

CONIMS - Consórcio Intermunicipal de Saúde

Nº de Processo

072/2019

Setor:

Licitação

Modalidade:

Pregão Eletrônico nº 035/2019

Objeto:

Formação de registros de preços para aquisição parcelada de materiais, insumos e instrumentais odontológicos.

Emissão em ____/____/____

Conclusão em ____/____/____

Observações:

VOLUME II

PROTOCOLO Nº _____

DIA _____

HORA _____

ASSINATURA _____

DADOS DO ITEM				DAL				COMPRAS				DADOS DO FABRICANTE/FORNECEDOR				DAD. INSTITUIÇÃO				VALORES			
CÓDIGO BR	DESCRIÇÃO CATMAT	UNIDADE DE FORNECIMENTO	GENÉRICO	DATA COMPRA	MODALIDADE DA COMPRA	DATA INSERÇÃO	TIPO COMPRA	FABRICANTE	FABRICANTE/FORNECEDOR	NOME DA INSTITUIÇÃO	MUNICÍPIO	UF	QTD ITENS COMPRADOS	PREÇO UNITÁRIO	PREÇO REGULADO	COMPETÊNCIA CMED	MÉDIA PONDERADA						
BR0402947	BROCA ALTA ROTACÃO, MATERIAL AÇO INOXIDÁVEL, DIAMANTADA, FORMATO: ESFÉRICA, TIPO HASTE: HASTE REGULAR, TIPO CORTE: CORTE MÉDIO, NUMERAÇÃO AMERICANA: 1014	UNIDADE	Não	19/03/2018	Pregão	17/08/2018	A	3R - INDUSTRIA E COMERCIO LTDA	BIO - LOGICA COMERCIO DE PRODUTOS HOSPITALARES LTDA	MUNICIPIO DE GUAPOREMA	GUAPOREMA	PR	20	7,8000	N/A	N/A	2,0628						
BR0402947	BROCA ALTA ROTACÃO, MATERIAL AÇO INOXIDÁVEL, DIAMANTADA, FORMATO: ESFÉRICA, TIPO HASTE: HASTE REGULAR, TIPO CORTE: CORTE MÉDIO, NUMERAÇÃO AMERICANA: 1014	UNIDADE	Não	12/07/2018	Pregão	22/08/2018	A	MICRODONT MICRO USINAGEM DE PRECISAO LTDA	CLEBER MICHAEL PAGANELI - EPP	MUNICIPIO DE PONTALINDA	PONTALINDA	SP	25	8,0000	N/A	N/A	2,0628						
BR0402947	BROCA ALTA ROTACÃO, MATERIAL AÇO INOXIDÁVEL, DIAMANTADA, FORMATO: ESFÉRICA, TIPO HASTE: HASTE REGULAR, TIPO CORTE: CORTE MÉDIO, NUMERAÇÃO AMERICANA: 1014	UNIDADE	Não	15/02/2019	Pregão	14/03/2019	A	K J COMERCIO DE PRODUTOS ALIMENTICIOS LTDA	ODONTOSUL LTDA - EPP	MUNICIPIO DE PAULA FREITAS	PAULA FREITAS	PR	30	12,6658	N/A	N/A	2,0628						

Mostrando 21 à 24 de 24 registros

Suporte a sistemas: 136 - opção 8

e-mail: suporte_sistemas@datasus.gov.br

Fale conosco: <http://datasus.saude.gov.br/fale-conosco>

RELATÓRIO PÚBLICO (medicamentos, materiais médico-hospitais e gases medicinais)

ITEM
 MODALIDADE
 INSTITUIÇÃO
 FORNECEDOR
 FABRICANTE
 FAIXA
 PERÍODO
 BASE SIASG(Compras Federais)
 TIPO DE COMPRA

Item 146 no 150 - R\$10,79

Descrição CATMAT: broca em aço alta rotação carbide esférica 3
 Unidade de Fornecimento:
 Genérico: Sim Não
 Dados Agrupados

Grupo: Todos
 Classe: Todos
 PDM:
 UF: Todas
 Município: Selezione

Aplicar

Pesquisar Limpar Gerar PDF

RESULTADO

Os registros exibidos especificam as compras realizadas nos últimos 18 meses, o que corresponde ao seguinte período: 22-11-2017 a 22/05/2019

DADOS DO ITEM				DADOS DA COMPRA				DADOS DO FORNECEDOR				DADOS DA INSTITUIÇÃO				VALORES			
CODIGO BR	DESCRIÇÃO CATMAT	UNIDADE DE FORNECIMENTO	GENÉRICO	DATA COMPRA	MODALIDADE DA COMPRA	DATA INSERÇÃO	TIPO COMPRA	FABRICANTE	FABRICANTE	FORNECEDOR	NOME DA INSTITUIÇÃO	MUNICIPIO	UF	QTD ITENS COMPRADOS	PREÇO UNITÁRIO	PREÇO REGULADO	COMPETÊNCIA CMED	MÉDIA PONDERADA	
Nenhum registro encontrado.																			

Mostrar 20

Suposta a sistemas: 136 - opção 8 e-mail: suporte.sistemas@datasus.gov.br



BROCA CARBIDE CA 22MM - ANGELUS PRIMA DENTAL

COD: 046140000

5 de 5

(1)

Por R\$9,86

R\$9,37 no boleto à vista
ou 1X de R\$9,86 no cartão

Resgate por 968 pontos no Surya Club

Escolha abaixo a variação do produto antes de adicionar ao carrinho.

Adicionar ao carrinho

Comprar agora

Ex: Anterior, posterior, rosa, azul, etc...

Filtrar

	046140001 BROCA CARBIDE CA 22MM N° 01 ESFERICA - ANGELUS PRIMA DENTAL	R\$ 9,86	Quant: <input type="text" value="0"/>	Adicionar ao carrinho
	046140002 BROCA CARBIDE CA 22MM N° 01/2 ESFERICA - ANGELUS PRIMA DENTAL	R\$ 9,86	Quant: <input type="text" value="0"/>	Adicionar ao carrinho
	046140003 BROCA CARBIDE CA 22MM N° 02 ESFERICA - ANGELUS PRIMA DENTAL	R\$ 9,86	Quant: <input type="text" value="0"/>	Adicionar ao carrinho
	046140004 BROCA CARBIDE CA 22MM N° 03 ESFERICA - ANGELUS PRIMA DENTAL	R\$ 9,86	Quant: <input type="text" value="0"/>	Adicionar ao carrinho
	046140005 BROCA CARBIDE CA 22MM N° 04 ESFERICA - ANGELUS PRIMA DENTAL	R\$ 9,86	Quant: <input type="text" value="0"/>	Adicionar ao carrinho
	046140006 BROCA CARBIDE CA 22MM N° 05 ESFERICA - ANGELUS PRIMA DENTAL	R\$ 9,86	Quant: <input type="text" value="0"/>	Adicionar ao carrinho
	046140007 BROCA CARBIDE CA 22MM N° 06 ESFERICA - ANGELUS PRIMA DENTAL	R\$ 9,86	Quant: <input type="text" value="0"/>	Adicionar ao carrinho



SÓ ATÉ DOMINGO ATÉ 48% OFF EM 3M

gravado



Broca Carbide Nº 3 Esférica - FG

Embalagem c/ 1 unidade.

MICRODONT

<https://dentalspeed.com/marca/mi>

(<https://cdn.dentalspeed.com/produtos/550/produto-broca-carbide-n-3-esferica-fg-microdont.png>)

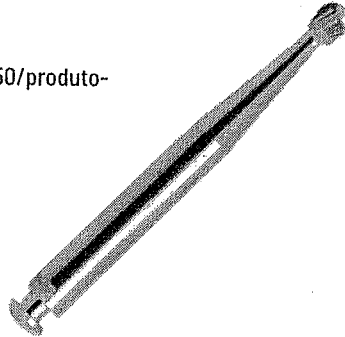

Por apenas

R\$ 10,56

Quantidade

adicionar ao carrinho

Compartilhe:

Apresentação Benefícios

- Perfeita tolerância da haste;
- Alta durabilidade;
- Alta durabilidade;
- Excelente desempenho;
- Alta precisão do corte.

Características

Produzidas com carbureto de tungstênio sobre hastes do melhor aço inoxidável disponível no mercado internacional. Mais resistentes, permitem acabamentos de alta precisão e sendo concêntricas geram menos calor durante sua utilização. Aprovadas pelo CE, FDA. Alta rotação.

Aplicação

cada p/ o preparo cavitário, corte em profundidade, remoção de tecido cariado e pediatria.

Código do Produto: 3841 (KBR3841D)

<https://dentalspeed.com/marca/3m><https://dentalspeed.com/procura?><https://dentalspeed.com/modelo/broca-carbide-n-3-esferica-fg-3841>

Precisa de ajuda?

Acompanhe seu Pedido NOVO 2ª Via do Boletão

Entre ou Cadastre Minha Conta

O que você procura?

Dental Cremer | Brocas | Broca Carbide

Produto

Indicação

Características

Itens Inclusos

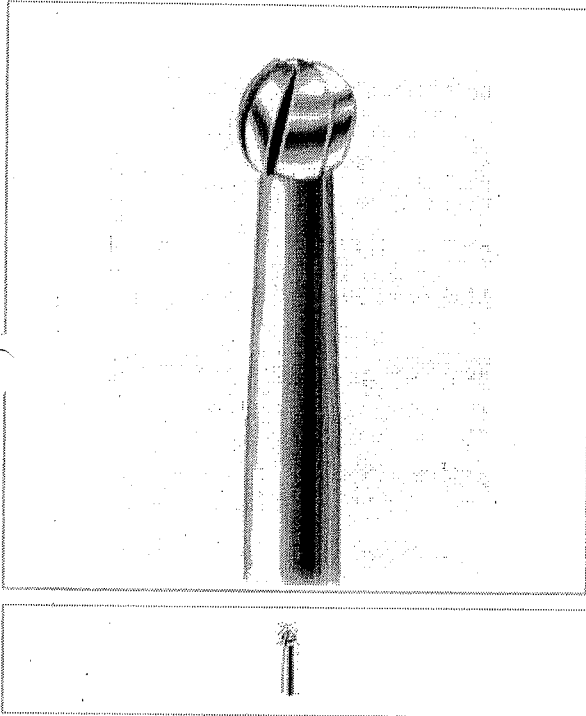

Broca Carbide Esférica FG Maillefer - Dentsply

Cod. de Referência: 430899

☆☆☆☆☆ (0)

Avalie este produto

Unidade. Alta Rotação.

BAIXOU! Aproveite nossas ofertas!

FRETE GRÁTIS! NAS COMPRAS ACIMA DE R\$100,00

A partir de: **R\$19,91**

Condições de Pagamento [+]



n° 1/2 - 19mm 430899
R\$19,91

0



n° 2 - 19mm 430905
R\$19,91

0



n° 3 - 19mm 430912
~~R\$19,91~~ **R\$11,95**

0



n° 4 - 19mm 430929
R\$19,91

0



n° 6 - 25mm 430998
R\$19,91

0



n° 4 - 25mm 430974
R\$19,91

0

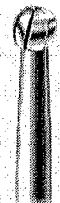

n° 7 - 25mm 431001
R\$19,91

0



n° 5 - 25mm 430981
R\$19,91

0



n° 3 - 25mm 430967
R\$19,91

AVISE-ME

Selecione a quantidade desejada de cada um dos itens acima e clique no botão **comprar**

COMPRAR

RELATÓRIO PÚBLICO
(medicamentos, materiais médico-hospitalares e gases medicinais)

PESQUISAR POR

ITEM
 MODALIDADE
 INSTITUIÇÃO
 FORNECEDOR
 FABRICANTE
 FAIXA
 PERÍODO
 BASE SIASG(Compras Federais)
 TIPO DE COMPRA

ITEM

Código BR:

BR:

Descrição CATMAT:
broca em aço gates glimdden para baixa rotação

Unidade de Fornecimento:

Sim
 Não
 Dados Agrupados

Aucionar

Grupo: Todos ▼

Classe: Todos ▼

PDVI:

UF: Todas ▼ Município: Seleção ▼

Limpar

Pesquisar

RESULTADO

Os registros exibidos especificam as compras realizadas nos últimos 18 meses, o que corresponde ao seguinte período: 22-11-2017 a 22/05/2019
Base de Dados BPS

Gerar Planilha

Gerar PDF

Mostrar 20 ▼

DADOS DO ITEM				DADOS DA COMPRA				DADOS DO FABRICANTE/FORNECEDOR				DADOS DA INSTITUIÇÃO				VALORES			
CÓDIGO BR	DESCRIÇÃO CATMAT	UNIDADE DE FORNECIMENTO	GENÉRICO	DATA COMPRA	MODALIDADE DA COMPRA	DATA INSERÇÃO	TIPO COMPRA	FABRICANTE	FABRICANTE	FORNECEDOR	NOME DA INSTITUIÇÃO	MUNICÍPIO	UF	QTD ITENS COMPRADOS	PREÇO UNITÁRIO	CMED - PREÇO REGULADO	COMPETÊNCIA CMED	MÉDIA PONDERADA	
Nenhum registro encontrado..																			



SÓ ATÉ DOMINGO ATÉ 48% OFF EM 3M

anavalle



Broca Gates Glidden 28mm - N° 1 - CA

Embalagem c/ 6 unidades.



(https://dentalspeed.com/marca/de

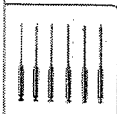

(https://cdn.dentalspeed.com/produtos/550/produto-broca-gates-glidden-28mm-n-1-ca-dentsply-mailefer.png)

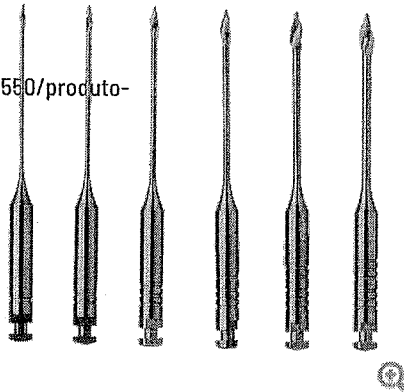

1523

Por apenas

R\$ 91,38

Quantidade

adicionar ao carrinho

Compartilhe:

Apresentação Benefícios

Possui uma ponta guia que auxilia no procedimento.

Características

Produzida em aço carbono, de baixa rotação com 28mm de comprimento. Ponta guia: 15mm. Tamanho 1: 0,50mm.

Aplicação

Indicadas como auxiliares do preparo químico-cirúrgico dos canais radiculares.

Código do Produto: 3455 (DEN3455A)

Produtos visitados por quem procura este item

Broca Gates Glidden 32mm - CA

DENTSPLY SIRONA

R\$ 91,38

Comprar

Broca Largo Peeso 28mm - CA

DENTSPLY SIRONA

R\$ 101,75

Comprar

Broca Gate 28mm - CA

MANI

R\$ 13,86

Comprar

(https://dentalspeed.com/marca/3m)

(https://dentalspeed.com/produto/broca-gates-glidden-28mm-n-1-ca-3455)

0800 9... ver número

Plano de Fidelidade (<https://www.dentalmedsul.com.br/fidelidade>)

Blog (<https://blog.dentalmedsul.com.br/>)

Sobre nós (/QuemSomos)



Dental Med Sul
Distribuindo Sorrisos

(<https://www.dentalmedsul.com.br/>)

Faça sua Busca

ENTRE OU CADASTRE-SE

MEUS PEDIDOS | 2ª VIA DO BOLETO

LOGAR ([HTTPS://CHECKOUT.DENTALMEDSUL.COM.BR/LOGIN](https://CHECKOUT.DENTALMEDSUL.COM.BR/LOGIN)) REGISTRAR

([HTTPS://CHECKOUT.DENTALMEDSUL.COM.BR/CADASTRO](https://CHECKOUT.DENTALMEDSUL.COM.BR/CADASTRO))

0

Home (<https://www.dentalmedsul.com.br/>)>ENDODONTIA (<https://www.dentalmedsul.com.br/endodontia/>)>

BROCA GATES (<https://www.dentalmedsul.com.br/endodontia/broca-gates>)

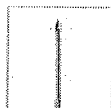

Tweetar (<https://twitter.com/share>) Indicar Produto



BROCA GATES GLIDDEN AR DE BAIXA ROTAÇÃO MAILLEFER 32MM - DENTSPLY

SKU 25.4859

☆☆☆☆☆ AVALIE

Embalagem com 6 unidades.

Promoção Luva de Procedimento - Supermax
COMPRE 500,00 no site (exceto luvas) e pague R\$18,99 em cada.

ESPESSURA

- | | | | | | |
|---|---|---|---|---|---|
| 1 | 2 | 3 | 4 | 5 | 6 |
|---|---|---|---|---|---|

R\$ 106,98

119,83

QUANTIDADE 1

ADICIONAR AO CARRINHO



► Consulte opções de parcelamento

Precisa de ajuda?

Acompanhe seu Pedido

2ª Via do Boleto

Entre ou Cadastre-se
Minha Conta

O que você procura?

Por Categoria

Repetir Pedido

Tudo Que Você Precisa

Promoções



Dental Cremer | Endodontia | Broca Endodôntica

Produto

Indicação

Características

Itens Inclusos

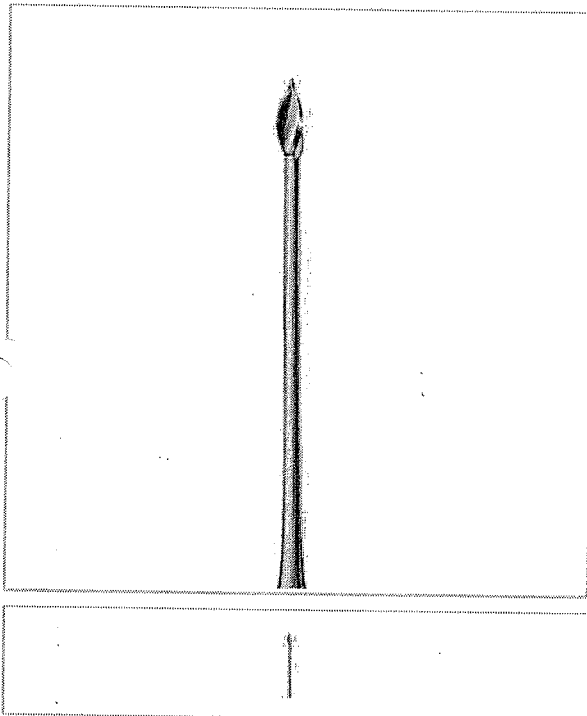

Broca Gates Glidden AR Maillefer - Dentsply

Cod. de Referência: 306002

★★★★☆ (1)

Veja opiniões de quem já comprou

Embalagem com 6 unidades. 28 ou 32mm.

FRETE GRATUITO NAS COMPRAS ACIMA DE R\$100,00

A partir de: **R\$91,38**

Condições de Pagamento [+]

15,73

nº 2 32mm 306040	R\$91,38	1	COMPRAR
nº 4 32mm 306088	R\$91,38	1	COMPRAR
nº 3 32mm 306064	R\$91,38	1	COMPRAR
nº 1 32mm 306026	R\$91,38	1	COMPRAR

VOCÊ ESTÁ EM UM AMBIENTE SEGURO

APROVEITE E COMPRE JUNTO



Broca Gates Glidden AR Maillefer - Dentsply

Embalagem com 6 unidades. 28 ou 32mm.

★★★★☆ (1)
A partir de:
R\$ 91,38

+



Broca Largo Peeso CA Maillefer - Dentsply

Embalagem com 6 unidades. 28 ou 32mm.

A partir de:
R\$ 101,76
R\$ 61,05

BAIXOU O PREÇO

+



Broca LN CA Maillefer - Dentsply

Embalagem com 6 unidades.

A partir de:
R\$ 171,90

=

Leve junto por:

R\$ 265,03

R\$ 324,33

COMPRAR TODOS

1 Modelo

1

1

Indicação

Características

Itens Inclusos

POSSO AJUDAR?

Estas brocas não indicadas como auxiliares de preparo euflexia e/ou de acesso radicular, devido ao comprimento excessivo nos terços coronais.

RELATÓRIO PÚBLICO (medicamentos, materiais médico-hospitalares e gases medicinais)

PESQUISAR POR

- ITEM
- MODALIDADE
- INSTITUIÇÃO
- FORNECEDOR
- FABRICANTE
- FAIXA
- PERÍODO
- BASE SIASG(Compras Federais)
- TIPO DE COMPRA

ITEM

Código BR: 0403383

Descrição CATMAT: BROCA esférica longa n. 3C PM

Unidade de Fornecimento:

Genérico: Sim Não

Dados Agrupados

Adicionar

Grupo: Todos

Classe: Todos

PDNF:

UF: Todas

Município: Seleção

Pesquisar

Limpair

RESULTADO

Os registros exibidos especificam as compras realizadas nos últimos 18 meses, o que corresponde ao seguinte período: 22-11-2017 a 22/05/2019

Gerar Planilha

Gerar PDF

DADOS DO ITEM				DADOS DA COMPRA			DADOS DO FABRICANTE		DADOS DA INSTITUIÇÃO			VALORES					
CÓDIGO BR	DESCRIÇÃO CATMAT	UNIDADE DE FORNECIMENTO	GENÉRICO	DATA COMPRA	MODALIDADE DA COMPRA	DATA INSERÇÃO	TIPO COMPRA	FABRICANTE	FORNECEDOR	NOME DA INSTITUIÇÃO	MUNICÍPIO	UF	QTD ITENS COMPRADOS	PREÇO UNITÁRIO	CMED - PREÇO REGULADO	COMPETÊNCIA CMED	MÉDIA PONDERADA
Nenhum registro encontrado..																	

Suporte a sistemas: 136 - opção 8

e-mail: suporte.sistemas@bptas.saude.gov.br

Fale conosco: <http://bptas.saude.gov.br/fale-conosco>

Item 161 - R\$ 11,52



SÓ ATÉ DOMINGO ATÉ 40% OFF EM

CARRINHO



Broca Carbide Esférica N° 8 - PM

Embalagem c/ 1 unidade.

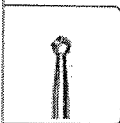

(https://cdn.dentalspeed.com/produtos/550/produto

broca-
carbide-
esferica-
n-8-pm-
jet.png)

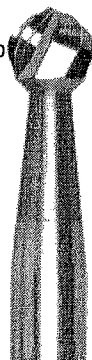

Beavers Dental

(https://dentalspeed.com/marca/jet

Por apenas

R\$ 12,54

Quantidade

adicionar ao carrinho

Compartilhe:

Apresentação Benefícios

Desenhadas para atender a rigorosos padrões de qualidade desde a matéria prima. A mistura e sintetização do carboneto de tungstênio são feitas na própria fábrica, segundo uma fórmula especial desenvolvida exclusivamente e que produz o que há de mais fino em bordas cortantes.

Características

Broca esférica com diâmetro de 2,3mm.

Aplicação

Para uso em laboratório.

Código do Produto: 7363 (JET7363F)

(https://dentalspeed.com/marca/3m)

(https://dentalspeed.com/marca/3m)

https://dentalspeed.com/modelo/broca-carbide-esferica-n-8-pm-7363

U

Clínica ▼



Digite o que você procura



[Home](#) > [Podologia](#) > [Broca/Fresa](#) > [Broca Carbide](#) > [Broca Carbide Esférica - PM](#)

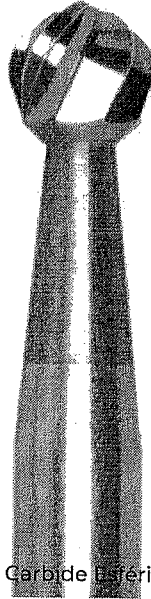

Broca Carbide Esférica - PM

Broca Carbide Esférica - PM



Cód.: 7363

Marca: JET

Embalagem c/ 1 unidade.

Seja o primeiro a avaliar este produto

Modelo

n° 8 ▼

A partir de

R\$11,11

Quantidade

1

Comprar

Detalhes

Broca esférica com diâmetro de 1mm.

Aplicação

Para uso em laboratório.

Benefícios

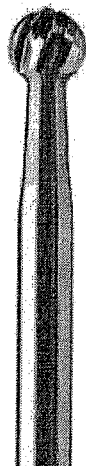
**BROCA CARBIDE PM 44MM N° 0008
ESFERICA - ANGELUS PRIMA
DENTAL**

COD: 046141002

4 de 5

(1)

Por R\$10,91R\$10,36 no boleto à vista
ou 1X de R\$10,91 no cartãoResgate por 1010
pontos no Surya
ClubQuantidade:

Adicionar ao carrinho

Comprar agora

Informações do produto**Apresentação**

Embalagem com 1 unidade.

Benefícios

Desenvolvidas para proporcionar corte mais eficiente, redução de vibração e risco de fratura.

Características

- Broca de aço inoxidável carbide, de baixa rotação para uso em peça dentária (PM).
- Grande poder de desgaste
- Autoclavável
- Comprimento 44mm.

Indicações

Trabalhos protéticos envolvendo gesso, resinas acrílicas e metais.

Ver Mais

Pergunte e veja opiniões de quem já comprou

Guia	Avaliações	Perguntas
------	------------	-----------

1 avaliação

(1)

30
(1) Nota 4.0 de 5
00
00
00

“

Me da condições de trabalhar com precisão . Leia +

Ficou alguma dúvida sobre o produto? Pergunte aqui...

Enviar pergunta!

essa broca serve para motor de bancada ? Leia +

RELATORIO PUBLICO (medicamentos, materiais médico-hospitalares e gases medicinais)

PESQUISAR POR

- ITEM
- MODALIDADE
- INSTITUIÇÃO
- FORNECEDOR
- FABRICANTE
- FAIXA
- PERÍODO
- BASE SIASG(Compras Federais)
- TIPO DE COMPRA

ITEM

Código BR: 0403383

Descrição CATMAT:

BROCA JET CARBIDE BURS

Unidade de Fornecimento:

▼

Genérico:

Sim Não

Dados Agrupados

Adicionar

Grupo:

Todos ▼

Classe:

Todos ▼

PDM:

UF:

Todas ▼

Município:

Selezione ▼

167

Item 162 no 166 - R\$ 10,71

Pesquisar

Limpar

Gerar Planilha

Gerar PDF

RESULTADO

Os registros exibidos especificam as compras realizadas nos últimos 18 meses, o que corresponde ao seguinte período: 22-11-2017 a 22/05/2019 Base de Dados BPS

DADOS DO ITEM				DADOS DA COMPRA				DADOS DO FORNECEDOR				DADOS DA INSTITUIÇÃO				VALORES			
CÓDIGO BR	DESCRIÇÃO CATMAT	UNIDADE DE FORNECIMENTO	GENÉRICO	DATA COMPRA	MODALIDADE DA COMPRA	DATA INSERÇÃO	TIPO COMPRA	FABRICANTE	FABRICANTE FORNECEDOR	NOME DA INSTITUIÇÃO	MUNICÍPIO	UF	QTD ITENS COMPRADOS	PREÇO UNITÁRIO	CMED - PREÇO REGULADO	COMPETÊNCIA CMED	MÉDIA PONDERADA		
Nenhum registro encontrado.																			

Mostrar 20 ▼



Recomendar para amigo (https://www.dentalabs.com.br/sendfriend/product/send/id/5364/)

Lista de desejos (https://www.dentalabs.com.br/wishlist/index/add/product/5364/form_key/IR5APIHnV25ItQqn/)

Avaliar produto

Facebook share link: (http://www.facebook.com/sharer.php?text=...)

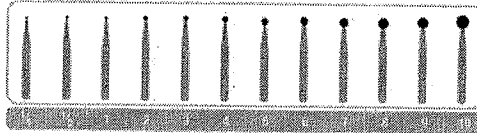
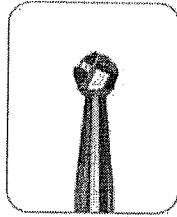

Technical specifications: 44.5 mm, 1.75 inch, ø 2.35 mm H • HP • PM



Broca Carbide JET PM Esférica - ID: 6702

Pague no boleto com 5% de desconto!

Table with 4 rows showing pricing for different quantities of 'Broca Carbide JET PM Esférica' (IDs 02, 04, 06, 08). Each row lists a price for 'à vista no boleto' and 'ou 1x R\$11,20 no cartão s/ juros'.

COMPRAR

Clique sobre a bandeira para informações de parcelamento



(HTTPS://APL.WHATSAPP.COM/SEND?PHONE=5511951626951&TEXT=OL%C3%A1,%20TUDO%20BEM?)

Frete e prazo: Informe seu CEP CALCULAR



[Página inicial](#) [Sobre nós](#) [Contato](#)

[Página inicial](#) > [Brocas e Broqueiros](#) > [Carbide PM](#) > [Broca carbide pm com 5 unidades JET](#)



Broca Carbide Pm Com 5 Unidades JET



Disponibilidade: **Em estoque**

Blister com 5 unidades.

R\$ 45,00

QUANTIDADE:

Disponível | Ligue (31) 3238-4300



Ver todas as categorias

Pesquise por produto ou marca

Buscar

Olá Visitante

00 Item

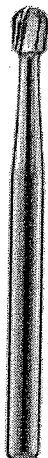

BROCA CARBIDE FG CIRURGICA - KAVO BURS

COD: 046145000

0 de 5

(0)

Por R\$12,48

R\$11,86 no boleto à vista
ou 1X de R\$12,48 no cartão

Resgate por 1762 pontos no Surya Club

Escolha abaixo a variação do produto antes de adicionar ao carrinho.

Adicionar ao carrinho

Comprar agora

Ex: Anterior, posterior, rosa, azul, etc...

Filtrar

	046145004 BROCA CARBIDE FG CIRURGICA 6 LAMINAS N° 700C XC - KAVO BURS	R\$ 12,48	Quant: <input type="text" value="0"/>	Adicionar ao carrinho
	046145001 BROCA CARBIDE FG CIRURGICA 6 LAMINAS N° 701C XC - KAVO BURS	R\$ 12,48	Quant: <input type="text" value="0"/>	Adicionar ao carrinho
	046145003 BROCA CARBIDE FG CIRURGICA 6 LAMINAS N° 702C - KAVO BURS	R\$ 12,48	Quant: <input type="text" value="0"/>	Adicionar ao carrinho
	046145002 BROCA CARBIDE FG CIRURGICA 6 LAMINAS N° 703C XC - KAVO BURS	R\$ 12,48	Quant: <input type="text" value="0"/>	Adicionar ao carrinho
	046145006 BROCA CARBIDE FG CIRURGICA N° 1/4C - KAVO BURS			Avise-me quando chegar
	046145007 BROCA CARBIDE FG CIRURGICA N°1C - KAVO BURS	R\$ 12,48	Quant: <input type="text" value="0"/>	Adicionar ao carrinho
	046145011 BROCA CARBIDE FG CIRURGICA N°2C - KAVO BURS	R\$ 12,48	Quant: <input type="text" value="0"/>	Adicionar ao carrinho

RELATÓRIO PÚBLICO (medicamentos, materiais médico-hospitalares e gases medicinais)

PESQUISAR POR

- ITEM
- MODALIDADE
- INSTITUIÇÃO
- FORNECEDOR
- FABRICANTE
- FAIXA
- PERÍODO
- BASE SIASG (Compras Federais)
- TIPO DE COMPRA

ITEM

Item 168 - R\$ 15,99

Código BR:

Descrição CATMAT:

Unidade de Fornecimento:

Genérico: Sim Não Dados Agrupados

Aplicação:

Grupo:

Classe:

PDM:

UF:

Município:

Pesquisar Limpar

Gerar Planilha Gerar PDF

RESULTADO

Os registros exibidos especificam as compras realizadas nos últimos 18 meses, o que corresponde ao seguinte período: 22-11-2017 a 22/05/2019 Base de Dados BPS

CÓDIGO BR	DESCRIÇÃO CATMAT	UNIDADE DE FORNECIMENTO	GÊNÉRICO	DADOS DA COMPRA			DADOS DO FABRICANTE/FORNECEDOR			DADOS DA INSTITUIÇÃO				VALORES		
				DATA COMPRA	MODALIDADE DA COMPRA	DATA INSERÇÃO	FABRICANTE	FABRICANTE/FORNECEDOR	NOME DA INSTITUIÇÃO	MUNICÍPIO	UF	QTD ITENS COMPRADOS	PREÇO UNITÁRIO	CMED - PREÇO REGULADO	COMPETÊNCIA CIMED	MÉDIA PONDERADA
Mostrar 20																

DADOS DO ITEM				DADOS DA COMPRA				DADOS DO FABRICANTE/FORNECEDOR				DADOS DA INSTITUIÇÃO				VALORES			
CODIGO BR	DESCRIÇÃO CATMAT	UNIDADE DE FORNECIMENTO	GENÉRICO	DATA COMPRA	MODALIDADE DA COMPRA	DATA INSERÇÃO	TIPO COMPRA	FABRICANTE	FABRICANTE	FORNecedor	NOME DA INSTITUIÇÃO	MUNICIPIO	UF	QTD ITENS COMPRADOS	PREÇO UNITÁRIO	CMED - PREÇO REGULADO	COMPETÊNCIA CMED	MÉDIA PONDERADA	
BR0403918	BRACA BAIXA ROTAÇÃO, TIPO:CONTRA ÂNGULO, MATERIAL:AÇO INOXIDÁVEL, FORMATO:HELICOIDAL, CARACTERÍSTICA ADICIONAL:LARGO, TIPO HASTE:HASTE LONGA, REFERENCIA:REF. 4, COMPRIMENTO:28 MM	UNIDADE	Não	17/05/2018	Pregão	13/12/2018	A	DFL INDUSTRIA E COMERCIO S/A	DFL INDUSTRIA E COMERCIO S/A	CIRURGICA REAL - COMERCIAL HOSPITALAR E FARMACEUTICA - EIRELI - ME	FUNDO MUNICIPAL DE SAUDE - MAUA DA SERRA	MAUA DA SERRA	PR	10	16,0000	N/A	N/A	16,0000	

Mostrando 1 à 1 de 1 registro(s)

Supporte a sistemas: 136 - opção 8
 e-mail: suporte_sistemas@bepsus.gov.br
 Fale conosco: <http://atendimento.saude.gov.br/fale-conosco>



DentalMaxxi

O QUE VOCÊ PROCURA?



Não
encontrou o
que
procurava?

CARRINHO

AROMAS EQUIPAMENTOS/ ACESSÓRIOS ESPECIALIDADES HIGIENE BUCAL INSTRUMENTAIS/ ACESSÓRIOS PAPELARIA
PONTAS/ BROCAS E OUTROS APOIO A PESQUISA E DESENVOLVIMENTO DA ODONTOLOGIA
PROGRAMA ESTUDANTE DENTALMAXXI CONTATO

Inicial << Pontas/ Brocas e outros



BROCA LARGO Nº 4 28MM - MICRODONT

São indicadas como auxiliares do preparo dos canais radiculares. Embalagem contém 1 unidade

Fabricante: Microdont

R\$ 14,00

Em até 1X de R\$ 14,00 sem juros no cartão

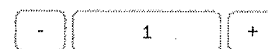

COMPRAR

Simule o frete

Informe o CEP

OK

CARACTERÍSTICAS

OUTRAS INFORMAÇÕES

PARCELAMENTO

Características:

- * Broca de CA de baixa rotação, parte aliva longa, tamanho 04, comprimento 28 mm;
- * Fabricada em aço inox.

Compartilhe com os amigos

NOSSAS OFERTAS EM SEU E-MAIL Digite seu nome

Digite seu e-mail

OK

DENTALMAXXI

Com um atendimento de qualidade, preços diferenciados e garantia de agilidade na entrega.

Rua Domingos Veríssimo, 210
Bairro Centro Cruz Alta, RS

E-mail:
lojavirtual@dentalmaxxi.com.br

CNPJ: 12.282.247/0001-27
Razão Social: DentalMaxxi
Comercial Ltda
Autorização Anvisa 8.07.365-2 e
1.10.517-3

FORMAS DE PAGAMENTO

Cartões aceitos:

Visa, Mastercard, American Express,
Elo, Diners, JCB, Aura e Discover

*No cartão de crédito. Valores em Reais (R\$).
Ofertas válidas até o término de nossos estoques. vendas sujeitas a análise e confirmação de dados.
Preços e condições de pagamento exclusivos para compras via Internet.
Imagens ilustrativas.

SEGURANÇA



INFORMAÇÕES

- > Dúvidas Frequentes
- > Formas de Entrega
- > Privacidade e Segurança
- > Trocas e Devoluções
- > Política de Privacidade
- > Fale Conosco



(<https://www.dentalgutierre.com.br/>)

Home (<https://www.dentalgutierre.com.br/>) > Brocas (<https://www.dentalgutierre.com.br/brocas>) > Broca Largo (<https://www.dentalgutierre.com.br/brocas/broca-largo>)

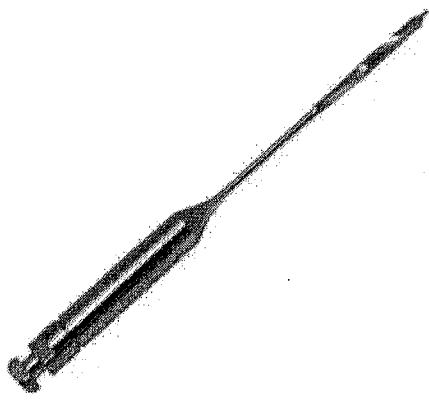

(<https://www.dentalgutierre.com>)



[Tweetar \(https://twitter.com/share\)](https://twitter.com/share)
Broca Largo 28mm 04 Aco Ca Unidade Maillefer SKU 013606

R\$ 17,98

Quantidade

Adicionar ao Carrinho

Finalizar Compra

- Consulte opções de parcelamento
- Consulte frete e prazo de entrega

Indicações

Características e benefícios

RELATÓRIO PÚBLICO
(medicamentos, materiais médico-hospitalares e gases medicinais)

PESQUISAR POR

ITEM
 MODALIDADE
 INSTITUIÇÃO
 FORNECEDOR
 FABRICANTE
 FAIXA
 PERÍODO
 BASE SIASG(Compras Federais)
 TIPO DE COMPRA

ITEM:
 Descrição CATMAT:

BR:
 BRCA BAIXA ROTAÇÃO, TIPO-CONTRA ÂNGULO, MATERIALAÇO INOXIDÁVEL, FORMATO:ESPIRAL, CARACTERÍSTICA ADICIONAL:LENTULO, COMPRIMENTO:CERCA DE 25 MM, DIÂMETRO:0,25 MM

Unidade de Fornecimento:
 Genérico: Sim Não
 Dados Agrupados

Adicionar

Grupo: Todos

Classe: Todos

PDM:

UF: Todas
 Município: Seleção

Pesquisar Limpar

RESULTADO

Os registros exibidos especificam as compras realizadas nos últimos 18 meses, o que corresponde ao seguinte período: 22-11-2017 a 22/05/2019

Gerar Planilha Gerar PDF

DADOS DO ITEM				DADOS DA COMPRA			DADOS DO FORNECEDOR			DADOS DA INSTITUIÇÃO			VALORES					
CÓDIGO BK	DESCRIÇÃO CATMAT	UNIDADE DE FORNECIMENTO	GENÉRICO	DATA COMPRA	MODALIDADE DA COMPRA	DATA INSERÇÃO	TIPO COMPRA	FABRICANTE	FABRICANTE	FORNECEDOR	NOME DA INSTITUIÇÃO	MUNICÍPIO	UF	QTD ITENS COMPRADOS	PREÇO UNITÁRIO	CMED * PREÇO REGULADO	COMPETÊNCIA CMED	MÉDIA PONDERADA
Mostrar 20																		

DADOS DO ITEM				DADOS DO FORNECEDOR		DADOS DO MUNICÍPIO		VALORES								
CÓDIGO BR	DESCRIÇÃO CATMAT	UNIDADE DE FORNECIMENTO	GENÉRICO	DATA COMPRA	MODALIDADE DA COMPRA	FABRICANTE	FABRICANTE	FORNecedor	NOME DA INSTITUIÇÃO	MUNICÍPIO	UF	QTD ITENS COMPRADOS	PREÇO UNITÁRIO	CMED - PREÇO REGULADO	COMPETÊNCIA CMED	MÉDIA PONDERADA
BR0422540	BROCA BAIXA ROTACÃO, TIPO:CONTRA ÂNGULO, MATERIAL:AÇO INOXIDÁVEL, FORMATO:ESPIRAL, CARACTERÍSTICA ADICIONAL:LENTILHO, COMPRIMENTO:CERCA DE 25 MM, DIÂMETRO:0,25 MM	UNIDADE	Não	21/08/2018	Pregão	DENTSPLY INDUSTRIA E COMERCIO LIMITADA	DENTAL CREMER PRODUTOS ODONTOLÓGICOS S.A	CONSORCIO INTERMUNICIPAL DE SAUDE	PATO BRANCO	PR	50	45,7500	N/A	N/A		45,7500

Mostrando 1 à 1 de 1 registro(s)

Suporte a sistemas: 135 - opção 8
 e-mail: Suporte.Sistemas@cbpsas.gov.br
 Fale conosco: <http://dados.us.saude.gov.br/fale-conosco>

000341

b

Precisa de ajuda?

Acompanhe seu Pedido

2ª Via do Boletim

Entre ou Cadastre-se Minha Conta

O que você procura?

Por Categoria

Repetir Pedido

Tudo Que Você Precisa

Promoções

Dental Cremer | Endodontia | Broca Endodôntica

Produto

Indicação

Características

Itens Inclusos

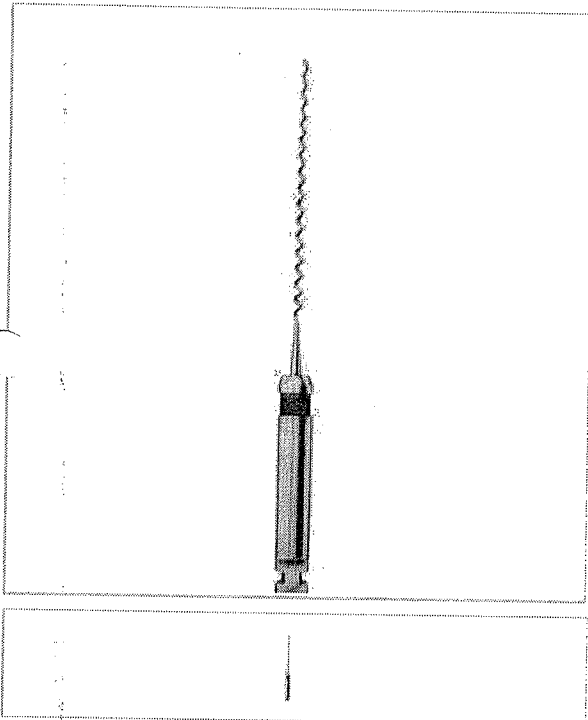

Broca Lentulo CA Maillefer - Dentsply

Cod. de Referência: 431254

★★★★☆ (13)

Veja opiniões de quem já comprou

Embalagem com 4 unidades. Escolha o tamanho.

BAIXOU! Aproveite nossas ofertas!

FRETE GRÁTIS! NAS COMPRAS ACIMA DE R\$100,00

R\$76,32

-40

Condições de Pagamento [+]

A partir de: **R\$45,79**

nº 1-4 - 21mm 431254

R\$76,32 R\$45,79

1

COMPRAR

nº 1-4 - 25mm 280012

R\$76,32

1

COMPRAR

nº 1-4 - 17mm 428018

R\$76,32

1

COMPRAR

nº 2 - 25mm 280036

R\$76,32

1

COMPRAR

VOCÊ ESTÁ EM UM AMBIENTE SEGURO

ROVEITE E COMPRE JUNTO



BAIXOU O PREÇO

Broca Lentulo CA Maillefer - Dentsply

Embalagem com 4 unidades. Escolha o tamanho.

★★★★☆ (13)

A partir de:

R\$ 76,32

R\$ 45,79

+



BAIXOU O PREÇO

Lima K 1ª Série Maillefer - Dentsply

Embalagem com 6 unidades. Escolha o modelo.

★★★★★ (3)

A partir de:

R\$ 58,30

+



Espaçador Digital Cônico Maillefer - Dentsply

Embalagem com 4 unidades. Escolha o modelo.

★★★★☆ (3)

A partir de:

R\$ 122,51

=

Leve junto por:

R\$ 257,13

R\$ 226,60

COMPRAR TODOS

1 Modelo

1 Modelo

1 Modelo

Indicação

Características

Itens Inclusos

POSSO AJUDAR?



SÓ ATÉ DOMINGO ATÉ 40% OFF EM 3M

aproxelle



Broca Lentulo 21mm - Sortida Nº 1-4 - CA

Embalagem c/ 4 unidades.



(https://dentalspeed.com/marca/de

De R\$ 76,32 por

R\$ 45,79

BAIXOU 40%

Quantidade

adicionar ao carrinho

Compartilhe:

(https://cdn.dentalspeed.com/produtos/550/produto

broca-
lentulo-
21mm-
sortida-n-
1-4-ca-
dentsply-
maillfer.png)

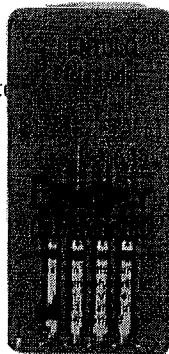

Apresentação Benefícios

Formato espiral, procedimento mais rápido e mais seguro.

Características

Produzida em aço carbono, de baixa rotação. No formato espiral. Com 21mm de comprimento. Tamanho: 1-4 (sortidas). Tamanho: 001 na cor: vermelho. Tamanho: 002 na cor: azul. Tamanho: 003 na cor: verde. Tamanho: 004 na cor: preto.

Aplicação

Indicado para levar medicação e/ou cimentos obturadores para o interior do canal.

Código do Produto: 3457 (DEN3457A)

(https://dentalspeed.com/marca/3m)

(https://dentalte) para mais procura?

RELATÓRIO PÚBLICO
(medicamentos, materiais médico-hospitalares e gases medicinais)

PESQUISAR POR

ITEM
 MODALIDADE
 INSTITUIÇÃO
 FORNECEDOR
 FABRICANTE
 FAIXA
 PERÍODO
 BASE SIASG (Compras Federais)
 TIPO DE COMPRA

ITEM:
 Descrição CATMAT:

Código BR: 0422540
 Unidade de Fornecedor:

Genérico: Sim
 Não
 Dados Agrupados

Adicionar

Grupo: Todos

Classe: Todos

PDM:

UF:
 Município: Seleção

Pesquisar

Limpar

RESULTADO

Os registros exibidos especificam as compras realizadas nos últimos 18 meses, o que corresponde ao seguinte período: 22-11-2017 a 22/05/2019
Base de Dados BPS

Gerar Planilha

Gerar PDF

DADOS DO ITEM				DADOS DA COMPRA				DADOS DO FORNECEDOR				DADOS DA INSTITUIÇÃO				VALORES			
CODIGO BR	DESCRIÇÃO CATMAT	UNIDADE DE FORNECIMENTO	GENÉRICO	DATA COMPRA	MODALIDADE DA COMPRA	DATA INSERÇÃO	TIPO COMPRA	FABRICANTE	FABRICANTE	FORNECEDOR	NOME DA INSTITUIÇÃO	MUNICIPIO	UF	QTD ITENS COMPRADOS	PREÇO UNITÁRIO	CMED - PREÇO REGULADO	COMPETÊNCIA CMED	MÉDIA PONDERADA	
Nenhum registro encontrado.																			

Mostrar 20



Recomendar para amigo

(<https://www.dentalabs.com.br/sendfriend/product/send/id/8958/>)



Lista de desejos

(https://www.dentalabs.com.br/wishlist/index/add/product/8958/form_key/IR5APIHnVZ5itQqn/)



Avallar produto

f

([http://www.facebook.com/sharer.php?s=100&p\[url\]=https://www.dentalabs.com.br/2Fbroca-tungsteno-maxicut-american-burrs-azul-1506-corte-cruzado-medio](http://www.facebook.com/sharer.php?s=100&p[url]=https://www.dentalabs.com.br/2Fbroca-tungsteno-maxicut-american-burrs-azul-1506-corte-cruzado-medio))

(<https://www.dentalabs.com.br/2Fbroca-tungsteno-maxicut-american-burrs-azul-1506-corte-cruzado-medio>)

(<http://twitter.com/home?status=Broca+Tungst%C3%AAnio+Maxicut+American+Burrs+Azul+-+1506-corte-cruzado-medio>)

(<https://plus.google.com/share?url=https://www.dentalabs.com.br/2Fbroca-tungsteno-maxicut-american-burrs-azul-1506-corte-cruzado-medio>)

(<https://www.dentalabs.com.br/2Fbroca-tungsteno-maxicut-american-burrs-azul-1506-corte-cruzado-medio>)

(<https://www.dentalabs.com.br/2Fbroca-tungsteno-maxicut-american-burrs-azul-1506-corte-cruzado-medio>)

(<https://www.dentalabs.com.br/2Fbroca-tungsteno-maxicut-american-burrs-azul-1506-corte-cruzado-medio>)

(<https://www.dentalabs.com.br/2Fbroca-tungsteno-maxicut-american-burrs-azul-1506-corte-cruzado-medio>)

(<https://www.dentalabs.com.br/2Fbroca-tungsteno-maxicut-american-burrs-azul-1506-corte-cruzado-medio>)

(<https://www.dentalabs.com.br/2Fbroca-tungsteno-maxicut-american-burrs-azul-1506-corte-cruzado-medio>)

(<https://www.dentalabs.com.br/2Fbroca-tungsteno-maxicut-american-burrs-azul-1506-corte-cruzado-medio>)



Baixar catálogo do produto

(https://www.dentalabs.com.br/media/pdf/catalogos/catalogo_American_burrs.pdf)

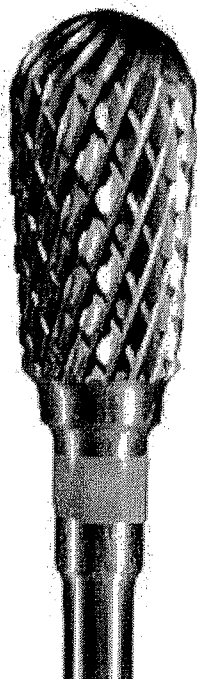

Broca Tungstênio Maxicut American Burrs Azul - 1506 - Corte Cruzado Médio - ID: 10373

R\$61,75 à vista no boleto

ou 1x R\$65,00 no cartão s/ Juros

Pague no boleto com 5% de desconto!

Quantidade:

- +

COMPRAR

Clique sobre a bandeira para informações de parcelamento



Frete e prazo:
não sei meu CEP

Informe seu CEP

CALCULAR

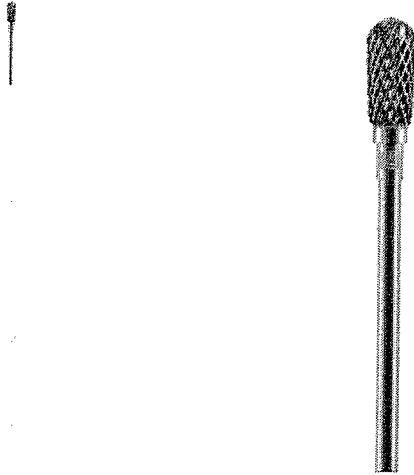

FRESA DE TUNGSTENIO MAXICUT - TARJA AZUL 1506 CORTE CRUZADO MEDIO PERA INVERTIDA 12MM - AMERICAN BURRS

COD: 045204040

3 de 5

(1)

Por R\$59,90

R\$56,91 no boleto à vista
ou 1X de R\$59,90 no cartão

Resgate por 6580
pontos no Surya
Club

Quantidade:

Adicionar ao carrinho

Comprar agora

Informações do produto

Apresentação

Embalagem com 1 unidade. Escolha o formato.

Benefícios

Desgaste ideal, acabamento de alto nível, grande durabilidade e ótima capacidade de corte. O carboneto de tungstênio é o material mais utilizado para ferramentas de corte. O conhecimento das suas propriedades é fundamental para que a sua utilização na fabricação das ferramentas de corte seja a mais adequada.

Características

Fabricada com o tungstênio mais puro do mercado, proporcionando maior precisão, corte e durabilidade.

Indicações

Corte Cruzado para corte primário em ligas não preciosas e resina acrílica. Redução grossa de todos os tipos de materiais, sem arranhar a superfície.

Dados Técnicos

Indicação de RPM: 15.000

Ver Mais

Pergunte e veja opiniões de quem já comprou

Guia	Avaliações	Perguntas
------	------------	-----------

1 avaliação

(1)

(0)
(0)
(1)
(0)
(0)

Nota 3.0 de 5

Ficou alguma dúvida sobre o produto? Pergunte aqui...

Enviar pergunta

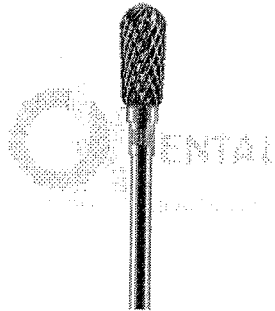

Broca Tungstênio Maxicut - Corte Cruzado Médio - Cód: 1506

R\$65,00

Tweet (<http://twitter.com/share>)

 Compartilhar ([whatsapp://send?](https://www.okdental.com.br/diversos/broca-tungstenio-maxicut-corte-cruzado-medio-cod-1506/))

text=<https://www.okdental.com.br/diversos/broca-tungstenio-maxicut-corte-cruzado-medio-cod-1506/>)

 Pin It (<http://pinterest.com/pin/create/button/?url=https%3A%2F%2Fwww.okdental.com.br%2Fdiversos%2Fbroca-tungstenio-maxicut-corte-cruzado-medio-cod-1506%2F&media=http%3A%2F%2Fd26lpennugtm8s.cloudfront.net%2Fstores%2F380%2F114%2Fproducts%2Fbroca-tungstenio-maxicut-15061-d4550f38fbb543b67c15325470211663-1024-1024.png&description=>)

Detalhes do produto

Indicações:

Corte Cruzado para corte primário em ligas não preciosas e resina acrílica.
Redução grossa de todos os tipos de materiais, sem arranhar a superfície.

Características:

Fabricada com o tungstênio mais puro do mercado, proporcionando maior precisão, corte e durabilidade.

Benefícios:

Desgaste ideal, acabamento de alto nível, grande durabilidade e ótima capacidade de corte.
O carboneto de tungstênio é o material mais utilizado para ferramentas de corte.
O conhecimento das suas propriedades é fundamental para que a sua utilização na fabricação das ferramentas de corte seja a mais adequada.

Indicação de RPM: 15.000

Itens inclusos:

Embalagem com 1 unidade.

Produtos Relacionados

RELATÓRIO PÚBLICO
(medicamentos, materiais médico-hospitalares e gases medicinais)

ITEM
 MODALIDADE
 INSTITUIÇÃO
 FORNECEDOR
 FABRICANTE
 FAIXA
 PERÍODO
 BASE SIASG(Compras Federais)
 TIPO DE COMPRA

ITEM:
 Descrição CATMAT:

Código BR:
 BROCA MAXICUT TUNGSTENIO AGULHA CORTE CRUZADO FINO 1511

Unidade de Fornecimento:
 Genérico: Sim Não
 Dados Agrupados

Grupo: Todos

Classe: Todos

PDM:

UF: Todos
 Município: Selecione

Item 174 - R\$ 51,83

Pesquisar Limpar

RESULTADO

Os registros exibidos especificam as compras realizadas nos últimos 18 meses, o que corresponde ao seguinte período: 23-11-2017 a 23/05/2019
Base de Dados BPS

DADOS DO ITEM				DADOS DA COMPRA				DADOS DA INSTITUIÇÃO				VALORES				
CÓDIGO BR	DESCRIÇÃO CATMAT	UNIDADE DE FORNECIMENTO	GENÉRICO	DATA COMPRA	MODALIDADE DA COMPRA	DATA INSERÇÃO	TIPO COMPRA	FABRICANTE	FABRICANTE/FORNECEDOR	NOME DA INSTITUIÇÃO	MUNICÍPIO	UF	QTD ITENS COMPRADOS	PREÇO UNITÁRIO	COMPETÊNCIA CMED REGULADO	MÉDIA PONDERADA
Nenhum registro encontrado.																

Mostrar 20 ▼

Gerar Planilha Gerar PDF



Broca Tungstênio Maxicut American Burrs com revestimento de Titânio - 1511T - Corte Cruzado Fino

(https://www.dentalabs.com.br/checkout/cart/)

Recomendar para amigo (https://www.dentalabs.com.br/sendfriend/product/send/id/9088/)

Lista de desejos (https://www.dentalabs.com.br/wishlist/index/add/product/9088/form_key/QyBWtxBSEek6cYIN/)

Avallar produto

f (http://www.facebook.com/sharer.php?s=100&fbclid=IwAR1B5wZ1F... dentalabs.com.br/2Fbroca-tungstênio-maxicut-american-burrs-com-revestimento-de-titânio-1511t-corte-cruzado-fino... (https://plus.google.com/share?text=... dentalabs.com.br/2Fbroca-tungstênio-maxicut-american-burrs-com-revestimento-de-titânio-1511t-corte-cruzado-fino...)



Baixar catálogo do produto

(https://www.dentalabs.com.br/media/pdf/catalogos/catalogo_American_burs.pdf)



Broca Tungstênio Maxicut American Burrs com revestimento de Titânio - 1511T - Corte Cruzado Fino - id: 10752

R\$33,25 à vista no boleto ou 1x R\$35,00 no cartão s/ juros

Pague no boleto com 5% de desconto!

Clique sobre a banderia para informações de parcelamento



Frete e prazo: Informe seu CEP CALCULAR

Avise-me quando o produto chegar

(https://www.dentalabs.com.br/productalert/add/stock/product_id/9088/uenc/aHR0cHM6Ly93d3cuZGVudGFsYWJzLmNvbS5ici9icm9jYS10dW5nc3

**1512***Corte Cruzado Fino*

Alisa a superfície e permite um trabalho com precisão sobre qualquer tipo de material.

Dimensões: 16mm**Formato:** Bastão**RPM:** 15.000

Encontre nas melhores dentais do Brasil pelo preço sugerido de:

R\$ 65,80[DENTAIIS PRÓXIMAS \(/ONDE-COMPRAR\)](#)[COMPRAR \(/LINHA-LABORATORIAL/FRESAS-DE-TUNGSTENIO/COMPRAR//1512\)](#)**1511***Corte Cruzado Fino*

Alisa a superfície e permite um trabalho com precisão sobre qualquer tipo de material.

Dimensões: 14mm

Formato: Agulha

RPM: 15.000

Encontre nas melhores dentais do Brasil pelo preço sugerido de:

R\$ 65,80

[DENTAIS PRÓXIMAS \(/ONDE-COMPRAR\)](#)

[COMPRAR \(/LINHA-LABORATORIAL/FRESAS-DE-TUNGSTENIO/COMPRAR//1511\)](#)



1010.023HPR

Corte Cruzado Fino

Alisa a superfície e permite um trabalho com precisão sobre qualquer tipo de material.

Dimensões: 3,5mm

Formato: Chama

RPM: 15.000

Encontre nas melhores dentais do Brasil pelo preço sugerido de:

R\$ 65,80

[DENTAIS PRÓXIMAS \(/ONDE-COMPRAR\)](#)

[COMPRAR \(/LINHA-LABORATORIAL/FRESAS-DE-TUNGSTENIO/COMPRAR//1010-023HP\)](#)



SÓ ATÉ 06/11/2019 ATÉ 40% OFF EM



Broca Carbide Tungstênio Agulha Corte Cruzado

AMERICAN BURRS



8010 - Broca Tungstênio Agulha Maxicut - Corte Cruzado Médio Nº 1571

Embalagem c/ 1 unidade. Saiba Mais (<https://dentalspeed.com/produto/broca-tungstenio-agulha-corte-cruzado-medio-corte-cruzado-medio-american-burrs>)

Por apenas

R\$ 72,70

QUANTIDADE

comprar

8010 - Broca Tungstênio Agulha Minicut - Corte Cruzado Fino Nº 1511

Embalagem c/ 1 unidade. Saiba Mais (<https://dentalspeed.com/produto/broca-tungstenio-agulha-corte-cruzado-fino-american-burrs>)

Por apenas

R\$ 72,70

QUANTIDADE

comprar

(<https://dentalspeed.com/marca/3m>)

(<https://dentalspeed.com/produto/broca-tungstenio-agulha-corte-cruzado-fino-american-burrs>) procura?

SÓ ATÉ DOMINGO ATÉ 48% OFF EM 3M  

Broca Carbide Tungstênio Minicut 1516 - PM

Embalagem c/ 1 unidade.

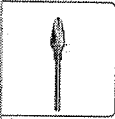

(https://cdn.dentalspeed.com/produtos/550/produto-broca-carbide-tungstenio-minicut-1516-pm-edenta.png)



(https://dentalspeed.com/marca/ed)

Por apenas

R\$ 234,00

Quantidade

adicionar ao carrinho

Compartilhe:

Características

Broca c/ corte 20 com diâmetro de 6mm. Anel vermelho. Minicut.

Aplicação

Indicada para corte cruzado fino em metais preciosos, não preciosos e resina acrílica.

Código do Produto: 6915 (EDE6915I)

Produtos visitados por quem procura este item



Broca Carbide Tungstênio Maxicut - PM
EDENTA

R\$ 132,80

Comprar



Broca Carbide Tungstênio Bastão c/ Topo ...
AMERICAN BURRS

R\$ 72,70

Comprar



Broca Carbide Tungstênio Tronco- ...
AMERICAN BURRS

R\$ 72,70

Comprar

(https://dentalspeed.com/marca/3m)

(https://dentalspeed.com/produto/broca-carbide-tungstenio-minicut-1516-pm-6915)

()

0

Precisa de ajuda?

Acompanhe seu Pedido

NOVO 2ª Vis do Boleto

Entre ou Cadastre-se
Minha Conta

O que você procura?

Por Categoria

Repetir Pedido

Tudo Que Você Precisa

Promoções

Dental Cremer | Brocas | Broca Tungstenio

Produto

Indicação

Características

Itens Inclusos

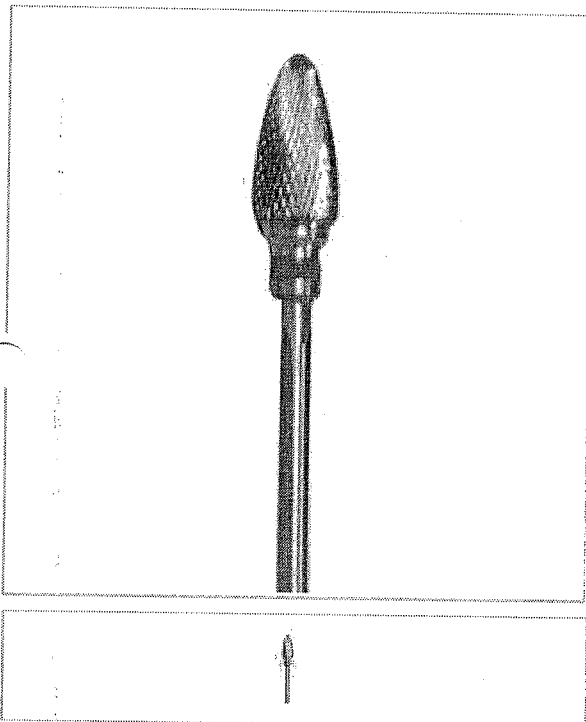

Broca de Tungstênio Minicut PM - Edenta

Cod. de Referência: 510904

☆☆☆☆☆ (0)

Avalie este produto

Unidade. Peça de Mão.

FRETE GRATUITO NAS COMPRAS ACIMA DE R\$100,00

A partir de: **R\$234,00**

Condições de Pagamento [+]

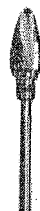

n° 1516 510904

R\$234,00

0



n° 1520 510935

R\$234,00

0



n° 1517 510911

R\$234,00

0

Selecione a quantidade desejada de cada um dos itens acima e clique no botão **comprar**

COMPRAR

PROVEITE E COMPRE JUNTO



Broca de Tungstênio
Minicut PM - Edenta

Embalagem com 1 unidade,
broca peça de mão.

A partir de:
R\$ 234,00

+

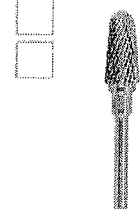

Broca de Tungstênio
Maxicut PM - Edenta

Unidade. Peça de Mão.

☆☆☆☆☆ (4)
A partir de:
R\$ 194,00

+



Espátula para Gesso Cabo
Plástico - Nova OGP

Embalagem com 1 unidade.

☆☆☆☆☆ (3)
A partir de:
R\$ 7,18

=

Leve junto por:

R\$ 435,18

COMPRAR TODOS

1

1

1

Indicação

Características

Itens Inclusos

PRODUTOS

Inicial | Produtos Detalhes

ADESIVOS

BANDAS

BROÇAS

BROÇAS

FREZA

CLAREADORES

LÂMINHA DE MADEIRA

DISCOS

DIVERSOS

ENDÓDONTIA

EQUIPAMENTOS

ESCOVAS

EXTIRPA NERVOS

FIOS

INSTRUMENTAL

IONOMERO

LABORATORIO

LIQUIDOS

LUBRIFICANTES

MATERIAL DE MOLDAGEM

MATERIAL DESCARTAVEL

MATERIAL RESTAURADOR

MATRIZ

MEDICAMENTOS

MOLDEIRAS

ORTODONTIA

PAPEL CARBONO

PAPELARIA

FRESA N.1516 T.VERMELHA C. CRUZADO FINO MINICUT EDENTA

Cód. 4779

R\$ 179,90

FRESA N.1516 T.VERMELHA CORTE
CRUZADO FINO EDENTAProduto indisponível no
momento!

Outros Produtos

KIT FRESA AMERICAN
BURRS

Cód. 13072

VER PRODUTO

FRESA N.1515 T.VERMELHA
C. CRUZADO FINO
MINICUT AMERICAN
BURRS

Cód. 13070

VER PRODUTO

FRESA N.1512 T.VERMELHA
C. CRUZADO FINO
MINICUT AMERICAN
BURRS

Cód. 13069

VER PRODUTO

FRESA N.1516 L251CF060L
T.VERMELHA CRUZADO
FINO DHPRO

Cód. 11230

VER PRODUTO

BROCA PM CARBIDE N.699
AMERICAN BURRS

Cód. 9281

VER PRODUTO

FRESA N.7010.060HPR
T.AZUL C. CRUZADO
MEDIO MAXICUT
AMERICAN BURRS

Cód. 9271

VER PRODUTO

RELATÓRIO PÚBLICO
(medicamentos, materiais médico-hospitalares e gases medicinais)

PESQUISAR POR

- ITEM
- MODALIDADE
- INSTITUIÇÃO
- FORNECEDOR
- FABRICANTE
- FAIXA
- PERÍODO
- BASE SIASG(Compras Federais)
- TIPO DE COMPRA

Item 176 - R\$ 12,00

Descrição CATMAT:
proca ponta diamantada FG 4219

Código BR:

BR:

Unidade de Fornecimento:

Genérico: Sim Não Dados Agrupados

Abicodar

Grupo:

Todos

Classe:

Todos

PDM:

UF:

Município:

Todas

Selezione

Pesquisar Limpar

RESULTADO

Os registros exibidos especificam as compras realizadas nos últimos 18 meses, o que corresponde ao seguinte período: 23-11-2017 a 23/05/2019
Base de Dados BPS

Gerar Planilha

Gerar PDF

DADOS DO ITEM				DADOS DA COMPRA				DADOS DO FORNECEDOR				DADOS DA INSTITUIÇÃO				VALORES			
CÓDIGO BR	DESCRIÇÃO CATMAT	UNIDADE DE FORNECIMENTO	GENÉRICO	DATA COMPRA	MODALIDADE DA COMPRA	DATA INSERÇÃO	TIPO COMPRA	FABRICANTE	FABRICANTE	FORNecedor	NOME DA INSTITUIÇÃO	MUNICÍPIO	UF	QTD ITENS COMPRADOS	PREÇO UNITÁRIO	COMPETÊNCIA CMED REGULADO	MÉDIA PONDERADA		
Nenhum registro encontrado.																			

Mostrar 20



SÓ ATÉ DOMINGO ATÉ 48% OFF EM 3M

aprovado



Ponta Diamantada Cilíndrica Topo Ogival 4219 - FG

Embalagem c/ 1 unidade.



(https://dentalspeed.com/marca/kg-sorensen)

Por apenas

R\$ 13,50

Quantidade

adicionar ao carrinho

Compartilhe:

Características

Haste com listra azul ou branca. Às vezes denominado "torpedo". Finalidade precípua de confeccionar chanfros. Para as diversas necessidades em prótese. Alta rotação.

Aplicação

Utilizada em operações rotineiras em esmalte, dentina e preparações cavitárias em geral. Utilizadas para a confecção de sulcos de orientação e redução das superfícies oclusal, vestibular, lingual e proximais em preparos para coroas totais e facetas laminadas. O topo em forma de ogiva possibilita a delimitação do término marginal chanfrado. São utilizadas para desgastar esmalte e dentina.

Infográfico

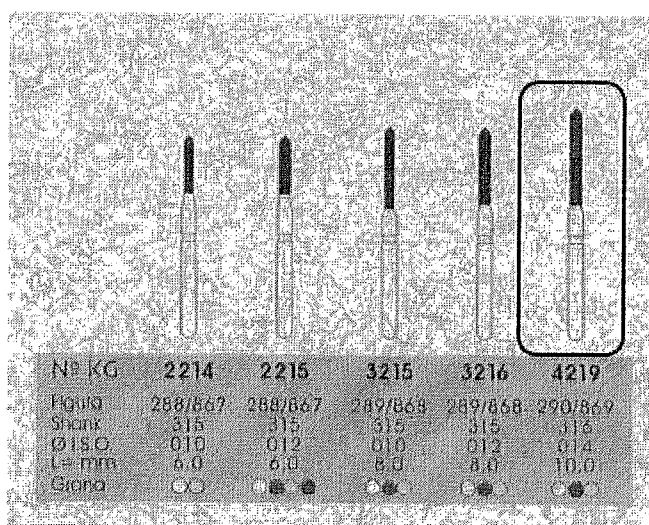

(https://cdn.dentalspeed.com/dadostecnicos/KGP3837A_info.jpg)

Código do Produto: 3837 (KGP3837A)

(https://dentalspeed.com/marca/3m)

(https://dentalspeed.com/procura?)

8

Olá visitante, seja bem vindo!
Cadastre-se ou faça o login.

Digite o que deseja procurar

(/Carrinho)

DENTISTAS (/DENTISTAS)

UNIVERSITÁRIOS (/UNIVERSITARIOS_2)

- ESTÉTICA
- PRÓTESE
- ENDODONTIA
- CIRURGIA
- IMPLANTODONTIA
- PERIODONTIA
- ORTODONTIA
- PEDIATRIA
- RADIOLOGIA
- BIOSEGURANÇA

Dentistas (/dentistas) > Dental (/dental) > Broca (/broca) > Broca Diamantada (/broca-diamantada) (/kg-sorensen)

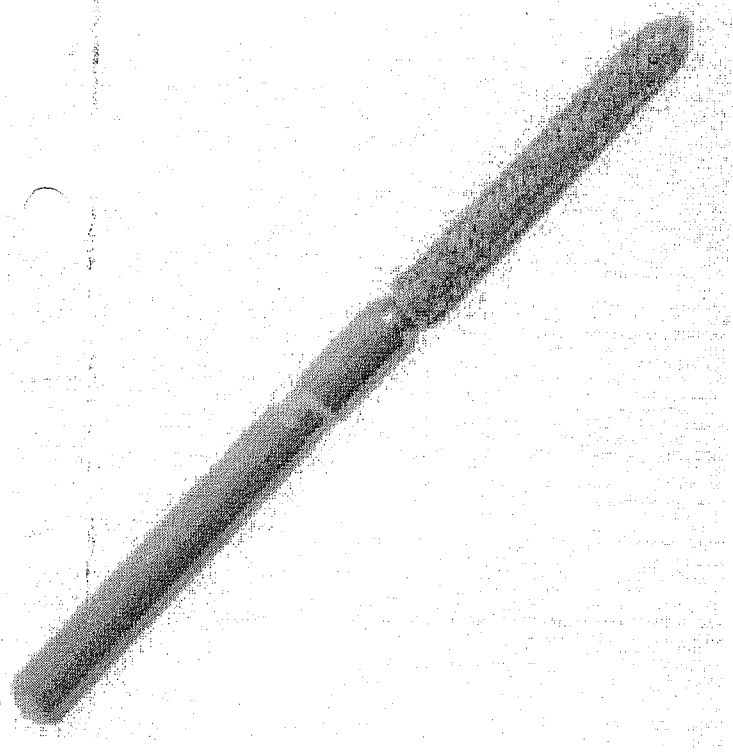
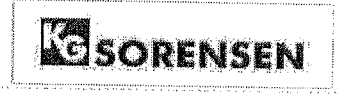

Broca Diamantada FG 4219 KG Sorensen

(Ref: 0510172)

Avalie este produto

Produzidas em aço inoxidável grau cirúrgico, com haste FG e diamantadas através de processo eletroquímico único.

Disponibilidade:
Indisponível

por R\$ 12,50

AVISE-ME

ZOOM PASSE O MOUSE

F M ALTA RESOLUÇÃO (HTTP://DOTSTORE.S3-SA-EAST-1.AMAZONAWS.COM/826/PRODUTOS/ZOOM/BROCA_DIAMANTADA_FG_4219_ZOOM-1..

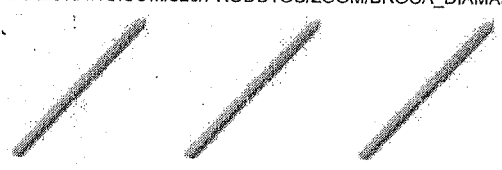

Descrição longa

Produzidas em aço inoxidável grau cirúrgico, com haste FG e diamantadas através de processo eletroquímico único, que confere maior resistência na aderência do aço inoxidável com o diamante, bem como maior dureza do mesmo, aumentando a vida útil da ponta diamantada.

Especificação

As pontas cilíndricas de topo ogival têm sido utilizadas para a confecção de sulcos de orientação e redução das superfícies oclusal, vestibular, lingual e proximais em preparos para coroas totais e facetas laminadas. o topo em forma de ogiva possibilita a delimitação do término marginal chanfrado.

CADASTRE-SE PARA RECEBER OFERTAS EXCLUSIVAS POR E-MAIL.

Nome

Email

ENVIAR



DentalMaxxi

O QUE VOCÊ PROCURA?



Não
encontrou o
que
procurava?

CARRINHO

AROMAS EQUIPAMENTOS/ ACESSÓRIOS ESPECIALIDADES HIGIENE BUCAL INSTRUMENTAIS/ ACESSÓRIOS PAPELARIA
PONTAS/ BROCAS E OUTROS APOIO A PESQUISA E DESENVOLVIMENTO DA ODONTOLOGIA
PROGRAMA ESTUDANTE DENTALMAXXI CONTATO

Inicial << Pontas/ Brocas e outros

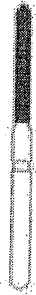

4219

PONTA DIAMANTADA FG 4219 - KG SORENSEN

Utilizada em operações rotineiras em esmalte, dentina e preparações cavitárias em geral. Utilizadas principalmente para o acesso inicial a lesões cáries, também utilizadas para abertura ou retenções em dentística. Para criar sulcos de orientação durante a confecção de preparos para restaurações indiretas. Embalagem com 1 unidade.

Fabricante: KG Sorensen

R\$ 10,00

Em até 1X de R\$ 10,00 sem juros no cartão

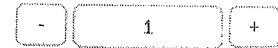

COMPRAR

Simule o frete

Informe o CEP

OK

CARACTERÍSTICAS

OUTRAS INFORMAÇÕES

PARCELAMENTO

Características:

* Haste em aço inoxidável.

* Alta rotação.

Compartilhe com os amigos

NOSSAS OFERTAS EM SEU E-MAIL Digite seu nome

Digite seu e-mail

OK

DENTALMAXXI

Com um atendimento de qualidade, preços diferenciados e garantia de agilidade na entrega.

Rua Domingos Veríssimo, 210
Bairro Centro Cruz Alta, RS

E-mail:
lojavirtual@dentalmaxxi.com.br

CNPJ: 12.282.247/0001-27
Razão Social: DentalMaxxi

**FORMAS DE
PAGAMENTO****Cartões aceitos:**

Visa, Mastercard, American Express,
Elo, Diners, JCB, Aura e Discover

*No cartão de crédito. Valores em Reais (R\$).

Ofertas válidas até o término de nossos estoques. vendas sujeitas a análise e confirmação de dados.

Preços e condições de pagamento exclusivos para compras via Internet.

Imagens ilustrativas.

SEGURANÇA

secure
GlobalSign
eGMO

INFORMAÇÕES

- > Dúvidas Frequentes
- > Formas de Entrega
- > Privacidade e Segurança
- > Trocas e Devoluções
- > Política de Privacidade
- > Fale Conosco

RELATORIO PÚBLICO
(medicamentos, materiais médico-hospitalares e gases medicinais)

PESQUISAR POR

ITEM
 MODALIDADE
 INSTITUIÇÃO
 FORNECEDOR
 FABRICANTE
 FAIXA
 PERÍODO
 BASE SIASGI (Compras Federais)
 TIPO DE COMPRA

ITEM:
 Descrição CAT/MAT:

Código BR: 0428030
 Unidade de Fornecimento:

Genérico: Sim Não
 Adicionar:

Grupo: Todos

Classe: Todos

PDM:

UF:
 Município: Selezione

Item 177 - R\$ 28,33

Pesquisar Limpar

RESULTADO

Os registros exibidos especificam as compras realizadas nos últimos 18 meses, o que corresponde ao seguinte período: 23-11-2017 a 23/05/2019
Base de Dados BPS

Gerar Planilha

Gerar PDF

Mostrar 20 ▼

DADOS DO ITEM				DADOS DA COMPRA			DADOS DO FABRICANTE/FORNECEDOR		DADOS DA INSTITUIÇÃO			VALORES					
CÓDIGO BR	DESCRIÇÃO CAT/MAT	UNIDADE DE FORNECIMENTO	GENÉRICO	DATA COMPRA	MODALIDADE DA COMPRA	DATA INSERÇÃO	TIPO COMPRA	FABRICANTE	FORNECEDOR	NOME DA INSTITUIÇÃO	MUNICÍPIO	UF	QTD ITENS COMPRADOS	PREÇO UNITÁRIO	PREÇO REGULADO	COMPETÊNCIA C/MED	MÉDIA PONDERADA

Mostrando 1 a 5 de 5 registro(s)

DADOS DO ITEM				DADOS		MPRA		DADOS DO FABRICANTE/FORNECEDOR			INSTITUIÇÃO		VALORES				
CODIGO BR	DESCRIÇÃO CATMAT	UNIDADE DE FORNECIMENTO	GENÉRICO	DATA COMPRA	MODALIDADE DA COMPRA	DATA INSERÇÃO	TIPO COMPRA	FABRICANTE	FORNECEDOR	NOME DA INSTITUIÇÃO	MUNICÍPIO	UF	QTD ITENS COMPRADOS	PREÇO UNITÁRIO	CMED - PREÇO REGULADO	COMPETÊNCIA CMED	MÉDIA PONDERADA
BR0428030	BROCA BAIXA ROTAÇÃO: TIPO:CONTRA ÂNGULO: MATERIAL:CARBIDE FORMATO:TRONCO CÔNICA, FORMATO ADICIONAL:TOPO INATIVO, CARACTERÍSTICA ADICIONAL:"ENDO Z" COMPRIMENTO:23,5 MM	UNIDADE	Não	20/02/2018	Pregão	24/05/2018	A	MICRODONT MICRO USINAGEM DE PRECISAO LTDA	PROFARM COMERCIO DE MEDICAMENTOS E MATERIAL HOSPITALAR LTDA	FUNDO MUNICIPAL DE SAUDE DE PIUM	PIUM	TO	20	9,7500	N/A	N/A	16,8188
BR0428030	BROCA BAIXA ROTAÇÃO: TIPO:CONTRA ÂNGULO: MATERIAL:CARBIDE, FORMATO:TRONCO CÔNICA, FORMATO ADICIONAL:TOPO INATIVO, CARACTERÍSTICA ADICIONAL:"ENDO Z" COMPRIMENTO:23,5 MM	UNIDADE	Não	05/06/2018	Pregão	17/04/2019	A	ANGELUS INDUSTRIA DE PRODUTOS ODONTOLÓGICOS S/A	AIMMED EIRELI - EPP	MUNICÍPIO DE AMERICO BRASILENSE	AMERICO BRASILENSE	SP	20	15,8000	N/A	N/A	16,8188
BR0428030	BROCA BAIXA ROTAÇÃO: TIPO:CONTRA ÂNGULO: MATERIAL:CARBIDE, FORMATO:TRONCO CÔNICA, FORMATO ADICIONAL:TOPO INATIVO, CARACTERÍSTICA ADICIONAL:"ENDO Z" COMPRIMENTO:23,5 MM	UNIDADE	Não	21/08/2018	Pregão	30/10/2018	A	KAVO DO BRASIL INDUSTRIA E COMERCIO LTDA	JOANA DARC BESSA - ME	CONSORCIO INTERMUNICIPAL DE SAUDE	PATO BRANCO	PR	100	16,8000	N/A	N/A	16,8188
BR0428030	BROCA BAIXA ROTAÇÃO: TIPO:CONTRA ÂNGULO: MATERIAL:CARBIDE, FORMATO:TRONCO CÔNICA, FORMATO ADICIONAL:TOPO INATIVO, CARACTERÍSTICA ADICIONAL:"ENDO Z" COMPRIMENTO:23,5 MM	UNIDADE	Não	13/12/2017	Pregão	06/03/2018	A	LOHCUS COMERCIO E TECNOLOGIA EM SAUDE - EIRELI - EPP	INDENTAL PRODUTOS ODONTOLÓGICOS, MÉDICOS E HOSPITALARES LTDA - EPP	MUNICÍPIO DE ALTINOPOLIS	ALTINOPOLIS	SP	20	25,0000	N/A	N/A	16,8188
BR0428030	BROCA BAIXA ROTAÇÃO: TIPO:CONTRA ÂNGULO: MATERIAL:CARBIDE, FORMATO:TRONCO CÔNICA, FORMATO ADICIONAL:TOPO INATIVO, CARACTERÍSTICA ADICIONAL:"ENDO Z" COMPRIMENTO:23,5 MM	UNIDADE	Não	05/11/2018	Pregão	04/12/2018	A	METALURGICA FAVA INDUSTRIA E COMERCIO LTDA	COSTAMED PRODUTOS MÉDICOS LTDA - ME	FUNDO MUNICIPAL DE SAUDE	MACAPARANA	PE	250	41,2000	N/A	N/A	16,8188

Mostrando 1 à 5 de 5 registro(s)

000362

b.

23/05/2019

Suporte a sistemas: 136 - opção 5
e-mail: suporte.sistemas@datasus.gov.br
Fale conosco: <http://faleconosco.datasus.gov.br/fale-conosco>

BPS - Banco de Preços em Saúde

000360

6.

3/8

RELATÓRIO PÚBLICO
(medicamentos, materiais médico-hospitalares e gases medicinais)

PESQUISAR POR

- ITEM
- MODALIDADE
- INSTITUIÇÃO
- FORNECEDOR
- FABRICANTE
- FAIXA
- PERÍODO
- BASE SIASG (Compras Federais)
- TIPO DE COMPRA

ITEM

Código BR:
 Descrição CATMAT:

Unidade de Fornecimento:

Genérico: Sim Não

Dados Agrupados

Adicionar

Grupo:

Classe:

PDM:

UF:

Município:

Item 178 - R\$ 26,90

RESULTADO

Os registros exibidos especificam as compras realizadas nos últimos 18 meses, o que corresponde ao seguinte período: 23-11-2017 a 23/05/2019
Base de Dados BPS

Mostrar 20

DADOS DO ITEM		DADOS DA COMPRA				DADOS DO FABRICANTE/FORNECEDOR			DADOS DA INSTITUIÇÃO				VALORES				
CÓDIGO BR	DESCRIÇÃO CATMAT	UNIDADE DE FORNECIMENTO	GENÉRICO	DATA COMPRA	MODALIDADE DA COMPRA	DATA INSERÇÃO	TIPO COMPRA	FABRICANTE	FABRICANTE/FORNECEDOR	NOME DA INSTITUIÇÃO	MUNICÍPIO	UF	QTD. ITENS COMPRADOS	PREÇO UNITÁRIO	CMED - PREÇO REGULADO	COMPETÊNCIA CMED	MÉDIA PONDERADA
Nenhum registro encontrado.																	

Pesquisar

Limpar

Gerar Planilha

Gerar PDF

SÓ ATÉ DOMINGO ATÉ 48% OFF EM TODA A MAQUIRA

Broqueiro em Alumínio 21 Furos - FG e CA

Embalagem c/ 1 unidade.

maquira

(https://dentalspeed.com/marca/ma



(https://cdn.dentalspeed.com/produtos/550/bri

em-
aluminio-
21-furos-
sortido-
fg-e-ca-
8338.png)

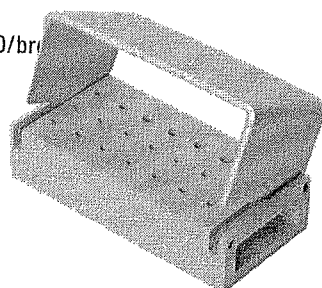

Por apenas

R\$ 26,90

Quantidade

adicionar ao carrinho

Compartilhe:

Apresentação Benefícios

Esterilizável em Autoclave.

Características

Produzido em material resistente que possibilita a esterilização em autoclave. Cores Sortidas.

Aplicação

É um produto que auxilia na organização, armazenamento, transporte e esterilização de brocas odontológicas.

Código do Produto: 8338 (MAQ8338B)

Produtos visitados por quem procura este item

Broqueiro Alumínio 21 Furos

MAQUIRA

R\$ 26,90

Comprar

Broqueiro Alumínio Autoclavá. Misto 21 P...

MICRODONT

R\$ 31,00

Comprar

Broqueiro em Alumínio Autoclaváve

MICRODONT

R\$ 23,00

Comprar

(https://dentalspeed.com/marca/3m)

(https://dentalspeed.com/produtos/550/bri) que você procura?

Precisa de ajuda?

Acompanhe seu Pedido

2ª Via do Boleto

Entre ou Cadastre-se
Minha Conta

O que você procura?

Por Categoria

Repetir Pedido

Tudo Que Você Precisa

Promoções

Dental Cremer | Brocas | Broqueiro

Produto

Indicação

Características

Itens Inclusos

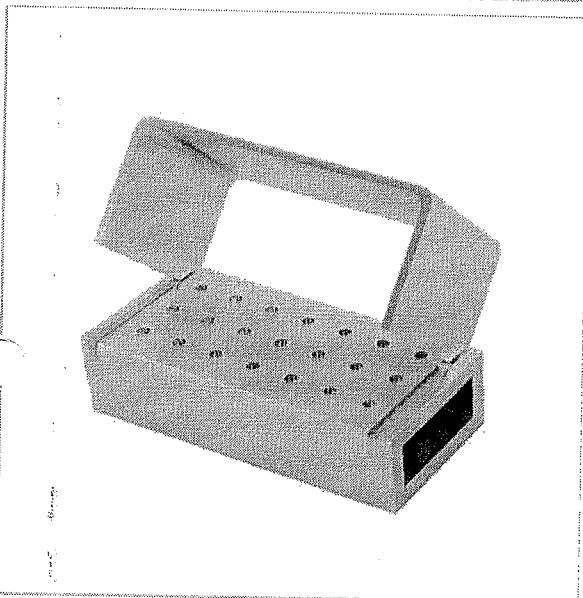

Broqueiro Alumínio 21 Furos FG - Maquira

Cod. de Referência: 730449

★★★★★ (1)

Veja opiniões de quem já comprou

Unidade. Alta Rotação.

FRETE GRATUITO NAS COMPRAS ACIMA DE R\$100,00

Por: **R\$26,90**

Condições de Pagamento [+]

QUANTIDADE:

1

COMPRAR

VOCÊ ESTÁ EM UM AMBIENTE SEGURO

APROVEITE E COMPRE JUNTO

	+		+		=	<p>Leve junto por:</p> <p>R\$ 66,70</p> <p>COMPRAR TODOS</p>
<p>Broqueiro Alumínio 21 Furos FG - Maquira</p> <p>Unidade, cor: Prata.</p> <p>★★★★★ (1)</p> <p>A partir de: R\$ 26,90</p>		<p>Broqueiro Alumínio 15 Furos PM - Maquira</p> <p>Unidade, cor: Prata.</p> <p>★★★★☆ (5)</p> <p>A partir de: R\$ 19,90</p>		<p>Broqueiro Alumínio 15 Furos CA - Maquira</p> <p>Unidade (Cirúrgica Longa), cor: Prata.</p> <p>★★★★☆ (1)</p> <p>A partir de: R\$ 19,90</p>		

1

1

1

Indicação

Características

Itens Inclusos

Produto que auxilia na organização, armazenamento, transporte e esterilização de brocas odontológicas.

POSSO AJUDAR?

OPINIÕES DOS CONSUMIDORES

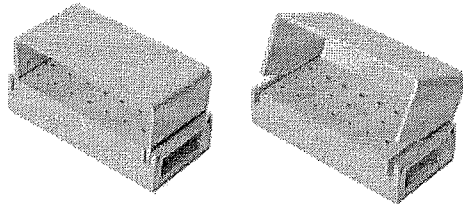

BROQUEIRO DE ALUMINIO FG E CA 21 FUROS COR SORTIDA - MAQUIRA

COD: 048007000

0 de 5

(0)

Por R\$26,90

R\$25,56 no boleto à vista ou 1X de R\$26,90 no cartão

Resgate por 2490 pontos no Surya Club

Quantidade: 1

Adicionar ao carrinho

Comprar agora

Informações do produto

Apresentação

Embalagem com 1 Broqueiro Autoclavável para 21 pontas FG e CA.

Benefícios

Esterilizável em Autoclave.

Características

Produzido em material resistente que possibilita a esterilização em autoclave. Cores Sortidas.

Indicações

É um produto que auxilia na organização, armazenamento, transporte e esterilização de brocas odontológicas.

Ver Mais

É do seu gosto? Então veja estes produtos similares

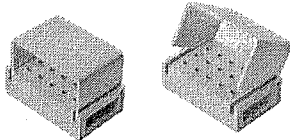

Broqueiro De Alumínio CA 15 Furos Cor Sortida - Maquira

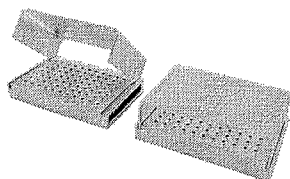

Broqueiro De Alumínio FG 60 Furos Cor Sortida - Maquira

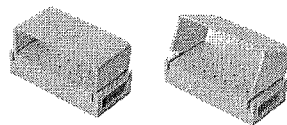

Broqueiro De Alumínio FG 21 Furos Cor Sortida - Maquira

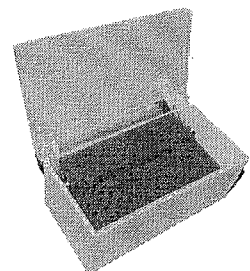

Broqueiro 082 F MF-410P Plastico - Fava

RELATÓRIO PÚBLICO
(medicamentos, materiais médico-hospitalares e gases medicinais)

PESQUISAR POR

ITEM
 MODALIDADE
 INSTITUIÇÃO
 FORNECEDOR
 FABRICANTE
 FAIXA
 PERÍODO
 BASE SIASG (Compras Federais)
 TIPO DE COMPRA

ITEM

Código BR:
 Descrição CATMAT:
 Unidade de Fornecimento:
 Genérico: Sim Não
 Dados Agrupados: Adicionar

Grupo:
 Classe:
 PDM:
 UF:
 Município:

Item 179 - R\$ 12,55

Limpar

Pesquisar

Gerar PDF

Gerar Planilha

RESULTADO

Os registros exibidos especificam as compras realizadas nos últimos 18 meses, o que corresponde ao seguinte período: 23-11-2017 a 23/05/2019
Base de Dados BPS

DADOS DO ITEM				DADOS DA COMPRA				DADOS DO FABRICANTE/FORNECEDOR			DADOS DA INSTITUIÇÃO				VALORES			
CÓDIGO BR	DESCRIÇÃO CATMAT	UNIDADE DE FORNECIMENTO	GENÉRICO	DATA COMPRA	MODALIDADE DA COMPRA	DATA INSERÇÃO	TIPO COMPRA	FABRICANTE	FORNECEDOR	NOME DA INSTITUIÇÃO	MUNICÍPIO	UF	QTD ITENS COMPRADOS	PREÇO UNITÁRIO	CMED - PREÇO REGULADO	COMPETÊNCIA CMED	MÉDIA PONDERADA	
BR0302474	BRUNIDOR ODONTOLÓGICO, MATERIAL-AÇO INOXIDÁVEL, REFERÊNCIA: Nº 29, APLICAÇÃO-ACABAMENTO EM RESTAURAÇÕES DE AMÁLGAMA	UNIDADE	Não	23/02/2018	Pregão	22/05/2018	A	GOLGRAN INDUSTRIA E COMERCIO DE INSTRUMENTAL ODONT LTDA	EMIGE MATERIAIS ODONTOLÓGICOS LTDA	MUNICÍPIO DE CAMPINA VERDE	CAMPINA VERDE	MG	13	4,9000	N/A	N/A	7,0801	

Mostrar 20

Mostrando 1 à 16 de 16 registro(s)

DADOS DO ITEM				DAI			COMPRA			DADOS DO FABRICANTE/FORNECEDOR			DA INSTITUIÇÃO			VALORES			
CÓDIGO BR	DESCRIÇÃO CATMAT	UNIDADE DE FORNECIMENTO	GENÉRICO	DATA COMPRA	MODALIDADE DA COMPRA	DATA INSERÇÃO	TIPO COMPRA	FABRICANTE	FORNECEDOR	NOME DA INSTITUIÇÃO	MUNICÍPIO	UF	QTD ITENS COMPRADOS	PREÇO UNITÁRIO	CMED - PREÇO REGULADO	COMPETÊNCIA CMED	MÉDIA PONDERADA		
BR0302474	BRUNIDOR ODONTOLÓGICO, MATERIAL:AÇO INOXIDÁVEL, REFERÊNCIA: Nº 29, APLICAÇÃO:ACABAMENTO EM RESTAURAÇÕES DE AMALGAMA	UNIDADE	Não	10/10/2018	Pregão	08/12/2018	A	ANA SILVIA ALVES MARTINS FALEIROS DE ANDRADE - ME	E.C. DOS SANTOS COMERCIAL EIRELI	MUNICÍPIO DE PEDERNEIRAS	PEDERNEIRAS	SP	50	5,6400	N/A	N/A	7,0801		
BR0302474	BRUNIDOR ODONTOLÓGICO, MATERIAL:AÇO INOXIDÁVEL, REFERÊNCIA: Nº 29, APLICAÇÃO:ACABAMENTO EM RESTAURAÇÕES DE AMALGAMA	UNIDADE	Não	21/03/2018	Pregão	18/07/2018	A	CASSIFLEX LTDA - ME	BASE MEDICAL DISTRIBUIDORA DE MEDICAMENTOS HOSPITALARES E ODONTOLÓGICOS LTDA - EPP	FUNDO MUNICIPAL DE SAUDE DO MUNICÍPIO DE IBIPITANGA	IBIPITANGA	BA	20	5,7100	N/A	N/A	7,0801		
BR0302474	BRUNIDOR ODONTOLÓGICO, MATERIAL:AÇO INOXIDÁVEL, REFERÊNCIA: Nº 29, APLICAÇÃO:ACABAMENTO EM RESTAURAÇÕES DE AMALGAMA	UNIDADE	Não	13/12/2017	Pregão	06/03/2018	A	ANA SILVIA ALVES MARTINS FALEIROS DE ANDRADE - ME	GUSTAVO NICOLINO - EPP	MUNICÍPIO DE ALTINOPOLIS	ALTINOPOLIS	SP	10	6,0000	N/A	N/A	7,0801		
BR0302474	BRUNIDOR ODONTOLÓGICO, MATERIAL:AÇO INOXIDÁVEL, REFERÊNCIA: Nº 29, APLICAÇÃO:ACABAMENTO EM RESTAURAÇÕES DE AMALGAMA	UNIDADE	Não	14/05/2018	Pregão	28/11/2018	A	LEANDRO KLEBER RIBEIRO DOS SANTOS - ME	ODONTOMED COMERCIO DE PRODUTOS MEDICO HOSPITALARES LTDA - ME	FUNDO MUNICIPAL DE SAUDE	SAO FRANCISCO	PB	20	6,8000	N/A	N/A	7,0801		
BR0302474	BRUNIDOR ODONTOLÓGICO, MATERIAL:AÇO INOXIDÁVEL, REFERÊNCIA: Nº 29, APLICAÇÃO:ACABAMENTO EM RESTAURAÇÕES DE AMALGAMA	UNIDADE	Não	21/08/2018	Pregão	30/10/2018	A	GOLGRAN INDUSTRIA E COMERCIO DE INSTRUMENTAL ODONT LTDA	DENTAL CREMER PRODUTOS ODONTOLÓGICOS S.A	CONSORCIO INTERMUNICIPAL DE SAUDE	PATO BRANCO	PR	100	6,8200	N/A	N/A	7,0801		
BR0302474	BRUNIDOR ODONTOLÓGICO, MATERIAL:AÇO INOXIDÁVEL, REFERÊNCIA: Nº 29, APLICAÇÃO:ACABAMENTO EM RESTAURAÇÕES DE AMALGAMA	UNIDADE	Não	12/06/2018	Pregão	20/01/2019	A	BRASVAL COMERCIO E REPRESENTACOES LTDA	JOSE NERGINO SOBREIRA	MUNICÍPIO DE SIMPLICIO MENDES	SIMPLICIO MENDES	PI	6	6,9800	N/A	N/A	7,0801		
BR0302474	BRUNIDOR ODONTOLÓGICO, MATERIAL:AÇO INOXIDÁVEL, REFERÊNCIA: Nº 29, APLICAÇÃO:ACABAMENTO EM RESTAURAÇÕES DE AMALGAMA	UNIDADE	Não	04/12/2018	Pregão	08/02/2019	A	CASSIFLEX LTDA - ME	CIRURGICA NORTE BRASIL PRODUTOS MEDICOS HOSPITALARES LTDA	FUNDO MUNICIPAL DE SAUDE	ARACAJU	SE	70	7,9500	N/A	N/A	7,0801		
BR0302474	BRUNIDOR ODONTOLÓGICO, MATERIAL:AÇO INOXIDÁVEL, REFERÊNCIA: Nº 29, APLICAÇÃO:ACABAMENTO EM RESTAURAÇÕES DE AMALGAMA	UNIDADE	Não	29/08/2018	Pregão	14/09/2018	A	B.MELO PRODUTOS ODONTOLÓGICOS LTDA - ME	DIMENSAO DISTRIBUIDORA DE MEDICAMENTOS LTDA - ME	MUNICÍPIO DE PALMEIRAS - SECRETARIA MUNICIPAL DE SAUDE	PALMEIRAS	PI	10	8,7200	N/A	N/A	7,0801		

BPS - Banco de Preços em Saúde

CÓDIGO BR	DADOS DO ITEM				DADOS DA COMPRA			DADOS DO FORNECEDOR			DADOS DA INSTITUIÇÃO			VALORES				
	UNIDADE DE FORNECIMENTO	DESCRIÇÃO CATMAT	UNIDADE	GENÉRICO	DATA COMPRA	MODALIDADE DA COMPRA	DATA INSERÇÃO	TIPO COMPRA	FABRICANTE	FORNECEDOR	NOME DA INSTITUIÇÃO	MUNICÍPIO	UF	QTD ITENS COMPRADOS	PREÇO UNITÁRIO	PREÇO REGULADO	COMPETÊNCIA CMED	MÉDIA PONDERADA
BR0302474	BRUNIDOR ODONTOLÓGICO, MATERIAL AÇO INOXIDÁVEL, REFERÊNCIA Nº 29 APLICAÇÃO-ACABAMENTO EM RESTAURAÇÕES DE AMALGAMA	UNIDADE	Não	13/11/2018	Pregão	28/11/2018	A	GOLGRAN INDUSTRIA E COMERCIO DE INSTRUMENTAL ODONT LTDA	DIMENSÃO DISTRIBUIDORA DE MEDICAMENTOS LTDA - ME	MUNICÍPIO DE PALMEIRAS SECRETARIA MUNICIPAL DE SAUDE	PALMEIRAS	PI	15	8.7200	N/A	N/A	7,0801	
BR0302474	BRUNIDOR ODONTOLÓGICO, MATERIAL AÇO INOXIDÁVEL, REFERÊNCIA Nº 29 APLICAÇÃO-ACABAMENTO EM RESTAURAÇÕES DE AMALGAMA	UNIDADE	Não	18/05/2018	Pregão	03/04/2019	A	GOLGRAN INDUSTRIA E COMERCIO DE INSTRUMENTAL ODONT LTDA	BIO - LOGICA COMERCIO DE PRODUTOS HOSPITALARES LTDA	FUNDO MUNICIPAL DE SAUDE-SAO JORGE DO IVAI	SÃO JORGE DO IVAI	PR	3	8.7900	N/A	N/A	7,0801	
BR0302474	BRUNIDOR ODONTOLÓGICO, MATERIAL AÇO INOXIDÁVEL, REFERÊNCIA Nº 29 APLICAÇÃO-ACABAMENTO EM RESTAURAÇÕES DE AMALGAMA	UNIDADE	Não	20/02/2018	Pregão	24/05/2018	A	GOLGRAN INDUSTRIA E COMERCIO DE INSTRUMENTAL ODONT LTDA	PROFARM COMERCIO DE MEDICAMENTOS E MATERIAL HOSPITALAR LTDA	FUNDO MUNICIPAL DE SAUDE DE PIUM	PIUM	TO	6	8.9200	N/A	N/A	7,0801	
BR0302474	BRUNIDOR ODONTOLÓGICO, MATERIAL AÇO INOXIDÁVEL, REFERÊNCIA Nº 29 APLICAÇÃO-ACABAMENTO EM RESTAURAÇÕES DE AMALGAMA	UNIDADE	Não	12/07/2018	Pregão	22/08/2018	A	GOLGRAN INDUSTRIA E COMERCIO DE INSTRUMENTAL ODONT LTDA	DE PAULA & NERIS LTDA - ME	MUNICÍPIO DE PONTALINDA	PONTALINDA	SP	5	11.9500	N/A	N/A	7,0801	
BR0302474	BRUNIDOR ODONTOLÓGICO, MATERIAL AÇO INOXIDÁVEL, REFERÊNCIA Nº 29 APLICAÇÃO-ACABAMENTO EM RESTAURAÇÕES DE AMALGAMA	UNIDADE	Não	09/03/2018	Pregão	28/06/2018	A	GOLGRAN INDUSTRIA E COMERCIO DE INSTRUMENTAL ODONT LTDA	REALMED HOSPITALAR EIRELI - ME	FUNDO MUNICIPAL DE SAUDE	RIANAPOLIS	GO	2	12.3600	N/A	N/A	7,0801	
BR0302474	BRUNIDOR ODONTOLÓGICO, MATERIAL AÇO INOXIDÁVEL, REFERÊNCIA Nº 29 APLICAÇÃO-ACABAMENTO EM RESTAURAÇÕES DE AMALGAMA	UNIDADE	Não	21/08/2018	Pregão	18/12/2018	A	GOLGRAN INDUSTRIA E COMERCIO DE INSTRUMENTAL ODONT LTDA	ODONTOMEDI - PRODUTOS ODONTOLÓGICOS E HOSPITALARES LTDA - EPP	FUNDO MUNICIPAL DE SAUDE DE FLORIDA	FLORIDA	PR	10	13.3500	N/A	N/A	7,0801	
BR0302474	BRUNIDOR ODONTOLÓGICO, MATERIAL AÇO INOXIDÁVEL, REFERÊNCIA Nº 29 APLICAÇÃO-ACABAMENTO EM RESTAURAÇÕES DE AMALGAMA	UNIDADE	Não	26/03/2018	Pregão	20/07/2018	A	SCHOBEL INDUSTRIAL LTDA	SOL PRO-MED COMERCIO DE PRODUTOS MEDICOS E HOSPITALARES LTDA	MUNICÍPIO DE MERIDIANO	MERIDIANO	SP	10	16.6300	N/A	N/A	7,0801	

Mostrando 1 à 16 de 16 registros

Suporte a sistemas: 136 - opção 8
e-mail: suporte.sistemas@bpa.gov.br
Fale conosco: http://dados.us.saude.gov.br/fale-conosco

RELATORIO PÚBLICO
(medicamentos, materiais médico-hospitalares e gases medicinais)

PESQUISAR POR

ITEM
 MODALIDADE
 INSTITUIÇÃO
 FORNECEDOR
 FABRICANTE
 FAIXA
 PERÍODO
 BASE SIASG (Compras Federais)
 TIPO DE COMPRA

Descrição CATMAT: CABO ESPELHO BUCAL, MATERIALAÇÃO INOXIDÁVEL, FORMATO-OITAVADO, TIPO USO-AUTOCLAVÁVEL
 Código BR: 0413300
 Unidade de Fornecimento:

Genérico: Sim Não
 Adicional:

Grupo: Todos
 Classe: Todos
 PDVI:
 UF:

Município: Seleccione

Dados Agrupados

Pesquisar

Limpar

Gerar Planilha

Gerar PDF

RESULTADO

Os registros exibidos especificam as compras realizadas nos últimos 18 meses, o que corresponde ao seguinte período: 23-11-2017 a 23/05/2019
Base de Dados BPS

DADOS DO ITEM		DADOS DA COMPRA		DADOS DO FABRICANTE/FORNECEDOR		DADOS DA INSTITUIÇÃO			VALORES								
CÓDIGO BR	DESCRIÇÃO CATMAT	UNIDADE DE FORNECIMENTO	GENÉRICO	DATA COMPRA	MODALIDADE DA COMPRA	DATA INSERÇÃO	TIPO COMPRA	FABRICANTE	FORNECEDOR	NOME DA INSTITUIÇÃO	MUNICIPIO	UF	QTD ITENS COMPRADOS	PREÇO UNITÁRIO	CMED - PREÇO REGULADO	COMPETÊNCIA CMED	MÉDIA PONDERADA
BR0413300	CABO ESPELHO BUCAL, MATERIALAÇÃO INOXIDÁVEL, FORMATO-OITAVADO, TIPO USO-AUTOCLAVÁVEL	UNIDADE	Não	05/11/2018	Pregão	17/01/2019	A	PREVEN INDUSTRIA E COMERCIO DE PRODUTOS ODONTOLÓGICOS EIRELI - EPP	HOSPIDROGAS COMERCIO DE PRODUTOS HOSPITALARES LTDA	FUNDO MUNICIPAL DE SAUDE DE FUNDAO	FUNDAO	ES	31	4,3000	N/A	N/A	4,3833

Mostrando 21 à 35 de 35 registros(e)

BPS - Banco de Preços em Saúde

CÓDIGO BR	DADOS DO ITEM				DADOS DA COMPRA				DADOS DO FABRICANTE/FORNECEDOR				DADOS DA INSTITUIÇÃO				VALORES			
	DESCRIÇÃO CATMAT	UNIDADE DE FORNECIMENTO	GENÉRICO	DATA COMPRA	MODALIDADE DA COMPRA	DATA INSERÇÃO	TIPO COMPRA	FABRICANTE	FORNECEDOR	NOM. INSTITUIÇÃO	MUNICÍPIO	UF	QTD ITENS COMPRADOS	PREÇO UNITÁRIO	CMED - PREÇO REGULADO	COMPETÊNCIA CMED	MÉDIA PONDERADA			
BR0413300	CABO ESPELHO BUCAL MATERIAL-AÇO INOXIDÁVEL, FORMATO:OITAVADO, TIPO USO:AUTOCLAVÁVEL	UNIDADE	Não	30/07/2018	Pregão	01/10/2018	A	GOLGRAN INDUSTRIA E COMERCIO DE INSTRUMENTAL ODONT LTDA	SUPREMA DENTAL IMPORTACAO E EXPORTACAO E COMERCIO DE PRODUTOS ODONTOLÓGICOS EIRELI	MUNICÍPIO DE ATIBAIA	SP	100	4,3000	N/A	N/A	4,3833				
BR0413300	CABO ESPELHO BUCAL MATERIAL-AÇO INOXIDÁVEL, FORMATO:OITAVADO, TIPO USO:AUTOCLAVÁVEL	UNIDADE	Não	28/02/2018	Pregão	07/11/2018	A	PRATA PRODUTOS ODONTOLÓGICOS LTDA - EPP	MEGA DENTAL IMPORTACAO E EXPORTACAO E COMERCIO DE PRODUTOS ODONTOLÓGICOS EIRELI - ME	FUNDO MUNICIPAL DE SAUDE	PR	500	4,4000	N/A	N/A	4,3833				
BR0413300	CABO ESPELHO BUCAL MATERIAL-AÇO INOXIDÁVEL, FORMATO:OITAVADO, TIPO USO:AUTOCLAVÁVEL	UNIDADE	Não	13/11/2018	Pregão	28/11/2018	A	GOLGRAN INDUSTRIA E COMERCIO DE INSTRUMENTAL ODONT LTDA	DIMENSÃO DISTRIBUIDORA DE MEDICAMENTOS LTDA - ME	MUNICÍPIO DE PALMEIRAS - SECRETARIA MUNICIPAL DE SAUDE	PI	34	4,6500	N/A	N/A	4,3833				
BR0413300	CABO ESPELHO BUCAL MATERIAL-AÇO INOXIDÁVEL, FORMATO:OITAVADO, TIPO USO:AUTOCLAVÁVEL	UNIDADE	Não	02/12/2017	Pregão	20/03/2018	A	GOLGRAN INDUSTRIA E COMERCIO DE INSTRUMENTAL ODONT LTDA	DIMENSÃO DISTRIBUIDORA DE MEDICAMENTOS LTDA - ME	MUNICÍPIO DE PALMEIRAS - SECRETARIA MUNICIPAL DE SAUDE	PI	10	4,6500	N/A	N/A	4,3833				
BR0413300	CABO ESPELHO BUCAL MATERIAL-AÇO INOXIDÁVEL, FORMATO:OITAVADO, TIPO USO:AUTOCLAVÁVEL	UNIDADE	Não	18/05/2018	Pregão	03/04/2019	A	GOLGRAN INDUSTRIA E COMERCIO DE INSTRUMENTAL ODONT LTDA	BIO - LOGICA COMERCIO DE PRODUTOS HOSPITALARES LTDA	FUNDO MUNICIPAL DE SAUDE-SAO JORGE DO IVAI	PR	26	5,5000	N/A	N/A	4,3833				
BR0413300	CABO ESPELHO BUCAL MATERIAL-AÇO INOXIDÁVEL, FORMATO:OITAVADO, TIPO USO:AUTOCLAVÁVEL	UNIDADE	Não	21/08/2018	Pregão	30/10/2018	A	GOLGRAN INDUSTRIA E COMERCIO DE INSTRUMENTAL ODONT LTDA	EQUIPAR SUPRIMENTOS ODONTOMÉDICOS LTDA - EPP	CONSORCIO INTERMUNICIPAL DE SAUDE	PR	500	5,6500	N/A	N/A	4,3833				
BR0413300	CABO ESPELHO BUCAL MATERIAL-AÇO INOXIDÁVEL, FORMATO:OITAVADO, TIPO USO:AUTOCLAVÁVEL	UNIDADE	Não	30/08/2018	Pregão	10/05/2019	A	PHARMAINOX - INDUSTRIA E COMERCIO DE MATERIAS ODONTOLÓGICOS LTDA - ME	BIO - LOGICA COMERCIO DE PRODUTOS HOSPITALARES LTDA	FUNDO MUNICIPAL DE SAUDE	PR	30	5,9000	N/A	N/A	4,3833				
BR0413300	CABO ESPELHO BUCAL MATERIAL-AÇO INOXIDÁVEL, FORMATO:OITAVADO, TIPO USO:AUTOCLAVÁVEL	UNIDADE	Não	13/12/2017	Pregão	06/03/2018	A	GOLGRAN INDUSTRIA E COMERCIO DE INSTRUMENTAL ODONT LTDA	COMERCIAL RIBEIRAOPRETANA DE PROD.ODONTOLÓGICOS LTDA - ME	MUNICÍPIO DE ALTINOPOLIS	SP	50	5,9000	N/A	N/A	4,3833				
BR0413300	CABO ESPELHO BUCAL MATERIAL-AÇO INOXIDÁVEL, FORMATO:OITAVADO, TIPO USO:AUTOCLAVÁVEL	UNIDADE	Não	26/03/2018	Pregão	20/07/2018	A	GOLGRAN INDUSTRIA E COMERCIO DE INSTRUMENTAL ODONT LTDA	PASSOS COMERCIAL HOSPITALAR - EIRELI	MUNICÍPIO DE MERIDIANO	SP	20	6,0000	N/A	N/A	4,3833				
BR0413300	CABO ESPELHO BUCAL MATERIAL-AÇO INOXIDÁVEL, FORMATO:OITAVADO, TIPO USO:AUTOCLAVÁVEL	UNIDADE	Não	20/02/2018	Pregão	24/05/2018	A	GOLGRAN INDUSTRIA E COMERCIO DE INSTRUMENTAL ODONT LTDA	PROFARM COMERCIO DE MEDICAMENTOS E MATERIAL HOSPITALAR LTDA	FUNDO MUNICIPAL DE SAUDE DE PIUM	TO	50	6,4700	N/A	N/A	4,3833				

Mostrando 21 à 35 de 35 registros(s)

Primeiro Anterior 1 2 Próximo Último

BPS - Banco de Preços em Saúde

23/05/2019

CÓDIGO BR	DADOS DO ITEM				DADOS DA COMPRA				DADOS DO FABRICANTE/FORNECEDOR				DADOS DA INSTITUIÇÃO				VALORES			
	DESCRIÇÃO CATMAT	UNIDADE DE FORNECIMENTO	GENÉRICO	DATA COMPRA	MODALIDADE DA COMPRA	DATA INSCRIÇÃO	TIPO COMPRA	FABRICANTE	FORNecedor	NOME INSTITUIÇÃO	MUNICIPIO	UF	QTD ITENS COMPRADOS	PREÇO UNITARIO	CMED - PREÇO REGULADO	COMPETÊNCIA	MEDIA PONDERADA			
BR0413300	CABO ESPELHO BUCAL MATERIAL AÇO INOXIDÁVEL FORMATO:CONTAVADO, TIPO USC-AUTOCLAVÁVEL	UNIDADE	Não	22/06/2018	Convite	05/01/2019	A	GOLGRAN INDUSTRIA E COMERCIO DE INSTRUMENTAL ODONT LTDA	K J FERNANDES - EPP	MUNICIPIO DE VILA NOVA DO PIAUI SECRETARIA DE SAUDE, SANEAMENTO E MEIO AMBIENTE	VILA NOVA DO PIAUI	PI	20	6,6700	N/A	N/A	4,3833			
BR0413300	CABO ESPELHO BUCAL MATERIAL AÇO INOXIDÁVEL FORMATO:CONTAVADO, TIPO USC-AUTOCLAVÁVEL	UNIDADE	Não	19/04/2018	Pregão	27/07/2018	A	PREVIEN INDUSTRIA E COMERCIO DE PRODUTOS ODONTOLÓGICOS EIRELI - EPP	COMERCIAL DENTARIA HOSPITALAR FONTANNA LTDA - ME	MUNICIPIO DE PEROLA	PR	10	7,1000	N/A	N/A	N/A	4,3833			
BR0413300	CABO ESPELHO BUCAL MATERIAL AÇO INOXIDÁVEL FORMATO:CONTAVADO, TIPO USC-AUTOCLAVÁVEL	UNIDADE	Não	29/01/2018	Pregão	19/07/2018	A	GOLGRAN INDUSTRIA E COMERCIO DE INSTRUMENTAL ODONT LTDA	MIX COMERCIO LTDA - ME	FUNDO MUNICIPAL DE SAUDE	CORREGO DO OURO	GO	20	7,2000	N/A	N/A	4,3833			
BR0413300	CABO ESPELHO BUCAL MATERIAL AÇO INOXIDÁVEL FORMATO:CONTAVADO, TIPO USC-AUTOCLAVÁVEL	UNIDADE	Não	07/05/2018	Pregão	18/10/2018	A	GOLGRAN INDUSTRIA E COMERCIO DE INSTRUMENTAL ODONT LTDA	DISTRIBUIDORA DOM CABRAL LTDA	MUNICIPIO DE GRUPIARA	GRUPIARA	MG	40	11,7000	N/A	N/A	4,3833			

Mostrando 21 à 35 de 35 registro(s)

Primeiro Anterior 1 2 Próximo Último

Supporte a sistemas: 136 - opção 8
e-mail: suporte.sistemas@brazilas.gov.br
Fale conosco: <http://brazilas.saude.gov.br/fale-conosco>

RELATÓRIO PÚBLICO (medicamentos, materiais médico-hospitalares e gases medicinais)

PESQUISAR POR

ITEM
 MODALIDADE
 INSTITUIÇÃO
 FORNECEDOR
 FABRICANTE
 FAIXA
 PERÍODO
 BASE SIASG(Compras Federais)
 TIPO DE COMPRA

ITEM

Código BR:
 Descrição CATMAT:

Unidade de Fornecimento:
 Genérico: Sim Não
 Dados Agrupados

Grupo:
 Adicionar

Classe:

P.D.M.:

UF:
 Município:

Itens 181 - R\$ 26,11

182
183

Pesquisar

Limpar

Gerar Planilha

Gerar PDF

RESULTADO

Os registros exibidos especificam as compras realizadas nos últimos 18 meses, o que corresponde ao seguinte período: 23-11-2017 a 23/05/2019
 Base de Dados BPS

Mostrar 20

CÓDIGO BR	DESCRIÇÃO CATMAT	UNIDADE DE FORNECIMENTO	GÊNERICO	DADOS DA COMPRA			DADOS DO FABRICANTE/FORNECEDOR		DADOS DA INSTITUIÇÃO			VALORES				
				DATA COMPRA	MODALIDADE DA COMPRA	DATA INSERÇÃO	FABRICANTE	FORNECEDOR	NOME DA INSTITUIÇÃO	MUNICÍPIO	UF	QTD ITENS COMPRADOS	PREÇO UNITÁRIO	CHIED - PREÇO REGULADO	COMPETÊNCIA CIMED	MÉDIA PONDERADA
BR0272821	CABO BISTURI, MATERIAL-AÇO INOXIDÁVEL, TAMANHO-Nº 3	UNIDADE	Não	04/12/2018	Pregão	06/02/2019	GOLGRAN INDUSTRIA E COMERCIO DE INSTRUMENTAL ODONT LTDA	AGLAMED-MATERIAL MEDICO HOSPITALAR LTDA - EPP	FUNDO MUNICIPAL DE SAUDE	ARACAJU	SE	120	8.9500	N/A	N/A	7.9032
BR0272821	CABO BISTURI, MATERIAL-AÇO INOXIDÁVEL, TAMANHO-Nº 3	UNIDADE	Não	22/05/2018	Pregão	03/12/2018	GOLGRAN INDUSTRIA E COMERCIO DE INSTRUMENTAL ODONT LTDA	CLESER MICHAEL PAGANELI - EPP	MUNICÍPIO DE PONTALINDA	PONTALINDA	SP	10	9.2200	N/A	N/A	7.9032

Mostrando 21 à 30 de 30 registro(s)

CÓDIGO BR	DESCRIÇÃO CATMAT	DADOS DO ITEM				DADOS DE APROVAÇÃO				DADOS DO FABRICANTE/FORNECEDOR				INSTITUIÇÃO				VALORES				MÉDIA PONDERADA
		UNIDADE DE FORNECIMENTO	GENÉRICO	DATA COMPRA	MODALIDADE DA COMPRA	DATA INSCRIÇÃO	TIPO COMPRA	FABRICANTE	FORNECEDOR	NOME DA INSTITUIÇÃO	MUNICÍPIO	UF	QTD ITENS COMPRADOS	PREÇO UNITÁRIO	PREÇO REGULADO	COMPETÊNCIA CMED						
BR0272821	CABO BISTURI, MATERIAL-AÇO INOXIDÁVEL, TAMANHO: Nº 3	UNIDADE	Não	11/04/2018	Pregão	04/06/2018	A	ABC INSTRUMENTOS CIRURGICOS	CIRURGICA PINHEIRO LTDA	MUNICIPIO DE IPIACU	MG	4	10,5000	N/A	N/A	7,9032						
BR0272821	CABO BISTURI, MATERIAL-AÇO INOXIDÁVEL, TAMANHO: Nº 3	UNIDADE	Não	10/09/2018	Pregão	07/11/2018	A	ABC INSTRUMENTOS CIRURGICOS	METROMED COM DE MATERIAL MEDICO HOSPITALAR LTDA	MUNICIPIO DE UNIAO DA VITORIA	PR	10	10,7400	N/A	N/A	7,9032						
BR0272821	CABO BISTURI, MATERIAL-AÇO INOXIDÁVEL, TAMANHO: Nº 3	UNIDADE	Não	25/05/2018	Pregão	08/11/2018	A	GOLGRAN INDUSTRIA E COMERCIO DE INSTRUMENTAL ODONT LTDA	PROFARM COMERCIO DE MEDICAMENTOS E MATERIAL HOSPITALAR LTDA	FUNDO MUNICIPAL DE SAUDE	TO	5	10,7400	N/A	N/A	7,9032						
BR0272821	CABO BISTURI, MATERIAL-AÇO INOXIDÁVEL, TAMANHO: Nº 3	UNIDADE	Não	27/02/2018	Tomada de Preços	28/04/2018	A	ADLIN PLASTICOS LTDA	SAO MARCOS DISTRIBUIDORA DE MEDICAMENTOS, EQUIPAMENTOS E MATERIAL HOSPITALARES E ODONTOLÓGICOS LTDA	MUNICIPIO DE SEBASTIAO LEAL	PI	5	13,9000	N/A	N/A	7,9032						
BR0272821	CABO BISTURI, MATERIAL-AÇO INOXIDÁVEL, TAMANHO: Nº 3	UNIDADE	Não	19/03/2018	Pregão	30/01/2019	A	PRATI, DONADUZZI E CIA LTDA	DROGA ROCHA DISTRIBUIDORA DE MEDICAMENTOS LTDA - EPP	MUNICIPIO DE LAGOA ALEGRE	PI	3	13,5000	N/A	N/A	7,9032						
BR0272821	CABO BISTURI, MATERIAL-AÇO INOXIDÁVEL, TAMANHO: Nº 3	UNIDADE	Não	28/06/2018	Pregão	23/07/2018	A	GOLGRAN INDUSTRIA E COMERCIO DE INSTRUMENTAL ODONT LTDA	ODONTOMEDI - PRODUTOS ODONTOLÓGICOS E HOSPITALARES LTDA - EPP	FUNDO MUNICIPAL DE SAUDE	PR	10	20,7300	N/A	N/A	7,9032						
BR0272821	CABO BISTURI, MATERIAL-AÇO INOXIDÁVEL, TAMANHO: Nº 3	UNIDADE	Não	26/03/2018	Pregão	20/07/2018	A	GOLGRAN INDUSTRIA E COMERCIO DE INSTRUMENTAL ODONT LTDA	SOL PRO-MED COMERCIO DE PRODUTOS DE MEDICOS E HOSPITALARES LTDA	MUNICIPIO DE MERIDIANO	SP	3	21,3300	N/A	N/A	7,9032						
BR0272821	CABO BISTURI, MATERIAL-AÇO INOXIDÁVEL, TAMANHO: Nº 3	UNIDADE	Não	04/12/2018	Pregão	26/03/2019	A	VITAL PRODUTOS MEDICO- HOSPITALARES LTDA	DISTRIBUIDORA DE MEDICAMENTOS PRO SAUDE LTDA - EPP	FUNDO MUNICIPAL DE SAUDE DE UNIFLOR	PR	30	22,0000	N/A	N/A	7,9032						

Mostrando 21 à 30 de 30 registro(s)

Primeiro Anterior 1 2 Próximo Último

FAÇA LOGIN (/CABO-DE-BISTURI-NO-4-MILIMETRADO/P)



INSTRUMENTAIS (/INSTRUMENTAIS/)

BUSCAR

CÂNULAS (/CANULAS/)

CAIXAS M...ADAS (/CAIXAS-M...ADAS/)

BISTURIS ELETRÔNICOS (/BISTURIS ELETRÔNICOS/)

EQUIPAMENTOS

BIOSSEGURANÇA (/BIOSSEGURANCA/)

CADEIRAS PARA EXAMES

LINHA PESSOAL (/LINHA-PESSOAL/)

- CIRURGIA PLÁSTICA (/ESPECIALIDADE- CIRURGIA PLÁSTICA/? MAP=CL&SORT=A-Z)
- DERMATOLOGIA (/ESPECIALIDADE- DERMATOLOGIA/? MAP=CL&SORT=A-Z)
- UROLOGIA (/ESPECIALIDADE- UROLOGIA/? MAP=CL&SORT=A-Z)
- ORTOPEDIA (/ESPECIALIDADE- ORTOPEdia/? MAP=CL&SORT=A-Z)
- CIRURGIA VASCULAR (/ESPECIALIDADE- CIRURGIA-VASCULAR/? MAP=CL&SORT=A-Z)
- GINECOLOGIA (/ESPECIALIDADE- GINECOLOGIA/? MAP=CL&SORT=A-Z)
- BUCOMAXILOFACIAL (/ESPECIALIDADE- BUCOMAXILOFACIAL/? MAP=CL&SORT=A-Z)

INSTRUMENTAIS (/INSTRUMENTAIS/) > CABOS DE BISTURI (/INSTRUMENTAIS/CABOS-DE-BISTURI/)



(//io.convertiez.com.br/m/rhosse/shop/products/images/26248/large/cabo-de-bisturi-no-4-milimetrado_3121.png)

CABO DE BISTURI N.º: 4 MILIMETRADO

RHOSSE (/RHOSSE/) | Ref: RH13075

Instrumental com qualidade Rhosse. Produzido em aço inoxidável, produto com 10 anos de garantia. Para maiores informações sobre esterilização acesse o manual abaixo.

Modelo: Cabo de Bisturi N.º: 4 Milimetrado

Tamanho: 13cm.

Registro ANVISA: 80310620006

R\$ 35,00

R\$ 33,95 NO BOLETO à vista com desconto de 3% no boleto

Comprar

Ambiente 100% seguro

Adicionar à lista de desejos (/clientes/login/?next=/cabo-de-bisturi-no-4-milimetrado/)

COMPARTILHE:

Calcular o valor do frete

Posso ajudar? (http://www.rhosse.com.br/cabo-de-bisturi-no-4-milimetrado/)

RELATORIO PÚBLICO
(medicamentos, materiais médico-hospitalares e gases medicinais)

PESQUISAR POR

- ITEM
- MODALIDADE
- INSTITUIÇÃO
- FORNECEDOR
- FABRICANTE
- FAIXA
- PERÍODO
- BASE SIASG(Compras Federais)
- TIPO DE COMPRA

ITEM

Código BR:

BR:

Descrição CATMAT:
CAIXA para esterilização em inox com tampa 32x15x8

Unidade de Fornecedor:

Genérico: Sim Não

Dados Agrupados

Adicional

Grupo:

Classe:

PDM:

UF: Município:

Pesquisar

Limpar

Recar Planilha

Gerar PDF

RESULTADO

Os registros exibidos especificam as compras realizadas nos últimos 18 meses, o que corresponde ao seguinte período: 23-11-2017 a 23/05/2019

Base de Dados BPS

Mostrar 20 ▼

DADOS DO ITEM				DADOS DA COMPRA				DADOS DO FABRICANTE/FORNECEDOR				DADOS DA INSTITUIÇÃO				VALORES			
CÓDIGO BR	DESCRIÇÃO CATMAT	UNIDADE DE FORNECIMENTO	GENÉRICO	DATA COMPRA	MODALIDADE DA COMPRA	DATA INSCRIÇÃO	TIPO COMPRA	FABRICANTE	FABRICANTE	FORNECEDOR	FORNECEDOR	NOME DA INSTITUIÇÃO	MUNICÍPIO	UF	QTD ITENS COMPRADOS	PREÇO UNITÁRIO	COMPETÊNCIA CMED	MÉDIA PONDERADA	
Nenhum registro encontrado..																			

Cirúrgica Passos



ESTOJO INÓX LISO 32 X 16 X 8 CM AC
ESTOJO INÓX LISO 32 X 16 X 8 CM AC-014

014

R\$199,00

No boleto R\$ 179,10 (10% de desconto)

ou 6x de R\$33,17 s/ juros

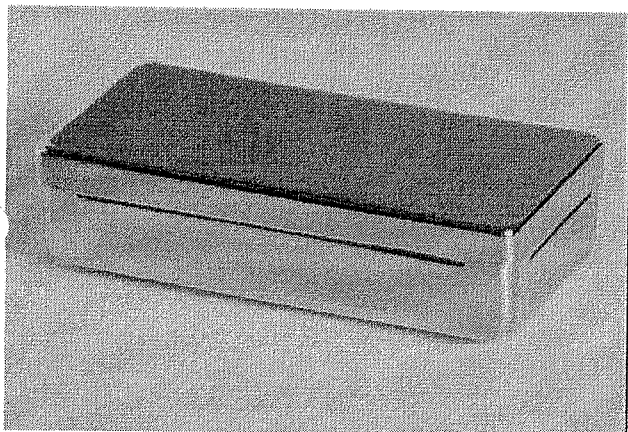

Receber aviso de novos preços
Estojo Liso Inóx autoclavável

Entrega: Até 12 dias úteis para Envio

COMPRAR

Qtd:

1

MAIS IMAGENS



Descrição

Informação Adicional

Comentários

Descrição

Caixa para guardar instrumentais cirúrgicos e para esterilização de instrumentais médicos, odontológicos e veterinários.

Confeccionada em Inox

Informação Adicional

SKU	R149876
CÓDIGO DE BARRAS	Não
COR DA FITA	Inóx

Comentários

Seja o primeiro a avaliar este produto



COMPRA 100% SEGURA

WHATSAPP: (17) 99132-2624

PARCELAMENTO EM ATÉ 10X SEM JUROS NO CARTÃO

DESCONTO DE 3% NO BOLETO BANCÁRIO

CONSULTE NOSSA POLÍTICA DE FRETE GRÁTIS (/POLITICA-DE-FRETE-GRATIS)



+

Olá Visitante, seja bem vindo. Faça seu login (<https://www.produtosmedicos.com.br/secure/login>) ou cadastre-se (<https://www.produtosmedicos.com.br/secure/register>). Boas compras!

Buscar



MEU CARRINHO
(0 itens 1)

MINHA CONTA (https://www.produtosmedicos.com.br/cart/view_cart)
(https://www.produtosmedicos.com.br/secure/my_account)
Login (<https://www.produtosmedicos.com.br/secure/login>)
| Cadastre-se
(<https://www.produtosmedicos.com.br/secure/logout>)

Página Principal (<https://www.produtosmedicos.com.br/>) / Estojo / Caixa Lisa Inóx Fami Itá

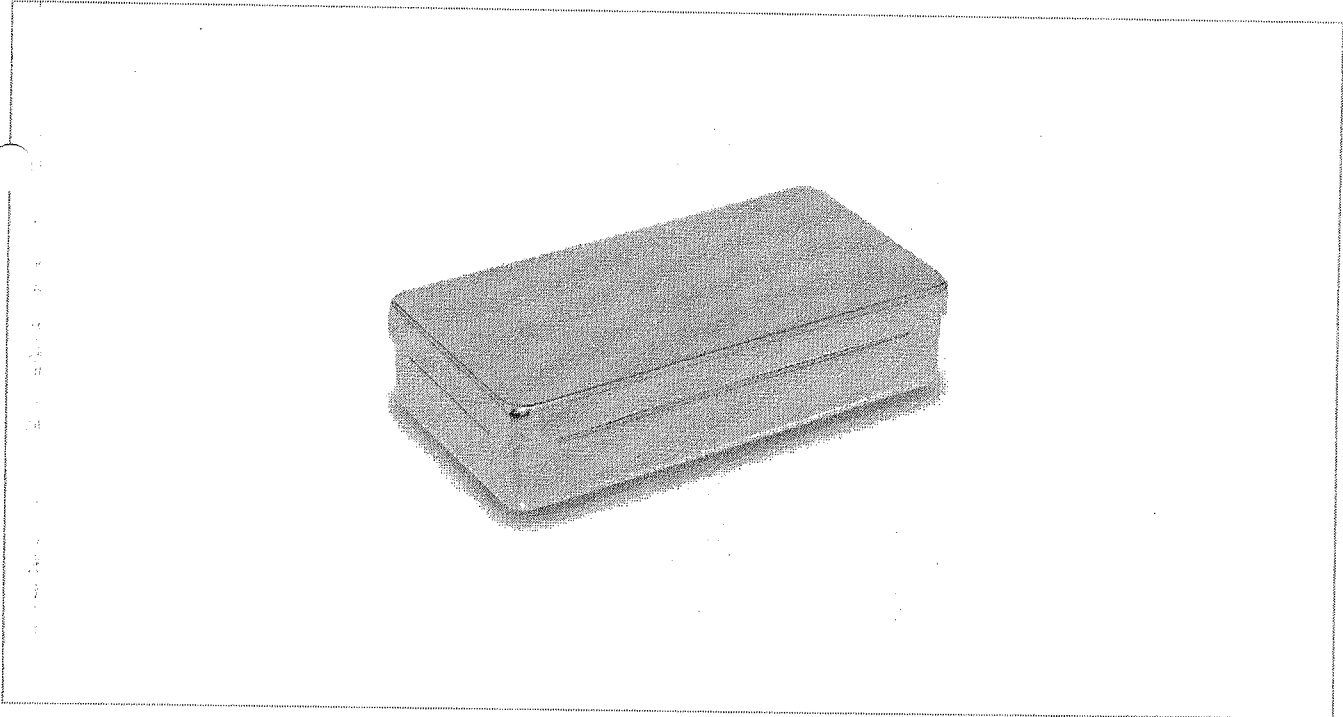

ESTOJO / CAIXA LISA INÓX FAMI ITÁ

Ref.: PR8358

Estojo / caixa lisa em aço inoxidável para acondicionamento e esterilização de instrumentos cirúrgicos. Marca: Fami Itá.

Selecione a opção para Tamanho:

- 10 x 10 x 3 cm
- 12 x 5 x 2 cm
- 12 x 9 x 3 cm
- 18 x 4 x 3 cm
- 18 x 8 x 3 cm
- 18 x 8 x 5 cm
- 20 x 10 x 5 cm
- 26 x 12 x 6 cm
- 28 x 14 x 6 cm
- 32 x 16 x 8 cm
- 42 x 18 x 9 cm
- 42 x 28 x 12 cm
- 52 x 28 x 9 cm
- 58 x 28 x 12 cm

R\$ 215,00

10X DE R\$ 21,50 SEM JUROS

R\$ 208,55 no boleto à vista

1

COMPRAR



(http://api.whatsapp.com/send?1=pt_BR&phone=5517991322624)

FRETE E PRAZO CEP

CALCULAR

Prevtech®

Equipamentos Veterinários

Digite aqui o que deseja buscar



Estojos, Bandejas e Cubas

Página inicial / Compre por Categoria / Estojos, Bandejas e Cubas /

Obrigado.

ESTOJO EM INOX LISO PARA INSTRUMENTOS

Referência: ESTLISO

A Partir de:

R\$ 38,90

/ cada
R\$ 36,96 à vista com desconto Boleto Bancário

<input type="checkbox"/> 18x4x3 CM - R\$ 38,90	1	Unidades
<input type="checkbox"/> 18x8x3 CM - R\$ 47,90	1	Unidades
<input type="checkbox"/> 20x10x5 CM - R\$ 72,90	1	
<input type="checkbox"/> 26x12x6 CM - R\$ 106,90	1	
<input type="checkbox"/> 28x14x6 CM - R\$ 156,90	1	
<input type="checkbox"/> 32x16x8 CM - R\$ 239,90	1	

1 **COMPRAR**

Larissa
Consumidor

Chat desenvolvido por

Larissa

Olá! Como posso ajudar?

Digite sua mensagem aqui e aperte
<Enter>

Descrição Geral

Formas de Pagamento

Comentários

RELATÓRIO PÚBLICO (medicamentos, materiais médico-hospitalares e gases medicinais)

PESQUISAR POR

- ITEM
- MODALIDADE
- INSTITUIÇÃO
- FORNECEDOR
- FABRICANTE
- FAIXA
- PERÍODO
- BASE SIASS(Compras Federais)
- TIPO DE COMPRA

ITEM

Código BR:

BR:

Descrição CATMAT:

Unidade de Fornecimento:

Genérico: Sim Não

Dados Agrupados

Grupo:

Classe:

PDM:

UF:

Município:

Pesquisar

Limpar

RESULTADO

Os registros exibidos especificam as compras realizadas nos últimos 18 meses, o que corresponde ao seguinte período: 23-11-2017 a 23/05/2019

Gerar Tabela

Gerar PDF

DADOS DO ITEM				DADOS DA COMPRA			DADOS DO FABRICANTE/FORNECEDOR			DADOS DA INSTITUIÇÃO				VALORES			
CÓDIGO BR	DESCRIÇÃO CATMAT	UNIDADE DE FORNECIMENTO	GENÉRICO	DATA COMPRA	MODALIDADE DA COMPRA	DATA INSERÇÃO	TIPO COMPRA	FABRICANTE	FABRICANTE FORNECEDOR	NOME DA INSTITUIÇÃO	MUNICÍPIO	UF	QTD ITENS COMPRADOS	PREÇO UNITÁRIO	CMED - PREÇO REGULADO	COMPETÊNCIA CMED	MÉDIA PONDERADA
Nenhum registro encontrado.																	

Item 185 - R\$ 175,64



SEJA BEM-VINDO, LOGIN OU CADASTRE-SE

MEUS PEDIDOS

ACESSE SUA CONTA

Buscar

Página Inicial / ESTOJOS / Caixa Inox C/tampa Odonto Médico Autoclave Furado 28x14x06cm



Caixa Inox C/tampa Odonto Médico Autoclave Furado 28x14x06cm

Marca: **SISTOLE**
Modelo: AC-012F281406

Disponibilidade: **Imediata**

Referência: AC-012F

Por:

R\$ 165,96

ou 10x de R\$ 19,90 com juros

COMPRAR

CEP: -

CALCULAR FRETE

Descrição Geral

Garantia

Formas de Pagamento

Comentários

Caixa Inox Hospitalar Médico Cirúrgico Dentista 28x14x6cm Universitários Consultório Clínico Hospitalar Cirúrgica



Olá, seja bem vindo(a)! [Faça login](#) ou [cadastre-se!](#)

Pesquisar um produto

[Atendimento](#) [Minha Conta](#)

TODOS OS DEPARTAMENTOS

- Seringas
- Medicamentos
- Scalps
- Equipos
- Sondas
- Cateter
- Compressa
- Aparelhos
- Luvas
- Agulhas

Home » INOX » Estojo Inox Perfurado para Autoclave - Fami

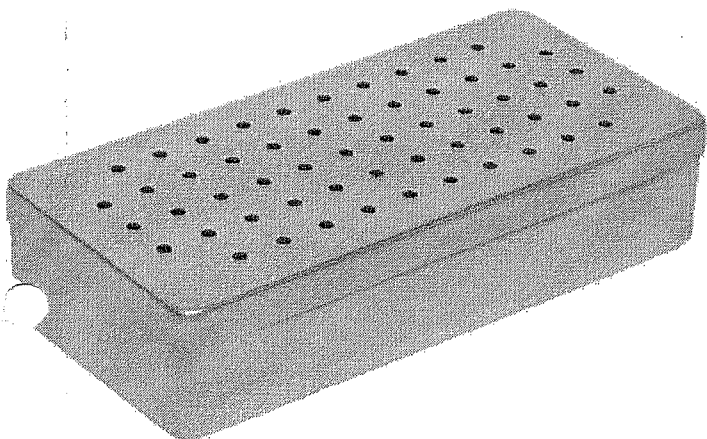

Estojo Inox Perfurado para Autoclave - Fami

Modelo: LUMINOX
Disponibilidade: IMEDIATO



R\$ 195,00
até 3x de R\$ 65,00 s/ juros
ou **R\$189,15 à vista**

[Ver opções de parcelamento](#)

28 X 14 X 6 CM / Modelo: AL ▾

COMPRAR

Porque comprar na HD:
Desconto para pagamento à vista
Entrega garantida para todo o Brasil
Produto 100% Original
Compra Segura
Parcelamento sem juros

DESCRIÇÃO

Estojo Inox Perfurado para Autoclave - Fami
 CAIXA PARA ESTERILIZAÇÃO EM INOX (MOD: PERFURADA) - FAMI
 Caixa Perfurada para guardar instrumentais cirúrgicos e para esterilização de instrumentais médicos, odontológicos e veterinários. Confeccionada em Inox
 Fabricante: Fami
 Medida: 20x10x05cm
 Medida: 28x14x06cm
 Medida: 32x16x08cm
 Medida: 36x22x09cm
 Medida: 42x28x12cm

ÚLTIMOS VISTOS



SEJA BEM-VINDO, LOGIN OU CADASTRE-SE

MEUS PEDIDOS

ACESSE SUA CONTA

Buscar

Página Inicial / ESTOJOS / Caixa Inox C/tampa Odonto Médico Autoclave Furado 28x14x06cm



Caixa Inox C/tampa Odonto Médico Autoclave Furado 28x14x06cm

Marca: **SISTOLE**
Modelo: AC-012F281406

Disponibilidade: **Imediata**

Referência: AC-012F

Por:

R\$ 165,96

ou 10x de R\$ 19,90 com juros

COMPRAR

CEP: -

CALCULAR FRETE

Descrição Geral

Garantia

Formas de Pagamento

Comentários

Caixa Inox Hospitalar Médico Cirúrgico Dentista 28x14x6cm Universitários Consultório Clinico Hospitalar Cirúrgica

RELATÓRIO PÚBLICO
(medicamentos, materiais médico-hospitalares e gases medicinais)

PESQUISAR POR

ITEM
 MODALIDADE
 INSTITUIÇÃO
 FORNECEDOR
 FABRICANTE
 FAIXA
 PERÍODO
 BASE SIASG(Compras Federais)
 TIPO DE COMPRA

ITEM

Código BR: 0426523

BR: 0426523

Unidade de Fornecimento:

Sim
 Não

Genérico: Dados Agrupados

Adicionar

Grupo: Todos ▼

Classe: Todos ▼

PDV:

UF: Todos ▼

Município: Selezione ▼

Item 196 no 200 - R\$ 13,92

Pesquisar

Limpar

Gerar Planilha

Gerar PDF

RESULTADO

Os registros exibidos especificam as compras realizadas nos últimos 18 meses, o que corresponde ao seguinte período: 23-11-2017 a 23/05/2019
Base de Dados BPS

DADOS DO ITEM				DADOS DA COMPRA			DADOS DO FABRICANTE/FORNECEDOR			DADOS DA INSTITUIÇÃO				VALORES			
CÓDIGO BR	DESCRIÇÃO CATMAT	UNIDADE DE FORNECIMENTO	GENÉRICO	DATA COMPRA	MODALIDADE DA COMPRA	DATA INSCRIÇÃO	TIPO COMPRA	FABRICANTE	FORNECEDOR	NOME DA INSTITUIÇÃO	MUNICÍPIO	UF	QTD ITENS COMPRADOS	PREÇO UNITÁRIO	CMED - PREÇO REGULADO	COMPETÊNCIA CMED	MÉDIA PONDERADA
BR0426523	CALCADOR / CONDENSADOR, MATERIAL-AÇO INOXIDÁVEL, CARACTERÍSTICAS ADICIONAIS:PONTAS DUPLAS, REFERÊNCIA: Nº 04, ESTERILIDADE-AUTOCLAVÁVEL	UNIDADE	Não	21/08/2018	Pregão	30/10/2018	A	GOLGRAN INDUSTRIA E COMERCIO DE INSTRUMENTAL ODONT LTDA	EQUIPAR SUPRIMENTOS ODONTOMEDICOS LTDA - EPP	CONSORCIO INTERMUNICIPAL DE SAUDE	PATO BRANCO	PR	30	5,7800	N/A	N/A	5,8550

Mostrando 1 a 3 de 3 registro(s)

CÓDIGO BR	DESCRIÇÃO CATHAT	DADOS DO ITEM				DADOS DA COMPRA				DADOS DO FABRICANTE/FORNECEDOR				DADOS DA INSTITUIÇÃO				VALORES			
		UNIDADE DE FORNECIMENTO	GENÉRICO	DATA COMPRA	MODALIDADE DA COMPRA	DATA INSERÇÃO	TIPO COMPRA	FABRICANTE	FABRICANTE/FORNECEDOR	NOME DA INSTITUIÇÃO	MUNICÍPIO	UF	QTD ITENS COMPRADOS	PREÇO UNITÁRIO	CMED - PREÇO REGULADO	COMPETÊNCIA CMED	MÉDIA PONDERADA				
BR0426523	CALCADOR / CONDENSADOR, MATERIAL-AÇO INOXIDÁVEL, MODELO:WARD, CARACTERÍSTICAS ADICIONAIS:PONTAS DUPLAS, REFERÊNCIA:NP 04, ESTERILIDADE/AUTOCLAVÁVEL	UNIDADE	Não	21/03/2018	Pregão	18/07/2018	A	CASSIFLEX LTDA - ME	BASE MEDICAL DISTRIBUIDORA DE MEDICAMENTOS PRODUTOS HOSPITALARES E ODONTOLÓGICOS LTDA - EPP	FUNDO MUNICIPAL DE SAÚDE DO MUNICÍPIO DE IBIPITANGA	IBIPITANGA	BA	10	6,0800	N/A	N/A	5,8550				
BR0426523	CALCADOR / CONDENSADOR, MATERIAL-AÇO INOXIDÁVEL, MODELO:WARD, CARACTERÍSTICAS ADICIONAIS:PONTAS DUPLAS, REFERÊNCIA:NP 04, ESTERILIDADE/AUTOCLAVÁVEL	UNIDADE	Não	20/02/2018	Pregão	24/05/2018	A	GOLGRAN INDUSTRIA E COMERCIO DE INSTRUMENTAL ODONT LTDA	PROFARM COMERCIO DE MEDICAMENTOS E MATERIAL HOSPITALAR LTDA	FUNDO MUNICIPAL DE SAÚDE DE PIUM	PIUM	TO	8	9,3400	N/A	N/A	5,8550				

Mostrando 1 à 3 de 3 registros(s)

Suporte a sistemas: 136 - opção 8
 e-mail: suporte.sistemas@dalasus.gov.br
 Para mais contatos: <http://dalasus.saude.gov.br/faq-e-contatos>

000380

SÓ ATÉ DOMINGO ATÉ 48% OFF EM  

Calcador Paiva Nº 1

Embalagem c/ 1 unidade.



(https://dentalspeed.com/marca/du



(https://cdn.dentalspeed.com/produtos/550/calcador-paiva-n-1-duflex-10355.png)

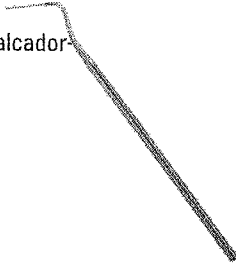

Por apenas

R\$ 22,19

Quantidade

adicionar ao carrinho

Compartilhe:

Aplicação

Utilizado em dentística.

Código do Produto: 10355 (DUF10355A)

Produtos visitados por quem procura este item



Calcador Paiva Lite

DUFLEX

R\$ 16,62

Comprar



Calcador Paiva Cabo Duplo Millenium

MILLENNIUM

R\$ 49,17

Comprar



Calcador 6332

DUFLEX

R\$ 36,69

Comprar

(https://dentalspeed.com/marca/3m)

(https://dentalspeed.com/produtos/procura?)

X

Precisa de ajuda?

Acompanhe seu Pedido 15/50
2ª Via do Boleto

Entre ou Cadastre-se
Minha Conta

O que você procura?

Por Categoria

Repetir Pedido

Tudo Que Você Precisa

Promoções



Dental Cremer. | Instrumentais | Calcador

Produto

Indicação

Características

Itens Inclusos

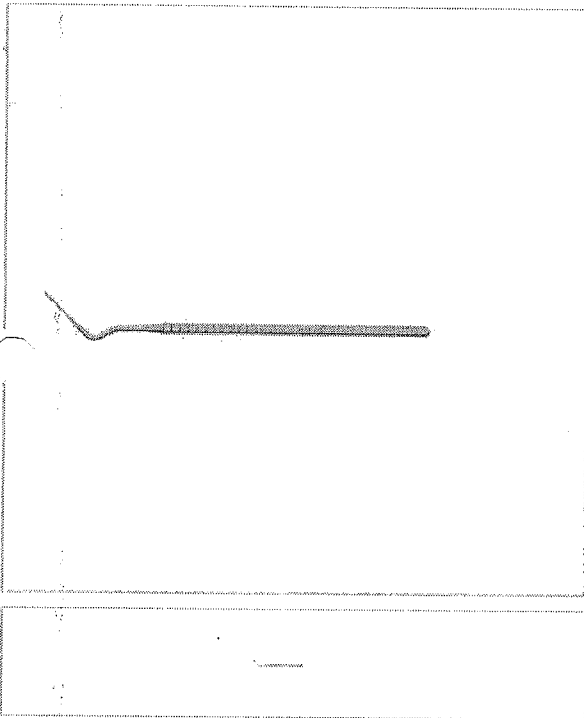

Calcador Paiva - Fava

Cod. de Referência: 771176

★★★★★ (1)

Veja opiniões de quem já comprou

Embalagem com 1 unidade. Escolha o modelo.



FAZTE GRÁTIS! NAS COMPRAS ACIMA DE R\$100,00

A partir de: **R\$10,22**

Condições de Pagamento [+]

Nº 3 (Cód. 771190)

R\$10,22

1

COMPRAR

Nº 4 (Cód. 771206)

R\$10,22

1

COMPRAR

Nº 1 (Cód. 771176)

R\$10,22

1

COMPRAR

Nº 2 (Cód. 771183)

R\$10,22

1

COMPRAR

VOCÊ ESTÁ EM UM AMBIENTE SEGURO

APROVEITE E COMPRE JUNTO

Calcador Paiva - Fava

Espátula Simples Para Cimento - Fava

Régua Endodontica Milimetrada Alumínio - Microdont

Embalagem com 1 unidade. Escolha o modelo.

Embalagem com 1 unidade. Escolha o modelo.

Unidade.

★★★★★ (1)

★★★★☆ (3)

★★★★★ (5)

A partir de: **R\$ 10,22**

A partir de: **R\$ 11,87**

A partir de: **R\$ 13,00**

1 Modelo

1 Modelo

1 Modelo

Indicação

Características

Itens Inclusos

POSSO AJUDAR?

* Indicado para condensação vertical em diâmetros compatíveis com os do canal.

RELATÓRIO PÚBLICO
(medicamentos, materiais médico-hospitalares e gases medicinais)

PESQUISAR POR

- ITEM
- MODALIDADE
- INSTITUIÇÃO
- FORNECEDOR
- FABRICANTE
- FAIXA
- PERÍODO
- BASE SIASG(Compras Federais)
- TIPO DE COMPRA

ITEM

Código BR:

BR:

Descrição CATMAT:

Unidade de Fornecimento:

Genérico: Sim Não Dados Agrupados

Adicionar

Grupo:

Classe:

PDM:

UF: Município:

Item 201 - R\$ 760,00

Pesquisar Limpar Gerar PDF- Gerar Planilha

RESULTADO

Os registros exibidos especificam as compras realizadas nos últimos 18 meses, o que corresponde ao seguinte período: 23-11-2017 a 23/05/2019
Base de Dados BPS

DADOS DO ITEM			DADOS DA COMPRA			DADOS DO FABRICANTE/FORNECEDOR			DADOS DA INSTITUIÇÃO				VALORES		
CÓDIGO BR	DESCRIÇÃO CATMAT	UNIDADE DE FORNECIMENTO	DATA COMPRA	MODALIDADE DA COMPRA	DATA INSERÇÃO	TIPO COMPRA	FABRICANTE	FORNecedor	NOME DA INSTITUIÇÃO	MUNICIPIO	UF	QTD ITENS COMPRADOS	PREÇO UNITÁRIO	COMPETÊNCIA CMED	MÉDIA PONDERADA
Nenhum registro encontrado.															

Mostrar 20



SÓ ATÉ DOMINGO ATÉ 48% OFF EM CARRINHO

REMPRODUCIR



Alta Rotação Extratorque 605C

Embalagem c/ 1 unidade.

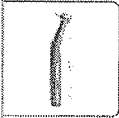
KAVO<https://dentalspeed.com/marca/ka>

(<https://cdn.dentalspeed.com/produtos/550/produto-extratorque-605c-kavo-2.png>)

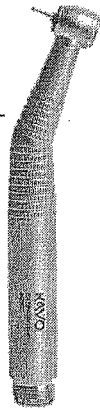

Por apenas

R\$ 785,00

Em 3x R\$ 261,67 sem juros

Quantidade

adicionar ao carrinho

Compartilhe:

Apresentação Benefícios

- Baixo nível de ruído (menos stress para o dentista e paciente);
- Forma ergonômica (permite fácil acesso aos dentes posteriores garantindo maior conforto e menos fadiga);
- Autoclavável (biosegurança para dentista e pacientes), encaixe Borden (UNIVERSAL).

Características

- Encaixe: Borden;
- Spray: Triplo;
- Rotação: 380.000 RPM;
- Fixação da Broca: Push Button;
- Pressão Ar: 32 lbs;
- Balanceamento: sim;
- Autoclavável: 135°C - 1000 X;
- Peso: 180g;
- Ruído: 64 dbs;
- Garantia: 1 ano;
- Peso 170 g. Exclusiva recartilha soft. Produzido com latão, alumínio e componentes de aço inox. Linhas simétricas e harmoniosas. COM PRESS BUTTON
- Nossas peças de mão são severamente testadas durante o desenvolvimento em laboratório interno especializado. O instrumento só é aprovado e homologado para a comercialização após atingir resistência mínima de 1.000 ciclos de autoclavagem;
- Auditorias periódicas asseguram de forma consistente a alta qualidade. A KaVo possui certificação de conformidade com a EN ISO 9001 e EN ISO 13485;
- A taxa de fidelização de 98% (quem compra KaVo uma vez, volta a comprar KaVo) demonstra a grande satisfação dos dentistas com a qualidade de nossos produtos.

Aplicação

Peça de mão odontológica destinada a remoção cáries, de restaurações e a odontosecção como auxílio na extração de dentes.

Infográfico (<https://dentalspeed.com/marca/3m>)

(<https://dentalspeed.com/produto/extratorque-605c-kavo>) procura?

X

6



(<https://www.dentalgutierre.com.br/>)

Búsque aqui..

Home (<https://www.dentalgutierre.com.br/>) > Equipamentos (<https://www.dentalgutierre.com.br/equipamentos>) >

Peça de Mão (<https://www.dentalgutierre.com.br/equipamentos/peca-de-mao>)

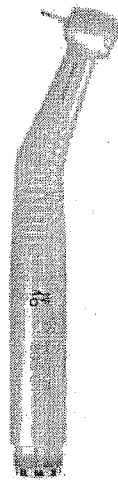

KAVO
Dental Excellence

(<https://www.dentalgutierre.com>)



Tweetar (<https://twitter.com/share>)

Caneta Extra Torque 605C Press Button SKU 002709

R\$ 810,00

4 x de R\$ 202,50 sem juros

Quantidade ▼

Adicionar ao Carrinho

Finalizar Compra

 Consulte opções de parcelamento

 Consulte frete e prazo de entrega

o que você procura?

busca

[Meu carrinho \(/carrinho/\)](#)

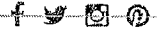

- [Alta e Baixa rotação Odontológica \(/categoria/alta-e-baixa-rotacao-odontologica/4971\)](#) [Assistência Técnica \(/categoria/assistencia-tecnica/5889\)](#)
- [Autoclave \(/categoria/autoclave/4412\)](#) [Bomba de Vácuo \(/categoria/bomba-de-vacuio/2166\)](#) [Compressores Odontológicos \(/categoria/compressores-odontologicos/2173\)](#)
- [Equipamentos Odontológicos Kavo \(/categoria/equipamentos-odontologicos-kavo/2178\)](#) [Fotopolimerizador \(/categoria/fotopolimerizador/2179\)](#)
- [Kit Acadêmico odontológico \(/categoria/kit-academico-odontologico/4415\)](#) [Produtos para Cirurgia Kavo \(/categoria/produtos-para-implantodontia-kavo/4414\)](#)
- [Peças de Reposição \(/categoria/pecas-de-reposicao/2236\)](#) [Profilaxia Odontológica \(/categoria/profilaxia-odontologica/2183\)](#)
- [Raio x Odontológico \(/categoria/raio-x-odontologico/2184\)](#)

TELEFONE ASSISTÊNCIA TÉCNICA / LOCAÇÃO
 (11) **3467-7716** WhatsApp (11) **9-8942-9254**

TELEFONE COMERCIAL
 (11) **2295-0202 / 2093-3713**

[Alta e Baixa rotação Odontológica \(/categoria/alta-e-baixa-rotacao-odontologica/4971\)](#)
 / [Turbina Extra Torque 605c Kavo Press Boton + Ganhe 2 resinas Kerr \(/produto/turbina-extra-torque-605c-kavo-press-boton-ganhe-2-resinas-kerr/5117\)](#)

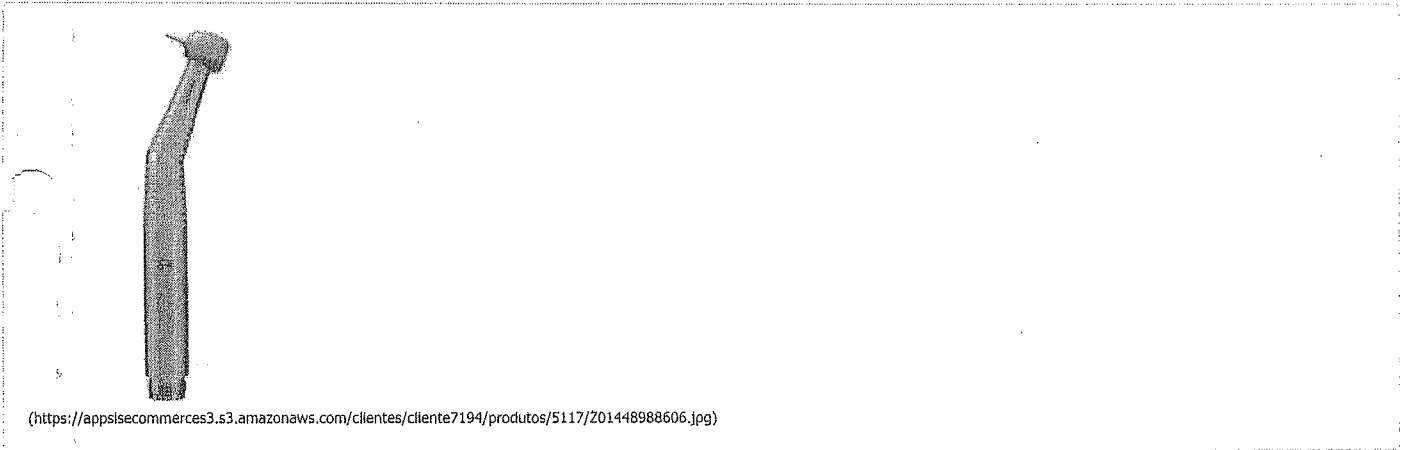

(<https://appsisecommerces3.s3.amazonaws.com/clientes/cliente7194/produtos/5117/201448988606.jpg>)

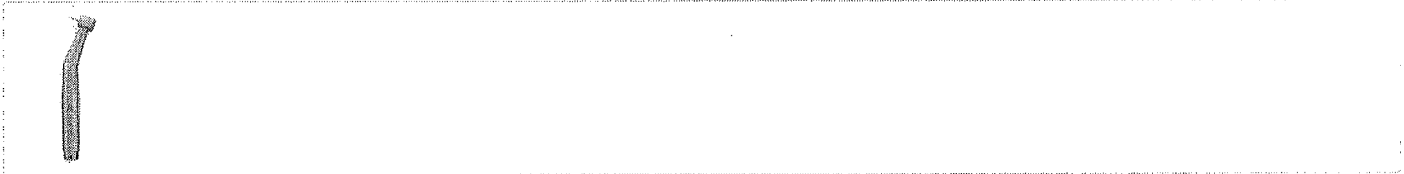

[Indicar produto](#) [Adicionar aos favoritos](#) [Dúvida](#)

Turbina Extra Torque 605c Kavo Press Boton + Ganhe 2 resinas Kerr

3 avaliações [avale este](#)

[\(/#facebook\)](#) [\(/#twitter\)](#) [\(/#google_plus\)](#)

produto

Outros produtos KAVO ([/marca/kavo/128](#))
 Modelo: Turbina Extra Torque 605c Kavo Press Boton
 Disponibilidade: Prazo de Entrega de 2 a 30 dias
 Garantia: 12 meses
 Peso: 1,000 Kg

Turbina Extra Torque 605c Kavo Press Boton

por **R\$685,00**
em até 10x de R\$68,50 sem juros

Quantidade a comprar

1

Un

Adicionar ao carrinho

Formas pagamento à vista

- Boleto Itaú
R\$685,00
- Transferência Banco do Brasil
R\$685,00
- Transferência Itaú
R\$685,00

Formas pagamento parcelado

em até 10x de R\$68,50 sem juros

à vista R\$685,00

- 2x de R\$342,50 sem juros
- 3x de R\$228,33 sem juros
- 4x de R\$171,25 sem juros
- 5x de R\$137,00 sem juros

- 6x de R\$114,17 sem juros
- 7x de R\$97,86 sem juros
- 8x de R\$85,63 sem juros
- 9x de R\$76,11 sem juros
- 10x de R\$68,50 sem juros

em até 1x de R\$685,00 sem juros

à vista R\$685,00

em até 1x de R\$685,00 sem juros

à vista R\$685,00

em até 1x de R\$685,00 sem juros

à vista R\$685,00

Calcule o frete e o prazo de entrega estimados para sua região.

Não sei meu CEP (<http://www.buscacep.correios.com.br/servicos/dnec/index.do>)

Informe seu CEP

ok

Descrição completa

Descrição completa

Turbina Extra Torque 605c Kavo Press Boton

Forma ergonômica: uma extensão da mão do cirurgião-dentista, permite fácil acesso aos dentes posteriores, garantindo maior conforto e menos fadiga.

Spray triplo (EXTRAtorque): com distribuição simétrica, evita o superaquecimento na região de corte da broca.

Recartilha soft: maior ergonomia e facilidade de assepsia.

BENEFÍCIOS

RELATÓRIO PÚBLICO
(medicamentos, materiais médico-hospitalares e gases medicinais)

PESQUISAR POR

ITEM
 MODALIDADE
 INSTITUIÇÃO
 FORNECEDOR
 FABRICANTE
 FAIXA
 PERÍODO
 BASE SIASG (Compras Federais)
 TIPO DE COMPRA

ITEM:

 Código BR: 0426523

 Descrição CATMAT: caneta contra angulo 2068F GNB

 Unidade de Fornecimento:

 Genérico: Sim Não

 Dados Agrupados

 Adicionar

 Grupo: Todos

 Classe: Todos

 PDM:

 UF:

 Município: Selecion

Item 202 - R\$ 688,03

Unitar

Pesquisar

Gerar PDF

Gerar Planilha

RESULTADO

Os registros exibidos especificam as compras realizadas nos últimos 18 meses, o que corresponde ao seguinte período: 23-11-2017 a 23/05/2019

Base de Dados BPS

DADOS DO ITEM		DADOS DA COMPRA			DADOS DO FORNECEDOR		DADOS DA INSTITUIÇÃO			VALORES							
CODIGO BR	DESCRIÇÃO CATMAT	UNIDADE DE FORNECIMENTO	GENÉRICO	DATA COMPRA	MODALIDADE DA COMPRA	DATA INSERÇÃO	TIPO COMPRA	FABRICANTE	FABRICANTE	FORNECEDOR	NOME DA INSTITUIÇÃO	MUNICÍPIO	UF	QTD ITENS COMPRADOS	PREÇO UNITÁRIO	COMPETÊNCIA CMED	MÉDIA PONDERADA
Nenhum registro encontrado.																	

Mostrar 20

CONTRA ANGULO KAVO INTRA 500+UNISPRAY

Modelo: INTRA 2068

Referência: 2708

Por:

R\$ 718,00

COMPRAR

CEP:

 -

CLIQUE AQUI PARA
CALCULAR O FRETE

Descrição Geral

Formas de Pagamento

Comentários

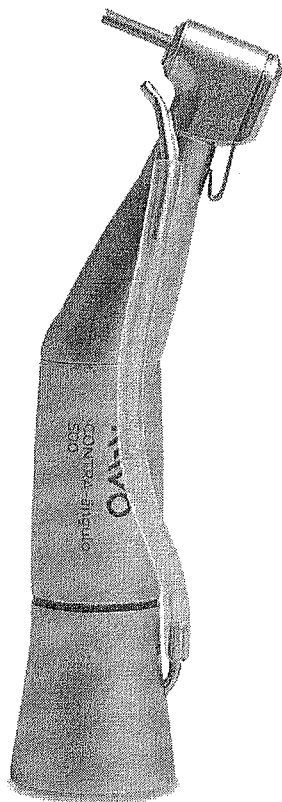

Kavo contra angulo modelo 2068 FGBN, 1:1, Encaixe INTRAmatic. Spray externo.

Esterilizável em autoclave à 135°C.

Para mais informações sobre este produto, consulte o site do fabricante em

www.kavo.com.br.



Cartão fidelidade

Odontologia
 Descartáveis / Esterelização
 Fisioterapia / Fitness / Pilates
 Médico-Hospitalar / Estética

🏠 [Página Inicial](#) / [Produtos](#) / CANETA CONTRA ÂNGULO 2068 - KAVO

CANETA CONTRA ÂNGULO 2068 - KAVO

Marca: KAVO

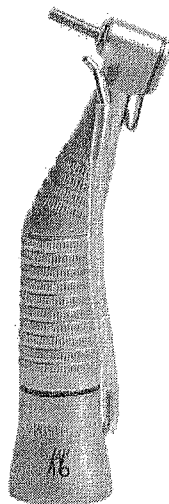

R\$ 738,10

Quantidade: COMPRAR

DESCRIÇÃO DO PRODUTO

CANETA CONTRA ÂNGULO 2068 - KAVO

Marca: Kavo

DENTALMED

- > Sobre nós
- > Trabalhe conosco
- > Termos e condições

SUA CONTA

- > Meus dados
- > Histórico de pedidos

MAPA DO SITE

- > Produtos
- > Cartão de fidelidade
- > Carrinho

TELEVENDAS

- > (48) 3333-8353 - Florianópolis
- > (48) 3628-0699 - Tubarão



ACESSE A SUA CONTA

ENTRAR

FORMAS DE PAGAMENTO



CIRÚRGICA DENTAL RIGA desde 1904 (16) 997145597

Rua Expedicionários do Brasil, 1972 - Centro - CEP: 14.801-360 - Araraquara - SP

Fones (16) 33314608 (16) 997145597 VÍVO WhatsApp (16) 981383948 Tim (16) 991396857 Claro

e-mails: vendas@cirurgicadentalriga.com.br - face: Cirurgica Dental Riga - Skype: cirurgicadentalriga

NÃO ENCONTRANDÓ O Q PROCURA. CONTATO (16) 33314608 - 997145597 whats

Minha Conta Minha Lista de Desejos Meu Carrinho Fechar Compra Entrar

Principal / Odontologia / CONTRA-ÂNGULO INTRAMATIC 2068...

Procure na loja inteira aqui...

OK

Olsen
Equipamentos feitos para durar

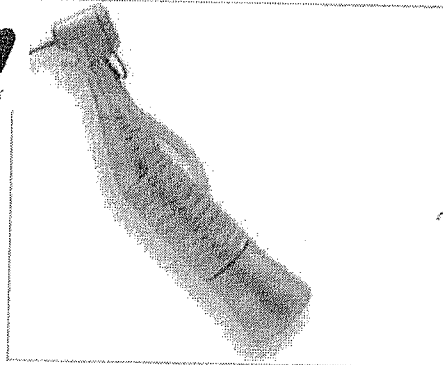
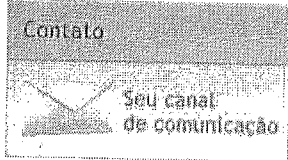

MAIS VISUALIZAÇÕES

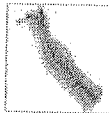

CONTRA-ÂNGULO INTRAMATIC 2068 FGBN KaVo

Enviar para um amigo

Seja o primeiro a comentar este produto

Disponibilidade: Em Estoque.

R\$608,00

Parcela no Cartão com PagSeguro

2x R\$317,70 *	3x R\$214,91 *
4x R\$163,53 *	5x R\$132,72 *
6x R\$112,20 *	7x R\$97,55 *
8x R\$86,58 *	9x R\$78,05 *
10x R\$71,24 *	11x R\$65,67 *
12x R\$61,04 *	

Em todos os cartões de Crédito



* Taxa de 2,99% ao mês (parcela mínima de R\$5,00)

Qtde: 1

COMPRAR

Adicionar à Lista de Desejos

Descrição Rápida

Contra-ângulo INTRAMatic 2068 FGBN 1:1

- Baixo nível de ruído e vibração
- Cabeça fixa com spray externo
- Utiliza brocas tipo AR e FG (com adaptação do madril FG para brocas de alta rotação)

Exclusiva recartilha soft

- Menor irritação e fadiga dos dedos
- Alta aderência na pega
- Facilidade de assepsia

Material: latão, alumínio e aço inox

- Esterilizável em autoclave / 1.000 ciclos
- Máx. 20.000 rpm
- Baixo nível de ruído e vibração

Descrição do Produto

Tags de Produto

Contra-ângulo INTRAMatic 2068 FGBN 1:1

- Baixo nível de ruído e vibração
- Cabeça fixa com spray externo
- Utiliza brocas tipo AR e FG (com adaptação do madril FG para brocas de alta rotação)

Exclusiva recartilha soft

- Menor irritação e fadiga dos dedos
- Alta aderência na pega
- Facilidade de assepsia

Material: latão, alumínio e aço inox

RELATORIO PÚBLICO
(medicamentos, materiais médico-hospitalares e gases medicinais)

PESQUISAR POR

ITEM MODALIDADE INSTITUIÇÃO FORNECEDOR FABRICANTE FAIXA PERÍODO BASE SIASI(Compras Federais) TIPO DE COMPRA

ITEM:

Código BR: Descrição CATMAT:

BR: 0426523 capa em plástico descartável para seringa triplíce

Unidade de Fornecimento:

Genérico: Sim Não Dados Agrupados

Adicionar

Grupo:

Todos

Classe:

Todos

PDMI:

UF:

Município:

Seleção

RESULTADO

Os registros exibidos especificam as compras realizadas nos últimos 18 meses, o que corresponde ao seguinte período: 23-11-2017 a 23/05/2019

Base de Dados BPS

Pesquisar

Gerar Planilha

Limpair

Gerar PDF

DADOS DO ITEM				DADOS DA COMPRA			DADOS DO FABRICANTE/FORNECEDOR			DADOS DA INSTITUIÇÃO				VALORES				
CÓDIGO BR	DESCRIÇÃO CATMAT	UNIDADE DE FORNECIMENTO	GENÉRICO	DATA COMPRA	MODALIDADE DA COMPRA	DATA INSERÇÃO	TIPO COMPRA	FABRICANTE	FABRICANTE	FABRICANTE	NOME DA INSTITUIÇÃO	MUNICÍPIO	UF	QTD ITENS COMPRADOS	PREÇO UNITÁRIO	CMED - PREÇO REGULADO	COMPETÊNCIA CMED	MÉDIA PONDERADA
Nenhum registro encontrado.																		

Mostrar 20

Precisa de ajuda?

Acompanhe seu Pedido

2ª Via do Boleto

Entre ou Cadastre-se
Minha Conta

O que você procura?

Por Categoria

Repetir Pedido

Tudo Que Você Precisa

Promoções

Dental Cremer | Descartáveis | Acessório para Seringa

Produto

Indicação

Características

Itens Inclusos

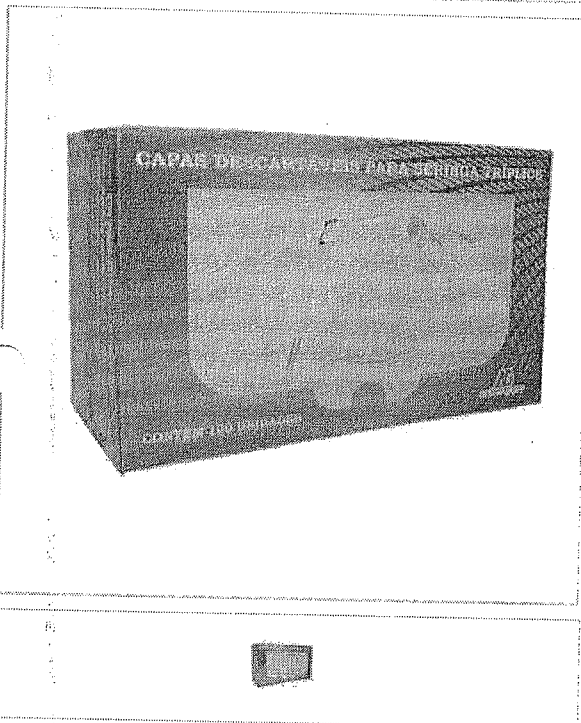

Capa Descartável Para Seringa Tríplice - AG

Cod. de Referência: 972894

☆☆☆☆☆ (0)

Avalie este produto

Embalagem com 100 unidades. Escolha o Modelo.

FRETE GRATUITO NAS COMPRAS ACIMA DE R\$100,00

A partir de: **R\$22,80**

Condições de Pagamento [+]

Dabi (Cód. 972917)	R\$22,80	1	COMPRAR
Kavo (Cód. 972900)	R\$22,80	1	COMPRAR
Gnatus (Cód. 972894)	R\$22,80	1	COMPRAR

VOCÊ ESTÁ EM UM AMBIENTE SEGURO

APROVEITE E COMPRE JUNTO

	+		+		=	<p>Leve junto por:</p> <p>R\$ 66,49</p> <p>R\$ 63,69</p> <p>COMPRAR TODOS</p>
<p>Capa Descartável Para Seringa Tríplice - AG</p> <p>Embalagem com 100 unidades. Escolha o Modelo.</p> <p>A partir de: R\$ 22,80</p>		<p>LEVE + PAGUE</p> <p>Luva de Procedimento - Supermax</p> <p>Embalagem com 100 unidades. Escolha o tamanho.</p> <p>☆☆☆☆☆ (423)</p> <p>A partir de: R\$ 24,99</p> <p>Por até R\$ 20,99</p>		<p>BAIXOU O PREÇO</p> <p>Máscara Cirúrgica Descartável - Fava</p> <p>Embalagem com 50 unidades. Escolha a Cor. Com elástico.</p> <p>☆☆☆☆☆ (106)</p> <p>A partir de: R\$ 18,70</p> <p>R\$ 15,90</p>		

1 Modelo 1 Modelo 1 Modelo

Indicação

Características

Itens Inclusos

* Indicado para evitar contaminações cruzadas nos consultórios dentários.

POSSO AJUDAR?

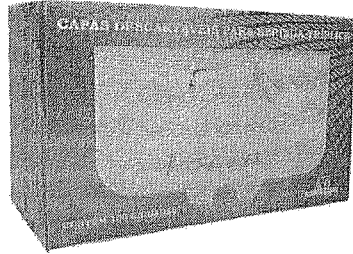

CAPA DESCARTAVEL PARA SERINGA TRIPLICE - AG

COD: 246004000

6 de 5

(1)

Por R\$21,30

R\$20,24 no boleto à vista ou 1X de R\$21,30 no cartão

Resgate por 2040 pontos no Surya Club

Escolha abaixo a variação do produto antes de adicionar ao carrinho.

Adicionar ao carrinho

Comprar agora

Ex: Anterior, posterior, rosa, azul, etc...

Filtrar

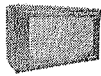

246004001

CAPA DESCARTAVEL PARA SERINGA TRIPLICE DABI COM 100UN - AG

R\$ 21,30

Quant:

Adicionar ao carrinho

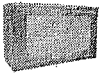

246004002

CAPA DESCARTAVEL PARA SERINGA TRIPLICE GNATUS COM 100UN - AG

R\$ 21,30

Quant:

Adicionar ao carrinho

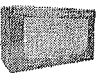

246004003

CAPA DESCARTAVEL PARA SERINGA TRIPLICE KAVO COM 100UN - AG

R\$ 21,30

Quant:

Adicionar ao carrinho

Adicionar ao carrinho

Comprar agora

Informações do produto

Apresentação

Embalagem com 100 unidades descartáveis.

Características





Capas Descartáveis Coloridas p/ Seringa Tríplice - Kavo

Embalagem c/ 100 unidades.



(https://dentalspeed.com/marca/an-gomes)

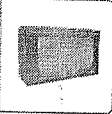

(https://cdn.dentalspeed.com/produtos/55-descartaveis-coloridas-p-seringa-triplice-kavo-8334.png)

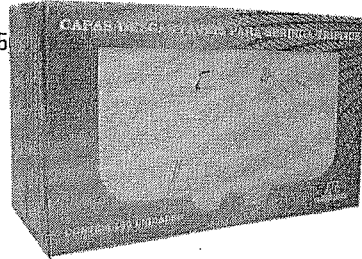

Por apenas
R\$ 22,80

Quantidade



adicionar ao carrinho

Compartilhe:

Aplicação

Sua indicação é feita para evitar as contaminações cruzadas nos consultórios dentários. Produto utilizado para proteger as pontas das seringas tríplexes.

Código do Produto: 8334 (AND8334A)

RELATÓRIO PÚBLICO
(medicamentos, materiais médico-hospitalares e gases medicinais)

PESQUISAR POR

ITEM
 MODALIDADE
 INSTITUIÇÃO
 FORNECEDOR
 FABRICANTE
 FAIXA
 PERÍODO
 BASE SIASG(Compras Federais)
 TIPO DE COMPRA

ITEM

Código BR:

BR:

Descrição CATMAT:

Unidade de Fornecimento:

Genérico: Sim Não

Dados Agrupados

Adicionar

Grupo:

Classe:

PDM:

UF:

Município:

Item 204 - R\$ 101,09

Item 205 - R\$ 151,63

Pesquisar Limpar

Gerar Planilha

Gerar PDF

RESULTADO

Os registros exibidos especificam as compras realizadas nos últimos 18 meses, o que corresponde ao seguinte período: 23-11-2017 a 23/05/2019

Base de Dados: BPS

DADOS DO ITEM				DADOS DA COMPRA				DADOS DA INSTITUIÇÃO				VALORES						
CODIGO BR	DESCRIÇÃO CATMAT	UNIDADE DE FORNECIMENTO	GENÉRICO	DATA COMPRA	MODALIDADE DA COMPRA	DATA INSERÇÃO	TIPO COMPRA	FABRICANTE	FABRICANTE	FORNecedor	NOME DA INSTITUIÇÃO	MUNICÍPIO	UF	QTD ITENS COMPRADOS	PREÇO UNITÁRIO	CMED - PREÇO REGULADO	COMPETENCIA CMED	MEDIA PONDERADA
BR0453261	AMÁLGAMA, TIPO-LIGA C/ ALTO TEOR DE COBRE E PRATA, COMPONENTES:MERCÚRIO, APRESENTAÇÃO:CAPSULA	CAPSULA 1,00 DOSE	Não	14/05/2018	Pregão	28/11/2018	A	SDI BRASIL INDUSTRIA E COMERCIO LTDA	SDI BRASIL INDUSTRIA E COMERCIO LTDA	ODONTOMED COMERCIO DE PRODUTOS MEDICO HOSPITALARES LTDA - ME	FUNDO MUNICIPAL DE SAUDE	SAO FRANCISCO	PB	5000	1.1800	N/A	N/A	1,9765

Mostrando 1 a 20 de 22 registro(s)

000402
6

BPS - Banco de Preços em Saúde

CÓDIGO BR	DADOS DO ITEM				D/ DA COMPRA		D/ DA INSTITUIÇÃO		VALORES								
	DESCRIÇÃO CATMAT	UNIDADE DE FORNECIMENTO	GENÉRICO	DATA COMPRA	MODALIDADE DA COMPRA	DATA INSERÇÃO	TIPO COMPRA	FABRICANTE	FABRICANTE	FORNECEDOR	NOME DA INSTITUIÇÃO	MUNICÍPIO	UF	QTD ITENS COMPRADOS	PREÇO UNITÁRIO	CMED - PREÇO REGULADO	COMPETÊNCIA CMED
BR0453261	AMÁLGAMA, TIPO:LIGA C/ ALTO TEOR DE COBRE E PRATA, COMPONENTES:MERCÚRIO, APRESENTAÇÃO:CAPSULA	CÁPSULA 1,00 DOSE	Não	13/12/2017	Pregão	06/03/2018	A	SDI BRASIL INDUSTRIA E COMERCIO LTDA	SDI BRASIL INDUSTRIA E COMERCIO LTDA	IN-DENTAL PRODUTOS ODONTOLÓGICOS, MEDICOS E HOSPITALARES LTDA - EPP	MUNICÍPIO DE ALTINÓPOLIS	SP	2500	1,2200	N/A	N/A	1,9765
BR0453261	AMÁLGAMA, TIPO:LIGA C/ ALTO TEOR DE COBRE E PRATA, COMPONENTES:MERCÚRIO, APRESENTAÇÃO:CAPSULA	CÁPSULA 1,00 DOSE	Não	05/07/2018	Pregão	06/11/2018	A	SDI BRASIL INDUSTRIA E COMERCIO LTDA	SDI BRASIL INDUSTRIA E COMERCIO LTDA	DENTAL OPEN - COMERCIO DE PRODUTOS ODONTOLÓGICOS LTDA - EPP	FUNDO MUNICIPAL DE SAUDE ANCHIETA	ES	3000	1,2200	N/A	N/A	1,9765
BR0453261	AMÁLGAMA, TIPO:LIGA C/ ALTO TEOR DE COBRE E PRATA, COMPONENTES:MERCÚRIO, APRESENTAÇÃO:CAPSULA	CÁPSULA 1,00 DOSE	Não	13/03/2018	Pregão	08/04/2019	A	DFL INDUSTRIA E COMERCIO S/A	DFL INDUSTRIA E COMERCIO S/A	COMERCIAL C.V.M. LTDA - EPP	FUNDO MUNICIPAL DE SAUDE DE PORTO DA FOLHA	SE	300	1,3200	N/A	N/A	1,9765
BR0453261	AMÁLGAMA, TIPO:LIGA C/ ALTO TEOR DE COBRE E PRATA, COMPONENTES:MERCÚRIO, APRESENTAÇÃO:CAPSULA	CÁPSULA 2,00 DOSE(S)	Não	01/10/2018	Pregão	24/01/2019	A	SDI BRASIL INDUSTRIA E COMERCIO LTDA	SDI BRASIL INDUSTRIA E COMERCIO LTDA	IN-DENTAL PRODUTOS ODONTOLÓGICOS, MEDICOS E HOSPITALARES LTDA - EPP	FUNDO MUNICIPAL DE SAUDE DE QUATA	SP	20	1,7763	N/A	N/A	12,1669
BR0453261	AMÁLGAMA, TIPO:LIGA C/ ALTO TEOR DE COBRE E PRATA, COMPONENTES:MERCÚRIO, APRESENTAÇÃO:CAPSULA	CÁPSULA 1,00 DOSE	Não	09/02/2018	Pregão	15/05/2018	A	SDI BRASIL INDUSTRIA E COMERCIO LTDA	SDI BRASIL INDUSTRIA E COMERCIO LTDA	MC MEDICAL PRODUTOS MEDICO HOSPITALARES - EIRELI - ME	MUNICÍPIO DE ALTONIA	PR	2000	2,2800	N/A	N/A	1,9765
BR0453261	AMÁLGAMA, TIPO:LIGA C/ ALTO TEOR DE COBRE E PRATA, COMPONENTES:MERCÚRIO, APRESENTAÇÃO:CAPSULA	CÁPSULA 2,00 DOSE(S)	Não	13/12/2017	Pregão	08/03/2018	A	SDI BRASIL INDUSTRIA E COMERCIO LTDA	SDI BRASIL INDUSTRIA E COMERCIO LTDA	IN-DENTAL PRODUTOS ODONTOLÓGICOS, MEDICOS E HOSPITALARES LTDA - EPP	MUNICÍPIO DE ALTINÓPOLIS	SP	2500	2,4000	N/A	N/A	12,1669
BR0453261	AMÁLGAMA, TIPO:LIGA C/ ALTO TEOR DE COBRE E PRATA, COMPONENTES:MERCÚRIO, APRESENTAÇÃO:CAPSULA	CÁPSULA 2,00 DOSE(S)	Não	13/03/2018	Pregão	08/04/2019	A	DFL INDUSTRIA E COMERCIO S/A	DFL INDUSTRIA E COMERCIO S/A	COMERCIAL C.V.M. LTDA - EPP	FUNDO MUNICIPAL DE SAUDE DE PORTO DA FOLHA	SE	300	2,6500	N/A	N/A	12,1669
BR0453261	AMÁLGAMA, TIPO:LIGA C/ ALTO TEOR DE COBRE E PRATA, COMPONENTES:MERCÚRIO, APRESENTAÇÃO:CAPSULA	CÁPSULA 1,00 DOSE	Não	19/04/2018	Pregão	27/07/2018	A	SDI BRASIL INDUSTRIA E COMERCIO LTDA	SDI BRASIL INDUSTRIA E COMERCIO LTDA	DENTAL SHOW - COMERCIO DE PRODUTOS ODONTOLÓGICOS E HOSPITALARES LTDA - ME	MUNICÍPIO DE PEROLA	PR	750	2,7000	N/A	N/A	1,9765
BR0453261	AMÁLGAMA, TIPO:LIGA C/ ALTO TEOR DE COBRE E PRATA, COMPONENTES:MERCÚRIO, APRESENTAÇÃO:CAPSULA	CÁPSULA 2,00 DOSE(S)	Não	19/04/2018	Pregão	27/07/2018	A	SDI BRASIL INDUSTRIA E COMERCIO LTDA	SDI BRASIL INDUSTRIA E COMERCIO LTDA	ODONTOSUL LTDA - EPP	MUNICÍPIO DE PEROLA	PR	750	3,5980	N/A	N/A	12,1669
BR0453261	AMÁLGAMA, TIPO:LIGA C/ ALTO TEOR DE COBRE E PRATA, COMPONENTES:MERCÚRIO, APRESENTAÇÃO:CAPSULA	CÁPSULA 2,00 DOSE(S)	Não	27/02/2018	Pregão	26/06/2018	A	SDI BRASIL INDUSTRIA E COMERCIO LTDA	SDI BRASIL INDUSTRIA E COMERCIO LTDA	DENTAL PRIME - PRODUTOS ODONTOLÓGICOS MEDICOS HOSPITALARES - EIRELI - ME	MUNICÍPIO DE BARUERI	SP	408	52,0000	N/A	N/A	12,1669
BR0453261	AMÁLGAMA, TIPO:LIGA C/ ALTO TEOR DE COBRE E PRATA, COMPONENTES:MERCÚRIO, APRESENTAÇÃO:CAPSULA	CÁPSULA 1,00 DOSE	Não	18/05/2018	Pregão	03/04/2019	A	SDI BRASIL INDUSTRIA E COMERCIO LTDA	SDI BRASIL INDUSTRIA E COMERCIO LTDA	BIO - LOGICA COMERCIO DE PRODUTOS ODONTOLÓGICOS HOSPITALARES LTDA	FUNDO MUNICIPAL DE SAUDE DE SAO JORGE DO IVAI	PR	30	84,5000	N/A	N/A	1,9765
BR0453261	AMÁLGAMA, TIPO:LIGA C/ ALTO TEOR DE COBRE E PRATA, COMPONENTES:MERCÚRIO, APRESENTAÇÃO:CAPSULA	CÁPSULA 1,00 DOSE	Não	12/01/2018	Pregão	18/09/2018	A	SDI BRASIL INDUSTRIA E COMERCIO LTDA	SDI BRASIL INDUSTRIA E COMERCIO LTDA	ODONTOSUL LTDA - EPP	FUNDO MUNICIPAL DE SAUDE DE SAO PEDRO DO IGUAÇU	PR	11	93,0000	N/A	N/A	1,9765

000403

BPS - Banco de Preços em Saúde

CÓDIGO BR	DADOS DO ITEM				D DA COMPRA				D DA INSTITUIÇÃO				VALORES				
	DESCRIÇÃO CATMAT	UNIDADE DE FORNECIMENTO	GENÉRICO	DATA COMPRA	MODALIDADE DA COMPRA	DATA INSCRIÇÃO	TIPO COMPRA	FABRICANTE	FABRICANTE/FORNECEDOR	NOME DA INSTITUIÇÃO	MUNICÍPIO	UF	QTD ITENS COMPRADOS	PREÇO UNITÁRIO	CMED - PREÇO REGULADO	COMPETÊNCIA CMED	MÉDIA PONDERADA
BR0453261	AMÁLGAMA, TIPO:LIGA C/ ALTO TEOR DE COBRE E COMPONENTES:MERCÚRIO, APRESENTAÇÃO:CAPSULA	CÁPSULA 2,00 DOSE(S)	Não	21/08/2018	Pregão	30/10/2018	A	GOLGRAN INDUSTRIA E COMERCIO INSTRUMENTAL ODONT LTDA	DENTAL CREMER PRODUTOS ODONTOLÓGICOS S.A	CONSORCIO INTERMUNICIPAL DE SAUDE	PATO BRANCO	PR	200	97,0000	N/A	N/A	12,1669
BR0453261	AMÁLGAMA, TIPO:LIGA C/ ALTO TEOR DE COBRE E COMPONENTES:MERCÚRIO, APRESENTAÇÃO:CAPSULA	CÁPSULA 1,00 DOSE	Não	17/09/2018	Pregão	08/11/2018	A	SDI BRASIL INDUSTRIA E COMERCIO LTDA	DENTAL HIGIX PRODUTOS ODONTOLÓGICOS E HOSPITALARES EIRELI	MUNICIPIO DE ANTONIO OLINTO	OLINTO	PR	30	125,7700	N/A	N/A	1,9765
BR0453261	AMÁLGAMA, TIPO:LIGA C/ ALTO TEOR DE COBRE E COMPONENTES:MERCÚRIO, APRESENTAÇÃO:CAPSULA	CÁPSULA 2,00 DOSE(S)	Não	12/01/2018	Pregão	18/09/2018	A	SDI BRASIL INDUSTRIA E COMERCIO LTDA	ODONTOMEDI - PRODUTOS ODONTOLÓGICOS E HOSPITALARES LTDA - EPP	FUNDO MUNICIPAL DE SAUDE DE SAO PEDRO DO IGUAÇU	SAO PEDRO DO IGUAÇU	PR	6	126,9000	N/A	N/A	12,1669
BR0453261	AMÁLGAMA, TIPO:LIGA C/ ALTO TEOR DE COBRE E COMPONENTES:MERCÚRIO, APRESENTAÇÃO:CAPSULA	CÁPSULA 1,00 DOSE	Não	21/08/2018	Pregão	18/12/2018	A	SDI BRASIL INDUSTRIA E COMERCIO LTDA	BIO - LOGICA COMERCIO DE PRODUTOS HOSPITALARES LTDA	FUNDO MUNICIPAL DE SAUDE DE FLORIDA	FLORIDA	PR	250	145,0000	N/A	N/A	1,9765
BR0453261	AMÁLGAMA, TIPO:LIGA C/ ALTO TEOR DE COBRE E COMPONENTES:MERCÚRIO, APRESENTAÇÃO:CAPSULA	CÁPSULA 2,00 DOSE(S)	Não	21/08/2018	Pregão	18/12/2018	A	SDI BRASIL INDUSTRIA E COMERCIO LTDA	ODONTOMEDI - PRODUTOS ODONTOLÓGICOS E HOSPITALARES LTDA - EPP	FUNDO MUNICIPAL DE SAUDE DE FLORIDA	FLORIDA	PR	250	163,9000	N/A	N/A	12,1669
BR0453261	AMÁLGAMA, TIPO:LIGA C/ ALTO TEOR DE COBRE E COMPONENTES:MERCÚRIO, APRESENTAÇÃO:CAPSULA	CÁPSULA 2,00 DOSE(S)	Não	17/09/2018	Pregão	08/11/2018	A	SDI BRASIL INDUSTRIA E COMERCIO LTDA	DENTAL HIGIX PRODUTOS ODONTOLÓGICOS E HOSPITALARES EIRELI	MUNICIPIO DE ANTONIO OLINTO	OLINTO	PR	20	164,1000	N/A	N/A	12,1669
BR0453261	AMÁLGAMA, TIPO:LIGA C/ ALTO TEOR DE COBRE E COMPONENTES:MERCÚRIO, APRESENTAÇÃO:CAPSULA	CÁPSULA 1,00 DOSE	Não	12/07/2018	Pregão	22/08/2018	A	SDI BRASIL INDUSTRIA E COMERCIO LTDA	CLEBER MICHAEL PAGANELI - EPP	MUNICIPIO DE PONTALINDA	PONTALINDA	SP	20	193,8500	N/A	N/A	1,9765

Mostrando 1 à 20 de 22 registro(s)

Primeiro Anterior 1 2 Próximo Último

RELATÓRIO PÚBLICO
(medicamentos, materiais médico-hospitalares e gases medicinais)

PESQUISAR POR

ITEM
 MODALIDADE
 INSTITUIÇÃO
 FORNECEDOR
 FABRICANTE
 FAIXA
 PERÍODO
 BASE SIASG(Compras Federais)
 TIPO DE COMPRA

ITEM:
 Descrição CATMAT:

Código BR:
 Unidade de Fornecimento:

Descrição:

Genérico: Sim Não

Adicional:

Grupo:

Classer:

PDM:

UF:
 Município:

Item 206 - R\$ 315,51

RESULTADO

Os registros exibidos especificam as compras realizadas nos últimos 18 meses, o que corresponde ao seguinte período: 23-11-2017 a 23/05/2019

Base de Dados BPS

Gerar PDF

Pesquisar

Limpar

DADOS DO ITEM				DADOS DA COMPRA			DADOS DO FABRICANTE/FORNECEDOR			DADOS DA INSTITUIÇÃO				VALORES				
CÓDIGO BR	DESCRIÇÃO CATMAT	UNIDADE DE FORNECIMENTO	GENÉRICO	DATA COMPRA	MODALIDADE DA COMPRA	DATA INSERÇÃO	TIPO COMPRA	FABRICANTE	FABRICANTE	FORNECEDOR	NOME DA INSTITUIÇÃO	MUNICÍPIO	UF	QTD ITENS COMPRADOS	PREÇO UNITÁRIO	CMED - PREÇO REGULADO	COMPETÊNCIA CMED	MÉDIA PONDERADA
Nenhum registro encontrado.																		

Mostrar 20

Precisa de ajuda?

Acompanhe seu Pedido

2ª Via do Boleto

Entre ou Cadastre-se Minha Conta

O que você procura?

Por Categoria

Repetir Pedido

Tudo Que Você Precisa

Promoções

Dental Cremer | Dentística e Estética | Carbono

Produto

Indicação

Características

Itens Inclusos

Papel Carbono Accu Film - Parkell

Cod. de Referência: 537246

★★★★★ (13)

Veja opiniões de quem já comprou

Rolo com 280 tiras (Vermelho/Preto).

FRETE GRÁTIS NAS COMPRAS ACIMA DE R\$100,00

Por: **R\$315,82**

Condições de Pagamento [+]

QUANTIDADE:

1

COMPRAR

VOCÊ ESTÁ EM UM AMBIENTE SEGURO

APROVEITE E COMPRE JUNTO



+

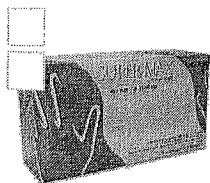

+

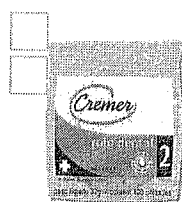

=

Leve junto por:

R\$ 343,70

COMPRAR TODOS

Papel Carbono Accu Film - Parkell

Rolo com 280 tiras (Vermelho/Preto).

★★★★★ (13)

A partir de:

R\$ 315,82

Luva de Procedimento - Supermax

Embalagem com 100 unidades. Escolha o tamanho.

★★★★★ (423)

A partir de:

R\$ 24,99

Por até R\$ 20,99

Rolo Dental - Cremer

Embalagem com 100 unidades. Tamanho nº 1 ou 2.

★★★★★ (270)

A partir de:

R\$ 2,89

Por até R\$ 2,31

1

1

Modelo

1

Modelo

Indicação

Características

Itens Inclusos

Indicado para o registro oclusal.

POSSO AJUDAR?

OPINIÕES DOS CONSUMIDORES

000407



(<https://www.dentalgutierre.com.br/>)

Busque aqui..

Home (<https://www.dentalgutierre.com.br/>) > Estética e Dentística (<https://www.dentalgutierre.com.br/estetica-e-dentistica>) > Carbono (<https://www.dentalgutierre.com.br/estetica-e-dentistica/carbono>)



(<https://www.dentalgutierre.com>)



Tweetar (<https://twitter.com/share>)
Carbono c/ 280 Tiras Accufilm Ii SKU 000389

R\$ 315,82

Quantidade

Adicionar ao Carrinho

Finalizar Compra

- Consulte opções de parcelamento
- Consulte frete e prazo de entrega

Indicações

Características e benefícios

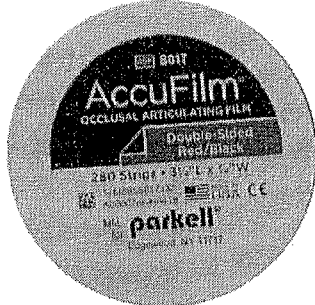

PAPEL CARBONO ACCUFILM II VERMELHO/PRETO COM 280 FOLHAS - PARKELL

COD: 190008000

0 de 5

(0)

De R\$325,00

Por R\$314,90

Resgate por 35274 pontos no Surya Club

R\$299,16 no boleto à vista ou 2X de R\$157,45 no cartão

Quantidade:

Adicionar ao carrinho

Comprar agora

Informações do produto

Apresentação

Embalagem c/ 280 papéis carbono duplos.

Benefícios

Super fino para maior precisão. Não desencadeia reflexos mandibulares, não distorce a mordida. Produz marcas consistentemente nítidas e fáceis de interpretar. Não forma marcas falsas. Estende-se, mas não quebra. Ótima deformação plástica.

Características

Papel carbono com lado duplo Vermelho/Preto.

Indicações

Para averiguação do equilíbrio oclusal e ajustes de restauração.

Ver Mais

Pergunte e veja opiniões de quem já comprou

Guia Avaliações Perguntas

0 avaliações

“

Esta loja se preocupa tanto com você consumidor que contratou uma empresa independente para auditar as avaliações da loja. Legal, né? :) A Trustvox certifica que a nota média da loja é

4.8 de 5

”

Ficou alguma dúvida sobre o produto? Pergunte aqui...

RELATÓRIO PÚBLICO
(medicamentos, materiais médico-hospitalares e gases medicinais)

PESQUISAR POR

ITEM MODALIDADE INSTITUIÇÃO FORNECEDOR FABRICANTE FAIXA PERÍODO BASE SASQ (Compras Federais) TIPO DE COMPRA

Item 207 - R\$ 26.50

Descrição CATMAT:

CARIOSTÁTICO, COMPONENTE:ÁCIDO FLUORDRÍDRICO, NITRATO DE PRATA, COMPONENTE 2:HIDRÓXIDO DE AMÔNIA, ASPECTO FÍSICO:LÍQUIDO

Código BR: 0425821

Unidade de Fornecimento:

Sim Não Dados Agrupados

Autocarregar

Grupo: Todos
 Classe: Todos
 PDVI:
 UF: Todos Município: Selecionar

RESULTADO

Os registros exibidos especificam as compras realizadas nos últimos 18 meses, o que corresponde ao seguinte período: 23-11-2017 a 23/05/2019

DADOS DO ITEM			DADOS DA COMPRA				DADOS DO FORNECEDOR				DADOS DA INSTITUIÇÃO				VALORES			
CODIGO BR	DESCRIÇÃO CATMAT	UNIDADE DE FORNECIMENTO	GENÉRICO	DATA COMPRA	MODALIDADE DA COMPRA	DATA INSERÇÃO	TIPO COMPRA	FABRICANTE	FABRICANTE	FORNECEDOR	NOME DA INSTITUIÇÃO	MUNICÍPIO	UF	QTD ITENS COMPRADOS	PREÇO UNITÁRIO	CMED - PREÇO REGULADO	COMPETÊNCIA CMED	MÉDIA PONDERADA
BR0425821	CARIOSTÁTICO, COMPONENTE:ÁCIDO FLUORDRÍDRICO, NITRATO DE PRATA, COMPONENTE 2:HIDRÓXIDO DE AMÔNIA, ASPECTO FÍSICO:LÍQUIDO	FRASCO 10,00 ML	Não	28/02/2018	Pregão	07/11/2018	A	BIODINAMICA QUIMICA E FARMACEUTICA LTDA - EPP	BIODINAMICA QUIMICA E FARMACEUTICA LTDA - EPP	MEGA DENTAL IMPORTACAO, EXPORTACAO E COMERCIO DE PRODUTOS ODONTOLÓGICOS EIRELI - ME	FUNDO MUNICIPAL DE SAUDE	MARINGA	PR	300	10,6800	N/A	N/A	13,8261

Mostrar 20

Mostrando 1 à 14 de 14 registro(s)

BPS - Banco de Preços em Saúde

DADOS DO ITEM				DADOS			EMPRA		DADOS DO FABRICANTE/FORNECEDOR			DAL		A INSTITUIÇÃO					VALORES				
CÓDIGO BR	DESCRIÇÃO CATMAT	UNIDADE DE FORNECIMENTO	GENÉRICO	DATA COMPRA	MODALIDADE DA COMPRA	DATA INSERÇÃO	TIPO COMPRA	FABRICANTE	FORNECEDOR	NOME DA INSTITUIÇÃO	MUNICÍPIO	UF	QTD. ITENS COMPRADOS	PREÇO UNITÁRIO	PREÇO - CMED - PREÇO REGULADO	COMPETÊNCIA CMED	MÉDIA PONDERADA						
BR0425821	CARIOSTÁTICO COMPONENTE-ÁCIDO FLUORIDRICO. NITRATO DE PRATA, COMPONENTE 2-HIDRÓXIDO DE AMÔNIA, ASPECTO FÍSICO-LÍQUIDO	FRASCO 10,00 ML	Não	20/02/2018	Pregão	28/06/2018	A	BIODINAMICA QUIMICA E FARMACEUTICA LTDA - EPP	AIRMED EIRELI - EPP	MUNICÍPIO DE BARUERI	BARUERI	SP	145	11,3900	N/A	N/A	13,8261						
BR0425821	CARIOSTÁTICO COMPONENTE-ÁCIDO FLUORIDRICO. NITRATO DE PRATA, COMPONENTE 2-HIDRÓXIDO DE AMÔNIA, ASPECTO FÍSICO-LÍQUIDO	FRASCO 10,00 ML	Não	05/08/2018	Pregão	17/04/2019	A	BIODINAMICA QUIMICA E FARMACEUTICA LTDA - EPP	AIRMED EIRELI - EPP	MUNICÍPIO DE AMERICO BRASILENSE	AMERICO BRASILENSE	SP	10	11,8600	N/A	N/A	13,8261						
BR0425821	CARIOSTÁTICO COMPONENTE-ÁCIDO FLUORIDRICO. NITRATO DE PRATA, COMPONENTE 2-HIDRÓXIDO DE AMÔNIA, ASPECTO FÍSICO-LÍQUIDO	FRASCO 10,00 ML	Não	16/05/2019	Pregão	20/06/2019	A	BIODINAMICA QUIMICA E FARMACEUTICA LTDA - EPP	AIRMED EIRELI - EPP	MUNICÍPIO DE SANTOS	SANTOS	SP	50	13,2000	N/A	N/A	13,8261						
BR0425821	CARIOSTÁTICO COMPONENTE-ÁCIDO FLUORIDRICO. NITRATO DE PRATA, COMPONENTE 2-HIDRÓXIDO DE AMÔNIA, ASPECTO FÍSICO-LÍQUIDO	FRASCO 10,00 ML	Não	21/03/2018	Pregão	22/10/2018	A	BIODINAMICA QUIMICA E FARMACEUTICA LTDA - EPP	DENTAL UNIVERSO EIRELI - EPP	MUNICÍPIO DE QUATRO BARRAS	QUATRO BARRAS	PR	10	13,3700	N/A	N/A	13,8261						
BR0425821	CARIOSTÁTICO COMPONENTE-ÁCIDO FLUORIDRICO. NITRATO DE PRATA, COMPONENTE 2-HIDRÓXIDO DE AMÔNIA, ASPECTO FÍSICO-LÍQUIDO	FRASCO 10,00 ML	Não	02/10/2018	Pregão	01/02/2019	A	BIODINAMICA QUIMICA E FARMACEUTICA LTDA - EPP	ODONTOMEDI - PRODUTOS ODONTOLÓGICOS E HOSPITALARES LTDA - EPP	FUNDO MUNICIPAL DE SAUDE	CAPANEMA	PR	15	14,0500	N/A	N/A	13,8261						
BR0425821	CARIOSTÁTICO COMPONENTE-ÁCIDO FLUORIDRICO. NITRATO DE PRATA, COMPONENTE 2-HIDRÓXIDO DE AMÔNIA, ASPECTO FÍSICO-LÍQUIDO	FRASCO 10,00 ML	Não	05/10/2018	Pregão	23/04/2019	A	DENTSCARE LTDA	EMIGE MATERIAIS ODONTOLÓGICOS LTDA	MUNICÍPIO DE TUPACIGUARA	TUPACIGUARA	MG	10	14,3300	N/A	N/A	13,8261						
BR0425821	CARIOSTÁTICO COMPONENTE-ÁCIDO FLUORIDRICO. NITRATO DE PRATA, COMPONENTE 2-HIDRÓXIDO DE AMÔNIA, ASPECTO FÍSICO-LÍQUIDO	FRASCO 10,00 ML	Não	21/08/2018	Pregão	30/10/2018	A	BIODINAMICA QUIMICA E FARMACEUTICA LTDA - EPP	POSSATTO & MARCELLO LTDA - ME	CONSORCIO INTERMUNICIPAL DE SAUDE	PATO BRANCO	PR	100	14,7200	N/A	N/A	13,8261						
BR0425821	CARIOSTÁTICO COMPONENTE-ÁCIDO FLUORIDRICO. NITRATO DE PRATA, COMPONENTE 2-HIDRÓXIDO DE AMÔNIA, ASPECTO FÍSICO-LÍQUIDO	FRASCO 10,00 ML	Não	19/10/2018	Pregão	23/04/2019	A	LEONARDI COMERCIO DE PRODUTOS PARA SAUDE LTDA - EPP	CELESTE DISTRIBUIDORA DE MEDICAMENTOS LTDA - ME	FUNDO MUNICIPAL DE SAUDE DE JOAO NEIVA	JOAO NEIVA	ES	30	15,8500	N/A	N/A	13,8261						

BPS - Banco de Preços em Saúde

DADOS DO ITEM				DADO: JMPRA			DADOS DO FABRICANTE/FORNECEDOR			DA INSTITUIÇÃO			VALORES				
CÓDIGO BR	DESCRIÇÃO CATMAT	UNIDADE DE FORNECIMENTO	GENÉRICO	DATA COMPRA	MODALIDADE DA COMPRA	DATA INSERÇÃO	TIPO COMPRA	FABRICANTE	FABRICANTE/FORNECEDOR	NOME DA INSTITUIÇÃO	MUNICÍPIO	UF	QTD. ITENS COMPRADOS	PREÇO UNITÁRIO	CMED - PREÇO REGULADO	COMPETÊNCIA CMED	MÉDIA PONDERADA
BR0425821	CARIOSTÁTICO, COMPONENTE:ÁCIDO FLUORIDRICO, NITRATO DE PRATA, COMPONENTE 2-HIDRÓXIDO DE AMÔNIA, ASPECTO FÍSICO:LÍQUIDO	FRASCO 10,00 ML	Não	29/11/2018	Pregão	31/01/2019	A	LEONARDI COMERCIO DE PRODUTOS PARA SAUDE LTDA - EPP	SALVI, LOPES & CIA. LTDA - ME	MUNICIPIO DE ANTONIO OLINTO	ANTONIO OLINTO	PR	10	16,4400	N/A	N/A	13,8261
BR0425821	CARIOSTÁTICO, COMPONENTE:ÁCIDO FLUORIDRICO, NITRATO DE PRATA, COMPONENTE 2-HIDRÓXIDO DE AMÔNIA, ASPECTO FÍSICO:LÍQUIDO	FRASCO 10,00 ML	Não	20/02/2018	Pregão	24/05/2018	A	MAQUIRA INDUSTRIA DE PRODUTOS ODONTOLÓGICOS LTDA	PROFARM COMERCIO DE MEDICAMENTOS E MATERIAL HOSPITALAR LTDA	FUNDO MUNICIPAL DE SAUDE DE PIUM	PIUM	TO	48	18,6200	N/A	N/A	13,8261
BR0425821	CARIOSTÁTICO, COMPONENTE:ÁCIDO FLUORIDRICO, NITRATO DE PRATA, COMPONENTE 2-HIDRÓXIDO DE AMÔNIA, ASPECTO FÍSICO:LÍQUIDO	FRASCO 10,00 ML	Não	09/02/2018	Pregão	27/04/2018	A	BIODINAMICA QUIMICA E FARMACEUTICA LTDA - EPP	CIRURGICA ONIX - EIRELI - ME	MUNICIPIO DE ALTONIA	ALTONIA	PR	20	23,7100	N/A	N/A	13,8261
BR0425821	CARIOSTÁTICO, COMPONENTE:ÁCIDO FLUORIDRICO, NITRATO DE PRATA, COMPONENTE 2-HIDRÓXIDO DE AMÔNIA, ASPECTO FÍSICO:LÍQUIDO	FRASCO 10,00 ML	Não	21/08/2018	Pregão	18/12/2018	A	BIODINAMICA QUIMICA E FARMACEUTICA LTDA - EPP	BIO - LOGICA COMERCIO DE PRODUTOS HOSPITALARES LTDA	FUNDO MUNICIPAL DE SAUDE DE FLORIDA	FLORIDA	PR	2	27,3000	N/A	N/A	13,8261
BR0425821	CARIOSTÁTICO, COMPONENTE:ÁCIDO FLUORIDRICO, NITRATO DE PRATA, COMPONENTE 2-HIDRÓXIDO DE AMÔNIA, ASPECTO FÍSICO:LÍQUIDO	FRASCO 10,00 ML	Não	09/03/2018	Pregão	28/06/2018	A	BIODINAMICA QUIMICA E FARMACEUTICA LTDA - EPP	REALMED HOSPITALAR EIRELI - ME	FUNDO MUNICIPAL DE SAUDE	RIANAPOLIS	GO	1	28,5000	N/A	N/A	13,8261

Mostrando 1 à 14 de 14 registro(s)

Supporte a sistemas: 136 - opção 8
e-mail: suporte_sistemas@datasus.gov.br
Fale conosco: <http://datasus.saude.gov.br/fale-conosco>

RELATÓRIO PÚBLICO
(medicamentos, materiais médico-hospitalares e gases medicinais)

PESQUISAR POR

ITEM
 MODALIDADE
 INSTITUIÇÃO
 FORNECEDOR
 FABRICANTE
 FAIXA
 PERÍODO
 BASE SIA/SIG(Compras Federat)

TIPO DE COMPRA

Código BR:

BR 0270213

Descrição CATMAT:

CARTELA RADIOGRÁFICA DZ fuos

Unidade de Fornecimento:

Genérico: Sim Não

Dados Agrupados

Grupo: Todos

Classe: Todos

PDVI: Todos

UF: Todas

Município: Seleção

Aplicador

RESULTADO

Os registros exibidos especificam as compras realizadas nos últimos 18 meses, o que corresponde ao seguinte período: 23-11-2017 a 23/05/2019

Base de Dados: BPS

Mostrar 20

Pesquisar Limpak

Retornar Página Inicial

Gerar PDF

DADOS DO ITEM				DADOS DA COMPRA				DADOS DA INSTITUIÇÃO				VALORES					
CÓDIGO BR	DESCRIÇÃO CATMAT	UNIDADE DE FORNECIMENTO	GENÉRICO	DATA COMPRA	MODALIDADE DA COMPRA	DATA INSERÇÃO	TIPO COMPRA	FABRICANTE	FABRICANTE	FORNECEDOR	NOME DA INSTITUIÇÃO	MUNICÍPIO	UF	QTD ITENS COMPRADOS	PREÇO UNITÁRIO	COMPETÊNCIA CMED	MÉDIA PONDERADA
Nenhum registro encontrado.																	

Item 208 - R\$ 11,49

MÉDICY

Digite sua busca...

Contato: (38) 3014-
(38) 99249-
4343 4343

0 itens

≡ TODOS OS
DEPARTAMENTOS

Início Odontologia Para o Consultório Escritório **Ficha Cartão para Raio X com 2 Furos Preven (100 Unidades)**

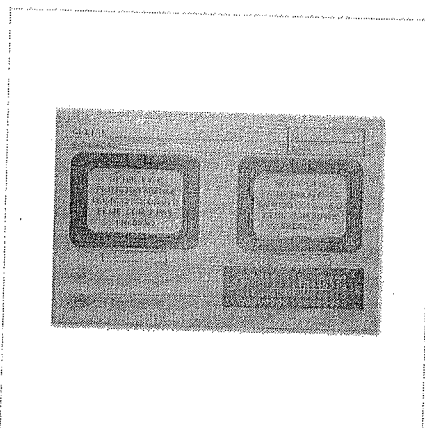

Ficha Cartão para Raio X com 2 Furos Preven (100 Unidades)

Código: PV282

R\$-14,90

R\$ 11,90

em até 2x de 5,95 sem juros
ou 11,07 à vista via boleto

Quantidade:

COMPRAR

Formas de Pagamento

1x s/ juros	11,90
2x s/ juros	5,95

Formas de Entrega/Cálculo de Frete

Digite o CEP da entrega: *

Calcular

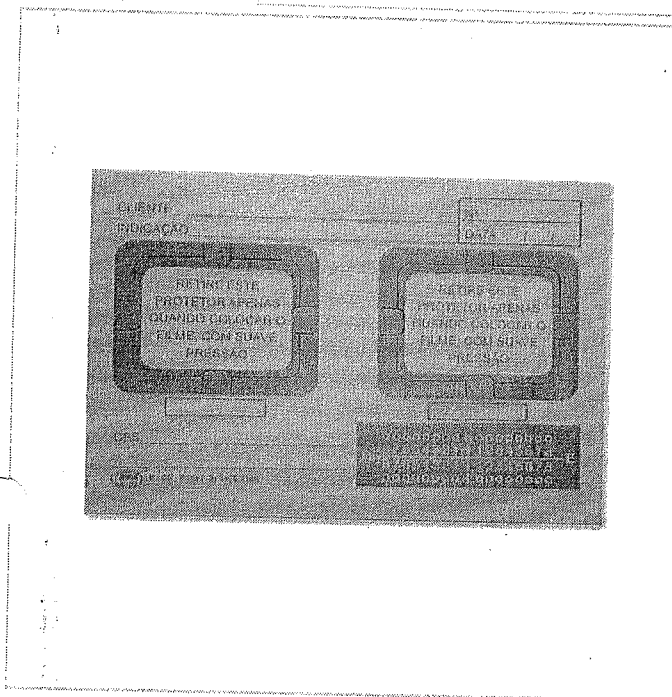

DESCRIÇÃO DO PRODUTO

Ficha Cartão para Raio X com 2 Furos Preven (100 Unidades)

Utilizado para armazenar e facilitar a visualização de filmes de raio-x.

Características:

- Papel 240g/m²;
- Comprimento 115mm;
- Largura 82mm.

Garantia: contra defeitos de fabricação.

Registro na ANVISA: ISENTO

COMPRE JUNTO

Atendimento Online

Tudo posso naquele que me fortalece - Seja bem vindo!

000412
b.

Termos e condições (<http://www.dentalparametro.com/termos-e-condicoes-de-compra-e-venda-de-produtos/>)
Clube Fidelidade Dental Parâmetro (<http://www.dentalparametro.com/clube-fidelidade-dental-parametro/>)



13 3227 1425

ENTRAR ([HTTP://WWW.DENTALPARAMETRO.COM/MY-ACCOUNT/](http://www.dentalparametro.com/my-account/))



([HTTP://WWW.DENTALPARAMETRO.COM/CART/](http://www.dentalparametro.com/cart/))

([HTTP://WWW.DENTALPARAMETRO.COM/](http://www.dentalparametro.com/))

DEPARTAMENTOS ▾ DENTÍSTICA E ESTÉTICA ▾ DESCARTÁVEIS ▾ ORTODONTIA ▾ ENDODONTIA ▾

HOSPITALAR ([HTTP://WWW.DENTALPARAMETRO.COM/HOSPITALAR/](http://www.dentalparametro.com/hospitalar/)) OFERTAS ([HTTP://WWW.DENTALPARAMETRO.COM/OFERTAS/](http://www.dentalparametro.com/ofertas/))

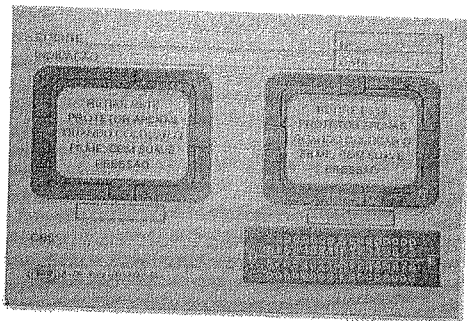

RADIOLOGIA ([HTTP://WWW.DENTALPARAMETRO.COM/CATEGORIA-PRODUTO/RADIOLOGIA/](http://www.dentalparametro.com/categoria-produto/radiologia/)) / FICHA DE RAIQ-X ([HTTP://WWW.DENTALPARAMETRO.COM/CATEGORIA-PRODUTO/RADIOLOGIA/FICHA-DE-RAIO-X/](http://www.dentalparametro.com/categoria-produto/radiologia/ficha-de-raio-x/))

Ficha RX 2 Furos – Preven

R\$9.50

COMPRAR

- 1 +

Categorias [ficha de raio-x](http://www.dentalparametro.com/categoria-produto/radiologia/ficha-de-raio-x/) (<http://www.dentalparametro.com/categoria-produto/radiologia/ficha-de-raio-x/>), [Radiologia](http://www.dentalparametro.com/categoria-produto/radiologia/) (<http://www.dentalparametro.com/categoria-produto/radiologia/>)



([http://pinterest.com/pin/create/button/?](http://pinterest.com/pin/create/button/?url=http://www.dentalparametro.com/produto/radiologia/ficha-ix-2-furos-)

[url=http://www.dentalparametro.com/produto/radiologia/ficha-](http://www.dentalparametro.com/produto/radiologia/ficha-ix-2-furos-)

ix-

2-



furos-

([http://www.dentalparametro.com/wp-](http://www.dentalparametro.com/wp-content/uploads/2013/08/ficha-de-raio-x-2-furos-preven.jpg)

[u=http://www.dentalparametro.com/wp-content/uploads/2013/08/ficha-de-raio-x-2-furos-preven.jpg&description=Ficha%20RX%202%20Furos%20%26%238211%3B%20Preven&body=Check%20this%20out:%20http://www.dentalparametro.com/produto/ra-](http://www.dentalparametro.com/wp-content/uploads/2013/08/ficha-de-raio-x-2-furos-preven.jpg)

ix- ix- ix- RX-

2- 2- 2- 2-

furos- furos- furos- Furos-

[preven/preven/preven/preven.jpg&description=Ficha%20RX%202%20Furos%20%26%238211%3B%20Preven](http://www.dentalparametro.com/wp-content/uploads/2013/08/ficha-de-raio-x-2-furos-preven.jpg))

INFORMAÇÃO ADICIONAL AVALIAÇÕES (0)

Marca Preven

Indicado Utilizado para armazenar e facilitar a visualização de filmes de raio-x.

Descrição * Papel 240g.

Itens Inclusos Embalagem com 100 folhas.

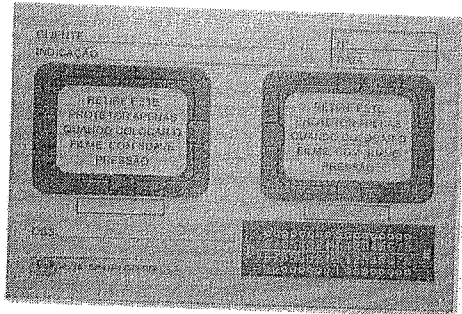

FICHA PARA RAIO-X ADULTO 2 FUROS COM 100 UNIDADES - DALLAS

COD: 194002000

5 de 5

(1)

Por R\$10,06

Resgate por 910 pontos no Surya Club

R\$9,56 no boleto à vista ou 1X de R\$10,06 no cartão

Quantidade: 1

Adicionar ao carrinho

Comprar agora

Informações do produto

Apresentação

O Pacote de Ficha de Raio-x - 2 Espaços contém 100 unidades.

Benefícios

praticidade na organização das informações sobre o tratamento dos pacientes.

Características

A Ficha de Raio-x - possui 2 espaços

Indicações

A Ficha de Raio-x - 2 Espaços é indicada para Utilizar na rotina administrativa diária do consultório.

Ver Mais

É do seu gosto? Então veja estes produtos similares

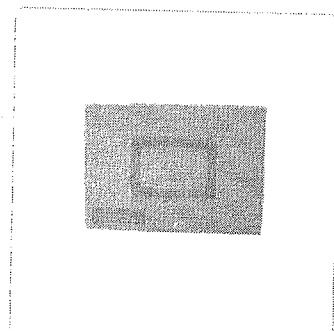
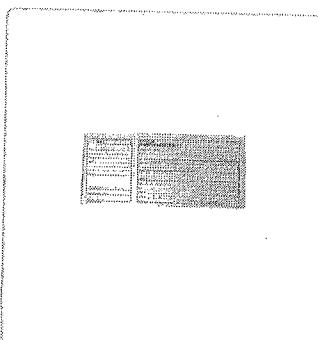
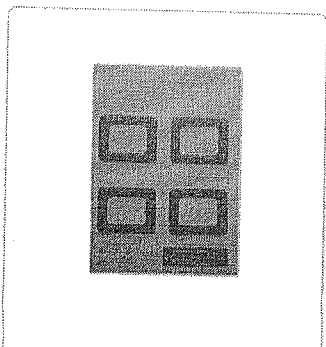
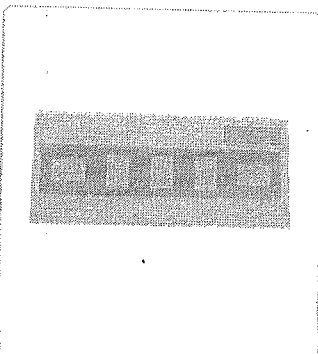

RELATÓRIO PÚBLICO
(medicamentos, materiais médico-hospitalares e gases medicinais)

PESQUISAR POR

ITEM MODALIDADE INSTITUIÇÃO FORNECEDOR FABRICANTE FAIXA PERÍODO BASE SIASG(Compras Federais) TIPO DE COMPRA

Código BR: Descrição CATMAT:
 Unidade de Fornecimento: Genérico: Sim Não
 Adicional:

Grupo:
 Classe:
 PDM:
 UF: Município:

Item 209 - R\$ 16,64

RESULTADO

Os registros exibidos especificam as compras realizadas nos últimos 18 meses, o que corresponde ao seguinte período: 23-11-2017 a 23/05/2019

Mostrar 20 ▼

DADOS DO ITEM		DADOS DA COMPRA				DADOS DO FORNECEDOR		DADOS DA INSTITUIÇÃO			VALORES					
CÓDIGO BR	DESCRIÇÃO CATMAT	UNIDADE DE FORNECIMENTO	GENÉRICO	DATA COMPRA	MODALIDADE DA COMPRA	DATA INSERÇÃO	TIPO COMPRA	FABRICANTE	FABRICANTE FORNECEDOR	NOME DA INSTITUIÇÃO	MUNICÍPIO	UF	QTD ITENS COMPRADOS	PREÇO UNITÁRIO	COMPETÊNCIA CHIED	MÉDIA PONDERADA
Nenhum registro encontrado.																

Postular

Gerar Planilha

Gerar PDF

Precisa de ajuda?

Acompanhe seu Pedido

2ª Via do Boleto

Entre ou Cadastre-se
Minha Conta

O que você procura?

Por Categoria

Repetir Pedido

Tudo Que Você Precisa

Promoções

Dental Cremer | Radiologia | Ficha para Raio-X

Produto

Indicação

Características

Itens Inclusos

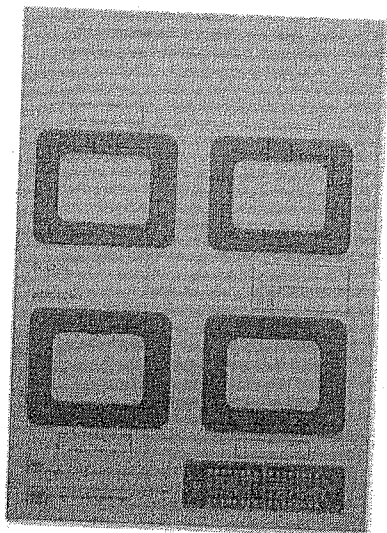

Ficha para Raio X 4 Furos - Preven

Cod. de Referência: 537611

★★★★☆ (1)

Veja opiniões de quem já comprou

Embalagem com 50 unidades.



PRETE GRÁTIS! NAS COMPRAS ACIMA DE R\$100,00

Por: **R\$17,88**

Condições de Pagamento [+]

QUANTIDADE:

1

COMPRAR

VOCÊ ESTÁ EM UM AMBIENTE SEGURO

APROVEITE E COMPRE JUNTO

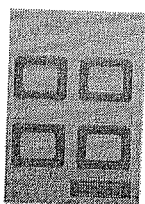

+

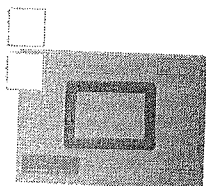

+

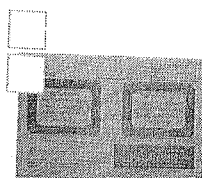

=

Leve junto por:

R\$ 41,51

COMPRAR TODOS

Ficha para Raio X 4 Furos -
Preven

Embalagem com 50
unidades.

★★★★☆ (1)

A partir de:
R\$ 17,88

Ficha para Raio X Oclusal
1 Furo - Preven

Embalagem com 25
unidades.

A partir de:
R\$ 8,50

Ficha para Raio X 2 Furos -
Preven

Embalagem com 100
unidades.

★★★★☆ (8)

A partir de:
R\$ 15,13

1

1

1

Indicação

Características

Itens Inclusos

Indicado para utilizar na rotina administrativa diária do consultório.

OPINIÕES DOS CONSUMIDORES

POSSO AJUDAR?



(<https://www.dentalgutierre.com.br/>)

Busque aqui..

Home (<https://www.dentalgutierre.com.br/>) > Papelaria (<https://www.dentalgutierre.com.br/papelaria>) >
Cartão para Radiografia (<https://www.dentalgutierre.com.br/papelaria/cartao-para-radiografia>)

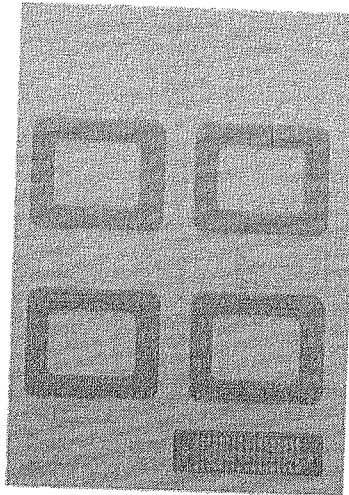

Tweetar (<https://twitter.com/share>)
Cartao Raio X 4 Furos c/ 50 Dallas SKU 004676

R\$ 14,54

Quantidade ▼

Adicionar ao Carrinho

Finalizar Compra

- Consulte opções de parcelamento
- Consulte frete e prazo de entrega

Indicações

Características e benefícios

MÉDICY

Digite sua busca...

Contato: (38) 3014-
(38) 99249-
4343 4343

0 itens

TODOS OS
DEPARTAMENTOS

Início > Odontologia > Para o Consultório > Ficha Cartão para Raio-X com 4 Furos Preven (50 Unidades)

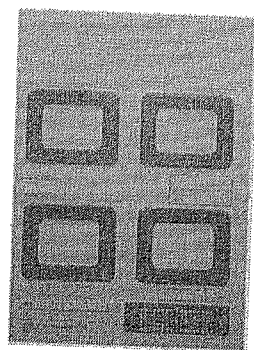
**Ficha Cartão para Raio-X com 4 Furos
Preven (50 Unidades)**

Código: PV283

R\$ 17,50

R\$ 13,90em até 2x de **6,95** sem juros
ou **12,93** à vista via boleto

Quantidade:

COMPRAR**Formas de Pagamento**

1x s/ juros	13,90
2x s/ juros	6,95

Formas de Entrega/Cálculo de Frete

Digite o CEP da entrega: *

Calcular

DESCRIÇÃO DO PRODUTO**Ficha Cartão para Raio-X com 4 Furos Preven (50 Unidades)**

Utilizado para armazenar e facilitar a visualização de filmes de raio-x.

Características:

- Papel 240g/m²;
- Comprimento 150mm;
- Largura 110mm.

Garantia: contra defeitos de fabricação.**Registro na ANVISA: ISENTO****COMPRE JUNTO**

Atendimento Online

RELATÓRIO PÚBLICO (medicamentos, materiais médico-hospitalares e gases medicinais)

ITEM MODALIDADE INSTITUIÇÃO FORNECEDOR FABRICANTE FAIXA PERÍODO BASE SIASG(Compras Federais) TIPO DE COMPRA

Descrição CATMAT: FIO DE SUTURA, MATERIAL:POLIPROPILENO MONOFILAMENTO, TIPO FIO:3-0, COR-AZUL, COMPRIMENTO:75 CM, CARACTERÍSTICAS ADICIONAIS:C/1 AGULHA EM CADA PONTA DO FIO, TIPO AGULHA:1/2 CÍRCULO CILÍNDRICA, COMPRIMENTO A

Unidade de Fornecimento:

Genérico: Sim Não Dados Agrupados

Adicionar

Item 210 e 211 - R\$ 139,88

Grupo: Todos

Classe: Todos

PDM:

UF: Todas

Município: Selecione

Pesquisar

Limpar

Gerar Planilha

Gerar PDF

RESULTADO

Os registros exibidos especificam as compras realizadas nos últimos 18 meses, o que corresponde ao seguinte período: 23-11-2017 a 23/05/2019

Mostrar 20

DADOS DO ITEM			DADOS DA COMPRA				DADOS DO FORNECEDOR			DADOS DA INSTITUIÇÃO				VALORES			
CÓDIGO BR	DESCRIÇÃO CATMAT	UNIDADE DE FORNECIMENTO	DATA COMPRA	MODALIDADE DA COMPRA	DATA INSERÇÃO	TIPO COMPRA	FABRICANTE	FABRICANTE	FABRICANTE	NOME DA INSTITUIÇÃO	MUNICÍPIO	UF	QTD ITENS COMPRADOS	PREÇO UNITÁRIO	CMED - PREÇO REGULADO	COMPETÊNCIA CMED	MÉDIA PONDERADA
Nenhum registro encontrado.																	

Suporte a sistemas: 136 - opção 3
 e-mail: suporte.sistemas@datasus.gov.br
 Fale conosco: http://datasus.saude.gov.br/faq-consultas

000420

6



Bem-vindo! Login

Estou procurando por...

Meus Pedidos

Meu Cadastro

Meu Carrinho

Atendimento

000421

LUVAS

LABORATÓRIO

DIABETES

ESTERILIZAÇÃO

MEDICAMENTOS

MATERIAL DE CONSUMO

DESCARTÁVEIS

SANEANTES

Você está em: Home > Fio de Sutura > FIO SUTURA POLIPROPILENO COM AGULHA SHALON

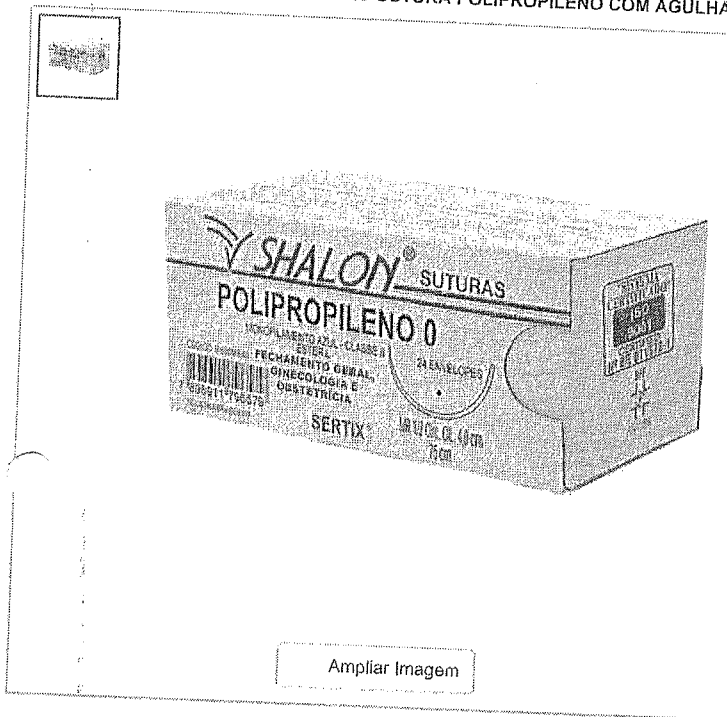

Ampliar Imagem

FIO SUTURA POLIPROPILENO COM AGULHA SHALON

em 0 avaliações. Dê sua avaliação

A sutura de Polipropileno é uma sutura cirúrgica do tipo não absorvível de origem sintética, monofilamentar, superfície com lubrificante natural, alta resistência tênsil, com o mínimo de reação tissular e ótimo deslizamento nos tecidos. Apresenta-se na coloração azul, providas ou não de agulhas cirú

Marca: Shalon

Referência: 34000

Conteúdo: CAIXA COM 12 e 24 Disponibilidade: Em estoque

Seção: Fio de Sutura

R\$ 139,00

Valor à vista: R\$ 132,05 à vista.

TAMANHO:

3-0 ▼

QUANTIDADE

- 1 +

\$ Saiba como pagar

📦 Calcule o frete

🗨 Tire suas dúvidas ★ Indique este produto 📌 Lista

Descrição

FIO SUTURA POLIPROPILENO COM AGULHA SHALON

Fio de sutura cirúrgica Polipropileno

Sobre o Polipropileno

A sutura de Polipropileno é uma sutura cirúrgica do tipo não absorvível de origem sintética, monofilamentar, superfície com lubrificante natural, alta resistência tênsil, com o mínimo de reação tissular e ótimo deslizamento nos tecidos. Apresenta-se na coloração azul, providas ou não de agulhas cirúrgicas de aço inox. O produto atende as especificações da NBR 13904 da ABNT Associação Brasileira de Normas Técnicas e Farmacopéia Brasileira para Suturas Cirúrgicas não absorvíveis.

Indicação

Incisões cirúrgicas: Cirurgias Gerais; Ginecologia/Obstetrícia; Cirurgias Cardiovasculares; Cirurgias Plásticas.

Absorção

Não absorvível.

Apresentação

A sutura Polipropileno é apresentada nos N°s cirúrgicos de 12-0 a 10, métrico 0,01 a 12. Apresenta-se em comprimentos preestabelecidos, sem agulhas ou com uma ou duas agulhas de diferentes tipos.

Validade

A sutura de Polipropileno tem validade de 5 anos, após a data de fabricação.

CAIXA COM 12 e 24 ENVELOPES
PRODUTO DE USO ÚNICO. ESTÉRIL. NÃO RE-ESTERILIZAR.
DESCARTAR ENVELOPES ABERTOS E NÃO UTILIZADOS.
MÉTODO DE ESTERILIZAÇÃO: ÓXIDO DE ETILENO



Estamos Online - Fale Conosco



000422
b.

(<https://loja.i9solutionodonto.com.br/>)

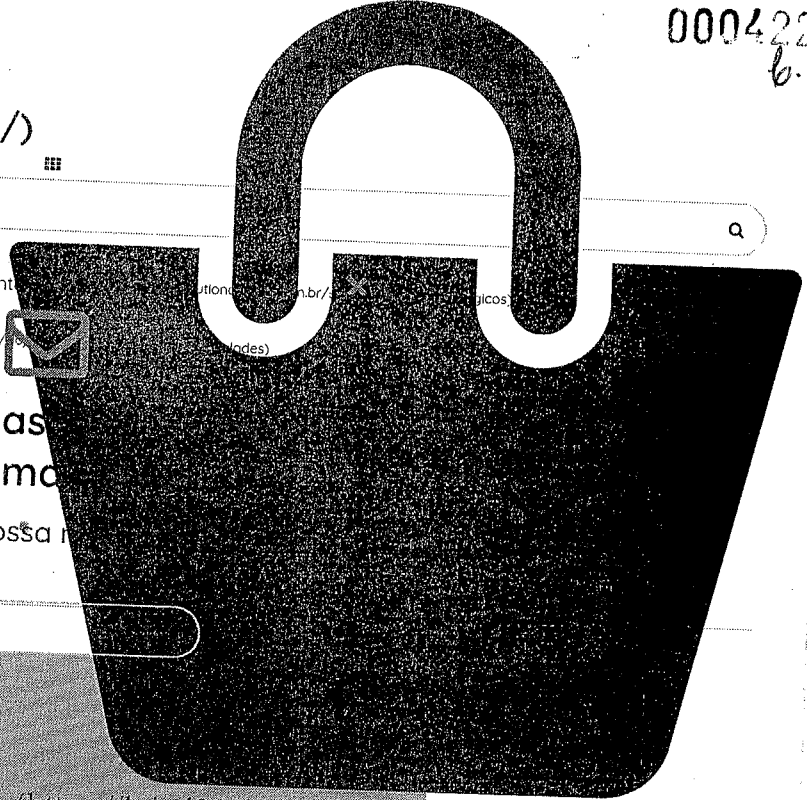
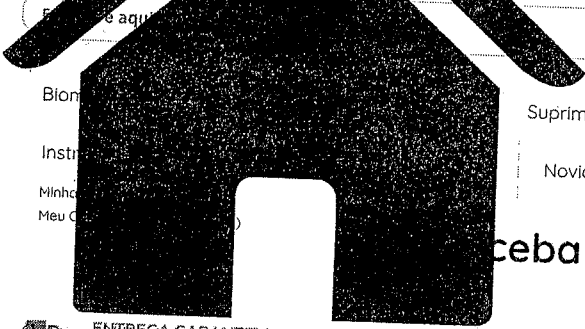

Bion

Instr

Minha

Meu C

Suprimentos Odont

Novidades (<https://loja.i9solutionodonto.com.br/novidades>)

ceba nossas

mo

(<https://loja.i9solutionodonto.com.br/>) Assine nossa r

ENTREGA GARANTIDA
PARA TODOS OS ESTADOS

PAGANDO VIA BOLETO
COM DESCONTO DE 7%*

Digite seu email

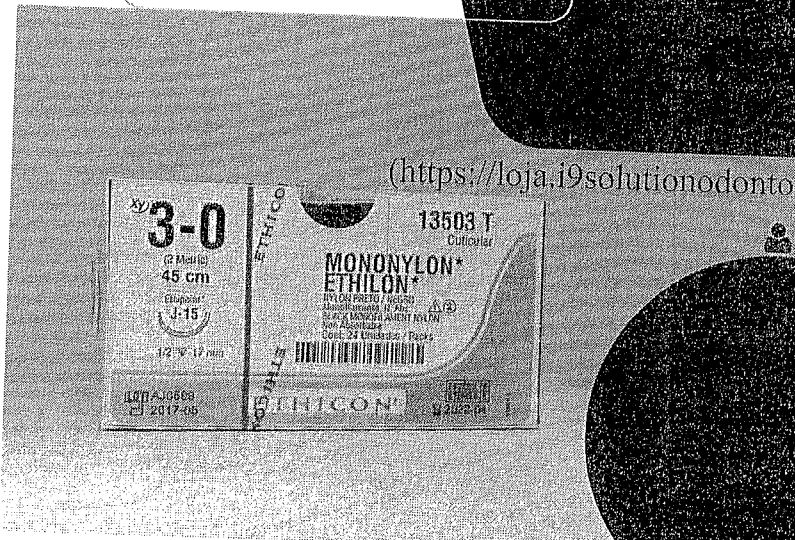

(<https://loja.i9solutionodonto.com.br/carrinho/index>)

Início (<https://loja.i9solutionodonto.com.br/>) » Suprimentos Odontológicos (<https://loja.i9solutionodonto.com.br/suprimentos>)

Fio de Sutura de Mononylon ETHILON 3-0 - 24 unidades - Johson & Johson

13503T

R\$ 195,11

1

COMPRAR (<https://loja.i9solutionodonto.com.br/>)

Estoque: 2

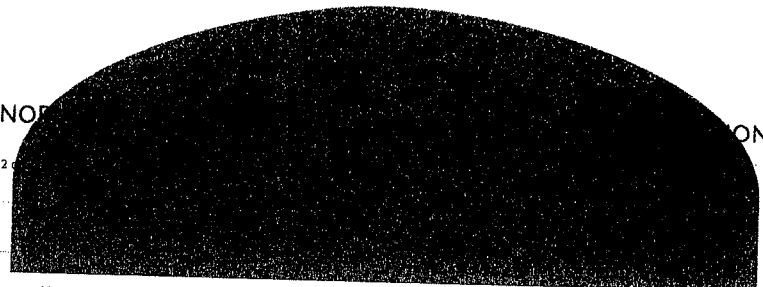

(<https://loja.i9solutionodonto.com.br/conta/index>)

Calcule o frete

CEP

Calcular

Compartilhe

Características

Informações Adicionais

A Sutura ETHILON é uma sutura monofilamentar cirúrgica estéril e não absorvível composta de polímeros alifáticos de cadeia longa Nylon 6 e Nylon 6,6. A Sutura ETHILON é tingida de preto para aumentar a visibilidade no tecido.
A Sutura ETHILON é indicada para uso em aproximação e/ou ligação de tecidos moles em geral, incluindo uso em procedimentos cardiovasculares, oftálmicos e neurológicos.

000423



(<https://www.dentalgutierre.com.br/>)

Busque aqui..



Home (<https://www.dentalgutierre.com.br/>) > Cirúrgia e Implante (<https://www.dentalgutierre.com.br/cirurgia-e-implante>) >

Fio de Sutura (<https://www.dentalgutierre.com.br/cirurgia-e-implante/fio-de-sutura>)

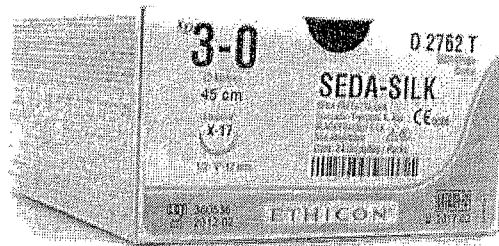

ETHICON

(<https://www.dentalgutierre.com>)



Tweetar (<https://twitter.com/share>)

Fio de Sutura Ethicon Seda 3-0 c/ 24 2,0 Cm Johnson e Johnson SKU 001089

R\$ 85,53

Quantidade

1



Adicionar ao Carrinho

Finalizar Compra

Consulte opções de parcelamento

Consulte frete e prazo de entrega

Indicações

Características e benefícios

RELATÓRIO PÚBLICO
(medicamentos, materiais médico-hospitalares e gases medicinais)

PESQUISAR POR

ITEM
 MODALIDADE
 INSTITUIÇÃO
 FORNECEDOR
 FABRICANTE
 PAIXA
 PERÍODO
 BASE SIASG(Compras Federais)
 TIPO DE COMPRA

Código BR: 0273052

Descrição CATMAT: CERA PARA OSSO

Unidade de Fornecimento:

Genérico: Sim Não

Dados Agrupados

Grupo: Todos

Classe: Todos

PDM:

UF: Todos

Município: Selezione

Adicionar

Item 212 - R\$ 256,00

Limpar

Pesquisar

Gerar PDF

Gerar Planilha

RESULTADO

Os registros exibidos especificam as compras realizadas nos últimos 18 meses, o que corresponde ao seguinte período: 23-11-2017 a 23/05/2019

Base de Dados BPS

Mostrar: 20

DADOS DO ITEM		DADOS DA COMPRA				DADOS DO FABRICANTE/FORNECEDOR			DADOS DA INSTITUIÇÃO			VALORES				
CODIGO BR	DESCRIÇÃO CATMAT	UNIDADE DE FORNECIMENTO	GENÉRICO	DATA COMPRA	MODALIDADE DA COMPRA	DATA INSCRIÇÃO	TIPO COMPRA	FABRICANTE	FABRICANTE FORNECEDOR	NOME DA INSTITUIÇÃO	MUNICÍPIO	UF	QTD ITENS COMPRADOS	PREÇO UNITÁRIO	COMPETÊNCIA CMED	MEDIA PONDERADA
Nenhum registro encontrado.																

000422
b.

Olá visitante, seja bem vindo!
Cadastre-se ou faça o login.

Digite o que deseja procurar

(/Carrinho)

DENTISTAS (/DENTISTAS)

UNIVERSITÁRIOS (/UNIVERSITARIOS_2)



Dentistas: (/dentistas) > Dental (/dental) > Cera (/cera) (/ethicon)

ETHICON
a Johnson & Johnson company

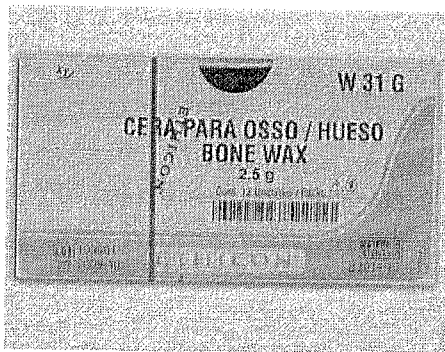

Cera para Osso Caixa com 12 Ethicon (Ref: 1200024)

Avalie este produto

A Cera para osso ETHICON é uma mistura opaca e estéril de cera de abelha, parafina e diluentes.

Disponibilidade:
Indisponível

por R\$ 260,00

em até 2x de R\$ 130,00 sem juros no cartão

Frete grátis para: Rio de Janeiro ESTADO

ZOOM PASSE O MOUSE

.TA RESOLUÇÃO (HTTP://DOTSTORE.S3-SA-EAST-

WS.COM/826/PRODUTOS/ZOOM/CERA_PARA_OSSO_CAIXA_COM_12_ETHICON_ZOOM-



AVISE-ME

Descrição

Tem como função, atuar como barreira mecânica na hemostasia local. Não possui atuação bioquímica e é minimamente absorvível.

A cera para osso ETHICON é indicada no controle de hemorragia a partir de superfície óssea.

Este produto, devido a ser esterilizado por óxido de etileno, a cera para osso ETHICON não deve ser reesterilizada e o conteúdo não utilizado da embalagem deverá ser descartado.

CADASTRE-SE PARA RECEBER
OFERTAS EXCLUSIVAS POR E-MAIL.

Nome

Email

ENVIAR

A empresa

CNPJ: 00.977.972/0001-30

Rua Conde de Bonfim, 352

Rio de Janeiro - RJ

dentalborges@dentalborges.com.br

Institucional

Seções (/blog/secoes)

Categorias (/blog/categorias)

Subcategorias (/blog/subcategorias)

Departamentos (/blog/departamentos)

Quem Somos (/blog/quem-somos)

Universitários (/blog/universitarios)

Contato (/blog/contato)

Central de Atendimento (/blog/central-de-atendimento)

Multiplique Sorrisos (/blog/multiplique-sorrisos)

Sobre nós (/blog/sobre-nos)

Como comprar (/blog/como-comprar)

Envio e Entrega (/blog/envio-e-entrega)

Trocas e devoluções (/blog/trocas-e-devolucoes)

Serviços

Fale conosco (/faleConosco)

Minha conta

Fanpage





Dental Med Sul
Distribuindo sorrisos

(<https://www.dentalmedsul.com.br/>)

Faça sua Busca

ENTRE OU CADASTRE-SE

MEUS PEDIDOS | 2ª VIA DO BOLETO

LOGAR ([HTTPS://CHECKOUT.DENTALMEDSUL.COM.BR/LOGIN](https://checkout.dentalmedsul.com.br/login)) REGISTRAR

([HTTPS://CHECKOUT.DENTALMEDSUL.COM.BR/CADASTRO](https://checkout.dentalmedsul.com.br/cadastro))

0

Home (<https://www.dentalmedsul.com.br/>)>CIRURGIA E PERIO (<https://www.dentalmedsul.com.br/cirurgia-e-perio>)

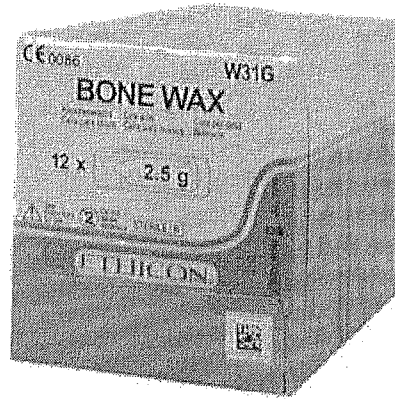

Tweetar (<https://twitter.com/share>) Indicar Produto

CERA PARA OSSO ETHICON - JOHNSON & JOHNSON

SKU 25.8869

☆☆☆☆☆ AVALIE

balagem com 12 envelopes de 2,5g cada.

Promoção Luva de Procedimento - Supermax
COMPRE 500,00 no site (exceto luvas) e pague R\$18,99 em cada.

R\$ 270,00

QUANTIDADE 1

ADICIONAR AO CARRINHO



▶ Consulte opções de parcelamento

▶ Consulte frete e prazo de entrega

INFORMAÇÕES

DESCRIÇÃO DO PRODUTO:



(<https://www.dentalgutierre.com.br/>)

Busque aqui..



Home (<https://www.dentalgutierre.com.br/>) > Ortodontia (<https://www.dentalgutierre.com.br/ortodontia>) >

Cera Ortodôntica (<https://www.dentalgutierre.com.br/ortodontia/cera-ortodontica>)

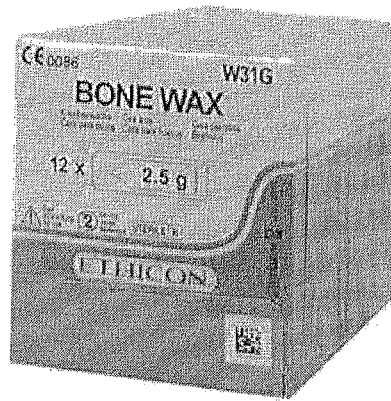

ETHICON

(<https://www.dentalgutierre.com>)



Tweetar (<https://twitter.com/share>)

Cera Para Osso Ethicon c/ 12 Johnson e Johnson SKU 000419

R\$ 238,80

Quantidade

Adicionar ao Carrinho

Finalizar Compra

Consulte opções de parcelamento

Consulte frete e prazo de entrega

Indicações

Características e benefícios

RELATÓRIO PÚBLICO
(medicamentos, materiais médico-hospitalares e gases medicinais)

PESQUISAR POR

- ITEM
- MODALIDADE
- INSTITUIÇÃO
- FORNECEDOR
- FABRICANTE
- FAIXA
- PERÍODO
- BASE SIASG(Compras Federais)
- TIPO DE COMPRA

ITEM

Código BR:

Unidade de Fornecimento:

Descrição CATMAT:

Genérico: Sim Não Dados Agrupados

Adicionar:

Grupo:

Classer:

PDM:

UF:

Município:

Seleção:

Item 013 -
R\$ 19,97.

Pesquisar

Gerar Planilha

RESULTADO

Os registros exibidos especificam as compras realizadas nos últimos 18 meses, o que corresponde ao seguinte período: 23-11-2017 a 23/05/2019

DADOS DO ITEM				DADOS DA COMPRA			DADOS DO FORNECEDOR			DADOS DA INSTITUIÇÃO				VALORES			
CÓDIGO BR	DESCRIÇÃO CATMAT	UNIDADE DE FORNECIMENTO	GENÉRICO	DATA COMPRA	MODALIDADE DA COMPRA	DATA INSERÇÃO	TIPO COMPRA	FABRICANTE	FABRICANTE	FORNecedor	NOME DA INSTITUIÇÃO	MUNICÍPIO	UF	QTD ITENS COMPRADOS	PREÇO UNITÁRIO	COMPETÊNCIA CMIED	MÉDIA PONDERADA
BR0417033	CERA ODONTOLÓGICA, TIPO:ORTODONTIA, APRESENTAÇÃO:BASTÃO, COR-AZUL	UNIDADE	Não	19/03/2018	Pregão	30/01/2019	A	PRATI, DONADUZZI E CIA LTDA	PRATI, DONADUZZI E CIA LTDA	DROGA ROCHA DISTRIBUIDORA DE MEDICAMENTOS LTDA - EPP	MUNICÍPIO DE LAGOA ALEGRE	LAGOA ALEGRE	PI	150	26,0000	N/A	26,0000

Mostrando 1 à 1 de 1 registro(s)

23/05/2019

Faça conosco: <http://dados.saude.gov.br/faa-conosco>

BPS - Banco de Preços em Saúde

000429
b

PRODUTOS

Inicial | [Produtos Detalhes](#)

ADESIVOS

BANDAS

BROCAS

CLAREADORES

CUNHA DE MADEIRA

DISCOS

IVERSOS

ENDODONTIA

EQUIPAMENTOS

ESCOVAS

EXTIRPA NERVOS

FIOS

INSTRUMENTAL

IONOMERO

LABORATORIO

RILICOS

CERAS

DENTES

DISCOS

ESCOVAS

GESSO

ISOLANTES

LIQUIDOS LABORATORIO

MANDRIL

METAIS

PEDRAS

PINOS

PONTAS

**CERA PERIFERICA
 N.06 C/40
 BASTOES AZUL
 LYSANDA**

[Adicionar ao Carrinho](#)

Cód. 4453

R\$ 15,90

CERA PERIFERICA N.06 C/40 BASTOES AZUL LYSANDA

Outros Produtos

VASELINA SOLIDA 90G RIOQUIMICA

Cód. 13043

[VER PRODUTO](#)



CONCHA P/ CERA INOX C/ SUPORTE MACDENTAL

Cód. 11535

[VER PRODUTO](#)



SPRUES DE CERA G C/75 FORMADEN

Cód. 11431

[VER PRODUTO](#)

SPRUES DE CERA CAMARA P C/100 CERAFIX

Cód. 11430

[VER PRODUTO](#)

SPRUES DE CERA CAMARA M LYSANDA

Cód. 11429

[VER PRODUTO](#)



CERA P/ BRAQUETE C/10 MAQUIRA

Cód. 11424

[VER PRODUTO](#)

O que você está procurando ?

buscar

MEU CADASTRO

MEUS PEDIDOS

MEU CARRINHO

/ Ceras / Ceras

Cera Periferica N.6 Asfer Azul

Anestésicos

Broqueiros

Desinfecção

JetPik e Antissépticos

Produtos Hospitalares

Soluções de Limpeza

Acabamento e Polimento

Adesivos, Ácidos e Pincéis

Agulhas, Fios e Suturas

Alginatos e Pastas

Algodão e Gaze

Amalgama e Acessórios

Amalgames, Embalagens e Afins

Bandejas e Estojos Inox

Brocas e Acessórios

Carbonos e Tiras

Ceras

Cimentos e Forradores

CIOSP

Clareador e Acessórios

Cones Gutapercha e Papel

Dentes

Descartáveis

Diversos

Endodontia

Equipamentos

Filmes e Acessórios

Gessos e Revestimentos

Instrumentais

Instrumentos a Angelus

Lima FKG

Lima Maillefer

Lima Mani

Lima Moyco

Luvas e Máscaras

Medicamentos

Moldagens e Acessórios

Moldeiras

Ortodontia

Papelaria

Prevenção e Profilaxia

Protese e Acessórios

Reembasadores

Resina Acrilica

Resina Fotopolimerizavel

Resinas

Retratores

Selantes e Vernizes

Silicones

Soluções

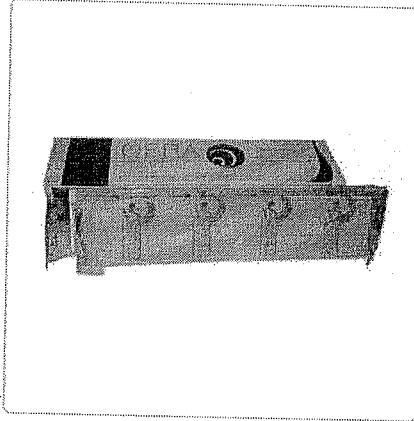

AMPLIAR FOTO

por: R\$ 18,00 /unidade

3% de desconto para Boleto Bancário, Depósito Bancário, Transferência Eletrônica R\$17,46

Parcelamento no cartão de crédito.

1x de R\$18,00 sem juros

Quantidade: 1



REGISTRAR EM UM ANEXO

Descrição

1130010

RELATÓRIO PÚBLICO
(medicamentos, materiais médico-hospitalares e gases medicinais)

PESQUISAR POR

- ITEM
- MODALIDADE
- INSTITUIÇÃO
- FORNECEDOR
- FABRICANTE
- FAIXA
- PERÍODO
- BASE SIASG(Compras Federate)
- TIPO DE COMPRA

ITEM

Descrição CAT/MAT:
CERA ODONTOLÓGICA, TIPO:7, APRESENTAÇÃO:CAIXA 18 LÂMINAS, PESO:CERCA DE 220 G, COR:VERMELHA/ROSA

Código BR: 0406791

Unidade de Fornecedor:

Genérico: Sim Não

Adicionar Dados Agrupados

Grupo: Todos

Classe: Todos

PDM:

UF:

Município: Selezione

Item 214 - R\$ 18,87

Pesquisar Limpar Gerar PDF

RESULTADO

Os registros exibidos especificam as compras realizadas nos últimos 18 meses, o que corresponde ao seguinte período: 23-11-2017 a 23/05/2019

Base de Dados BPS

Mostrar 20

DADOS DO ITEM			DADOS DA COMPRA			DADOS DO FABRICANTE/FORNECEDOR			DADOS DA INSTITUIÇÃO				VALORES					
CODIGO BR	DESCRIÇÃO CAT/MAT	UNIDADE DE FORNECIMENTO	GENÉRICO	DATA COMPRA	MODALIDADE DA COMPRA	DATA INSERÇÃO	TIPO COMPRA	FABRICANTE	FABRICANTE	FORNecedor	NOME DA INSTITUIÇÃO	MUNICÍPIO	UF	QTD ITENS COMPRADOS	PREÇO UNITÁRIO	CMED - PREÇO REGULADO	COMPETÊNCIA CMED	MÉDIA PONDERADA
BR0406791	CERA ODONTOLÓGICA, APRESENTAÇÃO:CAIXA 18 LÂMINAS, PESO:CERCA DE 220 G, COR:VERMELHA/ROSA	UNIDADE	Não	15/02/2018	Tomada de Preços	24/12/2018	A	LYSANDA PRODUTOS ODONTOLÓGICOS LTDA - EPP	DISTRIBUIDORA NOGUEIRA DE MEDICAMENTOS LTDA - EPP	MUNICÍPIO DE PADRE MARCOS - SECRETARIA DE SAUDE	PADRE MARCOS	PI		14400	0,3000	N/A	N/A	10,9074

Mostrando 1 à 15 de 15 registros(s)

BPS - Banco de Preços em Saúde

DADOS DO ITEM				DADO COMPRA			DADOS DO FABRICANTE/FORNECEDOR				DADOS DA INSTITUIÇÃO				VALORES				
CÓDIGO BR	DESCRIÇÃO CATMAT	UNIDADE DE FORNECIMENTO	GENÉRICO	DATA COMPRA	MODALIDADE DA COMPRA	DATA INSERÇÃO	TIPO COMPRA	FABRICANTE	FABRICANTE	FABRICANTE	FORNecedor	NOME DA INSTITUIÇÃO	MUNICIPIO	UF	QTD ITENS COMPRADOS	PREÇO UNITÁRIO	PREÇO - PREÇO REGULADO	COMPETÊNCIA CMED	MÉDIA PONDERADA
BR0406791	CERA ODONTOLÓGICA, TIPO:7 APRESENTAÇÃO:CAIXA 18 LÂMINAS, PESO:CERCA DE 220 G, COR:VERMELHA/ROSA	UNIDADE	Não	13/08/2018	Convite	05/01/2019	A	DENTBRAS INDUSTRIA, COMERCIO, IMPORTACAO E EXPORTACAO DE PRODUTOS ODONTOLÓGICOS LTDA	K J FERNANDES - EPP	MUNICIPIO DE VILA NOVA DO PIAUI - SECRETARIA DE SAUDE, SANEAMENTO E MEIO AMBIENTE	VILA NOVA DO PIAUI	PI	4800	0,3250	N/A	N/A	N/A	10,9074	
BR0406791	CERA ODONTOLÓGICA, TIPO:7 APRESENTAÇÃO:CAIXA 18 LÂMINAS, PESO:CERCA DE 220 G, COR:VERMELHA/ROSA	UNIDADE	Não	01/10/2018	Pregão	24/01/2019	A	LYSANDA PRODUTOS ODONTOLÓGICOS LTDA - EPP	IN-DENTAL PRODUTOS ODONTOLÓGICOS, MEDICOS E HOSPITALARES LTDA - EPP	FUNDO MUNICIPAL DE SAUDE DE QUATA	QUATA	SP	10	0,4822	N/A	N/A	N/A	10,9074	
BR0406791	CERA ODONTOLÓGICA, TIPO:7 APRESENTAÇÃO:CAIXA 18 LÂMINAS, PESO:CERCA DE 220 G, COR:VERMELHA/ROSA	UNIDADE	Não	13/12/2017	Pregão	08/03/2018	A	LYSANDA PRODUTOS ODONTOLÓGICOS LTDA - EPP	IN-DENTAL PRODUTOS ODONTOLÓGICOS, MEDICOS E HOSPITALARES LTDA - EPP	MUNICIPIO DE ALTINOPOLIS	ALTINOPOLIS	SP	1440	0,6111	N/A	N/A	N/A	10,9074	
BR0406791	CERA ODONTOLÓGICA, TIPO:7 APRESENTAÇÃO:CAIXA 18 LÂMINAS, PESO:CERCA DE 220 G, COR:VERMELHA/ROSA	UNIDADE	Não	10/10/2018	Pregão	08/12/2018	A	TECHNEW COMERCIO E INDUSTRIA LTDA	DENTAL PRIME - PRODUTOS ODONTOLÓGICOS MEDICOS E HOSPITALARES - EIRELI - ME	MUNICIPIO DE PEDERNEIRAS	PEDERNEIRAS	SP	10	9,2500	N/A	N/A	N/A	10,9074	
BR0406791	CERA ODONTOLÓGICA, TIPO:7 APRESENTAÇÃO:CAIXA 18 LÂMINAS, PESO:CERCA DE 220 G, COR:VERMELHA/ROSA	UNIDADE	Não	01/10/2018	Pregão	08/11/2018	A	LYSANDA PRODUTOS ODONTOLÓGICOS LTDA - EPP	BIO - LOGICA COMERCIO DE PRODUTOS HOSPITALARES LTDA	MUNICIPIO DE SANTA INES	SANTA INES	PR	5	9,3800	N/A	N/A	N/A	10,9074	
BR0406791	CERA ODONTOLÓGICA, TIPO:7 APRESENTAÇÃO:CAIXA 18 LÂMINAS, PESO:CERCA DE 220 G, COR:VERMELHA/ROSA	UNIDADE	Não	04/04/2018	Pregão	08/05/2018	A	LYSANDA PRODUTOS ODONTOLÓGICOS LTDA - EPP	IN-DENTAL PRODUTOS ODONTOLÓGICOS, MEDICOS E HOSPITALARES LTDA - EPP	FUNDO MUNICIPAL DE SAUDE DE BELEM	BELEM	PB	20	9,9200	N/A	N/A	N/A	10,9074	
BR0406791	CERA ODONTOLÓGICA, TIPO:7 APRESENTAÇÃO:CAIXA 18 LÂMINAS, PESO:CERCA DE 220 G, COR:VERMELHA/ROSA	UNIDADE	Não	14/05/2018	Pregão	28/11/2018	A	TECHNEW COMERCIO E INDUSTRIA LTDA	ODONTOMED COMERCIO DE PRODUTOS MEDICO HOSPITALARES LTDA - ME	FUNDO MUNICIPAL DE SAUDE	SAO FRANCISCO	PB	20	10,0000	N/A	N/A	N/A	10,9074	
BR0406791	CERA ODONTOLÓGICA, TIPO:7 APRESENTAÇÃO:CAIXA 18 LÂMINAS, PESO:CERCA DE 220 G, COR:VERMELHA/ROSA	UNIDADE	Não	21/08/2018	Pregão	30/10/2018	A	LYSANDA PRODUTOS ODONTOLÓGICOS LTDA - EPP	POSSATTO & MARCELLO LTDA - ME	CONSORCIO INTERMUNICIPAL DE SAUDE	PATO BRANCO	PR	100	10,5000	N/A	N/A	N/A	10,9074	

DADOS DO ITEM				DADO			COMPRA			DADOS DO FORNECEDOR				DA INSTITUIÇÃO			VALORES			
CÓDIGO BR	DESCRIÇÃO CATMAT	UNIDADE DE FORNECIMENTO	GENÉRICO	DATA COMPRA	MODALIDADE DA COMPRA	DATA INSERÇÃO	TIPO COMPRA	FABRICANTE	FABRICANTE	FORNECEDOR	NOME DA INSTITUIÇÃO	MUNICÍPIO	UF	QTD ITENS COMPRADOS	PREÇO UNITÁRIO	CMED - PREÇO REGULADO	COMPETÊNCIA CMED	MÉDIA PONDERADA		
BR0406791	CERA ODONTOLÓGICA, TIPO:7, APRESENTAÇÃO:CAIXA 18 LÂMINAS, PESO:CERCA DE 220 G, COR:VERMELHAROSA	UNIDADE	Não	26/03/2018	Pregão	20/07/2018	A	DENTBRAS INDUSTRIA, COMERCIO, IMPORTACAO E EXPORTACAO DE PRODUTOS ODONTOLÓGICOS LTDA	PASSOS COMERCIAL HOSPITALAR - EIRELI	MUNICÍPIO DE MERIDIANO	MERIDIANO	SP	10	15,6000	N/A	N/A	10,9074			
BR0406791	CERA ODONTOLÓGICA, TIPO:7, APRESENTAÇÃO:CAIXA 18 LÂMINAS, PESO:CERCA DE 220 G, COR:VERMELHAROSA	UNIDADE	Não	30/08/2018	Pregão	10/05/2019	A	LYSANDA PRODUTOS ODONTOLÓGICOS LTDA - EPP	BIO - LOGICA COMERCIO DE PRODUTOS HOSPITALARES LTDA	FUNDO MUNICIPAL DE SAUDE	ICARAIMA	PR	10	16,5000	N/A	N/A	10,9074			
BR0406791	CERA ODONTOLÓGICA, TIPO:7, APRESENTAÇÃO:CAIXA 18 LÂMINAS, PESO:CERCA DE 220 G, COR:VERMELHAROSA	UNIDADE	Não	20/02/2018	Pregão	24/05/2018	A	POLIDENTAL INDUSTRIA E COMERCIO LTDA	PROFARM COMERCIO DE MEDICAMENTOS E MATERIAL HOSPITALAR LTDA	FUNDO MUNICIPAL DE SAUDE DE PIUM	PIUM	TO	24	19,2200	N/A	N/A	10,9074			
BR0406791	CERA ODONTOLÓGICA, TIPO:7, APRESENTAÇÃO:CAIXA 18 LÂMINAS, PESO:CERCA DE 220 G, COR:VERMELHAROSA	UNIDADE	Não	20/09/2018	Dispensa de Licitação	27/11/2018	A	DENTBRAS INDUSTRIA, COMERCIO, IMPORTACAO E EXPORTACAO DE PRODUTOS ODONTOLÓGICOS LTDA	SAO MARCOS DISTRIBUIDORA DE MEDICAMENTOS E EQUIPAMENTOS E MATERIAL HOSPITALARES E ODONTOLÓGICOS LTDA	MUNICÍPIO DE PEDRO LAURENTINO SECRETARIA DE SAUDE	PEDRO LAURENTINO	PI	30	20,0000	N/A	N/A	10,9074			
BR0406791	CERA ODONTOLÓGICA, TIPO:7, APRESENTAÇÃO:CAIXA 18 LÂMINAS, PESO:CERCA DE 220 G, COR:VERMELHAROSA	UNIDADE	Não	19/03/2018	Pregão	30/01/2019	A	PRATI, DONADUZZI E CIA LTDA	DROGA ROCHA DISTRIBUIDORA DE MEDICAMENTOS LTDA - EPP	MUNICÍPIO DE LAGOA ALEGRE	LAGOA ALEGRE	PI	70	20,1000	N/A	N/A	10,9074			
BR0406791	CERA ODONTOLÓGICA, TIPO:7, APRESENTAÇÃO:CAIXA 18 LÂMINAS, PESO:CERCA DE 220 G, COR:VERMELHAROSA	UNIDADE	Não	13/12/2018	Convite	11/04/2019	A	PADRAO DIST PROD E EQUIP HOSPITALARES PE CALLOU LTDA	PADRAO DIST PROD E EQUIP HOSPITALARES PE CALLOU LTDA	FUNDO MUNICIPAL DE SAUDE - ESCADA-PE	ESCADA	PE	20	22,6500	N/A	N/A	10,9074			

Mostrando 1 à 15 de 15 registros)

RELATÓRIO PÚBLICO (medicamentos, materiais médico-hospitalares e gases medicinais)

PESQUISAR POR

ITEM
 MODALIDADE
 INSTITUIÇÃO
 FORNECEDOR
 FABRICANTE
 FAIXA
 PERÍODO
 BASE SIASI(Compras Federais)
 TIPO DE COMPRA

ITEM

Código BR:
 Descrição CATMAT:

Unidade de Fornecimento:
 Genérico: Sim Não
 Dados Agrupados

Adicionar

Grupo:

Classe:

PDM:

UF:
 Município:

Item 215 - R\$ 20,91

Pesquisar Limpar

RESULTADO

Os registros exibidos especificam as compras realizadas nos últimos 18 meses, o que corresponde ao seguinte período: 24-11-2017 a 24/05/2019

Base de Dados: BPS

Planilha

Gerar PDF

Mostrar 20 ▼

DADOS DO ITEM			DADOS DA COMPRA				DADOS DO FORNECEDOR			DADOS DA INSTITUIÇÃO				VALORES				
CÓDIGO BR	DESCRIÇÃO CATMAT	UNIDADE DE FORNECIMENTO	DATA COMPRA	MODALIDADE DA COMPRA	DATA INSERÇÃO	TIPO COMPRA	FABRICANTE	FABRICANTE	FABRICANTE	FORMEADOR	NOME DA INSTITUIÇÃO	MUNICÍPIO	UF	QTD ITENS COMPRADOS	PREÇO UNITÁRIO	PREÇO REGULADO	COMPETÊNCIA CIMED	MÉDIA PONDERADA
Nenhum registro encontrado..																		



CERA UTILIDADE ROSA - WILSON

COD: 061019000

5 de 5

(1)

Por R\$20,06

R\$19,06 no boleto à vista
ou 1X de R\$20,06 no cartão

Resgate por 1714 pontos no Surya Club

Quantidade:

Adicionar ao carrinho

Comprar agora

Informações do produto

Apresentação

Caixa c/ 5 lâminas, c/ 225g.

Benefícios

É macia e com excelente flexibilidade, com adesão; utilizada para prótese/ou montagem em laboratório de prótese.

Características

Composição. Hidrocarboretos, óleo mineral e corante;
Produzidas por processo de tempera e laminação;
Rigoroso controle de qualidade de matéria-prima.

Indicações

Utilizada para uso geral.

Ver Mais

Pergunte e veja opiniões de quem já comprou

Guia Avaliações Perguntas

1 avaliação

(1)

(1)
(0)
(0) Nota 5.0 de 5
(0)
(0)

Ficou alguma dúvida sobre o produto? Pergunte aqui...

Enviar pergunta

Voltarei a comprar e a melhor marca para esse produto. Leia +

”

Precisa de ajuda?

Acompanhe seu Pedido

2ª Via do Boletim

Entre ou Cadastre-se
Minha Conta

O que você procura?

Por Categoria

Repetir Pedido

Tudo Que Você Precisa

Promoções

Dental Cremer | Prótese | Cera

Produto

Indicação

Itens Inclusos



Cera Utilidade - Clássico

Cod. de Referência: 238808

★★★★★ (1)

Veja opiniões de quem já comprou

Embalagem com 5 unidades.

FAZTE GRÁTIS! NAS COMPRAS ACIMA DE R\$100,00

Por: **R\$22,98**

Condições de Pagamento [+]

QUANTIDADE:

COMPRAR

VOCÊ ESTÁ EM UM AMBIENTE SEGURO

APROVEITE E COMPRE JUNTO

	+		+		=	Leve junto por: R\$ 53,56
Cera Utilidade - Clássico		Cera 7 Rosa Lámina - Clássico		Gesso Pedra Tipo III - Asfer		COMPRAR TODOS
Embalagem com 5 unidades.		Embalagem com 18 unidades.		Embalagem com 1kg. Amarelo ou Branco.		
★★★★★ (1)		★★★★★ (3)		★★★★☆ (59)		
A partir de: R\$ 22,98		A partir de: R\$ 22,58		A partir de: R\$ 8,00		
				Por até R\$ 5,71		

Indicação

Itens Inclusos

* Indicado para enceramento de peças para prótese, verificação de articulação, registro de mordida e outros em geral.

POSSO AJUDAR?

OPINIÕES DOS CONSUMIDORES

A DENTAL PARANÁ LTDA

Olá visitante, cadastre-se ou acesse sua conta.

Buscar no site



Carrinho

R\$ 0,00

0 itens

À Serviço da Odontologia desde 1952

Você está em: Página Inicial CERA

ACABAMENTO E POLIMENTO

- Disco de Feltro
- Discos de Lixa
- Pasta de Polimento
- Pontas Polidoras para Resina
- Tiras de Aço para Amálgama
- Tiras de Lixa para Resina
- Tiras de Poliéster

ADESIVOS, ÁCIDO GEL E AFINS

AFASTAMENTO GENGIVAL

- Flo Retrator
- Hemostáticos

AGULHA GENGIVAL

AFIAÇÃO DE ALICATES

AMÁLGAMA E MERCÚRIO

- Amálgama em Cápsula
- Amálgama em Pó (Limalha de Prata)
- Mercúrio Vivo

ANESTÉSICO

- Venda sob Prescrição Médica ou de Cirurgião Dentista

BRQCA

- Carbide FG para Alta
- Cirúrgica
- de Aço para Baixa Rotação CA
- de Aço para Baixa Rotação PM
- para Endodontia
- Para Laboratório
- Ponta Diamantada FG
- Transmetal

CERA

CIMENTO

- Resinoso
- Cirúrgico
- Endodôntico
- Fosfato de Zinco
- Hidróxido de Cálcio
- Obturador Provisório

Cera Utilidade Wilson 225 gr

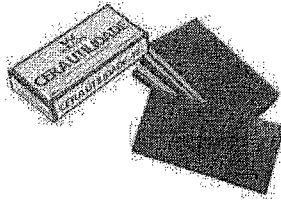

por: R\$ 19,70

[+ Ver todas as formas de pagamentos](#)

Quantidade:

1

Comprar

Simulador de Frete

CEP:

Calcular Frete

INDIQUE A UM AMIGO

TIRE SUAS DÚVIDAS

CONTINUAR COMPRANDO

FORMAS DE PAGAMENTO

COMENTÁRIOS

Veja detalhes do pagamento

Produtos Relacionados

Cera Utilidade Technew
225 gr

por: R\$ 12,21



Cera Rosa 7 Wilson 225 gr

por: R\$ 19,70

Cera Rosa 7 Technew 225
gr

por: R\$ 12,21

RELATÓRIO PÚBLICO (medicamentos, materiais médico-hospitalares e gases medicinais)

PESQUISAR POR

- ITEM
- MODALIDADE
- INSTITUIÇÃO
- FORNECEDOR
- FABRICANTE
- FAIXA
- PERÍODO
- BASE SIASG(Compras Federais)
- TIPO DE COMPRA

ITEM

Código BR:
 Unidade de Fornecimento:
 Descrição CATMAT:
 Genérico: Sim Não Dados Agrupados

Grupo:
 Classe:
 PDMI:
 UF:
 Município:

Adicionar

Pesquisar

Limpar

RESULTADO

Os registros exibidos especificam as compras realizadas nos últimos 18 meses, o que corresponde ao seguinte período: 24-11-2017 a 24/05/2019

Gerar Planilha

Gerar PDF

DADOS DO ITEM				DADOS DA COMPRA			DADOS DO FORNECEDOR			DADOS DA INSTITUIÇÃO				VALORES			
CÓDIGO BR	DESCRIÇÃO CATMAT	UNIDADE DE FORNECIMENTO	GENÉRICO	DATA COMPRA	MODALIDADE DA COMPRA	DATA INSERÇÃO	TIPO COMPRA	FABRICANTE	FABRICANTE FORNECEDOR	NOME DA INSTITUIÇÃO	MUNICÍPIO	UF	QTD ITENS COMPRADOS	PREÇO UNITÁRIO	CMED - PREÇO REGULADO	COMPETÊNCIA CMED	MÉDIA PONDERADA
BR0404545	CIMENTO ODONTOLÓGICO, TIPO:CIRÚRGICO PERIODONTAL, CARACTERÍSTICA ADICIONAL:SEM EUGENOL, ASPECTO FÍSICO:BASE + CATALISADOR, APRESENTAÇÃO:CONJUNTO COMPLETO	UNIDADE	Não	19/03/2018	Pregão	30/01/2019	A	PRATI, DONADUZZI E CIA LTDA	DRUGA ROCHA DISTRIBUIDORA DE MEDICAMENTOS LTDA - EPP	MUNICÍPIO DE LAGOA ALEGRE	LAGOA ALEGRE	PI	13	14,5000	N/A	N/A	52,6675

Mostrando 1 a 4 de 4 registro(s)

DADOS DO ITEM				DA COMPRA				DA INSTITUIÇÃO				VALORES					
CÓDIGO BR	DESCRIÇÃO CATMAT	UNIDADE DE FORNECIMENTO	GENÉRICO	DATA COMPRA	MODALIDADE DA COMPRA	DATA INSERÇÃO	TIPO COMPRA	FABRICANTE	FORNECEDOR	NOME DA INSTITUIÇÃO	MUNICÍPIO	UF	QTD ITENS COMPRADOS	PREÇO UNITÁRIO	PREÇO PRECO REGULADO	COMPETÊNCIA CMED	MÉDIA PONDERADA
BR0404545	CIMENTO ODONTOLÓGICO, TIPO: CIRÚRGICO PERIODONTAL, CARACTERÍSTICA ADICIONAL: SEM EUGENOL, ASPECTO FÍSICO: BASE + CATALISADOR, APRESENTAÇÃO: CONJUNTO COMPLETO	UNIDADE	Não	20/06/2018	Pregão	17/10/2018	A	TECHNEW COMERCIO E INDUSTRIA LTDA	BIO - LOGICA COMERCIO DE PRODUTOS HOSPITALARES LTDA	FUNDO MUNICIPAL DE SAUDE	MARINGA	PR	3	46,4000	N/A	N/A	52,6675
BR0404545	CIMENTO ODONTOLÓGICO, TIPO: CIRÚRGICO PERIODONTAL, CARACTERÍSTICA ADICIONAL: SEM EUGENOL, ASPECTO FÍSICO: BASE + CATALISADOR, APRESENTAÇÃO: CONJUNTO COMPLETO	UNIDADE	Não	10/10/2018	Pregão	06/12/2018	A	TECHNEW COMERCIO E INDUSTRIA LTDA	E.C. DOS SANTOS COMERCIAL EIRELI	MUNICÍPIO DE PEDERNEIRAS	PEDERNEIRAS	SP	5	50,8300	N/A	N/A	52,6675
BR0404545	CIMENTO ODONTOLÓGICO, TIPO: CIRÚRGICO PERIODONTAL, CARACTERÍSTICA ADICIONAL: SEM EUGENOL, ASPECTO FÍSICO: BASE + CATALISADOR, APRESENTAÇÃO: CONJUNTO COMPLETO	UNIDADE	Não	28/12/2018	Pregão	28/02/2019	A	TECHNEW COMERCIO E INDUSTRIA LTDA	DENTAL BH BRASIL COMERCIO DE PRODUTOS ODONTO-MEDIC. HOSPITALAR EIRELI	MUNICÍPIO DE ATIBAIA	ATIBAIA	SP	12	55,0000	N/A	N/A	52,6675

Mostrando 1 a 4 de 4 registro(s)

Suporte a sistemas: 136 - opção 2

e-mail: suporte.sistemas@bapsus.gov.br

Página consultada: http://bapsus.saude.gov.br/bps-conosco

0004400
b.
2/P

Seja Prime

ESTUDANTES

PAPELARIA

LABORATÓRIO

EQUIPAMENTOS

SIMPLES DENTAL

CLUBE PRO SAÚDE

BLOG

Precisa de ajuda?

Acompanhe seu Pedido

2ª Via do Boleto

Entre ou Cadastre-se
Minha Conta

O que você procura?

Por Categoria

Repetir Pedido

Tudo Que Você Precisa

Promoções

Dental Cremer | Cirurgia e Periodontia | Cimento Cirúrgico

Produto

Indicação

Características

Itens Inclusos

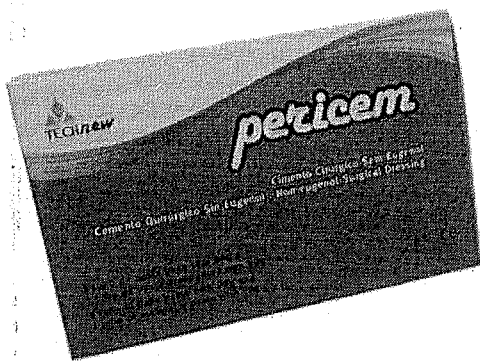

Cimento Cirúrgico Pericem - Technew

Cod. de Referência: 345308

★★★★★ (4)

Veja opiniões de quem já comprou

Embalagem com 90g de base + 90g de catalisador.

FRATE GRÁTIS! NAS COMPRAS ACIMA DE R\$100,00

Por: **R\$87,20**

Condições de Pagamento [+]

QUANTIDADE:

COMPRAR

VOCÊ ESTÁ EM UM AMBIENTE SEGURO

APROVEITE E COMPRE JUNTO



Cimento Cirúrgico Pericem - Technew

Embalagem com 90g de base + 90g de catalisador.

★★★★★ (4)

A partir de: **R\$ 87,20**

+

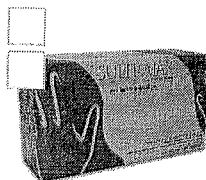

LEVE + PAGUE -
Luva de Procedimento - Supermax

Embalagem com 100 unidades. Escolha o tamanho.

★★★★★ (423)

A partir de: **R\$ 24,99**

Por até R\$ 20,99

+



BAIXOU O PREÇO
Sugador Descartável - SugPlus

Embalagem com 40 unidades. Colorido.

★★★★★ (95)

A partir de: **R\$ 4,90**
R\$ 4,25

=

Leve junto por:

~~R\$ 117,00~~
R\$ 116,44

COMPRAR TODOS

Indicação

Características

Itens Inclusos

Cimento indicado para uso após cirurgias periodontais, que oferece uma proteção local segura para feridas cirúrgicas, mantendo-as limpas.

OPINIÕES DOS CONSUMIDORES



Baseado em 4 avaliações

POSSO AJUDAR?

000442

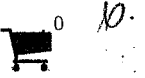

(<https://www.dentalgutierre.com.br/>)

Busque aqui..

Home (<https://www.dentalgutierre.com.br/>) > Cimentos (<https://www.dentalgutierre.com.br/cimentos>) >

Cimento Cirúrgico (<https://www.dentalgutierre.com.br/cimentos/cimento-cirurgico>)

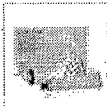
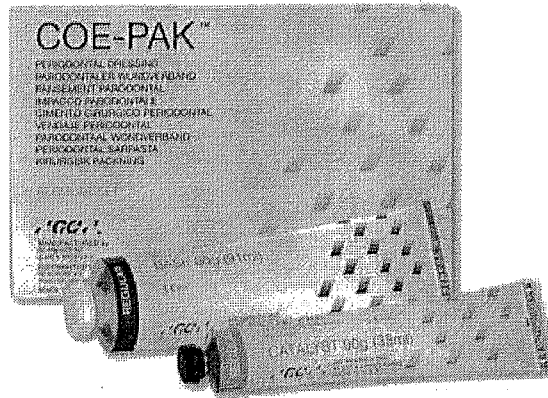

Tweeter (<https://twitter.com/share>)

Cimento Cirurgico Coe-Pak Regular (Sem Eugenol) Base 90g Cat. 90g Gc SKU 000541

R\$ 189,00

Quantidade

Adicionar ao Carrinho

Finalizar Compra

- Consulte opções de parcelamento
- Consulte frete e prazo de entrega

Indicações

Características e benefícios

DentalMaster > Materiais de Consumo > Cimentos

Compartilhe:

PERICEM CIMENTO CIRÚRGICO SEM EUGENOL - TECHNEW - CONJUNTO

Cód.24700

Selecione:

Conjunto	<input type="text" value="1"/>	COMPRAR
Por: R\$ 67,40		

Calcular o valor do frete e verificar disponibilidade:

OK

Não sei meu CEP

DESCRIÇÃO

Cimento indicado para uso após cirurgias periodontais, que oferece uma proteção local segura para feridas cirúrgicas, mantendo-as limpas.

Cimento periodontal sem eugenol.

Composição da Pasta base: Ácido graxos, Resina Natural, Resina Sintética, Óleo Mineral, Timol, Cera Natural e Aroma de Menta.

Composição da Pasta Aceleradora: Óleo Mineral, Óleo Vegetal, Óxido Zinco, Óxido de Magnézio, Pigmento de Óxido de Ferro, Timol, BHT e Aroma de Menta.

Registro na Anvisa: 80015520035.

Embalagem com 1 Base de 90g e 1 Catalisador de 90g.

NOVIDADES

Receba novidades e promoções por email:

Online



Banco de Preços em Saúde

RELATORIOS ALTERAR DADOS SAIR

RELATÓRIO PÚBLICO
(medicamentos, materiais médico-hospitalares e gases medicinais)

PESQUISAR POR

- ITEM
- MODALIDADE
- INSTITUIÇÃO
- FORNECEDOR
- FABRICANTE
- FAIXA
- PERÍODO
- BASE SIASG (Compras Federais)
- TIPO DE COMPRA

ITEM

Código BR: Descrição CATMAT:

Unidade de Fornecimento: Genérico: Sim Não Dados Agrupados

Grupo: Adicionar

Classe:

PDN:

UF: Município:

Pesquisar

Limpar

RESULTADO

Os registros exibidos especificam as compras realizadas nos últimos 18 meses, o que corresponde ao seguinte período: 24-11-2017 a 24/05/2019

Base de Dados: BPS

Gerar Planilha

Gerar PDF

DADOS DO ITEM			DADOS DA COMPRA				DADOS DO FABRICANTE/FORNECEDOR				DADOS DA INSTITUIÇÃO					VALORES			
CODIGO BR	DESCRIÇÃO CATMAT	UNIDADE DE FORNECIMENTO	GENÉRICO	DATA COMPRA	MODALIDADE DA COMPRA	DATA INSERÇÃO	TIPO COMPRA	FABRICANTE	FABRICADOR	NOME DA INSTITUIÇÃO	MUNICIPIO	UF	QTD ITENS COMPRADOS	PREÇO UNITÁRIO	CMED - PREÇO REGULADO	COMPETÊNCIA CMED	MÉDIA PONDERADA		
BR0404542	CIMENTO ODONTOLÓGICO, COMPOSIÇÃO:FOSFATO DE ZINCO, ASPECTO FÍSICO:LÍQUIDO	FRASCO 10,00 ML	Não	16/05/2019	Pregão	20/05/2019	A	VIGODENT S/A INDUSTRIA E COMERCIO	AIRMED EIRELI - EPP	MUNICIPIO DE SANTOS	SANTOS	SP	50	8,3900	N/A	N/A	10,7014		
BR0404542	CIMENTO ODONTOLÓGICO, COMPOSIÇÃO:FOSFATO DE ZINCO, ASPECTO FÍSICO:LÍQUIDO	FRASCO 10,00 ML	Não	05/06/2018	Pregão	17/04/2019	A	MAQUIRA INDUSTRIA DE PRODUTOS ODONTOLÓGICOS LTDA	GUSTAVO NICOLINO - EPP	MUNICIPIO DE AMERICO BRASILIENSE	AMERICO BRASILIENSE	SP	20	8,7700	N/A	N/A	10,7014		

Mostrando 1 à 8 de 8 registro(s)

000442
6

CÓDIGO BR	DADOS DO ITEM				MODALIDADE DA COMPRA	COMPRA		DADOS DO FORNECEDOR			INSTITUIÇÃO			VALORES				
	DESCRIÇÃO CATMAT	UNIDADE DE FORNECIMENTO	GENÉRICO	DATA COMPRA		DATA COMPRA	TIPO COMPRA	FABRICANTE	FABRICANTE	FORNecedor	NOME DA INSTITUIÇÃO	MUNICIPIO	UF	QTD ITENS COMPRADOS	PREÇO UNITÁRIO	CIMED - PREÇO REGULADO	COMPETÊNCIA CIMED	MÉDIA PONDERADA
BR0404542	CIMENTO ODONTOLÓGICO, COMPOSIÇÃO: FOSFATO DE ZINCO, ASPECTO FÍSICO: LÍQUIDO	FRASCO 10,00 ML	Não	21/08/2018	Pregão	30/10/2018	A	MACUIRA INDUSTRIA DE PRODUTOS ODONTOLÓGICOS LTDA	MACUIRA INDUSTRIA DE PRODUTOS ODONTOLÓGICOS LTDA	JOANA DARCI BESSA - ME	CONSORCIO INTERMUNICIPAL DE SAUDE	PATO BRANCO	PR	30	9,3700	N/A	N/A	10,7014
BR0404542	CIMENTO ODONTOLÓGICO, COMPOSIÇÃO: FOSFATO DE ZINCO, ASPECTO FÍSICO: LÍQUIDO	FRASCO 10,00 ML	Não	05/10/2018	Pregão	23/04/2019	A	MACUIRA INDUSTRIA DE PRODUTOS ODONTOLÓGICOS LTDA	MACUIRA INDUSTRIA DE PRODUTOS ODONTOLÓGICOS LTDA	EMIGE MATERIAIS ODONTOLÓGICOS LTDA	MUNICIPIO DE TUPACIGUARA	TUPACIGUARA	MG	10	10,0000	N/A	N/A	10,7014
BR0404542	CIMENTO ODONTOLÓGICO, COMPOSIÇÃO: FOSFATO DE ZINCO, ASPECTO FÍSICO: LÍQUIDO	FRASCO 10,00 ML	Não	23/02/2018	Pregão	22/05/2018	A	MACUIRA INDUSTRIA DE PRODUTOS ODONTOLÓGICOS LTDA	MACUIRA INDUSTRIA DE PRODUTOS ODONTOLÓGICOS LTDA	EMIGE MATERIAIS ODONTOLÓGICOS LTDA	MUNICIPIO DE CAMPINA VERDE	CAMPINA VERDE	MG	16	14,5000	N/A	N/A	10,7014
BR0404542	CIMENTO ODONTOLÓGICO, COMPOSIÇÃO: FOSFATO DE ZINCO, ASPECTO FÍSICO: LÍQUIDO	FRASCO 10,00 ML	Não	13/03/2018	Tomada de Preços	17/12/2018	A	WHITE MARTINS GASES INDUSTRIAIS DO NORDESTE LTDA.	WHITE MARTINS GASES INDUSTRIAIS DO NORDESTE LTDA.	DISTRIBUIDORA NOGUEIRA DE MEDICAMENTOS LTDA - EPP	MUNICIPIO DE PADRE MARCOS DE SAUDE	PADRE MARCOS	PI	18	18,5000	N/A	N/A	10,7014
BR0404542	CIMENTO ODONTOLÓGICO, COMPOSIÇÃO: FOSFATO DE ZINCO, ASPECTO FÍSICO: LÍQUIDO	FRASCO 10,00 ML	Não	19/03/2018	Pregão	30/01/2019	A	PRATI, DONADUZZI E CIA LTDA	PRATI, DONADUZZI E CIA LTDA	DROGA ROCHA DE DISTRIBUIDORA DE MEDICAMENTOS LTDA - EPP	MUNICIPIO DE LAGOA ALEGRE	LAGOA ALEGRE	PI	10	28,5000	N/A	N/A	10,7014
BR0404542	CIMENTO ODONTOLÓGICO, COMPOSIÇÃO: FOSFATO DE ZINCO, ASPECTO FÍSICO: LÍQUIDO	FRASCO 10,00 ML	Não	07/05/2018	Pregão	18/10/2018	A	DENTSPLY INDUSTRIA E COMERCIO LIMITADA	DENTSPLY INDUSTRIA E COMERCIO LIMITADA	DISTRIBUIDORA DOM CABRAL LTDA	MUNICIPIO DE GRUPIARA	GRUPIARA	MG	8	34,0000	N/A	N/A	10,7014

Mostrando 1 à 8 de 8 registro(s)

Suporte a sistemas: 136 - opção 8

e-mail: suporte-sistemas@datasus.gov.br

Fale conosco: <http://datasus.saude.gov.br/ale-compro>000445
6.



RELATÓRIO PÚBLICO
(medicamentos, materiais médico-hospitalares e gases medicinais)

PESQUISAR POR

- ITEM
- MODALIDADE
- INSTITUIÇÃO
- FORNECEDOR
- FABRICANTE
- FAIXA
- PERÍODO
- BASE SIASS(Compras Federais)
- TIPO DE COMPRA

ITEM

Código BR.:

Descrição CAT/MAT.:

Unidade de Fornecimento:

Genérico: Sim Não

Adicionar: Dados Agrupados

Grupo:

Classe:

PDM:

UF:

Item 018 - R\$ 49,58

Pesquisar

Limpar

RESULTADO

Os registros exibidos especificam as compras realizadas nos últimos 18 meses, o que corresponde ao seguinte período: 24-11-2017 a 24/05/2019
Base de Dados BPS

Gerar Planilha

Gerar PDF

DADOS DO ITEM		DADOS DA COMPRA			DADOS DO FORNECEDOR			DADOS DA INSTITUIÇÃO			VALORES							
CÓDIGO BR	DESCRIÇÃO CAT/MAT	UNIDADE DE FORNECIMENTO	GENÉRICO	DATA COMPRA	MODALIDADE DA COMPRA	DATA INSERÇÃO	TIPO COMPRA	FABRICANTE	FABRICANTE	FORNECEDOR	NOME DA INSTITUIÇÃO	MUNICÍPIO	UF	QTD ITENS COMPRADOS	PREÇO UNITÁRIO	CIMED - PREÇO REGULADO	COMPETÊNCIA CIMED	MÉDIA PONDERADA
BR0404543	CIMENTO ODONTOLÓGICO COMPOSIÇÃO:FOSFATO DE ZINCO, ASPECTO FÍSICO:PÓ	FRASCO 28,00 G	Não	09/07/2018	Pregão	10/09/2018	A	MAQUIRA INDUSTRIA DE PRODUTOS ODONTOLÓGICOS LTDA	MAQUIRA INDUSTRIA DE PRODUTOS ODONTOLÓGICOS LTDA	APOGEU CENTER COMERCIAL DE PRODUTOS HOSPITALARES E MEDICAMEN	FUNDO MUNICIPAL DE SAUDE DE LUCENA	LUCENA	PB	60	4.5000	N/A	N/A	10,0570
BR0404543	CIMENTO ODONTOLÓGICO COMPOSIÇÃO:FOSFATO DE ZINCO, ASPECTO FÍSICO:PÓ	FRASCO 28,00 G	Não	05/06/2018	Pregão	17/04/2019	A	MAQUIRA INDUSTRIA DE PRODUTOS ODONTOLÓGICOS LTDA	MAQUIRA INDUSTRIA DE PRODUTOS ODONTOLÓGICOS LTDA	GUSTAVO NICOLINO - EPP	MUNICÍPIO DE AMERICO BRASILENSE	AMERICO BRASILENSE	SP	20	8.7700	N/A	N/A	10,0570

Mostrando 1 à 8 de 8 registro(s)

000440

CÓDIGO BR	DADOS DO ITEM				DAL - JOMPRA			L - A INSTITUIÇÃO				VALORES				
	DESCRIÇÃO CATMAT	UNIDADE DE FORNECIMENTO	GENÉRICO	DATA COMPRA	MODALIDADE DA COMPRA	DATA INSERÇÃO	TIPO COMPRA	FABRICANTE	FABRICANTE/FORNECEDOR	NOME DA INSTITUIÇÃO	MUNICÍPIO	UF	QTD ITENS COMPRADOS	PREÇO UNITÁRIO	CMED - PREÇO REGULADO	COMPETÊNCIA CIEMED
BR0404543	CIMENTO ODONTOLÓGICO, COMPOSIÇÃO:FOSFATO DE ZINCO, ASPECTO FÍSICO:PO	FRASCO 28,00 G	Não	20/02/2018	Pregão	28/06/2018	A	MAQUIRA INDUSTRIA DE PRODUTOS ODONTOLÓGICOS LTDA	NOS@LIG PRODUTOS ODONTOLÓGICOS LTDA - EPP	MUNICÍPIO DE BARUERI	SP	150	9,0000	N/A	N/A	10,0570
BR0404543	CIMENTO ODONTOLÓGICO, COMPOSIÇÃO:FOSFATO DE ZINCO, ASPECTO FÍSICO:PO	FRASCO 28,00 G	Não	21/08/2018	Pregão	30/10/2018	A	MAQUIRA INDUSTRIA DE PRODUTOS ODONTOLÓGICOS LTDA	JOANA DARC BESSA - ME	CONSORCIO INTERMUNICIPAL DE SAUDE	PATO BRANCO	PR	30	9,3700	N/A	10,0570
BR0404543	CIMENTO ODONTOLÓGICO, COMPOSIÇÃO:FOSFATO DE ZINCO, ASPECTO FÍSICO:PO	FRASCO 28,00 G	Não	05/10/2018	Pregão	23/04/2019	A	MAQUIRA INDUSTRIA DE PRODUTOS ODONTOLÓGICOS LTDA	EMIGE MATERIAIS ODONTOLÓGICOS LTDA	MUNICÍPIO DE TUPACIGUARA	MG	10	10,0000	N/A	N/A	10,0570
BR0404543	CIMENTO ODONTOLÓGICO, COMPOSIÇÃO:FOSFATO DE ZINCO, ASPECTO FÍSICO:PO	FRASCO 28,00 G	Não	10/10/2018	Pregão	06/12/2018	A	MAQUIRA INDUSTRIA DE PRODUTOS ODONTOLÓGICOS LTDA	E.C. DOS SANTOS COMERCIAL EIRELI	MUNICÍPIO DE PEDERNEIRAS	SP	30	13,4700	N/A	N/A	10,0570
BR0404543	CIMENTO ODONTOLÓGICO, COMPOSIÇÃO:FOSFATO DE ZINCO, ASPECTO FÍSICO:PO	FRASCO 28,00 G	Não	23/02/2018	Pregão	22/05/2018	A	MAQUIRA INDUSTRIA DE PRODUTOS ODONTOLÓGICOS LTDA	EMIGE MATERIAIS ODONTOLÓGICOS LTDA	MUNICÍPIO DE CAMPINA VERDE	MG	16	16,5000	N/A	N/A	10,0570
BR0404543	CIMENTO ODONTOLÓGICO, COMPOSIÇÃO:FOSFATO DE ZINCO, ASPECTO FÍSICO:PO	FRASCO 28,00 G	Não	19/03/2018	Pregão	30/01/2019	A	PRATI, DONADUZZI E CIA LTDA	DROGA ROCHA DISTRIBUIDORA DE MEDICAMENTOS LTDA - EPP	MUNICÍPIO DE LAGOA ALEGRE	PI	10	28,5000	N/A	N/A	10,0570

Mostrando 1 a 8 de 8 registro(s)

Suporte a sistemas: 136 - opção 8
 e-mail: suporte_sistemas@datasus.gov.br
 Fale conosco: <http://datasus.saude.gov.br/fale-conosco>

000447
6
2/2

RELATÓRIO PÚBLICO
(medicamentos, materiais médico-hospitalares e gases medicinais)

PESQUISAR POR

ITEM
 MODALIDADE
 INSTITUIÇÃO
 FORNECEDOR
 FABRICANTE
 FAIXA
 PERÍODO
 BASE SASG(Compras Federais)
 TIPO DE COMPRA

ITEM

Código BR:

BR:

Unidade de Fornecimento:

Sim
 Não
 Dados Agrupados

Adicionar

Grupo:

Classe:

PDM:

UF:
 Município:

Descrição CATMAT:

Item 219 - R\$ 75,40

Pesquisar

Limpar

RESULTADO

Os registros exibidos especificam as compras realizadas nos últimos 18 meses, o que corresponde ao seguinte período: 24-11-2017 a 24/05/2019
Base de Dados BPS

Gerar Planilha

Gerar PDF

DADOS DO ITEM				DADOS DA COMPRA				DADOS DO FORNECEDOR				DADOS DA INSTITUIÇÃO				VALORES			
CÓDIGO BR	DESCRIÇÃO CATMAT	UNIDADE DE FORNECIMENTO	GENÉRICO	DATA COMPRA	MODALIDADE DA COMPRA	DATA INSERÇÃO	TIPO COMPRA	FABRICANTE	FABRICANTE	FORNECEDOR	NOME DA INSTITUIÇÃO	MUNICÍPIO	UF	QTD ITENS COMPRADOS	PREÇO UNITÁRIO	CMED - PREÇO REGULADO	COMPETÊNCIA CMED	MÉDIA PONDERADA	
BR0404553	CIMENTO ODONTOLÓGICO, TIPO:ENDODONTICO, COMPOSIÇÃO:COM EUGENOL, ASPECTO FÍSICO:PÓ + LÍQUIDO, APRESENTAÇÃO:CONJUNTO COMPLETO	UNIDADE	Não	18/02/2019	Pregão	29/04/2019	A	BIODINAMICA QUIMICA E FARMACEUTICA LTDA - EPP	BIODINAMICA QUIMICA E FARMACEUTICA LTDA - EPP	AIRMED EIRELI - EPP	SECRETARIA MUNICIPAL DA SAUDE	SAO PAULO	SP	1284	13.3000	N/A	N/A	13.5686	

Mostrar 20

DADOS DO ITEM				C DA COMPRA				D DA INSTITUIÇÃO				VALORES					
CÓDIGO BR	DESCRIÇÃO CATMAT	UNIDADE DE FORNECIMENTO	GENÉRICO	DATA COMPRA	MODALIDADE DA COMPRA	DATA INSCRIÇÃO	TIPO COMPRA	FABRICANTE	FABRICANTE/FORNECEDOR	NOME DA INSTITUIÇÃO	MUNICÍPIO	UF	QTD ITENS COMPRADOS	PREÇO UNITÁRIO	CMED - PREÇO REGULADO	COMPETÊNCIA CMED	MÉDIA PONDERADA
BR0404553	CIMENTO ODONTOLÓGICO, TIPO-ENDODONTICO, COMPOSIÇÃO:COM EUGENOL ASPECTO FISICO:PÓ + LÍQUIDO, APRESENTAÇÃO:CONJUNTO COMPLETO	UNIDADE	Não	13/12/2017	Pregão	06/03/2018	A	TECHNEW COMERCIO E INDUSTRIA LTDA	INDENTAL PRODUTOS ODONTOLÓGICOS, MEDICOS E HOSPITALARES LTDA - EPP	MUNICÍPIO DE ALTINÓPOLIS	ALTINÓPOLIS	SP	10	31,0000	N/A	N/A	13,5686
BR0404553	CIMENTO ODONTOLÓGICO, TIPO-ENDODONTICO, COMPOSIÇÃO:COM EUGENOL ASPECTO FISICO:PÓ + LÍQUIDO, APRESENTAÇÃO:CONJUNTO COMPLETO	UNIDADE	Não	05/10/2018	Pregão	23/04/2019	A	DENTSPLY INDUSTRIA E COMERCIO LIMITADA	DATHA PRODUTOS ODONTOLÓGICOS E NUTRICIONAIS LTDA - EPP	MUNICÍPIO DE TUPACIGUARA	TUPACIGUARA	MG	6	42,0000	N/A	N/A	13,5686
BR0404553	CIMENTO ODONTOLÓGICO, TIPO-ENDODONTICO, COMPOSIÇÃO:COM EUGENOL ASPECTO FISICO:PÓ + LÍQUIDO, APRESENTAÇÃO:CONJUNTO COMPLETO	UNIDADE	Não	05/10/2018	Pregão	23/04/2019	A	DENTSPLY INDUSTRIA E COMERCIO LIMITADA	EMIGE MATERIAIS ODONTOLÓGICOS LTDA	MUNICÍPIO DE TUPACIGUARA	TUPACIGUARA	MG	1	95,5000	N/A	N/A	13,5686

Mostrando 1 à 4 de 4 registros(s)

Suporte a sistemas: 136 - opção 8

e-mail: suporte.sistemas@datasus.gov.brFaça conosco: <http://datasus.saude.gov.br/faq-composco>

Precisa de ajuda?

Acompanhe seu Pedido

2ª Via do Boleto

Entre ou Cadastre-se
Minha Conta

O que você procura?

Por Categoria

Repetir Pedido

Tudo Que Você Precisa

Promoções



Dental Cremer | Endodontia | Cimento Endodôntico

Produto

Indicação

Características

Itens Inclusos



Cimento Endodôntico Endofill - Dentsply

Cod. de Referência: 279214

★★★★☆ (9)

Veja opiniões de quem já comprou

Embalagem com 1 pó 12g + 1 líquido 10ml.

BAIXOU! Aproveite nossas ofertas!



FRETE GRÁTIS! NAS COMPRAS ACIMA DE R\$100,00

R\$69,81

-21

Condições de Pagamento [+]

Por: **R\$55,00**

QUANTIDADE:

1

COMPRAR

VOCÊ ESTÁ EM UM AMBIENTE SEGURO

APROVEITE E COMPRE JUNTO



+

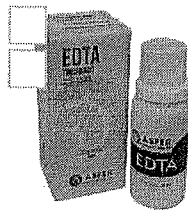

+



=

Leve junto por:

R\$ 87,73
R\$ 72,92

COMPRAR TODOS

BAIXOU O PREÇO

Cimento Endodôntico Endofill - Dentsply

Embalagem com 1 pó 12g + 1 líquido 10ml.

★★★★☆ (9)

A partir de:
~~R\$ 69,81~~
R\$ 55,00

EDTA Trissódico - Asfer

Frasco com 20ml.

★★★★☆ (2)

A partir de:
R\$ 10,20

Edta Trissódico Líquido - Biodinâmica

Frasco com 20ml.

★★★★★ (1)

A partir de:
R\$ 7,72

1

1

1

Indicação

Características

Itens Inclusos

Cimento Obturador à base de óxido de zinco e eugenol. Apresenta boa tolerância pelos tecidos apicais, radiopacidade e impermeabilidade. Possui uma fina granulação, propiciando uma mistura homogênea e um perfeito escoamento.

POSSO AJUDAR?

OPINIÕES DOS CONSUMIDORES

Bem-vindo Cliente (<https://www.dentalshop.com.br/identificacao/1/9>)

Minha conta (<https://www.dentalshop.com.br/identificacao/1/9/destino/comprador>) Meus Pedidos (<https://www.dentalshop.com.br/identificacao/1/9/destino/meuspedidos>)

Dúvidas (<https://www.dentalshop.com.br/duvidas>) Contato (<https://www.dentalshop.com.br/fateconosco>)

BUSCAR



Televentas 0800 602 5400

WhatsApp (51) 99807-7440 (<https://api.whatsapp.com/send?phone=5551998077440>)

0 (<https://www.dentalshop.com.br/carrinho/1/9>)

Veja mais categorias

INSTRUMENTAL

(<https://www.dentalshop.com.br/d/2982/instrumental>)

ENDODONTIA

(<https://www.dentalshop.com.br/d/2989/endodontia>)

HARMONIZAÇÃO OROFACIAL

(<https://www.dentalshop.com.br/d/2979/harmonizacao-orofacial>)

ORTODONTIA

(<https://www.dentalshop.com.br/d/2986/ortodontia>)

DESCARTÁVEIS

(<https://www.dentalshop.com.br/d/2996/descartaveis>)

JALECO E TOUCA

(<https://www.dentalshop.com.br/d/2970/jaleco-e-touca>)

GIFTS

(<https://www.dentalshop.com.br/d/2974/gifts>)

CURSOS E EVENTOS (<http://dentalshop.myciashop.com.br/paginainstitucional/cursos>)

<https://www.dentalshop.com.br/> > [cimentos](https://www.dentalshop.com.br/d/2953/cimentos) > [cimento endodôntico endofill kit 12g + 10ml - dentsply](https://www.dentalshop.com.br/d/2953/cimentos)

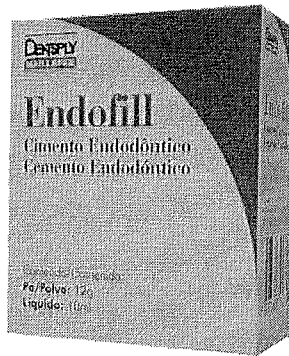

Cimento Endodôntico Endofill Kit 12g + 10ml - Dentsply -

Código 1822



(https://www.dentalshop.com.br/regrapromocaoofrete/produto_id/59142) **Ganhe um brinde**
(https://www.dentalshop.com.br/regrapromocaoobrinde/produto_id/59142)

Por **R\$60,90**

1

Comprar

CALCULAR SUA ENTREGA
Esqueci meu CEP

OK

(<https://dentalshop.ciaimg.com.br/Assets/Produtos/SuperZoom/b8034c3e2c9dc46f6ec885897cb77a8b.jpg?v=9cde0fac-1>)

CARACTERÍSTICAS

Embalagem com 1 pó 12g + 1 líquido 10ml. * Endofill apresenta boa tolerância pelos tecidos apicais, radiopacidade e impermeabilidade. * Possui fina granulação, proporcionando uma mistura homogênea e um perfeito escoamento. * Cimento endodôntico à base de Óxido de Zinco e Eugenol. * Registro na Anvisa 10186370150. INDICAÇÃO Cimento Obturador à base de óxido de zinco e eugenol. Apresenta boa tolerância pelos tecidos apicais, radiopacidade e impermeabilidade. Possui uma fina granulação, propiciando uma mistura homogênea e um perfeito escoamento.

Itens que você visualizou recentemente



(https://www.dentalshop.com.br/p/62420/ponta-diamantada-esferica-pm--kg-sorensen/campanha_id/26)
Ponta Diamantada Esférica PM - KG Sorensen

(https://www.dentalshop.com.br/p/62420/pon-diamantada-esferica-pm--kg-sorensen/campanha_id/26)

POR R\$ 16,99

COMPRAR

(https://www.dentalshop.com.br/p/64890/broca-diamantada-pm-invicta--american/campanha_id/26)



(https://www.dentalshop.com.br/p/64890/broca-diamantada-pm-invicta--american/campanha_id/26)
Broca Diamantada PM Invicta - American MEDIA PM95

(https://www.dentalshop.com.br/p/64890/broca-diamantada-pm-invicta--american/campanha_id/26)

POR R\$ 20,30

COMPRAR

RELATÓRIO PÚBLICO (medicamentos, materiais médico-hospitalares e gases medicinais)

PESQUISAR POR

ITEM
 MODALIDADE
 INSTITUIÇÃO
 FORNECEDOR
 FABRICANTE
 FAIXA
 PERÍODO
 BASE SIASG(Compras Federais)
 TIPO DE COMPRA

ITEM

Código BR:

Descrição CATMAT:

Unidade de Fornecimento:

Genérico: Sim Não

Dados Agrupados

Adicionar

Grupo:

Classe:

PDM:

UF: Município:

Item 220 - R\$ 83,23

Pesquisar Limpar

Gerar PDF Gerar Planilha

RESULTADO

Os registros exibidos especificam as compras realizadas nos últimos 18 meses, o que corresponde ao seguinte período: 24-11-2017 a 24/05/2019

DADOS DO ITEM				DADOS DA COMPRA			DADOS DO FORNECEDOR			DADOS DA INSTITUIÇÃO				VALORES			
CÓDIGO BR	DESCRIÇÃO CATMAT	UNIDADE DE FORNECIMENTO	GENÉRICO	DATA COMPRA	MODALIDADE DA COMPRA	DATA INSERÇÃO	TIPO COMPRA	FABRICANTE	FABRICANTE FORNECEDOR	FORNECEDOR	NOME DA INSTITUIÇÃO	MUNICÍPIO	UF	QTD ITENS COMPRADOS	PREÇO UNITÁRIO	COMPETÊNCIA CRED	MÉDIA PONDERADA
Nenhum registro encontrado.																	

Precisa de ajuda?

Acompanhe seu Pedido

2ª Via do Boletim

Entre ou Cadastre-se
Minha Conta

O que você procura?

Por Categoria

Repetir Pedido

Tudo Que Você Precisa

Promoções



Dental Cremer | Endodontia | Cimento Endodôntico

Produto

Indicação

Características

Itens Inclusos



Cimento Endodôntico MTA Fillapex - Angelus

Cod. de Referência: 383942

★★★★☆ (3)

Veja opiniões de quem já comprou

Embalagem com 1 seringa de 4g + 15 pontas de automistura + 1 bloco de espátulação. Reposição.

PREÇO GRÁTIS NAS COMPRAS ACIMA DE R\$100,00

Por: **R\$87,40**

Condições de Pagamento [+]

QUANTIDADE:

1

COMPRAR

VOCÊ ESTÁ EM UM AMBIENTE SEGURO

APROVEITE E COMPRE JUNTO

Leve junto por:
R\$ 127,80
R\$ 122,29

COMPRAR TODOS

Cimento Endodôntico MTA Fillapex - Angelus

Embalagem com 1 seringa de 4g + 15 pontas de automistura + 1 bloco de ...

★★★★☆ (3)

A partir de: **R\$ 87,40**

LEVE + PAGUE +

Luva de Procedimento - Supermax

Embalagem com 100 unidades. Escolha o tamanho.

★★★★☆ (423)

A partir de: **R\$ 24,99**

Por até **R\$ 20,99**

BAIXOU O PREÇO

Sugador Endodôntico Descartável - SSPlus

Embalagem com 20 unidades.

★★★★☆ (97)

A partir de: ~~R\$ 15,50~~
R\$ 9,90

1

1

Modelo

1

Indicação

Características

Itens Inclusos

É indicado para obturação de canais radiculares.

POSSO AJUDAR?

OPINIÕES DOS CONSUMIDORES

Bem-vindo Cliente (<https://www.dentalshop.com.br/identificacao/l/9>)

Minha conta (<https://www.dentalshop.com.br/identificacao/l/9/destino/comprador>) Meus Pedidos (<https://www.dentalshop.com.br/identificacao/l/9/destino/meuspedidos>)

Dúvidas (<https://www.dentalshop.com.br/duvidas>) Contato (<https://www.dentalshop.com.br/faleconosco>)

BUSCAR



Televentas 0800 602 5400

WhatsApp (51) 99807-7440 (<https://api.whatsapp.com/send?phone=5551998077440>)

(<https://www.dentalshop.com.br/carrinho/l/9>)

Veja mais categorias

INSTRUMENTAL
(<https://www.dentalshop.com.br/d/2982/instrumental>)

ENDODONTIA
(<https://www.dentalshop.com.br/d/2989/endodontia>)

HARMONIZAÇÃO OROFACIAL
(<https://www.dentalshop.com.br/d/2979/harmonizacao-orofacial>)

ORTODONTIA
(<https://www.dentalshop.com.br/d/2986/ortodontia>)

DESCARTÁVEIS
(<https://www.dentalshop.com.br/d/2996/descartaveis>)

JALECO E TOUCA
(<https://www.dentalshop.com.br/d/2970/jaleco-e-touca>)

GIFTS
(<https://www.dentalshop.com.br/d/2974/gifts>)

CURSOS E EVENTOS (<http://dentalshop.myciashop.com.br/paginainstitucional/cursos>)

<https://www.dentalshop.com.br/> > [cimentos](https://www.dentalshop.com.br/d/2953/cimentos) > [cimento endodôntico mta fillapex - angelus](https://www.dentalshop.com.br/d/2953/cimentos)

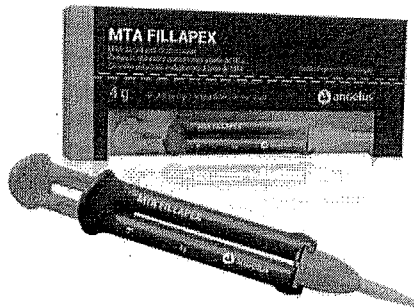

Cimento Endodôntico MTA Fillapex - Angelus -

Código 4347

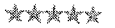

(https://www.dentalshop.com.br/regpromocaoofrete/produto_id/59510) **Ganha um brinde**
(https://www.dentalshop.com.br/regpromocaoofrete/produto_id/59510)

Por **R\$81,67**

1

Comprar

CALCULAR SUA ENTREGA
Esqueci meu CEP

OK

(<https://dentalshop.claimg.com.br/Assets/Produtos/SuperZoom/03a59f845b013fd4171b128f5a8ac9d6.jpg?v=deb10b18-1>)

CARACTERÍSTICAS

Embalagem com 1 seringa de 4g + 15 pontas de automistura + 1 bloco de spatulação. Reposição. **CARACTERÍSTICAS** * À base de MTA (mineral trióxido agregado). * É um produto biocompatível. * Possui alta radiopacidade. * Excelente escoamento. * Libera íons de cálcio. * Seu sistema é pasta a pasta, que facilita a manipulação e tem base resinosa para uma fácil remoção. * Estimulação da formação de tecido duro no ápice dental e em locais de perfuração. **INDICAÇÃO** É indicado para obturação de canais radiculares.

Isto combina com



(https://www.dentalshop.com.br/p/59762/escova-profilatica-de-robinson-branca-media-ca---mk-life/campanha_id/26)

Escova Profilática de Robinson Branca Média CA - MK Life

(https://www.dentalshop.com.br/p/59762/escova-profilatica-de-robinson-branca-media-ca---mk-life/campanha_id/26)

POR R\$ 7,90

RAR
[COM.BR/P/61479/SQUEEZE-COMPRADOR](https://www.dentalshop.com.br/p/61479/squeeze-comprador)

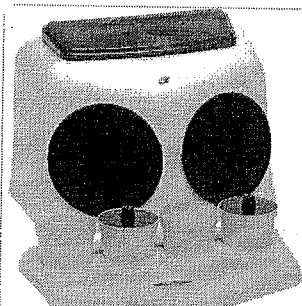

(https://www.dentalshop.com.br/p/60802/camara-escura-para-revelacao-gold-line---essence-dental-vh/campanha_id/26)

Câmara Escura Para Revelação Gold Line - Essence Dental VH

(https://www.dentalshop.com.br/p/60802/camara-escura-para-revelacao-gold-line---essence-dental-vh/campanha_id/26)

POR R\$ 182,00

COMPRAR



(https://www.dentalshop.com.br/p/62617/braquete-ceramico-clarity-advanced-apc-mbt-022--3m/campanha_id/26)

Bráquete Cerâmico Clarity Advanced APC MBT 022 - 3M

(https://www.dentalshop.com.br/p/62617/braquete-ceramico-clarity-advanced-apc-mbt-022--3m/campanha_id/26)

POR R\$ 1400,00

6x de R\$ 233,33 sem juros

COMPRAR



(https://www.dentalshop.com.br/p/62616/braquete-ceramico-clarity-advanced-apc-roth-022--3m/campanha_id/26)

Bráquete Cerâmico Clarity Advanced APC Roth 022 - 3M

(https://www.dentalshop.com.br/p/62616/braquete-ceramico-clarity-advanced-apc-roth-022--3m/campanha_id/26)

POR R\$ 1400,00

6x de R\$ 233,33 sem juros

COMPRAR



(/index.php)

Precisa de ajuda? (/pagina.php?info_id=7) Login (/login.php) Cadastre-se (/cadastro.php) Meus pedidos (/minha-conta/pedidos)
Acompanhe seu pedido (/pagina.php?info_id=5) ☎ (14) 3441-4982 (/faleconosco.php) 📞 (14) 9 8826-0700 (/faleconosco.php)

Busque produto ou marca...

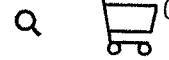

MENU

☰ (<https://www.clareadordental.net.br/>) » [Materiais de Consumo](https://www.clareadordental.net.br/materiais-de-consumo/) »

[Endodontia](https://www.clareadordental.net.br/materiais-de-consumo/endodontia/) »

[Cimento Endodôntico](https://www.clareadordental.net.br/materiais-de-consumo/endodontia/cimento-endodontico/)

Cimento Endodontico MTA Fillapex 4G - Angelus

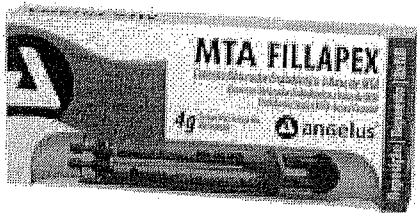

Restaurador endodôntico à base de MTA.

de: [Angelus](https://www.clareadordental.net.br/angelus-f36/)

ações. [Dê a sua avaliação!](#) | [Tire suas dúvidas](#)

80,61

em parcelas ou em até 1x de R\$ 80,61
ou R\$ 76,58 á vista com 5%

(<https://cdn.iset.io/assets/39158/produtos/2253/angelus-19544.jpg>)

COMPRAR

1x de R\$ 80,61 sem juros Parcelas ▶

Depósito Bancário
R\$ 76,58 á vista com 5% de desconto

Calcule o frete para sua região:

-

CALCULAR FRETE

🚩 INDICAR PRODUTO ➕ ADICIONAR COMENTÁRIOS 📄 FORMAS DE PAGAMENTO



(<https://api.whatsapp.com/send?phone=5514988260700>)

RELATÓRIO PÚBLICO
(medicamentos, materiais médico-hospitalares e gases medicinais)

PESQUISAR POR

- ITEM
- MODALIDADE
- INSTITUIÇÃO
- FORNECEDOR
- FABRICANTE
- FAIXA
- PERÍODO
- BASE SIASI(Compras Federais)
- TIPO DE COMPRA

Item 221 - R\$ 212,51

Descrição CATMAT:
Cimento reparador para endodontia MTA 2 aplicações

Código BR: 0430907

Unidade de Fornecimento:

Genérico: Sim Não

Adicionar Dados Agrupados

Grupo: Todos

Classe: Todos

PDM:

UF: Município: Selecionar

Pesquisar Limpar

Gerar Planilha

Gerar PDF

RESULTADO

Os registros exibidos especificam as compras realizadas nos últimos 18 meses, o que corresponde ao seguinte período: 24-11-2017 a 24/05/2019
Base de Dados BPS

Mostrar 20

DADOS DO ITEM				DADOS DA COMPRA				DADOS DO FORNECEDOR				DADOS DA INSTITUIÇÃO				VALORES			
CÓDIGO BR	DESCRIÇÃO CATMAT	UNIDADE DE FORNECIMENTO	GENÉRICO	DATA COMPRA	MODALIDADE DA COMPRA	DATA INSERÇÃO	TIPO COMPRA	FABRICANTE	FABRICANTE	FORNECEDOR	NOME DA INSTITUIÇÃO	MUNICÍPIO	UF	QTD ITENS COMPRADOS	PREÇO UNITÁRIO	PREÇO REGULADO	COMPETÊNCIA CMIED	MÉDIA PONDERADA	
Nenhum registro encontrado.																			

Precisa de ajuda?

Acompanhe seu Pedido

2ª Via do Boleto

Entre ou Cadastre-se
Minha Conta

O que você procura?

Por Categoria

Repetir Pedido

Tudo Que Você Precisa

Promoções



Dental Cremer | Endodontia | Cimento Endodôntico Reparador

Produto

Indicação

Características

Itens Inclusos

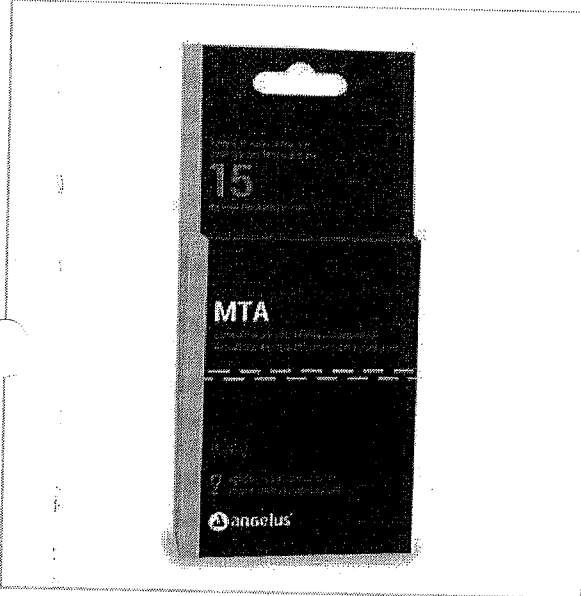

Cimento Reparador MTA - Angelus

Cod. de Referência: 305128

★★★★☆ (4)

Veja opiniões de quem já comprou

Embalagem com 0,28g (2 aplicações).

FRETE GRÁTIS! NAS COMPRAS ACIMA DE R\$100,00

Por: **R\$234,00**

Condições de Pagamento [+]

QUANTIDADE:

1

COMPRAR

VOCÊ ESTÁ EM UM AMBIENTE SEGURO



APROVEITE E COMPRE JUNTO



+

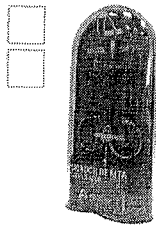

+



=

Leve junto por:

R\$ 472,00

COMPRAR TODOS

Cimento Reparador MTA - Angelus

Aplicador MTA - Angelus

Clorhexidina Cleanform 2% - Fórmula e Ação

Embalagem com 0,28g (2 aplicações).

Unidade. tamanho Médio.

Frasco com 100ml.

★★★★☆ (4)

★★★★☆ (2)

A partir de: **R\$ 234,00**

A partir de: **R\$ 214,00**

A partir de: **R\$ 24,00**

1

1

1

Indicação

Características

Itens Inclusos

Tratamento de perfurações do canal radicular ou furca. Selamento de reabsorções internas e internas comunicantes. Retrobuturação em cirurgias parodontológicas.

POSSO AJUDAR?

OPINIÕES DOS CONSUMIDORES



Principal / Cimento Reparador MTA - Angelus

buscar...

1/3

Cimento Reparador MTA - Angelus

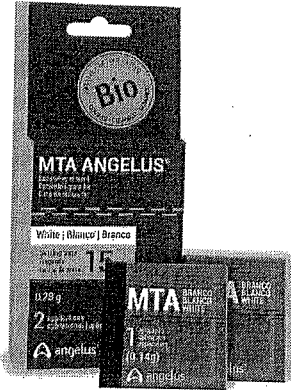

Duplo clique na imagem acima para visualizá-la maior



MAIS VISUALIZAÇÕES

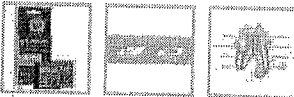

Cimento Reparador MTA - Angelus

[Enviar para um amigo](#)[Seja o primeiro a comentar este produto](#)[Inscrever-se para alerta de preço](#)[Inscreva-se para ser notificado quando este produto voltar para o estoque](#)

Disponibilidade: Esgotado.

R\$182,52

Parcele no Cartão com PagSeguro

2x R\$95,37 *	3x R\$64,51 *
4x R\$49,09 *	5x R\$39,84 *
6x R\$33,68 *	7x R\$29,28 *
8x R\$25,99 *	9x R\$23,43 *
10x R\$21,39 *	11x R\$19,72 *
12x R\$18,33 *	

Em todos os cartões de Crédito



* Taxa de 2,99% ao mês (parcela mínima de R\$5,00)

Descrição Rápida

Cimento Reparador para complicações endodônticas.

Contém 2 doses.

Descrição do Produto

MTA Angelus - Eficiência comprovada no tratamento de perfurações
Cimento reparador

Indicação:

- Tratamento de perfurações do canal radicular ou furca;
- Selamento de reabsorções internas e internas comunicantes;
- Retroturação em cirurgias pararendodônticas;
- Capeamento pulpar em tratamentos conservadores (proteção pulpar direta e pulpotomia em dentes permanentes e decíduos);
- Apexificação e apexigênese;
- Selamento intracoronário prévio ao clareamento dental interno de dentes despulpados;
- Selamento apical (plug) para obturação radicular em canais com abertura apical ampla.

Características:

- Liberação de íons Cálcio;
- Material odontológico indutor de neoformação de cimento perirradicular;
- Hidrofilico;
- Alta alcalinidade;

O que você está procurando ?

[MEU CADASTRO](#)[MEUS PEDIDOS](#)[MEU CARRINHO](#)

/ Cimentos e Forradores / Endodontico

Mta Cimento Reparador De Perfuracao 2 Doses Branco Ref. 824 Angelus

[Anestésicos](#)[Broqueiros](#)[Desinfecção](#)[JetPik e Antissépticos](#)[Produtos Hospitalares](#)[Soluções de Limpeza](#)[Acabamento e Polimento](#)[Adesivos, Ácidos e Pincéis](#)[Aglhas, Fios e Sutures](#)[Cimentos e Pastas](#)[Cirurgia e Gaze](#)[Amalgama e Acessórios](#)[Autoclaves, Embalagens e Afins](#)[Bandejas e Estojos Inox](#)[Brocas e Acessórios](#)[Carbonos e Tiras](#)[Ceras](#)[Cimentos e Forradores](#)[CIOSP](#)[Clareador e Acessórios](#)[Cones Gutapercha e Papel](#)[Dentes](#)[Descartáveis](#)[Diversos](#)[Endodontia](#)[Empastamentos](#)[Filmes e Acessórios](#)[Gessos e Revestimentos](#)[Instrumentais](#)[Lima Angelus](#)[Lima FKG](#)[Lima Maillefer](#)[Lima Mani](#)[Lima Moyco](#)[Luvas e Mascaras](#)[Medicamentos](#)[Moldagens e Acessórios](#)[Moldeiras](#)[Ortodontia](#)[Papeleria](#)[Prevenção e Profilaxia](#)[Protese e Acessórios](#)[Reembasadores](#)[Resina Acrílica](#)[Resina Fotopolimerizável](#)

Foto meramente ilustrativa

[AMPLIAR FOTO](#)por: R\$ **221,00** /unidade

em até ou: 2x de R\$110,50

3% de desconto para Boleto Bancário, Depósito Bancário, Transferência Eletrônica R\$214,37

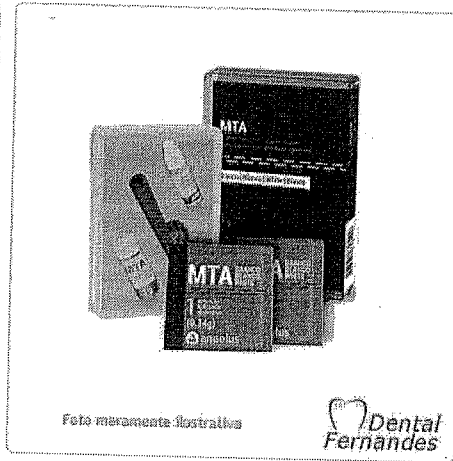
Parcelamento no cartão de crédito.

1x de R\$221,00 sem juros

2x de R\$110,50 sem juros

Quantidade: [COMPRAR](#)[MOstrar a UI original](#)

Descrição

MTA-ANGELUS

Material odontológico e dental : Cimento reparador

Características :

- . Tratamento de perfurações do canal radicular ou furca;
- . Selamento de reabsorções internas e internas comunicantes;
- . Retobturação em cirurgias pararendômicas;
- . Capeamento pulpar em tratamentos conservadores (proteção pulpar direta e pulpotomia em dentes permanentes e decíduos);
- . Apexificação e apexigênese;
- . Selamento intracoronário prévio ao clareamento dental interno de dentes despolpados;
- . Selamento apical (plug) para obturação radicular em canais com abertura apical ampla;
- . Liberação de íons Cálcio: auxilia na rápida recuperação óssea e formação do cimento;
- . Indutor de neoformação de cimento perirradicular: Vedamento biológico;
- . Hidrofílico;
- . Alta alcalinidade: propriedade antibacterianas;
- . Baixa solubilidade;
- . Óxido de Cálcio: promove a biocompatibilidade tecidual;
- . Agregado de óxidos: boa resistência à compressão;
- . Alta radiopacidade;
- . Tempo de Presa de 15 minutos

APRESENTAÇÕES DO PRODUTO

Ref. 824 MTA-Branco (Branco - 2 doses) - 0,28 g de MTA branco (2 sachês) e 3 ml de água destilada

Ref. 822 MTA-Branco (Branco) - 1 g de MTA branco, 3 ml de água destilada e 1 dosador de pó.

Ref. 820 MTA-Angelus (Cinza) - 1 g MTA cinza, 3 ml de água destilada e 1 dosador de pó.

Ref. 821 MTA-Angelus (Cinza - 2 g) - 2 g MTA cinza, 3 ml de água destilada e 1 dosador de pó.



RELATORIO PÚBLICO
(medicamentos, materiais médico-hospitalares e gases medicinais)

PESQUISAR POR

ITEM
 MODALIDADE
 INSTITUIÇÃO
 FORNECEDOR
 FABRICANTE
 FAIXA
 PERÍODO
 BASE SIASG(Compras Federais)
 TIPO DE COMPRA

ITEM

Código BR: 0413480

Descrição CATMAT: CINZEL - USO ODONTOLÓGICO, MATERIALAÇO INOXIDÁVEL, TIPO:MICRO OCHSENBEIN, MODELO: Nº 2

Unidade de Fornecimento:

Genérico: Sim Não
 Dados Agrupados

Adicionar

Grupo: Todos

Classe: Todos

PDME:

UF: Todas
 Município: Seleção

fresquisar Limpar

Gerar Planilha

Gerar PDF

RESULTADO

Os registros exibidos especificam as compras realizadas nos últimos 18 meses, o que corresponde ao seguinte período: 24-11-2017 a 24/05/2019
Base de Dados: BPS

CÓDIGO BR	DESCRIÇÃO CATMAT	UNIDADE DE FORNECIMENTO	GENÉRICO	DADOS DA COMPRA			DADOS DO FABRICANTE/FORNECEDOR		DADOS DA INSTITUIÇÃO			VALORES					
				DATA COMPRA	MODALIDADE DA COMPRA	DATA INSERÇÃO	TIPO COMPRA	FABRICANTE	FORNECEDOR	NOME DA INSTITUIÇÃO	MUNICÍPIO	UF	QTD ITENS COMPRADOS	PREÇO UNITÁRIO	CMED - PREÇO REGULADO	COMPETÊNCIA CMED	MÉDIA PONDERADA
BR0413480	CINZEL - USO ODONTOLÓGICO, MATERIALAÇO INOXIDÁVEL, TIPO:MICRO OCHSENBEIN, MODELO: Nº 2	UNIDADE	Não	21/08/2018	Pregão	30/10/2018	A	GOLGRAN INDUSTRIA E COMERCIO DE INSTRUMENTAL ODONTOLTA	EQUIPAR SUPRIMENTOS ODONTOMEDICOS LTDA - EPP	CONSORCIO INTERMUNICIPAL DE SAUDE	PATO BRANCO	PR	30	42.0000	N/A	N/A	42.2445

Mostrando 1 à 3 de 3 registro(s)

BPS - Banco de Preços em Saúde

DADOS DO ITEM				DADOS DA RA			DADOS DO FABRICANTE/FORNECEDOR			DADOS DA INSTITUIÇÃO			VALORES				
CÓDIGO BR	DESCRIÇÃO CATMAT	UNIDADE DE FORNECIMENTO	GENÉRICO	DATA COMPRA	MODALIDADE DA COMPRA	DATA INSERÇÃO	TIPO COMPRA	FABRICANTE	FORNECEDOR	NOME DA INSTITUIÇÃO	MUNICÍPIO	UF	QTD ITENS COMPRADOS	PREÇO UNITÁRIO	CMED - PREÇO REGULADO	COMPETÊNCIA CMED	MÉDIA PONDERADA
BR0413480	CINZEL - USO ODONTOLÓGICO, MATERIAL AÇO INOXIDÁVEL, TIPO: MICRO OCHSENBEIN, MODELO Nº 2	UNIDADE	Não	05/10/2018	Pregão	23/04/2019	A	GOLGRAN INDUSTRIA E COMERCIO DE INSTRUMENTAL ODONT LTDA	DATHA PRODUTOS ODONTOLÓGICOS E NUTRICIONAIS LTDA - EPP	MUNICÍPIO DE TUPACIGUARA	TUPACIGUARA	MG	3	44,6900	N/A	N/A	42,2445
BR0413480	CINZEL - USO ODONTOLÓGICO, MATERIAL AÇO INOXIDÁVEL, TIPO: MICRO OCHSENBEIN, MODELO Nº 2	UNIDADE	Não	04/01/2018	Pregão	15/06/2018	A	GOLGRAN INDUSTRIA E COMERCIO DE INSTRUMENTAL ODONT LTDA	CORUMBA HOSPITALAR EIRELI - ME	FUNDO MUNICIPAL DE SAUDE DO MUNICÍPIO DE MORRINHOS	MORRINHOS	GO	1	68,0400	N/A	N/A	42,2445

Mostrando 1 a 3 de 3 registros(s)

Supporte a sistemas: 136 - opção 8
 e-mail: suporte.sistemas@bpaes.gov.br
 Fale conosco: <http://bpaes.saude.gov.br/fale-conosco>

000461

p. 2/2

Precisa de ajuda?

Acompanhe seu Pedido

100%
2ª Via do Boleto

Entre ou Cadastre-se
Minha Conta

O que você procura?

Por Categoria

Repetir Pedido

Tudo Que Você Precisa

Promoções



Dental Cremer | Instrumentais | Cinzel

Produto

Indicação

Características

Itens Inclusos

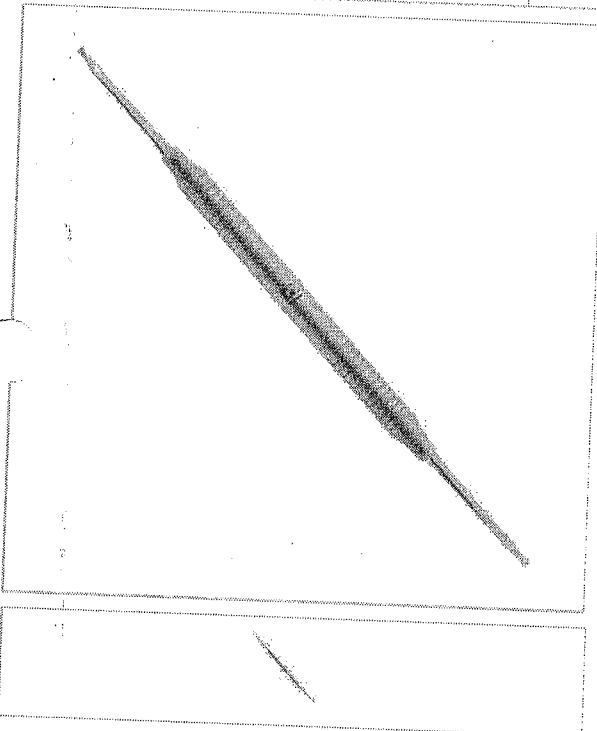

Cinzel Micro Ochsenein - Quinelato

Cod. de Referência: 476927

☆☆☆☆☆ (0)

Avalie este produto

Embalagem com 1 unidade. Escolha o modelo.



FRETE GRÁTIS! NAS COMPRAS ACIMA DE R\$100,00

A partir de: **R\$70,97**

Condições de Pagamento [+]

n° 3 476941

R\$68,71

COMPRAR

n° 1 476927

R\$70,97

COMPRAR

n° 2 476934

R\$70,97

COMPRAR

VOCÊ ESTÁ EM UM AMBIENTE SEGURO

APROVEITE E COMPRE JUNTO

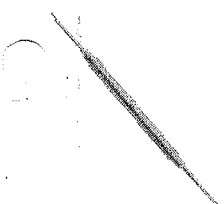

+

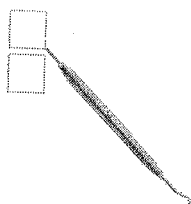

+

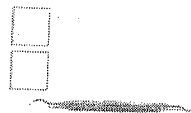

=

Leve junto por:

R\$ 194,73

COMPRAR TODOS

Cinzel Micro Ochsenein - Quinelato

Embalagem com 1 unidade. Escolha o modelo.

A partir de: **R\$ 70,97**

Gengivótomo Kirkland 15/16 - Quinelato

Embalagem com 1 unidade.

A partir de: **R\$ 58,12**

Cinzel Rhodes 36-37 Millennium - Golgran

Embalagem com 1 unidade.

☆☆☆☆☆ (1)
A partir de: **R\$ 65,64**

Indicação

Características

Itens Inclusos

Para remover e modelar osso. Os biseis semicirculares entalhados nos cinzeis Ochsenein e Fedí podem também ser utilizados em ossos, inclusive retalho palatal secundário.

POSSO AJUDAR?

INDICAÇÕES DAS COMBINAÇÕES

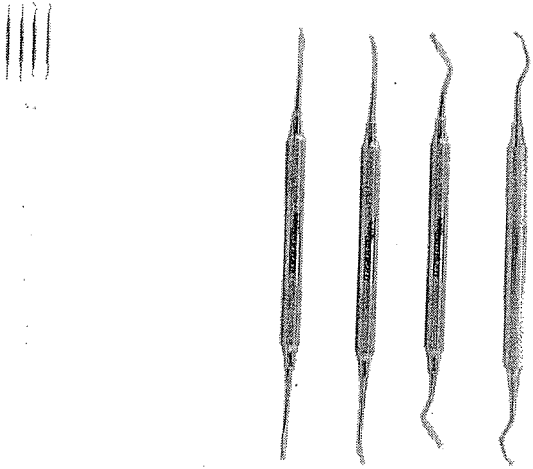

CINZEL MICRO OSCHSENBEIN / CINZEL RHODES - MILLENNIUM

COD: 068003000

0 de 5

(0)

Por R\$62,26

R\$59,15 no boleto à vista
ou 1X de R\$62,26 no cartão

Resgate por 6110 pontos no Surya Club

Escolha abaixo a variação do produto antes de adicionar ao carrinho.

[Adicionar ao carrinho](#)

[Comprar agora](#)

Ex: Anterior, posterior, rosa, azul, etc...

Filtrar

068003001

CINZEL MICRO OSCHSENBEIN N° 1 - MILLENNIUM

R\$ 62,26

Quant:

[Adicionar ao carrinho](#)

068003002

CINZEL MICRO OSCHSENBEIN N° 2 - MILLENNIUM

R\$ 62,26

Quant:

[Adicionar ao carrinho](#)

068003003

CINZEL MICRO OSCHSENBEIN N° 3 - MILLENNIUM

R\$ 62,26

Quant:

[Adicionar ao carrinho](#)

068003005

CINZEL RHODES N° 36/37 - MILLENNIUM

R\$ 62,26

Quant:

[Adicionar ao carrinho](#)

[Adicionar ao carrinho](#)

[Comprar agora](#)

Informações do produto

RELATÓRIO PÚBLICO
(medicamentos, materiais médico-hospitalares e gases medicinais)

PESQUISAR POR

ITEM
 MODALIDADE
 INSTITUIÇÃO
 FORNECEDOR
 FAIXA
 PERÍODO
 BASE SIASG (Compras Federais)
 TIPO DE COMPRA

Código BR:

Unidade de Fornecedor:

Descrição CATMAT: COLGADURA

Genérico: Sim Não

Adicionar

Grupo: Todos

Classe: Todos

PDM: Todos

UF: Todos

Município: Selecionar

RESULTADO

Os registros exibidos especificam as compras realizadas nos últimos 18 meses, o que corresponde ao seguinte período: 20-11-2017 a 20/05/2019

Gerar Planilha

Gerar PDF

CÓDIGO BR	DESCRIÇÃO CATMAT	UNIDADE DE FORNECIMENTO	GENÉRICO	DADOS DA COMPRA			DADOS DO FABRICANTE/FORNECEDOR		DADOS DA INSTITUIÇÃO			VALORES					
				DATA COMPRA	MODALIDADE DA COMPRA	DATA INSCRIÇÃO	TIPO COMPRA	FABRICANTE	FORNECEDOR	NOME DA INSTITUIÇÃO	MUNICÍPIO	UF	QTD ITENS COMPRADOS	PREÇO UNITÁRIO	COMPETÊNCIA CMED	MÉDIA PONDERADA	
BR0422654	ACESSÓRIO PARA RADIOLOGIA TIPO:COLGADURA, MATERIAL LAÇO INDIVIDUAL, CARACTERÍSTICAS ADICIONAIS:INDIVIDUAL	UNIDADE	Não	01/10/2018	Pregão	24/01/2019	A	MAC ARTIGOS ODONTOLÓGICOS E PROTESE LTDA - EPP	IN-DENTAL PRODUTOS ODONTOLÓGICOS, MEDICOS E HOSPITALARES LTDA - EPP	FUNDO MUNICIPAL DE SAÚDE DE QUATA	QUATA	SP	10	2,4000	N/A	N/A	3,9148

Mostrando 1 a 18 de 18 registro(s)

BPS - Banco de Preços em Saúde

DADOS DO ITEM				DADOS			MPRA		DADOS DO FABRICANTE/FORNECEDOR				INSTITUIÇÃO		VALORES			
CÓDIGO BR	DESCRIÇÃO CATMAT	UNIDADE DE FORNECIMENTO	GENÉRICO	DATA COMPRA	MODALIDADE DA COMPRA	DATA INSERÇÃO	TIPO COMPRA	FABRICANTE	FABRICANTE	FORNECEDOR	NOME DA INSTITUIÇÃO	MUNICÍPIO	UF	QTD ITENS COMPRADOS	PREÇO UNITÁRIO	CMED - PREÇO REGULADO	COMPETÊNCIA CMED	MÉDIA PONDERADA
BR0422654	ACESSÓRIO PARA RADIOLOGIA, TIPO:COLGADURA, MATERIAL:AÇO INOXIDÁVEL, CARACTERÍSTICAS ADICIONAIS:INDIVIDUAL	UNIDADE	Não	04/12/2018	Pregão	06/02/2019	A	TECNOIDENT INDUSTRIA E COMERCIO LTDA - EPP	MAC ARTIGOS ODONTOLÓGICOS E PROTESE LTDA - EPP	SUPREMA DENTAL IMPORTACAO, EXPORTACAO E COMERCIO DE PRODUTOS ODONTOLÓGICOS EIRELI	FUNDO MUNICIPAL DE SAUDE	ARACAJU	SE	60	2,6000	N/A	N/A	3,9148
BR0422654	ACESSÓRIO PARA RADIOLOGIA, TIPO:COLGADURA, MATERIAL:AÇO INOXIDÁVEL, CARACTERÍSTICAS ADICIONAIS:INDIVIDUAL	UNIDADE	Não	20/03/2019	Pregão	25/04/2019	A	MAC ARTIGOS ODONTOLÓGICOS E PROTESE LTDA - EPP	MAC ARTIGOS ODONTOLÓGICOS E PROTESE LTDA - EPP	ODONTOSUL LTDA - EPP	MUNICÍPIO DE MARIA HELENA	MARIA HELENA	PR	8	2,8600	N/A	N/A	3,9148
BR0422654	ACESSÓRIO PARA RADIOLOGIA, TIPO:COLGADURA, MATERIAL:AÇO INOXIDÁVEL, CARACTERÍSTICAS ADICIONAIS:INDIVIDUAL	UNIDADE	Não	13/12/2017	Pregão	06/03/2018	A	MAC ARTIGOS ODONTOLÓGICOS E PROTESE LTDA - EPP	MAC ARTIGOS ODONTOLÓGICOS E PROTESE LTDA - EPP	INDENTAL PRODUTOS ODONTOLÓGICOS, MEDICOS E HOSPITALARES LTDA - EPP	MUNICÍPIO DE ALTINOPOLIS	ALTINOPOLIS	SP	30	2,9000	N/A	N/A	3,9148
BR0422654	ACESSÓRIO PARA RADIOLOGIA, TIPO:COLGADURA, MATERIAL:AÇO INOXIDÁVEL, CARACTERÍSTICAS ADICIONAIS:INDIVIDUAL	UNIDADE	Não	21/08/2018	Pregão	30/10/2018	A	GOLGRAN INDUSTRIA E COMERCIO DE INSTRUMENTAL ODONT LTDA	GOLGRAN INDUSTRIA E COMERCIO DE INSTRUMENTAL ODONT LTDA	EQUIPAR SUPRIMENTOS ODONTOMEDICOS LTDA - EPP	CONSORCIO INTERMUNICIPAL DE SAUDE	PATO BRANCO	PR	100	2,9500	N/A	N/A	3,9148
BR0422654	ACESSÓRIO PARA RADIOLOGIA, TIPO:COLGADURA, MATERIAL:AÇO INOXIDÁVEL, CARACTERÍSTICAS ADICIONAIS:INDIVIDUAL	UNIDADE	Não	21/03/2018	Pregão	04/06/2018	A	TECNOIDENT INDUSTRIA E COMERCIO LTDA - EPP	TECNOIDENT INDUSTRIA E COMERCIO LTDA - EPP	DENTAL UNIVERSO EIRELI - EPP	MUNICÍPIO DE IPIACU	IPIACU	MG	8	3,4000	N/A	N/A	3,9148
BR0422654	ACESSÓRIO PARA RADIOLOGIA, TIPO:COLGADURA, MATERIAL:AÇO INOXIDÁVEL, CARACTERÍSTICAS ADICIONAIS:INDIVIDUAL	UNIDADE	Não	09/05/2018	Pregão	11/06/2018	A	PEG BABY LTDA - ME	PEG BABY LTDA - ME	MAXIMA DENTAL IMPORTACAO, EXPORTACAO E COMERCIO DE PRODUTOS ODONTOLÓGICOS EIRELI	MUNICÍPIO DE PARAGOMINAS	PARAGOMINAS	PA	50	3,4200	N/A	N/A	3,9148
BR0422654	ACESSÓRIO PARA RADIOLOGIA, TIPO:COLGADURA, MATERIAL:AÇO INOXIDÁVEL, CARACTERÍSTICAS ADICIONAIS:INDIVIDUAL	UNIDADE	Não	12/01/2018	Pregão	18/09/2018	A	TECNOIDENT INDUSTRIA E COMERCIO LTDA - EPP	TECNOIDENT INDUSTRIA E COMERCIO LTDA - EPP	ODONTOSUL LTDA - EPP	FUNDO MUNICIPAL DE SAUDE DE SAO PEDRO DO IGUAQU	SAO PEDRO DO IGUAQU	PR	5	3,9000	N/A	N/A	3,9148
BR0422654	ACESSÓRIO PARA RADIOLOGIA, TIPO:COLGADURA, MATERIAL:AÇO INOXIDÁVEL, CARACTERÍSTICAS ADICIONAIS:INDIVIDUAL	UNIDADE	Não	30/08/2018	Pregão	10/05/2019	A	TECNOIDENT INDUSTRIA E COMERCIO LTDA - EPP	TECNOIDENT INDUSTRIA E COMERCIO LTDA - EPP	SOS DISTRIBUIDORA DE PRODUTOS PARA SAUDE LTDA	FUNDO MUNICIPAL DE SAUDE	ICARAIMA	PR	10	4,0500	N/A	N/A	3,9148
BR0422654	ACESSÓRIO PARA RADIOLOGIA, TIPO:COLGADURA, MATERIAL:AÇO INOXIDÁVEL, CARACTERÍSTICAS ADICIONAIS:INDIVIDUAL	UNIDADE	Não	18/07/2018	Pregão	30/10/2018	A	TECNOIDENT INDUSTRIA E COMERCIO LTDA - EPP	TECNOIDENT INDUSTRIA E COMERCIO LTDA - EPP	BIO - LOGICA COMERCIO DE PRODUTOS HOSPITALARES LTDA	FUNDO MUNICIPAL DE SAUDE	MARINGA	PR	200	4,2000	N/A	N/A	3,9148

BPS - Banco de Preços em Saúde

CÓDIGO BR	DADOS DO ITEM				DADO MPRA		DADOS DO FABRICANTE/FORNECEDOR		INSTITUIÇÃO DA		VALORES						
	DESCRIÇÃO CATMAT	UNIDADE DE FORNECIMENTO	GENÉRICO	DATA COMPRA	MODALIDADE DA COMPRA	DATA INSERÇÃO	TIPO COMPRA	FABRICANTE	FORNECEDOR	NOME DA INSTITUIÇÃO	MUNICÍPIO	UF	QTD ITENS COMPRADOS	PREÇO UNITÁRIO	CMED - PREÇO REGULADO	COMPETÊNCIA CMED	MÉDIA PONDERADA
BR0422654	ACESSÓRIO PARA RADIOLOGIA TIPO:COLGADURA, MATERIAL:AÇO INOXIDÁVEL, CARACTERÍSTICAS ADICIONAIS:INDIVIDUAL	UNIDADE	Não	21/03/2018	Pregão	18/07/2018	A	TECNOIDENT INDUSTRIA E COMERCIO LTDA - EPP	BASE MEDICAL DISTRIBUIDORA DE MEDICAMENTOS HOSPITALARES E ODONTOLÓGICOS LTDA - EPP	FUNDO MUNICIPAL DE SAUDE DO MUNICIPIO DE IBIPITANGA	IBIPITANGA	BA	60	4,8000	N/A	N/A	3,9148
BR0422654	ACESSÓRIO PARA RADIOLOGIA TIPO:COLGADURA, MATERIAL:AÇO INOXIDÁVEL, CARACTERÍSTICAS ADICIONAIS:INDIVIDUAL	UNIDADE	Não	21/09/2018	Pregão	18/12/2018	A	TECNOIDENT INDUSTRIA E COMERCIO LTDA - EPP	ODONTOMEDI - PRODUTOS ODONTOLÓGICOS E HOSPITALARES LTDA - EPP	FUNDO MUNICIPAL DE SAUDE DE FLORIDA	FLORIDA	PR	12	4,8200	N/A	N/A	3,9148
BR0422654	ACESSÓRIO PARA RADIOLOGIA TIPO:COLGADURA, MATERIAL:AÇO INOXIDÁVEL, CARACTERÍSTICAS ADICIONAIS:INDIVIDUAL	UNIDADE	Não	02/12/2017	Pregão	20/03/2018	A	TECNOIDENT INDUSTRIA E COMERCIO LTDA - EPP	DIMENSAO DISTRIBUIDORA DE MEDICAMENTOS LTDA - ME	MUNICIPIO DE PALMEIRAS SECRETARIA MUNICIPAL DE SAUDE	PALMEIRAS	PI	5	5,0600	N/A	N/A	3,9148
BR0422654	ACESSÓRIO PARA RADIOLOGIA TIPO:COLGADURA, MATERIAL:AÇO INOXIDÁVEL, CARACTERÍSTICAS ADICIONAIS:INDIVIDUAL	UNIDADE	Não	05/11/2018	Pregão	04/12/2018	A	MAC ARTIGOS ODONTOLÓGICOS E PROTESE LTDA - EPP	COSTAMED PRODUTOS MEDICOS LTDA - ME	FUNDO MUNICIPAL DE SAUDE	MACAPARANA	PE	50	5,1000	N/A	N/A	3,9148
BR0422654	ACESSÓRIO PARA RADIOLOGIA TIPO:COLGADURA, MATERIAL:AÇO INOXIDÁVEL, CARACTERÍSTICAS ADICIONAIS:INDIVIDUAL	UNIDADE	Não	20/02/2018	Pregão	24/05/2018	A	GOLGRAN INDUSTRIA E COMERCIO DE INSTRUMENTAL ODONT LTDA	PROFARM COMERCIO DE MEDICAMENTOS E MATERIAL HOSPITALAR LTDA	FUNDO MUNICIPAL DE SAUDE DE PIUM	PIUM	TO	40	5,3100	N/A	N/A	3,9148
BR0422654	ACESSÓRIO PARA RADIOLOGIA TIPO:COLGADURA, MATERIAL:AÇO INOXIDÁVEL, CARACTERÍSTICAS ADICIONAIS:INDIVIDUAL	UNIDADE	Não	04/12/2017	Pregão	04/09/2018	A	TECNOIDENT INDUSTRIA E COMERCIO LTDA - EPP	C.A. DISTRIBUIDORA DE PRODUTOS HOSPITALARES EIRELI - ME	FUNDO MUNICIPAL DE SAUDE - FMS DO MUNICIPIO DE ANASTACIO	ANASTACIO	MS	20	8,9500	N/A	N/A	3,9148
BR0422654	ACESSÓRIO PARA RADIOLOGIA TIPO:COLGADURA, MATERIAL:AÇO INOXIDÁVEL, CARACTERÍSTICAS ADICIONAIS:INDIVIDUAL	UNIDADE	Não	26/03/2018	Pregão	20/07/2018	A	TECNOIDENT INDUSTRIA E COMERCIO LTDA - EPP	SOL PRO-MED COMERCIO DE PRODUTOS MEDICOS E HOSPITALARES LTDA	MUNICIPIO DE MERIDIANO	MERIDIANO	SP	10	8,9700	N/A	N/A	3,9148
BR0420219	DIMENSOES:PARA FILME 18 X 24 CM, CARACTERÍSTICAS ADICIONAIS:PARA 14 PELICULAS	UNIDADE	Não	09/02/2018	Pregão	12/05/2018	A	TECNOIDENT INDUSTRIA E COMERCIO LTDA - EPP	MIRELLY PINHEIRO FERREIRA	FUNDO MUNICIPAL DE SAUDE	TIMBALUA DOS BATISTAS	RN	5	37,4000	N/A	N/A	37,4000

Mostrando 1 à 18 de 18 registro(s)

RELATORIO PÚBLICO (medicamentos, materiais médico-hospitalares e gases medicinais)

ITEM
 MODALIDADE INSTITUIÇÃO FORNECEDOR FAIXA PERÍODO TIPO DE COMPRA

Código BR:
 Descrição CATMAT: compactador de mc spaden
 Unidade de Fornecimento:

Genérico: Sim Não
 Adicionar:

Grupo: Todos
 Classe: Todos
 PDM:
 UF: Todos
 Município: Selezione

Pesquisar Limpar

Gerar Planilha Gerar PDF

RESULTADO

Os registros exibidos especificam as compras realizadas nos últimos 18 meses, o que corresponde ao seguinte período: 20-11-2017 a 20/05/2019

DADOS DO ITEM		DADOS DA COMPRA				DADOS DO FABRICANTE/FORNECEDOR			DADOS DA INSTITUIÇÃO			VALORES				
CODIGO BR	DESCRIÇÃO CATMAT	UNIDADE DE FORNECIMENTO	GENÉRICO	DATA COMPRA	MODALIDADE DA COMPRA	DATA INSERÇÃO	TIPO COMPRA	FABRICANTE	FORNECEDOR	NOME DA INSTITUIÇÃO	MUNICIPIO	UF	QTD ITENS COMPRADOS	PREÇO UNITÁRIO	COMPETÊNCIA CIMED	MÉDIA PONDERADA
Nenhum registro encontrado..																

00046
b.

Items 229 A 252

R# 179,77

RECOMENDAMOS ESSES PRODUTOS PARA VOCÊ!

000468

FECHAR

10

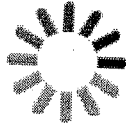

R\$ 61,47

Adicionar ao Carrinho

Finalizar Compra

- Consulte opções de parcelamento
- Consulte frete e prazo de entrega

Indicações

Características e benefícios

Apresentação

Podemos ajudar?

Instrumento em aço inoxidável que ao ser rotacionado no interior do canal, entra em contato com a parede do canal promovendo sua termoplastificação. Com isso, a obturação do sistema de canais radiculares é facilitada.

PRODUTOS DA MESMA MARCA

--	--	--

Busque aqui...

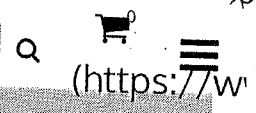

(<https://www.dentalsorria.com.br>)

Motor Endodôntico X-Smart Plus
de R\$7.360,00 por **R\$6.990,00**

(<https://www.dentalsorria.com.br/xsmart.html>)

Condensador Mcspadden - Dentsply

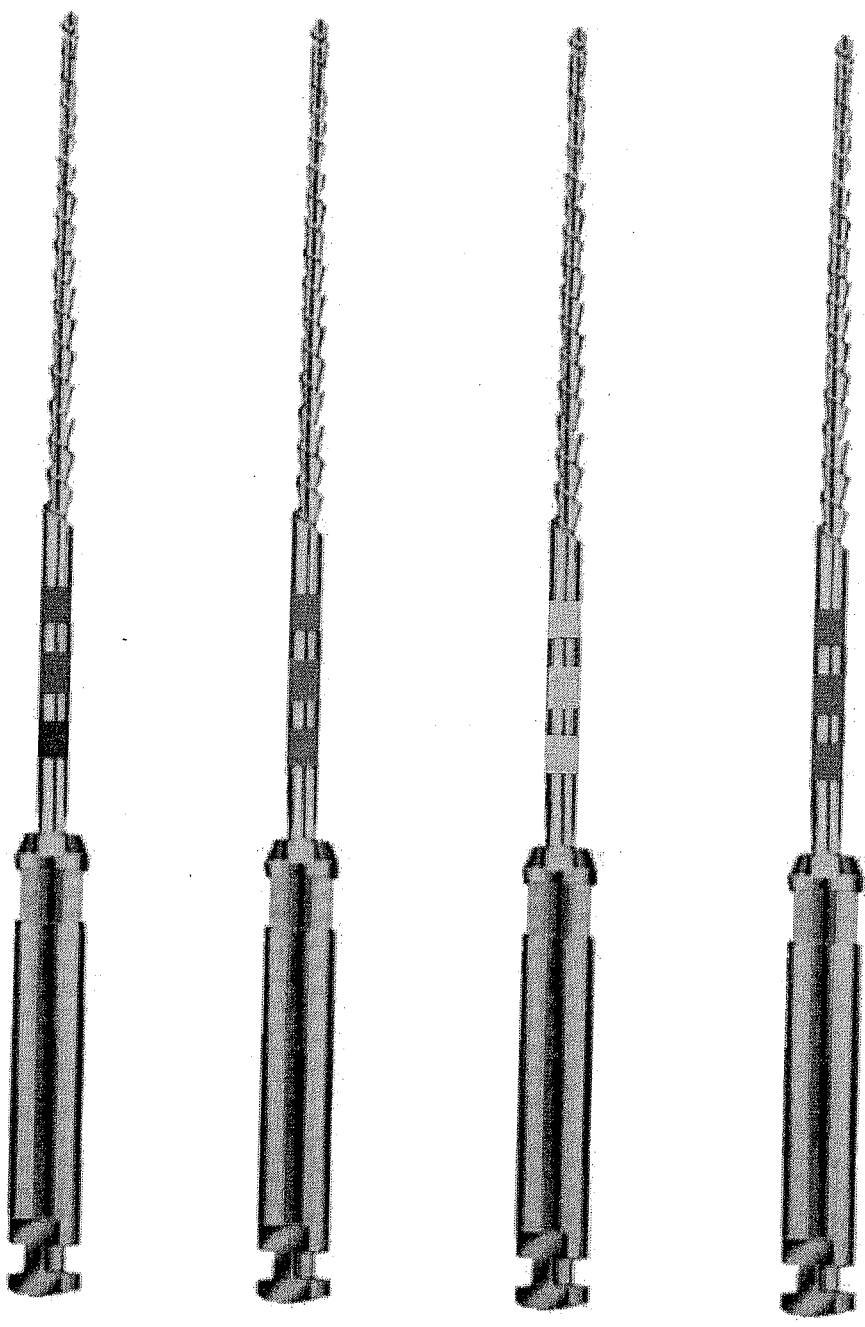

Condensador Mcspadden N 30 25mm - Dentsply
Embalagem com 4 unidades

R\$245,90

0 + -

Condensador Mcspadden N 35 25mm - Dentsply Embalagem com 4 unidades	R\$245,90	0	+ -
Busque aqui... Condensador Mcspadden N 40 25mm - Dentsply Embalagem com 4 unidades (https://www.dentalsorria.com.br/)	R\$245,90	0	+ -
Condensador Mcspadden N 45 25mm - Dentsply Embalagem com 4 unidades	R\$245,90	0	+ -
Condensador Mcspadden N 50 25mm - Dentsply Embalagem com 4 unidades	R\$245,90	0	+ -
Condensador Mcspadden N 55 25mm - Dentsply Embalagem com 4 unidades	R\$245,90	0	+ -
Condensador Mcspadden N 60 25mm - Dentsply Embalagem com 4 unidades	R\$245,90	0	+ -
Condensador Mcspadden N 70 25mm - Dentsply Embalagem com 4 unidades	R\$245,90	0	+ -
Condensador Mcspadden N 80 25mm - Dentsply Embalagem com 4 unidades	R\$245,90	0	+ -
Condensador Mcspadden N 40 21mm - Dentsply Embalagem com 4 unidades	R\$245,90	0	+ -
Condensador Mcspadden N 45 21mm - Dentsply Embalagem com 4 unidades	R\$245,90	0	+ -
Condensador Mcspadden N 50 21mm - Dentsply Embalagem com 4 unidades	R\$245,90	0	+ -
Condensador Mcspadden N 55 21mm - Dentsply Embalagem com 4 unidades	R\$245,90	0	+ -
Condensador Mcspadden N 60 21mm - Dentsply Embalagem com 4 unidades	R\$245,90	0	+ -
Condensador Mcspadden N 70 21mm - Dentsply Embalagem com 4 unidades	R\$245,90	0	+ -
Condensador Mcspadden N 80 21mm - Dentsply Embalagem com 4 unidades	R\$245,90	0	+ -

Comprar

No boleto parcelado

Pagamento Antecipado

*Em até 6x

*Ganhe até 5%

Precisa de ajuda?

Acompanhe seu Pedido NOVO
2ª Via do Boleto

Entre ou Cadastre-se
Minha Conta

O que você procura?

Por Categoria

Repetir Pedido

Tudo Que Você Precisa

Promoções

Dental Cremer | Endodontia | Condensador de Guta Percha

Produto

Indicação

Características

Itens Inclusos

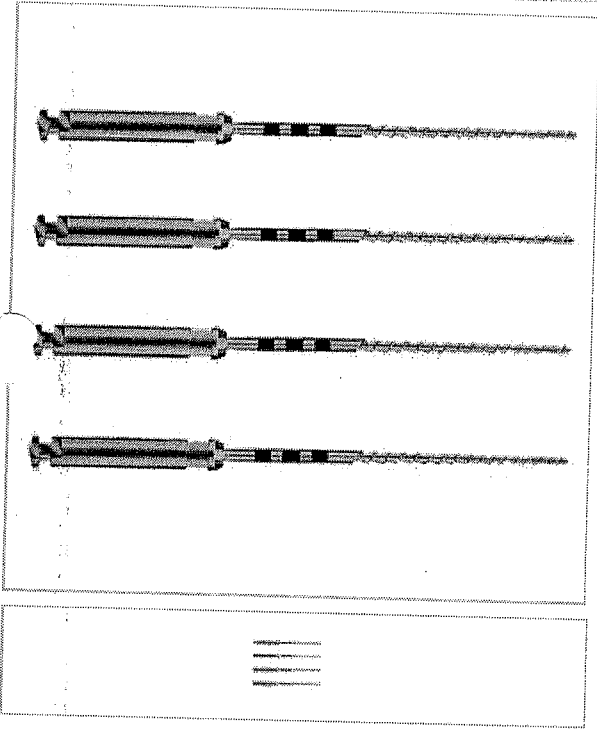

Condensador de Guta Mcspadden Maillefer - Dentsply

Cod. de Referência: 386127

★★★★☆ (2)

Veja opiniões de quem já comprou

Embalagem com 4 unidades. Escolha o modelo.

FRETE GRÁTIS! NAS COMPRAS ACIMA DE R\$100,00

A partir de: **R\$231,93**

Condições de Pagamento [+]

055 - 25mm 387117	R\$231,93	1	COMPRAR
060 - 25mm 387124	R\$231,93	1	COMPRAR
060 - 21mm 431360	R\$231,93	1	COMPRAR
055 - 21mm 431353	R\$231,93	1	COMPRAR

VOCÊ ESTÁ EM UM AMBIENTE SEGURO

ROVEITE E COMPRE JUNTO

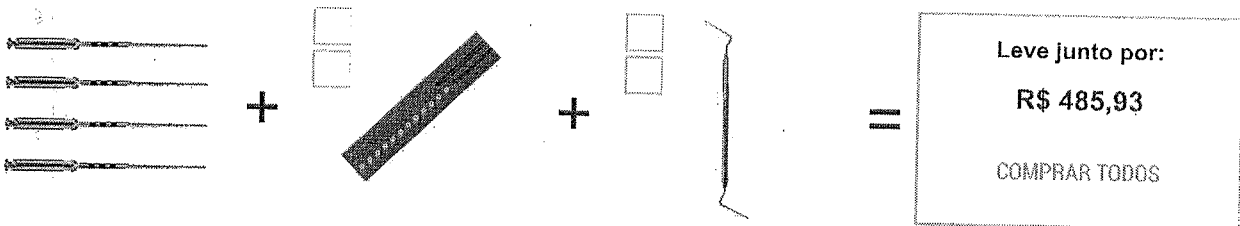

Condensador de Guta Mcspadden Maillefer - Dentsply

Embalagem com 4 unidades. Escolha o modelo.

★★★★☆ (2)

A partir de: **R\$ 231,93**

Régua Endodôntica Calibradora Intermedium - Angelus

Embalagem com 1 unidade.

★★★★★ (1)

A partir de: **R\$ 178,00**

Condensador Duplo Shilder - Odous de Deus

Embalagem com 1 unidade.

★★★★★ (4)

A partir de: **R\$ 76,00**

1 Modelo

1

1 Modelo

Indicação

Características

Itens Inclusos

POSSO AJUDAR?

RELATÓRIO PÚBLICO
(medicamentos, materiais médico-hospitalares e gases medicinais)

PESQUISAR POR

- ITEM
- MODALIDADE
- INSTITUIÇÃO
- FORNECEDOR
- FABRICANTE
- FAIXA
- PERÍODO
- BASE SIASGI(Compras Federais)
- TIPO DE COMPRA

ITEM

Código BR:

BR:

Descrição CATMAT:
COMPASSO ODONTOLÓGICO, MATERIAL-AÇO INOXIDÁVEL, MODELO:TIPO DE WILLIS

Unidade de Fornecimento:

Genérico: Sim Não

Dados Agrupados

Adicionar

Grupo:

Classe:

PDM:

UF:

Município:

Pesquisar

Limpar

Gerar Planilha

Gerar Pdf

RESULTADO

Os registros exibidos especificam as compras realizadas nos últimos 18 meses, o que corresponde ao seguinte período: 20-11-2017 a 20/05/2019
Base de Dados BPS

Mostrar: 20 ▼

DADOS DO ITEM		DADOS DA COMPRA			DADOS DO FABRICANTE/FORNECEDOR		DADOS DA INSTITUIÇÃO			VALORES							
CÓDIGO BR	DESCRIÇÃO CATMAT	UNIDADE DE FORNECIMENTO	GENÉRICO	DATA COMPRA	MODALIDADE DA COMPRA	DATA INSERÇÃO	TIPO COMPRA	FABRICANTE	FORNECEDOR	NOME DA INSTITUIÇÃO	MUNICÍPIO	UF	QTD ITENS COMPRADOS	PREÇO UNITÁRIO	CMED - PREÇO REGULADO	COMPETÊNCIA CMED	MÉDIA PONDERADA
BR0427597	COMPASSO ODONTOLÓGICO, MATERIAL-AÇO INOXIDÁVEL, MODELO:TIPO DE WILLIS	UNIDADE	Não	21/09/2018	Pregão	30/10/2018	A	JON INDUSTRIA E COMERCIO DE PRODUTOS ODONTOLÓGICOS LTDA - EPP	DENTAL CREMER PRODUTOS ODONTOLÓGICOS S.A	CONSORCIO INTERMUNICIPAL DE SAUDE	PATO BRANCO	PR	150	25,2500	N/A	N/A	25,7464

Mostrando 1 à 2 de 2 registro(s)

Item 253

R\$ 44,12

000472

CÓDIGO BR	DADOS DO ITEM			DADOS D		PRA		DADOS DO FABRICANTE/FORNECEDOR			DAL		INSTITUIÇÃO			VALORES		
	DESCRIÇÃO CATMAT	UNIDADE DE FORNECIMENTO	GENÉRICO	DATA COMPRA	MODALIDADE DA COMPRA	DATA INSERÇÃO	TIPO COMPRA	FABRICANTE	FORNECEDOR	NOME DA INSTITUIÇÃO	MUNICÍPIO	UF	QTD ITENS COMPRADOS	PREÇO UNITÁRIO	PREÇO REGULADO	COMPETÊNCIA CMED	MÉDIA PONDERADA	
BR0427597	COMPASSO ODONTOLÓGICO, MATERIAL-AÇO INOXIDÁVEL, MODELO: TIPO DE WILLIS	UNIDADE	Não	26/03/2018	Pregão	20/07/2018	A	JON INDUSTRIA E COMERCIO DE PRODUTOS ODONTOLÓGICOS LTDA - EPP	SOL PRO-MED COMERCIO DE PRODUTOS MEDICOS E HOSPITALARES LTDA	MUNICIPIO DE MERIDIANO	SP	2	62.9800	N/A	N/A		25,7464	

Mostrando 1 à 2 de 2 registros

Suporte a sistemas: 136 - opção 3
 e-mail: suporte.sistemas@datasus.gov.br
 Site conosco: http://datasus.saude.gov.br/ale_spt030303

000473

RELATÓRIO PÚBLICO (medicamentos, materiais médico-hospitalares e gases medicinais)

PESQUISAR POR

ITEM
 MODALIDADE
 INSTITUIÇÃO
 FORNECEDOR
 FABRICANTE
 FAIXA
 PERÍODO
 BASE SIASG(Compras Federais)
 TIPO DE COMPRA

Descrição CATMAT: composto híbrido fototativo
 Unidade de Fornecimento:

Genérico: Sim Não
 Dados Agrupados

Grupo: Todos
 Classe: Todos
 PDN:
 UF: Todos
 Município: Selecione

Pesquisar Limpar
 Gerar Pirâmida Gerar PDF

RESULTADO

Os registros exibidos especificam as compras realizadas nos últimos 18 meses, o que corresponde ao seguinte período: 20-11-2017 a 20/05/2019
 Base de Dados: BPS

Mostrar 20

DADOS DO ITEM		DADOS DA COMPRA				DADOS DO FABRICANTE/FORNECEDOR		DADOS DA INSTITUIÇÃO				VALORES				
CODIGO BR	DESCRIÇÃO CATMAT	UNIDADE DE FORNECIMENTO	GENÉRICO	DATA COMPRA	MODALIDADE DA COMPRA	DATA INSERÇÃO	TIPO COMPRA	FABRICANTE	FORNECEDOR	NOME DA INSTITUIÇÃO	MUNICÍPIO	UF	QTD ITENS COMPRADOS	PREÇO UNITARIO	COMPETÊNCIA CMED	MÉDIA PONDERADA
Nenhum registro encontrado..																

Item 254 A 260 R\$ 34100

000474

000475

(https://dentalspeed.com/marca/3m) **SÓ ATÉ DOMINGO ATÉ 48% OFF EM 3M**

(Olá Doutor(a), o que você procura?

(https://denta

Resina Natural Flow Seringa C3 1,2g

NOVA DFL

Embalagem c/ 1 seringa 1,2g e 5 pontas aplicadoras.

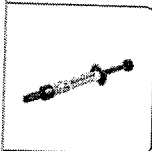

(https://cdn.dentalspeed.com/produtos/550/resina-

natural-flow-

seringa-

a35-24g-

nova-dfl-

flows-3815-seringa-01.png)

c3-12g-nova-dfl-02.png)

SÓ ATÉ DOMINGO ATÉ 48% OFF EM 3M



Por apenas

R\$ 34,00

PRODUTO ESGOTADO

Nome	E-mail
------	--------

avise-me quando chegar

mais opções de produtos

Mais Opções de Produtos



(https://dentalspeed.com/marca/3m)

Precisa de ajuda?

Acompanhe seu Pedido

NOVO 2ª Via do Boleto

Entre ou Cadastre-se Minha Conta

O que você procura?

Por Categoria

Repetir Pedido

Tudo Que Você Precisa

Promoções

Dental Cremer | Dentística e Estética | Resina Fluida

Produto

Indicação

Características

Itens Inclusos

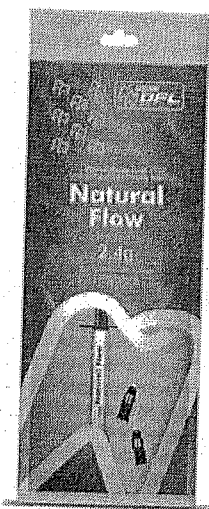

Resina Natural Flow Gengiva - Nova DFL

Cod. de Referência: 713640

★★★★★ (2)

Veja opiniões de quem já comprou

Embalagem com 2,4g.

FRTE GRÁTIS! NAS COMPRAS ACIMA DE R\$100,00

Por: **R\$34,00**

Condições de Pagamento [+]

QUANTIDADE:

1 [dropdown arrow]

COMPRAR

VOCÊ ESTÁ EM UM AMBIENTE SEGURO

APROVEITE E COMPRE JUNTO



+

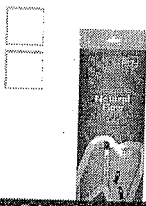

+

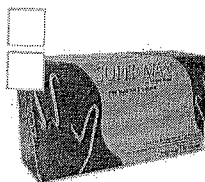

=

Leve junto por:

~~R\$ 92,99~~

R\$ 87,89

COMPRAR TODOS

Resina Natural Flow Gengiva - Nova DFL

Embalagem com 2,4g.

★★★★★ (2)

A partir de: **R\$ 34,00**

Resina Natural Flow - Nova DFL

Embalagem com 2,4g.

★★★★★ (9)

A partir de: ~~R\$ 34,00~~
R\$ 28,90

Luva de Procedimento - Supermax

Embalagem com 100 unidades. Escolha o tamanho.

★★★★★ (423)

A partir de: **R\$ 24,99**

Por até R\$ 20,99

1 [dropdown arrow]

1 [dropdown arrow]

Modelo [dropdown arrow]

1 [dropdown arrow]

Modelo [dropdown arrow]

Indicação

Características

Itens Inclusos

Indicado para restaurações em classe III, restaurações em classe IV, selamento de fósulas e fissuras, preenchimento de regiões socavadas, cimentação de facetas de porcelana, colagem de fragmentos, reparo em resina composta, reparo em porcelana, facetas para esmalte com manchas, fluoroses, erosão, abrasão ou pigmentação.

POSSO AJUDAR?

OPINIÕES DAS CONSUMIDORES

RELATÓRIO PÚBLICO
(medicamentos, materiais médico-hospitalares e gases medicinais)

PESQUISAR POR

ITEM MODALIDADE INSTITUIÇÃO FORNECEDOR FABRICANTE FAIXA PERÍODO BASE SIASG(Compras Federais) TIPO DE COMPRA

Código BR: Descrição CATMAT:

Unidade de Fornecimento: Genérico: Sim Não Dados Agrupados

Grupo: Adicionar
 Classe:
 PDM:
 UF: Município: Seleção

RESULTADO

Os registros exibidos especificam as compras realizadas nos últimos 18 meses, o que corresponde ao seguinte período: 20-11-2017 a 20/05/2019
Base de Dados: BPS

CÓDIGO .BR	DESCRIÇÃO CATMAT	UNIDADE DE FORNECIMENTO	GENÉRICO	DADOS DA COMPRA			DADOS DO FABRICANTE/FORNECEDOR		DADOS DA INSTITUIÇÃO			VALORES					
				DATA COMPRA	MODALIDADE DA COMPRA	DATA INSERÇÃO	TIPO COMPRA	FABRICANTE	FORNECEDOR	NOME DA INSTITUIÇÃO	MUNICÍPIO	UF	QTD ITENS COMPRADOS	PREÇO UNITÁRIO	COMPETÊNCIA CIMED	MÉDIA PONDERADA	
BR0391582	CONDICIONADOR DENTAL, TIPO-ÁCIDO FOSFÓRICO, CONCENTRAÇÃO:37%, ASPECTO FÍSICO:GEL	SERINGA 2,50 ML	Não	06/08/2018	Pregão	17/01/2018	A	BIODINAMICA QUIMICA E FARMACEUTICA LTDA - EPP	ODONTOPLUS LTDA	FUNDO MUNICIPAL DE SAUDE DE AGUA DOCE DO NORTE	AGUA DOCE DO NORTE	ES	100	4,3000	N/A	N/A	1,4180
BR0391582	CONDICIONADOR DENTAL, TIPO-ÁCIDO FOSFÓRICO, CONCENTRAÇÃO:37%, ASPECTO FÍSICO:GEL	SERINGA 3,00 G	Não	13/12/2017	Pregão	06/03/2018	A	BIODINAMICA QUIMICA E FARMACEUTICA LTDA - EPP	INDENTAL PRODUTOS ODONTOLÓGICOS, MÉDICOS E HOSPITALARES LTDA - EPP	MUNICÍPIO DE ALTINÓPOLIS	ALTINÓPOLIS	SP	150	4,5000	N/A	N/A	5,2198

Mostrando 21 à 31 de 31 registro(s)

Item 261

R\$ 5,30

000470

BPS - Banco de Preços em Saúde

CÓDIGO BR	DADOS DO ITEM				DADOS I		MIPRA		DADOS DO FABRICANTE/FORNECEDOR			INSTITUIÇÃO		VALORES			
	DESCRIÇÃO CATMAT	UNIDADE DE FORNECIMENTO	GENÉRICO	DATA COMPRA	MODALIDADE DA COMPRA	DATA INSERÇÃO	TIPO COMPRA	FABRICANTE	FORNECEDOR	NOME DA INSTITUIÇÃO	MUNICÍPIO	UF	QTD ITENS COMPRADOS	PREÇO UNITÁRIO	CMED - PREÇO REGULADO	COMPETÊNCIA CMED	MÉDIA PONDERADA
BR0391582	CONDICIONADOR DENTAL, TIPO:ÁCIDO FOSFÓRICO, CONCENTRAÇÃO:37%, ASPECTO FÍSICO:GEL	SERINGA 3,00 G	Não	09/03/2018	Pregão	28/06/2018	A	MAQUIRA INDUSTRIA DE PRODUTOS ODONTOLÓGICOS LTDA	REALMED HOSPITALAR EIRELI - ME	FUNDO MUNICIPAL DE SAUDE	RIANAPOLIS	GO	4	5.2100	N/A	N/A	5,2198
BR0391582	CONDICIONADOR DENTAL, TIPO:ÁCIDO FOSFÓRICO, CONCENTRAÇÃO:37%, ASPECTO FÍSICO:GEL	SERINGA 5,00 G	Não	22/11/2017	Pregão	31/01/2019	A	DFL INDUSTRIA E COMERCIO S/A	MIRASSOL MED COMERCIO DE MEDICAMENTOS - EIRELI	MUNICIPIO DE SANTA ERNESTINA	SANTA ERNESTINA	SP	12	5,3500	N/A	N/A	6,8250
BR0391582	CONDICIONADOR DENTAL, TIPO:ÁCIDO FOSFÓRICO, CONCENTRAÇÃO:37%, ASPECTO FÍSICO:GEL	SERINGA 2,50 ML	Não	22/11/2017	Pregão	31/01/2019	A	DFL INDUSTRIA E COMERCIO S/A	MIRASSOL MED COMERCIO DE MEDICAMENTOS - EIRELI	MUNICIPIO DE SANTA ERNESTINA	SANTA ERNESTINA	SP	6	5,3500	N/A	N/A	1,4180
BR0391582	CONDICIONADOR DENTAL, TIPO:ÁCIDO FOSFÓRICO, CONCENTRAÇÃO:37%, ASPECTO FÍSICO:GEL	SERINGA 2,50 ML	Não	21/08/2018	Pregão	18/07/2018	A	CAITEC INDUSTRIAL LTDA - ME	BASE MEDICAL DISTRIBUIDORA DE MEDICAMENTOS PRODUTOS HOSPITALARES E ODONTOLÓGICOS LTDA - EPP	FUNDO MUNICIPAL DE SAUDE DO MUNICIPIO DE IBIPITANGA	IBIPITANGA	BA	100	5,6200	N/A	N/A	1,4180
BR0391582	CONDICIONADOR DENTAL, TIPO:ÁCIDO FOSFÓRICO, CONCENTRAÇÃO:37%, ASPECTO FÍSICO:GEL	SERINGA 3,00 G	Não	21/08/2018	Pregão	18/12/2018	A	ALLPLAN PRODUTOS ODONTOLÓGICOS LTDA - ME	BIO - LOGICA COMERCIO DE PRODUTOS HOSPITALARES LTDA	FUNDO MUNICIPAL DE SAUDE DE FLORIDA	FLORIDA	PR	100	6,3000	N/A	N/A	5,2198
BR0391582	CONDICIONADOR DENTAL, TIPO:ÁCIDO FOSFÓRICO, CONCENTRAÇÃO:37%, ASPECTO FÍSICO:GEL	SERINGA 5,00 G	Não	13/12/2018	Convite	11/04/2019	A	PADRAO DIST PROD E EQUIP HOSPITALARES PE CALLOU LTDA	PADRAO DIST PROD E EQUIP HOSPITALARES PE CALLOU LTDA	FUNDO MUNICIPAL DE SAUDE - ESCADA-PE	ESCADA	PE	60	7,1200	N/A	N/A	6,8250
BR0391582	CONDICIONADOR DENTAL, TIPO:ÁCIDO FOSFÓRICO, CONCENTRAÇÃO:37%, ASPECTO FÍSICO:GEL	SERINGA 3,00 G	Não	09/02/2018	Pregão	27/04/2018	A	BIODINAMICA QUIMICA E FARMACEUTICA LTDA - EPP	CIRURGICA ONIX - EIRELI - ME	MUNICIPIO DE ALTONIA	ALTONIA	PR	10	7,3000	N/A	N/A	5,2198
BR0391582	CONDICIONADOR DENTAL, TIPO:ÁCIDO FOSFÓRICO, CONCENTRAÇÃO:37%, ASPECTO FÍSICO:GEL	SERINGA 2,50 ML	Não	09/02/2018	Pregão	12/05/2018	A	BIODINAMICA QUIMICA E FARMACEUTICA LTDA - EPP	SAUDE DOCTOR COMERCIO LTDA - EPP	FUNDO MUNICIPAL DE SAUDE	TIMBAUBA DOS BATISTAS	RN	50	8,5000	N/A	N/A	1,4180
BR0391582	CONDICIONADOR DENTAL, TIPO:ÁCIDO FOSFÓRICO, CONCENTRAÇÃO:37%, ASPECTO FÍSICO:GEL	SERINGA 5,00 G	Não	05/10/2018	Pregão	20/04/2019	A	DENTALVILLE DO BRASIL LTDA - EPP	SOMER COMERCIAL DE MATERIAL HOSPITALAR LTDA	FUNDO MUNICIPAL DE SAUDE	CAMPESTRE	AL	1200	11,5000	N/A	N/A	6,8250

Mostrando 21 à 31 de 31 registre(s)

Primeiro Anterior 1 2 Próximo Último

Supporte a sistemas: 136 - opção 8
 e-mail: suporte.sistemas@datasus.gov.br
 Fale conosco: <http://datasus.saude.gov.br/fale-conosco>

000479

RELATÓRIO PÚBLICO
(medicamentos, materiais médico-hospitalares e gases medicinais)

PESQUISAR POR

ITEM
 MODALIDADE
 INSTITUIÇÃO
 FORNECEDOR
 FABRICANTE
 PAIXA
 PERÍODO
 BASE SIASG(Compras Federais)
 TIPO DE COMPRA

Descrição CATMAT:
 CONE ENDODÔNTICO, TIPO:ABSORVENTE, MATERIAL:PAPEL, CALIBRE:45, COMPRIMENTO:28 MM, APRESENTAÇÃO:ESTOJO 120 PONTAS, ESTERILIDADE:ESTÉRIL

Unidade de Fornecimento:

Genérico:
 Sim Não

Adicionar: Dados Agrupados

Grupo:
 Todos

Classe:
 Todos

PDM:

UF:
 Todos

Município:
 Seleção

RESULTADO

Os registros exibidos especificam as compras realizadas nos últimos 18 meses, o que corresponde ao seguinte período: 20-11-2017 a 20/05/2019

Base de Dados BPS

CÓDIGO BR	DESCRIÇÃO CATMAT	UNIDADE DE FORNECIMENTO	GENÉRICO	DADOS DA COMPRA			DADOS DO FABRICANTE/FORNECEDOR		DADOS DA INSTITUIÇÃO				VALORES				
				DATA COMPRA	MODALIDADE DA COMPRA	DATA INSERÇÃO	TIPO COMPRA	FABRICANTE	FORNECEDOR	NOME DA INSTITUIÇÃO	MUNICÍPIO	UF	QTD. ITENS COMPRADOS	PREÇO UNITÁRIO	CMED - PREÇO REGULADO	COMPETÊNCIA CMED	MÉDIA PONDERADA
BR0418997	CONE ENDODÔNTICO, TIPO:ABSORVENTE, MATERIAL:PAPEL, CALIBRE:45, COMPRIMENTO:28 MM, APRESENTAÇÃO:ESTOJO 120 PONTAS, ESTERILIDADE:ESTÉRIL	EMBALAGEM 120,00 UN	Não	04/04/2018	Pregão	08/05/2018	A	GN INJECTA INDUSTRIA COMERCIAL DE MATERIAIS MEDICOS CIRURGICOS ODONTOLÓGICOS E DESCARTAVEIS LTDA	APOQUEU CENTER COMERCIAL DE PRODUTOS HOSPITALARES E MEDICAMEN	FUNDO MUNICIPAL DE SAUDE DE BELEM	BELEM	PB	20	17,0500	N/A	N/A	18,3500

Mostrando 1 a 2 de 2 registro(s)

Itens 262, 264 A 278 R# 36,84
280 - A 284 00048

DADOS DO ITEM			DADO		COMPRA		DADOS DO FABRICANTE/FORNECEDOR			JA INSTITUIÇÃO			VALORES					
CODIGO BR	DESCRIÇÃO CATMAT	UNIDADE DE FORNECIMENTO	GENÉRICO	DATA COMPRA	MODALIDADE DA COMPRA	DATA INSERÇÃO	TIPO COMPRA	FABRICANTE	FABRICANTE	FORNECEDOR	NOME DA INSTITUIÇÃO	MUNICÍPIO	UF	QTD ITENS COMPRADOS	PREÇO UNITÁRIO	CMED - PREÇO REGULADO	COMPETÊNCIA CMED	MÉDIA PONDERADA
BR0418997	CONE ENDODONTICO, MATERIAL-PAPEL, TIPO:ABSORVENTE, CALIBRE: Nº 45, COMPRIMENTO:28 MM, APRESENTAÇÃO:ESTOJO 120 PONTAS ESTERILIDADE-ESTÉRIL	EMBALAGEM 120,00 UN	Não	21/08/2018	Pregão	30/10/2018	A	TANARIMAN INDUSTRIAL LTDA	DENTAL CREIMER PRODUTOS ODONTOLÓGICOS S.A	CONSORCIO INTERMUNICIPAL DE SAUDE	PATO BRANCO	PR	50	18.8700	N/A	N/A	18.3500	

Mostrando 1 à 2 de 2 registre(s)

Suporte a sistemas: 136 - opção 8
 e-mail: suporte.sistemas@datasus.gov.br
 Fale conosco: <http://datasus.saude.gov.br/fale-conosco>

000481
6.

Precisa de ajuda?

Acompanhe seu Pedido

2ª Via do Boletim

O que você procura?

Dental Cremer | Endodontia | Cone de Papel

Produto

Indicação

Características

Itens Inclusos



Ponta de Papel Absorvente Cellpack - Tanari

Cod. de Referência: 213966

★★★★☆ (4)

Veja opiniões de quem já comprou

Embalagem com 180 unidades. Escolha o modelo.

Se este produto estiver sem estoque na Loja Virtual, poderá ser comprado através do 0800 727 7565.



FRTE GRATIS NAS COMPRAS ACIMA DE R\$100,00

A partir de: **R\$41,05**

Condições de Pagamento [+]

15-40 213966

R\$41,05

1

COMPRAR

45-80 213973

R\$41,05

1

COMPRAR

nº 30 214000

R\$41,05

1

COMPRAR

nº 40 214024

R\$41,05

1

COMPRAR

VOCE ESTÁ EM UM AMBIENTE SEGURO

APROVEITE E COMPRE JUNTO



TAMBÉM SOB ENCOMENDA

Ponta de Papel Absorvente Cellpack - Tanari

Embalagem com 180 unidades. Escolha o modelo.

★★★★☆ (4)

A partir de: **R\$ 41,05**

+



+



BAIXOU O PREÇO

Lençol de Borracha - Madeitex

Embalagem com 26 unidades. Tamanho 13,5x13,5cm.

★★★★☆ (86)

A partir de: ~~R\$ 26,90~~
R\$ 22,90

Leve junto por:

~~R\$ 83,74~~
R\$ 80,71

COMPRAR TODOS

1

Modelo

1

1

Indicação

Características

Itens Inclusos

POSSO AJUDAR?

BIOSSEGURANÇA ▾ DENTÍSTICA ▾ ENDODONTIA ▾ EQUIPAMENTOS ▾ IMPLANTODONTIA ▾
 ORTODONTIA ▾ PRÓTESE ▾ PROMOÇÕES

INÍCIO ENDODONTIA CONES DE PAPEL CONES DE PAPEL ABSORVENTE TANARI

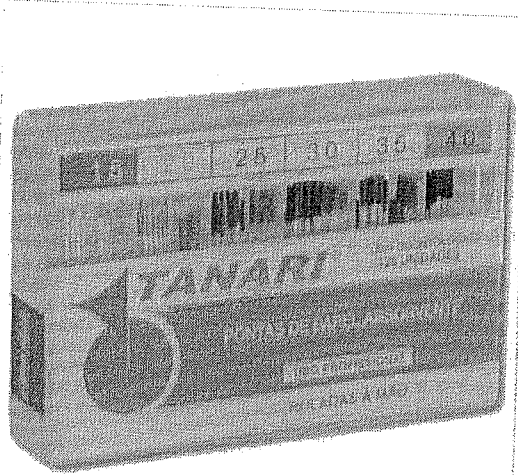

CONES DE PAPEL ABSORVENTE TANARI

Usado em endodontia para a obturação de canais radiculares.

TAMANHO :

CONE Nº 15	R\$ 36,67	<input type="text" value="1"/> <input type="button" value="-"/> <input type="button" value="+"/> <input type="button" value="🛒"/>
CONE Nº 20	R\$ 36,67	<input type="text" value="1"/> <input type="button" value="-"/> <input type="button" value="+"/> <input type="button" value="🛒"/>
CONE Nº 25	R\$ 36,67	<input type="text" value="1"/> <input type="button" value="-"/> <input type="button" value="+"/> <input type="button" value="🛒"/>
CONE Nº 35	R\$ 36,67	<input type="text" value="1"/> <input type="button" value="-"/> <input type="button" value="+"/> <input type="button" value="🛒"/>
CONE Nº 45	R\$ 36,67	<input type="text" value="1"/> <input type="button" value="-"/> <input type="button" value="+"/> <input type="button" value="🛒"/>
CONE Nº 50	R\$ 36,67	<input type="text" value="1"/> <input type="button" value="-"/> <input type="button" value="+"/> <input type="button" value="🛒"/>
CONE Nº 60	R\$ 36,67	<input type="text" value="1"/> <input type="button" value="-"/> <input type="button" value="+"/> <input type="button" value="🛒"/>
CONE Nº 70	R\$ 36,67	<input type="text" value="1"/> <input type="button" value="-"/> <input type="button" value="+"/> <input type="button" value="🛒"/>
CONE SORTIDOS 15 AO 40	R\$ 36,67	<input type="text" value="1"/> <input type="button" value="-"/> <input type="button" value="+"/> <input type="button" value="🛒"/>
CONE SORTIDOS 45 AO 80	R\$ 36,67	<input type="text" value="1"/> <input type="button" value="-"/> <input type="button" value="+"/> <input type="button" value="🛒"/>

Envie-nos uma mensagem

Cálculo do Frete

Informe o CEP

Calcular frete

Aguardando CEP

MAIS INFORMAÇÕES

- * Com alto poder de absorção.
- * São feitos pelo processo manual, por ser este processo tradicionalmente, o que permite maior precisão na calibragem dos cones.
- Embalagem com 120 unidades.

OUTROS PRODUTOS NA MESMA CATEGORIA

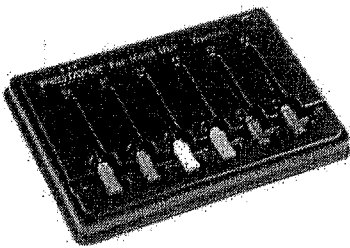

Lima Hand...
R\$ 271,81

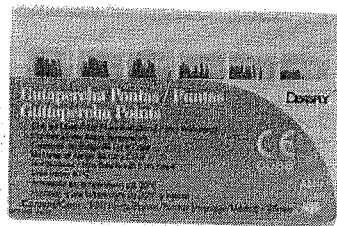

Guta Percha...
R\$ 28,99

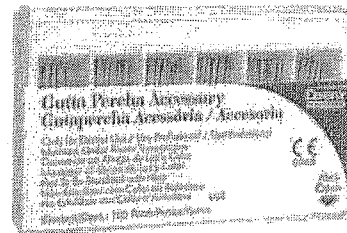

Guta Percha...
R\$ 28,99

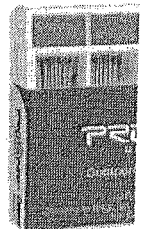

Guta Per...
R\$ 65,7

Envie-nos uma mensagem

(62) 3928-8400



Institucional

- Intato
- Formas de Pagamento
- Política de Entrega
- Política de Privacidade
- Quem Somos
- Termos e Condições
- Troca e devoluções



FORMAS DE PAGAMENTO

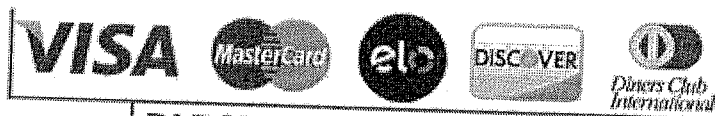

PARCELE SUAS COMPRAS
EM ATÉ 4X SEM JUROS



REMSsystem - www.remsystem.com.br

dentalcoimbra.com.br - © 2016

Envie-nos uma mensagem

Precisa de ajuda?

Acompanhe seu Pedido

2ª Via do Boleto

Entre ou Cadastre-se Minha Conta

O que você procura?

Por Categoria

Repetir Pedido

Tudo Que Você Precisa

Promoções



Dental Cremer | Endodontia | Cone de Papel

Produto

Indicação

Características

Itens Inclusos

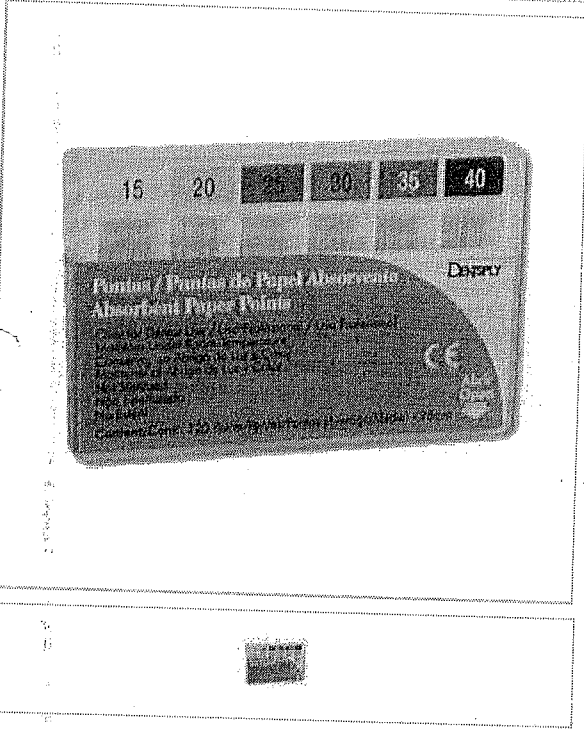

Ponta de Papel Absorvente Maillefer - Dentsply

Cod. de Referência: 278934

★★★★☆ (4)

Veja opiniões de quem já comprou

Embalagem com 120 unidades. Escolha o modelo.

FRETE GRÁTIS! NAS COMPRAS ACIMA DE R\$100,00

A partir de: **R\$32,81**

Condições de Pagamento [+]

nº 15-40 278934	R\$32,81	1	COMPRAR
nº 45-80 278941	R\$32,81	1	COMPRAR
nº 30 278989	R\$32,81	1	COMPRAR
nº 40 279078	R\$32,81	1	COMPRAR

VOCÊ ESTÁ EM UM AMBIENTE SEGURO

APROVEITE E COMPRE JUNTO

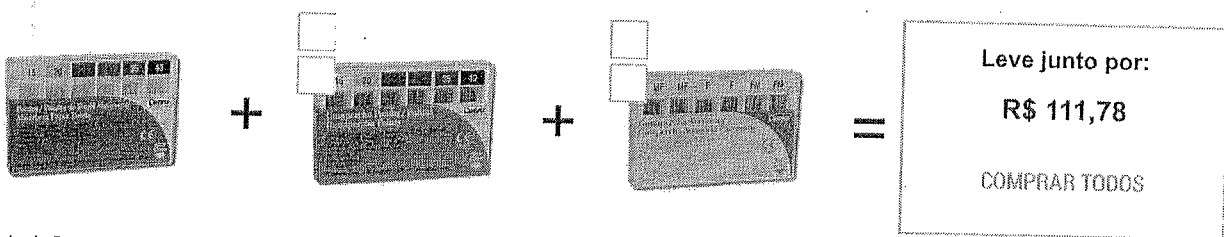

Ponta de Papel Absorvente Maillefer - Dentsply

Embalagem com 120 unidades. Escolha o modelo.

★★★★☆ (4)

A partir de: **R\$ 32,81**

Guta Percha Calibrada Maillefer - Dentsply

Embalagem com 120 unidades. Escolha o modelo.

★★★★☆ (7)

A partir de: **R\$ 30,81**

Guta Percha Acessória Maillefer - Dentsply

Embalagem com 120 unidades. Escolha o modelo.

★★★★☆ (17)

A partir de: **R\$ 48,16**

1 + 1 + 1

Indicação

Características

Itens Inclusos

POSSO AJUDAR?

RELATÓRIO PÚBLICO (medicamentos, materiais médico-hospitalares e gases medicinais)

PESQUISAR POR

ITEM
 MODALIDADE
 INSTITUIÇÃO
 FORNECEDOR
 FABRICANTE
 FAIXA
 PERÍODO
 BASE SIASG(Compras Federais)
 TIPO DE COMPRA

ITEM
 Código BR:
 Descrição CATMAT:
 Unidade de Fornecedor:
 Genérico: Sim Não
 Adicionar:

Grupos: Todos
 Classe: Todos
 PDM:
 UF: Todos
 Município: Seleção

Pesquisar Limpar Gerar PDF

RESULTADO

Os registros exibidos especificam as compras realizadas nos últimos 18 meses, o que corresponda ao seguinte período: 20-11-2017 a 20/05/2019

DADOS DO ITEM				DADOS DA COMPRA			DADOS DO FABRICANTE/FORNECEDOR			DADOS DA INSTITUIÇÃO				VALORES		
CODIGO BR	DESCRIÇÃO CATMAT	UNIDADE DE FORNECIMENTO	GENÉRICO	DATA COMPRA	MODALIDADE DA COMPRA	DATA INSERÇÃO	FABRICANTE	FABRICANTE FORNECEDOR	NOME DA INSTITUIÇÃO	MUNICIPIO	UF	QTD ITENS COMPRADOS	PREÇO UNITÁRIO	COMPETÊNCIA CIMED	MÉDIA PONDERADA	
Nenhum registro encontrado.																

Item 263 R\$ 11,66

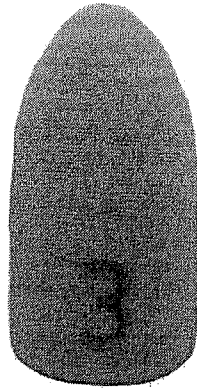

CONE DE FELTRO N° 3 - PHOENIX ESCOVAS

COD: 312004000

4 de 5

(1)

Por R\$11,53





R\$10,95 no boleto à vista
ou 1X de R\$11,53 no cartão
 Resgate por 984 pontos no Surya Club

Quantidade:

[Adicionar ao carrinho](#)

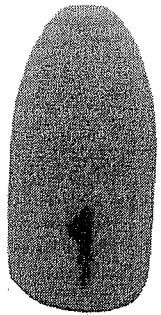
[Comprar agora](#)

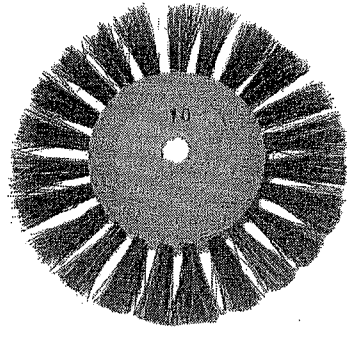
É do seu gosto? Então veja estes produtos similares

 <p><u>Cone De Feltro N° 1 - Phoenix Escovas</u></p> <p>Por R\$7,15</p> <p>Ver Detalhes</p>	 <p><u>Cone De Feltro N° 2 - Phoenix Escovas</u></p> <p>Por R\$10,74</p> <p>Ver Detalhes</p>	 <p><u>Escova De Madeira Com Pelo Para Polimento N° 10 - Ref. 5500 - Phoenix Escovas</u></p> <p>Por R\$3,70</p> <p>Ver Detalhes</p>	 <p><u>Escova De Polimento Escovas</u></p> <p>Por R\$5,00</p> <p>Ver Detalhes</p>
---	--	---	--

Pergunte e veja opiniões de quem já comprou

Guia	Avaliações	Perguntas
------	------------	-----------

1 avaliação

(1)

(0)

(1) Nota 4.0 de 5

(0)

(0)

(0)

Ficou alguma dúvida sobre o produto? Pergunte aqui...

[Enviar pergunta](#)

“

bom para polimento de palato Leia +



Olá visitante, seja bem vindo!
Cadastre-se ou faça o login.

Digite o que deseja procurar

(/Carrinho)

- ESTÉTICA
- PRÓTESE
- ENDODONTIA
- CIRURGIA
- IMPLANTODONTIA
- PERIODONTIA
- ORTODONTIA
- PEDIATRIA
- RADIOLOGIA
- BIOSSEGURANÇA

DENTISTAS (/DENTISTAS)

UNIVERSITÁRIOS (/UNIVERSITARIOS_2)

Dentistas (/dentistas) > Dental (/dental) > Acabamento e Polimento (/acabamento-e-polimento) > Feltro (/feltro) (orto-central)

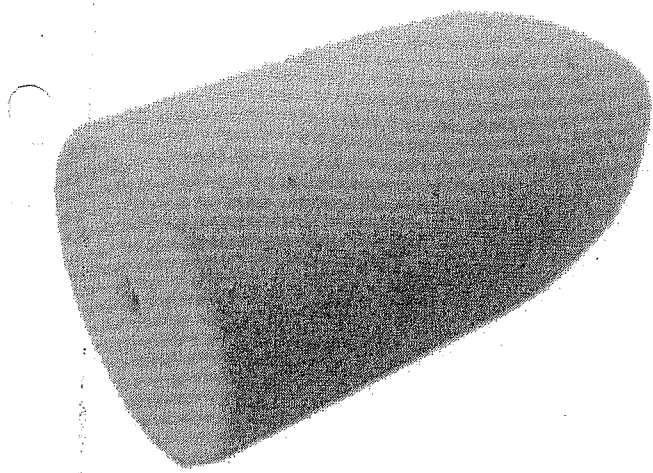

Cone de Feltro Orto Central (Ref. 2840003)

Avalie este produto

Disponibilidade:
Entrega imediata

por R\$ 11,70

Quantidade:
- +

Digite seu CEP:
 calcular frete

COMPRAR

ZOOM PASSE O MOUSE
TO EM ALTA RESOLUÇÃO (HTTP://DOTSTORE.S3-SA-EAST-MAZONAWS.COM/826/PRODUTOS/ZOOM/CONE_DE_FELTRO_ORTO_CENTRAL_ZOOM-PG)

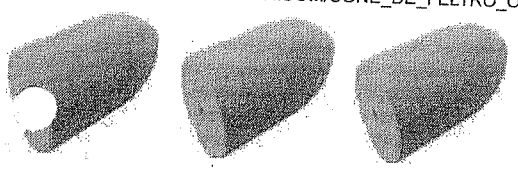

CADASTRE-SE PARA RECEBER
OFERTAS EXCLUSIVAS POR E-MAIL:

Nome

Email

ENVIAR

A empresa

CNPJ: 00.977.972/0001-30
Rua Conde de Bonfim, 352
Rio de Janeiro - RJ
dentalborgés@dentalborges.com.br

Institucional

- Seções (/blog/secoes)
- Categorias (/blog/categorias)
- Subcategorias (/blog/subcategorias)
- Departamentos (/blog/departamentos)
- Quem Somos (/blog/quem-somos)
- Universitários (/blog/universitarios)
- Contato (/blog/contato)
- Central de Atendimento (/blog/central-de-atendimento)
- Multiplique Sorrisos (/blog/multiplique-sorrisos)
- Sobre nós (/blog/sobre-nos)
- Como comprar (/blog/como-comprar)
- Envio e Entrega (/blog/envio-e-entrega)
- Trocas e devoluções (/blog/trocas-e-devolucoes)

Serviços

- Fale conosco (/faleConosco)
- Minha conta

Fanpage



BIOSSEGURANÇA ▾ DENTÍSTICA ▾ ENDODONTIA ▾ EQUIPAMENTOS ▾ IMPLANTODONTIA ▾
ORTODONTIA ▾ PRÓTESE ▾ PROMOÇÕES

INÍCIO PRÓTESE POLIMENTO ACRILICO CONE DE FELTRO Nº 3 CLEMARA

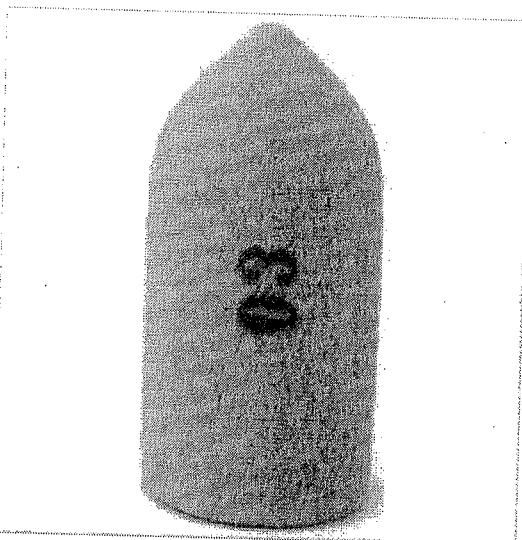

CONE DE FELTRO Nº 3 CLEMARA

Código 7898492010576

Cone de Feltro Grande

R\$ 11,76

QUANTIDADE:

Cálculo do

Informe o CEP

Calcular frete

Aguardand

Envie-nos uma mensagem

Deixe a sua mensagem no formulário abaixo e nós vamos recebê-la por e-mail!

Sua mensagem*

Nome

Seu número de telefone

Seu email*

Enviar

MAIS INFORMAÇÕES

Unidade.

RELATÓRIO PÚBLICO
(medicamentos, materiais médico-hospitalares e gases medicinais)

PESQUISAR POR

ITEM
 MODALIDADE
 INSTITUIÇÃO
 FORNECEDOR
 FABRICANTE
 FAIXA
 PERÍODO
 BASE SIASG(Compras Federais)
 TIPO DE COMPRA

Código BR: 0438278

Descrição CATMAT:
CONE DE GURA PROTAPER

Unidade de Fornecimento:

Genérico:
 Sim Não

Dados Agrupados

Adicionar

Grupo: Todos

Classe: Todos

PDM: Todos

UF: Todos

Município: Selezione

Item 279

R\$ 70,73

Pesquisar

Limpar

Gerar Planilha

Gerar PDF

RESULTADO

Os registros exibidos especificam as compras realizadas nos últimos 18 meses, o que corresponde ao seguinte período: 21-11-2017 a 21/05/2019
Base de Dados BPS

Mostrar 20

DADOS DO ITEM			DADOS DA COMPRA				DADOS DO FABRICANTE/FORNECEDOR		DADOS DA INSTITUIÇÃO			VALORES				
CÓDIGO BR	DESCRIÇÃO CATMAT	UNIDADE DE FORNECIMENTO	DATA COMPRA	MODALIDADE DA COMPRA	DATA INSCRIÇÃO	TIPO COMPRA	FABRICANTE	FABRICANTE/FORNECEDOR	NOME DA INSTITUIÇÃO	MUNICIPIO	UF	QTD ITENS COMPRADOS	PREÇO UNITÁRIO	CMED - PREÇO REGULADO	COMPETÊNCIA CMED	MÉDIA PONDERADA
Nenhum registro encontrado.																

Suporte a sistemas: 136 - opção 9
 e-mail: suporte.sistemas@datasus.gov.br
 Fale conosco: <http://datasus.saude.gov.br/fale-conosco>

Precisa de ajuda?

Acompanhe seu Pedido NOVO
2ª Via do Ecoleto

Entre ou Cadastre-se
Minha Conta

O que você procura?

Por Categoria

Repetir Pedido

Tudo Que Você Precisa

Promoções

Dental Cremer | Endodontia | Guta Percha

Produto

Indicação

Características

Itens Inclusos



Guta Percha Protaper Maillefer - Dentsply

Cod. de Referência: 378498

★★★★☆ (16)

Veja opiniões de quem já comprou

Embalagem com 60 unidades. Escolha o modelo.

FRETE GRATUITO NAS COMPRAS ACIMA DE R\$100,00

A partir de: **R\$74,99**

Condições de Pagamento [+]

F1-F2-F3 378528	R\$74,99	1	COMPRAR
F2 378498	R\$74,99	1	COMPRAR
F1 431766	R\$74,99	1	COMPRAR
F3 378511	R\$74,99	1	COMPRAR

VOCÊ ESTÁ EM UM AMBIENTE SEGURO

APROVEITE E COMPRE JUNTO

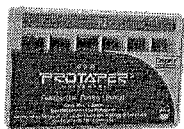

+

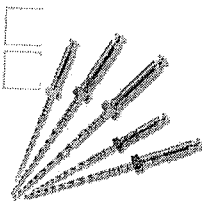

+

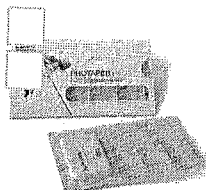

=

Leve junto por:

R\$ 526,76

COMPRAR TODOS

Guta Percha Protaper Maillefer - Dentsply

Embalagem com 60 unidades. Escolha o modelo.

★★★★☆ (16)

A partir de: **R\$ 74,99**

Lima Rotatória Protaper Universal Maillefer - Dentsply

Embalagem com 6 unidades. Escolha o modelo.

★★★★☆ (19)

A partir de: **R\$ 235,75**

BAIXOU O PREÇO
Lima Rotatória Protaper Next Maillefer - Dentsply

Embalagem com 3 unidades. Escolha o tamanho.

★★★★☆ (8)

A partir de: **R\$ 216,02**

1 Modelo

1 Modelo

1 Modelo

Indicação

Características

Itens Inclusos

POSSO AJUDAR?

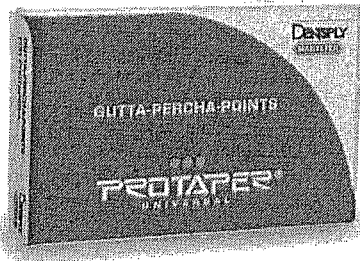

**CONE DE GUTAPERCHA
ACESSORIA 28MM PROTAPER
MAILLEFER COM 60
UNIDADES - DENTSPLY**

COD: 139010000

0 de 6

(0)

Por R\$66,60

R\$63,27 no boleto à vista
ou 1X de R\$66,60 no cartão

Resgate por 7140 pontos no Surya Club

Escolha abaixo a variação do produto antes de
adicionar ao carrinho.

Adicionar ao carrinho

Comprar agora

Ex: Anterior, posterior, rosa, azul, etc...

Filtrar



139010005

**CONE DE GUTAPERCHA
ACESSORIA 28MM F1 PROTAPER
MAILLEFER COM 60 UNIDADES -
DENTSPLY**

R\$ 66,60

Quant:

Adicionar ao carrinho



139010003

**CONE DE GUTAPERCHA
ACESSORIA 28MM F1/F2/F3
PROTAPER MAILLEFER COM 60
UNIDADES - DENTSPLY**

R\$ 66,60

Quant:

Adicionar ao carrinho



139010006

**CONE DE GUTAPERCHA
ACESSORIA 28MM F2 PROTAPER
MAILLEFER COM 60 UNIDADES -
DENTSPLY**

R\$ 66,60

Quant:

Adicionar ao carrinho



139010007

**CONE DE GUTAPERCHA
ACESSORIA 28MM F3 PROTAPER
MAILLEFER COM 60 UNIDADES -
DENTSPLY**

R\$ 66,60

Quant:

Adicionar ao carrinho



139010001

**CONE DE GUTAPERCHA
ACESSORIA 28MM F4
PROTAPER MAILLEFER COM 60
UNIDADES - DENTSPLY**

R\$ 66,60

Quant:

Adicionar ao carrinho

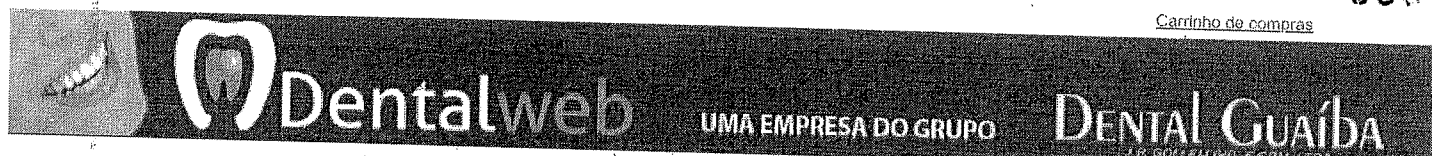

UMA EMPRESA DO GRUPO

DENTAL GUAÍBA

Principal / Gutapercha Protaper Universal Maillefer - Den...

buscar...

TR

Gutapercha Protaper Universal Maillefer - Dentsply

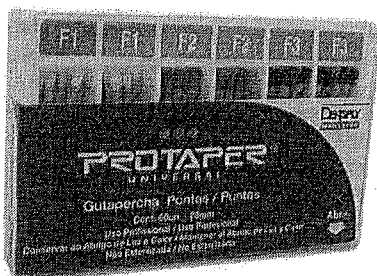

Duplo clique na imagem acima para visualizá-la maior



MAIS VISUALIZAÇÕES



Gutapercha Protaper Universal Maillefer - Dentsply

[Enviar para um amigo](#)

[Seja o primeiro a comentar este produto](#)

[Inscrever-se para alerta de preço](#)

Disponibilidade: Em Estoque.

Nome do Produto	Preço	Qtde
Gutapercha Protaper - Sortido (F1-F2-F3)	R\$70,59	<input type="text" value="0"/>
Gutapercha Protaper - F1	R\$70,59	Esgotado.
Gutapercha Protaper - F2	R\$70,59	Esgotado.
Gutapercha Protaper - F3	R\$70,59	<input type="text" value="0"/>

OU

Descrição do Produto

Obturação com cone único de forma rápida e precisa.

Cones de guttapercha para obturação de canais radiculares preparados pelo sistema Protaper, com conicidade semelhante aos instrumentos do sistema e 28mm de comprimento.

Indicação:

- Ideal para obturação após instrumentação com o sistema ProTaper Universal pois possui a mesma conicidade das limas, sendo a mais indicada para obturação com a técnica de cone único.

Características:

- Conicidades iguais às dos instrumentos de acabamento série F das limas rotatórias ProTaper Universal;
- Permite obturação rápida usando a técnica do cone único.

Apresentação:

Caixa com 60 unidades de 28mm, nos seguintes tamanhos:

- Sortido (F1-F2-F3): caixa com 60 unidades (20 de cada);
- F1 (Amarelo): caixa com 60 unidades;
- F1 (Vermelho): caixa com 60 unidades;
- F3 (Azul): caixa com 60 unidades.

RELATÓRIO PÚBLICO
(medicamentos, materiais médico-hospitalares e gases medicinais)

PESQUISAR POR

ITEM
 MODALIDADE
 INSTITUIÇÃO
 FORNECEDOR
 FABRICANTE
 FAIXA
 PERÍODO
 BASE SIASG(Compras Federais)
 TIPO DE COMPRA

Itens 285 e 286

R\$ 69,19

Descrição CATMAT: ACESSÓRIO PARA RADIOLOGIA, TIPO:POSICIONADOR FILME, COMPONENTES:CONJUNTO COMPLETO, CARACTERÍSTICAS ADICIONAIS:ATE 4 UNIDADES, ESTERILIDADE:AUTOCLAVAVEL, TAMANHO:ADULTO
 Unidade de Fornecimento:

Genérico: Sim Não
 Adicionar

Grupo: Todos
 Classe: Todos
 PDM:

UF: Todos
 Município: Selezione

Pesquisar Último

Gerar PDF Gerar PDF

RESULTADO

Os registros exibidos especificam as compras realizadas nos últimos 18 meses, o que corresponde ao seguinte período: 21-11-2017 a 21/05/2019

Mostrar 20 v

CÓDIGO BR	DESCRIÇÃO CATMAT	UNIDADE DE FORNECIMENTO	GÊNERICO	DADOS DA COMPRA			DADOS DO FABRICANTE/FORNECEDOR		DADOS DA INSTITUIÇÃO			VALORES				
				DATA COMPRA	MODALIDADE DA COMPRA	DATA INSERÇÃO	TIPO COMPRA	FABRICANTE	FORNECEDOR	NOME DA INSTITUIÇÃO	MUNICÍPIO	UF	QTD ITENS COMPRADOS	PREÇO UNITÁRIO	CMED - PREÇO REGULADO	COMPETÊNCIA CMED
BR0420232	ACESSÓRIO PARA RADIOLOGIA, TIPO:POSICIONADOR FILME, COMPONENTES:CONJUNTO COMPLETO, CARACTERÍSTICAS ADICIONAIS:ATE 4 UNIDADES, ESTERILIDADE:AUTOCLAVAVEL, TAMANHO:ADULTO	UNIDADE	Não	21/08/2018	Pregão	18/12/2018	A	MAQUIRA INDUSTRIA DE PRODUTOS ODONTOLÓGICOS LTDA	BIO - LOGICA COMERCIO DE PRODUTOS HOSPITALARES LTDA	FUNDO MUNICIPAL DE SAUDE DE FLORIDA	FLORIDA	PR 2	31,0000	N/A	N/A	48,4976

Mostrando 1 a 8 de 8 registro(s)

BPS - Banco de Preços em Saúde

DADOS DO ITEM				DADOS DA COMPRA				DADOS DO FORNECEDOR				DADOS DA INSTITUIÇÃO				VALORES			
CÓDIGO BR	DESCRIÇÃO CATMAT	UNIDADE DE FORNECIMENTO	GENÉRICO	DATA COMPRA	MODALIDADE DA COMPRA	DATA INSERÇÃO	TIPO COMPRA	FABRICANTE	FABRICANTE	FABRICANTE	FABRICANTE	NOME DA INSTITUIÇÃO	MUNICÍPIO	UF	QTD ITENS COMPRADOS	PREÇO UNITÁRIO	CMED - PREÇO REGULADO	COMPETÊNCIA C-MED	MÉDIA PONDERADA
BR0420232	ACESSÓRIO PARA RADIOLOGIA, TIPO:POSICIONADOR FILME, COMPONENTES:CONJUNTO COMPLETO, CARACTERÍSTICAS ADICIONAIS:ATÉ 4 UNIDADES, ESTERILIDADE:AUTOCLAVÁVEL, TAMANHO:ADULTO	UNIDADE	Não	19/03/2018	Pregão	17/09/2018	A	MAQUIRA INDUSTRIA DE PRODUTOS ODONTOLÓGICOS LTDA	BIO - LOGICA COMERCIO DE PRODUTOS HOSPITALARES LTDA	BIO - LOGICA COMERCIO DE PRODUTOS HOSPITALARES LTDA	BIO - LOGICA COMERCIO DE PRODUTOS HOSPITALARES LTDA	MUNICIPIO DE GUAPOREMA	GUAPOREMA	PR	3	36,0000	N/A	N/A	48,4976
BR0420232	ACESSÓRIO PARA RADIOLOGIA, TIPO:POSICIONADOR FILME, COMPONENTES:CONJUNTO COMPLETO, CARACTERÍSTICAS ADICIONAIS:ATÉ 4 UNIDADES, ESTERILIDADE:AUTOCLAVÁVEL, TAMANHO:ADULTO	UNIDADE	Não	07/03/2018	Pregão	06/09/2018	A	MAQUIRA INDUSTRIA DE PRODUTOS ODONTOLÓGICOS LTDA	PADRAO DIST PROD E EQUIP HOSPITALARES PE CALLOU LTDA	PADRAO DIST PROD E EQUIP HOSPITALARES PE CALLOU LTDA	PADRAO DIST PROD E EQUIP HOSPITALARES PE CALLOU LTDA	FUNDO MUNICIPAL DE SAUDE	CAMARAGIBE	PE	80	41,8600	N/A	N/A	48,4976
BR0420232	ACESSÓRIO PARA RADIOLOGIA, TIPO:POSICIONADOR FILME, COMPONENTES:CONJUNTO COMPLETO, CARACTERÍSTICAS ADICIONAIS:ATÉ 4 UNIDADES, ESTERILIDADE:AUTOCLAVÁVEL, TAMANHO:ADULTO	UNIDADE	Não	13/12/2017	Pregão	06/03/2018	A	MAQUIRA INDUSTRIA DE PRODUTOS ODONTOLÓGICOS LTDA	IN-DENTAL PRODUTOS ODONTOLÓGICOS, MEDICOS E HOSPITALARES LTDA - EPP	IN-DENTAL PRODUTOS ODONTOLÓGICOS, MEDICOS E HOSPITALARES LTDA - EPP	IN-DENTAL PRODUTOS ODONTOLÓGICOS, MEDICOS E HOSPITALARES LTDA - EPP	MUNICIPIO DE ALTINOPOLIS	ALTINOPOLIS	SP	3	50,0000	N/A	N/A	48,4976
BR0420232	ACESSÓRIO PARA RADIOLOGIA, TIPO:POSICIONADOR FILME, COMPONENTES:CONJUNTO COMPLETO, CARACTERÍSTICAS ADICIONAIS:ATÉ 4 UNIDADES, ESTERILIDADE:AUTOCLAVÁVEL, TAMANHO:ADULTO	UNIDADE	Não	17/04/2019	Pregão	17/04/2019	A	MAQUIRA INDUSTRIA DE PRODUTOS ODONTOLÓGICOS LTDA	E.C. DOS SANTOS COMERCIAL EIRELI	E.C. DOS SANTOS COMERCIAL EIRELI	E.C. DOS SANTOS COMERCIAL EIRELI	MUNICIPIO DE SANTOS	SANTOS	SP	80	55,0700	N/A	N/A	48,4976
BR0420232	ACESSÓRIO PARA RADIOLOGIA, TIPO:POSICIONADOR FILME, COMPONENTES:CONJUNTO COMPLETO, CARACTERÍSTICAS ADICIONAIS:ATÉ 4 UNIDADES, ESTERILIDADE:AUTOCLAVÁVEL, TAMANHO:ADULTO	UNIDADE	Não	15/02/2019	Pregão	14/03/2019	A	MAQUIRA INDUSTRIA DE PRODUTOS ODONTOLÓGICOS LTDA	SILMES COMERCIO DE PRODUTOS ODONTOLÓGICOS LTDA - EPP	SILMES COMERCIO DE PRODUTOS ODONTOLÓGICOS LTDA - EPP	SILMES COMERCIO DE PRODUTOS ODONTOLÓGICOS LTDA - EPP	MUNICIPIO DE PAULA FREITAS	PAULA FREITAS	PR	3	57,0665	N/A	N/A	48,4976
BR0420232	ACESSÓRIO PARA RADIOLOGIA, TIPO:POSICIONADOR FILME, COMPONENTES:CONJUNTO COMPLETO, CARACTERÍSTICAS ADICIONAIS:ATÉ 4 UNIDADES, ESTERILIDADE:AUTOCLAVÁVEL, TAMANHO:ADULTO	UNIDADE	Não	18/05/2018	Pregão	03/04/2019	A	MAQUIRA INDUSTRIA DE PRODUTOS ODONTOLÓGICOS LTDA	BIO - LOGICA COMERCIO DE PRODUTOS HOSPITALARES LTDA	BIO - LOGICA COMERCIO DE PRODUTOS HOSPITALARES LTDA	BIO - LOGICA COMERCIO DE PRODUTOS HOSPITALARES LTDA	FUNDO MUNICIPAL DE SAUDE- SAO JORGE DO IVAI	SÃO JORGE DO IVAI	PR	1	61,0000	N/A	N/A	48,4976
BR0420232	ACESSÓRIO PARA RADIOLOGIA, TIPO:POSICIONADOR FILME, COMPONENTES:CONJUNTO COMPLETO, CARACTERÍSTICAS ADICIONAIS:ATÉ 4 UNIDADES, ESTERILIDADE:AUTOCLAVÁVEL, TAMANHO:ADULTO	UNIDADE	Não	09/02/2018	Pregão	12/05/2018	A	INDUSBELLO IND. E COM. DE PRODUTOS ODONTOLÓGICOS LTDA	MIRELLY PINHEIRO FERREIRA	MIRELLY PINHEIRO FERREIRA	MIRELLY PINHEIRO FERREIRA	FUNDO MUNICIPAL DE SAUDE	TIMBAUBA DOS BATISTAS	RN	6	89,5000	N/A	N/A	48,4976

Mostrando 1 a 8 de 8 registros(s)

Suporte à sistemas: 136 - opção 8
 e-mail: suporte_sistemas@datasus.gov.br
 Fale conosco: <http://datasus.saude.gov.br/fale-conosco>

000496

RELATORIO PÚBLICO
(medicamentos, materiais médico-hospitalares e gases medicinais)

PESQUISAR POR

ITEM
 MODALIDADE
 INSTITUIÇÃO
 FORNECEDOR
 FABRICANTE
 FAIXA
 PERÍODO
 BASE SIASG(Compras Federais)
 TIPO DE COMPRA

Código BR:
 Descrição CATMAT:
 Unidade de Fornecimento:

Genérico: Sim Não
 Adicionar: Dados Agrupados

Grupo: Todos
 Classe: Todos
 PDN:
 UF: Município: Seleção:

Item 287 - R\$ 50,05

Pesquisar Limpar
Gerar Planilha Gerar PDF

RESULTADO
Os registros exibidos especificam as compras realizadas nos últimos 18 meses, o que corresponde ao seguinte período: 21-11-2017 a 21/05/2019
Base de Dados: BPS

DADOS DO ITEM		DADOS DA COMPRA			DADOS DO FABRICANTE/FORNECEDOR		DADOS DA INSTITUIÇÃO			VALORES							
CÓDIGO BR	DESCRIÇÃO CATMAT	UNIDADE DE FORNECIMENTO	GENÉRICO	DATA COMPRA	MODALIDADE DA COMPRA	DATA INSERÇÃO	TIPO COMPRA	FABRICANTE	FORNECEDOR	NOME DA INSTITUIÇÃO	MUNICÍPIO	UF	QTD ITENS COMPRADOS	PREÇO UNITÁRIO	CMED - PREÇO REGULADO	COMPETÊNCIA C/INED	MEDIA PONDERADA
Nenhum registro encontrado.																	

Suporte a sistemas: 136 - opção 8
 e-mail: suporte.sistemas@datasus.gov.br
 Fale conosco: http://datasus.saude.gov.br/tale-contato

Você e

Onofre

OFERTAS
que você não vai querer perder!

CLIQUE EM UM DOS ÍCONES PARA VER AS MELHORES OFERTAS

VAMOS

o Brasil!

O que você está procurando?

OLÁ,
Faça seu login
(/entrar)

Onofre
(<https://www.onofre.com.br/>)

Higiene e cuidados (<https://www.onofre.com.br/higiene-e-cuidados>)

Higiene bucal (<https://www.onofre.com.br/higiene-e-cuidados/higiene-bucal>)

Dentadura (<https://www.onofre.com.br/higiene-e-cuidados/higiene-bucal/dentadura>)

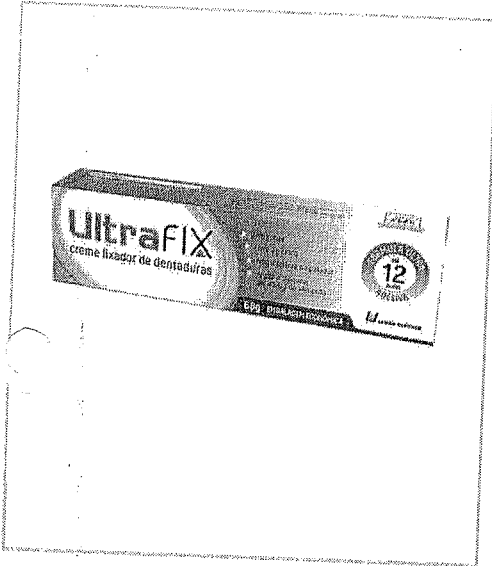

Ultrafix Creme Fixador de Dentaduras sem Sabor 68g

UNIÃO QUÍMICA EM ESTOQUE

QUANTIDADE

CÓD: 635506

Ultrafix Creme Fixador de Dentaduras sem Sabor 68g

R\$ 49,90

COMPRAR

Descrição do produto

Características

Modo de Usar

Não disponível

Avaliações do Produto

Tem esse produto? Seja o primeiro a avaliá-lo!

ESCREVER UMA AVALIAÇÃO

Produtos Patrocinados

Shampoo Aussie Miracle Curls
360ml
EM ESTOQUE

Tintura Koleston Retoque Raiz
Tons de Chocolate 67
EM ESTOQUE

Condicionador Leave-In Spray
Aussie Hair Insurance 236ml
EM ESTOQUE

ajuda
compre pelo telefone
4007-2526

000499
6.

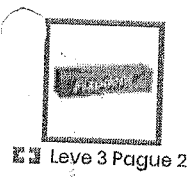
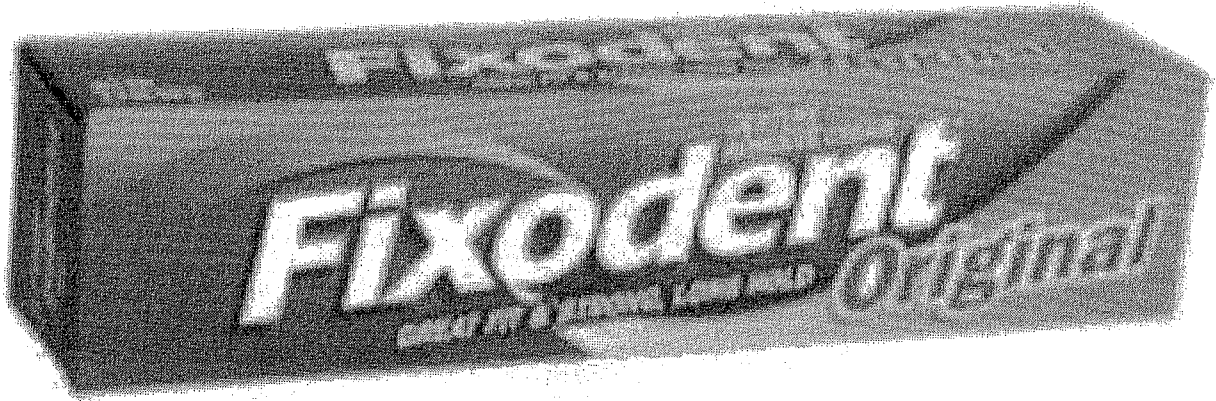

Leve 3 Pague 2

de: R\$ 52,90

R\$ 49,90

ou 1x de R\$ 49,90 (Economia de R\$ 3,00)

Quantidade: Vendido e entregue por: Drogeria São Paulo

- 1

www.drogariasapaulo.com.br está solicitando:

Mostrar notificações

Powered by ShopBack

AGORA NÃO

PERMITIR

Validar





Olá, crie ou acesse sua conta

Minha Cesta

Navegue por categorias

Marcas | Nossos Parceiros | Acumule Descontos

*Preços para entrega no estado de PR

[Home](#) | [Cuidados Diários](#) | [Higiene Oral](#) | [Fixadores](#)

Parcele em até 3x** sem juros nos cartões de crédito

Fixador Corega Ultra Creme Sabor Menta com 40g

Produto com a qualidade **Gsk** código: 2227 - [44560]

Parcele em até 3x nos cartões**

Por **R\$ 47,34** cada

Adicionar na minha lista

Unidade(s)

Confira outras opções deste produto

Acumule Descontos

Você já faz parte do Clube Sidney Oliveira? **Cadastre-se** já e comece a acumular descontos agora para suas próximas compras. [Quero Participar](#)

Informações do Produto

Comentários

Outras Informações

Segurança que você precisa e livre de preocupações durante o Corega Ultra Creme Fixador sabor menta sela a sua prótese ajudando a bloquear a entrada de partículas de alimentos te proporcionando segurança e conforto durante o dia. O Corega Ultra Creme Fixador é formulado para o dia inteiro e possui um sabor natural de forma que não interfere na forma como você come seus alimentos. Os Cremes Corega Ultra Fixador ajudam a bloquear a entrada de partículas de alimento entre a dentadura e a gengiva. Fixa o dia todo, proporcionando segurança e conforto para o usuário, que pode falar, sorrir e comer com mais liberdade. Forma um filme selante que ajuda a impedir a entrada de alimentos entre a dentadura e a gengiva, evitando o desconforto e o desenvolvimento de bactérias que causam mau hálito. Dura até 12 horas. O Corega Ultra Creme Fixador faz parte da série de fixadores para próteses.

Veja Também



RELATÓRIO PÚBLICO
(medicamentos, materiais médico-hospitalares e gases medicinais)

PESQUISAR POR

ITEM
 MODALIDADE
 INSTITUIÇÃO
 FORNECEDOR
 FABRICANTE
 PAUSA
 PERÍODO
 BASE SIASG(Compras Federais)
 TIPO DE COMPRA

Código BR:

BR:

Descrição CATMAT:

Unidade de fornecimento:

Genérico: Sim Não

Dados Agrupados

Agrupar

Grupo:

Classe:

PDM:

UF:

Município:

Item 288

R\$ 3,20

RESULTADO

Os registros exibidos especificam as compras realizadas nos últimos 18 meses, o que corresponde ao seguinte período: 21-11-2017 a 21/05/2019

Base de Dados BPS

Mostrar: 20

Pesquisar

Limpar

Gerar Planilha

Gerar PDF

CÓDIGO BR	DESCRIÇÃO CATMAT	UNIDADE DE FORNECIMENTO	GENÉRICO	DADOS DA COMPRA			DADOS DO FABRICANTE/FORNECEDOR			DADOS DA INSTITUIÇÃO			VALORES		
				DATA COMPRA	MODALIDADE DA COMPRA	DATA INSERÇÃO	FABRICANTE	FORNECEDOR	NOME DA INSTITUIÇÃO	MUNICÍPIO	UF	QTD ITENS COMPRADOS	PREÇO UNITÁRIO	PREÇO REGULADO	COMPETÊNCIA CMED
Nenhum registro encontrado.															



Digite o nome, marca ou princípio ativo do produto

Olá, crie ou acesse sua conta

Minha Cesta

Navegue por categorias

Marcas | Nossos Parceiros | Acumule Descontos

*Preços para entrega no estado de PR

Home Cuidados Diários Higiene Oral Cera/Creme/Gel/Pó/Spray

Parcele em até 3x** sem juros nos cartões de crédito

Creme Dental Sorriso Super Refrescante com 90g

Produto com a qualidade Colgate código: 3592 - [78105]

Acumule Descontos

Você já faz parte do Clube Sidney Oliveira? Cadastre-se já e comece a acumular descontos agora para suas próximas compras. [Quero Participar](#)



★★★★★

Parcele em até 3x nos cartões**

Por **R\$ 3,17** cada

- 1 +

Unidade(s)

Adicionar na minha lista

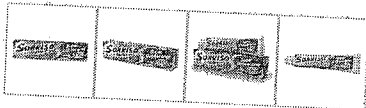

Comprar Unidade

Confira outras opções deste produto



[Ver todos os produtos](#)

Informações do Produto | **Comentários** | **Outras Informações**

Este produto oferece exclusiva refrescância Actifresh e um delicioso sabor que proporciona hálito puro, dentes fortes e proteção anticáries.

Veja Também

20%
OFF

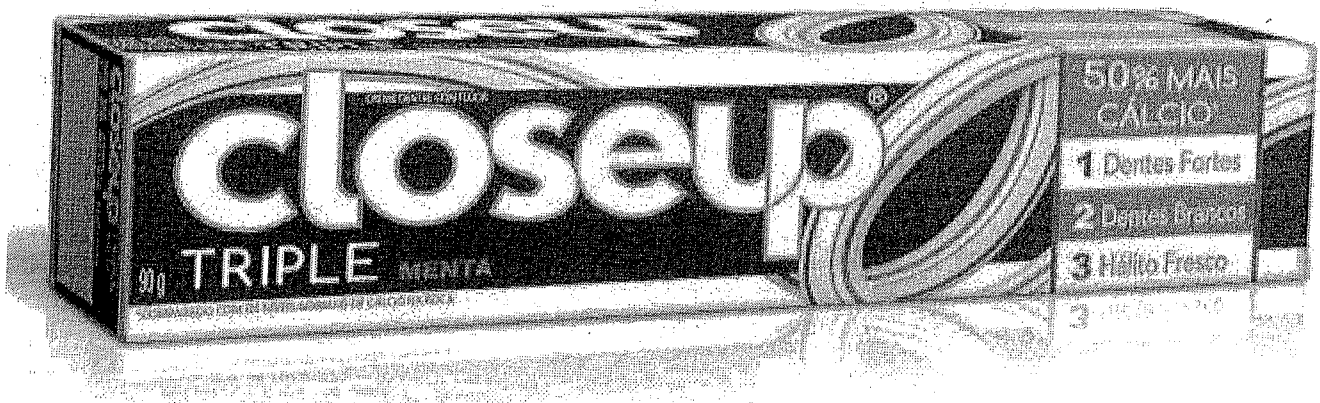

Creme Dental Com Flúor Closeup Triple Menta 90 G

Deixa o Hálito Fresco

Código: 5928 | Outros produtos: Closeup



creme dental com flúor e menta.

Estoque: Disponível



de R\$2,99

por **R\$2,39**

Bem-vindo, fazer login.

Meu Cadastro (/account) | Entrar Meu Carrinho (/checkout) | 0 (/checkout)

Q Precisou? Araujo tem

Q | Buscar (/wishlist)

Meus Pedidos (/account/orders)

(/check) Central de At. (/conteudo/ate)

VER TODA LOJA (/)

MEDICAMENTOS (/medicamentos)

DERMO-COSMÉTICOS (/dermocosmeticos)

MAMÃE E BEBÊ (/infantil/)

SAÚDE (/saude)

BELEZA (/beleza)

HIGIENE PESSOAL (/higiene-pessoal)

PET SHOP (/pet-shop)

FITNESS (/fitness)

MELHOR IDADE (/geriatrico/)

LEVE + POR - (http://www.araujo.com.br/araujo)

ENTREGA EM ATÉ 3H EM BH E CONTAGEM. (diferenciais-araujo)

ENCONTRE A ARAUJO MAIS PRÓXIMA (/lojas)

ATENDIMENTO 0300-3131010 (31) 3270-5000 (/conteudo/atendimento)



(http://www.ebit.com.br/drogaria-araujo/selo)

Drogaria Araujo (https://www.araujo.com.br/) > Higiene Pessoal (https://www.araujo.com.br/higiene-pessoal) > Creme Dental (https://www.araujo.com.br/higiene-pessoal/creme-dental)

Creme Dental Colgate Tripla Ação Menta Original

5 de 5 (2) Clique e veja!



Creme Dental Colgate Tripla Ação Menta Original com 90g

Por: **R\$ 3,45** a vista

Comprar (https://www.araujo.com.br/checkout/cart/ad)

SOBRE O PRODUTO

(https://araujo.vteximg.com.br/arquivos/ids/3838968-1000-1000/7891024132005_2.jpg?v=636440000466770000)



O QUE OS CLIENTES MAIS COMPRAM APÓS VER ESTE ITEM

82% COMPRAM



Creme Dental Colgate Tripla Ação Menta Original com 90g

(2)

Por: R\$ 3,45

6% COMPRAM



Papel Higiênico Cotton Deluxe Neutro Folha Dupla Leve 12 Pague 11 Unidades

(10)

Por: R\$ 14,99

6% COMPRAM



Creme Dental Colgate Tripla Ação Hortelã com 90g

(3)

Por: R\$ 3,45

6% COMPRAM



Shampoo + Condicionador Dove Reconstrução Completa para Cabelos Danificados

(5)

Por: R\$ 21,99

VEJA AVALIAÇÕES DE QUEM JÁ COMPROU

Guia

Avaliações

2 avaliações

PESQUISAR POR (medicamentos, materiais médico-hospitalares e gases medicinais)

ITEM MODALIDADE INSTITUIÇÃO FORNECEDOR FABRICANTE FAIXA PERÍODO BASE SIASG(Compras Federais) TIPO DE COMPRA

ITEM: Descrição CATMAT:

Código BR: Unidade de Fornecimento:

Genérico: Sim Não Dados Agrupados

Grupo:

Classe:

PDM:

UF: Município:

Item 289 - R\$10,75

RESULTADO

Os registros exibidos especificam as compras realizadas nos últimos 18 meses, o que corresponde ao seguinte período: 21-11-2017 a 21/05/2019

DADOS DO ITEM		DADOS DA COMPRA				DADOS DO FABRICANTE/FORNECEDOR				DADOS DA INSTITUIÇÃO				VALORES			
CÓDIGO BR	DESCRIÇÃO CATMAT	UNIDADE DE FORNECIMENTO	GENÉRICO	DATA COMPRA	MODALIDADE DA COMPRA	DATA INSERÇÃO	TIPO COMPRA	FABRICANTE	FORNecedor	FORNECEDOR	NOME DA INSTITUIÇÃO	MUNICIPIO	UF	QTD ITENS COMPRADOS	PREÇO UNITÁRIO	COMPETÊNCIA CIMED	MEDIA PONDERADA
Nenhum registro encontrado..																	

Pesquisar Limpar

Gerar Planilha Gerar PDF



Eletro&Bazar

Clube Angeloni

Institucional

Palavra-chave ou Código

Login

Visualizar Carrinho

DEPARTAMENTOS



Creme Dental COLGATE Sensitive Pro-Alívio Repara Esmalte 50g

R\$ **11,95** (R\$ 239,00/ KG)

Quant.

[Adicionar à lista](#)

[Informações de entrega](#) v

[Formas de pagamento](#) v

Pesquisar produtos, marcas, sintomas...



Você está [home](#) / [produtos](#) / creme dental colgate sensitive pro-alivio 50 gramas

CREME DENTAL COLGATE SENSITIVE PRO-ALIVIO 50 GRAMAS

Estoque: 37 Código: 42451



Por R\$ 9,50

A partir de 3 unid.

R\$ 9,22

COMPRAR

1



FRETE E PRAZO

FORMAS DE PAGAMENTO

SOBRE O PRODUTO

SITE BLINDADO
AUTENTICADO EM 21-10-11

Código: 42451

Preços válidos somente para compras na loja online

INFORMAÇÕES DO PRODUTO

Para ALÍVIO INSTANTÂNEO e DURADOURO DA SENSIBILIDADE.

INDICAÇÃO

Fórmula exclusiva Pro-Argin Alívio instantâneo (com aplicação direta - massageando por 1 minuto em cada dente sensível) Proteção duradoura da sensibilidade (com escovação diária)

ADVERTÊNCIA DE USO:
Se persistirem os sintomas, o médico deverá ser consultado.
Seu uso pode trazer riscos, procure um médico. Leia a bula.

BULA

[Clique aqui](#) para abrir a bula em PDF.

QUEM VIU ESTE PRODUTO, VIU TAMBÉM



Atendimento pelo **TELEVENIDAS**

Código: 81704
[Dental Colgate Tripla Acao Hortela 90 Gramas](#)

Código: 6112
[Creme Dental Colgate Tripla Acao Menta Original 180 Gramas](#)

Código: 56085
[Creme Dental Colgate Mfp Menta Refresc.180 Gramas](#)



Digite o nome, marca ou princípio ativo do produto

Olá, crie ou acesse sua conta

Minha Cesta

Navegue por categorias

Marcas | Nossos Parceiros | **Acumule Descontos**

*Preços para entrega no estado de PR

Home | Cuidados Diários | Higiene Oral | Cera/Creme/Gel/Pó/Spray

Parcele em até 3x** sem juros nos cartões de crédito



Creme Dental Colgate Sensitive Pro-Alívio com 50g

Produto com a qualidade **Colgate** código: 9955 - [794181]



Acumule Descontos

Você já faz parte do Clube Sidney Oliveira? **Cadastre-se** já e comece a acumular descontos agora para suas próximas compras. [Quero Participar](#)

Parcele em até 3x nos cartões**

De ~~R\$ 10,80~~

Por **R\$ 10,46** cada

Economize já: R\$ 0,34

- 1 +
Unidade(s)

Adicionar na minha lista

Comprar Unidade

Dentes Sensíveis 50g

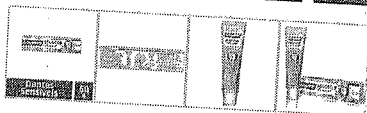

Confira outras opções deste produto



[Ver todos os produtos](#)

Informações do Produto | Comentários | Outras Informações

O Creme Dental Colgate Sensitive Pro-Alívio proporciona alívio instantâneo e duradouro da sensibilidade. Pode ser usado diariamente proporcionando resultado de dentes mais brancos, resistentes e livres da sensibilidade indesejada.

Indicado para pessoas que possuem dentes sensíveis.

Benefícios:

- A maioria dos outros cremes para dentes sensíveis amenizam a sensibilidade;
- Sua fórmula funciona vedando os canais que levam ao centro do dente, bloqueando a sensibilidade;
- Com o uso regular, cria-se uma barreira de longa duração que age como um escudo protetor contra a sensibilidade dental;
- Clinicamente comprovado.

Veja Também

RELATÓRIO PÚBLICO
(medicamentos, materiais médico-hospitalares e gases medicinais)

ITEM
 MODALIDADE
 INSTITUIÇÃO
 FORNECEDOR
 FAIXA
 PERÍODO
 BASE SIASG(Compras Federais)
 TIPO DE COMPRA

Código BR: 0246116

Descrição CATMAT:

CUNHA ODONTOLÓGICA, MADEIRA, ANATÔMICA, RESTAURAÇÃO ODONTOLÓGICA

Unidade de Fornecimento:

Genérico: Sim Não

Dados Agrupados

Adicionar

Grupo: Todos
 Classe: Todos
 PDV: Todos
 UF: Todos

Item 090 - R\$ 24,36

RESULTADO

Os registros exibidos especificam as compras realizadas nos últimos 18 meses, o que corresponde ao seguinte período: 22-11-2017 a 22/05/2019

Pesquisar Limpar

Gerar Planilha Gerar PDF

DADOS DO ITEM			DADOS DA COMPRA			DADOS DO FABRICANTE/FORNECEDOR			DADOS DA INSTITUIÇÃO			VALORES			
CÓDIGO BR	DESCRIÇÃO CATMAT	UNIDADE DE FORNECIMENTO	DATA COMPRA	MODALIDADE DA COMPRA	DATA INSERÇÃO	TIPO COMPRA	FABRICANTE	FORNECEDOR	NOME DA INSTITUIÇÃO	MUNICÍPIO	UF	QTD. ITENS COMPRADOS	PREÇO UNITÁRIO REGULADO	COMPETÊNCIA CMED	MÉDIA PONDERADA
BR0246116	CUNHA ODONTOLÓGICA, MADEIRA, ANATÔMICA, RESTAURAÇÃO ODONTOLÓGICA	UNIDADE	21/03/2018	Pregão	04/06/2018	A	PHARMAINOX - INDUSTRIA E COMERCIO DE MATERIAS ODONTOLÓGICAS LTDA - ME	ROYAL MED HOSPITALAR LTDA -ME	MUNICÍPIO DE IPIACU	IPIACU	MG	1000	0,0770	N/A	14,0691

Mostrando 1 à 14 de 14 registros(s)

BPS - Banco de Preços em Saúde

CODIGO BR	DESCRIÇÃO CATMAT	DADOS DO ITEM				DADOS DA PRA				DADOS DO FABRICANTE/FORNECEDOR				DADOS DA INSTITUIÇÃO				VALORES			
		UNIDADE DE FORNECIMENTO	GENÉRICO	DATA COMPRA	MODALIDADE DA COMPRA	DATA INSERÇÃO	TIPO COMPRA	FABRICANTE	FORNECEDOR	NOME DA INSTITUIÇÃO	MUNICÍPIO	UF	QTD ITENS COMPRADOS	PREÇO UNITÁRIO	CMED - PREÇO REGULADO	COMPETÊNCIA CMED	MÉDIA PONDERADA				
BR0246116	CUNHA ODONTOLÓGICA, MADEIRA, ANATÔMICA, RESTAURAÇÃO ODONTOLÓGICA	UNIDADE	Não	02/10/2018	Pregão	01/02/2019	A	PHARMAINOX - INDUSTRIA E COMERCIO DE MATERIAIS ODONTOLÓGICOS LTDA - ME	ODONTOSUL LTDA - EPP	FUNDO MUNICIPAL DE SAUDE	CAPANEMA	PR	65	1,0600	N/A	N/A	14,0691				
BR0246116	CUNHA ODONTOLÓGICA, MADEIRA, ANATÔMICA, RESTAURAÇÃO ODONTOLÓGICA	UNIDADE	Não	09/04/2018	Pregão	09/06/2018	A	PHARMAINOX - INDUSTRIA E COMERCIO DE MATERIAIS ODONTOLÓGICOS LTDA - ME	CIURGICA CLIMPIO - EIRELI - EPP	MUNICIPIO DE UCHOA	UCHOA	SP	20	7,4000	N/A	N/A	14,0691				
BR0246116	CUNHA ODONTOLÓGICA, MADEIRA, ANATÔMICA, RESTAURAÇÃO ODONTOLÓGICA	UNIDADE	Não	19/10/2018	Pregão	23/04/2019	A	LEONARDI COMERCIO DE PRODUTOS PARA SAUDE LTDA - EPP	DENTAL OPEN - COMERCIO DE PRODUTOS ODONTOLÓGICOS LTDA - EPP	FUNDO MUNICIPAL DE SAUDE DE JOAO NEIVA	JOAO NEIVA	ES	20	7,7800	N/A	N/A	14,0691				
BR0246116	CUNHA ODONTOLÓGICA, MADEIRA, ANATÔMICA, RESTAURAÇÃO ODONTOLÓGICA	UNIDADE	Não	21/08/2018	Pregão	30/10/2018	A	SOUZA & LEONARDI LTDA - ME	EQUIPAR SUPRIMENTOS ODONTOMÉDICOS LTDA - EPP	CONSORCIO INTERMUNICIPAL DE SAUDE	PATO BRANCO	PR	50	8,1900	N/A	N/A	14,0691				
BR0246116	CUNHA ODONTOLÓGICA, MADEIRA, ANATÔMICA, RESTAURAÇÃO ODONTOLÓGICA	UNIDADE	Não	13/07/2018	Pregão	10/10/2018	A	AAF DO BRASIL PRODUTOS ODONTOLÓGICOS LTDA - ME	PROHOSPITAL COMERCIO HOLLANDA LTDA	FUNDO MUNICIPAL DE SAUDE DE OROS	OROS	CE	160	9,8600	N/A	N/A	14,0691				
BR0246116	CUNHA ODONTOLÓGICA, MADEIRA, ANATÔMICA, RESTAURAÇÃO ODONTOLÓGICA	UNIDADE	Não	23/02/2018	Pregão	22/05/2018	A	ICEFRESH INDUSTRIA E COMERCIO DO BRASIL LTDA	EMIGE MATERIAIS ODONTOLÓGICOS LTDA	MUNICIPIO DE CAMPINA VERDE	CAMPINA VERDE	MG	10	10,0000	N/A	N/A	14,0691				
BR0246116	CUNHA ODONTOLÓGICA, MADEIRA, ANATÔMICA, RESTAURAÇÃO ODONTOLÓGICA	UNIDADE	Não	09/02/2018	Pregão	15/05/2018	A	SOUZA & LEONARDI LTDA - ME	MC MEDICALL PRODUTOS MEDICO HOSPITALARES - EIRELI - ME	MUNICIPIO DE ALTONIA	ALTONIA	PR	3	10,2600	N/A	N/A	14,0691				
BR0246116	CUNHA ODONTOLÓGICA, MADEIRA, ANATÔMICA, RESTAURAÇÃO ODONTOLÓGICA	UNIDADE	Não	05/10/2018	Pregão	20/04/2019	A	TDV DENTAL LTDA	SOMER COMERCIAL DE MATERIAL HOSPITALAR LTDA	FUNDO MUNICIPAL DE SAUDE	CAMPESTRE	AL	1000	15,0000	N/A	N/A	14,0691				
BR0246116	CUNHA ODONTOLÓGICA, MADEIRA, ANATÔMICA, RESTAURAÇÃO ODONTOLÓGICA	UNIDADE	Não	29/11/2018	Pregão	31/01/2019	A	PHARMAINOX - INDUSTRIA E COMERCIO DE MATERIAIS ODONTOLÓGICOS LTDA - ME	SALVI LOPES & CIA LTDA - ME	MUNICIPIO DE ANTONIO OLINTO	ANTONIO OLINTO	PR	10	16,5400	N/A	N/A	14,0691				
BR0246116	CUNHA ODONTOLÓGICA, MADEIRA, ANATÔMICA, RESTAURAÇÃO ODONTOLÓGICA	UNIDADE	Não	05/11/2018	Pregão	04/12/2018	A	SOUZA & LEONARDI LTDA - ME	COSTAMED PRODUTOS MEDICOS LTDA - ME	FUNDO MUNICIPAL DE SAUDE	MACAPARANA	PE	100	17,3000	N/A	N/A	14,0691				
BR0246116	CUNHA ODONTOLÓGICA, MADEIRA, ANATÔMICA, RESTAURAÇÃO ODONTOLÓGICA	UNIDADE	Não	19/03/2018	Pregão	30/01/2019	A	PRATI, DONADUZZI E CIA LTDA	DROGA ROCHA DISTRIBUIDORA DE MEDICAMENTOS LTDA - EPP	MUNICIPIO DE LAGOA ALEGRE	LAGOA ALEGRE	PI	1000	18,1000	N/A	N/A	14,0691				

BPS - Banco de Preços em Saúde

DADOS DO ITEM				DADOS DA COMPRA				DADOS DO FABRICANTE/FORNECEDOR				DADOS DA INSTITUIÇÃO				VALORES			
CÓDIGO BR	DESCRIÇÃO CATMAT	UNIDADE DE FORNECIMENTO	GENÉRICO	DATA COMPRA	MODALIDADE DA COMPRA	DATA INSERÇÃO	TIPO COMPRA	FABRICANTE	FORNECEDOR	NOME DA INSTITUIÇÃO	MUNICÍPIO	UF	CIDTENS COMPRADOS	PREÇO UNITÁRIO	CMED PREÇO REGULADO	COMPETÊNCIA CMED	MÉDIA PONDERADA		
BR0246116	CUNHA ODONTOLÓGICA, MADEIRA, ANATÔMICA, RESTAURAÇÃO ODONTOLÓGICA	UNIDADE	Não	04/12/2017	Pregão	04/09/2018	A	GN INJECTA INDUSTRIA, COMERCIO DE MATERIAIS MEDICOS, CIRURGICOS, ODONTOLÓGICOS E DESCARTAVEIS LTDA	DU BOM DISTRIBUICAO DE PRODUTOS MEDICO- HOSPITALAR EIRELI - EPP	FUNDO MUNICIPAL DE SAUDE - FMS DO MUNICIPIO DE ANASTACIO	ANASTACIO	MS	20	18.2400	N/A	N/A	14,0691		
BR0246116	CUNHA ODONTOLÓGICA, MADEIRA, ANATÔMICA, RESTAURAÇÃO ODONTOLÓGICA	UNIDADE	Não	29/01/2018	Pregão	19/07/2018	A	BIODINAMICA QUIMICA E FARMACEUTICA LTDA - EPP	MIX COMERCIO LTDA - ME	FUNDO MUNICIPAL DE SAUDE	CORREGO DO OURO	GO	15	18.4500	N/A	N/A	14,0691		

Mostrando 1 à 14 de 14 registro(s)

Suporte a sistemas: 136 - opção 8
e-mail: suporte.sistemas@datasus.gov.br
Fale conosco: <http://datasus.saude.gov.br/fale-conosco>

Pesquise seu produto...

buscar

0 item(s)

- Dentística e Estética
- Descartáveis
- Instrumentais
- Material de Consumo
- Moldagem
- Outros Departamentos
- Resina

Você está em: Página Inicial | Dentística e Estética | Cunha Anatômica (Madeira) - TDV



Cunha Anatômica (Madeira) - TDV

CÓD: 2905

FRETE GRÁTIS

★ PRODUTO NÃO AVALIADO. SEJA O PRIMEIRO!

Por: R\$ 36,40

ou R\$ 35,31 à vista. Desconto de 3%

Comprar

COMPRAR COM UM CLICK

Pronta-entrega

Calcular Frete

Retirar em loja próxima



Digite o CEP

ok

Não sei o CEP



Indique

Descrição Conteúdo

As cunhas de madeira TDV, são indicadas para uso geral, em procedimentos restauradores com a função mecânica de adaptar a matriz e/ou afastar dentes adjacentes.

Comentários Comente sobre este produto

Nome*

Email*

Cidade*

Estado*

Sua nota*
★★★★★

Comentário*

enviar

Mostrar email no comentário

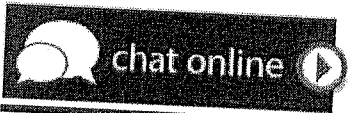

Cadastre seu email e receba novidades, promoções e ofertas da loja.

Seu nome

Seu email

cadastrear

Institucional/Dúvidas

CIOBA 2018, XIX Congresso Internacional de Odontologia da Bahia

Privacidade e Segurança

Sobre a Dental Ice

Televendas

11 3901-5352

Horários:

Segunda a Sexta das 08h às 18h - Exceto feriados.

Redes Sociais

Dental Ice Virtual

RELATÓRIO PÚBLICO
(medicamentos, materiais médico-hospitalares e gases medicinais)

PESQUISAR POR

ITEM
 MODALIDADE
 INSTITUIÇÃO
 FORNECEDOR
 FABRICANTE
 FAIXA
 PERÍODO
 BASE SIASG(Compras Federais)
 TIPO DE COMPRA

ITEM

Código BR:
 Descrição CATMAT: curativo alveolar
 BR:
 Unidade de Fornecedor:

Genérico: Sim Não
 Dados Agrupados

Adicionar

Grupo: Todos

Classe:

PDM:

UF:
 Município: Selezione

Item 291 - R\$ 49,46

RESULTADO

Os registros exibidos especificam as compras realizadas nos últimos 18 meses, o que corresponde ao seguinte período: 22-11-2017 a 22/05/2019

Base de Dados BPS

Mostrar 20 ▼

Pesquisar Limpar

Gerar Planilha Gerar PDF

DADOS DO ITEM			DADOS DA COMPRA				DADOS DA INSTITUIÇÃO				VALORES					
CÓDIGO BR	DESCRIÇÃO CATMAT	UNIDADE DE FORNECIMENTO	GENÉRICO	DATA COMPRA	MODALIDADE DA COMPRA	DATA INSCRIÇÃO	TIPO COMPRA	FABRICANTE	FABRICANTE/FORNECEDOR	NOME DA INSTITUIÇÃO	MUNICÍPIO	UF	QTD ITENS COMPRADOS	PREÇO UNITÁRIO	COMPETÊNCIA CMIED	MÉDIA PONDERADA
Nenhum registro encontrado..																

DentalMaster > Materiais de Consumo > Medicamentos

Compartilhe:

ALVEOLEX BIODINÂMICA

Cód.55031

Selecione:

Alveolex 10g Por: R\$ 45,50	<input type="text" value="1"/>	COMPRAR
Alveolex Seringa 2x3g Por: R\$ 42,20	<input type="text" value="1"/>	COMPRAR

Calcular o valor do frete e verificar disponibilidade:

OK

Não sei meu CEP

DESCRIÇÃO

Curativo Alveolar com Própolis

ALVEOLEX é principalmente indicado como uma barreira física após as extrações dentárias, conferindo proteção pois age como um tampão alveolar moldável, constituindo um arcabouço sólido para a regeneração tecidual, evitando a contaminação das paredes ósseas.

A aplicação é bastante prática e a consistência na forma de pasta proporciona a permanência prolongada de ALVEOLEX com as paredes alveolares.

O produto após aplicado não requer atenção especial do profissional, que deve ficar direcionada ao curativo e a observação do processo de cicatrização. ALVEOLEX é eliminado gradualmente da cavidade alveolar em até 30 dias, à medida que ocorre o preenchimento d

Online

Precisa de ajuda?

Acompanhe seu Pedido

2ª Via do Boletim

O que você procura?

Dental Cremer | Cirurgia e Periodontia | Curativo Alveolar

Produto

Indicação

Características

Itens Inclusos

Vídeo

Imagens

Curativo Alveolar Alveolex - Biodinâmica

Cod. de Referência: 627312

★★★★★ (1)

Veja opiniões de quem já comprou

Embalagem com 2 unidades + Bicos Aplicadores. Com propólis.



FRETE GRATUITO NAS COMPRAS ACIMA DE R\$100,00

Por: **R\$51,43**

Condições de Pagamento [+]

QUANTIDADE:

COMPRAR

VOCE ESTÁ EM UM AMBIENTE SEGURO

APROVEITE E COMPRA JUNTO



+

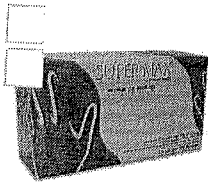

+

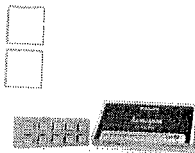

=

Leve junto por:

~~R\$ 126,32~~
R\$ 116,32

COMPRAR TODOS

Curativo Alveolar Alveolex - Biodinâmica

Embalagem com 2 unidades + Bicos Aplicadores. Com propólis.

★★★★★ (1)

A partir de: **R\$ 51,43**

LEVE + PAGUE

Luva de Procedimento - Supermax

Embalagem com 100 unidades. Escolha o tamanho.

★★★★★ (423)

A partir de: **R\$ 24,99**

Por até R\$ 20,99

BAIXOU O PREÇO

Esponja Hemostática Hemospon - Maquira

Embalagem com 10 unidades.

★★★★★ (15)

A partir de: ~~R\$ 49,99~~
R\$ 39,90

Modelo ▾

Indicação

Características

Itens Inclusos

Vídeo

* ALVEOLEX é principalmente indicado como uma barreira física após as extrações dentárias, conferindo proteção pois é moldável, constituindo um arcaço sólido para a regeneração tecidual, evitando a contaminação das paredes ósseas

POSSO AJUDAR?

ADIMINICAO DAS COMISSOES

(https://dental-speed.com/curativo-c-propolis-alveolex-4990) **SÓ ATÉ DOMINGO ATÉ 48% OFF EM 3M**

(Olá Doutor(a), o que você procura?

(https://denta

Curativo c/ Própolis Alveolex

BIODINÂMICA

Embalagem c/ 2 seringas de 3g cada.

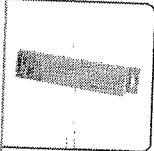

(https://cdn.dental-speed.com/produtos/550/curativo-

c-
propolis-
alveolex-
4990.png)

SÓ ATÉ DOMINGO ATÉ 48% OFF EM 3M

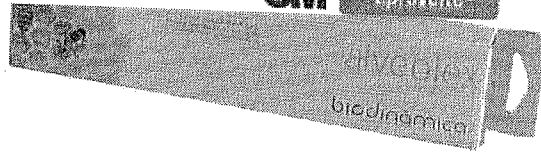

Por apenas

R\$ 51,44

Quantidade

adicionar ao carrinho

Compartilhe:

Apresentação Benefícios

O própolis presente na formulação, além de auxiliar na regeneração e na estimulação da cicatrização, auxilia também na analgesia proporcionando um pós operatório mais tranquilo ao paciente.

O Iodofórmio foi incorporado ao produto para auxiliar e complementar a ação de preenchimento através da estimulação da proliferação celular, além de possuir um leve poder antisséptico.

Sua fórmula isenta de Eugenol não provoca irritações ao contato com o tecido alveolar.

Aplicação

()

RELATÓRIO PÚBLICO
(medicamentos, materiais médico-hospitalares e gases medicinais)

PESQUISAR POR

ITEM
 MODALIDADE
 INSTITUIÇÃO
 FORNECEDOR
 FABRICANTE
 PAISA
 PERÍODO
 BASE SIASG(Compras Federais)
 TIPO DE COMPRA

Descrição CATMAT:
 CURETA PERIODONTAL, MATERIAL-AÇO INOXIDÁVEL, TIPO-GRACEY, MODELO: Nº 5-6, CARACTERÍSTICAS ADICIONAIS: CABO OCO

Código BR: 0427571
 BR: 0427571

Unidade de Fornecimento:

Genérico: Sim Não Dados Agrupados

Adicionar

Grupo: Todos
 Classe: Todos
 PDM:
 UF: Todos Município: Selezione

Item 292 AO 299
R\$ 45,27

Pesquisar [Imprimir](#)

Gerar Planilha Gerar PDF

RESULTADO

Os registros exibidos especificam as compras realizadas nos últimos 18 meses, o que corresponde ao seguinte período: 22-11-2017 a 22/05/2019
Base de Dados BPS

DADOS DO ITEM		DADOS DA COMPRA			DADOS DO FABRICANTE/FORNECEDOR			DADOS DA INSTITUIÇÃO			VALORES					
CODIGO BR	DESCRIÇÃO CATMAT	UNIDADE DE FORNECIMENTO	GENÉRICO	DATA COMPRA	MODALIDADE DA COMPRA	DATA INSERÇÃO	TIPO COMPRA	FABRICANTE	FORNECEDOR	NOME DA INSTITUIÇÃO	MUNICÍPIO	UF	QTD ITENS COMPRADOS	PREÇO UNITÁRIO	COMPETÊNCIA CIMED	MÉDIA PONDERADA
BR0427571	CURETA PERIODONTAL, MATERIAL-AÇO INOXIDÁVEL, TIPO-GRACEY, MODELO: Nº 5-6, CARACTERÍSTICAS ADICIONAIS: CABO OCO	UNIDADE	Não	09/05/2018	Pregão	11/06/2018	A	TRINKS - INDUSTRIA DE INSTRUMENTOS ODONTOLÓGICOS LTDA - EPP	MAXIMA DENTAL IMPORTAÇÃO, EXPORTAÇÃO E COMERCIO DE PRODUTOS ODONTOLÓGICOS EIRELI	MUNICÍPIO DE PARAGOMINAS	PARAGOMINAS	PA	10	7,0000	N/A	32,2718

Mostrando 1 a 11 de 11 registro(s)

CODIGO BR	DESCRIÇÃO CATMAT	UNIDADE DE FORNECIMENTO	GENÉRICO	DATA COMPRA	DADOS I		DATA INSERÇÃO	TIPO COMPRA	DADOS DO FABRICANTE/FORNECEDOR			DAL INSTITUIÇÃO			VALORES			
					MODALIDADE DA COMPRA	MODALIDADE DA COMPRA			FABRICANTE	FORNEDOR	NOME DA INSTITUIÇÃO	MUNICIPIO	UF	QTD ITENS COMPRADOS	PREÇO UNITARIO	CMED - PREÇO REGULADO	COMPETENCIA CMED	MEDIA PONDERADA
BR0427571	CURETA PERIODONTAL MATERIAL-AÇO INOXIDÁVEL TIPO:GRACEY MODELO Nº 5-6 CARACTERÍSTICAS ADICIONAIS:CABO OCO	UNIDADE	Não	13/03/2018	Pregão		08/04/2019	A	D.C.M.A. PRODUTOS MEDICOS E ODONTOLÓGICOS LTDA - EPP	COMERCIAL C.V.M. LTDA - EPP	FUNDO MUNICIPAL DE SAUDE DE PORTO DA FOLHA	PORTO DA FOLHA	SE	5	7,4000	N/A	N/A	32,2718
BR0427571	CURETA PERIODONTAL MATERIAL-AÇO INOXIDÁVEL TIPO:GRACEY MODELO Nº 5-6 CARACTERÍSTICAS ADICIONAIS:CABO OCO	UNIDADE	Não	01/10/2018	Pregão		24/01/2019	A	LEANDRO KLEBER RIBEIRO DOS SANTOS - ME	BIO - LOGICA COMERCIO DE PRODUTOS HOSPITALARES LTDA	FUNDO MUNICIPAL DE SAUDE DE QUATA	QUATA	SP	8	8,5600	N/A	N/A	32,2718
BR0427571	CURETA PERIODONTAL MATERIAL-AÇO INOXIDÁVEL TIPO:GRACEY MODELO Nº 5-6 CARACTERÍSTICAS ADICIONAIS:CABO OCO	UNIDADE	Não	30/08/2018	Pregão		10/05/2019	A	ABC INSTRUMENTOS CIRURGICOS	HS MED COMERCIO DE ARTIGOS HOSPITALARES LTDA - EPP	FUNDO MUNICIPAL DE SAUDE ICARAIMA	ICARAIMA	PR	2	9,1200	N/A	N/A	32,2718
BR0427571	CURETA PERIODONTAL MATERIAL-AÇO INOXIDÁVEL TIPO:GRACEY MODELO Nº 5-6 CARACTERÍSTICAS ADICIONAIS:CABO OCO	UNIDADE	Não	21/03/2018	Pregão		18/07/2018	A	CASSIFLEX LTDA - ME	BASE MEDICAL DISTRIBUIDORA DE MEDICAMENTOS PRODUTOS HOSPITALARES E ODONTOLÓGICOS LTDA - EPP	FUNDO MUNICIPAL DE SAUDE DO MUNICIPIO DE IBIPIANGA	IBIPIANGA	BA	15	9,5700	N/A	N/A	32,2718
BR0427571	CURETA PERIODONTAL MATERIAL-AÇO INOXIDÁVEL TIPO:GRACEY MODELO Nº 5-6 CARACTERÍSTICAS ADICIONAIS:CABO OCO	UNIDADE	Não	13/03/2018	Pregão		08/04/2019	A	METALURGICA FAVA INDUSTRIA E COMERCIO LTDA	HOSP SAUDE COMERCIO VAREJISTA LTDA	FUNDO MUNICIPAL DE SAUDE DE PORTO DA FOLHA	PORTO DA FOLHA	SE	20	9,9000	N/A	N/A	32,2718
BR0427571	CURETA PERIODONTAL MATERIAL-AÇO INOXIDÁVEL TIPO:GRACEY MODELO Nº 5-6 CARACTERÍSTICAS ADICIONAIS:CABO OCO	UNIDADE	Não	19/04/2018	Dispensa de Licitação		14/01/2019	A	GOLGRAN INDUSTRIA E COMERCIO DE INSTRUMENTAL ODONT LTDA	JOSE APARECIDO DE ARAUJO JAU - EPP	MUNICIPIO DE PEDERNEIRAS	PEDERNEIRAS	SP	5	33,1500	N/A	N/A	32,2718
BR0427571	CURETA PERIODONTAL MATERIAL-AÇO INOXIDÁVEL TIPO:GRACEY MODELO Nº 5-6 CARACTERÍSTICAS ADICIONAIS:CABO OCO	UNIDADE	Não	04/12/2018	Pregão		06/02/2019	A	TRINITY INDUSTRIA E COMERCIO LTDA - EPP	SUPREMA DENTAL IMPORTACAO E COMERCIO DE PRODUTOS ODONTOLÓGICOS EIRELI	FUNDO MUNICIPAL DE SAUDE	ARACAJU	SE	150	40,0000	N/A	N/A	32,2718
BR0427571	CURETA PERIODONTAL MATERIAL-AÇO INOXIDÁVEL TIPO:GRACEY MODELO Nº 5-6 CARACTERÍSTICAS ADICIONAIS:CABO OCO	UNIDADE	Não	20/02/2018	Pregão		24/05/2018	A	GOLGRAN INDUSTRIA E COMERCIO DE INSTRUMENTAL ODONT LTDA	PROFARM COMERCIO DE MEDICAMENTOS E MATERIAL HOSPITALAR LTDA	FUNDO MUNICIPAL DE SAUDE DE PIUM	PIUM	TO	12	46,3000	N/A	N/A	32,2718

DADOS DO ITEM				DADOS L		JFRA		DADOS DO FABRICANTE/FORNECEDOR				INSTITUIÇÃO				VALORES			
CÓDIGO BR	DESCRIÇÃO CATMAT	UNIDADE DE FORNECIMENTO	GENÉRICO	DATA COMPRA	MODALIDADE DA COMPRA	DATA INSERÇÃO	TIPO COMPRA	FABRICANTE	FORNECEDOR	NOME DA INSTITUIÇÃO	MUNICIPIO	UF	QTD ITENS COMPRADOS	PREÇO UNITÁRIO	CMED - PREÇO REGULADO	COMPETÊNCIA CMED	MÉDIA PONDERADA		
BR0427571	CURETA PERIODONTAL MATERIAL-AÇO INOXIDÁVEL TIPO GRACEY, MODELO Nº 5-6, CARACTERÍSTICAS ADICIONAIS:CABO OCO	UNIDADE	Não	19/04/2018	Pregão	27/07/2018	A	GOLGRAN INDUSTRIA E COMERCIO DE INSTRUMENTAL ODONT LTDA	PEDROTTI & SCHERER LTDA - ME	MUNICIPIO DE PEROLA	PEROLA	PR	4	49.5000	N/A	N/A	32.2718		
BR0427571	CURETA PERIODONTAL MATERIAL-AÇO INOXIDÁVEL TIPO GRACEY, MODELO Nº 5-6, CARACTERÍSTICAS ADICIONAIS:CABO OCO	UNIDADE	Não	21/08/2018	Pregão	18/12/2018	A	GOLGRAN INDUSTRIA E COMERCIO DE INSTRUMENTAL ODONT LTDA	ODONTOMEDI- PRODUTOS ODONTOLÓGICOS E HOSPITALARES LTDA - EPP	FUNDO MUNICIPAL DE SAUDE DE FLORIDA	FLORIDA	PR	4	73.2500	N/A	N/A	32.2718		

Mostrando 1 à 11 de 11 registro(s)

Suprta a sistemas: 136 - opção 6
 e-mail: suporte.sistemas@datasus.gov.br
 Fale conosco: <http://datasus.saude.gov.br/fale-conosco>

RELATÓRIO PÚBLICO (medicamentos, materiais médico-hospitalares e gases medicinais)

PESQUISAR POR

- ITEM
- MODALIDADE
- INSTITUIÇÃO
- FORNECEDOR
- FABRICANTE
- FAIMA
- PERÍODO
- BASE SIASG(Compras Federais)
- TIPO DE COMPRA

ITEM

Código BR: 0413561

Descrição CATMAT:

CURETA, MATERIAL-AÇO INOXIDÁVEL, REFERÊNCIA-Nº 86, FORMATO-CÔNCAVO CORPO DUPL0, APLICAÇÃO-CIRURGIA, TIPO-LUCAS, ESTERILIDADE-AUTOCLAVÁVEL

Unidade de Fornecimento:

Unidade de Fornecimento: [dropdown menu]

Genérico: Sim Não

Dados Agrupados

Afiliar

Grupo:

Todos [dropdown menu]

Classe:

Todos [dropdown menu]

PDM:

[empty field]

UF:

Todos [dropdown menu] Município: Seleção [dropdown menu]

R\$ 15,70

Pesquisar

Limpar

RESULTADO

Os registros exibidos especificam as compras realizadas nos últimos 18 meses, o que corresponde ao seguinte período: 22-11-2017 a 22/05/2019 Base de Dados BPS

Gerar Planilha

Gerar PDF

DADOS DO ITEM				DADOS DA COMPRA			DADOS DO FORNECEDOR			DADOS DA INSTITUIÇÃO				VALORES			
CÓDIGO BR	DESCRIÇÃO CATMAT	UNIDADE DE FORNECIMENTO	GENÉRICO	DATA COMPRA	MODALIDADE DA COMPRA	DATA INSERÇÃO	TIPO COMPRA	FABRICANTE	FORNECEDOR	NOME DA INSTITUIÇÃO	MUNICÍPIO	UF	QTD ITENS COMPRADOS	PREÇO UNITÁRIO	CMED - PREÇO REGULADO	COMPETÊNCIA CMED	MÉDIA PONDERADA
BR0413561	CURETA, MATERIAL-AÇO INOXIDÁVEL, REFERÊNCIA-Nº 86, FORMATO-CÔNCAVO CORPO DUPL0, APLICAÇÃO-CIRURGIA, TIPO-LUCAS, ESTERILIDADE-AUTOCLAVÁVEL	UNIDADE	Não	05/10/2018	Pregão	23/04/2019	A	FAVA INDUSTRIA E COMERCIO DE PRODUTOS HOSPITALARES E ODONTOLÓGICOS LTDA.	EMICE MATERIAIS ODONTOLÓGICOS LTDA	MUNICÍPIO DE TUPACIGUARA	TUPACIGUARA	MG	20	5.9800	N/A	N/A	13,3519

Mostrar 20

Mostrando 1 à 6 de 6 registro(s)

DADOS DO ITEM				DADOS DA COMPRA				DADOS DO FABRICANTE/FORNECEDOR				DADOS DA INSTITUIÇÃO				VALORES			
CÓDIGO BR	DESCRIÇÃO CATMAT	UNIDADE DE FORNECIMENTO	GENÉRICO	DATA COMPRA	MODALIDADE DA COMPRA	DATA INSERÇÃO	TIPO COMPRA	FABRICANTE	FORNECEDOR	NOME DA INSTITUIÇÃO	MUNICÍPIO	UF	QTD ITENS COMPRADOS	PREÇO UNITÁRIO	CMED - PREÇO REGULADO	COMPETÊNCIA CMED	MÉDIA PONDERADA		
BR0413561	CURETA, MATERIAL-AÇO INOXIDÁVEL, REFERÊNCIA Nº 86, FORMATO:CONCAVO, CORPO DUPLO, APLICAÇÃO:CIRURGIA, TIPO:LUÇAS, ESTERILIDADE-AUTOCLAVÁVEL	UNIDADE	Não	21/03/2018	Pregão	18/07/2018	A	CASSIFLEX LTDA - ME	BASE MEDICAL DISTRIBUIDORA DE MEDICAMENTOS E PRODUTOS HOSPITALARES E ODONTOLÓGICOS LTDA - EPP	FUNDO MUNICIPAL DE SAUDE DO MUNICIPIO DE IBIPIITANGA	IBIPIITANGA	BA	12	6,6900	N/A	N/A	13,3519		
BR0413561	CURETA, MATERIAL-AÇO INOXIDÁVEL, REFERÊNCIA Nº 86, FORMATO:CONCAVO, CORPO DUPLO, APLICAÇÃO:CIRURGIA, TIPO:LUÇAS, ESTERILIDADE-AUTOCLAVÁVEL	UNIDADE	Não	21/08/2018	Pregão	30/10/2018	A	ABC INSTRUMENTOS CIRURGICOS	JOHNNY FELIPE CONTESSINI DE OLIVEIRA - EPP	CONSORCIO INTERMUNICIPAL DE SAUDE	PATO BRANCO	PR	30	11,5900	N/A	N/A	13,3519		
BR0413561	CURETA, MATERIAL-AÇO INOXIDÁVEL, REFERÊNCIA Nº 86, FORMATO:CONCAVO, CORPO DUPLO, APLICAÇÃO:CIRURGIA, TIPO:LUÇAS, ESTERILIDADE-AUTOCLAVÁVEL	UNIDADE	Não	04/12/2018	Pregão	06/02/2019	A	ABC INSTRUMENTOS CIRURGICOS	SUPREMA DENTAL IMPORTACAO E COMERCIO DE PRODUTOS ODONTOLÓGICOS ERELI	FUNDO MUNICIPAL DE SAUDE	ARACAJU	SE	70	14,0000	N/A	N/A	13,3519		
BR0413561	CURETA, MATERIAL-AÇO INOXIDÁVEL, REFERÊNCIA Nº 86, FORMATO:CONCAVO, CORPO DUPLO, APLICAÇÃO:CIRURGIA, TIPO:LUÇAS, ESTERILIDADE-AUTOCLAVÁVEL	UNIDADE	Não	25/05/2018	Pregão	08/11/2018	A	MILLENIUM COMERCIO E MATERIAL SERVICO LTDA	PROFARM COMERCIO DE MEDICAMENTOS E MATERIAL HOSPITALAR LTDA	FUNDO MUNICIPAL DE SAUDE	CENTENARIO	TO	3	15,8500	N/A	N/A	13,3519		
BR0413561	CURETA, MATERIAL-AÇO INOXIDÁVEL, REFERÊNCIA Nº 86, FORMATO:CONCAVO, CORPO DUPLO, APLICAÇÃO:CIRURGIA, TIPO:LUÇAS, ESTERILIDADE-AUTOCLAVÁVEL	UNIDADE	Não	20/02/2018	Pregão	24/05/2018	A	GOLGRAN INDUSTRIA E COMERCIO DE INSTRUMENTAL ODONT LTDA	PROFARM COMERCIO DE MEDICAMENTOS E MATERIAL HOSPITALAR LTDA	FUNDO MUNICIPAL DE SAUDE DE PIUM	PIUM	TO	12	17,2400	N/A	N/A	13,3519		

Mostrando 1 à 6 de 6 registros(s)

Suporte a sistemas: 136 - opção 2
 e-mail: suporte.sistemas@datasus.gov.br
 File conosso: INP://datasus.saude.gov.br/ais-conosso

RELATORIO PÚBLICO
(medicamentos, materiais médico-hospitalares e gases medicinais)

ITEM
 MODALIDADE
 INSTITUIÇÃO
 FORNECEDOR
 FAIXA
 PERÍODO
 BASE SIASG(Compras Federais)
 TIPO DE COMPRA

Item 303 e 304 R\$ 55,97

Código BR: 0427723

Descrição CATMAT: CURETA PERIODONTAL, MATERIALAÇO INOXIDÁVEL, TIPO:MCCALL, MODELO:17-18, CARACTERÍSTICAS ADICIONAIS:CABO OCO

Unidade de Fornecimento: Dados Agrupados

Genérico: Sim Não

Adicionar

Grupo: Todos

Classe: Todos

PDM:

UF: Todas Município: Seleção

Limpar

Pesquisar

RESULTADO

Os registros exibidos especificam as compras realizadas nos últimos 18 meses, o que corresponde ao seguinte período: 22-11-2017 a 22/05/2019

Base de Dados: BPS

Gerar Planilha

Gerar PDF

DADOS DO ITEM		DADOS DA COMPRA			DADOS DO FABRICANTE/FORNECEDOR		DADOS DA INSTITUIÇÃO			VALORES							
CÓDIGO BR	DESCRIÇÃO CATMAT	UNIDADE DE FORNECIMENTO	GENÉRICO	DATA COMPRA	MODALIDADE DA COMPRA	DATA INSERÇÃO	TIPO COMPRA	FABRICANTE	FORNECEDOR	NOME DA INSTITUIÇÃO	MUNICÍPIO	UF	QTD ITENS COMPRADOS	PREÇO UNITÁRIO	PREÇO REGULADO	COMPETÊNCIA CMED	MÉDIA PONDERADA
BR0427723	CURETA PERIODONTAL, MATERIALAÇO INOXIDÁVEL, TIPO:MCCALL, MODELO:17-18, CARACTERÍSTICAS ADICIONAIS:CABO OCO	UNIDADE	Não	21/08/2018	Pregão	30/10/2018	A	ABC INSTRUMENTOS CIRURGICOS	POLLO HOSPITALAR LTDA - ME	CONSORCIO INTERMUNICIPAL DE SAUDE	PATO BRANCO	PR	30	8,8000	N/A	N/A	12,0394

Mostrando 1 à 8 de 8 registro(s)

DADOS DO ITEM				DADOS DE COMPRA			DADOS DO FABRICANTE/FORNECEDOR			DAL À INSTITUIÇÃO			VALORES				
CODIGO BR	DESCRIÇÃO CATMAT	UNIDADE DE FORNECIMENTO	GENÉRICO	DATA COMPRA	MODALIDADE DA COMPRA	DATA INSERÇÃO	TIPO COMPRA	FABRICANTE	FABRICANTE/FORNECEDOR	NOME DA INSTITUIÇÃO	MUNICIPIO	UF	QTD ITENS COMPRADOS	PREÇO UNITÁRIO	CMED - PREÇO REGULADO	COMPETÊNCIA CMED	MÉDIA PONDERADA
BR042723	CURETA PERIODONTAL MATERIAL-AÇO INOXIDÁVEL TIPO:MCCALL, MODELO:17-18, CARACTERÍSTICAS ADICIONAIS:CABO OCO	UNIDADE	Não	13/12/2017	Pregão	06/03/2018	A	GOLGRAN INDUSTRIA E COMERCIO DE INSTRUMENTAL ODONT LTDA	INDENTAL PRODUTOS ODONTOLÓGICOS, MÉDICOS E HOSPITALARES LTDA - EPP	MUNICIPIO DE ALTINOPOLIS	ALTINOPOLIS	SP	6	9,9000	N/A	N/A	12,0394
BR042723	CURETA PERIODONTAL MATERIAL-AÇO INOXIDÁVEL TIPO:MCCALL, MODELO:17-18, CARACTERÍSTICAS ADICIONAIS:CABO OCO	UNIDADE	Não	11/06/2018	Pregão	25/07/2018	A	GOLGRAN INDUSTRIA E COMERCIO DE INSTRUMENTAL ODONT LTDA	SUPREMA DENTAL IMPORTACAO, EXPORTACAO E COMERCIO DE PRODUTOS ODONTOLÓGICOS EIRELI	MUNICIPIO DE ATIBAIA	ATIBAIA	SP	30	10,1800	N/A	N/A	12,0394
BR042723	CURETA PERIODONTAL MATERIAL-AÇO INOXIDÁVEL TIPO:MCCALL, MODELO:17-18, CARACTERÍSTICAS ADICIONAIS:CABO OCO	UNIDADE	Não	04/12/2018	Pregão	06/02/2019	A	ABC INSTRUMENTOS CIRURGICOS	SUPREMA DENTAL IMPORTACAO, EXPORTACAO E COMERCIO DE PRODUTOS ODONTOLÓGICOS EIRELI	FUNDO MUNICIPAL DE SAUDE	ARACAJU	SE	120	12,3300	N/A	N/A	12,0394
BR042723	CURETA PERIODONTAL MATERIAL-AÇO INOXIDÁVEL TIPO:MCCALL, MODELO:17-18, CARACTERÍSTICAS ADICIONAIS:CABO OCO	UNIDADE	Não	03/04/2018	Pregão	09/06/2018	A	LEANDRO KLEBER RIBEIRO DOS SANTOS - ME	CIRURGICA RIOPRETIANA LTDA	MUNICIPIO DE UCHOA	UCHOA	SP	4	15,6000	N/A	N/A	12,0394
BR042723	CURETA PERIODONTAL MATERIAL-AÇO INOXIDÁVEL TIPO:MCCALL, MODELO:17-18, CARACTERÍSTICAS ADICIONAIS:CABO OCO	UNIDADE	Não	21/09/2018	Pregão	18/12/2018	A	GOLGRAN INDUSTRIA E COMERCIO DE INSTRUMENTAL ODONT LTDA	ODONTOMEDI - PRODUTOS ODONTOLÓGICOS E HOSPITALARES LTDA - EPP	FUNDO MUNICIPAL DE SAUDE DE FLORIDA	FLORIDA	PR	4	41,2100	N/A	N/A	12,0394
BR042723	CURETA PERIODONTAL MATERIAL-AÇO INOXIDÁVEL TIPO:MCCALL, MODELO:17-18, CARACTERÍSTICAS ADICIONAIS:CABO OCO	UNIDADE	Não	15/02/2019	Pregão	14/03/2019	A	GOLGRAN INDUSTRIA E COMERCIO DE INSTRUMENTAL ODONT LTDA	FUSAO COMERCIO DE PRODUTOS ODONTOLÓGICOS LTDA - ME	MUNICIPIO DE PAULA FREITAS	PAULA FREITAS	PR	10	58,7149	N/A	N/A	12,0394
BR042723	CURETA PERIODONTAL MATERIAL-AÇO INOXIDÁVEL TIPO:MCCALL, MODELO:17-18, CARACTERÍSTICAS ADICIONAIS:CABO OCO	UNIDADE	Não	23/11/2017	Pregão	18/01/2018	A	GOLGRAN INDUSTRIA E COMERCIO DE INSTRUMENTAL ODONT LTDA	MC MEDICAL PRODUTOS MEDICO HOSPITALARES - EIRELI - ME	MUNICIPIO DE FRANCISCO ALVES	FRANCISCO ALVES	PR	10	68,0000	N/A	N/A	12,0394

Mostrando 1 à 8 de 8 registro(s)

RELATÓRIO PÚBLICO (medicamentos, materiais médico-hospitalares e gases medicinais)

PESQUISAR POR

ITEM
 MODALIDADE
 INSTITUIÇÃO
 FORNECEDOR
 FABRICANTE
 FAIXA
 PERÍODO
 BASE SIASG(Compras Federais)
 TIPO DE COMPRA

ITEM

Código BR:

Descrição CATMAT:

Unidade de Fornecimento:

Genérico: Sim Não

Dados Agrupados

Adicionar

Grupo:

Classe:

PDM:

UF:

Município:

Item: 305 R\$ 49,58

Pesquisar Limpar

RESULTADO

Os registros exibidos especificam as compras realizadas nos últimos 18 meses, o que corresponde ao seguinte período: 22-11-2017 a 22/05/2019 Base de Dados BPS

DADOS DO ITEM				DADOS DA COMPRA				DADOS DO FABRICANTE/FORNECEDOR				DADOS DA INSTITUIÇÃO				VALORES			
CÓDIGO BR	DESCRIÇÃO CATMAT	UNIDADE DE FORNECIMENTO	GENÉRICO	DATA COMPRA	MODALIDADE DA COMPRA	DATA INSERÇÃO	TIPO COMPRA	FABRICANTE	FABRICANTE	FABRICANTE	FABRICANTE	NOME DA INSTITUIÇÃO	MUNICÍPIO	UF	QTD ITENS COMPRADOS	PREÇO UNITÁRIO	CMED - PREÇO REGULADO	COMPETÊNCIA CMED	MÉDIA PONDERADA
Nenhum registro encontrado.																			

Mostrar 20

Gerar Família Gerar PDF

Precisa de ajuda?

Acompanhe seu Pedido

2ª Via do Boleto

Entre ou Cadastre-se
Minha Conta

O que você procura?

Por Categoria

Repetir Pedido

Tudo Que Você Precisa

Promoções

Dental Cremer | Instrumentais | Curetas

Produto

Indicação

Características

Itens Inclusos

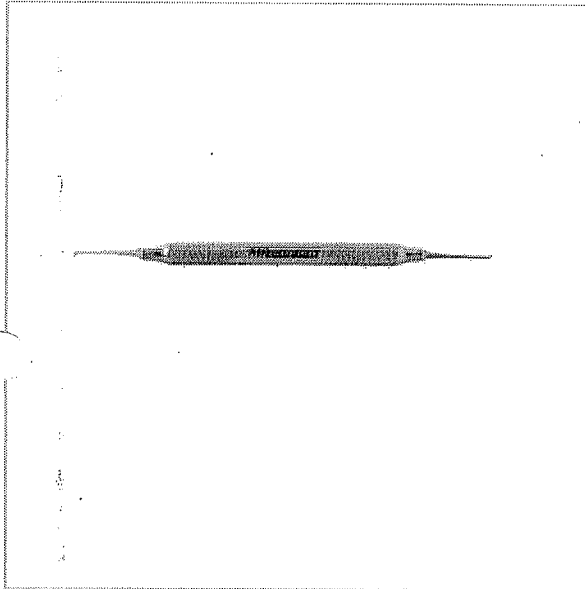

Foice Raspador Ponta Morse 0-00 Millennium - Golgran

Cod. de Referência: 507607

☆☆☆☆☆ (0)

Avalie este produto

Embalagem com 1 unidade.



FRETE GRÁTIS! NAS COMPRAS ACIMA DE R\$100,00

Por: **R\$48,54**

Condições de Pagamento [+]

QUANTIDADE:

1

COMPRAR

VOCÊ ESTÁ EM UM AMBIENTE SEGURO

APROVEITE E COMPRE JUNTO

Leve junto por:

R\$ 144,00

COMPRAR TODOS

Foice Raspador Ponta Morse 0-00 Millennium - Golgran
Embalagem com 1 unidade.

Sonda Nabers 2N Milimetrada Colors Millennium - Golgran.
Embalagem com 1 unidade.

Sonda Willians Milimetrada Millennium - Golgran
Embalagem com 1 unidade.

☆☆☆☆☆ (1)

A partir de:
R\$ 47,73

☆☆☆☆☆ (1)

A partir de:
R\$ 47,73

1

1

1

Indicação

Características

Itens Inclusos

Indicado para procedimentos de periodontia.

POSSO AJUDAR?

OPINIÕES DOS CONSUMIDORES



SÓ ATÉ DOMINGO ATÉ 48% OFF EM



(https://dente

Cureta Perio Ponta Morse 0-00 Millennium

MILLENNIUM

Embalagem c/ 1 unidade.



(https://cdn.dentalspeed.com/produtos/550/produto

cureta-
perio-
ponta-
morse-0-
00-
millennium-
golgran-
2.png)

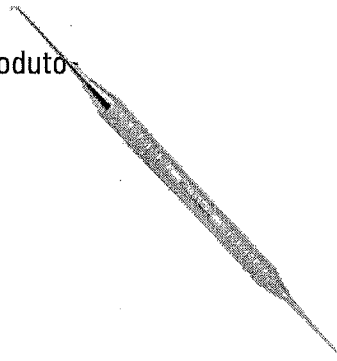

Por apenas

R\$ 48,54

Quantidade

adicionar ao carrinho

Compartilhe:

Características

Em aço inoxidável.

Aplicação

Utilizado em periodontia.

SÓ ATÉ DOMINGO ATÉ 48% OFF EM



(https://dentalspeed.com/marca/3m)

(https://dente) para que você procure?

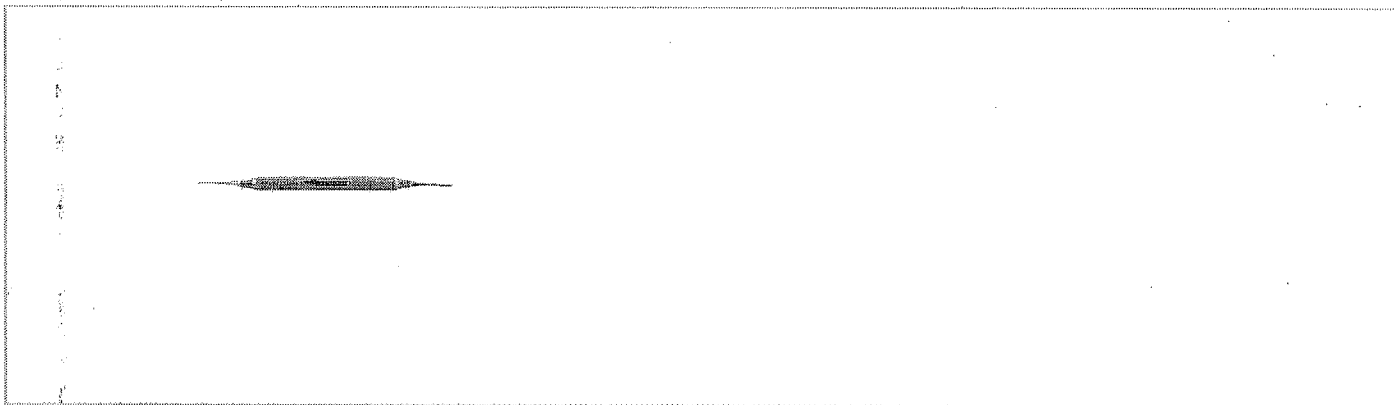
CURETA FOICE RASPADOR PONTA MORSE 0-00

(0 avaliações) Avalie

R\$ 51,65 (2% no boleto)

1x de R\$ 52,70 no cartão

R\$ 52,70 em 1x de R\$ 52,70 (sem juros)

QUANT.

1

COMPRAR

Consultar frete para sua região?

▼ Parcele em até ▼ Formas de pagamento

DESCRIÇÃO**Apresentação**

Embalagem com 1 unidade.

Indicado para procedimentos de periodontia.

Fabricado em aço Inoxidável .

VEJA TAMBÉM**Cureta Gracey Mini Five**
(/produtos/instrumental/curetas/cureta-gracey-**Cureta Perio McCall**
(/produtos/instrumental/curetas/cureta-perio-

RELATORIO PÚBLICO (medicamentos, materiais médico-hospitalares e gases medicinais)

PESQUISAR POR

ITEM
 MODALIDADE
 INSTITUIÇÃO
 FORNECEDOR
 FABRICANTE
 FAIXA
 PERÍODO
 BASE SIASG(Compras Federais)
 TIPO DE COMPRA

Descrição CATMAT:

 Descrição ODONTOLÓGICO, MATERIAL/SILICONE, TIPO USO:ESTERILIZÁVEL EM ESTUFA OU AUTOCLAVE, DIÂMETRO:CERCA DE 3 MM, CARACTERÍSTICAS ADICIONAIS:PERFURAÇÃO CENTRAL, C/ ENTALHE OU MARCAÇÃO, ESPESSURA:1,0 MM

Unidades de Fornecimento:

 Genérico: Sim Não

Adicionar

Grupo: Todos

Classe: Todos

PDM:

UF: Todas

 Município: Seleção

Pesquisar Limpar

Items 306 e 307
 R\$ 31,88

RESULTADO

Os registros exibidos especificam as compras realizadas nos últimos 18 meses, o que corresponde ao seguinte período: 22-11-2017 a 22/05/2019

Base de Dados BPS

DADOS DO ITEM		DADOS DA COMPRA			DADOS DO FABRICANTE/FORNECEDOR			DADOS DA INSTITUIÇÃO			VALORES						
CODIGO BR	DESCRIÇÃO CATMAT	UNIDADE DE FORNECIMENTO	GENÉRICO	DATA COMPRA	MODALIDADE DA COMPRA	DATA INSERÇÃO	TIPO COMPRA	FABRICANTE	FABRICANTE FORNECEDOR	NOME DA INSTITUIÇÃO	MUNICÍPIO	UF	QTD ITENS COMPRADOS	PREÇO UNITÁRIO	CMED - PREÇO REGULADO	COMPETÊNCIA CMED	MÉDIA PONDERADA
Nenhum registro encontrado.																	



Principal / Cursores de Silicone - Angelus

buscar...

JR

Cursores de Silicone - Angelus

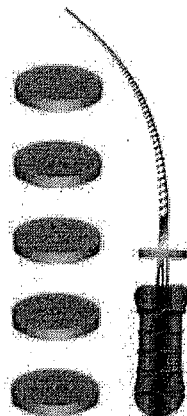

Duplo clique na imagem acima para visualizá-la maior



MAIS VISUALIZAÇÕES

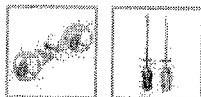

Cursores de Silicone - Angelus

[Enviar para um amigo](#)

[Seja o primeiro a comentar este produto](#)

[Inscrever-se para alerta de preço](#)

Disponibilidade: Em Estoque.

Nome do Produto	Preço	Qtde
Cursor Stop de Silicone - 1mm	R\$30,62	<input type="text" value="0"/>
Cursor Stop de Silicone - 1,5mm	R\$30,62	<input type="text" value="0"/>

OU

Descrição Rápida.

Cursor (stop) em silicone para ajuste do comprimento de trabalho da lima no tratamento de canal.

Descrição do Produto

Indicação:

Ajuste do comprimento de trabalho da lima no tratamento de canal

Características e benefícios:

- Esterilizável em estufa ou autoclave: silicone grau hospitalar;
- Perfuração central: direciona a entrada da lima;
- Espessura de 1,0mm e 1,5mm.

Instruções de Uso:

1. Introduza o instrumento Endodôntico na Perfuração Central do Curso.
2. Com uma Régua endodôntica, ajuste a posição de Cursor de acordo com o Comprimento de Trabalho.

Apresentação:

- Stop de Silicone: 1 mm - 100 unidades
- Stop de Silicone: 1,5 mm - 100 unidades

Informações Adicionais

Fabricante

Angelus

Você pode também estar interessado nos seguintes produtos

(https://dentalspeed.com/... **SÓ ATÉ DOMINGO ATÉ 40% OFF EM 3M**

(Olá Doutor(a), o que você procura?

(https://dente

Stop de Silicone 1,5mm

ANGELUS

Embalagem c/ 100 unidades.

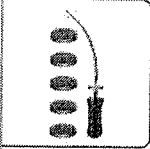

(https://cdn.dentalspeed.com/produtos/550/produto-stop-de-silicone-15mm-angelus.png)

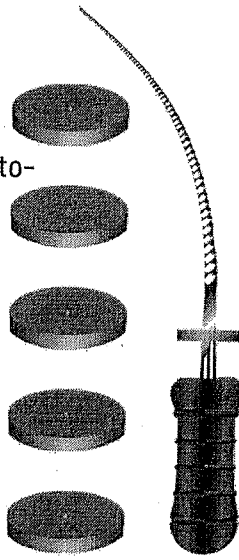

Por apenas

R\$ 35,31

PRODUTO ESGOTADO

Nome	E-mail
------	--------

SÓ ATÉ DOMINGO ATÉ 40% OFF EM 3M **APROVEITE**
avise-me quando chegar

mais opções de produtos

Bem-vindo Cliente (https://www.dentalshop.com.br/identificacao/9)
Minha conta (https://www.dentalshop.com.br/identificacao/9/destino/comprador) Meus Pedidos (https://www.dentalshop.com.br/identificacao/9/destino/meuspedidos)
Dúvidas (https://www.dentalshop.com.br/duvidas) Contato (https://www.dentalshop.com.br/faleconosco)

BUSCAR Q Televidas 0800 602 5400

WhatsApp (51) 99807-7440 (https://api.whatsapp.com/send?phone=5551998077440) Carrinho (https://www.dentalshop.com.br/carrinho/)

Veja mais categorias

INSTRUMENTAL (https://www.dentalshop.com.br/d/2982/instrumental) ENDODONTIA (https://www.dentalshop.com.br/d/2989/endodontia) HARMONIZAÇÃO OROFACIAL (https://www.dentalshop.com.br/d/2979/harmonizacao-orofacial)

ORTODONTIA (https://www.dentalshop.com.br/d/2986/ortodontia) DESCARTÁVEIS (https://www.dentalshop.com.br/d/2996/descartaveis) JALECO E TOUCA (https://www.dentalshop.com.br/d/2970/jaleco-e-touca)

GIFTS (https://www.dentalshop.com.br/d/2974/gifts) CURSOS E EVENTOS (http://dentalshop.myclashop.com.br/pagina/institucional/cursos)

(https://www.dentalshop.com.br/) > endodontia (https://www.dentalshop.com.br/d/2989/endodontia) > stop de silicone cursor - angelus

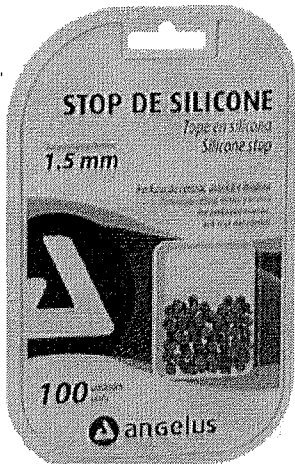

Stop De Silicone Cursor - Angelus -

Código 13577



(https://www.dentalshop.com.br/regrapromocaoofrete/produto_id/60931) Ganhe um brinde (https://www.dentalshop.com.br/regrapromocaoofrete/produto_id/60931)

Por R\$29,70

1 Comprar

CALCULAR SUA ENTREGA Esqueci meu CEP

OK

(https://dentalshop.claimg.com.br/Assets/Produtos/SuperZoom/d5a0fad36f732f23e29cdf9cab2e869d.jpg?v=dba0a7ef-1)

CARACTERÍSTICAS

Esterilizável em estufa ou autoclave, perfuração central, espessura de 1,0 e 1,5 mm.

Isto combina com

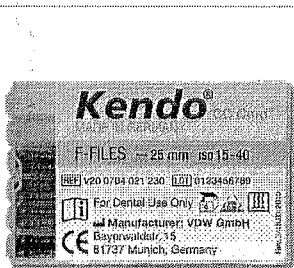

(https://www.dentalshop.com.br/p/60758/lima-k-serie-especial---kendo/campanha_id/26) Lima K Série Especial - Kendo 10 25MM (https://www.dentalshop.com.br/p/60758/lima-k-serie-especial---kendo/campanha_id/26)

POR R\$ 29,24

COMPRAR

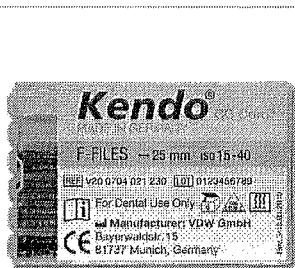

(https://www.dentalshop.com.br/p/60757/lima-k-1-serie---kendo/campanha_id/26) Lima K 1° Série - Kendo 15/40 25MM (https://www.dentalshop.com.br/p/60757/lima-k-1-serie---kendo/campanha_id/26)

POR R\$ 32,33

COMPRAR

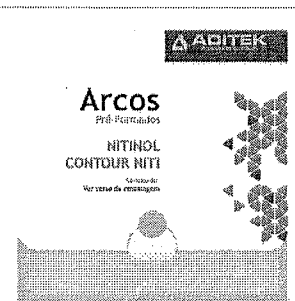

(https://www.dentalshop.com.br/p/61075/arco-termoativado-35-contour-niti-retangular---aditek/campanha_id/26) Arco Termoativado 35° Contour Niti Retangular - Aditek 017X025 (https://www.dentalshop.com.br/p/61075/arco-termoativado-35-contour-niti-retangular---aditek/campanha_id/26)

POR R\$ 46,20

COMPRAR

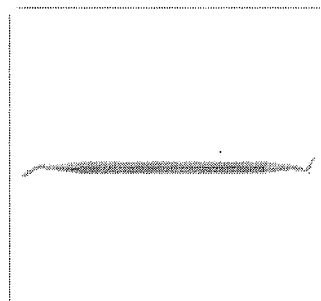

(https://www.dentalshop.com.br/p/60055/espátula-de-insercao-de-fio-retrator-oitavado---golgran/campanha_id/26) Espátula de Inserção de Fio Retrator Oitavado - Golgran (https://www.dentalshop.com.br/p/60055/espátula-de-insercao-de-fio-retrator-oitavado---golgran/campanha_id/26)

POR R\$ 10,84

COMPRAR



RELATORIO PÚBLICO (medicamentos, materiais médico-hospitalares e gases medicinais)

PESQUISAR POR

- ITEM
- MODALIDADE
- INSTITUIÇÃO
- FORNECEDOR
- FABRICANTE
- FAIXA
- PERÍODO
- BASE SIASG(Compras Federais)
- TIPO DE COMPRA

ITEM

Código BR:

BR

Descrição CATMAT:

descolador de freer

Unidade de Fornecimento:

-

Genérico:

Sim Não

Dados Agrupados

Adicionar

Grupo:

Todos

Classe:

Todos

PDM:

UF:

Todas

Município:

Selecione

Item 308 - R\$ 65,93

Pesquisar

Limpar

Os registros exibidos especificam as compras realizadas nos últimos 18 meses, o que corresponde ao seguinte período: 22-11-2017 a 22/05/2019

Base de Dados BPS

Gerar Planilha

Gerar PDF

Mostrar: 20

DADOS DO ITEM		DADOS DA COMPRA				DADOS DO FABRICANTE/FORNECEDOR		DADOS DA INSTITUIÇÃO			VALORES					
CÓDIGO BR	DESCRIÇÃO CATMAT	UNIDADE DE FORNECIMENTO	GENÉRICO	DATA COMPRA	MODALIDADE DA COMPRA	DATA INSERÇÃO	TIPO COMPRA	FABRICANTE	FABRICANTE/FORNECEDOR	NOME DA INSTITUIÇÃO	MUNICÍPIO	UF	QTD ITENS COMPRADOS	PREÇO UNITÁRIO	COMPETÊNCIA CRED	MÉDIA PONDERADA
Nenhum registro encontrado.																



O que você está procurando?



INÍCIO / MEDICINA / INSTRUMENTAIS CIRÚRGICOS / DESCOLADORES - INSTRUMENTAIS CIRÚRGICOS MEDICINA

ALPHA



instrumentos cirúrgicos

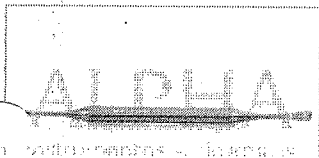

Descolador Freer

R\$65,00

9x de R\$7,22 s/ juros Cartão de Crédito

ou R\$61,75 à vista no Boleto

Descolador Freer Duplo.

Instrumento Cirúrgico não articulado cortante.

Produzido em aço inoxidável

Utilizado para sindesmotomia descolamento ou diérese para cirurgias em geral.

Disponibilidade: 1 a 7 dias úteis.

★★★★★
Nenhuma classificação disponível

Precisa de ajuda?

Acompanhe seu Pedido

NOVO 2ª Via do Boleto

Entre ou Cadastre-se Minha Conta

O que você procura?

Por Categoria

Repetir Pedido

Tudo Que Você Precisa

Promoções

Dental Cremer | Instrumentais | Descolador

Produto

Indicação

Características

Itens Inclusos

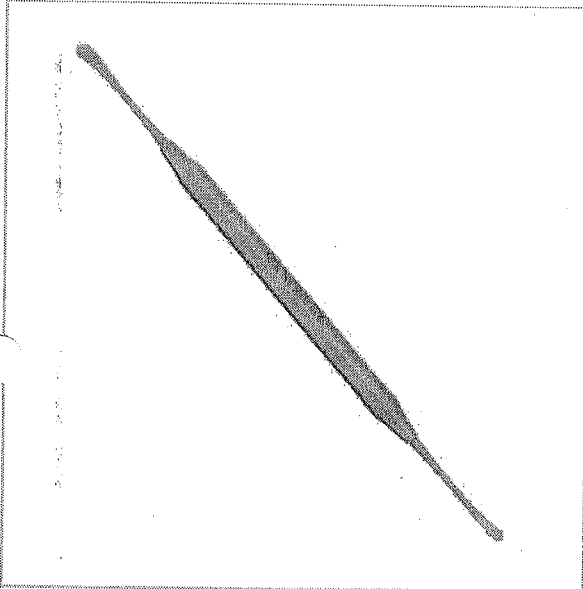

Descolador Freer - Fava

Cod. de Referência: 694529

☆☆☆☆☆ (0)

Avalie este produto

Embalagem com 1 unidade.

FRETE GRÁTIS! NAS COMPRAS ACIMA DE R\$100,00

Por: **R\$63,33**

Condições de Pagamento [+]

QUANTIDADE:

COMPRAR

VOCÊ ESTÁ EM UM AMBIENTE SEGURO

APROVEITE E COMPRE JUNTO

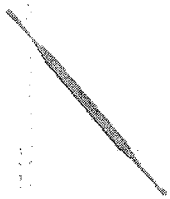

+



+



=

Leve junto por:

R\$ 134,88

COMPRAR TODOS

Descolador Freer - Fava

Descolador Molt 2-4 - Fava

Abaixador de Língua Bruenings - Golgran

Embalagem com 1 unidade.

Embalagem com 1 unidade.

Embalagem com 1 unidade.

☆☆☆☆☆ (2)

☆☆☆☆☆ (1)

A partir de: **R\$ 63,33**

A partir de: **R\$ 51,18**

A partir de: **R\$ 20,37**

Indicação

Características

Itens Inclusos

* Indicado para sindesmotomia, descolamento ou diérese, para cirurgias em geral.

POSSO AJUDAR?

OPINIÕES DOS CONSUMIDORES

Precisa de ajuda?

Acompanhe seu Pedido

2ª Via do Boletim

Entre ou Cadastre-se
Minha Conta

O que você procura?

Por Categoria

Repetir Pedido

Tudo Que Você Precisa

Promoções

Dental Cremer | Instrumentais | Descolador

Produto

Indicação

Características

Itens Inclusos

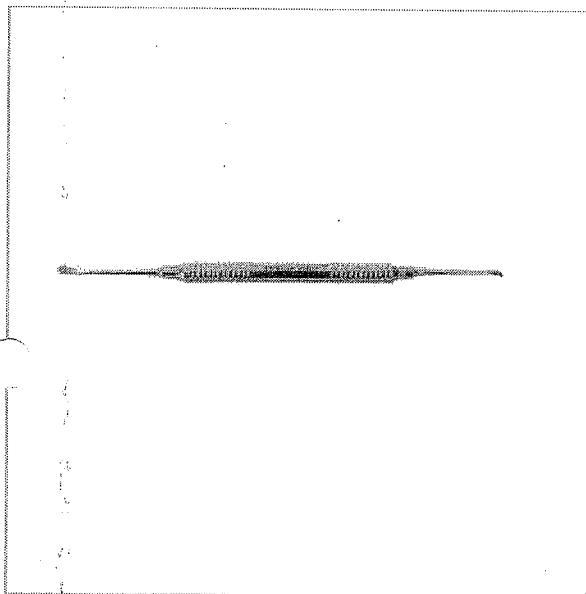

Descolador Micro Freer Millennium - Golgran

Cod. de Referência: 745511

☆☆☆☆☆ (0)

Avalie este produto

Embalagem com 1 unidade.

FRETE GRATIS! NAS COMPRAS ACIMA DE R\$100,00

Por: **R\$68,45**

Condições de Pagamento [+]

QUANTIDADE:

COMPRAR

VOCÊ ESTÁ EM UM AMBIENTE SEGURO

APROVEITE E COMPRE JUNTO

	+		+		=	<p>Leve junto por:</p> <p>R\$ 153,96</p> <p>COMPRAR TODOS</p>
<p>Descolador Micro Freer Millennium - Golgran</p> <p>Embalagem com 1 unidade.</p> <p>A partir de:</p> <p>R\$ 68,45</p> <p><input type="text" value="1"/></p>		<p>Descolador Freer Millennium - Golgran</p> <p>Embalagem com 1 unidade. Cabo Pesado.</p> <p>A partir de:</p> <p>R\$ 68,45</p> <p><input type="text" value="1"/></p>		<p>Broca Carbide Cirúrgica Cônica FG - Angelus Prima Dental</p> <p>Embalagem com 1 unidade.</p> <p>☆☆☆☆☆ (6)</p> <p>A partir de:</p> <p>R\$ 17,06</p> <p><input type="text" value="1"/></p>		

Indicação

Características

Itens Inclusos

* Indicado para cirurgias em geral, sindesmotonia, deslocamento ou diérese.

POSSO AJUDAR?

OPINIÕES DOS CONSUMIDORES



RELATÓRIO PÚBLICO
(medicamentos, materiais médico-hospitalares e gases medicinais)

PESQUISAR POR

ITEM
 MODALIDADE
 INSTITUIÇÃO
 FORNECEDOR
 FABRICANTE
 FAIXA
 PERÍODO
 BASE SIASGI(Compras Federais)
 TIPO DE COMPRA

ITEM

Código BR:
 Descrição CATMAT:

Unidade de Fornecimento:
 Genérico: Sim Não
 Dados Agrupados

Grupo:
 Adicionar

Classe:

PDM:

UF:
 Município:

Item 309 - RP 247,77

Pesquisar Limpar

RESULTADO

Os registros exibidos especificam as compras realizadas nos últimos 18 meses, o que corresponde ao seguinte período: 22-11-2017 a 22/05/2019
Base de Dados BPS

Gerar Planilha

Gerar PDF

Mostrar 20 ▼

DADOS DO ITEM			DADOS DA COMPRA				DADOS DO FABRICANTE/FORNECEDOR			DADOS DA INSTITUIÇÃO				VALORES				
CÓDIGO BR	DESCRIÇÃO CATMAT	UNIDADE DE FORNECIMENTO	GENÉRICO	DATA COMPRA	MODALIDADE DA COMPRA	DATA INSERÇÃO	TIPO COMPRA	FABRICANTE	FABRICANTE	FABRICANTE	NOME DA INSTITUIÇÃO	MUNICÍPIO	UF	QTD ITENS COMPRADOS	PREÇO UNITÁRIO	CMED - PREÇO REGULADO	COMPETÊNCIA CMED	MÉDIA PONDERADA
Nenhum registro encontrado..																		

Precisa de ajuda?

Acompanhe seu Pedido

NOVO 2ª Via do Boleto

Entre ou Cadastre-se Minha Conta

O que você procura?

Por Categoria

Repetir Pedido

Tudo Que Você Precisa

Promoções

Dental Cremer | Instrumentais | Descolador

Produto

Indicação

Características

Itens Inclusos

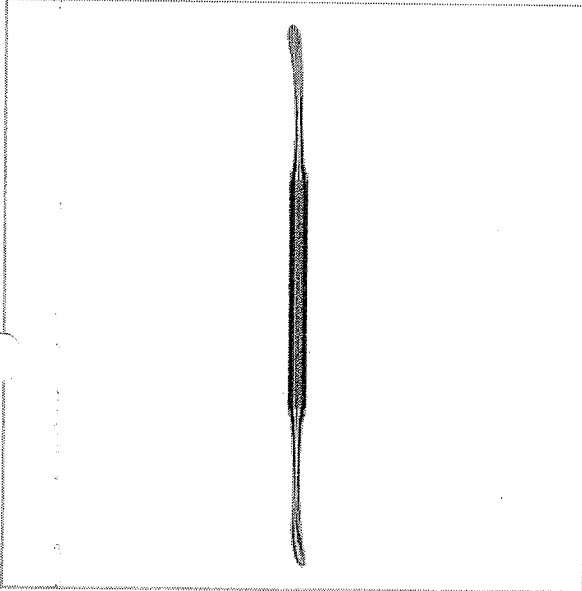

Descolador Goldman Fox 14 - Hu-Friedy

Cod. de Referência: 613247

☆☆☆☆☆ (0)

Avalie este produto

Embalagem com 1 unidade.

Se este produto estiver sem estoque na Loja Virtual, poderá ser comprado através do 0800 727 7565.



FRETE GRÁTIS! NAS COMPRAS ACIMA DE R\$100,00

Por: **R\$393,33**

Condições de Pagamento [+]

AVISE-ME QUANDO DISPONÍVEL

Indicação

Características

Itens Inclusos

- * Código Hu-Friedy: P14.
- * Aço Immunity.
- * Autoclavável.
- * Extremidade curvada.
- * Ponta afiada.
- * Ponta romba.
- * Validade: Indeterminado.
- * Registro ANVISA: 80422630003.

OPINIÕES DOS CONSUMIDORES

Tem esse produto? Seja o primeiro a avaliá-lo!

Escrever avaliação...

Este site utiliza cookies. Para saber mais clique aqui.

PROCUROU E NÃO ACHOU? QUAL PRODUTO VOCÊ GOSTARIA DE VER NA DENTAL CREMER?

FAÇA SUA SUGESTÃO

0800 727 7565

Seg. Sáb. d

POSSO AJUDAR?



Olá visitante. Já é cadastrado? Acesse sua conta.

Estou procurando por...



Meu Cadastro

Caixas Organizadoras

Cirurgia

Clínica Geral

Endodontia

Estética

Grampos

Implantodontia

Categorias

Home > Cirurgia > Des. Periósteo/Desc. Conjuntivo/Elev. Periósteo > Descolador Goldman - Fox 14

Caixas Organizadoras

▶ Caixas Organizadoras

Cirurgia

- ▶ Afastadores
- ▶ Alavancas
- ▶ Alavancas Apicais
- ▶ Remoção de Raízes
- ▶ Alavancas de Luxação
- ▶ Alicates para Tecido
- ▶ Bisturi - Gengivótomos
- ▶ Black Line
- ▶ Cabos Bisturi
- ▶ Veja mais

Clínica Geral

- ▶ Espelhos
- ▶ Pinças Clínicas
- ▶ Sondas exploradoras

Destaque

Endodontia

▶ Endodontia

Estética

- ▶ Colher de Dentina
- ▶ Espátulas para Resina
- ▶ Espátulas para Resina Composculp
- ▶ Espátulas XTS
- ▶ Estética Diversos
- ▶ Instrumentos para Colocação de Fio Retrator
- ▶ Instrumentos para Preparo Cavitário
- ▶ Instrumentos para Preparo Cavitário
- ▶ Veja mais

Grampos

- ▶ Grampos para dentes anteriores
- ▶ Grampos para dentes molares
- ▶ Grampos para Molares Inferiores
- ▶ Grampos para Molares Superiores

Descolador Gold

em 0 avali

Referência: P14

Seção: Cirurgia

Por **R\$ 249,00**

\$ Sa

Tire suas dúvidas ★ |

Ampliar Imagem

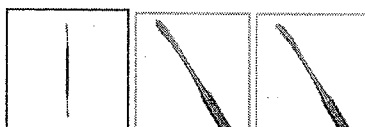

Descrição

Descolador Goldman - Fox nº14
Também chamado de Freer 14.
Indicados para rebater e afastar o periósteo.

⊕ Quem viu, também viu

an Fox 14 - Golgran

a uma grande variedade de

ias.

clareadordental.net.br/golgran-f50/

[ção!](#) | [Tire suas dúvidas](#)

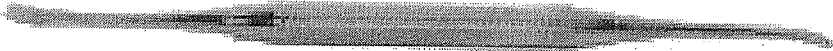

4,99
5%

(https://cdn.iset.io/assets/39158/produtos/3649/descolador_goldman_fox_14.jpg)



Parcelas →

1x de R\$ 54,99 sem juros



Depósito Bancário

R\$ 52,24 à vista com 5% de desconto

Calcule o frete para sua região:

CALCULAR FRETE

INDICAR PRODUTO + ADICIONAR COMENTÁRIOS

FORMAS DE PAGAMENTO

Dúvidas sobre este produto? Consulte-nos!

OPINIÃO DOS CONSUMIDORES



lia de avaliações

(<https://api.whatsapp.com/send?phone=5514988260700>)

Avaliação
geral:



Este produto ainda não tem

Meus Pedidos

Newsletter

Ref: 005622

R\$46,00

Nome:

[Comprar](#)

E-mail:

[Cadastrar](#)

Categorias

Adesivos

Estéticos

Brocas

Cad Cam

Cimentos

Cirurgia

Clareadores

Clínica geral

Dentística

Depilação

Descartáveis

Diversos

Endodontia

Equipamentos Estéticos

Equipamentos
Ortológicos

Equipamentos para
Protéticos

Essências e Aromoterapia

Esterilização

Estética Facial e Corporal

Higiene Oral

Implantodontia

Instrumentais

Kit Acadêmico

Manequins e
macromodelos

Manicure

Moldagem

Móveis

Óleos Essenciais

Ortodontia

INDICAÇÃO:

* Indicado para cirurgias em geral, sindesmotonia, deslocamento ou diérese.

CARACTERÍSTICAS:

* Aço inox.

* Autoclavável.

* Registro ANVISA: 10401310108.

Categoria: Cirurgia, Instrumentais, Periodontia

58010211

Enviar comentário

Nome

E-mail

Mensagem

[Enviar Comentário](#)

[voltar para Produtos](#)



RELATÓRIO PÚBLICO (medicamentos, materiais médico-hospitalares e gases medicinais)

PESQUISAR POR

- ITEM
- MODALIDADE
- INSTITUIÇÃO
- FORNECEDOR
- FABRICANTE
- FAIXA
- PERÍODO
- BASE SIASG(Compras Federais)
- TIPO DE COMPRA

ITEM

Item 310 - R\$ 69,44

Código BR:

Descrição CATMAT:

Unidade de Fornecimento:

Genérico: Sim Não Dados Agrupados

Adicionar

Grupos:

Classe:

PDM:

UF:

Pesquisar

Limpar

RESULTADO

Os registros exibidos especificam as compras realizadas nos últimos 18 meses, o que corresponde ao seguinte período: 22-11-2017 a 22/05/2019

Gerar Planilha

Gerar PDF

DADOS DO ITEM				DADOS DA COMPRA				DADOS DO FABRICANTE/FORNECEDOR				DADOS DA INSTITUIÇÃO				VALORES			
CÓDIGO BR	DESCRIÇÃO CATMAT	UNIDADE DE FORNECIMENTO	GENÉRICO	DATA COMPRA	MODALIDADE DA COMPRA	DATA INSCRIÇÃO	TIPO COMPRA	FABRICANTE	FORNECEDOR	NOME DA INSTITUIÇÃO	MUNICÍPIO	UF	QTD ITENS COMPRADOS	PREÇO UNITÁRIO	CMED - PREÇO REGULADO	COMPETÊNCIA CMED	MÉDIA PONDERADA		
BR0413449	DESCOLADOR, MATERIALAÇO INOXIDÁVEL, TIPO FORMATO:DESTACA PERIÓSTEO, MODELO:MOLT	UNIDADE	Não	19/03/2018	Pregão	30/01/2019	A	PRATI, DONADJUZZI E CIA LTDA	DROGA ROCHA DISTRIBUIDORA DE MEDICAMENTOS LTDA - EPP	MUNICÍPIO DE LAGOA ALEGRE	LAGOA ALEGRE	PI	7	26,1000	N/A	N/A	58,8499		

DADOS DO ITEM										DADOS DO FORNECEDOR				INSTITUIÇÃO			VALORES			
CÓDIGO BR	DESCRIÇÃO CATMAT	UNIDADE DE FORNECIMENTO	GENÉRICO	DATA COMPRA	MODALIDADE DA COMPRA	DATA INSERÇÃO	TIPO COMPRA	FABRICANTE	FABRICANTE FORNECEDOR	NOME DA INSTITUIÇÃO	MUNICIPIO	UF	QTD ITENS COMPRADOS	PREÇO UNITÁRIO	CMED - PREÇO REGULADO	COMPETÊNCIA CMED	MÉDIA PONDERADA			
BR0413449	DESCOLADOR, MATERIAL-AÇO INOXIDÁVEL, TIPO FORMATO:DESTACA PERIÓSTEO, MODELO:MOLT	UNIDADE	Não	21/08/2018	Pregão	30/10/2018	A	GOLGRAN INDUSTRIA E COMERCIO DE INSTRUMENTAL ODONT LTDA	EQUIPAR SUPRIMENTOS ODONTOMEDICOS LTDA - EPP	CONSORCIO INTERMUNICIPAL DE SAUDE	PATO BRANCO	PR	62	45,0000	N/A	N/A	58,8499			
BR0413449	DESCOLADOR, MATERIAL-AÇO INOXIDÁVEL, TIPO FORMATO:DESTACA PERIÓSTEO, MODELO:MOLT	UNIDADE	Não	04/12/2018	Pregão	06/02/2019	A	GOLGRAN INDUSTRIA E COMERCIO DE INSTRUMENTAL ODONT LTDA	SUPREMA DENTAL IMPORTACAO E EXPORTACAO E COMERCIO DE PRODUTOS ODONTOLÓGICOS EIRELI	FUNDO MUNICIPAL DE SAUDE	ARACAJU	SE	40	48,0000	N/A	N/A	58,8499			
BR0413449	DESCOLADOR, MATERIAL-AÇO INOXIDÁVEL, TIPO FORMATO:DESTACA PERIÓSTEO, MODELO:MOLT	UNIDADE	Não	05/10/2018	Pregão	23/04/2019	A	GOLGRAN INDUSTRIA E COMERCIO DE INSTRUMENTAL ODONT LTDA	DATHA PRODUTOS ODONTOLÓGICOS E NUTRICIONAIS LTDA - EPP	MUNICIPIO DE TUPACIGUARA	TUPACIGUARA	MG	20	48,3000	N/A	N/A	58,8499			
BR0413449	DESCOLADOR, MATERIAL-AÇO INOXIDÁVEL, TIPO FORMATO:DESTACA PERIÓSTEO, MODELO:MOLT	UNIDADE	Não	20/02/2018	Pregão	24/05/2018	A	GOLGRAN INDUSTRIA E COMERCIO DE INSTRUMENTAL ODONT LTDA	PROFARM COMERCIO DE MEDICAMENTOS E MATERIAL HOSPITALAR LTDA	FUNDO MUNICIPAL DE SAUDE DE PIUM	PIUM	TO	6	62,9200	N/A	N/A	58,8499			
BR0413449	DESCOLADOR, MATERIAL-AÇO INOXIDÁVEL, TIPO FORMATO:DESTACA PERIÓSTEO, MODELO:MOLT	UNIDADE	Não	29/01/2018	Pregão	18/07/2018	A	METALURGICA FAVA INDUSTRIA E COMERCIO LTDA	MIX COMERCIO LTDA - ME	FUNDO MUNICIPAL DE SAUDE	CORREGO DO OURO	GO	5	67,4000	N/A	N/A	58,8499			
BR0413449	DESCOLADOR, MATERIAL-AÇO INOXIDÁVEL, TIPO FORMATO:DESTACA PERIÓSTEO, MODELO:MOLT	UNIDADE	Não	19/11/2018	Pregão	15/02/2019	A	GOLGRAN INDUSTRIA E COMERCIO DE INSTRUMENTAL ODONT LTDA	IC EQUIPAMENTOS HOSPITALARES LTDA - ME	MUNICIPIO DE SAO FRANCISCO DO PIAUI	SAO FRANCISCO DO PIAUI	PI	75	78,0035	N/A	N/A	58,8499			
BR0413449	DESCOLADOR, MATERIAL-AÇO INOXIDÁVEL, TIPO FORMATO:DESTACA PERIÓSTEO, MODELO:MOLT	UNIDADE	Não	07/05/2018	Pregão	18/10/2018	A	A.B. DESCARTAVEIS INDUSTRIA E COMERCIO EIRELI	DISTRIBUIDORA DOM CABRAL LTDA	MUNICIPIO DE GRUPIARA	GRUPIARA	MG	10	88,6000	N/A	N/A	58,8499			

Mostrando 1 à 8 de 8 registro(s)

RELATÓRIO PÚBLICO
(medicamentos, materiais médico-hospitalares e gases medicinais)

PESQUISAR POR

- ITEM
- MODALIDADE
- INSTITUIÇÃO
- FORNECEDOR
- FABRICANTE
- FAIXA
- PERÍODO
- BASE SIASG(Compras Federais)
- TIPO DE COMPRA

ITEM

Código BR: 0430511

BR: 0430511

Descrição CATMAT:

DESSENSIBILIZANTE DENTINÁRIO, COMPOSIÇÃO BÁSICA-NITRATO DE POTÁSSIO, COMPOSIÇÃO ADICIONAL-FLUORETO DE SÓDIO, CONCENTRAÇÃO:3% + 0,1%, ASPECTO FÍSICO -GEL

Unidade de Fornecedor:

▼

Genérico:

Sim Não

Dados Agrupados

Adicionar

Grupo:

Todos ▼

Classe:

Todos ▼

PDM:

▼

UF:

Todas ▼

Município:

Selecione ▼

Pesquisar

Limpar

Gerar Planilha

Gerar PDF

RESULTADO

Os registros exibidos especificam as compras realizadas nos últimos 18 meses, o que corresponde ao seguinte período: 24-11-2017 a 24/05/2019

Base de Dados BPS

DADOS DO ITEM		DADOS DA COMPRA			DADOS DO FABRICANTE/FORNECEDOR		DADOS DA INSTITUIÇÃO			VALORES						
CÓDIGO BR	DESCRIÇÃO CATMAT	UNIDADE DE FORNECIMENTO	GENÉRICO	DATA COMPRA	MODALIDADE DA COMPRA	DATA INSERÇÃO	TIPO COMPRA	FABRICANTE	FORNECEDOR	NOME DA INSTITUIÇÃO	MUNICÍPIO UF	QTD ITENS COMPRADOS	PREÇO UNITÁRIO	CMED - PREÇO REGULADO	COMPETÊNCIA CMED	MÉDIA PONDERADA
BR0430511	DESSENSIBILIZANTE DENTINÁRIO, COMPOSIÇÃO BÁSICA-NITRATO DE POTÁSSIO, COMPOSIÇÃO ADICIONAL-FLUORETO DE SÓDIO, CONCENTRAÇÃO:3% + 0,1%, ASPECTO FÍSICO -GEL	SERINGA 2,50 G	Não	28/02/2018	Pregão	07/11/2018	A	LYSANDA PRODUTOS ODONTOLÓGICOS LTDA - EPP	BIO - LOGICA COMERCIO DE PRODUTOS HOSPITALARES LTDA	FUNDO MUNICIPAL DE SAUDE	MARINGA PR	250	11,0200	N/A	N/A	11,2283

Mostrando 1 a 3 de 3 registro(s)

Item 311

R\$ 24,10

CÓDIGO BR	DADOS DO ITEM			DADC			COMPRAS			DADOS DO FABRICANTE/FORNECEDOR					DADOS DA INSTITUIÇÃO			VALORES		
	DESCRIÇÃO CATHIAT	UNIDADE DE FORNECIMENTO	GENÉRICO	DATA COMPRA	MODALIDADE DA COMPRA	DATA INSERÇÃO	TIPO COMPRA	FABRICANTE	FORNECEDOR	NOME DA INSTITUIÇÃO	MUNICIPIO	UF	QTD ITENS COMPRADOS	PREÇO UNITARIO	CMED - PREÇO REGULADO	COMPETÊNCIA CMED	MÉDIA PONDERADA			
BR0430511	DESSENSIBILIZANTE DENTINÁRIO. COMPOSIÇÃO BÁSICA: NITRATO DE POTÁSSIO, COMPOSIÇÃO ADICIONAL: FLUORETO DE SÓDIO. CONCENTRAÇÃO: 3% + 0,1%. ASPECTO FÍSICO: GEL.	SERINGA 2,50 G	Não	21/08/2018	Pregão	30/10/2018	A	DENTSCARE LTDA	DENTAL CREMER PRODUTOS ODONTOLÓGICOS S.A	CONSORCIO INTERMUNICIPAL DE SAUDE	PATO BRANCO	PR	50	12.2700	N/A	N/A	11,2283			
BR0430511	DESSENSIBILIZANTE DENTINÁRIO. COMPOSIÇÃO BÁSICA: NITRATO DE POTÁSSIO, COMPOSIÇÃO ADICIONAL: FLUORETO DE SÓDIO. CONCENTRAÇÃO: 3% + 0,1%. ASPECTO FÍSICO: GEL.	SERINGA 2,50 G	Não	02/10/2018	Pregão	01/02/2019	A	ULTRABRASIL PRODUTOS ODONTOLÓGICOS LTDA.	POSSATTO & MARCELLO LTDA - ME	FUNDO MUNICIPAL DE SAUDE	CAPANEMA	PR	30	23.9400	N/A	N/A	11,2283			

Mostrando 1 a 3 de 3 registros(s)

Suporte a sistemas: 136 - opção 8
 e-mail: suporte.sistemas@brasil.gov.br
 Fale conosco: <http://saas.usp.br/fale-conosco>

[Fale conosco](#)[WhatsApp](#)[Acadêmicos](#)[Surya Club](#)[Catálogo Virtual](#)[Catálogos](#)**SuryaDental**Ver todas as
categorias

Pesquise por produto ou marca

Buscar

Olá
Visitante

00 Item

Ganha Brinde

**DESSENSIBILIZANTE DESSENSIBILIZE
KF 2% - FGM**

COD: 169091000

5 de 5

(2)

Comprando acima de R\$349,00 em produtos FGM ganha Luva Nitrilo Black Unigloves

Por R\$25,27R\$24,01 no boleto à vista
ou 1X de R\$25,27 no cartãoResgate por
2638,9 pontos no
Surya ClubQuantidade:

Adicionar ao carrinho

Comprar agora

Informações do produto**Apresentação**Embalagem contendo:
1 seringa com 2,5 g de produto
1 ponteira**Benefícios**

- Dupla ação dessensibilizante: ação neural do Nitrato de Potássio e a oclusão dos tubulos dentinários do Fluoreto de Sódio;
- Excelente viscosidade;
- Tem ação mais potente sobre a sensibilidade e pode interferir na velocidade do clareamento dental;
- Só pode ser utilizado antes e durante o clareamento quando a sensibilidade for significativa e se necessitar baixar a penetração do clareador no dente para evitar a sensibilidade;

Produto com certificação CE (Comunidade Europeia)

Características

- É um gel dessensibilizante de baixa viscosidade à base de Nitrato de Potássio (5%) e Fluoreto de Sódio (2%) que lhe conferem dupla ação dessensibilizante, somente para uso profissional.
- Como agente remineralizante após o tratamento por micro-abrasão.

Indicações

- Para dentes vitais, é indicado para dentes com sensibilidade moderada a alta.
- Variações de temperatura e a alimentos.
- Sensibilidade após tratamento periodontal e no tratamento de sensibilidade que pode ser causada por clareamento dental.
- Pode ser utilizado antes e durante o clareamento quando a sensibilidade for significativa.
- Produto de uso exclusivo em consultório odontológico.

[Ver Mais](#)**Pergunte e veja opiniões de quem já comprou**

Guia Avaliações Perguntas 2 avaliações

(2)

(2)

(2)

(2)

(2)

(2)

Nota 5.0 de 5

Ficou alguma dúvida sobre o produto? Pergunte aqui...

Enviar pergunta



ACABAMENTO E POLIMENTO

- Disco de Feltro
- Discos de Lixa
- Pasta de Polimento
- Pontas Polidoras para Resina
- Tiras de Aço para Amálgama
- Tiras de Lixa para Resina
- Tiras de Poliéster

ADESIVOS, ÁCIDO GEL E AFINS

AFASTAMENTO GENGIVAL

- Fio Retrator
- Hemostáticos

AGULHA GENGIVAL

AFIAÇÃO DE ALICATES

AMÁLGAMA E MERCÚRIO

- Amálgama em Cápsula
- Amálgama em Pó (Limalha de Prata)
- Mercúrio Vivo

ANESTÉSICO

- Venda sob Prescrição Médica ou de Cirurgião Dentista

BROCA

- Carbide FG para Alta
- Cirúrgica
- de Aço para Baixa Rotação CA
- de Aço para Baixa Rotação PM
- para Endodontia
- Para Laboratório
- Ponta Diamantada FG
- Transmetal

CERA

CIMENTO

- Resinoso
- Cirúrgico
- Endodôntico
- Fosfato de Zinco
- Hidróxido de Cálcio
- Obturador Provisório

Você está em: [Página Inicial](#) [CLAREAMENTO DENTAL](#)

Desensibilize KF 2% 2,5 gr

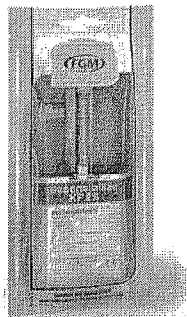

por: R\$ 23,10

[Ver todas as formas de pagamentos](#)

Quantidade:

1

Comprar

Simulador de Frete

CEP: - [Calcular Frete](#)[INDIQUE A UM AMIGO](#)[TIRE SUAS DÚVIDAS](#)[CONTINUAR COMPRANDO](#)

DESCRIÇÃO GERAL

FORMAS DE PAGAMENTO

COMENTÁRIOS

Desensibilize KF 2% é um gel dessensibilizante de baixa viscosidade à base de nitrato de potássio e fluoreto de sódio que lhe conferem dupla ação dessensibilizante. Somente para uso profissional.

Formas de Apresentação
Embalagem contendo

- uma seringa com 2,5g de produto
- 1 ponteira

Vantagens

- Dupla ação dessensibilizante: ação neural do Nitrato de Potássio e a oclusão dos túbulos dentinários do Fluoreto de Sódio. O Nitrato de potássio vem sendo considerado um agente muito efetivo no tratamento da dentina hiperestésica. Sua ação se baseia no fato de que o aumento da concentração do potássio extracelular despolariza as membranas das fibras nervosas, bloqueando a passagem do estímulo, reduzindo a hipersensibilidade.

- Excelente viscosidade
- Produto com certificação CE (Comunidade Européia)

Produtos Relacionados

Barreira Gengival Isotec
2,5 gr

por: R\$ 18,00

Dessensibilizante Sensitec
3 gr

por: R\$ 14,50

Dessensibilizante Total
Blanc 2,0 gr

por: R\$ 20,90

Placa de Silicone Soft para
Clareamento 2 mm

por: R\$ 4,84

RELATÓRIO PÚBLICO (medicamentos, materiais médico-hospitalares e gases medicinais)

PESQUISAR POR

- ITEM
- MODALIDADE
- INSTITUIÇÃO
- FORNECEDOR
- FABRICANTE
- FAIXA
- PERÍODO
- BASE SIASG(Compras Federais)
- TIPO DE COMPRA

ITEM

Código BR: Descrição CATMAT:

Unidade de Fornecimento:

Genérico: Sim Não

Adicionar

Grupo:

Classe:

PDM:

UF: Município:

Item 312

R\$ 31,83

Pesquisar

Limpar

RESULTADO

Os registros exibidos especificam as compras realizadas nos últimos 18 meses, o que corresponde ao seguinte período: 24-11-2017 a 24/05/2019

Base de Dados BPS

Gerar Planilha

Gerar PDF

Mostrar 20

DADOS DO ITEM				DADOS DA COMPRA			DADOS DO FABRICANTE/FORNECEDOR			DADOS DA INSTITUIÇÃO				VALORES				
CÓDIGO BR	DESCRIÇÃO CATMAT	UNIDADE DE FORNECIMENTO	GENÉRICO	DATA COMPRA	MODALIDADE DA COMPRA	DATA INSERÇÃO	TIPO COMPRA	FABRICANTE	FABRICANTE	FORNECEDOR	NOME DA INSTITUIÇÃO	MUNICÍPIO	UF	QTD ITENS COMPRADOS	PREÇO UNITÁRIO	PREÇO REGULADO	COMPETÊNCIA C/MED	MÉDIA PONDERADA
Nenhum registro encontrado.																		

Bem-vindo, fazer login.

Meu Cadastro (/account) Entrar Meu Carrinho (/checkout) 0 (/checkout)

Q Preciso? Araujo tem

Q | Buscar (/lista)

Meus Pedidos (/account/orders)

(/checkout) Central de Atendimento (/contato/atendimento)

VER TODA LOJA (/)	MEDICAMENTOS (/medicamentos)	DERMO-COSMÉTICOS (/dermocosmeticos)	MAMÃE E BEBÊ (/infantil)	SAÚDE (/saude)	BELEZA (/beleza)	HIGIENE PESSOAL (/higiene-pessoal)	PET SHOP (/pet-shop)	FITNESS (/fitness)	MELHOR IDADE (/geriatrico)	LEVE + POR - (http://www.araujo.com.br/kits-araujo)
ENTREGA EM ATÉ 3H EM BH E CONTAGEM. (/diferenciais-araujo)		ENCONTRE A ARAUJO MAIS PRÓXIMA (/lojas)		ATENDIMENTO 0300-3131010 (31) 3270-5000 (/conteudo/atendimento)		Obit EXCELENTE 2012/2013 (http://www.obit.com.br/drogeria-araujo/sele)				

Drogeria Araujo (https://www.araujo.com.br) > Higiene Pessoal (https://www.araujo.com.br/higiene-pessoal) > Solução Bucal (https://www.araujo.com.br/higiene-pessoal/solucao-bucal)



Solução Bucal Periogard Sem Álcool Extra Mint

5 de 5 (1) Clique e veja!

Solução Bucal Periogard Sem Álcool Extra Mint com 250ml

1 **Por: R\$ 35,90** Comprar (https://www.araujo.com.br/checkout/cart/add?sku=8656568)

à vista

SOBRE O PRODUTO

CALCULE O FRETE

OK

(https://araujo.vteximg.com.br/arquivos/ids/3939160-1000-1000/07891024033425.jpg?v=636440222022300000)



▶ O QUE OS CLIENTES MAIS COMPRAM APÓS VER ESTE ITEM

<p>77% COMPRAM</p> <p>Solução Bucal Periogard Sem Álcool Extra Mint com 250ml</p> <p>(1)</p> <p>Por: R\$ 35,90</p>	<p>7% COMPRAM -25%</p> <p>Refrigerante Coca Cola Pet 2 Litros</p> <p>(10)</p> <p>De: R\$ 7,99</p> <p>Por: R\$ 5,99</p>	<p>7% COMPRAM -61%</p> <p>Bepantriz Pomada com 30g</p> <p>(9)</p> <p>De: R\$ 18,30</p> <p>Por: R\$ 8,99</p> <p> LEVE 3 E PAGUE R\$ 5,73 cada</p>	<p>7% COMPRAM</p> <p>Escova Dental Oral B Pro Sensing Ultra Macia Cores Sortidas com 2 Unidades</p> <p>(10)</p> <p>Por: R\$ 51,90</p>
--	--	--	---

▶ VEJA AVALIAÇÕES DE QUEM JÁ COMPROU

Guia	Avaliações	1 avaliação
(1)		
(1) (0) (0) (0) (0)		
NOTA 5.0 DE 5		
1 AVALIAÇÃO		0 AVALIAÇÕES
(veja todas as avaliações)		



(<https://www.farmaciaeficacia.com.br/>)

Atendimento ▾

Teleendas ▾

Whatsapp

Orçamento

Enviar receita

Ajuda

(<https://eficacia.zendesk.com/>)

Entre ou

Cadastre-se

(<https://www.farmaciaeficacia.com.br/customer/>)

Buscar



Início (<https://www.farmaciaeficacia.com.br/>) > Saúde (<https://www.farmaciaeficacia.com.br/saude>) > Saúde Bucal (<https://www.farmaciaeficacia.com.br/saude/saude-bucal>) > Clorexidina 0,12% - Antisséptico bucal em filme orodispersível 30 unidades



R\$ 39,70

em até 1x de R\$39,70 sem juros

1

+

Compra 100% segura

COMPRAR

Adicionar ao Carrinho

Frete e prazo

Formas de pagamento ()

Política de troca

(https://www.farmaciaeficacia.com.br/media/catalog/product/cache/1/image/9df78eab33525d08d6e5fb8d27136e95/c/clorexidina_antiss_ptico_bucal_1.jpg)



Compartilhe:



(<https://www.farmaciaeficacia.com.br/sendfriend/product/send/id/81177>)

Clorexidina 0,12% - Antisséptico bucal em filme orodispersível 30 unidades

Marca: Farmácia Eficácia (<https://www.farmaciaeficacia.com.br/marca/farmacia-eficacia>)

Em Estoque

16 vendidos ★★★★★2 Avaliações Faça uma pergunta

Clorexidina é um antisséptico bucal, que auxilia no tratamento do mau hálito. Impede a proliferação de microrganismos na boca, prevenindo o mau cheiro.

"A Clorexidina tem ação antifúngica e bactericida. Elimina germes que causam a gengivite e a progressão de doenças periodontais, além disso, auxilia na redução da placa bacteriana e do mau hálito." Farmacêutica Neila Mara

Ver descrição completa

Descrição | Faça uma pergunta | ★★★★★2 Avaliações |

★ AVALIAÇÕES

Esperet!!!

Não vá embora ainda, com o cupom: EFICACIA10, você ganha 10% de desconto em qualquer compra!

Olá visitante, acesse sua [conta](#) ou [cadastre-se](#).



- [FALE CONOSCO](#)
- [MEUS PEDIDOS](#)
- [MINHA CONTA](#)
- [INSTITUCIONAL](#)
- [NÓSSAS UNIDADES](#)

O que você procura?

(42)3028-2800 / 3028-2822

(42)99928-0252

MEU CARRINHO

0 ITEM(S)
R\$0,00

Seu carrinho está vazio!

Realizar Pedido

- DE
 - AROMATERAPIA
 - ALMOFADAS COM LINHAÇA E ERVAS
 - DIFUSORES
 - ESSÊNCIAS PARA COSMÉTICOS
 - ESSÊNCIAS VIBRACIONAIS FLORAIS
 - BANHO
 - FITOTERÁPICOS CHINESES
 - CABELOS
 - LINHA NATURAL



Solução de Clorexidina 0,12% - Menta 500ml

- Modelo: Solução de Clorexidina 0,12% - Menta 500ml
- Disponibilidade: Em estoque

POR APENAS:
R\$19,90

Qtd

Comprar



RELATÓRIO PÚBLICO (medicamentos, materiais médico-hospitalares e gases medicinais)

PESQUISAR POR

- ITEM
- MODALIDADE
- INSTITUIÇÃO
- FORNECEDOR
- FABRICANTE
- FAIXA
- PERÍODO
- BASE SIASG(Compras Federais)
- TIPO DE COMPRA

ITEM

Código BR: 0341174

Descrição CATMAT: disco de carboril

Unidade de Fornecimento: ---

Genérico: Sim Não

Dados Agrupados

Adicionar

Grupo: Todos

Classe: Todos

PDM: ---

UF: Todos

Município: Seleção

Itens 313
314

R\$ 10,46

Pesquisar

Limpar

RESULTADO

Os registros exibidos especificam as compras realizadas nos últimos 18 meses, o que corresponde ao seguinte período: 24-11-2017 a 24/05/2019

Base de Dados BPS

Gerar Planilha

Gerar PDF

DADOS DO ITEM				DADOS DA COMPRA				DADOS DO FABRICANTE/FORNECEDOR			DADOS DA INSTITUIÇÃO				VALORES			
CÓDIGO BR	DESCRIÇÃO CATMAT	UNIDADE DE FORNECIMENTO	GENÉRICO	DATA COMPRA	MODALIDADE DA COMPRA	DATA INSERÇÃO	TIPO COMPRA	FABRICANTE	FORNECEDOR	NOME DA INSTITUIÇÃO	MUNICÍPIO	UF	QTD ITENS COMPRADOS	PREÇO UNITÁRIO	CMED - PREÇO REGULADO	COMPETÊNCIA CRIED	MÉDIA PONDERADA	
Nenhum registro encontrado.																		

Mostrar 20

Precisa de ajuda?

Acompanhe seu Pedido

NOVO 2ª Via do Boleto

Entre ou Cadastre-se Minha Conta

O que você procura?

Por Categoria

Repetir Pedido

Tudo Que Você Precisa

Promoções

Dental Cremer | Dentística e Estética | Discos Diversos

Produto

Indicação

Características

Itens Inclusos

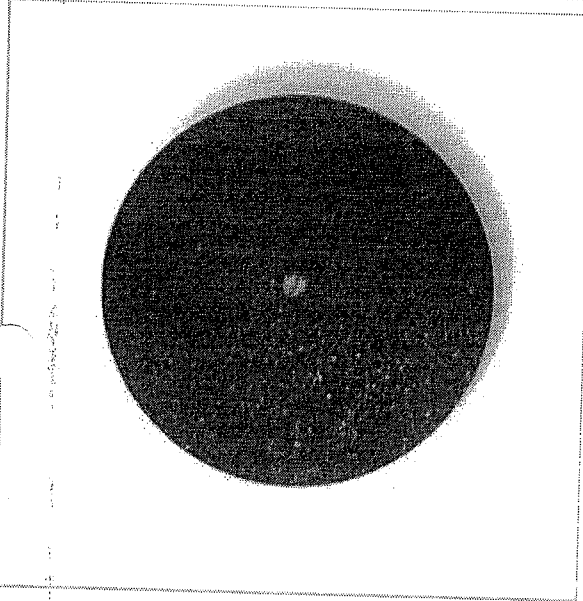

Disco de Carborundum Marrom - Dentorium

Cod. de Referência: 510959

★★★★☆ (7)

Veja opiniões de quem já comprou

Embalagem com 10 unidades. Tamanho 23,8x0,63mm.



FRETE GRÁTIS! NAS COMPRAS ACIMA DE R\$100,00

Por: **R\$12,67**

Condições de Pagamento [+]

QUANTIDADE:

COMPRAR

VOCÊ ESTÁ EM UM AMBIENTE SEGURO

APROVEITE E COMPRE JUNTO

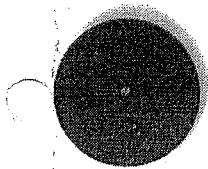

+



+

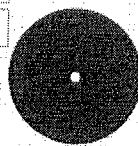

=

Leve junto por:

R\$ 37,66

COMPRAR TODOS

Disco de Carborundum Marrom - Dentorium

Mandril para Disco e Lentilha PM - Edenta

Disco de Carborundum - Dedeco

Embalagem com 10 unidades. Tamanho 23,8x0,63mm.

Embalagem com 1 unidade.

Embalagem com 5 unidades.

★★★★☆ (7)

A partir de: **R\$ 12,67**

A partir de: **R\$ 19,35**

A partir de: **R\$ 5,64**

Indicação

Características

Itens Inclusos

* Indicado para separar e cortar metais duros, corte duplo.

POSSO AJUDAR?

OPINIÕES DOS CONSUMIDORES

Quer receber todas as promoções primeiro? :)



DENTAL PARTNER
Disco de Carboril Dentorium 221

BLOG

NÃO

QUERO!

**+ CHANCES PARA
CELEBRAR!**

**25% DE DESCONTO EM 20
PRODUTOS SELECIONADOS**

CLIQUE AQUI

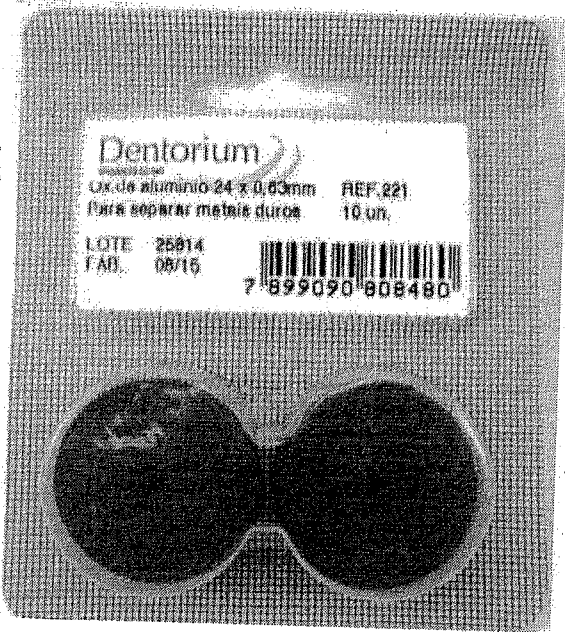

DENTORIUM

Disco de Carboril Dentorium 221

★★★★★ (Nenhuma avaliação)
(cód. 102996)

Embalagem c/ 10 unidades

+ detalhes

CALCULAR FRETE E PRAZO

CEP

CALCULAR FRETE

FORMAS DE PAGAMENTO

COMPARTILHE

R\$12,80

ADICIONAR E CONTINUAR A COMPRA

OU

ADICIONAR E FINALIZAR A COMPRA

QUANTIDADE

- 1 +

INDICAÇÃO

ESPECIFICAÇÃO TÉCNICA

MODO DE USO

ITENS INCLUSOS

OFERTAS IMPERDÍVEIS
AVALIAÇÕES

Offline

Busque aqui...

(<https://www.dentalsorria.com.br/>)



Fotopolimerizador Elipar DeepCure-L

de R\$4.990,00 por **R\$3.990,00**



(<https://www.dentalsorria.com.br/>)

(<https://www.dentalsorria.com.br/fotopolimerizador-elipar-deeppure-led-3m.html>)

Disco Dentorium Carboril - Edenta



Disco Dentorium Carboril 221 - Edenta
Embalagem com 10 unidades tamanho 24 x 0,63 mm

R\$12,90

0

Disco Dentorium Carboril 223 - Edenta
Embalagem com 10 unidades no tamanho: 22 x 0,6 mm

R\$14,90

0

Disco Dentorium Carboril 308 - Edenta
Embalagem com 5 unidades no tamanho 22,2 x 0,22mm

R\$29,90

0

Comprar



RELATÓRIO PÚBLICO
(medicamentos, materiais médico-hospitalares e gases medicinais)

PESQUISAR POR

ITEM
 MODALIDADE
 INSTITUIÇÃO
 FORNECEDOR
 FABRICANTE
 FAIXA
 PERÍODO
 BASE SIASG(Compras Federais)
 TIPO DE COMPRA

ITEM

Código BR:

BR 0438129

Descrição CATMAT:

DISCO - USO ODONTOLÓGICA, TIPO:PI/ POLIMENTO, MATERIAL:FILTRO, DIÂMETRO:CERCA DE 8 MM, TIPO DO ENCAIXE:CAIXE DE POLÍMERO P/ MANDRIL DENTEADO, TIPO USO:DESCARTÁVEL

Unidade de Fornecimento:

Sim
 Não
 Dados Agrupados

Genérico:

Adicionar

Grupo:

Todos

Classe:

Todos

PDV:

UF:

Todas

Município:

Selecione

Item 315

R\$ 63,18

Pesquisar

Limpar

Gerar Planilha

Gerar PDF

RESULTADO

Os registros exibidos especificam as compras realizadas nos últimos 18 meses, o que corresponde ao seguinte período: 24-11-2017 a 24/05/2019

Base de Dados BPS

Mostrar 20

DADOS DO ITEM			DADOS DA COMPRA				DADOS DO FABRICANTE/FORNECEDOR			DADOS DA INSTITUIÇÃO			VALORES				
CÓDIGO BR	DESCRIÇÃO CATMAT	UNIDADE DE FORNECIMENTO	GENÉRICO	DATA COMPRA	MODALIDADE DA COMPRA	DATA INSERÇÃO	TIPO COMPRA	FABRICANTE	FORNECEDOR	NOME DA INSTITUIÇÃO	MUNICÍPIO	UF	QTD ITENS COMPRADOS	PREÇO UNITÁRIO	CMED - PREÇO REGULADO	COMPETÊNCIA CMED	MÉDIA PONDERADA
Nenhum registro encontrado.																	

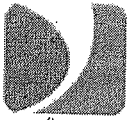

Dental Med Sul
Distribuído sorrisos

(<https://www.dentalmedsul.com.br/>)

Faça sua Busca

ENTRE OU CADASTRE-SE
MEUS PEDIDOS | 2ª VIA DO BOLETO

LOGAR ([HTTPS://CHECKOUT.DENTALMEDSUL.COM.BR/LOGIN](https://CHECKOUT.DENTALMEDSUL.COM.BR/LOGIN)) REGISTRAR
([HTTPS://CHECKOUT.DENTALMEDSUL.COM.BR/CADASTRO](https://CHECKOUT.DENTALMEDSUL.COM.BR/CADASTRO))

0

Home (<https://www.dentalmedsul.com.br/>)>DENTISTICA E ESTETICA (<https://www.dentalmedsul.com.br/dentistica-e-estetica>)>
ACABAMENTO E POLIMENTO (<https://www.dentalmedsul.com.br/dentistica-e-estetica/acabamento-e-polimento>)



Tweetar (<https://twitter.com/share>) Indicar Produto



[DISCO DE FELTRO DIAMOND FLEX FGM \(fgm\)](#)

SKU 26.0946

☆☆☆☆☆ AVALIE

Embalagem com 24un de 8mm

Promoção Luva de Procedimento - Supermax
COMPRE 500,00 no site (exceto luvas) e pague R\$18,99 em cada.

R\$ 63,99

QUANTIDADE

ADICIONAR AO CARRINHO



- ▶ Consulte opções de parcelamento
- ▶ Consulte frete e prazo de entrega

O que você está procurando ?

buscar

MEU CADASTRO

MEUS PEDIDOS

MEU CARRINHO

/ Acabamento e Polimento / Polimento Compositos

Disco De Feltro Diamond Flex 8mm E 12mm Fgm Flexível



AMPLIAR FOTO

por: R\$ 59,00 /unidade

3% de desconto para Boleto Bancário, Depósito Bancário, Transferência Eletrônica R\$57,23

Parcelamento no cartão de crédito.

1x de R\$59,00 sem juros

Quantidade: 1



MOSTRAR A UM BOM

Descrição

DIAMOND FLEX

Material odontológico e dental : Discos de feltro flexíveis para polimento

Características:

- . Encaixe rápido que facilita o manuseio
- . Sem partes metálicas nas superfícies do disco
- . Disponível nos tamanhos: 8 e/ou 12mm

- Anestésicos
- Broqueiros
- Desinfecção
- JetPik e Antissépticos
- Produtos Hospitalares
- Soluções de Limpeza
- Acabamento e Polimento
- Desinfetantes, Ácidos e Pinceis
- Agulhas, Fios e Sutures
- Alginatos e Pastas
- Algodão e Gaze
- Amalgama e Acessórios
- Autoclaves, Embalagens e Afins
- Bandejas e Estojos Inox
- Brocas e Acessórios
- Carboões e Tiras
- Ceras
- Cimentos e Forradores
- CIOSP
- Clareador e Acessórios
- Cones Gutapercha e Papel
- Descontaminantes
- Descartáveis
- Diversos
- Endodontia
- Equipamentos
- Filmes e Acessórios
- Gessos e Revestimentos
- Instrumentais
- Lima Angelus
- Lima FKG
- Lima Maillefer
- Lima Mani
- Lima Moyco
- Luvas e Mascaras
- Medicamentos
- Moldagens e Acessórios
- Moldeiras
- Ortodontia



(<https://www.dentalgutierre.com.br/>)

Busque aqui..



Home (<https://www.dentalgutierre.com.br/>) > Estética e Dentística (<https://www.dentalgutierre.com.br/estetica-e-dentistica>) >
Acabamento e Polimento (<https://www.dentalgutierre.com.br/estetica-e-dentistica/acabamento-e-polimento>) >
Disco de Polimento (<https://www.dentalgutierre.com.br/estetica-e-dentistica/acabamento-e-polimento/disco-de-polimento>)

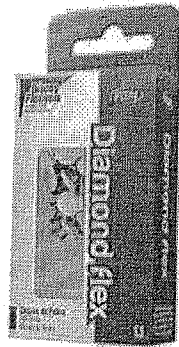

(<https://www.dentalgutierre.com>)



Tweetar (<https://twitter.com/share>)

Disco de Feltro Diamond Flex 8/12 Mm c/ 24 Fgm SKU 000804



R\$ 66,55

Quantidade

1

Adicionar ao Carrinho

Finalizar Compra

-  Consulte opções de parcelamento
-  Consulte frete e prazo de entrega

RELATÓRIO PÚBLICO
(medicamentos, materiais médico-hospitalares e gases medicinais)

PESQUISAR POR

ITEM
 MODALIDADE
 INSTITUIÇÃO
 FORNECEDOR
 FABRICANTE
 FAIXA
 PERÍODO
 BASE SIASC(Compras Federais)
 TIPO DE COMPRA

ITEM

Código BR:

Descrição CATMAT:

Unidade de Fornecimento:

Genérico: Sim Não
 Dados Agrupados

Adicionar

Grupo:

Classe:

PDM:

UF:

 Município:

Item 316
317

R\$ 156,33

Excluir

Limpar

RESULTADO

Os registros exibidos especificam as compras realizadas nos últimos 18 meses, o que corresponde ao seguinte período: 24-11-2017 a 24/05/2019

Base de Dados BPS

Gerar Planilha

DADOS DO ITEM				DADOS DA COMPRA				DADOS DO FABRICANTE/FORNECEDOR				DADOS DA INSTITUIÇÃO				VALORES			
CÓDIGO BR	DESCRIÇÃO CATMAT	UNIDADE DE FORNECIMENTO	GENÉRICO	DATA COMPRA	MODALIDADE DA COMPRA	DATA INSERÇÃO	TIPO COMPRA	FABRICANTE	FABRICANTE	FABRICANTE	FORNECEDOR	NOME DA INSTITUIÇÃO	MUNICÍPIO	UF	QTD ITENS COMPRADOS	PREÇO UNITÁRIO	COMPETÊNCIA CHIED	MÉDIA PONDERADA	
Nenhum registro encontrado..																			

Mostrar 20

O que você está procurando ?

buscar

MEU CADASTRO

MEUS PEDIDOS

MEU CARRINHO

/ Acabamento e Polimento / Acabamento e Polimento

Disco De Lixa Sof-lex 3/4 1958d 3m Espe C/50

por: R\$ **144,00** /unidade

3% de desconto para Boleto Bancário, Depósito Bancário, Transferência Eletrônica R\$139,68

Parcelamento no cartão de crédito.

1x de R\$144,00 sem juros

Quantidade: 1

COMPRAR

MOstrar a um amigo



Foto meramente ilustrativa



AMPLIAR FOTO

Descrição Descrição

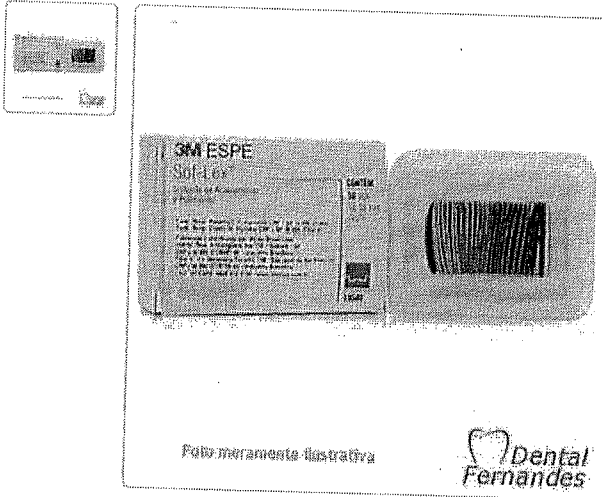
0010029

- Anestésicos
- Broqueiros
- Desinfecção
- JetPik e Antissépticos
- Produtos Hospitalares
- Soluções de Limpeza
- Acabamento e Polimento
- Adesivos, Ácidos e Pincéis
- Alhas, Fios e Sutures
- Alginatos e Pastas
- Algodão e Gaze
- Amalgama e Acessórios
- Autoclaves, Embalagens e Afins
- Bandejas e Estojos Inox
- Brocas e Acessórios
- Carbonos e Tiras
- Ceras
- Cimentos e Forradores
- CIOSP
- Clareador e Acessórios
- Cones Gutapercha e Papel
- Dentes
- Instrumentais
- Artificiais
- Diversos
- Endodontia
- Equipamentos
- Filmes e Acessórios
- Gessos e Revestimentos
- Instrumentais
- Lima Angelus
- Lima FKG
- Lima Maillefer
- Lima Mani
- Lima Moyco
- Luvas e Mascaras
- Medicamentos
- Moldagens e Acessórios
- Moldeiras
- Ortodontia
- Papelaria
- Prevenção e Profilaxia
- Protese e Acessórios

SÓ ATÉ DOMINGO ATÉ 48% OFF EM 3M

Disco Sof-lex 1958D 3/4 50D

Embalagem c/ 50 unidades.



(https://dentalspeed.com/marca/3m)

(https://cdn.dentalspeed.com/produtos/550/sof-lex-3m-50d.png)

(https://cdn.dentalspeed.com/produtos/sof-lex-1958d-34-50d-3m-espe.png)

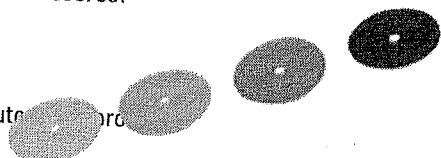

Por apenas
R\$ 162,50

GANHE BRINDE

Compre R\$ 2.200 em 3M e
Ganhe uma Peça de Mão.

Quantidade

adicionar ao carrinho

Compartilhe:

Apresentação Benefícios

Para remoção de excessos, deve ser usado o disco de granulação grossa ou média. É possível conseguir alto brilho e lisura superficial seguindo-se a seqüência recomendada do abrasivo grosso até o superfino.

Características

Não possui centro metálico. Disponível em 4 granulações: grossa, média, fina e superfina. Mandril de rosca.

Indicação

Acabamento e polimento em superfícies de restaurações realizadas com resinas compostas e ionômero de vidro; Os discos Sof-Lex não possuem centro metálico.

Código do Produto: 3358 (3MS3358B)

(https://dentalspeed.com/marca/3m)

(https://dentalspeed.com/produtos/procura?)

https://dentalspeed.com/modelo/sof-lex-1958d-34-50d-3358

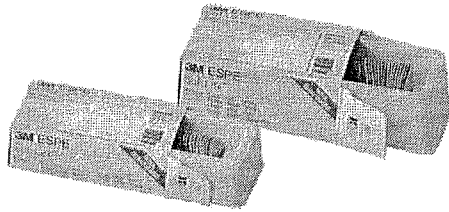

KIT DISCO DE LIXA SOF-LEX 1958D 3/4 COM 50UN - 3M

COD: 084007000

8 de 5

(0)

Por R\$162,50

R\$154,38 no boleto à vista
ou 1X de R\$162,50 no cartão

Resgate por 16183,66 pontos no Surya Club

Quantidade:

Adicionar ao carrinho

Comprar agora

Informações do produto

Apresentação

Item 1958D: 50 discos sortidos de contorno e polimento com diâmetro de 3/4";

Indicações

- Acabamento e polimento em superfícies de restaurações realizadas com resinas compostas e ionômero de vidro;
- Para remoção de excessos, deve ser usado o disco de granulação grossa curvêdia. É possível conseguir alto brilho e lisura superficial seguindo-sea sequência recomendada do abrasivo grosso até o superfino;
- Os discos Sof-Lex não possuem centro metálico.

Ver Mais

É do seu gosto? Então veja estes produtos similares



Tira De Lixa Para Resina 4mm Com 50un - K6 Sorensen

Por R\$20,50

[Ver Detalhes](#)



Pasta De Polimento De Resinas Diamond Gloss Universal - K6 Sorensen

Por R\$49,61

[Ver Detalhes](#)



Kit Pasta Onegloss CA Sortido Com 8 Unidades Shofu - Labordental

Por R\$74,53

[Ver Detalhes](#)



Tira De Lixa Para Resina 2,5mm Com 100 Unidades - Microdent

Por R\$11,24

[Ver Detalhes](#)

RELATÓRIO PÚBLICO
(medicamentos, materiais médico-hospitalares e gases medicinais)

PESQUISAR POR
 MODALIDADE INSTITUIÇÃO FORNECEDOR FABRICANTE FAIXA PERÍODO BASE SIASG(Compras Federais) TIPO DE COMPRA

Código BR:
 Descrição CATMAT:
 Unidade de Fornecimento:
 Genérico: Sim Não Dados Agrupados
 Adicionar
 Grupo: Todos
 Classe: Todos
 PDM:
 UF:
 Item 318 R\$ 9,05

RESULTADO

Os registros exibidos especificam as compras realizadas nos últimos 18 meses, o que corresponde ao seguinte período: 24-11-2017 a 24/05/2019
Base de Dados: BPS

DADOS DO ITEM		DADOS DA COMPRA				DADOS DO FABRICANTE/FORNECEDOR		DADOS DA INSTITUIÇÃO				VALORES					
CÓDIGO BR	DESCRIÇÃO CATMAT	UNIDADE DE FORNECIMENTO	GENÉRICO	DATA COMPRA	MODALIDADE DA COMPRA	DATA INSERÇÃO	TIPO COMPRA	FABRICANTE	FORNECEDOR	NOME DA INSTITUIÇÃO	MUNICÍPIO	UF	QTD ITENS COMPRADOS	PREÇO UNITÁRIO	PREÇO REGULADO	COMPETÊNCIA CMED	MÉDIA PONDERADA
BR0432427	EDTA, COMPOSIÇÃO:TRISSÓDICO, CONCENTRAÇÃO:20%, ASPECTO FÍSICO:LÍQUIDO	FRASCO 20,00 ML	Não	04/04/2018	Pregão	08/05/2018	A	SOUZA & LEONARDI LTDA - ME	DENTALMED COMERCIO E REPRESENTACOES LTDA	FUNDO MUNICIPAL DE SAUDE DE BELEM	BELEM	PB	10	3.7200	N/A	N/A	5.2064
BR0432427	EDTA, COMPOSIÇÃO:TRISSÓDICO, CONCENTRAÇÃO:20%, ASPECTO FÍSICO:LÍQUIDO	FRASCO 20,00 ML	Não	21/08/2018	Pregão	30/10/2018	A	SOUZA & LEONARDI LTDA - ME	EQUIPAR SUPRIMENTOS ODONTOMEDICOS LTDA - EPP	CONSORCIO INTERMUNICIPAL DE SAUDE	PATO BRANCO	PR	50	4.4200	N/A	N/A	5.2064

DADOS DO ITEM				DA COMPRA			DA INSTITUIÇÃO				VALORES						
CÓDIGO BR	DESCRIÇÃO CATMAT	UNIDADE DE FORNECIMENTO	GENÉRICO	DATA COMPRA	MODALIDADE DA COMPRA	DATA INSERÇÃO	TIPO COMPRA	FABRICANTE	FABRICANTE/FORNECEDOR	NOME DA INSTITUIÇÃO	MUNICÍPIO	UF	QTD. ITENS COMPRADOS	PREÇO UNITÁRIO	CMED - PREÇO REGULADO	COMPETÊNCIA CMED	MÉDIA PONDERADA
BR0432427	EDTA, COMPOSIÇÃO:TRISSODICO, CONCENTRAÇÃO:20%, ASPECTO FISICO:LÍQUIDO	FRASCO 20,00 ML	Não	10/10/2018	Pregão	06/12/2018	A	MAQUIRA INDUSTRIA DE PRODUTOS ODONTOLÓGICOS LTDA	DENTAL PRIME - PRODUTOS ODONTOLÓGICOS MÉDICOS HOSPITALARES - EIRELI - ME	MUNICÍPIO DE PEDERNEIRAS	PEDERNEIRAS	SP	50	6,2900	N/A	N/A	5,2064
BR0432427	EDTA, COMPOSIÇÃO:TRISSODICO, CONCENTRAÇÃO:20%, ASPECTO FISICO:LÍQUIDO	FRASCO 20,00 ML	Não	20/02/2018	Pregão	24/05/2018	A	MAQUIRA INDUSTRIA DE PRODUTOS ODONTOLÓGICOS LTDA	PROFARM COMERCIO DE MEDICAMENTOS E MATERIAL HOSPITALAR LTDA	FUNDO MUNICIPAL DE SAUDE DE PIUM	PIUM	TO	15	8,1200	N/A	N/A	5,2064

Mostrando 1 à 4 de 4 registro(s)

Suporte a sistemas: 136 - opção 8
 e-mail: suporte.sistemas@bpaes.gov.br
 Page contact: http://bpaes.gov.br/pt-br/contato

000564

b.



EDTA TRISSODICO 20ML - BIODINAMICA

COD: 169067000

5 de 5

(2)

Por R\$12,73

R\$12,09 no boleto à vista ou 1X de R\$12,73 no cartão

Resgate por 702 pontos no Surya Club

Quantidade:

Adicionar ao carrinho

Comprar agora

Informações do produto

Apresentação

Embalagem com 20ml.

Características

- * Agente quelante O.E.D.T.A trissódico líquido;
- * Produto amplamente utilizado no preparo das paredes dos canais radiculares, previamente a obturação;
- * Atua desmineralizando partículas dentárias por quelação de ions de cálcio e magnésio, facilitando sua dissolução e absorção, mostrando-se como um efetivo agente quelante e lubrificante;
- * E também efetivo na remoção de respos dentinárias durante a terapia periodontal, expondo o colágeno e facilitando a aderência do tecido conjuntivo tratado na superfície radicular;
- * Composto descalcifica a dentina a uma profundidade de 10 à 30 em cinco minutos;
- * A sua solubilidade chega à 30% e o seu PH entre 7,0 e 8,0 e compatível como tecidos vivos conferindo ao produto uma irritação tecidual praticamente nula;
- * Remoção da "smear layer", facilitando a penetração de agentes adesivos outimentos no interior dos canaliculos dentinarios.

Indicações

Utilizado no preparo das paredes dos canais radiculares, previamente a obturação.

Ver Mais

Pergunte e veja opiniões de quem já comprou

Guia	Avaliações	Perguntas
------	------------	-----------

2 avaliações

(2)

(2)

(0)

(0)

(0)

(0)

Nota 5,0 de 5

Ficou alguma dúvida sobre o produto? Pergunte aqui...

Enviar pergunta

Adorei o produto. Leia +

»»

RELATÓRIO PÚBLICO
(medicamentos, materiais médico-hospitalares e gases medicinais)

ITEM
 MODALIDADE INSTITUIÇÃO FORNECEDOR FABRICANTE FAIXA PERÍODO BASE SIASG (Compras Federais) TIPO DE COMPRA

Código BR:
 Descrição CATMAT:
 Unidade de Fornecimento:

Genérico: Sim Não Dados Agrupados
 Adicionar:

Grupo:
 Classe:
 PDM:
 UF:

Item 319
AO
322
R\$ 10,32

RESULTADO

Os registros exibidos especificam as compras realizadas nos últimos 18 meses, o que corresponde ao seguinte período: 24-11-2017 a 24/05/2019
Base de Dados BPS

Mostrar 20

CÓDIGO BR	DESCRIÇÃO CATMAT	UNIDADE DE FORNECIMENTO	GENÉRICO	DADOS DA COMPRA			DADOS DO FORNECEDOR		DADOS DA INSTITUIÇÃO				VALORES			
				DATA COMPRA	MODALIDADE DA COMPRA	DATA INSCRIÇÃO	TIPO COMPRA	FABRICANTE	FORNECEDOR	NOME DA INSTITUIÇÃO	MUNICÍPIO	UF	QTD ITENS COMPRADOS	PREÇO UNITÁRIO	CMED - PREÇO REGULADO	COMPETÊNCIA CMED
BR0426700	ESCAVADOR - USO ODONTOLÓGICO, MATERIALAÇÃO INOXIDÁVEL, CARACTERÍSTICA ADICIONAL-P/ DENTINA, MODELO Nº 17, TAMANHO-INFANTIL, ESTERILIDADE-AUTOCLAVÁVEL	UNIDADE	Não	09/05/2018	Pregão	11/06/2018	A	TRINKS - INDUSTRIA DE INSTRUMENTOS ODONTOLÓGICOS LTDA - EPP	MAXIMA DENTAL IMPORTAÇÃO, EXPORTAÇÃO E COMERCIO DE PRODUTOS ODONTOLÓGICOS EIRELI	MUNICÍPIO DE PARAGOMINAS	PA	50	5,0000	N/A	N/A	8,1152

Mostrando 1 à 5 de 5 registro(s)

DADOS DO ITEM				DA COMPRA				DADOS DO FABRICANTE/FORNECEDOR				DA INSTITUIÇÃO				VALORES				
CÓDIGO BR	DESCRIÇÃO, CATMAT	UNIDADE DE FORNECIMENTO	GENÉRICO	DATA COMPRA	MODALIDADE DA COMPRA	DATA INSERÇÃO	TIPO COMPRA	FABRICANTE	FORNECEDOR	NOME DA INSTITUIÇÃO	MUNICÍPIO	UF	QTD ITENS COMPRADOS	PREÇO UNITÁRIO	CMED - PREÇO REGULADO	COMPETÊNCIA CMED	MÉDIA PONDERADA			
BR0426700	ESCAVADOR - USO ODONTOLÓGICO, MATERIAL AÇO INOXIDÁVEL, CARACTERÍSTICA ADICIONAL:PI DENTINA, MODELO Nº 17, TAMANHO:INFANTIL, ESTERILIDADE:AUTOCLAVÁVEL	UNIDADE	Não	21/08/2018	Pregão	30/10/2018	A	ABC INSTRUMENTOS CIRURGICOS	JOHNNY FELIPE CONTESSINI DE OLIVEIRA - EPP	CONSORCIO INTERMUNICIPAL DE SAUDE	PATO BRANCO	PR	50	6.6300	N/A	N/A	8,1152			
BR0426700	ESCAVADOR - USO ODONTOLÓGICO, MATERIAL AÇO INOXIDÁVEL, CARACTERÍSTICA ADICIONAL:PI DENTINA, MODELO Nº 17, TAMANHO:INFANTIL, ESTERILIDADE:AUTOCLAVÁVEL	UNIDADE	Não	04/12/2018	Pregão	09/02/2019	A	ABC INSTRUMENTOS CIRURGICOS	SUPREMA DENTAL IMPORTACAO, EXPORTACAO E COMERCIO DE PRODUTOS ODONTOLÓGICOS EIRELI	FUNDO MUNICIPAL DE SAUDE	ARACAJU	SE	70	8,0000	N/A	N/A	8,1152			
BR0426700	ESCAVADOR - USO ODONTOLÓGICO, MATERIAL AÇO INOXIDÁVEL, CARACTERÍSTICA ADICIONAL:PI DENTINA, MODELO Nº 17, TAMANHO:INFANTIL, ESTERILIDADE:AUTOCLAVÁVEL	UNIDADE	Não	15/02/2019	Pregão	14/03/2019	A	PRATA PRODUTOS ODONTOLÓGICOS LTDA - EPP	ODONTOSUL LTDA - EPP	MUNICIPIO DE PAULA FREITAS	PAULA FREITAS	PR	10	9,4231	N/A	N/A	8,1152			
BR0426700	ESCAVADOR - USO ODONTOLÓGICO, MATERIAL AÇO INOXIDÁVEL, CARACTERÍSTICA ADICIONAL:PI DENTINA, MODELO Nº 17, TAMANHO:INFANTIL, ESTERILIDADE:AUTOCLAVÁVEL	UNIDADE	Não	18/07/2018	Pregão	01/12/2018	A	GOLGRAN INDUSTRIA E COMERCIO DE INSTRUMENTAL ODONT LTDA	DENTAL OPEN - COMERCIO DE PRODUTOS ODONTOLÓGICOS LTDA - EPP	MUNICIPIO DE CIANORTE	CIANORTE	PR	50	9,5000	N/A	N/A	8,1152			

Mostrando 1 à 5 de 5 registros



SÓ ATÉ DOMINGO ATÉ 48% OFF EM C.A.M.

aprovata



000568

6

Escavador Cabo Oitavado Nº 19 Millenium

Embalagem c/ 1 unidade.



(<https://cdn.dentalspeed.com/produtos/550/produto-escavador-cabo-oitavado-n-19-millenium-golgran.png>)

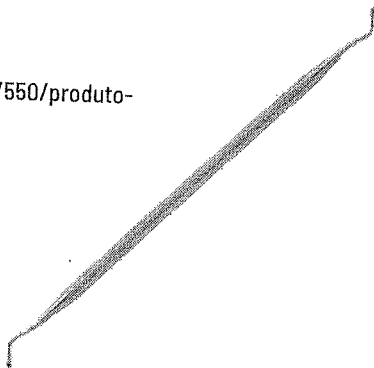

GOLGRAN

(<https://dentalspeed.com/marca/go>)

Por apenas

R\$ 12,03

Quantidade

adicionar ao carrinho

Compartilhe:

Características

16cm Escavador de dentina. - Produzida em Aço Inoxidável AISI 304 e AISI 420.

Aplicação

Para remoção de cárie dental.

Código do Produto: 3724 (GEV3724F)

Produtos visitados por quem procura este item

Escavador de Dentina Longo Oitavado
GOLGRAN

R\$ 12,03

Comprar

Escavador Duplo Millenium
MILLENNIUM

A partir de:

R\$ 53,69

Comprar

Escavador de Dentina Longo
FAVA

R\$ 10,22

Comprar

(<https://dentalspeed.com/marca/3m>)



(<https://dentalspeed.com/marca/3m>)

<https://dentalspeed.com/modelo/escavador-cabo-oitavado-n-19-millenium-3724>

RELATORIO PÚBLICO
(medicamentos, materiais médico-hospitalares e gases medicinais)

RELATORIO PÚBLICO

(medicamentos, materiais médico-hospitalares e gases medicinais)

ITEM MODALIDADE INSTITUIÇÃO FORNECEDOR FABRICANTE FAIXA PERÍODO BASE SIASG(Compras Federais) TIPO DE COMPRA

Descrição CATMAT:

Unidade de Fornecimento:

Genérico: Sim Não

Dados Agrupados

Aplicador:

Grupo:

Classe:

PDM:

UF:

Município:

Item 323 R\$ 6,06

Pesquisar Limpar

Gerar Planilha Gerar PDF

RESULTADO

Os registros exibidos especificam as compras realizadas nos últimos 18 meses, o que corresponde ao seguinte período: 24-11-2017 a 24/05/2019

Mostrar 20

CÓDIGO BR	DESCRIÇÃO CATMAT	UNIDADE DE FORNECIMENTO	GENÉRICO	DADOS DA COMPRA		DADOS DO FABRICANTE/FORNECEDOR	DADOS DA INSTITUIÇÃO		VALORES						
				DATA COMPRA	MODALIDADE DA COMPRA		DATA INSERÇÃO	TIPO COMPRA	FABRICANTE	FORNECEDOR	NOME DA INSTITUIÇÃO	MUNICÍPIO	UF	QTD ITENS COMPRADOS	PREÇO UNITÁRIO
BR0438159	ACESSÓRIOS - USO ODONTOLÓGICO, TIPO-ESCOVA PARA LIMPEZA DE BROCAS MATERIAL-AÇO E PLÁSTICO	UNIDADE	Não	21/03/2018	Pregão	SOUZA & LEONARDI LTDA - ME	DENTAL OPEN - COMERCIO DE PRODUTOS ODONTOLÓGICOS LTDA - EPP.	MUNICÍPIO DE QUATRO BARRAS	QUATRO BARRAS	PR	10	3.9500	N/A	N/A	4.6382

Mostrando 1 a 4 de 4 registro(s)

BPS - Banco de Preços em Saúde

CÓDIGO BR	DADOS DO ITEM				MIPRA			DADOS DO FABRICANTE/FORNECEDOR				INSTITUIÇÃO				VALORES			
	DESCRIÇÃO CATMAT	UNIDADE DE FORNECIMENTO	GENÉRICO	DATA COMPRA	MODALIDADE DA COMPRA	DATA INSERÇÃO	TIPO COMPRA	FABRICANTE	FORNECEDOR	NOME DA INSTITUIÇÃO	MUNICÍPIO	UF	QTD ITENS COMPRADOS	PREÇO UNITÁRIO	CMED - PREÇO REGULADO	COMPETÊNCIA CMED	MÉDIA PONDERADA		
BR0438159	ACESSÓRIOS - USO ODONTOLÓGICO, TIPO-ESCOVA PARA LIMPEZA DE BROCAS MATERIAL-AÇO E PLÁSTICO	UNIDADE	Não	17/09/2018	Pregão	08/11/2018	A	PREVEN INDUSTRIA E COMERCIO DE PRODUTOS ODONTOLÓGICOS EIRELI - EPP	DENTAL HIGIX PRODUTOS ODONTOLÓGICOS HOSPITALARES EIRELI	MUNICÍPIO DE ANTONIO OLINTO	PR	14	4,0000	N/A	N/A	4,6382			
BR0438159	ACESSÓRIOS - USO ODONTOLÓGICO, TIPO-ESCOVA PARA LIMPEZA DE BROCAS MATERIAL-AÇO E PLÁSTICO	UNIDADE	Não	18/05/2018	Pregão	03/04/2019	A	SOUZA & LEONARDI LTDA - ME	BIO - LOGICA COMERCIO DE PRODUTOS HOSPITALARES LTDA	FUNDO MUNICIPAL DE SAUDE-SAO JORGE DO IVAI	PR	6	5,1000	N/A	N/A	4,6382			
BR0438159	ACESSÓRIOS - USO ODONTOLÓGICO, TIPO-ESCOVA PARA LIMPEZA DE BROCAS MATERIAL-AÇO E PLÁSTICO	UNIDADE	Não	05/07/2018	Pregão	06/11/2018	A	SOUZA & LEONARDI LTDA - ME	DENTAL OFEN - COMERCIO DE PRODUTOS ODONTOLÓGICOS LTDA - EPP	FUNDO MUNICIPAL DE SAUDE	ES	25	5,1800	N/A	N/A	4,6382			

Mostrando 1 à 4 de 4 registros(s)

Suporte a sistemas: 136 - opção 8
 e-mail: suporte.sistemas@bpaes.us.gov.br
 Fale conosco: <http://bpaes.us.gov.br/fale-conosco>

000570



(<https://www.dentalgutierre.com.br/>)

Busque aqui..



Home (<https://www.dentalgutierre.com.br/>) > Brocas (<https://www.dentalgutierre.com.br/brocas>) >

Escova para Limpeza (<https://www.dentalgutierre.com.br/brocas/escova-para-limpeza>)

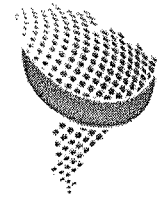
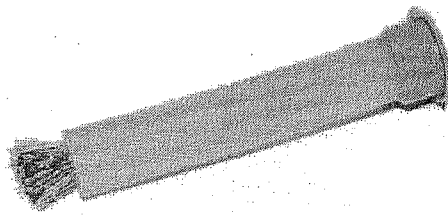

Odontolatina®

(<https://www.dentalgutierre.com>)

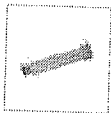

Tweetar (<https://twitter.com/share>)

Escova de Limpar Brocas Odontolatina SKU 000914

R\$ 7,92

Quantidade

Adicionar ao Carrinho

Finalizar Compra

- Consulte opções de parcelamento
- Consulte frete e prazo de entrega

Indicações

Características e benefícios

RELATÓRIO PÚBLICO (medicamentos, materiais médico-hospitalares e gases medicinais)

PESQUISAR POR

ITEM MODALIDADE INSTITUIÇÃO FORNECEDOR FABRICANTE FAIXA PERÍODO BASE SIASG(Compras Federais) TIPO DE COMPRA

Código BR:

Descrição CATMAT:

ESCOVA DE PÉLO PARA POLIMENTO N. 10

Unidade de Fornecedor:

Sim Não Dados Agrupados

Grupo:

Todos

Classe:

Todos

PDM:

UF:

Todos

Item 324
325
326

R\$ 11,34

RESULTADO

Os registros exibidos especificam as compras realizadas nos últimos 18 meses, o que corresponde ao seguinte período: 24-11-2017 a 24/05/2019

Base de Dados BPS

DADOS DO ITEM		DADOS DA COMPRA			DADOS DO FABRICANTE/FORNECEDOR		DADOS DA INSTITUIÇÃO			VALORES								
CÓDIGO BR	DESCRIÇÃO CATMAT	UNIDADE DE FORNECIMENTO	GENÉRICO	DATA COMPRA	MODALIDADE DA COMPRA	DATA INSCRIÇÃO	TIPO COMPRA	FABRICANTE	FABRICANTE	FORNECEDOR	NOME DA INSTITUIÇÃO	MUNICÍPIO	UF	QTD ITENS COMPRADOS	PREÇO UNITÁRIO	CMED - PREÇO REGULADO	COMPETÊNCIA CMED	MÉDIA PONDERADA
Nenhum registro encontrado..																		

Mostrar 20

Presquisar Limpar

Gerar Planilha Gerar PDF

Suporte a sistemas: 136 - opção 8
 e-mail suporte.sistemas@dalasus.gov.br
 Fale conosco: http://dalasus.saude.gov.br/fale-conosco



Clínica

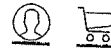

Digite o que você procura



Home > Podologia > Afição/Polimento > Escova de Pêlo de Cabra c/ Couro Chamois

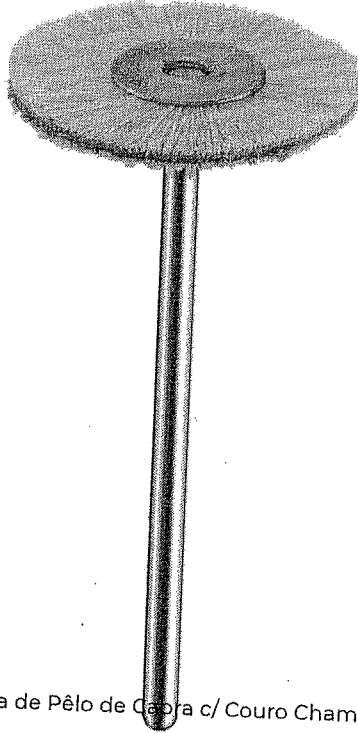

Escova de Pêlo de Cabra c/ Couro Chamois

Escova de Pêlo de Cabra c/ Couro Chamois



Cód.: AMB8054C

Marca: AMERICAN BURRS

Embalagem c/ 1 unidade.

Seja o primeiro a avaliar este produto

Por apenas

R\$18,37

Quantidade

1

Comprar

Aplicação

Polimento em resinas sem uso de pasta.

Benefícios

Não necessita de pasta para dar brilho.

Avaliações

BIOSSEGURANÇA ▾ DENTÍSTICA ▾ ENDODONTIA ▾ EQUIPAMENTOS ▾ IMPLANTODONTIA ▾ ORTODONTIA ▾
PRÓTESE ▾ PROMOÇÕES

INÍCIO PRÓTESE ESCOVAS ESCOVA DE PELO ESCOVA DE POLIMENTO CLEMARA

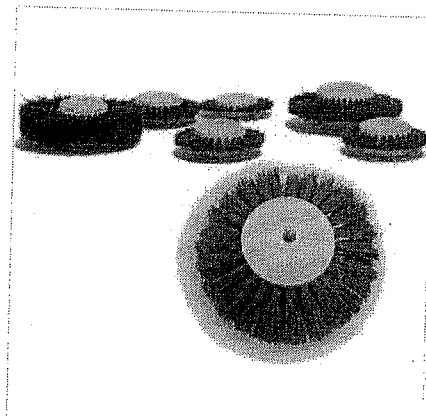

ESCOVA DE POLIMENTO CLEMARA

Para polimento com cerdas espessas de alta qualidade.

NUMERO :

10	R\$ 4,75	
12	R\$ 5,79	<input type="text" value="1"/> <input type="text" value="-"/> <input type="text" value="+"/> <input type="text" value="R\$"/>
15	R\$ 5,98	<input type="text" value="1"/> <input type="text" value="-"/> <input type="text" value="+"/> <input type="text" value="R\$"/>
20	R\$ 7,07	<input type="text" value="1"/> <input type="text" value="-"/> <input type="text" value="+"/> <input type="text" value="R\$"/>
23	R\$ 7,74	<input type="text" value="1"/> <input type="text" value="-"/> <input type="text" value="+"/> <input type="text" value="R\$"/>
25	R\$ 7,88	<input type="text" value="1"/> <input type="text" value="-"/> <input type="text" value="+"/> <input type="text" value="R\$"/>
27	R\$ 9,64	<input type="text" value="1"/> <input type="text" value="-"/> <input type="text" value="+"/> <input type="text" value="R\$"/>
29	R\$ 9,97	<input type="text" value="1"/> <input type="text" value="-"/> <input type="text" value="+"/> <input type="text" value="R\$"/>
30	R\$ 11,01	<input type="text" value="1"/> <input type="text" value="-"/> <input type="text" value="+"/> <input type="text" value="R\$"/>

Cálculo do Frete

Informe o CEP

Calcular frete

Aguardando CEP

MAIS INFORMAÇÕES

Polimento de resina acrílica em prótese total, parcial ou provisórios.

Envie-nos uma mensagem

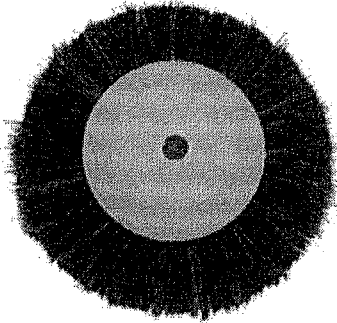

ESCOVA DE MADEIRA COM PELO PARA POLIMENTO TAMANHOS DIVERSOS - PHOENIX ESCOVAS

COD: 098017000

0 de 5 (0)

Por R\$7,92

R\$7,52 no boleto à vista
ou 1X de R\$7,92 no cartão

Resgate por 648 pontos no Surya Club

Escolha abaixo a variação do produto antes de adicionar ao carrinho.

Adicionar ao carrinho

Comprar agora

Ex: Anterior, posterior, rosa, azul, etc...

Filtrar



098017001

ESCOVA DE MADEIRA COM PELO PARA POLIMENTO N° 23 - REF. 5504 - PHOENIX ESCOVAS

R\$ 7,92

Quant:

Adicionar ao carrinho



098017002

ESCOVA DE MADEIRA COM PELO PARA POLIMENTO N° 25 - REF. 5505 - PHOENIX ESCOVAS

R\$ 7,92

Quant:

Adicionar ao carrinho

Adicionar ao carrinho

Comprar agora

É do seu gosto? Então veja estes produtos similares

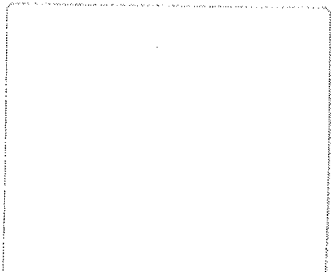
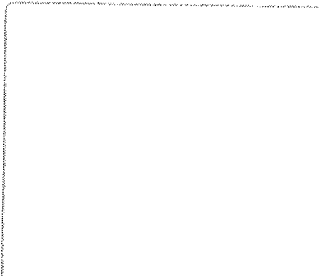
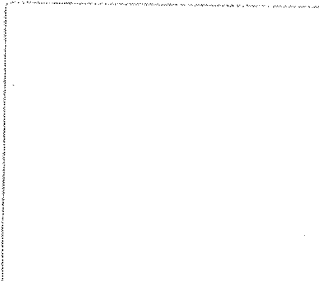
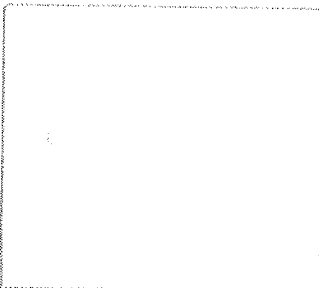

RELATÓRIO PÚBLICO
(medicamentos, materiais médico-hospitalares e gases medicinais)

PESQUISAR POR

ITEM
 MODALIDADE
 INSTITUIÇÃO
 FORNECEDOR
 FABRICANTE
 FAIXA
 PERÍODO
 BASE SIASS(Compras Federais)
 TIPO DE COMPRA

Código BR:

Descrição CATMAT:
escova de polimento acrílico n. 30

Unidade de Fornecimento:

Genérico: Sim Não

Dados Agrupados

Adicionar

Grupo:

Classe:

PDIM:

UF:

Município:

Item 327 -

R\$13,10

Pesquisar

Limpar

Fechar Planilha

Gerar PDF

RESULTADO

Os registros exibidos especificam as compras realizadas nos últimos 18 meses, o que corresponde ao seguinte período: 24-11-2017 a 24/05/2019
 Base de Dados BPS

Mostrar 20 ▼

DADOS DO ITEM				DADOS DA COMPRA			DADOS DO FABRICANTE/FORNECEDOR			DADOS DA INSTITUIÇÃO			VALORES			
CÓDIGO BR	DESCRIÇÃO CATMAT	UNIDADE DE FORNECIMENTO	GENÉRICO	DATA COMPRA	MODALIDADE DA COMPRA	DATA INSERÇÃO	TIPO COMPRA	FABRICANTE	FORNECEDOR	NOME DA INSTITUIÇÃO	MUNICÍPIO	UF	QTD ITENS COMPRADOS	PREÇO UNITÁRIO	COMPETÊNCIA CMED	MÉDIA PONDERADA
Nenhum registro encontrado.																

BIOSSEGURANÇA ▾ DENTÍSTICA ▾ ENDODONTIA ▾ EQUIPAMENTOS ▾ IMPLANTODONTIA ▾ ORTODONTIA ▾
PRÓTESE ▾ PROMOÇÕES

INÍCIO PRÓTESE ESCOVAS ESCOVA DE PELO ESCOVA DE POLIMENTO CLEMARA

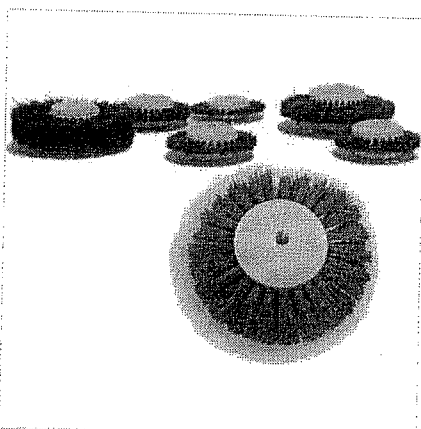

ESCOVA DE POLIMENTO CLEMARA

Para polimento com cerdas espessas de alta qualidade.

NUMERO :

10	R\$ 4,75	
12	R\$ 5,79	<input type="text" value="1"/> <input type="button" value="-"/> <input type="button" value="+"/> <input type="button" value="✕"/>
15	R\$ 5,98	<input type="text" value="1"/> <input type="button" value="-"/> <input type="button" value="+"/> <input type="button" value="✕"/>
20	R\$ 7,07	<input type="text" value="1"/> <input type="button" value="-"/> <input type="button" value="+"/> <input type="button" value="✕"/>
23	R\$ 7,74	<input type="text" value="1"/> <input type="button" value="-"/> <input type="button" value="+"/> <input type="button" value="✕"/>
25	R\$ 7,88	<input type="text" value="1"/> <input type="button" value="-"/> <input type="button" value="+"/> <input type="button" value="✕"/>
27	R\$ 9,64	<input type="text" value="1"/> <input type="button" value="-"/> <input type="button" value="+"/> <input type="button" value="✕"/>
29	R\$ 9,97	<input type="text" value="1"/> <input type="button" value="-"/> <input type="button" value="+"/> <input type="button" value="✕"/>
30	R\$ 11,01	<input type="text" value="1"/> <input type="button" value="-"/> <input type="button" value="+"/> <input type="button" value="✕"/>

Cálculo do Frete

Informe o CEP

Calcular frete

Aguardando CEP

MAIS INFORMAÇÕES

Polimento de resina acrílica em prótese total, parcial ou provisórios.

Envie-nos uma mensagem



Digite o que você procura

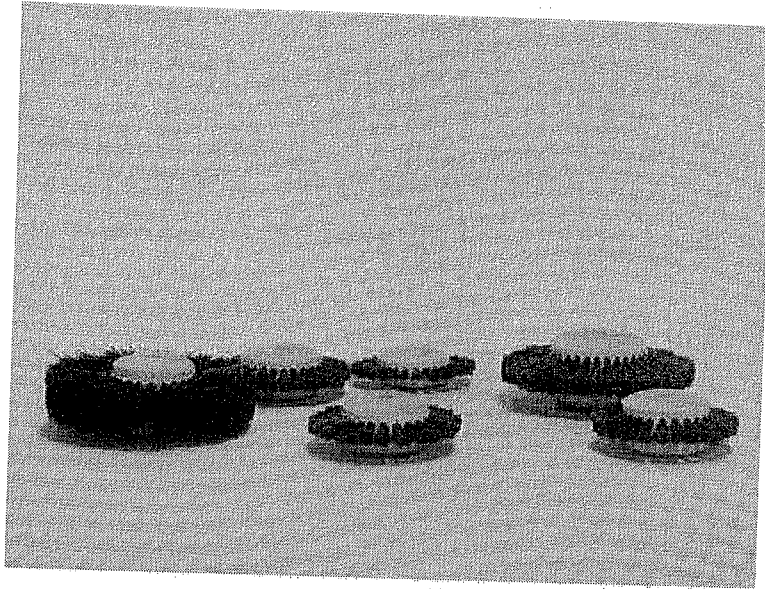

📞 (https://api.whatsapp.com/send?text=Escova%20para%20Polimento%20Clemara%20http%3A%2F%2Fwww.defama.com.br/escova-para-polimento-clemara)

📍 Início (https://www.defama.com.br/) / Acabamento e Polimento (https://www.defama.com.br/acabamento-e-polimento) /

Escova para Polimento Clemara

Código: EC

Veja a opção de **Escovas Polimento Clemara:**

- Escova nº 10
- Escova nº 12
- Escova nº 15
- Escova nº 20
- Escova nº 23
- Escova nº 25
- Escova nº 26
- Escova nº 27
- Escova nº 29
- Escova nº 30

R\$ 13,90

[Adicionar ao carrinho \(https://www.defama.com.br/carrinho/produto/35874567/adicionar\)](https://www.defama.com.br/carrinho/produto/35874567/adicionar)

Estoque: Disponível

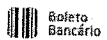

R\$ 13,90



R\$ 13,90

Calcule o frete

OK

Precisa de ajuda?

Acompanhe seu Pedido

2ª Via do Boleto

Entre ou Cadastre-se
Minha Conta

O que você procura?

Por Categoria

Repetir Pedido

Tudo Que Você Precisa

Promoções



Dental Cremer | Prótese | Acabamento e Polimento para Prótese | Escova de Polimento

Produto

Indicação

Características

Itens Inclusos

Escova de Polimento Acrílico Clemara N° 30 - Kota Knebel

Cod. de Referência: 601008

★★★★★ (3)

Veja opiniões de quem já comprou

Embalagem com 1 unidade.

FRETE GRATUITO NAS COMPRAS ACIMA DE R\$100,00

Por: **R\$14,40**

Condições de Pagamento [+]

QUANTIDADE:

1

COMPRAR

VOCÊ ESTÁ EM UM AMBIENTE SEGURO

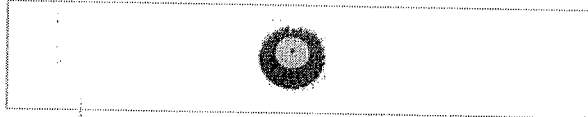
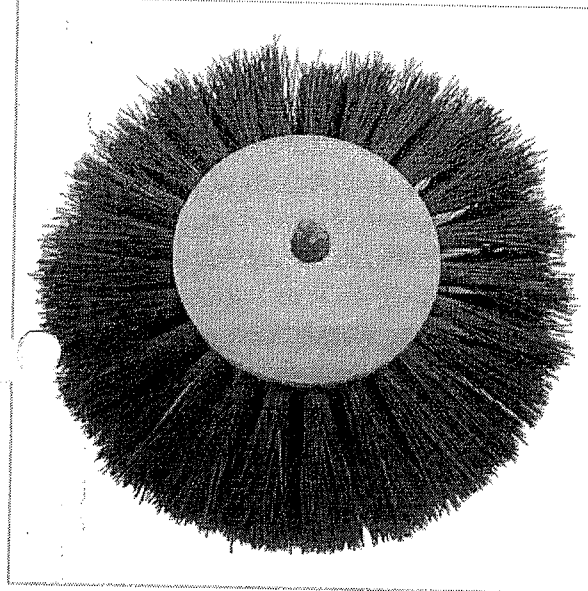

APROVEITE E COMPRE JUNTO

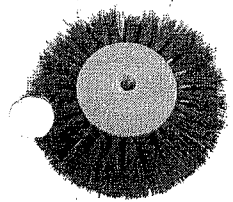

Escova de Polimento Acrílico Clemara N° 30 - Kota Knebel
Embalagem com 1 unidade.

★★★★★ (3)

A partir de: **R\$ 14,40**

+



Roda para Polimento Flanela - Asfer

Embalagem com 1 unidade de 10cm cada.

★★★★★ (2)

A partir de: **R\$ 34,40**

+

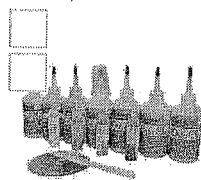

Resina Acrílica Orto-Clas Kit - Clássico

Kit com 7 frascos de 80g cada + 4 pigmentos concentrados + 1 es...[+]

★★★★★ (4)

A partir de: **R\$ 244,74**

=

Leve junto por:

R\$ 293,54

COMPRAR TODOS

1

1

1

Indicação

Características

Itens Inclusos

* Indicado para polimento com cerdas espessas de alta qualidade.

POSSO AJUDAR?

OPINIÕES DOS CONSUMIDORES

RELATÓRIO PÚBLICO
(medicamentos, materiais médico-hospitalares e gases medicinais)

PESQUISAR POR
 MODALIDADE INSTITUIÇÃO FORNECEDOR FABRICANTE FAIXA PERÍODO BASE SASSI(Compras Federais) TIPO DE COMPRA

ITEM: Item, 328 329
 Descrição CAT/MAT: ESCOVA DE ROBSON, TIPO PONTA-CÔNICA, USO-CONTRA-ÂNGULO, COR:BRANCA R\$ 2,72
 Código BR: 0404892
 Unidade de Fornecimento: Dados Agrupados
 Genérico: Sim Não

Grupo: Todos Adicionar
 Classe: Todos
 PDVI:
 UF: Todas Município: Seleção

Pesquisar

Limpar

RESULTADO

Os registros exibidos especificam as compras realizadas nos últimos 18 meses, o que corresponde ao seguinte período: 24-11-2017 a 24/05/2019

Base de Dados BPS

Gerar Planilha

Gerar PDF

DADOS DO ITEM			DADOS DA COMPRA			DADOS DO FABRICANTE/FORNECEDOR			DADOS DA INSTITUIÇÃO				VALORES			
CÓDIGO BR	DESCRIÇÃO CAT/MAT	UNIDADE DE FORNECIMENTO	GENÉRICO	DATA COMPRA	MODALIDADE DA COMPRA	DATA INSERÇÃO	TIPO COMPRA	FABRICANTE	FORNecedor	NOME DA INSTITUIÇÃO	MUNICIPIO	UF	COTD ITENS COMPRADOS	PREÇO UNITÁRIO	COMPETÊNCIA CMED	MÉDIA PONDERADA
BR0404892	ESCOVA DE ROBSON, TIPO PONTA-CÔNICA, USO-CONTRA-ÂNGULO, COR:BRANCA	UNIDADE	Não	13/07/2018	Pregão	27/07/2018	A	MICRODONT MICRO USINAGEM DE PRECISAO LTDA	DIMENSAO DISTRIBUIDORA DE MEDICAMENTOS LTDA - ME	MUNICIPIO DE PALMEIRAS - SECRETARIA MUNICIPAL DE SAUDE	PALMEIRAS	PI	60	2.2800	N/A	1.5055

000580

b

Primeiro Anterior 1 2 Próximo Último

CÓDIGO BR	DADOS DO ITEM			DADOS L.		PRA		DADOS DO FABRICANTE/FORNECEDOR				DAL - INSTITUIÇÃO		VALORES			
	DESCRIÇÃO CATMAT	UNIDADE DE FORNECIMENTO	GENÉRICO	DATA COMPRA	MODALIDADE DA COMPRA	DATA INSERÇÃO	TIPO COMPRA	FABRICANTE	FORNECEDOR	NOME DA INSTITUIÇÃO	MUNICÍPIO	UF	QTD ITENS COMPRADOS	PREÇO UNITÁRIO	PREÇO REGULADO	COMPETÊNCIA CI/ED	MÉDIA PONDERADA
BR0404892	ESCOVA DE ROBSON, TIPO PONTA: CÔNICA, USO: CONTRA-ÂNGULO, COR: BRANCA	UNIDADE	Não	29/08/2018	Pregão	14/09/2018	A	MICRODONT MICRO USINAGEM DE PRECISAO LTDA	DIMENSAO DISTRIBUIDORA DE MEDICAMENTOS LTDA - ME	MUNICÍPIO DE PALMEIRAS - SECRETARIA MUNICIPAL DE SAUDE	PALMEIRAS	PI	65	2.2800	N/A	N/A	1.5055
BR0404892	ESCOVA DE ROBSON, TIPO PONTA: CÔNICA, USO: CONTRA-ÂNGULO, COR: BRANCA	UNIDADE	Não	27/04/2018	Pregão	14/06/2018	A	MICRODONT MICRO USINAGEM DE PRECISAO LTDA	DIMENSAO DISTRIBUIDORA DE MEDICAMENTOS LTDA - ME	MUNICÍPIO DE PALMEIRAS - SECRETARIA MUNICIPAL DE SAUDE	PALMEIRAS	PI	50	2.2800	N/A	N/A	1.5055
BR0404892	ESCOVA DE ROBSON, TIPO PONTA: CÔNICA, USO: CONTRA-ÂNGULO, COR: BRANCA	UNIDADE	Não	05/10/2018	Pregão	20/04/2019	A	PREVEN INDUSTRIA E COMERCIO DE PRODUTOS ODONTOLÓGICOS EIRELI - EPP	SOMER COMERCIAL DE MATERIAL HOSPITALAR LTDA	FUNDO MUNICIPAL DE SAUDE	CAMPESTRE	AL	1000	2.5000	N/A	N/A	1.5055
BR0404892	ESCOVA DE ROBSON, TIPO PONTA: CÔNICA, USO: CONTRA-ÂNGULO, COR: BRANCA	UNIDADE	Não	15/02/2019	Pregão	14/03/2019	A	PHARMAINOX - INDUSTRIA E COMERCIO DE MATERIAIS ODONTOLÓGICOS LTDA - ME	BIO - LOGICA COMERCIO DE PRODUTOS HOSPITALARES LTDA	MUNICÍPIO DE PAULA FREITAS	PAULA FREITAS	PR	100	2.7695	N/A	N/A	1.5055
BR0404892	ESCOVA DE ROBSON, TIPO PONTA: CÔNICA, USO: CONTRA-ÂNGULO, COR: BRANCA	UNIDADE	Não	29/01/2018	Pregão	19/07/2018	A	MICRODONT MICRO USINAGEM DE PRECISAO LTDA	MIX COMERCIO LTDA - ME	FUNDO MUNICIPAL DE SAUDE	CORREGO DO OURO	GO	120	2.8900	N/A	N/A	1.5055
BR0404892	ESCOVA DE ROBSON, TIPO PONTA: CÔNICA, USO: CONTRA-ÂNGULO, COR: BRANCA	UNIDADE	Não	19/03/2018	Pregão	30/01/2019	A	PRATI, DONADUZZI E CIA LTDA	DROGA ROCHA DISTRIBUIDORA DE MEDICAMENTOS LTDA - EPP	MUNICÍPIO DE LAGOA ALEGRE	LAGOA ALEGRE	PI	35	3.4000	N/A	N/A	1.5055

Mostrando 21 à 27 de 27 registro(s)

Suporte a sistemas: 156 - opção 8
 e-mail: suporte.sistemas@riafasus.gov.br
 Fale conosco: <http://riafasus.saude.gov.br/fale-conosco>

000581

le.

RELATÓRIO PÚBLICO (medicamentos, materiais médico-hospitalares e gases medicinais)

PESQUISAR POR

ITEM
 MODALIDADE
 INSTITUIÇÃO
 FORNECEDOR
 FABRICANTE
 FAIXA
 PERÍODO
 BASE SIASG(Compras Federais)
 TIPO DE COMPRA

ITEM:
 Descrição CATMAT: ESCOVA DENTAL, MATERIAL CERDASINTETICO, MATERIAL CABO-PLÁSTICO, APLICAÇÃO-ADULTO, CARACTERÍSTICAS ADICIONAIS:CANTOS ARREDONDADOS, TIPO CERDAS:MACIA, MÍNIMO DE 4 FILEIRAS E 34 TUPOS

Código BR: 0438150
 Unidade de Fornecimento:
 Genérico: Sim Não
 Adicionar: Dados Agrupados

Grupo: Todos
 Classe: Todos
 PDMI:
 UF: Todas
 Município: Seleção

Item 330 - R\$4,46

331

Pesquisar Limpar

Gerar Planilha

Gerar PDF

RESULTADO

Os registros exibidos especificam as compras realizadas nos últimos 18 meses, o que corresponde ao seguinte período: 24-11-2017 a 24/05/2019

Mostrar 20

CÓDIGO BR	DESCRIÇÃO CATMAT	UNIDADE DE FORNECIMENTO	GÊNERICO	DADOS DA COMPRA			DADOS DO FABRICANTE/FORNECEDOR		DADOS DA INSTITUIÇÃO			VALORES				
				DATA COMPRA	MODALIDADE DA COMPRA	DATA INSERÇÃO	FABRICANTE	FORNecedor	NOME DA INSTITUIÇÃO	MUNICIPIO	UF	CTD ITENS COMPRADOS	PREÇO UNITÁRIO	PREÇO REGULADO	COMPETÊNCIA CIMED	MEDIA PONDERADA
BR0438150	ESCOVA DENTAL, MATERIAL CERDAS:INTETICO, MATERIAL CABO-PLÁSTICO, APLICAÇÃO-ADULTO, CARACTERÍSTICAS ADICIONAIS:CANTOS ARREDONDADOS, TIPO CERDAS:MACIA, MÍNIMO DE 4 FILEIRAS E 34 TUPOS	UNIDADE	Não	05/07/2018	Pregão	06/11/2018	MEDIO INDUSTRIA E COMERCIO DE ARTIGOS ODONTOLÓGICOS - EIRELI	DENTAL OPEN - COMERCIO DE PRODUTOS ODONTOLÓGICOS LTDA. - EPP	FUNDO MUNICIPAL DE SAUDE	ANCHIETA	ES	5000	0,3800	N/A	N/A	0,8048

Mostrando 1 à 20 de 20 registro(s)

CÓDIGO BR	DADOS DO ITEM				MPRA		DADOS DO FABRICANTE/FORNECEDOR				D. DA INSTITUIÇÃO				VALORES			
	DESCRIÇÃO CATMAT	UNIDADE DE FORNECIMENTO	GENÉRICO	DATA COMPRA	MODALIDADE DA COMPRA	DATA INSERÇÃO	TIPO COMPRA	FABRICANTE	FORNECEDOR	NOME D. INSTITUIÇÃO	MUNICÍPIO	UF	QTD. ITENS COMPRADOS	PREÇO UNITÁRIO	PREÇO - CMED - PREÇO REGULADO	COMPETÊNCIA CMED	MÉDIA PONDERADA	
BR0438150	ESCOVA DENTAL, MATERIAL CERDAS:SINTÉTICO, CABO:PLÁSTICO, APLICAÇÃO:ADULTO, CARACTERÍSTICAS ADICIONAIS:CANTOS ARREDONDADOS, TIPO CERDAS:MACIA, MÍNIMO DE 4 FILEIRAS E 34 TUFO	UNIDADE	Não	11/06/2018	Pregão	17/04/2019	A	MEDFIO INDUSTRIA E COMERCIO DE ARTIGOS ODONTOLÓGICOS - EIRELI	DENTAL CREMER PRODUTOS ODONTOLÓGICOS S.A.	MUNICÍPIO DE AMÉRICO BRASILENSE	AMÉRICO BRASILENSE	SP	4000	0,4200	N/A	N/A	0,8048	
BR0438150	ESCOVA DENTAL, MATERIAL CERDAS:SINTÉTICO, CABO:PLÁSTICO, APLICAÇÃO:ADULTO, CARACTERÍSTICAS ADICIONAIS:CANTOS ARREDONDADOS, TIPO CERDAS:MACIA, MÍNIMO DE 4 FILEIRAS E 34 TUFO	UNIDADE	Não	19/03/2018	Pregão	17/08/2018	A	MEDFIO INDUSTRIA E COMERCIO DE ARTIGOS ODONTOLÓGICOS - EIRELI	NOROESTE MEDICAMENTO LTDA - EPP	MUNICÍPIO DE GUAPOREMA	GUAPOREMA	PR	100	0,4600	N/A	N/A	0,8048	
BR0438150	ESCOVA DENTAL, MATERIAL CERDAS:SINTÉTICO, CABO:PLÁSTICO, APLICAÇÃO:ADULTO, CARACTERÍSTICAS ADICIONAIS:CANTOS ARREDONDADOS, TIPO CERDAS:MACIA, MÍNIMO DE 4 FILEIRAS E 34 TUFO	UNIDADE	Não	18/07/2018	Pregão	01/12/2018	A	MEDFIO INDUSTRIA E COMERCIO DE ARTIGOS ODONTOLÓGICOS - EIRELI	DENTAL OPEN - COMERCIO DE PRODUTOS ODONTOLÓGICOS LTDA - EPP	MUNICÍPIO DE CIANORTE	CIANORTE	PR	2500	0,4800	N/A	N/A	0,8048	
BR0438150	ESCOVA DENTAL, MATERIAL CERDAS:SINTÉTICO, CABO:PLÁSTICO, APLICAÇÃO:ADULTO, CARACTERÍSTICAS ADICIONAIS:CANTOS ARREDONDADOS, TIPO CERDAS:MACIA, MÍNIMO DE 4 FILEIRAS E 34 TUFO	UNIDADE	Não	12/01/2018	Pregão	18/09/2018	A	MEDFIO INDUSTRIA E COMERCIO DE ARTIGOS ODONTOLÓGICOS - EIRELI	COMERCIAL DENTARIA HOSPITALAR FONTANNA LTDA - ME	FUNDO MUNICIPAL DE SAUDE DE SAO PEDRO DO IGUAÇU	SAO PEDRO DO IGUAÇU	PR	62	0,5300	N/A	N/A	0,8048	
BR0438150	ESCOVA DENTAL, MATERIAL CERDAS:SINTÉTICO, CABO:PLÁSTICO, APLICAÇÃO:ADULTO, CARACTERÍSTICAS ADICIONAIS:CANTOS ARREDONDADOS, TIPO CERDAS:MACIA, MÍNIMO DE 4 FILEIRAS E 34 TUFO	UNIDADE	Não	25/05/2019	Pregão	09/05/2019	A	MEDFIO INDUSTRIA E COMERCIO DE ARTIGOS ODONTOLÓGICOS - EIRELI	C.A. DISTRIBUIDORA DE PRODUTOS HOSPITALARES EIRELI - ME	FUNDO MUNICIPAL DE SAUDE	GUARAI	TO	3000	0,5600	N/A	N/A	0,8048	
BR0438150	ESCOVA DENTAL, MATERIAL CERDAS:SINTÉTICO, CABO:PLÁSTICO, APLICAÇÃO:ADULTO, CARACTERÍSTICAS ADICIONAIS:CANTOS ARREDONDADOS, TIPO CERDAS:MACIA, MÍNIMO DE 4 FILEIRAS E 34 TUFO	UNIDADE	Não	23/02/2018	Pregão	22/05/2018	A	MEDFIO INDUSTRIA E COMERCIO DE ARTIGOS ODONTOLÓGICOS - EIRELI	EQUIPAR MEDICO E HOSPITALAR LIMITADA q	MUNICÍPIO DE CAMPINA VERDE	CAMPINA VERDE	MG	1300	0,5300	N/A	N/A	0,8048	

Mostrando 1 à 20 de 20 registros(s)

000583
6.

CODIGO BR	DADOS DO ITEM			DADO	MPRA		DADOS DO FABRICANTE/FORNECEDOR			A INSTITUIÇÃO			VALORES				
	DESCRIÇÃO CATMAT	UNIDADE DE FORNECIMENTO	GENÉRICO		DATA COMPRA	MODALIDADE DA COMPRA	DATA INSERÇÃO	TIPO COMPRA	FABRICANTE	FORNECEDOR	NOME DA INSTITUIÇÃO	MUNICÍPIO	UF	QTD ITENS COMPRADOS	PREÇO UNITÁRIO	CMED - PREÇO REGULADO	COMPETÊNCIA CMED
BR0438150	ESCOVA DENTAL, MATERIAL CERDAS: SINTÉTICO, MATERIAL CABO: PLÁSTICO, APLICAÇÃO: ADULTO, CARACTERÍSTICAS ADICIONAIS: CANTOS ARREDONDADOS, TIPO CERDAS: MÁCIA, MÍNIMO DE 4 FILEIRAS E 34 TUÇOS	UNIDADE	Não	21/03/2018	Pregão	04/06/2018	A	MEDFIO INDUSTRIA E COMERCIO DE ARTIGOS ODONTOLÓGICOS - EIRELI	ROYAL MED HOSPITALAR LTDA - ME	MUNICÍPIO DE IPIACU	IPIACU	MG	5000	0,6900	N/A	N/A	0,8048
BR0438150	ESCOVA DENTAL, MATERIAL CERDAS: SINTÉTICO, MATERIAL CABO: PLÁSTICO, APLICAÇÃO: ADULTO, CARACTERÍSTICAS ADICIONAIS: CANTOS ARREDONDADOS, TIPO CERDAS: MÁCIA, MÍNIMO DE 4 FILEIRAS E 34 TUÇOS	UNIDADE	Não	12/04/2018	Pregão	22/08/2018	A	ULTRA INDUSTRIA DE PRODUTOS PARA SAUDE EIRELI	ASTHAMED COMERCIO DE PRODUTOS E EQUIPAMENTOS HOSPITALARES EIRELI - EPP	FUNDO MUNICIPAL DE SAUDE DE PARAUNA	PARAUNA	GO	600	0,7000	N/A	N/A	0,8048
BR0438150	ESCOVA DENTAL, MATERIAL CERDAS: SINTÉTICO, MATERIAL CABO: PLÁSTICO, APLICAÇÃO: ADULTO, CARACTERÍSTICAS ADICIONAIS: CANTOS ARREDONDADOS, TIPO CERDAS: MÁCIA, MÍNIMO DE 4 FILEIRAS E 34 TUÇOS	UNIDADE	Não	13/11/2018	Dispensa de Licitação	15/01/2019	A	MEDFIO INDUSTRIA E COMERCIO DE ARTIGOS ODONTOLÓGICOS - EIRELI	DENTAL MED SUL ARTIGOS ODONTOLÓGICOS LTDA	MUNICÍPIO DE PEDERNEIRAS	PEDERNEIRAS	SP	1700	0,7300	N/A	N/A	0,8048
BR0438150	ESCOVA DENTAL, MATERIAL CERDAS: SINTÉTICO, MATERIAL CABO: PLÁSTICO, APLICAÇÃO: ADULTO, CARACTERÍSTICAS ADICIONAIS: CANTOS ARREDONDADOS, TIPO CERDAS: MÁCIA, MÍNIMO DE 4 FILEIRAS E 34 TUÇOS	UNIDADE	Não	26/03/2018	Pregão	20/07/2018	A	MEDFIO INDUSTRIA E COMERCIO DE ARTIGOS ODONTOLÓGICOS - EIRELI	PASSOS COMERCIAL HOSPITALAR - EIRELI	MUNICÍPIO DE MERIDIANO	MERIDIANO	SP	500	0,8400	N/A	N/A	0,8048
BR0438150	ESCOVA DENTAL, MATERIAL CERDAS: SINTÉTICO, MATERIAL CABO: PLÁSTICO, APLICAÇÃO: ADULTO, CARACTERÍSTICAS ADICIONAIS: CANTOS ARREDONDADOS, TIPO CERDAS: MÁCIA, MÍNIMO DE 4 FILEIRAS E 34 TUÇOS	UNIDADE	Não	17/05/2018	Pregão	13/12/2018	A	VR MEDICAL IMPORTADORA E DISTRIBUIDORA DE PRODUTOS DE MEDICOS LTDA.	CIRURGICA REAL - COMERCIAL HOSPITALAR E FARMACEUTICA - EIRELI - ME	FUNDO MUNICIPAL DE SAUDE - MAUA DA SERRA	MAUA DA SERRA	PR	2000	0,8800	N/A	N/A	0,8048
BR0438150	ESCOVA DENTAL, MATERIAL CERDAS: SINTÉTICO, MATERIAL CABO: PLÁSTICO, APLICAÇÃO: ADULTO, CARACTERÍSTICAS ADICIONAIS: CANTOS ARREDONDADOS, TIPO CERDAS: MÁCIA, MÍNIMO DE 4 FILEIRAS E 34 TUÇOS	UNIDADE	Não	18/05/2018	Pregão	09/04/2019	A	C-KOVACS INDUSTRIA DE MATERIAL PLASTICO - EPP	BIO - LOGICA COMERCIO DE PRODUTOS HOSPITALARES LTDA	FUNDO MUNICIPAL DE SAUDE - SAO JORGE DO IVAI	SAO JORGE DO IVAI	PR	1000	0,9000	N/A	N/A	0,8048

DADOS DO ITEM				DADO				DADOS DO FABRICANTE/FORNECEDOR				DA INSTITUIÇÃO				VALORES			
CÓDIGO BR	DESCRIÇÃO CATMAT	UNIDADE DE FORNECIMENTO	GENÉRICO	DATA COMPRA	MODALIDADE DA COMPRA	DATA INSERÇÃO	TIPO COMPRA	FABRICANTE	FORNECEDOR	NOME DA INSTITUIÇÃO	MUNICÍPIO	UF	QTD ITENS COMPRADOS	PREÇO UNITÁRIO	CMED - PREÇO REGULADO	COMPETÊNCIA CMED	MÉDIA PONDERADA		
BR0438150	ESCOVA DENTAL, MATERIAL CERDAS: SINTÉTICO, CABO: PLÁSTICO, APLICAÇÃO: ADULTO, CARACTERÍSTICAS ADICIONAIS: CANTOS ARREDONDADOS, TIPO CERDAS: MACIA, MÍNIMO DE 4 FILEIRAS E 34 TUFO	UNIDADE	Não	09/02/2018	Pregão	15/05/2018	A	MEDIO INDUSTRIA E COMERCIO DE ARTIGOS ODONTOLÓGICOS - EIRELI	MC MEDICAL PRODUTOS MEDICO HOSPITALARES - EIRELI - ME	MUNICÍPIO DE ALTONIA	ALTONIA	PR	300	0,9700	N/A	N/A	0,8048		
BR0438150	ESCOVA DENTAL, MATERIAL CERDAS: SINTÉTICO, CABO: PLÁSTICO, APLICAÇÃO: ADULTO, CARACTERÍSTICAS ADICIONAIS: CANTOS ARREDONDADOS, TIPO CERDAS: MACIA, MÍNIMO DE 4 FILEIRAS E 34 TUFO	UNIDADE	Não	13/03/2018	Tomada de Preços	17/12/2018	A	COLGATE-PALMOLIVE COMERCIAL LTDA	DISTRIBUIDORA NOGUEIRA DE MEDICAMENTOS LTDA - EPP	MUNICÍPIO DE PADRE MARCOS	PADRE MARCOS	PI	900	1,1000	N/A	N/A	0,8048		
BR0438150	ESCOVA DENTAL, MATERIAL CERDAS: SINTÉTICO, CABO: PLÁSTICO, APLICAÇÃO: ADULTO, CARACTERÍSTICAS ADICIONAIS: CANTOS ARREDONDADOS, TIPO CERDAS: MACIA, MÍNIMO DE 4 FILEIRAS E 34 TUFO	UNIDADE	Não	05/11/2018	Pregão	04/12/2018	A	NOS@JG PRODUTOS ODONTOLÓGICOS LTDA - EPP	COSTAMED PRODUTOS MEDICOS LTDA - ME	FUNDO MUNICIPAL DE SAUDE	MACAPARANA	PE	5000	1,2000	N/A	N/A	0,8048		
BR0438150	ESCOVA DENTAL, MATERIAL CERDAS: SINTÉTICO, CABO: PLÁSTICO, APLICAÇÃO: ADULTO, CARACTERÍSTICAS ADICIONAIS: CANTOS ARREDONDADOS, TIPO CERDAS: MACIA, MÍNIMO DE 4 FILEIRAS E 34 TUFO	UNIDADE	Não	09/02/2018	Pregão	12/05/2018	A	HILLO - INDUSTRIA E COMERCIO LTDA - EPP	SAUDE DOCTOR COMERCIO LTDA - EPP	FUNDO MUNICIPAL DE SAUDE	TIMBAUBA DOS BATISTAS	RN	1500	1,3000	N/A	N/A	0,8048		
BR0438150	ESCOVA DENTAL, MATERIAL CERDAS: SINTÉTICO, CABO: PLÁSTICO, APLICAÇÃO: ADULTO, CARACTERÍSTICAS ADICIONAIS: CANTOS ARREDONDADOS, TIPO CERDAS: MACIA, MÍNIMO DE 4 FILEIRAS E 34 TUFO	UNIDADE	Não	17/09/2018	Pregão	08/11/2018	A	MEDIO INDUSTRIA E COMERCIO DE ARTIGOS ODONTOLÓGICOS - EIRELI	DENTAL HIGIX PRODUTOS ODONTOLÓGICOS HOSPITALARES EIRELI	MUNICÍPIO DE ANTONIO OLINTO	ANTONIO OLINTO	PR	500	1,3500	N/A	N/A	0,8048		
BR0438150	ESCOVA DENTAL, MATERIAL CERDAS: SINTÉTICO, CABO: PLÁSTICO, APLICAÇÃO: ADULTO, CARACTERÍSTICAS ADICIONAIS: CANTOS ARREDONDADOS, TIPO CERDAS: MACIA, MÍNIMO DE 4 FILEIRAS E 34 TUFO	UNIDADE	Não	19/03/2018	Pregão	30/01/2019	A	PRATI, DONADUZZI E CIA LTDA	DROGA ROCHA DISTRIBUIDORA DE MEDICAMENTOS LTDA - EPP	MUNICÍPIO DE LAGOA ALEGRE	LAGOA ALEGRE	PI	250	1,6000	N/A	N/A	0,8048		

DADOS DO ITEM				DADC		EMPRA		DADOS DO FABRICANTE/FORNECEDOR				INSTITUIÇÃO			VALORES		
CODIGO BR	DESCRIÇÃO CATMAT	UNIDADE DE FORNECIMENTO	GENÉRICO	DATA COMPRA	MODALIDADE DA COMPRA	DATA INSERÇÃO	TIPO COMPRA	FABRICANTE	FORNECEDOR	NOME DA INSTITUIÇÃO	MUNICIPIO	UF	QTD ITENS COMPRADOS	PREÇO UNITÁRIO	PREÇO REGULADO	COMPETÊNCIA CIED	MÉDIA PONDERADA
BR0438150	ESCOVA DENTAL, MATERIAL CERDAS: SINTÉTICO, CABO: PLÁSTICO, APLICAÇÃO: ADULTO, CARACTERÍSTICAS ADICIONAIS: CANTOS ARREDONDADOS, TIPO CERDAS: MACIA, MINIMO DE 4 FILEIRAS E 34 TUPOS	UNIDADE	Não	12/07/2018	Pregão	22/08/2018	A	CREMER S.A	CLEBER MICHAEL PAGANELLI - EPP	MUNICIPIO DE PONTALINDA	PONTALINDA	SP	1200	1,8000	N/A	N/A	0,8048

Mostrando 1 a 20 de 20 registros(s)

Suporte a sistemas: 136 - opção 3
 e-mail: suporte.sistemas@bptasus.gov.br
 File concoso: <http://atlasus.saude.gov.br/fale-conosco>

**ultrafarma**

Digite o nome, marca ou princípio ativo do produto

Olá, crie ou acesse
sua conta

Minha Cesta

Navegue por categorias

Marcas | Nossos Parceiros ▾



Acumule Descontos

*Preços para entrega no estado de PR

[Home](#)
[Cuidados Diários](#)
[Higiene Oral](#)
[Escova Dental](#)

Parcele em até 3x** sem juros nos cartões de crédito

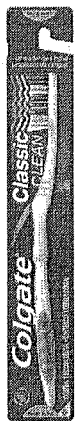

Escova Dental Colgate Classic Longa Macia

Produto com a qualidade [Colgate](#) código: 16282 - [799644]

Acumule Descontos

Você já faz parte do Clube Sidney Oliveira? [Cadastre-se](#) já e comece a acumular descontos agora para suas próximas compras. [Quero Participar](#)

Frete **Grátis**
Consulta*

Parcele em até 3x nos cartões**

De ~~R\$ 3,83~~Por **R\$ 3,38** cada

Economize já: R\$ 0,45

Adicionar na minha lista

- 1 +

Unidade(s)

Comprar Unidade

Confira outras opções deste produto

[Ver todos os produtos](#)

Informações do Produto

Comentários

Outras Informações

Escova dental com cerdas duráveis e pontas arredondadas que limpam protegendo a gengiva e o esmalte dos dentes.

Cabo angular - Maior conforto. Cerdas de nylon com pontas arredondadas. Contém limpador de língua.

ATENÇÃO! Imagem ilustrativa, não é possível a escolha da cor do produto.



ESCOVA DENTAL SORRISO ORIGINAL ADULTO MACIA

Estoque: 57 Código: 72025

Por R\$ 2,99

A partir de 3 unid.
R\$ 2,90

COMPRAR 🛒

1

FRETE E PRAZO

FORMAS DE PAGAMENTO

SOBRE O PRODUTO



TELEFONE: 08007037722
Código: 72025

Preços válidos somente para compras na loja online

INFORMAÇÕES DO PRODUTO

Escova Dental Kolynos foi projetada pela Sorriso para facilitar a limpeza, com cerdas de pontas polidas, limpam os dentes e massagem as gengivas. Cabeça com cantos arredondados, facilita a escovação dos dentes posteriores, cabo com apoio antiderrapante que facilita o manuseio e oferece maior firmeza na escovação.

INDICAÇÃO

Escovação dentária

CONTRA-INDICAÇÃO

Manter higienizado para uso

ADVERTÊNCIA DE USO:

Se persistirem os sintomas, o médico deverá ser consultado.
Seu uso pode trazer riscos, procure um médico. Leia a bula.

BULA

Clique aqui para abrir a bula em PDF.

QUEM VIU ESTE PRODUTO, VIU TAMBÉM



Código: 10443

Escova Dental Power Dent Leve 2 e Pegue 1

Por R\$ 5,99

A partir de 3 un
R\$ 5,81

ADICIONAR A CESTA 🛒



Código: 10444

Escova Dental Media Power Dental Leve 2 Pegue 1

Por R\$ 5,99

A partir de 3 un
R\$ 5,81

ADICIONAR A CESTA 🛒



Código: 16906

Escova Dental +dent Essencial Macia com 3 Unidades

Por R\$ 6,50

A partir de 3 un
R\$ 6,31

ADICIONAR A CESTA 🛒



Código: 10952

Escova Dental Power Dent Powermax 6580 Ultra Macia

Por R\$ 10,70

A partir de 3 un
R\$ 10,38

ADICIONAR A CESTA 🛒

RELATÓRIO PÚBLICO (medicamentos, materiais médico-hospitalares e gases medicinais)

ITEM
 MODALIDADE
 INSTITUIÇÃO
 FORNECEDOR
 FABRICANTE
 FAIXA
 PERÍODO
 BASE SIASG(Compras Federais)
 TIPO DE COMPRA

Item 332 - R\$ 14,36

Descrição CATMAT:

 Código BR:

 Unidade de Fornecimento:

 Genérico: Sim Não

Grupo:

 Classe:

 PDVI:

 UF:

Limpar Pesquisar

RESULTADO

Os registros exibidos especificam as compras realizadas nos últimos 18 meses, o que corresponde ao seguinte período: 24-11-2017 a 24/05/2019

Base de Dados BPS

DADOS DO ITEM				DADOS DA COMPRA				DADOS DO FORNECEDOR				DADOS DA INSTITUIÇÃO				VALORES			
CODIGO BR	DESCRIÇÃO CATMAT	UNIDADE DE FORNECIMENTO	GENÉRICO	DATA COMPRA	MODALIDADE DA COMPRA	DATA INSCRIÇÃO	TIPO COMPRA	FABRICANTE	FORNECEDOR	NOME DA INSTITUIÇÃO	MUNICÍPIO UF	QTD ITENS COMPRADOS	PREÇO UNITÁRIO	CMED - PREÇO REGULADO	COMPETÊNCIA CMED	MEDIA PONDERADA			
Nenhum registro encontrado.																			

000590

Bem-vindo; fazer login.

Meu Cadastro (/account) Entrar Meu Carrinho (/checkout) 0 (/checkout)

(/checkout) Central de Atendimento (/conteudo/atendimento)

Q Preciso? Araujo tem

Q Buscar (/list)

Meus Pedidos (/account/orders)

VER TODA LOJA (/)	MEDICAMENTOS (/medicamentos)	DERMO-COSMÉTICOS (/dermocosmeticos)	MAMÃE E BEBÊ (/infantil)	SAÚDE (/saude)	BELEZA (/beleza)	HIGIENE PESSOAL (/higiene-pessoal)	PET SHOP (/pet-shop)	FITNESS (/fitness)	MELHOR IDADE (/geriatrico)	LEVE + POR - (http://www.araujo.com.br/kits-araujo)
ENTREGA EM ATÉ 3H EM BH E CONTAGEM. (/diferenciais-araujo)	ENCONTRE A ARAUJO MAIS PRÓXIMA (/lojas)			ATENDIMENTO 0300-3131010 (31) 3270-5000 (/conteudo/atendimento)	EXCELENTE 2.842.421.9 (http://www.ebit.com.br/drogaria-araujo/seab)					

Drogaria Araujo (https://www.araujo.com.br) > Higiene Pessoal (https://www.araujo.com.br/higiene-pessoal) > Escova de Dente (https://www.araujo.com.br/higiene-pessoal/escova-de-dente)



(https://araujo.vteximg.com.br/arquivos/ids/3901112-1000-1000/07897517920197.jpg?v=636862610424870000)



Escova Dental Kess Denture para Próteses e Aparelhos Removíveis Cores Sortidas

0 de 5 (0) Clique e veja!

Escova Dental Kess Denture para Próteses e Aparelhos Removíveis Cores Sortidas 1 Unidade Cod: 2019

Por: **R\$ 9,15** a vista

Comprar (https://www.araujo.com.br/checkout/cart/add?sku=36650&q)

Ac

SOBRE O PRODUTO

CALCULE O FRETE

OK

VOCÊ PODE GOSTAR TAMBÉM



Escova para Dentadura Condor Escova Dental Condor para Dentadura Limpeza Interna e

(4)

Por: R\$ 15,69



Escova Dental Biltzo Protese Dura Cores Sortidas Cabeça M Arrondada com 1 Unidade

(5)

Por: R\$ 9,49



Escova Dental Kess Kire Basic Macia Cores Sortidas 3 Unidades

(3)

Por: R\$ 3,99



Escova Dental Colgate Dutilo-Gard Macia Cores Sortidas 1 Unidade

(6)

Por: R\$ 33,49



Escova Dental Tek Dura Cores Sortidas com 1 Unidade

(5)

Por: R\$ 4,75

VEJA AVALIAÇÕES DE QUEM JÁ COMPROU

Guia

Avaliações

0 avaliações

“

Esta loja se preocupa tanto com você consumidor que contratou uma empresa independente para auditar as avaliações da loja. Legal, né? ;) A Trustvox certifica que a nota média da loja é 4,7 de 5

”

Início (<https://www.gigafarma.com.br/>) / ESCOVA DENTAL PARA DENTADURA CONDOR 2 LADOS

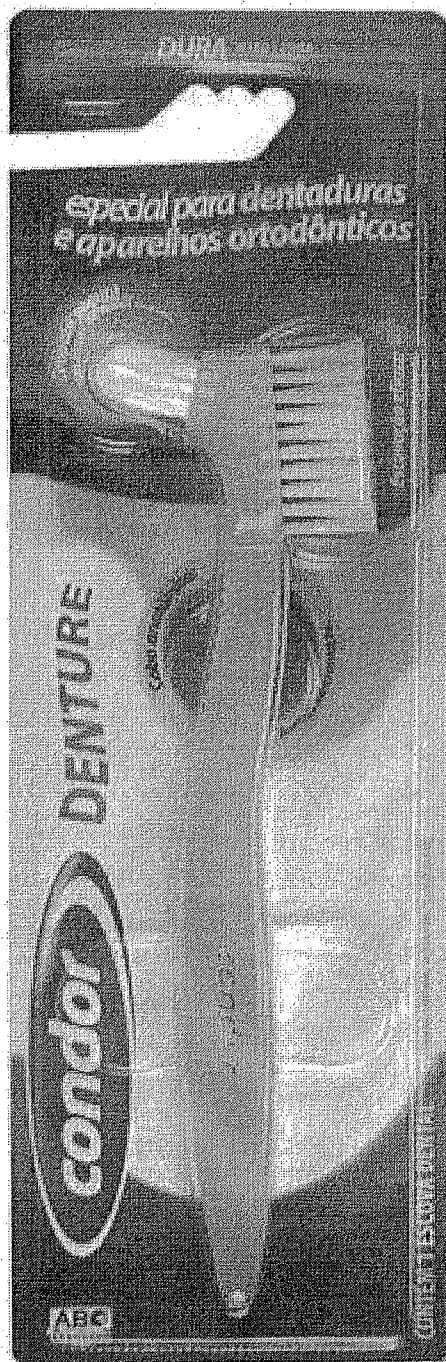

ESCOVA DENTAL PARA DENTADURA CONDOR 2 LADOS

Enviar Por E-Mail A Um Amigo (<https://www.gigafarma.com.br/sendfriend/product/send/id/15158/>)

Possui cerdas de um lado para escovar a face dos dentes e do outro, um tufo especial para limpeza entre os dentes.

Registre-se para ser notificado quando este produto estiver em estoque

(https://www.gigafarma.com.br/productalert/add/stock/product_id/15158/uenc/aHR0cHM6Ly93d3cuZ2lnYWZhem1hLmNvbS5icl9lc2MtcGFyYS1kZW50YWRR1cmEtY29uZG9yLTMxOTgtMT11bi5odG1s/)

Disponibilidade: Fora de estoque

R\$11,70 **R\$11,12**

Bem-vindo, fazer login.

Meu Cadastro (account) | Entrar Meu Carrinho (checkout) | 0 (checkout)

(/checkout)

Q Preciso? Araujo tem

Q | Buscar

Meus Pedidos (account/orders)

Central de Atendimento (contato/atendimento)

VER TODA LOJA (1)

MEDICAMENTOS (medicamentos)

DERMO-COSMETICOS (dermocosmeticos)

MAMAE E BEBE (infantil)

SAUDE (saude)

BELEZA (beleza)

HIGIENE PESSOAL (higiene-pessoal)

PET SHOP (pet-shop)

FITNESS (fitness)

MELHOR IDADE (geriatrico)

LEVE + POR - (http://www.araujo.com.br/kits-araujo)

ENTREGA EM ATÉ 3H EM BH E CONTAGEM* (diferenciais-araujo)

ENCONTRE A ARAUJO MAIS PRÓXIMA (lojas)

ATENDIMENTO 0300-3131010 (31) 3270-6000 (conteudo/atendimento)

EXCELENTE (http://www.ebit.com.br/drogaria-araujo/selo)

Drogaria Araujo (https://www.araujo.com.br) > Higiene Pessoal (https://www.araujo.com.br/higiene-pessoal) > Escova de Dente (https://www.araujo.com.br/higiene-pessoal/escova-de-dente)

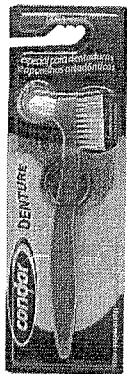

Escova para Dentadura Condor

4.8 de 5 (4) Clique e veja!

Escova Dental Condor para Dentadura Limpeza Interna e Externa da Dentadura 1 Unidade

Por: **R\$ 15,69** a vista

Comprar (https://www.araujo.com.br/checkout/cart/add?sku=222569)

SOBRE O PRODUTO

CALCULE O FRETE

OK

(https://araujo.vteximg.com.br/arquivos/ids/1688870-1000-1000/7891055319826_1img-Imagem-Id-23629.jpg?v=634903517020600000)



VOÇÊ PODE GOSTAR TAMBÉM



Escova Dental Kaes Denture para Próteses e Aparelhos Removíveis Cores Sortidas 1

(0)

Por: R\$ 9,15



Escova Interdental Edel White Single Brush Ortho & Implant Cores Sortidas 1 Unidade

(0)

Por: R\$ 19,45



Escova Dental Condor Trip Macia Cores Sortidas Cabeça Média Leve 2 Pague 1

(1)

Por: R\$ 6,69



Sabonete Rioderm Soft Anti-séptico com 100ml

(0)

Por: R\$ 13,39



Escova Dental Sorriso Original Dura Cores Sortidas 1 Unidade

(1)

Por: R\$ 3,39

VEJA AVALIAÇÕES DE QUEM JÁ COMPROU

Guia

Avaliações

4 avaliações

(4)

(3)
(1)
(0)
(0)
(0)

NOTA 4.8 DE 5

Excelente produto. LEIA +

Produto bom. Difícil de encontrar em farmácias do Interior. Glorgio LEIA +

“

Excelente produto LEIA +

”

4 AVALIAÇÕES

0 AVALIAÇÕES

(veja todas as avaliações)

(veja todas as avaliações)

RELATÓRIO PÚBLICO
(medicamentos, materiais médico-hospitalares e gases medicinais)

PESQUISAR POR

- ITEM
- MODALIDADE
- INSTITUIÇÃO
- FORNECEDOR
- FABRICANTE
- FAIXA
- PERÍODO
- BASE SIASG(Compras Federais)
- TIPO DE COMPRA

ITEM

Código BR:

BR:

Descrição CATMAT:

Unidade de Forneimento:

Genérico: Sim Não

Dados Agrupados

Adicionar

Grupo:

Classe:

PDF:

UF:

Município:

Item 333 R\$ 18,73

Pesquisar

Limpar

Gerar Planilha

Gerar PDF

RESULTADO

Os registros exibidos especificam as compras realizadas nos últimos 18 meses, o que corresponde ao seguinte período: 24-11-2017 a 24/05/2019
Base de Dados BPS

Mostrar 20

DADOS DO ITEM			DADOS DA COMPRA			DADOS DO FABRICANTE/FORNECEDOR			DADOS DA INSTITUIÇÃO				VALORES			
CÓDIGO BR	DESCRIÇÃO CATMAT	UNIDADE DE FORNECIMENTO	DATA COMPRA	MODALIDADE DA COMPRA	DATA INSERÇÃO	TIPO COMPRA	FABRICANTE	FABRICANTE/FORNECEDOR	NOME DA INSTITUIÇÃO	MUNICÍPIO	UF	QTD ITENS COMPRADOS	PREÇO UNITÁRIO	COMPETÊNCIA CMED	MÉDIA PONDERADA	
Nenhum registro encontrado.																

Supporte a sistemas: 136 - opção 3
e-mail: suporte.sistemas@bpaasus.gov.br
Faça contato: <http://bpaasus.saude.gov.br/faq>, contato@bpaasus.gov.br

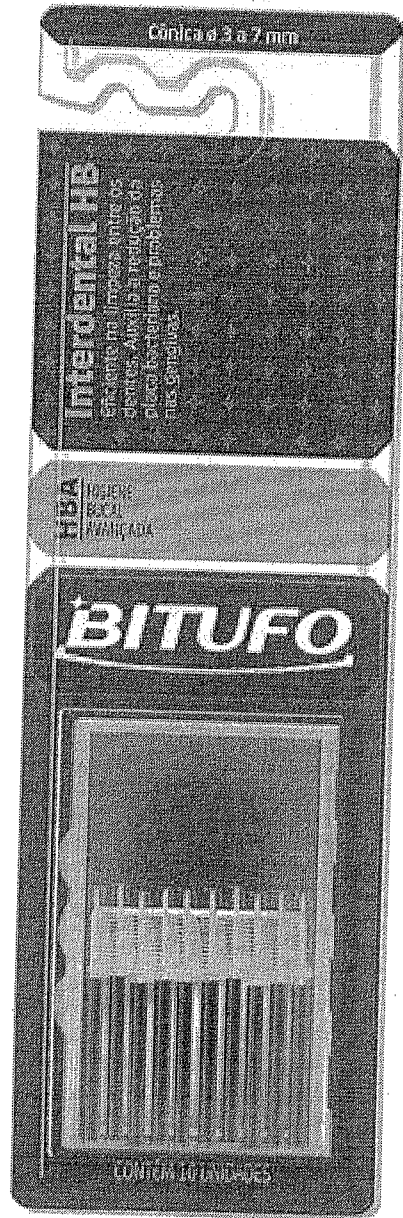

🖱️ passe o mouse para dar zoom 🔍 clique para ampliar ()

ESCOVA INTERDENTAL HB BITUFO CÔNICA 3 A 7MM COM 10 UNIDADES

Cod. Do Produto: 707828 / Laboratório: [BITUFO \(/Busca-Marca/Bitufo/3187\)](#)

- 
Deixe seu
Comentário
- 
Minha lista
de desejos
- 
Ver mais
informações

R\$ 16,70

Pagamento À Vista



1

UND

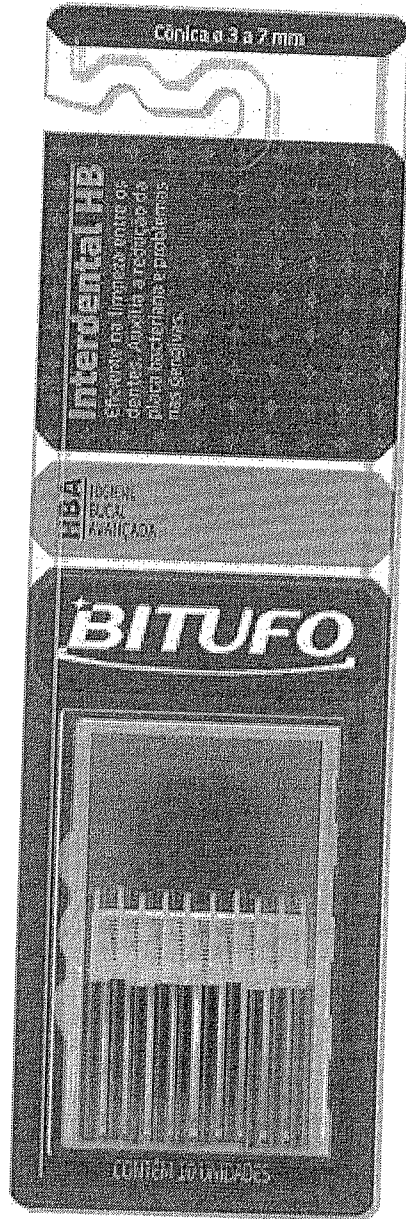

passe o mouse para dar zoom clique para ampliar ()

ESCOVA INTERDENTAL HB BITUFO CÔNICA 3 A 7MM COM 10 UNIDADES

★★★★★ (1 Avaliação)

Cod. Do Produto: 707828 / Laboratório: [BITUFO](#) (/Busca-Marca/Bitufo/3187)



Deixe seu Comentário



Minha lista de desejos



Indique ao amigo



Ver mais informações

(/indique-amigo/103110)

De: R\$ 19,90

Bem-vindo, fazer login.

Meu Cadastro (/account) | Entrar Meu Carrinho (/checkout) 0 (/checkout)

000597

Q Precisou? Araujo tem

Q | Buscar (giftlist)

Meus Pedidos (/account/orders)

(/checkout) Central de Atendimento (conteudo/alimentacao)

VER TODA LOJA (/)	MEDICAMENTOS (/medicamentos)	DERMO-COSMÉTICOS (/dermocosmeticos)	MAMÃE E BEBÊ (/infanttil)	SAÚDE (/saude)	BELEZA (/beleza)	HIGIENE PESSOAL (/higiene-pessoal)	PET SHOP (/pet-shop)	FITNESS (/fitness)	MELHOR IDADE (/geriatrico)	LEVE + POR - (/http://www.araujo.com.br/kits-araujo)
ENTREGA EM ATÉ 3H EM B.H.E CONTAGEM. (/diferenciais-araujo)	ENCONTRE A ARAUJO MAIS PRÓXIMA (/lojas)			ATENDIMENTO 0300-3131010 (31) 3270-5000 (/conteudo/atendimento)	 EXCELENTE 24x7x24h		http://www.ebit.com.br/drogeria-araujo/selo			

Drogeria Araujo (https://www.araujo.com.br/) > Higiene Pessoal (https://www.araujo.com.br/higiene-pessoal) > Escova de Dente (https://www.araujo.com.br/higiene-pessoal/escova-de-dente)



Escova Dental Bitufo Interdental HB Cônica

0 de 5

(0) Clique e veja!

Escova Dental Bitufo Interdental HB Cônica 3 a 7 mm com 10 Unidades

Por: **R\$ 19,59**

Comprar (https://www.araujo.com.br/checkout/car/add?sku=497622)

SOBRE O PRODUTO

CALCULE O FRETE

OK

(https://araujo.vteximg.com.br/arquivos/ids/3290360-1000-1000/07897144600547.jpg?v=635709074594300000)



VOCÊ PODE GOSTAR TAMBÉM



Refil para Escova Interdental Bitufo Cônica 3 a 7 mm com 6 Unidades

(0)

Por: R\$ 15,35

Escova Dental Bitufo Interdental Cônica 3 a 7 mm Cores Sortidas com 6 Refis

(0)

Por: R\$ 20,89

Escova Dental Bitufo Interdental Cores Sortidas com 2 Refis Interdentais

(0)

Por: R\$ 15,69

Escova Interdental Gum Soft-Picks Original com 15 Unidades

(2)

Por: R\$ 9,99

Escova Dental Bitufo Interdental Cilindrica 3mm com 6 Refis Interdentais

(0)

Por: R\$ 20,89

VEJA AVALIAÇÕES DE QUEM JÁ COMPROU

Guia Avaliações 0 avaliações

“
 Esta loja se preocupa tanto com você consumidor que contratou uma empresa independente para auditar as avaliações da loja. Legal, né? :) A Trustvox certifica que a nota média da loja é 4.7 de 5
 ”

PESQUISAR POR **RELATÓRIO PÚBLICO**
(medicamentos, materiais médico-hospitalares e gases medicinais)

ITEM
 MODALIDADE
 INSTITUIÇÃO
 FORNECEDOR
 FABRICANTE
 FAIXA
 PERÍODO
 BASE SIASG(Compras Federais)
 TIPO DE COMPRA

ITEM
 Código BR:
 Descrição CATMAT:
 Unidade de Fornecimento:
 Genérico: Sim Não
 Dados Agrupados

Adicionar
 Grupo:
 Classe:
 PDM:
 UF:
Item 334 R\$ 19,60
335

Pesquisar Limpar

Gerar Planilha

Gerar PDF

RESULTADO

Os registros exibidos especificam as compras realizadas nos últimos 18 meses, o que corresponde ao seguinte período: 24-11-2017 a 24/05/2019
 Base de Dados: BPS

Mostrar 20

DADOS DO ITEM			DADOS DA COMPRA				DADOS DO FABRICANTE/FORNECEDOR			DADOS DA INSTITUIÇÃO				VALORES				
CÓDIGO BR	DESCRIÇÃO CATMAT	UNIDADE DE FORNECIMENTO	DATA COMPRA	MODALIDADE DA COMPRA	DATA INSERÇÃO	TIPO COMPRA	FABRICANTE	FABRICANTE	FORNECEDOR	FABRICANTE	NOME DA INSTITUIÇÃO	MUNICÍPIO	UF	QTD ITENS COMPRADOS	PREÇO UNITÁRIO	PREÇO REGULADO	COMPETÊNCIA CMED	MÉDIA PONDERADA
Nenhum registro encontrado.																		

Precisa de ajuda?

Acompanhe seu Pedido

2ª Via do Boleto

Entre ou Cadastre-se
Minha Conta

O que você procura?

Por Categoria

Repetir Pedido

Tudo Que Você Precisa

Promoções

Dental Cremer | Instrumentais | Esculpidor

Produto

Indicação

Características

Itens Inclusos



Sem Imagem

Esculpidor Evans N°2 Lite Duflex - SS White

Cod. de Referência: 687408

☆☆☆☆☆ (0)

Avalie este produto

Embalagem com 1 unidade.



FRETE GRATUITO NAS COMPRAS ACIMA DE R\$100,00

Por: **R\$28,16**

Condições de Pagamento [+]

AVISE-ME QUANDO DISPONÍVEL

Indicação

Características

Itens Inclusos

* Indicado para esculpir material plástico.

OPINIÕES DOS CONSUMIDORES

Tem esse produto? Seja o primeiro a avaliá-lo!

Escrever avaliação...

POSSO AJUDAR?

PRODUTOS

[Inicial](#) | [Produtos Detalhes](#)

- ADESIVOS
- BANDAS
- BROCAS
- CLAREADORES
- CUNHA DE MADEIRA

**ESCULPIDOR
EVANS N.01
DUFLEX**

Cód. 5287

R\$ 18,96

ESCULPIDOR EVANS N.01 DUFLEX

[Adicionar ao Carrinho](#)

- DISCOS
- DIVERSOS
- ENDODONTIA

EQUIPAMENTOS

- ESCOVAS
- EXTIRPA NERVOS

- FIOS
- INSTRUMENTAL

AFASTADORES

AGULHAS

ALAVANCAS

ALICATES

BANDEJA

BROQUEIRO

CABOS

CALCADORES

CINZEL

CURETA

ESCAVADORES

ESCULPIDORES

ESPATULAS

ESPELHO

ESTOJO

Outros Produtos

ESCULPIDOR LECRON
MINI ALVINOX

Cód. 13334

[VER PRODUTO](#)

ESCULPIDOR WARD N.2
GOLGRAN

Cód. 11433

[VER PRODUTO](#)

ESCULPIDOR LECRON C/
GOTEJADOR KOTA
(DENTAL)

Cód. 8787

[VER PRODUTO](#)

ESCULPIDOR LECRON N.7
KOTA (DENTAL)

Cód. 8786

[VER PRODUTO](#)

ESCULPIDOR
HOLLEMBACK N.3S FAVA

Cód. 6876

[VER PRODUTO](#)

ESCULPIDOR LECRON N.5
GOLGRAN

Cód. 8755

[VER PRODUTO](#)

000600
b.

DentalMaster > Materiais de Consumo > Instrumentais

Compartilhe:

ESCULPIDOR EVANS Nº1 - GOLGRAN - .

Cód.40479

Selecione:

Por: R\$ 11,70	<input type="text" value="1"/>	COMPRAR
----------------	--------------------------------	---------

Calcular o valor do frete e verificar disponibilidade:

OK

Não sei meu CEP

DESCRIÇÃO

Esculpidor Evans nº1 - Golgran

- Instrumento em aço inoxidável, com perfil octogonal e arestas bem definidas possuindo relevos no cabo garantindo maior segurança e eficiência na sua limpeza e manuseio.
- Em Aço Inox e Autoclavável.

Apresentação:

- Embalagem c/1 unidade.

NOVIDADES

Receba novidades e promoções por email:



Online

RELATÓRIO PÚBLICO
(medicamentos, materiais médico-hospitalares e gases medicinais)

ITEM MODALIDADE INSTITUIÇÃO FORNECEDOR FABRICANTE FAIXA PERÍODO BASE SIASG (Compras Federais) TIPO DE COMPRA

Descrição CATMAT: **ESCULPIDOR - ODONTOLÓGICO, MATERIALAÇÃO INOXIDÁVEL, MODELO:LECRON, TAMANHO: Nº 05, CARACTERÍSTICAS ADICIONAIS:DUPLIO**
 Código BR: 0427622
 Unidade de Fornecimento:
 Genérico: Sim Não
 Dados Agrupados:

Grupo: Todos
 Classe: Todos
 PDM:
 UF: Todos
 Município: Seleção

Item 336 R\$ 14,09

Perquisar Limbar

Gerar Planilha Gerar PDF

RESULTADO

Os registros exibidos especificam as compras realizadas nos últimos 18 meses, o que corresponde ao seguinte período: 24-11-2017 a 24/05/2019
Base de Dados BPS

Mostrar 20 y

DADOS DO ITEM			DADOS DA COMPRA				DADOS DO FABRICANTE/FORNECEDOR			DADOS DA INSTITUIÇÃO				VALORES			
CODIGO SR	DESCRIÇÃO CATMAT	UNIDADE DE FORNECIMENTO	GENÉRICO	DATA COMPRA	MODALIDADE DA COMPRA	DATA INSERÇÃO	TIPO COMPRA	FABRICANTE	FORNECEDOR	NOME DA INSTITUIÇÃO	MUNICIPIO	UF	QTD ITENS COMPRADOS	PREÇO UNITÁRIO	CMED - PREÇO REGULADO	COMPETÊNCIA CHIED	MÉDIA PONDERADA
BR0427622	ESCULPIDOR - ODONTOLÓGICO, MATERIALAÇÃO INOXIDÁVEL, MODELO:LECRON, TAMANHO: Nº 05, CARACTERÍSTICAS ADICIONAIS:DUPLIO	UNIDADE	Não	13/12/2017	Pregão	08/03/2018	A	ANA SILVA ALVES MARTINS FALCÃO DE ANDRADE - ME	GUSTAVO NICOLINO - EPP	MUNICIPIO DE ALTINOPOLIS	ALTINOPOLIS	SP	10	8,0000	N/A	N/A	9,0484

Mostrando 1 a 4 de 4 registro(s)

DADOS DO ITEM				DADOS			MPRA		DADOS DO FORNECEDOR				INSTITUIÇÃO				VALORES			
CÓDIGO BR	DESCRIÇÃO CATMAT	UNIDADE DE FORNECIMENTO	GENÉRICO	DATA COMPRA	MODALIDADE DA COMPRA	DATA INSERÇÃO	TIPO COMPRA	FABRICANTE	FABRICANTE	FABRICANTE	FORNecedor	NOME DA INSTITUIÇÃO	MUNICÍPIO	UF	QTD ITENS COMPRADOS	PREÇO UNITÁRIO	CMED - PREÇO REGULADO	COMPETÊNCIA CMED	MÉDIA PONDERADA	
BR0427622	ESCULPIDOR - ODONTOLÓGICO, MATERIAL AÇO INOXIDÁVEL, MODELO LECRON, TAMANHO Nº 05, CARACTERÍSTICAS ADICIONAIS: DUPLA	UNIDADE	Não	30/08/2018	Pregão	10/05/2019	A	CASSIFLEX LTDA - ME		BIO - LOGICA COMERCIO DE PRODUTOS HOSPITALARES LTDA	FUNDO MUNICIPAL DE SAUDE	ICARAIMA	PR	2	8,2500	N/A	N/A	9,0484		
BR0427622	ESCULPIDOR - ODONTOLÓGICO, MATERIAL AÇO INOXIDÁVEL, MODELO LECRON, TAMANHO Nº 05, CARACTERÍSTICAS ADICIONAIS: DUPLA	UNIDADE	Não	21/08/2018	Pregão	30/10/2018	A	GOLGRAN INDUSTRIA E COMERCIO DE INSTRUMENTAL ODONT LTDA		POSSATTO & MARCELLO LTDA - ME	CONSORCIO INTERMUNICIPAL DE SAUDE	PATO BRANCO	PR	50	9,2900	N/A	N/A	9,0484		
BR0427622	ESCULPIDOR - ODONTOLÓGICO, MATERIAL AÇO INOXIDÁVEL, MODELO LECRON, TAMANHO Nº 05, CARACTERÍSTICAS ADICIONAIS: DUPLA	UNIDADE	Não	25/05/2018	Pregão	08/11/2018	A	MILLENIUM COMERCIO E MATERIAL HOSPITALAR LTDA		PROFARM COMERCIO DE MEDICAMENTOS E MATERIAL HOSPITALAR LTDA	FUNDO MUNICIPAL DE SAUDE	CENTENARIO	TO	2	13,5400	N/A	N/A	9,0484		

Mostrando 1 a 4 de 4 registro(s)

Suporte a sistemas: 136 - opção 8
 e-mail: suporte.sistemas@brazilas.gov.br
 Fale conosco: http://datasus.saude.gov.br/fale-conosco

000602
6

000603



(<https://www.dentalgutierre.com.br/>)

Home (<https://www.dentalgutierre.com.br/>) > Instrumentais (<https://www.dentalgutierre.com.br/instrumentais>) >

Esculpidor (<https://www.dentalgutierre.com.br/instrumentais/esculpidor>)



(<https://www.dentalgutierre.com>)

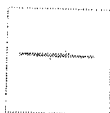

Tweetar (<https://twitter.com/share>)
Esculpidor Lecron 5 Golgran SKU 000948

R\$ 14,60

Quantidade

Adicionar ao Carrinho

Finalizar Compra

- Consulte opções de parcelamento
- Consulte frete e prazo de entrega

Indicações

Características e benefícios

SÓ ATÉ DOMINGO ATÉ 48% OFF EM ~~ESMALTADO~~

Esculpidor Lecron 5

Embalagem c/ 1 unidade.

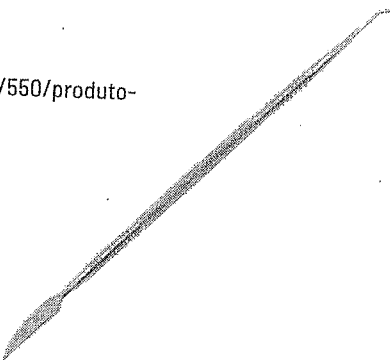

<https://cdn.dentalspeed.com/produtos/550/produto-esculpidor-lecron-5-golgran.png>



Por apenas
R\$ 14,13

Quantidade

[adicionar ao carrinho](#)

Compartilhe:

Características

16cm - Produzido em Aço Inoxidável AISI 304 e AISI 420.

Aplicação

Utilizado em procedimentos odontológicos de dentística, segundo as técnicas cirúrgicas ou a critérios médicos.

Código do Produto: 6764 (GEC6764A)

Produtos visitados por quem procura este item

Esculpidor Lecron D Oitavado

GOLGRAN

R\$ 14,13

[Comprar](#)

Esculpidor Lecron

KOTA

R\$ 13,60

[Comprar](#)

Kit P.K. Thomas Oitavado

GOLGRAN

R\$ 60,15

[Comprar](#)

<https://dentalspeed.com/marca/3m>

<https://dentalspeed.com/produto/esculpidor-lecron-5-6764>

<https://dentalspeed.com/modelo/esculpidor-lecron-5-6764>



RELATORIO PUBLICO
(medicamentos, materiais médico-hospitalares e gases medicinais)

ITEM
 MODALIDADE
 INSTITUIÇÃO
 FORNECEDOR
 FABRICANTE
 FAIXA
 PERÍODO
 BASE SIA/SI(Compras Federais)
 TIPO DE COMPRA

Descrição CATMAT:
 ESPAÇADOR ENDODONTICO, MATERIALAÇÃO INOXIDAVEL, TIPO-DIGITAL, COMPRIMENTO:25 MM, CARACTERÍSTICAS ADICIONAIS: Nº 25

Código BR: 0418782
 Unidade de Fornecimento:

Genérico: Sim Não
 Adicionar

Grupo: Todos
 Classe: Todos
 PDM:
 UF: Todos
 Município: Selezione

Itens 337 - R\$ 123,00
 338
 339

Pesquisar Limpar
Gerar Planilha Gerar PDF

RESULTADO

Os registros exibidos especificam as compras realizadas nos últimos 18 meses, o que corresponde ao seguinte período: 24-11-2017 a 24/05/2019
Base de Dados BPS

DADOS DO ITEM		DADOS DA COMPRA			DADOS DO FABRICANTE/FORNECEDOR			DADOS DA INSTITUIÇÃO			VALORES						
CÓDIGO BR	DESCRIÇÃO CATMAT	UNIDADE DE FORNECIMENTO	GENÉRICO	DATA COMPRA	MODALIDADE DA COMPRA	DATA INSERÇÃO	TIPO COMPRA	FABRICANTE	FORNECEDOR	NOME DA INSTITUIÇÃO	MUNICÍPIO	UF	QTD ITENS COMPRADOS	PREÇO UNITÁRIO	CMED - PREÇO REGULADO	COMPETÊNCIA CMED	MÉDIA PONDERADA
BR0418782	ESPAÇADOR ENDODONTICO, MATERIALAÇÃO INOXIDAVEL, TIPO-DIGITAL, COMPRIMENTO:25 MM, CARACTERÍSTICAS ADICIONAIS: Nº 25	UNIDADE	Não	05/10/2018	Pregão	23/04/2019	A	DENTSPLY INDUSTRIA E COMERCIO LIMITADA	EMIGE MATERIAIS ODONTOLÓGICOS LTDA	MUNICÍPIO DE TUPACIGUARA	TUPACIGUARA	MG	10	16.8500	N/A	N/A	86,0229

Mostrando 1 à 3 de 3 registro(s)

DADOS DO ITEM				DADOS			TEMPRA		DADOS DO FABRICANTE/FORNECEDOR			INSTITUIÇÃO		VALORES				
CODIGO BR	DESCRIÇÃO CATMAT	UNIDADE DE FORNECIMENTO	GENÉRICO	DATA COMPRA	MODALIDADE DA COMPRA	DATA INSCRIÇÃO	TIPO COMPRA	FABRICANTE	FABRICANTE	FABRICANTE	FORNecedor	MUNICIPIO	UF	QTD ITENS COMPRADOS	PREÇO UNITÁRIO	CMED - PREÇO REGULADO	COMPETÊNCIA CMED	MÉDIA PONDERADA
BR0418782	ESPAÇADOR ENDODONTICO, MATERIAL:AÇO INOXIDAVEL, TIPO:DIGITAL, COMPRIMENTO:25 MM, CARACTERISTICAS ADICIONAIS: Nº 25	UNIDADE	Não	21/06/2018	Pregão	30/10/2018	A	DENTSPLY INDUSTRIA E COMERCIO LIMITADA	DENTSPLY INDUSTRIA E COMERCIO LIMITADA	DENTAL CREMER PRODUTOS ODONTOLÓGICOS S.A	CONSORCIO INTERMUNICIPAL DE SAUDE	PATO BRANCO	PR	30	72,3600	N/A	N/A	86,0229
BR0418782	ESPAÇADOR ENDODONTICO, MATERIAL:AÇO INOXIDAVEL, TIPO:DIGITAL, COMPRIMENTO:25 MM, CARACTERISTICAS ADICIONAIS: Nº 25	UNIDADE	Não	20/02/2018	Pregão	24/05/2018	A	DENTSPLY INDUSTRIA E COMERCIO LIMITADA	DENTSPLY INDUSTRIA E COMERCIO LIMITADA	PROFARM COMERCIO DE MEDICAMENTOS E MATERIAL HOSPITALAR LTDA	FUNDO MUNICIPAL DE SAUDE DE PNUM	PNUM	TO	12	120,1800	N/A	N/A	86,0229

Mostrando 1 à 3 de 3 registro(s)

SupORTE e sistemas: 136 - opção 8
 e-mail: suporte.sistemas@tabasus.gov.br
 Fale conosco: http://tabasus.saude.gov.br/fale-conosco

000606

b.

2/2

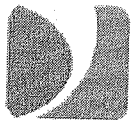

Dental Med Sul
Distribuindo Sorrisos

(<https://www.dentalmedsul.com.br/>)

Faça sua Busca

ENTRE OU CADASTRE-SE
MEUS PEDIDOS | 2ª VIA DO BOLETO

0

Home (<https://www.dentalmedsul.com.br/>)>ENDODONTIA (<https://www.dentalmedsul.com.br/endodontia>)

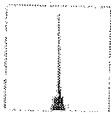

Tweetar (<https://twitter.com/share>) Indicar Produto



ESPAÇADOR DIGITAL CÔNICO MAILLEFER 25MM - DENTSPLY

J 25.2399

☆☆☆☆☆ AVALIE

Embalagem com 4 unidades.

Promoção Luva de Procedimento - Supermax
COMPRE 500,00 no site (exceto luvas) e pague R\$18,99 em cada.

ESPESSURA

ABCD	D	B	C	A
------	---	---	---	---

R\$ 126,30

QUANTIDADE

ADICIONAR AO CARRINHO



► Consulte opções de parcelamento



SÓ ATÉ DOMINGO ATÉ 10% OFF EM C

antavilla



Espaçador Digital Cônico 25mm - Sortido A-D

Embalagem c/ 4 unidades.



(https://dentalspeed.com/marca/de

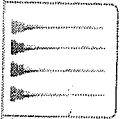

(https://cdn.dentalspeed.com/produtos/550/produto-espacador-digital-conico-25mm-sortido-a-d-dentsply-maillefer.png)

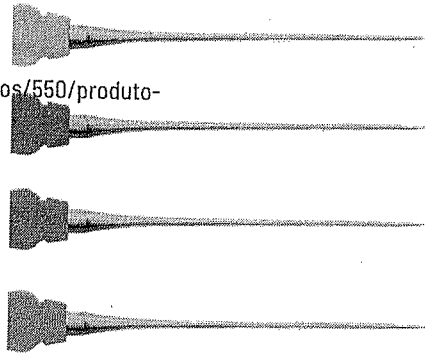

Por apenas

R\$ 122,51

Quantidade

adicionar ao carrinho

Compartilhe:

Apresentação Benefícios

É um instrumento auxiliar que facilita obtenção e abre espaço para a introdução de cones e acessórios.

Características

- É fabricado em aço inoxidável;
- É cônico de ponta reta;
- Comprimento de 25MM;
- Nos tamanhos: A, B, C e D (sortidos).

Aplicação

Indicado para obtenção do canal radicular durante a técnica de condesação lateral.

Código do Produto: 3470 (DEN3470B)

(https://dentalspeed.com/marca/3m)

(https://dentalspeed.com/produto/espacador-digital-conico-25mm-sortido-a-d-3470)

X

RELATÓRIO PÚBLICO (medicamentos, materiais médico-hospitalares e gases medicinais)

PESQUISAR POR

ITEM
 MODALIDADE
 INSTITUIÇÃO
 FORNECEDOR
 FABRICANTE
 FAIXA
 PERÍODO
 BASE SIASG (Compras Federais)
 TIPO DE COMPRA

Item 340 R\$ 12,62

Descrição CATMAT:

Código BR:

Unidade de Fornecimento:

Genérico: Sim Não

Dados Agrupados

Adicionar

Grupo:

Classe:

PDM:

UF:

Município:

RESULTADO

Os registros exibidos especificam as compras realizadas nos últimos 18 meses, o que corresponde ao seguinte período: 24-11-2017 a 24/05/2019

Base de Dados BPS

Mostrar 20 ▼

DADOS DO ITEM				DADOS DA COMPRA				DADOS DO FABRICANTE/FORNECEDOR				DADOS DA INSTITUIÇÃO				VALORES			
CÓDIGO BR	DESCRIÇÃO CATMAT	UNIDADE DE FORNECIMENTO	GENÉRICO	DATA COMPRA	MODALIDADE DA COMPRA	DATA INSERÇÃO	TIPO COMPRA	FABRICANTE	FABRICANTE/FORNECEDOR	NOME DA INSTITUIÇÃO	MUNICÍPIO	UF	QTD ITENS COMPRADOS	PREÇO UNITÁRIO	CMED - PREÇO REGULADO	COMPETÊNCIA CMED	MÉDIA PONDERADA		
Nenhum registro encontrado.																			

Pesquisar Limpar

Gerar Planilha

Gerar PDF

Precisa de ajuda?

Acompanhe seu Pedido

2ª Via do Boletim

O que você procura?

Dental Cremer | Instrumentais | Espátulas

Produto

Indicação

Características

Itens Inclusos

Espátula Dupla Para Cera Nº 31 - Fava

Cod. de Referência: 771756

★★★★★ (2)

Veja opiniões de quem já comprou

Embalagem com 1 unidade.



FRETE GRÁTIS! NAS COMPRAS ACIMA DE R\$100,00

Por: **R\$11,87**

Condições de Pagamento [+]

QUANTIDADE:

1

COMPRAR

VOCÊ ESTÁ EM UM AMBIENTE SEGURO

APROVEITE E COMPRE JUNTO

Leve junto por:

R\$ 39,72

COMPRAR TODOS

Espátula Dupla Para Cera Nº 31 - Fava

Embalagem com 1 unidade.

★★★★★ (2)

A partir de: **R\$ 11,87**

Espátula Para Cera Nº 7 - Fava

Embalagem com 1 unidade.

★★★★★ (2)

A partir de: **R\$ 11,87**

Esculpidor Hollenback 3 Colors - Ice

Embalagem com 1 unidade. Escolha a cor.

A partir de: **R\$ 15,98**

1

1

1

Indicação

Características

Itens Inclusos

* Indicado para uso com cera em laboratório.

POSSO AJUDAR?

OPINIÕES DOS CONSUMIDORES

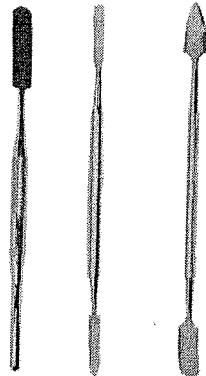

ESCULPIDORES E ESPATULAS CABO OITAVADO - GOLGRAN

COD: 104054000

5 de 5

(1)

R\$13,39

R\$12,72 no boleto à vista
ou 1X de R\$13,39 no cartão

Resgate por 1274 pontos no Surya Club

Escolha opções a variação do produto antes de adicionar ao carrinho.

Adicionar ao carrinho

Comprar agora

Ex: Anterior, posterior, rosa, azul, etc...

Filtrar



104054015
ESCULPIDOR LECRON HILYN CABO OITAVADO - GOLGRAN

R\$ 13,39

Quant:

Adicionar ao carrinho



104054012
ESCULPIDOR LECRON MINI CABO OITAVADO - GOLGRAN

R\$ 13,39

Quant:

Adicionar ao carrinho



104054001
ESCULPIDOR LECRON N° 05 CABO OITAVADO - GOLGRAN

R\$ 13,39

Quant:

Adicionar ao carrinho



104054008
ESCULPIDOR LECRON ZALLE CABO OITAVADO - GOLGRAN

R\$ 13,39

Quant:

Adicionar ao carrinho



104054010
ESCULPIDOR WARD N° 01 CABO OITAVADO - GOLGRAN

Avise-me quando chegar



104054005
ESPATULA DUPLA N° 07 CABO OITAVADO - GOLGRAN

R\$ 13,39

Quant:

Adicionar ao carrinho



104054004
ESPATULA DUPLA N° 31 CABO OITAVADO - GOLGRAN

R\$ 13,39

Quant:

Adicionar ao carrinho

RELATORIO PÚBLICO (medicamentos, materiais médico-hospitalares e gases medicinais)

PESQUISAR POR MODALIDADE INSTITUIÇÃO FORNECEDOR FABRICANTE FAIXA PERÍODO BASE SIASG (Compras Federais) TIPO DE COMPRA

Items 341 342 343 R\$ 13,79

Código BR: 0409376

Descrição CATMAT: Espátula dupla de aço inox para manipulação de material

Unidade de Fornecimento:

Unidade de Fornecimento: [dropdown menu]

Genérico: Sim Não

Dados Agrupados

Adicionar

Grupo: Todos [dropdown menu]
 Classe: Todos [dropdown menu]
 PDIM: [dropdown menu]
 UF: Todas [dropdown menu] Município: Seleção [dropdown menu]

Pesquisar Limpar Gerar Planilha Gerar PDF

RESULTADO

Os registros exibidos especificam as compras realizadas nos últimos 18 meses, o que corresponde ao seguinte período: 24-11-2017 a 24/05/2019

Base de Dados: BPS

Mostrar 20

DADOS DO ITEM			DADOS DA COMPRA				DADOS DO FORNECEDOR			DADOS DA INSTITUIÇÃO				VALORES				
CÓDIGO BR	DESCRIÇÃO CATMAT	UNIDADE DE FORNECIMENTO	GENÉRICO	DATA COMPRA	MODALIDADE DA COMPRA	DATA INSERÇÃO	TIPO COMPRA	FABRICANTE	FABRICANTE	FORNECEDOR	NOME DA INSTITUIÇÃO	MUNICÍPIO	UF	QTD ITENS COMPRADOS	PREÇO UNITÁRIO	CMED - PREÇO REGULADO	COMPETÊNCIA CMED	MÉDIA PONDERADA
Nenhum registro encontrado.																		

Precisa de ajuda?

Acompanhe seu Pedido

2ª Via do Boleto

O que você procura?

Dental Cremer | Instrumentais | Espátulas

Produto

Indicação

Características

Itens Inclusos

Espátula Dupla - Fava

Cod. de Referência: 771770

★★★★☆ (2)

Veja opiniões de quem já comprou

Embalagem com 1 unidade. Escolha o modelo.



GRATIS! NAS COMPRAS ACIMA DE R\$100,00

A partir de: **R\$11,87**

Condições de Pagamento [+]

Nº 50 (Cód. 771770)	R\$11,87	1	COMPRAR
Nº 72 (Cód. 771817)	R\$11,87	1	COMPRAR
Nº 70 (Cód. 771800)	R\$11,87	1	COMPRAR
Nº 74 (Cód. 771848)	R\$11,87	1	COMPRAR

VOCÊ ESTÁ EM UM AMBIENTE SEGURO

APROVEITE E COMPRE JUNTO



+

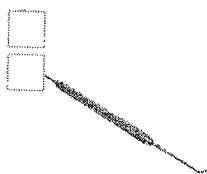

+



=

Leve junto por:

R\$ 39,72

COMPRAR TODOS

Espátula Dupla - Fava

Aplicador de Hidróxido de Cálcio Dycal Colors - Ice

Espátula Simples Para Cimento - Fava

Embalagem com 1 unidade. Escolha o modelo.

Embalagem com 1 unidade. Escolha a cor.

Embalagem com 1 unidade. Escolha o modelo.

★★★★☆ (2)

★★★★☆ (3)

A partir de: **R\$ 11,87**

A partir de: **R\$ 15,98**

A partir de: **R\$ 11,87**

1 Modelo

1

1 Modelo

Indicação

Características

Itens Inclusos

* Indicado para manipulação de diversos materiais.

POSSO AJUDAR?

b.



(<https://www.dentalgutierre.com.br/>)

Home (<https://www.dentalgutierre.com.br/>) > Instrumentais (<https://www.dentalgutierre.com.br/instrumentais>) >

Espátula (<https://www.dentalgutierre.com.br/instrumentais/espátula>)



(<https://www.dentalgutierre.com>)



Tweetar (<https://twitter.com/share>)
Espátula 70 Dupla Golgran SKU 000967

R\$ 14,60

Quantidade

Adicionar ao Carrinho

Finalizar Compra

- Consulte opções de parcelamento
- Consulte frete e prazo de entrega

Indicações

Características e benefícios

Início (<https://www.distriodonto.com.br/>) → Espátula dupla nº 70 para manipulação de cimento - Golgran



Imagens meramente ilustrativas

Espátula dupla nº 70 para manipulação de cimento - Golgran

SKU: 4474

SEJA O PRIMEIRO A AVALIAR ESTE PRODUTO

R\$14,90

até 1x de R\$14,90 no cartão

R\$14,16 no boleto (5% off)

- 1 +

COMPRAR

ADICIONAR AOS FAVORITOS
([HTTPS://WWW.DISTRIODONTO.COM.BR/WISHLIST/INDEX/ADD/PRODUCT/1902/FORM_KEY/RRPDTWD673M0DMVX/](https://www.distriodonto.com.br/wishlist/index/add/product/1902/form_key/RRPDTWD673M0DMVX/))

[f](#) [t](#) [in](#) [G+](#) [p](#) [\(https://www.distriodonto.com.br/sendfriend/product/send/id/1902/\)](https://www.distriodonto.com.br/sendfriend/product/send/id/1902/)

DESCRIÇÃO RÁPIDA

Indicado para manipulação de produtos em geral (Cimentos, Silicones, etc).
Unidade.

DETALHES

DETALHES ADICIONAL COMENTÁRIOS

Material em aço inox. Autoclavável.

Offline

RELATÓRIO PÚBLICO
(medicamentos, materiais médico-hospitalares e gases medicinais)

PESQUISAR POR

- ITEM
- MODALIDADE
- INSTITUIÇÃO
- FORNECEDOR
- FABRICANTE
- FAIXA
- PERÍODO
- BASE SIASG(Compras Federais)
- TIPO DE COMPRA

ITEM

Código BR:

Descrição CATMAT:
espátula plastica para alginato

Unidade de Fornecimento:

Genérico: Sim Não

Dados Agrupados

Adicionar

Grupo:

Todos

Classe:

Todos

PDM:

Todos

UF:

Todas

Município:

Selecione

Item 344 - R\$ 3,50

RESULTADO

Os registros exibidos especificam as compras realizadas nos últimos 18 meses, o que corresponde ao seguinte período: 24-11-2017 a 24/05/2019

Base de Dados BPS

Mostrar 20

Pesquisar

Limpar

Gerar Planilha

Gerar PDF

DADOS DO ITEM			DADOS DA COMPRA				DADOS DO FABRICANTE/FORNECEDOR			DADOS DA INSTITUIÇÃO				VALORES				
CÓDIGO BR	DESCRIÇÃO CATMAT	UNIDADE DE FORNECIMENTO	DATA COMPRA	MODALIDADE DA COMPRA	DATA INSERÇÃO	TIPO COMPRA	FABRICANTE	FABRICANTE	FABRICANTE	FORNECEDOR	NOME DA INSTITUIÇÃO	MUNICIPIO	UF	QTD ITENS COMPRADOS	PREÇO UNITÁRIO	PREÇO REGULADO	COMPETÊNCIA CMED	MÉDIA PONDERADA
Nenhum registro encontrado.																		

Precisa de ajuda?

Acompanhe seu Pedido 2ª Via do Boletim

Entre ou Cadastre-se Minha Conta

O que você procura?

Por Categoria

Repetir Pedido

Tudo Que Você Precisa

Promoções

Dental Cremer | Instrumentais

Produto

Indicação

Características

Itens Inclusos

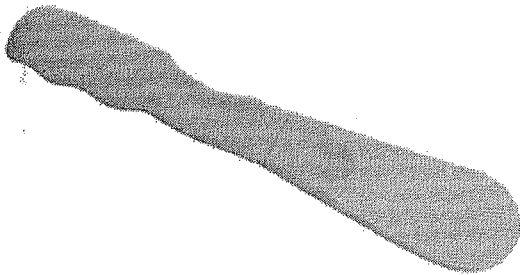

Espatula para Gesso e Alginato de Plástico - Angelus

Cod. de Referência: 608854

★★★★★ (8)

Veja opiniões de quem já comprou

Embalagem com 1 unidade.

FRETE GRÁTIS! NAS COMPRAS ACIMA DE R\$100,00

Por: **R\$4,30**

Condições de Pagamento [+]

QUANTIDADE:

1

COMPRAR

VOCÊ ESTÁ EM UM AMBIENTE SEGURO

APROVEITE E COMPRE JUNTO



+

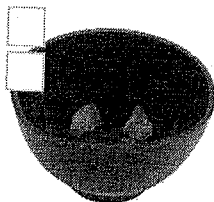

+

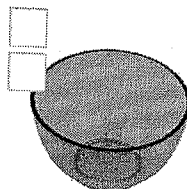

=

Leve junto por:

R\$ 14,72

COMPRAR TODOS

Espatula para Gesso e Alginato de Plástico - Angelus

Embalagem com 1 unidade.

★★★★★ (8)

A partir de: **R\$ 4,30**

Cuba de Borracha Grande - Nova OGP

Embalagem com 1 unidade perolizada.

★★★★★ (4)

A partir de: **R\$ 4,64**

Cuba de Borracha Média - Nova OGP

Embalagem com 1 unidade.

★★★★★ (2)

A partir de: **R\$ 5,78**

1

1

Modelo

1

Modelo

Indicação

Características

Itens Inclusos

*Para manipulação de gesso e alginato.

OPINIÕES DOS CONSUMIDORES

POSSO AJUDAR?

Bem-vindo Cliente (<https://www.dentalshop.com.br/identificacao/t/9>)

Minha conta (<https://www.dentalshop.com.br/identificacao/t/9/destino/comprador>) Meus Pedidos (<https://www.dentalshop.com.br/identificacao/t/9/destino/meuspedidos>)

Dúvidas (<https://www.dentalshop.com.br/duvidas>) Contato (<https://www.dentalshop.com.br/faleconosco>)

BUSCAR



Televentas 0800 602 5400

WhatsApp (51) 99807-7440 (<https://api.whatsapp.com/send?phone=5551998077440>)

0 (<https://www.dentalshop.com.br/carrinho/t/9>)

Veja mais categorias

INSTRUMENTAL
(<https://www.dentalshop.com.br/d/2982/instrumental>)

ENDODONTIA
(<https://www.dentalshop.com.br/d/2989/endodontia>)

HARMONIZAÇÃO OROFACIAL
(<https://www.dentalshop.com.br/d/2979/harmonizacao-orofacial>)

ORTODONTIA
(<https://www.dentalshop.com.br/d/2986/ortodontia>)

DESCARTÁVEIS
(<https://www.dentalshop.com.br/d/2996/descartaveis>)

JALECO E TOUCA
(<https://www.dentalshop.com.br/d/2970/jaleco-e-touca>)

GIFTS
(<https://www.dentalshop.com.br/d/2974/gifts>)

CURSOS E EVENTOS (<http://dentalshop.myciashop.com.br/paginainstitucional/cursos>)

<https://www.dentalshop.com.br/> > Instrumental (<https://www.dentalshop.com.br/d/2982/instrumental>) > espátula plástica para alginato - andrade gomes



Espátula Plástica para Alginato - Andrade Gomes -

Código 290

★★★★★

(https://www.dentalshop.com.br/regrapromocaoofrete/produto_id/62697) **Ganha um brinde**

(https://www.dentalshop.com.br/regrapromocaobrinde/produto_id/62697)

Por **R\$3,30**

1

Comprar

CALCULAR SUA ENTREGA
Esqueci meu CEP

OK

(<https://dentalshop.cialmg.com.br/Assets/Produtos/SuperZoom/0425a7201deb0a0c1f5c03ef78c2913e.jpg?v=4b125f73-1>)

CARACTERÍSTICAS

Embalagem com 1 unidade. * A Espátula plástica é produzida de resinas termoplásticas puras. * Seu formato permite uma ótima homogeneização. * Fácil higienização por ter uma superfície lisa. INDICAÇÃO É utilizada para manipulação de materiais odontológicos.

Isto combina com

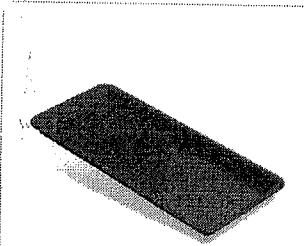

(https://www.dentalshop.com.br/p/62281/bandeja-pequena---indusbello/campanha_id/26)
Bandeja Pequena - Indusbello ROSA
(https://www.dentalshop.com.br/p/62281/bandeja-pequena---indusbello/campanha_id/26)

POR R\$ 15,94

COMPRAR

https://www.dentalshop.com.br/p/62281/bandeja-pequena---indusbello/campanha_id/26

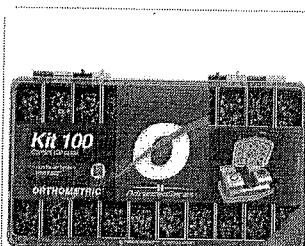

(https://www.dentalshop.com.br/p/60210/braquete-roth-advanced-series-022-100-casos-orthometric/campanha_id/26)
Bráquete de Aço Advanced Series 100 Casos Roth 022 C/2000 -

(https://www.dentalshop.com.br/p/60210/braquete-roth-advanced-series-022-100-casos-orthometric/campanha_id/26)

POR R\$ 3175,39

6x de R\$ 529,23 sem juros

COMPRAR

https://www.dentalshop.com.br/p/60210/braquete-roth-advanced-series-022-100-casos-orthometric/campanha_id/26



(https://www.dentalshop.com.br/p/59864/1010961-kil-braquete-roth-light-022-cg-1-caso---morelli/campanha_id/26)
Bráquete de Aço Roth Light 13° 022 - Morelli

(https://www.dentalshop.com.br/p/59864/1010961-kil-braquete-roth-light-022-cg-1-caso---morelli/campanha_id/26)

POR R\$ 27,00

COMPRAR

https://www.dentalshop.com.br/p/59864/1010961-kil-braquete-roth-light-022-cg-1-caso---morelli/campanha_id/26



(https://www.dentalshop.com.br/p/60316/braquete-de-aco-roth-light-13-022---morelli/campanha_id/26)
Bráquete de Aço Roth Light 13° 022 c/2000 - Morelli

(https://www.dentalshop.com.br/p/60316/braquete-de-aco-roth-light-13-022---morelli/campanha_id/26)

POR R\$ 273,00

COMPRAR

https://www.dentalshop.com.br/p/60316/braquete-de-aco-roth-light-13-022---morelli/campanha_id/26



(https://www.ortodente.com/)

Procurar no site...



Início (https://www.ortodente.com/) → Espátula Plástica para Gesso e Alginato - Cor: Azul

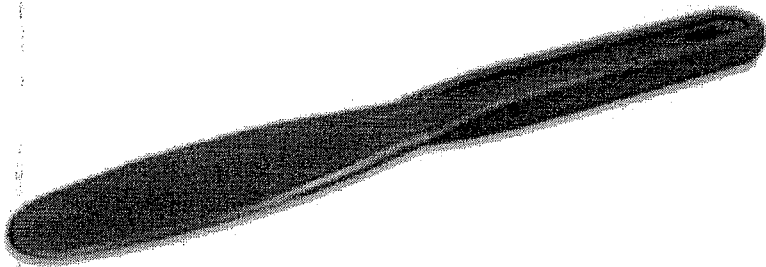

(https://www.ortodente.com/media/catalog/product/cache/1/image/9df78eab33525d08d6e5fb8d27136e95/1/_/1_1131.jpg)

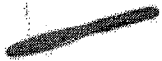

(javascript:void(0))

(javascript:void(0))

Espátula Plástica para Gesso e Alginato - Cor: Azul

Avisar um Amigo (https://www.ortodente.com/sendfriend/product/send/id/5397/)

Disponibilidade: Em estoque

R\$2,90

Qtd:

-	1	+
---	---	---

Short Description

Espátula Plástica para Gesso e Alginato - Maquira - Cor: Azul - Embalagem com 01un - COD: 0102012001



Gostaria de receber as novidades sobre os nossos produtos e promoções diretamente em seu dispositivo?

plástica é produzida de resinas termoplásticas puras. É utilizada para manipulação de materiais odontológicos.

Informação Adicional

Agora não

RELATÓRIO PÚBLICO (medicamentos, materiais médico-hospitalares e gases medicinais)

PESQUISAR POR

ITEM
 MODALIDADE
 INSTITUIÇÃO
 FORNECEDOR
 FABRICANTE
 FAIXA
 PERÍODO
 BASE SIASG (Compras Federais)
 TIPO DE COMPRA

ITEM

Código BR: 0427856

BR: 0427856

Descrição CATMAT:

ESPÁTULA ODONTOLÓGICA, MATERIALAÇO INOXIDÁVEL, MODELO-Nº 24, TIPO USO:MANIPULAÇÃO

Unidade de Fornecimento:

Sim
 Não
 Dados Agrupados

Grupo:

Todos

Classe:

Todos

PDM:

UF:

Todas

Município:

Selecione

Adicionar

Item 345
347 R\$ 1920

RESULTADO

Os registros exibidos especificam as compras realizadas nos últimos 18 meses, o que corresponde ao seguinte período: 24-11-2017 a 24/05/2019

Base de Dados BPS

DADOS DO ITEM				DADOS DA COMPRA				DADOS DO FABRICANTE/FORNECEDOR				DADOS DA INSTITUIÇÃO				VALORES			
CODIGO BR	DESCRIÇÃO CATMAT	UNIDADE DE FORNECIMENTO	GENÉRICO	DATA COMPRA	MODALIDADE DA COMPRA	DATA INSERÇÃO	TIPO COMPRA	FABRICANTE	FABRICANTE	FABRICANTE	FABRICANTE	NOME DA INSTITUIÇÃO	MUNICÍPIO	UF	QTD ITENS COMPRADOS	PREÇO UNITÁRIO	CMED - PREÇO REGULADO	COMPETÊNCIA CMED	MÉDIA PONDERADA
Nenhum registro encontrado.																			

Mostrar 20

Pesquisar

Limpar

Gerar Planilha

Gerar PDF

Seja Prime

ESTUDANTES

PAPELARIA

LABORATÓRIO

EQUIPAMENTOS

SIMPLES DENTAL

CLUBE PRO SAÚDE

BLDG

Precisa de ajuda?

Acompanhe seu Pedido

RECIBO
2ª Via do Boletim

Entre ou Cadastre-se
Minha Conta

O que você procura?

Por Categoria

Repetir Pedido

Tudo Que Você Precisa

Promoções

Dental Cremer | Instrumentais | Espátulas

Produto

Indicação

Características

Itens Inclusos

Espátula Simples Nº 24 - Golgran

Cod. de Referência: 324051

★★★★☆ (13)

Veja opiniões de quem já comprou

Embalagem com 1 unidade.

FRETE GRÁTIS! NAS COMPRAS ACIMA DE R\$100,00

Por: **R\$14,13**

Condições de Pagamento [+]

QUANTIDADE:

1

COMPRAR

VOCÊ ESTÁ EM UM AMBIENTE SEGURO

APROVEITE E COMPRE JUNTO

Leve junto por:

R\$ 38,60

COMPRAR TODOS

Espátula Simples Nº 24 - Golgran

Embalagem com 1 unidade.

★★★★☆ (13)

A partir de:
R\$ 14,13

Espátula Simples Nº 36 Oitavado - Golgran

Embalagem com 1 unidade. Nº 36.

★★★★☆ (4)

A partir de:
R\$ 14,13

Brunidor nº29 Oitavado Simples Condensador - Golgran

Embalagem com 1 unidade.

★★★★☆ (4)

A partir de:
R\$ 10,34

1

1

1

Indicação

Características

Itens Inclusos

Indicado para manipulação de produtos em geral (Cimentos, Silicones, etc).

POSSO AJUDAR?

OPINIÕES DOS CONSUMIDORES

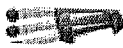

SÓ ATÉ DOMINGO ATÉ 48% OFF EM CIMA

QUANTIDADE



Espátula Simples Cimento Nº 24F Lite

Embalagem c/ 1 unidade.



(https://dentalspeed.com/marca/du



(https://cdn.dentalspeed.com/produtos/550/espátula-simples-cimento-n-24f-lite-8876.png)

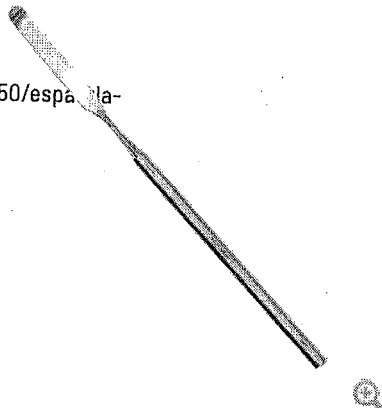

Por apenas

R\$ 29,16

Quantidade

adicionar ao carrinho

Compartilhe:

Aplicação

Utilizada na separação e auxílio na visualização de cavidades naturais do corpo humano ou criado através de procedimento cirúrgico ou ambulatorial.

Código do Produto: 8876 (DUF8876A)

Produtos visitados por quem procura este item



Espátula Simples Cimento

DUFLEX

R\$ 45,34

Comprar



Espátula Dupla Cimento Lite

DUFLEX

R\$ 43,89

Comprar



Espátula Simples - Cabo Oito

GOLGRAN

R\$ 14,13

Comprar

(https://dentalspeed.com/marca/3m)

(https://dentalspeed.com/produtos/550/espátula-simples-cimento-n-24f-lite-8876)

X



Home

Produtos

Contato

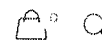

< >

Exibirtudo

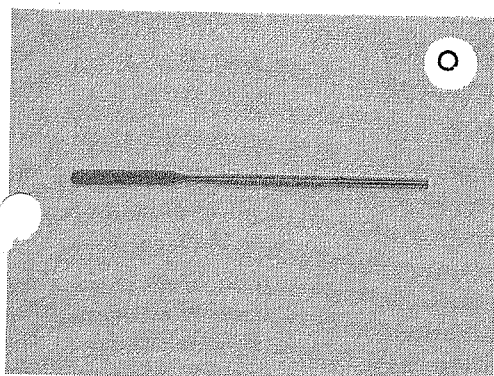

Espátula N° 24 para cimento

R\$14,00

Espátula N° 24 para cimento Thimon.

1

Comprar

Categoria Espátulas

—	Descrição
	Espátula N° 24 simples para cimento flexível. Indicado para manipulação de cimento. Aço Inox.
+	Informação adicional
+	Avaliações (0)

Carrinho

Nenhum produto no carrinho.

Categoria dos produtos

- Biomaterial
- Bombas de vácuo EVOXX
- Brocas Trefinas
- Cirurgia
- Cubas
- Destaque
- Endodontia
- Enxerto CERASORB® M
- Espátulas
- Estética
- Estojos
- Fio de Sutura
- Implante
- Ortodontia
- Periodontia
- Sem categoria

Produtos relacionados

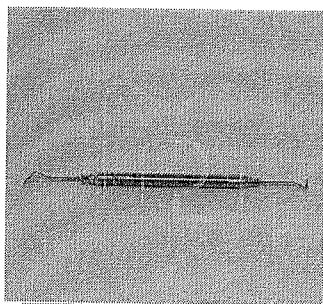

Espátula P/ Resina

13

R\$40,00

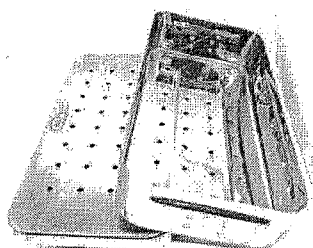

Estojo metálico

25X12X5 cm

R\$120,00

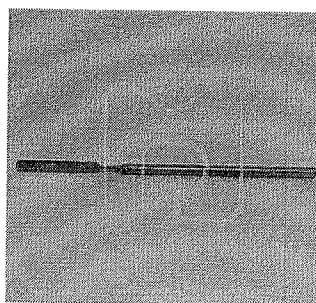

Espátula Simples

24

R\$40,00

Pesquise por um produto

Pesquisar produtos...

Pesquisar



RELATÓRIO PÚBLICO
(medicamentos, materiais médico-hospitalares e gases medicinais)

PESQUISAR POR

- ITEM
- MODALIDADE
- INSTITUIÇÃO
- FORNECEDOR
- FABRICANTE
- FAIXA
- PERÍODO
- BASE SIASG(Compras Federais)
- TIPO DE COMPRA

ITEM

Código BR:

BR:

Descrição CATMAT:
ESPÁTULA para gesso 19 cm

Unidade de Fornecimento:

Unidade de Fornecimento:

Genérico: Sim Não

Dados Agrupados

Adicionar

Grupo:

Todos

Classe:

Todos

PDN/:

UF:

Todas

Município:

Selecione

Item 346

R\$ 19,70

Pesquisar

Limpar

Os registros exibidos especificam as compras realizadas nos últimos 18 meses, o que corresponde ao seguinte período: 24-11-2017 a 24/05/2019

Base de Dados BPS

Gerar Planilha

Gerar PDF

RESULTADO

DADOS DO ITEM				DADOS DA COMPRA				DADOS DA INSTITUIÇÃO				VALORES					
CÓDIGO BR	DESCRIÇÃO CATMAT	UNIDADE DE FORNECIMENTO	GENÉRICO	DATA COMPRA	MODALIDADE DA COMPRA	DATA INSERÇÃO	TIPO COMPRA	FABRICANTE	FABRICANTE/FORNECEDOR	NOME DA INSTITUIÇÃO	MUNICÍPIO	UF	QTD ITENS COMPRADOS	PREÇO UNITÁRIO	PREÇO REGULADO	COMPETÊNCIA C/IED	MÉDIA PONDERADA
Nenhum registro encontrado.																	

Mostrar 20

--- TODAS ---

- --- TODAS ---
- Almofadas e Colchões
- Aparelhos de Pressão
- Autoclave
- Balança
- Cadeiras de Rodas
- Colete/Cinta Cirúrgica e Modeladora
- Consumo para Laboratório
- Curativo/Consumo
- Equipamento Hospitalar
- Equipamento p/ Laboratório
- Estetoscópios
- Estufas
- Fitness/Estética
- Inalador/Nebulizador
- Instrumento Cirúrgico
- Lâmpadas e Baterias
- Laringoscópios
- Massageadores
- Meia de Compressão
- Microscópios
- Mobilidade
- Modelos Anatômicos
- Moveis para Hospital
- Odontológicos
- Ortopedico
- Resgate/Kits
- Seladoras
- Termômetros



0 itens
R\$ 0,00

Televendas (11) 2924-9414 / 2924-9412
vendas@brcirurgica.com.br
de seg a sex das 08h às 17:30h

- Almofadas e Colchões
- Aparelhos de Pressão
- Autoclave
- Balança
- Cadeiras de Rodas
- Colete/Cinta Cirúrgica e Modeladora
- Consumo para Laboratório
- Curativo/Consumo
- Equipamento Hospitalar
- Equipamento p/ Laboratório
- Estetoscópios
- Estufas
- Fitness/Estética
- Inalador/Nebulizador
- Instrumento Cirúrgico
- Lâmpadas e Baterias
- Laringoscópios
- Massageadores
- Meia de Compressão
- Microscópios
- Mobilidade
- Modelos Anatômicos
- Moveis para Hospital
- Odontológicos
- Ortopedico
- Resgate/Kits
- Seladoras
- Termômetros

HOME
EMPRESA
CADASTRE-SE
MEUS PEDIDOS
MEU CARRINHO
CONTATO

INSTRUMENTO CIRÚRGICO

Você está em: [Página Inicial](#) > [Instrumento Cirúrgico](#) > [Espátulas](#) (Confira mais produtos nessa categoria)

- Baixa Língua
- Abridores de Boca
- Abridores de Gesso
- Afastadores
- Agulhas
- Alavancas
- Alicates
- Anuscópios
- Aspiradores
- Bacias
- Balde
- Bandejas p/Instrumentos

- Costato
- Colíções Forceps
- Cabos
- Canulas
- Cautério
- Cizalhas
- Clips
- Conjuntos
- Costotomos
- Craneoclasto
- Cubas
- Curetas
- Descoladores
- Dilatadores
- Espátulas
- Espectmetro
- Espéculos
- Estiletes
- Estojos p/Instrumentos
- Facas
- Forceps
- Formão
- Gancho
- Histerometros
- Instrumentos Odontológicos
- Jarras
- Martelos
- Meniscomotos
- Pedra para Afiar
- Pelvimetros
- Perfuradores
- Pinças
- Porta agulhas
- Porta amalgama
- Porta gillete
- Microcirurgia
- Porta Matriz
- Punch

Espátula para GESSO com Cabo de Madeira 19cm.Precision [Abc](#)

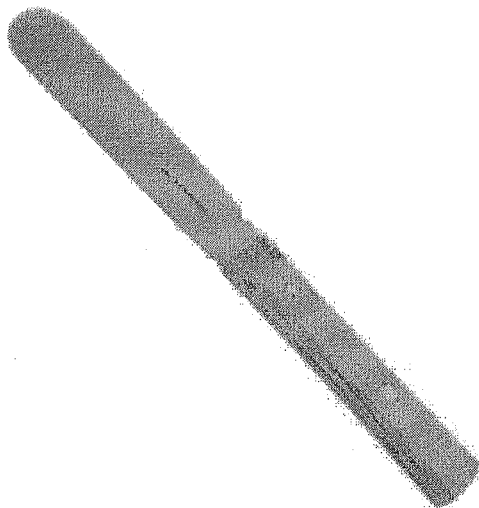

VER MAIS FOTOS

Entrega: Disponível

Código / Referência: 2589

De:
R\$ 20,21

Boleto com desconto:
R\$ 16,47 à vista boleto

Cartão:
R\$ 16,63 à vista cartão

Podendo ser pago em até:

Quantidade:

COMPRAR

Indique a um amigo

Partilhar

Imprimir Produto

FORMAS DE PAGAMENTO

Boleto R\$ 16,47
À Vista com desconto através do Boleto Bancário

Depósito em conta À Vista com desconto através de Depósito/Transferência

Cartão de crédito sem juros Em até 6x sem juros no cartão VISA/MASTER/AMEX/ direto em nossa loja vir

Opções com PagSeguro Várias opções de pagamento, veja abaixo:

Pagamentos via PagSeguro por cartão de crédito Haverá cobrança de uma taxa de juros de referente ao parcelamento escolhido.

VISA | exibir em 12x de parcelas R\$ 1,57

Mastercard | exibir e Diners parcelas em 12x de R\$ 1,57

Saiba Mais:

Descrição | Dados técnico

Descrição

Espátula para (GESSO) com Cabo de Madeira 19cm.Precision



Bem-vindo! Login

Estou procurando por...

Meus
PedidosMeu
Cadastro

Atendimento

Aji
000627
Carrinho

LUVAS

LABORATÓRIO

DIABETES

ESTERILIZAÇÃO

MEDICAMENTOS

MATERIAL DE CONSUMO

DESCARTÁVEIS

SANEANTES

Você está em: Home > Instrumentos > ESPATULA PARA GESSO COM CABO DE MADEIRA 19 cm ABC INSTRUMENTOS

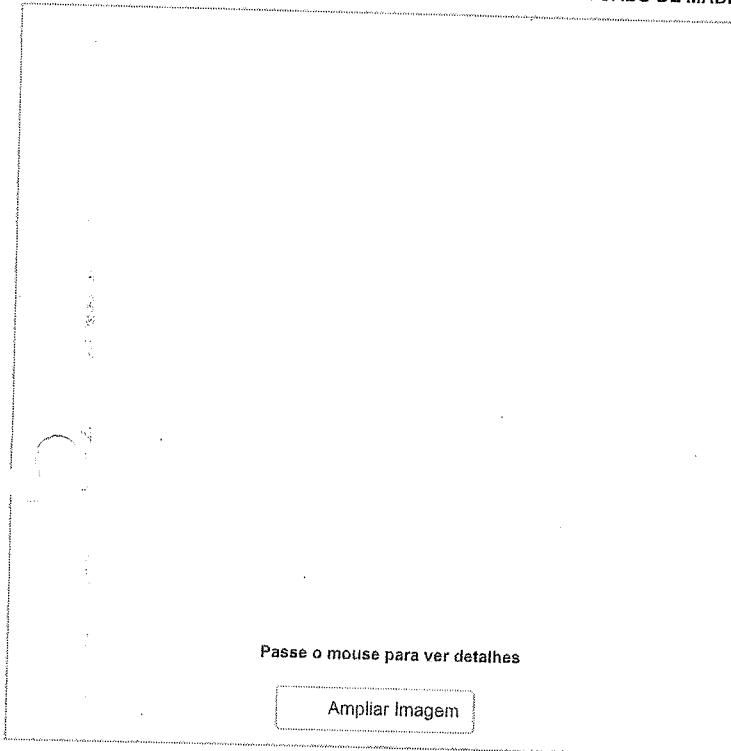

ESPATULA PARA GESSO COM CABO DE MADEIRA 19 cm ABC INSTRUMENTOS

em 0 avaliações. Dê sua avaliação

ESPATULA PARA GESSO COM CABO DE MADEIRA 19 cm ABC INSTRUMENTOS

Marca: ABC Instrumentos

Conteúdo: unidade

Disponibilidade: Em estoque

Seção: Instrumentos

R\$ 19,89

Valor à vista: R\$ 18,90 à vista.

QUANTIDADE

- 1 +

\$ Saiba como pagar

Calcula o frete

Tire suas dúvidas

Indique este produto

Lista

Descrição

ESPATULA PARA GESSO COM CABO DE MADEIRA 19 cm ABC INSTRUMENTOS

INFORMAÇÕES TÉCNICAS

Material	Produto Confeccionado em Aço Inoxidável AISI-420
Embalagem	Plástica individual, constando os dados de identificação, procedência e rastreabilidade
Marca	ABC
Fabricante	ABC INSTRUMENTOS CIRÚRGICOS
Garantia	10 anos contra defeitos de fabricação
Certificações	Fabricado de acordo com Padrões Internacionais de Qualidade, Normas da ABNT, CE. REG. MS: 10304850059

EM ATÉ 10X
NO CARTÃO DE CRÉDITODESCONTO DE 5%
NO BOLETO BANCÁRIOFRETE GRÁTIS
CONFIRA AS REGRA!

Estou procurando por...

Q BUSCAR

RECEBA TODAS
Ofertas por e-mail

Seu endereço de e-mail

OK

Institucional

Central de Atendimento

Formas de pagamento

Estamos Online - Fale Conosco

Cirúrgica Estilo



BUSQUE O SEU PRODUTO AQUI...



DESCARTÁVEIS

DIABETES

ESTERILIZAÇÃO

FIO DE SUTURA

LABORATÓRIO

LUVAS

MATERIAL
MÉDICO

MEDICAMENTOS

DEPARTAMENTOS

DEA - DESFIBRILADOR
EXTERNO AUTOMÁTICOPROMOÇÕES OU QUEIMA DE
ESTOQUE

APARELHO DE PRESSÃO

APARELHO DE PRESSÃO DIGITAL
BRAÇADEIRA E PEÇAS DE REPOSIÇÃO
ESFIGMOMANÔMETRO ANERÓIDE
ESFIGMOMANÔMETRO RODÍZIO E PAREDE

APARELHO MÉDICO

ASPIRADOR CIRÚRGICO HOSPITALAR
ASPIRADOR DE SECREÇÃO
AVALIAÇÃO
BALANÇA
CABO E BATERIA
DERMATOSCÓPIO
DESFIBRILADOR
DETECTOR FETAL
DOPPLER
ELETRODO
INALADOR E NEBULIZADOR
IT ACADÊMICO
LANTERNA CLÍNICA
LARINGOSCÓPIO
LUPA E FOTÓFORO
MALETA MÉDICA E ESTOJO
MÁRTELO DE REFLEXO E ESTESIÓMETRO
OFTALMOSCÓPIO
OTOSCÓPIO
OXÍMETRO
TRICOTOMIA - APARELHOS E LÂMINAS
ULTRASSOM E ECG
UMIDIFICADOR E PURIFICADOR

CADEIRA DE RODAS

ANDADOR
BANCO PARA BANHO
BARRA DE APOIO
BENGALA
CADEIRA DE RODA AÇO
CADEIRA DE RODA ADULTO
CADEIRA DE RODA ALUMÍNIO
CADEIRA DE RODA INFANTIL
CADEIRA DE RODAS HOSPITALAR
CADEIRA DE RODAS POSTURAL
CADEIRA PARA BANHO
CADEIRA RODA MOTORIZADAS
MULETA

VOCÊ ESTÁ EM: HOME > INSTRUMENTOS > ESPATULA PARA GESSO COM CABO DE MADEIRA 19 CM

ESPATULA PARA GESSO
MADEIRA 19 CM

em 0 avaliações. [

Produto Confeccionado em Aço Inoxidável AISI-

REFERÊNCIA: ABC-1076

Cr

DISPONIBILIDADE: EM ESTOQUE

SE

R\$ 18,99 à vista.

Total a prazo: R\$ 19,99

QUANTIDADE

- 1 +

\$ Saiba como pagar

Calcular

Tire suas dúvidas ★ Indique este proc

Descrição

INFORMAÇÕES TÉCNICAS

ESPATULA PARA GESSO COM CABO DE MADEIRA 19 cm

Material	Produto Confeccionado em Aço Inoxidável AISI-420
Embalagem	Plástica individual, constando os dados de identificação, procedência e rastreabilidade
Marca	ABC
Fabricante	ABC INSTRUMENTOS CIRÚRGICOS
Garantia	10 anos contra defeitos de fabricação
Certificações	Fabricado de acordo COM Padrões Internacionais de Qualidade, Normas da ABNT, CE.



PRODUTOS RELACIONADOS

Estamos Online - Fale Conosco

RELATÓRIO PÚBLICO (medicamentos, materiais médico-hospitalares e gases medicinais)

PESQUISAR POR

- ITEM
- MODALIDADE
- INSTITUIÇÃO
- FORNECEDOR
- FABRICANTE
- FAIXA
- PERÍODO
- BASE SIASG (Compras Federais)
- TIPO DE COMPRA

ITEM

Código BR:

BR:

Descrição CATMAT:

Unidade de Fornecedor:

Genérico: Sim Não

Dados Agrupados

Adicionar

Grupo:

Classer:

PDM:

UF:

Item 348 R\$ 65,54
349

Pesquisar Limpar

Gerar Planilha Gerar PDF

RESULTADO

Os registros exibidos especificam as compras realizadas nos últimos 18 meses, o que corresponde ao seguinte período: 24-11-2017 a 24/05/2019

Base de Dados: BPS

DADOS DO ITEM		DADOS DA COMPRA				DADOS DO FORNECEDOR			DADOS DA INSTITUIÇÃO				VALORES					
CÓDIGO BR	DESCRIÇÃO CATMAT	UNIDADE DE FORNECIMENTO	GENÉRICO	DATA COMPRA	MODALIDADE DA COMPRA	DATA INSERÇÃO	TIPO COMPRA	FABRICANTE	FABRICANTE	FORNECEDOR	NOME DA INSTITUIÇÃO	MUNICÍPIO	UF	QTD ITENS COMPRADOS	PREÇO UNITÁRIO	CMED - PREÇO REGULADO	COMPETÊNCIA CMED	MÉDIA PONDERADA
Nenhum registro encontrado..																		

000629
6
1/1

Precisa de ajuda?

Acompanhe seu Pedido

2ª Via do Boleto

Entre ou Cadastre-se
Minha Conta

O que você procura?

Por Categoria

Repetir Pedido

Tudo Que Você Precisa

Promoções



Dental Cremer | Instrumentais | Espátulas

Produto

Indicação

Características

Itens Inclusos

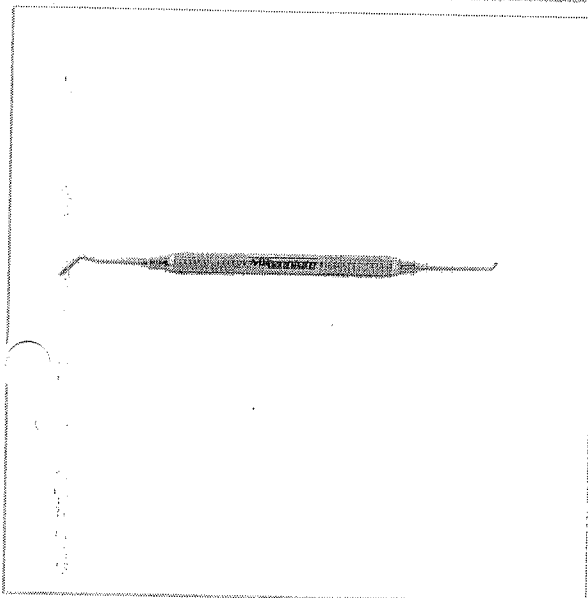

Espátula Calcador Bolinha 02 Titânio Millennium - Golgran

Cod. de Referência: 507911

☆☆☆☆☆ (0)

Avalie este produto

Embalagem com 1 unidade.

FRETE GRÁTIS! NAS COMPRAS ACIMA DE R\$100,00

Por: **R\$67,48**

Condições de Pagamento [+]

QUANTIDADE:

1

COMPRAR

VOCÊ ESTÁ EM UM AMBIENTE SEGURO

APROVEITE E COMPRE JUNTO

Leve junto por:
R\$ 171,71
COMPRAR TODOS

Espátula Calcador Bolinha 02 Titânio Millennium - Golgran
Embalagem com 1 unidade.

Espátula Calcador Ward 03 Titânio Millennium - Golgran
Embalagem com 1 unidade.

Espátula Calcador Para Restaurações Plásticas Duflex - SS White
Embalagem com 1 unidade.
Nº 1.

A partir de:
R\$ 67,48

A partir de:
R\$ 64,31

A partir de:
R\$ 39,92

1

1

1

Indicação

Características

Itens Inclusos

Combinação de espátula com brunidor, utilizado para condensação e escultura de compósito.

POSSO AJUDAR?

OPINIÕES DOS CONSUMIDORES

SÓ ATÉ DOMINGO ATÉ 48% OFF EM 3M

Espátula Titânio - Calcador Bolinha

Embalagem c/ 1 unidade.

Milennium

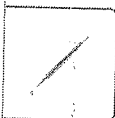

(https://cdn.dentalspeed.com/produtos/550/produto-
espatula-
titanio-
millenium-
calcador-
bolinha-
golgran-
2.png)

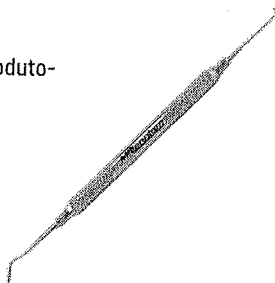

(https://dentalspeed.com/marca/mi

Por apenas

R\$ 67,48

Quantidade

adicionar ao carrinho

Compartilhe:

Apresentação Benefícios

A espátula com ponta ativa de titânio, cria uma película anti-aderente à resina, facilitando o manuseio e proporcionando melhor desempenho.

Aplicação

Indicado para espatulação de resina.

Código do Produto: 4197 (GET4197E)

Produtos visitados por quem procura este item

Espátula p/ Resina Titânio SD

MILLENNIUM

R\$ 67,48

Espátula p/ Resina Suprafill

MILLENNIUM

R\$ 58,56

Espátula p/ Resina SD

MILLENNIUM

R\$ 58,56

(https://dentalspeed.com/marca/3m)

(https://dentalspeed.com/que-quero-procura?)

X

8



Ver todas as categorias

Pesquise por produto ou marca

Buscar

Ola Visitante

00 Item

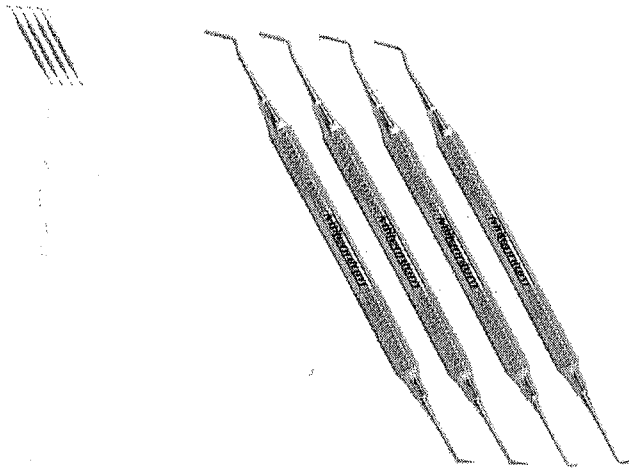

ESPATULA PARA RESINA EM TITANIO - MILLENNIUM

COD: 104116000

6 de 5

(6)

R\$61,67

R\$58,59 no boleto à vista ou 1X de R\$61,67 no cartão

Resgate por 5000 pontos no Surya Club

Escolha abaixo a variação do produto antes de adicionar ao carrinho.

Adicionar ao carrinho

Comprar agora

Ex: Anterior, posterior, rosa, azul, etc...

Filtrar

104116005

ESPATULA EM TITANIO SF N° 1/2 MILLENNIUM - GOLGRAN

R\$ 61,67

Quant:

Adicionar ao carrinho

104116004

ESPATULA EM TITANIO SILICATO N° 4 MILLENNIUM - GOLGRAN

R\$ 61,67

Quant:

Adicionar ao carrinho

104116003

ESPATULA PARA RESINA EM TITANIO COM CALCADOR WARD N° 3 - MILLENNIUM

R\$ 61,67

Quant:

Adicionar ao carrinho

104116002

ESPATULA PARA RESINA EM TITANIO DUPLA N° 1 - MILLENNIUM

R\$ 61,67

Quant:

Adicionar ao carrinho

104116001

ESPATULA PARA RESINA EM TITANIO N° 2 COM CALCADOR BOLINHA - MILLENNIUM

R\$ 61,67

Quant:

Adicionar ao carrinho

Adicionar ao carrinho

Comprar agora

Pergunte e veja opiniões de quem já comprou

https://www.suryadental.com.br/espata-titanio-golgran-100000



Item 350

000633
6.

PESQUISAR POR (medicamentos, materiais médico-hospitalares e gases medicinais)

RELATÓRIO PÚBLICO

ITEM MODALIDADE INSTITUIÇÃO FORNECEDOR FABRICANTE FAIXA PERÍODO BASE SIASG(Compras Federais) TIPO DE COMPRA

UF: Município:

Código BR: Descrição CATMAT:

BR 0437558 ESPELHO BUCAL, MATERIALAÇO INOXIDÁVEL E ESPELHO, TIPO:PLANO, TAMANHO: Nº 5, USO:ENCAIXE UNIVERSAL, TIPO USO:AUTOCLAVÁVEL, APRESENTAÇÃO:EMBALAGEM INDIVIDUAL

Unidade de Fornecimento:

Genérico: Sim Não Dados Agrupados

Grupo:

Classe:

PDM:

R\$ 6,71

RESULTADO

Os registros exibidos especificam as compras realizadas nos últimos 18 meses, o que corresponde ao seguinte período: 24-11-2017 a 24/05/2019

de Dados: BPS

DADOS DO ITEM			DADOS DA COMPRA				DADOS DO FABRICANTE/FORNECEDOR		DADOS DA INSTITUIÇÃO			VALORES				
CODIGO BR	DESCRIÇÃO CATMAT	UNIDADE DE FORNECIMENTO	GENÉRICO	DATA COMPRA	MODALIDADE DA COMPRA	DATA INSERÇÃO	TIPO COMPRA	FABRICANTE	FORNECEDOR	NOME DA INSTITUIÇÃO	MUNICÍPIO	UF	QTD ITENS COMPRADOS	PREÇO UNITÁRIO	CMED - PREÇO REGULADO	COMPETI CME
BR0437558	ESPELHO BUCAL, MATERIALAÇO INOXIDÁVEL E ESPELHO, TIPO:PLANO, TAMANHO: Nº 5, USO:ENCAIXE UNIVERSAL, TIPO USO:AUTOCLAVÁVEL, APRESENTAÇÃO:EMBALAGEM INDIVIDUAL	UNIDADE	Não	02/10/2018	Pregão	01/02/2019	A	PHARMAINOX - INDUSTRIA E COMERCIO DE MATERIAIS ODONTOLÓGICOS LTDA - ME	ODONTOSUL LTDA - EPP	FUNDO MUNICIPAL DE SAUDE	CAPANEMA	PR	150	1,6000	N/A	N/A
BR0437558	ESPELHO BUCAL, MATERIALAÇO INOXIDÁVEL E ESPELHO, TIPO:PLANO, TAMANHO: Nº 5, USO:ENCAIXE UNIVERSAL, TIPO USO:AUTOCLAVÁVEL, APRESENTAÇÃO:EMBALAGEM INDIVIDUAL	UNIDADE	Não	28/02/2018	Pregão	19/02/2019	A	LEONARDI COMERCIO DE PRODUTOS PARA SAUDE LTDA - EPP	DENTAL OESTE EIRELI	FUNDO MUNICIPAL DE SAUDE	DESCANSO	SC	15	1,8300	N/A	N/A
BR0437558	ESPELHO BUCAL, MATERIALAÇO INOXIDÁVEL E ESPELHO, TIPO:PLANO, TAMANHO: Nº 5, USO:ENCAIXE UNIVERSAL, TIPO USO:AUTOCLAVÁVEL, APRESENTAÇÃO:EMBALAGEM INDIVIDUAL	UNIDADE	Não	19/10/2018	Pregão	23/04/2019	A	PREVEN INDUSTRIA E COMERCIO DE PRODUTOS ODONTOLÓGICOS EIRELI - EPP	CELESTE DISTRIBUIDORA DE MEDICAMENTOS LTDA - ME	FUNDO MUNICIPAL DE SAUDE DE JOAO NEIVA	JOAO NEIVA	ES	360	1,9900	N/A	N/A
BR0437558	ESPELHO BUCAL, MATERIALAÇO INOXIDÁVEL E ESPELHO, TIPO:PLANO, TAMANHO: Nº 5, USO:ENCAIXE UNIVERSAL, TIPO USO:AUTOCLAVÁVEL, APRESENTAÇÃO:EMBALAGEM INDIVIDUAL	UNIDADE	Não	28/02/2018	Pregão	07/11/2018	A	BARASCH SYLMAR INDUSTRIA METALURGICA LTDA	DENTAL OPEN - COMERCIO DE PRODUTOS ODONTOLÓGICOS LTDA - EPP	FUNDO MUNICIPAL DE SAUDE	MARINGA	PR	1800	2,1300	N/A	N/A
BR0437558	ESPELHO BUCAL, MATERIALAÇO INOXIDÁVEL E ESPELHO, TIPO:PLANO, TAMANHO: Nº 5, USO:ENCAIXE UNIVERSAL, TIPO USO:AUTOCLAVÁVEL, APRESENTAÇÃO:EMBALAGEM INDIVIDUAL	UNIDADE	Não	21/08/2018	Pregão	30/10/2018	A	SOUZA & LEONARDI LTDA - ME	EQUIPAR SUPRIMENTOS ODONTOMEDICOS LTDA - EPP	CONSORCIO INTERMUNICIPAL DE SAUDE	PATO BRANCO	PR	500	2,1500	N/A	N/A
BR0437558	ESPELHO BUCAL, MATERIALAÇO INOXIDÁVEL E ESPELHO, TIPO:PLANO, TAMANHO: Nº 5, USO:ENCAIXE UNIVERSAL, TIPO USO:AUTOCLAVÁVEL, APRESENTAÇÃO:EMBALAGEM INDIVIDUAL	UNIDADE	Não	14/05/2018	Pregão	28/11/2018	A	SOUZA & LEONARDI LTDA - ME	ODONTOMED COMERCIO DE PRODUTOS ODONTOLÓGICOS HOSPITALARES LTDA - ME	FUNDO MUNICIPAL DE SAUDE	SAO FRANCISCO	PB	120	2,2916	N/A	N/A
BR0437558	ESPELHO BUCAL, MATERIALAÇO INOXIDÁVEL E ESPELHO, TIPO:PLANO, TAMANHO: Nº 5, USO:ENCAIXE UNIVERSAL, TIPO USO:AUTOCLAVÁVEL, APRESENTAÇÃO:EMBALAGEM INDIVIDUAL	UNIDADE	Não	09/05/2018	Pregão	11/06/2018	A	SOUZA & LEONARDI LTDA - ME	MAXIMA DENTAL IMPORTACAO, EXPORTACAO E COMERCIO DE PRODUTOS ODONTOLÓGICOS EIRELI	MUNICIPIO DE PARAGOMINAS	PARAGOMINAS	PA	500	2,4000	N/A	N/A
BR0437558	ESPELHO BUCAL, MATERIALAÇO INOXIDÁVEL E ESPELHO, TIPO:PLANO, TAMANHO: Nº 5, USO:ENCAIXE UNIVERSAL, TIPO USO:AUTOCLAVÁVEL, APRESENTAÇÃO:EMBALAGEM INDIVIDUAL	UNIDADE	Não	13/12/2017	Pregão	08/03/2018	A	BARASCH SYLMAR INDUSTRIA METALURGICA LTDA	IN-DENTAL PRODUTOS ODONTOLÓGICOS, MEDICOS E HOSPITALARES LTDA - EPP	MUNICIPIO DE ALTINOPOLIS	ALTINOPOLIS	SP	300	2,6000	N/A	N/A
BR0437558	ESPELHO BUCAL, MATERIALAÇO INOXIDÁVEL E ESPELHO, TIPO:PLANO, TAMANHO: Nº 5, USO:ENCAIXE UNIVERSAL, TIPO USO:AUTOCLAVÁVEL, APRESENTAÇÃO:EMBALAGEM INDIVIDUAL	UNIDADE	Não	05/07/2018	Pregão	06/11/2018	A	LEONARDI COMERCIO DE PRODUTOS PARA SAUDE LTDA - EPP	DENTAL OPEN - COMERCIO DE PRODUTOS ODONTOLÓGICOS LTDA - EPP	FUNDO MUNICIPAL DE SAUDE	ANCHIETA	ES	260	2,6100	N/A	N/A
BR0437558	ESPELHO BUCAL, MATERIALAÇO INOXIDÁVEL E ESPELHO, TIPO:PLANO, TAMANHO: Nº 5, USO:ENCAIXE UNIVERSAL, TIPO USO:AUTOCLAVÁVEL, APRESENTAÇÃO:EMBALAGEM INDIVIDUAL	UNIDADE	Não	05/10/2018	Pregão	23/04/2019	A	MIRAGE INDUSTRIA E COMERCIO DE PECAS LTDA	EMIGE MATERIAIS ODONTOLÓGICOS LTDA	MUNICIPIO DE TUPACIGUARA	TUPACIGUARA	MG	80	2,6400	N/A	N/A
BR0437558	ESPELHO BUCAL, MATERIALAÇO INOXIDÁVEL E ESPELHO, TIPO:PLANO, TAMANHO: Nº 5, USO:ENCAIXE UNIVERSAL, TIPO USO:AUTOCLAVÁVEL, APRESENTAÇÃO:EMBALAGEM INDIVIDUAL	UNIDADE	Não	06/02/2019	Pregão	19/02/2019	A	SOUZA & LEONARDI LTDA - ME	ORTOMED COMERCIO DE ARTIGOS MEDICOS E ODONTOLÓGICOS LTDA	FUNDO MUNICIPAL DE SAUDE	ARACAJU	SE	2500	3,2000	N/A	N/A

Mostrando 1 à 19 de 19 registro(s)

DADOS DO ITEM				DADOS DA COMPRA				DADOS DO FABRICANTE/FORNECEDOR		DADOS DA INSTITUIÇÃO			VALORES			
CÓDIGO BR	DESCRIÇÃO CATMAT	UNIDADE DE FORNECIMENTO	GENÉRICO	DATA COMPRA	MODALIDADE DA COMPRA	DATA INSERÇÃO	TIPO COMPRA	FABRICANTE	FORNECEDOR	NOME DA INSTITUIÇÃO	MUNICÍPIO	UF	QTD ITENS COMPRADOS	PREÇO UNITÁRIO	CMED - PREÇO REGULADO	COMPETI CME
BR0437558	ESPELHO BUCAL, MATERIAL: AÇO INOXIDÁVEL E ESPELHO, TIPO: PLANO, TAMANHO: Nº 5, USO: ENCAIXE UNIVERSAL, TIPO USO: AUTOCLAVÁVEL, APRESENTAÇÃO: EMBALAGEM INDIVIDUAL	UNIDADE	Não	29/08/2018	Pregão	14/09/2018	A	GOLGRAN INDUSTRIA E COMERCIO DE INSTRUMENTAL ODONT LTDA	DIMENSAO DISTRIBUIDORA DE MEDICAMENTOS LTDA - ME	MUNICIPIO DE PALMEIRAS - SECRETARIA MUNICIPAL DE SAUDE	PALMEIRAS	PI	10	3,6800	N/A	N/A
BR0437558	ESPELHO BUCAL, MATERIAL: AÇO INOXIDÁVEL E ESPELHO, TIPO: PLANO, TAMANHO: Nº 5, USO: ENCAIXE UNIVERSAL, TIPO USO: AUTOCLAVÁVEL, APRESENTAÇÃO: EMBALAGEM INDIVIDUAL	UNIDADE	Não	02/12/2017	Pregão	20/03/2018	A	MICRODONT MICRO USINAGEM DE PRECISAO LTDA	DIMENSAO DISTRIBUIDORA DE MEDICAMENTOS LTDA - ME	MUNICIPIO DE PALMEIRAS - SECRETARIA MUNICIPAL DE SAUDE	PALMEIRAS	PI	10	3,6800	N/A	N/A
BR0437558	ESPELHO BUCAL, MATERIAL: AÇO INOXIDÁVEL E ESPELHO, TIPO: PLANO, TAMANHO: Nº 5, USO: ENCAIXE UNIVERSAL, TIPO USO: AUTOCLAVÁVEL, APRESENTAÇÃO: EMBALAGEM INDIVIDUAL	UNIDADE	Não	09/02/2018	Pregão	15/05/2018	A	SOUZA & LEONARDI LTDA - ME	MC MEDICALL PRODUTOS MEDICO HOSPITALARES - EIRELI - ME	MUNICIPIO DE ALTONIA	ALTONIA	PR	50	3,9300	N/A	N/A
BR0437558	ESPELHO BUCAL, MATERIAL: AÇO INOXIDÁVEL E ESPELHO, TIPO: PLANO, TAMANHO: Nº 5, USO: ENCAIXE UNIVERSAL, TIPO USO: AUTOCLAVÁVEL, APRESENTAÇÃO: EMBALAGEM INDIVIDUAL	UNIDADE	Não	16/10/2018	Pregão	28/11/2018	A	GOLGRAN INDUSTRIA E COMERCIO DE INSTRUMENTAL ODONT LTDA	AGLAMED- MATERIAL MEDICO HOSPITALAR LTDA - EPP	FUNDO MUNICIPAL DE SAUDE	ARACAJU	SE	400	3,9900	N/A	N/A
BR0437558	ESPELHO BUCAL, MATERIAL: AÇO INOXIDÁVEL E ESPELHO, TIPO: PLANO, TAMANHO: Nº 5, USO: ENCAIXE UNIVERSAL, TIPO USO: AUTOCLAVÁVEL, APRESENTAÇÃO: EMBALAGEM INDIVIDUAL	UNIDADE	Não	19/02/2019	Pregão	14/05/2019	A	SOUZA & LEONARDI LTDA - ME	PORTELA & LIMA LTDA	FUNDO MUNICIPAL DE SAUDE	MONTE ALEGRE	PA	20	4,5100	N/A	N/A
BR0437558	ESPELHO BUCAL, MATERIAL: AÇO INOXIDÁVEL E ESPELHO, TIPO: PLANO, TAMANHO: Nº 5, USO: ENCAIXE UNIVERSAL, TIPO USO: AUTOCLAVÁVEL, APRESENTAÇÃO: EMBALAGEM INDIVIDUAL	UNIDADE	Não	04/12/2017	Pregão	04/09/2018	A	GOLGRAN INDUSTRIA E COMERCIO DE INSTRUMENTAL ODONT LTDA	PRO-SAÚDE COMERCIO DE PRODUTOS HOSPITALARES LTDA	FUNDO MUNICIPAL DE SAUDE - FMS DO MUNICIPIO DE ANASTACIO	ANASTACIO	MS	100	4,8000	N/A	N/A
BR0437558	ESPELHO BUCAL, MATERIAL: AÇO INOXIDÁVEL E ESPELHO, TIPO: PLANO, TAMANHO: Nº 5, USO: ENCAIXE UNIVERSAL, TIPO USO: AUTOCLAVÁVEL, APRESENTAÇÃO: EMBALAGEM INDIVIDUAL	UNIDADE	Não	21/08/2018	Pregão	18/12/2018	A	PHARMAINOX - INDUSTRIA E COMERCIO DE MATERIAIS ODONTOLÓGICOS LTDA - ME	BIO - LOGICA COMERCIO DE PRODUTOS HOSPITALARES LTDA	FUNDO MUNICIPAL DE SAUDE DE FLORIDA	FLORIDA	PR	50	5,2000	N/A	N/A
BR0437558	ESPELHO BUCAL, MATERIAL: AÇO INOXIDÁVEL E ESPELHO, TIPO: PLANO, TAMANHO: Nº 5, USO: ENCAIXE UNIVERSAL, TIPO USO: AUTOCLAVÁVEL, APRESENTAÇÃO: EMBALAGEM INDIVIDUAL	UNIDADE	Não	20/02/2018	Pregão	24/05/2018	A	GOLGRAN INDUSTRIA E COMERCIO DE INSTRUMENTAL ODONT LTDA	PROFARM COMERCIO DE MEDICAMENTOS E MATERIAL HOSPITALAR LTDA	FUNDO MUNICIPAL DE SAUDE DE PIUM	PIUM	TO	120	6,6500	N/A	N/A

Mostrando 1 à 19 de 19 registro(s)

Suporte a sistemas: 136 - opção 8
 e-mail: suporte.sistemas@bpaas.saude.gov.br
 Para contato: bpaas@bpaas.saude.gov.br | bpaas@bpaas.gov.br

Precisa de ajuda?

Acompanhe seu Pedido

NOVO 2ª Via do Boleto

Entre ou Cadastre-se Minha Conta

O que você procura?

Por Categoria

Repetir Pedido

Tudo Que Você Precisa

Promoções

Dental Cremer | Instrumentais | Espelho Bucal

Produto

Indicação

Características

Itens Inclusos

Espelho Bucal Nº 5 Primeiro Plano - Prisma

Cod. de Referência: 559118

★★★★☆ (13)

Veja opiniões de quem já comprou

Embalagem com 1 unidade.



FRETE GRÁTIS! NAS COMPRAS ACIMA DE R\$100,00

Por: **R\$8,27**

Condições de Pagamento [+]

QUANTIDADE:

1

COMPRAR

VOCÊ ESTÁ EM UM AMBIENTE SEGURO

APROVEITE E COMPRE JUNTO

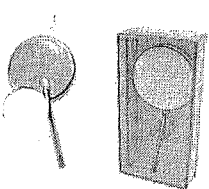

Espelho Bucal Nº 5 Primeiro Plano - Prisma

Embalagem com 1 unidade.

★★★★☆ (13)

A partir de: **R\$ 8,27**

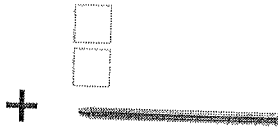

Cabo Para Espelho Bucal - Prisma

Embalagem com 1 unidade.

A partir de: **R\$ 7,92**

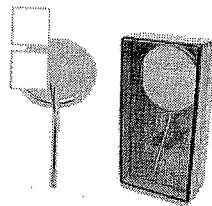

Espelho Bucal Nº 5 com Aumento - Prisma

Embalagem com 1 unidade.

★★★★☆ (8)

A partir de: **R\$ 16,32**

Leve junto por:

R\$ 32,51

COMPRAR TODOS

1

1

1

Indicação

Características

Itens Inclusos

Indicado para obter uma imagem refletida pelo espelho, única, nítida e sem fantasmas ou sombras.

POSSO AJUDAR?

OPINIÕES DOS CONSUMIDORES

RELATÓRIO PÚBLICO (medicamentos, materiais médico-hospitalares e gases medicinais)

PESQUISAR POR

ITEM
 MODALIDADE
 INSTITUIÇÃO
 FORNECEDOR
 FABRICANTE
 FAIXA
 PERÍODO
 BASE SIASG(Compras Federais)
 TIPO DE COMPRA

Código BR:
 Descrição CATMAT:

Unidade de Fornecimento:
 Genérico: Sim Não
 Dados Agrupados

Grupo:
 Adicionar:

Classe:

PDM:

UF:
 Município:
 Seleção:

Item 351 - R\$ 11,25

Pesquisar Limbar

RESULTADO Os registros exibidos especificam as compras realizadas nos últimos 18 meses, o que corresponde ao seguinte período: 27-11-2017 a 27/05/2019

Mostrar 20 Geral PD+

CÓDIGO BR	DESCRIÇÃO CATMAT	UNIDADE DE FORNECIMENTO	GÊNERICO	DADOS DA COMPRA			DADOS DO FABRICANTE/FORNECEDOR		DADOS DA INSTITUIÇÃO			VALORES				
				DATA COMPRA	MODALIDADE DA COMPRA	DATA INSERÇÃO	TIPO COMPRA	FABRICANTE	FORNECEDOR	NOME DA INSTITUIÇÃO	MUNICÍPIO	UF	QTD ITENS COMPRADOS	PREÇO UNITÁRIO REGULADO	COMPETÊNCIA CMED	MÉDIA PONDERADA
BRO413310	ESPELHO BUCAL MATERIAL-AÇO INOXIDÁVEL E ESPELHO, TIPO-PLANO, TAMANHO: Nº 5, USO-ENCAIXE UNIVERSAL, COMPRIMENTO CABO: CABO PADÃO, TIPO USO-AUTOCLAVÁVEL, APRESENTAÇÃO-EMBALAGEM INDIVIDUAL	UNIDADE	Não	12/07/2018	Pregão	19/01/2019	A	LEONARDI COMERCIO DE PRODUTOS PARA SAUDE LTDA - EPP	T C E TORRES - ME	MUNICÍPIO DE SIMPLICIO MENDES	SIMPLICIO MENDES	PI	50	2,4200	N/A	3,4982

Mostrando 1 a 8 de 8 registro(s)

CÓDIGO BR	DESCRIÇÃO CATMAT	UNIDADE DE FORNECIMENTO	GENÉRICO	DATA COMPRA	MODALIDADE DA COMPRA	DATA INSERÇÃO	TIPO COMPRA	DADOS DO FABRICANTE/FORNECEDOR		DA INSTITUIÇÃO				VALORES			
								FABRICANTE	FORNECEDOR	NOME DA INSTITUIÇÃO	MUNICÍPIO	UF	QTD ITENS COMPRADOS	PREÇO UNITÁRIO	CMED - PREÇO REGULADO	COMPETÊNCIA CMED	MÉDIA PONDERADA
BR0413310	ESPELHO BUCAL MATERIAL-AÇO INOXIDÁVEL E ESPELHO TIPO-PLANO TAMANHO: Nº 5, USO-ENCAIXE UNIVERSAL, COMPRIMENTO CABO-CABO PADÃO, TIPO USO-AUTOCILAVÁVEL, APRESENTAÇÃO-EMBALAGEM INDIVIDUAL	UNIDADE	Não	12/04/2018	Pregão	22/08/2018	A	SOUZA & LEONARDI LTDA - ME	GOIAS REM COMERCIO E SERVICOS DE PRODUTOS PARA SAUDE EIRELI - EPP	FUNDO MUNICIPAL DE SAUDE DE PARAUNA	PARAUNA	GO	120	2.5200	N/A	N/A	3,4982
BR0413310	ESPELHO BUCAL MATERIAL-AÇO INOXIDÁVEL E ESPELHO TIPO-PLANO TAMANHO: Nº 5, USO-ENCAIXE UNIVERSAL, COMPRIMENTO CABO-CABO PADÃO, TIPO USO-AUTOCILAVÁVEL, APRESENTAÇÃO-EMBALAGEM INDIVIDUAL	UNIDADE	Não	12/01/2018	Pregão	18/09/2018	A	SOUZA & LEONARDI LTDA - ME	COMERCIAL DENTARIA HOSPITALAR FONTANNA LTDA - ME	FUNDO MUNICIPAL DE SAUDE DE SAO PEDRO DO IGUAÇU	SÃO PEDRO DO IGUAÇU	PR	27	2.6100	N/A	N/A	3,4982
BR0413310	ESPELHO BUCAL MATERIAL-AÇO INOXIDÁVEL E ESPELHO TIPO-PLANO TAMANHO: Nº 5, USO-ENCAIXE UNIVERSAL, COMPRIMENTO CABO-CABO PADÃO, TIPO USO-AUTOCILAVÁVEL, APRESENTAÇÃO-EMBALAGEM INDIVIDUAL	UNIDADE	Não	19/03/2018	Pregão	17/08/2018	A	PHARMAINOX - INDUSTRIA E COMERCIO DE MATERIAIS ODONTOLOGICOS LTDA - ME	BIO - LOGICA COMERCIO DE PRODUTOS HOSPITALARES LTDA	MUNICIPIO DE GUAPOREMA	GUAPOREMA	PR	50	2.7000	N/A	N/A	3,4982
BR0413310	ESPELHO BUCAL MATERIAL-AÇO INOXIDÁVEL E ESPELHO TIPO-PLANO TAMANHO: Nº 5, USO-ENCAIXE UNIVERSAL, COMPRIMENTO CABO-CABO PADÃO, TIPO USO-AUTOCILAVÁVEL, APRESENTAÇÃO-EMBALAGEM INDIVIDUAL	UNIDADE	Não	13/02/2019	Pregão	02/05/2019	A	BARASCH STUMAR INDUSTRIA METALURGICA LTDA	AIRMED EIRELI - EPP	SECRETARIA MUNICIPAL DA SAUDE	SÃO PAULO	SP	36600	3.5000	N/A	N/A	3,4982
BR0413310	ESPELHO BUCAL MATERIAL-AÇO INOXIDÁVEL E ESPELHO TIPO-PLANO TAMANHO: Nº 5, USO-ENCAIXE UNIVERSAL, COMPRIMENTO CABO-CABO PADÃO, TIPO USO-AUTOCILAVÁVEL, APRESENTAÇÃO-EMBALAGEM INDIVIDUAL	UNIDADE	Não	13/12/2018	Convite	11/04/2019	A	PADRAO DIST PROD E EQUIP HOSPITALARES PE CALLOU LTDA	PADRAO DIST PROD E EQUIP HOSPITALARES PE CALLOU LTDA	FUNDO MUNICIPAL DE SAUDE - ESCADA-PE	ESCADA	PE	15	4.5500	N/A	N/A	3,4982
BR0413310	ESPELHO BUCAL MATERIAL-AÇO INOXIDÁVEL E ESPELHO TIPO-PLANO TAMANHO: Nº 5, USO-ENCAIXE UNIVERSAL, COMPRIMENTO CABO-CABO PADÃO, TIPO USO-AUTOCILAVÁVEL, APRESENTAÇÃO-EMBALAGEM INDIVIDUAL	UNIDADE	Não	30/08/2018	Pregão	10/05/2019	A	LEONARDI COMERCIO DE PRODUTOS PARA SAUDE LTDA - EPP	ODONTOSUL LTDA - EPP	FUNDO MUNICIPAL DE SAUDE	ICARAIMA	PR	50	6.6000	N/A	N/A	3,4982
BR0413310	ESPELHO BUCAL MATERIAL-AÇO INOXIDÁVEL E ESPELHO TIPO-PLANO TAMANHO: Nº 5, USO-ENCAIXE UNIVERSAL, COMPRIMENTO CABO-CABO PADÃO, TIPO USO-AUTOCILAVÁVEL, APRESENTAÇÃO-EMBALAGEM INDIVIDUAL	UNIDADE	Não	25/05/2018	Pregão	08/11/2018	A	MILLENUM COMERCIO SERVICO LTDA	PROFARM COMERCIO DE MEDICAMENTOS E MATERIAL HOSPITALAR LTDA	FUNDO MUNICIPAL DE SAUDE	CENTENARIO	TO	15	10.7300	N/A	N/A	3,4982

Mostrando 1 a 8 de 8 registro(s)



SÓ ATÉ DOMINGO ATÉ 48% OFF EM 3M



000638
https://www.dentalspeed.com

Espelho Bucal Primeiro Plano - 05

Embalagem c/ 1 unidade.



<https://dentalspeed.com/marca/du>

Por apenas

R\$ 16,42

Quantidade

adicionar ao carrinho

Compartilhe:



(<https://cdn.dentalspeed.com/produtos/550/espelho-bucal-primeiro-plano-n-5-4915.png>)

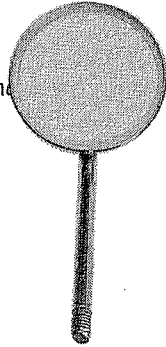

Aplicação

Utilizado para facilitar a visualização em procedimento odontológico.

Código do Produto: 4915 (DUF4915C)

Produtos visitados por quem procura este item



Espelho Bucal nº 5

DUFLEX

R\$ 14,70

Comprar



Espelho Bucal

FAVA

R\$ 45,00

Comprar



Espelho Bucal nº 5

HU-FRIEDY

R\$ 59,00

Comprar

SÓ ATÉ DOMINGO ATÉ 48% OFF EM 3M

<https://dentalspeed.com/marca/3m>

<https://dentalspeed.com/produto/espelho-bucal-primeiro-plano-n-5-4915>

Item 352 - R\$ 49,61

RELATÓRIO PÚBLICO
(medicamentos, materiais médico-hospitalares e gases medicinais)

PESQUISAR POR

ITEM
 MODALIDADE
 INSTITUIÇÃO
 FORNECEDOR
 FABRICANTE
 FAIXA
 PERÍODO
 BASE SIASI (Compras Federais)
 TIPO DE COMPRA

Código BR:
 Descrição CATMAT:
 Unidade de Fornecimento:
 Genérico: Sim Não

Adicionar
 Grupo:
 Classe:
 PDM:
 UF:
 Município:

Finalizar

Limpar

Gerar Planilha

Gerar PDF

RESULTADO

Os registros exibidos especificam as compras realizadas nos últimos 18 meses, o que corresponde ao seguinte período: 27-11-2017 a 27/05/2019
Base de Dados BPS

Mostrar 20 ▼

DADOS DO ITEM				DADOS DA COMPRA				DADOS DO FORNECEDOR				DADOS DA INSTITUIÇÃO				VALORES			
CÓDIGO BR	DESCRIÇÃO CATMAT	UNIDADE DE FORNECIMENTO	GENÉRICO	DATA COMPRA	MODALIDADE DA COMPRA	DATA INSCRIÇÃO	TIPO COMPRA	FABRICANTE	FABRICANTE	FABRICANTE	FABRICANTE	NOME DA INSTITUIÇÃO	MUNICÍPIO	UF	QTD ITENS COMPRADOS	PREÇO UNITÁRIO	CMED - PREÇO REGULADO	COMPETÊNCIA CMED	MÉDIA PONDERADA
Nenhum registro encontrado..																			

Precisa de ajuda?

Acompanhe seu Pedido

2ª Via do Boleto

Entre ou Cadastre-se
Minha Conta

O que você procura?

Por Categoria

Repetir Pedido

Tudo Que Você Precisa

Promoções



Dental Cremer | Cirurgia e Periodontia | Hemostático

Produto

Indicação

Características

Itens Inclusos

Esponja Hemostática Hemospon - Maquira

Cod. de Referência: 271874

★★★★☆ (15)

Veja opiniões de quem já comprou

Embalagem com 10 unidades.



FRETE GRÁTIS! NAS COMPRAS ACIMA DE R\$100,00

Por: **R\$49,90**

Condições de Pagamento [+]

QUANTIDADE:

COMPRAR

VOCÊ ESTÁ EM UM AMBIENTE SEGURO

PRODUTOS QUE OS DENTISTAS TAMBÉM COMPRAM

38% compram



Esponja Hemostática Hemospon - Maquira

Embalagem com 10 unidades.

★★★★☆ (15)

A partir de: **R\$ 49,90**

COMPRAR

8% compram

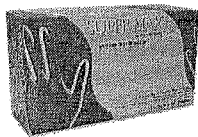

LEVE + PAGUE

Luva de Procedimento - Supermax

Embalagem com 100 unidades. Escolha o tamanho.

★★★★☆ (423)

A partir de: **R\$ 24,99**

Por até R\$ 20,99

COMPRAR

7% compram



LEVE + PAGUE

Rolo Dental - Cremer

Embalagem com 100 unidades. Tamanho nº 1 ou 2.

★★★★☆ (270)

A partir de: **R\$ 2,89**

Por até R\$ 2,31

COMPRAR

6% compram



BAIXOU O PREÇO

Luva Cirúrgica Estéril - Maxitex

Embalagem com 1 par. Escolha o tamanho.

★★★★☆ (205)

A partir de: **R\$ 1,49**

COMPRAR

6% compram

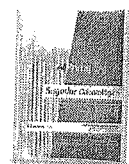

CAIXA FECHADA

Sugador Descartável - Allprime

Embalagem com 40 unidades.

★★★★☆ (21)

A partir de: **R\$ 3,69**

Por até R\$ 3,50

COMPRAR

Indicação

Características

Itens Inclusos

Especialmente indicada na cirurgia devido ao seu grande poder hemostático e cicatrizante. Substitui o algodão com muita dentais.

POSSO AJUDAR?

Início / Esponja hemostática Hemospon - Maquira



Esponja Hemostática Hemospon - Maquira

COD: 2.924

MAIS INFORMAÇÕES

Caixa com 10 unidades. Blisters individuais de 1cmx1cmx1cm estéreis.

SEJA O PRIMEIRO A AVALIAR ESTE PRODUTO

R\$49,03CLIQUE AQUI PARA
FAZER SEU LOGIN!

ou à vista no Boleto (5% desconto)

R\$46,58

Adicionar aos Materiais

DESCRIÇÃO

COMENTÁRIOS

Características: Esponja hemostática de colágeno hidrolizado (gelatina) liofilizada 1cmx1cmx1cm; - Ajuda na cicatrização e reparação dos tecidos -100% feito de gelatina; -Completamente absorvido pelo organismo em 15 dias aproximadamente; -Extremamente seguro e biocompatível; -Apresenta esterelização por irradiação. Indicação: -Conter e controlar sangramentos durante procedimentos cirúrgicos; -Prevenir sangramentos pós operatórios.

Perguntas Sobre O Produto

FAÇA UMA PERGUNTA

Não há nenhuma resposta ainda. Seja o primeiro a fazer uma pergunta!

RELATÓRIO PÚBLICO (medicamentos, materiais médico-hospitalares e gases medicinais)

PESQUISAR POR ITEM MODALIDADE INSTITUIÇÃO FORNECEDOR FAIXA PERÍODO TIPO DE COMPRA

Código BR: 0413310 Descrição CATMAT: Sulfato

Unidade de Forneçimento:

Genérico: Sim Não

Dados Agrupados

Adicionar

Grupo: Todos

Classe: Todos

PDM:

UF: Todos Município: Seleção

Perquisar

Limpar

Gerar Planilha

Gerar PDF

RESULTADO

Os registros exibidos especificam as compras realizadas nos últimos 18 meses, o que corresponde ao seguinte período: 27-11-2017 a 27/05/2019

Base de Dados BPS

Mostrar 20

Table with columns: DADOS DO ITEM, DADOS DA COMPRA, DADOS DO FABRICANTE/FORNECEDOR, DADOS DA INSTITUIÇÃO, VALORES. Includes sub-columns for Código BR, Descrição CATMAT, Unidade de Forneçimento, Data Compra, Modalidade da Compra, Data Inserção, Tipo Compra, Nome da Instituição, Município, UF, QTD Itens Comprados, Preço Unitário, Preço CMED, Competência CMED, Preço Regulado, Média Ponderada.



(<https://www.dentalgutierre.com.br/>)

Busque aqui..

Home (<https://www.dentalgutierre.com.br/>) > Medicamentos (<https://www.dentalgutierre.com.br/medicamentos>)



biodinâmica
respeito por você

(<https://www.dentalgutierre.com>)

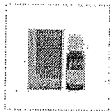

Tweetar (<https://twitter.com/share>)
Eucaliptol 10mL Biodinamica SKU 001018

R\$ 12,71

Quantidade ▼

Adicionar ao Carrinho

Finalizar Compra

- Consulte opções de parcelamento
- Consulte frete e prazo de entrega

Indicações

Características e benefícios

Apresentação