

CONIMS - Consórcio Intermunicipal de Saúde

Nº de Processo

072/2019

Setor: Licitação

Modalidade:

Pregão Eletrônico nº 035/2019

Objeto: Formação de registro de preços para aquisição paralela de materiais, insumos e instrumentos odontológicos

Emissão em ____/____/____

Conclusão em ____/____/____

Observações:

VOLUME III

PROTOCOLO Nº _____

DIA _____

HORA _____

ASSINATURA _____



SÓ ATÉ DOMINGO ÀS 14h00! OFF EM CERVEJA

MAQUIRA





(https://cdn.dentalspeed.com/produtos/550/eucaliptol-10ml-4933-1.png)

Eucaliptol 10ml

Embalagem c/ 10ml.



maquira

(https://dentalspeed.com/marca/ma

Por apenas

R\$ 11,90

Quantidade

adicionar ao carrinho

Compartilhe:

Apresentação Benefícios

Alto grau de pureza.

Características

O Eucaliptol é um líquido oleaginoso incolor ou amarelo claro com aroma característico de cânfora e um sabor pungente e refrescante de cânfora. Completamente insolúvel em água, facilmente solúvel em etanol a 70%. Miscível em álcool absoluto e óleos gordurosos.

Aplicação

O eucaliptol, óleo essencial do eucalipto é utilizado para dissolver a gutta-percha, sendo pouco irritante e apresentando atividade antibacteriana.

Modelo do Produto: 4933 (MAQ4933A)

Produtos visitados por quem procura este item

Solvente de Guta Eucaliptol 10ml
BIODINÂMICA

R\$ 12,71

Comprar

Óleo de Laranja 10ml
MAQUIRA

R\$ 19,90

Comprar

Solvente de Guta Citrol 10ml
BIODINÂMICA

R\$ 22,82

Comprar

(https://dentalspeed.com/marca/3m)

(https://dentalspeed.com/que-você-procura?)

X

**EUCALIPTOL 10ML - BIODINAMICA**

COD: 169068000

0 de 5 (0)

R\$12,20R\$11,59 no boleto à vista
ou 1X de R\$12,20 no cartãoResgate por 1030
pontos no Surya
ClubQuantidade:

Adicionar ao carrinho

Comprar agora

Informações do produto**Apresentação**

Embalagem com 10ml.

Características

- Potente solvente;
- Odor agradável;
- Fácil manuseio.

Indicações

Solvente de Gutta-Percha

Eucaliptol é obtido do óleo essencial de várias espécies de eucaliptos, ricas em 1,8 - Cineol. É um líquido límpido, incolor ou amarelo pálido, de odor aromático, conífero, característico de e sabor picante. Praticamente insolúvel na água, miscível com o álcool, clorofórmio, sulfeto de carbono, ácido acético glacial, óleos vegetais e essências.

Ver Mais

Pergunte e veja opiniões de quem já comprou

Guia Avaliações Perguntas

0 avaliações

“

Esta loja se preocupa tanto com você consumidor que contratou uma empresa independente para auditar as avaliações da loja. Legal, né? :) A Trustvox certifica que a nota média da loja é

4,8 de 5

”



Ficou alguma dúvida sobre o produto? Pergunte aqui...

Enviar pergunta!



RELATÓRIO PÚBLICO
(medicamentos, materiais médico-hospitalares e gases medicinais)

ITEM
 MODALIDADE
 INSTITUIÇÃO
 FORNECEDOR
 FABRICANTE
 FAIXA
 PERÍODO
 BASE SIASG(Compras Federais)
 TIPO DE COMPRA

ITEM

Código BR:
Descrição CATMAT:

Unidade de Fornecedor:
Genérico: Sim Não
 Dado Agrupados

Adicional:

Grupo: Todos

Classe: Todos

PDV:

UF: Todas
Município: Seleção

Item 354 R\$ 17,55

Postular Limpar

Gerar Planilha Gerar PDF

RESULTADO

Os registros exibidos especificam as compras realizadas nos últimos 18 meses, o que corresponde ao seguinte período: 27-11-2017 a 27/05/2019
Base de Dados: BPS

DADOS DO ITEM		DADOS DA COMPRA				DADOS DO FORNECEDOR			DADOS DA INSTITUIÇÃO				VALORES				
CÓDIGO BR	DESCRIÇÃO CATMAT	UNIDADE DE FORNECIMENTO	GENÉRICO	DATA COMPRA	MODALIDADE DA COMPRA	DATA INSERÇÃO	TIPO COMPRA	FABRICANTE	FABRICANTE FORNECEDOR	NOME DA INSTITUIÇÃO	MUNICÍPIO	UF	QTD ITENS COMPRADOS	PREÇO UNITÁRIO	COMPETÊNCIA CMED	MÉDIA PONDERADA	
Nenhum registro encontrado.																	

Suporte a sistemas: 136 - opção 8
e-mail: suporte_sistemas@datasus.gov.br
Página contaco: <http://datasus.saude.gov.br/ale-conpoco>

SÓ ATÉ DOMINGO ATÉ 48% OFF EM CRUIZIL



(https://cdn.dentalspeed.com/produtos/550/eugenol-20ml-4934-2.png)

Eugenol 20ml

Embalagem c/ 20ml.



maquira

(https://dentalspeed.com/marca/m)

Por apenas
R\$ 15,90

Quantidade

adicionar ao carrinho

Compartilhe:

Apresentação Benefícios

Tem boa compatibilidade biológica, influenciando na reparação pulpar e de feridas cirúrgicas.

Características

O Eugenol é um líquido oleaginoso incolor ou amarelo, de odor forte e aromático de cravo e sabor picante. Nas pastas de oxido de zinco e eugenol tem boa compatibilidade biológica, o que pode influenciar a reparação tanto do órgão pulpar como das feridas cirúrgicas. Pouco solúvel na água e completamente solúvel no álcool, no éter, no clorofórmio, nos óleos fixos e no ácido acético glacial. Substância com aroma de cravo e sabor picante. Bacteriostático.

Aplicação

Utilizado na composição de vários produtos odontológicos, como nas pastas de óxido de zinco eugenólicas, com a formação de cimentos ónticos e em cimentos restauradores provisórios, com a função de analgésico e antisséptico.

Código do Produto: 4934 (MAQ4934A)



(<https://www.dentalgutierre.com.br/>)

Busque aqui..



Home (<https://www.dentalgutierre.com.br/>) > Medicamentos (<https://www.dentalgutierre.com.br/medicamentos>)



biodinâmica
respeito por você

(<https://www.dentalgutierre.com>)

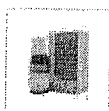



Tweetar (<https://twitter.com/share>)
Eugenol 20mL Biodinamica SKU 001022

R\$ 17,50

Quantidade

Adicionar ao Carrinho

Finalizar Compra

-  Consulte opções de parcelamento
-  Consulte frete e prazo de entrega

Indicações

Características e benefícios

Apresentação

[BIOSSEGURANÇA](#) ▾ [DENTÍSTICA](#) ▾ [ENDODONTIA](#) ▾ [EQUIPAMENTOS](#) ▾ [IMPLANTODONTIA](#) ▾ [ORTODONTIA](#) ▾
[PRÓTESE](#) ▾ [PROMOÇÕES](#)

000650

[INÍCIO](#) [DENTÍSTICA](#) [CIMENTOS](#) [PROVISORIO](#) [EUGENOL 20ML MAQUIRA](#)



EUGENOL 20ML MAQUIRA

Código 002714

Líquido oleaginoso incolor ou amarelo, de odor forte e aromático de cravo e sabor picante.

R\$ 19,24

QUANTIDADE:

Cálculo do Frete

Aguardando CEP

MAIS INFORMAÇÕES

Nas pastas de óxido de zinco e eugenol tem boa compatibilidade biológica, o que pode influenciar a reparação tanto do órgão pulpar como das feridas cirúrgicas. Pouco solúvel na água e completamente solúvel no álcool, no éter, no clorofórmio, nos óleos fixos e no ácido acético glacial.

- Indicado para tratamento Endodôntico;
- Usado na composição de vários produtos odontológicos como nas pastas de óxido de zinco;
- Analgésico e anti-séptico;
- Tem boa compatibilidade biológica, influenciando na reparação pulpar e de feridas cirúrgicas.
- Eugenol USP com 99,9% de pureza.
- Frascos com 20 ml.

OUTROS PRODUTOS NA MESMA CATEGORIA

Envie-nos uma mensagem

RELATÓRIO PÚBLICO (medicamentos, materiais médico-hospitalares e gases medicinais)

PESQUISAR POR

ITEM
 MODALIDADE
 INSTITUIÇÃO
 FORNECEDOR
 FABRICANTE
 FAIXA
 PERÍODO
 BASE SIASSG (Compras Federais)
 TIPO DE COMPRA

ITEM

Código BR: 0366987

Descrição CATMAT: extripa nervos

Unidade de Fornecimento: ---

Genérico: Sim Não

Dados Agrupados

Agrupar

Grupo: Todos

 Classe: Todos

 PDN:

 UF: Todas

 Município: Seleccione

Item 355 R\$ 54,50
356

Pesquisar

Limpar

Gerar Planilha

Gerar PDF

RESULTADO

Os registros exibidos especificam as compras realizadas nos últimos 18 meses, o que corresponde ao seguinte período: 27-11-2017 a 27/05/2019

Base de Dados BPS

Mostrar 20 ▼

DADOS DO ITEM		DADOS DA COMPRA				DADOS DO FABRICANTE/FORNECEDOR			DADOS DA INSTITUIÇÃO				VALORES			
CÓDIGO BR	DESCRIÇÃO CATMAT	UNIDADE DE FORNECIMENTO	GENÉRICO	DATA COMPRA	MODALIDADE DA COMPRA	DATA INSERÇÃO	TIPO COMPRA	FABRICANTE	FORNECEDOR	NOME DA INSTITUIÇÃO	MUNICÍPIO	UF	QTD ITENS COMPRADOS	PREÇO UNITÁRIO	COMPETÊNCIA CMED	MÉDIA PONDERADA
Nenhum registro encontrado.																

Precisa de ajuda?

Acompanhe seu Pedido

2ª Via do Boletim

Entre ou Cadastre-se Minha Conta

O que você procura?

Por Categoria

Repetir Pedido

Tudo Que Você Precisa

Promoções

Dental Cremer | Endodontia | Extirpa Nervo

Produto

Indicação

Características

Itens Inclusos

Extirpa Nervos Maillefer - Dentsply

Cod. de Referência: 279221

★★★★★ (1)

Veja opiniões de quem já comprou

Embalagem com 10 unidades, 21mm.



PRETE GRÁTIS! NAS COMPRAS ACIMA DE R\$100,00.

Por: **R\$65,97**

Condições de Pagamento [+]

QUANTIDADE:

COMPRAR

VOCÊ ESTÁ EM UM AMBIENTE SEGURO

PRODUTOS QUE OS DENTISTAS TAMBÉM COMPRAM

28% compram

9% compram

9% compram

8% compram

7% compram

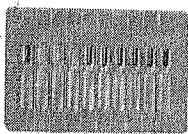

Extirpa Nervos Maillefer - Dentsply

Embalagem com 10 unidades, 21mm.

★★★★★ (1)

A partir de: **R\$ 65,97**

1 **COMPRAR**

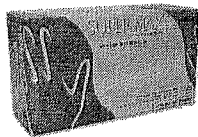

LEVE + PAGUE
Luva de Procedimento - Supermax

Embalagem com 100 unidades. Escolha o tamanho.

★★★★☆ (423)

A partir de: **R\$ 24,99**

Por até **R\$ 20,99**

1 **COMPRAR**



Ponta Diamantada Esférica FG - Fava

Embalagem com 1 unidade FG (alta rotação).

★★★★☆ (42)

A partir de: **R\$ 2,79**

Por até **R\$ 2,38**

1 **COMPRAR**



BAIXOU O PREÇO
Sugador Endodôntico Descartável - SSPlus

Embalagem com 20 unidades.

★★★★☆ (97)

A partir de: ~~R\$ 16,80~~
R\$ 9,90

1 **COMPRAR**



Grampo Para Isolamento - Golgran

Embalagem com 1 unidade. Escolha o modelo.

★★★★☆ (16)

A partir de: **R\$ 15,90**

1 **COMPRAR**

Indicação

Características

Itens Inclusos

Indicado para a remoção de conteúdo pulpar.

POSSO AJUDAR?

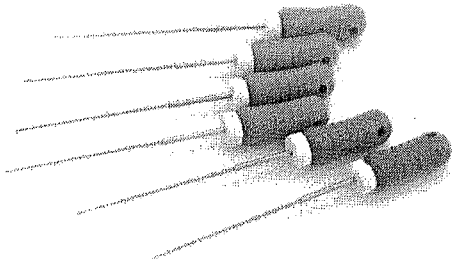

EXTIRPA NERVOS 25MM SORTIDO COM 10UN - MEDIN

COD: 111003000

0 de 5 (0)

R\$35,34

R\$33,57 no boleto à vista
ou 1X de R\$35,34 no cartão

Resgate por 3360 pontos no Surya Club

Quantidade:

Adicionar ao carrinho

Comprar agora

Informações do produto

Apresentação

Embalagem com 10 unidades.

Características

Comprimento: 25mm.

Indicações

Indicado para a remoção de tecido vivo (polpa) do interior do canal.

Ver Mais

Pergunte e veja opiniões de quem já comprou

Guia	Avaliações	Perguntas
------	------------	-----------

0 avaliações

“

Esta loja se preocupa tanto com você consumidor que contratou uma empresa independente para auditar as avaliações da loja. Legal, né? :) A Trustvox certifica que a nota média da loja é

4.8 de 5

”

Ficou alguma dúvida sobre o produto? Pergunte aqui...

Enviar pergunta

BIOSSEGURANÇA ▾ DENTÍSTICA ▾ ENDODONTIA ▾ EQUIPAMENTOS ▾ IMPLANTODONTIA ▾ ORTODONTIA ▾
PRÓTESE ▾ PROMOÇÕES

INÍCIO ENDODONTIA EXTIRPA NERVOS EXTIRPA NERVOS EXTIRPA NERVOS SORTIDO 21MM MAILLEFER

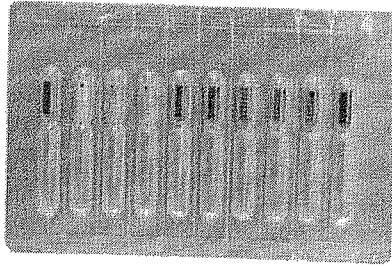

EXTIRPA NERVOS SORTIDO 21MM MAILLEFER

Código 000346

Instrumento farpado utilizado para remoção de tecidos moles, nervos, etc.

R\$ 62,20

QUANTIDADE:

Cálculo do Frete

Aguardando CEP

MAIS INFORMAÇÕES

- * Instrumentos farpados.
- * Pré-esterilizados.
- * Registro na Anvisa 80196880202.
- * Extirpa Nervos Branco: Nº25.
- * Extirpa Nervos Amarelo: Nº30.
- * Extirpa Nervos Vermelho: Nº35.
- * Extirpa Nervos Azul: Nº40.
- * Extirpa Nervos Verde: Nº45.
- * Extirpa Nervos Preto: Nº50.

Características:

Instrumento em aço, farpado, pré-esterilizado para canais mais amplos e retos;
 Não pode ser utilizado em canais curvos;
 Com 21mm de comprimento;
 Utilização manual.
 Aplicação:
 Indicado para remoção da polpa ou nervo.

OUTROS PRODUTOS NA MESMA CATEGORIA

[Envie-nos uma mensagem](#)

RELATÓRIO PÚBLICO
(medicamentos, materiais médico-hospitalares e gases medicinais)

PESQUISAR POR

ITEM
 MODALIDADE
 INSTITUIÇÃO
 FORNECEDOR
 FABRICANTE
 PAIXA
 PERÍODO
 BASE SIASG(Compras Federais)
 TIPO DE COMPRA

ITEM

Código BR:

Descrição CATMAT:

Unidade de Fornecimento:

Genérico:
 Sim Não

Dados Agrupados

Adicionar

Grupo:

Classe:

PDIV:

UF:

Item 357 R\$ 294,30

Pesquisar Limpar
Gerar Planilha Gerar PDF

RESULTADO

Os registros exibidos especificam as compras realizadas nos últimos 18 meses, o que corresponde ao seguinte período: 27-11-2017 a 27/05/2019
Base de Dados BPS

DADOS DO ITEM		DADOS DA COMPRA				DADOS DO FORNECEDOR		DADOS DA INSTITUIÇÃO			VALORES						
CÓDIGO BR	DESCRIÇÃO CATMAT	UNIDADE DE FORNECIMENTO	GENÉRICO	DATA COMPRA	MODALIDADE DA COMPRA	DATA INSERÇÃO	TIPO COMPRA	FABRICANTE	FABRICANTE FORNECEDOR	NOME DA INSTITUIÇÃO	MUNICÍPIO	UF	QTD ITENS COMPRADOS	PREÇO UNITÁRIO	PREÇO REGULADO	COMPETÊNCIA CMED	MÉDIA PONDERADA
Nenhum registro encontrado.																	

Supporte a sistemas: 136 - opção 8
e-mail: suporte.sistemas@bpaes.gov.br
Fale conosco: http://bpaes.saude.gov.br/fale-conosco

Precisa de ajuda?

Acompanhe seu Pedido

2ª Via do Boletim

Entre ou Cadastre-se
Minha Conta

O que você procura?

Por Categoria

Repetir Pedido

Tudo Que Você Precisa

Promoções

Dental Cremer | Radiologia | Filme Radiográfico

Produto

Indicação

Características

Itens Inclusos

Filme Radiográfico Insight Oclusal IO-41 F-Speed - Carestream

Cod. de Referência: 354652

☆☆☆☆☆ (0)

Avalie este produto

Embalagem com 25 unidades.



FRETE GRÁTIS! NAS COMPRAS ACIMA DE R\$100,00

Por: **R\$286,00**

Condições de Pagamento [+]

QUANTIDADE:

1

COMPRAR

VOCÊ ESTÁ EM UM AMBIENTE SEGURO

PRODUTOS QUE OS DENTISTAS TAMBÉM COMPRAM

20% compram



Filme Radiográfico Insight Oclusal IO-41 F-Speed - Carestream

Embalagem com 25 unidades.

A partir de: **R\$ 286,00**

13% compram



Filme Radiográfico Adulto Periapical E-Speed - Carestream

Embalagem com 150 unidades.

☆☆☆☆☆ (55)

A partir de: **R\$ 179,90**

Por até **R\$ 151,90**

9% compram



Touca Descartável Branca - Descarpac

Embalagem com 100 unidades. 10G.

☆☆☆☆☆ (129)

A partir de: **R\$ 8,69**

R\$ 6,49

9% compram

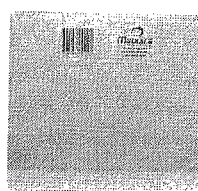

Ficha para Raio X Plástica - 14 Furos - Maquira

Embalagem com 1 unidade.

☆☆☆☆☆ (9)

A partir de: **R\$ 3,50**

9% compram



Colgadura Individual - Tecnodent

Embalagem com 1 unidade.

☆☆☆☆☆ (10)

A partir de: **R\$ 4,73**

1

COMPRAR

1

COMPRAR

1

COMPRAR

1

COMPRAR

1

COMPRAR

Indicação

Características

Itens Inclusos

Utilizada para examinar grandes áreas, dos maxilares superior e inferior.

POSSO AJUDAR?



Dental Med Sul
Distribuindo Sorrisos

(<https://www.dentalmedsul.com.br/>)

Faça sua Busca

ENTRE OU CADASTRE-SE
MEUS PEDIDOS | 2ª VIA DO BOLETO

0

Home (<https://www.dentalmedsul.com.br/>)>RADIOLOGIA (<https://www.dentalmedsul.com.br/radiologia>)

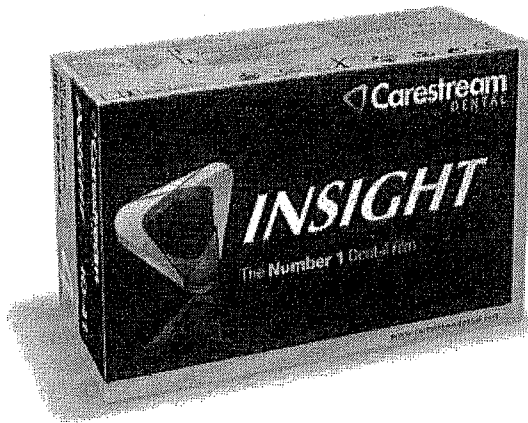

Tweetar (<https://twitter.com/share>) Indicar Produto



Filme Radiográfico Insight Oclusal IO-41 F-Speed - Carestream

Sku 25.1824

☆☆☆☆☆ AVALIE

Embalagem com 25 unidades.

Promoção Luva de Procedimento - Supermax
COMPRE 500,00 no site (exceto luvas) e pague R\$18,99 em cada.

R\$ 321,89

QUANTIDADE 1 ▼

ADICIONAR AO CARRINHO



- ▶ Consulte opções de parcelamento
- ▶ Consulte frete e prazo de entrega

INFORMAÇÕES

Olá visitante. Cadastre-se agora ou faça seu login

Meus Pedidos Meu Cadastro Dúvidas

Procure seu produto



DENTÍSTICA E ESTÉTICA DESCARTÁVEIS INSTRUMENTAIS MATERIAL DE CONSUMO MOLDAGEM OUTROS DEPARTAMENTOS RESINA

Você está em: Início > Outros Departamentos > Radiologia >

Filme Radiográfico Insight Oclusal IO-41 F-Speed - Carestream

Ref: 2616



★★★★★ [COMENTE ESTE PRODUTO]

Kodak

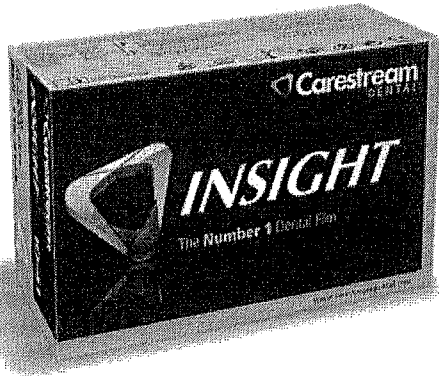

Por: R\$ 275,00

ou R\$ 266,75 à vista.

ou 2x R\$ 137,50 (sem juros)

PRODUTO INDISPONÍVEL
AVISE-ME QUANDO CHEGAR

CONFIRA FORMAS DE PAGAMENTO >>

Simular Frete

CEP (Esqueci meu CEP):

OK >

Descrição

Conteúdo

- Utilizada para examinar grandes áreas, dos maxilares superior e inferior.
- Filme Oclusal IO-41.
- Alta velocidade. (F)
- Registro na Anvisa: 80378750016.

Avalie e Comente este Produto

Dê sua nota: ★★★★★

Nome	Email	Cidade	UF
Mensagem			
			enviar >



Nome

Email

enviar

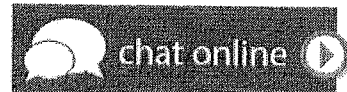

Institucional

Pagamentos

Certificações





RELATÓRIO PÚBLICO
(medicamentos, materiais médico-hospitalares e gases medicinais)

PESQUISAR POR

ITEM
 MODALIDADE
 INSTITUIÇÃO
 FORNECEDOR
 FABRICANTE
 FAIXA
 PERÍODO
 BASE SIASG (Compras Federais)
 TIPO DE COMPRA

ITEM

Código BR:

BR:

Descrição CATMAT:

Unidade de Fornecimento:

Sim
 Não
 Dado Agrupados

Adicionar

Grupo:

Classe:

PDM:

UF:
 Município:

Item 358 R\$ 174,50

Preço Unitário Gerar PDF

RESULTADO
Os registros exibidos especificam as compras realizadas nos últimos 18 meses, o que corresponde ao seguinte período: 27-11-2017 a 27/05/2019
Base de Dados BPS

Mostrar 20

CÓDIGO BR	DESCRICAÇÃO CATMAT	DADOS DA COMPRA			DADOS DO FORNECEDOR			DADOS DA INSTITUIÇÃO				VALORES			
		UNIDADE DE FORNECIMENTO	DATA COMPRA	MODALIDADE DA COMPRA	DATA INSERÇÃO	TIPO COMPRA	FABRICANTE	FORNecedor	NOME DA INSTITUIÇÃO	MUNICIPIO	UF	QTD ITENS COMPRADOS	PREÇO UNITÁRIO	CMED - PREÇO REGULADO	COMPETÊNCIA CMED
Nenhum registro encontrado.															

000659
6.

000660



(<https://www.dentalgutierre.com.br/>)

Busque aqui..

Home (<https://www.dentalgutierre.com.br/>) > Radiologia (<https://www.dentalgutierre.com.br/radiologia>) >

Filme Radiográfico (<https://www.dentalgutierre.com.br/radiologia/filme-radiografico>)

ECONOMIZE:11% OFF

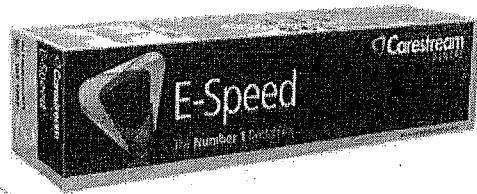

Tweetar (<https://twitter.com/share>)

Filme Radiográfico Periapical E-Speed Adulto SKU 001073

Embalagem com 150 unidades de 3x4cm

R\$ 179,99

R\$ 159,90

Quantidade ▼

Adicionar ao Carrinho

Finalizar Compra

Consulte opções de parcelamento

Consulte frete e prazo de entrega

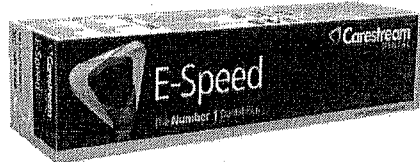

FILME RADIOGRAFICO PERIAPICAL E-SPEED 150UN - CARESTREAM

COD: 117015000

4.8 de 5

(6)

R\$163,53

R\$155,35 no boleto à vista
ou 1X de R\$163,53 no cartão

Resgate por
20700 pontos no
Surya Club

Quantidade: [Adicionar ao carrinho](#)[Comprar agora](#)

Informações do produto

O que você precisa saber sobre o Filme Radiográfico Carestream?

- * Embalagem com 150 unidades;
- * Medidas: 30,5 x 40,5 mm;
- * Filme analógico para aplicações radiográficas.

O que é o Carestream E-Speed?

O E-Speed da Carestream é um Filme Radiográfico utilizadas para radiografias periapicais. Com ele é possível visualizar radiograficamente toda a estrutura do dente em alta qualidade, auxiliando no trabalho do profissional.

Para que serve o Filme Carestream?

O Filme E-Speed Carestream permite que o profissional possa avaliar e diagnosticar detalhadamente a arcada dentária do paciente. É um material utilizado para radiografia Periapical, presentes em consultórios e Radiologia Odontológica.

Quais os benefícios do Filme E-Speed Carestream?

Com o Carestream E-Speed o profissional é capaz de obter maior precisão para estudos e diagnósticos de seus pacientes. O E-Speed também oferece qualidade e rapidez nos resultados dos exames radiográficos.

Precauções ao utilizar o Filme Radiográfico:

Não há uma preparação específica para uma radiografia. O exame pode ser executado no próprio consultório caso haja a necessidade. O procedimento de Raio-X é indolor e dura de 1 a 2 minutos em condições normais de trabalho, ou seja, um procedimento de rápida execução que exige conhecimento. Apesar do procedimento ser simples, o modo de uso e o cuidado com o material deve ser levado em conta para que não leve a perda do mesmo.

[Ver Mais](#)

Pergunte e veja opiniões de quem já comprou

Guia Avaliações Perguntas

6 avaliações

Ficou alguma dúvida sobre o produto? Pergunte aqui...

Precisa de ajuda?

Acompanhe seu Pedido

1ª Via
2ª Via do Boleto

Entre ou Cadastre-se
Minha Conta

O que você procura?

Por Categoria

Repetir Pedido

Tudo Que Você Precisa

Promoções

Dental Cremer | Radiologia | Filme Radiográfico

Produto

Indicação

Características

Itens Inclusos

Filme Radiográfico Adulto Periapical E-Speed - Carestream

Cod. de Referência: 238693

★★★★☆ (55)

Veja opiniões de quem já comprou

Embalagem com 150 unidades.

CAIXA FECHADA: A partir de 4 unidades Pague R\$ 151,90 cada!

BAIXOU! Aproveite nossas ofertas!

FRETE GRÁTIS! NAS COMPRAS ACIMA DE R\$100,00

R\$179,90

-11

Por: **R\$159,90**

Por até: **R\$151,90**

Condições de Pagamento [+]

QUANTIDADE:

1

COMPRAR

VOCÊ ESTÁ EM UM AMBIENTE SEGURO

PRODUTOS QUE OS DENTISTAS TAMBÉM COMPRAM

31% compram



CAIXA FECHADA

Filme Radiográfico Adulto Periapical E-Speed - Carestream

Embalagem com 150 unidades.

★★★★☆ (55)

A partir de: R\$ 179,90

R\$ 159,90

Por até R\$ 151,90

1

COMPRAR

10% compram



BAIXOU O PREÇO

Revelador - Carestream

Embalagem com 500ml.

★★★★☆ (40)

A partir de: R\$ 19,99

R\$ 17,80

1

COMPRAR

8% compram



BAIXOU O PREÇO

Fixador - Carestream

Embalagem com 500ml. Revelação Manual.

★★★★☆ (31)

A partir de: R\$ 19,99

R\$ 17,80

1

COMPRAR

8% compram

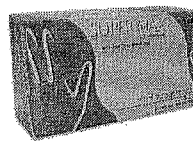

LEVE + PAGUE

Luva de Procedimento - Supermax

Embalagem com 100 unidades. Escolha o tamanho.

★★★★☆ (423)

A partir de:

R\$ 24,99

Por até R\$ 20,99

1

COMPRAR

6% compram



CAIXA FECHADA

Sugador Descartável - Allprime

Embalagem com 40 unidades.

★★★★☆ (21)

A partir de:

R\$ 3,69

Por até R\$ 3,50

1

COMPRAR

Indicação

Características

Itens Inclusos

* Indicado para tomadas radiográficas intra-orais (filme 3x4cm), processamento manual ou automático.

POSSO AJUDAR?

RELATÓRIO PÚBLICO
(medicamentos, materiais médico-hospitalares e gases medicinais)

PESQUISAR POR

ITEM
 MODALIDADE
 INSTITUIÇÃO
 FORNECEDOR
 FABRICANTE
 FAIXA
 PERÍODO
 BASE SIASG (Compras Federats)
 TIPO DE COMPRA

Descrição CATMAT: Dados Agrupados
 Filme peritapical infantil 3x2 tamanho 2/150x1 classe de sensibilização E

Código BR: Alocar
 BR: 0427194

Unidade de Fornecimento: Genérico: Sim Não

Grupo: Todos Alocar

Classe: Todos

PDM:

UF: Todos
 Município: Seleciono

Item 359 - R\$ 254,47

RESULTADO

Os registros exibidos especificam as compras realizadas nos últimos 18 meses, o que corresponde ao seguinte período: 27-11-2017 a 27/05/2019

Base de Dados BPS

DADOS DO ITEM		DADOS DA COMPRA				DADOS DO FABRICANTE/FORNECEDOR			DADOS DA INSTITUIÇÃO				VALORES				
CÓDIGO BR	DESCRIÇÃO CATMAT	UNIDADE DE FORNECIMENTO	GENÉRICO	DATA COMPRA	MODALIDADE DA COMPRA	DATA INSERÇÃO	TIPO COMPRA	FABRICANTE	FORNecedor	NOME DA INSTITUIÇÃO	MUNICIPIO	UF	QTD ITENS COMPRADOS	PREÇO UNITÁRIO	PREÇO REGULADO	COMPETÊNCIA C/IED	MÉDIA PONDERADA
Nenhum registro encontrado.																	

Mostrar 20

Perquisar

Limpar

Gerar Planilha

Gerar PDF

O que você está procurando?

COMPRE POR TODA LOJA TELEFONIA ELETRODOMESTICOS TVS E ACESSORIOS MOVEIS ELETROPORTATEIS INFORMATICA SERVIÇO

Dia dos Namorados ▼

Huawei

Loja Apple

Moto One

Chuva de Cupom

Saldão

CasasBahia.com.br > Beleza e Saúde > Hospitais, Clínicas e Laboratórios > Odontologia

Filme Radiográfico Insight Infantil IP-01 Periapical Carestream Kodak

(Cód. Item 14549493) Outros produtos Não Informado



Passé o mouse e veja os detalhes

Vendido e entregue por Médicy Equipamentos Médicos

Garantia Total a Você!

Este produto é vendido por um lojista parceiro e é garantido pela CasasBahia.com.br, que acompanha o pedido da compra até a entrega.

[Saiba mais](#)Por: **R\$280,69**

ou até 5x de R\$56,14 sem juros

[Comprar](#)**Pague com o Cartão Casas Bahia à vista R\$280,69 ou em 7x de R\$40,10 sem juros.**

Não tem Cartão Casas Bahia? Peça já o seu.

Calcule o frete e o prazo de entrega estimados para sua região. Dúvidas? Saiba mais

Informe seu CEP:

[Não sei meu CEP](#)

Pagamento com cartões de credito

Cartão Casas Bahia

2x sem juros	R\$140,34
3x sem juros	R\$93,56
4x sem juros	R\$70,17
5x sem juros	R\$56,14
6x com juros (1,29% a.m.)	R\$48,92
7x com juros (1,29% a.m.)	R\$42,19
8x com juros (1,29% a.m.)	R\$37,15
9x com juros (0,50% a.m.)	R\$31,97
10x com juros (0,50% a.m.)	R\$28,85
11x com juros (1,29% a.m.)	R\$27,53
12x com juros (1,29% a.m.)	R\$25,40

[Clique aqui e confira todas as formas de pagamento](#)



Dental Med Sul
Distribuindo Sorrisos

(<https://www.dentalmedsul.com.br/>)

Faça sua Busca

ENTRE OU CADASTRE-SE
MEUS PEDIDOS | 2ª VIA DO BOLETO

0

Home (<https://www.dentalmedsul.com.br/>)>RADIOLOGIA (<https://www.dentalmedsul.com.br/radiologia>)

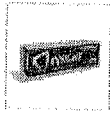
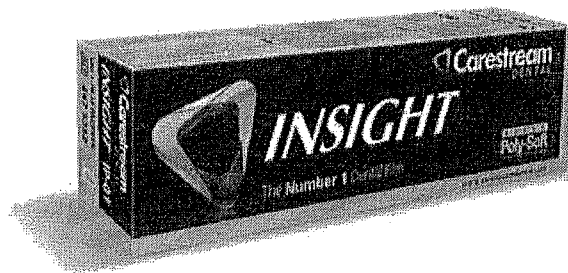

Tweetar (<https://twitter.com/share>) Indicar Produto



Filme Radiográfico Insight Infantil IP-01 Periapical - Carestream

KU 25.1823

☆☆☆☆☆ AVALIE

Embalagem com 100 unidades.

Promoção Luva de Procedimento - Supermax
COMPRE 500,00 no site (exceto luvas) e pague R\$18,99 em cada.

R\$ 261,67

QUANTIDADE

ADICIONAR AO CARRINHO



- ▶ Consulte opções de parcelamento
- ▶ Consulte frete e prazo de entrega

INFORMAÇÕES

Bem-vindo Cliente (<https://www.dentalshop.com.br/identificacao/t/9>)
Minha conta (<https://www.dentalshop.com.br/identificacao/t/9/destino/comprador>) Meus Pedidos (<https://www.dentalshop.com.br/identificacao/t/9/destino/meuspedidos>)
Dúvidas (<https://www.dentalshop.com.br/duvidas>) Contato (<https://www.dentalshop.com.br/faleconosco>)

BUSCAR

(<https://api.whatsapp.com/send?phone=5551998077440>)

(<https://www.dentalshop.com.br/carrinho/t/9>)

Veja mais categorias

INSTRUMENTAL
(<https://www.dentalshop.com.br/d/2982/instrumental>)

ENDODONTIA
(<https://www.dentalshop.com.br/d/2989/endodontia>)

HARMONIZAÇÃO OROFACIAL
(<https://www.dentalshop.com.br/d/2979/harmonizacao-orofacial>)

ORTODONTIA
(<https://www.dentalshop.com.br/d/2986/ortodontia>)

DESCARTÁVEIS
(<https://www.dentalshop.com.br/d/2996/descartaveis>)

JALECO E TOUCA
(<https://www.dentalshop.com.br/d/2970/jaleco-e-touca>)

GIFTS
(<https://www.dentalshop.com.br/d/2974/gifts>)

CURSOS E EVENTOS (<http://dentalshop.myclashop.com.br/paginainstitucional/cursos>)

<https://www.dentalshop.com.br/> > [diversos \(https://www.dentalshop.com.br/d/2952/diversos\)](https://www.dentalshop.com.br/d/2952/diversos) > filme periapical infantil ip-01 insight -carestream

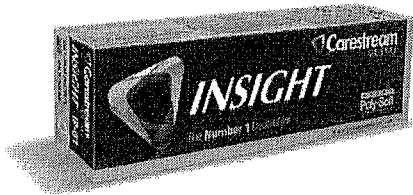

Filme Periapical Infantil IP-01 Insight -Carestream -

Código 3442

★★★★★

(https://www.dentalshop.com.br/regrapromocaoofrete/produto_id/59366) **Canha um brinde**
(https://www.dentalshop.com.br/regrapromocaoofrete/produto_id/59366)

Por **R\$221,04**

(<https://dentalshop.ciaimg.com.br/Assets/Produtos/SuperZoom/44a0ec713b8657312093fd5f518f37a0.jpg?v=9372985-1>)

CARACTERÍSTICAS

Indicado para tomadas radiográficas intraorais (filme 22x35mm), processamento manual ou automático.

É do seu gosto? Então veja estes produtos similares

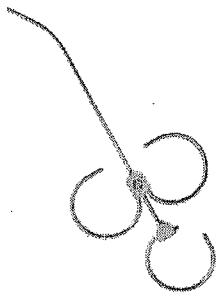

(https://www.dentalshop.com.br/p/60269/aplicador-mta---angelus/campanha_id/26)
Aplicador Medio MTA - Angelus
(https://www.dentalshop.com.br/p/60269/aplicador-mta---angelus/campanha_id/26)

POR R\$ 201,17

(https://www.dentalshop.com.br/p/60269/aplicador-mta---angelus/campanha_id/26)



(https://www.dentalshop.com.br/p/60919/resina-herculite-precis-esmalte-4g---kerr/campanha_id/26)
Resina Herculite Précis - Kerr A2
(https://www.dentalshop.com.br/p/60919/resina-herculite-precis-esmalte-4g---kerr/campanha_id/26)

POR R\$ 85,00

(https://www.dentalshop.com.br/p/60919/resina-herculite-precis-esmalte-4g---kerr/campanha_id/26)



(https://www.dentalshop.com.br/p/61351/fresas-de-tungstenio---american-burrs/campanha_id/26)
Fresas de Tungstênio - Americandent
(https://www.dentalshop.com.br/p/61351/fresas-de-tungstenio---american-burrs/campanha_id/26)

POR R\$ 82,29

(https://www.dentalshop.com.br/p/61351/fresas-de-tungstenio---american-burrs/campanha_id/26)

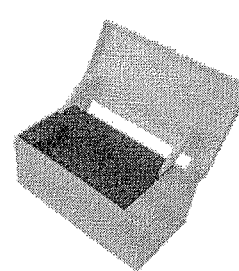

(https://www.dentalshop.com.br/p/59058/broqueiro-plastico-p82-brocas-mf-410p---fava/campanha_id/26)
Broqueiro Plastico P/82 Brocas MF 410P - Fava
(https://www.dentalshop.com.br/p/59058/broqueiro-plastico-p82-brocas-mf-410p---fava/campanha_id/26)

POR R\$ 54,26

(https://www.dentalshop.com.br/p/59058/broqueiro-plastico-p82-brocas-mf-410p---fava/campanha_id/26)

RELATÓRIO PÚBLICO (medicamentos, materiais médico-hospitalares e gases medicinais)

PSQUISAR POR

ITEM
 MODALIDADE
 INSTITUIÇÃO
 FORNECEDOR
 FABRICANTE
 FAIXA
 PERÍODO
 BASE SIASS (Compras Federais)
 TIPO DE COMPRA

Descrição CATMAT:
 BR:
 Unidade de Fornecimento:
 Genérico: Sim Não
 Dados Agrupados
 Adicionar
 Grupo:
 Classe:
 PDV:
 UF: Município:
 Item 360 RS\$ 43,00
 361

RESULTADO

Os registros exibidos especificam as compras realizadas nos últimos 18 meses, o que corresponde ao seguinte período: 27-11-2017 a 27/05/2019

Base de Dados BPS

Mostrar 20

DADOS DO ITEM				DADOS DA COMPRA				DADOS DO FABRICANTE/FORNECEDOR				DADOS DA INSTITUIÇÃO				VALORES			
CÓDIGO BR	DESCRIÇÃO CATMAT	UNIDADE DE FORNECIMENTO	GENÉRICO	DATA COMPRA	MODALIDADE DA COMPRA	DATA INSERÇÃO	TIPO COMPRA	FABRICANTE	FABRICANTE/FORNECEDOR	NOME DA INSTITUIÇÃO	MUNICÍPIO	UF	CTD ITENS COMPRADOS	PREÇO UNITÁRIO	CMED - PREÇO REGULADO	COMPETÊNCIA CMED	MEDIA PONDERADA		

Mostrando 1 a 5 de 5 registro(s)

000667

BPS - Banco de Preços em Saúde

DADOS DO ITEM				DADOS DA COMPRA			MPRA		DADOS DO FABRICANTE/FORNECEDOR			DADU		INSTITUIÇÃO			VALORES		
CODIGO BR	DESCRIÇÃO CATMAT	UNIDADE DE FORNECIMENTO	GENÉRICO	DATA COMPRA	MODALIDADE DA COMPRA	DATA INSERÇÃO	TIPO COMPRA	FABRICANTE	FABRICANTE/FORNECEDOR	NOME DA INSTITUIÇÃO	MUNICIPIO	UF	QTD ITENS COMPRADOS	PREÇO UNITÁRIO	CMED - PREÇO REGULADO	COMPETÊNCIA CMED	MÉDIA PONDERADA		
BR0284483	FIO DE SUTURA, MATERIAL:SEDA TRANÇADA, TIPO FIO:3-0, COR:PRETA, CARACTERÍSTICAS ADICIONAIS:COM AGULHA, TIPO AGULHA:1/2 CIRCULO CORTANTE, COMPRIMENTO AGULHA:1,70 CM	UNIDADE	Não	01/10/2018	Pregão	24/01/2019	A	TECHNEW COMERCIO E INDUSTRIA LTDA.	BIO - LOGICA COMERCIO DE PRODUTOS HOSPITALARES LTDA	FUNDO MUNICIPAL DE SAUDE DE QUATA	QUATA	SP	50	1,0625	N/A	N/A	2,7433		
BR0284483	FIO DE SUTURA, MATERIAL:SEDA TRANÇADA, TIPO FIO:3-0, COR:PRETA, CARACTERÍSTICAS ADICIONAIS:COM AGULHA, TIPO AGULHA:1/2 CIRCULO CORTANTE, COMPRIMENTO AGULHA:1,70 CM	UNIDADE	Não	12/04/2018	Pregão	22/08/2018	A	PROCARE COMERCIO DE PRODUTOS HOSPITALARES LTDA	GOIAS BEM COMERCIO E SERVICOS DE PRODUTOS PARA SAUDE DE EIRELI - EPP	FUNDO MUNICIPAL DE SAUDE DE PARAUNA	PARAUNA	GO	600	1,2080	N/A	N/A	2,7433		
BR0284483	FIO DE SUTURA, MATERIAL:SEDA TRANÇADA, TIPO FIO:3-0, COR:PRETA, CARACTERÍSTICAS ADICIONAIS:COM AGULHA, TIPO AGULHA:1/2 CIRCULO CORTANTE, COMPRIMENTO AGULHA:1,70 CM	UNIDADE	Não	19/04/2018	Dispensa de Licitação	14/01/2019	A	TECHNEW COMERCIO E INDUSTRIA LTDA	DENTAL MED SUL ARTIGOS ODONTOLÓGICOS LTDA	MUNICIPIO DE PEDERNEIRAS	PEDERNEIRAS	SP	480	1,2900	N/A	N/A	2,7433		
BR0284483	FIO DE SUTURA, MATERIAL:SEDA TRANÇADA, TIPO FIO:3-0, COR:PRETA, CARACTERÍSTICAS ADICIONAIS:COM AGULHA, TIPO AGULHA:1/2 CIRCULO CORTANTE, COMPRIMENTO AGULHA:1,70 CM	UNIDADE	Não	21/03/2018	Pregão	18/07/2018	A	PROCARE COMERCIO DE PRODUTOS HOSPITALARES LTDA	BASE MEDICAL DISTRIBUIDORA DE MEDICAMENTOS PRODUTOS HOSPITALARES E ODONTOLÓGICOS LTDA - EPP	FUNDO MUNICIPAL DE SAUDE DO MUNICIPIO DE IBIPITANGA	IBIPITANGA	BA	50	36,8000	N/A	N/A	2,7433		
BR0284483	FIO DE SUTURA, MATERIAL:SEDA TRANÇADA, TIPO FIO:3-0, COR:PRETA, CARACTERÍSTICAS ADICIONAIS:COM AGULHA, TIPO AGULHA:1/2 CIRCULO CORTANTE, COMPRIMENTO AGULHA:1,70 CM	UNIDADE	Não	20/02/2018	Pregão	24/05/2018	A	SHALON-FIOS CIRURGICOS LTDA.	PROFARM COMERCIO DE MEDICAMENTOS E MATERIAL HOSPITALAR LTDA	FUNDO MUNICIPAL DE SAUDE DE PIUM	PIUM	TO	50	51,2900	N/A	N/A	2,7433		

Mostrando 1 a 5 de 5 registre(s)

Precisa de ajuda?

Acompanhe seu Pedido

2ª Via do Boleto

Entre ou Cadastre-se
Minha Conta

O que você procura?

Por Categoria

Repetir Pedido

Tudo Que Você Precisa

Promoções

Dental Cremer | Cirurgia e Periodontia | Fio de Sutura Agulhado

Produto

Indicação

Características

Itens Inclusos

Fio de Sutura de Seda Preta - Procare

Cod. de Referência: 561593

★★★★☆ (36)

Veja opiniões de quem já comprou

Embalagem com 24 unidades. Com agulha 1/2 CT 1,7cm. Escolha a numeração.



FRETE GRATUITO NAS COMPRAS ACIMA DE R\$100,00

A partir de: **R\$40,90**

Condições de Pagamento [+]

3-0 (Cód 561593)

R\$40,90



COMPRAR

4-0 (Cód 561609)

R\$40,90



COMPRAR

VOCE ESTÁ EM UM AMBIENTE SEGURO

PRODUTOS QUE OS DENTISTAS TAMBÉM COMPRAM

32% compram

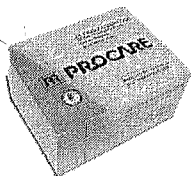

Fio de Sutura de Seda Preta - Procare

Embalagem com 24 unidades. Com agulha 1/2 CT 1,7cm. Escolha a n... [+]

★★★★☆ (36)

A partir de: **R\$ 40,90**



COMPRAR

9% compram



Aplicador - AllPrime

Embalagem com 100 unidades.

★★★★☆ (15)

A partir de: R\$ 16,00
R\$ 10,90

Por até R\$ 9,40



COMPRAR

9% compram



Sugador Descartável - Allprime

Embalagem com 40 unidades.

★★★★☆ (21)

A partir de: R\$ 4,00
R\$ 3,69

Por até R\$ 3,50



COMPRAR

8% compram



Compressa de Gaze 9 Fios Não Estéril - MB Textil

Embalagem com 500 unidades. 7,5 x 7,5cm.

★★★★☆ (7)

A partir de: R\$ 19,00
R\$ 14,99



COMPRAR

8% compram

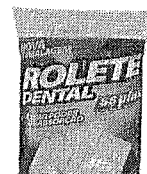

Rolo Dental - SSPlus

Embalagem com 100 unidades.

★★★★☆ (204)

A partir de: **R\$ 1,89**

Por até R\$ 1,49



COMPRAR

Indicação

Características

Itens Inclusos

* O fio de sutura agulhado tem como finalidade a sutura agulhada de tecidos orgânicos, auxiliando em procedimentos cirúrgicos.

POSSO AJUDAR?

RELATÓRIO PÚBLICO (medicamentos, materiais médico-hospitalares e gases medicinais)

PESQUISAR POR

ITEM
 MODALIDADE
 INSTITUIÇÃO
 FORNECEDOR
 FABRICANTE
 FAIXA
 PERÍODO
 BASE SIASG(Compras Federais)
 TIPO DE COMPRA

ITEM

Código BR:
 Descrição CATMAT:

Unidade de Fornecimento:
 Genérico: Sim Não
 Dados Agrupados

Adicionar

Grupo: Todos
 Classe: Todos
 PDM:
 UF:
 Município: Selezione

RESULTADO

Os registros exibidos especificam as compras realizadas nos últimos 18 meses, o que corresponde ao seguinte período: 27-11-2017 a 27/05/2019

Base de Dados BPS

DADOS DO ITEM			DADOS DA COMPRA			DADOS DO FABRICANTE/FORNECEDOR			DADOS DA INSTITUIÇÃO			VALORES					
CÓDIGO BR	DESCRIÇÃO CATMAT	UNIDADE DE FORNECIMENTO	GENÉRICO	DATA COMPRA	MODALIDADE DA COMPRA	DATA INSERÇÃO	TIPO COMPRA	FABRICANTE	FORNECEDOR	NOME DA INSTITUIÇÃO	MUNICÍPIO	UF	QTD ITENS COMPRADOS	PREÇO UNITÁRIO	CMED - PREÇO REGULADO	COMPETÊNCIA CMED	MÉDIA PONDERADA
BR0256896	FIO DENTAL MATERIAL:RESINA TERMOPLÁSTICA/CERA E ESSENCIA, COMPRIMENTO:500 M, TIPO:REGULAR, SABOR:NEUTRO	ROLO 500,00 M	Não	15/02/2019	Pregão	14/03/2019	A	MEDFIO INDUSTRIA E COMERCIO DE ARTIGOS ODONTOLÓGICOS -EIRELI	SILMES COMERCIO DE PRODUTOS ODONTOLÓGICOS LTDA - EPP	MUNICÍPIO DE PAULA FREITAS	PAULA FREITAS	PR	50	14.6019	N/A	N/A	8,5542

Mostrando 21 a 25 de 25 registro(s)

DADOS DO ITEM				DADO				COMPRA				DADOS DO FABRICANTE/FORNECEDOR				DAL -		INSTITUIÇÃO				VALORES			
CÓDIGO BR	DESCRIÇÃO CATMAT	UNIDADE DE FORNECIMENTO	GENÉRICO	DATA COMPRA	MODALIDADE DA COMPRA	DATA INSERÇÃO	TIPO COMPRA	FABRICANTE	FORNECEDOR	NOME DA INSTITUIÇÃO	MUNICIPIO	UF	QTD ITENS COMPRADOS	PREÇO UNITARIO	CMED - PREÇO REGULADO	COMPETÊNCIA CHED	MÉDIA PONDERADA	Primeiro	Anterior	2	Próximo	Último			
BR0266896	FIO DENTAL, MATERIAL:RESINA TERMOPLÁSTICA/CERA E ESSENCIA, COMPRIMENTO:500 M, TIPO:REGULAR, SABOR:NEUTRO	ROLO 500,00 M	Não	19/04/2018	Pregão	27/07/2018	A	MEDIO INDUSTRIA E COMERCIO DE ARTIGOS ODONTOLÓGICOS - EIRELI	DENTAL SHOW - COMERCIO DE PRODUTOS ODONTOLÓGICOS E HOSPITALARES LTDA - ME	MUNICIPIO DE PEROLA	PEROLA	PR	4	14,8300	N/A	N/A	8,5542								
BR0266896	FIO DENTAL, MATERIAL:RESINA TERMOPLÁSTICA/CERA E ESSENCIA, COMPRIMENTO:500 M, TIPO:REGULAR, SABOR:NEUTRO	ROLO 500,00 M	Não	04/12/2017	Pregão	04/09/2018	A	HILLO - INDUSTRIA E COMERCIO LTDA - EPP	C.A. DISTRIBUIDORA DE PRODUTOS HOSPITALARES DE EIRELI - ME	FUNDO MUNICIPAL DE SAUDE - FMS DO MUNICIPIO DE ANASTACIO	ANASTACIO	MS	50	15,2000	N/A	N/A	8,5542								
BR0266896	FIO DENTAL, MATERIAL:RESINA TERMOPLÁSTICA/CERA E ESSENCIA, COMPRIMENTO:500 M, TIPO:REGULAR, SABOR:NEUTRO	ROLO 500,00 M	Não	12/07/2018	Pregão	22/08/2018	A	HILLO - INDUSTRIA E COMERCIO LTDA - EPP	CLEBER MICHAEL PAGANELI - EPP	MUNICIPIO DE PONTALINDA	PONTALINDA	SP	15	15,7000	N/A	N/A	8,5542								
BR0266896	FIO DENTAL, MATERIAL:RESINA TERMOPLÁSTICA/CERA E ESSENCIA, COMPRIMENTO:500 M, TIPO:REGULAR, SABOR:NEUTRO	ROLO 500,00 M	Não	21/08/2018	Pregão	18/12/2018	A	PREVEN INDUSTRIA E COMERCIO DE PRODUTOS ODONTOLÓGICOS EIRELI - EPP	BIO - LOGICA COMERCIO DE PRODUTOS HOSPITALARES LTDA	FUNDO MUNICIPAL DE SAUDE DE FLORIDA	FLORIDA	PR	10	58,0000	N/A	N/A	8,5542								

Mostrando 21 à 25 de 25 registros

Supporte a sistemas: 136 - opção 8
e-mail: suporte.sistemas@bpaas.saude.gov.br
Site: http://bpaas.saude.gov.br/bpaas-sistemas

00067
6.

RELATÓRIO PÚBLICO
(medicamentos, materiais médico-hospitalares e gases medicinais)

PESQUISAR POR

ITEM
 MODALIDADE
 INSTITUIÇÃO
 FORNECEDOR
 FAIXA
 PERÍODO
 BASE SIASC(Compras Federais)
 TIPO DE COMPRA

Código BR:
 Descrição CATMAT:
 Unidade de Fornecimento:
 Genérico: Sim Não
 Adicionar
 Dados Agrupados

Grupo:
 Classe:
 PDM:
 UF:
 Município:

Item 363 - R\$ 13,63

Postular

Gerar Planilha

Gerar PDF

RESULTADO

Os registros exibidos especificam as compras realizadas nos últimos 18 meses, o que corresponde ao seguinte período: 27-11-2017 a 27/05/2019

Base de Dados BPS

DADOS DO ITEM			DADOS DA COMPRA				DADOS DO FABRICANTE/FORNECEDOR			DADOS DA INSTITUIÇÃO				VALORES			
CÓDIGO BR	DESCRIÇÃO CATMAT	UNIDADE DE FORNECIMENTO	DATA COMPRA	MODALIDADE DA COMPRA	DATA INSERÇÃO	TIPO COMPRA	FABRICANTE	FABRICANTE/FORNECEDOR	NOME DA INSTITUIÇÃO	MUNICÍPIO	UF	QTD ITENS COMPRADOS	PREÇO UNITÁRIO	CMED - PREÇO REGULADO	COMPETÊNCIA CMED	MÉDIA PONDERADA	
Nenhum registro encontrado..																	

Mostrar 20

Suporte a sistemas: 136 - opção 8
 e-mail: suporte.sistemas@datasus.gov.br
 Para mais detalhes: <http://datasus.saude.gov.br/fale-conosco>



Digite o nome, marca ou princípio ativo do produto

Olá, crie ou acesse sua conta

000673

Minha Cesta

Navegue por categorias

Marcas | Nossos Parceiros | Acumule Descontos

*Preços para entrega no estado de PR

Home Cuidados Diários Higiene Oral Fio/Fita Dental

Parcela em até 3x** sem juros nos cartões de crédito

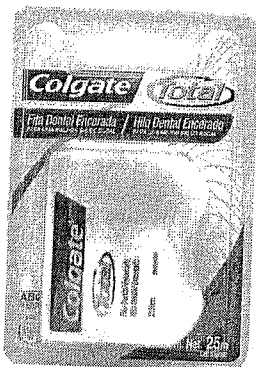

Fita Dental Colgate com 25 Metros

Produto com a qualidade Colgate| código: 16898 - [793985]



Frete Grátis Consulte*

Parcela em até 3x nos cartões**

De ~~R\$ 15,10~~

Por **R\$ 12,14** cada

Economize já: R\$ 2,96

- 1 +

Unidade(s)

Adicionar na minha lista

Comprar Unidade

Confira outras opções deste produto



Acumule Descontos

Você já faz parte do Clube Sidney Oliveira? **Cadastre-se** já e comece a acumular descontos agora para suas próximas compras. [Quero Participar](#)

Informações do Produto

Comentários

Outras Informações

O uso regular da fita dental proporciona:

Até 80% menos placa entre os dentes

Ajuda a manter as gengivas saudáveis

Desliza fácil e não desfia



Pesquisar produtos, marcas, sintomas...



Você está aqui: home / produtos / fita dental colgate total original 25 metros

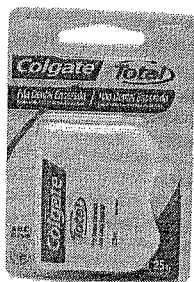

FITA DENTAL COLGATE TOTAL ORIGINAL 25 METROS

Estoque indisponível Código: 58210

Por R\$ 13,90

A partir de 3 unid. R\$ 13,48

Avisar-me quando chegar



4: COLGATE Código: 58210

Preços válidos somente para compras na loja online

INFORMAÇÕES DO PRODUTO

O Primeiro passo para higiene bucal.

INDICAÇÃO

Ajuda a resolver problemas na gengiva, agindo na prevenção da cárie e placa bacteriana. 80% menos placa bacteriana. 50% menos cárie. Desliza fácil e não desfia.

ADVERTÊNCIA DE USO:

Se persistirem os sintomas, o médico deverá ser consultado. Seu uso pode trazer riscos, procure um médico. Leia a bula.

BULA

Clique aqui para abrir a bula em PDF.

QUEM VIU ESTE PRODUTO, VIU TAMBÉM



Código: 68927

Fio Dental J&J Reach Essencial Menta 100 Mt

Por R\$ 6,99

A partir de 3 un R\$ 6,78

ADICIONAR A CESTA



Código: 8110

Dentrat Fio D Menta 100mt

Por R\$ 3,90

A partir de 3 un R\$ 3,78

ADICIONAR A CESTA



Código: 54207

Fio Dental J&J Reach Menta 50mt

Por R\$ 11,70

A partir de 3 un R\$ 11,35

ADICIONAR A CESTA



Código: 11667

Fio Dental Power Dent Fio Dental 125 Metros Ref 1095

Por R\$ 5,99

A partir de 3 un R\$ 5,81

ADICIONAR A CESTA

Califarma Comércio de Medicamentos LTDA CNPJ: 08.911.373/0001-70 IE: 00372070-01

Endereço: Av. Manoel Ribas, 1270 - Moinhos / Curitiba (PR) CEP: 81.610-006

Horário de funcionamento das lojas de Curitiba, Ponta Grossa, Campo Largo e Atacórnica: 07:00 às 23:00 (segunda-feira a sábado) 08:00 às 23:00 (domingos e feriados)

Farmacêutica responsável: Livia Blumenschtein Silva CNP: 24706 / CPF: 051479-1

receita.

Confira os endereços das demais farmácias.



000675

b.

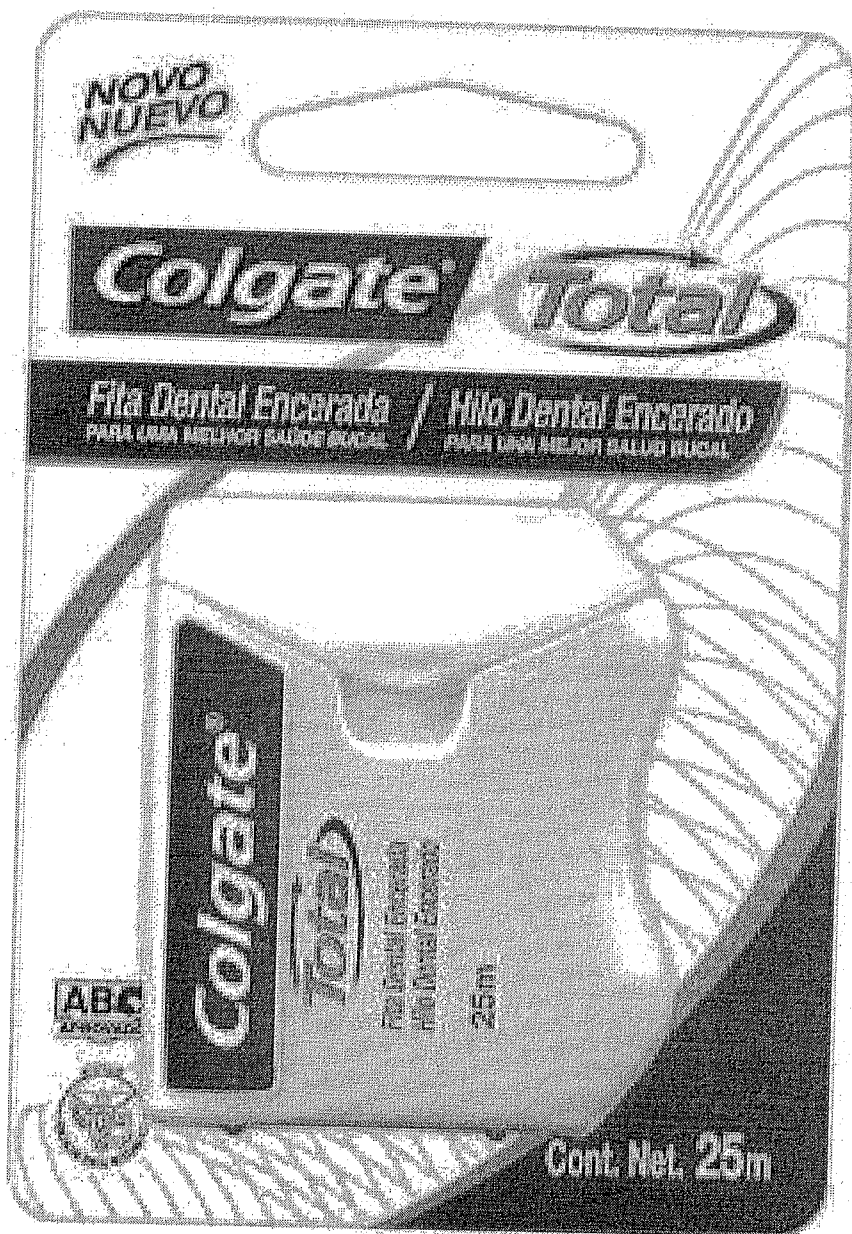

passe o mouse para dar zoom. clique para ampliar ()

FITA DENTAL COLGATE TOTAL 25 METROS

Cod. Do Produto: 711290 / Laboratório: COLGATE (/Busca-Marca/Colgate/3553)



Deixe seu Comentário



Minha lista de desejos



Ver mais informações

R\$ 11,90

Pagamento À Vista



1

UND

RELATÓRIO PÚBLICO (medicamentos, materiais médico-hospitalares e gases medicinais)

PESQUISAR POR

ITEM
 MODALIDADE
 INSTITUIÇÃO
 FORNECEDOR
 FABRICANTE
 FAIXA
 PERÍODO
 BASE SIASG(Compras Federais)
 TIPO DE COMPRA

Descrição CATMAT:
 Unidade de Fornecedor:
 Código BR:
 BR:
 Unidade de Fornecedor:
 Genérico: Sim Não
 Dados Agrupados

Grupo:
 Todos
 Classe:
 Todos
 PDM:
 Adicionar
 UF:
 Todas
 Município:
 Selezione

Pesquisar

Limpar

Gerar Planilha

Gerar PDF

RESULTADO

Os registros exibidos especificam as compras realizadas nos últimos 18 meses, o que corresponde ao seguinte período: 27-11-2017 a 27/05/2019

DADOS DO ITEM				DADOS DA COMPRA				DADOS DO FABRICANTE/FORNECEDOR				DADOS DA INSTITUIÇÃO				VALORES			
CÓDIGO BR	DESCRIÇÃO CATMAT	UNIDADE DE FORNECIMENTO	GENÉRICO	DATA COMPRA	MODALIDADE DA COMPRA	DATA INSERÇÃO	TIPO COMPRA	FABRICANTE	FABRICANTE	FORNECEDOR	NOME DA INSTITUIÇÃO	MUNICÍPIO	UF	QTD ITENS COMPRADOS	PREÇO UNITÁRIO	CMED - PREÇO REGULADO	COMPETÊNCIA CMED	MÉDIA PONDERADA	
Nenhum registro encontrado..																			

Suporte a sistemas: 136 - opção 8
 e-mail: suporte.sistemas@bptasus.gov.br
 Fale conosco: <http://delasus.saude.gov.br/fale-conosco>

Bem-vindo Cliente (<https://www.dentalshop.com.br/identificacao/t/9>)

Minha conta (<https://www.dentalshop.com.br/identificacao/t/9/destino/comprador>)

Meus Pedidos (<https://www.dentalshop.com.br/identificacao/t/9/destino/meuspedidos>)

Dúvidas (<https://www.dentalshop.com.br/duvidas>)

Contato (<https://www.dentalshop.com.br/faleconosco>)

BUSCAR



Telefendas 0800 602 5400

WhatsApp (51) 99807-7440 (<https://apl.whatsapp.com/send?phone=5551998077440>)

0 (<https://www.dentalshop.com.br/carrinho/t/9>)

Veja mais categorias

INSTRUMENTAL
(<https://www.dentalshop.com.br/d/2982/instrumental>)

ENDODONTIA
(<https://www.dentalshop.com.br/d/2989/endodontia>)

HARMONIZAÇÃO OROFACIAL
(<https://www.dentalshop.com.br/d/2979/harmonizacao-orofacial>)

ORTODONTIA
(<https://www.dentalshop.com.br/d/2986/ortodontia>)

DESCARTÁVEIS
(<https://www.dentalshop.com.br/d/2996/descartaveis>)

JALECO E TOUCA
(<https://www.dentalshop.com.br/d/2970/jaleco-e-touca>)

GIFTS
(<https://www.dentalshop.com.br/d/2974/gifts>)

CURSOS E EVENTOS (<http://dentalshop.myclashop.com.br/pagina/institucional/cursos>)

<https://www.dentalshop.com.br/> > [diversos](https://www.dentalshop.com.br/d/2952/diversos) > [fixador radiográfico dental 475ml - indusbello](https://www.dentalshop.com.br/d/2952/diversos)



Fixador Radiográfico Dental 475ml - Indusbello -

Código 15800



(https://www.dentalshop.com.br/regrapromocaoofrete/produto_id/64854)

Garanta um brinde

(https://www.dentalshop.com.br/regrapromocaoobrinde/produto_id/64854)

Por **R\$14,90**

1

Comprar

CALCULAR SUA ENTREGA
Esqueci meu CEP

OK

(<https://dentalshop.claimg.com.br/Assets/Produtos/SuperZoom/5f0989c2bb483cdd36cd467044d8db60.jpg?v=65c42f61-1>)

CARACTERÍSTICAS

* Conteúdo: Sulfito de sódio, diletileno glycol, hidroquinona. * Pronto uso. * Validade: 1 ano. INDICAÇÃO: Indicado para a fixação da imagem na película de filme. EMBALAGEM COM: 475ml.

É do seu gosto? Então veja estes produtos similares

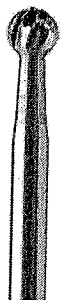

(https://www.dentalshop.com.br/p/60948/broca-carbide-cirurgica-esferica-ca--angelus-primadental/campanha_id/26)

Broca Carbide Cirúrgica Esférica CA - Angelus Prima Dental 2

(https://www.dentalshop.com.br/p/60948/broca-carbide-cirurgica-esferica-ca--angelus-primadental/campanha_id/26)

POR R\$ 15,48

PRAR

COMPRAR

[COM.BR/P/60948/BROCA-CARBIDE-CIRURGICA-ESFERICA-CA--ANGELUS-PRIMA-DENTAL/CAMPANHA_ID/26](https://www.dentalshop.com.br/p/60948/broca-carbide-cirurgica-esferica-ca--angelus-primadental/campanha_id/26)

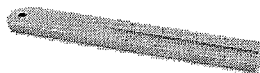

(https://www.dentalshop.com.br/p/60488/regua-de-aluminio-milimetrada-endodontica--maquira/campanha_id/26)

Régua de Alumínio Milimetrada Endodôntica C/1 - Maquira

(https://www.dentalshop.com.br/p/60488/regua-de-aluminio-milimetrada-endodontica--maquira/campanha_id/26)

POR R\$ 13,90

COMPRAR

[COM.BR/P/60488/REGUA-DE-ALUMINIO-MILIMETRADA-ENDODONTICA--MAQUIRA/CAMPANHA_ID/26](https://www.dentalshop.com.br/p/60488/regua-de-aluminio-milimetrada-endodontica--maquira/campanha_id/26)

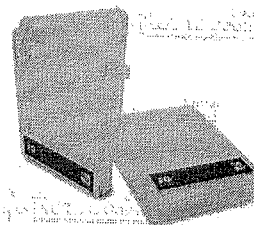

(https://www.dentalshop.com.br/p/60013/broqueiro-estilizado-sortido--kgs/campanha_id/26)

Broqueiro Estilizado Sortido - KGS

(https://www.dentalshop.com.br/p/60013/broqueiro-estilizado-sortido--kgs/campanha_id/26)

POR R\$ 16,00

COMPRAR

[COM.BR/P/60013/BROQUEIRO-ESTILIZADO-SORTIDO--KGS/CAMPANHA_ID/26](https://www.dentalshop.com.br/p/60013/broqueiro-estilizado-sortido--kgs/campanha_id/26)

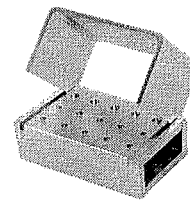

(https://www.dentalshop.com.br/p/60452/broqueiro-15-furos-fgca--dentalshop/campanha_id/26)

Broqueiro 15 Furos FG/CA - Dentalshop

(https://www.dentalshop.com.br/p/60452/broqueiro-15-furos-fgca--dentalshop/campanha_id/26)

POR R\$ 17,70

COMP

[COM.BR/P/60452/BROQUEIRO-15-FUROS-FGCA--DENTALSHOP/CAMPANHA_ID/26](https://www.dentalshop.com.br/p/60452/broqueiro-15-furos-fgca--dentalshop/campanha_id/26)



Atendimento



Minha Conta

 TODOS OS
DEPARTAMENTOS

Seringas

Medicamentos

Scalps

Equipos

Sondas

Cateter

Compressa

Aparelhos

Luvas

Aguilhas

[Home](#) » [ODONTOLOGIA](#) » [FIXADOR ODONTOLOGICO](#) » [Fixador de Raio X Odontológico pronto para uso 475ml - Prograd](#)

Fixador de Raio X Odontológico pronto para uso 475ml - Prograd

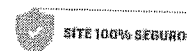
R\$ 21,00

 ou **R\$20,37** à vista

 Ver opções de
parcelamento

 DIGITE SEU CEP
OK

COMPRAR

Porque comprar na HD:
Desconto para pagamento à vista
Entrega garantida para todo o
Brasil
Produto 100% Original
Compra Segura
Parcelamento sem juros

DESCRIÇÃO

Fixador de Raio X Odontológico pronto para uso 475ml - Prograd

Informações

Os produtos químicos da PROGRAD, possuem qualidades que podem proporcionar a perfeita imagem radiográfica odontológica. O Revelador PROGRAD, tem alta qualidade em parte única, lhe proporciona imagens com ótimo contraste radiológico.

Especificações do Produto

Revelador 475ml - Frasco com 475ml de químico pronto para uso.

ÚLTIMOS VISTOS



FIXADOR PRODAK 475ML - SOINVIE

COD: 123017000

4.5 de 5

(2)

R\$12,60

R\$11,97 no boleto à vista
ou 1X de R\$12,60 no cartão

Resgate por 1260 pontos no Surya Club

Quantidade:

Adicionar ao carrinho

Comprar agora

Informações do produto

Apresentação

Frasco com 475 mL.

Benefícios

O fixador em conjunto com revelador possibilita que a imagem extraída do paciente seja transferida para película para que o exame possa ser visualizado em qualquer local que tenha luz.

Características

- Composição: água, tiosulfato de amônio e tiocianato de amônio;
- Forma física: líquido.

Indicações

Indicado para o processamento manual de filmes radiográficos dentais intraorais.

Ver Mais

Pergunte e veja opiniões de quem já comprou

Guia	Avaliações	Perguntas
------	------------	-----------

2 avaliações

(2)

(1)

(1)

(0)

(0)

(0)

Nota 4.5 de 5

2 avaliações

0 avaliações

(veja todas as avaliações)

Ficou alguma dúvida sobre o produto? Pergunte aqui...

Enviar pergunta



RELATÓRIO PÚBLICO
(medicamentos, materiais médico-hospitalares e gases medicinais)

ITEM
 MODALIDADE
 INSTITUIÇÃO
 FORNECEDOR
 FABRICANTE
 FAIXA
 PERÍODO
 BASE SIASG(Compras Federais)
 TIPO DE COMPRA

Descrição CATMAT:
 Código BR:
 Unidade de Fornecimento:
 Genérico: Sim Não Dados Agrupados
 Adicionar

Grupo:
 Classe:
 PDM:
 UF: Município:
 Item 365 - R\$ 8,30

Pesquisar Limpar

Gerar Planilha Gerar PDF

RESULTADO

Os registros exibidos especificam as compras realizadas nos últimos 18 meses, o que corresponde ao seguinte período: 27-11-2017 a 27/05/2019
Base de Dados BPS

Mostrar 20 ▼

DADOS DO ITEM			DADOS DA COMPRA				DADOS DA INSTITUIÇÃO				VALORES				
CÓDIGO BR	DESCRIÇÃO CATMAT	UNIDADE DE FORNECIMENTO	DATA COMPRA	MODALIDADE DA COMPRA	DATA INSERÇÃO	TIPO COMPRA	FABRICANTE	FABRICANTE FORNECEDOR	NOME DA INSTITUIÇÃO	MUNICÍPIO	UF	QTD ITENS COMPRADOS	PREÇO UNITÁRIO	COMPETÊNCIA CMIED	MÉDIA PONDERADA
Nenhum registro encontrado.															



(<https://www.dentalgutierre.com.br/>)

Busque aqui..

Home (<https://www.dentalgutierre.com.br/>) > Materiais de Consumo (<https://www.dentalgutierre.com.br/materiais-de-consumo>) >

Fluor (<https://www.dentalgutierre.com.br/materlais-de-consumo/fluor>)



(<https://www.dentalgutierre.com>)



Tweetar (<https://twitter.com/share>)

Fluor Gel Topex Neutro 200mL Nova Dfl SKU 001145

R\$ 8,30

Quantidade

Adicionar ao Carrinho

Finalizar Compra

Consulte opções de parcelamento

Consulte frete e prazo de entrega

Indicações

Características e benefícios

Precisa de ajuda?

Acompanhe seu Pedido 1º VÍO
2º VÍO do Boleto

Entrar ou Cadastre-se
Minha Conta

O que você procura?

Por Categoria

Repetir Pedido

Tudo Que Você Precisa

Promoções



Dental Cremer | Prevenção e Profilaxia | Flúor

Produto

Indicação

Características

Itens Inclusos



Flúor em Gel Flugel - Nova DFL

Cod. de Referência: 375732

★★★★☆ (18)

Veja opiniões de quem já comprou

Embalagem com 200ml. Neutro.



FRETE GRÁTIS NAS COMPRAS ACIMA DE R\$100,00

Por: **R\$8,30**

Condições de Pagamento [+]

QUANTIDADE:

1

COMPRAR

VOCÊ ESTÁ EM UM AMBIENTE SEGURO

PRODUTOS QUE OS DENTISTAS TAMBÉM COMPRAM

32% compram



Flúor em Gel Flugel - Nova DFL

Embalagem com 200ml. Neutro.

★★★★☆ (18)

A partir de: **R\$ 8,30**

1

COMPRAR

10% compram

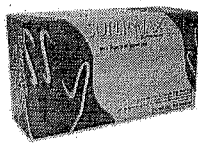

LEVE + PAGUE
Luva de Procedimento - Supermax

Embalagem com 100 unidades. Escolha o tamanho.

★★★★☆ (423)

A partir de: **R\$ 24,99**

Por até **R\$ 20,99**

1

COMPRAR

8% compram

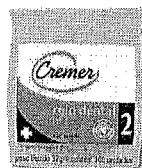

LEVE + PAGUE
Rolo Dental - Cremer

Embalagem com 100 unidades. Tamanho nº 1 ou 2.

★★★★☆ (270)

A partir de: **R\$ 2,89**

Por até **R\$ 2,31**

1

COMPRAR

8% compram



CAIXA FECHADA
Aplicador - AllPrime

Embalagem com 100 unidades.

★★★★☆ (15)

A partir de: **R\$ 10,90**

Por até **R\$ 9,40**

1

COMPRAR

7% compram



CAIXA FECHADA
Rolo Dental - SSPlus

Embalagem com 100 unidades.

★★★★☆ (204)

A partir de: **R\$ 1,89**

Por até **R\$ 1,49**

1

COMPRAR

Indicação

Características

Itens Inclusos

Indicado para a prevenção de cáries, remineralização dos dentes após condicionamento ácido e remineralização dos de

POSSO AJUDAR?

Compre rápido

**FLUOR GEL NEUTRO MENTA FLUGEL
200ML - NOVA DFL**

COD: 124013000

4.8 de 5

(4)

Comprando a partir de R\$279,00 em produtos Nova DFL (exceto anestésicos) ganhará 04 cartucho de Lixa de Procedimento Sem Po Contato Orange Uniflex

R\$8,30Resgate por 864
pontos no Surya
ClubR\$7,89 no boleto à vista
ou 1X de R\$8,30 no cartãoQuantidade:

Adicionar ao carrinho

Comprar agora

Informações do produto**Apresentação**

Embalagem com 200ml.

Benefícios

Ação completa em 1 minuto: rapidez no atendimento.

Além de segura, sua aplicação é muito prática devido a sua tixotropia. Isso significa que seu grau de viscosidade o mantém na moldura sem escorrer. Sob pressão, sua viscosidade diminui e o flúor penetra nas áreas interproximais.

Características

- Flúor gel de 1 minuto: rapidez no atendimento.
- Flúor Neutro: Fluoreto de sódio 2%.
- Não tem corantes
- Gel neutro transparente e com agradável sabor menta.
- Além de segura, sua aplicação é muito prática devido à sua tixotropia.
- Seu grau de viscosidade mantém o gel na moldura sem escorrer.
- Sob pressão, sua viscosidade diminui e o flúor penetra nas áreas interproximais.
- Registro Anvisa 10017710142.

Indicações

Prevenção de doença cárie.

Ver Mais

Pergunte e veja opiniões de quem já comprou

Guia Avaliações Perguntas

4 avaliações

(4)

(3)

(1)

00

00

00

00

Nota 4.8 de 5

Ficou alguma dúvida sobre o produto? Pergunte aqui...

Enviar pergunta



RELATÓRIO PÚBLICO
(medicamentos, materiais médico-hospitalares e gases medicinais)

PESQUISAR POR

ITEM
 MODALIDADE
 INSTITUIÇÃO
 FORNECEDOR
 FABRICANTE
 FAIXA
 PERÍODO
 BASE SIASG(Compras Federais)
 TIPO DE COMPRA

ITEM

Código BR: 0431743

Descrição CATMAT: forceps adulto

Unidade de Fornecimento:

Unidade de Fornecimento:

Genérico: Sim Não

Dados Agrupados

Adicionar

Grupo: Todos

Classe: Todos

PNM:

UF: Todos

Município: Selezione

Item 366 R\$ 102,56
AO
384

Pesquisar

Limpar

Gerar PDF

RESULTADO

Os registros exibidos especificam as compras realizadas nos últimos 18 meses, o que corresponde ao seguinte período: 27-11-2017 a 27/05/2019

Base de Dados BPS

Mostrar 20

DADOS DO ITEM		DADOS DA COMPRA			DADOS DO FABRICANTE/FORNECEDOR		DADOS DA INSTITUIÇÃO				VALORES				
CODIGO BR	DESCRIÇÃO CATMAT	UNIDADE DE FORNECIMENTO	GENÉRICO	DATA COMPRA	MODALIDADE DA COMPRA	DATA INSERÇÃO	TIPO COMPRA	FABRICANTE	FORNecedor	NOME DA INSTITUIÇÃO	MUNICIPIO UF	QTD ITENS COMPRADOS	PREÇO UNITARIO	COMPETÊNCIA CMED	MEDIA PONDERADA
Nenhum registro encontrado.															



Dental Access
Tudo para sua saúde!

Olá Visitante! Cadastre-se
Já é cadastrado? Login

TELEVENDAS
+55 (22) 2566-3532

Não há produtos em seu carrinho.

Pesquisar...

Selecione o idioma ▼

MOSTRAR CATEGORIAS

Produtos Odontologia » Instrumental » Fórceps

Fórceps Nº 150 Adulto em Aço Inox

FAVA

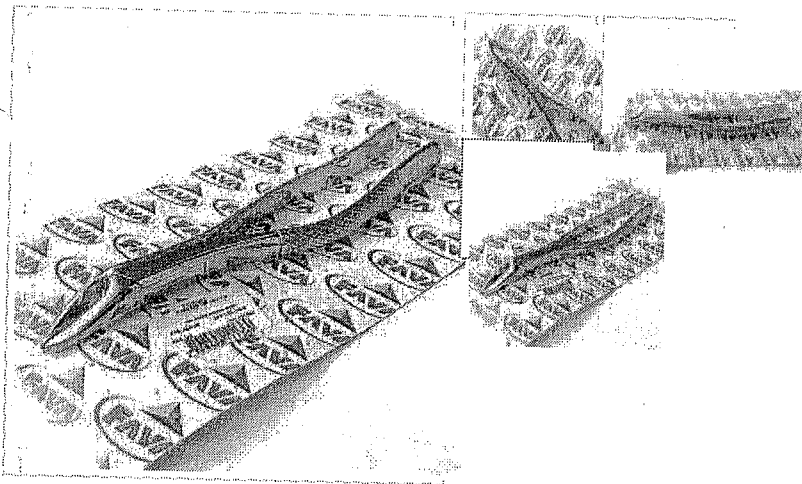

Apenas:
2x de R\$ 52,47
ou À Vista R\$ 104,94

- COMPRAR**
COLOCAR NA SACOLA
- FORMAS DE PAGAMENTO
- CALCULAR FRETE
- RECOMENDAR PRODUTO

Descrição:

Embalagem : bliste contendo 01 fórceps nº 150 adulto, em aço inoxidável, autoclavável.

Características:

Forceps Nº 150 Adulto

Código : FOR002

Indicado para extração de pré-molares, incisivos e raízes superiores.

Tamanho : 18cm de comprimento

Registro ANVISA: 10317690018

Fabricante : Fava

Parceiros



Fale Conosco

Dental Access
Praça Cel. Monnerat, 228 - Loja 16 - Shopping Sta. Rita - Centro
Bom Jardim - RJ CEP 28.660-000

Fone: (22) 2566-3532
contato@dentalaccess.com.br

Institucional

- Condições de Uso
- Devolução ou Troca
- Entrega
- Rastreamento
- Segurança

Redes sociais

Chat, online!

Formas de pagamento

(https://powered-by.pushnews.eu/?utm_source=&utm_medium=optin-widget)Pushnews (https://powered-by.pushnews.eu/?utm_source=&utm_medium=optin-widget)

Fórceps Adulto N° 17

Embalagem c/ 1 unidade.

Millennium

(https://cdn.dentalspeed.com/produtos/550/forceps-n-17-adulto-millennium-6756.png)

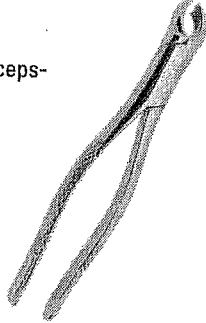

(https://dentalspeed.com/marca/mi

Por apenas

R\$ 102,73

Quantidade

adicionar ao carrinho

Compartilhe:

Características

- Aço inox;
- Autoclavável.

Aplicação

Para fragmentos de raízes e raízes pequenas.

- N° 01: Indicado para extração de incisivos e caninos superiores;
- N° 16: Indicado para extração de molares Inferiores de ambos os lados (conhecido como Chifre de Touro);
- N° 17: Indicado para extração de molares Inferiores ambos os lados;
- N° 18L: Indicado para extração de molares superiores lado esquerdo;
- N° 18R: Indicado para extração de molares superiores do lado direito;
- N° 23: Indicado para extração de molares inferiores de ambos os lados;
- N° 62: Indicado para extração de dentes e raízes superiores;
- N° 65: Indicado para extração de Incisivos e raízes superiores;
- N° 69: Indicado para fragmentos e raízes pequenas superiores e Inferiores;
- N° 68: Indicado para extração de raízes Inferiores de ambos os lados;
- N° 99A: Indicado para extração de pré-molares, caninos e incisivos superiores;
- N° 150: Indicado para extração de pré-molares, incisivos e raízes superiores;
- N° 151: Indicado para extração de pré-molares, incisivos e raízes Inferiores;
- N° 222: Indicado para extração de sisos inferiores de ambos os lados.

Código do Produto: 6756 (GOF6756H)

(https://dentalspeed.com/hotsite/promo-caixa-fechada)

(https://dentalspeed.com/procure)

https://dentalspeed.com/modelo/forceps-n-17-adulto-millennium-6756

X



O que você está procurando?



INÍCIO / ODONTOLOGIA / INSTRUMENTAIS CIRÚRGICOS / FORCEPS



Forceps odontológico N°65 adulto

R\$100,00

9x de R\$11,11 s/ juros Cartão de Crédito

R\$95,00 à vista no Boleto

Forceps Adulto N°65. Instrumento cirúrgico articulado não cortante. Produzido em aço inoxidável. Os fórceps dentários ou odontológicos são instrumentos usados na remoção dentária (extração) do osso alveolar. Eles são usados de acordo com a configuração geométrica de cada dente. Os fórceps de n°65 são empregados em incisivos e raízes superiores.
Disponibilidade: 1 a 7 dias úteis.

- 1 +

COMPRAR

REF: AI0671

Categorias: Forceps, Instrumentais Cirúrgicos, Odontologia

GTIN: AI0671

O.D. não está disponível
Nenhuma classificação disponível

RELATÓRIO PÚBLICO (medicamentos, material médico-hospitalares e gases medicinais)

PESQUISAR POR

- ITEM
- MODALIDADE
- INSTITUIÇÃO
- FORNECEDOR
- FABRICANTE
- FAIXA
- PERÍODO
- BASE SIASG(Compras Federais)
- TIPO DE COMPRA

ITEM

Código BR:

BR:

Descrição CATMAT:

Unidade de Fornecimento:

Genérico: Sim Não

Dados Agrupados

Adicionar

Grupo:

Classe:

PDM:

UF:

Item 385 R\$ 8,77

Pesquisar

Limpar

Os registros exibidos especificam as compras realizadas nos últimos 18 meses, o que corresponde ao seguinte período: 27-11-2017 a 27/05/2019

Gerar Planilha

Gerar PDF

RESULTADO

DADOS DO ITEM				DADOS DA COMPRA				DADOS DA INSTITUIÇÃO				VALORES						
CODIGO BR	DESCRIÇÃO CATMAT	UNIDADE DE FORNECIMENTO	GENÉRICO	DATA COMPRA	MODALIDADE DA COMPRA	DATA INSERÇÃO	FABRICANTE	FABRICANTE	FABRICANTE	FORNECEDOR	NOME DA INSTITUIÇÃO	MUNICÍPIO	UF	QTD ITENS COMPRADOS	PREÇO UNITÁRIO	CMED - PREÇO REGULADO	COMPETÊNCIA CMED	MÉDIA PONDERADA
Nenhum registro encontrado.																		

Mostrar 20



Formocresol 10 ml

Embalagem c/ 10ml.



(https://cdn.dentalspeed.com/produtos/550/formocresol-10-ml-4935-1.png)



maquira

(https://dentalspeed.com/marca/m

Por apenas

R\$ 7,90

Quantidade

adicionar ao carrinho

Compartilhe:

Apresentação Benefícios

Menos tóxico que o Tricresol Formalina.

Características

O Formocresol é constituído por uma mistura de cresóis e formol, sendo um fixador de polpas vivas, mantendo-as inertes e possibilitando a conservação do dente decíduo até sua queda fisiológica (pulpotomia). É um potente agente antimicrobiano que possui ainda a capacidade de neutralizar toxinas presentes no canal radicular.

Aplicação

O Formocresol é indicado para terapia pulpar de dentes decíduos e em alguns casos específicos de dentes permanentes.

Condições de Uso

📄 Baixar Arquivo (https://cdn.dentalspeed.com/manual/manual-formocresol-10ml-4935.pdf)

Código do Produto: 4935 (MAQ4935A)

(https://dentalspeed.com/hotsite/promo-caixa-fechada)

(https://dentalspeed.com/onde-procurar)

https://dentalspeed.com/modelo/formocresol-10-ml-4935



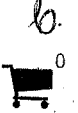

(<https://www.dentalgutierre.com.br/>)

Home (<https://www.dentalgutierre.com.br/>) > Medicamentos (<https://www.dentalgutierre.com.br/medicamentos>)



biodinâmica
respeito por você

(<https://www.dentalgutierre.com>)





Tweetar (<https://twitter.com/share>)
Formocresol 10mL Biodinamica SKU 001198

R\$ 9,11

Quantidade

Adicionar ao Carrinho

Finalizar Compra

-  Consulte opções de parcelamento
-  Consulte frete e prazo de entrega

Indicações
Características e benefícios
Apresentação

**FORMOCRESOL 10ML - BIODINAMICA**

COD: 169069000

0 de 5

(0)

R\$9,30R\$8,84 no boleto à vista
ou 1X de R\$9,30 no cartãoResgate por 736
pontos no Surya
ClubQuantidade:

Adicionar ao carrinho

Comprar agora

Informações do produto**Apresentação**

Embalagem com 10ml.

Características

- * A formulação obedece a padrões orientados pelas pesquisas atuais, sendo, portanto, mais diluído que a composição padrão de Buckley, mas tendo a mesma ou superior eficácia e uma maior compatibilidade biológica;
- * Sua função é fixar as polpas vivas, mantendo-as inertes e possibilitando a conservação do dente decíduo até uma época próxima da queda fisiológica (pulpotomia);
- * Possui ação antibacteriana potente pela ação de seus componentes, o que justifica seu uso em curativos de demora em tratamentos endodônticos;
- * Menos concentrado do que a composição padrão de Buckley sem perder a suas propriedades terapêuticas, aumentando assim, sua compatibilidade biológica;
- * Antisséptico;
- * Humificante do tecido pulpar.

Indicações

Material para mumificação da Polpa Dental

Ver Mais

Pergunte e veja opiniões de quem já comprou

Guia Avaliações Perguntas

0 avaliações

“

Esta loja se preocupa tanto com você consumidor que contratou uma empresa independente para auditar as avaliações da loja. Legal, né? :) A Trustvox certifica que a nota média da loja é

4.8 de 5

”

Ficou alguma dúvida sobre o produto? Pergunte aqui...



RELATÓRIO PÚBLICO
(medicamentos, materiais médico-hospitalares e gases medicinais)

PESQUISAR POR

ITEM
 MODALIDADE
 INSTITUIÇÃO
 FORNECEDOR
 FAIXA
 PERÍODO
 BASE SIAAG (Compras Federais)
 TIPO DE COMPRA

ITEM: Dados Agrupados
 Código BR: Genérico: Sim Não
 Descrição CAT/MAT: Adicionar
 Unidade de Fornecimento:

Grupo: Todos
 Classe: Todos
 PDIM: Todos
 UF: Todas

Item 386

R\$ 72,23

Recalcular

Gerar Planilha

Gerar PDF

RESULTADO

Os registros exibidos especificam as compras realizadas nos últimos 18 meses, o que corresponde ao seguinte período: 27-11-2017 a 27/05/2019

Base de Dados: BPS

Mostrar 20 ▼

DADOS DO ITEM		DADOS DA COMPRA				DADOS DO FORNECEDOR			DADOS DA INSTITUIÇÃO				VALORES				
CÓDIGO BR	DESCRIÇÃO CAT/MAT	UNIDADE DE FORNECIMENTO	GENÉRICO	DATA COMPRA	MODALIDADE DA COMPRA	DATA INSERÇÃO	TIPO COMPRA	FABRICANTE	FABRICANTE FORNECEDOR	NOME DA INSTITUIÇÃO	MUNICÍPIO	UF	QTD ITENS COMPRADOS	PREÇO UNITÁRIO	COMPETÊNCIA CMED	COMPETÊNCIA CMED REGULADO	MÉDIA PONDERADA
Nenhum registro encontrado..																	



Garfo p/ Desdentado Ajustável - Conti

Embalagem c/ 1 unidade.

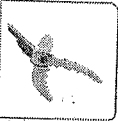

(https://cdn.dentalspeed.com/produtos/prod
garfo-p-
desdentado-
ajustavel-
conti-bio-
art.png)

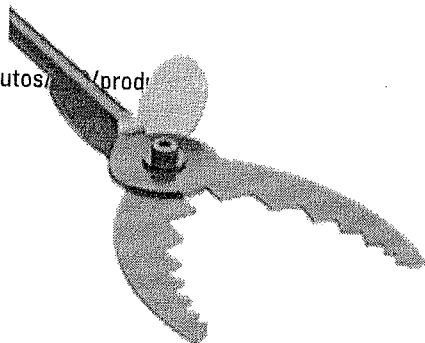

(https://dentalspeed.com/marca/bio-art)

Por apenas

R\$ 65,00

Quantidade

adicionar ao carrinho

Compartilhe:

Características

Garfo com duas hastes reguláveis para adaptação no rebordo alveolar de desdentados totais (plano de cera), como também para pacientes dentados com diferentes largura de arco dental.

Aplicação

O garfo para desdentado é um acessório do Arco Facial.

Código do Produto: 7534 (BAR7534A)

(https://dentalspeed.com/hotsite/promo-caixa-fechada)

(https://dentalspeed.com/procurar)



0

https://dentalspeed.com/modelo/garfo-p-desdentado-ajustavel-conti-7534

Início (<http://www.dentalmilano.com.br/>) > Prótese e Ortodontia (<http://www.dentalmilano.com.br/protese-e-ortodontia.html>) > Garfo de Mordida para Desdentado Compatível com Articulador 10600 Dentflex

000694

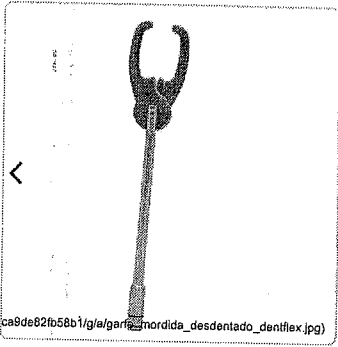

< (<http://www.dentalmilano.com.br/protese-e-ortodontia/garfo-de-mordida-para-dentado-compativel-com-articulador-10600-dentflex.html>)

> (<http://www.dentalmilano.com.br/protese-e-ortodontia/mesa-guia-incisal-metalica-para-articulador-semi-ajustavel-10600-dentflex.html>)

Garfo de Mordida para Desdentado Compatível com Articulador 10600 Dentflex

Seja o primeiro a avaliar este produto (<http://www.dentalmilano.com.br/review/product/list/id/298/category/65/#review-form>)

Peça para Articulador Semi Ajustável 10600 Dentflex

R\$89,90

ou,41 à vista no Depósito Bancário

Disponibilidade: Em estoque

Avise um Amigo (http://www.dentalmilano.com.br/sendfriend/product/send/id/298/cal_id/65/)

0

(https://www...)

Descrição Itens Inclusos Avaliações

- Garfo de Mordida para Desdentado;
- Compatível com Articulador Semi Ajustável 10600 Dentflex.

SEGURANÇA
Entrega Garantida

SATISFAÇÃO
Credibilidade Total

SUPORTE
Equipe Especializada

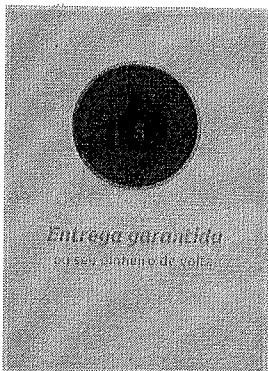

**GARFO PARA DESDENTADO - BIO-ART**

COD: 031019000

0 de 5 (0)

R\$61,80R\$58,71 no boleto à vista
ou 1X de R\$61,80 no cartão Resgate por 6158 pontos no Surya ClubQuantidade: [Adicionar ao carrinho](#)[Comprar agora](#)**Informações do produto****Apresentação**

Embalagem com 1 unidade.

Características

Foi idealizado e construído através de experiências clínicas realizadas na Universidade de São Paulo - Faculdade de Odontologia de Bauru pelo Prof. Dr. Conti.

Indicações

Garfo para Desdentado (Conti)

O garfo para desdentado é um acessório do Arco Facial que possui duas hastes reguláveis para adaptação no rebordo alveolar de desdentados totais (plano de cera), como também para pacientes dentados com diferentes largura de arco dental.

[Ver Mais](#)**Pergunte e veja opiniões de quem já comprou**

Guia	Avaliações	Perguntas
----------------------	----------------------------	---------------------------

0 avaliações

“

Esta loja se preocupa tanto com você consumidor que contratou uma empresa independente para auditar as avaliações da loja. Legal, né? :) A Trustvox certifica que a nota média da loja é

4.8 de 5

”

[Enviar pergunta!](#)

RELATÓRIO PÚBLICO
(medicamentos, materiais médico-hospitalares e gases medicinais)

ITEM
 MODALIDADE
 INSTITUIÇÃO
 FORNECEDOR
 FABRICANTE
 FAIXA
 PERÍODO
 BASE SIASG(Compras Federais)
 TIPO DE COMPRA

Descrição CATMAT:

Código BR:

Unidade de Fornecimento:

Genérico: Sim Não

Adicionar Dados Agrupados

Grupo:

Classe:

PDM:

UF:

Município:

Pesquisar

Limpar

RESULTADO

Os registros exibidos especificam as compras realizadas nos últimos 18 meses, o que corresponde ao seguinte período: 27-11-2017 a 27/05/2019

Gerar Planilha

Gerar PDF

DADOS DO ITEM		DADOS DA COMPRA				DADOS DO FABRICANTE/FORNECEDOR		DADOS DA INSTITUIÇÃO				VALORES					
CÓDIGO BR	DESCRIÇÃO CATMAT	UNIDADE DE FORNECIMENTO	GENÉRICO	DATA COMPRA	MODALIDADE DA COMPRA	DATA INSERÇÃO	TIPO COMPRA	FABRICANTE	FORNECEDOR	NOME DA INSTITUIÇÃO	MUNICÍPIO	UF	QTD ITENS COMPRADOS	PREÇO UNITÁRIO	CMED - PREÇO REGULADO	COMPETÊNCIA CMED	MEDIA PONDERADA
Nenhum registro encontrado.																	

Mostrar 20

Item 387 - R\$ 39,90



Dental Med Sul
Distribuindo Sorrisos

(<https://www.dentalmedsul.com.br/>)

Faça sua Busca

ENTRE OU CADASTRE-SE

MEUS PEDIDOS | 2ª VIA DO BOLETO

0

Home (<https://www.dentalmedsul.com.br/>)>ENDODONTIA (<https://www.dentalmedsul.com.br/endodontia/>)>

TESTE DE VITALIDADE (<https://www.dentalmedsul.com.br/endodontia/teste-de-vitalidade>)

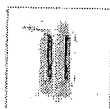
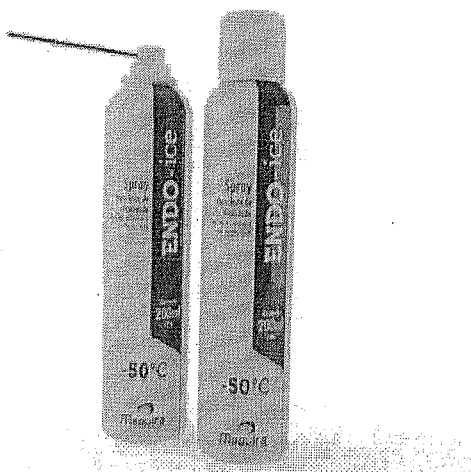

Tweetar (<https://twitter.com/share>) Indicar Produto



AV PARA TESTE DE VITALIDADE PULPAR 200ML

SKU 25.0624

☆☆☆☆☆ AVALIE

Embalagem contendo 200ml de gelo seco Endo Ice Spray.

Promoção Luva de Procedimento - Supermax
COMPRE 500,00 no site (exceto luvas) e pague R\$18,99 em cada.

R\$ 44,90

QUANTIDADE

ADICIONAR AO CARRINHO



► Consulte opções de parcelamento

► Consulte frete e prazo de entrega



(<https://www.dentalgutierre.com.br/>)

Busque aqui..

Home (<https://www.dentalgutierre.com.br/>) > Materiais de Consumo (<https://www.dentalgutierre.com.br/materiais-de-consumo>)

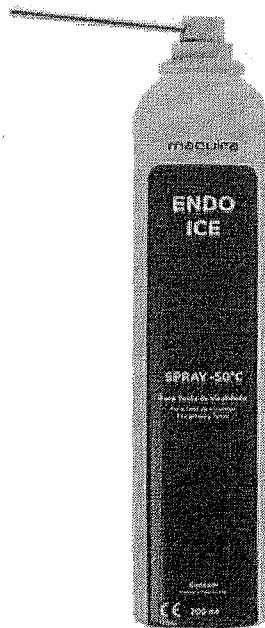

maquira
(<https://www.dentalgutierre.com>)



Tweetar (<https://twitter.com/share>)
Gelo Seco Endo Ice Spray 200mL - Maquira SKU 000854

R\$ 44,90

Quantidade ▼

Adicionar ao Carrinho

Finalizar Compra

- Consulte opções de parcelamento
- Consulte frete e prazo de entrega

Indicações
Características e benefícios
Apresentação

000699
b.



[\(http://www.dentalparametro.com/produto/endodontia/teste-de-vitalidade-endo-ice-spray-maquira/\)](http://www.dentalparametro.com/produto/endodontia/teste-de-vitalidade-endo-ice-spray-maquira/)

[ENDODONTIA \(HTTP://WWW.DENTALPARAMETRO.COM/CATEGORIA-PRODUTO/ENDODONTIA/\)](http://www.dentalparametro.com/categoria-produto/endodontia/)

Gelo Seco Endo Ice Spray 200 MI Maquira

[\(http://www.dentalparametro.com/produto/endodontia/teste-de-vitalidade-endo-ice-spray-maquira/\)](http://www.dentalparametro.com/produto/endodontia/teste-de-vitalidade-endo-ice-spray-maquira/) R\$29.90



INSTITUCIONAL

RELATÓRIO PÚBLICO (medicamentos, materiais médico-hospitalares e gases medicinais)

PESQUISAR POR MODALIDADE INSTITUIÇÃO FORNECEDOR FABRICANTE FAIXA PERÍODO BASE SIASG (Compras Federais) TIPO DE COMPRA

ITEM Descrição CATMAT: 0451743 Unidade de Fornecedor: Grupo: Todos Classe: Todos PDVI: UF: Município: Selezione

Item 388 AC 389 R\$ 51,71

Limpar

Pesquisar

Gerar Planilha

Gerar PDF

RESULTADO

Os registros exibidos especificam as compras realizadas nos últimos 18 meses, o que corresponde ao seguinte período: 27-11-2017 a 27/05/2019

Table with columns: DADOS DO ITEM, DADOS DA COMPRA, DADOS DO FABRICANTE/FORNECEDOR, DADOS DA INSTITUIÇÃO, VALORES. Includes rows for 'Mostrar 20' and 'Nenhum registro encontrado'.

Supporto a sistemas: 136 - opção 3 e-mail: suporte.sistemas@datasus.gov.br Fale conosco: http://datasus.saude.gov.br/fale-conosco

Precisa de ajuda?

Acompanhe seu Pedido

2ª Via do Boleto

Entre ou Cadastre-se
Minha Conta

O que você procura?

Por Categoria

Repetir Pedido

Tudo Que Você Precisa

Promoções



Dental Cremer | Instrumentais | Gengivótomo

Produto

Indicação

Características

Itens Inclusos

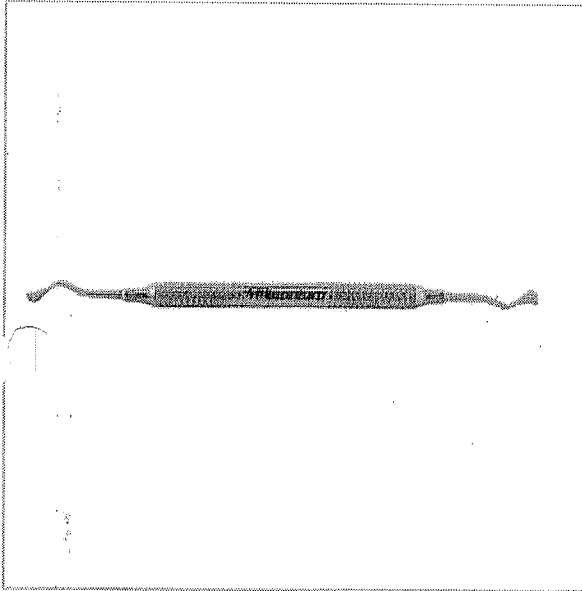

Gengivótomo Kirkland 15/16 Millennium - Golgran

Cod. de Referência: 344080

☆☆☆☆☆ (0)

Avalie este produto

Embalagem com 1 unidade.



FRETE GRÁTIS! NAS COMPRAS ACIMA DE R\$100,00

Por: **R\$54,19**

Condições de Pagamento [+]

QUANTIDADE:

COMPRAR

VOCÊ ESTÁ EM UM AMBIENTE SEGURO

PRODUTOS QUE OS DENTISTAS TAMBÉM COMPRAM

19% compram



Gengivótomo Kirkland 15/16 Millennium - Golgran

Embalagem com 1 unidade.

A partir de: **R\$ 54,19**

COMPRAR

16% compram



Gengivótomo Orban 1-2 Millennium - Golgran

Embalagem com 1 unidade.

☆☆☆☆☆ (2)
A partir de: **R\$ 54,19**

COMPRAR

10% compram



Ponta Diamantada Esférica FG - Fava

Embalagem com 1 unidade FG (alta rotação).

☆☆☆☆☆ (42)
A partir de: **R\$ 2,79**
Por até **R\$ 2,38**

COMPRAR

9% compram

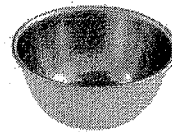

Cuba Inox Redonda - Fava

Unidade. Capacidade 160ml.

☆☆☆☆☆ (16)
A partir de: **R\$ 13,58**

COMPRAR

8% compram



Lima Schluger 9-10 - Golgran Millennium

Embalagem com 1 unidade.

☆☆☆☆☆ (1)
A partir de: **R\$ 64,83**

COMPRAR

Indicação

Características

Itens Inclusos

Podem ser utilizados para remover tecido interproximal.

POSSO AJUDAR?



Gengivótomo Kirkland 15/16

Embalagem c/ 1 unidade.

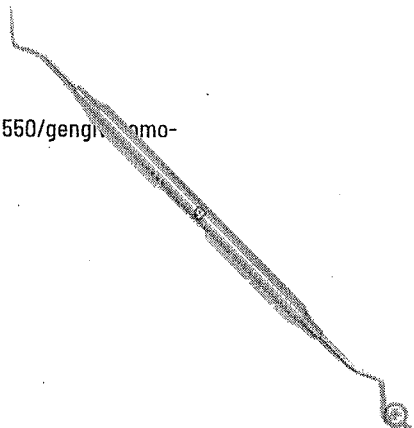

(https://cdn.dentalspeed.com/produtos/550/gengivotomo-kirkland-1516-quinelato-14478.png)



(https://dentalspeed.com/marca/qu)

Por apenas
R\$ 55,23

Quantidade

[adicionar ao carrinho](#)

Compartilhe:

Apresentação Benefícios

Cabo oco e fosco com gravação a laser.

Características

Cabo oco e fosco com gravação a laser.

Aplicação

Cortar a área interproximal da gengiva - gengivoplastia.

Código do Produto: 14478 (QUI14478A)

Produtos visitados por quem procura este item

Gengivótomo Kirland 15/16

GOLGRAN

R\$ 54,19

[Comprar](#)

Gengivótomo Orban 1/2

HU-FRIEDY

R\$ 638,00

[Comprar](#)

Gengivótomo Orban

FAVA

R\$ 60,84

[Comprar](#)

(https://dentalspeed.com/hotsite/promo-caixa-fechada)

(https://dentalspeed.com/produtos/procura?)



Dental Med Sul
Distribuíndo sorrisos

(<https://www.dentalmedsul.com.br/>)

Faça sua Busca

ENTRE OU CADASTRE-SE
MEUS PEDIDOS | 2ª VIA DO BOLETO

0

Home (<https://www.dentalmedsul.com.br/>)>INSTRUMENTAIS (<https://www.dentalmedsul.com.br/instrumentais/>)>

CORTANTE (<https://www.dentalmedsul.com.br/instrumentais/cortante/>)

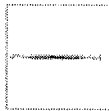

Tweetar (<https://twitter.com/share>) Indicar Produto

GENGIVOTOMO KIRKLAND 15-16 CABO OCO 8MM

25.9961

☆☆☆☆☆ AVALIE

Embalagem com 1 unidade.

R\$ 45,72

QUANTIDADE 1 ▼

Produto Indisponível

Avise-me quando chegar

Insira seu E-mail

AVISAR POR E-MAIL

- ▶ Consulte opções de parcelamento
- ▶ Consulte frete e prazo de entrega

RELATORIO PÚBLICO
(medicamentos, materiais médico-hospitalares e gases medicinais)

PESQUISAR POR

ITEM
 MODALIDADE
 INSTITUIÇÃO
 FORNECEDOR
 FABRICANTE
 FAIXA
 PERÍODO
 BASE SIASG(Compras Federats)
 TIPO DE COMPRA

ITEM

Código BR:

BR:

Descrição CATMAT:

Unidade de Fornecimento:

Genérico: Sim Não

Dados Agrupados

Adicionar

Grupo:

Classe:

PDV:

UF:

Item 390 R\$ 4,86

Particular Limpar

Gerar Planilha

RESULTADO

Os registros exibidos especificam as compras realizadas nos últimos 18 meses, o que corresponde ao seguinte período: 27-11-2017 a 27/05/2019

Base de Dados: BPS

DADOS DO ITEM				DADOS DA COMPRA			DADOS DO FABRICANTE/FORNECEDOR			DADOS DA INSTITUIÇÃO				VALORES			
CÓDIGO BR	DESCRIÇÃO CATMAT	UNIDADE DE FORNECIMENTO	GENÉRICO	DATA COMPRA	MODALIDADE DA COMPRA	DATA INSERÇÃO	TIPO COMPRA	FABRICANTE	FORNECEDOR	NOME DA INSTITUIÇÃO	MUNICÍPIO	UF	QTD ITENS COMPRADOS	PREÇO UNITÁRIO	CMED - PREÇO REGULADO	COMPETÊNCIA CMED	MÉDIA PONDERADA
BR0428416	GESSO - USO ODONTOLÓGICO, TIPO:COMUM TIPO II	QUILOGRAMA	Não	15/02/2018	Tomada de Preços	24/12/2018	A	DLA PHARMACEUTICAL LTDA	DISTRIBUIDORA NOGUEIRA DE MEDICAMENTOS LTDA - EPP	MUNICÍPIO DE PADRE MARCOS - SECRETARIA DE SAUDE	PADRE MARCOS	PI	500000	0,0065	N/A	N/A	5,7944
BR0428416	GESSO - USO ODONTOLÓGICO, TIPO:COMUM TIPO II	QUILOGRAMA	Não	14/05/2018	Pregão	28/11/2018	A	ASFER INDUSTRIA QUIMICA LTDA	ODONTOMED COMERCIO DE PRODUTOS MEDICO HOSPITALARES LTDA - ME	FUNDO MUNICIPAL DE SAUDE	SÃO FRANCISCO	PB	40	3,0250	N/A	N/A	5,7944

Mostrando 1 à 6 de 6 registro(s)

000702

CÓDIGO BR	DADOS DO ITEM		DADOS DA MODALIDADE DA COMPRA		DATA INSERÇÃO	TIPO COMPRA	DADOS DO FABRICANTE/FORNECEDOR		DADOS DA INSTITUIÇÃO			VALORES			
	DESCRIÇÃO CATMAT	UNIDADE DE FORNECIMENTO	GENÉRICO	DATA COMPRA			FABRICANTE	FORNECEDOR	NOML INSTITUIÇÃO	MUNICÍPIO	UF	CTD ITENS COMPRADOS	PREÇO UNITÁRIO	CMED - PREÇO REGULADO	COMPETÊNCIA CMED
BR0428416	GESSO - USO ODONTOLÓGICO, TIPO:COMUM TIPO II	QUILOGRAMA	Não	13/12/2017	06/03/2018	A	RIQUIMICA INDUSTRIA QUIMICA LTDA - ME	COMERCIAL RIBEIRAOPRETANA DE PROD.ODONTOLÓGICOS LTDA - ME	MUNICÍPIO DE ALTINOPOLIS	SP	150	N/A	N/A	5,7944	
BR0428416	GESSO - USO ODONTOLÓGICO, TIPO:COMUM TIPO II	QUILOGRAMA	Não	13/12/2018	11/04/2019	A	PADRAO DIST PROD E EQUIP HOSPITALARES PE CALLOU LTDA	PADRAO DIST PROD E EQUIP HOSPITALARES PE CALLOU LTDA	FUNDO MUNICIPAL DE SAUDE - ESCADA-PE	ESCADA	30	N/A	N/A	5,7944	
BR0428416	GESSO - USO ODONTOLÓGICO, TIPO:COMUM TIPO II	QUILOGRAMA	Não	13/08/2018	05/01/2019	A	DLA PHARMACEUTICAL LTDA	K. J FERNANDES - EPP	MUNICÍPIO DE VILA NOVA DO PIAUI - SECRETARIA DE SAUDE, SANEAMENTO E MEIO AMBIENTE	VILA NOVA DO PIAUI	50	N/A	N/A	5,7944	
BR0428416	GESSO - USO ODONTOLÓGICO, TIPO:COMUM TIPO II	QUILOGRAMA	Não	19/03/2018	30/01/2019	A	PRATI, DONADUZZI E CIA LTDA	DROGA ROCHA DISTRIBUIDORA DE MEDICAMENTOS LTDA - EPP	MUNICÍPIO DE LAGOA ALEGRE	PI	20	N/A	N/A	5,7944	

Mostrando 1 à 6 de 6 registros)

Suporte a sistemas: 136 - opção 3
 e-mail: suporte.sistemas@ciatasus.gov.br
 Fale conosco: <http://ciatasus.saude.gov.br/fale-conosco>

000705
6.

RELATÓRIO PÚBLICO
(medicamentos, materiais médico-hospitalares e gases medicinais)

PESQUISAR POR

- ITEM
- MODALIDADE
- INSTITUIÇÃO
- FORNECEDOR
- FABRICANTE
- FAIXA
- PERÍODO
- BASE SIASG(Compras Federais)
- TIPO DE COMPRA

ITEM

Descrição CAT/MAT:
GESSO - USO ODONTOLÓGICO, TIPO:PEDRA TIPO III

Código BR: 0428415

Unidade de Fornecimento:

Genérico: Sim Não

Adicionar: Dados Agrupados

Grupo: Todos

Classe: Todos

PDM:

UF: Todos Município: Selezione

Pesquisar:

Limpar

RESULTADO

Os registros exibidos especificam as compras realizadas nos últimos 18 meses, o que corresponde ao seguinte período: 27-11-2017 a 27/05/2019
Base de Dados BPS

CÓDIGO BR	DESCRIÇÃO CAT/MAT	UNIDADE DE FORNECIMENTO	GÊNERICO	DADOS DA COMPRA			DADOS DO FABRICANTE/FORNECEDOR			DADOS DA INSTITUIÇÃO				VALORES			
				DATA COMPRA	MODALIDADE DA COMPRA	DATA INSERÇÃO	TIPO COMPRA	FABRICANTE	FORNECEDOR	NOME DA INSTITUIÇÃO	MUNICÍPIO	UF	QTD ITENS COMPRADOS	PREÇO UNITÁRIO	PREÇO - PREÇO REGULADO	COMPETÊNCIA CMED	MÉDIA PONDERADA
BR0428415	GESSO - USO ODONTOLÓGICO, TIPO:PEDRA TIPO III	EMBALAGEM 1,00 KG	Não	15/02/2018	Tomada de Preços	24/12/2018	A	DIA PHARMACEUTICAL LTDA	DISTRIBUIDORA NOGUEIRA DE MEDICAMENTOS LTDA - EPP	MUNICÍPIO DE PADRE MARCOS SECRETARIA DE SAUDE	PADRE MARCOS	PI	200000	0,0540	N/A	N/A	0,1240
BR0428415	GESSO - USO ODONTOLÓGICO, TIPO:PEDRA TIPO III	EMBALAGEM 1,00 KG	Não	01/10/2018	Pregão	24/01/2019	A	ASFER INDUSTRIA QUIMICA LTDA	MATERIAIS MEDICOS E ODONTOLÓGICOS LTDA - EPP	FUNDO MUNICIPAL DE SAUDE DE QUATA	QUATA	SP	50	4,0400	N/A	N/A	0,1240

Mostrando 1 à 7 de 7 registro(s)

CÓDIGO - BR	DADOS DO ITEM				DADOS D. COMPRA		DADOS DO FABRICANTE/FORNECEDOR			INSTITUIÇÃO			VALORES			
	DESCRIÇÃO CATMAT	UNIDADE DE FORNECIMENTO	GENÉRICO	DATA COMPRA	MODALIDADE DA COMPRA	DATA INSERÇÃO	TIPO COMPRA	FABRICANTE	FORNECEDOR	NOME L. INSTITUIÇÃO	MUNICÍPIO	UF	QTD ITENS COMPRADOS	PREÇO UNITÁRIO	CMED - PREÇO REGULADO	COMPETÊNCIA CMED
BR0428415	GESSO - USO ODONTOLÓGICO, TIPO:PEDRA TIPO III	EMBALAGEM 1,00 KG	Não	19/03/2018	Pregão	17/08/2018	A	ASFER INDUSTRIA QUIMICA LTDA	A. D. DAMINELLI - ME	MUNICÍPIO DE GUAPOREMA	PR	40	4.9000	N/A	N/A	0,1240
BR0428415	GESSO - USO ODONTOLÓGICO, TIPO:PEDRA TIPO III	EMBALAGEM 1,00 KG	Não	21/01/2019	Pregão	30/04/2019	A	ASFER INDUSTRIA QUIMICA LTDA	E.C. DOS SANTOS COMERCIAL EIRELI	SECRETARIA MUNICIPAL DA SAUDE	SAO PAULO	1968	6.9000	N/A	N/A	0,1240
BR0428415	GESSO - USO ODONTOLÓGICO, TIPO:PEDRA TIPO III	EMBALAGEM 1,00 KG	Não	26/03/2018	Pregão	20/07/2018	A	ASFER INDUSTRIA QUIMICA LTDA	SOL PRO-MED COMERCIO DE PRODUTOS MEDICOS E HOSPITALARES LTDA	MUNICÍPIO DE MERIDIANO	SP	3	9.9700	N/A	N/A	0,1240
BR0428415	GESSO - USO ODONTOLÓGICO, TIPO:PEDRA TIPO III	EMBALAGEM 1,00 KG	Não	13/12/2018	Convite	11/04/2019	A	PADRAO DIST PROD E EQUIP HOSPITALARES PE CALLOU LTDA	PADRAO DIST PROD E EQUIP HOSPITALARES PE CALLOU LTDA	FUNDO MUNICIPAL DE SAUDE ESCADA-PE	ESCADA	24	10.6500	N/A	N/A	0,1240
BR0428415	GESSO - USO ODONTOLÓGICO, TIPO:PEDRA TIPO III	EMBALAGEM 1,00 KG	Não	13/08/2018	Convite	05/01/2019	A	DLA PHARMACEUTICAL LTDA	K.J.FERNANDES - EPP	MUNICÍPIO DE VILA NOVA DO PIAUI - SECRETARIA DE SAUDE, SANEAMENTO E MEIO AMBIENTE	VILA NOVA DO PIAUI	30	49.8000	N/A	N/A	0,1240

Mostrando 1 a 7 de 7 registros(s)

Suporte a sistemas: 136 - opção 8
 e-mail: suporte_sistemas@datasus.gov.br
 Fale conosco: <http://datasus.saude.gov.br/fale-conosco>

000707

b.

RELATÓRIO PÚBLICO
(medicamentos, materiais médico-hospitalares e gases medicinais)

PESQUISAR POR

- ITEM
- MODALIDADE
- INSTITUIÇÃO
- FORNECEDOR
- FABRICANTE
- FAIXA
- PERÍODO
- BASE SIASG(Compras Federais)
- TIPO DE COMPRA

ITEM

Código BR:

BR:

Unidade de Fornecimento:

Descrição CATMAT:

Genérico: Sim Não Dados Agrupados

Auctionar: Auctionar

Grupo:

Classe:

PDVI:

UF:

Município:

Pesquisar

Limpar

RESULTADO

Os registros exibidos especificam as compras realizadas nos últimos 18 meses, o que corresponde ao seguinte período: 27-11-2017 a 27/05/2019

Base de Dados BPS

Gerar Planilha

Gerar PDF

DADOS DO ITEM			DADOS DA COMPRA			DADOS DO FABRICANTE/FORNECEDOR			DADOS DA INSTITUIÇÃO				VALORES				
CÓDIGO BR	DESCRIÇÃO CATMAT	UNIDADE DE FORNECIMENTO	GENÉRICO	DATA COMPRA	MODALIDADE DA COMPRA	DATA INSERÇÃO	TIPO COMPRA	FABRICANTE	FORNECEDOR	NOME DA INSTITUIÇÃO	MUNICÍPIO	UF	QTD ITENS COMPRADOS	PREÇO UNITÁRIO	PREÇO REGULADO	COMPETÊNCIA CMED	MÉDIA PONDERADA
BR0416154	GODIVA - USO ODONTOLÓGICO, COMPOSIÇÃO BÁSICA-CERAS E RESINAS TERMOPLÁSTICAS, APLICAÇÃO-PLACA BASE, CARACTERÍSTICAS ADICIONAIS:MÉDIA FUSÃO, ESPESSURA-FINA	UNIDADE	Não	13/12/2017	Pregão	06/03/2018	A	DFL INDUSTRIA E COMERCIO S/A	IN-DENTAL PRODUTOS ODONTOLÓGICOS, MEDICOS E HOSPITALARES LTDA - EPP	MUNICÍPIO DE ALTINOPOLIS	ALTINOPOLIS	SP	100	1,8600	N/A	N/A	12,6500

Mostrando 1 à 3 de 3 registro(s)

Pesquisar

Limpar

RESULTADO

Os registros exibidos especificam as compras realizadas nos últimos 18 meses, o que corresponde ao seguinte período: 27-11-2017 a 27/05/2019

Base de Dados BPS

Gerar Planilha

Gerar PDF

CÓDIGO BR	DADOS DO ITEM				MIPRA	DADOS DO FABRICANTE/FORNECEDOR				INSTITUIÇÃO				VALORES			
	DESCRIÇÃO CATMAT	UNIDADE DE FORNECIMENTO	GENÉRICO	DATA COMPRA		MODALIDADE DA COMPRA	DATA INSERÇÃO	TIPO COMPRA	FABRICANTE	FORNECEDOR	NOME DA INSTITUIÇÃO	MUNICÍPIO	UF	QTD ITENS COMPRADOS	PREÇO UNITÁRIO	CMED - PREÇO REGULADO	COMPETÊNCIA CRED
BR0416154	GODIVA - USO ODONTOLÓGICO, COMPOSIÇÃO BÁSICA: CERAS E RESINAS TERMOPLÁSTICAS, APLICAÇÃO: PLACA BASE. CARACTERÍSTICAS ADICIONAIS: MÉDIA FUSÃO, ESPESURA: FINA	UNIDADE	Não	03/04/2018	Pregão	09/06/2018	A	MAQUIRA INDUSTRIA DE PRODUTOS ODONTOLÓGICOS LTDA	CIRURGICA OLIMPIO - EIRELI - EPP	MUNICÍPIO DE UCHOA	UCHOA	SP	6	11,4000	N/A	N/A	12,6500
BR0416154	GODIVA - USO ODONTOLÓGICO, COMPOSIÇÃO BÁSICA: CERAS E RESINAS TERMOPLÁSTICAS, APLICAÇÃO: PLACA BASE. CARACTERÍSTICAS ADICIONAIS: MÉDIA FUSÃO, ESPESURA: FINA	UNIDADE	Não	17/05/2018	Pregão	13/12/2018	A	DFL INDUSTRIA E COMERCIO S/A	CIRURGICA REAL - COMERCIAL HOSPITALAR E FARMACEUTICA - EIRELI - IME	FUNDO MUNICIPAL DE SAUDE - MAUA DA SERRA	MAUA DA SERRA	PR	2	16,4000	N/A	N/A	12,6500

Mostrando 1 à 3 de 3 registro(s)

Suporte a sistemas: 136 - opção 9
 e-mail: suporte.sistemas@bpaivs.gov.br
 Fale conosco: http://datas.saude.gov.br/fale-conosco

000709
10
2/2



Dental Med Sul
Distribuindo sorrisos

(<https://www.dentalmedsul.com.br/>)

Faça sua Busca

ENTRE OU CADASTRE-SE
MEUS PEDIDOS | 2ª VIA DO BOLETO

0

Home (<https://www.dentalmedsul.com.br/>)>PRÓTESE (<https://www.dentalmedsul.com.br/protese>)>GODIVA (<https://www.dentalmedsul.com.br/protese/godiva>)



Tweetar (<https://twitter.com/share>) Indicar Produto

GODIVA EM BASTAO VERDE COM 15UN

SKU 25.0657

☆☆☆☆☆ AVALIE

↑ **Paquetagem com 15 bastões. Verde.**

Promoção Luva de Procedimento - Supermax
COMPRE 500,00 no site (exceto luvas) e pague R\$18,99 em cada.

R\$ 53,38

QUANTIDADE 1 ▼

ADICIONAR AO CARRINHO



▶ Consulte opções de parcelamento

▶ Consulte frete e prazo de entrega

INFORMAÇÕES

DESCRIÇÃO DO PRODUTO:

Precisa de ajuda?

Acompanhe seu Pedido

2ª Via do Boleto

Entre ou Cadastre-se
Minha Conta

O que você procura?

Por Categoria

Repetir Pedido

Tudo Que Você Precisa

Promoções



Dental Cremer | Prótese | Godiva

Produto

Indicação

Características

Itens Inclusos



Godiva Bastão - Kerr

Cod. de Referência: 119299

☆☆☆☆☆ (0)

Avalie este produto

Embalagem com 15 unidades. Na cor Verde.

FRETE GRÁTIS! NAS COMPRAS ACIMA DE R\$100,00

Por: **R\$130,77**

Condições de Pagamento [+]

AVISE-ME QUANDO DISPONÍVEL

PRODUTOS QUE OS DENTISTAS TAMBÉM COMPRAM

14% compram



Pasta Zinco-Enólica - Lysanda

Kit com 1 pasta base 60g e 1 pasta aceleradora 60g.

☆☆☆☆☆ (18)

A partir de: **R\$ 49,80**

1

13% compram

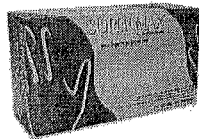

LEVE + PAGUE - Luva de Procedimento - Supermax

Embalagem com 100 unidades. Escolha o tamanho.

☆☆☆☆☆ (423)

A partir de: **R\$ 24,99**

Por até R\$ 20,99

1

10% compram

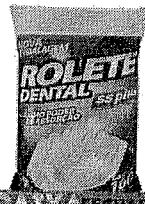

CAIXA ABERTA - Rolo Dental - SSPlus

Embalagem com 100 unidades.

☆☆☆☆☆ (204)

A partir de: **R\$ 1,89**

Por até R\$ 1,49

1

10% compram



LEVE + PAGUE - Gesso Pedra Tipo III - Asfer

Embalagem com 1kg. Amarelo ou Branco.

☆☆☆☆☆ (59)

A partir de: **R\$ 8,00**

Por até R\$ 5,71

1

9% compram



LEVE + PAGUE - Rolo Dental - Cremer

Embalagem com 100 unidades. Tamanho nº 1 ou 2.

☆☆☆☆☆ (270)

A partir de: **R\$ 2,89**

Por até R\$ 2,31

1

Indicação

Características

Itens Inclusos

* Indicada para auxiliar a estabilização de grampos e dique de borracha.

POSSO AJUDAR?



(https://dents
00071
b

Godiva em Bastão - Verde

Embalagem c/ 15 unidades.

Kerr

(https://dentalspeed.com/marca/ke



(https://cdn.dentalspeed.com/produtos/550/

em-
bastao-
verde-
kerr-
12507.png)

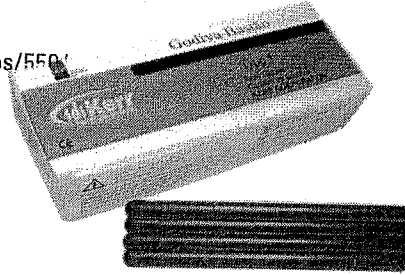

Por apenas

R\$ 130,77

Quantidade

adicionar ao carrinho

Compartilhe:

Apresentação Benefícios

Fácil manipulação e excelente precisão.

Características

Bastões de baixa fusão.

Aplicação

Usado como material de moldagem e vedamento periférico p/ confecção de próteses totais.

Código do Produto: 12507 (KER12507A)

(https://dentalspeed.com/hotsite/promo-caixa-fechada)

(https://dentalspeed.com/onde-você-procura?)



Banco de Preços em Saúde

RELATORIOS ALTERAR DADOS SAIR

RELATÓRIO PÚBLICO
(medicamentos, materiais médico-hospitalares e gases medicinais)

PESQUISAR POR

ITEM
 MODALIDADE
 INSTITUIÇÃO
 FORNECEDOR
 FABRICANTE
 FAIXA
 PERÍODO
 BASE SIASG(Compras Federais)
 TIPO DE COMPRA

ITEM
 Código BR:
 Descrição CAT/MAT:

BR: 0416154
 Descrição: 100ml de borracha

Unidade de Fornecimento:

Genérico: Sim Não
 Dados Agrupados

Adicionar

Grupo: Todos

Classe: Todos

PDM:

UF: Todas
 Município: Selecion

Item 393 - R\$ 7,99

Limpar

Pesquisar

Gerar PDF

RESULTADO

Os registros exibidos especificam as compras realizadas nos últimos 18 meses, o que corresponde ao seguinte período: 27-11-2017 a 27/05/2019

Base de Dados BPS

DADOS DO ITEM				DADOS DA COMPRA				DADOS DO FABRICANTE/FORNECEDOR				DADOS DA INSTITUIÇÃO				VALORES			
CÓDIGO BR	DESCRIÇÃO CAT/MAT	UNIDADE DE FORNECIMENTO	GENÉRICO	DATA COMPRA	MODALIDADE DA COMPRA	DATA INSERÇÃO	TIPO COMPRA	FABRICANTE	FABRICANTE	FABRICANTE	FABRICANTE	NOME DA INSTITUIÇÃO	MUNICÍPIO	UF	QTD ITENS COMPRADOS	PREÇO UNITÁRIO	CMED - PREÇO REGULADO	COMPETÊNCIA CMED	MÉDIA PONDERADA
Nenhum registro encontrado.																			

Suporte a sistemas: 136 - opção 8
 e-mail: suporte.sistemas@datasus.gov.br
 Para contato: http://transparencia.saude.gov.br/faq-consultas



(<https://www.dentalgutierre.com.br/>)

Busque aqui..



Home (<https://www.dentalgutierre.com.br/>) > Moldagem (<https://www.dentalgutierre.com.br/moldagem>) >

Cuba para Moldagem (<https://www.dentalgutierre.com.br/moldagem/cuba-para-moldagem>)

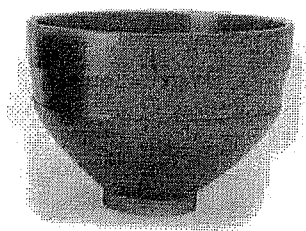

maquira
(<https://www.dentalgutierre.com>)



Tweetar (<https://twitter.com/share>)

Grau de Borracha Cítrica Azul Grande Maquira SKU 004279

R\$ 7,99

Quantidade

Adicionar ao Carrinho

Finalizar Compra

- Consulte opções de parcelamento
- Consulte frete e prazo de entrega

Indicações

Características e benefícios

Precisa de ajuda?

Acompanhe seu Pedido

2ª Via do Boletim

Entre ou Cadastre-se
Minha Conta

O que você procura?

Por Categoria

Repetir Pedido

Tudo Que Você Precisa

Promoções



Dental Cremer | Moldagem | Cuba para Moldagem

Produto

Indicação

Características

Itens Inclusos

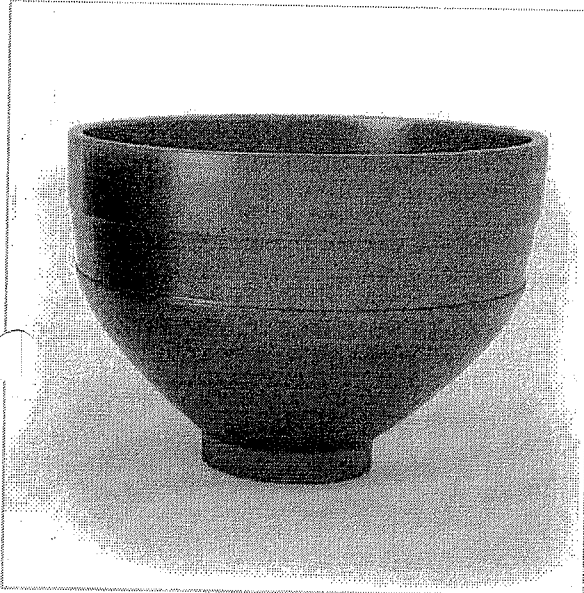

Cuba de Borracha Grande - Maquira

Cod. de Referência: 385397

★★★★☆ (9)

Veja opiniões de quem já comprou

Unidade. Escolha a cor.

FRETE GRATUITO NAS COMPRAS ACIMA DE R\$100,00

A partir de: **R\$7,99**

Condições de Pagamento [+]

Azul (Cód. 385397)

R\$7,99

1

COMPRAR

Rosa (Cód. 754780)

R\$7,99

1

COMPRAR

VOCÊ ESTÁ EM UM AMBIENTE SEGURO

PRODUTOS QUE OS DENTISTAS TAMBÉM COMPRAM

27% compram

12% compram

8% compram

8% compram

8% compram

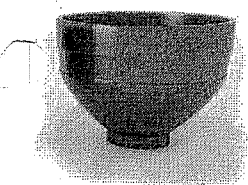

Cuba de Borracha Grande - Maquira

Unidade. Escolha a cor.

★★★★☆ (9)

A partir de:
R\$ 7,99

1

COMPRAR

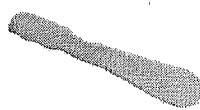

Espatula para Gesso e Alginato de Plástico - Angelus

Embalagem com 1 unidade.

★★★★☆ (8)

A partir de:
R\$ 4,30

1

COMPRAR

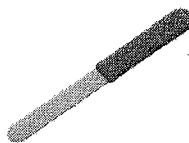

Espátula para Gesso Cabo Plástico - Nova OGP

Embalagem com 1 unidade.

★★★★☆ (3)

A partir de:
R\$ 7,18

1

COMPRAR

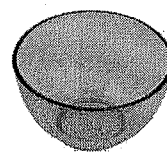

Cuba de Borracha Grande - Nova OGP

Embalagem com 1 unidade.

★★★★☆ (8)

A partir de:
R\$ 6,06

1

COMPRAR

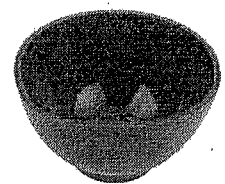

Cuba de Borracha Grande - Nova OGP

Embalagem com 1 unidade perolizada.

★★★★☆ (4)

A partir de:
R\$ 4,64

1

COMPRAR

Indicação

Características

Itens Inclusos

A Tigela de Borracha Maquira é utilizada para manipulação de produtos odontológicos (gesso e alginato).

POSSO AJUDAR?



Ver todas as categorias

Pesquise por produto ou marca

Buscar

Olá Visitante

00 Item

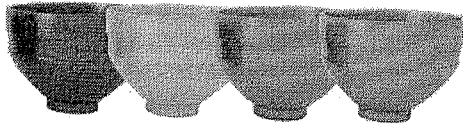

CUBA DE BORRACHA MEDIA - MAQUIRA

COD: 264012000

6 de 6

(1)

R\$7,99

R\$7,59 no boleto à vista
ou 1X de R\$7,99 no cartão

Resgate por 464 pontos no Surya Club

Escolha abaixo a variação do produto antes de adicionar ao carrinho.

Adicionar ao carrinho

Comprar agora

Ex: Anterior, posterior, rosa, azul, etc...

Filtrar



264012002

CUBA DE BORRACHA MEDIA AMARELA CITRICA - MAQUIRA

R\$ 7,99

Quant:

Adicionar ao carrinho



264012001

CUBA DE BORRACHA MEDIA AZUL CITRICA - MAQUIRA

R\$ 7,99

Quant:

Adicionar ao carrinho



264012003

CUBA DE BORRACHA MEDIA ROSA CITRICA - MAQUIRA

R\$ 7,99

Quant:

Adicionar ao carrinho



264012004

CUBA DE BORRACHA MEDIA VERDE CITRICA - MAQUIRA

R\$ 7,99

Quant:

Adicionar ao carrinho

Adicionar ao carrinho

Comprar agora

Informações do produto

RELATORIO PÚBLICO
(medicamentos, materiais médico-hospitalares e gases medicinais)

PESQUISAR POR

ITEM
 MODALIDADE
 INSTITUIÇÃO
 FORNECEDOR
 FABRICANTE
 FAIXA
 PERÍODO
 BASE SIASG (Compras Federais)
 TIPO DE COMPRA

ITEM

Código BR: 0266929

Descrição CATMAT:

GRAMPO USO ODONTOLÓGICO, MATERIAL AÇO INOXIDÁVEL, TIPO USO-REUTILIZÁVEL, TAMANHO:207, FINALIDADE:ISOLAMENTO ABSOLUTO DO DENTE

Unidade de Fornecimento:

Genérico: Sim Não

Dados Agrupados

Adicionar

Grupo:

Todos ▼

Classer:

Todos ▼

PDM:

UF:

Todos ▼

Município:

Selecione ▼

Item 394 R\$ 22,13

NO
411

RESULTADO

Os registros exibidos especificam as compras realizadas nos últimos 18 meses, o que corresponde ao seguinte período: 27-11-2017 a 27/05/2019
Base de Dados: BPS

Pesquisar

Limpar

Gerar Planilha

Gerar PDF

DADOS DO ITEM		DADOS DA COMPRA			DADOS DO FABRICANTE/FORNECEDOR		DADOS DA INSTITUIÇÃO				VALORES						
CÓDIGO BR	DESCRIÇÃO CATMAT	UNIDADE DE FORNECIMENTO	GENÉRICO	DATA COMPRA	MODALIDADE DA COMPRA	DATA INSERÇÃO	TIPO COMPRA	FABRICANTE	FORNECEDOR	NOME DA INSTITUIÇÃO	MUNICÍPIO	UF	CIDT ITENS COMPRADOS	PREÇO UNITÁRIO	PREÇO - PREÇO REGULADO	COMPETÊNCIA CIMED	MEDIA PONDERADA
BR0266929	GRAMPO USO ODONTOLÓGICO, MATERIAL AÇO INOXIDÁVEL, TIPO USO-REUTILIZÁVEL, TAMANHO:207, FINALIDADE:ISOLAMENTO ABSOLUTO DO DENTE	UNIDADE	Não	21/08/2018	Pregão	30/10/2018	A	GOLGRAN INDUSTRIA E COMERCIO DE INSTRUMENTAL ODONT LTDA	EQUIPAR SUPRIMENTOS ODONTOMEDICOS LTDA - EPP	CONSORCIO INTERMUNICIPAL DE SAUDE	PATO BRANCO	PR	30	10,6000	N/A	N/A	10,6000

Mostrando 1 à 1 de 1 registro(s)

Mostrar 20 ▼

27/05/2019

Supporte a sistemas: 106 - opção 5
e-mail: suporte.sistemas@brasil.gov.br
Para conosco: <http://brasil.gov.br/ale-comisecp>

BPS - Banco de Preços em Saúde

000717
b



(<https://www.dentalgutierre.com.br/>)

Home (<https://www.dentalgutierre.com.br/>) > Instrumentais (<https://www.dentalgutierre.com.br/instrumentais>) >

Grampo para Isolamento (<https://www.dentalgutierre.com.br/instrumentais/grampo-para-isolamento>)



(<https://www.dentalgutierre.com/white>)

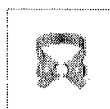

Tweetar (<https://twitter.com/share>)

Grampo p/ Dique Duflex 207 SKU 004307

R\$ 18,50

Quantidade

Adicionar ao Carrinho

Finalizar Compra

- Consulte opções de parcelamento
- Consulte frete e prazo de entrega

Indicações
Características e benefícios

000719
6



Dental Med Sul
Distribuindo sorrisos

(<https://www.dentalmedsul.com.br/>)

Faça sua Busca

ENTRE OU CADASTRE-SE
MEUS PEDIDOS | 2ª VIA DO BOLETO

0

Home (<https://www.dentalmedsul.com.br/>)>INSTRUMENTAIS (<https://www.dentalmedsul.com.br/instrumentais>)>

GRAMPO PARA ISOLAMENTO ABSOLUTO (<https://www.dentalmedsul.com.br/instrumentais/grampo-para-isolamento-absoluto>)

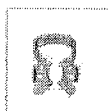
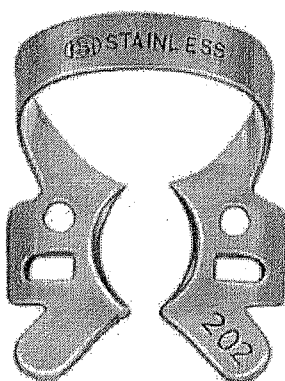

Tweetar (<https://twitter.com/share>) Indicar Produto

GRAMPO PARA ISOLAMENTO KS DENT - NOVA DFL

3.5276

☆☆☆☆☆ AVALIE

Embalagem com 1 unidade. Escolha o modelo.

MODELO

2

R\$ 18,00

QUANTIDADE 1 ▼

Produto Indisponível

Avise-me quando chegar

Insira seu E-mail

AVISAR POR E-MAIL



Garha Brinde

GRAMPO PARA ISOLAMENTO KSK - NOVA DFL

COD: 135002000

0 de 5

(0)

Comprando a partir de R\$279,00 em produtos Nova DFL (produto anestesico) ganhe 01 cartãoho da Lava de Procedimento Sem Pó Conforto Orange Ungtexas

R\$29,90

Resgate por 3432 pontos no Surya Club

R\$28,41 no boleto à vista ou 1X de R\$29,90 no cartão

Escolha abaixo a variação do produto antes de adicionar ao carrinho.

Adicionar ao carrinho

Comprar agora

Ex: Anterior, posterior, rosa, azul, etc...

Filtrar



135002001

GRAMPO PARA ISOLAMENTO KSK N° 0 - NOVA DFL R\$ 29,90

Quant:

Adicionar ao carrinho



135002002

GRAMPO PARA ISOLAMENTO KSK N° 00 - NOVA DFL R\$ 29,90

Quant:

Adicionar ao carrinho



135002003

GRAMPO PARA ISOLAMENTO KSK N° 14 - NOVA DFL R\$ 29,90

Quant:

Adicionar ao carrinho



135002010

GRAMPO PARA ISOLAMENTO KSK N° 14A - NOVA DFL R\$ 29,90

Quant:

Adicionar ao carrinho



135002015

GRAMPO PARA ISOLAMENTO KSK N° 200 - NOVA DFL

Avise-me quando chegar



135002016

GRAMPO PARA ISOLAMENTO KSK N° 201 - NOVA DFL R\$ 29,90

Quant:

Adicionar ao carrinho



135002017

GRAMPO PARA ISOLAMENTO KSK N° 202 - NOVA DFL R\$ 29,90

Quant:

Adicionar ao carrinho

RELATÓRIO PÚBLICO
(medicamentos, materiais médico-hospitalares e gases medicinais)

PEQUISAR POR

- ITEM
- MODALIDADE
- INSTITUIÇÃO
- FORNECEDOR
- FABRICANTE
- FAIXA
- PERÍODO
- BASE SIASG (Compras Federais)
- TIPO DE COMPRA

ITEM

Código BR:

BR 0427043

Descrição CATMAT:

BABADOR, PLÁSTICO, DESCARTÁVEL, 60 CM, 50 CM, USO ODONTOLÓGICO

Unidade de Fornecimento:

—

Genérico: Sim Não

Dados Agrupados

Adicionar

Grupo:

Todos

Classe:

Todos

PDM:

—

UF:

Todas

Município:

Selecione

Procurar

Limpar

RESULTADO

Os registros exibidos especificam as compras realizadas nos últimos 18 meses, o que corresponde ao seguinte período: 27-11-2017 a 27/05/2019
Base de Dados BPS

DADOS DO ITEM				DADOS DA COMPRA			DADOS DO FABRICANTE/FORNECEDOR			DADOS DA INSTITUIÇÃO				VALORES			
CODIGO BR	DESCRIÇÃO CATMAT	UNIDADE DE FORNECIMENTO	GENÉRICO	DATA COMPRA	MODALIDADE DA COMPRA	DATA INSERÇÃO	TIPO COMPRA	FABRICANTE	FORNECEDOR	NOME DA INSTITUIÇÃO	MUNICÍPIO	UF	QTD ITENS COMPRADOS	PREÇO UNITÁRIO	COMPETÊNCIA C/REGULADO	COMPETÊNCIA C/MED	MÉDIA PONDERADA
BR0427043	BABADOR, PLÁSTICO, DESCARTÁVEL, 60 CM, 50 CM, USO ODONTOLÓGICO	PACOTE 100,00 UN	Não	18/05/2018	Pregão	03/04/2019	A	BIODONT INDUSTRIA, COMERCIO, IMPORTACAO E EXPORTACAO LTDA	BIO - LOGICA COMERCIO DE PRODUTOS HOSPITALARES LTDA	FUNDO MUNICIPAL DE SAUDE-SAO JORGE DO IVAI	SÃO JORGE DO IVAI	PR 2	2	17,5000	N/A	N/A	12,5895

Mostrar 20

Mostrando 21 à 25 de 25 registro(s)

Primeiro Anterior 1 2 Próximo Último

CÓDIGO BR	DADOS DO ITEM				DATA COMPRA	MODALIDADE DA COMPRA	DATA INSERÇÃO	TIPO COMPRA	DADOS DO FABRICANTE/FORNECEDOR				INSTITUIÇÃO				VALORES			
	DESCRIÇÃO CATMAT	UNIDADE DE FORNECIMENTO	GENÉRICO	UNIDADE DE FORNECIMENTO					FABRICANTE	FORNECEDOR	NOME DA INSTITUIÇÃO	MUNICÍPIO	UF	QTD ITENS COMPRADOS	PREÇO UNITÁRIO	CMED - PREÇO REGULADO	COMPETÊNCIA C/CMED	MÉDIA PONDERADA		
BR0427043	BABADOR, PLÁSTICO, DESCARTÁVEL, 60 CM, 50 CM, USO ODONTOLÓGICO	PACOTE 100,00 UN	Não	19/11/2018	Pregão	15/02/2019	A	SDI BRASIL INDUSTRIA E COMERCIO LTDA	IC EQUIPAMENTOS HOSPITALARES LTDA - ME	MUNICÍPIO DE SAO FRANCISCO DO PIAUI	SAO FRANCISCO DO PIAUI	PI	40	18,0024	N/A	N/A	12,5895			
BR0427043	BABADOR, PLÁSTICO, DESCARTÁVEL, 60 CM, 50 CM, USO ODONTOLÓGICO	PACOTE 100,00 UN	Não	21/08/2018	Pregão	18/12/2018	A	BIODONT INDUSTRIA, COMERCIO, IMPORTACAO E EXPORTACAO LTDA	DISTRIBUIDORA DE MEDICAMENTOS E PRO SAUDE LTDA - EPP	FUNDO MUNICIPAL DE SAUDE DE FLORIDA	FLORIDA	PR	30	18,5000	N/A	N/A	12,5895			
BR0427043	BABADOR, PLÁSTICO, DESCARTÁVEL, 60 CM, 50 CM, USO ODONTOLÓGICO	PACOTE 100,00 UN	Não	25/05/2018	Pregão	08/11/2018	A	B MELO PRODUTOS ODONTOLÓGICOS LTDA - ME	PROFARM COMERCIO DE MEDICAMENTOS E MATERIAL HOSPITALAR LTDA	FUNDO MUNICIPAL DE SAUDE	CENTENARIO	TO	50	19,1800	N/A	N/A	12,5895			
BR0427043	BABADOR, PLÁSTICO, DESCARTÁVEL, 60 CM, 50 CM, USO ODONTOLÓGICO	PACOTE 100,00 UN	Não	07/05/2018	Pregão	18/10/2018	A	S S PLUS DO BRASIL LTDA - EPP	DISTRIBUIDORA DOMI CABRAL LTDA	MUNICÍPIO DE GRUPIARA	GRUPIARA	MG	20	21,0000	N/A	N/A	12,5895			

Mostrando 21 a 25 de 25 registros

Suporte a sistemas: 136 - opção 8
 e-mail: suporte.sistemas@bpaas.gov.br
 Fale conosco: <http://bpaas.saude.gov.br/fale-conosco>



RELATÓRIO PÚBLICO
(medicamentos, materiais médico-hospitalares e gases medicinais)

PESQUISAR POR

- ITEM
- MODALIDADE
- INSTITUIÇÃO
- FORNECEDOR
- FABRICANTE
- FAIXA
- PERÍODO
- BASE SIASG(Compras Federais)
- TIPO DE COMPRA

ITEM

Código BR:
 Descrição CATMAT:

Unidade de Fornecimento:
 Genérico: Sim Não

Dados Agrupados

Adicionar

Grupo:

Classe:

PDM:

UF:
 Município:

Item 413 R\$ 8,92

Limpar

Pesquisar

Gerar PDF

Gerar Planilha

RESULTADO

Os registros exibidos especificam as compras realizadas nos últimos 18 meses, o que corresponde ao seguinte período: 27-11-2017 a 27/05/2019
Base de Dados BPS

CÓDIGO BR	DESCRIÇÃO CATMAT	UNIDADE DE FORNECIMENTO	GENÉRICO	DADOS DA COMPRA			DADOS DO FABRICANTE/FORNECEDOR			DADOS DA INSTITUIÇÃO				VALORES			
				DATA COMPRA	MODALIDADE DA COMPRA	DATA INSERÇÃO	TIPO COMPRA	FABRICANTE	FORNecedor	NOME DA INSTITUIÇÃO	MUNICIPIO	UF	QTD ITENS COMPRADOS	PREÇO UNITARIO	CMED - PREÇO REGULADO	COMPETÊNCIA CMED	MEDIA PONDERADA
BR0404585	HIDRÓXIDO DE CÁLCIO, ASPECTO FÍSICO:PÓ	FRASCO 10,00 G	Não	15/02/2019	Pregão	14/03/2019	A	BIODINAMICA QUIMICA E FARMACEUTICA LTDA - EPP	BIO - LOGICA COMERCIO DE PRODUTOS HOSPITALARES LTDA	MUNICIPIO DE PAULA FREITAS	PAULA FREITAS	PR	20	6,2709	N/A	N/A	3,6429
BR0404585	HIDRÓXIDO DE CÁLCIO, ASPECTO FÍSICO:PÓ	FRASCO 10,00 G	Não	09/02/2018	Pregão	12/05/2018	A	BIODINAMICA QUIMICA E FARMACEUTICA LTDA - EPP	MIRELLY PINHEIRO FERRERA	FUNDO MUNICIPAL DE SAUDE	TIMBAUBA DOS BATISTAS	RN	10	7,2000	N/A	N/A	3,6429

Mostrar 20

Mostrando 21 a 28 de 28 registro(s)

Primeiro Anterior 1 2 Próximo Último

CÓDIGO BR	DESCRIÇÃO CATMAT	UNIDADE DE FORNECIMENTO	GENÉRICO	DATA COMPRA	MODALIDADE DA COMPRA	DATA INSCRIÇÃO	TIPO COMPRA	DADOS DO FABRICANTE/FORNECEDOR			INSTITUIÇÃO			VALORES					
								FABRICANTE	FORNECEDOR	NOME DA INSTITUIÇÃO	MUNICÍPIO	UF	QTD ITENS COMPRADOS	PREÇO UNITÁRIO	CMED - PREÇO REGULADO	COMPETÊNCIA CMED	MÉDIA PONDERADA		
BR0404585	HIDRÓXIDO DE CÁLCIO, ASPECTO FÍSICO:PO	FRASCO 10,00 G	Não	11/12/2018	Concorrência	01/02/2019	A	MAQUIRA INDUSTRIA DE PRODUTOS ODONTOLÓGICOS LTDA	SAC MARGOS DISTRIBUIDORA DE MEDICAMENTOS E EQUIPAMENTOS MATERIAL HOSPITALARES E ODONTOLÓGICOS LTDA	MUNICÍPIO DE ANTONIO ALMEIDA - SECRETARIA DE SAUDE	ANTONIO ALMEIDA	PI	8	7,3400	N/A	N/A	3,6429		
BR0404585	HIDRÓXIDO DE CÁLCIO, ASPECTO FÍSICO:PO	FRASCO 10,00 G	Não	13/07/2018	Pregão	27/07/2018	A	GEOLAB INDUSTRIA FARMACÉUTICA LTDA	DIMENSAO DISTRIBUIDORA DE MEDICAMENTOS LTDA - ME	MUNICÍPIO DE PALMEIRAS - SECRETARIA MUNICIPAL DE SAUDE	PALMEIRAS	PI	6	7,7300	N/A	N/A	3,6429		
BR0404586	HIDRÓXIDO DE CÁLCIO, ASPECTO FÍSICO:PO	FRASCO 10,00 G	Não	02/12/2017	Pregão	20/03/2018	A	BIODINAMICA QUIMICA E FARMACÉUTICA LTDA - EPP	DIMENSAO DISTRIBUIDORA DE MEDICAMENTOS LTDA - ME	MUNICÍPIO DE PALMEIRAS - SECRETARIA MUNICIPAL DE SAUDE	PALMEIRAS	PI	20	7,7300	N/A	N/A	3,6429		
BR0404585	HIDRÓXIDO DE CÁLCIO, ASPECTO FÍSICO:PO	FRASCO 10,00 G	Não	05/11/2018	Pregão	04/12/2018	A	VIGIDENT S/A INDUSTRIA E COMERCIO	COSTAMED PRODUTOS MEDICOS LTDA - ME	FUNDO MUNICIPAL DE SAUDE	MACAPARANA	PE	80	9,2000	N/A	N/A	3,6429		
BR0404585	HIDRÓXIDO DE CÁLCIO, ASPECTO FÍSICO:PO	FRASCO 10,00 G	Não	22/06/2018	Convite	05/07/2019	A	MAQUIRA INDUSTRIA DE PRODUTOS ODONTOLÓGICOS LTDA	K J FERNANDES - EPP	MUNICÍPIO DE VILA NOVA DO PIAUI - SECRETARIA DE SAUDE, SANEAMENTO E MEIO AMBIENTE	VILA NOVA DO PIAUI	PI	20	9,8300	N/A	N/A	3,6429		
BR0404585	HIDRÓXIDO DE CÁLCIO, ASPECTO FÍSICO:PO	FRASCO 10,00 G	Não	19/01/2018	Pregão	22/06/2018	A	DENTSPLY INDUSTRIA E COMERCIO LIMITADA	REALMED HOSPITALAR EIRELI - ME	FUNDO MUNICIPAL DE SAUDE	RIANAPOLIS	GO	1	30,4100	N/A	N/A	3,6429		
Mostrando 21 a 28 de 28 registros(s)														Primeiro	Anterior	1	2	Próximo	Último

RELATÓRIO PÚBLICO
(medicamentos, materiais médico-hospitalares e gases medicinais)

PESQUISAR POR

ITEM
 MODALIDADE
 INSTITUIÇÃO
 FORNECEDOR
 FABRICANTE
 FAIXA
 PERÍODO
 BASE SIA/SI (Compras Federais)
 TIPO DE COMPRA

ITEM

Código BR: 0405602

Descrição CATMAT: CIMENTO ODONTOLÓGICO, TIPO-ENDODONTICO, COMPOSIÇÃO-HIDRÓXIDO DE CÁLCIO, ASPECTO FÍSICO:PASTA + PASTA, APRESENTAÇÃO:CONJUNTO COMPLETO

Unidade de Fornecimento: ---

Genérico: Sim Não

Dados Agrupados

Adicionar

Grupo:

Todos ▼

Classe:

Todos ▼

PDME:

UF:

Todos ▼

Município:

Selecione ▼

RESULTADO

Os registros exibidos especificam as compras realizadas nos últimos 18 meses, o que corresponde ao seguinte período: 27-11-2017 a 27/05/2019

Base de Dados: BPS

Mostrar 20 ▼

CÓDIGO BR	DESCRIÇÃO CATMAT	UNIDADE DE FORNECIMENTO	GENÉRICO	DADOS DA COMPRA			DADOS DO FABRICANTE/FORNECEDOR		DADOS DA INSTITUIÇÃO			VALORES					
				DATA COMPRA	MODALIDADE DA COMPRA	DATA INSERÇÃO	TIPO COMPRA	FABRICANTE	FORNECEDOR	NOME DA INSTITUIÇÃO	MUNICÍPIO	UF	QTD ITENS COMPRADOS	PREÇO UNITÁRIO	COMPETÊNCIA C/IED	MÉDIA PONDERADA	
BR0405602	CIMENTO ODONTOLÓGICO, TIPO-ENDODONTICO, COMPOSIÇÃO-HIDRÓXIDO DE CÁLCIO, ASPECTO FÍSICO:PASTA + PASTA, APRESENTAÇÃO:CONJUNTO COMPLETO	UNIDADE	Não	12/01/2018	Pregão	18/09/2018	A	MACOURA INDUSTRIA DE PRODUTOS ODONTOLÓGICOS LTDA	COMERCIAL DENTARIA HOSPITALAR FONTANNA LTDA - ME	FUNDO MUNICIPAL DE SAUDE DE SAO PEDRO DO IGUAÇU	SÃO PEDRO DO IGUAÇU	PR	2	3.9900	N/A	N/A	14,9686

Mostrando 1 a 16 de 16 registro(s)

DADOS DO ITEM				DADOS DA COMPRA				DADOS DO FABRICANTE/FORNECEDOR				DADOS DA INSTITUIÇÃO				VALORES			
CÓDIGO BR	DESCRIÇÃO CATMAT	UNIDADE DE FORNECIMENTO	GENÉRICO	DATA COMPRA	MODALIDADE DA COMPRA	DATA INSERÇÃO	TIPO COMPRA	FABRICANTE	FABRICANTE	FABRICANTE	FABRICANTE	NOME DA INSTITUIÇÃO	MUNICÍPIO	UF	QTD ITENS COMPRADOS	PREÇO UNITÁRIO	CMED - PREÇO REGULADO	COMPETÊNCIA CMED	MÉDIA PONDERADA
BR0405602	CIMENTO ODONTOLÓGICO, TIPO:ENDODONTICO, COMPOSIÇÃO:HIDRÓXIDO DE CÁLCIO, ASPECTO FÍSICO:PASTA + PASTA, APRESENTAÇÃO:CONJUNTO COMPLETO	UNIDADE	Não	23/07/2018	Dispensa de Licitação	24/10/2018	A	BIONAL INDUSTRIA BIOMEDICA NACIONAL LTDA - ME	C.M.F. COMERCIO DE MATERIAS E INSTRUMENTOS ODONTOLÓGICOS LTDA - EPP	C.M.F. COMERCIO DE MATERIAS E INSTRUMENTOS ODONTOLÓGICOS LTDA - EPP	MUNICÍPIO DE ALTINOPOLIS	ALTINOPOLIS	SP	5	5,3000	N/A	N/A	14,9686	
BR0405602	CIMENTO ODONTOLÓGICO, TIPO:ENDODONTICO, COMPOSIÇÃO:HIDRÓXIDO DE CÁLCIO, ASPECTO FÍSICO:PASTA + PASTA, APRESENTAÇÃO:CONJUNTO COMPLETO	UNIDADE	Não	05/06/2018	Pregão	17/04/2019	A	TECHNEW COMERCIO E INDUSTRIA LTDA.	GUSTAVO NICOLINO - EPP	GUSTAVO NICOLINO - EPP	MUNICÍPIO DE AMERICO BRASILENSE	AMERICO BRASILENSE	SP	50	10,2000	N/A	N/A	14,9686	
BR0405602	CIMENTO ODONTOLÓGICO, TIPO:ENDODONTICO, COMPOSIÇÃO:HIDRÓXIDO DE CÁLCIO, ASPECTO FÍSICO:PASTA + PASTA, APRESENTAÇÃO:CONJUNTO COMPLETO	UNIDADE	Não	09/05/2018	Pregão	11/06/2018	A	TECHNEW COMERCIO E INDUSTRIA LTDA.	MAXIMA DENTAL IMPORTACAO, EXPORTACAO E COMERCIO DE PRODUTOS ODONTOLÓGICOS EIRELI	MAXIMA DENTAL IMPORTACAO, EXPORTACAO E COMERCIO DE PRODUTOS ODONTOLÓGICOS EIRELI	MUNICÍPIO DE PARAGOMINAS	PARAGOMINAS	PA	180	12,4900	N/A	N/A	14,9686	
BR0405602	CIMENTO ODONTOLÓGICO, TIPO:ENDODONTICO, COMPOSIÇÃO:HIDRÓXIDO DE CÁLCIO, ASPECTO FÍSICO:PASTA + PASTA, APRESENTAÇÃO:CONJUNTO COMPLETO	UNIDADE	Não	23/02/2018	Pregão	22/05/2018	A	INTERMED EQUIPAMENTO MEDICO HOSPITALAR LTDA	EMIGE MATERIAIS ODONTOLÓGICOS LTDA - ME	EMIGE MATERIAIS ODONTOLÓGICOS LTDA - ME	MUNICÍPIO DE CAMPINA VERDE	CAMPINA VERDE	MG	13	13,0000	N/A	N/A	14,9686	
BR0405602	CIMENTO ODONTOLÓGICO, TIPO:ENDODONTICO, COMPOSIÇÃO:HIDRÓXIDO DE CÁLCIO, ASPECTO FÍSICO:PASTA + PASTA, APRESENTAÇÃO:CONJUNTO COMPLETO	UNIDADE	Não	29/01/2018	Pregão	18/07/2018	A	MAQUIRA INDUSTRIA DE PRODUTOS ODONTOLÓGICOS LTDA	MIX COMERCIO LTDA - ME	MIX COMERCIO LTDA - ME	FUNDO MUNICIPAL DE SAUDE	CORREGO DO OURO	GO	4	13,6000	N/A	N/A	14,9686	
BR0405602	CIMENTO ODONTOLÓGICO, TIPO:ENDODONTICO, COMPOSIÇÃO:HIDRÓXIDO DE CÁLCIO, ASPECTO FÍSICO:PASTA + PASTA, APRESENTAÇÃO:CONJUNTO COMPLETO	UNIDADE	Não	19/10/2018	Pregão	23/04/2019	A	TECHNEW COMERCIO E INDUSTRIA LTDA	DENTAL OPEN - COMERCIO DE PRODUTOS ODONTOLÓGICOS LTDA - EPP	DENTAL OPEN - COMERCIO DE PRODUTOS ODONTOLÓGICOS LTDA - EPP	FUNDO MUNICIPAL DE SAUDE DE JOAO NEIVA	JOAO NEIVA	ES	50	13,7300	N/A	N/A	14,9686	
BR0405602	CIMENTO ODONTOLÓGICO, TIPO:ENDODONTICO, COMPOSIÇÃO:HIDRÓXIDO DE CÁLCIO, ASPECTO FÍSICO:PASTA + PASTA, APRESENTAÇÃO:CONJUNTO COMPLETO	UNIDADE	Não	12/04/2018	Pregão	22/08/2018	A	TECHNEW COMERCIO E INDUSTRIA LTDA.	MEDK DO BRASIL LTDA - ME	MEDK DO BRASIL LTDA - ME	FUNDO MUNICIPAL DE SAUDE DE PARAUNA	PARAUNA	GO	25	13,8500	N/A	N/A	14,9686	
BR0405602	CIMENTO ODONTOLÓGICO, TIPO:ENDODONTICO, COMPOSIÇÃO:HIDRÓXIDO DE CÁLCIO, ASPECTO FÍSICO:PASTA + PASTA, APRESENTAÇÃO:CONJUNTO COMPLETO	UNIDADE	Não	21/03/2018	Pregão	22/10/2018	A	TECHNEW COMERCIO E INDUSTRIA LTDA.	DENTAL UNIVERSO EIRELI - EPP	DENTAL UNIVERSO EIRELI - EPP	MUNICÍPIO DE QUATRO BARRAS	QUATRO BARRAS	PR	100	16,0000	N/A	N/A	14,9686	
BR0405602	CIMENTO ODONTOLÓGICO, TIPO:ENDODONTICO, COMPOSIÇÃO:HIDRÓXIDO DE CÁLCIO, ASPECTO FÍSICO:PASTA + PASTA, APRESENTAÇÃO:CONJUNTO COMPLETO	UNIDADE	Não	06/08/2018	Pregão	17/01/2019	A	TECHNEW COMERCIO E INDUSTRIA LTDA.	ODONTOPLUS LTDA	ODONTOPLUS LTDA	FUNDO MUNICIPAL DE SAUDE DE AGUA DOCE DO NORTE	AGUA DOCE DO NORTE	ES	20	20,0000	N/A	N/A	14,9686	
BR0405602	CIMENTO ODONTOLÓGICO, TIPO:ENDODONTICO, COMPOSIÇÃO:HIDRÓXIDO DE CÁLCIO, ASPECTO FÍSICO:PASTA + PASTA, APRESENTAÇÃO:CONJUNTO COMPLETO	UNIDADE	Não	10/07/2018	Pregão	28/11/2018	A	TECHNEW COMERCIO E INDUSTRIA LTDA.	CENTERMEDICA PRODUTOS HOSPITALARES LTDA - ME	CENTERMEDICA PRODUTOS HOSPITALARES LTDA - ME	FUNDO MUNICIPAL DE SAUDE DE CALDAZINHA	CALDAZINHA	GO	10	21,3500	N/A	N/A	14,9686	

DADOS DO ITEM				DA COMPRA				DA INSTITUIÇÃO				VALORES						
CODIGO BR	DESCRIÇÃO CATMAT	UNIDADE DE FORNECIMENTO	GENÉRICO	DATA COMPRA	MODALIDADE DA COMPRA	DATA INSERÇÃO	TIPO COMPRA	FABRICANTE	FABRICANTE	FABRICANTE	NOME DA INSTITUIÇÃO	MUNICÍPIO	UF	QTD ITENS COMPRADOS	PREÇO UNITÁRIO	CMED - PREÇO REGULADO	COMPETÊNCIA CMED	MÉDIA PONDERADA
BR0405602	CIMENTO ODONTOLÓGICO, TIPO-ENDODONTICO COMPOSIÇÃO:HIDRÓXIDO DE CÁLCIO, ASPECTO FÍSICO:PASTA + PASTA APRESENTAÇÃO:CONJUNTO COMPLETO	UNIDADE	Não	25/05/2018	Pregão	08/11/2018	A	MAQUIRA INDUSTRIA DE PRODUTOS ODONTOLÓGICOS LTDA	PROFARM COMERCIO DE MEDICAMENTOS E MATERIAL HOSPITALAR LTDA	FUNDO MUNICIPAL DE SAUDE	CENTENARIO	TO	5	22,1800	N/A	N/A	14,9686	
BR0405602	CIMENTO ODONTOLÓGICO, TIPO-ENDODONTICO COMPOSIÇÃO:HIDRÓXIDO DE CÁLCIO, ASPECTO FÍSICO:PASTA + PASTA APRESENTAÇÃO:CONJUNTO COMPLETO	UNIDADE	Não	09/02/2018	Pregão	27/04/2018	A	TECHNEW COMERCIO E INDUSTRIA LTDA	CHIRURGICA ONIX - EIRELI - ME	MUNICIPIO DE ALTONIA	ALTONIA	PR	15	38,3000	N/A	N/A	14,9686	
BR0405602	CIMENTO ODONTOLÓGICO, TIPO-ENDODONTICO COMPOSIÇÃO:HIDRÓXIDO DE CÁLCIO, ASPECTO FÍSICO:PASTA + PASTA APRESENTAÇÃO:CONJUNTO COMPLETO	UNIDADE	Não	17/05/2018	Pregão	13/12/2018	A	ANGELUS INDUSTRIA DE PRODUTOS ODONTOLÓGICOS S/A	CHIRURGICA REAL - COMERCIA HOSPITALAR E FARMACEUTICA - EIRELI - ME	FUNDO MUNICIPAL DE SAUDE - MAUA DA SERRA	MAUA DA SERRA	PR	8	40,0000	N/A	N/A	14,9686	
BR0405602	CIMENTO ODONTOLÓGICO, TIPO-ENDODONTICO COMPOSIÇÃO:HIDRÓXIDO DE CÁLCIO, ASPECTO FÍSICO:PASTA + PASTA APRESENTAÇÃO:CONJUNTO COMPLETO	UNIDADE	Não	30/08/2018	Pregão	10/05/2019	A	DENTSPLY INDUSTRIA E COMERCIO LIMITADA	MC MEDICAL PRODUTOS MEDICO HOSPITALARES - EIRELI - ME	FUNDO MUNICIPAL DE SAUDE	ICARAIMA	PR	10	43,8500	N/A	N/A	14,9686	
BR0405602	CIMENTO ODONTOLÓGICO, TIPO-ENDODONTICO COMPOSIÇÃO:HIDRÓXIDO DE CÁLCIO, ASPECTO FÍSICO:PASTA + PASTA APRESENTAÇÃO:CONJUNTO COMPLETO	UNIDADE	Não	05/10/2018	Pregão	23/04/2019	A	DENTSPLY INDUSTRIA E COMERCIO LIMITADA	EMIGE MATERIAIS ODONTOLÓGICOS LTDA	MUNICIPIO DE TUPACIGUARA	TUPACIGUARA	MG	40	75,8500	N/A	N/A	14,9686	

Mostrando 1 à 16 de 16 registro(s)

Suporte a sistemas: 136 - opção 8

e-mail: suporte.sistemas@datasis.gov.br

Fale conosco: help@datasis.saude.gov.br

RELATÓRIO PÚBLICO
(medicamentos, materiais médico-hospitalares e gases medicinais)

PESQUISAR POR

ITEM
 MODALIDADE
 INSTITUIÇÃO
 FORNECEDOR
 FABRICANTE
 FAIXA
 PERÍODO
 BASE SÍASG(Compras Federais)
 TIPO DE COMPRA

ITEM

Código BR: 0437156

Descrição CATMAT:

HIPOCLORITO DE SÓDIO, ASPECTO FÍSICO-SOLUÇÃO AQUOSA, CONCENTRAÇÃO-ATÉ 2,5% DE CLORO ATIVO

Unidade de Fornecedor:

Sim
 Não
 Dados Agrupados

Adicionar

Grupo: Todos ▼

Classe: Todos ▼

PDM:

UF: Todas ▼ Município: Seleção ▼

Pesquisar

Limpar

Gerar Planilha

Gerar PDF

RESULTADO

Os registros exibidos especificam as compras realizadas nos últimos 18 meses, o que corresponde ao seguinte período: 27-11-2017 a 27/05/2019
Base de Dados: BPS

CÓDIGO BR	DESCRIÇÃO CATMAT	UNIDADE DE FORNECIMENTO	GENÉRICO	DADOS DA COMPRA			DADOS DO FABRICANTE/FORNECEDOR			DADOS DA INSTITUIÇÃO				VALORES		
				DATA COMPRA	MODALIDADE DA COMPRA	DATA INSERÇÃO	FABRICANTE	FORNECEDOR	NOME DA INSTITUIÇÃO	MUNICÍPIO	UF	QTD ITENS COMPRADOS	PREÇO UNITÁRIO	CMED - PREÇO REGULADO	COMPETÊNCIA CMED	MÉDIA PONDERADA
BR0437156	HIPOCLORITO DE SÓDIO, ASPECTO FÍSICO-SOLUÇÃO AQUOSA, CONCENTRAÇÃO-ATÉ 2,5% DE CLORO ATIVO	MILILITRO	Não	06/03/2018	Pregão	17/05/2018	RIOQUÍMICA INDUSTRIA QUÍMICA LTDA - ME	AMS MATERIAIS E EQUIPAMENTOS ELETROELETRONICOS EIRELI	MUNICÍPIO DE ILHABELA	ILHABELA	SP	8400	0,9800	N/A	N/A	2,8347

Mostrar 20 ▼

Mostrando 1 a 18 de 18 registros(s)

CÓDIGO BR	DADOS DO ITEM			DADOS		EMPRA		DADOS DO FABRICANTE/FORNECEDOR			DA INSTITUIÇÃO		VALORES				
	DESCRIÇÃO CATMAT	UNIDADE DE FORNECIMENTO	GENÉRICO	DATA COMPRA	MODALIDADE DA COMPRA	DATA INSERÇÃO	TIPO COMPRA	FABRICANTE	FORNECEDOR	NOME DA INSTITUIÇÃO	MUNICÍPIO	UF	QTD ITENS COMPRADOS	PREÇO UNITÁRIO	CMED - PREÇO REGULADO	COMPETÊNCIA CMED	MÉDIA PONDERADA
BR0437156	HIPOCLORITO DE SÓDIO, ASPECTO FÍSICO: SOLUÇÃO AQUOSA, CONCENTRAÇÃO: ATÉ 2,5% DE CLORO	LITRO	Não	18/01/2018	Pregão	26/02/2019	A	PROLINK INDUSTRIA QUIMICA LTDA	PRO SAUDE - COMERCIO DE PRODUTOS HOSPITALARES LTDA - ME	MUNICIPIO DE NOVA ESPERANCA	NOVA ESPERANCA	PR	2500	1,2500	N/A	N/A	2,4636
BR0437156	HIPOCLORITO DE SÓDIO, ASPECTO FÍSICO: SOLUÇÃO AQUOSA, CONCENTRAÇÃO: ATÉ 2,5% DE CLORO	LITRO	Não	12/10/2018	Pregão	13/12/2018	A	GROW QUIMICA E FARMACEUTICA LTDA.	J C B MATERIAS LTDA	MUNICIPIO DE SAO SEBASTIAO	SAO SEBASTIAO	SP	800	1,5100	N/A	N/A	2,4636
BR0437156	HIPOCLORITO DE SÓDIO, ASPECTO FÍSICO: SOLUÇÃO AQUOSA, CONCENTRAÇÃO: ATÉ 2,5% DE CLORO	LITRO	Não	15/12/2017	Pregão	29/08/2018	A	CICLO FARMA INDUSTRIA QUIMICA LTDA - EPP	MAX MED - PRODUTOS CIRURGICOS LTDA - EPP	FUNDO MUNICIPAL DE SAUDE DO MUNICIPIO DE ASTORGA	ASTORGA	PR	5000	2,0880	N/A	N/A	2,4636
BR0437156	HIPOCLORITO DE SÓDIO, ASPECTO FÍSICO: SOLUÇÃO AQUOSA, CONCENTRAÇÃO: ATÉ 2,5% DE CLORO	LITRO	Não	23/04/2018	Pregão	16/07/2018	A	PRATI DONADUZZI E CIA LTDA	J E S FONSECA COMERCIO EIRELI EPP	FUNDO MUNICIPAL DE SAUDE	XINGUARA	PA	500	3,0000	N/A	N/A	2,4636
BR0437156	HIPOCLORITO DE SÓDIO, ASPECTO FÍSICO: SOLUÇÃO AQUOSA, CONCENTRAÇÃO: ATÉ 2,5% DE CLORO	LITRO	Não	05/07/2018	Pregão	21/01/2019	A	CICLO FARMA INDUSTRIA QUIMICA LTDA - EPP	HOLY MED COMERCIO DE PRODUTOS MEDICOS HOSPITALARES EIRELI - ME	FUNDO MUNICIPAL DE SAUDE	ANCHIETA	ES	35	3,0400	N/A	N/A	2,4636
BR0437156	HIPOCLORITO DE SÓDIO, ASPECTO FÍSICO: SOLUÇÃO AQUOSA, CONCENTRAÇÃO: ATÉ 2,5% DE CLORO	LITRO	Não	04/04/2018	Pregão	08/05/2018	A	FORTSAN DO BRASIL IND QUIMICA E FARMACEUTICA LTDA - EPP	APOGEU CENTER COMERCIAL DE PRODUTOS HOSPITALARES E MEDICAMEN	FUNDO MUNICIPAL DE SAUDE DE BELEM	BELEM	PB	40	3,1500	N/A	N/A	2,4636
BR0437156	HIPOCLORITO DE SÓDIO, ASPECTO FÍSICO: SOLUÇÃO AQUOSA, CONCENTRAÇÃO: ATÉ 2,5% DE CLORO	LITRO	Não	11/06/2018	Pregão	17/04/2019	A	ASFER INDUSTRIA QUIMICA LTDA	DENTAL CREAMER PRODUTOS ODONTOLOGICOS S.A.	MUNICIPIO DE AMERICO BRASILIENSE	AMERICO BRASILIENSE	SP	30	3,2400	N/A	N/A	2,4636
BR0437156	HIPOCLORITO DE SÓDIO, ASPECTO FÍSICO: SOLUÇÃO AQUOSA, CONCENTRAÇÃO: ATÉ 2,5% DE CLORO	MILLILITRO	Não	13/03/2018	Pregão	22/08/2018	A	INDALABOR INDAIA LABORATORIO FARMACEUTICO LTDA	INJEFARMA CAVALCANTI E SILVA DISTRIBUIDORA LTDA	FUNDO MUNICIPAL DE SAUDE	IPOJUCA	PE	7500	4,1000	N/A	N/A	2,8347
BR0437156	HIPOCLORITO DE SÓDIO, ASPECTO FÍSICO: SOLUÇÃO AQUOSA, CONCENTRAÇÃO: ATÉ 2,5% DE CLORO	MILLILITRO	Não	13/03/2018	Pregão	28/08/2018	A	GROW QUIMICA E FARMACEUTICA LTDA.	FOXMED MEDICAMENTOS E PRODUTOS HOSPITALARES LTDA	FUNDO MUNICIPAL DE SAUDE	IPOJUCA	PE	2500	5,2500	N/A	N/A	2,8347
BR0437156	HIPOCLORITO DE SÓDIO, ASPECTO FÍSICO: SOLUÇÃO AQUOSA, CONCENTRAÇÃO: ATÉ 2,5% DE CLORO	LITRO	Não	05/10/2018	Pregão	23/04/2019	A	PROLINK INDUSTRIA QUIMICA LTDA	DATHA PRODUTOS ODONTOLOGICOS E NUTRICIONAIS LTDA - EPP	MUNICIPIO DE TUPACIGUARA	TUPACIGUARA	MG	40	5,4500	N/A	N/A	2,4636

CÓDIGO BR	DADOS DO ITEM			DADOS L		MPRA		DADOS DO FABRICANTE/FORNECEDOR			DA INSTITUIÇÃO			VALORES			
	DESCRIÇÃO CATMAT	UNIDADE DE FORNECIMENTO	GENÉRICO	DATA COMPRA	MODALIDADE DA COMPRA	DATA INSERÇÃO	TIPO COMPRA	FABRICANTE	FORNECEDOR	NOME DA INSTITUIÇÃO	MUNICÍPIO	UF	QTD ITENS COMPRADOS	PREÇO UNITÁRIO	CIMED - PREÇO REGULADO	COMPETÊNCIA CIMED	MÉDIA PONDERADA
BR0437156	HIPOCLORITO DE SÓDIO, ASPECTO FÍSICO:SOLUÇÃO AQUOSA, CONCENTRAÇÃO:ATÉ 2,5% DE CLORO ATIVO	LITRO	Não	21/03/2018	Pregão	18/07/2018	A	ASFER INDUSTRIA QUIMICA LTDA	BASE MEDICAL DISTRIBUIDORA DE MEDICAMENTOS PRODUTOS HOSPITALARES E ODONTOLÓGICOS LTDA - EPP	FUNDO MUNICIPAL DE SAUDE DO MUNICIPIO DE IBIPITANGA	IBIPITANGA	BA	20	5,5700	N/A	N/A	2,4636
BR0437156	HIPOCLORITO DE SÓDIO, ASPECTO FÍSICO:SOLUÇÃO AQUOSA, CONCENTRAÇÃO:ATÉ 2,5% DE CLORO ATIVO	LITRO	Não	21/08/2018	Pregão	30/10/2018	A	ASFER INDUSTRIA QUIMICA LTDA	POSSATTO & MARCELLO LTDA - ME	CONSORCIO INTERMUNICIPAL DE SAUDE	PATO BRANCO	PR	150	5,7600	N/A	N/A	2,4636
BR0437156	HIPOCLORITO DE SÓDIO, ASPECTO FÍSICO:SOLUÇÃO AQUOSA, CONCENTRAÇÃO:ATÉ 2,5% DE CLORO ATIVO	LITRO	Não	19/02/2019	Pregão	21/05/2019	A	RIOQUIMICA INDUSTRIA QUIMICA LTDA - ME	SOMAPR COMERCIO DE PRODUTOS HOSPITALARES LTDA	FUNDO MUNICIPAL DE SAUDE	IRATI	PR	1000	6,5300	N/A	N/A	2,4636
BR0437156	HIPOCLORITO DE SÓDIO, ASPECTO FÍSICO:SOLUÇÃO AQUOSA, CONCENTRAÇÃO:ATÉ 2,5% DE CLORO ATIVO	LITRO	Não	20/06/2018	Pregão	17/10/2018	A	ASFER INDUSTRIA QUIMICA LTDA	ODONTOMEDI - PRODUTOS ODONTOLÓGICOS E HOSPITALARES LTDA - EPP	FUNDO MUNICIPAL DE SAUDE	MARINGA	PR	120	7,4100	N/A	N/A	2,4636
BR0437156	HIPOCLORITO DE SÓDIO, ASPECTO FÍSICO:SOLUÇÃO AQUOSA, CONCENTRAÇÃO:ATÉ 2,5% DE CLORO ATIVO	LITRO	Não	20/02/2018	Pregão	06/11/2018	A	RIOQUIMICA INDUSTRIA QUIMICA LTDA - ME	COMERCIAL 3 ALBE LTDA.	MUNICIPIO DE CARAPICUBA	CARAPICUBA	SP	1000	16,0000	N/A	N/A	2,4636
BR0437156	HIPOCLORITO DE SÓDIO, ASPECTO FÍSICO:SOLUÇÃO AQUOSA, CONCENTRAÇÃO:ATÉ 2,5% DE CLORO ATIVO	MILLITRO	Não	25/03/2019	Dispensa de Licitação	23/04/2019	A	DROGAL FARMACEUTICA LTDA	DROGAL FARMACEUTICA LTDA	MUNICIPIO DE SANTA RITA DO PASSA QUATRO	SANTA RITA DO PASSA QUATRO	SP	1	54,6900	N/A	N/A	2,8347
BR0437156	HIPOCLORITO DE SÓDIO, ASPECTO FÍSICO:SOLUÇÃO AQUOSA, CONCENTRAÇÃO:ATÉ 2,5% DE CLORO ATIVO	MILLITRO	Não	14/01/2019	Dispensa de Licitação	14/02/2019	A	DROGAL FARMACEUTICA LTDA	DROGAL FARMACEUTICA LTDA	MUNICIPIO DE SANTA RITA DO PASSA QUATRO	SANTA RITA DO PASSA QUATRO	SP	1	66,5000	N/A	N/A	2,8347

Mostrando 1 à 18 de 18 registro(s)

Suporte a sistemas: 136 - opção 8

e-mail: suporte.sistemas@datasus.gov.br

Fale conosco: http://datasus.saude.gov.br/fale-conosco

CADASTRE-SE

MINHA CONTA

FAÇA O SEU LOGIN OU CADASTRE-SE



BUSQUE O SEU PRODUTO AQUI...



DESCARTÁVEIS

DIABETES

ESTERILIZAÇÃO

FIO DE SUTURA

LABORATÓRIO

LUVAS

MATERIAL
MÉDICO

MEDICAMENTOS

DEPARTAMENTOS

DEA - DESFIBRILADOR
EXTERNO AUTOMÁTICOPROMOÇÕES OU QUEIMA DE
ESTOQUE

APARELHO DE PRESSÃO

APARELHO DE PRESSÃO DIGITAL
BRAÇADEIRA E PEÇAS DE REPOSIÇÃO
ESFIGMOMANÔMETRO ANERÓIDE
ESFIGMOMANÔMETRO RODÍZIO E PAREDE

APARELHO MÉDICO

ASPIRADOR CIRÚRGICO HOSPITALAR
ASPIRADOR DE SECREÇÃO
AVALIAÇÃO
BALANÇA
CABO E BATERIA
DERMATOSCÓPIO
DESFIBRILADOR
DETECTOR FETAL
DOPPLER
ELETRODO
INALADOR E NEBULIZADOR
KIT ACADÊMICO
LÂNTERNA CLÍNICA
LARINGOSCÓPIO
LUPA E FOTÓFÔRO
MALETA MÉDICA E ESTOJO
MARTELO DE REFLEXO E ESTESIÔMETRO
OFTALMOSCÓPIO
OTOSCÓPIO
OXÍMETRO
TRICOTOMIA - APARELHOS E LÂMINAS
ULTRASSOM E ECG
UMIDIFICADOR E PURIFICADOR

CADEIRA DE RODAS

ANDADOR
BANCO PARA BANHO
BARRA DE APOIO
BENGALA
CADEIRA DE RODA AÇO
CADEIRA DE RODA ADULTO
CADEIRA DE RODA ALUMÍNIO
CADEIRA DE RODA INFANTIL
CADEIRA DE RODAS HOSPITALAR
CADEIRA DE RODAS POSTURAL
CADEIRA PARA BANHO
CADEIRA RODA MOTORIZADAS
MULETA

VOCÊ ESTÁ EM: HOME > SANEANTES > HIPOCLORITO SÓDIO > CLORO-RIO 2,5% HIPOCLORITO DE SÓDIO 1

CLORO-RIO 2,5% HIPOCLORITO DE SÓDIO 1 LITRO RIOQUIMICA

em 0 avaliações. I

Cloro Rio 2,5% é um desinfetante hospitalar par base de HIPOCLORITO de SÓDIO 2,5% de cloro

MODELO: HIPOCLORITO DE SÓDIO 2,5% M

CONTEÚDO: LITRO DI

SEÇÃO: SANEANTES

R\$ 13,20 à vista.

Total a prazo: R\$ 13,89

CO

A par

QUANTIDADE

- 1 +

Saiba como pagar

Calcule o

Tire suas dúvidas ★ Indique este pro

Descrição

CLORO-RIO 2,5% HIPOCLORITO DE SÓDIO 1 LITRO RIOQUIMICA

Cloro Rio 2,5% é um desinfetante hospitalar para superfícies fixas e artigos semi-críticos, à base 2,5% de cloro ativo estabilizado (25.000 ppm). Possui ação bactericida, atuando como elemento de microorganismos.

Produto indicado para desinfecção de superfícies fixas em ambiente hospitalar, bem com de artigos para inaloterapia e oxigenoterapia.

Possui eficácia comprovada contra Candida albicans, Trichophyton mentagrophytes, Escherichia coli, Staphylococcus aureus, Salmonella choleraesuis, Mycobacterium smegma
* Solução contendo cloro ativo estabilizado, atuando como elemento oxidativo (microorganismos).

* Diluir 500ml em 1 LITRO de água.

* Superfícies: Aplicar segundo diluição recomendada sobre as áreas a serem tratadas minutos.

* Artigos: Após lavar e secar os artigos, imergi-los na solução deixando agir por 05 minuto

* Validade: 24 meses.

* Registro ANVISA: 313290375.



PRODUTOS RELACIONADOS

Estamos Online - Fale Conosco

RELATÓRIO PÚBLICO (medicamentos, materiais médico-hospitalares e gases medicinais)

PESQUISAR POR

ITEM
 MODALIDADE
 INSTITUIÇÃO
 FORNECEDOR
 FABRICANTE
 FAIXA
 PERÍODO
 BASE SIASG(Compras Federais)
 TIPO DE COMPRA

ITEM
 Código BR: Descrição CAT/MAT:
 Unidade de Fornecimento: Genérico: Sim Não
 Adicionar

Grupo:
 Classe:
 PDM:
 UF: Município:

Pesquisar

Limpar

Gerar Planilha

Gerar PDF

RESULTADO

Os registros exibidos especificam as compras realizadas nos últimos 18 meses, o que corresponde ao seguinte período: 27-11-2017 a 27/05/2019

Base de Dados: BPS

Mostrar 20

DADOS DO ITEM			DADOS DA COMPRA				DADOS DO FABRICANTE/FORNECEDOR			DADOS DA INSTITUIÇÃO				VALORES			
CODIGO BR	DESCRIÇÃO CAT/MAT	UNIDADE DE FORNECIMENTO	DATA COMPRA	MODALIDADE DA COMPRA	DATA INSERÇÃO	TIPO COMPRA	FABRICANTE	FABRICANTE	FABRICANTE	FORNECEDOR	NOME DA INSTITUIÇÃO	MUNICÍPIO	UF	QTD ITENS COMPRADOS	PREÇO UNITÁRIO	COMPETÊNCIA CMED	MÉDIA PONDERADA
Nenhum registro encontrado..																	

Esculpidor Holleback NR. 03S

FAVA

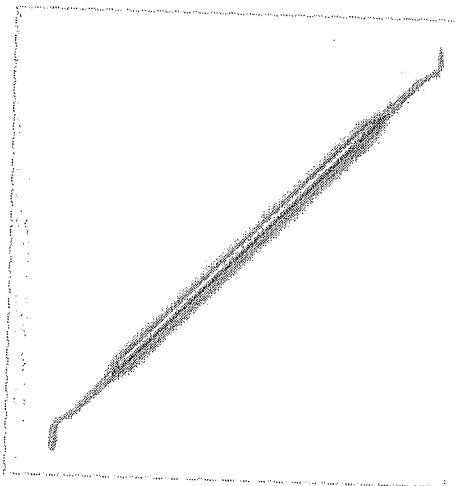

Apenas:
R\$ 8,27

COMPRAR
COLOCAR NA SACOLA

FORMAS DE PAGAMENTO

CALCULAR FRETE

RECOMENDAR PRODUTO

Descrição:

Embalagem: pacote contendo 01 esculpidor Holleback número 03S.

Características:

Esculpidor Holleback NR. 03S

Código: ESC106

Material em aço INOX.

Dimensões e pesos aproximados

Com embalagem de fábrica:

Dimensões: (1,0 x 5,5 x 17,5)cm

Peso: 22g

Registro na ANVISA: 10317690019

Fabricante: Fava

Produtos Relacionados:



Esculpidor Holleback NR.3
FAVA
R\$ 8,53

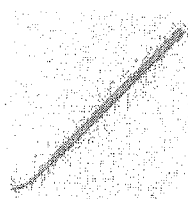

Esculpidor PKT NR.01
FAVA
R\$ 10,18

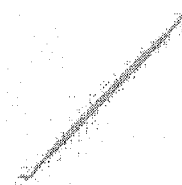

Esculpidor PKT NR.03
FAVA
R\$ 10,18



Esculpidor PKT NR.04
FAVA
R\$ 10,18

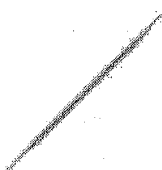

Esculpidor PKT NR.05
FAVA
R\$ 10,18

Esculpidor Clevis Dent Infantil
FAVA
R\$ 10,18



(<https://www.dentalgutierre.com.br/>)

Busque aqui..

Home (<https://www.dentalgutierre.com.br/>) > Instrumentais (<https://www.dentalgutierre.com.br/instrumentais>) >

Esculpidor (<https://www.dentalgutierre.com.br/instrumentais/esculpidor>)



(<https://www.dentalgutierre.com>)

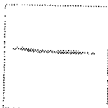

Tweetar (<https://twitter.com/share>)



Esculpidor Holleback 03 S Golgran SKU 000939

R\$ 12,44

Quantidade

Adicionar ao Carrinho

Finalizar Compra

-  Consulte opções de parcelamento
-  Consulte frete e prazo de entrega

Indicações

Características e benefícios

Precisa de ajuda?

Acompanhe seu Pedido

11:50 2ª Via do Boletim

Entre ou Cadastre-se Minha Conta

O que você procura?

Por Categoria

Repetir Pedido

Tudo Que Você Precisa

Promoções

Dental Cremer | Instrumentais | Esculpidor

Produto

Indicação

Características

Itens Inclusos

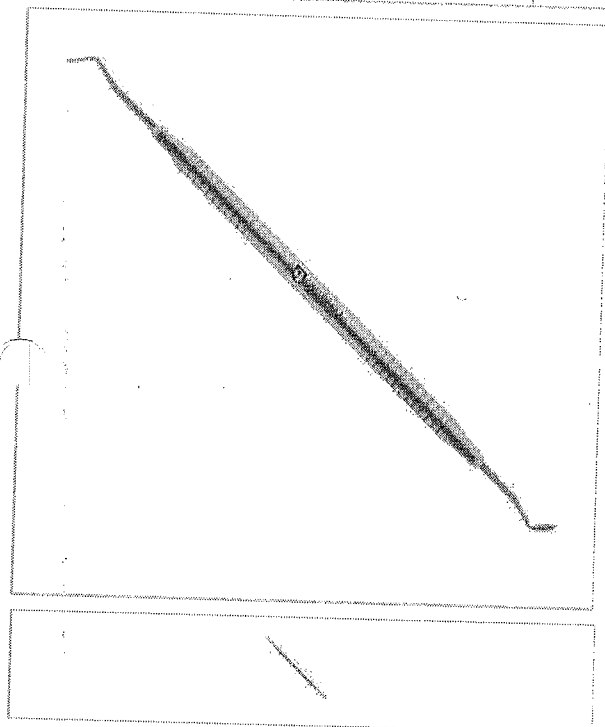

Esculpidor Hollenback - Quinelato

Cod. de Referência: 477689

☆☆☆☆☆ (1)

Veja opiniões de quem já comprou

Embalagem com 1 unidade. Escolha o modelo.

FRETE GRATUITO NAS COMPRAS ACIMA DE R\$100,00

A partir de: **R\$25,35**

Condições de Pagamento [+]

n° 3SS 477702

R\$24,54

1

COMPRAR

n° 3S 477696

R\$25,35

1

COMPRAR

n° 3 477689

R\$25,35

1

COMPRAR

VOCÊ ESTÁ EM UM AMBIENTE SEGURO

PRODUTOS QUE OS DENTISTAS TAMBÉM COMPRAM

31% compram

11% compram

10% compram

7% compram

7% compram

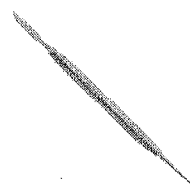
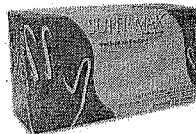
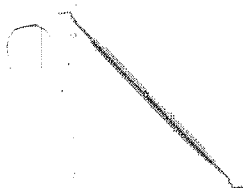

Esculpidor Hollenback - Quinelato

Esculpidor Hollenback Oitavado - Golgran

LEVE + PAGUE
Luva de Procedimento - Supermax

Esculpidor Lecron - Quinelato

BAIXOU O PREÇO
Máscara Cirúrgica Descartável - Fava

Embalagem com 1 unidade. Escolha o modelo.

Embalagem com 1 unidade. Escolha o modelo.

Embalagem com 100 unidades. Escolha o tamanho.

Embalagem com 1 unidade.

Embalagem com 50 unidades. Escolha a Cor. Com elástico.

☆☆☆☆☆ (1)

☆☆☆☆☆ (8)

☆☆☆☆☆ (423)

☆☆☆☆☆ (4)

☆☆☆☆☆ (106)

A partir de: **R\$ 24,54**

A partir de: **R\$ 12,03**

A partir de: **R\$ 24,99**

A partir de: **R\$ 56,91**

A partir de: **R\$ 15,90**

Por até **R\$ 17,99**

1

COMPRAR

1

COMPRAR

1

COMPRAR

1

COMPRAR

1

COMPRAR

Indicação

Características

Itens Inclusos

O produto é utilizado em procedimentos odontológicos de Dentística para esculpir restaurações.

POSSO AJUDAR?

RELATÓRIO PÚBLICO (medicamentos, materiais médico-hospitalares e gases medicinais)

PESQUISAR POR

ITEM
 MODALIDADE
 INSTITUIÇÃO
 FORNECEDOR
 FABRICANTE
 FAIXA
 PERÍODO
 BASE SIASG(Compras Federais)
 TIPO DE COMPRA

ITEM

Código BR:
 Descrição CATMAT:

 IBR:
 ponta para caneta de ultrasson C2

 Unidade de Fornecimento:

 Genérico: Sim Não

 Dados Agrupados

Adicionar

Grupo: Todos ▼

Classe: Todos ▼

PDM:

UF:
 Município: Seleção ▼

Pesquisar

Limpar

Item 417 - R\$ 189,96

000736
6

✉ atendimento@novaendovita.com.br

f (https://www.facebook.com/novaendovita1/) @ (https://www.instagram.com/novaendovita/) 
(https://www.youtube.com/channel/UCodz6hNxAZ_1qFCb_slOpDw)

☎ +11 2362.2784 de seg. a sexta, das 8h às 18h.

- Início (https://www.novaendovita.com) > Loja (https://www.novaendovita.com/loja/)
 - > Insertos (https://www.novaendovita.com/categoria-produto/insertos/)
 - > Remoção de Pinos (https://www.novaendovita.com/categoria-produto/insertos/remocao-de-pinos/)
 - > PONTA ULTRASSONICA E8 DABI, GNATUS, JET SONIC Rosca Externa Helse

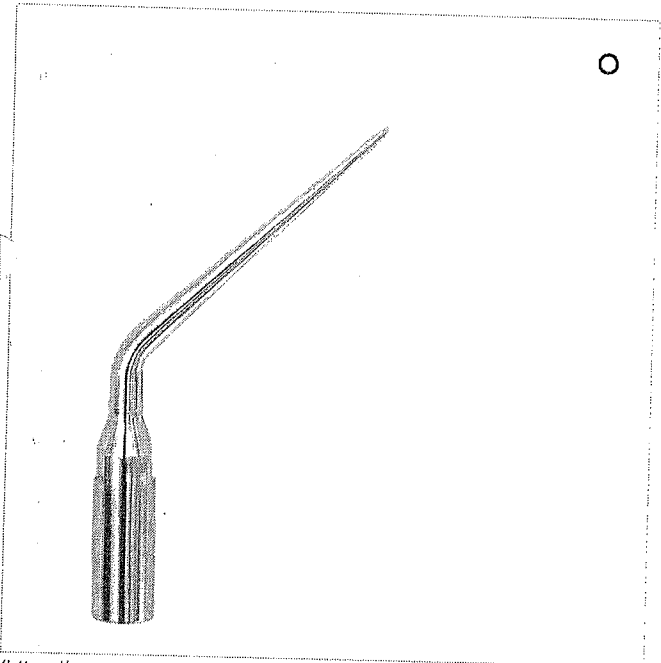

(https://www.novaendovita.com/wp-content/uploads/2015/07/E8.jpg)

ponta ultrassonica e8 dabi, gnatus, jet sonic rosca externa helse

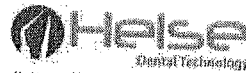

(https://www.novaendovita.com/fabricante/helse/)

r\$ 142,00

à vista com desconto por R\$137,74

QTDE: 1 **COMPRAR**

♥ + LISTA DE DESEJOS (/LOJA/INSERTOS/REMOCAO-DE-PINOS/PONTA-ULTRASSONICA-E8-DABI-GNATUS-JET-SONIC-ROSCA-EXTERNA-HELSE/?ADD_TO_WISHLIST=7428)

Categorias: Insertos (https://www.novaendovita.com/categoria-produto/insertos/), Remoção de Pinos (https://www.novaendovita.com/categoria-produto/insertos/remocao-de-pinos/)

Compartilhe

(https://web.whatsapp.com/text=PONTA%20ULTRAS: https%3A%2F%2Fwww.nc de- pinos%2Fponta- ultrassonica- e8-dabi- gnatus- jet- sonic- rosca- externa- helse%2F)

Endodontistas que compraram isto também compraram

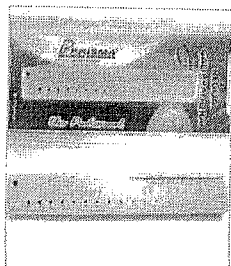
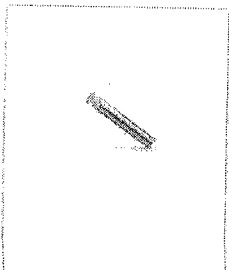

Precisa de ajuda?

Acompanhe seu Pedido

15/11 2ª Via do Boletim

Entre ou Cadastre-se Minha Conta

O que você procura?

Por Categoria

Repetir Pedido

Tudo Que Você Precisa

Promoções



Dental Cremer | Periféricos e Peças de Mão | Ponta Ultrassônica

Produto

Indicação

Características

Itens Inclusos

Ponta Ultrassônica C2 - Microdont

Cod. de Referência: 845365

☆☆☆☆☆ (0)

Avalie este produto

Embalagem com 1 unidade.



FRETE GRATIS! NAS COMPRAS ACIMA DE R\$100,00

Por: **R\$216,94**

Condições de Pagamento [+]

QUANTIDADE:

1 [up/down arrows]

COMPRAR

VOCÊ ESTÁ EM UM AMBIENTE SEGURO

APROVEITE E COMPRE JUNTO

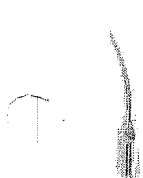

+

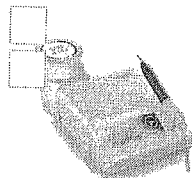

+

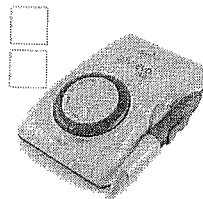

=

Leve junto por:

R\$ 4.367,84

COMPRAR TODOS

Ponta Ultrassônica C2 - Microdont

Embalagem com 1 unidade.

A partir de:

R\$ 216,94

Ultrassom Portátil Sonic Laxis BP LED - Schuster

Unidade. Acompanha as pontas T1, T2 e T3. Bivolt.

☆☆☆☆☆ (3)

A partir de:

R\$ 2.218,30

ou até 6x de R\$ 369,71 sem juros

Ultrassom Sonic EVO Led - Schuster

Unidade + 3 pontas.

A partir de:

R\$ 1.932,60

ou até 6x de R\$ 322,10 sem juros

1 [up/down arrows]

1 [up/down arrows]

1 [up/down arrows]

Indicação

Características

Itens Inclusos

POSSO AJUDAR?

Ponta de Ultrassom G10P

Embalagem c/ 1 unidade.

GNATUS

(https://dentalspeed.com/marca/gn)



(https://cdn.dentalspeed.com/produtos/550/ponta-de-ultrassom-g10p-8133.png)

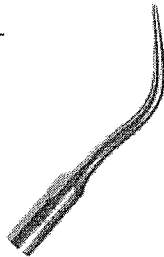

Por apenas

R\$ 210,95

PRODUTO ESGOTADO

Nome

E-mail

avise-me quando chegar

mais opções de produtos

Produtos visitados por quem procura este item

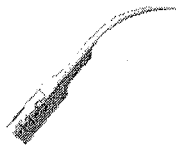

Ponta de Ultrassom

SCHUSTER

A partir de:

R\$ 96,01

Comprar

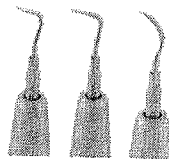

Kit Pontas p/ Ultrassom

DENTFLEX

R\$ 235,00

Comprar



Kit Pontas de Ultrassom - KTP

MICRODONT

R\$ 764,40

Comprar

RELATÓRIO PÚBLICO (medicamentos, materiais médico-hospitalares e gases medicinais)

PESQUISAR POR

ITEM
 MODALIDADE
 INSTITUIÇÃO
 FORNECEDOR
 FABRICANTE
 FAIXA
 PERÍODO
 BASE SIASG(Compras Federais)
 TIPO DE COMPRA

ITEM

Código BR:

BR:

Descrição CÁT/MAT:

Unidade de Fornecimento:

Genérico: Sim Não

Dados Agrupados

Adicionar

Grupo:

Classe:

PDM:

UF:

Município:

Item 418 - R\$ 46,10
419 -

Pesquisar

Limpar

Precisa de ajuda?

Acompanhe seu Pedido

2ª Via do Boletim

Entre ou Cadastre-se
Minha Conta

O que você procura?

Por Categoria

Repetir Pedido

Tudo Que Você Precisa

Promoções

Dental Cremer | Dentística e Estética | Ionômero de Vidro

Produto

Indicação

Características

Itens Inclusos

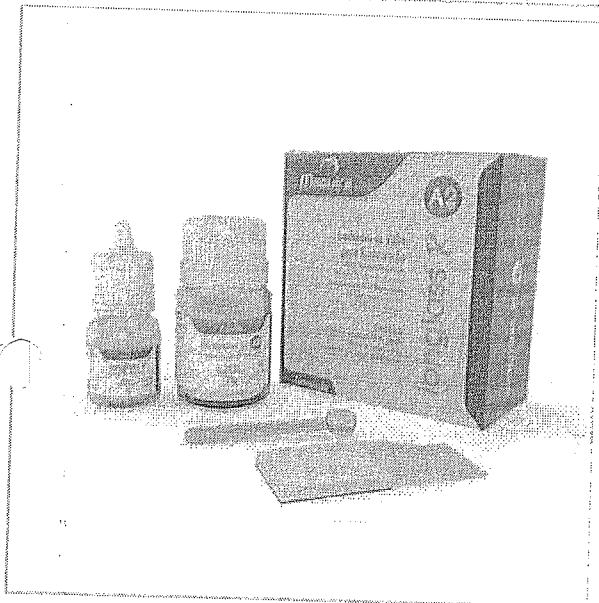

Ionômero de Vidro Restaurador longlass R - Maquira

Cod. de Referência: 607857

★★★★☆ (8)

Veja opiniões de quem já comprou

Kit com 1 Frasco pó A2 + 1 Frasco líquido A2 + 1 Dosador pó + 1 Bloco de espátulação.

FRONTE GRATUITA NAS COMPRAS ACIMA DE R\$100,00

Por: **R\$34,90**

Condições de Pagamento [+]

QUANTIDADE:

1

COMPRAR

VOCÊ ESTÁ EM UM AMBIENTE SEGURO

PRODUTOS QUE OS DENTISTAS TAMBÉM COMPRAM

31% compram

10% compram

9% compram

8% compram

7% compram

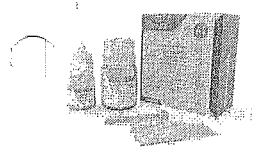

Ionômero de Vidro Restaurador longlass R - Maquira

Kit com 1 Frasco pó A2 + 1 Frasco líquido A2 + 1 Dosador pó + 1 Bloco ...[+]

★★★★☆ (8)

A partir de: **R\$ 34,90**



Aplicador - AllPrime

Embalagem com 100 unidades.

★★★★☆ (15)

A partir de: **R\$ 10,90**

Por até **R\$ 9,40**



Sugador Descartável - Allprime

Embalagem com 40 unidades.

★★★★☆ (21)

A partir de: **R\$ 3,69**

Por até **R\$ 3,50**

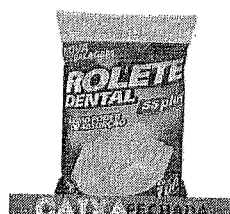

Rolete Dental - SSPlus

Embalagem com 100 unidades.

★★★★☆ (204)

A partir de: **R\$ 1,89**

Por até **R\$ 1,49**



Compressa de Gaze 9 Fios Não Estéril - MB Textil

Embalagem com 500 unidades, 7,5 x 7,5cm.

★★★★☆ (7)

A partir de: **R\$ 14,99**

1

COMPRAR

1

COMPRAR

1

COMPRAR

1

COMPRAR

1

COMPRAR

Indicação

Características

Itens Inclusos

longlass R é um ionômero de vidro autopolimerizável altamente resistente, estético, com viscosidade adequada indicada. Apresenta excelente biocompatibilidade e baixo risco de sensibilidade pós-operatória. Possui um ótimo selamento man formação de fendas. Pode ser usado na técnica de ATR (tratamento restaurador atraumático), em todas as classes de

POSSO AJUDAR?



Dental Med Sul
Distribuidora Sorrisos

(<https://www.dentalmedsul.com.br/>)

Faça sua Busca

ENTRE OU CADASTRE-SE
MEUS PEDIDOS | 2ª VIA DO BOLETO

0

Home (<https://www.dentalmedsul.com.br/>)>DENTISTICA E ESTETICA (<https://www.dentalmedsul.com.br/dentistica-e-estetica>)>
IONOMERO DE VIDRO (<https://www.dentalmedsul.com.br/dentistica-e-estetica/ionomero-de-vidro>)

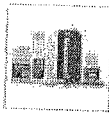
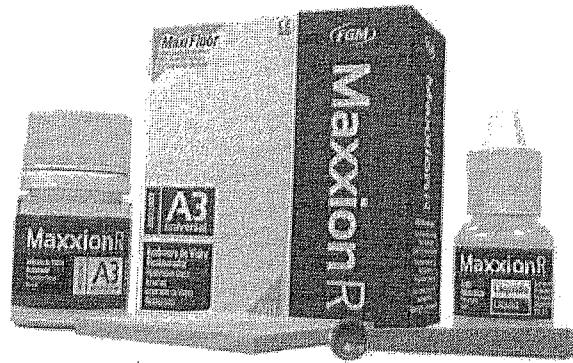

Tweetar (<https://twitter.com/share>) Indicar Produto



IONOMERO DE VIDRO AUTO POLIMERIZAVEL RESTAURACAO A3 KIT

SKU 25.0128

☆☆☆☆☆ AVALIE

Embalagem com 10g pó + 8ml líquido, na cor A3.

Promoção Luva de Procedimento - Supermax
COMPRE 500,00 no site (exceto luvas) e pague R\$18,99 em cada.

R\$ 55,11

QUANTIDADE

ADICIONAR AO CARRINHO



▶ Consulte opções de parcelamento

▶ Consulte frete e prazo de entrega

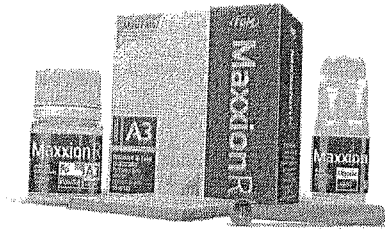

KIT IONOMERO DE VIDRO RESTAURADOR MAXXION R A3 - FGM

COD: 152021000

5 de 5

(2)

R\$48,31

R\$45,89 no boleto à vista ou 1X de R\$48,31 no cartão

Resgate por 3924 pontos no Surya Club

Quantidade:

[Adicionar ao carrinho](#)

[Comprar agora](#)

Informações do produto

Apresentação

- Embalagem contendo
- 1 frasco de cimento em pó com 10g
- 1 frasco de líquido com 8g
- 1 dosador de pó
- 1 bloco de espatulação
- COR: A3

Benefícios

- É um cimento de presa rápida.
- Possui uma boa adesão ao esmalte e à dentina sendo desnecessário a criação de retenções.
- Biocompatível.
- Maior capacidade de liberação de flúor com finalidade anticariogênica.
- Maior capacidade de recarga de flúor.
- Possui CE (Certificação Europeia).

Características

- Restaurações de dentes deciduos.
- Restaurações tipo classe III e V.
- Repáros de erosões em regiões cervicais não cariosas.
- Para tratamento restaurador atraumático (ART).
- Cimentações provisórias de coroas.

Indicações

[Ver Mais](#)

Pergunte e veja opiniões de quem já comprou

Guia	Avaliações	Perguntas
------	------------	-----------

2 avaliações

Ficou alguma dúvida sobre o produto? Pergunte aqui...

RELATÓRIO PÚBLICO
(medicamentos, materiais médico-hospitalares e gases medicinais)

ITEM
 MODALIDADE
 INSTITUIÇÃO
 FORNECEDOR
 FABRICANTE
 FAIXA
 PERÍODO
 BASE SIASI(Compras Federais)
 TIPO DE COMPRA

Descrição CATMAT:
 BR: 0428472
 Unidade de Fornecimento:
 Genérico: Sim Não
 Dados Agrupados

Grupo: Todos
 Classe: Todos
 PDM:
 UF: Todos
 Município: Seleciona

Item 420 - R\$ 40,06

RESULTADO

Os registros exibidos especificam as compras realizadas nos últimos 18 meses, o que corresponde ao seguinte período: 28-11-2017 a 28/05/2019

DADOS DO ITEM		DADOS DA COMPRA			DADOS DO FABRICANTE/FORNECEDOR		DADOS DA INSTITUIÇÃO			VALORES							
CÓDIGO BR	DESCRIÇÃO CATMAT	UNIDADE DE FORNECIMENTO	GENÉRICO	DATA COMPRA	MODALIDADE DA COMPRA	DATA INSCRIÇÃO	TIPO COMPRA	FABRICANTE	FORNECEDOR	NOME DA INSTITUIÇÃO	MUNICÍPIO	UF	CTD ITENS COMPRADOS	PREÇO UNITÁRIO	CMED - PREÇO REGULADO	COMPETÊNCIA CMED	MÉDIA PONDERADA
BR0428472	ISOLANTE - USO ODONTOLÓGICO, COMPOSIÇÃO BÁSICA-ALGINATO DE SÓDIO E ÁGUA, APLICAÇÃO-PARA GESSOS E ACRÍLICOS	FRASCO 500,00 ML	Não	21/08/2018	Pregão	30/10/2018	A	LYSANDA PRODUTOS ODONTOLÓGICOS LTDA - EPP	DENTAL CREMER PRODUTOS ODONTOLÓGICOS S.A	CONSORCIO INTERMUNICIPAL DE SAUDE	PATO BRANCO	PR	30	14.3100	N/A	N/A	47,8278

Mostrando 1 a 6 de 6 registros(s)

000722

BPS - Banco de Preços em Saúde

CÓDIGO BR	DADOS DO ITEM			DADOS DE PRA			DADOS DO FABRICANTE/FORNECEDOR			D. DA INSTITUIÇÃO			VALORES				
	DESCRIÇÃO CATMAT	UNIDADE DE FORNECIMENTO	GENÉRICO	DATA COMPRA	MODALIDADE DA COMPRA	DATA INSERÇÃO	TIPO COMPRA	FABRICANTE	FORNECEDOR	NOME DA INSTITUIÇÃO	MUNICÍPIO	UF	QTD ITENS COMPRADOS	PREÇO UNITÁRIO	CMED - PREÇO REGULADO	COMPETÊNCIA CMED	MÉDIA PONDERADA
BR0428472	ISOLANTE - USO ODONTOLÓGICO, COMPOSIÇÃO BÁSICA-ALGINATO DE SÓDIO E ÁGUA, APLICAÇÃO:PARA GESSOS E ACRÍLICOS	FRASCO 1,00 L	Não	13/12/2018	Convite	11/04/2019	A	PADRAO DIST PROD E EQUIP HOSPITALARES PE CALLOU LTDA	PADRAO DIST PROD E EQUIP HOSPITALARES PE CALLOU LTDA	FUNDO MUNICIPAL DE SAUDE - ESCADA-PE	ESCADA	PE	15	35,4000	N/A	N/A	52,6400
BR0428472	ISOLANTE - USO ODONTOLÓGICO, COMPOSIÇÃO BÁSICA-ALGINATO DE SÓDIO E ÁGUA, APLICAÇÃO:PARA GESSOS E ACRÍLICOS	FRASCO 500,00 ML	Não	13/12/2017	Pregão	06/03/2018	A	S.S. WHITE ARTIGOS DENTARIOS LTDA	COMERCIAL RIBEIRAOAPRETANA DE PROD. ODONTOLÓGICOS LTDA - ME	MUNICÍPIO DE ALTINOPOLIS	ALTINOPOLIS	SP	20	42,5000	N/A	N/A	47,8278
BR0428472	ISOLANTE - USO ODONTOLÓGICO, COMPOSIÇÃO BÁSICA-ALGINATO DE SÓDIO E ÁGUA, APLICAÇÃO:PARA GESSOS E ACRÍLICOS	FRASCO 500,00 ML	Não	01/10/2018	Pregão	08/11/2018	A	LYSANDA PRODUTOS ODONTOLÓGICOS LTDA - EPP	BIO - LOGICA COMERCIO DE PRODUTOS HOSPITALARES LTDA	MUNICÍPIO DE SANTA INES	SANTA INES	PR	2	45,3000	N/A	N/A	47,8278
BR0428472	ISOLANTE - USO ODONTOLÓGICO, COMPOSIÇÃO BÁSICA-ALGINATO DE SÓDIO E ÁGUA, APLICAÇÃO:PARA GESSOS E ACRÍLICOS	FRASCO 500,00 ML	Não	30/08/2018	Pregão	10/05/2019	A	LYSANDA PRODUTOS ODONTOLÓGICOS LTDA - EPP	BIO - LOGICA COMERCIO DE PRODUTOS HOSPITALARES LTDA	FUNDO MUNICIPAL DE SAUDE	ICARAIMA	PR	50	50,0600	N/A	N/A	47,8278
BR0428472	ISOLANTE - USO ODONTOLÓGICO, COMPOSIÇÃO BÁSICA-ALGINATO DE SÓDIO E ÁGUA, APLICAÇÃO:PARA GESSOS E ACRÍLICOS	FRASCO 1,00 L	Não	20/09/2018	Dispensa de Licitação	27/11/2018	A	DENTBRAS INDUSTRIA COMERCIO EXPORTACAO E PRODUTOS ODONTOLÓGICOS LTDA	SAO MARCOS DISTRIBUIDORA DE MEDICAMENTOS E EQUIPAMENTOS E MATERIAL HOSPITALARES E ODONTOLÓGICOS LTDA	MUNICÍPIO DE PEDRO LAURENTINO - SECRETARIA DE SAUDE	PEDRO LAURENTINO	PI	10	78,5000	N/A	N/A	52,6400

Mostrando 1 à 6 de 6 registro(s)

Suporte e sistemas: 136 - opção 8
 e-mail: suporte.sistemas@dalasps.gov.br
 Site: www.dalaspis.saude.gov.br

000745

0.

RELATORIO PÚBLICO
(medicamentos, materiais médico-hospitalares e gases medicinais)

PESQUISAR POR

ITEM
 MODALIDADE
 INSTITUIÇÃO
 FORNECEDOR
 FABRICANTE
 FAIXA
 PERÍODO
 BASE SIASG (Compras Federais)
 TIPO DE COMPRA

ITEM:
 Código BR:
 Descrição CAT/MAT:
 BR: 0428472
 Unidade de Fornecimento:
 Genérico: Sim Não
 Dados Agrupados
 Adicionar

Grupo:
 Todos
 Classe:
 Todos
 PDM:
 UF:
 Município:
 Selezione

Item 421 402 R\$ 91,39

Pesquisar

Limpar

Gerar Planilha

Gerar PDF

RESULTADO

Os registros exibidos especificam as compras realizadas nos últimos 18 meses, o que corresponde ao seguinte período: 28-11-2017 a 28/05/2019
Base de Dados: BPS

DADOS DO ITEM		DADOS DA COMPRA				DADOS DO FORNECEDOR			DADOS DA INSTITUIÇÃO			VALORES					
CÓDIGO BR	DESCRIÇÃO CAT/MAT	UNIDADE DE FORNECIMENTO	GENÉRICO	DATA COMPRA	MODALIDADE DA COMPRA	DATA INSERÇÃO	TIP. COMPRA	FABRICANTE	FABRICANTE FORNECEDOR	NOME DA INSTITUIÇÃO	MUNICÍPIO	UF	QTD ITENS COMPRADOS	PREÇO UNITÁRIO	CMED - PREÇO REGULADO	COMPETÊNCIA CMED	MÉDIA PONDERADA
Nenhum registro encontrado.																	

Mostrar 20

Kit Acabamento Grana Fina e Ultrafina

Kit c/ 7 pontas diamantadas (1190F, 2135F, 3118F, 3195F, 1190FF, 3165FF, 3195FF).



(https://cdn.dentalspeed.com/produtos/55...
kit-
acabamento-
grana-
fina-e-
ultrafina-
kg-
sorensen2.png)

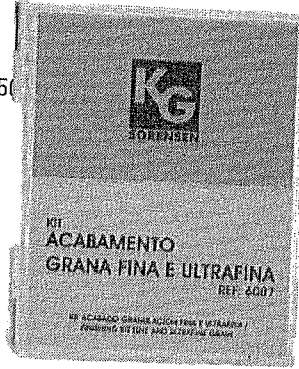

(https://dentalspeed.com/marca/kg-sorensen)

Por apenas

R\$ 111,10

Quantidade

adicionar ao carrinho

Compartilhe:

Características

O kit Acabamento Grana Fina e Ultrafina é composto de 7 pontas diamantadas, sendo 4 pontas de granulometria fina (46 micrômetros) e 3 pontas de granulometria ultrafina (30 micrômetros), identificadas, respectivamente, por um anel de cor vermelha ou amarelo em suas hastes, e 1 broqueiro autoclavável e silkado.

Aplicação

Indicado para a finalização da restauração.

Infográfico

↓ Baixar Arquivo (https://cdn.dentalspeed.com/dadostecnicos/KGA7515A.pdf)

Código do Produto: 7515 (KGA7515A)

(https://dentalspeed.com/hotsite/promo-caixa-fechada)

(https://dentalspeed.com/onde-procurar)

https://dentalspeed.com/modelo/kit-acabamento-grana-fina-e-ultrafina-7515



PONTA KIT ACABAMENTO E POLIMENTO DE RESINAS GRANA FINA E ULTRAFINA REFIL - KG SORENSEN

COD: 187111000

3,5 de 5

(2)

R\$58,63

R\$55,70 no boleto à vista ou TX de R\$58,63 no cartão

Resgate por 6620 pontos no Surya Club

Quantidade:

Adicionar ao carrinho

Comprar agora

Informações do produto

Apresentação

Kit com 7 pontas diamantadas sendo 4 de granulometria fina e 3 extrafina.

Características

- * Gravação de lote na haste das pontas diamantadas;
- * Esterilizável.

Indicações

Indicado para acabamento e polimento de restaurações em resina.

Ver Mais

Pergunte e veja opiniões de quem já comprou

Guia	Avaliações	Perguntas
------	------------	-----------

2 avaliações

(2)

Nota 3,5 de 5

1 avaliação

1 avaliação

(veja todas as avaliações)

Ficou alguma dúvida sobre o produto? Pergunte aqui...

Enviar pergunta

(veja todas as perguntas)



(<https://www.dentalgutierre.com.br/>)

Busque aqui..



Home (<https://www.dentalgutierre.com.br/>) > Brocas (<https://www.dentalgutierre.com.br/brocas/>) >

Kits Brocas (<https://www.dentalgutierre.com.br/brocas/kits-brocas/>)



SG SORENSEN

(<https://www.dentalgutierre.com>)

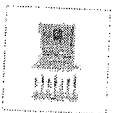

Tweetar (<https://twitter.com/share>)

Kit Brocas Kg Acabamento Grana Fina e Ultra Fina Ref.6007 SKU 004890

R\$ 104,45

Quantidade

Adicionar ao Carrinho

Finalizar Compra

- Consulte opções de parcelamento
- Consulte frete e prazo de entrega

Indicações

Características e benefícios

RELATÓRIO PÚBLICO (medicamentos, materiais médico-hospitalares e gases medicinais)

PESQUISAR POR

ITEM MODALIDADE INSTITUIÇÃO FORNECEDOR FABRICANTE FAIXA PERÍODO BASE SIASG(Compras Federais) TIPO DE COMPRA

ITEM: Descrição CATMAT:

 Código BR: 0428472

 Unidade de Fornecedor:

 Genérico: Sim Não Dados Agrupados

Grupo: Todos Adicionar

Classe: Todos

PDM:

UF: Todas Município: Seleção

Item 423 R\$ 38,59

RESULTADO

Os registros exibidos especificam as compras realizadas nos últimos 18 meses, o que corresponde ao seguinte período: 28-11-2017 a 28/05/2019

Base de Dados BPS

Mostrar 20

Pesquisar Limpar

Gerar Planilha Gerar PDF

CÓDIGO BR	DESCRIÇÃO CATMAT	UNIDADE DE FORNECIMENTO	DATA COMPRA	MODALIDADE DA COMPRA	DATA INSERÇÃO	DADOS DA COMPRA		DADOS DO FABRICANTE/FORNECEDOR		DADOS DA INSTITUIÇÃO				VALORES		
						FABRICANTE	FABRICANTE	FABRICANTE	FABRICANTE	NOME DA INSTITUIÇÃO	MUNICÍPIO	UF	QTD ITENS COMPRADOS	PREÇO UNITÁRIO	COMPETÊNCIA CMED	COMPETÊNCIA CMED REGULADO
Nenhum registro encontrado..																

Suporte a sistemas: 136 - opção 8
 e-mail suporte.sistemas@bpa-saude.gov.br
 Fale conosco: http://bpa-saude.gov.br/fale-conosco

000750

Precisa de ajuda?

Acompanhe seu Pedido 1º Via 2º Via do Boletão

Entre ou Cadastre-se Minha Conta

O que você procura?

Por Categoria

Repetir Pedido

Tudo Que Você Precisa

Promoções

Dental Cremer | Endodontia | Aspiração / Irrigação

Produto

Indicação

Características

Itens Inclusos

Conjunto de Aspiração Endodôntico - Indusbello

Cod. de Referência: 377736

★★★★☆ (11)

Veja opiniões de quem já comprou

Kit com 1 cânula + 3 agulhas com bisel.

FRETE GRATUITO NAS COMPRAS ACIMA DE R\$100,00

Por: **R\$38,39**

Condições de Pagamento [+]

QUANTIDADE:

1

COMPRAR

VOCÊ ESTÁ EM UM AMBIENTE SEGURO

PRODUTOS QUE OS DENTISTAS TAMBÉM COMPRAM

29% compram

10% compram

9% compram

8% compram

8% compram

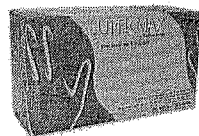

Conjunto de Aspiração Endodôntico - Indusbello

Kit com 1 cânula + 3 agulhas com bisel.

★★★★☆ (11)

A partir de: **R\$ 38,39**

Ponta Diamantada Esférica FG - Fava

Embalagem com 1 unidade FG (alta rotação).

★★★★☆ (42)

A partir de: **R\$ 2,79**
Por até R\$ 2,38

LEVE + PAGUE

Luva de Procedimento - Supermax

Embalagem com 100 unidades. Escolha o tamanho.

★★★★☆ (423)

A partir de: **R\$ 24,99**
Por até R\$ 17,99

BAIXOU O PREÇO

Lençol de Borracha - Madetex

Embalagem com 26 unidades. Tamanho 13,5x13,6cm.

★★★★☆ (86)

A partir de: **R\$ 22,90**
R\$ 26,90

BAIXOU O PREÇO

Sugador Endodôntico Descartável - SSPlus

Embalagem com 20 unidades.

★★★★☆ (97)

A partir de: **R\$ 9,90**
R\$ 15,90

1

1

1

1

1

Indicação

Características

Itens Inclusos

Indicado para aspiração endodôntica.

POSSO AJUDAR?

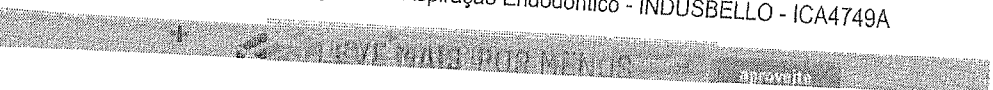

Conjunto de Aspiração Endodôntico

Embalagem c/ 1 cânula e 3 agulhas sem bisel nos diâmetros 2,0mm, 1,5mm e 1,0mm.



(https://cdn.dentalspeed.com/produtos/550/produto-conjunto-de-aspiracao-endodontico-indusbello.png)

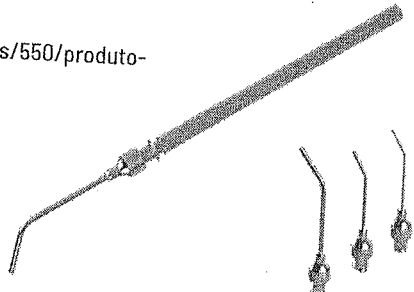

(https://dentalspeed.com/marca/indusbello)

Por apenas
R\$ 38,39

Quantidade

adicionar ao carrinho

Compartilhe:

Apresentação Benefícios

Disponíveis em 3 diâmetros, para melhor acesso à camara pulpar.

Características

A cânula com engate sem roscas facilita a higienização.

Aplicação

Indicado para a aspiração endodôntica.

Código do Produto: 4749 (ICA4749A)

Autos visitados por quem procura este item

Ponta Intracanal Multi-Use Tips

ANGELUS

R\$ 51,36

Ponta de Aspiração 1,50mm

FAVA

R\$ 14,61

Ponta de Aspiração 1,00mm

FAVA

R\$ 14,61

(https://dentalspeed.com/hotsite/promo-caixa-fechada)

(https://dentalspeed.com/produto/4749)

https://dentalspeed.com/modelo/conjunto-de-aspiracao-endodontico-4749



X

0

✉ atendimento@novaendovita.com.br

f (https://www.facebook.com/novaendovita1/) @ (https://www.instagram.com/novaendovita/)  (https://www.youtube.com/channel/UCodz6hNxAZ_1qFCb_sIOpDw)

☎ +11 2362.2784 de seg. a sexta, das 8h às 18h.

Início (https://www.novaendovita.com) > Loja (https://www.novaendovita.com/loja/) > Uso Contínuo (https://www.novaendovita.com/categoria-produto/uso-continuo/) > Conjunto de Aspiração Endodôntico Indusbello

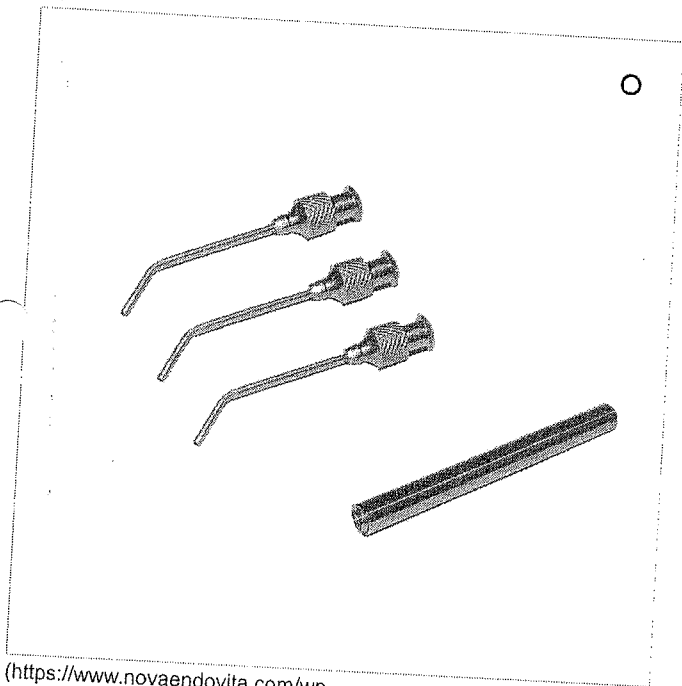

conjunto de aspiração endodôntico indusbello



(https://www.novaendovita.com/fabricante/indusbello/)

r\$ 39,00

à vista com desconto por R\$37,83

QTDE: 1

COMPRAR

(https://www.novaendovita.com/wp-content/uploads/2016/06/Kit_Aspiracao.jpg)

♡ + LISTA DE DESEJOS (/LOJA/USO-CONTINUO/CONJUNTO-DE-ASPIRACAO-ENDODONTICO-INDUSBELLO/?ADD_TO_WISHLIST=9934)

Categorias: Aspiração e Irrigação (https://www.novaendovita.com/categoria-produto/aspiracao-e-irrigacao/), Uso Contínuo (https://www.novaendovita.com/categoria-produto/uso-continuo/) **Compartilhe**

(https://web.whatsapp.com/text=Conjunto%20de%20https%3A%2F%2Fwww.novaendovita.com/categoria-produto/uso-continuo%2Fconjunto-de-aspiracao-endodontico-indusbello%2F)

Endodontistas que compraram isto também compraram



(https://www.novaendovita.com/loja/uso-continuo/siringa-angelus/)

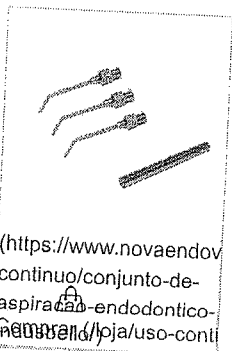

(https://www.novaendovita.com/loja/uso-continuo/conjunto-de-aspiracao-endodontico-indusbello/)

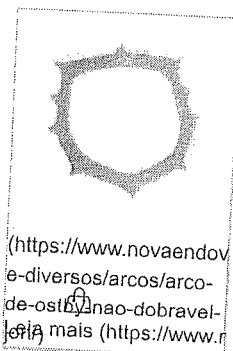

(https://www.novaendovita.com/loja/uso-continuo/diversos-arcos/arco-de-osteoanalisador-para-ortodontia-mais (https://www.novaendovita.com/loja/uso-continuo/diversos-arcos/arco-de-osteoanalisador-para-ortodontia-mais))

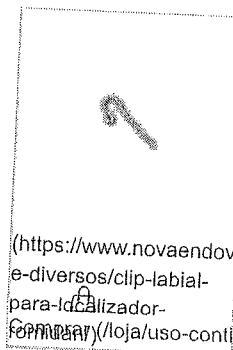

(https://www.novaendovita.com/loja/uso-continuo/diversos-clip-labial-para-localizador-ortodontico/)

RELATÓRIO PÚBLICO (medicamentos, materiais médico-hospitalares e gases medicinais)

ITEM
 MODALIDADE
 INSTITUIÇÃO
 FORNECEDOR
 FABRICANTE
 FAIXA
 PERÍODO
 BASE SIASE (Compras Federais)
 TIPO DE COMPRA

Código BR: 0428472

Descrição CATMAT: KIT de pontas montadas para acabamento e polimento de resina acrílica

Unidade de Fornecimento:

Genérico: Sim Não

Dados Agrupados

Adicionar

Grupo: Todos

Classe: Todos

PDM: Todos

UF: Todas

Município: Seleção

Item 424 - R\$ 56,66

RESULTADO

Os registros exibidos especificam as compras realizadas nos últimos 18 meses, o que corresponde ao seguinte período: 28-11-2017 a 28/05/2019

Mostrar 20

Pesquisar

Limpar

Gerar Planilha

Gerar PDF

CÓDIGO SR	DESCRIÇÃO CATMAT	UNIDADE DE FORNECIMENTO	GENÉRICO	DATA COMPRA	DADOS DA COMPRA			DADOS DO FABRICANTE/FORNECEDOR		DADOS DA INSTITUIÇÃO				VALORES		
					MODALIDADE DA COMPRA	DATA INSERÇÃO	TIPO COMPRA	FABRICANTE	FORNECEDOR	NOME DA INSTITUIÇÃO	MUNICÍPIO	UF	QTD ITENS COMPRADOS	PREÇO UNITÁRIO	CMED - PREÇO REGULADO	COMPETÊNCIA CMED
Nenhum registro encontrado..																

Precisa de ajuda?

Acompanhe seu Pedido

R\$99

2ª Via do Boletim

Entre ou Cadastre-se
Minha Conta

O que você procura?

Por Categoria

Repetir Pedido

Tudo Que Você Precisa

Promoções

Dental Cremer | Dentística e Estética | Acabamento e Polimento

Produto

Indicação

Características

Itens Inclusos

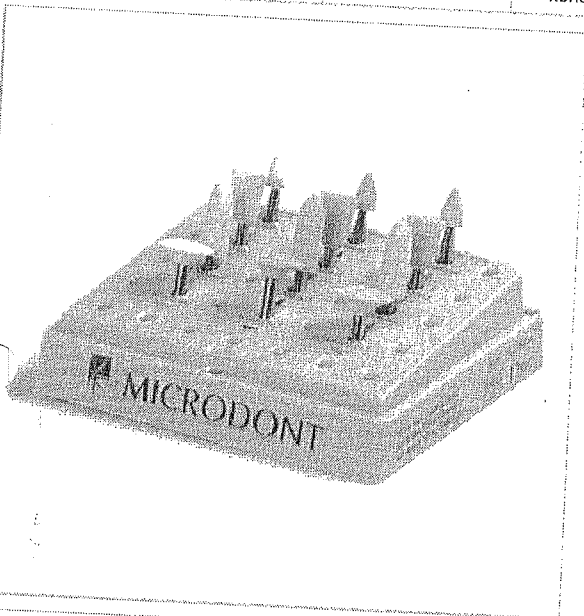

Kit Completo para Resina - Microdont

Cod. de Referência: 608502

★★★★☆ (14)

Veja opiniões de quem já comprou

Kit com 12 unidades + broqueiro.

FRETE GRÁTIS! NAS COMPRAS ACIMA DE R\$100,00

Por: **R\$52,40**

Condições de Pagamento [+]

QUANTIDADE:

1

COMPRAR

VOCÊ ESTÁ EM UM AMBIENTE SEGURO

PRODUTOS QUE OS DENTISTAS TAMBÉM COMPRAM

30% compram



Kit Completo para Resina - Microdont

★★★★☆ (14)
A partir de: **R\$ 52,40**

1 **COMPRAR**

9% compram



Aplicador - AllPrime

Embalagem com 100 unidades.

★★★★☆ (15)
A partir de: **R\$ 10,90**
Por até **R\$ 9,40**

1 **COMPRAR**

8% compram



Ponta Diamantada Esférica FG - Fava

Embalagem com 1 unidade FG (alta rotação).

★★★★☆ (42)
A partir de: **R\$ 2,79**
Por até **R\$ 2,38**

1 **COMPRAR**

7% compram

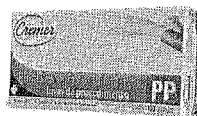

Luva de Procedimento - Cremer

Embalagem com 100 unidades. Escolha o tamanho.

★★★★☆ (590)
A partir de: **R\$ 23,99**
Por até **R\$ 20,99**

1 **COMPRAR**

7% compram

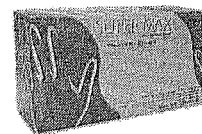

Luva de Procedimento - Supermax

Embalagem com 100 unidades. Escolha o tamanho.

★★★★☆ (423)
A partir de: **R\$ 24,99**
Por até **R\$ 17,99**

1 **COMPRAR**

Indicação

Características

Itens Inclusos

Indicada para acabamento e polimento.

POSSO AJUDAR?

BUSCAR



Teleendas 0800 602 5400

WhatsApp (51) 99807-7440 (https://api.whatsapp.com/send?phone=5551998077440)

Carrinho (https://www.dentalshop.com.br/carrinho/1/9)

Veja mais categorias

INSTRUMENTAL (https://www.dentalshop.com.br/d/2982/instrumental)

ENDODONTIA (https://www.dentalshop.com.br/d/2989/endodontia)

HARMONIZAÇÃO OROFACIAL (https://www.dentalshop.com.br/d/2979/harmonizacao-orofacial)

ORTODONTIA (https://www.dentalshop.com.br/d/2986/ortodontia)

DESCARTÁVEIS (https://www.dentalshop.com.br/d/2996/descartaveis)

JALECO E TOUCA (https://www.dentalshop.com.br/d/2970/jaleco-e-touca)

GIFTS (https://www.dentalshop.com.br/d/2974/gifts)

CURSOS E EVENTOS (http://dentalshop.myclashop.com.br/pagina/institucional/cursos)

(https://www.dentalshop.com.br) > dentística e estética (https://www.dentalshop.com.br/d/3027/dentistica/estetica) > kit acabamento e polimento de resina composta 8090 ca - kg

Kit Acabamento E Polimento De Resina Composta 8090 Ca - Kg -

Código 2195

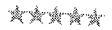

(https://www.dentalshop.com.br/regrapromocao/frete/produto_id/59208) (https://www.dentalshop.com.br/regrapromocao/brinde/produto_id/59208)

Por R\$55,69



1

Comprar

CALCULAR SUA ENTREGA Esqueci meu CEP

OK

(https://dentalshop.claimg.com.br/Assets/Produtos/SuperZoom/1e6cb8b6757b5df89c4a45ff7389d7e8.jpg?d=3d18626-1)

CÁRACTERÍSTICAS

Embalagem com 6 unidades. * Cada cor indica o tipo abrasivo e foram criados para serem utilizados na seguinte sequência; * Utilizar baixa rotação, preferencialmente sob refrigeração de água; * Composição: Cloro sulfonado polietileno carbureto de silício, corante, haste metálica. * Kit de Acabamento e Polimento para Resinas Compostas 8090 - linha VIKING * Nova embalagem COM 6 PONTAS. * Ref. 8090 CAJRA * Formatos: Disco, Chama e Taça. * 1ª Fase Amarela: Acabamento * 2ª Fase Cinza: Polimento INDICAÇÃO As pontas de silicone diamantadas são utilizadas em diferentes processos de polimento inicial, polimento final e alto brilho em resinas e metais.

Isto combina com

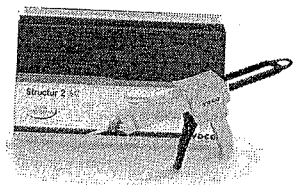

(https://www.dentalshop.com.br/p/61755/resina-bisacrilica-structur-2-sc---voco/campanha_id/26) Resina Bisacrílica Structur 2 SC - Voco (https://www.dentalshop.com.br/p/61755/resina-bisacrilica-structur-2-sc---voco/campanha_id/26)

POR R\$ 620,52

4x de R\$ 155,13 sem juros

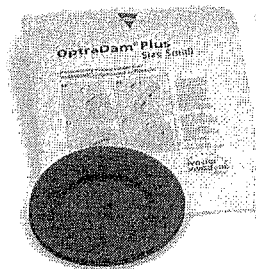

(https://www.dentalshop.com.br/p/61777/abridor-de-boca-optradam-plus---ivoclar-vivadent/campanha_id/26) Abridor de Boca OptraDam Plus C/1 - Ivoclar Vivadent SMALL (https://www.dentalshop.com.br/p/61777/abridor-de-boca-optradam-plus---ivoclar-vivadent/campanha_id/26)

POR R\$ 10,19

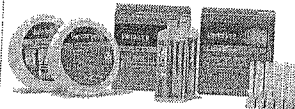

(https://www.dentalshop.com.br/p/60580/silicone-de-adicao-variantime-kit---kulzer/campanha_id/26) Kit Silicone de Adição Variotime - Kulzer (https://www.dentalshop.com.br/p/60580/silicone-de-adicao-variantime-kit---kulzer/campanha_id/26)

POR R\$ 599,90

3x de R\$ 199,96 sem juros

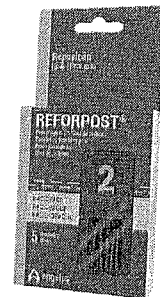

(https://www.dentalshop.com.br/p/59210/pino-de-fibra-de-vidro-reforpost---angelus/campanha_id/26) Pino de Fibra de Vidro Reforpost - Angelus 2-1.3MM C/5 (https://www.dentalshop.com.br/p/59210/pino-de-fibra-de-vidro-reforpost---angelus/campanha_id/26)

POR R\$ 109,08

COMPRAR

COMPRAR

COMPRAR

COMPRAR

COMPRAR

WWW.DENTALSHOP.COM.BR/P/61755/RESINA-BISACRILICA-STRUCTUR-2-SC-VOCO/CAMPA...
WWW.DENTALSHOP.COM.BR/P/61777/ABRIDOR-DE-BOCA-OPTRADAM-PLUS-IVOC-LAR-VIVADENT/CAMPA...
WWW.DENTALSHOP.COM.BR/P/60580/SILICONE-DE-ADICAO-VARIOTIME-KIT-KULZER/CAMPA...
WWW.DENTALSHOP.COM.BR/P/59210/PINO-DE-FIBRA-DE-VIDRO-REFORPOST-ANGELUS/CAMPA...



(<https://www.dentalgutierre.com.br/>)

Busque aqui..

Home (<https://www.dentalgutierre.com.br/>) > Estética e Dentística (<https://www.dentalgutierre.com.br/estetica-e-dentistica>) >

Acabamento e Polimento (<https://www.dentalgutierre.com.br/estetica-e-dentistica/acabamento-e-polimento>) >

Ponta para Acabamento (<https://www.dentalgutierre.com.br/estetica-e-dentistica/acabamento-e-polimento/ponta-para-acabamento>)

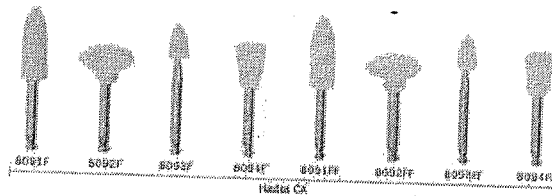

(<https://www.dentalgutierre.com>)

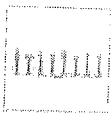

Tweetar (<https://twitter.com/share>)

Kit Polimento de Resina Silicone Ref.8090 Ca Kg sku 007423

R\$ 61,90

Quantidade

Adicionar ao Carrinho

Finalizar Compra

- Consulte opções de parcelamento
- Consulte frete e prazo de entrega

PESQUISAR POR

RELATÓRIO PÚBLICO (medicamentos, materiais médico-hospitalares e gases medicinais)

ITEM MODALIDADE INSTITUIÇÃO FORNECEDOR FABRICANTE FAIXA PERÍODO BASE SIASE (Compras Federais) TIPO DE COMPRA

Código BR: 0209756

Descrição CATMAT:

LAMPARINA USO ODONTOLÓGICO, MATERIAL-AÇO INOXIDÁVEL, TIPO COMBUSTÍVEL-ÁLCOOL, CARACTERÍSTICAS ADICIONAIS:COM TAMPA, TAMANHO:PEQUENO

Unidade de Fornecimento:

Sim Não Dados Agrupados

Grupo:

Todos

Classe:

Todos

PDM:

Todos

UF:

Todas

Município:

Selecione

R\$ 54,53

Item 425

RESULTADO

Os registros exibidos especificam as compras realizadas nos últimos 18 meses, o que corresponde ao seguinte período: 28-11-2017 a 28/05/2019

Base de Dados BPS

Mostrar 20

Buscar Plausível

Gerar PDF

LIMPAR

DADOS DO ITEM

CÓDIGO BR	DESCRIÇÃO CATMAT	UNIDADE DE FORNECIMENTO	GENÉRICO	DATA COMPRA	MODALIDADE DA COMPRA	DATA INSERÇÃO	TIPO COMPRA	DADOS DA COMPRA		DADOS DO FABRICANTE/FORNECEDOR		DADOS DA INSTITUIÇÃO				VALORES		
								FABRICANTE	FABRICANTE	FORNECEDOR	FORNECEDOR	NOME DA INSTITUIÇÃO	MUNICÍPIO	UF	CTD ITENS COMPRADOS	PREÇO UNITÁRIO	CMED - PREÇO REGULADO	COMPETÊNCIA CMED
BR0209756	LAMPARINA USO ODONTOLÓGICO, MATERIAL-AÇO INOXIDÁVEL, TIPO COMBUSTÍVEL-ÁLCOOL, CARACTERÍSTICAS ADICIONAIS:COM TAMPA, TAMANHO:PEQUENO	UNIDADE	Não	30/08/2018	Pregão	10/05/2019	A	KENNEN INDUSTRIA E COMERCIO LTDA - EPP	ODONTOSUL LTDA - EPP	ODONTOSUL LTDA - EPP	FUNDO MUNICIPAL DE SAUDE	ICARAIMA	PR	2	26,0000	N/A	N/A	27,3333

Mostrando 1 à 2 de 2 registro(s)

BPS - Banco de Preços em Saúde

DADOS DO ITEM				DA COMPRA			DA INSTITUIÇÃO			VALORES							
CODIGO BR	DESCRIÇÃO CATMAT	UNIDADE DE FORNECIMENTO	GENÉRICO	DATA COMPRA	MODALIDADE DA COMPRA	DATA INSERÇÃO	TIPO COMPRA	FABRICANTE	FABRICANTE/FORNECEDOR	NOME DA INSTITUIÇÃO	MUNICÍPIO	UF	CQT ITENS COMPRADOS	PREÇO UNITÁRIO	CMED - PREÇO REGULADO	COMPETÊNCIA CMED	MÉDIA PONDERADA
BR0209766	LAMPARINA USO ODONTOLÓGICO, MATERIAL-AÇO INOXIDAVEL, TIPO COMBUSTIVEL-ALCOOL, CARACTERÍSTICAS ADICIONAIS:COM TAMPA, TAMANHO-PEQUENO	UNIDADE	Não	27/08/2018	Pregão	18/12/2018	A	KENNEN INDUSTRIA E COMERCIO LTDA - EPP	BIO - LOGICA COMERCIO DE PRODUTOS HOSPITALARES LTDA	FUNDO MUNICIPAL DE SAUDE DE FLORIDA	FLORIDA	PR	1	30,0000	N/A	N/A	27,3333

Mostrando 1 a 2 de 2 registro(s)

Suporte e sistemas: 136 - opção 8
 e-mail: suporte.sistemas@datasus.gov.br
 Fale conosco: http://datasus.saude.gov.br/fale-conosco

000759

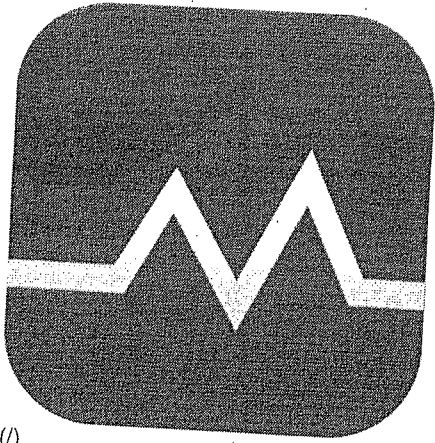

MAGAZINE MÉDICA.COM

(/)



Entre ou
cadastre-se (/accounts/registro/login/)



Meus
pedidos (/historico/)



Fale
conosco



Meu
carrinho
0 Itens

buscar



INÍCIO (/) / ODONTOLOGIA (/CATEGORIAS/ODONTOLOGIA-2/) / INSTRUMENTAL ODONTOLÓGICO (/CATEGORIAS/ODONTOLOGIA-2/INSTRUMENTAL-ODONTOLÓGICO/)
/ LAMPARINA INOX FAVA A ALCOOL A UNIDADE TAMANHO 60 ML

LAMPARINA INOX FAVA A ALCOOL A UNIDADE TAMANHO 60 ML

Cód.: 6855

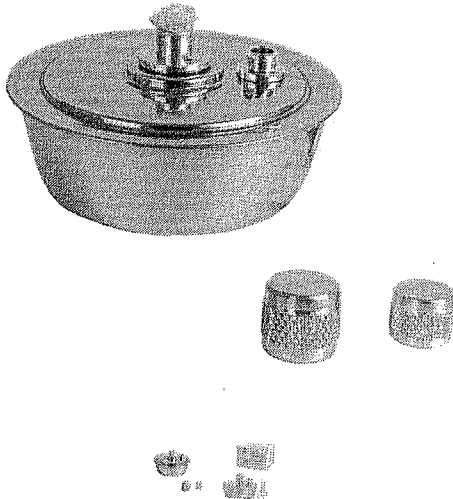

FAVA

(/marcas/fava/)

Clique aqui!

Por **R\$ 51,89** à vista

no boleto bancário (5% desc. já calculado)

No cartão **R\$ 54,62** ou em até 12x de R\$ 4,99 com juros de 0,79% a.m.

Formas de pagamento (/)

Frete Grátis* PR, RS, SC e SP

Fale conosco



Lamparina Inox - 60ml

Embalagem c/ 1 unidade.



(<https://dentalspeed.com/marca/fava>)



(<https://cdn.dentalspeed.com/produtos/550/lamparina-inox-60ml-fava-1.png>)



(<https://cdn.dentalspeed.com/produtos/550/lamparina-inox-60ml-fava-1.png>)

inox-60ml-fava-1.png

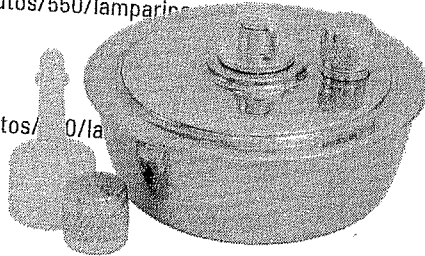

Por apenas

R\$ 65,49

Quantidade

adicionar ao carrinho

Compartilhe:

Características

Fabricado em aço inox;

Aplicação

-Utilizado pro dentista e protetico para plastificação cera, placas e bastão de godiva e aquecimento de instrumental para guta percha;

Código do Produto: 13715 (FAV13715B)

Produtos visitados por quem procura este item

Lamparina de Alumínio a Alcool

NEW LIGHT

R\$ 26,80

Comprar

Lamparina Hannau Life Point Simples c/ S...

JON

R\$ 45,00

Comprar

Pavio p/ Lamparina

JON

R\$ 6,12

Comprar

(<https://dentalspeed.com/hotsite/promo-caixa-fechada>)

(<https://dentalspeed.com/produtos/lamparina-inox-60ml-fava-13715>)

Precisa de ajuda?

Acompanhe seu Pedido

1º ou 2º Via do Boletão

Entre ou Cadastre-se Minha Conta

O que você procura?

Por Categoria

Repetir Pedido

Tudo Que Você Precisa

Promoções

Dental Cremer | Prótese | Acessórios para Prótese | Lamparina

Produto

Indicação

Características

Itens Inclusos

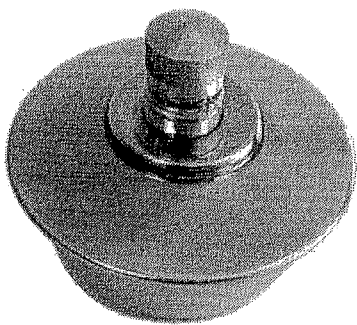

Lamparina a Álcool Inox - Golgran

Cod. de Referência: 972870

★★★★☆ (3)

Veja opiniões de quem já comprou

Embalagem com 1 unidade.

FRETE GRÁTIS NAS COMPRAS ACIMA DE R\$100,00

Por: **R\$43,47**

Condições de Pagamento [+]

QUANTIDADE:

1

COMPRAR

VOCÊ ESTÁ EM UM AMBIENTE SEGURO

PRODUTOS QUE OS DENTISTAS TAMBÉM COMPRAM

24% compram



Lamparina a Álcool Inox - Golgran

Embalagem com 1 unidade.

★★★★☆ (3)

A partir de: **R\$ 43,47**

1 **COMPRAR**

10% compram

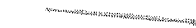

Espátula Para Cera N° 7 - Fava

Embalagem com 1 unidade.

★★★★☆ (2)

A partir de: **R\$ 11,87**

1 **COMPRAR**

8% compram



Lamparina New Light de Alumínio - Konnen

Embalagem com 1 unidade.

A partir de: **R\$ 23,64**

1 **COMPRAR**

8% compram



Lençol de Borracha - Madeitex

Embalagem com 26 unidades. Tamanho 13,5x13,5cm.

★★★★☆ (86)

A partir de: **R\$ 22,90**

1 **COMPRAR**

8% compram



Placa de Vidro Lisa/Polida - Golgran

Embalagem com 1 unidade de 10mm.

★★★★☆ (2)

A partir de: **R\$ 11,86**

1 **COMPRAR**

Indicação

Características

Itens Inclusos

Indicada Para derreter a cera.

POSSO AJUDAR?

OPINIÕES DAS CONHECIDORES

PESQUISAR POR

RELATÓRIO PÚBLICO
(medicamentos, materiais médico-hospitalares e gases medicinais)

ITEM
 MODALIDADE
 INSTITUIÇÃO
 FORNECEDOR
 FABRICANTE
 FAIXA
 PERÍODO
 BASE SIASS(Compras Federais)
 TIPO DE COMPRA

ITEM

Código BR:

Descrição CATMAT:
MATERIAL P/ ISOLAMENTO DENTAL, DIQUE DE BORRACHA, MATERIAL-LÁTEX NATURAL, TIPO LENÇOL DE BORRACHA PRÉ-CORTADO, DIMENSÃO: CERCA DE 14 X 14 CM, TIPO USO: USO ÚNICO, DESCARTÁVEL

Unidade de Forneimento:

Sim
 Não
 Adicionar

Genérico:

Todos
 Classe:

Todos
 PDV:

UF:
 Município:

Item 426 - RS 24,59

RESULTADO

Os registros exibidos especificam as compras realizadas nos últimos 18 meses, o que corresponde ao seguinte período: 28-11-2017 a 28/05/2019

Base de Dados: BPS

CÓDIGO BR	DESCRIÇÃO CATMAT	UNIDADE DE FORNECIMENTO	GÊNÉRICO	DADOS DA COMPRA			DADOS DO FABRICANTE/FORNECEDOR	DADOS DA INSTITUIÇÃO			VALORES		
				DATA COMPRA	MODALIDADE DA COMPRA	DATA INSERÇÃO		FABRICANTE	FORNecedor	NOME DA INSTITUIÇÃO	MUNICIPIO	UF	QTD ITENS COMPRADOS
Mostrando 1 à 9 de 9 registro(s)													

BPS - Banco de Preços em Saúde

DADOS DO ITEM				DADOS DE MODALIDADE DE COMPRA			DADOS DE DATA DE COMPRA		DADOS DE DATA DE INSCRIÇÃO		DADOS DO FABRICANTE/FORNECEDOR			DADOS DA INSTITUIÇÃO			VALORES			
CÓDIGO BR	DESCRIÇÃO CATMAT	UNIDADE DE FORNECIMENTO	GENÉRICO	DATA COMPRA	MODALIDADE DA COMPRA	DATA INSCRIÇÃO	TIPO COMPRA	FABRICANTE	FORNECEDOR	NOME DA INSTITUIÇÃO	MUNICÍPIO	UF	QTD ITENS COMPRADOS	PREÇO UNITÁRIO	CMED - PREÇO REGULADO	COMPETÊNCIA CMED	MÉDIA PONDERADA			
BR0442191	MATERIAL P/ ISOLAMENTO DENTAL, DIQUE DE BORRACHA, MATERIAL LÁTEX NATURAL, TIPO: LENÇOL DE BORRACHA PRÉ-CORTADO, DIMENSÃO: CERCA DE 14 X 14 CM, TIPO USO: USO ÚNICO, DESCARTÁVEL	UNIDADE	Não	19/03/2018	Pregão	17/08/2018	A	MADEITEX COMERCIO VAREJISTA DE ARTEFATOS DE LATEX LTDA	A. D. DAMINELLI - ME	MUNICÍPIO DE GUAPOREMA	GUAPOREMA	PR	78	0,5380	N/A	N/A	17,2950			
BR0442191	MATERIAL P/ ISOLAMENTO DENTAL, DIQUE DE BORRACHA, MATERIAL LÁTEX NATURAL, TIPO: LENÇOL DE BORRACHA PRÉ-CORTADO, DIMENSÃO: CERCA DE 14 X 14 CM, TIPO USO: USO ÚNICO, DESCARTÁVEL	UNIDADE	Não	14/05/2018	Pregão	28/11/2018	A	BIDDONT INDUSTRIA, COMERCIO, IMPORTACAO E EXPORTACAO E LTDA	JOSE NERGINO SOBREIRA	FUNDO MUNICIPAL DE SAUDE	SAO FRANCISCO	PB	260	0,6923	N/A	N/A	17,2950			
BR0442191	MATERIAL P/ ISOLAMENTO DENTAL, DIQUE DE BORRACHA, MATERIAL LÁTEX NATURAL, TIPO: LENÇOL DE BORRACHA PRÉ-CORTADO, DIMENSÃO: CERCA DE 14 X 14 CM, TIPO USO: USO ÚNICO, DESCARTÁVEL	UNIDADE	Não	05/06/2018	Pregão	17/04/2019	A	QUIMIDROL COMERCIO INDUSTRIA IMPORTACAO LTDA	AIRMED EIRELI - EPP	MUNICÍPIO DE AMERICO BRASILIENSE	AMERICO BRASILIENSE	SP	50	14,0000	N/A	N/A	17,2950			
BR0442191	MATERIAL P/ ISOLAMENTO DENTAL, DIQUE DE BORRACHA, MATERIAL LÁTEX NATURAL, TIPO: LENÇOL DE BORRACHA PRÉ-CORTADO, DIMENSÃO: CERCA DE 14 X 14 CM, TIPO USO: USO ÚNICO, DESCARTÁVEL	UNIDADE	Não	28/02/2018	Pregão	07/11/2018	A	MADEITEX COMERCIO VAREJISTA DE ARTEFATOS DE LATEX LTDA	DENTAL CREAMER PRODUTOS ODONTOLOGICOS S.A	FUNDO MUNICIPAL DE SAUDE	MARINGA	PR	200	14,4000	N/A	N/A	17,2950			
BR0442191	MATERIAL P/ ISOLAMENTO DENTAL, DIQUE DE BORRACHA, MATERIAL LÁTEX NATURAL, TIPO: LENÇOL DE BORRACHA PRÉ-CORTADO, DIMENSÃO: CERCA DE 14 X 14 CM, TIPO USO: USO ÚNICO, DESCARTÁVEL	UNIDADE	Não	25/03/2019	Pregão	09/05/2019	A	MADEITEX COMERCIO VAREJISTA DE ARTEFATOS DE LATEX LTDA	AMP HOSPITALAR EIRELI	FUNDO MUNICIPAL DE SAUDE	GUARAI	TO	10	16,3800	N/A	N/A	17,2950			

000765
6

BPS - Banco de Preços em Saúde

DADOS DO ITEM				DADOS DE COMPRA				DADOS DO FABRICANTE/FORNECEDOR				A INSTITUIÇÃO				VALORES			
CÓDIGO BR	DESCRIÇÃO CATMAT	UNIDADE DE FORNECIMENTO	GENÉRICO	DATA COMPRA	MODALIDADE DA COMPRA	DATA INSERÇÃO	TIPO COMPRA	FABRICANTE	FORNECEDOR	NOME DA INSTITUIÇÃO	MUNICÍPIO	UF	QTD ITENS COMPRADOS	PREÇO UNITÁRIO	CMED - PREÇO REGULADO	COMPETÊNCIA CMED	MÉDIA PONDERADA		
BR0442191	MATERIAL P/ ISOLAMENTO DENTAL, DIQUE DE BORRACHA, MATERIAL:LÁTEX NATURAL, TIPO:LENÇOL DE BORRACHA PRÉ-CORTADO, DIMENSÃO:CERCA DE 14 X 14 CM, TIPO USO :USO UNICO, DESCARTÁVEL	UNIDADE	Não	18/07/2018	Pregão	30/10/2018	A	MADEITEX COMERCIO VAREJISTA DE ARTEFATOS DE LATEX LTDA	DENTAL PRIME - PRODUTOS ODONTOLÓGICOS HOSPITALARES - EIRELI - ME	FUNDO MUNICIPAL DE SAUDE	MARINGA	PR	300	17,7800	N/A	N/A	17,2950		
BR0442191	MATERIAL P/ ISOLAMENTO DENTAL, DIQUE DE BORRACHA, MATERIAL:LÁTEX NATURAL, TIPO:LENÇOL DE BORRACHA PRÉ-CORTADO, DIMENSÃO:CERCA DE 14 X 14 CM, TIPO USO :USO UNICO, DESCARTÁVEL	UNIDADE	Não	05/10/2018	Pregão	23/04/2019	A	QUIMDROL COMERCIO INDUSTRIA IMPORTACAO LTDA	EMIGE MATERIAIS ODONTOLÓGICOS LTDA	MUNICIPIO DE TUPACIGUARA	TUPACIGUARA	MG	75	21,6300	N/A	N/A	17,2950		
BR0442191	MATERIAL P/ ISOLAMENTO DENTAL, DIQUE DE BORRACHA, MATERIAL:LÁTEX NATURAL, TIPO:LENÇOL DE BORRACHA PRÉ-CORTADO, DIMENSÃO:CERCA DE 14 X 14 CM, TIPO USO :USO UNICO, DESCARTÁVEL	UNIDADE	Não	04/12/2017	Pregão	04/09/2018	A	MAQUIRA INDUSTRIA DE PRODUTOS ODONTOLÓGICOS LTDA	BRASMED COMERCIO DE PRODUTOS HOSPITALARES EIRELI - ME	FUNDO MUNICIPAL DE SAUDE - FMS DO MUNICIPIO DE ANASTACIO	ANASTACIO	MS	30	22,0000	N/A	N/A	17,2950		
BR0442191	MATERIAL P/ ISOLAMENTO DENTAL, DIQUE DE BORRACHA, MATERIAL:LÁTEX NATURAL, TIPO:LENÇOL DE BORRACHA PRÉ-CORTADO, DIMENSÃO:CERCA DE 14 X 14 CM, TIPO USO :USO UNICO, DESCARTÁVEL	UNIDADE	Não	13/12/2017	Pregão	06/03/2018	A	DENTSPLY INDUSTRIA E COMERCIO LIMITADA	GUSTAVO NICOLINO - EPP	MUNICIPIO DE ALTINOPOLIS	ALTINOPOLIS	SP	30	22,0000	N/A	N/A	17,2950		

Mostrando 1 à 9 de 9 registros(s)

Suposta a sistemas: 136 - opção 8
e-mail suporte.sistemas@datasus.gov.br
Fale conosco: <http://datasus.saude.gov.br/fale-conosco>

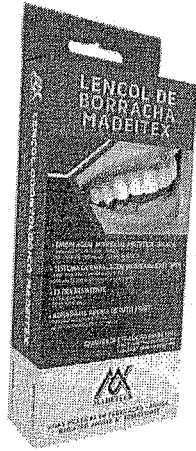

LENCOL DE BORRACHA AZUL COM 26UN - MADEITEX

COD: 043002000

6 de 6

(2)

R\$23,07

R\$21,92 no boleto à vista ou 1X de R\$23,07 no cartão

Resgate por 2322 pontos no Surya Club

Quantidade: 1

Adicionar ao carrinho

Comprar agora

Informações do produto

Apresentação

Embalagem com 26 unidades.

Características

- Altamente resistente à tração;
- Composição Látex;
- Tamanho 13,5 x 13,5 cm;
- Cor azul;
- Aroma tutti-frutti;
- Não reutilizável.

Indicações

Utilizado para isolamento absoluto do campo operatório, reduzindo a possibilidade de contaminação.

Ver Mais

Pergunte e veja opiniões de quem já comprou

Guia	Avaliações	Perguntas
------	------------	-----------

2 avaliações

(2)

- (2)
- (1)
- (0)
- (0)
- (0)
- (0)

Nota 5.0 de 5

66

Produto de muita qualidade. Recomendo! Leia +

59

2 avaliações

0 perguntas

(veja todas as avaliações)

(veja todas as perguntas)

Ficou alguma dúvida sobre o produto? Pergunte aqui...

Enviar pergunta

Precisa de ajuda?

Acompanhe seu Pedido

2ª Via do Boletim

Entre ou Cadastre-se Minha Conta

O que você procura?

Por Categoria

Repetir Pedido

Tudo Que Você Precisa

Promoções

Dental Cremer | Endodontia

Produto

Indicação

características

Itens Inclusos

Instruções de Uso

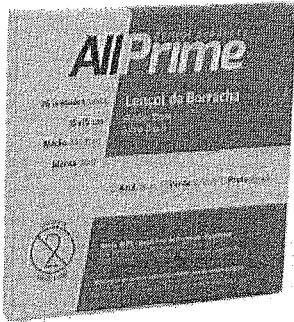

Lençol de Borracha - Allprime

Cod. de Referência: 186017

☆☆☆☆☆ (0)

Avalie este produto

Embalagem com 26 unidades. 15X15cm. Escolha a Cor.

BRINDE: Compre acima de R\$ 199,00 em Allprime e Ganhe 01 Copo com Canudo.

FRETE GRÁTIS NAS COMPRAS ACIMA DE R\$100,00

A partir de: **R\$24,80**

Condições de Pagamento [+]

Azul (Cód. 186024)

R\$24,80

1

COMPRAR

Verde (Cód. 186017)

R\$24,80

1

COMPRAR

VOCÊ ESTÁ EM UM AMBIENTE SEGURO

PRODUTOS QUE OS DENTISTAS TAMBÉM COMPRAM

24% compram



GANHE BRINDE

Lençol de Borracha - Allprime

Embalagem com 26 unidades. 15X15cm. Escolha a Cor.

A partir de: **R\$ 24,80**

1 COMPRAR

12% compram



BAIXOU O PREÇO

Lençol de Borracha - Madeltex

Embalagem com 26 unidades. Tamanho 13,5x13,5cm.

☆☆☆☆☆ (86)
A partir de: **R\$ 22,90**

1 COMPRAR

9% compram



CAIXA ESCURVA

Sugador Descartável - Allprime

Embalagem com 40 unidades.

☆☆☆☆☆ (21)
A partir de: **R\$ 3,69**

Por até R\$ 3,50

1 COMPRAR

9% compram

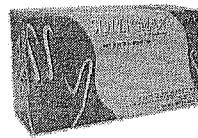

LEVE + PAGUE +

Luva de Procedimento - Supermax

Embalagem com 100 unidades. Escolha o tamanho.

☆☆☆☆☆ (423)
A partir de: **R\$ 24,99**

Por até R\$ 17,99

1 COMPRAR

8% compram



BAIXOU O PREÇO

Sugador Endodôntico Descartável - SSPPlus

Embalagem com 20 unidades.

☆☆☆☆☆ (97)
A partir de: **R\$ 9,90**

1 COMPRAR

Indicação

características

Itens Inclusos

Instruções de Uso

Usado pelos dentistas para isolamento dentário.

POSSO AJUDAR?

Lençol de Borracha Odonto

Embalagem c/ 26 unidades, tamanho 13,5 x 13,5 cm, cor azul, aroma tutti-frutti, uso único.



(https://dentalspeed.com/marca/madeitex)

De R\$ 25,90 por

R\$ 22,90

BAIXOU 12%

Quantidade

adicionar ao carrinho

Compartilhe:



(https://cdn.dentalspeed.com/produtos/550/lencol-
borracha-

odonto-

(https://cdn.dentalspeed.com/produtos/550/lencol-
3775-
de-
3.png)

borracha-

odonto-

3775-

4.png)

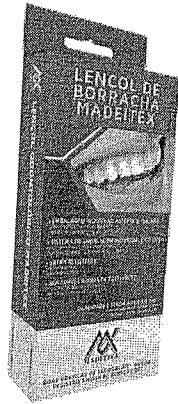

Apresentação Benefícios

- Embalagem individual asséptica - Selada.
- Sistema de embalagem individual Easy Open.
- Extra resistente.
- Agradável aroma de Tutti - Frutti.

Características

- Tamanho: 13.5 cm x 13.5 cm.
- Cor: azul.
- Embalagem: caixas com 26 unidades embaladas individualmente.

Indicação

Indicado para isolamento absoluto do campo operatório, reduzindo a possibilidade de contaminação.

Código do Produto: 3775 (ALB3775A)

(https://dentalspeed.com/hotsite/promo-caixa-fechada)

(https://dentalspeed.com/produtos/procura?)

https://dentalspeed.com/modelo/lencol-de-borracha-odonto-3775

RELATÓRIO PÚBLICO

(medicamentos, materiais médico-hospitalares e gases medicinais)

RELACIONOS ALICERÇADOS SAIR

PESQUISAR POR
 ITEM MODALIDADE INSTITUIÇÃO FORNECEDOR FABRICANTE FAIXA PERÍODO BASE SIA/SI (Compras Federais) TIPO DE COMPRA

Código BR: Descrição CATMAT:

Unidade de Fornecimento: Sim Não Dados Agrupados

Grupo: Adicionar

Classe:

PDM:

UF: Município:

Item 427 R\$ 65,72
428

RESULTADO

Os registros exibidos especificam as compras realizadas nos últimos 18 meses, o que corresponde ao seguinte período: 28-11-2017 a 28/05/2019
Base de Dados BPS

DADOS DO ITEM		DADOS DA COMPRA			DADOS DO FABRICANTE/FORNECEDOR			DADOS DA INSTITUIÇÃO			VALORES							
CODIGO BR	DESCRIÇÃO CATMAT	UNIDADE DE FORNECIMENTO	GENÉRICO	DATA COMPRA	MODALIDADE DA COMPRA	DATA INSCRIÇÃO	FABRICANTE	FABRICANTE	FABRICANTE	FORNECEDOR	NOME DA INSTITUIÇÃO	MUNICÍPIO	UF	QTD ITENS COMPRADOS	PREÇO UNITÁRIO	CMED - PREÇO REGULADO	COMPETÊNCIA CMED	MEDIA PONDERADA
Nenhum registro encontrado.																		

Suporte a sistemas: 136 - opção 8
 e-mail suporte.sistemas@datasus.gov.br
 Fala conosco: http://datasus.saude.gov.br/tela-compras

000780
6.



000770
b.

SEJA BEM-VINDO, LOGIN OU CADASTRE-SE

MEUS PEDIDOS

ACESSE SUA CONTA

Buscar



ATENÇÃO:
Novo valor mínimo para pedidos = R\$ 100,00
 Nossos produtos são exclusivos para dentistas, profeticos, estudantes de odontologia
 ou profissionais da área de saúde devidamente qualificados

Página Inicial / INSTRUMENTAIS / LIMA PERIO SCHLUGER 9-10 QUINELATTO



LIMA PERIO SCHLUGER 9-10 QUINELATTO

Referência: 5114

Por:

R\$ 67,50

COMPRAR

CEP:

**CLIQUE AQUI PARA
CALCULAR O FRETE**

Descrição Geral

Formas de Pagamento

Comentários



Lima perio modelo schluger 9-10, Quinelatto.

Precisa de ajuda?

Acompanhe seu Pedido

10x 2ª Via do Boleto

Entre ou Cadastre-se Minha Conta

O que você procura?

Por Categoria

Repetir Pedido

Tudo Que Você Precisa

Promoções

Dental Cremer | Instrumentais | Lima para Osso

Produto

Indicação

Características

Itens Inclusos

Lima Schluger 9-10 - Golgran Millennium

Cod. de Referência: 507744

★★★★☆ (1)

Veja opiniões de quem já comprou

Embalagem com 1 unidade.



FRETE GRATUITO NAS COMPRAS ACIMA DE R\$100,00

Por: **R\$64,83**

Condições de Pagamento [+]

QUANTIDADE:

1

COMPRAR

VOCÊ ESTÁ EM UM AMBIENTE SEGURO

PRODUTOS QUE OS DENTISTAS TAMBÉM COMPRAM

29% compram

10% compram

9% compram

7% compram

7% compram



Lima Schluger 9-10 - Golgran Millennium

Embalagem com 1 unidade.

★★★★☆ (1)

A partir de: **R\$ 64,83**

1

COMPRAR



Ponta Diamantada Esférica FG - Fava

Embalagem com 1 unidade FG (alta rotação).

★★★★☆ (42)

A partir de: **R\$ 2,79**

Por até R\$ 2,38

1

COMPRAR



Cinzel Micro Ochsenbein Millennium - Golgran

Embalagem com 1 unidade. Escolha o modelo.

A partir de: **R\$ 59,76**

1

COMPRAR

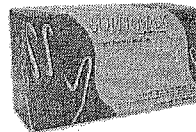

LEVE + PAGUE - Luva de Procedimento - Supermax

Embalagem com 100 unidades. Escolha o tamanho.

★★★★☆ (423)

A partir de: **R\$ 24,99**

Por até R\$ 17,99

1

COMPRAR



Lima Buck 11-12 - Golgran Millennium

Embalagem com 1 unidade.

A partir de: **R\$ 64,83**

1

COMPRAR

Indicação

Características

Itens Inclusos

Indicado para uso em cirurgia e periodontia.

POSSO AJUDAR?

Lima Schuluger Millennium 9-10

Embalagem c/ 1 unidade.

Millennium

(https://dentalspeed.com/marca/mi



(https://cdn.dentalspeed.com/produtos/550/produto-
lima-
schuluger-
millenium-
9-10-
golgran.png)

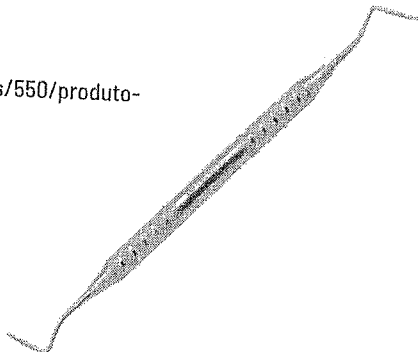

Por apenas
R\$ 64,83

Quantidade

adicionar ao carrinho

Compartilhe:

Características

Produzido em Aço Inoxidável AISI 304 e AISI 420.

Aplicação

Para uso em cirurgia e periodontia.

Código do Produto: 6769 (GOL6769A)

Produtos visitados por quem procura este item

Lima Schluger nº 9/10

FAVA

R\$ 67,93

Lima Buck nº 11/12

FAVA

R\$ 69,16

Lima Schluger nº 9/10

QUINELATO

R\$ 74,51

(https://dentalspeed.com/hotsite/promo-caixa-fechada)

(https://dentalspeed.com/procure)

https://dentalspeed.com/modelo/lima-schluger-millennium-9-10-6769

RELATÓRIO PÚBLICO
(medicamentos, materiais médico-hospitalares e gases medicinais)

PESQUISAR POR

ITEM MODALIDADE INSTITUIÇÃO FORNECEDOR FABRICANTE FAIXA PERÍODO BASE SIASG (Compras Federais) TIPO DE COMPRA

Código BR:

Descrição CATMAT:

Unidade de Fornecimento:

Genérico: Sim Não

Dados Agrupados

Agrupar

Grupo:

Classe:

PDM:

UF:

Município:

Item 429 R\$ 58,38
430

RESULTADO

Os registros exibidos especificam as compras realizadas nos últimos 18 meses, o que corresponde ao seguinte período: 28-11-2017 a 28/05/2019
Base de Dados BPS

Mostrar 20

Pesquisar
Fazer Pesquisa
Limpar
Gerar PDF

CÓDIGO BR	DESCRIÇÃO CATMAT	UNIDADE DE FORNECIMENTO	GENÉRICO	DATA COMPRA	MODALIDADE DA COMPRA	DATA INSERÇÃO	TIPO COMPRA	DADOS DO FABRICANTE/FORNECEDOR		DADOS DA INSTITUIÇÃO			VALORES				
								FABRICANTE	FORNECEDOR	NOME DA INSTITUIÇÃO	MUNICÍPIO	UF	QTD ITENS COMPRADOS	PREÇO UNITÁRIO	CMED - PREÇO REGULADO	COMPETÊNCIA CMED	MÉDIA PONDERADA
BR0437912	LIMA USO ODONTOLÓGICO, MATERIALAÇO INOXIDÁVEL, MODELO SELDIN DUPLA, TAMANHO: Nº 12	UNIDADE	Não	21/08/2018	Pregão	30/10/2018	A	ABC INSTRUMENTOS CIRURGICOS	JOHNNY FELIPE CONTESINI DE OLIVEIRA - EPP	CONSORCIO INTERMUNICIPAL DE SAUDE	PATO BRANCO	PR	30	29.2300	N/A	N/A	35,4618

Mostrando 1 à 3 de 3 registro(s)

BPS - Banco de Preços em Saúde

DADOS DO ITEM				DADOS D. PRA			DADOS DO FABRICANTE/FORNECEDOR			DADOS DA INSTITUIÇÃO			VALORES				
CODIGO BR	DESCRIÇÃO CATMAT	UNIDADE DE FORNECIMENTO	GENÉRICO	DATA COMPRA	MODALIDADE DA COMPRA	DATA INSERÇÃO	TIPO COMPRA	FABRICANTE	FORNECEDOR	NOME DA INSTITUIÇÃO	MUNICÍPIO	UF	QTD ITENS COMPRADOS	PREÇO UNITÁRIO	PREÇO REGULADO	COMPETÊNCIA CMED	MÉDIA PONDERADA
BR0437912	LIMA USO ODONTOLÓGICO, MATERIAL AÇO INOXIDÁVEL, MODELO SELDIN DUPLA, TAMANHO: Nº 12	UNIDADE	Não	30/07/2018	Pregão	01/10/2018	A	GOLGRAN INDUSTRIA E COMERCIO DE INSTRUMENTAL ODONT LTDA	SUPREMA DENTAL IMPORTACAO E COMERCIO DE PRODUTOS ODONTOLÓGICOS EIRELI	MUNICIPIO DE ATIBAIA	ATIBAIA	SP	30	34,5900	N/A	N/A	35,4618
BR0437912	LIMA USO ODONTOLÓGICO, MATERIAL AÇO INOXIDÁVEL, MODELO SELDIN DUPLA, TAMANHO: Nº 12	UNIDADE	Não	06/08/2018	Pregão	17/01/2019	A	GOLGRAN INDUSTRIA E COMERCIO DE INSTRUMENTAL ODONT LTDA	DL DENTAL LTDA	FUNDO MUNICIPAL DE SAUDE DE AGUA DOCE DO NORTE	AGUA DOCE DO NORTE	ES	4	39,0000	N/A	N/A	35,4618

Mostrando 1 a 3 de 3 registro(s)

Suporte a sistemas: 136 - opção 8

e-mail: suporte.sistemas@bptas.usp.gov.br

Fale conosco: <http://bptas.usp.saude.gov.br/fale-conosco>

000774

000775
6.

Lima Dupla Seldin Nº 12

Embalagem c/ 1 unidade.



(https://dentalspeed.com/marca/du



(https://cdn.dentalspeed.com/produtos/550/lima-dupla-seldin-n-12-duflex-10362.png)

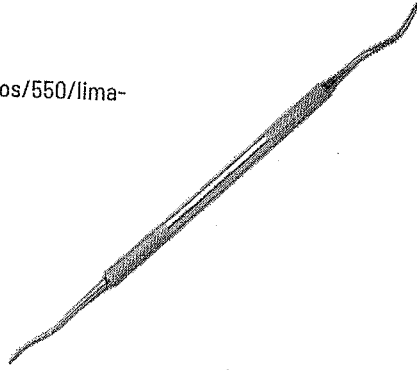

Por apenas

R\$ 96,74

Quantidade

adicionar ao carrinho

Compartilhe:

Aplicação

São utilizadas em cirurgias para limar osso.

Código do Produto: 10362 (DUF10362B)

Produtos visitados por quem procura este item

Lima Buck nº 11/12

FAVA

R\$ 69,16

Comprar



Lima p/ Osso

GOLGRAN

R\$ 52,96

Comprar



Lima p/ Osso

FAVA

R\$ 47,85

Comprar

(https://dentalspeed.com/hotsite/promo-caixa-fechada)

(https://doutor(a).br/ondevoceprocura?)

https://dentalspeed.com/modelo/lima-dupla-seldin-n-12-duflex-10362

OLÁ, FAÇA LOGIN (/LIMA-DE-SELDIN-N-12-COM-DENTES-RETOS/P)

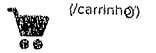

INSTRUMENTAL CIRÚRGICO

INSTRUMENTAL ODONTOLÓGICO (/INSTRUMENTAL-ODONTOLOGICO)
O que você procura?

INSTRUMENTAL OFTALMO (/INSTRUMENTAL-CIRURGICO/OFT-MICRO-CIRURGIA/)

(/) • Instrumental Odontológico (/Instrumental-odontologico/)

MEGA PROMOÇÕES (/MEGA-PROMOCOES/CA)



vertiez.com.br/m/fasthospitalar/shop/products/Images/972/large/lima-de-seldin-n-12-com-dentes-retos_896.jpg)

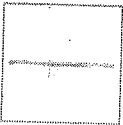

LIMA DE SELDIN Nº 12 COM DENTES RETOS

Cod. do Produto: ABC-0888

ABC Instrumentos Cirúrgicos (/abc-instrumentos-cirurgicos/)

R\$ 39,39

R\$ 39,39 no boleto bancário (-0%)

Comprar

ambiente seguro

Adicionar à lista de desejos (/lima-de-seldin-n-12-com-dentes-retos/p)

COMPARTILHE ESTE PRODUTO



Banco de Preços em Saúde
RELATORIOS ALTERAR DADOS SAIR

RELATORIO PÚBLICO
(medicamentos, materiais médico-hospitalares e gases medicinais)

PESQUISAR POR

ITEM: MODALIDADE: INSTITUIÇÃO: FORNECEDOR: FABRICANTE: FAIXA: PERÍODO: BASE SIASS (Compras Federais): TIPO DE COMPRA:

ITEM:

Código BR:

BR:

Descrição CATMAT:

Unidade de Fornecimento:

Grupo:

Classe:

PDM:

UF:

Município:

Adicionar: Dados Agrupados:

Genérico: Sim Não

Item 431
AO
445
R\$ 34,12

RESULTADO

Os registros exibidos especificam as compras realizadas nos últimos 18 meses, o que corresponde ao seguinte período: 28-11-2017 a 28/05/2019
Base de Dados BPS

Mostrar: 20

DADOS DO ITEM		DADOS DA COMPRA				DADOS DO FABRICANTE/FORNECEDOR		DADOS DA INSTITUIÇÃO				VALORES					
CÓDIGO BR	DESCRIÇÃO CATMAT	UNIDADE DE FORNECIMENTO	GENÉRICO	DATA COMPRA	MODALIDADE DA COMPRA	DATA INSCRIÇÃO	TIPO COMPRA	FABRICANTE	FORNECEDOR	NOME DA INSTITUIÇÃO	MUNICÍPIO	UF	QTD ITENS COMPRADOS	PREÇO UNITÁRIO	CMED - PREÇO REGULADO	CMED - COMPETÊNCIA	MÉDIA PONDERADA
Nenhum registro encontrado..																	

Supporte a sistemas: 136 - opção 8
e-mail: suporte.sistemas@siassus.gov.br
Fale conosco: http://ciassus.saude.gov.br/fale-conosco

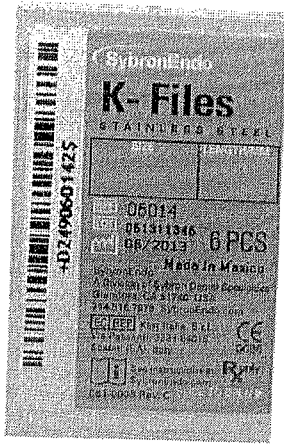

LIMA K-FILES 21MM Nº 15 COM 6 UNIDADES SYBRONENDO - KAVO KERR

COD: 153051002

4 de 5

(1)

R\$19,90

Resgate por 4044 pontos no Surya Club

R\$18,91 no boleto à vista ou 1X de R\$19,90 no cartão

Quantidade:

Adicionar ao carrinho

Comprar agora

Informações do produto

Apresentação

Embalagem com 6 unidades.

Benefícios

- * Mais forte dentre as limas manuais;
- * Com menor potencial de fraturar;
- * Ultrapasse obstáculos com muito mais facilidade, sendo desenvolvida para proporcionar uma sensação tátil suave durante a instrumentação.

Características

- * Limas manuais de aço inoxidável para procedimentos de endodontia (canal);
- * Tamanho da caixa de lima: 4,8 x 3 x 7 cm.

Indicações

- * Adotado em procedimentos de canal;
- * Função: Dar formato, limpar e realçar o canal antes da obturação.

Ver Mais

Pergunte e veja opiniões de quem já comprou

Guia	Avaliações	Perguntas
------	------------	-----------

1 avaliação

(1)

Nota 4.0 de 5

66

Ficou alguma dúvida sobre o produto? Pergunte aqui...

Enviar pergunta

Produtos da Kerr, sinônimo de qualidade. Leia +

Lima K Estéril 21mm - Nº 15

Embalagem c/ 6 unidades.



(https://dentalspeed.com/marca/de

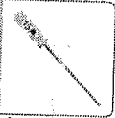

(https://cdn.dentalspeed.com/produtos/550/lima-k-esteril-21mm-n-15-dentsply-maillefer-3473.png)



Por apenas
R\$ 58,30

Quantidade

adicionar ao carrinho

Compartilhe:

Apresentação Benefícios

Limas estéreis, prontas para uso do profissional.

Características

Lima em aço inoxidável com secção transversal quadrangular, comprimento de 21mm e torção de 18 a 20 espirais. 1ª Série Tamanho: 15.

Aplicação

Para todas as técnicas de preparo do canal radicular com movimentos rotatórios e de limagem.

Código do Produto: 3473 (DEN3473AR)

Produtos visitados por quem procura este item

Lima K Estéril - Série Especial

DENTSPLY SIRONA

R\$ 58,30

Comprar

Lima Nitiflex

DENTSPLY SIRONA

R\$ 216,83

Comprar

Lima C Pilot

VDW

R\$ 72,73

Comprar

(https://dentalspeed.com/hotsite/promo-caixa-fechada)

(https://dentalspeed.com/produto/procura?)

Bem-vindo faça seu login ou cadastre-se

Minha conta Meus Pedidos

Pesquise seu produto...

buscar

0 item(s)

Dentística e Estética

Descartáveis

Instrumentais

Material de Consumo

Moldagem

Outros Departamentos

Resina

Você está em: Página Inicial | Outros Departamentos | Endodontia | Lima K-FILE 1º Série 25mm - Angelus

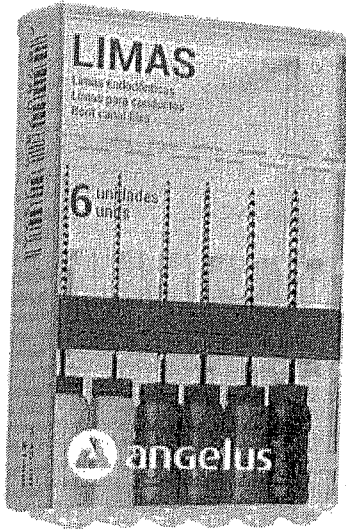

Lima K-FILE 1º Série 25mm - Angelus 15/40 - 25mm

CÓD: 11925

FRÉTE GRÁTIS

★ PRODUTO NÃO AVALIADO. SEJA O PRIMEIRO!

Por: R\$ 24,15

ou R\$ 23,43 à vista. Desconto de 3%

Comprar

COMPRAR COM UM CLICK

Pronta-entrega

Formato

15/40 - 25mm

Calcular Frete

Retirar em loja próxima



Digite o CEP

ok

Não sei o CEP



Indique

Descrição Conteúdo

- Para preparo biomecânico (instrumentação) dos canais radiculares;
- Produzida em Aço inoxidável: maior resistência à fratura;
- Padrão ISO: limas em conformidade com as Normas Técnicas.

Comentários Comente sobre este produto

Nome*

Email*

Cidade*

Estado*

Sua nota*



Comentário*

Mostrar email no comentário

enviar



Cadastre seu email e receba novidades, promoções e ofertas da loja.

Seu nome

Seu email

cadastrar

Institucional/Dúvidas

Teleendas

Redes Sociais

CIOBA 2018, XIX Congresso Internacional de Odontologia da Bahia

11 3901-5352

Dental Ice Virtual

Privacidade e Segurança

Horários:

RELATÓRIO PÚBLICO
(medicamentos, materiais médico-hospitalares e gases medicinais)

PESQUISAR POR

ITEM
 MODALIDADE
 INSTITUIÇÃO
 FORNECEDOR
 FAIXA
 PERÍODO
 BASE SIASG(Compras Federate)
 TIPO DE COMPRA

ITEM

Código BR:

Descrição CATMAT:

IBR:

Unidade de Fornecimento:

Adicionar
 Genérico: Sim Não
 Dados Agrupados

Grupo:

Classe:

PDM:

UF:

Município:

Item 447 - R\$ 248,16

Pesquisar Limpar

Executar Planilha

Gerar PDF

RESULTADO

Os registros exibidos especificam as compras realizadas nos últimos 18 meses, o que corresponde ao seguinte período: 28-11-2017 a 28/05/2019

Base de Dados: BPS

Mostrar 20

DADOS DO ITEM		DADOS DA COMPRA				DADOS DO FORNECEDOR			DADOS DA INSTITUIÇÃO				VALORES					
CÓDIGO BR	DESCRIÇÃO CATMAT	UNIDADE DE FORNECIMENTO	GENÉRICO	DATA COMPRA	MODALIDADE DA COMPRA	DATA INSERÇÃO	TIPO COMPRA	FABRICANTE	FABRICANTE	FORNECEDOR	NOME DA INSTITUIÇÃO	MUNICÍPIO	UF	QTD ITENS COMPRADOS	PREÇO UNITÁRIO	CMED - PREÇO REGULADO	COMPETÊNCIA CMED	MÉDIA PONDERADA
Nenhum registro encontrado..																		

SupORTE a sistemas: 136 - opção 8
e-mail: suporte.sistemas@datasus.gov.br
Fale conosco: http://datasus.saude.gov.br/male-conosco

Amálgama Velvalloy

Embalagem c/ 30g.



(https://cdn.dentalspeed.com/produtos/5591-velvalloy-ss-white.png)

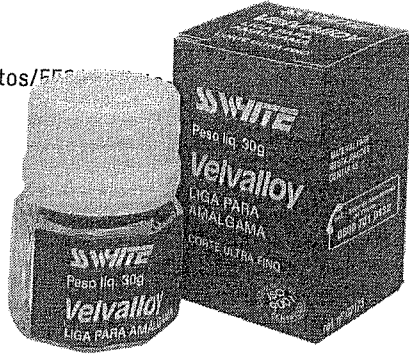

(https://dentalspeed.com/marca/ss-white)

Por apenas

R\$ 286,96

PRODUTO ESGOTADO

Nome

E-mail

avise-me quando chegar

Produtos visitados por quem procura este item

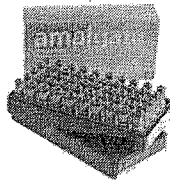

Amálgama Permite Regular

SDI

R\$ 301,56

Comprar



Amálgama GS 80 Regular

SDI

R\$ 224,91

Comprar

(https://dentalspeed.com/hotsite/promo-caixa-fechada)

(https://dentalspeed.com/que-procura?)

()

0

Precisa de ajuda?

Acompanhe seu Pedido

2ª Via do Boleto

Entre ou Cadastre-se Minha Conta

O que você procura?

Por Categoria

Repetir Pedido

Tudo Que Você Precisa

Promoções



Dental Cremer | Dentística e Estética | Amálgama em Pó

Produto

Indicação

Características

Itens Inclusos



Amálgama Velvalloy - SS White

Cod. de Referência: 228489

★★★★★ (1)

Veja opiniões de quem já comprou

Embalagem com 30g de Pó (limalha).

FRETE GRÁTIS! NAS COMPRAS ACIMA DE R\$100,00

Por: **R\$258,52**

Condições de Pagamento [+]

AVISE-ME QUANDO DISPONÍVEL

PRODUTOS QUE OS DENTISTAS TAMBÉM COMPRAM

13% compram



BAIXOU O PREÇO

Álcool Etílico 70% Saneante - Prolink

Embalagem com 1 litro.

★★★★★ (20)

A partir de: R\$ 9,99 **R\$ 6,99**

1

11% compram

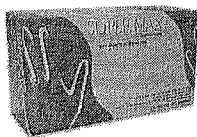

LEVE + PAGUE -

Luva de Procedimento - Supermax

Embalagem com 100 unidades. Escolha o tamanho.

★★★★★ (423)

A partir de: **R\$ 24,99**

Por até R\$ 17,99

1

11% compram



Água Destilada para Autoclave - Water Clean

Embalagem com 5 litros.

★★★★★ (73)

A partir de: **R\$ 19,90**

1

11% compram



BAIXOU O PREÇO
Revelador - Carestream

Embalagem com 500ml. Revelação Manual.

★★★★☆ (40)

A partir de: R\$ 49,99 **R\$ 17,80**

1

11% compram



CAIXA FRECHADA
Aplicador - AllPrime

Embalagem com 100 unidades.

★★★★☆ (15)

A partir de: R\$ 48,99 **R\$ 10,90**

Por até R\$ 8,40

1

Indicação

Características

Itens Inclusos

Limalha de liga metálica indicada para restaurações dentárias.

POSSO AJUDAR?

INDIQUENOS PARA COMEÇAR

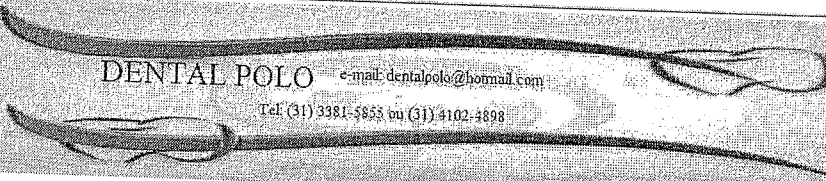

DENTAL POLO e-mail: dentalpolo@hotmail.com
Tel (31) 3381-5853 ou (31) 4102-4898

R\$ 37,73

Ver mais Ver mais Ver mais Ver mais Ver mais Ver mais Ver mais

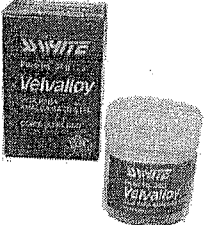

LIGA PARA AMALGAMA VELVALLOY (LIMALHA) - SSWHITE

R\$ 199,00

0

Categorias

- AMALGAMA E ACESSÓRIOS
- AMALGAMA EM CAPSULA
- CARBONO E BROCAS ACABAMENTOS
- COROAS
- CUNHA
- MATRIZ
- ACABAMENTOS
- ACIDO, ADESIVOS, SELANTES
- ANESTÉSICOS
- BIOSSEGURANÇA
- BROCAS
- CIMENTOS
- CLAREADORES E ACESSÓRIOS
- DENTES
- DESCARTÁVEIS
- DIVERSOS
- ENDODONTIA
- EQUIPAMENTOS E PERIFÉRICOS
- IMPLANTES
- INSTRUMENTAL
- LUVAS
- MEDICAMENTOS
- MOLDAGEM
- ORTODONTIA
- PAPELARIA COMUM
- PECAS DE MAO
- PINOS E ACESSORIOS
- PROFILAXIA
- PROTESE
- RADIOLOGIA
- RESINAS
- SANEANTES

As vendas desta loja estão temporariamente desativadas.

Descrição Rápida

Peso liq. 30g

Detalhes

CORTE ULTRAFINO

MATERIAL PARA RESTAURAÇÕES DENTÁRIAS

Alta resistência inicial e final à compressão e expansão adequada o que assegura uma maior resistência às forças oclusais e um melhor selamento marginal.

Seu rápido endurecimento e sua consistência semelhante à cera, facilitam em muito a escultura.

Grau de Borracha CL...

R\$ 7,99

Informação

[Página Inicial](#)

[COMO COMPRAR](#)

[INFORMATIVO](#)

[DUVIDAS](#)

[QUEM SOMOS](#)

Corte ultrafino e alto teor de prata

Partículas de formato convencional 70% de prata

Prata	70g%
Estanho	26g%
Cobre	3g%
Zinco	1g%

Indicações

Limalha de liga metálica indicada para restaurações dentárias.

Contra-Indicações

Não há contra-indicações. Não deve ser utilizado caso seja comprovada alergia ao produto.

Efeitos Colaterais

Quando utilizado com a técnica correta, não apresenta efeitos colaterais dignos de nota.

Interações

Não há

Modo de Usar

Trituração Mecânica

Recomenda-se a utilização de amalgamador de alta velocidade seguindo-se as instruções do fabricante.

Trituração Manual

Amalgamação em Gral e Pistilo.

Faz-se a amalgamação triturando-se a limalha com mercúrio na proporção de 5 para 6 partes, sob pressão moderada e tempo limitado. Quando devidamente manipulado, o amalgama obtido não necessita homogeneização. Se a fizer, faça-a em lençol ou dedeira de borracha.

Aconselha-se a utilização de um gral de vidro esmerilhado ou despolido, fundo, com pistilo também de

Grau de Borracha... R\$ 7,99

Grupo p/ Diqu... R\$ 18,50

Liga de Frata M... R\$ 146,03

Porta Estupec... R\$ 85

Broca Diamante... R\$ 8,90

RELATÓRIO PÚBLICO (medicamentos, materiais médico-hospitalares e gases medicinais)

PESQUISAR POR ITEM MODALIDADE INSTITUIÇÃO FORNECEDOR FAIXA PERÍODO BASE SIASG(Compras Federais) TIPO DE COMPRA

Descrição CATMAT: Lima endodôntica endo eze tilos niti média
Unidade de Fornecimento:
Genérico: Sim Não
Dados Agrupados

Grupo: Todos
Classe: Todos
PDMI:
UF:
Município: Selezione

Item 448 - R\$ 152,31

Pesquisar Limpar Gerar Planilha Gerar PDF

RESULTADO Os registros exibidos especificam as compras realizadas nos últimos 18 meses, o que corresponde ao seguinte período: 30-11-2017 a 30/05/2019 Base de Dados: BPS

Table with columns: DADOS DO ITEM, DADOS DA COMPRA, DADOS DO FABRICANTE/FORNECEDOR, DADOS DA INSTITUIÇÃO, VALORES. Includes sub-headers like CÓDIGO BR, DESCRIÇÃO CATMAT, UNIDADE DE FORNECIMENTO, etc.



DentalPlus
PRODUTOS ODONTOLÓGICOS

Para reclamações clique aqui.



Atendimento Online

0 Itens R\$ 0,00

O que você deseja Buscar?



Categorias

Marca

Dentística e Estética

Endodontia

Ortodontia

Implantodontia

Prótese

Descartáveis e Consumíveis

Promoções

Dental Plus Produtos Endodontia Limas

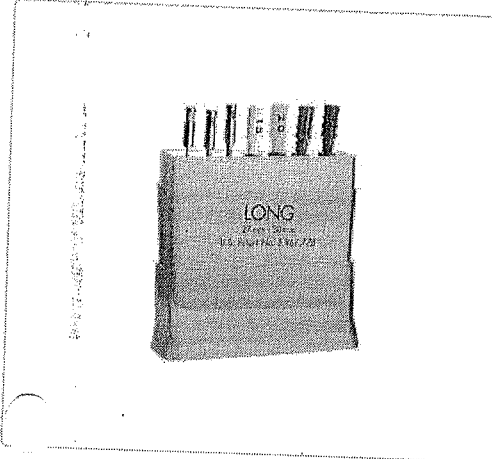

Limas Endo-Eze - Ultradent

Código: 6740

	Tamanho: Extra curta	R\$ 120,00	<input type="text" value="1"/>	<input type="button" value="Comprar"/>
	Tamanho: Curta	R\$ 120,00	<input type="text" value="1"/>	[Esgotado]
	Tamanho: Media	R\$ 132,18	<input type="text" value="1"/>	[Esgotado]
	Tamanho: Longa	R\$ 132,19	<input type="text" value="1"/>	<input type="button" value="Comprar"/>

Por: R\$ 120,00

1x de R\$ 120,00 sem juros

ou R\$ 116,40 com 3% de desconto no pagamento à vista

DESCRIÇÃO

AVALIAÇÕES

Os Patient Kits contêm as Shaping Files e Apical Files necessárias para o tratamento de um paciente. As limas Endo-Eze Files são fornecidas em caixas resistentes autoclaváveis. Os kits e limas são descartáveis e devem ser autoclavados antes da sua utilização.

Armazenamento organizado e fácil preparo da bandeja de atendimento

Mais econômico do que os sistemas NITI

Guiados pela forma do canal

Minimiza o risco de quebra da lima

Curta	20mm	4 unidades.
Extra-curta	16mm	4 unidades.
Longa	27mm	4 unidades.
Media	24mm	4 unidades.

Acesse nossas redes sociais

Sobre a Dental Plus
Política de Privacidade
Política de Troca e Devolução

Atendimento

Segunda à Sexta-feira
das 8:00h às 18:00h
Telefone: (47) 3372-3084
sac@dentalplus.com.br

Lojas Físicas

Jaraguá do Sul-SC
(47)3372-3084
Blumenau-SC
(47)3336-4274
Escritório e Showroom
Joinville-SC
(47)3026-6543

Segurança

SITE 100% SEGURO



Acesse nossas redes sociais



Whatsapp
(47) 98815-4783

Formas de Pagamento:



Copyright © 2014 DENTAL PLUS-TODOS OS DIREITOS RESERVADOS. Fotos meramente ilustrativas. Dental Plus Ltda-CNPJ 03.964.470/0001-63

Farmacêutica Responsável: Eliane de Santana-CRF/SC:8021. Cadastro no CRF/SC:10108. N° de Autorização ANVISA: Medicamentos 1.15157-1 Produtos para Saúde 8.05466-9

Powered by Web4business

MEGA PROMO

EXCLUSIVO PARA O SEU CADASTRO!

LOGUE PARA DESBLOQUEAR

Seja Prime

ESTUDANTES

PAPELARIA

LABORATÓRIO

EQUIPAMENTOS

SIMPLES DENTAL

CLUBE PRO SAÚDE

BLOG

Precisa de ajuda?

Acompanhe seu Pedido

2ª via do Boleto

Entre ou Cadastre-se Minha Conta

O que você procura?

Por Categoria

Repetir Pedido

Tudo Que Você Precisa

Promoções

Dental Cremer | Endodontia | Lima Endodôntica

Produto

Indicação

Características

Itens Inclusos

Kit de Limas Endo-Eze Tilos Apical - Ultradent

Cod. de Referência: 114928

☆☆☆☆☆ (0)

Avalie este produto

Embalagem com 5 unidades. Escolha o modelo.



FRETE GRÁTIS NAS COMPRAS ACIMA DE R\$100,00

A partir de: **R\$162,75**

Condições de Pagamento [+]

n° 25-45 - 23mm (Cód. 114928)

R\$162,75

AVISE-ME

n° 25-45 - 27mm (Cód. 114935)

R\$162,75

AVISE-ME

VOCÊ ESTÁ EM UM AMBIENTE SEGURO

PRODUTOS QUE OS DENTISTAS TAMBÉM COMPRAM

15% compram



BAIXOU O PREÇO

Sugador Endodôntico Descartável - SSPlus

Embalagem com 20 unidades.

☆☆☆☆☆ (97)

A partir de: R\$ 15,50
R\$ 11,90

1

13% compram



Ponta Diamantada Esférica FG - Fava

Embalagem com 1 unidade FG (alta rotação).

☆☆☆☆☆ (42)

A partir de: R\$ 2,79
Por até R\$ 2,38

1

12% compram



GANHE BRINDE
Lima K 1ª Série - AIIPrime

☆☆☆☆☆ (1)
A partir de: R\$ 20,90
R\$ 14,90

1

10% compram



MEGA WEEK
Lima K 1ª Série Maillefer - Dentsply

Embalagem com 6 unidades. Escolha o modelo.

☆☆☆☆☆ (3)

A partir de: R\$ 58,30
R\$ 51,30

1

8% compram

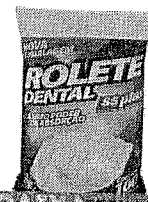

CAIXA FECHADA
Rolete Dental - SSPlus

Embalagem com 100 unidades.

☆☆☆☆☆ (204)

A partir de: R\$ 1,89
Por até R\$ 1,49

1

Indicação

Características

Itens Inclusos

É uma sequência introdutória de limas desenvolvidas especialmente para tratar dos mais comuns procedimentos endodônticos.

POSSO AJUDAR?

Início (<https://www.novaendovita.com>) > Loja (<https://www.novaendovita.com/loja/>)
 > Limas (<https://www.novaendovita.com/categoria-produto/limas/>)
 > Limas Oscilatórias (<https://www.novaendovita.com/categoria-produto/limas/limas-oscilatorias/>) > Limas Tilos Ultradent

ENDO-EZE®
TILOS®
 ANATOMIC ENDODONTIC TECHNOLOGY

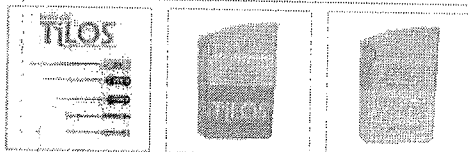
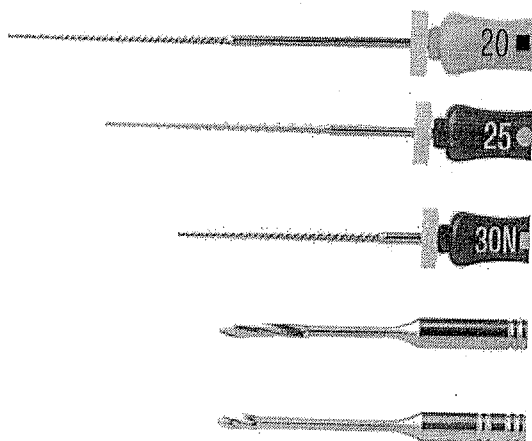

limas tilos ultradent

ULTRADENT
 PRODUCTS, INC.
 (<https://www.novaendovita.com/fabricante/ultradent/>)

a partir de R\$ 120,00

à vista com desconto por R\$116,40

QTDE:	Lima Tilos Engine Pediatrica 16-19mm Ultradent	
0		R\$ 120,00
QTDE:	Lima Tilos Engine Media 24-27mm Ultradent	
0		R\$ 120,00
QTDE:	Lima Tilos Engine Curta 20-23mm Ultradent	
0		R\$ 120,00 indisponível
QTDE:	Lima Tilos Apical Media 24 27mm Ultradent	
0		R\$ 162,00 indisponível
QTDE:	Lima Tilos Apical Curta 23mm Ultradent	
0		R\$ 162,00

COMPRAR

♥ + LISTA DE DESEJOS (/LOJA/USO-CONTINUO/LIMAS-TILOS-ULTRADENT/?
 ADD_TO_WISHLIST=9663)

Categorias: Limas (<https://www.novaendovita.com/categoria-produto/limas/>), Limas Oscilatórias

Item 449
AO
460

000789
b.

BPS

Banco de Preços em Saúde
RELATÓRIO ALTERAR DADOS SAIB

Cartão Aparelho Saúde | v. 3.3.10

RELATÓRIO PÚBLICO
(medicamentos, materiais médico-hospitalares e gases medicinais)

R\$ 54,86

PESQUISAR POR

ITEM MODALIDADE INSTITUIÇÃO FORNECEDOR FABRICANTE FAIXA PERÍODO BASE SIASG(Compras Federais) TIPO DE COMPRA

ITEM

Código BR: Descrição CATMAT:

Unidade de Fornecimento:

Genérico: Sim Não Dados Agrupados

Grupo:

Classe:

PDM:

UF: Município:

FECHAR IMPRIMIR

RESULTADO

Os registros exibidos especificam as compras realizadas nos últimos 18 meses, o que corresponde ao seguinte período: 30-11-2017 a 30/05/2019
Base de Dados BPS

FECHAR

IMPRIMIR

Mostrar 20

DADOS DO ITEM				DADOS DA COMPRA				DADOS DO FABRICANTE/FORNECEDOR		DADOS DA INSTITUIÇÃO			VALORES			
CÓDIGO BR	DESCRIÇÃO CATMAT	UNIDADE DE FORNECIMENTO	GENÉRICO	DATA COMPRA	MODALIDADE DA COMPRA	DATA INSERÇÃO	TIPO COMPRA	FABRICANTE	FORNECEDOR	NOME DA INSTITUIÇÃO	MUNICIPIO	UF	QTD ITENS COMPRADOS	PREÇO UNITÁRIO	CMED - PREÇO REGULADO	COMPETÊNCIA CMED
Nenhum registro encontrado..																

Suporte a sistemas: 136 - opção 8
e-mail: suporte@sistemas.bps.gov.br
Fala conosco: http://atlas.saude.gov.br/fala-conosco

MEGA PROMO

EXCLUSIVO PARA O SEU CADASTRO!

LOGUE PARA DESBLOQUEAR

Seja Prime

ESTUDANTES

PAPELARIA

LABORATÓRIO

EQUIPAMENTOS

SIMPLES DENTAL

CLUBE PRO SAÚDE

BLOG

Precisa de ajuda?

Acompanhe seu Pedido

2ª Via do Boletim

Entre ou Cadastre-se Minha Conta

O que você procura?

Por Categoria

Repetir Pedido

Tudo Que Você Precisa

Promoções



Dental Cremer | Endodontia | Lima Endodôntica

Produto

Indicação

Características

Itens Inclusos

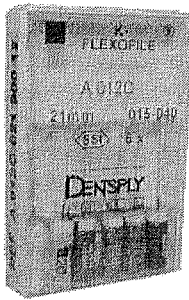

Lima Flexofile 1ª Série Maillefer - Dentsply

Cod. de Referência: 279917

★★★★★ (3)

Veja opiniões de quem já comprou

Embalagem com 6 unidades. Escolha o modelo.

BRINDE: Compre acima de R\$ 799,00 em Produtos Dentsply e Ganhe 01 Almofada de Pescoço Molares / Ou Compre acima de R\$ 2.199,00 e Ganhe 01 Almofada de Pescoço Molares + 01 Ganhe Cofre Molares.



FRETE GRATUITO NAS COMPRAS ACIMA DE R\$100,00

A partir de: **R\$58,30**

Condições de Pagamento [+]

nº 15-40 - 25mm 279924	R\$58,30	1	COMPRAR
nº 15-40 - 21mm 279917	R\$58,30	1	COMPRAR
nº 15-40 - 31mm 279931	R\$58,30	1	COMPRAR
nº 15 - 25mm 279948	R\$58,30	1	COMPRAR

VOCÊ ESTÁ EM UM AMBIENTE SEGURO

POSSO AJUDAR?



Lima Flexofile Estéril 25mm - Nº 15

Embalagem c/ 6 unidades.

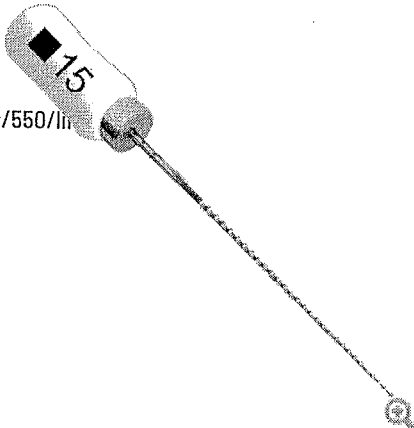

<https://cdn.dentalspeed.com/produtos/550/lima-flexofile-esteril-25mm-n-15-dentsply-mallefer-3468.png>



<https://dentalspeed.com/marca/dentsply-sirona>

Por apenas
R\$ 58,30

GANHE BRINDE

Compre R\$ 1.299 em produtos Dentsply Sirona e Ganhe Kit Silicone de Condensação Precise SX.

Quantidade

[adicionar ao carrinho](#)

Compartilhe:

Apresentação Benefícios

Limas estéreis, prontas para uso do profissional.

Características

Lima Manual de alta flexibilidade em aço inoxidável com secção transversal triangular com ponta guia. Realiza movimentos de alargamento e limagem. Comprimento: 25mm - 1ª série. Tamanho: 15.

Indicação

Empregadas na instrumentação dos canais radiculares, sendo mais indicadas para canais curvos.

Código do Produto: 3468 (DEN3468S)

✉ atendimento@novaendovita.com.br

f (<https://www.facebook.com/novaendovita1/>) @ (<https://www.instagram.com/novaendovita/>)
(https://www.youtube.com/channel/UCodz6hNxAz_1qFCb_slOpDw)

☎ +11 2362.2784 de seg. a sexta, das 8h às 18h.

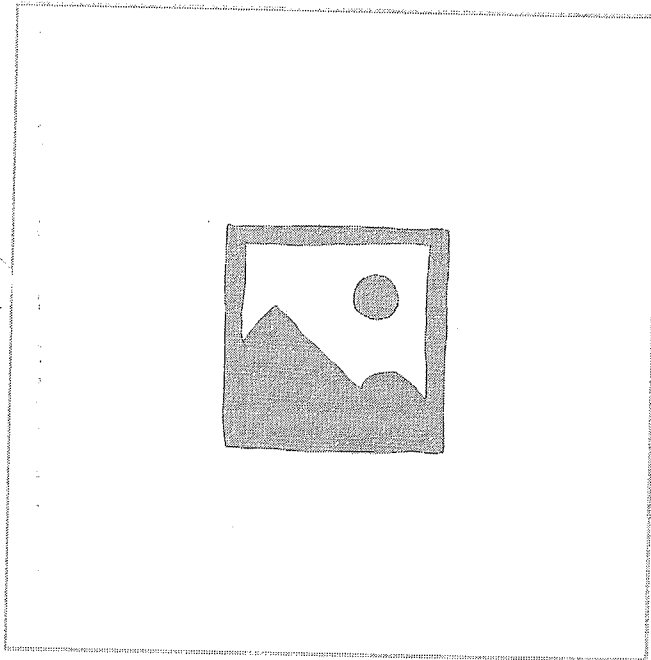
Início (<https://www.novaendovita.com>) > Loja (<https://www.novaendovita.com/loja/>)> Limas (<https://www.novaendovita.com/categoria-produto/limas/>)> Limas Manuais (<https://www.novaendovita.com/categoria-produto/limas/manuais/>) > Lima Flexofile 15-40 25mm Dentsply

lima flexofile 15-40 25mm dentsply

DENTSPLY
MAILLEFER (<https://www.novaendovita.com/fabricante/dentsply-maillefer/>)

r\$ 48,00

Indisponível

♡ + LISTA DE DESEJOS (/LOJA/LIMAS/MANUAIS/LIMA-FLEXOFILE-15-40-25MM-MAILLEFER?ADD_TO_WISHLIST=6353)

Categorias: Cones de papel

(<https://www.novaendovita.com/categoria-produto/uso-contínuo/papel/>), Limas (<https://www.novaendovita.com/categoria-produto/limas/>), Limas Flexofile

(<https://www.novaendovita.com/categoria-produto/limas/manuais/limas-flexofile/>), Limas Manuais

(<https://www.novaendovita.com/categoria-produto/uso-contínuo/limas-manuais/>), Limas Manuais

(<https://www.novaendovita.com/categoria-produto/limas/manuais/>), Pontas de Papel (<https://www.novaendovita.com/categoria-produto/pontas-de-papel/>)

Compartilhe

(<https://web.whatsapp.com/text=Lima%20Flexofile%2040%2025mm%20Dentsply%20https%3A%2F%2Fwww.novaendovita.com/categoria-produto/limas/manuais/lima-flexofile-15-40-25mm-maillefer/>)

Endodontistas que compraram isto também compraram

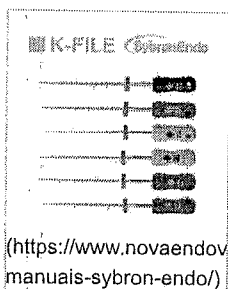

(<https://www.novaendovita.com/categoria-produto/limas/manuais/limas-manuais-sybron-endo/>)

Limas Manuais K File
Sybron Endo



(<https://www.novaendovita.com/categoria-produto/limas/manuais/limas-manuais-sealer-26-dentsply/>)

Cimento Sealer 26
Dentsply

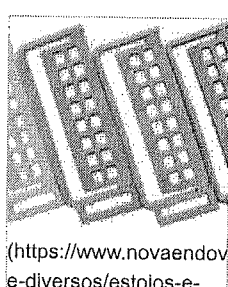

(<https://www.novaendovita.com/categoria-produto/limas/manuais/limas-manuais-e-diversos-estojos-e-organizadores-organiza/>)

e-diversos/estojos-e-
organizadores/organiza



(<https://www.novaendovita.com/categoria-produto/limas/manuais/limas-manuais-tamborel-de-aluminio-maquira/>)

Tamborel de Alumínio
Maquira

RELATORIO PÚBLICO (medicamentos, materiais médico-hospitalares e gases medicinais)

PESQUISAR POR

- ITEM
- MODALIDADE
- INSTITUIÇÃO
- FORNECEDOR
- FABRICANTE
- FAIXA
- PERÍODO
- BASE SIASG(Compras Federais)
- TIPO DE COMPRA

ITEM

Código BR:

BR:

Descrição CATMAT:

Unidade de Fornecimento:

Genérico: Sim Não

Dados Agrupados

Adicionar

Grupo:

Classe:

UF:

Município:

Item 461 AO 470

Pesquisar

Limpar

Gerar Planilha

Gerar PDF

RESULTADO

Os registros exibidos especificam as compras realizadas nos últimos 18 meses, o que corresponde ao seguinte período: 24-11-2017 a 24/05/2019

Base de Dados: BPS

DADOS DO ITEM				DADOS DA COMPRA				DADOS DO FORNECEDOR				DADOS DA INSTITUIÇÃO				VALORES			
CÓDIGO BR	DESCRIÇÃO CATMAT	UNIDADE DE FORNECIMENTO	GENÉRICO	DATA COMPRA	MODALIDADE DA COMPRA	DATA INSERÇÃO	TIPO COMPRA	FABRICANTE	FABRICANTE	FABRICANTE/FORNECEDOR	NOME DA INSTITUIÇÃO	MUNICÍPIO	UF	QTD ITENS COMPRADOS	PREÇO UNITÁRIO	CMED - PREÇO REGULADO	COMPETÊNCIA CMED	MÉDIA PONDERADA	
Nenhum registro encontrado.																			

Mostrar 20

R\$ 40,29

0007906

Supporte a sistemas: 136 - opção 8
 e-mail: suporte.sistemas@datasus.gov.br
 Fale conosco: <http://datasus.saude.gov.br/fale-conosco>

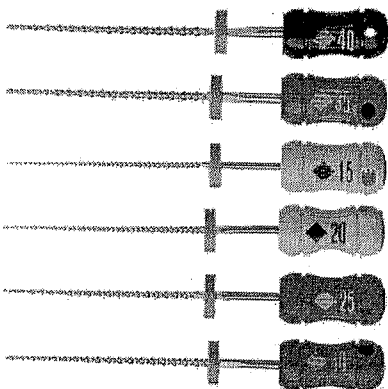

LIMAS K-FILES / HEDSTROEM / K-FLEX COM 6UN SYBRONENDO - KAVO KERR

COD: 153051000

4 de 5

(1)

Por R\$19,90

R\$18,91 no boleto à vista
ou 1X de R\$19,90 no cartão

Resgate por 4044 pontos no Surya Club

Escolha abaixo a variação do produto antes de adicionar ao carrinho.

[Adicionar ao carrinho](#)

[Comprar agora](#)

Ex: Anterior, posterior, rosa, azul, etc...

[Filtrar](#)



153051064

LIMA HEDSTROEM 21MM N° 15X40 COM 6 UNIDADES SYBRONENDO - KAVO KERR

R\$ 19,90

Quant:

[Adicionar ao carrinho](#)



153051023

LIMA HEDSTROEM 21MM N° 45 COM 6 UNIDADES SYBRONENDO - KAVO KERR

R\$ 19,90

Quant:

[Adicionar ao carrinho](#)



153051022

LIMA HEDSTROEM 21MM N° 45X80 COM 6 UNIDADES SYBRONENDO - KAVO KERR

[Avise-me quando chegar](#)



153051024

LIMA HEDSTROEM 21MM N° 50 COM 6 UNIDADES SYBRONENDO - KAVO KERR

R\$ 19,90

Quant:

[Adicionar ao carrinho](#)



153051025

LIMA HEDSTROEM 21MM N° 55 COM 6 UNIDADES SYBRONENDO - KAVO KERR

R\$ 19,90

Quant:

[Adicionar ao carrinho](#)

LANÇAN

MAIS VE



Quer receber todas as promoções primeiro? :)

DENTAL I

Lima Hedstroem



BL

NÃO

QUERO!

+ CHANCES PARA COMEMORAR!

25% DE DESCONTO EM 20 PRODUTOS SELECIONADOS

CLIQUE AQUI



DENTSPLY

Lima Hedstroem 2° Série 45-80

★★★★★ (Nenhuma avaliação)

(cód. 100554)

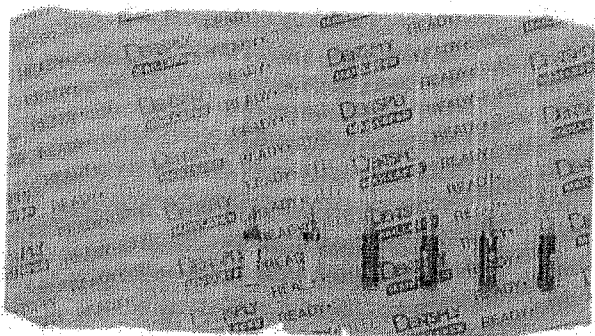

Embalagem c/ 6 unidades de 25 mm

+ detalhes

CALCULAR FRETE E PRAZO

CEP _____

CALCULAR FRETE

FORMAS DE PAGAMENTO

COMPARTILHE

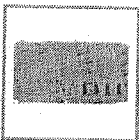

QUANTIDADE

- 1 +

OFERTAS IMPERDÍVEIS

R\$66,00

ADICIONAR E CONTINUAR A COMPRA

ou

Chat - Fale conosco

Seja Prime

ESTUDANTES

PAPELARIA

LABORATÓRIO

EQUIPAMENTOS

SIMPLES DENTAL

CLUBE PRO SAÚDE

Precisa de ajuda?

Acompanhe seu Pedido

2ª Via do Boletim

Entre ou Cadastre-se
Minha Conta

O que você procura?

Por Categoria

Repetir Pedido

Tudo Que Você Precisa

Promoções



Dental Cremer | Endodontia | Lima Endodôntica

Produto

Indicação

Características

Itens Inclusos

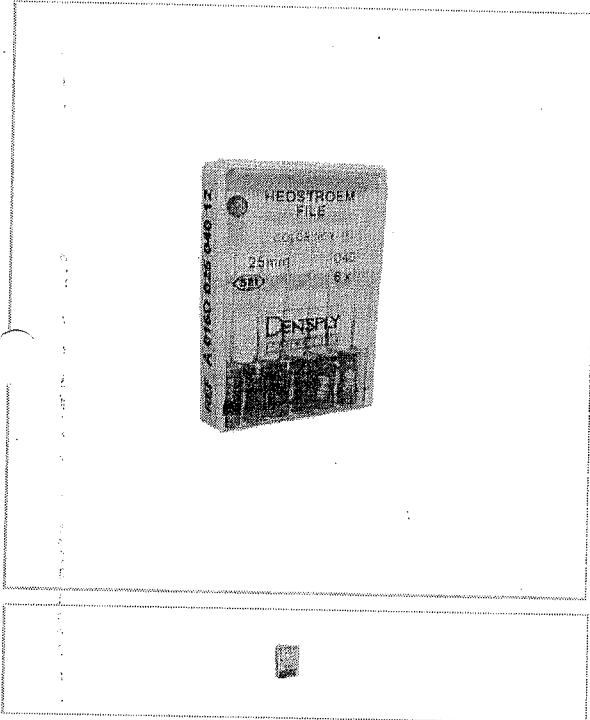

Lima Hedstroem 1ª Série Maillefer - Dentsply

Cod. de Referência: 279504

★★★★★ (1)

Veja opiniões de quem já comprou

Embalagem com 6 unidades. Escolha o tamanho.

BAIXOU! Aproveite nossas ofertas!



FRETE GRÁTIS! NAS COMPRAS ACIMA DE R\$100,00

R\$58,30

-40

Condições de Pagamento [+]

A partir de: **R\$34,98**

nº 15-40 - 25mm 279436	R\$58,30	1	COMPRAR
nº 15-40 - 21mm 279429	R\$58,30	1	COMPRAR
nº 15-40 - 31mm 431643	R\$58,30	1	COMPRAR
nº 40 - 25mm 279504	R\$58,30 R\$34,98	1	COMPRAR

VOCÊ ESTÁ EM UM AMBIENTE SEGURO

PROVEITE E COMPRE JUNTO

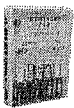

+



+



=

Leve junto por:

R\$ 174,90

COMPRAR TODOS

BAIXOU O PREÇO

Lima Hedstroem 1ª Série Maillefer - Dentsply

Embalagem com 6 unidades. Escolha o tamanho.

★★★★★ (1)

A partir de: **R\$ 58,30**

TAMBÉM SOB ENCOMENDA

Lima Hedstroem 2ª Série Maillefer - Dentsply

Embalagem com 6 unidades. Escolha o tamanho.

A partir de: **R\$ 58,30**

Lima K 2ª Série Maillefer - Dentsply

Embalagem com 6 unidades. Escolha o modelo.

A partir de: **R\$ 58,30**

1

1

1

Indicação

Características

Itens Inclusos

POSSO AJUDAR?

RELATÓRIO PÚBLICO
(medicamentos, materiais médico-hospitalares e gases medicinais)

PESQUISAR POR

ITEM
 MODALIDADE
 INSTITUIÇÃO
 FORNECEDOR
 FABRICANTE
 FAIXA
 PERÍODO
 BASE SIASE (Compras Federate)
 TIPO DE COMPRA

ITEM

Código BR:

BR:

Descrição CATMAT:

Unidade de Fornecimento:

Sim
 Não
 Dados Agrupados

Adicionar

Grupo:

Classe:

PDV:

UF:

Município:

Item 471 AO 476

Pesquisar Limpar

Os registros exibidos especificam as compras realizadas nos últimos 18 meses, o que corresponde ao seguinte período: 24-11-2017 a 24/05/2019

Gerar Planilha

Gerar PDF

Mostrar 20 ▼

DADOS DO ITEM			DADOS DA COMPRA				DADOS DO FABRICANTE/FORNECEDOR			DADOS DA INSTITUIÇÃO				VALORES			
CÓDIGO BR	DESCRIÇÃO CATMAT	UNIDADE DE FORNECIMENTO	DATA COMPRA	MODALIDADE DA COMPRA	DATA INSERÇÃO	TIPO COMPRA	FABRICANTE	FABRICANTE/FORNECEDOR	NOME DA INSTITUIÇÃO	MUNICÍPIO	UF	QTD ITENS COMPRADOS	PREÇO UNITÁRIO	CMED - PREÇO REGULADO	COMPETÊNCIA CRED	MÉDIA PONDERADA	
Nenhum registro encontrado.																	

R\$ 186,33



(/)

Digite o produto, marca ou modelo...

0 Item(s) (carrinho)
R\$ 0.00

(21) 3208-1862 | 98014-6586 (https://api.whatsapp.com/send?phone=5521980146586&text=Olá%20tudo%20bem!)

Lima Easy ProDesign Logic - 21mm cx c/ 4un



Imagem meramente ilustrativa

~~https://www.endoplus.com.br/produtos/lima-easy-prodesign-logic---21mm-cx-c--4un~~

Departamento: Lima Endodôntica
Categoria: Lima Rotatória (/categorias/lima-endodontica/lima-rotatoria)
Fabricante: Easy Equipamentos (/fabricantes/easy-equipamentos)
Unidades vendidas: 0

De: R\$ 105,00

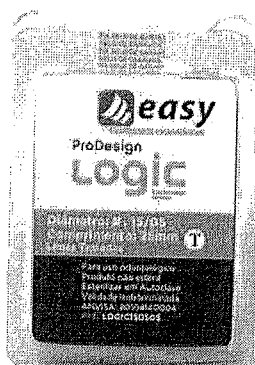
R\$ 183,00

Formas de pagamento



1x de R\$ 183,00 à vista

Boleto bancário, Depósito, Transferência, TEF
R\$ 183,00

Quantidade:

1

Especificação:

[Lima Logic: 15/05-21mm]

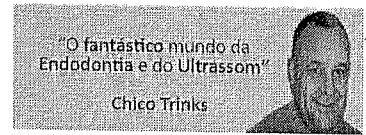

- Home
- Produtos / Orçamento
- Catálogos
- História do Ultrassom
- Contato
- Cadastre-se / login

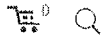

Categorias de produto

- Aspiração / Irrigação
- Brocas Carbide
- Brocas Diamantada
- Brocas Gates / Largo
- Equipamentos e Acessórios
- Espelhos E Acessórios
- INSTRUMENTAL
- Isolamento / RX
- Limas E Acessórios
- Limas Manuais
- Limas Reciprocantes
- Limas Rotatórias
- Materiais Diversos
- Material De Consumo
- Obturação - Papel
- Obturação Guta
- Organizador de Limas e Brocas
- Ultrassom / Pontas Inteiriças
- Ultrassom Adaptadores e Pontas

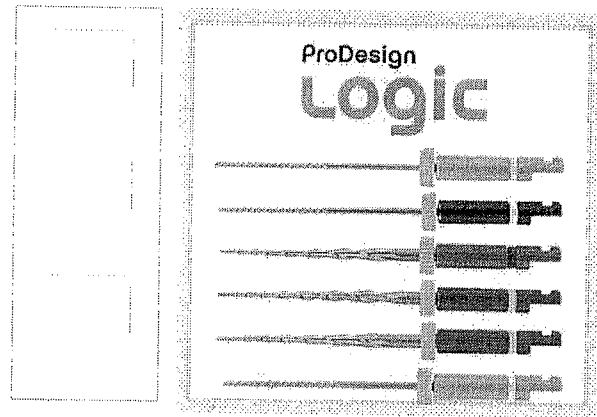

Lima Easy
 Prodesign Logic
 21mm 25.06 (Vermelha) C/4
 Uni

R\$ 182,00

Lima Easy Prodesign Logic 21mm 25.06 (Vermelha) C/4 Uni – UNID: cx

1

REF: 564090 Categoria Limas Rotatórias

-	Descrição
Lima Easy Prodesign Logic 21mm 25.06 (Vermelha) C/4 Uni – UNID: cx	
+	Informação adicional

Related Products

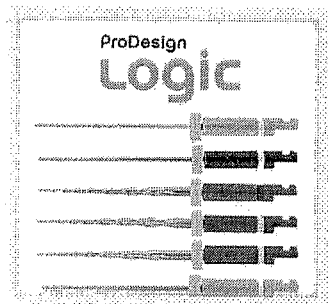

Lima Easy
 Prodesign Logic
 25mm 35.01 (Verde) C/4 Uni
 R\$ 182,00

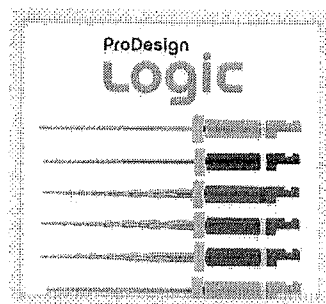

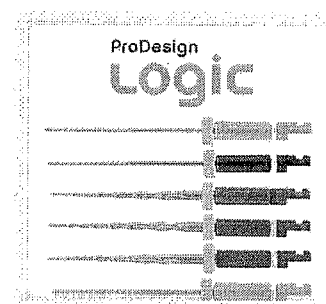

Lima Easy
 Prodesign Logic
 21mm 30.03 (Azul) C/4 Uni
 R\$ 182,00



Lima Easy
 Prodesign Logic
 25mm 30.01 (Azul) C/4 Uni
 R\$ 182,00

000800

Busque aqui...

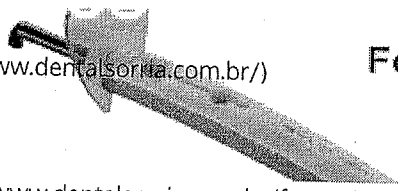

 (https://www.dentalsorria.com.br/)

(https://www.dentalsorria.com.br/)



Fotopolimerizador Elipar DeepCure-L

de R\$4.990,00 por **R\$3.990,00**



(https://www.dentalsorria.com.br/fotopolimerizador-elipar-deepcure-led-3m.html)

Lima Rotatória Prodesign Logic - Easy

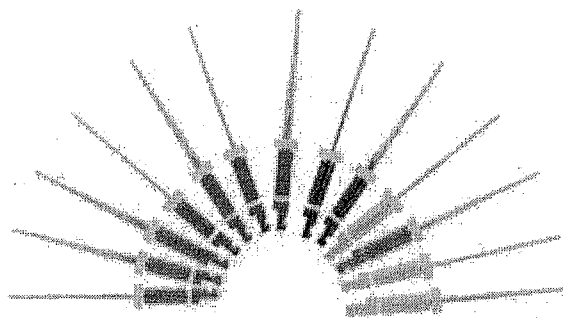

Lima Rotatória Prodesign Logic 21mm 15/03 - Easy blister com 4 limas	R\$182,00	0	+ -
Lima Rotatória Prodesign Logic 21mm 15/05 - Easy Embalagem com 4 unidades	R\$182,00	0	+ -
Lima Rotatória Prodesign Logic 21mm 25/01 - Easy Embalagem com 4 unidades	R\$182,00	0	+ -
Lima Rotatória Prodesign Logic 21mm 25/03 - Easy blister com 4 limas	R\$182,00	0	+ -
Lima Rotatória Prodesign Logic 21mm 25/04 - Easy Embalagem com 4 unidades	R\$182,00	0	+ -
Lima Rotatória Prodesign Logic 21mm 25/06 - Easy Embalagem com 4 unidades	R\$182,00	0	+ -
Lima Rotatória Prodesign Logic 21mm 30/03 - Easy blister com 4 limas	R\$182,00	0	+ -
Lima Rotatória Prodesign Logic 21mm 30/05 - Easy Embalagem com 4 unidades	R\$182,00	0	+ -
Lima Rotatória Prodesign Logic 21mm 35/01 - Easy Embalagem com 4 unidades	R\$182,00	0	+ -

Lima Rotatória Prodesign Logic 21mm 35/03 - Easy
blister com 4 limas

R\$182,00

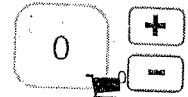

Busque aqui...

Lima Rotatória Prodesign Logic 21mm 35/05 - Easy
Embalagem com 4 unidades

R\$182,00



(<https://www.dentalsorria.com.br/>)

Lima Rotatória Prodesign Logic 21mm 40/01 - Easy
Embalagem com 4 unidades

R\$182,00



Lima Rotatória Prodesign Logic 21mm 40/03 - Easy
blister com 4 limas

R\$182,00



Lima Rotatória Prodesign Logic 21mm 40/05 - Easy
Embalagem com 4 unidades

R\$182,00

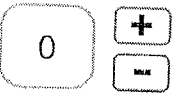

Lima Rotatória Prodesign Logic 25mm 15/03 - Easy
blister com 4 limas

R\$182,00

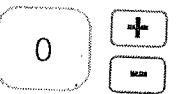

Lima Rotatória Prodesign Logic 25mm 15/05 - Easy
Embalagem com 4 unidades

R\$182,00

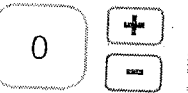

Lima Rotatória Prodesign Logic 25mm 25/01 - Easy
Embalagem com 4 unidades

R\$182,00

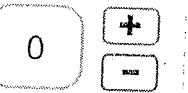

Lima Rotatória Prodesign Logic 25mm 25/03 - Easy
blister com 4 limas

R\$182,00

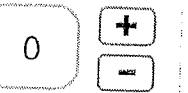

Lima Rotatória Prodesign Logic 25mm 25/04 - Easy
Embalagem com 4 unidades

R\$182,00

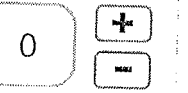

Lima Rotatória Prodesign Logic 25mm 25/05 - Easy
Kit com 4 unidades

R\$182,00

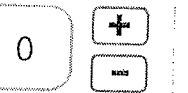

Lima Rotatória Prodesign Logic 25mm 25/06 - Easy
Embalagem com 4 unidades

R\$182,00

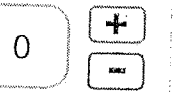

Lima Rotatória Prodesign Logic 25mm 30/01 - Easy
Embalagem com 4 unidades

R\$182,00

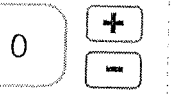

Lima Rotatória Prodesign Logic 25mm 30/03 - Easy
blister com 4 limas

R\$182,00

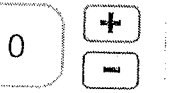

Lima Rotatória Prodesign Logic 25mm 30/05 - Easy
Embalagem com 4 unidades

R\$182,00

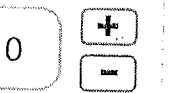

Lima Rotatória Prodesign Logic 25mm 35/01 - Easy
Embalagem com 4 unidades

R\$182,00

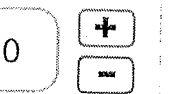

Lima Rotatória Prodesign Logic 25mm 35/03 - Easy
blister com 4 limas

R\$182,00

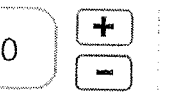

Lima Rotatória Prodesign Logic 25mm 35/05 - Easy
Embalagem com 4 unidades

R\$182,00

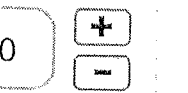

Lima Rotatória Prodesign Logic 25mm 40/01 - Easy
Embalagem com 4 unidades

R\$182,00

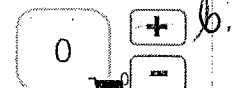

Busque aqui...

Lima Rotatória Prodesign Logic 25mm 40/03 - Easy
blister com 4 limas

R\$182,00



(<https://www.dentalsorria.com.br/>)

Lima Rotatória Prodesign Logic 25mm 40/05 - Easy
Embalagem com 4 unidades

R\$182,00



Lima Rotatória Prodesign Logic 25mm 45/01 - Easy
Embalagem com 4 unidades

R\$182,00



Lima Rotatória Prodesign Logic 25mm 50/01 - Easy
Embalagem com 4 unidades

R\$182,00



Comprar

No boleto parcelado

Pagamento Antecipado

***Em até 6x**

sem juros

* com parcela mínima de R\$ 200,00
Mediante aprovação de crédito

***Ganhe até 5%**

de desconto

* desconto concedido ao selecionar boleto à vista

Nos cartões

***Em até 6x**

sem juros

* com parcela mínima de R\$ 200,00

Digite seu CEP...

Calcular Frete

Compartilhar ([https://www.facebook.com/sharer/sharer.php?](https://www.facebook.com/sharer/sharer.php?m2w&uhttps%3A%2F%2Fwww.dentalsorria.com.br%2Flima-rotatoria-prodesign-logic-easy.html=&t=facebook)

<https://www.facebook.com/sharer/sharer.php?m2w&uhttps%3A%2F%2Fwww.dentalsorria.com.br%2Flima-rotatoria-prodesign-logic-easy.html=&t=facebook>)

Twittar ([http://twitter.com/home/?status=Lima+Rotat%C3%B3ria+Prodesign+Logic+-](http://twitter.com/home/?status=Lima+Rotat%C3%B3ria+Prodesign+Logic+-+Easy+%28https%3A%2F%2Fwww.dentalsorria.com.br%2Flima-rotatoria-prodesign-logic-easy.html%29)

[+Easy+%28https%3A%2F%2Fwww.dentalsorria.com.br%2Flima-rotatoria-prodesign-logic-easy.html%29](http://twitter.com/home/?status=Lima+Rotat%C3%B3ria+Prodesign+Logic+-+Easy+%28https%3A%2F%2Fwww.dentalsorria.com.br%2Flima-rotatoria-prodesign-logic-easy.html%29))

Compartilhar

(<https://plus.google.com/share?url=https%3A%2F%2Fwww.dentalsorria.com.br%2Flima-rotatoria-prodesign-logic-easy.html>)

Descrição

RELATÓRIO PÚBLICO (medicamentos, materiais médico-hospitalares e gases medicinais)

PESQUISAR POR

- ITEM
- MODALIDADE
- INSTITUIÇÃO
- FORNECEDOR
- FABRICANTE
- FAIXA
- PERÍODO
- BASE SIASG(Compras Federais)
- TIPO DE COMPRA

ITEM

Código BR:

Descrição CATMAT:

Unidade de Fornecimento:

Genérico: Sim Não

Adicionar

Grupo:

Classe:

PDM:

UF:

477
Item 478

Pesquisar Limpar

RESULTADO

Os registros exibidos especificam as compras realizadas nos últimos 18 meses, o que corresponde ao seguinte período: 24-11-2017 a 24/05/2019

Base de Dados BPS

Gerar Planilha

Gerar PDF

DADOS DO ITEM				DADOS DA COMPRA				DADOS DO FABRICANTE/FORNECEDOR				DADOS DA INSTITUIÇÃO				VALORES			
CODIGO BR	DESCRIÇÃO CATMAT	UNIDADE DE FORNECIMENTO	GENÉRICO	DATA COMPRA	MODALIDADE DA COMPRA	DATA INSERÇÃO	TIPO COMPRA	FABRICANTE	FABRICANTE	FABRICANTE	FORNECEDOR	NOME DA INSTITUIÇÃO	MUNICÍPIO	UF	QTD ITENS COMPRADOS	PREÇO UNITARIO	CMED - PREÇO REGULADO	COMPETÊNCIA CMED	MÉDIA PONDERADA
Nenhum registro encontrado.																			

R\$ 216,62

000803

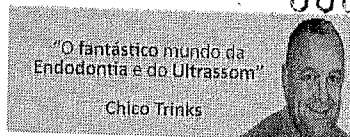

Home Produtos / Orçamento Catálogos História do Ultrassom Contato Cadastre-se / login



Categorias de produto

- Aspiração / Irrigação
- Brocas Carbide
- Brocas Diamantada
- Brocas Gates / Largo
- Equipamentos e Acessórios
- Espelhos E Acessórios
- INSTRUMENTAL
- Isolamento / RX
- Limas E Acessórios
- Limas Manuais
- Limas Reciprocantes
- Limas Rotatórias
- Materiais Diversos
- Material De Consumo
- Obturação - Papel
- Obturação Guta
- Organizador de Limas e Brocas
- Ultrassom / Pontas Inteiriças
- Ultrassom Adaptadores e Pontas

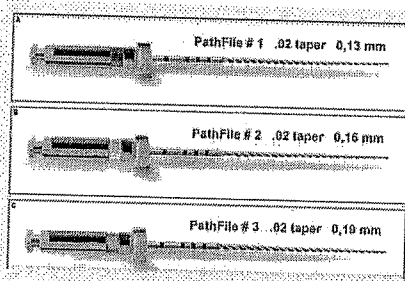

Lima Pathfile Maillefer 25mm - 013/016/019 - kit C/ 6 Un

R\$ 192,00

Lima Pathfile Maillefer 25mm - 013/016/019 - kit C/ 6 Un - UNID: cx

Fora de estoque

REF: 907261 Categoria Limas Rotatórias

-	Descrição
Lima Pathfile Maillefer 25mm - 013/016/019 - kit C/ 6 Un - UNID: cx	
+	Informação adicional

Related Products

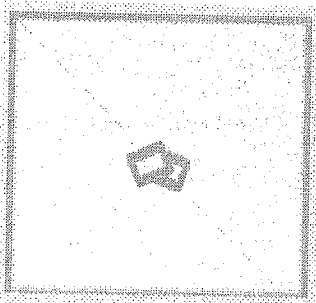

Lima Protaper Universal Sortido SX-F3 21mm - Maillefer-C/ 6 Uni
R\$ 195,00

Orçamento

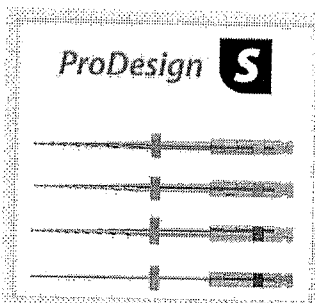

Lima Easy Prodesign S Tratada 25mm 1-4 Misto C/4 Uni
R\$ 160,00

Orçamento

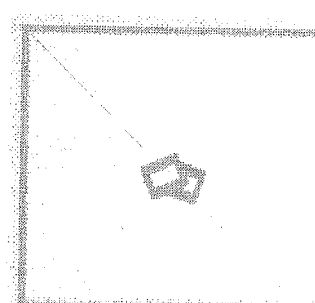

Lima Protaper Universal SX 19mm - Maillefer - C/ 6 Uni
R\$ 195,00

Orçamento

Precisa de ajuda?

Accompanhe seu Pedido

2ª Via do Boleto

Entre ou Cadastre-se Minha Conta

O que você procura?

Por Categoria

Repetir Pedido

Tudo Que Você Precisa

Promoções



Dental Cremer | Endodontia | Lima Rotatória

Produto

Indicação

Características

Itens Inclusos



Lima Rotatória Hyflex EDM Glide Path File - Coltene

Cod. de Referência: 116656

☆☆☆☆☆ (0)

Avalie este produto

Embalagem com 3 unidades. 10/05.



FRETE GRÁTIS! NAS COMPRAS ACIMA DE R\$100,00.

Por: **R\$247,86**

Condições de Pagamento [+]

QUANTIDADE:

1

COMPRAR

VOCÊ ESTÁ EM UM AMBIENTE SEGURO

APROVEITE E COMPRE JUNTO



Sem imagem

+

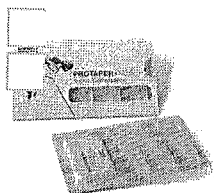

BAIXOU O PREÇO

Lima Rotatória Protaper Next Mailliefer - Dentsply

Embalagem com 3 unidades. Escolha o tamanho.

☆☆☆☆☆ (8)

A partir de: **R\$ 216,02**

+

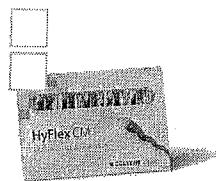

Lima Rotatória Hyflex CM - Coltene

Embalagem com 6 unidades.

☆☆☆☆☆ (6)

A partir de: **R\$ 307,02**

=

Leve junto por:

R\$ 770,90

COMPRAR TODOS

Lima Rotatória Hyflex EDM Glide Path File - Coltene

Embalagem com 3 unidades. 10/05.

A partir de: **R\$ 247,86**

1

1

Modelo

1

Indicação

Características

Itens Inclusos

*Pode ser utilizada em diferentes técnicas: Crow-down, step back ou single length ou a que melhor se adapte ao dia a dia do profissional.

OPINIÕES DOS CONSUMIDORES

Tem esse produto? Seja o primeiro a avaliá-lo!

POSSO AJUDAR?

✉ atendimento@novaendovita.com.br

000806

b.

f (<https://www.facebook.com/novaendovita1/>) @ (<https://www.instagram.com/novaendovita/>)  (https://www.youtube.com/channel/UCodz6hNxAz_1qFCb_sIOpDw)

☎ +11 2362.2784 de seg. a sexta, das 8h às 18h.

- Início (<https://www.novaendovita.com>) > Loja (<https://www.novaendovita.com/loja/>)
 > Limas (<https://www.novaendovita.com/categoria-produto/limas/>)
 > Limas Rotatórias (<https://www.novaendovita.com/categoria-produto/limas/limas-rotatorias-2/>)
 > Limas Rotatórias PathFile Dentsply

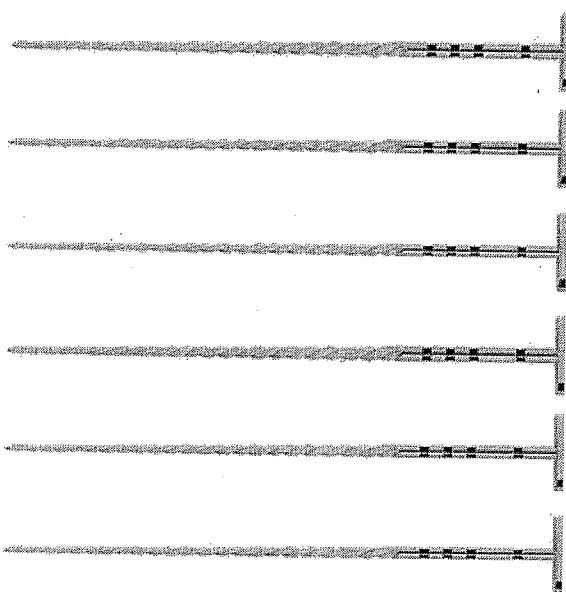
limas rotatórias pathfile dentsply

DENSPLY
MAILLEFER

(<https://www.novaendovita.com/fabricante/dentsply-maillefer/>)

★★★★★ (2 avaliações de clientes)

r\$ 210,00

à vista com desconto por R\$203,70

QTDE:	Lima Path File 25 mm Dentsply	r\$ 210,00
0		indisponível

QTDE:	Lima Path File 21mm Dentsply	r\$ 210,00
0		

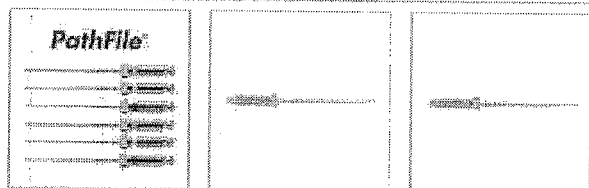

COMPRAR

♥ + LISTA DE DESEJOS (/LOJA/USO-CONTINUO/LIMA-PATHFILE-DENSPLY/?ADD_TO_WISHLIST=9811)

RELATÓRIO PÚBLICO (medicamentos, materiais médico-hospitalares e gases medicinais)

PESQUISAR POR

ITEM
 MODALIDADE
 INSTITUIÇÃO
 FORNECEDOR
 FABRICANTE
 FAIXA
 PERÍODO
 BASE SIASG(Compras Federais)
 TIPO DE COMPRA

ITEM

Código BR: []

BR: []

Descrição CATMAT:

lima rotatória protaper

Unidade de Fornecimento: []

[]

Genérico: Sim Não

Dados Agrupados

Adicional

Grupo: []

Todos

Classe: []

Todos

PDM: []

UF: []

Todas

Município: []

Selecione

Items 479 - 480

Pesquisar

Limpar

Gerar Planilha

Gerar PDF

RESULTADO

Os registros exibidos especificam as compras realizadas nos últimos 18 meses, o que corresponde ao seguinte período: 24-11-2017 a 24/05/2019

Base de Dados BPS

Mostrar 20

DADOS DO ITEM				DADOS DA COMPRA			DADOS DO FORNECEDOR			DADOS DA INSTITUIÇÃO				VALORES				
CÓDIGO BR	DESCRIÇÃO CATMAT	UNIDADE DE FORNECIMENTO	GENÉRICO	DATA COMPRA	MODALIDADE DA COMPRA	DATA INSERÇÃO	FABRICANTE	FABRICANTE	FABRICANTE	FORNECEDOR	NOME DA INSTITUIÇÃO	MUNICÍPIO	UF	QTD ITENS COMPRADOS	PREÇO UNITÁRIO	COMPETÊNCIA CI/ED	COMPETÊNCIA CI/ED REGULADO	MÉDIA PONDERADA
Nenhum registro encontrado.																		

R\$ 217,22

000807

b.

(https://dentalspeed.com/pt/... **SÓ ATÉ** **SÓ ATÉ DOMINGO ATÉ 48% OFF EM**



aproveite

aproveite



0.

(t Olá, Doutor(a). O que você procura?

(https://denta

Lima Rotatória Protaper Next

DENTSPLY SIRONA



8847 - Lima Protaper Next Sortida X1-X3 21mm

Embalagem c/ 3 unidades. Saiba Mais (<https://dentalspeed.com/produto/kit-lima-protaper-next-sortida-x1-x3-21mm-dentsply-maillefer>)

A partir de

R\$ 216,02

QUANTIDADE

comprar

8847 - Lima Protaper Next X1 21mm

Embalagem c/ 3 unidades. Saiba Mais (<https://dentalspeed.com/produto/lima-protaper-next-x1-21mm-dentsply-maillefer>)

A partir de

R\$ 216,02

QUANTIDADE

comprar

X

(<https://dentalspeed.com/mar>



Olá, Doutor(a). O que você procura? (<https://dentalspeed.com/marca/3m>)

-maillifer) (<https://denta>

A partir de
R\$ 216,02

QUANTIDADE

comprar

8847 - Kit Lima Protaper Next Sortida X1-X3 25mm

Embalagem c/ 3 unidades. Saiba Mais (<https://dentalspeed.com/produto/kit-lima-protaper-next-sortida-x1-x3-25mm-dentsply-maillifer>)

A partir de
R\$ 216,02

QUANTIDADE

comprar

8847 - Lima Protaper Next X1 25mm

Embalagem c/ 3 unidades. Saiba Mais (<https://dentalspeed.com/produto/lima-protaper-next-x1-25mm-dentsply-maillifer>)

A partir de
R\$ 216,02

QUANTIDADE

comprar

8847 - Lima Protaper Next X2 25mm

Embalagem c/ 3 unidades. Saiba Mais (<https://dentalspeed.com/produto/lima-protaper-next-x2-25mm-dentsply-maillifer>)

A partir de
R\$ 216,02

QUANTIDADE

X

Precisa de ajuda?

Acompanhe seu Pedido

2ª Via do Boioto

Entre ou Cadastre-se Minha Conta

O que você procura?

Dental Cremer | Endodontia | Lima Rotatória

Produto

Indicação

Características

Itens Inclusos

Material de Apoio

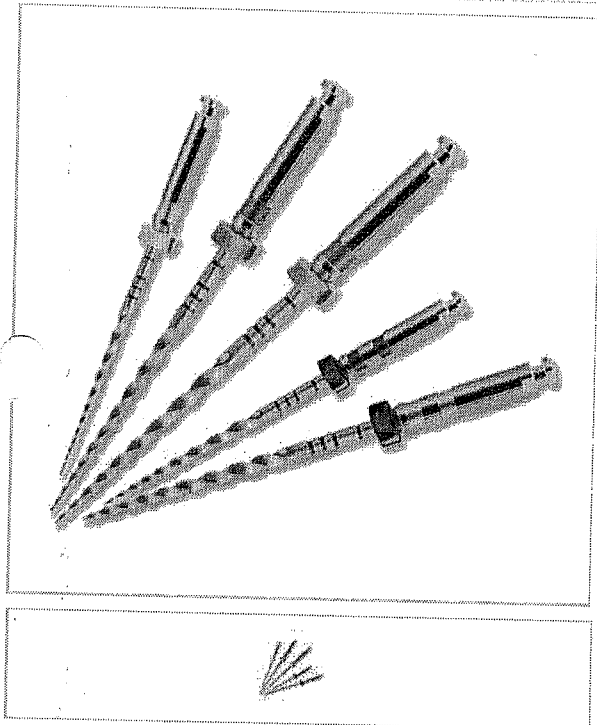

Lima Rotatória Protaper Universal Maillefer - Dentsply

Cod. de Referência: 376173

★★★★☆ (19)

Veja opiniões de quem já comprou

Embalagem com 6 unidades. Escolha o modelo.

FRETE GRÁTIS! NAS COMPRAS ACIMA DE R\$100,00

A partir de: **R\$235,75**

Condições de Pagamento [+]

Sortido - 25mm 376180	R\$235,75	1	COMPRAR
F1 - 25mm 376272	R\$235,75	1	COMPRAR
Sortido - 21mm 376173	R\$235,75	1	COMPRAR
SX - 19mm 376203	R\$235,75	1	COMPRAR

VOCÊ ESTÁ EM UM AMBIENTE SEGURO

OVEITE E COMPRE JUNTO

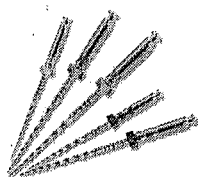

Lima Rotatória Protaper Universal Maillefer - Dentsply

Embalagem com 6 unidades. Escolha o modelo.

★★★★☆ (19)

A partir de: **R\$ 235,75**

+

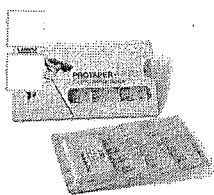

Lima Rotatória Protaper Next Maillefer - Dentsply

Embalagem com 3 unidades. Escolha o tamanho.

★★★★★ (8)

A partir de: **R\$ 216,02**

+

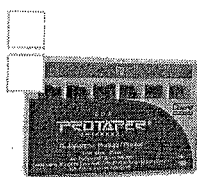

Guta Percha Protaper Maillefer - Dentsply

Embalagem com 60 unidades. Escolha o modelo.

★★★★★ (16)

A partir de: **R\$ 74,99**

=

Leve junto por:

R\$ 526,76

COMPRAR TODOS

1 Modelo

1 Modelo

1 Modelo

Indicação

Características

Itens Inclusos

Material de Apoio

POSSO AJUDAR?

LIMAS ROTATORIAS PROTAPER UNIVERSAL MAILLEFER - DENTSPLY

COD: 153081000

0 de 5

(0)

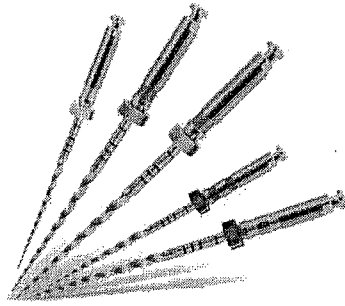

Por R\$199,90

R\$189,91 no boleto à vista

ou 1X de R\$199,90 no cartão

 Resgate por 21706 pontos no Surya Club

Escolha abaixo a variação do produto antes de adicionar ao carrinho.

Adicionar ao carrinho

Comprar agora

Ex: Anterior, posterior, rosa, azul, etc...

Filtrar



153081023

**LIMA PROTAPER UNIVERSAL
19MM SX DOURADO MAILLEFER
COM 6 UNIDADES - DENTSPLY**

R\$ 199,90

Quant:

Adicionar ao carrinho



153081017

**LIMA PROTAPER UNIVERSAL
21MM F2 VERMELHO
MAILLEFER COM 6 UNIDADES -
DENTSPLY**

R\$ 199,90

Quant:

Adicionar ao carrinho



153081001

**LIMA PROTAPER UNIVERSAL
21MM F3 AZUL MAILLEFER COM
6 UNIDADES - DENTSPLY**

R\$ 199,90

Quant:

Adicionar ao carrinho



153081018

**LIMA PROTAPER UNIVERSAL
21MM F4 PRETO MAILLEFER
COM 6 UNIDADES - DENTSPLY**

R\$ 199,90

Quant:

Adicionar ao carrinho



153081024

**LIMA PROTAPER UNIVERSAL
21MM S1 ROXO MAILLEFER COM
6 UNIDADES - DENTSPLY**

R\$ 199,90

Quant:

Adicionar ao carrinho

RELATÓRIO PÚBLICO
(medicamentos, materiais médico-hospitalares e gases medicinais)

PESQUISAR POR

ITEM
 MODALIDADE
 INSTITUIÇÃO
 FORNECEDOR
 FABRICANTE
 FAIXA
 PERÍODO
 BASE SIASG (Compras Federais)
 TIPO DE COMPRA

ITEM
 Código BR:
 Descrição CATMAT: líquido de dakin
 Unidade de Fornecimento:
 Genérico: Sim Não
 Dados Agrupados
 Adicionar

Grupo: Todos
 Classe: Todos
 PDM:
 UF: Todas
 Município: Seleção

Item 481

Pesquisar Limpar

Gerar Planilha Gerar PDF

RESULTADO

Os registros exibidos especificam as compras realizadas nos últimos 18 meses, o que corresponde ao seguinte período: 24-11-2017 a 24/05/2019

Base de Dados: BPS

DADOS DO ITEM		DADOS DA COMPRA				DADOS DO FABRICANTE/FORNECEDOR			DADOS DA INSTITUIÇÃO			VALORES					
CÓDIGO BR	DESCRIÇÃO CATMAT	UNIDADE DE FORNECIMENTO	GENÉRICO	DATA COMPRA	MODALIDADE DA COMPRA	DATA INSERÇÃO	TIPO COMPRA	FABRICANTE	FORNECEDOR	NOME DA INSTITUIÇÃO	MUNICÍPIO	UF	QTD ITENS COMPRADOS	PREÇO UNITÁRIO	PREÇO REGULADO	COMPETÊNCIA CIMED	MÉDIA PONDERADA
Nenhum registro encontrado..																	

Mostrar 20

Suporte a sistemas: 136 - opção 8
 e-mail: suporte.sistemas@bptelus.gov.br
 Fone contato: 011-3141-3141

R# 10.31



Bem-vindo! Login

Estou procurando por...

Meus Pedidos

- LUVAS
- LABORATÓRIO
- DIABETES
- ESTERILIZAÇÃO
- MEDICAMENTOS
- MATERIAL DE CONSUMO
- DESCAF

Você está em: Home › Saneantes › Hipoclorito Sódio › LÍQUIDO DE DAKIN RIOQUIMICA

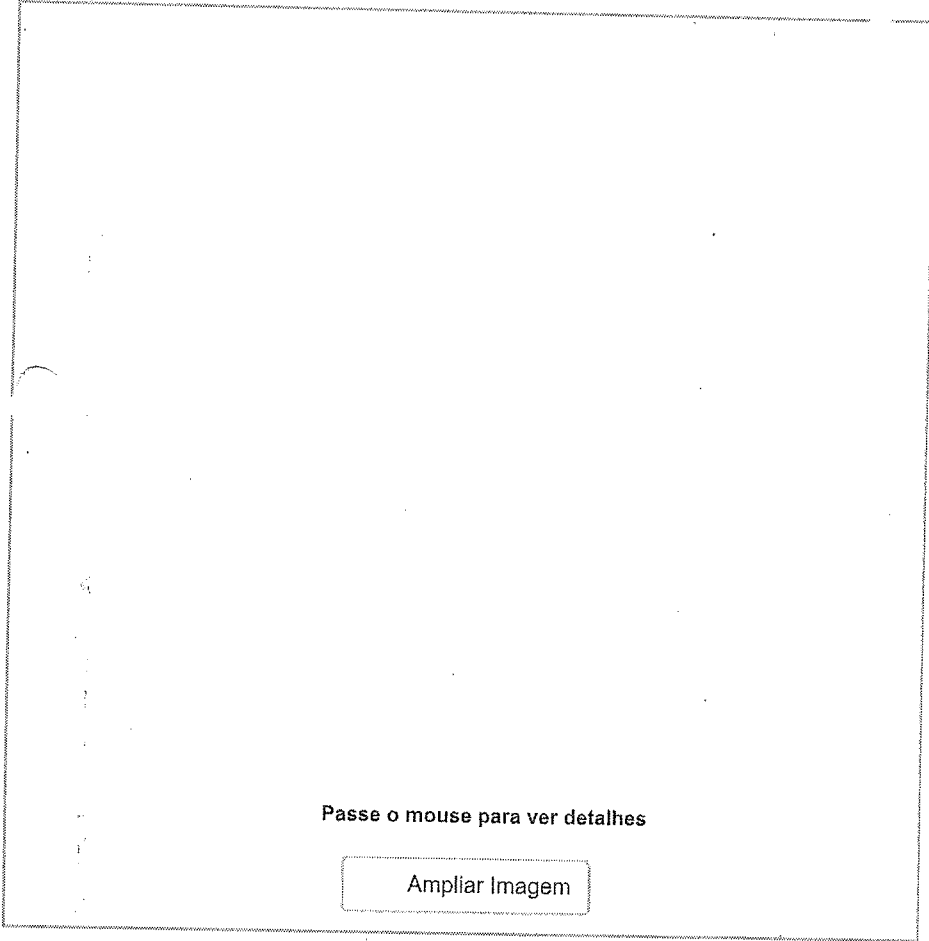

LÍQUIDO DE DAKIN RIOQUIM

em 0 avaliações. Dê sua

Líquido de Dakin é uma solução de h indicada como antisséptico local, para úlceras. Utilizado também em odonto desvitalizados.

Marca: RIOQUIMICA Ref

Conteúdo: Litro Dis ENI

Seção: Saneantes

R\$ 10,99

Valor à vista: R\$ 10,44 à vista.

COMPI

A partir

QUANTIDADE

- 1 +

Tire suas dúvidas ★ Indique este produt

Descrição

LÍQUIDO DE DAKIN 1 Litro

Descrição Técnica:

Líquido de Dakin é uma solução de hipoclorito de sódio 0,5% indicada como antisséptico local, para o úlceras. Utilizado também em odontologia na irrigação de canais desvitalizados.

Indicado como antisséptico local, para curativo de feridas e úlceras desvitalizados.

* Ação bactericida. * Ação antisséptica. * Tem a ação física da circulação do líquido pelo inter ação química de solvência de tecidos, de poder antisséptico e de característica físico-química superficial. * Excelente auxiliar na instrumentação endodôntica. Desinfetante.



EM ATÉ 10X NO CARTÃO DE CRÉDITO



DESCONTO DE 5% NO BOLETO BANCÁRIO

Estamos Online - Fale Conosco

Bem-vindo Cliente (<https://www.dentalshop.com.br/identificacao/9>)

Minha conta (<https://www.dentalshop.com.br/identificacao/9/destino/comprador>) Meus Pedidos (<https://www.dentalshop.com.br/identificacao/9/destino/meuspedidos>)

Dúvidas (<https://www.dentalshop.com.br/duvidas>) Contato (<https://www.dentalshop.com.br/faleconosco>)

BUSCAR



Telefendas 0800 602 5400

WhatsApp (51) 99807-7440 (<https://api.whatsapp.com/send?phone=5551998077440>)

(<https://www.dentalshop.com.br/carrinho/>)

Veja mais categorias

INSTRUMENTAL
(<https://www.dentalshop.com.br/d/2982/instrumental>)

ENDODONTIA
(<https://www.dentalshop.com.br/d/2989/endodontia>)

HARMONIZAÇÃO OROFACIAL
(<https://www.dentalshop.com.br/d/2979/harmonizacao-orofacial>)

ORTODONTIA
(<https://www.dentalshop.com.br/d/2986/ortodontia>)

DESCARTÁVEIS
(<https://www.dentalshop.com.br/d/2996/descartaveis>)

JALECO E TOUCA
(<https://www.dentalshop.com.br/d/2970/jaleco-e-touca>)

GIFTS
(<https://www.dentalshop.com.br/d/2974/gifts>)

CURSOS E EVENTOS (<http://dentalshop.myciashop.com.br/paginalInstitucional/cursos>)

<https://www.dentalshop.com.br/> > [diversos](https://www.dentalshop.com.br/d/2952/diversos) (<https://www.dentalshop.com.br/d/2952/diversos>) > [liquido dakin 1l iodotosul](#)

Liquido Dakin 1l Iodotosul -

Código 480



(https://www.dentalshop.com.br/regrapromocaoofreta/produto_id/58962) **Ganhe um brinde**
(https://www.dentalshop.com.br/regrapromocaoofreta/produto_id/58962)

Por **R\$13,95**

1

Comprar

CALCULAR SUA ENTREGA
Esqueci meu CEP

OK

(<https://dentalshop.claimg.com.br/Assets/Produtos/SuperZoom/2b6121651a34cbdf65863383287e26f7.jpg?v=33d068cd-1>)

CARACTERÍSTICAS

Solução de hipoclorito de sódio à 0,5% para irrigação dos canais radiculares infectados facilitando o alargamento e a desinfecção.

Isto combina com

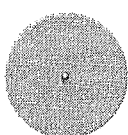

(https://www.dentalshop.com.br/p/60849/polidor-ceramica-grosso-roda-22-x-3-cinza-c3-american/campanha_id/26)
Polidor Ceramica Grosso Roda 22 X 3 Cinza C/3 - American
(https://www.dentalshop.com.br/p/60849/polidor-ceramica-grosso-roda-22-x-3-cinza-c3-american/campanha_id/26)
POR R\$ 17,27

COMPRAR (<https://www.dentalshop.com.br/p/60156/PONTA-CERAMICA-GROSSO-RODA-22-X-3-CINZA-C3>)



(https://www.dentalshop.com.br/p/59021/charisma-reposicao-4g-kulzer/campanha_id/26)
Charisma Reposição 4G - Kulzer OA3
(https://www.dentalshop.com.br/p/59021/charisma-reposicao-4g-kulzer/campanha_id/26)
POR R\$ 64,90

COMPRAR (https://www.dentalshop.com.br/p/59021/charisma-reposicao-4g-kulzer/campanha_id/26)



(https://www.dentalshop.com.br/p/59779/instrumento-tellus-ex-mbt-eurodonto/campanha_id/26)
Instrumento Tellus EX MBT - Eurodonto
(https://www.dentalshop.com.br/p/59779/instrumento-tellus-ex-mbt-eurodonto/campanha_id/26)
POR R\$ 20,03

COMPRAR (https://www.dentalshop.com.br/p/59779/instrumento-tellus-ex-mbt-eurodonto/campanha_id/26)



(https://www.dentalshop.com.br/p/61273/kit-acabamento-fino-c-7-com-broqueiro-ref6006-kg-sorensen/campanha_id/26)
Kit Acabamento Fino c/7 com Broqueiro Ref.6006 KG Sorensen
(https://www.dentalshop.com.br/p/61273/kit-acabamento-fino-c-7-com-broqueiro-ref6006-kg-sorensen/campanha_id/26)
POR R\$ 126,89

COMPRAR (https://www.dentalshop.com.br/p/59779/instrumento-tellus-ex-mbt-eurodonto/campanha_id/26)

Precisa de ajuda?

Acompanhe seu Pedido

NOVO 2ª Via do Boleto

Entre ou Cadastre-se Minha Conta

O que você procura?

Por Categoria

Repetir Pedido

Tudo Que Você Precisa

Promoções

Dental Cremer | Endodontia | Limpeza de Canal

Produto

Indicação

Características

Itens Inclusos



Hipoclorito de Sódio 0,5% Líquido de Dakin - Asfer

Cod. de Referência: 386837

★★★★☆ (9)

Veja opiniões de quem já comprou

Frasco com 1 litro.

FRETE GRATUITO NAS COMPRAS ACIMA DE R\$100,00

Por: **R\$6,00**

Condições de Pagamento [+]

QUANTIDADE:

1

COMPRAR

VOCÊ ESTÁ EM UM AMBIENTE SEGURO

APROVEITE E COMPRE JUNT0



Hipoclorito de Sódio 0,5% Líquido de Dakin - Asfer

Frasco com 1 litro.

★★★★☆ (9)

A partir de: **R\$ 6,00**

+

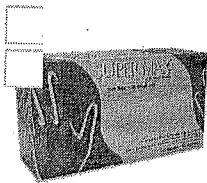

LEVE + PAGUE -

Luva de Procedimento - Supermax

Embalagem com 100 unidades. Escolha o tamanho.

★★★★☆ (423)

A partir de: **R\$ 24,99**

Por até **R\$ 20,99**

+

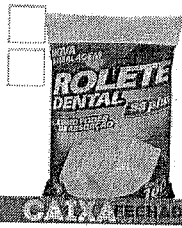

Rolo Dental - SSPlus

Embalagem com 100 unidades.

★★★★☆ (204)

A partir de: **R\$ 1,89**

Por até **R\$ 1,49**

=

Leve junto por:

R\$ 32,88

COMPRAR TODOS

1

1

Modelo

1

Indicação

Características

Itens Inclusos

Desinfetante e antisséptico indicado em procedimentos odontológicos.

OPINIÕES DOS CONSUMIDORES

POSSO AJUDAR?

RELATÓRIO PÚBLICO (medicamentos, materiais médico-hospitalares e gases medicinais)

PESQUISAR POR

- ITEM
- MODALIDADE
- INSTITUIÇÃO
- FORNECEDOR
- FABRICANTE
- FAIXA
- PERÍODO
- BASE SIASG(Compras Federais)
- TIPO DE COMPRA

Item 482

AO 486

Descrição CATMAT:
LUA CIRÚRGICA, MATERIAL-NITRILE, TAMANHO:6,50, ESTERILIDADE:ESTÉRIL, CARACTERÍSTICAS ADICIONAIS:SEM PÓISENTA DE LÁTEX

Código BR: 0400848

Unidade de Fornecimento:

Genérico: Sim Não

Adicionar

Grupo: Todos

Classe: Todos

PDM:

UF: Todas

Município: Seleção

Pesquisar

Limpar

RESULTADO

Os registros exibidos especificam as compras realizadas nos últimos 18 meses, o que corresponde ao seguinte período: 24-11-2017 a 24/05/2019
Base de Dados BPS

Gerar Planilha

Gerar PDF

DADOS DO ITEM				DADOS DA COMPRA			DADOS DO FABRICANTE/FORNECEDOR			DADOS DA INSTITUIÇÃO				VALORES				
CÓDIGO BR	DESCRIÇÃO CATMAT	UNIDADE DE FORNECIMENTO	GENÉRICO	DATA COMPRA	MODALIDADE DA COMPRA	DATA INSERÇÃO	TIPO COMPRA	FABRICANTE	FABRICANTE	FORNecedor	NOME DA INSTITUIÇÃO	MUNICIPIO	UF	QTD ITENS COMPRADOS	PREÇO UNITÁRIO	PREÇO REGULADO	COMPETÊNCIA CMED	MEDIA PONDERADA
BR0400848	LUA CIRÚRGICA, MATERIAL-NITRILE, TAMANHO:6,50, ESTERILIDADE:ESTÉRIL, PAR CARACTERÍSTICAS ADICIONAIS:SEM PÓISENTA DE LÁTEX	PAR	Não	05/03/2018	Pregão	06/03/2019	A	MAXITEX INDUSTRIA TEXTIL LTDA - EPP	MAXITEX INDUSTRIA TEXTIL LTDA - EPP	LIDIANE CRISTINE MOREIRA - EPP	MUNICIPIO DE SANTOPOLIS DO AGUAPEI	SANTOPOLIS DO AGUAPEI	SP	100	0,8600	N/A	N/A	0,8600

Mostrando 1 à 1 de 1 registro(s)

R\$ 10,70 000810 1/2

24/05/2019

Supporte a sistemas: 136 - opção B
e-mail: suporte.sistemas@datasus.gov.br
Fale conosco: <http://datasus.saude.gov.br/fale-conosco>

BPS - Banco de Preços em Saúde

000817

0.

2/2

 [Meias Elásticas](https://www.50maissaude.com.br/carrinho/index) (<https://www.50maissaude.com.br/meias-elasticas>)

 [Monitores de Pressão Arterial](https://www.50maissaude.com.br/monitores-de-pressao-arterial) (<https://www.50maissaude.com.br/monitores-de-pressao-arterial>)

 [Tecnologia Assistiva](https://www.50maissaude.com.br/tecnologia-assistiva) (<https://www.50maissaude.com.br/tecnologia-assistiva>)

[b, \(https://www.50maissaude.com.br/carrinho/index\)](https://www.50maissaude.com.br/carrinho/index)

[\(https://www.50maissaude.com.br/conta/index\)](https://www.50maissaude.com.br/conta/index)

Newsletter



Receba nossas ofertas por e-mail

Digite seu email



Sobre a loja



Disponibilizamos diversas categorias de produtos que atendem necessidades específicas de idosos e adultos em processo de envelhecimento e tratamentos.

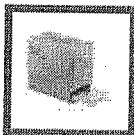
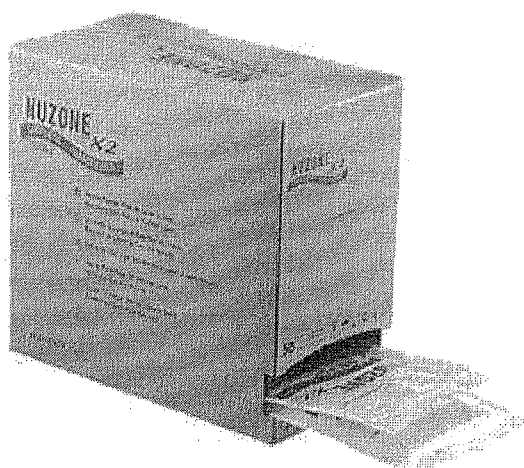

 (<https://api.whatsapp.com/send?text=Luva%20Cir%C3%BAgica%20Sint%C3%A9tica%20Est%C3%A9ril%20Sem%20P%C3%B3%20-%20Nuzone%20http%3A%2F%2Fwww.50maissaude.com.br/luva-cirurgica-sintetica-esteril-sem-po-nuzone>)

Luva Cirúrgica Sintética Estéril Sem Pó - Nuzone

Código: luva-cirurgica-nuzone

Marca: Hartmann (<https://www.50maissaude.com.br/marca/hartmann.html>)

Selecione a opção de Tamanho Luvas :

Tamanho 7

Tamanho 7,5

Tamanho 8

Tamanho 8,5

Tamanho 9

R\$ 19,90- R\$ 15,90

ou R\$ 15,10 via Depósito

FIBRA
CIRÚRGICA

O que você está procurando?

ATENDIMENTO MEUS PEDIDOS CHAT

CARRINHO

ITE

Todos os departamentos

Estetoscópios

Aparelhos de Pressão

Aparelhos Médicos

Curativos

Equipamentos

Material de Consumo

Resgate e Salvamento

Oferta do Dia

[FibraCirurgica](#) / [Proteção Profissional](#) / [Luva Estéril](#)

CÓD. REF: 011070

MARCA: NUGARD

**LUA CIRÚRGICA SINTÉTICA
NUZONE ESTÉRIL SEM PÓ**

POR **R\$ 7,19**
OU 6X DE R\$ 1,19

PREÇO NO BOLETO
R\$ 6,47 (-10%)

VER OPÇÕES DE PARCELAMENTO

Tamanho

6,0 6,5 7,0 7,5 8,0 8,5 9,0

QUANTIDADE

1

COMPRAR

Calcule o valor do frete e prazo de entrega para a sua região

OK

[Não sei meu CEP](#)

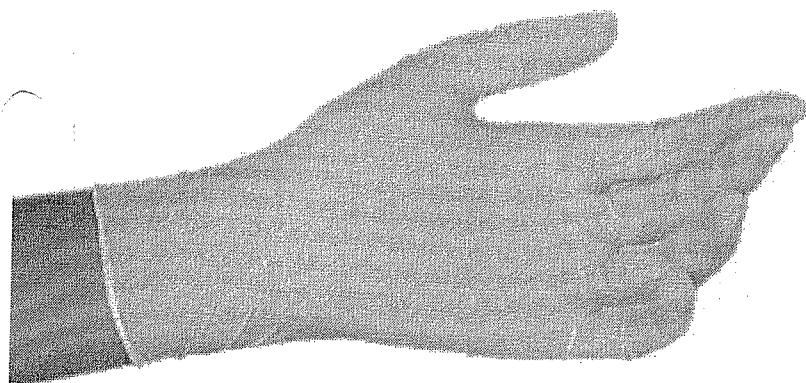



Bem-vindo! Login

000820

Meus Pedidos

Estou procurando por...

LUVAS

LABORATÓRIO

DIABETES

ESTERILIZAÇÃO

MEDICAMENTOS

MATERIAL DE CONSUMO

DESCA...

Você está em: Home > Luvas > Luvas Sem talco Powder Free > LUVA CIRÚRGICA ESTÉRIL SINTÉTICA E ISENTA DE PÓ NUZONE X2 C/50

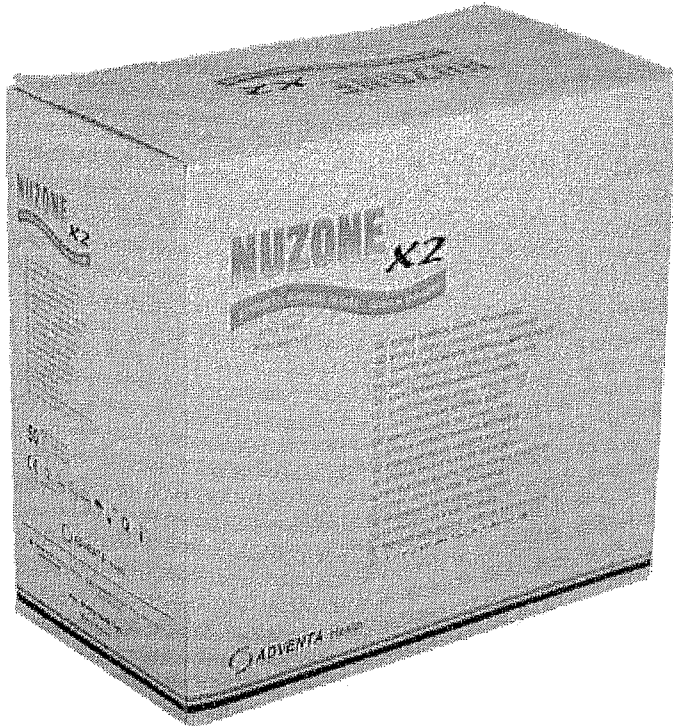

Passe o mouse para ver detalhes

Ampliar Imagem

LUVA CIRÚRGICA ESTÉRIL SINTÉTICA E ISENTA DE PÓ NUZONE X2 C/50 PARES

em 0 avaliações. Dê sua

ISENTA de látex natural, principal causa dos usuários, tem como base o Polissulfeto de isopreno, além de evitar procedimentos.

Modelo: Isenta de látex e Isenta de talco (pó)

Ref

Conteúdo: CX C/ 50 PARES

Dis

Seção: Luvas

R\$ 329,00

Valor à vista: R\$ 312,55 à vista.

COMPI

A partir

TAMANHO:

6,5

7,0

7,5

8,0

8,5

QUANTIDADE

-

1

+

\$ Saiba como pagar

Calcule o frete

Tire suas dúvidas

Indique este produto

Descrição

LUVA CIRÚRGICA ESTÉRIL SINTÉTICA E ISENTA DE PÓ NUZONE X2 COM 50 PARES

Luva cirúrgica sintética, estéril e isenta de pó e látex. Superfície texturizada e antiderrapante em composição favorece o usuário, mantendo as mãos numa temperatura agradável. A luva cirúrgica N para pessoas alérgicas ao látex, utilizada em procedimentos cirúrgicos invasivos nos quais exista a do profissional e do paciente.

Indicação

Profissionais e pacientes alérgicos a látex ou pó em procedimentos cirúrgicos, curativos, punção de catéteres como portos.

Estamos Online - Fale Conosco

Seja Prime

ESTUDANTES

PAPELARIA

LABORATÓRIO

EQUIPAMENTOS

SIMPLES DENTAL

CLUBE PRO SAÚDE

Precisa de ajuda?

Acompanhe seu Pedido

2ª Via do Boleto

Entre ou Cadastre-se
Minha Conta

O que você procura?

Por Categoria

Repetir Pedido

Tudo Que Você Precisa

Promoções

Dental Cremer | Descartáveis | Luva Cirúrgica Estéril

Produto

Indicação

Características

Itens Inclusos

Imagens

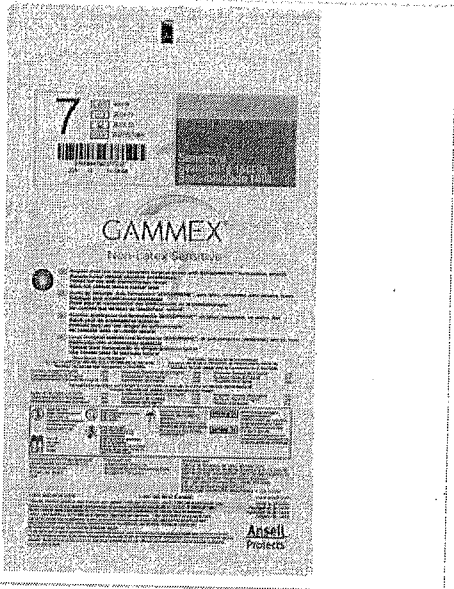

Luva Cirúrgica Estéril GAMMEX Non-Latex Sensitive - Ansell

Cod. de Referência: 599244

★★★★★ (5)

Veja opiniões de quem já comprou

Embalagem com 1 par. Escolha o tamanho.



FRETE GRÁTIS! NAS COMPRAS ACIMA DE R\$100,00

A partir de: **R\$9,15**

Condições de Pagamento [+]

Tamanho 8,0 (599244)

R\$9,15



COMPRAR

Tamanho 6,0 (599206)

R\$9,15

AVISE-ME

VOCÊ ESTÁ EM UM AMBIENTE SEGURO

APROVEITE E COMPRA JUNTO



+



+



=

Leve junto por:

R\$ 52,24

COMPRAR TODOS

Luva Cirúrgica Estéril
GAMMEX Non-Latex
Sensitive - Ansell

Embalagem com 1 par.
Escolha o tamanho.

★★★★★ (5)

A partir de:
R\$ 9,15

Luva de Procedimento
Nitrílica Colorida Azul -
Supermax

Embalagem com 100
unidades. Escolha o
tamanho.

★★★★★ (107)

A partir de:
R\$ 25,90

Luva de Vinil Sem Pó -
Volk

Embalagem com 100
unidades. Escolha o
tamanho.

★★★★★ (59)

A partir de:
R\$ 17,19

1 Modelo

1 Modelo

1 Modelo

Indicação

Características

Itens Inclusos

- * Luva cirúrgica sintética de policloropreno (neoprene), 100% isenta de látex, aceleradores químicos e livre de pó.
- * Cor: creme.
- * Método de esterilização: raio gama.
- * Possui punhos mais longos que as luvas tradicionais e a tecnologia SureFit, que evita que os mesmos enrolem.

POSSO AJUDAR?

RELATÓRIO PÚBLICO (medicamentos, materiais médico-hospitalares e gases medicinais)

PESQUISAR POR

- ITEM
- MODALIDADE
- INSTITUIÇÃO
- FORNECEDOR
- FABRICANTE
- FAIXA
- PERÍODO
- BASE SI/ASG (Compras Federais)
- TIPO DE COMPRA

ITEM

Código BR:

Descrição CATMAT:

Unidade de Fornecimento:

Genérico: Sim Não

Dados Agrupados

Adicional

Grupo:

Classe:

PDIM:

UF:

Município:

Item 487 AO 489

RESULTADO

Os registros exibidos especificam as compras realizadas nos últimos 18 meses, o que corresponde ao seguinte período: 24-11-2017 a 24/05/2019

Base de Dados: BPS

Mostrar 20 y

DADOS DO ITEM		DADOS DA COMPRA			DADOS DO FABRICANTE/FORNECEDOR			DADOS DA INSTITUIÇÃO			VALORES						
CÓDIGO BR	DESCRIÇÃO CATMAT	UNIDADE DE FORNECIMENTO	GENÉRICO	DATA COMPRA	MODALIDADE DA COMPRA	DATA INSERÇÃO	TIPO COMPRA	FABRICANTE	FORNECEDOR	NOME DA INSTITUIÇÃO	MUNICÍPIO	UF	QTD ITENS COMPRADOS	PREÇO UNITÁRIO	PREÇO REGULADO	COMPETÊNCIA CIMED	MÉDIA PONDERADA

Gerar PDF

Gerar Planilha

Pesquisar

Limpar

R\$ 18,00

000822

BPS - Banco de Preços em Saúde

CÓDIGO BR	DESCRIÇÃO CATMAT	UNIDADE DE FORNECIMENTO	GENÉRICO	DATA COMPRA	MODALIDADE DA COMPRA	DATA COMPRA		DADOS DO FABRICANTE/FORNECEDOR			DADOS DA INSTITUIÇÃO		VALORES				
						DATA COMPRA	DATA INSERÇÃO	FABRICANTE	FORNECEDOR	NOME DA INSTITUIÇÃO	MUNICÍPIO	UF	QTD ITENS COMPRADOS	PREÇO UNITÁRIO	CMED - PREÇO REGULADO	COMPETÊNCIA CMED	MEDIA PONDERADA
BR0437575	LUVA PARA PROCEDIMENTO NÃO CIRÚRGICO, MATERIAL VINIL, TAMANHO GRANDE, CARACTERÍSTICAS ADICIONAIS SEM PÓ, DESCARTÁVEL, ESTERILIDADE NÃO ESTÉRIL, APRESENTAÇÃO: ATÓXICA, TIPO: AMBIDESTRA, MODELO: FORMATO ANATÔMICO, FINALIDADE: RESISTENTE À TRAÇÃO	CAIXA 100,00 UN	Não	22/03/2018	Coleta de Preços	04/04/2018	A	DESCARPACK DESCARTÁVEIS DO BRASIL LTDA	SUPERMED COMERCIO E IMPORTACAO DE PRODUTOS MEDICOS E HOSPITALARES LTDA	HOSPITAL INFANTIL FRANCISCO DE ASSIS	CACHOEIRO DE ITAPEMIRIM	ES	6000	0,1081	N/A	N/A	9,1398
BR0437575	LUVA PARA PROCEDIMENTO NÃO CIRÚRGICO, MATERIAL VINIL, TAMANHO GRANDE, CARACTERÍSTICAS ADICIONAIS SEM PÓ, DESCARTÁVEL, ESTERILIDADE NÃO ESTÉRIL, APRESENTAÇÃO: ATÓXICA, TIPO: AMBIDESTRA, MODELO: FORMATO ANATÔMICO, FINALIDADE: RESISTENTE À TRAÇÃO	CAIXA 100,00 UN	Não	21/09/2018	Pregão	09/04/2019	A	DESCARPACK DESCARTÁVEIS DO BRASIL LTDA	CMH - CENTRAL DE HOSPITALARES - EIRELI - IME	FUNDO MUNICIPAL DE SAUDE DE SANTA ISABEL DO IVAI	SANTA ISABEL DO IVAI	PR	5000	0,1090	N/A	N/A	9,1398
BR0437575	LUVA PARA PROCEDIMENTO NÃO CIRÚRGICO, MATERIAL VINIL, TAMANHO GRANDE, CARACTERÍSTICAS ADICIONAIS SEM PÓ, DESCARTÁVEL, ESTERILIDADE NÃO ESTÉRIL, APRESENTAÇÃO: ATÓXICA, TIPO: AMBIDESTRA, MODELO: FORMATO ANATÔMICO, FINALIDADE: RESISTENTE À TRAÇÃO	CAIXA 100,00 UN	Não	23/02/2018	Pregão	17/05/2018	A	SUPERMAX BRASIL IMPORTADORA S/A	AMS MATERIAIS E EQUIPAMENTOS ELETROELETRONICOS EIRELI	MUNICIPIO DE ILHABELA	ILHABELA	SP	168	7,1400	N/A	N/A	9,1398
BR0437575	LUVA PARA PROCEDIMENTO NÃO CIRÚRGICO, MATERIAL VINIL, TAMANHO GRANDE, CARACTERÍSTICAS ADICIONAIS SEM PÓ, DESCARTÁVEL, ESTERILIDADE NÃO ESTÉRIL, APRESENTAÇÃO: ATÓXICA, TIPO: AMBIDESTRA, MODELO: FORMATO ANATÔMICO, FINALIDADE: RESISTENTE À TRAÇÃO	CAIXA 100,00 UN	Não	28/02/2018	Pregão	07/11/2018	A	VOLK DO BRASIL LTDA	DENTAL CREMER PRODUTOS ODONTOLÓGICOS S.A	FUNDO MUNICIPAL DE SAUDE	MARINGA	PR	100	11,0000	N/A	N/A	9,1398

CÓDIGO BR	DESCRIÇÃO CATMAT	UNIDADE DE FORNECIMENTO	GENÉRICO	DATA COMPRA	MODALIDADE DA COMPRA	DA COMPRA		DADOS DO FABRICANTE/FORNECEDOR			DA INSTITUIÇÃO			VALORES			MÉDIA PONDERADA
						DATA INSERÇÃO	TIPO COMPRA	FABRICANTE	FORNECEDOR	NOME DA INSTITUIÇÃO	MUNICÍPIO	UF	QTD ITENS COMPRADOS	PREÇO UNITÁRIO	CMED - PREÇO REGULADO	COMPETÊNCIA CMED	
BR0437575	LUVA PARA PROCEDIMENTO NÃO CIRÚRGICO. MATERIAL: VINIL. TAMANHO: GRANDE. CARACTERÍSTICAS ADICIONAIS: SEM PÓ, DESCARTÁVEL, ESTERILIDADE: NÃO ESTÉRIL. APRESENTAÇÃO: ATÓXICA. TIPO: AMBIDESTRA. MODELO: FORMATO ANATÔMICO. FINALIDADE: RESISTENTE A TRAÇÃO	CAIXA 100,00 UN	Não	26/03/2018	Pregão	22/10/2018	A	DESCARPACK DESCARTÁVEIS DO BRASIL LTDA	CIRULABOR PRODUTOS CIRURGICOS LTDA - EPP	MUNICIPIO DE SANTA CRUZ DO RIO PARDO	SANTA CRUZ DO RIO PARDO	SP	20	11,2400	N/A	N/A	9,1398
BR0437575	LUVA PARA PROCEDIMENTO NÃO CIRÚRGICO. MATERIAL: VINIL. TAMANHO: GRANDE. CARACTERÍSTICAS ADICIONAIS: SEM PÓ, DESCARTÁVEL, ESTERILIDADE: NÃO ESTÉRIL. APRESENTAÇÃO: ATÓXICA. TIPO: AMBIDESTRA. MODELO: FORMATO ANATÔMICO. FINALIDADE: RESISTENTE A TRAÇÃO	CAIXA 100,00 UN	Não	26/03/2018	Pregão	22/10/2018	A	DESCARPACK DESCARTÁVEIS DO BRASIL LTDA	CIRULABOR PRODUTOS CIRURGICOS LTDA - EPP	MUNICIPIO DE SANTA CRUZ DO RIO PARDO	SANTA CRUZ DO RIO PARDO	SP	20	11,2400	N/A	N/A	9,1398
BR0437575	LUVA PARA PROCEDIMENTO NÃO CIRÚRGICO. MATERIAL: VINIL. TAMANHO: GRANDE. CARACTERÍSTICAS ADICIONAIS: SEM PÓ, DESCARTÁVEL, ESTERILIDADE: NÃO ESTÉRIL. APRESENTAÇÃO: ATÓXICA. TIPO: AMBIDESTRA. MODELO: FORMATO ANATÔMICO. FINALIDADE: RESISTENTE A TRAÇÃO	CAIXA 100,00 UN	Não	12/01/2018	Pregão	18/09/2018	A	DESCARPACK DESCARTÁVEIS DO BRASIL LTDA	RINALDI & COGO LTDA - ME	FUNDO MUNICIPAL DE SAUDE DE SAO PEDRO DO IGUAQU	SÃO PEDRO DO IGUAQU	PR	20	11,9600	N/A	N/A	9,1398
BR0437575	LUVA PARA PROCEDIMENTO NÃO CIRÚRGICO. MATERIAL: VINIL. TAMANHO: GRANDE. CARACTERÍSTICAS ADICIONAIS: SEM PÓ, DESCARTÁVEL, ESTERILIDADE: NÃO ESTÉRIL. APRESENTAÇÃO: ATÓXICA. TIPO: AMBIDESTRA. MODELO: FORMATO ANATÔMICO. FINALIDADE: RESISTENTE A TRAÇÃO	CAIXA 100,00 UN	Não	28/02/2018	Pregão	19/02/2019	A	DESCARPACK DESCARTÁVEIS DO BRASIL LTDA	DENTAL SHOW - COMERCIO DE PRODUTOS ODONTOLÓGICOS E HOSPITALARES LTDA - ME	FUNDO MUNICIPAL DE SAUDE	DESCANSO	SC	2	13,9000	N/A	N/A	9,1398

CÓDIGO BR	DADOS DO ITEM			D. DA COMPRA			DADOS DO FABRICANTE/FORNECEDOR			DADOS DA INSTITUIÇÃO			VALORES				
	DESCRIÇÃO CATMAT	UNIDADE DE FORNECIMENTO	GENÉRICO	DATA COMPRA	MODALIDADE DA COMPRA	DATA INSERÇÃO	TIPO COMPRA	FABRICANTE	FORNECEDOR	NOME DA INSTITUIÇÃO	MUNICÍPIO	UF	QTD ITENS COMPRADOS	PREÇO UNITÁRIO	PREÇO - PREÇO REGULADO	COMPETÊNCIA CMED	MÉDIA PONDERADA
BR0437575	LUVA PARA PROCEDIMENTO NÃO CIRÚRGICO, MATERIAL VINIL, TAMANHO GRANDE, CARACTERÍSTICAS ADICIONAIS: SEM PO, DESCARTÁVEL, ESTERILIDADE NÃO ESTÉRIL, APRESENTAÇÃO: ATOXICA, TIPO: AMBIDESTRA, MODELO: FORMATO ANATOMICO, FINALIDADE: RESISTENTE A TRAÇÃO	CAIXA 100,00 UN	Não	03/07/2018	Pregão	16/10/2018	A	DESCARPACK DESCARTÁVEIS DO BRASIL LTDA	CIRURGICA PINHEIRO LTDA	MUNICÍPIO DE GRUPIARA	GRUPIARA	MG	45	18,0000	N/A	N/A	9,1398

Mostrando 1 à 9 de 9 registros(s)

Suporte a sistemas: 136 - opção 8
 e-mail: suporte.sistemas@datasus.gov.br
 Fala conosco: <http://datasus.saude.gov.br/fale-com-nos>

000825

6

RELATORIO PÚBLICO
(medicamentos, materiais médico-hospitalares e gases medicinais)

PESQUISAR POR

ITEM
 MODALIDADE
 INSTITUIÇÃO
 FORNECEDOR
 FABRICANTE
 FAIXA
 PERÍODO
 BASE SIASG(Compras Federais)
 TIPO DE COMPRA

ITEM

Código BR:

BR:

Descrição CATMAT:

Unidade de Fornecimento:

Genérico: Sim Não
 Dados Agrupados

Adicionar

Grupo:

Classer:

PDM:

UF:

Município:

Item 490

Pesquisar Limpar

Gerar Planilha Gerar PDF

RESULTADO

Os registros exibidos especificam as compras realizadas nos últimos 18 meses, o que corresponde ao seguinte período: 24-11-2017 a 24/05/2019

DADOS DO ITEM		DADOS DA COMPRA			DADOS DO FABRICANTE/FORNECEDOR		DADOS DA INSTITUIÇÃO		VALORES								
CÓDIGO BR	DESCRIÇÃO CATMAT	UNIDADE DE FORNECIMENTO	GENÉRICO	DATA COMPRA	MODALIDADE DA COMPRA	DATA INSERÇÃO	TIPO COMPRA	FABRICANTE	FORNECEDOR	NOME DA INSTITUIÇÃO	MUNICÍPIO	UF	QTD ITENS COMPRADOS	PREÇO UNITÁRIO	CMED - PREÇO REGULADO	COMPETÊNCIA CMED	MÉDIA PONDERADA
BR0438663	MANDRIL ODONTOLÓGICO, MATERIALAÇQ INOXIDÁVEL, MODELO:COM PARAFUSO, COMPATIBILIDADE:PARA CONTRA ÂNGULO	UNIDADE	Não	02/10/2018	Pregão	01/02/2019	A	PREVEN INDUSTRIA E COMERCIO DE PRODUTOS ODONTOLÓGICOS EIRELI - EPP	ODONTOMEDI - PRODUTOS ODONTOLÓGICOS E HOSPITALARES LTDA - EPP	FUNDO MUNICIPAL DE SAUDE	CAPANEMA	PR	35	2.1900	N/A	N/A	2.2600

RA 4,91

000820

Mostrando 1 a 4 de 4 registro(s)

CÓDIGO BR	DESCRIÇÃO CATMAT	UNIDADE DE FORNECIMENTO	GENÉRICO	DATA COMPRA	DAE		COMPRA		DADOS DO FABRICANTE/FORNECEDOR				DA INSTITUIÇÃO				VALORES			
					MODALIDADE DA COMPRA	DATA INSERÇÃO	TIPO COMPRA	FABRICANTE	FORNECEDOR	NOME DA INSTITUIÇÃO	MUNICÍPIO	UF	QTD ITENS COMPRADOS	PREÇO UNITÁRIO	PREÇO REGULADO	CMED - PREÇO REGULADO	COMPETÊNCIA - CMED	MÉDIA PONDERADA		
BR0438663	MANDRIL ODONTOLÓGICO, MATERIAL-AÇO INOXIDÁVEL, MODELO:COM PARAFUSO, COMPATIBILIDADE:PARA CONTRA ÂNGULO	UNIDADE	Não	12/01/2018	Pregão	18/09/2018	A	PREVEN INDUSTRIA E COMERCIO DE PRODUTOS ODONTOLÓGICOS EIRELI - EPP	ODONTOSUL LTDA - EPP	FUNDO MUNICIPAL DE SAUDE DE SAO PEDRO DO IGUAÇU	SAO PEDRO DO IGUAÇU	PR	3	2.6100	N/A	N/A	2.2600			
BR0438663	MANDRIL ODONTOLÓGICO, MATERIAL-AÇO INOXIDÁVEL, MODELO:COM PARAFUSO, COMPATIBILIDADE:PARA CONTRA ÂNGULO	UNIDADE	Não	20/03/2019	Pregão	25/04/2019	A	PREVEN INDUSTRIA E COMERCIO DE PRODUTOS ODONTOLÓGICOS EIRELI - EPP	ODONTOSUL LTDA - EPP	MUNICÍPIO DE MARIA HELENA	MARIA HELENA	PR	4	2.6100	N/A	N/A	2.2600			
BR0438663	MANDRIL ODONTOLÓGICO, MATERIAL-AÇO INOXIDÁVEL, MODELO:COM PARAFUSO, COMPATIBILIDADE:PARA CONTRA ÂNGULO	UNIDADE	Não	21/08/2018	Pregão	30/10/2018	A	PREVEN INDUSTRIA E COMERCIO DE PRODUTOS ODONTOLÓGICOS EIRELI - EPP	EQUIPAR SUPRIMENTOS ODONTOMEDICOS LTDA - EPP	CONSORCIO INTERMUNICIPAL DE SAUDE	PATO BRANCO	PR	50	3.4500	N/A	N/A	2.2600			

Mostrando 1 à 4 de 4 registro(s)

Suporte a sistemas: 136 - opção B
 e-mail: suporte_sistemas@datasus.gov.br
 Fale conosco: <http://datasus.saude.gov.br/fale-conosco>

000821



Principal / Mandris p/ Contra-Ângulo - Microdont

buscar...

TR

Mandris p/ Contra-Ângulo - Microdont

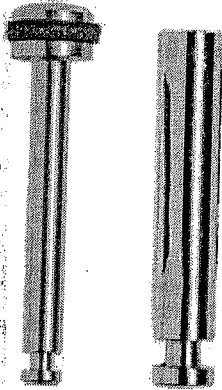

Mandris p/ Contra-Ângulo - Microdont

[Enviar para um amigo](#)[Seja o primeiro a comentar este produto](#)[Inscrever-se para alerta de preço](#)

Disponibilidade: Em Estoque.

Nome do Produto	Preço	Qtde
Mandril p/ Contra-Ângulo - Discos e Serras	R\$4,48	<input type="text" value="0"/>
Mandril p/ Contra-Ângulo - Adaptador FG	R\$27,18	<input type="text" value="0"/>

OU

Descrição do Produto

Mandril p/ Discos e Serras

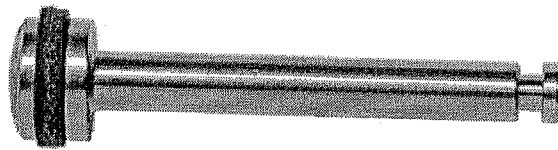

Uso:

- Encaixar o mandril no contra-ângulo.
- Encaixar o disco ou serra na extremidade do mandril.

Composição:

- Metal

Armazenagem:

- Armazenar em local seco e ao abrigo da luz solar.

Esterilização:

- Esterilizável em qualquer meio.

Advertências, Precauções e Restrições:

- Uso profissional.

Mandril Adaptador FG

Adaptar brocas FG (alta rotação) no CA (baixa rotação)

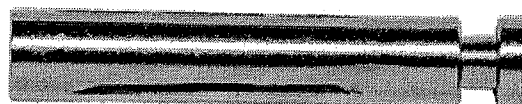

Uso:



(<https://www.dentalgutierre.com.br/>).

Home (<https://www.dentalgutierre.com.br/>) > Brocas (<https://www.dentalgutierre.com.br/brocas>) >

Mandril (<https://www.dentalgutierre.com.br/brocas/mandril>)



(<https://www.dentalgutier>)

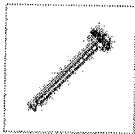

Tweetar (<https://twitter.com/share>)

Mandril Ca Individual Preven SKU 022602

R\$ 4,06

Quantidade

1



(https://dentalspeed.com) **SÓ ATÉ DOMINGO ATÉ 48% OFF EM 3M**



(f) Olá, Doutor(a). O que você procura?

(https://denta

Mandril p/ Contra-Ângulo - Discos e Serras

MICRODONT

Embalagem c/ 1 unidade.

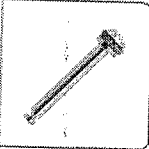

(https://cdn.dentalspeed.com/produtos/550/produto-mandril-p-contra-angulo-discos-e-serras-microdont.png)

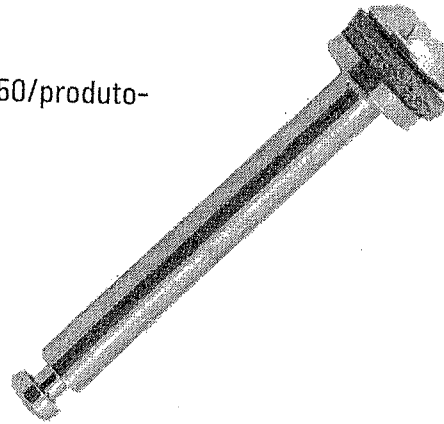

Por apenas

R\$ 4,39

Quantidade

adicionar ao carrinho

Compartilhe:

Características

SÓ ATÉ DOMINGO ATÉ 48% OFF EM 3M

Em aço inoxidável.

Aplicação

Para adaptação de discos e serras no contra-ângulo.

X

RELATÓRIO PÚBLICO
(medicamentos, materiais médico-hospitalares e gases medicinais)

PESQUISAR POR

ITEM
 MODALIDADE
 INSTITUIÇÃO
 FORNECEDOR
 FABRICANTE
 FAIXA
 PERÍODO
 BASE SIASG(Compras Federats)
 TIPO DE COMPRA

Descrição CATMAT: MANDRIL ODONTOLÓGICO, MATERIAL-LATÃO, TIPO:CÔNICO PARA LIXA, COMPATIBILIDADE-PARA PEÇA REITA
 Código BR: 0438674
 Unidade de Fornecimento:

Genérico: Sim Não
 Adicionar

Grupo: Todos
 Classe: Todos
 PDM:
 UF: Todas
 Município: Seleção

Item 491 e 492

Pesquisar Limpar

Gerar Planilha Gerar PDF

RESULTADO

Os registros exibidos especificam as compras realizadas nos últimos 18 meses, o que corresponde ao seguinte período: 24-11-2017 a 24/05/2019
Base de Dados BPS

CÓDIGO BR	DESCRIÇÃO CATMAT	UNIDADE DE FORNECIMENTO	GENÉRICO	DADOS DA COMPRA			DADOS DO FABRICANTE/FORNECEDOR			DADOS DA INSTITUIÇÃO			VALORES				
				DATA COMPRA	MODALIDADE DA COMPRA	DATA INSERÇÃO	TIPO COMPRA	FABRICANTE	FORNECEDOR	NOME DA INSTITUIÇÃO	MUNICÍPIO	UF	QTD ITENS COMPRADOS	PREÇO UNITÁRIO	CMED - PREÇO REGULADO	COMPETÊNCIA CMED	MÉDIA PONDERADA
BR0438674	MANDRIL ODONTOLÓGICO, MATERIAL-LATÃO, TIPO:CÔNICO PARA LIXA, COMPATIBILIDADE-PARA PEÇA REITA	UNIDADE	Não	12/04/2018	Pregão	22/08/2018	A	PREVEN INDUSTRIA E COMERCIO DE PRODUTOS E ODONTOLÓGICOS EIRELI - EPP	ASTHAMED COMERCIO DE PRODUTOS E EQUIPAMENTOS HOSPITALARES EIRELI - EPP	FUNDO MUNICIPAL DE SAUDE DE PARAUNA	PARAUNA	GO	36	2,7000	N/A	N/A	18,3842

R\$ 7.62

00083

DADOS DO ITEM				DA COMPRA		DADOS DO FABRICANTE/FORNECEDOR			DA INSTITUIÇÃO			VALORES					
CÓDIGO BR	DESCRIÇÃO CATMAT	UNIDADE DE FORNECIMENTO	GENÉRICO	DATA COMPRA	MODALIDADE DA COMPRA	DATA INSERÇÃO	TIPO COMPRA	FABRICANTE	FORNECEDOR	NOME DA INSTITUIÇÃO	MUNICÍPIO	UF	QTD ITENS COMPRADOS	PREÇO UNITÁRIO	CIMED - PREÇO REGULADO	COMPETÊNCIA CIMED	MÉDIA PONDERADA
BR0438674	MANDRIL ODONTOLÓGICO, MATERIAL LÁTAO, TIPO CÔNICO PARA LIXA, COMPATIBILIDADE PARA PEÇA RETA	UNIDADE	N80	15/02/2018	Tomada de Preços	24/12/2018	A	MAC ARTIGOS ODONTOLÓGICOS E PROTESE LTDA - EPP	DISTRIBUIDORA NOGUEIRA DE MEDICAMENTOS LTDA - EPP	MUNICÍPIO DE PADRE MARCOS - SECRETARIA DE SAUDE	PADRE MARCOS	PI	40	32,5000	N/A	N/A	18,3842

Mostrando 1 a 2 de 2 registro(s)

Suporte a sistemas: 136 - opção 8

e-mail: suporte.sistemas@dabpsus.gov.br

Fale conosco: <http://dabpsus.saude.gov.br/fale-conosco>



Clínica ▼



Digite o que você procura



[Home](#) > [Podologia](#) > [Afição/Polimento](#) > Mandril para Peças de Mão Cônico - Tiras de Lixa



Mandril para Peças de Mão Cônico - Tiras de Lixa

Mandril para Peças de Mão Cônico - Tiras de Lixa

Cód.: KMP4063G

Marca: MICRODONT

Embalagem c/1 unidade.



Seja o primeiro a avaliar este produto

000834
lo.

Por apenas

R\$7,70

Quantidade

Comprar

Detalhes

Para adaptação de tiras de lixa no contra-ângulo.

Aplicação

Em aç.o inoxidá.vel.

Benefícios

NULL

Avaliações

Avalie esse produto

Somente usuários cadastrados podem escrever avaliações. Por favor, [faça seu login](#) ou [cadastre-se](#)

Newsletter

Cadastre-se e receba novidades, promoções e ofertas!

Digite seu e-mail

Bem-vindo Cliente (<https://www.dentalshop.com.br/identificacao/1/9>)

Minha conta (<https://www.dentalshop.com.br/identificacao/1/9/destino/comprador>)

Meus Pedidos (<https://www.dentalshop.com.br/identificacao/1/9/destino/meuspedidos>)

Dúvidas (<https://www.dentalshop.com.br/duvidas>) Contato (<https://www.dentalshop.com.br/faleconosco>)

BUSCAR



Teleendas 0800 602 5400

WhatsApp (51) 99807-7440 (<https://api.whatsapp.com/send?phone=5551998077440>)

[Carrinho](https://www.dentalshop.com.br/carrinho/)

Veja mais categorias

INSTRUMENTAL
(<https://www.dentalshop.com.br/d/2982/instrumental>)

ENDODONTIA
(<https://www.dentalshop.com.br/d/2989/endodontia>)

HARMONIZAÇÃO OROFACIAL
(<https://www.dentalshop.com.br/d/2979/harmonizacao-orofacial>)

ORTODONTIA
(<https://www.dentalshop.com.br/d/2986/ortodontia>)

DESCARTÁVEIS
(<https://www.dentalshop.com.br/d/2996/descartaveis>)

JALECO E TOUCA
(<https://www.dentalshop.com.br/d/2970/jaleco-e-louca>)

GIFTS
(<https://www.dentalshop.com.br/d/2974/gifts>)

CURSOS E EVENTOS (<http://dentalshop.myciashop.com.br/pagina/institucional/cursos>)

<https://www.dentalshop.com.br/> > [diversos](https://www.dentalshop.com.br/d/2952/diversos) > [mandril p/ tira de lixa ml schelble](https://www.dentalshop.com.br/d/2952/diversos)

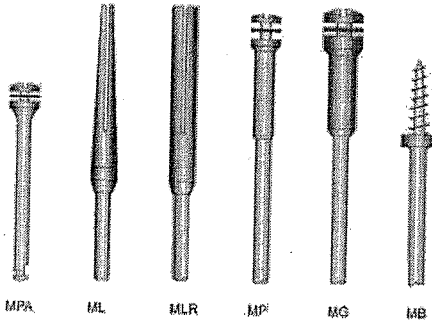

Mandril p/ Tira de Lixa ML Schelble -

Código 103

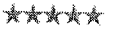

(https://www.dentalshop.com.br/regrapromocaoofrete/produto_id/61247) **Ganhe um brinde**
(https://www.dentalshop.com.br/regrapromocaoobrinde/produto_id/61247)

Por **R\$7,45**

1

Comprar

CALCULAR SUA ENTREGA
Esqueci meu CEP

OK

(<https://dentalshop.claimg.com.br/Assets/Produtos/SuperZoom/5f06214b294677f2a47ce3282ea10bf.jpg?v=c3329061-1>)

CARACTERÍSTICAS

Mandril cônico para uso com fita de lixa.

Isto combina com

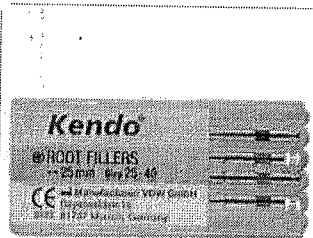

(https://www.dentalshop.com.br/p/59063/broca-lentulo-ca---kendo/campanha_id/26)
Broca Lentulo CA - Kendo 25/40-25MM
(https://www.dentalshop.com.br/p/59063/broca-lentulo-ca---kendo/campanha_id/26)

POR R\$ 83,44

COMPRAR

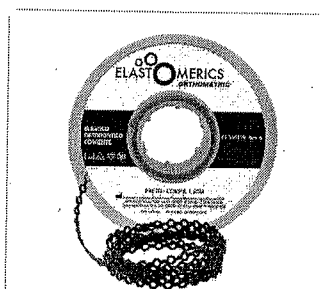

(https://www.dentalshop.com.br/p/60869/elastico-corrente-medio---orthometric/campanha_id/26)
Elastico Corrente Médio - Orthometric PRETO
(<https://www.dentalshop.com.br/p/60869/elastico-corrente-medio--->)

POR R\$ 10,00

COMPRAR

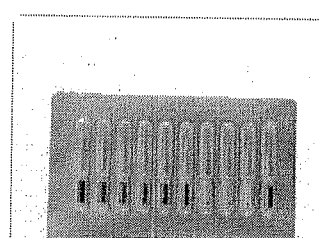

(https://www.dentalshop.com.br/p/58864/extirpanervo-c10-antaços/campanha_id/26)
Extirpanervo c10 antaços 21MM-AMARELO
(https://www.dentalshop.com.br/p/58864/extirpanervo-c10-antaços/campanha_id/26)

POR R\$ 34,98

COMPRAR

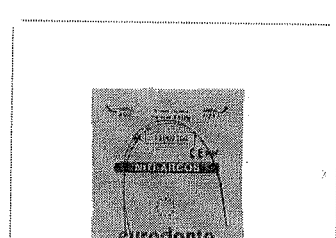

(https://www.dentalshop.com.br/p/59647/arco-niti-termo-ativado-inf-c10---eurodonto/campanha_id/26)
Arco Niti Termo Ativado Inf C/10 - Eurodonto 020
(<https://www.dentalshop.com.br/p/59647/arco-niti-termo-ativado-inf-c10--->)

POR R\$ 19,45

COMPRAR

COMPRAR (https://www.dentalshop.com.br/p/59063/broca-lentulo-ca---kendo/campanha_id/26) COMPRAR (https://www.dentalshop.com.br/p/60869/elastico-corrente-medio---orthometric/campanha_id/26) COMPRAR (https://www.dentalshop.com.br/p/58864/extirpanervo-c10-antaços/campanha_id/26) COMPRAR (https://www.dentalshop.com.br/p/59647/arco-niti-termo-ativado-inf-c10---eurodonto/campanha_id/26)

Precisa de ajuda?

Acompanhe seu Pedido NOVO
2ª Via do Boleto

Entre ou Cadastre-se
Minha Conta

O que você procura?

Por Categoria

Repetir Pedido

Tudo Que Você Precisa

Promoções

Dental Cremer | Brocas | Mandril

Produto

Indicação

Características

Itens Inclusos

Mandril PM Cônico para Tira - Microdont

Cod. de Referência: 409161

★★★★☆ (2)

Veja opiniões de quem já comprou

Embalagem com 1 unidade.



FRETE GRÁTIS! NAS COMPRAS ACIMA DE R\$100,00

Por: **R\$7,70**

Condições de Pagamento [+]

QUANTIDADE:

1

COMPRAR

VOCÊ ESTÁ EM UM AMBIENTE SEGURO

APROVEITE E COMPRE JUNTO



+



+

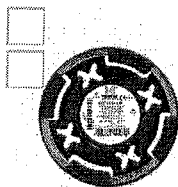

=

Leve junto por:

R\$ 20,92

COMPRAR TODOS

Mandril PM Cônico para Tira - Microdont

Mandril PM Reforçado - Microdont

Fio de Aço CrNi Duro Elástico Redondo - Morelli

Embalagem com 1 unidade.

Embalagem com 1 unidade.

Rolo de 50g.

★★★★☆ (2)

★★★★☆ (2)

★★★★☆ (22)

A partir de: **R\$ 7,70**

A partir de: **R\$ 4,72**

A partir de: **R\$ 8,50**

1

1

1

Modelo

Indicação

Características

Itens Inclusos

Indicado para uso em tiras.

OPINIÕES DOS CONSUMIDORES

POSSO AJUDAR?

RELATÓRIO PÚBLICO (medicamentos, materiais médico-hospitalares e gases medicinais)

PESQUISAR POR

ITEM
 MODALIDADE
 INSTITUIÇÃO
 FORNECEDOR
 FABRICANTE
 FAIXA
 PERÍODO
 BASE SIASG(Compras Federais)
 TIPO DE COMPRA

ITEM

Código BR:
 Descrição CATMAT:

Unidade de Fornecimento:
 Genérico: Sim Não
 Dados Agrupados

Adicionar

Grupo:

Classe:

PDME:

UF:
 Município:

Item 493

Pesquisar

Limpar

Os registros exibidos especificam as compras realizadas nos últimos 18 meses, o que corresponde ao seguinte período: 24-11-2017 a 24/05/2019

Base de Dados: BPS

Gerar Planilha

Gerar PDF

Mostrar 20

DADOS DO ITEM				DADOS DA COMPRA				DADOS DO FABRICANTE/FORNECEDOR				DADOS DA INSTITUIÇÃO				VALORES			
CÓDIGO BR	DESCRIÇÃO CATMAT	UNIDADE DE FORNECIMENTO	GENÉRICO	DATA COMPRA	MODALIDADE DA COMPRA	DATA INSERÇÃO	TIPO COMPRA	FABRICANTE	FORNECEDOR	MUNICÍPIO	NOME DA INSTITUIÇÃO	UF	QTD ITENS COMPRADOS	PREÇO UNITÁRIO	CMED - PREÇO REGULADO	COMPETÊNCIA CMED	MÉDIA PONDERADA		
Nenhum registro encontrado..																			

31,95

Precisa de ajuda?

Acompanhe seu Pedido

2ª Via do Boleto

Entre ou Cadastre-se
Minha Conta

O que você procura?

Por Categoria

Repetir Pedido

Tudo Que Você Precisa

Promoções

Dental Cremer | Cimentos | Cimento Provisório

Produto

Indicação

Características

Itens Inclusos

Cimento Provisório Hydropast com Iodofórmio - Biodinâmica

Cod. de Referência: 546446

★★★★☆ (3)

Veja opiniões de quem já comprou

Embalagem com 2,5g.

FRETE GRÁTIS NAS COMPRAS ACIMA DE R\$100,00

Por: **R\$31,05**

Condições de Pagamento [+]

QUANTIDADE:

1

COMPRAR

VOCÊ ESTÁ EM UM AMBIENTE SEGURO

APROVEITE E COMPRE JUNTO

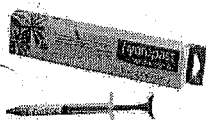

+

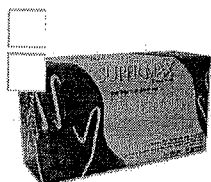

+

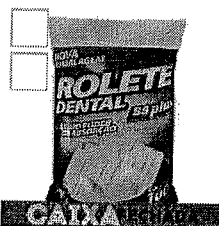

=

Leve junto por:

R\$ 57,93

COMPRAR TODOS

Cimento Provisório
Hydropast com Iodofórmio
- Biodinâmica

Embalagem com 2,5g.

★★★★☆ (3)

A partir de:
R\$ 31,05

LEVE + PAGUE -
Luva de Procedimento -
Supermax

Embalagem com 100
unidades. Escolha o
lamanho.

★★★★☆ (423)

A partir de:
R\$ 24,99

Por até **R\$ 20,99**

Roleta Dental - SSPlus

Embalagem com 100
unidades.

★★★★☆ (204)

A partir de:
R\$ 1,89

Por até **R\$ 1,49**

1

1

Modelo

1

Indicação

Características

Itens Inclusos

Apresenta em sua composição Hidróxido de Cálcio, elemento importante para induzir a formação da dentina reparadora e utilizado como material intracanal em procedimentos endodônticos. O Hidróxido de Cálcio confere ao produto ação anti-bacteriana, privando os microorganismos residuais de seu suprimento nutritivo prevenindo a penetração do exsudato no interior do sistema de canais radiculares.

POSSO AJUDAR?

000839



(<https://www.dentalgutierre.com.br/>)

Busque aqui..

Home (<https://www.dentalgutierre.com.br/>) > Cimentos (<https://www.dentalgutierre.com.br/cimentos>) > Cimento Temporário (<https://www.dentalgutierre.com.br/cimentos/cimento-temporario>)

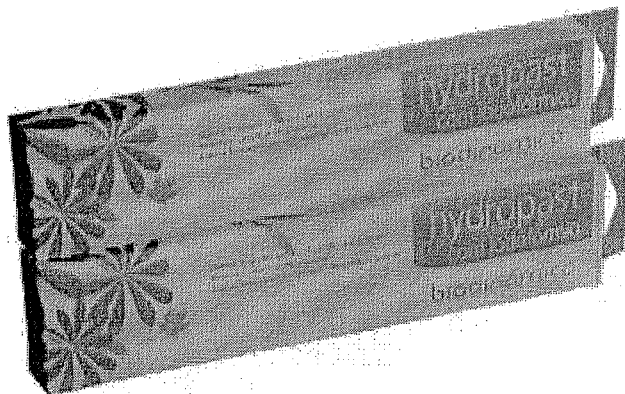

biodinâmica
respeito por você

(<https://www.dentalgutier>)

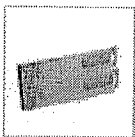

Tweetar (<https://twitter.com/share>)

Obturador Provisorio Hydropast c/ Iodoformio Biodinamica SKU 011885

R\$ 31,05

Quantidade

1



RELATÓRIO PÚBLICO
(medicamentos, materiais médico-hospitalares e gases medicinais)

PESQUISAR POR

- ITEM
- MODALIDADE
- INSTITUIÇÃO
- FORNECEDOR
- FABRICANTE
- FAIXA
- PERÍODO
- BASE SIASG(Compras Federais)
- TIPO DE COMPRA

ITEM

Código BR:

IBR:

Unidade de Fornecimento:

Descrição CATMAT:

Genérico: Sim Não Dados Agrupados

Ancionário:

Grupo:

Classe:

PDM:

UF:

Município:

Item 494 e 495

RESULTADO

Os registros exibidos especificam as compras realizadas nos últimos 18 meses, o que corresponde ao seguinte período: 24-11-2017 a 24/05/2019

Base de Dados BPS

CÓDIGO BR	DADOS DO ITEM			DADOS DA COMPRA			DADOS DO FABRICANTE/FORNECEDOR			DADOS DA INSTITUIÇÃO					VALORES			
	DESCRIÇÃO CATMAT	UNIDADE DE FORNECIMENTO	GENÉRICO	DATA COMPRA	MODALIDADE DA COMPRA	DATA INSERÇÃO	TIPO COMPRA	FABRICANTE	FORNecedor	NOME DA INSTITUIÇÃO	MUNICIPIO	UF	QTD ITENS COMPRADOS	PREÇO UNITÁRIO	CMED - PREÇO REGULADO	COMPETÊNCIA CIED	MÉDIA PONDERADA	
BR0406145	MATRIZ ODONTOLÓGICA, MATERIALAÇO INOXIDÁVEL, FORMATO-FITA, APRESENTAÇÃO-ROLO 50CM, LARGURA-5 MM, TIPO USO-DESCARTÁVEL	UNIDADE	Não	10/10/2018	Pregão	06/12/2018	A	MAQUIRA INDUSTRIA DE PRODUTOS ODONTOLÓGICOS LTDA	DENTAL PRIME - PRODUTOS ODONTOLÓGICOS MEDICOS HOSPITALARES - EIRELI - ME	MUNICIPIO DE PEDERNEIRAS	PEDERNEIRAS SP	100	1.4900	N/A	N/A	1,5196		

R\$ 2,65

Pesquisar Limpar
Gerar Planilha Gerar PDF

Mostrando 21 à 40 de 45 registros(s)

000840

DADOS DO ITEM										DADOS DO FABRICANTE/FORNECEDOR				DA INSTITUIÇÃO				VALORES			
CÓDIGO BR	DESCRIÇÃO CATMAT	UNIDADE DE FORNECIMENTO	GENÉRICO	DATA COMPRA	MODALIDADE DA COMPRA	DATA INSERÇÃO	TIPO COMPRA	FABRICANTE		FABRICANTE	FABRICANTE	NOME DA INSTITUIÇÃO	MUNICÍPIO	UF	QTD ITENS COMPRADOS	PREÇO UNITÁRIO	C/MED - PREÇO REGULADO	COMPETÊNCIA CMED	MÉDIA PONDERADA		
								FABRICANTE	FABRICANTE												
BR0406145	MATRIZ ODONTOLÓGICA, MATERIAL AÇO INOXIDÁVEL, FORMATO: FITA, APRESENTAÇÃO: ROLO 50CM, LARGURA: 5 MM, TIPO USO: DESCARTÁVEL	UNIDADE	Não	25/03/2019	Pregão	09/05/2019	A	PREVEN INDUSTRIA E COMERCIO DE PRODUTOS ODONTOLÓGICOS EIRELI - EPP	PREVEN INDUSTRIA E COMERCIO DE PRODUTOS ODONTOLÓGICOS EIRELI - EPP	PREVEN INDUSTRIA E COMERCIO DE PRODUTOS ODONTOLÓGICOS EIRELI - EPP	FUNDO MUNICIPAL DE SAUDE	GUARAI	TO	30	1,5000	N/A	N/A	1,5196			
BR0406145	MATRIZ ODONTOLÓGICA, MATERIAL AÇO INOXIDÁVEL, FORMATO: FITA, APRESENTAÇÃO: ROLO 50CM, LARGURA: 5 MM, TIPO USO: DESCARTÁVEL	UNIDADE	Não	30/07/2018	Pregão	01/10/2018	A	BODINAMICA QUIMICA E FARMACEUTICA LTDA - EPP	BODINAMICA QUIMICA E FARMACEUTICA LTDA - EPP	SUPREMA DENTAL IMPORTACAO, COMERCIO DE PRODUTOS ODONTOLÓGICOS EIRELI	MUNICIPIO DE ATIBAIA	ATIBAIA	SP	100	1,5800	N/A	N/A	1,5196			
BR0406145	MATRIZ ODONTOLÓGICA, MATERIAL AÇO INOXIDÁVEL, FORMATO: FITA, APRESENTAÇÃO: ROLO 50CM, LARGURA: 5 MM, TIPO USO: DESCARTÁVEL	UNIDADE	Não	23/02/2018	Pregão	22/05/2018	A	MAQUIRA INDUSTRIA DE PRODUTOS ODONTOLÓGICOS LTDA	MAQUIRA INDUSTRIA DE PRODUTOS ODONTOLÓGICOS LTDA	EMIGE MATERIAS ODONTOLÓGICOS LTDA	MUNICIPIO DE CAMPINA VERDE	CAMPINA VERDE	MG	39	1,6000	N/A	N/A	1,5196			
BR0406145	MATRIZ ODONTOLÓGICA, MATERIAL AÇO INOXIDÁVEL, FORMATO: FITA, APRESENTAÇÃO: ROLO 50CM, LARGURA: 5 MM, TIPO USO: DESCARTÁVEL	UNIDADE	Não	13/12/2018	Convite	11/04/2019	A	PADRAO DIST PROD E EQUIP HOSPITALARES PE CALLOU LTDA	PADRAO DIST PROD E EQUIP HOSPITALARES PE CALLOU LTDA	PADRAO DIST PROD E EQUIP HOSPITALARES PE CALLOU LTDA	FUNDO MUNICIPAL DE SAUDE - ESCADA-PE	ESCADA	PE	6	1,7000	N/A	N/A	1,5196			
BR0406145	MATRIZ ODONTOLÓGICA, MATERIAL AÇO INOXIDÁVEL, FORMATO: FITA, APRESENTAÇÃO: ROLO 50CM, LARGURA: 5 MM, TIPO USO: DESCARTÁVEL	UNIDADE	Não	19/01/2018	Pregão	22/06/2018	A	MAQUIRA INDUSTRIA DE PRODUTOS ODONTOLÓGICOS LTDA	MAQUIRA INDUSTRIA DE PRODUTOS ODONTOLÓGICOS LTDA	REALMED HOSPITALAR EIRELI - ME	FUNDO MUNICIPAL DE SAUDE	RIANAPOLIS	GO	3	1,7500	N/A	N/A	1,5196			
BR0406145	MATRIZ ODONTOLÓGICA, MATERIAL AÇO INOXIDÁVEL, FORMATO: FITA, APRESENTAÇÃO: ROLO 50CM, LARGURA: 5 MM, TIPO USO: DESCARTÁVEL	UNIDADE	Não	05/10/2018	Pregão	23/04/2019	A	MAQUIRA INDUSTRIA DE PRODUTOS ODONTOLÓGICOS LTDA	MAQUIRA INDUSTRIA DE PRODUTOS ODONTOLÓGICOS LTDA	DATHA PRODUTOS ODONTOLÓGICOS E NUTRICIONAIS LTDA - EPP	MUNICIPIO DE TUPACIGUARA	TUPACIGUARA	MG	30	1,8700	N/A	N/A	1,5196			
BR0406145	MATRIZ ODONTOLÓGICA, MATERIAL AÇO INOXIDÁVEL, FORMATO: FITA, APRESENTAÇÃO: ROLO 50CM, LARGURA: 5 MM, TIPO USO: DESCARTÁVEL	UNIDADE	Não	18/05/2018	Pregão	03/04/2019	A	AAF DO BRASIL PRODUTOS ODONTOLÓGICOS LTDA - ME	AAF DO BRASIL PRODUTOS ODONTOLÓGICOS LTDA - ME	BIO - LOGICA COMERCIO DE PRODUTOS HOSPITALARES LTDA	FUNDO MUNICIPAL DE SAUDE-SAO JORGE DO IVAI	SAO JORGE DO IVAI	PR	6	1,9000	N/A	N/A	1,5196			

DADOS DO ITEM				DAD			COMPRA			DADOS DO FABRICANTE/FORNECEDOR				DA INSTITUIÇÃO				VALORES			
CÓDIGO BR	DESCRIÇÃO CATMAT	UNIDADE DE FORNECIMENTO	GENÉRICO	DATA COMPRA	MODALIDADE DA COMPRA	DATA INSERÇÃO	TIPO COMPRA	FABRICANTE	FORNecedor	NOME DA INSTITUIÇÃO	MUNICIPIO	UF	QTD ITENS COMPRADOS	PREÇO UNITÁRIO	CNED - PREÇO REGULADO	COMPETÊNCIA CHIED	MÉDIA PONDERADA				
BR0406145	MATRIZ ODONTOLÓGICA, MATERIALAÇO INOXIDÁVEL, FORMATO:FITA, APRESENTAÇÃO:ROLO 50CM, LARGURA:5 MM, TIPO USO:DESCARTÁVEL	UNIDADE	Não	11/12/2018	Concorrência	01/02/2019	A	MAQUIRA INDUSTRIA DE PRODUTOS ODONTOLÓGICOS LTDA	SÃO MARCOS DISTRIBUIDORA DE MEDICAMENTOS, EQUIPAMENTOS E MATERIAL HOSPITALARES E ODONTOLÓGICOS LTDA	MUNICIPIO DE ANTONIO ALMEIDA - SECRETARIA DE SAUDE	PI		3	1,9600	N/A	N/A	1,5196				
BR0406145	MATRIZ ODONTOLÓGICA, MATERIALAÇO INOXIDÁVEL, FORMATO:FITA, APRESENTAÇÃO:ROLO 50CM, LARGURA:5 MM, TIPO USO:DESCARTÁVEL	UNIDADE	Não	30/08/2018	Pregão	10/05/2019	A	PREVEN INDUSTRIA E COMERCIO DE PRODUTOS ODONTOLÓGICOS EIRELI - EPP	ODONTOSUL LTDA - EPP	FUNDO MUNICIPAL DE SAUDE	ICARAIMA	PR	20	2,1000	N/A	N/A	1,5196				
BR0406145	MATRIZ ODONTOLÓGICA, MATERIALAÇO INOXIDÁVEL, FORMATO:FITA, APRESENTAÇÃO:ROLO 50CM, LARGURA:5 MM, TIPO USO:DESCARTÁVEL	UNIDADE	Não	21/08/2018	Pregão	18/12/2018	A	AAF DO BRASIL PRODUTOS ODONTOLÓGICOS LTDA - ME	BIO - LÓGICA COMERCIO DE PRODUTOS HOSPITALARES LTDA	FUNDO MUNICIPAL DE SAUDE DE FLORIDA	FLORIDA	PR	12	2,1500	N/A	N/A	1,5196				
BR0406145	MATRIZ ODONTOLÓGICA, MATERIALAÇO INOXIDÁVEL, FORMATO:FITA, APRESENTAÇÃO:ROLO 50CM, LARGURA:5 MM, TIPO USO:DESCARTÁVEL	UNIDADE	Não	28/02/2018	Pregão	07/11/2018	A	METALURGICA FAVA INDUSTRIA E COMERCIO LTDA	DENTAL CREMER PRODUTOS ODONTOLÓGICOS S.A	FUNDO MUNICIPAL DE SAUDE	MARINGA	PR	200	2,1600	N/A	N/A	1,5196				
BR0406145	MATRIZ ODONTOLÓGICA, MATERIALAÇO INOXIDÁVEL, FORMATO:FITA, APRESENTAÇÃO:ROLO 50CM, LARGURA:5 MM, TIPO USO:DESCARTÁVEL	UNIDADE	Não	21/03/2018	Pregão	18/07/2018	A	MAQUIRA INDUSTRIA DE PRODUTOS ODONTOLÓGICOS LTDA	BASE MEDICAL DISTRIBUIDORA DE MEDICAMENTOS PRODUTOS HOSPITALARES E ODONTOLÓGICOS LTDA - EPP	FUNDO MUNICIPAL DE SAUDE DO MUNICIPIO DE IBIPITANGA	IBIPITANGA	BA		2,2100	N/A	N/A	1,5196				
BR0406145	MATRIZ ODONTOLÓGICA, MATERIALAÇO INOXIDÁVEL, FORMATO:FITA, APRESENTAÇÃO:ROLO 50CM, LARGURA:5 MM, TIPO USO:DESCARTÁVEL	UNIDADE	Não	15/02/2019	Pregão	14/03/2019	A	AAF DO BRASIL PRODUTOS ODONTOLÓGICOS LTDA - ME	BIO - LÓGICA COMERCIO DE PRODUTOS HOSPITALARES LTDA	MUNICIPIO DE PAULA FREITAS	PR	100		2,2173	N/A	N/A	1,5196				
BR0406145	MATRIZ ODONTOLÓGICA, MATERIALAÇO INOXIDÁVEL, FORMATO:FITA, APRESENTAÇÃO:ROLO 50CM, LARGURA:5 MM, TIPO USO:DESCARTÁVEL	UNIDADE	Não	19/04/2018	Pregão	27/07/2018	A	MAQUIRA INDUSTRIA DE PRODUTOS ODONTOLÓGICOS LTDA	PEDROTTI & SCHERER LTDA - ME	MUNICIPIO DE PEROLA	PR	20		2,2900	N/A	N/A	1,5196				

DADOS DO ITEM				DAD			COMPRA			DADOS DO FABRICANTE/FORNECEDOR				DA INSTITUIÇÃO				VALORES			
CÓDIGO BR	DESCRIÇÃO CATMAT.	UNIDADE DE FORNECIMENTO	GENÉRICO	DATA COMPRA	MODALIDADE DA COMPRA	DATA INSERÇÃO	TIPO COMPRA	FABRICANTE	FABRICANTE	FORNecedor	NOME DA INSTITUIÇÃO	MUNICÍPIO	UF	QTD-ITENS COMPRADOS	PREÇO UNITÁRIO	PREÇO REGULADO	COMPETÊNCIA CMED	MÉDIA PONDERADA			
BR0406145	MATRIZ ODONTOLÓGICA, MATERIAL AÇO INOXIDÁVEL, FORMATO: FITA, APRESENTAÇÃO: ROLO 50CM, LARGURA: 5 MM, TIPO USO: DESCARTÁVEL	UNIDADE	Não	22/06/2018	Convite	05/01/2019	A	MAQUINA INDUSTRIA DE PRODUTOS ODONTOLÓGICOS LTDA	K J FERNANDES - EPP	MUNICÍPIO DE VILA NOVA DO PIAUI - SECRETARIA DE SAUDE, SANEAMENTO E MEIO AMBIENTE	VILA NOVA DO PIAUI	PI	40	2.4900	N/A	N/A	1,5196				
BR0406145	MATRIZ ODONTOLÓGICA, MATERIAL AÇO INOXIDÁVEL, FORMATO: FITA, APRESENTAÇÃO: ROLO 50CM, LARGURA: 5 MM, TIPO USO: DESCARTÁVEL	UNIDADE	Não	29/08/2018	Pregão	14/09/2018	A	TDV DENTAL LTDA	DIMENSAO DISTRIBUIDORA DE MEDICAMENTOS LTDA - ME	MUNICÍPIO DE PALMEIRAS - SECRETARIA MUNICIPAL DE SAUDE	PALMEIRAS	PI	10	2.5500	N/A	N/A	1,5196				
BR0406145	MATRIZ ODONTOLÓGICA, MATERIAL AÇO INOXIDÁVEL, FORMATO: FITA, APRESENTAÇÃO: ROLO 50CM, LARGURA: 5 MM, TIPO USO: DESCARTÁVEL	UNIDADE	Não	04/12/2017	Pregão	20/03/2018	A	TDV DENTAL LTDA	DIMENSAO DISTRIBUIDORA DE MEDICAMENTOS LTDA - ME	MUNICÍPIO DE PALMEIRAS - SECRETARIA MUNICIPAL DE SAUDE	PALMEIRAS	PI	10	2.5500	N/A	N/A	1,5196				
BR0406145	MATRIZ ODONTOLÓGICA, MATERIAL AÇO INOXIDÁVEL, FORMATO: FITA, APRESENTAÇÃO: ROLO 50CM, LARGURA: 5 MM, TIPO USO: DESCARTÁVEL	UNIDADE	Não	04/12/2017	Pregão	04/09/2018	A	PREVEN INDUSTRIA E COMERCIO DE PRODUTOS ODONTOLÓGICOS EIRELI - EPP	AGIL PRODUTOS PARA SAUDE EIRELI - ME	FUNDO MUNICIPAL DE SAUDE - FMS DO MUNICÍPIO DE ANASTACIO	ANASTACIO	MS	60	2.6300	N/A	N/A	1,5196				
BR0406145	MATRIZ ODONTOLÓGICA, MATERIAL AÇO INOXIDÁVEL, FORMATO: FITA, APRESENTAÇÃO: ROLO 50CM, LARGURA: 5 MM, TIPO USO: DESCARTÁVEL	UNIDADE	Não	28/06/2018	Pregão	27/12/2018	A	PREVEN INDUSTRIA E COMERCIO DE PRODUTOS ODONTOLÓGICOS EIRELI - EPP	SAO MARCOS DISTRIBUIDORA DE MEDICAMENTOS, EQUIPAMENTOS E MATERIAL HOSPITALARES E ODONTOLÓGICOS LTDA	MUNICÍPIO DE BETANIA DO PIAUI	BETANIA DO PIAUI	PI	10	2.7900	N/A	N/A	1,5196				

Mostrando 21 à 40 de 45 registro(s)

Primeiro Anterior 1 2 3 Próximo Último

Suporte a sistemas: 136 - opção 8
 e-mail: suporte.sistemas@datasus.gov.br
 Fale conosco: <http://datasus.saude.gov.br/fale-conosco>

000843

RELATÓRIO PÚBLICO (medicamentos, materiais médico-hospitalares e gases medicinais)

PESQUISAR POR

- ITEM
- MODALIDADE
- INSTITUIÇÃO
- FORNECEDOR
- FABRICANTE
- FAIXA
- PERÍODO
- BASE SIASG(Compras Federais)
- TIPO DE COMPRA

ITEM

Código BR: 0406145

Descrição CATMAT: medidor de alginato

Unidade de Fornecimento:

Unidade de Fornecimento: [dropdown menu]

Genérico: Sim Não

Dados Agrupados

Adicionar

Grupo:

Todos

Classe:

Todos

PDV:

[dropdown menu]

UF:

Todas

Município:

Selecione

Item 496

Pesquisar

Limpar

Os registros exibidos especificam as compras realizadas nos últimos 18 meses, o que corresponde ao seguinte período: 24-11-2017 a 24/05/2019

Base de Dados BPS

Gerar Planilha

Gerar PDF

RESULTADO

Mostrar 20

DADOS DO ITEM				DADOS DA COMPRA				DADOS DO FORNECEDOR				DADOS DA INSTITUIÇÃO				VALORES			
CÓDIGO BR	DESCRIÇÃO CATMAT	UNIDADE DE FORNECIMENTO	GENÉRICO	DATA COMPRA	MODALIDADE DA COMPRA	DATA INSERÇÃO	TIPO COMPRA	FABRICANTE	FABRICANTE FORNECEDOR	FORNECEDOR	NOME DA INSTITUIÇÃO	MUNICÍPIO	UF	QTD ITENS COMPRADOS	PREÇO UNITÁRIO	CMED - PREÇO REGULADO	COMPETÊNCIA CMED	MÉDIA PONDERADA	
Nenhum registro encontrado.																			

Precisa de ajuda?

Acompanhe seu Pedido

NOVO 2ª Via do Boleto

Entre ou Cadastre-se Minha Conta

O que você procura?

Por Categoria

Repetir Pedido

Tudo Que Você Precisa

Promoções



Dental Cremer | Moldagem | Medidor de Alginato

Produto

Indicação

Características

Itens Inclusos



Conjunto Medidor De Jeltrate - Dentsply

Cod. de Referência: 430004

★★★★☆ (24)

Veja opiniões de quem já comprou

Embalagem com medidor de pó + medidor de líquido.

FRETE GRÁTIS! NAS COMPRAS ACIMA DE R\$100,00

Por: **R\$6,30**

Condições de Pagamento [+]

QUANTIDADE:

1

COMPRAR

VOCÊ ESTÁ EM UM AMBIENTE SEGURO

APROVEITE E COMPRE JUNTO



+

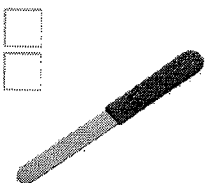

+

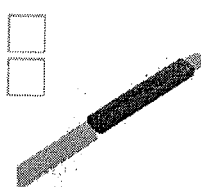

=

Leve junto por:

R\$ 21,46

COMPRAR TODOS

Conjunto Medidor De Jeltrate - Dentsply

Embalagem com medidor de pó + medidor de líquido.

★★★★☆ (24)

A partir de: **R\$ 6,30**

Espátula para Gesso Cabo Plástico - Nova OGP

Embalagem com 1 unidade.

★★★★☆ (3)

A partir de: **R\$ 7,18**

Faca para Gesso Cabo de Plástico - Nova OGP

Embalagem com 1 unidade.

A partir de: **R\$ 7,98**

1

1

1

Indicação

Características

Itens Inclusos

O kit proporciona a mistura ideal de Jeltrate e água, e garante máximo aproveitamento dos benefícios de Jeltrate

POSSO AJUDAR?

OPINIÕES DOS CONSUMIDORES

00084E
Jo.

Busque aqui...

Q  
(https://www.dentalsorria.com.br)

(https://www.dentalsorria.com.br)

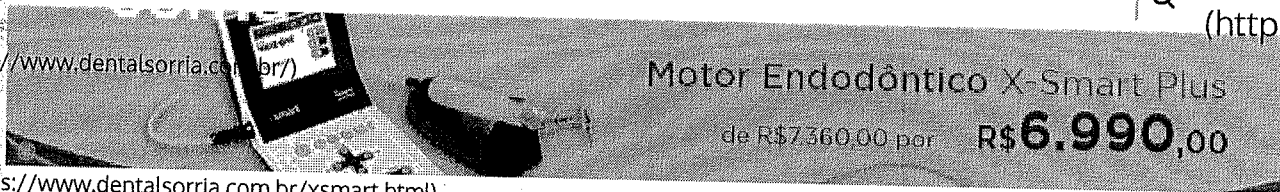

(https://www.dentalsorria.com.br/xsmart.html)

▼ Filters

Medidor de Alginato

 (https://www.dentalsorria.com.br/moldagem/medidor-de-alginato.html?mode=grid)

 (https://www.dentalsorria.com.br/moldagem/medidor-de-alginato.html?mode=list)

40 ▼ por página

Ordem ▼ (https://www.dentalsorria.com.br/moldagem/medidor-de-alginato.html?dir=desc&order=news_from_date)



(https://www.dentalsorria.com.br/moldagem/medidor-de-alginato/alginate-medidor-jeltrate-novo.html)

Medidor Alginato Kit Jeltrate - Dentsply
(https://www.dentalsorria.com.br/moldagem/medidor-de-alginato/alginate-medidor-jeltrate-novo.html)

Embalagem com 1 copo e 1 colher dosadora

R\$6,30

PRODUTOS

Inicial | [Produtos Detalhes](#)

ADESIVOS

BANDAS

BROCAS

CLAREADORES

CUNHA DE MADEIRA

DISCOS

VERSOS

ENDODONTIA

EQUIPAMENTOS

ESCOVAS

EXTIRPA NERVOS

FIOS

INSTRUMENTAL

IONOMERO

LABORATORIO

LIQUIDOS

LUBRIFICANTES

MATERIAL DE MOLDAGEM

ALGINATOS

MAT. DE MOLDAGEM

MATERIAL DESCARTAVEL

MATERIAL RESTAURADOR

MATRIZ

MEDICAMENTOS

MOLDEIRAS

ORTODONTIA

PAPEL CARBONO

PAPELARIA

MEDIDOR DE ALGINATO ÁGUA-PÓ - DENTSPLY/CAVEX

Cód. 9610

R\$ 4,40

MEDIDOR DE ALGINATO ÁGUA-PÓ - DENTSPLY



Produto indisponível no momento!

Outros Produtos



ALGINATO CAVEX COLORCHANGE 500GR

Cód. 11595

[VER PRODUTO](#)

ALGINATO CREAM CAVEX 500GR

Cód. 11582

[VER PRODUTO](#)



ALGINATO ORTHOTRACE 500GR CAVEX

Cód. 10939

[VER PRODUTO](#)



MEDIDOR DE ALGINATO ÁGUA-PÓ - DENTSPLY/CAVEX

Cód. 9610

[VER PRODUTO](#)



ALGINATO PLASTALGIN NORMAL 454G SEPTODONT

Cód. 8829

[VER PRODUTO](#)



ALGINATO NEW PRINT 454GR TECHNEW

Cód. 8569

[VER PRODUTO](#)

RELATÓRIO PÚBLICO
(medicamentos, materiais médico-hospitalares e gases medicinais)

PESQUISAR POR

ITEM
 MODALIDADE
 INSTITUIÇÃO
 FORNECEDOR
 FABRICANTE
 FAIXA
 PERÍODO
 BASE SIASG(Compras Federais)
 TIPO DE COMPRA

Código BR:
 Descrição CATMAT:

Unidade de Fornecimento:
 Genérico: Sim Não
 Dados Agrupados

Adicionar

Grupo:

Classe:

PDM:

UF:
 Município:

Item 497

Pesquisar Limpar

Gerar Planilha Gerar PDF

RESULTADO

Os registros exibidos especificam as compras realizadas nos últimos 18 meses, o que corresponde ao seguinte período: 24-11-2017 a 24/05/2019
Base de Dados BPS

DADOS DO ITEM		DADOS DA COMPRA				DADOS DO FABRICANTE/FORNECEDOR		DADOS DA INSTITUIÇÃO			VALORES						
CÓDIGO BR	DESCRIÇÃO CATMAT	UNIDADE DE FORNECIMENTO	GENÉRICO	DATA COMPRA	MODALIDADE DA COMPRA	DATA INSERÇÃO	TIPO COMPRA	FABRICANTE	FABRICANTE FORNECEDOR	NOME DA INSTITUIÇÃO	MUNICÍPIO	UF	QTD ITENS COMPRADOS	PREÇO UNITÁRIO	CMED - PREÇO REGULADO	COMPETÊNCIA CMED	MÉDIA PONDERADA
Nenhum registro encontrado.																	

Mostrar 20

R# 190,74



BUSCAR

MERCURIO

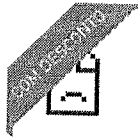

MERCURIO K-DENT 100gr

mercurio k-dent 100gr

REFERÊNCIA: 005475
ESTOQUE: Disponível
MARCA: QUIMIDROL

RS 227,62

a vista no depósito, boleto
ou cartão de crédito

COMPRAR

Parcelamento no cartão de crédito:

* parcela mínima de R\$ 200,00 para compras parceladas.

em até 12 parcelas de R\$ 227,62



Descrição do Produto:

INDICAÇÃO:

empregado em odontologia para dissolver a liga de amálgama na formação do amálgama dentário utilizado na restauração;

O
mercúrio
vivo é
muito

CARACTERÍSTICAS:

Item 01 - altere aqui
Item 03 - altere aqui

Fale conosco, nós estamos online!

PRODUTOS

Inicial | [Produtos Detalhes](#)[ADESIVOS](#)[BANDAS](#)[BROÇAS](#)[CLAREADORES](#)[CUNHA DE MADEIRA](#)[DISCOS](#)[DIVERSOS](#)[ENDODONTIA](#)[EQUIPAMENTOS](#)[ESCOVAS](#)[EXTIRPA NERVOS](#)[FIOS](#)[INSTRUMENTAL](#)[IONOMERO](#)[LABORATORIO](#)[LUBRIFICANTES](#)[LUBRIFICANTES](#)[MATERIAL DE MOLDAGEM](#)[MATERIAL DESCARTAVEL](#)[MATERIAL RESTAURADOR](#)[AMALGAMA](#)[CIMENTO](#)[PINCEL](#)[SELANTES](#)[MATRIZ](#)[MEDICAMENTOS](#)[MOLDEIRAS](#)[ORTODONTIA](#)MERCURIO VIVO
100GR K-DENT

Cód. 6408

R\$ 153,86

MERCURIO VIVO 100GR K-DENT



Produto indisponível no momento!

Outros Produtos

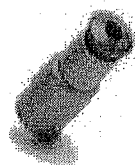
AMALGAMA GS80 3
PORÇÕES UN SDI

Cód. 6969

[VER PRODUTO](#)MERCURIO VIVO 100GR K-
DENT

Cód. 6408

[VER PRODUTO](#)AMALGAMA GS80 2
PORCOES UN SDI

Cód. 3569

[VER PRODUTO](#)AMALGAMA GS80 1
PORCOES C/50 SDI

Cód. 3311

[VER PRODUTO](#)

RELATÓRIO PÚBLICO
(medicamentos, materiais médico-hospitalares e gases medicinais)

PESQUISAR POR

ITEM
 MODALIDADE
 INSTITUIÇÃO
 FORNECEDOR
 FABRICANTE
 FAIXA
 BASE SIASG (Compras Federais)
 TIPO DE COMPRA

ITEM

Código BR:
 Descrição CATMAT:
 Unidade de Fornecimento:

Genérico: Sim Não
 Adicionar

Grupo:

Todos

Classe:

Todos

PDV:

UF:

Todas
 Município: Seleção

Item 498

RESULTADO

Os registros exibidos especificam as compras realizadas nos últimos 18 meses, o que corresponde ao seguinte período: 24-11-2017 a 24/05/2019

Gerar Planilha

Gerar PDF

Pesquisar

Limpar

DADOS DO ITEM				DADOS DA COMPRA			DADOS DO FABRICANTE/FORNECEDOR			DADOS DA INSTITUIÇÃO			VALORES							
CÓDIGO BR	DESCRIÇÃO CATMAT	UNIDADE DE FORNECIMENTO	GENÉRICO	DATA COMPRA	MODALIDADE DA COMPRA	DATA INSERÇÃO	TIPO COMPRA	FABRICANTE	FABRICANTE	FABRICANTE	FORNECEDOR	FORNECEDOR	NOME DA INSTITUIÇÃO	MUNICÍPIO	UF	QTD ITENS COMPRADOS	PREÇO UNITARIO	CMED - PREÇO REGULADO	COMPETÊNCIA CMED	MÉDIA PONDERADA
Nenhum registro encontrado.																				

Mostrar 20

R\$ 13,40

00085

b.



Clínica ▼



Digite o que você procura



Home > Descartáveis > Microaplicador > Microaplicador Aplik



Microaplicador Aplik

Microaplicador Aplik

Cód.: 6434

Marca: ANGELUS

Embalagem c/ 100 unidades.



Seja o primeiro a avaliar este produto

000853

b.

Modelo

Escolha uma opção... 

A partir de

R\$12,60

Quantidade

1

Comprar

Detalhes

Descartáveis: .garantia de Biossegurança. Cabo flexível (Dobrável): .permite curvatura para alcance em áreas de difícil acesso. Cerdas . não absorventes: .não interage com o produto e facilita sua liberação.

Aplicação

Aplicação de ácidos, primers e adesivos no dente, previamente a restaurações. Aplicação de ácidos e silano em peças protéticas previamente à cimentação.

Benefícios

NULL

Avaliações

Avalie esse produto

Somente usuários cadastrados podem escrever avaliações. Por favor, [faça seu login](#) ou [cadastre-se](#)

Newsletter

Cadastre-se e receba novidades, promoções e ofertas!

Digite seu e-mail

Assinar

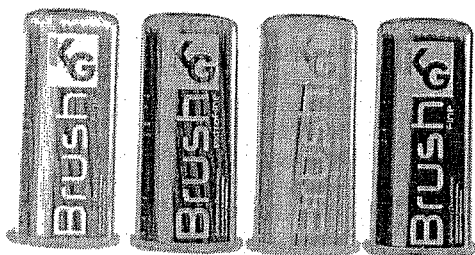

MICROAPLICADOR KG BRUSH - KG

COD: 206007000

4.7 de 5

(3)

R\$14,50

R\$13,78 no boleto à vista
ou 1X de R\$14,50 no cartão

Resgate por 960 pontos no Surya Club

Escolha abaixo a variação do produto antes de adicionar ao carrinho.

[Adicionar ao carrinho](#)

[Comprar agora](#)

Ex: Anterior, posterior, rosa, azul, etc...

[Filtrar](#)



206007003

MICROAPLICADOR EXTRA FINO VERDE KG BRUSH - KG

R\$ 14,50

Quant:

[Adicionar ao carrinho](#)



206007001

MICROAPLICADOR FINO AZUL KG BRUSH - KG

R\$ 14,50

Quant:

[Adicionar ao carrinho](#)



206007004

MICROAPLICADOR FINO ROSA KG BRUSH - KG

R\$ 14,50

Quant:

[Adicionar ao carrinho](#)

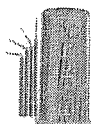

206007002

MICROAPLICADOR REGULAR AMARELO KG BRUSH - KG

R\$ 14,50

Quant:

[Adicionar ao carrinho](#)

[Adicionar ao carrinho](#)

[Comprar agora](#)



Digite sua busca...



Telefendas 71 3173 7300

Todas as Categorias Área do Estudante Broca Dentística Endodontia Instrumental Ortodontia Próti

Início Descartáveis

Preço

R\$10,00 - R\$19,99 (4)

R\$20,00 - R\$29,99 (

R\$30,00 e acima (2)

Marca

Angelus (1)

Coltene (1)

FGM (1)

Microbusch (1)

SDI (1)

Departamentos

Aglha

Algodão

Avental

Babadoro

Coletor Descartável

Compressa de gaze

Corros e Toucas

Kit Paramentação

Luva Cirúrgica

Luva de Procediment

Luva de Sobrepor

Luva de Vinil

Luva Nitrílica

Luva para Carpu

Máscara Cirúrgica

Micro-Aplicador

Ponta Seringa Tripl.

Pro-Pê

Protetor de foco

Rolote de algodão

Séringa

Sugador

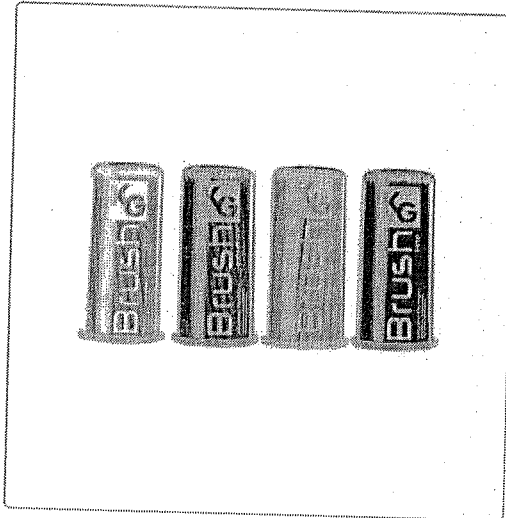

MICROAPLICADOR BRUSH - KG SORENSEN

SKU-134715

100 unidades.

Rosa Fino sku-138574	INDISPONÍVEL		COMPRAR
Extra Fino sku-121101	R\$ 13,10	1	COMPRAR
Fino sku-103635	R\$ 13,10	1	COMPRAR
Regular sku-120727	R\$ 13,10	1	COMPRAR

IR PARA O CARRINHO

FORMAS DE PAGAMENTO

Informações do Produto

Indicação

Indicado para aplicação e transferência de produtos ou soluções de uso odontológicos em gengivas, dentes ou preparos cavitários. Agentes adesivos, selantes, eugenol, soluções hemostáticas, forradores cavitários, condicionadores ácidos e fluorestos.

Benefícios

- * Haste dobrável
- * Ponta com cerdas de nylon

Itens inclusos

Embalagem com 100 unidades.

Fale conosco, nós estamos online!

MICROAPLICADOR CAVIBRUSH - FGM

SKU-134714

100 unidades.

A partir de: **R\$ 16,20**

COMPRAR

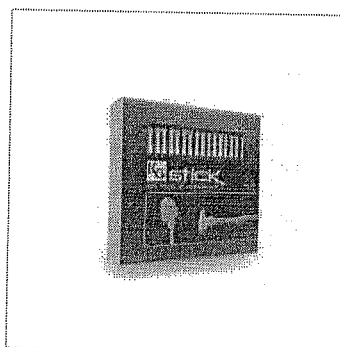

APLICADOR PONTA ADESIVA STICK - KG SORENSEN

APLICADOR DE PONTA ADESIVA MINI STICK AZU...

SKU-138573

16 unidades.

A partir de: **R\$ 36,45**

1

COMPRAR

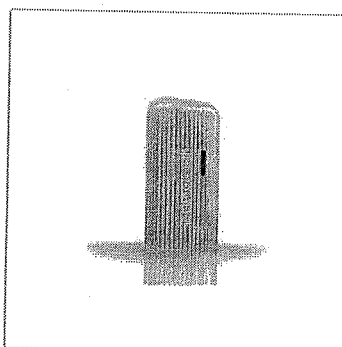

MICROAPLICADOR COLTENE

Fale conosco, nós estamos online!

MICROAPLICADOR REGULAR - MICROBRUSH

SKU-123275

100 unidades.

Produto Indisponível
avise-me quando voltar

RELATÓRIO PÚBLICO
(medicamentos, materiais médico-hospitalares e gases medicinais)

PESQUISAR POR

- ITEM
- MODALIDADE
- INSTITUIÇÃO
- FORNECEDOR
- FABRICANTE
- PAIXA
- PERÍODO
- BASE SIASG(Compras Federais)
- TIPO DE COMPRA

ITEM

Código BR:

BR:

Unidade de Fornecimento:

Descrição CATMAT:

Genérico: Sim Não Dados Agrupados

Adicionar

Grupo:

Classe:

PDVI:

UF:

Município:

Item 499 AO 501

Pesquisar

Limpar

Gerar Planilha

Gerar PDF

RESULTADO

Os registros exibidos especificam as compras realizadas nos últimos 18 meses, o que corresponde ao seguinte período: 24-11-2017 a 24/05/2019

Base de Dados BPS

DADOS DO ITEM		DADOS DA COMPRA			DADOS DO FABRICANTE/FORNECEDOR		DADOS DA INSTITUIÇÃO		VALORES								
CÓDIGO BR	DESCRIÇÃO CATMAT	UNIDADE DE FORNECIMENTO	GENÉRICO	DATA COMPRA	MODALIDADE DA COMPRA	DATA INSERÇÃO	TIPO COMPRA	FABRICANTE	FORNECEDOR	NOME DA INSTITUIÇÃO	MUNICÍPIO	UF	QTD ITENS COMPRADOS	PREÇO UNITÁRIO	CMED - PREÇO REGULADO	COMPETÊNCIA CMED	MÉDIA PONDERADA
BR0428183	MOLDEIRA ODONTOLÓGICA MATERIAL-ESPUMA DE POLIESTIRENO, TIPO-P/ APLICAÇÃO DE FLUOR, MODELO-DUPLA, TIPO USO:DESCARTÁVEL	UNIDADE	Não	19/02/2019	Pregão	14/05/2019	A	PREVEN INDUSTRIA E COMERCIO DE PRODUTOS ODONTOLÓGICOS EIRELI - EPP	E DE A CAVALCANTE E CIA LTDA	FUNDO MUNICIPAL DE SAUDE	MONTE ALEGRE	PA	200000	0,2700	N/A	N/A	0,3257

R\$ 34,22

000850

Mostrando 1 à 7 de 7 registro(s)

CODIGO BR	DESCRIÇÃO CATMAT	DADOS DO ITEM				DADC		MFPRA		DADOS DO FABRICANTE/FORNECEDOR				INSTITUIÇÃO				VALORES			
		UNIDADE DE FORNECIMENTO	GENÉRICO	DATA COMPRA	MODALIDADE DA COMPRA	DATA INSERÇÃO	TIPO COMPRA	FABRICANTE	FORNECEDOR	NOME DA INSTITUIÇÃO	MUNICÍPIO	UF	QTD ITENS COMPRADOS	PREÇO UNITÁRIO	CMED - PREÇO REGULADO	COMPETÊNCIA CMED	MÉDIA PONDERADA				
BR0428183	MOLDEIRA ODONTOLÓGICA, MATERIAL-ESPUMA DE POLIESTIRENO, TIPO-P/ APLICAÇÃO DE FLUOR, MODELO:DUPLA, TIPO USO-DESCARTÁVEL	UNIDADE	Não	01/10/2018	Pregão	24/01/2019	A	BIODINAMICA QUIMICA E FARMACEUTICA LTDA - EPP	BIO - LOGICA COMERCIO DE PRODUTOS HOSPITALARES LTDA	FUNDO MUNICIPAL DE SAUDE DE QUATA	QUATA	SP	10	0,2900	N/A	N/A	0,3257				
BR0428183	MOLDEIRA ODONTOLÓGICA, MATERIAL-ESPUMA DE POLIESTIRENO, TIPO-P/ APLICAÇÃO DE FLUOR, MODELO:DUPLA, TIPO USO-DESCARTÁVEL	UNIDADE	Não	19/02/2019	Pregão	14/05/2019	A	PREVEN INDUSTRIA E COMERCIO DE PRODUTOS ODONTOLÓGICOS EIRELI - EPP	E DE A CAVALCANTE E CIA LTDA	FUNDO MUNICIPAL DE SAUDE	MONTE ALEGRE	PA	80000	0,4300	N/A	N/A	0,3257				
BR0428183	MOLDEIRA ODONTOLÓGICA, MATERIAL-ESPUMA DE POLIESTIRENO, TIPO-P/ APLICAÇÃO DE FLUOR, MODELO:DUPLA, TIPO USO-DESCARTÁVEL	UNIDADE	Não	20/03/2019	Pregão	25/04/2019	A	BIODINAMICA QUIMICA E FARMACEUTICA LTDA - EPP	MC MEDICAL PRODUTOS HOSPITALARES - EIRELI - ME	MUNICIPIO DE MARIA HELENA	MARIA HELENA	PR	1000	1,4800	N/A	N/A	0,3257				
BR0428183	MOLDEIRA ODONTOLÓGICA, MATERIAL-ESPUMA DE POLIESTIRENO, TIPO-P/ APLICAÇÃO DE FLUOR, MODELO:DUPLA, TIPO USO-DESCARTÁVEL	UNIDADE	Não	13/08/2018	Convite	05/01/2019	A	MAQUIRA INDUSTRIA DE PRODUTOS ODONTOLÓGICOS LTDA	K J FERNANDES - EPP	MUNICIPIO DE VILA NOVA DO PIAUI - SECRETARIA DE SAUDE, SANEAMENTO E MEIO AMBIENTE	VILA NOVA DO PIAUI	PI	500	1,5600	N/A	N/A	0,3257				
BR0428183	MOLDEIRA ODONTOLÓGICA, MATERIAL-ESPUMA DE POLIESTIRENO, TIPO-P/ APLICAÇÃO DE FLUOR, MODELO:DUPLA, TIPO USO-DESCARTÁVEL	UNIDADE	Não	21/03/2018	Pregão	18/07/2018	A	BIODINAMICA QUIMICA E FARMACEUTICA LTDA - EPP	BASE MEDICAL DISTRIBUIDORA DE PRODUTOS HOSPITALARES E ODONTOLÓGICOS LTDA - EPP	FUNDO MUNICIPAL DE SAUDE DO MUNICIPIO DE IBIPITANGA	IBIPITANGA	BA	30	34,2200	N/A	N/A	0,3257				
BR0428183	MOLDEIRA ODONTOLÓGICA, MATERIAL-ESPUMA DE POLIESTIRENO, TIPO-P/ APLICAÇÃO DE FLUOR, MODELO:DUPLA, TIPO USO-DESCARTÁVEL	UNIDADE	Não	04/12/2017	Pregão	04/09/2018	A	AAF DO BRASIL PRODUTOS ODONTOLÓGICOS LTDA - ME	C.A. DISTRIBUIDORA DE PRODUTOS HOSPITALARES EIRELI - ME	FUNDO MUNICIPAL DE SAUDE - FMS DO MUNICIPIO DE ANASTACIO	ANASTACIO	MS	500	66,6000	N/A	N/A	0,3257				

Mostrando 1 a 7 de 7 registro(s)

Suporte a sistemas: 136 - opção 8
 e-mail: suporte.sistemas@datasus.gov.br
 Fale conosco: <http://dados.saude.gov.br/fale-conosco>

RELATÓRIO PÚBLICO
(medicamentos, materiais médico-hospitalares e gases medicinais)

PESQUISAR POR

ITEM
 MODALIDADE
 INSTITUIÇÃO
 FORNECEDOR
 FABRICANTE
 FAIXA
 PERÍODO
 BASE SIASG(Compras Federais)
 TIPO DE COMPRA

Código BR:
 Descrição CATMAT:

Unidade de Fornecimento:
 Genérico: Sim Não
 Dados Agrupados

Adicionar

Grupo:

Classe:

PDM:

UF:
 Município:

Item 502 AO 513

Pesquisar Limpar

Gerar Planilha

Gerar PDF

RESULTADO

Os registros exibidos especificam as compras realizadas nos últimos 18 meses, o que corresponde ao seguinte período: 24-11-2017 a 24/05/2019

Base de Dados BPS

DADOS DO ITEM				DADOS DA COMPRA				DADOS DA INSTITUIÇÃO				VALORES					
CODIGO BR	DESCRIÇÃO CATMAT	UNIDADE DE FORNECIMENTO	GENÉRICO	DATA COMPRA	MODALIDADE DA COMPRA	DATA INSERÇÃO	TIPO COMPRA	FABRICANTE	FABRICANTE FORNECEDOR	NOME DA INSTITUIÇÃO	MUNICIPIO	UF	QTD ITENS COMPRADOS	PREÇO UNITÁRIO	CMED - PREÇO REGULADO	COMPETÊNCIA CMED	MÉDIA PONDERADA
Nenhum registro encontrado.																	

Mostrar 20

33,14

Olá visitante, seja bem vindo!
Cadastre-se ou faça o login.

Digite o que deseja procurar

(/Carrinho)

- DENTISTAS (/DENTISTAS)
- UNIVERSITÁRIOS (/UNIVERSITARIOS_2)
- ESTÉTICA
- PRÓTESE
- ENDODONTIA
- CIRURGIA
- IMPLANTODONTIA
- PERIODONTIA
- ORTODONTIA
- PEDIATRIA
- RADIOLOGIA
- BIOSSEGURANÇA

Dentistas (/dentistas) > Dental (/dental) > Material de Moldagem (/material-de-moldagem) > Moldeira (/moldeira)(/tecnodent)

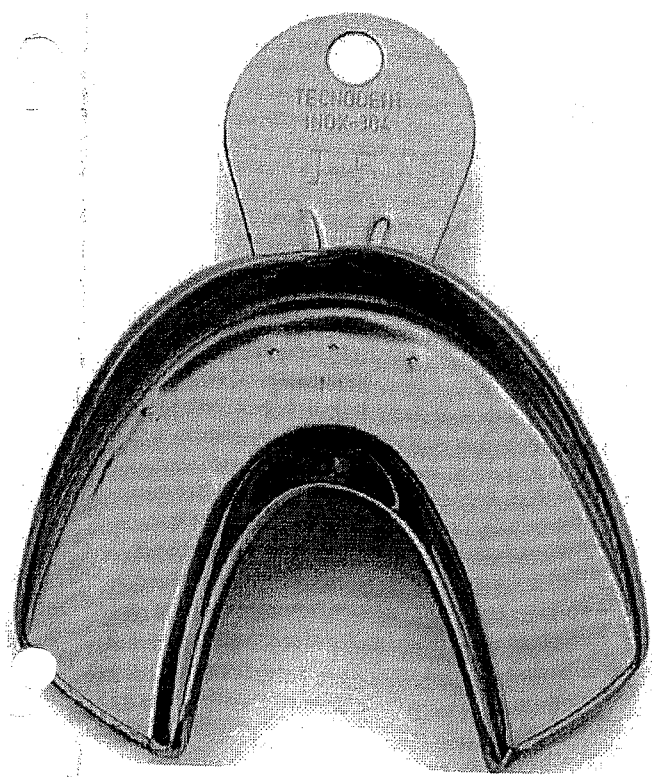
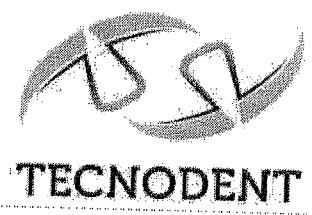

Moldeira de Inox Total Lisa I5 Tecnodent (Ref: 1450011)

Avalie este produto

Disponibilidade:
Entrega imediata

por R\$ 32,90

Quantidade:
- +

Digite seu CEP:
 calcular frete

COMPRAR

ZOOM PASSE O MOUSE

ESOLUÇÃO (HTTP://DOTSTORE.S3-SA-EAST-
:OM/826/PRODUTOS/ZOOM/MOLDEIRA_DE_INOX_TOTAL_LISA_I5_TECNODENT_ZOOM-

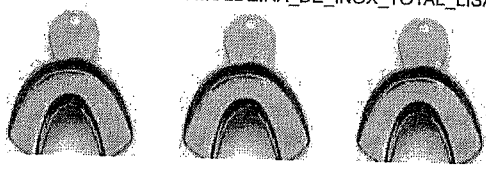

CADASTRE-SE PARA RECEBER
OFERTAS EXCLUSIVAS POR E-MAIL.

Nome

Email

ENVIAR

DentalMaster > Materiais de Consumo > Moldeiras

MOLDEIRA AÇO INOX LISA TECNODENT

Cód.56901

Selecione:

Kit Adulto c/6	Compartilhe:	<input type="text" value="1"/>	COMPRAR
Por: R\$ 166,00			
Kit Adulto c/8		<input type="text" value="1"/>	COMPRAR
Por: R\$ 218,20			
Kit Infantil c/6	Online		
Por: R\$ 166,70			
I1			
AVISE-ME			
Para ser avisado da disponibilidade deste Produto, basta preencher os campos abaixo.			
<input type="text" value="Digite seu nome..."/>	<input type="text" value="Digite seu e-mail..."/>		OK
I2		<input type="text" value="1"/>	COMPRAR
Por: R\$ 31,90			
I3		<input type="text" value="1"/>	COMPRAR
Por: R\$ 31,90			
I4		<input type="text" value="1"/>	COMPRAR
Por: R\$ 31,90			
<input type="text" value="R\$ 31,90"/>		<input type="text" value="1"/>	COMPRAR

DentalMaster > Materiais de Consumo > Moldeiras

MOLDEIRA AÇO INOX PERFURADA TECNODENT

Cód.56916

Selecione:

I1 AVISE-ME Para ser avisado da disponibilidade deste Produto, basta preencher os campos abaixo. Digite seu nome... Digite seu e-mail... <input type="button" value="OK"/>
I2 Por: R\$ 34,50 <input type="button" value="1"/> <input type="button" value="COMPRAR"/>
I3 AVISE-ME Para ser avisado da disponibilidade deste Produto, basta preencher os campos abaixo. Digite seu nome... Digite seu e-mail... <input type="button" value="OK"/>
S1 Por: R\$ 34,50 <input type="button" value="1"/> <input type="button" value="COMPRAR"/>
S2 Por: R\$ 34,50 <input type="button" value="1"/> <input type="button" value="COMPRAR"/>
S3 Por: R\$ 34,50 <input type="button" value="1"/> <input type="button" value="COMPRAR"/>

Online

Calcular o valor do frete e verificar disponibilidade:

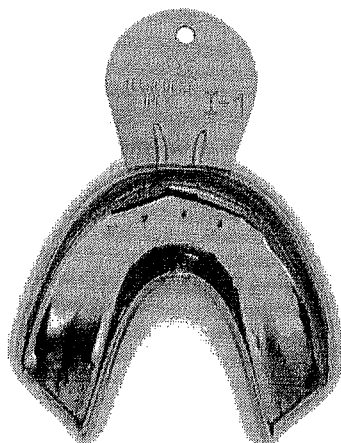
**MOLDEIRA ACO INOX LISA
VERNES ADULTO -
TECNODENT**

COD: 179003000

0 de 5

(0)

R\$33,27

R\$31,61 no boleto à vista

ou 1X de R\$33,27 no cartão

Resgate por 3120 pontos no Surya Club

Escolha abaixo a variação do produto antes de
adicionar ao carrinho.

Adicionar ao carrinho

Comprar agora

Ex: Anterior, posterior, rosa, azul, etc...

Filtrar



179003001

**MOLDEIRA ACO INOX I-1 LISA
INFERIOR ADULTO -
TECNODENT****R\$ 33,27**Quant:

Adicionar ao carrinho

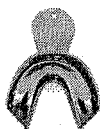

179003002

**MOLDEIRA ACO INOX I-2 LISA
INFERIOR ADULTO -
TECNODENT****R\$ 33,27**Quant:

Adicionar ao carrinho



179003003

**MOLDEIRA ACO INOX I-3 LISA
INFERIOR ADULTO -
TECNODENT****R\$ 33,27**Quant:

Adicionar ao carrinho



179003004

**MOLDEIRA ACO INOX I-4 LISA
INFERIOR ADULTO -
TECNODENT****R\$ 33,27**Quant:

Adicionar ao carrinho



179003005

**MOLDEIRA ACO INOX S-1 LISA
SUPERIOR ADULTO -
TECNODENT****R\$ 33,27**Quant:

Adicionar ao carrinho

RELATÓRIO PÚBLICO
(medicamentos, materiais médico-hospitalares e gases medicinais)

PESQUISAR POR

ITEM
 MODALIDADE
 INSTITUIÇÃO
 FORNECEDOR
 FABRICANTE
 FAIXA
 PERÍODO
 BASE SIASC(Compras Federais)
 TIPO DE COMPRA

Item 514

Código BR: 0027711

Descrição CATMAT: MOLDEIRA PARA DENTADO

Unidade de Fornecimento: -

Genérico: Sim Não

Adicionar: Dados Agrupados

Grupo: Todos

Classe: Todos

PDM: -

UF: -

Município: Selecionar

Pesquisar Limpar

Selecionar Planilha Gerar PDF

RESULTADO

Os registros exibidos especificam as compras realizadas nos últimos 18 meses, o que corresponde ao seguinte período: 24-11-2017 a 24/05/2019
Base de Dados BPS

Mostrar 20

DADOS DO ITEM		DADOS DA COMPRA				DADOS DO FABRICANTE/FORNECEDOR			DADOS DA INSTITUIÇÃO				VALORES				
CODIGO BR	DESCRIÇÃO CATMAT	UNIDADE DE FORNECIMENTO	GENÉRICO	DATA COMPRA	MODALIDADE DA COMPRA	DATA INSERÇÃO	TIPO COMPRA	FABRICANTE	FABRICANTE/FORNECEDOR	NOME DA INSTITUIÇÃO	MUNICÍPIO	UF	QTD ITENS COMPRADOS	PREÇO UNITÁRIO	CMED - PREÇO REGULADO	COMPETÊNCIA CMED	MÉDIA PONDERADA
Nenhum registro encontrado.																	

97,63

00086
b. 03/11

O que você está procurando?

COMPRE POR TODA LOJA TELEFONIA ELETRODOMÉSTICOS TVS E ACESSÓRIOS MOVEIS ELETROPORTÁT

Dia dos Namorados ♥

Huawei

Loja Apple

Moto One

Chuva de Cupom

Casasbahia.com.br > Beleza e Saúde > Hospitais, Clínicas e Laboratórios > Odontologia

Moldeiras Parcial Perfurada com 4 Peças em Inox Tecnodent

(Cód. Item 14777824) Outros produtos Não Informado

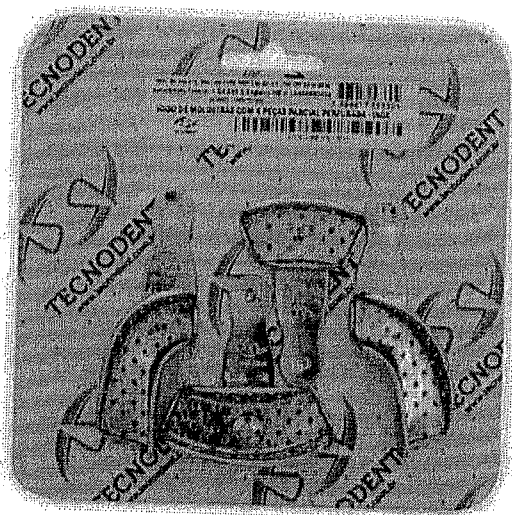

Passa o mouse e veja os detalhes



Vendido e entregue por Médicy Equipamentos Médicos

Garantia Total a Você!

Este produto é vendido por um lojista parceiro e é c CasasBahia.com.br, que acompanha o pedido da co [Saiba mais](#)

Por: **R\$94,93**

ou até 3x de R\$31,64 sem juros

Pague com o Cartão Casas Bahia à vista R\$18,99 sem juros.

Não tem Cartão Casas Bahia? Peça já o seu.

Calcule o frete e o prazo de entrega estimados para sua região

Informe seu CEP:

Ok

Não sei

Pagamento com cartões de credito

2x sem juros	R\$47,46
3x sem juros	R\$31,64
4x com juros (1,29% a.m.)	R\$24,50
5x com juros (1,29% a.m.)	R\$19,73
6x com juros (1,29% a.m.)	R\$16,54
7x com juros (1,29% a.m.)	R\$14,27
8x com juros (1,29% a.m.)	R\$12,57

000865

tem tudo, pode procurar :)

oferta do dia

baixe o app

Galaxy M

cupom

outlet

vendi

< instrumentos cirúrgicos

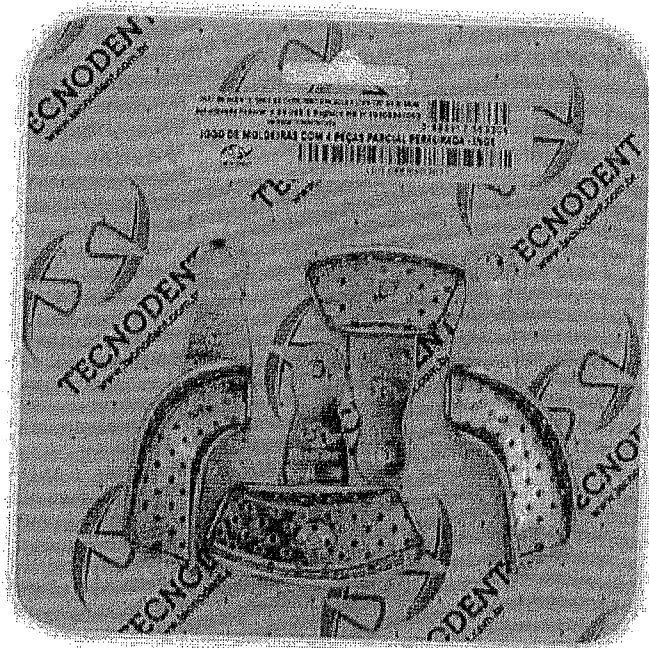
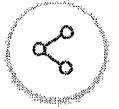

Moldeiras Parcial Perfurada Com 4 Peças Em Inox Tecnodent

(Cód.61890832) ★★★★★

vendido por Médicy Equipamentos Médicos

e entregue por Americanas.com

R\$ 114,50 (23% de desconto)

R\$ 87,90 a prime

4x de R\$ 21,97 s/ juros

comprar

Corra! Temos apenas 1 no estoque

Precisa de ajuda?

Acompanhe seu Pedido

NOVO 2ª Via do Boleto

Entre ou Cadastre-se
Minha Conta

O que você procura?

Por Categoria

Repetir Pedido

Tudo Que Você Precisa

Promoções



Dental Cremer | Moldagem | Moldeira para Moldagem

Produto

Indicação

Características

Itens Inclusos

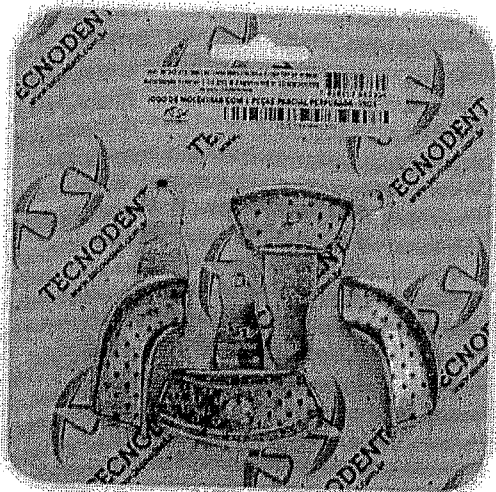

Moldeira Parcial Perfurada Adulto Inox - Tecnodent

Cod. de Referência: 510249

★★★★★ (1)

Veja opiniões de quem já comprou

Embalagem com 4 unidades. 1 lateral direita, 1 lateral esquerda + 2 giratórias.



FRETE GRÁTIS! NAS COMPRAS ACIMA DE R\$100,00

Por: **R\$83,45**

Condições de Pagamento [+]

QUANTIDADE:

1

COMPRAR

VOCÊ ESTÁ EM UM AMBIENTE SEGURO

APROVEITE E COMPRE JUNTO

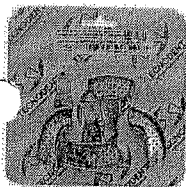

+

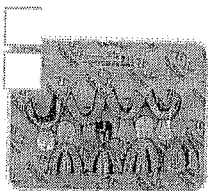

+

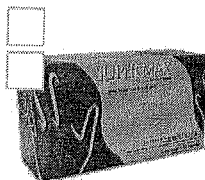

=

Leve junto por:

R\$ 364,26

COMPRAR TODOS

Moldeira Parcial Perfurada Adulto Inox - Tecnodent

Embalagem com 4 unidades. 1 lateral direita, 1 lateral esquerda...[+]

★★★★★ (1)

A partir de:

R\$ 83,45

Moldeira Total Perfurada Adulto em Inox - Tecnodent

Embalagem com 8 unidades

A partir de:

R\$ 255,82

Luva de Procedimento - Supermax

Embalagem com 100 unidades. Escolha o tamanho.

★★★★★ (423)

A partir de:

R\$ 24,99

Por até **R\$ 20,99**

1

1

1

Modelo

Indicação

Características

Itens Inclusos

Indicadas para reproduzir a arcada do paciente utilizando materiais de moldagem como alginatos ou outros materiais de impressão.

OPINIÕES DOS CONSUMIDORES

POSSO AJUDAR?

RELATORIO PÚBLICO (medicamentos, materiais médico-hospitalares e gases medicinais)

PESQUISAR POR

ITEM
 MODALIDADE
 INSTITUIÇÃO
 FORNECEDOR
 FABRICANTE
 FAIXA
 PERÍODO
 BASE SIASG(Compras Federais)
 TIPO DE COMPRA

ITEM

Código BR:
 Descrição CATMAT:

Unidade de Fornecimento:
 Genérico: Sim Não
 Dados Agrupados

Adicionar

Grupo:

Classe:

PDM:

UF:
 Município:

Item 515

Pesquisar Limpar

Gerar Planilha Gerar PDF

RESULTADO

Os registros exibidos especificam as compras realizadas nos últimos 18 meses, o que corresponde ao seguinte período: 24-11-2017 a 24/05/2019

Base de Dados BPS

DADOS DO ITEM				DADOS DA COMPRA				DADOS DO FORNECEDOR				DADOS DA INSTITUIÇÃO				VALORES			
CÓDIGO BR	DESCRIÇÃO CATMAT	UNIDADE DE FORNECIMENTO	GENÉRICO	DATA COMPRA	MODALIDADE DA COMPRA	DATA INSERÇÃO	TIPO COMPRA	FABRICANTE	FABRICANTE/FORNECEDOR	NOME DA INSTITUIÇÃO	MUNICÍPIO	UF	QTD ITENS COMPRADOS	PREÇO UNITÁRIO	CMED - PREÇO REGULADO	COMPETÊNCIA CMED	MÉDIA PONDERADA		
Nenhum registro encontrado.																			

Mostrar 20

R\$ 262,77

000867 6 1/1

000868

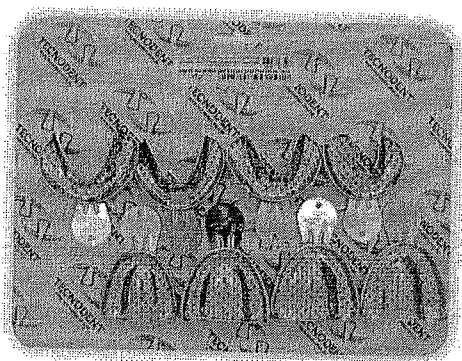

JOGO MOLDEIRA ACO INOX ADULTO PERFURADA COM 08UN - TECNODENT

COD: 179025000

5 de 5

(1)

R\$257,84

R\$244,95 no boleto à vista
ou 1X de R\$257,84 no cartão

Resgate por 26800 pontos no Surya Club

Quantidade:

[Adicionar ao carrinho](#)

[Comprar agora](#)

Informações do produto

Apresentação

Embalagem com 8 unidades.
(S-1, S-2, S-3, S-4, I-1, I-2, I-3, I-4)

Características

- As perfurações aumentam a retenção do material de moldagem.
- Confeccionado em Aço Inox.

Indicações

São utilizadas para reproduzir a arcada do paciente utilizando como material de moldagem alginatos ou outros materiais de impressão.

[Ver Mais](#)

É do seu gosto? Então veja estes produtos similares

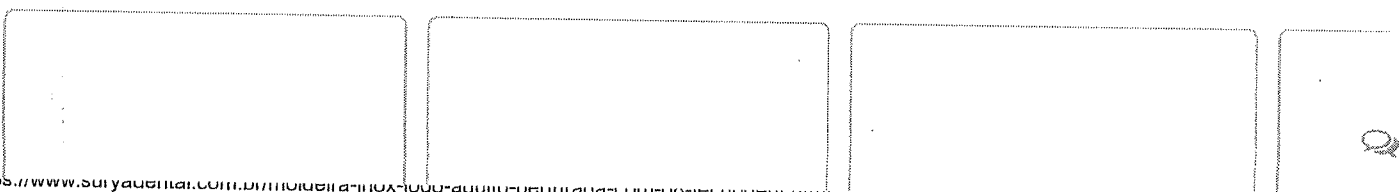

Seja Prime

ESTUDANTES

PAPELARIA

LABORATÓRIO

EQUIPAMENTOS

SIMPLES DENTAL

CLUBE PRO SAÚDE

Precisa de ajuda?

Acompanhe seu Pedido NOVO
2ª Via do Boleto

Entre ou Cadastre-se
Minha Conta

O que você procura?

Por Categoria

Repetir Pedido

Tudo Que Você Precisa

Promoções

Dental Cremer | Moldagem | Moldeira para Moldagem

Produto

Indicação

Características

Itens Inclusos

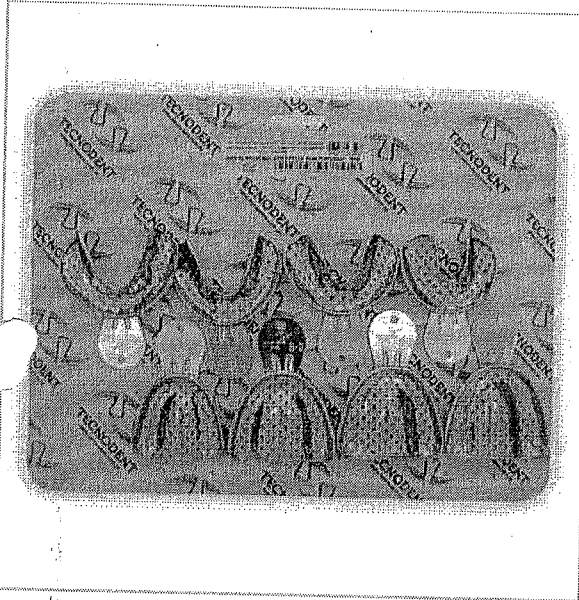

Moldeira Rasa Perfurada em Inox - Tecnodent

Cod. de Referência: 510171

★★★★★ (1)

Veja opiniões de quem já comprou

Embalagem com 8 unidades, 4 inferiores + 4 superiores nas numerações 1, 2, 3 e 4.

FRETE GRÁTIS! NAS COMPRAS ACIMA DE R\$100,00

Por: **R\$232,18**

Condições de Pagamento [+]

QUANTIDADE:

1

COMPRAR

VOCÊ ESTÁ EM UM AMBIENTE SEGURO

APROVEITE E COMPRE JUNTO

Leve junto por:
R\$ 477,09
COMPRAR TODOS

<p>Moldeira Rasa Perfurada em Inox - Tecnodent</p> <p>Embalagem com 8 unidades, 4 inferiores + 4 superiores nas numer...[+]</p> <p>★★★★★ (1)</p> <p>A partir de: R\$ 232,18</p>	<p>Moldeira Giratória Perfurada Adulto Inox - Tecnodent</p> <p>Embalagem com 1 unidade. Escolha o tamanho.</p> <p>A partir de: R\$ 30,00</p>	<p>Moldeira Rasa Lisa em Inox - Tecnodent</p> <p>Embalagem com 8 unidades</p> <p>A partir de: R\$ 214,91</p>
---	--	--

1

Indicação

Características

Itens Inclusos

Indicadas para reproduzir a arcada de paciente desdentado utilizando materiais de moldagem.

OPINIÕES DOS CONSUMIDORES

POSSO AJUDAR?

000870



(<https://www.dentalgutierre.com.br/>)

Busque aqui..

Home (<https://www.dentalgutierre.com.br/>) > Moldagem (<https://www.dentalgutierre.com.br/moldagem>) >

Moldeira (<https://www.dentalgutierre.com.br/moldagem/moldeira>)

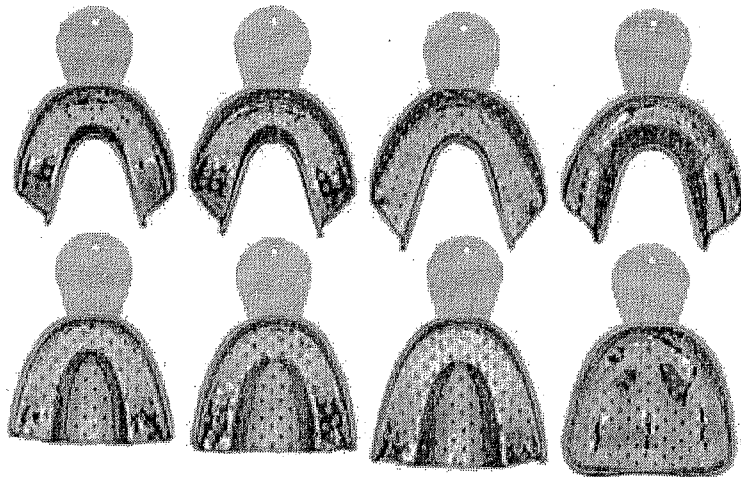

(<https://www.dentalgutier>)

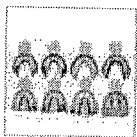

Tweetar (<https://twitter.com/share>)

Moldeira Adulto Inox Perfurada c/ 8 Tecnodent SKU 004257

R\$ 298,29

Quantidade ▼

RELATÓRIO PÚBLICO (medicamentos, materiais médico-hospitalares e gases medicinais)

PESQUISAR POR

ITEM
 MODALIDADE
 INSTITUIÇÃO
 FORNECEDOR
 FABRICANTE
 PAIXA
 PERÍODO
 BASE SIASG(Compras Federais)
 TIPO DE COMPRA

ITEM

Código BR:
 Descrição CATMAT:

Unidade de Fornecimento:
 Genérico: Sim Não
 Dados Agrupados

Adicionar

Grupo:

Classe:

PDM:

UF:
 Município:

Pesquisar

Limpar

Os registros exibidos especificam as compras realizadas nos últimos 18 meses, o que corresponde ao seguinte período: 24-11-2017 a 24/05/2019

Base de Dados BPS

Gerar Planilha

Gerar PDF

DADOS DO ITEM			DADOS DA COMPRA				DADOS DA INSTITUIÇÃO			VALORES						
CÓDIGO BR	DESCRIÇÃO CATMAT	UNIDADE DE FORNECIMENTO	GENÉRICO	DATA COMPRA	MODALIDADE DA COMPRA	DATA INSERÇÃO	TIPO COMPRA	FABRICANTE	FABRICANTE/FORNECEDOR	NOME DA INSTITUIÇÃO	MUNICÍPIO	UF	QTD ITENS COMPRADOS	PREÇO UNITÁRIO	COMPETÊNCIA CHIED	MÉDIA PONDERADA
Mostrar 20																

00087

R\$ 46,19

BPS - Banco de Preços em Saúde

CÓDIGO BR	DADOS DO ITEM				DAD		COMPR		D		VALORES						
	DESCRIÇÃO CATMAT	UNIDADE DE FORNECIMENTO	GENÉRICO	DATA COMPRA	MODALIDADE DA COMPRA	DATA INSERÇÃO	TIPO COMPRA	FABRICANTE	FABRICANTE/FORNECEDOR	NOME DA INSTITUIÇÃO	MUNICÍPIO	UF	QTD ITENS COMPRADOS	PREÇO UNITÁRIO	CMED - PREÇO REGULADO	COMPETÊNCIA CMED	MÉDIA PONDERADA
BR0339927	FIO DE SUTURA, MATERIAL:NYLON MONOFILAMENTO, TIPO FIO:3-0, COR:PRETA, COMPRIMENTO:45 CM, CARACTERÍSTICAS ADICIONAIS:COM AGULHA, TIPO AGULHA:1/2 CIRCULO CILINDRICA ESTRIADA, COMPRIMENTO AGULHA:2,4 CM, ESTERILIDADE:ESTÉRIL	UNIDADE	Não	02/04/2018	Pregão	01/04/2019	A	PROCARE COMERCIO DE PRODUTOS HOSPITALARES LTDA	MEDICAMENTOS DE AZ EIRELI - EPP	MUNICIPIO DE CAMPO LARGO	CAMPO LARGO	PR	1200	1,0420	N/A	N/A	28,1385
BR0339927	FIO DE SUTURA, MATERIAL:NYLON MONOFILAMENTO, TIPO FIO:3-0, COR:PRETA, COMPRIMENTO:45 CM, CARACTERÍSTICAS ADICIONAIS:COM AGULHA, TIPO AGULHA:1/2 CIRCULO CILINDRICA ESTRIADA, COMPRIMENTO AGULHA:2,4 CM, ESTERILIDADE:ESTÉRIL	UNIDADE	Não	22/06/2018	Pregão	03/12/2018	A	PROCARE COMERCIO DE PRODUTOS HOSPITALARES LTDA	LIDIANE CRISTINE MOREIRA - EPP	MUNICIPIO DE PONTALINDA	PONTALINDA	SP	30	24,0000	N/A	N/A	28,1385
BR0339927	FIO DE SUTURA, MATERIAL:NYLON MONOFILAMENTO, TIPO FIO:3-0, COR:PRETA, COMPRIMENTO:45 CM, CARACTERÍSTICAS ADICIONAIS:COM AGULHA, TIPO AGULHA:1/2 CIRCULO CILINDRICA ESTRIADA, COMPRIMENTO AGULHA:2,4 CM, ESTERILIDADE:ESTÉRIL	UNIDADE	Não	13/06/2018	Pregão	09/11/2018	A	LAMEDID COMERCIAL E SERVIÇOS LTDA	EQUIPAR SUPRIMENTOS ODONTOMEDICOS LTDA - EPP	CONSORCIO INTERMUNICIPAL DE SAUDE	PATO BRANCO	PR	100	29,3800	N/A	N/A	28,1385
BR0339927	FIO DE SUTURA, MATERIAL:NYLON MONOFILAMENTO, TIPO FIO:3-0, COR:PRETA, COMPRIMENTO:45 CM, CARACTERÍSTICAS ADICIONAIS:COM AGULHA, TIPO AGULHA:1/2 CIRCULO CILINDRICA ESTRIADA, COMPRIMENTO AGULHA:2,4 CM, ESTERILIDADE:ESTÉRIL	UNIDADE	Não	08/04/2018	Pregão	16/04/2019	A	TECNODENT INDUSTRIA E COMERCIO LTDA - EPP	LARMED DISTRIBUIDORA DE MEDICAMENTOS E MATERIAL MEDICO HOSPITALAR LTDA	FUNDO MUNICIPAL DE SAUDE DE BAI DA TRAIÇAO-PB	BAI DA TRAIÇAO	PB	63.0000	63,0000	N/A	N/A	28,1385

Mostrando 1 à 4 de 4 registro(s)

RELATÓRIO PÚBLICO (medicamentos, materiais médico-hospitalares e gases medicinais)

PESQUISAR POR

ITEM
 MODALIDADE
 INSTITUIÇÃO
 FORNECEDOR
 FABRICANTE
 FAIXA
 PERÍODO
 BASE SIASG(Compras Federais)
 TIPO DE COMPRA

ITEM

Código BR:

BR:

Descrição CATMAT:

OBTURADOR TEMPORÁRIO

Unidade de Fornecimento:

Genérico: Sim Não

Dados Agrupados

Adicionar

Grupo:

Todos

Classe:

Todos

PDM:

UF:

Município:

Selezione

Item 518

Pesquisar Limpar

Gerar Planilha Gerar PDF

RESULTADO

Os registros exibidos especificam as compras realizadas nos últimos 18 meses, o que corresponda ao seguinte período: 24-11-2017 a 24/05/2019

Base de Dados: BPS

Mostrar 20 ▼

DADOS DO ITEM			DADOS DA COMPRA				DADOS DO FORNECEDOR			DADOS DA INSTITUIÇÃO				VALORES			
CÓDIGO BR	DESCRIÇÃO CATMAT	UNIDADE DE FORNECIMENTO	DATA COMPRA	MODALIDADE DA COMPRA	DATA INSERÇÃO	TIPO COMPRA	FABRICANTE	FABRICANTE	FORNECEDOR	FORNECEDOR	NOME DA INSTITUIÇÃO	MUNICÍPIO	UF	QTD ITENS COMPRADOS	PREÇO UNITÁRIO	COMPETÊNCIA C/IED	MÉDIA PONDERADA
Nenhum registro encontrado.																	

R\$ 12,26

000874



(<https://www.dentalgutierre.com.br/>)

Busque aqui..



Home (<https://www.dentalgutierre.com.br/>) > Cimentos (<https://www.dentalgutierre.com.br/cimentos>) >

Cimento Temporário (<https://www.dentalgutierre.com.br/cimentos/cimento-temporario>)



(<https://www.dentalgutierre.com.br/>)



Tweetar (<https://twitter.com/share>)

Obturador Temporario Cavitec 25g Caithec SKU 019761

R\$ 9,89

Quantidade

1



Seja Prime

ESTUDANTES

PAPELARIA

LABORATÓRIO

EQUIPAMENTOS

SIMPLES DENTAL

CLUBE PRO SAÚDE

Precisa de ajuda?

Acompanhe seu Pedido

NOVO
2ª Via do Boleto

Entre ou Cadastre-se
Minha Conta

O que você procura?

Por Categoria

Repetir Pedido

Tudo Que Você Precisa

Promoções



Dental Cremer | Cimentos | Restaurador Provisório

Produto

Indicação

Características

Itens Inclusos

Restaurador Provisório Cavitec - Caithec

Cod. de Referência: 376852

★★★★☆ (17)

Veja opiniões de quem já comprou

Embalagem com 25g.

BAIXOU! Aproveite nossas ofertas!

FRETE GRÁTIS! NAS COMPRAS ACIMA DE R\$100,00

R\$11,98

-10

Condições de Pagamento [+]

Por: **R\$10,78**

QUANTIDADE:

1

COMPRAR

VOCÊ ESTÁ EM UM AMBIENTE SEGURO

APROVEITE E COMPRE JUNTO



+

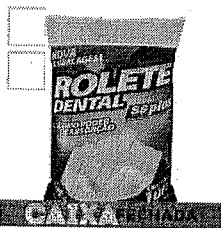

+

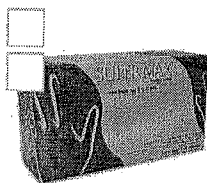

=

Leve junto por:

~~R\$ 38,88~~
R\$ 37,66

COMPRAR TODOS

BAIXOU O PREÇO

Restaurador Provisório
Cavitec - Caithec

Embalagem com 25g.

★★★★☆ (17)

A partir de:

~~R\$ 11,98~~
R\$ 10,78

Rolo Dental - SSPlus

Embalagem com 100
unidades.

★★★★☆ (204)

A partir de:

R\$ 1,89

Por até R\$ 1,49

LEVE + PAGUE

Luva de Procedimento -
Supermax

Embalagem com 100
unidades. Escolha o
tamanho.

★★★★☆ (423)

A partir de:

R\$ 24,99

Por até R\$ 20,99

1

1

1

Modelo

Indicação

Características

Itens Inclusos

Obturador de uso temporário, possuindo formulação equilibrada para atender aos mais exigentes profissionais. Largamente utilizado em odontologia, pela praticidade de manipulação e pela segurança que agrega.

POSSO AJUDAR?

OPINIÕES DOS CONSUMIDORES

(https://dentalspeed.com/... **SÓ ATÉ DOMINGO ATÉ 48% OFF EM 3M**

aproveite



(f Olá, Doutor(a). O que você procura?

(https://denta

Obturador Provisório Cavitec

DENTALTEC

SÓ ATÉ DOMINGO ATÉ 48% OFF EM 3M aproveite



(https://cdn.dentalspeed.com/produtos/550/provisorio-cavitec-18.png)



De R\$ 14,90 por

R\$ 9,69

BAIXOU 35%

Quantidade

adicionar ao carrinho

Compartilhe:

Apresentação Benefícios

- Fácil manipulação;
- Adere-se ao instrumento e às paredes do dente tendo rápido endurecimento na temperatura bucal;- Selamento hermético perimetral, impedindo as infiltrações marginais;
- Discreto desgaste oclusal;
- Baixíssima solubilidade aos líquidos bucais;
- pH neutro;

X

RELATÓRIO PÚBLICO (medicamentos, materiais médico-hospitalares e gases medicinais)

PESQUISAR POR

ITEM
 MODALIDADE
 INSTITUIÇÃO
 FORNECEDOR
 FABRICANTE
 FAIXA
 PERÍODO
 BASE SIASG(Compras Federais)
 TIPO DE COMPRA

ITEM

Código BR:

Descrição CATMAT:

LUBRIFICANTE ODONTOLÓGICO, COMPOSIÇÃO BÁSICA:ÓLEO MINERAL, APRESENTAÇÃO:REFIL, APLICAÇÃO:CANETA ALTA ROTAÇÃO, CARACTERÍSTICAS ADICIONAIS:SEM CFC

Unidade de Fornecimento:

Genérico: Sim Não
 Dados Agrupados

Grupo: Todos

Classe: Todos

PDIM:

UF: Município: Selecionar

Adicionar

Item 519

Pesquisar Limpar

RESULTADO

Os registros exibidos especificam as compras realizadas nos últimos 18 meses, o que corresponde ao seguinte período: 24-11-2017 a 24/05/2019

Base de Dados BPS

Gerar Planilha Gerar PDF

CÓDIGO BR	DESCRIÇÃO CATMAT	UNIDADE DE FORNECIMENTO	GENÉRICO	DADOS DA COMPRA			DADOS DO FABRICANTE/FORNECEDOR		DADOS DA INSTITUIÇÃO			VALORES					
				DATA COMPRA	MODALIDADE DA COMPRA	DATA INSERÇÃO	TIPO COMPRA	FABRICANTE	FORNECEDOR	NOME DA INSTITUIÇÃO	MUNICÍPIO	UF	QTD ITENS COMPRADOS	PREÇO UNITÁRIO	CMED - PREÇO REGULADO	COMPETÊNCIA CHIED	MÉDIA PONDERADA
BR0417981	LUBRIFICANTE ODONTOLÓGICO, COMPOSIÇÃO BÁSICA:ÓLEO MINERAL, APRESENTAÇÃO:REFIL, APLICAÇÃO:CANETA ALTA ROTAÇÃO, CARACTERÍSTICAS ADICIONAIS:SEM CFC	FRASCO 100,00 MIL	Não	22/06/2018	Convite	05/01/2019	A	MAQUIRA INDUSTRIA DE PRODUTOS ODONTOLÓGICOS LTDA	K.J.FERNANDES - EPP	MUNICÍPIO DE VILA NOVA DO PIAUI - SECRETARIA DE SAUDE, SANEAMENTO E MEIO AMBIENTE	VILA NOVA DO PIAUI	PI	3000	0,2212	N/A	N/A	3,2900

R\$ 40,50

00087

Mostrando 1 à 12 de 12 registro(s)

DADOS DO ITEM				DADOS DO COMPRADOR		DADOS DO FABRICANTE/FORNECEDOR		DADOS DA INSTITUIÇÃO			VALORES						
CÓDIGO BR	DESCRIÇÃO CATMAT	UNIDADE DE FORNECIMENTO	GENÉRICO	DATA COMPRA	MODALIDADE DA COMPRA	DATA INSERÇÃO	TIPO COMPRA	FABRICANTE	FORNECEDOR	NOME DA INSTITUIÇÃO	MUNICÍPIO	UF	QTD ITENS COMPRADOS	PREÇO UNITÁRIO	PREÇO - PREÇO REGULADO	COMPETÊNCIA C/VED	MÉDIA PONDERADA
BR0417981	LUBRIFICANTE ODONTOLÓGICO, COMPOSIÇÃO BÁSICA:ÓLEO MINERAL, APRESENTAÇÃO:REFIL, APLICAÇÃO:CANETA ALTA ROTAÇÃO, CARACTERÍSTICAS ADICIONAIS:SEM CFC	FRASCO 100,00 ML	Não	15/06/2018	Pregão	27/03/2019	A	PHARLAB INDUSTRIA FARMACEUTICA S.A	CIRURGICA ONIX - EIRELI - ME	FUNDO MUNICIPAL DE SAUDE - FMS	ASSIS	SP	3000	2,1200	N/A	N/A	3,2909
BR0417981	LUBRIFICANTE ODONTOLÓGICO, COMPOSIÇÃO BÁSICA:ÓLEO MINERAL, APRESENTAÇÃO:REFIL, APLICAÇÃO:CANETA ALTA ROTAÇÃO, CARACTERÍSTICAS ADICIONAIS:SEM CFC	FRASCO 100,00 ML	Não	20/02/2018	Pregão	24/05/2018	A	MARIOL INDUSTRIAL LTDA	PROFARM COMERCIO DE MEDICAMENTOS E MATERIAL HOSPITALAR LTDA	FUNDO MUNICIPAL DE SAUDE DE PIUM	PIUM	TO	1000	3,0600	N/A	N/A	3,2909
BR0417981	LUBRIFICANTE ODONTOLÓGICO, COMPOSIÇÃO BÁSICA:ÓLEO MINERAL, APRESENTAÇÃO:REFIL, APLICAÇÃO:CANETA ALTA ROTAÇÃO, CARACTERÍSTICAS ADICIONAIS:SEM CFC	FRASCO 200,00 ML	Não	19/01/2018	Pregão	22/06/2018	A	MAXIMA DENTAL IMPORTACAO E COMERCIO DE PRODUTOS ODONTOLÓGICOS EIRELI	REALMED HOSPITALAR EIRELI - ME	FUNDO MUNICIPAL DE SAUDE	RIANAPOLIS	GO	1	11,5000	N/A	N/A	19,6880
BR0417981	LUBRIFICANTE ODONTOLÓGICO, COMPOSIÇÃO BÁSICA:ÓLEO MINERAL, APRESENTAÇÃO:REFIL, APLICAÇÃO:CANETA ALTA ROTAÇÃO, CARACTERÍSTICAS ADICIONAIS:SEM CFC	FRASCO 100,00 ML	Não	13/03/2018	Pregão	09/04/2019	A	PREVEN INDUSTRIA E COMERCIO DE PRODUTOS ODONTOLÓGICOS EIRELI - EPP	COMERCIAL C.V.M. LTDA - EPP	FUNDO MUNICIPAL DE SAUDE DE PORTO DA FOLHA	PORTO DA FOLHA	SE	5	12,4000	N/A	N/A	3,2909
BR0417981	LUBRIFICANTE ODONTOLÓGICO, COMPOSIÇÃO BÁSICA:ÓLEO MINERAL, APRESENTAÇÃO:REFIL, APLICAÇÃO:CANETA ALTA ROTAÇÃO, CARACTERÍSTICAS ADICIONAIS:SEM CFC	FRASCO 100,00 ML	Não	09/09/2018	Pregão	11/06/2018	A	MAQUIRA INDUSTRIA DE PRODUTOS ODONTOLÓGICOS LTDA	MAXIMA DENTAL IMPORTACAO, EXPORTACAO E COMERCIO DE PRODUTOS ODONTOLÓGICOS EIRELI	MUNICIPIO DE PARAGOMINAS	PARAGOMINAS	PA	300	12,4600	N/A	N/A	3,2909
BR0417981	LUBRIFICANTE ODONTOLÓGICO, COMPOSIÇÃO BÁSICA:ÓLEO MINERAL, APRESENTAÇÃO:REFIL, APLICAÇÃO:CANETA ALTA ROTAÇÃO, CARACTERÍSTICAS ADICIONAIS:SEM CFC	FRASCO 100,00 ML	Não	29/11/2018	Pregão	18/01/2019	A	LEONARDI COMERCIO DE PRODUTOS PARA SAUDE LTDA - EPP	GOIAS BEM COMERCIO E SERVIÇOS DE PRODUTOS PARA SAUDE EIRELI - EPP	MUNICIPIO DE ANTONIO OLINTO	ANTONIO OLINTO	PR	21	17,4500	N/A	N/A	3,2909
BR0417981	LUBRIFICANTE ODONTOLÓGICO, COMPOSIÇÃO BÁSICA:ÓLEO MINERAL, APRESENTAÇÃO:REFIL, APLICAÇÃO:CANETA ALTA ROTAÇÃO, CARACTERÍSTICAS ADICIONAIS:SEM CFC	FRASCO 100,00 ML	Não	12/06/2018	Pregão	20/01/2019	A	PREVEN INDUSTRIA E COMERCIO DE PRODUTOS ODONTOLÓGICOS EIRELI - EPP	JOSE MERGINO SOBREIRA	MUNICIPIO DE SIMPLICIO MENDES	SIMPLICIO MENDES	PI	24	18,1700	N/A	N/A	3,2909

DADOS DO ITEM				DAD. COMPRA			DADOS DO FABRICANTE/FORNECEDOR			INSTITUIÇÃO			VALORES				
CÓDIGO BR	DESCRIÇÃO CATMAT	UNIDADE DE FORNECIMENTO	GENÉRICO	DATA COMPRA	MODALIDADE DA COMPRA	DATA INSERÇÃO	TIPO COMPRA	FABRICANTE	FORNECEDOR	NOME DA INSTITUIÇÃO	MUNICÍPIO	UF	QTD ITENS COMPRADOS	PREÇO UNITÁRIO	PREÇO REGULADO	COMPETÊNCIA CMED	MEDIA PONDERADA
BR0417981	LUBRIFICANTE ODONTOLÓGICO, COMPOSIÇÃO BÁSICA:ÓLEO MINERAL, APRESENTAÇÃO:REFIL, APLICAÇÃO:CANETA ALTA ROTACÃO, CARACTERÍSTICAS ADICIONAIS:SEM CFC	FRASCO 200,00 ML	Não	10/07/2018	Pregão	26/11/2018	A	MAQUIRA INDUSTRIA DE PRODUTOS ODONTOLÓGICOS LTDA	CENTERMEDICA PRODUTOS HOSPITALARES LTDA - ME	FUNDO MUNICIPAL DE SAUDE DE CALDAZINHA	CALDAZINHA	GO	20	18,6000	N/A	N/A	19,6880
BR0417981	LUBRIFICANTE ODONTOLÓGICO, COMPOSIÇÃO BÁSICA:ÓLEO MINERAL, APRESENTAÇÃO:REFIL, APLICAÇÃO:CANETA ALTA ROTACÃO, CARACTERÍSTICAS ADICIONAIS:SEM CFC	FRASCO 200,00 ML	Não	09/02/2018	Pregão	15/05/2018	A	MAQUIRA INDUSTRIA DE PRODUTOS ODONTOLÓGICOS LTDA	MC MEDICAL MEDICO HOSPITALARES - EIRELI - ME	MUNICIPIO DE ALTONIA	ALTONIA	PR	5	24,0400	N/A	N/A	19,6880
BR0417981	LUBRIFICANTE ODONTOLÓGICO, COMPOSIÇÃO BÁSICA:ÓLEO MINERAL, APRESENTAÇÃO:REFIL, APLICAÇÃO:CANETA ALTA ROTACÃO, CARACTERÍSTICAS ADICIONAIS:SEM CFC	FRASCO 100,00 ML	Não	04/12/2017	Pregão	04/09/2018	A	MAQUIRA INDUSTRIA DE PRODUTOS ODONTOLÓGICOS LTDA	PRÓ-SAÚDE COMÉRCIO DE PRODUTOS HOSPITALARES LTDA	FUNDO MUNICIPAL DE SAUDE - FMS DO MUNICIPIO DE ANASTACIO	ANASTACIO	MS	10	32,0000	N/A	N/A	3,2909
BR0417981	LUBRIFICANTE ODONTOLÓGICO, COMPOSIÇÃO BÁSICA:ÓLEO MINERAL, APRESENTAÇÃO:REFIL, APLICAÇÃO:CANETA ALTA ROTACÃO, CARACTERÍSTICAS ADICIONAIS:SEM CFC	FRASCO 100,00 ML	Não	19/09/2018	Pregão	30/01/2019	A	PRATI DONADUZZI E CIA LTDA	DROGA ROCHA DISTRIBUIDORA DE MEDICAMENTOS LTDA - EPP	MUNICIPIO DE LAGOA ALEGRE	LAGOA ALEGRE	PI	10	49,0000	N/A	N/A	3,2909

Mostrando 1 à 12 de 12 registro(s)

Suporte a sistemas: 136 - opção 8
 e-mail: suporte.sistemas@datasus.gov.br
 Fale conosco: http://datasus.saude.gov.br/fale-conosco

RELATÓRIO PÚBLICO (medicamentos, materiais médico-hospitalares e gases medicinais)

PESQUISAR POR

ITEM
 MODALIDADE
 INSTITUIÇÃO
 FORNECEDOR
 FABRICANTE
 FAIXA
 PERÍODO
 BASE SIASG(Compras Federais)
 TIPO DE COMPRA

ITEM

Código BR:

Descrição CATMAT:

Unidade de Fornecimento:

Genérico: Sim Não

Dados Agrupados

Adicional:

Grupo:
 Classe:
 PDM:
 UF:

Item 520

Pesquisar Limpar Gerar PDF Gerar Planilha

RESULTADO

Os registros exibidos especificam as compras realizadas nos últimos 18 meses, o que corresponde ao seguinte período: 24-11-2017 a 24/05/2019

Base de Dados BPS

DADOS DO ITEM			DADOS DA COMPRA				DADOS DO FABRICANTE/FORNECEDOR			DADOS DA INSTITUIÇÃO				VALORES			
CÓDIGO BR	DESCRIÇÃO CATMAT	UNIDADE DE FORNECIMENTO	GENÉRICO	DATA COMPRA	MODALIDADE DA COMPRA	DATA INSERÇÃO	TIPO COMPRA	FABRICANTE	FORNECEDOR	NOME DA INSTITUIÇÃO	MUNICIPIO	UF	QTD ITENS COMPRADOS	PREÇO UNITÁRIO	CMED. PREÇO REGULADO	COMPETÊNCIA CMED	MÉDIA PONDERADA
BR0429901	PARAMONCLOFENOL, ASSOCIAÇÃO:EURACIN, ASPECTO FÍSICO:LÍQUIDO	FRASCO 20,00 ML	Não	19/03/2018	Pregão	17/08/2018	A	MAQUIRA INDUSTRIA DE PRODUTOS ODONTOLÓGICOS LTDA	NOROESTE MEDICAMENTO LTDA - EPP	MUNICIPIO DE GUAPOREMA	GUAPOREMA	PR	3	7,7600	N/A	N/A	11,4236

Mostrar 20

Mostrando 1 à 2 de 2 registro(s)

RP 9.77

000880 6. 1/2

DADOS DO ITEM				DADOS DA COMPRA				DADOS DO FABRICANTE/FORNECEDOR				DADOS DA INSTITUIÇÃO				VALORES			
CÓDIGO BR	DESCRIÇÃO CATMAT	UNIDADE DE FORNECIMENTO	GENÉRICO	DATA COMPRA	MODALIDADE DA COMPRA	DATA INSERÇÃO	TIPO COMPRA	FABRICANTE	FORNECEDOR	NOME DA INSTITUIÇÃO	MUNICÍPIO	UF	QTD ITENS COMPRADOS	PREÇO UNITÁRIO	CMED - PREÇO REGULADO	COMPETÊNCIA CMED	MÉDIA PONDERADA		
BR0429901	PARAMONOCLOROFENOL ASSOCIAÇÃO:FURACIN, ASPECTO FÍSICO:LÍQUIDO	FRASCO 20,00 ML	Não	04/12/2017	Pregão	04/09/2018	A	MAQUIRA INDUSTRIA DE PRODUTOS ODONTOLÓGICOS LTDA	DUBOM DISTRIBUICAO DE PRODUTOS MEDIC. HOSPITALAR ERELI - EPP	FUNDO MUNICIPAL DE SAUDE - FMS DO MUNICIPIO DE ANASTACIO	ANASTACIO	MS	30	11,7900	N/A	N/A	11,4236		

Mostrando 1 a 2 de 2 registro(s)

Suporte a sistemas: 135 - opção 8
 e-mail: suporte.sistemas@datasus.gov.br
 Fale conosco: <http://datasus.saude.gov.br/fale-conosco>

000881

b.

RELATÓRIO PÚBLICO (medicamentos, materiais médico-hospitalares e gases medicinais)

PESQUISAR POR

- ITEM
- MODALIDADE
- INSTITUIÇÃO
- FORNECEDOR
- FABRICANTE
- FAIXA
- PERÍODO
- BASE SIASG(Compras Federais)
- TIPO DE COMPRA

ITEM

Código BR: 0419116

Descrição CATMAT: DESENSIBILIZANTE DENTINÁRIO, ASPECTO FÍSICO-PASTA, COMPOSIÇÃO BÁSICA:NITRATO POTÁSSIO, FLUORETO SÓDIO, COMPOSIÇÃO ADICIONAL:FOSFATO DE CÁLCIO (HIDROXIAPATITA)

Unidade de Fornecimento: -

Genérico: Sim Não

Dados Agrupados

Adicionar

Grupo: Todos

Classe: Todos

PDM: -

UF: -

Município: Selecionar

Item 521

Participar

Limpar

Gerar Planilha

Gerar PDF

RESULTADO

Os registros exibidos especificam as compras realizadas nos últimos 18 meses, o que corresponde ao seguinte período: 24-11-2017 a 24/05/2019

Base de Dados BPS

DADOS DO ITEM		DADOS DA COMPRA				DADOS DO FABRICANTE/FORNECEDOR			DADOS DA INSTITUIÇÃO				VALORES				
CÓDIGO BR	DESCRIÇÃO CATMAT	UNIDADE DE FORNECIMENTO	GENÉRICO	DATA COMPRA	MODALIDADE DA COMPRA	DATA INSERÇÃO	TIPO COMPRA	FABRICANTE	FORNECEDOR	NOME DA INSTITUIÇÃO	MUNICÍPIO	UF	QTD ITENS COMPRADOS	PREÇO UNITÁRIO	CMED - PREÇO REGULADO	COMPETÊNCIA CMED	MÉDIA PONDERADA
Mostrar 20																	

RF 59.28

000882

6

DADOS DO ITEM				DADOS DA COMPRA			DADOS DO FABRICANTE/FORNECEDOR			DADOS DA INSTITUIÇÃO			VALORES				
CÓDIGO BR	DESCRIÇÃO CATMAT	UNIDADE DE FORNECIMENTO	GENÉRICO	DATA COMPRA	MODALIDADE DA COMPRA	DATA INSERÇÃO	TIPO COMPRA	FABRICANTE	FABRICANTE/FORNECEDOR	NOME DA INSTITUIÇÃO	MUNICÍPIO	UF	QTD ITENS COMPRADOS	PREÇO UNITÁRIO	CMED - PREÇO REGULADO	COMPETÊNCIA CMED	MEDIA PONDERADA
BR0419116	DESSENSIBILIZANTE DENTINÁRIO, ASPECTO FÍSICO:PASTA, COMPOSIÇÃO BÁSICA:NITRATO POTÁSSIO, FLUORETO SÓDIO, COMPOSIÇÃO ADICIONAL:FOSFATO DE CÁLCIO (HIDROXIAPATITA)	SERINGA 2,50 G	Não	16/07/2018	Pregão	07/11/2018	A	CAITHEC INDUSTRIAL LTDA - ME	GUSTAVO NICOLINO - EPP	MUNICÍPIO DE TAMBAU	TAMBAU	SP	10	8,4700	N/A	N/A	8,6567
BR0419116	DESSENSIBILIZANTE DENTINÁRIO, ASPECTO FÍSICO:PASTA, COMPOSIÇÃO BÁSICA:NITRATO POTÁSSIO, FLUORETO SÓDIO, COMPOSIÇÃO ADICIONAL:FOSFATO DE CÁLCIO (HIDROXIAPATITA)	SERINGA 2,50 G	Não	01/10/2018	Pregão	24/01/2019	A	DENTSCARE LTDA	INDENTAL PRODUTOS ODONTOLÓGICOS, MÉDICOS E HOSPITALARES LTDA - EPP	FUNDO MUNICIPAL DE SAÚDE DE QUATA	QUATA	SP	20	8,7500	N/A	N/A	8,6567
BR0419116	DESSENSIBILIZANTE DENTINÁRIO, ASPECTO FÍSICO:PASTA, COMPOSIÇÃO BÁSICA:NITRATO POTÁSSIO, FLUORETO SÓDIO, COMPOSIÇÃO ADICIONAL:FOSFATO DE CÁLCIO (HIDROXIAPATITA)	SERINGA 3,00 G	Não	21/08/2018	Pregão	30/10/2018	A	DENTSCARE LTDA	EQUIPAR SUPRIMENTOS ODONTOMÉDICOS LTDA - EPP	CONSORCIO INTERMUNICIPAL DE SAÚDE	PATO BRANCO	PR	50	30,6900	N/A	N/A	30,6900

Mostrando 1 a 3 de 3 registro(s)

Suporte a sistemas: 136 - opção 8
 e-mail: suporte_sistemas@datasus.gov.br
 Fale conosco: <http://datasus.saude.gov.br/fale-conosco>

000883

b

(https://dental-speed.com/area) **SÓ ATÉ DOMINGO ATÉ 48% OFF EM 3M**

aproveite



0

(f) Olá, Doutor(a). O que você procura?

(https://denta

Dessensibilizante Desensibilize Nano P

FGM

Embalagem c/ 1 Seringa de 3g, e 5 ponteiros para aplicação.

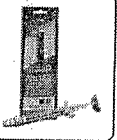

(https://cdn.dentalspeed.com/produtos/550/dessensibilizante-nano-p-

4242?gclid=Cj0KCQjwrJ7nBRD5ARIsAATMxsv5elrNWYwE8uQ7tace75lo3GYgVnSBROE4...
2.png)



Por apenas

R\$ 59,27

SÓ ATÉ DOMINGO ATÉ 48% OFF EM 3M aproveite
GANHE BRINDE

Compre R\$ 500 em FGM e
Ganhe Kit Ionômero de Vidro Maxxion R + Adesivo Ambar APS.

Quantidade

adicionar ao carrinho

Compartilhe:

Apresentação Benefícios

- Formulação exclusiva com nanopartículas de hidroxiapatita, que atuam na obliteração dos túbulos dentinários e na remineralização da estrutura dental. Como os compostos nano-estruturados tendem a

X

Precisa de ajuda?

Acompanhe seu Pedido

2ª Via do Boletó

Entre ou Cadastre-se
Minha Conta

O que você procura?

Por Categoria

Repetir Pedido

Tudo Que Você Precisa

Promoções

Dental Cremer | Dentística e Estética | Desensibilizante

Produto

Indicação

Características

Itens Inclusos

Desensibilize Nano P - FGM

Cod. de Referência: 356564

★★★★☆ (2)

Veja opiniões de quem já comprou

Embalagem com 1 seringa com 3g + 5 ponteiras.

BRINDE: Compre acima de R\$ 299,00 em Resinas da FGM e Ganhe 01 Resina Vittra APS 1g.

FRETE GRATIS! NAS COMPRAS ACIMA DE R\$100,00

Por: **R\$59,27**

Condições de Pagamento [+]

QUANTIDADE:

1

COMPRAR

VOCÊ ESTÁ EM UM AMBIENTE SEGURO

APROVEITE E COMPRE JUNTO



+

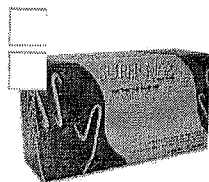

+

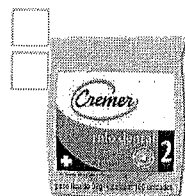

=

Leve junto por:

R\$ 87,15

COMPRAR TODOS

GANHE BRINDE

Desensibilize Nano P - FGM

Embalagem com 1 seringa com 3g + 5 ponteiras.

★★★★☆ (2)

A partir de: **R\$ 59,27**

LEVE + PAGUE

Luva de Procedimento - Supermax

Embalagem com 100 unidades. Escolha o tamanho.

★★★★☆ (423)

A partir de: **R\$ 24,99**

Por até **R\$ 20,99**

LEVE + PAGUE

Rolo Dental - Cremer

Embalagem com 100 unidades. Tamanho nº 1 ou 2.

★★★★☆ (270)

A partir de: **R\$ 2,89**

Por até **R\$ 2,31**

1

1

Modelo

1

Modelo

Indicação

Características

Itens Inclusos

Tratamento de hipersensibilidade dentinária e radicular; Tratamento de hipersensibilidade dentinária associada à profilaxia, raspagem e alisamento corono-radicular.

POSSO AJUDAR?

OPINIÕES DOS CONSUMIDORES



Dental Borges

Instrumentos e Materiais Odontológicos

(/)

Meu Cadastro

Meus Pedidos

Atendimento 000886

Tijuca: (21) 3177-6777

Copacabana: (21) 3872-1919

Olá visitante, seja bem vindo!

Cadastre-se ou faça o login.

Digite o que deseja procurar

(/Carrinho)

DENTISTAS (/DENTISTAS)

UNIVERSITÁRIOS (/UNIVERSITARIOS_2)



Dentistas (/dentistas) > Dental (/dental) > Clareador (/clareador) > Dessensibilizante (/dessensibilizante)

(/fgm)



Dessensibilizante Nano P FGM (Ref:

0730151)

Avalie este produto

Desensibilize Nano-P é um agente dessensibilizante e remineralizante baseado na tecnologia de fosfato de cálcio nanoestruturado.

Disponibilidade:

Indisponível

por R\$ 59,30

AVISE-ME



ZOOM PASSE O MOUSE

OTO E A RESOLUÇÃO (HTTP://DOTSTORE.S3-SA-EAST-AMAZONAWS.COM/826/PRODUTOS/ZOOM/DESENSIBILIZANTE_NANO_P_FGM_ZOOM-JPG)



Descrição

Desensibilize Nano-P é um agente dessensibilizante e remineralizante baseado na tecnologia de fosfato de cálcio nanoestruturado, organizado na forma cristalina de hidroxiapatita ζ mineral que compõe a estrutura dental. Além de apresentar características químicas e estruturais semelhantes às da hidroxiapatita natural, o produto apresenta elevada bioatividade, pois o pequeno diâmetro de suas partículas e sua morfologia aumentam sua área superficial, sua capacidade de hidratação e molhabilidade, e sua solubilidade, permitindo que ele libere íons cálcio e fosfato ao organismo (meio bucal) nas concentrações e velocidades adequadas. A efetividade da pasta baseia-se na sua capacidade de prover íons cálcio, fosfato e fluoreto à superfície desmineralizada do dente, os quais podem se reorganizar na forma de hidroxiapatita, fluorapatita ou fluoreto de cálcio, com resistência ácida semelhante a do dente natural. Além deste caráter de remineralização, o efeito dessensibilizante baseia-se na capacidade que a camada de hidroxiapatita tem de ocluir os túbulos dentinários, além do efeito de despolarização de fibras nervosas pelo nitrato de potássio. Desensibilize Nano-P é um produto versátil e inovador que visa auxiliar o cirurgião-dentista na resolução de situações freqüentes do cotidiano da prática clínica.

Embalagem contendo

* 1 seringa com 3 g de produto

* 5 ponteiros aplicadoras

* Instruções de uso para o profissional.

RELATÓRIO PÚBLICO
(medicamentos, materiais médico-hospitalares e gases medicinais)

PESQUISAR POR

ITEM
 MODALIDADE
 INSTITUIÇÃO
 FORNECEDOR
 FABRICANTE
 PAIXA
 PERÍODO
 BASE SIASG(Compras Federais)
 TIPO DE COMPRA

Código BR:
 Descrição CATMAT:

Unidade de Fornecimento:
 Genérico: Sim Não
 Dados Agrupados

Adicionar

Grupo:

Classe:

PDM:

UF:
 Município:

Flam 522

Pesquisar Limpar Gerar Planilha Gerar PDF

RESULTADO

Os registros exibidos especificam as compras realizadas nos últimos 18 meses, o que corresponde ao seguinte período: 24-11-2017 a 24/05/2019

DADOS DO ITEM		DADOS DA COMPRA				DADOS DO FABRICANTE/FORNECEDOR			DADOS DA INSTITUIÇÃO			VALORES							
CÓDIGO BR	DESCRIÇÃO CATMAT	UNIDADE DE FORNECIMENTO	GENÉRICO	DATA COMPRA	MODALIDADE DA COMPRA	DATA INSERÇÃO	TIPO COMPRA	FABRICANTE	FABRICANTE	FORNECEDOR	FORNECEDOR	NOME DA INSTITUIÇÃO	MUNICÍPIO	UF	QTD ITENS COMPRADOS	PREÇO UNITÁRIO	PREÇO REGULADO	COMPETÊNCIA CMED	MÉDIA PONDERADA
Nenhum registro encontrado..																			

41.14

Supporte a sistemas: 136 - opção 8
e-mail: suporte.sistemas@datasus.gov.br
Fale conosco: <http://datasus.saude.gov.br/fale-conosco>

000887

O que você está procurando ?

[MEU CADASTRO](#)
[MEUS PEDIDOS](#)
[MEU CARRINHO](#)

/ Acabamento e Polimento / Polimento Universal

Pasta Diamantada Diamond Excel Fgm Para Polimento

[Anestésicos](#)
[Broqueiros](#)
[Desinfecção](#)
[JetPik e Antissépticos](#)
[Produtos Hospitalares](#)
[Soluções de Limpeza](#)
[Acabamento e Polimento](#)
[Adesivos, Ácidos e Pincéis](#)
[Aglhas, Fios e Sutures](#)
[Alginatos e Pastas](#)
[Ião e Gaze](#)
[Amalgama e Acessórios](#)
[Autoclaves, Embalagens e Afins](#)
[Bandejas e Estojo Inox](#)
[Brocas e Acessórios](#)
[Carbonos e Tiras](#)
[Ceras](#)
[Cimentos e Forradores](#)
[CIOSP](#)
[Clareador e Acessórios](#)
[Cones Gutapercha e Papel](#)
[Dentes](#)
[Descartáveis](#)
[Diversos](#)
[Endodontia](#)
[Equipamentos](#)
[Fios e Acessórios](#)
[Gessos e Revestimentos](#)
[Instrumentais](#)
[Lima Angelus](#)
[Lima FKG](#)
[Lima Maillefer](#)
[Lima Manj](#)
[Lima Moyco](#)
[Luvas e Máscaras](#)
[Medicamentos](#)
[Moldagens e Acessórios](#)
[Moldeiras](#)
[Ortodontia](#)
[Papeleria](#)
[Prevenção e Profilaxia](#)
[Protese e Acessórios](#)
[Reembasadores](#)
[Resina Acrílica](#)
[Resina Fotopolimerizável](#)
[Resinas](#)
[Retratores](#)

[AMPLIAR FOTO](#)
por: R\$ **34,00** /unidade

3% de desconto para Boleto Bancário, Depósito Bancário, Transferência Eletrônica R\$32,98

Parcelamento no cartão de crédito.

1x de R\$34,00 sem juros

Quantidade:



[HOSTARIA A UM AMIGO](#)

Descrição

DIAMOND EXCEL

Material odontológico e dental : Pasta diamantada de polimento universal

Características:

- . Pode ser utilizado tanto em consultórios quanto em laboratórios protéticos
- . Altíssima dureza
- . Ingredientes atóxicos, solúveis em água e fácil remoção
- . Viscosidade média
- . Multiuso: Pode ser utilizado com todos os materiais restauradores
- . À base de diamante micronizado
- . Granulação extrafina (2 a 4 microns)

Bem-vindo Cliente (<https://www.dentalshop.com.br/identificacao/1/9>)

Minha conta (<https://www.dentalshop.com.br/identificacao/1/9/destino/comprador>) Meus Pedidos (<https://www.dentalshop.com.br/identificacao/1/9/destino/meuspedidos>)

Dúvidas (<https://www.dentalshop.com.br/duvidas>) Contato (<https://www.dentalshop.com.br/faleconosco>)

BUSCAR



Telefadas 0800 602 5400

WhatsApp (51) 99807-7440 (<https://api.whatsapp.com/send?phone=5551998077440>)

(<https://www.dentalshop.com.br/carrinho/>)

Veja mais categorias

INSTRUMENTAL
(<https://www.dentalshop.com.br/d/2982/instrumental>)

ENDODONTIA
(<https://www.dentalshop.com.br/d/2989/endodontia>)

HARMONIZAÇÃO OROFACIAL
(<https://www.dentalshop.com.br/d/2979/harmonizacao-orofacial>)

ORTODONTIA
(<https://www.dentalshop.com.br/d/2986/ortodontia>)

DESCARTÁVEIS
(<https://www.dentalshop.com.br/d/2996/descartaveis>)

JALECO E TOUCA
(<https://www.dentalshop.com.br/d/2970/jaleco-e-touca>)

GIFTS
(<https://www.dentalshop.com.br/d/2974/gifts>)

CURSOS E EVENTOS (<http://dentalshop.myciashop.com.br/pagina/institucional/cursos>)

<https://www.dentalshop.com.br/> > dentística e estética (<https://www.dentalshop.com.br/d/3027/dentistica/estetica>) > pasta de polimento diamond excel 2g - fgm



Pasta de Polimento Diamond Excel 2g - FGM -

Código 3923



(https://www.dentalshop.com.br/regrapromocaoofrete/produto_id/59454) **Ganhe um brinde**
(https://www.dentalshop.com.br/regrapromocaoofrete/produto_id/59454)

Por **R\$44,71**

1

Comprar

CALCULAR SUA ENTREGA
Esqueci meu CEP

OK

(<https://dentalshop.cialmg.com.br/Assets/Produtos/SuperZoom/29dcbdb3eada00f2296893bb8ff8f4fc.jpg?v=febd5-1>)

CARACTERÍSTICAS

Embalagem com 1 seringa com 2g. * Ingredientes atóxicos, solúveis em água, especialmente selecionados para auxiliar na lubrificação durante o polimento (minimiza a geração de calor durante o procedimento) e facilita sua remoção ao final do tratamento; * Viscosidade média e não é suscetível à ação do calor; * Multiuso: pode ser utilizada com todos os materiais restauradores; * É uma pasta de polimento produzida com diamante micronizado de granulação extra fina (2 a 4 microns) e altíssima dureza para atender às exigências de polimento e brilho de porcelana, esmalte dental, resinas e outros materiais restauradores; * Pode ser utilizada em consultórios e laboratórios protéticos; * Registro na Anvisa: 80172310017. INDICAÇÃO É indicado para o polimento e brilho final de porcelanas, esmalte, resinas (inclusive as de laboratório), e todos os demais tipos de materiais restauradores. Pode ser considerada de uso geral.

Isto combina com



(https://www.dentalshop.com.br/p/60612/condicionador-acido-fluoridrico-condac-porcelana-5-fgm/campanha_id/26)

Condicionador Ácido Fluorídrico Condac Porcelana 5%-FGM

(https://www.dentalshop.com.br/p/60612/condicionador-acido-fluoridrico-condac-porcelana-5-fgm/campanha_id/26)

POR R\$ 24,99



(https://www.dentalshop.com.br/p/64764/kit-corante-para-resinas-de-impressao-3d-c5-30ml-yllor/campanha_id/26)

Kit Corante para Resinas de Impressão 3D Cosmos Colors C/5 30ml -

(https://www.dentalshop.com.br/p/64764/kit-corante-para-resinas-de-impressao-3d-c5-30ml-yllor/campanha_id/26)

POR R\$ 165,00

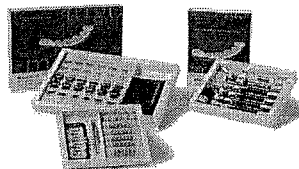

(https://www.dentalshop.com.br/p/60327/compoener-combo-12-facetadas-opaco-vigodent/campanha_id/26)

Compoener Combo 12 Facetas Opaco - Vigodent TRANSPARENTE

(https://www.dentalshop.com.br/p/60327/compoener-combo-12-facetadas-opaco-vigodent/campanha_id/26)

POR R\$ 2265,21

6x de R\$ 377,53 sem juros

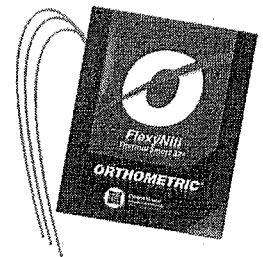

(https://www.dentalshop.com.br/p/62838/arco-flexy-thermal-smart-orthometric/campanha_id/26)

Arco Termoisolado Flexy Niti Thermal Smart 37° Retangular C/10 -

(https://www.dentalshop.com.br/p/62838/arco-flexy-thermal-smart-orthometric/campanha_id/26)

POR R\$ 26,50

Precisa de ajuda?

Acompanhe seu Pedido

2ª Via do Boletim

Entre ou Cadastre-se
Minha Conta

O que você procura?

Por Categoria

Repetir Pedido

Tudo Que Você Precisa

Promoções

Dental Cremer | Dentística e Estética | Pasta para Polimento

Produto

Indicação

Características

Itens Inclusos



Pasta de Polimento Diamond Excel - FGM

Cod. de Referência: 213652

★★★★★ (7)

Veja opiniões de quem já comprou

Embalagem com 1 seringa com 2g.

BRINDE: Compre acima de R\$ 299,00 em Resinas da FGM e Ganhe 01 Resina Vitrá APS 1g.

FRETE GRÁTIS! NAS COMPRAS ACIMA DE R\$100,00

Por: **R\$44,71**

Condições de Pagamento [+]

QUANTIDADE:

1

COMPRAR

VOCÊ ESTÁ EM UM AMBIENTE SEGURO

APROVEITE E COMPRE JUNTO



+

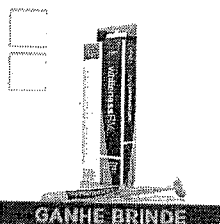

+

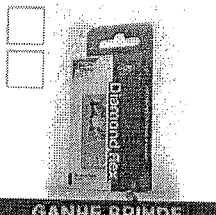

=

Leve junto por:

R\$ 196,53

COMPRAR TODOS

GANHE BRINDE
Pasta de Polimento
Diamond Excel - FGM

Embalagem com 1 seringa
com 2g.

★★★★★ (7)

A partir de:
R\$ 44,71

GANHE BRINDE
Removedor de Manchas
Whiteness RM - FGM

Embalagem com 1 seringa
com 2g + 10 ponteiros para
a aplicação ...[+]

★★★★★ (3)

A partir de:
R\$ 85,27

GANHE BRINDE
Disco de Feltro Diamond
Flex - FGM

Embalagem com 24
unidades + 1 mandril.

★★★★★ (2)

A partir de:
R\$ 66,55

1

1

1

Modelo ▾

Indicação

Características

Itens Inclusos

É indicado para o polimento e brilho final de porcelanas, esmalte, resinas (inclusive as de laboratório), e todos os demais tipos de materiais restauradores. Pode ser considerada de uso geral.

POSSO AJUDAR?

RELATÓRIO PÚBLICO
(medicamentos, materiais médico-hospitalares e gases medicinais)

PESQUISAR POR

ITEM MODALIDADE INSTITUIÇÃO FORNECEDOR FAIXA PERÍODO BASE SIASG(Compras Federais) TIPO DE COMPRA

ITEM

Código BR: 0417702

Descrição CATMAT: PASTA PROFILÁTICA, COMPOSIÇÃO BÁSICA:PEDRA POMES, COMPOSIÇÃO:LAURIL SULFATO DE SÓDIO, CARACTERÍSTICAS ADICIONAIS:COM FLUOR

Unidade de Fornecimento:

Genérico: Sim Não

Dados Agrupados

Adicionar

Grupo:

Todos

Classe:

Todos

PDM:

UF:

Todas

Município:

Selezione

RESULTADO

Os registros exibidos especificam as compras realizadas nos últimos 18 meses, o que corresponde ao seguinte período: 24-11-2017 a 24/05/2019
Base de Dados BPS

Mostrar 20

CÓDIGO BR	DESCRIÇÃO CATMAT	DADOS DO ITEM			DADOS DA COMPRA			DADOS DO FABRICANTE/FORNECEDOR			DADOS DA INSTITUIÇÃO				VALORES		
		UNIDADE DE FORNECIMENTO	GENÉRICO	DATA COMPRA	MODALIDADE DA COMPRA	DATA INSCRIÇÃO	TIPO COMPRA	FABRICANTE	FORNECEDOR	NOME DA INSTITUIÇÃO	MUNICÍPIO	UF	QTD ITENS COMPRADOS	PREÇO UNITÁRIO	PREÇO REGULADO	COMPETÊNCIA CMED	MÉDIA PONDERADA
BR0417702	PASTA PROFILÁTICA, COMPOSIÇÃO BÁSICA:PEDRA POMES, COMPOSIÇÃO:LAURIL SULFATO DE SÓDIO, CARACTERÍSTICAS ADICIONAIS:COM FLUOR	BISNAGA 90,00 G	Não	28/02/2018	Pregão	07/11/2018	A	ALLPLAN PRODUTOS ODONTOLÓGICOS LTDA - ME	MEGA DENTAL IMPORTACAO E COMERCIO DE PRODUTOS ODONTOLÓGICOS EIRELI - ME	FUNDO MUNICIPAL DE SAUDE	MARINGA	PR	600	3.5000	N/A	N/A	6,4847
																	00089

7,85
00089
6

Mostrando 1 a 20 de 37 registro(s)

CÓDIGO BR	DADOS DO ITEM			DADO		COMPRA			DADOS DO FABRICANTE/FORNECEDOR				DA INSTITUIÇÃO			VALORES			
	DESCRIÇÃO CATMAT	UNIDADE DE FORNECIMENTO	GENÉRICO	DATA COMPRA	MODALIDADE DA COMPRA	DATA INSERÇÃO	TIPO COMPRA	FABRICANTE	FORNECEDOR	NOME DA INSTITUIÇÃO	MUNICÍPIO	UF	QTD ITENS COMPRADOS	PREÇO UNITÁRIO	CMED - PREÇO REGULADO	COMPETÊNCIA CMED	MÉDIA PONDERADA		
BR0417702	PASTA PROFILÁTICA, COMPOSIÇÃO BÁSICA:PEDRA PÔMES, COMPOSIÇÃO:LAURIL SULFATO DE SÓDIO, CARACTERÍSTICAS ADICIONAIS:COM FLUOR	BISNAGA 90,00 G	Não	05/09/2018	Pregão	17/04/2019	A	ALLPLAN PRODUTOS ODONTOLÓGICOS LTDA - ME	AIRMED EIRELI - EPP	MUNICÍPIO DE AMERICO BRASILENSE	SP	20	3,9800	N/A	N/A	6,4947			
BR0417702	PASTA PROFILÁTICA, COMPOSIÇÃO BÁSICA:PEDRA PÔMES, COMPOSIÇÃO:LAURIL SULFATO DE SÓDIO, CARACTERÍSTICAS ADICIONAIS:COM FLUOR	BISNAGA 90,00 G	Não	02/10/2018	Pregão	01/02/2019	A	ALLPLAN PRODUTOS ODONTOLÓGICOS LTDA - ME	ODONTOSUL LTDA - EPP	FUNDO MUNICIPAL DE SAUDE	CAPANEMA	PR	80	4,2000	N/A	6,4947			
BR0417702	PASTA PROFILÁTICA, COMPOSIÇÃO BÁSICA:PEDRA PÔMES, COMPOSIÇÃO:LAURIL SULFATO DE SÓDIO, CARACTERÍSTICAS ADICIONAIS:COM FLUOR	BISNAGA 90,00 G	Não	01/10/2018	Pregão	24/01/2019	A	ALLPLAN PRODUTOS ODONTOLÓGICOS LTDA - ME	DENTMED - MATERIAIS MEDICOS E ODONTOLÓGICOS LTDA - EPP	FUNDO MUNICIPAL DE SAUDE DE QUATA	QUATA	SP	30	4,3200	N/A	6,4947			
BR0417702	PASTA PROFILÁTICA, COMPOSIÇÃO BÁSICA:PEDRA PÔMES, COMPOSIÇÃO:LAURIL SULFATO DE SÓDIO, CARACTERÍSTICAS ADICIONAIS:COM FLUOR	BISNAGA 90,00 G	Não	23/02/2018	Pregão	22/05/2018	A	MAQUIRA INDUSTRIA DE PRODUTOS ODONTOLÓGICOS LTDA	EMIGE MATERIAIS ODONTOLÓGICOS LTDA	MUNICÍPIO DE CAMPINA VERDE	CAMPINA VERDE	MG	39	4,6000	N/A	6,4947			
BR0417702	PASTA PROFILÁTICA, COMPOSIÇÃO BÁSICA:PEDRA PÔMES, COMPOSIÇÃO:LAURIL SULFATO DE SÓDIO, CARACTERÍSTICAS ADICIONAIS:COM FLUOR	BISNAGA 90,00 G	Não	05/07/2018	Pregão	06/11/2018	A	MAQUIRA INDUSTRIA DE PRODUTOS ODONTOLÓGICOS LTDA	DENTAL OPEN - COMERCIO DE PRODUTOS ODONTOLÓGICOS LTDA - EPP	FUNDO MUNICIPAL DE SAUDE	ANCHIETA	ES	110	4,6800	N/A	6,4947			
BR0417702	PASTA PROFILÁTICA, COMPOSIÇÃO BÁSICA:PEDRA PÔMES, COMPOSIÇÃO:LAURIL SULFATO DE SÓDIO, CARACTERÍSTICAS ADICIONAIS:COM FLUOR	BISNAGA 90,00 G	Não	28/02/2018	Pregão	19/02/2019	A	MAQUIRA INDUSTRIA DE PRODUTOS ODONTOLÓGICOS LTDA	DENTAL OESTE EIRELI	FUNDO MUNICIPAL DE SAUDE	DESCANSO	SC	3	4,9300	N/A	6,4947			
BR0417702	PASTA PROFILÁTICA, COMPOSIÇÃO BÁSICA:PEDRA PÔMES, COMPOSIÇÃO:LAURIL SULFATO DE SÓDIO, CARACTERÍSTICAS ADICIONAIS:COM FLUOR	BISNAGA 90,00 G	Não	19/02/2019	Pregão	14/05/2019	A	ALLPLAN PRODUTOS ODONTOLÓGICOS LTDA - ME	PORTELA & LIMA LTDA	FUNDO MUNICIPAL DE SAUDE	MONTE ALEGRE	PA	50	5,2000	N/A	6,4947			
BR0417702	PASTA PROFILÁTICA, COMPOSIÇÃO BÁSICA:PEDRA PÔMES, COMPOSIÇÃO:LAURIL SULFATO DE SÓDIO, CARACTERÍSTICAS ADICIONAIS:COM FLUOR	BISNAGA 90,00 G	Não	19/03/2018	Pregão	17/08/2018	A	MAQUIRA INDUSTRIA DE PRODUTOS ODONTOLÓGICOS LTDA	BIO - LOGICA COMERCIO DE PRODUTOS HOSPITALARES LTDA	MUNICÍPIO DE GUAPOREMA	GUAPOREMA	PR	2	5,4000	N/A	6,4947			

Mostrando 1 a 20 de 37 registro(s)

CÓDIGO BR	DESCRIÇÃO CATMAT	UNIDADE DE FORNECIMENTO	GENÉRICO	DADO COMPRA		DADOS DO FABRICANTE/FORNECEDOR		DA INSTITUIÇÃO		VALORES							
				DATA COMPRA	MODALIDADE DA COMPRA	DATA INSERÇÃO	TIPO COMPRA	FABRICANTE	FORNEDOR	NOME DA INSTITUIÇÃO	MUNICÍPIO	UF	QTD ITENS COMPRADOS	PREÇO UNITÁRIO	CMED - PREÇO REGULADO	COMPETÊNCIA CMED	MEDIA PONDERADA
BR0417702	PASTA PROFILÁTICA, COMPOSIÇÃO BÁSICA:PEDRA POMES, COMPOSIÇÃO:LAURIL SULFATO DE SÓDIO, CARACTERÍSTICAS ADICIONAIS:COM FLUOR	TUBO 50,00 G	Não	14/05/2018	Pregão	28/11/2018	A	MAQUIRA INDUSTRIA DE PRODUTOS ODONTOLÓGICOS LTDA	JOSE NERGINO SOBREIRA	FUNDO MUNICIPAL DE SAUDE	SAC FRANCISCO	PB	10	5,5000	N/A	N/A	8,3038
BR0417702	PASTA PROFILÁTICA, COMPOSIÇÃO BÁSICA:PEDRA POMES, COMPOSIÇÃO:LAURIL SULFATO DE SÓDIO, CARACTERÍSTICAS ADICIONAIS:COM FLUOR	TUBO 50,00 G	Não	10/10/2018	Pregão	06/12/2018	A	MAQUIRA INDUSTRIA DE PRODUTOS ODONTOLÓGICOS LTDA	DENTAL OESTE EIRELI	MUNICÍPIO DE PEDERNEIRAS	PEDERNEIRAS	SP	50	5,9900	N/A	N/A	8,3038
BR0417702	PASTA PROFILÁTICA, COMPOSIÇÃO BÁSICA:PEDRA POMES, COMPOSIÇÃO:LAURIL SULFATO DE SÓDIO, CARACTERÍSTICAS ADICIONAIS:COM FLUOR	BISNAGA 90,00 G	Não	05/10/2018	Pregão	23/04/2019	A	MAQUIRA INDUSTRIA DE PRODUTOS ODONTOLÓGICOS LTDA	EMIGE MATERIAIS ODONTOLÓGICOS LTDA	MUNICÍPIO DE TUPACIGUARA	TUPACIGUARA	MG	50	6,2200	N/A	N/A	6,4947
BR0417702	PASTA PROFILÁTICA, COMPOSIÇÃO BÁSICA:PEDRA POMES, COMPOSIÇÃO:LAURIL SULFATO DE SÓDIO, CARACTERÍSTICAS ADICIONAIS:COM FLUOR	BISNAGA 90,00 G	Não	04/04/2018	Pregão	08/05/2018	A	MAQUIRA INDUSTRIA DE PRODUTOS ODONTOLÓGICOS LTDA	IN-DENTAL PRODUTOS ODONTOLÓGICOS, MEDICOS E HOSPITALARES LTDA - EPP	FUNDO MUNICIPAL DE SAUDE DE BELEM	BELEM	PB	20	6,3800	N/A	N/A	6,4947
BR0417702	PASTA PROFILÁTICA, COMPOSIÇÃO BÁSICA:PEDRA POMES, COMPOSIÇÃO:LAURIL SULFATO DE SÓDIO, CARACTERÍSTICAS ADICIONAIS:COM FLUOR	BISNAGA 90,00 G	Não	12/06/2018	Pregão	20/01/2019	A	MAQUIRA INDUSTRIA DE PRODUTOS ODONTOLÓGICOS LTDA	JOSE NERGINO SOBREIRA	MUNICÍPIO DE SIMPLICIO MENDES	SIMPLICIO MENDES	PI	24	6,4000	N/A	N/A	6,4947
BR0417702	PASTA PROFILÁTICA, COMPOSIÇÃO BÁSICA:PEDRA POMES, COMPOSIÇÃO:LAURIL SULFATO DE SÓDIO, CARACTERÍSTICAS ADICIONAIS:COM FLUOR	TUBO 50,00 G	Não	13/12/2017	Pregão	06/03/2018	A	MAQUIRA INDUSTRIA DE PRODUTOS ODONTOLÓGICOS LTDA	IN-DENTAL PRODUTOS ODONTOLÓGICOS, MEDICOS E HOSPITALARES LTDA - EPP	MUNICÍPIO DE ALTINOPOLIS	ALTINOPOLIS	SP	15	6,9000	N/A	N/A	8,3038
BR0417702	PASTA PROFILÁTICA, COMPOSIÇÃO BÁSICA:PEDRA POMES, COMPOSIÇÃO:LAURIL SULFATO DE SÓDIO, CARACTERÍSTICAS ADICIONAIS:COM FLUOR	BISNAGA 90,00 G	Não	12/01/2018	Pregão	19/09/2018	A	MAQUIRA INDUSTRIA DE PRODUTOS ODONTOLÓGICOS LTDA	ASSUNCAO & MORETTO LTDA - EPP	FUNDO MUNICIPAL DE SAUDE DE SAO PEDRO DO IGUAQU	SAO PEDRO DO IGUAQU	PR	3	6,9300	N/A	N/A	6,4947
BR0417702	PASTA PROFILÁTICA, COMPOSIÇÃO BÁSICA:PEDRA POMES, COMPOSIÇÃO:LAURIL SULFATO DE SÓDIO, CARACTERÍSTICAS ADICIONAIS:COM FLUOR	BISNAGA 90,00 G	Não	21/08/2018	Pregão	18/12/2018	A	ALLPLAN PRODUTOS ODONTOLÓGICOS LTDA - ME	BIO - LOGICA COMERCIO DE PRODUTOS HOSPITALARES LTDA	FUNDO MUNICIPAL DE SAUDE DE FLORIDA	FLORIDA	PR	10	6,9600	N/A	N/A	6,4947

Mostrando 1 à 20 de 37 registros)

000890

CÓDIGO BR	DADOS DO ITEM				DADOS DO FABRICANTE/FORNECEDOR				DA INSTITUIÇÃO				VALORES			
	DESCRIÇÃO CATMAT	UNIDADE DE FORNECIMENTO	GENÉRICO	DATA COMPRA	MODALID. DA COMPRA	DATA INSCRIÇÃO	TIPO COMPRA	FABRICANTE	FORNecedor	NOME DA INSTITUIÇÃO	MUNICÍPIO	UF	QTD ITENS COMPRADOS	PREÇO UNITÁRIO	PREÇO - PREÇO REGULADO	COMPETÊNCIA CRED
BR0417702	PASTA PROFILÁTICA, COMPOSIÇÃO BÁSICA:PEDRA POMES, COMPOSIÇÃO:LAURIL SULFATO DE SÓDIO, CARACTERÍSTICAS ADICIONAIS:COM FLUOR	BISNAGA 90,00 G	Não	04/12/2017	Pregão	20/03/2018	A	MAQUIRA INDUSTRIA DE PRODUTOS ODONTOLÓGICOS LTDA	DIMENSÃO DISTRIBUIDORA DE MEDICAMENTOS LTDA - MIE	MUNICÍPIO DE PALMEIRAS - SECRETARIA MUNICIPAL DE SAUDE	PI	10	7,7300	N/A	N/A	6,4947
BR0417702	PASTA PROFILÁTICA, COMPOSIÇÃO BÁSICA:PEDRA POMES, COMPOSIÇÃO:LAURIL SULFATO DE SÓDIO, CARACTERÍSTICAS ADICIONAIS:COM FLUOR	TUBO 50,00 G	Não	13/07/2018	Pregão	10/10/2018	A	MAQUIRA INDUSTRIA DE PRODUTOS ODONTOLÓGICOS LTDA	PROHOSPITAL COMERCIO HOLANDA LTDA	FUNDO MUNICIPAL DE SAUDE DE OROS	OROS	210	7,0400	N/A	N/A	6,3038
BR0417702	PASTA PROFILÁTICA, COMPOSIÇÃO BÁSICA:PEDRA POMES, COMPOSIÇÃO:LAURIL SULFATO DE SÓDIO, CARACTERÍSTICAS ADICIONAIS:COM FLUOR	BISNAGA 90,00 G	Não	21/03/2018	Pregão	18/07/2018	A	MAQUIRA INDUSTRIA DE PRODUTOS ODONTOLÓGICOS LTDA	BASE MEDICAL DISTRIBUIDORA DE PRODUTOS HOSPITALARES E ODONTOLÓGICOS LTDA - EPP	FUNDO MUNICIPAL DE SAUDE DO MUNICÍPIO DE IBIPITANGA	IBIPITANGA	40	7,9800	N/A	N/A	6,4947

Mostrando 1 à 20 de 37 registro(s)

Primeiro Anterior 1 2 Próximo Último

Suporte a sistemas: 136 - opção 8
 e-mail: suporte.sistemas@datasus.gov.br
 Fale conosco: <http://datasus.saude.gov.br/fale-conosco>

000897

RELATÓRIO PÚBLICO
(medicamentos, materiais médico-hospitalares e gases medicinais)

PESQUISAR POR

ITEM
 MODALIDADE
 INSTITUIÇÃO
 FORNECEDOR
 FABRICANTE
 FAIXA
 PERÍODO
 BASE SIASG(Compras Federais)
 TIPO DE COMPRA

Descrição CATMAT: PASTA MOLDAGEM, MATERIAL BÁSICO:ÓXIDO DE ZINCO E EUGENOL, TIPO:BASE + CATALISADOR, APRESENTAÇÃO:CONJUNTO COMPLETO
 Código BR: 0428740
 Unidade de Fornecedor:
 Genérico: Sim Não
 Dados Agrupados Adicionar

Grupo: Todos
 Classe: Todos
 PDM:
 UF:
 Município: Selezione

Item 524

RESULTADO

Os registros exibidos especificam as compras realizadas nos últimos 18 meses, o que corresponde ao seguinte período: 24-11-2017 a 24/05/2019
Base de Dados BPS

Mostrar 20 ▼

CÓDIGO BR	DESCRIÇÃO CATMAT	UNIDADE DE FORNECIMENTO	GENÉRICO	DADOS DA COMPRA			DADOS DO FABRICANTE/FORNECEDOR		DADOS DA INSTITUIÇÃO			VALORES			
				DATA COMPRA	MODALIDADE DA COMPRA	DATA INSERÇÃO	FABRICANTE	FABRICANTE	FORNECEDOR	NOME DA INSTITUIÇÃO	MUNICÍPIO	UF	QTD ITENS COMPRADOS	PREÇO UNITÁRIO	CMED - PREÇO REGULADO
Nenhum registro encontrado.															

Pesquisar Limpar Gerar PDF

R\$ 49.60

Precisa de ajuda?

Acompanhe seu Pedido

NOVO
2ª Via do Boleto

Entre ou Cadastre-se
Minha Conta

O que você procura?

Por Categoria

Repetir Pedido

Tudo Que Você Precisa

Promoções



Dental Cremer | Prótese | Pasta Zinco Enólica para Prótese

Produto

Indicação

Características

Itens Inclusos

Pasta Zinco-Enólica - Lysanda

Cod. de Referência: 336443

★★★★☆ (18)

Veja opiniões de quem já comprou

Kit com 1 pasta base 60g e 1 pasta aceleradora 60g.

FRETE GRÁTIS! NAS COMPRAS ACIMA DE R\$100,00

Por: **R\$49,80**

Condições de Pagamento [+]

QUANTIDADE:

1

COMPRAR

VOCÊ ESTÁ EM UM AMBIENTE SEGURO

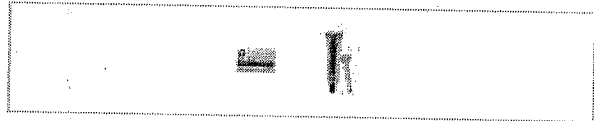
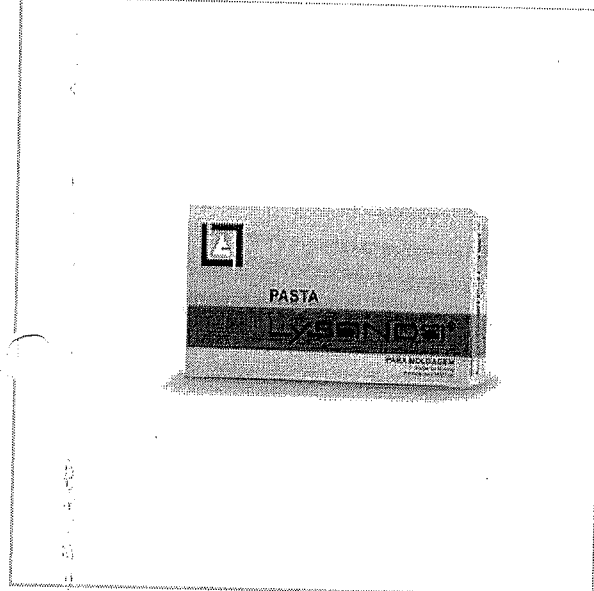

APROVEITE E COMPRE JUNTO



+

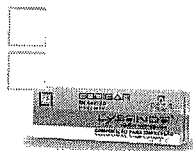

+

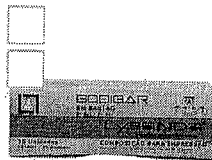

=

Leve junto por:

R\$ 100,20

COMPRAR TODOS

Pasta Zinco-Enólica - Lysanda

Kit com 1 pasta base 60g e 1 pasta aceleradora 60g.

★★★★☆ (18)

A partir de:
R\$ 49,80

Godiva Godibar Bastão - Lysanda

Embalagem com 5 unidades. Na cor verde.

★★★★☆ (4)

A partir de:
R\$ 14,00

Godiva Godibar Bastão - Lysanda

Embalagem com 15 unidades. Na cor Verde.

A partir de:
R\$ 36,40

1

1

1

Indicação

Características

Itens Inclusos

É indicada para moldagem de bocas totalmente desdentadas, proporcionando exatidão nos mínimos detalhes.

OPINIÕES DOS CONSUMIDORES

POSSO AJUDAR?

Entrega em até 48h em mais de 300 Cidade do Interior da Bahia. [Saiba mais.](#)

Digite sua busca...



Telefendas 71 3173.7300

Todas as Categorias

Área do Estudante

Broca

Dentística

Endodontia

Instrumental

Ortodontia

Próte

Início Pasta Zinco-Enólica para Moldagem - LYSANDA

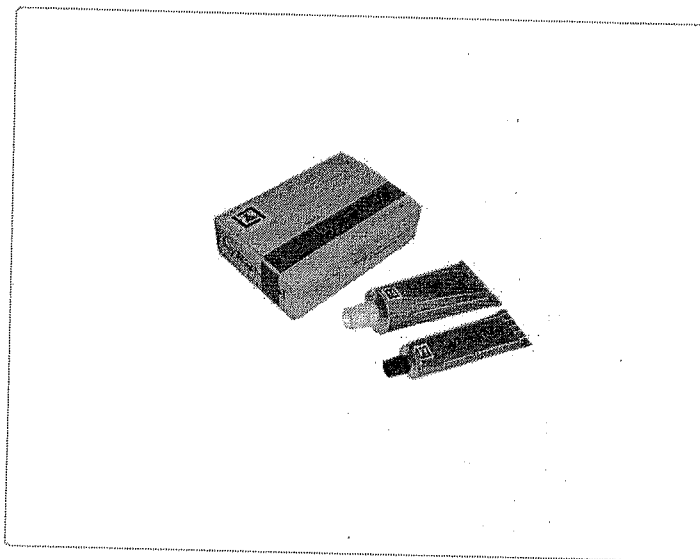

PASTA ZINCO-ENÓLICA PARA MOLDAGEM LYSANDA

SKU-100659

Pasta base + pasta aceleradora.

R\$ 49,10

1

CO

FORMAS DE PAGAMENTO



Cobro



Crédito



Transfer

Indicação

Comentários e Avaliações

Indicação

Moldagens de bocas totalmente desdentadas, promove exatidão.

Benefícios

- * Não é irritante
- * Presa rápida
- * Adere à moldeira

Itens inclusos

Embalagem com 1 pasta base 60g + 1 pasta aceleradora 60g.



Sugestões para você

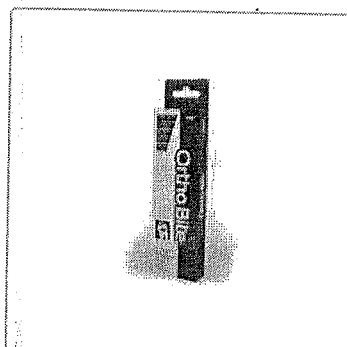

RESINA ORTODÔNTICA ORTHO BITE UV BLUE - FGM

SKU-135363

Seringa de 4g.

A partir de: **R\$ 81,70**

1

COMPRAR

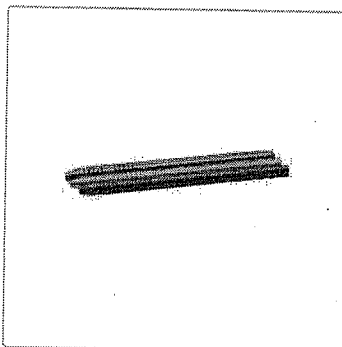

CABO PARA ESPELHO DE ALUMÍNIO - FAVA

SKU-138457

Unidade.

Produto Indisponível

COMPRAR

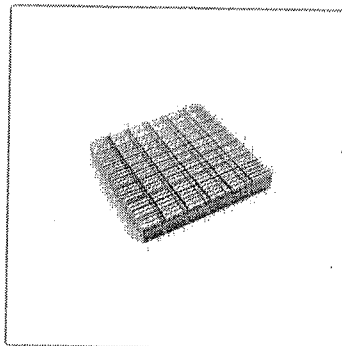

PLACA RETICULADA - TECNIDENT

SKU-114107

Unidade.

A partir de: **R\$ 24,00**

1

COMPRAR

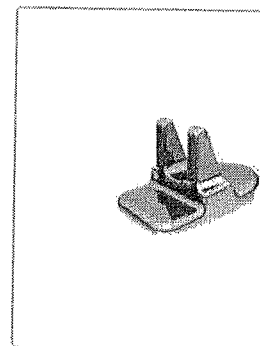

MINI ESPORÃO - EDUCADOR LII

SKU-126545

10 Unidades.

A partir de: **R\$ 10,00**

1

COMPRAR

Envie-nos uma mensagem

(/)

O que você deseja buscar?

Promoções Frete Grátis Lançamentos Nossas Lojas Pagar Pedido

(https://www.ispsaude.com.br/)

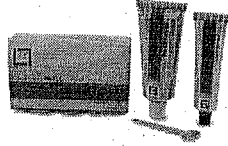

(https://produtos.smartbr.com/000000000087789/1280/pasta-de-impresao-zinco-enolica-lysanda-1.jpg)

Pasta de Impressão Zinco Enolica - Lysanda (Cód.ME03230A) (Sku ME03230A)

vendido e entregue por ISP Saúde

R\$ 49,90

ho/add/ME03230A?buyboxField=&buyboxToken=&offerType&productId=ME03230A&productSku=ME032

corra! temos apenas 2 no estoque

R\$ 47,41 no boleto bancário (5,00% de desconto)

R\$ 47,41 em 1x no cartão de crédito (5,00% de desconto)

Calcular frete e prazo

OK

Informações Técnicas

VENHA FAZER PARTE DA NOSSA EQUIPE (/landingpage/trabalhe-no-isp)

CONSULTE SUAS DÚVIDAS (/landingpage/central-de-atendimento-duvidas)

COMPRE PELO TELEVENDAS 0800 7070 010 (tel:08007070010)

TIRE SUAS DÚVIDAS CONTATO (/contato)

ENCONTRE AS NOSSAS LOJAS (/lojas)

(//facebook.com/ispsaude)(//www.instagram.com/ispsaude)(//www.youtube.com/user/ispsaude)(http://

Certificados

Atendimento via WhatsApp



RELATÓRIO PÚBLICO
(medicamentos, materiais médico-hospitalares e gases medicinais)

PESQUISAR POR

ITEM
 MODALIDADE
 INSTITUIÇÃO
 FORNECEDOR
 FABRICANTE
 FAIXA
 PERÍODO
 BASE SIASG(Compras Federais)
 TIPO DE COMPRA

Código BR:

Descrição CATMAT:
PAVIO PARA LAMPARINA

Unidade de Fornecimento:

Genérico: Sim Não

Dados Agrupados

Adicionar

Grupo:

Classe:

PDM:

UF:

Município:

Item 525

Pesquisar

Limpar

Gerar Planilha

Gerar PDF

RESULTADO

Os registros exibidos especificam as compras realizadas nos últimos 18 meses, o que corresponde ao seguinte período: 24-11-2017 a 24/05/2019
Base de Dados BPS

Mostrar 20 y

DADOS DO ITEM				DADOS DA COMPRA				DADOS DO FORNECEDOR				DADOS DA INSTITUIÇÃO				VALORES			
CÓDIGO BR	DESCRIÇÃO CATMAT	UNIDADE DE FORNECIMENTO	GENÉRICO	DATA COMPRA	MODALIDADE DA COMPRA	DATA INSERÇÃO	TIPO COMPRA	FABRICANTE	FABRICANTE FORNECEDOR	NOME DA INSTITUIÇÃO	MUNICÍPIO	UF	QTD ITENS COMPRADOS	PREÇO UNITÁRIO	CMED - PREÇO REGULADO	COMPETÊNCIA CMED	MÉDIA PONDERADA		
Nenhum registro encontrado.																			

5,28



BUSCAR

LAMPARINA

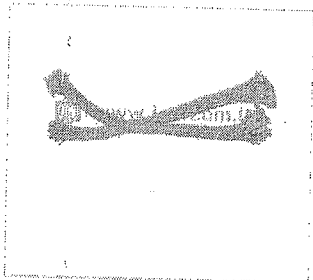

PAVIO LAMPARINA C/10

pavio lamparina c/10

REFERÊNCIA: 005508
ESTOQUE: Disponível
MARCA: JON

RS 4,75

à vista com 5% de desconto
ou **RS 5,00** no cartão.

COMPRAR

Parcelamento no cartão de crédito:

* parcela mínima de R\$ 200.00 para compras parceladas.

de R\$ 5,00



LAMPARINA

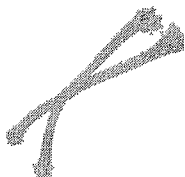

PAVIO LAMPARINA COM 6
UNIDADES
MAC

RS 7,51

PAVIO LAMPARINA C/10
JON

RS 4,75

LAMPARINA ALCOOL ACO
INOX
CASSIFLEX

RS 41,71

Fale conosco, nós estamos online!

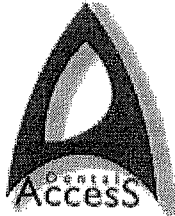

Dental Access
Tudo para sua saúde!

Olá Visitante! **Cadastre-se**
Já é cadastrado? **Login**

TELEVENDAS

+55 (22) 2566-3532

Não há produtos em seu carrinho.

Selecione o idioma ▼

MOSTRAR CATEGORIAS

Produtos Odontologia ▶ Prótese e Moldagem ▶ Lamparinas

Pavio para Lamparina - Pacote com 10 Unidades

JON

Apenas:

R\$ 4,98

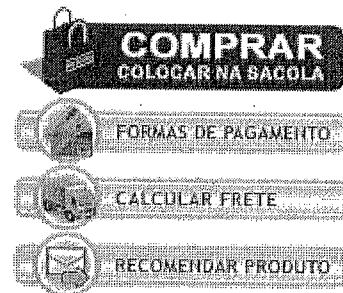

Descrição:

Embalagem: caixa contendo 1 pacote com 10 pavios para lamparina.

Características:

Pavio para Lamparina

Código: PAL-0564

Pavio para lamparina da Jon é composta de algodão e fibras diversas. Indicado para utilização em lamparina à álcool.

Pacote de pavios para reposição de lamparina.

Material: Algodão.

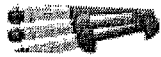

SÓ ATÉ DOMINGO ATÉ 48% OFF EM 3M



Pavio p/ Lamparina c/ 10 Unidades

JON

Embalagem c/ 10 unidades.

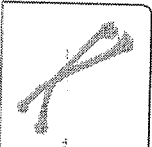

(https://cdn.dentalspeed.com/produtos/550/produto-pavio-p-lamparina-c-10-unidades-jon.png)

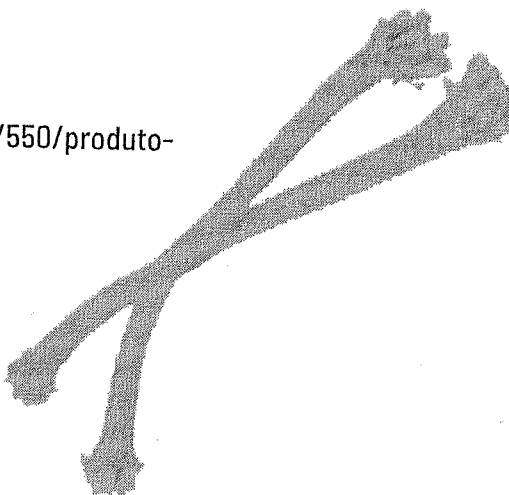

Por apenas

R\$ 6,12

Quantidade

adicionar ao carrinho

Compartilhe:

Características

Pavio p/ Lamparina c/ 10 Unidades

Código do Produto: 7576 (JON7576A)

SÓ ATÉ DOMINGO ATÉ 48% OFF EM 3M



(https://dentalspeed.com/marca/3m)

(https://dentalspeed.com/produto/pavio-p-lamparina-c-10-unidades-jon) ou procure aqui

0

X



Banco de Preços em Saúde

RELATÓRIOS ALTERAR DADOS SAIR

RELATÓRIO PÚBLICO
(medicamentos, materiais médico-hospitalares e gases medicinais)

PESQUISAR POR

ITEM
 MODALIDADE INSTITUIÇÃO FORNECEDOR FABRICANTE FAIXA PERÍODO BASE SIASG(Compras Federais) TIPO DE COMPRA

ITEM

Código BR:
 Descrição CATMAT: PEDRA - POMES, MATERIAL-ROCHA MAGNÉTICA, COR-BRANCA, ASPECTO FÍSICO-PÓ, APLICAÇÃO-LIMPEZA DENTAL, USO-ODONTOLÓGICO, CARACTERÍSTICAS ADICIONAIS:EXTRAFINO
 Unidade de Fornecimento:

Genérico: Sim Não
 Dados Agrupados

Adicionar

Grupo: Todos

Classe: Todos

PDN:

UF: Todos Município: Seleção

Item 526

Limpar

Pesquisar

Gerar Planilha

Gerar PDF

RESULTADO

Os registros exibidos especificam as compras realizadas nos últimos 18 meses, o que corresponde ao seguinte período: 24/11-2017 a 24/05/2019

Base de Dados BPS

Mostrar 20

CÓDIGO BR	DESCRIÇÃO CATMAT	UNIDADE DE FORNECIMENTO	GENÉRICO	DADOS DA COMPRA			DADOS DO FABRICANTE/FORNECEDOR		DADOS DA INSTITUIÇÃO				VALORES			
				DATA COMPRA	MODALIDADE DA COMPRA	DATA INSERÇÃO	FABRICANTE	FORNECEDOR	NOME DA INSTITUIÇÃO	MUNICÍPIO	UF	QTD ITENS COMPRADOS	PREÇO UNITÁRIO	PREÇO REGULADO	COMPETÊNCIA CMED	MÉDIA PONDERADA
BR0233497	PEDRA - POMES, MATERIAL-ROCHA MAGNÉTICA, COR-BRANCA, ASPECTO FÍSICO-PÓ, APLICAÇÃO-LIMPEZA DENTAL, USO-ODONTOLÓGICO, CARACTERÍSTICAS ADICIONAIS:EXTRAFINO	FRASCO 100,00 G	Não	25/01/2018	Pregão	05/07/2018	MAQUIRA INDUSTRIA DE PRODUTOS ODONTOLÓGICOS LTDA	DENTAL UNIVERSO EIRELI - EPP	MUNICÍPIO DE BARUERI	BARUERI	SP	63	3.2200	N/A	N/A	4,3513

8,20

000900

Mostrando 1 a 20 de 25 registro(s)

Primeiro Anterior 1 2 Próximo Último

CÓDIGO BR	DADOS DO ITEM			DADOS JMPRA		DADOS DO FABRICANTE/FORNECEDOR				DADOS DA INSTITUIÇÃO			VALORES			MÉDIA PONDERADA	
	DESCRIÇÃO CATMAT	UNIDADE DE FORNECIMENTO	GENÉRICO	DATA COMPRA	MODALIDADE DA COMPRA	DATA INSCRIÇÃO	TIPO COMPRA	FABRICANTE	FORNECEDOR	NOME DA INSTITUIÇÃO	MUNICÍPIO	UF	QTD ITENS COMPRADOS	PREÇO UNITÁRIO	CMED - PREÇO REGULADO		COMPETÊNCIA CMED
BR0233497	PEDRA - POMES, MATERIAL:ROCHA MAGNETICA, COR:BRANCA, ASPECTO FÍSICO:PÓ, APLICAÇÃO:LIMPEZA DENTAL, USO:ODONTOLÓGICO, CARACTERÍSTICAS ADICIONAIS:EXTRAFINO	FRASCO 100,00 G	Não	20/06/2018	Pregão	17/10/2018	A	MAQUIRA INDUSTRIA DE PRODUTOS ODONTOLÓGICOS LTDA	DENTAL PRIME - PRODUTOS ODONTOLÓGICOS MEDICOS HOSPITALARES - EIRELI - ME	FUNDO MUNICIPAL DE SAUDE	MARINGA	PR	200	3,4900	N/A	N/A	4,3513
BR0233497	PEDRA - POMES, MATERIAL:ROCHA MAGNETICA, COR:BRANCA, ASPECTO FÍSICO:PÓ, APLICAÇÃO:LIMPEZA DENTAL, USO:ODONTOLÓGICO, CARACTERÍSTICAS ADICIONAIS:EXTRAFINO	UNIDADE	Não	13/03/2018	Pregão	08/04/2019	A	LEONARDI COMERCIO DE PRODUTOS PARA SAUDE LTDA - EPP	COMERCIAL C.V.M. LTDA - EPP	FUNDO MUNICIPAL DE SAUDE DE PORTO DA FOLHA	PORTO DA FOLHA	SE	10	3,6000	N/A	N/A	7,2083
BR0233497	PEDRA - POMES, MATERIAL:ROCHA MAGNETICA, COR:BRANCA, ASPECTO FÍSICO:PÓ, APLICAÇÃO:LIMPEZA DENTAL, USO:ODONTOLÓGICO, CARACTERÍSTICAS ADICIONAIS:EXTRAFINO	FRASCO 100,00 G	Não	21/09/2018	Pregão	30/10/2018	A	ASFER INDUSTRIA QUIMICA LTDA	DENTAL CREMER PRODUTOS ODONTOLÓGICOS S.A	CONSORCIO INTERMUNICIPAL DE SAUDE	PATO BRANCO	PR	500	3,6900	N/A	N/A	4,3513
BR0233497	PEDRA - POMES, MATERIAL:ROCHA MAGNETICA, COR:BRANCA, ASPECTO FÍSICO:PÓ, APLICAÇÃO:LIMPEZA DENTAL, USO:ODONTOLÓGICO, CARACTERÍSTICAS ADICIONAIS:EXTRAFINO	FRASCO 100,00 G	Não	09/05/2018	Pregão	11/06/2018	A	SOUZA & LEONARDI LTDA - ME	MAXIMA DENTAL IMPORTACAO EXPORTACAO E COMERCIO DE PRODUTOS ODONTOLÓGICOS EIRELI	MUNICIPIO DE PARAGOMINAS	PARAGOMINAS	PA	90	3,8800	N/A	N/A	4,3513
BR0233497	PEDRA - POMES, MATERIAL:ROCHA MAGNETICA, COR:BRANCA, ASPECTO FÍSICO:PÓ, APLICAÇÃO:LIMPEZA DENTAL, USO:ODONTOLÓGICO, CARACTERÍSTICAS ADICIONAIS:EXTRAFINO	UNIDADE	Não	14/05/2018	Pregão	28/11/2018	A	MAQUIRA INDUSTRIA DE PRODUTOS ODONTOLÓGICOS LTDA	ODONTOMED COMERCIO DE PRODUTOS MEDICO HOSPITALARES LTDA - ME	FUNDO MUNICIPAL DE SAUDE	SAO FRANCISCO	PB	10	3,9000	N/A	N/A	7,2083
BR0233497	PEDRA - POMES, MATERIAL:ROCHA MAGNETICA, COR:BRANCA, ASPECTO FÍSICO:PÓ, APLICAÇÃO:LIMPEZA DENTAL, USO:ODONTOLÓGICO, CARACTERÍSTICAS ADICIONAIS:EXTRAFINO	FRASCO 100,00 G	Não	23/01/2018	Pregão	05/07/2018	A	MAQUIRA INDUSTRIA DE PRODUTOS ODONTOLÓGICOS LTDA	DENTAL PRIME - PRODUTOS ODONTOLÓGICOS MEDICOS HOSPITALARES - EIRELI - ME	MUNICIPIO DE BARUERI	BARUERI	SP	357	4,0800	N/A	N/A	4,3513
BR0233497	PEDRA - POMES, MATERIAL:ROCHA MAGNETICA, COR:BRANCA, ASPECTO FÍSICO:PÓ, APLICAÇÃO:LIMPEZA DENTAL, USO:ODONTOLÓGICO, CARACTERÍSTICAS ADICIONAIS:EXTRAFINO	FRASCO 100,00 G	Não	19/03/2018	Pregão	17/08/2018	A	MAQUIRA INDUSTRIA DE PRODUTOS ODONTOLÓGICOS LTDA	BIO - LOGICA COMERCIO DE PRODUTOS HOSPITALARES LTDA	MUNICIPIO DE GUAPOREMA	GUAPOREMA	PR	15	4,2000	N/A	N/A	4,3513

Mostrando 1 à 20 de 26 registro(s)

206000
6

BPS - Banco de Preços em Saúde

CÓDIGO BR	DADOS DO ITEM			DADOS DA COMPRA		DADOS DA COMPRA		DADOS DO FABRICANTE/FORNECEDOR			DADOS DA INSTITUIÇÃO			VALORES			
	DESCRIÇÃO CATMAT	UNIDADE DE FORNECIMENTO	GENÉRICO	DATA COMPRA	MODALIDADE DA COMPRA	DATA INSERÇÃO	TIPO COMPRA	FABRICANTE	FORNecedor	NOME DA INSTITUIÇÃO	MUNICIPIO	UF	QTD ITENS COMPRADOS	PREÇO UNITARIO	CMED - PREÇO REGULADO	COMPETÊNCIA CMED	MEDIA PONDERADA
BR0233497	PEDRA - POMES, MATERIAL:ROCHA MAGNETICA, COR:BRANCA, ASPECTO FISICO:PÓ, APLICAÇÃO:LIMPEZA DENTAL, USO:ODONTOLÓGICO, CARACTERÍSTICAS ADICIONAIS:EXTRAFINO	FRASCO 100,00 G	Não	21/10/2018	Pregão	18/07/2018	A	ASFER INDUSTRIA QUIMICA LTDA	BASE MEDICAL DISTRIBUIDORA DE MEDICAMENTOS HOSPITALARES E ODONTOLÓGICOS LTDA -EPP	FUNDO MUNICIPAL DE SAUDE DO MUNICIPIO DE IBIPITANGA	IBIPITANGA	BA	10	4,5800	N/A	N/A	4,3513
BR0233497	PEDRA - POMES, MATERIAL:ROCHA MAGNETICA, COR:BRANCA, ASPECTO FISICO:PÓ, APLICAÇÃO:LIMPEZA DENTAL, USO:ODONTOLÓGICO, CARACTERÍSTICAS ADICIONAIS:EXTRAFINO	UNIDADE	Não	19/10/2018	Pregão	23/04/2019	A	ASFER INDUSTRIA QUIMICA LTDA	DL DENTAL LTDA	FUNDO MUNICIPAL DE SAUDE DE JOAO NEIVA	JOAO NEIVA	ES	8	4,6100	N/A	N/A	7,2083
BR0233497	PEDRA - POMES, MATERIAL:ROCHA MAGNETICA, COR:BRANCA, ASPECTO FISICO:PÓ, APLICAÇÃO:LIMPEZA DENTAL, USO:ODONTOLÓGICO, CARACTERÍSTICAS ADICIONAIS:EXTRAFINO	UNIDADE	Não	13/12/2018	Convite	11/04/2019	A	PADRAO DIST PROD E EQUIP HOSPITALARES PE CALLOU LTDA	PADRAO DIST PROD E EQUIP HOSPITALARES PE CALLOU LTDA	FUNDO MUNICIPAL DE SAUDE - ESCADA-PE	ESCADA	PE	1	4,8600	N/A	N/A	7,2083
BR0233497	PEDRA - POMES, MATERIAL:ROCHA MAGNETICA, COR:BRANCA, ASPECTO FISICO:PÓ, APLICAÇÃO:LIMPEZA DENTAL, USO:ODONTOLÓGICO, CARACTERÍSTICAS ADICIONAIS:EXTRAFINO	FRASCO 100,00 G	Não	13/07/2018	Pregão	10/10/2018	A	SOUZA & LEONARDI LTDA - ME	FERDINANDO MATOS DA SILVA FILHO	FUNDO MUNICIPAL DE SAUDE DE OROS	OROS	CE	70	4,9000	N/A	N/A	4,3513
BR0233497	PEDRA - POMES, MATERIAL:ROCHA MAGNETICA, COR:BRANCA, ASPECTO FISICO:PÓ, APLICAÇÃO:LIMPEZA DENTAL, USO:ODONTOLÓGICO, CARACTERÍSTICAS ADICIONAIS:EXTRAFINO	UNIDADE	Não	30/08/2018	Pregão	10/05/2019	A	QUIMIDROL COMERCIO INDUSTRIA IMPORTACAO LTDA	ODONTOSUL LTDA - EPP	FUNDO MUNICIPAL DE SAUDE	ICARAIMA	PR	4	4,9000	N/A	N/A	7,2083
BR0233497	PEDRA - POMES, MATERIAL:ROCHA MAGNETICA, COR:BRANCA, ASPECTO FISICO:PÓ, APLICAÇÃO:LIMPEZA DENTAL, USO:ODONTOLÓGICO, CARACTERÍSTICAS ADICIONAIS:EXTRAFINO	FRASCO 100,00 G	Não	01/10/2018	Pregão	24/01/2019	A	LEONARDI COMERCIO DE PRODUTOS PARA SAUDE LTDA - EPP	DENTMED - MATERIAS MEDICAS E ODONTOLÓGICOS LTDA -EPP	FUNDO MUNICIPAL DE SAUDE DE QUATA	QUATA	SP	20	5,4600	N/A	N/A	4,3513
BR0233497	PEDRA - POMES, MATERIAL:ROCHA MAGNETICA, COR:BRANCA, ASPECTO FISICO:PÓ, APLICAÇÃO:LIMPEZA DENTAL, USO:ODONTOLÓGICO, CARACTERÍSTICAS ADICIONAIS:EXTRAFINO	FRASCO 100,00 G	Não	25/03/2019	Pregão	09/05/2019	A	LEONARDI COMERCIO DE PRODUTOS PARA SAUDE LTDA - EPP	PROFARM COMERCIO DE MEDICAMENTOS E MATERIAL HOSPITALAR LTDA	FUNDO MUNICIPAL DE SAUDE	GUARAI	TO	50	5,6300	N/A	N/A	4,3513

Mostrando 1 à 20 de 26 registro(s)

000905
6

CÓDIGO BR	DESCRIÇÃO CATMAT	UNIDADE DE FORNECIMENTO	GENÉRICO	DATA COMPRA	MODALIDADE DA COMPRA	COMPRAS		DADOS DO FABRICANTE/FORNECEDOR				DADOS DA INSTITUIÇÃO				VALORES			
						DATA COMPRA	DATA INSERÇÃO	TIPO COMPRA	FABRICANTE	FORNecedor	NOME DA INSTITUIÇÃO	MUNICÍPIO	UF	QTD ITENS COMPRADOS	PREÇO UNITÁRIO	PREÇO REGULADO	COMPETÊNCIA CMED	MEDIA PONDERADA	
BR0233497	PEDRA - POMES, MATERIAL:ROCHA MAGNETICA, COR:BRANCA, ASPECTO FÍSICO:PÓ, APLICAÇÃO:LIMPEZA DENTAL, USO:ODONTOLÓGICO, CARACTERÍSTICAS ADICIONAIS:EXTRAFINO	FRASCO 100,00 G	Não	13/12/2017	Pregão	09/03/2018	A	ASFER INDUSTRIA QUIMICA LTDA	COMERCIAL RIBEIRAOPRETANA DE PROD.ODONTOLÓGICOS LTDA - ME	MUNICÍPIO DE ALTINOPOLIS	ALTINOPOLIS	SP	5	5,9000	N/A	N/A	4,3513		
BR0233497	PEDRA - POMES, MATERIAL:ROCHA MAGNETICA, COR:BRANCA, ASPECTO FÍSICO:PÓ, APLICAÇÃO:LIMPEZA DENTAL, USO:ODONTOLÓGICO, CARACTERÍSTICAS ADICIONAIS:EXTRAFINO	UNIDADE	Não	05/11/2018	Pregão	04/12/2018	A	QUIMIDROL COMERCIO INDUSTRIA IMPORTACAO LTDA	COSTAMED PRODUTOS MEDICOS LTDA - ME	FUNDO MUNICIPAL DE SAUDE	MACAPARANA	PE	120	6,0800	N/A	N/A	7,2083		
BR0233497	PEDRA - POMES, MATERIAL:ROCHA MAGNETICA, COR:BRANCA, ASPECTO FÍSICO:PÓ, APLICAÇÃO:LIMPEZA DENTAL, USO:ODONTOLÓGICO, CARACTERÍSTICAS ADICIONAIS:EXTRAFINO	FRASCO 100,00 G	Não	09/02/2018	Pregão	12/05/2018	A	MAQUIRA INDUSTRIA DE PRODUTOS ODONTOLÓGICOS LTDA	SAUDE DOCTOR COMERCIO LTDA - EPP	FUNDO MUNICIPAL DE SAUDE	TIMBAUBA DOS BATISTAS	RN	10	7,0000	N/A	N/A	4,3513		
BR0233497	PEDRA - POMES, MATERIAL:ROCHA MAGNETICA, COR:BRANCA, ASPECTO FÍSICO:PÓ, APLICAÇÃO:LIMPEZA DENTAL, USO:ODONTOLÓGICO, CARACTERÍSTICAS ADICIONAIS:EXTRAFINO	FRASCO 100,00 G	Não	09/02/2018	Pregão	15/05/2018	A	QUIMIDROL COMERCIO INDUSTRIA IMPORTACAO LTDA	MC MEDICALL PRODUTOS MEDICO HOSPITALARES - EIRELI - ME	MUNICÍPIO DE ALTONIA	ALTONIA	PR	5	7,4500	N/A	N/A	4,3513		
BR0233497	PEDRA - POMES, MATERIAL:ROCHA MAGNETICA, COR:BRANCA, ASPECTO FÍSICO:PÓ, APLICAÇÃO:LIMPEZA DENTAL, USO:ODONTOLÓGICO, CARACTERÍSTICAS ADICIONAIS:EXTRAFINO	UNIDADE	Não	25/05/2018	Pregão	08/11/2018	A	GRANDESC MATERIAIS HOSPITALARES LTDA	PROFARM COMERCIO DE MEDICAMENTOS E MATERIAL HOSPITALAR LTDA	FUNDO MUNICIPAL DE SAUDE	CENTENARIO	TO	80	10,1700	N/A	N/A	7,2083		

Mostrando 1 a 20 de 28 registro(s)

Primeiro Anterior 1 2 Próximo Último

Supporte a sistemas: 136 - opção 8
 e-mail: suporte.sistemas@datasus.gov.br
 Site conosco: <http://datasus.saude.gov.br/fele-composco>

000900
b.

RELATORIO PÚBLICO
(medicamentos, materiais médico-hospitalares e gases medicinais)

PESQUISAR POR

- ITEM
- MODALIDADE
- INSTITUIÇÃO
- FORNECEDOR
- FABRICANTE
- FAIXA
- PERÍODO
- BASE SIASG (Compras Federais)
- TIPO DE COMPRA

ITEM

Código BR:

BR:

Unidade de Fornecimento:

Descrição CATMAT:

Unidade de Fornecimento:

Genérico: Sim Não

Adicionar:

Grupo:

Classe:

PDM:

UF:

Município:

Item 527 - R\$ 44,59

Limpar

Pesquisar

Gerar PDF

Gerar Planilha

RESULTADO

Os registros exibidos especificam as compras realizadas nos últimos 18 meses, o que corresponde ao seguinte período: 30-11-2017 a 30/05/2019

Base de Dados: BPS

Mostrar 20

CÓDIGO BR	DESCRIÇÃO CATMAT	DADOS DO ITEM				DADOS DA COMPRA			DADOS DA INSTITUIÇÃO			VALORES				
		UNIDADE DE FORNECIMENTO	GENÉRICO	DATA COMPRA	MODALIDADE DA COMPRA	DATA INSERÇÃO	TIPO COMPRA	FABRICANTE	FORNECEDOR	NOME DA INSTITUIÇÃO	MUNICÍPIO	UF	QTD ITENS COMPRADOS	PREÇO UNITÁRIO	COMPETÊNCIA CMED	MEDIA PONDERADA
BR0339061	PINÇA CIRÚRGICA, MATERIALAÇÃO INOXIDÁVEL, MODELO:ALLIS, COMPRIMENTO:15 CM, CARACTERÍSTICAS ADICIONAIS 1:5X6 DENTES	UNIDADE	Não	04/01/2018	Pregão	15/06/2018	A	ABC INSTRUMENTOS CIRURGICOS	C & C HOSPITALAR LTDA - EPP	FUNDO MUNICIPAL DE SAUDE DO MUNICIPIO DE MORRINHOS	MORRINHOS	GO	12	21,3000	N/A	23,6380

Mostrando 1 a 6 de 6 registro(s)

000907

DADOS DO ITEM				DADOS DO MPRA			DADOS DO FABRICANTE/FORNECEDOR			DADOS DA INSTITUIÇÃO			VALORES				
CÓDIGO BR	DESCRIÇÃO CATMAT	UNIDADE DE FORNECIMENTO	GENÉRICO	DATA COMPRA	MODALIDADE DA COMPRA	DATA INSERÇÃO	TIPO COMPRA	FABRICANTE	FORNECEDOR	NOME DA INSTITUIÇÃO	MUNICÍPIO	UF	QTD. ITENS COMPRADOS	PREÇO UNITÁRIO	CMED - PREÇO REGULADO	COMPETÊNCIA CMED	MÉDIA PONDERADA
BR0339061	PINÇA CIRÚRGICA, MATERIAL:AÇO INOXIDÁVEL, MODELO:ALLIS, COMPRIMENTO:15 CM, CARACTERÍSTICAS ADICIONAIS 1:5X6 DENTES	UNIDADE	Não	02/04/2018	Pregão	01/04/2019	A	ABC INSTRUMENTOS CIRURGICOS	MEDICAMENTOS DE AZ EIRELI - EPP	MUNICÍPIO DE CAMPO LARGO	CAMPO LARGO	PR	150	22,8371	N/A	N/A	23,6380
BR0339061	PINÇA CIRÚRGICA, MATERIAL:AÇO INOXIDÁVEL, MODELO:ALLIS, COMPRIMENTO:15 CM, CARACTERÍSTICAS ADICIONAIS 1:5X6 DENTES	UNIDADE	Não	21/08/2018	Pregão	30/10/2018	A	ABC INSTRUMENTOS CIRURGICOS	POLLO HOSPITALAR LTDA - ME	CONSORCIO INTERMUNICIPAL DE SAUDE	PATO BRANCO	PR	50	23,9000	N/A	N/A	23,6380
BR0339061	PINÇA CIRÚRGICA, MATERIAL:AÇO INOXIDÁVEL, MODELO:ALLIS, COMPRIMENTO:15 CM, CARACTERÍSTICAS ADICIONAIS 1:5X6 DENTES	UNIDADE	Não	20/08/2018	Pregão	04/10/2018	A	ABC INSTRUMENTOS CIRURGICOS	PROFARM COMERCIO DE MEDICAMENTOS E MATERIAL HOSPITALAR LTDA	FUNDO MUNICIPAL DE SAUDE	GUARAI	TO	30	26,9700	N/A	N/A	23,6380
BR0339061	PINÇA CIRÚRGICA, MATERIAL:AÇO INOXIDÁVEL, MODELO:ALLIS, COMPRIMENTO:15 CM, CARACTERÍSTICAS ADICIONAIS 1:5X6 DENTES	UNIDADE	Não	19/03/2018	Pregão	30/01/2019	A	PRATI, DONADUZZI E CIA LTDA	DROGA ROCHA DISTRIBUIDORA DE MEDICAMENTOS LTDA - EPP	MUNICÍPIO DE LAGOA ALEGRE	LAGOA ALEGRE	PI	2	41,2000	N/A	N/A	23,6380
BR0339061	PINÇA CIRÚRGICA, MATERIAL:AÇO INOXIDÁVEL, MODELO:ALLIS, COMPRIMENTO:15 CM, CARACTERÍSTICAS ADICIONAIS 1:5X6 DENTES	UNIDADE	Não	13/07/2018	Pregão	18/12/2018	A	ABC INSTRUMENTOS CIRURGICOS	RINAMED - COMERCIO DE MATERIAIS MEDICOS HOSPITALARES LTDA - EPP	FUNDO MUNICIPAL DE SAUDE - MAUA DA SERRA	MAUA DA SERRA	PR	45	65,6000	N/A	N/A	23,6380

Mostrando 1 à 6 de 6 registro(s)

Suporte a sistemas: 136 - opção 8
 e-mail: suporte_sistemas@datasus.gov.br
 File consocto: http://datasus.saude.gov.br/file-consocto

000908
b.



RELATÓRIO PÚBLICO
(medicamentos, materiais médico-hospitalares e gases medicinais)

PESQUISAR POR

ITEM
 MODALIDADE
 INSTITUIÇÃO
 FORNECEDOR
 FABRICANTE
 FAIXA
 PERÍODO
 BASE SIASG (Compras Federais)
 TIPO DE COMPRA

Item 528 - R\$ 17,55

ITEM

Código BR: 0277573

Unidade de Fornecimento: -

Descrição CATMAT:
PINÇA CIRÚRGICA, MATERIALAÇO INOXIDÁVEL, MODELO-ANATÔMICA, COMPRIMENTO:14 CM, CARACTERÍSTICAS ADICIONAIS:DENTE DE RATO

Genérico: Sim Não

Dados Agrupados

Adicionar

Grupo: Todos

Classe: Todos

PDM:

UF: Todas

Município: Seleção

Pesquisar Limpar

Gerar Planilha Gerar PDF

RESULTADO

Os registros exibidos especificam as compras realizadas nos últimos 18 meses, o que corresponde ao seguinte período: 30-11-2017 a 30/05/2019
Base de Dados: BPS

Mostrar 20

CÓDIGO SR	DESCRIÇÃO CATMAT	UNIDADE DE FORNECIMENTO	GENÉRICO	DADOS DA COMPRA			DADOS DO FABRICANTE/FORNECEDOR		DADOS DA INSTITUIÇÃO			VALORES				
				DATA COMPRA	MODALIDADE DA COMPRA	DATA INSERÇÃO	TIPO COMPRA	FABRICANTE	FORNECEDOR	NOME DA INSTITUIÇÃO	MUNICÍPIO	UF	QTD ITENS COMPRADOS	PREÇO UNITÁRIO	COMPETÊNCIA CI/IED REGULADO	MÉDIA PONDERADA
BR0277573	PINÇA CIRÚRGICA, MATERIALAÇO INOXIDÁVEL, MODELO-ANATÔMICA, COMPRIMENTO:14 CM, CARACTERÍSTICAS ADICIONAIS:DENTE DE RATO	UNIDADE	Não	04/01/2018	Pregão	15/06/2018	A	ABC INSTRUMENTOS CIRURGICOS	C & C HOSPITALAR LTDA - EPP	FUNDO MUNICIPAL DE SAUDE DO MUNICIPIO DE MORRINHOS	MORRINHOS	GO	8	8,2900	N/A	10,3857

Mostrando 1 à 12 de 12 registro(s)

DADOS DO ITEM				DADOS		EMPRA		DADOS DO FABRICANTE/FORNECEDOR		DADT		INSTITUIÇÃO			VALORES		
CÓDIGO BR	DESCRIÇÃO CATMAT	UNIDADE DE FORNECIMENTO	GENÉRICO	DATA COMPRA	MODALIDADE DA COMPRA	DATA INSERÇÃO	TIPO COMPRA	FABRICANTE	FABRICANTE/FORNECEDOR	NOME DA INSTITUIÇÃO	MUNICÍPIO	UF	QTD ITENS COMPRADOS	PREÇO UNITÁRIO	CIMED - PREÇO REGULADO	COMPETÊNCIA CIMED	MÉDIA PONDERADA
BR0277573	PINÇA CIRÚRGICA, MATERIAL:AÇO INOXIDÁVEL, MODELO:ANATÔMICA, COMPRIMENTO:14 CM, CARACTERÍSTICAS ADICIONAIS:DENTE DE RATO	UNIDADE	Não	05/03/2018	Pregão	06/06/2018	A	ABC INSTRUMENTOS CIRURGICOS	ALTERMED MATERIAL MEDICO HOSPITALAR LTDA	MUNICIPIO DE PIEN	PIEN	PR	20	8,5000	N/A	N/A	10,3857
BR0277573	PINÇA CIRÚRGICA, MATERIAL:AÇO INOXIDÁVEL, MODELO:ANATÔMICA, COMPRIMENTO:14 CM, CARACTERÍSTICAS ADICIONAIS:DENTE DE RATO	UNIDADE	Não	12/01/2018	Pregão	04/02/2019	A	PRIME CIRURGICA IMPORTACAO E COMERCIO DE PRODUTOS ORTOPEDICOS LTDA	ANGULAR PRODUTOS PARA SAUDE LTDA - ME	MUNICIPIO DE CIANORTE	CIANORTE	PR	64	9,0400	N/A	N/A	10,3857
BR0277573	PINÇA CIRÚRGICA, MATERIAL:AÇO INOXIDÁVEL, MODELO:ANATÔMICA, COMPRIMENTO:14 CM, CARACTERÍSTICAS ADICIONAIS:DENTE DE RATO	UNIDADE	Não	28/03/2018	Pregão	30/08/2018	A	ABC INSTRUMENTOS CIRURGICOS	MB VARIEDADES LTDA - EPP	MUNICIPIO DE SANTA VITORIA	SANTA VITORIA	MG	15	9,5200	N/A	N/A	10,3857
BR0277573	PINÇA CIRÚRGICA, MATERIAL:AÇO INOXIDÁVEL, MODELO:ANATÔMICA, COMPRIMENTO:14 CM, CARACTERÍSTICAS ADICIONAIS:DENTE DE RATO	UNIDADE	Não	21/08/2018	Pregão	30/10/2018	A	ABC INSTRUMENTOS CIRURGICOS	POLLO HOSPITALAR LTDA - ME	CONSORCIO INTERMUNICIPAL DE SAUDE	PATO BRANCO	PR	50	9,8000	N/A	N/A	10,3857
BR0277573	PINÇA CIRÚRGICA, MATERIAL:AÇO INOXIDÁVEL, MODELO:ANATÔMICA, COMPRIMENTO:14 CM, CARACTERÍSTICAS ADICIONAIS:DENTE DE RATO	UNIDADE	Não	19/12/2017	Pregão	17/10/2018	A	WILCOS DO BRASIL INDUSTRIA E COMERCIO LIMITADA	ODONTOSUL LTDA - EPP	MUNICIPIO DE PALOTINA	PALOTINA	PR	30	9,9500	N/A	N/A	10,3857
BR0277573	PINÇA CIRÚRGICA, MATERIAL:AÇO INOXIDÁVEL, MODELO:ANATÔMICA, COMPRIMENTO:14 CM, CARACTERÍSTICAS ADICIONAIS:DENTE DE RATO	UNIDADE	Não	18/12/2018	Pregão	18/03/2019	A	ABC INSTRUMENTOS CIRURGICOS	RINALDI & COGO LTDA - ME	MUNICIPIO DE PALOTINA	PALOTINA	PR	40	10,2600	N/A	N/A	10,3857
BR0277573	PINÇA CIRÚRGICA, MATERIAL:AÇO INOXIDÁVEL, MODELO:ANATÔMICA, COMPRIMENTO:14 CM, CARACTERÍSTICAS ADICIONAIS:DENTE DE RATO	UNIDADE	Não	03/12/2018	Pregão	13/02/2019	A	GOLGRAN INDUSTRIA E COMERCIO DE INSTRUMENTAL ODONT LTDA	AGLAMED- MATERIAL MEDICO HOSPITALAR LTDA - EPP	FUNDO MUNICIPAL DE SAUDE	ARACAJU	SE	100	11,2500	N/A	N/A	10,3857
BR0277573	PINÇA CIRÚRGICA, MATERIAL:AÇO INOXIDÁVEL, MODELO:ANATÔMICA, COMPRIMENTO:14 CM, CARACTERÍSTICAS ADICIONAIS:DENTE DE RATO	UNIDADE	Não	28/02/2018	Pregão	28/03/2018	A	ABC INSTRUMENTOS CIRURGICOS	CIRURGICA SAO FELIPE PRODUTOS PARA SAUDE LTDA - EPP	MUNICIPIO DE ITAPERUCU	ITAPERUCU	PR	20	12,1800	N/A	N/A	10,3857

Mostrando 1 à 12 de 12 registros(e)

DADOS DO ITEM				DADOS		JMPRA		DADOS DO FORNECEDOR			INSTITUIÇÃO		VALORES				
CÓDIGO BR	DESCRIÇÃO CATMAT	UNIDADE DE FORNECIMENTO	GENÉRICO	DATA COMPRA	MODALIDADE DA COMPRA	DATA INSERÇÃO	TIPO COMPRA	FABRICANTE	FORNECEDOR	NOME DA INSTITUIÇÃO	MUNICÍPIO	UF	QTD ITENS COMPRADOS	PREÇO UNITÁRIO	CMED PREÇO REGULADO	COMPETÊNCIA CMED	MÉDIA PONDERADA
BR0277573	PINÇA CIRÚRGICA, MATERIALAÇO INOXIDÁVEL, MODELO:ANATÔMICA, COMPRIMENTO:14 CM, CARACTERÍSTICAS ADICIONAIS:DENTE DE RATO	UNIDADE	Não	08/01/2018	Pregão	29/09/2018	A	GOLGRAN INDUSTRIA E COMERCIO DE INSTRUMENTAL ODONT LTDA	GOLGRAN INDUSTRIA E COMERCIO DE INSTRUMENTAL ODONT LTDA	MUNICIPIO DE ARAPUA	ARAPUA	PR	10	12,4700	N/A	N/A	10,3857
BR0277573	PINÇA CIRÚRGICA, MATERIALAÇO INOXIDÁVEL, MODELO:ANATÔMICA, COMPRIMENTO:14 CM, CARACTERÍSTICAS ADICIONAIS:DENTE DE RATO	UNIDADE	Não	13/03/2018	Tomada de Preços	17/12/2018	A	CASSIFLEX LTDA - ME	DISTRIBUIDORA NOGUEIRA DE MEDICAMENTOS LTDA - EPP	MUNICIPIO DE PADRE MARCOS SECRETARIA DE SAUDE	PADRE MARCOS	PI	16	14,0000	N/A	N/A	10,3857
BR0277573	PINÇA CIRÚRGICA, MATERIALAÇO INOXIDÁVEL, MODELO:ANATÔMICA, COMPRIMENTO:14 CM, CARACTERÍSTICAS ADICIONAIS:DENTE DE RATO	UNIDADE	Não	13/07/2018	Pregão	18/12/2018	A	ABC INSTRUMENTOS CIRURGICOS	RINAMED - COMERCIO DE MATERIAIS MEDICOS HOSPITALARES LTDA - EPP	FUNDO MUNICIPAL DE SAUDE - MAJUA DA SERRA	MAJUA DA SERRA	PR	45	26,1700	N/A	N/A	10,3857

Mostrando 1 à 12 de 12 registro(s)

Suporte e sistemas: 136 - opção 8
 e-mail: suporte.sistemas@datasus.gov.br
 File conosco: <http://datasus.saude.gov.br/file-conosco>

00091

RELATÓRIO PÚBLICO
(medicamentos, materiais médico-hospitalares e gases medicinais)

• PESQUISAR POR

ITEM
 MODALIDADE
 INSTITUIÇÃO
 FORNECEDOR
 FABRICANTE
 FAIXA
 PERÍODO
 BASE SIASG(Compras Federais)
 TIPO DE COMPRA

ITEM

Código BR: 0277575

Descrição CATMAT: pinça anatômica dente de rato 16 cm

Unidade de Fornecimento:

Genérico: Sim Não

Dados Agrupados

Adicionar

Grupo: Todos

Classe: Todos

PDM:

UF: Município: Selecionar

Item 529 - R\$ 19,81

Pesquisar Limpar

Gerar Planilha Gerar PDF

RESULTADO

Os registros exibidos especificam as compras realizadas nos últimos 18 meses, o que corresponde ao seguinte período: 30-11-2017 a 30/05/2019
Base de Dados BPS

DADOS DO ITEM				DADOS DA COMPRA				DADOS DO FABRICANTE/FORNECEDOR				DADOS DA INSTITUIÇÃO				VALORES			
CODIGO BR	DESCRIÇÃO CATMAT	UNIDADE DE FORNECIMENTO	GENÉRICO	DATA COMPRA	MODALIDADE DA COMPRA	DATA INSERÇÃO	TIPO COMPRA	FABRICANTE	FABRICANTE	FORNECEDOR	FORNECEDOR	NOME DA INSTITUIÇÃO	MUNICÍPIO	UF	QTD ITENS COMPRADOS	PREÇO UNITÁRIO	COMPETÊNCIA CWED	MÉDIA PONDERADA	
Nenhum registro encontrado.																			

MEGA PROMO

EXCLUSIVO PARA O SEU CADASTRO!

LOGUE PARA DESBLOQUEAR

Seja Prime

ESTUDANTES

PAPELARIA

LABORATÓRIO

EQUIPAMENTOS

SIMPLES DENTAL

CLUBE PRO SAÚDE

BLOG

Precisa de ajuda?

Acompanhe seu Pedido

2ª Via do Boletim

Entre ou Cadastre-se Minha Conta

O que você procura?

Por Categoria

Repetir Pedido

Tudo Que Você Precisa

Promoções

Dental Cremer | Instrumentais | Pinça

Produto

Indicação

Características

Itens Inclusos

Pinça Anatômica Dente de Rato 16cm - Golgran

Cod. de Referência: 549256

☆☆☆☆☆ (0)

Avalie este produto

Embalagem com 1 unidade.



FRETE GRÁTIS! NAS COMPRAS ACIMA DE R\$100,00

Por: **R\$21,12**

Condições de Pagamento [+]

QUANTIDADE:

1

COMPRAR

VOCÊ ESTÁ EM UM AMBIENTE SEGURO

PRODUTOS QUE OS DENTISTAS TAMBÉM COMPRAM

13% compram



Pinça Anatômica Dente de Rato 16cm - Golgran

Embalagem com 1 unidade.

A partir de: **R\$ 21,12**

1

COMPRAR

11% compram

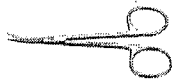

Tesoura Íris - Golgran

Embalagem com 1 unidade de 11,5cm. Escolha o modelo.

☆☆☆☆☆ (12)

A partir de: **R\$ 20,11**

1

COMPRAR

10% compram

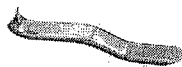

Afastador Minnesota - Golgran

Embalagem com 1 unidade.

☆☆☆☆☆ (2)

A partir de: **R\$ 10,76**

1

COMPRAR

10% compram



Porta Agulha Mayo Hegar - Golgran

Embalagem com 1 unidade de 14cm.

☆☆☆☆☆ (7)

A partir de: **R\$ 34,68**

1

COMPRAR

10% compram



Fórceps Adulto - Golgran

Embalagem com 1 unidade. Escolha o modelo.

☆☆☆☆☆ (13)

A partir de: **R\$ 83,50**

1

COMPRAR

Indicação

Características

Itens Inclusos

Utilizada em Cirurgias.

POSSO AJUDAR?

000914
b

Seja bem vindo(a)! Faça [login](#) ou [cadastre-se!](#)

[Meus Pedidos \(/account/orders/\)](#) | [Minha Conta \(/account/\)](#)
[Central Atendimento](#) | [Dúvidas \(/Atendimento/faleConosco\)](#)

Casa Médica (/)

Digite o que você está procurando...

BUSCAR

(/checkout/)

Meu Carrinho (0)

- [Acessibilidade / Mobilidade](https://www.casamedica.com.br/acessibilidade-mobilidade?O=OrderByReleaseDateDESC)
- [Almofada / Colchões](https://www.casamedica.com.br/almofada-colchoes?O=OrderByReleaseDateDESC)
- [Aparelho de Pressão](https://www.casamedica.com.br/aparelho-de-pressao?O=OrderByReleaseDateDESC)
- [Balanças](https://www.casamedica.com.br/balancas?O=OrderByReleaseDateDESC)
- [Cadeira de Banho](https://www.casamedica.com.br/cadeira-de-banho?O=OrderByReleaseDateDESC)
- [Cadeira de Rodas](https://www.casamedica.com.br/cadeira-de-rodas?O=OrderByReleaseDateDESC)
- [Descartáveis](https://www.casamedica.com.br/descartaveis?O=OrderByReleaseDateDESC)
- [Diabéticos](https://www.casamedica.com.br/diabeticos?O=OrderByReleaseDateDESC)
- [Distúrbio do Sono](https://www.casamedica.com.br/disturbio-do-sono?O=OrderByReleaseDateDESC)
- [Equipamentos/Instrumentos Médicos](https://www.casamedica.com.br/equipamentos-instrumentos-medicos?O=OrderByReleaseDateDESC)
- [Esterilização](https://www.casamedica.com.br/esterilizacao?O=OrderByReleaseDateDESC)
- [Mamãe e Bebê](https://www.casamedica.com.br/mamae-e-bebe?O=OrderByReleaseDateDESC)
- [Melas](https://www.casamedica.com.br/melas?O=OrderByReleaseDateDESC)
- [Móveis Hospitalares](https://www.casamedica.com.br/movels-hospitalares?O=OrderByReleaseDateDESC)
- [Nutrição Clínica](https://www.casamedica.com.br/nutricao-clinica?O=OrderByReleaseDateDESC)
- [Órtese](https://www.casamedica.com.br/ortese?O=OrderByReleaseDateDESC)
- [Oxigenoterapia](https://www.casamedica.com.br/oxigenoterapi?O=OrderByReleaseDateDESC)
- [Vestuário / Pós Cirúrgico](https://www.casamedica.com.br/vestuario-pos-clirurgico?O=OrderByReleaseDateDESC)
- [Welch Allyn](https://www.casamedica.com.br/welch-allyn?O=OrderByReleaseDateDESC)



Abbott



cas: > <https://www.casamedica.com.br/> Equipamentos/Instrumentos Médicos > <https://www.casamedica.com.br/equipamentos-instrumentos-medicos>

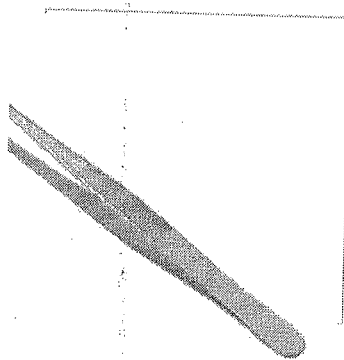

1 (Cód. 6826)

<https://casamedica.vteximg.com.br/arquivos/ids/157506-1000/Pinca-Anatomica-1x2-Dentes-Usada-na-Fixacao-de-Tecidos-1621884933985790000>

Pinca-Anatomica-1x2-Dentes-Usada-na-Fixacao-de-Tecidos-1621884933985790000

Usada na Fixação de Tecidos E/Ou Sutura. - Produto Confeccionado Em Aço Inoxidável AISI-420; - Anatômica; - Possui Dentes Na Extremidade.

De: R\$ 19,80
Por: R\$ 16,65
ou 5,55

Frete e prazo de entrega

Digite seu CEP

Calcular

R\$ 15,82 à vista c/ 5% de desconto no depósito ou boleto

Não sei meu CEP

<http://www.buscapep.correios.com.br/sistemas/buscapep/>

[/checkout/cart/add?sku=6826&qty=1&seller=1&redir](#)

- Opções de Parcelamento:
- 1X de R\$ 16,65 sem juros
 - 3X de R\$ 5,55 sem juros
 - 5X de R\$ 3,65 com juros
 - 7X de R\$ 2,70 com juros
 - 9X de R\$ 2,17 com juros
 - 11X de R\$ 1,83 com juros

- 2X de R\$ 8,32 sem juros
- 4X de R\$ 4,49 com juros
- 6X de R\$ 3,08 com juros
- 8X de R\$ 2,40 com juros
- 10X de R\$ 1,98 com juros
- 12X de R\$ 1,70 com juros

Características

DESCRIÇÃO. Pinça Dente de Rato 16cm. Usada na fixação dos tecidos durante a divisão e/ou sutura.

- Produto Confeccionado em Aço Inoxidável AISI-420;
- Anatômica;
- Possui dentes na extremidade.

Especificações

Medidas da Embalagem
Peso: 200 g
Altura: 4 cm
Largura: 22 cm
Comprimento: 10 cm

Opinião dos consumidores:

Média de avaliações: ☆☆☆☆☆ *Avalie nenhum voto*

- ☆☆☆☆☆ nenhum voto
- ☆☆☆☆☆ nenhum voto
- ☆☆☆☆☆ nenhum voto
- ☆☆☆☆☆ nenhum voto
- ☆☆☆☆☆ nenhum voto

[Avalie este Produto](#)



MENU

Início / Pinça Dente de Rato 16cm ABC

PINÇA DENTE DE RATO 16CM ABC

Marca: ABC /Referência: 695

Pinça Dente de Rato 16cm ABC

R\$ 18,50
ou **R\$ 17,58** À VISTA

+ todas as formas de pagamento

- 1 +

COMPRAR

CÁLCULO DE FRETE

00000-000

OK Não sabe seu cep?



INDIQUE A UM AMIGO

05% DE DESCONTO NO BOLETO

12X NOS CARTÕES COMPRE PARCELADO

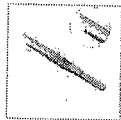
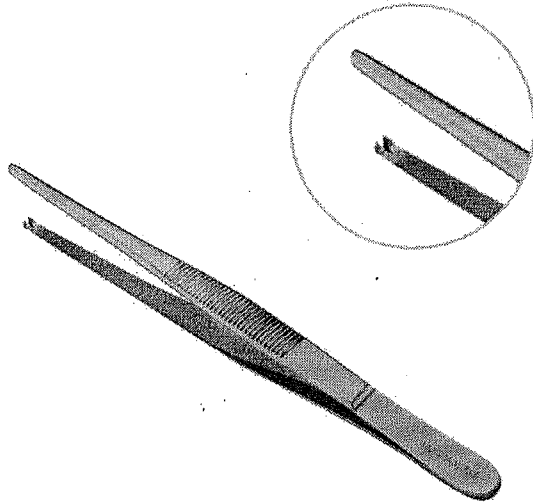

COMPRE JUNTO

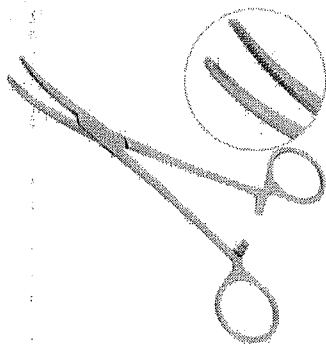

PINÇA KELLY CURVA 18CM ABC

SEM ESTOQUE

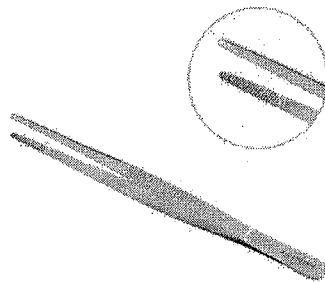

PINÇA ANATÔMICA DISSECÇÃO 16CM ABC

R\$ 15,50
ou **R\$ 14,73** À VISTA

COMPRAR

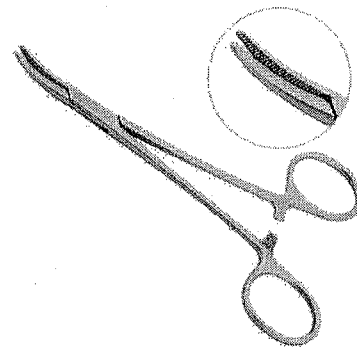

PINÇA HALSTEAD MOSQUITO 10CM CURVA ABC

SEM ESTOQUE

Descrição
Informação Adicional

Offline

RELATÓRIO PÚBLICO (medicamentos, materiais médico-hospitalares e gases medicinais)

ITEM MODALIDADE INSTITUIÇÃO FORNECEDOR FABRICANTE FAIXA PERÍODO BASE SIASG (Compras Federais) TIPO DE COMPRA

Descrição CATMAT:

 Código BR:

 Unidade de Fornecimento:

 Genérico: Sim Não

Dados Agrupados

Adicionar

Grupo: Todos

Classe: Todos

PDVA:

UF: Município:

Item 530 R\$ 28,24

Pesquisar Limpar

Gerar Planilha Gerar PDF

RESULTADO

Os registros exibidos especificam as compras realizadas nos últimos 18 meses, o que corresponde ao seguinte período: 30-11-2017 a 30/05/2019

Base de Dados BPS

DADOS DO ITEM		DADOS DA COMPRA			DADOS DO FORNECEDOR		DADOS DA INSTITUIÇÃO				VALORES							
CÓDIGO BR	DESCRIÇÃO CATMAT	UNIDADE DE FORNECIMENTO	GENÉRICO	DATA COMPRA	MODALIDADE DA COMPRA	DATA INSERÇÃO	TIPO COMPRA	FABRICANTE	FABRICANTE	FORNECEDOR	NOME DA INSTITUIÇÃO	MUNICÍPIO	UF	QTD ITENS COMPRADOS	PREÇO UNITÁRIO	CMED - PREÇO REGULADO	COMPETÊNCIA CMED	MÉDIA PONDERADA
BR0321482	PINÇA CIRÚRGICA, MATERIAL-AÇO INOXIDÁVEL, MODELO/DENTE DE RATO, TIPO PONTA-C/ VÍDEA, COMPRIMENTO:20 CM, CARACTERÍSTICAS ADICIONAIS:ANATÔMICA	UNIDADE	Não	06/08/2018	Pregão	25/03/2019	A	SOLGRAN INDUSTRIA E COMERCIO DE INSTRUMENTAL ODONT LTDA	SOLGRAN INDUSTRIA E COMERCIO DE INSTRUMENTAL ODONT LTDA	ROSIMAR APARECIDA ALVES DUTRA	FUNDO MUNICIPAL DE SAUDE- CAPITOLIO	CAPITOLIO	MG	13	10,5000	N/A	N/A	10,5000

Mostrando 1 à 1 de 1 registro(s)

000916

30/05/2019
Suporte a sistemas: 136 - opção 8
e-mail: suporte.sistemas@datasus.gov.br
Mais conosco: <http://datasus.saude.gov.br/fale-conosco>

NAVEGUE PELA LOJA

- Equipamentos (<https://www.lojaroster.com.br/equipamentos-laboratorio/>)
- Plásticos e acessórios (<https://www.lojaroster.com.br/material-consumo-plastica/>)
- Modelos anatômicos (<https://www.lojaroster.com.br/modelos-anatomico/>)
- Microscópios (<https://www.lojaroster.com.br/microscopios/>)
- Ferragens e Inox (<https://www.lojaroster.com.br/ferragens-laboratorio/>)
- Kits de laboratório escolar (<https://www.lojaroster.com.br/kits-laboratorio-escolar/>)
- Mapas (<https://www.lojaroster.com.br/mapas/>)
- Hospitalar (<https://www.lojaroster.com.br/hospitalar/>)

Início (<https://www.lojaroster.com.br/>) → Pinça Anatômica Dente de Rato 20cm RO-0180

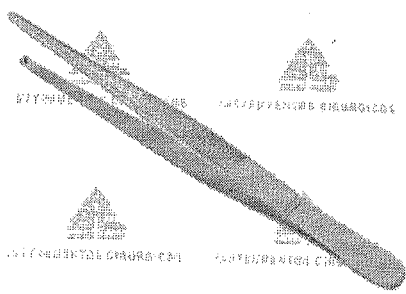

Pinça Anatômica Dente de Rato 20cm RO-0180

SKU: RO-0180

SEJA O PRIMEIRO A AVALIAR ESTE PRODUTO

R\$28,96

Em até 3x no cartão de R\$9,65
ou R\$28,09 com 3% de desconto no boleto/transf

- 1 +

COMPRAR

ENVIO EM 12 DIAS

ADICIONAR AOS FAVORITOS
(https://www.lojaroster.com.br/wishlist/index/add/product/1197/form_key/0M6CNJBU0CQENTTQ/)

COMPARAR PRODUTO
(https://www.lojaroster.com.br/catalog/product_compare/add/product/1197/uehc/AHR0CHMBLY93D3CUB89QYXJVC3RL)

f t in G+ p e (<https://www.lojaroster.com.br/sendfriend/product/send/id/1197/>)

Informe seu CEP para calcular o valor da entrega.

CALCULAR

DESCRIÇÃO

Código: RO-0180
REG. MS: 10304850059
Material: Produto Confeccionado em Aço Inoxidável Cirúrgicas
Embalagem: Plástica Individual, constando os dados de identificação, procedência e rastreabilidade
Garantia: 10 anos contra defeitos de fabricação
Certificações: Fabricado de acordo com Padrões Internacionais de Qualidade, Normas da ABNT, CE.

FICHA TÉCNICA

FICHA TÉCNICA COMENTÁRIOS



Powered by e-gol

Você quer economizar com descontos exclusivos? Aqui tem

Participe do Club Lab e tenha acesso a descontos exclusivos

EU QUERO não quero aproveitar :(



O que você está procurando?



INÍCIO / VETERINÁRIA / INSTRUMENTAIS CIRÚRGICOS VETERINÁRIOS / PINÇAS INSTRUMENTAIS VETERINÁRIOS

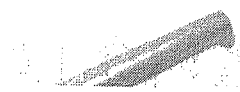
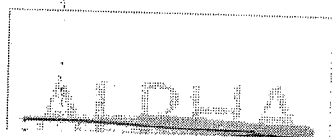
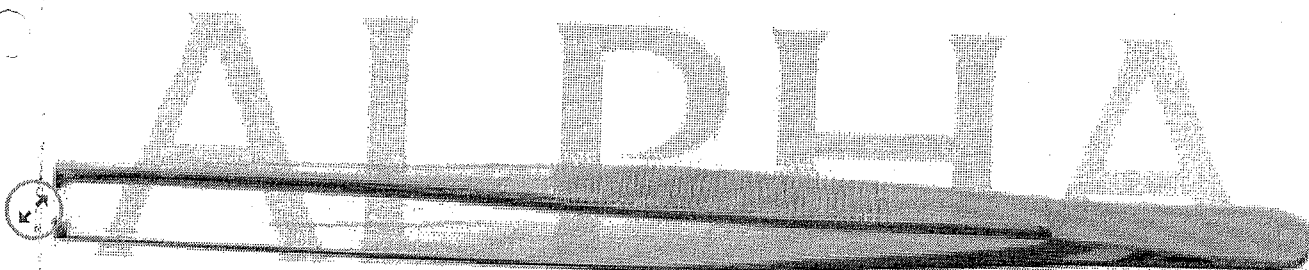

Pinça anatômica dente de rato 20 cm

R\$30,00

9x de R\$3,33 s/ juros Cartão de Crédito

R\$28,50 à vista no Boleto

Produzido em aço inoxidável com extra tratamento contra oxidação. Utilizado em diversos procedimentos cirúrgicos para apreensão de tecido.

Disponibilidade: 1 a 7 dias úteis.

-	1	+	COMPRAR
---	---	---	---------

REF: AI0823

Categorias: Instrumentais Cirúrgicos, Instrumentais Cirúrgicos Veterinários, Medicina, Odontologia, Pinças, Pinças Instrumentais Medicina, Pinças Instrumentais Veterinários, Veterinária

GTIN: AI0823

0.0★☆☆☆
Nenhuma classificação disponível



PINÇA ANATÔMICA DENTE DE RATO P/ USO GERAL 20 CM - ABC INSTRUMENTOS

SKU: ABC0180

ABC INSTRUMENTOS

DISPONIBILIDADE: 15 DIAS ?

De: R\$25,75

QUANTIDADE: 1 +

Por: R\$21,90

à vista

R\$20,80

COMPRAR

COMPRA 100% SEGURA

PARCELAMENTO NO CARTÃO

PARCELAMENTO NO BOLETO

CALCULE O FRETE

NÃO SEI MEU

CEP

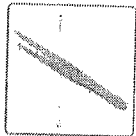
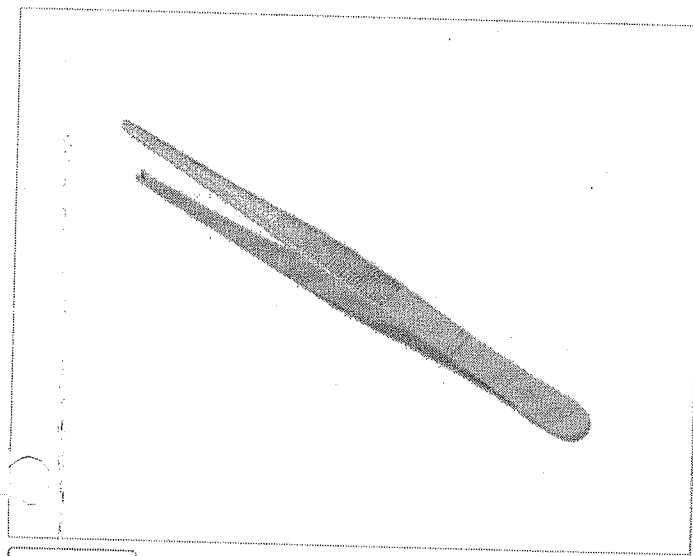

COMPARTILHAR



DESCRIÇÃO DO PRODUTO

Pinça Anatômica Dente de Rato p/ Uso Geral 20 cm - ABC Instrumentos

Material: Produto Confeccionado em Aço Inoxidável Cirúrgicos;

Embalagem: Plástica individual, constando os dados de identificação, procedência e rastreabilidade;

Garantia: 10 anos contra defeitos de fabricação;

Certificações: Fabricado de acordo com Padrões Internacionais de Qualidade, Normas da ABNT, CE.

REG. MS: 10304850059

PERGUNTAS SOBRE O PRODUTO

Pinça Anatômica Dente de Rato p/ Uso Geral 20 cm - ABC Instrumentos

Nenhuma pergunta foi realizada

FAÇA SUA PERGUNTA

Nome (será exibido no site)*

Email (Não será exibido no site)*

Visibilidade

Nome

Email

Público

Pergunta*

RELATÓRIO PÚBLICO
(medicamentos, materiais médico-hospitalares e gases medicinais)

PESQUISAR POR

ITEM
 MODALIDADE
 INSTITUIÇÃO
 FORNECEDOR
 FABRICANTE
 FAIXA
 PERÍODO
 BASE SIASG (Compras Federais)
 TIPO DE COMPRA

ITEM
 Código BR:
 Descrição CATMAT:
 Unidade de Fornecimento:
 Genérico: Sim Não

BR:
 Descrição CATMAT:
 Unidade de Fornecimento:
 Genérico: Sim Não

Descrição CATMAT:
 Unidade de Fornecimento:
 Genérico: Sim Não

Grupo:
 Classe:
 PDM:
 UF:
 Município:

Todos
 Todos
 Todas
 Seleção

R\$ 29,73

Pesquisar Limpar

Retornar Planilha Gerar PDF

RESULTADO

Os registros exibidos especificam as compras realizadas nos últimos 18 meses, o que corresponde ao seguinte período: 30-11-2017 a 30/05/2019

Base de Dados: BPS

DADOS DO ITEM				DADOS DA COMPRA				DADOS DO FABRICANTE/FORNECEDOR				DADOS DA INSTITUIÇÃO				VALORES			
CÓDIGO BR	DESCRIÇÃO CATMAT	UNIDADE DE FORNECIMENTO	GENÉRICO	DATA COMPRA	MODALIDADE DA COMPRA	DATA INSERÇÃO	TIPO COMPRA	FABRICANTE	FABRICANTE	FORNecedor	NOME DA INSTITUIÇÃO	MUNICIPIO	UF	QTD ITENS COMPRADOS	PREÇO UNITÁRIO	PREÇO REGULADO	COMPETÊNCIA CMED	MÉDIA PONDERADA	
Nenhum registro encontrado.																			

Mostrar 20



Busque na loja toda...



SUA CONTA

CARRINHO

PÁGINA INICIAL /

PINÇA ANATÔMICA DENTE DE RATO P/ USO GERAL 25 CM - ABC INSTRUMENTOS

SKU: 3930

ABC INSTRUMENTOS

DISPONIBILIDADE: 15 DIAS ?

De: R\$32,00

QUANTIDADE: - 1 +

Por: R\$27,90

à vista
R\$26,50

COMPRAR

COMPRA 100% SEGURA

PARCELAMENTO NO CARTÃO

PARCELAMENTO NO BOLETO

CALCULE O FRETE

NÃO SEI MEU

CEP

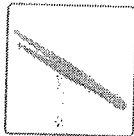
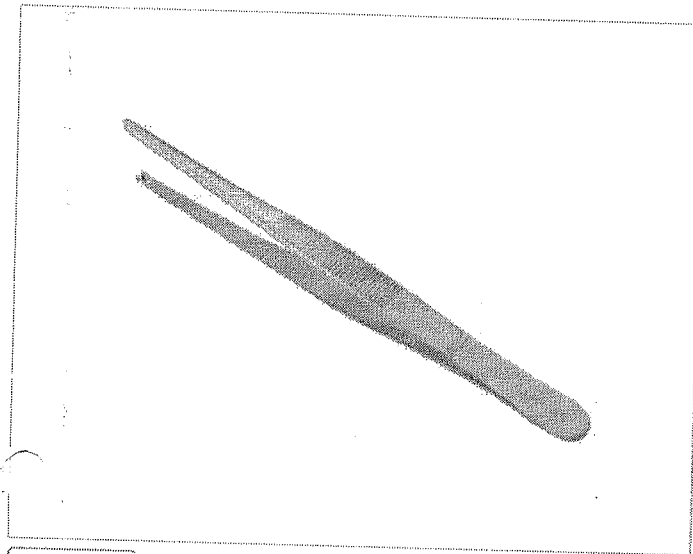

COMPARTILHAR



DESCRIÇÃO DO PRODUTO

Pinça Anatômica Dente de Rato p/ Uso Geral 25 cm - ABC Instrumentos

Material: Produto Confeccionado em Aço Inoxidável Cirúrgicos;

Embalagem: Plástica individual, constando os dados de identificação, procedência e rastreabilidade;

Garantia: 10 anos contra defeitos de fabricação;

Certificações: Fabricado de acordo com Padrões Internacionais de Qualidade, Normas da ABNT, CE.

REG. MS: 10304850059

PERGUNTAS SOBRE O PRODUTO

Pinça Anatômica Dente de Rato p/ Uso Geral 25 cm - ABC Instrumentos

Nenhuma pergunta foi realizada

FAÇA SUA PERGUNTA

Nome (será exibido no site)*

Email (Não será exibido no site)*

Visibilidade

Pergunta*



O que você procura

Entrar
CadastrarCarrinho
0 | R\$ 0,00

DEPARTAMENTO AMBULÂNCIAS

ACESSIBILIDADE

APARELHOS MÉDICOS

CIRÚRGICO

FISIOTERAPIA

OKIOENFERMAGEM

REDGATE

Frequente seu equipamento
usado por um novo

HOME CIRÚRGICO INSTRUMENTOS CIRÚRGICOS PINÇA

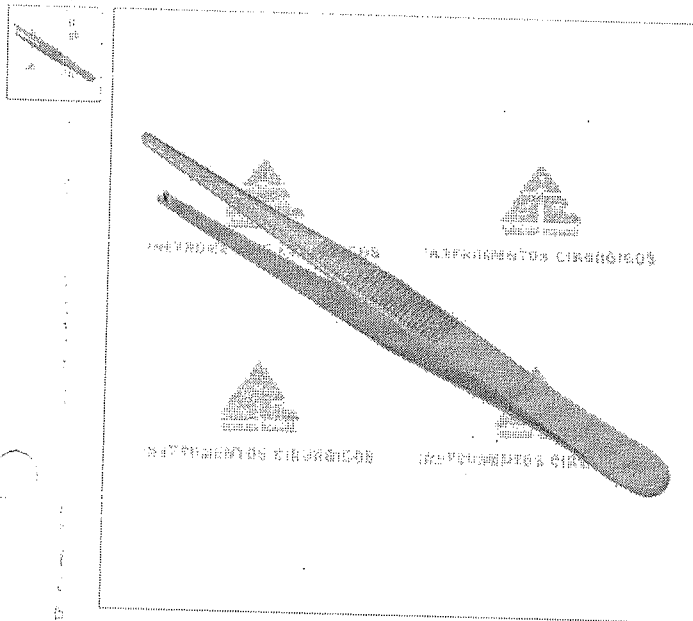

PASSE O MOUSE SOBRE A IMAGEM PARA AMPLIAR

Pinça Anatômica Dente de Rato 25cm

Cod 8672

R\$ 28,20 à vista

QUANTIDADE

1 +
-

COMPRAR

CALCULE FRETE E PRAZO

Digite seu CEP

OK

DÚVIDAS?

Fale com um de nossos atendentes [clique aqui](#)

COMPARTILHE

Plataformas

Descrição do produto

Pinça Anatômica Dente de Rato 25cm

A Biotecmed trabalha com os melhores equipamentos médicos e materiais para saúde.

Pinça Anatômica Dente de Rato 25cm, da distribuidora Biotecmed, foi projetada a fim de realizar a fixação de tecidos durante a divisão ou sutura, higiênica e segura.

Para oferecer maior durabilidade, a Pinça Anatômica Dente de Rato 25cm é confeccionada em aço inoxidável cirúrgico, o que lhe oferece incrível qualidade e durabilidade.

Ademais, a Pinça Anatômica Dente de Rato 25cm foi fabricada de acordo com os padrões ABNT, mostrando-se um produto de confiança.

Características da Pinça Anatômica Dente de Rato 25cm:

- Tamanho: 25 cm;
- REG. MS: 10304850059;
- Pinça confeccionada em aço inoxidável;
- Transportada em embalagem plástica individual, constando os dados de identificação, procedência e rastreabilidade;
- Marca: ABC;
- Fabricante: ABC INSTRUMENTOS CIRÚRGICOS;
- Certificações: Fabricado de acordo com Padrões Internacionais de Qualidade, Normas da ABNT, CE.

Comprar Pinça Anatômica Dente de Rato 25cm na Biotecmed é fácil, rápido e barato. O produto pode ser pago através do cartão de crédito, boleto bancário, depósito bancário, ou faturamento.

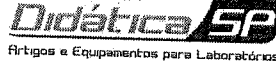

Digite o que você procura



ARTIGOS PARA LABORATÓRIO (<https://www.didaticasp.com.br/artigos>) >

DIDÁTICOS PARA LABORATÓRIO (<https://www.didaticasp.com.br/didaticos>) >

EQUIPAMENTOS PARA LABORATÓRIO (<https://www.didaticasp.com.br/equipamentos>) >

SOLO BETUME ASFALTO CONCRETO (<https://www.didaticasp.com.br/solo>) >

PRODUTOS QUÍMICOS CONTROLADOS PELA POLÍCIA FEDERAL PORTARIA Nº 240 ENTRARÁ EM VIGOR 12/06/2019



será possível comercializar qualquer produto químico controlado, em qualquer quantidade, sem a apresentação da licença da PF

Digite seu email



SOBRE A LOJA



A Didática SP comercializa artigos e equipamentos para laboratórios. Concentramos nossos esforços no atendimento a escolas, faculdades, universidades e pesquisadores de todo o Brasil. Com sede na cidade de Guarulhos estado de São Paulo, atendemos a todo território nacional.

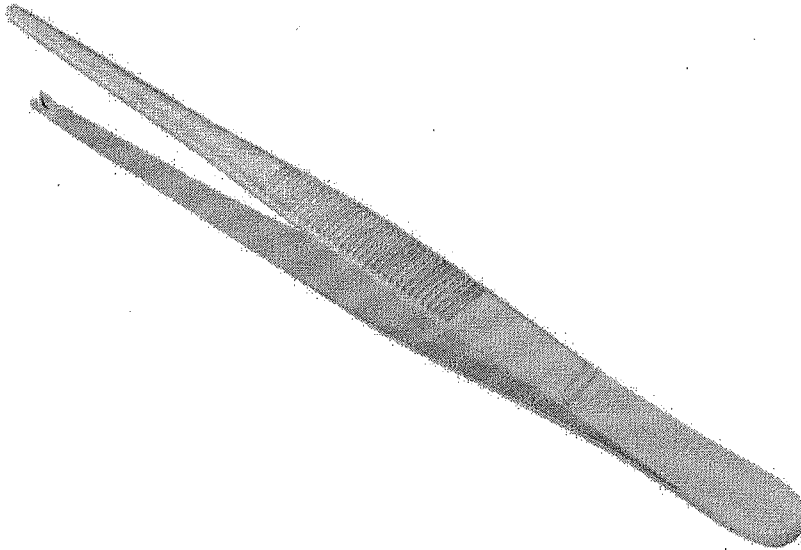

📞 ([https://api.whatsapp.com/send?](https://api.whatsapp.com/send?text=PINCA%20ANATOMICA%20DENTE%20DE%20RATO%20PARA%20USO%20GERAL%2025CM%20http%3A%2F%2Fwww.didaticasp.com.br/pinca-anatomica-dente-de-rato-para-uso-geral-25cm)

[text=PINCA%20ANATOMICA%20DENTE%20DE%20RATO%20PARA%20USO%20GERAL%2025CM%20http%3A%2F%2Fwww.didaticasp.com.br/pinca-anatomica-dente-de-rato-para-uso-geral-25cm](https://api.whatsapp.com/send?text=PINCA%20ANATOMICA%20DENTE%20DE%20RATO%20PARA%20USO%20GERAL%2025CM%20http%3A%2F%2Fwww.didaticasp.com.br/pinca-anatomica-dente-de-rato-para-uso-geral-25cm))

🏠 Início (<https://www.didaticasp.com.br/>) / Artigos para Laboratório (<https://www.didaticasp.com.br/artigos>) /

Acessórios Metálicos (<https://www.didaticasp.com.br/acessorios-metalicos>) / Pinças (<https://www.didaticasp.com.br/pincas>) /

PINCA ANATOMICA DENTE DE RATO PARA USO GERAL 25CM

Código: 0181

Marca: ABC (<https://www.didaticasp.com.br/marca/abc.html>)

R\$ 29,00

[\(https://www.didaticasp.com.br/\)](https://www.didaticasp.com.br/)

000925

[b. \(https://www.didaticasp.com.br/carrinho/index\)](https://www.didaticasp.com.br/carrinho/index)

~~[o \(https://www.didaticasp.com.br/carrinho/produto/25090448/adicionar\)](https://www.didaticasp.com.br/carrinho/produto/25090448/adicionar)~~

Estoque: Disponível

Pinça anatômica dente de rato para uso geral 250mm (25cm).

Características:

Confeccionada em aço inoxidável;
Embalagem plástica individual.

PRODUTOS RELACIONADOS

[Pinça anatômica dente de rato para uso geral 18cm](https://www.didaticasp.com.br/pinca-anatomica-dente-de-rato-para-uso-geral-18cm)

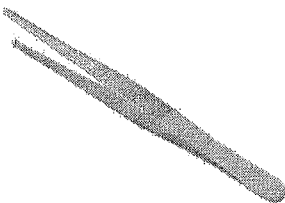

PINCA ANATOMICA DENTE DE RATO PARA USO GERAL 18CM (<https://www.didaticasp.com.br/pinca-anatomica-dente-de-rato-para-uso-geral-18cm>)

R\$ 20,52

[Pinça anatômica dente de rato para uso geral 16cm](https://www.didaticasp.com.br/pinca-anatomica-dente-de-rato-para-uso-geral-16cm)

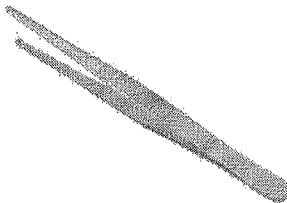

PINCA ANATOMICA DENTE DE RATO PARA USO GERAL 16CM (<https://www.didaticasp.com.br/pinca-anatomica-dente-de-rato-para-uso-geral-16cm>)

R\$ 15,92

[Pinça anatômica dente de rato para uso geral 20cm](https://www.didaticasp.com.br/pinca-anatomica-dente-de-rato-para-uso-geral-20cm)

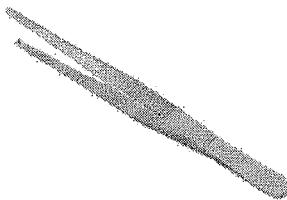

PINCA ANATOMICA DENTE DE RATO PARA USO GERAL 20CM (<https://www.didaticasp.com.br/pinca-anatomica-dente-de-rato-para-uso-geral-20cm>)

R\$ 23,70

[Pinça anatômica dente de rato para uso geral 10cm](https://www.didaticasp.com.br/pinca-anatomica-dente-de-rato-para-uso-geral-10cm)

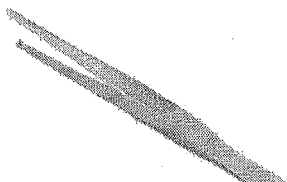

RELATORIO PÚBLICO
(medicamentos, materiais médico-hospitalares e gases medicinais)

PESQUISAR POR

ITEM
 MODALIDADE
 INSTITUIÇÃO
 FORNECEDOR
 FABRICANTE
 FAIXA
 PERÍODO
 BASE SIASG (Compras Federais)
 TIPO DE COMPRA

ITEM
 Código BR:
 Descrição CATMAT:
 Unidade de Fornecimento:
 Genérico: Sim Não Dados Agrupados
 Adicionar:
 Grupo:
 Classe:
 PONV:
 UF:
 Município:

R\$ 25,77

Pesquisar Limpar

RESULTADO

Os registros exibidos especificam as compras realizadas nos últimos 18 meses, o que corresponde ao seguinte período: 30-11-2017 a 30/05/2019

Base de Dados: BPS

Mostrar: 20

DADOS DO ITEM			DADOS DA COMPRA				DADOS DO FABRICANTE/FORNECEDOR			DADOS DA INSTITUIÇÃO				VALORES			
CÓDIGO BR	DESCRIÇÃO CATMAT	UNIDADE DE FORNECIMENTO	DATA COMPRA	MODALIDADE DA COMPRA	DATA INSERÇÃO	TIPO COMPRA	FABRICANTE	FABRICANTE	FORNECEDOR	NOME DA INSTITUIÇÃO	MUNICÍPIO	UF	QTD ITENS COMPRADOS	PREÇO UNITÁRIO	PREÇO REGULADO	COMPETÊNCIA C/MED	MÉDIA PONDERADA
Nenhum registro encontrado.																	

OLÁ, FAÇA LOGIN (/PINCA-ANATOMICA-DISSECCAO-18-CM-CSEERILHA-PARA-USO-GERAL/P)

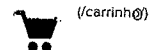

INSTRUMENTAL CIRÚRGICO

INSTRUMENTAL ODONTOLÓGICO (/INSTRUMENTAL-ODONTOLOGICO)
O que você procura?

INSTRUMENTAL OFTALMO (/INSTRUMENTAL-CIRURGICO/OFT-MICRO-CIRURGIA/)

(/) • Instrumental Cirúrgico (/Instrumental-cirurgico/) • **Pinça (/Instrumental-cirurgico/pinca/)**

MEGA PROMOÇÕES (/MEGA-PROMOÇÕES/)

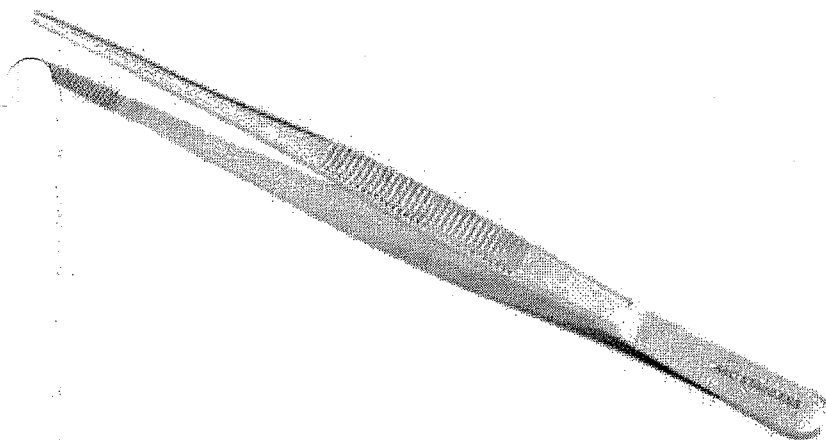

convertiez.com.br/m/fasthospitalar/shop/products/images/101/large/pinca-anatomica-disseccao-18-cm-cseerilha-para-uso-geral_93.jpg)

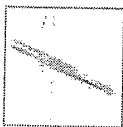

PINÇA ANATÔMICA DISSECÇÃO 18 cm C/ SERRILHA P/ USO GERAL

Cod. do Produto: ABC-0173

ABC Instrumentos Cirúrgicos (/abc-instrumentos-cirurgicos/)

R\$ 19,36

R\$ 19,36 no boleto bancário (-0%)

Comprar

ambiente seguro

Adicionar à lista de desejos (/pinca-anatomica-disseccao-18-cm-cseerilha-para-uso-geral/p)

COMPARTILHE ESTE PRODUTO

PINÇA ANATÔMICA DISSECÇÃO 18CM ABC

000928

b

PINÇA ANATÔMICA DISSECÇÃO 18CM ABC 0% Avalie este produto

- ABC Instrumentos Marca: ABC Instrumentos
- Cód: 2277

Quantidade: - 1 +

BRL de R\$ 19,94 16.84 por R\$ 16,84 Economize R\$ 3,10

[Comprar](#)

- [Calcule sua entrega](#)
- [Adicionar a lista de desejos](#)

[Clique aqui e faça seu login](#)[Cancelar](#)

- [Seja o primeiro a avaliar!](#)

Sobre o Produto

PINÇA ANATÔMICA DISSECÇÃO 18CM ABC

- Referência: 0173
- REG. MS: 10304850059
- Material: Produto Confeccionado em Aço Inoxidável Cirúrgico.
- Embalagem: Plástica individual, constando os dados de identificação, procedência e rastreabilidade.
- Marca: ABC
- Fabricante: ABC INSTRUMENTOS CIRÚRGICOS
- Garantia: 10 anos contra defeitos de fabricação
- Certificações: Fabricado de acordo com Padrões Internacionais de Qualidade, Normas da ABNT, CE.

Sobre o Produto PINÇA ANATÔMICA DISSECÇÃO 18CM ABC Referência: 0173 REG. MS: 10304850059 Material: Produto Confeccionado em Aço Inoxidável Cirúrgico. Embalagem: Plástica individual, constando os dados de identificação, procedência e rastreabilidade. Marca: ABC Fabricante: ABC INSTRUM...

Sobre o Produto

PINÇA ANATÔMICA DISSECÇÃO 18CM ABC

- Referência: 0173
- REG. MS: 10304850059
- Material: Produto Confeccionado em Aço Inoxidável Cirúrgico.
- Embalagem: Plástica individual, constando os dados de identificação, procedência e rastreabilidade.
- Marca: ABC
- Fabricante: ABC INSTRUMENTOS CIRÚRGICOS
- Garantia: 10 anos contra defeitos de fabricação
- Certificações: Fabricado de acordo com Padrões Internacionais de Qualidade, Normas da ABNT, CE.

Quem viu, viu também

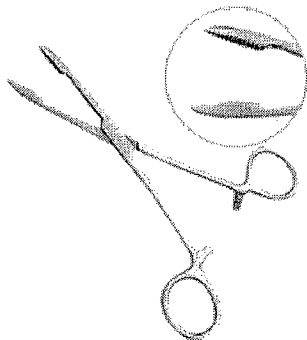

42% OFF

PINÇA PEAN 14 CM STARK
de: R\$ 28,14 16,20 por: R\$ 16,20

Quem comprou, comprou também



FAÇA LOGIN (/PINCA-ANATOMICA-DISSECCAO-16-CM/P)



INSTRUMENTAIS (/INSTRUMENTAIS/)

BUSCAR

CÂNULAS (/CANULAS/)



CAIXAS METALIZADAS (/CAIXAS-METALIZADAS/)

CIRURGIA PLÁSTICA

DERMATOLOGIA

UROLOGIA

ORTOPEDIA

CIRURGIA VASCULAR

GINECOLOGIA

BUCOMAXILOFACIAL

BISTURI ELÉTRONICA (/BISTURIS ELÉTRONICOS/)

BISTURIS ELÉTRONICOS (/BISTURIS ELÉTRONICOS/)

UROLOGIA (/ESPECIALIDADE- UROLOGIA/? MAP=CL&SORT=A-Z)

ORTOPEDIA (/ESPECIALIDADE- ORTOPEDIA/? MAP=CL&SORT=A-Z)

CIRURGIA-VASCULAR/? MAP=CL&SORT=A-Z)

GINECOLOGIA/? GINECOLOGIA/? MAP=CL&SORT=A-Z)

BUCOMAXILOFACIAL/? BUCOMAXILOFACIAL/? MAP=CL&SORT=A-Z)

EQUIPAMENTOS

INSTRUMENTAIS (/INSTRUMENTAIS/)

PINÇAS (/INSTRUMENTAIS/PINCAS/)

DISSECÇÃO (/INSTRUMENTAIS/PINCAS/DISSECCAO/)

ANA

BIOSSEGURANÇA (/BIOSSEGURANCA/)

CADEIRAS PARA EXAMES

LINHA PESSOAL (/LINHA-PESSOAL/)

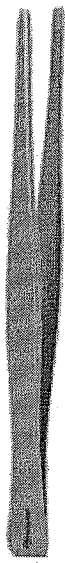

(/io.convertiez.com.br/m/rhosse/shop/products/images/26430/large/pinca-anatomica-disseccao-16-cm_1016.jpg)



PINÇA ANATOMICA DISSECÇÃO 16 CM

RHOSSE (/RHOSSE/) | Ref: RH10401

Instrumental com qualidade Rhosse. Produzido em aço inoxidável, produto com 10 anos de garantia. Para maiores informações sobre esterilização acesse o manual abaixo.

Modelo: Pinça Anatomica Dissecção

Tamanho: 16cm

Registro ANVISA: 80310620006

R\$ 40,00

R\$ 38,80 NO BOLETO

à vista com desconto de 3% no boleto

Comprar

Ambiente 100% seguro

Adicionar à lista de desejos (/clientes/login/?next=/pinca-anatomica-disseccao-16-c

COMPARTILHE:

Calculador o valor do frete

(http://io.convertiez.com.br/m/rhosse/shop/products/images/26430/large/pinca-anatomica-disseccao-16-cm_1016.jpg)
Pode ajudar?
Calculador o valor do frete
anatomica-disseccao-16-cm
16-45-16
(https://api.whatsapp.com/send?phone=5511999999999)

DESCRIÇÃO

Item 534 - R\$ 29,49

RELATORIO PÚBLICO (medicamentos, materiais médico-hospitalares e gases medicinais)

PESQUISAR POR

- ITEM
- MODALIDADE
- INSTITUIÇÃO
- FORNECEDOR
- FABRICANTE
- FAIXA
- PERÍODO
- BASE SIASG (Compras Federais)
- TIPO DE COMPRA

ITEM

Código BR:

BR:

Descrição CATMAT:

Unidade de Fornecimento:

Genérico: Sim Não

Dados Agrupados

Adicionar

Grupo:

Classe:

PDM:

UF:

Município:

RESULTADO

Os registros exibidos especificam as compras realizadas nos últimos 18 meses, o que corresponde ao seguinte período: 30-11-2017 a 30/05/2019

Base de Dados: BPS

DADOS DO ITEM		DADOS DA COMPRA			DADOS DO FORNECEDOR			DADOS DA INSTITUIÇÃO				VALORES				
CODIGO BR	DESCRICO CATMAT	UNIDADE DE FORNECIMENTO	GENERICO	DATA COMPRA	MODALIDADE DA COMPRA	DATA INSERCAO	TIPO COMPRA	FABRICANTE	FABRICANTE FORNECEDOR	NOME DA INSTITUIÇÃO	MUNICIPIO	UF	QTD ITENS COMPRADOS	PRECO UNITARIO	COMPETENCIA CMED	MEDIA PONDERADA
Nenhum registro encontrado..																

Mostrar 20

SupORTE a sistemas: 136 - opção 8

e-mail: suporte_sistemas@brasas.gov.br

Faça conosco: http://datasus.saude.gov.br/fale-conosco

FIBRA
CIRÚRGICA

O que você está procurando?

ATENDIMENTO MEUS PEDIDOS CHAT

Todas os departamentos

Endoscópios

Aparelhos de Pressão

Aparelhos Médicos

Curativos

Equipamentos

Material de Consumo

Resgate e Salvamento

Oferta do Dia

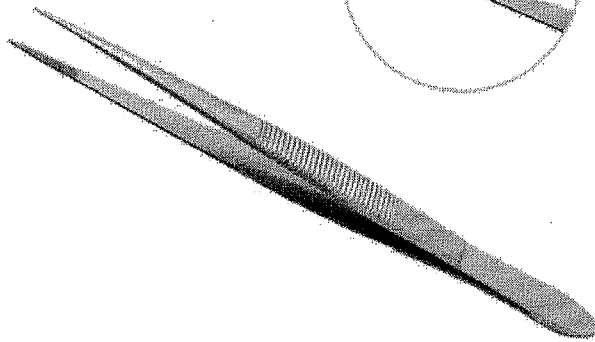
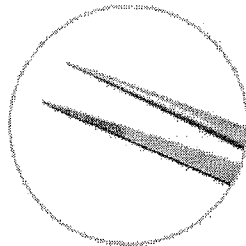
[FibraCirurgica](#) / [Instrumental Cirúrgico](#) / [Pinça](#)

CÓD. REF: 3798

MARCA: ABC INSTRUMENTOS

PINÇA HISTOLÓGICA ABC 16CM PONTA FINA

 POR **R\$ 21,70**
 OU 6X DE R\$ 3,61

 PREÇO NO BOLETO
 R\$ 19,53 (-10%)

VER OPÇÕES DE PARCELAMENTO

Restam apenas 1 produto(s) no estoque!

QUANTIDADE

1

COMPRAR

Calcule o valor do frete e prazo de entrega para a sua região

OK

Não sei meu CEP

veja este produto em tela cheia

DESCRIÇÃO

ESPECIFICAÇÕES TÉCNICAS

Pinça Histológica 16cm Ponta Fina

Muito utilizado em laboratórios, pois sua ponta fina que facilita na manipulação.

- Produto Confeccionado em Aço Inoxidável AISI-420;
- Com serrilha.

Garantia: 10 anos contra defeitos de fabricação.**COMENTÁRIOS****QUEM VIU, VIU TAMBÉM**

Cirúrgica Passos



PINÇA ANATOMICA PONTA FINA C/ SERRILHA 16CM

R\$27,14

No boleto R\$ 24,43 (10% de desconto)

Receber aviso de novos preços

Entrega: Até 12 dias úteis para Envio

COMPRAR

Qty:

1



MAIS IMAGENS

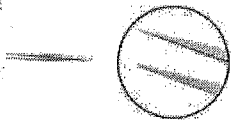

Descrição

Informação Adicional

Comentários

Descrição

Material: Produto Confeccionado em Aço Inoxidável AISI-420 Tamanho: 16CM Embalagem: Plástica individual, constando os dados de identificação, procedência e rastreabilidade Garantia: 10 anos contra defeitos de fabricação Certificações: Fabricado de acordo com Padrões Internacionais de Qualidade, Normas da ABNT, CE. REG. MS: 10304850059

Informação Adicional

SKU	R114868
CÓDIGO DE BARRAS	Não
COR DA FITA	inox

Comentários

Seja o primeiro a avaliar este produto



Olá, como podemos ajudar?
Basta enviar-nos uma mensagem agora para obter assistência.

INSTITUCIONAL
Sobre a Empresa

**SUPOORTE E
ATENDIMENTO**

FORMAS DE PAGAMENTO

Rua: Pedro Collere 976 - V
Curitiba - PR





Faça sua busca aqui...

Buscar

fale conosco:
11 2424.7213

0
Login (/account)
Pedidos (/account/orders)
Meu Carrinho (/checkout/#/cart)

- Todos Departamentos
 - Aparelho de Pressão
 - Aparelho Médico
 - Balança
 - Estetoscópio
 - Acessibilidade e Mobilidade
 - Oxigenoterapia
 - Equipamento Hospitalar
 - Uso Pessoal
- CenterMedical (/) Instrumental Cirúrgico (/aparelho-de-pressao) (/aparelho-medico) (/balancas) (/estetoscopio) (/acessibilidade-e-mobilidade) (/oxigenoterapia) (/equipamento-hospitalar) (/produto-pessoal)
- (https://center10cm.centerm

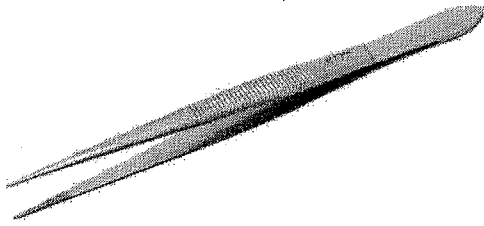

Pinça Histológica (Ponta Fina) 16cm

☆☆☆☆☆ (Avalie agora!)

Pinça Histológica (Ponta Fina) confeccionada em aço inoxidável. Indicada para profissionais da área de medicina, ginecol...
(Leia mais)

De: R\$ 39,62
Por: R\$ 27,58

Ou R\$ 24,82
à vista com 10% de desconto no Boleto.

Quantidade

- 1 +

COMPRAR

Calculo de frete
(Não sei meu CEP)

OK

Entenda o prazo

Veja mais de:

Pinça (https://www.centermedical.com.br/instrumental-cirurgico/pinca) | Instrumental Cirúrgico (https://www.centermedical.com.br/instrumental-cirurgico) | CenterMedical (/) |

(https://twitter.com/share?interest.com/pin/create/button url=http://www.centermedical.com.br/pinca-histologica-ponta-fina-stark-10cm/p&description=http://www.centermedical.com.br/pinca-histologica-ponta-fina-stark-10cm/p)

Descrição Completa

Descrição Completa

Pinça Histológica (Ponta Fina) 16cm

- Especialidade: Uso Geral;
- Medida: 16cm.

Produto Confeccionado em Aço Inoxidável AISI-420. Embalagem plástica individual, constando os dados de identificação, procedência e rastreabilidade.

Observações: Todas as imagens dos produtos são ilustrativas.

Os produtos poderão sofrer alterações sem aviso prévio.

As cores apresentadas no site são meramente ilustrativas e podem ou não corresponder com exatidão à tonalidade aplicada.

RELATÓRIO PÚBLICO (medicamentos, materiais médico-hospitalares e gases medicinais)

PESQUISAR POR

ITEM
 MODALIDADE
 INSTITUIÇÃO
 FORNECEDOR
 FABRICANTE
 FAIXA
 PERÍODO
 BASE SIASG(Compras Federais)
 TIPO DE COMPRA

Código BR:
 Descrição CATMAT:

BR: 0321482
 pinça backhaus 10cm

Unidade de Fornecimento:

Genérico: Sim Não Dados Agrupados

Adicionar

Grupo: Todos

Classe:

PDM:

UF: Município: Selecionar

Item 535 R\$ 42,38

Pesquisar

Limpar

Gerar Planilha

Gerar PDF

RESULTADO

Os registros exibidos especificam as compras realizadas nos últimos 18 meses, o que corresponde ao seguinte período: 30-11-2017 a 30/05/2019

DADOS DO ITEM		DADOS DA COMPRA				DADOS DO FABRICANTE/FORNECEDOR			DADOS DA INSTITUIÇÃO			VALORES					
CÓDIGO BR	DESCRIÇÃO CATMAT	UNIDADE DE FORNECIMENTO	GENÉRICO	DATA COMPRA	MODALIDADE DA COMPRA	DATA INSERÇÃO	FABRICANTE	FABRICANTE	FORNECEDOR	NOME DA INSTITUIÇÃO	MUNICÍPIO	UF	QTD ITENS COMPRADOS	PREÇO UNITÁRIO	CMED - PREÇO REGULADO	COMPETÊNCIA CMED	MÉDIA PONDERADA
Nenhum registro encontrado..																	

Supporte a sistemas: 136 - opção 8 e-mail suporte.sistemas@bpaes.gov.br Fale conosco: http://bpaes.saude.gov.br/male-conosco



Cirúrgica Passos



PINÇA BACKHAUS 10.CM PARA CAMPO

R\$39,90

No boleto R\$ 35,91 (10% de desconto)

Receber aviso de novos preços

Pinça Backhaus para prender campo cirúrgico

Entrega: Até 12 dias úteis para Envio

COMPRAR

Qty:

1

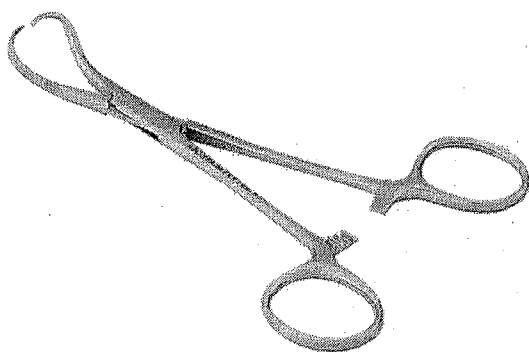

MAIS IMAGENS



Descrição

Informação Adicional

Comentários

Descrição

Material: Produto Confeccionado em Aço Inoxidável AISI-420

Tamanho: 10cm

Embalagem: Plástica individual, constando os dados de identificação, procedência e rastreabilidade

Garantia: 10 anos contra defeitos de fabricação

Certificações: Fabricado de acordo com Padrões Internacionais de Qualidade, Normas da ABNT, CE.

REG. MS: 10304850055.

Informação Adicional

SKU	R009066
CÓDIGO DE BARRAS	Não
COR DA FITA	Cores que deseja

Comentários

Seja o primeiro a avaliar este produto

Fale conosco!



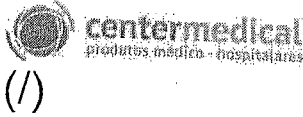

Faça sua busca aqui...

Buscar

fale conosco: 11 2424.7213

0 Login (account) Pedidos (account/orders) Meu Carrinho (checkout/#/cart)

- Todos Departamentos
- Aparelho de Pressão
- Aparelho Médico
- Balança
- Estetoscópio
- Acessibilidade e Mobilidade
- Oxigenoterapia
- Equipamento Hospitalar
- Uso Pessoal

(https://center11cm.centerm

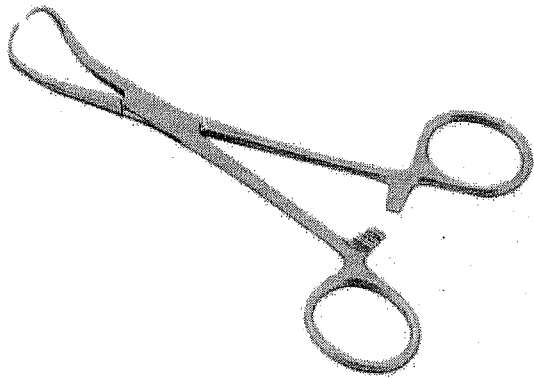

Pinça Backhaus 10cm

☆☆☆☆☆ (Avalie agora!)

Pinça Backhaus confeccionada em aço inoxidável. Indicada para profissionais da área de medicina, ortopedia, odontologia,...

De: R\$ 51,79 Por: R\$ 36,92

Ou R\$ 33,23 à vista com 10% de desconto no Boleto.

Quantidade

1 +

COMPRAR

Calculo de frete (Não sei meu CEP)

OK

Entenda o prazo

Veja mais de:

Pinça (https://www.centermedical.com.br/instrumental-cirurgico/pinca) | Instrumental Cirúrgico (https://www.centermedical.com.br/instrumental-cirurgico) | CenterMedical (/)

(https://twitter.com/centermedical) (https://www.pinterest.com/pin/create/button?url=http://www.centermedical.com.br/pinca-backhaus-stark-11cm/p&description=http://www.centermedical.com.br/pinca-backhaus-stark-11cm/p)

Descrição Completa

Descrição Completa

Pinça Backhaus 10cm

- Especialidade: Cirurgia Geral;
- Medida: 10cm.

Produto. Confeccionado em Aço Inoxidável AISI-420. Embalagem plástica individual, constando os dados de identificação, procedência e rastreabilidade.

Observações: Todas as imagens dos produtos são ilustrativas.

Os produtos poderão sofrer alterações sem aviso prévio.

As cores apresentadas no site são meramente ilustrativas, e podem ou não corresponder com exatidão à tonalidade aplicada.

Quem comprou, comprou também

Seja bem vindo(a)! Faça login ou cadastre-se!

Meus Pedidos (/account/orders/) Minha Conta (/account/)
Central Atendimento | Dúvidas (/Atendimento/faleConosco)

Casa Médica (/)

Digite o que você está procurando...

BUSCAR

(/checkout/)

Meu Carrinho (0)

- Acessibilidade / Mobilidade
Almofada / Colchões
Aparelho de Pressão
Balanças
Cadeira de Banho
Cadeira de rodas?
Descartáveis
Diabéticos
Distúrbio do Sono
Equipamentos/Instrumentos Médicos
Esterilização
Mamãe e Bebê
Melas
Móveis Hospitalares
Nutrição Clínica
Órtese
Oxigenoterapia
Vestuário / Pós Cirúrgico
Welch Allyn

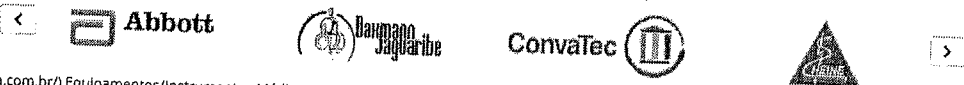

cas > (/https://www.casamedica.com.br/) Equipamentos/Instrumentos Médicos > (/https://www.casamedica.com.br/equipamentos-instrumentos-medicos)

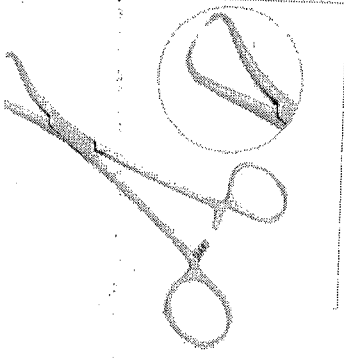

d. 950)

(https://casamedica.vteximg.com.br/arquivos/ids/158366-

10 Cm

De: R\$ 35,46
Por: R\$ 29,82
ou 9,94

R\$ 28,33 à vista c/ 5% de desconto no depósito ou boleto

Frete e prazo de entrega
Digite seu CEP
Calcular

(/checkout/cart/add? sku=950&qty=1&seller=1&redire

- Opções de Parcelamento:
1X de R\$ 29,82 sem juros
3X de R\$ 9,94 sem Juros
5X de R\$ 6,53 com juros
7X de R\$ 4,84 com juros
9X de R\$ 3,88 com juros
11X de R\$ 3,28 com juros
2X de R\$ 14,91 sem juros
4X de R\$ 8,05 com juros
6X de R\$ 5,53 com juros
8X de R\$ 4,30 com juros
10X de R\$ 3,55 com juros
12X de R\$ 3,05 com juros

Características
Pinça Backhaus 10 cm

Tem a função de fixar os campos cirúrgicos.

Produto Confeccionado em Aço Inoxidável AISI-420.

Especificações

Medidas da Embalagem
Peso: 100 g
Altura: 4 cm
Largura: 22 cm
Comprimento: 10 cm

Opinião dos consumidores:

Média de avaliações: ☆☆☆☆☆ Avalie nenhum voto

- ☆☆☆☆ nenhum voto
☆☆☆☆ nenhum voto
☆☆☆☆ nenhum voto
☆☆☆☆ nenhum voto
☆☆☆☆ nenhum voto

Avalie este Produto

RELATORIO PÚBLICO
(medicamentos, materiais médico-hospitalares e gases medicinais)

PESQUISAR POR

ITEM
 MODALIDADE INSTITUIÇÃO FORNECEDOR FAIXA PERÍODO BASE SIASG(Compras Federais) TIPO DE COMPRA

Código BR:
 Descrição CATMAT:
 Unidade de Fornecimento:

Genérico: Sim Não Dados Agrupados

Adicional

Grupo: Todos
 Classe: Todos
 PDM:
 UF:
 Município: Selezione

Am 536 - R\$ 80,40

Atualizar

Limpar

Gerar Planilha

Gerar PDF

RESULTADO

Os registros exibidos especificam as compras realizadas nos últimos 18 meses, o que corresponde ao seguinte período: 30-11-2017 a 30/05/2019
Base de Dados BPS

DADOS DO ITEM		DADOS DA COMPRA			DADOS DO FABRICANTE/FORNECEDOR		DADOS DA INSTITUIÇÃO		VALORES								
CÓDIGO BR	DESCRIÇÃO CATMAT	UNIDADE DE FORNECIMENTO	GENÉRICO	DATA COMPRA	MODALIDADE DA COMPRA	DATA INSERÇÃO	TIPO COMPRA	FABRICANTE	FORNECEDOR	NOME DA INSTITUIÇÃO	MUNICÍPIO	UF	QTD ITENS COMPRADOS	PREÇO UNITÁRIO	COMPETÊNCIA C/IED	CIMED - PREÇO REGULADO	MÉDIA PONDERADA
BR0252895	PINÇA ODONTOLÓGICA, MATERIAL-ACO INOXIDAVEL, TIPO-PONTA-CURVO COM SULCO, CARACTERÍSTICAS ADICIONAIS:COM TRAVA, APLICAÇÃO:ISOLAMENTO ABSOLUTO RESTAURAÇÕES ODONTOLÓGICAS	UNIDADE	Não	14/05/2018	Pregão	28/11/2018	A	LEANDRO KLEBER RIBEIRO DOS SANTOS - ME	ODONTOMED COMERCIO DE PRODUTOS MEDICO HOSPITALARES LTDA - ME	FUNDO MUNICIPAL DE SAUDE	SAO FRANCISCO	PB	5	17.5000	N/A	N/A	52,1441

Mostrando 1 a 9 de 9 registros(s)

CÓDIGO BR	DADOS DO ITEM			DADOS DA COMPRA		DADOS DO FABRICANTE/FORNECEDOR				DADOS DA INSTITUIÇÃO				VALORES			
	DESCRIÇÃO CATMAT	UNIDADE DE FORNECIMENTO	GENÉRICO	DATA COMPRA	MODALIDADE DA COMPRA	DATA INSERÇÃO	TIPO COMPRA	FABRICANTE	FORNECEDOR	NOMENCLATURA DA INSTITUIÇÃO	MUNICÍPIO	UF	QTD ITENS COMPRADOS	PREÇO UNITÁRIO	PREÇO REGULADO	COMPETÊNCIA CHIED	MÉDIA PONDERADA
BR0252895	PINÇA ODONTOLÓGICA, MATERIAL:ACO INOXIDAVEL, TIPO:PORTA GRAMPO, TIPO PONTA:CURVO COM SULCO, CARACTERÍSTICAS ADICIONAIS:COM TRAVA, APLICAÇÃO:ISOLAMENTO ABSOLUTO RESTAURAÇÕES ODONTOLÓGICAS	UNIDADE	Não	20/06/2018	Pregão	17/10/2018	A	GOLGRAN INDUSTRIA E COMERCIO DE INSTRUMENTAL ODONT LTDA	DENTAL CREMER PRODUTOS ODONTOLÓGICOS SA	FUNDO MUNICIPAL DE SAUDE	MARINGÁ	PR	100	50,0000	N/A	N/A	52,1441
BR0252895	PINÇA ODONTOLÓGICA, MATERIAL:ACO INOXIDAVEL, TIPO:PORTA GRAMPO, TIPO PONTA:CURVO COM SULCO, CARACTERÍSTICAS ADICIONAIS:COM TRAVA, APLICAÇÃO:ISOLAMENTO ABSOLUTO RESTAURAÇÕES ODONTOLÓGICAS	UNIDADE	Não	13/12/2017	Pregão	06/03/2018	A	GOLGRAN INDUSTRIA E COMERCIO DE INSTRUMENTAL ODONT LTDA	IND-ENTAL PRODUTOS ODONTOLÓGICOS, MEDICOS E HOSPITALARES LTDA - EPP	MUNICIPIO DE ALTINOPOLIS	ALTINOPOLIS	SP	2	60,0000	N/A	N/A	52,1441
BR0252895	PINÇA ODONTOLÓGICA, MATERIAL:ACO INOXIDAVEL, TIPO:PORTA GRAMPO, TIPO PONTA:CURVO COM SULCO, CARACTERÍSTICAS ADICIONAIS:COM TRAVA, APLICAÇÃO:ISOLAMENTO ABSOLUTO RESTAURAÇÕES ODONTOLÓGICAS	UNIDADE	Não	29/11/2018	Pregão	21/12/2018	A	GOLGRAN INDUSTRIA E COMERCIO DE INSTRUMENTAL ODONT LTDA	FUSAO COMERCIO DE PRODUTOS ODONTOLÓGICOS LTDA - ME	MUNICIPIO DE ANTONIO OLINTO	ANTONIO OLINTO	PR	7	61,4500	N/A	N/A	52,1441
BR0252895	PINÇA ODONTOLÓGICA, MATERIAL:ACO INOXIDAVEL, TIPO:PORTA GRAMPO, TIPO PONTA:CURVO COM SULCO, CARACTERÍSTICAS ADICIONAIS:COM TRAVA, APLICAÇÃO:ISOLAMENTO ABSOLUTO RESTAURAÇÕES ODONTOLÓGICAS	UNIDADE	Não	05/10/2018	Pregão	23/04/2019	A	GOLGRAN INDUSTRIA E COMERCIO DE INSTRUMENTAL ODONT LTDA	DATHA PRODUTOS ODONTOLÓGICOS E NUTRICIONAIS LTDA - EPP	MUNICIPIO DE TUPACIGUARA	TUPACIGUARA	MG	1	61,5000	N/A	N/A	52,1441
BR0252895	PINÇA ODONTOLÓGICA, MATERIAL:ACO INOXIDAVEL, TIPO:PORTA GRAMPO, TIPO PONTA:CURVO COM SULCO, CARACTERÍSTICAS ADICIONAIS:COM TRAVA, APLICAÇÃO:ISOLAMENTO ABSOLUTO RESTAURAÇÕES ODONTOLÓGICAS	UNIDADE	Não	09/02/2018	Pregão	15/05/2018	A	GOLGRAN INDUSTRIA E COMERCIO DE INSTRUMENTAL ODONT LTDA	MC MEDICAL PRODUTOS MEDICO HOSPITALARES - EIRELI -ME	MUNICIPIO DE ALTONIA	ALTONIA	PR	5	62,7000	N/A	N/A	52,1441
BR0252895	PINÇA ODONTOLÓGICA, MATERIAL:ACO INOXIDAVEL, TIPO:PORTA GRAMPO, TIPO PONTA:CURVO COM SULCO, CARACTERÍSTICAS ADICIONAIS:COM TRAVA, APLICAÇÃO:ISOLAMENTO ABSOLUTO RESTAURAÇÕES ODONTOLÓGICAS	UNIDADE	Não	13/12/2017	Pregão	06/03/2018	A	GOLGRAN INDUSTRIA E COMERCIO DE INSTRUMENTAL ODONT LTDA	COMERCIAL RIBEIRAOPTREANA DE PROD.ODONTOLÓGICOS LTDA - ME	MUNICIPIO DE ALTINOPOLIS	ALTINOPOLIS	SP	2	63,0000	N/A	N/A	52,1441

Mostrando 1 à 9 de 9 registros(s)

BPS - Banco de Preços em Saúde

DADOS DO ITEM				DADOS			COMPRA			DADOS DO FABRICANTE/FORNECEDOR				DA INSTITUIÇÃO			VALORES			
CODIGO BR	DESCRIÇÃO CATMAT	UNIDADE DE FORNECIMENTO	GENÉRICO	DATA COMPRA	MODALID DA COMP	DATA INSERÇÃO	TIPO COMPRA	FABRICANTE	FORNecedor	NOME INSTITUIÇÃO	MUNICIPIO	UF	QTD ITENS COMPRADOS	PREÇO UNITÁRIO	PREÇO - PREÇO REGULADO	COMPETÊNCIA CRED	MÉDIA PONDERADA			
BR0252895	PINÇA ODONTOLÓGICA, MATERIAL: AÇO INOX; DAVEL, TIPO: PORTA GRAMPO, TIPO PONTA: CURVO COM SULCO. CARACTERÍSTICAS ADICIONAIS: COM TRAVA, APLICAÇÃO: ISOLAMENTO ABSOLUTO RESTAURAÇÕES ODONTOLÓGICAS	UNIDADE	Não	04/12/2017	Pregão	04/09/2018	A	GOLGRAN INDUSTRIA E COMERCIO DE INSTRUMENTAL ODONT LTDA	DU BOM DISTRIBUICAO DE PRODUTOS MEDICO- HOSPITALAR EIRELI - EPP	FUNDO MUNICIPAL DE SAUDE - FMS DO MUNICIPIO DE ANASTACIO	ANASTACIO	MS	2	77,0000	N/A	N/A	52,1441			
BR0252895	PINÇA ODONTOLÓGICA, MATERIAL: AÇO INOX; DAVEL, TIPO: PORTA GRAMPO, TIPO PONTA: CURVO COM SULCO. CARACTERÍSTICAS ADICIONAIS: COM TRAVA, APLICAÇÃO: ISOLAMENTO ABSOLUTO RESTAURAÇÕES ODONTOLÓGICAS	UNIDADE	Não	29/01/2018	Pregão	18/07/2018	A	ABC INSTRUMENTOS CIRURGICOS	MIX COMERCIO LTDA - ME	FUNDO MUNICIPAL DE SAUDE	CORREGO DO OURO	GO	1	101,2000	N/A	N/A	52,1441			

Mostrando 1 a 9 de 9 registros(s)

Supporte a sistemas: 136 - opção 8
 e-mail: suporte.sistemas@bptasus.gov.br
 Fale conosco: <http://bptasus.saude.gov.br/fale-conosco>

RELATORIO PUBLICO (medicamentos, materiais médico-hospitalares e gases medicinais)

PESQUISAR POR

ITEM
 MODALIDADE
 INSTITUIÇÃO
 FORNECEDOR
 FABRICANTE
 FAIXA
 PERÍODO
 BASE SIASG(Compras Federais)
 TIPO DE COMPRA

ITEM

Código BR:
 Descrição CAT/MAT:
 Unidade de Fornecimento:

Genérico: Sim Não
 Dados Agrupados

Adicionar

Grupo:
 Classe:
 PDM:
 UF:
 Município:

R\$ 30,16

Item 537

538

Pesquisar Limpar Gerar PDF Gerar Planilha

RESULTADO

Os registros exibidos especificam as compras realizadas nos últimos 18 meses, o que corresponde ao seguinte período: 30-11-2017 a 30/05/2019

Base de Dados: BPS

DADOS DO ITEM		DADOS DA COMPRA				DADOS DO FORNECEDOR				DADOS DA INSTITUIÇÃO				VALORES			
CÓDIGO BR	DESCRIÇÃO CAT/MAT	UNIDADE DE FORNECIMENTO	GENÉRICO	DATA COMPRA	MODALIDADE DA COMPRA	DATA INSERÇÃO	TIPO COMPRA	FABRICANTE	FABRICANTE FORNECEDOR	NOME DA INSTITUIÇÃO	MUNICÍPIO	UF	QTD ITENS COMPRADOS	PREÇO UNITÁRIO	CMED - PREÇO REGULADO	COMPETÊNCIA CMED	MÉDIA PONDERADA
Nenhum registro encontrado.																	

Supporte a sistemas: 136 - opção 8 e-mail: suporte_sistemas@datasus.gov.br Fale conosco: http://datasus.saude.gov.br/fale-conosco



Cirúrgica Passos



PINÇA CLÍNICA P/ ODONTO-PEDIATRIA P/ ALGODÃO 13 CM

R\$22,65

No boleto R\$ 20,39 (10% de desconto)

Receber aviso de novos preços

Entrega: Até 12 dias úteis para Envio

COMPRAR

Qty:

1

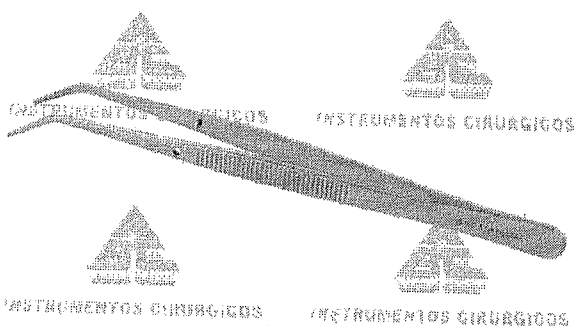

MAIS IMAGENS

Descrição

Informação Adicional

Comentários

Descrição

Material: Produto Confeccionado em Aço Inoxidável AISI-420

Tamanho: 13CM

Embalagem: Plástica individual, constando os dados de identificação, procedência e rastreabilidade

Marca: ABC

Fabricante: ABC INSTRUMENTOS CIRÚRGICOS

Garantia: 10 anos contra defeitos de fabricação

Certificações: Fabricado de acordo com Padrões Internacionais de Qualidade, Normas da ABNT, CE.

REG. MS: 10304850059

Informação Adicional

SKU	R009090
CÓDIGO DE BARRAS	Não
COR DA FITA	Não

Comentários

Seja o primeiro a avaliar este produto

Fale conosco!



MEGA PROMO

EXCLUSIVO PARA O SEU CADASTRO!

LOGUE PARA DESBLOQUEAR

Seja Prime

ESTUDANTES

PAPELARIA

LABORATÓRIO

EQUIPAMENTOS

SIMPLES DENTAL

CLUBE PRO SAÚDE

BLOG

Precisa de ajuda?

Acompanhe seu Pedido

2ª Via do Boleto

Entre ou Cadastre-se Minha Conta

O que você procura?

Por Categoria

Repetir Pedido

Tudo Que Você Precisa

Promoções

Dental Cremer | Instrumentais | Pinça

Produto

Indicação

Características

Itens Inclusos

Pinça Clínica Para Algodão - Fava

Cod. de Referência: 772241

★★★★☆ (6)

Veja opiniões de quem já comprou

Embalagem com 1 unidade.



FRETE GRÁTIS! NAS COMPRAS ACIMA DE R\$100,00

Por: **R\$17,84**

Condições de Pagamento [+]

QUANTIDADE:

1

COMPRAR

VOCÊ ESTÁ EM UM AMBIENTE SEGURO

PRODUTOS QUE OS DENTISTAS TAMBÉM COMPRAM

28% compram

10% compram

10% compram

8% compram

8% compram



Pinça Clínica Para Algodão - Fava

Embalagem com 1 unidade.

★★★★☆ (6)

A partir de: **R\$ 17,84**

1

COMPRAR



Sonda Exploradora Ottavada - Golgran

Embalagem com 1 unidade. Escolha o modelo.

★★★★☆ (22)

A partir de: **R\$ 9,90**

1

COMPRAR



Pinça Clínica Para Algodão - Golgran

Embalagem com 1 unidade.

★★★★☆ (44)

A partir de: **R\$ 14,41**

1

COMPRAR



LEVE + PAGUE -
Luva de Procedimento - Supermax

Embalagem com 100 unidades. Escolha o tamanho.

★★★★☆ (423)

A partir de: **R\$ 24,99**

Por até **R\$ 17,99**

1

COMPRAR

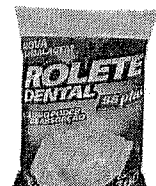

CAIXA FECHADA
Rolo Dental - SSPlus

Embalagem com 100 unidades.

★★★★☆ (204)

A partir de: **R\$ 1,89**

Por até **R\$ 1,49**

1

COMPRAR

Indicação

Características

Itens Inclusos

* Indicado para pinça clínica para uso geral no consultório.

POSSO AJUDAR?



Faça sua busca aqui...

Buscar

fale conosco:
11 2424.7213

0
Login (/account)
Pedidos (/account/orders)
Meu Carrinho (/checkout/#/cart)

- Todos Departamentos
- Aparelho de Pressão (/aparelho-de-pressao)
- Aparelho Médico (/aparelho-medico)
- Balança (/balancas)
- Estetoscópio (/estetoscopio)
- Acessibilidade e Mobilidade (/acessibilidade-e-mobilidade)
- Oxigenoterapia (/oxigenoterapia)
- Equipamento Hospitalar (/equipamento-medico-hospitalar)
- Uso Pessoal (/produto-cirurgico/pinca-pessoal)

CenterMedical (/) (/)
(https://center17cm.centerm

Pinça Clínica 17cm

☆☆☆☆☆ (Avalie agora)

Pinça Clínica confeccionada em aço inoxidável. Indicada para profissionais da área de medicina, odontologia, enfermagem (Lela mais)

De: R\$ 49,99
Por: R\$ 29,99

Ou R\$ 26,99
à vista com 10% de desconto no Boletô.

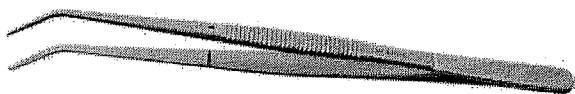

Quantidade

1

COMPRAR

Calculo de frete (Não sei meu CEP)

OK

Entenda o prazo

Veja mais de:

Pinça (https://www.centermedical.com.br/instrumental-cirurgico/pinca) | Instrumental Cirúrgico (https://www.centermedical.com.br/instrumental-cirurgico) | CenterMedical (/) |

(https://twitter.com/centermed) | <https://www.pinterest.com/pin/create/button?url=http://www.centermedical.com.br/pinca-clinica-stark-17cm/p&description=http://www.centermedical.com.br/pinca-clinica-stark-17cm/p>

Inscrição Completa

Descrição Completa

Pinça Clínica 17cm

- Especialidade: Uso Geral - p/ Algodão;
- Medida: 17cm

Produto Confeccionado em Aço Inoxidável AISI-420. Embalagem plástica individual, constando os dados de identificação, procedência e rastreabilidade.

Observações: Todas as imagens dos produtos são ilustrativas.

Os produtos poderão sofrer alterações sem aviso prévio.

As cores apresentadas no site são meramente ilustrativas e podem ou não corresponder com exatidão à tonalidade aplicada.

Quem comprou, comprou também

RELATÓRIO PÚBLICO (medicamentos, materiais médico-hospitalares e gases medicinais)

PESQUISAR POR ITEM
 MODALIDADE
 INSTITUIÇÃO
 FORNECEDOR
 FABRICANTE
 FAIXA
 PERÍODO
 BASE SIASG (Compras Federais)
 TIPO DE COMPRA

Código BR: 0413334
 Descrição CATMAT: pinça clínica universal
 Unidade de Fornecimento:

Genérico: Sim Não
 Dados Agrupados

Adicionar

Grupo: Todos

Classe: Todos

PDVI:

UF: Todos
 Município: Seleção

Item 539 - R\$ 45,92

Pesquisar

Limpar

Gerar Planilha

Gerar PDF

RESULTADO

Os registros exibidos especificam as compras realizadas nos últimos 18 meses, o que corresponde ao seguinte período: 30-11-2017 a 30/05/2019

Base de Dados: BPS

DADOS DO ITEM		DADOS DA COMPRA				DADOS DO FABRICANTE/FORNECEDOR		DADOS DA INSTITUIÇÃO		VALORES						
CÓDIGO BR	DESCRIÇÃO CATMAT	UNIDADE DE FORNECIMENTO	DATA COMPRA	GENÉRICO	MODALIDADE DA COMPRA	DATA INSERÇÃO	TIPO COMPRA	FABRICANTE	FORNECEDOR	NOME DA INSTITUIÇÃO	MUNICÍPIO	UF	QTD ITENS COMPRADOS	PREÇO UNITÁRIO	COMPETÊNCIA CMED	MÉDIA PONDERADA
Nenhum registro encontrado.																

Suporte a sistemas: 136 - opção 8
 e-mail: suporte.sistemas@bpaas.gov.br
 F- site contaco: http://bpaas.saude.gov.br/ale-contaco



(<https://www.dentalodonthomaz.com.br>)

↑ (<https://www.dentalodonthomaz.com.br/>) / Instrumentais (<https://www.dentalodonthomaz.com.br/instrumentais/>)
/ Pinça (<https://www.dentalodonthomaz.com.br/instrumentais/pinca/>)

Pinça Clínica Universal Duflex

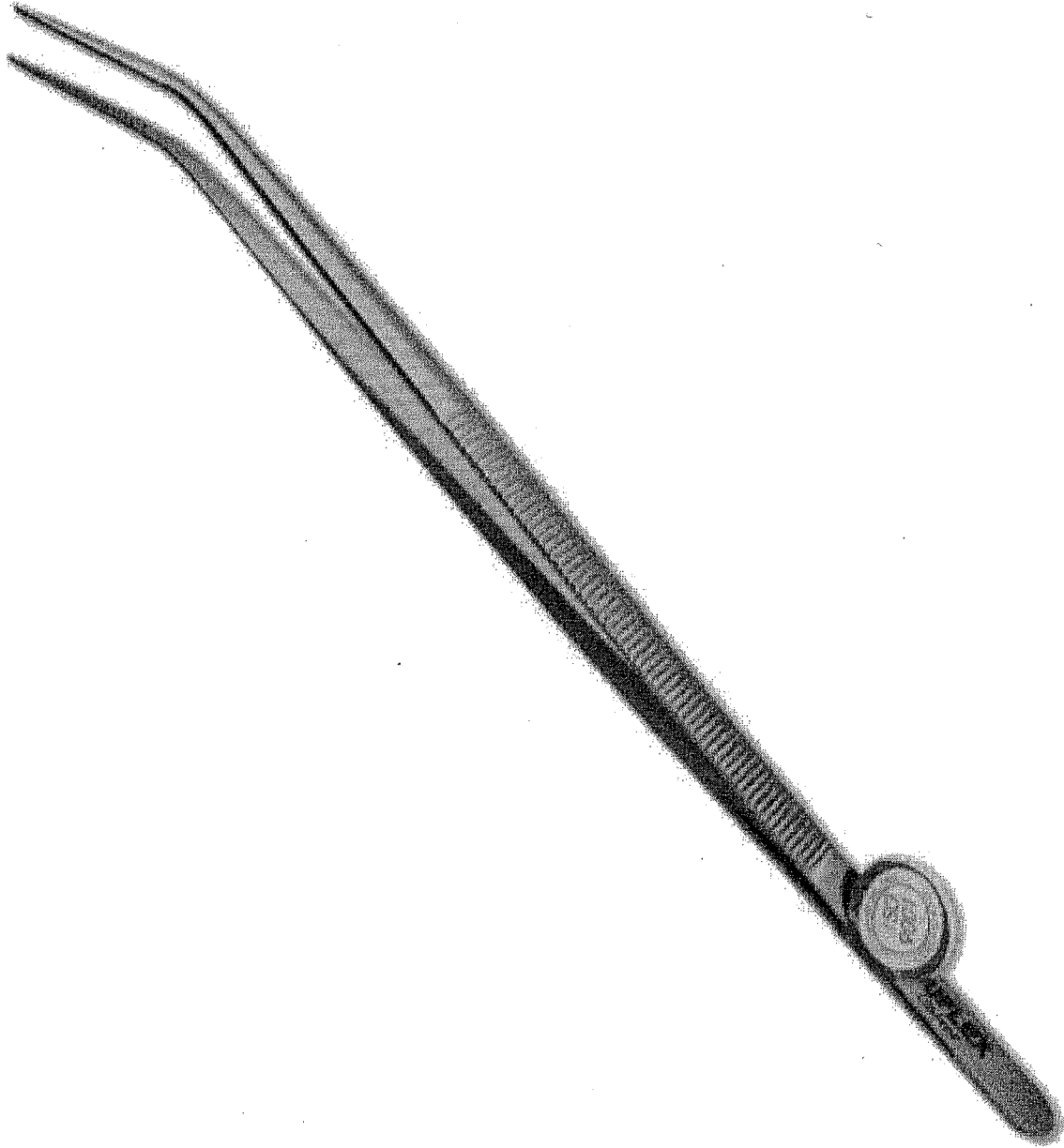

(https://www.dentalodonthomaz.com.br/img/products/pinca-clinica-universal-duflex_1_1200.jpg)

Outros produtos: [Duflex](https://www.dentalodonthomaz.com.br/duflex/) (<https://www.dentalodonthomaz.com.br/duflex/>)

Código do produto: 1202

Avaliação 0,0 | 0 Comentários

Por apenas:

R\$ 49,62

ou R\$ 47,14 no Boleto Bancário à vista (5% desconto)

Pinça Clínica Universal Duflex Pinça clínica para uso geral no consultório.



Compre e entregue no comércio eletrônico com um máximo de muitas ofertas.

APROVEITE

Bem-vindo Cliente (<https://www.dentalshop.com.br/identificacao/9>)

Minha conta (<https://www.dentalshop.com.br/identificacao/9/destino/comprador>) Meus Pedidos (<https://www.dentalshop.com.br/identificacao/9/destino/meuspedidos>)

Dúvidas (<https://www.dentalshop.com.br/dúvidas>) Contato (<https://www.dentalshop.com.br/faleconosco>)

BUSCAR



Televendas 0800 602 5400

WhatsApp (51) 99807-7440 (<https://api.whatsapp.com/send?phone=5551998077440>)

0 (<https://www.dentalshop.com.br/carrinho/9>)

Veja mais categorias

INSTRUMENTAL
(<https://www.dentalshop.com.br/d/2982/instrumental>)

ENDODONTIA
(<https://www.dentalshop.com.br/d/2989/endodontia>)

HARMONIZAÇÃO OROFACIAL
(<https://www.dentalshop.com.br/d/2979/harmonizacao-orofacial>)

ORTODONTIA
(<https://www.dentalshop.com.br/d/2986/ortodontia>)

DESCARTÁVEIS
(<https://www.dentalshop.com.br/d/2996/descartaveis>)

JALECO E TOUCA
(<https://www.dentalshop.com.br/d/2970/jaleco-e-touca>)

GIFTS
(<https://www.dentalshop.com.br/d/2974/gifts>)

CURSOS E EVENTOS (<http://dentalshop.myclashop.com.br/paginainstitucional/cursos>)

<https://www.dentalshop.com.br/> > [instrumental](https://www.dentalshop.com.br/d/2982/instrumental) > [pinça clínica universal lisa duflex - ss white](https://www.dentalshop.com.br/d/2982/instrumental)

Pinça Clínica Universal Lisa Duflex - SS White -

Código 4745



(https://www.dentalshop.com.br/regpromocaofrete/produto_id/59564) **Ganhe um brinde**
(https://www.dentalshop.com.br/regpromocaobrinde/produto_id/59564)

Por **R\$42,40**

1

Comprar



Ref. 11945

CALCULAR SUA ENTREGA
Esqueci meu CEP

OK

(<https://dentalshop.ciaimg.com.br/Assets/Produtos/SuperZoom/6c6731b230b510ab032ea5249e241d3e.jpg?v=8d8880da-1>)

CARACTERÍSTICAS

Pinça clínica

Isto combina com

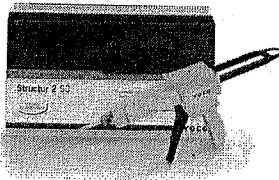

(https://www.dentalshop.com.br/p/61755/resina-bisacrilica-structur-2-sc-voco/campanha_id/26)
Resina Bisacrilica Structur 2 SC - Voco
(https://www.dentalshop.com.br/p/61755/resina-bisacrilica-structur-2-sc-voco/campanha_id/26)

POR R\$ 620,52
4x de R\$ 155,13 sem juros

COMPRAR

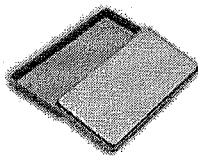

(https://www.dentalshop.com.br/p/61282/estojo-inox-mf-periodontia-est-movel-fava/campanha_id/26)
Estojo Inox MF p/Periodontia Est. Móvel - Fava N-112-20 X 10 X 02
(https://www.dentalshop.com.br/p/61282/estojo-inox-mf-periodontia-est-movel-fava/campanha_id/26)

POR R\$ 55,20

COMPRAR



(https://www.dentalshop.com.br/p/61531/cureta-mccall-n11-12-foice-trinity/campanha_id/26)
Cureta Inox Mc Call N° 11/12 Foice Autoclavável - Trinity
(https://www.dentalshop.com.br/p/61531/cureta-mccall-n11-12-foice-trinity/campanha_id/26)

POR R\$ 44,94

COMPRAR

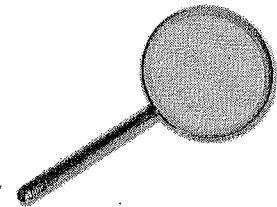

(https://www.dentalshop.com.br/p/58854/espelho-reflex-plano-dentalshop/campanha_id/26)
Espelho Reflex Plano - Dentalshop 5
(https://www.dentalshop.com.br/p/58854/espelho-reflex-plano-dentalshop/campanha_id/26)

POR R\$ 6,74

COMPRAR

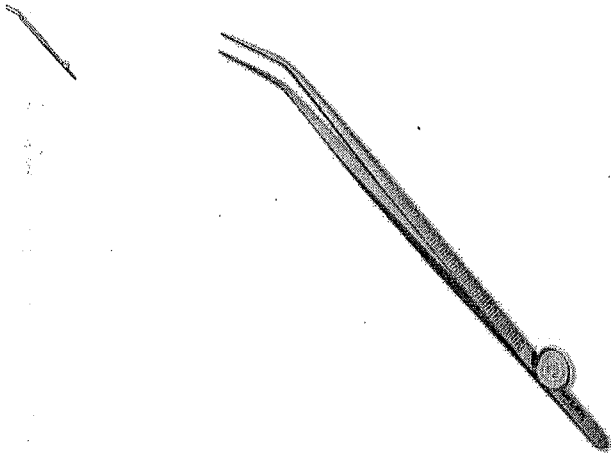

PINÇA CLINICA UNIVERSAL LISA - DUFLEX

COD: 204082000

0 de 5

(0)

R\$45,73

R\$43,44 no boleto à vista
ou 1X de R\$45,73 no cartão

Resgate por 4708 pontos no Surya Club

Quantidade:

Adicionar ao carrinho

Comprar agora

Informações do produto

Apresentação

Embalagem com 1 unidade.

Benefícios

Produto autoclavável.

Características

Produzido em Aço Inox.

Indicações

Para uso geral no consultório, conhecida como pinça de algodão. Empregada para apreensão de objetos tais como gaze, algodão, fios.

Ver Mais

Pergunte e veja opiniões de quem já comprou

Guia Avaliações Perguntas

0 avaliações

“

Esta loja se preocupa tanto com você consumidor que contratou uma empresa independente para auditar as avaliações da loja. Legal, né? :) A Trustvox certifica que a nota média da loja é 4,8 de 5

”

Ficou alguma dúvida sobre o produto? Pergunte aqui...

Enviar pergunta

RELATÓRIO PÚBLICO
(medicamentos, materiais médico-hospitalares e gases medicinais)

PEQUISAR POR

ITEM
 MODALIDADE
 INSTITUIÇÃO
 FORNECEDOR
 FABRICANTE
 FAIXA
 PERÍODO
 BASE SIASI (Compras Federais)
 TIPO DE COMPRA

Código BR:

Descrição CATMAT:

Unidade de Fornecimento:

Genérico: Sim Não
 Dados Agrupados

Adicionar

Grupo:
 Classe:
 PDM:
 UF:
 Município:

R\$ 44,95

Item 340

NO
543

Prescritor: Lumbiar
Gerar Planilha Gerar PDF

RESULTADO

Os registros exibidos especificam as compras realizadas nos últimos 18 meses, o que corresponde ao seguinte período: 30-11-2017 a 30/05/2019

Base de Dados: BPS

Mostrar 20 Y

DADOS DO ITEM			DADOS DA COMPRA				DADOS DA INSTITUIÇÃO				VALORES				
CÓDIGO BR	DESCRIÇÃO CATMAT	UNIDADE DE FORNECIMENTO	DATA COMPRA	MODALIDADE DA COMPRA	DATA INSERÇÃO	TIPO COMPRA	FABRICANTE	FABRICANTE FORNECEDOR	NOME DA INSTITUIÇÃO	MUNICIPIO	UF	QTD ITENS COMPRADOS	PREÇO UNITÁRIO	COMPETÊNCIA CMED	MÉDIA PONDERADA
Nenhum registro encontrado.															

Cirúrgica Passos



PINÇA CUSHING C/ DENTE 1 X 2 18CM

R\$35,66

No boleto R\$ 32,09 (10% de desconto)

Receber aviso de novos preços

Entrega: Até 12 dias úteis para Envio

COMPRAR

Qty:

1

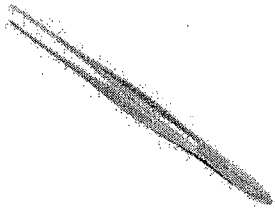

MAIS IMAGENS



Descrição

Informação Adicional

Comentários

Descrição

Material: Produto Confeccionado em Aço Inoxidável AISI-420

Tamanho: 18CM

Embalagem: Plástica individual, constando os dados de identificação, procedência e rastreabilidade

Garantia: 10 anos contra defeitos de fabricação

Certificações: Fabricado de acordo com Padrões Internacionais de Qualidade, Normas da ABNT, CE. REG. MS: 10304850059

Informação Adicional

SKU	R006290
CÓDIGO DE BARRAS	Não
COR DA FITA	Cores que deseja

Comentários

Seja o primeiro a avaliar este produto

Fale conosco!





Bem-vindo! Login

Atendimento [Aj](#)

Estou procurando por...

Meus
PedidosMeu
CadastroMeu
Carrinho

000951

b

[LUVAS](#)[LABORATÓRIO](#)[DIABETES](#)[ESTERILIZAÇÃO](#)[MEDICAMENTOS](#)[MATERIAL DE CONSUMO](#)[DESCARTÁVEIS](#)[SANEANTES](#)Você está em: [Home](#) > [Instrumentos](#) > [Pinças Instrumento Cirúrgico](#) > **PINÇA CUSHING COM DENTE 18 cm 1 X 2 PARA USO GERAL ABC INSTRUMENTOS****PINÇA CUSHING COM DENTE 18 cm 1 X 2 PARA
USO GERAL ABC INSTRUMENTOS**

em 0 avaliações. Dê sua avaliação

**PINÇA CUSHING COM DENTE 18 cm 1 X 2 PARA USO GERAL
ABC INSTRUMENTOS****Marca:** ABC Instrumentos**Referência:** ABC**Conteúdo:** Unidade**Disponibilidade:** Disponível em
10 dias**Seção:** Instrumentos**R\$ 29,58**

Valor à vista: R\$ 28,10 à vista.

QUANTIDADE

- 1 +

Passe o mouse para ver detalhes

[Ampliar Imagem](#)[\\$ Saiba como pagar](#)[📦 Calcule o frete](#)[🗣️ Tire suas dúvidas](#) [★ Indique este produto](#) [♥️ Lista](#)

Descrição

**PINÇA CUSHING COM DENTE 18 cm 1 X 2 PARA USO GERAL ABC
INSTRUMENTOS**

INFORMAÇÕES TÉCNICAS

Material	Produto Confeccionado em Aço Inoxidável AISI-420
Embalagem	Plástica individual, constando os dados de identificação, procedência e rastreabilidade
Marca	ABC
Fabricante	ABC INSTRUMENTOS CIRÚRGICOS
Garantia	10 anos contra defeitos de fabricação
Certificações	Fabricado de acordo com Padrões Internacionais de Qualidade, Normas da ABNT, CE. REG. MS: 10304850059

**QUEM VIU ESTE PRODUTO, TAMBÉM VIU**

Estamos Online - Fale Conosco



Faça sua busca aqui...

Buscar

fale conosco:
11 2424.7213

0
Login (/account)
Pedidos (/account/orders)
Meu Carrinho (/checkout/#/cart)

- Todos Departamentos
- Aparelho de Pressão
- Aparelho Médico
- Balança
- Estetoscópio
- Acessibilidade e Mobilidade
- Oxigenoterapia
- Equipamento Hospitalar
- Uso Pessoaal

(/)

(/aparelho-de-pressao)

(/aparelho-medico)

(/balancas)

(/estetoscopio)

(/accessibilidade-e-mobilidade)

(/oxigenoterapia)

(/equipamento-hospitalar)

(/produto-cirurgico-pinca)

(https://centerstark-18cm.cer

-serrilha-

Pinça Cushing Reta com Serrilha 18cm

☆☆☆☆☆ (Avalie agora!)

Pinça Cushing Reta com Serrilha confeccionada em aço inoxidável. Indicada para profissionais da área de medicina, odonto... (Leia mais)

De: R\$ 69,62
Por: R\$ 33,53

ou R\$ 30,18
à vista com 10% de desconto no boleto.

Quantidade

- 1 +

COMPRAR

Calculo de frete (Não sei meu CEP)

OK

Entenda o prazo

Veja mais de:

Pinça (https://www.centermedical.com.br/instrumental-cirurgico/pinca) | Instrumental Cirúrgico

(https://www.centermedical.com.br/instrumental-cirurgico) | CenterMedical (/)

(https://twitter.com/centermedical) | (https://www.pinterest.com/pin/create/button?url=http://www.centermedical.com.br/pinca-cushing-reta-com-serrilha-stark-18cm/p&description=http://www.centermedical.com.br/pinca-cushing-reta-com-serrilha-stark-18cm/p)

Descrição Completa

Descrição Completa

Pinça Cushing Reta com Serrilha 18cm

- Especialidade: p/ Uso Geral;
- Medida: 18cm

Produto Confeccionado em Aço Inoxidável AISI-420. Embalagem plástica individual, constando os dados de identificação, procedência e rastreabilidade.

Observações: Todas as imagens dos produtos são ilustrativas.

Os produtos poderão sofrer alterações sem aviso prévio.

As cores apresentadas no site são meramente ilustrativas e podem ou não corresponder com exatidão à tonalidade aplicada.

RELATÓRIO PÚBLICO
(medicamentos, materiais médico-hospitalares e gases medicinais)

PESQUISAR POR

ITEM
 MODALIDADE
 INSTITUIÇÃO
 FORNECEDOR
 FABRICANTE
 FAIXA
 PERÍODO
 BASE SIASS(Compras Federais)
 TIPO DE COMPRA

Código BR:
 Descrição CATMAT:

Unidade de Fornecimento:
 Genérico: Sim Não
 Dados Agrupados

Grupo: Todos

Classe: Todos

PDM:

UF: Todas
 Município: Selezione

R\$ 32,34

Item 444

Pesquisar Limpar Gerar PDF Gerar Planilha

RESULTADO

Os registros exibidos especificam as compras realizadas nos últimos 18 meses, o que corresponde ao seguinte período: 30-11-2017 a 30/05/2019

Base de Dados: BPS

DADOS DO ITEM		DADOS DA COMPRA				DADOS DO FORNECEDOR			DADOS DA INSTITUIÇÃO				VALORES				
CÓDIGO BR	DESCRIÇÃO CATMAT	UNIDADE DE FORNECIMENTO	GENÉRICO	DATA COMPRA	MODALIDADE DA COMPRA	DATA INSERÇÃO	TIPO COMPRA	FABRICANTE	FABRICANTE	FORNECEDOR	NOME DA INSTITUIÇÃO	MUNICÍPIO	UF	QTD ITENS COMPRADOS	PREÇO UNITÁRIO	COMPETÊNCIA CMED	MÉDIA PONDERADA
Nenhum registro encontrado.																	

Mostrar 20 ▼



Faça sua busca aqui...

Buscar

faça conosco: 11 2424.7213

Login (/account)
Pedidos (/account/orders)
Meu Carrinho (/checkout/#/cart)

- Todos Departamentos
Aparelho de Pressão
Aparelho Médico
Balança
Estetoscópio
Acessibilidade e Mobilidade
Oxigenoterapia
Equipamento Hospitalar
Uso Pessoal
CenterMedical (/)
Instrumental Cirúrgico (/aparelho-de-pressao)
Instrumental Cirúrgico (/aparelho-medico)
Instrumental Cirúrgico (/balancas)
Instrumental Cirúrgico (/estetoscopio)
Pinça Hospitalar (/acessibilidade-e-mobilidade)
Pinça Hospitalar (/oxigenoterapia)
Pinça Hospitalar (/equipamento-medico-hospitalar)
Pinça Hospitalar (/produto-cirurgico-pinca-18cm)
Pinça Hospitalar (/produto-pessoal)

Pinça Anatômica 1x2 dentes (dente de rato) 18cm

☆☆☆☆☆ (Avalie agora!)

Pinça Anatômica Dente de Rato confeccionada em aço inoxidável. Indicada para profissionais da área de medicina, odontolo... (Leia mais)

De: R\$ 39,62
Por: R\$ 24,61

Ou R\$ 22,15 à vista com 10% de desconto no boleto.



Quantidade 1

COMPRAR

Calculo de frete (Não sei meu CEP)

OK

Entenda o prazo

Veja mais de:
Pinça (https://www.centermedical.com.br/instrumental-cirurgico/pinca) | Instrumental Cirúrgico (https://www.centermedical.com.br/instrumental-cirurgico) | CenterMedical (/)

(https://twitter.com/...)
(https://www.pinterest.com/pin/create/button url=http://www.centermedical.com.br/pi anatomica-1-2-dentes-dente-de-rato-stark-18cm/p&description=http://www.center anatomica-1-2-dentes-dente-de-rato-stark-18cm/p)

Descrição Completa

Descrição Completa

Pinça Anatômica 1x2 dentes (dente de rato) 18cm

- Especialidade: Uso Geral;
- Medida: 18cm.

Produto Confeccionado em Aço Inoxidável AISI-420. Embalagem plástica individual, constando os dados de identificação, procedência e rastreabilidade.

*** IMAGEM MERAMENTE ILUSTRATIVA.

MEGA PROMO

EXCLUSIVO PARA O SEU CADASTRO!

LOGUE PARA DESBLOQUEAR

Seja Prime

ESTUDANTES

PAPELARIA

LABORATÓRIO

EQUIPAMENTOS

SIMPLES DENTAL

CLUBE PRO SAÚDE

BLOG

Precisa de ajuda?

Acompanhe seu Pedido

R\$ 2^o Via do Boleto

Entre ou Cadastre-se Minha Conta

O que você procura?

Por Categoria

Repetir Pedido

Tudo Que Você Precisa

Promoções

Dental Cremer | Instrumentais | Pinça

Produto

Indicação

Características

Itens Inclusos

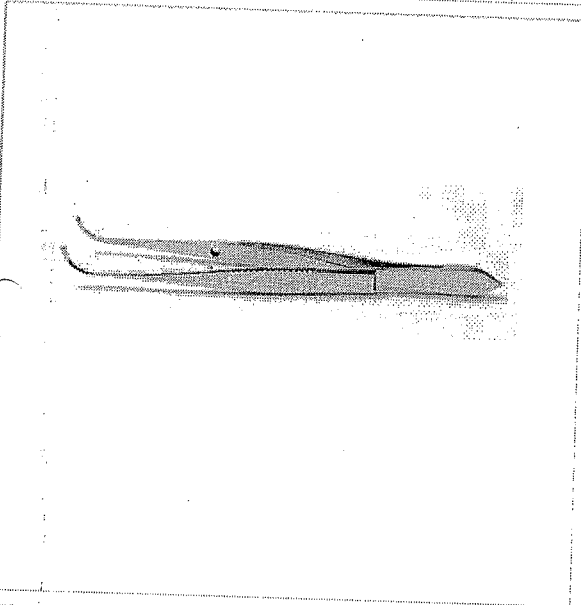

Pinça Micro Anatômica Dente de Rato - Golgran

Cod. de Referência: 698350

☆☆☆☆☆ (0)

Avalie este produto

Embalagem com 1 unidade. 11cm. Escolha o modelo.



FRETE GRATUITO NAS COMPRAS ACIMA DE R\$100,00

A partir de: **R\$45,51**

Condições de Pagamento [+]

Curva (Cód. 698350)

R\$45,51

1

COMPRAR

Reta (Cód. 698367)

R\$45,51

1

COMPRAR

VOCE ESTÁ EM UM AMBIENTE SEGURO

PRODUTOS QUE OS DENTISTAS TAMBÉM COMPRAM

27% compram

12% compram

8% compram

8% compram

8% compram

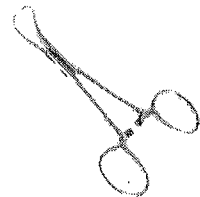
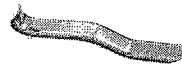
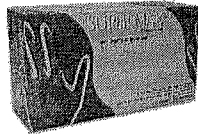

Pinça Micro Anatômica Dente de Rato - Golgran

LEVE + PAGUE - Luva de Procedimento - Supermax

CAVALINHO - Luva Cirúrgica Estéril - Supermax

Afastador Minnesota - Golgran

Pinça Backhaus - Quinelato

Embalagem com 1 unidade. 11cm. Escolha o modelo.

Embalagem com 100 unidades. Escolha o tamanho.

Embalagem com 1 par. Escolha o tamanho.

Embalagem com 1 unidade.

Embalagem com 1 unidade. Escolha o modelo.

A partir de: **R\$ 45,51**

☆☆☆☆☆ (423)
A partir de: **R\$ 24,99**
Por até R\$ 17,99

☆☆☆☆☆ (83)
A partir de: **R\$ 1,39**
Por até R\$ 1,32

☆☆☆☆☆ (2)
A partir de: **R\$ 10,76**

☆☆☆☆☆ (1)
A partir de: **R\$ 49,86**

1

COMPRAR

1

COMPRAR

1

COMPRAR

1

COMPRAR

1

COMPRAR

Indicação

Características

Itens Inclusos

* Indicado para cirurgias.

POSSO AJUDAR?

Prevttech®

Equipamentos Veterinários

Digite aqui o que deseja buscar



Instrumental Cirúrgico

Página inicial / Compre por Categoria / Instrumentos Cirúrgicos /

Obrigado

PINÇA DENTE DE RATO

Referência: PINCADENTEDERATO

A Partir de:

R\$ 11,90

/ cada
R\$ 11,31 à vista com desconto Boleto Bancário

Modelo:

10 CM - R\$ 11,90

12 CM - R\$ 12,90

14 CM - R\$ 12,90

16 CM - R\$ 14,90

18 CM - R\$ 18,90

20 CM - R\$ 21,90

25 CM - R\$ 25,90

30 CM - R\$ 48,90

<input type="text" value="1"/>	Unidades
<input type="text" value="1"/>	Unidades
<input type="text" value="1"/>	Unidades
<input type="text" value="1"/>	Unidades
<input type="text" value="1"/>	Unidades
<input type="text" value="1"/>	Unidades
<input type="text" value="1"/>	Unidades
<input type="text" value="1"/>	Unidades

COMPRAR

Fale conosco, nós estamos online!

RELATÓRIO PÚBLICO
(medicamentos, materiais médico-hospitalares e gases medicinais)

PESQUISAR POR

ITEM
 MODALIDADE
 INSTITUIÇÃO
 FORNECEDOR
 FABRICANTE
 FAIXA
 PERÍODO
 BASE SIASG(Compras Federais)
 TIPO DE COMPRA

Código BR:
 Descrição CATMAT:

Unidade de Fornecimento:
 Genérico: Sim Não

Dados Agrupados

Grupo:
 Adicionar

Classe:

PDM:

UF:
 Município:

BR 102,52

RESULTADO

Os registros exibidos especificam as compras realizadas nos últimos 18 meses, o que corresponde ao seguinte período: 30-11-2017 a 30/05/2019

Base de Dados BPS

DADOS DO ITEM		DADOS DA COMPRA				DADOS DO FABRICANTE/FORNECEDOR				DADOS DA INSTITUIÇÃO				VALORES			
CÓDIGO BR	DESCRIÇÃO CATMAT	UNIDADE DE FORNECIMENTO	GENÉRICO	DATA COMPRA	MODALIDADE DA COMPRA	DATA INSERÇÃO	TIPO COMPRA	FABRICANTE	FORNECEDOR	NOME DA INSTITUIÇÃO	MUNICÍPIO	UF	QTD ITENS COMPRADOS	PREÇO UNITÁRIO	CMED - PREÇO REGULADO	COMPETÊNCIA CMED	MÉDIA PONDERADA
BR0366075	PINÇA CIRÚRGICA, MATERIALAÇO INOXIDÁVEL, MODELO-DISSECCÃO DIETRICH, COMPRIMENTO:14 CM	UNIDADE	Não	28/06/2018	Pregão	22/10/2018	A	GOLGRAN INDUSTRIA E COMERCIO DE INSTRUMENTAL ODONT LTDA	BIO - LOGICA COMERCIO DE PRODUTOS HOSPITALARES LTDA	FUNDO MUNICIPAL DE SAUDE	MARINGA	PR	100	52.9800	N/A	N/A	52.9800

Mostrando 1 à 2 de 2 registros

Limpar Gerar Planilha Gerar PDF

000957

6

BPS - Banco de Preços em Saúde

DADOS DO ITEM				DADO COMPRA			DADOS DO FABRICANTE/FORNECEDOR			DADO INSTITUIÇÃO			VALORES				
CODIGO BR	DESCRIÇÃO CATMAT	UNIDADE DE FORNECIMENTO	GENÉRICO	DATA COMPRA	MODALIDADE DA COMPRA	DATA INSERÇÃO	TIPO COMPRA	FABRICANTE	FORNECEDOR	NOME DA INSTITUIÇÃO	MUNICIPIO	UF	QTD ITENS COMPRADOS	PREÇO UNITÁRIO	CMED - PREÇO REGULADO	COMPETÊNCIA CMED	MÉDIA PONDERADA
BR0066075	PINÇA CIRURGICA, MATERIAL AÇO INOXIDÁVEL, MODELO/DISSECÇÃO DIETRICH, COMPRIMENTO:14 CM	UNIDADE	Não	20/06/2018	Pregão	17/10/2018	A	GOLGRAN INDUSTRIA E COMERCIO DE INSTRUMENTAL ODONT LTDA	BIO - LOGICA COMERCIO DE PRODUTOS HOSPITALARES LTDA	FUNDO MUNICIPAL DE SAUDE	MARINGA	PR	100	52,9800	N/A	N/A	52,9800

Mostrando 1 à 2 de 2 registro(s)

Suporte a sistemas: 136 - opção 8
 e-mail: suporte.sistemas@datasus.gov.br
 Fale conosco: <http://datasus.saude.gov.br/fale-conosco>

000958
6

FAVAs E URGENTE! NOVA VANTAGEM!

(https://dente

000959

6

Pinça Dietrich 14cm

Embalagem c/ 1 unidade.



(https://cdn.dentalspeed.com/produtos/550/produto-pinca-dietrich-14cm-golgran.png)

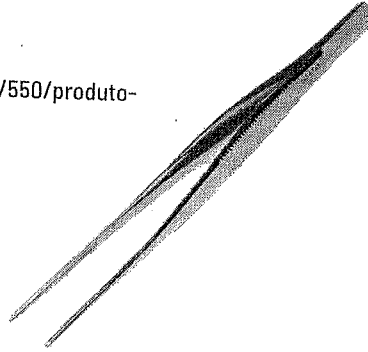

(https://dentalspeed.com/marca/go

Por apenas

R\$ 100,23

Quantidade

adicionar ao carrinho

Compartilhe:

Características

Em aço inoxidável.

Aplicação

Utilizado em cirurgia.

Código do Produto: 7136 (GPI7136A)

Produtos visitados por quem procura este item



Pinça Dietrich 15cm

FAVA

R\$ 84,60

Comprar



Pinça Collin Coração

GOLGRAN

R\$ 79,08

Comprar



Pinça Halstead Mosquito 12,5

QUINELATO

R\$ 49,27

Comprar

(https://dentalspeed.com/hotsite/kits-economicos)

(https://dentalspeed.com/que-procura?)



(<https://www.dentalgutierre.com.br/>)

Home (<https://www.dentalgutierre.com.br/>) > Instrumentais (<https://www.dentalgutierre.com.br/instrumentais>) >

Pinça (<https://www.dentalgutierre.com.br/instrumentais/pinca>)



(<https://www.dentalgutierre.com>)

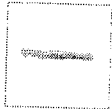

Tweetar (<https://twitter.com/share>)
Pinça Dietrich 14 Cm Golgran SKU 001443

R\$ 102,94

Quantidade

Adicionar ao Carrinho

Finalizar Compra

- Consulte opções de parcelamento
- Consulte frete e prazo de entrega

Indicações
Características e benefícios

BIOSSEGURANÇA ▾ DENTÍSTICA ▾ ENDODONTIA ▾ EQUIPAMENTOS ▾ IMPLANTODONTIA ▾ ORTODONTIA ▾
PRÓTESE ▾ PROMOÇÕES

INÍCIO DENTÍSTICA INSTRUMENTAIS PINÇA PINÇA DIETRICH 14CM QUINELATO

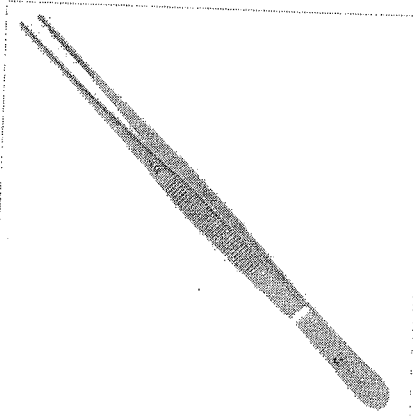

PINÇA DIETRICH 14CM QUINELATO

Código 002609

Utilizada em Cirurgia.

R\$ 104,40

QUANTIDADE:

Cálculo do Frete

Informe o CEP

Calcular frete

Aguardando CEP

MAIS INFORMAÇÕES

- * Material em aço inox.
- * Autoclavável.
- Embalagem com 1 unidade.

OUTROS PRODUTOS NA MESMA CATEGORIA

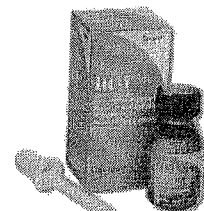
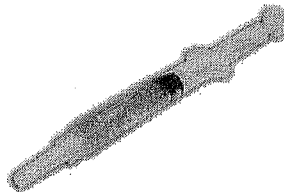
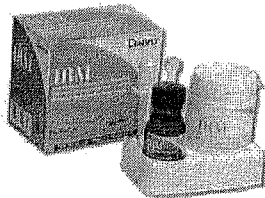
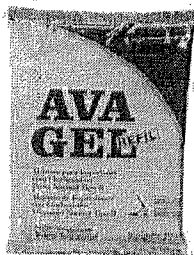

Envie-nos uma mensagem

RELATORIO PÚBLICO (medicamentos, materiais médico-hospitalares e gases medicinais)

PESQUISAR POR

ITEM MODALIDADE INSTITUIÇÃO FORNECEDOR FABRICANTE FAIXA PERÍODO BASE SIASG(Compras Federais) TIPO DE COMPRA

Código BR: Descrição CATMAT:

BR: PINÇA FOERSTER PARA CURATIVO

Unidade de Fornecimento:

Genérico: Sim Não

Dados Agrupados

Adicionar

Grupo:

Todos

Classe:

Todos

PDM:

UF:

Todas

Município:

Selecionar

Item 546
 AO
 549
 R\$ 86,60

RESULTADO

Os registros exibidos especificam as compras realizadas nos últimos 18 meses, o que corresponde ao seguinte período: 30-11-2017 a 30/05/2019

Base de Dados BPS

Mostrar 20

Pesquisar

Gerar Planilha

Gerar PDF

Limpar

DADOS DO ITEM			DADOS DA COMPRA				DADOS DA INSTITUIÇÃO			VALORES					
CODIGO BR	DESCRIÇÃO CATMAT	UNIDADE DE FORNECIMENTO	DATA COMPRA	MODALIDADE DA COMPRA	DATA INSERÇÃO	FABRICANTE	FABRICANTE	FABRICANTE	NOME DA INSTITUIÇÃO	MUNICÍPIO	UF	CITO ITENS COMPRADOS	PREÇO UNITÁRIO	COMPETÊNCIA CMED	MÉDIA PONDERADA
Nenhum registro encontrado..															

FAÇA LOGIN (/PINCA-FOERSTER-RETA-PARA-CURATIVO-16-CM/P)



INSTRUMENTAIS

BUSCAR

CÂNULAS (/CANULAS/)

CAIXAS MONTADAS (/CAIXAS-MONTADAS/)

CIRURGIA PLÁSTICA

DERMATOLOGIA

UROLOGIA

ORTOPEDIA

CIRURGIA VASCULAR

GINECOLOGIA

BUCOMAXILOFACIAL

BISTURIS ELETRÔNICOS (/BISTURIS-ELETRONICOS/)

BISTURIS ELETRÔNICOS (/BISTURIS-ELETRONICOS/)

UROLOGIA?

ORTOPEDIA?

CIRURGIA-VASCULAR?

GINECOLOGIA?

BUCOMAXILOFACIAL?

EQUIPAMENTOS

INSTRUMENTAIS (/INSTRUMENTAIS/)

PINÇAS (/INSTRUMENTAIS/PINCAS/)

HEMOSTÁTICA (/INSTRUMENTAIS/PINCAS/HEMOSTATICA/)

BIOSSEGURANÇA (/BIOSSEGURANCA/)

CADEIRAS PARA EXAMES

LINHA PESSOAL (/LINHA-PESSOAL/)

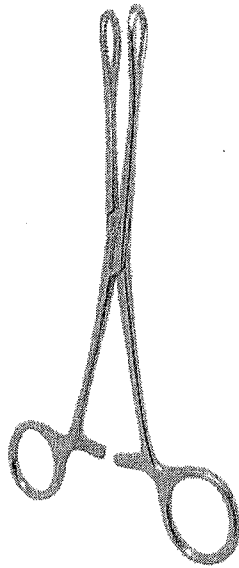

(//io.convertiez.com.br/m/rhosse/shop/products/images/37864/large/pinca-foerster-reta-para-curativo-16-cm_3183.png)



PINÇA FOERSTER RETA PARA CURATIVO. 16 CM

RHOSSE (/RHOSSE/) | Ref: RH10923

Instrumental com qualidade Rhosse. Produzido em aço inoxidável, produto com 10 anos de garantia. Para maiores informações sobre esterilização acessa o manual abaixo.

Modelo: Pinça Foerster Reta para Curativo. 16 cm

Registro ANVISA: 80310620005

R\$ 70,00

R\$ 67,90 NO BOLETO

à vista com desconto de 3% no boleto

Comprar

Ambiente 100% seguro

Adicionar à lista de desejos (/clientes/login/?next=/pinca-foerster-reta-para-curativo)

COMPARTILHE:

Calcular o valor do frete

(http://www.rhosse.com.br/pinca-foerster-reta-para-curativo) Passo a passo para calcular

reta-reta-Reta para para para curativo para

DESCRIÇÃO



Faça sua busca aqui...

Buscar

fale conosco:
11 2424.7213

0
Login (/account)
Pedidos (/account/orders)
Meu Carrinho (/checkout/#/cart)

- Todos Departamentos
- CenterMedical (/) (/) (https://center20cm.centerm)
- Aparelho de Pressão Instrumental Cirúrgico (/aparelho-de-pressao) (https://www.centermedical.com.br/instrumental-cirurgico)
- Aparelho Médico (/aparelho-medico) (https://www.centermedical.com.br/instrumental-cirurgico)
- Balança (/balancas)
- Estetoscópio (/estetoscopio)
- Acessibilidade e Mobilidade (/acessibilidade-e-mobilidade)
- Oxigenoterapia (/oxigenoterapia) (https://www.centermedical.com.br/instrumental-cirurgico)
- Equipamento Hospitalar (/equipamento-medico-hospitalar)
- Uso Pessoal (/produto-pessoal)

Pinça Foerster Reta 20cm

☆☆☆☆☆ (Avalie agora!)

Pinça Foerster Reta confeccionada em aço inoxidável. Indicada para profissionais da área de medicina, ginecologia, enfer...

(Leia mais)

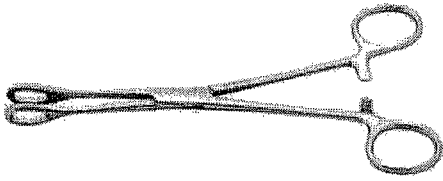

De: R\$ 116,70
Por: R\$ 91,25
Ou 3x De R\$ 30,41

Ou R\$ 82,13
à vista com 10% de
desconto no Boletô.

Quantidade

" 1 "

COMPRAR

Calculo de frete
(Não sei meu CEP)

OK

Entenda o prazo

Veja mais de:

Pinça (https://www.centermedical.com.br/instrumental-cirurgico/pinca) | Instrumental Cirúrgico

(https://www.centermedical.com.br/instrumental-cirurgico) | CenterMedical (/)

(https://twitter.com/centermedical) | (https://www.interest.com/pin/create/button?url=http://www.centermedical.com.br/pinca-foerster-reta-stark-20cm/p&description=http://www.centermedical.com.br/pinca-foerster-reta-stark-20cm/p)

Descrição Completa

Descrição Completa

Pinça Foerster Reta 20cm

- Especialidade: Uso Geral;
- Medida: 20cm.

Produto Confeccionado em Aço Inoxidável AISI-420. Embalagem plástica individual, constando os dados de identificação, procedência e rastreabilidade.

Observações: Todas as imagens dos produtos são ilustrativas.

Os produtos poderão sofrer alterações sem aviso prévio.

As cores apresentadas no site são meramente ilustrativas e podem ou não corresponder com exatidão à tonalidade aplicada.

Quem comprou, comprou também

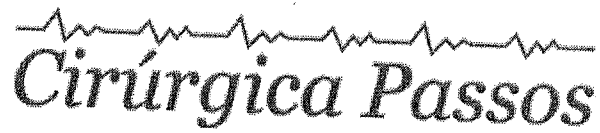

Cirúrgica Passos



PINÇA FOERSTER 18 CM RETA C/ SERRILHA P/ CURATIVO

R\$73,12

No boleto R\$ 65,81 (10% de desconto)

ou 2x de R\$36,56 s/ juros

Receber aviso de novos preços

Entrega: Até 12 dias úteis para Envio

COMPRAR

Qtd:

1

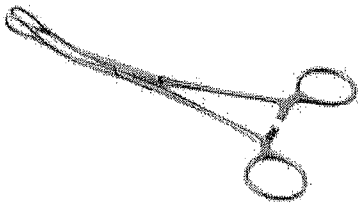

MAIS IMAGENS



Descrição

Informação Adicional

Comentários

Descrição

A pinça de FOERSTER é uma pinça de longas hastas, com anéis na extremidade de sua parte prensora, apropriada para conduzir pequenas compressas de gaze. Originalmente concebidas para utilização na obstetria, são largamente empregadas em veterinária na antisepsia do campo operatório. Isto porque suas hastas longas mantêm as mãos enluvadas do operador afastadas dos pêlos das áreas não tricotomizadas, durante as operações de antisepsia, evitando contaminação.

CARACTERÍSTICAS:

- Produto confeccionado em Aço Inoxidável AISI-420. Embalagem plástica individual, constando os dados de identificação, procedência e rastreabilidade.
 - Garantia de 10 anos contra defeitos de fabricação.
 - Certificações: Fabricado de acordo com Padrões Internacionais de Qualidade, Normas da ABNT, CE.
- Tipo Embalagem: Unidade Quantidade: 1 Peso: 50g Dimensões: Comprimento 18 cm Marca: ABC Instrumentos Cirúrgicos Modelo: Curva

Informação Adicional

SKU	R012697
CÓDIGO DE BARRAS	Não
COR DA FITA	Cores que deseja

Comentários

Seja o primeiro a avaliar este produto



RELATÓRIO PÚBLICO
(medicamentos, materiais médico-hospitalares e gases medicinais)

ITEM
 MODALIDADE
 INSTITUIÇÃO
 FORNECEDOR
 FABRICANTE
 FAIXA
 PERÍODO
 BASE SIASG(Compras Federais)
 TIPO DE COMPRA

ITEM

Código BR:

BR:

Descrição CATMAT:

Unidade de Fornecimento:

Sim
 Não
 Dados Agrupados

Adicional

Grupo:

Classe:

PDN:

UF:
 Município:

R\$ 104,30

Item 550

Perfilar Limpapar

Genar Planilha Genar PDF

RESULTADO

Os registros exibidos especificam as compras realizadas nos últimos 18 meses, o que corresponde ao seguinte período: 30-11-2017 a 30/05/2019

Base de Dados BPS

DADOS DO ITEM		DADOS DA COMPRA				DADOS DO FORNECEDOR			DADOS DA INSTITUIÇÃO				VALORES				
CÓDIGO BR	DESCRIÇÃO CATMAT	UNIDADE DE FORNECIMENTO	GENÉRICO	DATA COMPRA	MODALIDADE DA COMPRA	DATA INSCRIÇÃO	TIPO COMPRA	FABRICANTE	FABRICANTE FORNECEDOR	NOME DA INSTITUIÇÃO	MUNICÍPIO	UF	QTD ITENS COMPRADOS	PREÇO UNITÁRIO	CMED - PREÇO REGULADO	COMPETÊNCIA CHED	MÉDIA PONDERADA
BR0321498	PINÇA CIRÚRGICA, MATERIALAÇO INOXIDÁVEL, TIPO PONTA-CURVA, COMPRIMENTO:17 CM, MODELO 1-GOIVA UNIVERSAL	UNIDADE	Não	04/01/2018	Pregão	15/06/2018	A	ABC INSTRUMENTOS CIRÚRGICOS	C & C HOSPITALAR LTDA - EPP	FUNDO MUNICIPAL DE SAUDE DO MUNICÍPIO DE MORRINHOS	MORRINHOS	GO	1	53,5100	N/A	N/A	59,7616

Mostrando 1 a 2 de 2 registro(s)

DADOS DO ITEM				COMPRAS		DADOS DO FABRICANTE/FORNECEDOR		DADOS DA INSTITUIÇÃO		VALORES							
CODIGO BR	DESCRIÇÃO CATMAY	UNIDADE DE FORNECIMENTO	GENÉRICO	DATA COMPRA	MODALIDADE DA COMPRA	DATA INSERÇÃO	TIPO COMPRA	FABRICANTE	FORNECEDOR	NOME DA INSTITUIÇÃO	MUNICIPIO	UF	QTD ITENS COMPRADOS	PREÇO UNITARIO	CMED - PREÇO REGULADO	COMPETÊNCIA CMED	MÉDIA PONDERADA
BR0321498	PINÇA CIRURGICA, MATERIA LACA, INOX/DAVEL, TIPO PONTA CURVA, COMPRIMENTO:17 CM, MODELO UNIVERSAL	UNIDADE	Não	21/08/2018	Pregão	30/10/2018	A	ABC INSTRUMENTOS CIRURGICOS	JOHNNY FELIPE CONTESINI DE OLIVEIRA - EPP	CONSORCIO INTERMUNICIPAL DE SAUDE	PATO BRANCO	PR	30	59,9700	N/A	N/A	59,7616

Mostrando 1 a 2 de 2 registro(s)

Suporte a sistemas: 136 - opção 8

e-mail: suporte_sistemas@datasus.gov.br

Página contata: <http://datasus.saude.gov.br/file--conosco>

0009678

b.

Cirúrgica Passos



**PINÇA LUER GOIVA 16CM CURVA P/
OSSO ALVEOLO TOMO**

R\$127,00

No boleto R\$ 114,30 (10% de desconto)

ou 4x de **R\$31,75** s/ juros

Receber aviso de novos preços

Entrega: Até 12 dias úteis para Envio

COMPRAR

Qty:

1

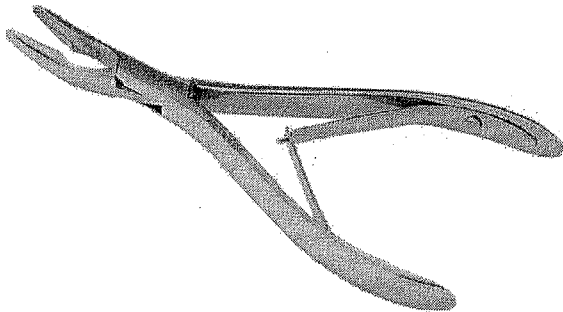

MAIS IMAGENS

Descrição

Informação Adicional

Comentários

Descrição

Material: Produto Confeccionado em Aço Inoxidável AISI-420 Tamanho: 16CM Embalagem: Plástica individual, constando os dados de identificação, procedência e rastreabilidade Marca: ABC Fabricante: ABC INSTRUMENTOS CIRÚRGICOS Garantia: 10 anos contra defeitos de fabricação Certificações: Fabricado de acordo com Padrões Internacionais de Qualidade, Normas da ABNT, CE. REG. MS: 10304850053

Informação Adicional

SKU	013062
CÓDIGO DE BARRAS	Não
COR DA FITA	Inox

Comentários

Seja o primeiro a avaliar este produto

Fale conosco!





(<https://www.dentalgutierre.com.br/>)

Busque aqui..

Home (<https://www.dentalgutierre.com.br/>) > Instrumentais (<https://www.dentalgutierre.com.br/instrumentais>) >

Alveolótomo (<https://www.dentalgutierre.com.br/instrumentais/alveolotomo>)

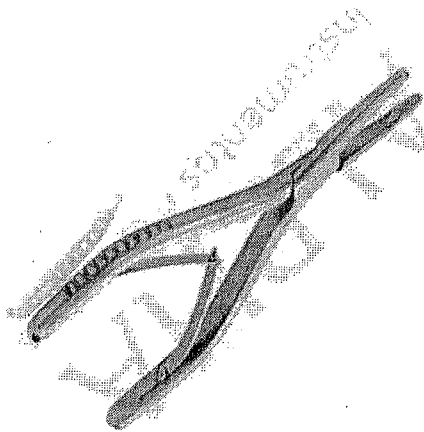

(<https://www.dentalgutierre.com>)

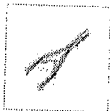

Tweetar (<https://twitter.com/share>)

Alveolotomo Luer Reto (pinca Goiva) Golgran SKU 002212

R\$ 103,72

Quantidade ▼

Adicionar ao Carrinho

Finalizar Compra

- Consulte opções de parcelamento
- Consulte frete e prazo de entrega

Indicações

Características e benefícios

BIOSSEGURANÇA ▾ DENTÍSTICA ▾ ENDODONTIA ▾ EQUIPAMENTOS ▾ IMPLANTODONTIA ▾ ORTODONTIA ▾
PRÓTESE ▾ PROMOÇÕES

INÍCIO DENTÍSTICA INSTRUMENTAIS PINÇA PINÇA GOIVA ALVEOLÓTOMO CURVA PRATA

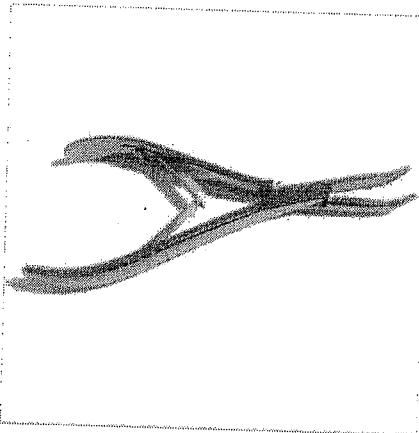

PINÇA GOIVA ALVEOLÓTOMO CURVA PRATA

Código 001221

Usada para aparar e recontornar o osso alveolar e remoção mais grosseira de tecido.

R\$ 82,20

QUANTIDADE:

Cálculo do Frete

Informe o CEP

Calcular frete

Aguardando CEP

MAIS INFORMAÇÕES

Aço inox, grau cirúrgico. Qualidade, durabilidade e eficiência na realização de procedimentos odontológicos. Embalagem com 1 unidade.

OUTROS PRODUTOS NA MESMA CATEGORIA

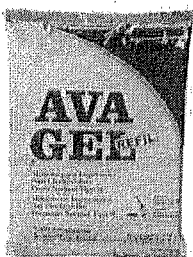

Alginate Avagel...

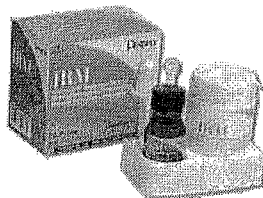

Cimento Obturador...

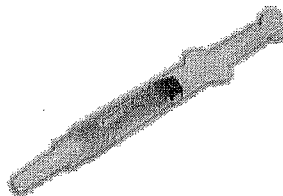

Condicionador de...



Envie-nos uma mensagem

RELATÓRIO PÚBLICO
(medicamentos, materiais médico-hospitalares e gases medicinais)

ITEM
 MODALIDADE
 INSTITUIÇÃO
 FORNECEDOR
 FABRICANTE
 FAIXA
 PERÍODO
 BASE SIASG(Compras Federais)
 TIPO DE COMPRA

Descrição CATMAT:
 PINÇA CIRÚRGICA, MATERIAL-AÇO INOXIDÁVEL, MODELO:HALSTEAD MOSQUITO, TIPO PONTA-RETA, COMPRIMENTO:10 CM

Unidade de Fornecimento:
 Genérico: Sim Não
 Dados Agrupados

Grupo: Todos
 Classe: Todos
 PDVI:
 UF: Todas

Município: Seleção

R\$ 25,49

Pesquisar Limpar Gerar Planilha Gerar PDF

RESULTADO

Os registros exibidos especificam as compras realizadas nos últimos 18 meses, o que corresponde ao seguinte período: 30-11-2017 a 30/05/2019
Base de Dados - BPS

CÓDIGO BR	DESCRIÇÃO CATMAT	UNIDADE DE FORNECIMENTO	GENÉRICO	DADOS DA COMPRA			DADOS DO FABRICANTE/FORNECEDOR			DADOS DA INSTITUIÇÃO				VALORES			
				DATA COMPRA	MODALIDADE DA COMPRA	DATA INSCRIÇÃO	TIPO COMPRA	FABRICANTE	FORNECEDOR	NOME DA INSTITUIÇÃO	MUNICÍPIO	UF	QTD ITENS COMPRADOS	PREÇO UNITÁRIO	PREÇO REGULADO	COMPETÊNCIA CMED	MÉDIA PONDERADA
BR0293811	PINÇA CIRÚRGICA, MATERIAL-AÇO INOXIDÁVEL, MODELO:HALSTEAD MOSQUITO, TIPO PONTA-RETA, COMPRIMENTO:10 CM	UNIDADE	Não	21/08/2018	Pregão	30/10/2018	A	ABC INSTRUMENTOS CIRURGICOS	ALTERMED MATERIAL MEDICO HOSPITALAR LTDA	CONSORCIO INTERMUNICIPAL DE SAUDE	PATO BRANCO	PR	50	12,7100	N/A	N/A	18,4567

Mostrando 1 à 3 de 3 registros(s)

Item 551

00097

DADOS DO ITEM				DADOS DA COMPRA			DADOS DO FABRICANTE/FORNECEDOR			DADOS DA INSTITUIÇÃO			VALORES				
CODIGO BR	DESCRIÇÃO CATMAT	UNIDADE DE FORNECIMENTO	GENÉRICO	DATA COMPRA	MOQUILIDADE DA COMPRA	DATA INSERÇÃO	TIPO COMPRA	FABRICANTE	FABRICANTE/FORNECEDOR	NOME DA INSTITUIÇÃO	MUNICIPIO	UF	QTD ITENS COMPRADOS	PREÇO UNITÁRIO	CMED - PREÇO REGULADO	COMPETÊNCIA CMED	MÉDIA PONDERADA
BR0293811	PINÇA CIRÚRGICA, MATERIAL-AÇO INOXIDÁVEL, MODELO:HALSTEAD MOSQUITO, TIPO PONTA-RETA, COMPRIMENTO:10 CM	UNIDADE	Não	12/01/2018	Pregão	04/02/2019	A	PRIME CIRURGICA IMPORTACAO E COMERCIO DE PRODUTOS ORTOPEDICOS LTDA	ANGULAR PRODUTOS PARA SAUDE LTDA - ME	MUNICIPIO DE CIANORTE	CIANORTE	PR	100	18,1900	N/A	N/A	18,4567
BR0293811	PINÇA CIRÚRGICA, MATERIAL-AÇO INOXIDÁVEL, MODELO:HALSTEAD MOSQUITO, TIPO PONTA-RETA, COMPRIMENTO:10 CM	UNIDADE	Não	03/12/2018	Pregão	13/02/2019	A	SHINBRO INTERNACIONAL - COMERCIO, IMPORTACAO E EXPORTACAO EIRELI	ORION COMERCIO DE ARTIGOS MEDICOS LTDA	FUNDO MUNICIPAL DE SAUDE	ARACAJU	SE	50	18,9900	N/A	N/A	18,4567

Mostrando 1 a 3 de 3 registro(s)

Suporte a sistemas: 156 - opção 8
 e-mail: suporte.sistemas@datasus.gov.br
 Fale conosco: <http://datasus.saude.gov.br/fale-conosco>

000972
b.

FIBRA[®]
CIRÚRGICA

O que você está procurando?

ATENDIMENTO MEUS PEDIDOS CHAT

000973
CARRINHO
0 ITENSTodos os
departamentos

Estetoscópios

Aparelhos
de PressãoAparelhos
Médicos

Curativos

Equipamentos

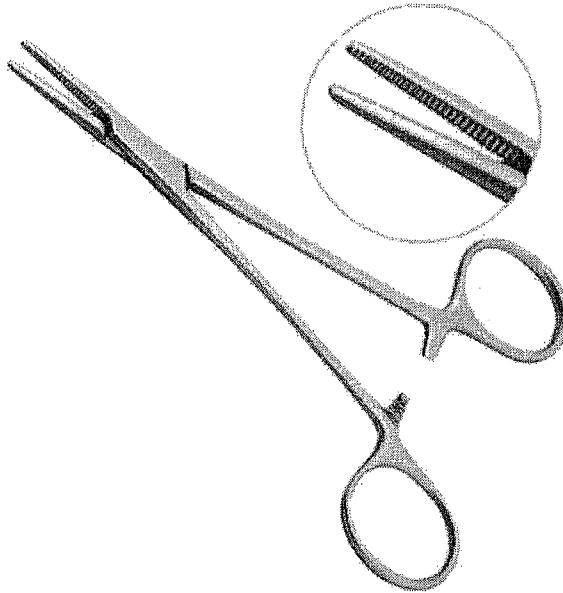
Material de
ConsumoResgate e
SalvamentoOferta do
Dia[FibraCirurgica](#) / [Instrumental Cirúrgico](#) / [Pinça](#)

CÓD. REF: 701297

MARCA: ABC INSTRUMENTOS

PINÇA HALSTEAD MOSQUITO ABC RETA
10CMPOR **R\$ 27,27**
OU 6X DE R\$ 4,54PREÇO NO BOLETO
R\$ 24,54 (-10%)

VER OPÇÕES DE PARCELAMENTO

Restam apenas 1 produto(s) no estoque!

QUANTIDADE

1

COMPRAR

Calcule o valor do frete e prazo de entrega para a sua região

OK

Não sei meu CEP

veja este produto em tela cheia

DESCRIÇÃO

ESPECIFICAÇÕES TÉCNICAS

Pinça Halstead Mosquito ABC Reta 10cm

Tem a função de promover a hemostasia através da compressão dos vasos.

- Possui travas para mantê-la fechada;
- Produto Confeccionado em Aço Inoxidável AISI-420;
- Ponta reta, com serrilha.

Garantia: 10 anos contra defeitos de fabricação.

COMENTÁRIOS**QUEM VIU, VIU TAMBÉM**

Todos os departamentos

Endoscópios

Aparelhos de Pressão

Aparelhos Médicos

Curativos

Equipamentos

Material de Consumo

Resgate e Salvamento

Oferta do Dia

FibraCirurgica / Instrumental Cirúrgico / Pinça

CÓD. REF.: 008273

MARCA: GOLGRAN

PINÇA HEALSTEAD MOSQUITO GOLGRAN CURVA 10CM

POR **R\$ 30,22**

OU 6X DE R\$ 5,03

PREÇO NO BOLETO
R\$ 27,19 (-10%)

VER OPÇÕES DE PARCELAMENTO

QUANTIDADE

1

COMPRAR

Calcule o valor do frete e prazo de entrega para a sua região

OK

Não sei meu CEP

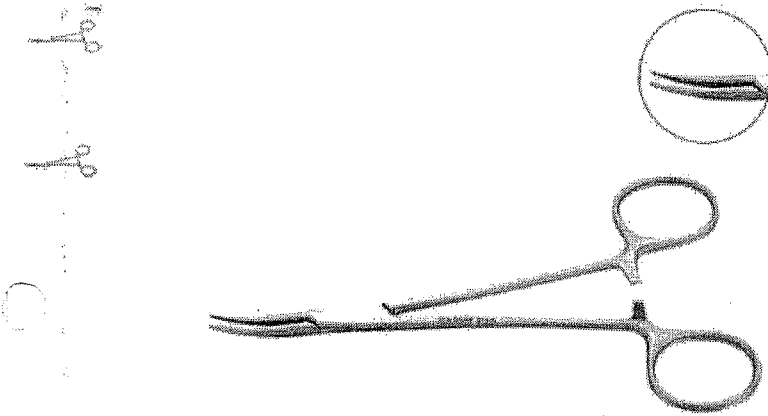

veja este produto em tela cheia

DESCRIÇÃO

ESPECIFICAÇÕES TÉCNICAS

Pinça Healstead Mosquito Golgran Curva 10cm

A pinça hemostática Mosquito é utilizada em vários procedimentos cirúrgicos para travar os vasos sanguíneos e promover a hemostasia.

Características do produto:

- Possui travas para mantê-la fechada;
- Produto Confeccionado em Aço Inoxidável;
- Ponta curva, com serrilha.

COMENTÁRIOS

QUEM VIU, VIU TAMBÉM



Banco de Preços em Saúde
RELATORIOS ALTERAR DADOS SAIR

RELATÓRIO PÚBLICO
(medicamentos, materiais médico-hospitalares e gases medicinais)

PESQUISAR POR

ITEM
 MODALIDADE
 INSTITUIÇÃO
 FORNECEDOR
 FABRICANTE
 FAIXA
 PERÍODO
 BASE SIASG (Compras Federais)
 TIPO DE COMPRA

Código BR:
 Descrição CAT/MAT:
 Unidade de fornecimento:

Genérico: Sim Não
 Adicional:

Grupo:
 Classe:
 PDM:

UF:
 Município:

R\$ 34,95

Limpar

Prescritor

Gerar PDF

Gerar Planilha

RESULTADO

Os registros exibidos especificam as compras realizadas nos últimos 18 meses, o que corresponde ao seguinte período: 30-11-2017 a 30/05/2019
Base de Dados: BPS

Mostrar 20

DADOS DO ITEM			DADOS DA COMPRA				DADOS DA INSTITUIÇÃO				VALORES							
CÓDIGO BR	DESCRIÇÃO CAT/MAT	UNIDADE DE FORNECIMENTO	GENÉRICO	DATA COMPRA	MODALIDADE DA COMPRA	DATA INSERÇÃO	TIPO COMPRA	FABRICANTE	FABRICANTE	FORNecedor	NOME DA INSTITUIÇÃO	MUNICIPIO	UF	QTD ITENS COMPRADOS	PREÇO UNITÁRIO	CMED - PREÇO REGULADO	COMPETÊNCIA CMED	MÉDIA PONDERADA
BR0299331	PINÇA CIRÚRGICA, MATERIALAÇÃO INOXIDÁVEL, MODELO:KOCHEK, TIPO PONTA-CURVA, COMPRIMENTO:14 CM	UNIDADE	Não	21/08/2018	Pregão	30/10/2018	A	ABC INSTRUMENTOS CIRURGICOS	ALTERMED MATERIAL MEDICO HOSPITALAR LTDA	CONSORCIO INTERMUNICIPAL DE SAUDE	PATO BRANCO	PR	30	18,9100	N/A	N/A	N/A	29,4214

Mostrando 1 a 4 de 4 registro(s)

000976

BPS - Banco de Preços em Saúde

DADOS DO ITEM				DADOS			AMPRA			DADOS DO FABRICANTE/FORNECEDOR			DAD			INSTITUIÇÃO			VALORES			
CÓDIGO BR	DESCRIÇÃO CATMAT	UNIDADE DE FORNECIMENTO	GENÉRICO	DATA COMPRA	MODALIDADE DA COMPRA	DATA INSERÇÃO	TIPO COMPRA	FABRICANTE	FORNECEDOR	NOME DA INSTITUIÇÃO	MUNICIPIO	UF	QTD ITENS COMPRADOS	PREÇO UNITÁRIO	CMED - PREÇO REGULADO	COMPETÊNCIA CMED	MEDIA PONDERADA					
BR0299331	PINÇA CIRÚRGICA, MATERIALAÇO INOXIDAVEL, MODELO:KOCHEHER, TIPO PONTA:CURVA, COMPRIMENTO:14 CM	UNIDADE	Não	14/09/2018	Pregão	17/09/2018	A	GOLGRAN INDUSTRIA E COMERCIO DE INSTRUMENTAL ODONT LTDA	FUSAO COMERCIO DE PRODUTOS ODONTOLÓGICOS LTDA - ME	MUNICIPIO DE MATELANDIA	MATELANDIA	PR	20	28,0000	N/A	N/A	29,4214					
BR0299331	PINÇA CIRÚRGICA, MATERIALAÇO INOXIDAVEL, MODELO:KOCHEHER, TIPO PONTA:CURVA, COMPRIMENTO:14 CM	UNIDADE	Não	03/12/2018	Pregão	13/02/2019	A	SHINBRO INTERNACIONAL - COMERCIO, IMPORTACAO E EXPORTACAO EIRELI	ORION COMERCIO DE ARTIGOS MEDICOS LTDA	FUNDO MUNICIPAL DE SAUDE	ARACAJU	SE	50	29,9800	N/A	N/A	29,4214					
BR0299331	PINÇA CIRÚRGICA, MATERIALAÇO INOXIDAVEL, MODELO:KOCHEHER, TIPO PONTA:CURVA, COMPRIMENTO:14 CM	UNIDADE	Não	19/03/2018	Pregão	30/01/2019	A	PRATI, DONADUZZI E CIA LTDA	DROGA ROCHA DISTRIBUIDORA DE MEDICAMENTOS LTDA - EPP	MUNICIPIO DE LAGOA ALEGRE	LAGOA ALEGRE	PI	2	46,8600	N/A	N/A	29,4214					

Mostrando 1 à 4 de 4 registro(s)

Supporte a sistemas: 136 - pregão 8
 e-mail: suporte.sistemas@brazilus.gov.br
 Fale conosco: <http://brazilus.saude.gov.br/fale-conosco>

000970
 b.
 2/2



RELATÓRIO PÚBLICO
(medicamentos, materiais médico-hospitalares e gases medicinais)

ITEM
 MODALIDADE INSTITUIÇÃO FORNECEDOR FABRICANTE FAIXA PERÍODO BASE SIASG(Compras Federais) TIPO DE COMPRA

ITEM
 Código BR:
 Descrição CAT/MAT:
 Unidade de Fornecimento:
 Genérico: Sim Não
 Adicionar

Grupo:
 Classe:
 PDM:
 UF:
 Município:

R\$ 46,10

Pesquisar
Limpaz
Gerar Planilha
Gerar PDF

RESULTADO

Os registros exibidos especificam as compras realizadas nos últimos 18 meses, o que corresponde ao seguinte período: 30-11-2017 a 30/05/2019

Mostrar 20

DADOS DO ITEM			DADOS DA COMPRA				DADOS DO FABRICANTE/FORNECEDOR			DADOS DA INSTITUIÇÃO				VALORES		
CÓDIGO BR	DESCRIÇÃO CAT/MAT	UNIDADE DE FORNECIMENTO	DATA COMPRA	MODALIDADE DA COMPRA	DATA INSERÇÃO	TIPO COMPRA	FABRICANTE	FABRICANTE/FORNECEDOR	FORNECEDOR	NOME DA INSTITUIÇÃO	MUNICÍPIO	UF	QTD ITENS COMPRADOS	PREÇO UNITÁRIO	COMPETÊNCIA CRIED	MÉDIA PONDERADA
Nenhum registro encontrado.																

Item 554



(<https://www.dentalgutierre.com.br/>)

Busque aqui..

Home (<https://www.dentalgutierre.com.br/>) > Instrumentais (<https://www.dentalgutierre.com.br/instrumentais>) >

Pinça (<https://www.dentalgutierre.com.br/instrumentais/pinca>)



(<https://www.dentalgutierre.com>)

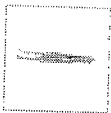

Tweetar (<https://twitter.com/share>)

Pinça Anatomica Dente de Rato (micro) 11 Cm Curva Golgran SKU 021193

R\$ 47,80

Quantidade

Adicionar ao Carrinho

Finalizar Compra

- Consulte opções de parcelamento
- Consulte frete e prazo de entrega

Indicações

Características e benefícios

MEGA PROMO

EXCLUSIVO PARA O SEU CADASTRO!

LOGUE PARA DESBLOQUEAR

000979

Seja Prime

ESTUDANTES

PAPELARIA

LABORATÓRIO

EQUIPAMENTOS

SIMPLES DENTAL

CLUBE PRO SAÚDE

BLOG

Precisa de ajuda?

Acompanha seu Pedido

ICMS 2ª Via do Boleto

Entre ou Cadastre-se Minha Conta

O que você procura?

Por Categoria

Repetir Pedido

Tudo Que Você Precisa

Promoções



Dental Cremer | Instrumentais | Pinça

Produto

Indicação

Características

Itens Inclusos

Pinça Micro Anatômica Dente de Rato - Golgran

Cod. de Referência: 698350

☆☆☆☆☆ (0)

Avalie este produto

Embalagem com 1 unidade. 11cm. Escolha o modelo.



FRETE GRÁTIS! NAS COMPRAS ACIMA DE R\$100,00

A partir de: **R\$45,51**

Condições de Pagamento [+]

Curva (Cód. 698350)

R\$45,51

1

COMPRAR

Reta (Cód. 698367)

R\$45,51

1

COMPRAR

VOCE ESTÁ EM UM AMBIENTE SEGURO

PRODUTOS QUE OS DENTISTAS TAMBÉM COMPRAM

27% compram

12% compram

6% compram

6% compram

8% compram

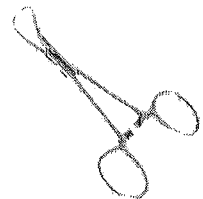
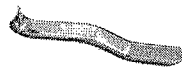
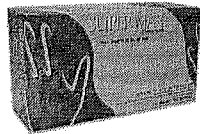
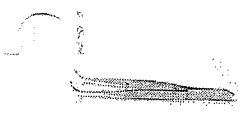

Pinça Micro Anatômica Dente de Rato - Golgran

LEVE + PAGUE
Luva de Procedimento - Supermax

CAMATEIRADA
Luva Cirúrgica Estéril - Supermax

Afastador Minnesota - Golgran

Pinça Backhaus - Quinelato

Embalagem com 1 unidade. 11cm. Escolha o modelo.

Embalagem com 100 unidades. Escolha o tamanho.

Embalagem com 1 par. Escolha o tamanho.

Embalagem com 1 unidade.

Embalagem com 1 unidade. Escolha o modelo.

A partir de: **R\$ 45,51**

☆☆☆☆☆ (423)
A partir de: **R\$ 24,99**
Por até R\$ 17,99

☆☆☆☆☆ (83)
A partir de: **R\$ 1,39**
Por até R\$ 1,32

☆☆☆☆☆ (2)
A partir de: **R\$ 10,76**

☆☆☆☆☆ (1)
A partir de: **R\$ 49,86**

1

COMPRAR

1

COMPRAR

1

COMPRAR

1

COMPRAR

1

COMPRAR

Indicação

Características

Itens Inclusos

* Indicado para cirurgias.

POSSO AJUDAR?

FAÇA LOGIN (/PINCA-ANATOMICA-DENTE-DE-RATO-18-CM/P)



INSTRUMENTAIS (/INSTRUMENTAIS/)

BUSCAR

CÂNULAS (/CANULAS/)

- CAIXAS M...ADAS (/CAIXAS-M...ADAS/)
 - CIRURGIA PLÁSTICA (/ESPECIALIDADE- CIRURGIA PLÁSTICA/? MAP=CL&SORT=A-Z)
 - DERMATOLOGIA (/ESPECIALIDADE- DERMATOLOGIA/? MAP=CL&SORT=A-Z)
 - UROLOGIA (/ESPECIALIDADE- UROLOGIA/? MAP=CL&SORT=A-Z)
 - ORTOPEDIA (/ESPECIALIDADE- ORTOPEdia/? MAP=CL&SORT=A-Z)
 - CIRURGIA VASCULAR (/ESPECIALIDADE- CIRURGIA-VASCULAR/? MAP=CL&SORT=A-Z)
 - GINECOLOGIA (/ESPECIALIDADE- GINECOLOGIA/? MAP=CL&SORT=A-Z)
 - BUCOMAXILOFACIAL (/ESPECIALIDADE- BUCOMAXILOFACIAL/? MAP=CL&SORT=A-Z)

EQUIPAMENTOS

INSTRUMENTAIS (/INSTRUMENTAIS/) > PINÇAS (/INSTRUMENTAIS/PINCAS/) > DISSECÇÃO (/INSTRUMENTAIS/PINCAS/DISSECCAO/) > ANA

BIOSSEGURANÇA (/BIOSSEGURANCA/)

CADEIRAS PARA EXAMES

LINHA PESSOAL (/LINHA-PESSOAL/)



(/io.convertiez.com.br/m/rhosse/shop/products/images/26414/large/pinca-anatomica-dente-de-rato-18-cm_1009.jpg)



PINÇA ANATOMICA DENTE DE RATO 18 CM

RHOSSE (/RHOSSE/) | Ref: 00401

Instrumental com qualidade Rhosse. Produzido em aço inoxidável, produto com 10 anos de garantia. Para maiores informações sobre esterilização acesse o manual abaixo.

Modelo: Pinça Anatomica Dente de Rato

Tamanho: 18cm

Registro ANVISA: 80310620006

R\$ 45,00

R\$ 43,65 NO BOLETO

à vista com desconto de 3% no boleto

Comprar

Ambiente 100% seguro

Adicionar à lista de desejos (/clientes/login/?next=/pinca-anatomica-dente-de-rato-

COMPARTILHE:

Calculador o valor do frete

(http://api.wha...
url=...
anatomica-dente-de-rato-18-cm

DESCRIÇÃO

RELATÓRIO PÚBLICO (medicamentos, materiais médico-hospitalares e gases medicinais)

PESQUISAR POR

ITEM MODALIDADE INSTITUIÇÃO FORNECEDOR FABRICANTE FAIXA PERÍODO BASE SIASG(Compras Federais) TIPO DE COMPRA

Código BR: 0272442
 Descrição CATMAT: PINÇA CIRÚRGICA, MATERIAL:AÇO INOXIDÁVEL, MODELO:HALSTEAD MOSQUITO, TIPO PONTA-CURVA, COMPRIMENTO:12,50 CM
 Unidade de Fornecimento:

Genérico: Sim Não Dados Agrupados
 Adicionar

Grupo: Todos

Classe: Todos

PDM:

UF: Todas Município: Selezione

R\$ 32,29

Pesquisar Limpar Gerar Planilha Gerar PDF

RESULTADO

Os registros exibidos especificam as compras realizadas nos últimos 18 meses, o que corresponde ao seguinte período: 30-11-2017 a 30/05/2019

Base de Dados BPS

Mostrar 20

CÓDIGO BR	DESCRIÇÃO CATMAT	DADOS DO ITEM			DADOS DA COMPRA			DADOS DO FABRICANTE/FORNECEDOR			DADOS DA INSTITUIÇÃO				VALORES		
		UNIDADE DE FORNECIMENTO	GENÉRICO	DATA COMPRA	MODALIDADE DA COMPRA	DATA INSERÇÃO	TIPO COMPRA	FABRICANTE	FORNECEDOR	NOME DA INSTITUIÇÃO	MUNICÍPIO	UF	QTD ITENS COMPRADOS	PREÇO UNITÁRIO	PREÇO REGULADO	COMPETÊNCIA CIMED	MÉDIA PONDERADA
BR0272442	PINÇA CIRÚRGICA, MATERIAL:AÇO INOXIDÁVEL, MODELO:HALSTEAD MOSQUITO, TIPO PONTA-CURVA, COMPRIMENTO:12,50 CM	UNIDADE	Não	20/03/2018	Pregão	27/11/2018	A	ABC INSTRUMENTOS CIRURGICOS	DISTRIMED COMERCIO E REPRESENTACOES LTDA	FUNDO MUNICIPAL DE SAUDE DO MUNICIPIO DE LANDRI SALES PI	LANDRI SALES	PI	10	25.0000	N/A	N/A	25.9867

Mostrando 1 à 3 de 3 registro(s)

Item 555

000981

BPS - Banco de Preços em Saúde

DADOS DO ITEM				DADOS DA COMPRA			DADOS DO FABRICANTE/FORNECEDOR			DADOS DA INSTITUIÇÃO			VALORES				
CÓDIGO BR	DESCRIÇÃO CATMAT	UNIDADE DE FORNECIMENTO	GENÉRICO	DATA COMPRA	MODALIDADE DA COMPRA	DATA INSERÇÃO	TIPO COMPRA	FABRICANTE	FORNECEDOR	NOME DA INSTITUIÇÃO	MUNICÍPIO	UF	QTD ITENS COMPRADOS	PREÇO UNITÁRIO	CMED - PREÇO REGULADO	COMPETÊNCIA CMED	MÉDIA PONDERADA
BR0272442	PINÇA CIRÚRGICA, MATERIAL:AÇO INOXIDÁVEL, MODELO:HALSTEAD MOSQUITO, TIPO PONTA:CURVA, COMPRIMENTO:12,50 CM	UNIDADE	Não	19/03/2018	Pregão	30/01/2019	A	PRATI, DONADUZZI E CIA LTDA	DROGA ROCHA DISTRIBUIDORA DE MEDICAMENTOS LTDA - EPP	MUNICÍPIO DE LAGOA ALEGRE	LAGOA ALEGRE	PI	2	30,8000	N/A	N/A	25,9667
BR0272442	PINÇA CIRÚRGICA, MATERIAL:AÇO INOXIDÁVEL, MODELO:HALSTEAD MOSQUITO, TIPO PONTA:CURVA, COMPRIMENTO:12,50 CM	UNIDADE	Não	20/02/2018	Pregão	22/11/2018	A	GOLGRAN INDUSTRIA E COMERCIO DE INSTRUMENTAL ODONT LTDA	QUALITY MEDICAL COMERCIO E DISTRIBUIDORA DE MEDICAMENTOS LTDA	MUNICÍPIO DE CARAPICUBA	CARAPICUBA	SP	50	41,0700	N/A	N/A	25,9667

Mostrando 1 à 3 de 3 registro(s)

Supporte a sistemas: 136 - opção 8
e-mail: suporte.sistemas@datasus.gov.br
Fale conosco: <http://datasus.saude.gov.br/fale-conosco>

RELATÓRIO PÚBLICO
(medicamentos, materiais médico-hospitalares e gases medicinais)

PESQUISAR POR

ITEM
 MODALIDADE
 INSTITUIÇÃO
 FORNECEDOR
 FABRICANTE
 FAIXA
 PERÍODO
 BASE SIASGI(Compras Federais)
 TIPO DE COMPRA

ITEM

Código BR: 0427616

BR: 0427616

Descrição CATMAT: PINÇA ODONTOLÓGICA, MATERIAL-AÇO INOXIDÁVEL, TIPO-MULLER, APLICAÇÃO:PARA CARBONO

Unidade de Fornecimento:

Genérico: Sim Não

Dados Agrupados

Adicionar

Grupo:

Todos ▼

Classer:

Todos ▼

PDM:

Todos ▼

UF:

Todas ▼

Município:

Selecione ▼

R\$ 40,90

Pesquisar

Limpair

Gerar Planilha

Gerar PDF

RESULTADO

Os registros exibidos especificam as compras realizadas nos últimos 18 meses, o que corresponde ao seguinte período: 30-11-2017 a 30/05/2019
Base de Dados: BPS

Mostrar 20 ▼

DADOS DO ITEM			DADOS DA COMPRA				DADOS DO FABRICANTE/FORNECEDOR			DADOS DA INSTITUIÇÃO				VALORES				
CÓDIGO BR	DESCRIÇÃO CATMAT	UNIDADE DE FORNECIMENTO	GENÉRICO	DATA COMPRA	MODALIDADE DA COMPRA	DATA INSERÇÃO	TIPO COMPRA	FABRICANTE	FABRICANTE	FORNECEDOR	NOME DA INSTITUIÇÃO	MUNICÍPIO	UF	QTD ITENS COMPRADOS	PREÇO UNITÁRIO	CMED - PREÇO REGULADO	COMPETÊNCIA CMED	MÉDIA PONDERADA
BR0427616	PINÇA ODONTOLÓGICA, MATERIAL-AÇO INOXIDÁVEL, TIPO-MULLER, APLICAÇÃO:PARA CARBONO	UNIDADE	Não	2/108/2018	Pregão	30/10/2018	A	METALURGICA FAVA INDUSTRIA E COMERCIO LTDA	METALURGICA FAVA INDUSTRIA E COMERCIO LTDA	JOHNNY FELIPE CONTESINI DE OLIVEIRA - EPP	CONSORCIO INTERMUNICIPAL DE SAUDE	PATO BRANCO	PR	30	23,0000	N/A	N/A	42,2500

Mostrando 1 à 2 de 2 registro(s)

BPS - Banco de Preços em Saúde

DADOS DO ITEM			DADOS DE COMPRA		DADOS DO FABRICANTE/FORNECEDOR		DADOS DO INSTITUICAO		VALORES								
CODIGO BK	DESCRICAO CATMAT	UNIDADE DE FORNECIMENTO	GENERICO	DATA COMPRA	MODALIDADE DA COMPRA	DATA DE INSERCAO	TIPO COMPRA	FABRICANTE	FORNECEDOR	NOME DA INSTITUICAO	MUNICIPIO	UF	QTD ITENS COMPRADOS	PRECO UNITARIO	PRECO REGULADO	COMPETENCIA CMED	MEDIA PONDERADA
BR0427616	PINÇA ODONTOLÓGICA, MATERIAL:AÇO INOXIDÁVEL, TIPO:MULLER, APLICAÇÃO:PARA CARBONO	UNIDADE	Não	14/09/2018	Pregão	28/04/2019	A	ABC INSTRUMENTOS CIRURGICOS	CIRURGICA PINHEIRO LTDA	MUNICIPIO DE INDIANOPOLIS	INDIANOPOLIS	MG	10	100,0000	N/A	N/A	42,2500

Mostrando 1 à 2 de 2 registro(s)

Supporte a sistemas: 136 - opção 8
 e-mail: suporte.sistemas@bepsus.gov.br
 Fale conosco: http://bepsus.saude.gov.br/faq-compras

Bem-vindo Cliente (<https://www.dentalshop.com.br/identificacao/19>)

Minha conta (<https://www.dentalshop.com.br/identificacao/19/destino/comprador>)

Meus Pedidos (<https://www.dentalshop.com.br/identificacao/19/destino/meuspedidos>)

Dúvidas (<https://www.dentalshop.com.br/duvidas>)

Contato (<https://www.dentalshop.com.br/faleconosco>)

BUSCAR



Teleendas 0800 602 5400

WhatsApp (51) 99807-7440 (<https://api.whatsapp.com/send?phone=5551998077440>)

(<https://www.dentalshop.com.br/carrinho/19>)

Veja mais categorias

INSTRUMENTAL
(<https://www.dentalshop.com.br/d/2982/instrumental>)

ENDODONTIA
(<https://www.dentalshop.com.br/d/2989/endodontia>)

HARMONIZAÇÃO OROFACIAL
(<https://www.dentalshop.com.br/d/2979/harmonizacao-orofacial>)

ORTODONTIA
(<https://www.dentalshop.com.br/d/2986/ortodontia>)

DESCARTÁVEIS
(<https://www.dentalshop.com.br/d/2996/descartaveis>)

JALECO E TOUCA
(<https://www.dentalshop.com.br/d/2970/jaleco-a-touca>)

GIFTS
(<https://www.dentalshop.com.br/d/2974/gifts>)

CURSOS E EVENTOS (<http://dentalshop.myclashop.com.br/pagnalinstitucional/cursos>)

<https://www.dentalshop.com.br/> > [instrumental](https://www.dentalshop.com.br/d/2982/instrumental) > [pinça para carbono tipo muller - golgran](https://www.dentalshop.com.br/d/2982/instrumental)

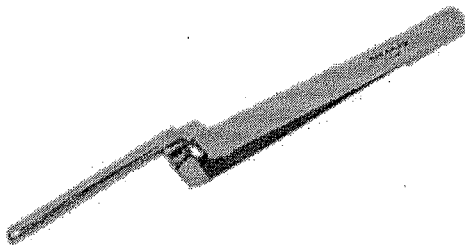

Pinça para Carbono Tipo Muller - Golgran -

Código 384

★★★★★

(https://www.dentalshop.com.br/regrapromocaoofrete/produto_id/58931) **Ganhe um brinde**
(https://www.dentalshop.com.br/regrapromocaoofrete/produto_id/58931)

Por **R\$46,40**

1

Comprar

CALCULAR SUA ENTREGA
Esqueci meu CEP

OK

(<https://dentalshop.claimg.com.br/Assets/Produtos/SuperZoom/a516f1bde73864a3a08587768b1117c2.jpg?v=67144adc-1>)

CARACTERÍSTICAS

Pinça para papel carbono.

Isto combina com

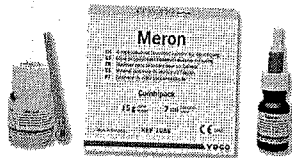

(https://www.dentalshop.com.br/p/59506/ionomero-de-vidro-para-cimentacao-meron-c---voco/campanha_id/26)

Ionômero de Vidro Para Cimentação Meron C - Voco

(https://www.dentalshop.com.br/p/59506/ionomero-de-vidro-para-cimentacao-meron-c---voco/campanha_id/26)

POR R\$ 95,78

COMPRAR
[COMPRAR](https://www.dentalshop.com.br/p/59380/EXTIRPANERVO)

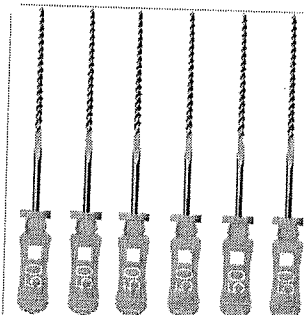

(https://www.dentalshop.com.br/p/62715/lima-k-file-esteril-2-serie-mallefer-com-6---dentsply/campanha_id/26)

Lima K-File Estéril 2ª Série Mallefer com 6 -- Dentsply 50-21MM

(https://www.dentalshop.com.br/p/62715/lima-k-file-esteril-2-serie-mallefer-com-6---dentsply/campanha_id/26)

POR R\$ 80,00

COMPRAR
[COMPRAR](https://www.dentalshop.com.br/p/62715/lima-k-file-esteril-2-serie-mallefer-com-6---dentsply/campanha_id/26)



(https://www.dentalshop.com.br/p/59032/resina-acrilica-autopolimerizavel-jet-liquido---classico/campanha_id/26)

Resina Acrílica Autopolimerizável Jet Líquido - Clássico 60ML

(https://www.dentalshop.com.br/p/59032/resina-acrilica-autopolimerizavel-jet-liquido---classico/campanha_id/26)

POR R\$ 18,12

COMPRAR
[COMPRAR](https://www.dentalshop.com.br/p/59032/resina-acrilica-autopolimerizavel-jet-liquido---classico/campanha_id/26)



(https://www.dentalshop.com.br/p/62550/broca-carbide-cirurgica-multilaminada-6-laminas-fg---kavo/campanha_id/26)

Broca Carbide Cirúrgica Multilaminada 6 Lâminas FG - Kavo 0701C

(https://www.dentalshop.com.br/p/62550/broca-carbide-cirurgica-multilaminada-6-laminas-fg---kavo/campanha_id/26)

POR R\$ 17,00

COMPRAR
[COMPRAR](https://www.dentalshop.com.br/p/62550/broca-carbide-cirurgica-multilaminada-6-laminas-fg---kavo/campanha_id/26)

MEGA PROMO

EXCLUSIVO PARA O SEU CADASTRO!

LOGUE PARA DESBLOQUEAR

Seja Prime

ESTUDANTES

PAPELARIA

LABORATÓRIO

EQUIPAMENTOS

SIMPLES DENTAL

CLUBE PRO SAÚDE

BLOG

Precisa de ajuda?

Acompanhe seu Pedido

2ª via do Boleto

Entre ou Cadastre-se
Minha Conta

O que você procura?

Por Categoria

Repetir Pedido

Tudo Que Você Precisa

Promoções

Dental Cremer | Instrumentais | Pinça

Produto

Indicação

Características

Itens Inclusos

Pinça para Carbono Tipo Muller - Golgran

Cod. de Referência: 395099

★★★★★ (2)

Veja opiniões de quem já comprou

Embalagem com 1 unidade.



FRETE GRÁTIS! NAS COMPRAS ACIMA DE R\$100,00

Por: **R\$38,15**

Condições de Pagamento [+]

QUANTIDADE:

1

COMPRAR

VOCÊ ESTÁ EM UM AMBIENTE SEGURO

PRODUTOS QUE OS DENTISTAS TAMBÉM COMPRAM

28% compram

11% compram

8% compram

8% compram

8% compram



Pinça para Carbono Tipo Muller - Golgran

Grampo Para Isolamento - Golgran

Taça de Borracha - Microdont

Ponta Diamantada Esférica FG - Fava

Tesoura Íris - Golgran

Embalagem com 1 unidade.

Embalagem com 1 unidade. Escolha o modelo.

Embalagem com 1 unidade.

Embalagem com 1 unidade FG (alta rotação).

Embalagem com 1 unidade de 11,5cm. Escolha o modelo.

★★★★★ (2)

★★★★☆ (16)

★★★★☆ (8)

★★★★☆ (42)

★★★★☆ (12)

A partir de: **R\$ 38,15**

A partir de: **R\$ 15,90**

A partir de: **R\$ 1,50**

A partir de: **R\$ 2,79**

A partir de: **R\$ 20,11**

Por até **R\$ 2,38**

1

COMPRAR

1

COMPRAR

1

COMPRAR

1

COMPRAR

1

COMPRAR

Indicação

Características

Itens Inclusos

Indicada para segurar o carbono no teste de oclusão.

POSSO AJUDAR?

FAÇA SEU PEDIDO E VEJA VANTAGENS!

0000
(https://dd)

000987

Pinça Muller p/ Carbono

Embalagem c/ 1 unidade.

GOLGRAN

(https://dentalspeed.com/marca/go



(https://cdn.dentalspeed.com/produtos/550/produto-pinca-muller-p-carbono-golgran.png)

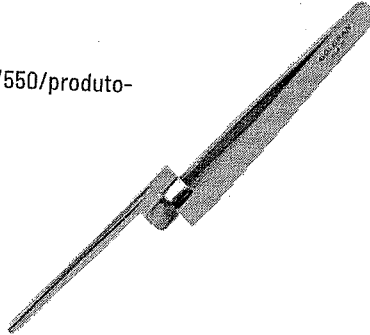

Por apenas

R\$ 38,15

Quantidade

adicionar ao carrinho

Compartilhe:

Características

Produzido em Aço Inoxidável AISI 420.

Aplicação

Utilizada para segurar o carbono no teste de oclusão.

Código do Produto: 3730 (GPI3730A)

Produtos visitados por quem procura este item



Pinça Muller

FAVA

R\$ 30,96

Comprar



Pinça Miller p/ Carbono

ALLPRIME

GANHE BRINDE

R\$ 38,48

Comprar



Pinça Curva p/ Carbono

BAUSCH

R\$ 154,63

Comprar

(https://dentalspeed.com/hotsite/kits-economicos)

(https://dentalspeed.com/produto/pinca-muller-p-carbono-3730)

https://dentalspeed.com/modelo/pinca-muller-p-carbono-3730