

CONIMS - Consórcio Intermunicipal de Saúde

Nº de Processo

072/2019

Setor: Licitação

Modalidade:

Pregão Eletrônico nº 035/2019

Objeto: Formação de registro de preços para aquisição parcelada de materiais, insumos e instrumentais odontológicos

Emissão em ____/____/____

Conclusão em ____/____/____

Observações:

VOLUME IV

PROTOCOLO Nº _____

DIA _____

HORA _____

ASSINATURA _____

RELATÓRIO PÚBLICO
(medicamentos, materiais médico-hospitalares e gases medicinais)

PESQUISAR POR

- ITEM
- MODALIDADE
- INSTITUIÇÃO
- FORNECEDOR
- FABRICANTE
- FAIXA
- PERÍODO
- BASE SIASG(Compras Federais)
- TIPO DE COMPRA

ITEM

Código BR:

BR:

Descrição CATMAT:

Unidade de Fornecimento:

Genérico: Sim Não

Dados Agrupados:

Adicionar

Grupo:

Classe:

PD/M:

UF:

R\$ 62,40

Pesquisar

Limpar

Gerar Planilha

Gerar PDF

RESULTADO

Os registros exibidos especificam as compras realizadas nos últimos 18 meses, o que corresponde ao seguinte período: 30-11-2017 a 30/05/2019

Base de Dados BPS

CÓDIGO BR	DESCRIÇÃO CATMAT	UNIDADE DE FORNECIMENTO	GENÉRICO	DADOS DA COMPRA			DADOS DO FABRICANTE/FORNECEDOR		DADOS DA INSTITUIÇÃO			VALORES				
				DATA COMPRA	MODALIDADE DA COMPRA	DATA INSERÇÃO	TIPO COMPRA	FABRICANTE	FORNECEDOR	NOME DA INSTITUIÇÃO	MUNICÍPIO	UF	QTD ITENS COMPRADOS	PREÇO UNITÁRIO	COMPETÊNCIA CMED	MÉDIA PONDERADA
BR0252895	PINÇA ODONTOLÓGICA, MATERIAL-AÇO INOXIDÁVEL, TIPO-PORTA GRAMPO, TIPO PONTA-CURVO COM SULCO, CARACTERÍSTICAS ADICIONAIS:COM TRAVA, APLICAÇÃO:ISOLAMENTO ABSOLUTO RESTAURAÇÕES ODONTOLÓGICAS	UNIDADE	Não	14/05/2018	Pregão	28/11/2018	A	LEANDRO KLEBER RIBEIRO DOS SANTOS - ME	ODONTOMED COMERCIO DE PRODUTOS MEDICO HOSPITALARES LTDA - ME	FUNDO MUNICIPAL DE SAUDE	SAO FRANCISCO	PB	5	17.5000	N/A	52,1441

Item 557 000980

Mostrando 1 a 9 de 9 registros(s)

CODIGO BR	DADOS DO ITEM			DADO		COMPRA		DADOS DO FABRICANTE/FORNECEDOR			DA INSTITUIÇÃO		VALORES				
	DESCRIÇÃO CÂTMAT	UNIDADE DE FORNECIMENTO	GENÉRICO	DATA COMPRA	MODAL DA COMPRA	DATA INSERÇÃO	TIPO COMPRA	FABRICANTE	FORNECEDOR	NOME DA INSTITUIÇÃO	MUNICÍPIO	UF	QTD ITENS COMPRADOS	PREÇO UNITÁRIO	CMED - PREÇO REGULADO	COMPETÊNCIA CRIED	MÉDIA PONDERADA
BR0252895	PINÇA ODONTOLÓGICA, MATERIAL:ACO INOXIDAVEL, TIPO:PORTA GRAMPO, TIPO PONTA:CURVO COM SULCO, CARACTERÍSTICAS ADICIONAIS:COM TRAVA, APLICAÇÃO:ISOLAMENTO ABSOLUTO RESTAURAÇÕES ODONTOLÓGICAS	UNIDADE	Não	20/08/2018	Pregão	17/10/2018	A	GOLGRAN INDUSTRIA E COMERCIO DE INSTRUMENTAL ODONT LTDA	DENTAL CREMER PRODUTOS ODONTOLÓGICOS S.A	FUNDO MUNICIPAL DE SAUDE	MARINGA	PR	100	50,0000	N/A	N/A	52,1441
BR0252895	PINÇA ODONTOLÓGICA, MATERIAL:ACO INOXIDAVEL, TIPO:PORTA GRAMPO, TIPO PONTA:CURVO COM SULCO, CARACTERÍSTICAS ADICIONAIS:COM TRAVA, APLICAÇÃO:ISOLAMENTO ABSOLUTO RESTAURAÇÕES ODONTOLÓGICAS	UNIDADE	Não	13/12/2017	Pregão	06/03/2018	A	GOLGRAN INDUSTRIA E COMERCIO DE INSTRUMENTAL ODONT LTDA	IN-DENTAL PRODUTOS ODONTOLÓGICOS, MEDICOS E HOSPITALARES LTDA - EPP	MUNICIPIO DE ALTINOPOLIS	ALTINOPOLIS	SP	2	60,0000	N/A	N/A	52,1441
BR0252895	PINÇA ODONTOLÓGICA, MATERIAL:ACO INOXIDAVEL, TIPO:PORTA GRAMPO, TIPO PONTA:CURVO COM SULCO, CARACTERÍSTICAS ADICIONAIS:COM TRAVA, APLICAÇÃO:ISOLAMENTO ABSOLUTO RESTAURAÇÕES ODONTOLÓGICAS	UNIDADE	Não	29/11/2018	Pregão	21/12/2018	A	GOLGRAN INDUSTRIA E COMERCIO DE INSTRUMENTAL ODONT LTDA	FUSAO COMERCIO DE PRODUTOS ODONTOLÓGICOS LTDA - ME	MUNICIPIO DE ANTONIO OLINTO	ANTONIO OLINTO	PR	7	61,4500	N/A	N/A	52,1441
BR0252895	PINÇA ODONTOLÓGICA, MATERIAL:ACO INOXIDAVEL, TIPO:PORTA GRAMPO, TIPO PONTA:CURVO COM SULCO, CARACTERÍSTICAS ADICIONAIS:COM TRAVA, APLICAÇÃO:ISOLAMENTO ABSOLUTO RESTAURAÇÕES ODONTOLÓGICAS	UNIDADE	Não	05/10/2018	Pregão	23/04/2019	A	GOLGRAN INDUSTRIA E COMERCIO DE INSTRUMENTAL ODONT LTDA	DATHA PRODUTOS ODONTOLÓGICOS E NUTRICIONAIS LTDA - EPP	MUNICIPIO DE TUPACIGUARA	TUPACIGUARA	MG	1	61,5000	N/A	N/A	52,1441
BR0252895	PINÇA ODONTOLÓGICA, MATERIAL:ACO INOXIDAVEL, TIPO:PORTA GRAMPO, TIPO PONTA:CURVO COM SULCO, CARACTERÍSTICAS ADICIONAIS:COM TRAVA, APLICAÇÃO:ISOLAMENTO ABSOLUTO RESTAURAÇÕES ODONTOLÓGICAS	UNIDADE	Não	09/02/2018	Pregão	15/05/2018	A	GOLGRAN INDUSTRIA E COMERCIO DE INSTRUMENTAL ODONT LTDA	MC MEDICALL PRODUTOS MEDICO HOSPITALARES - EIRELI - ME	MUNICIPIO DE ALTONIA	ALTONIA	PR	5	62,7000	N/A	N/A	52,1441
BR0252895	PINÇA ODONTOLÓGICA, MATERIAL:ACO INOXIDAVEL, TIPO:PORTA GRAMPO, TIPO PONTA:CURVO COM SULCO, CARACTERÍSTICAS ADICIONAIS:COM TRAVA, APLICAÇÃO:ISOLAMENTO ABSOLUTO RESTAURAÇÕES ODONTOLÓGICAS	UNIDADE	Não	13/12/2017	Pregão	06/03/2018	A	GOLGRAN INDUSTRIA E COMERCIO DE INSTRUMENTAL ODONT LTDA	COMERCIAL RIBEIRAOPRETANA DE PROD ODONTOLÓGICOS LTDA - ME	MUNICIPIO DE ALTINOPOLIS	ALTINOPOLIS	SP	2	63,0000	N/A	N/A	52,1441

CÓDIGO BR	DADOS DO ITEM				DAD. MODAL DA COMPRA	A COMPRA			DADOS DO FABRICANTE/FORNECEDOR				DADOS DA INSTITUIÇÃO				VALORES			
	DESCRIÇÃO CATMAT	UNIDADE DE FORNECIMENTO	GENÉRICO	DATA COMPRA		DATA INSCRIÇÃO	TIPO COMPRA	FABRICANTE	FORNECEDOR	NOM. INSTITUIÇÃO	MUNICÍPIO	UF	QTD ITENS COMPRADOS	PREÇO UNITÁRIO	CMED - PREÇO REGULADO	COMPETÊNCIA CMED	MÉDIA PONDERADA			
BR0252895	PINÇA ODONTOLÓGICA, MATERIAL ACO INOXIDAVEL, TIPO: PORTA GRAMPO, TIPO: PONTA: CURVO COM SULCO, CARACTERÍSTICAS ADICIONAIS: COM TRAVA, APLICAÇÃO: ISOLAMENTO ABSOLUTO RESTAURAÇÕES ODONTOLÓGICAS	UNIDADE	Não	04/12/2017	Pregão	04/09/2018	A	GOLGRAN INDUSTRIA E COMERCIO DE INSTRUMENTAL ODONT LTDA	DU BOM DISTRIBUICAO DE PRODUTOS MEDICO- HOSPITALAR EIRELI - EPP	FUNDO MUNICIPAL DE SAUDE - FMS DO MUNICIPIO DE ANASTACIO	ANASTACIO	MS	2	77,0000	N/A	N/A	52,1441			
BR0252895	PINÇA ODONTOLÓGICA, MATERIAL ACO INOXIDAVEL, TIPO: PORTA GRAMPO, TIPO: PONTA: CURVO COM SULCO, CARACTERÍSTICAS ADICIONAIS: COM TRAVA, APLICAÇÃO: ISOLAMENTO ABSOLUTO RESTAURAÇÕES ODONTOLÓGICAS	UNIDADE	Não	29/01/2018	Pregão	18/07/2018	A	ABC INSTRUMENTOS CIRURGICOS	MIX COMERCIO LTDA - ME	FUNDO MUNICIPAL DE SAUDE	CORREGO DO OURO	GO	1	101,2000	N/A	N/A	52,1441			

Mostrando 1 à 9 de 9 registro(s)

Suporte a sistemas: 135 - opção 3
 e-mail: suporte.sistemas@dadasus.gov.br
 Para mais detalhes: <http://dadasus.saude.gov.br/faq>

000990
6

RELATÓRIO PÚBLICO
(medicamentos, materiais médico-hospitalares e gases medicinais)

PESQUISAR POR

- ITEM
- MODALIDADE
- INSTITUIÇÃO
- FORNECEDOR
- FABRICANTE
- FAIXA
- PERÍODO
- BASE SIASG (Compras Federais)
- TIPO DE COMPRA

ITEM

Código BR:

Descrição CATMAT:

Unidade de Fornecedor:

Genérico: Sim Não Dados Agrupados

Adicional:

Grupo:

Classe:

POM:

UF: Município:

R\$ 17,15

Item 558
AO
561

Lambar

Pesquisar

Gerar PDF

Gerar Planilha

RESULTADO

Os registros exibidos especificam as compras realizadas nos últimos 18 meses, o que corresponde ao seguinte período: 30-11-2017 a 30/05/2019
Base de Dados BPS

DADOS DO ITEM		DADOS DA COMPRA				DADOS DO FORNECEDOR			DADOS DA INSTITUIÇÃO				VALORES					
CÓDIGO BR	DESCRIÇÃO CATMAT	UNIDADE DE FORNECIMENTO	GENÉRICO	DATA COMPRA	MODALIDADE DA COMPRA	DATA INSCRIÇÃO	TIPO COMPRA	FABRICANTE	FABRICANTE	FORNECEDOR	NOME DA INSTITUIÇÃO	MUNICÍPIO	UF	QTD ITENS COMPRADOS	PREÇO UNITÁRIO	CMED - PREÇO REGULADO	COMPETÊNCIA CMED	MÉDIA PONDERADA
BR0424135	PINCEL ARTE PLÁSTICA, MATERIAL CERDAS,PELO MARTA, TIPO CABO:LONGO, TAMANHO:6, FORMATO:REDONDO	UNIDADE	Não	21/08/2018	Pregão	30/10/2018	A	GOLGRAN INDUSTRIA E COMERCIO DE INSTRUMENTAL ODONT LTDA	DENTAL CREMER PRODUTOS ODONTOLÓGICOS S.A	CONSORCIO INTERMUNICIPAL DE SAUDE	PATO BRANCO	PR		50	13.5000	N/A	N/A	13.5000

Mostrando 1 à 1 de 1 registro(s)

00099

5

Supporte a sistemas: 136 - opção 6

e-mail: suporte_sistemas@datasus.gov.br

Fale conosco: <http://datasus.saude.gov.br/fale-conosco>

000992
6.

000990
lo.

Marta Brasil 308

Pincel Pelo de Marta Brasil Tigre - Ref. 308 N° 2 - Redondo

Seja o primeiro a avaliar este produto
(<https://www.papelariarealonline.com.br/review/product/list/id/4427/category/570/#review-form>)

Preço Promocional Preço:
R\$21,20
R\$16,99

Disponível: Em estoque SKU: 7891395009449

Cabo: curto, curto – cor vinho
Composição: marta – cor marrom
Filamento: marta
Formato: redondo
Ideal para: detalhes, filetes, manchas
Indicação de tintas: tinta a base de água
Técnica: aquarela, filetes, guache, seda
Virola: alumínio

Qtd:

<https://www.papelariarealonline.com.br/media/catalog/product/cache/1/image/700x700/9df78>

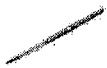

<https://www.papelariarealonline.com.br/media/catalog/product/cache/1/image/700x700/9df78>

[Comprar](#)

[Adicionar aos Favoritos](#)

https://www.papelariarealonline.com.br/wishlist/index/add/product/4427/form_key/ZKZXVAbi

[Comparar Produto](#)

https://www.papelariarealonline.com.br/catalog/product_compare/add/product/4427/uenc/at

[Avisar um Amigo](#)

https://www.papelariarealonline.com.br/sendfriend/product/send/id/4427/cat_id/570/

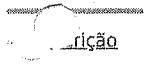

avaliação

Comentários

Pincel cabo curto envernizado, fabricado com pelo de Marta Original, formato redondo. Pincel de pelo de Marta, é utilizado na maioria das vezes na pintura de aquarela e de outras técnicas que exigem qualidade e suavidade do pincel. O pelo de marta possui um pelo macio insubstituível para técnicas aguadas.

Início (<https://www.frutodearte.com.br/>) Pintura (<https://www.frutodearte.com.br/material-de-pintura.html>) Conservação, Restauro e Douração (<https://www.frutodearte.com.br/material-de-pintura/conservacao-restauro-e-douracao.html>) Material de Restauro (<https://www.frutodearte.com.br/material-de-pintura/conservacao-restauro-e-douracao/material-de-restauro.html>) Pincel Para Restauração (<https://www.frutodearte.com.br/material-de-pintura/conservacao-restauro-e-douracao/material-de-restauro/pincel-para-restauracao.html>) Pincel Pêlo de Marta Tigre 308 02

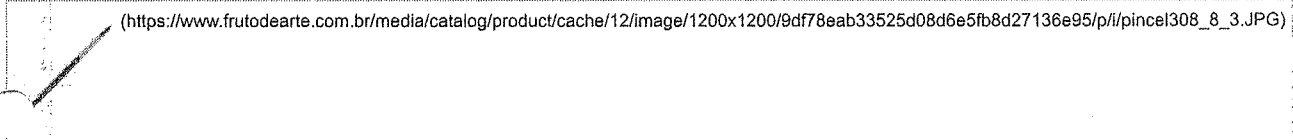
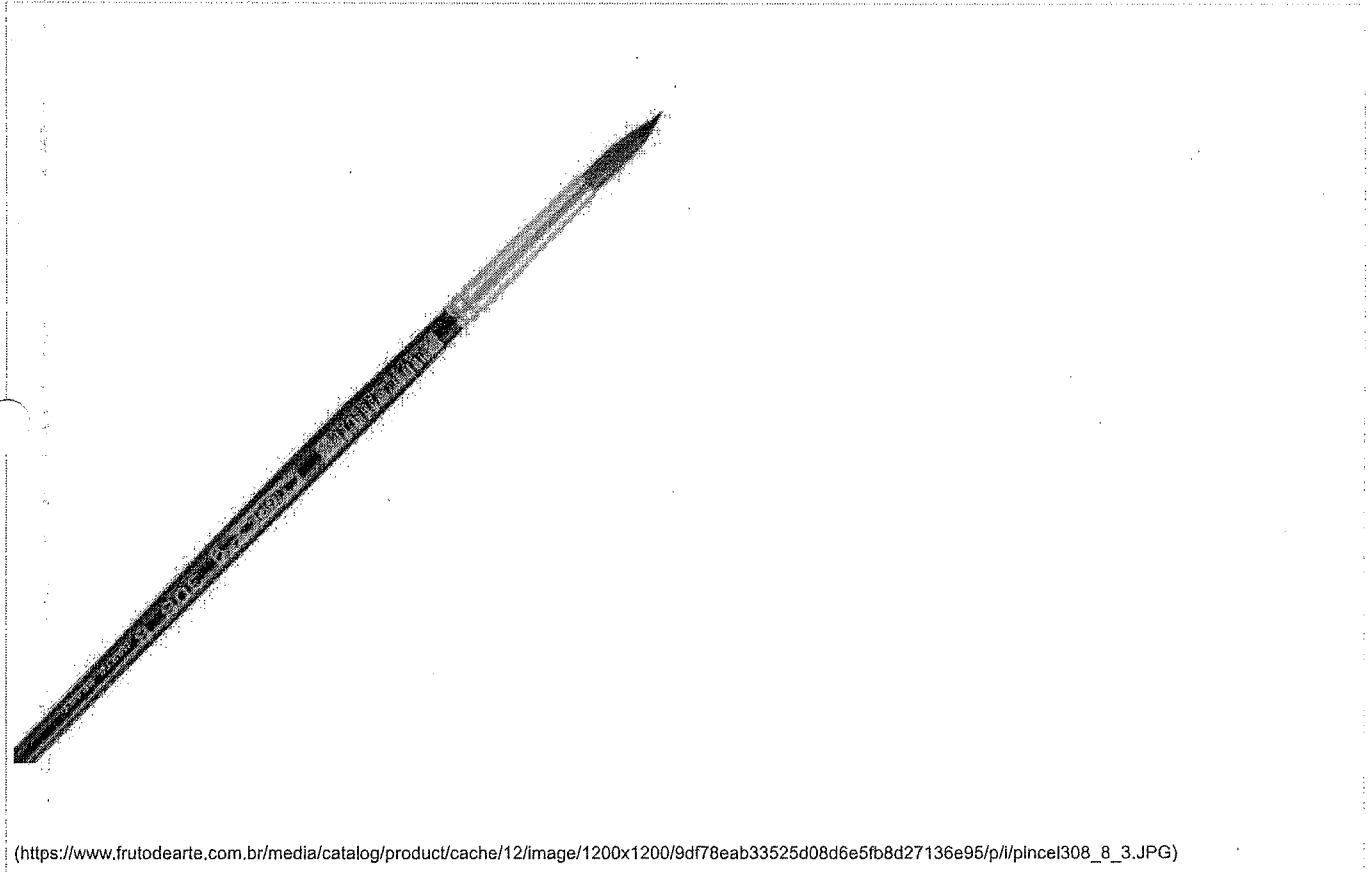

Pincel Pêlo de Marta Tigre 308 02

R\$15,92

 **COMPRAR**

Pincel Pêlo de Marta Tigre 308 02

Leia a descrição completa do produto

 (<https://www.frutodearte.com.br/marca/tigre.html>)

Compre Segura com 
  

CALCULAR FRETE

Compartilhar:



PINCEL PELO MARTA REDONDO Nº02 WEASEL - TIGRE

COD: 205093000

0 de 5 (0)

R\$14,32

R\$13,60 no boleto à vista
ou 1X de R\$14,32 no cartão

Resgate por 1588
pontos no Surya
Club

Quantidade:

Adicionar ao carrinho

Comprar agora

Informações do produto

Apresentação

Embalagem com 1 unidade.

Características

- Cabo: curto - cor preto;
- Composição: marta - cor marrom;
- Filamento: marta;
- Formato: redondo;
- Ideal para: detalhes, filetes, manchas;
- Virota: alumínio.

Indicações

Indicado para aplicação de pintura, glaze, resina fotopolimerizável clínica e opaco pasta em cerâmica.

Ver Mais

Pergunte e veja opiniões de quem já comprou

Guia	Avaliações	Perguntas
------	------------	-----------

0 avaliações

“

Essa loja se preocupa tanto com você consumidor que contratou uma empresa independente para auditar as avaliações da loja. Legal, né? :) A Trustvox certifica que a nota média da loja é 4.8 de 5

”



Enviar pergunta

RELATÓRIO PÚBLICO
(medicamentos, materiais médico-hospitalares e gases medicinais)

PESQUISAR POR

- ITEM
- MODALIDADE
- INSTITUIÇÃO
- FORNECEDOR
- FABRICANTE
- FAIXA
- PERÍODO
- BASE SIASG (Compras Federais)
- TIPO DE COMPRA

ITEM

Código BR:

Descrição CATMAT:

Unidade de Fornecimento:

Genérico: Sim Não

Dados Agrupados

Grupo:

Classe:

PDME:

UF:

Município:

R\$ 242,00

Pesquisar

Limpar

RESULTADO

Os registros exibidos especificam as compras realizadas nos últimos 18 meses, o que corresponde ao seguinte período: 30-11-2017 a 30/05/2019
Base de Dados BPS

Gerar Planilha

Gerar PDF

Item 562

DADOS DO ITEM			DADOS DA COMPRA			DADOS DO FABRICANTE/FORNECEDOR			DADOS DA INSTITUIÇÃO			VALORES					
CÓDIGO BR	DESCRIÇÃO CATMAT	UNIDADE DE FORNECIMENTO	DATA COMPRA	MODALIDADE DA COMPRA	DATA INSERÇÃO	TIPO COMPRA	FABRICANTE	FABRICANTE	FORNECEDOR	NOME DA INSTITUIÇÃO	MUNICÍPIO	UF	QTD. ITENS COMPRADOS	PREÇO UNITÁRIO	PREÇO REGULADO	COMPETÊNCIA CMED	MÉDIA PONDERADA
Nenhum registro encontrado.																	

MEGA PROMO

EXCLUSIVO PARA O SEU CADASTRO!

LOGUE PARA DESBLOQUEAR

Seja Prime

ESTUDANTES

PAPELARIA

LABORATÓRIO

EQUIPAMENTOS

SIMPLES DENTAL

CLUBE PRO SAÚDE

BLOG

Precisa de ajuda?

Acompanhe seu Pedido

2ª Via do Boleto

Entre ou Cadastre-se Minha Conta

O que você procura?

Por Categoria

Repetir Pedido

Tudo Que Você Precisa

Promoções

Dental Cremer | Moldagem | Pistola

Produto

Indicação

Características

Itens Inclusos

Material de Apoio

Dispensador Pistola Universal - Yller

Cod. de Referência: 857498

★★★★☆ (4)

Veja opiniões de quem já comprou

Unidade. Para cartuchos 1:1 e 2:1.

BAIXOU! Aproveite nossas ofertas!

FRETE GRATUITO NAS COMPRAS ACIMA DE R\$100,00

R\$319,00

-19

Condições de Pagamento [+]

Por: **R\$259,00**

QUANTIDADE:

1

COMPRAR

VOCÊ ESTÁ EM UM AMBIENTE SEGURO

PRODUTOS QUE OS DENTISTAS TAMBÉM COMPRAM

25% compram

11% compram

8% compram

8% compram

8% compram

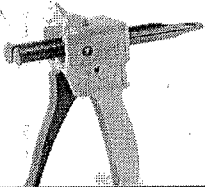

BAIXOU O PREÇO

Dispensador Pistola Universal - Yller

Unidade. Para cartuchos 1:1 e 2:1.

★★★★☆ (4)

A partir de: R\$ 319,00
R\$ 259,00

1

COMPRAR



LEVE + PAGUE -

Rolo Dental - Cremer

Embalagem com 100 unidades. Tamanho nº 1 ou 2.

★★★★☆ (270)

A partir de: **R\$ 2,89**

Por até R\$ 2,31

1

COMPRAR



CAIXA

Sugador Descartável - Allprime

Embalagem com 40 unidades.

★★★★☆ (21)

A partir de: R\$ 4,00
R\$ 3,69

Por até R\$ 3,50

1

COMPRAR

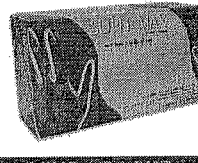

LEVE + PAGUE -

Luva de Procedimento - Supermax

Embalagem com 100 unidades. Escolha o tamanho.

★★★★☆ (423)

A partir de: **R\$ 24,99**

Por até R\$ 17,99

1

COMPRAR



BAIXOU O PREÇO

Touca Descartável Branca - Descarpack

Embalagem com 100 unidades. 10G.

★★★★☆ (129)

A partir de: R\$ 9,50
R\$ 6,49

1

COMPRAR

Indicação

Características

Itens Inclusos

Material de Apoio

POSSO AJUDAR?

* Indicado para proporcionar a auto mistura de materiais dentais a base de 2 componentes, como por exemplo material temporário, proporcionando a dispensação na proporção adequada e uma mistura homogênea. Para cartuchos 1:1 e 2:1



Olá, Faça seu atendimento Segunda a Sexta das 08:00hs as 17:48hs / COMPRE PELO TELEFONE :

Quem Somos Cor

SP : (11) 2155-3550 / 2347-1130
ABC : (11) 4123-0082 / 2626-8401

O que você está procurando ?

buscar

MEU CADASTRO

MEUS PEDIDOS

MEU CARRINHO

/ Silicones / Adicao

Pistola Dispensador Silicone Adicao Universal Coltene Vigodent

FRETE:

Anestésicos

Broqueiros

Desinfecção

JetPik e Antissépticos

Produtos Hospitalares

Soluções de Limpeza

Acabamento e Polimento

Alvos, Ácidos e Pincéis

Agulhas, Fios e Suturas

Alginatos e Pastas

Algodão e Gaze

Amalgama e Acessórios

Autoclaves, Embalagens e Afins

Bandejas e Estojos Inox

Brocas e Acessórios

Carbonos e Tiras

Ceras

Cimentos e Forradores

Clareador e Acessórios

Cones Gutapercha e Papel

Dentes

Artaveis

Diversos

Endodontia

Equipamentos

Filmes e Acessórios

Gessos e Revestimentos

Instrumentais

Lima Angelus

Lima FKG

Lima Maillefer

Lima Mani

Lima Moyco

Luvas e Máscaras

Medicamentos

Moldagens e Acessórios

Moldeiras

Ortodontia

Papelaria

Prevenção e Profilaxia



AMPLIAR FOTO

por: R\$ 145,00 / unidade

3% de desconto para Boleto Bancário, Depósito Bancário, Transferência Eletrônica R\$140,65

Parcelamento no cartão de crédito.

1x de R\$145,00 sem juros

Quantidade: 1



MOstrar a um amigo

Descrição

1440258



Dental Med Sul
Distribuído Sorrisos

(https://www.dentalmedsul.com.br/)

Faça sua Busca

ENTRE OU CADASTRE-SE
MEUS PEDIDOS | 2ª VIA DO BOLETO

000990

0

Home (https://www.dentalmedsul.com.br/)>MOLDAGEM (https://www.dentalmedsul.com.br/moldagem)>

DISPENSADOR UNIVERSAL (https://www.dentalmedsul.com.br/moldagem/dispensador-universal)

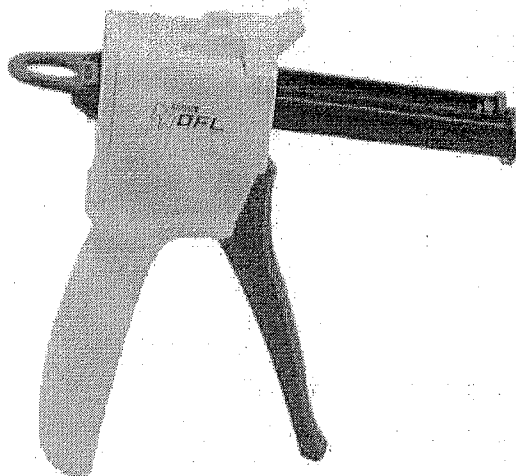

Tweetar (https://twitter.com/share) Indicar Produto

DISPENSADOR PARA SILICONE DE ADIÇÃO FUTURA - NOVA DFL

26.0758

☆☆☆☆☆ [AVALIE](#)

Embalagem com 1 pistola.

Promoção Luva de Procedimento - Supermax
COMPRE 500,00 no site (exceto luvas) e pague R\$18,99 em cada.

R\$ 262,00

QUANTIDADE 1 ▼

ADICIONAR AO CARRINHO



► Consulte opções de parcelamento

► Consulte frete e prazo de entrega

INFORMAÇÕES

RELATORIO PÚBLICO (medicamentos, materiais médico-hospitalares e gases medicinais)

O item preenchido deve ser adicionado na lista de consulta.

PESQUISAR POR

- ITEM
- MODALIDADE
- INSTITUIÇÃO
- FORNECEDOR
- FABRICANTE
- FAIXA
- PERÍODO
- BASE SIASG(Compras Federais)
- TIPO DE COMPRA

ITEM

Código BR: 0248840
 Descrição CATMAT: PLACA DE VIDRO, 15 CM, 8 CM, 5 MM, TRANSPARENTE, USO ODONTOLÓGICO
 Unidade de Fornecimento:

Genérico: Sim Não Dados Agrupados

CÓDIGO BR	DESCRIÇÃO CATMAT	UNIDADE DE FORNECIMENTO	GENÉRICO	REMOVER
0436847	placa de vi	ca		<input type="checkbox"/>

Grupo: Todos

Classe: Todos

PDM:

UF: Todas

Município: Selezione

Hom 563 R\$ 15,16

Pesquisar Limpar Gerar Filtros Gerar Planilha

RESULTADO

Os registros exibidos especificam as compras realizadas nos últimos 18 meses, o que corresponde ao seguinte período: 27-11-2017 a 27/05/2019 Base de Dados: BPS

DADOS DO ITEM		DADOS DA COMPRA			DADOS DO FABRICANTE/FORNECEDOR			DADOS DA INSTITUIÇÃO				VALORES					
CÓDIGO BR	DESCRIÇÃO CATMAT	UNIDADE DE FORNECIMENTO	GENÉRICO	DATA COMPRA	MODALIDADE DA COMPRA	DATA INSERÇÃO	TIPO COMPRA	FABRICANTE	FORNECEDOR	NOME DA INSTITUIÇÃO	MUNICIPIO	UF	QTD ITENS COMPRADOS	PREÇO UNITARIO	CMED - PREÇO REGULADO	COMPETÊNCIA CMED	MÉDIA PONDERADA
																	6.

001000

CÓDIGO BR	DADOS DO ITEM				DATA COMPRA				DADOS DO FABRICANTE/FORNECEDOR				DA INSTITUIÇÃO				VALORES			
	DESCRIÇÃO CATMAT	UNIDADE DE FORNECIMENTO	GENÉRICO	DATA COMPRA	MODAL DA COMPRA	DATA DE INSERÇÃO	TIPO COMPRA	FABRICANTE	FORNECEDOR	NON. INSTITUIÇÃO	MUNICÍPIO	UF	QTD ITENS COMPRADOS	PREÇO UNITÁRIO	CMED PREÇO REGULADO	COMPETÊNCIA CMED	MÉDIA PONDERADA			
BR0436847	ACESSÓRIOS - USO ODONTOLÓGICO, TIPO:PLACA P/ ESPATULAÇÃO, MATERIAL:VIDRO, FORMATO:RETANGULAR, ESPESSURA:ESPESSURA CERCA DE 10 MM	UNIDADE	Não	01/10/2018	Pregão	24/01/2019	A	IOONTEC INDUSTRIA E COMERCIO DE PRODUTOS ODONTOLÓGICOS LTDA - ME	DENTMED - MATERIAIS MEDICOS E ODONTOLÓGICOS LTDA - EPP	FUNDO MUNICIPAL DE SAUDE DE QUATA	QUATA	SP	6	6.8000	N/A	N/A	7.4755			
BR0436847	ACESSÓRIOS - USO ODONTOLÓGICO, TIPO:PLACA P/ ESPATULAÇÃO, MATERIAL:VIDRO, FORMATO:RETANGULAR, ESPESSURA:ESPESSURA CERCA DE 10 MM	UNIDADE	Não	29/02/2018	Pregão	07/11/2018	A	LM COMERCIO DE PRODUTOS MEDICOS HOSPITALARES LTDA	SORRISO DENTAL LTDA	FUNDO MUNICIPAL DE SAUDE	MARINGA	PR	250	7.4600	N/A	N/A	7.4755			
BR0436847	ACESSÓRIOS - USO ODONTOLÓGICO, TIPO:PLACA P/ ESPATULAÇÃO, MATERIAL:VIDRO, FORMATO:RETANGULAR, ESPESSURA:ESPESSURA CERCA DE 10 MM	UNIDADE	Não	05/07/2018	Pregão	06/11/2018	A	DENTAL MED SUL ARTIGOS ODONTOLÓGICOS LTDA	DENTAL OPEN - COMERCIO DE PRODUTOS ODONTOLÓGICOS LTDA - EPP	FUNDO MUNICIPAL DE SAUDE	ANCHIETA	ES	30	7.7400	N/A	N/A	7.4755			
BR0436847	ACESSÓRIOS - USO ODONTOLÓGICO, TIPO:PLACA P/ ESPATULAÇÃO, MATERIAL:VIDRO, FORMATO:RETANGULAR, ESPESSURA:ESPESSURA CERCA DE 10 MM	UNIDADE	Não	13/08/2018	Convite	05/01/2019	A	MAQUIRA INDUSTRIA DE PRODUTOS ODONTOLÓGICOS LTDA	K J FERNANDES - EPP	MUNICIPIO DE VILA NOVA DO PIAUI - SECRETARIA DE SAUDE, SANEAMENTO E MEIO AMBIENTE	VILA NOVA DO PIAUI	PI	20	18,0000	N/A	N/A	7.4755			

Mostrando 1 a 4 de 4 registro(s)

Suporte a sistemas: 135 - opção 8
 e-mail: suporte.sistemas@datasus.gov.br
 Fale conosco: <http://datasus.saude.gov.br/fale-conosco>

001001

6.

Seja Prime

ESTUDANTES

LABORATÓRIO

EQUIPAMENTOS

SIMPLES

CLUBE PRO SAÚDE

BLOG

Precisa de ajuda?

Acompanhe seu Pedido

2ª Via do Boletim

Entre ou Cadastre-se Minha Conta

0

O que você procura?



Por Categoria

Repetir Pedido

Tudo Que Você Precisa

Promoções

Dental Cremer | Instrumentais | Placa de Vidro

- Produto
- Indicação
- Características
- Itens Inclusos

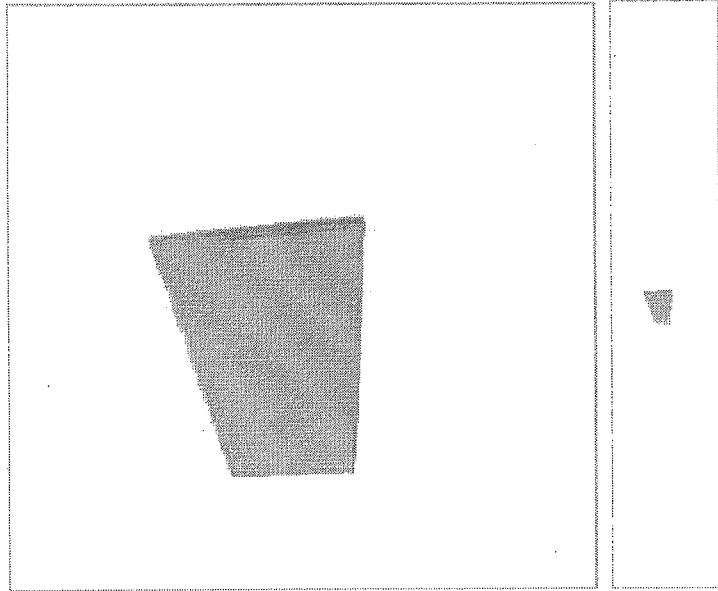

Placa de Vidro Lisa - Golgran

Cod. de Referência: 508888

★★★★☆ (5)

Veja opiniões de quem já comprou

Embalagem com 1 unidade de 6mm.

FRETE GRÁTIS! NAS COMPRAS ACIMA DE R\$100,00

Por: **R\$10,44**

Condições de Pagamento [+]

1

QUANTIDADE:

COMPRAR

VOCÊ ESTÁ EM UM AMBIENTE SEGURO

POSSO AJUDAR?

001002

Seja Prime

ESTUDANTES

PA

LABORATÓRIO

EQUIPAMENTOS

SIMPLES L

CLUBE PRO SAÚDE

BLOG

Precisa de ajuda?

acompanhe seu pedido
2ª Via do boleto

Entre ou Cadastre-se
Minha Conta

0

O que você procura?

Por Categoria

Repetir Pedido

Tudo Que Você Precisa

Promoções

Dental Cremer | Instrumentais

Produto

Indicação

Características

Itens Inclusos

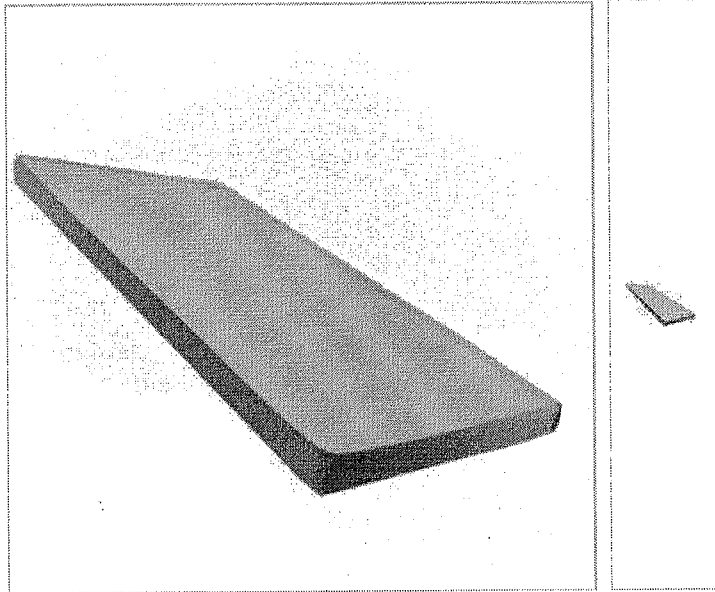

Placa de Vidro Lisa/ Polida - Jon

Cod. de Referência: 605365

☆☆☆☆☆ (0)

Avalie este produto

Embalagem com 1 unidade de 6mm.

FRETE GRÁTIS! NAS COMPRAS ACIMA DE R\$100,00

Por: **R\$12,16**

Condições de Pagamento [+]

QUANTIDADE:

1

COMPRAR

VOCÊ ESTÁ EM UM AMBIENTE SEGURO

001003

POSSO AJUDAR?

RELATÓRIO PÚBLICO
(medicamentos, materiais médico-hospitalares e gases medicinais)

PESQUISAR POR

- ITEM
- MODALIDADE
- INSTITUIÇÃO
- FORNECEDOR
- FABRICANTE
- FAIXA
- PERÍODO
- BASE SIASG (Compras Federais)
- TIPO DE COMPRA

ITEM

Código BR: Descrição CATMAT:

Unidade de Fornecimento:

Genérico: Sim Não Dados Agrupados

Adicionar

Grupo:

Classe:

PDVI:

UF: Município:

Pesquisar

Limpar

RESULTADO

Os registros exibidos especificam as compras realizadas nos últimos 18 meses, o que corresponde ao seguinte período: 30-11-2017 a 30/05/2019
Base de Dados BPS

Gerar Planilha

Gerar PDF

DADOS DO ITEM				DADOS DA COMPRA			DADOS DO FORNECEDOR			DADOS DA INSTITUIÇÃO				VALORES			
CÓDIGO BR	DESCRIÇÃO CATMAT	UNIDADE DE FORNECIMENTO	GENÉRICO	DATA COMPRA	MODALIDADE DA COMPRA	DATA INSERÇÃO	FABRICANTE	FABRICANTE	FORNECEDOR	NOME DA INSTITUIÇÃO	MUNICÍPIO	UF	QTD ITENS COMPRADOS	PREÇO UNITÁRIO	PREÇO REGULADO	COMPETÊNCIA CMED	MÉDIA PONDERADA
Nenhum registro encontrado.																	

Mostrar 20



SEJA BEM-VINDO, LOGIN OU CADASTRE-SE

MEUS PEDIDOS | ACESSE SUA CONTA

Buscar

Página Inicial / Resinas / Resina Bisacrílica / Ponta Misturadora - Azul/Laranja - 12 unidades

Indique a um amigo

Tire suas Dúvidas

Ponta Misturadora - Azul/Laranja - 12 unidades

Modelo: 12 Pontas automisturadora para Protemp

Disponibilidade: Imediata

Referência: 6995

Por:

R\$ 26,80

du 1x de R\$ 26,80 Sem juros

COMPRAR

CEP: -

CALCULAR FRETE

Indicadas para produtos com proporção de 9:1

Descrição Geral

Itens Inclusos

Características

Formas de Pagamento

Comentários

Ponta Misturadora Azul/Laranja

Para uso em dispensador universal, cartuchos de proporção 9:1.

Uso único.



MEGA PROMO

EXCLUSIVO PARA O SEU CADASTRO!

LOGUE PARA DESBLOQUEAR

Seja Prime

ESTUDANTES

PAPELARIA

LABORATÓRIO

EQUIPAMENTOS

SIMPLES DENTAL

CLUBE PRO SAÚDE

BLOG

Precisa de ajuda?

Acompanhe seu Pedido

2ª Via do Boletim

Entre ou Cadastre-se
Minha Conta

O que você procura?

Por Categoria

Repetir Pedido

Tudo Que Você Precisa

Promoções



Dental Cremer | Moldagem | Acessório para Pistola

Produto

Indicação

Características

Itens Inclusos

Ponta Misturadora - Biodinâmica

Cod. de Referência: 396867

★★★★☆ (8)

Veja opiniões de quem já comprou

Embalagem com 12 unidades.

FRETE GRÁTIS! NAS COMPRAS ACIMA DE R\$100,00

Por: **R\$23,60**

Condições de Pagamento [+]

64mm Azul Claro 396867

R\$23,60

1

COMPRAR

VOCÊ ESTÁ EM UM AMBIENTE SEGURO

PRODUTOS QUE OS DENTISTAS TAMBÉM COMPRAM

36% compram

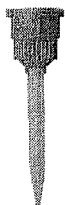

Ponta Misturadora - Biodinâmica

Embalagem com 12 unidades.

★★★★☆ (8)

A partir de: **R\$ 23,60**

1

COMPRAR

11% compram

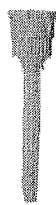

Ponta Misturadora - Biodinâmica

Embalagem com 12 unidades. Escolha o modelo.

★★★★☆ (3)

A partir de: **R\$ 28,94**

1

COMPRAR

9% compram

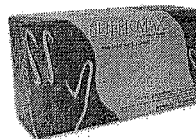

Luva de Procedimento - Supermax

Embalagem com 100 unidades. Escolha o tamanho.

★★★★☆ (423)

A partir de: **R\$ 24,99**

Por até R\$ 17,99

1

COMPRAR

7% compram

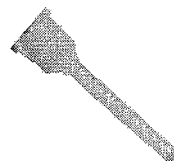

Ponta Misturadora - MK Life

Embalagem com 12 unidades. 7cm.

★★★★☆ (8)

A partir de: **R\$ 25,27**

1

COMPRAR

6% compram



Rolo Dental - Cremer

Embalagem com 100 unidades. Tamanho nº 1 ou 2.

★★★★☆ (270)

A partir de: **R\$ 2,89**

Por até R\$ 2,31

1

COMPRAR

Indicação

Características

Itens Inclusos

* Ponta Azul Claro 64mm é indicada para cartucho de resina bisacrílica com entrada 1:1 / 2:1 (ex.: Structur Voco, Provi)

POSSO AJUDAR?



(<https://www.dentalgutierre.com.br/>)

Busque aqui..

Home (<https://www.dentalgutierre.com.br/>) > Moldagem (<https://www.dentalgutierre.com.br/moldagem>) >

Dispensador (<https://www.dentalgutierre.com.br/moldagem/dispensador>)

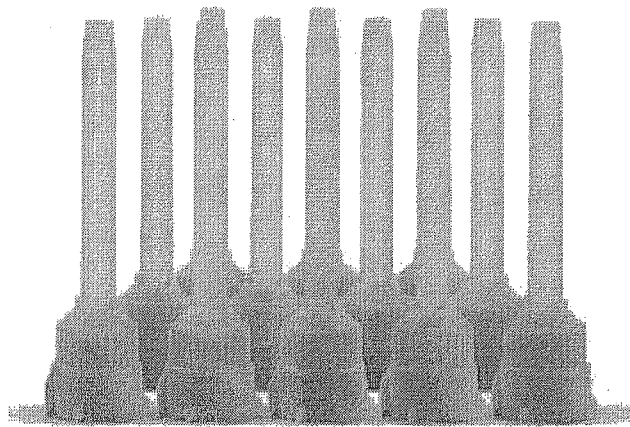

(<https://www.dentalgutierre.com>)

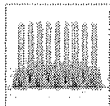

Tweetar (<https://twitter.com/share>)

Ponta Misturadora Amarela c/ 12 Unidades - Kulzer SKU 002811

R\$ 67,47

Quantidade

Adicionar ao Carrinho

Finalizar Compra

- Consulte opções de parcelamento
- Consulte frete e prazo de entrega

Indicações

Características e benefícios

RELATÓRIO PÚBLICO
(medicamentos, materiais médico-hospitalares e gases medicinais)

PESQUISAR POR

ITEM
 MODALIDADE
 INSTITUIÇÃO
 FORNECEDOR
 FABRICANTE
 FAIXA
 PERÍODO
 BASE SIASIG(Compras Federais)
 TIPO DE COMPRA

ITEM

Código BR:

BR:

Descrição CATMAT:

Unidade de Fornecimento:

Genérico: Sim Não

Dados Agrupados

Aditionar

Grupo:

Classe:

PDM:

UF:

Município:

R\$ 52,33

Pesquisar Limpar

RESULTADO

Os registros exibidos especificam as compras realizadas nos últimos 18 meses, o que corresponde ao seguinte período: 30-11-2017 a 30/05/2019
Base de Dados: BPS

DADOS DO ITEM		DADOS DA COMPRA			DADOS DO FABRICANTE/FORNECEDOR			DADOS DA INSTITUIÇÃO			VALORES					
CODIGO BR	DESCRIÇÃO CATMAT	UNIDADE DE FORNECIMENTO	GENÉRICO	DATA COMPRA	MODALIDADE DA COMPRA	DATA INSERÇÃO	TIPO COMPRA	FABRICANTE	FABRICANTE/FORNECEDOR	NOME DA INSTITUIÇÃO	MUNICIPIO	UF	QTD ITENS COMPRADOS	PREÇO UNITÁRIO	COMPETÊNCIA CMED	MEDIA PONDERADA
Nenhum registro encontrado.																

Mostrar 20



Agulha Multi-Use Tips

Embalagem c/ 20 unidades.



(https://cdn.dentalspeed.com/produtos/550/produto-multi-use-tips-angelus.png)

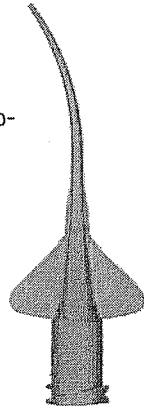

(https://dentalspeed.com/marca/ang

Por apenas

R\$ 51,36

Quantidade

adicionar ao carrinho

Compartilhe:

Apresentação Benefícios

- Plásticas: não oxidam com o uso e atraumáticas;
- Flexíveis: podem se ajustar às curvaturas do canal;
- Extremamente finas: chegam com facilidade ao final do conduto (0,014');
- Encaixe Universal: adaptam-se a todo.

Aplicação

Indicadas para irrigação, aspiração intracana, inserção/aplicação de medicamentos em condutos. (Pontas aplicadoras).

Código do Produto: 3782 (AMU3782A)



(https://dentalspeed.com/hotsite/kits-economicas)

(https://dentalspeed.com/produto/procura?)

MEGA PROMO

EXCLUSIVO PARA O SEU CADASTRO!

LOGUE PARA DESBLOQUEAR

Seja Prime

ESTUDANTES

PAPELARIA

LABORATÓRIO

EQUIPAMENTOS

SIMPLES DENTAL

CLUBE PRO SAÚDE

BLOG

Precisa de ajuda?

Acompanhe seu Pedido

18:50 2ª Via do Boleto

Entre ou Cadastre-se Minha Conta

O que você procura?

Por Categoria

Repetir Pedido

Tudo Que Você Precisa

Promoções

Dental Cremer | Endodontia | Aspiração / Irrigação

Produto

Indicação

Características

Itens Inclusos

Ponta de Aspiração Capillary Tips - Ultradent

Cod. de Referência: 114881

★★★★★ (1)

Veja opiniões de quem já comprou

Embalagem com 20 unidades. Escolha o modelo.

BAIXOU! Aproveite nossas ofertas!

FREE GRÁTIS! NAS COMPRAS ACIMA DE R\$100,00

R\$41,50

-15

Condições de Pagamento [+]

A partir de: **R\$35,25**

Verde (Cód. 114881)

R\$41,50 R\$35,25

1

COMPRAR

Roxa (Cód. 114898)

R\$41,50 R\$35,25

1

COMPRAR

VOCÊ ESTÁ EM UM AMBIENTE SEGURO

PRODUTOS QUE OS DENTISTAS TAMBÉM COMPRAM

31% compram



BAIXOU O PREÇO

Ponta de Aspiração Capillary Tips - Ultradent

Embalagem com 20 unidades. Escolha o modelo.

★★★★★ (1)

A partir de: R\$ 41,50 **R\$ 35,25**

1

COMPRAR

11% compram



BAIXOU O PREÇO

Sugador Endodôntico Descartável - SSPlus

Embalagem com 20 unidades.

★★★★★ (97)

A partir de: R\$ 15,60 **R\$ 11,90**

1

COMPRAR

10% compram



Ponta Diamantada Esférica FG - Fava

Embalagem com 1 unidade FG (alta rotação).

★★★★☆ (42)

A partir de: **R\$ 2,79**

Por até R\$ 2,38

1

COMPRAR

9% compram



BAIXOU O PREÇO

Lençol de Borracha - Madeitex

Embalagem com 26 unidades. Tamanho 13,5x13,5cm.

★★★★★ (86)

A partir de: R\$ 25,90 **R\$ 22,90**

1

COMPRAR

7% compram

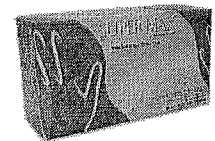

LEVE + PAGUE -

Luva de Procedimento - Supermax

Embalagem com 100 unidades. Escolha o tamanho.

★★★★★ (423)

A partir de: **R\$ 24,99**

Por até R\$ 17,99

1

COMPRAR

Indicação

Características

Itens Inclusos

POSSO AJUDAR?

São utilizadas em combinação com endodentores à vácuo. Usar para aspirar fluidos da canal radicular. Também são auxiliares para a irrigação de...



Principal / Ponta de Aspiração Endo Tips 0,014 - Angelu...

buscar...

IR

Ponta de Aspiração Endo Tips 0,014 - Angelus

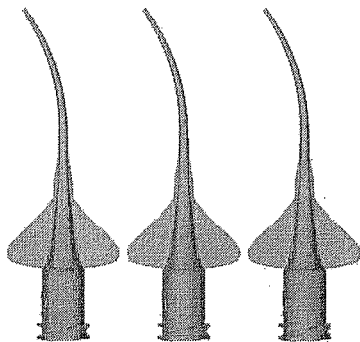

Duplo clique na imagem acima para visualizá-la maior



MAIS VISUALIZAÇÕES



Ponta de Aspiração Endo Tips 0,014 - Angelus

[Enviar para um amigo](#)

[Seja o primeiro a comentar este produto](#)

[Inscrever-se para alerta de preço](#)

[Inscreva-se para ser notificado quando este produto voltar para o estoque](#)

Disponibilidade: Esgotado.

R\$64,12

Parcela no Cartão com PagSeguro

2x R\$33,50 *	3x R\$22,66 *
4x R\$17,25 *	5x R\$14,00 *
6x R\$11,83 *	7x R\$10,29 *
8x R\$9,13 *	9x R\$8,23 *
10x R\$7,51 *	11x R\$6,93 *
12x R\$6,44 *	

Em todos os cartões de Crédito

* Taxa de 2,99% ao mês (parcela mínima de R\$5,00)

Descrição Rápida

Pontas aplicadoras e irrigadoras Multi-Use Tips.

Multi-Use tips é apresentada com diâmetro interno de 0,014 polegadas.

Contém 20 unidades.

Descrição do Produto

Endo Tips - Aspiração eficiente + Redução de consumo de cones de papel

Pontas para aspiração e irrigação

Indicação:

- Aspiração de líquidos de canais radiculares.

Características:

- Cânula Longa e delgada (0,014);
- Encaixe Universal;
- Pré-curvadas;
- Em polipropileno.

Benefícios:

- Alcance do final do conduto;
- Adaptável a todas as seringas (convencionais e de encaixe luer-lock);

RELATÓRIO PÚBLICO
(medicamentos, materiais médico-hospitalares e gases medicinais)

PEQUISAR POR

- ITEM
- MODALIDADE
- INSTITUIÇÃO
- FORNECEDOR
- FABRICANTE
- FAIXA
- PERÍODO
- BASE SIASG(Compras Federais)
- TIPO DE COMPRA

ITEM

Código-BR:

Descrição CATMAT:

BR:

Unidade de Fornecimento:

Genérico: Sim Não

Dados Agrupados

Adicionar

Grupo:

Classe:

PDM:

UF:

Município:

R\$ 211,31

Perquisar Limpar

RESULTADO

Os registros exibidos especificam as compras realizadas nos últimos 18 meses, o que corresponde ao seguinte período: 27-11-2017 a 27/05/2019
Base de Dados: BPS

DADOS DO ITEM		DADOS DA COMPRA			DADOS DO FORNECEDOR			DADOS DA INSTITUIÇÃO				VALORES						
CÓDIGO BR	DESCRIÇÃO CATMAT	UNIDADE DE FORNECIMENTO	GENÉRICO	DATA COMPRA	MODALIDADE DA COMPRA	DATA INSCRIÇÃO	TIPO COMPRA	FABRICANTE	FABRICANTE	FORNECEDOR	NOME DA INSTITUIÇÃO	MUNICÍPIO	UF	QTD ITENS COMPRADOS	PREÇO UNITÁRIO	CMED - PREÇO REGULADO	COMPETÊNCIA CMED	MÉDIA PONDERADA
BR0251765	PORTA-AGULHA, MATERIALAÇO INOXIDÁVEL, TIPO:CASTROVIEJO, COMPRIMENTO:14 CM	UNIDADE	Não	13/03/2018	Pregão	08/04/2019	A	ABC INSTRUMENTOS CIRÚRGICOS	COMERCIAL C.V.M. LTDA - EPP	COMERCIAL C.V.M. LTDA - EPP	FUNDO MUNICIPAL DE SAÚDE DE PORTO DA FOLHA	PORTO DA FOLHA	SE	10	20.0000	N/A	N/A	32,0326

Item 566
567

001012
b.

CÓDIGO BR	DADOS DO ITEM				DAD			COMPRA			DADOS DO FABRICANTE/FORNECEDOR				INSTITUIÇÃO				VALORES			
	DESCRIÇÃO CATMAT	UNIDADE DE FORNECIMENTO	GENÉRICO	DATA COMPRA	MODALIDADE DA COMPRA	DATA INSERÇÃO	TIPO COMPRA	FABRICANTE	FABRICANTE	FORNECEDOR	NOME DA INSTITUIÇÃO	MUNICÍPIO	UF	QTD ITENS COMPRADOS	PREÇO UNITÁRIO	CMED - PREÇO REGULADO	COMPETÊNCIA CMED	MÉDIA PONDERADA				
BR0251765	PORTA-AGULHA, MATERIALAÇO INOXIDÁVEL, TIPO:CASTROVIEJO, COMPRIMENTO:14 CM	UNIDADE	Não	22/06/2018	Convite	05/01/2019	A	GOLGRAN INDUSTRIA E COMERCIO DE INSTRUMENTAL ODONT LTDA	DISTRIBUIDORA NOGUEIRA DE MEDICAMENTOS LTDA - EPP	MUNICIPIO DE VILA NOVA DO PIAUI - SECRETARIA DE SAUDE SANEAMENTO E MEIO AMBIENTE	VILA NOVA DO PIAUI	PI	10	28,7200	N/A	N/A	32,0326					
BR0251765	PORTA-AGULHA, MATERIALAÇO INOXIDÁVEL, TIPO:CASTROVIEJO, COMPRIMENTO:14 CM	UNIDADE	Não	21/08/2018	Pregão	30/10/2018	A	ABC INSTRUMENTOS CIRURGICOS	POLLO HOSPITALAR LTDA - ME	CONSORCIO INTERMUNICIPAL DE SAUDE	PATO BRANCO	PR	30	36,0000	N/A	N/A	32,0326					
BR0251765	PORTA-AGULHA, MATERIALAÇO INOXIDÁVEL, TIPO:CASTROVIEJO, COMPRIMENTO:14 CM	UNIDADE	Não	27/07/2018	Pregão	09/11/2018	A	GOLGRAN INDUSTRIA E COMERCIO DE INSTRUMENTAL ODONT LTDA	M J BEZERRA DE MELO SILVA	SAO BENEDITO DO SUL FUNDO MUNICIPAL DE SAUDE	SAO BENEDITO DO SUL	PE	3	43,5100	N/A	N/A	32,0326					
BR0251765	PORTA-AGULHA, MATERIALAÇO INOXIDÁVEL, TIPO:CASTROVIEJO, COMPRIMENTO:14 CM	UNIDADE	Não	21/08/2018	Pregão	30/10/2018	A	GOLGRAN INDUSTRIA E COMERCIO DE INSTRUMENTAL ODONT LTDA	JOANA DARCI BESSA - ME	CONSORCIO INTERMUNICIPAL DE SAUDE	PATO BRANCO	PR	30	221,0700	N/A	N/A	32,0326					

Mostrando 1 à 5 de 5 registros

Suporte a sistemas: 136 - opção 8
 e-mail: suporte.sistemas@datasus.gov.br
 Fale conosco: <http://datasus.saude.gov.br/fale-conosco>

001013
b.



- ↑ [https://dentalspeed.com/./](https://dentalspeed.com/) > Uso Continuo (<https://dentalspeed.com/area/uso-continuo>) > Instrumentais (<https://dentalspeed.com/segmento/instrumentais>)
- > Porta Agulha (<https://dentalspeed.com/grupo/porta-agulha>) > GOLGRAN (<https://dentalspeed.com/marca/golgran>)
- > Porta Agulha Castroviejo Reto c/ Trava 14cm (<https://dentalspeed.com/familia/porta-agulha-castroviejo-reto-c-trava-14cm-golgran>)
- > Porta Agulha Castroviejo Reto c/ Trava 14 cm (<https://dentalspeed.com/produto/porta-agulha-castroviejo-reto-c-trava-14-cm-golgran>) > 4215



(<https://cdn.dentalspeed.com/produtos/550/produto-porta-agulha-castroviejo-reto-c-trava-14-cm-golgran.png>)

Porta Agulha Castroviejo Reto c/ Trava 14 cm

Embalagem c/ 1 unidade.

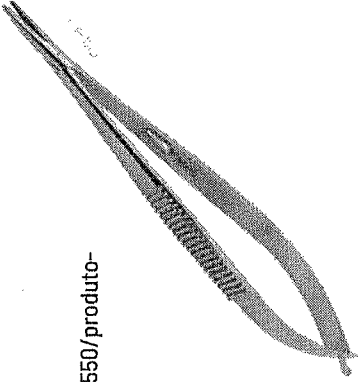



(<https://dentalspeed.com/marca/golgran>)

Por apenas

R\$ 169,18

Quantidade

adicionar ao carrinho

Compartilhe:

Aplicação

Utilizado para apreensão de fio de sutura.

Código do Produto: 4215 (GPA4215A)

001017



Faça sua busca aqui...

fale conosco:
11 2424.7213

0
Login (/account)
Pedidos (/account/orders)
Meu Carrinho (/checkout/#/cart)

Todos
Departamentos

Aparelho de
Pressão

Balança

Estetoscópio

Acessibilidade e
Mobilidade

Oxigenoterapia

Equipamento
Hospitalar

Uso Pessoal

CenterMedical ()
(https://centermedical.vtexii
14cm.centermedical.com.br.

Instrumental Cirúrgico (https://www.centermedical.com.br/instrumental-cirurgico)

(balanças)

(estetoscópio)

Porta Agulha (https://www.centermedical.com.br/instrumental-cirurgico/porta-agulha)

(oxigenoterapia)

(equipamento hospitalar)

(produto-médico-pessoal)

Porta Agulha Castroviejo Reto com Trava 14cm

☆☆☆☆☆ (Avalie agora!)

Porta Agulha Castroviejo confeccionado em aço inoxidável. Indicado para profissionais da área de medicina, enfermagem et...
(Leia mais)

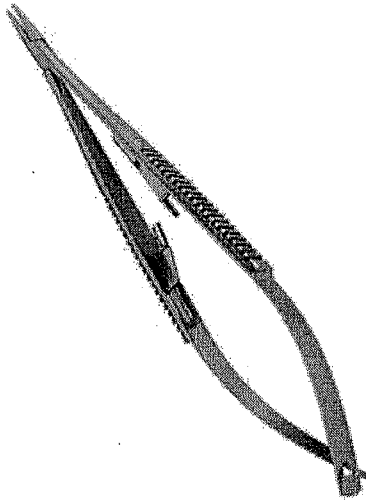

De: R\$ 243,69
Por: R\$ 183,78
Ou 6x De R\$ 30,63

Ou R\$ 165,40
à vista com 10% de desconto no
Boleto.

Quantidade

- 1 +

COMPRAR

Calculo de frete
(Não sei meu CEP)

OK

Entenda o prazo

Veja mais de:

Porta Agulha (https://www.centermedical.com.br/instrumental-cirurgico/porta-agulha) | Instrumental Cirúrgico (https://www.centermedical.com.br/instrumental-cirurgico) | CenterMedical ()



(https://twitter.com/centermedical)interest.com/pin/create/button?url=http://www.centermedical.com.br/porta-agulha-castroviejo-retocom-

00101017
6

RELATÓRIO PÚBLICO
(medicamentos, materiais médico-hospitalares e gases medicinais)

PESQUISAR POR

- ITEM
- MODALIDADE
- INSTITUIÇÃO
- FORNECEDOR
- FABRICANTE
- FAIXA
- PERÍODO
- BASE SIASG (Compras Federais)
- TIPO DE COMPRA

ITEM

Código BR:

Descrição CATMAT:

Unidade de Fornecimento:

Genérico: Sim Não Dados Agrupados

Adicionar

Grupo:

Classe:

PDM:

UF:

Município:

R\$ 61,74

Pesquisar

Limpar

RESULTADO

Os registros exibidos especificam as compras realizadas nos últimos 18 meses, o que corresponde ao seguinte período: 30-11-2017 a 30/05/2019

Ferret Plafilha

Gerar PDF

CÓDIGO BR	DESCRIÇÃO CATMAT	UNIDADE DE FORNECIMENTO	GENÉRICO	DADOS DA COMPRA			DADOS DO FORNECEDOR		DADOS DA INSTITUIÇÃO			VALORES					
				DATA COMPRA	MODALIDADE DA COMPRA	DATA INSERÇÃO	TIPO COMPRA	FABRICANTE	FORNECEDOR	NOME DA INSTITUIÇÃO	MUNICÍPIO	UF	QTD ITENS COMPRADOS	PREÇO UNITÁRIO	CMED - PREÇO REGULADO	COMPETÊNCIA CMED	MÉDIA PONDERADA
BR0254343	PORTA-AGULHA, MATERIAL-ACO INOXIDAVEL, TIPO:MATHIEW, COMPRIMENTO:14 CM, CARACTERISTICAS ADICIONAIS:COM PONTAS DE WIDIA, FORMATO:RETO	UNIDADE	Não	01/10/2018	Pregão	24/01/2019	A	ABC INSTRUMENTOS CIRURGICOS	CIRULABOR PRODUTOS CIRURGICOS LTDA - EPP	FUNDO MUNICIPAL DE SAUDE DE QUATA	QUATA	SP	20	3,2980	N/A	N/A	39,4309

Item 568

001010

DADOS DO ITEM				DADC		COMPRA		DADOS DO FABRICANTE/FORNECEDOR			INSTITUIÇÃO		VALORES				
CÓDIGO BR	DESCRIÇÃO CATMAT	UNIDADE DE FORNECIMENTO	GENÉRICO	DATA COMPRA	MODALIDADE DA COMPRA	DATA INSERÇÃO	TIPO COMPRA	FABRICANTE	FABRICANTE/FORNECEDOR	NOME DA INSTITUIÇÃO	MUNICIPIO	UF	QTD ITENS COMPRADOS	PREÇO UNITÁRIO	CMED - PREÇO REGULADO	COMPETÊNCIA CMED	MÉDIA PONDERADA
BR0254343	PORTA-AGULHA, MATERIALAÇO INOXIDÁVEL, TIPO:MATHIEW, COMPRIMENTO:14 CM, CARACTERÍSTICAS ADICIONAIS:COM PONTAS DE WIDIA, FORMATO:RETO	UNIDADE	Não	09/05/2018	Pregão	11/06/2018	A	ABC INSTRUMENTOS CIRURGICOS	MAXIMA DENTAL IMPORTACAO E COMERCIO DE PRODUTOS ODONTOLOGICOS EIRELI	MUNICIPIO DE PARAGOMINAS	PARAGOMINAS	PA	100	37,0200	N/A	N/A	39,4309
BR0254343	PORTA-AGULHA, MATERIALAÇO INOXIDÁVEL, TIPO:MATHIEW, COMPRIMENTO:14 CM, CARACTERÍSTICAS ADICIONAIS:COM PONTAS DE WIDIA, FORMATO:RETO	UNIDADE	Não	09/01/2018	Pregão	28/09/2018	A	ABC INSTRUMENTOS CIRURGICOS	ABC INSTRUMENTOS CIRURGICOS	MUNICIPIO DE ARAPUA	ARAPUA	PR	10	63,5400	N/A	N/A	39,4309

Mostrando 1 à 3 de 3 registro(s)

Suporte a sistemas: 136 - opção S
 e-mail: suporte.sistemas@datasus.gov.br
 Fale conosco: <http://datasus.saude.gov.br/fale-conosco>

001017

6.

MEGA PROMO

EXCLUSIVO PARA O SEU CADASTRO!

LOGUE PARA DESBLOQUEAR

Seja Prime

ESTUDANTES

PAPELARIA

LABORATÓRIO

EQUIPAMENTOS

SIMPLES DENTAL

CLUBE PRO SAÚDE

BLOG

Precisa de ajuda?

Acompanhe seu Pedido

RECIBO 2ª Via do Boleto

Entre ou Cadastre-se Minha Conta

O que você procura?

Por Categoria

Repetir Pedido

Tudo Que Você Precisa

Promoções

Dental Cremer | Instrumentais | Porta Agulha

Produto

Indicação

Características

Itens Inclusos

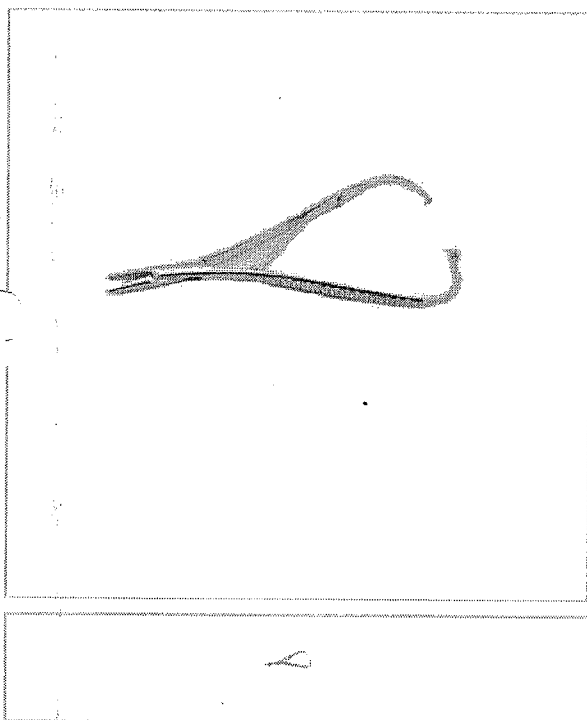

Porta Agulha Mathieu - Golgran

Cod. de Referência: 324372

★★★★☆ (4)

Veja opiniões de quem já comprou

Embalagem com 1 unidade. 14cm.

FRORTE GRATIS! NAS COMPRAS ACIMA DE R\$100,00

Por: **R\$62,78**

Condições de Pagamento [+]

QUANTIDADE:

1

COMPRAR

VOCÊ ESTÁ EM UM AMBIENTE SEGURO

PRODUTOS QUE OS DENTISTAS TAMBÉM COMPRAM

22% compram



Porta Agulha Mathieu - Golgran

Embalagem com 1 unidade de 14cm.

★★★★☆ (4)

A partir de: **R\$ 62,78**

11% compram



Aplicador/Extrator de Amarrilho Elástico Plástico - Morelli

Unidade.

★★★★☆ (9)

A partir de: **R\$ 13,00**

10% compram



Elástico Bengalinha - Morelli

Embalagem com 1000 unidades. Escolha a cor.

★★★★☆ (72)

A partir de: **R\$ 6,50**

10% compram

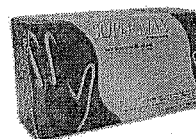

Luva de Procedimento - Supermax

Embalagem com 100 unidades. Escolha o tamanho.

★★★★☆ (423)

A partir de: **R\$ 24,99**

Por até **R\$ 17,99**

8% compram



Elástico Intraoral Látex 3/16 - Morelli

Embalagem com 1000 unidades.

★★★★☆ (72)

A partir de: **R\$ 7,50**

1

COMPRAR

1

COMPRAR

1

COMPRAR

1

COMPRAR

1

COMPRAR

Indicação

Características

Itens Inclusos

Auxilia na apreensão e manuseio do fio de sutura.

POSSO AJUDAR?

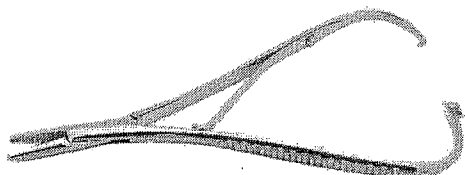

PORTA AGULHA MATHIEU 14CM - GOLGRAN

COD: 214005000

0 de 5

(6)

R\$58,89

Resgate por 5400 pontos no Surya Club

R\$55,95 no boleto à vista ou 1X de R\$58,89 no cartão

Quantidade: 1

Adicionar ao carrinho

Comprar agora

Informações do produto

Apresentação

Embalagem com 1 unidade 14cm.

Características

- * Aço inox;
- * Autoclavável.

Indicações

Auxilia na apreensão e manuseio do fio de sutura.

Ver Mais

Pergunte e veja opiniões de quem já comprou

Guia	Avaliações	Perguntas
------	------------	-----------

0 avaliações

66

Esta loja se preocupa tanto com você consumidor que contratou uma empresa independente para auditar as avaliações da loja. Legal, né? :) A Trustvox certifica que a nota média da loja é

4.8 de 5

99



Ficou alguma dúvida sobre o produto? Pergunte aqui...

Enviar pergunta!

RELATÓRIO PÚBLICO
(medicamentos, materiais médico-hospitalares e gases medicinais)

ITEM
 MODALIDADE
 INSTITUIÇÃO
 FORNECEDOR
 FABRICANTE
 FAIXA
 PERÍODO
 BASE SIASG(Compras Federais)
 TIPO DE COMPRA

ITEM

Código BR:

BR:

Unidade de Fornecimento:

Descrição CATMAT:

Unidade de Fornecimento:

Genérico: Sim Não

Dados Agrupados

Adicionar

Grupo:

Classe:

PDM:

UF:

Município:

R\$ 38,00

Limpar

Pesquisar

RESULTADO

Os registros exibidos especificam as compras realizadas nos últimos 18 meses, o que corresponde ao seguinte período: 30-11-2017 a 30/05/2019

Base de Dados BPS

Gerar Planilha

Gerar PDF

DADOS DO ITEM		DADOS DA COMPRA			FABRICANTE/FORNECEDOR		DADOS DA INSTITUIÇÃO			VALORES							
CÓDIGO BR	DESCRIÇÃO CATMAT	UNIDADE DE FORNECIMENTO	GENÉRICO	DATA COMPRA	MODALIDADE DA COMPRA	DATA INSERÇÃO	TIPO COMPRA	FABRICANTE	FORNECEDOR	NOME DA INSTITUIÇÃO	MUNICÍPIO	UF	QTD ITENS COMPRADOS	PREÇO UNITÁRIO	CMED - PREÇO REGULADO	COMPETÊNCIA CMED	MÉDIA PONDERADA
BR0285713	PORTA-AGULHA, MATERIAL-AÇO INOXIDÁVEL, TIPO-MAYO HEGAR, COMPRIMENTO:12 CM, CARACTERÍSTICAS ADICIONAIS:PONTA DELICADA C/ VIDEA	UNIDADE	Não	04/12/2018	Pregão	06/02/2019	A	GOLGRAN INDUSTRIA E COMERCIO DE INSTRUMENTAL ODONT LTDA	G. M. VALENCIA - PRODUTOS HOSPITALARES - ME	FUNDO MUNICIPAL DE SAUDE	ARACAJU	SE	100	49,9600	N/A	N/A	49,9600

Mostrando 1 à 1 de 1 registro(s)

Item 569

001020

Supporte a sistemas: 136 - opção 8
e-mail: suporte-sistemas@datasus.gov.br
Fale conosco: <http://dados.saude.gov.br/fale-conosco>

- Todos os departamentos
- Estetoscópios
- Aparelhos de Pressão
- Aparelhos Médicos
- Curativos
- Equipamentos
- Material de Consumo
- Resgate e Salvamento
- Oferta do Dia

Fibracirurgica / Instrumental Cirúrgico / Porta Agulha

CÓD. REF.: 008290

MARCA: GOLGRAN

**PORTA AGULHA MAYO HEGAR GOLGRAN
PARA SUTURA 14CM**

POR **R\$ 29,38**
OU 6X DE R\$ 4,89

PREÇO NO BOLETO
R\$ 26,44 (-10%)

VER OPÇÕES DE PARCELAMENTO

QUANTIDADE

1

COMPRAR

Calcule o valor do frete e prazo de entrega para a sua região

OK

Não sei meu CEP

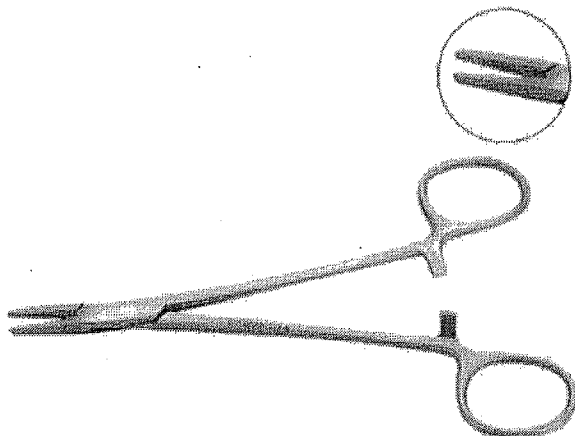

veja este produto em tela cheia

DESCRIÇÃO

ESPECIFICAÇÕES TÉCNICAS

Porta Agulha Mayo Hegar Golgran para Sutura 14cm

Instrumento cirúrgico usado para segurar uma agulha enquanto é feita a sutura de tecidos em cirurgias.

Características do produto:

- Possui ponta serrilhada;
- Material em aço inox;
- Autoclavável;
- Utilizado em sutura.

COMENTÁRIOS

QUEM VIU, VIU TAMBÉM

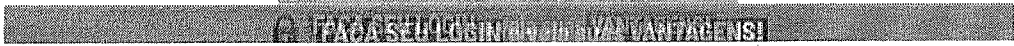

Porta Agulha Mayo Hegar 14 cm

Embalagem c/ 1 unidade.

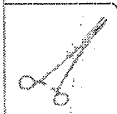

(https://cdn.dentalspeed.com/produtos/550/produto-

porta-
agulha-
mayo-
hegar-14-
cm-
golgran.png)

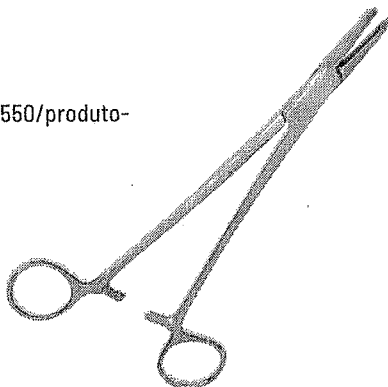

(https://dentalspeed.com/marca/go

Por apenas

R\$ 34,68

Quantidade

adicionar ao carrinho

Compartilhe:

Características

Cabo tipo tesoura com cremalheira;
Confeccionado em Aço Inoxidável AISI-420;
Tamanho 14 cm.

Aplicação

Utilizada p/ prender agulha de sutura.

Código do Produto: 3881 (GPA3881A)

Produtos visitados por quem procura este item

Porta Agulha Mayo Hegar 17cm

GOLGRAN

R\$ 46,14

Comprar

Porta Agulha Mayo Hegar c/ Widia 14cm

QUINELATO

R\$ 270,89

Comprar

Porta Agulha Especial Mayo Hegar

GOLGRAN

R\$ 208,73

Comprar

(https://dentalspeed.com/hotsite/kits-economicos)

(https://dentalspeed.com/produtos/550/produto-portal-agulha-mayo-hegar-14-cm-3881) procura?

RELATÓRIO PÚBLICO
(medicamentos, materiais médico-hospitalares e gases medicinais)

PESQUISAR POR

- ITEM
- MODALIDADE
- INSTITUIÇÃO
- FORNECEDOR
- FABRICANTE
- FAIXA
- PERÍODO
- BASE SIASG(Compras Federais)
- TIPO DE COMPRA

ITEM

Código BR:

Descrição CATMAT:

Unidade de Fornecimento:

Genérico: Sim Não Dados Agrupados

Grupo:

Classe:

PDV:

UF: Município:

Limpar

R\$ 52,71

RESULTADO

Os registros exibidos especificam as compras realizadas nos últimos 18 meses, o que corresponde ao seguinte período: 30-11-2017 a 30/05/2019

Base de Dados: BPS

DADOS DO ITEM			DADOS DA COMPRA			DADOS DO FORNECEDOR			DADOS DA INSTITUIÇÃO			VALORES					
CÓDIGO BR	DESCRIÇÃO CATMAT	UNIDADE DE FORNECIMENTO	DATA COMPRA	MODALIDADE DA COMPRA	DATA INSCRIÇÃO	TIPO COMPRA	FABRICANTE	FABRICANTE	FABRICANTE	NOME DA INSTITUIÇÃO	MUNICÍPIO	UF	QTD ITENS COMPRADOS	PREÇO UNITÁRIO	PREÇO REGULADO	COMPETÊNCIA CMED	MÉDIA PONDERADA
BR0417243	PORTA AMÁLGAMA, MATERIALAÇÃO INOXIDÁVEL, TIPO-AUTOCLAVÁVEL	UNIDADE	23/02/2018	Pregão	22/05/2018	A	MAQUIRA INDUSTRIA DE PRODUTOS ODONTOLÓGICOS LTDA	MAQUIRA INDUSTRIA DE PRODUTOS ODONTOLÓGICOS LTDA	EMISE MATERIAIS ODONTOLÓGICOS LTDA	MUNICÍPIO DE CAMPINA VERDE	CAMPINA VERDE	MS	8	2.0000	N/A	N/A	25.9206
BR0417243	PORTA AMÁLGAMA, MATERIALAÇÃO INOXIDÁVEL, TIPO-AUTOCLAVÁVEL	UNIDADE	13/03/2018	Pregão	08/04/2019	A	MAQUIRA INDUSTRIA DE PRODUTOS ODONTOLÓGICOS LTDA	MAQUIRA INDUSTRIA DE PRODUTOS ODONTOLÓGICOS LTDA	COMERCIAL C.V.M. LTDA - EPP	FUNDO MUNICIPAL DE SAUDE DE PORTO DA FOLHA	PORTO DA FOLHA	SE	10	6.3600	N/A	N/A	25.9206

Item 571 001022

Mostrando 1 de 9 registros

DADOS DO ITEM				DADOS			COMPRAS		DADOS DO FABRICANTE/FORNECEDOR			DAI		A INSTITUIÇÃO				VALORES			
CÓDIGO BR	DESCRIÇÃO CATMAT	UNIDADE DE FORNECIMENTO	GENÉRICO	DATA COMPRA	MODALIDADE DA COMPRA	DATA INSERÇÃO	TIPO COMPRA	FABRICANTE	FABRICANTE/FORNECEDOR	NOME DA INSTITUIÇÃO	MUNICÍPIO	UF	QTD ITENS COMPRADOS	PREÇO UNITÁRIO	CMED - PREÇO REGULADO	COMPETÊNCIA CMED	MÉDIA PONDERADA				
BR0417243	PORTA AMÁLGAMA, MATERIALAÇO INOXIDÁVEL, TIPO:AUTOCLAVÁVEL	UNIDADE	Não	22/06/2018	Convite	05/01/2019	A	GOLGRAN INDUSTRIA E COMERCIO DE INSTRUMENTAL ODONT LTDA	K.J.FERNANDES - EPP	MUNICIPIO DE VILA NOVA DO PIAUI - SECRETARIA DE SAUDE, SANEAMENTO E MEIO AMBIENTE	VILA NOVA DO PIAUI	PI	15	12.8100	N/A	N/A	25,9206				
BR0417243	PORTA AMÁLGAMA, MATERIALAÇO INOXIDÁVEL, TIPO:AUTOCLAVÁVEL	UNIDADE	Não	12/07/2018	Pregão	22/08/2018	A	LEANDRO KLEBER RIBEIRO DOS SANTOS - ME	CIRURGICA RIOPRETANA LTDA	MUNICIPIO DE PONTALINDA	PONTALINDA	SP	6	15,3000	N/A	N/A	25,9206				
BR0417243	PORTA AMÁLGAMA, MATERIALAÇO INOXIDÁVEL, TIPO:AUTOCLAVÁVEL	UNIDADE	Não	13/03/2018	Pregão	08/04/2019	A	MAQUIRA INDUSTRIA DE PRODUTOS ODONTOLOGICOS LTDA	YMED PRODUTOS FARMACEUTICOS E HOSPITALARES EIRELI	FUNDO MUNICIPAL DE SAUDE DE PORTO DA FOLHA	PORTO DA FOLHA	SE	5	19,1500	N/A	N/A	25,9206				
BR0417243	PORTA AMÁLGAMA, MATERIALAÇO INOXIDÁVEL, TIPO:AUTOCLAVÁVEL	UNIDADE	Não	05/07/2018	Pregão	22/01/2019	A	GOLGRAN INDUSTRIA E COMERCIO DE INSTRUMENTAL ODONT LTDA	DL DENTAL LTDA	FUNDO MUNICIPAL DE SAUDE	ANCHIETA	ES	70	27,6900	N/A	N/A	25,9206				
BR0417243	PORTA AMÁLGAMA, MATERIALAÇO INOXIDÁVEL, TIPO:AUTOCLAVÁVEL	UNIDADE	Não	21/08/2018	Pregão	30/10/2018	A	MAQUIRA INDUSTRIA DE PRODUTOS ODONTOLOGICOS LTDA	POSSATTO & MARCELLO LTDA - ME	CONSORCIO INTERMUNICIPAL DE SAUDE	PATO BRANCO	PR	30	31,6000	N/A	N/A	25,9206				
BR0417243	PORTA AMÁLGAMA, MATERIALAÇO INOXIDÁVEL, TIPO:AUTOCLAVÁVEL	UNIDADE	Não	29/09/2018	Pregão	14/09/2018	A	GOLGRAN INDUSTRIA E COMERCIO DE INSTRUMENTAL ODONT LTDA	DIMENSAO DISTRIBUIDORA DE MEDICAMENTOS LTDA - ME	MUNICIPIO DE PALMEIRAS - SECRETARIA MUNICIPAL DE SAUDE	PALMEIRAS	PI	25	33,2100	N/A	N/A	25,9206				
BR0417243	PORTA AMÁLGAMA, MATERIALAÇO INOXIDÁVEL, TIPO:AUTOCLAVÁVEL	UNIDADE	Não	13/03/2018	Tomada de Preços	17/12/2018	A	CASSIFLEX LTDA - ME	DISTRIBUIDORA NOGUEIRA DE MEDICAMENTOS LTDA - EPP	MUNICIPIO DE PADRE MARCOS - SECRETARIA DE SAUDE	PADRE MARCOS	PI	8	37,0000	N/A	N/A	25,9206				

Mostrando 1 à 9 de 9 registro(s)

MEGA PROMO

EXCLUSIVO PARA O SEU CADASTRO!

LOGUE PARA DESBLOQUEAR

Seja Prime

ESTUDANTES

PAPELARIA

LABORATÓRIO

EQUIPAMENTOS

SIMPLES DENTAL

CLUBE PRO SAÚDE

BLOG

Precisa de ajuda?

Acompanhe seu Pedido

2ª Via do Boleto

Entre ou Cadastre-se Minha Conta

O que você procura?

Por Categoria

Repetir Pedido

Tudo Que Você Precisa

Promoções

Dental Cremer | Instrumentais | Porta Amálgama

Produto

Indicação

Características

Itens Inclusos

Porta Amálgama Simples - Golgran

Cod. de Referência: 508383

★★★★☆ (2)

Veja opiniões de quem já comprou

Embalagem com 1 unidade.

FRORTE GRÁTIS! NAS COMPRAS ACIMA DE R\$100,00

Por: **R\$45,78**

Condições de Pagamento [+]

QUANTIDADE:

1

COMPRAR

VOCÊ ESTÁ EM UM AMBIENTE SEGURO

PRODUTOS QUE OS DENTISTAS TAMBÉM COMPRAM

23% compram

9% compram

9% compram

9% compram

8% compram

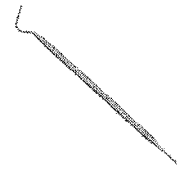
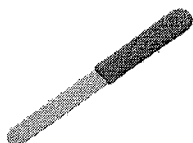
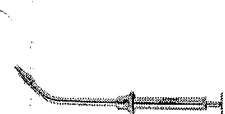

Porta Amálgama Simples - Golgran

Espátula para Gesso Cabo Plástico - Nova OGP

Porta Matriz Tofflemire - Golgran

Placa de Vidro Lisa/Polida - Golgran

Aplicador de Hidróxido de Cálcio Dycal Duplo Angulado - Fava

Embalagem com 1 unidade.

Embalagem com 1 unidade.

Embalagem com 1 unidade. Adulto ou Infantil.

Embalagem com 1 unidade de 10mm.

Unidade.

★★★★☆ (2)

★★★★★ (3)

★★★★☆ (4)

★★★★☆ (2)

★★★★☆ (2)

A partir de: **R\$ 45,78**

A partir de: **R\$ 7,18**

A partir de: **R\$ 33,11**

A partir de: **R\$ 11,86**

A partir de: **R\$ 10,22**

1

COMPRAR

1

COMPRAR

1

COMPRAR

1

COMPRAR

1

COMPRAR

Indicação

Características

Itens Inclusos

Indicado para colocar a amálgama na cavidade desejada.

POSSO AJUDAR?

FAÇA AQUI SEU CADASTRO (<http://activemed.com.br/index.php/customer/account/create/>)

CARRINHO DE COMPRAS: itens (<http://activemed.com.br/index.php/checkout/cart/>)

Minha Conta (<http://activemed.com.br/index.php/customer/account/>) | Meus Favoritos (<http://activemed.com.br/index.php/wishlist/>) | Carrinho (<http://activemed.com.br/index.php/checkout/cart/>) | Fechar Pedido (<http://activemed.com.br/index.php/checkout/>) | Entrar (<http://activemed.com.br/index.php/customer/account/login/>)

Procurar no site...



(<http://activemed.com.br/index.php/>)

Início (<http://activemed.com.br/index.php/>) / PRODUTOS (<http://activemed.com.br/index.php/produtos.html>) / Porta-amálgama, em aço inoxidável.

Porta-amálgama, em aço inoxidável.

(Cód: 90533)

R\$75,35

Disponível: Consulte

Quantidade:

 (http://activemed.com.br/index.php/wishlist/index/add/product/325/form_key/Ofv0kYT4vjBRWN9H/)



(http://activemed.com.br/index.php/catalog/product_compare/add/product/325/uenc/aHR0cDovL2FjdG9zL2luc3RydW1bnRhaXMIY2lydXJnaWNvcy1lZGxvL3Bvcn)

Descrição Rápida

Porta-Amalgama, em aço inoxidável.

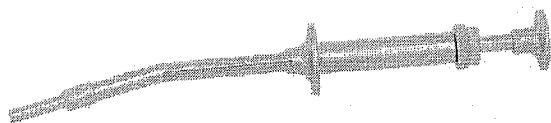

Porta-Amalgama, em aço inoxidável.

Mapa do Site

- Home (<http://Activemed.Com.Br/Index.Php/>)
- A Empresa (<http://Activemed.Com.Br/Index.Php/Empresa/>)
- Especialidades (<http://Activemed.Com.Br/Index.Php/Especialidades-Medicas-Odonto.Html>)
- Produtos (<http://Activemed.Com.Br/Index.Php/Produtos.Html>)
- Contato (<http://Activemed.Com.Br/Index.Php/Contato/>)

Endereço

Rua Felix da Cunha, 516 2º andar
Bairro Floresta
Cep 90570 000
Porto Alegre

Telefone (51) 3015 9444

Formas de Pagamento



(<http://www.Pagueseguro.Com.Br>)

© Activemed 2017. All Rights Reserved.

Desenvolvido por Medialine (<http://www.Medialine.Com.Br>)

RELATORIO PÚBLICO
(medicamentos, materiais médico-hospitalares e gases medicinais)

PESQUISAR POR

ITEM
 MODALIDADE
 INSTITUIÇÃO
 FORNECEDOR
 FABRICANTE
 FAIXA
 PERÍODO
 BASE SIASG(Compras Federais)
 TIPO DE COMPRA

ITEM

Código BR: 0372458

Código CATMAT:

 Descrição CATMAT:
 PORTA AMÁLGAMA, MATERIAL:NAILON, TIPO-AUTOCLAVÁVEL, CARACTERÍSTICAS ADICIONAIS:MOLA EM AÇO INOXIDÁVEL

Unidade de Fornecedor:

 Genérico: Sim Não

 Dados Agrupados

Agrupar

Grupo:

Todos

Classe:

Todos

PDM:

UF:

Todos

Município:

Seleção

RESULTADO

Os registros exibidos especificam as compras realizadas nos últimos 18 meses, o que corresponde ao seguinte período: 30-11-2017 a 30/05/2019

Base de Dados: BPS

Gerar Planilha

Gerar PDF

CÓDIGO BR	DESCRIÇÃO CATMAT	UNIDADE DE FORNECIMENTO	GÊNERICO	DATA COMPRA	MODALIDADE DA COMPRA	DATA INSERÇÃO	TIPO COMPRA	DADOS DO FABRICANTE/FORNECEDOR		DADOS DA INSTITUIÇÃO		VALORES				
								FABRICANTE	FORNECEDOR	NOME DA INSTITUIÇÃO	MUNICÍPIO	UF	QTD. ITENS COMPRADOS	PREÇO UNITÁRIO	CMED - PREÇO REGULADO	COMPETÊNCIA CMED
BR0372458	PORTA AMÁLGAMA, MATERIAL:NAILON, TIPO-AUTOCLAVÁVEL, CARACTERÍSTICAS ADICIONAIS:MOLA EM AÇO INOXIDÁVEL	UNIDADE	Não	01/10/2018	Pregão	24/01/2019	A	MAQUIRA INDUSTRIA DE PRODUTOS ODONTOLÓGICOS LTDA	DENTMED - MATERIAS MEDICOS E ODONTOLÓGICOS - EPP	FUNDO MUNICIPAL DE SAUDE QUATA	QUATA	SP	12	N/A	N/A	7,5506
BR0372458	PORTA AMÁLGAMA, MATERIAL:NAILON, TIPO-AUTOCLAVÁVEL, CARACTERÍSTICAS ADICIONAIS:MOLA EM AÇO INOXIDÁVEL	UNIDADE	Não	21/03/2018	Pregão	22/10/2018	A	MAQUIRA INDUSTRIA DE PRODUTOS ODONTOLÓGICOS LTDA	DENTAL OPEN - COMERCIO DE PRODUTOS ODONTOLÓGICOS - EPP	MUNICIPIO DE QUATRO BARRAS	QUATRO BARRAS	PR	20	N/A	N/A	7,5506

Mostrando 1 à 16 de 16 registros(s)

R\$ 20,33

Pesquisar

Limpar

Item 572

001028

DADOS DO ITEM				DADOS			PIPIRA		DADOS DO FABRICANTE/FORNECEDOR				DA INSTITUIÇÃO			VALORES			
CODIGO BR	DESCRIÇÃO CATMAT	UNIDADE DE FORNECIMENTO	GENÉRICO	DATA COMPRA	MODALIDADE DA COMPRA	DATA INSERÇÃO	TIPO COMPRA	FABRICANTE	FORNECEDOR	NOME DA INSTITUIÇÃO	MUNICIPIO	UF	QTD ITENS COMPRADOS	PREÇO UNITÁRIO	CMED - PREÇO REGULADO	COMPETÊNCIA CMED	MÉDIA PONDERADA		
BR0372458	PORTA AMÁLGAMA, MATERIAL:NAILON, TIPO-AUTOCOLAVÁVEL, CARACTERÍSTICAS ADICIONAIS:MOLA EM AÇO INOXIDÁVEL	UNIDADE	Não	17/04/2018	Pregão	26/06/2018	A	MAQUIRA INDUSTRIA DE PRODUTOS ODONTOLÓGICOS LTDA	DENTAL PRIME - PRODUTOS ODONTOLÓGICOS MEDICOS HOSPITALARES - EIRELI -ME	MUNICIPIO DE BARUERI	BARUERI	SP	255	4,8800	N/A	N/A	7,5506		
BR0372458	PORTA AMÁLGAMA, MATERIAL:NAILON, TIPO-AUTOCOLAVÁVEL, CARACTERÍSTICAS ADICIONAIS:MOLA EM AÇO INOXIDÁVEL	UNIDADE	Não	21/03/2018	Pregão	04/06/2018	A	MAQUIRA INDUSTRIA DE PRODUTOS ODONTOLÓGICOS LTDA	DENTAL UNIVERSO EIRELI - EPP	MUNICIPIO DE IPIACU	IPIACU	MG	4	5,8000	N/A	N/A	7,5506		
BR0372458	PORTA AMÁLGAMA, MATERIAL:NAILON, TIPO-AUTOCOLAVÁVEL, CARACTERÍSTICAS ADICIONAIS:MOLA EM AÇO INOXIDÁVEL	UNIDADE	Não	12/04/2018	Pregão	22/08/2018	A	MAQUIRA INDUSTRIA DE PRODUTOS ODONTOLÓGICOS LTDA	MEDK DO BRASIL LTDA - ME	FUNDO MUNICIPAL DE SAUDE DE PARAUNA	PARAUNA	GO	12	8,4000	N/A	N/A	7,5506		
BR0372458	PORTA AMÁLGAMA, MATERIAL:NAILON, TIPO-AUTOCOLAVÁVEL, CARACTERÍSTICAS ADICIONAIS:MOLA EM AÇO INOXIDÁVEL	UNIDADE	Não	13/12/2017	Pregão	06/03/2018	A	MAQUIRA INDUSTRIA DE PRODUTOS ODONTOLÓGICOS LTDA	COMERCIAL PIERRAPRETANA DE PROD.ODONTOLÓGICOS LTDA - ME	MUNICIPIO DE ALTINOPOLIS	ALTINOPOLIS	SP	20	8,8900	N/A	N/A	7,5506		
BR0372458	PORTA AMÁLGAMA, MATERIAL:NAILON, TIPO-AUTOCOLAVÁVEL, CARACTERÍSTICAS ADICIONAIS:MOLA EM AÇO INOXIDÁVEL	UNIDADE	Não	21/03/2018	Pregão	18/07/2018	A	MAQUIRA INDUSTRIA DE PRODUTOS ODONTOLÓGICOS LTDA	BASE MEDICAL DISTRIBUIDORA DE MEDICAMENTOS PRODUTOS HOSPITALARES E ODONTOLÓGICOS LTDA - EPP	FUNDO MUNICIPAL DE SAUDE DO MUNICIPIO DE IBIPIITANGA	IBIPIITANGA	BA	15	9,5800	N/A	N/A	7,5506		
BR0372458	PORTA AMÁLGAMA, MATERIAL:NAILON, TIPO-AUTOCOLAVÁVEL, CARACTERÍSTICAS ADICIONAIS:MOLA EM AÇO INOXIDÁVEL	UNIDADE	Não	05/10/2018	Pregão	23/04/2019	A	MAQUIRA INDUSTRIA DE PRODUTOS ODONTOLÓGICOS LTDA	DATHA PRODUTOS ODONTOLÓGICOS E NUTRICIONAIS LTDA - EPP	MUNICIPIO DE TUPACIGUARA	TUPACIGUARA	MG	20	10,1000	N/A	N/A	7,5506		
BR0372458	PORTA AMÁLGAMA, MATERIAL:NAILON, TIPO-AUTOCOLAVÁVEL, CARACTERÍSTICAS ADICIONAIS:MOLA EM AÇO INOXIDÁVEL	UNIDADE	Não	09/02/2018	Pregão	15/05/2018	A	MAQUIRA INDUSTRIA DE PRODUTOS ODONTOLÓGICOS LTDA	MC MEDICALL PRODUTOS MEDICO HOSPITALARES - EIRELI - ME	MUNICIPIO DE ALTONIA	ALTONIA	PR	5	11,4000	N/A	N/A	7,5506		
BR0372458	PORTA AMÁLGAMA, MATERIAL:NAILON, TIPO-AUTOCOLAVÁVEL, CARACTERÍSTICAS ADICIONAIS:MOLA EM AÇO INOXIDÁVEL	UNIDADE	Não	19/04/2018	Pregão	27/07/2018	A	MAQUIRA INDUSTRIA DE PRODUTOS ODONTOLÓGICOS LTDA	PEDROTTI & SCHERER LTDA - ME	MUNICIPIO DE PEROLA	PEROLA	PR	4	11,4500	N/A	N/A	7,5506		
BR0372458	PORTA AMÁLGAMA, MATERIAL:NAILON, TIPO-AUTOCOLAVÁVEL, CARACTERÍSTICAS ADICIONAIS:MOLA EM AÇO INOXIDÁVEL	UNIDADE	Não	18/05/2018	Pregão	03/04/2019	A	MAQUIRA INDUSTRIA DE PRODUTOS ODONTOLÓGICOS LTDA	BIO - LOGICA COMERCIO DE PRODUTOS HOSPITALARES LTDA	FUNDO MUNICIPAL DE SAUDE-SAO JORGE DO IVAI	SAO JORGE DO IVAI	PR	2	19,0000	N/A	N/A	7,5506		
BR0372458	PORTA AMÁLGAMA, MATERIAL:NAILON, TIPO-AUTOCOLAVÁVEL, CARACTERÍSTICAS ADICIONAIS:MOLA EM AÇO INOXIDÁVEL	UNIDADE	Não	21/08/2018	Pregão	18/12/2018	A	MAQUIRA INDUSTRIA DE PRODUTOS ODONTOLÓGICOS LTDA	BIO - LOGICA COMERCIO DE PRODUTOS HOSPITALARES LTDA	FUNDO MUNICIPAL DE SAUDE DE FLORIDA	FLORIDA	PR	2	21,0000	N/A	N/A	7,5506		
BR0372458	PORTA AMÁLGAMA, MATERIAL:NAILON, TIPO-AUTOCOLAVÁVEL, CARACTERÍSTICAS ADICIONAIS:MOLA EM AÇO INOXIDÁVEL	UNIDADE	Não	29/01/2018	Pregão	18/07/2018	A	GOLGRAN INDUSTRIA E COMERCIO DE INSTRUMENTAL ODONTOLÓGICO	MIX COMERCIO LTDA - ME	FUNDO MUNICIPAL DE SAUDE	CORREGO DO OURO	GO	10	21,0000	N/A	N/A	7,5506		

CODIGO BR	DADOS DO ITEM			DADOS DA COMPRA		MPRA		DADOS DO FABRICANTE/FORNECEDOR				DA INSTITUIÇÃO				VALORES		
	DESCRIÇÃO CATMAT	UNIDADE DE FORNECIMENTO	GENÉRICO	DATA COMPRA	MODALIDADE DA COMPRA	DATA INSERÇÃO	TIPO COMPRA	FABRICANTE	FORNECEDOR	NOME DA INSTITUIÇÃO	MUNICIPIO	UF	QTD ITENS COMPRADOS	PREÇO UNITARIO	CMED - PREÇO REGULADO	COMPETÊNCIA CMED	MEDIA PONDERADA	
BR0372458	PORTA AMÁLGAMA, MATERIAL:NAILON, TIPO:AUTOCLAVAVEL, CARACTERÍSTICAS ADICIONAIS:MOLA EM AÇO INOXIDÁVEL	UNIDADE	N80	04/12/2017	Pregão	04/09/2018	A	MAQUIRA INDUSTRIA DE PRODUTOS ODONTOLÓGICOS LTDA	PR-SAÚDE COMÉRCIO DE PRODUTOS HOSPITALARES LTDA	FUNDO MUNICIPAL DE SAÚDE - FMS DO MUNICIPIO DE ANASTACIO	ANASTACIO	MS	30	24,0000	N/A	N/A	7,5506	
BR0372458	PORTA AMÁLGAMA, MATERIAL:NAILON, TIPO:AUTOCLAVAVEL, CARACTERÍSTICAS ADICIONAIS:MOLA EM AÇO INOXIDÁVEL	UNIDADE	N80	13/12/2017	Pregão	06/03/2018	A	FABRICA DE ARTEFATOS METALURGICOS ITA LTDA	INDENTAL PRODUTOS ODONTOLÓGICOS, MEDICOS E HOSPITALARES LTDA - EPP	MUNICIPIO DE ALTINOPOLIS	ALTINOPOLIS	SP	20	45,0000	N/A	N/A	7,5506	
BR0372458	PORTA AMÁLGAMA, MATERIAL:NAILON, TIPO:AUTOCLAVAVEL, CARACTERÍSTICAS ADICIONAIS:MOLA EM AÇO INOXIDÁVEL	UNIDADE	N80	12/01/2018	Pregão	18/09/2018	A	GOLGRAN INDUSTRIA E COMERCIO DE INSTRUMENTAL ODONT LTDA	ODONTOSUL LTDA - EPP	FUNDO MUNICIPAL DE SAÚDE DE SAO PEDRO DO IGUAÇU	SAO PEDRO DO IGUAÇU	PR	6	85,0000	N/A	N/A	7,5506	

Mostrando 1 à 16 de 16 registro(s)

Suporte a sistemas: 136 - opção 8
 e-mail: suporte.sistemas@datasus.gov.br
 Fale conosco: <http://datasus.saude.gov.br/fale-conosco>

RELATÓRIO PÚBLICO
(medicamentos, materiais médico-hospitalares e gases medicinais)

PESQUISAR POR

- ITEM
- MODALIDADE
- INSTITUIÇÃO
- FORNECEDOR
- FABRICANTE
- FAIXA
- PERÍODO
- BASE SIASG(Compras Federais)
- TIPO DE COMPRA

ITEM

Código BR:

BR:

Descrição CATMAT:

PORTA MATRIZ ODONTOLÓGICO, MATERIAL-AÇO INOXIDÁVEL, TIPO:IVORY Nº 8

Unidade de Fornecedor:

Genérico:

Sim Não

Dados Agrupados

Adicionar

Grupo:

Todos

Classe:

Todos

PDV:

UF:

Todas

Município:

Selezione

Pesquisar

Limpar

Gerar Planilha

Gerar PDF

RESULTADO

Os registros exibidos especificam as compras realizadas nos últimos 18 meses, o que corresponde ao seguinte período: 30-11-2017 a 30/05/2019
Base de Dados: BPS

DADOS DO ITEM		DADOS DA COMPRA				FABRICANTE/FORNECEDOR		DADOS DA INSTITUIÇÃO				VALORES					
CÓDIGO BR	DESCRIÇÃO CATMAT	UNIDADE DE FORNECIMENTO	GENÉRICO	DATA COMPRA	MODALIDADE DA COMPRA	DATA INSCRIÇÃO	TIPO COMPRA	FABRICANTE	FORNECEDOR	NOME DA INSTITUIÇÃO	MUNICÍPIO	UF	QTD ITENS COMPRADOS	PREÇO UNITÁRIO	CMED - PREÇO REGULADO	COMPETÊNCIA CMED	MÉDIA PONDERADA
BR0426504	PORTA MATRIZ ODONTOLÓGICO, MATERIAL-AÇO INOXIDÁVEL, TIPO:IVORY Nº 8	UNIDADE	Não	28/02/2018	Pregão	07/11/2018	A	GOLGRAN INDUSTRIA E COMERCIO DE INSTRUMENTAL ODONT LTDA	DENTAL OPEN - COMERCIO DE PRODUTOS DE ODONTOLÓGICOS LTDA - EPP	FUNDO MUNICIPAL DE SAUDE	MARINGA	PR	60	17.0000	N/A	N/A	20.0334
BR0426504	PORTA MATRIZ ODONTOLÓGICO, MATERIAL-AÇO INOXIDÁVEL, TIPO:IVORY Nº 8	UNIDADE	Não	17/04/2018	Pregão	26/06/2018	A	DENTS CARE LTDA	AIRMED EIRELI - EPP	MUNICÍPIO DE BARUERI	BARUERI	SP	200	20.5000	N/A	N/A	20.0334

Mostrando 1 a 6 de 6 registros(s)

RD 35,12

Item 573

001031

6/12

CÓDIGO BK	DADOS DO ITEM				DADOS DE PREÇO			DADOS DO FORNECEDOR				INSTITUIÇÃO			VALORES			
	DESCRIÇÃO CATMAT	UNIDADE DE FORNECIMENTO	GENÉRICO	DATA COMPRA	MODALIDADE DA COMPRA	DATA INSERÇÃO	TIPO COMPRA	FABRICANTE	FABRICANTE/FORNECEDOR	NOME DA INSTITUIÇÃO	MUNICÍPIO	UF	QTD. ITENS COMPRADOS	PREÇO UNITÁRIO	CMED - PREÇO REGULADO	COMPETÊNCIA CMED	MÉDIA PONDERADA	
BR0426504	PORTA MATRIZ ODONTOLÓGICO, MATERIAL AÇO INOXIDÁVEL, TIPO: IVORY Nº 8	UNIDADE	Não	23/02/2018	Pregão	22/05/2018	A	GOLGRAN INDUSTRIA E COMERCIO DE INSTRUMENTAL ODONT LTDA	CIRURGICA VITORIA COMERCIO DE MEDICAMENTOS - EIRELI	MUNICIPIO DE CAMPINA VERDE	MG	16	22,0000	N/A	N/A	20,0334		
BR0426504	PORTA MATRIZ ODONTOLÓGICO, MATERIAL AÇO INOXIDÁVEL, TIPO: IVORY Nº 8	UNIDADE	Não	18/07/2018	Pregão	01/12/2018	A	GOLGRAN INDUSTRIA E COMERCIO DE INSTRUMENTAL ODONT LTDA	DENTAL OFEN - COMERCIO DE PRODUTOS ODONTOLÓGICOS LTDA - EPP	MUNICIPIO DE CIANORTE	PR	15	22,2900	N/A	N/A	20,0334		
BR0426504	PORTA MATRIZ ODONTOLÓGICO, MATERIAL AÇO INOXIDÁVEL, TIPO: IVORY Nº 8	UNIDADE	Não	21/03/2018	Pregão	18/07/2018	A	CASSIFLEX LTDA -ME	BASE MEDICAL DISTRIBUIDORA DE MEDICAMENTOS PRODUTOS HOSPITALARES E ODONTOLÓGICOS LTDA - EPP	FUNDO MUNICIPAL DE SAUDE DO MUNICIPIO DE IBIPITANGA	BA	10	22,3700	N/A	N/A	20,0334		
BR0426504	PORTA MATRIZ ODONTOLÓGICO, MATERIAL AÇO INOXIDÁVEL, TIPO: IVORY Nº 8	UNIDADE	Não	25/05/2018	Pregão	08/11/2018	A	MILLENIUM COMERCIO SERVICO LTDA	PROFARM COMERCIO DE MEDICAMENTOS E MATERIAL HOSPITALAR LTDA	FUNDO MUNICIPAL DE SAUDE	TO	5	38,0400	N/A	N/A	20,0334		

Mostrando 1 à 6 de 6 registro(s)

Suporte a sistemas: 136 - opção 8
 e-mail: suporte.sistemas@dalabs.gov.br
 Fale conosco: <http://dalabs.saude.gov.br/fale-conosco>



(<https://www.dentalgutierre.com.br/>)

Home (<https://www.dentalgutierre.com.br/>) > Estética e Dentística (<https://www.dentalgutierre.com.br/estetica-e-dentistica>) >

Matriz (<https://www.dentalgutierre.com.br/estetica-e-dentistica/matriz>) > Porta Matriz (<https://www.dentalgutierre.com.br/estetica-e-dentistica/matriz/porta-matriz>)



(<https://www.dentalgutierre.com>)

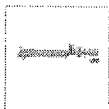



Tweetar (<https://twitter.com/share>)
Porta Matriz Ivory Golgran SKU 003949

R\$ 34,21

Quantidade

Adicionar ao Carrinho

Finalizar Compra

-  Consulte opções de parcelamento
-  Consulte frete e prazo de entrega

Indicações

Características e benefícios

MEGA PROMO

EXCLUSIVO PARA O SEU CADASTRO!

LOGUE PARA DESBLOQUEAR

Seja Príme

ESTUDANTES

PAPELARIA

LABORATÓRIO

EQUIPAMENTOS

SIMPLES DENTAL

CLUBE PRO SAÚDE

BLOG

Precisa de ajuda?

Acompanhe seu Pedido

2ª Via do Boleto

Entre ou Cadastre-se
Minha Conta

O que você procura?

Por Categoria

Repetir Pedido

Tudo Que Você Precisa

Promoções

Dental Cremer | Dentística e Estética | Porta Matriz

Produto

Indicação

Características

Itens Inclusos

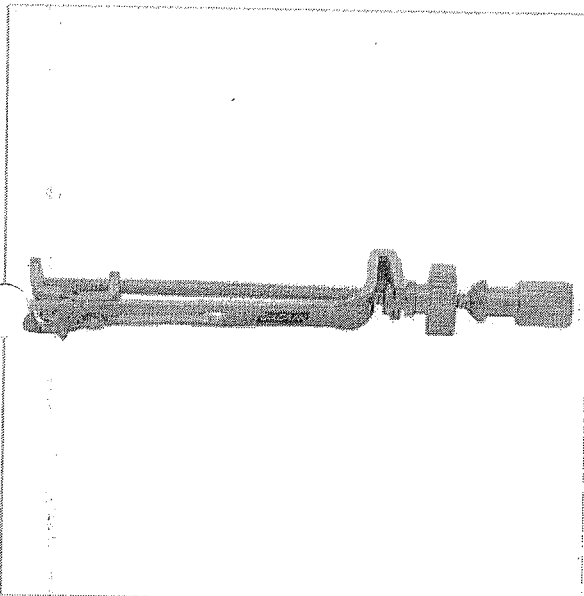

Porta Matriz Ivory - Golgran

Cod. de Referência: 567403

★★★★☆ (4)

Veja opiniões de quem já comprou

Embalagem com 1 unidade de 7,5cm.

FRETE GRÁTIS NAS COMPRAS ACIMA DE R\$100,00

Por: **R\$33,11**

Condições de Pagamento [+]

QUANTIDADE:

1

COMPRAR

VOCÊ ESTÁ EM UM AMBIENTE SEGURO

PRODUTOS QUE OS DENTISTAS TAMBÉM COMPRAM

22% compram

18% compram

9% compram

8% compram

7% compram

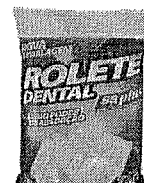

Porta Matriz Ivory - Golgran

Porta Matriz Tofflemire - Golgran

Sugador Descartável - Allprime

Rolo Dental - Cremer

Rolo Dental - SSPlus

Embalagem com 1 unidade de 7,5cm.

Embalagem com 1 unidade. Adulto ou Infantil.

Embalagem com 40 unidades.

Embalagem com 100 unidades. Tamanho nº 1 ou 2.

Embalagem com 100 unidades.

★★★★☆ (4)

★★★★☆ (4)

★★★★☆ (21)

★★★★☆ (270)

★★★★☆ (204)

A partir de: **R\$ 33,11**

A partir de: **R\$ 33,11**

A partir de: **R\$ 4,00**
R\$ 3,69

A partir de: **R\$ 2,89**

A partir de: **R\$ 1,89**

Por até **R\$ 3,50**

Por até **R\$ 2,31**

Por até **R\$ 1,40**

1

COMPRAR

1

COMPRAR

1

COMPRAR

1

COMPRAR

1

COMPRAR

Indicação

Características

Itens Inclusos

Utilizado na na fixação da banda matriz.

POSSO AJUDAR?

RELATORIO PÚBLICO
(medicamentos, materiais médico-hospitalares e gases medicinais)

PESQUISAR POR

ITEM
 MODALIDADE
 INSTITUIÇÃO
 FORNECEDOR
 FABRICANTE
 FAIXA
 PERÍODO
 BASE SIASG (Compras Federais)
 TIPO DE COMPRA

ITEM

Código BR: 0426502

Descrição CATMAT: PORTA MATRIZ ODONTOLÓGICO, MATERIALAÇÃO INOXIDÁVEL, TIPO:TOFFLEMIRE, TAMANHO:ADULTO

Unidade de Fornecedor: -

Gerêncio: Sim Não

Dados Agrupados

Adicionar

Grupo: Todos

Classe: Todos

PDM:

UF: Todas

Município: Selecionar

R\$ 41,02

Item 574
575

001035

Pesquisar Limpair Gerar PDF

RESULTADO

Os registros exibidos especificam as compras realizadas nos últimos 18 meses, o que corresponde ao seguinte período: 30-11-2017 a 30/05/2019
Base de Dados BPS

DADOS DO ITEM		DADOS DA COMPRA			DADOS DO FABRICANTE/FORNECEDOR		DADOS DA INSTITUIÇÃO			VALORES							
CÓDIGO BR	DESCRIÇÃO CATMAT	UNIDADE DE FORNECIMENTO	GENÉRICO	DATA COMPRA	MODALIDADE DA COMPRA	DATA INSERÇÃO	TIPO COMPRA	FABRICANTE	FORNECEDOR	NOME DA INSTITUIÇÃO	MUNICÍPIO	UF	QTD ITENS COMPRADOS	PREÇO UNITÁRIO	CMED - PREÇO REGULADO	COMPETÊNCIA CMED	MÉDIA PONDERADA
BR0426502	PORTA MATRIZ ODONTOLÓGICO, MATERIALAÇÃO INOXIDÁVEL, TIPO:TOFFLEMIRE, TAMANHO:ADULTO	UNIDADE	Não	10/10/2018	Pregão	06/12/2018	A	ANA SILVIA ALVES MARTINS FALEIROS DE ANDRADE - IME	E.C. DOS SANTOS COMERCIAL EIRELI	MUNICÍPIO DE PEDERNEIRAS	PEDERNEIRAS	SP	50	18,9000	N/A	N/A	21,1025

BPS - Banco de Preços em Saúde

CÓDIGO BR	DESCRIÇÃO CATMAT	DADOS DO ITEM				DADOS DA COMPRA				DADOS DO FABRICANTE/FORNECEDOR				INSTITUIÇÃO				VALORES			
		UNIDADE DE FORNECIMENTO	GENÉRICO	DATA COMPRA	MODALIDADE DA COMPRA	DATA INSERÇÃO	TIPO COMPRA	FABRICANTE	FORNECEDOR	NOME DA INSTITUIÇÃO	MUNICIPIO	UF	QTD ITENS COMPRADOS	PREÇO UNITÁRIO	PREÇO REGULADO	COMPETÊNCIA CMED	MÉDIA PONDERADA				
BR0426502	PORTA MATRIZ ODONTOLÓGICO, MATERIAL AÇO INOXIDÁVEL, TIPO: TOFFLEMIRE, TAMANHO: ADULTO	UNIDADE	Não	09/05/2018	Pregão	11/09/2018	A	TRINKS - INDUSTRIA DE INSTRUMENTOS ODONTOLÓGICOS LTDA - EPP	MAXIMA DENTAL IMPORTACAO, COMERCIO DE PRODUTOS ODONTOLÓGICOS EIRELI	MUNICIPIO DE PARAGOMINAS	PA	50	19,0000	N/A	N/A	21,1025					
BR0426502	PORTA MATRIZ ODONTOLÓGICO, MATERIAL AÇO INOXIDÁVEL, TIPO: TOFFLEMIRE, TAMANHO: ADULTO	UNIDADE	Não	02/10/2018	Pregão	01/02/2019	A	COOPERFLEX INDUSTRIA E COMERCIO DE FIOS E CABOS ELETRICOS LTDA	OOONTOSUL LTDA - EPP	FUNDO MUNICIPAL DE SAUDE	PR	35	19,2000	N/A	N/A	21,1025					
BR0426502	PORTA MATRIZ ODONTOLÓGICO, MATERIAL AÇO INOXIDÁVEL, TIPO: TOFFLEMIRE, TAMANHO: ADULTO	UNIDADE	Não	04/12/2018	Pregão	06/02/2019	A	ABC INSTRUMENTOS CIRURGICOS	SUPREMA DENTAL IMPORTACAO, COMERCIO DE PRODUTOS ODONTOLÓGICOS EIRELI	FUNDO MUNICIPAL DE SAUDE	SE	100	20,0000	N/A	N/A	21,1025					
BR0426502	PORTA MATRIZ ODONTOLÓGICO, MATERIAL AÇO INOXIDÁVEL, TIPO: TOFFLEMIRE, TAMANHO: ADULTO	UNIDADE	Não	12/07/2018	Pregão	19/01/2019	A	ABC INSTRUMENTOS CIRURGICOS	T O E TORRES - ME	MUNICIPIO DE SIMPLICIO MENDES	PI	5	20,3700	N/A	N/A	21,1025					
BR0426502	PORTA MATRIZ ODONTOLÓGICO, MATERIAL AÇO INOXIDÁVEL, TIPO: TOFFLEMIRE, TAMANHO: ADULTO	UNIDADE	Não	21/08/2018	Pregão	30/10/2018	A	ABC INSTRUMENTOS CIRURGICOS	JOHNNY FELIPE CONTESINI DE OLIVEIRA - EPP	CONSORCIO INTERMUNICIPAL DE SAUDE	PR	50	20,5800	N/A	N/A	21,1025					
BR0426502	PORTA MATRIZ ODONTOLÓGICO, MATERIAL AÇO INOXIDÁVEL, TIPO: TOFFLEMIRE, TAMANHO: ADULTO	UNIDADE	Não	12/01/2018	Pregão	18/09/2018	A	LEANDRO KLEBER RIBEIRO DOS SANTOS - ME	COMERCIAL DENTARIA HOSPITALAR FONTANNA LTDA - ME	FUNDO MUNICIPAL DE SAUDE DE SAO PEDRO DO IGUAÇU	PR	7	20,6000	N/A	N/A	21,1025					
BR0426502	PORTA MATRIZ ODONTOLÓGICO, MATERIAL AÇO INOXIDÁVEL, TIPO: TOFFLEMIRE, TAMANHO: ADULTO	UNIDADE	Não	01/10/2018	Pregão	24/01/2019	A	CASSIFLEX LTDA - ME	BIO - LOGICA COMERCIO DE PRODUTOS HOSPITALARES LTDA	FUNDO MUNICIPAL DE SAUDE DE QUATA	SP	12	20,8100	N/A	N/A	21,1025					
BR0426502	PORTA MATRIZ ODONTOLÓGICO, MATERIAL AÇO INOXIDÁVEL, TIPO: TOFFLEMIRE, TAMANHO: ADULTO	UNIDADE	Não	30/08/2018	Pregão	10/05/2019	A	COOPERFLEX INDUSTRIA E COMERCIO DE FIOS E CABOS ELETRICOS LTDA	OOONTOSUL LTDA - EPP	FUNDO MUNICIPAL DE SAUDE	PR	8	21,3000	N/A	N/A	21,1025					
BR0426502	PORTA MATRIZ ODONTOLÓGICO, MATERIAL AÇO INOXIDÁVEL, TIPO: TOFFLEMIRE, TAMANHO: ADULTO	UNIDADE	Não	05/10/2018	Pregão	23/04/2019	A	METALURGICA FAVA INDUSTRIA E COMERCIO LTDA	EMGE MATERIAIS ODONTOLÓGICOS LTDA	MUNICIPIO DE TUPACIGUARA	MG	20	22,5400	N/A	N/A	21,1025					
BR0426502	PORTA MATRIZ ODONTOLÓGICO, MATERIAL AÇO INOXIDÁVEL, TIPO: TOFFLEMIRE, TAMANHO: ADULTO	UNIDADE	Não	05/07/2018	Pregão	22/01/2019	A	GOLGRAN INDUSTRIA E COMERCIO DE INSTRUMENTAL ODONT LTDA	DL DENTAL LTDA	FUNDO MUNICIPAL DE SAUDE	ES	50	23,0800	N/A	N/A	21,1025					
BR0426502	PORTA MATRIZ ODONTOLÓGICO, MATERIAL AÇO INOXIDÁVEL, TIPO: TOFFLEMIRE, TAMANHO: ADULTO	UNIDADE	Não	29/11/2018	Pregão	18/01/2019	A	PRATA PRODUTOS ODONTOLÓGICOS LTDA - EPP	COIAS BEM COMERCIO E SERVIÇOS DE PRODUTOS PARA SAUDE EIRELI - EPP	MUNICIPIO DE ANTONIO OLINTO	PR	14	23,1000	N/A	N/A	21,1025					

CÓDIGO BR	DADOS DO ITEM				DADOS DA COMPRA			DADOS DO FABRICANTE/FORNECEDOR			A INSTITUIÇÃO			VALORES				
	DESCRIÇÃO C/ MAT	UNIDADE DE FORNECIMENTO	GENÉRICO	DATA COMPRA	MODALIDADE DA COMPRA	DATA INSERÇÃO	TIPO COMPRA	FABRICANTE	FORNECEDOR	NOME DA INSTITUIÇÃO	MUNICIPIO	UF	QTD. ITENS COMPRADOS	PREÇO UNITÁRIO	CMED - PREÇO REGULADO	COMPETÊNCIA CMED	MÉDIA PONDERADA	
BR0426502	PORTA MATRIZ ODONTOLÓGICO, MATERIAL-AÇO INOXIDÁVEL TIPO: TOFFLEMIRE, TAMANHO-ADULTO	UNIDADE	Não	13/12/2017	Pregão	06/03/2018	A	GOLGRAN INDUSTRIA E COMERCIO DE INSTRUMENTAL ODONT LTDA	COMERCIAL RIBEIRAOPRETANA DE PROD. ODONTOLÓGICOS LTDA - ME	MUNICIPIO DE ALTINOPOLIS	SP	20	28.7000	N/A	N/A	21,1025		
BR0426502	PORTA MATRIZ ODONTOLÓGICO, MATERIAL-AÇO INOXIDÁVEL TIPO: TOFFLEMIRE, TAMANHO-ADULTO	UNIDADE	Não	19/04/2018	Pregão	27/07/2018	A	ABC INSTRUMENTOS CIRURGICOS	PEDROTTI & SCHERER LTDA - ME	MUNICIPIO DE PEROLA	PR	13	30.5000	N/A	N/A	21,1025		
BR0426502	PORTA MATRIZ ODONTOLÓGICO, MATERIAL-AÇO INOXIDÁVEL TIPO: TOFFLEMIRE, TAMANHO-ADULTO	UNIDADE	Não	29/01/2018	Pregão	18/07/2018	A	METALLURGICA FAVA INDUSTRIA E COMERCIO LTDA	MIX COMERCIO LTDA - ME	FUNDO MUNICIPAL DE SAUDE	CORREGO DO OURO	10	39.5500	N/A	N/A	21,1025		
BR0426502	PORTA MATRIZ ODONTOLÓGICO, MATERIAL-AÇO INOXIDÁVEL TIPO: TOFFLEMIRE, TAMANHO-ADULTO	UNIDADE	Não	07/05/2018	Pregão	18/10/2018	A	GOLGRAN INDUSTRIA E COMERCIO DE INSTRUMENTAL ODONT LTDA	DISTRIBUIDORA DOM CABRAL LTDA	MUNICIPIO DE GRUPIARA	MG	10	53.0000	N/A	N/A	21,1025		

Mostrando 1 a 16 de 16 registro(s)

Supporte a sistemas: 136 - opção 8
 e-mail: suporte.sistemas@bpaes.us.gov.br
 Para contato: http://bpaes.us.saude.gov.br/ale-contato

001037

6,

3/3

RELATÓRIO PÚBLICO
(medicamentos, materiais médico-hospitalares e gases medicinais)

PESQUISAR POR

- ITEM
- MODALIDADE
- INSTITUIÇÃO
- FORNECEDOR
- FABRICANTE
- FAIXA
- PERÍODO
- BASE SIASG(Compras Federais)
- TIPO DE COMPRA

ITEM

Código BR: 0411438

Descrição CATMAT:

POTE ODONTOLÓGICO, MATERIAL:PLÁSTICO, FORMATO:CILÍNDRICO, CARACTERÍSTICAS ADICIONAIS:2 CAVIDADES, TIPO:DAPPEN

Unidade de Fornecimento:

Unidade de Fornecimento:

Genérico: Sim Não

Dados Agrupados

Adicionar

Grupo:

Todos

Classe:

Todos

PDIM:

UF:

Município:

Todos

Seleção

R\$ 4,03

Pesquisar

Limpar

Gerar Planilha

Gerar PDF

RESULTADO

Os registros exibidos especificam as compras realizadas nos últimos 18 meses, o que corresponde ao seguinte período: 30-11-2017 a 30/05/2019
Base de Dados BPS

Mostrar 20

CÓDIGO BR	DESCRIÇÃO CATMAT	UNIDADE DE FORNECIMENTO	GENÉRICO	DADOS DA COMPRA			DADOS DO FABRICANTE/FORNECEDOR		DADOS DA INSTITUIÇÃO			VALORES					
				DATA COMPRA	MODALIDADE DA COMPRA	DATA INSERÇÃO	TIPO COMPRA	FABRICANTE	FORNECEDOR	NOME DA INSTITUIÇÃO	MUNICÍPIO	UF	QTD ITENS COMPRADOS	PREÇO UNITÁRIO	PREÇO - PREÇO REGULADO	COMPETÊNCIA CMED	MÉDIA PONDERADA
BR0411438	POTE ODONTOLÓGICO, MATERIAL:PLÁSTICO, FORMATO:CILÍNDRICO, CARACTERÍSTICAS ADICIONAIS:2 CAVIDADES, TIPO:DAPPEN	UNIDADE	Não	05/07/2018	Pregão	06/11/2018	A	MAQUIRA INDUSTRIA DE PRODUTOS ODONTOLÓGICOS LTDA	DENTAL OPEN - COMERCIO DE PRODUTOS ODONTOLÓGICOS LTDA - EPP	FUNDO MUNICIPAL DE SAUDE	ANCHIETA	ES	30	1.9400	N/A	N/A	1.9817

Item 601

BPS - Banco de Preços em Saúde

DADOS DO ITEM				COMPRAS		DADOS DO FABRICANTE/FORNECEDOR		IA INSTITUIÇÃO			VALORES						
CODIGO BR	DESCRIÇÃO CATMAT	UNIDADE DE FORNECIMENTO	GENÉRICO	DATA COMPRA	MODALIDADE DA COMPRA	DATA INSERÇÃO	TIPO COMPRA	FABRICANTE	FORNECEDOR	NOME DA INSTITUIÇÃO	MUNICÍPIO	UF	QTD ITENS COMPRADOS	PREÇO UNITÁRIO	CMED - PREÇO REGULADO	COMPETÊNCIA CMED	MÉDIA PONDERADA
BR0411438	POTE ODONTOLÓGICO, MATERIAL-PLÁSTICO, FORMATO-CILÍNDRICO, CARACTERÍSTICAS ADICIONAIS:2 CAVIDADES, TIPO:DAPPEN	UNIDADE	Não	10/12/2018	Pregão	30/04/2019	A	MAQUIRA INDUSTRIA DE PRODUTOS ODONTOLÓGICOS LTDA	DENTAL CREMER PRODUTOS ODONTOLÓGICOS SA	SECRETARIA MUNICIPAL DA SAUDE	SAO PAULO	SP	8424	1,9800	N/A	N/A	1,9817
BR0411438	POTE ODONTOLÓGICO, MATERIAL-PLÁSTICO, FORMATO-CILÍNDRICO, CARACTERÍSTICAS ADICIONAIS:2 CAVIDADES, TIPO:DAPPEN	UNIDADE	Não	21/03/2018	Pregão	04/06/2018	A	MAQUIRA INDUSTRIA DE PRODUTOS ODONTOLÓGICOS LTDA	DENTAL UNIVERSO EIRELI - EPP	MUNICIPIO DE IPIACU	IPIACU	MG	8	2,0200	N/A	N/A	1,9817
BR0411438	POTE ODONTOLÓGICO, MATERIAL-PLÁSTICO, FORMATO-CILÍNDRICO, CARACTERÍSTICAS ADICIONAIS:2 CAVIDADES, TIPO:DAPPEN	UNIDADE	Não	14/03/2018	Pregão	08/08/2018	A	ARTMED IND. E COM. DE MOVEIS E PRODUTOS HOSPITALARES LTDA - EPP	CIRURGICA REAL - COMERCIAL HOSPITALAR E FARMACEUTICA - EIRELI - ME	FUNDO MUNICIPAL DE SAUDE - MUNICIPIO DE ARRANHA DO IVAI	ARRANHA DO IVAI	PR	4	2,1500	N/A	N/A	1,9817
BR0411438	POTE ODONTOLÓGICO, MATERIAL-PLÁSTICO, FORMATO-CILÍNDRICO, CARACTERÍSTICAS ADICIONAIS:2 CAVIDADES, TIPO:DAPPEN	UNIDADE	Não	20/02/2018	Pregão	24/05/2018	A	PREVEN INDUSTRIA E COMERCIO DE PRODUTOS ODONTOLÓGICOS EIRELI - EPP	PROFARM COMERCIO DE MEDICAMENTOS E MATERIAL HOSPITALAR LTDA	FUNDO MUNICIPAL DE SAUDE DE PIUMI	PIUMI	TO	36	2,3800	N/A	N/A	1,9817
BR0411438	POTE ODONTOLÓGICO, MATERIAL-PLÁSTICO, FORMATO-CILÍNDRICO, CARACTERÍSTICAS ADICIONAIS:2 CAVIDADES, TIPO:DAPPEN	UNIDADE	Não	21/08/2018	Pregão	18/12/2018	A	MAQUIRA INDUSTRIA DE PRODUTOS ODONTOLÓGICOS LTDA	BIO - LOGICA COMERCIO DE PRODUTOS HOSPITALARES LTDA	FUNDO MUNICIPAL DE SAUDE DE FLORIDA	FLORIDA	PR	10	70,0000	N/A	N/A	1,9817

Mostrando 1 a 5 de 6 registros(s)

Suporte a sistemas: 136 - opção 8
 e-mail: suporte.sistemas@brasil.gov.br
 Fale conosco: <http://brasil.gov.br/fale-conosco>



Pote Dappen Plástico Color Autoclavável - Sortido

Embalagem c/ 1 unidade.



(https://cdn.dentalspeed.com/produtos/550/prod

pote-
dappen-
plastico-
color-
autoclavavel-
sortido-
maquira.png)

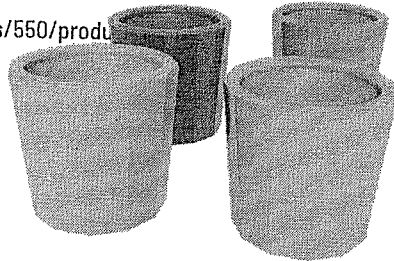

maquira

(https://dentalspeed.com/marca/m

Por apenas

R\$ 4,50

Quantidade

adicionar ao carrinho

Compartilhe:

Apresentação Benefícios

Esterilizável em Autoclave a 137°C; Disponível nas cores: Azul, Rosa, Prata e Verde.

Características

Possui duas cavidades para as manipulações.

Aplicação

POTE DAPPEN é utilizado em manipulação de materiais de uso odontológico, médico e farmacêutico. Sua composição a base de nylon permite ser totalmente autoclavável, garantindo boa resistência ao produto.

Código do Produto: 4931 (MAQ4931A)

Produtos visitados por quem procura este item

Pote Dappen Silicone Pequeno

ANGELUS

R\$ 8,77

Comprar

Pote Dappen Silicone Padrão

ANGELUS

R\$ 35,31

Comprar

Pote Dappen Duo

INDUSSELLO

R\$ 7,66

Comprar

(https://dentalspeed.com/hotsite/kits-economicos)

(https://dentalspeed.com/procure)

MEGA PROMO

EXCLUSIVO PARA O SEU CADASTRO!

LOGUE PARA DESBLOQUEAR

Seja Prime

ESTUDANTES

PAPELARIA

LABORATÓRIO

EQUIPAMENTOS

SIMPLES DENTAL

CLUBE PRO SAÚDE

BLOG

Precisa de ajuda?

Acompanhe seu Pedido

2ª Via do Boletim

Entre ou Cadastre-se
Minha Conta

O que você procura?

Por Categoria

Repetir Pedido

Tudo Que Você Precisa

Promoções



Dental Cremer | Prótese | Acessórios para Prótese | Pote Dappen

Produto

Indicação

Características

Itens Inclusos

Pote Dappen de Plástico - Preven

Cod. de Referência: 629125

☆☆☆☆☆ (0)

Avalie este produto

Embalagem com 1 unidade.

FRETE GRATIS! NAS COMPRAS ACIMA DE R\$100,00

Por: **R\$3,10**

Condições de Pagamento [+]

QUANTIDADE:

1

COMPRAR

VOCÊ ESTÁ EM UM AMBIENTE SEGURO

PRODUTOS QUE OS DENTISTAS TAMBÉM COMPRAM

15% compram

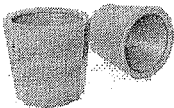

Pote Dappen de Plástico -
Preven

Embalagem com 1 unidade.

A partir de:
R\$ 3,10

1

COMPRAR

13% compram



Pote Dappen de Silicone
Pequeno - Preven

Embalagem com 1 unidade.
Escolha a cor.

☆☆☆☆☆ (1)
A partir de:
R\$ 2,26

1

COMPRAR

12% compram

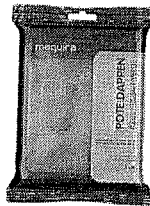

Pote Dappen de Plástico -
Maquira

Embalagem com 1 unidade.
Escolha a Cor.

☆☆☆☆☆ (8)
A partir de:
R\$ 4,50

1

COMPRAR

10% compram



Taça de Borracha -
Microdont

Embalagem com 1 unidade.

☆☆☆☆☆ (8)
A partir de:
R\$ 1,50

1

COMPRAR

8% compram



BAIXOU O PREÇO
Touca Descartável Branca
- Descarpack

Embalagem com 100
unidades. 10G.

☆☆☆☆☆ (129)
A partir de:
R\$ 6,49

1

COMPRAR

Indicação

Características

Itens Inclusos

*Indicado para manipulação de materiais odontológicos.

POSSO AJUDAR?

MÉDICY

Digite sua busca...

Contato: (38) 3014-

4343 4343 (38) 99249-



0 itens

TODOS OS
DEPARTAMENTOS

Início Odontologia Pote Dappen Pote Dappen Plástico Maquira Autoclavável - Azul

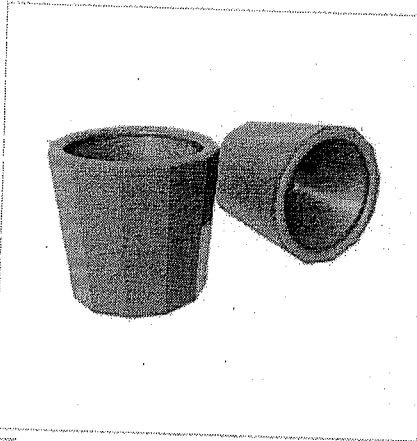
**Pote Dappen Plástico Maquira Autoclavável - Azul**

Código: 0102016001

★ LANÇAMENTO

R\$ 4,50

R\$ 3,80em até **1x** de **3,80** sem juros
ou **3,53** à vista via boleto

Quantidade:

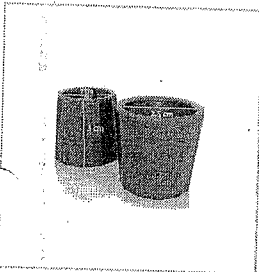
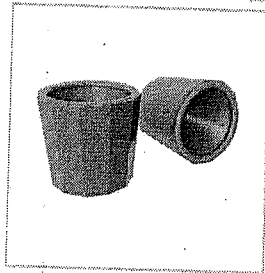
COMPRAR**Formas de Pagamento**

1x s/ juros 3,80

Formas de Entrega/Cálculo de Frete

Digite o CEP da entrega: *

Calcular

DESCRIÇÃO DO PRODUTO**Pote Dappen Plástico Maquira Autoclavável - Azul**

O POTE DAPPEN é utilizado em manipulação de materiais de uso odontológico, médico e farmacêutico. Sua composição a base de nylon permite ser totalmente autoclavável, garantindo boa resistência ao produto.

- Utilizado para manipulação de produtos odontológicos;
- Esterilizável em Autoclave a 134°C;
- Possui duas cavidades para as manipulações.

Medidas:

- . Altura: 3cm;
- . Concavidade superior 2,5 cm - capacidade máxima 3ml;
- . Concavidade inferior 2 cm - capacidade máxima 2ml;
- . Possui 12 dimensões.

**Garantia contra defeito de fabricação.
Registro na ANVISA: ISENTO**

Atendimento Online

RELATÓRIO PÚBLICO (medicamentos, materiais médico-hospitalares e gases medicinais)

PESQUISAR POR

- ITEM
- MODALIDADE
- INSTITUIÇÃO
- FORNECEDOR
- FABRICANTE
- FAIXA
- PERÍODO
- BASE SIASG(Compras Federais)
- TIPO DE COMPRA

ITEM

Código BR:

BR:

Descrição CATMAT:

Unidade de Fornecimento:

Genérico: Sim Não

Dados Agrupados:

Adicional:

Grupo:

Classe:

PDVI:

UF:

Município:

R\$ 19,83

RESULTADO

Os registros exibidos especificam as compras realizadas nos últimos 18 meses, o que corresponde ao seguinte período: 30-11-2017 a 30/05/2019

Base de Dados BPS

Item 577

DADOS DO ITEM				DADOS DA COMPRA			DADOS DO FABRICANTE/FORNECEDOR			DADOS DA INSTITUIÇÃO				VALORES		
CÓDIGO BR	DESCRIÇÃO CATMAT	UNIDADE DE FORNECIMENTO	GENÉRICO	DATA COMPRA	MODALIDADE DA COMPRA	DATA INSERÇÃO	TIPO COMPRA	FABRICANTE	FABRICANTE/FORNECEDOR	NOME DA INSTITUIÇÃO	MUNICÍPIO	UF	QTD ITENS COMPRADOS	PREÇO UNITÁRIO	COMPETÊNCIA CHIED	MÉDIA PONDERADA
Nenhum registro encontrado.																

Mostrar 20

Pesquisar Limpar

Gerar PDF

MEGA PROMO

EXCLUSIVO PARA O SEU CADASTRO!

LOGUE PARA DESBLOQUEAR

Seja Prime

ESTUDANTES

PAPELARIA

LABORATÓRIO

EQUIPAMENTOS

SIMPLES DENTAL

CLUBE PRO SAÚDE

BLOG

Precisa de ajuda?

Acompanhe seu Pedido

2ª Via do Boleto

Entre ou Cadastre-se Minha Conta

O que você procura?

Por Categoria

Repetir Pedido

Tudo Que Você Precisa

Promoções



Dental Cremer | Prótese | Acessórios para Prótese | Pote Paladon

Produto

Indicação

Características

Itens Inclusos

Pote Paladon de Vidro - Preven

Cod. de Referência: 537512

★★★★★ (10)

Veja opiniões de quem já comprou

Embalagem com 1 unidade.



FRETE GRÁTIS! NAS COMPRAS ACIMA DE R\$100,00

Por: R\$21,24

Condições de Pagamento [+]

QUANTIDADE:

COMPRAR

VOCÊ ESTÁ EM UM AMBIENTE SEGURO

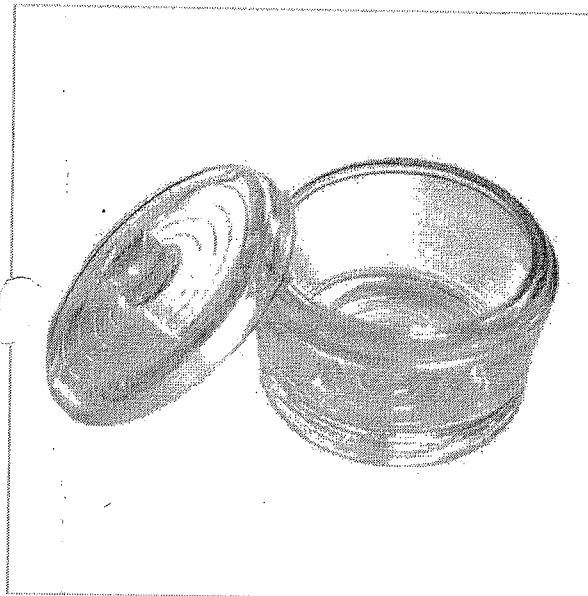

PRODUTOS QUE OS DENTISTAS TAMBÉM COMPRAM

35% compram

8% compram

7% compram

7% compram

7% compram

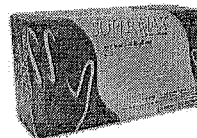
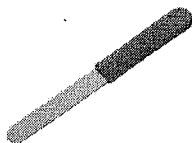

Pote Paladon de Vidro - Preven

Espátula para Gesso Cabo Plástico - Nova OGP

Placa de Vidro Lisa/Polida - Golgran

Luva de Procedimento - Supermax

Ponta Diamantada Esférica FG - Fava

Embalagem com 1 unidade.

Embalagem com 1 unidade.

Embalagem com 1 unidade de 10mm.

Embalagem com 100 unidades. Escolha o tamanho.

Embalagem com 1 unidade FG (alta rotação).

★★★★★ (10)

★★★★★ (3)

★★★★★ (2)

★★★★★ (423)

★★★★★ (42)

A partir de: R\$ 21,24

A partir de: R\$ 7,18

A partir de: R\$ 11,86

A partir de: R\$ 24,99

A partir de: R\$ 2,79

Por até R\$ 17,99

Por até R\$ 2,38

COMPRAR

COMPRAR

COMPRAR

COMPRAR

COMPRAR

Indicação

Características

Itens Inclusos

Indicado para mistura de resina acrílica.

POSSO AJUDAR?



Pote Paladon Incolor c/ Tampa

Embalagem c/ 1 unidade.



(https://cdn.dentalspeed.com/produtos/550/prod

pote-
paladon-
incolor-c-
tampa-
preven.png)

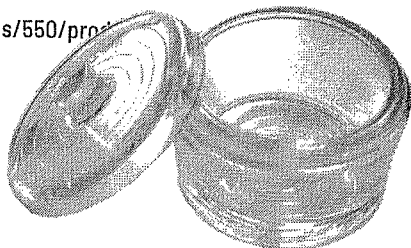

(https://dentalspeed.com/marca/pr

Por apenas

R\$ 21,90

Quantidade

adicionar ao carrinho

Compartilhe:

Características

Pote de vidro incolor com tampa.

Aplicação

Indicado para mistura de resina acrílica.

Código do Produto: 6802 (PRE6802A)

Produtos visitados por quem procura este item

Pote Dappen Paladon

GOLGRAN

R\$ 25,10

Comprar

Pote Dappen Vidro Incolor

GOLGRAN

R\$ 7,33

Comprar

Pote Dappen Silicone Padr

ANGELUS

R\$ 35,31

Comprar

(https://dentalspeed.com/hotsite/kits-economicos)

(https://dentalspeed.com/produtos/pote-de-vidro-6802) procura?

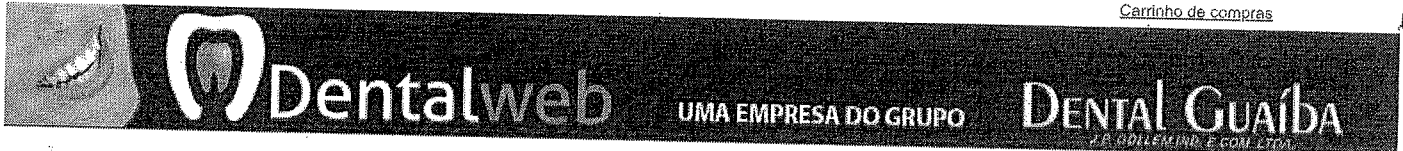

Principal / Pote Paladon de Vidro c/ Tampa p/ Acrílico -...

buscar...

IR

Pote Paladon de Vidro c/ Tampa p/ Acrílico - Iodontosul

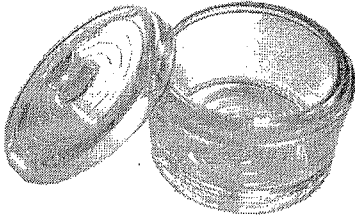

Duplo clique na imagem acima para visualizá-la maior



MAIS VISUALIZAÇÕES



Pote Paladon de Vidro c/ Tampa p/ Acrílico - Iodontosul

[Enviar para um amigo](#)

[Seja o primeiro a comentar este produto](#)

[Inscrever-se para alerta de preço](#)

Disponibilidade: Em Estoque.

R\$16,34

Parcele no Cartão com PagSeguro

2x R\$8,54 *

3x R\$5,78 *

Em todos os cartões de Crédito



* Taxa de 2,99% ao mês (parcela mínima de R\$5,00)

Qtde: OU

Descrição do Produto

Pote / Frasco Paladon p/ Acrílico

O Pote Paladon Iodontosul acompanha tampa, e possui formato e tamanho ideal para resina acrílica.

Indicação:

- Utilizado para mistura de resina acrílica.

Características:

- Pote de vidro incolor;
- Possui tampa.

Apresentação:

- Embalagem com 01 unidade.

Informações Adicionais

Fabricante

Iodontosul

Você pode também estar interessado nos seguintes produtos



Pote Dappen de Vidro - Iodontosul



Pote Dappen de Plástico - Prisma



Resina Acrílica Auto Jet - Clássico



RELATÓRIO PÚBLICO
(medicamentos, materiais médico-hospitalares e gases medicinais)

PESQUISAR POR

ITEM
 MODALIDADE
 INSTITUIÇÃO
 FORNECEDOR
 FABRICANTE
 FAIXA
 PERÍODO
 BASE SIASG(Compras Federais)
 TIPO DE COMPRA

Descrição CATMAT:

Código BR:

Unidade de Fornecimento:

Genérico: Sim Não Dados Agrupados

Adicionar

Grupo:

Classe:

PDV:

UF:

Município:

R\$ 10,78

Pesquisar Limpar Gerar Planilha Gerar PDF

RESULTADO

Os registros exibidos especificam as compras realizadas nos últimos 18 meses, o que corresponde ao seguinte período: 30-11-2017 a 30/05/2019
Base de Dados BPS

CÓDIGO BR	DESCRIÇÃO CATMAT	UNIDADE DE FORNECIMENTO	GÊNÉRICO	DADOS DA COMPRA			DADOS DO FABRICANTE/FORNECEDOR			DADOS DA INSTITUIÇÃO				VALORES		
				DATA COMPRA	MODALIDADE DA COMPRA	DATA INSCRIÇÃO	FABRICANTE	FORNECEDOR	NOME DA INSTITUIÇÃO	MUNICÍPIO	UF	QTD ITENS COMPRADOS	PREÇO UNITÁRIO	PREÇO REGULADO	COMPETÊNCIA CMED	MÉDIA PONDERADA
BR0438699	ACESSÓRIOS - USO ODONTOLÓGICO, TIPO:JACARÉ, PRENDEDOR DE GUARDANAPOS, DE CORRENTE, MATERIAL-AÇO INOXIDÁVEL, TIPO USO:REUTILIZÁVEL	UNIDADE	Não	12/04/2018	Pregão	26/06/2018	MAQUIRA INDUSTRIA DE PRODUTOS ODONTOLÓGICOS LTDA	DENTAL UNIVERSO EIRELI - EPP	MUNICÍPIO DE BARUERI	BARUERI	SP	75	3.9000	N/A	N/A	6,1441

Item 578 001047

DADOS DO ITEM				DADOS			IPRA		DADOS DO FABRICANTE/FORNECEDOR			INSTITUIÇÃO		VALORES				
CÓDIGO BR	DESCRIÇÃO C/ATMÁT	UNIDADE DE FORNECIMENTO	GENÉRICO	DATA COMPRA	MODALIDADE DA COMPRA	DATA INSERÇÃO	TIPO COMPRA	FABRICANTE	FABRICANTE	FORNECEDOR	NOME DA INSTITUIÇÃO	MUNICÍPIO	UF	QTD ITENS COMPRADOS	PREÇO UNITÁRIO	CMED - PREÇO REGULADO	COMPETÊNCIA CMED	MÉDIA PONDERADA
BR0438699	ACESSÓRIOS - USO ODONTOLÓGICO, TIPO:JACARE, PRENDEDOR DE GUARDANAPOS, DE CORRENTE, MATERIAL:AÇO INOXIDAVEL, TIPO USO:REUTILIZÁVEL	UNIDADE	Não	06/08/2018	Pregão	17/01/2019	A	MAQUIRA INDUSTRIA DE PRODUTOS ODONTOLÓGICOS LTDA	MAQUIRA INDUSTRIA DE PRODUTOS ODONTOLÓGICOS LTDA	ODONTOPLUS LTDA	FUNDO MUNICIPAL DE SAUDE DE AGUA DOCE DO NORTE	AGUA DOCE DO NORTE	ES	4	5,6000	N/A	N/A	6,1441
BR0438699	ACESSÓRIOS - USO ODONTOLÓGICO, TIPO:JACARE, PRENDEDOR DE GUARDANAPOS, DE CORRENTE, MATERIAL:AÇO INOXIDAVEL, TIPO USO:REUTILIZÁVEL	UNIDADE	Não	12/04/2018	Pregão	22/08/2018	A	PREVEN INDUSTRIA E COMERCIO DE PRODUTOS ODONTOLÓGICOS EIRELI - EPP	PREVEN INDUSTRIA E COMERCIO DE PRODUTOS ODONTOLÓGICOS EIRELI - EPP	ASTHAMED COMERCIO DE PRODUTOS E EQUIPAMENTOS HOSPITALARES EIRELI - EPP	FUNDO MUNICIPAL DE SAUDE DE PARAUNA	PARAUNA	GO	10	6,1500	N/A	N/A	6,1441
BR0438699	ACESSÓRIOS - USO ODONTOLÓGICO, TIPO:JACARE, PRENDEDOR DE GUARDANAPOS, DE CORRENTE, MATERIAL:AÇO INOXIDAVEL, TIPO USO:REUTILIZÁVEL	UNIDADE	Não	05/10/2018	Pregão	23/04/2019	A	MAQUIRA INDUSTRIA DE PRODUTOS ODONTOLÓGICOS LTDA	MAQUIRA INDUSTRIA DE PRODUTOS ODONTOLÓGICOS LTDA	EMIGE MATERIAIS ODONTOLÓGICOS LTDA	MUNICÍPIO DE TUPACIGUARA	TUPACIGUARA	MG	20	6,2500	N/A	N/A	6,1441

Mostrando 1 a 4 de 4 registros(s)

Suporte a sistemas: 136 - opção 8
 e-mail: suporte.sistemas@bpaasus.gov.br
 Fale conosco: <http://bpaasus.saude.gov.br/fale-conosco>

001048

p.

MEGA PROMO

EXCLUSIVO PARA O SEU CADASTRO!

LOGUE PARA DESBLOQUEAR

Seja Prime

ESTUDANTES

PAPELARIA

LABORATÓRIO

EQUIPAMENTOS

SIMPLES DENTAL

CLUBE PRO SAÚDE

BLOG

Precisa de ajuda?

Acompanhe seu Pedido

16:50 2ª Via do Boleto

Entre ou Cadastre-se Minha Conta

O que você procura?

Por Categoria

Repetir Pedido

Tudo Que Você Precisa

Promoções



Dental Cremer | Instrumentais | Corrente para Guardanapo

Produto

Indicação

Características

Itens Inclusos



Prendedor de Babador Jacaré Corrente - Maquira

Cod. de Referência: 395266

★★★★☆ (18)

Veja opiniões de quem já comprou

Embalagem com 1 unidade.

FRETE GRÁTIS! NAS COMPRAS ACIMA DE R\$100,00

Por: **R\$13,50**

Condições de Pagamento [+]

QUANTIDADE:

1

COMPRAR

VOCÊ ESTÁ EM UM AMBIENTE SEGURO

PRODUTOS QUE OS DENTISTAS TAMBÉM COMPRAM

29% compram



Prendedor de Babador Jacaré Corrente - Maquira

Embalagem com 1 unidade.

★★★★☆ (18)

A partir de: **R\$ 13,50**

1

COMPRAR

9% compram



Prendedor de Babador Jacaré - Golgran

Embalagem com 1 unidade.

★★★★☆ (9)

A partir de: **R\$ 9,81**

1

COMPRAR

9% compram

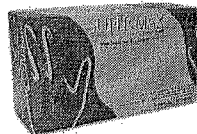

LEVE + PAGUE -

Luva de Procedimento - Supermax

Embalagem com 100 unidades. Escolha o tamanho.

★★★★☆ (423)

A partir de: **R\$ 24,99**

Por até **R\$ 17,99**

1

COMPRAR

8% compram



GANHE BRINDE

Babador Impermeável - SSPlus

Embalagem com 100 unidades. Branco.

★★★★☆ (402)

A partir de: **R\$ 42,99**
R\$ 11,90

1

COMPRAR

8% compram



LEVE + PAGUE -

Rolo Dental - Cremer

Embalagem com 100 unidades. Tamanho nº 1 ou 2.

★★★★☆ (270)

A partir de: **R\$ 2,89**

Por até **R\$ 2,31**

1

COMPRAR

Indicação

Características

Itens Inclusos

Utilizado para prender babadores e guardanapos no paciente.

POSSO AJUDAR?



Prendedor Guardanapo Jacaré - Metal

Embalagem c/ 1 unidade.



(https://cdn.dentalspeed.com/produtos/.../produto-
prendedor-
guardanapo-
jacare-
metal-
golgran-
2.png)

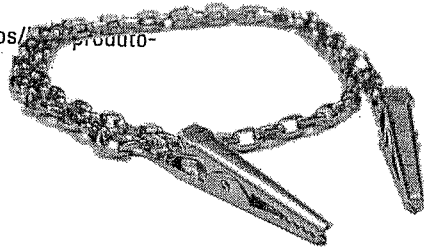

(https://dentalspeed.com/marca/go

Por apenas

R\$ 9,81

Quantidade

adicionar ao carrinho

Compartilhe:

Características

Produzido em Aço Inoxidável AISI 420.

Aplicação

Utilizado para prender guardanapos de papel.

Código do Produto: 3739 (GJA3739A)

Produtos visitados por quem procura este item

Prendedor de Guardanapo Corrente

MAQUIRA

R\$ 13,50

Comprar

Prendedor de Guardanapo Jacaré - Fio Sil...

INDUSBELLO

R\$ 26,36

Comprar

Prendedor de Guardanapo Adulto

INDUSBELLO

R\$ 20,83

Comprar

(https://dentalspeed.com/hotsite/kits-economicos)

(https://dentalspeed.com/procurar)

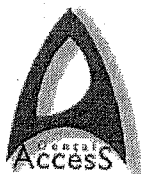

Dental Access
Tudo para sua saúde!

Olá Visitante! Cadastre-se
Já é cadastrado? Login

TELEVENDAS
+55 (22) 2566-3532

Não há produtos em seu carrinho.

Pesquisar...

Selecione o idioma ▼

MOSTRAR CATEGORIAS

Produtos Odontologia » Instrumental » Prendedores

Clips Prendedor de Guradanapo Metal Jacaré

GOLGRAN



Apenas:
R\$ 9,04

COMPRAR
COLOCAR NA SACOLA

FORMAS DE PAGAMENTO

CALCULAR FRETE

RECOMENDAR PRODUTO

Descrição:

Embalagem : pacote com 01 prendedor de guardanapo de metal tipo jacaré.

Características:

Prendedor de Guardanapo Metal

Código : 151-1

Especialidade : Dentística

O Prendedor de Guardanapo Metal é um instrumento de uso Odontológico, fabricado pela GOLGRAN, em ao inoxidável AISI-420, e distribuído em embalagem plástica individual.

Dimensões e pesos aproximados :

- ✓ Produto :
Dimensões : (45.0 x 0.6 x 1.0) cm
Peso: 0.6 g
- ✓ Com embalagem de fábrica :
Dimensões : (9.0 x 4.0 x 0.8) cm
Peso: 0.8 g

Fabricante : Golgran

Parceiros



Fale Conosco

Institucional

Chat, online!

RELATÓRIO PÚBLICO (medicamentos, materiais médico-hospitalares e gases medicinais)

PESQUISAR POR

ITEM
 MODALIDADE
 INSTITUIÇÃO
 FORNECEDOR
 FABRICANTE
 FAIXA
 PERÍODO
 BASE SIASG(Compras Federais)
 TIPO DE COMPRA

ITEM:
 Descrição CATMAT: protetor facial com viseira incolor
 Genérico: Sim Não
 Adicionar

Código BR: 0438699
 Unidade de Fornecimento:
 Grupo: Todos
 Classe: Todos
 PDM:
 UF: Todos
 Município: Selezione

RESULTADO

Os registros exibidos especificam as compras realizadas nos últimos 18 meses, o que corresponde ao seguinte período: 30-11-2017 a 30/05/2019

Base de Dados BPS

Mostrar 20 ▼

DADOS DO ITEM			DADOS DA COMPRA				DADOS DO FABRICANTE/FORNECEDOR			DADOS DA INSTITUIÇÃO			VALORES			
CODIGO BR	DESCRIÇÃO CATMAT	UNIDADE DE FORNECIMENTO	DATA COMPRA	MODALIDADE DA COMPRA	DATA INSERÇÃO	TIPO COMPRA	FABRICANTE	FABRICANTE	FORNECEDOR	NOME DA INSTITUIÇÃO	MUNICIPIO	UF	QTD ITENS COMPRADOS	PREÇO UNITÁRIO	COMPETÊNCIA CMED	MÉDIA PONDERADA
Nenhum registro encontrado..																

Participar

Gerar Planilha

Gerar PDF

Limpar

R\$ 89,16

1765 579

001052 6, 1/1

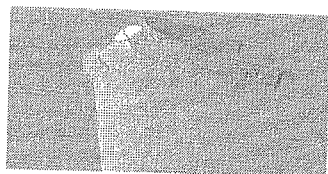
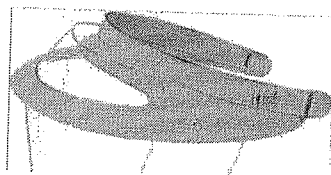
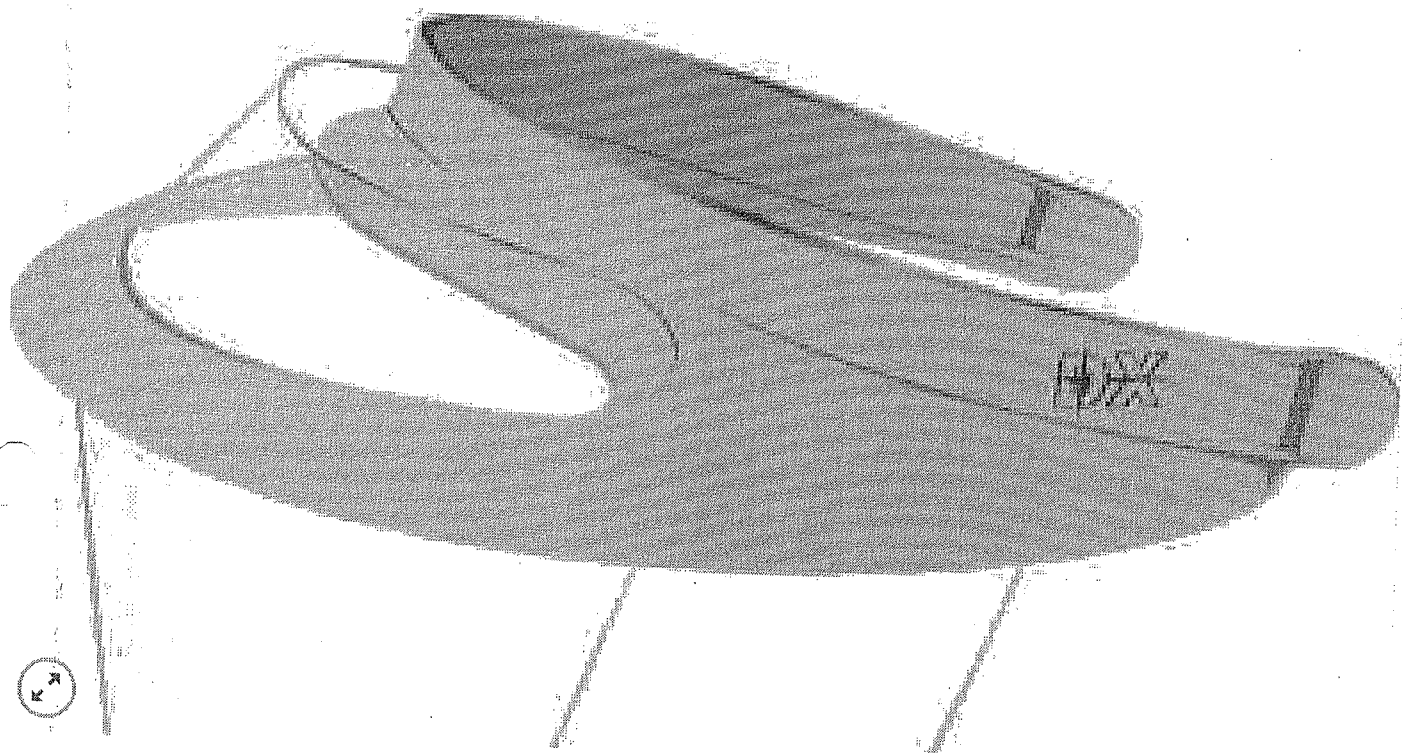
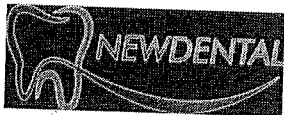

INÍCIO / PEÇA RETA

Protetor Facial DX 500



R\$79,99

Ou com desconto R\$75,99 à vista ou no boleto.

- 1 +

COMPRAR

Categorias: Acessórios, Peça Retá, Profilaxia, Suportes Odontológicos

Tags: Protetor Facial, Protetor Facial DX 500





Olá, fale conosco diretamente no whats app, clique aqui!

DESCRIÇÃO INFORMAÇÃO ADICIONAL AVALIAÇÕES (0)

Protetor Facial DX 500



Principal / Protetor Facial DX 500 (Viseira) - DX

buscar...

TR

Protetor Facial DX 500 (Viseira) - DX

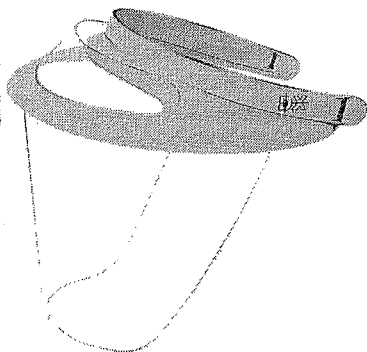

Duplo clique na imagem acima para visualizá-la maior



MAIS VISUALIZAÇÕES



Protetor Facial DX 500 (Viseira) - DX

[Enviar para um amigo](#)

[Seja o primeiro a comentar este produto](#)

[Inscrever-se para alerta de preço](#)

Disponibilidade: Em Estoque.

R\$98,33

Parcele no Cartão com PagSeguro

2x R\$51,38 *	3x R\$34,75 *
4x R\$26,45 *	5x R\$21,46 *
6x R\$18,14 *	7x R\$15,78 *
8x R\$14,00 *	9x R\$12,62 *
10x R\$11,52 *	11x R\$10,62 *
12x R\$9,87 *	

Em todos os cartões de Crédito



* Taxa de 2,99% ao mês (parcela mínima de R\$5,00)

Qtde: OU

Descrição Rápida

Proteja-se com a melhor proteção facial qualificada para uso médico-odontológico

Descrição do Produto

Proteja-se com a melhor proteção facial qualificada para uso médico-odontológico.

Características:

- Não embaça;
- Oferece melhor visão, sem distorção e sem manchas;
- Ótimo contra contaminação, bloqueia sangue, doenças como hepatites, secreções, fluidos;
- Confortável e superleve (peso 27gr);
- Proteção contra raios UV;
- Melhor ajuste com óculos;
- Refil economicamente viável.

Apresentação:

01 Protetor Facial DX-500

Informações Adicionais

Fabricante

DX

Você pode também estar interessado nos seguintes produtos

RELATÓRIO PÚBLICO
(medicamentos, materiais médico-hospitalares e gases medicinais)

PESQUISAR POR

ITEM
 MODALIDADE
 INSTITUIÇÃO
 FORNECEDOR
 FABRICANTE
 FAIXA
 PERÍODO
 BASE SIASG(Compras Federais)
 TIPO DE COMPRA

ITEM:
 Descrição CATMAT: protetor plástico para fotopolimerizador

Código BR: 0438699
 Unidade de Fornecedor:

Genérico: Sim Não
 Dados Agrupados:

Adicionar:

Grupo: Todos

Classe: Todos

PDVI:

UF: Todos
 Município: Selezione

3056

Pesquisar Limpar

RESULTADO

Os registros exibidos especificam as compras realizadas nos últimos 18 meses, o que corresponde ao seguinte período: 30-11-2017 a 30/05/2019
Base de Dados BPS

Mostrar 20 ▼

DADOS DO ITEM			DADOS DA COMPRA				DADOS DO FABRICANTE/FORNECEDOR			DADOS DA INSTITUIÇÃO				VALORES		
CÓDIGO BR	DESCRIÇÃO CATMAT	UNIDADE DE FORNECIMENTO	DATA COMPRA	MODALIDADE DA COMPRA	DATA INSERÇÃO	TIPO COMPRA	FABRICANTE	FABRICANTE	FORNECEDOR	NOME DA INSTITUIÇÃO	MUNICÍPIO	UF	QTD ITENS COMPRADOS	PREÇO UNITÁRIO	COMPETÊNCIA CMED	MÉDIA PONDERADA
Nenhum registro encontrado.																

Gerar Planilha

Gerar PDF

Item 580



DentalPlus
PRODUTOS ODONTOLÓGICOS

Para reclamações clique aqui.

PROCON

Atendimento Online

0 Itens

R\$ 0,00

O que você deseja Buscar?



Categorias

Marca

Dentística e Estética

Endodontia

Ortodontia

Implantodontia

Prótese

Descartáveis e Consumíveis

Promoções

Dental Plus | Produtos | Equipamentos | Fotopolimerizador

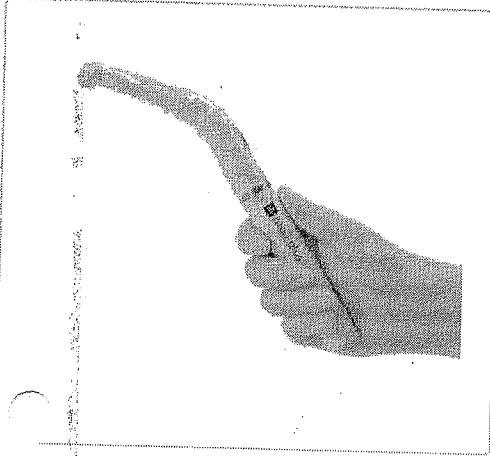

Proteção Plástica p/ Fotopolimerizador Radii-Cal c/ 100und.

Código: 2634

Por: R\$ 32,87

1x de R\$ 32,87 sem juros

ou R\$ 31,88 com 3% de desconto no pagamento à vista

Comprar

INFORMAÇÕES DO PRODUTO

AVALIAÇÕES

Proteção para Fotopolimerizador Radii-Cal.

Conteúdo: 100 unidades



DentalPlus
PRODUTOS ODONTOLÓGICOS

Acesse nossas redes sociais

Sobre a Dental Plus
Política de Privacidade
Política de Troca e Devolução

Atendimento

Segunda à Sexta-feira
das 8:00h às 18:00h

Telefone: (47) 3372-3084
sac@dentalplus.com.br

Lojas Físicas

Jaraguá do Sul-SC
(47)3372-3084

Blumenau-SC
(47)3336-4274

Escritório e Showroom

Joinville-SC
(47)3026-6543

Segurança

SITE 100% SEGURO



Acesse nossas redes sociais



Whatsapp
(47) 98815-4783

Formas de Pagamento:



Copyright © 2014 DENTAL PLUS-TODOS OS DIREITOS RESERVADOS. Fotos meramente ilustrativas. Dental Plus Ltda-CNPJ 03.964.470/0001-63

Farmacêutica Responsável: Eliane de Santana-CRF/SC:8021. Cadastro no CRF/SC:10108. N° de Autorização ANVISA: Medicamentos 1.15157-1 Produtos para Saúde 8.05466-9
Powered by Web4business

Dental

Seja Prime

Estudantes

Papelaria

Equipamentos

Clube PRO SAÚDE

Blog

Bem-vindo! Cadastre-se ou faça o login

Precisa de ajuda?

Sua Conta

Atualize seu Boleto

Acompanhe seu Pedido

0800 727 0568

Procure por nome, marca, código, categoria...

CATÁLOGO VIRTUAL

COMPRA RÁPIDA

0 ITENS

COMPRE POR DEPARTAMENTO

MATERIAIS DE CONSUMO

EQUIPAMENTOS

CLUBE DO DENTE

Dental Cremer | Biossegurança | Barreiras Físicas

Produto

Indicação

Características

Itens Inclusos

Protetor Plástico para Fotopolimerizador Radii Cal - SDI

Cod. de Referência: 753240

☆☆☆☆☆ (0)

Avalie este produto

Embalagem com 1000 unidades.

 FRETE GRATUITO NAS COMPRAS ACIMA DE R\$100,00

Por: **R\$342,41**

34,24

Condições de Pagamento [+]

QUANTIDADE:

1

COMPRAR

VOCÊ ESTÁ EM UM AMBIENTE SEGURO

Indicação

Características

Itens Inclusos

* Indicado para proteção do fotopolimerizador Radii Cal.

OPINIÕES DOS CONSUMIDORES

Tem esse produto? Seja o primeiro a avaliá-lo!

Escrever avaliação...

Este site utiliza cookies. Para saber mais clique aqui.

Olá!

Gostaria de receber uma ligação gratuita em 30 segundos?

SIM

Institucional

Política de Privacidade
Atualize seu Boleto
blog
Compra Rápida

- Sobre a Dental Cremer
- Catálogos de Produtos
- Compra Rápida
- Chatbot

- Política Comercial e Privacidade
- Acompanhe seu Pedido
- Fatura Digital
- Perguntas Frequentes

- Política de Troca e Devolução
- Catálogos Virtuais
- Concursos Culturais

0800 727 0568

Seg. a Sex. das 8h às 18h

POSSO AJUDAR?

RELATÓRIO PÚBLICO
(medicamentos, materiais médico-hospitalares e gases medicinais)

ITEM
 MODALIDADE
 INSTITUIÇÃO
 FORNECEDOR
 FAIXA
 PERÍODO
 BASE SIASG(Compras Federais)
 TIPO DE COMPRA

Descrição CATMAT:

 Unidade de Fornecimento:

 Genérico: Sim Não Dados Agrupados

Grupo:

 Classe:

 PDM:

 UF:

 Município:

 Adicionar

R\$6,30

Pesquisar Limpar

Gerar Planilha Gerar PDF

RESULTADO

Os registros exibidos especificam as compras realizadas nos últimos 18 meses, o que corresponde ao seguinte período: 30-11-2017 a 30/05/2019
Base de Dados BPS

DADOS DO ITEM			DADOS DA COMPRA				DADOS DO FABRICANTE/FORNECEDOR			DADOS DA INSTITUIÇÃO				VALORES				
CODIGO BR	DESCRIÇÃO CATMAT	UNIDADE DE FORNECIMENTO	GENÉRICO	DATA COMPRA	MODALIDADE DA COMPRA	DATA INSERÇÃO	TIPO COMPRA	FABRICANTE	FORNECEDOR	NOME DA INSTITUIÇÃO	MUNICIPIO	UF	QTD ITENS COMPRADOS	PREÇO UNITÁRIO	PREÇO REGULADO	COMPETÊNCIA CMED	MÉDIA PONDERADA	
BR0398705	IODOVIDONA (VPI), CONCENTRAÇÃO: 10% (TEOR DE IODO 1%) , FORMA FARMACEUTICA:SOLUÇÃO DEGERMANTE	FRASCO 1000,00 ML	Não	19/02/2018	Tomada de Preços	26/12/2018	A	RIQUIMICA INDUSTRIA QUIMICA LTDA - ME	JOSE NERGINO SOBRREIRA	MUNICIPIO DE PADRE MARCOS - SECRETARIA DE SAUDE	PADRE MARCOS	PI	100000	0,0288	N/A	N/A	22,4722	

Mostrar 20

Mostrando 1 à 20 de 92 registros

BPS - Banco de Preços em Saúde

DADOS DO ITEM				C			COMPRAS			DADOS DO FORNECEDOR				L			VALORES				
CÓDIGO BR	DESCRIÇÃO CATMAT	UNIDADE DE FORNECIMENTO	GENÉRICO	DATA COMPRA	MODALIDADE DA COMPRA	DATA INSERÇÃO	TIPO COMPRA	FABRICANTE	FABRICANTE	FORNecedor	NOME DA INSTITUIÇÃO	MUNICIPIO	UF	QTD ITENS COMPRADOS	PREÇO UNITÁRIO	CMED - PREÇO REGULADO	COMPETENCIA CMED	MEDIA PONDERADA			
BR0398705	IODOPOVIDONA (PVPI), CONCENTRAÇÃO: 10% (FORMA FARMACEUTICA-SOLUÇÃO DEGERMANTE)	FRASCO 100,00 ML	Não	13/06/2018	Pregão	20/11/2018	A	RIOQUIMICA INDUSTRIA QUIMICA LTDA - ME	ALTERMED MATERIA MEDICO HOSPITALAR LTDA	FUNDO MUNICIPAL DE SAUDE DE BALSANOVA	BALSANOVA	PR	100	1,9000	N/A	N/A	N/A	3,3800			
BR0398705	IODOPOVIDONA (PVPI), CONCENTRAÇÃO: 10% (FORMA FARMACEUTICA-SOLUÇÃO DEGERMANTE)	FRASCO 100,00 ML	Não	06/06/2018	Pregão	15/01/2019	A	RIOQUIMICA INDUSTRIA QUIMICA LTDA - ME	HOSPITROGAS COMERCIO DE PRODUTOS HOSPITALARES LTDA	FUNDO MUNICIPAL DE SAUDE DE FUNDADO	FUNDAO	ES	500	2,6200	N/A	N/A	N/A	3,3800			
BR0398705	IODOPOVIDONA (PVPI), CONCENTRAÇÃO: 10% (FORMA FARMACEUTICA-SOLUÇÃO DEGERMANTE)	FRASCO 100,00 ML	Não	30/11/2018	Pregão	23/01/2019	A	RIOQUIMICA INDUSTRIA QUIMICA LTDA - ME	SOS DISTRIBUIDORA DE PRODUTOS PARA SAUDE LTDA	MUNICIPIO DA LAPA	LAPA	PR	4320	2,9400	N/A	N/A	N/A	3,3800			
BR0398705	IODOPOVIDONA (PVPI), CONCENTRAÇÃO: 10% (FORMA FARMACEUTICA-SOLUÇÃO DEGERMANTE)	FRASCO 100,00 ML	Não	19/03/2018	Pregão	29/11/2018	A	RIOQUIMICA INDUSTRIA QUIMICA LTDA - ME	CIRURGICA ONIX - EIRELI - ME	MUNICIPIO DE INDIANOPOLIS	INDIANOPOLIS	PR	32	3,1200	N/A	N/A	N/A	3,3800			
BR0398705	IODOPOVIDONA (PVPI), CONCENTRAÇÃO: 10% (FORMA FARMACEUTICA-SOLUÇÃO DEGERMANTE)	FRASCO 100,00 ML	Não	13/03/2018	Pregão	08/04/2019	A	RIOQUIMICA INDUSTRIA QUIMICA LTDA - ME	COMERCIAL C.V.M. LTDA - EPP	FUNDO MUNICIPAL DE SAUDE DE PORTO DA FOLHA	PORTO DA FOLHA	SE	240	3,2500	N/A	N/A	N/A	3,3800			
BR0398705	IODOPOVIDONA (PVPI), CONCENTRAÇÃO: 10% (FORMA FARMACEUTICA-SOLUÇÃO DEGERMANTE)	FRASCO 100,00 ML	Não	16/04/2018	Pregão	30/04/2019	A	RIOQUIMICA INDUSTRIA QUIMICA LTDA - ME	SOMA/PR COMERCIO DE PRODUTOS HOSPITALARES LTDA	FUNDO MUNICIPAL DE SAUDE	MARINGA	PR	5000	3,4400	N/A	N/A	N/A	3,3800			
BR0398705	IODOPOVIDONA (PVPI), CONCENTRAÇÃO: 10% (FORMA FARMACEUTICA-SOLUÇÃO DEGERMANTE)	FRASCO 100,00 ML	Não	12/04/2018	Pregão	20/11/2018	A	RIOQUIMICA INDUSTRIA QUIMICA LTDA - ME	SOMA/PR COMERCIO DE PRODUTOS HOSPITALARES LTDA	FUNDO MUNICIPAL DE SAUDE	AMAPORA	PR	100	3,4700	N/A	N/A	N/A	3,3800			
BR0398705	IODOPOVIDONA (PVPI), CONCENTRAÇÃO: 10% (FORMA FARMACEUTICA-SOLUÇÃO DEGERMANTE)	FRASCO 100,00 ML	Não	08/03/2019	Pregão	24/04/2019	A	RIOQUIMICA INDUSTRIA QUIMICA LTDA - ME	SEMEAR DISTRIBUIDORA EIRELI - EPP	FUNDO MUNICIPAL DE SAUDE DE VILA VELHA	VILA VELHA	ES	6000	3,5800	N/A	N/A	N/A	3,3800			
BR0398705	IODOPOVIDONA (PVPI), CONCENTRAÇÃO: 10% (FORMA FARMACEUTICA-SOLUÇÃO DEGERMANTE)	FRASCO 100,00 ML	Não	14/12/2018	Pregão	15/03/2019	A	RIOQUIMICA INDUSTRIA QUIMICA LTDA - ME	ISMED FARMACEUTICA LTDA - EPP	MUNICIPIO DE CONTENTA	CONTENTA	PR	600	3,8600	N/A	N/A	N/A	3,3800			
BR0398705	IODOPOVIDONA (PVPI), CONCENTRAÇÃO: 10% (FORMA FARMACEUTICA-SOLUÇÃO DEGERMANTE)	FRASCO 1000,00 ML	Não	22/11/2018	Pregão	29/01/2019	A	RIOQUIMICA INDUSTRIA QUIMICA LTDA - ME	NACIONAL COMERCIAL HOSPITALAR LTDA	MUNICIPIO DE ALTINOPOLIS	ALTINOPOLIS	SP	70	3,8700	N/A	N/A	N/A	22,4722			
BR0398705	IODOPOVIDONA (PVPI), CONCENTRAÇÃO: 10% (FORMA FARMACEUTICA-SOLUÇÃO DEGERMANTE)	FRASCO 100,00 ML	Não	20/06/2018	Pregão	26/10/2018	A	RIOQUIMICA INDUSTRIA QUIMICA LTDA - ME	SOMA/PR COMERCIO DE PRODUTOS HOSPITALARES LTDA	MUNICIPIO DE CIANORTE	CIANORTE	PR	400	3,9000	N/A	N/A	N/A	3,3800			

CÓDIGO BR	DADOS DO ITEM				DADOS DO FABRICANTE/FORNECEDOR	INSTITUIÇÃO			VALORES								
	DESCRIÇÃO CANTMAT	UNIDADE DE FORNECIMENTO	GENÉRICO	DATA COMPRA		MODALIDADE DA COMPRA	DATA INSERÇÃO	TIPO COMPRA	FABRICANTE	FORNEDOR	NOME DA INSTITUIÇÃO	MUNICIPIO	UF	QTD ITENS COMPRADOS	PREÇO UNITÁRIO	CMED - PREÇO REGULADO	COMPETÊNCIA CMED
BR0398705	IODOPOVIDONA (PVPI), CONCENTRAÇÃO 10% (TEOR DE IODO 1%), FORMA FARMACEUTICA-SOLUÇÃO DEGERMANTE	FRASCO 100,00 ML	Não	19/12/2017	Pregão	17/10/2018	A	RIOQUIMICA INDUSTRIA QUIMICA LTDA - ME	FUSAO COMERCIO DE PRODUTOS ODONTOLÓGICOS LTDA - ME	MUNICIPIO DE PALOTINA	PALOTINA	PR	200	4,5200	N/A	N/A	3,3800
BR0398705	IODOPOVIDONA (PVPI), CONCENTRAÇÃO 10% (TEOR DE IODO 1%), FORMA FARMACEUTICA-SOLUÇÃO DEGERMANTE	FRASCO 100,00 ML	Não	18/12/2018	Pregão	18/03/2019	A	RIOQUIMICA INDUSTRIA QUIMICA LTDA - ME	L A DALLA PORTA JUNIOR	MUNICIPIO DE PALOTINA	PALOTINA	PR	200	4,5600	N/A	N/A	3,3800
BR0398705	IODOPOVIDONA (PVPI), CONCENTRAÇÃO 10% (TEOR DE IODO 1%), FORMA FARMACEUTICA-SOLUÇÃO DEGERMANTE	FRASCO 1000,00 ML	Não	11/01/2019	Pregão	21/02/2019	A	INDUSTRIA FARMACEUTICA RIOQUIMICA LTDA	MARYMED DISTRIBUIDORA DE MEDICAMENTOS E CORRELATOS LTDA - ME	MUNICIPIO DE SANTA INES	SANTA INES	PR	25	6,0100	N/A	N/A	22,4722
BR0398705	IODOPOVIDONA (PVPI), CONCENTRAÇÃO 10% (TEOR DE IODO 1%), FORMA FARMACEUTICA-SOLUÇÃO DEGERMANTE	FRASCO 1000,00 ML	Não	18/07/2018	Pregão	07/08/2018	A	RIOQUIMICA INDUSTRIA QUIMICA LTDA - ME	MAX.MED - PRODUTOS CIRURGICOS LTDA - EPP	MUNICIPIO DE IGUARACU	IGUARACU	PR	45	12,3000	N/A	N/A	22,4722
BR0398705	IODOPOVIDONA (PVPI), CONCENTRAÇÃO 10% (TEOR DE IODO 1%), FORMA FARMACEUTICA-SOLUÇÃO DEGERMANTE	FRASCO 1000,00 ML	Não	21/03/2018	Pregão	18/07/2018	A	RIOQUIMICA INDUSTRIA QUIMICA LTDA - ME	MD MATERIAL HOSPITALAR LTDA - ME	FUNDO MUNICIPAL DE SAUDE DO MUNICIPIO DE IBIPTANGA	IBIPTANGA	BA	200	12,4500	N/A	N/A	22,4722
BR0398705	IODOPOVIDONA (PVPI), CONCENTRAÇÃO 10% (TEOR DE IODO 1%), FORMA FARMACEUTICA-SOLUÇÃO DEGERMANTE	FRASCO 1000,00 ML	Não	12/04/2018	Pregão	20/11/2018	A	RIOQUIMICA INDUSTRIA QUIMICA LTDA - ME	SOMA/PR COMERCIO DE PRODUTOS HOSPITALARES LTDA	FUNDO MUNICIPAL DE SAUDE	AMAPORA	PR	50	12,6000	N/A	N/A	22,4722
BR0398705	IODOPOVIDONA (PVPI), CONCENTRAÇÃO 10% (TEOR DE IODO 1%), FORMA FARMACEUTICA-SOLUÇÃO DEGERMANTE	FRASCO 1000,00 ML	Não	07/03/2018	Pregão	06/09/2018	A	RIOQUIMICA INDUSTRIA QUIMICA LTDA - ME	LAGEAN COMERCIO E REPRESENTAÇÃO LTDA	FUNDO MUNICIPAL DE SAUDE	CAMARAGIBE	PE	3000	12,9900	N/A	N/A	22,4722
BR0398705	IODOPOVIDONA (PVPI), CONCENTRAÇÃO 10% (TEOR DE IODO 1%), FORMA FARMACEUTICA-SOLUÇÃO DEGERMANTE	FRASCO 1000,00 ML	Não	11/06/2018	Pregão	02/08/2018	A	RIOQUIMICA INDUSTRIA QUIMICA LTDA - ME	DIMEDONT DISTRIBUIDORA DE MEDICAMENTOS E EQUIPAMENTOS LTDA - ME	MUNICIPIO DE JERICO	JERICO	PB	50	14,0000	N/A	N/A	22,4722

Mostrando 1 à 20 de 92 registros

Primeiro Anterior 1 2 3 4 5 Próximo Último

MEGA PROMO

EXCLUSIVO PARA O SEU CADASTRO!

LOGUE PARA DESBLOQUEAR

Seja Prime

ESTUDANTES

PAPELARIA

LABORATÓRIO

EQUIPAMENTOS

SIMPLES DENTAL

CLUBE PRO SAÚDE

BLOG

Precisa de ajuda?

Acompanhe seu Pedido

2ª Via do Boleto

Entre ou Cadastre-se
Minha Conta

O que você procura?

Por Categoria

Repetir Pedido

Tudo Que Você Precisa

Promoções



Dental Cremer | Biossegurança | PVPI Tintura

Produto

Indicação

Características

Itens Inclusos



Antisséptico Tópico PVPI Riodeine Tintura - Rioquímica

Cod. de Referência: 606669

☆☆☆☆☆ (0)

Avalie este produto

Embalagem com 100ml.



FRETE GRATUITO NAS COMPRAS ACIMA DE R\$100,00

Por: **R\$6,13**

Condições de Pagamento [+]

QUANTIDADE:

1

COMPRAR

VOCÊ ESTÁ EM UM AMBIENTE SEGURO

PRODUTOS QUE OS DENTISTAS TAMBÉM COMPRAM

31% compram



Antisséptico Tópico PVPI Riodeine Tintura - Rioquímica

Embalagem com 100ml.

A partir de: **R\$ 6,13**

1

COMPRAR

10% compram

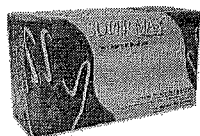

LEVE + PAGUE -
Luva de Procedimento - Supermax

Embalagem com 100 unidades. Escolha o tamanho.

☆☆☆☆☆ (423)

A partir de: **R\$ 24,99**

Por até R\$ 17,99

1

COMPRAR

6% compram



Antisséptico Tópico PVPI Riodeine Dermo Suave - Rioquímica

Embalagem com 100ml.

A partir de: **R\$ 3,60**

1

COMPRAR

6% compram



Água Destilada para Autoclave - Water Clean

Embalagem com 5 litros.

☆☆☆☆☆ (73)

A partir de: **R\$ 19,90**

1

COMPRAR

7% compram



BAIXOU O PREGO
Touca Descartável Branca - Descarpac

Embalagem com 100 unidades. 10G.

☆☆☆☆☆ (129)

A partir de: **R\$ 9,50**
R\$ 6,49

1

COMPRAR

Indicação

Características

Itens Inclusos

Indicado como antisséptico para curativos em geral, mucosas e demarcação do campo cirúrgico.

POSSO AJUDAR?



Pesquisar produtos, marcas, sintomas...



Você está aqui: home / produtos / pvpi farmax solucao com 100 ml



PVPI FARMAX SOLUCAO COM 100 ML

Estoque: Indisponível Código: 3433

Por R\$ 8,20

Avise-me quando chegar

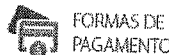

Marca: FARMASA

Registro MS: 11

SANIT 8009410080

Código: 3433

Princípio Ativo: IODOPOVIDONA

Preços válidos somente para compras na loja online

INFORMAÇÕES DO PRODUTO

COMPOSIÇÃO: Iodopolividona 10%. Excipientes: Água Purificada, Glicerina Bi-Destilada, Hidróxido de Sódio. AÇÃO: é um produto a base de polivinil pirrolidona iodo em solução aquosa, um complexo estável e ativo que libera o iodo progressivamente. É ativo contra todas as formas de bactérias não esporuladas, fungos e vírus, sem irritar nem sensibilizar a pele, sendo facilmente removível em água.

INDICAÇÃO

INDICAÇÃO: Antisséptico para uso tópico. MODO DE USAR: Uso externo. Aplicar topicamente, nas áreas afetadas ou a critério médico.

CONTRA-INDICAÇÃO

ADVERTÊNCIAS: O produto não deve ser usado em casos de alergia ao iodo, feridas abertas (pode resultar em absorção do iodo) e em curativos oclusivos. RESTRIÇÃO DE USO: Neonatais e gestantes, pois pode causar intoxicação pelo iodo. Evitar uso prolongado. Em caso de ingestão acidental tomar bastante leite ou clara de ovos batidas em água.

ADVERTÊNCIA DE USO:

Se persistirem os sintomas, o médico deverá ser consultado. Seu uso pode trazer riscos, procure um médico. Leia a bula.

BULA

Clique aqui para abrir a bula em PDF.

ENVIE SUA RECEITA

Clique aqui para enviar sua receita.

CalFarma Comércio de Medicamentos LTDA CNPJ: 08.011.873/0001-70 IE: 90372070-01

Endereço: Av. Manoel Ribes, 1270 - Mercado / Curitiba (PR) CEP: 80.810-000

Horário de funcionamento das lojas de Curitiba, Ponta Grossa, Campo Largo e Araucária: 07:00 às 23:00 (segunda-feira a sábado) 06:00 às 22:00 (domingos e feriados)

Farmacêutica responsável: Lívia Bismarckhein Silva CRF 24706 / AFE 051679-1

De acordo com a portaria nº 344 - 12/05/1998, a venda de medicamentos com retenção de receita tem sua venda proibida por meios remotos. Sendo assim, não sendo válido o envio via fax e/ou pelo Correio. A venda só pode ser feita pessoalmente com retenção de receita.

Confira os endereços das nossas farmácias.

Os medicamentos tarjados a receita pode ser enviada para o e-mail: receita@calfarma.com.br

As informações contidas neste site não devem ser usadas para automedicação e não substituem, em hipótese alguma, as orientações dadas pelo profissional da área médica. Somente o médico está apto a diagnosticar qualquer problema de saúde e prescrever o tratamento adequado. Não tome nenhum medicamento sem orientação médica ou farmacêutica, pode ser perigoso para sua saúde.

Orientar-se gratuitamente com os nossos farmacêuticos pelo e-mail: medicamento@calfarma.com.br

Atendimento

Central de Cliente

Meu Cadastro



Meu Cadastro

Sobre a CalFarma

A CalFarma

Nossas Lojas

Centro de Vacinação

Coverdênio Empresa

Trabalhe Conosco

Redes Sociais



Certificados e Segurança



RELATÓRIO PÚBLICO
(medicamentos, materiais médico-hospitalares e gases medicinais)

PESQUISAR POR

ITEM MODALIDADE INSTITUIÇÃO FORNECEDOR FAIXA PERÍODO BASE SIASG(Compras Federais) TIPO DE COMPRA

Descrição CATMAT: IODOPOVIDONA (PVPI), CONCENTRAÇÃO: A 10% (TEOR DE IODO 1%), FORMA FARMACEUTICA: SOLUÇÃO TÓPICA AQUOSA

Código BR: 0398706

Unidade de Fornecimento:

Genérico: Sim Não

Adicionar

Grupo: Todos

Classe: Todos

PDM:

UF: Todas

Município: Selecionar

R\$ 11,92

Pesquisar

Lançar

Os registros exibidos especificam as compras realizadas nos últimos 18 meses, o que corresponde ao seguinte período: 30-11-2017 a 30/05/2019

Base de Dados BPS

Gerar Planilha

Gerar PDF

Mostrar 20

CODIGO BR	DESCRIÇÃO CATMAT	UNIDADE DE FORNECIMENTO	GENÉRICO	DADOS DA COMPRA			DADOS DO FABRICANTE/FORNECEDOR		DADOS DA INSTITUIÇÃO			VALORES					
				DATA COMPRA	MODALIDADE DA COMPRA	DATA INSERÇÃO	TIPO COMPRA	FABRICANTE	FORNECEDOR	NOME DA INSTITUIÇÃO	MUNICÍPIO	UF	QTD ITENS COMPRADOS	PREÇO UNITÁRIO	PREÇO REGULADO	COMPETÊNCIA CMED	MÉDIA PONDERADA
BR0398706	IODOPOVIDONA (PVPI), CONCENTRAÇÃO: A 10% (TEOR DE IODO 1%), FORMA FARMACEUTICA: SOLUÇÃO TÓPICA AQUOSA	FRASCO 1000,00 ML	Não	19/02/2018	Tomada de Preços	26/12/2018	A	RIOQUÍMICA INDÚSTRIA QUÍMICA LTDA - ME	JOSE NERGINO SOBREIRA	MUNICÍPIO DE PADRE MARCOS - SECRETARIA DE SAUDE	PADRE MARCOS	PI	100000	0,0288	N/A	N/A	19,7928

Mostrando 1 à 20 de 87 registros

Primeiro Anterior 1 2 3 4 5 Próximo Último

Item 582

001063

DADOS DO ITEM				D. COMPRA				DADOS DO FABRICANTE/FORNECEDOR				DA INSTITUIÇÃO				VALORES				
CODIGO BR	DESCRIÇÃO CATMAT	UNIDADE DE FORNECIMENTO	GENÉRICO	DATA COMPRA	MODALIDADE DA COMPRA	DATA INSERÇÃO	TIPO COMPRA	FABRICANTE	FORNECEDOR	NOME DA INSTITUIÇÃO	MUNICÍPIO	UF	QTD. ITENS COMPRADOS	PREÇO UNITÁRIO	CMED - PREÇO REGULADO	COMPETÊNCIA CMED	MÉDIA PONDERADA			
BR0398706	IDOPOVIDONA (PVPI), CONCENTRAÇÃO: 10% (TEOR DE IODO 1%), FORMA FARMACÊUTICA: SOLUÇÃO TÓPICA AQUOSA	FRASCO 100,00 ML	Não	01/02/2018	Pregão	29/05/2018	A	FARMAX	MAX MED COMERCIO DE MEDICAMENTOS LTDA	CONSORCIO INTERMUNICIPAL DO SUL DO ESTADO DE ALAGOAS - CONSUL	PENEDO	AL	50	2,3040	N/A	N/A	2,7619			
BR0398706	IDOPOVIDONA (PVPI), CONCENTRAÇÃO: 10% (TEOR DE IODO 1%), FORMA FARMACÊUTICA: SOLUÇÃO TÓPICA AQUOSA	FRASCO 100,00 ML	Não	29/03/2019	Dispensa de Licitação	16/04/2019	A	INDUSTRIA FARMACEUTICA RIOQUIMICA LTDA	CIURGICA SANTA CRUZ COM DE PRODUTOS HOSPITALARES LTDA	MUNICIPIO DE ENCANTADO	ENCANTADO	RS	210	2,4000	N/A	N/A	2,7619			
BR0398706	IDOPOVIDONA (PVPI), CONCENTRAÇÃO: 10% (TEOR DE IODO 1%), FORMA FARMACÊUTICA: SOLUÇÃO TÓPICA AQUOSA	FRASCO 100,00 ML	Não	07/07/2018	Pregão	02/04/2019	A	RIOQUIMICA INDUSTRIA QUIMICA LTDA - ME	SOMA/PR COMERCIO DE PRODUTOS HOSPITALARES LTDA	FUNDO MUNICIPAL DE SAUDE	MARINGA	PR	5000	2,4400	N/A	N/A	2,7619			
BR0398706	IDOPOVIDONA (PVPI), CONCENTRAÇÃO: 10% (TEOR DE IODO 1%), FORMA FARMACÊUTICA: SOLUÇÃO TÓPICA AQUOSA	FRASCO 100,00 ML	Não	16/05/2018	Dispensa de Licitação	09/01/2019	J	INDUSTRIA FARMACEUTICA RIOQUIMICA LTDA	TECNO4 PRODUTOS HOSPITALARES LTDA	SECRETARIA DE ESTADO DA SAUDE	SAO PAULO	SP	168	2,4800	N/A	N/A	23,8033			
BR0398706	IDOPOVIDONA (PVPI), CONCENTRAÇÃO: 10% (TEOR DE IODO 1%), FORMA FARMACÊUTICA: SOLUÇÃO TÓPICA AQUOSA	FRASCO 100,00 ML	Não	30/11/2018	Pregão	21/01/2019	A	FARMAX PRODUTOS FARMACEUTICOS LTDA	GREEN FARMACEUTICA LTDA - ME	MUNICIPIO DA LAPA	LAPA	PR	6000	2,5900	N/A	N/A	2,7619			
BR0398706	IDOPOVIDONA (PVPI), CONCENTRAÇÃO: 10% (TEOR DE IODO 1%), FORMA FARMACÊUTICA: SOLUÇÃO TÓPICA AQUOSA	FRASCO 100,00 ML	Não	29/05/2018	Pregão	13/11/2018	A	RIOQUIMICA INDUSTRIA QUIMICA LTDA - ME	HOSPITROSAS COMERCIO DE PRODUTOS HOSPITALARES LTDA	FUNDO MUNICIPAL DE SAUDE DE FUNDÃO	FUNDÃO	ES	500	2,6200	N/A	N/A	2,7619			
BR0398706	IDOPOVIDONA (PVPI), CONCENTRAÇÃO: 10% (TEOR DE IODO 1%), FORMA FARMACÊUTICA: SOLUÇÃO TÓPICA AQUOSA	FRASCO 100,00 ML	Não	14/12/2018	Pregão	15/03/2019	A	RIOQUIMICA INDUSTRIA QUIMICA LTDA - ME	ISMED FARMACEUTICA LTDA - EPP	MUNICIPIO DE CONTENDA	CONTENDA	PR	600	2,7900	N/A	N/A	2,7619			
BR0398706	IDOPOVIDONA (PVPI), CONCENTRAÇÃO: 10% (TEOR DE IODO 1%), FORMA FARMACÊUTICA: SOLUÇÃO TÓPICA AQUOSA	FRASCO 100,00 ML	Não	09/03/2019	Pregão	24/04/2019	A	RIOQUIMICA INDUSTRIA QUIMICA LTDA - ME	SEMEAR DISTRIBUIDORA EIRELI - EPP	FUNDO MUNICIPAL DE SAUDE DE VILA VELHA	VILA VELHA	ES	6000	2,8100	N/A	N/A	2,7619			
BR0398706	IDOPOVIDONA (PVPI), CONCENTRAÇÃO: 10% (TEOR DE IODO 1%), FORMA FARMACÊUTICA: SOLUÇÃO TÓPICA AQUOSA	FRASCO 100,00 ML	Não	13/03/2018	Pregão	09/04/2019	A	RIOQUIMICA INDUSTRIA QUIMICA LTDA - ME	COMERCIAL C.Y.M. LTDA - EPP	FUNDO MUNICIPAL DE SAUDE DE PORTO DA FOLHA	PORTO DA FOLHA	SE	360	3,0000	N/A	N/A	2,7619			
BR0398706	IDOPOVIDONA (PVPI), CONCENTRAÇÃO: 10% (TEOR DE IODO 1%), FORMA FARMACÊUTICA: SOLUÇÃO TÓPICA AQUOSA	FRASCO 100,00 ML	Não	06/08/2018	Pregão	11/10/2018	A	RIOQUIMICA INDUSTRIA QUIMICA LTDA - ME	C.A. DISTRIBUIDORA DE PRODUTOS HOSPITALARES EIRELI - ME	FUNDO MUNICIPAL DE SAUDE DE PORTO NACIONAL	PORTO NACIONAL	TO	250	3,0800	N/A	N/A	2,7619			
BR0398706	IDOPOVIDONA (PVPI), CONCENTRAÇÃO: 10% (TEOR DE IODO 1%), FORMA FARMACÊUTICA: SOLUÇÃO TÓPICA AQUOSA	FRASCO 1000,00 ML	Não	11/01/2019	Pregão	21/02/2019	A	FARMAX PRODUTOS FARMACEUTICOS LTDA	MARYMED DISTRIBUIDORA DE MEDICAMENTOS E CORRELATOS LTDA - ME	MUNICIPIO DE SANTA INES	SANTA INES	PR	50	3,2600	N/A	N/A	19,7928			

CÓDIGO BR	DADOS DO ITEM				DA COMPRA			DA INSTITUIÇÃO			VALORES						
	DESCRIÇÃO CATMAT	UNIDADE DE FORNECIMENTO	GENÉRICO	DATA COMPRA	MODALIDADE DA COMPRA	DATA INSERÇÃO	TIPO COMPRA	FABRICANTE	FORNECEDOR	NOME DA INSTITUIÇÃO	MUNICÍPIO	UF	QTD ITENS COMPRADOS	PREÇO UNITÁRIO	CMED - PREÇO REGULADO	COMPETÊNCIA C/MED	MÉDIA PONDERADA
BR0398706	IDOPOVIDONA (PVPI), CONCENTRAÇÃO: 10% (TEOR DE IODO 1%), FORMA FARMACÊUTICA: SOLUÇÃO TÓPICA AQUOSA	FRASCO 100,00 ML	Não	24/09/2018	Pregão	22/01/2019	A	GEYER MEDICAMENTOS S/A	CIRURGICA SANTA CRUZ COM DE PRODUTOS HOSPITALARES LTDA - ME	BRIGADA MILITAR DO ESTADO DO RIO GRANDE DO SUL	PORTO ALEGRE	RS	120	3,9500	N/A	N/A	2,7619
BR0398706	IDOPOVIDONA (PVPI), CONCENTRAÇÃO: 10% (TEOR DE IODO 1%), FORMA FARMACÊUTICA: SOLUÇÃO TÓPICA AQUOSA	FRASCO 100,00 ML	Não	19/12/2017	Pregão	17/10/2018	A	RIOQUIMICA INDUSTRIA QUIMICA LTDA - ME	FUSAO COMERCIO DE PRODUTOS ODONTOLÓGICOS LTDA - ME	MUNICÍPIO DE PALOTINA	PALOTINA	PR	400	4,3000	N/A	N/A	2,7619
BR0398706	IDOPOVIDONA (PVPI), CONCENTRAÇÃO: 10% (TEOR DE IODO 1%), FORMA FARMACÊUTICA: SOLUÇÃO TÓPICA AQUOSA	FRASCO 100,00 ML	Não	28/02/2018	Coleta de Preços	06/09/2018	A	RIOQUIMICA INDUSTRIA QUIMICA LTDA - ME	SUPERMED COMERCIO E IMPORTACAO DE PRODUTOS MEDICOS E HOSPITALARES LTDA	HOSPITAL INFANTIL FRANCISCO DE ASSIS	CACHOEIRO DE ITAPEMIRIM	ES	60	6,1333	N/A	N/A	2,7619
BR0398706	IDOPOVIDONA (PVPI), CONCENTRAÇÃO: 10% (TEOR DE IODO 1%), FORMA FARMACÊUTICA: SOLUÇÃO TÓPICA AQUOSA	FRASCO 1000,00 ML	Não	21/03/2018	Pregão	18/07/2018	A	RIOQUIMICA INDUSTRIA QUIMICA LTDA - ME	MD MATERIAL HOSPITALAR LTDA - ME	FUNDO MUNICIPAL DE SAUDE DO MUNICÍPIO DE IBIPITANGA	IBIPITANGA	BA	150	11,5000	N/A	N/A	19,7928
BR0398706	IDOPOVIDONA (PVPI), CONCENTRAÇÃO: 10% (TEOR DE IODO 1%), FORMA FARMACÊUTICA: SOLUÇÃO TÓPICA AQUOSA	FRASCO 100,00 ML	Não	28/06/2018	Pregão	23/07/2018	A	RIOQUIMICA INDUSTRIA QUIMICA LTDA - ME	COMERCIAL MARK ATACADISTA LTDA - ME	FUNDO MUNICIPAL DE SAUDE	JURANDA	PR	150	11,9576	N/A	N/A	2,7619
BR0398706	IDOPOVIDONA (PVPI), CONCENTRAÇÃO: 10% (TEOR DE IODO 1%), FORMA FARMACÊUTICA: SOLUÇÃO TÓPICA AQUOSA	FRASCO 1000,00 ML	Não	18/07/2018	Pregão	07/08/2018	A	RIOQUIMICA INDUSTRIA QUIMICA LTDA - ME	MAX MED - PRODUTOS CIRURGICOS LTDA - EPP	MUNICÍPIO DE IGUARACU	IGUARACU	PR	45	12,3000	N/A	N/A	19,7928
BR0398706	IDOPOVIDONA (PVPI), CONCENTRAÇÃO: 10% (TEOR DE IODO 1%), FORMA FARMACÊUTICA: SOLUÇÃO TÓPICA AQUOSA	FRASCO 1000,00 ML	Não	15/12/2017	Pregão	05/04/2018	A	RIOQUIMICA INDUSTRIA QUIMICA LTDA - ME	V.P. - MEDICAMENTOS - EIRELI - ME	MUNICÍPIO DA LAPA	LAPA	PR	600	14,9700	N/A	N/A	19,7928
BR0398706	IDOPOVIDONA (PVPI), CONCENTRAÇÃO: 10% (TEOR DE IODO 1%), FORMA FARMACÊUTICA: SOLUÇÃO TÓPICA AQUOSA	FRASCO 1000,00 ML	Não	21/09/2018	Pregão	09/04/2019	A	FARMAX PRODUTOS FARMACEUTICOS LTDA	NOROESTE MEDICAMENTO LTDA - EPP	FUNDO MUNICIPAL DE SAUDE DE SANTA ISABEL DO IVAI	SANTA ISABEL DO IVAI	PR	100	15,0000	N/A	N/A	19,7928

Mostrando 1 a 20 de 87 registros

SupORTE a sistemas: 136 - opção 8
 e-mail: suporte_sistemas@datasus.gov.br
 Site conosco: <http://datasus.saude.gov.br/ale-conosco>

001065

RELATÓRIO PÚBLICO
(medicamentos, materiais médico-hospitalares e gases medicinais)

PESQUISAR POR

ITEM
 MODALIDADE
 INSTITUIÇÃO
 FORNECEDOR
 FABRICANTE
 FAIXA
 PERÍODO
 BASE SIASG(Compras Federais)
 TIPO DE COMPRA

ITEM

Código BR:
 Descrição CATMAT:

Unidade de Fornecimento:
 Genérico: Sim Não
 Dados Agrupados: Adicionar

Grupo:

Classe:

PDVI:

UF:
 Município:

R\$ 178,52

Pesquisar Limpar

Gerar PDF

RESULTADO

Os registros exibidos especificam as compras realizadas nos últimos 18 meses, o que corresponde ao seguinte período: 30-11-2017 a 30/05/2019
Base de Dados BPS

CÓDIGO BR	DESCRIÇÃO CATMAT	UNIDADE DE FORNECIMENTO	GENÉRICO	DADOS DA COMPRA			DADOS DO FABRICANTE/FORNECEDOR		DADOS DA INSTITUIÇÃO			VALORES					
				DATA COMPRA	MODALIDADE DA COMPRA	DATA INSERÇÃO	TIPO COMPRA	FABRICANTE	FORNECEDOR	NOME DA INSTITUIÇÃO	MUNICÍPIO	UF	QTD ITENS COMPRADOS	PREÇO UNITÁRIO	CMED - PREÇO REGULADO	COMPETÊNCIA CMED	MÉDIA PONDERADA
BR0418848	RÉGUA - USO ODONTOLÓGICO, MODELO-ENDODÔNTICA, MATERIAL-ALUMÍNIO, TIPO:MILIMETRADA, CARACTERÍSTICA ADICIONAL:CALIBRADORA DE CONES, TIPO USO-AUTOCLAVÁVEL	UNIDADE	Não	13/12/2017	Pregão	06/03/2018	A	MAQUIRA INDUSTRIA DE PRODUTOS ODONTOLÓGICOS LTDA	GUSTAVO NICOLINO - EPP	MUNICÍPIO DE ALTINOPOLIS	ALTINOPOLIS	SP	2	9,6000	N/A	N/A	50,3500

Item 583 001066

DADOS DO ITEM				DA COMPRA			DA INSTITUIÇÃO			VALORES							
CÓDIGO BR	DESCRIÇÃO CATMAT	UNIDADE DE FORNECIMENTO	GENÉRICO	DATA COMPRA	MODALIDADE DA COMPRA	DATA INSERÇÃO	TIPO COMPRA	FABRICANTE	FABRICANTE FORNECEDOR	NOME DA INSTITUIÇÃO	MUNICÍPIO	UF	QTD ITENS COMPRADOS	PREÇO UNITÁRIO	CMED - PREÇO REGULADO	COMPETÊNCIA CRIED	MÉDIA PONDERADA
BR0418848	RÉGUA - USO ODONTOLÓGICO, MODELO-ENODOONTICA, MATERIAL-ALUMINIO, TIPO-MILIMETRADA, CARACTERÍSTICA ADICIONAL-CALIBRADORA DE CONES, TIPO USCAUTOCLAVAVEL	UNIDADE	Não	05/10/2018	Pregão	23/04/2019	A	MAQUIRA INDUSTRIA DE PRODUTOS ODONTOLÓGICOS LTDA	DATHA PRODUTOS ODONTOLÓGICOS E NUTRICIONAIS LTDA - EPP	MUNICIPIO DE TUPACIGUARA	TUPACIGUARA	MG	10	12,0000	N/A	N/A	50,3500
BR0418848	RÉGUA - USO ODONTOLÓGICO, MODELO-ENODOONTICA, MATERIAL-ALUMINIO, TIPO-MILIMETRADA, CARACTERÍSTICA ADICIONAL-CALIBRADORA DE CONES, TIPO USCAUTOCLAVAVEL	UNIDADE	Não	13/12/2017	Pregão	06/03/2018	A	3M DO BRASIL LTDA	IN-DENTAL PRODUTOS ODONTOLÓGICOS, MEDICOS E HOSPITALARES LTDA - EPP	MUNICIPIO DE ALTINOPOLIS	ALTINOPOLIS	SP	100	55,0000	N/A	N/A	50,3500
BR0418848	RÉGUA - USO ODONTOLÓGICO, MODELO-ENODOONTICA, MATERIAL-ALUMINIO, TIPO-MILIMETRADA, CARACTERÍSTICA ADICIONAL-CALIBRADORA DE CONES, TIPO USCAUTOCLAVAVEL	UNIDADE	Não	27/08/2018	Pregão	30/10/2018	A	ANGELUS INDUSTRIA DE PRODUTOS ODONTOLÓGICOS S/A	EQUIPAR SUPRIMENTOS ODONTOMEDICOS LTDA - EPP	CONSORCIO INTERMUNICIPAL DE SAUDE	PATO BRANCO	PR	100	111,7000	N/A	N/A	50,3500

Mostrando 1 à 4 de 4 registro(s)

Suprime a sistemas: 136 - opção 8
 e-mail: suporte_sistemas@datasus.gov.br
 Fale conosco: <http://datasus.saude.gov.br/fale-conosco>

001067



Principal / Régua Endodôntica Calibradora Intermedium - ...

buscar...

IR

Régua Endodôntica Calibradora Intermedium - Angelus

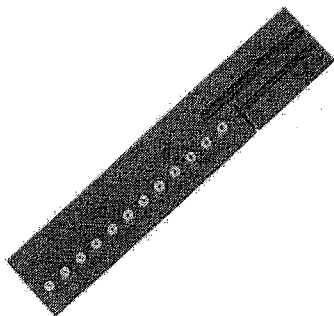

Duplo clique na imagem acima para visualizá-la maior



MAIS VISUALIZAÇÕES



Régua Endodôntica Calibradora Intermedium - Angelus

[Enviar para um amigo](#)

[Seja o primeiro a comentar este produto](#)

[Inscrever-se para alerta de preço](#)

Disponibilidade: Em Estoque.

R\$179,56

Parcele no Cartão com PagSeguro

2x R\$93,83 *	3x R\$63,47 *
4x R\$48,30 *	5x R\$39,20 *
6x R\$33,14 *	7x R\$28,81 *
8x R\$25,57 *	9x R\$23,05 *
10x R\$21,04 *	11x R\$19,40 *
12x R\$18,03 *	

Em todos os cartões de Crédito



* Taxa de 2,99% ao mês (parcela mínima de R\$5,00)

Qtde: OU

Descrição Rápida

Régua calibradora de cones de guta-percha.

Descrição do Produto

Intermedium - Garantia de precisão

Régua calibradora de cones de guta-percha

Indicação:

- Régua para medição em Endodontia;
- Calibração de cones de guta-percha;
- Confeção de cones intermediários.

Características:

- Produzida em polímero de alta performance: leve e resistente ao contato com substâncias químicas;
- Esterilizável em estufa ou autoclave: garantia de Biossegurança;
- Canaleta inferior: a única que confecciona cones intermediários;
- Calibrador em metal: Insertos metálicos;
- Marca CE: controle de calibração.

Benefícios:

- Leve e resistente ao contato com substâncias químicas;
- Garantia de Biossegurança;
- A única que confecciona cones intermediários;
- Alto Controle de calibração.

MEGA PROMO

EXCLUSIVO PARA O SEU CADASTRO!

LOGUE PARA DESBLOQUEAR

Seja Prime

ESTUDANTES

PAPELARIA

LABORATÓRIO

EQUIPAMENTOS

SIMPLES DENTAL

CLUBE PRO SAÚDE

BLOG

Precisa de ajuda?

Acompanhe seu Pedido

2ª Via do Boleto

Entre ou Cadastre-se Minha Conta

O que você procura?

Por Categoria

Repetir Pedido

Tudo Que Você Precisa

Promoções

Dental Cremer | Endodontia | Réguas

Produto

Indicação

Características

Itens Inclusos

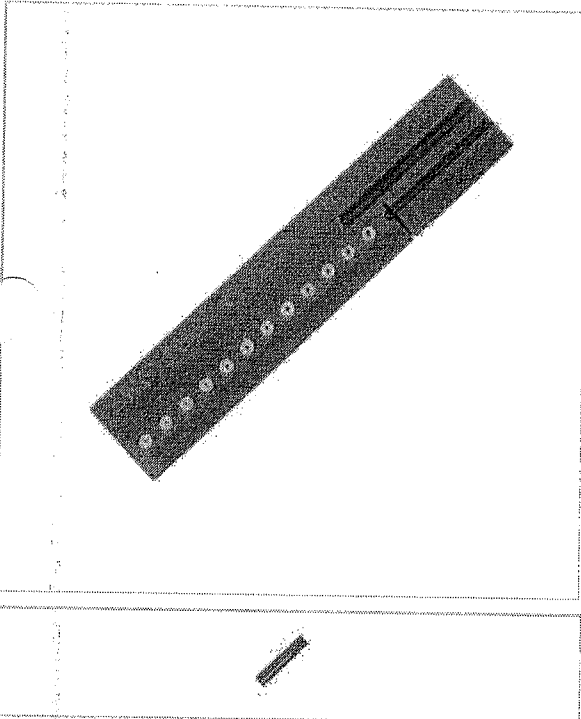

Régua Endodôntica Calibradora Intermedium - Angelus

Cod. de Referência: 548136

★★★★★ (1)

Veja opiniões de quem já comprou

Embalagem com 1 unidade.

FRETE GRÁTIS! NAS COMPRAS ACIMA DE R\$100,00

Por: **R\$178,00**

Condições de Pagamento [+]

QUANTIDADE:

1

COMPRAR

VOCÊ ESTÁ EM UM AMBIENTE SEGURO

PRODUTOS QUE OS DENTISTAS TAMBÉM COMPRAM

25% compram

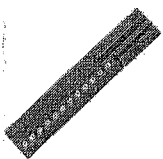

Régua Endodôntica Calibradora Intermedium - Angelus

Embalagem com 1 unidade.

★★★★★ (1)

A partir de: **R\$ 178,00**

1

COMPRAR

11% compram



Ponta Diamantada Esférica FG - Fava

Embalagem com 1 unidade FG (alta rotação).

★★★★☆ (42)

A partir de: **R\$ 2,79**

Por até R\$ 2,38

1

COMPRAR

9% compram



BAIXOU O PREÇO

Lençol de Borracha - Madeitex

Embalagem com 26 unidades. Tamanho 13,5x13,5cm.

★★★★☆ (86)

A partir de: ~~R\$ 26,90~~
R\$ 22,90

1

COMPRAR

9% compram



Grampo Para Isolamento - Golgran

Embalagem com 1 unidade. Escolha o modelo.

★★★★☆ (16)

A partir de: **R\$ 15,90**

1

COMPRAR

8% compram



BAIXOU O PREÇO

Sugador Endodôntico Descartável - SSPlus

Embalagem com 20 unidades.

★★★★☆ (97)

A partir de: ~~R\$ 15,50~~
R\$ 11,90

1

COMPRAR

Indicação

Características

Itens Inclusos

* Indicada para calibração de cones de guta-percha e confecção de cones intermediários.

POSSO AJUDAR?

ITACORATIUBA - MINAS GERAIS - BRASIL

Régua Intermédium

Embalagem c/ 1 unidade.



(https://cdn.dentalspeed.com/produtos/550/pro
regua-
intermedium-
angelus.png)

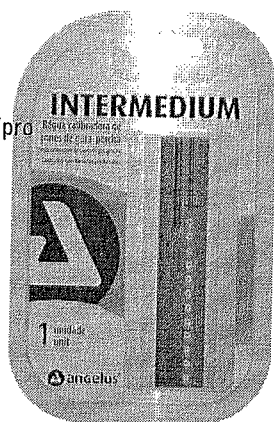

angelus®

(https://dentalspeed.com/marca/an

Por apenas

R\$ 178,00

Quantidade

adicionar ao carrinho

Compartilhe:

Características

- Marca CE: controle de calibração;
- Canaleta inferior: a única que confecciona cones intermediários;
- Produzida em polímero de alta performance: leve e resistente ao contato com substâncias químicas;
- Calibrador em metal;
- Esterilizável em estufa ou autoclave: garantia de Biossegurança.

Aplicação

Régua calibradora de cones de guta-percha.

Código do Produto: 3794 (ARI3794A)

Produtos visitados por quem procura este item



Régua Endodôntica Calibrada Preta

DENTSPY SIRONA

GANHE BRINDE

R\$ 217,70

Comprar



Régua Endodôntica

MICRODONT

R\$ 13,00

Comprar



Régua Endodôntica Alumín

MAQUIRA

R\$ 13,90

Comprar

(https://dentalspeed.com/hotsite/kits-economicos)

(https://dentalspeed.com/hotsite/kits-economicos) procure?

RELATÓRIO PÚBLICO
(medicamentos, materiais médico-hospitalares e gases medicinais)

PESQUISAR POR

ITEM
 MODALIDADE
 INSTITUIÇÃO
 FORNECEDOR
 FABRICANTE
 FAIXA
 PERÍODO
 BASE SIASG(Compras Federais)
 TIPO DE COMPRA

ITEM: _____

Código BR:
 Descrição CATMAT:
 Unidade de Fornecimento:

Genérico: Sim Não
 Adicionar: Dados Agrupados

Grupo: Todos
 Classe: Todos
 PDM: _____
 UF:
 Município:

R\$ 18,41

Pesquisar

Limpar

Os registros exibidos especificam as compras realizadas nos últimos 18 meses, o que corresponde ao seguinte período: 30-11-2017 a 30/05/2019

Base de Dados BPS

Gerar Planilha

Gerar PDF

Mostrar 20 ▼

DADOS DO ITEM			DADOS DA COMPRA				DADOS DO FABRICANTE/FORNECEDOR			DADOS DA INSTITUIÇÃO			VALORES			
CÓDIGO BR	DESCRIÇÃO CATMAT	UNIDADE DE FORNECIMENTO	DATA COMPRA	MODALIDADE DA COMPRA	DATA INSERÇÃO	TIPO COMPRA	FABRICANTE	FABRICANTE/FORNECEDOR	NOME DA INSTITUIÇÃO	MUNICÍPIO	UF	QTD ITENS COMPRADOS	PREÇO UNITÁRIO	CMED - PREÇO REGULADO	COMPETÊNCIA CMED	MÉDIA PONDERADA
Nenhum registro encontrado.																

Item 584

PRODUTOS

Inicial | [Produtos Detalhes](#)

ADESIVOS

BANDAS

BROCAS

CLAREADORES

CUNHA DE MADEIRA

DISCOS

DIVERSOS

ENDODONTIA

EQUIPAMENTOS

ESCOVAS

EXTIRPA NERVOS

FIOS

INSTRUMENTAL

IONÓMERO

LABORATORIO

QUÍMICO

LUBRIFICANTES

MATERIAL DE MOLDAGEM

MATERIAL DESCARTAVEL

MATERIAL RESTAURADOR

MATRIZ

MEDICAMENTOS

ANESTESICO

ANTI-SEPTICO

CREMÉ DENTAL

MEDICAMENTOS EM GERAL

SABONETES

MOLDEIRAS

TARTARIT 30ML
(REMOVEDOR DE
MANCHAS)
IODONTOSUL

Cód. 6866

R\$ 16,99

TARTARISUL 30ML IODONTOSUL



[Adicionar ao Carrinho](#)

Outros Produtos



FLUOR GEL NEUTRO 2%
MORANGO 200ML
IODONTOSUL

Cód. 13297

[VER PRODUTO](#)

OXIDO DE ZINCO PÓ 50G
IODONTOSUL

Cód. 11805

[VER PRODUTO](#)



HIDROXIDO DE CALCIO
CALEN SSW

Cód. 11449

[VER PRODUTO](#)

CLORHEXIDINA 0,12%
1000ML IODONTOSUL

Cód. 11355

[VER PRODUTO](#)

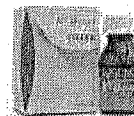

EUGENOL 20ML K-DENT

Cód. 11343

[VER PRODUTO](#)

PROPILENOGLICOL 20ML
QUIMIDROL

Cód. 10916

[VER PRODUTO](#)

LANÇAMENTOS

MAIS VENDIDOS



Quer receber todas as promoções primeiro? :)

NÃO

QUERO!



DENTAL PARTNER

Removedor de Manchas Tartarit

BLOG

MAIO ESPECIAL
ANIVERSÁRIO DENTAL PARTNER

RS 300 EM COMPRAS = 1 PIPOQUEIRA ELÉTRICA!

APROVEITE AINDA MAIS EM PRODUTOS

10% OFF Dentsply Sirona

COMPRE AGORA



SS PLUS

Removedor de Manchas Tartarit

★★★★★ (Nenhuma avaliação)

(cód. 101689)

Embalagem c/ 1 unidade de 30 ml

+ detalhes

CALCULAR FRETE E PRAZO

CEP

CALCULAR FRETE

FORMAS DE PAGAMENTO

COMPARTILHE



QUANTIDADE

- 1 +

R\$16,48

ADICIONAR E CONTINUAR A COMPRA

ou

ADICIONAR E FINALIZAR A COMPRA

INDICAÇÃO

MODO DE USO

ITENS INCLUSOS

AVALIAÇÕES

OFERTAS IMPERDÍVEIS

Chat - Fale conosco

(<https://www.dentalshop.com.br/t/2>)

0800 602 5400

Buscar por

BUSCAR

OLÁ VISITANTE!

0

login

(<https://www.dentalshop.com.br/identificacao/t/2>)

ou cadastre-se

(<https://www.dentalshop.com.br/identificacao/t/2>)

MENU

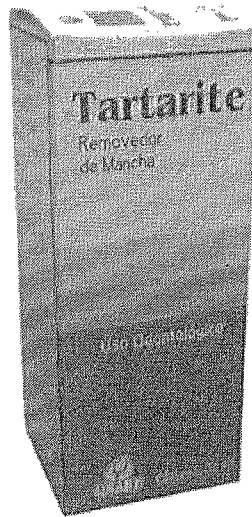

(<https://dentalshop.ciaimg.com.br/Assets/Produtos/SuperZoom/def22f6593f4b47e16595cd6d7650ff6.jpg?v=abfc53a7-1>)



Removedor Manchas Tartarite 30ml - Uraby

COD. DE REFERÊNCIA: 2382

Frete Grátis

(https://www.dentalshop.com.br/regrapromocaofrete/t/2/produto_id/61297)

★ Produto não avaliado.

COMENTAR

**FRETE GRÁTIS
PARA O RS**

NAS COMPRAS
ACIMA DE R\$100,00

001075
6.

**CLIQUE E CONFIRA
AS CIDADES PARTICIPANTES**

POR R\$ 21,75

[VER CONDIÇÕES DE PAGAMENTO](#)

[CALCULAR FRETE](#)

[AVISE-ME](#)

Características

Auxilia na remoção de manchas e tártaro

COMENTÁRIOS

★ Produto não avaliado.

[COMENTAR](#)

Itens que você visualizou recentemente

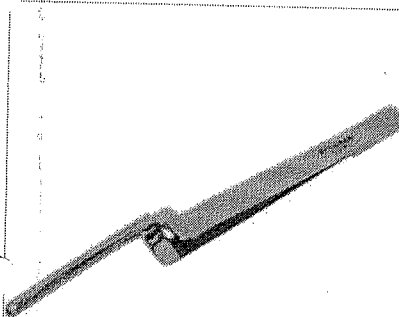

(https://www.dentalshop.com.br/p/58931/pinca-para-carbono-tipo-muller---golgran/campanha_id/26)
Pinça para Carbono Tipo Muller - Golgran
(https://www.dentalshop.com.br/p/58931/pinca-para-carbono-tipo-muller---golgran/campanha_id/26)

POR R\$ 46,40

[COMPRAR\(HTTPS://WWW.DENTALSHOP.COM.BR/P/58931/PINCA-PARA-CARBONO-TIPO-MULLER---GOLGRAN/CAMPANHA_ID/26\)](https://www.dentalshop.com.br/p/58931/pinca-para-carbono-tipo-muller---golgran/campanha_id/26)

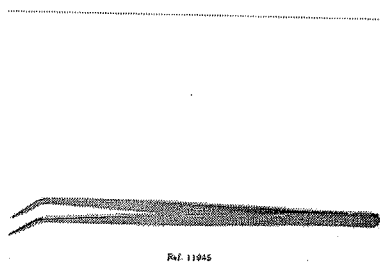

Ref. 11945

(https://www.dentalshop.com.br/p/59564/pinca-clinica-universal-lisa-duflex---ss-white/campanha_id/26)
Pinça Clínica Universal Lisa Duflex - SS White
(https://www.dentalshop.com.br/p/59564/pinca-clinica-universal-lisa-duflex---ss-white/campanha_id/26)

POR R\$ 42,40

[COMPRAR\(HTTPS://WWW.DENTALSHOP.COM.BR/P/59564/PINCA-CLINICA-UNIVERSAL-LISA-DUFLEX---SS-WHITE/CAMPANHA_ID/26\)](https://www.dentalshop.com.br/p/59564/pinca-clinica-universal-lisa-duflex---ss-white/campanha_id/26)

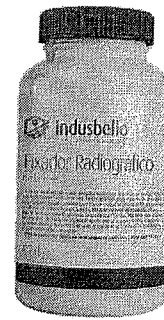

(https://www.dentalshop.com.br/p/64854/fixador-radiografico-dental-475ml---indusbello/campanha_id/26)
Fixador Radiográfico Dental 475ml - Indusbello
(https://www.dentalshop.com.br/p/64854/fixador-radiografico-dental-475ml---indusbello/campanha_id/26)

POR R\$ 14,90

[COMPRAR\(HTTPS://WWW.DENTALSHOP.COM.BR/P/64854/FIXADOR-RADIOGRAFICO-DENTAL-475ML---INDUSBELLO/CAMPANHA_ID/26\)](https://www.dentalshop.com.br/p/64854/fixador-radiografico-dental-475ml---indusbello/campanha_id/26)

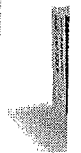

(https://www.dentalshop.com.br/p/64854/fixador-radiografico-dental-475ml---indusbello/campanha_id/26)
Filme Pe
(https://www.dentalshop.com.br/p/64854/fixador-radiografico-dental-475ml---indusbello/campanha_id/26)

[DENTALSHOP.COM.BR/P/62721/DISCO-PARA-CARBONO-TIPO-MULLER---LEX-POP-ON-C30-SERIE-LARANJA---GOLGRAN/CAMPANHA_ID/26](https://www.dentalshop.com.br/p/62721/disco-para-carbono-tipo-muller---lex-pop-on-c30-serie-laranja---golgran/campanha_id/26) [DENTALSHOP.COM.BR/P/59564/PINCA-CLINICA-UNIVERSAL-LISA-DUFLEX---SS-WHITE/CAMPANHA_ID/26](https://www.dentalshop.com.br/p/59564/pinca-clinica-universal-lisa-duflex---ss-white/campanha_id/26) [DENTALSHOP.COM.BR/P/64854/FIXADOR-RADIOGRAFICO-DENTAL-475ML---INDUSBELLO/CAMPANHA_ID/26](https://www.dentalshop.com.br/p/64854/fixador-radiografico-dental-475ml---indusbello/campanha_id/26)

Recomendado para você

RELATÓRIO PÚBLICO
(medicamentos, materiais médico-hospitalares e gases medicinais)

PESQUISAR POR

ITEM
 MODALIDADE
 INSTITUIÇÃO
 FORNECEDOR
 FABRICANTE
 FAIXA
 PERÍODO
 BASE SIASG(Compras Federais)
 TIPO DE COMPRA

Código BR: 0429900

Descrição CATMAT: REMOVEDOR ODONTOLÓGICO DE CERA

Unidade de Fornecimento:

Genérico: Sim Não

Dados Agrupados

Adicionar

Grupo: Todos

Classe: Todos

PDM:

UF: Todas

Município: Selezione

R\$ 46,99

Pesquisar

Limpar

Gerar Planilha

Gerar PDF

RESULTADO

Os registros exibidos especificam as compras realizadas nos últimos 18 meses, o que corresponde ao seguinte período: 30-11-2017 a 30/05/2019

Mostrar 20

DADOS DO ITEM				DADOS DA COMPRA				DADOS DO FABRICANTE/FORNECEDOR				DADOS DA INSTITUIÇÃO				VALORES			
CÓDIGO BR	DESCRIÇÃO CATMAT	UNIDADE DE FORNECIMENTO	GENÉRICO	DATA COMPRA	MODALIDADE DA COMPRA	DATA INSERÇÃO	TIPO COMPRA	FABRICANTE	FABRICANTE/FORNECEDOR	NOME DA INSTITUIÇÃO	MUNICÍPIO	UF	QTD ITENS COMPRADOS	PREÇO UNITÁRIO	CMED - PREÇO REGULADO	COMPETÊNCIA CMED	MÉDIA PONDERADA		
Nenhum registro encontrado.																			

item 585

001077



Recomendar para amigo (https://www.dentalabs.com.br/sendfriend/product/send/id/2105/)

Lista de desejos (https://www.dentalabs.com.br/wishlist/index/add/product/2105/form_key/E10yKVNHwYUHGjK/)

★ Avaliar produto

Facebook share link: (http://www.facebook.com/sharer.php?text=...)



Baixar manual do produto (https://www.dentalabs.com.br/media/pdf/manuais/Ficha_tecnica_Remox_vipi.pdf)



Removedor Vipi Remox 500ml - ID: 8075

R\$38,95 à vista no boleto ou 1x R\$41,00 no cartão s/ juros

Pague no boleto com 5% de desconto!

Quantidade:

Quantity input field with value 1

COMPRAR

Clique sobre a banderia para informações de parcelamento



(HTTPS://API.WHATSAPP.COM/SEND?PHONE=5511951626951&TEXT=OL%C3%A1,%20TUDO%20BEM?)

Frete e prazo: não sei meu CEP Informe seu CEP CALCULAR

DETALHES

Para reclamações clique aqui.

PROTEÇÃO

Atendimento Online

0 Itens

R\$ 0,00

DentalPlus
 PRODUTOS ODONTOLÓGICOS

O que você deseja Buscar?



Categorias

Marcas

Dentística e Estética

Endodontia

Ortodontia

Implantodontia

Prótese

Descartáveis e Consumíveis

Promoções

Dental Plus: Produtos Prótese Diversos

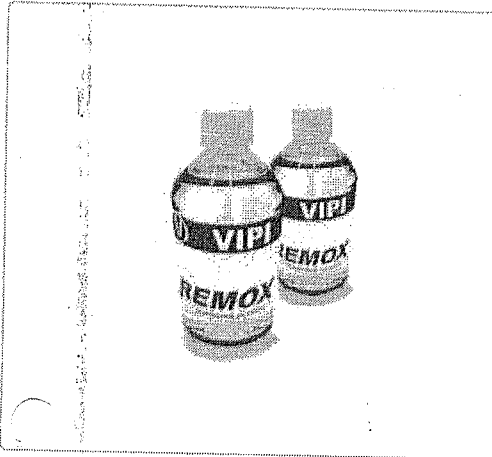

Remox Removedor Cera 500ml Vipi

Código: 6053

De: R\$ 60,53

Por: R\$ 37,80

1x de R\$ 37,80 sem juros

ou R\$ 36,67 com 3% de desconto no pagamento à vista

DESCRIÇÃO

AVALIAÇÕES

Indicações:

Remoção de cera e gorduras, utilizadas na confecção de próteses odontológicas.

Para uso nas técnicas convencional e microondas, contribui significativamente para adesão do dente à base da prótese.

Limpeza de gorduras e graxas em geral.

Composição:

Hidrocarboneto Alifático Saturado

Embalagem:

Frasco de 500ml

Preparo:

Após a inclusão na mufla e cura do gesso, retirar a cera, uma vez que os dentes já estão posicionados.

Para isso, aquecer a água em recipiente separado.

Imersão a mufla por cerca de 5 minutos, na água desse recipiente, abrir e retirar a cera derretida.

Lavar as superfícies internas da mufla com um pedaço de algodão embebido em REMOX, friccionando por toda a área, para retirar resíduos de gordura e cera. Essa operação de limpeza deve ser repetida, se necessário.

Caso faça uso da MUFLA VIPI STG, aquecê-la no forno de microondas por 3 minutos, em potência baixa. Para retirar os resíduos da cera, umedecer o algodão com REMOX, friccionando sobre a área a ser limpa. Para limpeza ainda mais completa, preencher a cavidade da mufla com um pedaço de algodão seco, fechá-la, e em seguida, repetir a operação de aquecimento no forno de microondas. Isto resultará em limpeza profunda dos espaços interdentais.

DentalPlus
 PRODUTOS ODONTOLÓGICOS

Acesse nossas redes sociais

Sobre a Dental Plus
 Política de Privacidade
 Política de Troca e Devolução

Acesse nossas redes sociais

Whatsapp
 (47) 98815-4783

Atendimento

Segunda à Sexta-feira
 das 8:00h às 18:00h

Telefone: (47) 3372-3084
 sac@dentalplus.com.br

Lojas Físicas

Jaraguá do Sul-SC
 (47)3372-3084

Blumenau-SC
 (47)3336-4274

Escritório e Showroom

Joinville-SC
 (47)3026-6543

Segurança

SITE 100% SEGURO

Formas de Pagamento:



Copyright © 2014 DENTAL PLUS-TODOS OS DIREITOS RESERVADOS. Fotos meramente ilustrativas. Dental Plus Ltda-CNPJ 03.964.470/0001-63

Farmacêutica Responsável: Eliane de Santana-CRF/SC:8021. Cadastro no CRF/SC:10108. N° de Autorização ANVISA: Medicamentos 1.15157-1 Produtos para Saúde 8.05466-9

Powered by Web4business

MEGA PROMO

EXCLUSIVO PARA O SEU CADASTRO!

LOGUE PARA DESBLOQUEAR

Seja Prime

ESTUDANTES

PAPELARIA

LABORATÓRIO

EQUIPAMENTOS

SIMPLES DENTAL

CLUBE PRO SAÚDE

BLOG

Precisa de ajuda?

Acompanha seu Pedido

2ª Via do Boletô

Entre ou Cadastre-se Minha Conta

O que você procura?

Por Categoria

Repetir Pedido

Tudo Que Você Precisa

Promoções

Dental Cremer | Prótese | Cera | Removedor de Cera

Produto

Indicação

Características

Itens Inclusos



Removedor de Cera Remox - VIPI

Cod. de Referência: 524284

★★★★☆ (2)

Veja opiniões de quem já comprou

Embalagem com 500ml.



FRETE GRÁTIS! NAS COMPRAS ACIMA DE R\$100,00

Por: **R\$41,48**

Condições de Pagamento [+]

QUANTIDADE:

1

COMPRAR

VOCÊ ESTÁ EM UM AMBIENTE SEGURO

PRODUTOS QUE OS DENTISTAS TAMBÉM COMPRAM

40% compram



Removedor de Cera Remox - VIPI

Embalagem com 500ml.

★★★★☆ (2)

A partir de: **R\$ 41,48**

1

COMPRAR

10% compram



Aplicador - AllPrime

Embalagem com 100 unidades.

★★★★☆ (16)

A partir de: **R\$ 10,90**

Por até **R\$ 9,40**

1

COMPRAR

7% compram

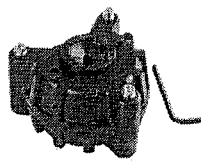

GANHE BRINDE

Mufa para Microondas - Nova OGP

Unidade.

★★★★☆ (9)

A partir de: **R\$ 192,00**

1

COMPRAR

7% compram



BAIXOU O PREÇO

Álcool Etilico 70% Saneante - Prolink

Embalagem com 1 litro.

★★★★☆ (20)

A partir de: **R\$ 6,99**

1

COMPRAR

5% compram



BAIXOU O PREÇO

Cera 7 Rosa Lâmina - Lysanda

Embalagem com 18 unidades.

★★★★☆ (27)

A partir de: **R\$ 13,66**

1

COMPRAR

Indicação

Características

Itens Inclusos

Indicado na remoção de resíduos de ceras e gorduras e graxas em geral.

POSSO AJUDAR?

RELATÓRIO PÚBLICO (medicamentos, materiais médico-hospitalares e gases medicinais)

PESQUISAR POR

ITEM
 MODALIDADE
 INSTITUIÇÃO
 FORNECEDOR
 FABRICANTE
 FAIXA
 PERÍODO
 BASE SIASG(Compras Federatis)
 TIPO DE COMPRA

ITEM

Código BR:
 Descrição CATMAT:

Unidade de Fornecimento:

Genérico: Sim Não

Dados Agrupados

Adicionar

Grupo:

Todos

Classe:

Todos

PDVI:

UF:

Município:

R\$65,10

Pesquisar

Limpar

Os registros exibidos especificam as compras realizadas nos últimos 18 meses, o que corresponde ao seguinte período: 30-11-2017 a 30/05/2019

Base de Dados BPS

Gerar Planilha

Gerar PDF

Mostrar 20

DADOS DO ITEM				DADOS DA COMPRA				DADOS DO FABRICANTE/FORNECEDOR				DADOS DA INSTITUIÇÃO				VALORES			
CODIGO BR	DESCRIÇÃO CATMAT	UNIDADE DE FORNECIMENTO	GENÉRICO	DATA COMPRA	MODALIDADE DA COMPRA	DATA INSERÇÃO	TIPO COMPRA	FABRICANTE	FORNECEDOR	NOME DA INSTITUIÇÃO	MUNICIPIO	UF	CTD ITENS COMPRADOS	PREÇO UNITÁRIO	CMIED - PREÇO REGULADO	COMPETÊNCIA CMIED	MEDIA PONDERADA		
BR0390511	RESINA COMPOSTA, TIPO:FOTOPOLIMERIZÁVEL, TAMANHO PARTICULAS-HIBRIDA, ASPECTO FÍSICO:CONDENSÁVEL	SERINGA 4,00 G	Não	13/03/2018	Pregão	08/04/2019	A	BIODINAMICA QUIMICA E FARMACEUTICA LTDA - EPP	HOSP SAUDE COMERCIO VAREJISTA LTDA	FUNDO MUNICIPAL DE SAUDE DE PORTO DA FOLHA	PORTO DA FOLHA	SE	30	10,4000	N/A	N/A	49,6327		

Mostrando 1 à 7 de 7 registro(s)

CÓDIGO BR	DADOS DO ITEM				DAC			COMPRAS			DADOS DO FABRICANTE/FORNECEDOR				DA INSTITUIÇÃO				VALORES			
	DESCRIÇÃO CATMAT	UNIDADE DE FORNECIMENTO	GENÉRICO	DATA COMPRA	MODALIDADE DA COMPRA	DATA INSERÇÃO	TIPO COMPRA	FABRICANTE	FORNecedor	NOME DA INSTITUIÇÃO	MUNICÍPIO	UF	QTD ITENS COMPRADOS	PREÇO UNITÁRIO	CMED - PREÇO REGULADO	COMPETÊNCIA CMED	MÉDIA PONDERADA					
BR0390511	RESINA COMPOSTA, TIPO:FOTOPOLIMERIZÁVEL, TAMANHO PARTICULAS:HÍBRIDA, ASPECTO FÍSICO:CONDENSÁVEL	SERINGA 4,00 G	Não	12/07/2018	Pregão	19/01/2019	A	TANARIMAN INDUSTRIAL LTDA	T C E TORRES - ME	MUNICÍPIO DE SIMPLICIO MENDES	PI	20	15,7900	N/A	N/A	49,6327						
BR0390511	RESINA COMPOSTA, TIPO:FOTOPOLIMERIZÁVEL, TAMANHO PARTICULAS:HÍBRIDA, ASPECTO FÍSICO:CONDENSÁVEL	SERINGA 4,00 G	Não	13/12/2018	Convite	11/04/2019	A	PADRAO DIST PROD E EQUIP HOSPITALARES PE CALLOU LTDA	PADRAO DIST PROD E EQUIP HOSPITALARES PE CALLOU LTDA	FUNDO MUNICIPAL DE SAUDE - ESCADA-PE	PE	60	24,0000	N/A	N/A	49,6327						
BR0390511	RESINA COMPOSTA, TIPO:FOTOPOLIMERIZÁVEL, TAMANHO PARTICULAS:HÍBRIDA, ASPECTO FÍSICO:CONDENSÁVEL	SERINGA 4,00 G	Não	21/09/2018	Pregão	30/10/2018	A	HERAEUS KULZER SOUTH AMERICA LTDA	DENTAL CREMER PRODUTOS ODONTOLÓGICOS S.A	CONSORCIO INTERMUNICIPAL DE SAUDE	PR	100	29,9000	N/A	N/A	49,6327						
BR0390511	RESINA COMPOSTA, TIPO:FOTOPOLIMERIZÁVEL, TAMANHO PARTICULAS:HÍBRIDA, ASPECTO FÍSICO:CONDENSÁVEL	SERINGA 4,00 G	Não	13/12/2017	Pregão	06/03/2018	A	3M DO BRASIL LTDA	IN-DENTAL PRODUTOS ODONTOLÓGICOS, MEDICOS E HOSPITALARES LTDA - EPP	MUNICÍPIO DE ALTINOPOLIS	SP	700	55,0000	N/A	N/A	49,6327						
BR0390511	RESINA COMPOSTA, TIPO:FOTOPOLIMERIZÁVEL, TAMANHO PARTICULAS:HÍBRIDA, ASPECTO FÍSICO:CONDENSÁVEL	SERINGA 4,00 G	Não	17/09/2018	Pregão	08/11/2018	A	KULZER SOUTH AMERICA LTDA	DENTAL HIGIX PRODUTOS ODONTOLÓGICOS MEDICOS HOSPITALARES EIRELI	MUNICÍPIO DE ANTONIO OLINTO	PR	30	84,0000	N/A	N/A	49,6327						
BR0390511	RESINA COMPOSTA, TIPO:FOTOPOLIMERIZÁVEL, TAMANHO PARTICULAS:HÍBRIDA, ASPECTO FÍSICO:CONDENSÁVEL	SERINGA 4,00 G	Não	12/06/2018	Pregão	20/01/2019	A	MAQUIRA INDUSTRIA DE PRODUTOS ODONTOLÓGICOS LTDA	SÃO MARCOS DISTRIBUIDORA DE MEDICAMENTOS, EQUIPAMENTOS E MATERIAL HOSPITALARES E ODONTOLÓGICOS LTDA	MUNICÍPIO DE SIMPLICIO MENDES	PI	8	76,3000	N/A	N/A	49,6327						

Mostrando 1 à 7 de 7 registro(s)

Suporte a sistemas: 136... opção 8
 e-mail: suporte.sistemas@datasus.gov.br
 F-aje conosco: <http://datasus.saude.gov.br/aje-conosco>

001081
6.

RELATÓRIO PÚBLICO (medicamentos, materiais médico-hospitalares e gases medicinais)

PESQUISAR POR

- ITEM
- MODALIDADE
- INSTITUIÇÃO
- FORNECEDOR
- FABRICANTE
- FAIXA
- PERÍODO
- BASE SIASG(Compras Federais)
- TIPO DE COMPRA

ITEM

Código BR: 0390511

Descrição CATMAT:

RESINA COMPOSTA FOTOPOLIMERIZÁVEL RADIOPACA MICROHIBRIDA

Unidade de Fornecimento:

Genérico: Sim Não

Dados Agrupados

Adicionar

Grupo:

Todos

Classe:

Todos

PDIM:

UF:

Todas

Município:

Selecione

R\$ 64,83

Procurar

Limpar

RESULTADO

Os registros exibidos especificam as compras realizadas nos últimos 18 meses, o que corresponde ao seguinte período: 30-11-2017 a 30/05/2019

Gerar Planilha

Gerar PDF

Item 590 AO 598

DADOS DO ITEM				DADOS DA COMPRA			DADOS DO FORNECEDOR			DADOS DA INSTITUIÇÃO				VALORES				
CÓDIGO BR	DESCRIÇÃO CATMAT	UNIDADE DE FORNECIMENTO	GENÉRICO	DATA COMPRA	MODALIDADE DA COMPRA	DATA INSERÇÃO	TIPO COMPRA	FABRICANTE	FABRICANTE	FORNecedor	NOME DA INSTITUIÇÃO	MUNICIPIO	UF	QTD ITENS COMPRADOS	PREÇO UNITÁRIO	CMED - PREÇO REGULADO	COMPETÊNCIA CMED	MÉDIA PONDERADA
Nenhum registro encontrado..																		

Mostrar 20

MEGA PROMO

EXCLUSIVO PARA O SEU CADASTRO!

LOGUE PARA DESBLOQUEAR

O que você procura?

001083
p-

Dental Cremer | Dentística e Estética | Resina Composta

Produto

Indicação

Características

Itens Inclusos

Material de Apoio

Resina Charisma Classic - Kulzer

Cod. de Referência: 701502

★★★★★ (10)

Veja opiniões de quem já comprou

Resina Microhíbrida. Seringa com 4g. Escolha a Cor.

CAIXA FECHADA: A partir de 6 unidades Pague R\$43,60 cada!

BAIXOU! Aproveite nossas ofertas!



FRETE GRATIS! NAS COMPRAS ACIMA DE R\$100,00

R\$64,90

-29

Condições de Pagamento [+]

A partir de: **R\$45,90**

Por até: **R\$43,60**

A2 (Cód. 701503)	R\$64,90 R\$45,90	1	COMPRAR
A3 (Cód. 701504)	R\$64,90 R\$45,90	1	COMPRAR
A1 (Cód. 701502)	R\$64,90 R\$45,90	1	COMPRAR
OA2 (Cód. 701509)	R\$64,90 R\$45,90	1	COMPRAR

VOCÊ ESTÁ EM UM AMBIENTE SEGURO

POSSO AJUDAR?

DentalMaster > Materiais de Consumo > Resinas Compostas

Compartilhe:

RESINA SPECTRA SMART SERINGA 4G DENTSPLY

Cód.71911

Selecione:

A1	Por: R\$ 79,90	<input type="text" value="1"/>	COMPRAR
A2	Por: R\$ 79,90	<input type="text" value="1"/>	COMPRAR
A3	Por: R\$ 79,90	<input type="text" value="1"/>	COMPRAR
A3,5	AVISE-ME Para ser avisado da disponibilidade deste Produto, basta preencher os campos abaixo. Digite seu nome... <input type="text"/> Digite seu e-mail... <input type="text"/> <input type="button" value="OK"/>		
A4	Por: R\$ 79,90	<input type="text" value="1"/>	COMPRAR
B1	Por: R\$ 79,90	<input type="text" value="1"/>	COMPRAR
B2	AVISE-ME Para ser avisado da disponibilidade deste Produto, basta preencher os campos abaixo. Digite seu nome... <input type="text"/> Digite seu e-mail... <input type="text"/> <input type="button" value="OK"/>		
C2	Por: R\$ 79,90	<input type="text" value="1"/>	COMPRAR
XL	AVISE-ME Para ser avisado da disponibilidade deste Produto, basta preencher os campos abaixo. Digite seu nome... <input type="text"/> Digite seu e-mail... <input type="text"/> <input type="button" value="OK"/>		
BW	AVISE-ME Para ser avisado da disponibilidade deste Produto, basta preencher os campos abaixo. Digite seu nome... <input type="text"/> Digite seu e-mail... <input type="text"/> <input type="button" value="OK"/>		
A20	AVISE-ME Para ser avisado da disponibilidade deste Produto, basta preencher os campos abaixo. Digite seu nome... <input type="text"/> Digite seu e-mail... <input type="text"/> <input type="button" value="OK"/>		

Online

Procurar produtos...

0 - R\$0,00

- DESCARTÁVEIS
- DIABETES
- EQUIPAMENTOS
- HIGIENE E BELEZA
- HOME CARE
- ORTOPEDIA
- SAÚDE

Principal → Resina Charisma Classic - A1

DEPARTAMENTOS

- Clínico
- Descartáveis
- Diabetes +
- Equipamentos Médicos e Odontológicos
- Higiene e Beleza +
- Home Care +
- Odontologia +
- Ortopedia +
- Podologia e Manicures
- Saúde +



Resina Charisma Classic - A1

Modelo: 2592 Disponibilidade: Em estoque : 94

R\$58,70

- 1 +

COMPRAR

Lista de desejos Comparar

0 comentários / Escreva um comentário

DESCRIÇÃO COMENTÁRIOS (0)

Resina composta microhíbrida, fotopolimerizável, radiopaca, à base de Microglass II. Indicada para restaurações em dentes anteriores e posteriores.

- Cor: A1
- Contém 01 seringa com 4g

- Principal
- Sobre
- Entre em contato
- Cadastre-se
- Política de Privacidade
- Política de Troca e Devolução

Entregamos em todo Brasil

Central de Atendimento (15) 2101-6766

Site Seguro Aqui sua compra é protegida

CNPJ: 25.359.042/0001-44 - Responsável Técnico: Dr. Carlos Arruda Neto CRO/SP 33868 Dental Passaro CIP 02 | Copyright Dental Passaro. Todos os direitos

reservados. Sistema de Loja Virtual | QubeDesign

Precisando de Ajuda?

RELATÓRIO PÚBLICO
(medicamentos, materiais médico-hospitalares e gases medicinais)

PESQUISAR POR

ITEM
 MODALIDADE
 INSTITUIÇÃO
 FORNECEDOR
 FABRICANTE
 FAIXA
 PERÍODO
 BASE SIASG(Compras Federais)
 TIPO DE COMPRA

ITEM

Código BR: 0390513

Descrição CATMAT: RESINA COMPOSTA, TIPO:FOTOPOLIMERIZÁVEL, TAMANHO PARTICULAS:MICROHÍBRIDA, ASPECTO FÍSICO:PASTOSA

Unidade de Fornecimento:

Genérico: Sim Não Dados Agrupados

Adicionar

Grupo: Todos

Classe: Todos

PDM:

UF: Município: Seleção

R\$ 52,25

Item 599 AO 605

Pesquisar Limpar Gerar Planilha Gerar PDF

RESULTADO

Os registros exibidos especificam as compras realizadas nos últimos 18 meses, o que corresponde ao seguinte período: 30-11-2017 a 30/05/2019

Base de Dados BPS

DADOS DO ITEM				DADOS DA COMPRA				DADOS DO FORNECEDOR				DADOS DA INSTITUIÇÃO				VALORES			
CODIGO BR	DESCRIÇÃO CATMAT	UNIDADE DE FORNECIMENTO	GENÉRICO	DATA COMPRA	MODALIDADE DA COMPRA	DATA INSERÇÃO	TIPO COMPRA	FABRICANTE	FABRICANTE FORNECEDOR	NOME DA INSTITUIÇÃO	MUNICIPIO	UF	QTD ITENS COMPRADOS	PREÇO UNITARIO	CMED - PREÇO REGULADO	COMPETENCIA CMED	MEDIA PONDERADA		
BR0390513	RESINA COMPOSTA TIPO:FOTOPOLIMERIZÁVEL, TAMANHO PARTICULAS:MICROHÍBRIDA, ASPECTO FÍSICO:PASTOSA	SERINGA 4,00 G	Não	05/07/2018	Pregão	06/11/2018	A	3M DO BRASIL LTDA	DENTAL OPEN - COMERCIO DE PRODUTOS ODONTOLÓGICOS LTDA - EPP	FUNDO MUNICIPAL DE SAUDE	ANCHIETA	ES	40	47,3000	N/A	N/A	28,7034		

001086

Mostrando 21 à 29 de 29 registro(s)

DADOS DO ITEM										DADOS DO FABRICANTE/FORNECEDOR				DADOS DA INSTITUIÇÃO				VALORES			
CÓDIGO BR	DESCRIÇÃO CATMAT	UNIDADE DE FORNECIMENTO	GENÉRICO	DATA COMPRA	MODALIDADE DA COMPRA	DATA INSERÇÃO	TIPO COMPRA	FABRICANTE	FORNEDOR	NOME DA INSTITUIÇÃO	MUNICÍPIO	UF	QTD ITENS COMPRADOS	PREÇO UNITÁRIO	PREÇO REGULADO	COMPETÊNCIA CMIED	MÉDIA PONDERADA				
BR0390513	RESINA COMPOSTA, TIPO:FOTOPOLIMERIZÁVEL, TAMANHO PARTICULAS:MICROHÍBRIDA, ASPECTO FÍSICO:PASTOSA	SERINGA 4,00 G	Não	17/09/2018	Pregão	08/11/2018	A	KULZER SOUTH AMERICA LTDA	DENTAL HIGIX PRODUTOS ODONTOLÓGICOS MEDICOS HOSPITALARES EIRELI	MUNICÍPIO DE ANTONIO OLINTO	ANTONIO OLINTO	PR	40	54,45000	N/A	N/A	29,7034				
BR0390513	RESINA COMPOSTA, TIPO:FOTOPOLIMERIZÁVEL, TAMANHO PARTICULAS:MICROHÍBRIDA, ASPECTO FÍSICO:PASTOSA	SERINGA 4,00 G	Não	09/02/2018	Pregão	15/05/2018	A	3M DO BRASIL LTDA	MC MEDICAL PRODUTOS MEDICO HOSPITALARES - EIRELI - ME	MUNICÍPIO DE ALTONIA	ALTONIA	PR	120	55,00000	N/A	N/A	29,7034				
BR0390513	RESINA COMPOSTA, TIPO:FOTOPOLIMERIZÁVEL, TAMANHO PARTICULAS:MICROHÍBRIDA, ASPECTO FÍSICO:PASTOSA	SERINGA 4,00 G	Não	30/08/2018	Pregão	10/05/2019	A	KULZER SOUTH AMERICA LTDA	ODONTOSUL LTDA - EPP	FUNDO MUNICIPAL DE SAUDE	ICARAIMA	PR	60	55,00000	N/A	N/A	29,7034				
BR0390513	RESINA COMPOSTA, TIPO:FOTOPOLIMERIZÁVEL, TAMANHO PARTICULAS:MICROHÍBRIDA, ASPECTO FÍSICO:PASTOSA	SERINGA 4,00 G	Não	19/04/2018	Pregão	27/07/2018	A	HERAEUS KULZER SOUTH AMERICA LTDA	COMERCIAL DENTARIA HOSPITALAR FONTANNA LTDA - ME	MUNICÍPIO DE PEROLA	PEROLA	PR	6	58,00000	N/A	N/A	29,7034				
BR0390513	RESINA COMPOSTA, TIPO:FOTOPOLIMERIZÁVEL, TAMANHO PARTICULAS:MICROHÍBRIDA, ASPECTO FÍSICO:PASTOSA	SERINGA 4,00 G	Não	14/05/2018	Pregão	28/11/2018	A	3M DO BRASIL LTDA	ODONTOMED COMERCIO DE PRODUTOS MEDICO HOSPITALARES LTDA - ME	FUNDO MUNICIPAL DE SAUDE	SÃO FRANCISCO	PB	80	62,00000	N/A	N/A	29,7034				
BR0390513	RESINA COMPOSTA, TIPO:FOTOPOLIMERIZÁVEL, TAMANHO PARTICULAS:MICROHÍBRIDA, ASPECTO FÍSICO:PASTOSA	SERINGA 4,00 G	Não	17/05/2018	Pregão	13/12/2018	A	VOCO DO BRASIL LTDA	CIRURGICA REAL - COMERCIAL HOSPITALAR E FARMACEUTICA - EIRELI - ME	FUNDO MUNICIPAL DE SAUDE - MAUA DA SERRA	MAUA DA SERRA	PR	60	71,00000	N/A	N/A	29,7034				
BR0390513	RESINA COMPOSTA, TIPO:FOTOPOLIMERIZÁVEL, TAMANHO PARTICULAS:MICROHÍBRIDA, ASPECTO FÍSICO:PASTOSA	SERINGA 4,00 G	Não	04/12/2017	Pregão	04/09/2018	A	3M DO BRASIL LTDA	AGIL PRODUTOS PARA SAUDE EIRELI - ME	FUNDO MUNICIPAL DE SAUDE - FAS DO MUNICÍPIO DE ANASTACIO	ANASTACIO	MS	50	71,00000	N/A	N/A	29,7034				
BR0390513	RESINA COMPOSTA, TIPO:FOTOPOLIMERIZÁVEL, TAMANHO PARTICULAS:MICROHÍBRIDA, ASPECTO FÍSICO:PASTOSA	SERINGA 4,00 G	Não	21/08/2018	Pregão	18/12/2018	A	3M DO BRASIL LTDA	ODONTOMEDI - PRODUTOS ODONTOLÓGICOS E HOSPITALARES LTDA - EPP	FUNDO MUNICIPAL DE SAUDE DE FLORIDA	FLORIDA	PR	10	85,00000	N/A	N/A	29,7034				

Mostrando 21 a 29 de 29 registro(s)

Suporte a sistemas: 136 - opção 8
 e-mail: suporte_sistemas@dalasus.gov.br
 Fale conosco: <http://dalasus.saude.gov.br/fale-conosco>

001087

RELATÓRIO PÚBLICO
(medicamentos, materiais médico-hospitalares e gases medicinais)

PEQUISAR POR

ITEM
 MODALIDADE
 INSTITUIÇÃO
 FORNECEDOR
 FABRICANTE
 FAIXA
 PERÍODO
 BASE SIASG(Compras Federais)
 TIPO DE COMPRA

ITEM:
 Descrição CATMAT: RESINA MACIA PARA REEMBASAMENTO
 Unidade de Fornecimento:
 Genérico: Sim Não
 Dados Agrupados: Adicionar

Grupo: Todos ▼
 Classe: Todos ▼
 PDM:
 UF:
 Município: Selezione ▼

R\$ 146,14

Pesquisar Limpar

RESULTADO Os registros exibidos especificam as compras realizadas nos últimos 18 meses, o que corresponde ao seguinte período: 30-11-2017 a 30/05/2019

Base de Dados BPS

Gerar Planilha

Gerar PDF

Mostrar 20 ▼

DADOS DO ITEM			DADOS DA COMPRA				DADOS DO FORNECEDOR				DADOS DA INSTITUIÇÃO				VALORES		
CÓDIGO BR	DESCRIÇÃO CATMAT	UNIDADE DE FORNECIMENTO	DATA COMPRA	MODALIDADE DA COMPRA	DATA INSERÇÃO	TIPO COMPRA	FABRICANTE	FABRICANTE	FORNECEDOR	NOME DA INSTITUIÇÃO	MUNICÍPIO	UF	QTD ITENS COMPRADOS	PREÇO UNITÁRIO	COMPETÊNCIA CMED	MÉDIA PONDERADA	
Nenhum registro encontrado.																	

Item 606

001088

O que você está procurando ?

[MEU CADASTRO](#)
[MEUS PEDIDOS](#)
[MEU CARRINHO](#)

/ Reembasadores / Reembasadores

Reembasador soft Confort Incolor Dencril

FRETE

[Anestésicos](#)
[Broqueiros](#)
[Desinfecção](#)
[JetPik e Antissépticos](#)
[Produtos Hospitalares](#)
[Soluções de Limpeza](#)
[Acabamento e Polimento](#)
[Adesivos, Ácidos e Pincéis](#)
[Alças, Fios e Sutures](#)
[Cimentos e Pastas](#)
[Algodão e Gaze](#)
[Amalgama e Acessórios](#)
[Autoclaves, Embalagens e Afins](#)
[Bandejas e Estojos Inox](#)
[Brocas e Acessórios](#)
[Carbonos e Tiras](#)
[Ceras](#)
[Cimentos e Forradores](#)
[Clareador e Acessórios](#)
[Cones Gutapercha e Papel](#)
[Dentes](#)
[Descartáveis](#)
[Diversos](#)
[Endodontia](#)
[Empastamentos](#)
[Furmes e Acessórios](#)
[Gessos e Revestimentos](#)
[Instrumentais](#)
[Lima Angelus](#)
[Lima FKG](#)
[Lima Maillefer](#)
[Lima Mani](#)
[Lima Moyco](#)
[Luvas e Mascaras](#)
[Medicamentos](#)
[Moldagens e Acessórios](#)
[Moldeiras](#)
[Ortodontia](#)
[Papeleria](#)
[Prevenção e Profilaxia](#)
[Protese e Acessórios](#)
[Reembasadores](#)
[Resina Acrílica](#)
[Resina Fotopolimerizável](#)
[Resinas](#)

[AMPLIAR FOTO](#)
por: R\$ **160,00** / unidade

3% de desconto para Boleto Bancário, Depósito Bancário, Transferência Eletrônica R\$155,20

Parcelamento no cartão de crédito.

1x de R\$160,00 sem juros

Quantidade:

[MOSTRAR A UM AMIGO](#)

Descrição

Resina Macia para Reembasamento Provisorio Dencril Soft Confort Macia - Indicada para Reembasamento Provisorio até 3 Meses. Recondicionamento de Tecidos.

CARACTERÍSTICAS E VANTAGENS:

- Fácil manuseio e aplicação, com resultados rápidos e precisos.
- Utilização de Pigmentos Biocompatíveis, garantindo alta estabilidade das cores.
- Embalagem apropriada para a utilização dos dosadores fornecidos, que facilita a medição dos componentes em separado e a conservação do produto, até o final.
- Matérias-primas selecionadas.
- Rigorosos controles de fabricação.
- Facilidade de manuseio e aplicação para a execução do trabalho.
- Embalagem prática.

COMPOSIÇÃO:

- Pó: Polimetacrilato de Etila.
- Líquido: Álcool desnaturado e plastificante.
- Glaze: Líquido Polimetacrilato de Etila.
- Líquido Inflamável e não tóxico.

CORES:

- Incolor e Rosa.

EMBALAGEM:

- Kit com 40 g de Resina, 40 ml de Líquido, 8 ml de Glaze e Acessórios.

APLICAÇÃO:

O que você está procurando ?

[MEU CADASTRO](#)
[MEUS PEDIDOS](#)
[MEU CARRINHO](#)

/ Reembasadores / Reembasadores

Reembasador Soft Confort Denso Incolor Dencril

FRETE

[Anestésicos](#)
[Broqueljos](#)
[Desinfecção](#)
[JetPik e Antissépticos](#)
[Produtos Hospitalares](#)
[Soluções de Limpeza](#)
[Acabamento e Polimento](#)
[Adesivos, Ácidos e Pinceis](#)
[Aguilhas, Fios e Suturas](#)
[Cimentos e Pastas](#)
[Algodão e Gaze](#)
[Amalgama e Acessórios](#)
[Autoclaves, Embalagens e Afins](#)
[Bandejas e Estojos Inox](#)
[Brocas e Acessórios](#)
[Carbonos e Tiras](#)
[Ceras](#)
[Cimentos e Forradores](#)
[Clareador e Acessórios](#)
[Cones Gutapercha e Papel](#)
[Dentes](#)
[Descartáveis](#)
[Diversos](#)
[Endodontia](#)
[Equipamentos](#)
[Limas e Acessórios](#)
[Gessos e Revestimentos](#)
[Instrumentais](#)
[Lima Angelus](#)
[Lima FKG](#)
[Lima Mjillefer](#)
[Lima Mani](#)
[Lima Moyo](#)
[Luvas e Máscaras](#)
[Medicamentos](#)
[Moldagens e Acessórios](#)
[Moldeiras](#)
[Ortodontia](#)
[Papeleria](#)
[Prevenção e Profilaxia](#)
[Protese e Acessórios](#)
[Reembasadores](#)
[Resina Acrílica](#)
[Resina Fotopolimerizável](#)
[Resinas](#)
[Retratores](#)

[AMPLIAR FOTO](#)
por: R\$ **143,42** / unidade

3% de desconto para Boleto Bancário, Depósito Bancário, Transferência Eletrônica R\$139,12

Parcelamento no cartão de crédito.

1x de R\$143,42 sem juros

Quantidade:

 HOJE POR APENAS R\$ 143,42

Descrição

Resina Macia para Reembasamento de Média Duração Dencril Soft Confort Denso - Indicada para Reembasamento Provisório até 12 Meses. Recondicionamento de Teciduos.

CARACTERÍSTICAS E VANTAGENS:

- Fácil manuseio e aplicação, com resultados rápidos e precisos.
- Utilização de Pigmentos Biocompatíveis, garantindo alta estabilidade das cores.
- Embalagem apropriada para a utilização dos dosadores fornecidos, que facilita a medição dos componentes em separado e a conservação do produto, até o final.
- Matérias-primas selecionadas.
- Rigorosos controles de fabricação.
- Facilidade de manuseio e aplicação para a execução do trabalho.
- Embalagem prática.

COMPOSIÇÃO:

- Pó: Polímero Acrílico de Etilmetacrilato.
- Líquido: Monômero Acrílico Etilmetacrilato, Álcool.
- Desnaturado e Plastificante Ftálico.
- Glaze: Metilmetacrilato e Polimetilmetacrilato.

CORES:

- Incolor e Rosa Médio.

EMBALAGEM:

- Kit com 40 g de Resina, 40 ml de Líquido, 8 ml de Glaze e Acessórios.

APLICAÇÃO:



Dental Med Sul
Distribuindo Sorrisos

(<https://www.dentalmedsul.com.br/>)

Faça sua Busca

ENTRE OU CADASTRE-SE
MEUS PEDIDOS | 2ª VIA DO BOLETO

0

Home (<https://www.dentalmedsul.com.br/>)>PRÓTESE (<https://www.dentalmedsul.com.br/protese>)>

REEMBASADOR (<https://www.dentalmedsul.com.br/protese/reembasador>)



Tweetar (<https://twitter.com/share>) Indicar Produto

REEMBASADOR RIGIDO PARA PROVISORIO INCOLOR 40G PO + 40 ML LIQUIDO + 8ML GLAZER

J 25.8727

☆☆☆☆☆ AVALIE

Kit com: 1 frasco de 40g de pó +1 frasco de 40ml de líquido + 1 glaze para impermeabilização com 8ml + 1 medidor de líquido + Acessórios.

Promoção Luva de Procedimento - Supermax

COMPRE 500,00 no site (exceto luvas) e pague R\$18,99 em cada.

COR

ROSA

R\$ 135,00

QUANTIDADE 1 ▼

ADICIONAR AO CARRINHO



► Consulte opções de parcelamento

RELATÓRIO PÚBLICO
(medicamentos, materiais médico-hospitalares e gases medicinais)

PESQUISAR POR

- ITEM
- MODALIDADE
- INSTITUIÇÃO
- FORNECEDOR
- FABRICANTE
- FAIXA
- PERÍODO
- BASE SIASG(Compras Federais)
- TIPO DE COMPRA

ITEM

Código BR: Descrição CATMAT:

Unidade de Fornecimento: Sim Não Dados Agrupados

Adicionar

Grupo:

Classer:

PDMI:

UF: Município:

R\$ 89,45

Pesquisar

Limpar

RESULTADO

Os registros exibidos especificam as compras realizadas nos últimos 18 meses, o que corresponde ao seguinte período: 30-11-2017 a 30/05/2019
Base de Dados: BPS

Gerar Planilha

Gerar PDF

Mostrar 20 ▼

DADOS DO ITEM				DADOS DA COMPRA			DADOS DO FABRICANTE/FORNECEDOR			DADOS DA INSTITUIÇÃO				VALORES			
CODIGO BR	DESCRIÇÃO CATMAT	UNIDADE DE FORNECIMENTO	GENÉRICO	DATA COMPRA	MODALIDADE DA COMPRA	DATA INSCRIÇÃO	TIPO COMPRA	FABRICANTE	FORNECEDOR	NOME DA INSTITUIÇÃO	MUNICIPIO	UF	QTD ITENS COMPRADOS	PREÇO UNITÁRIO	CMED - PREÇO REGULADO	COMPETÊNCIA CMED	MÉDIA PONDERADA
Nenhum registro encontrado.																	

Item 607

MEGA PROMO

EXCLUSIVO PARA O SEU CADASTRO!

LOGUE PARA DESBLOQUEAR

Seja Prime

ESTUDANTES

PAPELARIA

LABORATÓRIO

EQUIPAMENTOS

SIMPLES DENTAL

CLUBE PRO SAÚDE

BLOG

Precisa de ajuda?

Acompanhe seu Pedido

2ª Via do Boleto

Entre ou Cadastre-se Minha Conta

O que você procura?

Por Categoria

Repetir Pedido

Tudo Que Você Precisa

Promoções



Dental Cremer | Cimentos | Restaurador Provisório

Produto

Indicação

Características

Itens Inclusos

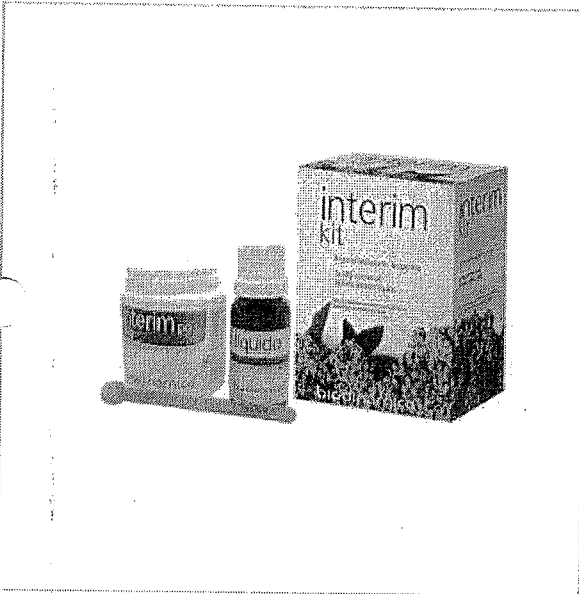

Kit Restaurador Provisório Interim - Biodinâmica

Cod. de Referência: 546453

☆☆☆☆☆ (0)

Avale este produto

Kit com 15ml de líquido + 38g de pó.



FRETE GRATIS! NAS COMPRAS ACIMA DE R\$100,00

Por: **R\$76,23**

Condições de Pagamento [+]

QUANTIDADE:

1

COMPRAR

VOCÊ ESTÁ EM UM AMBIENTE SEGURO

PRODUTOS QUE OS DENTISTAS TAMBÉM COMPRAM

27% compram



Kit Restaurador Provisório Interim - Biodinâmica

Kit com 15ml de líquido + 38g de pó.

A partir de: **R\$ 76,23**

1

COMPRAR

10% compram



Sugador Descartável - Allprime

Embalagem com 40 unidades.

A partir de: **R\$ 3,69**

Por até **R\$ 3,50**

1

COMPRAR

9% compram

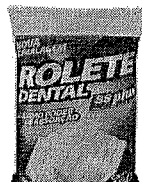

Rolo Dental - SSPlus

Embalagem com 100 unidades.

A partir de: **R\$ 1,89**

Por até **R\$ 1,49**

1

COMPRAR

8% compram

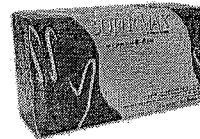

LEVE + PAGUE - Luva de Procedimento - Supermax

Embalagem com 100 unidades. Escolha o tamanho.

A partir de: **R\$ 24,99**

Por até **R\$ 17,99**

1

COMPRAR

8% compram



LEVE + PAGUE - Rolo Dental - Cremer

Embalagem com 100 unidades. Tamanho nº 1 ou 2.

A partir de: **R\$ 2,89**

Por até **R\$ 2,31**

1

COMPRAR

Indicação

Características

Itens Inclusos

Utilizado como base terapêutica de restaurações temporárias e forramento de cavidades.

POSSO AJUDAR?



Kit Cimento Interim

Kit c/ 1 Interim pó 38g + 1 Interim líquido 15mL e 1 dosador laranja.

biodinâmica
respeito por você

(https://dentalspeed.com/marca/bi...



(https://cdn.dentalspeed.com/produtos/550/interim-

kit-5579-

biodinamica-

bio5579a.png)

(https://cdn.dentalspeed.com/produtos/550/inte-

kit-5579-

biodinamica-

bio5579a2.png)

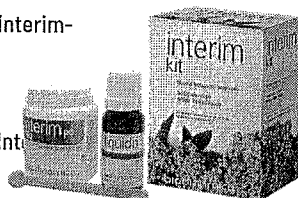

Por apenas

R\$ 76,23

Quantidade

adicionar ao carrinho

Compartilhe:

Apresentação Benefícios

Fácil de remover. Possui ação antisséptica e sedativa devido ao Eugenol em sua formulação.

Características

O pó à base de óxido de zinco e eugenol possui cor marfim. O seu tempo de presa é de aproximadamente 5 a 8 minutos.

Aplicação

Utilizado como base terapêutica de restaurações temporárias e forramento de cavidades.

Código do Produto: 5579 (BIO5579A)

Produtos visitados por quem procura este item

Kit Cimento N-Rickert Pó + Líquido

BIODINÂMICA

R\$ 176,11

Óxido de Zinco

MAQUIRA

R\$ 5,50

Kit Cimento Pulp Fill

BIODINÂMICA

R\$ 35,42

(https://dentalspeed.com/hotsite/kits-economicos)

(https://dentalspeed.com/produtos/550/interim-kit-5579)

FAÇA SEU LOGIN e veja suas VANTAGENS!

- <https://dentalspeed.com/> > Uso Contínuo (<https://dentalspeed.com/area/uso-continuo>) > [Uso Contínuo \(https://dentalspeed.com/segmento/uso-continuo\)](https://dentalspeed.com/segmento/uso-continuo)
- > [Cimento \(https://dentalspeed.com/grupo/cimento\)](https://dentalspeed.com/grupo/cimento) > [DENTSPLY SIRONA \(https://dentalspeed.com/marca/dentsply\)](https://dentalspeed.com/marca/dentsply)
- > [Kit Cimento IRM \(https://dentalspeed.com/familia/kit-cimento-irm-dentsply-sirona\)](https://dentalspeed.com/familia/kit-cimento-irm-dentsply-sirona)
- > [Kit Cimento Provisório IRM \(https://dentalspeed.com/produto/cimento-provisorio-irm-kit-dentsply\)](https://dentalspeed.com/produto/cimento-provisorio-irm-kit-dentsply) > 3427



<https://cdn.dentalspeed.com/produtos/cimento-provisorio-irm-kit-dentsply-1.png>

Kit Cimento Provisório IRM

Kit c/ 1 frasco do pó c/ 38g e 1 frasco do líquido c/ 15ml.

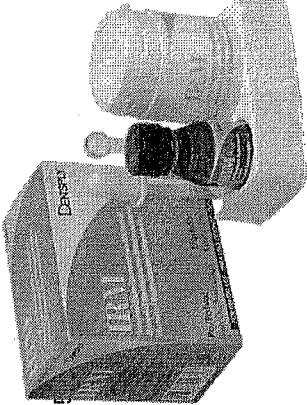



<https://dentalspeed.com/marca/dentsply>

De R\$ 169,90 por

R\$ 115,90

BAIXOU 32%

Compre R\$ 1.299 em produtos Dentsply Sirona e Ganhe Kit Silicone de Condensação Precise SX.

Quantidade

adicionar ao carrinho

Compartilhe:

Características

- Cimento restaurador temporário.
- Apresentação pó + líquido.
- Alta estabilidade dimensional.
- Baixa solubilidade.

RELATÓRIO PÚBLICO
(medicamentos, materiais médico-hospitalares e gases medicinais)

PESQUISAR POR

ITEM
 MODALIDADE
 INSTITUIÇÃO
 FORNECEDOR
 FABRICANTE
 FAIXA
 PERÍODO
 BASE SIASG(Compras Federais)
 TIPO DE COMPRA

ITEM

Código BR:

BR:

Descrição CATMAT:
RESTAURADOR INTERMEDIÁRIO A BASE DE ÓXIDO DE ZINCO E EUGENOL LÍQUIDO

Unidade de Fornecimento:

Genérico: Sim Não
 Adicionar

Grupo:

Classe:

PDM:

UF:

Município:

R\$ 66,65

Prescritor

Lunpar

RESULTADO

Os registros exibidos especificam as compras realizadas nos últimos 18 meses, o que corresponde ao seguinte período: 30-11-2017 a 30/05/2019
Base de Dados BPS

Gerar Planilha

Gerar PDF

Mostrar 20 ▼

DADOS DO ITEM			DADOS DA COMPRA				DADOS DO FABRICANTE/FORNECEDOR			DADOS DA INSTITUIÇÃO				VALORES			
CÓDIGO BR	DESCRIÇÃO CATMAT	UNIDADE DE FORNECIMENTO	GENÉRICO	DATA COMPRA	MODALIDADE DA COMPRA	DATA INSERÇÃO	TIPO COMPRA	FABRICANTE	FABRICANTE FORNECEDOR	NOME DA INSTITUIÇÃO	MUNICÍPIO	UF	QTD ITENS COMPRADOS	PREÇO UNITÁRIO	COMPETÊNCIA CMIED	COMPETÊNCIA CMIED REGULADO	MÉDIA PONDERADA
Nenhum registro encontrado.																	

Item 608

MEGA PROMO

EXCLUSIVO PARA O SEU CADASTRO!

LOGUE PARA DESBLOQUEAR

Seja Prime

ESTUDANTES

PAPELARIA

LABORATÓRIO

EQUIPAMENTOS

SIMPLES DENTAL

CLUBE PRO SAÚDE

BLOG

Precisa de ajuda?

Acompanhe seu Pedido

2ª Via do Boleto

Entre ou Cadastre-se Minha Conta

O que você procura?

Por Categoria

Repetir Pedido

Tudo Que Você Precisa

Promoções

Dental Cremer | Cimentos | Restaurador Provisório

Produto

Indicação

Características

Itens Inclusos

Restaurador Provisório IRM Líquido - Dentsply

Cod. de Referência: 277494

★★★★★ (1)

Veja opiniões de quem já comprou

Embalagem com 15ml de líquido.

BRINDE: Compre acima de R\$ 799,00 em Produtos Dentsply e Ganhe 01 Almofada de Pescoco Molares / Ou Compre acima de R\$ 2.199,00 e Ganhe 01 Almofada de Pescoco Molares + 01 Ganhe Cofre Molares.

FRETE GRÁTIS! NAS COMPRAS ACIMA DE R\$100,00

Por: **R\$71,90**

Condições de Pagamento - [+]

QUANTIDADE:

1

COMPRAR

VOCÊ ESTÁ EM UM AMBIENTE SEGURO

PRODUTOS QUE OS DENTISTAS TAMBÉM COMPRAM

29% compram



MEGA WEEK Dentsply
Restaurador Provisório IRM Líquido - Dentsply

Embalagem com 15ml de líquido.

★★★★★ (1)

A partir de: **R\$ 71,90**

1

COMPRAR

12% compram

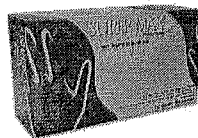

LEVE + PAGUE -
Luva de Procedimento - Supermax

Embalagem com 100 unidades. Escolha o tamanho.

★★★★★ (423)

A partir de: **R\$ 24,99**

Por até R\$ 17,99

1

COMPRAR

10% compram

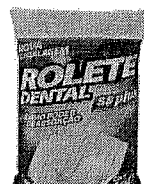

CAIXA FECHADA
Rolo Dental - SSPlus

Embalagem com 100 unidades.

★★★★★ (204)

A partir de: **R\$ 1,89**

Por até R\$ 1,49

1

COMPRAR

7% compram



BAIXOU O PREGO
Alcool Etílico 70% Saneante - Prolink

Embalagem com 1 litro.

★★★★★ (20)

A partir de: ~~R\$ 9,99~~
R\$ 6,99

1

COMPRAR

6% compram



CAIXA FECHADA
Compressa de Gaze Iris 9 Fios Não Estétil - Cremer

Embalagem com 500 unidades. 7,5x7,5cm.

★★★★★ (104)

A partir de: **R\$ 33,96**

Por até R\$ 32,26

1

COMPRAR

Indicação

Características

Itens Inclusos

Indicado para restaurações provisórias de longa espera (até 2 anos), forramento de cavidades sob restauração de amadentes decíduos e também usado para odontogeriatría. Na odontologia geriátrica é um produto ideal devido à rapidez, à facilidade de aplicação. Comprovação referida à base de ácido de zinco e eugenol.

POSSO AJUDAR?



RESTAURADOR PROVISORIO IRM LIQUIDO 15ML - DENTSPLY

COD: 067001000

0 de 5

(0)

R\$56,14

R\$53,33 no boleto à vista ou 1X de R\$56,14 no cartão

Resgate por 6174 pontos no Surya Club

Quantidade:

Adicionar ao carrinho

Comprar agora

Informações do produto

Apresentação

Embalagem com 1 unidade de 15ml.

Características

Composição a base de óxido de zinco e eugenol reforçado por polímeros.
Alto vedamento marginal.
Presá Rápida.
Alta resistência a compressão.
Propriedades sedativas.

Indicações

Indicada para restaurações temporárias de longa espera (até 2 anos), paraforramento de cavidades sob restaurações de amálgama e para uso em odontopediatria e odontogeriatría, devido a sua facilidade e rapidez de manipulação e suas propriedades sedativas.

Ver Mais

Pergunte e veja opiniões de quem já comprou

Guia Avaliações Perguntas

0 avaliações

“

Esta loja se preocupa tanto com você consumidor que contratou uma empresa independente para auditar as avaliações da loja. Legal, né? :) A Trustvox certifica que a nota média da loja é 4.8 de 5

”



Ficou alguma dúvida sobre o produto? Pergunte aqui...

Enviar pergunta!



(<https://www.dentalgutierre.com.br/>)

Busque aqui..

Home (<https://www.dentalgutierre.com.br/>) > Cimentos (<https://www.dentalgutierre.com.br/cimentos/>) >

Cimento Temporário (<https://www.dentalgutierre.com.br/cimentos/cimento-temporario/>)



(<https://www.dentalgutierre.com>)



Tweetar (<https://twitter.com/share>)

Irm Liq 15mL Restaurador Temporario Dentsply SKU 001359

R\$ 71,90

Quantidade

Adicionar ao Carrinho

Finalizar Compra

- Consulte opções de parcelamento
- Consulte frete e prazo de entrega

Indicações

Características e benefícios

RELATÓRIO PÚBLICO
(medicamentos, materiais médico-hospitalares e gases medicinais)

ITEM
 MODALIDADE
 INSTITUIÇÃO
 FORNECEDOR
 FABRICANTE
 FAIXA
 PERÍODO
 BASE SIASS (Compras Federais)
 TIPO DE COMPRA

Descrição CATMAT:
 RESTAURADOR INTERMEDIÁRIO A BASE DE ÓXIDO DE ZINCO E EUGENOL EM PÓ

Código BR: 0427918
 Unidade de Fornecimento:

Genérico: Sim Não Dados Agrupados

Adicionar

Grupo: Todos
 Classe: Todos
 PDM:
 UF: Município: Seleção

R\$ 113,08

Limpar

Recupilar

Gerar PDF

RESULTADO

Os registros exibidos especificam as compras realizadas nos últimos 18 meses, o que corresponde ao seguinte período: 30-11-2017 a 30/05/2019
Base de Dados: BPS

DADOS DO ITEM				DADOS DA COMPRA				DADOS DO FABRICANTE/FORNECEDOR				DADOS DA INSTITUIÇÃO				VALORES			
CÓDIGO BR	DESCRIÇÃO CATMAT	UNIDADE DE FORNECIMENTO	GENÉRICO	DATA COMPRA	MODALIDADE DA COMPRA	DATA INSERÇÃO	TIPO COMPRA	FABRICANTE	FABRICANTE	FORNECEDOR	NOME DA INSTITUIÇÃO	MUNICÍPIO	UF	QTD ITENS COMPRADOS	PREÇO UNITÁRIO	CMED - PREÇO REGULADO	COMPETÊNCIA CMED	MÉDIA PONDERADA	
Nenhum registro encontrado.																			

Item 609



(<https://www.dentalgutierre.com.br/>)

Busque aqui..



Home (<https://www.dentalgutierre.com.br/>) > Cimentos (<https://www.dentalgutierre.com.br/cimentos/>) >

Cimento Temporário (<https://www.dentalgutierre.com.br/cimentos/cimento-temporario/>)

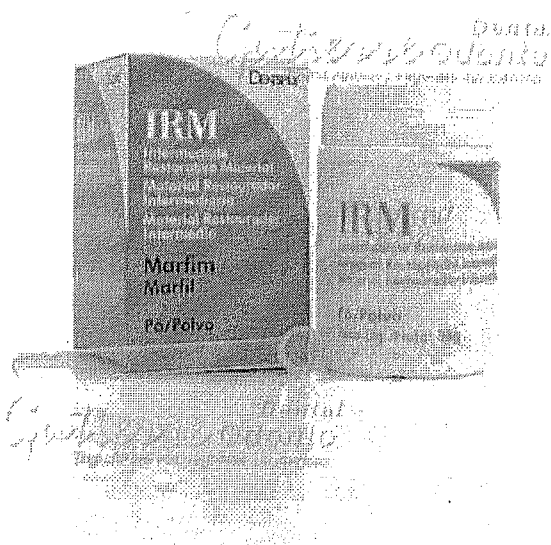

(<https://www.dentalgutierre.com>)



Tweetar (<https://twitter.com/share>)

Irm Po 38g Restaurador Temporario Dentsply SKU 001360

R\$ 116,90

Quantidade

Adicionar ao Carrinho

Finalizar Compra

- Consulte opções de parcelamento
- Consulte frete e prazo de entrega

Indicações

Características e benefícios

MEGA PROMO

EXCLUSIVO PARA O SEU CADASTRO!

LOGUE PARA DESBLOQUEAR

O que você procura?

Dental Cremer | Cimentos | Restaurador Provisório

Produto

Indicação

Características

Itens Inclusos



Restaurador Provisório IRM Pó - Dentsply

Cod. de Referência: 277487

★★★★★ (2)

Veja opiniões de quem já comprou

Embalagem com 38g de Pó.

BRINDE: Compre acima de R\$ 799,00 em Produtos Dentsply e Ganhe 01 Alnofada de Pescoco Molares / Ou Compre acima de R\$ 2.199,00 e Ganhe 01 Alnofada de Pescoco Molares + 01 Ganhe Cofre Molares.

FRETE GRÁTIS! NAS COMPRAS ACIMA DE R\$100,00

Por: **R\$116,90**

Condições de Pagamento [+]

QUANTIDADE:

1

COMPRAR

VOCÊ ESTÁ EM UM AMBIENTE SEGURO

PRODUTOS QUE OS DENTISTAS TAMBÉM COMPRAM

24% compram

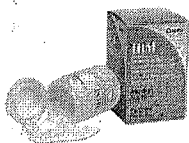

MEGA WEEK Dentsply Supermax

Restaurador Provisório IRM Pó - Dentsply

Embalagem com 38g de Pó.

★★★★★ (2)

A partir de: **R\$ 116,90**

1

COMPRAR

12% compram

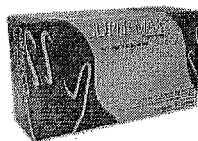

LEVE + PAGUE

Luva de Procedimento - Supermax

Embalagem com 100 unidades. Escolha o tamanho.

★★★★★ (423)

A partir de: **R\$ 24,99**

Por até **R\$ 17,99**

1

COMPRAR

9% compram



CAIXA

Rolo Dental - SSPlus

Embalagem com 100 unidades.

★★★★★ (204)

A partir de: **R\$ 1,89**

Por até **R\$ 1,49**

1

COMPRAR

8% compram



LEVE + PAGUE

Rolo Dental - Cremer

Embalagem com 100 unidades. Tamanho nº 1 ou 2.

★★★★★ (270)

A partir de: **R\$ 2,89**

Por até **R\$ 2,31**

1

COMPRAR

8% compram



Água Destilada para Autoclave - Water Clean

Embalagem com 5 litros.

★★★★★ (73)

A partir de: **R\$ 19,90**

1

COMPRAR

Indicação

Características

Itens Inclusos

Indicado para restaurações provisórias de longa espera (até 2 anos), forramento de cavidades sob restauração de amalames e também usado para odontogeriatría.

POSSO AJUDAR?

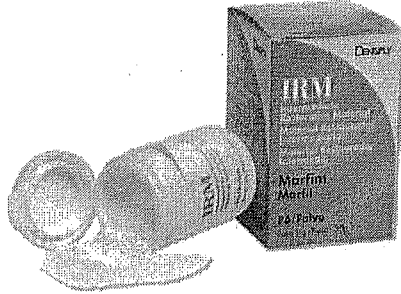

RESTAURADOR PROVISORIO PO IRM MARFIM 38G - DENTSPLY

COD: 067002000

0 de 5

(0)

R\$105,45

R\$100,18 no boleto à vista ou 1X de R\$105,45 no cartão

Resgate por 12860 pontos no Surya Club

Quantidade:

Adicionar ao carrinho

Comprar agora

Informações do produto

Apresentação

Embalagem com 1 unidade de 38gr de Pó.

Características

- Composição a base de óxido de zinco e eugenol reforçado por polímeros.
- Alto vedamento marginal.
- Préa Rápida.
- Alta resistência a compressão.
- Propriedades sedativas.

Indicações

Indicada para restaurações temporárias de longa espera (até 2 anos), paraforramento de cavidades sob restaurações de amálgama e para uso em odontopediatria e odontogeriatria, devido a sua facilidade e rapidez de manipulação e suas propriedades sedativas.

Ver Mais

Pergunte e veja opiniões de quem já comprou

Guia Avaliações Perguntas

0 avaliações

“

Esta loja se preocupa tanto com você consumidor que contratou uma empresa independente para auditar as avaliações da loja. Legal, né? :) A Trustvox certifica que a nota média da loja é

4.8 de 5

”

Ficou alguma dúvida sobre o produto? Pergunte aqui...

Enviar pergunta

RELATÓRIO PÚBLICO
(medicamentos, materiais médico-hospitalares e gases medicinais)

PESQUISAR POR

- ITEM
- MODALIDADE
- INSTITUIÇÃO
- FORNECEDOR
- FABRICANTE
- FAIXA
- PERÍODO
- BASE SIASGI (Compras Federais)
- TIPO DE COMPRA

ITEM

Código BR:

Descrição CATMAT:

Unidade de Fornecimento:

Genérico: Sim Não

Dados Agrupados

Adicionar

Grupo:

Classe:

PDM:

UF:

Município:

Pesquisar

Limpar

Gerar Planilha

Gerar PDF

RESULTADO

Os registros exibidos especificam as compras realizadas nos últimos 18 meses, o que corresponde ao seguinte período: 24-11-2017 a 24/05/2019
Base de Dados BPS

DADOS DO ITEM				DADOS DA COMPRA				DADOS DO FABRICANTE/FORNECEDOR				DADOS DA INSTITUIÇÃO				VALORES				
CÓDIGO BR	DESCRIÇÃO CATMAT	UNIDADE DE FORNECIMENTO	GENÉRICO	DATA COMPRA	MODALIDADE DA COMPRA	DATA INSERÇÃO	TIPO COMPRA	FABRICANTE	FABRICANTE	FABRICANTE	FORNECEDOR	FORNECEDOR	NOME DA INSTITUIÇÃO	MUNICÍPIO	UF	QTD ITENS COMPRADOS	PREÇO UNITÁRIO	CMED - PREÇO REGULADO	COMPETÊNCIA CMED	MÉDIA PONDERADA
Nenhum registro encontrado..																				

Item 610
R\$ 63,92
001102
6.



SÓ ATÉ DOMINGO ATÉ 48% OFF EM

EM

amovível



(https://denti

001105

6.

Kit Promo Cimento Bioplic - Brinde Ataque Gel

Kit c/ 2 seringas de Bioplic de 2g cada e Ataque gel c/ 3 seringas de 3g cada + bico aplicador.



(https://cdn.dentalspeed.com/produtos/550/kit-

promo-
bioplic-
ataque-
gel-3616-
2.png)

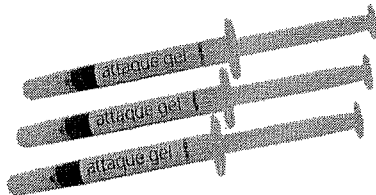
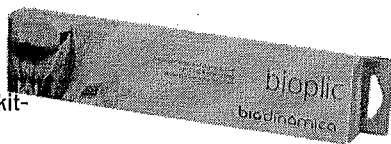

biodinâmica
respeito por você

(https://dentalspeed.com/marca/bi

Por apenas

R\$ 67,78

Quantidade

adicionar ao carrinho

Compartilhe:

Apresentação Benefícios

Pronto para o uso. Fotopolimerizável. Fácil aplicação e remoção. Economia de tempo. Mais estético. Proporciona selamento hermético. Compatível com restaurações adesivas: não contém Eugenol. Não necessita de condicionamento ácido e adesivo antes da sua aplicação. Não adere ao instrumental. Liberação de flúor.

Características

Restaurador Temporário Fotopolimerizável. BIOPLIC deve ser aplicado puro na cavidade devidamente preparada, sem necessidade de realizar o condicionamento ácido ou utilizar adesivo dentinário. É de fácil remoção, mantém sua consistência viscosa e elástica, permitindo sua retirada facilmente com curetas para dentina, não havendo necessidade do uso de brocas. BIOPLIC é um material resinoso, composto por grupos dimetacrilatos, carga orgânica, dióxido de silício, fluoreto de sódio e catalisadores, que após ativação por luz visível (aparelho fotopolimerizador), endurece adquirindo uma consistência borrachóide, utilizado para vedar temporariamente as cavidades. Quando utilizado como material restaurador provisório, após fotopolimerizado absorve água da saliva, sofre uma leve expansão realizando uma pressão negativa na parede da cavidade garantindo uma eficiente capacidade seladora. Veda o acesso à cavidade protegendo os canaliculos dentinários expostos ou a entrada do canal radicular, impedindo a passagem de fluidos, bactérias e toxinas. Quando utilizado para vedar temporariamente o parafuso sobre implante, sua ação consiste em formar uma barreira mecânica isolando o parafuso do contato com fluidos da cavidade oral. No uso como matriz de escultura oclusal sua ação é plástica e modeladora, devido à característica do produto. Apresenta flúor na composição, promovendo ação profilática contra a cárie. (Fluoreto de sódio = 0,52% íons flúor). O tempo de exposição do produto à luz do aparelho fotopolimerizador (exposição única) é de 40 segundos. É compatível com restaurações de resinas compostas, pois não contém Eugenol . O tempo recomendado de permanência do produto no paciente como restaurador provisório é de até 30 dias. Em casos de vedamento temporário do parafuso sobre implante, substituir a cada 30 dias. Oferece conforto ao paciente, pois é um procedimento rápido e não há a necessidade de utilização de brocas. Não há a necessidade de condicionamento ácido antes da aplicação na cavidade.

Aplicação

Indicado como restaurador temporário ou provisório em endodontia, prótese, dentística para vedar o acesso à cavidade, serve para o vedamento temporário de parafusos sobre o implante. Pode ser usado também com o matriz oclusal em dentes posteriores restaurados com resina. Pode permanecer no paciente por até 30 dias.

Código do Produto: 3616 (BIO3616B)

(https://dentalspeed.com/marca/3m)



(https://dentalspeed.com/produtos/550/kit-promo-bioplic-ataque-gel-3616-2.png)

(https://dentalspeed.com/marca/3m)

Bem-vindo Cliente (<https://www.dentalshop.com.br/identificacao/t/9>)
 Minha conta (<https://www.dentalshop.com.br/identificacao/t/9/destino/comprador>)
 Meus Pedidos (<https://www.dentalshop.com.br/identificacao/t/9/destino/meuspedidos>) Dúvidas (<https://www.dentalshop.com.br/duvidas>)
 Contato (<https://www.dentalshop.com.br/faleconosco>)

001106

6

BUSCAR



Teleendas 0800 602 5400

WhatsApp (51) 99807-7440 (<https://api.whatsapp.com/send?phone=5551998077440>)

(<https://www.dentalshop.com.br/carrinho/t/9>)

Veja mais categorias

INSTRUMENTAL
<https://www.dentalshop.com.br/d/2982/instrumental>

ENDODONTIA
<https://www.dentalshop.com.br/d/2989/endodontia>

HARMONIZAÇÃO OROFACIAL
<https://www.dentalshop.com.br/d/2979/harmonizacao-oro-facial>

ORTODONTIA
<https://www.dentalshop.com.br/d/2986/ortodontia>

DESCARTÁVEIS
<https://www.dentalshop.com.br/d/2996/descartaveis>

JALECO E TOUCA
<https://www.dentalshop.com.br/d/2970/jaleco-e-touca>

GIFTS
<https://www.dentalshop.com.br/d/2974/gifts>

CURSOS E EVENTOS (<http://dentalshop.myciashop.com.br/pagina/institucional/cursos>)

<https://www.dentalshop.com.br/> > cimentos (<https://www.dentalshop.com.br/d/2953/cimentos>) > restaurador provisório bioplic + 3 seringas ataque gel 37% - biodinâmica

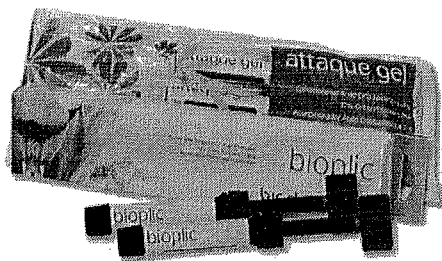

Restaurador Provisório Bioplic + 3 Seringas Ataque Gel 37% - Biodinâmica -

Código 7580

★★★★★

https://www.dentalshop.com.br/regrapromocaoofrete/produto_id/59821 **Ganhe um brinde**
https://www.dentalshop.com.br/regrapromocaoofrete/produto_id/59821

Por **R\$64,90**

1

Comprar

CALCULAR SUA ENTREGA
 Esqueci meu CEP

OK

<https://dentalshop.ciaimg.com.br/Assets/Produtos/SuperZoom/bdf9bad72c0a42404cb4a04f3d7ae1c1.jpg?v=39201253-1>

CARACTERÍSTICAS

... com 2 seringas, 2g cada + 3 seringas de Ataque Gel à 37% com 3g cada. * Fotopolimerizável. * Estético. * Compatível com materiais resinosos, pois não contém Eugenol. * Aproximadamente 50 aplicações. * Deve ser aplicado puro na cavidade devidamente preparada, sem necessidade de realizar o condicionamento ácido ou utilizar adesivo dentinário. * Material resinoso, composto por grupos dimetacrilatos, carga orgânica, dióxido de silício, fluoreto de sódio e catalisadores, que após ativação por luz visível (aparelho fotopolimerizador), endurece adquirindo uma consistência borrachóide. * Quando utilizado como material restaurador provisório, após fotopolimerizado absorve água da saliva, sofre uma leve expansão realizando uma pressão negativa na parede da cavidade garantindo uma eficiente capacidade seladora. * Veda o acesso à cavidade protegendo os canalículos dentinários expostos ou a entrada do canal radicular, impedindo a passagem de fluidos, bactérias e toxinas. * Quando utilizado para vedar temporariamente o parafuso sobre implante, sua ação consiste em formar uma barreira mecânica isolando o parafuso do contato com fluidos da cavidade oral. * No uso como matriz de escultura oclusal sua ação é plástica e modeladora, devido à característica do produto. * Apresenta flúor na composição, promovendo ação profilática contra a cárie. (Fluoreto de sódio = 0,52% íons flúor). * Fácil remoção. * Proporciona conforto para o paciente pois não necessita o uso de brocas para sua remoção. * Não adere na espátula. * Tempo de exposição do produto à luz do aparelho fotopolimerizador: 40 segundos. * É compatível com restaurações de resinas compostas, pois não contém Eugenol. * O tempo recomendado de permanência do produto no paciente como restaurador provisório é de até 30 dias. * Em casos de vedamento temporário do parafuso sobre implante, substituir a cada 30 dias. * Conservar ao abrigo da luz solar em temperatura entre 2° a 28°. * Validade: 3 anos após a data de fabricação. **INDICAÇÃO** * Utilizado para vedar cavidades temporariamente em procedimentos de Dentística, Prótese, Endodontia, Odontopediatria. * Especialmente indicado para cavidades de classes I, II e V. * Também utilizado para confecção de matriz para escultura oclusal dos dentes posteriores restaurados com resinas compostas.

AVALIE ESTE PRODUTO: ★★★★★

Avaliações
 COMENTÁRIOS

Nome	E-mail
Comentário	

ENVIAR COMENTÁRIO

TELEENDAS 0800 602 5400

SEGUNDA A QUINTA: 8H ÀS 18:30H - SEXTA: 8H ÀS 18H

Digite seu e-mail

Login (/loja-virtual/identificacao?cliente=1) (/loja-virtual/carrinho) Contato (/atendimento/contato)



Encontre seu produto



6X

sem juros

*Frete Grátis

CIMENTOS

- Cimento Cirúrgico (2) (/produtos/cimentos/cimento-cirurgico/)
- Cimento Endodonticos (9) (/produtos/cimentos/cimento-endodonticos/)
- Cimento Provisório (3) (/produtos/cimentos/cimento-provisorio/)
- Cimento Resinoso (7) (/produtos/cimentos/cimento-resinoso/)
- Cimento Temporário (9) (/produtos/cimentos/cimento-temporario/)
- Cimento Zinco (2) (/produtos/cimentos/cimento-zinco/)
- Hidróxido Cálcio (10) (/produtos/cimentos/hidroxido-calcio/)
- Ionômeros (13) (/produtos/cimentos/ionomeros/)

CATEGORIA

Medicamento Endodôntico (/produtos/cimentos/cimento-temporario/?filtros=medicamento-endodontico)

MARCA

- Villevie (/produtos/cimentos/cimento-temporario/?filtros=villevie)
- Biodinâmica (/produtos/cimentos/cimento-temporario/?filtros=biodinamica)
- Coltene (/produtos/cimentos/cimento-temporario/?filtros=coltene)
- Densply (/produtos/cimentos/cimento-temporario/?filtros=densply)
- Septodont (/produtos/cimentos/cimento-temporario/?filtros=septodont)
- SS White (/produtos/cimentos/cimento-temporario/?filtros=ss-white)

PROMOÇÕES

Receba ofertas em seu email!

DIGITE SEU E-MAIL

OK

RESTAURADOR PROVISÓRIO BIOPLIC - BIODINÂMICA

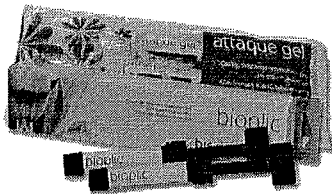

(0 avaliações) Avalie

R\$ 57,92 (2% no boleto)

1x de R\$ 59,10 no cartão
ou R\$ 59,10 em 1x de R\$ 59,10 (sem juros)

001108

Q.

QUANT.

1

COMPRAR

Consultar frete para sua região?

▼ Parcele em até ▼ Formas de pagamento

DESCRIÇÃO

Apresentação

Kit com 2 seringas, 2g cada + 3 seringas de Attaque Gel à 37% com 3g cada.

Características

- > Indicado para vedar cavidades temporariamente em procedimentos de Dentística, Prótese, Endodontia, Odontopediatria.
- > Especialmente indicado para cavidades de classes I, II e V.
- > Também utilizado para confecção de matriz para escultura oclusal dos dentes posteriores restaurados com resinas compostas.

VEJA TAMBÉM

Cimento Provisório Pulpo-San Pó - SS White (/produtos/cimentos/cimento-temporario/cimento-



(/produtos/cimentos/cimento-

(/produtos/cimentos/cimento-temporario/cimento-provisorio-pulpo-san-po-ss-white.html)

R\$ 22,60 (/produtos/cimentos/cimento-temporario/cimento-provisorio-pulpo-san-po-ss-white.html)

R\$ 22,15 (2% no boleto) (/produtos/cimentos/cimento-temporario/cimento-provisorio-pulpo-san-po-ss-white.html)

ou 1x R\$ 22,60 (sem juros) (/produtos/cimentos/cimento-temporario/cimento-provisorio-pulpo-san-po-ss-white.html)

Restaurador Provisório IRM Pó - Dentsply (/produtos/cimentos/cimento-

Restaurador Provisório IRM Líquido - Dentsply (/produtos/cimentos/cimento-

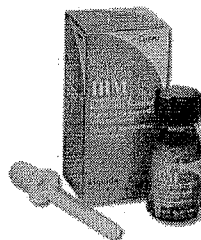

(/produtos/cimentos/cimento-

(/produtos/cimentos/cimento-temporario/restaurador-provisorio-irm-liquido-dentsply.html)

R\$ 51,10 (/produtos/cimentos/cimento-temporario/restaurador-provisorio-irm-liquido-dentsply.html)

R\$ 50,08 (2% no boleto) (/produtos/cimentos/cimento-temporario/restaurador-provisorio-irm-liquido-dentsply.html)

ou 1x R\$ 51,10 (sem juros) (/produtos/cimentos/cimento-temporario/restaurador-provisorio-irm-liquido-dentsply.html)

Restaurador Provisório IRM kit - Dentsply (/produtos/cimentos/cimento-

RELATÓRIO PÚBLICO
(medicamentos, materiais médico-hospitalares e gases medicinais)

PESQUISAR POR

- ITEM
- MODALIDADE
- INSTITUIÇÃO
- FORNECEDOR
- FABRICANTE
- FAIXA
- PERÍODO
- BASE SIASG(Compras Federais)
- TIPO DE COMPRA

ITEM

Código BR:

Descrição CATMAT:

Unidade de Fornecimento:

Genérico: Sim Não Dados Agrupados

Adicionar

Grupo:

Classe:

PDM:

UF:

Município:

Item 611
R\$ 27,73

Pesquisar Limpar

Gerar Planilha

Gerar PDF

RESULTADO

Os registros exibidos especificam as compras realizadas nos últimos 18 meses, o que corresponde ao seguinte período: 24-11-2017 a 24/05/2019

Base de Dados BPS

CÓDIGO BR	DESCRIÇÃO CATMAT	DADOS DO ITEM				DADOS DA COMPRA			DADOS DO FORNECEDOR			DADOS DA INSTITUIÇÃO			VALORES			
		UNIDADE DE FORNECIMENTO	GENÉRICO	DATA COMPRA	MODALIDADE DA COMPRA	DATA INSERÇÃO	TIPO COMPRA	FABRICANTE	FORNECEDOR	NOME DA INSTITUIÇÃO	MUNICÍPIO	UF	QTD. ITENS COMPRADOS	PREÇO UNITÁRIO	PREÇO REGULADO	COMPETÊNCIA CNIED	MÉDIA PONDERADA	
BR0425849	EVIDENCIADOR DENTAL, APLICAÇÃO/P/ PLACA BACTERIANA, APRESENTAÇÃO-PASTILHA	PASTILHA	Não	02/10/2018	Pregão	01/02/2019	A	BIODINAMICA QUIMICA E FARMACEUTICA LTDA - EPP	DENTAL OESTE EIRELI	FUNDO MUNICIPAL DE SAUDE	CAPANEMA	PR	1560	0,1180	N/A	N/A	1,0061	
BR0425849	EVIDENCIADOR DENTAL, APLICAÇÃO/P/ PLACA BACTERIANA, APRESENTAÇÃO-PASTILHA	PASTILHA	Não	05/07/2018	Pregão	06/11/2018	A	BIODINAMICA QUIMICA E FARMACEUTICA LTDA - EPP	DENTAL OPEN - COMERCIO DE PRODUTOS ODONTOLOGICOS LTDA. - EPP	FUNDO MUNICIPAL DE SAUDE	ANCHIETA	ES	7000	0,1700	N/A	N/A	1,0061	

001100
6.00

DADOS DO ITEM										DADOS DA COMPRA					DADOS DO FABRICANTE/FORNECEDOR					DADOS DA INSTITUIÇÃO					VALORES				
CÓDIGO BR	DESCRIÇÃO CATMAT	UNIDADE DE FORNECIMENTO	GENÉRICO	DATA COMPRA	MODAL. DA COMI	DATA INSERÇÃO	TIPO COMPRA	FABRICANTE	FORNEDOR	NO. INSTIT.	MUNICIPIO	UF	CTD ITENS COMPRADOS	PREÇO UNITÁRIO	CMED - PREÇO REGULADO	COMPETÊNCIA CMED	MÉDIA PONDERADA												
BR0425849	EVIDENCIADOR DENTAL, APLICAÇÃO:PI/PLACA BACTERIANA, APRESENTAÇÃO:PASTILHA	PASTILHA	Não	30/09/2018	Pregão	10/05/2019	A	BIODINAMICA QUIMICA E FARMACEUTICA LTDA - EPP	BIO - LOGICA COMERCIO DE PRODUTOS HOSPITALARES LTDA	FUNDO MUNICIPAL DE SAUDE	ICARAIMA	PR	360	0,3150	N/A	N/A	1,0061												
BR0425849	EVIDENCIADOR DENTAL, APLICAÇÃO:PI/PLACA BACTERIANA, APRESENTAÇÃO:PASTILHA	PASTILHA	Não	21/03/2018	Pregão	19/07/2018	A	BIODINAMICA QUIMICA E FARMACEUTICA LTDA - EPP	BASE MEDICAL DISTRIBUIDORA DE MEDICAMENTOS HOSPITALARES E ODONTOLÓGICOS LTDA - EPP	FUNDO MUNICIPAL DE SAUDE DO MUNICIPIO DE IBIPITANGA	IBIPITANGA	BA	40	8,9900	N/A	N/A	1,0061												
BR0425849	EVIDENCIADOR DENTAL, APLICAÇÃO:PI/PLACA BACTERIANA, APRESENTAÇÃO:PASTILHA	PASTILHA	Não	21/03/2018	Pregão	04/06/2018	A	BIODINAMICA QUIMICA E FARMACEUTICA LTDA - EPP	DENTAL UNIVERSO EIRELI - EPP	MUNICIPIO DE IPIACU	IPIACU	MG	15	9,3000	N/A	N/A	1,0061												
BR0425849	EVIDENCIADOR DENTAL, APLICAÇÃO:PI/PLACA BACTERIANA, APRESENTAÇÃO:PASTILHA	PASTILHA	Não	23/02/2018	Pregão	22/05/2018	A	BIODINAMICA QUIMICA E FARMACEUTICA LTDA - EPP	EMIGE MATERIAIS ODONTOLÓGICOS LTDA	MUNICIPIO DE CAMPINA VERDE	CAMPINA VERDE	MG	52	10,0000	N/A	N/A	1,0061												
BR0425849	EVIDENCIADOR DENTAL, APLICAÇÃO:PI/PLACA BACTERIANA, APRESENTAÇÃO:PASTILHA	PASTILHA	Não	17/09/2018	Pregão	25/10/2018	A	BIODINAMICA QUIMICA E FARMACEUTICA LTDA - EPP	DENTAL OESTE EIRELI	MUNICIPIO DE ANTONIO OLINTO	ANTONIO OLINTO	PR	500	11,5100	N/A	N/A	1,0061												
BR0425849	EVIDENCIADOR DENTAL, APLICAÇÃO:PI/PLACA BACTERIANA, APRESENTAÇÃO:PASTILHA	PASTILHA	Não	19/09/2018	Pregão	17/08/2018	A	BIODINAMICA QUIMICA E FARMACEUTICA LTDA - EPP	BIO - LOGICA COMERCIO DE PRODUTOS HOSPITALARES LTDA	MUNICIPIO DE GUAPOREMA	GUAPOREMA	PR	12	12,0000	N/A	N/A	1,0061												
BR0425849	EVIDENCIADOR DENTAL, APLICAÇÃO:PI/PLACA BACTERIANA, APRESENTAÇÃO:PASTILHA	PASTILHA	Não	03/04/2018	Pregão	09/06/2018	A	BIODINAMICA QUIMICA E FARMACEUTICA LTDA - EPP	CIRURGICA VITORIA COMERCIO DE MEDICAMENTOS - EIRELI	MUNICIPIO DE UCHOA	UCHOA	SP	2	13,2000	N/A	N/A	1,0061												
BR0425849	EVIDENCIADOR DENTAL, APLICAÇÃO:PI/PLACA BACTERIANA, APRESENTAÇÃO:PASTILHA	PASTILHA	Não	09/05/2018	Pregão	11/06/2018	A	BIODINAMICA QUIMICA E FARMACEUTICA LTDA - EPP	MAXIMA DENTAL IMPORTACAO, EXPORTACAO, COMERCIO DE PRODUTOS ODONTOLÓGICOS EIRELI	MUNICIPIO DE PARAGOMINAS	PARAGOMINAS	PA	30	16,0000	N/A	N/A	1,0061												
BR0425849	EVIDENCIADOR DENTAL, APLICAÇÃO:PI/PLACA BACTERIANA, APRESENTAÇÃO:PASTILHA	PASTILHA	Não	21/08/2018	Pregão	18/12/2018	A	BIODINAMICA QUIMICA E FARMACEUTICA LTDA - EPP	BIO - LOGICA COMERCIO DE PRODUTOS HOSPITALARES LTDA	FUNDO MUNICIPAL DE SAUDE DE FLORIDA	FLORIDA	PR	15	19,5000	N/A	N/A	1,0061												
BR0425849	EVIDENCIADOR DENTAL, APLICAÇÃO:PI/PLACA BACTERIANA, APRESENTAÇÃO:PASTILHA	PASTILHA	Não	17/05/2018	Pregão	13/12/2018	A	MAQUIRA INDUSTRIA DE PRODUTOS ODONTOLÓGICOS LTDA	CIRURGICA REAL - COMERCIAL HOSPITALAR E FARMACEUTICA - EIRELI - ME	FUNDO MUNICIPAL DE SAUDE - MAUA DA SERRA	MAUA DA SERRA	PR	20	23,0000	N/A	N/A	1,0061												
BR0425849	EVIDENCIADOR DENTAL, APLICAÇÃO:PI/PLACA BACTERIANA, APRESENTAÇÃO:PASTILHA	PASTILHA	Não	07/05/2018	Pregão	18/10/2018	A	BIODINAMICA QUIMICA E FARMACEUTICA LTDA - EPP	DISTRIBUIDORA DOM CABRAL LTDA	MUNICIPIO DE GRUPIARA	GRUPIARA	MG	8	58,0000	N/A	N/A	1,0061												
BR0425849	EVIDENCIADOR DENTAL, APLICAÇÃO:PI/PLACA BACTERIANA, APRESENTAÇÃO:PASTILHA	PASTILHA	Não	08/05/2018	Pregão	10/07/2018	A	BIODINAMICA QUIMICA E FARMACEUTICA LTDA - EPP	EMIGE MATERIAIS ODONTOLÓGICOS LTDA	MUNICIPIO DE BOQUEIRO DO LEAO	BOQUEIRO DO LEAO	RS	2	61,0000	N/A	N/A	1,0061												

Mostrando 1 à 14 de 14 registros

001110

RELATÓRIO PÚBLICO
(medicamentos, materiais médico-hospitalares e gases medicinais)

PESQUISAR POR

- ITEM
- MODALIDADE
- INSTITUIÇÃO
- FORNECEDOR
- FABRICANTE
- FAIXA
- PERÍODO
- BASE SIASG(Compras Federais)
- TIPO DE COMPRA

ITEM

Item 612 R\$ 19,17

Código BR:

BR:

Unidade de Fornecimento:

Descrição CATMAT:
REVELADOR RADIOLOGICO, TIPO-SOLUÇÃO AQUOSA PRONTA P/ USO, APLICAÇÃO:PARA PROCESSAMENTO MANUAL

Genérico: Sim Não

Dados Agrupados

Adicionar

Grupo:

Classe:

PDVI:

UF: Município:

Pesquisar

Limpar

RESULTADO

Os registros exibidos especificam as compras realizadas nos últimos 18 meses, o que corresponde ao seguinte período: 24-11-2017 a 24/05/2019
Base de Dados: BPS

Gerar Planilha

Gerar PDF

Mostrar 20 ▼

DADOS DO ITEM				DADOS DA COMPRA			DADOS DO FABRICANTE/FORNECEDOR			DADOS DA INSTITUIÇÃO				VALORES			
CÓDIGO BR	DESCRIÇÃO CATMAT	UNIDADE DE FORNECIMENTO	GENÉRICO	DATA COMPRA	MODALIDADE DA COMPRA	DATA INSERÇÃO	TIPO COMPRA	FABRICANTE	FORNECEDOR	NOME DA INSTITUIÇÃO	MUNICÍPIO	UF	QTD ITENS COMPRADOS	PREÇO UNITÁRIO	CMED - PREÇO REGULADO	COMPETÊNCIA CMED	MÉDIA PONDERADA
BR0405620	REVELADOR RADIOLOGICO TIPO-SOLUÇÃO AQUOSA PRONTA P/ USO, APLICAÇÃO:PARA PROCESSAMENTO MANUAL	FRASCO 475,00 ML	Não	19/03/2018	Pregão	17/08/2018	A	CARESTREAM DO BRASIL COMERCIO E SERVICOS DE PRODUTOS MEDICOS LTDA	NOROESTE MEDICAMENTO LTDA - EPP	MUNICÍPIO DE GUAPOREMA	GUAPOREMA	PR	30	12,8100	N/A	N/A	9,6816

001111

DADOS DO ITEM				DADOS DA COMPRA				DADOS DO FABRICANTE/FORNECEDOR				DADOS DA INSTITUIÇÃO				VALORES			
CÓDIGO BR	DESCRIÇÃO CATMAT	UNIDADE DE FORNECIMENTO	GENÉRICO	DATA COMPRA	MODALIDADE DA COMPRA	DATA EMISSÃO	TIPO COMPRA	FABRICANTE	FORNECEDOR	NC INST.	MUNICÍPIO	UF	QTD ITENS COMPRADOS	PREÇO UNITÁRIO	CMED - PREÇO REGULADO	COMPETÊNCIA CMED	MÉDIA PONDERADA		
BR0405620	REVELADOR RADIOLOGICO, TIPO:SOLUÇÃO AQUOSA PRONTA P/ USO, APLICAÇÃO:PARA PROCESSAMENTO MANUAL	FRASCO 475,00 ML	Não	18/05/2018	Pregão	03/04/2019	A	CARESTREAM DO BRASIL COMERCIO E SERVICOS DE PRODUTOS MEDICOS LTDA	BIO - LOGICA COMERCIO DE PRODUTOS HOSPITALARES LTDA	FUNDO MUNICIPAL DE SAUDE-SAO IVAI	SÃO JORGE DO IVAI	PR	5	12,9000	N/A	N/A	9,6816		
BR0405620	REVELADOR RADIOLOGICO, TIPO:SOLUÇÃO AQUOSA PRONTA P/ USO, APLICAÇÃO:PARA PROCESSAMENTO MANUAL	FRASCO 475,00 ML	Não	01/10/2018	Pregão	24/01/2019	A	CARESTREAM DO BRASIL COMERCIO E SERVICOS DE PRODUTOS MEDICOS LTDA	DENTMED - MATERIAIS MEDICOS E ODONTOLÓGICOS LTDA -EPP	FUNDO MUNICIPAL DE SAUDE DE QUATA	QUATA	SP	20	13,0800	N/A	N/A	9,6816		
BR0405620	REVELADOR RADIOLOGICO, TIPO:SOLUÇÃO AQUOSA PRONTA P/ USO, APLICAÇÃO:PARA PROCESSAMENTO MANUAL	FRASCO 475,00 ML	Não	30/08/2018	Pregão	10/05/2019	A	CARESTREAM DO BRASIL COMERCIO E SERVICOS DE PRODUTOS MEDICOS LTDA	BIO - LOGICA COMERCIO DE PRODUTOS HOSPITALARES LTDA	FUNDO MUNICIPAL DE SAUDE	ICARAIMA	PR	15	14,4800	N/A	N/A	9,6816		
BR0405620	REVELADOR RADIOLOGICO, TIPO:SOLUÇÃO AQUOSA PRONTA P/ USO, APLICAÇÃO:PARA PROCESSAMENTO MANUAL	FRASCO 475,00 ML	Não	13/03/2018	Tomada de Preços	17/12/2018	A	KODAK BRASILEIRA COMERCIO DE PRODUTOS PARA IMAGEM E SERVICOS LTDA	DISTRIBUIDORA PADRE MARCOS DE MEDICAMENTOS LTDA - EPP	MUNICIPIO DE PADRE MARCOS SECRETARIA DE SAUDE	PADRE MARCOS	PI	10	14,5000	N/A	N/A	9,6816		
BR0405620	REVELADOR RADIOLOGICO, TIPO:SOLUÇÃO AQUOSA PRONTA P/ USO, APLICAÇÃO:PARA PROCESSAMENTO MANUAL	FRASCO 475,00 ML	Não	13/12/2017	Pregão	06/03/2018	A	CARESTREAM DO BRASIL COMERCIO E SERVICOS DE PRODUTOS MEDICOS LTDA	COMERCIAL RIBEIROAPRETANA DE PROD.ODONTOLÓGICOS LTDA - ME	MUNICIPIO DE ALTINOPOLIS	ALTINOPOLIS	SP	60	15,4000	N/A	N/A	9,6816		
BR0405620	REVELADOR RADIOLOGICO, TIPO:SOLUÇÃO AQUOSA PRONTA P/ USO, APLICAÇÃO:PARA PROCESSAMENTO MANUAL	FRASCO 475,00 ML	Não	13/03/2018	Pregão	08/04/2019	A	ASFER INDUSTRIA QUIMICA LTDA	YVIMED PRODUTOS FARMACEUTICOS E HOSPITALARES EIRELI	FUNDO MUNICIPAL DE SAUDE DE PORTO DA FOLHA	PORTO DA FOLHA	SE	5	17,4000	N/A	N/A	9,6816		
BR0405620	REVELADOR RADIOLOGICO, TIPO:SOLUÇÃO AQUOSA PRONTA P/ USO, APLICAÇÃO:PARA PROCESSAMENTO MANUAL	FRASCO 475,00 ML	Não	15/02/2019	Pregão	14/03/2019	A	CARESTREAM DO BRASIL COMERCIO E SERVICOS DE PRODUTOS MEDICOS LTDA	SILMES COMERCIO DE PRODUTOS ODONTOLÓGICOS LTDA -EPP	MUNICIPIO DE PAULA FREITAS	PAULA FREITAS	PR	30	17,8133	N/A	N/A	9,6816		
BR0405620	REVELADOR RADIOLOGICO, TIPO:SOLUÇÃO AQUOSA PRONTA P/ USO, APLICAÇÃO:PARA PROCESSAMENTO MANUAL	FRASCO 475,00 ML	Não	04/12/2017	Pregão	04/09/2018	A	CLEAN UP BRASIL BIOTECNOLOGIA LTDA - ME	AGIL PRODUTOS PARA SAUDE EIRELI - ME	FUNDO MUNICIPAL DE SAUDE - FMS DO MUNICIPIO DE ANASTACIO	ANASTACIO	MS	100	18,1600	N/A	N/A	9,6816		
BR0405620	REVELADOR RADIOLOGICO, TIPO:SOLUÇÃO AQUOSA PRONTA P/ USO, APLICAÇÃO:PARA PROCESSAMENTO MANUAL	FRASCO 475,00 ML	Não	21/08/2018	Pregão	18/12/2018	A	CARESTREAM DO BRASIL COMERCIO E SERVICOS DE PRODUTOS MEDICOS LTDA	DISTRIBUIDORA DE MEDICAMENTOS PRO SAUDE LTDA - EPP	FUNDO MUNICIPAL DE SAUDE DE FLORIDA	FLORIDA	PR	12	18,7000	N/A	N/A	9,6816		

001112

DADOS DO ITEM				DADOS DA COMPRA				DADOS DO FABRICANTE/FORNECEDOR				DADOS DA INSTITUIÇÃO				VALORES			
CÓDIGO BR	DESCRIÇÃO CATMAT	UNIDADE DE FORNECIMENTO	GENÉRICO	DATA COMPRA	MODALIDADE DA COMPRA	DATA EMISSÃO	TIPO COMPRA	FABRICANTE	FORNECEDOR	Nº INST.	MUNICÍPIO	UF	QTD ITENS COMPRADOS	PREÇO UNITÁRIO	CMED - PREÇO REGULADO	COMPETÊNCIA CMED	MÉDIA PONDERADA		
BR0405620	REVELADOR RADIOLOGICO, TIPO:SOLUÇÃO AQUOSA PRONTA P/ USO, APLICAÇÃO:PARA PROCESSAMENTO MANUAL	FRASCO 475,00 ML	Não	20/03/2019	Pregão	25/04/2019	A	CARESTREAM DO BRASIL COMERCIO E SERVICOS DE PRODUTOS MEDICOS LTDA	AGUIA DISTRIBUIDORA DE MEDICAMENTOS E SUPRIMENTOS - EIRELI - ME	MUNICIPIO DE MARIA HELENA	MARIA HELENA	PR	12	19.2000	N/A	N/A	9,6816		
BR0405620	REVELADOR RADIOLOGICO, TIPO:SOLUÇÃO AQUOSA PRONTA P/ USO, APLICAÇÃO:PARA PROCESSAMENTO MANUAL	FRASCO 475,00 ML	Não	19/03/2018	Pregão	30/01/2019	A	PRATI, DONADUZZI E CIA LTDA	DROGA ROCHA DISTRIBUIDORA DE MEDICAMENTOS LTDA - EPP	MUNICIPIO DE LAGOA ALEGRE	LAGOA ALEGRE	PI	15	20.5000	N/A	N/A	9,6816		
BR0405620	REVELADOR RADIOLOGICO, TIPO:SOLUÇÃO AQUOSA PRONTA P/ USO, APLICAÇÃO:PARA PROCESSAMENTO MANUAL	LITRO	Não	17/05/2018	Pregão	13/12/2018	A	IBF INDUSTRIA BRASILEIRA DE FILMES S/A.	MMH MED COMERCIO DE PRODUTOS HOSPITALARES LTDA - ME	FUNDO MUNICIPAL DE SAUDE - MAUA DA SERRA	MAUA DA SERRA	PR	12	296,0500	N/A	N/A	11,2733		
BR0405620	REVELADOR RADIOLOGICO, TIPO:SOLUÇÃO AQUOSA PRONTA P/ USO, APLICAÇÃO:PARA PROCESSAMENTO MANUAL	FRASCO 475,00 ML	Não	27/08/2018	Dispensa de Licitação	10/11/2018	A	FUJIFILM NDT SISTEMAS MEDICOS LTDA	COSTAMED PRODUTOS MEDICOS LTDA - ME	FUNDO MUNICIPAL DE SAUDE - ESCADA-PE	ESCADA	PE	2	338,9600	N/A	N/A	9,6816		

Mostrando 21 a 34 de 34 registro(s)

Primeiro Anterior 1 2 Próximo Último

001113
6.

Supporte a sistemas: 136 - opção 8
e-mail: suporte.sistemas@datasus.gov.br
Fale conosco: <http://datasus.saude.gov.br/fale-conosco>

RELATÓRIO PÚBLICO
(medicamentos, materiais médico-hospitalares e gases medicinais)

PESQUISAR POR

- ITEM
- MODALIDADE
- INSTITUIÇÃO
- FORNECEDOR
- FABRICANTE
- FAIXA
- PERÍODO
- BASE SIASG(Compras Federais)
- TIPO DE COMPRA

ITEM

Código BR:

Descrição CATMAT:

Unidade de Fornecedor:

Genérico: Sim Não Dados Agrupados

Adicionar

Grupo:

Classe:

PDVI:

UF:

Município:

Pesquisar

Limpar

RESULTADO

Os registros exibidos especificam as compras realizadas nos últimos 18 meses, o que corresponde ao seguinte período: 27-11-2017 a 27/05/2019
Base de Dados BPS

Gerar Planilha

Gerar PDF

Mostrar 20 y

DADOS DO ITEM				DADOS DA COMPRA			DADOS DO FABRICANTE/FORNECEDOR			DADOS DA INSTITUIÇÃO				VALORES				
CÓDIGO BR	DESCRIÇÃO CATMAT	UNIDADE DE FORNECIMENTO	GENÉRICO	DATA COMPRA	MODALIDADE DA COMPRA	DATA INSCRIÇÃO	TIPO COMPRA	FABRICANTE	FABRICANTE	FORNECEDOR	NOME DA INSTITUIÇÃO	MUNICÍPIO	UF	QTD ITENS COMPRADOS	PREÇO UNITÁRIO	CMED - PREÇO REGULADO	COMPETÊNCIA CMED	MÉDIA PONDERADA
Nenhum registro encontrado..																		

Item 613
R\$ 25,75
001114
6.

Precisa de ajuda?

Acompanhe seu Pedido

2ª Via do Boleto

Entre ou Cadastre-se
Minha Conta

O que você procura?

001115

Por Categoria

Repetir Pedido

Tudo Que Você Precisa

Promoções

Dental Cremer | Prótese | Acabamento e Polimento para Prótese | Escova de Polimento

Produto

Indicação

Características

Itens Inclusos

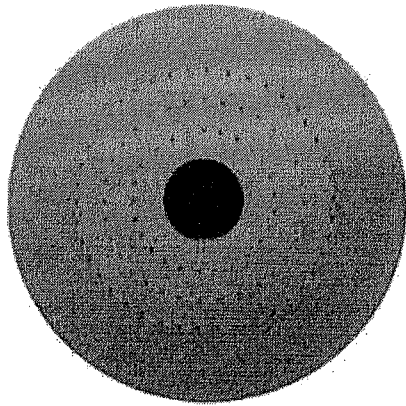

Roda para Polimento Algodão Média - Kota Knebel

Cod. de Referência: 601022

☆☆☆☆☆ (0)

Avalie este produto

Embalagem com 1 unidade.



FRETE GRÁTIS! NAS COMPRAS ACIMA DE R\$100,00

Por: **R\$20,46**

Condições de Pagamento [+]

QUANTIDADE:

1

COMPRAR

VOCÊ ESTÁ EM UM AMBIENTE SEGURO

PRODUTOS QUE OS DENTISTAS TAMBÉM COMPRAM

21% compram

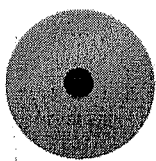

Roda para Polimento Algodão Média - Kota Knebel

Embalagem com 1 unidade.

A partir de: **R\$ 20,46**

1

13% compram

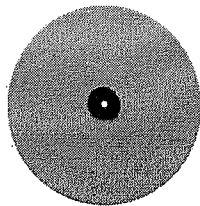

Roda para Polimento Flanela Branca - Kota Knebel

Embalagem com 1 unidade. Na cor branca 9x0,5cm.

☆☆☆☆☆ (2)

A partir de: **R\$ 18,98**

1

13% compram

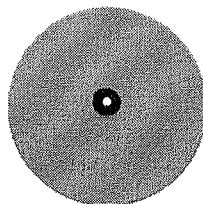

Roda para Polimento Algodão Bege - Kota Knebel

Embalagem com 1 unidade. Na cor bege 9x0,5cm.

☆☆☆☆☆ (6)

A partir de: **R\$ 12,30**

1

12% compram



Pedra Pomes - Asfer

Embalagem com 1kg.

☆☆☆☆☆ (10)

A partir de: **R\$ 6,10**

1

8% compram



LEVE + PAGUE -

Luva de Procedimento - Supermax

Embalagem com 100 unidades. Escolha o tamanho.

☆☆☆☆☆ (423)

A partir de: **R\$ 24,99**

Por até **R\$ 20,99**

1

Indicação

Características

Itens Inclusos

* Roda para Polimento de Pano Média Algodão.
* 4 polegadas

POSSO AJUDAR?

001116

q  
(https://w

Busque aqui...

(https://www.dentalsorria.com.br/)

Roda de Polimento Algodão 4" - Asfer

Embalagem com 1 unidade



R\$32,90

Em 1x sem juros no cartão de R\$32,90

R\$31,26 à vista

no boleto bancário com 5% de desconto

0

Procurar no site...

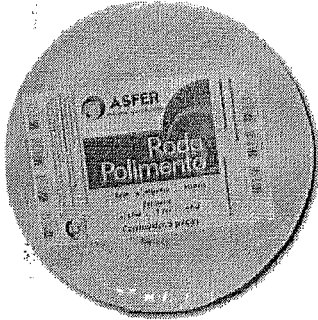
Início (<https://www.ortodente.com/>) → [Roda Algodão para Polimento 4" - 10cm de Ø](#)https://www.ortodente.com/media/catalog/product/cache/1/image/9df78eab33525d08d6e5fb8d27136e95/t/o/roda-de-polimento_algodao6pol-262x262.png

(jvasript:void(0))

Roda Algodão para Polimento 4" - 10cm de Ø

[Avisar um Amigo \(https://www.ortodente.com/sendfriend/product/send/id/6496/\)](https://www.ortodente.com/sendfriend/product/send/id/6496/)

Disponibilidade: Sem estoque

R\$23,90

PRODUTO INDISPONÍVEL NO MOMENTO

AVISE-ME QUANDO CHEGAR

Short Description

a Asfer Algodão para Polimento 4" - 10cm de Ø - 1un - COD: 4.10.3

Detalhes

Roda para Polimento Algodão 4 polegadas e 10 centímetros de diâmetro.

Informação Adicional

Código Ortodente	7325
Código do Fabricante	4.10.3
Fabricante	ASFER
Modelo	Não
Departamento	DIVERSOS

Institucional

[Sobre a Ortodente \(https://www.ortodente.com/ortodente/\)](https://www.ortodente.com/ortodente/)

RELATÓRIO PÚBLICO
(medicamentos, materiais médico-hospitalares e gases medicinais)

PESQUISAR POR

ITEM
 MODALIDADE
 INSTITUIÇÃO
 FORNECEDOR
 FABRICANTE
 FAIXA
 PERÍODO
 BASE SIASG(Compras Federais)
 TIPO DE COMPRA

ITEM

Código BR:

Descrição CATMAT:

Unidade de Fornecimento:

Genérico: Sim Não

Adicionar Dados Agrupados

Grupo:

Classe:

PDM:

UF:

Item 614 - R\$ 3,10
615 -

Pesquisar

Limpar

RESULTADO

Os registros exibidos especificam as compras realizadas nos últimos 18 meses, o que corresponde ao seguinte período: 28-11-2017 a 28/05/2019
Base de Dados: BPS

Gerar Planilha

Gerar PDF

DADOS DO ITEM		DADOS DA COMPRA			DADOS DO FABRICANTE/FORNECEDOR			DADOS DA INSTITUIÇÃO				VALORES					
CÓDIGO BR	DESCRIÇÃO CATMAT	UNIDADE DE FORNECIMENTO	GENÉRICO	DATA COMPRA	MODALIDADE DA COMPRA	DATA INSERÇÃO	TIPO COMPRA	FABRICANTE	FORNECEDOR	NOME DA INSTITUIÇÃO	MUNICÍPIO	UF	QTD. ITENS COMPRADOS	PREÇO UNITÁRIO	PREÇO REGULADO	COMPETÊNCIA CIMED	MÉDIA PONDERADA
BR0407961	ALGODÃO, TIPO-HIDRÓFILO, APRESENTAÇÃO-EM ROLETE, MATERIAL-ALVEADO, PURIFICADO, ISENTO DE IMPUREZAS, ESTERILIDADE-NÃO ESTÉRIL	PACOTE 100,00 UN	Não	13/07/2018	Pregão	27/07/2018	A	B MELO PRODUTOS ODONTOLÓGICOS LTDA - ME	DIMENSAO DISTRIBUIDORA DE MEDICAMENTOS LTDA - ME	MUNICÍPIO DE PALMEIRAS SECRETARIA MUNICIPAL DE SAUDE	PALMEIRAS	PI	20	2,5300	N/A	N/A	1,5083

Mostrar 20

DADOS DO ITEM				DADOS DA COMPRA				DADOS DO FABRICANTE/FORNECEDOR				DADOS DA INSTITUIÇÃO				VALORES			
CÓDIGO BR	DESCRIÇÃO CATMAT	UNIDADE DE FORNECIMENTO	GENÉRICO	DATA COMPRA	MODALIDADE DA COMPRA	DATA INSERÇÃO	TIPO COMPRA	FABRICANTE	FORNECEDOR	NO. INSTITUIÇÃO	MUNICÍPIO	UF	QTD ITENS COMPRADOS	PREÇO UNITÁRIO	CMED - PREÇO REGULADO	COMPETÊNCIA CMED	MÉDIA PONDERADA		
BR0407961	ALGODÃO, TIPO: HIDRÓFILO, APRESENTAÇÃO: EM ROLETE, MATERIAL: ALVEJADO, PURIFICADO, ISENTO DE IMPUREZAS, ESTERILIDADE: NÃO ESTÉRIL	PACOTE 100,00 UN	Não	29/08/2018	Pregão	14/09/2018	A	ODONTOLOGIC INDUSTRIA E COMERCIO, IMPORTACAO EXPORTACAO LTDA - EPP	DIMENSAO DISTRIBUIDORA DE MEDICAMENTOS LTDA - ME	MUNICIPIO DE PALMEIRAS - SECRETARIA MUNICIPAL DE SAUDE	PALMEIRAS	PI	3	2,5300	N/A	N/A	1,5083		
BR0407961	ALGODÃO, TIPO: HIDRÓFILO, APRESENTAÇÃO: EM ROLETE, MATERIAL: ALVEJADO, PURIFICADO, ISENTO DE IMPUREZAS, ESTERILIDADE: NÃO ESTÉRIL	PACOTE 100,00 UN	Não	27/04/2018	Pregão	14/06/2018	A	B MELO PRODUTOS ODONTOLOGICOS LTDA - ME	DIMENSAO DISTRIBUIDORA DE MEDICAMENTOS LTDA - ME	MUNICIPIO DE PALMEIRAS - SECRETARIA MUNICIPAL DE SAUDE	PALMEIRAS	PI	20	2,5300	N/A	N/A	1,5083		
BR0407961	ALGODÃO, TIPO: HIDRÓFILO, APRESENTAÇÃO: EM ROLETE, MATERIAL: ALVEJADO, PURIFICADO, ISENTO DE IMPUREZAS, ESTERILIDADE: NÃO ESTÉRIL	PACOTE 100,00 UN	Não	30/08/2018	Pregão	10/05/2019	A	S S PLUS DO BRASIL LTDA - EPP	PEDROTTI & SCHERER LTDA - ME	FUNDO MUNICIPAL DE SAUDE	ICARAIMA	PR	250	2,6000	N/A	N/A	1,5083		
BR0407961	ALGODÃO, TIPO: HIDRÓFILO, APRESENTAÇÃO: EM ROLETE, MATERIAL: ALVEJADO, PURIFICADO, ISENTO DE IMPUREZAS, ESTERILIDADE: NÃO ESTÉRIL	PACOTE 100,00 UN	Não	23/02/2018	Pregão	22/05/2018	A	CREMER S.A	CIRURGICA VITORIA COMERCIO DE MEDICAMENTOS - EIRELI	MUNICIPIO DE CAMPINA VERDE	CAMPINA VERDE	MG	26	2,7000	N/A	N/A	1,5083		
BR0407961	ALGODÃO, TIPO: HIDRÓFILO, APRESENTAÇÃO: EM ROLETE, MATERIAL: ALVEJADO, PURIFICADO, ISENTO DE IMPUREZAS, ESTERILIDADE: NÃO ESTÉRIL	PACOTE 100,00 UN	Não	11/12/2018	Concorrência	01/02/2019	A	S S PLUS DO BRASIL LTDA - EPP	SÃO MARCOS DISTRIBUIDORA DE MEDICAMENTOS, EQUIPAMENTOS E MATERIAL HOSPITALARES E ODONTOLOGICOS LTDA	MUNICIPIO DE ANTONIO ALMEIDA - SECRETARIA DE SAUDE	ANTONIO ALMEIDA	PI	9	2,7000	N/A	N/A	1,5083		
BR0407961	ALGODÃO, TIPO: HIDRÓFILO, APRESENTAÇÃO: EM ROLETE, MATERIAL: ALVEJADO, PURIFICADO, ISENTO DE IMPUREZAS, ESTERILIDADE: NÃO ESTÉRIL	PACOTE 100,00 UN	Não	23/02/2018	Pregão	22/05/2018	A	CREMER S.A	EMIGE MATERIAIS ODONTOLOGICOS LTDA	MUNICIPIO DE CAMPINA VERDE	CAMPINA VERDE	MG	156	2,7800	N/A	N/A	1,5083		
BR0407961	ALGODÃO, TIPO: HIDRÓFILO, APRESENTAÇÃO: EM ROLETE, MATERIAL: ALVEJADO, PURIFICADO, ISENTO DE IMPUREZAS, ESTERILIDADE: NÃO ESTÉRIL	PACOTE 100,00 UN	Não	12/07/2018	Pregão	22/08/2018	A	SOFT CARE PRODUTOS MEDICOS EIRELI	CLEBER MICHAEL PAGANELI - EPP	MUNICIPIO DE PONTALINDA	PONTALINDA	SP	400	2,9000	N/A	N/A	1,5083		
BR0407961	ALGODÃO, TIPO: HIDRÓFILO, APRESENTAÇÃO: EM ROLETE, MATERIAL: ALVEJADO, PURIFICADO, ISENTO DE IMPUREZAS, ESTERILIDADE: NÃO ESTÉRIL	EMBALAGEM 50,00 G	Não	26/04/2019	Pregão	17/05/2019	A	MELHORMED INDUSTRIA E COMERCIO LTDA	FUSAO COMERCIO DE PRODUTOS ODONTOLOGICOS LTDA - ME	MUNICIPIO DA LAPA	LAPA	PR	500	3,0700	N/A	N/A	3,4000		

001119
6

CÓDIGO BR	DESCRIÇÃO CATMAT	UNIDADE DE FORNECIMENTO	GENÉRICO	DATA COMPRA	DADOS DA COMPRA		DADOS DO FABRICANTE/FORNECEDOR			DADOS DA INSTITUIÇÃO				VALORES			
					MODALIDADE DA COMPRA	DATA INSCRIÇÃO	TIPO COMPRA	FABRICANTE	FORNECEDOR	NOT. INST.	MUNICÍPIO	UF	QTD ITENS COMPRADOS	PREÇO UNITÁRIO	CMED - PREÇO REGULADO	COMPETÊNCIA CMED	MÉDIA PONDERADA
BR0407961	ALGODÃO, TIPO: HIDRÓFILO, APRESENTAÇÃO: EM ROLETE, MATERIAL: ALVEJADO, PURIFICADO, ISENTO DE IMPUREZAS, ESTERILIDADE: NÃO ESTÉRIL	PACOTE 100,00 UN	Não	19/02/2019	Pregão	14/05/2019	A	CREMER S.A	E DE A CAVALCANTE E CIA LTDA	FUNDO MUNICIPAL DE SAUDE	MONTE ALEGRE	PA	200	3.3300	N/A	N/A	1,5083
BR0407961	ALGODÃO, TIPO: HIDRÓFILO, APRESENTAÇÃO: EM ROLETE, MATERIAL: ALVEJADO, PURIFICADO, ISENTO DE IMPUREZAS, ESTERILIDADE: NÃO ESTÉRIL	EMBALAGEM 50,00 G	Não	15/12/2017	Pregão	05/04/2018	A	HIGIE-TOPP INDUSTRIA E COMERCIO DE PRODUTOS HIGIENICOS E TEXTIS LTDA.	V.P. - MEDICAMENTOS - EIRELI - ME	MUNICÍPIO DA LAPA	LAPA	PR	500	3,4000	N/A	N/A	3,4000
BR0407961	ALGODÃO, TIPO: HIDRÓFILO, APRESENTAÇÃO: EM ROLETE, MATERIAL: ALVEJADO, PURIFICADO, ISENTO DE IMPUREZAS, ESTERILIDADE: NÃO ESTÉRIL	EMBALAGEM 50,00 G	Não	30/04/2018	Pregão	01/02/2019	A	MELHORMED INDUSTRIA E COMERCIO LTDA	ROSIMAR APARECIDA ALVES DUTRA	FUNDO MUNICIPAL DE SAUDE - CAPITOLIO	CAPITOLIO	MG	27	3,4000	N/A	N/A	3,4000
BR0407961	ALGODÃO, TIPO: HIDRÓFILO, APRESENTAÇÃO: EM ROLETE, MATERIAL: ALVEJADO, PURIFICADO, ISENTO DE IMPUREZAS, ESTERILIDADE: NÃO ESTÉRIL	EMBALAGEM 100,00 G	Não	12/06/2018	Pregão	20/01/2019	A	CICLO FARMA INDUSTRIA QUIMICA LTDA - EPP	S/O MARCHOS DE DISTRIBUIDORA DE MEDICAMENTOS, EQUIPAMENTOS E MATERIAL HOSPITALARES E ODONTOLÓGICOS LTDA	MUNICÍPIO DE SIMPLICIO MENDES	SIMPLICIO MENDES	PI	20	3,5000	N/A	N/A	0,5699
BR0407961	ALGODÃO, TIPO: HIDRÓFILO, APRESENTAÇÃO: EM ROLETE, MATERIAL: ALVEJADO, PURIFICADO, ISENTO DE IMPUREZAS, ESTERILIDADE: NÃO ESTÉRIL	EMBALAGEM 25,00 G	Não	17/05/2018	Pregão	13/12/2018	A	DEL INDUSTRIA E COMERCIO S/A	CIRURGICA REAL - COMERCIAL HOSPITALAR E FARMACEUTICA - EIRELI - ME	FUNDO MUNICIPAL DE SAUDE - MAUA DA SERRA	MAUA DA SERRA	PR	80	4,0000	N/A	N/A	1,9636
BR0407961	ALGODÃO, TIPO: HIDRÓFILO, APRESENTAÇÃO: EM ROLETE, MATERIAL: ALVEJADO, PURIFICADO, ISENTO DE IMPUREZAS, ESTERILIDADE: NÃO ESTÉRIL	EMBALAGEM 100,00 G	Não	13/03/2018	Tomada de Preços	17/12/2018	A	JALLES MACHADO S.A.	DISTRIBUIDORA NOGUEIRA DE MEDICAMENTOS LTDA - EPP	MUNICÍPIO DE PADRE MARCOS SECRETARIA DE SAUDE	PADRE MARCOS	PI	145	4,0000	N/A	N/A	0,5699
BR0407961	ALGODÃO, TIPO: HIDRÓFILO, APRESENTAÇÃO: EM ROLETE, MATERIAL: ALVEJADO, PURIFICADO, ISENTO DE IMPUREZAS, ESTERILIDADE: NÃO ESTÉRIL	EMBALAGEM 50,00 G	Não	17/05/2018	Pregão	13/12/2018	A	DEL INDUSTRIA E COMERCIO S/A	CIRURGICA REAL - COMERCIAL HOSPITALAR E FARMACEUTICA - EIRELI - ME	FUNDO MUNICIPAL DE SAUDE - MAUA DA SERRA	MAUA DA SERRA	PR	80	4,0000	N/A	N/A	3,4000
BR0407961	ALGODÃO, TIPO: HIDRÓFILO, APRESENTAÇÃO: EM ROLETE, MATERIAL: ALVEJADO, PURIFICADO, ISENTO DE IMPUREZAS, ESTERILIDADE: NÃO ESTÉRIL	PACOTE 100,00 UN	Não	05/10/2018	Pregão	20/04/2019	A	BIODONT INDUSTRIA, COMERCIO, IMPORTACAO E EXPORTACAO LTDA	SOMER COMERCIAL DE MATERIAL HOSPITALAR LTDA	FUNDO MUNICIPAL DE SAUDE	CAMPESTRE	AL	120	4,1900	N/A	N/A	1,5083

001120
6

DADOS DO ITEM			DADOS DA COMPRA			DADOS DO FABRICANTE/FORNECEDOR			DADOS DA INSTITUIÇÃO			VALORES						
CODIGO BR	DESCRIÇÃO CATMAT	UNIDADE DE FORNECIMENTO	GENÉRICO	DATA COMPRA	MODALIDADE DA COMPRA	DATA INSCRIÇÃO	TIPO COMPRA	FABRICANTE	FORNECEDOR	NO. INSTIT.	MUNICÍPIO	UF	QTD ITENS COMPRADOS	PREÇO UNITÁRIO	CMED - PREÇO REGULADO	CMED - PREÇO REGULADO	COMPETÊNCIA CMED	MÉDIA PONDERADA
BR0407961	ALGODÃO, TIPO-HIDRÓFILO, APRESENTAÇÃO:EM ROLETE, MATERIAL-ALVEJADO, PURIFICADO, ISENTO DE IMPUREZAS, ESTERILIDADE:NÃO ESTÉRIL	EMBALAGEM 500,00 G	Não	07/05/2018	Pregão	18/10/2018	A	NORTEXTIL NORDESTE TEXTIL LTDA - EPP	DISTRIBUIDORA DOM CABRAL LTDA	MUNICÍPIO DE GRUPIARA	GRUPIARA	MG	300	5,6000	N/A	N/A	N/A	8,8640
BR0407961	ALGODÃO, TIPO-HIDRÓFILO, APRESENTAÇÃO:EM ROLETE, MATERIAL-ALVEJADO, PURIFICADO, ISENTO DE IMPUREZAS, ESTERILIDADE:NÃO ESTÉRIL	EMBALAGEM 500,00 G	Não	30/05/2018	Pregão	10/08/2018	A	MELHORMED INDUSTRIA E COMERCIO LTDA	NORDESTE MEDICAMENTO LTDA - EPP	MUNICÍPIO DE GUAPOREMA	GUAPOREMA	PR	24	6,4000	N/A	N/A	N/A	8,8640
BR0407961	ALGODÃO, TIPO-HIDRÓFILO, APRESENTAÇÃO:EM ROLETE, MATERIAL-ALVEJADO, PURIFICADO, ISENTO DE IMPUREZAS, ESTERILIDADE:NÃO ESTÉRIL	EMBALAGEM 500,00 G	Não	26/03/2018	Pregão	22/10/2018	A	NORTEXTIL NORDESTE TEXTIL LTDA - EPP	LIDIANE CRISTINE MOREIRA - EPP	MUNICÍPIO DE SANTA CRUZ DO RIO PARDO	SANTA CRUZ DO RIO PARDO	SP	400	6,9900	N/A	N/A	N/A	8,8640

Mostrando 41 à 60 de 98 registro(s)

Primeiro Anterior 1 2 3 4 5 Próximo Último

RELATÓRIO PÚBLICO
(medicamentos, materiais médico-hospitalares e gases medicinais)

PESQUISAR POR

ITEM MODALIDADE INSTITUIÇÃO FORNECEDOR FABRICANTE FAIXA PERÍODO BASE SIASG (Compras Federais) TIPO DE COMPRA

ITEM

Código BR: Descrição CATMAT:
 BR: 0269876 CLOREXIDINA DIGLUCONATO, DOSAGEM:2%, APLICAÇÃO:DEGERMANTE

Unidade de Fornecimento:

Genérico: Sim Não

Dados Agrupados

Adicionar

Grupo: Todos

Classe: Todos

PDM:

UF: Município: Seleção

RA 9,76

Pesquisar

Limpar

RESULTADO

Os registros exibidos especificam as compras realizadas nos últimos 18 meses, o que corresponde ao seguinte período: 30-11-2017 a 31/05/2019
Base de Dados BPS

Mostrar Planilha

Gerar PDF

DADOS DO ITEM				DADOS DA COMPRA			DADOS DO FABRICANTE/FORNECEDOR			DADOS DA INSTITUIÇÃO				VALORES			
CÓDIGO BR	DESCRIÇÃO CATMAT	UNIDADE DE FORNECIMENTO	GENÉRICO	DATA COMPRA	MODALIDADE DA COMPRA	DATA INSERÇÃO	TIPO COMPRA	FABRICANTE	FORNECEDOR	NOME DA INSTITUIÇÃO	MUNICÍPIO	UF	QTD ITENS COMPRADOS	PREÇO UNITÁRIO	COMPETÊNCIA CMED	MÉDIA PONDERADA	
BR0269876	CLOREXIDINA DIGLUCONATO, DOSAGEM:2%, APLICAÇÃO:DEGERMANTE	FRASCO 100,00 ML	Não	07/08/2018	Pregão	09/05/2019	A	RIOQUÍMICA INDUSTRIA QUÍMICA LTDA - ME	SOMER COMERCIAL DE MATERIAL HOSPITALAR LTDA	FUNDO MUNICIPAL DE SAUDE	PAUDALHO	PE	3750	0,4800	N/A	2,9570	
BR0269876	CLOREXIDINA DIGLUCONATO, DOSAGEM:2%, APLICAÇÃO:DEGERMANTE	FRASCO 100,00 ML	Não	08/03/2019	Pregão	24/04/2019	A	FARMAX PRODUTOS FARMACÊUTICOS LTDA	HOSPITALARES - DISTRIBUIDORA DE MEDICAMENTOS E CORRELATOS EIRELI - EPP	FUNDO MUNICIPAL DE SAUDE DE VILA VELHA	VILA VELHA	ES	10000	2,1685	N/A	2,9570	

ITEM 016

001122

6

Mostrando 1 à 20 de 67 registro(s)

DADOS DO ÍTERI				DA COMPRA			DADOS DO FABRICANTE/FORNECEDOR				DA INSTITUIÇÃO				VALORES			
CÓDIGO BR	DESCRIÇÃO CATMAT	UNIDADE DE FORNECIMENTO	GENÉRICO	DATA COMPRA	MODALIDADE DA COMPRA	DATA INSERÇÃO	TIPO COMPRA	FABRICANTE	FORNECEDOR	NOME DA INSTITUIÇÃO	MUNICÍPIO	UF	QTD ITENS COMPRADOS	PREÇO UNITÁRIO	CHIED - PREÇO REGULADO	COMPETÊNCIA CMIED	MÉDIA PONDERADA	
BR0269876	CLOREXIDINA DIGLUCONATO, DOSAGEM:2%, APLICAÇÃO:DEGERMANTE	FRASCO 100,00 ML	Não	21/08/2018	Pregão	28/09/2018	A	PREMIUM COMERCIAL EIRELI	PRIORITA PRODUTOS HOSPITALARES - EIRELI	FUNDO MUNICIPAL DE SAUDE DE BASTOS	BASTOS	SP	4000	2.2000	N/A	N/A	2.9570	
BR0269876	CLOREXIDINA DIGLUCONATO, DOSAGEM:2%, APLICAÇÃO:DEGERMANTE	FRASCO 100,00 ML	Não	12/04/2018	Pregão	20/11/2018	A	RIOQUIMICA INDUSTRIA QUIMICA LTDA - ME	SOMA/PR COMERCIO DE PRODUTOS HOSPITALARES LTDA	FUNDO MUNICIPAL DE SAUDE	AMAPORA	PR	50	2.2300	N/A	N/A	2.9570	
BR0269876	CLOREXIDINA DIGLUCONATO, DOSAGEM:2%, APLICAÇÃO:DEGERMANTE	FRASCO 100,00 ML	Não	22/11/2018	Pregão	29/01/2019	A	VIC PHARMA INDUSTRIA E COMERCIO LTDA	MED CENTER COMERCIAL LTDA	MUNICIPIO DE ALTINOPOLIS	ALTINOPOLIS	SP	170	2.2400	N/A	N/A	2.9570	
BR0269876	CLOREXIDINA DIGLUCONATO, DOSAGEM:2%, APLICAÇÃO:DEGERMANTE	FRASCO 100,00 ML	Não	08/09/2018	Pregão	22/04/2019	A	INDUSTRIA FARMACEUTICA RIOQUIMICA LTDA	NACIONAL COMERCIAL HOSPITALAT LTDA	MUNICIPIO DE AMERICO BRASILIENSE	AMERICO BRASILIENSE	SP	1600	2.4700	N/A	N/A	2.9570	
BR0269876	CLOREXIDINA DIGLUCONATO, DOSAGEM:2%, APLICAÇÃO:DEGERMANTE	FRASCO 100,00 ML	Não	13/03/2018	Pregão	08/04/2019	A	INDUSTRIA QUIMICA LTDA - ME	COMERCIAL C.V.M. LTDA - EPP	FUNDO MUNICIPAL DE SAUDE DE PORTO DA FOLHA	PORTO DA FOLHA	SE	1000	2.5000	N/A	N/A	2.9570	
BR0269876	CLOREXIDINA DIGLUCONATO, DOSAGEM:2%, APLICAÇÃO:DEGERMANTE	FRASCO 100,00 ML	Não	06/03/2018	Pregão	17/05/2018	A	RIOQUIMICA INDUSTRIA QUIMICA LTDA - ME	AMS MATERIAIS E EQUIPAMENTOS ELETROELETRONICOS EIRELI	MUNICIPIO DE ILHABELA	ILHABELA	SP	1648	2.5500	N/A	N/A	2.9570	
BR0269876	CLOREXIDINA DIGLUCONATO, DOSAGEM:2%, APLICAÇÃO:DEGERMANTE	FRASCO 100,00 ML	Não	18/12/2018	Pregão	01/03/2019	A	RIOQUIMICA INDUSTRIA QUIMICA LTDA - ME	CIRURGICA UNIAO LTDA	MUNICIPIO DE ATIBAIA	ATIBAIA	SP	600	2.8500	N/A	N/A	2.9570	
BR0269876	CLOREXIDINA DIGLUCONATO, DOSAGEM:2%, APLICAÇÃO:DEGERMANTE	FRASCO 100,00 ML	Não	01/09/2018	Pregão	08/03/2019	A	INDUSTRIA FARMACEUTICA RIOQUIMICA LTDA	HOTTISILVA DISTRIBUIDORA LTDA	MUNICIPIO DE AGUA DOCE DO NORTE	AGUA DOCE DO NORTE	ES	100	2.8800	N/A	N/A	2.9570	
BR0269876	CLOREXIDINA DIGLUCONATO, DOSAGEM:2%, APLICAÇÃO:DEGERMANTE	FRASCO 100,00 ML	Não	28/02/2018	Coleta de Preços	06/03/2018	A	RIOQUIMICA INDUSTRIA QUIMICA LTDA - ME	SUPERMED COMERCIO E IMPORTACAO DE PRODUTOS MEDICOS E HOSPITALARES LTDA	HOSPITAL INFANTIL FRANCISCO DE ASSIS	CACHOEIRO DE ITAPEMIRIM	ES	90	3.4000	N/A	N/A	2.9570	
BR0269876	CLOREXIDINA DIGLUCONATO, DOSAGEM:2%, APLICAÇÃO:DEGERMANTE	FRASCO 100,00 ML	Não	20/02/2018	Pregão	06/11/2018	A	RIOQUIMICA INDUSTRIA QUIMICA LTDA - ME	COMERCIAL 3 ALBE LTDA.	MUNICIPIO DE CARAPICUIBA	CARAPICUIBA	SP	10000	3.4800	N/A	N/A	2.9570	
BR0269876	CLOREXIDINA DIGLUCONATO, DOSAGEM:2%, APLICAÇÃO:DEGERMANTE	FRASCO 100,00 ML	Não	13/12/2018	Convite	11/04/2019	A	PADRAO DIST PROD E EQUIP HOSPITALARES PE CALLOU LTDA	PADRAO DIST PROD E EQUIP HOSPITALARES PE CALLOU LTDA	FUNDO MUNICIPAL DE SAUDE - ESCADA-PE	ESCADA	PE	6	4.1000	N/A	N/A	2.9570	
BR0269876	CLOREXIDINA DIGLUCONATO, DOSAGEM:2%, APLICAÇÃO:DEGERMANTE	FRASCO 1000,00 ML	Não	05/03/2018	Pregão	06/03/2019	A	VIC PHARMA INDUSTRIA E COMERCIO LTDA	CIRURGICA OLIMPIO - EIRELI - EPP	MUNICIPIO DE SANTOPOLIS DO AGUAPEI	SANTOPOLIS DO AGUAPEI	SP	10	5.2500	N/A	N/A	15.0004	
BR0269876	CLOREXIDINA DIGLUCONATO, DOSAGEM:2%, APLICAÇÃO:DEGERMANTE	FRASCO 100,00 ML	Não	05/12/2017	Pregão	14/03/2018	A	CRISTALIA PRODUTOS QUIMICOS E FARMACEUTICOS LTDA	MED CENTER COMERCIAL LTDA	MUNICIPIO DE PASSOS	PASSOS	MG	500	5.4000	32.7500	05/2019	2.9570	
BR0269876	CLOREXIDINA DIGLUCONATO, DOSAGEM:2%, APLICAÇÃO:DEGERMANTE	FRASCO 1000,00 ML	Não	21/03/2018	Pregão	04/06/2018	A	CRISTALIA PRODUTOS QUIMICOS E FARMACEUTICOS LTDA	DENTAL UNIVERSO EIRELI - EPP	MUNICIPIO DE IPIACU	IPIACU	MG	4	8.3100	32.7500	05/2019	15.0004	
BR0269876	CLOREXIDINA DIGLUCONATO, DOSAGEM:2%, APLICAÇÃO:DEGERMANTE	FRASCO 1000,00 ML	Não	11/04/2019	Pregão	26/04/2019	A	CRISTALIA PRODUTOS QUIMICOS E FARMACEUTICOS LTDA	HORTOPLUS PRODUTOS ODONTOLÓGICOS E HOSPITALARES LTDA - ME	FUNDO MUNICIPAL DE SAUDE	CAPANEMA	PR	300	8.4400	32.7500	05/2019	15.0004	

DADOS DO ITEM		DA COMPRA			DADOS DO FABRICANTE/FORNECEDOR			DA INSTITUIÇÃO			VALORES						
CODIGO ORG-UBR	DESCRIÇÃO CATMAT	UNIDADE DE FORNECIMENTO	GENÉRICO	DATA COMPRA	MODALIDADE DA COMPRA	DATA INSCRIÇÃO	TIPO COMPRA	FABRICANTE	FORNECEDOR	NOME DA INSTITUIÇÃO	MUNICÍPIO	UF	QTD ITENS COMPRADOS	PREÇO UNITÁRIO	CMED - PREÇO REGULADO	COMPETÊNCIA CMED	MÉDIA PONDERADA
BR0269876	CLOREXIDINA DIGLUCONATO, DOSAGEM:2%, APLICAÇÃO:DEGERMANTE	FRASCO 1000,00 ML	Não	24/08/2018	Pregão	12/09/2018	A	INDUSTRIA QUIMICA LTDA - ME	HS MED COMERCIO DE ARTIGOS HOSPITALARES LTDA - EPP	MUNICIPIO MUNICIPAL DE SAUDE DE CAMBIRA	CAMBIRA	PR	40	9.3800	N/A	N/A	15,0004
BR0269876	CLOREXIDINA DIGLUCONATO, DOSAGEM:2%, APLICAÇÃO:DEGERMANTE	FRASCO 100,00 ML	Não	17/01/2018	Pregão	01/03/2018	A	INDUSTRIA FARMACEUTICA QUIMICA LTDA	DATHA PRODUTOS ODONTOLÓGICOS E NUTRICIONAIS LTDA - EPP	MUNICIPIO DE UBERLANDIA	UBERLANDIA	MG	500	9.7000	N/A	N/A	2,9570
BR0269876	CLOREXIDINA DIGLUCONATO, DOSAGEM:2%, APLICAÇÃO:DEGERMANTE	FRASCO 1000,00 ML	Não	09/04/2018	Pregão	11/09/2018	A	CRISTALIA PRODUTOS QUIMICOS FARMACEUTICOS LTDA	VITAMED COMÉRCIO E DISTRIBUIDORA DE MEDICAMENTOS EIRELI	FUNDO MUNICIPAL DE SAUDE	CASSERENGUE	PB	120	10.2000	32,7500	05/2019	15,0004

Mostrando 1 a 20 de 67 registro(s)

Primeiro Anterior 1 2 3 4 Próximo Último

Suprta a sistemas: 136 - opção 8
 e-mail: suporte.sistemas@datasus.gov.br
 Fale conosco: <http://datasus.saude.gov.br/fale-conosco>

001124
6.

RELATÓRIO PÚBLICO
(medicamentos, materiais médico-hospitalares e gases medicinais)

PESQUISAR POR

- ITEM
- MODALIDADE
- INSTITUIÇÃO
- FORNECEDOR
- FABRICANTE
- FAIXA
- PERÍODO
- BASE SIASC(Compras Federais)
- TIPO DE COMPRA

ITEM

Descrição CATMAT:

Código BR:

Unidade de Fornecimento:

Genérico: Sim Não Dados Agrupados

Adjetivo:

Grupo:

Classe:

PDM:

UF: Município:

Pesquisar

Limpar

Os registros exibidos especificam as compras realizadas nos últimos 18 meses, o que corresponde ao seguinte período: 29-11-2017 a 29/05/2019

Gerar Planilha

Gerar PDF

DADOS DO ITEM		DADOS DA COMPRA				DADOS DO FORNECEDOR			DADOS DA INSTITUIÇÃO				VALORES				
CODIGO BR	DESCRIÇÃO CATMAT	UNIDADE DE FORNECIMENTO	GENÉRICO	DATA COMPRA	MODALIDADE DA COMPRA	DATA INSERÇÃO	TIPO COMPRA	FABRICANTE	FORNECEDOR	NOME DA INSTITUIÇÃO	MUNICÍPIO	UF	QTD ITENS COMPRADOS	PREÇO UNITÁRIO	CMED - PREÇO REGULADO	COMPETÊNCIA CMED	MÉDIA PONDERADA
BR0390762	SELANTE, TIPO:PARA FÓSSULAS E FISSURAS, CARACTERÍSTICA ADICIONAL-AUTOPOLIMERIZÁVEL, COMPONENTES:BASE	FRASCO 2.50 MIL	Não	21/08/2018	Pregão	30/10/2018	A	MAQUIRA INDUSTRIA DE PRODUTOS ODONTOLÓGICOS LTDA	JOANA DARCI BESSA - ME	CONSORCIO INTERMUNICIPAL DE SAUDE	PATO BRANCO	PR	300	14,0000	N/A	N/A	14,0000

Mostrando 1 à 1 de 1 registro(s)

001125

ITEM 617
R\$ 54,63

Digite sua busca...



Telefonando 71 3173 7300

Todas as Categorias Área do Estudante Broca Dentística Endodontia Instrumental Ortodontia Prótese

Início Selante FluroShield Refil - DENTSPLY



SELANTE FLUROSHIELD REFIL - DENTSPLY

SKU-135150

Seringa de 2g + 3 pontas.

Branco sku-121899	1	R\$ 49,00	COMPRAR
Malizado sku-121900		INDISPONÍVEL	COMPRAR

IR PARA O CARRINHO

FORMAS DE PAGAMENTO



Indicação

Comentários e Avaliações

Indicação

Selamento das fôssulas e fissuras, cria uma barreira mecânica e libera flúor para as estruturas dentárias, reduzindo os índices de desmineralização do esmalte dental.

Benefícios

- * Libera flúor
- * Maior durabilidade
- * Permite fácil aplicação
- * Duas versões: Branco e Malizado

Itens inclusos

Embalagem com 1 seringa de selador FluroShield 2g + 3 Pontas aplicadoras descartáveis.

Sugestões para você

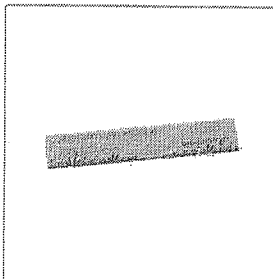

PAPEL CARBONO - BIODINÂMICA

SKU-104373

12 unidades.

A partir de: **R\$ 4,25**

1

COMPRAR

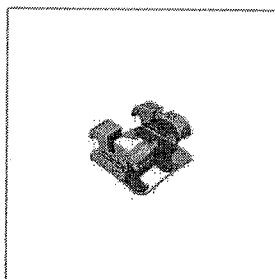

BRÁQUETE METÁLICO EDGEWISE SLIM SEM GANC...

SKU-135790

10 Unidades.

A partir de: **R\$ 9,50**

COMPRAR

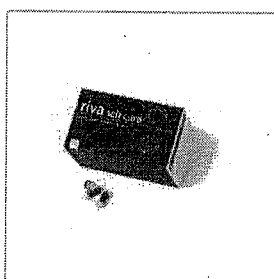

IONÔMERO DE VIDRO RIVA SELF CURE REGULA...

SKU-134807

50 Cápsulas.

Produto Indisponível

COMPRAR

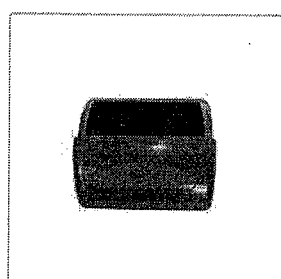

CÂMARA ESCURA PARA REVELAÇÃO PRETA - NM...

SKU-134912

Unidade.

A partir de: **R\$ 171,20**

1

COMPRAR

ASSINE NOSSA NEWSLETTER E FIQUE POR DENTRO DAS NOVIDADES

Nome

E-mail

Cadastrar

Atendimento

Chat Online
71 3173 7300
atendimento@odontomaster.com.br

Horário de Funcionamento

Seg a Sex das 08h às 19h
Sáb das 08h às 12h

Institucional

A Empresa
Localização
Central de Atendimento
Login/Cadastro
Utilitários

Ajuda

Forma Comprar
Trocar e Devoluções
Política de Privacidade
Perguntas mais frequentes
Acompanhe o seu pedido
Retirar da Loja

Redes Sociais



Formas de Pagamento



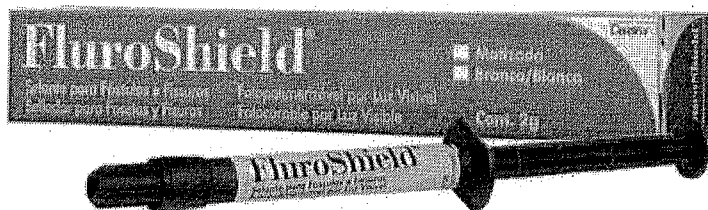

SELANTE FLUROSHIELD COM 1 SERINGA 2G - DENTSPLY

COD: 242016000

3 de 5

(1)

R\$59,90

R\$56,91 no boleto à vista

ou 1X de R\$59,90 no cartão

 Resgate por 3776 pontos no Surya Club

Escolha abaixo a variação do produto antes de adicionar ao carrinho.

Adicionar ao carrinho

Comprar agora

Ex: Anterior, posterior, rosa, azul, etc...

Filtrar



242016002

**SELANTE FLUROSHIELD
BRANCO OPACO SERINGA
2G - DENTSPLY**

**R\$
59,90**

Quant:

0

Adicionar ao carrinho

001128
b.



242016001

**SELANTE FLUROSHIELD
MATIZADO SERINGA 2G -
DENTSPLY**

**R\$
59,90**

Quant:

0

Adicionar ao carrinho

Adicionar ao carrinho

Comprar agora

Informações do produto

Apresentação

Embalagem com 1 seringa de 2g + 3 pontas aplicadoras.

Indicações

Selante para fósulas e fissuras, fotoativado.

Ver Mais

Pergunte e veja opiniões de quem já comprou

Guia

Avaliações

Perguntas

1 avaliação

Ficou alguma dúvida sobre o produto? Pergunte aqui...

AROMAS EQUIPAMENTOS/ ACESSÓRIOS ESPECIALIDADES HIGIENE BUCAL INSTRUMENTAIS/ ACESSÓRIOS PAPELARIA
 PONTAS/ BROCAS E OUTROS APOIO A PESQUISA E DESENVOLVIMENTO DA ODONTOLOGIA PROGRAMA ESTUDANTE DENTALMAXXI
 CONTATO

Inicial << Especialidades

SELANTE FLUROSHIELD - DENTSPLY

Indicado como selante de fissuras da face de dentes posteriores que apresentam anatomia complexa, em pacientes com alta atividade cariogênica e em dentes recém erupcionados. Embalagem com 2 g.

Fabricante: Dentsply



R\$55,00

Em até 1X de R\$ 55,00 sem juros no cartão

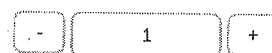
COMPRAR

Simule o frete

OK

CARACTERÍSTICAS

OUTRAS INFORMAÇÕES

PARCELAMENTO

Características:

- * Além da barreira mecânica formada pela resina, também libera flúor para as estruturas dentárias, reduzindo os índices de desmineralização do esmalte dental.
- * O procedimento de selamento das fôssulas e fissuras sempre foi reconhecido como eficaz na prevenção da cárie na face oclusal dos dentes.
- * Permite aplicações fáceis, mais precisas e rápidas, minimizando a necessidade de ajustes na oclusão após a aplicação.
- * Maior durabilidade, possibilitando o uso nas técnicas tradicionais e na técnica invasiva.
- * Libera flúor. Possui 50% em peso de cargas inorgânicas.
- * Fotopolimerizável.

Compartilhe com os amigos

NOSSAS OFERTAS EM SEU E-MAIL

OK

DENTALMAXXI

Com um atendimento de qualidade, preços diferenciados e garantia de agilidade na entrega.

Rua Domingos Veríssimo, 210
Bairro Centro Cruz Alta, RS

E-mail:
lojavirtual@dentalmaxxi.com.br

FORMAS DE PAGAMENTO SEGURANÇA

Cartões aceitos:

Visa, Mastercard, American Express, Elo, Diners, JCB, Aura e Discover



*No cartão de crédito. Valores em Reais (R\$).

Ofertas válidas até o término de nossos estoques. vendas sujeitas a análise e confirmação de dados.

Preços e condições de pagamento exclusivos para compras via Internet. Imagens ilustrativas.

INFORMAÇÕES

- > Dúvidas Frequentes
- > Formas de Entrega
- > Privacidade e Segurança
- > Trocas e Devoluções
- > Política de Privacidade
- > Fale Conosco

RELATÓRIO PÚBLICO
(medicamentos, materiais médico-hospitalares e gases medicinais)

PESQUISAR POR

- ITEM
- MODALIDADE
- INSTITUIÇÃO
- FORNECEDOR
- FABRICANTE
- FAIXA
- PERÍODO
- BASE SIASG(Compras Federais)
- TIPO DE COMPRA

ITEM

Item 619 R\$ 235,93

Código BR: 0430296

BR: 0430296

Descrição CATMAT: SELANTE, TIPO:PARA FÓSSULAS E FISSURAS, CARACTERÍSTICA ADICIONAL:AUTOPOLIMERIZÁVEL, ASPECTO FÍSICO:BASE + CATALISADOR, APRESENTAÇÃO:CONJUNTO COMPLETO

Unidade de Fornecimento:

Genérico: Sim Não

Dados Agrupados

Adicionar

Grupo: Todos

Classe: Todos

PDVI:

UF: Todos

Município: Seleccione

Limpar

RESULTADO

Os registros exibidos especificam as compras realizadas nos últimos 18 meses, o que corresponde ao seguinte período: 29-11-2017 a 29/05/2019
Base de Dados: BPS

001130

DADOS DO ITEM			DADOS DA COMPRA			DADOS DO FABRICANTE/FORNECEDOR			DADOS DA INSTITUIÇÃO				VALORES				
CÓDIGO BR	DESCRIÇÃO CATMAT	UNIDADE DE FORNECIMENTO	GENÉRICO	DATA COMPRA	MODALIDADE DA COMPRA	DATA INSERÇÃO	TIPO COMPRA	FABRICANTE	FORNECEDOR	NOME DA INSTITUIÇÃO	MUNICÍPIO	UF	QTD. ITENS COMPRADOS	PREÇO UNITÁRIO	PREÇO REGULADO	COMPETÊNCIA CMIED	MÉDIA PONDERADA
BR0430296	SELANTE, TIPO:PARA FÓSSULAS E FISSURAS, CARACTERÍSTICA ADICIONAL:AUTOPOLIMERIZÁVEL, ASPECTO FÍSICO:BASE + CATALISADOR, APRESENTAÇÃO:CONJUNTO COMPLETO	UNIDADE	Não	16/07/2018	Pregão	07/11/2018	A	MAQUIRA INDUSTRIA DE PRODUTOS ODONTOLÓGICOS LTDA	DENTAL OESTE EIRELI	MUNICÍPIO DE TAMBÁU	TAMBÁU	SP	50	14,1800	N/A	N/A	46,7243
BR0430296	SELANTE, TIPO:PARA FÓSSULAS E FISSURAS, CARACTERÍSTICA ADICIONAL:AUTOPOLIMERIZÁVEL, ASPECTO FÍSICO:BASE + CATALISADOR, APRESENTAÇÃO:CONJUNTO COMPLETO	UNIDADE	Não	19/03/2018	Pregão	17/08/2018	A	MAQUIRA INDUSTRIA DE PRODUTOS ODONTOLÓGICOS LTDA	BIO - LOGICA COMERCIO DE PRODUTOS HOSPITALARES LTDA	MUNICÍPIO DE GUAPOREMA	GUAPOREMA	PR	7	28.5000	N/A	N/A	46,7243

DADOS DO ITEM				DADOS DA COMPRA				DADOS DO FORNECEDOR				DADOS DA INSTITUIÇÃO				VALORES			
CÓDIGO BR	DESCRIÇÃO CATMAT	UNIDADE DE FORNECIMENTO	GENÉRICO	DATA COMPRA	MOL DA C	DE RA	DATA INSERÇÃO	TIPO COMPRA	FABRICANTE	FORNECEDOR	N.º INST.	MUNICÍPIO	UF	QTD ITENS COMPRADOS	PREÇO UNITÁRIO	CMED - PREÇO REGULADO	COMPETÊNCIA CMED	MÉDIA PONDERADA	
BR0430296	SELANTE, TIPO: PARA FÓSSULAS E FISSURAS, CARACTERÍSTICA ADICIONAL: AUTO-POLIMERIZÁVEL, ASPECTO FÍSICO: BASE + CATALISADOR, CONJUNTO COMPLETO	UNIDADE	Não	21/08/2018	Pregão		30/10/2018	A	MAQUIRA INDUSTRIA DE PRODUTOS ODONTOLÓGICOS LTDA	JOANA DARCI BESSA - ME	CONSORCIO INTERMUNICIPAL DE SAUDE	PATO BRANCO	PR	100	48,0000	N/A	N/A	46,7243	
BR0430296	SELANTE, TIPO: PARA FÓSSULAS E FISSURAS, CARACTERÍSTICA ADICIONAL: AUTO-POLIMERIZÁVEL, ASPECTO FÍSICO: BASE + CATALISADOR, CONJUNTO COMPLETO	UNIDADE	Não	05/10/2018	Pregão		23/04/2019	A	MAQUIRA INDUSTRIA DE PRODUTOS ODONTOLÓGICOS LTDA	EMIGE MATERIAIS ODONTOLÓGICOS LTDA	MUNICÍPIO DE TUPACIGUARA	TUPACIGUARA	MG	50	62,4700	N/A	N/A	46,7243	

Mostrando 1 à 4 de 4 registro(s)

001132

Je-

Kit Selante Fluroshield Branco Opaco

Kit c/ 5 selantes c/ 2g cada, 1 Condicionador Dental Gel 3ml e 20 pontas aplicadoras descartáveis.



(https://cdn.dentalspeed.com/produtos/550/produto-selante-fluroshield-kit-introducao-branco-opaco-dentsply.png)

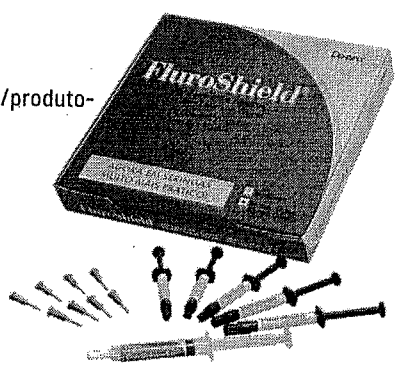

(https://dentalspeed.com/marca/de

Por apenas

R\$ 263,30

PRODUTO ESGOTADO

Nome

E-mail

avise-me quando chegar

mais opções de produtos

Produtos visitados por quem procura este item

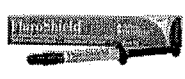

Selante Fluroshield

DENTSPLY SIRONA

GANHE BRINDE

R\$ 59,90

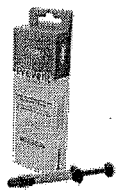

Selante Prevent

FGM

GANHE BRINDE

R\$ 36,39



Selante Yseal

YLLER

R\$ 19,90

42% compram

25% compram

()

17% compram

001133

6-1



Selante FluorShield

DENTSPY SIRONA

GANHE BRINDE

R\$ 59,90



Compressa de Gaze 9 Fios

ALLPRIME

GANHE BRINDE

R\$ 27,10



Sugador Descartável

ALLPRIME

BAIXOU 25%

De: R\$4,90 por

R\$ 3,69

Mais Opções de Produtos

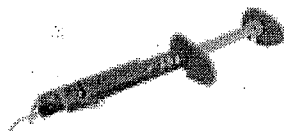

Selante Defense Chroma

ANGELUS

Por apenas
R\$ 33,71

comprar

(https://dentalspeed.com/familia/defense-chroma-angelus)

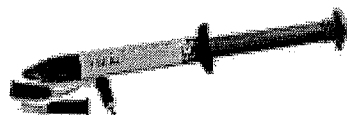

Selante Yseal

YLLER

Por apenas
R\$ 19,90

comprar

(https://dentalspeed.com/familia/selant-yseal-yller)



Selante Super Seal

SUPERDONT

Por apenas
R\$ 48,00

comprar

(https://dentalspeed.com/familia/selant-super-seal-superdont)

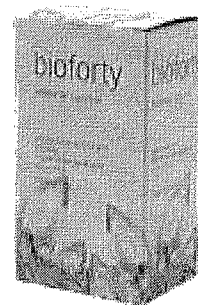

Selante Bioforty

BIODINÂMICA

Por apenas
R\$ 76,85

comprar

(https://dentalspeed.com/familia/biodinamica)

Apresentação Benefícios

Previne a cárie na face oclusal dos dentes e libera flúor para as estruturas dentárias, reduzindo os índices de desmineralização do esmalte dental. Permite aplicações fáceis, mais precisas e rápidas, minimizando a necessidade de ajustes na oclusão após a aplicação. Maior durabilidade, possibilitando o uso nas técnicas tradicionais e na técnica invasiva. Maiores opções de uso, facilitando a observação pelo paciente ou tornando-se altamente estético. Maior proteção por períodos mais longos.

Características

Tem barreira mecânica formada pela resina. Libera flúor. Fotopolimerizável. Possui 50% em peso de cargas inorgânicas. Excelentes características de trabalho. Na cor: matizado.

Aplicação

(https://dentalspeed.com/procure-procura?)



Dental Med Sul
Distribuidor Sorriaes

(<https://www.dentalmedsul.com.br/>)

Faça sua Busca

ENTRE OU CADASTRE-SE
MEUS PEDIDOS | 2ª VIA DO BOLETO

001134

0

Home (<https://www.dentalmedsul.com.br/>)>PREVENÇÃO E PROFILAXIA (<https://www.dentalmedsul.com.br/prevencao-e-profilaxia>)>
SELANTE (<https://www.dentalmedsul.com.br/prevencao-e-profilaxia/selante>)

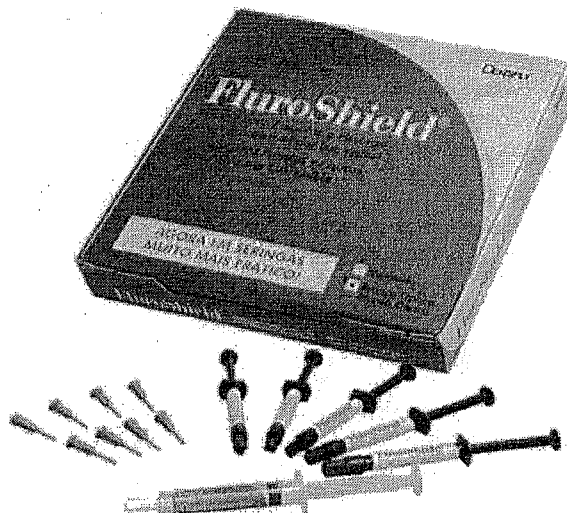

Tweetar (<https://twitter.com/share>) Indicar Produto



Kit Selante FluoroShield Branco Opaco Dentsply

SKL...099

☆☆☆☆☆ AVALIE

Kit c/ 05 selantes c/ 2g cada, 01 Condicionador Dental Gel 3mL e 20 pontas aplicadoras descartáveis.

Promoção Luva de Procedimento - Supermax
COMPRE 500,00 no site (exceto luvas) e pague R\$18,99 em cada.

R\$ 199,98

QUANTIDADE

ADICIONAR AO CARRINHO



- ▶ Consulte opções de parcelamento
- ▶ Consulte frete e prazo de entrega

INFORMAÇÕES

DESCRIÇÃO DO PRODUTO:



Dental Med Sul
Distribuindo Sorrisos

(<https://www.dentalmedsul.com.br/>)

Faça sua Busca

ENTRE OU CADASTRE-SE
MEUS PEDIDOS | 2ª VIA DO BOLETO

001135
6
0

oclusão após a aplicação.

Fotopolimerizável. Tempo de trabalho ilimitado.

Possui 50% em peso de cargas inorgônicas. Maior durabilidade, possibilitando o uso nas técnicas tradicionais e na técnica invasiva.

Libera fluor. Menores índices de recidiva de curie nos dentes selados.

Duas versões: Branco Opaco e Matizado. Maiores opções de uso, facilitando a observação pelo paciente ou tornando-se altamente estético.

Excelentes características de trabalho. Maior proteção por períodos mais longos.

Altos índices de adesão.

INDICAÇÕES:

QUEM VIU, TAMBÉM COMPROU!

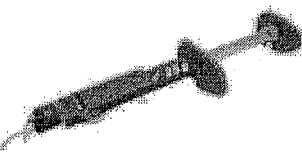

(<https://www.dentalmedsul.com.br/pro-defense-chroma-angie-by-angelus-80646>)
(<https://www.dentalmedsul.com.br/prc-defense-chroma-angie-by-angelus-80646>)

Selante Defense Chroma - Angie by Angelus

(<https://www.dentalmedsul.com.br/prc-defense-chroma-angie-by-angelus-80646>)

R\$ 104,72

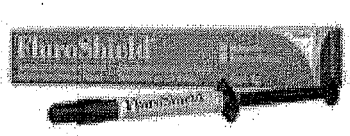

(<https://www.dentalmedsul.com.br/pro-fluroshield-branco-opaco-dentsply-69059>)
(<https://www.dentalmedsul.com.br/prc-fluroshield-branco-opaco-dentsply-69059>)

Selante Fluorshield Branco Opaco - Dentsply

(<https://www.dentalmedsul.com.br/prc-fluroshield-branco-opaco-dentsply-69059>)

R\$ 46,92

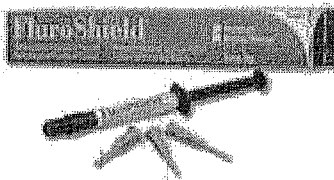

(<https://www.dentalmedsul.com.br/pro-fluroshield-matizado-dentsply-68671>)
(<https://www.dentalmedsul.com.br/prc-fluroshield-matizado-dentsply-68671>)

Selante Fluorshield Matizado - Dentsply

(<https://www.dentalmedsul.com.br/prc-fluroshield-matizado-dentsply-68671>)

R\$ 46,92



(<https://www.dentalmedsul.com.br/prc-selante-ma>)

Kit Selante M

(<https://www.dentalmedsul.com.br/prc-selante-ma>)

ISTO COMBINA COM



Selante Fluroshield - Dentsply

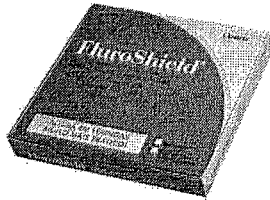

Duplo clique na imagem acima para visualizá-la maior



MAIS VISUALIZAÇÕES



Selante Fluroshield - Dentsply

[Enviar para um amigo](#)

[Seja o primeiro a comentar este produto](#)

[Inscrever-se para alerta de preço](#)

[Inscreva-se para ser notificado quando este produto voltar para o estoque](#)

Disponibilidade: Esgotado.

Nome do Produto	Preço
Selante Fluroshield - Kit Branco Opaco	R\$244,53
Selante Fluroshield - Refil Matizado	R\$48,60

Descrição Rápida

FluroShield - Selante de Fóssulas e Fissuras Fotopolimerizável

FluroShield é selante de fóssulas e fissuras fotopolimerizável que além da barreira mecânica formada pela resina, também libera flúor para as estruturas dentárias, reduzindo os índices de desmineralização do esmalte dental. Possui 50% em peso de cargas inorgânicas o que permite maior durabilidade, possibilitando o uso nas técnicas tradicionais e nas técnicas invasivas.

Kit Introdutório e Refil

Descrição do Produto

Selante de Fóssulas e Fissuras Fotoativado.

O procedimento de selamento das fóssulas e fissuras sempre foi reconhecido como eficaz na prevenção da cárie na face oclusal dos dentes. FluroShield, além da barreira mecânica formada pela resina, também libera flúor para as estruturas dentárias, reduzindo os índices de desmineralização do esmalte dental.

Características e Benefícios:

- **Apresentação em Seringas:** Permite aplicações fáceis, mais precisas e rápidas, minimizando a necessidade de ajustes na oclusão após a aplicação.
- **Fotopolimerizável:** Tempo de trabalho ilimitado.
- **Possui 50% em peso de cargas inorgânicas:** Maior durabilidade, possibilitando o uso nas técnicas tradicionais e na técnica invasiva.
- **Libera flúor:** Menores índices de recidiva de cárie nos dentes selados.
- **Duas versões, Branco Opaco e Matizado:** Maiores opções de uso, facilitando a observação pelo paciente ou tornando-se altamente estético.
- **Excelentes características de trabalho:** Maior proteção por períodos mais longos.
- **Altos índices de adesão.**

Apresentação:

Kit FluroShield (Branco):

- 5 Seringas de Selador FluroShield **Branco** com 2g cada;
- 1 Seringa de Condicionador Dental Gel com 3ml;
- 20 Pontas aplicadoras descartáveis.

Refil FluroShield (Matizado):

- 1 Seringa de Selador FluroShield Matizado 2g;

- 3 Pontas aplicadoras descartáveis.

001137

Informações Adicionais

Fabricante

Dentsply / Maillefer

Você pode também estar interessado nos seguintes produtos



Selante Ionomérico Clinpro XT
Varnish - 3M ESPE

R\$537,84



Lençol de Borracha - Madeflex

R\$25,11

Tags do Produto

Acrescentar suas Tags:

Acrescentar Tags

Utilize espaços para separar tags. Utilize aspas simples (') para frases.

© Dental Web Com. de Prod. Odontol. Ltda. - Empresa do Grupo "© Dental Guaíba" - CNPJ: 11.312.542/0001-16 - Rua Gal. Vitorino, 45 - Centro Histórico - Porto Alegre - RS
- Telefone (51) 3083.5100 - Loja Virtual (2009) - Todos os direitos reservados.
Powered By Magento

*Vendas somente para cir. dentistas cadastrados.

RELATÓRIO PÚBLICO
(medicamentos, materiais médico-hospitalares e gases medicinais)

PESQUISAR POR

- ITEM
- MODALIDADE
- INSTITUIÇÃO
- FORNECEDOR
- FABRICANTE
- FAIXA
- PERÍODO
- BASE SIASG(Compras Federais)
- TIPO DE COMPRA

ITEM

Código BR:

BR:

Unidade de Fornecimento:

Descrição CATMAT:

Genético: Sim Não

Dados Agrupados

Adicionar

Grupo:

Classe:

PDM:

UF:

Município:

R\$ 65,10

Pesquisar

Limpar

Gerar Planilha

Gerar PDF

RESULTADO

Os registros exibidos especificam as compras realizadas nos últimos 18 meses, o que corresponde ao seguinte período: 30-11-2017 a 31/05/2019

Base de Dados BPS

DADOS DO ITEM		DADOS DA COMPRA			DADOS DO FABRICANTE/FORNECEDOR			DADOS DA INSTITUIÇÃO				VALORES					
CÓDIGO BR	DESCRIÇÃO CATMAT	UNIDADE DE FORNECIMENTO	GENÉRICO	DATA COMPRA	MODALIDADE DA COMPRA	DATA INSERÇÃO	TIPO COMPRA	FABRICANTE	FORNECEDOR	NOME DA INSTITUIÇÃO	MUNICÍPIO	UF	QTD ITENS COMPRADOS	PREÇO UNITÁRIO	CMED - PREÇO REGULADO	COMPETÊNCIA CMED	MÉDIA PONDERADA
BR0413354	SERINGA, MATERIAL ACO INOXIDÁVEL, TIPO USO-AUTOCLAVÁVEL, CAPACIDADE 1,80 ML, CARACTERÍSTICAS ADICIONAIS:RETROCARGA, TIPO:CARPULE, APLICAÇÃO-REFLUXO TRADICIONAL	UNIDADE	Não	07/06/2018	Dispense de Licitação	15/01/2019	A	BRASVAL COMERCIO E REPRESENTACOES LTDA	DENTAL MED SUL ARTIGOS ODONTOLOGICOS LTDA	MUNICÍPIO DE PEDERNEIRAS	PEDERNEIRAS	SP	2	19.5600	N/A	N/A	36.3249

Item 619 001138

Mostrando 1 à 20 de 22 registros(s)

Primeiro Anterior 1 2 Próximo Último

DADOS DO ITEM				DADC			COMPRAS			DADOS DO FABRICANTE/FORNECEDOR				DADOS DA INSTITUIÇÃO				VALORES			
CODIGO BR	DESCRIÇÃO CATMAT	UNIDADE DE FORNECIMENTO	GENÉRICO	DATA COMPRA	MODALIDADE DA COMPRA	DATA INSERÇÃO	TIPO COMPRA	FABRICANTE	FORNECEDOR	NOME DA INSTITUIÇÃO	MUNICÍPIO	UF	QTD ITENS COMPRADOS	PREÇO UNITÁRIO	CMED - PREÇO REGULADO	COMPETÊNCIA - CMED	MÉDIA PONDERADA				
BR0413354	SERINGA, MATERIAL-AÇO INOXIDÁVEL, TIPO USO-AUTOCLAVÁVEL, CAPACIDADE:1,80 ML, CARACTERÍSTICAS ADICIONAIS:RETROCARGA, TIPO:CARPULE, APLICAÇÃO:REFLUXO TRADICIONAL	UNIDADE	Não	02/10/2018	Pregão	01/02/2019	A	GOLGRAN INDUSTRIA E COMERCIO DE INSTRUMENTAL ODONT LTDA	FUSAO COMERCIO DE PRODUTOS ODONTOLÓGICOS LTDA - ME	FUNDO MUNICIPAL DE SAUDE	CAPANEMA	PR	40	19,9900	N/A	N/A	36,3249				
BR0413356	SERINGA, MATERIAL-AÇO INOXIDÁVEL, TIPO USO-AUTOCLAVÁVEL, CAPACIDADE:1,80 ML, CARACTERÍSTICAS ADICIONAIS:RETROCARGA, TIPO:CARPULE, APLICAÇÃO:REFLUXO TRADICIONAL	UNIDADE	Não	19/04/2018	Dispensa de Licitação	14/01/2019	A	LM COMERCIO DE PRODUTOS ODONTOLÓGICOS LTDA	JOSE APARECIDO DE ARAUJO JAU - EPP	MUNICÍPIO DE PEDERNEIRAS	PEDERNEIRAS	SP	5	20,6600	N/A	N/A	36,3249				
BR0413356	SERINGA, MATERIAL-AÇO INOXIDÁVEL, TIPO USO-AUTOCLAVÁVEL, CAPACIDADE:1,80 ML, CARACTERÍSTICAS ADICIONAIS:RETROCARGA, TIPO:CARPULE, APLICAÇÃO:REFLUXO TRADICIONAL	UNIDADE	Não	14/05/2018	Pregão	28/11/2018	A	PREMIUM COMERCIAL EIRELI	JOSE NERGINO SOBREIRA	FUNDO MUNICIPAL DE SAUDE	SAO FRANCISCO	PB	25	20,7000	N/A	N/A	36,3249				
BR0413354	SERINGA, MATERIAL-AÇO INOXIDÁVEL, TIPO USO-AUTOCLAVÁVEL, CAPACIDADE:1,80 ML, CARACTERÍSTICAS ADICIONAIS:RETROCARGA, TIPO:CARPULE, APLICAÇÃO:REFLUXO TRADICIONAL	UNIDADE	Não	09/05/2018	Pregão	11/09/2018	A	TRINKS - INDUSTRIA DE INSTRUMENTOS ODONTOLÓGICOS LTDA - EPP	MAXIMA DENTAL IMPORTACAO, EXPORTACAO E COMERCIO DE PRODUTOS ODONTOLÓGICOS EIRELI	MUNICÍPIO DE PARAGOMINAS	PARAGOMINAS	PA	100	22,0000	N/A	N/A	36,3249				
BR0413354	SERINGA, MATERIAL-AÇO INOXIDÁVEL, TIPO USO-AUTOCLAVÁVEL, CAPACIDADE:1,80 ML, CARACTERÍSTICAS ADICIONAIS:RETROCARGA, TIPO:CARPULE, APLICAÇÃO:REFLUXO TRADICIONAL	UNIDADE	Não	01/10/2018	Pregão	24/01/2019	A	MED COMPANY COMERCIO DE PRODUTOS HOSPITALARES LTDA	MAMED COMERCIAL LTDA - EPP	FUNDO MUNICIPAL DE SAUDE DE QUATA	QUATA	SP	20	22,1000	N/A	N/A	36,3249				
BR0413354	SERINGA, MATERIAL-AÇO INOXIDÁVEL, TIPO USO-AUTOCLAVÁVEL, CAPACIDADE:1,80 ML, CARACTERÍSTICAS ADICIONAIS:RETROCARGA, TIPO:CARPULE, APLICAÇÃO:REFLUXO TRADICIONAL	UNIDADE	Não	10/12/2018	Dispensa de Licitação	15/01/2019	A	FIT-INDUSTRIA E COMERCIO DE PRODUTOS ODONTOLÓGICOS, MEDICOS E CIRURGICOS LTDA -ME	JOSE APARECIDO DE ARAUJO JAU - EPP	MUNICÍPIO DE PEDERNEIRAS	PEDERNEIRAS	SP	10	22,1500	N/A	N/A	36,3249				
BR0413354	SERINGA, MATERIAL-AÇO INOXIDÁVEL, TIPO USO-AUTOCLAVÁVEL, CAPACIDADE:1,80 ML, CARACTERÍSTICAS ADICIONAIS:RETROCARGA, TIPO:CARPULE, APLICAÇÃO:REFLUXO TRADICIONAL	UNIDADE	Não	21/03/2018	Pregão	04/06/2018	A	GOLGRAN INDUSTRIA E COMERCIO DE INSTRUMENTAL ODONT LTDA	ROYAL MED HOSPITALAR LTDA - ME	MUNICÍPIO DE IPIACU	IPIACU	MG	10	23,8400	N/A	N/A	36,3249				
BR0413354	SERINGA, MATERIAL-AÇO INOXIDÁVEL, TIPO USO-AUTOCLAVÁVEL, CAPACIDADE:1,80 ML, CARACTERÍSTICAS ADICIONAIS:RETROCARGA, TIPO:CARPULE, APLICAÇÃO:REFLUXO TRADICIONAL	UNIDADE	Não	29/02/2018	Pregão	22/05/2018	A	MED COMPANY COMERCIO DE PRODUTOS HOSPITALARES LTDA	CIRURGICA VITORIA COMERCIO DE MEDICAMENTOS - EIRELI	MUNICÍPIO DE CAMPINA VERDE	CAMPINA VERDE	MG	16	27,0000	N/A	N/A	36,3249				

CÓDIGO BR	DADOS DO ITEM				MODALIDADE DA COMPRA	DATA COMPRA	GÊNERICO	UNIDADE DE FORNECIMENTO	DESCRÇÃO CATMAT	DADOS DO FABRICANTE/FORNECEDOR				DADOS DA INSTITUIÇÃO				VALORES			
	UNIDADE DE FORNECIMENTO	DATA COMPRA	MODALIDADE DA COMPRA	DATA INSERÇÃO						TIPO COMPRA	FABRICANTE	FORNECEDOR	NOME DA INSTITUIÇÃO	MUNICÍPIO	UF	QTD ITENS COMPRADOS	PREÇO UNITÁRIO	CMED - PREÇO REGULADO	COMPETÊNCIA CMED	MÉDIA PONDERADA	
BR0413354	UNIDADE	21/03/2018	Pregão	18/07/2018	A			UNIDADE	SERINGA, MATERIAL-AÇO INOXIDÁVEL, TIPO USO:AUTOCLAVÁVEL, CAPACIDADE:1,80 ML, CARACTERÍSTICAS ADICIONAIS:RETROCARGA, TIPO:CARPULE, APLICAÇÃO:REFLUXO TRADICIONAL	CASSIFLEX LTDA - ME	BASE MEDICAL DISTRIBUIDORA DE MEDICAMENTOS HOSPITALARES E ODONTOLÓGICOS LTDA - EPP	FUNDO MUNICIPAL DE SAUDE DO MUNICIPIO DE IBIPITANGA	IBIPITANGA	BA	12	27.1700	N/A	N/A	36,3249		
BR0413354	UNIDADE	03/12/2018	Pregão	13/02/2019	A			UNIDADE	SERINGA, MATERIAL-AÇO INOXIDÁVEL, TIPO USO:AUTOCLAVÁVEL, CAPACIDADE:1,80 ML, CARACTERÍSTICAS ADICIONAIS:RETROCARGA, TIPO:CARPULE, APLICAÇÃO:REFLUXO TRADICIONAL	GOLGRAN INDUSTRIA E COMERCIO DE INSTRUMENTAL ODONT LTDA	SANIMED - PRODUTOS HOSPITALARES LTDA - ME	FUNDO MUNICIPAL DE SAUDE	ARACAJU	SE	50	28.6600	N/A	N/A	36,3249		
BR0413354	UNIDADE	21/03/2018	Pregão	22/10/2018	A			UNIDADE	SERINGA, MATERIAL-AÇO INOXIDÁVEL, TIPO USO:AUTOCLAVÁVEL, CAPACIDADE:1,80 ML, CARACTERÍSTICAS ADICIONAIS:RETROCARGA, TIPO:CARPULE, APLICAÇÃO:REFLUXO TRADICIONAL	GOLGRAN INDUSTRIA E COMERCIO DE INSTRUMENTAL ODONT LTDA	DENTAL OPEN - COMERCIO DE PRODUTOS ODONTOLÓGICOS LTDA - EPP	MUNICIPIO DE QUATRO BARRAS	PR	20	30.0000	N/A	N/A	36,3249			
BR0413354	UNIDADE	05/07/2018	Pregão	06/11/2018	A			UNIDADE	SERINGA, MATERIAL-AÇO INOXIDÁVEL, TIPO USO:AUTOCLAVÁVEL, CAPACIDADE:1,80 ML, CARACTERÍSTICAS ADICIONAIS:RETROCARGA, TIPO:CARPULE, APLICAÇÃO:REFLUXO TRADICIONAL	GOLGRAN INDUSTRIA E COMERCIO DE INSTRUMENTAL ODONT LTDA	DENTAL OPEN - COMERCIO DE PRODUTOS ODONTOLÓGICOS LTDA - EPP	FUNDO MUNICIPAL DE SAUDE	ANCHIETA	ES	30	33.0000	N/A	N/A	36,3249		
BR0413354	UNIDADE	12/04/2018	Pregão	29/04/2019	A			UNIDADE	SERINGA, MATERIAL-AÇO INOXIDÁVEL, TIPO USO:AUTOCLAVÁVEL, CAPACIDADE:1,80 ML, CARACTERÍSTICAS ADICIONAIS:RETROCARGA, TIPO:CARPULE, APLICAÇÃO:REFLUXO TRADICIONAL	GOLGRAN INDUSTRIA E COMERCIO DE INSTRUMENTAL ODONT LTDA	EMIGE MATERIAS ODONTOLÓGICOS LTDA	MUNICIPIO DE ATIBAIA	ATIBAIA	SP	30	33.5400	N/A	N/A	36,3249		
BR0413354	UNIDADE	13/12/2017	Pregão	06/03/2018	A			UNIDADE	SERINGA, MATERIAL-AÇO INOXIDÁVEL, TIPO USO:AUTOCLAVÁVEL, CAPACIDADE:1,80 ML, CARACTERÍSTICAS ADICIONAIS:RETROCARGA, TIPO:CARPULE, APLICAÇÃO:REFLUXO TRADICIONAL	GOLGRAN INDUSTRIA E COMERCIO DE INSTRUMENTAL ODONT LTDA	COMERCIAL RIBEIRAOPRETANA DE PROD.ODONTOLÓGICOS LTDA - ME	MUNICIPIO DE ALTINOPOLIS	ALTINOPOLIS	SP	50	34.6500	N/A	N/A	36,3249		
BR0413354	UNIDADE	12/07/2018	Pregão	22/08/2018	A			UNIDADE	SERINGA, MATERIAL-AÇO INOXIDÁVEL, TIPO USO:AUTOCLAVÁVEL, CAPACIDADE:1,80 ML, CARACTERÍSTICAS ADICIONAIS:RETROCARGA, TIPO:CARPULE, APLICAÇÃO:REFLUXO TRADICIONAL	GOLGRAN INDUSTRIA E COMERCIO DE INSTRUMENTAL ODONT LTDA	DE PAULA & NERIS LTDA - ME	MUNICIPIO DE PONTALINDA	PONTALINDA	SP	5	34.8500	N/A	N/A	36,3249		
BR0413354	UNIDADE	30/08/2018	Pregão	10/05/2019	A			UNIDADE	SERINGA, MATERIAL-AÇO INOXIDÁVEL, TIPO USO:AUTOCLAVÁVEL, CAPACIDADE:1,80 ML, CARACTERÍSTICAS ADICIONAIS:RETROCARGA, TIPO:CARPULE, APLICAÇÃO:REFLUXO TRADICIONAL	GOLGRAN INDUSTRIA E COMERCIO DE INSTRUMENTAL ODONT LTDA	ODONTOSUL LTDA - EPP	FUNDO MUNICIPAL DE SAUDE	ICARAIMA	PR	10	35.8000	N/A	N/A	36,3249		

CÓDIGO BR	DADOS DO ITEM				COMPRAS			DADOS DO FABRICANTE/FORNECEDOR				MUNICÍPIOS DA INSTITUIÇÃO				VALORES			
	DESCRIÇÃO CATMAT	UNIDADE DE FORNECIMENTO	GENÉRICO	DATA COMPRA	MODALIDADE DA COMPRA	DATA INSERÇÃO	TIPO COMPRA	FABRICANTE	FORNECEDOR	NOME DA INSTITUIÇÃO	MUNICÍPIO	UF	QTD ITENS COMPRADOS	PREÇO UNITÁRIO	CMED - PREÇO REGULADO	COMPETÊNCIA CMED	MÉDIA PONDERADA		
BR0413354	SERINGA, MATERIALAÇÃO INOXIDÁVEL, TIPO USO/AUTOCLAVÁVEL, CAPACIDADE:1,80 ML, CARACTERÍSTICAS ADICIONAIS:RETROCARGA, TIPO:CARPULE, APLICAÇÃO:REFLUXO TRADICIONAL	UNIDADE	Não	04/12/2018	Pregão	06/02/2019	A	CASSIFLEX LTDA - ME	CIRURGICA NORTE BRASIL PRODUTOS MEDICOS HOSPITALARES LTDA	FUNDO MUNICIPAL DE SAUDE	ARACAJU	SE	2471	37,9800	N/A	N/A	36,3249		
BR0413354	SERINGA, MATERIALAÇÃO INOXIDÁVEL, TIPO USO/AUTOCLAVÁVEL, CAPACIDADE:1,80 ML, CARACTERÍSTICAS ADICIONAIS:RETROCARGA, TIPO:CARPULE, APLICAÇÃO:REFLUXO TRADICIONAL	UNIDADE	Não	29/08/2018	Pregão	14/09/2018	A	INJEX INDUSTRIAS CIRURGICAS LTDA	DIMENSÃO DISTRIBUIDORA DE MEDICAMENTOS LTDA - ME	MUNICÍPIO DE PALMEIRAS - SECRETARIA MUNICIPAL DE SAUDE	PALMEIRAS	PI	20	41,2400	N/A	N/A	36,3249		
BR0413354	SERINGA, MATERIALAÇÃO INOXIDÁVEL, TIPO USO/AUTOCLAVÁVEL, CAPACIDADE:1,80 ML, CARACTERÍSTICAS ADICIONAIS:RETROCARGA, TIPO:CARPULE, APLICAÇÃO:REFLUXO TRADICIONAL	UNIDADE	Não	01/10/2018	Pregão	08/11/2018	A	LM COMERCIO DE PRODUTOS MEDICOS HOSPITALARES LTDA	BIO - LOGICA COMERCIO DE PRODUTOS HOSPITALARES LTDA	MUNICÍPIO DE SANTA INES	SANTA INES	PR	6	67,0000	N/A	N/A	36,3249		

Mostrando 1 à 20 de 22 registro(s)

Primeiro Anterior 1 2 Próximo Último

Suporte a sistemas: 136 - opção 8
 e-mail: suporte.sistemas@datasus.gov.br
 Fale conosco: <http://datasus.saude.gov.br/faq-consulta>

001141
6

RELATÓRIO PÚBLICO
(medicamentos, materiais médico-hospitalares e gases medicinais)

PESQUISAR POR
 ITEM
 MODALIDADE
 INSTITUIÇÃO
 FORNECEDOR
 FABRICANTE
 FAIXA
 PERÍODO
 BASE SIASG(Compras Federais)
 TIPO DE COMPRA

Descrição CATMAT:
 SERINGA, MATERIAL-AÇO INOXIDÁVEL, TIPO USO-AUTOCLAVÁVEL, CAPACIDADE:1.80 ML, CARACTERÍSTICAS ADICIONAIS:RETROCARGA, TIPO:CARPULE, APLICAÇÃO:REFLUXO TRADICIONAL

Código BR: 0413354
 Unidade de Fornecimento:

Genérico: Sim Não
 Adicionar

Grupo: Todos
 Classe: Todos
 PDIM:
 UF: Todas
 Município: Seleção

Posicionar

Limpar

RESULTADO

Os registros exibidos especificam as compras realizadas nos últimos 18 meses, o que corresponde ao seguinte período: 30-11-2017 a 31/05/2019
Base de Dados: BPS

Gerar Planilha

Gerar PDF

DADOS DO ITEM				DADOS DA COMPRA				DADOS DO FABRICANTE/FORNECEDOR				DADOS DA INSTITUIÇÃO				VALORES			
CÓDIGO BR	DESCRIÇÃO CATMAT	UNIDADE DE FORNECIMENTO	GENÉRICO	DATA COMPRA	MODALIDADE DA COMPRA	DATA INSERÇÃO	TIPO COMPRA	FABRICANTE	FABRICANTE	FABRICANTE	FORNecedor	NOME DA INSTITUIÇÃO	MUNICÍPIO	UF	QTD ITENS COMPRADOS	PREÇO UNITÁRIO	CMED - PREÇO REGULADO	COMPETÊNCIA CMED	MÉDIA PONDERADA
BR0413354	SERINGA, MATERIAL-AÇO INOXIDÁVEL, TIPO USO-AUTOCLAVÁVEL, CAPACIDADE:1.80 ML, CARACTERÍSTICAS ADICIONAIS:RETROCARGA, TIPO:CARPULE, APLICAÇÃO:REFLUXO TRADICIONAL	UNIDADE	Não	15/02/2019	Pregão	14/03/2019	A	COOPERFLEX INDUSTRIA E COMERCIO DE FIOS E CABOS ELÉTRICOS LTDA	SILMES COMERCIO DE PRODUTOS ODONTOLÓGICOS LTDA - EPP	SILMES COMERCIO DE PRODUTOS ODONTOLÓGICOS LTDA - EPP	MUNICÍPIO DE PAULA FREITAS	PAULA FREITAS	PR	20	90,3461	N/A	N/A	36,3249	

Mostrando 21 à 22 de 22 registro(s)

Primeiro Anterior 1 2 Próximo Último

DADOS DO ITEM				DADOS DA COMPRA			DADOS DO FABRICANTE/FORNECEDOR			DA INSTITUIÇÃO			VALORES				
CÓDIGO BR	DESCRIÇÃO CATMAT	UNIDADE DE FORNECIMENTO	GENÉRICO	DATA COMPRA	MODALIDADE DA COMPRA	DATA INSERÇÃO	TIPO COMPRA	FABRICANTE	FORNECEDOR	NOME DA INSTITUIÇÃO	MUNICÍPIO	UF	QTD ITENS COMPRADOS	PREÇO UNITÁRIO	CMED - PREÇO REGULADO	COMPETÊNCIA CMED	MÉDIA PONDERADA
BR0413354	SERINGA, MATERIALAÇO INOXIDÁVEL, TIPO USO/AUTOCLAVÁVEL, CAPACIDADE:1,80 ML, CARACTERÍSTICAS ADICIONAIS:RETROCARGA, TIPO:CARPULE, APLICAÇÃO:REFLUXO TRADICIONAL	UNIDADE	Não	07/05/2018	Pregão	18/10/2018	A	GOLGRAN INDUSTRIA E COMERCIO DE INSTRUMENTAL ODONT LTDA	DISTRIBUIDORA DOM CABRAL LTDA	MUNICIPIO DE GRUPIARA	GRUPIARA	MG	24	98,5000	N/A	N/A	36,3249
Mostrando 21 à 22 de 22 registro(s)																	
Primeiro Anterior 1 2 Próximo Último																	

Suporte a sistemas: 136 - opção 8
 e-mail: suporte_sistemas@datasus.gov.br
 Fale conosco: <http://datasus.saude.gov.br/fale-conosco>

001143

b.

RELATORIO PÚBLICO
(medicamentos, materiais médico-hospitalares e gases medicinais)

PESQUISAR POR

- ITEM
- MODALIDADE
- INSTITUIÇÃO
- FORNECEDOR
- FABRICANTE
- FAIXA
- PERÍODO
- BASE SIASG (Compras Federais)
- TIPO DE COMPRA

ITEM

Código BR:

BR 0413354

Descrição CATMAT:

silicone abrasivo para acabamento e polimento de acrílico

Unidade de Fornecimento:

—

Genérico:

Sim Não

Dados Agrupados

Adicionar

Grupo:

Todos

Classe:

Todos

PDM:

UF: Todas

Município: Seleção

R\$ 32,05

Pesquisar

Limpar

Gerar Planilha

Gerar PDF

RESULTADO

Os registros exibidos especificam as compras realizadas nos últimos 18 meses, o que corresponde ao seguinte período: 30-11-2017 a 31/05/2019
Base de Dados BPS

Mostrar: 20

DADOS DO ITEM				DADOS DA COMPRA				DADOS DO FABRICANTE/FORNECEDOR			DADOS DA INSTITUIÇÃO				VALORES			
CÓDIGO BR	DESCRIÇÃO CATMAT	UNIDADE DE FORNECIMENTO	GENÉRICO	DATA COMPRA	MODALIDADE DA COMPRA	DATA INSERÇÃO	TIPO COMPRA	FABRICANTE	FORNECEDOR	NOME DA INSTITUIÇÃO	MUNICÍPIO	UF	QTD ITENS COMPRADOS	PREÇO UNITÁRIO	CMED - PREÇO REGULADO	COMPETÊNCIA CMED	MÉDIA PONDERADA	
Nenhum registro encontrado.																		

Item 620 - 621

001144
6

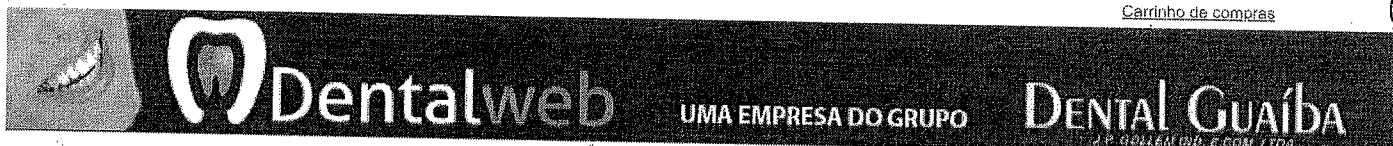

Principal / Ogiva Polidor de Acrílico Montado p/ PM - KG...

Buscar...

TR

Ogiva Polidor de Acrílico Montado p/ PM - KG Sorensen

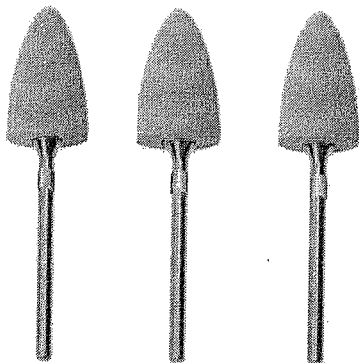

9228

9225

9231

Duplo clique na imagem acima para visualizá-la maior



MAIS VISUALIZAÇÕES



Ogiva Polidor de Acrílico Montado p/ PM - KG Sorensen

[Enviar para um amigo](#)[Seja o primeiro a comentar este produto](#)[Inscrever-se para alerta de preço](#)

Disponibilidade: Em Estoque.

Nome do Produto	Preço	Qtde
Ogiva Polidor de Acrílico Montado p/ PM - Kit c/ 3 Ogivas Sortidas Ref. 9234PM	R\$75,00	<input type="text" value="0"/>
Ogiva Polidor de Acrílico Montado p/ PM - Ogiva Acabamento Inicial (Verde) Ref. 9228PM	R\$25,82	Esgotado.
Ogiva Polidor de Acrílico Montado p/ PM - Ogiva Pré-Polimento (Azul) Ref. 9225PM	R\$25,82	<input type="text" value="0"/>
Ogiva Polidor de Acrílico Montado p/ PM - Ogiva Polimento Final (Cinza) Ref. 9231PM	R\$25,82	<input type="text" value="0"/>

OU

Descrição do Produto

Silicones Abrasivos para Acabamento e Polimento de Acrílico

Kit Acabamento e Polimento de ACRÍLICO - Silicones Abrasivos

Ogivas em 3 granulações para acabamento e polimento de superfícies acrílicas.

Modelo: 3806.9234PM

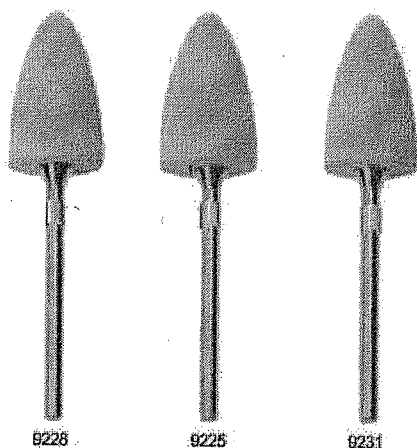

9228

9225

9231

Cor / Color / Color	Acabamento inicial	Pré-polimento	Polimento final
Abrasivo	Initial finishing	Pre-polishing	Final polishing
Abrasiva	Acabado inicial	Pre-pulido	Pulido final

Apresentação:

9234PM - Kit com 3 Ogivas nas 3 granulações (Verde, Azul e Cinza);

9228PM - 1 Ogiva Granulação Verde (Acabamento INICIAL);

9225PM - 1 Ogiva Granulação Azul (PRÉ-Polimento);

FRETE GRÁTIS PARA OS NAS COMPRAS ACIMA DE R\$100,00

CLIQUE E CONFIRA AS CIDADES PARTICIPANTES

POR R\$ 15,42

VER CONDIÇÕES DE PAGAMENTO

Seja Rápido! Apenas 1 unidades em estoque.

TIPO

9228 VERDE

CALCULAR FRETE

COMPRAR

Isto combina com

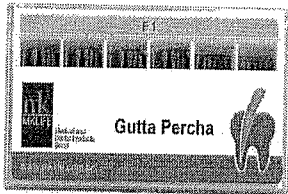

(https://www.dentalshop.com.br/p/61727/guta-percha-pro-t---mk-life/campanha_id/26)
Guta Percha Pro T - MK Life X-PROTYPE F1
(https://www.dentalshop.com.br/p/61727/guta-percha-pro-t---mk-life/campanha_id/26)

POR R\$ 25,77

COMPRAR(HTTPS://WWW.DENTALSHOP.COM.BR/P/61727/GUTA-PERCHA-PRO-T---MK-LIFE/CAMPANHA_ID/26)



(https://www.dentalshop.com.br/p/61161/arco-intraoral-estetico-superelastico-grande-niti-redondo-morelli/campanha_id/26)
Arco Intraoral Estético Superelástico NITI Redondo - Morelli 018 U
(https://www.dentalshop.com.br/p/61161/arco-intraoral-estetico-superelastico-grande-niti-redondo-morelli/campanha_id/26)

POR R\$ 13,50

COMPRAR(HTTPS://WWW.DENTALSHOP.COM.BR/P/61161/ARCO-INTRAORAL-ESTETICO-SUPERELASTICO-GRANDE-NITI-REDONDO-MORELLI/CAMPANHA_ID/26)



(https://www.dentalshop.com.br/p/59068/broca-carbide-jet-multilamina-fg-30-laminas---labordental/campanha_id/26)
Broca Carbide Jet Multilamina FG 30 Lâminas - Labordental 9004
(https://www.dentalshop.com.br/p/59068/broca-carbide-jet-multilamina-fg-30-laminas---labordental/campanha_id/26)

POR R\$ 25,91

COMPRAR(HTTPS://WWW.DENTALSHOP.COM.BR/P/59068/BROCA-CARBIDE-JET-MULTILAMINA-FG-30-LAMINAS-LABORDENTAL/CAMPANHA_ID/26)

DENTALSHOP.COM.BR/P/60455/CIMENTO-VARJOLINK-N-TRY-IN---IVOCLAR-VADENT/CAMPANHA_ID/261

Características

Embalagem com 1 unidade. - Silicone abrasivo; - Polidor PM. INDICAÇÃO Indicado para acabamento e polimento de superfícies acrílicas.

COMENTÁRIOS

★ Produto não avaliado.

COMENTAR

É do seu gosto? Então veja estes produtos similares

Busque aqui...



(https://w

(https://www.dentalsorria.com.br/)

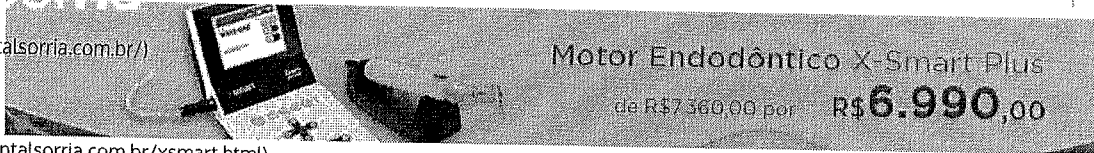

(https://www.dentalsorria.com.br/xsmart.html)

Kit Ponta Acabamento E Polimento de Acrílico Pm 9235 - Kg Sorensen

Cilindros em 3 granulações para acabamento e polimento de superfícies acrílicas.

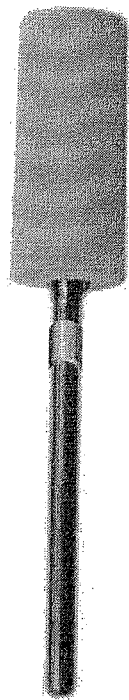

9229

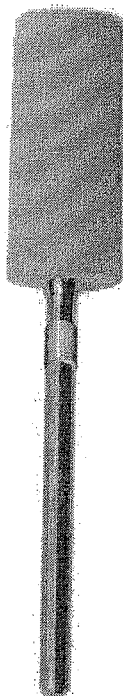

9226

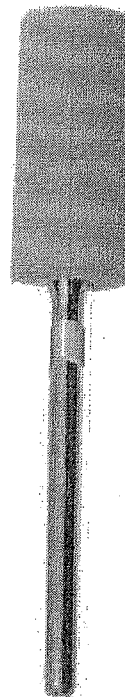

9232

R\$54,90

Em 1x sem juros no cartão de R\$54,90

R\$52,16 à vista

no boleto bancário com 5% de desconto

0

+
-

Comprar

Digite seu CEP..

Calcular Frete

No boleto parcelado

Pagamento Antecipado

RELATÓRIO PÚBLICO
(medicamentos, materiais médico-hospitalares e gases medicinais)

PESQUISAR POR

- ITEM
- MODALIDADE
- INSTITUIÇÃO
- FORNECEDOR
- FABRICANTE
- FAIXA
- PERÍODO
- BASE SIASG (Compras Federais)
- TIPO DE COMPRA

ITEM

Código BR:

Descrição CATMAT: PASTA MOLDAGEM, MATERIAL BÁSICO/SILICONE DE ADIÇÃO, CARACTERÍSTICAS ADICIONAIS:P/ REGISTRO DE MORDIDA, TIXOTRÓPICA, PRESA RÁPIDA, TIPO:BASE + CATALISADOR, APRESENTAÇÃO :CONJUNTO

Unidade de Fornecimento:

Genérico: Sim Não

Dados Agrupados

Adicionar

Grupo:

Classe:

PDN:

UF:

Município:

R\$ 401,36

Limpar

Pesquisar

Gerar PDF

Gerar Planilha

RESULTADO

Os registros exibidos especificam as compras realizadas nos últimos 18 meses, o que corresponde ao seguinte período: 30-11-2017 a 31/05/2019

Base de Dados: BPS

Mostrar: 20

DADOS DO ITEM			DADOS DA COMPRA				DADOS DO FORNECEDOR			DADOS DA INSTITUIÇÃO				VALORES			
CÓDIGO BR	DESCRIÇÃO CATMAT	UNIDADE DE FORNECIMENTO	DATA COMPRA	MODALIDADE DA COMPRA	DATA INSERÇÃO	TIPO COMPRA	FABRICANTE	FABRICANTE	FORNECEDOR	MUNICÍPIO	NOME DA INSTITUIÇÃO	UF	QTD ITENS COMPRADOS	PREÇO UNITÁRIO	CMED - PREÇO REGULADO	COMPETÊNCIA CMED	MÉDIA PONDERADA
Nenhum registro encontrado.																	

Item 622 - 623

Bem-vindo faça seu login ou cadastre-se

buscar

0 item(s)

- Dentística e Estética
- Descartáveis
- Instrumentais
- Material de Consumo
- Moldagem
- Outros Departamentos
- Resina

Você está em: [Página Inicial](#) | [Moldagem](#) | [Silicone de Adição Express XT Fluído M/V Com 2un - 3M](#)

Silicone de Adição Express XT Fluído M/V Com 2un - 3M

CÓD: 10544

FRETE GRÁTIS

★ PRODUTO NÃO AVALIADO. [SEJA O PRIMEIRO!](#)

Por: R\$ 299,09

ou R\$ 290,12 à vista. Desconto de 3%

em até 2x de R\$ 149,54 sem juros

[veja opções de parcelamento >](#)

Comprar

COMPRAR COM UM CLICK

Pronta-entrega

[Calcular Frete](#)

[Retirar em loja próxima](#)



ok

[Não sei o CEP](#)



Indique

Descrição Conteúdo

- Moldagem de precisão para coroas, inlays, onlays e próteses fixa.
- Moldagem para prótese parcial removível, prótese total e implante.
- Moldagem dupla ou simultânea.
- Moldagens do tipo "triple tray".
- Excelente resistência à tração para resistir ao rasgamento;
- Maior hidrofília: captura com precisão os detalhes, em condições desafiadoras de umidade;
- Tecnologia patenteada: a 3M ESPE introduziu na fórmula da pasta fluída um componente químico patenteado, o carbosilano, responsável por tornar o material mais resistente ao rasgamento e mais hidrófilo;
- Estabilidade dimensional: permite vazamento do modelo em até 15 dias e obtenção de mais de um modelo de gesso;
- Pasta densa com dureza Shore reduzida: mais macia, facilitando a remoção da moldeira da boca e do modelo do molde.

Comentários Comente sobre este produto

Nome*

Email*

Cidade*

Estado*

Sua nota*
★★★★★

Comentário*

Mostrar email no comentário

enviar



Cadastre seu email e receba novidades, promoções e ofertas da loja.

[cadastrar](#)



Dental Med Sul
Distribuindo Sorrisos

(<https://www.dentalmedsul.com.br/>)

Faça sua Busca

ENTRE OU CADASTRE-SE
MEUS PEDIDOS | 2ª VIA DO BOLETO

0

Home (<https://www.dentalmedsul.com.br/>)>MOLDAGEM (<https://www.dentalmedsul.com.br/moldagem>)



Tweetar (<https://twitter.com/share>) Indicar Produto



SILICONE DE ADIÇÃO MÉDIA VISCOSIDADE REGULAR BODY (PASTA Densa + 1 PASTA FLUIDA 50ML * GRATIS* SOF-LEX 4931G

26.5651

☆☆☆☆☆ AVALIE

Kit com 1 Express XT Pasta Densa Soft + 1 Express XT fluido (Baixa ou média Viscosidade) + 10 pontas misturadoras + 30 Discos Sof-Lex Pop On 4931G.

R\$ 560,00

2 x de R\$ 280,00 sem juros

QUANTIDADE

Produto Indisponível

Avise-me quando chegar

AVISAR POR E-MAIL

► Consulte opções de parcelamento

► Consulte frete e prazo de entrega

DentalShop

Mantenha o seu cartão de crédito com um mês de muitas ofertas!

APROVEITE

Bem-vindo Cliente (<https://www.dentalshop.com.br/identificacao/l/9>)Minha conta (<https://www.dentalshop.com.br/identificacao/l/9/destino/comprador>) Meus Pedidos (<https://www.dentalshop.com.br/identificacao/l/9/destino/meuspedidos>)Dúvidas (<https://www.dentalshop.com.br/duvidas>) Contato (<https://www.dentalshop.com.br/faleconosco>)

BUSCAR

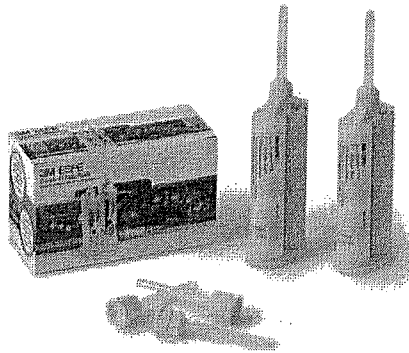

Televendas 0800 602 5400

WhatsApp (51) 99807-7440 (<https://apl.whatsapp.com/send?phone=5551998077440>) 0 (<https://www.dentalshop.com.br/carrinho/l/9>)Veja mais
categoriasINSTRUMENTAL
(<https://www.dentalshop.com.br/d/2982/instrumental>)ENDODONTIA
(<https://www.dentalshop.com.br/d/2989/endodontia>)HARMONIZAÇÃO OROFACIAL
(<https://www.dentalshop.com.br/d/2979/harmonizacao-oro-facial>)ORTODONTIA
(<https://www.dentalshop.com.br/d/2986/ortodontia>)DESCARTÁVEIS
(<https://www.dentalshop.com.br/d/2996/descartaveis>)JALECO E TOUCA
(<https://www.dentalshop.com.br/d/2970/jaleco-e-touca>)GIFTS
(<https://www.dentalshop.com.br/d/2974/gifts>)CURSOS E EVENTOS (<http://dentalshop.myclashop.com.br/pagina/institucional/cursos>)<https://www.dentalshop.com.br/> > [marcas \(https://www.dentalshop.com.br/d/2965/brindes\)](https://www.dentalshop.com.br/d/2965/brindes) > [fgm \(https://www.dentalshop.com.br/d/3148/fgm\)](https://www.dentalshop.com.br/d/3148/fgm) > [marcas \(https://www.dentalshop.com.br/d/3149/marcas\)](https://www.dentalshop.com.br/d/3149/marcas) > [sdi \(https://www.dentalshop.com.br/d/3140/marcas\)](https://www.dentalshop.com.br/d/3140/marcas) > silicone de adição express xt pasta fluída c/2 50ml - 3m

Silicone de Adição Express XT Pasta Fluída C/2 50ml - 3M - BAIXA VISCOSIDADE

Código 8315

★★★★★

https://www.dentalshop.com.br/regpromocao/frete/produto_id/62320 **ganhe um brinde**
https://www.dentalshop.com.br/regpromocao/brinde/produto_id/62320**R\$ 345,00**

ou R\$ 331,20 à vista

2x de R\$ 172,50

Opções de parcelamento >

TIPO

BAIXA VISCOSIDADE ▾

COMPRAR<https://dentalshop.claim.com.br/Assets/Produtos/SuperZoom/4a3b9c79ed6cd3e2d0b471f92f3134f8.jpg?v=8e16a8b8-1>CALCULAR SUA ENTREGA
Esqueci meu CEP

OK

CARACTERÍSTICAS

Kit com 2 Fluidos Média ou Baixa Viscosidade 50ml + 10 pontas misturadoras amarelas. * Alta hidrofília com alta reprodução de detalhes; * Excelente resistência à tração para evitar rasgamento; * Pasta fluída com componente patenteado; * Estabilidade dimensional: permite vazamento do modelo em até 15 dias e obtenção de mais de um modelo de gesso; * Rendimento: 12 moldagens. **INDICAÇÃO** * Indicado para moldagem de preparo de precisão para coroas, inlays, onlays e pontes; Moldagem para prótese parcial removível, prótese total e implantes; Moldagem dupla ou simultânea; Moldagem do tipo Triple Tray.

AVALIE ESTE PRODUTO: ★★★★★

Avaliações
COMENTÁRIOS

Nome	E-mail
Comentário	

ENVIAR COMENTÁRIO

**TELEVENDAS 0800 602 5400**

SEGUNDA A QUINTA: 8H ÀS 18:30H - SEXTA: 8H ÀS 18H

NEWSLETTER

Seu nome

Seu e-mail

Enviar

RELATÓRIO PÚBLICO
(medicamentos, materiais médico-hospitalares e gases medicinais)

PESQUISAR POR

ITEM
 MODALIDADE
 INSTITUIÇÃO
 FORNECEDOR
 FABRICANTE
 FAIXA
 PERÍODO
 BASE SIASG(Compras Federais)
 TIPO DE COMPRA

ITEM

Código BR:

Descrição CATMAT: PASTA MOLDAGEM, MATERIAL BÁSICO/SILICONE DE CONDENSÇÃO, TIPO-DENSO + FLUIDO + CATALISADOR, APRESENTAÇÃO :CONJUNTO COMPLETO

Unidade de Fornecimento:

Genérico: Sim Não
 Dados Agrupados

Adicionar

Grupo:

Classe:

PDM:

UF:

Município:

R\$ 138,32

Pesquisar Limbar

RESULTADO

Os registros exibidos especificam as compras realizadas nos últimos 18 meses, o que corresponde ao seguinte período: 30-11-2017 a 31/05/2019
Base de Dados BFS

Mostrar 20 ▼

DADOS DO ITEM				DADOS DA COMPRA				DADOS DO FABRICANTE/FORNECEDOR				DADOS DA INSTITUIÇÃO				VALORES			
CÓDIGO BR	DESCRIÇÃO CATMAT	UNIDADE DE FORNECIMENTO	GENÉRICO	DATA COMPRA	MODALIDADE DA COMPRA	DATA INSERÇÃO	TIPO COMPRA	FABRICANTE	FABRICANTE/FORNECEDOR	NOME DA INSTITUIÇÃO	MUNICÍPIO	UF	QTD ITENS COMPRADOS	PREÇO UNITÁRIO	CMED - PREÇO REGULADO	COMPETÊNCIA CMED	MÉDIA PONDERADA		
Nenhum registro encontrado.																			

Gerar Planilha Gerar PDF

ITEM 624

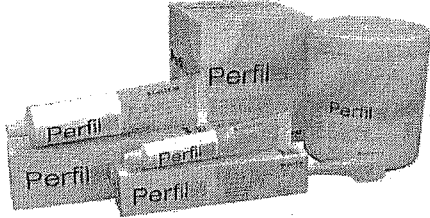

KIT SILICONE DE CONDENSACAO PERFIL - COLTENE

COD: 168135000

3 de 5

(0)

Ganha Mascara com Elástica Branca Tripla com 50 unidades

R\$189,00

R\$179,55 no boleto à vista
ou 1X de R\$189,00 no cartão

Resgate por 17714 pontos no Surya Club

Escolha abaixo a variação do produto antes de adicionar ao carrinho.

Adicionar ao carrinho

Comprar agora

Ex: Anterior, posterior, rosa, azul, etc...

Filtrar



168135004

**KIT SILICONE DE CONDENSACAO
PERFIL + LUVAS - COLTENE**

R\$ 189,00

Quant:

Adicionar ao carrinho



168135001

**KIT SILICONE DE CONDENSACAO
PERFIL - COLTENE**

R\$ 189,00

Quant:

Adicionar ao carrinho

Adicionar ao carrinho

Comprar agora

Informações do produto

O que você precisa saber sobre o Kit Silicone de Condensação Perfil?

- * Embalagem com 01 pole de Perfil Denso 1 Kg;
- * 1 Colher dosadora;
- * 1 Biscnaga de Perfil Fluido 120g;
- * 1 Biscnaga de Perfil Cub 50g;
- * 1 Manual de Instruções.

* Material indicado para moldagens odontológicas.

O que é o Kit Silicone de Condensação da Coltene?



Dental Med Sul
Distribuindo sorrisos

(<https://www.dentalmedsul.com.br/>)

Faça sua Busca

ENTRE OU CADASTRE-SE
MEUS PEDIDOS | 2ª VIA DO BOLETO

0

Home (<https://www.dentalmedsul.com.br/>)>MOLDAGEM (<https://www.dentalmedsul.com.br/moldagem>)



Tweetar (<https://twitter.com/share>) Indicar Produto

SILICONE CONDENSAÇÃO KIT REFLEX - YLLER

SKU 26.2474

☆☆☆☆☆ AVALIE

com Denso 1kg + Fluido 120g + Catalisador 50g.

R\$ 103,56

QUANTIDADE

ADICIONAR AO CARRINHO



- ▶ Consulte opções de parcelamento
- ▶ Consulte frete e prazo de entrega

INFORMAÇÕES

DESCRIÇÃO DO PRODUTO:

Kit com Denso 1kg + Fluido 120g + Catalisador 50g.

CARACTERÍSTICAS:



Dental Med Sul
Distribuindo Sorrisos

(<https://www.dentalmedsul.com.br/>)

Faça sua Busca

ENTRE OU CADASTRE-SE
MEUS PEDIDOS | 2ª VIA DO BOLETO

0

Home (<https://www.dentalmedsul.com.br/>)>MOLDAGEM (<https://www.dentalmedsul.com.br/moldagem>)

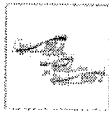
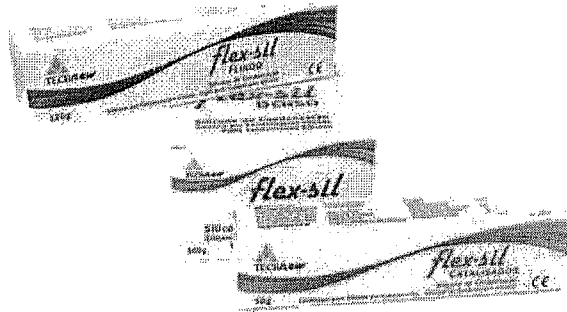

Tweetar (<https://twitter.com/share>) Indicar Produto



Kit 01 Econômico Silicone de Condensação Flex-Sil - Technew

26.2465

☆☆☆☆☆ **AVALIE**

Embalagem com 500g de Denso + 120g de Fluido + 50g de Catalisador.

R\$ 122,40

QUANTIDADE

ADICIONAR AO CARRINHO



- ▶ Consulte opções de parcelamento
- ▶ Consulte frete e prazo de entrega

INFORMAÇÕES

Indicação

RELATÓRIO PÚBLICO
(medicamentos, materiais médico-hospitalares e gases medicinais)

PESQUISAR POR

ITEM
 MODALIDADE
 INSTITUIÇÃO
 FORNECEDOR
 FABRICANTE
 FAIXA
 PERÍODO
 BASE SIASG(Compras Federais)
 TIPO DE COMPRA

ITEM

Código BR:
 Descrição CAT/MAT:

Unidade de Fornecimento:
 Genérico: Sim Não
 Dados Agrupados

Grupo:
 Adicionar

Classe:

PDM:

UF:
 Município:

R\$ 24,25

Pesquisar Limpar

RESULTADO

Os registros exibidos especificam as compras realizadas nos últimos 18 meses, o que corresponde ao seguinte período: 30-11-2017 a 31/05/2019
Base de Dados: BPS

Gerar Planilha

Gerar PDF

Mostrar 20 ▼

DADOS DO ITEM		DADOS DA COMPRA			DADOS DO FABRICANTE/FORNECEDOR		DADOS DA INSTITUIÇÃO			VALORES						
CODIGO BR	DESCRIÇÃO CAT/MAT	UNIDADE DE FORNECIMENTO	GENÉRICO	DATA COMPRA	MODALIDADE DA COMPRA	DATA INSERÇÃO	TIPO COMPRA	FABRICANTE	FORNECEDOR	NOME DA INSTITUIÇÃO	MUNICÍPIO	UF	QTD ITENS COMPRADOS	PREÇO UNITÁRIO	COMPETÊNCIA CNED	MÉDIA PONDERADA
Nenhum registro encontrado.																

Item 625

001150
6. 1/1

MEGA PROMO

EXCLUSIVO PARA O SEU CADASTRO!

LOGUE PARA DESBLOQUEAR

Seja Prime

ESTUDANTES

PAPELARIA

LABORATÓRIO

EQUIPAMENTOS

SIMPLES DENTAL

CLUBE PRO SAÚDE

BLOG

Precisa de ajuda?

Acompanhe seu Pedido

2ª Via do Boleto

Entre ou Cadastre-se
Minha Conta

O que você procura?

Por Categoria

Repetir Pedido

Tudo Que Você Precisa

Promoções

Dental Cremer | Instrumentais | Sindesmótomo

Produto

Indicação

Características

Itens Inclusos

Sindesmótomo - Quinelato

Cod. de Referência: 477504

★★★★★ (2)

Veja opiniões de quem já comprou

Embalagem com 1 unidade. Nº 1.

FRETE GRATUITO NAS COMPRAS ACIMA DE R\$100,00

Por: **R\$44,03**

Condições de Pagamento [+]

QUANTIDADE:

1

COMPRAR

VOCÊ ESTÁ EM UM AMBIENTE SEGURO

PRODUTOS QUE OS DENTISTAS TAMBÉM COMPRAM

25% compram

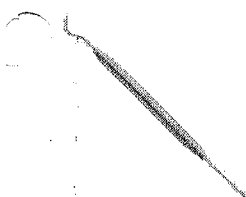

Sindesmótomo - Quinelato

Embalagem com 1 unidade.
Nº 1.

★★★★★ (2)

A partir de:
R\$ 44,03

1

COMPRAR

10% compram



BAIXOU O PREÇO

Luva Cirúrgica Estéril -
Maxitex

Embalagem com 1 par.
Escolha o tamanho.

★★★★☆ (205)

A partir de:
R\$ 4,62
R\$ 1,49

1

COMPRAR

9% compram



CAIXA ABERTA

Luva Cirúrgica Estéril -
Supermax

Embalagem com 1 par.
Escolha o tamanho.

★★★★☆ (84)

A partir de:
R\$ 1,39

Por até R\$ 1,32

1

COMPRAR

8% compram

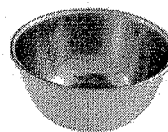

Cuba Inox Redonda - Fava

Unidade. Capacidade 160ml.

★★★★☆ (16)

A partir de:
R\$ 13,58

1

COMPRAR

8% compram



Ponta Diamantada Esférica
FG - Fava

Embalagem com 1 unidade
FG (alta rotação).

★★★★☆ (42)

A partir de:
R\$ 2,79

Por até R\$ 2,38

1

COMPRAR

Indicação

Características

Itens Inclusos

É utilizada para auxiliar na aplicação de anestesia dentária. A seringa carpule com refluxo evita a injeção acidental de

POSSO AJUDAR?

PROS E CONTRAS DA NOVA VANTAGEM!

Sindesmótomo

Embalagem c/ 1 unidade.

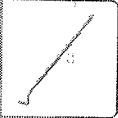

(https://cdn.dentalspeed.com/produtos/550/sindesmotomo-fava-12802.png)





(https://dentalspeed.com/marca/fava)

Por apenas

R\$ 12,01

Quantidade

[adicionar ao carrinho](#)

Compartilhe:

Características

Produto em aço inox 420.

Aplicação

Indicado para cirurgia.

Código do Produto: 12802 (FAV12802A)

(https://dentalspeed.com/hotsite/kits-economicos)

(https://dentalspeed.com/pega-voce/procura?)



(<https://www.dentalgutierre.com.br/>)

Busque aqui..

Home (<https://www.dentalgutierre.com.br/>) > Instrumentais (<https://www.dentalgutierre.com.br/instrumentais>) >

Esculpidor (<https://www.dentalgutierre.com.br/instrumentais/esculpidor>)

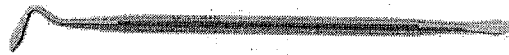

(<https://www.dentalgutierre.com>)

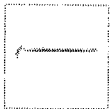

Tweetar (<https://twitter.com/share>)
Sindesmotomo Millennium SKU 002451

R\$ 16,71

Quantidade

Adicionar ao Carrinho

Finalizar Compra

- Consulte opções de parcelamento
- Consulte frete e prazo de entrega

Indicações

Características e benefícios

RELATÓRIO PÚBLICO
(medicamentos, materiais médico-hospitalares e gases medicinais)

PESQUISAR POR

- ITEM
- MODALIDADE
- INSTITUIÇÃO
- FORNECEDOR
- FABRICANTE
- FAIXA
- PERÍODO
- BASE SIASG(Compras Federais)
- TIPO DE COMPRA

ITEM

Código BR: Descrição CATMAT:

Unidade de Fornecimento:

Genérico: Sim Não Dados Agrupados

Auditorar

Grupo:

Classe:

PDM:

UF: Município:

R\$ 134,42

Pesquisar

Limpar

RESULTADO

Os registros exibidos especificam as compras realizadas nos últimos 18 meses, o que corresponde ao seguinte período: 30-11-2017 a 31/05/2019

Gerar Planilha

Gerar PDF

Mostrar 20

DADOS DO ITEM				DADOS DA COMPRA			DADOS DO FABRICANTE/FORNECEDOR			DADOS DA INSTITUIÇÃO				VALORES			
CÓDIGO BR	DESCRIÇÃO CATMAT	UNIDADE DE FORNECIMENTO	GENÉRICO	DATA COMPRA	MODALIDADE DA COMPRA	DATA INSERÇÃO	TIPO COMPRA	FABRICANTE	FORNECEDOR	NOME DA INSTITUIÇÃO	MUNICÍPIO	UF	QTD ITENS COMPRADOS	PREÇO UNITÁRIO	CMED - PREÇO REGULADO	COMPETÊNCIA CMED	MÉDIA PONDERADA
Nenhum registro encontrado.																	

ITEM 626

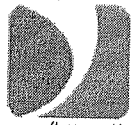

Dental Med Sul
Distribuindo sorrisos

(<https://www.dentalmedsul.com.br/>)

Faça sua Busca

ENTRE OU CADASTRE-SE
MEUS PEDIDOS | 2ª VIA DO BOLETO

0

Home (<https://www.dentalmedsul.com.br/>)>DENTISTICA E ESTETICA (<https://www.dentalmedsul.com.br/dentistica-e-estetica>)>
ACABAMENTO E POLIMENTO (<https://www.dentalmedsul.com.br/dentistica-e-estetica/acabamento-e-pollimento>)

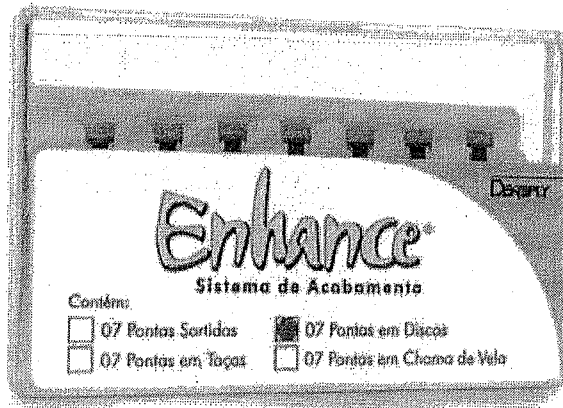

Tweetar (<https://twitter.com/share>) Indicar Produto



NETA DE SILICONE ENHANCE DENTSPLY (Dentsply)

SKU 25.5045

☆☆☆☆☆ AVALIE

Kit com 7 pontas Sortida, Chama, Disco ou Taça.

MODELO

- CHAMA
- DISCO
- TAÇA
- SORTIDO

R\$ 125,90

QUANTIDADE

ADICIONAR AO CARRINHO



▶ Consulte opções de parcelamento

▶ Consulte frete e prazo de entrega

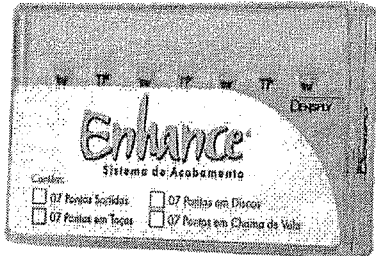

KIT PARA ACABAMENTO E POLIMENTO DE RESINA ENHANCE DISCO CA COM 07 UNIDADES - DENTSPLY

COD: 187020001

9 de 5

(0)

R\$133,45

R\$126,78 no boleto à vista ou 1X de R\$133,45 no cartão

Resgate por 10176 pontos no Surya Club

Quantidade:

Adicionar ao carrinho

Comprar agora

Informações do produto

Apresentação

Kit com 7 unidades no formato de Disco (Lentilha).

Características

É composto por pontas abrasivas de resina e óxido de alumínio destinadas ao acabamento final. O nível de abrasividade pode ser controlado pelo profissional.

Indicações

Indicado para o acabamento e polimento final de restaurações em resinas, compósitos, compórtveros restauradores e nas bordas de restaurações indiretas/fixadas em cimentos resinosos.

Ver Mais

Pergunte e veja opiniões de quem já comprou

Guia Avaliações Perguntas

0 avaliações

66

Esta loja se preocupa tanto com você consumidor que contratou uma empresa independente para auditar as avaliações da loja. Legal, né? :) A Trustvox certifica que a nota média da loja é

4.8 de 5

95

Ficou alguma dúvida sobre o produto? Pergunte aqui...

Enviar pergunta

Busque aqui...

(<https://www.dentalsorria.com.br/>)

Motor Endodôntico X-Smart Plus
de R\$7.360,00 por **R\$6.990,00**

(<https://www.dentalsorria.com.br/xsmart.html>)

(<https://www.dentalsorria.com.br/>)

Ponta para Acabamento - Enhance

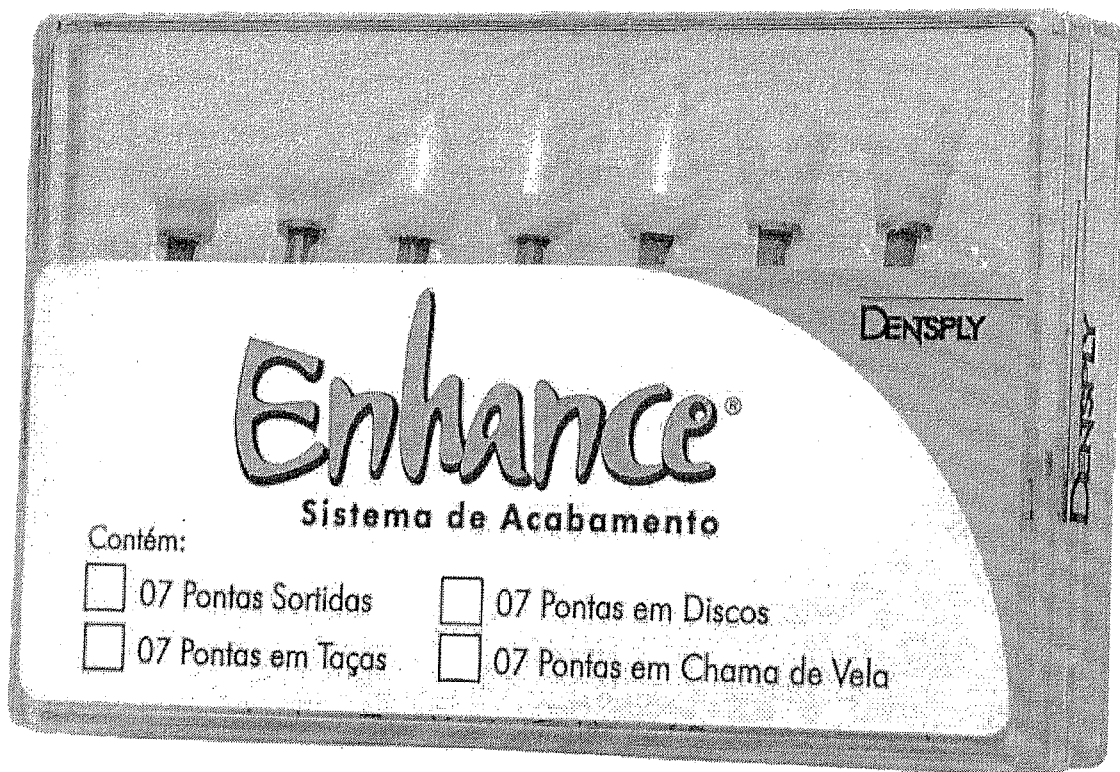

Ponta Enhance Taças - Dentsply Embalagem com 7 unidades	R\$143,90	0	+	-
Ponta Enhance Sortido - Dentsply 7 pontas sortidas Três formatos: Taça, Chama de Vela e Disco.	R\$143,90	0	+	-
Ponta Enhance Pontas Chama de Vela - Dentsply Embalagem com 7 unidades	R\$143,90	0	+	-
Ponta Enhance Discos - Dentsply Embalagem com 7 unidades	R\$143,90	0	+	-

RELATÓRIO PÚBLICO
(medicamentos, materiais médico-hospitalares e gases medicinais)

PESQUISAR POR

- ITEM
- MODALIDADE
- INSTITUIÇÃO
- FORNECEDOR
- FABRICANTE
- FAIXA
- PERÍODO
- BASE SIASG (Compras Federais)
- TIPO DE COMPRA

ITEM

Código BR:

IBR:

Descrição CATMAT:

Unidade de Fornecimento:

Genérico: Sim Não

Dados Agrupados

Adicionar

Grupo:

Classe:

PDIV:

UF:

Município:

R\$ 6,49

Pesquisar

Limpar

RESULTADO

Os registros exibidos especificam as compras realizadas nos últimos 18 meses, o que corresponde ao seguinte período: 30-11-2017 a 31/05/2019
Base de Dados: BPS

Gerar Planilha

Gerar PDF

Mostrar 20

DADOS DO ITEM		DADOS DA COMPRA				DADOS DO FABRICANTE/FORNECEDOR			DADOS DA INSTITUIÇÃO			VALORES					
CÓDIGO BR	DESCRIÇÃO CATMAT	UNIDADE DE FORNECIMENTO	GENÉRICO	DATA COMPRA	MODALIDADE DA COMPRA	DATA INSERÇÃO	TIPO COMPRA	FABRICANTE	FABRICANTE	FABRICANTE	NOME DA INSTITUIÇÃO	MUNICÍPIO	UF	OUTROS ITENS COMPRADOS	PREÇO UNITÁRIO	COMPETÊNCIA CMED	MÉDIA PONDERADA
Nenhum registro encontrado.																	

Item 627



☰ Ver todas as categorias

Pesquise por produto ou marca

🔍 BUSCAR

Olá Visitante ▾

00 Item

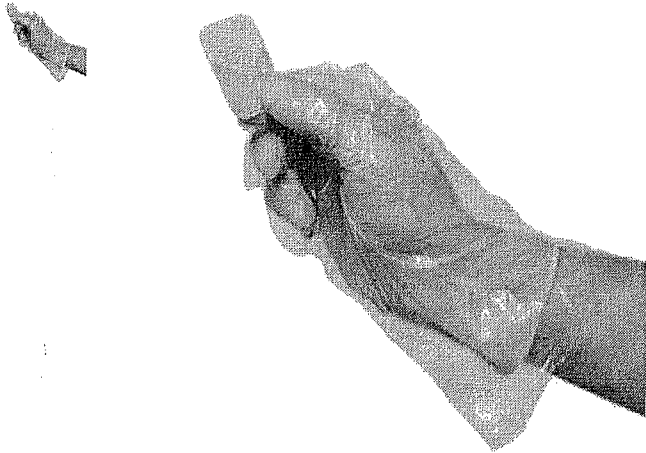

SOBRE LUVA PLASTICA COM 100UN - EURONDA

COD: 159067000

5 de 5

(1)

R\$5,13

R\$4,87 no boleto à vista ou 1X de R\$5,13 no cartão

🏆 Resgate por 748 pontos no Surya Club

Quantidade:

Adicionar ao carrinho

Comprar agora

Informações do produto

Apresentação

Embalagem com 100 unidades.

Benefícios

Contato com os materiais sem que os contamine.

Características

- Material: Plástico.
- Cor: Transparente.

Indicações

São um tipo de equipamento de proteção individual (EPI) projetado para proteger o profissional da contaminação microbiana, ou do contacto com determinados produtos químicos.

Ver Mais

Pergunte e veja opiniões de quem já comprou

Guia	Avaliações	Perguntas
------	------------	-----------

1 avaliação

(1)

(1)
5
5
5
5

Nota 5.0 de 5

1 avaliação

0 perguntas

(veja todas as avaliações)

Ficou alguma dúvida sobre o produto? Pergunte aqui...

Enviar pergunta

MEGA PROMO

EXCLUSIVO PARA O SEU CADASTRO!

LOGUE PARA DESBLOQUEAR

Seja Prime

ESTUDANTES

PAPELARIA

LABORATÓRIO

EQUIPAMENTOS

SIMPLES DENTAL

CLUBE PRO SAÚDE

BLOG

Precisa de ajuda?

Acompanhe seu Pedido

2ª Via de Boleto

Entre ou Cadastre-se Minha Conta

O que você procura?

Por Categoria

Repetir Pedido

Tudo Que Você Precisa

Promoções

Dental Cremer | Descartáveis | Luva de Procedimento

Produto

Indicação

Características

Itens Inclusos

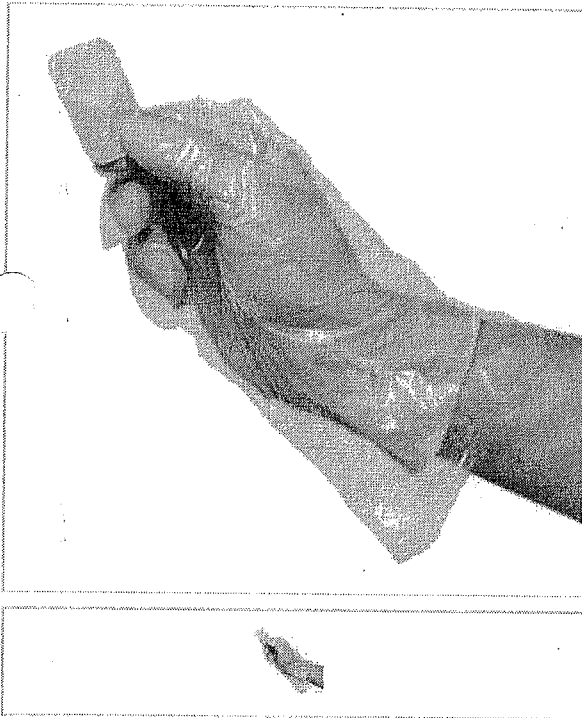

Sobre Luva Vital Protection - Boma

Cod. de Referência: 511628

★★★★☆ (17)

Veja opiniões de quem já comprou

Embalagem com 100 unidades.



FRETE GRÁTIS! NAS COMPRAS ACIMA DE R\$100,00

Por: **R\$5,36**

Condições de Pagamento [+]

QUANTIDADE:

1

COMPRAR

VOCÊ ESTÁ EM UM AMBIENTE SEGURO

PRODUTOS QUE OS DENTISTAS TAMBÉM COMPRAM

25% compram

17% compram

10% compram

7% compram

7% compram

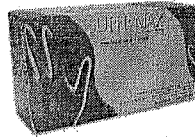
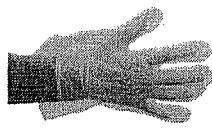
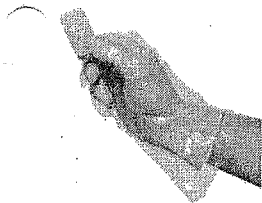

Sobre Luva Vital Protection - Boma

Sobre Luva - Volk

LEVE + PAGUE - Luva de Procedimento - Supermax

LEVE + PAGUE - Rolo Dental - Cremer

BAIXOU O PREÇO - Touca Descartável Branca - Descarpac

Embalagem com 100 unidades.

Embalagem com 100 unidades.

Embalagem com 100 unidades. Escolha o tamanho.

Embalagem com 100 unidades. Tamanho nº 1 ou 2.

Embalagem com 100 unidades. 10G.

★★★★☆ (17)

★★★★☆ (18)

★★★★☆ (423)

★★★★☆ (270)

★★★★☆ (129)

A partir de: **R\$ 5,36**

A partir de: **R\$ 1,99**

A partir de: **R\$ 24,99**

A partir de: **R\$ 2,89**

A partir de: **R\$ 8,50**

Por até **R\$ 17,99**

Por até **R\$ 2,31**

1

COMPRAR

1

COMPRAR

1

COMPRAR

1

COMPRAR

1

COMPRAR

Indicação

Características

Itens Inclusos

Indicado para sobreposição da luva de látex ou Vinil. Com a função de proteger o profissional da contaminação microbiana de determinados produtos químicos.

POSSO AJUDAR?



Dental Med Sul
Distribuindo sorrisos

(<https://www.dentalmedsul.com.br/>)

Faça sua Busca

ENTRE OU CADASTRE-SE
MEUS PEDIDOS | 2ª VIA DO BOLETO

0

Home (<https://www.dentalmedsul.com.br/>)>DESCARTAVEIS (<https://www.dentalmedsul.com.br/descartaveis>)

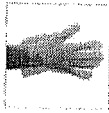
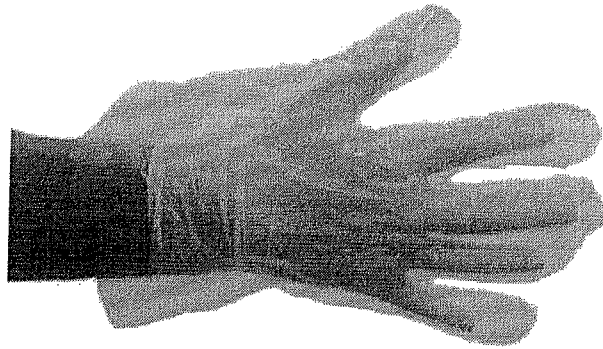

Tweeter (<https://twitter.com/share>) Indicar Produto

SOBRE LUVA PLÁSTICA DESCARTÁVEL - DESCARPACK

SKU 26.1217

balagem com 100 unidades.

☆☆☆☆☆ AVALIE

R\$ 8,99

QUANTIDADE

Produto Indisponível

Avise-me quando chegar

AVISAR POR E-MAIL

► Consulte opções de parcelamento

► Consulte frete e prazo de entrega

INFORMAÇÕES

RELATÓRIO PÚBLICO
(medicamentos, materiais médico-hospitalares e gases medicinais)

PESQUISAR POR

- ITEM
- MODALIDADE
- INSTITUIÇÃO
- FORNECEDOR
- FABRICANTE
- FAIXA
- PERÍODO
- BASE SIASG(Compras Federais)
- TIPO DE COMPRA

ITEM

Código BR:

BR:

Descrição CATMAT:

Unidade de Fornecimento:

Genérico: Sim Não

Dados Agrupados

Articulação

Grupo:

Classe:

PDM:

UF:

Município:

RF 32,47

Pesquisar Limpar

RESULTADO

Os registros exibidos especificam as compras realizadas nos últimos 18 meses, o que corresponde ao seguinte período: 30-11-2017 a 31/05/2019

Base de Dados BPS

Mostrar 20

CÓDIGO SR	DESCRIÇÃO CATMAT	UNIDADE DE FORNECIMENTO	GÊNERICO	DADOS DA COMPRA			DADOS DO FABRICANTE/FORNECEDOR		DADOS DA INSTITUIÇÃO			VALORES					
				DATA COMPRA	MODALIDADE DA COMPRA	DATA INSERÇÃO	TIPO COMPRA	FABRICANTE	FORNECEDOR	NOME DA INSTITUIÇÃO	MUNICÍPIO	UF	QTD ITENS COMPRADOS	PREÇO UNITÁRIO	CMED, PREÇO REGULADO	COMPETÊNCIA CRIED	MÉDIA PONDERADA
BR0422554	HEMOSTÁTICO TÓPICO, PRINCÍPIO ATIVO: CLORETO DE ALUMÍNIO, ASPECTO FÍSICO: LÍQUIDO	FRASCO 10,00 ML	Não	16/07/2018	Pregão	07/11/2018	A	BIODINAMICA QUÍMICA E FARMACEUTICA LTDA - EPP	MAXIMA DENTAL IMPORTACAO, COMERCIO DE PRODUTOS ODONTOLÓGICOS EIRELI	MUNICÍPIO DE TAMBÁU	TAMBÁU	SP	10	7,8000	N/A	N/A	11,0719

Item 628

001168
6
1/3

CÓDIGO BR	DADOS DO ITEM				DATA COMPRA	MODALIDADE DA COMPRA	DATA INSCRIÇÃO	TIPO COMPRA	DADOS DO FABRICANTE/FORNECEDOR			INSTITUIÇÃO			VALORES			
	DESCRIÇÃO CATMAT	UNIDADE DE FORNECIMENTO	GENÉRICO	GENÉRICO					FABRICANTE	FORNECEDOR	NOME DA INSTITUIÇÃO	MUNICÍPIO	UF	QTD ITENS COMPRADOS	PREÇO UNITÁRIO	PREÇO - PREÇO REGULADO	COMPETÊNCIA CMED	MÉDIA PONDERADA
BR0422554	HEMOSTÁTICO TOPICO, PRINCIPIO ATIVO: CLORETO DE ALUMÍNIO, ASPECTO FÍSICO: LÍQUIDO	FRASCO 10,00 ML	Não	Não	05/07/2018	Pregão	09/11/2018	A	MAQUIRA INDUSTRIA DE PRODUTOS ODONTOLÓGICOS LTD A	DENTAL OPEN - COMERCIO DE PRODUTOS ODONTOLÓGICOS LTD A - EPP	FUNDO MUNICIPAL DE SAUDE	ANCHIETA	ES	50	9,6600	N/A	N/A	11,0719
BR0422554	HEMOSTÁTICO TOPICO, PRINCIPIO ATIVO: CLORETO DE ALUMÍNIO, ASPECTO FÍSICO: LÍQUIDO	FRASCO 10,00 ML	Não	Não	09/05/2018	Pregão	11/06/2018	A	BIODINAMICA QUIMICA E FARMACEUTICA LTD A - EPP	MAXIMA DENTAL IMPORTACAO, EXPORTACAO E COMERCIO DE PRODUTOS ODONTOLÓGICOS EIRELI	MUNICIPIO DE PARAGOMINAS	PARAGOMINAS	PA	250	10,0000	N/A	N/A	11,0719
BR0422554	HEMOSTÁTICO TOPICO, PRINCIPIO ATIVO: CLORETO DE ALUMÍNIO, ASPECTO FÍSICO: LÍQUIDO	FRASCO 10,00 ML	Não	Não	12/04/2018	Pregão	22/09/2018	A	TECHNEW COMERCIO E INDUSTRIA LTD A.	MEK DO BRASIL LTD A - ME	FUNDO MUNICIPAL DE SAUDE DE PARAUNA	PARAUNA	GO	12	11,4100	N/A	N/A	11,0719
BR0422554	HEMOSTÁTICO TOPICO, PRINCIPIO ATIVO: CLORETO DE ALUMÍNIO, ASPECTO FÍSICO: LÍQUIDO	FRASCO 10,00 ML	Não	Não	21/03/2018	Pregão	04/09/2018	A	TECHNEW COMERCIO E INDUSTRIA LTD A.	DENTAL UNIVERSO EIRELI - EPP	MUNICIPIO DE IPIACU	IPIACU	MG	4	12,9000	N/A	N/A	11,0719
BR0422554	HEMOSTÁTICO TOPICO, PRINCIPIO ATIVO: CLORETO DE ALUMÍNIO, ASPECTO FÍSICO: LÍQUIDO	FRASCO 10,00 ML	Não	Não	19/10/2018	Pregão	23/04/2019	A	BIODINAMICA QUIMICA E FARMACEUTICA LTD A - EPP	HOSPIDROGAS COMERCIO DE PRODUTOS HOSPITALARES LTD A	FUNDO MUNICIPAL DE SAUDE DE JOAO NEIVA	JOAO NEIVA	ES	14	13,3000	N/A	N/A	11,0719
BR0422554	HEMOSTÁTICO TOPICO, PRINCIPIO ATIVO: CLORETO DE ALUMÍNIO, ASPECTO FÍSICO: LÍQUIDO	FRASCO 10,00 ML	Não	Não	13/12/2017	Pregão	06/03/2018	A	TECHNEW COMERCIO E INDUSTRIA LTD A	IN-DENTAL PRODUTOS ODONTOLÓGICOS, MEDICOS E HOSPITALARES LTD A - EPP	MUNICIPIO DE ALTINOPOLIS	ALTINOPOLIS	SP	30	15,0000	N/A	N/A	11,0719
BR0422554	HEMOSTÁTICO TOPICO, PRINCIPIO ATIVO: CLORETO DE ALUMÍNIO, ASPECTO FÍSICO: LÍQUIDO	FRASCO 10,00 ML	Não	Não	06/08/2018	Pregão	17/01/2019	A	BIODINAMICA QUIMICA E FARMACEUTICA LTD A - EPP	ODONTOPLUS LTD A	FUNDO MUNICIPAL DE SAUDE DE AGUA DOCE DO NORTE	AGUA DOCE DO NORTE	ES	10	17,0000	N/A	N/A	11,0719
BR0422554	HEMOSTÁTICO TOPICO, PRINCIPIO ATIVO: CLORETO DE ALUMÍNIO, ASPECTO FÍSICO: LÍQUIDO	FRASCO 10,00 ML	Não	Não	05/07/2018	Pregão	21/01/2019	A	BIODINAMICA QUIMICA E FARMACEUTICA LTD A - EPP	HOLY MED COMERCIO DE PRODUTOS MEDICOS HOSPITALARES EIRELI - ME	FUNDO MUNICIPAL DE SAUDE	ANCHIETA	ES	5	19,0000	N/A	N/A	11,0719
BR0422554	HEMOSTÁTICO TOPICO, PRINCIPIO ATIVO: CLORETO DE ALUMÍNIO, ASPECTO FÍSICO: LÍQUIDO	FRASCO 10,00 ML	Não	Não	19/01/2018	Pregão	22/06/2018	A	MAXIMA DENTAL IMPORTACAO, COMERCIO DE PRODUTOS ODONTOLÓGICOS EIRELI	REALMED HOSPITALAR EIRELI - ME	FUNDO MUNICIPAL DE SAUDE	RIANAPOLIS	GO	1	22,4100	N/A	N/A	11,0719
BR0422554	HEMOSTÁTICO TOPICO, PRINCIPIO ATIVO: CLORETO DE ALUMÍNIO, ASPECTO FÍSICO: LÍQUIDO	FRASCO 10,00 ML	Não	Não	01/10/2018	Pregão	08/11/2018	A	BIODINAMICA QUIMICA E FARMACEUTICA LTD A - EPP	BIO - LOGICA COMERCIO DE PRODUTOS HOSPITALARES LTD A	MUNICIPIO DE SANTA INES	SANTA INES	PR	5	31,0000	N/A	N/A	11,0719

DADOS DO ITEM				DADOS DA COMPRA		DATA		DADOS DO FABRICANTE/FORNECEDOR				ESTAB. INSTITUIÇÃO		VALORES			
CODIGO BR	DESCRIÇÃO C/MAT	UNIDADE DE FORNECIMENTO	GENÉRICO	DATA COMPRA	MODALIDADE DA COMPRA	DATA INSERÇÃO	TIPO COMPRA	FABRICANTE	FORNECEDOR	NOME DA INSTITUIÇÃO	MUNICÍPIO	UF	QTD. ITENS COMPRADOS	PREÇO UNITÁRIO	CMED - PREÇO REGULADO	COMPETÊNCIA CMED	MÉDIA PONDERADA
BR0422554	HEMOSTÁTICO TÓPICO, PRINCÍPIO ATIVO: CLORETO DE ALUMÍNIO, ASPECTO FÍSICO: LÍQUIDO	FRASCO 10,00 ML	Não	21/08/2018	Pregão	18/12/2018	A	BIODINAMICA QUÍMICA E FARMACÊUTICA LTD - EPP	BIO - LOGICA COMERCIO DE PRODUTOS HOSPITALARES LTD	FUNDO MUNICIPAL DE SAUDE DE FLORIDA	FLORIDA	PR	2	44,0000	N/A	N/A	11,0719
BR0422554	HEMOSTÁTICO TÓPICO, PRINCÍPIO ATIVO: CLORETO DE ALUMÍNIO, ASPECTO FÍSICO: LÍQUIDO	FRASCO 10,00 ML	Não	15/02/2019	Pregão	14/03/2019	A	BIODINAMICA QUÍMICA E FARMACÊUTICA LTD - EPP	BIO - LOGICA COMERCIO DE PRODUTOS HOSPITALARES LTD	MUNICÍPIO DE PAULA FREITAS	PAULA FREITAS	PR	10	52,7996	N/A	N/A	11,0719
BR0422554	HEMOSTÁTICO TÓPICO, PRINCÍPIO ATIVO: CLORETO DE ALUMÍNIO, ASPECTO FÍSICO: LÍQUIDO	FRASCO 10,00 ML	Não	18/05/2018	Pregão	03/04/2019	A	MAQUIRA INDUSTRIA DE PRODUTOS ODONTOLÓGICOS LTD	BIO - LOGICA COMERCIO DE PRODUTOS HOSPITALARES LTD	FUNDO MUNICIPAL DE SAUDE-SAO JORGE DO IVAI	SAO JORGE DO IVAI	PR	3	55,0000	N/A	N/A	11,0719
BR0422554	HEMOSTÁTICO TÓPICO, PRINCÍPIO ATIVO: CLORETO DE ALUMÍNIO, ASPECTO FÍSICO: LÍQUIDO	FRASCO 10,00 ML	Não	30/08/2018	Pregão	10/05/2019	A	BIODINAMICA QUÍMICA E FARMACÊUTICA LTD - EPP	BIO - LOGICA COMERCIO DE PRODUTOS HOSPITALARES LTD	FUNDO MUNICIPAL DE SAUDE	ICARAIMA	PR	6	57,0000	N/A	N/A	11,0719

Mostrando 1 à 15 de 15 registros

Suporte a sistemas: 136 - opção 8
 e-mail: suporte.sistemas@dalasus.gov.br
 Fale conosco: 0800/784848 ou 0800/784848

RELATÓRIO PÚBLICO (medicamentos, materiais médico-hospitalares e gases medicinais)

PESQUISAR POR

ITEM
 MODALIDADE
 INSTITUIÇÃO
 FORNECEDOR
 FABRICANTE
 FAIXA
 PERÍODO
 BASE SIASG(Compras Federais)
 TIPO DE COMPRA

ITEM

Código BR:
 BR:
 Descrição CATMAT:

Unidade de Fornecimento:

Genérico: Sim Não
 Dado: Agrupados

Abciliar

Grupo:

Todos

Classe:

Todos

PDM:

UF:

Todas Município:

R\$ 21,55

Pesquisar Limpar

RESULTADO

Os registros exibidos especificam as compras realizadas nos últimos 18 meses, o que corresponde ao seguinte período: 30-11-2017 a 30/05/2019

Base de Dados BPS

Gerar Planilha

Gerar PDF

Mostrar 20

DADOS DO ITEM			DADOS DA COMPRA			DADOS DO FABRICANTE/FORNECEDOR			DADOS DA INSTITUIÇÃO				VALORES				
CÓDIGO BR	DESCRIÇÃO CATMAT	UNIDADE DE FORNECIMENTO	GENÉRICO	DATA COMPRA	MODALIDADE DA COMPRA	DATA INSERÇÃO	TIPO COMPRA	FABRICANTE	FORNecedor	NOME DA INSTITUIÇÃO	MUNICIPIO	UF	QTD ITENS COMPRADOS	PREÇO UNITÁRIO	PREÇO REGULADO	COMPETÊNCIA CMED	MÉDIA PONDERADA
Nenhum registro encontrado.																	

176m 629

MEGA PROMO

EXCLUSIVO PARA O SEU CADASTRO!

LOGUE PARA DESBLOQUEAR

São Prime

ESTUDANTES

PAPELARIA

LABORATÓRIO

EQUIPAMENTOS

SIMPLES DENTAL

CLUBE PRO SAÚDE

BLOG

Precisa de ajuda?

Acompanhe seu Pedido

18% 2ª Via do Boleto

Entre ou Cadastre-se Minha Conta

O que você procura?

Por Categoria

Repetir Pedido

Tudo Que Você Precisa

Promoções

Dental Cremer | Endodontia | Solvente para Endodontia

Produto

Indicação

Características

Itens Inclusos

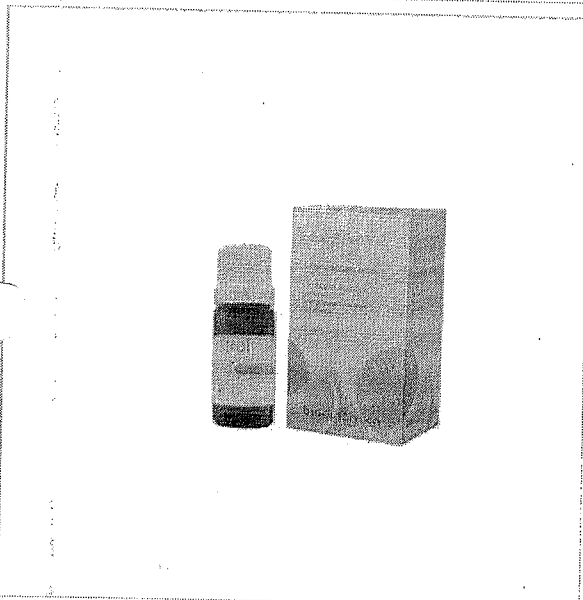

Solvente de Guta Percha Citrol - Biodinâmica

Cod. de Referência: 386622

☆☆☆☆☆ (0)

Avalie este produto

Frasco com 10ml.



FRETE GRÁTIS! NAS COMPRAS ACIMA DE R\$100,00

Por: **R\$22,82**

Condições de Pagamento [+]

QUANTIDADE:

COMPRAR

VOCÊ ESTÁ EM UM AMBIENTE SEGURO

PRODUTOS QUE OS DENTISTAS TAMBÉM COMPRAM

33% compram



Solvente de Guta Percha Citrol - Biodinâmica

Frasco com 10ml.

A partir de: **R\$ 22,82**

COMPRAR

10% compram



BAIXOU O PREÇO

Lençol de Borracha - Madelitex

Embalagem com 26 unidades. Tamanho 13,5x13,5cm.

☆☆☆☆☆ (86)

A partir de: **R\$ 22,90**

COMPRAR

9% compram

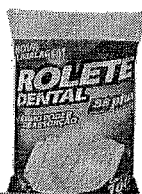

CAIXA FECHADA

Rolo Dental - SSPlus

Embalagem com 100 unidades.

☆☆☆☆☆ (204)

A partir de: **R\$ 1,89**

Por até **R\$ 1,49**

COMPRAR

8% compram

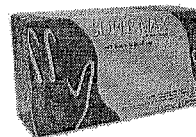

LEVE + PAGUE -

Luva de Procedimento - Supermax

Embalagem com 100 unidades. Escolha o tamanho.

☆☆☆☆☆ (423)

A partir de: **R\$ 24,99**

Por até **R\$ 17,99**

COMPRAR

6% compram

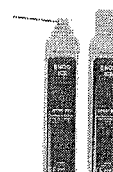

Teste de Vitalidade Endo Ice Spray - Maquira

Embalagem com 200ml.

☆☆☆☆☆ (13)

A partir de: **R\$ 44,90**

COMPRAR

Indicação

Características

Itens Inclusos

O citrol é uma alternativa para a realização de um novo tratamento endodôntico, com grande capacidade de solvência auxilia na desobturação de canais radiculares, quando retratamento endodôntico é necessário. Com ação rápida e eficaz, é uma alternativa segura e profissional, resistente e ao meio ambiente. Citrol é indicado em todos os tratamentos de endodontia. Sendo um éter a base de água de lavagem

POSSO AJUDAR?

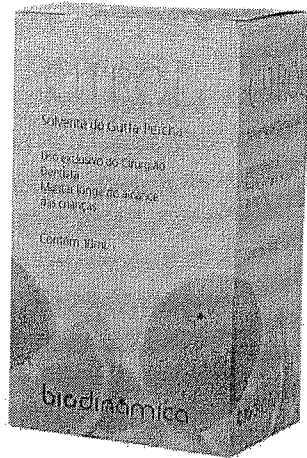

SOLVENTE PARA GUTA PERCHA CITROL 10ML - BIODINAMICA

COD: 270018000

0 de 5

(0)

R\$19,00

R\$18,05 no boleto à vista
ou 1X de R\$19,00 no cartão

Resgate por 2074 pontos no Surya Club

Quantidade:

Adicionar ao carrinho

Comprar agora

Informações do produto

Apresentação

Frasco com 10ml.

Características

- * O óleo essencial de laranja também é eficaz na desobturação de canal radicular obturado com cimento de Óxido de Zinco e Eugenol;
- * Citrol é uma alternativa para a realização de um novo tratamento endodôntico, com grande capacidade de solvência para cones de gutta-percha;
- * É um óleo essencial, volátil, extraído da casca da laranja doce, com odor agradável.

Indicações

O citrol é uma alternativa para a realização de um novo tratamento endodôntico, com grande capacidade de solvência para cones de gutta-percha.

Ver Mais

Pergunte e veja opiniões de quem já comprou

Guia	Avaliações	Perguntas
------	------------	-----------

0 avaliações

“

Esta loja se preocupa tanto com você consumidor que contratou uma empresa independente para auditar as avaliações da loja. Legal, né? :) A Trustvox certifica que a nota média da loja é

4,8 de 5

”



Ficou alguma dúvida sobre o produto? Pergunte aqui...

Enviar pergunta



(<https://www.dentalgutierre.com.br/>)

Busque aqui..

Home (<https://www.dentalgutierre.com.br/>) > Medicamentos (<https://www.dentalgutierre.com.br/medicamentos>)



biodinâmica
respeito por você

(<https://www.dentalgutierre.com>)

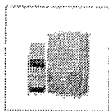

Tweetar (<https://twitter.com/share>)

Solvente de Gutta Percha Citrol Biodinamica SKU 004778

R\$ 22,82

Quantidade ▼

Adicionar ao Carrinho

Finalizar Compra

 Consulte opções de parcelamento

 Consulte frete e prazo de entrega

Indicações
Características e benefícios
Apresentação

RELATÓRIO PÚBLICO (medicamentos, materiais médico-hospitalares e gases medicinais)

PESQUISAR POR

- ITEM
- MODALIDADE
- INSTITUIÇÃO
- FORNECEDOR
- FABRICANTE
- FAIXA
- PERÍODO
- BASE SIASG(Compras Federais)
- TIPO DE COMPRA

ITEM

Código BR: 0413324
 Descrição CATMAT: SONDA ODONTOLÓGICA, MATERIALAÇO INOXIDÁVEL, TIPO:EXPLORADORA, CARACTERÍSTICAS ADICIONAIS:ENDODONTIA, MODELO:№ 47, TIPO CABO:CABO MACIÇO
 Unidade de Fornecimento: ---
 Genérico: Sim Não
 Atribuição: ---

Grupo: Todos
 Classe: Todos
 PDM: ---
 UF: ---
 Município: Seleção

R\$ 11,09

Pesquisar Limpar

RESULTADO

Os registros exibidos especificam as compras realizadas nos últimos 18 meses, o que corresponde ao seguinte período: 30-11-2017 a 30/05/2019

Base de Dados BPS

DADOS DO ITEM			DADOS DA COMPRA				DADOS DO FABRICANTE/FORNECEDOR			DADOS DA INSTITUIÇÃO				VALORES			
CÓDIGO BR	DESCRIÇÃO CATMAT	UNIDADE DE FORNECIMENTO	GENÉRICO	DATA COMPRA	MODALIDADE DA COMPRA	DATA INSERÇÃO	TIPO COMPRA	FABRICANTE	FORNECEDOR	NOME DA INSTITUIÇÃO	MUNICÍPIO	UF	QTD ITENS COMPRADOS	PREÇO UNITÁRIO	PREÇO REGULADO	COMPETÊNCIA CIMED	MÉDIA PONDERADA
BR0413324	SONDA ODONTOLÓGICA, MATERIALAÇO INOXIDÁVEL, TIPO:EXPLORADORA, CARACTERÍSTICAS ADICIONAIS:ENDODONTIA, MODELO:№ 47, TIPO CABO:CABO MACIÇO	UNIDADE	Não	02/08/2018	Pregão	07/01/2019	J	TRINKS - INDUSTRIA DE INSTRUMENTOS ODONTOLÓGICOS LTDA - EPP	SUPREMA DENTAL IMPORTACAO E COMERCIO DE PRODUTOS ODONTOLÓGICOS ERELI	MUNICÍPIO DE VARZEA PAULISTA	VARZEA PAULISTA	SP	10	5.5000	N/A	N/A	5.5000

Mostrar 20

Mostrando 1 à 4 de 4 registro(s)

0011712

Item 630 - 631

DADOS DO ITEM				DAL		COMPRA		DADOS DO FABRICANTE/FORNECEDOR		DA INSTITUIÇÃO		VALORES					
CÓDIGO BR	DESCRIÇÃO CATMAT	UNIDADE DE FORNECIMENTO	GENÉRICO	DATA COMPRA	MODALIDADE DA COMPRA	DATA INSERÇÃO	TIPO COMPRA	FABRICANTE	FORNECEDOR	NOME DA INSTITUIÇÃO	MUNICÍPIO	UF	QTD ITENS COMPRADOS	PREÇO UNITÁRIO	CMED - PREÇO REGULADO	COMPETÊNCIA CMED	MÉDIA PONDERADA
BR0413324	SONDA ODONTOLÓGICA, MATERIAL-AÇO INOXIDÁVEL, TIPO:EXPLORADORA, CARACTERÍSTICAS ADICIONAIS:ENDODONTIA, MODELO: Nº 47, TIPO CABO: CABO MACIÇO	UNIDADE	Não	21/08/2018	Pregão	30/10/2018	A	GOLGRAN INDUSTRIA E COMERCIO DE INSTRUMENTAL ODONT LTDA	DENTAL CREAMER PRODUTOS ODONTOLÓGICOS S.A	CONSORCIO INTERMUNICIPAL DE SAUDE	PATO BRANCO	PR	50	5,7800	N/A	N/A	5,9286
BR0413324	SONDA ODONTOLÓGICA, MATERIAL-AÇO INOXIDÁVEL, TIPO:EXPLORADORA, CARACTERÍSTICAS ADICIONAIS:ENDODONTIA, MODELO: Nº 47, TIPO CABO: CABO MACIÇO	UNIDADE	Não	14/05/2018	Pregão	28/11/2018	A	LEANDRO KLEBER RIBEIRO DOS SANTOS - ME	ODONTOMED COMERCIO DE PRODUTOS MEDICO HOSPITALARES LTDA - ME	FUNDO MUNICIPAL DE SAUDE	SAO FRANCISCO	PB	20	6,3000	N/A	N/A	5,9286
BR0413324	SONDA ODONTOLÓGICA, MATERIAL-AÇO INOXIDÁVEL, TIPO:EXPLORADORA, CARACTERÍSTICAS ADICIONAIS:ENDODONTIA, MODELO: Nº 47, TIPO CABO: CABO MACIÇO	UNIDADE	Não	07/06/2018	Dispensa de Licitação	15/01/2019	A	GOLGRAN INDUSTRIA E COMERCIO DE INSTRUMENTAL ODONT LTDA	DENTAL MED SUL ARTIGOS ODONTOLÓGICOS LTDA	MUNICÍPIO DE PEDERNEIRAS	PEDERNEIRAS	SP	6	7,0700	N/A	N/A	5,9286

Mostrando 1 de 4 de 4 registro(s)

Suporte a sistemas: 136 - opção 3
 e-mail: suporte.sistemas@sisbasus.gov.br
 Fale conosco: 0800/282828 SAÚDE.GOV.BR/FAB-COMERCIO

MEGA PROMO

EXCLUSIVO PARA O SEU CADASTRO!

LOGUE PARA DESBLOQUEAR

Seja Prime

ESTUDANTES

PAPELARIA

LABORATÓRIO

EQUIPAMENTOS

SIMPLES DENTAL

CLUBE PRO SAÚDE

BLOG

Precisa de ajuda?

Acompanhe seu Pedido

2ª Via do Boleto

Entre ou Cadastre-se
Minha Conta

O que você procura?

Por Categoria

Repetir Pedido

Tudo Que Você Precisa

Promoções

Dental Cremer | Instrumentais | Sondas

Produto

Indicação

Características

Itens Inclusos

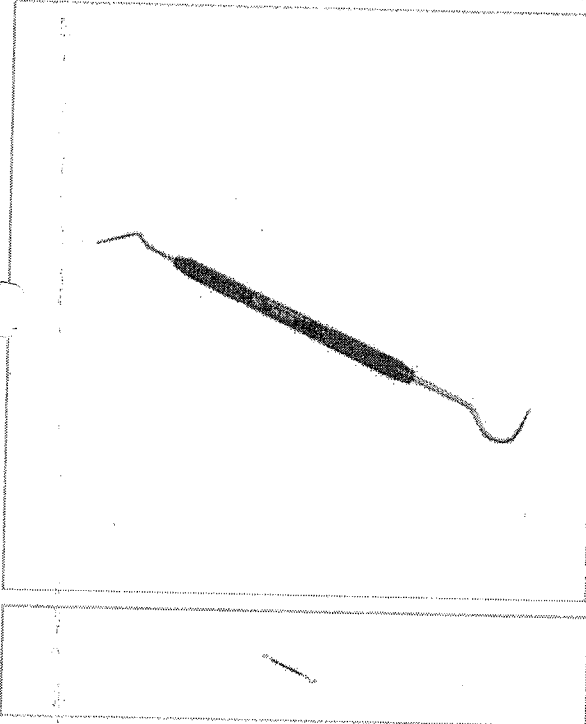

Sonda Exploradora N° 47 Colors - Ice

Cod. de Referência: 105216

★★★★☆ (1)

Veja opiniões de quem já comprou

Embalagem com 1 unidade. Escolha a cor.

FRETE GRÁTIS! NAS COMPRAS ACIMA DE R\$100,00

A partir de: **R\$15,98**

Condições de Pagamento [+]

Azul (Cód. 105216)	R\$15,98	1	COMPRAR
Rosa (Cód. 105230)	R\$15,98	1	COMPRAR
Roxo (Cód. 105247)	R\$15,98	1	COMPRAR
Cinza (Cód. 105223)	R\$15,98		AVISE-ME

VOCÊ ESTÁ EM UM AMBIENTE SEGURO

PRODUTOS QUE OS DENTISTAS TAMBÉM COMPRAM

26% compram

9% compram

9% compram

9% compram

8% compram



Sonda Exploradora N° 47 Colors - Ice

Ponta Diamantada Esférica FG - Fava

Cabo para Espelho Bucal em Alumínio Colorido - Golgran

Pinça Clínica Para Algodão - Golgran

Sonda Exploradora Oitavada - Golgran

Embalagem com 1 unidade. Escolha a cor.

Embalagem com 1 unidade FG (alta rotação).

Unidade. Escolha a cor.

Embalagem com 1 unidade.

Embalagem com 1 unidade. Escolha o modelo.

★★★★☆ (1)

★★★★☆ (42)

★★★★☆ (35)

★★★★☆ (44)

★★★★☆ (22)

A partir de: **R\$ 15,98**

A partir de: **R\$ 2,79**

A partir de: **R\$ 5,50**

A partir de: **R\$ 14,41**

A partir de: **R\$ 9,90**

Por até R\$ 2,38

1 COMPRAR

1 COMPRAR

1 COMPRAR

1 COMPRAR

1 COMPRAR

Indicação

Características

Itens Inclusos

POSSO AJUDAR?

FAVA METALURGICA

Sonda Exploradora Nº 47

Embalagem c/ 1 unidade.



(https://dentalspeed.com/marca/fa



(https://cdn.dentalspeed.com/produtos/550/sonda-exploradora-n-47-fava-11343.png)

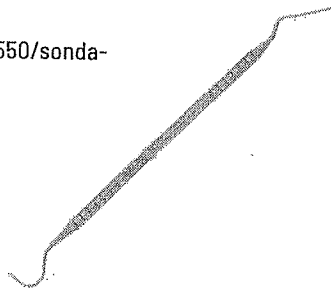

Por apenas

R\$ 10,22

Quantidade

adicionar ao carrinho

Compartilhe:

Código do Produto: 11343 (FAV11343I)

Produtos visitados por quem procura este item



Sonda Exploradora Millenium

GOLGRAN

R\$ 9,90

Comprar

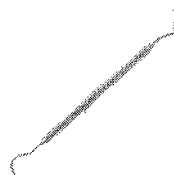

Sonda Exploradora Cabo Oitavado

GOLGRAN

R\$ 9,90

Comprar



Sonda Exploradora Air Co

ALLPRIME

GANHE BRINDE

R\$ 39,90

Comprar

(https://dentalspeed.com/hotsite/kits-economicos)

(https://dentalspeed.com/produtos/procura?)

RELATÓRIO PÚBLICO
(medicamentos, materiais médico-hospitalares e gases medicinais)

ITEM
 MODALIDADE
 INSTITUIÇÃO
 FORNECEDOR
 FAIXA
 PERÍODO
 BASE SIASG (Compras Federais)
 TIPO DE COMPRA

ITEM

Código BR:

Descrição CATMAT:
SONDA ODONTOLÓGICA, MATERIALAÇÃO INOXIDÁVEL, TIPO-PERIODONTAL, CARACTERÍSTICAS ADICIONAIS:MILIMETRADA, MODELO:GOLDMAN FOX

Unidade de Fornecimento:

Sim
 Não
 Dados Agrupados

Adicionar

Grupo:

Classe:

PDM:

UF:
 Município:

RESULTADO

Os registros exibidos especificam as compras realizadas nos últimos 18 meses, o que corresponde ao seguinte período: 30-11-2017 a 30/05/2019

Base de Dados BPS

Pesquisar Limpar

Gerar Planilha

Gerar PDF

CÓDIGO BR	DESCRIÇÃO CATMAT	UNIDADE DE FORNECIMENTO	GÊNERICO	DATA COMPRA	MODALIDADE DA COMPRA	DATA INSCRIÇÃO	TIPO COMPRA	DADOS DO FABRICANTE/FORNECEDOR		DADOS DA INSTITUIÇÃO				VALORES			
								FABRICANTE	FORNECEDOR	NOME DA INSTITUIÇÃO	MUNICÍPIO	UF	QTD ITENS COMPRADOS	PREÇO UNITÁRIO	CMED - PREÇO REGULADO	COMPETÊNCIA CHIED	MÉDIA PONDERADA
BR0419088	SONDA ODONTOLÓGICA, MATERIALAÇÃO INOXIDÁVEL, TIPO-PERIODONTAL, CARACTERÍSTICAS ADICIONAIS:MILIMETRADA, MODELO:GOLDMAN FOX	UNIDADE	Não	21/08/2018	Pregão	18/12/2018	A	GOLGRAN INDUSTRIA E COMERCIO DE INSTRUMENTAL ODONT LTDA	ODONTOMEDI - PRODUTOS ODONTOLÓGICOS E HOSPITALARES LTDA - EPP	FUNDO MUNICIPAL DE SAUDE DE FLORIDA	FLORIDA	PR	2	34,1200	N/A	N/A	34,1200

Mostrando 1 a 1 de 1 registro(s)

30/05/2019

Suporte e sistemas: 136 - opção 8
e-mail: suporte_sistemas@datasus.gov.br
Mais conosco: <http://dados.saude.gov.br/ale-conosco>

BPS - Banco de Preços em Saúde

001180

6.

2/2



Sonda Milimetrada Goldman Fox

Embalagem c/ 1 unidade.

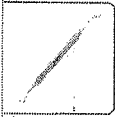

(https://cdn.dentalspeed.com/produtos/550/sonda-milimetrada-goldman-fox-9502.png)

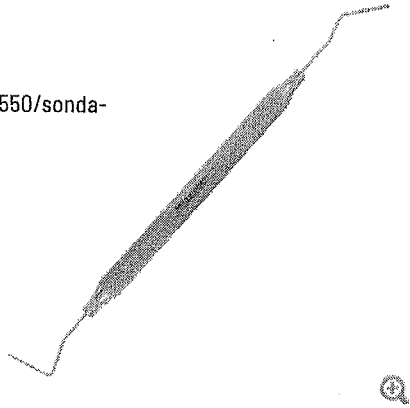

Millennium

(https://dentalspeed.com/marca/mi

Por apenas

R\$ 47,73

Quantidade

adicionar ao carrinho

Compartilhe:

Características

Em aço inoxidável.

Aplicação

Indicado para procedimentos clínicos.

Código do Produto: 9502 (MIS9502A)

Produtos visitados por quem procura este item

Sonda Milimetrada Goldman-Fox/Williams P...
HU-FRIEDY

R\$ 259,00

Sonda Dupla Milimetrada
DUFLEX

R\$ 68,66

Sonda (OMS + North Carolina) Milim...
MILLENNIUM

R\$ 47,73

(https://dentalspeed.com/hotsite/kits-economicos)

(https://dentalspeed.com/que-procura?)

MEGA PROMO

EXCLUSIVO PARA O SEU CADASTRO!

LOGUE PARA DESBLOQUEAR

Seja Prime

ESTUDANTES

PAPELARIA

LABORATÓRIO

EQUIPAMENTOS

SIMPLES DENTAL

CLUBE PRO SAÚDE

BLOG

Precisa de ajuda?

Acompanhe seu Pedido

100%
2ª via do Boleto

Entre ou Cadastre-se
Minha Conta

O que você procura?

Por Categoria

Repetir Pedido

Tudo Que Você Precisa

Promoções



Dental Cremer | Instrumentais

Produto

Indicação

Características

Itens Inclusos

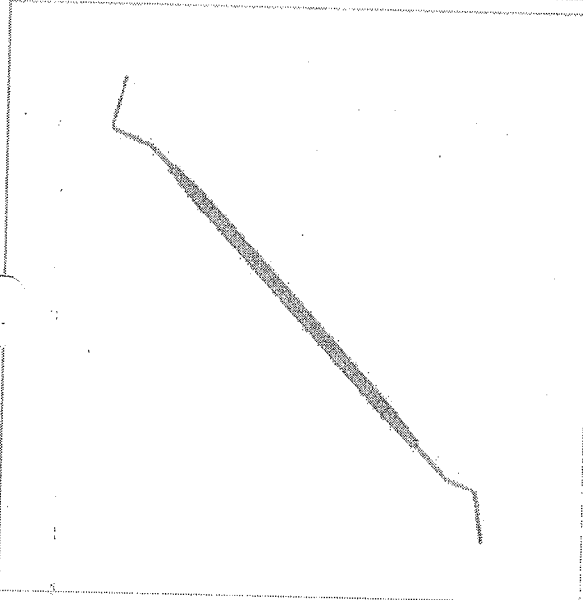

Sonda Milimetrada Goldman Fox - Fava

Cod. de Referência: 694680

★★★★★ (1)

Veja opiniões de quem já comprou

Embalagem com 1 unidade.



FRETE GRATUITO NAS COMPRAS ACIMA DE R\$100,00

Por: **R\$27,59**

Condições de Pagamento [+]

QUANTIDADE:

1

COMPRAR

VOCÊ ESTÁ EM UM AMBIENTE SEGURO

PRODUTOS QUE OS DENTISTAS TAMBÉM COMPRAM

28% compram

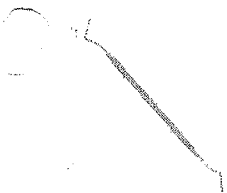

Sonda Milimetrada
Goldman Fox - Fava

Embalagem com 1 unidade.

★★★★★ (1)

A partir de:
R\$ 27,59

1

COMPRAR

9% compram



Sonda Exploradora
Oitavada - Golgran

Embalagem com 1 unidade.
Escolha o modelo.

★★★★★ (22)

A partir de:
R\$ 9,90

1

COMPRAR

8% compram



Ponta Diamantada Esférica
FG - Fava

Embalagem com 1 unidade
FG (alta rotação).

★★★★★ (42)

A partir de:
R\$ 2,79

Por até **R\$ 2,38**

1

COMPRAR

8% compram



BAIXOU O PREÇO
Luva Cirúrgica Estéril -
Maxitex

Embalagem com 1 par.
Escolha o tamanho.

★★★★★ (205)

A partir de:
R\$ 4,62
R\$ 1,49

1

COMPRAR

8% compram



LEVE + PAGUE -
Roço Dental - Cremer

Embalagem com 100
unidades. Tamanho nº 1 ou
2.

★★★★★ (270)

A partir de:
R\$ 2,89

Por até **R\$ 2,31**

1

COMPRAR

Indicação

Características

Itens Inclusos

* Indicado para avaliar a profundidade das bolsas nível de ligação, configurações anatômicas e sangramento gengival.

POSSO AJUDAR?

RELATÓRIO PÚBLICO
(medicamentos, materiais médico-hospitalares e gases medicinais)

PESQUISAR POR

- ITEM
- MODALIDADE
- INSTITUIÇÃO
- FORNECEDOR
- FABRICANTE
- FAIXA
- PERÍODO
- BASE SIASG(Compras Federais)
- TIPO DE COMPRA

ITEM

Código BR:

BR:

Descrição CATMAT:

Unidade de Fornecimento:

Genérico: Sim Não

Dados Agrupados

Adicionar

Grupo:

Todos

Classe:

Todos

PDM:

UF:

Município:

Todas

Seleção

R\$ 48,05

Pesquisar Limpar

RESULTADO

Os registros exibidos especificam as compras realizadas nos últimos 18 meses, o que corresponde ao seguinte período: 30-11-2017 a 30/05/2019

Base de Dados BPS

Gerar Planilha

Gerar PDF

DADOS DO ITEM				DADOS DA COMPRA				DADOS DO FABRICANTE/FORNECEDOR				DADOS DA INSTITUIÇÃO				VALORES			
CÓDIGO BR	DESCRIÇÃO CATMAT	UNIDADE DE FORNECIMENTO	GENÉRICO	DATA COMPRA	MODALIDADE DA COMPRA	DATA INSERÇÃO	TIPO COMPRA	FABRICANTE	FABRICANTE/FORNECEDOR	NOME DA INSTITUIÇÃO	MUNICÍPIO	UF	QTD ITENS COMPRADOS	PREÇO UNITÁRIO	PREÇO REGULADO	COMPETÊNCIA CIMED	MÉDIA PONDERADA		
BR0436594	SONDA ODONTOLÓGICA, MATERIAL-AÇO INOXIDÁVEL, TIPO:PERIODONTAL, CARACTERÍSTICAS ADICIONAIS:MILIMETRADA, MODELO:NABERS 2 N, TIPO CABO:CABO OCO	UNIDADE	Não	21/08/2018	Pregão	30/10/2018	A	GOLGRAN INDUSTRIA E COMERCIO DE INSTRUMENTAL ODONT LTDA	EQUIPAR SUPRIMENTOS ODONTOMEDICOS LTDA - EPP	CONSORCIO INTERMUNICIPAL DE SAUDE	PATO BRANCO	PR	50	29.2500	N/A	N/A	29.2500		

Mostrando 1 à 1 de 1 registro(s)

ITEM 633

00118012

30/05/2019

Suporte a sistemas: 136 - opção 5
e-mail: suporte.sistemas@ciatasus.gov.br
Página: <http://ciatasus.saude.gov.br/fale-conosco>

BPS - Banco de Preços em Saúde

Sonda Nabers nº 2 NB - Instrumentais Odontológicos - Dental Brasileira

Sonda Nabers nº 2 NB - Quinelato

Disponibilidade: Envio de 7 a 45 dias.

Referência: QD.320.02

Lojista: Quinelato (<https://www.clareador dental.net.br/quinelato-129/>)

Ver avaliações. [Dê a sua avaliação!](#) | [Tire suas dúvidas](#)

\$ 48,57

em juros ou em até 1x de R\$ 48,57
cartão ou R\$ 46,14 à vista com 5%

(<https://cdn.iset.io/assets/39158/produtos/707/quinelato-qd-320-02.jpg>)

COMPRAR

1x de R\$ 48,57 sem juros

Depósito Bancário

Parcelas -

R\$ 46,14 à vista com 5% de desconto

Calcule o frete para sua região:



(<https://api.whatsapp.com/send?phone=5514988260700>)



<https://www.clareador dental.net.br/sonda-nabers-n-2-nb-quinelato-p707>

Dúvidas sobre este produto? Consulte-nos!

INDICAR PRODUTO | ADICIONAR COMENTÁRIOS | FORMAS DE PAGAMENTO

FAÇA SEU LOGIN e veja suas VANTAGENS!

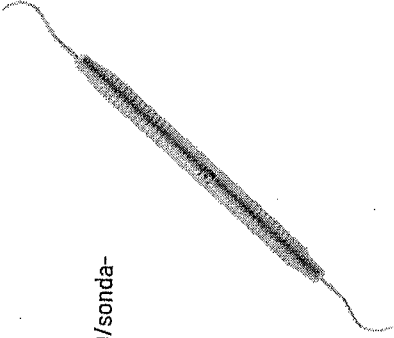
- <https://dentalspeed.com/>) > Uso Contínuo (<https://dentalspeed.com/area/uso-contínuo>) > Instrumentais (<https://dentalspeed.com/segmento/instrumentais>)
- > Sonda (<https://dentalspeed.com/grupo/sonda>) > QUINELATO (<https://dentalspeed.com/marca/quinelato>)
- > Sonda Nabers nº 2 NB (<https://dentalspeed.com/familia/sonda-nabers-n-2-nb-quinelato>)
- > Sonda Nabers Nº 2 NB (<https://dentalspeed.com/produto/sonda-nabers-n-2-nb-quinelato>) > 11113

 <p>Sonda Nabers Nº 2 NB Embalagem c/ 1 unidade.</p> <p>(https://cdn.dentalspeed.com/produtos/550/sonda-nabers-n-2-nb-quinelato-11113.png)</p> 	 <p>(https://dentalspeed.com/marca/quinelato)</p> <p>Por apenas R\$ 53,08</p> <p>Quantidade <input type="text" value="1"/></p> <p>adicionar ao carrinho</p> <p>Compartilhe:</p>
---	---

Apresentação Benefícios

Maior calibre que o explorador.

Características

Extremidade ativa curta, pontas arredondadas.

Aplicação

Indicado para sondar na furca.



O que você procura?

Meu Carrinho
Nenhum Produto

- Promoções
- Produtos
- Endodontia
- Especialidades
- Lista Acadêmicos

Produtos » Instrumentais » Sondas » Milimetrada » Sonda Nabers nº2 NB - Quinelato

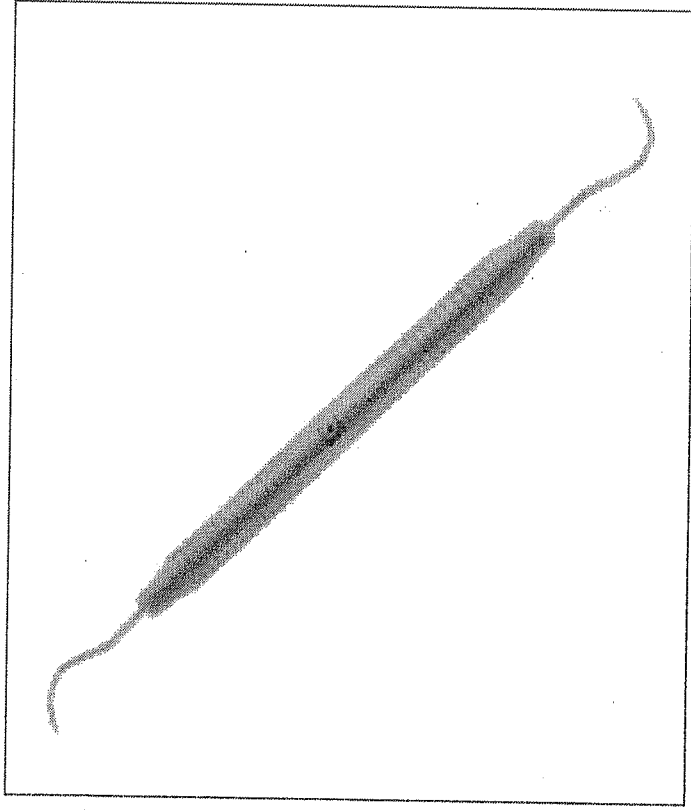

SONDA NABERS Nº2 NB - QUINELATO

Ref.: 7980 Marca: Quinelato

R\$ 42,50

ADICIONAR AO CARRINHO

Calcule seu frete

CEP

CALCULAR

GALERIA DE FOTOS

001187

Fale conosco, estamos online!

RELATÓRIO PÚBLICO
(medicamentos, materiais médico-hospitalares e gases medicinais)

PEQUISAR POR

ITEM
 MODALIDADE
 INSTITUIÇÃO
 FORNECEDOR
 FABRICANTE
 FAIXA
 PERÍODO
 BASE SIASG(Compras Federais)
 TIPO DE COMPRA

ITEM

Código CATMAT:

BR: 0414215

Unidade de Fornecimento:

SONDA ODONTOLÓGICA, MATERIALAÇO INOXIDÁVEL, TIPO-PERIODONTAL, CARACTERÍSTICAS ADICIONAIS:MILIMETRADA, MODELO-WILLIAMS, TIPO CABO:2 PONTAS ATIVAS ROMBAS

Genérico: Sim Não

Dados Agrupados

Adicionar

Grupo:

Todos

Classe:

Todos

PDM:

UF:

Todas

Município:

Selecione

R\$ 37,66

Pesquisar

Limpar

RESULTADO

Os registros exibidos especificam as compras realizadas nos últimos 18 meses, o que corresponde ao seguinte período: 30-11-2017 a 30/05/2019

Base de Dados BPS

Gerar Planilha

Gerar PDF

Mostrar 20

CÓDIGO BR	DESCRIÇÃO CATMAT	UNIDADE DE FORNECIMENTO	GÊNERICO	DADOS DA COMPRA			DADOS DO FORNECEDOR		DADOS DA INSTITUIÇÃO			VALORES					
				MODALIDADE DA COMPRA	DATA COMPRA	DATA INSERÇÃO	TIPO COMPRA	FABRICANTE	FORNECEDOR	NOME DA INSTITUIÇÃO	MUNICÍPIO	UF	QTD ITENS COMPRADOS	PREÇO UNITÁRIO	CMED - PREÇO REGULADO	COMPETÊNCIA CMED	MÉDIA PONDERADA
BR0414215	SONDA ODONTOLÓGICA, MATERIALAÇO INOXIDÁVEL, TIPO-PERIODONTAL, CARACTERÍSTICAS ADICIONAIS:MILIMETRADA, MODELO-WILLIAMS, TIPO CABO:2 PONTAS ATIVAS ROMBAS	UNIDADE	Não	14/05/2018	Pregão	28/11/2018	A	LEANDRO KLEBER DOS SANTOS - ME	ODONTOMED COMERCIO DE PRODUTOS MEDICO HOSPITALARES LTDA - ME	FUNDO MUNICIPAL DE SAUDE	SAO FRANCISCO	PB	10	6.5000	N/A	N/A	7.3250

Item 634

Mostrando 1 à 2 de 2 registro(s)

DADOS DO ITEM				D. DA COMPRA		DADOS DO FABRICANTE/FORNECEDOR			DADOS DA INSTITUIÇÃO			VALORES					
CÓDIGO BR	DESCRIÇÃO CATMAT	UNIDADE DE FORNECIMENTO	GENÉRICO	DATA COMPRA	MODALIDADE DA COMPRA	DATA INSCRIÇÃO	TIPO COMPRA	FABRICANTE	FORNECEDOR	NOME DA INSTITUIÇÃO	MUNICÍPIO	UF	QTD. ITENS COMPRADOS	PREÇO UNITÁRIO	CMED - PREÇO REGULADO	COMPETÊNCIA CMED	MÉDIA PONDERADA
BR0414215	SONDA ODONTOLÓGICA, MATERIAL: AÇO INOXIDÁVEL, TIPO: PERIODONTAL, CARACTERÍSTICAS ADICIONAIS: MILLIMETRADA, MODELO: WILLIAMS, TIPO CABO: 2 PONTAS ATIVAS ROMBAS	UNIDADE	Não	07/08/2018	Dispensa de Licitação	16/01/2019	A	SCHOBEL INDUSTRIAL LTDA	DOROTHY RODINI DENTAL	MUNICÍPIO DE PEDERNEIRAS	PEDERNEIRAS	SP	6	8.7000	N/A	N/A	7.3250

Mostrando 1 a 2 de 2 registro(s)

Supporte a sistemas: 136 - opção 2
 e-mail: suporte.sistemas@bptasus.gov.br
 Para contato: http://bptasus.saude.gov.br/faq-sistema

001189

6

MEGA PROMO

EXCLUSIVO PARA O SEU CADASTRO!

LOGUE PARA DESBLOQUEAR

Seja Prime

ESTUDANTES

PAPELARIA

LABORATÓRIO

EQUIPAMENTOS

SIMPLES DENTAL

CLUBE PRO SAÚDE

BLOG

Precisa de ajuda?

Acompanhe seu Pedido

2ª via do Boletim

Entre ou Cadastre-se Minha Conta

O que você procura?

Por Categoria

Repetir Pedido

Tudo Que Você Precisa

Promoções



Dental Cremer | Instrumentais | Sondas

Produto

Indicação

Características

Itens Inclusos

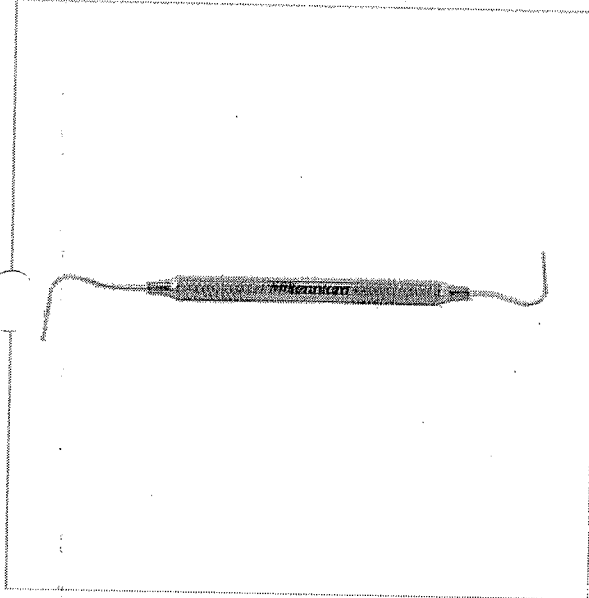

Sonda Willians Milimetrada Millennium - Golgran

Cod. de Referência: 508710

★★★★★ (1)

Veja opiniões de quem já comprou

Embalagem com 1 unidade.

FRETE GRÁTIS! NAS COMPRAS ACIMA DE R\$100,00

Por: **R\$47,73**

Condições de Pagamento [+]

QUANTIDADE:

1

COMPRAR

VOCÊ ESTÁ EM UM AMBIENTE SEGURO

PRODUTOS QUE OS DENTISTAS TAMBÉM COMPRAM

24% compram

10% compram

9% compram

9% compram

8% compram

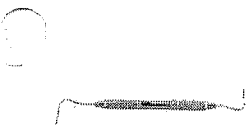

Sonda Willians Milimetrada Millennium - Golgran

Grampo Para Isolamento - Golgran

Sonda Exploradora Oitavada - Golgran

Taça de Borracha - Microdont

Pinça Clínica Para Algodão - Golgran

Embalagem com 1 unidade.

Embalagem com 1 unidade. Escolha o modelo.

Embalagem com 1 unidade. Escolha o modelo.

Embalagem com 1 unidade.

Embalagem com 1 unidade.

★★★★★ (1)

★★★★☆ (16)

★★★★★ (22)

★★★★★ (8)

★★★★☆ (44)

A partir de: **R\$ 47,73**

A partir de: **R\$ 15,90**

A partir de: **R\$ 9,90**

A partir de: **R\$ 1,50**

A partir de: **R\$ 14,41**

1

COMPRAR

1

COMPRAR

1

COMPRAR

1

COMPRAR

1

COMPRAR

Indicação

Características

Itens Inclusos

Utilizado para sondagem periodontal

POSSO AJUDAR?



Dental Med Sul
Distribuído Sorrisos

(<https://www.dentalmedsul.com.br/>)

Faça sua Busca

ENTRE OU CADASTRE-SE
MEUS PEDIDOS | 2ª VIA DO BOLETO

001191

0

Home (<https://www.dentalmedsul.com.br/>)>INSTRUMENTAIS (<https://www.dentalmedsul.com.br/instrumentais/>)>

SONDAS (<https://www.dentalmedsul.com.br/instrumentais/sondas/>)

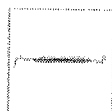

Tweetar (<https://twitter.com/share>) Indicar Produto

SONDA MILIMETRADA WILLIANS

J 26.4518

☆☆☆☆☆ AVALIE

Embalagem com 1 unidade.

Promoção Luva de Procedimento - Supermax

COMPRE 500,00 no site (exceto luvas) e pague R\$18,99 em cada.

R\$ 37,66

QUANTIDADE

ADICIONAR AO CARRINHO



▶ Consulte opções de parcelamento

▶ Consulte frete e prazo de entrega

INFORMAÇÕES



Sonda Willians Milimetrada Color

Embalagem c/ 1 unidade.



(https://dentalspeed.com/marca/fa

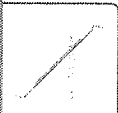

(https://cdn.dentalspeed.com/produtos/550/sonda-willians-milimetrada-color-fava-11348-2.png)

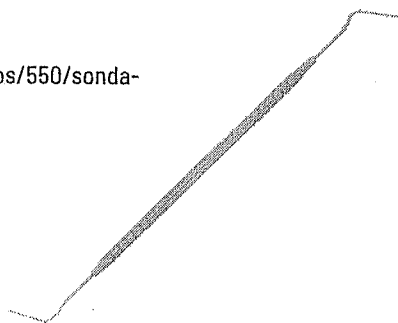

Por apenas

R\$ 27,59

Quantidade

adicionar ao carrinho

Compartilhe:

Código do Produto: 11348 (FAV11348A)

Produtos visitados por quem procura este item



Sonda Milimetrada Willians

MILLENNIUM

R\$ 47,73

Comprar



Sonda Milimetrada Poa Color

FAVA

R\$ 27,59

Comprar



Sonda Milimetrada Willi

MILLENNIUM

R\$ 47,73

Comprar

RELATÓRIO PÚBLICO
(medicamentos, materiais médico-hospitalares e gases medicinais)

PESQUISAR POR

ITEM
 MODALIDADE
 INSTITUIÇÃO
 FORNECEDOR
 FAIXA
 PERÍODO
 BASE SIASG (Compras Federais)
 TIPO DE COMPRA

ITEM

Código BR:

Descrição CATMAT:

Unidade de Fornecimento:

Sim
 Não
 Dados Agrupados

Adicionar

Grupo:

Classe:

PDM:

UF:
 Município:

R\$ 30,84

Pesquisar Limpar

Gerar Planilha Gerar PDF

RESULTADO

Os registros exibidos especificam as compras realizadas nos últimos 18 meses, o que corresponde ao seguinte período: 30-11-2017 a 30/05/2019
Base de Dados BPS

DADOS DO ITEM		DADOS DA COMPRA			DADOS DO FABRICANTE/FORNECEDOR		DADOS DA INSTITUIÇÃO				VALORES						
CÓDIGO BR	DESCRIÇÃO CATMAT	UNIDADE DE FORNECIMENTO	GENÉRICO	DATA COMPRA	MODALIDADE DA COMPRA	DATA INSERÇÃO	TIPO COMPRA	FABRICANTE	FORNECEDOR	NOME DA INSTITUIÇÃO	MUNICÍPIO	UF	QTD ITENS COMPRADOS	PREÇO UNITÁRIO	CMED - PREÇO REGULADO	COMPETÊNCIA CMED	MEDIA PONDERADA
BR0406294	SUGADOR, MATERIAL-RESINA ABS/POLIPROPILENO/PVC, TIPO:CIRÚRGICO COLETOR DE OSSOS, CARACTERÍSTICAS ADICIONAIS:/ FILTRO, APRESENTAÇÃO:EMBALAGEM INDIVIDUAL, TIPO USO:ESTÉRIL, DESCARTÁVEL	UNIDADE	Não	19/04/2018	Pregão	27/07/2018	A	MACUIRA INDUSTRIA DE PRODUTOS ODONTOLÓGICOS LTDA	DENTAL SHOW - COMERCIO DE PRODUTOS ODONTOLÓGICOS E HOSPITALARES LTDA - ME	MUNICÍPIO DE PEROLA	PEROLA	PR	50	1,5000	N/A	N/A	31,2783

Item 635

001192

CÓDIGO BR	DADOS DO ITEM				DA COMPRA				DA INSTITUIÇÃO				VALORES			
	DESCRIÇÃO CATMAT	UNIDADE DE FORNECIMENTO	GENÉRICO	DATA COMPRA	MODALIDADE DA COMPRA	DATA INSERÇÃO	TIPO COMPRA	FABRICANTE	FABRICANTE/FORNECEDOR	NOME DA INSTITUIÇÃO	MUNICÍPIO	UF	QTD ITENS COMPRADOS	PREÇO UNITÁRIO	CMED - PREÇO REGULADO	COMPETÊNCIA CMED
BR0406294	SUGADOR, MATERIAL:RESINA ABS/POLIPROPILENO/PVC, TIPO:CIRURGICO COLETOR DE OSSOS, CARACTERÍSTICAS ADICIONAIS:C/ FILTRO, APRESENTAÇÃO:EMBALAGEM INDIVIDUAL, TIPO USO:ESTÉRIL, DESCARTÁVEL	UNIDADE	Não	05/10/2018	Pregão	23/04/2019	A	MAQUIRA INDUSTRIA DE PRODUTOS ODONTOLÓGICOS LTDA	DATHA PRODUTOS ODONTOLÓGICOS E NUTRICIONAIS LTDA - EPP	MUNICÍPIO DE TUPACIGUARA	MG	100	19,2500	N/A	N/A	31,2783
BR0406294	SUGADOR, MATERIAL:RESINA ABS/POLIPROPILENO/PVC, TIPO:CIRURGICO COLETOR DE OSSOS, CARACTERÍSTICAS ADICIONAIS:C/ FILTRO, APRESENTAÇÃO:EMBALAGEM INDIVIDUAL, TIPO USO:ESTÉRIL, DESCARTÁVEL	UNIDADE	Não	18/07/2018	Pregão	30/10/2018	A	2I PRODUTOS ODONTOLÓGICOS E MEDICO HOSPITALARES LTDA - ME	BIO - LOGICA COMERCIO DE PRODUTOS HOSPITALARES LTDA	FUNDO MUNICIPAL DE SAUDE	PR	300	33,1800	N/A	N/A	31,2783
BR0406294	SUGADOR, MATERIAL:RESINA ABS/POLIPROPILENO/PVC, TIPO:CIRURGICO COLETOR DE OSSOS, CARACTERÍSTICAS ADICIONAIS:C/ FILTRO, APRESENTAÇÃO:EMBALAGEM INDIVIDUAL, TIPO USO:ESTÉRIL, DESCARTÁVEL	UNIDADE	Não	28/02/2018	Pregão	07/11/2018	A	2I PRODUTOS ODONTOLÓGICOS E MEDICO HOSPITALARES LTDA - ME	BIO - LOGICA COMERCIO DE PRODUTOS HOSPITALARES LTDA	FUNDO MUNICIPAL DE SAUDE	PR	200	34,4400	N/A	N/A	31,2783

Mostrando 1 à 4 de 4 registro(s)

Suporte a sistemas: 136 - opção 8
 e-mail: suporte_sistemas@datasus.gov.br
 Para contato: <http://datasus.saude.gov.br/saude-conosco>

001192

MEGA PROMO

EXCLUSIVO PARA O SEU CADASTRO!

LOGUE PARA DESBLOQUEAR

Seja Prime

ESTUDANTES

PAPELARIA

LABORATÓRIO

EQUIPAMENTOS

SIMPLES DENTAL

CLUBE PRO SAÚDE

BLOG

Precisa de ajuda?

Acompanhe seu Pedido

2ª Via do Bojeto

Entre ou Cadastre-se
Minha Conta

O que você procura?

Por Categoria

Repetir Pedido

Tudo Que Você Precisa

Promoções

Dental Cremer | Cirurgia e Periodontia | Sugador Cirúrgico Descartável

Produto	Indicação	Características	Itens Inclusos
			
<h3>Sugador Cirúrgico Descartável Estéril - Maquira</h3> <p>Cod. de Referência: 384833 ★★★★☆ (35) Veja opiniões de quem já comprou</p> <p>Embalagem com 20 unidades.</p> <p>BRINDE: 01 Condicionador Ácido Fluorídrico Porcelana 10%.</p> <p>FRORTE GRÁTIS! NAS COMPRAS ACIMA DE R\$100,00</p> <p>Por: R\$24,90 Condições de Pagamento [+]</p> <p>QUANTIDADE: <input type="text" value="1"/> COMPRAR</p> <p>VOCÊ ESTÁ EM UM AMBIENTE SEGURO</p>			
			

PRODUTOS QUE OS DENTISTAS TAMBÉM COMPRAM

<p>33% compram</p>  <p>GANHE BRINDE</p> <p>Sugador Cirúrgico Descartável Estéril - Maquira</p> <p>Embalagem com 20 unidades.</p> <p>★★★★☆ (35)</p> <p>A partir de: R\$ 24,90</p> <p><input type="text" value="1"/> COMPRAR</p>	<p>9% compram</p>  <p>LEVE + PAGUE -</p> <p>Luva de Procedimento - Supermax</p> <p>Embalagem com 100 unidades. Escolha o tamanho.</p> <p>★★★★☆ (423)</p> <p>A partir de: R\$ 24,99</p> <p>Por até R\$ 17,99</p> <p><input type="text" value="1"/> COMPRAR</p>	<p>8% compram</p>  <p>CAIXA FECHADA</p> <p>Sugador Descartável - Allprime</p> <p>Embalagem com 40 unidades.</p> <p>★★★★☆ (21)</p> <p>A partir de: R\$ 4,90</p> <p>R\$ 3,69</p> <p>Por até R\$ 3,50</p> <p><input type="text" value="1"/> COMPRAR</p>	<p>8% compram</p>  <p>BAIXO O PREÇO</p> <p>Luva Cirúrgica Estéril - Maxitex</p> <p>Embalagem com 1 par. Escolha o tamanho.</p> <p>★★★★☆ (205)</p> <p>A partir de: R\$ 4,62</p> <p>R\$ 1,49</p> <p><input type="text" value="1"/> COMPRAR</p>	<p>7% compram</p>  <p>CAIXA FECHADA</p> <p>Aplicador - AllPrime</p> <p>Embalagem com 100 unidades.</p> <p>★★★★☆ (16)</p> <p>A partir de: R\$ 15,99</p> <p>R\$ 10,90</p> <p>Por até R\$ 9,40</p> <p><input type="text" value="1"/> COMPRAR</p>
--	---	--	---	---

Indicação

Características

Itens Inclusos

Auxilia na sucção de sangue e fluidos no momento de cirurgias odontológicas, periodontia, implantes e pequenas cirurgias, aumentando a segurança nos procedimentos, diminuindo as chances de contaminação tanto do profissional como de seus pacientes.

POSSO AJUDAR?

RELATORIO PUBLICO (medicamentos, materiais médico-hospitalares e gases medicinais)

PESQUISAR POR

- ITEM
- MODALIDADE
- INSTITUIÇÃO
- FORNECEDOR
- FABRICANTE
- FAIXA
- PERÍODO
- BASE SIASS (Compras Federais)
- TIPO DE COMPRA

ITEM

Código BR: Descrição CATMAT:

Unidade de Fornecimento:

Genérico: Sim Não

Dados Agrupados

Adicionar

Grupo:

Classe:

UF: Município:

R\$ 24,90

Pesquisar

Limpar

RESULTADO

Os registros exibidos especificam as compras realizadas nos últimos 18 meses, o que corresponde ao seguinte período: 30-11-2017 a 30/05/2019

Gerar Planilha

Gerar PDF

Mostrar 20

DADOS DO ITEM			DADOS DA COMPRA			DADOS DO FABRICANTE/FORNECEDOR			DADOS DA INSTITUIÇÃO			VALORES				
CÓDIGO BR	DESCRIÇÃO CATMAT	UNIDADE DE FORNECIMENTO	DATA COMPRA	MODALIDADE DA COMPRA	DATA INSERÇÃO	TIPO COMPRA	FABRICANTE	FABRICANTE FORNECEDOR	NOME DA INSTITUIÇÃO	MUNICIPIO	UF	QTD ITENS COMPRADOS	PREÇO UNITÁRIO	CMED - PREÇO REGULADO	COMPETÊNCIA CMED	MÉDIA PONDERADA
Nenhum registro encontrado..																

item 636

FAÇA SEU PEDIDO NA MELHOR VANTAGEM!

(https://denta
001197
b.

<p style="text-align: center;">Sugador de Sangue Metal Reto Embalagem c/ 1 unidade.</p>  <p>(https://cdn.dentalspeed.com/produtos/550/produto-sugador-de-sangue-metal-reto-golgran.png)</p>	<p style="text-align: center;">GOLGRAN</p> <p>(https://dentalspeed.com/marca/go</p> <p style="text-align: center;">Por apenas R\$ 24,32</p> <p style="text-align: center;">Quantidade <input type="text"/></p> <p style="text-align: center;">adicionar ao carrinho</p> <p style="text-align: center;">Compartilhe:</p>
---	--

Características

Produzido em aço inox.

Aplicação

Utilizado em cirurgias intra-orais para sugar sangue e líquidos presentes.

Código do Produto: 3864 (GSS3864B)

(https://dentalspeed.com/hotsite/kits-economicos)

(https://dentalspeed.com/procurar?termo=)

MEGA PROMO

EXCLUSIVO PARA O SEU CADASTRO!

LOGUE PARA DESBLOQUEAR

Seja Prime

ESTUDANTES

PAPELARIA

LABORATÓRIO

EQUIPAMENTOS

SIMPLES DENTAL

CLUBE PRO SAÚDE

BLOG

Precisa de ajuda?

Acompanhe seu Pedido

2ª Via do Boletim

Entre ou Cadastre-se Minha Conta

O que você procura?

Por Categoria

Repetir Pedido

Tudo Que Você Precisa

Promoções

Dental Cremer | Instrumentais | Sugador Metálico

Produto

Indicação

Características

Itens Inclusos

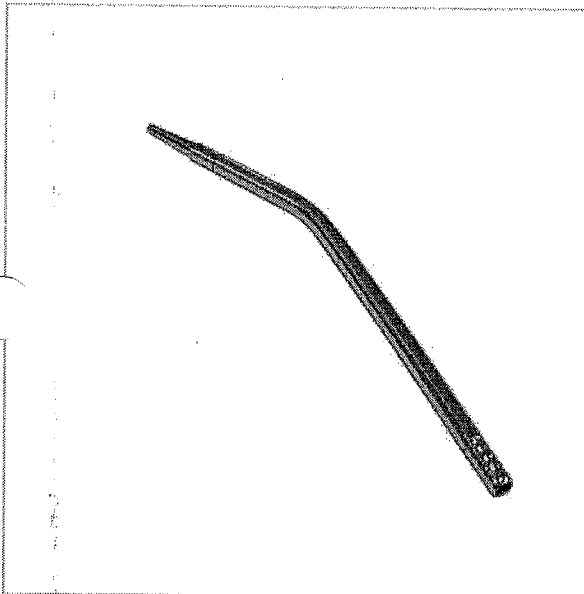

Sugador Cirúrgico Metálico - Ice

Cod. de Referência: 841718

★★★★☆ (2)

Veja opiniões de quem já comprou

Embalagem com 1 unidade.

FRETE GRÁTIS! NAS COMPRAS ACIMA DE R\$100,00

Por: **R\$23,50**

Condições de Pagamento [+]

QUANTIDADE:

1

COMPRAR

VOCÊ ESTÁ EM UM AMBIENTE SEGURO

PRODUTOS QUE OS DENTISTAS TAMBÉM COMPRAM

30% compram



Sugador Cirúrgico Metálico - Ice

Embalagem com 1 unidade.

★★★★☆ (2)

A partir de: **R\$ 23,50**

1

COMPRAR

9% compram



Sugador Descartável - Allprime

Embalagem com 40 unidades.

★★★★☆ (21)

A partir de: **R\$ 3,69**

Por até **R\$ 3,50**

1

COMPRAR

9% compram



Sugador Cirúrgico Metálico - Fava

Embalagem com 1 unidade.

★★★★☆ (2)

A partir de: **R\$ 26,98**

1

COMPRAR

8% compram



Aplicador - AllPrime

Embalagem com 100 unidades.

★★★★☆ (16)

A partir de: **R\$ 10,90**

Por até **R\$ 9,40**

1

COMPRAR

7% compram



Rolo Dental - Cremer

Embalagem com 100 unidades. Tamanho nº 1 ou 2.

★★★★☆ (270)

A partir de: **R\$ 2,89**

Por até **R\$ 2,31**

1

COMPRAR

Indicação

Características

Itens Inclusos

* Indicado para sucção de resíduos líquidos gerados durante procedimento odontológico.

POSSO AJUDAR?

BIOSSEGURANÇA ▾ DENTÍSTICA ▾ ENDODONTIA ▾ EQUIPAMENTOS ▾ IMPLANTODONTIA ▾ ORTODONTIA ▾
PRÓTESE ▾ PROMOÇÕES

INÍCIO BIOSSEGURANÇA SUGADORES SUGADOR DE SANGUE METAL CURVO KONNEN

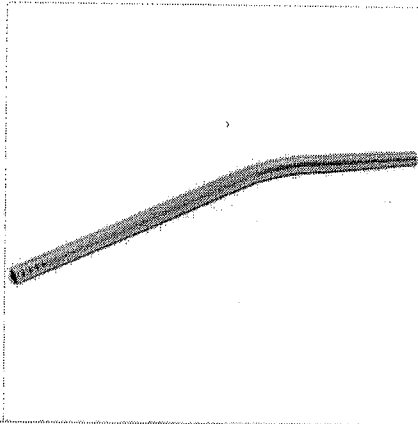

SUGADOR DE SANGUE METAL CURVO KONNEN

Código 001670

Indicado para a aspiração de sangue e secreções em cirurgia.

R\$ 26,88

QUANTIDADE:

Cálculo do Frete

Aguardando CEP

MAIS INFORMAÇÕES

- * Fabricado em aço inox.
 - * Autoclavável.
 - * Validade: 5 anos após a data de fabricação.
- Embalagem com 1 unidades.

OUTROS PRODUTOS NA MESMA CATEGORIA

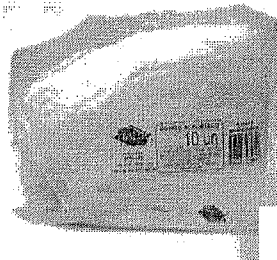

Envie-nos uma mensagem

RELATÓRIO PÚBLICO
(medicamentos, materiais médico-hospitalares e gases medicinais)

ITEM
 MODALIDADE
 INSTITUIÇÃO
 FORNECEDOR
 FABRICANTE
 FAIXA
 PERÍODO
 BASE SIASG(Compras Federais)
 TIPO DE COMPRA

ITEM

Código BR:

Descrição CATMAT:

Unidade de Fornecimento:

Genérico: Sim Não Dados Agrupados

Adicionar

Grupo:

Classer:

PDM:

UF: Município:

R\$ 8,24

Limpar

Pesquisar

RESULTADO

Os registros exibidos especificam as compras realizadas nos últimos 18 meses, o que corresponde ao seguinte período: 30-11-2017 a 30/05/2019
Base de Dados BPS

DADOS DO ITEM				DADOS DA COMPRA				DADOS DO FABRICANTE/FORNECEDOR				DADOS DA INSTITUIÇÃO				VALORES			
CODIGO BR	DESCRIÇÃO CATMAT	UNIDADE DE FORNECIMENTO	GENÉRICO	DATA COMPRA	MODALIDADE DA COMPRA	DATA INSERÇÃO	TIPO COMPRA	FABRICANTE	FABRICANTE	FORNecedor	NOME DA INSTITUIÇÃO	MUNICIPIO	UF	QTD ITENS COMPRADOS	PREÇO UNITÁRIO	CMED - PREÇO REGULADO	COMPETÊNCIA CMED	MÉDIA PONDERADA	
BR0406292	SUGADOR, MATERIAL:PVC, TIPO:SALIVA, CARACTERÍSTICAS ADICIONAIS:C/ ARAME, APRESENTAÇÃO:PAQUETE C/ 40 UNIDADES, TIPO USO:ESTÉRIL, DESCARTÁVEL	UNIDADE	Não	05/11/2018	Pregão	17/01/2019	A	MAXICLEAN COMERCIO SERVICOS IMPORTACAO E EXPORTACAO LTDA	MAXICLEAN COMERCIO SERVICOS IMPORTACAO E EXPORTACAO LTDA	DENTAL PRIME - PRODUTOS ODONTOLOGICOS MEDICOS HOSPITALARES - EIRELI - ME	FUNDO MUNICIPAL DE SAUDE DE FUNDAO	FUNDAO	ES	200	5,1000	N/A	N/A	0,2707	

Item 637 001200

CÓDIGO BR	DADOS DO ITEM				DADA			DMPRA			D.I.		INSTITUIÇÃO					VALORES			
	DESCRIÇÃO CATMAT	UNIDADE DE FORNECIMENTO	GENÉRICO	DATA COMPRA	MODALIDADE DA COMPRA	DATA INSERÇÃO	TIPO COMPRA	FABRICANTE	FABRICANTE	FORNECEDOR	NOME DA INSTITUIÇÃO	MUNICÍPIO	UF	QTB ITENS COMPRADOS	PREÇO UNITÁRIO	CMED - PREÇO REGULADO	COMPETÊNCIA CMED	MÉDIA PONDERADA			
BR0406292	SUGADOR, MATERIAL:PVC, TIPO:SALIVA, CARACTERÍSTICAS ADICIONAIS:C/ARAME, APRESENTAÇÃO:PAQUETE C/ 40 UNIDADES, TIPO USO:ESTERIL, DESCARTAVEL	UNIDADE	Não	09/02/2018	Pregão	15/05/2018	A	S S PLUS DO BRASIL LTDA - EPP	MC MEDICAL PRODUTOS HOSPITALARES - EIRELI - ME	MUNICÍPIO DE ALTONIA	ALTONIA	PR	100	5,1100	N/A	N/A	0,2707				
BR0406292	SUGADOR, MATERIAL:PVC, TIPO:SALIVA, CARACTERÍSTICAS ADICIONAIS:C/ARAME, APRESENTAÇÃO:PAQUETE C/ 40 UNIDADES, TIPO USO:ESTERIL, DESCARTAVEL	UNIDADE	Não	21/09/2018	Pregão	18/07/2018	A	BIDONIT INDUSTRIA, COMERCIO, IMPORTACAO E EXPORTACAO LTDA	BASE MEDICAL DISTRIBUIDORA DE MEDICAMENTOS PRODUTOS HOSPITALARES E ODONTOLÓGICOS LTDA - EPP	FUNDO MUNICIPAL DE SAUDE DO MUNICÍPIO DE IBIPITANGA	IBIPITANGA	BA	400	5,1200	N/A	N/A	0,2707				
BR0406292	SUGADOR, MATERIAL:PVC, TIPO:SALIVA, CARACTERÍSTICAS ADICIONAIS:C/ARAME, APRESENTAÇÃO:PAQUETE C/ 40 UNIDADES, TIPO USO:ESTERIL, DESCARTAVEL	UNIDADE	Não	13/12/2018	Convite	11/04/2019	A	PADRAO DIST PROD E EQUIP HOSPITALARES PE CALLOU LTDA	PADRAO DIST PROD E EQUIP HOSPITALARES PE CALLOU LTDA	FUNDO MUNICIPAL DE SAUDE - ESCADA-PE	ESCADA	PE	36	5,7000	N/A	N/A	0,2707				
BR0406292	SUGADOR, MATERIAL:PVC, TIPO:SALIVA, CARACTERÍSTICAS ADICIONAIS:C/ARAME, APRESENTAÇÃO:PAQUETE C/ 40 UNIDADES, TIPO USO:ESTERIL, DESCARTAVEL	UNIDADE	Não	09/05/2018	Pregão	11/06/2018	A	GOLGRAN INDUSTRIA E COMERCIO DE INSTRUMENTAL ODONT LTDA	MAXIMA DENTAL IMPORTACAO, EXPORTACAO, COMERCIO DE PRODUTOS ODONTOLÓGICOS EIRELI	MUNICÍPIO DE PARAGOMINAS	PARAGOMINAS	PA	800	5,7500	N/A	N/A	0,2707				
BR0406292	SUGADOR, MATERIAL:PVC, TIPO:SALIVA, CARACTERÍSTICAS ADICIONAIS:C/ARAME, APRESENTAÇÃO:PAQUETE C/ 40 UNIDADES, TIPO USO:ESTERIL, DESCARTAVEL	UNIDADE	Não	15/02/2019	Pregão	14/03/2019	A	S S PLUS DO BRASIL LTDA - EPP	DENTAL SHOW - COMERCIO DE PRODUTOS ODONTOLÓGICOS E HOSPITALARES LTDA - ME	MUNICÍPIO DE PAULA FREITAS	PAULA FREITAS	PR	200	5,9889	N/A	N/A	0,2707				
BR0406292	SUGADOR, MATERIAL:PVC, TIPO:SALIVA, CARACTERÍSTICAS ADICIONAIS:C/ARAME, APRESENTAÇÃO:PAQUETE C/ 40 UNIDADES, TIPO USO:ESTERIL, DESCARTAVEL	UNIDADE	Não	21/08/2018	Pregão	18/12/2018	A	BIDONIT INDUSTRIA, COMERCIO, IMPORTACAO E EXPORTACAO LTDA	DISTRIBUIDORA DE MEDICAMENTOS PRO SAUDE LTDA - EPP	FUNDO MUNICIPAL DE SAUDE DE FLORIDA	FLORIDA	PR	100	6,0000	N/A	N/A	0,2707				
BR0406292	SUGADOR, MATERIAL:PVC, TIPO:SALIVA, CARACTERÍSTICAS ADICIONAIS:C/ARAME, APRESENTAÇÃO:PAQUETE C/ 40 UNIDADES, TIPO USO:ESTERIL, DESCARTAVEL	UNIDADE	Não	30/08/2018	Pregão	10/05/2019	A	S S PLUS DO BRASIL LTDA - EPP	MC MEDICAL PRODUTOS HOSPITALARES - EIRELI - ME	FUNDO MUNICIPAL DE SAUDE	ICARAIMA	PR	200	6,0800	N/A	N/A	0,2707				
BR0406292	SUGADOR, MATERIAL:PVC, TIPO:SALIVA, CARACTERÍSTICAS ADICIONAIS:C/ARAME, APRESENTAÇÃO:PAQUETE C/ 40 UNIDADES, TIPO USO:ESTERIL, DESCARTAVEL	UNIDADE	Não	19/04/2018	Pregão	27/07/2018	A	S S PLUS DO BRASIL LTDA - EPP	PEDROTTI & SCHERER LTDA - ME	MUNICÍPIO DE PEROLA	PEROLA	PR	200	6,3000	N/A	N/A	0,2707				

Mostrando 21 à 40 de 40 registro(s)

CÓDIGO BR	DADOS DO ITEM				DAD.	DMPRA	DADOS DO FORNECEDOR			INSTITUIÇÃO		VALORES					
	DESCRIÇÃO CATMAT	UNIDADE DE FORNECIMENTO	GENÉRICO	DATA COMPRA			MODALIDADE DA COMPRA	DATA INSCRIÇÃO	TIPO COMPRA	FABRICANTE	FORNECEDOR	NOME DA INSTITUIÇÃO	MUNICÍPIO	UF	QTD ITENS COMPRADOS	PREÇO UNITÁRIO	CMED - PREÇO REGULADO
BR0406292	SUGADOR, MATERIAL:PVC, TIPO:SALIVA, CARACTERÍSTICAS ADICIONAIS:C/ ARAME, APRESENTAÇÃO:PAQUETE C/ 40 UNIDADES, TIPO USO:ESTÉRIL, DESCARTÁVEL	UNIDADE	Não	12/12/2018	Concorrência	01/02/2019	A	BIODONT INDUSTRIA, COMERCIO E IMPORTACAO E EXPORTACAO LTDA	SÃO MARCOS DISTRIBUIDORA DE MEDICAMENTOS E MATERIAL HOSPITALARES E ODONTOLÓGICOS LTDA	MUNICÍPIO DE ANTONIO ALMEIDA	PI		12	6.4800	N/A	N/A	0,2707
BR0406292	SUGADOR, MATERIAL:PVC, TIPO:SALIVA, CARACTERÍSTICAS ADICIONAIS:C/ ARAME, APRESENTAÇÃO:PAQUETE C/ 40 UNIDADES, TIPO USO:ESTÉRIL, DESCARTÁVEL	UNIDADE	Não	05/11/2018	Pregão	04/12/2018	A	MAXCLEAN COMERCIO SERVICOS IMPORTACAO E EXPORTACAO LTDA	COSTAMED PRODUTOS MEDICOS LTDA - ME	FUNDO MUNICIPAL DE SAUDE	MACAPARANA	PE	450	6.9500	N/A	N/A	0,2707
BR0406292	SUGADOR, MATERIAL:PVC, TIPO:SALIVA, CARACTERÍSTICAS ADICIONAIS:C/ ARAME, APRESENTAÇÃO:PAQUETE C/ 40 UNIDADES, TIPO USO:ESTÉRIL, DESCARTÁVEL	UNIDADE	Não	05/10/2018	Pregão	20/04/2019	A	BIODONT INDUSTRIA, COMERCIO E IMPORTACAO E EXPORTACAO LTDA	SOMER COMERCIAL DE MATERIAL HOSPITALAR LTDA	FUNDO MUNICIPAL DE SAUDE	CAMPESTRE	AL	140	7.2500	N/A	N/A	0,2707
BR0406292	SUGADOR, MATERIAL:PVC, TIPO:SALIVA, CARACTERÍSTICAS ADICIONAIS:C/ ARAME, APRESENTAÇÃO:PAQUETE C/ 40 UNIDADES, TIPO USO:ESTÉRIL, DESCARTÁVEL	UNIDADE	Não	01/10/2018	Pregão	08/11/2018	A	GN INJECTA INDUSTRIA, COMERCIO DE MATERIAIS MEDICOS, CIRURGICOS, ODONTOLÓGICOS E DESCARTÁVEIS LTDA	BIO - LOGICA COMERCIO DE PRODUTOS HOSPITALARES LTDA	MUNICÍPIO DE SANTA INES	SANTA INES	PR	300	8.1000	N/A	N/A	0,2707
BR0406292	SUGADOR, MATERIAL:PVC, TIPO:SALIVA, CARACTERÍSTICAS ADICIONAIS:C/ ARAME, APRESENTAÇÃO:PAQUETE C/ 40 UNIDADES, TIPO USO:ESTÉRIL, DESCARTÁVEL	UNIDADE	Não	30/07/2018	Pregão	11/03/2019	A	BIODONT INDUSTRIA, COMERCIO E IMPORTACAO E EXPORTACAO LTDA	DIMENSÃO DISTRIBUIDORA DE MEDICAMENTOS LTDA - ME	FUNDO MUNICIPAL DE SAUDE DE PI	MIGUEL ALVES	PI	140	8.1600	N/A	N/A	0,2707
BR0406292	SUGADOR, MATERIAL:PVC, TIPO:SALIVA, CARACTERÍSTICAS ADICIONAIS:C/ ARAME, APRESENTAÇÃO:PAQUETE C/ 40 UNIDADES, TIPO USO:ESTÉRIL, DESCARTÁVEL	UNIDADE	Não	25/05/2018	Pregão	08/11/2018	A	B MELO PRODUTOS ODONTOLÓGICOS LTDA - ME	PROFARM COMERCIO DE MEDICAMENTOS E MATERIAL HOSPITALAR LTDA	FUNDO MUNICIPAL DE SAUDE	CENTENARIO	TO	100	8.2500	N/A	N/A	0,2707
BR0406292	SUGADOR, MATERIAL:PVC, TIPO:SALIVA, CARACTERÍSTICAS ADICIONAIS:C/ ARAME, APRESENTAÇÃO:PAQUETE C/ 40 UNIDADES, TIPO USO:ESTÉRIL, DESCARTÁVEL	UNIDADE	Não	19/03/2018	Pregão	30/01/2019	A	PRATI, DONADUZZI E CIA LTDA	DROGA ROCHA DISTRIBUIDORA DE MEDICAMENTOS LTDA - EPP	MUNICÍPIO DE LAGOA ALEGRE	PI		150	8.3000	N/A	N/A	0,2707
BR0406292	SUGADOR, MATERIAL:PVC, TIPO:SALIVA, CARACTERÍSTICAS ADICIONAIS:C/ ARAME, APRESENTAÇÃO:PAQUETE C/ 40 UNIDADES, TIPO USO:ESTÉRIL, DESCARTÁVEL	UNIDADE	Não	22/02/2019	Pregão	24/05/2019	A	S S PLUS DO BRASIL LTDA - EPP	CIRURGICA ITAMBE - EIRELI	FUNDO MUNICIPAL DE SAUDE DE SABAUDIA	SABAUDIA	PR	200	10.4000	N/A	N/A	0,2707

Mostrando 21 à 40 de 40 registros(s)

DADOS DO ITEM				DAI		COMPRA		DADOS DO FABRICANTE/FORNECEDOR				INSTITUIÇÃO				VALORES			
CÓDIGO BR	DESCRIÇÃO CATMAT	UNIDADE DE FORNECIMENTO	GENÉRICO	DATA COMPRA	MODALIDADE DA COMPRA	DATA INSERÇÃO	TIPO COMPRA	FABRICANTE	FABRICANTE FORNECEDOR	NOME DA INSTITUIÇÃO	MUNICÍPIO	UF	QTD ITENS COMPRADOS	PREÇO UNITÁRIO	CMED - PREÇO REGULADO	COMPETÊNCIA CMED	MÉDIA PONDERADA		
BR0406292	SUGADOR, MATERIAL: PVC, TIPO: SALIVA, CARACTERÍSTICAS ADICIONAIS: C/ ARAME, APRESENTAÇÃO: PACOTE C/ 40 UNIDADES, TIPO USO: ESTÉRIL, DESCARTÁVEL	UNIDADE	Não	21/03/2018	Pregão	04/08/2018	A	MAQUIRA INDUSTRIA DE PRODUTOS ODONTOLÓGICOS LTDA	DENTAL UNIVERSO EIRELI - EPP	MUNICÍPIO DE IPIACU	IPIACU	MG	1	17,4000	N/A	N/A	0,2707		
BR0406292	SUGADOR, MATERIAL: PVC, TIPO: SALIVA, CARACTERÍSTICAS ADICIONAIS: C/ ARAME, APRESENTAÇÃO: PACOTE C/ 40 UNIDADES, TIPO USO: ESTÉRIL, DESCARTÁVEL	UNIDADE	Não	07/05/2018	Pregão	18/10/2018	A	INDUSBELLO IND. E COM. DE PRODUTOS MEDICOS E ODONTOLÓGICOS LTDA	DISTRIBUIDORA DOM CABRAL LTDA	MUNICÍPIO DE GRUPIARA	GRUPIARA	MG	16	41,0000	N/A	N/A	0,2707		
BR0406292	SUGADOR, MATERIAL: PVC, TIPO: SALIVA, CARACTERÍSTICAS ADICIONAIS: C/ ARAME, APRESENTAÇÃO: PACOTE C/ 40 UNIDADES, TIPO USO: ESTÉRIL, DESCARTÁVEL	UNIDADE	Não	13/07/2018	Pregão	10/10/2018	A	MAQUIRA INDUSTRIA DE PRODUTOS ODONTOLÓGICOS LTDA	PROHOSPITAL COMERCIO HOLANDA LTDA	FUNDO MUNICIPAL DE SAUDE DE OROS	OROS	CE	130	44,7200	N/A	N/A	0,2707		

Mostrando 21 à 40 de 40 registro(s)

SupORTE a sistemas: 156 - opção 8
 e-mail: suporte.sistemas@brazilas.gov.br
 Fale conosco: <http://atassus.saude.gov.br/fale-conosco>

001203

b.

4/4

RELATÓRIO PÚBLICO (medicamentos, materiais médico-hospitalares e gases medicinais)

ITEM
 MODALIDADE
 INSTITUIÇÃO
 FORNECEDOR
 FABRICANTE
 FAIXA
 PERÍODO
 BASE SIASG (Compras Federais)
 TIPO DE COMPRA

ITEM: R\$ 18,50
 Descrição CATMAT: SUGADOR ENDODONTICO DESCARTAVEL COM 20 UNIDADES
 Código BR: 0406294
 Unidade de Fornecedor: ---

Genérico: Sim Não
 Dados Agrupados

Adicionar

Grupo: Todos ▼
 Classe: Todos ▼
 PDM:
 UF: Todas ▼
 Município: Seleção ▼

RESULTADO
 Os registros exibidos especificam as compras realizadas nos últimos 18 meses, o que corresponde ao seguinte período: 30-11-2017 a 30/05/2019
 Base de Dados: BPS

Mostrar 20 ▼

DADOS DO ITEM		DADOS DA COMPRA			DADOS DO FABRICANTE/FORNECEDOR		DADOS DA INSTITUIÇÃO			VALORES							
CÓDIGO BR	DESCRIÇÃO CATMAT	UNIDADE DE FORNECIMENTO	GENÉRICO	DATA COMPRA	MODALIDADE DA COMPRA	DATA INSERÇÃO	TIPO COMPRA	FABRICANTE	FORNECEDOR	NOME DA INSTITUIÇÃO	MUNICÍPIO	UF	QTD ITENS COMPRADOS	PREÇO UNITÁRIO	CMED - PREÇO REGULADO	COMPETÊNCIA CMED	MÉDIA PONDERADA
Nenhum registro encontrado..																	

MEGA PROMO

EXCLUSIVO PARA O SEU CADASTRO!

LOGUE PARA DESBLOQUEAR

Seja Prime

ESTUDANTES

PAPELARIA

LABORATÓRIO

EQUIPAMENTOS

SIMPLES DENTAL

CLUBE PRO SAÚDE

BLOG

Precisa de ajuda?

Acompanhe seu Pedido

2ª Via do Boleto

Entre ou Cadastre-se Minha Conta

O que você procura?

Por Categoria

Repetir Pedido

Tudo Que Você Precisa

Promoções

Dental Cremer | Endodontia | Aspiração / Irrigação

Produto

Indicação

Características

Itens Inclusos

Sugador Endodôntico Descartável - SSPlus

Cod. de Referência: 595109

★★★★☆ (97)

Veja opiniões de quem já comprou

Embalagem com 20 unidades.

BAIXOU! Aproveite nossas ofertas!

FRETE GRÁTIS! NAS COMPRAS ACIMA DE R\$100,00

R\$15,50

-23

Condições de Pagamento [+]

Por: **R\$11,90**

QUANTIDADE:

1

COMPRAR

VOCÊ ESTÁ EM UM AMBIENTE SEGURO

PRODUTOS QUE OS DENTISTAS TAMBÉM COMPRAM

37% compram



BAIXOU O PREÇO

Sugador Endodôntico Descartável - SSPlus

Embalagem com 20 unidades.

★★★★☆ (97)

A partir de: R\$ 15,50
R\$ 11,90

1 **COMPRAR**

8% compram



CAIXA FECHADA

Sugador Descartável - Allprime

Embalagem com 40 unidades.

★★★★☆ (21)

A partir de: R\$ 4,90
R\$ 3,69

Por até R\$ 3,50

1 **COMPRAR**

8% compram



CAIXA FECHADA

Aplicador - AllPrime

Embalagem com 100 unidades.

★★★★☆ (16)

A partir de: R\$ 15,90
R\$ 10,90

Por até R\$ 9,40

1 **COMPRAR**

7% compram

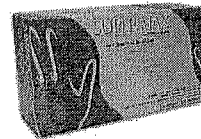

LEVE + PAGUE -

Luva de Procedimento - Supermax

Embalagem com 100 unidades. Escolha o tamanho.

★★★★☆ (423)

A partir de: R\$ 15,99
R\$ 24,99

Por até R\$ 17,99

1 **COMPRAR**

7% compram

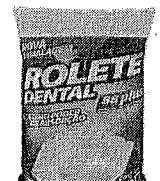

CAIXA FECHADA

Rolo Dental - SSPlus

Embalagem com 100 unidades.

★★★★☆ (204)

A partir de: R\$ 1,89

Por até R\$ 1,49

1 **COMPRAR**

Indicação

Características

Itens Inclusos

Indicado para tratamentos endodônticos.

POSSO AJUDAR?

FAÇA SEU CONTINUA VAMOS VANTAGENS!

Sugador Endodôntico

Embalagem c/ 20 unidades.



(https://cdn.dentalspeed.com/produtos/550/sugador-endodontico-9366.png)

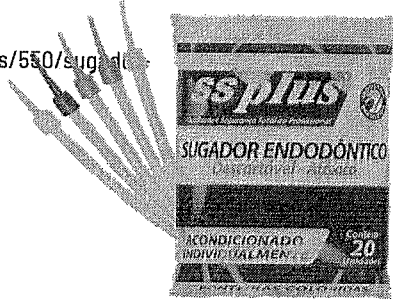

(https://dentalspeed.com/marca/ss)

De R\$ 15,50 por

R\$ 11,90

BAIXOU 23%

Ganhe Emb. de Sugador Descartável.

Quantidade

adicionar ao carrinho

Compartilhe:

Características

- Tubo confeccionado em PVC, transparente e atóxico.
- Arame em aço especial, desenvolvido para fixação imediata na posição desejada pelo profissional.
- Ponteira confeccionada em PVC macio, atóxico, colorido, vazada e aromatizada artificialmente tutti-frutti.

Aplicação

Remoção de saliva e outros líquidos de dentro da cavidade bucal do paciente.

Código do Produto: 9366 (SSS9366A)

(https://dentalspeed.com/hotsite/kits-economicos)

(https://dentalspeed.com/procurar)

FOTOS

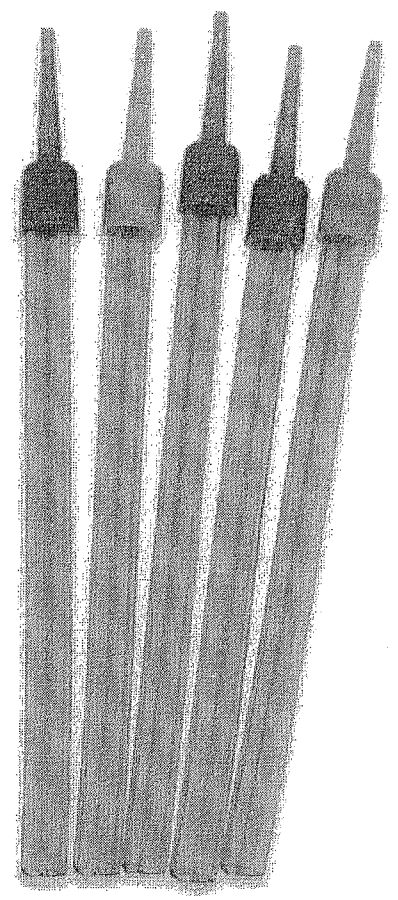

Sugador Descartável Extra Fino (C/ 20 Unidades) - WA

Embalagen com 20 Unidades

R\$ (BRL) 24,50

QUANTIDADE:

RELATÓRIO PÚBLICO (medicamentos, materiais médico-hospitalares e gases medicinais)

PESQUISAR POR: ITEM, MODALIDADE, INSTITUIÇÃO, FORNECEDOR, FABRICANTE, FAIXA, PERÍODO, BASE SIASG(Compras Federais), TIPO DE COMPRA

ITEM: Código BR: 0270307, Descrição CATMAT: TAÇA DE BORRACHA, P/ CONTRA ÂNGULO, C/ PROTETOR, Unidade de Fornecimento: [vazio], Genérico: [Sim] Não, Dados Agrupados

R\$ 2,71

Pesquisar Limpar

Gerar Planilha Gerar PDF

RESULTADO

Os registros exibidos especificam as compras realizadas nos últimos 18 meses, o que corresponde ao seguinte período: 30-11-2017 a 30/05/2019 Base de Dados: BPS

Table with columns: Código BR, Descrição CATMAT, Unidade de Fornecimento, Genérico, Data Compra, Modalidade da Compra, Data Inserção, Tipo Compra, Dados do Fabricante/Fornecedor (Fabricante, Fornecedor), Dados da Instituição (Nome da Instituição, Município, UF), Qtd Itens Comprados, Preço Unitário, Competência CMED, Preço Regulado, Média Ponderada. Includes handwritten 'Item 639' and '001200'.

Mostrando 1 à 20 de 23 registro(s)

Primeiro Anterior 1 2 Próximo Último

CÓDIGO BR	DESCRIÇÃO C/ATM	UNIDADE DE FORNECIMENTO	GENÉRICO	DATA COMPRA	MODALIDADE DA COMPRA	L...A INSCRIÇÃO	TIPO COMPRA	DADOS DO FABRICANTE/FORNECEDOR			DAD. INSTITUIÇÃO	MUNICÍPIO	UF	QTD ITENS COMPRADOS	PREÇO UNITÁRIO	CMED - PREÇO REGULADO	COMPETÊNCIA CMED	MÉDIA PONDERADA
								FABRICANTE	FORNECEDOR	NOME DA INSTITUIÇÃO								
BR0270307	TACA DE BORRACHA, P/ CONTRA ÂNGULO, C/ PROTETOR	UNIDADE	Não	21/08/2018	Pregão	30/10/2018	A	PREVEN INDUSTRIA E COMERCIO DE PRODUTOS ODONTOLÓGICOS EIRELI - EPP	EQUIPAR SUPRIMENTOS ODONTOMÉDICOS LTDA - EPP	CONSORCIO INTERMUNICIPAL DE SAUDE	PATO BRANCO	PR	50	1,0400	N/A	N/A	1,9977	
BR0270307	TACA DE BORRACHA, P/ CONTRA ÂNGULO, C/ PROTETOR	UNIDADE	Não	01/10/2018	Pregão	24/01/2019	A	PREVEN INDUSTRIA E COMERCIO DE PRODUTOS ODONTOLÓGICOS EIRELI - EPP	BIO - LOGICA COMERCIO DE PRODUTOS HOSPITALARES LTDA	FUNDO MUNICIPAL DE SAUDE DE QUATA	QUATA	SP	100	1,0700	N/A	N/A	1,9977	
BR0270307	TACA DE BORRACHA, P/ CONTRA ÂNGULO, C/ PROTETOR	UNIDADE	Não	21/03/2018	Pregão	04/06/2018	A	MICRODONT MICRO USINAGEM DE PRECISAO LTDA	DENTAL UNIVERSO EIRELI - EPP	MUNICIPIO DE IPIACU	IPIACU	MG	20	1,1000	N/A	N/A	1,9977	
BR0270307	TACA DE BORRACHA, P/ CONTRA ÂNGULO, C/ PROTETOR	UNIDADE	Não	12/06/2018	Pregão	20/01/2019	A	PREVEN INDUSTRIA E COMERCIO DE PRODUTOS ODONTOLÓGICOS EIRELI - EPP	JOSE NERGINO SOBREIRA	MUNICIPIO DE SIMPLICIO MENDES	SIMPLICIO MENDES	PI	50	1,1100	N/A	N/A	1,9977	
BR0270307	TACA DE BORRACHA, P/ CONTRA ÂNGULO, C/ PROTETOR	UNIDADE	Não	05/10/2018	Pregão	23/04/2019	A	BIDONNT INDUSTRIA, COMERCIO, IMPORTACAO E EXPORTACAO LTDA	DATHA PRODUTOS ODONTOLÓGICOS E NUTRICIONAIS LTDA - EPP	MUNICIPIO DE TUPACIGUARA	TUPACIGUARA	MG	100	1,1500	N/A	N/A	1,9977	
BR0270307	TACA DE BORRACHA, P/ CONTRA ÂNGULO, C/ PROTETOR	UNIDADE	Não	25/03/2019	Pregão	09/05/2019	A	PREVEN INDUSTRIA E COMERCIO DE PRODUTOS ODONTOLÓGICOS EIRELI - EPP	AMP HOSPITALAR EIRELI	FUNDO MUNICIPAL DE SAUDE	GUARAI	TO	100	1,2300	N/A	N/A	1,9977	
BR0270307	TACA DE BORRACHA, P/ CONTRA ÂNGULO, C/ PROTETOR	UNIDADE	Não	13/12/2017	Pregão	06/03/2018	A	MICRODONT MICRO USINAGEM DE PRECISAO LTDA	INDENTAL PRODUTOS ODONTOLÓGICOS, MÉDICOS E HOSPITALARES LTDA - EPP	MUNICIPIO DE ALTINOPOLIS	ALTINOPOLIS	SP	100	1,3000	N/A	N/A	1,9977	
BR0270307	TACA DE BORRACHA, P/ CONTRA ÂNGULO, C/ PROTETOR	UNIDADE	Não	10/10/2018	Pregão	06/12/2018	A	PREVEN INDUSTRIA E COMERCIO DE PRODUTOS ODONTOLÓGICOS EIRELI - EPP	E.C. DOS SANTOS COMERCIAL EIRELI	MUNICIPIO DE PEDERNEIRAS	PEDERNEIRAS	SP	20	1,3200	N/A	N/A	1,9977	
BR0270307	TACA DE BORRACHA, P/ CONTRA ÂNGULO, C/ PROTETOR	UNIDADE	Não	12/01/2018	Pregão	18/09/2018	A	PREVEN INDUSTRIA E COMERCIO DE PRODUTOS ODONTOLÓGICOS EIRELI - EPP	ASSUNCAO & MORETTO LTDA - EPP	FUNDO MUNICIPAL DE SAUDE DE SAO PEDRO DO IGUAÇU	SAO PEDRO DO IGUAÇU	PR	30	1,3300	N/A	N/A	1,9977	
BR0270307	TACA DE BORRACHA, P/ CONTRA ÂNGULO, C/ PROTETOR	UNIDADE	Não	05/07/2018	Pregão	21/01/2019	A	PREVEN INDUSTRIA E COMERCIO DE PRODUTOS ODONTOLÓGICOS EIRELI - EPP	HOLY MED COMERCIO DE PRODUTOS MÉDICOS HOSPITALARES EIRELI - ME	FUNDO MUNICIPAL DE SAUDE	ANCHIETA	ES	120	1,4500	N/A	N/A	1,9977	
BR0270307	TACA DE BORRACHA, P/ CONTRA ÂNGULO, C/ PROTETOR	UNIDADE	Não	13/07/2018	Pregão	10/10/2018	A	PREVEN INDUSTRIA E COMERCIO DE PRODUTOS ODONTOLÓGICOS EIRELI - EPP	PROHOSPITAL COMERCIO HOLANDA LTDA	FUNDO MUNICIPAL DE SAUDE DE OROS	OROS	CE	850	1,6500	N/A	N/A	1,9977	
BR0270307	TACA DE BORRACHA, P/ CONTRA ÂNGULO, C/ PROTETOR	UNIDADE	Não	19/03/2018	Pregão	30/01/2019	A	PRATI, DONADUZZI E CIA LTDA	DROGA ROCHA DISTRIBUIDORA DE MEDICAMENTOS LTDA - EPP	MUNICIPIO DE LAGOA ALEGRE	LAGOA ALEGRE	PI	73	1,9000	N/A	N/A	1,9977	
BR0270307	TACA DE BORRACHA, P/ CONTRA ÂNGULO, C/ PROTETOR	UNIDADE	Não	05/11/2018	Pregão	04/12/2018	A	PREVEN INDUSTRIA E COMERCIO DE PRODUTOS ODONTOLÓGICOS EIRELI - EPP	COSTAMED PRODUTOS MÉDICOS LTDA - ME	FUNDO MUNICIPAL DE SAUDE	MACAPARANA	PE	200	1,9400	N/A	N/A	1,9977	

CÓDIGO BR	DESCRIÇÃO CATEGORIA	DADOS DO ITEM			DADOS DA C			DADOS DO FABRICANTE/FORNECEDOR			TITUIÇÃO		VALORES			
		UNIDADE DE FORNECIMENTO	GENÉRICO	DATA COMPRA	MODALIDADE DA COMPRA	DATA INSCRIÇÃO	TIPO COMPRA	FABRICANTE	FORNECEDOR	NOME DA INSTITUIÇÃO	MUNICÍPIO	UF	QTD ITENS COMPRADOS	PREÇO UNITÁRIO	PREÇO REGULADO	COMPETÊNCIA CMBED
BR0270307	TACA DE BORRACHA, P/ CONTRA ÂNGULO, C/ PROTETOR	Não	09/02/2018	Pregão	12/05/2018	A	PREVEN INDUSTRIA E COMERCIO DE PRODUTOS ODONTOLÓGICOS EIRELI - EPP	SAUDE DOCTOR COMERCIO LTDA - EPP	FUNDO MUNICIPAL DE SAUDE	TIMBAUBA DOS BATISTAS	RN	25	2.1000	N/A	N/A	1.9977
BR0270307	TACA DE BORRACHA, P/ CONTRA ÂNGULO, C/ PROTETOR	Não	19/04/2018	Pregão	27/07/2018	A	PREVEN INDUSTRIA E COMERCIO DE PRODUTOS ODONTOLÓGICOS EIRELI - EPP	COMERCIAL DENTARIA HOSPITALAR FONTANNA LTDA - ME	MUNICIPIO DE PEROLA	PEROLA	PR	80	2.1900	N/A	N/A	1.9977
BR0270307	TACA DE BORRACHA, P/ CONTRA ÂNGULO, C/ PROTETOR	Não	04/12/2017	Pregão	04/09/2018	A	PREVEN INDUSTRIA E COMERCIO DE PRODUTOS ODONTOLÓGICOS EIRELI - EPP	AGIL PRODUTOS PARA SAUDE EIRELI -ME	FUNDO MUNICIPAL DE SAUDE - FMS DO MUNICIPIO DE ANASTACIO	ANASTACIO	MS	100	2.3500	N/A	N/A	1.9977
BR0270307	TACA DE BORRACHA, P/ CONTRA ÂNGULO, C/ PROTETOR	Não	22/06/2018	Convite	05/01/2019	A	DLA PHARMACEUTICAL LTDA	K.J.FERNANDES - EPP	MUNICIPIO DE VILA NOVA DO PIAUI - SECRETARIA DE SAUDE, SANEAMENTO E MEIO AMBIENTE	VILA NOVA DO PIAUI	PI	200	2.3700	N/A	N/A	1.9977
BR0270307	TACA DE BORRACHA, P/ CONTRA ÂNGULO, C/ PROTETOR	Não	01/10/2018	Pregão	08/11/2018	A	PREVEN INDUSTRIA E COMERCIO DE PRODUTOS ODONTOLÓGICOS EIRELI - EPP	BIO - LOGICA COMERCIO DE PRODUTOS HOSPITALARES LTDA	MUNICIPIO DE SANTA INES	SANTA INES	PR	5	3.4000	N/A	N/A	1.9977

Mostrando 1 à 20 de 23 registro(s)

Primeiro Anterior 1 2 Próximo Último

Suporte a sistemas: 136 - opção 8
 e-mail: suporte_sistemas@datasus.gov.br
 Fale conosco: <http://datasus.saude.gov.br/fale-conosco>

RELATÓRIO PÚBLICO (medicamentos, materiais médico-hospitalares e gases medicinais)

PESQUISAR POR

ITEM
 MODALIDADE
 INSTITUIÇÃO
 FORNECEDOR
 FABRICANTE
 FAIXA
 PERÍODO
 BASE SIASG(Compras Federais)
 TIPO DE COMPRA

ITEM

Código BR:

Descrição CATMAT:

Unidade de Fornecimento:

Genérico: Sim Não

Dados Agrupados

Adicionar

Grupo:

Classe:

PDM:

UF:

Município:

R\$ 21,07

Pesquisar Limpar

RESULTADO

Os registros exibidos especificam as compras realizadas nos últimos 18 meses, o que corresponde ao seguinte período: 30-11-2017 a 31/05/2019

Base de Dados BPS Gerar Planilha Gerar PDF

Mostrar 20

DADOS DO ITEM				DADOS DA COMPRA			DADOS DO FABRICANTE/FORNECEDOR			DADOS DA INSTITUIÇÃO				VALORES		
CÓDIGO BR	DESCRIÇÃO CATMAT	UNIDADE DE FORNECIMENTO	GENÉRICO	DATA COMPRA	MODALIDADE DA COMPRA	DATA INSERÇÃO	TIPO COMPRA	FABRICANTE	FORNecedor	NOME DA INSTITUIÇÃO	MUNICIPIO	UF	QTD ITENS COMPRADOS	PREÇO UNITÁRIO	COMPETÊNCIA CMED	MEDIA PONDERADA
Nenhum registro encontrado.																

ITEM 640

001217 6

Tamborel de Plástico Autoclavável - Rosa

Embalagem c/ 1 unidade.

maquira

(https://dentalspeed.com/marca/m



(https://cdn.dentalspeed.com/produtos/550/ta

de-
plastico-
autoclavavel-
rosa-
maquira-
1.png)

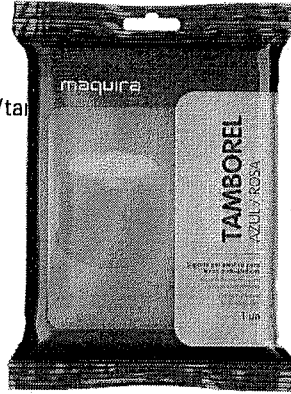

Por apenas

R\$ 18,90

Quantidade

adicionar ao carrinho

Compartilhe:

Apresentação Benefícios

Esterilizável em autoclave ou estufa.

Características

Autoclavável a 121°C; Refil descartável e substitível.

Aplicação

Tamborel p/ apoio de limas endodônticas.

Código do Produto: 6429 (MA06429B)

Produtos visitados por quem procura este item

Tamborel de Alumínio

MAQUIRA

R\$ 19,90

Comprar

Tamborel Endometric

ANGELUS

R\$ 38,00

Comprar

Tamborel Endometric Refil - 50 Unid.

ANGELUS

R\$ 27,82

Comprar

(https://dentalspeed.com/hotsite/kits-economicos)

(https://dentalspeed.com/produtos/550/ta) que você procura?

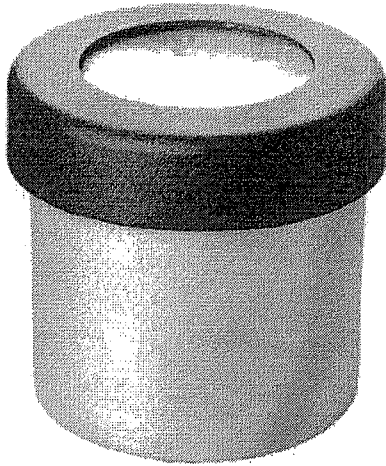

TAMBOREL DE ALUMINIO AUTOCLAVAVEL - MAQUIRA

COD: 153035000

0 de 5

(0)

R\$19,90

R\$18,91 no boleto à vista ou 1X de R\$19,90 no cartão

Resgate por 1790 pontos no Surya Club

Quantidade:

Adicionar ao carrinho

Comprar agora

Informações do produto

Apresentação

Embalagem com 1 unidade.

Características

- * Usado como suporte de apoio e limpeza de limas endo;
- * Esterilizável em autoclave ou em estufa.

Indicações

- * O Tamborel é um suporte para apoio de limas endodônticas.
- * É confeccionado de material resistente aos processos de esterilização em estufa e autoclave.

Ver Mais

Pergunte e veja opiniões de quem já comprou

Guia Avaliações Perguntas

0 avaliações

“

Esta loja se preocupa tanto com você consumidor que contratou uma empresa independente para auditar as avaliações da loja. Legal, né? ;) A Trustvox certifica que a nota média da loja é

4.8 de 5

”



Ficou alguma dúvida sobre o produto? Pergunte aqui...

Enviar pergunta



Principal / Tamborel Plástico p/ Apoio de Limas Endodôn...

buscar...

IR

Tamborel Plástico p/ Apoio de Limas Endodônticas - Maquira

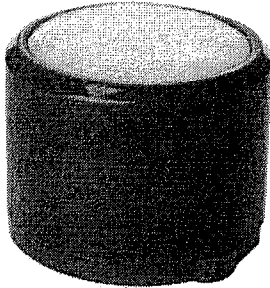

Duplo clique na imagem acima para visualizá-la maior



MAIS VISUALIZAÇÕES

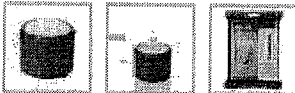

Tamborel Plástico p/ Apoio de Limas Endodônticas - Maquira

[Enviar para um amigo](#)

[Seja o primeiro a comentar este produto](#)

[Inscrever-se para alerta de preço](#)

Disponibilidade: Em Estoque.

R\$24,43

Parcele no Cartão com PagSeguro

2x R\$12,77 *	3x R\$8,63 *
4x R\$6,57 *	5x R\$5,33 *
Em todos os cartões de Crédito	
* Taxa de 2,99% ao mês (parcela mínima de R\$5,00)	

Qtde: OU

Descrição do Produto

Tamborel Plástico Azul p/ apoio de limas endodônticas.

Indicação:

- Indicado para apoio de limas endodônticas.

Características:

- Confeccionado de material resistente aos processos de esterilização em estufa e autoclave;
- Refil descartável e substituível;
- Tamborel sem refil;
- Autoclavável até 134°C;
- Cor: Azul.

Apresentação:

- Embalagem com 01 unidade.

Informações Adicionais

Fabricante

Maquira

Tags do Produto

Acrescentar suas Tags:

Acrescentar Tags

Utilize espaços para separar tags. Utilize aspas simples (') para frases.



Banco de Preços em Saúde
RELATORIOS AUTENAS DADOS SAIR

RELATÓRIO PÚBLICO
(medicamentos, materiais médico-hospitalares e gases medicinais)

ITEM
 MODALIDADE
 INSTITUIÇÃO
 FORNECEDOR
 FABRICANTE
 FAIXA
 PERÍODO
 BASE SIASG(Compras Federais)
 TIPO DE COMPRA

ITEM: _____
 Descrição CATMAT: _____
 Descrição: _____
 Unidade de Fornecimento: _____
 Genérico: Sim Não
 Dados Agrupados

Adicional: _____
 Grupo: Todos
 Classe: Todos
 PDM: _____
 UF: Todos
 Município: Seleciona

R\$ 33,00

Limpar

Pesquisar

Gerar PDF

Gerar Planilha

RESULTADO

Os registros exibidos especificam as compras realizadas nos últimos 18 meses, o que corresponde ao seguinte período: 30-11-2017 a 31/05/2019

DADOS DO ITEM			DADOS DA COMPRA			DADOS DO FABRICANTE/FORNECEDOR			DADOS DA INSTITUIÇÃO				VALORES			
CÓDIGO BR	DESCRIÇÃO CATMAT	UNIDADE DE FORNECIMENTO	DATA COMPRA	MODALIDADE DA COMPRA	DATA INSERÇÃO	FABRICANTE	FABRICANTE	FORNECEDOR	NOME DA INSTITUIÇÃO	MUNICIPIO	UF	QTD ITENS COMPRADOS	PREÇO UNITÁRIO	CMED - PREÇO REGULADO	COMPETÊNCIA CMED	MÉDIA PONDERADA
Nenhum registro encontrado.																

Item 641 - 645

Suporte a sistemas: 136 - opção 8
 e-mail suporte_sistemas@dalatus.gov.br
 Fale conosco: <http://dalatus.saude.gov.br/fale-conosco>

001215



Cirúrgica Passos



TESOURA CIRÚRGICA IRIS E GENGIVA FINA FINA CURVA 12CM

R\$29,00

No boleto R\$ 26,10 (10% de desconto)

Receber aviso de novos preços

Entrega: Até 12 dias úteis para Envio

COMPRAR

Qty:

1

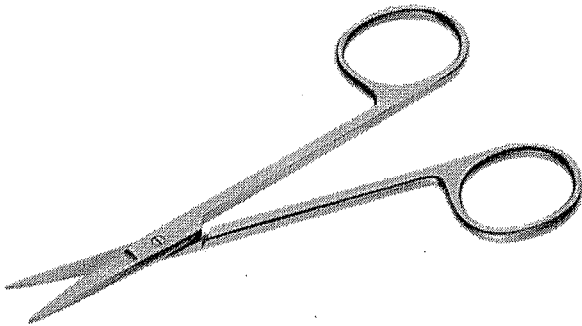

MAIS IMAGENS

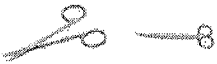

Descrição

Informação Adicional

Comentários

Descrição

Material: Produto Confeccionado em Aço Inoxidável AISI-420

Tamanho: 12CM

Embalagem: Plástica individual, constando os dados de identificação, procedência e rastreabilidade

Garantia: 10 anos contra defeitos de fabricação

Certificações: Fabricado de acordo com Padrões Internacionais de Qualidade, Normas da ABNT, CE.

REG. MS: 10304850053

Informação Adicional

SKU	R010014
CÓDIGO DE BARRAS	Não
COR DA FITA	inox

Comentários

Seja o primeiro a avaliar este produto

Fale conosco!





O que você está procurando?



INÍCIO / VETERINÁRIA / INSTRUMENTAIS CIRÚRGICOS VETERINÁRIOS / TESOURAS - INSTRUMENTAIS VETERINÁRIOS

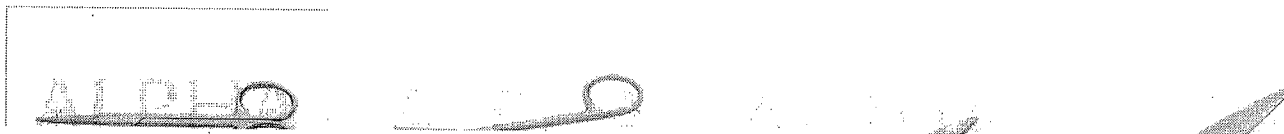
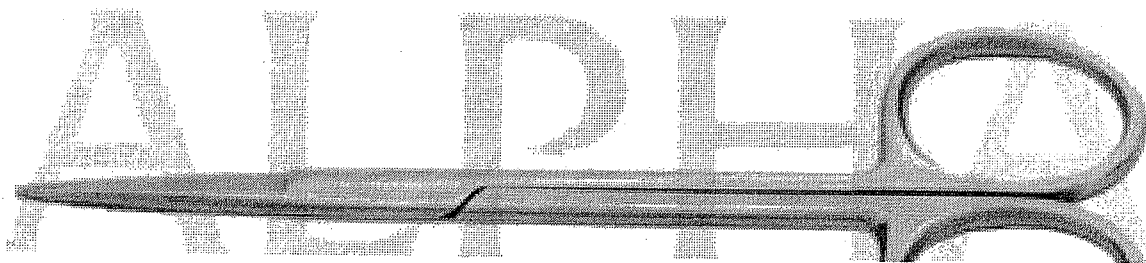

Tesoura Iris Ponta Fina Reta 12cm

R\$30,00

3x de R\$10,00 s/ juros Cartão de Crédito

R\$28,50 à vista no Boleto

Produzido em aço inoxidável. Corte perfeito e duradouro.
Disponibilidade: 1 a 7 dias úteis.

- 1 + **COMPRAR**

REF: A11605

Categorias: Instrumentais Cirúrgicos, Instrumentais Cirúrgicos, Instrumentais Cirúrgicos Veterinários, Medicina, Odontologia, Tesouras, Tesouras - Instrumentais Veterinários, Tesouras Medicina, Veterinária

GTIN: A11605

Calcular Frete

00000-000

OK

3.0/5.0
Nenhuma classificação disponível





Faça sua busca aqui...

Buscar

fale conosco: 11 2424.7213

Login (/account) Pedidos (/account/orders) Meu Carrinho (/checkout/#/cart)



- Todos Departamentos
- Aparelho de Pressão
- Aparelho Médico
- Balança
- Estetoscópio
- Acessibilidade e Mobilidade
- Oxigenoterapia
- Equipamento Hospitalar
- Uso Pessoal

CenterMedical (/) (https://centerrv=6353202878

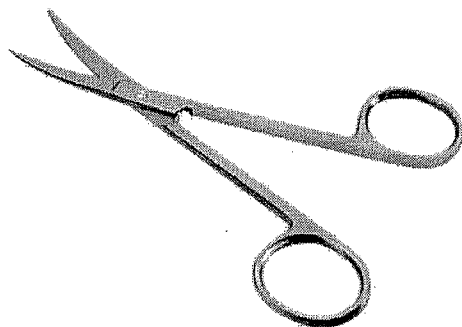

Tesoura Iris Curva 12cm

☆☆☆☆☆ (Avalie agora)

Tesoura Iris Curva confeccionada em aço inoxidável. Indicada para profissionais da área de medicina, cardiologia, enferm... (Leia mais)

De: R\$ 39,99
Por: R\$ 24,61

Ou R\$ 22,15 à vista com 10% de desconto no Boletô.

Quantidade - 1 +

COMPRAR

Calculo de frete (Não sei meu CEP) OK

Entenda o prazo

Veja mais de: Tesoura (https://www.centermedical.com.br/instrumental-cirurgico/tesoura) | Instrumental Cirúrgico (https://www.centermedical.com.br/instrumental-cirurgico) | CenterMedical (/)

(https://twitter.com/centermed) (https://www.pinterest.com/pin/create/button?url=http://www.centermedical.com.br/tesoura-iris-curva-stark-12cm/p&description=http://www.centerrv=6353202878) (https://www.facebook.com/centermed) (https://www.linkedin.com/company/centermedical) (https://www.youtube.com/channel/UC...)

Descrição Completa

Descrição Completa

Tesoura Iris Curva 12cm

- Especialidade: Uso Geral;
- Medida: 12cm.

Produto Confeccionado em Aço Inoxidável AISI-420. Embalagem plástica individual, constando os dados de identificação, procedência e rastreabilidade.

Observações: Todas as imagens dos produtos são ilustrativas. Os produtos poderão sofrer alterações sem aviso prévio. As cores apresentadas no site são meramente ilustrativas e podem ou não corresponder com exatidão à tonalidade aplicada.

Quem comprou, comprou também

RELATÓRIO PÚBLICO
(medicamentos, materiais médico-hospitalares e gases medicinais)

PESQUISAR POR

- ITEM
- MODALIDADE
- INSTITUIÇÃO
- FORNECEDOR
- FABRICANTE
- FAIXA
- PERÍODO
- BASE SIASSI(Compras Federais)
- TIPO DE COMPRA

ITEM

Código BR: Descrição CATMAT:

BR: 0343682 TESSOURA, MATERIAL AÇO INOXIDÁVEL, COMPRIMENTO:19 CM, TIPO PONTA-CURVA DELICADA, TIPO:MAYO STILLE

Unidade de Fornecimento:

Genérico: Sim Não

Dados Agrupados

Adicionar

Grupo:

Todos

Classe:

Todos

PDM:

UF:

Município:

Seleção

R\$ 55,70

Pesquisar

Limpar

RESULTADO

Os registros exibidos especificam as compras realizadas nos últimos 18 meses, o que corresponde ao seguinte período: 30-11-2017 a 31/05/2019
Base de Dados BPS

DADOS DO ITEM				DADOS DA COMPRA			DADOS DO FABRICANTE		DADOS DO FORNECEDOR		DADOS DA INSTITUIÇÃO				VALORES			
CÓDIGO BR	DESCRIÇÃO CATMAT	UNIDADE DE FORNECIMENTO	GENÉRICO	DATA COMPRA	MODALIDADE DA COMPRA	DATA INSERÇÃO	TIPO COMPRA	FABRICANTE	FABRICANTE	FORNECEDOR	NOME DA INSTITUIÇÃO	MUNICÍPIO	UF	QTD. ITENS COMPRADOS	PREÇO UNITÁRIO	CMED - PREÇO REGULADO	COMPETÊNCIA CMED	MÉDIA PONDERADA
BR0343682	TESSOURA, MATERIAL AÇO INOXIDÁVEL, COMPRIMENTO:19 CM, TIPO PONTA-CURVA DELICADA, TIPO:MAYO STILLE	UNIDADE	Não	12/06/2018	Pregão	20/01/2019	A	ABC INSTRUMENTOS CIRURGICOS	SAC MARCOS DISTRIBUIDORA DE MEDICAMENTOS E EQUIPAMENTOS E MATERIAL HOSPITALARES E ODONTOLÓGICOS LTDA	MUNICÍPIO DE SIMPLICIO MENDES	SIMPLICIO MENDES	PI		10	25,1000	N/A	N/A	26,6692

Item 646 ao 649

001219

Mostrando 1 à 2 de 2 registro(s)

DADOS DO ITEM				DADOS DA COMPRA			DADOS DO FABRICANTE/FORNECEDOR			DA INSTITUIÇÃO		VALORES					
CODIGO BR	DESCRIÇÃO CATMAT	UNIDADE DE FORNECIMENTO	GENÉRICO	DATA COMPRA	MODALIDADE DA COMPRA	DATA INSERÇÃO	TIPO COMPRA	FABRICANTE	FORNECEDOR	NOME DA INSTITUIÇÃO	MUNICÍPIO	UF	QTD ITENS COMPRADOS	PREÇO UNITÁRIO	PREÇO REGULADO	COMPETÊNCIA C/MED	MÉDIA PONDERADA
BR0343682	TESOURA, MATERIAL:AÇO INOXIDÁVEL, COMPRIMENTO:19 CM, TIPO PONTA:CURVA DELICADA, TIPO:IMAYO STILLE	UNIDADE	Não	04/07/2018	Pregão	15/06/2018	A	ABC INSTRUMENTOS CIRURGICOS	C & C HOSPITALAR LTDA - EPP	FUNDO MUNICIPAL DE SAUDE DO MUNICIPIO DE MORRINHOS	MORRINHOS	GO	3	31,9000	N/A	N/A	26,6692

Mostrando 1 à 2 de 2 registro(s)

Suporte a Sistemas: 136 - opção 3
 e-mail: suporte.sistemas@datasus.gov.br
 Site Corisco: <http://corisco.saude.gov.br/fale-conosco>



O que você está procurando?



INÍCIO / MEDICINA / INSTRUMENTAIS CIRÚRGICOS / TESOURAS MEDICINA

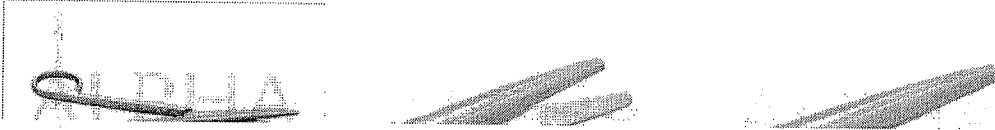
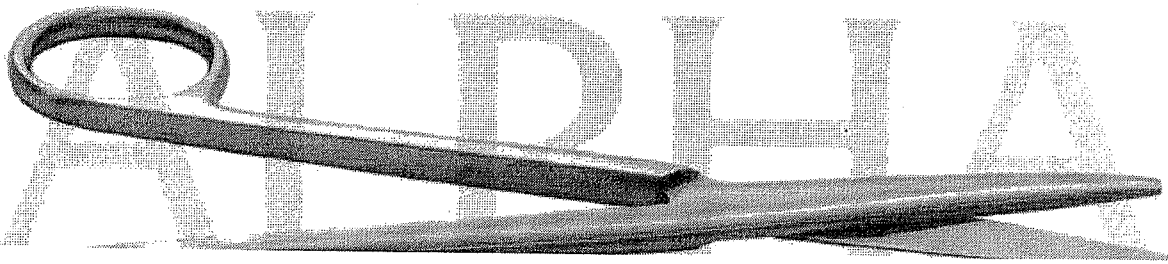

Tesoura Mayo Reta 17cm

R\$55,00

3x de R\$18,33 s/ juros Cartão de Crédito

R\$52,25 à vista no Boleto

Tesoura Mayo Reta 17cm

Instrumento cirúrgico articulado cortante.

Produzido em aço inoxidável.

Instrumental padrão de qualidade e acabamento impecável.

Corte perfeito e duradouro.

Registro MS: 80476380011

-	1	+	COMPRAR
---	---	---	---------

REF: A100624

Categorias: Instrumentais Cirúrgicos, Medicina, Neurologia, Oftalmologia, Ortopedia, Otorrinolaringologia, Tesouras Medicina, Urologia, Vascular Medicina,

★★★★★
Nenhuma classificação disponível

Todos os
 departamentos

Estetoscópios

 Aparelhos
 de Pressão

 Aparelhos
 Médicos

Curativos

Equipamentos

 Material de
 Consumo

 Resgate e
 Salvamento

Oferta do Dia

[FibraCirurgica](#) / [Instrumental Cirúrgico](#) / [Tesoura](#)

CÓD. REF: 011983

MARCA: ABC INSTRUMENTOS

TESOURA MAYO STILLE ABC 17CM RETA

 POR **R\$ 42,11**

OU 6X DE R\$ 7,01

 PREÇO NO BOLETO
 R\$ 37,89 (-10%)

VER OPÇÕES DE PARCELAMENTO

Restam apenas 1 produto(s) no estoque!

QUANTIDADE

COMPRAR

Calcule o valor do frete e prazo de entrega para a sua região

 OK

Não sei meu CEP

 veja este produto em tela cheia

DESCRIÇÃO

ESPECIFICAÇÕES TÉCNICAS

Tesoura Mayo Stille ABC 17cm Reta

Utilizada para desbridar e cortar tecidos mais densos, como fásia e músculos.

- Produto confeccionado em aço inoxidável;
- Ponta curva.

Garantia de 10 anos contra defeitos de fabricação.
COMENTÁRIOS
QUEM VIU, VIU TAMBÉM



Faça sua busca aqui...

Buscar

fale conosco:

11 2424.7213

0
 Login (/account)
 Pedidos (/account/orders)
 Meu Carrinho (/checkout/#/cart)

Todos Departamentos Aparelho de Pressão Aparelho Médico Balança Estetoscópio Acessibilidade e Mobilidade Oxigenoterapia Equipamento Hospitalar Uso Pessoal

CenterMedical (/) Instrumental Cirúrgico (/aparelho-de-pressao) Instrumental Cirúrgico (/aparelho-medico) Instrumental Cirúrgico (/balancas) Instrumental Cirúrgico (/estetoscopio) Instrumental Cirúrgico (/acessibilidade-e-mobilidade) Instrumental Cirúrgico (/oxigenoterapia) Instrumental Cirúrgico (/equipamento-hospitalar) Instrumental Cirúrgico (/produto-uso-pessoal)

(https://centerr17cm.centerme

-stark-

Tesoura Mayo Stille Reta 17cm

☆☆☆☆☆ (Avalie agora!)

Tesoura Mayo Stille Reta confeccionada em aço inoxidável. Indicada para profissionais da área de medicina, ginecologia, ...
 (Leia mais)

De: R\$ 69,99

Por: R\$ 51,78

Ou R\$ 46,60

à vista com 10% de desconto no Boleto.

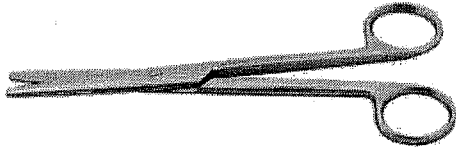

Quantidade

- 1 +

COMPRAR

Calculo de frete
 (Não sei meu CEP)

OK

Entenda o prazo

Veja mais de:

Tesoura (https://www.centermedical.com.br/instrumental-cirurgico/tesoura) | Instrumental Cirúrgico (https://www.centermedical.com.br/instrumental-cirurgico) | CenterMedical (/)

(https://twitter.com/centermed) (https://www.pinterest.com/pin/create/button?url=http://www.centermedical.com.br/tesoura-mayo-stille-reta-stark-17cm/p&description=http://www.centerr17cm/p)

Descrição Completa

Descrição Completa

Tesoura Mayo Stille Reta 17cm

- Especialidade: Uso Geral;
 - Medida: 17cm.

Produto Confeccionado em Aço Inoxidável AISI-420. Embalagem plástica individual, constando os dados de Identificação, procedência e rastreabilidade.

Observações: Todas as imagens dos produtos são ilustrativas.

Os produtos poderão sofrer alterações sem aviso prévio.

As cores apresentadas no site são meramente ilustrativas e podem ou não corresponder com exatidão à tonalidade aplicada.

RELATÓRIO PÚBLICO
(medicamentos, materiais médico-hospitalares e gases medicinais)

PESQUISAR POR

ITEM
 MODALIDADE
 INSTITUIÇÃO
 FORNECEDOR
 FABRICANTE
 FAIXA
 PERÍODO
 BASE SIASG(Compras Federais)
 TIPO DE COMPRA

ITEM

Descrição CATMAT:

Código BR:

Unidade de Fornecimento:

Genérico: Sim Não Dados Agrupados

Adicionar

Grupo:

Classe:

PDM:

UF: Município:

R\$ 83,29

Pesquisar

Limpar

RESULTADO

Os registros exibidos especificam as compras realizadas nos últimos 18 meses, o que corresponde ao seguinte período: 30-11-2017 a 31/05/2019

Gerar Planilha

Gerar PDF

CÓDIGO BR	DESCRIÇÃO CATMAT	UNIDADE DE FORNECIMENTO	GENÉRICO	DATA COMPRA	MODALIDADE DA COMPRA	DATA INSERÇÃO	TIPO COMPRA	DADOS DO FABRICANTE/FORNECEDOR			DADOS DA INSTITUIÇÃO			VALORES			
								FABRICANTE	FABRICANTE	FABRICANTE	NOME DA INSTITUIÇÃO	MUNICÍPIO	UF	QTD ITENS COMPRADOS	PREÇO UNITÁRIO	COMPETÊNCIA CMED	MÉDIA PONDERADA
BR0289561	TESOURA MATERIALAÇO INOXIDÁVEL COMPRIMENTO:20 CM, TIPO PONTA-CURVA, TIPO-METZEMBAUM	UNIDADE	Não	10/09/2018	Pregão	07/11/2018	A	ABC INSTRUMENTOS CIRÚRGICOS	AABA COMERCIO DE EQUIPAMENTOS MEDICOS EIRELI	MUNICÍPIO DE UNIAO DA VITORIA	UNIAO DA VITORIA	PR	50	32,4900	N/A	N/A	33,9450

Item 650 - 651

Mostrando 1 a 3 de 3 registro(s)

001222

CÓDIGO BR	DADOS DO ITEM				DADO			COMPRA			DADOS DO FABRICANTE/FORNECEDOR			INSTITUIÇÃO		VALORES			
	DESCRIÇÃO CATMAT	UNIDADE DE FORNECIMENTO	GENÉRICO	DATA COMPRA	MODALIDADE DA COMPRA	DATA INSERÇÃO	TIPO COMPRA	FABRICANTE	FORNECEDOR	NOME L. INSTITUIÇÃO	MUNICÍPIO	UF	QTD ITENS COMPRADOS	PREÇO UNITÁRIO	COMPETÊNCIA CMED - REGULADO	MEDIA PONDERADA			
BR0289561	TESOURA, MATERIALAÇO INOXIDÁVEL, COMPRIMENTO:20 CM, TIPO PONTA-CURVA, TIPO:METZEMBAUM	UNIDADE	Não	03/12/2018	Pregão	13/02/2019	A	SHINBRO INTERNACIONAL - COMERCIO, IMPORTACAO E EXPORTACAO EIRELI	ORION COMERCIO DE ARTIGOS MEDICOS LTDA	FUNDO MUNICIPAL DE SAUDE	ARACAJU	SE	50	35,4000	N/A	33,9450			
BR0289561	TESOURA, MATERIALAÇO INOXIDÁVEL, COMPRIMENTO:20 CM, TIPO PONTA-CURVA, TIPO:METZEMBAUM	UNIDADE	Não	28/06/2018	Pregão	23/07/2018	A	SOLGRAN INDUSTRIA E COMERCIO DE INSTRUMENTAL ODONT LTDA	ODONTOMEDI - PRODUTOS ODONTOLOGICOS E HOSPITALARES LTDA - EPP	FUNDO MUNICIPAL DE SAUDE	JURANDA	PR	15	98,9822	N/A	33,9450			

Mostrando 1 à 3 de 3 registro(s)

Suporte a sistemas: 136 - opção 8
 e-mail: suporte.sistemas@datasus.gov.br
 Fale conosco: <http://datasus.saude.gov.br/fale-conosco>

Prevtch®

Equipamentos Veterinários

Digite aqui o que deseja buscar

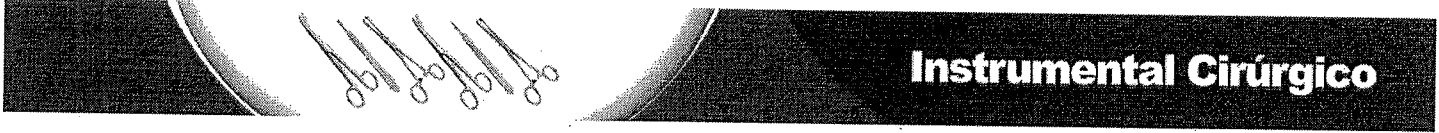

Página inicial / Compre por Categoria / Instrumentos Cirúrgicos /

Obrigado.

*2

TESOURA METZEMBAUM RETA

Referência: TESMETZEMBAUMRETA

A Partir de:

R\$ 30,29

/ cada

R\$ 28,78 à vista com desconto Boleto Bancário

Modelo:

12CM - R\$ 30,29

15CM - R\$ 33,90

18CM - R\$ 40,90

20CM - R\$ 46,90

23CM - R\$ 55,90

25CM - R\$ 81,90

28CM - R\$ 117,90

1	Unidades
1	Unidades
1	Unidades
1	Unidades
1	Unidades
1	Unidades
1	Unidades

COMPRAR

Fale conosco, nós estamos online!

FAÇA LOGIN (/TESOURA-MAYO-RETA-15-CM/P)



INSTRUMENTAIS (/INSTRUMENTAIS/)

BUSCAR

CÂNULAS (/CANULAS/)

- CAIXAS MÚLTIPLAS (/CAIXAS-MULTIPLAS/)
 - CIRURGIA PLÁSTICA (/ESPECIALIDADE-CIRURGIA-PLASTICA/?MAP=CL&SORT=A-Z)
 - DERMATOLOGIA (/ESPECIALIDADE- DERMATOLOGIA/?MAP=CL&SORT=A-Z)
 - UROLOGIA (/ESPECIALIDADE-UROLOGIA/?MAP=CL&SORT=A-Z)
 - ORTOPEDIA (/ESPECIALIDADE-ORTOPEDIA/?MAP=CL&SORT=A-Z)
 - CIRURGIA VASCULAR (/ESPECIALIDADE-CIRURGIA-VASCULAR/?MAP=CL&SORT=A-Z)
 - GINECOLOGIA (/ESPECIALIDADE-GINECOLOGIA/?MAP=CL&SORT=A-Z)
 - BUCOMAXILOFACIAL (/ESPECIALIDADE-BUCOMAXILOFACIAL/?MAP=CL&SORT=A-Z)

EQUIPAMENTOS

INSTRUMENTAIS (/INSTRUMENTAIS/) > TESOURAS (/INSTRUMENTAIS/ TESOURAS/) > MAYO (/INSTRUMENTAIS/ TESOURAS/ MAYO/)

BIOSSEGURANÇA (/BIOSSEGURANCA/)

CADEIRAS PARA EXAMES

LINHA PESSOAL (/LINHA-PESSOAL/)

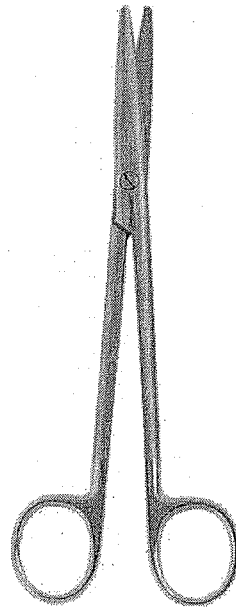

(//io.convertiez.com.br/m/rhosse/shop/products/images/18854/large/tesoura-mayo-reta-15-cm_1419.jpg)



TESOURA MAYO RETA. 15 CM

RHOSSE (/RHOSSE/) | Ref: RH01031 (1 Avaliação)

Instrumental com qualidade Rhosse. Produzido em aço inoxidável, produto com 10 anos de garantia. Para maiores informações sobre esterilização acesse o manual abaixo.

Modelo: Tesoura Mayo Reta
Tamanho: 15cm
Registro ANVISA: 80310620010

R\$ 95,00
R\$ 92,15 NO BOLETO
à vista com desconto de 3% no boleto

Comprar [Shopping Cart Icon]

Ambiente 100% seguro [Lock Icon]

Adicionar à lista de desejos (/clientes/login/?next=/tesoura-mayo-reta-15-cm/p)

Posso ajudar?

COMPARTILHE: g+ f [Social Media Icons]
(http://www.rhosse.com.br/tesoura-mayo-reta-15-cm/p)
Calculadora

Calculador o valor do frete

RELATÓRIO PÚBLICO
(medicamentos, materiais médico-hospitalares e gases medicinais)

PESQUISAR POR

ITEM
 MODALIDADE
 INSTITUIÇÃO
 FORNECEDOR
 FABRICANTE
 FAIXA
 PERÍODO
 BASE SIASG(Compras Federais)
 TIPO DE COMPRA

ITEM

Código BR: 0292859

 Descrição CATMAT: TESOURA, MATERIAL-AÇO INOXIDÁVEL, COMPRIMENTO:20 CM, TIPO:LISTER

Unidade de Fornecimento:

Genérico:
 Sim
 Não

Dados Agrupados

Adicionar

Grupo:

Todos

Classe:

Todos

PDM:

UF:

Todas

Município:

Selecione

Pesquisar

Limpar

RESULTADO

Os registros exibidos especificam as compras realizadas nos últimos 18 meses, o que corresponde ao seguinte período: 30-11-2017 a 31/05/2019
Base de Dados BPS

Mostrar 20

Gerar Planilha

Gerar PDF

ITEM 652 001228

DADOS DO ITEM			DADOS DA COMPRA				DADOS DO FORNECEDOR			DADOS DA INSTITUIÇÃO				VALORES			
CÓDIGO BR	DESCRIÇÃO CATMAT	UNIDADE DE FORNECIMENTO	DATA COMPRA	MODALIDADE DA COMPRA	DATA INSERÇÃO	TIPO COMPRA	FABRICANTE	FABRICANTE	FORNecedor	NOME DA INSTITUIÇÃO	MUNICIPIO	UF	QTD ITENS COMPRADOS	PREÇO UNITÁRIO	CMED - PREÇO REGULADO	COMPETÊNCIA CMED	MEDIA PONDERADA
BR0292859	TESOURA, MATERIAL-AÇO INOXIDÁVEL, COMPRIMENTO:20 CM, TIPO:LISTER	UNIDADE	21/09/2018	Pregão	30/10/2018	A	ABC INSTRUMENTOS CIRÚRGICOS	ABC INSTRUMENTOS CIRÚRGICOS	POLLO HOSPITALAR LTDA - ME	CONSORCIO INTERMUNICIPAL DE SAUDE	PATO BRANCO	PR	30	44.0000	N/A	N/A	44.0000

Mostrando 1 à 1 de 1 registro(s)



O que você está procurando?

ATENDIMENTO MEUS PEDIDOS CHAT

001230
CARRINHO
0 ITENS

Todos os departamentos

Estetoscópios

Aparelhos de Pressão

Aparelhos Médicos

Curativos

Equipamentos

Material de Consumo

Resgate e Salvamento

Oferta do Dia

FibraCirurgica / Instrumental Cirúrgico / Tesoura

CÓD. REF: 2516

MARCA: ABC INSTRUMENTOS

TESOURA DE LISTER ABC 19CM

POR **R\$ 60,20**
OU 6X DE R\$ 10,03

PREÇO NO BOLETO
R\$ 54,18 (-10%)

VER OPÇÕES DE PARCELAMENTO

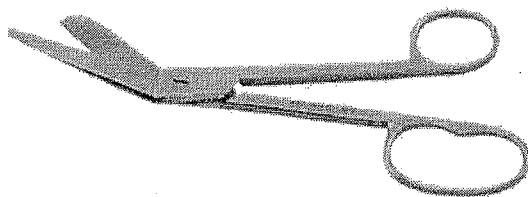

Restam apenas 1 produto(s) no estoque!

QUANTIDADE

1

COMPRAR

Calcule o valor do frete e prazo de entrega para a sua região

OK

[Não sei meu CEP](#)

veja este produto em tela cheia

DESCRIÇÃO

ESPECIFICAÇÕES TÉCNICAS

Tesoura de Lister 19cm

Destinada para o corte de bandagem.

Produto Confeccionado em Aço Inoxidável AISI-420.

Garantia de 10 anos contra defeitos de fabricação.

COMENTÁRIOS

QUEM VIU, VIU TAMBÉM

Prevttech®

Equipamentos Veterinários

Digite aqui o que deseja buscar

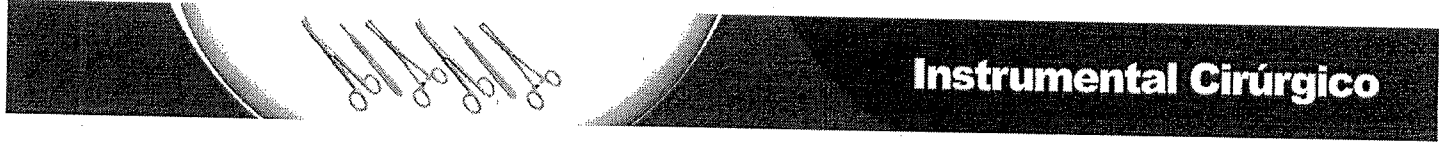

Instrumental Cirúrgico

Página inicial / Compre por Categoria / Instrumentos Cirúrgicos /

Obrigado.

TESOURA LISTER

Referência: TESLISTER

A Partir de:

R\$ 41,90

/ cada
R\$ 39,81 à vista com desconto Boleto Bancário

Selecione:

14CM - R\$ 41,90

1

Unidades

17CM - R\$ 46,90

1

Unidades

19CM - R\$ 54,90

1

1

COMPRAR

Larissa
Consultor

Chat desenvolvido por

Larissa

Olá! Como posso ajudar?

Digite sua mensagem aqui e aperte
<Enter>

Descrição Geral

Formas de Pagamento

Comentários

Tesoura Lister

Usada em procedimentos de bandagem

Especificações: Em aço inoxidável, disponível nos tamanhos 14cm, 17cm e 19cm

A Prevttech é a mais completa Loja de Equipamentos Veterinários do Brasil! Com mais de 10 anos de Experiência no ramo de Equipamentos Veterinários e Produtos Veterinários relacionados a montar Consultório

CENTRAL DE ATENDIMENTO: (16) 3235-2290 | (16) 3103-5493

(mailto:equipavet@equipavet.com.br) (https://www.youtube.com/channel/UCP7J6E2nxmUvo68K15ZNaCA)

(https://www.facebook.com/equipavet/?ref=settings) (http://www.twitter.com/equipavet/) @ (https://www.instagram.com/equipavet/)

001232

10-

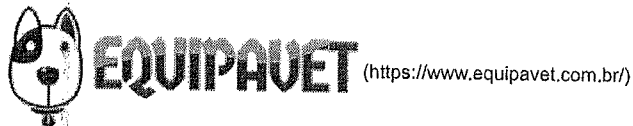

Olá Visitante!

Faça seu [Login](https://www.equipavet.com.br/conta/acesar) (https://www.equipavet.com.br/conta/acesar) ou [Cadastre-se.](https://www.equipavet.com.br/conta/cadastro) (https://www.equipavet.com.br/conta/cadastro)[MINHA CONTA](https://www.equipavet.com.br/conta) (https://www.equipavet.com.br/conta)[MEUS PEDIDOS](https://www.equipavet.com.br/conta/historico) (https://www.equipavet.com.br/conta/historico)

0

[MEU CARRINHO](https://www.equipavet.com.br/carrinho) (https://www.equipavet.com.br/carrinho)[Conheça Nossos Cursos](#)[Visite o Blog](#)

Detalhes do Produto

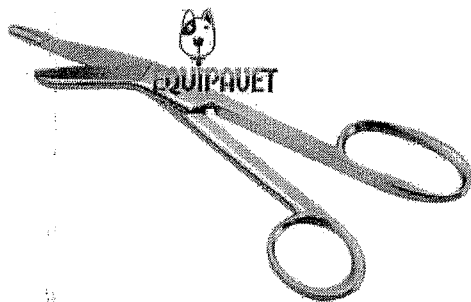

(https://www.equipavet.com.br/image/cache/catalog/instrumentais/tesoura-lister-20-cm-stark-1-

-464x1450.jpg)

TESOURA LISTER 20CM

Por:

R\$55,00

Ou em até 1x de R\$ 55,00

Tesoura Lister 20 cm. fabricado em aço inox cirúrgico.

FOTO MERAMENTE ILUSTRATIVA.

FAVOR CONFIRMAR PRAZO DE ENTREGA E SOLICITAR COTAÇÃO DE FRETE.

CENTRAL DE RELACIONAMENTO: (16) 3235-2290 | (16) 98124-3549 WhatsApp.

EMAIL: vendas@equipavet.com.br | equipavet@equipavet.com.br

* TAMANHO:

 20cm[VOLTAR](https://www.equipavet.com.br) (https://www.equipavet.com.br)

RELATÓRIO PÚBLICO
(medicamentos, materiais médico-hospitalares e gases medicinais)

PESQUISAR POR

ITEM
 MODALIDADE
 INSTITUIÇÃO
 FORNECEDOR
 FABRICANTE
 FAIXA
 PERÍODO
 BASE SIASS(Compras Federais)
 TIPO DE COMPRA

ITEM

Código BR:

Descrição CATMAT:

Unidade de Fornecimento:

Genérico: Sim Não

Dados Agrupados

Adicionar

Grupo:

Classe:

PDM:

UF:

R# 10,11

Pesquisar Limpar

RESULTADO

Os registros exibidos especificam as compras realizadas nos últimos 18 meses, o que corresponde ao seguinte período: 30-11-2017 a 31/05/2019
Base de Dados BPS

Mostrar 20 ▼

CÓDIGO BR	DESCRIÇÃO CATMAT	UNIDADE DE FORNECIMENTO	GENÉRICO	DADOS DA COMPRA			DADOS DO FABRICANTE/FORNECEDOR		DADOS DA INSTITUIÇÃO				VALORES			
				DATA COMPRA	MODALIDADE DA COMPRA	DATA INSCRIÇÃO	FABRICANTE	FABRICANTE	FORMEADOR	NOME DA INSTITUIÇÃO	MUNICÍPIO	UF	QTD ITENS COMPRADOS	PREÇO UNITÁRIO	PREÇO REGULADO	COMPETÊNCIA CIMED
BR0406283	TIRA ABRASIVA - USO ODONTOLÓGICO MATERIAL-AÇO INOXIDÁVEL + ÓXIDO DE ALUMÍNIO TIPO CENTRO-CENTRO NEUTRO, COMPRIMENTO: CERCA DE 150 MM, LARGURA: 4 MM, APRESENTAÇÃO: ENVELOPE C/ 12 UNIDADES, TIPO USO: ESTÉRIL, DESCARTÁVEL	UNIDADE	Não	02/10/2018	Pregão	01/02/2019	PREVEN INDUSTRIA E COMERCIO DE PRODUTOS ODONTOLÓGICOS EIRELI - EPP	ODONTOSUL LTDA - EPP	FUNDO MUNICIPAL DE SAUDE	CAPANEMA	PR	500	0,4680	N/A	N/A	4,5514

Mostrando 1 à 8 de 8 registros(s)

CÓDIGO BR	DADOS DO ITEM				DA COMPRA			D. DA INSTITUIÇÃO			VALORES						
	DESCRIÇÃO CATMÁT	UNIDADE DE FORNECIMENTO	GENÉRICO	DATA COMPRA	MODALIDADE DA COMPRA	DATA INSERÇÃO	TIPO COMPRA	FABRICANTE	FORNecedor	NOME DA INSTITUIÇÃO	MUNICÍPIO	UF	QTD ITENS COMPRADOS	PREÇO UNITÁRIO	CMED - PREÇO REGULADO	COMPETÊNCIA CMED	MÉDIA PONDERADA
BR0406283	TIRA ABRASIVA - USO ODONTOLÓGICO, MATERIAL AÇO INOXIDÁVEL + ÓXIDO DE ALUMÍNIO, TIPO CENTRO-CENTRO NEUTRO, COMPRIMENTO: CERCA DE 150 MM, LARGURA: 4 MM, APRESENTAÇÃO: ENVELOPE C/ 12 UNIDADES, TIPO USO: ESTÉRIL, DESCARTÁVEL	UNIDADE	Não	12/04/2018	Pregão	26/06/2018	A	BIODINÂMICA QUÍMICA E FARMACEÚTICA LTDA - EPP	NOS@LIG PRODUTOS ODONTOLÓGICOS LTDA - EPP	MUNICÍPIO DE BARUERI	BARUERI	SP	3000	4,4000	N/A	N/A	4,5514
BR0406283	TIRA ABRASIVA - USO ODONTOLÓGICO, MATERIAL AÇO INOXIDÁVEL + ÓXIDO DE ALUMÍNIO, TIPO CENTRO-CENTRO NEUTRO, COMPRIMENTO: CERCA DE 150 MM, LARGURA: 4 MM, APRESENTAÇÃO: ENVELOPE C/ 12 UNIDADES, TIPO USO: ESTÉRIL, DESCARTÁVEL	UNIDADE	Não	10/10/2018	Pregão	06/12/2018	A	BIODINÂMICA QUÍMICA E FARMACEÚTICA LTDA - EPP	PRÓ-SAÚDE COMÉRCIO DE PRODUTOS HOSPITALARES LTDA	MUNICÍPIO DE PEDERNEIRAS	PEDERNEIRAS	SP	30	5,4900	N/A	N/A	4,5514
BR0406283	TIRA ABRASIVA - USO ODONTOLÓGICO, MATERIAL AÇO INOXIDÁVEL + ÓXIDO DE ALUMÍNIO, TIPO CENTRO-CENTRO NEUTRO, COMPRIMENTO: CERCA DE 150 MM, LARGURA: 4 MM, APRESENTAÇÃO: ENVELOPE C/ 12 UNIDADES, TIPO USO: ESTÉRIL, DESCARTÁVEL	UNIDADE	Não	30/08/2018	Pregão	10/05/2019	A	BIODINÂMICA QUÍMICA E FARMACEÚTICA LTDA - EPP	BIO - LÓGICA COMÉRCIO DE PRODUTOS HOSPITALARES LTDA	FUNDO MUNICIPAL DE SAUDE	ICARAIMA	PR	2	9,0000	N/A	N/A	4,5514
BR0406283	TIRA ABRASIVA - USO ODONTOLÓGICO, MATERIAL AÇO INOXIDÁVEL + ÓXIDO DE ALUMÍNIO, TIPO CENTRO-CENTRO NEUTRO, COMPRIMENTO: CERCA DE 150 MM, LARGURA: 4 MM, APRESENTAÇÃO: ENVELOPE C/ 12 UNIDADES, TIPO USO: ESTÉRIL, DESCARTÁVEL	UNIDADE	Não	25/05/2018	Pregão	08/11/2018	A	MAQUIRA INDUSTRIA DE PRODUTOS ODONTOLÓGICOS LTDA	PROFARM COMÉRCIO DE MEDICAMENTOS E MATERIAL HOSPITALAR LTDA	FUNDO MUNICIPAL DE SAUDE	CENTENARIO	TO	25	9,7500	N/A	N/A	4,5514
BR0406283	TIRA ABRASIVA - USO ODONTOLÓGICO, MATERIAL AÇO INOXIDÁVEL + ÓXIDO DE ALUMÍNIO, TIPO CENTRO-CENTRO NEUTRO, COMPRIMENTO: CERCA DE 150 MM, LARGURA: 4 MM, APRESENTAÇÃO: ENVELOPE C/ 12 UNIDADES, TIPO USO: ESTÉRIL, DESCARTÁVEL	UNIDADE	Não	19/01/2018	Pregão	22/06/2018	A	MICRODONT MICRO USINAGEM DE PRECISAO LTDA	REALMED HOSPITALAR EIRELI - ME	FUNDO MUNICIPAL DE SAUDE	RIANAPOLIS	GO	4	11,5800	N/A	N/A	4,5514
BR0406283	TIRA ABRASIVA - USO ODONTOLÓGICO, MATERIAL AÇO INOXIDÁVEL + ÓXIDO DE ALUMÍNIO, TIPO CENTRO-CENTRO NEUTRO, COMPRIMENTO: CERCA DE 150 MM, LARGURA: 4 MM, APRESENTAÇÃO: ENVELOPE C/ 12 UNIDADES, TIPO USO: ESTÉRIL, DESCARTÁVEL	UNIDADE	Não	30/05/2018	Pregão	25/03/2019	A	PREVEN INDUSTRIA E COMÉRCIO DE PRODUTOS ODONTOLÓGICOS EIRELI - EPP	J. S. NUNES - EPP	MUNICÍPIO DE SANTA ROSA DO PURUS	SANTA ROSA DO PURUS	AC	20	17,5000	N/A	N/A	4,5514

DADOS DO ITEM				DA COMPRA			DA INSTITUIÇÃO			VALORES							
CÓDIGO BR	DESCRIÇÃO CATMAT	UNIDADE DE FORNECIMENTO	GENÉRICO	DATA COMPRA	MODALIDADE DA COMPRA	DATA INSERÇÃO	TIPO COMPRA	FABRICANTE	FABRICANTE/FORNECEDOR	NOME DA INSTITUIÇÃO	MUNICÍPIO	UF	QTD ITENS COMPRADOS	PREÇO UNITÁRIO	CMED - PREÇO REGULADO	COMPETÊNCIA CMED	MÉDIA PONDERADA
BR0406283	TIRA ABRASIVA - USO ODONTOLÓGICO, MATERIALAÇÃO INOXIDÁVEL + ÓXIDO DE ALUMÍNIO, TIPO CENTRO-CENTRO/NEUTRO, COMPRIMENTO: CERCA DE 150 MM, LARGURA: 4 MM, APRESENTAÇÃO: ENVELOPE C/12 UNIDADES, TIPO USO-ESTÉRIL, DESCARTÁVEL	UNIDADE	Não	01/10/2018	Pregão	08/11/2018	A	AAF DO BRASIL PRODUTOS ODONTOLÓGICOS LTDA - ME	BIO - LOGICA COMERCIO DE PRODUTOS HOSPITALARES LTDA	MUNICIPIO DE SANTA INES	SANTA INES	PR	5	33,5000	N/A	N/A	4,5514

Mostrando 1 à 8 de 8 registro(s)

Supporte a sistemas: 136 - opção 3
 e-mail: suporte.sistemas@bpaasus.gov.br
 Para contato: <http://bpaasus.saude.gov.br/ale-conexao>

001235
b.

RELATORIO PÚBLICO
(medicamentos, materiais médico-hospitalares e gases medicinais)

PESQUISAR POR

- ITEM
- MODALIDADE
- INSTITUIÇÃO
- FORNECEDOR
- FABRICANTE
- FAIXA
- PERÍODO
- BASE SIASG (Compras Federais)
- TIPO DE COMPRA

ITEM

Código BR:

Unidade de Fornecimento:

Descrição CATMAT:
TIRA ABRASIVA - USO ODONTOLÓGICO, MATERIAL:POLIÉSTER + ÓXIDO DE ALUMÍNIO, TIPO CENTRO-CENTRO NEUTRO, COMPRIMENTO:CERCA DE 170 MM, LARGURA:CERCA DE 4 MM, TIPO USO:DESCARTÁVEL

Genérico: Sim Não

Dados Agrupados: Adicionar

Grupo: Todos

Classe: Todos

PDIM:

UF: Todos

Município: Seleção

R\$ 51,10

R\$ 9,63

Pesquisar

Limpar

RESULTADO

Os registros exibidos especificam as compras realizadas nos últimos 18 meses, o que corresponde ao seguinte período: 30-11-2017 a 31/05/2019
Base de Dados BPS

DADOS DO ITEM		DADOS DA COMPRA			DADOS DO FABRICANTE/FORNECEDOR			DADOS DA INSTITUIÇÃO				VALORES					
CÓDIGO BR	DESCRIÇÃO CATMAT	UNIDADE DE FORNECIMENTO	GENÉRICO	DATA COMPRA	MODALIDADE DA COMPRA	DATA INSERÇÃO	TIPO COMPRA	FABRICANTE	FORNECEDOR	NOME DA INSTITUIÇÃO	MUNICÍPIO	UF	QTD ITENS COMPRADOS	PREÇO UNITÁRIO	CMED - PREÇO REGULADO	COMPETÊNCIA CMED	MÉDIA PONDERADA
BR0423570	TIRA ABRASIVA - USO ODONTOLÓGICO, MATERIAL:POLIÉSTER + ÓXIDO DE ALUMÍNIO, TIPO CENTRO-CENTRO NEUTRO, COMPRIMENTO:CERCA DE 170 MM, LARGURA:CERCA DE 4 MM, TIPO USO:DESCARTÁVEL	EMBALAGEM 150,00 UN	Não	14/05/2018	Pregão	28/11/2018	A	PEPASIL INDUSTRIA E COMERCIO LTDA - ME	JOSE NERGINO SOBREIRA	FUNDO MUNICIPAL DE SAUDE	SAC FRANCISCO	PB	2250	0,0346	N/A	N/A	0,4505

Mostrar 20

Mostrando 1 a 20 de 20 registro(s)

Gerar Planilha

Gerar PDF

Item 654
Item 651

001236

BPS - Banco de Preços em Saúde

DADOS DO ITEM				DADC		COMPRA		DADOS DO FORNECEDOR			DA INSTITUIÇÃO		VALORES					
CÓDIGO BR	DESCRIÇÃO CATMAT	UNIDADE DE FORNECIMENTO	GENÉRICO	DATA COMPRA	MODALIDADE DA COMPRA	DATA INSERÇÃO	TIPO COMPRA	FABRICANTE	FABRICANTE	FORNECEDOR	NOME DA INSTITUIÇÃO	MUNICÍPIO	UF	QTD. ITENS COMPRADOS	PREÇO UNITÁRIO	CMED - PREÇO REGULADO	COMPETÊNCIA CMED	MÉDIA PONDERADA
BR0423570	TIRA ABRASIVA - USO ODONTOLÓGICO MATERIAL-POLIÉSTER + ÓXIDO DE ALUMÍNIO, TIPO CENTRO-CENTRO NEUTRO, COMPRIMENTO: CERCA DE 170 MM, LARGURA: CERCA DE 4 MM, TIPO USO: DESCARTÁVEL	EMBALAGEM 50,00 UN	Não	02/10/2018	Pregão	01/02/2019	A	K' DENTAL COMERCIO DE MATERIAIS ODONTOLÓGICOS LTDA	ODONTOSUL LTDA -EPP	MUNICIPAL DE SAUDE	CAPANEMA	PR	50	0,9000	N/A	N/A	2,8831	
BR0423570	TIRA ABRASIVA - USO ODONTOLÓGICO MATERIAL-POLIÉSTER + ÓXIDO DE ALUMÍNIO, TIPO CENTRO-CENTRO NEUTRO, COMPRIMENTO: CERCA DE 170 MM, LARGURA: CERCA DE 4 MM, TIPO USO: DESCARTÁVEL	EMBALAGEM 50,00 UN	Não	05/06/2018	Pregão	17/04/2019	A	QUIMIDROL COMERCIO INDUSTRIA IMPORTACAO LTDA	AIRMED EIRELI - EPP	MUNICÍPIO DE AMERICO BRASILENSE	AMERICO BRASILENSE	SP	100	0,9800	N/A	N/A	2,8831	
BR0423570	TIRA ABRASIVA - USO ODONTOLÓGICO MATERIAL-POLIÉSTER + ÓXIDO DE ALUMÍNIO, TIPO CENTRO-CENTRO NEUTRO, COMPRIMENTO: CERCA DE 170 MM, LARGURA: CERCA DE 4 MM, TIPO USO: DESCARTÁVEL	EMBALAGEM 100,00 UN	Não	05/10/2018	Pregão	23/04/2019	A	BIODINAMICA QUIMICA E FARMACEUTICA LTDA - EPP	DATHA PRODUTOS ODONTOLÓGICOS E NUTRICIONAIS LTDA - EPP	MUNICÍPIO DE TUPACIGUARA	TUPACIGUARA	MG	30	1,2000	N/A	N/A	10,0257	
BR0423570	TIRA ABRASIVA - USO ODONTOLÓGICO MATERIAL-POLIÉSTER + ÓXIDO DE ALUMÍNIO, TIPO CENTRO-CENTRO NEUTRO, COMPRIMENTO: CERCA DE 170 MM, LARGURA: CERCA DE 4 MM, TIPO USO: DESCARTÁVEL	EMBALAGEM 50,00 UN	Não	19/02/2019	Pregão	14/05/2019	A	QUIMIDROL COMERCIO INDUSTRIA IMPORTACAO LTDA	PORTELA & LIMA LTDA	FUNDO MUNICIPAL DE SAUDE	MUNTE ALEGRE	PA	100	1,3600	N/A	N/A	2,8831	
BR0423570	TIRA ABRASIVA - USO ODONTOLÓGICO MATERIAL-POLIÉSTER + ÓXIDO DE ALUMÍNIO, TIPO CENTRO-CENTRO NEUTRO, COMPRIMENTO: CERCA DE 170 MM, LARGURA: CERCA DE 4 MM, TIPO USO: DESCARTÁVEL	EMBALAGEM 50,00 UN	Não	19/03/2018	Pregão	30/01/2019	A	PRATI, DONADUZZI E CIA LTDA	DROGA ROCHA DISTRIBUIDORA DE MEDICAMENTOS LTDA - EPP	MUNICÍPIO DE LAGOA ALEGRE	LAGOA ALEGRE	PI	25	3,2000	N/A	N/A	2,8831	
BR0423570	TIRA ABRASIVA - USO ODONTOLÓGICO MATERIAL-POLIÉSTER + ÓXIDO DE ALUMÍNIO, TIPO CENTRO-CENTRO NEUTRO, COMPRIMENTO: CERCA DE 170 MM, LARGURA: CERCA DE 4 MM, TIPO USO: DESCARTÁVEL	EMBALAGEM 50,00 UN	Não	30/05/2018	Pregão	25/03/2019	A	PREVEN INDUSTRIA E COMERCIO DE PRODUTOS ODONTOLÓGICOS EIRELI - EPP	J. S. NUNES - EPP	MUNICÍPIO DE SANTA ROSA DO PURUS	SANTA ROSA DO PURUS	AC	20	4,9000	N/A	N/A	2,8831	

CÓDIGO BR	DADOS DO ITEM				DADO			COMPRA			DADOS DO FABRICANTE/FORNECEDOR			DA INSTITUIÇÃO			VALORES		
	DESCRIÇÃO CATMAT	UNIDADE DE FORNECIMENTO	GENÉRICO	DATA COMPRA	MODALIDADE DA COMPRA	DATA INSERÇÃO	TIPO COMPRA	FABRICANTE	FABRICANTE/FORNECEDOR	NOME DA INSTITUIÇÃO	MUNICÍPIO	UF	QTD. ITENS COMPRADOS	PREÇO UNITÁRIO	PREÇO REGULADO	COMPETÊNCIA CMED	MEDIA PONDERADA		
BR0423570	TIRA ABRASIVA - USO ODONTOLÓGICO. MATERIAL: POLIÉSTER + ÓXIDO DE ALUMÍNIO. TIPO CENTRO-CENTRO. NEUTRO. COMPRIMENTO: CERCA DE 170 MM. LARGURA: CERCA DE 4 MM. TIPO USO: DESCARTÁVEL	EMBALAGEM 150,00 UN	Não	12/01/2018	Pregão	19/09/2018	A	PREVEN INDUSTRIA E COMERCIO DE PRODUTOS ODONTOLÓGICOS EIRELI - EPP	ALVES E SARTOR LTDA - ME	FUNDO MUNICIPAL DE SAUDE DE SAO PEDRO DO IGUAÇU	SÃO PEDRO DO IGUAÇU	PR	3	7.5000	N/A	N/A	0,4505		
BR0423570	TIRA ABRASIVA - USO ODONTOLÓGICO. MATERIAL: POLIÉSTER + ÓXIDO DE ALUMÍNIO. TIPO CENTRO-CENTRO. NEUTRO. COMPRIMENTO: CERCA DE 170 MM. LARGURA: CERCA DE 4 MM. TIPO USO: DESCARTÁVEL	EMBALAGEM 150,00 UN	Não	20/03/2019	Pregão	25/04/2019	A	PREVEN INDUSTRIA E COMERCIO DE PRODUTOS ODONTOLÓGICOS EIRELI - EPP	ODONTOSUL LTDA - EPP	MUNICÍPIO DE MARIA HELENA	PR	15	8,0800	N/A	N/A	0,4505			
BR0423570	TIRA ABRASIVA - USO ODONTOLÓGICO. MATERIAL: POLIÉSTER + ÓXIDO DE ALUMÍNIO. TIPO CENTRO-CENTRO. NEUTRO. COMPRIMENTO: CERCA DE 170 MM. LARGURA: CERCA DE 4 MM. TIPO USO: DESCARTÁVEL	EMBALAGEM 100,00 UN	Não	05/10/2018	Pregão	23/04/2019	A	BIODINAMICA QUIMICA E FARMACEUTICA LTDA - EPP	EMIGE MATERIAIS ODONTOLÓGICOS LTDA	MUNICÍPIO DE TUPACIGUARA	MG	30	8,7900	N/A	N/A	10,0257			
BR0423570	TIRA ABRASIVA - USO ODONTOLÓGICO. MATERIAL: POLIÉSTER + ÓXIDO DE ALUMÍNIO. TIPO CENTRO-CENTRO. NEUTRO. COMPRIMENTO: CERCA DE 170 MM. LARGURA: CERCA DE 4 MM. TIPO USO: DESCARTÁVEL	EMBALAGEM 100,00 UN	Não	28/02/2018	Pregão	19/02/2019	A	MICRODONT MICRO USINAGEM DE PRECISAO LTDA	MEGHA - EQUIPAMENTOS E MATERIAIS MEDICOS LTDA - EPP	FUNDO MUNICIPAL DE SAUDE	DESCANSO	2	9,5900	N/A	N/A	10,0257			
BR0423570	TIRA ABRASIVA - USO ODONTOLÓGICO. MATERIAL: POLIÉSTER + ÓXIDO DE ALUMÍNIO. TIPO CENTRO-CENTRO. NEUTRO. COMPRIMENTO: CERCA DE 170 MM. LARGURA: CERCA DE 4 MM. TIPO USO: DESCARTÁVEL	EMBALAGEM 100,00 UN	Não	05/07/2018	Pregão	06/11/2018	A	MICRODONT MICRO USINAGEM DE PRECISAO LTDA	DENTAL OPEN - COMERCIO DE PRODUTOS ODONTOLÓGICOS LTDA - EPP	FUNDO MUNICIPAL DE SAUDE	ANCHIETA	ES	80	10,5000	N/A	10,0257			
BR0423570	TIRA ABRASIVA - USO ODONTOLÓGICO. MATERIAL: POLIÉSTER + ÓXIDO DE ALUMÍNIO. TIPO CENTRO-CENTRO. NEUTRO. COMPRIMENTO: CERCA DE 170 MM. LARGURA: CERCA DE 4 MM. TIPO USO: DESCARTÁVEL	EMBALAGEM 150,00 UN	Não	09/02/2018	Pregão	15/05/2018	A	MICRODONT MICRO USINAGEM DE PRECISAO LTDA	MC MEDICALL PRODUTOS MEDICO HOSPITALARES - EIRELI - ME	MUNICÍPIO DE ALTONIA	ALTONIA	PR	30	11,4000	N/A	0,4505			

BPS - Banco de Preços em Saúde

DADOS DO ITEM				COMPRA			DADOS DO FABRICANTE/FORNECEDOR			A INSTITUIÇÃO			VALORES				
CÓDIGO BR	DESCRIÇÃO CATMAT	UNIDADE DE FORNECIMENTO	GENÉRICO	DATA COMPRA	MODALIDADE DA COMPRA	DATA INSERÇÃO	TIPO COMPRA	FABRICANTE	FABRICANTE/FORNECEDOR	NOME DA INSTITUIÇÃO	MUNICÍPIO	UF	QTD ITENS COMPRADOS	PREÇO UNITÁRIO	CMED - PREÇO REGULADO	COMPETÊNCIA CMED	MÉDIA PONDERADA
BR0423570	TIRA ABRASIVA - USO ODONTOLÓGICO. MATERIAL: POLIÉSTER + ÓXIDO DE ALUMÍNIO. TIPO CENTRO-CENTRO. COMPRIMENTO: CERCA DE 170 MM. LARGURA: CERCA DE 4 MM. TIPO USO: DESCARTÁVEL	EMBALAGEM 150,00 UN	Não	12/07/2018	Pregão	22/09/2018	A	QUIMIDROL COMERCIO INDUSTRIA IMPORTACAO LTDA	CIRURGICA ROPRETTANA LTDA	MUNICÍPIO DE PONTALINDA	PONTALINDA	SP	10	15.2000	N/A	N/A	0,4505
BR0423570	TIRA ABRASIVA - USO ODONTOLÓGICO. MATERIAL: POLIÉSTER + ÓXIDO DE ALUMÍNIO. TIPO CENTRO-CENTRO. COMPRIMENTO: CERCA DE 170 MM. LARGURA: CERCA DE 4 MM. TIPO USO: DESCARTÁVEL	EMBALAGEM 50,00 UN	Não	17/05/2018	Pregão	13/12/2018	A	FAVA INDUSTRIA E COMERCIO DE PRODUTOS HOSPITALARES E ODONTOLÓGICOS LTDA.	CIRURGICA REAL - COMERCIAL HOSPITALAR E FARMACEUTICA - EIRELI - ME	FUNDO MUNICIPAL DE SAUDE - MAUA DA SERRA	MAUA DA SERRA	PR	30	16.0000	N/A	N/A	2,8831
BR0423570	TIRA ABRASIVA - USO ODONTOLÓGICO. MATERIAL: POLIÉSTER + ÓXIDO DE ALUMÍNIO. TIPO CENTRO-CENTRO. COMPRIMENTO: CERCA DE 170 MM. LARGURA: CERCA DE 4 MM. TIPO USO: DESCARTÁVEL	EMBALAGEM 150,00 UN	Não	18/05/2018	Pregão	03/04/2019	A	AAF DO BRASIL ODONTOLÓGICOS LTDA - ME	BIO - LOGICA COMERCIO DE PRODUTOS HOSPITALARES LTDA	FUNDO MUNICIPAL DE SAUDE-SAO JORGE DO IVAI	SAO JORGE DO IVAI	PR	2	18.0000	N/A	N/A	0,4505
BR0423570	TIRA ABRASIVA - USO ODONTOLÓGICO. MATERIAL: POLIÉSTER + ÓXIDO DE ALUMÍNIO. TIPO CENTRO-CENTRO. COMPRIMENTO: CERCA DE 170 MM. LARGURA: CERCA DE 4 MM. TIPO USO: DESCARTÁVEL	EMBALAGEM 150,00 UN	Não	21/03/2018	Pregão	04/06/2018	A	MICRODONT MICRO USINAGEM DE PRECISAO LTDA	ROYAL MED HOSPITALAR LTDA - ME	MUNICÍPIO DE IPIACU	IPIACU	MG	4	23.3100	N/A	N/A	0,4505
BR0423570	TIRA ABRASIVA - USO ODONTOLÓGICO. MATERIAL: POLIÉSTER + ÓXIDO DE ALUMÍNIO. TIPO CENTRO-CENTRO. COMPRIMENTO: CERCA DE 170 MM. LARGURA: CERCA DE 4 MM. TIPO USO: DESCARTÁVEL	EMBALAGEM 150,00 UN	Não	19/04/2018	Pregão	27/07/2018	A	PREVEN INDUSTRIA E COMERCIO DE PRODUTOS ODONTOLÓGICOS EIRELI - EPP	COMERCIAL DENTARIA HOSPITALAR FONTANNA LTDA - ME	MUNICÍPIO DE PEROLA	PEROLA	PR	5	40.0000	N/A	N/A	0,4505
BR0423570	TIRA ABRASIVA - USO ODONTOLÓGICO. MATERIAL: POLIÉSTER + ÓXIDO DE ALUMÍNIO. TIPO CENTRO-CENTRO. COMPRIMENTO: CERCA DE 170 MM. LARGURA: CERCA DE 4 MM. TIPO USO: DESCARTÁVEL	EMBALAGEM 50,00 UN	Não	09/02/2018	Pregão	15/05/2018	A	MICRODONT MICRO USINAGEM DE PRECISAO LTDA	MC MEDICAL PRODUTOS MEDICO HOSPITALARES - EIRELI - ME	MUNICÍPIO DE ALTONIA	ALTONIA	PR	7	50.0000	N/A	N/A	2,8831

CÓDIGO BR	DADOS DO ITEM			COMPRAS		DADOS DO FABRICANTE/FORNECEDOR		DA INSTITUIÇÃO		VALORES							
	DESCRIÇÃO CATMAT	UNIDADE DE FORNECIMENTO	GENÉRICO	DATA COMPRA	MODALIDADE DA COMPRA	DATA INSERÇÃO	TIPO COMPRA	FABRICANTE	FORNECEDOR	NOME DA INSTITUIÇÃO	MUNICÍPIO	UF	QTD. ITENS COMPRADOS	PREÇO UNITÁRIO	CMED # PREÇO REGULADO	COMPETÊNCIA CMED	MÉDIA PONDERADA
BR0423570	TIRA ABRASIVA - USO ODONTOLÓGICO MATERIAL: POLIÉSTER + ÓXIDO DE ALUMÍNIO. TIPO CENTRO-CENTRO. COMPRIMENTO: CERCA DE 170 MM. LARGURA: CERCA DE 4 MM. TIPO USO: DESCARTÁVEL	EMBALAGEM 150,00 UN	Não	21/08/2018	Pregão	18/12/2018	A	AAF DO BRASIL PRODUTOS ODONTOLÓGICOS LTDA - ME	BIO - LOGICA COMERCIO DE PRODUTOS HOSPITALARES LTDA	FUNDO MUNICIPAL DE SAUDE DE FLORIDA	FLORIDA	PR	10	90,0000	N/A	N/A	0,4505

Mostrando 1 à 20 de 20 registro(s)

Suporte a sistemas: 136 - opção 5
 e-mail: suporte.sistemas@datasus.gov.br
 Fale conosco: <http://datasus.saude.gov.br/fale-conosco>

RELATÓRIO PÚBLICO (medicamentos, materiais médico-hospitalares e gases medicinais)

PESQUISAR POR

- ITEM
- MODALIDADE
- INSTITUIÇÃO
- FORNECEDOR
- FABRICANTE
- FAIXA
- PERÍODO
- BASE SIASG (Compras Federais)
- TIPO DE COMPRA

ITEM

Código BR: 0423570

Descrição CATMAT: Tricresol

Unidade de Fornecimento:

▼

Genérico: Sim Não

Dados Agrupados

Adicionar

Grupo:

Todos ▼

Classe:

Todos ▼

PDM:

▼

UF:

Todas ▼

Município:

Selecione ▼

R\$ 8,50

Pesquisar

Limpar

RESULTADO

Os registros exibidos especificam as compras realizadas nos últimos 18 meses, o que corresponde ao seguinte período: 30-11-2017 a 31/05/2019

Base de Dados: BPS

Mostrar 20 ▼

Gerar Planilha

Gerar PDF

DADOS DO ITEM				DADOS DA COMPRA			DADOS DO FABRICANTE/FORNECEDOR			DADOS DA INSTITUIÇÃO				VALORES			
CÓDIGO BR	DESCRIÇÃO CATMAT	UNIDADE DE FORNECIMENTO	GENÉRICO	DATA COMPRA	MODALIDADE DA COMPRA	DATA INSERÇÃO	TIPO COMPRA	FABRICANTE	FORNECEDOR	NOME DA INSTITUIÇÃO	MUNICÍPIO	UF	QTD ITENS COMPRADOS	PREÇO UNITÁRIO	CMED - PREÇO REGULADO	COMPETÊNCIA CMED	MÉDIA PONDERADA
Nenhum registro encontrado..																	



(<https://www.dentalgutierre.com.br/>)

Busque aqui..

Home (<https://www.dentalgutierre.com.br/>) > Medicamentos (<https://www.dentalgutierre.com.br/medicamentos>)



maquira
(<https://www.dentalgutierre.com>)



Tweetar (<https://twitter.com/share>)
Tricresol Formalina 10mL Maquira sku 003987

R\$ 8,50

Quantidade

Adicionar ao Carrinho

Finalizar Compra

- Consulte opções de parcelamento
- Consulte frete e prazo de entrega

Indicações
Características e benefícios
Apresentação

Bem-vindo Cliente (<https://www.dentalshop.com.br/identificacao/1/9>)

Minha conta (<https://www.dentalshop.com.br/identificacao/1/9/destino/comprador>) Meus Pedidos (<https://www.dentalshop.com.br/identificacao/1/9/destino/meuspedidos>)

Dúvidas (<https://www.dentalshop.com.br/duvidas>) Contato (<https://www.dentalshop.com.br/faleconosco>)

BUSCAR



Teleendas 0800 602 5400

WhatsApp (51) 99807-7440 (<https://api.whatsapp.com/send?phone=5551998077440>)

0 (<https://www.dentalshop.com.br/carrinho/1/9>)

Veja mais categorias

INSTRUMENTAL
(<https://www.dentalshop.com.br/d/2982/instrumental>)

ENDODONTIA
(<https://www.dentalshop.com.br/d/2989/endodontia>)

HARMONIZAÇÃO OROFACIAL
(<https://www.dentalshop.com.br/d/2979/harmonizacao-orofacial>)

ORTODONTIA
(<https://www.dentalshop.com.br/d/2986/ortodontia>)

DESCARTÁVEIS
(<https://www.dentalshop.com.br/d/2996/descartaveis>)

JALECO E TOUCA
(<https://www.dentalshop.com.br/d/2970/jaleco-e-touca>)

GIFTS
(<https://www.dentalshop.com.br/d/2974/gifts>)

CURSOS E EVENTOS (<http://dentalshop.myclashop.com.br/pagina/institucional/cursos>)

<https://www.dentalshop.com.br/> > anestésicos/medicamentos (<https://www.dentalshop.com.br/d/2984/anesteticos/medicamentos>) > tricresol formalina 10ml - maquira



Tricresol Formalina 10ml - Maquira -

Código 11193



(https://www.dentalshop.com.br/regpromocaoofrete/produto_id/60514) **Ganha um brinde**
(https://www.dentalshop.com.br/regpromocaoofrete/produto_id/60514)

Por **R\$8,50**

1

Comprar

CALCULAR SUA ENTREGA
Esqueci meu CEP

OK

(<https://dentalshop.ciaimg.com.br/Assets/Produtos/SuperZoom/4a10a2687819b5fecb392858ebb7e256.jpg?v=626b0758-1>)

CARACTERÍSTICAS

Embalagem com 10ml. * Menos tóxico que Formoldeído. **INDICAÇÃO** É usado como curativo de demora na câmara pulpar de dentes permanentes com necrose pulpar e preparo químico-mecânico incompleto do canal. Este medicamento propicia a desinfecção do canal, dando condições para reparar as lesões periapicais.

AVALIE ESTE PRODUTO: ★★★★★

Avaliações COMENTÁRIOS

Nome E-mail

Comentário

ENVIAR COMENTÁRIO



TELEVENDAS 0800 602 5400

SEGUNDA A QUINTA: 8H ÀS 18:30H - SEXTA: 8H ÀS 18H



NEWSLETTER

(https://www.facebook.com/dentalshop.produtosodontologicos/?ref=br_rs)

Seu nome

Seu e-mail

(<https://www.instagram.com/dentalshopcanoas/>)

Enviar

BLOG

([HTTP://BLOG.DENTALSHOP.COM.BR/](http://blog.dentalshop.com.br/))

2º VIA BOLETO/TELEVENDAS



Desinfetante de Canal Tricresol Formalina 10 ml

Embalagem c/ 10ml.

maquira

(https://dentalspeed.com/marca/m



(https://cdn.dentalspeed.com/produtos/550/desinfetar

de-
canaltricresol-
formalina-
10-ml-
4936-
1.png



Por apenas

R\$ 8,50

Quantidade

adicionar ao carrinho

Compartilhe:

Apresentação Benefícios

Menos tóxico que Formoldeído

Aplicação

Tricresol Formalina é usado como curativo de demora na câmara pulpar de dentes permanentes com necrose pulpar e preparo químico-mecânico incompleto do canal. Este medicamento propicia a desinfecção do canal, dando condições para reparar as lesões periapicais. O Tricresol Formalina é indicado em casos de necropulpectomia em que o canal radicular não foi instrumentado ou o foi parcialmente.

Instruções de Uso

📄 Baixar Arquivo (https://cdn.dentalspeed.com/manual/manual-tricresol-formalina-10ml-4936.pdf)

📄 Modelo do Produto: 4936 (MAQ4936A)

(https://dentalspeed.com/hotsite/kits-economicos)

(https://dentalspeed.com/procurar/procura?)

RELATÓRIO PÚBLICO
(medicamentos, materiais médico-hospitalares e gases medicinais)

PESQUISAR POR

ITEM
 MODALIDADE
 INSTITUIÇÃO
 FORNECEDOR
 FAIXA
 PERÍODO
 BASE SIASG(Compras Federais)
 TIPO DE COMPRA

Código BR:
 Descrição CATMAT:

Unidade de Fornecimento:
 Genérico: Sim Não

Grupo:

Classe:

PDM:

UF:
 Município:

R\$ 20,15

Respostas Unipar

RESULTADO

Os registros exibidos especificam as compras realizadas nos últimos 18 meses, o que corresponde ao seguinte período: 30-11-2017 a 31/05/2019

Base de Dados BPS

DADOS DO ITEM				DADOS DA COMPRA				DADOS DO FORNECEDOR				DADOS DA INSTITUIÇÃO				VALORES			
CÓDIGO BR	DESCRIÇÃO CATMAT	UNIDADE DE FORNECIMENTO	GÊNERICO	DATA COMPRA	MODALIDADE DA COMPRA	DATA INSCRIÇÃO	TIPO COMPRA	FABRICANTE	FABRICANTE	FABRICANTE	NOME DA INSTITUIÇÃO	MUNICÍPIO	UF	QTD. ITENS COMPRADOS	PREÇO UNITÁRIO	CMED - PREÇO REGULADO	COMPETÊNCIA CMED	MÉDIA PONDERADA	
BR0429586	VERNIZ DENTÁRIO, TIPO:CAVITÁRIO, COMPOSIÇÃO:RESINA E SOLVENTE	FRASCO 15,00 ML	Não	06/06/2018	Pregão	17/04/2019	A	S.S. WHITE ARTIGOS DENTARIOS LTDA	S.S. WHITE ARTIGOS DENTARIOS LTDA	IN-DENTAL PRODUTOS ODONTOLÓGICOS, MEDICOS E HOSPITALARES LTDA - EPP	MUNICÍPIO DE AMERICO BRASILENSE	AMERICO BRASILENSE	SP	3	6.6900	N/A	N/A	8,6795	

Mostrar 20

Mostrando 1 à 20 de 22 registro(s)

Item 657

001245

CÓDIGO BR	DESCRIÇÃO CATMAT	UNIDADE DE FORNECIMENTO	GENÉRICO	DATA COMPRA	MODALIDADE DA COMPRA	COMPRA		DADOS DO FABRICANTE/FORNECEDOR			INSTITUIÇÃO			VALORES			
						DATA COMPRA	DATA INSERÇÃO	TIPO COMPRA	FABRICANTE	FORNECEDOR	DAE	MUNICIPIO	UF	QTD ITENS COMPRADOS	PREÇO UNITÁRIO	CMED - PREÇO REGULADO	COMPETÊNCIA CMED
BR0429586	VERNIZ DENTÁRIO, TIPO:CAVITÁRIO, COMPOSIÇÃO:RESINA E SOLVENTE	FRASCO 15,00 ML	Não	01/10/2018	Pregão	24/01/2019	A	S.S. WHITE ARTIGOS DENTÁRIOS LTDA	IN-DENTAL PRODUTOS ODONTOLÓGICOS, MÉDICOS E HOSPITALARES LTDA - EPP	FUNDO MUNICIPAL DE SAÚDE DE QUATA	QUATA	SP	20	7,4600	N/A	N/A	8,6795
BR0429586	VERNIZ DENTÁRIO, TIPO:CAVITÁRIO, COMPOSIÇÃO:RESINA E SOLVENTE	FRASCO 15,00 ML	Não	21/08/2018	Pregão	30/10/2018	A	S.S. WHITE ARTIGOS DENTÁRIOS LTDA	DENTAL CREMER, PRODUTOS ODONTOLÓGICOS S.A.	CONSORCIO INTERMUNICIPAL DE SAUDE	PATO BRANCO	PR	50	7,7000	N/A	N/A	8,6795
BR0429586	VERNIZ DENTÁRIO, TIPO:CAVITÁRIO, COMPOSIÇÃO:RESINA E SOLVENTE	FRASCO 15,00 ML	Não	05/07/2018	Pregão	22/01/2019	A	S.S. WHITE ARTIGOS DENTÁRIOS LTDA	DL DENTAL LTDA	FUNDO MUNICIPAL DE SAUDE	ANCHIETA	ES	110	8,1500	N/A	N/A	8,6795
BR0429586	VERNIZ DENTÁRIO, TIPO:CAVITÁRIO, COMPOSIÇÃO:RESINA E SOLVENTE	FRASCO 15,00 ML	Não	19/10/2018	Pregão	23/04/2019	A	S.S. WHITE ARTIGOS DENTÁRIOS LTDA	DL DENTAL LTDA	FUNDO MUNICIPAL DE SAUDE DE JOAO NEIVA	JOAO NEIVA	ES	16	8,2300	N/A	N/A	8,6795
BR0429586	VERNIZ DENTÁRIO, TIPO:CAVITÁRIO, COMPOSIÇÃO:RESINA E SOLVENTE	FRASCO 15,00 ML	Não	21/03/2018	Pregão	04/06/2018	A	S.S. WHITE ARTIGOS DENTÁRIOS LTDA	DENTAL UNIVERSO EIRELI - EPP	MUNICIPIO DE IPIACU	IPIACU	MG	4	8,3200	N/A	N/A	8,6795
BR0429586	VERNIZ DENTÁRIO, TIPO:CAVITÁRIO, COMPOSIÇÃO:RESINA E SOLVENTE	FRASCO 15,00 ML	Não	17/04/2018	Pregão	26/06/2018	A	S.S. WHITE ARTIGOS DENTÁRIOS LTDA	ARMED EIRELI - EPP	MUNICIPIO DE BARUERI	BARUERI	SP	190	8,3500	N/A	N/A	8,6795
BR0429586	VERNIZ DENTÁRIO, TIPO:CAVITÁRIO, COMPOSIÇÃO:RESINA E SOLVENTE	FRASCO 15,00 ML	Não	05/10/2018	Pregão	23/04/2019	A	S.S. WHITE ARTIGOS DENTÁRIOS LTDA	DATHA PRODUTOS ODONTOLÓGICOS E NUTRICIONAIS LTDA - EPP	MUNICIPIO DE TUPACIGUARA	TUPACIGUARA	MG	30	8,4500	N/A	N/A	8,6795
BR0429586	VERNIZ DENTÁRIO, TIPO:CAVITÁRIO, COMPOSIÇÃO:RESINA E SOLVENTE	FRASCO 10,00 ML	Não	13/12/2017	Pregão	06/03/2018	A	BIODINAMICA QUIMICA E FARMACEUTICA LTDA - EPP	IN-DENTAL PRODUTOS ODONTOLÓGICOS, MÉDICOS E HOSPITALARES LTDA - EPP	MUNICIPIO DE ALTINOPOLIS	ALTINOPOLIS	SP	20	8,9000	N/A	N/A	15,5968
BR0429586	VERNIZ DENTÁRIO, TIPO:CAVITÁRIO, COMPOSIÇÃO:RESINA E SOLVENTE	FRASCO 10,00 ML	Não	14/05/2018	Pregão	28/11/2018	A	SOUZA & LEONARDI LTDA - ME	JOSE NERGINO SOBREIRA	FUNDO MUNICIPAL DE SAUDE	SAO FRANCISCO	PB	10	10,0000	N/A	N/A	15,5968
BR0429586	VERNIZ DENTÁRIO, TIPO:CAVITÁRIO, COMPOSIÇÃO:RESINA E SOLVENTE	FRASCO 15,00 ML	Não	05/11/2018	Pregão	04/12/2018	A	S.S. WHITE ARTIGOS DENTÁRIOS LTDA	COSTAMED PRODUTOS MÉDICOS LTDA - ME	FUNDO MUNICIPAL DE SAUDE	MACAPARANA	PE	80	10,1800	N/A	N/A	8,6795
BR0429586	VERNIZ DENTÁRIO, TIPO:CAVITÁRIO, COMPOSIÇÃO:RESINA E SOLVENTE	FRASCO 15,00 ML	Não	29/11/2018	Pregão	18/01/2019	A	DENTSCAPE LTDA	GOIAS BEM COMERCIO E SERVIÇOS DE PRODUTOS PARA SAUDE EIRELI - EPP	MUNICIPIO DE ANTONIO OLINTO	ANTONIO OLINTO	PR	14	10,8400	N/A	N/A	8,6795
BR0429586	VERNIZ DENTÁRIO, TIPO:CAVITÁRIO, COMPOSIÇÃO:RESINA E SOLVENTE	FRASCO 10,00 ML	Não	09/05/2018	Pregão	11/06/2018	A	BIODINAMICA QUIMICA E FARMACEUTICA LTDA - EPP	MAXIMA DENTAL IMPORTACAO, EXPORTACAO E COMERCIO DE PRODUTOS ODONTOLÓGICOS EIRELI	MUNICIPIO DE PARAGOMINAS	PARAGOMINAS	PA	2	12,8700	N/A	N/A	15,5968
BR0429586	VERNIZ DENTÁRIO, TIPO:CAVITÁRIO, COMPOSIÇÃO:RESINA E SOLVENTE	FRASCO 15,00 ML	Não	03/04/2018	Pregão	09/06/2018	A	S.S. WHITE ARTIGOS DENTÁRIOS LTDA	CIRURGICA VITORIA COMERCIO DE MEDICAMENTOS - EIRELI	MUNICIPIO DE UCHOA	UCHOA	SP	6	13,1000	N/A	N/A	8,6795
BR0429586	VERNIZ DENTÁRIO, TIPO:CAVITÁRIO, COMPOSIÇÃO:RESINA E SOLVENTE	FRASCO 10,00 ML	Não	09/03/2018	Pregão	28/06/2018	A	S.S. WHITE ARTIGOS DENTÁRIOS LTDA	REALMED HOSPITALAR EIRELI - ME	FUNDO MUNICIPAL DE SAUDE	RIANAPOLIS	GO	1	14,2500	N/A	N/A	15,5968

Mostrando 1 à 20 de 22 registro(s)

CÓDIGO BR	DADOS DO ITEM				COMPRA			DADOS DO FABRICANTE/FORNECEDOR			INSTITUIÇÃO		VALORES					
	DESCRIÇÃO CATMAT	UNIDADE DE FORNECIMENTO	GENÉRICO	DATA COMPRA	MODALIDADE DA COMPRA	DATA INSERÇÃO	TIPO COMPRA	FABRICANTE	FABRICANTE	FABRICANTE	FORNecedor	NOME DA INSTITUIÇÃO	MUNICIPIO	UF	QTD. ITENS COMPRADOS	PREÇO UNITÁRIO	CMED - PREÇO REGULADO	COMPETÊNCIA CMED
BR0429586	VERNIZ DENTÁRIO, TIPO:CAVITÁRIO, COMPOSIÇÃO:RESINA E SOLVENTE	FRASCO 10,00 ML	Não	09/02/2018	Pregão	12/05/2018	A	S.S. WHITE ARTIGOS DENTARIOS LTDA	S.S. WHITE ARTIGOS DENTARIOS LTDA	SAUDE DOCTOR COMERCIO LTDA - EPP	FUNDO MUNICIPAL DE SAUDE	TIMBAUBA DOS BATISTAS	RN	15	17,5000	N/A	N/A	15,5968
BR0429586	VERNIZ DENTÁRIO, TIPO:CAVITÁRIO, COMPOSIÇÃO:RESINA E SOLVENTE	FRASCO 10,00 ML	Não	21/08/2018	Pregão	18/12/2018	A	S.S. WHITE ARTIGOS DENTARIOS LTDA	S.S. WHITE ARTIGOS DENTARIOS LTDA	ODONTOMEDI - PRODUTOS ODONTOLÓGICOS E HOSPITALARES LTDA - EPP	FUNDO MUNICIPAL DE SAUDE DE FLORIDA	FLORIDA	PR	6	21,3000	N/A	N/A	15,5968
BR0429586	VERNIZ DENTÁRIO, TIPO:CAVITÁRIO, COMPOSIÇÃO:RESINA E SOLVENTE	FRASCO 15,00 ML	Não	19/04/2018	Pregão	27/07/2018	A	S.S. WHITE ARTIGOS DENTARIOS LTDA	S.S. WHITE ARTIGOS DENTARIOS LTDA	COMERCIAL DENTARIA HOSPITALAR FONTANNA LTDA - ME	MUNICIPIO DE PEROLA	PEROLA	PR	3	21,6500	N/A	N/A	8,6795
BR0429586	VERNIZ DENTÁRIO, TIPO:CAVITÁRIO, COMPOSIÇÃO:RESINA E SOLVENTE	FRASCO 10,00 ML	Não	13/03/2018	Tomada de Preços	17/12/2018	A	BIODINAMICA QUIMICA E FARMACEUTICA LTDA - EPP	BIODINAMICA QUIMICA E FARMACEUTICA LTDA - EPP	DISTRIBUIDORA NOGUEIRA DE MEDICAMENTOS LTDA - EPP	MUNICIPIO DE PADRE MARCOS - SECRETARIA DE SAUDE	PADRE MARCOS	PI	20	27,0000	N/A	N/A	15,5968
BR0429586	VERNIZ DENTÁRIO, TIPO:CAVITÁRIO, COMPOSIÇÃO:RESINA E SOLVENTE	FRASCO 15,00 ML	Não	19/03/2018	Pregão	30/01/2019	A	PRATI, DONADUZZI E CIA LTDA	PRATI, DONADUZZI E CIA LTDA	DROGA ROCHA DISTRIBUIDORA DE MEDICAMENTOS LTDA - EPP	MUNICIPIO DE LAGOA ALEGRE	LAGOA ALEGRE	PI	5	27,0000	N/A	N/A	8,6795

Mostrando 1 à 20 de 22 registro(s)

Primeiro Anterior 1 2 Próximo Último

Supporte a sistemas: 136 - opção 8
 e-mail: suporte_sistemas@datasus.gov.br
 Fale conosco: <http://datasus.saude.gov.br/fale-conosco>

RELATÓRIO PÚBLICO
(medicamentos, materiais médico-hospitalares e gases medicinais)

PESQUISAR POR

- ITEM
- MODALIDADE
- INSTITUIÇÃO
- FORNECEDOR
- FABRICANTE
- FAIXA
- PERÍODO
- BASE SIASG(Compras Federais)
- TIPO DE COMPRA

ITEM

Código BR:

BR:

Descrição CATMAT:

Unidade de Fornecimento:

Genérico: Sim Não

Dados Agrupados

Adicionar

Grupo:

Classe:

PDVI:

UF:

Município:

R\$ 38,82

Pesquisar Limpar

Gerar Planilha Gerar PDF

RESULTADO

Os registros exibidos especificam as compras realizadas nos últimos 18 meses, o que corresponde ao seguinte período: 30-11-2017 a 31/05/2019
Base de Dados BPS

Mostrar 20 ▼

DADOS DO ITEM			DADOS DA COMPRA				DADOS DO FABRICANTE/FORNECEDOR			DADOS DA INSTITUIÇÃO				VALORES			
CÓDIGO BR	DESCRIÇÃO CATMAT	UNIDADE DE FORNECIMENTO	GENÉRICO	DATA COMPRA	MODALIDADE DA COMPRA	DATA INSERÇÃO	TIPO COMPRA	FABRICANTE	FABRICANTE/FORNECEDOR	NOME DA INSTITUIÇÃO	MUNICÍPIO	UF	QTD ITENS COMPRADOS	PREÇO UNITÁRIO	PREÇO REGULADO	COMPETÊNCIA CMED	MÉDIA PONDERADA
Nenhum registro encontrado.																	

776 656



Verniz Fluorniz

Estejo contendo: - 1 frasco com 10ml de Fluorniz e 1 frasco com 10 ml de solvente para Fluorniz.



(https://cdn.dentalspeed.com/produto/fluorniz-ss-white.png)



(https://dentalspeed.com/marca/ss-white)

Por apenas
R\$ 38,64

Quantidade

adicionar ao carrinho

Compartilhe:

Apresentação Benefícios

Este produto têm a capacidade de aumentar a resistência do esmalte e promover a sua remineralização. O Fluor veda os tubos dentinários expostos dos dentes, impedindo, assim, aquela hipersensibilidade desconfortável.

Características

É o verniz com flúor que contém 5% de fluoreto de sódio em uma base adesiva de resinas naturais. Durante o tempo em que o verniz permanece em contato com o esmalte há liberação de fluoretos. A permanência da camada de verniz se faz presente por mais de 24 horas, produzindo o fluoreto de cálcio e a fluorapatita.

Aplicação

...etação do esmalte dentário e profilaxia da cárie. Tratamento dessensibilizante de colos dentários. Após a aplicação o paciente não deve escovar os dentes no mesmo dia. O tratamento profilático é indicado a cada 6 meses.

Código do Produto: 4605 (SWF4605A)

(https://dentalspeed.com/hotsite/kits-economicos)

(https://dentalspeed.com/onde-você-procura?)

()

0

MEGA PROMO

EXCLUSIVO PARA O SEU CADASTRO!

LOGUE PARA DESBLOQUEAR

Seja Prime

ESTUDANTES

PAPELARIA

LABORATÓRIO

EQUIPAMENTOS

SIMPLES DENTAL

CLUBE PRO SAÚDE

BLOG

Precisa de ajuda?

Acompanhe seu Pedido

1h:55 2ª Via do Boleto

Entre ou Cadastre-se Minha Conta

O que você procura?

Por Categoria

Repetir Pedido

Tudo Que Você Precisa

Promoções



Dental Cremer | Prevenção e Profilaxia | Verniz

Produto

Indicação

Características

Itens Inclusos

Verniz de Flúor Fluorniz - SS White

Cod. de Referência: 341492

★★★★★ (5)

Veja opiniões de quem já comprou

Embalagem com 10ml + Solvente com 10ml. (álcool etílico).



FRETE GRATIS! NAS COMPRAS ACIMA DE R\$100,00

Por: **R\$38,64**

Condições de Pagamento [+]

QUANTIDADE:

1

COMPRAR

VOCÊ ESTÁ EM UM AMBIENTE SEGURO



PRODUTOS QUE OS DENTISTAS TAMBÉM COMPRAM

33% compram



Verniz de Flúor Fluorniz - SS White

Embalagem com 10ml + Solvente com 10ml. (álcool etílico).

★★★★★ (5)

A partir de:

R\$ 38,64

8% compram



Sugador Descartável - Allprime

Embalagem com 40 unidades.

★★★★☆ (21)

A partir de:

R\$ 3,69

Por até R\$ 3,50

6% compram

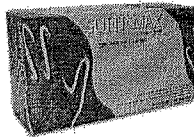

Luva de Procedimento - Supermax

Embalagem com 100 unidades. Escolha o tamanho.

★★★★★ (423)

A partir de:

R\$ 24,99

Por até R\$ 17,99

7% compram

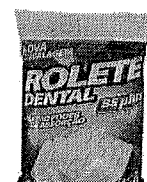

Rolo Dental - SSPlus

Embalagem com 100 unidades.

★★★★☆ (204)

A partir de:

R\$ 1,89

Por até R\$ 1,49

7% compram



Aplicador - AllPrime

Embalagem com 100 unidades.

★★★★☆ (16)

A partir de:

R\$ 15,90

R\$ 10,90

Por até R\$ 9,40

1

COMPRAR

1

COMPRAR

1

COMPRAR

1

COMPRAR

1

COMPRAR

Indicação

Características

Itens Inclusos

Fluoretação do esmalte dentário e profilaxia da cárie dental. Tratamento dessensibilizante de colos dentinários. Para uso descalcificadas e fissuras descoloradas. Como método preventivo da cárie em dentes com aparelhos ortodônticos

POSSO AJUDAR?



VERNIZ COM FLUOR FLUORNIZ - SS WHITE

COD: 270010000

0 de 5 (0)

R\$39,17

RS37,21 no boleto à vista ou 1X de R\$39,17 no cartão

Resgate por 3368 pontos no Surya Club

Quantidade:

Adicionar ao carrinho

Comprar agora

Informações do produto

Apresentação

Embalagem com 10ml + Solvente com 10ml.

Características

Têm a capacidade de aumentar a resistência do esmalte e promover a sua remineralização.

Indicações

- * Fluoretação do esmalte dentário e profilaxia da cárie dental;
- * Tratamento dessensibilizante de colos dentinários;
- * Para uso nas superfícies dentárias descalcificadas e fissuras descoloradas;
- * Como método preventivo da cárie em dentes com aparelhos ortodôntico.

Ver Mais

Pergunte e veja opiniões de quem já comprou

Guia	Avaliações	Perguntas
------	------------	-----------

0 avaliações

“

Esta loja se preocupa tanto com você consumidor que contratou uma empresa independente para auditar as avaliações da loja. Legal, né? :) A Trustvox certifica que a nota média da loja é 4.8 de 5

”

Ficou alguma dúvida sobre o produto? Pergunte aqui...

Enviar pergunta