

CONIMS - Consórcio Intermunicipal de Saúde

Nº de Processo

012/2019

11/03

10:00

Setor: Licitação

Modalidade: Pregão Presencial nº 009/2019

Objeto: Formação de Registro de preços para aquisição parcelada de gêneros alimentícios, produtos de higiene e limpeza e utensílios de cozinha em geral.

Emissão em ___/___/___

Conclusão em ___/___/___

Observações:

OVIDIO GAMBIM ME - ATA Nº 068/2019
EMPÓRIO REALLE LTDA - ATA Nº 069/2019
V.L.F.DUARTH & CIA LTDA ME - ATA Nº 070/2019

01 - VOLUME I

PROTOCOLO Nº 015/2019

DIA 19/02/19

HORA 10:46

ASSINATURA 

JUSTIFICATIVA do Artigo 3º, inciso I da Lei 10.520/02

O Setor de Compras do Consórcio solicita a promoção de novo processo licitatório para aquisição de gêneros alimentícios, produtos de higiene e limpeza e utensílios de cozinha em geral, com a finalidade de atendimento as necessidades administrativas do CONIMS, da unidade CAPS AD III e dos municípios consorciados.

Considerando-se inicialmente a rescisão contratual com o fornecedor dos alimentos servidos para café/lanches no CAPS AD III Coronel Vivida/PR, unidade administrada pelo CONIMS (destinados aos pacientes acolhidos); considerando-se as necessidades administrativas/operacionais da sede do CONIMS e também as necessidades dos municípios consorciados, faz-se necessário deflagrar novo processo licitatório para suprir a demanda que se apresenta.

Considerando-se a impossibilidade de prever com antecedência a quantidade e tipos de produtos que serão utilizados no decorrer do exercício, e;

Considerando-se que a compra em maior quantidade possibilita a obtenção de melhor preço e condições, resultantes da maior competitividade entre os fornecedores, motiva-se deflagrar novo certame para suprir a referida demanda.

RECOMENDO AO SETOR DE LICITAÇÃO:

1. A realização de processo de PREGÃO PRESENCIAL, para FORMAÇÃO DE REGISTRO DE PREÇOS PARA AQUISIÇÃO DE GÊNEROS ALIMENTÍCIOS, PRODUTOS DE HIGIENE E LIMPEZA E UTENSÍLIOS DE COZINHA EM GERAL.
2. Através de Edital, estabelecer às exigências de habilitação, os critérios de aceitação das propostas, as sanções por inadimplemento e as cláusulas do contrato, estabelecendo, ainda, prazos para o fornecimento.

Pato Branco/PR, 19 de fevereiro de 2019.

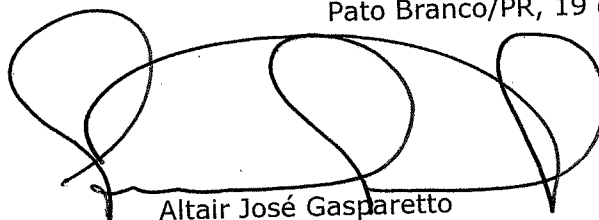

Altair José Gasparetto
Presidente do CONIMS

ESTADO DO PARANÁ
CONSORCIO INTERMUNICIPAL DE SAUDE

000003
CG

Solicitação Nr.: 16/2019

Data: 12/02/2019

CNPJ: 00.136.858/0001-88 Telefone/Fax: 463313-3550 / 463331-3555
AFONSO PENA, 1902, CEP 85501-530
C.E.P.: 85501-530 - Pato Branco - PR

Nr. por Centro de Custo: 7

Folha: 1/5

- [] Execução de Serviço
[] Execução de Obra
[] Compra

SOLICITAÇÃO DE MATERIAIS E/OU EXECUÇÃO DE OBRAS/SERVIÇOS

SOLICITANTE:

Centro de Custo: 2 - Manutenção da Atividade Administrativa	Código da Dotação :
Órgão: 1 - Administração	
Unidade: 1 - Administração	
Nome do Solicitante: Samir Rodrigo Kalinoski	
Local de Entrega: CONSÓRCIO INTERMUNICIPAL DE SAÚDE - RUA AFONSO PENA, N.º 1902	
Destinação: AQUISIÇÃO DE GÊNEROS ALIMENTÍCIOS, PRODUTOS DE LIMPEZA E UTENSÍLIOS DE COZINHA EM GERAL.	Identificação:

Observações: Atendimento as necessidades administrativas do CONIMS, CAPS AD III de Coronel Vivida/PR, e municípios consorciados.

ITENS SOLICITADOS:

Item	Quantidade	Unid.	Especificação	Preço Unit. Previsto	Preço Total Previsto
1	600	PCT	Açúcar cristal - embalagem plástica de 5kg tipo peneirado, branco, de 1ª (primeira) qualidade, com todas as informações pertinentes ao produto, previsto na legislação vigente, constando data de fabricação e validade mínima de 12 meses. (01-01-4359)	0,0000	0,00
2	360	KG	Banana Caturra de 1ª qualidade, grau médio de amadurecimento, com cascas sãs, sem rupturas, com tamanho e coloração uniforme, com polpa firme e intacta, sem danos físicos ou mecânicos, isenta de partes pútridas. (01-01-4358)	0,0000	0,00
3	100	PCT	Biscoito água e sal 400gr (01-01-4252)	0,0000	0,00
4	100	PCT	Biscoito de Leite 400gr. (01-01-0003)	0,0000	0,00
5	50	KG	Bolo simples de cenoura. O produto deverá ter a data de fabricação igual a da entrega na unidade requisitante e prazo de validade garantido pelo fornecedor de até 5 (cinco) dias. (01-01-4360)	0,0000	0,00
6	50	KG	Bolo simples de chocolate .O produto deverá ter a data de fabricação igual a da entrega na unidade requisitante e prazo de validade garantido pelo	0,0000	0,00

Solicitante: Samir Rodrigo Kalinoski: *SAMIR KALINOSKI*

Pato Branco, 12 de Fevereiro de 2019.

[Assinatura]
Altair José Gasparetto

ESTADO DO PARANÁ
CONSORCIO INTERMUNICIPAL DE SAUDE

000004
cg

Solicitação Nr.: 16/2019

Data: 12/02/2019

CNPJ: 00.136.858/0001-88 Telefone/Fax: 463313-3550 / 463331-3555
AFONSO PENA, 1902, CEP 85501-530
C.E.P.: 85501-530 - Pato Branco - PR

Nr. por Centro de Custo: 7

Folha: 2/5

- [] Execução de Serviço
[] Execução de Obra
[] Compra

SOLICITAÇÃO DE MATERIAIS E/OU EXECUÇÃO DE OBRAS/SERVIÇOS

Item	Quantidade	Unid.	Especificação	Preço Unit. Previsto	Preço Total Previsto
7	50	KG	fornecedor de até 5 (cinco) dias. (01-01-4361) Bolo simples de fubá. O produto deverá ter a data de fabricação igual a da entrega na unidade requisitante e prazo de validade garantido pelo fornecedor de até 5 (cinco) dias. (01-01-4362)	0,0000	0,00
8	50	KG	Bolo simples de laranja. O produto deverá ter a data de fabricação igual a da entrega na unidade requisitante e prazo de validade garantido pelo fornecedor de até 5 (cinco) dias. (01-01-4363)	0,0000	0,00
9	3000	PCT	"Café torrado e moído, com aspecto homogêneo, embalado à vácuo, sabor predominante de café arábica, admitindo-se mistura de café conilon em até 20% e o máximo de 20% de PVA (grãos pretos, verdes e ardidos), tipo tradicional, com nívelmínimo de qualidade igual a 5 (cinco), pacote de 500 gramas, com todas as informações pertinentes ao produto, previsto na legislação vigente, constatando data de fabricação e validade nos pacotes individuais." (01-01-4380)	0,0000	0,00
10	300	CX	Chá sabor laranja - cx com aproximadamente 25 sachês (01-01-1440)	0,0000	0,00
11	300	CX	Chá sabor limão - cx com aproximadamente 25 sachês (01-01-1441)	0,0000	0,00
	1000	CX	Chá sabor natural - cx com aproximadamente 25 sachês (01-01-1443)	0,0000	0,00
13	300	CX	Chá sobor pêssego - cx com aproximadamente 25 sachês (01-01-1442)	0,0000	0,00
14	100	UND	Coador de pano para café 100% algodão, cor branca, tamanho grande. (01-01-4261)	0,0000	0,00
15	400	PCT	Copo plástico, descartável, 100% poliestireno (PS) atóxico, branco, 50 ml para café/chá, pacote com 100 und. Deve atender as normas de qualidade da NBR 14.865/02 (01-01-0275)	0,0000	0,00
16	300	GL	Desinfetante, composto de água, ingredientes ativos,	0,0000	0,00

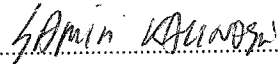
Solicitante: Samir Rodrigo Kalinoski: 

Pato Branco, 12 de Fevereiro de 2019.

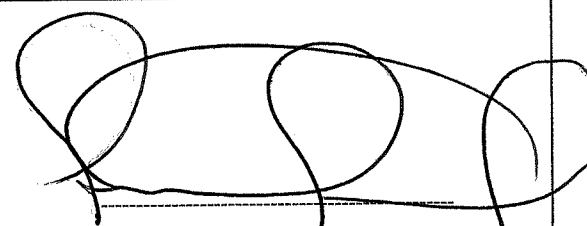
Altair José Gasparetto

ESTADO DO PARANÁ
CONSORCIO INTERMUNICIPAL DE SAUDE

000005
cg

CNPJ: 00.136.858/0001-88 Telefone/Fax: 463313-3550 / 463331-3555
AFONSO PENA, 1902, CEP 85501-530
C.E.P.: 85501-530 - Pato Branco - PR

Solicitação Nr.: 16/2019

Data: 12/02/2019

Nr. por Centro de Custo: 7

Folha: 3/5

- [] Execução de Serviço
[] Execução de Obra
[] Compra

SOLICITAÇÃO DE MATERIAIS E/OU EXECUÇÃO DE OBRAS/SERVIÇOS

Item	Quantidade	Unid.	Especificação	Preço Unit. Previsto	Preço Total Previsto
			formol, sabão, óleo de pinho, solvente, estabilizante, sequestrante e corante, com registro do Ministério da Saúde, químico responsável, data de validade, composição e informações do fabricante estampados na embalagem.05 litros (02-01-0291)		
17	300	LT	Desinfetante, composto de água, ingredientes ativos, formol, sabão, óleo de pinho, solvente, estabilizante, sequestrante e corante, com registro do Ministério da Saúde, químico responsável, data de validade, composição e informações do fabricante estampados na embalagem. 1 Litro. (02-01-0708)	0,0000	0,00
18	65	POTE	Doce Frutas em Pasta , sabor Banana - 400 gramas (01-01-4364)	0,0000	0,00
19	65	POTE	Doce de Frutas em pasta, sabor Figo - 400 gramas (01-01-4365)	0,0000	0,00
20	65	POTE	Doce de Frutas em pasta, sabor goiaba - 400 gramas (01-01-4366)	0,0000	0,00
21	65	POTE	Doce de Frutas em pasta, sabor uva - 400 gramas (01-01-4367)	0,0000	0,00
22	520	CX	Filtro de café nº 103 com 40 unidades (01-01-4250)	0,0000	0,00
23	30	UND	Garrafa térmica 1 litro, ampola de vidro, botão press, corpo cromado, jato direcionado, bico corta pingo. (01-01-4255)	0,0000	0,00
	30	UND	Garrafa Termica 1,8 lts - ampola de vidro, aço inoxidável, botação de pressão (01-01-4264)	0,0000	0,00
25	360	KG	Laranja, grau médio de amadurecimento, integra, sem manchas. (01-01-4368)	0,0000	0,00
26	800	LT	Leite desnatado UHT em embalagem longa vida Tetra Pak. (01-01-4369)	0,0000	0,00
27	300	LT	Leite integral UHT em embalagem longa vida Tetra Pak. (01-01-4370)	0,0000	0,00
28	360	KG	Maçã nacional - casca lisa, de 1ª qualidade, tamanho médio, não pode estar murcha nem amassada, sem imperfeições. (01-01-4371)	0,0000	0,00

Solicitante: Samir Rodrigo Kalinoski: *SAMIR KALINOSKI*

Pato Branco, 12 de Fevereiro de 2019.

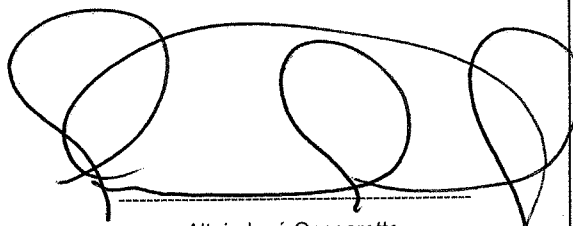
Altair José Gasparetto

ESTADO DO PARANÁ
CONSORCIO INTERMUNICIPAL DE SAUDE

000006
rg

CNPJ: 00.136.858/0001-88 Telefone/Fax: 463313-3550 / 463331-3555
AFONSO PENA, 1902, CEP 85501-530
C.E.P.: 85501-530 - Pato Branco - PR

Solicitação Nr.: 16/2019

Data: 12/02/2019

Nr. por Centro de Custo: 7

Folha: 4/5

- [] Execução de Serviço
[] Execução de Obra
[] Compra

SOLICITAÇÃO DE MATERIAIS E/OU EXECUÇÃO DE OBRAS/SERVIÇOS

Item	Quantidade	Unid.	Especificação	Preço Unit. Previsto	Preço Total Previsto
29	100	POTE	Margarina Vegetal sem sal - 500 gramas (01-01-4372)	0,0000	0,00
30	500	PCT	Mortadela Fatiada, sem cubos de gordura - Embalagem com 200g (01-01-4373)	0,0000	0,00
31	50	FR	Multi inseticida com óleo de eucalipto, fórmula a base de água, frasco com aproximadamente 300 ml. (02-01-0053)	0,0000	0,00
32	800	KG	Pão Francês (50 gramas) (01-01-4374)	0,0000	0,00
33	100	CART	Pilha Alcalina AA - cartela com 2 unidades (18-01-0002)	0,0000	0,00
34	100	CART	Pilha Alcalina AAA - cartela com 2 unidades (18-01-0087)	0,0000	0,00
35	100	CART	Pilha Alcalina tamanho C - cartela com 2 unidades (18-01-0088)	0,0000	0,00
36	500	PCT	Queijo mussarela fatiado - embalagem com 200 gramas (01-01-4375)	0,0000	0,00
37	100	UND	Rodo de espuma com largura aproximada de 60 cm, cabo de madeira revestido de polipropileno. (02-01-0706)	0,0000	0,00
38	120	PCT	Saco para geladinho pacote c/ 100 unidades (19-01-0032)	0,0000	0,00
39	360	PCT	Suco (refresco artificial em pó) pacote com 500 gramas (01-01-4376)	0,0000	0,00
40	60	KG	Torta Salgada de frango. O produto deverá ter a data de fabricação igual a da entrega na unidade requisitante e prazo de validade garantido pelo fornecedor de até 5 (cinco) dias. (01-01-4377)	0,0000	0,00
41	60	KG	"Torta Salgada de carne moída. O produto deverá ter a data de fabricação igual a da entrega na unidade requisitante e prazo de validade garantido pelo fornecedor de até 5 (cinco) dias." (01-01-4378)	0,0000	0,00
42	60	KG	"Torta Salgada de legumes. O produto deverá ter a data de fabricação igual a da entrega na unidade requisitante e prazo de validade garantido pelo	0,0000	0,00

Solicitante: Samir Rodrigo Kalinoski: *Samir Kalinoski*

Pato Branco, 12 de Fevereiro de 2019.

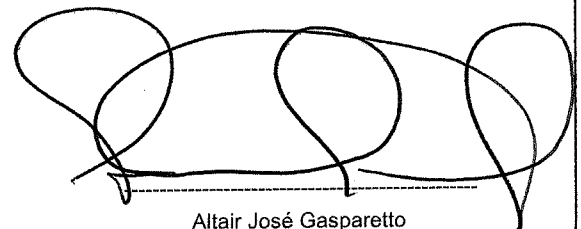

Altair José Gasparetto

ESTADO DO PARANÁ
CONSORCIO INTERMUNICIPAL DE SAUDE

000007
eg

Solicitação Nr.: 16/2019

Data: 12/02/2019

CNPJ: 00.136.858/0001-88 Telefone/Fax: 463313-3550 / 463331-3555
AFONSO PENA, 1902, CEP 85501-530
C.E.P.: 85501-530 - Pato Branco - PR

Nr. por Centro de Custo: 7

Folha: 5/5

- Execução de Serviço
- Execução de Obra
- Compra

SOLICITAÇÃO DE MATERIAIS E/OU EXECUÇÃO DE OBRAS/SERVIÇOS

Item	Quantidade	Unid.	Especificação	Preço Unit. Previsto	Preço Total Previsto
fornecedor de até 5 (cinco) dias." (01-01-4379)					
				Preço Total:	0,00

Solicitante: Samir Rodrigo Kalinoski: *Samir Kalinoski*

Pato Branco, 12 de Fevereiro de 2019.

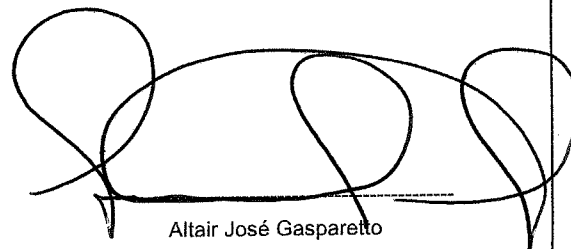

Altair José Gasparetto

ESTADO DO PARANÁ
CONSORCIO INTERMUNICIPAL DE SAUDE

Folha: 1/4

CNPJ: 00.136.858/0001-88
AFONSO PENA, 1902, CEP 85501-530
C.E.P.: 85501-530 - Pato Branco - PR

000008
cg

SOLICITAÇÃO DE ABERTURA DE LICITAÇÃO

Excelentíssimo(a) Presidente

No uso das atribuições de meu cargo, venho respeitosamente requerer que Vossa Excelência autorize a abertura de procedimento licitatório conforme especificações relacionadas abaixo. A existência de recursos orçamentários foi confirmada pelo parecer contábil expedido pelo setor de contabilidade, estando tudo de acordo com a legislação em vigor.

OBJETO DA LICITAÇÃO: FORMAÇÃO DE REGISTRO DE PREÇOS PARA AQUISIÇÃO PARCELADA DE GÊNEROS ALIMENTÍCIOS, PRODUTOS DE HIGIENE E LIMPEZA E UTENSÍLIOS DE COZINHA EM GERAL,

Processo Adm. nº: 12/2019 **Modalidade:** PREGÃO PRESENCIAL **Registro de Preço**
Forma de Julgamento: MENOR PREÇO UNITARIO 1
Forma Pgto. / Reajuste: Até o dia 30 do mês posterior a NF / Não Há
Prazo Entrega/Exec.: 1 dia
Local de Entrega: CONSÓRCIO INTERMUNICIPAL DE SAÚDE - RUA AFONSO PENA, N.º 1902
Urgência: Sim
Vigência: 365 dias
Observações:

Convidados:

DOTAÇÕES QUE SERÃO UTILIZADAS:

1-CONSORCIO INTERMUNICIPAL DE SAUDE

Despesa	Código da Dotação	Descrição da Dotação	Compl. do Elemento	Valor Previsto
	01.01.2.001.3.3.90.30.00.00.00.00	Manutenção da Atividade Administrativa Fonte de Recurso : 1000 - Recursos Livres	3.3.90.30.07.12.00.00	6.000,00
5	01.01.2.001.3.3.90.30.00.00.00.00	Manutenção da Atividade Administrativa Fonte de Recurso : 1000 - Recursos Livres	3.3.90.30.21.00.00.00	6.000,00
5	01.01.2.001.3.3.90.30.00.00.00.00	Manutenção da Atividade Administrativa Fonte de Recurso : 1000 - Recursos Livres	3.3.90.30.22.00.00.00	6.000,00
6	01.01.2.001.3.3.90.30.00.00.00.00	Manutenção da Atividade Administrativa Fonte de Recurso : 1076 - Serviços de saúde de consórcio	3.3.90.30.07.12.00.00	6.000,00
6	01.01.2.001.3.3.90.30.00.00.00.00	Manutenção da Atividade Administrativa Fonte de Recurso : 1076 - Serviços de saúde de consórcio	3.3.90.30.21.00.00.00	6.000,00
6	01.01.2.001.3.3.90.30.00.00.00.00	Manutenção da Atividade Administrativa Fonte de Recurso : 1076 - Serviços de saúde de consórcio	3.3.90.30.22.00.00.00	6.000,00

ITENS:

Pato Branco, 19 de Fevereiro de 2019.

Ivete Maria Lorenzi

ESTADO DO PARANÁ
CONSORCIO INTERMUNICIPAL DE SAUDE

Folha: 2/4

CNPJ: 00.136.858/0001-88
 AFONSO PENA, 1902, CEP 85501-530
 C.E.P.: 85501-530 - Pato Branco - PR

000009
 eg

SOLICITAÇÃO DE ABERTURA DE LICITAÇÃO

1-CONSORCIO INTERMUNICIPAL DE SAUDE

Despesa	Código da Dotação	Descrição da Dotação	Compl. do Elemento	Valor Previsto
16	02.01.2.002.3.3.90.30.00.00.00.00	Atendimento aos Municípios Consorciados Fonte de Recurso : 1076 - Serviços de saúde de consórcio	3.3.90.30.07.12.00.00	6.000,00
16	02.01.2.002.3.3.90.30.00.00.00.00	Atendimento aos Municípios Consorciados Fonte de Recurso : 1076 - Serviços de saúde de consórcio	3.3.90.30.21.00.00.00	6.000,00
16	02.01.2.002.3.3.90.30.00.00.00.00	Atendimento aos Municípios Consorciados Fonte de Recurso : 1076 - Serviços de saúde de consórcio	3.3.90.30.22.00.00.00	6.000,00
25	03.01.2.003.3.3.90.30.00.00.00.00	Centro de Atenção Psicossocial - CAPS AD III Fonte de Recurso : 1076 - Serviços de saúde de consórcio	3.3.90.30.07.12.00.00	18.388,60
25	03.01.2.003.3.3.90.30.00.00.00.00	Centro de Atenção Psicossocial - CAPS AD III Fonte de Recurso : 1076 - Serviços de saúde de consórcio	3.3.90.30.21.00.00.00	14.000,00
25	03.01.2.003.3.3.90.30.00.00.00.00	Centro de Atenção Psicossocial - CAPS AD III Fonte de Recurso : 1076 - Serviços de saúde de consórcio	3.3.90.30.22.00.00.00	10.000,00
Total previsto:				96.388,60

ITENS:

Item	Quantidade	Unid.	Descrição	Preço Unit. Máximo	Total Previsto
1	600,000	PCT	Açúcar cristal - embalagem plástica de 5kg tipo peneirado, branco, de 1ª (primeira) qualidade, com todas as informações pertinentes ao produto, previsto na legislação vigente, constando data de fabricação e validade mínima de 12 meses. (01-01-4359)	9,5500	5.730,00
2	360,000	KG	Banana Caturra de 1ª qualidade, grau médio de amadurecimento, com cascas sãs, sem rupturas, com tamanho e coloração uniforme, com polpa firme e intacta, sem danos físicos ou mecânicos, isenta de partes pútridas. (01-01-4358)	2,2900	824,40
3	100,000	PCT	Biscoito água e sal 400gr (01-01-4252)	4,6300	463,00
4	100,000	PCT	Biscoito de Leite 400gr. (01-01-0003)	4,1600	416,00
5	50,000	KG	Bolo simples de cenoura. O produto deverá ter a data de fabricação igual a da entrega na unidade requisitante e prazo de validade garantido pelo fornecedor de até 5 (cinco) dias. (01-01-4360)	17,8000	890,00
6	50,000	KG	Bolo simples de chocolate. O produto deverá ter a data de fabricação igual a da entrega na unidade requisitante e prazo de validade garantido pelo fornecedor de até 5 (cinco) dias. (01-01-4361)	19,8000	990,00
7	50,000	KG	Bolo simples de fubá. O produto deverá ter a data de fabricação igual a da entrega na unidade requisitante e prazo de validade garantido pelo fornecedor de até 5 (cinco) dias. (01-01-4362)	16,8000	840,00
8	50,000	KG	Bolo simples de laranja. O produto deverá ter a data de fabricação igual a da entrega na unidade requisitante e prazo de validade garantido pelo fornecedor de até 5 (cinco) dias. (01-01-4363)	17,4600	873,00
9	3000,000	PCT	"Café torrado e moído, com aspecto homogêneo, embalado à vácuo, sabor predominante de café arábica, admitindo-se mistura de café conilon em até 20% e o máximo de 20% de PVA (grãos pretos, verdes e ardidos), tipo tradicional, com nível mínimo de qualidade igual a 5 (cinco), pacote de 500 gramas, com todas as informações pertinentes ao produto, previsto na legislação vigente, constatando data de fabricação e validade nos pacotes individuais. (01-01-4380)	10,1800	30.540,00
10	300,000	CX	Chá sabor laranja - cx com aproximadamente 25 sachês (01-01-1440)	3,9100	1.173,00
11	300,000	CX	Chá sabor limão - cx com aproximadamente 25 sachês (01-01-1441)	3,9100	1.173,00
12	1000,000	CX	Chá sabor natural - cx com aproximadamente 25 sachês (01-01-1443)	3,9100	3.910,00

Pato Branco, 19 de Fevereiro de 2019.

 Ivete Maria Lorenzi

ESTADO DO PARANÁ
CONSORCIO INTERMUNICIPAL DE SAUDE

Folha: 3/4

CNPJ: 00.136.858/0001-88
AFONSO PENA, 1902, CEP 85501-530
C.E.P.: 85501-530 - Pato Branco - PR

000010
cg

SOLICITAÇÃO DE ABERTURA DE LICITAÇÃO

Item	Quantidade	Unid.	Descrição	Preço Unit. Máximo	Total Previsto
13	300,000	CX	Chá sobor pêssego - cx com aproximadamente 25 sachês (01-01-1442)	3,9100	1.173,00
14	100,000	UND	Coador de pano para café 100% algodão, cor branca, tamanho grande. (01-01-4261)	3,7100	371,00
15	400,000	PCT	Copo plástico, descartável, 100% poliestireno (PS) atóxico, branco, 50 ml para café/chá, pacote com 100 und. Deve atender as normas de qualidade da NBR 14.865/02 (01-01-0275)	2,1800	872,00
16	300,000	GL	Desinfetante, composto de água, ingredientes ativos, formol, sabão, óleo de pinho, solvente, estabilizante, sequestrante e corante, com registro do Ministério da Saúde, químico responsável, data de validade, composição e informações do fabricante estampados na embalagem.05 litros (02-01-0291)	19,3700	5.811,00
17	300,000	LT	Desinfetante, composto de água, ingredientes ativos, formol, sabão, óleo de pinho, solvente, estabilizante, sequestrante e corante, com registro do Ministério da Saúde, químico responsável, data de validade, composição e informações do fabricante estampados na embalagem. 1 Litro. (02-01-0708)	5,5000	1.650,00
18	65,000	POTE	Doce Frutas em Pasta , sabor Banana - 400 gramas (01-01-4364)	4,4100	286,65
19	65,000	POTE	Doce de Frutas em pasta, sabor Figo - 400 gramas (01-01-4365)	4,4100	286,65
20	65,000	POTE	Doce de Frutas em pasta, sabor goiaba - 400 gramas (01-01-4366)	4,4100	286,65
21	65,000	POTE	Doce de Frutas em pasta, sabor uva - 400 gramas (01-01-4367)	4,4100	286,65
22	520,000	CX	Filtro de café nº 103 com 40 unidades (01-01-4250)	3,7400	1.944,80
23	30,000	UND	Garrafa térmica 1 litro, ampola de vidro, botão press, corpo cromado, jato direcionado, bico corta pingo. (01-01-4255)	75,6300	2.268,90
24	30,000	UND	Garrafa Termica 1,8 lts - ampola de vidro, aço inoxidável, botação de pressão (01-01-4264)	115,6300	3.468,90
25	360,000	KG	Laranja, grau médio de amadurecimento, integra, sem manchas. (01-01-4368)	3,2900	1.184,40
26	800,000	LT	Leite desnatado UHT em embalagem longa vida Tetra Pak. (01-01-4369)	3,2900	2.632,00
27	300,000	LT	Leite integral UHT em embalagem longa vida Tetra Pak. (01-01-4370)	3,0100	903,00
28	360,000	KG	Maçã nacional - casca lisa, de 1ª qualidade, tamanho médio, não pode estar murcha nem amassada, sem imperfeições. (01-01-4371)	5,7000	2.052,00
29	100,000	POTE	Margarina Vegetal sem sal - 500 gramas (01-01-4372)	4,9000	490,00
30	500,000	PCT	Mortadela Fatiada, sem cubos de gordura - Embalagem com 200g (01-01-4373)	4,3300	2.165,00
31	50,000	FR	Multi inseticida com óleo de eucalipto, fórmula a base de água, frasco com aproximadamente 300 ml. (02-01-0053)	9,9800	499,00
32	800,000	KG	Pão Francês (50 gramas) (01-01-4374)	7,3200	5.856,00
33	100,000	CART	Pilha Alcalina AA - cartela com 2 unidades (18-01-0002)	9,8700	987,00
34	100,000	CART	Pilha Alcalina AAA - cartela com 2 unidades (18-01-0087)	10,9700	1.097,00
35	100,000	CART	Pilha Alcalina tamanho C - cartela com 2 unidades (18-01-0088)	21,9700	2.197,00
36	500,000	PCT	Queijo mussarela fatiado - embalagem com 200 gramas (01-01-4375)	7,1800	3.590,00
37	100,000	UND	Rodo de espuma com largura aproximada de 60 cm, cabo de madeira revestido de polipropileno. (02-01-0706)	12,6500	1.265,00
38	120,000	PCT	Saco para geladinho pacote c/ 100 unidades (19-01-0032)	3,2500	390,00
39	360,000	PCT	Suco (refresco artificial em pó) pacote com 500 gramas (01-01-4376)	7,9700	2.869,20
40	60,000	KG	Torta Salgada de frango. O produto deverá ter a data de fabricação igual a da entrega na unidade requisitante e prazo de validade garantido pelo fornecedor de até 5 (cinco) dias. (01-01-4377)	20,4600	1.227,60
41	60,000	KG	"Torta Salgada de carne moída. O produto deverá ter a data de fabricação igual a da entrega na unidade requisitante e prazo de validade garantido pelo fornecedor de até 5 (cinco) dias. (01-01-4378)	20,8000	1.248,00

Pato Branco, 19 de Fevereiro de 2019.

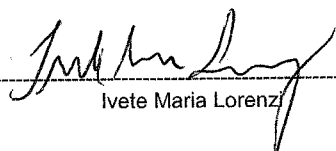
Ivete Maria Lorenz

ESTADO DO PARANÁ
CONSORCIO INTERMUNICIPAL DE SAUDE

Folha: 4/4

CNPJ: 00.136.858/0001-88
AFONSO PENA, 1902, CEP 85501-530
C.E.P.: 85501-530 - Pato Branco - PR

000011
CG

SOLICITAÇÃO DE ABERTURA DE LICITAÇÃO

Item	Quantidade	Unid.	Descrição	Preço Unit. Máximo	Total Previsto
42	60,000	KG	"Torta Salgada de legumes. O produto deverá ter a data de fabricação igual a da entrega na unidade requisitante e prazo de validade garantido pelo fornecedor de até 5 (cinco) dias. " (01-01-4379)	20,1300	1.207,80
Total Geral ----->				538,7800	98.388,60

Pato Branco, 19 de Fevereiro de 2019.

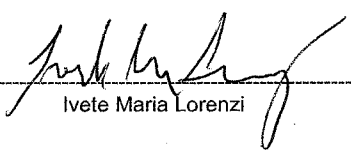
Ivete Maria Lorenzi

ESTADO DO PARANÁ
CONSORCIO INTERMUNICIPAL DE SAUDE

Folha: 1/2

CNPJ: 00.136.858/0001-88
AFONSO PENA, 1902, CEP 85501-530
C.E.P.: 85501-530 - Pato Branco - PR

000012
LJ

AUTORIZAÇÃO PARA ABERTURA DE PROCESSO ADMINISTRATIVO DE LICITAÇÃO

O(a) Presidente, Altair José Gasparetto, no uso das atribuições que lhe confere a legislação em vigor e suas alterações legais, resolve:

01 - Autorizar a abertura do presente processo administrativo de licitação, assim identificado:

A - Processo Nr.:	12/2019	
B - Modalidade:	PREGÃO PRESENCIAL	Registro de Preço
C - Forma de Julgamento:	MENOR PREÇO UNITARIO 1	
D - Forma Pgto./ Reajuste:	Até o dia 30 do mês posterior a NF / Não Há	
E - Prazo Entrega/Exec.:	1 dia	
F - Local de Entrega:	CONSÓRCIO INTERMUNICIPAL DE SAÚDE	
G - Urgência:	Sim	
H - Vigência:	365 dias	
I - Objeto da Licitação:	FORMAÇÃO DE REGISTRO DE PREÇOS PARA AQUISIÇÃO PARCELADA DE GÊNEROS ALIMENTÍCIOS, PRODUTOS DE HIGIENE E LIMPEZA E UTENSÍLIOS DE COZINHA EM GERAL,	
J - Observações:		
K - Convidados:		

02 - Indicação de Recursos - Dotação Orçamentária:

1- CONSÓRCIO INTERMUNICIPAL DE SAUDE

Despesa	Código da Dotação	Descrição da Dotação	Compl. do Elemento	Valor Previsto
5	01.01.2.001.3.3.90.30.00.00.00.00	Manutenção da Atividade Administrativa Fonte de Recurso : 1000 - Recursos Livres	3.3.90.30.07.12.00.00	6.000,00
5	01.01.2.001.3.3.90.30.00.00.00.00	Manutenção da Atividade Administrativa Fonte de Recurso : 1000 - Recursos Livres	3.3.90.30.21.00.00.00	6.000,00
5	01.01.2.001.3.3.90.30.00.00.00.00	Manutenção da Atividade Administrativa Fonte de Recurso : 1000 - Recursos Livres	3.3.90.30.22.00.00.00	6.000,00
6	01.01.2.001.3.3.90.30.00.00.00.00	Manutenção da Atividade Administrativa Fonte de Recurso : 1076 - Serviços de saúde de consórcio	3.3.90.30.07.12.00.00	6.000,00
6	01.01.2.001.3.3.90.30.00.00.00.00	Manutenção da Atividade Administrativa Fonte de Recurso : 1076 - Serviços de saúde de consórcio	3.3.90.30.21.00.00.00	6.000,00

Pato Branco, 19 de Fevereiro de 2019.

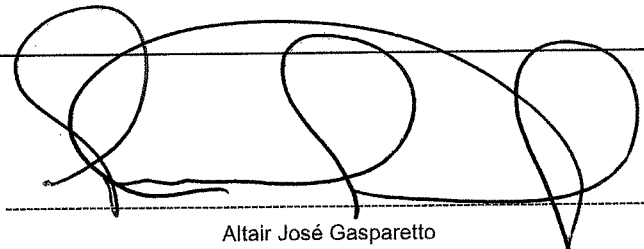

Altair José Gasparetto

ESTADO DO PARANÁ
CONSORCIO INTERMUNICIPAL DE SAUDE

Folha: 2/2

000013
cg

CNPJ: 00.136.858/0001-88
AFONSO PENA, 1902, CEP 85501-530
C.E.P.: 85501-530 - Pato Branco - PR

AUTORIZAÇÃO PARA ABERTURA DE PROCESSO ADMINISTRATIVO DE LICITAÇÃO

1-CONSORCIO INTERMUNICIPAL DE SAUDE

Despesa	Código da Dotação	Descrição da Dotação	Compl. do Elemento	Valor Previsto
6	01.01.2.001.3.3.90.30.00.00.00.00	Manutenção da Atividade Administrativa Fonte de Recurso : 1076 - Serviços de saúde de consórcio	3.3.90.30.22.00.00.00	6.000,00
16	02.01.2.002.3.3.90.30.00.00.00.00	Atendimento aos Municípios Consorciados Fonte de Recurso : 1076 - Serviços de saúde de consórcio	3.3.90.30.07.12.00.00	6.000,00
16	02.01.2.002.3.3.90.30.00.00.00.00	Atendimento aos Municípios Consorciados Fonte de Recurso : 1076 - Serviços de saúde de consórcio	3.3.90.30.21.00.00.00	6.000,00
16	02.01.2.002.3.3.90.30.00.00.00.00	Atendimento aos Municípios Consorciados Fonte de Recurso : 1076 - Serviços de saúde de consórcio	3.3.90.30.22.00.00.00	6.000,00
2b	03.01.2.003.3.3.90.30.00.00.00.00	Centro de Atenção Psicossocial - CAPS AD III Fonte de Recurso : 1076 - Serviços de saúde de consórcio	3.3.90.30.07.12.00.00	18.388,60
25	03.01.2.003.3.3.90.30.00.00.00.00	Centro de Atenção Psicossocial - CAPS AD III Fonte de Recurso : 1076 - Serviços de saúde de consórcio	3.3.90.30.21.00.00.00	14.000,00
25	03.01.2.003.3.3.90.30.00.00.00.00	Centro de Atenção Psicossocial - CAPS AD III Fonte de Recurso : 1076 - Serviços de saúde de consórcio	3.3.90.30.22.00.00.00	10.000,00
Total Previsto :				96.388,60

Pato Branco, 19 de Fevereiro de 2019.

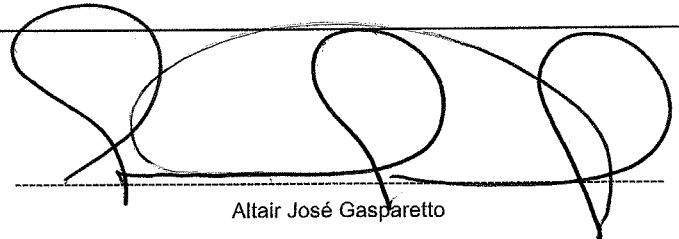

Altair José Gasparetto

ATO DE CONSÓRCIO
RESOLUÇÃO N.º 100

Súmula: Altera a composição do quadro de Pregoeiros e Equipe de Apoio e dá outras providências.

O Presidente da Assembleia do CONIMS – Consórcio Intermunicipal de Saúde, Senhor Altair José Gasparetto, no uso das atribuições que lhe são conferidas pelo Protocolo de Intenções, Estatuto Social e Contrato de Consórcio Público:

Considerando que é a autoridade competente, conforme art. 3º, IV, da Lei n.º 10.520/2002, que designa pregoeiro e equipe de apoio:

RESOLVE:

Art. 1.º Indicar a composição do quadro de Pregoeiros e Equipe de Apoio do CONIMS, constituindo-a das pessoas abaixo relacionadas:

Membro	Nº. do CPF	Cargo
Cacilda Aparecida Santos	033.437.559 (...)	Pregoeira
Sandra Fim	903.809.599 (...)	Pregoeira
Maria Claracy Sartor	340.719.119 (...)	Equipe de Apoio
Regiane Lanzarin Horta	033.233.149 (...)	Equipe de Apoio
Marlusa Picinin Morais	840.053.869 (...)	Equipe de Apoio

Art. 2.º Os membros designados poderão convocar, a qualquer momento outros profissionais para compor a equipe de apoio ou auxiliar a esta, na modalidade Pregão Presencial ou Eletrônico.

Art. 3.º Os pregoeiros e a Equipe de Apoio serão responsáveis pelo recebimento, análise de aceitabilidade e classificação de propostas e lances, verificação de condições de habilitação e formalização de adjudicação, bem como todos os demais atos necessários para o desenvolvimento das licitações na Modalidade Pregão.

Art. 4º Revoga-se a formação da Comissão nomeada pela Resolução N.º 044 de 16 de abril de 2018.

Art. 5º. Esta resolução entra em vigor a partir de sua publicação.

Pato Branco/PR, 19 de julho de 2018.

ALTAIR JOSÉ GASPARETTO
Presidente

ESTADO DO PARANÁ
CONSORCIO INTERMUNICIPAL DE SAUDE

Folha: 1/2

CNPJ: 00.136.858/0001-88
AFONSO PENA, 1902, CEP 85501-530
C.E.P.: 85501-530 - Pato Branco - PR

000015
EG

PARECER CONTÁBIL

Em atenção a solicitação do setor de compras e licitações para verificar a existência de recursos orçamentários para assegurar o pagamento das obrigações decorrentes do objeto especificado abaixo, certifico que:

- [] - HÁ recursos orçamentários para pagamento das obrigações conforme dotação(ões) especificada(s) abaixo;
[] - NÃO HÁ recursos orçamentários para pagamento das obrigações;
[] - Despesas Extra Orçamentárias.

DADOS DO PROCESSO ADMINISTRATIVO:

Nr. Processo Adm. / Ano: 12/2019
Data do Processo Adm.: 19/02/2019
Modalidade: PREGÃO PRESENCIAL
Objeto do Processo Adm.: FORMAÇÃO DE REGISTRO DE PREÇOS PARA AQUISIÇÃO PARCELADA DE GÊNEROS ALIMENTÍCIOS, PRODUTOS DE HIGIENE E LIMPEZA E UTENSÍLIOS DE COZINHA EM GERAL,

RECURSOS ORÇAMENTÁRIOS: CONSORCIO INTERMUNICIPAL DE SAUDE

Cod.Red.	Un.Orç.	Proj./Ativ.	Elemento Despesa	Compl.do Elemento	Saldo Disponível	Valor Previsto
5	01.01	2.001	3.3.90.30.00.00.00.00	3.3.90.30.07.12.00.00	55.173,20	6.000,00
5	01.01	2.001	3.3.90.30.00.00.00.00	3.3.90.30.21.00.00.00	55.173,20	6.000,00
5	01.01	2.001	3.3.90.30.00.00.00.00	3.3.90.30.22.00.00.00	55.173,20	6.000,00
6	01.01	2.001	3.3.90.30.00.00.00.00	3.3.90.30.07.12.00.00	115.815,67	6.000,00
6	01.01	2.001	3.3.90.30.00.00.00.00	3.3.90.30.21.00.00.00	115.815,67	6.000,00
6	01.01	2.001	3.3.90.30.00.00.00.00	3.3.90.30.22.00.00.00	115.815,67	6.000,00
16	02.01	2.002	3.3.90.30.00.00.00.00	3.3.90.30.07.12.00.00	8.148.287,46	6.000,00
16	02.01	2.002	3.3.90.30.00.00.00.00	3.3.90.30.21.00.00.00	8.148.287,46	6.000,00
16	02.01	2.002	3.3.90.30.00.00.00.00	3.3.90.30.22.00.00.00	8.148.287,46	6.000,00
25	03.01	2.003	3.3.90.30.00.00.00.00	3.3.90.30.07.12.00.00	144.900,00	18.388,60
25	03.01	2.003	3.3.90.30.00.00.00.00	3.3.90.30.21.00.00.00	144.900,00	14.000,00

ESTADO DO PARANÁ
CONSORCIO INTERMUNICIPAL DE SAUDE

Folha: 2/2

CNPJ: 00.136.858/0001-88
AFONSO PENA, 1902, CEP 85501-530
C.E.P.: 85501-530 - Pato Branco - PR

000016-A
eg

PARECER CONTÁBIL

RECURSOS ORÇAMENTÁRIOS: CONSORCIO INTERMUNICIPAL DE SAUDE

Cod.Red.	Un.Org.	Proj./Ativ.	Elemento Despesa	Compl.do Elemento	Saldo Disponível	Valor Previsto
25	03.01	2.003	3.3.90.30.00.00.00.00	3.3.90.30.22.00.00.00	144.900,00	10.000,00
					Total Previsto:	96.388,60

					Total Geral:	96.388,60
--	--	--	--	--	---------------------	------------------

Pato Branco, Em/...../.....

Mariana Grahl

ESTADO DO PARANÁ
CONSORCIO INTERMUNICIPAL DE SAUDE

Folha: 1/2

CNPJ: 00.136.858/0001-88
AFONSO PENA, 1902, CEP 85501-530
C.E.P.: 85501-530 - Pato Branco - PR

000016-13
ca

PARECER CONTÁBIL

Em atenção a solicitação do setor de compras e licitações para verificar a existência de recursos orçamentários para assegurar o pagamento das obrigações decorrentes do objeto especificado abaixo, certifico que:

- HÁ recursos orçamentários para pagamento das obrigações conforme dotação(ões) especificada(s) abaixo;
 - NÃO HÁ recursos orçamentários para pagamento das obrigações;
 - Despesas Extra Orçamentárias.

DADOS DO PROCESSO DE COMPRA:

Processo Administrativo: 12/2019
Número Processo / Ano: 12/2019
Data do Processo: 19/02/2019
Modalidade: PREGÃO PRESENCIAL

Objeto do Processo: FORMAÇÃO DE REGISTRO DE PREÇOS PARA AQUISIÇÃO PARCELADA DE GÊNEROS ALIMENTÍCIOS, PRODUTOS DE HIGIENE E LIMPEZA E UTENSÍLIOS DE COZINHA EM GERAL,

RECURSOS ORÇAMENTÁRIOS: CONSORCIO INTERMUNICIPAL DE SAUDE

Cod.Red.	Un.Orç.	Proj./Ativ.	Elemento Despesa	Compl.do Elemento	Saldo Dotação	Valor Previsto
5	01.01	2.001	3.3.90.30.00.00.00.00	3.3.90.30.07.12.00.00	55.173,20	6.000,00
5	01.01	2.001	3.3.90.30.00.00.00.00	3.3.90.30.21.00.00.00	55.173,20	6.000,00
5	01.01	2.001	3.3.90.30.00.00.00.00	3.3.90.30.22.00.00.00	55.173,20	6.000,00
6	01.01	2.001	3.3.90.30.00.00.00.00	3.3.90.30.07.12.00.00	115.815,67	6.000,00
6	01.01	2.001	3.3.90.30.00.00.00.00	3.3.90.30.21.00.00.00	115.815,67	6.000,00
6	01.01	2.001	3.3.90.30.00.00.00.00	3.3.90.30.22.00.00.00	115.815,67	6.000,00
16	02.01	2.002	3.3.90.30.00.00.00.00	3.3.90.30.07.12.00.00	8.148.287,46	6.000,00
16	02.01	2.002	3.3.90.30.00.00.00.00	3.3.90.30.21.00.00.00	8.148.287,46	6.000,00
16	02.01	2.002	3.3.90.30.00.00.00.00	3.3.90.30.22.00.00.00	8.148.287,46	6.000,00
25	03.01	2.003	3.3.90.30.00.00.00.00	3.3.90.30.07.12.00.00	144.900,00	18.388,60
25	03.01	2.003	3.3.90.30.00.00.00.00	3.3.90.30.21.00.00.00	144.900,00	14.000,00

mg

ESTADO DO PARANÁ
CONSORCIO INTERMUNICIPAL DE SAUDE

Folha: 2/2

CNPJ: 00.136.858/0001-88
AFONSO PENA, 1902, CEP 85501-530
C.E.P.: 85501-530 - Pato Branco - PR

000017-A
cg

PARECER CONTÁBIL

RECURSOS ORÇAMENTÁRIOS: CONSORCIO INTERMUNICIPAL DE SAUDE

Cod.Red.	Un.Orç.	Proj./Ativ.	Elemento Despesa	Compl.do Elemento	Saldo Dotação	Valor Previsto
25	03.01	2.003	3.3.90.30.00.00.00.00	3.3.90.30.22.00.00.00	144.900,00	10.000,00
					Total Previsto:	96.388,60

					Total Geral:	96.388,60
--	--	--	--	--	---------------------	------------------

Pato Branco, Em 19.02.19

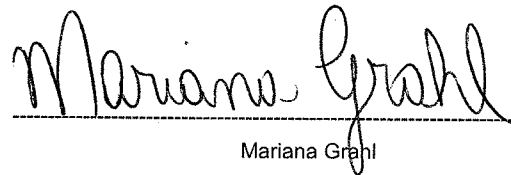
Mariana Grahl

Coronel Vivida, 29 de Janeiro de 2019

OFICIO nº 004/2019.

De: COORDENAÇÃO CAPS AD III
Para: SANDRA FIM – LICITAÇÕES CONIMS

ASSUNTO: QUANTITATIVO PARA 12 MESES

Prezado Senhor (a)

Quantitativo para aquisição de alimentícios para o período de 12 meses, levando em consideração a lotação máxima de 12 pacientes no CAPS AD III de Coronel Vivida.

Item	Apresentação	Quantidade 12 meses
Café em Pó	½ Kg	100 Kg ✓
Leite Longa Vida Integral	Lt	720 Lt ✓
Suco em pó	Kg	180 Kg
Pão 50gr	Kg	800 kg
Margarina 500gr	Kg	50 Kg
Geleia de Frutas	Kg	50 Kg
Banana	Kg	360 Kg
Maça	Kg	360 Kg
Laranja	Kg	360 Kg
Bolo Vários sabores	Kg	180 Kg
Torta Salgada	Kg	180 Kg
Açúcar	Kg	240 Kg ✓
Mortadela	Kg	100 Kg
Filtro Para Café 103	Cx	15 Cx
Chá Mate	Cx	120 Cx

DUEIRA FARIAS

Atenciosamente,

João Berthier B Neto
Coordenação
CAPS AD III - Coronel vivida
Res. 125/2018



Quantitativo de Itens alimentícios CAPS AD III 2019

De: CAPS AD III

Para: licitacao@conims.com.br

Cópia:

Cópia oculta:

Assunto: Quantitativo de Itens alimentícios CAPS AD III 2019

Enviada em: 29/01/2019 | 17:45

Recebida em: 29/01/2019 | 17:45

Ofício 004... .docx 57.26 KB

Segue Anexo.

JOÃO BERTHIER B. NETO**Coordenador CAPS AD III - Coronel Vivida****CONIMS – Consórcio Intermunicipal de Saúde**Fone: **(46) 991151275**

Rua Major Estevão do Nascimento, 178

CEP: 85550-000 – Coronel Vivida - PR

www.conims.com.br

Pato Branco/PR, 18 de janeiro de 2019.

Ofício circular n.º 004/Lic.
II. Mos Srs.
Secretários Municipais de Saúde

Com o intuito de promover novo processo licitatório para aquisição de produtos para atendimento as necessidades de copa, cozinha e limpeza em geral, solicitamos, caso haja interesse, que nos seja informado o quantitativo dos mesmos utilizados pelo município, pelo período de 12 meses (1 ano).

Na tabela em anexo, cada município deve informar a quantidade necessária de cada produto para suprir sua demanda pelo período de 12 (doze) meses.

Aguardamos retorno até a data de 25 de janeiro de 2019, para darmos continuidade ao processo, lembrando que a resposta a esta solicitação deverá ser encaminhada ao e-mail: licitacao@conims.com.br.

Contando com vossa colaboração, colocamo-nos a disposição para dirimir eventuais dúvidas.

Atenciosamente,



Ivete Maria Lorenzi
Secretária Executiva

ITEM	CÓDIGO	DESCRIÇÃO DO PRODUTO	APRESENTAÇÃO	QUANTIDADE PARA 12 MESES
1	1011436	Açúcar cristal 5 kg	Pct	
2	1011439	Café puro tipo tradicional 500Gr	Pct	
3	1011440	Chá sabor laranja - cx com aproximadamente 25 saches	Cx	
4	1011441	Chá sabor limão - cx com aproximadamente 25 saches	Cx	
5	1011442	Chá sabor pêssego - cx com aproximadamente 25 saches	Cx	
6	1011443	Chá sabor natural - cx com aproximadamente 25 saches	Cx	
7	1014261	Coador de pano para café 100% algodão, cor branca, tamanho grande.	Und	
8	1010275	Copo plástico, descartável, 100% poliestireno (PS) atóxico, branco, 50 ml para café/chá, pacote com 100 und. Deve atender as normas de qualidade da NBR 14.865/02	Pct	
9	2010291	Desinfectante, composto de água, ingredientes ativos, formol, sabão, óleo de pinho, solvente, estabilizante, sequestrante e corante, com registro do Ministério da Saúde, químico responsável, data de validade, composição e informações do fabricante estampados na embalagem. 05 litros	Galão	
10	2010708	Desinfectante, composto de água, ingredientes ativos, formol, sabão, óleo de pinho, solvente, estabilizante, sequestrante e corante, com registro do Ministério da Saúde, químico responsável, data de validade, composição e informações do fabricante estampados na embalagem. 1 Litro.	Litro	
11	1014250	Filtro de café nº 103 com 40 unidades.	Cx	
12	1014255	Garrafa térmica 1 litro, ampola de vidro, botão press, corpo cromado, jato direcionado, bico corta pingo.	Und	
13	1014264	Garrafa Térmica 1,8 lts - ampola de vidro, aço inoxidável, botação de pressão	Und	
14	2010053	Multi inseticida com óleo de eucalipto, fórmula a base de água, frasco com aproximadamente 300 ml.	Frasco	
15	2010706	Rodo de espuma com largura aproximada de 60 cm, cabo de madeira revestido de polipropileno.	Und	
16	18010002	Pilha Alcalina AA - cartela com 2 unidades	Cart	
17	18010087	Pilha Alcalina AAA - cartela com 2 unidades	Cart	
18	18010088	Pilha Alcalina tamanho C - cartela com 2 unidades	Cart	

**Ofício Circular 004/Lic - Novo processo Copa, Cozinha e Limpeza**

De: LICITACAO | CONIMS

Para: saude@bbsul.pr.gov.br ,saude@chopinzinho.pr.gov.br ,secretaria.saudeclevelandia@gmail.com ,sms_coroneldomIngoossoares@sesa.pr.gov.br

Cópia:

Cópia oculta:

Assunto: Ofício Circular 004/Lic - Novo processo Copa, Cozinha e Limpeza

Enviada em: 18/01/2019 | 13:06

Recebida em: 18/01/2019 | 13:06

20190118095... .pdf 85.27 KB

ANEXO.xlsx 10.72 KB

Boa tarde,

Segue em anexo ofício circular 004/Lic, levando a vosso conhecimento a instauração de novo processo licitatório com a finalidade de aquisição de produtos de copa, cozinha e limpeza.

Segue também anexo relacionando os produtos que serão licitados, onde deverá ser informado a quantidade necessária para suprir a demanda de cada município.

Colocamo-nos à disposição para eventuais esclarecimentos que se façam necessários.

Atenciosamente,

Sandra Fim

LICITAÇÃO / CONTRATOS / CREDENCIAMENTO**CONIMS – Consórcio Intermunicipal de Saúde**

Fone: (46) 3313 3550

Rua Afonso Pena, 1902 – Bairro Anchieta

CEP: 85501-530 – Pato Branco - PR

www.conims.com.br

De: ricoh@ricoh.com.br

Enviada: 2019/01/18 12:56:14

Para: licitacao@conims.com.br

Assunto: Message from "licitacao"

This E-mail was sent from "licitacao" (Aficio MP 201).

Scan Date: 01.18.2019 09:51:17 (-0500)

Queries to: ricoh@ricoh.com.br

000022
cg**Ofício Circular 004/Lic - Novo processo Copa, Cozinha e Limpeza**

De: LICITACAO | CONIMS

Para: saude@coronelvivia.pr.gov.br ,saudehs@hotmail.com ,itapejarasaude@gmail.com ,saude@manguelrinha.pr.gov.br

Cópia:

Cópia oculta:

Assunto: Ofício Circular 004/Lic - Novo processo Copa, Cozinha e Limpeza

Enviada em: 18/01/2019 | 13:07

Recebida em: 18/01/2019 | 13:07

20190118095... .pdf 85.27 KB

ANEXO.xlsx 10.72 KB

Boa tarde,

Segue em anexo ofício circular 004/Lic, levando a vosso conhecimento a instauração de novo processo licitatório com a finalidade de aquisição de produtos de copa, cozinha e limpeza.

Segue também anexo relacionando os produtos que serão licitados, onde deverá ser informado a quantidade necessária para suprir a demanda de cada município.

Colocamo-nos à disposição para eventuais esclarecimentos que se façam necessários.

Atenciosamente,

Sandra Fim

LICITAÇÃO / CONTRATOS / CREDENCIAMENTO**CONIMS – Consórcio Intermunicipal de Saúde**

Fone: (46) 3313 3550

Rua Afonso Pena, 1902 – Bairro Anchieta

CEP: 85501-530 – Pato Branco - PR

www.conims.com.br

De: ricoh@ricoh.com.br

Enviada: 2019/01/18 12:56:14

Para: licitacao@conims.com.br

Assunto: Message from "licitacao"

This E-mail was sent from "licitacao" (Aficio MP 201).

Scan Date: 01.18.2019 09:51:17 (-0500)

Queries to: ricoh@ricoh.com.br

000023
eg**Ofício Circular 004/Lic - Novo processo Copa, Cozinha e Limpeza**

De: LICITACAO | CONIMS

Para: fernando.romeiro@maripolis.pr.gov.br ,deisemrgasparetto@hotmail.com ,franceli_davi@hotmail.com ,adelaldeerhart@hotmail.com

Cópia:

Cópia oculta:

Assunto: Ofício Circular 004/Lic - Novo processo Copa, Cozinha e Limpeza

Enviada em: 18/01/2019 | 13:08

Recebida em: 18/01/2019 | 13:08

20190118095... .pdf 85.27 KB

ANEXO.xlsx 10.72 KB

Boa tarde,

Segue em anexo ofício circular 004/Lic, levando a vosso conhecimento a instauração de novo processo licitatório com a finalidade de aquisição de produtos de copa, cozinha e limpeza.

Segue também anexo relacionando os produtos que serão licitados, onde deverá ser informado a quantidade necessária para suprir a demanda de cada município.

Colocamo-nos à disposição para eventuais esclarecimentos que se façam necessários.

Atenciosamente,

Sandra Fim

LICITAÇÃO / CONTRATOS / CREDENCIAMENTO**CONIMS – Consórcio Intermunicipal de Saúde**

Fone: (46) 3313 3550

Rua Afonso Pena, 1902 – Bairro Anchieta

CEP: 85501-530 – Pato Branco - PR

www.conims.com.br

De: ricoh@ricoh.com.br

Enviada: 2019/01/18 12:56:14

Para: licitacao@conims.com.br

Assunto: Message from "licitacao"

This E-mail was sent from "licitacao" (Aficio MP 201).

Scan Date: 01.18.2019 09:51:17 (-0500)

Queries to: ricoh@ricoh.com.br

000024
cg**Ofício Circular 004/Lic - Novo processo Copa, Cozinha e Limpeza**

De: LICITACAO | CONIMS

Para: administracaosaude@vitorino.pr.gov.br ,saude@campoere.sc.gov.br ,saude@coronelmartins.sc.gov.br ,secretario_saude@galvao.sc.gov.br

Cópia:

Cópia oculta:

Assunto: Ofício Circular 004/Lic - Novo processo Copa, Cozinha e Limpeza

Enviada em: 18/01/2019 | 13:10

Recebida em: 18/01/2019 | 13:10

20190118095... .pdf 85.27 KB

ANEXO.xlsx 10.72 KB

Boa tarde,

Segue em anexo ofício circular 004/Lic, levando a vosso conhecimento a instauração de novo processo licitatório com a finalidade de aquisição de produtos de copa, cozinha e limpeza.

Segue também anexo relacionando os produtos que serão licitados, onde deverá ser informado a quantidade necessária para suprir a demanda de cada município.

Colocamo-nos à disposição para eventuais esclarecimentos que se façam necessários.

Atenciosamente,

Sandra Fim

LICITAÇÃO / CONTRATOS / CREDENCIAMENTO**CONIMS – Consórcio Intermunicipal de Saúde**

Fone: (46) 3313 3550

Rua Afonso Pena, 1902 – Bairro Anchieta

CEP: 85501-530 – Pato Branco - PR

www.conims.com.br

De: ricoh@ricoh.com.br

Enviada: 2019/01/18 12:56:14

Para: licitacao@conims.com.br

Assunto: Message from "licitacao"

This E-mail was sent from "licitacao" (Aficio MP 201).

Scan Date: 01.18.2019 09:51:17 (-0500)

Queries to: ricoh@ricoh.com.br

000025
cg**Ofício Circular 004/Lic - Novo processo Copa, Cozinha e Limpeza**

De: LICITACAO | CONIMS

Para: smsjupla@gmail.com ,saude@novohorizonte.sc.gov.br ,saude@saobernardino.sc.gov.br ,saude@saolourenco.sc.gov.br

Cópia:

Cópia oculta:

Assunto: Ofício Circular 004/Lic - Novo processo Copa, Cozinha e Limpeza

Enviada em: 18/01/2019 | 13:11

Recebida em: 18/01/2019 | 13:11

20190118095... .pdf 85.27 KB

ANEXO.xlsx 10.72 KB

Boa tarde,

Segue em anexo ofício circular 004/Lic, levando a vosso conhecimento a instauração de novo processo licitatório com a finalidade de aquisição de produtos de copa, cozinha e limpeza.

Segue também anexo relacionando os produtos que serão licitados, onde deverá ser informado a quantidade necessária para suprir a demanda de cada município.

Colocamo-nos à disposição para eventuais esclarecimentos que se façam necessários.

Atenciosamente,

Sandra Fim

LICITAÇÃO / CONTRATOS / CREDENCIAMENTO**CONIMS – Consórcio Intermunicipal de Saúde**

Fone: (46) 3313 3550

Rua Afonso Pena, 1902 – Bairro Anchieta

CEP: 85501-530 – Pato Branco - PR

www.conims.com.br

De: ricoh@ricoh.com.br

Enviada: 2019/01/18 12:56:14

Para: licitacao@conims.com.br

Assunto: Message from "licitacao"

This E-mail was sent from "licitacao" (Aficio MP 201).

Scan Date: 01.18.2019 09:51:17 (-0500)

Queries to: ricoh@ricoh.com.br

000026
eg**Re: Ofício Circular 004/Lic - Novo processo Copa, Cozinha e Limpeza**

De: Fernando Fontana
Para: licitacao@conims.com.br
Cópia:
Cópia oculta:
Assunto: Re: Ofício Circular 004/Lic - Novo processo Copa, Cozinha e Limpeza
Enviada em: 24/01/2019 | 09:27
Recebida em: 24/01/2019 | 09:28
cafe acucar.xlsx 10.39 KB

bom dia estou enviando o quantitativo dos itens que serao solicitados pela SECRETARIA MUNICIPAL DE SAUDE DE NOVO HORIZONTE
FICO NO AGUARDO DA CONFIRMAÇÃO DE RECEBIMENTO
GRATO

Fernando Fontana
Celular: 49-91010147

Em quinta-feira, 24 de janeiro de 2019 08:43:07 BRST, LICITACAO | CONIMS <licitacao@conims.com.br> escreveu:

Boa tarde,

Segue em anexo ofício circular 004/Lic, levando a vosso conhecimento a instauração de novo processo licitatório com a finalidade de aquisição de produtos de copa, cozinha e limpeza.

Segue também anexo relacionando os produtos que serão licitados, onde deverá ser informado a quantidade necessária para suprir a demanda de cada município.

Colocamo-nos à disposição para eventuais esclarecimentos que se façam necessários.

Atenciosamente,

Sandra Fim
LICITAÇÃO / CONTRATOS / CREDENCIAMENTO
CONIMS – Consórcio Intermunicipal de Saúde
Fone: (46) 3313 3550
Rua Afonso Pena, 1902 – Bairro Anchieta
CEP: 85501-530 – Pato Branco - PR
www.conims.com.br

e: ricoh@ricoh.com.br
Enviada: 2019/01/18 12:56:14
Para: licitacao@conims.com.br
Assunto: Message from "licitacao"

This E-mail was sent from "licitacao" (Aficio MP 201).

Scan Date: 01.18.2019 09:51:17 (-0500)
Queries to: ricoh@ricoh.com.br

Novo Horizonte

ITEM	CÓDIGO	DESCRIÇÃO DO PRODUTO	APRESENTAÇÃO	QUANTIDADE PARA 12 MESES
1	1011436	Açúcar cristal 5 kg	Pct	15
2	1011439	Café puro tipo tradicional 500Gr	Pct	60
3	1011440	Chá sabor laranja - cx com aproximadamente 25 saches	Cx	20
4	1011441	Chá sabor limão - cx com aproximadamente 25 saches	Cx	20
5	1011442	Chá sabor pêsego - cx com aproximadamente 25 saches	Cx	20
6	1011443	Chá sabor natural - cx com aproximadamente 25 saches	Cx	
7	1014261	Coador de pano para café 100% algodão, cor branca, tamanho grande.	Und	
8	1010275	Copo plástico, descartável, 100% poliestireno (PS) atóxico, branco, 50 ml para café/chá, pacote com 100 und. Deve atender as normas de qualidade da NBR 14.865/02	Pct	
9	2010291	Desinfetante, composto de água, ingredientes ativos, formol, sabão, óleo de pinho, solvente, estabilizante, sequestrante e corante, com registro do Ministério da Saúde, químico responsável, data de validade, composição e informações do fabricante estampados na embalagem. 05 litros	Galão	10
10	2010708	Desinfetante, composto de água, ingredientes ativos, formol, sabão, óleo de pinho, solvente, estabilizante, sequestrante e corante, com registro do Ministério da Saúde, químico responsável, data de validade, composição e informações do fabricante estampados na embalagem. 1 Litro.	Litro	
11	1014250	Filtro de café nº 103 com 40 unidades.	Cx	20
12	1014255	Garrafa térmica 1 litro, ampola de vidro, botão press, corpo cromado, jato direcionado, bico corta pingo.	Und	
13	1014264	Garrafa Termica 1,8 lts - ampola de vidro, aço inoxidável, botação de pressão	Und	2
14	2010053	Multi inseticida com óleo de eucalipto, fórmula a base de água, frasco com aproximadamente 300 ml.	Frasco	12
15	2010706	Rodo de espuma com largura aproximada de 60 cm, cabo de madeira revestido de polipropileno.	Und	20
16	18010002	Pilha Alcalina AA - cartela com 2 unidades	Cart	10
17	18010087	Pilha Alcalina AAA - cartela com 2 unidades	Cart	40

000028
CG

18	18010088	Pilha Alcalina tamanho C - cartela com 2 unidades	Cart	
----	----------	---	------	--

000029
cej**Re: Ofício Circular 004/Lic - Novo processo Copa, Cozinha e Limpeza**

De: SECRETARIA MUNICIPAL DE SAUDE DE CORONEL DOMINGOS SOARES

Para: licitacao@conims.com.br

Cópia:

Cópia oculta:

Assunto: Re: Ofício Circular 004/Lic - Novo processo Copa, Cozinha e Limpeza

Enviada em: 22/01/2019 | 10:01

Recebida em: 22/01/2019 | 10:01

copa e coz... .xlsx 10.69 KB

Bom dia

Segue lista do município de Coronel Domingos Soares.

Atenciosamente

Vanessa Matiello

Coronel Domingos Soares - Paraná

Tel.: (46)3254-1167

Em 18/01/2019 às 13:10 horas, "LICITACAO | CONIMS" <licitacao@conims.com.br> escreveu:

Boa tarde,

Segue em anexo ofício circular 004/Lic, levando a vosso conhecimento a instauração de novo processo licitatório com a finalidade de aquisição de produtos de copa, cozinha e limpeza.

Segue também anexo relacionando os produtos que serão licitados, onde deverá ser informado a quantidade necessária para suprir a demanda de cada município.

Colocamo-nos à disposição para eventuais esclarecimentos que se façam necessários.

Atenciosamente,

Sandra Fim

LICITAÇÃO / CONTRATOS / CREDENCIAMENTO**CONIMS - Consórcio Intermunicipal de Saúde**

Fone: (46) 3313 3550

Rua Afonso Pena, 1902 - Bairro Anchieta

CEP: 85501-530 - Pato Branco - PR

www.conims.com.brDe: ricoh@ricoh.com.br

Enviada: 2019/01/18 12:56:14

Para: licitacao@conims.com.br

Assunto: Message from "licitacao"

This E-mail was sent from "licitacao" (Aficio MP 201).

Scan Date: 01.18.2019 09:51:17 (-0500)

Queries to: ricoh@ricoh.com.br

W. Domingos Soares.

ITEM	CÓDIGO	DESCRIÇÃO DO PRODUTO	APRESENTAÇÃO	QUANTIDADE PARA 12 MESES
1	1011436	Açúcar cristal 5 kg	Pct	100
2	1011439	Café puro tipo tradicional 500Gr	Pct	300
3	1011440	Chá sabor laranja - cx com aproximadamente 25 saches	Cx	30
4	1011441	Chá sabor limão - cx com aproximadamente 25 saches	Cx	30
5	1011442	Chá sabor pêssego - cx com aproximadamente 25 saches	Cx	30
6	1011443	Chá sabor natural - cx com aproximadamente 25 saches	Cx	110
7	1014261	Coador de pano para café 100% algodão, cor branca, tamanho grande.	Und	100
8	1010275	Copo plástico, descartável, 100% poliestireno (PS) atóxico, branco, 50 ml para café/chá, pacote com 100 und. Deve atender as normas de qualidade da NBR 14.865/02	Pct	200
9	2010291	Desinfetante, composto de água, ingredientes ativos, formol, sabão, óleo de pinho, solvente, estabilizante, sequestrante e corante, com registro do Ministério da Saúde, químico responsável, data de validade, composição e informações do fabricante estampados na embalagem. 05 litros	Galão	100
10	2010708	Desinfetante, composto de água, ingredientes ativos, formol, sabão, óleo de pinho, solvente, estabilizante, sequestrante e corante, com registro do Ministério da Saúde, químico responsável, data de validade, composição e informações do fabricante estampados na embalagem. 1 Litro.	Litro	100
11	1014250	Filtro de café nº 103 com 40 unidades.	Cx	50
12	1014255	Garrafa térmica 1 litro, ampola de vidro, botão press, corpo cromado, jato direcionado, bico corta pingo.	Und	5
13	1014264	Garrafa Termica 1,8 lts - ampola de vidro, aço inoxidável, botação de pressão	Und	5
14	2010053	Multi inseticida com óleo de eucalipto, fórmula a base de água, frasco com aproximadamente 300 ml.	Frasco	20
15	2010706	Rodo de espuma com largura aproximada de 60 cm, cabo de madeira revestido de polipropileno.	Und	30
16	18010002	Pilha Alcalina AA - cartela com 2 unidades	Cart	100
17	18010087	Pilha Alcalina AAA - cartela com 2 unidades	Cart	100

000031
ef

18	18010088	Pilha Alcalina tamanho C - cartela com 2 unidades	Cart	100
----	----------	---	------	-----

ESTADO DO PARANÁ
CONSORCIO INTERMUNICIPAL DE SAUDE

000032
eg

CNPJ: 00.136.858/0001-88 Telefone/Fax: 463313-3550 / 463331-3555
AFONSO PENA, 1902, CEP 85501-530
C.E.P.: 85501-530 - Pato Branco - PR

Solicitação Nr.: 16/2019
Data: 12/02/2019

DOCUMENTO PARA COTAÇÃO DE PREÇOS

Folha: 1/4

SOLICITAÇÃO DE MATERIAIS E/OU SERVIÇOS ("COTAÇÃO DE PREÇOS")

SOLICITANTE:

Centro de Custo: 2 - Manutenção da Atividade Administrativa
Órgão: 1 - Administração
Unidade: 1 - Administração
Nome do Solicitante: Samir Rodrigo Kalinoski

Local de Entrega: CONSÓRCIO INTERMUNICIPAL DE SAÚDE - RUA AFONSO PENA, N.º 1902 Identificação:
Destinação: AQUISIÇÃO DE GÊNEROS ALIMENTÍCIOS, PRODUTOS DE LIMPEZA E UTENSÍLIOS DE COZINHA EM GERAL.

Observações: Atendimento as necessidades administrativas do CONIMS, CAPS AD III de Coronel Vivida/PR, e municípios consorciados.

FORNECEDOR:

Razão Social: Banco / Agência: /
Endereço: Conta Corrente:
Telefone/Fax: / CNPJ:

Condições de Pagamento:
Prazo de Entrega: Validade da Proposta:

ITENS SOLICITADOS:

Item	Quantidade	Unid.	Especificação	Marca	Preço Unitário	Preço Total
1	600	PCT	Açúcar cristal - embalagem plástica de 5kg tipo peneirado, branco, de 1ª (primeira) qualidade, com todas as informações pertinentes ao produto, previsto na legislação vigente, constando data de fabricação e validade mínima de 12 meses. (01-01-4359)			
2	360	KG	Banana Caturra de 1ª qualidade, grau médio de amadurecimento, com cascas sãs, sem rupturas, com tamanho e coloração uniforme, com polpa firme e intacta, sem danos físicos ou mecânicos, isenta de partes pútridas. (01-01-4358)			
3	100	PCT	Biscoito água e sal 400gr (01-01-4252)			
4	100	PCT	Biscoito de Leite 400gr. (01-01-0003)			
5	50	KG	Bolo simples de cenoura. O produto deverá ter a data de fabricação igual a da entrega na unidade requisitante e prazo de validade garantido pelo fornecedor de até 5 (cinco) dias. (01-01-4360)			

Pato Branco, 12 de Fevereiro de 2019.

Samir Rodrigo Kalinoski

Coord. Compras, Almotox. Manut. e Fretas

Res. 02/2018 - CONIMS

Samir Rodrigo Kalinoski

ESTADO DO PARANÁ
CONSORCIO INTERMUNICIPAL DE SAUDE

000033
 rg

Solicitação Nr.: 16/2019
Data: 12/02/2019

CNPJ: 00.136.858/0001-88 Telefone/Fax: 463313-3550 / 463331-3555
 AFONSO PENA, 1902, CEP 85501-530
 C.E.P.: 85501-530 - Pato Branco - PR

DOCUMENTO PARA COTAÇÃO DE PREÇOS

Folha: 2/4

SOLICITAÇÃO DE MATERIAIS E/OU SERVIÇOS ("COTAÇÃO DE PREÇOS")

Item	Quantidade	Unid.	Especificação	Marca	Preço Unitário	Preço Total
6	50	KG	Bolo simples de chocolate .O produto deverá ter a data de fabricação igual a da entrega na unidade requisitante e prazo de validade garantido pelo fornecedor de até 5 (cinco) dias. (01-01-4361).			
7	50	KG	Bolo simples de fubá. O produto deverá ter a data de fabricação igual a da entrega na unidade requisitante e prazo de validade garantido pelo fornecedor de até 5 (cinco) dias. (01-01-4362)			
8	50	KG	Bolo simples de laranja. O produto deverá ter a data de fabricação igual a da entrega na unidade requisitante e prazo de validade garantido pelo fornecedor de até 5 (cinco) dias. (01-01-4363)			
9	3000	PCT	"Café torrado e moído, com aspecto homogêneo, embalado à vácuo, sabor predominante de café arábica, admitindo-se mistura de café conilon em até 20% e o máximo de 20% de PVA (grãos pretos, verdes e ardidos), tipo tradicional, com nível mínimo de qualidade igual a 5 (cinco), pacote de 500 gramas, com todas as informações pertinentes ao produto, previsto na legislação vigente, constatando data de fabricação e validade nos pacotes individuais. " (01-01-4380)			
10	300	CX	Chá sabor laranja - cx com aproximadamente 25 sachês (01-01-1440)			
11	300	CX	Chá sabor limão - cx com aproximadamente 25 sachês (01-01-1441)			
12	1000	CX	Chá sabor natural - cx com aproximadamente 25 sachês (01-01-1443)			
13	300	CX	Chá sobor pêssego - cx com aproximadamente 25 sachês (01-01-1442)			
	100	UND	Coador de pano para café 100% algodão, cor branca, tamanho grande. (01-01-4261)			
15	400	PCT	Copo plástico, descartável, 100% poliestireno (PS) atóxico, branco, 50 ml para café/chá, pacote com 100 und. Deve atender as normas de qualidade da NBR 14.865/02 (01-01-0275)			
16	300	GL	Desinfetante, composto de água, ingredientes ativos, formol, sabão, óleo de pinho, solvente, estabilizante, sequestrante e corante, com registro do Ministério da Saúde, químico responsável, data de validade, composição e informações do fabricante estampados na embalagem.05 litros (02-01-0291)			
17	300	LT	Desinfetante, composto de água, ingredientes ativos, formol, sabão, óleo de pinho, solvente, estabilizante, sequestrante e corante, com registro do Ministério da Saúde, químico responsável, data de validade, composição e informações do fabricante estampados na embalagem. 1 Litro. (02-01-0708)			
18	65	POTE	Doce Frutas em Pasta , sabor Banana - 400 gramas (01-01-4364)			

Pato Branco, 12 de Fevereiro de 2019.

Samir Rodrigo Kalinoski

Coord. Compras, Almoz. Manut. e Frotas

Res. 02/2018 - CONIMS

SRK

Samir Rodrigo Kalinoski

ESTADO DO PARANÁ
CONSORCIO INTERMUNICIPAL DE SAUDE

000034
cg

Solicitação Nr.: 16/2019

Data: 12/02/2019

CNPJ: 00.136.858/0001-88 Telefone/Fax: 463313-3550 / 463331-3555
AFONSO PENA, 1902, CEP 85501-530
C.E.P.: 85501-530 - Pato Branco - PR

DOCUMENTO PARA COTAÇÃO DE PREÇOS

Folha: 3/4

SOLICITAÇÃO DE MATERIAIS E/OU SERVIÇOS ("COTAÇÃO DE PREÇOS")

Item	Quantidade	Unid.	Especificação	Marca	Preço Unitário	Preço Total
19	65	POTE	Doce de Frutas em pasta, sabor Figo - 400 gramas (01-01-4365)			
20	65	POTE	Doce de Frutas em pasta, sabor goiaba - 400 gramas (01-01-4366)			
21	65	POTE	Doce de Frutas em pasta, sabor uva - 400 gramas (01-01-4367)			
22	520	CX	Filtro de café nº 103 com 40 unidades (01-01-4250)			
22	30	UND	Garrafa térmica 1 litro, ampola de vidro, botão press, corpo cromado, jato direcionado, bico corta pingo. (01-01-4255)			
24	30	UND	Garrafa Termica 1,8 lts - ampola de vidro, aço inoxidável, botação de pressão (01-01-4264)			
25	360	KG	Laranja, grau médio de amadurecimento, integra, sem manchas. (01-01-4368)			
26	800	LT	Leite desnatado UHT em embalagem longa vida Tetra Pak. (01-01-4369)			
27	300	LT	Leite integral UHT em embalagem longa vida Tetra Pak. (01-01-4370)			
28	360	KG	Maçã nacional - casca lisa, de 1ª qualidade, tamanho médio, não pode estar murcha nem amassada, sem imperfeições. (01-01-4371)			
29	100	POTE	Margarina Vegetal sem sal - 500 gramas (01-01-4372)			
30	500	PCT	Mortadela Fatiada, sem cubos de gordura - Embalagem com 200g (01-01-4373)			
31	50	FR	Multi inseticida com óleo de eucalipto, fórmula a base de água, frasco com aproximadamente 300 ml. (02-01-0053)			
32	800	KG	Pão Francês (50 gramas) (01-01-4374)			
33	100	CART	Pilha Alcalina AA - cartela com 2 unidades (18-01-0002)			
34	100	CART	Pilha Alcalina AAA - cartela com 2 unidades (18-01-0087)			
35	100	CART	Pilha Alcalina tamanho C - cartela com 2 unidades (18-01-0088)			
36	500	PCT	Queijo mussarela fatiado - embalagem com 200 gramas (01-01-4375)			
37	100	UND	Rodo de espuma com largura aproximada de 60 cm, cabo de madeira revestido de polipropileno. (02-01-0706)			
38	120	PCT	Saco para geladinho pacote c/ 100 unidades (19-01-0032)			
39	360	PCT	Suco (refresco artificial em pó) pacote com 500 gramas (01-01-4376)			

Pato Branco, 12 de Fevereiro de 2019.

Samir Rodrigo Kalinoski

Coord. Compras, Almox. Manut. e Frotas

Res. 021/2018 - CONIMS

Samir Rodrigo Kalinoski

ESTADO DO PARANÁ
CONSORCIO INTERMUNICIPAL DE SAUDE

000035
cg

Solicitação Nr.: 16/2019

Data: 12/02/2019

CNPJ: 00.136.858/0001-88 Telefone/Fax: 463313-3550 / 463331-3555
AFONSO PENA, 1902, CEP 85501-530
C.E.P.: 85501-530 - Pato Branco - PR

DOCUMENTO PARA COTAÇÃO DE PREÇOS

Folha: 4/4

SOLICITAÇÃO DE MATERIAIS E/OU SERVIÇOS ("COTAÇÃO DE PREÇOS")

Item	Quantidade	Unid.	Especificação	Marca	Preço Unitário	Preço Total
40	60	KG	Torta Salgada de frango. O produto deverá ter a data de fabricação igual a da entrega na unidade requisitante e prazo de validade garantido pelo fornecedor de até 5 (cinco) dias. (01-01-4377)			
41	60	KG	"Torta Salgada de carne moída. O produto deverá ter a data de fabricação igual a da entrega na unidade requisitante e prazo de validade garantido pelo fornecedor de até 5 (cinco) dias. (01-01-4378)			
42	60	KG	"Torta Salgada de legumes. O produto deverá ter a data de fabricação igual a da entrega na unidade requisitante e prazo de validade garantido pelo fornecedor de até 5 (cinco) dias. (01-01-4379)			
					Total Geral:	

Pato Branco, 12 de Fevereiro de 2019.

Samir Rodrigo Kalinoski
Coord. Compras, Almoz. Manut. e Frotas
Res. 021/2018 - CONIMS

Samir Rodrigo Kalinoski

ESTADO DO PARANÁ
CONSORCIO INTERMUNICIPAL DE SAUDE

000036
eg

Solicitação Nr.: 16/2019
Data: 12/02/2019

CNPJ: 00.136.858/0001-88 Telefone/Fax: 463313-3550 / 463331-3555
 AFONSO PENA, 1902, CEP 85501-530
 C.E.P.: 85501-530 - Pato Branco - PR

DOCUMENTO PARA COTAÇÃO DE PREÇOS

Folha: 1/4

SOLICITAÇÃO DE MATERIAIS E/OU SERVIÇOS ("COTAÇÃO DE PREÇOS")

SOLICITANTE:

Centro de Custo: 2 - Manutenção da Atividade Administrativa
Órgão: 1 - Administração
Unidade: 1 - Administração
Nome do Solicitante: Samir Rodrigo Kalinoski

Local de Entrega: CONSÓRCIO INTERMUNICIPAL DE SAÚDE - RUA AFONSO PENA, N.º 1902
Destinação: AQUISIÇÃO DE GÊNEROS ALIMENTÍCIOS, PRODUTOS DE LIMPEZA E UTENSÍLIOS DE COZINHA EM GERAL. **Identificação:**

Observações: Atendimento as necessidades administrativas do CONIMS, CAPS AD III de Coronel Vivida/PR, e municípios consorciados.

FORNECEDOR:

Razão Social: V.L.F. DUARTE CIA LTDA **Banco / Agência:** BRASIL / 20087
Endereço: RUA DA LIBERDADE, 639 **Conta Corrente:** 14583-1
Telefone/Fax: 46.32321784 / 999205448 **CNPJ:** 0718447810001-68

Condições de Pagamento:
Prazo de Entrega: **Validade da Proposta:**

ITENS SOLICITADOS:

Item	Quantidade	Unid.	Especificação	Marca	Preço Unitário	Preço Total
1	600	PCT	Açúcar cristal - embalagem plástica de 5kg tipo peneirado, branco, de 1ª (primeira) qualidade, com todas as informações pertinentes ao produto, previsto na legislação vigente, constando data de fabricação e validade mínima de 12 meses. (01-01-4359)	Alto Alegre	9,75	5.850,00
2	360	KG	Banana Caturra de 1ª qualidade, grau médio de amadurecimento, com cascas sãs, sem rupturas, com tamanho e coloração uniforme, com polpa firme e intacta, sem danos físicos ou mecânicos, isenta de partes pútridas. (01-01-4358)	COBALCHINI	2,95	1.062,00
3	100	PCT	Biscoito água e sal 400gr (01-01-4252)	PARATI	4,50	450,00
4	100	PCT	Biscoito de Leite 400gr. (01-01-0003)	PARATI	4,50	450,00
5	50	KG	Bolo simples de cenoura. O produto deverá ter a data de fabricação igual a da entrega na unidade requisitante e prazo de validade garantido pelo fornecedor de até 5 (cinco) dias. (01-01-4360)	PRÓPRIA	19,50	975,00

Pato Branco, 12 de Fevereiro de 2019.

MERCADO FRIGO
V.L.F. Duarte & Cia. Ltda.
 CNPJ: 07.844781/0001-68 - Fone: (46) 3232-4784
 Rua da Liberdade 639 - Coronel Vivida - PR

Samir Rodrigo Kalinoski
 Coord. Compras, Almoz. Manut. e Fições
 Res. 021/2018 - CONIMS
 Samir Rodrigo Kalinoski

ESTADO DO PARANÁ
CONSORCIO INTERMUNICIPAL DE SAUDE

000037
09

Solicitação Nr.: 16/2019

Data: 12/02/2019

CNPJ: 00.136.858/0001-88 Telefone/Fax: 463313-3550 / 463331-3555
AFONSO PENA, 1902, CEP 85501-530
C.E.P.: 85501-530 - Pato Branco - PR

DOCUMENTO PARA COTAÇÃO DE PREÇOS

Folha: 2/4

SOLICITAÇÃO DE MATERIAIS E/OU SERVIÇOS ("COTAÇÃO DE PREÇOS")

Item	Quantidade	Unid.	Especificação	Marca	Preço Unitário	Preço Total
6	50	KG	Bolo simples de chocolate .O produto deverá ter a data de fabricação igual a da entrega na unidade requisitante e prazo de validade garantido pelo fornecedor de até 5 (cinco) dias. (01-01-4361).	PRÓPRIA	19,50	975,00
7	50	KG	Bolo simples de fubá. O produto deverá ter a data de fabricação igual a da entrega na unidade requisitante e prazo de validade garantido pelo fornecedor de até 5 (cinco) dias. (01-01-4362)	PRÓPRIA	19,50	975,00
8	50	KG	Bolo simples de laranja. O produto deverá ter a data de fabricação igual a da entrega na unidade requisitante e prazo de validade garantido pelo fornecedor de até 5 (cinco) dias. (01-01-4363)	PRÓPRIA	19,50	975,00
9	3000	PCT	"Café torrado e moído, com aspecto homogêneo, embalado à vácuo, sabor predominante de café arábica, admitindo-se mistura de café conilon em até 20% e o máximo de 20% de PVA (grãos pretos, verdes e ardidos), tipo tradicional, com nível mínimo de qualidade igual a 5 (cinco), pacote de 500 gramas, com todas as informações pertinentes ao produto, previsto na legislação vigente, constatando data de fabricação e validade nos pacotes individuais. " (01-01-4380)	COAMO	9,85	29550,00
10	300	CX	Chá sabor laranja - cx com aproximadamente 25 sachês (01-01-1440)	MATE LEÃO	4,95	1485,00
11	300	CX	Chá sabor limão - cx com aproximadamente 25 sachês (01-01-1441)	MATE LEÃO	4,95	1485,00
12	1000	CX	Chá sabor natural - cx com aproximadamente 25 sachês (01-01-1443)	MATE LEÃO	4,95	4950,00
13	300	CX	Chá sabor pêssego - cx com aproximadamente 25 sachês (01-01-1442)	MATE LEÃO	4,95	1485,00
14	100	UND	Coador de pano para café 100% algodão, cor branca, tamanho grande. (01-01-4261)	DA COLONIA	3,25	325,00
15	400	PCT	Copo plástico, descartável, 100% poliestireno (PS) atóxico, branco, 50 ml para café/chá, pacote com 100 und. Deve atender as normas de qualidade da NBR 14.865/02 (01-01-0275)	CRISTALCOPPO	3,25	1300,00
16	300	GL	Desinfetante, composto de água, ingredientes ativos, formol, sabão, óleo de pinho, solvente, estabilizante, sequestrante e corante, com registro do Ministério da Saúde, químico responsável, data de validade, composição e informações do fabricante estampados na embalagem. 05 litros (02-01-0291)	—	—	—
17	300	LT	Desinfetante, composto de água, ingredientes ativos, formol, sabão, óleo de pinho, solvente, estabilizante, sequestrante e corante, com registro do Ministério da Saúde, químico responsável, data de validade, composição e informações do fabricante estampados na embalagem. 1 Litro. (02-01-0708)	TROP	6,75	2025,00
18	65	POTE	Doce Frutas em Pasta , sabor Banana - 400 gramas (01-01-4364)	OLIVEIRA	4,75	308,75

Pato Branco, 12 de Fevereiro de 2019.

MERCADO FRISO
VL F Duarth & Cia. Ltda.
CNPJ 07184478/0001-66 - 15 90327639-8
Fone: (46) 3232-1784
Rua da Liberdade, 639 - Coronel Vivida - PR

Samir Rodrigo Kalinoski

Coord. Compras, Almox. Manut. e Frotas

Res. 021/2018 - CONJMS

Samir Rodrigo Kalinoski

ESTADO DO PARANÁ
CONSORCIO INTERMUNICIPAL DE SAUDE

000038
 09

Solicitação Nr.: 16/2019
Data: 12/02/2019

CNPJ: 00.136.858/0001-88 Telefone/Fax: 463313-3550 / 463331-3555
 AFONSO PENA, 1902, CEP 85501-530
 C.E.P.: 85501-530 - Pato Branco - PR

DOCUMENTO PARA COTAÇÃO DE PREÇOS

Folha: 3/4

SOLICITAÇÃO DE MATERIAIS E/OU SERVIÇOS ("COTAÇÃO DE PREÇOS")

Item	Quantidade	Unid.	Especificação	Marca	Preço Unitário	Preço Total
19	65	POTE	Doce de Frutas em pasta, sabor Figo - 400 gramas (01-01-4365)	OLIVEIRA	4,75	308,75
20	65	POTE	Doce de Frutas em pasta, sabor goiaba - 400 gramas (01-01-4366)	OLIVEIRA	4,75	308,75
21	65	POTE	Doce de Frutas em pasta, sabor uva - 400 gramas (01-01-4367)	OLIVEIRA	4,75	308,75
22	520	CX	Filtro de café nº 103 com 40 unidades (01-01-4250) c/30	MELITA	4,25	2210,00
23	30	UND	Garrafa térmica 1 litro, ampola de vidro, botão press, corpo cromado, jato direcionado, bico corta pingo. (01-01-4255)	INVICTA	89,00	2.670,00
24	30	UND	Garrafa Termica 1,8 lts - ampola de vidro, aço inoxidável, botação de pressão (01-01-4264)	INVICTA	129,00	3870,00
25	360	KG	Laranja, grau médio de amadurecimento, integra, sem manchas. (01-01-4368)	CANTU	3,50	1260,00
26	800	LT	Leite desnatado UHT em embalagem longa vida Tetra Pak. (01-01-4369)	AURORA	3,25	2.600,00
27	300	LT	Leite integral UHT em embalagem longa vida Tetra Pak. (01-01-4370)	AURORA	3,25	975,00
28	360	KG	Maçã nacional - casca lisa, de 1ª qualidade, tamanho médio, não pode estar murcha nem amassada, sem imperfeições. (01-01-4371)	CANTU	5,45	1962,00
29	100	POTE	Margarina Vegetal sem sal - 500 gramas (01-01-4372)	QUALY	6,95	695,00
30	500	PCT	Mortadela Fatiada, sem cubos de gordura - Embalagem com 200g (01-01-4373)	DA'LIA	—	—
31	50	FR	Multi inseticida com óleo de eucalipto, fórmula a base de água, frasco com aproximadamente 300 ml. (02-01-0053)	SBP	11,95	597,50
32	800	KG	Pão Francês (50 gramas) (01-01-4374)	PRÓPRIA	7,99	6392,00
33	100	CART	Pilha Alcalina AA - cartela com 2 unidades (18-01-0002)	DURACEL	10,75	1075,00
34	100	CART	Pilha Alcalina AAA - cartela com 2 unidades (18-01-0087)	DURACEL	11,95	1195,00
35	100	CART	Pilha Alcalina tamanho C - cartela com 2 unidades (18-01-0088)	PANASONIC	5,50	550,00
36	500	PCT	Queijo mussarela fatiado - embalagem com 200 gramas (01-01-4375)	SARDIJA	8,75	4375,00
37	100	UND	Rodo de espuma com largura aproximada de 60 cm, cabo de madeira revestido de polipropileno. (02-01-0706)	LOTTI	9,85	985,00
38	120	PCT	Saco para geladinho pacote c/ 100 unidades (19-01-0032)	REGINA	3,95	474,00
39	360	PCT	Suco (refresco artificial em pó) pacote com 500 gramas (01-01-4376)	YOKI	8,95	3.222,00

Pato Branco, 12 de Fevereiro de 2019.

MERCADO FRIGO
VLF Duarth & Cia. Ltda.

CNPJ 07184478/0001-68 IE 90327639-84

Rua da Liberdade, 639 - Coronel Vinha - PR

Emmanuel Duarth

Samir Rodrigo Kalinoski

Coord. Compras, Almox. Manut. e Frotas

Res. 021/2018 - CONIMS

Samir
 Samir Rodrigo Kalinoski

SOLICITAÇÃO DE MATERIAIS E/OU SERVIÇOS ("COTAÇÃO DE PREÇOS")

Item	Quantidade	Unid.	Especificação	Marca	Preço Unitário	Preço Total
40	60	KG	Torta Salgada de frango. O produto deverá ter a data de fabricação igual a da entrega na unidade requisitante e prazo de validade garantido pelo fornecedor de até 5 (cinco) dias. (01-01-4377)	PRÓPRIA	23,50	1.410,00
41	60	KG	"Torta Salgada de carne moída. O produto deverá ter a data de fabricação igual a da entrega na unidade requisitante e prazo de validade garantido pelo fornecedor de até 5 (cinco) dias. " (01-01-4378)	PRÓPRIA	23,50	1.410,00
42	60	KG	"Torta Salgada de legumes. O produto deverá ter a data de fabricação igual a da entrega na unidade requisitante e prazo de validade garantido pelo fornecedor de até 5 (cinco) dias. " (01-01-4379)	PRÓPRIA	23,50	1.410,00
					Total Geral:	94.889,50

90.641,50

Pato Branco, 12 de Fevereiro de 2019.

Samir Rodrigo Kalinoski
Coord. Compras, Almac. Manut. e Frotas
Res. 021/2018 - CONIMS

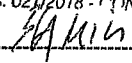
Samir Rodrigo Kalinoski

SOLICITAÇÃO DE MATERIAIS E/OU SERVIÇOS ("COTAÇÃO DE PREÇOS")

SOLICITANTE:

Centro de Custo: 2 - Manutenção da Atividade Administrativa
Órgão: 1 - Administração
Unidade: 1 - Administração
Nome do Solicitante: Samir Rodrigo Kalinoski

Local de Entrega: CONSÓRCIO INTERMUNICIPAL DE SAÚDE - RUA AFONSO PENA, N.º 1902 Identificação:
Destinação: AQUISIÇÃO DE GÊNEROS ALIMENTÍCIOS, PRODUTOS DE LIMPEZA E UTENSÍLIOS DE COZINHA EM GERAL.

Observações: Atendimento as necessidades administrativas do CONIMS, CAPS AD III de Coronel Vivida/PR, e municípios consorciados.

FORNECEDOR:

Razão Social: Ovidio Gambim Banco / Agência: CAIXA, 4593
Endereço: AV. VEREADOR ORLANDO FERRI, 530 Conta Corrente: 0007-9
Telefone/Fax: 46-32321438 CNPJ: 07.882240/0001-06

Condições de Pagamento: 30 DIAS
Prazo de Entrega: 24 HORAS Validade da Proposta: 60 DIAS

TENS SOLICITADOS:

Item	Quantidade	Unid.	Especificação	Marca	Preço Unitário	Preço Total
1	600	PCT	Açúcar cristal - embalagem plástica de 5kg tipo peneirado, branco, de 1ª (primeira) qualidade, com todas as informações pertinentes ao produto, previsto na legislação vigente, constando data de fabricação e validade mínima de 12 meses. (01-01-4359)	ESTRELA	9,99	5.994,00
2	360	KG	Banana Caturra de 1ª qualidade, grau médio de amadurecimento, com cascas sãs, sem rupturas, com tamanho e coloração uniforme, com polpa firme e intacta, sem danos físicos ou mecânicos, isenta de partes pútridas. (01-01-4358)	CANTU	1,94	698,40
3	100	PCT	Biscoito água e sal 400gr (01-01-4252)	ISABELA	4,49	449,00
4	100	PCT	Biscoito de Leite 400gr. (01-01-0003)	ISABELA	3,99	399,00
5	50	KG	Bolo simples de cenoura. O produto deverá ter a data de fabricação igual a da entrega na unidade requisitante e prazo de validade garantido pelo fornecedor de até 5 (cinco) dias. (01-01-4360)	S. CRISTÓFÃO	18,99	949,50

Pato Branco, 12 de Fevereiro de 2019.

Samir Rodrigo Kalinoski
Coord. Compras, Almoz. Manul. e Frotas
Res. 02/2018 - CONIMS
Samir Rodrigo Kalinoski

SOLICITAÇÃO DE MATERIAIS E/OU SERVIÇOS ("COTAÇÃO DE PREÇOS")

Item	Quantidade	Unid.	Especificação	Marca	Preço Unitário	Preço Total
6	50	KG	Bolo simples de chocolate .O produto deverá ter a data de fabricação igual a da entrega na unidade requisitante e prazo de validade garantido pelo fornecedor de até 5 (cinco) dias. (01-01-4361).	S CRISTOVAO	24,99	1.249,50
7	50	KG	Bolo simples de fubá. O produto deverá ter a data de fabricação igual a da entrega na unidade requisitante e prazo de validade garantido pelo fornecedor de até 5 (cinco) dias. (01-01-4362)	S CRISTOVAO	17,99	899,50
8	50	KG	Bolo simples de laranja. O produto deverá ter a data de fabricação igual a da entrega na unidade requisitante e prazo de validade garantido pelo fornecedor de até 5 (cinco) dias. (01-01-4363)	S CRISTOVAO	19,99	999,50
9	3000	PCT	"Café torrado e moído, com aspecto homogêneo, embalado à vácuo, sabor predominante de café arábica, admitindo-se mistura de café conilon em até 20% e o máximo de 20% de PVA (grãos pretos, verdes e ardidos), tipo tradicional, com nível mínimo de qualidade igual a 5 (cinco), pacote de 500 gramas, com todas as informações pertinentes ao produto, previsto na legislação vigente, constatando data de fabricação e validade nos pacotes individuais. " (01-01-4380)	COAMO	9,49	28.470,00
10	300	CX	Chá sabor laranja - cx com aproximadamente 25 sachês (01-01-1440)	CHILENO	2,99	897,00
11	300	CX	Chá sabor limão - cx com aproximadamente 25 sachês (01-01-1441)	CHILENO	2,99	897,00
12	1000	CX	Chá sabor natural - cx com aproximadamente 25 sachês (01-01-1443)	CHILENO	2,99	2.990,00
13	300	CX	Chá sabor pêssego - cx com aproximadamente 25 sachês (01-01-1442)	CHILENO	2,99	897,00
14	100	UND	Coador de pano para café 100% algodão, cor branca, tamanho grande. (01-01-4261)	FLABOM	4,99	499,00
15	400	PCT	Copo plástico, descartável, 100% poliestireno (PS) atóxico, branco, 50 ml para café/chá, pacote com 100 und. Deve atender as normas de qualidade da NBR 14.865/02 (01-01-0275)	COPOSUL	1,79	716,00
16	300	GL	Desinfetante, composto de água, ingredientes ativos, formol, sabão, óleo de pinho, solvente, estabilizante, sequestrante e corante, com registro do Ministério da Saúde, químico responsável, data de validade, composição e informações do fabricante estampados na embalagem.05 litros (02-01-0291)			
17	300	LT	Desinfetante, composto de água, ingredientes ativos, formol, sabão, óleo de pinho, solvente, estabilizante, sequestrante e corante, com registro do Ministério da Saúde, químico responsável, data de validade, composição e informações do fabricante estampados na embalagem. 1 Litro. (02-01-0708)	PINHOBRIL	5,75	1.725,00
18	65	POTE	Doce Frutas em Pasta , sabor Banana - 400 gramas (01-01-4364)	R. FORTE	4,49	291,85

Pato Branco, 12 de Fevereiro de 2019.



Samir Rodrigo Kalinoski
 Coord. Compras, Almot. Manut. e Frotas
 Res. 021/2018 - CONIMS
 SAMIN
 Samir Rodrigo Kalinoski

SOLICITAÇÃO DE MATERIAIS E/OU SERVIÇOS ("COTAÇÃO DE PREÇOS")

Item	Quantidade	Unid.	Especificação	Marca	Preço Unitário	Preço Total
19	65	POTE	Doce de Frutas em pasta, sabor Figo - 400 gramas (01-01-4365)	R.FORTE	4,49	291,85
20	65	POTE	Doce de Frutas em pasta, sabor goiaba - 400 gramas (01-01-4366)	R.FORTE	4,49	291,85
21	65	POTE	Doce de Frutas em pasta, sabor uva - 400 gramas (01-01-4367)	R.FORTE	4,49	291,85
22	520	CX	Filtro de café nº 103 com 40 unidades (01-01-4250)	BRIGITTA	3,94	2.048,80
23	30	UND	Garrafa térmica 1 litro, ampola de vidro, botão press, corpo cromado, jato direcionado, bico corta ping. (01-01-4255)	SOPRANO	88,00	2.640,00
24	30	UND	Garrafa Termica 1,8 lts - ampola de vidro, aço inoxidável, botação de pressão (01-01-4264)	SOPRANO	118,00	3.540,00
25	360	KG	Laranja, grau médio de amadurecimento, integra, sem manchas. (01-01-4368)	CANTU	3,39	1.220,40
26	800	LT	Leite desnatado UHT em embalagem longa vida Tetra Pak. (01-01-4369)	MARJORCA	3,75	3.000,00
27	300	LT	Leite integral UHT em embalagem longa vida Tetra Pak. (01-01-4370)	LIDEE	2,89	867,00
28	360	KG	Maçã nacional - casca lisa, de 1ª qualidade, tamanho médio, não pode estar murcha nem amassada, sem imperfeições. (01-01-4371)	CANTU	5,75	2.070,00
29	100	POTE	Margarina Vegetal sem sal - 500 gramas (01-01-4372)	COAMO	3,75	375,00
30	500	PCT	Mortadela Fatiada, sem cubos de gordura - Embalagem com 200g (01-01-4373)	AURORA	3,75	1.875,00
31	50	FR	Multi inseticida com óleo de eucalipto, fórmula a base de água, frasco com aproximadamente 300 ml. (02-01-0053)	SBP	9,99	499,50
32	800	KG	Pão Francês (50 gramas) (01-01-4374)	SORISTIANO	7,99	6.392,00
33	100	CART	Pilha Alcalina AA - cartela com 2 unidades (18-01-0002)	DURACELL	8,99	899,00
34	100	CART	Pilha Alcalina AAA - cartela com 2 unidades (18-01-0087)	DURACELL	9,99	999,00
35	100	CART	Pilha Alcalina tamanho C - cartela com 2 unidades (18-01-0088)	DURACELL	27,00	2.700,00
36	500	PCT	Queijo mussarela fatiado - embalagem com 200 gramas (01-01-4375)	AURORA	5,99	2.995,00
37	100	UND	Rodo de espuma com largura aproximada de 60 cm, cabo de madeira revestido de polipropileno. (02-01-0706)			
38	120	PCT	Saco para geladinho pacote c/ 100 unidades (19-01-0032)			
39	360	PCT	Suco (refresco artificial em pó) pacote com 500 gramas (01-01-4376)	APTI	6,99	2.516,40

Pato Branco, 12 de Fevereiro de 2019.



Samir Rodrigo Kalinoski
 Coord. Compras, Almoz. Manut. e Frotas
 Res. 021/2018 - CONIMS
 SAMI
 Samir Rodrigo Kalinoski

SOLICITAÇÃO DE MATERIAIS E/OU SERVIÇOS ("COTAÇÃO DE PREÇOS")

Item	Quantidade	Unid.	Especificação	Marca	Preço Unitário	Preço Total
40	60	KG	Torta Salgada de frango. O produto deverá ter a data de fabricação igual a da entrega na unidade requisitante e prazo de validade garantido pelo fornecedor de até 5 (cinco) dias. (01-01-4377)	S. CRISTIANO	17,99	1.079,40
41	60	KG	"Torta Salgada de carne moída. O produto deverá ter a data de fabricação igual a da entrega na unidade requisitante e prazo de validade garantido pelo fornecedor de até 5 (cinco) dias. " (01-01-4378)	S. CRISTIANO	18,99	1.139,40
42	60	KG	"Torta Salgada de legumes. O produto deverá ter a data de fabricação igual a da entrega na unidade requisitante e prazo de validade garantido pelo fornecedor de até 5 (cinco) dias. " (01-01-4379)	S. CRISTIANO	16,99	1.019,40
					Total Geral:	

07 882.240/0001-06
OVIDIO GAMBIM
Av. Ver Orlando Ferr, 530 - B. São Cristóvão
85550-000 Coronel Vitorino Paraná

Pato Branco, 12 de Fevereiro de 2019.

Samir Rodrigo Kalinoski
Coord. Compras, Almoz. Manut. e Frotas
Res. 021/2018 - CONIMS

Samir Rodrigo Kalinoski

ESTADO DO PARANÁ
CONSORCIO INTERMUNICIPAL DE SAUDE

000044
29

Solicitação Nr.: 16/2019
Data: 12/02/2019

CNPJ: 00.136.858/0001-88 Telefone/Fax: 463313-3550 / 463331-3555
AFONSO PENA, 1902, CEP 85501-530
C.E.P.: 85501-530 - Pato Branco - PR

DOCUMENTO PARA COTAÇÃO DE PREÇOS

Folha: 1/4

SOLICITAÇÃO DE MATERIAIS E/OU SERVIÇOS ("COTAÇÃO DE PREÇOS")

SOLICITANTE:

Centro de Custo: 2 - Manutenção da Atividade Administrativa
Órgão: 1 - Administração
Unidade: 1 - Administração
Nome do Solicitante: Samir Rodrigo Kalinoski

Local de Entrega: CONSÓRCIO INTERMUNICIPAL DE SAÚDE - RUA AFONSO PENA, N.º 1902 Identificação:
Destinação: AQUISIÇÃO DE GÊNEROS ALIMENTÍCIOS, PRODUTOS DE LIMPEZA E UTENSÍLIOS DE COZINHA EM GERAL.

Observações: Atendimento as necessidades administrativas do CONIMS, CAPS AD III de Coronel Vívda/PR, e municípios consorciados.

FORNECEDOR:

Razão Social: AB Supermercado Ltda Banco / Agência: / 4300
Endereço: Rua 7 de Setembro, 106 Conta Corrente: 78-7
Telefone/Fax: 46 3232 1132 CNPJ: 81.190.670/0001-10

Condições de Pagamento:
Prazo de Entrega: Validade da Proposta: 90 dias

ITENS SOLICITADOS:

Item	Quantidade	Unid.	Especificação	Marca	Preço Unitário	Preço Total
1	600	PCT	Açúcar cristal - embalagem plástica de 5kg tipo peneirado, branco, de 1ª (primeira) qualidade, com todas as informações pertinentes ao produto, previsto na legislação vigente, constando data de fabricação e validade mínima de 12 meses. (01-01-4359)	<u>Auto</u> <u>Alcega</u>	<u>8,90</u>	
2	360	KG	Banana Caturra de 1ª qualidade, grau médio de amadurecimento, com cascas sãs, sem rupturas, com tamanho e coloração uniforme, com polpa firme e intacta, sem danos físicos ou mecânicos, isenta de partes pútridas. (01-01-4358)	<u>199</u> <u>Ceara</u>	<u>1,99</u>	
3	100	PCT	Biscoito água e sal 400gr (01-01-4252)	<u>Jobua</u>	<u>4,90</u>	
4	100	PCT	Biscoito de Leite 400gr. (01-01-0003)	<u>Jobua</u>	<u>3,99</u>	
5	50	KG	Bolo simples de cenoura. O produto deverá ter a data de fabricação igual a da entrega na unidade requisitante e prazo de validade garantido pelo fornecedor de até 5 (cinco) dias. (01-01-4360)		<u>14,90</u>	

81190670/0001-10

Pato Branco, 12 de Fevereiro de 2019

AB SUPERMERCADO LTDA.

RUA SETE DE SETEMBRO, 106

85550-000 CORONEL VÍVDA PR

Samir Rodrigo Kalinoski

Coord. Compras, Almoz. Manul. e Fielas

Res. 02/2018 - CONIMS

Samir Rodrigo Kalinoski

ESTADO DO PARANÁ
CONSORCIO INTERMUNICIPAL DE SAUDE

000025
 09

Solicitação Nr.: 16/2019
Data: 12/02/2019

CNPJ: 00.136.858/0001-88 Telefone/Fax: 463313-3550 / 463331-3555
 AFONSO PENA, 1902, CEP 85501-530
 C.E.P.: 85501-530 - Pato Branco - PR

DOCUMENTO PARA COTAÇÃO DE PREÇOS

Folha: 2/4

SOLICITAÇÃO DE MATERIAIS E/OU SERVIÇOS ("COTAÇÃO DE PREÇOS")

Item	Quantidade	Unid.	Especificação	Marca	Preço Unitário	Preço Total
6	50	KG	Bolo simples de chocolate .O produto deverá ter a data de fabricação igual a da entrega na unidade requisitante e prazo de validade garantido pelo fornecedor de até 5 (cinco) dias. (01-01-4361).		14,90	
7	50	KG	Bolo simples de fubá. O produto deverá ter a data de fabricação igual a da entrega na unidade requisitante e prazo de validade garantido pelo fornecedor de até 5 (cinco) dias. (01-01-4362)		12,90	
8	50	KG	Bolo simples de laranja. O produto deverá ter a data de fabricação igual a da entrega na unidade requisitante e prazo de validade garantido pelo fornecedor de até 5 (cinco) dias. (01-01-4363)		12,90	
9	3000	PCT	"Café torrado e moído, com aspecto homogêneo, embalado à vácuo, sabor predominante de café arábica, admitindo-se mistura de café conilon em até 20% e o máximo de 20% de PVA (grãos pretos, verdes e ardidos), tipo tradicional, com nível mínimo de qualidade igual a 5 (cinco), pacote de 500 gramas, com todas as informações pertinentes ao produto, previsto na legislação vigente, constatando data de fabricação e validade nos pacotes individuais. " (01-01-4380)	Coamo	6,99	
10	300	CX	Chá sabor laranja - cx com aproximadamente 25 sachês (01-01-1440)	leão	3,79	
11	300	CX	Chá sabor limão - cx com aproximadamente 25 sachês (01-01-1441)	leão	3,79	
12	1000	CX	Chá sabor natural - cx com aproximadamente 25 sachês (01-01-1443)	leão	3,79	
13	300	CX	Chá sobor pêssego - cx com aproximadamente 25 sachês (01-01-1442)	leão	3,79	
14	100	UND	Coador de pano para café 100% algodão, cor branca, tamanho grande. (01-01-4261)		2,90	
15	400	PCT	Copo plástico, descartável, 100% poliestireno (PS) atóxico, branco, 50 ml para café/chá, pacote com 100 und. Deve atender as normas de qualidade da NBR 14.865/02 (01-01-0275)	Copasa	1,49	
16	300	GL	Desinfetante, composto de água, ingredientes ativos, formol, sabão, óleo de pinho, solvente, estabilizante, sequestrante e corante, com registro do Ministério da Saúde, químico responsável, data de validade, composição e informações do fabricante estampados na embalagem.05 litros (02-01-0291)		-	
17	300	LT	Desinfetante, composto de água, ingredientes ativos, formol, sabão, óleo de pinho, solvente, estabilizante, sequestrante e corante, com registro do Ministério da Saúde, químico responsável, data de validade, composição e informações do fabricante estampados na embalagem. 1 Litro. (02-01-0708)	Pinho Bril	3,99	
18	65	POTE	Doce Frutas em Pasta , sabor Banana - 400 gramas (01-01-4364)	Incohil	3,99	

Pato Branco, 12 de Fevereiro de 2019.

[Assinatura]
 A. B. ESTRELA

Samir Rodrigo Kalinoski
 Coord. Compras, Almox. Manut. e Frotas
 Res. 02/2018 - CONIMS
[Assinatura]
 Samir Rodrigo Kalinoski

ESTADO DO PARANÁ
CONSORCIO INTERMUNICIPAL DE SAUDE

000046
 eg

Solicitação Nr.: 16/2019
Data: 12/02/2019

CNPJ: 00.136.858/0001-88 Telefone/Fax: 463313-3550 / 463331-3555
 AFONSO PENA, 1902, CEP 85501-530
 C.E.P.: 85501-530 - Pato Branco - PR

DOCUMENTO PARA COTAÇÃO DE PREÇOS

Folha: 3/4

SOLICITAÇÃO DE MATERIAIS E/OU SERVIÇOS ("COTAÇÃO DE PREÇOS")

Item	Quantidade	Unid.	Especificação	Marca	Preço Unitário	Preço Total
19	65	POTE	Doce de Frutas em pasta, sabor Figo - 400 gramas (01-01-4365)	Incotil	3,99	
20	65	POTE	Doce de Frutas em pasta, sabor goiaba - 400 gramas (01-01-4366)	Incotil	3,99	
21	65	POTE	Doce de Frutas em pasta, sabor uva - 400 gramas (01-01-4367)	Incotil	3,99	
22	520	CX	Filtro de café nº 103 com 40 unidades (01-01-4250)	Frigit	2,99	
23	30	UND	Garrafa térmica 1 litro, ampola de vidro, botão press, corpo cromado, jato direcionado, bico corta pingo. (01-01-4255)	Imida	49,90	
24	30	UND	Garrafa Termica 1,8 lts - ampola de vidro, aço inoxidável, botação de pressão (01-01-4264)	Imida	99,90	
25	360	KG	Laranja, grau médio de amadurecimento, integra, sem manchas. (01-01-4368)	Ceasa	2,99	
26	800	LT	Leite desnatado UHT em embalagem longa vida Tetra Pak. (01-01-4369)	Lato	2,88	
27	300	LT	Leite integral UHT em embalagem longa vida Tetra Pak. (01-01-4370)	Lato	2,88	
28	360	KG	Maçã nacional - casca lisa, de 1ª qualidade, tamanho médio, não pode estar murcha nem amassada, sem imperfeições: (01-01-4371)	Ceasa	5,90	
29	100	POTE	Margarina Vegetal sem sal - 500 gramas (01-01-4372)	Ceaso	3,99	
30	500	PCT	Mortadela Fatiada, sem cubos de gordura - Embalagem com 200g (01-01-4373)	aurora	4,90	
31	50	FR	Multi inseticida com óleo de eucalipto, fórmula a base de água, frasco com aproximadamente 300 ml. (02-01-0053)	mat.7	7,99	
32	800	KG	Pão Francês (50 gramas) (01-01-4374)		5,90	
33	100	CART	Pilha Alcalina AA - cartela com 2 unidades (18-01-0002)			
34	100	CART	Pilha Alcalina AAA - cartela com 2 unidades (18-01-0087)			
35	100	CART	Pilha Alcalina tamanho C - cartela com 2 unidades (18-01-0088)			
36	500	PCT	Queijo mussarela fatiado - embalagem com 200 gramas (01-01-4375)	aurora	6,80	
37	100	UND	Rodo de espuma com largura aproximada de 60 cm, cabo de madeira revestido de polipropileno. (02-01-0706)		- 0 -	
38	120	PCT	Saco para geladinho pacote c/ 100 unidades (19-01-0032)		- 0 -	
39	360	PCT	Suco (refresco artificial em pó) pacote com 350g gramas (01-01-4376)	Apti	2,99	

Pato Branco, 12 de Fevereiro de 2019.

Ceasa

A R. ESTADUAL DE PATO BRANCO

Samir Rodrigo Kalinoski
 Coord. Compras, Almoz. Manut. e Frotas
 Res. 021/2018 - CONIMS
 SAMIR
 Samir Rodrigo Kalinoski

ESTADO DO PARANÁ
CONSORCIO INTERMUNICIPAL DE SAUDE

000047
09

Solicitação Nr.: 16/2019
Data: 12/02/2019

CNPJ: 00.136.858/0001-88 Telefone/Fax: 463313-3550 / 463331-3555
AFONSO PENA, 1902, CEP 85501-530
C.E.P.: 85501-530 - Pato Branco - PR

DOCUMENTO PARA COTAÇÃO DE PREÇOS

Folha: 4/4

SOLICITAÇÃO DE MATERIAIS E/OU SERVIÇOS ("COTAÇÃO DE PREÇOS")

Item	Quantidade	Unid.	Especificação	Marca	Preço Unitário	Preço Total
40	60	KG	Torta Salgada de frango. O produto deverá ter a data de fabricação igual a da entrega na unidade requisitante e prazo de validade garantido pelo fornecedor de até 5 (cinco) dias. (01-01-4377)		19,90	
41	60	KG	"Torta Salgada de carne moída. O produto deverá ter a data de fabricação igual a da entrega na unidade requisitante e prazo de validade garantido pelo fornecedor de até 5 (cinco) dias. " (01-01-4378)		19,90	
42	60	KG	"Torta Salgada de legumes. O produto deverá ter a data de fabricação igual a da entrega na unidade requisitante e prazo de validade garantido pelo fornecedor de até 5 (cinco) dias. " (01-01-4379)		19,90	
					Total Geral:	

Pato Branco, 12 de Fevereiro de 2019.

Assinatura
A. B. SUPERMERCADO LTDA

Samir Rodrigo Kalinoski
Coord. Compras, Almox. Manut. e Frotas
Res. 021/2018 - CONIMS

Assinatura
Samir Rodrigo Kalinoski

Item 9

000048
eg



Eletro&Bazar

Clube Angeloni

Institucional

Palavra-chave ou Código

Login

Visualizar Carrinho

DEPARTAMENTOS



Café MELITTA Tradicional 500g

R\$ 11,19 (R\$ 22,38 / KG)

LEVE 4 PAQUE 3

Quant. [dropdown arrow]

Adicionar à lista

Informações de entrega

Formas de pagamento

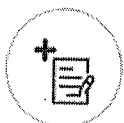

Informações Adicionais

Marca - Melitta
Tipo - Tradicional
Peso - 500g
Denominação - Café

O que voc

Atendimento

000049
Faça seu Login

MEGA

OFERTAS

MARCA

CUPONS

STAPLES

TODAS AS CATEGORIAS

SALDÃO

RELÂMPAGO

STAPLES®

EXCLUSIVOS

BUSINESS

HOME / LIMPEZA / PRODUTOS DE LIMPEZA / DESINFETANTE

Item 16

DESINFETANTE GOLD 5 LITROS PINHO FRESH - AUDAX

DSFAU4021

POR: R\$ 23,29

R\$ 22,13 NO BOLETO À VISTA

[VER OPÇÕES DE PARCELAMENTO](#)

FRAGRÂNCIA

PINHO

QUANTIDADE:

- 1 +

[ADICIONAR A LISTA DE COMPRA](#)

É EMPRESA? SE SIM, CLIQUE AQUI E VEJA AS CONDIÇÕES DIFERENCIADAS.

DESCRIÇÃO

ESPECIFICAÇÕES

Formulado com ativos que são eficazes na desinfecção de ambientes em geral. Desenvolvido para ambientes com baixo ou médio fluxo de pessoas. Tem comprovada eficiência contra bactérias como: Staphylococcus aureus, Salmonella e Pseudomonas aeruginosa. Indicado para a limpeza e desinfecção de superfícies laváveis, pisos, aparelhos sanitários, azulejos, ralos, superfícies pintadas e esmaltadas, cozinhas, áreas de pisos, mármores, e em ambientes em geral.

Pergunte e veja opiniões de quem já comprou

Guia

Avaliações

Perguntas

0 avaliações

“

Esta loja se preocupa tanto com você consumidor que contratou uma empresa independente para auditar as avaliações da loja. Legal, né? :) A Trustvox certifica que a nota média da loja é 4,5 de 5

”

Ficou alguma dúvida sobre o produto? Pergunte aqui...

Dúvidas?

Do que precisa?

000050
eg

Meu Carrinho
Produtos

Veja todos departamentos

Cartuchos & Toners & Fitas

Papel

Etiquetas

Organização

Material Escritório

Papelaria

DATASUPRIWEB

LIMPEZA & HIGIENE

DESINFETANTE

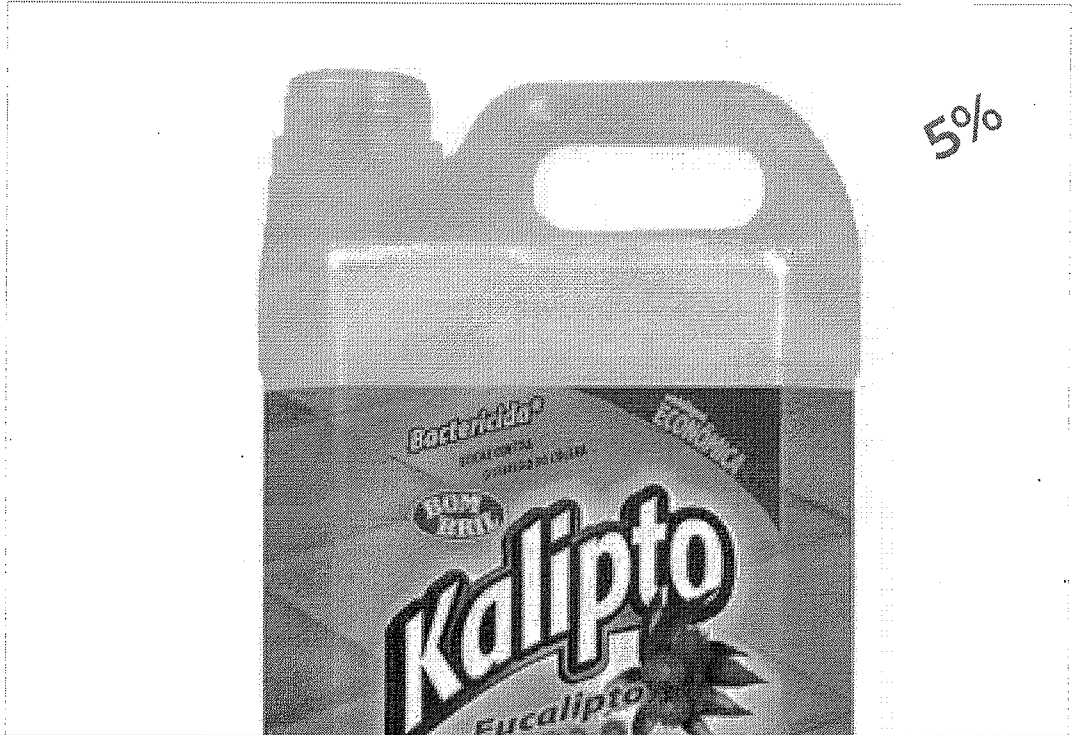

Desinfetante Eucalipto Kalipto 5 Litros - Bombril

REF. 034102110020

POR: **R\$ 16,43**

5% NO BOLETO POR **R\$15,61**

Desinfetante Eucalipto kalipto 5l - BOMBRIL

descrição completa ▾

QUANTIDADE

1	>
	<

ADICIONAR AO CARRINHO

Descrição do produto

Desinfetante Eucalipto kalipto 5l - BOMBRIL

Quem viu, viu também

Desinfetante Bak YPÊ Lavanda 5 Litros. Germicida e Bactericida. Limpa e Desinfeta.

Código: 10524

☆☆☆☆

+ YPE (<https://www.castronaves.com.br/limpeza/produtos-quimicos/desinfetantes/ype>)000051
cg**R\$ 17,69**

ou 1x de R\$ 17,69

- 1 +

Adicionar ao Carrinho

É empresa? [Acesse aqui \(/institucional/programa-empresa\)](#) e veja condições especiais

Disponível: Site Televidas Nossas Lojas

Calcular o Frete

Calcular

[Não sei meu CEP \(http://www.buscapep.correios.com.br/sistemas/buscapep/\)](http://www.buscapep.correios.com.br/sistemas/buscapep/)

Descrição do Produto

A higiene da casa é fundamental para a saúde e bem-estar de nossa família. Por isso, é importante conhecer e inserir na rotina de limpeza a linha de Desinfetantes Pinho e Bak Ypê.

Os ingredientes ativos presentes nesses produtos garantem ação germicida e bactericida, permitindo uma limpeza prática e eficiente até mesmo nos locais mais difíceis de serem vistos.

São ideais para banheiros, cozinha, áreas externas - ambientes com maior concentração de sujeiras profundas - deixando-os mais desinfetados e com agradável perfume de limpeza.

Proteja a sua família e garanta ambientes limpos e livres de germes e bactérias.

Avaliação dos Produtos

0

☆☆☆☆

nenhum voto

★★★★★

nenhum voto

★★★★☆

nenhum voto

★★★☆☆

nenhum voto

★★☆☆☆

nenhum voto

★☆☆☆☆

nenhum voto

O que achou deste produto?

☆☆☆☆

AVALIAR ESTE PRODUTO ([HTTPS://WWW.CASTRONAVES.COM.BR/LOGIN?RETURNURL=%2FDESINFETANTE-BAK-YPE-LAVANDA-5-LITROS--](https://www.castronaves.com.br/login?returnurl=%2Fdesinfetante-bak-ype-lavanda-5-litros--germicida-e-bactericida--limpa-e-desinfeta---10524%2FP)[GERMICIDA-E-BACTERICIDA--LIMPA-E-DESINFETA---10524%2FP](https://www.castronaves.com.br/login?returnurl=%2Fdesinfetante-bak-ype-lavanda-5-litros--germicida-e-bactericida--limpa-e-desinfeta---10524%2FP))

Produtos Relacionados

<https://www.castronaves.com.br/desinfetante-bak-ype-lavanda-5-litros--germicida-e-bactericida--limpa-e-desinfeta---10524/p>

O que voc

Atendimento

Faça seu Login

MEGA

OFERTAS

MARCA

CUPONS

STAPLES

TODAS AS CATEGORIAS

SALDÃO

RELÂMPAGO

STAPLES®

EXCLUSIVOS

BUSINESS

HOME / INFORMÁTICA E EQUIPAMENTOS / PILHAS, BATERIAS E CARREGADORES / PILHAS

item 35

16% OFF

PILHA ALCALINA MEDIA C POWER CARTELA COM 02 UNIDADES PANASONIC

PILPNMD

DE: R\$ 19,00

POR: R\$ 15,90

R\$ 15,11 NO BOLETO À VISTA

[VER OPÇÕES DE PARCELAMENTO](#)

QUANTIDADE:

- 1 +

[ADICIONAR A LISTA DE COMPRA](#)

É EMPRESA? SE SIM, CLIQUE AQUI E VEJA AS CONDIÇÕES DIFERENCIADAS.

DESCRIÇÃO

ESPECIFICAÇÕES

Pilha-Alcalina Media C Power Cartela com 02 Unidades - Panasonic

Características:

Ideal para: Rádio, Lanterna, Brinquedo

Tamanho: C

Tamanho: Média

Validade: 7 anos

Voltagem / Amperagem: 1.

Atenção - instruções de uso

Certifique-se de que as polaridades (+) e (-) estão no sentido indicado. As pilhas poderão vazar ou explodir se as polaridades forem invertidas, expostas ao fogo, desmontadas ou recarregadas. Evite misturar com pilhas de outro tipo ou com pilhas usadas, transportá-las ou armazená-las soltas, pois aumenta o risco de vazamento. Retire as pilhas caso o aparelho não esteja sendo utilizado, para evitar possíveis danos na eventualidade de ocorrer vazamento. As pilhas devem ser armazenadas em local seco e ventilado. No caso de vazamento da pilha, evite o contato com a mesma. Lave qualquer parte do corpo afetado com água abundante. Ocorrendo irritação, procure auxílio médico. Mantenha fora do alcance de crianças. Em caso de ingestão, procure auxílio médico. Não remova o invólucro da pilha.

Pergunte e veja opiniões de quem já comprou

Guia

Avaliações

Perguntas

0 avaliações

Dúvidas?



O que você precisa?

buscar

blog

Inova

lojas

carrinho

entrar



Pilhas

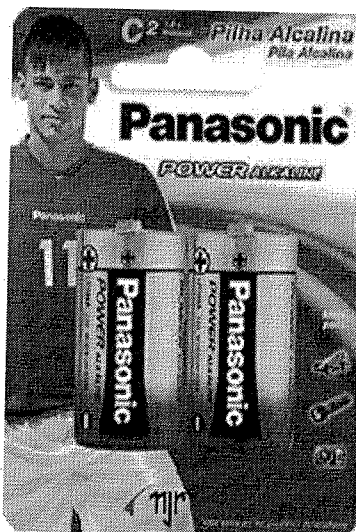

1/1

Pilha Alcalina C 2 Unidade(s) Panasonic

★★★★★ (0)

Cód. 89361531

R\$ 19,90 /cada

vendido e entregue por Leroy Merlin

Estoque e Localização na Loja

Comprar

Entregamos para você



Comprar

Você retira na Loja



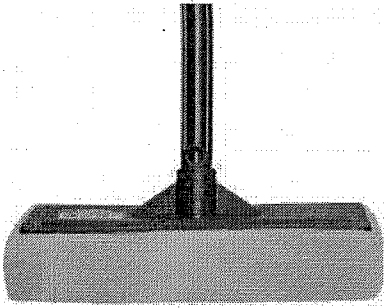

RODO PASSA CERA SIMPLES 30CM PEROVINHA

Cód. Referência: 3292

0 de 5 (0)

R\$10,90 QTD: [COMPRAR](#)

R\$ 10,36 (5% de desconto) no boleto à vista

Calcular Frete Não sei meu CEP

CALCULAR

PRODUTOS RELACIONADOS



PAPEL SULFITE A4 75G 210 X 297 CHAMEX OFFICE 500 FLS

R\$23,90

(<https://www.americanas.com.br/mapa-do-site>)
(<https://www.americanas.com.br>)

tem tuuudo, pode procurar :)

seja **prime** (http://www.americanas.com.br/hotsite/prime?chave=prf_0_hr_0_0_prime) **oferta do dia** moto g7 até 15% de cashback

< acessórios de cozinha

(/categoria/utilidades-domesticas/utensilios-e-acessorios-domesticos/utensilios-de-cozinha/acessorios-de-cozinha)

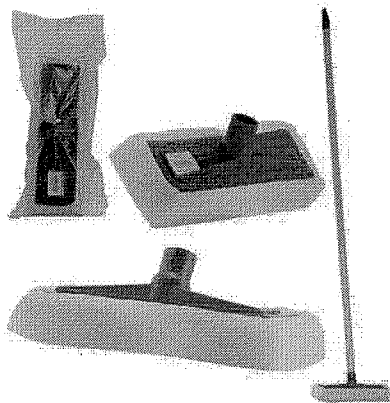

(https://images-americanas.b2w.io/produtos/01/00/sku/34941/8/34941800_1SZ.jpg)

Rodo Espalha Cera Com Cabo - 2032 - BLACK BULL

(Cód.34941798) ★★★★★

vendido e entregue por **COPAFER** (/lojista/55728224000106)

R\$ 37,75 (54% de desconto)

R\$ 17,20

comprar

(/garantia/34941798?

buyboxfield=&buyboxtoken=&condition=new&offertype&productid=34941798&productsku=34941800&sellerid=55728224000106)

Corra! Temos apenas 4 no estoque

R\$ 17,20 com Ame e receba R\$ 0,86 (5% de volta) ?

-) Este produto é vendido por uma loja parceira.
-) A **americanas.com** garante sua compra, do pedido à entrega.

Calcular frete e prazo

ok

quem viu este produto, viu também

Aluá Festas

Saco Plástico para Geladinho 100 unidades

☆☆☆☆☆ Seja o primeiro a avaliar. ♥



Quantidade

- 1 +

CEP

CEP

Calcular frete

Vendido e entregue por:

em estoque
Aluá Festas
sobre o Vendedor

Calcular frete e prazo de entrega

R\$ 2,46
à vista

Política de troca

Formas de pagamento

Adicionar ao carrinho

Compartilhe:



Descrição do produto

Saco para Geladinho
Material: Polietileno
Cor: Incolor / Transparente
Contém 100 unidades na embalagem
Medidas: 24cm x 4cm
Garantia por defeito de fabricação

Características do produto

Aviso	Imagens meramente ilustrativas
Cor Predominante	Branco
Garantia	Contra Defeitos de Fabricação
Origem do Produto	Nacional
Pais de Origem	Brasil
Produto Necessita de Certificação	Sim
Tipo de Certificação	Inmetro

Avaliações

Seja o primeiro a avaliar

Compartilhe sua experiência com os outros usuários

Crie uma avaliação

Boa tarde visitante, faça seu login aqui

Tel.: (11) 2225-3357 Cel.: (11) 97074 - 1585 (operadora claro)

Meus Pedidos (/account/orders) Para-
Cadastro (/account) Festas-e-
Descart%C3%A1veis-
Meu cartão (56559757752226/)
(/checkout/)
(https://www.instagram.com/lojasbrilhante/)

O que você está procurando?

(/)

- DESCARTÁVEIS E CONFEITARIA** (/descartáveis-confeitaria) (Informativos/parcelamento) **Confira nossos descontos**
- BEXIGAS E BALÕES** (/bexigas-e-baloes) (Informativos/parcelamento)
- LEMBRANCINHAS** (/lembrancinhas) (Informativos/parcelamento)
- FESTA MENINAS** (/festa-meninas) (Informativos/parcelamento) **Frete para Todo Brasil** (Confira as condições)
- FESTA MENINOS** (/festa-meninos) (Informativos/frete)
- FESTAS TEMÁTICAS** (/festas-tematicas) (Informativos/parcelamento) **Até 6x Sem Juros** (Parcela Mínima de R\$50,00)
- ARTIGOS PARA FESTAS** (/artigos-para-festas) (Informativos/parcelamento)
- DECORAÇÃO DE FESTA** (/decoracao-festa) (Informativos/parcelamento)
- SAZONAL** (/sazonal) (Informativos/parcelamento)

(/informativos/desconto) VOCE ESTA EM: LOJAS BRILHANTE (HTTPS://WWW.LOJASBRILHANTE.COM.BR/) FESTAS (HTTPS://WWW.LOJASBRILHANTE.COM.BR/FESTAS)

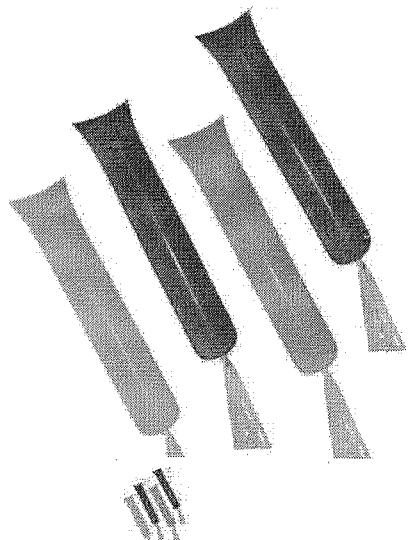

Saco de Geladinho 4cmx24cm
100 Unidades
Cod. 000210412945

De: R\$ 3,33
Por: R\$ 2,99

Em até 1x de R\$ 2,99 sem juros!
Ver condições de pagamento

1 +

COMPRAR
(/CHECKOUT/CART/ADD?
SKU=2540&QTY=1&SELLER=1&REDIRECT=TRUE&SC=1)

Calcular frete

DESCRIÇÃO DO PRODUTO

Produto: Saco de Geladinho 4cmx24cm
Especificações do Produto: Sacos plásticos com 4cm de largura e 24cm de altura - Produto Atóxico
Quantidade por Embalagem: 100 Unidades
Sugestões de Uso: Coloque sucos prontos ou misturas para geladinho dentro dos saquinhos, amarre a pontinha e leve ao freezer!

QUEM VIU, VIU TAMBÉM

13% OFF

(https://www.lojasbrilhante.com.br/sacos-hermeticos-p-freezer-ou-geladeira-18cm-x-23cm-15-sacos/p)

Sacos Herméticos p/ Freezer 18cmx23cm
(https://www.lojasbrilhante.com.br/sacos-hermeticos-p-freezer-ou-geladeira-18cm-x-23cm-15-sacos/p)

Por: R\$ 19,29

1 +

COMPRAR
(HTTPS://WWW.LOJASBRILHANTE.COM.BR/CHECKOUT/CART/ADD?
SKU=1706&QTY=1&SELLER=1&SC=1&PRICE=929&CV=CF42890978BFF54448564&LID=62568269&LSC=1)

13% OFF

(https://www.lojasbrilhante.com.br/baleiro-3andares-rosa-unidade/p)

Baleiro 3 Andares Rosa (https://www.lojasbrilhante.com.br/baleiro-3andares-rosa-unidade/p)

Por: R\$ 10,49

1 +

COMPRAR
(HTTPS://WWW.LOJASBRILHANTE.COM.BR/CHECKOUT/CART/ADD?
SKU=1706&QTY=1&SELLER=1&SC=1&PRICE=929&CV=CF42890978BFF54448564&LID=62568269&LSC=1)

13% OFF

(https://www.lojasbrilhante.com.br/rolo-assarapido-p-churrasco-45cm-5metros/p)

Rolo Assarápido p/ Churrasco 45cm (https://www.lojasbrilhante.com.br/rolo-assarapido-p-churrasco-45cm-5metros/p)

Por: R\$ 11,99

1 +

COMPRAR
(HTTPS://WWW.LOJASBRILHANTE.COM.BR/CHECKOUT/CART/ADD?
SKU=1706&QTY=1&SELLER=1&SC=1&PRICE=929&CV=CF42890978BFF54448564&LID=62568269&LSC=1)

AVALIE O PRODUTO

Média de avaliações:

NENHUM VOTO

NENHUM VOTO

NENHUM VOTO

NENHUM VOTO

NENHUM VOTO

Quero avaliar esse produto

TENHO INTERESSE NÃO TENHO INTERESSE JÁ TENHO ESSE PRODUTO

Avaliar

(https://www.lojasbrilhante.com.br/login?)

Número Coleta	Data Coleta	Validade	Item	Fornecedor	Nome da Marca	Quantidade	Preço Unitário	Preço Total	Venceu
Material: 01-01-4359 - Açúcar Cristal									
7/2019	14/02/2019	14/04/2019	1	AB SUPERMERCADOS LTDA - (2062)	Alto Alegre	600,000	8,9000	5.340,00	Sim ***
7/2019	14/02/2019	14/04/2019	1	VLF DUARTH & CIA LTDA - (2064)	Alto Alegre	600,000	9,7500	5.850,00	Não
7/2019	14/02/2019	14/04/2019	1	OVIDIO GAMBIM - (2063)	Estrela	600,000	9,9900	5.994,00	Não
					Preço Médio -->		9,5467	5.728,00	
Material: 01-01-4358 - Banana Catura									
7/2019	14/02/2019	14/04/2019	2	AB SUPERMERCADOS LTDA - (2062)	Ceasa	360,000	1,9900	716,40	Não
7/2019	14/02/2019	14/04/2019	2	VLF DUARTH & CIA LTDA - (2064)	Cobalchini	360,000	2,9500	1.062,00	Não
7/2019	14/02/2019	14/04/2019	2	OVIDIO GAMBIM - (2063)	Cantu	360,000	1,9400	698,40	Sim ***
					Preço Médio -->		2,2933	825,60	
Material: 01-01-4252 - Biscoito água e sal 400gr									
7/2019	14/02/2019	14/04/2019	3	AB SUPERMERCADOS LTDA - (2062)	Isabela	100,000	4,9000	490,00	Não
7/2019	14/02/2019	14/04/2019	3	VLF DUARTH & CIA LTDA - (2064)	Parati	100,000	4,5000	450,00	Não
7/2019	14/02/2019	14/04/2019	3	OVIDIO GAMBIM - (2063)	Isabela	100,000	4,4900	449,00	Sim ***
					Preço Médio -->		4,6300	463,00	
Material: 01-01-0003 - Biscoito de Leite 400gr.									
7/2019	14/02/2019	14/04/2019	4	AB SUPERMERCADOS LTDA - (2062)	Isabela	100,000	3,9900	399,00	Não
7/2019	14/02/2019	14/04/2019	4	VLF DUARTH & CIA LTDA - (2064)	Parati	100,000	4,5000	450,00	Não
7/2019	14/02/2019	14/04/2019	4	OVIDIO GAMBIM - (2063)	Isabela	100,000	3,9900	399,00	Sim ***
					Preço Médio -->		4,1600	416,00	
Material: 01-01-4360 - Bolo Simples de Cenoura									
7/2019	14/02/2019	14/04/2019	5	AB SUPERMERCADOS LTDA - (2062)		50,000	14,9000	745,00	Sim ***

000058
cg

ESTADO DO PARANÁ

CONSORCIO INTERMUNICIPAL DE SAUDE

Relação das Coletas de Preços (Geral)

(Período de 01/02/2019 a 18/02/2019)

Número Coleta	Data Coleta	Validade	Item	Fornecedor	Nome da Marca	Quantidade	Preço Unitário	Preço Total	Venceu
Material: 01-01-4360 - Bolo Simples de Cenoura									
7/2019	14/02/2019	14/04/2019	5	VLf DUARTH & CIA LTDA - (2064)		50,000	19,5000	975,00	Não
7/2019	14/02/2019	14/04/2019	5	OVIDIO GAMBIM - (2063)	S. Cristóvão	50,000	18,9900	949,50	Não
					Preço Médio -->		17,7967	889,83	
Material: 01-01-4361 - Bolo Simples de Chocolate									
7/2019	14/02/2019	14/04/2019	6	VLf DUARTH & CIA LTDA - (2064)		50,000	19,5000	975,00	Não
7/2019	14/02/2019	14/04/2019	6	OVIDIO GAMBIM - (2063)	S. Cristóvão	50,000	24,9900	1.249,50	Não
7/2019	14/02/2019	14/04/2019	6	AB SUPERMERCADOS LTDA - (2062)		50,000	14,9000	745,00	Sim ***
					Preço Médio -->		19,7967	989,83	
Material: 01-01-4362 - Bolo Simples de Fubá									
7/2019	14/02/2019	14/04/2019	7	OVIDIO GAMBIM - (2063)	S. Cristóvão	50,000	17,9900	899,50	Não
7/2019	14/02/2019	14/04/2019	7	AB SUPERMERCADOS LTDA - (2062)		50,000	12,9000	645,00	Sim ***
7/2019	14/02/2019	14/04/2019	7	VLf DUARTH & CIA LTDA - (2064)		50,000	19,5000	975,00	Não
					Preço Médio -->		16,7967	839,83	
Material: 01-01-4363 - Bolo Simples de Laranja									
7/2019	14/02/2019	14/04/2019	8	OVIDIO GAMBIM - (2063)	S. Cristóvão	50,000	19,9900	999,50	Não
7/2019	14/02/2019	14/04/2019	8	AB SUPERMERCADOS LTDA - (2062)		50,000	12,9000	645,00	Sim ***
7/2019	14/02/2019	14/04/2019	8	VLf DUARTH & CIA LTDA - (2064)		50,000	19,5000	975,00	Não
					Preço Médio -->		17,4633	873,17	
Material: 01-01-4380 - Café torrado e moído									
7/2019	14/02/2019	14/04/2019	9	OVIDIO GAMBIM - (2063)	Coamo	3.000,000	9,4900	28.470,00	Sim ***
7/2019	14/02/2019	14/04/2019	9	AB SUPERMERCADOS LTDA - (2062)		3.000,000	11,1900	33.570,00	Não

000059
cg

Número Coleta	Data Coleta	Validade	Item	Fornecedor	Nome da Marca	Quantidade	Preço Unitário	Preço Total	Venceu
Material: 01-01-4380 - Café torrado e moído									
7/2019	14/02/2019	14/04/2019	9	VLFDUARTH & CIA LTDA - (2064)	Coamo	3.000,000	9,8500	29.550,00	Não
						Preço Médio -->	10,1767	30.530,00	
Material: 01-01-1440 - Chá sabor laranja - cx com aproximadamente 25 sachês									
7/2019	14/02/2019	14/04/2019	10	OVIDIO GAMBIM - (2063)	Chileno	300,000	2,9900	897,00	Sim
7/2019	14/02/2019	14/04/2019	10	AB SUPERMERCADOS LTDA - (2062)	Leão	300,000	3,7900	1.137,00	Não
7/2019	14/02/2019	14/04/2019	10	VLFDUARTH & CIA LTDA - (2064)	Mate Leão	300,000	4,9500	1.485,00	Não
						Preço Médio -->	3,9100	1.173,00	
Material: 01-01-1441 - Chá sabor limão - cx com aproximadamente 25 sachês									
7/2019	14/02/2019	14/04/2019	11	OVIDIO GAMBIM - (2063)	Chileno	300,000	2,9900	897,00	Sim
7/2019	14/02/2019	14/04/2019	11	VLFDUARTH & CIA LTDA - (2064)	Mate Leão	300,000	4,9500	1.485,00	Não
7/2019	14/02/2019	14/04/2019	11	AB SUPERMERCADOS LTDA - (2062)	Leão	300,000	3,7900	1.137,00	Não
						Preço Médio -->	3,9100	1.173,00	
Material: 01-01-1443 - Chá sabor natural - cx com aproximadamente 25 sachês									
7/2019	14/02/2019	14/04/2019	12	VLFDUARTH & CIA LTDA - (2064)	Mate Leão	1.000,000	4,9500	4.950,00	Não
7/2019	14/02/2019	14/04/2019	12	OVIDIO GAMBIM - (2063)	Chileno	1.000,000	2,9900	2.990,00	Sim
7/2019	14/02/2019	14/04/2019	12	AB SUPERMERCADOS LTDA - (2062)	Leão	1.000,000	3,7900	3.790,00	Não
						Preço Médio -->	3,9100	3.910,00	
Material: 01-01-1442 - Chá sobor pêssego - cx com aproximadamente 25 sachês									
7/2019	14/02/2019	14/04/2019	13	VLFDUARTH & CIA LTDA - (2064)	Mate Leão	300,000	4,9500	1.485,00	Não
7/2019	14/02/2019	14/04/2019	13	OVIDIO GAMBIM - (2063)	Chileno	300,000	2,9900	897,00	Sim

000060
cg

Número Coleta	Data Coleta	Validade	Item	Fornecedor	Nome da Marca	Quantidade	Preço Unitário	Preço Total	Venceu
Material: 01-01-1442 - Chá sobor pêssego - cx com aproximadamente 25 sachês									
7/2019	14/02/2019	14/04/2019	13	AB SUPERMERCADOS LTDA - (2062)	Leão	300,000	3,7900	1.137,00	Não
						Preço Médio -->	3,9100	1.173,00	
Material: 01-01-4261 - Coador de pano para café 100% algodão, cor branca, grande.									
7/2019	14/02/2019	14/04/2019	14	VLF DUARTH & CIA LTDA - (2064)	Da Colonia	100,000	3,2500	325,00	Não
7/2019	14/02/2019	14/04/2019	14	OVIDIO GAMBIM - (2063)	Fiabom	100,000	4,9900	499,00	Não
7/2019	14/02/2019	14/04/2019	14	AB SUPERMERCADOS LTDA - (2062)		100,000	2,9000	290,00	Sim
						Preço Médio -->	3,7133	371,33	***
Material: 01-01-0275 - Copo plástico, descartável, 50 ml café									
7/2019	14/02/2019	14/04/2019	15	VLF DUARTH & CIA LTDA - (2064)	Cristalcopo	400,000	3,2500	1.300,00	Não
7/2019	14/02/2019	14/04/2019	15	OVIDIO GAMBIM - (2063)	Coposul	400,000	1,7900	716,00	Não
7/2019	14/02/2019	14/04/2019	15	AB SUPERMERCADOS LTDA - (2062)	Copasa	400,000	1,4900	596,00	Sim
						Preço Médio -->	2,1767	870,67	***
Material: 02-01-0291 - Desinfetante 5 litros									
7/2019	14/02/2019	14/04/2019	16	VLF DUARTH & CIA LTDA - (2064)		300,000	17,6900	5.307,00	Não
7/2019	14/02/2019	14/04/2019	16	OVIDIO GAMBIM - (2063)		300,000	16,4300	4.929,00	Sim
7/2019	14/02/2019	14/04/2019	16	AB SUPERMERCADOS LTDA - (2062)		300,000	23,9900	7.197,00	Não
						Preço Médio -->	19,3700	5.811,00	***
Material: 02-01-0708 - Desinfetante de 1 litro									
7/2019	14/02/2019	14/04/2019	17	OVIDIO GAMBIM - (2063)	Pinho Bril	300,000	5,7500	1.725,00	Não
7/2019	14/02/2019	14/04/2019	17	AB SUPERMERCADOS LTDA - (2062)	Pinho Bril	300,000	3,9900	1.197,00	Sim

CONSORCIO INTERMUNICIPAL DE SAUDE

Relação das Coletas de Preços (Geral)

(Período de 01/02/2019 a 18/02/2019)

Número Coleta	Data Coleta	Validade	Item	Fornecedor	Nome da Marca	Quantidade	Preço Unitário	Preço Total	Venceu
Material: 02-01-0708 - Desinfetante de 1 litro									
7/2019	14/02/2019	14/04/2019	17	VLF DUARTH & CIA LTDA - (2064)	Trop	300,000	6,7500	2.025,00	Não
						Preço Médio -->	5,4967	1.649,00	
Material: 01-01-4364 - Doce Frutas em Pasta, sabor Banana - 400 gramas									
7/2019	14/02/2019	14/04/2019	18	AB SUPERMERCADOS LTDA - (2062)	Incotril	65,000	3,9900	259,35	Sim
7/2019	14/02/2019	14/04/2019	18	VLF DUARTH & CIA LTDA - (2064)	Oliveira	65,000	4,7500	308,75	Não
7/2019	14/02/2019	14/04/2019	18	OVIDIO GAMBIM - (2063)	R. Forte	65,000	4,4900	291,85	Não
						Preço Médio -->	4,4100	286,65	***
Material: 01-01-4365 - Doce de Frutas em pasta, sabor Figo - 400 gramas									
7/2019	14/02/2019	14/04/2019	19	AB SUPERMERCADOS LTDA - (2062)	Incotril	65,000	3,9900	259,35	Sim
7/2019	14/02/2019	14/04/2019	19	VLF DUARTH & CIA LTDA - (2064)	Oliveira	65,000	4,7500	308,75	Não
7/2019	14/02/2019	14/04/2019	19	OVIDIO GAMBIM - (2063)	R. Forte	65,000	4,4900	291,85	Não
						Preço Médio -->	4,4100	286,65	***
Material: 01-01-4366 - Doce de Frutas em pasta, sabor goiaba - 400 gramas									
7/2019	14/02/2019	14/04/2019	20	AB SUPERMERCADOS LTDA - (2062)	Incotril	65,000	3,9900	259,35	Sim
7/2019	14/02/2019	14/04/2019	20	OVIDIO GAMBIM - (2063)	R. Forte	65,000	4,4900	291,85	Não
7/2019	14/02/2019	14/04/2019	20	VLF DUARTH & CIA LTDA - (2064)	Oliveira	65,000	4,7500	308,75	Não
						Preço Médio -->	4,4100	286,65	***
Material: 01-01-4367 - Doce de Frutas em pasta, sabor uva - 400 gramas									
7/2019	14/02/2019	14/04/2019	21	VLF DUARTH & CIA LTDA - (2064)	Oliveira	65,000	4,7500	308,75	Não
7/2019	14/02/2019	14/04/2019	21	OVIDIO GAMBIM - (2063)	R. Forte	65,000	4,4900	291,85	Não

000062
cg

Número Coleta	Data Coleta	Validade	Item	Fornecedor	Nome da Marca	Quantidade	Preço Unitário	Preço Total	Venceu
---------------	-------------	----------	------	------------	---------------	------------	----------------	-------------	--------

Material: 01-01-4367 - Doce de Frutas em pasta, sabor uva - 400 gramas

7/2019	14/02/2019	14/04/2019	21	AB SUPERMERCADOS LTDA - (2062)	Incofril	65,000	3,9900	259,35	Sim
						Preço Médio -->	4,4100	286,65	***

Material: 01-01-4250 - Filtro de café nº 103 com 40 unidades

7/2019	14/02/2019	14/04/2019	22	OVIDIO GAMBIM - (2063)	Brigita	520,000	3,9900	2.074,80	Não
7/2019	14/02/2019	14/04/2019	22	VLF DUARTH & CIA LTDA - (2064)	Melita	520,000	4,2500	2.210,00	Não
7/2019	14/02/2019	14/04/2019	22	AB SUPERMERCADOS LTDA - (2062)	Brigita	520,000	2,9900	1.554,80	Sim
						Preço Médio -->	3,7433	1.946,53	***

Material: 01-01-4255 - Garrafa térmica 1 litro, ampola de vidro, corpo cromado.

7/2019	14/02/2019	14/04/2019	23	OVIDIO GAMBIM - (2063)	Soprano	30,000	88,0000	2.640,00	Não
7/2019	14/02/2019	14/04/2019	23	VLF DUARTH & CIA LTDA - (2064)	Invicta	30,000	89,0000	2.670,00	Não
7/2019	14/02/2019	14/04/2019	23	AB SUPERMERCADOS LTDA - (2062)	Invicta	30,000	49,9000	1.497,00	Sim
						Preço Médio -->	75,6333	2.269,00	***

Material: 01-01-4264 - Garrafa termica 1,8 lts - aço inoxidável, botão de pressão

7/2019	14/02/2019	14/04/2019	24	AB SUPERMERCADOS LTDA - (2062)	Invicta	30,000	99,9000	2.997,00	Sim
7/2019	14/02/2019	14/04/2019	24	OVIDIO GAMBIM - (2063)	Soprano	30,000	118,0000	3.540,00	Não
7/2019	14/02/2019	14/04/2019	24	VLF DUARTH & CIA LTDA - (2064)	Invicta	30,000	129,0000	3.870,00	Não
						Preço Médio -->	115,6333	3.469,00	***

Material: 01-01-4368 - Laranja, grau médio de amadurecimento

7/2019	14/02/2019	14/04/2019	25	OVIDIO GAMBIM - (2063)	Cantu	360,000	3,3900	1.220,40	Não
7/2019	14/02/2019	14/04/2019	25	AB SUPERMERCADOS LTDA - (2062)	Ceasa	360,000	2,9900	1.076,40	Sim

Número Coleta	Data Coleta	Validade	Item	Fornecedor	Nome da Marca	Quantidade	Preço Unitário	Preço Total	Venceu
---------------	-------------	----------	------	------------	---------------	------------	----------------	-------------	--------

Material: 01-01-4368 - Laranja, grau médio de amadurecimento

7/2019	14/02/2019	14/04/2019	25	VLF DUARTH & CIA LTDA - (2064)	Cantu	360,000	3,5000	1.260,00	Não
							Preço Médio -->	3,2933	1.185,60

Material: 01-01-4369 - Leite Desnatado UHT

7/2019	14/02/2019	14/04/2019	26	VLF DUARTH & CIA LTDA - (2064)	Aurota	800,000	3,2500	2.600,00	Não
7/2019	14/02/2019	14/04/2019	26	AB SUPERMERCADOS LTDA - (2062)	Lacto	800,000	2,8800	2.304,00	Sim
7/2019	14/02/2019	14/04/2019	26	OVIDIO GAMBIM - (2063)	Marajoara	800,000	3,7500	3.000,00	Não
							Preço Médio -->	3,2933	2.634,67

Material: 01-01-4370 - Leite Integral UHT

7/2019	14/02/2019	14/04/2019	27	AB SUPERMERCADOS LTDA - (2062)	Lacto	300,000	2,8800	864,00	Sim
7/2019	14/02/2019	14/04/2019	27	OVIDIO GAMBIM - (2063)	Lider	300,000	2,8900	867,00	Não
7/2019	14/02/2019	14/04/2019	27	VLF DUARTH & CIA LTDA - (2064)	Aurota	300,000	3,2500	975,00	Não
							Preço Médio -->	3,0067	902,00

Material: 01-01-4371 - Maça Nacional

7/2019	14/02/2019	14/04/2019	28	AB SUPERMERCADOS LTDA - (2062)	Ceasa	360,000	5,9000	2.124,00	Não
7/2019	14/02/2019	14/04/2019	28	OVIDIO GAMBIM - (2063)	Cantu	360,000	5,7500	2.070,00	Não
7/2019	14/02/2019	14/04/2019	28	VLF DUARTH & CIA LTDA - (2064)	Cantu	360,000	5,4500	1.962,00	Sim
							Preço Médio -->	5,7000	2.052,00

Material: 01-01-4372 - Margarina Vegetal sem sal - 500 gramas

7/2019	14/02/2019	14/04/2019	29	AB SUPERMERCADOS LTDA - (2062)	Coamo	100,000	3,9900	399,00	Não
7/2019	14/02/2019	14/04/2019	29	VLF DUARTH & CIA LTDA - (2064)	Qualy	100,000	6,9500	695,00	Não

750000
B

Número Coleta	Data Coleta	Validade	Item	Fornecedor	Nome da Marca	Quantidade	Preço Unitário	Preço Total	Venceu
Material: 01-01-4372 - Margarina Vegetal sem sal - 500 gramas									
7/2019	14/02/2019	14/04/2019	29	OVIDIO GAMBIM - (2063)	Coamo	100,000	3,7500	375,00	Sim ***
						Preço Médio -->	4,8967	489,67	
Material: 01-01-4373 - Mortadela Fatiada, sem cubos de gordura									
7/2019	14/02/2019	14/04/2019	30	AB SUPERMERCADOS LTDA - (2062)	Auroro	500,000	4,9000	2.450,00	Não
7/2019	14/02/2019	14/04/2019	30	OVIDIO GAMBIM - (2063)	Aurora	500,000	3,7500	1.875,00	Sim ***
7/2019	14/02/2019	14/04/2019	30	VLF DUARTH & CIA LTDA - (2064)		500,000	0,0000	0,00	Não
						Preço Médio -->	4,3250	2.162,50	
Material: 02-01-0053 - Multi Inseticida Aerosol 300ml.									
7/2019	14/02/2019	14/04/2019	31	VLF DUARTH & CIA LTDA - (2064)	SBP	50,000	11,9500	597,50	Não
7/2019	14/02/2019	14/04/2019	31	AB SUPERMERCADOS LTDA - (2062)	Mat 7	50,000	7,9900	399,50	Sim ***
7/2019	14/02/2019	14/04/2019	31	OVIDIO GAMBIM - (2063)	SBP	50,000	9,9900	499,50	Não
						Preço Médio -->	9,9767	498,83	
Material: 01-01-4374 - Pão Francês (50 gramas)									
7/2019	14/02/2019	14/04/2019	32	VLF DUARTH & CIA LTDA - (2064)	S. Cristóvão	800,000	7,9900	6.392,00	Não
7/2019	14/02/2019	14/04/2019	32	OVIDIO GAMBIM - (2063)		800,000	7,9900	6.392,00	Não
7/2019	14/02/2019	14/04/2019	32	AB SUPERMERCADOS LTDA - (2062)		800,000	5,9900	4.792,00	Sim ***
						Preço Médio -->	7,3233	5.858,67	
Material: 18-01-0002 - Pilha Alcalina AA - cartela com 2 unidades									
7/2019	14/02/2019	14/04/2019	33	VLF DUARTH & CIA LTDA - (2064)	Duracel	100,000	10,7500	1.075,00	Não
7/2019	14/02/2019	14/04/2019	33	AB SUPERMERCADOS LTDA - (2062)		100,000	0,0000	0,00	Não

000065
89

Número Coleta	Data Coleta	Validade	Item	Fornecedor	Nome da Marca	Quantidade	Preço Unitário	Preço Total	Venceu
Material: 18-01-0002 - Pilha Alcalina AA - cartela com 2 unidades									
7/2019	14/02/2019	14/04/2019	33	OVIDIO GAMBIM - (2063)	Duracell	100,000	8,9900	899,00	Sim ***
						Preço Médio -->	9,8700	987,00	
Material: 18-01-0087 - Pilha Alcalina AAA - cartela com 2 unidades									
7/2019	14/02/2019	14/04/2019	34	VLF DUARTH & CIA LTDA - (2064)	Duracell	100,000	11,9500	1.195,00	Não
7/2019	14/02/2019	14/04/2019	34	OVIDIO GAMBIM - (2063)	Duracell	100,000	9,9900	999,00	Sim ***
7/2019	14/02/2019	14/04/2019	34	AB SUPERMERCADOS LTDA - (2062)		100,000	0,0000	0,00	Não
						Preço Médio -->	10,9700	1.097,00	
Material: 18-01-0088 - Pilha Alcalina tamanho C - cartela com 2 unidades									
7/2019	14/02/2019	14/04/2019	35	AB SUPERMERCADOS LTDA - (2062)		100,000	19,0000	1.900,00	Sim ***
7/2019	14/02/2019	14/04/2019	35	VLF DUARTH & CIA LTDA - (2064)	Panasonic	100,000	19,9000	1.990,00	Não
7/2019	14/02/2019	14/04/2019	35	OVIDIO GAMBIM - (2063)	Duracell	100,000	27,0000	2.700,00	Não
						Preço Médio -->	21,9667	2.196,67	
Material: 01-01-4375 - Queijo mussarela fatiado - embalagem com 200 gramas									
7/2019	14/02/2019	14/04/2019	36	AB SUPERMERCADOS LTDA - (2062)	Aurora	500,000	6,8000	3.400,00	Não
7/2019	14/02/2019	14/04/2019	36	OVIDIO GAMBIM - (2063)	Aurora	500,000	5,9900	2.995,00	Sim ***
7/2019	14/02/2019	14/04/2019	36	VLF DUARTH & CIA LTDA - (2064)	Sadia	500,000	8,7500	4.375,00	Não
						Preço Médio -->	7,1800	3.590,00	
Material: 02-01-0706 - Rodo de espuma 60 cm									
7/2019	14/02/2019	14/04/2019	37	AB SUPERMERCADOS LTDA - (2062)		100,000	17,2000	1.720,00	Não
7/2019	14/02/2019	14/04/2019	37	OVIDIO GAMBIM - (2063)		100,000	10,9000	1.090,00	Não

CONSORCIO INTERMUNICIPAL DE SAUDE

Relação das Coletas de Preços (Geral)

(Período de 01/02/2019 a 18/02/2019)

Número Coleta	Data Coleta	Validade	Item	Fornecedor	Nome da Marca	Quantidade	Preço Unitário	Preço Total	Venceu
---------------	-------------	----------	------	------------	---------------	------------	----------------	-------------	--------

Material: 02-01-0706 - Rodo de espuma 60 cm

7/2019	14/02/2019	14/04/2019	37	VLF DUARTH & CIA LTDA - (2064)	Lotti	100,000	9,8500	985,00	Sim ***
						Preço Médio -->	12,6500	1.265,00	

Material: 19-01-0032 - Saco para geladinho pacote c/ 100 unidades

7/2019	14/02/2019	14/04/2019	38	AB SUPERMERCADOS LTDA - (2062)		120,000	3,3300	399,60	Não
7/2019	14/02/2019	14/04/2019	38	VLF DUARTH & CIA LTDA - (2064)	Regina	120,000	3,9500	474,00	Não
7/2019	14/02/2019	14/04/2019	38	OVIDIO GAMBIM - (2063)		120,000	2,4600	295,20	Sim ***
						Preço Médio -->	3,2467	389,60	

Material: 01-01-4376 - Suco (refresco artificial em pó) pacote com 500 gramas

7/2019	14/02/2019	14/04/2019	39	AB SUPERMERCADOS LTDA - (2062)		360,000	0,0000	0,00	Não
7/2019	14/02/2019	14/04/2019	39	VLF DUARTH & CIA LTDA - (2064)		360,000	8,9500	3.222,00	Não
7/2019	14/02/2019	14/04/2019	39	OVIDIO GAMBIM - (2063)	Apti	360,000	6,9900	2.516,40	Sim ***
						Preço Médio -->	7,9700	2.869,20	

Material: 01-01-4377 - Torta salgada de frango

7/2019	14/02/2019	14/04/2019	40	AB SUPERMERCADOS LTDA - (2062)		60,000	19,9000	1.194,00	Não
7/2019	14/02/2019	14/04/2019	40	VLF DUARTH & CIA LTDA - (2064)		60,000	23,5000	1.410,00	Não
7/2019	14/02/2019	14/04/2019	40	OVIDIO GAMBIM - (2063)	S. Cristóvão	60,000	17,9900	1.079,40	Sim ***
						Preço Médio -->	20,4633	1.227,80	

Material: 01-01-4378 - Torta salgada de carne moída

7/2019	14/02/2019	14/04/2019	41	VLF DUARTH & CIA LTDA - (2064)		60,000	23,5000	1.410,00	Não
7/2019	14/02/2019	14/04/2019	41	AB SUPERMERCADOS LTDA - (2062)		60,000	19,9000	1.194,00	Não

000067
cg

ESTADO DO PARANÁ

CONSORCIO INTERMUNICIPAL DE SAUDE

Relação das Coletas de Preços (Geral)

(Período de 01/02/2019 a 18/02/2019)

Número Coleta	Data Coleta	Validade	Item	Fornecedor	Nome da Marca	Quantidade	Preço Unitário	Preço Total	Venceu
---------------	-------------	----------	------	------------	---------------	------------	----------------	-------------	--------

Material: 01-01-4378 - Torta salgada de carne moída

7/2019	14/02/2019	14/04/2019	41	OVÍDIO GAMBIM - (2063)	S. Cristóvão	60,000	18,9900	1.139,40	Sim
						Preço Médio ->	20,7967	1.247,80	***

Material: 01-01-4379 - Torta salgada de legumes

7/2019	14/02/2019	14/04/2019	42	OVÍDIO GAMBIM - (2063)	S. Cristóvão	60,000	16,9900	1.019,40	Sim
7/2019	14/02/2019	14/04/2019	42	AB SUPERMERCADOS LTDA - (2062)		60,000	19,9000	1.194,00	Não
7/2019	14/02/2019	14/04/2019	42	VLF DUARTH & CIA LTDA - (2064)		60,000	23,5000	1.410,00	Não
						Preço Médio ->	20,1300	1.207,80	***
						Total Preço Médio ->	538,7651	98.379,20	

000068
lg

EDITAL DE LICITAÇÃO

MODALIDADE: PREGÃO PRESENCIAL
N.º DE ORDEM: 009/2019
TIPO DE LICITAÇÃO: Menor Preço

1. PREÂMBULO

1.1. O CONSÓRCIO INTERMUNICIPAL DE SAÚDE - CONIMS, inscrito no CNPJ n.º 00.136.858/0001-88, situado na Rua Afonso Pena, n.º 1902, Bairro Anchieta, Pato Branco/PR, por intermédio da Comissão Permanente de Pregões, designada pelo Ato n.º 100 de 19/07/2018, devidamente autorizado por seu Presidente Sr. Altair José Gaparetto, regendo-se o processo ora aberto pela Lei n.º 10.520/02, Lei Complementar n.º 123/06, Lei Complementar n.º 147/2014 e Lei Complementar n.º 155/2016, Lei Estadual n.º 15.608/07, subsidiariamente no que couber à Lei n.º 8.666/93 torna pública a realização de licitação na modalidade PREGÃO na forma PRESENCIAL, do tipo MENOR PREÇO **POR ITEM**, FORMAÇÃO DE REGISTRO DE PREÇOS PARA AQUISIÇÃO PARCELADA DE GÊNEROS ALIMENTÍCIOS, PRODUTOS DE HIGIENE E LIMPEZA E UTENSÍLIOS DE COZINHA EM GERAL, tendo por objeto a contratação de fornecedores para atender as necessidades administrativas/operacionais do CONIMS, do CAPS AD III Coronel Vivida/PR (unidade administrada pelo CONIMS) e ainda, as necessidades dos municípios consorciados, de acordo com as condições e especificações constantes no presente edital, inclusive em seus anexos, notadamente o Anexo I que vincula o Termo de Referência.

1.2. A abertura da presente licitação ocorrerá em ato público, às **10:00 (dez) horas do dia 11/03/2019**, na sede do CONIMS, sito à Rua Afonso Pena, n.º 1902, Bairro Anchieta, Pato Branco/PR, sendo que **estará recebendo os envelopes com os documentos de habilitação e com as propostas até às 09:00 (nove) horas do mesmo dia.**

2. OBJETO

2.1. FORMAÇÃO DE REGISTRO DE PREÇOS PARA AQUISIÇÃO PARCELADA DE GÊNEROS ALIMENTÍCIOS, PRODUTOS DE HIGIENE E LIMPEZA E UTENSÍLIOS DE COZINHA EM GERAL, tendo por objeto a contratação de fornecedores para atender as necessidades administrativas/operacionais do CONIMS, do CAPS AD III Coronel Vivida/PR (unidade administrada pelo CONIMS) e ainda, às necessidades dos

municípios consorciados, de acordo com as condições e especificações constantes no presente edital, inclusive em seus anexos, notadamente o Anexo I que vincula o Termo de Referência.

2.2. A quantidade estimada para o presente processo, relacionada no Anexo I, serve apenas para orientação, podendo ser suprimida ou acrescida, alterações essas limitadas aos percentuais previstos no art. 65, §1º, da Lei n.º 8.666/93.

3. IMPUGNAÇÃO DO PREGÃO PRESENCIAL

3.1. Até às 16:00 (dezesesseis) horas do 2º (segundo) dia útil anterior à data fixada para abertura da sessão pública, qualquer cidadão ou licitante poderá impugnar o ato convocatório do Pregão na forma Presencial.

3.2. A impugnação deverá ser apresentada por escrito, dirigida ao pregoeiro, e conter o nome completo do responsável, indicação da modalidade e n.º do certame, a razão social da empresa, número do CNPJ, telefone, endereço eletrônico e fac-símile para contato, devendo ser protocolada no Setor de Protocolo do CONIMS, no endereço indicado no preâmbulo, no horário das 08h00 às 11h00 e das 14h00 às 16h00, ou encaminhada através de e-mail no endereço eletrônico: licitacao@conims.com.br

3.2.1. A impugnação será julgada em até 01 (um) dia útil, a contar da data do seu recebimento e a resposta será publicada no sitio oficial do CONIMS, e disponibilizada no site www.conims.com.br, no link Licitações, adotando-se, se necessário, as providências fixadas nos §§ 3º e 4º, do art. 72, da Lei Estadual Paranaense n.º 15.608/2007.

3.2.2. Não serão reconhecidas as impugnações interpostas por fax e/ou após vencidos os respectivos prazos legais.

3.3. Procedentes as razões da petição de impugnação contra o ato convocatório, será designada nova data para a realização do certame.

4. CONDIÇÕES DE PARTICIPAÇÃO

4.1. Poderão participar desta licitação os interessados:

- a) cujo ramo de atividade seja compatível com o objeto da licitação, conforme o disposto nos respectivos atos constitutivos;
- b) regularmente estabelecidos no País e que satisfaçam as condições deste Edital e seus anexos.

4.2. Não poderão participar direta ou indiretamente da presente licitação, os interessados:

- a) que se enquadrem nas vedações previstas no art. 16 da Lei n.º 15.608/2007;
- b) que estejam cumprindo as sanções previstas nos incisos III e IV, do art. 87, da lei n.º 8.666/93 e do art. 150, incisos III e IV, da Lei n.º 15.608/2007;
- c) que estejam sob regime de concordata, recuperação judicial ou sob decretação de falência, em processo de recuperação judicial ou extrajudicial, sob concurso de credores, em dissolução ou em liquidação;
- d) que estejam reunidos em consórcio, qualquer que seja a forma de constituição;

4.2.1. Para participação neste processo os interessados deverão depositar o valor de R\$ 20,00 (vinte reais) na Conta Corrente: 18.379-2, Agência: 0495-2 (Banco do Brasil), conforme art. 5º, § 3º da Lei n.º 10.520/02. O comprovante de pagamento deverá ser entregue ao Setor de Licitações e Contratos até a entrega dos envelopes.

4.2.2. A participação neste certame importa ao licitante o conhecimento de todas as condições estabelecidas no presente Edital, bem como a observância dos regulamentos, normas administrativas e técnicas aplicáveis.

4.3. Este processo licitatório destina-se a participação exclusiva de Microempresas, Empresas de Pequeno Porte e Micro Empreendedores Individuais, qualificados como tais nos termos do artigo 3º da Lei Complementar n.º 123/2006, com sede local ou regional.

5. CREDENCIAMENTO

5.1. No início da sessão pública do pregão, o licitante deverá apresentar-se para o credenciamento junto ao Pregoeiro devidamente munido dos documentos que demonstrem que detém poderes para as práticas de atos inerentes ao pregão.

5.2. Para credenciamento deverão ser apresentados, separados dos envelopes 01 e 02, os seguintes documentos:

a) **Ato constitutivo, estatuto ou contrato social em vigor**, devidamente registrado, em se tratando de sociedades comerciais, e, no caso de sociedades por ações, acompanhado de documentos de eleição de seus administradores, ou instrumento de registro comercial (certidão simplificada), registrado no órgão competente, devidamente atualizado, ou seja, com data não superior a 90 (noventa) dias:

b) **Carta de credenciamento, conforme o modelo constante no Anexo II, ou procuração por instrumento público ou particular**, com firma reconhecida, da qual constem poderes necessários à prática dos atos inerentes à licitação, como formular lances, negociar preços, interpor e desistir de sua interposição, acordar, transigir, desistir, receber avisos e intimações, assinar declarações;

c) Documento oficial de identificação que contenha fotografia.

5.3. Os documentos necessários ao credenciamento poderão ser apresentados em original, por qualquer processo de cópia autenticada por cartório competente ou por servidor da administração ou publicação em órgão da imprensa oficial.

5.3.1. Os licitantes que, por ocasião do credenciamento, apresentarem a documentação relativa à habilitação jurídica, ficam dispensados de reapresentá-los no momento de aferição da habilitação.

5.4. Será admitido apenas 01 (um) representante para cada licitante credenciada, sendo que cada um deles poderá representar apenas uma credenciada.

5.5. A não apresentação, incorreção do documento de credenciamento ou ausência do representante legal da licitante não importará na desclassificação da sua proposta no presente certame. Contudo, verificadas as possibilidades de saneamento pelo Pregoeiro, ele não poderá apresentar lances verbais ou qualquer manifestação em nome da mesma na sessão do pregão, inclusive interpor recurso.

5.6. Concluída a fase de credenciamento as licitantes deverão entregar ao Pregoeiro a declaração de cumprimento dos requisitos de habilitação, conforme modelo do Anexo III do presente Edital.

5.6.1. No caso da não apresentação, a declaração de cumprimento dos requisitos de habilitação pode ser firmada no início da sessão do credenciamento adotando-se o modelo constante do **Anexo III**.

5.6.2. Na hipótese de a licitante não enviar representante para a sessão, deverá incluir a declaração de cumprimento dos requisitos de habilitação, no **Envelope 01 – Proposta de Preços**, sob pena de não conhecimento da sua proposta.

5.7. Caso a proponente queira usufruir dos benefícios para MICROEMPRESAS ou EMPRESAS DE PEQUENO PORTE, previstos na Lei Complementar n.º 123/06, Lei Complementar n.º 147/14 e Lei Complementar n.º 155/2016, deve apresentar a documentação comprobatória dessa condição, através de um dos seguintes documentos:

a) certidão simplificada emitida e registrada pela respectiva junta comercial, ou documento equivalente, devidamente atualizada, ou seja, com data não superior a 90 (noventa) dias; ou

b) declaração da empresa emitida por seu representante legal, de que é microempresa ou empresa de pequeno porte, constituída na forma da Lei Complementar n.º 123/2006, Lei Complementar n.º 147/2014 e Lei Complementar n.º 155/2016, conforme modelo constante do **Anexo V** do presente edital.

5.7.1. A licitante Microempresa ou Empresa de Pequeno Porte que se enquadrar em qualquer das vedações do artigo 3º, § 4º da Lei Complementar n.º 123/2006, Lei Complementar n.º 147/2014 e Lei Complementar n.º 155/2016, não poderá usufruir do tratamento diferenciado previsto em tal diploma e, portanto, não deverá apresentar respectiva declaração.

5.7.2. A declaração falsa relativa ao enquadramento na condição de microempresa ou empresa de pequeno porte sujeitará a licitante, nos termos do art. 7º, da Lei n.º 10.520/02, à sanção de impedimento de licitar e contratar com a União, Estados, Distrito Federal ou Municípios, pelo prazo de até 05 (cinco) anos, como também caracteriza crime previsto no art. 299 do Código Penal, sem prejuízo das multas previstas neste edital, bem como das demais cominações legais.

5.8. Serão aceitas **propostas encaminhadas via postal (correio)**, desde que entregues ao Pregoeiro ou equipe de apoio até o horário previsto no item 02, deste edital. O envelope deverá conter os documentos de credenciamento, **a declaração dando ciência que cumprem plenamente os requisitos de habilitação (conforme modelo Anexo III)**. Os envelopes de proposta e habilitação deverão ser apresentados em envelopes distintos, devidamente fechados e rubricados nos fechos.

6. ENVELOPES DA PROPOSTA DE PREÇOS E DOCUMENTOS DE HABILITAÇÃO.

6.1. Os **ENVELOPES N.º 01 – PROPOSTA DE PREÇOS** e **N.º 02 – DOCUMENTOS DE HABILITAÇÃO**, devidamente fechados, deverão ser protocolados, de acordo com o contido no item 1.2 deste edital, constando na parte externa e frontal o seguinte:

ENVELOPES N.º 01

AO CONSÓRCIO INTERMUNICIPAL DE SAÚDE – CONIMS

SETOR DE LICITAÇÕES E CONTRATOS

PREGÃO PRESENCIAL N.º 009/2019

PROPOSTA DE PREÇOS

NOME DA EMPRESA LICITANTE (indicar se é Microempresa ou EPP)

CNPJ:

ENVELOPES N.º 02

AO CONSÓRCIO INTERMUNICIPAL DE SAÚDE – CONIMS

SETOR DE LICITAÇÕES E CONTRATOS

PREGÃO PRESENCIAL N.º 009/2019

DOCUMENTOS DE HABILITAÇÃO

NOME DA EMPRESA LICITANTE (indicar se é Microempresa ou EPP)

CNPJ:

6.2. Antes da abertura dos envelopes n.º 01 (proposta de preços) e n.º 02 (documentos de habilitação), deverão ser os invólucros rubricados pelo Pregoeiro e facultativamente, pelos licitantes presentes.

6.3. Poderá o Pregoeiro solicitar aos respectivos representantes que complementem a identificação dos envelopes antes do horário previsto para o início da sessão, caso apresentem alguma desconformidade.

6.4. Depois da hora marcada para o início da reunião, não serão permitidos adendos, acréscimos, substituições ou esclarecimentos sobre as propostas regularmente protocoladas, a não serem aqueles expressamente solicitados pelo Pregoeiro, sobretudo quanto à regularização de falhas meramente formais da documentação.

6.5. Deverão ser vistados e rubricados pelo Pregoeiro e Equipe de Apoio e, facultativamente, pelos representantes das empresas participantes, todas as propostas e os documentos de habilitação analisados.

7. PROPOSTA (ENVELOPE N.º 01)

7.1. As propostas deverão ser apresentadas conforme modelo do Anexo VI, em original, emitidas por impressão em sistema eletrônico, de preferência em uma única via, em língua portuguesa, salvo quanto a expressões técnicas de uso corrente, sem ressalvas, emendas, rasuras, acréscimos ou entrelinhas, preferencialmente rubricadas e numeradas, devendo estar assinada na última folha por seu representante legal, constando:

- a)** razão social da licitante, endereço, em papel timbrado da licitante ou identificada com o número do CNPJ e da Inscrição Estadual, **número da conta bancária (pessoa jurídica), agência e nome do banco (conforme anexo VII)**;
- b)** informação do endereço eletrônico, departamento e/ou pessoa responsável pelos pedidos de compras que serão enviados a Contratante, sob pena de desclassificação;
- c)** os preços propostos deverão ser expressos em Real (R\$), em algarismos, unitários e totais, contendo no máximo 02 (duas) casas decimais (0,00);
- d)** nos preços propostos e nos lances que oferecer já deverá estar incluído todos os custos necessários ao cumprimento do objeto desta licitação;
- e)** não serão trabalhados valores acima do valor máximo estipulado no edital;
- f)** a proposta deve ter validade não inferior a 60 (sessenta) dias corridos, a contar da data de sua apresentação;
- g)** serão desclassificadas as propostas que não atendam às exigências do presente edital e seus Anexos, sejam omissas ou apresentem irregularidades ou defeitos capazes de dificultar o julgamento;
- h)** A apresentação da proposta implicará na plena aceitação, por parte do licitante, das condições estabelecidas neste edital e nos seus Anexos;

i) após a apresentação da proposta não caberá sua desistência, salvo por motivo justo decorrente de fato superveniente e aceito pelo Pregoeiro.

7.2. O preço inicial proposto será de exclusiva responsabilidade da licitante, não lhe assistindo o direito de pleitear qualquer alteração, sob alegação de erro, omissão ou qualquer outro pretexto.

8. HABILITAÇÃO (ENVELOPE N.º 02)

8.1. As proponentes deverão entregar à Comissão Permanente de Pregão no local indicado acima, até a data e horário fixado neste edital, envelope devidamente fechado contendo:

8.1.1. HABILITAÇÃO JURÍDICA – (Art. 28 – Lei n.º 8.666/93).

8.1.1.1. Prova de inscrição no CADASTRO DE PESSOA JURÍDICA – CNPJ. ✓

8.1.1.2. Cédula de identidade e CPF dos proprietários. *

8.1.1.3. No caso de empresário individual: inscrição no Registro Público de Empresas Mercantis, a cargo da Junta Comercial da respectiva sede.

8.1.1.4. No caso de sociedade empresária ou empresa individual de responsabilidade limitada – EIRELI: ato constitutivo, estatuto ou contrato social em vigor, devidamente registrado na Junta Comercial da respectiva sede.

8.1.1.5. Em se tratando de Microempreendedor Individual MEI: Certificado da Condição de Microempreendedor Individual – CCMEI, na forma da Resolução CGSIM n.º 16, de 2009, cuja aceitação ficará condicionada à verificação da autenticidade no sítio www.portaldoempreendedor.gov.br.

8.1.1.6. Alvará de Licença e Funcionamento do domicílio ou sede do licitante. ✓

8.1.1.7. A empresa, de acordo com o disposto na Lei Complementar n.º 123/2006, de 14 dezembro de 2006, alterada pela Lei Complementar n.º 147/2014, de 07 de agosto de 2014 e Lei complementar n.º 155/2016, de 27 de outubro de 2016, deverá apresentar juntamente com a documentação de habilitação a Declaração de Microempresa ou Empresa de Pequeno Porte (ANEXO V), juntamente com a Certidão Simplificada de Micro Empresa ou Empresa de Pequeno Porte expedida pela Junta Comercial do Estado da sede da Licitante, nos últimos 60 (sessenta) dias, contados a partir da data prevista para recebimento das propostas e da habilitação.

8.1.2. OUTROS DOCUMENTOS

a) Declaração de Conta Corrente Pessoa Jurídica, conforme Anexo VII. ✓

b) Termo de indicação do preposto responsável pela execução do contrato de fornecimento, conforme Anexo VIII. *

8.2. QUALIFICAÇÃO ECONÔMICA – FINANCEIRA

8.2.1. CERTIDÃO NEGATIVA DE PEDIDO DE FALÊNCIA OU RECUPERAÇÃO JUDICIAL OU EXTRAJUDICIAL, expedida pelo distribuidor da sede da pessoa jurídica, referente à matriz e, quando for o caso, igualmente da filial licitante, em data não anterior a 60 (sessenta) dias da abertura da sessão pública deste Pregão, se outro prazo não constar no documento. ✓

8.2.2. BALANÇO PATRIMONIAL E DEMAIS DEMONSTRAÇÕES CONTÁBEIS DO ÚLTIMO EXERCÍCIO SOCIAL, apresentados na forma da Lei que comprovem a boa situação financeira da empresa, vedada a sua substituição por balancetes ou balanço provisório, podendo ser atualizados por índices oficiais quando encerrados a mais de 3 (três) meses da data da apresentação da proposta. ✕

8.2.3. A comprovação da boa situação financeira da empresa licitante, de que trata o item acima, será demonstrada pela obtenção do ÍNDICE DE SOLVÊNCIA GERAL (SG), maior ou igual a 1,0 (um virgula zero), resultante da aplicação da fórmula estabelecida abaixo:

$$SG = \frac{\text{ATIVO TOTAL}}{\text{PASSIVO CIRCULANTE + PASSIVO EXIGÍVEL A LONGO PRAZO}}$$

8.2.4. Serão aceitos na forma da Lei, o Balanço Patrimonial e as demais demonstrações contábeis da empresa Licitante, assim apresentados: publicados no Diário Oficial em jornal de grande circulação, ou registrado na Junta Comercial da sede ou domicílio da licitante, ou, por cópia do Livro Diário autenticado pela Junta Comercial da sede ou domicílio da licitante, na forma da legislação em vigor, acompanhado obrigatoriamente dos Termos de Abertura e de Fechamento.

8.2.5. Para fins do subitem 8.2.2, as empresas que adotarem o Sistema Público de Escrituração Digital - SPED Contábil deverão apresentar impressos o arquivo da ECD que contenha o Balanço Patrimonial do último exercício (arquivo transmitido por meio do SPED em formato .txt) e o termo de Autenticação (recibo gerado pelo SPED).

8.2.6. As empresas licitantes com menos de 01 (um) exercício financeiro de atividade, devem cumprir a exigência deste item mediante apresentação de Balanço de Abertura ou do último Balanço Patrimonial levantado, conforme o caso.

8.3. REGULARIDADE FISCAL E TRABALHISTA

8.3.1. Prova de regularidade para com a Fazenda Federal, mediante a apresentação de CERTIDÃO CONJUNTA DE DÉBITOS RELATIVOS A TRIBUTOS FEDERAIS E A DÍVIDA ✓

ATIVA DA UNIÃO, expedida pela Secretaria da Receita Federal do Ministério da Fazenda.

8.3.2. Prova de regularidade para com a FAZENDA ESTADUAL do domicílio ou sede do licitante, relativo aos tributos relacionados com o objeto licitado.

8.3.3. Prova de regularidade para com os débitos MUNICIPAIS, relativa aos tributos relacionados com o objeto licitado.

8.3.4. Certificado de Regularidade de Situação com o FUNDO DE GARANTIA DE TEMPO DE SERVIÇOS (FGTS).

8.3.5. Prova de inexistência de débitos inadimplidos perante a Justiça do Trabalho, mediante a apresentação de CERTIDÃO NEGATIVA DE DÉBITOS TRABALHISTAS - CNDT.

8.3.6. Conforme rege a Lei Complementar n.º 155/2016, as microempresas e as empresas de pequeno porte deverão apresentar toda a documentação exigida para efeito de comprovação de regularidade fiscal e trabalhista, mesmo apresentando qualquer restrição;

8.3.7 Nos termos do art. 43 § 1.º da Lei Complementar n.º 155/2017, havendo alguma restrição na comprovação da regularidade fiscal, será assegurado o prazo de 05 (cinco) dias úteis, cujo tempo inicial corresponderá ao momento em que o proponente for declarado vencedor do certame, prorrogável por igual período, a critério da administração pública para a regularização da documentação, para pagamento ou parcelamento do débito e emissão de eventuais certidões negativas ou positivas com efeito de certidão negativa.

8.3.8. A não regularização da documentação no prazo estipulado implicará a decadência do direito à contratação, sem prejuízo das sanções cabíveis.

8.3.9. Serão aceitas como prova de regularidade para com as Fazendas, certidões positivas com efeito de negativas e certidões positivas que noticiem em seu corpo que os débitos estão judicialmente garantidos ou com sua exigibilidade suspensa.

8.4. QUALIFICAÇÃO TÉCNICA

8.4.1. Licença de funcionamento emitida pela Vigilância Sanitária do município de domicílio da mesma.

8.4.2. Atestado de Capacidade Técnica, emitido por pessoa jurídica de direito público ou privado, que comprove a aptidão da licitante para o fornecimento do objeto.

8.4.3. Declaração de Situação de Regularidade emitida pela PROPONENTE, preenchida conforme Anexo IV deste edital.

9. JULGAMENTO DAS PROPOSTAS E DOS LANCES

- 9.1.** Será desclassificada a proposta que apresentar vantagens ou subsídios que não estejam previamente autorizados em lei e à disposição de todos os concorrentes, assim como as que não se encontrarem em conformidade com os requisitos estabelecidos no presente edital.
- 9.2.** O Pregoeiro informará aos participantes presentes quais licitantes apresentaram propostas e os respectivos valores ofertados.
- 9.3.** Será classificada pelo Pregoeiro a licitante que apresentar proposta de menor preço e as demais cujas propostas estejam com preços superiores em até 10% (dez por cento) em relação à de menor preço, conforme disposto no art. 4º, VIII, da Lei n.º 10.520/02.
- 9.3.1.** Caso não haja no mínimo 03 (três) propostas de preços nas condições definidas no subitem anterior, o Pregoeiro classificará as melhores propostas até que haja no máximo 03 (três), quaisquer que sejam os preços ofertados conforme disposto no art. 4º, IX, da Lei n.º 10.520/02.
- 9.4.** Às licitantes classificadas conforme estabelecido no subitem 9.3 ou no caso do item 9.3.1, será dada oportunidade para nova disputa por meio de lances verbais e sucessivos, de valores distintos e decrescentes em relação aos lances oferecidos pelas demais licitantes.
- 9.5.** O pregoeiro convidará individualmente as licitantes classificadas, de forma sequencial, a apresentar lances verbais a partir da proposta classificada de maior preço e as demais em ordem decrescente de valores.
- 9.6.** A desistência em apresentar lance verbal, quando convocado pelo Pregoeiro, implicará em exclusão da licitante da etapa de lances verbais e na manutenção do último preço apresentado pela licitante, para efeitos das propostas para o item em disputa.
- 9.7.** Não poderá haver desistência dos lances ofertados, sujeitando-se o proponente desistente as penalidades constantes no item 18 deste edital.
- 9.8.** O Pregoeiro poderá desconsiderar lance de valor que apresente diferença irrisória entre os demais, bem como estabelecer o tempo máximo de intervalo entre estes.
- 9.9.** Da reunião lavrar-se-á ata com registro das ocorrências relevantes, a qual será obrigatoriamente assinada pelo Pregoeiro e pelo licitante vencedor, sendo tal recomendação facultada aos componentes da equipe de apoio.
- 9.10.** Caso não se realize lance verbal será encerrada a etapa competitiva e classificadas as ofertas, exclusivamente pelo **critério de menor preço para o ITEM.**

- 9.11.** O Pregoeiro examinará a aceitabilidade da primeira classificada quanto ao preço ofertado.
- 9.12.** Caso as propostas apresentadas por microempresas e empresas de pequeno porte sejam iguais ou até 05% (cinco por cento) superiores à (s) proposta (s) de menor (es) preço (s) (após o encerramento dos lances) será assegurada preferência de contratação, respeitando o seguinte:
- a)** A microempresa ou empresa de pequeno porte mais bem classificada poderá apresentar proposta de preço inferior àquela detentora do menor preço, situação em que será adjudicado em seu favor o objeto desta licitação;
 - b)** não ocorrendo à contratação da microempresa ou empresa de pequeno porte na forma do subitem anterior, serão convocadas as licitantes qualificadas como microempresas e empresas de pequenos portes remanescentes, na ordem classificatória para o exercício do mesmo direito;
 - c)** no caso de equivalência dos valores apresentados pelas microempresas e empresas de pequeno porte que se encontrem nos intervalos estabelecidos nesta condição, será realizado sorteio entre elas para que se identifique aquela que primeiro poderá apresentar melhor oferta;
 - d)** A microempresa ou empresa de pequeno porte mais bem classificada será convocada para apresentar novo lance no prazo máximo de 05 (cinco) minutos após a solicitação do Pregoeiro, sob pena de preclusão;
 - e)** O disposto nesta condição somente se aplicará quando a melhor oferta inicial não tiver sido apresentada por microempresa ou empresa de pequeno porte.
- 9.13.** Sendo aceitável a proposta de menor preço, serão abertos os envelopes contendo a documentação de habilitação das licitantes que apresentarem as 03 (três) melhores propostas, para verificação da regularidade das documentações apresentadas, a fim de declarar a vencedora, de acordo com o art. 48, XI, da Lei Estadual n.º 15.608/07.
- 9.14.** Constatado o atendimento pleno às exigências do edital, será declarada vencedora a licitante, sendo-lhe adjudicado pelo Pregoeiro o objeto da presente licitação, e encaminhado este processo à autoridade competente para homologação do resultado final.
- 9.15.** O Pregoeiro poderá negociar diretamente com a licitante para que seja obtido preço melhor, nas situações previstas no subitem 9.3.1.
- 9.16.** A data referência a ser considerada para a análise das condições de habilitação, na hipótese de haver outras sessões, será aquela estipulada para o recebimento dos

envelopes, devendo, contudo, serem sanadas anteriormente à contratação quaisquer irregularidades decorrentes do vencimento do documento que se apresentarem após aquela data.

9.17. Reserva-se ao Pregoeiro e equipe de apoio o direito de promover diligências destinadas a esclarecer ou complementar a instrução do processo licitatório, em qualquer fase de seu andamento.

9.18. Quando todas as propostas forem desclassificadas o Pregoeiro poderá suspender o pregão e estabelecer uma nova data com prazo não superior a 03 (três) dias úteis, para recebimento de novas propostas, conforme art. 58, XVII, da Lei Estadual n.º 15.608/07.

9.19. Declarada a proposta vencedora, será examinada a documentação de habilitação.

9.20. Serão desclassificadas as propostas que apresentarem valor proposto superior ao máximo admitido para o ITEM.

9.21. No curso da sessão pública, o Pregoeiro dará abertura a etapa de lances e convidará individualmente os participantes classificados, de forma sequencial e por item, a apresentar lances verbais, a partir da proposta de maior preço e assim sucessivamente, até a proclamação do vencedor.

9.22. A licitante vencedora deverá no prazo máximo de 48 (quarenta e oito) horas a contar da formulação e definição da proposta no Pregão, formular e entregar, nos mesmos moldes descritos pelo edital, conforme ANEXO VI, a proposta definitiva de preços, contendo expressamente os valores ofertados e o quantitativo das embalagens, sob pena de ser considerada desistente, e ser convocada a segunda colocada, sem prejuízo das sanções estabelecidas no edital.

10. CRITÉRIOS PARA HOMOLOGAÇÃO E ADJUDICAÇÃO

10.1. Constatado o atendimento das exigências fixadas no edital, o licitante será declarado vencedor, sendo-lhe adjudicado o objeto do certame.

10.2. Somente será homologado e adjudicado o objeto desta licitação à licitante vencedora se esta **não** estiver em débito ou com alguma irregularidade junto ao Fundo de Garantia por Tempo de Serviço (FGTS) e Débitos Relativos aos Tributos Federais e a Dívida Ativa da União e Débitos Trabalhistas.

10.3. A empresa será comunicada pelo CONIMS, para que no prazo máximo de 05 (cinco) dias úteis, proceda a regularização de suas pendências junto aos referidos órgãos.

10.4. Decorrido o prazo de 05 (cinco) dias úteis, e verificado pela Administração a continuidade da pendência, a empresa decairá do direito à contratação com o CONIMS.

10.5. O CONIMS poderá, quando o convocado não regularizar suas pendências conforme previsto no item 10.2, convocar os proponentes remanescentes, na ordem de classificação, para fazê-lo em igual prazo e nas mesmas condições propostas pelo primeiro classificado, inclusive quanto aos preços atualizados, de conformidade com o presente edital, ou revogar a licitação, independente da comunicação prevista no art. 81 da Lei n.º 8.666/93.

10.6. Havendo divergência entre o valor unitário e total prevalecerá o unitário.

10.7. O objeto deste Pregão será adjudicado pelo valor do item ao licitante cuja proposta seja declarada vencedora.

11. PAGAMENTO

11.1. Os pagamentos serão realizados até o dia 30 do mês posterior ao da data do aceite definitivo do produto e da nota fiscal, em moeda corrente nacional mediante crédito efetuado na conta corrente da contratada. (A conta corrente deve ser em nome de pessoa jurídica, conforme CNPJ da proponente, informada no modelo do anexo VII).

11.2. Na eventualidade de atraso nos pagamentos serão aceitas reclamações em até 90 (noventa) dias após seu vencimento, se não o fizer de forma tempestiva, e, por via de consequência, expirar o prazo aqui estabelecido sem pleitear o respectivo pagamento, ocorrerá a preclusão de seu direito.

11.3. Os pagamentos não serão realizados através de boletos bancários, sendo depositado direto em conta corrente.

11.4. A Contratada ficará obrigada a repassar para a contratante, na proporção correspondente, eventuais reduções de preços, decorrentes de mudança de alíquotas de impostos incidentes sobre o fornecimento do objeto, em função de alterações na legislação pertinente.

11.5. Havendo erro na apresentação da Nota Fiscal ou dos documentos pertinentes à contratação, ou ainda, circunstância que impeça a liquidação da despesa, o pagamento ficará pendente até que a contratada providencie as medidas saneadoras.

11.6. A nota fiscal deve ser enviada, mediante sua emissão, ao e-mail: compras@conims.com.br.

11.7. A iniciativa e encargo do cálculo da nota fiscal será de responsabilidade da

Contratada cabendo ao CONIMS apenas a verificação do resultado obtido.

11.8. Na hipótese de irregularidade fiscal, a CONTRATADA deverá regularizar a sua situação no prazo de até 15 dias sob pena de aplicação das sanções contratuais e rescisão da ata de registro de preços. Enquanto perdurar a irregularidade fiscal, não serão emitidos autorizações de fornecimento ou emissão de empenhos para a licitante que estiver nessa situação.

11.9. Somente serão pagos os valores relativos aos produtos efetivamente entregues, conforme necessidade da Administração, sendo que esta não estará obrigada a adquirir a quantidade total dos produtos constantes no anexo I.

11.10. O pagamento será realizado mediante crédito na conta bancária da CONTRATADA conforme dados fornecidos pela contratada (anexo VII).

11.11. Não poderá ser cobrado qualquer tipo de despesa senão única e exclusivamente o valor dos itens contratados.

11.12. A Contratada deverá apresentar como condição para o recebimento de cada parcela os seguintes documentos, dentro do prazo de validade: Certidão Negativa de Débitos Trabalhistas (CNDT) expedida pelo Tribunal Superior do Trabalho, Certidão de Quitação de Tributos e Contribuições Federais expedida pela Receita Federal, Certidão de Regularidade do FGTS (CRF), expedida pela Caixa Econômica Federal.

11.13. CRITÉRIOS PARA EMISSÃO DA NOTA FISCAL

11.13.1. O faturamento deverá ser feito através de nota fiscal eletrônica da empresa que participou da licitação emitidas ao CONSÓRCIO INTERMUNICIPAL DE SAÚDE – CONIMS. CNPJ: 00.136.858/0001-88 – Rua Afonso Pena, nº 1902, Bairro Anchieta, Pato Branco/PR. CEP: 85.501-530.

11.13.2. No corpo da Nota Fiscal deverá conter:

- a) a modalidade e o número da licitação.
- b) o número da Ata, número da Autorização de Fornecimento.
- c) o número do item e a descrição do medicamento, (a descrição do produto na Nota Fiscal, deverá obrigatoriamente ser procedida da descrição constante na Ata de Registro de Preços).
- d) valor unitário do item (conforme o constante na Ata de Registro de Preços), forma de apresentação e valor total.
- e) o banco, número da agência e número da conta corrente (pessoa jurídica) da contratada.
- f) no cadastro da Nota Fiscal Eletrônica deverá o fornecedor informar o e-mail: compras@conims.com.br para envio prévio automático da nota fiscal e, junto com os

produtos deverá ser entregue uma cópia impressa da nota fiscal.

11.13.3. As notas Fiscais, após aceitas e atestadas pelo fiscal de contratos do CONIMS, serão encaminhadas ao Setor de Contabilidade para providências quanto a liquidação e pagamento. O pagamento dar-se-á através de ordem bancária e/ou transferência em conta corrente de titularidade da Pessoa Jurídica contratada.

11.13.4. As Notas Fiscais que apresentarem incorreções serão desenvolvidas e seu vencimento ocorrerá 15 (quinze) dias após a data da sua reapresentação.

11.13.5. Poderá o CONIMS sustar o pagamento de qualquer fatura no caso de inadimplemento da Contratada relativamente a execução do contrato, recaindo sobre a mesma as penalidades previstas na lei Federal nº 8.666/93.

12. RECURSOS FINANCEIROS

12.1. As despesas geradas em função da aquisição do objeto do presente processo correrão por conta das dotações orçamentárias previstas sob os códigos n.º 01.01.2.001.3.3.90.39.00.00.00.00 - 02.01.2.002.3.3.90.30.00.00.00.00 - 03.01.2.003.3.3.90.30.00.00.00.00 - Fontes 1000 e 1076.

13. FORMALIZAÇÃO DA ATA DE REGISTRO DE PREÇO

13.1. Homologada e adjudicada à licitação, será formalizada a Ata de Registro de Preços, documento vinculativo obrigacional, com características de compromisso de fornecimento nas condições estabelecidas neste edital, com o fornecedor primeiro classificado e, se for o caso, com os demais classificados que aceitarem fornecer o produto, obedecida à ordem de classificação e os quantitativos propostos.

13.2. No caso do fornecedor primeiro classificado, depois de convocado, não comparecer ou se recusar a assinar a Ata de Registro de Preços, sem prejuízo das cominações a ele previstas neste edital, o CONIMS registrará os demais licitantes, na ordem de classificação da licitação.

13.3. A critério do CONIMS, quando a quantidade oferecida pelo primeiro colocado não atender a demanda do objeto pretendido, poderão ser registrados outros preços, desde que justificada e comprovada a vantagem desse procedimento e que tais preços registrados sejam inferiores aos valores máximos preconizado nesse edital.

13.4. O fornecedor terá seu registro cancelado quando descumprir as condições da Ata de Registro de Preços, não reduzir o preço registrado quando esse se tornar superior àqueles praticados no mercado.

13.5. Se a licitante vencedora não apresentar situação regular, no ato da assinatura da Ata de Registro de Preços, será convocada outra licitante, observada a ordem de

classificação, para a assinatura respectiva, e assim sucessivamente, sem prejuízo da aplicação das sanções cabíveis àquelas licitantes.

13.6. A Ata de Registro de Preços deverá ser pessoalmente assinada ou retirada para assinatura no CONIMS. A critério da Administração, poderá a Ata de Registro de Preços ser enviada ao licitante como arquivo digitalizado ou pelo correio, devendo retornar assinada, por correio ou em mãos, no prazo máximo de 05 (cinco) dias corridos após a confirmação do recebimento do correio eletrônico ou do correio pela licitante.

14. FORMA DE SOLICITAÇÃO DOS PRODUTOS

14.1. A aquisição com os fornecedores registrados será formalizada por esta entidade por intermédio da emissão de pedidos de compras (Autorização de Fornecimento), as quais somente deverão ser aceitas pela contratada se estiverem devidamente assinadas pelo responsável do Setor de Compras.

14.2. A entrega do objeto relativo a presente licitação dar-se-á sob a forma de **fornecimento parcelado.**

15. CANCELAMENTO DA ATA DE REGISTRO DE PREÇOS

15.1. A LICITANTE VENCEDORA terá seu Registro de Preços cancelado quando:

- a) descumprir as condições do edital;
- b) recusar-se a prestar/fornecer o objeto no prazo estabelecido pela Administração, sem justificativa razoável;
 - b.1) interpreta-se a negativa em entregar o objeto licitatório como recusa em assinar o contrato de fornecimento;
- c) não aceitar reduzir seu preço registrado, na hipótese de o mesmo tornar-se superior aos praticados no mercado;
- d) for declarado inidôneo para licitar ou contratar com a Administração, nos termos do art. 87, inciso IV da Lei Federal n.º 8.666/93;
- e) por razões de interesse público, devidamente motivadas e justificadas;
- f) caracterizada a hipótese de inexecução total ou parcial das condições de serviço ora estabelecidas;
- g) constatada a irregularidade por parte do fornecedor, será notificado para no prazo de 24 horas se manifeste a respeito, não o fazendo, sofrerá as penalidades previstas neste edital e na legislação;
- h) persistindo a falta o registro será cancelado, no caso de negativa de contratação, ou rescindido, no caso de inexecução parcial ou total, chamando-se o segundo

colocado na Ata de Registro de Preços.

15.2. O fornecedor que solicitar o cancelamento de seu Registro de Preço na ocorrência de fato superveniente que venha comprometer a perfeita execução contratual, decorrente de caso fortuito ou de força maior, devidamente comprovado.

16. REAJUSTE DE PREÇOS

16.1. É vedado qualquer reajuste dos preços registrados.

16.1.1. Ao assinar a Ata de Registro de Preços, o licitante obriga-se ao fornecimento do objeto (s) licitado (s) pelos preços nela registrados.

16.1.2. É possibilitada a revisão de preços diante de fatos supervenientes e devidamente comprovados, conforme preconiza a Lei 8.666, artigo 65.

16.1.2.1. Quando da solicitação de reequilíbrio econômico o mesmo deverá ser devidamente comprovado, sendo que, as Autorizações de Fornecimento emitidas anteriormente a data do pedido não sofrerão alterações.

17. RECURSOS

17.1. Ao final da sessão, declarado o vencedor, qualquer licitante poderá manifestar imediata e motivadamente a intenção de recorrer, quando lhe será concedido o prazo de 03 (três) dias para apresentação das razões do recurso, ficando as demais licitantes, desde logo, intimadas para apresentar contrarrazões em igual número de dias, que começarão a correr do término do prazo da recorrente, sendo-lhes assegurada vista imediata dos autos na sede deste Consórcio.

17.1.1. A falta de manifestação imediata e motivada da licitante em recorrer da decisão da Comissão de Licitação, importará na preclusão de seu direito, sendo adjudicado o objeto da licitação pelo Pregoeiro ao vencedor.

17.1.2. O acolhimento do recurso importará na invalidação apenas dos atos insuscetíveis de aproveitamento.

17.2. O recurso contra decisão do Pregoeiro não terá efeito suspensivo.

17.3. A manifestação do recurso poderá ser feita na própria sessão do Pregão e, se oral, será reduzida a termo em ata.

17.4. Decididos os recursos o Pregoeiro fará a adjudicação do objeto da licitação ao vencedor.

17.5. O Pregoeiro poderá indeferir o pedido de prazo para apresentação do recurso se os fundamentos forem claramente inconsistentes e/ou meramente protelatórios.

17.6. Os recursos de reconsideração serão dirigidos à autoridade competente por intermédio do Pregoeiro, o qual poderá reconsiderar sua decisão em 05 (cinco) dias

úteis, ou nesse período encaminhá-los à autoridade superior devidamente instruído para apreciação e decisão, no mesmo prazo, podendo ser prorrogado por 05 dias, caso necessário.

17.7. Os recursos interpostos fora dos prazos não serão conhecidos.

18. PENALIDADES

18.1. Ao fornecedor que, sem justa causa, não cumprir com as obrigações correspondentes aos produtos, porventura não entregues, entregues com atraso ou fora das especificações, ou em qualquer outra hipótese de inexecução parcial ou total do contrato, ser-lhe-ão aplicadas as seguintes penalidades, inclusive de forma cumulativa:

18.1.1. Advertência.

18.2. Multa de mora ou punitiva, cumulativas ou não:

18.2.1. Nos casos em que houver atraso injustificado na entrega do material licitado, será aplicada multa moratória de 0,5% (meio por cento), por dia de atraso, sobre o valor do item constante da nota em atraso, respeitado o mínimo de R\$ 100,00 (cem reais) diários, na forma do artigo 86 da Lei 8.666/93.

18.2.2. Nos casos em que o atraso na entrega do material licitado for superior a 15 (quinze) dias, o Consórcio poderá rescindir unilateralmente o contrato celebrado, bem como cancelar a ata de registro de preços do vencedor do certame, aplicando-lhe, ainda, a penalidade de multa de 10% (dez por cento) sobre o valor da obrigação, respeitado o mínimo de R\$ 1.500,00 (hum mil e quinhentos reais).

18.2.3. Multa de 0,2% (zero vírgula 2 por cento) sobre o valor da obrigação não cumprida, nos casos de inexecução parcial, recusa em celebrar /assinar o contrato.

18.2.4. Multa de 10% (dez por cento) tais como a entrega de material com especificações, embalagem e/ou marca diversa daquela cotada e contratada, valor este atualizado até a data da sua liquidação através do índice governamental vigente.

18.3. Suspensão temporária de participação em licitação e impedimento de contratar com o CONIMS, por prazo não superior a 2 (dois) anos, em decisão fundamentada da autoridade competente

18.4. Declaração de inidoneidade para licitar ou contratar com a Administração Pública enquanto perdurarem os motivos determinantes da punição ou até que seja promovida a reabilitação perante o CONIMS, que será concedida sempre que o contratado ressarcir a Administração pelos prejuízos resultantes e após decorrido o prazo da sanção aplicada com base no item anterior.

19. DISPOSIÇÕES GERAIS

- 19.1.** Da reunião realizada para o recebimento dos envelopes, oferecimento de lances e verificação da documentação da Licitante habilitada, todas especificamente delineadas neste edital, será lavrada ata circunstanciada a qual mencionará todas as Licitantes, as propostas apresentadas, as reclamações e impugnações feitas e as demais situações ocorridas durante a realização do certame, devendo a ata ser assinada pelo Pregoeiro e equipe de apoio, bem como pelas Licitantes ainda presentes ao final da reunião.
- 19.2.** A presente licitação no interesse do serviço público e sem que caiba qualquer direito de reclamação por parte dos licitantes poderá ser adiada ou transferida para outra data mediante publicação no órgão oficial eleito pelo CONIMS.
- 19.3.** O Pregoeiro, no interesse da Administração, poderá relevar omissões puramente formais observadas na proposta e documentação, desde que não contrariem a legislação vigente e não comprometa a lisura da licitação, sendo possível a promoção de diligência destinada a esclarecer ou a complementar a instrução do processo.
- 19.4.** Nenhuma indenização será devida às licitantes pela elaboração ou pela apresentação de documentação referente ao presente edital, cujo desconhecimento não poderá alegar.
- 19.5.** O objeto do presente Pregão poderá sofrer acréscimos ou supressões quantitativas até o limite de 25% (vinte e cinco por cento) conforme art. 65 da Lei n.º 8.666/93.
- 19.6.** A participação da licitante nesta licitação implica em aceitação de todos os termos deste edital.
- 19.7.** No caso de alteração deste edital no curso do prazo estabelecido para o recebimento das propostas e documentação, este prazo será reaberto, exceto quando, inquestionavelmente, a alteração não afetar a formulação das propostas.
- 19.8.** Recomendam-se às licitantes que estejam no local indicado do preâmbulo deste edital, com antecedência mínima de 15 (quinze) minutos do horário previsto.
- 19.9.** Nos casos em que ocorra a suspensão da entrega do item contratado o CONIMS poderá proceder a novas licitações para adquirir o produto cujo contrato foi suspenso não cabendo nesta hipótese qualquer recurso.
- 19.10.** A participação nesse processo licitatório implica na aceitação integral e irretratável dos termos do edital.
- 19.11.** Quaisquer informações, comunicações, notificações judiciais ou extrajudiciais,

de uma parte a outra, serão sempre realizadas por escrito e considerar-se-ão válidas e eficazes quando entregues à parte destinatária, pessoalmente, sob Termo, por correspondência registrada, correspondência eletrônica, telefax.

19.12. Os casos omissos serão resolvidos pela Comissão de Licitação à luz da legislação, da jurisprudência e da doutrina aplicáveis à espécie.

20. Fazem parte integrante deste edital, para todos os fins e efeitos, os seguintes anexos:

20.1. Anexo I – Termo de Referência.

20.2. Anexo II – Modelo de Carta de Credenciamento.

20.3. Anexo III – Modelo de Declaração de Cumprimento do edital.

20.4. Anexo IV – Modelo de Declaração Situação de Regularidade.

20.5. Anexo V – Modelo de Declaração de Cumprimento de Lei Complementar n.º 123/2006, Lei Complementar n.º 147/2014 e Lei Complementar n.º 155/20166.

20.6. Anexo VI – Modelo de Proposta.

20.7. Anexo VII – Modelo de Declaração de Conta Bancária Pessoa Jurídica.

20.8. Anexo VIII – Modelo de Termo de indicação do preposto responsável pela execução do fornecimento dos produtos.

20.9. Anexo IX – Minuta da Ata de Registro de Preços.

Pato Branco/PR, 19 de fevereiro de 2019.

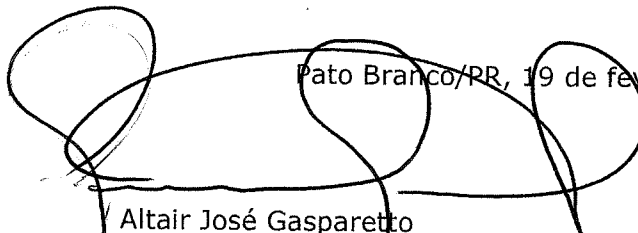

Altair José Gasparetto
Presidente

ANEXO I

TERMO DE REFERÊNCIA

1. OBJETO

1.1. FORMAÇÃO DE REGISTRO DE PREÇOS PARA AQUISIÇÃO PARCELADA DE GÊNEROS ALIMENTÍCIOS, PRODUTOS DE HIGIENE E LIMPEZA E UTENSÍLIOS DE COZINHA EM GERAL, tendo por objeto a contratação de fornecedores para atender as necessidades administrativas/operacionais do CONIMS, do CAPS AD III Coronel Vivida/PR (unidade administrada pelo CONIMS) e ainda, às necessidades dos municípios consorciados, de acordo com as condições e especificações constantes no presente edital, inclusive em seus anexos, notadamente neste Termo de Referência.

2. MOTIVAÇÃO

2.1. Considerando-se inicialmente a rescisão contratual com o fornecedor dos alimentos servidos para café/lanches no CAPS AD III Coronel Vivida/PR (destinados aos pacientes acolhidos); considerando-se as necessidades administrativas/operacionais da sede do CONIMS e também as necessidades dos municípios consorciados, faz-se necessário deflagrar novo processo licitatório para suprir a demanda que se apresenta.

3. ESPECIFICAÇÕES, QUANTITATIVOS E VALORES

ITEM	CÓDIGO	DESCRIÇÃO DO PRODUTO	APRESENTAÇÃO	QUANTIDADE (12 MESES)	VALOR MÁXIMO UNITÁRIO	VALOR MÁXIMO TOTAL
001	1014359	Açúcar cristal - embalagem plástica de 5kg tipo peneirado, branco, de 1ª (primeira) qualidade, com todas as informações pertinentes ao produto, previsto na legislação vigente, constando data de fabricação e validade mínima de 12 meses.	Pct	600	9,55	5730,00
002	1014358	Banana Caturra de 1ª qualidade, grau médio de amadurecimento, com cascas sãs, sem rupturas, com tamanho e coloração uniforme, com polpa firme e intacta, sem danos físicos ou	Kg	360	2,29	824,40

		mecânicos, isenta de partes pútridas.				
003	1014252	Biscoito água e sal 400gr	Pct	100	4,63	463,00
004	1010003	Biscoito de Leite 400gr	Pct	100	4,16	416,00
005	1014360	Bolo simples de cenoura. O produto deverá ter a data de fabricação igual a da entrega na unidade requisitante e prazo de validade garantido pelo fornecedor de até 5 (cinco) dias.	Kg	50	17,80	890,00
006	1014361	Bolo simples de chocolate. O produto deverá ter a data de fabricação igual a da entrega na unidade requisitante e prazo de validade garantido pelo fornecedor de até 5 (cinco) dias.	Kg	50	19,80	990,00
007	1014362	Bolo simples de fubá. O produto deverá ter a data de fabricação igual a da entrega na unidade requisitante e prazo de validade garantido pelo fornecedor de até 5 (cinco) dias.	Kg	50	16,80	840,00
008	1014363	Bolo simples de laranja. O produto deverá ter a data de fabricação igual a da entrega na unidade requisitante e prazo de validade garantido pelo fornecedor de até 5 (cinco) dias.	Kg	50	17,46	873,00
009	1014380	Café torrado e moído, com aspecto homogêneo, embalado à vácuo, sabor predominante de café arábica, admitindo-se mistura de café conilon em até 20% e o máximo de 20% de PVA (grãos pretos, verdes e ardidos), tipo tradicional, com nível mínimo de qualidade igual a 5 (cinco), pacote de 500 gramas, com todas as informações pertinentes ao produto, previsto na legislação vigente, constatando data de fabricação e validade nos pacotes individuais.	Pct	3000	10,18	30540,00
010	1011440	Chá sabor laranja - cx com aproximadamente 25 saches	Cx	300	3,91	1173,00
011	1011441	Chá sabor limão - cx com aproximadamente 25 saches	Cx	300	3,91	1173,00
012	1011443	Chá sabor natural - cx com aproximadamente 25 saches	Cx	1000	3,91	3910,00
013	1011442	Chá sabor pêssego - cx com aproximadamente 25 saches	Cx	300	3,91	1173,00
014	1014261	Coador de pano para café 100% algodão, cor branca, tamanho grande.	Und	100	3,71	371,00
015	1010275	Copo plástico, descartável, 100% poliestireno (PS) atóxico, branco, 50 ml para café/chá, pacote com 100 und. Deve atender as normas de qualidade	Pct	400	2,18	872,00

		da NBR 14.865/02				
016	2010291	Desinfetante, composto de água, ingredientes ativos, formol, sabão, óleo de pinho, solvente, estabilizante, sequestrante e corante, com registro do Ministério da Saúde, químico responsável, data de validade, composição e informações do fabricante estampados na embalagem.05 litros	Galão	300	19,37	5811,00
017	2010708	Desinfetante, composto de água, ingredientes ativos, formol, sabão, óleo de pinho, solvente, estabilizante, sequestrante e corante, com registro do Ministério da Saúde, químico responsável, data de validade, composição e informações do fabricante estampados na embalagem. 1 Litro.	Litro	300	5,50	1650,00
018	01014364	Doce de frutas em pasta, sabor banana, 400 gramas.	Pote	65	4,41	286,65
019	01014365	Doce de frutas em pasta, sabor figo, 400 gramas.	Pote	65	4,41	286,65
020	01014366	Doce de frutas em pasta, sabor goiaba, 400 gramas.	Pote	65	4,41	286,65
021	01014367	Doce de frutas em pasta, sabor uva, 400 gramas.	Pote	65	4,41	286,65
022	01014250	Filtro de café nº 103 com 40 unidades.	Cx	520	3,74	1944,80
023	01014255	Garrafa térmica 1 litro, ampola de vidro, botão press, corpo cromado, jato direcionado, bico corta pingo.	Und	30	75,63	2268,90
024	01014264	Garrafa Termica 1,8 lts - ampola de vidro, aço inoxidável, botação de pressão	Und	30	115,63	3468,90
025	01014368	Laranja, grau médio de amadurecimento, integra, sem manchas.	Kg	360	3,29	1184,40
026	01014369	Leite desnatado UHT em embalagem longa vida Tetra Pak.	Lt	800	3,29	2632,00
027	01014370	Leite integral UHT em embalagem longa vida Tetra Pak.	Lt	300	3,01	903,00
028	01014371	Maçã nacional - casca lisa, de 1ª qualidade, tamanho médio, não pode estar murcha nem amassada, sem imperfeições.	Kg	360	5,70	2052,00
029	01014372	Margarina vegetal sem sal 500 gramas	Pote	100	4,90	490,00
030	01014373	Mortadela Fatiada, sem cubos de gordura - Embalagem com 200g	Pct.	500	4,33	2165,00
031	02010053	Multi inseticida com óleo de eucalipto, fórmula a base de água, frasco com aproximadamente 300 ml.	Frasco	50	9,98	499,00
032	01014374	Pão frances (50 gramas)	Kg	800	7,32	5856,00

033	18010002	Pilha Alcalina AA - cartela com 2 unidades	Cart	100	9,87	987,00
034	18010087	Pilha Alcalina AAA - cartela com 2 unidades	Cart	100	10,97	1097,00
035	18010088	Pilha Alcalina tamanho C - cartela com 2 unidades	Cart	100	21,97	2197,00
036	01014375	Queijo mussarela fatiado - embalagem com 200g	Pct.	500	7,18	3590,00
037	02010706	Rodo de espuma com largura aproximada de 60 cm, cabo de madeira revestido de polipropileno.	Und	100	12,65	1265,00
038	19010032	Saco para geladinho pacote c/100 unidades	Pct.	120	3,25	390,00
039	01014376	Suco (refresco artificial em pó) pacote com 500 gramas	Pct.	360	7,97	2869,20
040	01014377	Torta Salgada de frango. O produto deverá ter a data de fabricação igual a da entrega na unidade requisitante e prazo de validade garantido pelo fornecedor de até 5 (cinco) dias.	Kg	60	20,46	1227,60
041	01014378	Torta Salgada de carne moída. O produto deverá ter a data de fabricação igual a da entrega na unidade requisitante e prazo de validade garantido pelo fornecedor de até 5 (cinco) dias.	Kg	60	20,80	1248,00
042	01014379	Torta Salgada de legumes. O produto deverá ter a data de fabricação igual a da entrega na unidade requisitante e prazo de validade garantido pelo fornecedor de até 5 (cinco) dias.	Kg	60	20,13	1207,80

VALOR TOTAL GLOBAL MÁXIMO DO PROCESSO R\$ 98.388,60 (noventa e oito mil e trezentos e oitenta e oito reais e sessenta centavos).

4. LOCAL DE ENTREGA, PRAZO E CONDIÇÕES

4.1. Os produtos deverão ser entregues na Sede do CONIMS, cito à Rua Afonso Pena, n.º 1902, Bairro Anchieta, Pato Branco/PR, CEP 85.501-530; no setor de compras/almoxarifado, das 07:30 as 11:30 e das 13:00 as 17:00 de segunda à sexta-feira, **e/ou** na unidade CAPS AD III Coronel Vivida/PR, cito à Rua Major Estevão Ribeiro do Nascimento, nº 178, centro, Coronel Vivida/PR.

4.2. A entrega do objeto relativo a presente licitação dar-se-á sob a forma de **fornecimento parcelado, a partir da emissão da Autorização de Fornecimento.**

4.3. Uma vez efetuado o pedido à licitante vencedora, esta **deverá efetuar a entrega em até 01 (um) dia útil após o recebimento da Autorização de**

Fornecimento, sob pena de sofrer penalidades.

4.4. Fica determinantemente **proibida à troca de marca e/ou fabricante dos produtos licitados, SALVO** por motivo justo decorrente de fato superveniente devidamente formalizado e justificado.

4.5. ***Caso a contratada não efetive a entrega total do pedido no prazo de 01 (um) dia útil, ou efetive de forma parcial, a mesma será NOTIFICADA para que, no prazo de 24 (vinte e quatro) horas, se manifeste a respeito, não o fazendo, sofrerá as penalidades previstas neste edital e na Legislação.***

4.6. O prazo de **validade dos produtos perecíveis deverá ser de acordo com a perecibilidade de cada um, obedecendo as normas da Agência nacional de Vigilância Sanitária (ANVISA), não sendo aceitos, no caso de produtos perecíveis, aqueles que apresentarem validade menor que 5 (cinco) dias.**

4.6.1. Os produtos não perecíveis devem apresentar validade mínima de 12 (doze) meses.

4.7. Não serão efetuados pedidos sobre faturamento mínimo.

4.8. Não poderá ser cobrado frete ou qualquer outro tipo de despesa senão única e exclusivamente o valor dos produtos solicitados.

4.9. Os produtos solicitados através de Autorização de Fornecimento deverão ser entregues acompanhados de nota fiscal de venda.

4.10. **Na nota fiscal de venda deverá, *impreterivelmente, constar o número da autorização de fornecimento que a originou, lote e validade dos produtos solicitados.***

4.11. Os fornecedores que não cumprirem com as suas obrigações poderão sofrer as penalidades conforme legislação pertinente.

5. RECEBIMENTO DOS PRODUTOS

5.1. Os produtos serão aceitos provisoriamente; o recebimento definitivo será feito após a verificação da qualidade, prazo de validade, destes e conseqüentemente aceito, logo após a entrega.

5.1.1. O recebimento definitivo não isenta proponente (s) adjudicatária (s) de suas responsabilidades assumidas por meio desse certame.

5.2. Todos os produtos entregues serão fiscalizados e, se apresentarem quaisquer problemas, deverão ser repostos imediatamente, sem prejuízo para a Administração.

5.2.1. Apurada, em qualquer tempo, divergência entre as especificações pré-fixadas e o fornecimento, serão aplicadas à licitante vencedora, as sanções previstas neste edital e na legislação vigente.

6. FORMA DE SOLICITAÇÃO DOS PRODUTOS

6.1. A aquisição com os fornecedores registrados será formalizada por esta entidade por intermédio da emissão de pedidos de compras (Autorização de Fornecimento), as quais somente deverão ser aceitas pela contratada se estiverem devidamente assinadas pelo responsável do Setor de Compras.

6.2. A entrega do objeto relativo a presente licitação dar-se-á sob a forma de **fornecimento parcelado.**

7. CANCELAMENTO DA ATA DE REGISTRO DE PREÇOS

7.1. A LICITANTE VENCEDORA terá seu Registro de Preços cancelado quando:

- a) descumprir as condições do edital;
- b) recusar-se a prestar/fornecer o objeto no prazo estabelecido pela Administração, sem justificativa razoável;
 - b.1) interpreta-se a negativa em entregar o objeto licitatório como recusa em assinar o contrato de fornecimento;
- c) não aceitar reduzir seu preço registrado, na hipótese de o mesmo tornar-se superior aos praticados no mercado;
- d) for declarado inidôneo para licitar ou contratar com a Administração, nos termos do art. 87, inciso IV da Lei Federal n.º 8.666/93;
- e) por razões de interesse público, devidamente motivadas e justificadas;
- f) caracterizada a hipótese de inexecução total ou parcial das condições de serviço ora estabelecidas;
- g) constatada a irregularidade por parte do fornecedor, será notificado para no prazo de 24 horas se manifeste a respeito, não o fazendo, sofrerá as penalidades previstas neste edital e na legislação;
- h) persistindo a falta o registro será cancelado, no caso de negativa de contratação, ou rescindido, no caso de inexecução parcial ou total, chamando-se o segundo colocado na Ata de Registro de Preços.

7.2. O fornecedor que solicitar o cancelamento de seu Registro de Preço na ocorrência de fato superveniente que venha comprometer a perfeita execução contratual, decorrente de caso fortuito ou de força maior, devidamente comprovado.

7.3. REVISÃO/ALTERAÇÃO DOS PREÇOS REGISTRADOS.

7.3.1. Os preços registrados poderão ser revisados/alterados em caso de oscilação do custo de produção, comprovadamente refletida no mercado, tanto para mais como para menos, reclassificando-se os preços cotados, se for o caso, bem como nas demais hipóteses previstas na Lei n.º 8.666/93.

- 7.3.2.** Quaisquer tributos ou encargos legais criados, alterados ou extintos, bem como a superveniência de disposições legais, quando ocorridos após a adjudicação da presente licitação, de comprovada repercussão nos preços contratados, implicarão na revisão destes para mais ou para menos, conforme o caso.
- 7.3.3.** Quando o preço de mercado se tornar superior aos preços registrados e o fornecedor, mediante requerimento devidamente comprovado, não puder cumprir o compromisso, o órgão gerenciador poderá:
- 7.3.4.** Liberar o fornecedor do compromisso assumido, sem aplicação da penalidade, confirmando a veracidade dos motivos e comprovantes apresentados, se a comunicação ocorrer antes do pedido de fornecimento, e;
- 7.3.5.** Convocar os demais fornecedores visando igual oportunidade de negociação.
- 7.3.6.** Não havendo êxito nas negociações, e constatando-se que o aumento suscitado reflete os valores praticados no mercado o órgão gerenciador poderá:
- 7.3.7.** Revogar da Ata de Registro de Preços ou aplicar o art. 65, II alínea "d", da Lei nº 8.666/93, para rever o preço registrado em razão da superveniência de fatos imprevisíveis, ou previsíveis, porém de consequências incalculáveis, retardadores ou impeditivos da execução do ajustado, ou, ainda em caso de força maior, caso fortuito ou fato do príncipe, configurando álea econômica extraordinária e extracontratual, restando ao órgão gerenciador da Ata a responsabilidade de promover as necessárias negociações junto aos seus detentores, respeitando a ordem de classificação.
- 7.3.8.** A cada pedido de revisão de preço deverá a Contratada comprovar e justificar as alterações havidas na planilha apresentada anteriormente, demonstrando analiticamente a variação dos componentes dos custos devidamente justificada.
- 7.3.9.** Na análise do pedido de revisão, dentre outros critérios, a Contratante adotará, para verificação dos preços constantes dos demonstrativos que acompanhem o pedido, pesquisa de mercado dentre empresas do ramo de reconhecido porte mercantil, a ser realizada pela própria unidade, devendo a deliberação, o deferimento ou indeferimento da alteração solicitada ser instruída com justificativa da escolha do critério e memória dos respectivos cálculos, para decisão da Administração no prazo de 30 (trinta) dias. Todos os documentos utilizados para a análise do pedido de revisão de preços devem ser devidamente autuados, rubricados e numerados, sendo parte integrante dos autos processuais.
- 7.3.10.** É vedado à contratada interromper o fornecimento ou aumentar o valor do item enquanto aguarda o trâmite do processo de revisão de preços, estando, neste

caso, sujeita às sanções previstas no edital convocatório, salvo a hipótese de liberação do fornecedor.

7.3.11. A contratada/detentora da ata de registro de preços poderá solicitar o cancelamento do seu registro de preço na ocorrência de fato superveniente que venha a comprometer a perfeita execução contratual, decorrente de caso fortuito ou força maior devidamente comprovado.

7.3.12. Não havendo êxito nas negociações, o órgão gerenciador deverá proceder à revogação parcial ou total da Ata de Registro de Preços.

8. GARANTIA CONTRATUAL

8.1. O Art. 5º Parágrafo I da Lei Federal n.º 10.520/2002, veda a exigência de garantia de proposta.

9. GARANTIA DOS PRODUTOS

9.1. A proponente deverá garantir qualidade em todo o objeto desta licitação, garantindo sua reposição imediata quando constatado qualquer problema de ordem técnica, no prazo máximo e improrrogável de 24 (vinte e quatro) horas, contados da notificação, sem custos adicionais à Contratante.

9.2. A proponente deverá comunicar o CONIMS, no prazo máximo de 24 (vinte e quatro) horas, a ocorrência de qualquer fato que possa implicar no atraso da entrega do objeto da Licitação.

10. RECURSOS FINANCEIROS

10.1. As despesas geradas em função da aquisição do objeto do presente processo correrão por conta das dotações orçamentárias previstas sob os códigos n.º 01.01.2.001.3.3.90.39.00.00.00.00 - 02.01.2.002.3.3.90.30.00.00.00.00 - 03.01.2.003.3.3.90.30.00.00.00.00 - Fontes 1000 e 1076.

11. REAJUSTE DE PREÇOS

11.1. É vedado qualquer reajuste dos preços registrados.

11.1.1. Ao assinar a Ata de Registro de Preços, o licitante obriga-se ao fornecimento do objeto (s) licitado (s) pelos preços nela registrados.

11.1.2. É possibilitada a revisão de preços diante de fatos supervenientes e devidamente comprovados, conforme preconiza a Lei 8.666, artigo 65, III, d.

11.1.2.1. Quando da solicitação de reequilíbrio econômico o mesmo deverá ser devidamente comprovado, sendo que, as Autorizações de Fornecimento emitidas anteriormente a data do pedido não sofrerão alterações.

12. OBRIGAÇÕES DA CONTRATADA

12.1. Responsabilizar-se pelo fornecimento dentro dos prazos previstos e padrões de qualidade e quantidades exigidas, inclusive pelas obrigações decorrentes da inobservância da legislação em vigor.

12.2. Assumir a responsabilidade pelos encargos trabalhistas, previdenciários, fiscais e comerciais e demais despesas direta ou indireta resultantes da adjudicação desta Licitação.

12.3. Providenciar a imediata correção das divergências apontadas pelo CONIMS quanto ao fornecimento dos produtos.

12.4. Comunicar imediatamente ao CONIMS toda e qualquer irregularidade ou dificuldade que impossibilite a execução deste contrato.

12.5. Manter durante a execução do Contrato todas as condições de habilitação e qualificação exigidas na licitação e constante da sua proposta.

12.6. A Licitante vencedora é responsável por danos causados ao CONIMS, ou a terceiros, decorrentes de culpa ou dolo na execução do contrato, não excluída ou reduzida essa responsabilidade pela presença de fiscalização ou pelo acompanhamento da execução por órgão ou responsável da contratada.

12.7. Cumprir todas as leis e posturas federais, estaduais e municipais e pertinentes e responsabilizar-se por todos os prejuízos decorrentes de infrações a que houver dado causa;

12.8. Comunicar à LICITADA (CONIMS) as alterações que forem efetuadas em seu Contrato Social.

12.9. Informar um preposto com quem o CONIMS manterá contato durante a vigência do processo, inclusive nome, telefone e e-mail.

13. OBRIGAÇÕES DA CONTRATANTE

13.1. Promover, através de seu representante, o acompanhamento e a fiscalização do contrato, anotando em registro próprio as falhas detectadas e comunicando à licitante vencedora, as ocorrências de quaisquer fatos que, a seu critério, exijam medidas corretivas por parte daquele.

13.2. Prestar as informações e os esclarecimentos que venham a ser solicitados pelo representante da LICITANTE, em tempo hábil, de quaisquer dúvidas relacionadas à execução do contrato.

13.3. Efetuar o pagamento pelo efetivo fornecimento, dentro das condições ora estabelecidas.

13.4. Receber os produtos na quantidade e qualidade solicitada, nos prazos e condições definidos no edital, responsabilizando-se a licitante vencedora por qualquer dano causado pelos produtos fornecidos.

14. QUALIFICAÇÃO TÉCNICA

14.1. Licença de funcionamento emitida pela Vigilância Sanitária do município de domicílio da mesma.

14.2. Atestado de Capacidade Técnica, emitido por pessoa jurídica de direito público ou privado, que comprove a aptidão da licitante para o fornecimento do objeto.

14.3. Declaração de Situação de Regularidade emitida pela PROPONENTE, preenchida conforme Anexo IV deste edital.

15. CONDIÇÕES DE PAGAMENTO

15.1. Os pagamentos serão realizados até o dia 30 do mês posterior ao da data do aceite definitivo do produto e da nota fiscal, em moeda corrente nacional mediante crédito efetuado na conta corrente da contratada. (A conta corrente deve ser em nome de pessoa jurídica, conforme CNPJ da proponente, informada no modelo do anexo VII).

15.2. Na eventualidade de atraso nos pagamentos serão aceitas reclamações em até 90 (noventa) dias após seu vencimento, se não o fizer de forma tempestiva, e, por via de consequência, expirar o prazo aqui estabelecido sem pleitear o respectivo pagamento, ocorrerá a preclusão de seu direito.

15.3. Os pagamentos não serão realizados através de boletos bancários, sendo depositado direto em conta corrente.

15.4. A Contratada ficará obrigada a repassar para a contratante, na proporção correspondente, eventuais reduções de preços, decorrentes de mudança de alíquotas de impostos incidentes sobre o fornecimento do objeto, em função de alterações na legislação pertinente.

15.5. Havendo erro na apresentação da Nota Fiscal ou dos documentos pertinentes à contratação, ou ainda, circunstância que impeça a liquidação da despesa, o pagamento ficará pendente até que a contratada providencie as medidas saneadoras.

- 15.6.** A nota fiscal deve ser enviada, mediante sua emissão, ao e-mail: compras@conims.com.br.
- 15.7.** A iniciativa e encargo do cálculo da nota fiscal será de responsabilidade da Contratada cabendo ao CONIMS apenas a verificação do resultado obtido.
- 15.8.** Na hipótese de irregularidade fiscal, a CONTRATADA deverá regularizar a sua situação no prazo de até 15 dias sob pena de aplicação das sanções contratuais e rescisão da ata de registro de preços. Enquanto perdurar a irregularidade fiscal, não serão emitidos autorizações de fornecimento ou emissão de empenhos para a licitante que estiver nessa situação.
- 15.9.** Somente serão pagos os valores relativos aos produtos efetivamente entregues, conforme necessidade da Administração, sendo que esta não estará obrigada a adquirir a quantidade total dos produtos constantes no anexo I.
- 15.10.** O pagamento será realizado mediante crédito na conta bancária da CONTRATADA conforme dados fornecidos pela contratada (anexo VII).
- 15.11.** Não poderá ser cobrado qualquer tipo de despesa senão única e exclusivamente o valor dos itens contratados.
- 15.12.** A Contratada deverá apresentar como condição para o recebimento de cada parcela os seguintes documentos, dentro do prazo de validade: Certidão Negativa de Débitos Trabalhistas (CNDT) expedida pelo Tribunal Superior do Trabalho, Certidão de Quitação de Tributos e Contribuições Federais expedida pela Receita Federal, Certidão de Regularidade do FGTS (CRF), expedida pela Caixa Econômica Federal.
- 15.13. CRITÉRIOS PARA EMISSÃO DA NOTA FISCAL**
- 15.13.1.** O faturamento deverá ser feito através de nota fiscal eletrônica da empresa que participou da licitação emitidas ao CONSÓRCIO INTERMUNICIPAL DE SAÚDE - CONIMS. CNPJ: 00.136.858/0001-88 - Rua Afonso Pena, nº 1902, Bairro Anchieta, Pato Branco/PR. CEP: 85.501-530.
- 15.13.2.** No corpo da Nota Fiscal deverá conter:
- a) a modalidade e o número da licitação.
 - b) o número da Ata, número da Autorização de Fornecimento.
 - c) o número do item e a descrição do medicamento, (a descrição do produto na Nota Fiscal, deverá obrigatoriamente ser procedida da descrição constante na Ata de Registro de Preços).
 - d) valor unitário do item (conforme o constante na Ata de Registro de Preços), forma de apresentação e valor total.
 - e) o banco, número da agência e número da conta corrente (pessoa jurídica) da

contratada.

f) no cadastro da Nota Fiscal Eletrônica deverá o fornecedor informar o e-mail: compras@conims.com.br para envio prévio automático da nota fiscal e, junto com os produtos deverá ser entregue uma cópia impressa da nota fiscal.

15.13.3. As notas Fiscais, após aceitas e atestadas pelo fiscal de contratos do CONIMS, serão encaminhadas ao Setor de Contabilidade para providências quanto a liquidação e pagamento. O pagamento dar-se-á através de ordem bancária e/ou transferência em conta corrente de titularidade da Pessoa Jurídica contratada.

15.13.4. As Notas Fiscais que apresentarem incorreções serão desenvolvidas e seu vencimento ocorrerá 15 (quinze) dias após a data da sua reapresentação.

15.13.5. Poderá o CONIMS sustar o pagamento de qualquer fatura no caso de inadimplemento da Contratada relativamente a execução do contrato, recaindo sobre a mesma as penalidades previstas na lei Federal nº 8.666/93.

16. FISCALIZAÇÃO E ACOMPANHAMENTO

16.1. A contratada deverá submeter-se ao acompanhamento e a fiscalização promovidos através do representante da contratante (fiscal de contratos, quando da execução do contrato, tendo por este anotado em registro próprio as falhas detectadas e comunicando à licitante vencedora, as ocorrências de quaisquer fatos que, a seu critério, exijam medidas corretivas por parte daquele.

16.2. A fiscalização poderá se dar a qualquer momento inclusive sem a necessidade de aviso prévio a contratada.

17. PENALIDADES

17.1. Ao fornecedor que, sem justa causa, não cumprir com as obrigações correspondentes aos produtos, porventura não entregues, entregues com atraso ou fora das especificações, ou em qualquer outra hipótese de inexecução parcial ou total do contrato, ser-lhe-ão aplicadas as seguintes penalidades, inclusive de forma cumulativa:

17.1.1. Advertência.

17.2. Multa de mora ou punitiva, cumulativas ou não:

17.2.1. Nos casos em que houver atraso injustificado na entrega do material licitado, será aplicada multa moratória de 0,5% (meio por cento), por dia de atraso, sobre o valor do item constante da nota em atraso, respeitado o mínimo de R\$ 100,00 (cem reais) diários, na forma do artigo 86 da Lei 8.666/93.

17.2.2. Nos casos em que o atraso na entrega do material licitado for superior a 15 (quinze) dias, o Consórcio poderá rescindir unilateralmente o contrato celebrado, bem como cancelar a ata de registro de preços do vencedor do certame, aplicando-lhe, ainda, a penalidade de multa de 10% (dez por cento) sobre o valor da obrigação, respeitado o mínimo de R\$ 1.500,00 (hum mil e quinhentos reais).

17.2.3. Multa de 0,2% (zero virgula 2 por cento) sobre o valor da obrigação não cumprida, nos casos de inexecução parcial, recusa em celebrar /assinar o contrato.

17.2.4. Multa de 10% (dez por cento) tais como a entrega de material com especificações, embalagem e/ou marca diversa daquela cotada e contratada, valor este atualizado até a data da sua liquidação através do Índice governamental vigente.

17.3. Suspensão temporária de participação em licitação e impedimento de contratar com o CONIMS, por prazo não superior a 2 (dois) anos, em decisão fundamentada da autoridade competente

17.4. Declaração de inidoneidade para licitar ou contratar com a Administração Pública enquanto perdurarem os motivos determinantes da punição ou até que seja promovida a reabilitação perante o CONIMS, que será concedida sempre que o contratado ressarcir a Administração pelos prejuízos resultantes e após decorrido o prazo da sanção aplicada com base no item anterior.

Pato Branco/PR, 19 de fevereiro de 2019.

Samir Rodrigo Kalinoski
Coordenador - Compras

Altair José Gasparetto
Presidente

ANEXO II
MODELO DE CARTA DE CREDENCIAMENTO

Nome da empresa

Papel timbrado

Credenciamos o (a) Sr (a), portador (a) da Cédula de Identidade n.º e inscrito (a) no CPF/MF sob o n.º, a participar da licitação instaurada pelo CONIMS, na modalidade Pregão Presencial n.º 009/2019, na qualidade de REPRESENTANTE LEGAL, outorgando-lhe poderes para pronunciar-se em nome desta empresa, bem como formular propostas, fazer lances de preço, interpor recurso ou dele desistir e praticar todos os demais atos inerentes ao certame.

....., de de 20__.

(assinatura do representante legal da Licitante)

Observação: esta declaração deverá vir acompanhado de cópia do **Contrato Social** ou **Estatuto** (original ou fotocópia autenticada).

ANEXO III

MODELO DE DECLARAÇÃO DE CUMPRIMENTO DO EDITAL

O representante legal da empresa....., na qualidade de Licitante do procedimento licitatório, sob a modalidade de Pregão Presencial n.º 009/2019, instaurado pelo CONIMS, declara que a referida empresa cumpre plenamente os requisitos de habilitação exigidos no respectivo edital de licitação.

....., de de 20__.

(assinatura do representante legal da Licitante)

OBSERVAÇÃO: A NÃO APRESENTAÇÃO DESTA DECLARAÇÃO IMPLICARÁ NA EXCLUSÃO DO INTERESSADO NESTA LICITAÇÃO.

ANEXO IV
MODELO DE DECLARAÇÃO DE SITUAÇÃO DE REGULARIDADE

Declaramos, para fins de participação no **Pregão Presencial n.º 009/2019:**

- A inexistência de fato impeditivo à habilitação nos termos do Art. 32 § 2.º da Lei n.º 8.666/93 e que não fomos declarados inidôneos para licitar ou contratar com o Poder Público em qualquer de suas esferas. Comprometemo-nos, sob as penas da Lei, a levar ao conhecimento do CONIMS qualquer fato superveniente que venha a impossibilitar a habilitação;
- Aceitar expressamente todas as condições fixadas nos documentos de licitação, e, eventualmente, em seus anexos e suplementos, no que não conflitem com a legislação em vigor;
- Termos cumpridos com o disposto no inciso XXXIII do art. 7º da Constituição Federal;
- Nos submetemos a qualquer decisão que o CONIMS venha a tomar na escolha da proposta vencedora, obedecidos os critérios estabelecidos na licitação em curso, reconhecendo ainda que não teremos direitos a nenhuma indenização em virtude de anulação ou cancelamento do presente Pregão

Por ser expressão da verdade, firmamos a presente.

....., de de 20__.

(assinatura do representante legal da Licitante)

ANEXO V
MODELO DE DECLARAÇÃO DE CUMPRIMENTO
DA LEI COMPLEMENTAR N.º 123/2006, LEI COMPLEMENTAR N.º 147/2014 E
LEI COMPLEMENTAR N.º 155/2016

À Consórcio Intermunicipal de Saúde
At. Comissão de Licitação

PROPONENTE:

ENDEREÇO:

CIDADE:

C.N.P.J.:

ESTADO:

FONE/FAX:

A empresa, inscrita no
CNPJ nº., por intermédio de seu representante legal,
DECLARA, sob as penas da lei, que se constitui em microempresa (ou empresa de
pequeno porte) para os fins desta licitação, nos termos da Lei Complementar n.
123/06.

DECLARA, ainda, que não apresenta nenhuma das restrições do regime diferenciado e
favorecido, dispostas no art. 3º, § 4º da referida Lei, comprometendo-se a informar a
Administração caso perca essa qualificação.

Pato Branco/PR, ____ de _____ 20__.

(nome e assinatura do representante legal)

ANEXO VI
MODELO DE PROPOSTA

Ao Consórcio Intermunicipal de Saúde

At. Comissão de Licitação.

PROPONENTE:

ENDEREÇO:

CIDADE:

ESTADO:

CNPJ:

FONE/FAX:

INSCRIÇÃO ESTADUAL:

NÚMERO DA CONTA BANCÁRIA DA PROPONENTE (PESSOA JURÍDICA):

AGÊNCIA:

NOME DO BANCO:

Eu, (*nome do representante legal*), (*cargo*) da proponente abaixo assinado, atendendo o contido no Pregão n.º 009/2019 apresento como segue proposta para o fornecimento de materiais gráficos em geral, confecção e fornecimento de carimbos diversos, para qual declaro preliminar e especificamente que:

a) Concordo com as condições estabelecidas no Pregão Presencial n.º 009/2019 e anexos;

b) Concordo explicitamente com as condições contratuais propostas pelo Consórcio Intermunicipal de Saúde, constantes no Pregão Presencial n.º 009/2019, caso minha proposta seja vencedora da licitação;

c) Concordo que a vigência para a entrega de produtos, objeto deste Pregão Presencial, será de 12 (doze) meses, contados a partir da data de homologação.

d) Concordo **que a nota fiscal de venda deverá ser emitida de acordo com cada pedido e impreterivelmente apresentar o número da autorização de fornecimento que a originou, lote e validade dos produtos solicitados.**

e) Concordo que os pagamentos das notas fiscais de venda serão realizados até o dia 30 (trinta) do mês posterior ao da data de emissão das mesmas, através de depósito em conta corrente, sendo que não serão efetivados pagamentos por meio de boletos;

f) Concordo que os pedidos não serão efetuados sobre faturamento mínimo.

g) Concordo que **o prazo de validade dos produtos perecíveis deverá ser de acordo com a perecibilidade de cada um, obedecendo as normas da**

Agência nacional de Vigilância Sanitária (ANVISA), não sendo aceitos, no caso de produtos perecíveis, aqueles que apresentarem validade menor que 5 (cinco) dias.

h) Os produtos não perecíveis devem apresentar validade mínima de 12 (doze) meses.

i) Concordo que o prazo de validade da proposta não pode ser inferior a 60 (sessenta) dias consecutivos da data da sessão de abertura desta licitação.

O valor pelo qual me comprometo a entregar os produtos está discriminado no quadro abaixo:

ITEM	CÓDIGO	DESCRIÇÃO DO PRODUTO	APRESENTAÇÃO	QUANTIDADE (12 MESES)	MARCA	VALOR MÁXIMO UNITÁRIO PROPOSTO	VALOR MÁXIMO TOTAL PROPOSTO
001	1014359	Açúcar cristal - embalagem plástica de 5kg tipo peneirado, branco, de 1ª (primeira) qualidade, com todas as informações pertinentes ao produto, previsto na legislação vigente, constando data de fabricação e validade mínima de 12 meses.	Pct	600			
002	1014358	Banana Caturra de 1ª qualidade, grau médio de amadurecimento, com cascas sãs, sem rupturas, com tamanho e coloração uniforme, com polpa firme e intacta, sem danos físicos ou mecânicos, isenta de partes pútridas.	Kg	360			
003	1014252	Biscoito água e sal 400gr	Pct	100			
004	1010003	Biscoito de Leite 400gr	Pct	100			
005	1014360	Bolo simples de cenoura. O produto deverá ter a data de fabricação igual a da entrega na unidade requisitante e prazo de validade garantido pelo fornecedor de até 5 (cinco) dias.	Kg	50			
006	1014361	Bolo simples de chocolate. O produto deverá ter a data de fabricação igual a da entrega na unidade requisitante e prazo de validade garantido pelo fornecedor de até 5 (cinco) dias.	Kg	50			

007	1014362	Bolo simples de fubá. O produto deverá ter a data de fabricação igual a da entrega na unidade requisitante e prazo de validade garantido pelo fornecedor de até 5 (cinco) dias.	Kg	50			
008	1014363	Bolo simples de laranja. O produto deverá ter a data de fabricação igual a da entrega na unidade requisitante e prazo de validade garantido pelo fornecedor de até 5 (cinco) dias.	Kg	50			
009	1014380	Café torrado e moído, com aspecto homogêneo, embalado à vácuo, sabor predominante de café arábica, admitindo-se mistura de café conilon em até 20% e o máximo de 20% de PVA (grãos pretos, verdes e ardidos), tipo tradicional, com nível mínimo de qualidade igual a 5 (cinco), pacote de 500 gramas, com todas as informações pertinentes ao produto, previsto na legislação vigente, constatando data de fabricação e validade nos pacotes individuais.	Pct	3000			
010	1011440	Chá sabor laranja - cx com aproximadamente 25 saches	Cx	300			
011	1011441	Chá sabor limão - cx com aproximadamente 25 saches	Cx	300			
012	1011443	Chá sabor natural - cx com aproximadamente 25 saches	Cx	1000			
013	1011442	Chá sabor pêssego - cx com aproximadamente 25 saches	Cx	300			
014	1014261	Coador de pano para café 100% algodão, cor branca, tamanho grande.	Und	100			
015	1010275	Copo plástico, descartável, 100% poliestireno (PS) atóxico, branco, 50 ml para café/chá, pacote com 100 und. Deve atender as normas de qualidade da NBR 14.865/02	Pct	400			
016	2010291	Desinfetante, composto de água, ingredientes ativos, formol, sabão, óleo de pinho, solvente, estabilizante, sequestrante e corante, com registro do Ministério da Saúde, químico responsável, data de validade, composição e informações do fabricante estampados na embalagem.05 litros	Galão	300			

**CONIMS**

CONSÓRCIO INTERMUNICIPAL DE SAÚDE

000109
cg

017	2010708	Desinfetante, composto de água, ingredientes ativos, formol, sabão, óleo de pinho, solvente, estabilizante, sequestrante e corante, com registro do Ministério da Saúde, químico responsável, data de validade, composição e informações do fabricante estampados na embalagem. 1 Litro.	Litro	300				
018	01014364	Doce de frutas em pasta, sabor banana, 400 gramas.	Pote	65				
019	01014365	Doce de frutas em pasta, sabor figo, 400 gramas.	Pote	65				
020	01014366	Doce de frutas em pasta, sabor goiaba, 400 gramas.	Pote	65				
021	01014367	Doce de frutas em pasta, sabor uva, 400 gramas.	Pote	65				
022	01014250	Filtro de café nº 103 com 40 unidades.	Cx	520				
023	01014255	Garrafa térmica 1 litro, ampola de vidro, botão press, corpo cromado, jato direcionado, bico corta pingo.	Und	30				
024	01014264	Garrafa Termica 1,8 lts - ampola de vidro, aço inoxidável, botação de pressão	Und	30				
025	01014368	Laranja, grau médio de amadurecimento, integra, sem manchas.	Kg	360				
026	01014369	Leite desnatado UHT em embalagem longa vida Tetra Pak.	Lt	800				
027	01014370	Leite integral UHT em embalagem longa vida Tetra Pak.	Lt	300				
028	01014371	Maçã nacional - casca lisa, de 1ª qualidade, tamanho médio, não pode estar murcha nem amassada, sem imperfeições.	Kg	360				
029	01014372	Margarina vegetal sem sal 500 gramas	Pote	100				
030	01014373	Mortadela Fatiada, sem cubos de gordura - Embalagem com 200g	Pct.	500				
031	02010053	Multi inseticida com óleo de eucalipto, fórmula a base de água, frasco com aproximadamente 300 ml.	Frasco	50				
032	01014374	Pão frances (50 gramas)	Kg	800				
033	18010002	Pilha Alcalina AA - cartela com 2 unidades	Cart	100				
034	18010087	Pilha Alcalina AAA - cartela com 2 unidades	Cart	100				
035	18010088	Pilha Alcalina tamanho C - cartela com 2 unidades	Cart	100				
036	01014375	Queijo mussarela fatiado - embalagem	Pct.	500				

Rua Afonso Pena, 1902 - Bairro Anchieta - Pato Branco/PR - CEP: 85.501-530 - Telefone: (46) 3313-3550
E-mail: conims@conims.com.br/licitacao@conims.com.br - CNPJ: 00.136.858/0001-88 - Inscr. Est.: Isenta

		com 200g					
037	02010706	Rodo de espuma com largura aproximada de 60 cm, cabo de madeira revestido de polipropileno.	Und	100			
038	19010032	Saco para geladinho pacote c/100 unidades	Pct.	120			
039	01014376	Suco (refresco artificial em pó) pacote com 500 gramas	Pct.	360			
040	01014377	Torta Salgada de frango. O produto deverá ter a data de fabricação igual a da entrega na unidade requisitante e prazo de validade garantido pelo fornecedor de até 5 (cinco) dias.	Kg	60			
041	01014378	Torta Salgada de carne moída. O produto deverá ter a data de fabricação igual a da entrega na unidade requisitante e prazo de validade garantido pelo fornecedor de até 5 (cinco) dias.	Kg	60			
042	01014379	Torta Salgada de legumes. O produto deverá ter a data de fabricação igual a da entrega na unidade requisitante e prazo de validade garantido pelo fornecedor de até 5 (cinco) dias.	Kg	60			

Valor Total Proposto do Processo R\$ _____

Nome e assinatura do Representante Legal

ANEXO VII

MODELO DE DECLARAÇÃO DE CONTA CORRENTE PESSOA JURÍDICA

Eu, _____,
responsável pela empresa _____,
Declaro para fins de pagamento, em caso de contratação referente ao Pregão nº
_____, que esta empresa possui conta corrente pessoa jurídica no mesmo
CNPJ habilitado para este pregão, conforme dados abaixo:

RAZÃO SOCIAL DA EMPRESA: _____

ENDEREÇO: _____

CNPJ: _____

TELEFONE: _____

EMAIL: _____

CONTATO: _____

BANCO: _____

AGÊNCIA: _____

CONTA CORRENTE: _____

Pato Branco/PR, ____ de _____ 20 ____.

(Nome e assinatura do representante legal/procurador)

ANEXO VIII
TERMO DE INDICAÇÃO DO PREPOSTO RESPONSÁVEL PELA EXECUÇÃO
DO CONTRATO DE FORNECIMENTO

IDENTIFICAÇÃO DO PROCESSO: _____

PREGÃO ELETRÔNICO Nº _____

Por este instrumento, a empresa _____, inscrita
no CNPJ nº _____, inscrição estadual nº _____, com sede
à (rua, número, bairro, cidade, CEP, fone)

_____ /
representada neste ato por seu representante legal o (a) Sr (a)
_____, portador (a) do RG nº _____
e CPF nº _____, nomeia e constitui a (s)
pessoa (s) abaixo relacionada (s) como responsável (is) para acompanhar a execução
do fornecimento de medicamentos:

Devendo proceder conforme poderes e deveres, estabelecidos a seguir:

Relacionar poderes e deveres do preposto

Responsável (is) indicado (s)
RG nº - CPF nº

Representante Legal
Qualificação

1. ORIENTAÇÕES AO CONTRATADO

1.1. Este termo de indicação de responsável deverá ser assinado pelo representante

legal da empresa e pelo seu indicado para controle e gerenciamento do Contrato de Fornecimento de Medicamentos.

1.2. Pode ser indicado mais de um responsável.

1.3. Em caso de substituição de um ou mais responsáveis, novo termo de indicação de responsável deverá ser entregue ao CONIMS.

ANEXO VIII

MINUTA DA ATA DE REGISTRO DE PREÇOS

CONTRATANTE: CONSÓRCIO INTERMUNICIPAL DE SAÚDE - CONIMS, pessoa jurídica de direito público, estabelecida à Rua Afonso Pena, nº 1902, Bairro Anchieta, Pato Branco/PR; inscrita no CNPJ Sob nº 00.136.858/0001-88, neste ato representado por seu Presidente, Sr. Altair José Gasparetto.

CONTRATADA: *(dados da proponente vencedora da licitação)*

Pelo presente instrumento, oriundo do processo de licitação nº 012/2019, Pregão Presencial nº 009/2019, homologado em .../.../2019, mediante sujeição mútua às normas constantes da Lei nº 10.520/02, Lei Complementar nº 123/06, Lei Complementar nº 147/2014, Lei Complementar nº 155/2016, Lei Estadual nº 15.608/07, Lei nº 8.666/93 e suas alterações e demais legislações pertinentes e, ainda pelas condições e exigências constantes do presente Edital, a CONTRATANTE e a CONTRATADA, neste ato representadas por seus representantes legais, ao final subscritos, tem entre si, justo e avençado, Contrato de Prestação de Serviços mediante as seguintes cláusulas e condições:

CLÁUSULA PRIMEIRA – OBJETO

- 1.1.** FORMAÇÃO DE REGISTRO DE PREÇOS PARA AQUISIÇÃO PARCELADA DE GÊNEROS ALIMENTÍCIOS, PRODUTOS DE HIGIENE E LIMPEZA E UTENSÍLIOS DE COZINHA EM GERAL, tendo por objeto a contratação de fornecedores para atender as necessidades administrativas/operacionais do CONIMS, do CAPS AD III Coronel Vivida/PR (unidade administrada pelo CONIMS) e ainda, às necessidades dos municípios consorciados, de acordo com as condições e especificações constantes no presente edital, inclusive em seus anexos, notadamente o Anexo I que vincula o Termo de Referência.
- 1.2.** DESCRIÇÃO (Itens de cada ganhador)
- 1.3.** Este instrumento de registro de preços não obriga a Administração a firmar contratações com a Detentora da Ata, ficando-lhe facultada a utilização de outros meios, assegurados, nesta hipótese, a preferência do beneficiário do registro em igualdade de condições, nos termos do parágrafo, quarto, art. 15, da Lei federal nº 8.666/93 e suas obrigações.

CLÁUSULA SEGUNDA – VALIDADE DO REGISTRO DE PREÇOS

- 2.1. A presente Ata terá validade por 12 (doze) meses, a partir de sua assinatura.
- 2.2. O prazo de validade da Ata de Registro de Preços não será superior a doze meses, incluídas eventuais prorrogações, conforme o inciso III do § 3º do art. 15 da Lei n.º 8.666/93 de 1.993.
- 2.3. É vedado efetuar acréscimos nos quantitativos fixados pela ata de Registro de Preços, inclusive o acréscimo que trata o § do art. 65 da Lei Federal n.º 8.666/93.

CLÁUSULA TERCEIRA – PRAZO, LOCAL DE ENTREGA

- 3.1. Os produtos deverão ser entregues na Sede do CONIMS, cito à Rua Afonso Pena, n.º 1902, Bairro Anchieta, Pato Branco/PR, CEP 85.501-530, no setor de compras/almojarifado, das 07:30 as 11:30 e das 13:00 as 17:00 de segunda à sexta-feira, e/ou na unidade CAPS AD III Coronel Vivida/PR, cito à Rua Major Estevão Ribeiro do Nascimento, n.º 178, centro, Coronel Vivida/PR.
- 3.2. A entrega do objeto relativo a presente licitação dar-se-á sob a forma de **fornecimento parcelado, a partir da emissão da Autorização de Fornecimento.**
- 3.3. Uma vez efetuado o pedido à licitante vencedora, esta **deverá efetuar a entrega em até 01 (um) dia útil após o recebimento da Autorização de Fornecimento, sob pena de sofrer penalidades.**
- 3.4. Fica determinadamente **proibida à troca de marca e/ou fabricante dos produtos licitados, SALVO** por motivo justo decorrente de fato superveniente devidamente formalizado e justificado.
- 3.5. ***Caso a contratada não efetive a entrega total do pedido no prazo de 01 (um) dia útil, ou efetive de forma parcial, a mesma será NOTIFICADA para que, no prazo de 24 (vinte e quatro) horas, se manifeste a respeito, não o fazendo, sofrerá as penalidades previstas em edital e na Legislação.***
- 3.6. O prazo de **validade dos produtos perecíveis deverá ser de acordo com a perecibilidade de cada um, obedecendo as normas da Agência nacional de Vigilância Sanitária (ANVISA), não sendo aceitos, no caso de produtos perecíveis, aqueles que apresentarem validade menor que 5 (cinco) dias.**
 - 3.6.1. **Os produtos não perecíveis devem apresentar validade mínima de 12 (doze) meses.**
- 3.7. Não serão efetuados pedidos sobre faturamento mínimo.
- 3.8. Não poderá ser cobrado frete ou qualquer outro tipo de despesa senão única e exclusivamente o valor dos produtos solicitados.
- 3.9. Os produtos solicitados através de Autorização de Fornecimento deverão ser

entregues acompanhados de nota fiscal de venda.

3.10. Na nota fiscal de venda deverá, impreterivelmente, constar o número da autorização de fornecimento que a originou, lote e validade dos produtos solicitados.

3.11. Os fornecedores que não cumprirem com as suas obrigações poderão sofrer as penalidades conforme legislação pertinente.

CLÁUSULA QUARTA – CONDIÇÕES DE RECEBIMENTO DO OBJETO

4.1. Os produtos serão aceitos provisoriamente; o recebimento definitivo será feito após a verificação da qualidade, prazo de validade, destes e conseqüentemente aceito, logo após a entrega.

4.1.1. O recebimento definitivo não isenta proponente (s) adjudicatária (s) de suas responsabilidades assumidas por meio desse certame.

4.2. Todos os produtos entregues serão fiscalizados e, se apresentarem quaisquer problemas, deverão ser repostos imediatamente, sem prejuízo para a Administração.

4.2.1. Apurada, em qualquer tempo, divergência entre as especificações pré-fixadas e o fornecimento, serão aplicadas à licitante vencedora, as sanções previstas neste edital e na legislação vigente.

CLÁUSULA QUINTA – PAGAMENTO

5.1. Os pagamentos serão realizados até o dia 30 do mês posterior ao da data do aceite definitivo do produto e da nota fiscal, em moeda corrente nacional mediante crédito efetuado na conta corrente da contratada. (A conta corrente deve ser em nome de pessoa jurídica, conforme CNPJ da proponente, informada no modelo do anexo VII).

5.2. Na eventualidade de atraso nos pagamentos serão aceitas reclamações em até 90 (noventa) dias após seu vencimento, se não o fizer de forma tempestiva, e, por via de consequência, expirar o prazo aqui estabelecido sem pleitear o respectivo pagamento, ocorrerá a preclusão de seu direito.

5.3. Os pagamentos não serão realizados através de boletos bancários, sendo depositado direto em conta corrente.

5.4. A Contratada ficará obrigada a repassar para a contratante, na proporção correspondente, eventuais reduções de preços, decorrentes de mudança de alíquotas de impostos incidentes sobre o fornecimento do objeto, em função de alterações na legislação pertinente.

5.5. Havendo erro na apresentação da Nota Fiscal ou dos documentos pertinentes à contratação, ou ainda, circunstância que impeça a liquidação da despesa, o pagamento ficará pendente até que a contratada providencie as medidas saneadoras.

5.6. A nota fiscal deve ser enviada, mediante sua emissão, ao e-mail: compras@conims.com.br.

5.7. A iniciativa e encargo do cálculo da nota fiscal será de responsabilidade da Contratada cabendo ao CONIMS apenas a verificação do resultado obtido.

5.8. Na hipótese de irregularidade fiscal, a CONTRATADA deverá regularizar a sua situação no prazo de até 15 dias sob pena de aplicação das sanções contratuais e rescisão da ata de registro de preços. Enquanto perdurar a irregularidade fiscal, não serão emitidos autorizações de fornecimento ou emissão de empenhos para a licitante que estiver nessa situação.

5.9. Somente serão pagos os valores relativos aos produtos efetivamente entregues, conforme necessidade da Administração, sendo que esta não estará obrigada a adquirir a quantidade total dos produtos constantes no anexo I.

5.10. O pagamento será realizado mediante crédito na conta bancária da CONTRATADA conforme dados fornecidos pela contratada (anexo VII).

5.11. Não poderá ser cobrado qualquer tipo de despesa senão única e exclusivamente o valor dos itens contratados.

5.12. A Contratada deverá apresentar como condição para o recebimento de cada parcela os seguintes documentos, dentro do prazo de validade: Certidão Negativa de Débitos Trabalhistas (CNDT) expedida pelo Tribunal Superior do Trabalho, Certidão de Quitação de Tributos e Contribuições Federais expedida pela Receita Federal, Certidão de Regularidade do FGTS (CRF), expedida pela Caixa Econômica Federal.

5.13. CRITÉRIOS PARA EMISSÃO DA NOTA FISCAL

5.13.1. O faturamento deverá ser feito através de nota fiscal eletrônica da empresa que participou da licitação emitidas ao CONSÓRCIO INTERMUNICIPAL DE SAÚDE – CONIMS. CNPJ: 00.136.858/0001-88 – Rua Afonso Pena, nº 1902, Bairro Anchieta, Pato Branco/PR. CEP: 85.501-530.

5.13.2. No corpo da Nota Fiscal deverá conter:

- a)** a modalidade e o número da licitação.
- b)** o número da Ata, número da Autorização de Fornecimento.
- c)** o número do item e a descrição do medicamento, (a descrição do produto na Nota Fiscal, deverá obrigatoriamente ser procedida da descrição constante na Ata de Registro de Preços).

d) valor unitário do item (conforme o constante na Ata de Registro de Preços), forma de apresentação e valor total.

e) o banco, número da agência e número da conta corrente (pessoa jurídica) da contratada.

f) no cadastro da Nota Fiscal Eletrônica deverá o fornecedor informar o e-mail: compras@conims.com.br para envio prévio automático da nota fiscal e, junto com os produtos deverá ser entregue uma cópia impressa da nota fiscal.

5.13.3. As notas Fiscais, após aceitas e atestadas pelo fiscal de contratos do CONIMS, serão encaminhadas ao Setor de Contabilidade para providências quanto a liquidação e pagamento. O pagamento dar-se-á através de ordem bancária e/ou transferência em conta corrente de titularidade da Pessoa Jurídica contratada.

5.13.4. As Notas Fiscais que apresentarem incorreções serão desenvolvidas e seu vencimento ocorrerá 15 (quinze) dias após a data da sua reapresentação.

5.13.5. Poderá o CONIMS sustar o pagamento de qualquer fatura no caso de inadimplemento da Contratada relativamente a execução do contrato, recaindo sobre a mesma as penalidades previstas na lei Federal nº 8.666/93.

CLÁUSULA SEXTA - RECURSOS FINANCEIROS

6.1. As despesas geradas em função da aquisição do objeto do presente processo correrão por conta das dotações orçamentárias previstas sob os códigos n.º 01.01.2.001.3.3.90.39.00.00.00.00 - 02.01.2.002.3.3.90.30.00.00.00.00 - 03.01.2.003.3.3.90.30.00.00.00.00 - Fontes 1000 e 1076.

CLÁUSULA SÉTIMA - REAJUSTE DE PREÇOS

7.1. É vedado qualquer reajuste dos preços registrados.

7.1.1. Ao assinar a Ata de Registro de Preços, o licitante obriga-se ao fornecimento do objeto (s) licitado (s) pelos preços nela registrados.

7.1.2. É possibilitada a revisão de preços diante de fatos supervenientes e devidamente comprovados, conforme preconiza a Lei 8.666, artigo 65, III, d.

7.1.2.1. Quando da solicitação de reequilíbrio econômico o mesmo deverá ser devidamente comprovado, sendo que, as Autorizações de Fornecimento emitidas anteriormente a data do pedido não sofrerão alterações.

CLÁUSULA OITAVA - OBRIGAÇÕES DA CONTRATADA

- 8.1.** Responsabilizar-se pelo fornecimento dentro dos prazos previstos e padrões de qualidade e quantidades exigidas, inclusive pelas obrigações decorrentes da inobservância da legislação em vigor.
- 8.2.** Assumir a responsabilidade pelos encargos trabalhistas, previdenciários, fiscais e comerciais e demais despesas direta ou indireta resultantes da adjudicação desta Licitação.
- 8.3.** Providenciar a imediata correção das divergências apontadas pelo CONIMS quanto ao fornecimento dos produtos.
- 8.4.** Comunicar imediatamente ao CONIMS toda e qualquer irregularidade ou dificuldade que impossibilite a execução deste contrato.
- 8.5.** Manter durante a execução do Contrato todas as condições de habilitação e qualificação exigidas na licitação e constante da sua proposta.
- 8.6.** A Licitante vencedora é responsável por danos causados ao CONIMS, ou a terceiros, decorrentes de culpa ou dolo na execução do contrato, não excluída ou reduzida essa responsabilidade pela presença de fiscalização ou pelo acompanhamento da execução por órgão ou responsável da contratada.
- 8.7.** Cumprir todas as leis e posturas federais, estaduais e municipais e pertinentes e responsabilizar-se por todos os prejuízos decorrentes de infrações a que houver dado causa;
- 8.8.** Comunicar à LICITADA (CONIMS) as alterações que forem efetuadas em seu Contrato Social.
- 8.9.** Informar um preposto com quem o CONIMS manterá contato durante a vigência do processo, inclusive nome, telefone e e-mail.

CLÁUSULA NONA - OBRIGAÇÕES DA CONTRATANTE

- 9.1.** Promover, através de seu representante, o acompanhamento e a fiscalização do contrato, anotando em registro próprio as falhas detectadas e comunicando à licitante vencedora, as ocorrências de quaisquer fatos que, a seu critério, exijam medidas corretivas por parte daquele.
- 9.2.** Prestar as informações e os esclarecimentos que venham a ser solicitados pelo representante da LICITANTE, em tempo hábil, de quaisquer dúvidas relacionadas à execução do contrato.
- 9.3.** Efetuar o pagamento pelo efetivo fornecimento, dentro das condições ora estabelecidas.

9.4. Receber os produtos na quantidade e qualidade solicitada, nos prazos e condições definidos no edital, responsabilizando-se a licitante vencedora por qualquer dano causado pelos produtos fornecidos.

CLÁUSULA DÉCIMA - REAJUSTE DE PREÇOS

10.1. É vedado qualquer reajuste dos preços registrados.

10.1.1. Ao assinar a Ata de Registro de Preços, o licitante obriga-se ao fornecimento do objeto (s) licitado (s) pelos preços nela registrados.

10.1.2. É possibilitada a revisão de preços diante de fatos supervenientes e devidamente comprovados, conforme preconiza a Lei 8.666, artigo 65, III, d.

10.1.2.1. Quando da solicitação de reequilíbrio econômico o mesmo deverá ser devidamente comprovado, sendo que, as Autorizações de Fornecimento emitidas anteriormente a data do pedido não sofrerão alterações.

CLÁUSULA DÉCIMA PRIMEIRA - GARANTIA DOS PRODUTOS

11.1. A proponente deverá garantir qualidade em todo o objeto desta licitação, garantindo sua reposição imediata quando constatado qualquer problema de ordem técnica, no prazo máximo e improrrogável de 24 (vinte e quatro) horas, contados da notificação, sem custos adicionais à Contratante.

11.2. A proponente deverá comunicar o CONIMS, no prazo máximo de 24 (vinte e quatro) horas, a ocorrência de qualquer fato que possa implicar no atraso da entrega do objeto da Licitação.

CLÁUSULA DÉCIMA SEGUNDA - CANCELAMENTO DA ATA

12.1. A Ata poderá ser cancelada de pleno direito total ou parcialmente, independente de notificação judicial ou extrajudicial, sem que à contratada assista o direito a qualquer indenização quando:

12.1.1. Descumprir as condições do edital.

12.1.2. Recusar-se a prestar/fornecer o objeto no prazo estabelecido pela Administração, sem justificativa razoável.

12.1.3. Interpreta-se a negativa em entregar o objeto licitatório como recusa em assinar o contrato de fornecimento.

12.1.4. Não aceitar reduzir seu preço registrado, na hipótese de o mesmo tornar-se superior aos praticados no mercado.

12.1.5. For declarado inidôneo para licitar ou contratar com a Administração, nos

termos do art. 87, inciso IV da Lei Federal n.º 8.666/93.

12.1.6. Por razões de interesse público, devidamente motivadas e justificadas.

12.1.7. Caracterizada a hipótese de inexecução total ou parcial das condições de serviço ora estabelecidas.

12.1.8. Constatada a irregularidade por parte do fornecedor, será notificado para no prazo de 24 horas se manifeste a respeito, não o fazendo, sofrerá as penalidades previstas neste edital e na legislação.

12.1.9. Persistindo a falta o registro será cancelado, no caso de negativa de contratação, ou rescindido, no caso de inexecução parcial ou total, chamando-se o segundo colocado na Ata de Registro de Preços.

12.1.10. Sem justa causa e prévia comunicação ao CONIMS, suspender a execução dos serviços.

12.1.11. Não cumprir ou cumprir irregularmente as cláusulas desta Ata, especificações ou prazos.

12.1.12. Recusar a redução do preço ao nível dos praticados no mercado.

12.2. O cancelamento do Registro de Preços poderá ainda ocorrer quando houver:

12.2.1. Alteração social ou modificação da finalidade ou da estrutura da empresa, que prejudique a execução do objeto contratado.

12.2.2. Caso fortuito ou força maior, regularmente comprovada, impeditivo da execução do Contrato.

12.2.3. Por razões de interesse público devidamente demonstrado e justificado pelo CONIMS.

12.2.4. Pelo atraso superior a 90 (noventa) dias do pagamento devido ao CONIMS, salvo em caso de calamidade pública, grave perturbação da ordem interna ou guerra, assegurado à Contratada o direito de optar pela suspensão do cumprimento de suas obrigações até que seja normalizada a situação, caso em que sua decisão deverá ser comunicada por escrito ao CONIMS.

12.3. A solicitação da Contratada, para cancelamento dos preços registrados deverá ser formulada com antecedência mínima de 30 (trinta) dias, facultado ao CONIMS a aplicação das penalidades previstas nesta Ata, caso não aceitas as razões do pedido.

12.4. A comunicação do cancelamento do preço registrado, nos casos previstos nesta cláusula, será formalizada com aviso de recebimento, juntando-se o comprovante ao respectivo processo administrativo.

CLÁUSULA DÉCIMA TERCEIRA – PENALIDADES

13.1. Ao fornecedor que, sem justa causa, não cumprir com as obrigações

correspondentes aos produtos, porventura não entregues, entregues com atraso ou fora das especificações, ou em qualquer outra hipótese de inexecução parcial ou total do contrato, ser-lhe-ão aplicadas as seguintes penalidades, inclusive de forma cumulativa:

31.1. Advertência.

13.2. Multa de mora ou punitiva, cumulativas ou não:

13.2.1. Nos casos em que houver atraso injustificado na entrega do material licitado, será aplicada multa moratória de 0,5% (meio por cento), por dia de atraso, sobre o valor do item constante da nota em atraso, respeitado o mínimo de R\$ 100,00 (cem reais) diários, na forma do artigo 86 da Lei 8.666/93.

13.2.2. Nos casos em que o atraso na entrega do material licitado for superior a 15 (quinze) dias, o Consórcio poderá rescindir unilateralmente o contrato celebrado, bem como cancelar a ata de registro de preços do vencedor do certame, aplicando-lhe, ainda, a penalidade de multa de 10% (dez por cento) sobre o valor da obrigação, respeitado o mínimo de R\$ 1.500,00 (hum mil e quinhentos reais).

13.2.3. Multa de 0,2% (zero virgula 2 por cento) sobre o valor da obrigação não cumprida, nos casos de inexecução parcial, recusa em celebrar /assinar o contrato.

13.2.4. Multa de 10% (dez por cento) tais como a entrega de material com especificações, embalagem e/ou marca diversa daquela cotada e contratada, valor este atualizado até a data da sua liquidação através do índice governamental vigente.

13.3. Suspensão temporária de participação em licitação e impedimento de contratar com o CONIMS, por prazo não superior a 2 (dois) anos, em decisão fundamentada da autoridade competente

13.4. Declaração de inidoneidade para licitar ou contratar com a Administração Pública enquanto perdurarem os motivos determinantes da punição ou até que seja promovida a reabilitação perante o CONIMS, que será concedida sempre que o contratado ressarcir a Administração pelos prejuízos resultantes e após decorrido o prazo da sanção aplicada com base no item anterior.

CLÁUSULA DÉCIMA QUARTA – FORO

14.1. Para as questões decorrentes da execução deste instrumento que não possam ser dirimidas administrativamente, fica eleito o foro da comarca de Pato Branco/PR, com referência expressa a qualquer outro por mais privilegiado que seja.

CLÁUSULA DÉCIMA QUINTA – DISPOSIÇÕES FINAIS

15.1. A presente Ata de Registro de Preços será encaminhada através de correio

eletrônico para o endereço de e-mail disponibilizado pela licitante na fase da habilitação, competindo ao contratado a impressão e assinatura do instrumento em 2 (duas) vias, providenciando a entrega da via original no Setor de Licitações e Contratos do CONIMS, em até 5 (cinco) dias após o seu recebimento.

15.2. A via do instrumento destinada ao detentor da Ata de Registro de Preços, devidamente assinada pelo contratante, será disponibilizada por correio eletrônico, na forma do item antecedente, ou para retirada no CONIMS a partir de 5 (cinco) dias após o protocolo da entrega das vias originais previstas no item anterior.

15.3. A execução do contrato, bem como os casos nele omissos, regular-se-ão pelas cláusulas contratuais e pelos preceitos de direito público, aplicando-se lhes, supletivamente, os princípios de teoria geral dos contratos e as disposições de direito privado, na forma do artigo 54 da Lei nº8.666/93, combinado com o inciso XII do art. 55 do mesmo diploma legal.

15.4. Faz parte integrante dessa Ata de Registro de Preços, aplicando-se lhe todos os seus dispositivos, o edital do Pregão Presencial nº 009/2019 e a proposta da detentora da Ata conforme estabelece a Lei Federal nº 8.666/93 e suas alterações, naquilo que não contrariar as presentes disposições.

15.5. A detentora da Ata deverá manter, enquanto vigorar o registro de preços e em compatibilidade coma as obrigações por ela assumidas, todas as condições de habilitação e qualificação exigidas no Pregão nº 009/2019.

15.6. Para constar que foi lavrada a presente Ata de Registro de Preços, qual vai assinada pelo presidente do CONIMS Sr. Altair José Gasparetto, e pelo Sr (a), qualificado (a) preambularmente, representante a Detentora da Ata e testemunhas.

Pato Branco/PR, _____ de _____ de 2019.

XXXXXXXXXXXXXXXXXXXXXXXXXXXX
Contratada

Altair José Gasparetto
Presidente do CONIMS

Testemunhas:

CONSÓRCIO INTERMUNICIPAL DE SAÚDE – CONIMS
RUA AFONSO PENA N° 1902, ANCHIETA, CEP 85.501.530.
PATO BRANCO – PARANÁ

PARECER JURÍDICO INICIAL nº 21/2019
PROCESSO 12/2019 – PREGÃO PRESENCIAL N° 09/2019

I - EMENTA

Direito administrativo. Contratação. Pregão presencial. Formação de registro de preços para aquisição futura e parcelada de Gêneros alimentícios, produtos de higiene e limpeza, utensílios de cozinha.

II- DOS FATOS

Trata o presente de consulta elaborada pelo Setor de Licitações, que requer a elaboração de parecer jurídico no pregão presencial n° 09/2019, para o exame da sua regularidade e para que com isso se possa dar início a fase externa do processo licitatório.

III- RELATÓRIO

Para exame e parecer dessa procuradoria, o setor de Licitações, encaminhou o pregão presencial n° 09/2019, que versa sobre o Registro de Preços para aquisição futura e parcelada de Gêneros alimentícios, produtos de higiene e limpeza, utensílios de cozinha.

O consulente requer manifestação jurídica acerca da regularidade do processo licitatório, com o fim de abertura da fase externa da presente licitação.

Constam desse processo administrativo, dentre outros, os seguintes documentos:

- 01) Justificativa do art. 3°. Inciso I da lei 10.520/02 – fl. 02
- 02) Solicitação de Materiais e/ou execução de obras e serviços – fls 03/07
- 03) Solicitação de abertura de licitação – fls. 08/11
- 04) Autorização para abertura de processo administrativo de licitação –fl. 12/13.
- 05) Ato do Gestor –fl.14

- 06) Parecer Contábil – fls 15/16
- 07) Ofício Coordenação CAPS e Municípios– fls. 17/31
- 08) “Cotação de Preços” – fls. 32/68.
- 09) Edital de licitação –fls. 69/123

É o relatório.

IV– DO PARECER

A matéria é trazida à apreciação jurídica com amparo no art. 38, inc. VI, da Lei 8.666/93:

Art. 38. O procedimento da licitação será iniciado com a abertura de processo administrativo, devidamente autuado, protocolado e numerado, contendo a autorização respectiva, a indicação sucinta de seu objeto e do recurso próprio para a despesa, e ao qual serão juntados oportunamente:

VI - pareceres técnicos ou jurídicos emitidos sobre a licitação, dispensa ou inexigibilidade;

Cumprido destacar que o presente parecer visará ao exame da conformidade dos atos praticados com a lei (lei 8.666/93 e lei 10.520/02) e o edital.

Dessa forma, concluindo-se pelo prosseguimento do certame, esse parecer restringir-se-á tão-somente ao plano da legalidade, cabendo à autoridade competente deliberar acerca da conveniência e oportunidade da licitação.

No mérito, a modalidade utilizada – Pregão Presencial, do tipo menor preço, está de acordo com o art. 1º, da lei 10.520/02, obedecendo assim, nesse ponto, os aspectos da legalidade, vejamos:

Art. 1º Para aquisição de bens e serviços comuns, poderá ser adotada a licitação na modalidade de pregão, que será regida por esta Lei.

Parágrafo único. Consideram-se bens e serviços comuns, para os fins e efeitos deste artigo, aqueles cujos padrões de desempenho e qualidade possam ser objetivamente definidos pelo edital, por meio de especificações usuais no mercado.

Contudo, dada a natureza dos objetos, sugere-se que o Setor Consulente justifique o motivo pelo qual não adotou a modalidade eletrônica.

No processo licitatório em análise, utiliza-se o registro de preços, vejamos a conceituação do referido instituto pelos autores José Maria Pinheiro Madeira e Cleyson de Moraes Mello:

*“O Sistema de Registro de Preços é procedimento especial de licitação, concretizado através de concorrência “sui generes”, acolhendo a proposta mais vantajosa para a Administração Pública, observando o princípio da isonomia. **É obrigatória a adoção do sistema de registro de preços quando viável**”. (Madeira, José Maria Pinheiro – Lei n. 8.666/93/José Maria Pinheiro Madeira, Cleyson de Moraes Mello. – Rio de Janeiro: Freitas Bastos, 214, pg.275). (grifos nossos)*

Dessa forma, no presente processo licitatório deverá ser utilizado o registro de preços, afinal, é o que determina a doutrina pátria. Nota-se, também, que a lei 8.666/93 em seu art. 15, inciso II, prescreve que quando possível as compras devem ser realizadas através de registro de preços, vejamos:

*“Art. 15. As compras, sempre que possível, deverão:
II - ser processadas através de sistema de registro de preços;”*

No que tange à modalidade licitatória a ser adotada, observa-se que há a possibilidade de ser licitada pela modalidade pregão, conforme menciona o art. 11 da lei 10.520/02, cumprindo assim o presente edital a exigência legal.

*“Art. 11. As compras e contratações de bens e serviços comuns, no âmbito da União, dos Estados, do Distrito Federal e dos Municípios, quando efetuadas pelo sistema de registro de preços previsto no art. 15 da Lei nº 8.666, de 21 de junho de 1993, poderão adotar a **modalidade de pregão**, conforme regulamento específico”(grifos nossos).*

Nesse mesmo sentido é a doutrina, vejamos:

“A licitação para registro de preços será realizada na modalidade de concorrência ou pregão, sob o tipo menor preço, nos termos da lei de licitações, e será precedida de ampla pesquisa de mercado”. (Madeira, José Maria Pinheiro – Lei n. 8.666/93/José Maria Pinheiro Madeira, Cleyson de Moraes Mello. – Rio de Janeiro: Freitas Bastos, 214, pg.277). (grifos nossos)



Assim sendo, nota-se que o setor de licitações observou devidamente as exigências legais para a realização do presente processo licitatório e que o procedimento em análise encontra-se devidamente autuado, protocolado e numerado, inexistindo nesse ponto inconformidades.

Constam também nesses autos: a indicação do recurso orçamentário para a despesa, consoante parecer contábil, a definição da modalidade licitatória, e a autorização da autoridade competente para a realização da licitação.

Dessa forma, no que se refere ao plano de legalidade observa-se que até o momento todos os procedimentos exigidos foram obedecidos, estando a presente licitação de acordo com o que estabelece as leis 8.666/93 e lei 10.520/02.

V – CONCLUSÃO

Diante do exposto, s.m.j., com base nas razões de fato e de direito narradas, esta procuradora se manifesta, no que tange ao plano de legalidade, pelo prosseguimento do feito, observadas as ressalvas do Parecer, e, caso a autoridade competente entender conveniente, pode dar continuidade ao certame, dando início a fase externa.

Pato Branco, 21 de fevereiro de 2019.

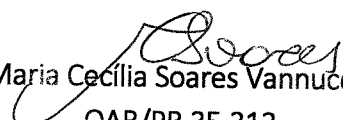
Maria Cecília Soares Vannucchi
OAB/PR 35.313

Pato Branco/PR, 22 de fevereiro de 2019.

JUSTIFICATIVA

Em atendimento a solicitação da assessoria jurídica quanto a justificativa da escolha pela modalidade de Pregão Presencial em detrimento ao Eletrônico, salientamos que por parte do objeto (AQUISIÇÃO PARCELADA DE **GÊNEROS ALIMENTÍCIOS**, PRODUTOS DE HIGIENE E LIMPEZA E UTENSÍLIOS DE COZINHA EM GERAL) tratar de alimentos perecíveis, os quais são destinados ao atendimento dos pacientes da unidade CAPS AD III Coronel Vivida/PR (unidade administrada pelo CONIMS), optou-se pela forma presencial intuindo-se a manutenção da qualidade dos produtos, uma vez que a entrega dos perecíveis será diária. Portanto o pregão presencial possibilitará a participação de empresas mais próximas ao local.

Cacilda Aparecida Santos
Pregoeira do CONIMS

ESTADO DO PARANÁ
CONSORCIO INTERMUNICIPAL DE SAUDE

CNPJ: 00.136.858/0001-88
AFONSO PENA, 1902, CEP 85501-530
C.E.P.: 85501-530 - Pato Branco - PR

000129
10

PREGÃO PRESENCIAL

Nr.: 9/2019 - PR

Processo Administrativo: 12/2019
Processo de Licitação: 12/2019
Data do Processo: 19/02/2019

AVISO DE LICITAÇÃO Nº. 9/2019

A Comissão Especial de Pregão, da entidade CONSORCIO INTERMUNICIPAL DE SAUDE, no exercício das atribuições que lhe confere a(o) Ato de Consórcio nº. 100, de 19/07/2018, torna público, para conhecimento dos interessados, que fará realizar no dia 11/03/2019, às 10:00 horas, no endereço, AFONSO PENA, 1902, CEP 85501-530, Pato Branco-PR, a reunião de recebimento e abertura das documentações e propostas, conforme especificado no Edital de Licitação Nº. 9/2019-PR na modalidade PREGÃO PRESENCIAL.

Informamos que a íntegra do Edital encontra-se disponível no endereço supra citado.

Objeto da Licitação:

FORMAÇÃO DE REGISTRO DE PREÇOS PARA AQUISIÇÃO PARCELADA DE GÊNEROS ALIMENTÍCIOS, PRODUTOS DE HIGIENE E LIMPEZA E UTENSÍLIOS DE COZINHA EM GERAL,
Pato Branco, 19 de Fevereiro de 2019.

Cacilda Aparecida Santos

000130
10

AVISO DE EDITAL

PREGÃO PRESENCIAL Nº 01/2019 - PMR
LICITAÇÃO EXCLUSIVA PARA MICROEMPRESA, MICROEMPREENDEDOR INDIVIDUAL E EMPRESA DE PEQUENO PORTE, NOS TERMOS DO INCISO I, DO ARTIGO 48, DA LC 123/2006.
MODALIDADE: Pregão Presencial do tipo menor preço por item.
OBJETO: Contratação de empresa para fornecimento de fraldas geriátricas, destinadas às necessidades da secretaria de saúde.
CREDENCIAMENTO E ENTREGA DOS ENVELOPES: das 08:30 às 09:00 do dia 14 de março de 2019, no Departamento de Compras e Licitações, da Prefeitura Municipal de Ransencosa, à Rua Getúlio Vargas, nº 501, ABERTURA das PROPOSTAS: das 09:01 do dia 14 de março de 2019, junto à sala de reuniões da Administração na Prefeitura Municipal de Ransencosa - PR.
AQUISIÇÃO DO EDITAL: O Edital e seus anexos poderão ser adquiridos na Prefeitura Municipal, no endereço Rua Getúlio Vargas, nº 501, Centro, Fone (41) 3550-5300 (Prefeitura) / 3550-5316 (Departamento de Licitações), Ransencosa, Estado do Paraná, de 2ª a 6ª feira, nos horários das 07:30 às 11:30, e das 13:30 às 17:30 horas, onde poderão ser consultados e adquiridos gratuitamente, e pelo site www.ransencosa.pr.gov.br.
INFORMAÇÕES: Informações e esclarecimentos adicionais, no endereço e telefone acima citados.
Ransencosa, 22 de fevereiro de 2019.
LUANA KRUG
Pregoeira

EDITAL DE LICITAÇÃO

CHAMAMENTO PÚBLICO Nº 001/2017
RESULTADO DE JULGAMENTO E CLASSIFICAÇÃO
Torna-se público o resultado da licitação em epígrafe, cuja classificação dá-se da seguinte forma:
- Licita Di. Alan Camiranti Eirel

Item	Quantidade	Descrição dos Serviços	Local de Prestação dos Serviços	Dias da semana / Horários	Vlr. Plânto Máx. R\$	Vlr. Total Máximo R\$
01	50	Plantão Médico	Centro de Saúde	Segunda-feira (das 18:00 as 22:00 horas)	395,00	19.750,00
02	51	Plantão Médico	Centro de Saúde	Terça-feira (das 18:00 as 22:00 horas)	395,00	20.145,00
03	51	Plantão Médico	Centro de Saúde	Quarta-feira (das 18:00 as 22:00 horas)	395,00	20.145,00
04	48	Plantão Médico	Centro de Saúde	Quinta-feira (das 18:00 as 22:00 horas)	395,00	18.860,00
05	50	Plantão Médico	Centro de Saúde	Sexta-feira (das 18:00 as 22:00 horas)	395,00	19.750,00
06	52	Plantão Médico	Centro de Saúde	Sábado (das 08:00 as 20:00 horas)	1.190,00	61.880,00
07	53	Plantão Médico	Centro de Saúde	Domingo (das 08:00 as 20:00 horas)	1.190,00	63.070,00
08	13	Plantão Médico	Centro de Saúde	Feriado/Fim de Semana (das 08:00 as 20:00 horas)	1.190,00	15.470,00
04		Plantão Médico	Centro de Saúde	Feriado Diferenciado* (das 08:00 as 20:00 horas)	1.350,00	5.400,00

*Laramos credenciada a empresa acima citada por estar em total acordo com o Edital.
Ransencosa, 22 de fevereiro de 2019.
MARILIA JOICE MIGLIORINI
Presidente da Comissão Permanente de Licitações

TERMO DE PRORROGAÇÃO DO EDITAL DE CHAMAMENTO PÚBLICO

Nº 001/2017 - CHAMAMENTO PÚBLICO Nº 001/2017
PESSOAS JURÍDICAS PARA PRESTAÇÃO DE SERVIÇOS DE PLANTÃO MÉDICO PARA ATENDIMENTO NO FUNDO MUNICIPAL DE SAÚDE
MUNICÍPIO DE RANSENCOSA-PR, pessoa jurídica de direito público interno, CNPJ nº 76.205.681/0001-66, com sede na Rua Getúlio Vargas, nº 501, Centro, nesta cidade, através da Secretaria de Saúde, representada por seu Secretário de Saúde, Sr. JOVANI LUIZ CENATI, no uso de suas prerrogativas legais e com fundamento na Lei nº 8.666/93 e alterações, considerando que:
- o Município de Ransencosa lançou em 01/02/2017 o Edital de Chamamento Público nº 001/2017 - Credenciamento de Pessoas Jurídicas para prestação de serviços de plantão médico para atendimento no Fundo Municipal de Saúde;
- estes serviços são realmente necessários e imprescindíveis ao plano e integral desempenho, funcionamento, operacionalização e manutenção das atividades e atribuições da Administração;
- sendo mantidos todos os termos e condições do Edital, inclusive no que se refere aos valores, pagamentos, objeto, finalidades e demais condições, ocorrendo apenas a prorrogação do prazo para credenciamento de empresas interessadas até a data de 24/02/2020, não acarretando assim nenhum prejuízo aos cofres da administração municipal;
- valer-se os serviços da natureza contínua e, por tal motivo, passíveis de prorrogação contratual, conforme estabelece o art. 57, I, da Lei nº 8.666/93;
- o Edital de Chamamento Público nº 001/2017 (subitem 1.1.1 do item 1) estabelece e estabelece a possibilidade de prorrogação nos termos do art. 57 da Lei 8.666/93;
- continuou abertas as inscrições para as empresas interessadas que pretendem participar do credenciamento, nos termos do Edital de Chamamento Público nº 001/2017;
RESOLVE prorrogar o Edital de Chamamento Público nº 001/2017, mediante as seguintes condições:
PRORROGAÇÃO DO PRAZO DE VIGÊNCIA DO EDITAL DE CHAMAMENTO PÚBLICO E DEMAIS CONDIÇÕES
O prazo de vigência previsto no subitem 1.1.1 do Edital de Chamamento Público nº 001/2017 para prestação de serviços de plantão médico fica, por este Termo, prorrogado até a data de 24/02/2020.
As inscrições dos interessados a participar do credenciamento para o fornecimento do Município de Ransencosa dos serviços constantes do objeto, poderão ser feitas a qualquer tempo, dentro do prazo de validade desta credenciamento, junto ao Departamento de Licitações da Prefeitura (Rua Getúlio Vargas, nº 501 - Centro, Ransencosa-PR), mediante apresentação dos documentos de habilitação, termo de aceitação dos preços e demais documentos, nas formas estabelecidas no Edital de Chamamento Público nº 001/2017.
RATIFICAÇÃO
Ficam mantidas e ratificadas todas as demais cláusulas e condições do Edital de Chamamento Público nº 001/2017 e todos os demais atos e procedimentos a ele vinculados.
Ransencosa-PR, 22 de fevereiro de 2019.
MARILIA JOICE MIGLIORINI
Presidente da CPL

EXTRATO PARA PUBLICAÇÃO

CONTRATO DE PRESTAÇÃO DE SERVIÇOS Nº 010/2019
(Vinculado à Inabilitação nº 009/2019)
CONTRATANTE: Prefeitura Municipal de Ransencosa
CONTRATADA: OTAVIO F. RUPP.
OBJETO: Fomento de empresa para prestação de serviços de plantão médico, para atendimento no fundo m. saúde neste município de Ransencosa.
PR - EXECUÇÃO E VIGÊNCIA: 12 (doze) meses.
DATA DE ASSINATURA DO CONTRATO: 22 de fevereiro de 2019.
FÓRUM: Comarca de Marumbi, Estado do Paraná.
Ransencosa, 22 de fevereiro de 2019.
Lestli Caran Bortol
Prefeito Municipal

EDITAL DE LICITAÇÃO

MODALIDADE PREGÃO PRESENCIAL Nº 004/2019
RESULTADO DE JULGAMENTO E CLASSIFICAÇÃO
Em cumprimento ao disposto no art. 109, parágrafo 1º da Lei 8.666/93, torna-se público o resultado da licitação em epígrafe, cuja classificação dá-se da seguinte forma:
- Em razão de não ter comparecido nenhuma empresa interessada para participar do processo licitatório acima citado, a Comissão Permanente de Licitações declara como DESERTA a presente licitação.
Ransencosa, 22 de fevereiro de 2019.
LUANA KRUG
Pregoeira

EDITAL DE CHAMAMENTO DE PESSOAL Nº. 071/2019

Agilberto Luciano Perin, Prefeito Municipal de Itapejara D'Oeste, Estado do Paraná, no uso de suas atribuições legais que lhe são conferidas pela Lei Orgânica do Município (nova edição) em seu Art. 64 incisos IX, X, XXV e XXVI, resolve:

1. CONVOCAR:

- 1.1 - Para tomar posse no respectivo Cargo o (a) candidato (a) aprovado (a) no Concurso Público Municipal, face ao Edital nº 001/2017.
- 1.2 - O (a) candidato (a) abaixo relacionado (a), deve se apresentar no Departamento de Recursos Humanos da Prefeitura Municipal, a partir da data da publicação deste Edital, para assumir o respectivo Cargo, sob pena de convocação dos (as) candidatos (as) respectivamente classificados (as).

GRUPO OCUPACIONAL SERVIÇOS GERAIS

INSC.	NOME	NF	CLASSIF.
141486	Andréia de Souza	74	14º

Itapejara D'Oeste, 22 de fevereiro de 2019.

Agilberto Luciano Perin,
Prefeito Municipal.

MUNICÍPIO DE CORONEL VIVIDA - ESTADO DO PARANÁ
AVISO DE EDITAL DE CHAMAMENTO PÚBLICO PARA CREDENCIAMENTO Nº 02/2019

O município de Coronel Vívda, torna público para conhecimento dos interessados que estará aberto a partir do dia 25 de fevereiro de 2019, por um prazo de 12 (doze) meses, no horário das 08h00min às 12h00min e das 13h30min às 17h30min, a inscrição ao processo de CREDENCIAMENTO DE PESSOAS JURÍDICAS PARA REALIZAÇÃO DE EXAMES LABORATORIAIS EM URGÊNCIA E EMERGÊNCIA PARA ATENDER A UP24H (UNIDADE DE PRONTO ATENDIMENTO 24 HORAS), nos moldes da Lei Federal nº. 8.666/93, de 21 de junho de 1993, art. 25, "caput". O edital está disponível para retirada na sede do Município de Coronel Vívda, sito a Praça Ângelo Mezzomo, s/n, Coronel Vívda, Paraná ou através do site www.coronelvivida.pr.gov.br e informações (46) 3332-8304 / 8331 e 8322. Coronel Vívda, 22 de fevereiro de 2019. Ademir Antonio Azeiteiro, Presidente da Comissão de Licitação

MUNICÍPIO DE CORONEL VIVIDA - PR

Aditivo nº 02 - Contrato nº 12/2017 - Tomada de Preços nº 18/2016 - Contratante: Município de Coronel Vívda. Contratada: IVAN RODRIGO DAL BERTI & CIA LTDA - ME, CNPJ nº 11.651.182/0001-87. Considerando o previsto na Cláusula Quinta, em seu parágrafo terceiro e tendo em vista a necessidade dos serviços, fica de comum acordo entre as partes, prorrogado o prazo de vigência por mais 12 meses, de 15.02.2019 a 14.02.2020. Permanecem inalteradas as demais cláusulas. Coronel Vívda, 14 de fevereiro de 2019. Frank Ariel Schiavini, Prefeito.



MUNICÍPIO DE SAUADÉ DO IGUAÇU ESTADO DO PARANÁ
SECRETARIA MUNICIPAL DE ADMINISTRAÇÃO E FINANÇAS
PROCESSO Nº 024/2019
INEXIGIBILIDADE DE LICITAÇÃO Nº 002/2019

OBJETO: Contratação de empresa para realizar serviço especializado no veículo VOLARE placa BAI-3418, do Secretário de Educação, conforme segue:
Lote 01: Peças.
Lote 2: Mão de obra.

ITEM	QUANT.	UNID.	DESCRIÇÃO DO PRODUTO	VALOR UNIT. R\$	VALOR TOTAL R\$
1	unid	1	injetor de ureia 602510105004	4.969,21	4.969,21
2	unid	1	abrazadeira injetor 6025101046002	286,65	286,65
3	unid	1	Junta injetor de ureia 6025101044007	67,89	67,89
				5.263,75	5.263,75

PRazo DE EXECUÇÃO: 15 (quinze) dias.
CONTRATADA: RODO ESTE VEÍCULOS E PEÇAS LTDA
CNPJ Nº 20.230.311/0001-40
VALOR TOTAL: R\$5.103,75 (seis mil cento e três reais e setenta e cinco centavos).
CONDIÇÕES DE PAGAMENTO: até 15 dias após a execução/entrega, mediante apresentação de nota fiscal assinada pelo responsável da secretaria.
DOTAÇÃO ORÇAMENTÁRIA:
Oraço: 05 - SECRETARIA MUNICIPAL DE EDUCAÇÃO
Unidade: 01 - Secretaria Municipal de Educação
Funcional Programática: 12.361.0008.2.043 - transporte escolar do ensino Fundamental
Elemento da Despesa: 3.3.90.30.38.99 - material para manutenção de veículos
Principais: 146 - Despesa: 33/79
Fonte de Recurso: 000 - recursos ordinários livres
Valor de dotação: 5.263,75
Oraço: 05 - SECRETARIA MUNICIPAL DE EDUCAÇÃO
Unidade: 01 - Secretaria Municipal de Educação
Funcional Programática: 12.361.0008.2.043 - transporte escolar do ensino Fundamental
Elemento da Despesa: 3.3.90.39.19.89 - outros serviços para manutenção e conservação de veículos
Principais: 156 - Despesa: 4248
Fonte de Recurso: 000 - recursos ordinários livres
Valor de dotação: 840,00

JUSTIFICATIVA
Com fundamento no art. 25 caput da Lei nº 8.666/93, tendo em vista que a empresa RODO ESTE VEÍCULOS E PEÇAS LTDA é concessionária autorizada e especializada para a execução deste serviço, não havendo outra empresa na região que atenda às necessidades da Administração Municipal, conforme declaração anexa.
Saúde do Iguçu, 22 de fevereiro de 2019.
MAURO CESAR CENCI
Prefeito Municipal

Extrato das Atas de Registros de Preços do Pregão Presencial nº 11/2019. OBJETO: Registro de Preços para Contratação Local de Serviços Médicos Especializados em Reumatologia. VIGÊNCIA: 12 meses. DOS PRAZOS, FUNDAÇÃO E CONDIÇÕES DE EXECUÇÃO: O prazo para a execução dos serviços objeto desta licitação é de 07 (sete) dias, a contar da Ordem de Serviços emitida pela Secretaria de Saúde. Os pagamentos decorrentes da presente licitação correrão por conta dos recursos das Dotações Orçamentárias, Elementos de despesas 07.02. (F303) por se tratar de Registro de Preços, a reserva orçamentária deverá ser efetuada no ato da contratação, devendo a Secretaria de Saúde verificar a existência de saldo. GESTOR: Fabiano Pujat, ANP nº 69/2019, Partes: Município de Chopinzinho e Rheuma Clínica Médica de Reumatologia Do Sudoeste Ltda Epp. Valor Total estimado R\$ 43.200,00. Chopinzinho-PR, 12 de fevereiro de 2019. Álvaro Dênis Ceni Scolaro - Prefeito.

Espécie: Extrato de Contrato Pregão 16/2019. Objeto: Aquisição de Material de Consumo: Caixa de Papel Kraft e Papel de Seda e Gênero Alimentício: Picolés, para Comemoração ao Dia Internacional da Mulher. Fundamento Legal: Lei 8.666/93. Elemento de despesa 787/664. Data da assinatura: 12/02/2019. Vigência: 60 dias. Contratante: Município de Chopinzinho. Contrato 70/2019. Contratada: FELIPE PIWATTO LOS - PAPELARIA - ME. Valor: R\$ 252,00. Contrato 71/2019. Contratada: GRÁFICA CHOPIM LTDA - EPP. Valor: R\$ 3.480,00. Contrato 72/2019. Contratada: ROBERTO CARLOS BARETTA E CIA LTDA - ME. Valor: R\$ 1.400,00. Álvaro Dênis Ceni Scolaro, Prefeito.

Espécie: Extrato do Contrato nº 87/2018. Contratante: Município de Chopinzinho, CNPJ 76.995.414/0001-60. Contratada: CONSAD - Consórcio Inter municipal de Municípios - Santa Catarina, Paraná e Rio Grande do Sul - De Segurança Alimentar, Atenção à Sanidade Agropecuária e Desenvolvimento Local. CNPJ: 07.242.972/0001-31. Objeto: Contratação de Serviços Para Estruturação do Serviço de Inspeção Municipal. Valor Mensal: R\$ 3.991,28. Valor Total para os 12 meses: R\$ 47.896,56. Origem: Dispensa de Licitação por Justificativa nº 07/2019. Fundamento Legal: Lei 8.666/93, Art. 24, Inciso XXVI. Elemento de despesa: 801 / FONTE 000. Data da assinatura: 20/02/2019. Assinam: Álvaro Dênis Ceni Scolaro, pelo Município e Renato Paulata, pela Empresa.

RATIFICAÇÃO E ADJUDICAÇÃO REF. DISPENSA DE LICITAÇÃO POR JUSTIFICATIVA Nº 07/2019.

Tendo em vista o Parecer da Comissão de Julgamento e da Procuradoria Municipal, que apuraram o resultado do Processo de Dispensa de Licitação por Justificativa nº 07/2019, eu, ALVARO DENIS CENI SCOLARO, Prefeito, tomo pública a RATIFICAÇÃO do procedimento em epígrafe e a ADJUDICAÇÃO do objeto da seguinte forma:

EMPRESA	CNPJ	VALOR TOTAL R\$
CONSAD - CONSORCIO INTERMUNICIPAL DE MUNICÍPIOS - SANTA CATARINA, PARANÁ E RIO GRANDE DO SUL - DE SEGURANÇA ALIMENTAR, ATENÇÃO À SANIDADE AGROPECUÁRIA E DESENVOLVIMENTO LOCAL.	07.242.972/0001-31	R\$ 47.896,56

CONFORME PROPOSTA, É A DECISÃO GABINETE DO PREFEITO DE CHOPINZINHO, PR, 20 DE FEVEREIRO DE 2019. Álvaro Dênis Ceni Scolaro Prefeito

PREFEITURA MUNICIPAL DE BOM SUCESSO DO SUL - PR.
HOMOLOGAÇÃO E ADJUDICAÇÃO
PREGÃO ELETRÔNICO Nº 96/2018

Em conformidade com a Ata de Sessão Pública Eletrônica datada em 15/02/2019 de Abertura do processo licitatório na modalidade de Pregão Eletrônico nº 96/2018, que teve como objeto a contratação de horas máquina da Microbela do Rio Pirenebas, em atendimento ao convênio nº 071/2018 - SEAB-BIRD Programa de Gestão de Solo e Água em Microbacias, com recursos obtidos junto ao Banco Internacional para Reconstrução e Desenvolvimento - BIRD (Banco Mundial), conforme especificações, condições e prazos descritos no Termo de Referência constante do Anexo I do Edital, HOMOLOGO por seus próprios fundamentos determinado que seja ADJUDICADO o seu objeto a favor das empresas licitantes vencedoras, conforme especificações e valor adscrito abaixo:

Item	Especificação Técnica	Qtd/Hora	Valor Unit. (R\$)	Valor Total (R\$)
1	Horas/Máquina Trabalhadas: Terracamento com Tritor de Estreia - CUSTEIO - Contratação de 421 Horas/Máquinas de Escavadeira Hidráulica com Potência Mínima de 113 HP e Peso Operacional de no mínimo 16 toneladas, para atender 41 Beneficiários, para a Construção de Aproximadamente 29.300 metros Lineares de Terraceo, para Complementar Práticas Mecânicas de Conservação de Solos em Aproximadamente 487 Hectares.	421	R\$ 273,1544	R\$ 114.898,00

VALOR TOTAL HOMOLOGADO DA LICITAÇÃO
R\$ 114.898,00 (Cento e quarente e sete mil novecentos e oitenta e oito reais);

Bom Sucesso do Sul, 22 de fevereiro de 2019.
Nilson Antônio Ferversani
Prefeito Municipal

MUNICÍPIO DE BOM SUCESSO DO SUL - PARANÁ
AVISO DE INEXIGIBILIDADE Nº 01/2019
PROTOCOLO 2019/01/286329

CONTRATANTE: MUNICÍPIO DE BOM SUCESSO DO SUL - PR
CNPJ 80.874.100/0001-86
CONTRATADA: MAN LATIN AMERICA INDUSTRIA E COMÉRCIO DE VEÍCULOS LTDA
CNPJ nº 06.020.318/0001-10

OBJETO: O objeto do presente Contrato é a aquisição de veículos de transporte escolar diário de estudantes, denominado de Ônibus Rural Escolar (ORE), em atendimento às entidades educacionais das redes públicas de ensino nos Estados, Distrito Federal e Municípios, conforme especificações e quantitativos estabelecidos no edital do Pregão identificado no preâmbulo e na proposta vencedora, os quais integram este instrumento, independente de transcrição.

Item	Descrição	Quantidade	Valor unitário	Valor total
05	ORE 3 com DPM	01	228.912,00	228.912,00

Valor total R\$ 228.912,00
VALOR: R\$ 228.912,00 (duzentos e vinte e oito mil novecentos e doze reais).

PAGAMENTO: Conforme liberação dos recursos por parte do FNDE.
DOTAÇÃO ORÇAMENTÁRIA: 09.01.000 - Departamento de Educação Cultura e Esporte; 09.01 - Divisão de Ensino; 12361.00101.009 - Veículos para transportes escolares e/ ou apoio administrativo; 44.90.52 - Equipamentos e Material Permanente - Despesa 233 desdobramentos 1393.
JUSTIFICATIVA: Art. 25 Inc. I, caput, da Lei nº 8.666/93, bem como no Decreto 7892/2013.
Bom Sucesso do Sul, 15 de fevereiro de 2019.
Nilson Antonio Ferversani
Prefeito Municipal

HOMOLOGAÇÃO REF. LICITAÇÃO NA MODALIDADE PREGÃO Nº 16/2019

Tendo em vista o Parecer da Comissão de Julgamento, que apuraram o resultado do processo licitatório, na modalidade Pregão, tipo Menor Preço Item - Compras nº 16/2019, de 23/01/19, e após expirado o prazo recursal, eu, Álvaro Dênis Ceni Scolaro, Prefeito, tomo público o RESULTADO e a HOMOLOGAÇÃO do procedimento licitatório em epígrafe, inclusive o Ato de ADJUDICAÇÃO do objeto (s) empresa(s):
EMPRESA(S) Valor Total - R\$
FELIPE PIWATTO LOS - PAPELARIA - ME 252,00
GRÁFICA CHOPIM LTDA 3.480,00
ROBERTO CARLOS BARETTA E CIA LTDA - ME 1.400,00
TOTAL HOMOLOGADO 5.132,00
Que apresentaram os Menores Preços por Item. Após constatada a regularidade dos atos procedimentais, autorizo a elaboração do Contrato. É A DECISÃO GABINETE DO PREFEITO DE CHOPINZINHO, PR, 12/02/19. Álvaro Dênis Ceni Scolaro Prefeito

HOMOLOGAÇÃO REF. LICITAÇÃO NA MODALIDADE PREGÃO Nº 11/2019

Tendo em vista o Parecer da Comissão de Julgamento, que apuraram o resultado do processo licitatório, na modalidade Pregão, tipo Menor Preço Item - Compras nº 11/2019, de 18/01/19, para Registro de Preços e após expirado o prazo recursal, eu, Álvaro Dênis Ceni Scolaro, Prefeito, tomo público o RESULTADO e a HOMOLOGAÇÃO do procedimento licitatório em epígrafe, inclusive o Ato de ADJUDICAÇÃO do objeto (s) empresa(s):
EMPRESA(S) Valor Total Estimado de Contratação - R\$
RHEUMA CLÍNICA DE REUMATOLOGIA DO SUDESTE EPP 43.200,00
TOTAL HOMOLOGADO 43.200,00
Que apresentou os Menores Preços por Item para Registro. Após constatada a regularidade dos atos procedimentais, autorizo a elaboração da Ata de Registro de Preços. É A DECISÃO GABINETE DO PREFEITO DE CHOPINZINHO, PR, 12/02/19. Álvaro Dênis Ceni Scolaro Prefeito

ESTADO DO PARANÁ
CONSORCIO INTERMUNICIPAL DE SAÚDE
Nº: 9/2019 - PR
Processo Administrativo: 19/2019
Processo de Licitação: 19/2019
Data de Processo: 19/02/2019

AVISO DE LICITAÇÃO Nº. 9/2019
A Comissão Especial do Pregão, da entidade CONSÓRCIO INTERMUNICIPAL DE SAÚDE, no exercício das atribuições que lhe confere o Ato de Convocação nº. 100, de 19/07/2018, torna público, para conhecimento dos interessados, que irá realizar no dia 11/03/2019, às 10:00 horas, no endereço, AFONSO PEDNA, 1902, CEP 85501-530, Palo Branco-PR, a reunião de recebimento e abertura das escutações e propostas, conforme especificado no Edital de Licitação Nº. 9/2019-PR na modalidade PREGÃO PRESENCIAL.
Informamos que a íntegra do Edital encontra-se disponível no endereço supra citado.
Objeto da Licitação: FORMAÇÃO DE REGISTRO DE PREÇOS PARA AQUISIÇÃO PARCELA DA DE GÊNEROS ALIMENTÍCIOS, PRODUTOS DE HIGIENE E LIMPEZA E UTENSÍLIOS DE COZINHA EM GERAL, Palo Branco, 19 de Fevereiro de 2019.
Comissão Apropriada Sanitária

000131

O Presidente do Consórcio Intermunicipal De Saúde – CONIMS, Senhor Altair José Gasparetto, no uso das atribuições que lhe são conferidas pelo Protocolo de Intenções, Estatuto Social, Contrato de Consórcio Público, Plano de Empregos e Salários e a Consolidação das Leis do Trabalho, e;

CONSIDERANDO a programação das férias dos empregados do CONIMS, que já cumpriram o período aquisitivo referido no artigo 130 da CLT;

CONSIDERANDO o Plano de Empregos e Salários e a Consolidação das Leis do Trabalho;

RESOLVE:

Art. 1º. Conceder férias aos empregados:

NOME	EMPREGO	Período Aquisitivo	INICIO	TERMINO
GUILHERME PRESSATO CARVALHO	ENCARREGADO SETOR DE TI	2018	25/02/2019	10/03/2019

Art. 2º Esta Resolução entra em vigor na data de sua publicação, com efeitos a partir de 25/02/2019.

Pato Branco, PR, 22 de fevereiro de 2019.

ALTAIR JOSE GASPARETTO

Presidente

Publicado por:

Ivete Maria Lorenzi

Código Identificador:5C43CC0D

**CONSÓRCIO INTERMUNICIPAL DE SAÚDE
RESOLUÇÃO N.º 033/2019**

ATO DE CONSÓRCIO

Resolução nº 033/2019

Concede diária pela prestação de serviço fora do domicílio.

O Presidente do Consórcio Intermunicipal de Saúde - CONIMS, Senhor Altair José Gasparetto, no uso das atribuições que lhe são conferidas pelo Estatuto Social e pelo Contrato de Consórcio Público e....

CONSIDERANDO o disposto na Resolução nº. 031 de 25 de abril de 2011, alterada pela Resolução nº. 390, de 28 de julho de 2014, que regulamenta a concessão de diárias a empregado;

CONSIDERANDO o disposto no Art. 12 da Instrução Normativa Nº. 89, de 28 de fevereiro de 2013, do Tribunal de Contas do Estado do Paraná.

Resolve:

Art. 1º Conceder diária pela prestação de serviços fora do domicílio:

NOME	CPF	CARGO
Daniela Maria Cenci	008.853 (...)	Técnica em Enfermagem
Maria Elizandra dos Santos Sotoriva	032.875 (...)	Técnica em Enfermagem

Data da Ida: 26/02/2019 **Horário:** 07h30min

Data do Retorno: 26/02/2019 **Horário:** 18h30min

Número de Diárias: 01

Valor Unitário: R\$ 35,00

Valor Total: R\$ 35,00

Município de Destino/UF: Palmas/PR

Código do IBGE: 4117602

Objetivo: Outros Objetivos não ligados ao TCE/PR. Coleta Externa.

Pato Branco/PR, 22 de fevereiro de 2019.

ALTAIR JOSÉ GASPARETTO

Presidente

Publicado por:

Ivete Maria Lorenzi

Código Identificador:2EC4D93F

**CONSÓRCIO INTERMUNICIPAL DE SAÚDE
EXTRATO CONTRATUAL - CONTRATO N.º 043/2019**

Contrato N.º.: 043/2019

Contratante.: CONSORCIO INTERMUNICIPAL DE SAUDE

Contratada.: Hosplife Com. de Equipamentos Hospitalares Ltda.

Valor.....: 47.475,49 (quarenta e sete mil quatrocentos e setenta e cinco reais e quarenta e nove centavos)

Vigência.....: Início: 05/02/2019 Término: 05/02/2020

Licitação.....: PREGÃO ELETRÔNICO N.º.: 1/2019

Recursos.....: Dotação: 1.001.4.4.90.52.00.00.00.00 (33)

Objeto.....: CONTRATAÇÃO DE EMPRESA ESPECIALIZADA PARA O FORNECIMENTO DE EQUIPAMENTOS MÉDICOS, CONFORME ESPECIFICAÇÕES E QUANTITATIVOS DESCRITOS NO ANEXO I.

Pato Branco, 22 de Fevereiro de 2019

ALTAIR JOSÉ GASPARETTO

Publicado por:

Ivete Maria Lorenzi

Código Identificador:DD6B2B97

**CONSÓRCIO INTERMUNICIPAL DE SAÚDE
EXTRATO CONTRATUAL - CONTRATO N.º 044/2019**

Contrato N.º.: 044/2019

Contratante.: CONSORCIO INTERMUNICIPAL DE SAUDE

Contratada.: Medicalway Equipamentos Médicos Ltda.

Valor.....: 167.299,00 (cento e sessenta e sete mil duzentos e noventa e nove reais)

Vigência.....: Início: 05/02/2019 Término: 05/02/2020

Licitação.....: PREGÃO ELETRÔNICO N.º.: 1/2019

Recursos.....: Dotação: 1.001.4.4.90.52.00.00.00.00 (33)

Objeto.....: CONTRATAÇÃO DE EMPRESA ESPECIALIZADA PARA O FORNECIMENTO DE EQUIPAMENTOS MÉDICOS, CONFORME ESPECIFICAÇÕES E QUANTITATIVOS DESCRITOS NO ANEXO I.

Pato Branco, 22 de Fevereiro de 2019

ALTAIR JOSÉ GASPARETTO

Publicado por:

Ivete Maria Lorenzi

Código Identificador:A7CC9D72

**CONSÓRCIO INTERMUNICIPAL DE SAÚDE
AVISO DE LICITAÇÃO N.º 9/2019**

CONSORCIO INTERMUNICIPAL DE SAUDE	PREGÃO ELETRÔNICO
CNPJ: 00.136.858/0001-88	Nr.: 9/2019 - PR
AFONSO PENA, 1902, CEP 85501-530	Processo Administrativo: 12/2019
C.E.P.: 85501-530 - Pato Branco - PR	Processo de Licitação: 12/2019
	Data do Processo: 19/02/2019

AVISO DE LICITAÇÃO N.º 9/2019

A Comissão Especial de Pregão, da entidade CONSORCIO INTERMUNICIPAL DE SAUDE, no exercício das atribuições que lhe confere a(o) Ato de Consórcio nº. 100, de 19/07/2018, torna público, para conhecimento dos interessados, que fará realizar no dia 11/03/2019, às 10:00 horas, no endereço, AFONSO PENA, 1902, CEP 85501-530, Pato Branco-PR, a reunião de recebimento e abertura das documentações e propostas, conforme especificado no Edital de Licitação N.º. 9/2019-PR na modalidade PREGÃO PRESENCIAL. Informamos que a íntegra do Edital encontra-se disponível no endereço supra citado.

Objeto da Licitação:

FORMAÇÃO DE REGISTRO DE PREÇOS PARA AQUISIÇÃO PARCELADA DE GÊNEROS ALIMENTÍCIOS, PRODUTOS DE HIGIENE E LIMPEZA DE COZINHAS EM GERAL.

Pato Branco, 19 de Fevereiro de 2019.

CACILDA APARECIDA SANTOS

Publicado por:
Ivete Maria Lorenzi
Código Identificador:C0344B0E

SECRETARIA MUNICIPAL DE ADMINISTRAÇÃO
AVISO TP 3/2019 - CONSTRUÇÃO DE CENTRO DE
ESPECIALIDADES MÉDICAS

AVISO DE LICITAÇÃO

TOMADA DE PREÇOS - EDITAL Nº 3/2019

Aviso de Licitação: Município de CHOPINZINHO/PR. Modalidade: TOMADA DE PREÇOS. Edital nº 3/2019. Data da Licitação: Dia 18 de março de 2019, às 14:00 (catorze) horas. Objeto: CONTRATAÇÃO DE EMPRESA ESPECIALIZADA PARA CONSTRUÇÃO DE CENTRO MUNICIPAL DE ESPECIALIDADES MÉDICAS - Contrato de Repasse nº 835989/2016 - MS/CAIXA. Valor máximo: R\$ 1.179.697,45. O Edital e a Pasta Técnica encontram-se à disposição dos interessados no Prédio da Prefeitura de Chopinzinho-PR, Divisão de Licitações e Contratos, Rua Miguel Procópio Kurpel, nº 3.811 - Chopinzinho-PR, e no endereço eletrônico: www.chopinzinho.pr.gov.br - Informações pelo telefone: (46) 3242-8614.

Chopinzinho-PR, 21 de fevereiro de 2019.

ÁLVARO DÊNIS CENI SCOLARO
Prefeito

Publicado por:
Roberto Alencar Przendziuk
Código Identificador:E0D32A5A

SECRETARIA MUNICIPAL DE ADMINISTRAÇÃO
AVISO PP 26/2019 - EQUIPAMENTOS FISIOTERÁPICOS
SAÚDE

AVISO DE LICITAÇÃO

Modalidade: Pregão. Edital nº 26/2019. Forma: Presencial. Data da Licitação: Dia 15 de março de 2019, às 09:00 (nove) horas. Objeto: AQUISIÇÃO DE EQUIPAMENTOS FISIOTERÁPICOS PARA A SECRETARIA DE SAÚDE. Valor Máximo da Licitação: R\$ 23.744,55. O Edital encontra-se à disposição dos interessados no Prédio da Prefeitura de Chopinzinho, Divisão de Licitações e Contratos, Rua Miguel Procópio Kurpel, nº 3.811 - Chopinzinho/PR, e no endereço eletrônico: www.chopinzinho.pr.gov.br. Informações pelo telefone (46) 3242-8614.

Publicado por:
Roberto Alencar Przendziuk
Código Identificador:D97FE857

SECRETARIA MUNICIPAL DE ADMINISTRAÇÃO
AVISO PP 25/2019 - RP PEÇAS REPOSIÇÃO
EQUIPAMENTOS SAÚDE

AVISO DE LICITAÇÃO

Modalidade: Pregão. Edital nº 25/2019. Forma: Presencial. Data da Licitação: Dia 14 de março de 2019, às 09:00 (nove) horas. Objeto: REGISTRO DE PREÇOS PARA AQUISIÇÃO FUTURA E EVENTUAL DE PEÇAS DE REPOSIÇÃO PARA EQUIPAMENTOS ODONTOLÓGICOS, MÉDICO HOSPITALARES E LABORATORIAIS. Valor máximo estimado anual da licitação: R\$ 178.890,00. O Edital encontra-se à disposição dos interessados no Prédio da Prefeitura de Chopinzinho, Divisão de Licitações e Contratos, Rua Miguel Procópio Kurpel, nº 3.811 - Chopinzinho/PR, ou no Site www.chopinzinho.pr.gov.br Informações pelo fone: (46) 3242-8614.

Publicado por:
Roberto Alencar Przendziuk
Código Identificador:16C36DDA

SECRETARIA MUNICIPAL DE ADMINISTRAÇÃO
EXTRATO ARP - PP 11-2019

Extrato das Atas de Registros de Preços do Pregão Presencial nº 11/2019. OBJETO: Registro de Preços para Contratação Futura de

Serviços Médicos Especializados em Reumatologia. VIGÊNCIA: 12 meses. DOS PRAZOS, LOCAL E CONDIÇÕES DE EXECUÇÃO: O prazo para a execução dos serviços objeto desta licitação é de 07 (sete) dias, a contar da Ordem de Serviços emitida pela Secretaria de Saúde. Os pagamentos decorrentes da presente licitação correrão por conta dos recursos das Dotações Orçamentárias, Elementos de despesas 07.02. (F303) por se tratar de Registro de Preços, a reserva orçamentária deverá ser efetuada no ato da contratação, devendo a Secretaria de Saúde verificar a existência de saldo. GESTOR: Fabiano Popia. ARP nº 69/2019, Partes: Município de Chopinzinho e Rheuma Clínica Médica De Reumatologia Do Sudoeste Ltda Epp, Valor Total estimado R\$ 43.200,00.

Chopinzinho-PR, 12 de fevereiro de 2019.

ÁLVARO DÊNIS CENI SCOLARO
Prefeito.

Publicado por:
Roberto Alencar Przendziuk
Código Identificador:282019BB

SECRETARIA MUNICIPAL DE ADMINISTRAÇÃO
EXTRATO DE CONTRATO - PP 16-2019

Espécie: Extrato de Contrato Pregão 16/2019. Objeto: Aquisição de Material de Consumo: Caixa de Papel Kraft e Papel de Seda e Gênero Alimentício: Picolés, para Comemoração ao Dia Internacional da Mulher. Fundamento Legal: Lei 8.666/93. Elemento de despesa 787/664. Data da assinatura: 12/02/2019. Vigência: 60 dias. Contratante: Município de Chopinzinho. Contrato 70/2019. Contratada: FELIPE PIVATTO LOS - PAPELARIA - ME. Valor: R\$ 252,00. Contrato 71/2019. Contratada: GRÁFICA CHOPIM LTDA - EPP. Valor: R\$ 3.480,00. Contrato 72/2019. Contratada: ROBERTO CARLOS BARETTA E CIA LTDA - ME. Valor: R\$ 1.400,00.

ÁLVARO DÊNIS CENI SCOLARO,
Prefeito.

Publicado por:
Roberto Alencar Przendziuk
Código Identificador:BA4E12F0

SECRETARIA MUNICIPAL DE ADMINISTRAÇÃO
EXTRATO DE CONTRATO 87-2019 - DL 07-2019

Espécie: Extrato do Contrato nº 87/2019. Contratante: Município de Chopinzinho, CNPJ 76.995.414/0001-60. Contratada: CONSAD - Consórcio Interestadual e Intermunicipal de Municípios - Santa Catarina, Paraná e Rio Grande Do Sul - De Segurança Alimentar, Atenção a Sanidade Agropecuária e Desenvolvimento Local. CNPJ: 07.242.972/0001-31. Objeto: Contratação de Serviços Para Estruturação do Serviço de Inspeção Municipal. Valor Mensal: R\$ 3.991,38. Valor Total para os 12 meses: R\$ 47.896,56. Origem: Dispensa de Licitação por Justificativa nº 07/2019. Fundamento Legal: Lei 8.666/93, Art. 24, Inciso XXVI. Elemento de despesa: 801 / FONTE 000. Data da assinatura: 20/02/2019. Assinam: Álvaro Dênis Ceni Scolaro, pelo Município e Renato Paulata, pela Empresa.

Publicado por:
Roberto Alencar Przendziuk
Código Identificador:8A7D63D4

SECRETARIA MUNICIPAL DE ADMINISTRAÇÃO
HOMOLOGAÇÃO - PP 16-2019

HOMOLOGAÇÃO REF.: LICITAÇÃO NA MODALIDADE Pregão
Nº 16/2019

Tendo em vista o Parecer da Comissão de Julgamento, que apuraram o resultado do processo licitatório, na modalidade Pregão, tipo Menor Preço Item - Compras nº 16/2019, de 23/01/19, e após expirado o prazo recursal, eu Álvaro Dênis Ceni Scolaro, Prefeito, torno público o RESULTADO e a HOMOLOGAÇÃO do procedimento licitatório em epígrafe, inclusive o Ato de ADJUDICAÇÃO do objeto à(s) empresa(s):

000138
Jo.

Licitações

Onde Estou : Início > Licitações

ANO: 2019 2018 2017 2016 2015 2014 2013

MÊS: Jan Fev

Modalidade: Pregão

PREGÃO PRESENCIAL N. ° 009/2019

25/02/2019

FORMAÇÃO DE REGISTRO DE PREÇOS PARA AQUISIÇÃO PARCELADA DE GÊNEROS ALIMENTÍCIOS, PRODUTOS DE HIGIENE E LIMPEZA E UTENSÍLIOS DE COZINHA EM GERAL, tendo por objeto a contratação de fornecedores para atender as necessidades administrativas/operacionais do CONIMS, do CAPS AD III Coronel Vivida/PR (unidade administrada pelo CONIMS) e ainda, às necessidades dos municípios consorciados, de acordo com as condições e especificações constantes no presente edital, inclusive em seus anexos, notadamente o Anexo I que vincula o Termo de Referência.



📄 Anexo 1 - EDITAL DE LICITAÇÃO PR 9

PREGÃO ELETRÔNICO N. ° 008/2019

21/02/2019

CONTRATAÇÃO DE EMPRESA ESPECIALIZADA PARA O FORNECIMENTO DE EQUIPAMENTOS MÉDICOS, MÓVEIS HOSPITALARES, EQUIPAMENTOS PARA PROCESSAMENTO DE DADOS, ELETRODOMÉSTICOS E UTENSÍLIOS EM GERAL, conforme especificações e quantitativos descritos no Anexo I - termo de referência.



📄 Anexo 1 - EDITAL DE LICITAÇÃO PE 8

PREGÃO ELETRÔNICO N. ° 007/2019

18/02/2019

AQUISIÇÃO DE VEÍCULO DE PASSEIO E MINIVAN PARA OS MUNICÍPIOS CONSORCIADOS, NA FORMA DE LICITAÇÃO COMPARTILHADA, conforme especificações e quantitativos descritos no Anexo I - Termo de Referência.

**↓ Anexo 1 - EDITAL DE LICITAÇÃO PE 007**000134
Do.

PREGÃO PRESENCIAL N.º 006/2019

15/02/2019

CONTRATAÇÃO DE EMPRESA ESPECIALIZADA PARA ATENDIMENTO EM CONSULTAS E PROCEDIMENTOS CIRÚRGICOS AMBULATORIAIS NA ÁREA DE DERMATOLOGIA/HANSENOLOGIA, conforme condições constantes no Anexo I, Termo de Referência.

**↓ Anexo 1 - EDITAL DE LICITAÇÃO PE 6**

PREGÃO ELETRÔNICO N.º 005/2019

06/02/2019

FORMAÇÃO DE REGISTRO DE PREÇOS PARA AQUISIÇÃO PARCELADA DE MATERIAIS GRÁFICOS EM GERAL, CONFECÇÃO E FORNECIMENTO DE CARIMBOS DIVERSOS, objetivando a contratação de fornecedores para atendimento a demanda do Consórcio Intermunicipal de Saúde – CONIMS, de acordo com as condições e especificações constantes no presente edital, inclusive em seus anexos, notadamente o Anexo I que vincula o Termo de Referência.

**↓ Anexo 1 - EDITAL DE LICITAÇÃO PE 5**

PREGÃO ELETRÔNICO N.º 004/2019

06/02/2019

FORMAÇÃO DE REGISTRO DE PREÇOS PARA AQUISIÇÃO PARCELADA DE MEDICAMENTOS MANIPULADOS EM GERAL, objetivando a contratação de fornecedores para atendimento a demanda do ambulatório do CONIMS, bem como aquela apresentada pelos municípios que fazem parte do Consórcio, de acordo com as condições e especificações constantes no presente edital, inclusive em seus anexos, notadamente o Anexo I que vincula o Termo de Referência.

**↓ Anexo 1 - EDITAL DE LICITAÇÕES PE 4**

PREGÃO ELETRÔNICO N.º 003/2019

22/01/2019

FORMAÇÃO DE REGISTRO DE PREÇOS PARA AQUISIÇÃO PARCELADA DE MATERIAIS DE OSTOMIA EM GERAL, PRÉ QUALIFICADOS NO PROCESSO DE CHAMADA PÚBLICA N.º 001/2017, deflagrado pelo CONIMS, objetivando a contratação de fornecedores para atendimento a demanda apresentada pelos municípios que fazem parte do Consórcio Intermunicipal de Saúde - CONIMS, de acordo com as condições e especificações constantes no presente edital, inclusive em seus anexos, notadamente o Anexo I que vincula o Termo de Referência.



- ↓ Anexo 1 - EDITAL DE LICITAÇÃO PE 3
- ↓ Anexo 2 - IMPUGNAÇÃO - HELIANTO PE 003
- ↓ Anexo 3 - PARECER JURÍDICO N. ° 11-2019
- ↓ Anexo 4 - DECISÃO - IMPUGNAÇÃO HELIANTO
- ↓ Anexo 5 - IMPUGNAÇÃO DUTRAMED
- ↓ Anexo 6 - PARECER JURÍDICO N. ° 15-2019
- ↓ Anexo 7 - DECISÃO DA COMISSÃO IMPUGNAÇÃO- DUTRAMED

000135
lo

PREGÃO ELETRÔNICO N. ° 002/2019

09/01/2019

CONTRATAÇÃO DE EMPRESA ESPECIALIZADA PARA O FORNECIMENTO DE EQUIPAMENTOS MÉDICOS, MÓVEIS HOSPITALARES, EQUIPAMENTOS PARA PROCESSAMENTO DE DADOS, ELETRODOMÉSTICOS E UTENSÍLIOS EM GERAL, conforme especificações e quantitativos descritos no Anexo I - termo de referência.



- ↓ Anexo 1 - EDITAL DE LICITAÇÃO PE 002
- ↓ Anexo 2 - IMPUGNAÇÃO - ALTERMED
- ↓ Anexo 3 - IMPUGNAÇÃO - SIEG
- ↓ Anexo 4 - PARECER JURÍDICO 05-2019
- ↓ Anexo 5 - DECISÃO - IMPUGNAÇÃO ALTERMED
- ↓ Anexo 6 - PARECER JURÍDICO 06-2019
- ↓ Anexo 7 - DECISÃO DA COMISSÃO IMPUGNAÇÃO- SIEG
- ↓ Anexo 8 - TERMO DE HOMOLOGAÇÃO E ADJUDICAÇÃO PE 002

Página 1 de 2

anterior **1** 2 próxima »

← Voltar

- | | |
|---------------------|---------------------|
| Home | Certidões do CONIMS |
| Institucional | Seleção Pública |
| História | Acesso Restrito |
| Municípios | IDS Saúde |
| Informações | Passagens e |
| Gerais | Diárias |
| Galeria de | Agenda de |
| Prefeitos | Reuniões |
| Missão | Contas Públicas |
| Visão | Orçamento |
| Atos Legais | Contrato de |
| Leis de Ratificação | Rateio e Aditivos |

Documentos
Institucionais
Editais e Atas dos
Conselhos
Processos Adm.
Disciplinares
Resoluções
Eliminação de
Documentos

Licitações

Contato

Contato
Ouvidoria

Relatórios Lei
Responsabilidade
Fiscal
Demonstrações
Contábeis
Programas
Convênios

000136

90



Rua Afonso Pena nº 1902 | Anchieta,
Pato Branco - PR | 85.501-530



conims@conims.com.br



(46) 3313-3550

Ambulatório: Segunda à Sexta das 07:00
às 11:30 e 13:00 às 16:30 ;

Administrativo: Segunda à Sexta das
07:30 às 11:30 e 13:00 às 17:00.

Última atualização: 25/02/2019 08:24:45



000137

D.

Aviso e Edital de Licitação -PR 009/2019

De: LICITACAO | CONIMS

Para: vera_frigo@hotmail.com ,msaocristovao@yahoo.com.br ,absupermercado@yahoo.com.br

Cópia:

Cópia oculta:

Assunto: Aviso e Edital de Licitação -PR 009/2019

Enviada em: 25/02/2019 | 11:13

Recebida em: 25/02/2019 | 11:13

EDITAL DE L... .pdf 528.81 KB

AVISO DE LI... .pdf 67.06 KB

Bom dia,

Segue em anexo Aviso e Edital de Licitação referente ao Pregão Presencial nº 009/2019
FORMAÇÃO DE REGISTRO DE PREÇOS PARA AQUISIÇÃO PARCELADA DE GÊNEROS ALIMENTÍCIOS, PRODUTOS DE
HIGIENE E LIMPEZA E UTENSÍLIOS DE COZINHA EM GERAL.

Para vosso conhecimento e providências caso haja interesse em participar.

Qualquer dúvida estamos à disposição.

Atenciosamente,

Sandra Fim

LICITAÇÃO / CONTRATOS / CREDENCIAMENTO**CONIMS – Consórcio Intermunicipal de Saúde**

Fone: (46) 3313 3550

Rua Afonso Pena, 1902 – Bairro Anchieta

CEP: 85501-530 – Pato Branco - PR

www.conims.com.br

S

000138
90.**Aviso e Edital de Licitação -PR 009/2019**

De: LICITACAO | CONIMS

Para: supermanfrolpbnfe@hotmail.com

Cópia:

Cópia oculta:

Assunto: Aviso e Edital de Licitação -PR 009/2019

Enviada em: 25/02/2019 | 11:15

Recebida em: 25/02/2019 | 11:15

EDITAL DE L... .pdf 528.81 KB

AVISO DE LI... .pdf 67.06 KB

Bom dia,

Segue em anexo Aviso e Edital de Licitação referente ao Pregão Presencial nº 009/2019
FORMAÇÃO DE REGISTRO DE PREÇOS PARA AQUISIÇÃO PARCELADA DE GÊNEROS ALIMENTÍCIOS, PRODUTOS DE
HIGIENE E LIMPEZA E UTENSÍLIOS DE COZINHA EM GERAL.

Para vosso conhecimento e providências caso haja interesse em participar.

Qualquer dúvida estamos à disposição.

Atenciosamente,

Sandra Fim

LICITAÇÃO / CONTRATOS / CREDENCIAMENTO**CONIMS – Consórcio Intermunicipal de Saúde**

Fone: (46) 3313 3550

Rua Afonso Pena, 1902 – Bairro Anchieta

CEP: 85501-530 – Pato Branco - PR

www.conims.com.br

ESTADO DO PARANÁ
CONSORCIO INTERMUNICIPAL DE SAUDE

000139
10.

CNPJ: 00.136.858/0001-88
AFONSO PENA, 1902, CEP 85501-530
C.E.P.: 85501-530 - Pato Branco - PR

PREGÃO PRESENCIAL

Nr.: 9/2019 - PR

Processo Administrativo: 12/2019
Processo de Licitação: 12/2019
Data do Processo: 19/02/2019

Objeto: FORMAÇÃO DE REGISTRO DE PREÇOS PARA AQUISIÇÃO PARCELADA DE GÊNEROS ALIMENTÍCIOS, PRODUTOS DE HIGIENE E LIMPEZA E UTENSÍLIOS DE COZINHA EM GERAL,

Fornecedor: **OVÍDIO GAMBIM**
Endereço: Rua Vereador Orlando Ferri
Cidade: Coronel Vivida - PR
CGC/MF: 07.882.240/0001-06

Código: 2063

Inscrição Estadual:

PROTOCOLO DE RECEBIMENTO DE PROPOSTA DE PREÇO E DOCUMENTAÇÃO Nr. 001

Declaramos que o fornecedor acima apresentou **proposta e documentação** as **08:21** horas do dia **11** de **Março** de **2019**, habilitando-se para participar do Processo Licitatório acima especificado.

Assinatura do Responsável

[Handwritten signatures and initials]



NÚMERO DE IDENTIFICAÇÃO DO REGISTRO DE EMPRESA - NIRE DA SEDE 41105960105		NIRE DA FILIAL (preencher somente se ato referente a filial) XXXXXXXXXXXXXX	
NOME DO EMPRESÁRIO (completo, sem abreviaturas) OVIDIO GAMBIM			
NACIONALIDADE BRASILEIRA		ESTADO CIVIL SOLTEIRO	
SEXO <input checked="" type="checkbox"/> M <input type="checkbox"/> F	REGIME DE BENS (se casado) XXXXXXXXXXXXXX		
FILHO DE (pai) IZIDORO GAMBIM		(mãe) ZOIDIR POLETTO	
NASCIDO EM (data de nascimento) 08/04/1964	IDENTIDADE (número) 35256369	Órgão emissor SSP	UF PR
CPF (número) 627.457.949-49			
EMANCIPADO POR (forma de emancipação - somente no caso de menor) XXXXXXXXXXXXXX			
DOMICILIADO NA (LOGRADOURO - rua, av, etc) AVENIDA VEREADOR ORLANDO FERRI			NÚMERO 530
COMPLEMENTO XXXXXXXXXXXXXX	BAIRRO/DISTRITO SAO CRISTOVAO	CEP 85.550-000	CÓDIGO DO MUNICÍPIO (Uso da Junta Comercial) 5999
MUNICÍPIO CORONEL VIVIDA			UF PR
declara, sob as penas da lei, não estar impedido de exercer atividade empresária, que não possui outro registro de empresário e requer à JUNTA COMERCIAL DO PARANA			
CÓDIGO DO ATO 002	DESCRIÇÃO DO ATO ALTERAÇÃO	CÓDIGO DO EVENTO 021	DESCRIÇÃO DO EVENTO ALTERAÇÃO DE DADOS (EXCETO NOME EMPRESARIAL)
CÓDIGO DO EVENTO XXXXXXXXXXXXXX	DESCRIÇÃO DO EVENTO XXXXXXXXXXXXXX	CÓDIGO DO EVENTO XXXXXXXXXXXXXX	DESCRIÇÃO DO EVENTO XXXXXXXXXXXXXX
NOME EMPRESARIAL OVIDIO GAMBIM ME			
LOGRADOURO (rua, ev, etc) AVENIDA VEREADOR ORLANDO FERRI			NÚMERO 530
COMPLEMENTO XXXXXXXXXXXXXX	BAIRRO/DISTRITO SAO CRISTOVAO	CEP 85.550-000	CÓDIGO DO MUNICÍPIO (Uso da Junta Comercial) 5999
MUNICÍPIO CORONEL VIVIDA		UF PR	PAIS BRASIL
CORREIO ELETRONICO (E-MAIL) XXXXXXXXXXXXXX			
VALOR DO CAPITAL - R\$ 40.000,00	VALOR DO CAPITAL - (por extenso) QUARENTA MIL REAIS		
CÓDIGO DE ATIVIDADE ECONÔMICA (cnae) Atividade Principal 4711302 Atividade secundária 4789005 4744099 4781400 4761003 4751201 4753900	DESCRIÇÃO DO OBJETO COMERCIO VAREJISTA DE GENEROS ALIMENTICIOS E BEBIDAS; COMERCIO VAREJISTA DE MATERIAIS DE LIMPEZA E HIGIENE PESSOAL COMERCIO VAREJISTA DE MATERIAIS DE CONSTRUCAO EM GERAL COMERCIO VAREJISTA DE ARTIGOS DO VESTUARIO COMERCIO VAREJISTA DE PLANTAS E FLORES NATURAIS E ARTIFICIAIS COMERCIO VAREJISTA DE ARTIGOS DE PAPELARIA E MAT. DE ESCRITORIO COMERCIO VAREJISTA DE EQUIPAMENTOS E SUPRIMENTOS DE INFORMATICA COMERCIO VAREJISTA DE ELETRODOMESTICOS E EQUIPAMENTOS ELETRONICOS COMERCIO VAREJISTA DE ARTIGOS DE BRINQUEDOS E RECREATIVOS COMERCIO VAREJISTA DE GAS DE COZINHA (GLP) XXXXXXXXXX		
DATA DE INÍCIO DAS ATIVIDADES 09/03/2006	NÚMERO DE INSCRIÇÃO NO CNPJ 07882240000106	TRANSFERÊNCIA DE SEDE OU DE FILIAL DE OUTRA UF NIRE ANTERIOR XXXXXXXXXXXXXX	UF XX
USO DA JUNTA COMERCIAL DEPENDENTE DE AUTORIZAÇÃO GOVERNAMENTAL <input type="checkbox"/> 1-sim <input checked="" type="checkbox"/> 3-não			
ASSINATURA DA FIRMA PELO EMPRESÁRIO (ou pelo representante/assistente/gerente) <i>Ovidio Gambim - ME</i>			
DATA DA ASSINATURA 01/06/2012	ASSINATURA DO EMPRESÁRIO <i>[Handwritten Signature]</i>		
PARA USO EXCLUSIVO DA JUNTA COMERCIAL			
DEFERIDO. PUBLIQUE-SE E ARQUIVE-SE <i>[Handwritten Signature]</i> Mari Lazzari RG 4.359.742-6 Reatora 01 JUN. 2012		AUTENTICAÇÃO CONFERE COM O ORIGINAL DATA: 11/03/12 ASS: <i>[Handwritten Signature]</i>	
		 PR1201203510227	



REQUERIMENTO DE EMPRESÁRIO

INSTRUÇÕES DE PREENCHIMENTO NA VERSÃO

NÚMERO DE IDENTIFICAÇÃO DO REGISTRO DE EMPRESA - NIRE DA SEDE 4110596010-5		NIRE DA FILIAL (preencher somente se não referir-se a filial)	
NOME DO EMPRESÁRIO (completo sem abreviaturas) OVIDIO GAMBIM			
NACIONALIDADE BRASILEIRA		ESTADO CIVIL Solteiro(a)	
SEXO <input checked="" type="checkbox"/> M <input type="checkbox"/> F	REGIME DE BENS (se casado)		
FILHO DE (pai) IZIDORO GAMBIM	(mãe) ZOIDIR POLETTI		
NASCIDO EM (data de nascimento) 08-04-1964	IDENTIDADE: número 3.525.636-9	Órgão emissor SSP	UF PR
CPF (número) 627.457.949-49			
EMANCIPADO POR (forma de emancipação - somente no caso de menor)			
DOMICILIADO NA (LOGRADOURO - rua, av, etc.) AV VEREADOR ORLANDO FERRI			NÚMERO 530
COMPLEMENTO	BAIRRO / DISTRITO SÃO CRISTOVÃO	CEP 85550-000	CÓDIGO DO MUNICÍPIO (Uso da Junta Comercial)
MUNICÍPIO CORONEL VIVIDA			UF PR

declara, sob as penas da lei, não estar impedido de exercer atividade empresária, que não possui outro registro de empresário e requer à Junta Comercial do PARANA:

CÓDIGO DO ATO 002	DESCRIÇÃO DO ATO ALTERAÇÃO	CÓDIGO DO EVENTO 021	DESCRIÇÃO DO EVENTO ALTERAÇÃO DE DADOS EXC. NOME
CÓDIGO DO EVENTO	DESCRIÇÃO DO EVENTO	CÓDIGO DO EVENTO	DESCRIÇÃO DO EVENTO

NOME EMPRESARIAL OVIDIO GAMBIM - ME			
LOGRADOURO (rua, av, etc.) AV VEREADOR ORLANDO FERRI			NÚMERO 530
COMPLEMENTO	BAIRRO / DISTRITO SÃO CRISTOVÃO	CEP 85550-000	CÓDIGO DO MUNICÍPIO (Uso da Junta Comercial)
MUNICÍPIO CORONEL VIVIDA		UF PR	PAÍS BRASIL
CORREIO ELETRÔNICO (E-MAIL)			
VALOR DO CAPITAL - R\$ 40.000,00	VALOR DO CAPITAL (por extenso) (QUARENTA MIL REAIS)		

CÓDIGO DE ATIVIDADE ECONÔMICA (CNAE Fiscal) Atividade principal 4711-3/02	DESCRIÇÃO DO OBJETO COMERCIO VAREJISTA DE GENEROS ALIMENTICIOS E BEBIDAS; COMERCIO VAREJISTA DE MATERIAIS DE CONSTRUÇÃO EM GERAL; COMERCIO VAREJISTA DE GAS DE COZINHA (GLP; Atividades secundárias 4744-0/99 4784-9/00 4781-4/00 4789-0/02 4761-0/03
---	--

DATA DE INÍCIO DAS ATIVIDADES 09-03-2006	NÚMERO DE INSCRIÇÃO NO CNPJ 07.882.240/0001-06	TRANSFERÊNCIA DE SEDE OU DE FILIAL DE OUTRA UF NIRE anterior	UF	USO DA JUNTA COMERCIAL DEPENDENTE DE AUTORIZAÇÃO GOVERNAMENTAL <input type="checkbox"/> SIM <input checked="" type="checkbox"/> NÃO
ASSINATURA DA FIRMA PELO EMPRESÁRIO (ou pelo representante/assistente/gerente) OVIDIO GAMBIM - ME				
DATA DA ASSINATURA 26-11-2009	ASSINATURA DO EMPRESÁRIO			

PARA USO EXCLUSIVO DA JUNTA COMERCIAL

DEFERIDO. PUBLIQUE-SE E ARQUIVE-SE. <i>Mari Lazzari</i> RG 4.359.742-6 RELATORA 28/11/2009	AUTENTICAÇÃO	<p>JUNTA COMERCIAL DO PARANA AGÊNCIA REGIONAL DE CORONEL VIVIDA CERTIFICADO DE REGISTRO EM: 27/11/2009 SOB NÚMERO: 20097353485 Protocolo: 09/735348-5, DE 26/11/2009</p> <p>Empresa: 4110596010-5 OVIDIO GAMBIM - ME</p> <p>LUIZ CARLOS SÁLVARO SECRETÁRIO GERAL</p>
---	--------------	--

CONFERE COM O ORIGINAL
DATA: 11/03/19
ASS: *[Signature]*



NÚMERO DE IDENTIFICAÇÃO DO REGISTRO DE EMPRESA - NIRE DA SEDE		NIRE DA FILIAL (preencher somente se ato referente a filial)		SISTEMA DO B	
NOME DO EMPRESÁRIO (completo sem abreviaturas) OVÍLIO GAMBIM					
NACIONALIDADE BRASILEIRA			ESTADO CIVIL Solteiro(a)		
SEXO M <input checked="" type="checkbox"/> F <input type="checkbox"/>	REGIME DE BENS (se casado)				
FILHO DE (pai) IZIDORO GAMBIM			(mãe) ZOIDIR POLETTO		
NASCIDO EM (data de nascimento) 08-04-1964	IDENTIDADE número 3.525.636-9	Órgão emissor SSP	UF PR	CPF (número) 627.457.949-49	
EMANCIPADO POR (forma de emancipação - somente no caso de menor)					
DOMICILIADO NA (LOGRADOURO - rua, av, etc.) AV VEREADOR ORLANDO FERRI				NÚMERO 530	
COMPLEMENTO	BAIRRO / DISTRITO SÃO CRISTOVÃO	CEP 85550-000	CÓDIGO DO MUNICÍPIO (Uso da Junta Comercial)		
MUNICÍPIO CORCNEL VIVIDA	UF PR				

declara, sob as penas da lei, não estar impedido de exercer atividade empresária, que não possui outro registro de empresário e requer à Junta Comercial do PARANA:

CÓDIGO DO ATO 080	DESCRIÇÃO DO ATO INSCRIÇÃO	CÓDIGO DO EVENTO	DESCRIÇÃO DO EVENTO
CÓDIGO DO EVENTO	DESCRIÇÃO DO EVENTO	CÓDIGO DO EVENTO	DESCRIÇÃO DO EVENTO

NOME EMPRESARIAL OVÍLIO GAMBIM			
LOGRADOURO (rua, av, etc.) AV VEREADOR ORLANDO FERRI			NÚMERO 530
COMPLEMENTO	BAIRRO / DISTRITO SÃO CRISTOVÃO	CEP 85550-000	CÓDIGO DO MUNICÍPIO (Uso da Junta Comercial)
MUNICÍPIO CORCNEL VIVIDA	UF PR	PAÍS BRASIL	CORREIO ELETRÔNICO (E-MAIL)
VALOR DO CAPITAL - R\$ 40.000,00	VALOR DO CAPITAL (por extenso) (QUARENTA MIL REAIS)		

CÓDIGO DE ATIVIDADE ECONÔMICA (CNAE Fiscal) Ativ. principal 5213-2/02 Atividades secundárias 5247-7/00 5232-9/00 5249-3/07 5246-9/02	DESCRIÇÃO DO OBJETO COMERCIO VAREJISTA DE GENEROS ALIMENTICIOS E BEBIDAS COMERCIO VAREJISTA DE GAS DE COZINHA (GLP) COMERCIO VAREJISTA DE ARTIGOS DO VESTUARIO COMERCIO VAREJISTA DE PLANTAS E FLORES NATURAIS E ARTIFICIAIS COMERCIO VAREJISTA DE ARTIGOS DE PAPELARIA E MAT. DE ESCRITORIO		
	DATA DE INÍCIO DAS ATIVIDADES 15-03-2006	NÚMERO DE INSCRIÇÃO NO CNPJ	TRANSFERÊNCIA DE SEDE OU DE FILIAL DE OUTRA UF NIRE anterior
		UF	USO DA JUNTA COMERCIAL DEPENDENTE DE AUTORIZAÇÃO GOVERNAMENTAL <input type="checkbox"/> 1 - SIM <input checked="" type="checkbox"/> 3 - NÃO

ASSINATURA DA FIRMA PELO EMPRESÁRIO (ou pelo representante/assistente/gerente) <i>Ovílio Gambim</i>	ASSINATURA DO EMPRESÁRIO
DATA DA ASSINATURA 07-03-2006	

PARA USO EXCLUSIVO DA JUNTA COMERCIAL	
DEFERIDO. PUBLIQUE-SE E ARQUIVE-SE. Ronaldo Siqueira C. Soares RG 1.141.152-PR 09.103106	 OVIDIO GAMBIM 0521715 MARIA THEREZA LOPES SALOMAO SECRETARIA GERAL

CONFERE COM O ORIGINAL

DATA: 11/03/06

ASS.: *[Signature]*

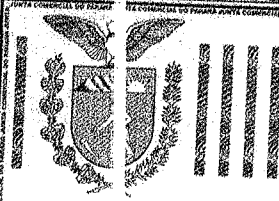

**SECRETARIA DA MICRO E PEQUENA EMPRESA
DEPARTAMENTO DE REGISTRO EMPRESARIAL E INTEGRAÇÃO
JUNTA COMERCIAL DO PARANÁ**

000144

CERTIDÃO SIMPLIFICADA

Página: 001/001

Certificamos que as informações abaixo constam dos documentos arquivados nesta Junta Comercial e são vigentes na data da sua expedição.

Nome Empresarial OVIDIO GAMBIM - ME			
Natureza Jurídica: EMPRESÁRIO			
Número de Identificação do Registro de Empresas - NIRE (Sede) 41 1 0596010-5	CNPJ 07.882.240/0001-06	Data de Arquivamento do Ato de inscrição 09/03/2006	Data de Início de Atividade 09/03/2006
Endereço Completo (Logradouro, N° e Complemento, Bairro/Distrito, Município, UF, CEP) AV. VEREADOR ORLANDO FERRI, 530, SÃO CRISTOVÃO, CORONEL VIVIDA, PR, 85.550-000			
Objeto COMÉRCIO VAREJISTA DE GENEROS ALIMENTICIOS E BEBIDAS; COMÉRCIO VAREJISTA DE MATERIAIS DE LIMPEZA E HIGIENE PESSOAL COMÉRCIO VAREJISTA DE MATERIAIS DE CONSTRUÇÃO EM GERAL COMÉRCIO VAREJISTA DE ARTIGOS DO VESTUÁRIO COMÉRCIO VAREJISTA DE PLANTAS E FLORES NATURAIS E ARTIFICIAIS. COMÉRCIO VAREJISTA DE ARTIGOS DE PAPELARIA E MAT. DE ESCRITÓRIO. COMÉRCIO VAREJISTA DE EQUIPAMENTOS E SUPRIMENTOS DE INFORMATICA COMÉRCIO VAREJISTA DE ELETRODOMESTICOS E EQUIPAMENTOS ELETRONICOS. COMÉRCIO VAREJISTA DE ARTIGOS DE BRINQUEDOS E RECREATIVOS COMÉRCIO VAREJISTA DE GÁS DE COZINHA (GLP)			
Capital: R\$ 40.000,00 (QUARENTA MIL REAIS)		Microempresa ou Empresa de Pequeno Porte (Lei nº 123/2006) Microempresa	
Último Arquivamento Data: 01/06/2012 Número: 20124092853 Ato: ALTERAÇÃO Evento (s): ALTERAÇÃO DE DADOS (EXCETO NOME EMPRESARIAL)		Situação da Empresa REGISTRO ATIVO Status XXXXXXXXXXXXXXXXXXXXXXXXXXXX	
Nome do Empresário OVIDIO GAMBIM Identidade: 35256369,SSP/PR Estado Civil: Solteiro		CPF: 627.457.949-49 Regime de Bens: Não Informado	

19/026622-8



CORONEL VIVIDA - PR, 16 de janeiro de 2019

LEANDRO MARCOS RAYSEL BISCAIA
SECRETARIO GERAL

CONFERE COM O ORIGINAL
ATA 11 103 119
SS. *[Signature]*

JUNTA COMERCIAL DO PARANÁ

[Signature]
Mari Lazzari
434.369.742-9
Recebe

[Signatures]

SUPERMERCADO SÃO CRISTOVÃO

OVIDIO GAMBIM
AV VEREADOR ORLANDO FERRI, 530 - BAIRRO SÃO CRISTOVÃO
85550-000 - CORONEL VÍVIDA - PR
CNPJ 07.882.240/0001-06

000145
lo.

ANEXO I

CARTA DE CREDENCIAMENTO

OVIDIO GAMBIM devidamente inscrito no CNPJ sob o nº 07.882.240/0001-06, com sua sede na Av Vereador Orlando Ferri, 530, Bairro São Cristóvão, Coronel Vivida -PR, Credenciamos o Sr OVIDIO GAMBIM, portador da Cédula de Identidade n.º 3.525.636-9 e inscrito no CPF/MF sob o n.º 627.457.949-49, a participar da licitação instaurada pelo CONIMS, na modalidade Pregão Presencial n.º 009/2019, na qualidade de REPRESENTANTE LEGAL, outorgando-lhe poderes para pronunciar-se em nome desta empresa, bem como formular propostas, fazer lances de preço, interpor recurso ou dele desistir e praticar todos os demais atos inerentes ao certame.

Coronel Vivida, 08 de Março de 2019.

OVIDIO GAMBIM

TABELIONATO KESSLER

 **TABELIONATO KESSLER**
Rua Brigadeiro Rocha Loures, 233 - Centro
Coronel Vivida - PR - Fone/Fax: (46) 3232-1292

João Roque Kessler
Tabelião

PR

Selo Digital nº UdfcJ.0b8pM.DF50Q, Controle nº aL5rn.fcJm. Consulte em <http://funarpen.com.br>

Reconheço por Verdadeira a firma de OVIDIO GAMBIM, do que dou fé. *0002*

48586F* Coronel Vivida-Paraná, 08 de março de 2019

Em Teste da Verdade
Marli Marinho de Melo, Escrevente Juramentada



TABELIONATO KESSLER
Marli Marinho de Melo
Escr. Juramentada
CORONEL VIVIDA - PARANÁ

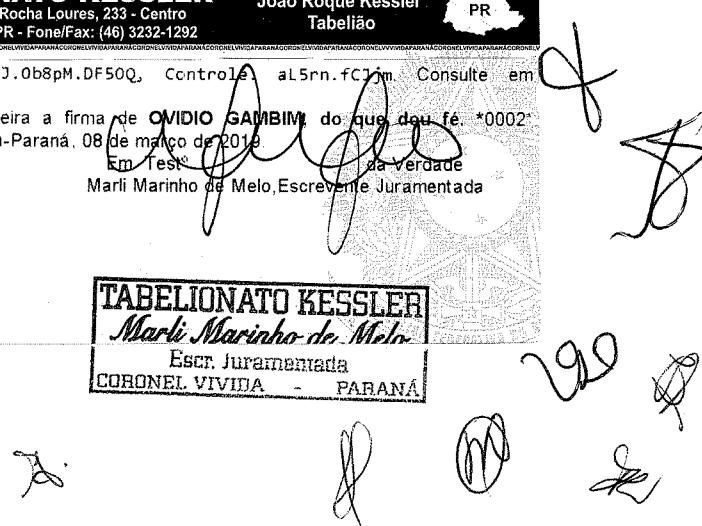

REPÚBLICA FEDERATIVA DO BRASIL
 MINISTÉRIO DAS CIDADES
 DEPARTAMENTO NACIONAL DE TRANSITO
 CARTEIRA NACIONAL DE HABILITACAO

VALIDA EM TODO O TERRITÓRIO NACIONAL
 815867965

NOME: OVIDIO GAMBIM

DOC. IDENTIDADE / ORIG. PRESSOR / UF: 3525636-9 SP SP

CIT: 627-457-949-49 DATA NASCIMENTO: 08/04/1964

FILIAÇÃO: IZIDORO GAMBIM
 ZOIDIR POLETTI

PERMISSÃO: ACC: CAT. HAB: AE

Nº REGISTRO: 03013159505 VALIDADE: 24/10/2023 1ª HABILITACAO: 11/11/1982

OBSERVAÇÕES:

VALIDA

ASSINATURA DO PORTADOR: *[Handwritten Signature]* DATA EMISSAO: 18/02/2019

LUGAR: CORONEL VIVIDA, PR

ASSINATURA DO EMISSOR: *[Handwritten Signature]* 46856906563 PR915150510

PROIBIDO PLASTIFICAR
 815867965

PARANA

000149
 6

CONFERE COM O ORIGINAL

DATA: 11/103/19

ASS: *[Handwritten Signature]*

[Handwritten mark]

[Handwritten mark]

[Handwritten mark]

[Large handwritten signature]

[Handwritten mark]

[Handwritten mark]

SUPERMERCADO SÃO CRISTOVÃO

OVIDIO GAMBIM

AV VEREADOR ORLANDO FERRI, 530 - BAIRRO SÃO CRISTOVÃO

85550-000 - CORONEL VÍVIDA - PR

CNPJ 07.882.240/0001-06

000147

ANEXO III

DECLARAÇÃO DE CUMPRIMENTO DO EDITAL

O representante legal da empresa **OVIDIO GAMBIM** devidamente inscrito no CNPJ sob o nº 07.882.240/0001-06, com sua sede na Av Vereador Orlando Ferri, 530, Bairro São Cristóvão, Coronel Vivida -PR na qualidade de Licitante do procedimento licitatório, sob a modalidade de Pregão Presencial n.º 009/2019, instaurado pelo CONIMS, declara que a referida empresa cumpre plenamente os requisitos de habilitação exigidos no respectivo edital de licitação.

Coronel Vivida, 08 de Marco de 2019.

OVIDIO GAMBIM

TITULAR

CPF 627.457.949-49

RG 3.525.636-9 SSP/PR

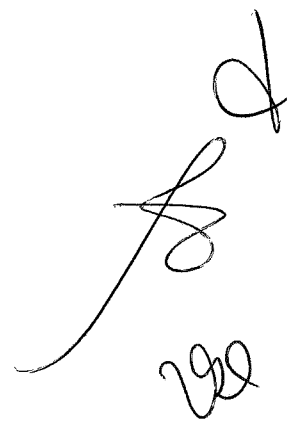

000148
10

08/03/2019 - BANCO DO BRASIL - 11:23:41
497419416 0201
COMPROVANTE DE DEPOSITO EM CONTA CORRENTE
EM DINHEIRO

CLIENTE: CONIMS - LIVRE
AGENCIA: 0495-2 CONTA: 18.379-2

DATA 08/03/2019
VALOR DINHEIRO 20,00
VALOR TOTAL 20,00

IDENTIFICADOR 1: 07.882.240/0001 06

NR. AUTENTICACAO 4.FC3.45A.64C.E96.707
LEIA NO VERSO COMO CONSERVAR ESTE DOCUMENTO,
ENTRE OUTRAS INFORMACOES.

[Handwritten signatures and marks]

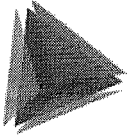

TCEPR
TRIBUNAL DE CONTAS DO ESTADO DO PARANÁ

000149
b.

Consulta de Impedidos de Licitar

Pesquisa Impedidos de Licitar

Fornecedor	Tipo documento	CNPJ	Número documento	07882240000106
	Nome	OVÍDIO GAMBIM		
Período publicação : de		até		
Data de Início Impedimento: de		até		
Data de Fim Impedimento: de		até		

Pesquisar

NENHUM ITEM ENCONTRADO PARA O CNPJ: 07882240000106!

1/1

ESTADO DO PARANÁ
CONSORCIO INTERMUNICIPAL DE SAUDE

000150
10

PREGÃO PRESENCIAL

Nr.: 9/2019 - PR

CNPJ: 00.136.858/0001-88
AFONSO PENA, 1902, CEP 85501-530
C.E.P.: 85501-530 - Pato Branco - PR

Processo Administrativo: 12/2019
Processo de Licitação: 12/2019
Data do Processo: 19/02/2019

Objeto: FORMAÇÃO DE REGISTRO DE PREÇOS PARA AQUISIÇÃO PARCELADA DE GÊNEROS ALIMENTÍCIOS, PRODUTOS DE HIGIENE E LIMPEZA E UTENSÍLIOS DE COZINHA EM GERAL,

Fornecedor: VLF DUARTH & CIA LTDA
Endereço: Rua da Liberdade, 639
Cidade: Coronel Vivida - PR
CGC/MF: 07.184.478/0001-68

Código: 2064



Inscrição Estadual:



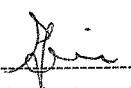

PROTOCOLO DE RECEBIMENTO DE PROPOSTA DE PREÇO E DOCUMENTAÇÃO Nr. 002

Declaramos que o fornecedor acima apresentou **proposta e documentação** as **08:46** horas do dia **11** de **Março** de **2019**, habilitando-se para participar do Processo Licitatório acima especificado.



Assinatura do Responsável

000151

SISBB - SISTEMA DE INFORMACOES BANCO DO BRASIL
11/03/2019 - Autoatendimento - 08:05:02
497472489 0833

COMPROVANTE DE ENTREGA DE ENVELOPE
DEPOSITO IDENTIFICADO - DINHEIRO

=====

FAVORECIDO	CONIMS - LIVRE
AGENCIA:	0495-2
CONTA:	18.379-2
IDENTIFICADOR 1:	07184478000168
IDENTIFICADOR 2:	
VALOR *	20,00
NR. ENVELOPE	2.380.326.633

* Valor sujeito a conferencia..

* Acolhido em: 11/03/2019, na Agência 4974-3.

=====

*VALOR SUJEITO A CONFERENCIA

Depositos realizados durante o expediente bancario serao conferidos e processados ate as 23h59 do mesmo dia. Apos o expediente bancario, aos sabados, domingos e feriados, ate as 23h59 do primeiro dia util subsequente.

Se houver divergencia no valor depositado, o envelope sera processado pelo valor apurado. Envelopes vazios nao serao abertos e permanecerao disponiveis por 60 dias na agencia onde foi depositado, para visualizacao.

Acompanhe o processamento do seu deposito nos canais BB na opcao "Consulta Envelope":
Aplicativo BB / www.bb.com.br / Caixa Eletronico
Central de atendimento BB: 4003-0148
(capitais e regioes metropolitanas)
ou 0800-729-0148 (demais localidades).

Leia no verso como conservar este documento, entre outras informacoes.

[Handwritten signatures and initials]

000152
90.

REPÚBLICA FEDERATIVA DO BRASIL

SECRETARIA DE ESTADO DA SEGURANÇA PÚBLICA
INSTITUTO DE IDENTIFICAÇÃO DO PARANÁ

RG: 5.826.514-4

POLEGAR DIREITO



Vera Duarth

ASSINATURA DO TITULAR

CARTEIRA DE IDENTIDADE

VÁLIDA EM TODO O TERRITÓRIO NACIONAL

REGISTRO GERAL: 5.826.514-4 DATA DE EXPEDIÇÃO: 25/02/2013

NOME: VERA LUCIA FRIGO DUARTH

FILIAÇÃO: VALDIR FRIGO
NELSA ANDREIS FRIGO

NATURALIDADE: PRES.C.BRANCO/SC DATA DE NASCIMENTO: 30/07/1974

DOC. ORIGEM: COMARCA=CORONEL VIVIDA/PR, DA SEDE
C.CAS=3711, LIVRO=17B, FOLHA=37

CPF: 016.623.399-41

CURITIBA/PR

ASSINATURA DO DIRETOR

LEI Nº 7.116 DE 29/08/83

É PROIBIDO PLASTIFICAR

Handwritten signature

Handwritten initials

Handwritten initials

V. L. F. DUARTH & CIA. LTDA – ME
CNPJ: 07.184.478/0001-68
RUA DA LIBERDADE, Nº 639, MADALOZZO, CORONEL VIVIDA – PR
CEP: 85.550-000 TELEFONE: (46)3232-1784

CARTA DE CREDENCIAMENTO

000153
b.

V. L. F. Duarth & Cia Ltda-ME

Credenciamos o (a) Sr (a) Vera Lucia Frigo Duarth, portador (a) da Cédula de Identidade n.º 5.826.514-4 e inscrito (a) no CPF/MF sob o n.º 016.623.399-41, a participar da licitação instaurada pelo CONIMS, na modalidade Pregão Presencial n.º 009/2019, na qualidade de REPRESENTANTE LEGAL, outorgando-lhe poderes para pronunciar-se em nome desta empresa, bem como formular propostas, fazer lances de preço, interpor recurso ou dele desistir e praticar todos os demais atos inerentes ao certame.

Coronel Vivida, 11 de março de 2019.

Vera Duarth

Vera Lucia Frigo Duarth
CPF: 016.623.399-41
RG: 5.826.514-4

[Handwritten signatures and initials]

V. L. F. DUARTH & CIA. LTDA
CNPJ Nº 07.184.478/0001-68
NIRE Nº 41205383959
TERCEIRA ALTERAÇÃO CONTRATUAL E CONSOLIDAÇÃO

VERA LUCIA FRIGO DUARTH, brasileira, casada pelo regime de comunhão universal de bens, nascida em 30 de julho de 1.974, natural de Pres. C. Branco-SC, empresária, residente e domiciliada em Coronel Vivida, Estado do Paraná, à Rua Da Liberdade, nº 670, complemento casa, Bairro Madalosso, CEP 85.550-000, portadora do CPF Nº 016.623.399-41 e Carteira de Identidade Civil RG N º 5.826.514-4, expedida pelo Instituto de Identificação do Estado do Paraná e **EMANUELI FRIGO DUARTH**, brasileira, solteira, maior, nascida em 19 de fevereiro de 1.993, natural Coronel Vivida-PR, empresária, residente e domiciliada em Coronel Vivida, Estado do Paraná, à Rua Da Liberdade, 670, complemento casa, Bairro Madalosso, CEP 85.550-000, portadora do CPF Nº 087.904.459-45 e Carteira de Identidade Civil RG Nº 9.913.228-0, expedida pelo Instituto de Identificação do Estado do Paraná, únicas sócias da sociedade Empresária Limitada que gira sob o nome empresarial de **V. L. F. DUARTH & CIA. LTDA**, com sede à Rua Da Liberdade, nº 625, Bairro Madalosso, CEP 85.550-000, em Coronel Vivida, Estado do Paraná, registrada na Junta Comercial do Estado do Paraná, sob NIRE n.º 41205383959, por despacho em sessão de 07 de janeiro de 2005, e último arquivamento registrado na Junta Comercial do Estado do Paraná, sob nº 13/703279-0, por despacho em sessão de 19 de dezembro de 2.013, inscrita no CNPJ sob nº 07.184.478/0001-68, resolvem alterar o seu Contrato Social e posteriores alterações contratual, pelas cláusulas e condições seguintes:

PRIMEIRA: O endereço empresarial que é à Rua Da Liberdade, nº 625, bairro Madalosso, CEP 85.550-000, em Coronel Vivida, Estado do Paraná, a partir desta data passa a ser à **Rua Da Liberdade, nº 639, bairro Madalosso, CEP 85.550-000, em Coronel Vivida, Estado do Paraná.**

SEGUNDA: A sócia **VERA LUCIA FRIGO DUARTH**, brasileira, casada pelo regime de comunhão universal de bens, nascida em 30 de julho de 1.974, natural de Pres. C. Branco-SC, empresária, residente e domiciliada em Coronel Vivida, Estado do Paraná, à Rua Da Liberdade, nº 670, complemento casa, Bairro Madalosso, CEP 85.550-000, portadora do CPF Nº 016.623.399-41 e Carteira de Identidade Civil RG N º 5.826.514-4, expedida pelo Instituto de Identificação do Estado do Paraná, possuidora de 19.800 (dezenove mil e oitocentas) cotas de capital, no valor de R\$ 1,00 (um real) cada uma, das quais 3.800 (três mil e oitocentas) cotas transfere por venda para a sócia **EMANUELI FRIGO DUARTH**,



CERTIFICO O REGISTRO EM 10/10/2018 16:11 SOB Nº 20184971799.
 PROTOCOLO: 184971799 DE 28/09/2018. CÓDIGO DE VERIFICAÇÃO:
 11804295021. NIRE: 41205383959.
 V.L.F. DUARTH & CIA. LTDA

Libertad Bogus
 SECRETÁRIA-GERAL
 CURITIBA, 10/10/2018
 www.empresafacil.pr.gov.br

V. L. F. DUARTH & CIA. LTDA
CNPJ Nº 07.184.478/0001-68
NIRE Nº 41205383959
TERCEIRA ALTERAÇÃO CONTRATUAL E CONSOLIDAÇÃO

pelo valor nominal, cujo pagamento será feito neste ato e em moeda corrente nacional.

TERCEIRA: O capital social no valor de R\$ 20.000,00 (vinte mil reais), totalmente integralizado em moeda corrente nacional, à partir desta data fica elevado para R\$ 100.000,00 (cem mil reais), dividido em 100.000 (cem mil) cotas, no valor de R\$ 1,00 (um real) cada uma, cujo aumento de R\$ 80.000,00 (oitenta mil reais) é feito neste ato com a utilização da conta lucros acumulados existente na contabilidade em 31/12/2017.

QUARTA: RESUMO DO CAPITAL: O Capital Social no valor de R\$ 100.000,00 (cem mil reais), dividido em 100.000 (cem mil) cotas, no valor de R\$ 1,00 (um real) cada uma, totalmente integralizado em moeda corrente nacional, esta assim distribuído entre as sócias:

SOCIOS	COTAS	%	R\$
VERA LUCIA FRIGO DUARTH	80.000	80,00	80.000,00
EMANUELI FRIGO DUARTH	20.000	20,00	20.000,00
TOTAL	100.000	100,00	100.000,00

QUINTA: A administração da sociedade caberá para a sócia VERA LUCIA FRIGO DUARTH, com poderes e atribuições para praticar **isoladamente** todas as operações para a consecução do seu objeto social.

Parágrafo Primeiro: A administradora caberá à responsabilidade e a representação ativa e passivamente, judicial e extrajudicial, podendo praticar todos os atos compreendidos no objeto social, sendo autorizado o uso do nome empresarial.

Parágrafo Segundo: É vedado a administradora fazer uso da firma na prestação de garantia, fiança, aval ou qualquer outro título de favor, em atividades estranhas ao interesse social, ou assumirem obrigações seja em favor de qualquer dos cotistas, ou de terceiros, bem como onerar ou alienar bens imóveis da sociedade, sem autorização do outro sócio.



CERTIFICO O REGISTRO EM 10/10/2018 16:11 SOB Nº 20184971799.
 PROTOCOLO: 184971799 DE 28/09/2018. CÓDIGO DE VERIFICAÇÃO:
 11804295021. NIRE: 41205383959.
 V.L.F. DUARTH & CIA. LTDA

Libertad Bogus
 SECRETÁRIA-GERAL
 CURITIBA, 10/10/2018
 www.empresafacil.pr.gov.br

V. L. F. DUARTH & CIA. LTDA

CNPJ Nº 07.184.478/0001-68

NIRE Nº 41205383959

TERCEIRA ALTERAÇÃO CONTRATUAL E CONSOLIDAÇÃO

Parágrafo Terceiro: A administradora responde solidariamente perante a sociedade e aos terceiros prejudicados, por culpa no desempenho de suas funções.

Parágrafo Quarto: A administradora poderá praticar isoladamente todos os atos de gestão e administração social, porém, para a liquidação da sociedade, assinarão sempre todas as sócias.

Parágrafo Quinto: Nos quatro meses que antecedem ao termino do exercício social, as sócias deliberarão sobre as contas apresentadas e designaram novo administrador, se for o caso, conforme determina a legislação vigente.

SEXTA: DECLARAÇÃO DE INEXISTÊNCIA DE IMPEDIMENTO PARA O EXERCÍCIO DE ADMINISTRAÇÃO DA SOCIEDADE: A administradora tem o dever de diligência e lealdade, nos termos estabelecidos no art. 1.011, da Lei nº 10.406, de 2002, bem como, ficam obrigados a prestar contas e informações aos demais sócios, da sua administração, apresentando-lhes balancetes mensais, inventário anual, relatório da administração, demonstrações financeiras e respectivo Balanço Patrimonial, quando do encerramento do exercício social, ou excepcionalmente quando solicitado por escrito e com antecedência mínima de dez dias.

SÉTIMA: DECLARAÇÃO DE DESIMPEDIMENTO: A administradora declara, sob as penas da lei, que não esta impedida de exercer a Administração da sociedade, por lei especial ou em virtude de condenação criminal, ou que se encontram sob efeitos dela, a pena que vede, ainda que temporariamente, o acesso a cargos públicos; ou por crime falimentar, de prevaricação, peita ou suborno, concussão, peculato; ou contra a economia popular, contra o sistema financeiro nacional, contra as normas de defesa da concorrência, contra as relações de consumo, a fé pública, ou a propriedade.

OITAVA: As partes elegem o foro da Comarca de Coronel Vivida, Estado do Paraná, para o exercício e o cumprimento dos direitos e obrigações resultantes do presente contrato.



CERTIFICO O REGISTRO EM 10/10/2018 16:11 SOB Nº 20184971799.
 PROTOCOLO: 184971799 DE 28/09/2018. CÓDIGO DE VERIFICAÇÃO:
 11804295021. NIRE: 41205383959.
 V.L.F. DUARTH & CIA. LTDA

Libertad Bogus
 SECRETÁRIA-GERAL
 CURITIBA, 10/10/2018
 www.empresafacil.pr.gov.br

V. L. F. DUARTH & CIA. LTDA
CNPJ Nº 07.184.478/0001-68
NIRE Nº 41205383959
TERCEIRA ALTERAÇÃO CONTRATUAL E CONSOLIDAÇÃO

NONA: Permanecem inalteradas as demais cláusulas do Contrato Social e posteriores alterações não modificadas por este instrumento.

DÉCIMA: Da consolidação do Contrato, a vista das modificações ora ajustada consolida-se o contrato social, que passa a ter a seguinte redação:

CONTRATO SOCIAL CONSOLIDADO

V. L. F. DUARTH & CIA. LTDA
CNPJ Nº 07.184.478/0001-68
NIRE Nº 41205383959

VERA LUCIA FRIGO DUARTH, brasileira, casada pelo regime de comunhão universal de bens, nascida em 30 de julho de 1.974, natural de Pres. C. Branco-SC, empresária, residente e domiciliada em Coronel Vivida, Estado do Paraná, à Rua Da Liberdade, nº 670, complemento casa, Bairro Madalosso, CEP 85.550-000, portadora do CPF Nº 016.623.399-41 e Carteira de Identidade Civil RG Nº 5.826.514-4, expedida pelo Instituto de Identificação do Estado do Paraná e **EMANUELI FRIGO DUARTH**, brasileira, solteira, maior, nascida em 19 de fevereiro de 1.993, natural Coronel Vivida-PR, empresária, residente e domiciliada em Coronel Vivida, Estado do Paraná, à Rua Da Liberdade, 670, complemento casa, Bairro Madalosso, CEP 85.550-000, portadora do CPF Nº 087.904.459-45 e Carteira de Identidade Civil RG Nº 9.913.228-0, expedida pelo Instituto de Identificação do Estado do Paraná, únicas sócias da sociedade Empresária Limitada que gira sob o nome empresarial de **V. L. F. DUARTH & CIA. LTDA**, com sede à Rua Da Liberdade, nº 639, Bairro Madalosso, CEP 85.550-000, em Coronel Vivida, Estado do Paraná, registrada na Junta Comercial do Estado do Paraná, sob NIRE n.º 41205383959, por despacho em sessão de 07 de janeiro de 2005, e último arquivamento registrado na Junta Comercial do Estado do Paraná, sob nº 13/703279-0, por despacho em sessão de 19 de dezembro de 2.013, inscrita no CNPJ sob nº 07.184.478/0001-68.



CERTIFICO O REGISTRO EM 10/10/2018 16:11 SOB Nº 20184971799.
 PROTOCOLO: 184971799 DE 28/09/2018. CÓDIGO DE VERIFICAÇÃO:
 11804295021. NIRE: 41205383959.
 V.L.F. DUARTH & CIA. LTDA

Libertad Bogus
 SECRETÁRIA-GERAL
 CURITIBA, 10/10/2018
 www.empresafacil.pr.gov.br

A validade deste documento, se impresso, fica sujeita à comprovação de sua autenticidade nos respectivos portais.
 Informando seus respectivos códigos de verificação

V. L. F. DUARTH & CIA. LTDA
CNPJ Nº 07.184.478/0001-68
NIRE Nº 41205383959
TERCEIRA ALTERAÇÃO CONTRATUAL E CONSOLIDAÇÃO

PRIMEIRA: A sociedade gira sob o NOME EMPRESARIAL de V. L. F. DUARTH & CIA. LTDA, com sede à Rua Da Liberdade, nº 639, Bairro Madalosso, CEP 85.550-000, em Coronel Vivida, Estado do Paraná.

SEGUNDA: RESUMO DO CAPITAL: O Capital Social no valor de R\$ 100.000,00 (cem mil reais), dividido em 100.000 (cem mil) cotas, no valor de R\$ 1,00 (um real) cada uma, totalmente integralizado em moeda corrente nacional, esta assim distribuído entre as sócias:

SOCIOS	COTAS	%	R\$
VERA LUCIA FRIGO DUARTH	80.000	80,00	80.000,00
EMANUELI FRIGO DUARTH	20.000	20,00	20.000,00
TOTAL	100.000	100,00	100.000,00

TERCEIRA: ATIVIDADE ECONÔMICA: Comércio varejista de gêneros alimentícios naturais e industrializados; utilidades domésticas; produtos de limpeza e asseio pessoal; produtos de padaria e confeitaria; de laticínios, frios e conservas; de carnes e derivados; de hortifrutigranjeiros; de gás liquefeito de petróleo; de balas, bombons e artigos para presentes; de discos, fitas magnéticas e fitas de vídeo; de louças e cristais; de plantas e flores artificiais e frutos ornamentais; de artigos de perfumaria; de artigos de papelaria; de artigos de iluminação e decoração; de artigos de couro e de viagem; de artigos de souvenirs, bijuterias e artesanato; de artigos de brinquedos e artigos recreativos; de artigos de utilidade doméstica, esportivos, aparelhos elétricos, eletrônicos de uso doméstico e pessoal; de artigos de colchoaria e tapeçaria; de moveis; de bebidas, refrigerantes, água e lanches(lanchonete); de tecidos; de som e equipamentos de som para veículo automotor e de espumas.

QUARTA: PRAZO DE DURAÇÃO: Indeterminado. **INÍCIO DAS ATIVIDADES:** 17/12/2.004.

QUINTA: A administração da sociedade caberá para a sócia VERA LUCIA FRIGO DUARTH, com poderes e atribuições para praticar **isoladamente** todas as operações para a consecução do seu objeto social.



CERTIFICO O REGISTRO EM 10/10/2018 16:11 SOB Nº 20184971799.
 PROTOCOLO: 184971799 DE 28/09/2018. CÓDIGO DE VERIFICAÇÃO:
 11804295021. NIRE: 41205383959.
 V.L.F. DUARTH & CIA. LTDA

Libertad Bogus
 SECRETÁRIA-GERAL
 CURITIBA, 10/10/2018
 www.empresafacil.pr.gov.br

V. L. F. DUARTH & CIA. LTDA
CNPJ Nº 07.184.478/0001-68
NIRE Nº 41205383959
TERCEIRA ALTERAÇÃO CONTRATUAL E CONSOLIDAÇÃO

Parágrafo Primeiro: A administradora caberá à responsabilidade e a representação ativa e passivamente, judicial e extrajudicial, podendo praticar todos os atos compreendidos no objeto social, sendo autorizado o uso do nome empresarial.

Parágrafo Segundo: É vedado a administradora fazer uso da firma na prestação de garantia, fiança, aval ou qualquer outro título de favor, em atividades estranhas ao interesse social, ou assumir obrigações seja em favor de qualquer dos cotistas, ou de terceiros, bem como onerar ou alienar bens imóveis da sociedade, sem autorização da outra sócia.

Parágrafo Terceiro: A administradora responde solidariamente perante a sociedade e aos terceiros prejudicados, por culpa no desempenho de suas funções.

Parágrafo Quarto: A administradora poderá praticar isoladamente todos os atos de gestão e administração social, porém, para a liquidação da sociedade, assinarão sempre todo os sócios.

Parágrafo Quinto: Nos quatro meses que antecedem ao termino do exercício social, as sócias deliberarão sobre as contas apresentadas e designaram novo administrador, se for o caso, conforme determina a legislação vigente.

SEXTA: DECLARAÇÃO DE INEXISTÊNCIA DE IMPEDIMENTO PARA O EXERCÍCIO DE ADMINISTRAÇÃO DA SOCIEDADE: A administradora tem o dever de diligência e lealdade, nos termos estabelecidos no art. 1.011, da Lei nº 10.406, de 2002, bem como, fica obrigada a prestar contas e informações aos demais sócios, da sua administração, apresentando-lhes balancetes mensais, inventário anual, relatório da administração, demonstrações financeiras e respectivo Balanço Patrimonial, quando do encerramento do exercício social, ou excepcionalmente quando solicitado por escrito e com antecedência mínima de dez dias.



CERTIFICO O REGISTRO EM 10/10/2018 16:11 SOB Nº 20184971799.
 PROTOCOLO: 184971799 DE 28/09/2018. CÓDIGO DE VERIFICAÇÃO:
 11804295021. NIRE: 41205383959.
 V.L.F. DUARTH & CIA. LTDA

Libertad Bogus
 SECRETÁRIA-GERAL
 CURITIBA, 10/10/2018
 www.empresafacil.pr.gov.br

V. L. F. DUARTH & CIA. LTDA
CNPJ Nº 07.184.478/0001-68
NIRE Nº 41205383959
TERCEIRA ALTERAÇÃO CONTRATUAL E CONSOLIDAÇÃO

SÉTIMA: DECLARAÇÃO DE DESIMPEDIMENTO: A administradora declara, sob as penas da lei, que não esta impedida de exercer a Administração da sociedade, por lei especial ou em virtude de condenação criminal, ou que se encontram sob efeitos dela, a pena que vede, ainda que temporariamente, o acesso a cargos públicos; ou por crime falimentar, de prevaricação, peita ou suborno, concussão, peculato; ou contra a economia popular, contra o sistema financeiro nacional, contra as normas de defesa da concorrência, contra as relações de consumo, a fé pública, ou a propriedade.

OITAVA: A responsabilidade das sócias é restrita ao valor de suas cotas, porém, todas responderão solidariamente pela integralização do Capital Social.

NONA: As quotas são indivisíveis e não poderão ser cedidas ou transferidas a terceiros sem o consentimento da outra sócia, a quem fica assegurado, em igualdade de condições e preço direito de preferência de 90 (noventa) dias após notificação, para a sua aquisição se postas á venda, formalizando, se realizada a cessão delas, a alteração contratual pertinente.

DÉCIMA: O exercício social terminará em 31 de dezembro de cada ano, quando serão levantados o balanço patrimonial e o balanço de resultado econômico, e será efetuada a apuração dos resultados com observância das disposições legais aplicáveis.

Parágrafo Primeiro: Os lucros ou perdas apurados serão distribuídos ou suportados pelas sócias ou ainda os lucros poderão ser mantidos em conta de reserva na sociedade.

Parágrafo Segundo: Fica estipulado que a distribuição de lucros não será realizada na proporção das respectivas cotas, sendo fixada de comum acordo entre as sócias.

DÉCIMA-PRIMEIRA: Nos quatro meses seguintes ao término do exercício social, as sócias deliberarão sobre as contas e designarão administradores quando for o caso.

DÉCIMA-SEGUNDA: As matérias que dependem de deliberações das sócias em conformidade com a Lei serão sempre tomadas em conjunto por todas, sendo



CERTIFICO O REGISTRO EM 10/10/2018 16:11 SOB Nº 20184971799.
 PROTOCOLO: 184971799 DE 28/09/2018. CÓDIGO DE VERIFICAÇÃO:
 11804295021. NIRE: 41205383959.
 V.L.F. DUARTH & CIA. LTDA

Libertad Bogus
 SECRETÁRIA-GERAL
 CURITIBA, 10/10/2018
 www.empresafacil.pr.gov.br

V. L. F. DUARTH & CIA. LTDA
CNPJ Nº 07.184.478/0001-68
NIRE Nº 41205383959
TERCEIRA ALTERAÇÃO CONTRATUAL E CONSOLIDAÇÃO

dispensados pelas mesmas as convocações, a Diretoria, o Conselho Fiscal, Reuniões e Assembléias Gerais e Publicações.

DÉCIMA-TERCEIRA: DELIBERAÇÕES SOCIAIS: As deliberações sociais serão tomadas em reunião de sócias, cujo quórum de instalação e decisão serão pela maioria simples do capital social, nos casos em que a lei não exigir quorum maior.

DÉCIMA-QUARTA: A sociedade poderá a qualquer tempo, abrir ou fechar filial ou outra dependência, mediante alteração contratual assinada por todas as sócias.

DÉCIMA-QUINTA: As sócias poderão, de comum acordo, fixar uma retirada mensal, a título de "pro-labore", observando as disposições regulamentares pertinentes.

DÉCIMA-SEXTA: Serão regidas pelas disposições do Código Civil Lei nº 10.406/2002, aplicáveis a matéria, tanto a retirada de sócio quanto a dissolução e a liquidação da sociedade e, nos casos em que este instrumento for omissivo, o mesmo será disciplinado pelas normas de sociedades anônimas, conforme Lei 6.404/76.

DÉCIMA-SÉTIMA: ENQUADRAMENTO DE MICROEMPRESA: Declara sob as penas da Lei, que se enquadra na condição de MICROEMPRESA, nos termos da Lei Complementar nº 123, de 14/12/2006.

DÉCIMA-OITAVA: Falecendo ou interditada qualquer sócia, a sociedade continuará suas atividades com os herdeiros e sucessores e o incapaz. Não sendo possível ou inexistindo interesse destes ou da sócia remanescente, o valor de seus haveres será apurado e liquidado com base na situação patrimonial da sociedade, à data da resolução, verificado em balanço especialmente levantado.

PARÁGRAFO ÚNICO: Os valores devido aos herdeiros da sócia falecida serão pagos, quando for o caso, da seguinte forma: 40% (quarenta por cento) no prazo de dois meses; 30% (trinta por cento) no prazo de seis meses; e 30% (trinta por cento) no prazo de doze meses.

DÉCIMA-NONA: Fica eleito o foro da Comarca de Coronel Vivida, Estado do Paraná, para o exercício e o cumprimento dos direitos e obrigações resultantes do presente contrato.



CERTIFICO O REGISTRO EM 10/10/2018 16:11 SOB Nº 20184971799.
PROTOCOLO: 184971799 DE 28/09/2018. CÓDIGO DE VERIFICAÇÃO:
11804295021. NIRE: 41205383959.
V.L.F. DUARTH & CIA. LTDA

Libertad Bogus
SECRETÁRIA-GERAL
CURITIBA, 10/10/2018
www.empresafacil.pr.gov.br

A validade deste documento, se impresso, fica sujeito à comprovação de sua autenticidade nos respectivos portais.
Informando seus respectivos códigos de verificação

[Handwritten signatures and initials on the right side of the page]

V. L. F. DUARTH & CIA. LTDA
CNPJ Nº 07.184.478/0001-68
NIRE Nº 41205383959
TERCEIRA ALTERAÇÃO CONTRATUAL E CONSOLIDAÇÃO

VIGESSÍMA: E por estarem justos e contratados, assinam o presente instrumento, na presença de duas testemunhas e em uma via de igual teor e forma.

TABELIONATO KESSLER
Coronel Vivida – PR., 28 de agosto de 2.018.

Vera Duarth
VERA LUCIA FRIGO DUARTH

TABELIONATO KESSLER
Emanuel F. Duarth ok
EMANUELI FRIGO DUARTH

TESTEMUNHAS:

JOSÉ CARLOS LESSI
RG Nº 4.141.901-6 II/PR
CPF 518.569.489-00

MARIZE APARECIDA RESUELIN LESSI
RG Nº 4.213.125-3 II/PR
CPF 808.055.079-49



CERTIFICO O REGISTRO EM 10/10/2018 16:11 SOB Nº 20184971799.
PROTOCOLO: 184971799 DE 28/09/2018. CÓDIGO DE VERIFICAÇÃO:
11804295021. NIRE: 41205383959.
V.L.F. DUARTH & CIA. LTDA

Libertad Bogus
SECRETÁRIA-GERAL
CURITIBA, 10/10/2018
www.empresafacil.pr.gov.br

A validade deste documento, se impresso, fica sujeito à comprovação de sua autenticidade nos respectivos portais.
Informando seus respectivos códigos de verificação

000163

Tabellionato Kessler
 Rua Brigadairo Rocha Loures, 233 Centro - Fone/Fax: (46) 3332-4992
 Coronel Vivida - Paraná
João Roque Kessler - Tabelião

Selo Digital nº VD:5H.LED19.YtLWp, Controle: s9ehx.oJIxy. Consulte em <http://funarpen.com.br>
 Reconheço por Verdadeira as firmas de **VERA LUCIA FRIGO DUARTH** e **EMANUELI FRIGO DUARTH**, do qual dou fé. *0002* 750660. Coronel Vivida-Paraná, 20 de setembro de 2018.
 Em Test. da Verdade
 Marli Marinho de Melo, Escrevente Juramentada



TABELIONATO KESSLER
Marli Marinho de Melo
 Escr. Juramentada
 CORONEL VIVIDA - PARANÁ

2018 09 28 16:11:11

2018 09 28 16:11:11



CERTIFICO O REGISTRO EM 10/10/2018 16:11 SOB Nº 20184971799.
 PROTOCOLO: 184971799 DE 28/09/2018. CÓDIGO DE VERIFICAÇÃO:
 11804295021. NIRE: 41205383959.
 V.L.F. DUARTH & CIA. LTDA

Libertad Bogus
 SECRETÁRIA-GERAL
 CURITIBA, 10/10/2018
www.empresafacil.pr.gov.br

A validade deste documento, se impresso, fica sujeito à comprovação de sua autenticidade nos respectivos portais.
 Informando seus respectivos códigos de verificação

DECLARAÇÃO DE CUMPRIMENTO DO EDITAL

O representante legal da empresa V. L. F. Duarth & Cia. Ltda, na qualidade de Licitante do procedimento licitatório, sob a modalidade de Pregão Presencial n.º 009/2019, instaurado pelo CONIMS, declara que a referida empresa cumpre plenamente os requisitos de habilitação exigidos no respectivo edital de licitação.

Coronel Vivida , 11 de março de 2019.

Vera Duarth

Vera Lucia Frigo Duarth
CPF: 016.623.399-41
RG: 5.826.514-4





**SECRETARIA DA MICRO E PEQUENA EMPRESA
DEPARTAMENTO DE REGISTRO EMPRESARIAL E INTEGRAÇÃO
JUNTA COMERCIAL DO PARANÁ**

000165
90

CERTIDÃO SIMPLIFICADA

Página: 001 / 001

Certificamos que as informações abaixo constam dos documentos arquivados nesta Junta Comercial e são vigentes na data da sua expedição.

Nome Empresarial V.L.F. DUARTH & CIA. LTDA			
Natureza Jurídica: SOCIEDADE EMPRESÁRIA LIMITADA			
Número de Identificação do Registro de Empresas - NIRE (Sede) 41 2 0538395-9	CNPJ 07.184.478/0001-68	Data de Arquivamento do Ato Constitutivo 07/01/2005	Data de Início de Atividade 17/12/2004
Endereço Completo (Logradouro, N° e Complemento, Bairro, Cidade, UF, CEP) RUA DA LIBERDADE, 639, MADALOSSO, CORONEL VIVIDA, PR, 85.550-000			
Objeto Social COMERCIO VAREJISTA GENEROS ALIMENTICIOS NATURAIS E INDUSTRIALIZADOS; UTILIDADES DOMESTICAS; PRODUTOS DE LIMPEZA E ASSEIO PESSOAL; PRODUTOS DE PADARIA E CONFEITARIA; DE LATICIONIOS, FRIOS E CONSERVAS; DE CARNES E DERIVADOS; DE HORTIFRUTIGRANJEIROS; DE GAS LIQUEFEITO DE PETROLEO; DE BALAS, BOMBONS E ARTIGOS PARA PRESENTES; DISCOS, FITAS MAGNETICAS E FITAS DE VIDEO; DE LOUCAS E CRISTAIS; PLANTAS E FLORES ARTIFICIAIS E FRUTOS ORNAMENTAIS; ARTIGOS DE PERFUMARIA; ARTIGOS DE PAPELARIA; ARTIGOS DE ILUMINACAO E DECORACAO; ARTIGOS DE COURO E DE VIAGEM; ARTIGOS DE SOUVENIERS, BIJUTERIAS E ARTESANATO; ARTIGOS DE BRINQUEDOS E ARTIGOS RECREATIVOS; ARTIGOS DE UTILIDADE DOMESTICA, ESPORTIVOS, APARELHOS ELETRICOS, ELETRONICOS DE USO DOMESTICO E PESSOAL; ARTIGOS DE COLCHOARIA E TAPECARIA; DE MOVEIS; DE BEBIDAS, REFRIGERANTES, ÁGUA E LANCHES (LANCHONETE); DE TECIDOS; DE SOM E EQUIPAMENTOS DE SOM PARA VEÍCULO AUTOMOTOR; DE ESPUMAS.			
Capital: R\$ 100.000,00 (CEM MIL REAIS)	Capital Integralizado: R\$ 100.000,00 (CEM MIL REAIS)	Microempresa ou Empresa de Pequeno Porte (Lei nº 123/2006) Microempresa	Prazo de Duração Indeterminado
Sócios/Participação no Capital/Espécie de Sócio/Administrador/Término do Mandato			
Nome/CPF ou CNPJ	Participação no capital (R\$)	Espécie de Sócio	Administrador
VERA LUCIA FRIGO DUARTH 016.623.399-41	80.000,00	SOCIO	Administrador
EMANUELI FRIGO DUARTH 087.904.459-45	20.000,00	SOCIO	
Último Arquivamento			Término do Mandato
Data: 10/10/2018	Número: 20184971799		XXXXXXXXXX
Ato: ALTERAÇÃO			
Evento (s): ALTERACAO DE DADOS (EXCETO NOME EMPRESARIAL) CONSOLIDAÇÃO DE CONTRATO/ESTATUTO			Status XXXXXXXXXXXXXXXXXX

CORONEL VIVIDA - PR, 28 de fevereiro de 2019



LEANDRO MARCOS RAYSEL BISCAIA
SECRETARIO GERAL

JUNTA COMERCIAL DO PARANÁ

Handwritten signatures and stamps:
Maurício Lazari
Renata
290

CONFERE COM O ORIGINAL
DATA 11/10/2019
ASS. *[Signature]*

000156
b.

DECLARAÇÃO DE CUMPRIMENTO DA LEI COMPLEMENTAR N.º 123/2006, LEI COMPLEMENTAR N.º 147/2014 E LEI COMPLEMENTAR N.º 155/2016

À Consórcio Intermunicipal de Saúde At.
Comissão de Licitação

PROPONENTE: V.L.F. Duarth & Cia Ltda

ENDEREÇO: Rua Da Liberdade Nº 639 Bairro Madalosso

CIDADE: Coronel Vivida

ESTADO: Paraná

C.N.P.J .:07.184.478/0001-68

FONE/FAX: (46) 3232-1784

A empresa V.L.F DUARTH & CIA LTDA, inscrita no CNPJ nº. 07.184.478/0001-68, por intermédio de seu representante legal, DECLARA, sob as penas da lei, que se constitui em microempresa (ou empresa de pequeno porte) para os fins desta licitação, nos termos da Lei Complementar n. 123/06.

DECLARA, ainda, que não apresenta nenhuma das restrições do regime diferenciado e favorecido, dispostas no art. 3º, § 4º da referida Lei, comprometendo-se a informar a Administração caso perca essa qualificação.

Pato Branco/PR, 11 de março 2019.



Vera Lucia Frigo Duarth

CPF: 016.623.399-41

RG: 5.826.514-4

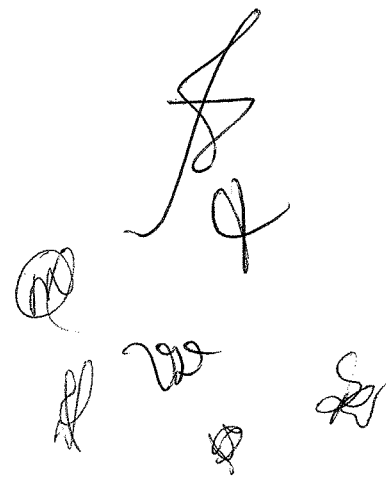



000167
b.

Consulta de Impedidos de Licitar

Pesquisa Impedidos de Licitar

Fornecedor:

Tipo documento	CNPJ	Número documento	07184478000168
Nome	VLF DUARTH & CIA LTDA		

Período publicação : de até

Data de Início Impedimento: de até

Data de Fim Impedimento: de até

HUM ITEM ENCONTRADO PARA O CNPJ: 07184478000168!

ESTADO DO PARANÁ
CONSORCIO INTERMUNICIPAL DE SAUDE

CNPJ: 00.136.858/0001-88
AFONSO PENA, 1902, CEP 85501-530
C.E.P.: 85501-530 - Pato Branco - PR

PREGÃO PRESENCIAL

Nr.: 9/2019 - PR

Processo Administrativo: 12/2019
Processo de Licitação: 12/2019
Data do Processo: 19/02/2019

Objeto: **FORMAÇÃO DE REGISTRO DE PREÇOS PARA AQUISIÇÃO PARCELADA DE GÊNEROS ALIMENTÍCIOS, PRODUTOS DE HIGIENE E LIMPEZA E UTENSÍLIOS DE COZINHA EM GERAL,**

000158

Fornecedor: **EMPÓRIO REALLE LTDA**
Endereço: Rua Araucária, 561
Cidade: Pato Branco - PR
CGC/MF: 14.186.229/0001-77

Código: 2072

Inscrição Estadual:

PROTOCOLO DE RECEBIMENTO DE PROPOSTA DE PREÇO E DOCUMENTAÇÃO Nr. 003

Declaramos que o fornecedor acima apresentou **proposta e documentação** as **08:56** horas do dia **11** de **Março** de **2019**, habilitando-se para participar do Processo Licitatório acima especificado.

Assinatura do Responsável

Handwritten signatures and stamps at the bottom of the document, including a large signature on the right and several smaller ones at the bottom right.

EMPORIO REALLE LTDA
CNPJ 14.186.229/0001-77 IE: 9057040014
RUA ARAUCÁRIA 561, SANTA TEREZINHA, CEP: 85501-160
PATO BRANCO/PR
E-MAIL: licita.emporio@gmail.com
TELEFONE: (46) 3224-7315

000169

ANEXO V

DECLARAÇÃO DE CUMPRIMENTO
DA LEI COMPLEMENTAR N.º 123/2006, LEI COMPLEMENTAR N.º 147/2014 E LEI
COMPLEMENTAR N.º 155/2016

À Consórcio Intermunicipal de Saúde

At. Comissão de Licitação

PROPONENTE: EMPORIO REALLE LTDA

ENDEREÇO: RUA ARAUCÁRIA 561, BAIRRO SANTA TEREZINHA

CIDADE: PATO BRANCO

ESTADO: PARANÁ

C.N.P.J.: 14.186.229/0001-77

FONE/FAX: 46 3224-7315









A empresa Emporio Realle Ltda, inscrita no CNPJ n.º. 14.186.229/0001-77, por intermédio de seu representante legal, DECLARA, sob as penas da lei, que se constitui em microempresa para os fins desta licitação, nos termos da Lei Complementar n. 123/06.

DECLARA, ainda, que não apresenta nenhuma das restrições do regime diferenciado e favorecido, dispostas no art. 3º, § 4º da referida Lei, comprometendo-se a informar a Administração caso perca essa qualificação.

Pato Branco, em 11 de Março de 2019.

Emporio Realle Ltda
14.186.229/0001-77
Procurador
Rodrigo Farias Dos Santos
RG: 123072375 CPF: 741.703.840-91

14.186.229/0001-77
EMPÓRIO REALLE LTDA
RUA ARAUCÁRIA, 561
SANTA TEREZINHA - CEP 85501-160
PATO BRANCO - PR

000170

SISBB - SISTEMA DE INFORMACOES BANCO DO BRASIL
11/03/2019 - Autoatendimento - 08:07:44
497473882 1082

COMPROVANTE DE ENTREGA DE ENVELOPE
DEPOSITO IDENTIFICADO - DINHEIRO

=====

FAVORECIDO	CONIMS - LIVRE
AGENCIA:	0495-2
CONTA:	18.379-2
IDENTIFICADOR 1:	14186229000177
IDENTIFICADOR 2:	
VALOR *	20,00
NR. ENVELOPE	2.527.561.787

* Valor sujeito a conferencia.

* Acolhido em: 11/03/2019, na Agência 4974-3.

=====

*VALOR SUJEITO A CONFERENCIA

Depositos realizados durante o expediente bancario serao conferidos e processados ate as 23h53 do mesmo dia. Apos o expediente bancario, aos sabados, domingos e feriados, ate as 23h59 do primeiro dia util subsequente.

Se houver divergencia no valor depositado, o envelope sera processado pelo valor apurado. Envelopes vazios nao serao abertos e permanecerao disponiveis por 60 dias na agencia onde foi depositado, para visualizacao.

Acompanhe o processamento do seu deposito nos canais BB na opcao "Consulta Envelope":
Aplicativo BB / www.bb.com.br / Caixa Eletronico
Central de atendimento BB: 4003-0148
(capitais e regioes metropolitanas)
ou: 0800-729-0148 (demais localidades).

Leia no verso como conservar este documento, entre outras informacoes.

CONFERE COM O ORIGINAL

DATA: 11 / 03 / 19

ASS.: 

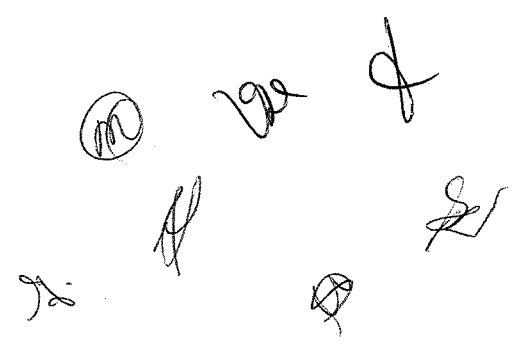
EMPORIO REALLE LTDA
CNPJ 14.186.229/0001-77 IE: 9057040014
RUA ARAUCÁRIA 561, SANTA TEREZINHA, CEP: 85501-160
PATO BRANCO/PR
E-MAIL: licita.emporio@gmail.com
TELEFONE: (46) 3224-7315

000171

ANEXO III

DECLARAÇÃO DE CUMPRIMENTO DO EDITAL

O representante legal da empresa Cesar Augusto Chiochetta, na qualidade de Licitante do procedimento licitatório, sob a modalidade de Pregão Presencial n.º 009/2019, instaurado pelo CONIMS, declara que a referida empresa cumpre plenamente os requisitos de habilitação exigidos no respectivo edital de licitação.

Pato Branco, em 11 de Março de 2019.

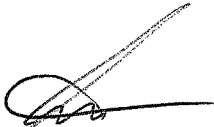

Emporio Realle Ltda
14.186.229/0001-77
Procurador
Rodrigo Farias Dos Santos
RG: 123072375 CPF: 741.703.840-91

14.186.229/0001-77
EMPÓRIO REALLE LTDA
RUA ARAUCÁRIA, 561
SANTA TEREZINHA - CEP 85501-160
PATO BRANCO . **PR**

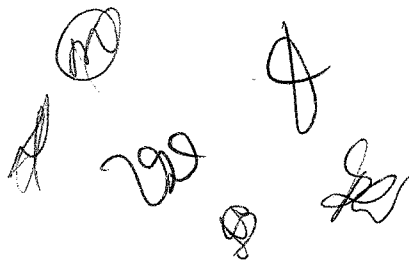
EMPORIO REALLE LTDA
CNPJ 14.186.229/0001-77
RUA ARAUCÁRIA 561, SANTA TEREZINHA, CEP: 85501-160
PATO BRANCO/PR
E-MAIL: licita.emporio@gmail.com
TELEFONE: (46) 3025-2229 / 99103-8709

000172

PROCURAÇÃO

OUTORGANTE: EMPORIO REALLE LTDA. inscrita no CNPJ sob nº 14.186.229/0001-77 estabelecida na Rua Araucária, 561. Santa Terezinha, CEP 85501-160, Pato Branco/PR Telefone: (46) 3025-2229, representada pelo Sr. Cesar Augusto Chiochetta, brasileiro, empresário, residente e domiciliado na Rua Sergipe 23, Ap. 104, Bairro La Salle, na cidade de Pato Branco/PR. Portadora da cédula de identidade RG 6.693.998-7 e do CPF nº 007.950.019-67

PROCURADOR: Sr. Rodrigo Farias dos Santos, brasileiro, casado, escrito no CPF nº 741.703.840-91 portador da cédula de identidade nº 12307237-5 com endereço rua Pedro José da Silva, 615 - casa 104, Santa Terezinha, CEP 85506-190, Pato Branco/PR.

Pelo presente instrumento particular de procuração, a empresa outorgante acima qualificada, por seu representante legal, nomeia e constitui, seu suficiente e bastante procurador. Com os poderes especiais para em seu nome participar de licitações públicas, em todas as fases do procedimento licitatório, quaisquer que seja a modalidade (Pregão Presencial e Eletrônico, Concorrência, Tomada de Preço, Convite, Concurso, Leilão, Chamamento, Credenciamento) podendo representar, retirar e assinar: editais e seus anexos, impugnações de editais; propostas; atas; formular ofertas, lances e demais negociações; declarações e documentos de qualquer natureza necessários para participação no certame; apresentar ou renunciar a recursos; juntar e retirar documentos; assumir compromissos e garantias vinculadas e essas propostas; demais documentos recorrentes do certame ou de negociação direta para qual tenha sido especificamente convocada; receber notificação administrativa que envolva qualquer fase de licitações resultantes de sua participação, bem como todo e qualquer documento e ato necessário e pertinente ao bom e fiel cumprimento do presente instrumento de mandato.

O presente instrumento de validade de três anos a contar desta data.

Pato Branco, 06 de setembro de 2018

CESAR AUGUSTO CHIOCHETTA
Sócio Administrativo

1º OFÍCIO

CONFERE COM O ORIGINAL

DATA: 11 / 03 / 19

ASS: 

000173
90.

REPUBLICA FEDERATIVA DO BRASIL
MINISTERIO DAS CIDADES
DEPARTAMENTO NACIONAL DE TRANSITO
CARTeira NACIONAL DE HABILITACAO

VALIDA EM TODO O TERRITÓRIO NACIONAL 1687149741

VALIDA

PROIBIDO PLASTIFICAR 1687149741

NO ME NOME
RODRIGO FARIAS DOS SANTOS

DOC. IDENTIDADE / ORIG. EMISSOR / UF
12307237-5 SRSP PR

CPF DATA NASCIMENTO
741.703.840-91 23/12/1977

FILIAÇÃO
ADEMIR SUAMI RODRIGUES DOS SANTOS
LIENE DE FATIMA FARIAS DOS SANTOS

PERMISSÃO ACC CAT. HAB.
AB

Nº REGISTRO VALIDADE 1ª HABILITAÇÃO
00323594043 03/07/2023 05/06/1998

OBSERVAÇÕES

ASSINATURA DO PORTADOR

LOCAL DATA EMISSÃO
PATO BRANCO, PR 03/07/2018

ASSINATURA DO EMISSOR 09044175814 PR914598802

PARANÁ

CONFERE COM O ORIGINAL
DATA: 11/03/18
ASS: [Signature]

[Handwritten signatures and initials]

000174

Jo

REPÚBLICA FEDERATIVA DO BRASIL

SECRETARIA DE ESTADO DA SEGURANÇA PÚBLICA
E ADMINISTRAÇÃO PENITENCIÁRIA
INSTITUTO DE IDENTIFICAÇÃO DO PARANÁ

RG: 12.307.237-5



POLEGAR DIREITO

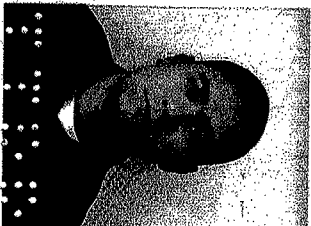

ASSINATURA DO TITULAR

CARTEIRA DE IDENTIDADE

VÁLIDA EM TODO O TERRITÓRIO NACIONAL

REGISTRO GERAL: 12.307.237-5 DATA DE EXPEDIÇÃO: 18/10/2018

NOME: RODRIGO FARIAS DOS SANTOS

FILIAÇÃO: ADEMIR SUAMI RODRIGUES DOS SANTOS
LIENE DE FATIMA FARIAS DOS SANTOS

NATURALIDADE: SANTA MARIA/RS DATA DE NASCIMENTO: 23/12/1977

DOC. ORIGEM: COMARCA=SANTA MARIA/RS, 2ZONA
C.CAS=20862, LIVRO=69B, FOLHA=50

CURITIBA/PR

ASSINATURA DO DIRETOR

LEI Nº 7.116 DE 29/08/83

É PROIBIDO PLASTIFICAR

CONFERE COM O ORIGINAL

DATA: 11/03/19

ASS. [Signature]

[Large handwritten signature]

[Handwritten mark]

[Handwritten mark]

[Handwritten mark]

[Handwritten mark]

[Handwritten mark]

[Handwritten mark]

[Handwritten mark]



SECRETARIA DA MICRO E PEQUENA EMPRESA DEPARTAMENTO DE REGISTRO EMPRESARIAL E INTEGRAÇÃO JUNTA COMERCIAL DO PARANÁ

CERTIDÃO SIMPLIFICADA

Página: 001/ 001

Certificamos que as informações abaixo constam dos documentos arquivados nesta Junta Comercial e são vigentes na data da sua expedição.

Nome Empresarial EMPÓRIO REALLE LTDA			
Natureza Jurídica: SOCIEDADE EMPRESÁRIA LIMITADA			
Número de Identificação do Registro de Empresas - NIRE (Sede) 41.2.0715137-1	CNPJ 14.186.229/0001-77	Data de Arquivamento do Ato Constitutivo 22/08/2011	Data de Início de Atividade 22/08/2011
Endereço Completo (Logradouro, N° e Complemento, Bairro, Cidade, UF, CEP) RUA Araucária, 561, Santa Terezinha, PATO BRANCO, PR; 85.501-160			
Objeto Social COMÉRCIO ATACADISTA DE PRODUTOS ALIMENTÍCIOS Cnae 4639-7/01, COMÉRCIO ATACADISTA DE PRODUTOS DE HIGIENE E LIMPEZA cnae 4649-4/08, COMÉRCIO ATACADISTA DE ARTIGOS DE ESCRITÓRIO E PAPELARIA Cnae 4647-8/01 COMÉRCIO ATACADISTA DE PRODUTOS DE BAZAR Cnae 4641-9/03; COMÉRCIO VAREJISTA DE MERCADORIAS EM GERAL COM PREDOMINÂNCIA DE PRODUTOS ALIMENTÍCIOS Cnae 4712-1/00, COMÉRCIO VAREJISTA DE PRODUTOS DE HIGIENE E LIMPEZA Cnae 4712-1/00, COMÉRCIO VAREJISTA DE ARTIGOS DE ESCRITÓRIO E DE PAPELARIA Cnae 4761-0/03, COMÉRCIO VAREJISTA DE ARTIGOS DE BAZAR Cnae 4713-0/02.			
Capital: R\$ 100.000,00 (CEM MIL REAIS)	Capital Integralizado: R\$ 100.000,00 (CEM MIL REAIS)	Microempresa ou Empresa de Pequeno Porte (Lei nº 123/2006) Microempresa	Prazo de Duração Indeterminado
Sócios/Participação no Capital/Espécie de Sócio/Administrador/Término do Mandato			
<u>Nome/CPF ou CNPJ</u>	<u>Participação no capital (R\$)</u>	<u>Espécie de Sócio</u>	<u>Administrador</u>
JOAO CARLOS CHIOCHETTA 338.159.419-20	50.000,00	SÓCIO	Administrador
CESAR AUGUSTO CHIOCHETTA 007.950.019-67	50.000,00	SÓCIO	Administrador
Último Arquivamento Data: 03/09/2018 Ato: ALTERAÇÃO			Situação REGISTRO ATIVO
Evento (s): ALTERAÇÃO DE DADOS (EXCETO NOME EMPRESARIAL) CONSOLIDAÇÃO DE CONTRATO/ESTATUTO			Status XXXXXXXXXXXXXXXXXX

PATO BRANCO - PR, 21 de janeiro de 2019



19/059952-9

LEANDRO MARCOS RAYSEL BISCAIA
SECRETÁRIO GERAL

Cledineia Rovea Corrêa
RG 5.925.066-3-PR
Relatora

JUNTA COMERCIAL DO PARANÁ



JUNTA COMERCIAL DO PARANÁ

CONFERE COM O ORIGINAL

DATA 11/03/19

ASS

[Handwritten signatures and initials]

EMPÓRIO REALLE LTDA

000176

C.N.P.J./MF. Nº 14.186.229/0001-77

PRIMEIRA ALTERAÇÃO E CONSOLIDAÇÃO DE CONTRATO SOCIAL

NIRE Nº 412 07151371

JOÃO CARLOS CHIOCHETTA, brasileiro, nascido em 24 de junho de 1959, na Cidade de Pato Branco, Estado do Paraná, casado pelo regime de Comunhão Parcial de Bens, certidão de casamento nº 1.971 de 23 de fevereiro de 1980, do Cartório do Registro Civil LEO PIVA do Município de Pato Branco, Estado do Paraná, Comarca de Pato Branco, Estado do Paraná, residente e domiciliado na Cidade de Pato Branco, Estado do Paraná à Rua Itabira nº 1.100, Apartamento nº 701, Centro, CEP.85501-290, Professor Universitário, portador da Carteira de Identidade Registro Geral nº 1.326.744 expedida pela Secretaria de Segurança Pública do Estado do Paraná - SSP-PR., em 28 de janeiro de 1977 e inscrito no C.P.F./MF. Sob nº 338.159.419-20 e **CESAR AUGUSTO CHIOCHETTA**, brasileiro, nascido em 10 de novembro de 1981, na Cidade de Pato Branco, Estado do Paraná, casado, pelo regime de Comunhão Parcial de Bens, certidão de Casamento Matrícula nº 084442 01 55 2010 2 00042 096 001265310 do Livro B-042 folha nº 096 de 12 de fevereiro de 2010, do Cartório Vieira do Registro Civil do Município de Pato Branco, Estado do Paraná, Comarca de Pato Branco, Estado do Paraná, residente e domiciliado à Rua Sergipe nº 23, Apartamento 104, Bairro La Salle, CEP.85505-250, Administrador, portador da Carteira de Identidade Registro Geral nº 6.693.998-7 expedida pela Secretaria de Segurança Pública do Estado do Paraná - SSP-PR., em 28 de julho de 2009 e



CERTIFICO O REGISTRO EM 03/09/2018 09:38 SOB Nº 20184762154.
PROTOCOLO: 184762154 DE 15/08/2018. CÓDIGO DE VERIFICAÇÃO:
11803665720. NIRE: 41207151371.
EMPÓRIO REALLE LTDA

Libertad Bogus
SECRETÁRIA-GERAL
CURITIBA, 03/09/2018
www.empresafacil.pr.gov.br

A validade deste documento, se impresso, fica sujeito à comprovação de sua autenticidade nos respectivos portais.
Informando seus respectivos códigos de verificação

EMPÓRIO REALLE LTDA

000177

C.N.P.J./MF. Nº 14.186.229/0001-77**PRIMEIRA ALTERAÇÃO E CONSOLIDAÇÃO DE CONTRATO SOCIAL****NIRE Nº 412 07151371**

Inscrito no C.P.F./MF. sob nº 007.950.019-67, sócios componentes da Sociedade Empresária **EMPÓRIO REALLE LTDA**, com sede e foro na Avenida Tupi nº 3233, sala nº 03, na Cidade e comarca de Pato Branco, Estado do Paraná, CEP. 85.505-000, inscrita no C.N.P.J./MF. sob nº 14.186.229/0001-77, com Contrato Social arquivado na MM. Junta Comercial do Paraná Nire nº 412 07151371 em 22 de agosto de 2011, resolvem de comum acordo alterar seu Contrato Social primitivo, mediante as seguintes cláusulas e condições e pela Lei nº 10.406 de 10 de janeiro de 2002. (Código Civil)

CLÁUSULA PRIMEIRA: O endereço da sociedade que era à Avenida Tupi nº 3233, sala nº 03 na Cidade de Pato Branco, Estado do Paraná, CEP. 85505-000, passa a ser Rua Araucária nº 561, Bairro Santa Terezinha, Pato Branco, Estado do Paraná, CEP.85501-160.

CLÁUSULA SEGUNDA: O endereço do Sócio **CESAR AUGUSTO CHIOCHETTA**, que era Rua Sergipe nº 23, Apartamento nº 104, Bairro La Salle, na Cidade de Pato Branco, Estado do Paraná, CEP. 85505-250; passa a ser Rua Tocantins nº 3435, Apartamento 702, Bairro Vila Isabel na Cidade de Pato Branco, Estado do Paraná, CEP 85504-292.

CLÁUSULA TERCEIRA: Os dados do Sócio **JOÃO CARLOS CHIOCHETTA**, ficam alterados para, **JOÃO CARLOS CHIOCHETTA**, brasileiro.



CERTIFICO O REGISTRO EM 03/09/2018 09:38 SOB Nº 20184762154.
 PROTOCOLO: 184762154 DE 15/08/2018. CÓDIGO DE VERIFICAÇÃO:
 11803665720. NIRE: 41207151371.
 EMPÓRIO REALLE LTDA

Libertad Bogus
 SECRETÁRIA-GERAL
 CURITIBA, 03/09/2018
 www.empresafacil.pr.gov.br

A validade deste documento, se impresso, fica sujeito à comprovação de sua autenticidade nos respectivos portais.
 Informando seus respectivos códigos de verificação

EMPÓRIO REALLE LTDA

000178

C.N.P.J./MF. N° 14.186.229/0001-77

10

PRIMEIRA ALTERAÇÃO E CONSOLIDAÇÃO DE CONTRATO SOCIAL

NIRE N° 412 07151371

nascido em 24 de junho de 1959, na cidade de Pato Branco Estado do Paraná, casado pelo regime de Comunhão Parcial de Bens, Certidão de Casamento nº 1.971 em 23 de fevereiro de 1980, do Cartório do Registro Civil LEO PIVA, da Comarca de Pato Branco Estado do Paraná, Empresário, portador da Carteira de Identidade Registro Geral nº 1.326.744-8 expedida pela Secretaria de Segurança Pública do Estado do Paraná em 09 de março de 2011, inscrito no C.P.F. nº 338.159.419-20 e seu endereço que era Rua Itabira nº 1.100, Apartamento nº 701, Centro, na Cidade de Pato Branco, Estado do Paraná, CEP. 85501-290; passa a ser Rua Itabira nº 1.100, Apartamento 701, Centro, na Cidade de Pato Branco, Estado do Paraná, CEP 85501-058.

CLÁUSULA QUARTA: O ramo de atividade da sociedade que era "Comércio varejista de bebidas, Comércio varejista de produtos alimentícios, Comércio varejista de artigos para presentes e decorações, Importação e Exportação de bebidas, produtos alimentícios, artigos para presentes e decorações"; passa a ser "COMÉRCIO ATACADISTA DE PRODUTOS ALIMENTÍCIOS Cnae 4639-7/01, COMÉRCIO ATACADISTA DE PRODUTOS DE HIGIENE E LIMPEZA cnae 4649-4/08, COMÉRCIO ATACADISTA DE ARTIGOS DE ESCRITÓRIO E PAPELARIA Cnae 4647-8/01 COMÉRCIO ATACADISTA DE PRODUTOS DE BAZAR Cnae 4641-9/03; COMÉRCIO VAREJISTA DE MERCADORIAS EM GERAL COM PREDOMINÂNCIA DE PRODUTOS ALIMENTÍCIOS Cnae 4712-1/00, COMÉRCIO VAREJISTA DE PRODUTOS DE HIGIENE E LIMPEZA Cnae 4712-1/00, COMÉRCIO VAREJISTA DE ARTIGOS DE ESCRITÓRIO E DE PAPELARIA Cnae 4761-0/03, COMÉRCIO VAREJISTA DE ARTIGOS DE BAZAR Cnae 4713-0/02".



CERTIFICO O REGISTRO EM 03/09/2018 09:38 SOB N° 20184762154.
PROTOCOLO: 184762154 DE 15/08/2018. CÓDIGO DE VERIFICAÇÃO:
11803665720. NIRE: 41207151371.
EMPÓRIO REALLE LTDA

Libertad Bogus
SECRETÁRIA-GERAL
CURITIBA, 03/09/2018
www.empresafacil.pr.gov.br

A validade deste documento, se impresso, fica sujeito à comprovação de sua autenticidade nos respectivos portais. Informando seus respectivos códigos de verificação

EMPÓRIO REALLE LTDA

000179

C.N.P.J./MF. Nº 14.186.229/0001-77**PRIMEIRA ALTERAÇÃO E CONSOLIDAÇÃO DE CONTRATO SOCIAL****NIRE Nº 412 07151371**

CLÁUSULA QUINTA: A administração da Sociedade será exercida pelo Sócio Sr. **JOÃO CARLOS CHIOCHETTA** e pelo Sócio Sr. **CESAR AUGUSTO CHIOCHETTA**, já qualificados, competindo-lhes privativa e individualmente, representar a Sociedade em todas as operações Ativas e Passivas, judiciais e extrajudiciais, autorizado o uso do nome empresarial, ficando dispensada a prestação de caução. Vedado, no entanto, o uso do nome empresarial em negócios estranhos ao interesse social ou assumir obrigações seja a favor dos quotistas ou de terceiros, bem como onerar ou alienar bens imóveis da sociedade, sem autorização dos sócios. (artigos 997, VI; 1.013, 1.015, 1.064, CC/2002)

CLÁUSULA SEXTA: Os Administradores declaram, sob as penas da lei, de que não estão impedidos de exercer a administração da sociedade, por lei especial, ou em virtude de condenação criminal, ou por se encontrar sob os efeitos dela, a pena que vede, ainda que temporariamente, o acesso a cargos públicos; ou por crime falimentar, de prevaricação, peita ou suborno, concussão, peculato, ou contra a economia popular, contra o sistema financeiro nacional, contra normas de defesa da concorrência, contra as relações de consumo, fé pública, ou a propriedade. (art. 1.011, § 1º, CC/2002).

CLÁUSULA SÉTIMA: Permanecem inalteradas as demais cláusulas e disposições do Contrato Social que não foram alteradas pelo presente instrumento, reformuladas, renumeradas e recapituladas. A vista das modificações introduzidas pelo Código Civil Lei nº 10.406 de 10 de janeiro de 2002, em seu artigo 2.031 consolida-se o presente Contrato Social, que passa a ter a seguinte redação:



CERTIFICO O REGISTRO EM 03/09/2018 09:38 SOB Nº 20184762154.
 PROTOCOLO: 184762154 DE 15/08/2018. CÓDIGO DE VERIFICAÇÃO:
 11803665720. NIRE: 41207151371.
 EMPÓRIO REALLE LTDA

Libertad Bogus
 SECRETÁRIA-GERAL
 CURITIBA, 03/09/2018
 www.empresafacil.pr.gov.br

A validade deste documento, se impresso, fica sujeito à comprovação de sua autenticidade nos respectivos portais.
 Informando seus respectivos códigos de verificação

EMPÓRIO REALLE LTDA

000180

C.N.P.J./MF. Nº 14.186.229/0001-77

PRIMEIRA ALTERAÇÃO E CONSOLIDAÇÃO DE CONTRATO SOCIAL

NIRE Nº 412 07151371

CONSOLIDAÇÃO DE CONTRATO SOCIAL

EMPÓRIO REALLE LTDA

C.N.P.J./MF. Nº 14.186.229/0001-77

NIRE. Nº 412 07151371

JOÃO CARLOS CHIOCHETTA, brasileiro, nascido em 24 de junho de 1959, na Cidade Pato Branco, Estado do Paraná, casado pelo regime de Comunhão Parcial de Bens, certidão de casamento nº 1.971 em 23 de fevereiro de 1980, do Cartório do Registro Civil LEO PIVA da Comarca de Pato Branco, Estado do Paraná, residente e domiciliado na Cidade de Pato Branco, Estado do Paraná à Rua Itabira nº 1.100, Apartamento nº 701, Centro, CEP:85501-058, Empresário, portador da Carteira de Identidade Registro Geral nº 1.326.744-8 expedida pela Secretaria de Segurança Pública do Estado do Paraná - SSP-PR, em 09 de março de 2011 e inscrito no C.P.F./MF. Sob nº 338.159.419-20 e **CESAR AUGUSTO CHIOCHETTA**, brasileiro, nascido em 10 de novembro de 1981, na Cidade de Pato Branco Estado do Paraná, casado, pelo regime de Comunhão Parcial de Bens, certidão

[Handwritten signatures]



CERTIFICO O REGISTRO EM 03/09/2018 09:38 SOB Nº 20184762154. PROTOCOLO: 184762154 DE 15/08/2018. CÓDIGO DE VERIFICAÇÃO: 11803665720. NIRE: 41207151371. EMPÓRIO REALLE LTDA

Libertad Bogus
SECRETÁRIA-GERAL
CURITIBA, 03/09/2018
www.empresafacil.pr.gov.br

[Handwritten signatures and initials]

A validade deste documento, se impresso, fica sujeito à comprovação de sua autenticidade nos respectivos portais. Informando seus respectivos códigos de verificação

EMPÓRIO REALLE LTDA

000181

C.N.P.J./MF. Nº 14.186.229/0001-77**PRIMEIRA ALTERAÇÃO E CONSOLIDAÇÃO DE CONTRATO SOCIAL****NIRE Nº 412 07151371**

de Casamento Matrícula nº 084442.01.55.2010.2.00042.096
001265310 do Livro B-042 folha nº 096 de 12 de fevereiro de
2010, do Cartório Vieira do Registro Civil do Município de Pato
Branco, Estado do Paraná, Comarca de Pato Branco, Estado do
Paraná, residente e domiciliado à Rua Tocantins nº 3435,
Apartamento 702, Bairro Vila Isabel, CEP. 85504-292,
Administrador, portador da Carteira de Identidade Registro Geral nº
6.693.998-7 expedida pela Secretaria de Segurança Pública do
Estado do Paraná - SSP-PR, em 28 de julho de 2009 e inscrito no
C.P.F./MF. sob nº 007.950.019-67, sócios componentes da
Sociedade Empresária EMPÓRIO REALLE LTDA. com sede e foro
na Rua Araucária nº 561, Bairro Santa Terezinha na Cidade e
comarca de Pato Branco, Estado do Paraná, CEP. 85.501-160,
inscrita no C.N.P.J./MF. sob nº 14.186.229/0001-77, com Contrato
Social arquivado na MM. Junta Comercial do Paraná Nire nº 412
07151371 em 22 de agosto de 2011, resolvem de comum acordo
alterarem seu Contrato Social primitivo, mediante as seguintes
cláusulas e condições e pela Lei nº 10.406 de 10 de janeiro de
2002. (Código Civil)

PRIMEIRA: A Sociedade gira sob o nome empresarial de
EMPÓRIO REALLE LTDA. com sede foro, na Rua Araucária nº 561, Bairro Santa
Terezinha, na Cidade de Pato Branco, Estado do Paraná CEP. 85501-160.



CERTIFICO O REGISTRO EM 03/09/2018 09:38 SOB Nº 20184762154.
PROTOCOLO: 184762154 DE 15/08/2018. CÓDIGO DE VERIFICAÇÃO:
11803665720. NIRE: 41207151371.
EMPÓRIO REALLE LTDA

Libertad Bogus
SECRETÁRIA-GERAL
CURITIBA, 03/09/2018
www.empresafacil.pr.gov.br

A validade deste documento, se impresso, fica sujeito à comprovação de sua autenticidade nos respectivos portais.
Informando seus respectivos códigos de verificação

EMPÓRIO REALLE LTDA

000182
W

C.N.P.J./MF. Nº 14.186.229/0001-77

PRIMEIRA ALTERAÇÃO E CONSOLIDAÇÃO DE CONTRATO SOCIAL

NIRE Nº 412 07151371

SEGUNDA: A sociedade é enquadrada como MICROEMPRESA em conformidade com a LEI COMPLEMENTAR Nº 123, de 14/12/2006.

TERCEIRA: O objeto social é o ramo de COMÉRCIO ATACADISTA DE PRODUTOS ALIMENTÍCIOS Cnae 4639-7/01, COMÉRCIO ATACADISTA DE PRODUTOS DE HIGIENE E LIMPEZA cnae 4649-4/08, COMÉRCIO ATACADISTA DE ARTIGOS DE ESCRITÓRIO E PAPELARIA Cnae 4647-8/01 COMÉRCIO ATACADISTA DE PRODUTOS DE BAZAR Cnae 4641-9/03; COMÉRCIO VAREJISTA DE MERCADORIAS EM GERAL COM PREDOMINÂNCIA DE PRODUTOS ALIMENTÍCIOS Cnae 4712-1/00, COMÉRCIO VAREJISTA DE PRODUTOS DE HIGIENE E LIMPEZA Cnae 4712-1/00, COMÉRCIO VAREJISTA DE ARTIGOS DE ESCRITÓRIO E DE PAPELARIA Cnae 4761-0/03, COMÉRCIO VAREJISTA DE ARTIGOS DE BAZAR Cnae 4713-0/02.

QUARTA: O Capital Social inteiramente subscrito e integralizado no valor de R\$ 100.000,00 (Cem mil reais) divididos em 100.000 (Cem mil) quotas de R\$ 1,00 (Hum real) cada uma, que fica assim distribuído e identificado entre os sócios.

SÓCIOS	QUOTAS	CAPITAL R\$	%
JOÃO CARLOS CHIOCHETTA	50.000	50.000,00	50
CESAR AUGUSTO CHIOCHETTA	50.000	50.000,00	50
TOTAL	100.000	100.000,00	100



CERTIFICO O REGISTRO EM 03/09/2018 09:38 SOB Nº 20184762154. PROTOCOLO: 184762154 DE 15/08/2018. CÓDIGO DE VERIFICAÇÃO: 11803665720. NIRE: 41207151371. EMPÓRIO REALLE LTDA

Libertad Bogus
SECRETÁRIA-GERAL
CURITIBA, 03/09/2018
www.empresafacil.pr.gov.br

(Handwritten signatures and initials)

A validade deste documento, se impresso, fica sujeito à comprovação de sua autenticidade nos respectivos portais. Informando seus respectivos códigos de verificação

EMPÓRIO REALLE LTDA

00018?
R

C.N.P.J./MF. Nº 14.186.229/0001-77

PRIMEIRA ALTERAÇÃO E CONSOLIDAÇÃO DE CONTRATO SOCIAL

NIRE Nº 412 07151371

QUINTA: A Sociedade iniciou suas atividades em 22 de agosto de 2011 e seu prazo de duração é por tempo indeterminado. (art. 997, II, CC/2002)

SEXTA: - As quotas são indivisíveis e não poderão ser cedidas ou transferidas a terceiros sem o consentimento dos outros sócios, a quem fica assegurado, em igualdade de condições e preço, o direito de preferência para sua aquisição, se postas a venda, formalizando, se realizada a cessão delas, a alteração contratual pertinente. (art. 1.056, art. 1.057, CC/2002).

SÉTIMA: - A responsabilidade de cada sócio é restrita ao valor de suas quotas, mas todos respondem solidariamente pela integralização do capital social. (art. 1.052, CC/2002)

OITAVA: A administração da Sociedade é exercida pelo Sócio Sr. **JOÃO CARLOS CHIOCHETTA** e pelo Sócio Sr. **CESAR AUGUSTO CHIOCHETTA**, já qualificados, competindo-lhes privativa e individualmente, representar a Sociedade em todas as operações Ativas e Passivas, judiciais e extrajudiciais, autorizado o uso do nome empresarial, ficando dispensada a prestação de caução. Vedado no entanto, o uso do nome empresarial em negócios estranhos ao interesse social ou assumir obrigações seja a favor dos quotistas ou de terceiros, bem como onerar ou alienar bens imóveis da sociedade, sem autorização dos sócios. (artigos 997, VI, 1.013, 1.015, 1.064, CC/2002)

[Handwritten signatures]



CERTIFICO O REGISTRO EM 03/09/2018 09:38 SOB Nº 20184762154.
PROTOCOLO: 184762154 DE 15/08/2018. CÓDIGO DE VERIFICAÇÃO:
11803665720. NIRE: 41207151371.
EMPÓRIO REALLE LTDA

Libertad Bogus
SECRETÁRIA-GERAL
CURITIBA, 03/09/2018
www.empresafacil.pr.gov.br

[Handwritten signatures]

A validade deste documento, se impresso, fica sujeito à comprovação de sua autenticidade nos respectivos portais. Informando seus respectivos códigos de verificação

EMPÓRIO REALLE LTDA**C.N.P.J./MF. Nº 14.186.229/0001-77**000184
20**PRIMEIRA ALTERAÇÃO E CONSOLIDAÇÃO DE CONTRATO SOCIAL****NIRE Nº 412 07151371**

NONA: Ao término de cada exercício social em 31 de dezembro de cada ano, o Administrador prestará contas justificadas de sua administração, procedendo a elaboração do inventário, do balanço patrimonial e do balanço de resultado econômico, cabendo aos sócios, na proporção de suas quotas os lucros ou perdas apuradas. (art. 1.065, CC/2002).

DÉCIMA: Nos quatro meses seguintes ao término do exercício social, os sócios deliberarão sobre as contas, podendo os lucros serem distribuídos aos sócios na proporção de suas quotas, ou a critério destes ficarem em reserva na sociedade e os prejuízos que por ventura se verificarem serão mantidos em conta especial, para serem amortizados nos exercícios futuros, e não sendo, serão suportados pelos sócios proporcionalmente as suas quotas Capital, e designarão administrador(es) quando for o caso. (art. 1.071 e 1.072, § 2º e art. 1.078, CC/2002).

DÉCIMA PRIMEIRA: A sociedade poderá a qualquer tempo, abrir ou fechar filial ou outra dependência, mediante alteração contratual assinada por todos os sócios.

DÉCIMA SEGUNDA: Os sócios poderão, de comum acordo, fixar uma retirada mensal, a título de "pro labore", cujo valor não ultrapasse o limite fixado pela legislação do Imposto de Renda, e demais disposições regulamentares pertinentes.

DÉCIMA TERCEIRA: Falecendo ou sendo interditado qualquer dos sócios, a sociedade continuará suas atividades com os herdeiros, sucessores e o



CERTIFICO O REGISTRO EM 03/09/2018 09:38 SOB Nº 20184762154.
PROTOCOLO: 184762154 DE 15/08/2018. CÓDIGO DE VERIFICAÇÃO:
11803665720. NIRE: 41207151371.
EMPÓRIO REALLE LTDA

Libertad Bogus
SECRETÁRIA-GERAL
CURITIBA, 03/09/2018
www.empresafacil.pr.gov.br

A validade deste documento, se impresso, fica sujeito à comprovação de sua autenticidade nos respectivos portais.
Informando seus respectivos códigos de verificação

EMPÓRIO REALLE LTDA

000185
10

C.N.P.J./MF. Nº 14.186.229/0001-77

PRIMEIRA ALTERAÇÃO E CONSOLIDAÇÃO DE CONTRATO SOCIAL

NIRE Nº 412 07151371

incapaz. Não sendo possível ou inexistindo interesse destes ou dos sócios remanescentes, o valor de seus haveres serão apurados e liquidados com base na situação patrimonial da sociedade, à data da resolução, verificada em balanço levantado. (Art. 1.028 e art. 1.031 CC/2002)

Parágrafo Único. O mesmo procedimento será adotado em outros casos em que a sociedade se resolva em relação a seus sócios. (art. 1.028 e art. 1.031, CC/2002).

DÉCIMA QUARTA: Os sócios, declaram, sob as penas da lei, que não incorrem nas proibições previstas em lei para o exercício da atividade mercantil.

DÉCIMA QUINTA: Os Administradores declaram, sob as penas da lei, de que não estão impedidos de exercer a administração da sociedade, por lei especial, ou em virtude de condenação criminal, ou por se encontrar sob os efeitos dela, a pena que vede, ainda que temporariamente, o acesso a cargos públicos; ou por crime falimentar, de prevaricação, peita ou suborno, concussão, peculato, ou contra a economia popular, contra o sistema financeiro nacional, contra normas de defesa da concorrência, contra as relações de consumo, fé pública, ou a propriedade. (art. 1.011, § 1º, CC/2002).

DÉCIMA SEXTA: Fica eleito o foro da comarca de Pato Branco, Estado do Paraná, para o exercício e o cumprimento dos direitos e obrigações resultantes deste contrato.



CERTIFICO O REGISTRO EM 03/09/2018 09:38 SOB Nº 20184762154.
PROTOCOLO: 184762154 DE 15/08/2018. CÓDIGO DE VERIFICAÇÃO:
11803665720. NIRE: 41207151371.
EMPÓRIO REALLE LTDA

Libertad Bogus
SECRETÁRIA-GERAL
CURITIBA, 03/09/2018
www.empresafacil.pr.gov.br

A validade deste documento, se impresso, fica sujeita à comprovação de sua autenticidade nos respectivos portais. Informando seus respectivos códigos de verificação

EMPÓRIO REALLE LTDA

000186
br

C.N.P.J./MF. Nº 14.186.229/0001-77

PRIMEIRA ALTERAÇÃO E CONSOLIDAÇÃO DE CONTRATO SOCIAL

NIRE Nº 412 07151371

E, por assim terem justo e contratado, lavram, datam e assinam o presente instrumento devidamente rubricado pelos sócios, em uma única via, obrigando-se fielmente por si e seus herdeiros a cumpri-lo em todos os seus termos.

Pato Branco Pr, 02 de agosto de 2018

JOÃO CARLOS CHIOCHETTA



CÉSAR AUGUSTO CHIOCHETTA

Uso da Sociedade

EMPÓRIO REALLE LTDA.ME

JOÃO CARLOS CHIOCHETTA
Sócio Administrador

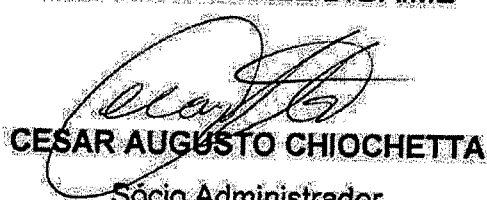
EMPÓRIO REALLE LTDA.ME

CÉSAR AUGUSTO CHIOCHETTA
Sócio Administrador



CERTIFICO O REGISTRO EM 03/09/2018 09:38 SOB Nº 20184762154.
PROTOCOLO: 184762154 DE 15/08/2018. CÓDIGO DE VERIFICAÇÃO:
11803665720. NIRE: 41207151371.
EMPÓRIO REALLE LTDA

Libertad Bogus
SECRETÁRIA-GERAL
CURITIBA, 03/09/2018
www.empresafacil.pr.gov.br



A validade deste documento, se impresso, fica sujeito à comprovação de sua autenticidade nos respectivos portais. Informando seus respectivos códigos de verificação

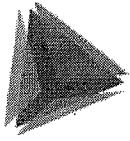

TCEPR
TRIBUNAL DE CONTAS DO ESTADO DO PARANÁ

000187
61

Consulta de Impedidos de Licitar

Pesquisa Impedidos de Licitar

Fornecedor

Tipo documento	CNPJ	Número documento	14186229000177
Nome	EMPÓRIO REALLE LTDA		
Período publicação : de		até	
Data de Início Impedimento: de		até	
Data de Fim Impedimento: de		até	

Pesquisar

NENHUM ITEM ENCONTRADO PARA O CNPJ: 14186229000177!

EMPORIO REALLE LTDA
CNPJ 14.186.229/0001-77 IE: 9057040014
RUA ARAUCÁRIA 561, SANTA TEREZINHA, CEP: 85501-160
PATO BRANCO/PR
E-MAIL: licita.emporio@gmail.com
TELEFONE: (46) 3224-7315

00188
lo.

ANEXO VI

PROPOSTA

Ao Consórcio Intermunicipal de Saúde

At. Comissão de Licitação.

PROPONENTE: Emporio Realle Ltda

ENDEREÇO: Rua Araucária 561

CIDADE: Pato Branco

CNPJ: 14.186.229/0001-77

INSCRIÇÃO ESTADUAL: 9057040014

NÚMERO DA CONTA BANCÁRIA DA PROPONENTE: 81081-9

AGÊNCIA: 0495-2

NOME DO BANCO: Banco do Brasil

ESTADO: Paraná

FONE/FAX: 46 3224-7315

Eu, Cesar Augusto Chiochetta, Sócio Administrador da proponente abaixo assinado, atendendo o contido no Pregão n.º 009/2019 apresento como segue proposta para FORMAÇÃO DE REGISTRO DE PREÇOS PARA AQUISIÇÃO PARCELADA DE GÊNEROS ALIMENTÍCIOS, PRODUTOS DE HIGIENE E LIMPEZA E UTENSÍLIOS DE COZINHA EM GERAL para qual declaro preliminar e especificamente que:

- a) Concordo com as condições estabelecidas no Pregão Presencial n.º 009/2019 e anexos;
- b) Concordo explicitamente com as condições contratuais propostas pelo Consórcio Intermunicipal de Saúde, constantes no Pregão Presencial n.º 009/2019, caso minha proposta seja vencedora da licitação;
- c) Concordo que a vigência para a entrega de produtos, objeto deste Pregão Presencial, será de 12 (doze) meses, contados a partir da data de homologação.
- d) Concordo **que a nota fiscal de venda deverá ser emitida de acordo com cada pedido e impreterivelmente apresentar o número da autorização de fornecimento que a originou, lote e validade dos produtos solicitados.**
- e) Concordo que os pagamentos das notas fiscais de venda serão realizados até o dia 30 (trinta) do mês posterior ao da data de emissão das mesmas, através de depósito em conta corrente, sendo que não serão efetivados pagamentos por meio de boletos;
- f) Concordo que os pedidos não serão efetuados sobre faturamento mínimo.
- g) Concordo que **o prazo de validade dos produtos perecíveis deverá ser de acordo com a perecibilidade de cada um, obedecendo as normas da**

76.
M
Z
F
S

EMPORIO REALLE LTDA
 CNPJ 14.186.229/0001-77 IE: 9057040014
 RUA ARAUCÁRIA 561, SANTA TEREZINHA, CEP: 85501-160
 PATO BRANCO/PR
 E-MAIL: licita.emporio@gmail.com
 TELEFONE: (46) 3224-7315

000189

Agência nacional de Vigilância Sanitária (ANVISA), não sendo aceitos, no caso de produtos perecíveis, aqueles que apresentarem validade menor que 5 (cinco) dias.

h) Os produtos não perecíveis devem apresentar validade mínima de 12 (doze) meses.

i) Concordo que o prazo de validade da proposta não pode ser inferior a 60 (sessenta) dias consecutivos da data da sessão de abertura desta licitação.

O valor pelo qual me comprometo a entregar os produtos está discriminado no quadro abaixo:

ITEM	CÓDIGO	DESCRIÇÃO DO PRODUTO	APRESENTAÇÃO	QUANTIDADE (12 MESES)	MARCA	VALOR MÁXIMO UNITÁRIO PROPOSTO	VALOR MÁXIMO TOTAL PROPOSTO
001	1014359	Açúcar cristal - embalagem plástica de 5kg tipo peneirado, branco, de 1ª (primeira) qualidade, todas as informações com pertinentes ao produto, previsto na legislação vigent, constando data de fabricação e validade mínima de 12 meses.	Pct	600	ALTO ALEGRE	R\$ 9,55	R\$ 5.730,00
002	1014358	Banana Caturra de 1ª qualidade, grau médio de amadurecimento, com cascas sãs, sem rupturas, com tamanho e coloração uniforme, com polpa firma e intacta, sem danos físicos ou mecânicos, isenta de partes pútridas.	Kg	360			
003	1014252	Biscoito água e sal 400gr	Pct	100	DIANA	R\$ 4,60	R\$ 460,00
004	1010003	Biscoito de Leite 400gr	Pct	100	ORQUIDEA	R\$ 4,14	R\$ 414,00
005	1014360	Bolo simples de cenoura. O produto deverá ter a data de fabricação igual a da entrega na unidade requisitante e prazo de validade garantido pelo fornecedor de até 5 (cinco) dias.	Kg	50			
006	1014361	Bolo simples de chocolate. O produto deverá ter a data de fabricação igual a da entrega na unidade requisitante e prazo de validade garantido pelo	Kg	50			

[Handwritten signatures and initials]

EMPORIO REALLE LTDA**CNPJ 14.186.229/0001-77 IE: 9057040014**

RUA ARAUCÁRIA 561, SANTA TEREZINHA, CEP: 85501-160

PATO BRANCO/PR

E-MAIL: licita.emporio@gmail.com

TELEFONE: (46) 3224-7315

000190

		fornecedor de até 5 (cinco) dias.					
007	1014362	Bolo simples de fubá. O produto deverá ter a data de fabricação igual a da entrega na unidade requisitante e prazo de validade garantido pelo fornecedor de até 5 (cinco) dias.	Kg	50			
008	1014363	Bolo simples de laranja. O produto deverá ter a data de fabricação igual a da entrega na unidade requisitante e prazo de validade garantido pelo fornecedor de até 5 (cinco) dias.	Kg	50			
009	1014380	Café torrado e moído, com aspecto homogêneo, embalado à vácuo, sabor predominante de café arábica, admitindo-se mistura de café conilon em até 20% e o máximo de 20% de PVA (grãos pretos, verdes e ardidos), tipo tradicional, com nível mínimo de qualidade igual a 5 (cinco), pacote de 500 gramas, com todas as informações pertinentes ao produto, previsto na legislação vigente, constatando data de fabricação e validade nos pacotes individuais.	Pct	3000	COCAMAR	R\$ 10,15	R\$ 30.450,00
010	1011440	Chá sabor laranja - cx com aproximadamente 25 saches	Cx	300	MATE LEÃO	R\$ 3,89	R\$ 1.167,00
011	1011441	Chá sabor limão - cx com aproximadamente 25 saches	Cx	300	CHILENO	R\$ 3,89	R\$ 1.167,00
012	1011443	Chá sabor natural - cx com aproximadamente 25 saches	Cx	1000	CHILENO	R\$ 3,89	R\$ 3.890,00
013	1011442	Chá sabor pêssego - cx com aproximadamente 25 saches	Cx	300	CHILENO	R\$ 3,89	R\$ 1.167,00
014	1014261	Coador de pano para café 100% algodão, cor branca, tamanho grande.	Und	100			
015	1010275	Copo plástico, descartável, 100% poliestireno (PS) atóxico, branco, 50 ml para café/chá, pacote com 100 und. Deve atender as normas de qualidade da NBR 14.865/02	Pct	400	IBRAS	R\$ 2,17	R\$ 868,00

me
ca
M
F
F
F

EMPORIO REALLE LTDA**CNPJ 14.186.229/0001-77 IE: 9057040014**

RUA ARAUCÁRIA 561, SANTA TEREZINHA, CEP: 85501-160

PATO BRANCO/PR

E-MAIL: licita.emporio@gmail.com

TELEFONE: (46) 3224-7315

000191

30

016	2010291	Desinfetante, composto de água, ingredientes ativos, formol, sabão, óleo de pinho, solvente, estabilizante, sequestrante e corante, com registro do Ministério da Saúde, químico responsável, data de validade, composição e informações do fabricante estampados na embalagem.05 litros	Galão	300			
017	2010708	Desinfetante, composto de água, ingredientes ativos, formol, sabão, óleo de pinho, solvente, estabilizante, sequestrante e corante, com registro do Ministério da Saúde, químico responsável, data de validade, composição e informações do fabricante estampados na embalagem. 1 Litro.	Litro	300			
018	01014364	Doce de frutas em pasta, sabor banana, 400 gramas.	Pote	65	OLIVEIRA	R\$ 4,39	R\$ 285,35
019	01014365	Doce de frutas em pasta, sabor figo,400 gramas.	Pote	65	DI FRUTTI	R\$ 4,39	R\$ 285,35
020	01014366	Doce de frutas em Pasta,sabor goiaba, 400 gramas.	Pote	65	DI FRUTTI	R\$ 4,39	R\$ 285,35
021	01014367	Doce de frutas em pasta, sabor uva, 400 gramas.	Pote	65	DI FRUTTI	R\$ 4,39	R\$ 285,35
022	01014250	Filtro de café nº 103 com 40 unidades.	Cx	520	3 CORACOES	R\$ 3,70	R\$ 1.924,00
023	01014255	Garrafa térmica 1 litro, ampola de vidro, botão press, corpo cromado, jato direcionado, bico corta pingo.	Und	30			
024	01014264	Garrafa Termica 1,8 lts - ampola de vidro, aço inoxidável, botação de pressão	Und	30			
025	01014368	Laranja, grau médio de amadurecimento, integra, sem manchas.	Kg	360			
026	01014369	Leite desnatado UHT em embalagem longa vida Tetra Pak.	Lt	800	CATIVA	R\$ 3,27	R\$ 2.616,00
027	01014370	Leite integral UHT em embalagem longa vida Tetra Pak.	Lt	300	CATIVA	R\$ 3,00	R\$ 900,00
028	01014371	Maçã nacional – casca lisa, de 1ª qualidade, tamanho médio, não pode estar murcha nem amassada, sem imperfeições.	Kg	360	CANTU	R\$ 5,69	R\$ 2.048,40

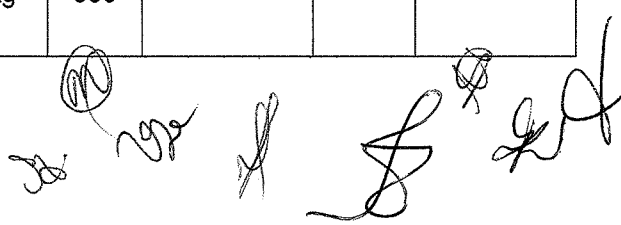

EMPORIO REALLE LTDA**CNPJ 14.186.229/0001-77 IE: 9057040014**

RUA ARAUCÁRIA 561, SANTA TEREZINHA, CEP: 85501-160

PATO BRANCO/PR

E-MAIL: licita.emporio@gmail.com

TELEFONE: (46) 3224-7315

000192

20

029	01014372	Margarina vegetal sem sal 500 gramas	Pote	100			
030	01014373	Mortadela Fatiada, sem cubos de gordura - Embalagem com 200g	Pct.	500			
031	02010053	Multi inseticida com óleo de eucalipto, fórmula a base de água, frasco com aproximadamente 300 ml.	Frasco	50			
032	01014374	Pão frances (50 gramas)	Kg	800			
033	18010002	Pilha Alcalina AA - cartela com 2 unidades	Cart	100			
034	18010087	Pilha Alcalina AAA - cartela com 2 unidades	Cart	100			
035	18010088	Pilha Alcalina tamanho C -cartela com 2 unidades	Cart	100			
036	01014375	Queijo mussarela fatiado – embalagem com 200g	Pct.	500			
037	02010706	Rodo de espuma com largura aproximada de 60 cm, cabo de madeira revestido de polipropileno.	Und	100			
038	19010032	Saco para geladinho pacote c/100 unidades	Pct.	120			
039	01014376	Suco (refresco artificial em pó) pacote com 500 gramas	Pct.	360	NEILAR	R\$ 7,95	R\$ 2.862,00
040	01014377	Torta Salgada de frango. O produto deverá ter a data de fabricação igual a da entrega na unidade requisitante e prazo de validade garantido pelo fornecedor de até 5 (cinco) dias.	Kg	60			
041	01014378	Torta Salgada de carne moída. O produto deverá ter a data de fabricação igual a da entrega na unidade requisitante e prazo de validade garantido pelo fornecedor de até 5 (cinco) dias.	Kg	60			
042	01014379	Torta Salgada de legumes. O produto deverá ter a data de fabricação igual a da entrega na unidade requisitante e prazo de validade garantido pelo fornecedor de até 5 (cinco) dias.	Kg	60			

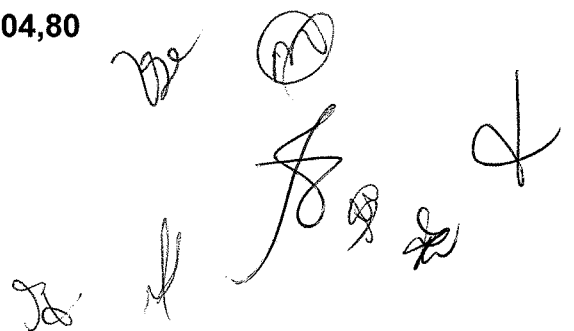
Valor Total Proposto do Processo R\$ 56.804,80

EMPORIO REALLE LTDA

CNPJ 14.186.229/0001-77 IE: 9057040014

RUA ARAUCÁRIA 561, SANTA TEREZINHA, CEP: 85501-160

PATO BRANCO/PR

E-MAIL: licita.emporio@gmail.com

TELEFONE: (46) 3224-7315

000193

Pato Branco, em 11 de Março de 2019.



Emporio Realle Ltda

14.186.229/0001-77

Procurador

Rodrigo Farias Dos Santos

RG: 123072375 CPF: 741.703.840-91

14.186.229/0001-77

EMPÓRIO REALLE LTDA

RUA ARAUCÁRIA, 561

SANTA TEREZINHA - CEP 85501-160

PATO BRANCO

PR

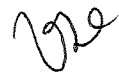

000194

ENVELOPES N.º 01
AO CONSORCIO INTERMUNICIPAL DE SAÚDE - CONIMIS
SETOR DE LICITAÇÕES E CONTRATOS
PREGÃO PRESENCIAL N.º 009/2019
PROPOSTA DE PREÇOS

PROponente: EMPORIO REALLE LTDA - ME
CNPJ: 14.186.229/0001-77



PROPOSTA

Ao Consórcio Intermunicipal de Saúde

At. Comissão de Licitação.

PROPONENTE: V. L. F. DUARTH & CIA. LTDA – ME

ENDEREÇO: Rua da Liberdade, Nº 639, Bairro Madalosso

CIDADE: Coronel Vivida

ESTADO: Paraná

CNPJ: 07.184.478/0001-68

FONE/FAX (46)3232-1784

INSCRIÇÃO ESTADUAL: 9032763984

NÚMERO DA CONTA BANCÁRIA DA PROPONENTE (PESSOA JURÍDICA): 183-0

AGÊNCIA: 4390-7

NOME DO BANCO: Sistema de Cooperativas de Crédito Do Brasil-SICOOB

Eu, Vera Lucia Frigo Duarth, sócia administradora abaixo assinado, atendendo o contido no Pregão n.º 009/2019 apresento como segue proposta para o fornecimento de materiais gráficos em geral, confecção e fornecimento de carimbos diversos, para qual declaro preliminar e especificamente que:

a) Concordo com as condições estabelecidas no Pregão Presencial n.º 009/2019 e anexos;

b) Concordo explicitamente com as condições contratuais propostas pelo Consórcio Intermunicipal de Saúde, constantes no Pregão Presencial n.º 009/2019, caso minha proposta seja vencedora da licitação;

c) Concordo que a vigência para a entrega de produtos, objeto deste Pregão Presencial, será de 12 (doze) meses, contados a partir da data de homologação.

d) Concordo **que a nota fiscal de venda deverá ser emitida de acordo com cada pedido e impreterivelmente apresentar o número da autorização de fornecimento que a originou, lote e validade dos produtos solicitados.**

e) Concordo que os pagamentos das notas fiscais de venda serão realizados até o dia 30 (trinta) do mês posterior ao da data de emissão das mesmas, através de depósito em conta corrente, sendo que não serão efetivados pagamentos por meio de boletos;

f) Concordo que os pedidos não serão efetuados sobre faturamento mínimo.

g) Concordo que **o prazo de validade dos produtos perecíveis deverá ser de**

Handwritten signatures and initials:
Vere P
M
J
S

acordo com a perecibilidade de cada um, obedecendo as normas da Agência nacional de Vigilância Sanitária (ANVISA), não sendo aceitos, no caso de produtos perecíveis, aqueles que apresentarem validade menor que 5 (cinco) dias.

h) Os produtos não perecíveis devem apresentar validade mínima de 12 (doze) meses.

i) Concordo que o prazo de validade da proposta não pode ser inferior a 60 (sessenta) dias consecutivos da data da sessão de abertura desta licitação.

O valor pelo qual me comprometo a entregar os produtos está discriminado no quadro abaixo:

ITEM	CÓDIGO	DESCRIÇÃO DO PRODUTO	APRESENTAÇÃO	QUANTIDADE (12 MESES)	MARCA	VALOR MÁXIMO UNITÁRIO PROPOSTO	VALOR MÁXIMO TOTAL PROPOSTO
001	1014359	Açúcar cristal - embalagem plástica de 5kg tipo peneirado, branco, de 1ª (primeira) qualidade, com todas as informações pertinentes ao produto, previsto na legislação vigente, constando data de fabricação e validade mínima de 12 meses.	Pct	600	ALTO ALEGRE	9,49	5.694,00
002	1014358	Banana Caturra de 1ª qualidade, grau médio de amadurecimento, com cascas sãs, sem rupturas, com tamanho e coloração uniforme, com polpa firme e intacta, sem danos físicos ou mecânicos, isenta de partes pútridas.	Kg	360	COBAL CHINNI	2,14	770,40
003	1014252	Biscoito água e sal 400gr	Pct	100	PARATI	4,59	459,00
004	1010003	Biscoito de Leite 400gr	Pct	100	PARATI	4,14	414,00
005	1014360	Bolo simples de cenoura. O produto deverá ter a data de fabricação igual a da entrega na unidade requisitante e prazo de validade garantido pelo fornecedor de até 5 (cinco) dias.	Kg	50	PRÓPRIA	17,45	872,50
006	1014361	Bolo simples de chocolate. O produto deverá ter a data de fabricação igual a da entrega na unidade requisitante e prazo de validade garantido pelo fornecedor de até 5 (cinco) dias.	Kg	50	PRÓPRIA	19,45	972,50
007	1014362	Bolo simples de fubá. O produto deverá ter a data de fabricação igual a da entrega na unidade requisitante e prazo de validade garantido pelo fornecedor de até 5 (cinco) dias.	Kg	50	PRÓPRIA	16,45	822,50

[Handwritten signature]

[Handwritten signature]

[Handwritten signature]
[Handwritten signature]
[Handwritten signature]



008	1014363	Bolo simples de laranja. O produto deverá ter a data de fabricação igual a da entrega na unidade requisitante e prazo de validade garantido pelo fornecedor de até 5 (cinco) dias.	Kg	50	PRÓPRIA	17,42	871,00
009	1014380	Café torrado e moído, com aspecto homogêneo, embalado à vácuo, sabor predominante de café arábica, admitindo-se mistura de café conilon em até 20% e o máximo de 20% de PVA (grãos pretos, verdes e ardidos), tipo tradicional, com nível mínimo de qualidade igual a 5 (cinco), pacote de 500 gramas, com todas as informações pertinentes ao produto, previsto na legislação vigente, constatando data de fabricação e validade nos pacotes individuais.	Pct	300 0	COAMO	9,94	29.820,00
010	1011440	Chá sabor laranja - cx com aproximadamente 25 sachês	Cx	300	LARANJEIRAS	3,84	1.152,00
011	1011441	Chá sabor limão - cx com aproximadamente 25 sachês	Cx	300	LARANJEIRAS	3,84	1.152,00
012	1011443	Chá sabor natural - cx com aproximadamente 25 sachês	Cx	100 0	LARANJEIRAS	3,84	3.840,00
013	1011442	Chá sabor pêssego - cx com aproximadamente 25 sachês	Cx	300	LARANJEIRAS	3,84	1.152,00
014	1014261	Coador de pano para café 100% algodão, cor branca, tamanho grande.	Und	100	FLABON	3,44	344,00
015	1010275	Copo plástico, descartável, 100% poliestireno (PS) atóxico, branco, 50 ml para café/chá, pacote com 100 und. Deve atender as normas de qualidade da NBR 14.865/02	Pct	400	CRISTAL COPO	2,14	856,00
016	2010291	Desinfetante, composto de água, ingredientes ativos, formol, sabão, óleo de pinho, solvente, estabilizante, sequestrante e corante, com registro do Ministério da Saúde, químico responsável, data de validade, composição e informações do fabricante estampados na embalagem. 05 litros	Galão	300	ALPES	19,24	5.772,00
017	2010708	Desinfetante, composto de água, ingredientes ativos, formol, sabão, óleo de pinho, solvente, estabilizante, sequestrante e corante, com registro do Ministério da Saúde, químico responsável, data de validade, composição e informações do fabricante estampados na embalagem. 1 Litro.	Litro	300	ALPES	5,45	1.635,00
018	01014364	Doce de frutas em pasta, sabor banana, 400 gramas.	Pote	65	OLIVEIRA	4,35	282,75
019	01014365	Doce de frutas em pasta, sabor figo, 400 gramas.	Pote	65	OLIVEIRA	4,35	282,75

(Handwritten signatures and initials)

020	01014366	Doce de frutas em pasta, sabor goiaba, 400 gramas.	Pote	65	OLIVEIRA	4,35	282,75
021	01014367	Doce de frutas em pasta, sabor uva, 400 gramas.	Pote	65	OLIVEIRA	4,35	282,75
022	01014250	Filtro de café nº 103 com 40 unidades.	Cx	520	MELITA	3,64	1.892,80
023	01014255	Garrafa térmica 1 litro, ampola de vidro, botão press, corpo cromado, jato direcionado, bico corta pingo.	Und	30	INVICTA	74,95	2.248,50
024	01014264	Garrafa Termica 1,8 lts - ampola de vidro, aço inoxidável, botação de pressão	Und	30	INVICTA	114,65	3.439,50
025	01014368	Laranja, grau médio de amadurecimento, integra, sem manchas.	Kg	360	CANTU	3,24	1.166,40
026	01014369	Leite desnatado UHT em embalagem longa vida Tetra Pak.	Lt	800	AURORA	3,24	2.592,00
027	01014370	Leite integral UHT em embalagem longa vida Tetra Pak.	Lt	300	AURORA	2,94	882,00
028	01014371	Maçã nacional - casca lisa, de 1ª qualidade, tamanho médio, não pode estar murcha nem amassada, sem imperfeições.	Kg	360	CANTU	5,64	2.030,40
029	01014372	Margarina vegetal sem sal 500 gramas	Pote	100	CLAYBOM	4,85	485,00
030	01014373	Mortadela Fatiada, sem cubos de gordura - Embalagem com 200g	Pct.	500	AURORA	4,29	2.145,00
031	02010053	Multi inseticida com óleo de eucalipto, fórmula a base de água, frasco com aproximadamente 300 ml.	Frasco	50	SPB	9,84	492,00
032	01014374	Pão frances (50 gramas)	Kg	800	PRÓPRIA	7,24	5.792,00
033	18010002	Pilha Alcalina AA - cartela com 2 unidades	Cart	100	RAYOVAC	9,74	974,00
034	18010087	Pilha Alcalina AAA - cartela com 2 unidades	Cart	100	RAYOVAC	10,84	1.084,00
035	18010088	Pilha Alcalina tamanho C - cartela com 2 unidades	Cart	100	RAYOVAC	21,84	2.184,00
036	01014375	Queijo mussarela fatiado - embalagem com 200g	Pct.	500	AURORA	7,14	3.570,00
037	02010706	Rodo de espuma com largura aproximada de 60 cm, cabo de madeira revestido de polipropileno.	Und	100	LOCATELI	12,45	1.245,00
038	19010032	Saco para geladinho pacote c/100 unidades	Pct.	120	REGINA	3,24	388,80
039	01014376	Suco (refresco artificial em pó) pacote com 500 gramas	Pct.	360	QUALIMAX	7,84	2.822,40
040	01014377	Torta Salgada de frango. O produto deverá ter a data de fabricação igual a da entrega na unidade requisitante e prazo de validade garantido pelo fornecedor de até 5 (cinco) dias.	Kg	60	PRÓPRIA	20,34	1.220,40
041	01014378	Torta Salgada de carne moída. O produto deverá ter a data de fabricação igual a da entrega na unidade requisitante e prazo de validade garantido pelo fornecedor de até 5 (cinco) dias.	Kg	60	PRÓPRIA	20,64	1.238,40

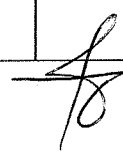

042	01014379	Torta Salgada de legumes. O produto deverá ter a data de fabricação igual a da entrega na unidade requisitante e prazo de validade garantido pelo fornecedor de até 5 (cinco) dias.	Kg	60	PRÓPRIA	19,94	1.196,40
-----	----------	---	----	----	---------	-------	----------

Valor Total Proposto do Processo R\$ 96.818,90

Vera Duarth

Vera Lucia Frigo Duarth
CPF: 016.623.399-41
RG: 5.826.514-4

60
[Handwritten signatures and initials]

000200
b

DECLARAÇÃO DE CONTA CORRENTE PESSOA JURÍDICA

Eu, Vera Lucia Frigo Duarth, responsável pela empresa V. L. F. Duarth & Cia LTDA, Declaro para fins de pagamento, em caso de contratação referente ao Pregão nº009/2019, que esta empresa possui conta corrente pessoa jurídica no mesmo CNPJ habilitado para este pregão, conforme dados abaixo:

RAZÃO SOCIAL DA EMPRESA: V. L. F. Duarth & Cia LTDA-ME

ENDEREÇO: Rua da Liberdade nº639, Bairro Madalosso, CEP 85.550-000, Cidade Coronel Vivida, Estado do Paraná

CNPJ: 07.184.478/0001-68

TELEFONE: (46) 3232-1784

EMAIL: vera-frigo@hotmail.com

CONTATO: (46) 999205448 -VERA

BANCO: Sistema de Cooperativas de Crédito Do Brasil-SICOOB

AGÊNCIA: 4390-7

CONTA CORRENTE: 183-0

Pato Branco/PR, 11 de março de 2019.



Vera Lucia Frigo Duarth

CPF: 016.623.399-41

RG: 5.826.514-4

















ENVELOPES N.º 01
AO CONSÓRCIO INTERMUNICIPAL DE SAÚDE
- CONIMS SETOR DE LICITAÇÕES E
CONTRATOS
PREGÃO PRESENCIAL N.º 009/2019
PROPOSTA DE PREÇOS
V. L. F. DUARTH & CIA LTDA-ME
CNPJ: 07.184.478/0001-68

000201
10



|

SUPERMERCADO SÃO CRISTOVÃO

OVIDIO GAMBIM

AV VEREADOR ORLANDO FERRI, 530 - BAIRRO SÃO CRISTOVÃO

85550-000 - CORONEL VIVIDA - PR

CNPJ 07.882.240/0001-06

000202

ANEXO V

PROPOSTA

Ao Consórcio Intermunicipal de Saúde

At. Comissão de Licitação.

PROPONENTE: OVIDIO GAMBIM

ENDEREÇO: AV VEREADOR ORLANDO FERRI, 530, BAIRRO SÃO CRISTOVÃO

CIDADE: CORONEL VIVIDA

ESTADO: PR

CNPJ:07.882.240/0001-06

FONE/FAX: 46-3232-1438

INSCRIÇÃO ESTADUAL: 9036573918

NÚMERO DA CONTA BANCÁRIA DA PROPONENTE (PESSOA JURÍDICA): AGÊNCIA: 4593 C/C- 7-9

NOME DO BANCO: CAIXA ECONOMICA FEDERAL

PESSOA PARA CONTATO: OVIDIO GAMBIM

EMAIL: msaocristovao@yahoo.com.br

Eu, OVIDIO GAMBIM, TITULAR da proponente abaixo assinado, atendendo o contido no Pregão n.º 009/2019 apresento como segue proposta para o fornecimento de GÊNEROS ALIMENTÍCIOS, PRODUTOS DE HIGIENE E LIMPEZA E UTENSÍLIOS DE COZINHA EM GERAL, para qual declaro preliminar e especificamente que:

a) Concordo com as condições estabelecidas no Pregão Presencial n.º 009/2019 e anexos;

b) Concordo explicitamente com as condições contratuais propostas pelo Consórcio Intermunicipal de Saúde, constantes no Pregão Presencial n.º 009/2019, caso minha proposta seja vencedora da licitação;

c) Concordo que a vigência para a entrega de produtos, objeto deste Pregão Presencial, será de 12 (doze) meses, contados a partir da data de homologação.

d) Concordo **que a nota fiscal de venda deverá ser emitida de acordo com cada pedido e impreterivelmente apresentar o número da autorização de fornecimento que a originou, lote e validade dos produtos solicitados.**

Handwritten signatures and initials:
W
M
J
F
S
P

SUPERMERCADO SÃO CRISTÓVÃO

OVIDIO GAMBIM

AV VEREADOR ORLANDO FERREI, 530 - BAIRRO SÃO CRISTÓVÃO

85550-000 - CORONEL VIVIDA - PR

CNPJ 07.882.240/0001-06

000103

30

e) Concordo que os pagamentos das notas fiscais de venda serão realizados até o dia 30 (trinta) do mês posterior ao da data de emissão das mesmas, através de depósito em conta corrente, sendo que não serão efetivados pagamentos por meio de boletos;

f) Concordo que os pedidos não serão efetuados sobre faturamento mínimo.

g) Concordo que **o prazo de validade dos produtos perecíveis deverá ser de acordo com a perecibilidade de cada um, obedecendo as normas da Agência nacional de Vigilância Sanitária (ANVISA), não sendo aceitos, no caso de produtos perecíveis, aqueles que apresentarem validade menor que 5 (cinco) dias.**

h) **Os produtos não perecíveis devem apresentar validade mínima de 12 (doze) meses.**

i) Concordo que o prazo de validade da proposta não pode ser inferior a 60 (sessenta) dias consecutivos da data da sessão de abertura desta licitação.

O valor pelo qual me comprometo a entregar os produtos está discriminado no quadro abaixo:

ITEM	CÓDIGO	DESCRIÇÃO DO PRODUTO	APRESENTAÇÃO	QUANTIDADE (12 MESES)	MARCA	VALOR MÁXIMO UNITÁRIO PROPOSTO	VALOR MÁXIMO TOTAL PROPOSTO
001	1014359	Açúcar cristal - embalagem plástica de 5kg tipo peneirado, branco, de 1ª (primeira) qualidade, com todas as informações pertinentes ao produto, previsto na legislação vigente, constando data de fabricação e validade mínima de 12 meses.	Pct	600	ESTRELA	9,50	5.700,00
002	1014358	Banana Caturra de 1ª qualidade, grau médio de amadurecimento, com cascas sãs, sem rupturas, com tamanho e coloração uniforme, com polpa firme e intacta, sem danos físicos ou mecânicos, isenta de partes pútridas.	Kg	360	CANTU	2,20	792,00
003	1014252	Biscoito água e sal 400gr	Pct	100	ISABELA	4,55	455,00
004	1010003	Biscoito de Leite 400gr	Pct	100	ISABELA	4,10	410,00

SUPERMERCADO SÃO CRISTOVAO

000204
b.

OVIDIO GAMBIM

AV VEREADOR ORLANDO FERRI, 530 - BAIRRO SÃO CRISTOVAO

85550-000 - CORONEL VIVIDA - PR

CNPJ 07.882.240/0001-06

005	1014360	Bolo simples de cenoura. O produto deverá ter a data de fabricação igual a da entrega na unidade requisitante e prazo de validade garantido pelo fornecedor de até 5 (cinco) dias.	Kg	50	SAO CRISTOVAO	17,70	885,00
006	1014361	Bolo simples de chocolate. O produto deverá ter a data de fabricação igual a da entrega na unidade requisitante e prazo de validade garantido pelo fornecedor de até 5 (cinco) dias.	Kg	50	SAO CRISTOVAO	19,70	985,00
007	1014362	Bolo simples de fubá. O produto deverá ter a data de fabricação igual a da entrega na unidade requisitante e prazo de validade garantido pelo fornecedor de até 5 (cinco) dias.	Kg	50	SAO CRISTOVAO	16,70	835,00
008	1014363	Bolo simples de laranja. O produto deverá ter a data de fabricação igual a da entrega na unidade requisitante e prazo de validade garantido pelo fornecedor de até 5 (cinco) dias.	Kg	50	SAO CRISTOVAO	17,40	870,00
009	1014380	Café torrado e moído, com aspecto homogêneo, embalado à vácuo, sabor predominante de café arábica, admitindo-se mistura de café conilon em até 20% e o máximo de 20% de PVA (grãos pretos, verdes e ardidos), tipo tradicional, com nível mínimo de qualidade igual a 5 (cinco), pacote de 500 gramas, com todas as informações pertinentes ao produto, previsto na legislação vigente, constatando data de fabricação e validade nos pacotes individuais.	Pct	3000	COAMO	10,10	30.300,00
010	1011440	Chá sabor laranja - cx com aproximadamente 25 saches	Cx	300	LARANJEIRAS	3,85	1.155,00
011	1011441	Chá sabor limão - cx com aproximadamente 25 saches	Cx	300	LARANJEIRAS	3,85	1.155,00
012	1011443	Chá sabor natural - cx com aproximadamente 25 saches	Cx	1000	LARANJEIRAS	3,85	3.850,00
013	1011442	Chá sabor pêssego - cx com aproximadamente 25 saches	Cx	300	LARANJEIRAS	3,85	1.155,00
014	1014261	Coador de pano para café 100% algodão, cor branca, tamanho grande.	Und	100	PANOSUL	3,65	365,00
015	1010275	Copo plástico, descartável, 100% poliestireno (PS) atóxico, branco, 50 ml para café/chá, pacote com 100 und. Deve atender as normas de qualidade da NBR 14.865/02	Pct	400	COPOSUL	2,10	840,00

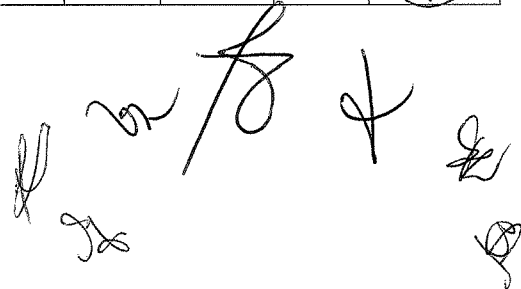

SUPERMERCADO SÃO CRISTOVAO

000205
b.

OVIDIO GAMBIM

AV VEREADOR ORLANDO FERRI, 530 - BAIRRO SÃO CRISTOVAO

85550-000 - CORONEL VIVIDA - PR

CNPJ 07.882.240/0001-06

016	2010291	Desinfetante, composto de água, ingredientes ativos, formol, sabão, óleo de pinho, solvente, estabilizante, sequestrante e corante, com registro do Ministério da Saúde, químico responsável, data de validade, composição e informações do fabricante estampados na embalagem.05 litros	Galão	300	GIRANDO SOL	19,30	5.790,00
017	2010708	Desinfetante, composto de água, ingredientes ativos, formol, sabão, óleo de pinho, solvente, estabilizante, sequestrante e corante, com registro do Ministério da Saúde, químico responsável, data de validade, composição e informações do fabricante estampados na embalagem. 1 Litro.	Litro	300	GIRANDO SOL	5,40	1.620,00
018	01014364	Doce de frutas em pasta, sabor banana, 400 gramas.	Pote	65	REDE FORTE	4,35	282,75
019	01014365	Doce de frutas em pasta, sabor figo, 400 gramas.	Pote	65	REDE FORTE	4,35	282,75
020	01014366	Doce de frutas em pasta, sabor goiaba, 400 gramas.	Pote	65	REDE FORTE	4,35	282,75
021	01014367	Doce de frutas em pasta, sabor uva, 400 gramas.	Pote	65	REDE FORTE	4,35	282,75
022	01014250	Filtro de café nº 103 com 40 unidades.	Cx	520	BREGITTA	3,70	1.924,00
023	01014255	Garrafa térmica 1 litro, ampola de vidro, botão press, corpo cromado, jato direcionado, bico corta pingo.	Und	30	TERMOLAR	75,50	2.265,00
024	01014264	Garrafa Termica 1,8 lts - ampola de vidro, aço inoxidável, botação de pressão	Und	30	TERMOLAR	110,00	3.300,00
025	01014368	Laranja, grau médio de amadurecimento, integra, sem manchas.	Kg	360	CANTU	3,20	1.152,00
026	01014369	Leite desnatado UHT em embalagem longa vida Tetra Pak.	Lt	800	LIDER	3,20	2.560,00
027	01014370	Leite integral UHT em embalagem longa vida Tetra Pak.	Lt	300	LIDER	2,95	885,00
028	01014371	Maçã nacional - casca iisa, de 1ª qualidade, tamanho médio, não pode estar murcha nem amassada, sem imperfeições.	Kg	360	CANTU	5,60	2.016,00
029	01014372	Margarina vegetal sem sal 500 gramas	Pote	100	COAMO	4,80	480,00
030	01014373	Mortadela Fatiada, sem cubos de gordura - Embalagem com 200g	Pct.	500	COPACOL	4,30	2.150,00

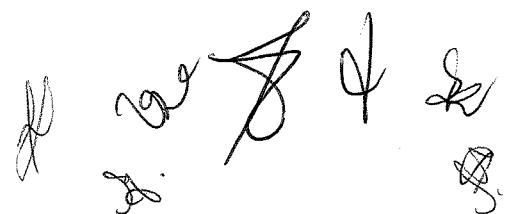

SUPERMERCADO SÃO CRISTOVAO

OVIDIO GAMBIM

AV VEREADOR ORLANDO FERRI, 530 - BAIRRO SÃO CRISTOVAO

85550-000 - CORONEL VIVIDA - PR

CNPJ 07.882.240/0001-06

000206

031	02010053	Multi inseticida com óleo de eucalipto, fórmula a base de água, frasco com aproximadamente 300 ml.	Fra s co	50	MATISSET	9,90	495,00
032	01014374	Pão frances (50 gramas)	Kg	800	SAO CRISTOVAO	7,25	5.800,00
033	18010002	Pilha Alcalina AA - cartela com 2 unidades	Cart	100	DURACELL	9,80	980,00
034	18010087	Pilha Alcalina AAA - cartela com 2 unidades	Cart	100	DURACELL	10,90	1.090,00
035	18010088	Pilha Alcalina tamanho C - cartela com 2 unidades	Cart	100	DURACELL	21,90	2.190,00
036	01014375	Queijo mussarela fatiado - embalagem com 200g	Pct.	500	FRIMESA	7,10	3.550,00
037	02010706	Rodo de espuma com largura aproximada de 60 cm, cabo de madeira revestido de polipropileno.	Und	100	SUPRA	12,60	1.260,00
038	19010032	Saco para geladinho pacote c/100 unidades	Pct.	120	MAX	3,20	384,00
039	01014376	Suco (refresco artificial em pó) pacote com 500 gramas	Pct.	360	PIKO	7,90	2.844,00
040	01014377	Torta Salgada de frango. O produto deverá ter a data de fabricação igual a da entrega na unidade requisitante e prazo de validade garantido pelo fornecedor de até 5 (cinco) dias.	Kg	60	SAO CRISTOVAO	20,40	1.224,00
041	01014378	Torta Salgada de carne moída. O produto deverá ter a data de fabricação igual a da entrega na unidade requisitante e prazo de validade garantido pelo fornecedor de até 5 (cinco) dias.	Kg	60	SAO CRISTOVAO	20,50	1.230,00
042	01014379	Torta Salgada de legumes. O produto deverá ter a data de fabricação igual a da entrega na unidade requisitante e prazo de validade garantido pelo fornecedor de até 5 (cinco) dias.	Kg	60	SAO CRISTOVAO	20,00	1.200,00

Valor Total Proposto do Processo R\$ 97.272,00 (NOVENTA E SETE MIL DUZENTOS E SETENTA E DOIS REAIS)

Coronel Vivida, 08 de Marco de 2019

OVIDIO GAMBIM

TITULAR

CPF 627.457.949-49

3.525.636-9 SSP/PR

000207

20.

ENVELOPES N.º 01
AO CONSORCIO INTERMUNICIPAL DE SAÚDE - CONIMS SETOR
DE LICITAÇÕES E CONTRATOS
PREGÃO PRESENCIAL N.º 009/2019
PROPOSTA DE PREÇOS
NOME DA EMPRESA LICITANTE OVIDIO GAMBIM - ME
CNPJ: 07.882.240/0001-06

(M)





Comprovante de Inscrição e de Situação Cadastral

OK

Contribuinte,

000208

Confira os dados de Identificação da Pessoa Jurídica e, se houver qualquer divergência, providencie junto à RFB a sua atualização cadastral.

10'

A informação sobre o porte que consta neste comprovante é a declarada pelo contribuinte.

 REPÚBLICA FEDERATIVA DO BRASIL CADASTRO NACIONAL DA PESSOA JURÍDICA		
NÚMERO DE INSCRIÇÃO 07.882.240/0001-06 MATRIZ	COMPROVANTE DE INSCRIÇÃO E DE SITUAÇÃO CADASTRAL	DATA DE ABERTURA 09/03/2006
NOME EMPRESARIAL OVIDIO GAMBIM		
TÍTULO DO ESTABELECIMENTO (NOME DE FANTASIA) MERCADO E LANCHONETE SAO CRISTOVAO		PORTE EPP
CÓDIGO E DESCRIÇÃO DA ATIVIDADE ECONÔMICA PRINCIPAL 47.11-3-02 - Comércio varejista de mercadorias em geral, com predominância de produtos alimentícios - supermercados		
CÓDIGO E DESCRIÇÃO DAS ATIVIDADES ECONÔMICAS SECUNDÁRIAS 47.44-0-99 - Comércio varejista de materiais de construção em geral 47.84-9-00 - Comércio varejista de gás liquefeito de petróleo (GLP) 47.81-4-00 - Comércio varejista de artigos do vestuário e acessórios 47.89-0-02 - Comércio varejista de plantas e flores naturais 47.61-0-03 - Comércio varejista de artigos de papelaria		
CÓDIGO E DESCRIÇÃO DA NATUREZA JURÍDICA 213-5 - Empresário (Individual)		
LOGRADOURO AV VEREADOR ORLANDO FERRI	NÚMERO 530	COMPLEMENTO
CEP 85.550-000	BAIRRO/DISTRITO SAO CRISTOVAO	MUNICÍPIO CORONEL VIVIDA
		UF PR
ENDEREÇO ELETRÔNICO		TELEFONE (46) 3232-1438 / (46) 3232-2700
ENTE FEDERATIVO RESPONSÁVEL (EFR) *****		
SITUAÇÃO CADASTRAL ATIVA		DATA DA SITUAÇÃO CADASTRAL 09/03/2006
MOTIVO DE SITUAÇÃO CADASTRAL		
SITUAÇÃO ESPECIAL *****		DATA DA SITUAÇÃO ESPECIAL *****

Aprovado pela Instrução Normativa RFB nº 1.634, de 06 de maio de 2016.

Emitido no dia **09/03/2019** às **09:57:01** (data e hora de Brasília).

Página: 1/1

Consulta QSA / Capital Social

Voltar

Preparar Página para Impressão

A RFB agradece a sua visita. Para informações sobre política de privacidade e uso, [clique aqui](#).
 Atualize sua página

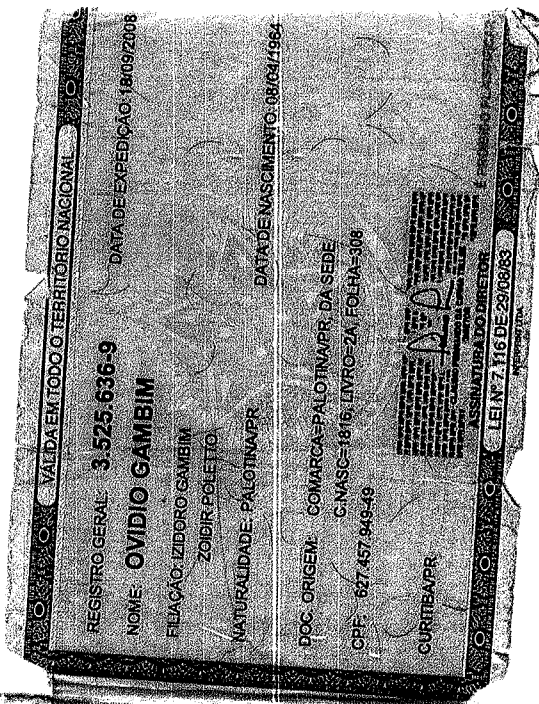
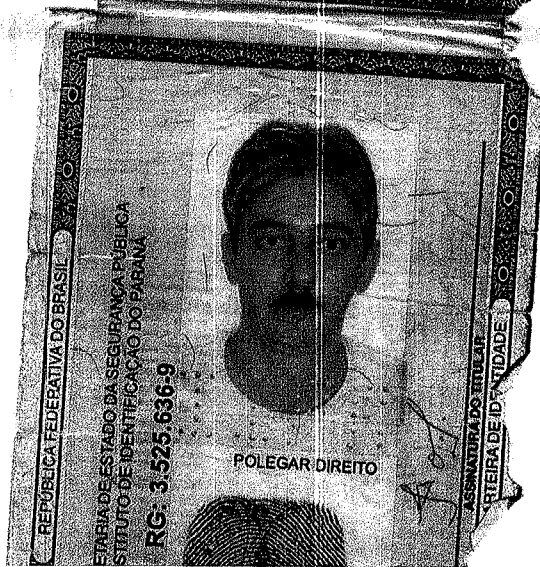

000209
10.

CONFERE COM O ORIGINAL
DATA: 11 103 119
ASS.: *[Signature]*

[Handwritten marks and signatures]



REQUERIMENTO DE EMPRESÁRIO

INSTRUÇÕES DE PREENCHIMENTO NO VERSO



NÚMERO DE IDENTIFICAÇÃO DO REGISTRO DE EMPRESA - NIRE DA SEDE		NIRE DA FILIAL (preencher somente se ato referente a filial)	
NOME DO EMPRESÁRIO (completo sem abreviaturas)		000210	
OVIDIO GAMBIM			
NACIONALIDADE		ESTADO CIVIL	
BRASILEIRA		Solteiro(a)	
SEXO	REGIME DE BENS (se casado)		
<input checked="" type="checkbox"/> M <input type="checkbox"/> F			
FILHO DE (pai)		(mãe)	
IZIDORO GAMBIM		ZOIDIR POLETTO	
NASCIDO EM (data de nascimento)	IDENTIDADE número	Órgão emissor	UF
08-04-1964	3.525.636-9	SSP	PR
CPF (número)			
627.457.949-49			
EMANCIPIADO POR (forma de emancipação - somente no caso de menor)			
DOMICILIADO NA (LOGRADOURO - rua, av, etc.)			NÚMERO
AV VEREADOR ORLANDO FERRI			530
COMPLEMENTO	BAIRRO / DISTRITO	CEP	CÓDIGO DO MUNICÍPIO (Uso da Junta Comercial)
	SÃO CRISTOVÃO	85550-000	
MUNICÍPIO			UF
CORONEL VIVIDA			PR

declara, sob as penas da lei, não estar impedido de exercer atividade empresária, que não possui outro registro de empresário e requer à Junta Comercial do PARANA:

CÓDIGO DO ATO	DESCRIÇÃO DO ATO	CÓDIGO DO EVENTO	DESCRIÇÃO DO EVENTO
080	INSCRIÇÃO		
CÓDIGO DO EVENTO	DESCRIÇÃO DO EVENTO	CÓDIGO DO EVENTO	DESCRIÇÃO DO EVENTO

NOME EMPRESARIAL			NÚMERO
OVIDIO GAMBIM			530
LOGRADOURO (rua, av, etc.)			
AV VEREADOR ORLANDO FERRI			
COMPLEMENTO	BAIRRO / DISTRITO	CEP	CÓDIGO DO MUNICÍPIO (Uso da Junta Comercial)
	SÃO CRISTOVÃO	85550-000	
MUNICÍPIO	UF	PAIS	CORREIO ELETRÔNICO (E-MAIL)
CORONEL VIVIDA	PR	BRASIL	
VALOR DO CAPITAL - R\$	VALOR DO CAPITAL (por extenso)		
40.000,00	(QUARENTA MIL REAIS)		

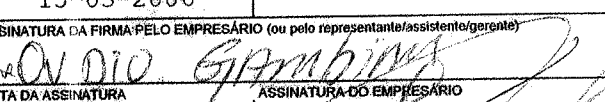
CÓDIGO DE ATIVIDADE ECONÔMICA (CNAE - Fiscal)	DESCRIÇÃO DO OBJETO	
Atividade principal	5213-2/02	COMERCIO VAREJISTA DE GENEROS ALIMENTICIOS E BEBIDAS
Atividades secundárias	5247-7/00	COMERCIO VAREJISTA DE GAS DE COZINHA (GLP)
	5232-9/00	COMERCIO VAREJISTA DE ARTIGOS DO VESTUARIO
	5249-3/07	COMERCIO VAREJISTA DE PLANTAS E FLORES NATURAIS E ARTIFICIAIS
	5246-9/02	COMERCIO VAREJISTA DE ARTIGOS DE PAPELARIA E MAT. DE ESCRITORIO

DATA DE INÍCIO DAS ATIVIDADES	NÚMERO DE INSCRIÇÃO NO CNPJ	TRANSFERÊNCIA DE SEDE OU DE FILIAL DE OUTRA UF	UF	USO DA JUNTA COMERCIAL DEPENDENTE DE AUTORIZAÇÃO GOVERNAMENTAL
15-03-2006		NIRE anterior		<input type="checkbox"/> 1 - SIM <input checked="" type="checkbox"/> 2 - NÃO
ASSINATURA DA FIRMA PELO EMPRESÁRIO (ou pelo representante/assistente/gerente)				
				
DATA DA ASSINATURA	ASSINATURA DO EMPRESÁRIO			
07-03-2006				

PARA USO EXCLUSIVO DA JUNTA COMERCIAL

DEFERIDO. PUBLIQUE-SE E ARQUIVE-SE.		JUNTA COMERCIAL DO PARANA ESCRITÓRIO REGIONAL DE PATO BRANCO CERTIFICADO DE REGISTRO EM: 09/03/2006 SOB NÚMERO: 41105960105 Protocolo: 06/085335-2	
 Ronaldo Siqueira RG 1.141.152-PR	OVIDIO GAMBIM 0521715	 MARIA THEREZA LOPES SALOMAO SECRETARIA GERAL	

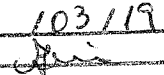
CONFERE COM O ORIGINAL
 DATA: 11/03/19
 ASS: 



NÚMERO DE IDENTIFICAÇÃO DO REGISTRO DE EMPRESA - NIRE DA SEDE 4110596010-5		NIRE DA FILIAL (preencher somente se não retiver a filial) 000211	
NOME DO EMPRESÁRIO (completo sem abreviaturas) OVIDIO GAMBIM			
NACIONALIDADE BRASILEIRA		ESTADO CIVIL Solteiro(a)	
SEXO <input checked="" type="checkbox"/> M <input type="checkbox"/> F	REGIME DE BENS (se casado)		
FILHO DE (pai) IZIDORO GAMBIM	(mãe) ZOIDIR POLETTO		
NASCIDO EM (data de nascimento) 08-04-1964	IDENTIDADE número 3.525.636-9	Órgão emissor SSP	UF PR
CPF (número) 627.457.949-49			

EMANCIPADO POR (forma de emancipação - somente no caso de menor)		
DOMICILIADO NA (LOGRADOURO - rua, av, etc.) AV VEREADOR ORLANDO FERRI		NÚMERO 530
COMPLEMENTO	BAIRRO / DISTRITO SÃO CRISTOVÃO	CEP 85550-000
MUNICÍPIO CORONEL VIVIDA		UF PR

declara, sob as penas da lei, não estar impedido de exercer atividade empresária, que não possui outro registro de empresário e requer à Junta Comercial do PARANA:

CÓDIGO DO ATO 002	DESCRIÇÃO DO ATO ALTERAÇÃO	CÓDIGO DO EVENTO 021	DESCRIÇÃO DO EVENTO ALTERAÇÃO DE DADOS EXC. NOME
CÓDIGO DO EVENTO	DESCRIÇÃO DO EVENTO	CÓDIGO DO EVENTO	DESCRIÇÃO DO EVENTO

NOME EMPRESARIAL OVIDIO GAMBIM - ME			
LOGRADOURO (rua, av, etc.) AV VEREADOR ORLANDO FERRI			NÚMERO 530
COMPLEMENTO	BAIRRO / DISTRITO SÃO CRISTOVÃO	CEP 85550-000	CÓDIGO DO MUNICÍPIO (Uso de Junta Comercial)
MUNICÍPIO CORONEL VIVIDA	UF PR	PAÍS BRASIL	CORREIO ELETRÔNICO (E-MAIL)

VALOR DO CAPITAL - R\$ 40.000,00	VALOR DO CAPITAL (por extenso) (QUARENTA MIL REAIS)
-------------------------------------	--

CÓDIGO DE ATIVIDADE ECONÔMICA (CNAE F scal) Atividade principal 4711-3/02	DESCRIÇÃO DO OBJETO COMERCIO VAREJISTA DE GENEROS ALIMENTICIOS E BEBIDAS; COMERCIO VAREJISTA DE MATERIAIS DE CONSTRUÇÃO EM GERAL; COMERCIO VAREJISTA DE GAS DE COZINHA (GLP); COMERCIO VAREJISTA ARTIGOS DO VESTUARIO; COMERCIO VAREJISTA DE PLANTAS E FLORES NATURAIS E ARTIFICIAIS; COMERCIO VAREJISTA DE ARTIGOS DE PAPELARIA E MAT. DE ESCRITORIO.
Atividades secundárias 4744-0/99 4784-9/00 4781-4/00 4789-0/02 4761-0/03	

DATA DE INÍCIO DAS ATIVIDADES 09-C3-2006	NÚMERO DE INSCRIÇÃO NO CNPJ 07.882.240/0001-06	TRANSFERÊNCIA DE SEDE OU DE FILIAL DE OUTRA UF NIRE anterior	UF	USO DA JUNTA COMERCIAL DEPENDENTE DE AUTORIZAÇÃO GOVERNAMENTAL <input type="checkbox"/> SIM <input checked="" type="checkbox"/> NÃO
---	---	--	----	---

ASSINATURA DA FIRMA PELO EMPRESÁRIO (ou pelo representante/assistente/gerente) <i>OVIDIO GAMBIM - ME</i>	ASSINATURA DO EMPRESÁRIO
DATA DA ASSINATURA 26-11-2009	

PARA USO EXCLUSIVO DA JUNTA COMERCIAL	
DEFERIDO. PUBLIQUE-SE E ARQUIVE-SE. <i>Mari Lazzari</i> REG. 4.358.742-6 RELATORA 28/11/2009	AUTENTICAÇÃO <i>[Handwritten Signature]</i>
<p>JUNTA COMERCIAL DO PARANA AGÊNCIA REGIONAL DE CORONEL VIVIDA CERTIFICADO REGISTRO EM: 27/11/2009 SOB NÚMERO: 20097353485 Protocolo: 09/735348-5, DE 26/11/2009</p> <p>Empresa: 4110596010-5 OVIDIO GAMBIM - ME</p> <p>LUIZ CARLOS SÁLVARO SECRETÁRIO GERAL</p>	

CONFERE COM O ORIGINAL

DATA: 11/103/19

ASS. *[Handwritten Signature]*



NÚMERO DE IDENTIFICAÇÃO DO REGISTRO DE EMPRESA - NIRE DA SEDE 41105960105		NIRE DA FILIAL (preencher somente se ato referente a filial) XXXXXXXXXXXXXX		000212 10	
NOME DO EMPRESÁRIO (completo, sem abreviaturas) OVIDIO GAMBIM					
NACIONALIDADE BRASILEIRA			ESTADO CIVIL SOLTEIRO		
SEXO M <input checked="" type="checkbox"/> F <input type="checkbox"/>		REGIME DE BENS (se casado) XXXXXXXXXXXXXX			
FILHO DE (pai) IZIDORO GAMBIM			(mãe) ZOIDIR POLETTO		
NASCIDO EM (data de nascimento) 08/04/1964		IDENTIDADE (número) 35256369		Órgão emissor SSP	UF PR
CPF (número) 627.457.949-49		EMANCIPADO POR (forma de emancipação - somente no caso de menor) XXXXXXXXXXXXXX			
DOMICILIADO NA (LOGRADOURO - rua, av, etc) AVENIDA VEREADOR ORLANDO FERRI				NÚMERO 530	
COMPLEMENTO XXXXXXXXXXXXXX		BAIRRO/DISTRITO SAO CRISTOVAO		CEP 85.550-000	CÓDIGO DO MUNICÍPIO (Uso da Junta Comercial) 5999
MUNICÍPIO CORONEL VIVIDA					UF PR
declara, sob as penas da lei, não estar impedido de exercer atividade empresária, que não possui outro registro de empresário e requer à JUNTA COMERCIAL DO PARANA					
CÓDIGO DO ATO 002	DESCRIÇÃO DO ATO ALTERAÇÃO		CÓDIGO DO EVENTO 021	DESCRIÇÃO DO EVENTO ALTERAÇÃO DE DADOS (EXCETO NOME EMPRESARIAL)	
CÓDIGO DO EVENTO XXXXXXXXXXXXXX	DESCRIÇÃO DO EVENTO XXXXXXXXXXXXXX		CÓDIGO DO EVENTO XXXXXXXXXXXXXX	DESCRIÇÃO DO EVENTO XXXXXXXXXXXXXX	
NOME EMPRESARIAL OVIDIO GAMBIM ME					
LOGRADOURO (rua, ev, etc) AVENIDA VEREADOR ORLANDO FERRI				NÚMERO 530	
COMPLEMENTO XXXXXXXXXXXXXX		BAIRRO/DISTRITO SAO CRISTOVAO		CEP 85.550-000	CÓDIGO DO MUNICÍPIO (Uso da Junta Comercial) 5999
MUNICÍPIO CORONEL VIVIDA		UF PR	PAIS BRASIL	CORREIO ELETRÔNICO (E-MAIL) XXXXXXXXXXXXXX	
VALOR DO CAPITAL - R\$ 40.000,00		VALOR DO CAPITAL - (por extenso) QUARENTA MIL REAIS			
CÓDIGO DE ATIVIDADE ECONÔMICA (cnae) Atividade Principal 4711302 Atividade secundária 4789005 4744099 4781400 4761003 4751201 4753900	DESCRIÇÃO DO OBJETO COMERCIO VAREJISTA DE GENEROS ALIMENTICIOS E BEBIDAS; COMERCIO VAREJISTA DE MATERIAIS DE LIMPEZA E HIGIENE PESSOAL COMERCIO VAREJISTA DE MATERIAIS DE CONSTRUCAO EM GERAL COMERCIO VAREJISTA DE ARTIGOS DO VESTUARIO COMERCIO VAREJISTA DE PLANTAS E FLORES NATURAIS E ARTIFICIAIS COMERCIO VAREJISTA DE ARTIGOS DE PAPELARIA E MAT. DE ESCRITORIO COMERCIO VAREJISTA DE EQUIPAMENTOS E SUPRIMENTOS DE INFORMATICA COMERCIO VAREJISTA DE ELETRODOMESTICOS E EQUIPAMENTOS ELETRONICOS COMERCIO VAREJISTA DE ARTIGOS DE BRINQUEDOS E RECREATIVOS COMERCIO VAREJISTA DE GAS DE COZINHA (GLP) XXXXXXXXXX				
DATA DE INICIO DAS ATIVIDADES 09/03/2006		NÚMERO DE INSCRIÇÃO NO CNPJ 07882240000106		TRANSFERÊNCIA DE SEDE OU DE FILIAL DE OUTRA UF NIRE ANTERIOR XXXXXXXXXXXXXX	UF XX
USO DA JUNTA COMERCIAL DEPENDENTE DE AUTORIZAÇÃO GOVERNAMENTAL <input type="checkbox"/> 1-sim <input checked="" type="checkbox"/> 3-não					
ASSINATURA DA FIRMA PELO EMPRESÁRIO (ou pelo representante/assistente/gerente) <i>Ovidio Gambim - ME</i>					
DATA DA ASSINATURA 01/06/2012		ASSINATURA DO EMPRESÁRIO <i>[Handwritten Signature]</i>			
PARA USO EXCLUSIVO DA JUNTA COMERCIAL					
DEFERIDO. PUBLIQUE-SE E ARQUIVE-SE <i>[Handwritten Signature]</i> Marli Lazzari RG 4.359.742-6 Reitora 01 JUN, 2012		AUTENTICAÇÃO <i>[Handwritten Signatures]</i> CONFERE COM O ORIGINAL DATA 11/03/12 ASS.: <i>[Handwritten Signature]</i>			
				 PR1201203510227	



SECRETARIA DA MICRO E PEQUENA EMPRESA
 DEPARTAMENTO DE REGISTRO EMPRESARIAL E INTEGRAÇÃO
 JUNTA COMERCIAL DO PARANÁ

CERTIDÃO SIMPLIFICADA

Página: 001 / 001

Certificamos que as informações abaixo constam dos documentos arquivados nesta Junta Comercial e são vigentes na data da sua expedição.

Nome Empresarial OVIDIO GAMBIM - ME			
Natureza Jurídica: EMPRESÁRIO			
Número de Identificação do Registro de Empresas - NIRE (Sede) 41 1 0596010-5		CNPJ 07.882.240/0001-06	Data de Arquivamento do Ato de inscrição 09/03/2006
Endereço Completo (Logradouro, Nº e Complemento, Bairro/Distrito, Município, UF, CEP) AV. VEREADOR ORLANDO FERRI, 530, SÃO CRISTOVÃO, CORONEL VIVIDA, PR, 85.550-000		Data de Início de Atividade 09/03/2006	
Objeto COMÉRCIO VAREJISTA DE GENEROS ALIMENTICIOS E BEBIDAS; COMÉRCIO VAREJISTA DE MATERIAIS DE LIMPEZA E HIGIENE PESSOAL COMÉRCIO VAREJISTA DE MATERIAIS DE CONSTRUÇÃO EM GERAL COMÉRCIO VAREJISTA DE ARTIGOS DO VESTUÁRIO COMÉRCIO VAREJISTA DE PLANTAS E FLORES NATURAIS E ARTIFICIAIS. COMÉRCIO VAREJISTA DE ARTIGOS DE PAPELARIA E MAT. DE ESCRITÓRIO. COMÉRCIO VAREJISTA DE EQUIPAMENTOS E SUPRIMENTOS DE INFORMATICA COMÉRCIO VAREJISTA DE ELETRODOMESTICOS E EQUIPAMENTOS ELETRONICOS. COMÉRCIO VAREJISTA DE ARTIGOS DE BRINQUEDOS E RECREATIVOS COMÉRCIO VAREJISTA DE GÁS DE COZINHA (GLP)			
Capital: R\$ 40.000,00 (QUARENTA MIL REAIS)		Microempresa ou Empresa de Pequeno Porte (Lei nº 123/2006) Microempresa	
Último Arquivamento Data: 01/06/2012 Número: 20124092853		Situação da Empresa REGISTRO ATIVO	
Ato: ALTERAÇÃO		Status XXXXXXXXXXXXXXXXXXXXXXXXXX	
Evento (s): ALTERAÇÃO DE DADOS (EXCETO NOME EMPRESARIAL)			
Nome do Empresário OVIDIO GAMBIM		CPF: 627.457.949-49	
Identidade: 35256369,SSP/PR		Regime de Bens: Não Informado	
Estado Civil: Solteiro		CORONEL VIVIDA - PR, 16 de janeiro de 2019	



LEANDRO MARCOS RAYSEL BISCAIA
 SECRETARIO GERAL

CONFERE COM O ORIGINAL
 DATA: 11/03/19
 ASS.: [Signature]

JUNTA COMERCIAL DO
 PARANÁ

Mari Lazzari
 434.3597-2-8
 Recradora

[Handwritten signatures and initials]

SUPERMERCADO SÃO CRISTOVÃO

OVIDIO GAMBIM
AV VEREADOR ORLANDO FERRI, 530 - BAIRRO SÃO CRISTOVÃO
85550-000 - CORONEL VÍVIDA - PR
CNPJ 07.882.240/0001-06

000215

80

ANEXO IV

DECLARAÇÃO DE CUMPRIMENTO DA LEI COMPLEMENTAR N.º 123/2006, LEI COMPLEMENTAR N.º 147/2014 E LEI COMPLEMENTAR N.º 155/2016

À Consórcio Intermunicipal de Saúde

At. Comissão de Licitação

PROPONENTE: OVIDIO GAMBIM

ENDEREÇO: AV VEREADOR ORLANDO FERRI, 530 - BAIRRO SÃO CRISTOVÃO.

CIDADE: CORONEL VÍVIDA

ESTADO: PR

CNPJ: 07.882.240/0001-06

FONE/FAX: 46-3232-1438

A empresa **OVIDIO GAMBIM** devidamente inscrito no CNPJ sob o nº 07.882.240/0001-06, com sua sede na Av Vereador Orlando Ferri, 530, Bairro São Cristóvão, Coronel Vivida -PR, por intermédio de seu representante legal, DECLARA, sob as penas da lei, que se constitui em microempresa (ou empresa de pequeno porte) para os fins desta licitação, nos termos da Lei Complementar n. 123/06.

DECLARA, ainda, que não apresenta nenhuma das restrições do regime diferenciado e favorecido, dispostas no art. 3º, § 4º da referida Lei, comprometendo-se a informar a Administração caso perca essa qualificação.

Coronel Vivida, 08 de Marco de 2019

OVIDIO GAMBIM

TITULAR

CPF 627.457.949-49

RG 3.525.636-9 SSP/PR

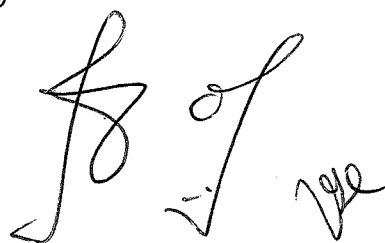



MUNICÍPIO DE CORONEL VIVIDA

SECRETARIA MUNICIPAL DA FAZENDA

DIVISÃO DE TRIBUTAÇÃO E FISCALIZAÇÃO

000216
107

ALVARÁ DE LICENÇA Nº 989

Pelo presente fica concedido a licença, para o estabelecimento abaixo, enquanto satisfeitas as exigências da legislação em vigor, conforme requerimento protocolado sob Nº 613 de 13/03/2007

Insc.Municipal: 340000005900 CNPJ/CPF: 07.882.240/0001-06
Nome: OVIDIO GAMBIM - ERP
Endereço: AVENIDA VEREADOR ORLANDO Número: 530 Bairro: BAIRRO SAO CRISTOVAO
Atividade: COMÉRCIO VAREJISTA DE MERCADORIAS EM GER

HORARIO DE FUNCIONAMENTO

DOMINGO:

XXXXXXXXXXXXXXXXXXXX

SEGUNDA-FEIRA:

DAS 8:00 AS 18:30 HORAS

TERÇA-FEIRA:

DAS 8:00 AS 18:30 HORAS

QUARTA-FEIRA:

DAS 8:00 AS 18:30 HORAS

QUINTA-FEIRA:

DAS 8:00 AS 18:30 HORAS

SEXTA-FEIRA:

DAS 8:00 AS 18:30 HORAS

SÁBADO:

DAS 8:00 AS 16:00 HORAS

Observações:

LICENÇA SANITARIA Nº 355/2018.
CERTIDÃO DE HABITE-SE Nº 224/2012- DEFINITIVO
CERTIFICADO VISTORIA DOS BOMBEIROS Nº 3.1.01.17.0000850085-43, VAL. ATÉ 25/09/18
ADEQUADO ÀS NORMAS DE ACESSIBILIDADE.

CORONEL VIVIDA-PR

EMITIDO EM: 31/07/2018

SECRETARIA MUNICIPAL DA FAZENDA - SEMFA

Olga de Fátima Matias
FISCAL DE TRIBUTOS
MAT 605-0

Luana Marcolina Leonard
Técnica em Tributos
Matricula nº 1264-5

DATA DE VALIDADE: 14/03/2019

INSC. IMOBILIARIA 103007010000100

NOTA: A Validade do presente Alvará esta condicionada ao recolhimento das taxas de verificação de regular funcionamento e cumprimento da legislação Sanitária e Segurança contra Incêndio conforme C.T.M

CONFERE COM O ORIGINAL

DATA: 11/10/2019
ASS.: [assinatura]

SUPERMERCADO SÃO CRISTOVÃO

OVIDIO GAMBIM

AV VEREADOR ORLANDO FERRI, 530 - BAIRRO SÃO CRISTOVÃO

85550-000 - CORONEL VÍVIDA - PR

CNPJ 07.882.240/0001-06

000217
V.

ANEXO VII DECLARAÇÃO DE CONTA CORRENTE PESSOA JURÍDICA

Eu, OVIDIO GAMBIM, responsável pela empresa OVIDIO GAMBIM -ME, Declaro para fins de pagamento, em caso de contratação referente ao Pregão nº 009/2019, que esta empresa possui conta corrente pessoa jurídica no mesmo CNPJ habilitado para este pregão, conforme dados abaixo:

RAZÃO SOCIAL DA EMPRESA: OVIDIO GAMBIM - ME

ENDEREÇO: AV VEREADOR ORLANDO FERRI, 530

CNPJ: 07.882.240/0001-06

TELEFONE: 46-3232-1438

EMAIL: msaocristovao@yahoo.com.br

CONTATO: OVIDIO

BANCO: CAIXA ECONOMICA FEDERAL

AGÊNCIA: 4593

CONTA CORRENTE: 7-9

Coronel Vivida, 08 de Marco de 2019

OVIDIO GAMBIM

TITULAR

CPF 627.457.949-49

3.525.636-9 SSP/PR

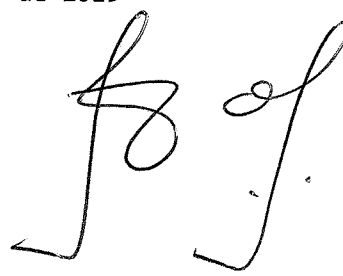

SUPERMERCADO SÃO CRISTOVÃO

OVIDIO GAMBIM

AV VEREADOR ORLANDO FERRI, 530 - BAIRRO SÃO CRISTOVÃO

85550-000 - CORONEL VÍVIDA - PR

CNPJ 07.882.240/0001-06

000218
b

ANEXO VIII

TERMO DE INDICAÇÃO DO PREPOSTO RESPONSÁVEL PELA EXECUÇÃO DO CONTRATO DE FORNECIMENTO

IDENTIFICAÇÃO DO PROCESSO: PREGÃO ELETRÔNICO Nº 009/2019

Por este instrumento, a empresa OVIDIO GAMBIM, inscrita no CNPJ nº 07.882.240/0001-06, inscrição estadual nº 9036573918, com sede à Av: Vereador Orlando Ferri, 530, Bairro São Cristovao, município de Coronel Vivida -PR, CEP 85550-000, fone 46-3232-1438, representada neste ato por seu representante legal o Sr OVIDIO GAMBIM, portador do RG nº3.525.636-9 SSP/PR

e CPF nº 627.457.949-49, nomeia e constitui a *pessoa abaixo relacionada como responsável* para acompanhar a execução do fornecimento de Generos Alimenticios, produtos de higiene e limpeza e utensílios de cozinha em geral:

OVIDIO GAMBIM.

Devendo proceder conforme poderes e deveres, estabelecidos a seguir:

representa-lo perante o CONIMS - CONSORCIO INTERMUNICIPAL DE SAUDE, no que se referir o pregão Presencial 009/2019, com poderes para tomar qualquer decisão durante todas as fases da entrega e fornecimento dos Gêneros Alimentícios, produtos de higiene e limpeza e utensílios de cozinha em geral, assinar e requerer documentos, ordens de entrega, enfim praticar todos os atos pertinentes ao certame em nome da proponente.

Coronel Vivida, 08 de Marco de 2019

OVIDIO GAMBIM
RESPONSÁVEL INDICADO
CPF 627.457.949-49
RG 3.525.636-9 SSP/PR

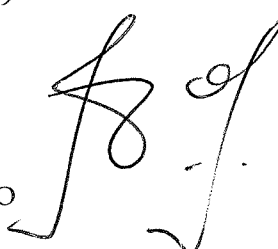

OVIDIO GAMBIM
RESPONSÁVEL LEGAL
CPF 627.457.949-49
RG 3.525.636-9 SSP/PR





000219

PODER JUDICIÁRIO

Juízo de Direito da Comarca de Coronel Vivida - Paraná

Cartório do Distribuidor e Anexos

Maria Cristina Schulz - Distribuidor Titular

Certidão Negativa

DE FALÊNCIA, CONCORDATA, RECUPERAÇÃO JUDICIAL/EXTRAJUDICIAL

Certifico, a pedido de parte interessada, que revendo os livros e arquivos de distribuição DE FALÊNCIA, CONCORDATA, RECUPERAÇÃO JUDICIAL/EXTRAJUDICIAL sob minha guarda neste cartório, verifiquei NÃO CONSTAR nenhum registro em andamento contra:

OVIDIO GAMBIM

CNPJ 07.882.240/0001-06, no período compreendido entre a presente data e os últimos 10 anos que a antecedem.



CEL. VIVIDA/PR, 16 de Janeiro de 2019, 17:02:10

Maria Cristina Schulz
MARIA CRISTINA SCHULZ - TITULAR

02.432.042/0001-27

CARTÓRIO DISTRIBUIDOR

MARIA CRISTINA SCHULZ

Rua Clevelândia, 536
85550-000 - Coronel Vivida - PR

CONFERE COM O ORIGINAL

DATA 11/03/19

ASS. *[assinatura]*

Custas = R\$ 32,73

"Art.300 "anexo IV" do Código de Organização e Divisão Judiciárias do Estado do Paraná."

Nesta Comarca existe somente um ofício Distribuidor.

VÁLID. EM TODO TERRITÓRIO NACIONAL. QUALQUER ADULTERAÇÃO OU RASURA INVALIDA ESTE DOCUMENTO

RECIBO DE ENTREGA DE ESCRITURAÇÃO CONTÁBIL DIGITAL

IDENTIFICAÇÃO DO TITULAR DA ESCRITURAÇÃO

NIRE 41105960105	CNPJ 07.882.240/0001-06
NOME EMPRESARIAL OVIDIO GAMBIM - ME	

IDENTIFICAÇÃO DA ESCRITURAÇÃO

FORMA DA ESCRITURAÇÃO CONTÁBIL Livro Diário	PERÍODO DA ESCRITURAÇÃO 01/01/2017 a 31/12/2017
NATUREZA DO LIVRO DIARIO	NÚMERO DO LIVRO 12
IDENTIFICAÇÃO DO ARQUIVO (HASH) 36.B9.B3.1C.53.C8.FB.C7.BF.54.DC.4A.BB.5D.59.BE.8D.A2.B2	

ESTE LIVRO FOI ASSINADO COM OS SEGUINTE CERTIFICADOS DIGITAIS:

QUALIFICAÇÃO DO SIGNATARIO	CPF/CNPJ	NOME	Nº SÉRIE DO CERTIFICADO	VALIDADE	RESPONSÁVEL LEGAL
Contabilista	96645440944	CASSIO FRANCISCO MOZANER:96645440944	125183666058762258 474006663666875024 098	10/05/2016 a 09/05/2019	Não
Procurador	96645440944	CASSIO FRANCISCO MOZANER:96645440944	125183666058762258 474006663666875024 098	10/05/2016 a 09/05/2019	Sim

NÚMERO DO RECIBO:

5D.36.B9.B3.1C.53.C8.FB.C7.BF.54.
DC.4A.BB.5D.59.BE.8D.A2.B2-6

Escrituração recebida via Internet
pelo Agente Receptor SERPRO
em 30/05/2018 às 18:54:57

73.FA.FC.1A.1E.B9.EE.4B
48.B1.0B.18.B5.1C.BD.21

Considera-se autenticado o livro contábil a que se refere este recibo. A comprovação da autenticação dá-se por este recibo. Esta autenticação dispensa a autenticação de que trata o art. 39 da Lei nº 8.934/1994.

BASE LEGAL: Decreto nº 1.800/1996, com a alteração do Decreto nº 8.683/2016, e arts. 39, 39-A, 39-B da Lei nº 8.934/1994 com a alteração da Lei Complementar nº 1247/2014.

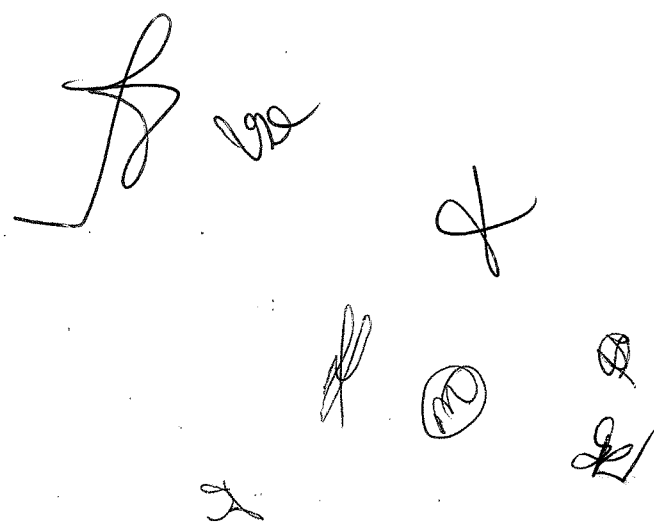

Entidade: OVIDIO GAMBIM - ME
 Período da Escrituração: 01/01/2017 a 31/12/2017 CNPJ: 07.882.240/0001-06
 Número de Ordem do Livro: 12

TERMO DE ABERTURA

Nome Empresarial OVIDIO GAMBIM - ME

NIRE 41105960105

CNPJ 07.882.240/0001-06

Número de Ordem 12

Natureza do Livro DIARIO

Município CORONEL VIVIDA

Data do arquivamento dos atos constitutivos 09/03/2006

Data de arquivamento do ato de conversão de sociedade simples em sociedade empresária

Data de encerramento do exercício social 31/12/2017

Quantidade total de linhas do arquivo digital 1090

TERMO DE ENCERRAMENTO

Nome Empresarial OVIDIO GAMBIM - ME

Natureza do Livro DIARIO

Número de ordem 12

Quantidade total de linhas do arquivo digital 1090

Data de inicio 01/01/2017

Data de término 31/12/2017

Este relatório foi gerado pelo Sistema Público de Escrituração Digital – Sped

Versão 5.0.2 do Visualizador

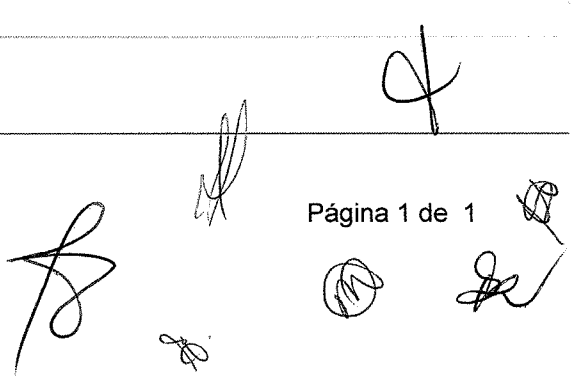

BALANÇO PATRIMONIAL

000222



Entidade: OVIDIO GAMBIM - ME

Período da Escrituração: 01/01/2017 a 31/12/2017

CNPJ: 07.882.240/0001-06

Número de Ordem do Livro: 12

Período Selecionado: 01 de Janeiro de 2017 a 31 de Dezembro de 2017

Descrição	Saldo Inicial	Saldo Final
ATIVO	R\$ 359.133,17	R\$ 348.268,93
CIRCULANTE	R\$ 131.091,30	R\$ 114.055,94
DISPONIBILIDADES	R\$ 39.613,85	R\$ 26.805,64
CAIXA	R\$ 39.613,85	R\$ 26.805,64
Caixa	R\$ 39.613,85	R\$ 26.805,64
ESTOQUES	R\$ 91.477,45	R\$ 87.250,30
ESTOQUES DE MERCADORIAS	R\$ 91.477,45	R\$ 87.250,30
Estoque de Mercadorias	R\$ 91.477,45	R\$ 87.250,30
NAO CIRCULANTE	R\$ 228.531,31	R\$ 236.253,07
VALORES REALIZAVEIS A LONGO PRAZO	R\$ 7.802,88	R\$ 14.629,62
CONSORCIOS PARA AQUISICAO DE BENS	R\$ 7.802,88	R\$ 14.629,62
CONSORCIO SICOOB	R\$ 7.802,88	R\$ 14.629,62
IMOBILIZACOES	R\$ 220.728,43	R\$ 221.623,45
IMOBILIZADO	R\$ 220.728,43	R\$ 221.623,45
Instalacoes Comerciais	R\$ 4.640,00	R\$ 4.640,00
Predios e Edificacoes	R\$ 3.770,54	R\$ 3.770,54
Maquinas e Equipamentos	R\$ 23.398,80	R\$ 23.965,00
Moveis e Utensilios	R\$ 40.114,00	R\$ 40.114,00
Veiculos	R\$ 56.511,32	R\$ 56.511,32
Ferramentas e Acessorios	R\$ 77.494,57	R\$ 77.823,39
Computadores e Perifericos	R\$ 14.074,30	R\$ 14.074,30
Equipamentos Eletronicos	R\$ 724,90	R\$ 724,90
(-) CONTAS DE COMPENSACAO	R\$ (489,44)	R\$ (2.040,08)
(-) COMPENSACOES ATIVAS	R\$ (489,44)	R\$ (2.040,08)
BENS EM COMODATO	R\$ 2.356,77	R\$ 806,13
Bens Em Comodato	R\$ 2.356,77	R\$ 806,13
(-) REMESSA VASILHAME	R\$ (2.846,21)	R\$ (2.846,21)
(-) Remessa de Vasilhame	R\$ (2.846,21)	R\$ (2.846,21)
PASSIVO	R\$ 359.133,17	R\$ 348.268,93
CIRCULANTE	R\$ 33.327,81	R\$ 23.178,76
EMPRESTIMOS E FCTOS A CURTO PRAZO	R\$ 14.558,23	R\$ 8.302,33
EMPRESTIMOS E FINANCIAMENTOS	R\$ 10.000,00	R\$ 8.302,33
SICOOB 12628	R\$ 10.000,00	R\$ 8.302,33
BANCO CONTA CORRENTE	R\$ 4.558,23	R\$ 0,00

Este relatório foi gerado pelo Sistema Público de Escrituração Digital – Sped

Versão 6.0.2 do Visualizador

Página 1 de 2

BALANÇO PATRIMONIAL

000223

30

Entidade: OVIDIO GAMBIM - ME

Período da Escrituração: 01/01/2017 a 31/12/2017

CNPJ: 07.882.240/0001-06

Número de Ordem do Livro: 12

Período Selecionado: 01 de Janeiro de 2017 a 31 de Dezembro de 2017

Descrição	Saldo Inicial	Saldo Final
SICOOB	R\$ 4.558,23	R\$ 0,00
EMPRESTIMOS E FINANCIAMENTOS	R\$ 18.769,58	R\$ 14.876,43
OBRIGACOES COM PESSOAL	R\$ 8.705,67	R\$ 4.729,95
Salarios e Ordenados a Pagar	R\$ 7.817,45	R\$ 4.729,95
Pro-Labore a Pagar	R\$ 888,22	R\$ 0,00
OBRIGACOES SOCIAIS E FISCAIS	R\$ 10.063,91	R\$ 10.146,48
Inss a Recolher	R\$ 2.953,01	R\$ 437,16
FGTS a Recolher	R\$ 838,25	R\$ 680,93
Cofins a Recolher	R\$ 3.954,43	R\$ 6.675,84
Pis a Recolher	R\$ 858,53	R\$ 1.449,35
IRRF a Recolher	R\$ 0,00	R\$ 22,16
Contrib. Sindical	R\$ 135,74	R\$ 117,49
ICMS a Recolher	R\$ 1.323,95	R\$ 763,55
NAO CIRCULANTE	R\$ 50.000,00	R\$ 0,00
VALORES EXIGIVEIS A LONGO PRAZO	R\$ 50.000,00	R\$ 0,00
EMPRESTIMOS E FINANCIAMENTOS	R\$ 50.000,00	R\$ 0,00
Ovidio Gambim	R\$ 50.000,00	R\$ 0,00
PATRIMÔNIO LÍQUIDO	R\$ 276.294,80	R\$ 327.130,25
CAPITAL SOCIAL	R\$ 40.000,00	R\$ 40.000,00
CAPITAL REALIZADO	R\$ 40.000,00	R\$ 40.000,00
Capital Realizado	R\$ 40.000,00	R\$ 40.000,00
LUCROS OU PREJUIZOS ACUMULADOS	R\$ 236.294,80	R\$ 287.130,25
LUCROS OU PREJUIZOS ACUMULADOS	R\$ 236.294,80	R\$ 287.130,25
SALDO INICIAL	R\$ 237.460,08	R\$ 237.460,08
Lucros ou prejuizos Acumulados	R\$ 237.460,08	R\$ 237.460,08
LUCRO(PREJUIZO)LIQUIDO DO EXERCICIO	R\$ (1.165,28)	R\$ 49.670,17
Lucro(prejuizo)liquido do exercicio	R\$ (1.165,28)	R\$ 49.670,17
(-) CONTAS DE COMPENSACAO	R\$ (489,44)	R\$ (2.040,08)
(-) COMPENSACOES PASSIVAS	R\$ (489,44)	R\$ (2.040,08)
BENS EM COMODATO	R\$ 2.356,77	R\$ 806,13
Bens em Comodato	R\$ 2.356,77	R\$ 806,13
(-) RETORNO REMESSA VASILHAME	R\$ (2.846,21)	R\$ (2.846,21)
(-) Retorno Remessa Vasilhame	R\$ (2.846,21)	R\$ (2.846,21)

Este relatório foi gerado pelo Sistema Público de Escrituração Digital – Sped

Versão 6.0.2 do Visualizador

Página 2 de 2

DEMONSTRAÇÃO DE RESULTADO DO EXERCÍCIO 000224



Entidade: OVIDIO GAMBIM - ME
 Período da Escrituração: 01/01/2017 a 31/12/2017 CNPJ: 07.882.240/0001-06
 Número de Ordem do Livro: 12
 Período Selecionado: 01 de Janeiro de 2017 a 31 de Dezembro de 2017

Descrição	Valor da última DRE	Valor
RECEITA OPERACIONAL BRUTA	R\$ 3.220.940,41	R\$ 3.495.026,97
RECEITAS COM VENDAS NO PAIS	R\$ 3.220.940,41	R\$ 3.495.026,97
REVENDA DE MERCADORIAS	R\$ 3.220.940,41	R\$ 3.495.026,97
Mercadorias a Vista	R\$ 3.220.940,41	R\$ 3.495.026,97
(-) DEDUCOES DA RECEITA BRUTA	R\$ (199.658,53)	R\$ (227.067,98)
(-) IMPOSTOS E TAXAS INCIDENTES S/VENDAS	R\$ 0,00	R\$ (59.439,19)
(-) ICMS	R\$ 0,00	R\$ (40.000,00)
(-) PIS S/FATURAMENTO	R\$ 0,00	R\$ (19.439,19)
(-) DEVOLUCOES	R\$ (2.940,04)	R\$ (12.529,61)
(-) Devolucoes de Merc.Vendidas	R\$ (2.940,04)	R\$ (6.198,99)
(-) Devolucoes de Prod. Vendidos	R\$ 0,00	R\$ (6.330,62)
(-) IMPOSTOS INCIDENTES SOBRE VENDAS	R\$ (196.718,49)	R\$ (155.099,18)
(-) Icms	R\$ (60.479,85)	R\$ (22.255,97)
(-) Cofins	R\$ (111.936,61)	R\$ (125.138,88)
(-) Pis s/ Faturamento	R\$ (24.302,03)	R\$ (7.704,33)
RECEITA LÍQUIDA	R\$ 3.021.281,88	R\$ 3.267.958,99
(-) CUSTOS	R\$ (2.565.476,90)	R\$ (2.959.185,75)
CUSTO DOS PRODUTOS VENDIDOS	R\$ 0,00	R\$ 5.795,24
(-) (+)Compra Mat.secund.vista	R\$ 0,00	R\$ (304,86)
(-) Icms S/Compras	R\$ 0,00	R\$ 6.100,10
(-) CUSTO DAS MERCADORIAS VENDIDAS	R\$ (2.436.879,85)	R\$ (2.803.211,30)
(-) (+)Estoq.Inicial Mercadorias	R\$ (427.912,97)	R\$ (91.477,45)
(-) (+) Compra de Merc. a Vista	R\$ (2.510.097,63)	R\$ (2.975.514,89)
(+) Compra de Merc. Prazo	R\$ (70.212,24)	R\$ 0,00
(-) Icms s/ Compras	R\$ 50.789,46	R\$ 56.684,66
(-)Devolucao de compras	R\$ 7.380,56	R\$ 11.111,89
(-)Estoq.Final Mercadorias	R\$ 418.615,94	R\$ 87.250,30
(-) Cofins Não Cumulativo	R\$ 74.180,15	R\$ 44.655,64
(-) Pis não Cumulativo	R\$ 20.376,88	R\$ 64.078,55
(-) MAO-DE-OBRA DIRETA	R\$ (128.597,05)	R\$ (135.284,55)
(-) Fgts	R\$ (7.181,62)	R\$ (7.733,62)
(-) Inss	R\$ (26.255,94)	R\$ (25.314,10)
(-) Salarios E Ordenados	R\$ (88.807,05)	R\$ (96.138,57)
(-) 13 Salario	R\$ (6.352,44)	R\$ (6.098,26)
(-) GASTOS GERAIS DE FABRICACAO	R\$ 0,00	R\$ (26.485,14)
(-) Materiais de consumo	R\$ 0,00	R\$ (26.485,14)

Este relatório foi gerado pelo Sistema Público de Escrituração Digital – Sped

Versão 6.0.2 do Visualizador

Página 1 de 2

DEMONSTRAÇÃO DE RESULTADO DO EXERCÍCIO 000225

Entidade: OVIDIO GAMBIM - ME
 Período da Escrituração: 01/01/2017 a 31/12/2017 CNPJ: 07.882.240/0001-06
 Número de Ordem do Livro: 12
 Período Selecionado: 01 de Janeiro de 2017 a 31 de Dezembro de 2017

Descrição	Valor da última DRE	Valor
LUCRO BRUTO	R\$ 455.804,98	R\$ 308.773,24
(-) DESPESAS OPERACIONAIS	R\$ (366.826,60)	R\$ (137.437,58)
(-) DESPESAS COMERCIAIS	R\$ (366.826,60)	R\$ (137.437,58)
Seguros	R\$ (23.640,00)	R\$ 0,00
(-) Fretes e Carretos	R\$ (10.752,63)	R\$ (9.776,81)
(-) Desp. Comb. e Lubrificantes	R\$ 0,00	R\$ (4.108,65)
(-) Combustíveis e Lubrificantes	R\$ (24.100,10)	R\$ (24.870,52)
(-) Agua	R\$ (223,73)	R\$ (1.410,27)
(-) Energia Eletrica	R\$ (70.012,30)	R\$ (84.419,05)
Telefone Celular	R\$ (469,43)	R\$ 0,00
(-) Telefone e fax	R\$ (5.064,62)	R\$ (2.341,22)
Conservacao De Bens	R\$ (150.621,79)	R\$ 0,00
(-) Propaganda/Publicidade	R\$ (77.714,00)	R\$ (10.891,00)
Mensalidade Softwares	R\$ (1.838,00)	R\$ 0,00
Medicina do trabalho	R\$ (1.940,00)	R\$ 0,00
Despesas doacao	R\$ (450,00)	R\$ 0,00
(-) PIS NAO CUMULATIVO	R\$ 0,00	R\$ 67,80
(-) COFINS NAO COMULATIVO	R\$ 0,00	R\$ 312,14
(-) DESPESAS ADMINISTRATIVAS	R\$ (93.696,09)	R\$ (123.313,56)
(-) DESPESAS ADMINISTRATIVAS	R\$ (88.047,70)	R\$ (122.501,47)
(-) Ass. Honorarios Profiss.	R\$ (51.000,00)	R\$ (954,00)
Associacoes e Classes	R\$ (1.631,00)	R\$ 0,00
(-) Retirada Pro-Labore	R\$ (11.976,00)	R\$ (120.931,47)
(-) Certificado Digital	R\$ 0,00	R\$ (209,00)
(-) Impressos Mater.Expediente	R\$ (23.440,70)	R\$ (407,00)
(-) DESPESAS TRIBUTARIAS	R\$ (5.648,39)	R\$ (812,09)
(-) Imp.e Taxas Municipais	R\$ (2.053,71)	R\$ (567,46)
C.M./Multa/Juros s/impostos	R\$ (1.051,27)	R\$ 0,00
Taxas diversas	R\$ (2.158,74)	R\$ 0,00
(-) IPVA/EMPLAC. de Veiculos	R\$ (384,67)	R\$ (244,63)
Bonificacao	R\$ 0,00	R\$ 2.813,35
Bonificacao	R\$ 3.552,43	R\$ 0,00
LUCRO LÍQUIDO DO EXERCÍCIO	R\$ (1.165,28)	R\$ 50.835,45

DEMOSTRACIÓN DE LUCROS O PREJUICIOS ACUMULADOS



Entidade: **OVIDIO GAMBIM - ME** Número de Ordem do Livro: **12**
 Período da Escrituração: **01/01/2017 a 31/12/2017** CNP **07.882.240/0001-06**
 Período Selecionado: **01 de Janeiro de 2017 a 31 de Dezembro de 2017**

Histórico		Código de Aglutinação das Contas de Patrimônio Líquido
		LUCROS OU PREJUÍZOS ACUMULADOS (R\$)
SALDO DE LUCROS OU PREJUÍZOS ACUMULADOS EM 31/12/2016		(-)1165,28
SALDO DE BALANÇO ENCERRAMENTO 31/12/2017		50835,45
		287130,25

000226
10

NOTAS EXPLICATIVAS ÀS DEMONSTRAÇÕES CONTÁBEIS EM 31 DE dezembro DE 2017

NOTAS EXPLICATIVAS ÀS DEMONSTRAÇÕES CONTÁBEIS ENCERRADAS EM - 31 DE DEZEMBRO DE 2017.

1.CONTEXTO OPERACIONAL

A OVIDIO GAMBIM - ME, é uma empresa constituída na forma de empresario individual, com sede em Coronel Vivida - PR, à Av. Ver. Orlando Ferri,530, Bairro São Cristovão, e tem como principal objetivo, comercio varejista de gêneros alimenticios, foi constituída em 09/03/2006, conforme seu documento constitutivo.

2. DECLARAÇÃO DE CONFORMIDADE E POLÍTICA CONTÁBIL SIGNIFICATIVAS

A administração declara que as Demonstrações Contábeis da empresa do período compreendido entre 01 de janeiro de 2017 e 31 de dezembro de 2017, apresentam adequadamente a posição patrimonial e financeira, o desempenho e os fluxos de caixa da entidade, com observância aos Princípios de Contabilidade e foram elaboradas em conformidade com a ITG 1000, aprovada pela resolução CFC 1418/2012. As demonstrações contábeis, exceto informações de fluxo de caixa foram elaborados segundo o regime de competência e estão representadas em real, a moeda nacional brasileira.

2.1.ESTOQUES - são demonstrados pelo menor valor entre o custo e o valor líquido realizável. O custo é determinado usando-se o método de média ponderada móvel. O valor realizável líquido é o preço de venda estimado para o curso normal dos negócios, deduzidos os custos de execução e as despesas de vendas.

2.2. IMOBILIZADO - Os terrenos e imóveis estão demonstrados ao valor justo (custo atribuído) conforme opção prevista no Pronunciamento Técnico CPC 27, aprovado pelo CFC - Conselho Federal de Contabilidade pela Resolução 1.177/09. Os demais itens de ativo imobilizado são demonstrados ao custo de aquisição, mais todos os gastos incorridos para colocar o bem em condições de uso. As depreciações das edificações são calculadas com base na estimativa de vida útil dos bens determinados em virtude do custo atribuído. Os demais itens são depreciados linearmente com base nas mesmas taxas estabelecidas conforme legislação brasileira."

3. APRESENTAÇÃO DAS DEMONSTRAÇÕES CONTÁBEIS

3.1. DEMONSTRAÇÃO DO RESULTADO DO EXERCÍCIO: Demonstração contábil que apresenta todos os itens de receita e despesa reconhecidos no período, excluindo os itens de outros resultados abrangentes,

3.2. BALANÇO PATRIMONIAL - Demonstração que apresenta a relação de ativos, passivos e patrimônio líquido de uma entidade em data específica, entendendo que Ativos são recursos controlados pela entidade como resultado de eventos passados do qual se esperam benefícios econômicos futuros para a entidade, passivo, como Obrigação presente da entidade, derivada de eventos já ocorridos,, cuja liquidação se espera resulte em saída de recursos capazes de

gerar benefícios econômicos e patrimônio líquido como o valor residual dos ativos da entidade após a dedução de todos os seus passivos,

3.3.DEMONSTRAÇÃO DE LUCROS OU PREJUÍZOS ACUMULADOS: Demonstração contábil que apresenta as alterações em lucros ou prejuízos acumulados para um período.

3.4.DEMONSTRAÇÃO DO RESULTADO ABRANGENTE: Demonstração que começa com lucro ou prejuízo do período e a seguir mostra os itens de outros resultados abrangentes do período, que não foram demonstradas no Resultado do Exercício.

RESPONSAVEL PELA EMPRESA

OVIDIO GAMBIM
PROPRIETARIO
C.P.F. 627.457.949-49

RESPONSAVEL TECNICO

CASSIO FRANCISCO MOZANER
Contador
C.R.C. PR-040500/O-8
C.P.F. 966.454.409-44
R.G. 6.718.261-8 PR

1 - LIQUIDEZ CORRENTE ATIVO CIRCULANTE 114.055,94 PASSIVO CIRCULANTE 23.178,76 = 4,92 A EMPRESA TEM R\$ 4,92 PARA CADA R\$ 1,00 DE DIVIDA		6 - IMOBILIZACAO DO INVESTIMENTO TOTAL AT.NAO CIRC-REAL.L/PRAZO 236.253,07 AT.CIRCUL.+AT.NAO CIRCUL. 350.309,01 = 0,67 ATIVO PERMANENTE REPRESENTA DO CAPITAL EM GIRO 67 P/CENTO	
2 - LIQUIDEZ SECA AT.CIRCULANTE - ESTOQUE 26.805,64 PASSIVO CIRCULANTE 23.178,76 = 1,16 A EMPRESA TEM R\$ 1,16 PARA CADA R\$ 1,00 DE DIVIDA		7 - IMOBILIZACAO DO CAPITAL PROPRIO AT.NAO CIRC-REAL.L/PRAZO 236.253,07 PATRIMONIO LIQUIDO 327.130,25 = 0,72 ATIVO PERMANENTE REPRESENTA DO CAPITAL PROPRIO 72 P/CENTO	
3 - LIQUIDEZ GERAL AT.CIRC.+ REALIZ.L/PRAZO 114.055,94 PASS.CIRC.+PASS.NAO CIRC. 23.178,76 = 4,92 A EMPRESA TEM R\$ 4,92 PARA CADA R\$ 1,00 DE DIVIDA		8 - RENTABILIDADE DO INVESTIMENTO TOTAL LUCRO LIQ. ANTES DO I.R. 50.835,45 AT.CIRCUL.+AT.NAO CIRCUL. 350.309,01 = 0,15 O LUCRO LIQUIDO ANTES DO IMP. DE RENDA E DE 15 P/CENTO SOBRE O CAPITAL EM GIRO	
4 - SOLVENCIA GERAL AT.CIRCUL.+AT.NAO CIRCUL. 350.309,01 PASS.CIRC.+PASS.NAO CIRC. 23.178,76 = 15,11 A EMPRESA TEM R\$ 15,11 PARA CADA R\$ 1,00 DE DIVIDA		9 - RENTABILIDADE DO CAPITAL PROPRIO LUCRO LIQ. ANTES DO I.R. 50.835,45 PATRIMONIO LIQUIDO 327.130,25 = 0,16 O LUCRO LIQUIDO ANTES DO IMP. DE RENDA E DE 16 P/CENTO SOBRE O CAPITAL PROPRIO	
5 - ENDIVIDAMENTO GERAL PASS.CIRC.+PASS.NAO CIRC. 23.178,76 AT.CIRCUL.+AT.NAO CIRCUL. 350.309,01 = 0,07 CAPITAL DE TERCEIROS REPRESENTA DO INVESTIMENTO TOTAL 7 P/CENTO		10 - CAPITAL DE GIRO PROPRIO ATIVO CIRCULANT 114.055,94 REALIZ. L/PRAZO 0,00 114.055,94 (-) PASS.CIRCULANTE 23.178,76 (-) PASSIVO NAO CIRC. 0,00 23.178,76 (=) CAPITAL DE GIRO PROPRIO 90.877,18	

RESPONSAVEL PELA EMPRESA

OVIDIO GAMBIM
 PROPRIETARIO
 C.P.F. 627.457.949-49

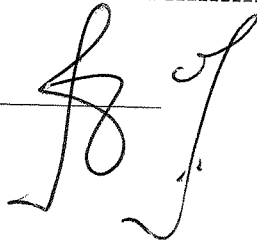

RESPONSAVEL TECNICO

CASSIO FRANCISCO MOZANER
 CONTADOR
 C.R.C. PR-040500/0-8
 C.P.F. 966.454.409-44
 R.G. 6.718.261 -8 PR

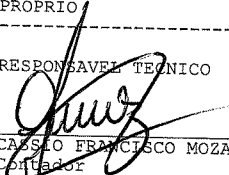

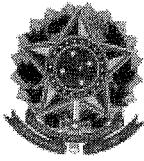
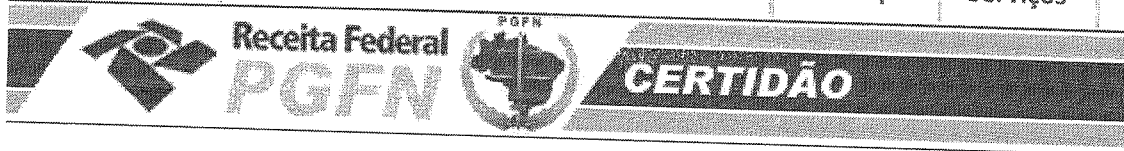
MINISTÉRIO DA FAZENDA
Secretaria da Receita Federal do Brasil
Procuradoria-Geral da Fazenda Nacional

**CERTIDÃO POSITIVA COM EFEITOS DE NEGATIVA DE DÉBITOS RELATIVOS AOS TRIBUTOS
 FEDERAIS E À DÍVIDA ATIVA DA UNIÃO**

Nome: OVIDIO GAMBIM
CNPJ: 07.882.240/0001-06

Ressalvado o direito de a Fazenda Nacional cobrar e inscrever quaisquer dívidas de responsabilidade do sujeito passivo acima identificado que vierem a ser apuradas, é certificado que:

1. constam débitos administrados pela Secretaria da Receita Federal do Brasil (RFB) com exigibilidade suspensa nos termos do art. 151 da Lei nº 5.172, de 25 de outubro de 1966 - Código Tributário Nacional (CTN), ou objeto de decisão judicial que determina sua desconsideração para fins de certificação da regularidade fiscal, ou ainda não vencidos; e
2. não constam inscrições em Dívida Ativa da União (DAU) na Procuradoria-Geral da Fazenda Nacional (PGFN).

Conforme disposto nos arts. 205 e 206 do CTN, este documento tem os mesmos efeitos da certidão negativa.

Esta certidão é válida para o estabelecimento matriz e suas filiais e, no caso de ente federativo, para todos os órgãos e fundos públicos da administração direta a ele vinculados. Refere-se à situação do sujeito passivo no âmbito da RFB e da PGFN e abrange inclusive as contribuições sociais previstas nas alíneas 'a' a 'd' do parágrafo único do art. 11 da Lei nº 8.212, de 24 de julho de 1991.

A aceitação desta certidão está condicionada à verificação de sua autenticidade na Internet, nos endereços <<http://rfb.gov.br>> ou <<http://www.pgfn.gov.br>>.

Certidão emitida gratuitamente com base na Portaria Conjunta RFB/PGFN nº 1.751, de 2/10/2014. Emitida às 09:36:07 do dia 22/02/2019 <hora e data de Brasília>.
 Válida até 21/08/2019.

Código de controle da certidão: **E736.E103.8E67.BB71**
 Qualquer rasura ou emenda invalidará este documento.

[Nova Consulta](#)

 Preparar página para impressão

[Handwritten signatures and initials]



Estado do Paraná
Secretaria de Estado da Fazenda
Coordenação da Receita do Estado

000230
10

Certidão Negativa
de Débitos Tributários e de Dívida Ativa Estadual
Nº 019570152-75

Certidão fornecida para o CNPJ/MF: 07.882.240/0001-06
Nome: **OVIDIO GAMBIM**

Ressalvado o direito da Fazenda Pública Estadual inscrever e cobrar débitos ainda não registrados ou que venham a ser apurados, certificamos que, verificando os registros da Secretaria de Estado da Fazenda, constatamos não existir pendências em nome do contribuinte acima identificado, nesta data.

Obs.: Esta Certidão engloba todos os estabelecimentos da empresa e refere-se a débitos de natureza tributária e não tributária, bem como ao descumprimento de obrigações tributárias acessórias.

Válida até 05/07/2019 - Fornecimento Gratuito

A autenticidade desta certidão deverá ser confirmada via Internet
www.fazenda.pr.gov.br

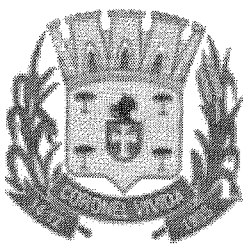

000231
10,
PREFEITURA MUNICIPAL DE CORONEL VIVIDA
ESTADO DO PARANÁ

CERTIDÃO DE TRIBUTOS E TAXAS MUNICIPAIS POSITIVA
COM EFEITO DE NEGATIVA N° 503 /2019

CADASTRO : 340000005900
NOME : OVIDIO GAMBIM - EPP
CPF/CNPJ : 07.882.240/0001-06
ENDEREÇO : RUA VEREADOR ORLANDO FERRI N° 530
COMPLEMENTO :
BAIRRO : BAIRRO SAO CRISTOVAO
MUNICÍPIO : CORONEL VIVIDA UF: PR
CEP : 85550000

FINALIDADE: Licitação
DATA DE VALIDADE: 30/05/2019

CERTIFICAMOS, REVENDO OS CADASTROS MOBILIÁRIO E IMOBILIÁRIO DESTE MUNICÍPIO, QUE ATÉ A PRESENTE DATA CONSTAM DÉBITOS TRIBUTÁRIOS OU NÃO TRIBUTÁRIOS A VENCER, EM NOME DO(A) CONTRIBUINTE ACIMA DESCRITO(A).

FICA RESSALVADO O DIREITO DA FAZENDA PÚBLICA MUNICIPAL DE COBRAR E INSCREVER QUAISQUER DÉBITOS POSTERIORMENTE CONSTATADOS, MESMO REFERENTE AO PERÍODO NESTA CERTIDÃO COMPREENDIDO, DE RESPONSABILIDADE DO SUJEITO PASSIVO ACIMA DESCRITO.

CÓDIGO DE AUTENTICIDADE:692762750692762

A ACEITAÇÃO DESTA CERTIDÃO ESTÁ CONDICIONADA À FINALIDADE PARA A QUAL FOI EMITIDA E A VERIFICAÇÃO DE SUA AUTENTICIDADE NA INTERNET, NO ENDEREÇO: www.coronelvivida.pr.gov.br

ATENÇÃO: QUALQUER RASURA OU EMENDA INVALIDARÁ ESTE DOCUMENTO.

CERTIDÃO EMITIDA ELETRONICAMENTE VIA INTERNET EM 01 de Março de 2019.

FORNECIMENTO GRATUITO.

Handwritten signatures and initials, including a large stylized signature on the left and several smaller initials on the right, including one that appears to be 'Vre'.

000232
30

IMPRIMIR

VOLTAR

CAIXA
CAIXA ECONÔMICA FEDERAL**Certificado de Regularidade do FGTS - CRF**

Inscrição: 07882240/0001-06
Razão Social: OVIDIO GAMBIM
Endereço: RUA VER ORLANDO FERRARI 530 / SAO CRISTOVAO / CORONEL
VIVIDA / PR / 85550-000

A Caixa Econômica Federal, no uso da atribuição que lhe confere o Art. 7, da Lei 8.036, de 11 de maio de 1990, certifica que, nesta data, a empresa acima identificada encontra-se em situação regular perante o Fundo de Garantia do Tempo de Serviço - FGTS.

O presente Certificado não servirá de prova contra cobrança de quaisquer débitos referentes a contribuições e/ou encargos devidos, decorrentes das obrigações com o FGTS.

Validade: 24/02/2019 a 25/03/2019

Certificação Número: 2019022403104612247201

Informação obtida em 01/03/2019, às 15:57:35.

A utilização deste Certificado para os fins previstos em Lei está condicionada à verificação de autenticidade no site da Caixa:
www.caixa.gov.br



PODER JUDICIÁRIO
JUSTIÇA DO TRABALHO

CERTIDÃO NEGATIVA DE DÉBITOS TRABALHISTAS

Nome: OVIDIO GAMBIM

(MATRIZ E FILIAIS) CNPJ: 07.882.240/0001-06

Certidão nº: 168613645/2019

Expedição: 01/03/2019, às 16:00:11

Validade: 27/08/2019 - 180 (cento e oitenta) dias, contados da data de sua expedição.

C e r t i f i c a - s e q u e **O V I D I O G A M B I M**
(**MATRIZ E FILIAIS**), inscrito(a) no CNPJ sob o nº
07.882.240/0001-06, **NÃO CONSTA** do Banco Nacional de Devedores
Trabalhistas.

Certidão emitida com base no art. 642-A da Consolidação das Leis do Trabalho, acrescentado pela Lei nº 12.440, de 7 de julho de 2011, e na Resolução Administrativa nº 1470/2011 do Tribunal Superior do Trabalho, de 24 de agosto de 2011.

Os dados constantes desta Certidão são de responsabilidade dos Tribunais do Trabalho e estão atualizados até 2 (dois) dias anteriores à data da sua expedição.

No caso de pessoa jurídica, a Certidão atesta a empresa em relação a todos os seus estabelecimentos, agências ou filiais.

A aceitação desta certidão condiciona-se à verificação de sua autenticidade no portal do Tribunal Superior do Trabalho na Internet (<http://www.tst.jus.br>).

Certidão emitida gratuitamente.

INFORMAÇÃO IMPORTANTE

Do Banco Nacional de Devedores Trabalhistas constam os dados necessários à identificação das pessoas naturais e jurídicas inadimplentes perante a Justiça do Trabalho quanto às obrigações estabelecidas em sentença condenatória transitada em julgado ou em acordos judiciais trabalhistas, inclusive no concernente aos recolhimentos previdenciários, a honorários, a custas, a emolumentos ou a recolhimentos determinados em lei; ou decorrentes de execução de acordos firmados perante o Ministério Público do Trabalho ou Comissão de Conciliação Prévia.

SECRETARIA MUNICIPAL DE SAÚDE

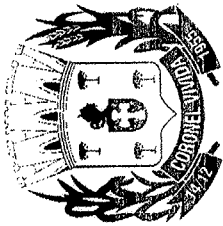

SETOR DE VIGILÂNCIA SANITÁRIA - CORONEL VIVIDA

A Secretaria de Estado da Saúde/Instituto de Saúde do Paraná, de acordo com a Lei 13.331 de 23/11/2001 e Decreto 5.711 de 05/05/2002, Concede a Presente

LICENÇA SANITÁRIA Nº. 504 / 2019

RAZÃO SOCIAL OVIDIO GAMBIM
C.N.P.J. 07.882.240/0001-06 Área 200 m²
ENDEREÇO RUA VEREADOR ORLANDO FERRI 530
BAIRRO SAO CRISTOVAO
RAMO DE ATIVIDADE MERCEARIAS E ARMAZENS VAREJISTA
RESPONSÁVEL OVIDIO GAMBIM
DATA DE VENCIMENTO 31/12/2019

OBSERVAÇÕES

[Handwritten signatures and initials]



Alan Vinicius Andriqueti
Autoridade fiscal Sanitária
Portaria 046 de 08/09/2019
CHEFE DA VIGILÂNCIA SANITÁRIA
MIGUEL ANGELO MACHADO CARLI

000231
6.14

CONFERE COM O ORIGINAL
DATA 11/03/19
ASS. *[Signature]*



MUNICÍPIO DE CORONEL VIVIDA
ESTADO DO PARANÁ

000235
30'

ATESTADO DE CAPACIDADE TECNICA/ FORNECIMENTO

Atestamos para fim de participação em Licitação, que a pessoa jurídica OVIDIO GAMBIM, inscrita no CNPJ sob nº 07.882.240/0001-06, com sede a Rua Vereador Orlando Ferri, 530 – Bairro São Cristóvão - CORONEL VIVIDA - PR, é FORNECEDORA IDÔNEA, de GÊNEROS ALIMENTÍCIOS, MATERIAIS DE LIMPEZA E HIGIENIZAÇÃO atendendo sempre os prazos estipulados e a especificação dos itens adquiridos.

Atestamos ainda, que os materiais/mercadorias, foram entregues corretamente e em dia estipulado, conforme cronograma estabelecido por esta empresa. As mercadorias foram de qualidade satisfatória, suprimindo as necessidades.

Coronel Vivida, 08 de março de 2019

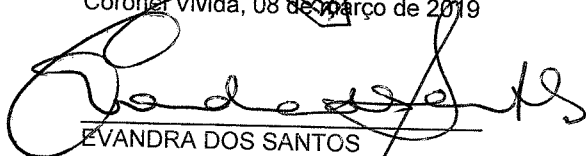
EVANDRA DOS SANTOS
Responsável pelo Departamento de Patrimônio
CPF: 016.163.429-00
RG: 5.826.581-0

TABELIONATO KESSLER
Rua Brigadeiro Rocha Loures, 233 - Centro
Coronel Vivida - PR - Fone/Fax: (46) 3232-1292

João Roque Kessler
Tabelião

PR

Selo Digital nº XdfcJ.0b8hR.ynRkG, Controle: C5LRH.Y5aWU. Consulte em <http://funarpen.com.br>

Reconheço por Verdadeira a firma de **EVANDRA DOS SANTOS**, do que dou fé.
0002 496461* Coronel Vivida-Paraná, 08 de março de 2019

Em Teste da Verdade
Marli Marinho de Melo, Escrevente Juramentada



TABELIONATO KESSLER
Marli Marinho de Melo
Escrevente Juramentada
CORONEL VIVIDA - PARANÁ



SUPERMERCADO SÃO CRISTOVÃO

OVIDIO GAMBIM

AV VEREADOR ORLANDO FERRI, 530 - BAIRRO SÃO CRISTOVÃO

85550-000 - CORONEL VIVIDA - PR

CNPJ 07.882.240/0001-06

000236

ANEXO IV

DECLARAÇÃO DE SITUAÇÃO DE REGULARIDADE

Declaramos, para fins De participação no Pregão Presencial n.º 009/2019:

- A inexistência de fato impeditivo à habilitação nos termos do Art. 32 § 2.º da Lei n.º 8.666/93 e que não fomos declarados inidôneos para licitar ou contratar com o Poder Público em qualquer de suas esferas. Comprometemo-nos, sob as penas da Lei, a levar ao conhecimento do CONIMS qualquer fato superveniente que venha a impossibilitar a habilitação;
- Aceitar expressamente todas as condições fixadas nos documentos de licitação, e, eventualmente, em seus anexos e suplementos, no que não conflitarem com a legislação em vigor;
- Termos cumpridos com o disposto no inciso XXXIII do art. 7º da Constituição Federal;
- Nos submetemos a qualquer decisão que o CONIMS venha a tomar na escolha da proposta vencedora, obedecidos os critérios estabelecidos na licitação em curso, reconhecendo ainda que não teremos direitos a nenhuma indenização em virtude de anulação ou cancelamento do presente Pregão

Por ser expressão da verdade, firmamos a presente.

Coronel Vivida, 08 de Marco de 2019.

OVIDIO GAMBIM

TITULAR

CPF 627.457.949-49

RG 3.525.636-9 SSP/PR



000237
30'

ENVELOPES N.º 02
AO CONSORCIO INTERMUNICIPAL DE SAÚDE - CONIMS SETOR
DE LICITAÇÕES E CONTRATOS
PREGÃO PRESENCIAL N.º 009/2019
DOCUMENTOS DE HABILITAÇÃO
NOME DA EMPRESA LICITANTE OVIDIO GAMBIM - ME
CNPJ: 07.882.240/0001-06

[Handwritten signatures and marks]



REPÚBLICA FEDERATIVA DO BRASIL
CADASTRO NACIONAL DA PESSOA JURÍDICA

NÚMERO DE INSCRIÇÃO 07.184.478/0001-68 MATRIZ	COMPROVANTE DE INSCRIÇÃO E DE SITUAÇÃO CADASTRAL	DATA DE ABERTURA 07/01/2005
--	---	---------------------------------------

NOME EMPRESARIAL V. L. F. DUARTH & CIA. LTDA
--

TÍTULO DO ESTABELECIMENTO (NOME DE FANTASIA) MERCADO FRIGO	PORTE ME
--	--------------------

CÓDIGO E DESCRIÇÃO DA ATIVIDADE ECONÔMICA PRINCIPAL 47.12-1-00 - Comércio varejista de mercadorias em geral, com predominância de produtos alimentícios - minimercados, mercearias e armazéns

CÓDIGO E DESCRIÇÃO DAS ATIVIDADES ECONÔMICAS SECUNDÁRIAS 47.59-8-99 - Comércio varejista de outros artigos de uso pessoal e doméstico não especificados anteriormente 47.21-1-02 - Padaria e confeitaria com predominância de revenda 47.72-5-00 - Comércio varejista de cosméticos, produtos de perfumaria e de higiene pessoal 47.21-1-03 - Comércio varejista de laticínios e frios 47.22-9-01 - Comércio varejista de carnes - açougues 47.24-5-00 - Comércio varejista de hortifrutigranjeiros 47.84-9-00 - Comércio varejista de gás liquefeito de petróleo (GLP) 47.21-1-04 - Comércio varejista de doces, balas, bombons e semelhantes 47.62-8-00 - Comércio varejista de discos, CDs, DVDs e fitas 47.61-0-03 - Comércio varejista de artigos de papelaria 47.54-7-03 - Comércio varejista de artigos de iluminação 47.82-2-02 - Comércio varejista de artigos de viagem 47.89-0-01 - Comércio varejista de souvenirs, bijuterias e artesanatos 47.63-6-01 - Comércio varejista de brinquedos e artigos recreativos 47.53-9-00 - Comércio varejista especializado de eletrodomésticos e equipamentos de áudio e vídeo 47.54-7-02 - Comércio varejista de artigos de colchoaria 47.54-7-01 - Comércio varejista de móveis 56.11-2-02 - Bares e outros estabelecimentos especializados em servir bebidas 47.55-5-01 - Comércio varejista de tecidos 45.30-7-03 - Comércio a varejo de peças e acessórios novos para veículos automotores

CÓDIGO E DESCRIÇÃO DA NATUREZA JURÍDICA 206-2 - Sociedade Empresária Limitada

LOGRADOURO R DA LIBERDADE	NÚMERO 639	COMPLEMENTO
-------------------------------------	----------------------	-------------

CEP 85.550-000	BAIRRO/DISTRITO MADALOSSO	MUNICÍPIO CORONEL VIVIDA	UF PR
--------------------------	-------------------------------------	------------------------------------	-----------------

ENDEREÇO ELETRÔNICO	TELEFONE (46) 3232-1784
---------------------	-----------------------------------

ENTE FEDERATIVO RESPONSÁVEL (EFR) *****
--

SITUAÇÃO CADASTRAL ATIVA	DATA DA SITUAÇÃO CADASTRAL 07/01/2005
------------------------------------	---

MOTIVO DE SITUAÇÃO CADASTRAL

SITUAÇÃO ESPECIAL *****	DATA DA SITUAÇÃO ESPECIAL *****
----------------------------	------------------------------------

Aprovado pela Instrução Normativa RFB nº 1.634, de 06 de maio de 2016.

Emitido no dia 28/02/2019 às 09:45:56 (data e hora de Brasília).

Página: 1/2

[Handwritten signatures and initials]

000239 w



REPÚBLICA FEDERATIVA DO BRASIL
CADASTRO NACIONAL DA PESSOA JURÍDICA

NÚMERO DE INSCRIÇÃO 07.184.478/0001-68 MATRIZ	COMPROVANTE DE INSCRIÇÃO E DE SITUAÇÃO CADASTRAL	DATA DE ABERTURA 07/01/2005
NOME EMPRESARIAL V. L. F. DUARTH & CIA. LTDA		
CÓDIGO E DESCRIÇÃO DAS ATIVIDADES ECONÔMICAS SECUNDÁRIAS 47.89-0-99 - Comércio varejista de outros produtos não especificados anteriormente		
CÓDIGO E DESCRIÇÃO DA NATUREZA JURÍDICA 206-2 - Sociedade Empresária Limitada		
LOGRADOURO R DA LIBERDADE	NÚMERO 639	COMPLEMENTO
CEP 85.550-000	BAIRRO/DISTRITO MADALOSSO	MUNICÍPIO CORONEL VIVIDA
		UF PR
ENDEREÇO ELETRÔNICO	TELEFONE (46) 3232-1784	
ENTE FEDERATIVO RESPONSÁVEL (EFR) *****		
SITUAÇÃO CADASTRAL ATIVA	DATA DA SITUAÇÃO CADASTRAL 07/01/2005	
MOTIVO DE SITUAÇÃO CADASTRAL		
SITUAÇÃO ESPECIAL *****	DATA DA SITUAÇÃO ESPECIAL *****	

Aprovado pela Instrução Normativa RFB nº 1.634, de 06 de maio de 2016.

Emitido no dia **28/02/2019** às **09:45:56** (data e hora de Brasília).

Página: 2/2

REPÚBLICA FEDERATIVA DO BRASIL

SECRETARIA DE ESTADO DE SEGURANÇA PÚBLICA
INSTITUTO DE IDENTIFICAÇÃO DO PARANÁ



VERA LUCIA FRIGO

ASSINATURA DO TITULAR

CAPTEIRA DE IDENTIDADE

000240

VALIDA EM TODO O TERRITÓRIO NACIONAL

REGISTRO GERAL 5.826.514-4 DATA DE EMISSÃO 23/08/1989

NOME VERA LUCIA FRIGO

FILIAÇÃO VALDIR FRIGO
NELSA ANDREIS FRIGO

NATURALIDADE PRES.C.BRANCO/SC DATA DE NASCIMENTO 30/07/1974

DOC. ORIGEM COMARCA=CONCORDIA/SC, PRES C BRANCO
C.NASC 1575, LIVRO=A2, FOLHA=94U

CPF

CURITIBA/PR

ASSINATURA DO DIRETOR
Bel. Douglas Hequim

Este documento é o comprovante de inscrição no CADASTRO DE PESSOAS FÍSICAS - CPF, vedada a exigência por terceiros nos casos previstos na legislação vigente.

Assinatura: Vera Lucia Frigo Duarth

VERA LUCIA FRIGO DUARTH

VÁLIDO EM TODO O TERRITÓRIO NACIONAL

Emitido em: 18/02/99

30 NOV 2004

TABELIONATO ESSENER
 CORONEL VIVIDA PARANÁ
 AUTENTICAÇÃO
 presente fotocópia e reprodução fiel do documento que me foi apresentado.

JOÃO ROQUE KESSLER - Tabelião
 MARCELO MARINHO DE VIEIRA - Aux. Juramentado
 FERNANDO ANDRE KESSLER - Aux. Juramentado

MINISTÉRIO DA FAZENDA
Secretaria da Receita Federal

CPF - CADASTRO DE PESSOAS FÍSICAS

VERA LUCIA FRIGO DUARTH

de inscrição 016623399-41

Data de Nascimento 30/07/74



TABELIONATO
NOTAS
DE
AUTENTICAÇÃO
SELO DE
FUNAAREN
1225 de 1977

[Handwritten signature]

[Handwritten initials and marks]

000241⁹⁰

REPÚBLICA FEDERATIVA DO BRASIL
 ADMINISTRAÇÃO NACIONAL DE TRANSPORTES
 DEPARTAMENTO NACIONAL DE HABILITAÇÃO

Nome: EMANUELI FRIGO DIARTE

SEXO: M
 RACIA: BRANCA

IDENTIDADE / (Org. Emissor) / UF: 391229-0 SECD PR

DT. de EMISSÃO: 087.804.459-45 19/02/1993

FILIAÇÃO: MAXIMINO LOPES DIARTE

VERA LUCIA FRIGO DIARTE

PROFISSÃO: [REDACTED] AG. [REDACTED] CATEG. [REDACTED]

08235931122 02/03/2021 27/06/2023

PROIBIDO PLASTIFICAR 1568081341

VALIDO EM TODO O TERRITÓRIO NACIONAL 1568081341

ASSINATURA DO PORTADOR: Emanuel F. Diarte

LOCAL: CORONEL VIVIDA, PR DATA EMISSÃO: 19/12/2017

ASSINATURA DO EMISSOR: [REDACTED] 70166385328 88913789552

PARANÁ

[Handwritten signature]

[Handwritten signature]

[Handwritten marks and signatures]

V. L. F. DUARTH & CIA. LTDA
CNPJ Nº 07.184.478/0001-68
NIRE Nº 41205383959
TERCEIRA ALTERAÇÃO CONTRATUAL E CONSOLIDAÇÃO

VERA LUCIA FRIGO DUARTH, brasileira, casada pelo regime de comunhão universal de bens, nascida em 30 de julho de 1.974, natural de Pres. C. Branco-SC, empresária, residente e domiciliada em Coronel Vivida, Estado do Paraná, à Rua Da Liberdade, nº 670, complemento casa, Bairro Madalosso, CEP 85.550-000, portadora do CPF Nº 016.623.399-41 e Carteira de Identidade Civil RG Nº 5.826.514-4, expedida pelo Instituto de Identificação do Estado do Paraná e **EMANUELI FRIGO DUARTH**, brasileira, solteira, maior, nascida em 19 de fevereiro de 1.993, natural Coronel Vivida-PR, empresária, residente e domiciliada em Coronel Vivida, Estado do Paraná, à Rua Da Liberdade, 670, complemento casa, Bairro Madalosso, CEP 85.550-000, portadora do CPF Nº 087.904.459-45 e Carteira de Identidade Civil RG Nº 9.913.228-0, expedida pelo Instituto de Identificação do Estado do Paraná, únicas sócias da sociedade Empresária Limitada que gira sob o nome empresarial de **V. L. F. DUARTH & CIA. LTDA**, com sede à Rua Da Liberdade, nº 625, Bairro Madalosso, CEP 85.550-000, em Coronel Vivida, Estado do Paraná, registrada na Junta Comercial do Estado do Paraná, sob NIRE n.º 41205383959, por despacho em sessão de 07 de janeiro de 2005, e último arquivamento registrado na Junta Comercial do Estado do Paraná, sob nº 13/703279-0, por despacho em sessão de 19 de dezembro de 2.013, inscrita no CNPJ sob nº 07.184.478/0001-68, resolvem alterar o seu Contrato Social e posteriores alterações contratual, pelas cláusulas e condições seguintes:

PRIMEIRA: O endereço empresarial que é à Rua Da Liberdade, nº 625, bairro Madalosso, CEP 85.550-000, em Coronel Vivida, Estado do Paraná, a partir desta data passa a ser à **Rua Da Liberdade, nº 639, bairro Madalosso, CEP 85.550-000, em Coronel Vivida, Estado do Paraná.**

SEGUNDA: A sócia **VERA LUCIA FRIGO DUARTH**, brasileira, casada pelo regime de comunhão universal de bens, nascida em 30 de julho de 1.974, natural de Pres. C. Branco-SC, empresária, residente e domiciliada em Coronel Vivida, Estado do Paraná, à Rua Da Liberdade, nº 670, complemento casa, Bairro Madalosso, CEP 85.550-000, portadora do CPF Nº 016.623.399-41 e Carteira de Identidade Civil RG Nº 5.826.514-4, expedida pelo Instituto de Identificação do Estado do Paraná, possuidora de 19.800 (dezenove mil e oitocentas) cotas de capital, no valor de R\$ 1,00 (um real) cada uma, das quais 3.800 (três mil e oitocentas) cotas transfere por venda para a sócia **EMANUELI FRIGO DUARTH**,



CERTIFICO O REGISTRO EM 10/10/2018 16:11 SOB Nº 20184971799.
 PROTOCOLO: 184971799 DE 28/09/2018. CÓDIGO DE VERIFICAÇÃO:
 11804295021. NIRE: 41205383959.
 V.L.F. DUARTH & CIA. LTDA

Libertad Bogus
 SECRETÁRIA-GERAL
 CURITIBA, 10/10/2018
 www.empresafacil.pr.gov.br

A validade deste documento, se impresso, fica sujeito à comprovação de sua autenticidade nos respectivos portais.
 Informando seus respectivos códigos de verificação

V. L. F. DUARTH & CIA. LTDA
CNPJ Nº 07.184.478/0001-68
NIRE Nº 41205383959
TERCEIRA ALTERAÇÃO CONTRATUAL E CONSOLIDAÇÃO

pelo valor nominal, cujo pagamento será feito neste ato e em moeda corrente nacional.

TERCEIRA: O capital social no valor de R\$ 20.000,00 (vinte mil reais), totalmente integralizado em moeda corrente nacional, à partir desta data fica elevado para R\$ 100.000,00 (cem mil reais), dividido em 100.000 (cem mil) cotas, no valor de R\$ 1,00 (um real) cada uma, cujo aumento de R\$ 80.000,00 (oitenta mil reais) é feito neste ato com a utilização da conta lucros acumulados existente na contabilidade em 31/12/2017.

QUARTA: RESUMO DO CAPITAL: O Capital Social no valor de R\$ 100.000,00 (cem mil reais), dividido em 100.000 (cem mil) cotas, no valor de R\$ 1,00 (um real) cada uma, totalmente integralizado em moeda corrente nacional, esta assim distribuído entre as sócias:

SOCIOS	COTAS	%	R\$
VERA LUCIA FRIGO DUARTH	80.000	80,00	80.000,00
EMANUELI FRIGO DUARTH	20.000	20,00	20.000,00
TOTAL	100.000	100,00	100.000,00

QUINTA: A administração da sociedade caberá para a sócia VERA LUCIA FRIGO DUARTH, com poderes e atribuições para praticar **isoladamente** todas as operações para a consecução do seu objeto social.

Parágrafo Primeiro: A administradora caberá à responsabilidade e a representação ativa e passivamente, judicial e extrajudicial, podendo praticar todos os atos compreendidos no objeto social, sendo autorizado o uso do nome empresarial.

Parágrafo Segundo: É vedado a administradora fazer uso da firma na prestação de garantia, fiança, aval ou qualquer outro título de favor, em atividades estranhas ao interesse social, ou assumirem obrigações seja em favor de qualquer dos cotistas, ou de terceiros, bem como onerar ou alienar bens imóveis da sociedade, sem autorização do outro sócio.



CERTIFICO O REGISTRO EM 10/10/2018 16:11 SOB Nº 20184971799.
 PROTOCOLO: 184971799 DE 28/09/2018. CÓDIGO DE VERIFICAÇÃO:
 11804295021. NIRE: 41205383959.
 V.L.F. DUARTH & CIA. LTDA

Libertad Bogus
 SECRETÁRIA-GERAL
 CURITIBA, 10/10/2018
 www.empresafacil.pr.gov.br

A validade deste documento, se impresso, fica sujeito à comprovação de sua autenticidade nos respectivos portais.
 Informando seus respectivos códigos de verificação

V. L. F. DUARTH & CIA. LTDA
CNPJ Nº 07.184.478/0001-68
NIRE Nº 41205383959
TERCEIRA ALTERAÇÃO CONTRATUAL E CONSOLIDAÇÃO

Parágrafo Terceiro: A administradora responde solidariamente perante a sociedade e aos terceiros prejudicados, por culpa no desempenho de suas funções.

Parágrafo Quarto: A administradora poderá praticar isoladamente todos os atos de gestão e administração social, porém, para a liquidação da sociedade, assinarão sempre todas as sócias.

Parágrafo Quinto: Nos quatro meses que antecedem ao termino do exercício social, as sócias deliberarão sobre as contas apresentadas e designaram novo administrador, se for o caso, conforme determina a legislação vigente.

SEXTA: DECLARAÇÃO DE INEXISTÊNCIA DE IMPEDIMENTO PARA O EXERCÍCIO DE ADMINISTRAÇÃO DA SOCIEDADE: A administradora tem o dever de diligência e lealdade, nos termos estabelecidos no art. 1.011, da Lei nº 10.406, de 2002, bem como, ficam obrigados a prestar contas e informações aos demais sócios, da sua administração, apresentando-lhes balancetes mensais, inventário anual, relatório da administração, demonstrações financeiras e respectivo Balanço Patrimonial, quando do encerramento do exercício social, ou excepcionalmente quando solicitado por escrito e com antecedência mínima de dez dias.

SÉTIMA: DECLARAÇÃO DE DESIMPEDIMENTO: A administradora declara, sob as penas da lei, que não esta impedida de exercer a Administração da sociedade, por lei especial ou em virtude de condenação criminal, ou que se encontram sob efeitos dela, a pena que vede, ainda que temporariamente, o acesso a cargos públicos; ou por crime falimentar, de prevaricação, peita ou suborno, concussão, peculato; ou contra a economia popular, contra o sistema financeiro nacional, contra as normas de defesa da concorrência, contra as relações de consumo, a fé pública, ou a propriedade.

OITAVA: As partes elegem o foro da Comarca de Coronel Vivida, Estado do Paraná, para o exercício e o cumprimento dos direitos e obrigações resultantes do presente contrato.



CERTIFICO O REGISTRO EM 10/10/2018 16:11 SOB Nº 20184971799.
PROTOCOLO: 184971799 DE 28/09/2018. CÓDIGO DE VERIFICAÇÃO:
11804295021. NIRE: 41205383959.
V.L.F. DUARTH & CIA. LTDA

Libertad Bogus
SECRETÁRIA-GERAL
CURITIBA, 10/10/2018
www.empresafacil.pr.gov.br

A validade deste documento, se impresso, fica sujeito à comprovação de sua autenticidade nos respectivos portais.
Informando seus respectivos códigos de verificação

V. L. F. DUARTH & CIA. LTDA
CNPJ Nº 07.184.478/0001-68
NIRE Nº 41205383959
TERCEIRA ALTERAÇÃO CONTRATUAL E CONSOLIDAÇÃO

NONA: Permanecem inalteradas as demais cláusulas do Contrato Social e posteriores alterações não modificadas por este instrumento.

DÉCIMA: Da consolidação do Contrato, a vista das modificações ora ajustada consolida-se o contrato social, que passa a ter a seguinte redação:

CONTRATO SOCIAL CONSOLIDADO

V. L. F. DUARTH & CIA. LTDA
CNPJ Nº 07.184.478/0001-68
NIRE Nº 41205383959

VERA LUCIA FRIGO DUARTH, brasileira, casada pelo regime de comunhão universal de bens, nascida em 30 de julho de 1.974, natural de Pres. C. Branco-SC, empresária, residente e domiciliada em Coronel Vivida, Estado do Paraná, à Rua Da Liberdade, nº 670, complemento casa, Bairro Madalosso, CEP 85.550-000, portadora do CPF Nº 016.623.399-41 e Carteira de Identidade Civil RG Nº 5.826.514-4, expedida pelo Instituto de Identificação do Estado do Paraná e **EMANUELI FRIGO DUARTH**, brasileira, solteira, maior, nascida em 19 de fevereiro de 1.993, natural Coronel Vivida-PR, empresária, residente e domiciliada em Coronel Vivida, Estado do Paraná, à Rua Da Liberdade, 670, complemento casa, Bairro Madalosso, CEP 85.550-000, portadora do CPF Nº 087.904.459-45 e Carteira de Identidade Civil RG Nº 9.913.228-0, expedida pelo Instituto de Identificação do Estado do Paraná, únicas sócias da sociedade Empresária Limitada que gira sob o nome empresarial de **V. L. F. DUARTH & CIA. LTDA**, com sede à Rua Da Liberdade, nº 639, Bairro Madalosso, CEP 85.550-000, em Coronel Vivida, Estado do Paraná, registrada na Junta Comercial do Estado do Paraná, sob NIRE n.º 41205383959, por despacho em sessão de 07 de janeiro de 2005, e ultimo arquivamento registrado na Junta Comercial do Estado do Paraná, sob nº 13/703279-0, por despacho em sessão de 19 de dezembro de 2.013, inscrita no CNPJ sob nº 07.184.478/0001-68.



CERTIFICO O REGISTRO EM 10/10/2018 16:11 SOB Nº 20184971799.
 PROTOCOLO: 184971799 DE 28/09/2018. CÓDIGO DE VERIFICAÇÃO:
 11804295021. NIRE: 41205383959.
 V.L.F. DUARTH & CIA. LTDA

Libertad Bogus
 SECRETÁRIA-GERAL
 CURITIBA, 10/10/2018
 www.empresafacil.pr.gov.br

A validade deste documento, se impresso, fica sujeito à comprovação de sua autenticidade nos respectivos portais.
 Informando seus respectivos códigos de verificação

V. L. F. DUARTH & CIA. LTDA

CNPJ Nº 07.184.478/0001-68

NIRE Nº 41205383959

TERCEIRA ALTERAÇÃO CONTRATUAL E CONSOLIDAÇÃO

PRIMEIRA: A sociedade gira sob o NOME EMPRESARIAL de **V. L. F. DUARTH & CIA. LTDA**, com sede à Rua Da Liberdade, nº 639, Bairro Madalosso, CEP 85.550-000, em Coronel Vivida, Estado do Paraná.

SEGUNDA: RESUMO DO CAPITAL: O Capital Social no valor de R\$ 100.000,00 (cem mil reais), dividido em 100.000 (cem mil) cotas, no valor de R\$ 1,00 (um real) cada uma, totalmente integralizado em moeda corrente nacional, esta assim distribuído entre as sócias:

SOCIOS	COTAS	%	R\$
VERA LUCIA FRIGO DUARTH	80.000	80,00	80.000,00
EMANUELI FRIGO DUARTH	20.000	20,00	20.000,00
TOTAL	100.000	100,00	100.000,00

TERCEIRA: ATIVIDADE ECONÔMICA: Comércio varejista de gêneros alimentícios naturais e industrializados; utilidades domésticas; produtos de limpeza e asseio pessoal; produtos de padaria e confeitaria; de laticínios, frios e conservas; de carnes e derivados; de hortifrutigranjeiros; de gás liquefeito de petróleo; de balas, bombons e artigos para presentes; de discos, fitas magnéticas e fitas de vídeo; de louças e cristais; de plantas e flores artificiais e frutos ornamentais; de artigos de perfumaria; de artigos de papelaria; de artigos de iluminação e decoração; de artigos de couro e de viagem; de artigos de souvenirs, bijuterias e artesanato; de artigos de brinquedos e artigos recreativos; de artigos de utilidade doméstica, esportivos, aparelhos elétricos, eletrônicos de uso doméstico e pessoal; de artigos de colchoaria e tapeçaria; de moveis; de bebidas, refrigerantes, água e lanches(lanchonete); de tecidos; de som e equipamentos de som para veículo automotor e de espumas.

QUARTA: PRAZO DE DURAÇÃO: Indeterminado. **INÍCIO DAS ATIVIDADES:** 17/12/2.004.

QUINTA: A administração da sociedade caberá para a sócia **VERA LUCIA FRIGO DUARTH**, com poderes e atribuições para praticar **isoladamente** todas as operações para a consecução do seu objeto social.



CERTIFICO O REGISTRO EM 10/10/2018 16:11 SOB Nº 20184971799.
 PROTOCOLO: 184971799 DE 28/09/2018. CÓDIGO DE VERIFICAÇÃO:
 11804295021. NIRE: 41205383959.
 V.L.F. DUARTH & CIA. LTDA

Libertad Bogus
 SECRETÁRIA-GERAL
 CURITIBA, 10/10/2018
 www.empresafacil.pr.gov.br

A validade deste documento, se impresso, fica sujeito à comprovação de sua autenticidade nos respectivos portais.
 Informando seus respectivos códigos de verificação

V. L. F. DUARTH & CIA. LTDA

CNPJ Nº 07.184.478/0001-68

NIRE Nº 41205383959

TERCEIRA ALTERAÇÃO CONTRATUAL E CONSOLIDAÇÃO

Parágrafo Primeiro: A administradora caberá à responsabilidade e a representação ativa e passivamente, judicial e extrajudicial, podendo praticar todos os atos compreendidos no objeto social, sendo autorizado o uso do nome empresarial.

Parágrafo Segundo: É vedado a administradora fazer uso da firma na prestação de garantia, fiança, aval ou qualquer outro título de favor, em atividades estranhas ao interesse social, ou assumir obrigações seja em favor de qualquer dos cotistas, ou de terceiros, bem como onerar ou alienar bens imóveis da sociedade, sem autorização da outra sócia.

Parágrafo Terceiro: A administradora responde solidariamente perante a sociedade e aos terceiros prejudicados, por culpa no desempenho de suas funções.

Parágrafo Quarto: A administradora poderá praticar isoladamente todos os atos de gestão e administração social, porém, para a liquidação da sociedade, assinarão sempre todo os sócios.

Parágrafo Quinto: Nos quatro meses que antecedem ao termino do exercício social, as sócias deliberarão sobre as contas apresentadas e designaram novo administrador, se for o caso, conforme determina a legislação vigente.

SEXTA: DECLARAÇÃO DE INEXISTÊNCIA DE IMPEDIMENTO PARA O EXERCÍCIO DE ADMINISTRAÇÃO DA SOCIEDADE: A administradora tem o dever de diligência e lealdade, nos termos estabelecidos no art. 1.011, da Lei nº 10.406, de 2002, bem como, fica obrigada a prestar contas e informações aos demais sócios, da sua administração, apresentando-lhes balancetes mensais, inventário anual, relatório da administração, demonstrações financeiras e respectivo Balanço Patrimonial, quando do encerramento do exercício social, ou excepcionalmente quando solicitado por escrito e com antecedência mínima de dez dias.



CERTIFICO O REGISTRO EM 10/10/2018 16:11 SOB Nº 20184971799.
PROTOCOLO: 184971799 DE 28/09/2018. CÓDIGO DE VERIFICAÇÃO:
11804295021. NIRE: 41205383959.
V.L.F. DUARTH & CIA. LTDA

Libertad Bogus
SECRETÁRIA-GERAL
CURITIBA, 10/10/2018
www.empresafacil.pr.gov.br

A validade deste documento, se impresso, fica sujeito à comprovação de sua autenticidade nos respectivos portais.
Informando seus respectivos códigos de verificação

V. L. F. DUARTH & CIA. LTDA

CNPJ Nº 07.184.478/0001-68

NIRE Nº 41205383959

TERCEIRA ALTERAÇÃO CONTRATUAL E CONSOLIDAÇÃO

SÉTIMA: DECLARAÇÃO DE DESIMPEDIMENTO: A administradora declara, sob as penas da lei, que não esta impedida de exercer a Administração da sociedade, por lei especial ou em virtude de condenação criminal, ou que se encontram sob efeitos dela, a pena que vede, ainda que temporariamente, o acesso a cargos públicos; ou por crime falimentar, de prevaricação, peita ou suborno, concussão, peculato; ou contra a economia popular, contra o sistema financeiro nacional, contra as normas de defesa da concorrência, contra as relações de consumo, a fé pública, ou a propriedade.

OITAVA: A responsabilidade das sócias é restrita ao valor de suas cotas, porém, todas responderão solidariamente pela integralização do Capital Social.

NONA: As quotas são indivisíveis e não poderão ser cedidas ou transferidas a terceiros sem o consentimento da outra sócia, a quem fica assegurado, em igualdade de condições e preço direito de preferência de 90 (noventa) dias após notificação, para a sua aquisição se postas á venda, formalizando, se realizada a cessão delas, a alteração contratual pertinente.

DÉCIMA: O exercício social terminará em 31 de dezembro de cada ano, quando serão levantados o balanço patrimonial e o balanço de resultado econômico, e será efetuada a apuração dos resultados com observância das disposições legais aplicáveis.

Parágrafo Primeiro: Os lucros ou perdas apurados serão distribuídos ou suportados pelas sócias ou ainda os lucros poderão ser mantidos em conta de reserva na sociedade.

Parágrafo Segundo: Fica estipulado que a distribuição de lucros não será realizada na proporção das respectivas cotas, sendo fixada de comum acordo entre as sócias.

DÉCIMA-PRIMEIRA: Nos quatro meses seguintes ao término do exercício social, as sócias deliberarão sobre as contas e designarão administradores quando for o caso.

DÉCIMA-SEGUNDA: As matérias que dependem de deliberações das sócias em conformidade com a Lei serão sempre tomadas em conjunto por todas, sendo



CERTIFICO O REGISTRO EM 10/10/2018 16:11 SOB Nº 20184971799.
 PROTOCOLO: 184971799 DE 28/09/2018. CÓDIGO DE VERIFICAÇÃO:
 11804295021. NIRE: 41205383959.
 V.L.F. DUARTH & CIA. LTDA

Libertad Bogus
 SECRETÁRIA-GERAL
 CURITIBA, 10/10/2018
 www.empresafacil.pr.gov.br

A validade deste documento, se impresso, fica sujeito à comprovação de sua autenticidade nos respectivos portais.
 Informando seus respectivos códigos de verificação

V. L. F. DUARTH & CIA. LTDA
CNPJ Nº 07.184.478/0001-68
NIRE Nº 41205383959
TERCEIRA ALTERAÇÃO CONTRATUAL E CONSOLIDAÇÃO

dispensados pelas mesmas as convocações, a Diretoria, o Conselho Fiscal, Reuniões e Assembléias Gerais e Publicações.

DÉCIMA-TERCEIRA: DELIBERAÇÕES SOCIAIS: As deliberações sociais serão tomadas em reunião de sócias, cujo quórum de instalação e decisão serão pela maioria simples do capital social, nos casos em que a lei não exigir quorum maior.

DÉCIMA-QUARTA: A sociedade poderá a qualquer tempo, abrir ou fechar filial ou outra dependência, mediante alteração contratual assinada por todas as sócias.

DÉCIMA-QUINTA: As sócias poderão, de comum acordo, fixar uma retirada mensal, a título de "pro-labore", observando as disposições regulamentares pertinentes.

DÉCIMA-SEXTA: Serão regidas pelas disposições do Código Civil Lei nº 10.406/2002, aplicáveis a matéria, tanto a retirada de sócio quanto a dissolução e a liquidação da sociedade e, nos casos em que este instrumento for omissivo, o mesmo será disciplinado pelas normas de sociedades anônimas, conforme Lei 6.404/76.

DÉCIMA-SÉTIMA: ENQUADRAMENTO DE MICROEMPRESA: Declara sob as penas da Lei, que se enquadra na condição de MICROEMPRESA, nos termos da Lei Complementar nº 123, de 14/12/2006.

DÉCIMA-OITAVA: Falecendo ou interdita qualquer sócia, a sociedade continuará suas atividades com os herdeiros e sucessores e o incapaz. Não sendo possível ou inexistindo interesse destes ou da sócia remanescente, o valor de seus haveres será apurado e liquidado com base na situação patrimonial da sociedade, à data da resolução, verificado em balanço especialmente levantado.

PARÁGRAFO ÚNICO: Os valores devido aos herdeiros da sócia falecida serão pagos, quando for o caso, da seguinte forma: 40% (quarenta por cento) no prazo de dois meses; 30% (trinta por cento) no prazo de seis meses; e 30% (trinta por cento) no prazo de doze meses.

DÉCIMA-NONA: Fica eleito o foro da Comarca de Coronel Vivida, Estado do Paraná, para o exercício e o cumprimento dos direitos e obrigações resultantes do presente contrato.

[Handwritten signature]

[Handwritten signature]

[Handwritten signature]

[Handwritten signature]

[Handwritten signature]

CERTIFICO O REGISTRO EM 10/10/2018 16:11 SOB Nº 20184971799.
PROTOCOLO: 184971799 DE 28/09/2018. CÓDIGO DE VERIFICAÇÃO:
11804295021. NIRE: 41205383959.
V.L.F. DUARTH & CIA. LTDA



Libertad Bogus
SECRETÁRIA-GERAL
CURITIBA, 10/10/2018
www.empresafacil.pr.gov.br

[Handwritten signatures and initials]

A validade deste documento, se impresso, fica sujeito à comprovação de sua autenticidade nos respectivos portais. Informando seus respectivos códigos de verificação

V. L. F. DUARTH & CIA. LTDA
CNPJ Nº 07.184.478/0001-68
NIRE Nº 41205383959

TERCEIRA ALTERAÇÃO CONTRATUAL E CONSOLIDAÇÃO

VIGESSÍMA: E por estarem justos e contratados, assinam o presente instrumento, na presença de duas testemunhas e em uma via de igual teor e forma.

Coronel Vivida – PR., 28 de agosto de 2.018.



Vera Duarth
VERA LUCIA FRIGO DUARTH



Emanuel F. Duarth
EMANUELI FRIGO DUARTH

TESTEMUNHAS:

[Signature]
JOSE CARLOS LESSI
RG Nº 4.141.901-6 II/PR
CPF 518.569.489-00

[Signature]
MARIZE APARECIDA REGUELIN LESSI
RG Nº 4.213.126-3 II/PR
CPF 808.055.079-49



CERTIFICO O REGISTRO EM 10/10/2018 16:11 SOB Nº 20184971799.
PROTOCOLO: 184971799 DE 28/09/2018. CÓDIGO DE VERIFICAÇÃO:
11804295021. NIRE: 41205383959.
V.L.F. DUARTH & CIA. LTDA

Libertad Bogus
SECRETÁRIA-GERAL
CURITIBA, 10/10/2018
www.empresafacil.pr.gov.br

A validade deste documento, se impresso, fica sujeito à comprovação de sua autenticidade nos respectivos portais. Informando seus respectivos códigos de verificação

[Handwritten signatures and initials]

000251

Tabelionato Kessler
 Rua Brigadeiro Rocha Loures, 233 Centro - Fone/Fax: (41) 3132-1992
 Coronel Vivida - Paraná
João Roque Kessler - Tabelião

Selo Digital nº VDz5H.LEDI9.VtLWp, Controle: snEhk.oJIXy. Consulte em <http://funarpen.com.br>
 Reconheço por Verdadeira as firmas de **VERA LUCIA FRIGO DUARTH** e **EMANUELI FRIGO DUARTH**, do que dou fé. *0002* 7886607. Coronel Vivida-Paraná, 20 de setembro de 2018.
 Em Teste da Verdade
 Marli Marinho de Melo, Escrevente Juramentada



TABELIONATO KESSLER
Marli Marinho de Melo
 Escr. Juramentada
 CORONEL VIVIDA - PARANÁ

2018 09 28 16:11:19

2018 09 28 16:11:19

[Handwritten signature]



CERTIFICO O REGISTRO EM 10/10/2018 16:11 SOB Nº 20184971799.
 PROTOCOLO: 184971799 DE 28/09/2018. CÓDIGO DE VERIFICAÇÃO:
 11804295021. NIRE: 41205383959.
 V.L.F. DUARTH & CIA. LTDA

Libertad Bogus
 SECRETÁRIA-GERAL
 CURITIBA, 10/10/2018
www.empresafacil.pr.gov.br

[Handwritten initials and marks]

A validade deste documento, se impresso, fica sujeito à comprovação de sua autenticidade nos respectivos portais.
 Informando seus respectivos códigos de verificação

000252

DECLARAÇÃO DE CUMPRIMENTO DA LEI COMPLEMENTAR N.º 123/2006, LEI COMPLEMENTAR N.º 147/2014 E LEI COMPLEMENTAR N.º 155/2016

À Consórcio Intermunicipal de Saúde At.
Comissão de Licitação

PROPONENTE: V.L.F. Duarth & Cia Ltda

ENDEREÇO: Rua Da Liberdade N° 639 Bairro Madalosso

CIDADE: Coronel Vivida

ESTADO: Paraná

C.N.P.J .:07.184.478/0001-68

FONE/FAX: (46) 3232-1784

A empresa V.L.F DUARTH & CIA LTDA, inscrita no CNPJ nº. 07.184.478/0001-68, por intermédio de seu representante legal, DECLARA, sob as penas da lei, que se constitui em microempresa (ou empresa de pequeno porte) para os fins desta licitação, nos termos da Lei Complementar n. 123/06.

DECLARA, ainda, que não apresenta nenhuma das restrições do regime diferenciado e favorecido, dispostas no art. 3º, § 4º da referida Lei, comprometendo-se a informar a Administração caso perca essa qualificação.

Pato Branco/PR, 11 de março 2019.

Vera Duarth

Vera Lucia Frigo Duarth
CPF: 016.623.399-41
RG: 5.826.514-4

De
f
z
z

000253
10

DECLARAÇÃO DE CONTA CORRENTE PESSOA JURÍDICA

Eu, Vera Lucia Frigo Duarth, responsável pela empresa V. L. F. Duarth & Cia LTDA, Declaro para fins de pagamento, em caso de contratação referente ao Pregão nº009/2019, que esta empresa possui conta corrente pessoa jurídica no mesmo CNPJ habilitado para este pregão, conforme dados abaixo:

RAZÃO SOCIAL DA EMPRESA: V. L. F. Duarth & Cia LTDA-ME

ENDEREÇO: Rua da Liberdade nº639, Bairro Madalosso, CEP 85.550-000, Cidade Coronel Vivida, Estado do Paraná

CNPJ: 07.184.478/0001-68

TELEFONE: (46)3232-1784

EMAIL: vera-frigo@hotmail.com

CONTATO: (46) 999205448 -VERA

BANCO: Sistema de Cooperativas de Crédito Do Brasil-SICOOB

AGÊNCIA: 4390-7

CONTA CORRENTE: 183-0

Pato Branco/PR, 11 de março de 2019.

Vera Duarth

Vera Lucia Frigo Duarth

CPF: 016.623.399-41

RG: 5.826.514-4

[Handwritten signatures and initials]



MUNICÍPIO DE CORONEL VIVIDA
SECRETARIA MUNICIPAL DA FAZENDA
DIVISÃO DE TRIBUTAÇÃO E FISCALIZAÇÃO

000254
 80

ALVARÁ DE LICENÇA
Nº 773

Pelo presente fica concedido a licença, para o estabelecimento abaixo, enquanto satisfeitas as exigências da legislação em vigor, conforme requerimento protocolado sob Nº 73 de 28/01/2005

Insc.Municipal: 340000003470 CNPJ/CPE:07.184.478/0001-68
 Nome: V. L. F. DUARTH & CIA. LTDA - ME
 Endereço: RUA DA LIBERDADE Número: 639 Bairro: BAIRRO MADALOSSO
 Atividade: COMÉRCIO VAREJISTA DE MERCADORIAS EM GER

HORARIO DE FUNCIONAMENTO

DOMINGO:

QUINTA-FEIRA:

SEGUNDA-FEIRA:

SEXTA-FEIRA:

TERÇA-FEIRA:

SABADO:

QUARTA-FEIRA:

Observações:

LICENÇA SANITÁRIA Nº 402/18
 CERT. VISTORIA BOMBEIROS Nº 3.1.01.18000080958590 VAL. ATÉ 18/04/2019
 CERTIDÃO DE HABITE-SE Nº 289/2018
 CERTIDÃO DE HABITE-SE VÁLIDO SOMENTE P/ O FUNCIONAMENTO DA EMPRESA
 ATENDE AS NORMAS DE ACESSIBILIDADE

CORONEL VIVIDA-PR.

EMITIDO EM: 13/11/2018

SECRETARIA MUNICIPAL DA FAZENDA - SEMFA

Olga de Fátima Matias
 FISCAL DE TRIBUTOS
 MAT 605-0

Neusa Salette Schiavini
 Lançador de Tributos
 Matrícula 256

DATA DE VALIDADE: 18/04/2019

INSC. IMOBILIARIA 101122009600200

NOTA: A Validade do presente Alvará esta condicionada ao recolhimento das taxas de verificação de regular funcionamento e cumprimento da legislação Sanitária e Segurança contra Incêndio conforme C.T.M

[Handwritten signatures and initials]

000255



PODER JUDICIÁRIO

no bb.com.br ou nos Caixas Eletrônicas.

Juízo de Direito da Comarca de Coronel Vivida - Paraná

Cartório do Distribuidor e Anexos

Maria Cristina Schulz - Distribuidor Titular

Certidão Negativa

DE FALÊNCIA, CONCORDATA, RECUPERAÇÃO JUDICIAL/EXTRAJUDICIAL

Certifico, a pedido de parte interessada, que revendo os livros e arquivos de distribuição DE FALÊNCIA, CONCORDATA, RECUPERAÇÃO JUDICIAL/EXTRAJUDICIAL sob minha guarda neste cartório, verifiquei NÃO CONSTAR nenhum registro em andamento contra:

V. L. F. DUARTH & CIA LTDA - ME

CNPJ 07.184.478/0001-68, no período compreendido entre a presente data e os últimos 10 anos que a antecedem.



CEL. VIVIDA/PR, 28 de Fevereiro de 2019, 13:38:53

MARIA CRISTINA SCHULZ - TITULAR

02.432.042/0001-27

CARTÓRIO DISTRIBUIDOR
MARIA CRISTINA SCHULZ

Rua Clevelândia, 536
85560-000 - Coronel Vivida - PR

Custas = R\$ 32,73

Página 0001/0001

"Art.300 "anexo IV" do Código de Organização e Divisão Judiciárias do Estado do Paraná."

Nesta Comarca existe somente um ofício Distribuidor.

CONFERE COM O ORIGINAL

DATA 11/03/19
ASS. [Signature]

[Handwritten signatures and initials]

TERMO DE ABERTURA

000256
20

FL. 1

Contém o presente livro, 249 folhas eletronicamente numeradas de 1 a 249, e servirá de LIVRO DIÁRIO número 13.

V.L.F. DUARTH & CIA. LTDA-ME

Rua da Liberdade, 625 Bairro: Madalozzo

CORONEL VIVIDA - PR

Cep: 85550-000

Inscrição Estadual: 90327639-84

CNPJ: 07.184.478/0001-68

NIRE: 41205383959 - 07/01/2005 - Junta Comercial do Paraná.

Data de Encerramento do Exercício Social: 31/12/2017

CORONEL VIVIDA, 02 de Janeiro de 2017.

RESPONSÁVEL PELA EMPRESA

Vera Duarth

VERA LUCIA FRIGO DUARTH
SOCIA-ADMINISTRADORA
C.P.F. 016.623.399-41
R.G. 5.826.514-4 -II PR

CONTADOR

[Handwritten signature]

JOSE CARLOS LESSI
Contador
C.R.C. PR-033858/O-4
C.P.F. 518.569.489-00

JUNTA COMERCIAL DO PARANÁ
AGENCIA REGIONAL DE CORONEL VIVIDA
Termo de Autenticação 18/067296-7
O presente livro/ficha, por mim examinado e conferido, acha-se em conformidade com a legislação em vigor em seus termos de abertura e encerramento.
CORONEL VIVIDA
24 AGO. 2018
Mari de Jesus Reis da Silva
MARI DE JESUS REIS DA SILVA
RESPONSÁVEL PELA AUTENTICAÇÃO
JUNTA COMERCIAL DO PARANÁ
AGENCIA REGIONAL DE CORONEL VIVIDA

[Handwritten signature]

[Handwritten notes and signatures]

000257

VERA DUARTH & CIA. LTDA-ME
 CNPJ: 07.184.478/0001-68 NIRE: 41205383959 - 07/01/2005
 Rua da Liberdade, 625 Bairro: Madalozzo
 CORONEL VIVIDA - PR CEP: 85550-000

DEMONSTRAÇÃO DO RESULTADO DO EXERCÍCIO ENCERRADO EM 31/12/2017

RECEITA OPERACIONAL BRUTA	267.719,50
RECEITAS COM VENDAS NO PAIS	267.719,50
REVENDA DE MERCADORIAS	267.719,50
	9.273,79-
DEDUÇÕES DA RECEITA BRUTA	9.273,79-
IMPOSTOS INCIDENTES SOBRE VENDAS	258.445,71
RECEITA LÍQUIDA	239.385,53-
CUSTOS	239.385,53-
CUSTO DAS MERCADORIAS VENDIDAS	19.060,18
LUCRO BRUTO	96.911,71-
DESPESAS OPERACIONAIS	65.237,09-
DESPESAS COMERCIAIS	31.034,72-
DESPESAS ADMINISTRATIVAS	639,90-
DESPESAS TRIBUTARIAS	3.522,90
RECEITAS EVENTUAIS	3.522,90
RECEITAS EVENTUAIS	6.542,27-
RESULTADO FINANCEIRO LÍQUIDO	6.542,27-
RECEITAS E DESPESAS FINANCEIRAS	6.573,46-
DESPESAS FINANCEIRAS	31,19
RECEITAS FINANCEIRAS	80.870,90-
PREJUÍZO LÍQUIDO DO EXERCÍCIO	

RECONHECEMOS A EXATIDÃO DA PRESENTE DEMONSTRAÇÃO DO RESULTADO DO EXERCÍCIO EM 31 DE DEZEMBRO DE 2017

RESPONSÁVEL PELA EMPRESA

Vera Duarth

VERA LUCIA FRIGO DUARTH
 SOCIA ADMINISTRADORA
 CPF: 016.623.399-41
 RG: 5.826.514-4 -II PR

CONTADOR

[Handwritten signature]

JOSE CARLOS LESSI
 Contador
 C.R.C. PR-033858/O-4
 C.P.F. 518.569.489-00

[Large handwritten signature]

[Handwritten initials and signatures]

BALANÇO PATRIMONIAL ENCERRADO EM 31/12/2017

	ATIVO	
	2017	2016
CIRCULANTE	1.031.518,69	815.484,81
DISPONIBILIDADES	2.616,88	59,83
CAIXA	2.034,26	1,91
BANCOS CONTA MOVIMENTO	582,62	57,92
ESTOQUES	1.028.901,81	815.424,98
ESTOQUES DE MERCADORIAS	1.028.901,81	815.424,98
NAO CIRCULANTE	66.916,61	66.885,42
INVESTIMENTOS	427,34	396,15
APLICACOES EM OUTROS INVESTIMENTOS	427,34	396,15
IMOBILIZACOES	66.489,27	66.489,27
IMOBILIZADO	66.610,76	66.610,76
(-) DEPRECIACOES ACUMULADAS	121,49-	121,49-
TOTAL DO ATIVO	1.098.435,30	882.370,23

BALANÇO PATRIMONIAL ENCERRADO EM 31/12/2017

	PASSIVO E PATRIMÔNIO LÍQUIDO	
	2017	2016
RECORRENTE	856.672,14	559.736,17
EMPRESIMOS E FCTOS A CURTO PRAZO	7.556,71	12.783,33
EMPRESIMOS E FINANCIAMENTOS	5.146,13	11.321,09
BANCO CONTA CORRENTE	2.410,58	1.462,24
OBRIGACOES A CURTO PRAZO	849.115,43	546.952,84
FORNECEDORES	844.116,13	542.270,25
OBRIGACOES COM PESSOAL	3.384,03	3.194,54
OBRIGACOES SOCIAIS E FISCAIS	1.615,27	1.488,05
NO CIRCULANTE	416,36	416,36
VALORES EXIGIVEIS A LONGO PRAZO	416,36	416,36
IMPOSTOS EM ATRASO	416,36	416,36
TOTAL DO PASSIVO	857.088,50	560.152,53
PATRIMÔNIO LÍQUIDO	241.346,80	322.217,70
CAPITAL SOCIAL	20.000,00	20.000,00
CAPITAL SUBSCRITO	20.000,00	20.000,00
LUCROS OU PREJUIZOS ACUMULADOS	221.346,80	302.217,70
LUCROS OU PREJUIZOS ACUMULADOS	221.346,80	302.217,70
TOTAL DO PASSIVO E PATRIMÔNIO LÍQUIDO	1.098.435,30	882.370,23

RECONHECEMOS A EXATIDÃO DO PRESENTE BALANÇO PATRIMONIAL ENCERRADO EM 31 DE DEZEMBRO DE 2017, TOTALIZANDO TANTO NO ATIVO COMO NA SOMA DO PASSIVO COM O PATRIMÔNIO LÍQUIDO, A IMPORTÂNCIA SUPRA DE R\$ 1.098.435,30 (UM MILHÃO E NOVENTA E OITO MIL E QUATROCENTOS E TRINTA E CINCO REAIS E TRINTA CENTAVOS).

RESPONSÁVEL PELA EMPRESA

Lucia Frigo Duarth

FRIGO LUCIA FRIGO DUARTH
SÓCIA-ADMINISTRADORA
CPF: 016.623.399-41
RG: 5.826.514-4 -II PR

CONTADOR

Jose Carlos Lessi
JOSE CARLOS LESSI
Contador
C.R.C. PR-033858/O-4
C.P.F. 518.569.489-00

[Handwritten signature]

[Handwritten initials]

[Handwritten mark]

[Handwritten mark]

000260

WLF DUARTH & CIA. LTDA-ME
CNPJ: 07.184.478/0001-68 NIRE: 41205383959 - 07/01/2005
Rua da Liberdade, 625 Bairro: Madalozzo
CORONEL VIVIDA - PR CEP: 85550-000

DEMONSTRACAO DE LUCROS OU PREJUIZOS ACUMULADOS EM 31/12/2017

SALDO INICIAL	302.217,70
Saldo inicial de Lucros ou Prej. Acumul.	302.217,70
ENCERRAMENTO DE EXERCICIO	80.870,90-
Saldo do Exercicio	80.870,90-
SALDO FINAL DE LUCROS (PREJUIZOS) ACUMULADOS	221.346,80

RECONHECEMOS A EXATIDÃO DA PRESENTE DEMONSTRACAO DE LUCROS OU PREJUIZOS ACUMULADOS EM 31 DE DEZEMBRO DE 2017.

RESPONSÁVEL PELA EMPRESA

Vera Duarth

VERA LUCIA FRIGO DUARTH
SÓCIA-ADMINISTRADORA
C.P.F. 016.623.399-41
C.O. 5.826.514-4 -II PR

CONTADOR

[Handwritten Signature]

JOSE CARLOS LESSI
Contador
C.R.C. PR-033858/O-4
C.P.F. 518.569.489-00

[Handwritten Signature]

[Handwritten Signatures]

[Handwritten Signatures]

VIE DUARTH & CIA. LTDA-ME
 CNPJ: 07.184.478/0001-68 NIRE: 41205383959 - 07/01/2005
 Rua da Liberdade, 625 Bairro: Madalozzo
 CORONEL VIVIDA - PR CEP: 85550-000

000261
 20

DEMONSTRAÇÃO DOS FLUXOS DE CAIXA ENCERRADOS EM 31 DE DEZEMBRO - MÉTODO DIRETO

	2017:
ATIVIDADES OPERACIONAIS	
CAIXA GERADO PELAS OPERACOES	0,00
FORNECEDORES	141.581,31-
OBRIGACOES C/ PESSOAL	42.269,28-
OBRIGACOES SOCIAIS E FISCAIS	15.163,36-
DESPESAS ADMINISTRATIVAS	8.546,72-
DESPESAS TRIBUTARIAS	639,90-
CUSTO MERCADORIAS VENDIDAS	5.956,16-
IMPOSTOS EM ATRASO	58,90-
DESPESAS COMERCIAIS	39.146,74-
RECEITAS COM VENDAS NO PAIS	267.719,50
CAIXA LIQUIDO PROVENIENTE DAS ATIVIDADES OPERACIONAIS	14.357,13
ATIVIDADES DE INVESTIMENTOS	
BANCO CONTA CORRENTE	948,34
RECEITAS E DESPESAS FINANCEIRAS	5.771,05-
CAIXA LIQUIDO USADO NAS ATIVIDADES DE INVESTIMENTOS	4.822,71-
ATIVIDADES DE FINANCIAMENTOS	
EMPRESTIMOS E FINANCIAMENTOS A CURTO PRAZO	6.977,37-
CAIXA LIQUIDO GERADO PELAS ATIVIDADES DE FINANCIAMENTOS	6.977,37-
MOVIMENTO NAS DISPONIBILIDADES	2.557,05
Disponibilidades no inicio do periodo	59,83
Disponibilidades no final do periodo	2.616,88

RESPONSAVEL PELA EMPRESA

Lucia Duarth

 LUCIA FRIGO DUARTH
 SOCIA-ADMINISTRADORA
 CPF: 016.623.399-41
 RG 5.326.514-4 -II PR

CONTADOR

[Signature]

 JOSE CARLOS LESSI
 Contador
 C.R.C. PR-033858/O-4
 C.P.F. 518.569.489-00

[Handwritten signatures and initials]

TERMO DE ENCERRAMENTO

O presente livro, 249 folhas eletronicamente numeradas de 1 a 249, e serviu de LIVRO DIARIO número 13, do período de 01/01/2017 a 31/12/2017.

FRIGO DUARTH & CIA. LTDA-ME

Rua da Liberdade, 625 Bairro: Madalozzo

CORONEL VIVIDA - PR

CNPJ: 08.85560-000

Inscrição Estadual: 90327639-84

INPI: 07.184.478/0001-68

RE: 41205383959 - 07/01/2005 - Junta Comercial do Paraná.

CORONEL VIVIDA, 31 de Dezembro de 2017.

RESPONSÁVEL PELA EMPRESA

Lucia Frigo Duarth

FRIGO LUCIA FRIGO DUARTH

SÓCIA ADMINISTRADORA

CPF: 016.623.399-41

RG: 5.826.514-4 -II PR

CONTADOR

Jose Carlos Lessi

JOSE CARLOS LESSI

Contador

C.R.C. PR-033858/O-4

C.P.F. 518.569.489-00

JUNTA COMERCIAL DO PARANÁ



[Handwritten signature]

[Handwritten initials and marks]

<p>1 - LIQUIDEZ CORRENTE</p> <p>ATIVO CIRCULANTE 1.031.518,69 = 1,20</p> <p>PASSIVO CIRCULANTE 856.672,14</p> <p>A EMPRESA TEM R\$ 1,20 PARA CADA R\$ 1,00 DE DIVIDA</p>	<p>6 - IMOBILIZACAO DO INVESTIMENTO TOTAL</p> <p>AT.NAO CIRC-REAL.L/PRAZO 66.916,61 = 0,06</p> <p>AT.CIRCUL.+AT.NAO CIRCUL. 1.098.435,30</p> <p>ATIVO PERMANENTE REPRESENTA DO CAPITAL EM GIRO 6 P/CENTO</p>
<p>2 - LIQUIDEZ SECA</p> <p>AT.CIRCULANTE - ESTOQUE 2.616,88 = 0,00</p> <p>PASSIVO CIRCULANTE 856.672,14</p> <p>A EMPRESA TEM R\$ 0,00 PARA CADA R\$ 1,00 DE DIVIDA</p>	<p>7 - IMOBILIZACAO DO CAPITAL PROPRIO</p> <p>AT.NAO CIRC-REAL.L/PRAZO 66.916,61 = 0,28</p> <p>PATRIMONIO LIQUIDO 241.346,80</p> <p>ATIVO PERMANENTE REPRESENTA DO CAPITAL PROPRIO 28 P/CENTO</p>
<p>3 - LIQUIDEZ GERAL</p> <p>AT.CIRC.+ REALIZ.L/PRAZO 1.031.518,69 = 1,20</p> <p>PASS.CIRC.+PASS.NAO CIRC. 857.088,50</p> <p>A EMPRESA TEM R\$ 1,20 PARA CADA R\$ 1,00 DE DIVIDA</p>	<p>8 - RENTABILIDADE DO INVESTIMENTO TOTAL</p> <p>RESULTADO ANTES DO I.R. 80.870,90- = 0,07-</p> <p>AT.CIRCUL.+AT.NAO CIRCUL. 1.098.435,30</p> <p>O RESULTADO NEGATIVO E DE 7 P/CENTO SOBRE O CAPITAL EM GIRO</p>
<p>4 - SOLVENCIA GERAL</p> <p>AT.CIRCUL.+AT.NAO CIRCUL. 1.098.435,30 = 1,28</p> <p>PASS.CIRC.+PASS.NAO CIRC. 857.088,50</p> <p>A EMPRESA TEM R\$ 1,28 PARA CADA R\$ 1,00 DE DIVIDA</p>	<p>9 - RENTABILIDADE DO CAPITAL PROPRIO</p> <p>RESULTADO ANTES DO I.R. 80.870,90- = 0,34-</p> <p>PATRIMONIO LIQUIDO 241.346,80</p> <p>O RESULTADO NEGATIVO E DE 34 P/CENTO SOBRE O CAPITAL PROPRIO</p>
<p>5 - ENDIVIDAMENTO GERAL</p> <p>PASS.CIRC.+PASS.NAO CIRC. 857.088,50 = 0,78</p> <p>AT.CIRCUL.+AT.NAO CIRCUL. 1.098.435,30</p> <p>CAPITAL DE TERCEIROS REPRESENTA DO INVESTIMENTO TOTAL 78 P/CENTO</p>	<p>10 - CAPITAL DE GIRO PROPRIO</p> <p>ATIVO CIRCULANT 1.031.518,69</p> <p>REALIZ. L/PRAZO 0,00 1.031.518,69</p> <p>(-) PASS.CIRCULANTE 856.672,14</p> <p>(-) PASSIVO NAO CIRC. 416,36 857.088,50</p> <p>(=) CAPITAL DE GIRO PROPRIO 174.430,19</p>

RESPONSAVEL PELA EMPRESA

CONTADOR

VERA LUCIA FRIGO DUARTH
 SOCIA-ADMINISTRADORA
 C.P.F. 016.623.399-41
 R.G. 5.826.514-4 -II PR

JOSE CARLOS LESSI
 Contador
 C.R.C. PR-033858/0-4
 C.P.F. 518.569.489-00



MINISTÉRIO DA FAZENDA
Secretaria da Receita Federal do Brasil
Procuradoria-Geral da Fazenda Nacional

000264
do

CERTIDÃO NEGATIVA DE DÉBITOS RELATIVOS AOS TRIBUTOS FEDERAIS E À DÍVIDA ATIVA DA UNIÃO

Nome: V. L. F. DUARTH & CIA. LTDA
CNPJ: 07.184.478/0001-68

Ressalvado o direito de a Fazenda Nacional cobrar e inscrever quaisquer dívidas de responsabilidade do sujeito passivo acima identificado que vierem a ser apuradas, é certificado que não constam pendências em seu nome, relativas a créditos tributários administrados pela Secretaria da Receita Federal do Brasil (RFB) e a inscrições em Dívida Ativa da União (DAU) junto à Procuradoria-Geral da Fazenda Nacional (PGFN).

Esta certidão é válida para o estabelecimento matriz e suas filiais e, no caso de ente federativo, para todos os órgãos e fundos públicos da administração direta a ele vinculados. Refere-se à situação do sujeito passivo no âmbito da RFB e da PGFN e abrange inclusive as contribuições sociais previstas nas alíneas 'a' a 'd' do parágrafo único do art. 11 da Lei nº 8.212, de 24 de julho de 1991.

A aceitação desta certidão está condicionada à verificação de sua autenticidade na Internet, nos endereços <<http://rfb.gov.br>> ou <<http://www.pgfn.gov.br>>.

Certidão emitida gratuitamente com base na Portaria Conjunta RFB/PGFN nº 1.751, de 2/10/2014.
Emitida às 09:30:02 do dia 28/02/2019 <hora e data de Brasília>.

Válida até 27/08/2019.

Código de controle da certidão: **460E.B67A.9CAF.FB26**

Qualquer rasura ou emenda invalidará este documento.



Certidão Negativa
de Débitos Tributários e de Dívida Ativa Estadual
Nº 019553066-61

Certidão fornecida para o CNPJ/MF: 07.184.478/0001-68
Nome: V. L. F. DUARTH & CIA. LTDA-ME

Ressalvado o direito da Fazenda Pública Estadual inscrever e cobrar débitos ainda não registrados ou que venham a ser apurados, certificamos que, verificando os registros da Secretaria de Estado da Fazenda, constatamos não existir pendências em nome do contribuinte acima identificado, nesta data.

Obs.: Esta Certidão engloba todos os estabelecimentos da empresa e refere-se a débitos de natureza tributária e não tributária, bem como ao descumprimento de obrigações tributárias acessórias.

Válida até 28/06/2019 - Fornecimento Gratuito

A autenticidade desta certidão deverá ser confirmada via Internet
www.fazenda.pr.gov.br

000266
30**PREFEITURA MUNICIPAL DE CORONEL VIVIDA**
ESTADO DO PARANÁCERTIDÃO DE TRIBUTOS E TAXAS MUNICIPAIS POSITIVA
COM EFEITO DE NEGATIVA N° 493 /2019

CADASTRO : 340000003470
NOME : V. L. F. DUARTH & CIA. LTDA - ME
CPF/CNPJ : 07.184.478/0001-68
ENDEREÇO : RUA DA LIBERDADE N° 639
COMPLEMENTO :
BAIRRO : BAIRRO MADALOSSO UF: PR
MUNICÍPIO : CORONEL VIVIDA
CEP : 85550000

FINALIDADE: Licitação
DATA DE VALIDADE: 29/05/2019

1 CERTIFICAMOS, REVENDO OS CADASTROS MOBILIÁRIO E IMOBILIÁRIO DESTE MUNICÍPIO, QUE ATÉ A PRESENTE DATA CONSTAM DÉBITOS TRIBUTÁRIOS OU NÃO TRIBUTÁRIOS A VENCER, EM NOME DO(A) CONTRIBUINTE ACIMA DESCRITO(A).

FICA RESSALVADO O DIREITO DA FAZENDA PÚBLICA MUNICIPAL DE COBRAR E INSCREVER QUAISQUER DÉBITOS POSTERIORMENTE CONSTATADOS, MESMO REFERENTE AO PERÍODO NESTA CERTIDÃO COMPREENDIDO, DE RESPONSABILIDADE DO SUJEITO PASSIVO ACIMA DESCRITO.

CÓDIGO DE AUTENTICIDADE:248057988248057

A ACEITAÇÃO DESTA CERTIDÃO ESTÁ CONDICIONADA À FINALIDADE PARA A QUAL FOI EMITIDA E A VERIFICAÇÃO DE SUA AUTENTICIDADE NA INTERNET, NO ENDEREÇO: www.coronelvivida.pr.gov.br

ATENÇÃO: QUALQUER RASURA OU EMENDA INVALIDARÁ ESTE DOCUMENTO.

CERTIDÃO EMITIDA ELETRONICAMENTE VIA INTERNET EM 28 de Fevereiro de 2019.

FORNECIMENTO GRATUITO.

000267

IMPRIMIR

VOLTAR

CAIXA

CAIXA ECONÔMICA FEDERAL

Certificado de Regularidade do FGTS - CRF

Inscrição: 07184478/0001-68
Razão Social: N A FRIGO E FILHAS LTDA
Endereço: RUA DA LIBERDADE 625 / MADALOZZO / CORONEL VIVIDA / PR /
85550-000

A Caixa Econômica Federal, no uso da atribuição que lhe confere o Art. 7, da Lei 8.036, de 11 de maio de 1990, certifica que, nesta data, a empresa acima identificada encontra-se em situação regular perante o Fundo de Garantia do Tempo de Serviço - FGTS.

O presente Certificado não servirá de prova contra cobrança de quaisquer débitos referentes a contribuições e/ou encargos devidos, decorrentes das obrigações com o FGTS.

Validade: 07/03/2019 a 05/04/2019

Certificação Número: 2019030703372638834001

Informação obtida em 07/03/2019, às 08:27:33.

A utilização deste Certificado para os fins previstos em Lei está condicionada à verificação de autenticidade no site da Caixa:
www.caixa.gov.br



PODER JUDICIÁRIO
JUSTIÇA DO TRABALHO

CERTIDÃO NEGATIVA DE DÉBITOS TRABALHISTAS

Nome: V. L. F. DUARTH & CIA. LTDA

(MATRIZ E FILIAIS) CNPJ: 07.184.478/0001-68

Certidão nº: 168507486/2019

Expedição: 28/02/2019, às 09:37:44

Validade: 26/08/2019 - 180 (cento e oitenta) dias, contados da data de sua expedição.

Certifica-se que V. L. F. DUARTH & CIA. LTDA (MATRIZ E FILIAIS), inscrito(a) no CNPJ sob o nº 07.184.478/0001-68, NÃO CONSTA do Banco Nacional de Devedores Trabalhistas.

Certidão emitida com base no art. 642-A da Consolidação das Leis do Trabalho, acrescentado pela Lei nº 12.440, de 7 de julho de 2011, e na Resolução Administrativa nº 1470/2011 do Tribunal Superior do Trabalho, de 24 de agosto de 2011.

Os dados constantes desta Certidão são de responsabilidade dos Tribunais do Trabalho e estão atualizados até 2 (dois) dias anteriores à data da sua expedição.

No caso de pessoa jurídica, a Certidão atesta a empresa em relação a todos os seus estabelecimentos, agências ou filiais.

A aceitação desta certidão condiciona-se à verificação de sua autenticidade no portal do Tribunal Superior do Trabalho na Internet (<http://www.tst.jus.br>).

Certidão emitida gratuitamente.

INFORMAÇÃO IMPORTANTE

Do Banco Nacional de Devedores Trabalhistas constam os dados necessários à identificação das pessoas naturais e jurídicas inadimplentes perante a Justiça do Trabalho quanto às obrigações estabelecidas em sentença condenatória transitada em julgado ou em acordos judiciais trabalhistas, inclusive no concernente aos recolhimentos previdenciários, a honorários, a custas, a emolumentos ou a recolhimentos determinados em lei; ou decorrentes de execução de acordos firmados perante o Ministério Público do Trabalho ou Comissão de Conciliação Prévia.

SÉCRETARIA MUNICIPAL DE SAÚDE

SETOR DE VIGILÂNCIA SANITÁRIA - CORONEL VIVIDA

A Secretaria de Estado da Saúde/Instituto de Saúde do Paraná, de acordo com a Lei 13.331 de 23/11/2001 e Decreto 5.711 de 05/05/2002, Concede a Presente

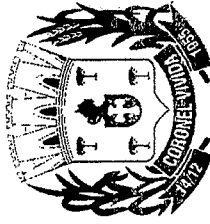

LICENÇA SANITÁRIA Nº 483 / 2019

RAZÃO SOCIAL V. L. F. DUARTH & CIA LTDA - ME
C.N.P.J. 07.184.478/0001-68 Área 233,4 m²
ENDEREÇO RUA DA LIBERDADE 639
BAIRRO MADALOZZO
RAMO DE ATIVIDADE MINIMERCADOS
RESPONSÁVEL NELSA A. FRIGO

DATA DE VENCIMENTO 31/12/2019

OBSERVAÇÕES



Miguel A. Machado
Chefe de Vigilância
C.R.V. - P. 5711

CHEFE DA VIGILÂNCIA SANITÁRIA
MIGUEL ANGEL MACHADO CARLI

000269
6

Este documento deve ser Afixado em local visível ao público (art. 166 - Código de Saúde do Paraná)

[Handwritten signatures and initials]

SECRETARIA MUNICIPAL DE SAÚDE

SETOR DE VIGILÂNCIA SANITÁRIA - CORONEL VIVIDA

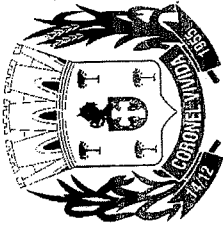

A Secretaria de Estado da Saúde/Instituto de Saúde do Paraná, de acordo com a Lei 13.331 de 23/11/2001 e Decreto 5.711 de 05/05/2002, Concede a Presente

LICENÇA SANITÁRIA Nº 483 / 2019

RAZÃO SOCIAL V. L. F. DUARTH & CIA LTDA - ME
C.N.P.J. 07.184.478/0001-68 Área 233,4 m²
ENDERECO RUA DA LIBERDADE 639
BAIRRO MADALOZZO
RAMO DE ATIVIDADE MINIMERCADOS
RESPONSÁVEL NELSA A. FRIGO
DATA DE VENCIMENTO 31/12/2019

OBSERVAÇÕES

000270
6

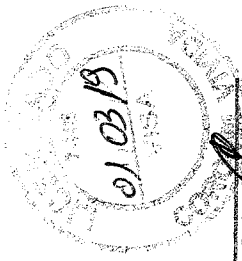

Miguel A. Carimbo e Vice-piaimento
CRMV - PR 2711

CHEFE DA VIGILÂNCIA SANITÁRIA
MIGUEL ANGELO MACHADO CARLI

Este documento deve ser Afixado em local visível ao público (art. 166 - Código de Saúde do Paraná)

**ASSOCIAÇÃO DE PAIS E AMIGOS DOS
EXCEPCIONAIS - APAE**

CNPJ: 80.870.397/0001-01

000271

ENDEREÇO: RUA QUINZE DE NOVEMBRO, 570.

Fone: (46) 3232 - 2050

ATESTADO DE CAPACIDADE TÉCNICA/FORNECIMENTO

Atestamos para fim de participação em Licitação, que a pessoa jurídica V. L. F. Duarth & Cia Ltda - ME, inscrita no CNPJ SOB N°07.184.478/0001-68, com sede a Rua da Liberdade, N°639 – CORONEL VIVIDA – PR, é **FORNECEDORA IDÔNEA**, no Fornecimento de GÊNEROS ALIMENTICIOS atendendo sempre os prazos estipulados e especificação dos itens adquiridos.

Atestamos ainda, que os materiais/mercadorias, foram entregues corretamente e em dia estipulado, conforme cronograma estabelecido por esta empresa. As mercadorias foram de qualidade satisfatória, suprimindo as necessidades.

Coronel Vivida, 11 de março de 2019.



MARILU TASSI

CPF: 371.393.559-91

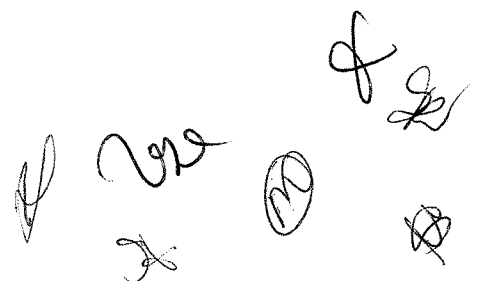

000272

DECLARAÇÃO DE SITUAÇÃO DE REGULARIDADE

Declaramos, para fins de participação no **Pregão Presencial n.º**

009/2019:

- A inexistência de fato impeditivo à habilitação nos termos do Art. 32 § 2.º da Lei n.º 8.666/93 e que não fomos declarados inidôneos para licitar ou contratar com o Poder Público em qualquer de suas esferas. Comprometemo-nos, sob as penas da Lei, a levar ao conhecimento do CONIMS qualquer fato superveniente que venha a impossibilitar a habilitação;
- Aceitar expressamente todas as condições fixadas nos documentos de licitação, e, eventualmente, em seus anexos e suplementos, no que não conflitarem com a legislação em vigor;
- Termos cumpridos com o disposto no inciso XXXIII do art. 7º da Constituição Federal;
- Nos submetemos a qualquer decisão que o CONIMS venha a tomar na escolha da proposta vencedora, obedecidos os critérios estabelecidos na licitação em curso, reconhecendo ainda que não teremos direitos a nenhuma indenização em virtude de anulação ou cancelamento do presente Pregão

Por ser expressão da verdade, firmamos a presente.

Coronel Vivida, 11 de março de 2019.

Vera Duarth

Vera Lucia Frigo Duarth
CPF: 016.623.399-41
RG: 5.826.514-4



000273
6

ENVELOPES N.º 02
AO CONSORCIO INTERMUNICIPAL DE SAÚDE
- CONIMS SETOR DE LICITAÇÕES E CONTRATOS
PREGÃO PRESENCIAL N.º 009/2019
DOCUMENTOS DE HABILITAÇÃO
V. L. F. DUARTH & CIA LTDA-ME
CNPJ: 07.184.478/0001-68

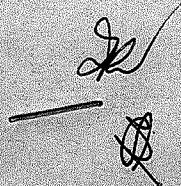
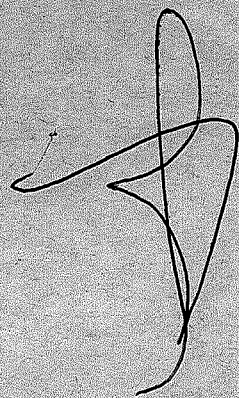



REPÚBLICA FEDERATIVA DO BRASIL
CADASTRO NACIONAL DA PESSOA JURÍDICA

000274
10

NÚMERO DE INSCRIÇÃO 14.186.229/0001-77 MATRIZ	COMPROVANTE DE INSCRIÇÃO E DE SITUAÇÃO CADASTRAL	DATA DE ABERTURA 22/08/2011
NOME EMPRESARIAL EMPORIO REALLE LTDA		
TÍTULO DO ESTABELECIMENTO (NOME DE FANTASIA) *****	PORTE ME	
CÓDIGO E DESCRIÇÃO DA ATIVIDADE ECONÔMICA PRINCIPAL 46.39-7-01 - Comércio atacadista de produtos alimentícios em geral		
CÓDIGO E DESCRIÇÃO DAS ATIVIDADES ECONÔMICAS SECUNDÁRIAS 46.41-9-03 - Comércio atacadista de artigos de armarinho 46.47-8-01 - Comércio atacadista de artigos de escritório e de papelaria 46.49-4-08 - Comércio atacadista de produtos de higiene, limpeza e conservação domiciliar 47.12-1-00 - Comércio varejista de mercadorias em geral, com predominância de produtos alimentícios - minimercados, mercearias e armazéns 47.13-0-02 - Lojas de variedades, exceto lojas de departamentos ou magazines 47.61-0-03 - Comércio varejista de artigos de papelaria		
CÓDIGO E DESCRIÇÃO DA NATUREZA JURÍDICA 06-2 - Sociedade Empresária Limitada		
LOGRADOURO R ARAUCARIA	NÚMERO 561	COMPLEMENTO
CEP 85.501-160	BAIRRO/DISTRITO SANTA TEREZINHA	MUNICÍPIO PATO BRANCO
UF PR	ENDEREÇO ELETRÔNICO INES@TALISMADOBRASIL.COM.BR	
TELEFONE (46) 3224-7315 / (46) 3220-0150		
ENTE FEDERATIVO RESPONSÁVEL (EFR) *****		
SITUAÇÃO CADASTRAL ATIVA	DATA DA SITUAÇÃO CADASTRAL 22/08/2011	
MOTIVO DE SITUAÇÃO CADASTRAL		
SITUAÇÃO ESPECIAL *****	DATA DA SITUAÇÃO ESPECIAL *****	

Aprovado pela Instrução Normativa RFB nº 1.634, de 06 de maio de 2016.

Emitido no dia 23/02/2019 às 10:03:08 (data e hora de Brasília).

Página: 1/1

REPÚBLICA FEDERATIVA DO BRASIL

SECRETARIA DE ESTADO DA SEGURANÇA PÚBLICA
INSTITUTO DE IDENTIFICAÇÃO DO PARANÁ

RG: 1.326.744-8

POLEGAR DIREITO

ASSINATURA DO TITULAR

CARTEIRA DE IDENTIDADE



VALIDA EM TODO O TERRITÓRIO NACIONAL

REGISTRO GERAL: 1.326.744-8 DATA DE EXPEDIÇÃO: 09/03/2011

NOME: JOÃO CARLOS CHIOCHETTA

FILIAÇÃO: EZILJO CHIOCHETTA
BELIRDES SCHENATTO CHIOCHETTA

NATURALIDADE: PATO BRANCO/PR DATA DE NASCIMENTO: 24/06/1959

DOC. ORIGEM: COMARCA=PATO BRANCO/PR, DA SEDE
C.CAS=1971, LIVRO=88, FOLHA=143

CPF: 338.159.419-20

CUR/MB/PR

ASSINATURA DO DIRETOR

LEI Nº 7.116 DE 29/08/83

É PROIBIDO PLASTIFICAR



000275^o



Use



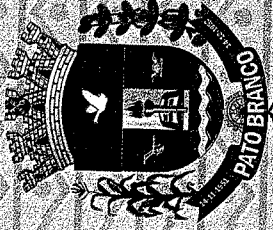

MUNICÍPIO DE PATO BRANCO

ALVARÁ DE LICENÇA

PARA:	LOCALIZAÇÃO E FUNCIONAMENTO
NOME/RAZÃO SOCIAL:	EMPORIO REALLE LTDA
ENDEREÇO:	RUA ARAUCARIA 561 (Localização atividade)
ATIVIDADE:	Comércio atacadista de produtos alimentícios em geral Comércio atacadista de artigos de armarinho Comércio atacadista de artigos de escritório e de papeteria
CNPJ/CPF:	14.186.229/0001-77
ALVARÁ:	691/2011
DATA EXPEDIÇÃO:	19/09/2011
ÁREA ÚTIL:	50,00
PROCESSO Nº:	294765
CADASTRO CONTRIBUINTE:	2947650

**O PRESENTE ALVARÁ DE LICENÇA DEVERÁ SER EXPOSTO
EM LOCAL VISÍVEL DE FÁCIL ACESSO A FISCALIZAÇÃO**

Município de Pato Branco
Mauro José Sbarain
Secretaria de Administração e Finanças

AUTENTICAÇÃO
Contém com o documento original apresentado.
Em tes. 28 FEB 2019 PR
Pato Branco
Tablicação de Notas
Exclusivo para
Bel. Mauro José Sbarain
RUA TARA JOSÉ, 271 - CENTRO - PATO BRANCO - PR
CEP 85.501-064

000276

EMPORIO REALLE LTDA
CNPJ 14.186.229/0001-77 IE: 9057040014
RUA ARAUCÁRIA 561, SANTA TEREZINHA, CEP: 85501-160
PATO BRANCO/PR
E-MAIL: licita.emporio@gmail.com
TELEFONE: (46) 3224-7315

000277

ANEXO VII

DECLARAÇÃO DE CONTA CORRENTE PESSOA JURÍDICA

Eu, Cesar Augusto Chiochetta, responsável pela empresa Emporio Realle Ltda, Declaro para fins de pagamento, em caso de contratação referente ao Pregão nº 09/2019 que esta empresa possui conta corrente pessoa jurídica no mesmo CNPJ habilitado para este pregão, conforme dados abaixo:

RAZÃO SOCIAL DA EMPRESA: EMPORIO REALLE LTDA
ENDEREÇO: RUA ARAUCÁRIA 561, BAIRRO SANTA TEREZINHA
CNPJ: 14.186.229/0001-77
TELEFONE: 46 3224-7315
EMAIL: licita.emporio@gmail.com
CONTATO: Rodrigo ou João Carlos
BANCO: Banco do Brasil
AGÊNCIA: 0495-2
CONTA CORRENTE: 81081-9

Pato Branco, em 11 de Março de 2019.



Emporio Realle Ltda
14.186.229/0001-77

Procurador
Rodrigo Farias Dos Santos
RG: 123072375 CPF: 741.703.840-91

14.186.229/0001-77
EMPÓRIO REALLE LTDA
RUA ARAUCÁRIA, 561
SANTA TEREZINHA - CEP 85501-160
PATO BRANCO . **PR**

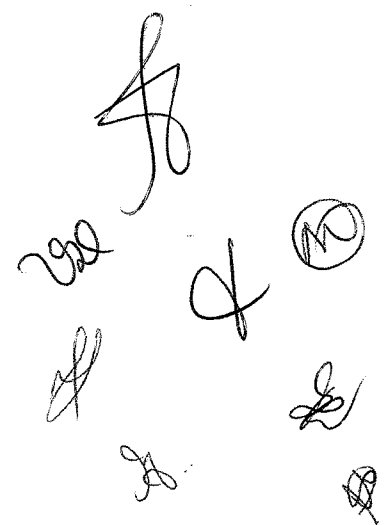

Travessa Goiás, 55 - Cx. Postal 01 - Centro
CNPJ: 08.283.233/0001-50
Telefax: (46) 3224-2414
E-mail: cartoriadistribuidorpb@gmail.com
85505-005 - Pato Branco - Paraná

TITULAR: DIRSO ANTONIO VERONESE
JURAMENTADOS: DILMAR ALUIZIO VERONESE
JULIANO VERONESE

Certidão Negativa

Certifico, a pedido de parte interessada, que revendo os livros e arquivos de distribuição de RECUPERAÇÃO JUDICIAL E EXTRAJUDICIAL, sob minha guarda neste cartório, verifiquei NÃO CONSTAR nenhum registro em andamento contra:

EMPORIO REALLE LTDA

CNPJ 14.186.229/0001-77, no período compreendido desde 14/12/1960, data de instalação deste cartório, até a presente data.



PATO BRANCO/PR, 14 de Janeiro de 2019

DILMAR ALUIZIO VERONESE



CONFERE COM O ORIGINAL

DATA: 11/03/19
ASS: *[Signature]*

Custas = R\$ 32,73
Página 0001/0001

000279

REPÚBLICA FEDERATIVA DO BRASIL
OFÍCIO DO DISTRIBUIDOR E ANEXOS DA COMARCA DE PATO BRANCO - PARANÁ

Travessa Goiás, 55 - Cx. Postal 01 - Centro
CNPJ: 08.283.233/0001-50
Telefax: (46) 3224-2414
E-mail: cartoriodistribuidorpb@gmail.com
85505-005 - Pato Branco - Paraná

TITULAR: DIRSO ANTONIO VERONESE
JURAMENTADOS: DILMAR ALUIZIO VERONESE
JULIANO VERONESE

Certidão Negativa

Certifico, a pedido de parte interessada, que revendo os livros e arquivos de distribuição de FALÊNCIA E CONCORDATA, sob minha guarda neste cartório, verifiquei **NÃO CONSTAR** nenhum registro em andamento contra:

EMPORIO REALLE LTDA

CNPJ 14.186.229/0001-77, no período compreendido desde 14/12/1960, data de instalação deste cartório, até a presente data.



PATO BRANCO/PR, 14 de Janeiro de 2019

DILMAR ALUIZIO VERONESE



CONFERE COM O ORIGINAL
DATA: 11 / 03 / 19
ASS: [Handwritten Signature]

Custas - R\$ 32,73
Página 0001/0001

VÁLIDO EM TODO TERRITÓRIO NACIONAL. QUALQUER ADULTERAÇÃO OU RASURA INVALIDA ESTE DOCUMENTO.

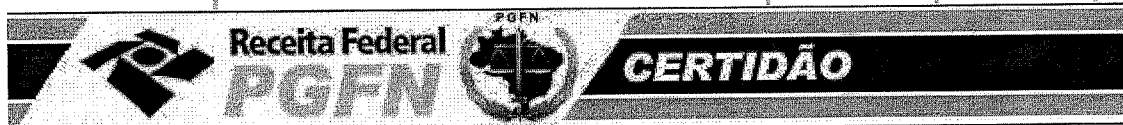

000280v



MINISTÉRIO DA FAZENDA
Secretaria da Receita Federal do Brasil
Procuradoria-Geral da Fazenda Nacional

CERTIDÃO NEGATIVA DE DÉBITOS RELATIVOS AOS TRIBUTOS FEDERAIS E À DÍVIDA ATIVA DA UNIÃO

Nome: **EMPORIO REALLE LTDA**
CNPJ: **14.186.229/0001-77**

Ressalvado o direito de a Fazenda Nacional cobrar e inscrever quaisquer dívidas de responsabilidade do sujeito passivo acima identificado que vierem a ser apuradas, é certificado que não constam pendências em seu nome, relativas a créditos tributários administrados pela Secretaria da Receita Federal do Brasil (RFB) e a inscrições em Dívida Ativa da União (DAU) junto à Procuradoria-Geral da Fazenda Nacional (PGFN).

Esta certidão é válida para o estabelecimento matriz e suas filiais e, no caso de ente federativo, para todos os órgãos e fundos públicos da administração direta a ele vinculados. Refere-se à situação do sujeito passivo no âmbito da RFB e da PGFN e abrange inclusive as contribuições sociais previstas nas alíneas 'a' a 'd' do parágrafo único do art. 11 da Lei nº 8.212, de 24 de julho de 1991.

A aceitação desta certidão está condicionada à verificação de sua autenticidade na Internet, nos endereços <<http://rfb.gov.br>> ou <<http://www.pgfn.gov.br>>.

Certidão emitida gratuitamente com base na Portaria Conjunta RFB/PGFN nº 1.751, de 2/10/2014.
Emitida às 15:41:19 do dia 12/02/2019 <hora e data de Brasília>.

Válida até 11/08/2019.

Código de controle da certidão: **2828.1CA6.3144.CE1C**
Qualquer rasura ou emenda invalidará este documento.

[Nova Consulta](#)

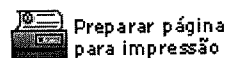

Preparar página
para impressão



Declaração de Informações Socioeconômicas e
Fiscais (DEFIS)

Declaração Original

Exercício 2018

Ano-Calendário 2017

Período abrangido pela Declaração: 01/01/2017 a 31/12/2017

1. Identificação do Contribuinte

CNPJ Matriz: 14.186.229/0001-77
 Nome empresarial: EMPORIO REALLE LTDA
 Data de abertura no CNPJ: 22/08/2011
 Regime de Apuração: competência
 Optante pelo Simples Nacional: Sim

1.1 CNPJ das Filiais Presentes nesta declaração:

Nenhuma.

1.2 Contribuinte declara que permaneceu, durante o ano de 2017, sem efetuar qualquer atividade operacional, não operacional, financeira ou patrimonial: Sim

2. Informações Econômico-Fiscais da Pessoa Jurídica

Ganhos de capital	R\$ 0,00
Quantidade de empregados no início do período abrangido pela declaração	0
Quantidade de empregados no final do período abrangido pela declaração	0
Receita proveniente de exportação direta	R\$ 0,00
Lucro superior ao limite de que trata o § 1º do art. 6º da resolução CGSN nº 4 de 30/05/2007, no período abrangido por esta declaração	R\$ 0,00
Total de ganhos líquidos auferidos em operações de renda variável	R\$ 0,00

2.1 Receita proveniente de exportação por meio de comercial exportadora

CNPJ da comercial exportadora	Valor
-	-

2.2 Identificação e Rendimentos dos Sócios

CPF do sócio: 338.159.419-20

Nome: JOAO CARLOS CHIOCHETTA

Rendimentos isentos pagos ao sócio pela empresa	R\$ 0,00
Rendimentos tributáveis pagos ao sócio pela empresa	R\$ 0,00

Número da Declaração: 141862292017001
 Autenticação: 14220.18921.62746.29848

Número do Recibo: 02.07.18087.0118783-1
 Página 1

[Handwritten signatures and initials]

Percentual de participação do sócio no capital social da empresa no último dia do período abrangido pela declaração 50,00%

Imposto de renda retido na fonte sobre os rendimentos pagos ao sócio pela ME/EPP R\$ 0,00

CPF do sócio: 007.950.019-67

Nome: CESAR AUGUSTO CHIOCHETTA

Rendimentos isentos pagos ao sócio pela empresa R\$ 0,00

Rendimentos tributáveis pagos ao sócio pela empresa R\$ 0,00

Percentual de participação do sócio no capital social da empresa no último dia do período abrangido pela declaração 50,00%

Imposto de renda retido na fonte sobre os rendimentos pagos ao sócio pela ME/EPP R\$ 0,00

2.3 Percentual de participação em cotas em tesouraria no capital social da empresa (%) 0,00%

2.4 Doações à Campanha Eleitoral

CNPJ do Beneficiário	Nome do Beneficiário	Tipo de Beneficiário	Forma de Doação	Valor
-	-	-	-	-

3. Informações Econômicas e Fiscais dos Estabelecimentos

Estabelecimento: 14.186.229/0001-77 UF: PR

Estoque inicial do período abrangido pela declaração R\$ 0,00

Estoque final do período abrangido pela declaração R\$ 0,00

Saldo em caixa/banco no início do período abrangido pela declaração R\$ 0,00

Saldo em caixa/banco no final do período abrangido pela declaração R\$ 0,00

Total de aquisições de mercadorias para comercialização ou industrialização no período abrangido pela declaração R\$ 0,00

Aquisições no mercado interno R\$ 0,00

Importações R\$ 0,00

Número da Declaração: 141862292017001
Autenticação: 14220.18921.62746.29848

Número do Recibo: 02.07.18087.0118783-1

Página 2

Total de entradas de mercadorias por transferência para comercialização ou industrialização no período abrangido pela declaração	R\$ 0,00
Total de saídas de mercadorias por transferência para comercialização ou industrialização no período abrangido pela declaração	R\$ 0,00
Total de devoluções de vendas de mercadorias para comercialização ou industrialização no período abrangido pela declaração	R\$ 0,00
Total de devoluções de compras de mercadorias para comercialização ou industrialização no período abrangido pela declaração	R\$ 0,00
Total de entradas no período abrangido pela declaração	R\$ 0,00
Total de despesas no período abrangido pela declaração	R\$ 0,00

Total de entradas interestaduais por UF

UF	Valor
-	-

Total de saídas interestaduais por UF

UF	Valor
-	-

Valor do ISS retido na fonte no ano-calendário, por Município

UF	Município	Valor
-	-	-

Prestações de Serviços de Comunicação

UF onde o serviço foi prestado	Município onde o serviço foi prestado	Valor
-	-	-

Informações sobre prestação de serviços de transporte de cargas interestadual e/ou intermunicipal, e de transporte intermunicipal e interestadual de passageiros autorizados no inciso VI do art. 17 da LC 123 com e sem substituição tributária

Valor total do frete:		
UF de origem	Município onde se iniciou a prestação do serviço	Valor da Prestação (R\$)
-	-	-

Número da Declaração: 141862292017001
Autenticação: 14220.18921.62746.29848

Número do Recibo: 02.07.18087.0118783-1

Página 3

4. Informações da Recepção da Declaração

Data e Horário da transmissão da Declaração: 28/03/2018 09:22:44

Número do Recibo: 02.07.18087.0118783-1

Autenticação: 14220.18921.62746.29848



Número da Declaração: 141862292017001
Autenticação: 14220.18921.62746.29848

Número do Recibo: 02.07.18087.0118783-1
Página 4

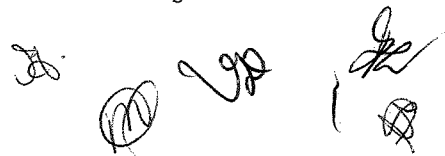

RECIBO DE ENTREGA

DECLARAÇÃO ORIGINAL

Período abrangido pela Declaração: 01/01/2017 a 31/12/2017

1. Informações do Contribuinte

Nome empresarial EMPORIO REALLE LTDA	CNPJ da Matriz 14.186.229/0001-77
Data da Abertura no CNPJ 22/08/2011	Optante pelo Simples Nacional Sim
Regime de Apuração Competência	
CNPJ das Filiais Presentes Nesta Declaração Nenhuma	
Contribuinte declara que permaneceu, durante o ano de 2017, sem efetuar qualquer atividade operacional, não operacional, financeira ou patrimonial: Sim	

2. Informações da Recepção da Declaração

Data e Horário da Transmissão da Declaração 28/03/2018 09:22:44
Número do Recibo 02.07.18087.0118783-1
Autenticação 14220.18921.62746.29848

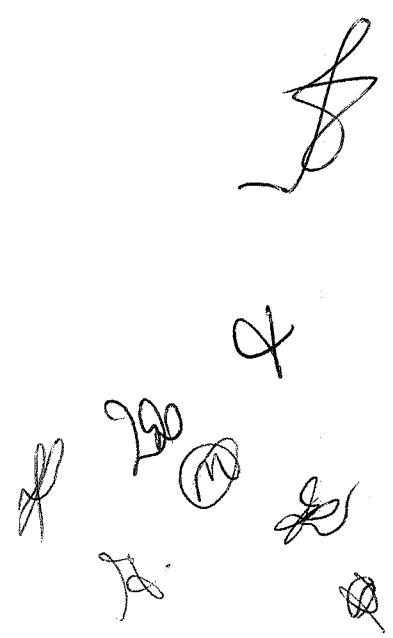



Programa Gerador do Documento de Arrecadação
do Simples Nacional - Declaratório

Declaração Original

Período de Apuração: 01/07/2018 a 31/07/2018

1. Identificação do Contribuinte

CNPJ Matriz: 14.186.229/0001-77
 Nome empresarial: EMPORIO REALLE LTDA
 Data de abertura no CNPJ: 22/08/2011
 Optante pelo Simples Nacional: Sim
 Regime de Apuração: Competência
 N° da Declaração: 14186229201807001

1.1 CNPJ das filiais presentes nesta declaração:

14.186.229/0001-77 UF: PR

2. Apuração do Simples Nacional

2.1 Discriminativo de Receitas

Total de Receitas Brutas (R\$)	Mercado Interno	Mercado Externo	Total
Receita Bruta do PA (RPA) - Competência	0,00	0,00	0,00
Receita bruta acumulada nos doze meses anteriores ao PA (RBT12)	0,00	0,00	0,00
Receita bruta acumulada nos doze meses anteriores ao PA proporcionalizada (RBT12p)			
Receita bruta acumulada no ano-calendário corrente (RBA)	0,00	0,00	0,00
Receita bruta acumulada no ano-calendário anterior (RBAA)	0,00	0,00	0,00
Limite de receita bruta proporcionalizado	4.800.000,00	4.800.000,00	

2.2) Receitas Brutas Anteriores (R\$)

2.2.1) Mercado Interno

01/2017	0,00	02/2017	0,00	03/2017	0,00	04/2017	0,00
05/2017	0,00	06/2017	0,00	07/2017	0,00	08/2017	0,00
09/2017	0,00	10/2017	0,00	11/2017	0,00	12/2017	0,00
01/2018	0,00	02/2018	0,00	03/2018	0,00	04/2018	0,00
05/2018	0,00	06/2018	0,00				

2.2.1) Mercado Externo

01/2017	0,00	02/2017	0,00	03/2017	0,00	04/2017	0,00
05/2017	0,00	06/2017	0,00	07/2017	0,00	08/2017	0,00
09/2017	0,00	10/2017	0,00	11/2017	0,00	12/2017	0,00
01/2018	0,00	02/2018	0,00	03/2018	0,00	04/2018	0,00
05/2018	0,00	06/2018	0,00				

2.3) Folha de Salários Anteriores (R\$)

Nenhuma

2.4) Fator r

Fator r = Não se aplica

2.5) Valores Fixos

Não se aplica

Número da Declaração: 14186229201807001
 Autenticação: 14178.18687.62859.29919

Número do Recibo: 01.07.18228.0209850-0
 Página 1

JX

Receita Bruta Auferida (regime competência)	Valor Devido do Principal
0,00	0,00

2.7) Informações da Apuração por Estabelecimento

CNPJ Estabelecimento: 14.186.229/0001-77	
Município: PATO BRANCO	UF: PR
Sublimite de Receita Anual (R\$): 3.600.000,00	Impedido de recolher ICMS/ISS no DAS: Não

Nenhuma atividade selecionada

2.8) Total Geral da Empresa

Valor devido por tributo (R\$)								
IRPJ	CSLL	COFINS	PIS/Pasep	INSS/ CPP	ICMS	IPI	ISS	Total
0,00	0,00	0,00	0,00	0,00	0,00	0,00	0,00	0,00

3. Informações da Recepção da Declaração

Data e horário da transmissão da Declaração: 16/08/2018 14:52:23
 Número do Recibo: 01.07.18228.0209850-0
 Autenticação: 14178.18687.62859.29919

Número da Declaração: 14186229201807001
 Autenticação: 14178.18687.62859.29919

Número do Recibo: 01.07.18228.0209850-0
 Página 2

RECIBO DE ENTREGA DA APURAÇÃO NO PGDAS-D

Declaração Original

1. Informações do Contribuinte

Nome Empresarial EMPORIO REALLE LTDA	CNPJ da Matriz 14.186.229/0001-77
Data da Abertura no CNPJ 22/08/2011	Optante pelo Simples Nacional Sim
CNPJ das filiais presentes nesta declaração Nenhuma.	

2. Resumo da Apuração**2.1 Apuração no Simples Nacional**

Período de Apuração	Número da Apuração	Receita Bruta Auferida	Valor Devido do Principal
07/2018	14186229201807001	R\$ 0,00	R\$ 0,00

3. Informações da Recepção da Apuração no PGDAS-D

Data e Horário da Transmissão (Data e Horário de Brasília) 16/08/2018 14:52:23
CPF do Responsável 007.950.019-67
IP do Usuário 187.60.223.32
Número do Recibo 01.07.18228.0209850-0
Autenticação 14178.18687.62859.29919

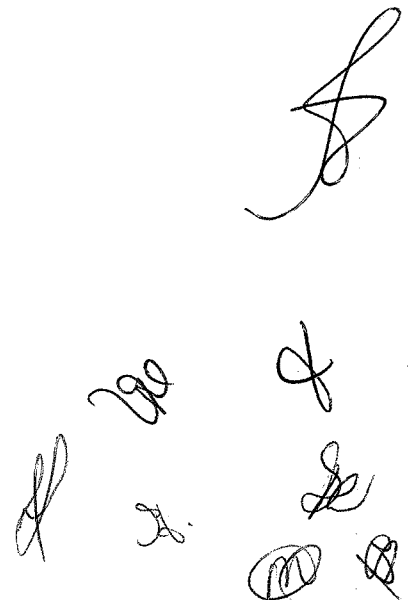



Estado do Paraná
Secretaria de Estado da Fazenda
Coordenação da Receita do Estado

000289

Certidão Negativa
de Débitos Tributários e de Dívida Ativa Estadual
Nº 019532328-45

Certidão fornecida para o CNPJ/MF: 14.186.229/0001-77
Nome: **EMPORIO REALLE LTDA**

Ressalvado o direito da Fazenda Pública Estadual inscrever e cobrar débitos ainda não registrados ou que venham a ser apurados, certificamos que, verificando os registros da Secretaria de Estado da Fazenda, constatamos não existir pendências em nome do contribuinte acima identificado, nesta data.

Obs.: Esta Certidão engloba todos os estabelecimentos da empresa e refere-se a débitos de natureza tributária e não tributária, bem como ao descumprimento de obrigações tributárias acessórias.

Válida até 23/06/2019 - Fornecimento Gratuito

A autenticidade desta certidão deverá ser confirmada via Internet
www.fazenda.pr.gov.br



MUNICÍPIO DE PATO BRANCO - PARANÁ
Secretaria de Finanças
Divisão de Tributos

000290

CERTIDÃO POSITIVA COM EFEITO DE NEGATIVA DE TRIBUTOS MUNICIPAIS

NOME.....: EMPORIO REALLE LTDA
CNPJ/CPF...: 14.186.229/0001-77
ENDEREÇO...: ARAUCARIA , 561 - SANTA TEREZINHA
MUNICIPIO.: PATO BRANCO UF: PR

FINALIDADE: Consulta de Débitos

Certifico, para os devidos fins, que de conformidade com as informações prestadas pelos órgãos competentes desta Prefeitura no cadastro Imobiliário ou Mobiliário do sujeito passivo acima identificado, é CERTIFICADO que CONSTAM DÉBITOS NÃO VENCIDOS OU CUJA EXIGIBILIDADE ENCONTRA-SE SUSPENSA, INSCRITOS OU NÃO EM DÍVIDA ATIVA.

A Fazenda Municipal reserva-se o direito de cobrar Dívidas posteriormente constatadas, mesmo referente a períodos compreendidos nesta CERTIDÃO.

A aceitação desta certidão está condicionada à verificação de sua autenticidade na Internet, no endereço <<http://www.patobranco.pr.gov.br/>>.

Certidão emitida com base na Lei Municipal.
Emitida em 23/02/2019.
Válida até 90 dias após a data de emissão desta.
Código/Ano da certidão.....: 0007301/2019
Código de autenticidade da certidão: 288324363288324

Certidão emitida gratuitamente.--

ATENÇÃO: QUALQUER RASURA OU EMENDA INVALIDARÁ ESTE DOCUMENTO.

000291

IMPRIMIR

VOLTAR

CAIXA
CAIXA ECONÔMICA FEDERAL**Certificado de Regularidade do FGTS - CRF**

Inscrição: 14186229/0001-77
Razão Social: EMPORIO REALLE LTDA
Endereço: R ARAUCARIA 561 / SANTA TEREZINHA / PATO BRANCO / PR /
85501-160

A Caixa Econômica Federal, no uso da atribuição que lhe confere o Art. 7, da Lei 8.036, de 11 de maio de 1990, certifica que, nesta data, a empresa acima identificada encontra-se em situação regular perante o Fundo de Garantia do Tempo de Serviço - FGTS.

O presente Certificado não servirá de prova contra cobrança de quaisquer débitos referentes a contribuições e/ou encargos devidos, decorrentes das obrigações com o FGTS.

Validade: 25/02/2019 a 26/03/2019

Certificação Número: 2019022501201987197260

Informação obtida em 06/03/2019, às 13:56:46.

A utilização deste Certificado para os fins previstos em Lei está condicionada à verificação de autenticidade no site da Caixa:
www.caixa.gov.br

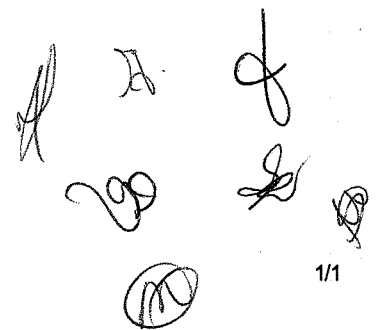
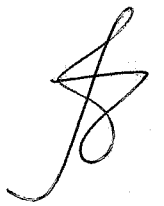



PODER JUDICIÁRIO
JUSTIÇA DO TRABALHO

CERTIDÃO NEGATIVA DE DÉBITOS TRABALHISTAS

Nome: EMPORIO REALLE LTDA

(MATRIZ E FILIAIS) CNPJ: 14.186.229/0001-77

Certidão nº: 167662419/2019

Expedição: 12/02/2019, às 15:43:20

Validade: 10/08/2019 - 180 (cento e oitenta) dias, contados da data de sua expedição.

Certifica-se que **EMPORIO REALLE LTDA (MATRIZ E FILIAIS)**, inscrito(a) no CNPJ sob o nº **14.186.229/0001-77**, **NÃO CONSTA** do Banco Nacional de Devedores Trabalhistas.

Certidão emitida com base no art. 642-A da Consolidação das Leis do Trabalho, acrescentado pela Lei nº 12.440, de 7 de julho de 2011, e na Resolução Administrativa nº 1470/2011 do Tribunal Superior do Trabalho, de 24 de agosto de 2011.

Os dados constantes desta Certidão são de responsabilidade dos Tribunais do Trabalho e estão atualizados até 2 (dois) dias anteriores à data da sua expedição.

No caso de pessoa jurídica, a Certidão atesta a empresa em relação a todos os seus estabelecimentos, agências ou filiais.

A aceitação desta certidão condiciona-se à verificação de sua autenticidade no portal do Tribunal Superior do Trabalho na Internet (<http://www.tst.jus.br>).

Certidão emitida gratuitamente.

INFORMAÇÃO IMPORTANTE

Do Banco Nacional de Devedores Trabalhistas constam os dados necessários à identificação das pessoas naturais e jurídicas inadimplentes perante a Justiça do Trabalho quanto às obrigações estabelecidas em sentença condenatória transitada em julgado ou em acordos judiciais trabalhistas, inclusive no concernente aos recolhimentos previdenciários, a honorários, a custas, a emolumentos ou a recolhimentos determinados em lei; ou decorrentes de execução de acordos firmados perante o Ministério Público do Trabalho ou Comissão de Conciliação Prévia.

Dúvidas e sugestões: cnadt@tst.jus.br

000293

Cadastro de Inscrições EstaduaisData/Hora Host CELEPAR
23/02/2019 - 10 10 04**Informações do Contribuinte**

Inscrição Estadual	90570400-14	Inscrição CNPJ 14.186.229/0001-77
Nome Empresarial	Emporio Realte Ltda	
Endereço	Rua Araucaria, 561. Santa Terezinha 85501-160 - Pato Branco - PR	
Telefone	(46)3224-7315	
E-mail	CHIOCHETTA@GMAIL.COM	
Atividade Econômica Principal	4729-6/99 - Comercio Varejista de Produtos Alimenticios em Geral ou Especializado em Produtos Alimenticios não Especificados Anteriormente	
Atividade(s) Econômica(s) Secundária(s)	4789-0/99 - Comercio Varejista de Outros Produtos não Especificados Anteriormente	
Características do Estabelecimento	Unidade Produtiva com Atividade no Local	
Formas de Atuação	Estabelecimento Fixo(Loja, Posto de Combustível, Etc), Internet, Correio	
Início das Atividades	08/2011	
Código SRP Atual:	1.2520.203 - Desde 09/2018	
Situação Cadastral Atual:	Ativo - Desde 09/2018	
Regime Pagamento Atual:	2520.203 - Simples Nacional / Simples Nacional - Dia 03 do Mes+2 - Desde 07/2016	
SPED (EFD, NF-e, CT-e, NFC-e):	Maiores informações clique aqui	



ESTADO DO PARANÁ
PREFEITURA MUNICIPAL DE PATO
BRANCO
SECRETARIA MUNICIPAL DE
FINANÇAS

000294

Empresa FÁCIL

INSCRIÇÃO MUNICIPAL

Número 804711

Nome Fantasia:**Razão Social:** EMPÓRIO REALLE LTDA**CNPJ:** 14.186.229/0001-77**Atividade Principal:** 4639-7/01 - Comércio atacadista de produtos alimentícios em geral**Atividade(s) Secundária(s):** 4712-1/00 - Comércio varejista de mercadorias em geral, com predominância de produtos alimentícios - minimercados, mercearias e armazéns, 4647-8/01 - Comércio atacadista de artigos de escritório e de papelaria, 4649-4/08 - Comércio atacadista de produtos de higiene, limpeza e conservação domiciliar, 4761-0/03 - Comércio varejista de artigos de papelaria, 4641-9/03 - Comércio atacadista de artigos de armarinho, 4713-0/02 - Lojas de variedades, exceto lojas de departamentos ou magazines**Município:** Pato Branco **Endereço:** RUA Araucária, 561, Santa Terezinha**CEP:** 85501160**Local e data:** Pato Branco, segunda, 03 de setembro de 2018

Secretaria Municipal de Finanças

Código de Autenticidade: 5S10CSD8

EMITIDO ELETRONICAMENTE PELO EMPRESA FÁCIL PARANÁ

Esse documento deverá permanecer exposto em local visível no estabelecimento empresarial



ESTADO DO PARANÁ
PREFEITURA MUNICIPAL DE PATO
BRANCO
SECRETARIA MUNICIPAL DE SAUDE

Empresa ▶▶ **Fácil**

000295

LICENÇA SANITÁRIA

Número 3482

Nome Fantasia:

Razão Social: EMPÓRIO REALLE LTDA

CNPJ: 14.186.229/0001-77

Inscrição Municipal: 804711

Atividade Principal: 4639-7/01 - Comércio atacadista de produtos alimentícios em geral

Atividade(s) Secundária(s): 4712-1/00 - Comércio varejista de mercadorias em geral, com predominância de produtos alimentícios - minimercados, mercearias e armazéns, 4647-8/01 - Comércio atacadista de artigos de escritório e de papelaria, 4649-4/08 - Comércio atacadista de produtos de higiene, limpeza e conservação domiciliar, 4761-0/03 - Comércio varejista de artigos de papelaria, 4641-9/03 - Comércio atacadista de artigos de armarinho, 4713-0/02 - Lojas de variedades, exceto lojas de departamentos ou magazines

Responsável Técnico:

Município: Pato Branco **Endereço:** RUA Araucária, 561, Santa Terezinha

CEP: 85501160

Local e data: Pato Branco, terça, 23 de outubro de 2018

Validade: quarta, 23 de outubro de 2019

EDINIA SANDRA BURILE DIRETORA DO DEPART

Secretaria Municipal de Saude

Observação

RISCO 01

LIBERADO LICENÇA PARA AS ATIVIDADES DESCRITAS EM CONTRATO SOCIAL, **EXCETO** COMÉRCIO ATACADISTA DE PRODUTOS DE HIGIENE E LIMPEZA.

Código de Autenticidade: **18IP1POFDM**

EMITIDO PELO FUNCIONÁRIO JAQUELINE C DIPP VIGANÓ

Esse documento deverá permanecer exposto em local visível no estabelecimento empresarial



PREFEITURA DO MUNICÍPIO DE RENASCENÇA

000296

ATESTADO DE CAPACIDADE TÉCNICA

O Município de Renascença/Prefeitura Municipal, inscrita no CNPJ nº 76.205.681/0001-96, declaramos para os devidos fins e sob as penas da lei, que a empresa, Emporio Realle Ltda, CNPJ/MF nº 14.186.229/0001-77, com sede à Rua Araucaria, nº 561, Santa Terezinha, Cidade de Pato Branco, Estado do Paraná, é empresa no ramo de fornecimento de gêneros alimentícios, materiais de consumo e merenda escolar.

Atestamos que a empresa acima citada é contratada junto a esta municipalidade e cumpre fielmente todos os prazos de acordo com os editais de licitação e preços apresentados nas propostas, não causando transtorno ao Município. E nada conste que desabone a sua conduta em relação à qualidade dos produtos adquiridos, como também dos prazos acordados.

Renascença, 23 de janeiro de 2019.

LURDES DALL AGNOL STIZ
Secretaria Municipal de Finanças

CONFERE COM O ORIGINAL

DATA: 11 / 03 / 19

ASS.: 

PREFEITURA DO MUNICÍPIO DE RENASCENÇA

CNPJ 76.205.681/0001-96

Rua Getúlio Vargas, 901 - Fone/Fax (46) 3550-8300

CEP 85610-000 - Renascença - PR

www.renascenca.pr.gov.br











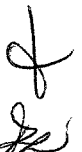

EMPORIO REALLE LTDA
CNPJ 14.186.229/0001-77 IE: 9057040014
RUA ARAUCÁRIA 561, SANTA TEREZINHA, CEP: 85501-160
PATO BRANCO/PR
E-MAIL: licita.emporio@gmail.com
TELEFONE: (46) 3224-7315

000297

ANEXO IV

DECLARAÇÃO DE SITUAÇÃO DE REGULARIDADE

Declaramos, para fins de participação no **Pregão Presencial n.º 009/2019**:

- A inexistência de fato impeditivo à habilitação nos termos do Art. 32 § 2.º da Lei n.º 8.666/93 e que não fomos declarados inidôneos para licitar ou contratar com o Poder Público em qualquer de suas esferas. Comprometemo-nos, sob as penas da Lei, a levar ao conhecimento do CONIMS qualquer fato superveniente que venha a impossibilitar a habilitação;
- Aceitar expressamente todas as condições fixadas nos documentos de licitação, e, eventualmente, em seus anexos e suplementos, no que não conflitarem com a legislação em vigor;
- Termos cumpridos com o disposto no inciso XXXIII do art. 7º da Constituição Federal;
- Nos submetemos a qualquer decisão que o CONIMS venha a tomar na escolha da proposta vencedora, obedecidos os critérios estabelecidos na licitação em curso, reconhecendo ainda que não teremos direitos a nenhuma indenização em virtude de anulação ou cancelamento do presente Pregão

Por ser expressão da verdade, firmamos a presente.

Pato Branco, em 11 de Março de 2019.

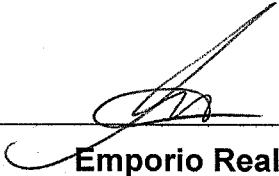

Emporio Realle Ltda
14.186.229/0001-77
Procurador
Rodrigo Farias Dos Santos
RG: 123072375 CPF: 741.703.840-91

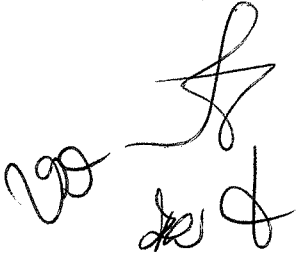
14.186.229/0001-77
EMPÓRIO REALLE LTDA
RUA ARAUCÁRIA, 561
SANTA TEREZINHA - CEP 85501-160
PATO BRANCO - **PR**







000298

Handwritten marks and signatures at the top of the page, including a vertical line, a circled 'M', and several scribbles.

ENVELOPES N.º 02
AO CONSÓRCIO INTERMUNICIPAL DE SAÚDE – CONIMS
SETOR DE LICITAÇÕES E CONTRATOS
PREGÃO PRESENCIAL N.º 009/2019
DOCUMENTOS DE HABILITAÇÃO

PROPONENTE: EMPORIO REALLE LTDA - ME
CNPJ: 14.186.229/0001-77

C

C