

🏠 > Equipamentos médicos > Aparelho de Pressão > Aparelho de Pressão Arterial Automático HEM-7130 - Omron

Aparelho de Pressão Arterial Automático HEM-7130 - Omron

🔍 5% desconto à vista

R\$ 261,70

ou 10x de R\$ 26,17 sem juros
R\$ 248,61 à vista com 5% de desconto

Comprar

Calcule o prazo e valor do frete

Digite seu CEP

Consultar

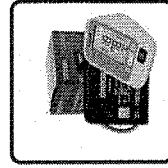
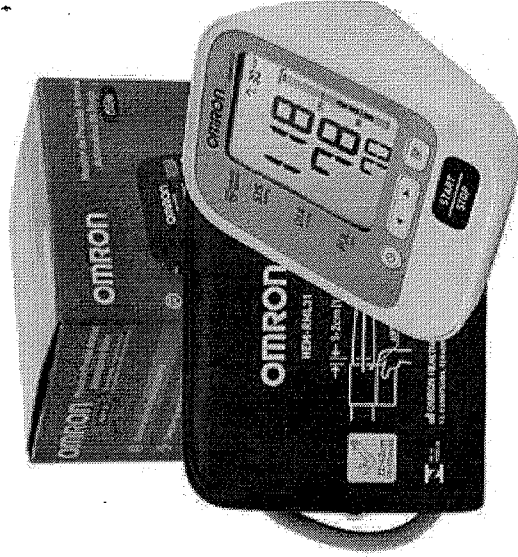

Sobre o produto

O aparelho de pressão da Omron 7130 é o modelo de elite da marca. Ele alerta ao usuário quando detecta batidas irregulares e seu Guia de Ajuste de Braçadeira (LED) avisa quando o manguito não está corretamente posicionado, reduzindo os erros.

37

000236

Nossas lojas [Tenha sua loja](#) [Regulamentos](#) [Acessibilidade](#)

Atendimento [Compre pelo tel: 0800 773 3838](#) [Meus pedidos](#)

Bem-vindo :)
Entre ou cadastre-se



procure por código, nome, marca...

☰ Todos os departamentos [▼](#) [Ofertas do dia](#) [Celulares](#) [Móveis](#) [Eletrrodomésticos](#) [Tv e Vídeo](#) [Informática](#)

🏠 > ☰ Saúde e Cuidados Pessoais > [Medidor de Pressão / Esfigmomanômetro](#)

Aparelho de Pressão Digital Automático Pulso Premium LP200 com Detecção de Arritmia e Data/Hora

Código 743333300 | [Ver descrição completa](#) | [Premium](#)

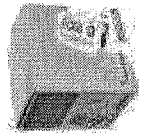
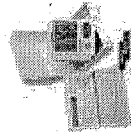

★★★★★ 4,5 (2) [Avaliar produto](#)  

Voltagem:

Selecione

Vendido por [Casa & Vídeo](#)
Entregue por

por R\$ **132,50**

em 4x de R\$ 33,13 sem juros

[Mais formas de pagamento](#)

Adicionar à sacola

38

000237 ^{1/12}
eg



ATÉ 10X *Parcela mínima R\$ 29,90

ENTREGA EXPRESSA

DEVOLUÇÃO GRATUITA

SITE SEGURO

Casa e Vídeo (https://www.casaevideo.com.br/) / Beleza e Saúde (https://www.casaevideo.com.br/beleza-e-saude) / Medidores (https://www.casaevideo.com.br/beleza-e-saude/medidores) / De Pressão (https://www.casaevideo.com.br/beleza-e-saude/medidores/de-pressao)



Premium (https://www.casaevideo.com.br/beleza-e-saude/medidores/de-pressao/premium)

Aparelho de Pressão Digital Pulso Automático Premium LP200 com Detecção de Arritmia e Data Hora

Cód: 1429167

55 Shares

Vendedor Casa & Vídeo (/seller-info?sellerId=1)

Voltagem

Única

Quantidade

- 1 +

Adicionar ao



Carrinho

ou 4x de R\$ 32,47 ver parcelas

(/checkout/cart/add?)

R\$ 129,90

10% de volta pagando com **AME** sku=10418&qty=1&seller=18

ENTREGA EXPRESSA 24h

Somente para produtos físicos em estoque

000238

eg

FALE CONOSCO



Faça sua busca aqui...

fale conosco: 11 2424.7213

0 Login (/account) Pedidos (/account/orders) Meu Carrinho (/checkout/#/cart)

CenterMedical (/)
Esfigmomanômetro Aneróide (https://www.centermedical.com.br/aparelho-de-pressao)
Aparelho de Pressão (/aparelho-de-pressao)
Aparelho Médico (/aparelho-medico)
Balança (/balancas)
Estetoscópio (/estetoscopio)
Acessibilidade e Mobilidade (/acessibilidade-e-mobilidade)
Oxigenoterapia (/oxigenoterapia)
Equipamento Hospitalar (/equipamento-medico-hospitalar)
Uso Pessoal (/produto-de-uso-pessoal)
Esfigmomanômetro Aneróide em Nylon com Fecho Velcro - Premium

3 avaliações

Aparelho simples e compacto utilizado para medição da pressão arterial. Possui manguito e péra em PVC, braçadeira em nylon...

TAMANHO



De: R\$ 119,99
Por: R\$ 97,99
Ou 3x De R\$ 32,66

Ou R\$ 88,19 à vista com 10% de desconto no Boleto.

Quantidade 1

COMPRAR

Calculo de frete (Não sei meu CEP)

OK

Entenda o pra

Veja mais de: Esfigmomanômetro Aneróide (https://www.centermedical.com.br/aparelho-de-pressao/esfigmomanometro-aneróide) | (https://www.centermedical.com.br/aparelho-de-pressao/esfigmomanometro-aneróide)

(https://api.whatsapp.com?phone=551197699)

000239

99

39

O que você procura?

0 (/esfigmomanometro-aparelho-de-pressao-adulto-brim-metal-esteto-preto-cj0103-bic-p2487/p) 0

- Todos Produtos
- Descartáveis
- Diabetes
- Esterilização
- Fio de Sutura
- Laboratório
- Luvas
- Material Médico
- Medicamentos
- Saneantes

INÍCIO (/) > APARELHO DE PRESSÃO (/APARELHO-DE-PRESSAO-S509/) > ESFIGMOMANÔMETRO ANERÓIDE (/APARELHO-DE-PRESSAO-S509/ESFIGMOMANOME

Esfigmomanômetro Aparelho de Pressão Adulto Brim Metal + Esteto Preto CJ0103 BIC

Cód: 2487 (0 avaliações)

MARCA: BIC (/BIC/)

R\$ 335,09
1x de R\$ 335,09 s/ juros

R\$ 325,04 à vista

- 1 +

COMPRAR

Calcule a entrega
Digite seu CEP

Atendimento **WhatsApp**

000240
cg
Calcular

Item 40

1180 Buscar produtos, marcas e muito mais...

Informe seu CEP

Você também pode gostar: Oxímetro de dedo - Máscara tripla - Mascara cirurgica tecido - Mascara cirurgica preta

[Voltar à lista](#) [Saúde >](#) [Equipamento Médico >](#) [Controle e Medição >](#) [Medidores de Glicose](#)

[Compartilhar](#)

[Vender um igual](#)

41

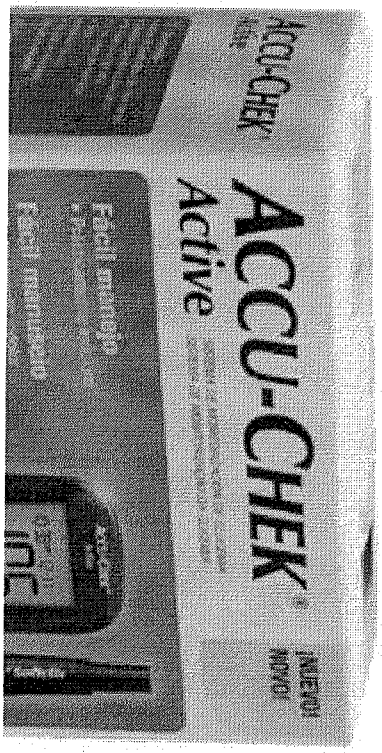
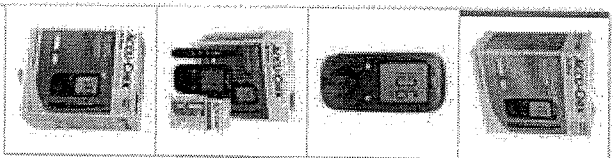

Novo - 50 vendidos

Accu-chek Active - Monitor De Glicemia



★★★★★ 3 opiniões

R\$ 64⁹⁵

Estoque disponível

Enviando normalmente

12x R\$ 5⁴¹ sem juros

Ver os meios de pagamento

Envio para todo o país

Saiba os prazos de entrega e as formas de envio

Calcular o prazo de entrega

Quantidade: 1 unidade (5 disponíveis)

000242
000242

busque aqui seu produto

covid-19 - nossos cuidados

empresas

oferta do dia

mercado

dia dos pais

baixe o app

receba hoje

produtos |

página inicial > saúde > medidores e testes



favoritar



compartilhar



Melhor aparelho medidor de glicose/glicemia 2020

★★★★★ (2) (Cód. 1771821309)

O Sistema Para MONITORIZAÇÃO De Glicemia Descarpac Plus foi desenvolvido para fornecer uma leitura rápida e precisa em um processo simples e conveniente. Nosso objetivo com o Sistema Para MONITORIZAÇÃO De Glicemia Descarpac Plus é ...

[mais informações](#)

[política de troca e devolução](#)

R\$ 96,90

em até 9x sem juros no cartão de crédito com Ame e receba R\$ 1,94 de volta

+E2 R\$ 96,90 em até 15x sem juros no cartão Americanas com Ame e receba R\$ 1,94 de volta

[mais formas de pagamento](#)

calcular frete e prazo

digite o CEP

ok

comprar

comprar com ame

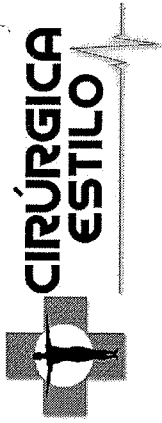

Bem-vindo! Login

Estou procurando por...

Atendimento Ajuda

Meus Pedidos Meu Carrinho

LOJAS FÍSICAS | ENTREGA | MELHORES PREÇOS | MANTENHA SEU CARRINHO VAZIO | DESCONTOS AVULSOS | SANITÁRIOS

AVISO IMPORTANTE

Devido ao cenário atual e com grande aumento da demanda de compras no site, os pedidos podem ser entregues em **ATE 30 DIAS!**

Confirme na finalização do seu pedido o prazo estipulado para entrega.

Você está em: Home > Promoção > ATADURA GESSADA RÁPIDA (GESSO) 06CM X 2 METROS C/ 20 ROLOS CREMER

ATADURA GESSADA RÁPIDA (GESSO) 06CM X 2 METROS C/ 20 ROLOS CREMER

em 0 avaliações. Dê sua avaliação

Marca: CREMER Referência: 11084
Conteúdo: caixa com 20 Seção: Promoção

R\$ 42,35

QUANTIDADE

- 1 +

COMPRE MAIS E GANHE DESCONTO!

A partir de 5 unidades R\$ 41,93 (cada)



Atendimento

WhatsApp

💰 Saiba como pagar Calcule o frete

🔍 Tire suas dúvidas Indique este produto Lista

Fale Conosco / Abra seu Chamado

000243

Passa o mouse para ver detalhes



Home > Curativos > Atadura e Bandagem > ATADURA GESSADA RÁPIDA 8CM X 2M

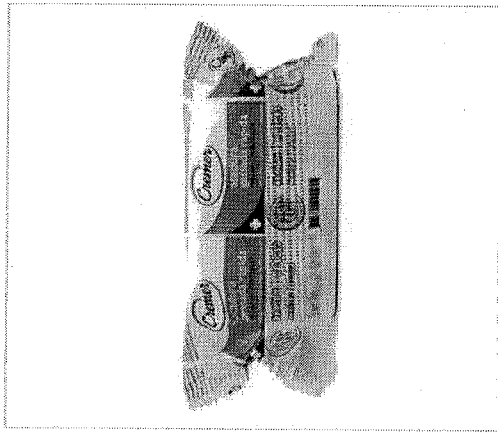

ATADURA GESSADA RÁPIDA 8CM X 2M

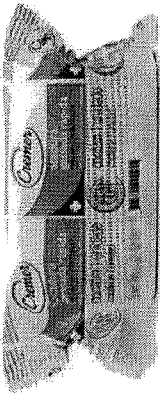

Informe o CEP

Calcular frete

R\$ 2,20 por unidade

Para adquirir esse produto entre em contato através da nossa central de atendimento (21)

2606-1709

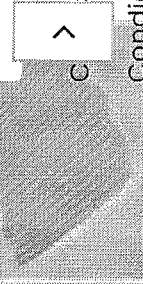
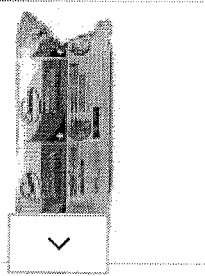

Código de Referência: 000278

Condição: Produto novo

Fabricante: **CREMER**

Possui corte lateral sinuoso para evitar desfiamento durante o processo de confecção do aparelho gessado.

56

000244
B9

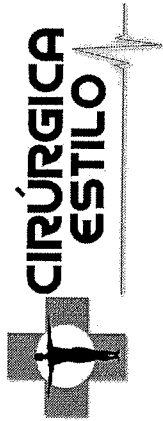

Bem-vindo! Login

Estou procurando por...

Atendimento Ajuda

Meus Pedidos

Meu Cadastro

Meu Carrinho 0

LOVAS LUVA C/BO LUVA LUS LUVA P/ LTAÇÃO MÚLTIPLOUS MÚLTIPLOUS MÚLTIPLOUS MÚLTIPLOUS MÚLTIPLOUS MÚLTIPLOUS MÚLTIPLOUS MÚLTIPLOUS MÚLTIPLOUS MÚLTIPLOUS

AVISO IMPORTANTE

Devido ao cenário atual e com grande aumento da demanda de compras no site, os pedidos podem ser entregues em **ATÉ 30 DIAS!**

Confirme na finalização do seu pedido o prazo estipulado para entrega.

Você está em: Home > Promoção > ATADURA GESSADA RÁPIDA (GESSO) 10CM X 3 METROS C/ 20 ROLOS CREMER

ATADURA GESSADA RÁPIDA (GESSO) 10CM X 3 METROS C/ 20 ROLOS CREMER

em 0 avaliações. Dê sua avaliação

As Ataduras Gessadas Cremer são elaboradas utilizando uma formulação especial e um rigoroso procedimento que consiste em impregnar uniformemente o gesso sobre uma tela de tecido Tipo Giro Inglês 100% algodão. Possui lateral com corte sinuoso para evitar desfiamento.

Marca: CREMER

Conteúdo: Caixa com 20

R\$ 64,90

Valor à vista: **R\$ 62,95** à vista.

Referência: 11084

Seção: Pr



COMPRE MAIS E GANHE DESCONTO!

A partir de 12 unidades R\$ 64,25 (cada)

QUANTIDADE

- 1 +

\$ Saiba como pagar

Passa o mouse para ver detalhes

Fale Conosco / Abra seu Chat

00024

57

O que você procura?

0 [Atadura-gessada-15cm-x-3-metros-com-20-rolos-gesso-cysne-cremer-p294/p](#)

- Todos Produtos
- Descartáveis
- Diabete
- Esterilização
- Fio de Sutura
- Laboratório
- Luvas
- Material Médico
- Medicamentos
- Saneantes

INÍCIO (/) > ORTOPEDIA (/ORTOPEDIA-S723/) > ATADURA DE GESSO (GESSADA) (/ORTOPEDIA-S723/ATADURA-DE-GESSO-GESSADA-S726/)

ATADURA GESSADA 15CM X 3 METROS COM 20 ROLOS GESSO CYSNE CREMER

Cód: 294 (0 avaliações)

MARCA: CREMER (/CREMER/)

Disponibilidade: Postagem em até 5 dias úteis após a confirmação de pagamento.

R\$ 99,92 à vista
R\$ 103,01
1x de R\$ 103,01 s/ juros

- 1 +

COMPRAR

58

Calcule a entrega

Calcule a entrega
Digite seu CEP

000246
Calculadora

Atendimento **WhatsApp**



Bem-vindo! Login

Estou procurando por...

Atendimento

Meus Pedidos

Meu Cadastro

Meu Carrinho 0

Ajuda

LOVAS | LANTERNA | LUVA | LUVA DE PROTEÇÃO | MEIO CÍRURGICO | MÁSCARA DE QUADRADO | OLHO PROTECTOR | SANITÁRIOS

AVISO IMPORTANTE ⚠

Devido ao cenário atual e com grande aumento da demanda de compras no site, os pedidos podem ser entregues em **ATE 30 DIAS!**

Confirme na finalização do seu pedido o prazo estipulado para entrega.

Você está em: Home > Promoção > ATADURA GESSADA RÁPIDA (GESSO) 20CM X 4 METROS C/ 20 ROLOS CREMER

ATADURA GESSADA RÁPIDA (GESSO) 20CM X 4 METROS C/ 20 ROLOS CREMER

em 0 avaliações. Dê sua avaliação

Marca: CREMER

Conteúdo: C/20

Referência: 11084

Sessão: Promoção

R\$ 151,80

Valor à vista: R\$ 147,25 à vista.

QUANTIDADE

COMPRE MAIS E GANHE DESCONTO!

A partir de 4 unidades. R\$ 150,28 (cada)

Atendimento



WhatsApp

💰 Saiba como pagar

🧮 Calcule o frete

🗨 Tire suas dúvidas ★ Indique esta página 📌 Lista

000247
100

Fale Conosco / Abra seu Chamado

Passa o mouse para ver detalhes



Bem-vindo! Login

Estou procurando por...

Atendimento Ajuda

Meus Pedidos

Meu Carrinho

Meu Carrinho 0

LOVAS | BOLA NA MÃO | BASTÃO | ESTABILIZAÇÃO | MÚLTIPLAS | MALLA | DE COLETO | JUNTAS | AVISOS

AVISO IMPORTANTE

Devido ao cenário atual e com grande aumento da demanda de compras no site, os pedidos podem ser entregues em **ATE 30 DIAS!**

Confirme na finalização do seu pedido o prazo estipulado para entrega.

Você está em: Home > Ortopedia > Atadura Gessada - Gesso > ATADURA GESSADA 20CM X 4 MT CAIXA C/20 ROLOS POLARFIX

ATADURA GESSADA 20CM X 4 MT CAIXA C/20 ROLOS POLARFIX

em 0 avaliações. Dê sua avaliação

Indicação: Utilizada para correção de fraturas, entorses e outras lesões ortopédicas que necessitam imobilização.

Modelo: ATADURA DE GESSO Marca: Polar Fix

Conteúdo: caixa com 20

Disponibilidade: Disponível em 30 dias

Seção: Ortopedia

R\$ 94,99

Valor à vista: R\$ 92,14 à vista.

QUANTIDADE

- 1 +

Atendimento **WhatsApp**

COMPRE MAIS E GANHE DESCONTO!

A partir de 5 unidades R\$ 93,09 (cada)

\$ Saiba como pagar

Fale Conosco / Abra seu Chamado

Passa o mouse para ver detalhes

59



Bem-vindo! Login

Estou procurando por...

Atendimento Ajuda

Meus Pedidos

Meu Carrinho

Meu Carrinho 0

LOVAS | LAÇOS PARA CINTO | DIABOLITO | ESTABILIZAÇÃO | MÚLTIPLOS | MATEIAS DO CORCULO | DENSO AVANÇADO | SANITÁRIAS

AVISO IMPORTANTE

Devido ao cenário atual e com grande aumento da demanda de compras no site, os pedidos podem ser entregues em **ATE 30 DIAS!**

Confirme na finalização do seu pedido o prazo estipulado para entrega.

Você está em: Home > Ortopedia > Atadura Gessada - Gesso > ATADURA GESSADA 10CM X MT CAIXA C/20 ROLOS POLARFIX

ATADURA GESSADA 10CM X MT CAIXA C/20 ROLOS POLARFIX

em 0 avaliações. Dê sua avaliação

Indicação: Utilizada para correção de fraturas, entorses e outras lesões ortopédicas que necessitam imobilização.

Modelo: ATADURA DE GESSO Marca: Polar Fix

Conteúdo: caixa com 20

Disponibilidade: Disponível em 30 dias

Seção: Ortopedia

R\$ 39,80



Atendimento

WhatsApp

COMPRE MAIS E GANHE DESCONTO!

A partir de 4 unidades R\$ 39,00 (cada)

QUANTIDADE

- 1 +

\$ Saiba como pagar

Fale Conosco / Abra seu Chamado

Passa o mouse para ver detalhes

60

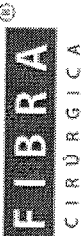

O que você está procurando?

ATENDIMENTO MEUS PEDIDOS CHAT CARRINHO 0 ITENS

- Todos os departamentos
- Estetoscópios
- Aparelhos de Pressão
- Aparelhos Médicos
- Curativos
- Equipamentos
- Material de Consumo
- Resgate e Salvamento
- Oferta do Dia

FibraCirurgica / Material de Consumo / Atadura e Gesso

CÓD. REF: 1692 MARCA: POLARFIX
ATADURA GESSADA POLARFIX
8CM X 2M

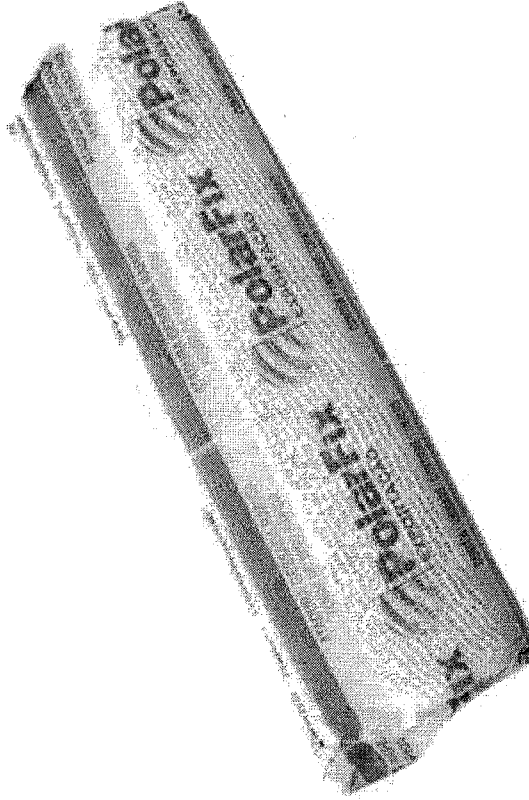

POR R\$ 1,25
 OU 6X DE R\$ 0,20

PREÇO NO BOLETO
R\$ 1,13 (-10%)

VER OPÇÕES DE PARCELAMENTO

QUANTIDADE **COMPRAR**

Calcule o valor do frete e prazo de entrega para a sua região

Não sei meu CEP

Conheça outros produtos da marca Polarfix

61 000250 109



Início (https://www.cirurgicaamorim.com.br/) »
Descartáveis (https://www.cirurgicaamorim.com.br/descartaveis) »
Curativos (https://www.cirurgicaamorim.com.br/curativos)

Atadura Rayon Estéril 7,5 X 5 cm POLARFIX

CÓDIGO: 58333
MARCA: POLARFIX
(HTTPS://WWW.CIRURGICAAMORIM.COM.BR/MARCA/POLARFIX.HTML)

R\$ 10,50
ou R\$ 9,66 via Boleto Bancário

1

comprar (https://www.cirurgicaamorim.com.br/carrinho/produ



adicionar à wishlist (https://www.cirurgicaamorim.com.br/contato/favorito/43313711/adicionar)

+ Lista de Desejos (https://www.cirurgicaamorim.com.br/contato/favorito/43313711/adicionar)

Boleto Bancário

R\$ 9,66

R\$ 10,50

VISA

MasterCard

Amex

Cartão de Crédito

calcule o frete

cep calcular



Atadura Rayon Estéril 7,5 X 5 cm POLARFIX

- Livre de impurezas, rasgos, fios soltos e manchas
- Atóxica e apirrogênica
- Esterilizada a Gás Oxido de Etileno.



(https://api.whatsapp.com/send?phone=55119672526)

000 51

62





Seja bem-vindo(a), Faça login

o que você procura?

Home Contato

R\$ 0,00

- HOME
- LOOKS MARA
- LUVAS DESCARTÁVEIS
- AVENTAIS
- TOUCAS
- MÁSCARAS
- SAPATILHAS PROPÉ
- LENÇÓIS
- ACESSÓRIOS
- BIOSEGURANÇA
- DESCARTÁVEIS
- DIVERSOS
- ESTÉTICA
- MANICURE
- MICROPIGMENTAÇÃO
- PODOLOGIA
- TATTOO
- DEPOIMENTOS
- QUEM SOMOS
- LANÇAMENTOS

HOME / AVENTAIS / AVENTAL DESCARTÁVEL BRANCO TNT MANGA LONGA 20G C/ 10

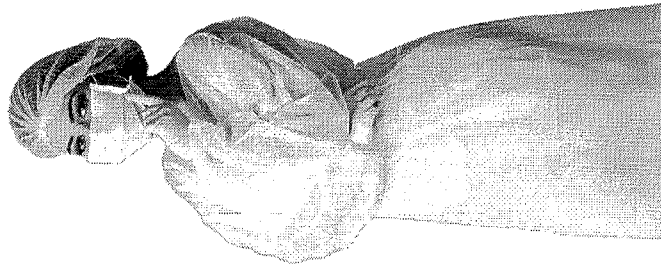

AVENTAL DESCARTÁVEL BRANCO TNT MANGA LONGA 20G C/ 10

Sku: 9019

Categoria: Aventais, Descartáveis

1 avaliações Faça uma avaliação

por **R\$ 49,90**

à Vista R\$ 47,41 economize 5% no Depósito Bancário ou em 3x de R\$ 16,63 Ver parcelas ▾

COMPRAR

000252
eg

Frete e Prazo

Simule o frete e o prazo de entrega estimados para sua região:

63



ATENDIMENTO MEUS PEDIDOS CHAT

CARRINHO 000253
0 ITENS *reg*

64

Todos os departamentos

Estetoscópios

Aparelhos de Pressão

Aparelhos Médicos

Curativos

Equipamentos

Material de Consumo

Resgate e Salvamento

Oferta do Dia

[FibraCirurgica](#) / [Instrumental Cirúrgico](#) / Cuba e Bacia

CÓD. REF: 4681

MARCA: FAMI

**BACIA REDONDA LAVAGEM
FAMI LUMINOX 30X6.5CM**

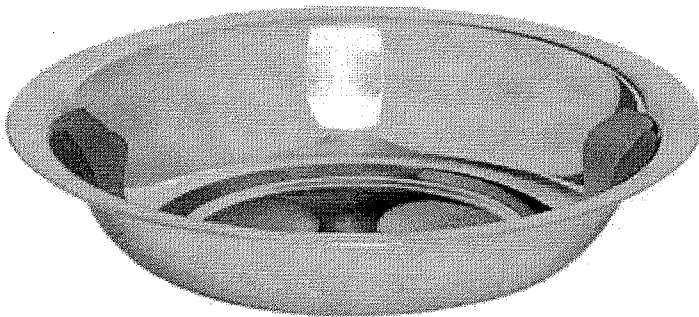

POR **R\$ 118,02** PREÇO NO BOLETO
OU 6X DE R\$ 19,67 R\$ 106,22 (-10%)

[VER OPÇÕES DE PARCELAMENTO](#)

Restam apenas 3 produto(s) no estoque!

QUANTIDADE

COMPRAR

Calcule o valor do frete e prazo de entrega para a sua região

OK

[Não sei meu CEP](#)

Conheça outros produtos da marca Fami



veja este produto em tela cheia



O que deseja procurar?

Buscar

Acessibilidade [▼ \(https://www.cirurgicajoinville.com.br/acesibilidade\)](https://www.cirurgicajoinville.com.br/acesibilidade)

Produtos Profissionais [▼ \(https://www.cirurgicajoinville.com.br/aparelhos-medicos\)](https://www.cirurgicajoinville.com.br/aparelhos-medicos)

Saúde e Bem Estar [▼ \(https://www.cirurgicajoinville.com.br/saude-e-bem-estar\)](https://www.cirurgicajoinville.com.br/saude-e-bem-estar)

Material Médico [▼ \(https://www.cirurgicajoinville.com.br/material-medico\)](https://www.cirurgicajoinville.com.br/material-medico)

Esporte e Fitness [▼ \(https://www.cirurgicajoinville.com.br/esporte-e-fitness\)](https://www.cirurgicajoinville.com.br/esporte-e-fitness)

Equipamentos [▼ \(https://www.cirurgicajoinville.com.br/equipamentos-medicos\)](https://www.cirurgicajoinville.com.br/equipamentos-medicos)

Ortopedia [▼ \(https://www.cirurgicajoinville.com.br/ortopedia\)](https://www.cirurgicajoinville.com.br/ortopedia)

Instrumental Cirúrgico [▼ \(https://www.cirurgicajoinville.com.br/instrumental-cirurgico\)](https://www.cirurgicajoinville.com.br/instrumental-cirurgico)

Resgate e Salvamento [▼ \(https://www.cirurgicajoinville.com.br/categoria/resgate-e-salvamento.html\)](https://www.cirurgicajoinville.com.br/categoria/resgate-e-salvamento.html)

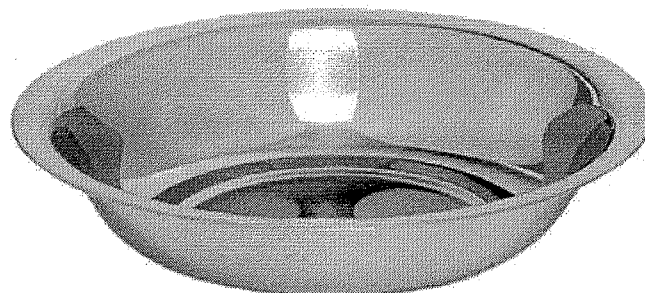

000255
cg

Bacia Redonda Lavagem Inox Luminox 30x6,3cm 2,5L Fami

Código: 693

Marca: Fami (<https://www.cirurgicajoinville.com.br/marca/Fami.html>)

0 de 5

(0)

R\$ 124,90



até 4x de R\$ 31,22 sem juros

ou R\$ 112,41 via Depósito

1

[rar\(https://www.cirurgicajoinville.com.br/carrinho/produto/13496459/adicionar\)](https://www.cirurgicajoinville.com.br/carrinho/produto/13496459/adicionar)

Estoque: Disponível

	Parcelas ▾
1x de R\$ 124,90 sem juros	
2x de R\$ 62,45 sem juros	
3x de R\$ 41,63 sem juros	
4x de R\$ 31,22 sem juros	
 Depósito Bancário	R\$ 112,41
 Boleto Bancário	R\$ 112,41

 Calcular frete e prazo:

DIGITE SEU CEP

calcular

BACIA REDONDA LAVAGEM ÍNOX LUMINOX 30X6,3 CM 2,5L FAMI

Ref.131.035

- Bacia redonda em aço inoxidável;
- Dimensões: 30 x 6,3 cm;
- Capacidade: 2,5L;
- Material: Aço inoxidável;
- Linha Luminox;
- Fabricante: Fami.

Pergunte e veja opiniões de quem já comprou

Guia

Avaliações

Perguntas

0 avaliações

Maconequi

Sua saúde em primeiro lugar!

Se conecte e fique por dentro de todas as nossas novidades e melhores ofertas!

Eu quero!

BUSCAR



0 ITENS

CURATIVO BLOOD STOP AMP

AMP ☆☆☆☆ (Avalie agora!)

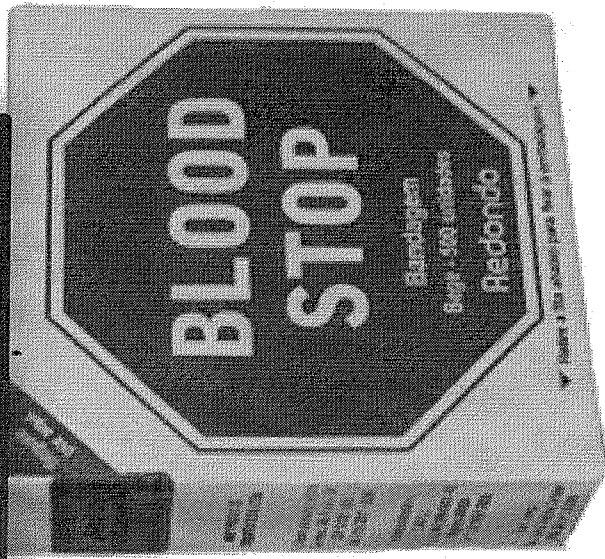

Caixa com 200 unidades **De: R\$ 29,78 por: R\$ 25,90** ou 2x de R\$ 12,95 sem juros

1 ADICIONAR

Caixa com 500 unidades **De: R\$ 30,00 por: R\$ 26,90** ou 2x de R\$ 13,45 sem juros

1 ADICIONAR



Consultar Frete

OK

65

0002501

CARRINHO

Descrição

É um curativo ideal para hospitais e laboratórios ideal para o processo de finalização em exames. É prático,



MENU



TRATAMENTO



BUSCA



AJUDA

busque aqui seu produto

covid-19 - nossos cuidados

empresas

oferta do dia

mercado

dia dos pais

baixe o app

receba hoje

produtos i

página inicial > beleza e perfumaria > corpo e banho > higiene pessoal > absorvente



[favoritar](#)

[compartilhar](#)

Curativo Absorvente Adesivo Stopper Kids Infantil - Caixa com 200 Unidades

★★★★★ (Cód.42050460)



Stopper Curativo Absorvente Adesivo Hipo-Alérgico Kids- Livre de látex e solvente- Aplicar sobre a pele limpa e seca- Produto Ecológico- Blood, Leak Proof, Bandage- Caixa com 200 UnidadesIndicação:- Curativo hipo-alérgico para uso a...

[mais informações](#)

R\$ 17,99

no cartão de crédito com Ame e recebe R\$ 0,36 (2% de volta)

💖+📱 R\$ 17,99 em até 3x sem juros no cartão Americanas com Ame e recebe R\$ 0,36 (2% de volta)

[mais formas de pagamento](#)

calcular frete e prazo

[política de troca e devolução](#)

comprar

65
000257



Home > Resgate e EPI > BANDAGEM TRIANGULAR EM ALGODÃO CRU - TAM M

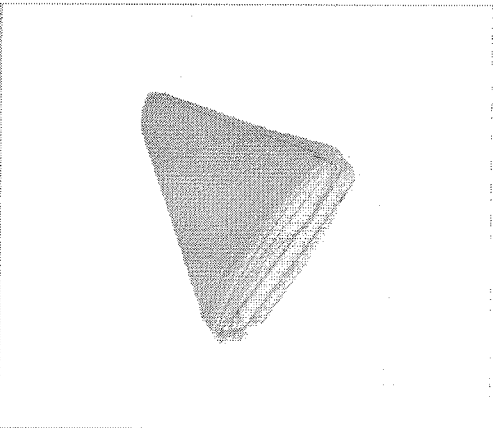

BANDAGEM TRIANGULAR EM ALGODÃO CRU - TAM M

Informe o CEP

Calcular frete

R\$ 8,00

Para adquirir esse produto entre em contato através da nossa central de atendimento (21) 2606-1709

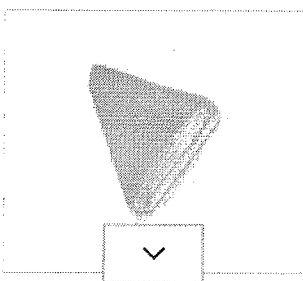

<



>

Código de Referência: 013652
Condição: Produto novo
Fabricante: **VIDA RESGATE**

Utilizado em situações de emergência e resgate de vítimas

Possui indicação Universal como:

66

000258
eg

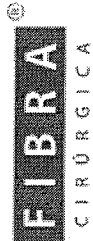

O que você está procurando?

ATENDIMENTO MEUS PEDIDOS CHAT CARRINHO 0 ITENS

Todos os

departamentos

Aparelhos de Pressão

Aparelhos Médicos

Curativos

Equipamentos

Material de Consumo

Resgate e Salvamento

Oferta do Dia

[FibraCirurgica](#) / [Resgate e Salvamento](#) / Imobilização

CÓD. REF.: 8077

MARCA:

FIBRA RESGATE

BANDAGEM TRIANGULAR

FIBRA RESGATE B-712 TAM. M

POR R\$ 7,99

OU 6X DE R\$ 1,33

PREÇO NO BOLETO
R\$ 7,19 (-10%)

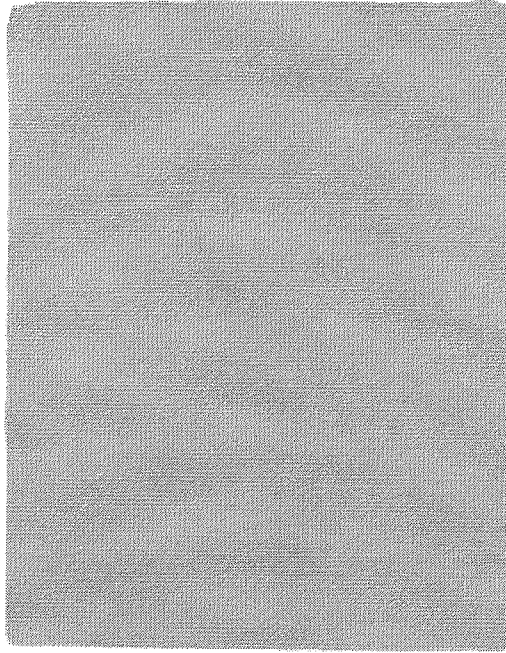

VER OPÇÕES DE PARCELAMENTO

QUANTIDADE

1

COMPRAR

Calcule o valor do frete e prazo de entrega para a sua região

OK

[Não sei meu CEP](#)

66 000259 1/6



Faça sua busca aqui...

Buscar

fale conosco:
11 2424.7213

0
Login (/account)
Pedidos (/account/orders)
Meu Carrinho (/checkout/#/cart)

Todos Departamentos
Aparelho de Pressão
Aparelho Médico
Balança
Estetoscópio
Acessibilidade e Mobilidade
Resgate e Salvamento (<https://www.centermedical.com.br/resgate-e-salvamento>)
Aparelho de Pressão (<https://www.centermedical.com.br/aparelho-de-pressao>)
Aparelho Médico (<https://www.centermedical.com.br/aparelho-medico>)
Balança (<https://www.centermedical.com.br/balancas>)
Estetoscópio (<https://www.centermedical.com.br/estetoscopio>)
Acessibilidade e Mobilidade (<https://www.centermedical.com.br/acessibilidade-e-mobilidade>)

CenterMedical (/) (<https://centermedical.com.br>)

10-

Oxigenoterapia (/oxigenoterapia)
Equipamento Hospitalar (/equipamento-hospitalar)
Uso Pessoal (/produto-de-uso-pessoal)

Bandagem Triangular - Tamanho P

☆☆☆☆☆ (Avalie agora!)

Destinado ao uso em resgates de acidentados, podendo ser utilizado de várias formas, como nos membros inferiores e super...
([Leia mais](#))

TAMANHO

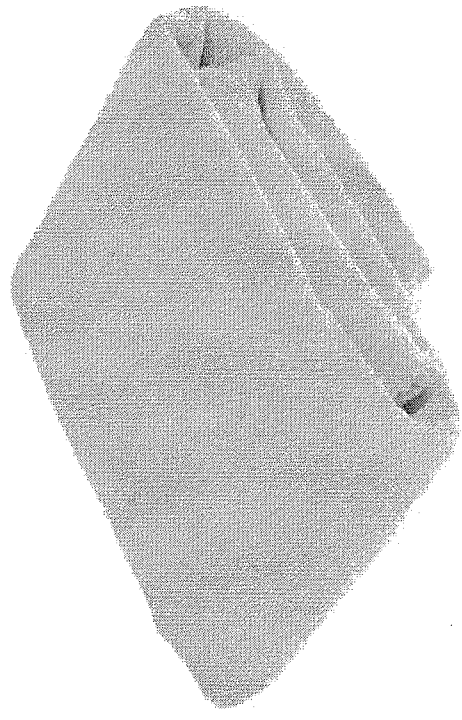

De: R\$ 9,99
Por: R\$ 6,40

Ou R\$ 5,76
à vista com 10% de desconto
no Boleto.

Quantidade

COMPRAR

Calculo de frete ([Não sei meu CEP.](#))

Entenda o pra



Veja mais de:
Resgate e Salvamento
(<https://www.centermedical.com.br/resgate-e-salvamento>) | CenterMedical (/)

(<https://api.whatsapp.com>)
phone=551197699

00260
67

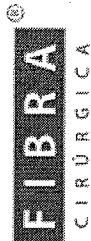

O que você está procurando?

ATENDIMENTO PEDIDOS MEUS CHAT CARRINHO 0 ITENS

- Todos os departamentos
- Estetoscópios
- Aparelhos de Presseão
- Aparelhos Médicos
- Curativos
- Equipamentos
- Material de Consumo
- Resgate e Salvamento
- Oferta do Dia

[FibraCirurgica](#) / [Resgate e Salvamento](#) / Imobilização

CÓD. REF.: 701928

MARCA:
FIBRA RESGATE

BANDAGEM TRIANGULAR FIBRA RESGATE B-712 TAM. P

POR R\$ 5,19
OU 6X DE R\$ 0,86

PREÇO NO BOLETO
R\$ 4,67 (-10%)

VER OPÇÕES DE PARCELAMENTO

QUANTIDADE

1

COMPRAR

Calcule o valor do frete e prazo de entrega para a sua região

OK

Não sei meu CEP

67
000261
cg

68

EM ATÉ 12X SEM JUROS! - Para compras no cartão de crédito

Sobre Nós
Fale Conosco

WhatsApp

Digite aqui o que você proc

Olá visitante!
Cadastre-se

0
Produtos

Departamentos

Instrumentais

Repetir Pedido

Ofertas

Estudantes

HOME > INSTRUMENTAIS > BANDEJA INOX



Frete Grátis! compras acima de R\$ 199*
Sul e Sudeste _____ Demais regiões a partir de R\$ 399

cortesia:
Gravação
a laser

Bandeja Inox Lisa 22x12x3,5 cm 600ml Econox - Fami



★★★★★ 0 avaliações

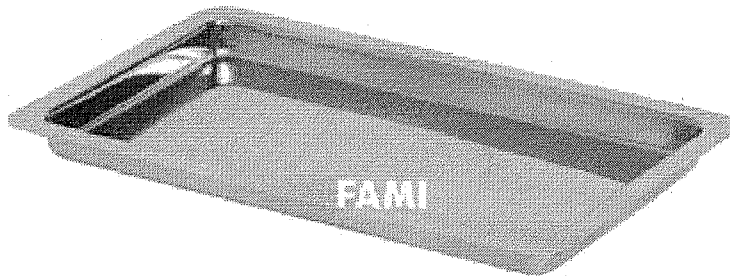

► Parcelas e formas de pagamento



Frete Grátis! compras acima de R\$ 199*
Sul e Sudeste _____ Demais regiões a partir de R\$ 399

cortesia:
Gravação
a laser

Bandeja Inox Lisa 22x12x3,5 cm 600ml Econox - Fami

Fami

Dimensão: 22 x 12 x 3,5cm - Capacidade: 600ml.

A partir de:

~~de: R\$ 54,46~~

R\$ 49,01





ou R\$ 46,56 no boleto

5 dias

- 1 +

Com Gravação a Laser (Cortesia):

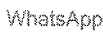
COMPRAR

-  Facebook
-  Twitter
-  WhatsApp
-  Mais...

CARACTERÍSTICAS DO PRODUTO

AVALIAÇÕES

Acabamento: Natural - Econox

CADASTRE-SE NAS NOSSAS NEWSLETTERS

Digite seu e-mail 

PROCUROU ALGUM PRODUTO E NÃO ENCONTROU?

CONTE PARA NÓS

MINHA CONTA

Entre em contato

busque aqui seu produto

covid-19 - nossos cuidados

empresas

oferta do dia

mercado

dia dos pais

baixe o app

receba hoje

produtos |

página inicial > saúde > equipamentos médicos e hospitalares > instrumentos cirúrgicos



favoritar



compartilhar

Bandeja Retangular Lisa Fami Econox 22x12x3.5cm

★★★★★ (Cód.48336452)

Bandeja Retangular Lisa Fami Econox 22x12x3.5cm Os produtos Econox são a definição de sustentabilidade e economia, mantendo o padrão de qualidade FAMI com produtos desenvolvidos em aço inoxidável AISI 304. Com acabamento contemporâ...

[mais informações](#)

[política de troca e devolução](#)

R\$ 55,90 a prime

em até 5x sem juros no **cartão de crédito com Ame** e receba R\$ 1,12 de volta

R\$ 55,90 em até 11x sem juros no **cartão Americanas com Ame** e receba R\$ 1,12 de volta

[mais formas de pagamento](#)

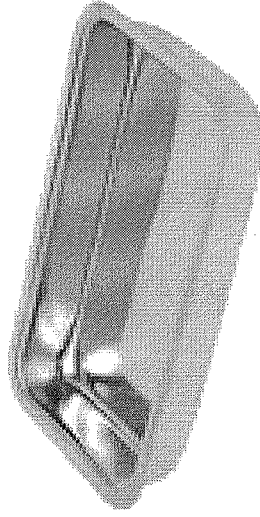

calcular frete e prazo

digite o CEP

ok

comprar

comprar com **ame**

63
000264
lg

OLÁ FAÇA LOGIN (/BANDEJA-DE-INOX-RETANGULAR-30X20X04CM/P)

INSTRUMENTAIS (/INSTRUMENTAIS/) BUSCAR

CÂNULAS (/CANULAS/)



CAIXAS MONTADAS (/CAIXAS-MONTADAS/)

CIRURGIA PLÁSTICA
(/ESPECIALIDADE-

DERMATOLOGIA
(/ESPECIALIDADE-

UROLOGIA
(/ESPECIALIDADE-

ORTOPEDIA
(/ESPECIALIDADE-

CIRURGIA VASCULAR
(/ESPECIALIDADE-

BISTURIS ELETRÔNICOS (/BISTURIS-ELETRONICOS/)

CIRURGIA PLÁSTICA?
MAP=CL&SORT=A-Z)

DERMATOLOGIA?
MAP=CL&SORT=A-Z)

UROLOGIA?
MAP=CL&SORT=A-Z)

ORTOPEDIA?
MAP=CL&SORT=A-Z)

CIRURGIA-VASCULAR?
MAP=CL&SORT=A-Z)

M.

EQUIPAMENTOS INSTRUMENTAIS (/INSTRUMENTAIS/) > BANDEJAS (/INSTRUMENTAIS/BANDEJAS/)

BIOSSEGURANÇA (/BIOSSEGURANCA/)

CADEIRAS PARA EXAMES

LINHA PESSOAL (/LINHA-PESSOA)

OUTLET RHOSSE (/OUTLET)

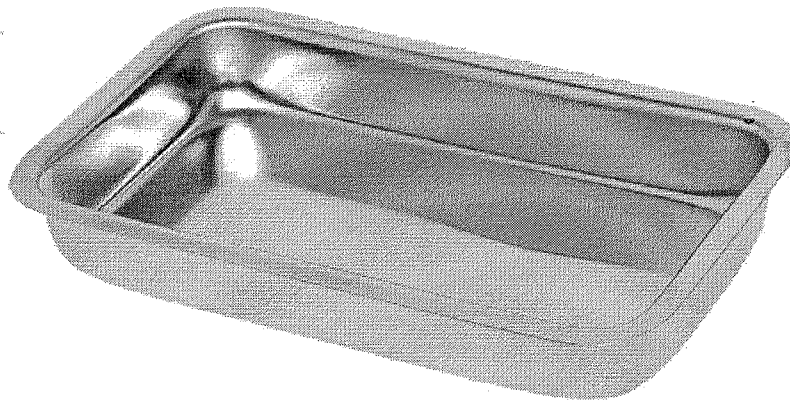

(//io.convertiez.com.br/m/rhosse/shop/products/images/37402/large/bandeja-de-inox-retangular-30x20x04cm_1827.jpg)



BANDEJA DE INOX RETANGULAR 30X20X04CM

FAMI () 9354

Produzido em aço inoxidável, produto com 1 anos de garantia. Para maiores informações sobre esterilização acesse o manual abaixo.

Posso ajudar?



(https://api.whatsapp.com/?url=https://www.rhosse.com.br/pt_br&phonenumber=551130923333)

000266
cg

Modelo: Bandeja de Inox Retangular.

Tamanho: 30 x 20 x 4cm.

Registro ANVISA: 10253649013

R\$ 80,00



R\$ 76,00 NO BOLETO

à vista com desconto de 5% no boleto

Comprar 

Ambiente 100% seguro 

Adicionar à lista de desejos (/clientes/login/?next=/bandeja-de

COMPARTILHE:   

(http://pt-br.ty

url=http://www

de- de- de

inox-inox-Inox

retangular-reta

30x20x04

de-

inox-

retar

30x2



Calcular o valor do frete

Calcular

DESCRIÇÃO

Material confeccionado em Aço Inoxidável autoclavável.

Comprimento 30 CM

Largura 24 CM

Altura 04 CM

Registro ANVISA 10253649013

*Imagens meramente ilustrativas

SUGESTÕES

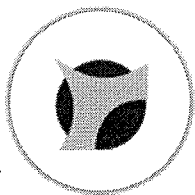

Posso ajudar?



(https://api.whatsapp.com/?url=pt-br&phone=551709834

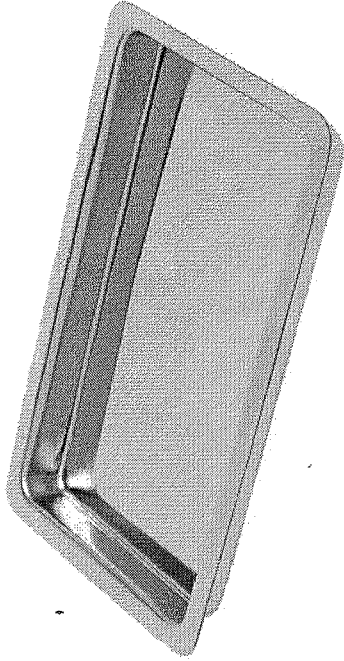

R\$ 80,00

R\$ 76,00 NO BOLETO
à vista com desconto de 5% no boleto

Comprar

Ambiente 100% seguro

Adicionar à lista de desejos (/clientes/login/?next=/bandeja-de-inox-retangular-29x18x15cm/p)

COMPARTILHE:

(<http://www.rhosse.com.br>)

Calculadora de frete

Calcular o valor do frete

inox-inox-inox
retangular-retangular
29x18x1,5cm-29x18x1,5

([//io.convertiez.com.br/m/rhosse/shop/products/images/37401/large/bandeja-de-inox-retangular-29x18x15cm_1826.jpg](http://io.convertiez.com.br/m/rhosse/shop/products/images/37401/large/bandeja-de-inox-retangular-29x18x15cm_1826.jpg))

DESCRIÇÃO

Material confeccionado em Aço Inoxidável autoclavável.

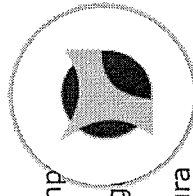

Comp

Larg

Altura

29 CM

18 CM

1,5 CM

Registro ANVISA

10253649013

Posso ajudar?



(<https://api.whatsapp.com>)

(<https://api.whatsapp.com>)

0267

OLÁ, FAÇA LOGIN (/BANDEJA-DE-INOX-RETANGULAR-29X18X15CM/P)

Olá Visitante, bem vindo!
Faça Login (/bandeja-de-inox-retangular-29x18x15cm/p)



INSTRUMENTAIS (INSTRUMENTAIS/)

Encontre o que deseja

CAIXAS N CAS (CAIXAS-.DAS/)



CIRURGIA PLÁSTICA
DERMATOLOGIA
CIRURGIA PLÁSTICA (ESPECIALIDADE-
URROLOGIA
DAS)
BISTURIS E INSTRUMENTOS (ESPECIALIDADE-
URROLOGIA/
CIRURGIA-PLÁSTICA/
MAP=CL&SORT=A-Z) MAP=CL&SORT=A-Z)

ORTOPEDIA
(ESPECIALIDADE-
ORTOPEDIA/
MAP=CL&SORT=A-Z)

CIRURGIA VASCULAR
(ESPECIALIDADE-
CIRURGIA-VASCULAR/
MAP=CL&SORT=A-Z)

GINECOLOGIA
(ESPECIALIDADE-
GINECOLOGIA/
MAP=CL&SORT=A-Z)

BUCOMAXILOFACIAL
(ESPECIALIDADE-
BUCOMAXILOFACIAL/
MAP=CL&SORT=A-Z)

CIR. PEDIÁTRICA/
(ESPECIALIDADE-
CIRURGIA-PEDIATRI
MAP=CL&SORT=A

EQUIPAMENTOS

(instrumentais?
map=c&sort=maior-
preço)
BIOSSEGURANÇA (BIOSSEGURANÇA/
Montadas
map=c&sort=maior-
preço)

(biossegurança?
map=c&sort=maior-
preço)

(bisturis-
electronicos/?
Bisturis
Electrônicos map=c&sort=maior-
preço)

(cadeiras-
para-
exames/?
map=c
&sort=maior-
preço)

(emergencia-e-
monitoramento/?
Emergência e
Monitoramento map=c&sort=maior-
preço)

CADEIRAS PARA EXAMES

→ INSTRUMENTAIS (INSTRUMENTAIS/) → BANDEJAS (INSTRUMENTAIS/BANDEJAS/)

LINHA PESSOAL (LINHA PESSOAL/)

BANDEJA DE INOX RETANGULAR 30X20X1,5CM

FAMI (FAMILI) Ref: 9348

OUTLET RHOSSE (OUTLET)

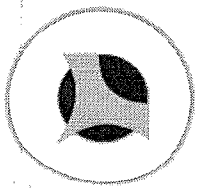

Prodotto em aço inoxidável, produto com 1 anos de garantia. Para maiores informações sobre esterilização acesse o manual abaixo.

Modelo: Bandeja de Inox Retangular.

Tamanho: 30 x 20 x 1,5cm.

Registro ANVISA: 10253649013



(https://api.whatsapp.com/pt_br&phone=551197821468&app=whatsapp)

268

EM ATÉ 12X SEM JUROS! - Para compras no cartão de crédito com par

Sobre Nós
Fale Conosco

WhatsApp

000289
eg



&

Digite aqui o que você proc

Olá
visitante!
Cadastre-se

0
Produtos

Departamentos

Instrumentais

Repetir Pedido

Ofertas

Estudantes

HOME > INSTRUMENTAIS > BANDEJA INOX



Frete Grátis! compras acima de R\$ 199*
Sul e Sudeste _____ Demais regiões a partir de R\$ 399

cortesia:
Gravação
a laser



Bandeja Inox Lisa 30x20x1,5 cm Econox - Fami

Fami
231.052

★★★★★ 0 avaliações

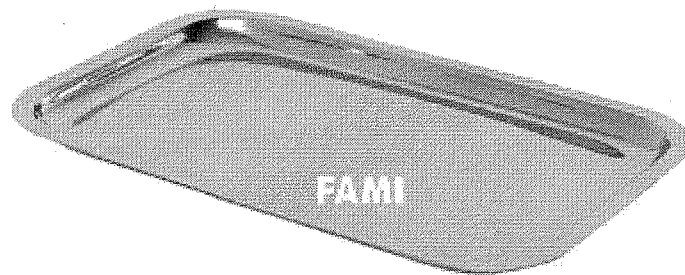

▶ **Parcelas e formas de pagamento**



Frete Grátis! compras acima de R\$ 199*
Sul e Sudeste _____ Demais regiões a partir de R\$ 399

cortesia:
Gravação
a laser



Bandeja Inox Lisa 30x20x1,5 cm Econox - Fami

Fami

231.052

★★★★★ 000270 avaliações

Dimensão: 30 x 20 x 1,5cm

A partir de:

~~de: R\$ 47,28~~

R\$ 42,55

ou R\$ 40,42 no boleto

5 dias

- 1 +

Com Gravação a Laser (Cortesia):

COMPRAR



Facebook

Twitter

WhatsApp

Mais...

CARACTERÍSTICAS DO PRODUTO

AVALIAÇÕES

Acabamento: Natural - Econox



CADASTRE-SE NAS NOSSAS NEWSLETTERS

Digite seu e-mail



PROCUROU ALGUM PRODUTO E NÃO ENCONTROU?

CONTE PARA NÓS

MINHA CONTA

Entre em contato

f (<https://www.facebook.com/novasaudems>) @ (<http://www.instagram.com/novasaude>)

📺 (<https://www.youtube.com/channel/UCOOqfZpteK596Xdoolj-UFg>) | Quem Somos (/quem-somos) Contato (/contato)

✉ contato@novasaude.com.br (mailto:contato@novasaude.com.br) | 📞 (67) 3321.8844 (tel:+55(67) 3321-8844) | 📍 (67) 98205.0010 (tel:+55(67) 98205-0010)

704271

eg

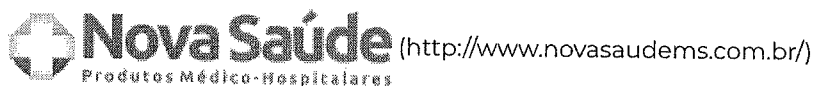

Busque por código, nome, marca...



👤 Entre (login) ou Cadastre-se (cadastro)

🛒 (carrinho)



🔍 Passe o mouse para ampliar

BLOOD STOP BANDAGEM CURATIVO C/500 LABOR IMPORT

Bandagem anti-séptica para estancamento de sangue após a coleta
composição de poliéster com algodão natural de 80 g.

Papel siliconado de 60 g

Estéril

Uso único (destruir após o uso).

Embalado em caixa com 500 unidades,

Marca : LABOR IMPORT

R\$ 29,90

🛒 COMPRAR

- Meu Cadastro
- Fale Conosco
- 0
- Estou procurando por...
- Produtos
- Categorias
- 0

- Home
- Laboratório
- Descartáveis
- Rack Estantes
- BLOOD STOPPER BANDAGEM CURATIVO INFANTIL (BLOOD STOP) C/500 LABOR IMPORT
- Prime Cirurgica
- CNPJ 27.376.022/0001-07

AVISO IMPORTANTE

Devido ao cenário atual e com grande aumento da demanda de compras no site, os pedidos podem ser entregues em **ATE 30 DIAS!**

Confirme na finalização do seu pedido o prazo estipulado para entrega.

Você está em: Home > Laboratório > Descartáveis Rack Estantes > BLOOD STOPPER BANDAGEM CURATIVO INFANTIL (BLOOD STOP) C/500 LABOR IMPORT

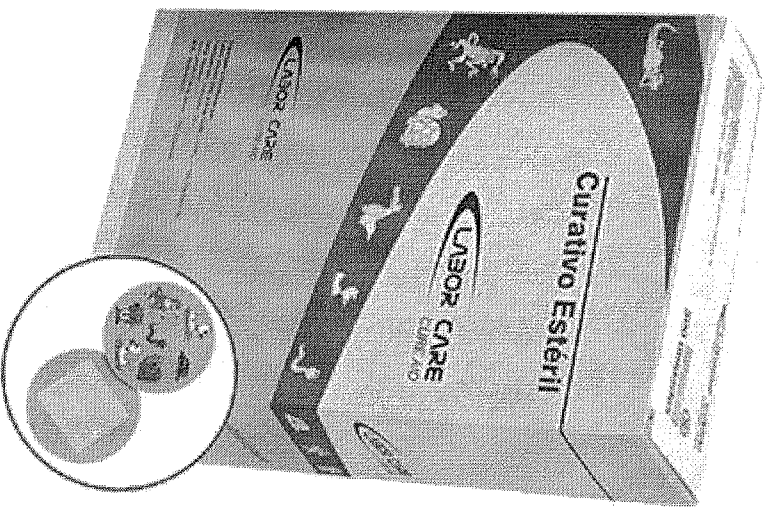

BLOOD STOPPER BANDAGEM CURATIVO INFANTIL (BLOOD STOP) C/500 LABOR IMPORT

em 0 avaliações. Dê sua avaliação

Modelo: infantil
Referência: 3500
Seção: Laboratório

Marca: LABOR IMPORT
Conteúdo: caixa com 500

R\$ 31,99

QUANTIDADE

- 1 +



- \$ Saiba como pagar
- 📦 Calcule o frete

- 🔍 Tire suas dúvidas
- ★ Indique este produto
- 📄 Lista

Fale Conosco / Abra seu Chamado

72

Et



q

Precisa de ajuda? Atendimento*
<https://www.laderquimica.com.br/>
 Telefone:

(27) 3222-4733 (tel) (27) 3222-4733

REAGENTES (<https://www.laderquimica.com.br/categoria/4091183.html>)

(27) 99279-6622 (<https://api.whatsapp.com/send?phone=5527992796622>)

E-mail:

Neon (<https://www.laderquimica.com.br/categoria/4091183.html>)

(mailto:atendimento@laderquimica.com.br)

Benzina retificada PA 1 Litros Neon Digite seu código >

Marca: Neon (<https://www.laderquimica.com.br/mp>)

Código: 22377

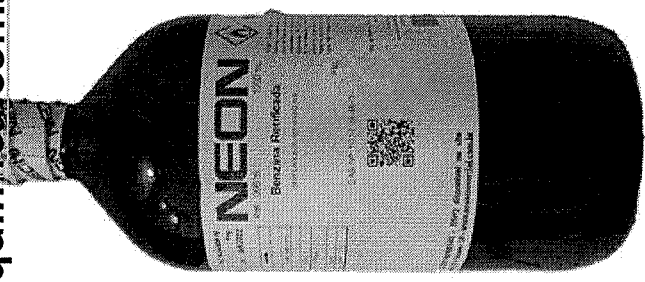

R\$ 30,00

R\$ 29,25 à vista

Qtde:

Minha

Conta (<https://www.laderquimica.com.br/conta/login>)

Cadastrar (/conta/login)

Entrar (/conta/login)

Adicionar (<https://www.laderquimica.com.br/conta/favorito/55476864/adicionar>) +

Lista de Desejos (<https://www.laderquimica.com.br/conta/favorito/55476864/adicionar>)

Estoque: Disponível

Nenhum item

Adicionado	Parcelas
1x de R\$ 30,00 sem juros	\$ 8,07
2x de R\$ 15,68	R\$ 6,55
3x de R\$ 10,60	6x de R\$ 5,54
https://www.laderquimica.com.br/carrinho/index	
R\$ 29,25	

000273

73

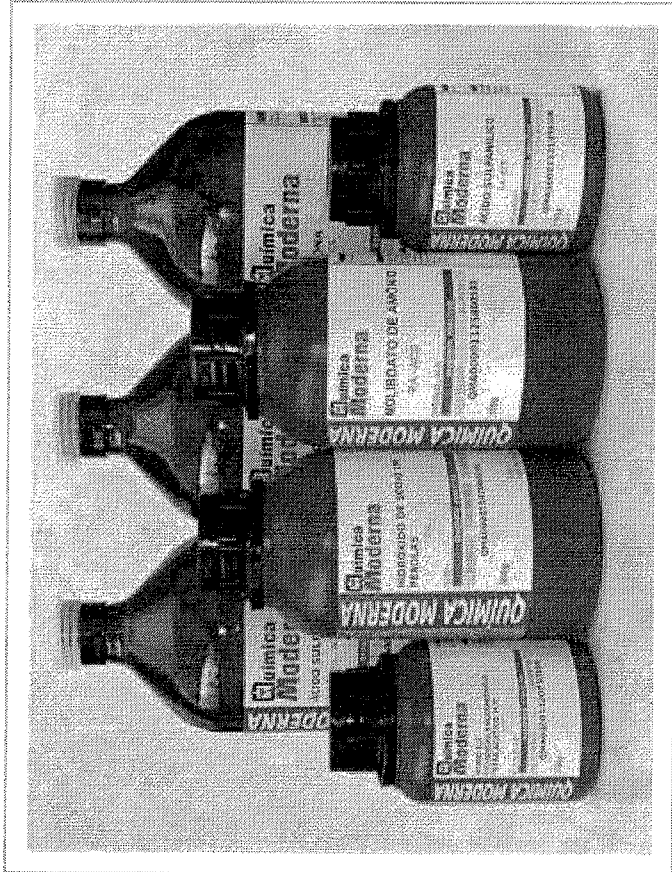

BENZINA RETIFICADA PURA 1000ML - QUÍMICA MODERNA FORMULA C6H14

Código: 60REAQMO016288

R\$30,01

ORÇAR

ADICIONAR AOS FAVORITOS

COMPARAR PRODUTO

DETALHES

TAGS DO PRODUTO

000274
cg

BENZINA RETIFICADA PURA Fórmula: C6H14 / Peso Molecular: 86,18 / Aparência Líquido Limpido / Cor (Apha) Max. 10 / Densidade a 20°C 0,675 - 0,707 / Faixa de

<https://www.metaquimica.com/benzina-retificada-pura-1000ml-quimica-moderna-formula-c6h14.html>

Início (<https://www.Spmédica.Com/>) > Papel Termossensível Para Ultrassom - MedPex - Caixa Com 05 Rolos - Tam 110mm X 18m - Cód: MP-110HG

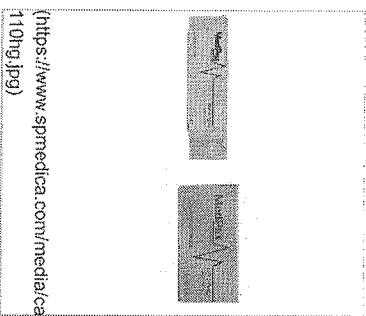

Papel Termossensível Para Ultrassom - MedPex - Caixa Com 05 Rolos - Tam 110mm X 18m - Cód: MP-110HG

R\$782,65

Receber aviso de novos preços

(<https://www.spmédica.com/produto/alterar/preco/producao>)

Produto: Papel termo sensível para registro de sinais ou imagens

<https://www.spmédica.com/medial/catalogo/produto/cache/1/imagens/1200x1200/5b0b0e3ae1f0e0e0799a1f09a4f6c0108/m/1/MP-110hg.jpg>

Médicas:
Revestido com polipropileno.
Número de camadas de revestimento 3,87g/m².
Utilizado em impressora, para imagens de exames de ultrassom.
Papel sensível ao calor, em rolo de 18m de comprimento e 110 mm de largura.
Quantidade de Impressões: 193 Impressões;
Papel de Impressão de Alta Qualidade.

Qde: 1

COMPRAR



Papel termossensível para Ultrassom - MedPex - Caixa com 05 rolos - Tam 110mm x 18m - Cód: MP-110HG está disponível somente na quantidade mínima de 1 itens

CALCULATE SHIPPING PRICE

Produtos

Relacionados



<https://www.spmédica.com/produto/alterar/preco/producao>

(<https://www.spmédica.com/get-ultrassom-carbogel-frasco-com-250g-caixa-com-24-unidades-cod-002405.html>)

Carbogel - Frasco com 250g - Caixa com 24 Unidades - Cód: 002405
Gel Ultrassom
unidades-cod-002405.html)
caixa-com-24-unidades-cod-002405.html)
RS173,89

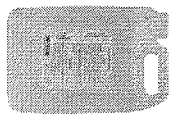

(<https://www.spmédica.com/get-ultrassom-carbogel-caixa-com-2-unid-bujão-com-5-kg-cod-002403.html>)

Gel Ultrassom Carbogel - Caixa com 2 unid - Bujão com 5 kg - Cód: 002403
(<https://www.spmédica.com/get->

74
000276
aj

Zapmédica®



Buscar



Página Inicial / Equipamentos / Filmes e Acessórios Para Ultrassom



Papel UPP 110HA - 110mm x 18 mts Sony

Marca: **Sony**
Modelo: **UPP 110HA**
Referência: **424**

R\$ 141,55

141,55 à vista com desconto Boleto - Yapay
ou 10x de **R\$ 14,90** No cartão

Fale conosco, estamos online!

7500277
eg

ROLO PAPEL ECG 80 X 30 - ECG 12 ECAFIX / EDAN SE 3 / EMAI EX03

R\$ 11,00

À vista

1

000278
eg

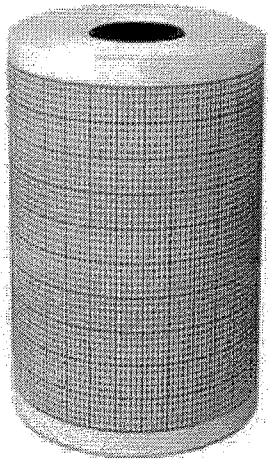
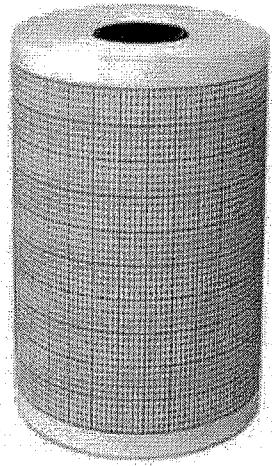

 **Comprar**



(1)

Faça sua busca aqui...

fale conosco:
11 2424.7213

0
Login (/account)
Pedidos (/account/orders)
Meu Carrinho (/checkout/#/cart)

Todos Departamentos

CenterMedical (/)	Aparelho de Pressão	Balança	Estetoscópio	Equipamento Hospitalar	Uso Pessoal
Material p/ Exame ECG e Ultrasono (https://www.centermedical.com.br/equipamento-medico-hospitalar-para-exame-ecg-e-ultrasono-80mmx30m.cent)	Aparelho de Pressão (https://www.centermedical.com.br/equipamento-medico-hospitalar-para-exame-ecg-e-ultrasono-80mmx30m.cent)	Balanças (balanças) (https://www.centermedical.com.br/equipamento-medico-hospitalar-para-exame-ecg-e-ultrasono-80mmx30m.cent)	Estetoscópios (estetoscópio) (https://www.centermedical.com.br/equipamento-medico-hospitalar-para-exame-ecg-e-ultrasono-80mmx30m.cent)	Equipamento Hospitalar (equipamento-medico-hospitalar) (https://www.centermedical.com.br/equipamento-medico-hospitalar-para-exame-ecg-e-ultrasono-80mmx30m.cent)	Uso Pessoal (produto-de-uso-pessoal) (https://www.centermedical.com.br/equipamento-medico-hospitalar-para-exame-ecg-e-ultrasono-80mmx30m.cent)

Papel para Eletrocardiografo ECG - 80mm x 30m

★★★★☆ (8 Avaliações)

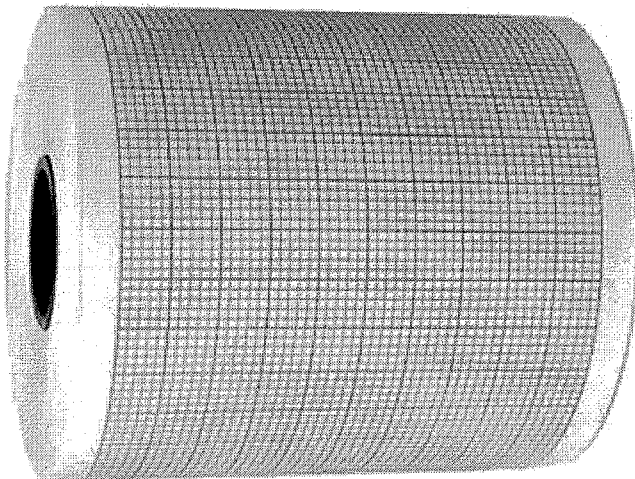

Papel para ECG - produto de ótima qualidade, resistente e sensível. Impressão térmica com ótima fixação.
(Leia mais)

De: R\$ 12,99
Por: R\$ 9,60

Ou R\$ 8,64
à vista com 10% de desconto no Boleto.

Quantidade

COMPRAR

Calculo de frete
(Não sei meu CEP)

Entenda o prazo

Veja mais de:

Material p/ Exame ECG e Ultrasono
(https://www.centermedical.com.br/equipamento-medico-hospitalar-para-exame-ecg-e-ultrasono) | (https://www.centermedical.com.br/equipamento-medico-hospitalar-para-exame-ecg-e-ultrasono)

(https://api.whatsapp.com/send?phone=5511976990279)



75

busque aqui seu produto

covid-19 - nossos cuidados

empresas

oferta do dia

mercado

dia dos pais

baixe o app

receba hoje

produtos |

página inicial > saúde > equipamentos médicos e hospitalares > ortopedia > meias ortopédicas



[favoritar](#)



[compartilhar](#)

Bandagem Curativo Bota De Unna Casex - Tamanho 7,5 cm x 9,14 m - Contém 01 Unidade

★★★★★ (Cód.60418754)

Bandagem Bota de Unna CasexA Bota de Unna é uma bandagem utilizada para o tratamento de úlceras vasculares venosas e de edema linfático. Ela é composta de uma bandagem com 70% de poliéster e 30% de algodão, impregnada com pasta de ó...

[mais informações](#)

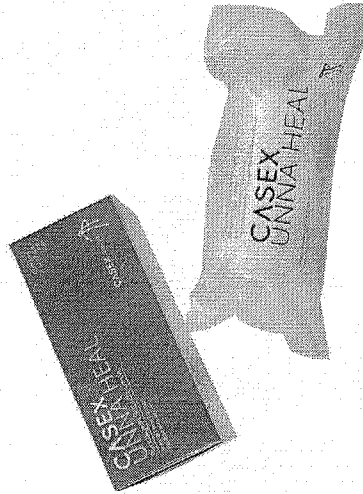

R\$ 35,90

em até 3x sem juros no **cartão de crédito com Ame** e receba R\$ 0,72 (2% de volta)

+AME R\$ 35,90 em até 7x sem juros no **cartão Americanas com Ame** e receba R\$ 0,72 (2% de volta)

[mais formas de pagamento](#)

calcular frete e prazo

digite o CEP

ok

cor: **neutro**

tamanho: **7,5 cm x 9,14 m**

comprar

comprar com **ame**

76 000280

página inicial skinage bota de unna 7,5cm x 9,14m - dbs

Skinage Bota de Unna 7,5cm X 9,14m - DBS

★★★★★ SEJA O PRIMEIRO A AVALIAR ESTE PRODUTO

Código: 1214



Skinage Bota de Unna - Atadura de tecido de algodão, impregnada com pasta de óxido de zinco.

R\$52,22

2x de R\$26,11 sem juros

R\$49,61 à vista no boleto



comprar

ADICIONAR À LISTA DE DESEJOS

CALCULE O FRETE

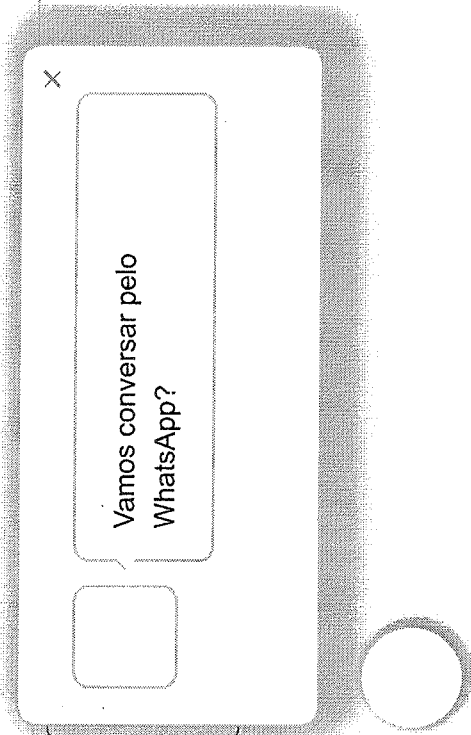
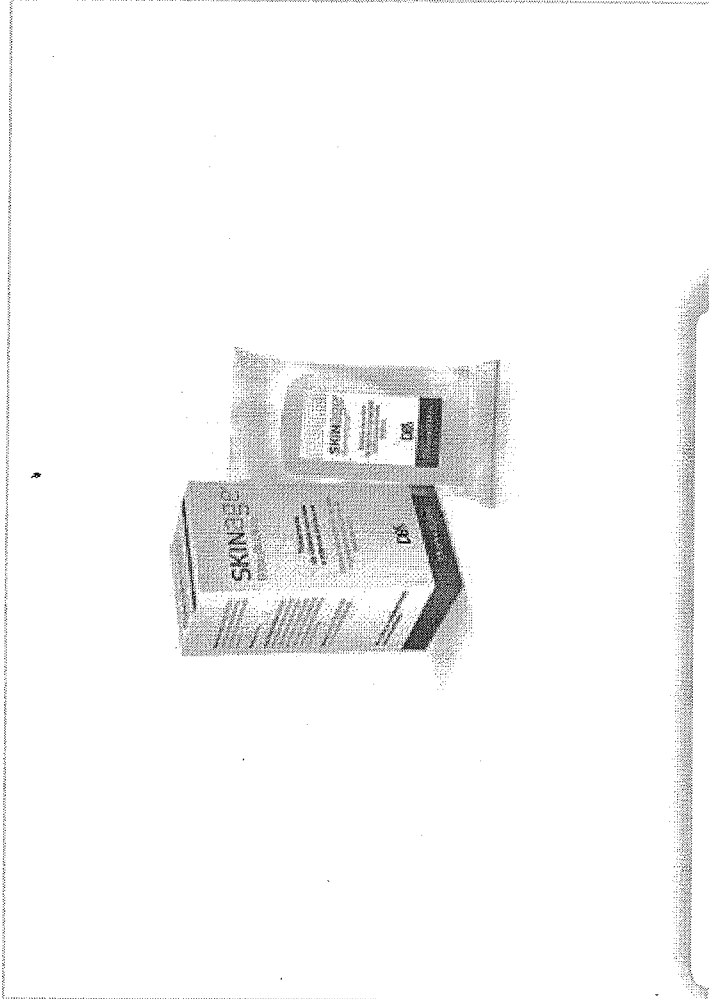

76
000281
cg
17

busque aqui seu produto

covid-19 - nossos cuidados

empresas

oferta do dia

mercado

dia dos pais

baixe o app

receba hoje

produtos |

página inicial > saúde > equipamentos médicos e hospitalares > ortopedia > meias ortopédicas



[favoritar](#) | [compartilhar](#)

Bandagem Curativo Bota De Unna Casex - Tamanho 10,2 cm x 9,14 m - Contém 01 Unidade

★★★★★ (Cód.60419042)

Bandagem Bota de Unna CasexA Bota de Unna é uma bandagem utilizada para o tratamento de úlceras vasculares venosas e de edema linfático. Ela é composta de uma bandagem com 70% de poliéster e 30% de algodão, impregnada com pasta de ó...

[mais informações](#)

cor: neutro

tamanho: 10,2 cm x 9,14 m

R\$ 42,90

em até 4x sem juros no cartão de crédito com Ame e recebe R\$ 0,86 (2% de volta)

R\$ 42,90 em até 8x sem juros no cartão Americanas com Ame e recebe R\$ 0,86 (2% de volta)

[mais formas de pagamento](#)

calcular frete e prazo

digite o CEP

ok

comprar

comprar com ame

000282

eg

77



Loja do Médico

Digite aqui a sua busca

(/checkout)



[CURATIVOS](#)

[\(/curativos\)](#)

[MATERIAL](#)

[MÉDICO](#)

[LOJA DO](#)

[IDOSO](#)

[MEIAS DE](#)

[CORPO E](#)

[FISIOTERAPIA APARELHOS](#)

[ESPORTES](#)

[TRATAMENTO](#)

[DE PRESSÃO](#)

[\(/fisioterapia\)](#)

[\(/aparelhos\)](#)

[\(/tratamento\)](#)

[de--pressao\)](#)

<https://www.lojadomedico.com.br/melas-curativas>

Curativo Bota de Unna

10,2 cm x 9,14 m -

Tratamento de Feridas -

MARCA: Curatec



Curatec Bota de Unna é uma terapia contensiva eficiente e acessível. É indicado para o tratamento de úlceras venosas e também edema linfático dos membros inferiores. Auxilia o retorno venoso, diminui o edema e permite flexibilidade e conforto.

<https://lojadomedico.vteximg.com.br/arquivos/ids/160080-1000-1000/unna1.jpg?>

v=636917334345100000)

Por: **R\$**

56,00

Qtde.

1



0

[COMPRAR \(\)](#)

Opções de

Parcelamento:

Ambiente 100%

Envie-nos uma mensagem

000283

77

9

Braçadeira para Aparelho de Pressão Arterial com manguito - Premium

Modelo: LPW

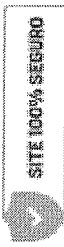
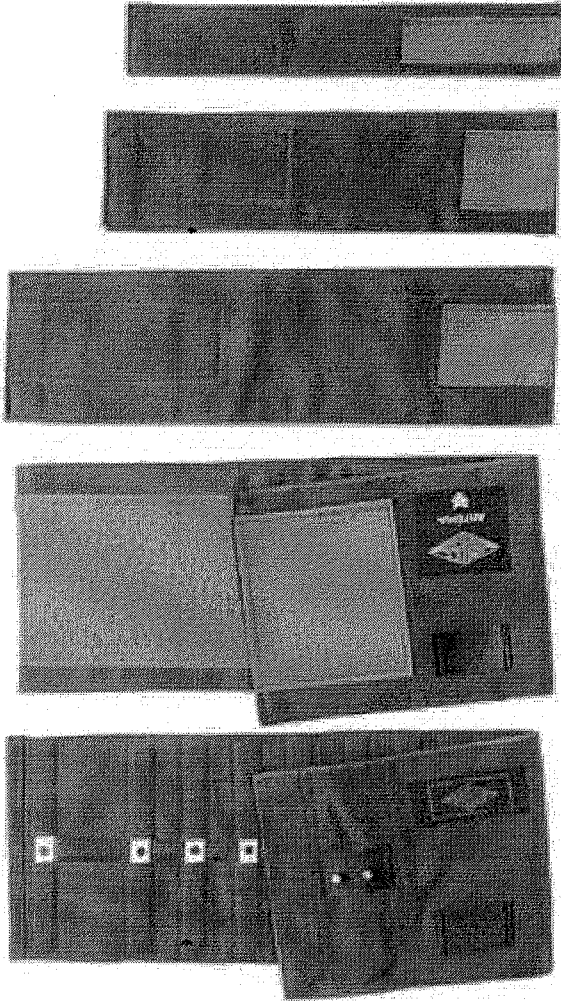

R\$ 18,40

ou R\$17,85 à vista

Ver opções de parcelamento

DIGITE SEU CEP

OK

INFANTIL COM VELCRO

1	+	-
---	---	---

COMPRAR

Porque comprar na HD:
 Desconto para pagamento à vista
 Entrega garantida para todo o Brasil
 Produto 100% Original
 Compra Segura
 Parcelamento sem juros



DESCRIÇÃO

78
 000284
 eg

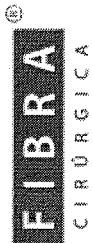

O que você está procurando?

ATENDIMENTO MEUS PEDIDOS CHAT CARRINHO 0 ITENS

- Todos os departamentos
- Estetoscópios
- Aparelhos de Pressão
- Aparelhos Médicos
- Curativos
- Equipamentos
- Material de Consumo
- Resgate e Salvamento
- Oferta do Dia

[FibraCirurgica](#) / [Aparelho de Pressão](#) / Braçadeira

CÓD. REF.: 700389 MARCA: PREMIUM
BRAÇADEIRA PREMIUM
ADULTO NYLON METAL 18 A 35CM

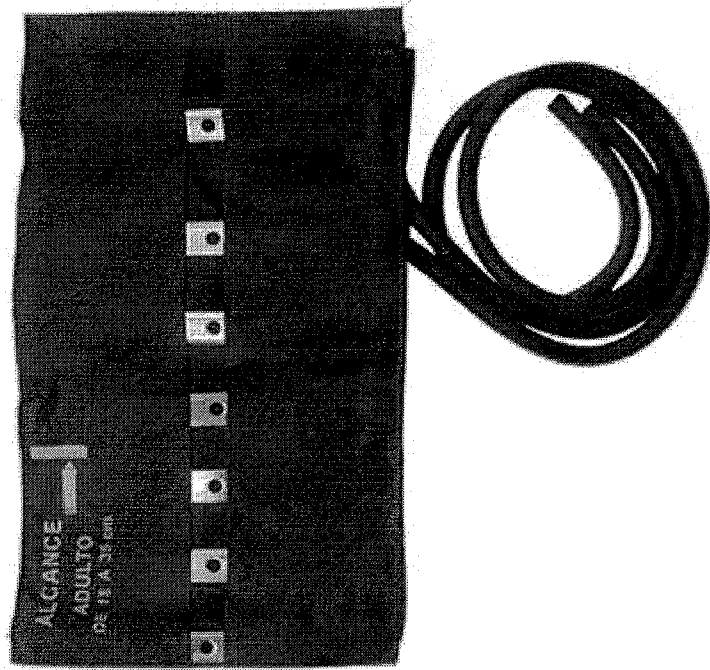

POR R\$ 27,19
 OU 6X DE R\$ 4,53

PREÇO NO BOLETO
 R\$ 24,47 (-10%)

VER OPÇÕES DE PARCELAMENTO

Restam apenas 2 produto(s) no estoque!

QUANTIDADE

1

COMPRAR

Calcule o valor do frete e prazo de entrega para a sua região

OK

Não sei meu CEP

78
000285
cg

maconequi

Digite Aqui

BUSCAR



0

ITENS



BRAÇADEIRA PARA ESFIGMOMANOMETRO ANERÓIDE PREMIUM

Premium ☆☆☆☆ (Avalie agora!)

De: R\$ 24,73

por: **R\$ 18,90**

2X de R\$ 9,45



ADICIONAR



Consultar Frete

OK

Descrição

Braçadeira para Esfigmomanometro Aneróide Premium



MENU



TRATAMENTO



BUSCA



AJUDA

000



CARRINHO

79

Braçadeira para Aparelho de Pressão Arterial com manguito - Premium

Modelo: LPW

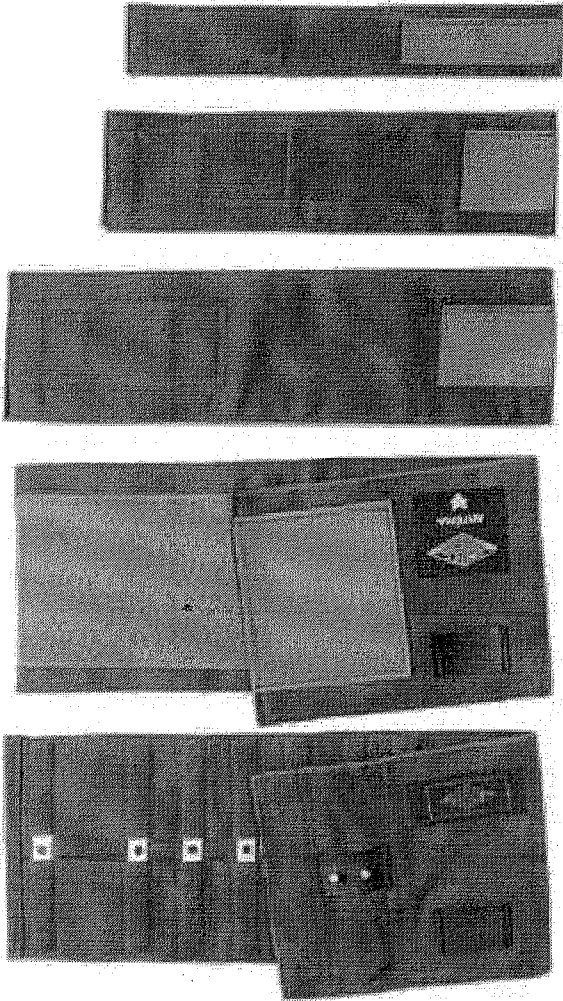

R\$ 18,40

ou R\$17,85 à vista

Ver opções de parcelamento

DIGITE SEU CEP

OK

INFANTIL COM VELCRO

1	+	-
---	---	---

COMPRAR

Porque comprar na HD:

Desconto para pagamento à vista

Entrega garantida para todo o Brasil

Produto 100% Original

Compra Segura

Parcelamento sem juros



DESCRIÇÃO

000287

reg

79

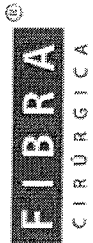

O que você está procurando?

ATENDIMENTO MEUS PEDIDOS CHAT CARRINHO 0 ITENS

- Todos os departamentos
- Estetoscópios
- Aparelhos de Pressão
- Aparelhos Médicos
- Curativos
- Equipamentos
- Material de Consumo
- Resgate e Salvamento
- Oferta do Dia

FibraCirurgica / Cânulas e Sondas / Cânula de Traqueostomia

CÓD. REF: 012866 MARCA: SONI
CADARÇO PARA FIXAÇÃO DE TRAQUEOSTOMIA SONI ESTREITO 10M



POR R\$ 4,49
 OU 6X DE R\$ 0,74

PREÇO NO BOLETO
 R\$ 4,04 (-10%)

VER OPÇÕES DE PARCELAMENTO

QUANTIDADE **COMPRAR**

Calcule o valor do frete e prazo de entrega para a sua região

OK

Não sei meu CEP

Conheça outros produtos da marca Soni

Cadarço Sarjado Branco nº 10 x 10 mt - Sami

Disponibilidade: IMEDIATO



R\$ 7,24
ou **R\$7,02 à vista**

Ver opções de parcelamento

DIGITE SEU CEP
OK

1	+	-
---	---	---

COMPRAR

Porque comprar na HD:
Desconto para pagamento à vista
Entrega garantida para todo o Brasil
Produto 100% Original
Compra Segura
Parcelamento sem juros

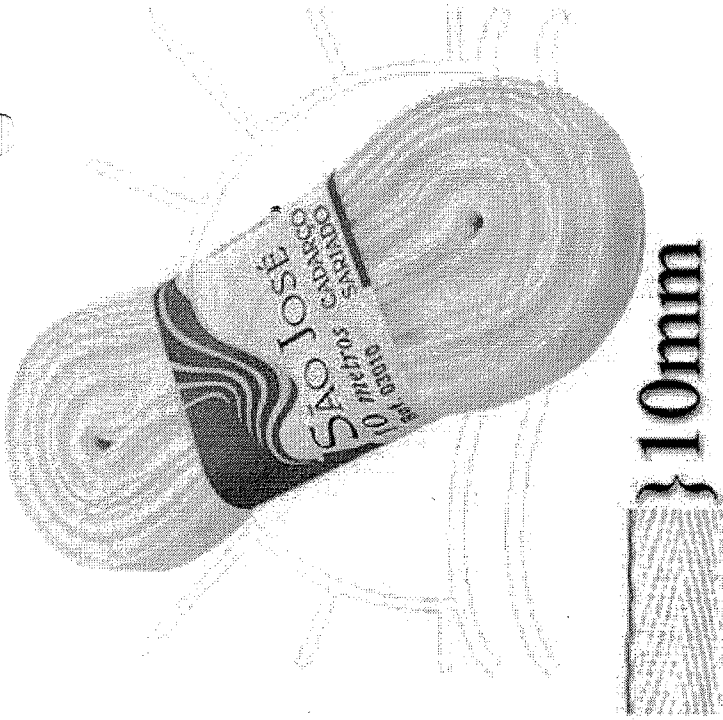

DESCRIÇÃO

82
000289
eg

O que você tá procurando?

Baixe o APP

Covid-19 - Orientações

Volta às Aulas

Galaxy M31

Cartão Sub

Linha premium LG

Venda no Sub

Oferta Wc

🏠 > Esporte e Lazer > Camping > Caixa Térmica

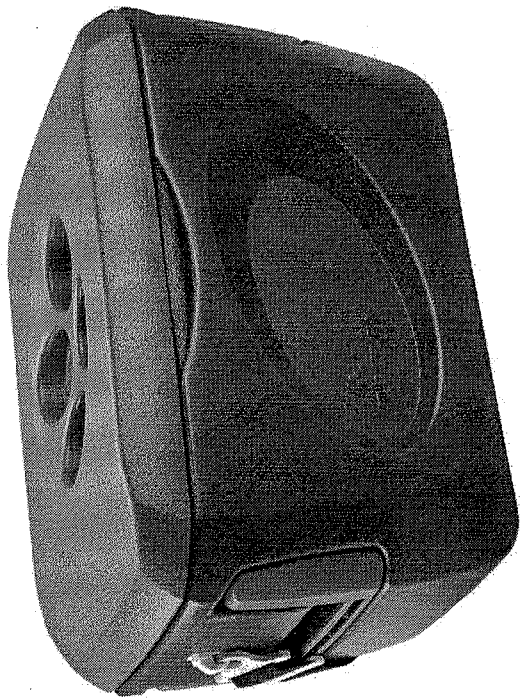

Caixa Térmica Cooler 24l Incess Blue Azul - Invicta

(Cód.1785734927) ★★★★★

Vendido por **Surats**
e entregue por **Submarino**

R\$ 188,90

12x de R\$ 15,74 s/ juros

Comprar

Comprar com **ame**

Corral! Temos apenas 1 no estoque

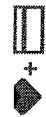

R\$ 188,90 em até 12x de R\$ 15,74 s/ juros no cartão de crédito com Ame e receba R\$ 3,78 (2% de volta)



R\$ 188,90 em até 24x de R\$ 7,87 s/ juros no cartão Submarino com Ame e receba R\$ 3,78 (2% de volta)

Formas de parcelamento

83

000290

cg

busque aqui seu produto

covid-19 - nossos cuidados

página inicial > esporte e lazer > camping



[favoritar](#) | [compartilhar](#)

empresas oferta do dia mercado dia dos pais baixe o app receba hoje produtos i

Caixa Térmica Aladdin 24 Litros Vermelho

★★★★★ (Cód. 15864325)

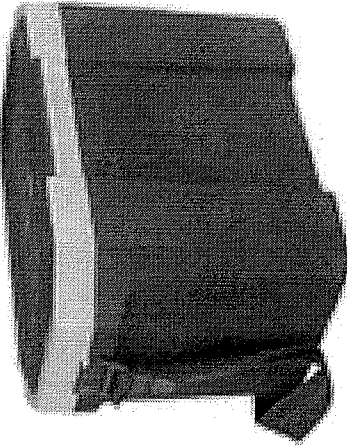

Caixa Térmica Aladdin 24 Litros Vermelho A Caixa Térmica Aladdin Possui Capacidade Para 24 Litros E É A Opção Perfeita Para Manter Os Alimentos E Bebidas Refrigerados Por Mais Tempo. Em Sua Tampapossui Suporte Para Comportar Até Sei...

[mais informações](#)

[política de troca e devolução](#)

R\$ 142,89

em até 12x sem juros no **cartão de crédito com Ame** e recebe R\$ 1,43 de volta

R\$ 142,89 em até 15x sem juros no **cartão Americanas com Ame** e recebe R\$ 1,43 de volta

[mais formas de pagamento](#)

calcular frete e prazo

comprar

 ame"/>

83 000291 ag

busque aqui seu produto

covid-19 - nossos cuidados

página inicial > esporte e lazer > camping > caixa térmica

empresas

oferta do dia

mercado

dia dos pais

baixe o app

receba hoje

produtos |

 [favoritar](#) |  [compartilhar](#)

Caixa Térmica Cooler 45 Litros Vermelho Velvet = Invicta

★★★★★ (Cód.1785721333)

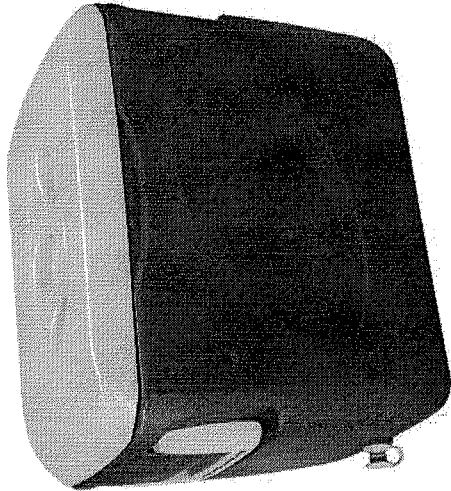

Caixa Térmica 45 Litros Invicta Vermelha A
Caixa Térmica Preta de 45 litros foi desenvolvido com material de isolamento composto por espuma de Poliuretano (Pu) e dupla camada de Polietileno de alta densidade (Pead) Muito prático e...

[mais informações](#)

[política de troca e devolução](#)

R\$ 242,90

em até 12x sem juros no **cartão de crédito com Ame** e recebe R\$ 2,43 de volta

 **R\$ 242,90** em até 15x sem juros no **cartão Americanas com Ame** e recebe R\$ 2,43 de volta

[mais formas de pagamento](#)

calcular frete e prazo

comprar

 ame"/>

84
000292

O que você tá procurando?



Baixe o APP

Covid-19 - Orientações

Volta às Aulas

Galaxy M31

Cartão Sub

Linha premium LG

Venda no Sub

Oferta Wc

Esporte e Lazer > Camping > Caixa Térmica

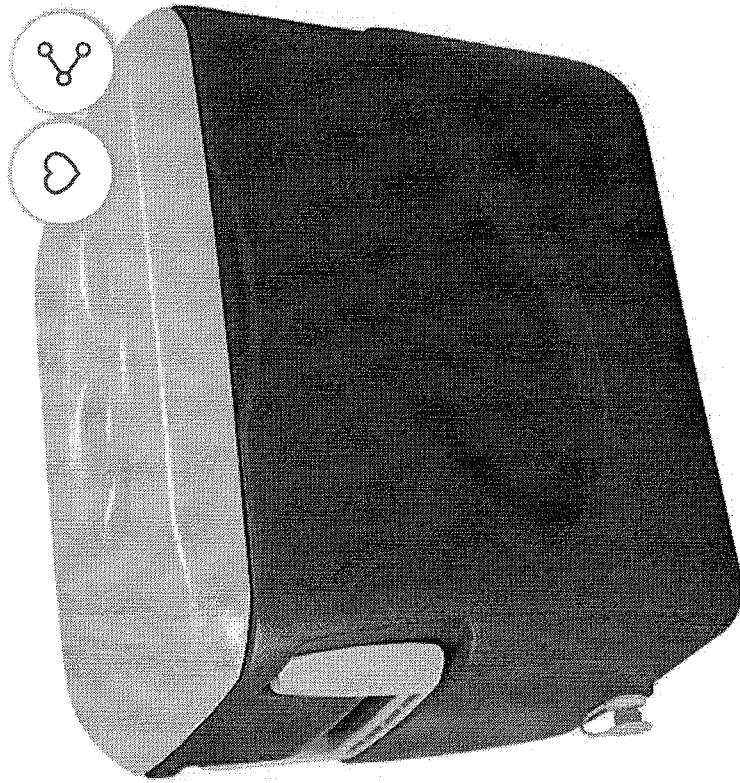

Caixa Térmica Cooler Escuna Azul 45 Litros - Invicta

(Cód.1751851931) ★★★★★

Vendido por **L. C. Magazine** e entregue por **Submarino**

R\$ 266,90

12x de R\$ 22,24 s/ juros

Comprar

Comprar com **AME**

Corral Temos apenas 3 no estoque



R\$ 266,90 em até 12x de R\$ 22,24 s/ juros no cartão de crédito com Ame e receba R\$ 5,34 (2% de volta)



R\$ 266,90 em até 24x de R\$ 11,12 s/ juros no cartão Submarino com Ame e receba R\$ 5,34 (2% de volta)

Formas de parcelamento

000293

84 dg

O que você tá procurando?



Baixe o APP

Covid-19 - Orientações

Volta às Aulas

Galaxy M31

Cartão Sub

Linha premium LG

Venda no Sub

Oferta Wc

Esporte e Lazer > Camping



Caixa Termica Glacial Mor Azul 55 Lt

(Cód.25100447) ★★★★★

Escolha uma loja abaixo e compre

Vendido e entregue por [Lojas Martex](#)

R\$ 319,90

12x de R\$ 26,65 s/ juros

Comprar

Comprar com ame

Corral! Temos apenas 1 no estoque



R\$ 319,90 em até 12x de R\$ 26,65 s/ juros no cartão de crédito com Ame e receba R\$ 6,40 (2% de volta)



R\$ 319,90 em até 24x de R\$ 13,32 s/ juros no cartão Submarino com Ame e receba R\$ 6,40 (2% de volta)

[Formas de parcelamento](#)

000294

eg

75

busque aqui seu produto

covid-19 - nossos cuidados

página inicial > esporte e lazer > camping

 [favoritar](#) |  [compartilhar](#)

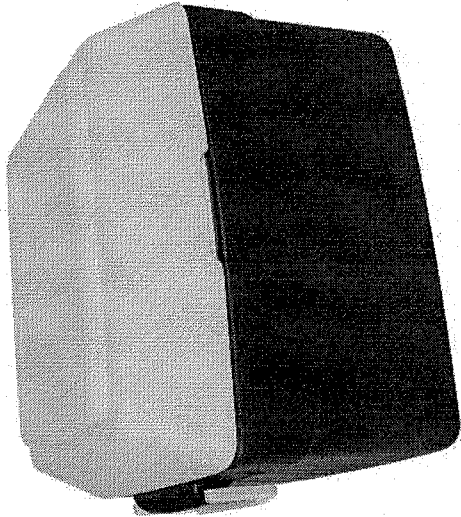

Caixa Térmica Mor Glacial 55l Azul

★★★★★ (Cód.88884571)

Caixa Térmica Mor Glacial 55l Azul Estrutura reforçada e altamente resistente, o modelo 55L comporta 82 unidades de latíngas de 350ml ou 10 unidades de garratas pet 2 litros. Em PU, material mais resistente, durável e que conserva a...

[mais informações](#)

[política de troca e devolução](#)

R\$ 348,59 **13%**
R\$ 300,05

em até 12x sem juros no **cartão de crédito com Ame** e recebe R\$ 9,01 de volta

 **R\$ 300,05** em até 15x sem juros no **cartão Americanas com Ame** e recebe R\$ 9,01 de volta

[mais formas de pagamento](#)

calcular frete e prazo

digite o CEP

ok

comprar

comprar com  **ame**

000295

85

busque aqui seu produto

covid-19 - nossos cuidados

página inicial > esporte e lazer > camping > caixa térmica

empresas

oferta do dia

mercado

dia dos pais

baixe o app

receba hoje

produtos |



[favoritar](#)

[compartilhar](#)

Caixa Térmica Cooler Pequeno 8 Litros Igloo Legend Capacidade 12 Latas

★★★★★ (Cód.71629784)

A Legend 12 é uma caixa térmica ideal para quem quer passar um final de semana na praia curtindo com a família ou amigos, um feriado na beira da piscina ou qualquer momento de lazer que você desejar! Quem conhece a marca sabe, os pro...

[mais informações](#)

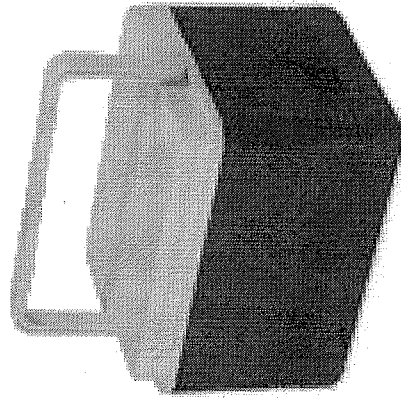

R\$ 189,90 a prime

em até 12x sem juros no **cartão de crédito com Ame** e recebe R\$ 1,90 de volta

+ **EM** **R\$ 189,90** em até 15x sem juros no **cartão Americanas com Ame** e recebe R\$ 1,90 de volta

[mais formas de pagamento](#)

calcular frete e prazo

digite o CEP

ok

[política de troca e devolução](#)

comprar

comprar com ame

000296

O que você tá procurando?



Baixe o APP

Covid-19 - Orientações

Volta às Aulas

Galaxy M31

Cartão Sub

Linha premium LG

Venda no Sub

Oferta Wc

Esporte e Lazer > Camping

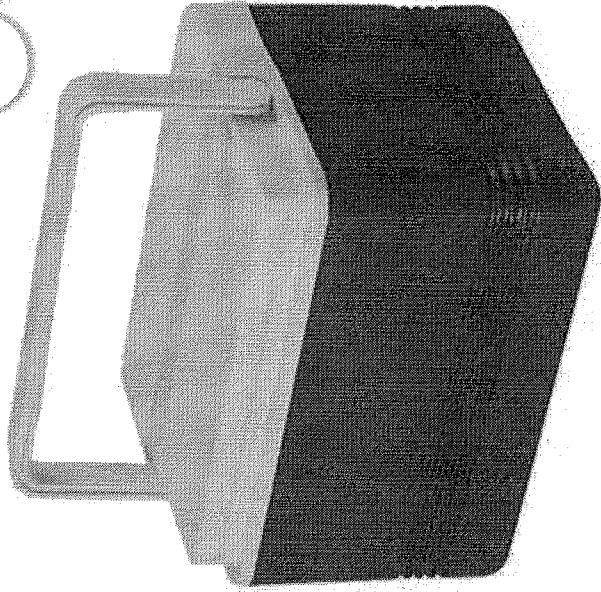

Caixa térmica Igloo de 8 litros e fácil transporte com alça de mão Legend 12

(Cód.1670372196) ★★★★★

Vendido por **N SPINELLI**
e entregue por **Submarino**

R\$ 200,00

12x de R\$ 16,66 s/ juros

Comprar

Comprar com AME



R\$ 200,00 em até 12x de R\$ 16,66 s/ juros no cartão de crédito com Ame e receba R\$ 4,00 (2% de volta)

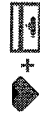

R\$ 200,00 em até 24x de R\$ 8,33 s/ juros no cartão Submarino com Ame e receba R\$ 4,00 (2% de volta)

[Formas de parcelamento](#)

86
000297
89



Bem-vindo! Login

Estou procurando por...

Atendimento Ajuda
Meus Pedidos Meus Pedidos Meus Pedidos Meus Pedidos
Meu Cadastro Meus Pedidos Meus Pedidos Meus Pedidos

- HOME
- LOTERIA
- DIÁRIOS
- ESPECIALIZAÇÃO
- MULTIMÍDIAS
- MAQUIAGEM
- DESCRIÇÕES
- SABONILHOS

AVISO IMPORTANTE

Devido ao cenário atual e com grande aumento da demanda de compras no site, os pedidos podem ser entregues em **ATE 30 DIAS!**

Confirme na finalização do seu pedido o prazo estipulado para entrega.

Você está em: Home > Material de Consumo > CAMPO CIRÚRGICO > CAMPO CIRÚRGICO COM FENESTRA SMS AZUL 40GR ESTÉRIL C/20 PROTDESC

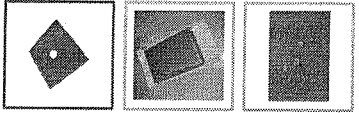

CAMPO CIRÚRGICO COM FENESTRA SMS AZUL 40GR ESTÉRIL C/20 PROTDESC

em 0 avaliações. Dê sua avaliação

CAMPO CIRÚRGICO COM FENESTRA SMS AZUL 40GR ESTÉRIL C/20 PROTDESC para isolar a área a ser manipulada.

Modelo: CAMPO CIRÚRGICO ESTÉRIL FENESTRADO **Marca:** ProtDesc **Referência:** 15244

Conteúdo: C/20 **Seção:** Material de Consumo



COMPRE MAIS
A partir de 100 unidades **R\$ 80,88** (cada)

A partir de **R\$ 81,60**

Valor à vista: R\$ 79,15 à vista.

TAMANHO:

130 x 130 cm	160 x 180 cm	220 x 255 cm	30 X 30 cm
40 x 40 cm	50 x 50 cm	75 x 75 cm	90 x 140 cm
90 x 90 cm			

QUANTIDADE

Fale Conosco / Abra seu Chamado

0002988

87

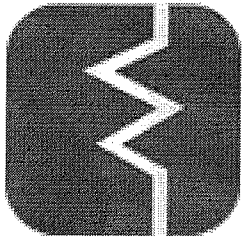

MAGAZINE MÉDICA.COM

 Entre ou cadastre-se
 Meus pedidos
 Fale conosco
 Meu carrinho
 0 Itens (ajuda)

(/)

Buscar

INICIAL (/) / DESCARTÁVEIS (CATEGORIAS/DESCARTÁVEIS/) / CAMPOS CIRURGICOS (CATEGORIAS/DESCARTÁVEIS/CAMPOS-CIRURGICOS/) / CAMPO CIRURGICO ESTÉRIL FENESTRADO EM TNT POLARFIX

CAMPO CIRURGICO ESTÉRIL FENESTRADO EM TNT POLARFIX (50X50CM)

Cód.: 6153

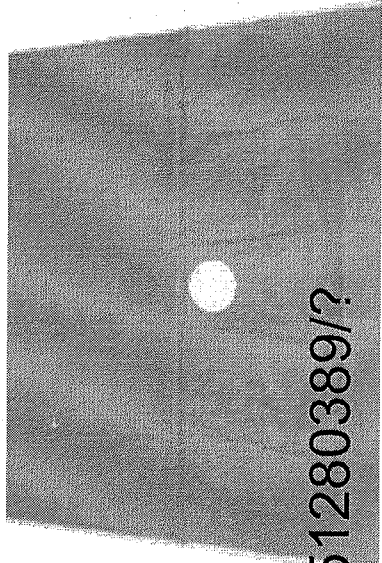

[\(https://wa.me/5511951280389/?\)](https://wa.me/5511951280389/)



text=Olá!

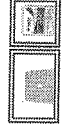

POLARFIX

(/marcas/polarfix/)

Clique aqui!

Por R\$ 2,59 à vista

no boleto antecipado (5% desc. já calculado)

No cartão em 1x de R\$ 2,59 sem juros (5% de desc. já calculado)

Formas de pagamento ()

Escolha dentre as opções	
TAM	50X50CM
Em estoque: 1518 un (Precisa de uma quantidade maior? Clique aqui!) ()	

1	Comprar	Comprar pack com 160 UN
---	----------------	-------------------------

Frete e Prazo

Informe seu CEP	Calcular
-----------------	-----------------



(<https://wa.me/5511951280389>)



Home > Aparelhos Médicos > Bisturi Eletrônico > CANETA PADRÃO AUTOCLAVÁVEL PARA BISTURI ELÉTRICO - CPB-100

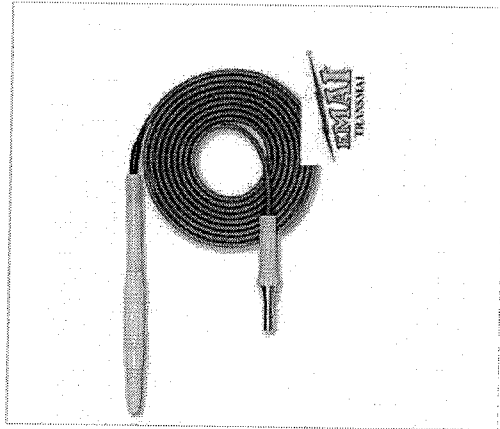

CANETA PADRÃO AUTOCLAVÁVEL PARA BISTURI ELÉTRICO - CPB-100

Informe o CEP

Calcular frete

R\$ 245,00

Parcelamos esse produto em até **3x** de **R\$ 81,67** sem juros

Para adquirir esse produto entre em contato através da nossa central de atendimento (21) 2606-1709

Cod. de Referência: 008117

Condição: Produto novo

Fabricante: **TRANSMAT - EMAI**

88

000301
R9



R\$ 270,00

R\$ 256,50 NO BOLETO

à vista com desconto de 5% no boleto

Comprar

Ambiente 100% seguro

Adicionar à lista de desejos (/clientes/login/?next=/caneta-de-comando-manual-cmd110/p)

COMPARTILHE:

(http://www.rhosse.com.br/convertiez.com.br/rhosse/shop/products/images/27420/large/caneta-de-comando-manual-cmd110_3142.png)



Calcular o valor do frete

url=

comando-manual-cmd110

(/io.convertiez.com.br/rhosse/shop/products/images/27420/large/caneta-de-comando-manual-cmd110_3142.png)

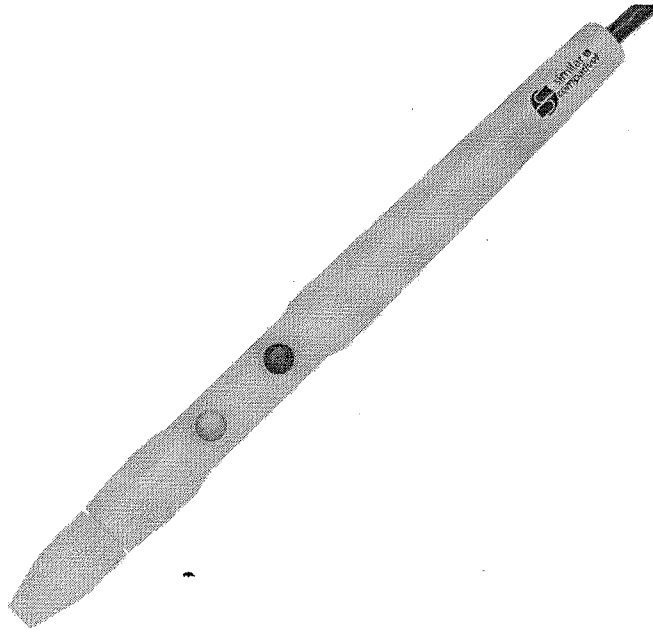

DESCRIÇÃO

Indicação

As canetas são aprovadas para uso em todos os bisturis eletrônicos com potência de até 400 watts; desde que estes equipamentos possuam registro na ANVISA.

Características

As canetas Similar & Compatível são constituídas por corpo, plugue e ponta em poliacetal; mandril em latão cromado para encaixe dos eletrodos e cabo de silicone de 4,0 mm x 1,6 mm. Aceitam eletrodos com hastes entre Ø 1,6 mm a Ø 2,38 mm, oferecendo versatilidade para os procedimentos gerais de eletrocoagulação.

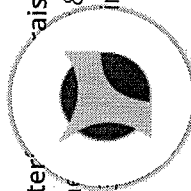

Segurança

As canetas da Similar & Compatível são seladas com componentes que garantem que os eletrodos e os bisturis nela acoplados tenham um encaixe perfeito, garantindo a segurança do paciente.

Posso ajudar?

08



(https://api.whatsapp.com/pt-br/photo/201808081003026)

garantindo

003026

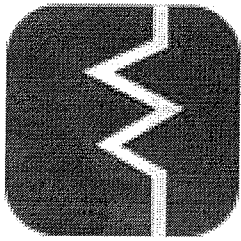

MAGAZINE MÉDICA.COM



Entrar ou

Meus



Fale



Meu



cadastre-se (até 2020) (se já possui cadastro) carrinho
(ajuda) 0 Itens

(1)

Buscar

INICIAL (1) / MEDICINA (CATEGORIAS/MEDICINA) / ELETROCAUTERIOS (CATEGORIAS/MEDICINA/ELETROCAUTERIOS) / CANETA PARA ELETROCAUTÉRIO PADRÃO DE BAIXA -EMAI

CANETA PARA ELETROCAUTÉRIO PADRÃO DE BAIXA -EMAI

Cód.: 17235



(<https://wa.me/5511951280389/?>)

Am 89

000303

ag

text=Olá!

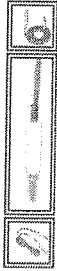
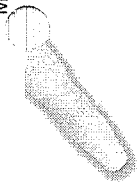

 (/marcas/email/)

Clique aqui!

Por R\$ 206,20 à vista

no boleto antecipado (5% desc. já calculado)

No cartão em 1x de **R\$ 206,20** sem juros (5% de desc. já calculado)

No cartão **R\$ 217,05** em 4x de **R\$ 54,27** sem juros

 Formas de pagamento ()

Em estoque: 19 un (Precisa de uma quantidade maior? Clique aqui!) ()

1  **Comprar**

 **Frete e Prazo**

Informe seu CEP

Não sabe seu CEP? Clique aqui. (<http://www.buscacep.correios.com.br/sistemas/buscacep/buscaCep.cfm>)

Frete Grátis* MG, PR, RJ, RS, SC e SP

* Condição de frete válida para: Minas Gerais, Paraná, Rio De Janeiro, Rio Grande Do Sul, Santa Catarina e Sao Paulo em compras com valor mínimo de R\$ 500,00.



Quem compra também...
[\(https://wa.me/5511951280389/\)](https://wa.me/5511951280389/)

Caneta para Bisturi Controle Manual S&C - RHOSS Produtos Médicos / Canetas e Pinças (equipamentos/bisturis-e-coaguladores) / Canetas e Pinças (equipamentos/bisturis-e-coaguladores/canetas-e-pinças) / Caneta para Bisturi



Meu cartão de fidelidade

Item 89



(http://api.whatsapp.com/send?1=pt_BR&phone=5517988364670)

000305
cg

CANETA PARA BISTURI CONTROLE MANUAL S&C

Ref.: CMD

Marca: S&C

Disponibilidade: Disponível em 8 dias úteis

Garantia: 1 ano após o recebimento do produto

R\$ (BRL) 279,90

R\$ 271,50 À VISTA COM DESCONTO

OU 12X DE R\$ 23,33 SEM JUROS

COMPRAR

CEP: _____ - _____ CALCULAR FRETE



(http://api.whatsapp.com/send?1=pt_BR&phone=5517988364670)

Meu cartão de fidelidade

DESCRIÇÃO
(HTTPS://WWW.PRODUTOSMEDICOS.COM.BR/CANETA-

000306
ag