

CONIMS

Consórcio Intermunicipal de Saúde

**PROCESSO Nº
084/2020**

SETOR: LICITAÇÃO

MODALIDADE: PE 021/2020

OBJETO: FORMAÇÃO DE REGISTRO DE PREÇOS PARA AQUISIÇÃO PARCELADA DE MATERIAIS HOSPITALARES, INSUMOS AMBULATORIAIS, LABORATORIAIS, HOSPITALARES e INSTRUMENTAIS CIRÚRGICOS, de acordo com as condições e especificações constantes no presente edital, inclusive em seus anexos, notadamente o Anexo I - Termo de Referência.

VOLUME: 2

(11) 2348-8710

vendas@medaxo.com.br

000307
209



SEMPRE
MELHOR

Busque na loja toda...

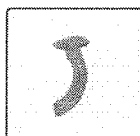
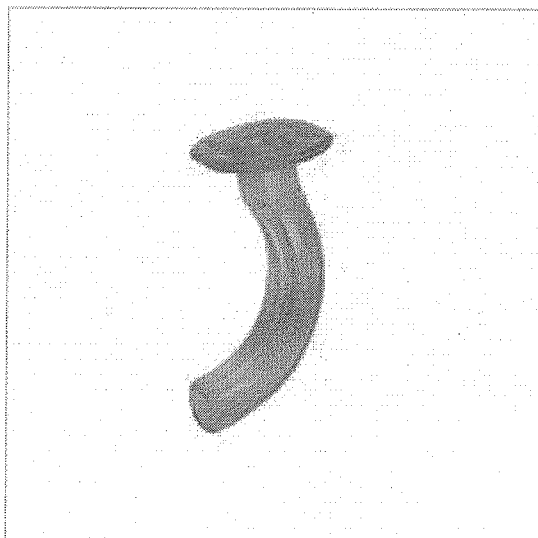

CÂNULA DE GUEDEL NÚMERO 0

cód Ref: 006

R\$4,65

5% de desconto no boleto bancário

Quantidade

- 1 +

COMPRA SEGURA

COMPRAR

R\$4,90

4x de R\$1,23 iguais



Tem preço melhor? Ligue para a Medaxo :)



Pague com desconto no boleto bancário ou débito em conta

Opções de Parcelamento no Cartão

DESCRIÇÃO



Entre em contato via Whatsapp

Get Button

Envie-nos uma mensagem

000308
reg

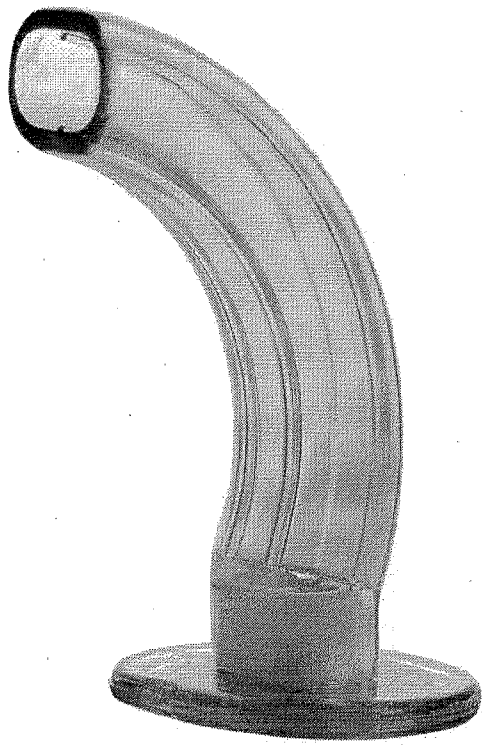

Canula de Guedel N° 0

Código: 5701

R\$ 4,68

ou 1x de R\$ 4,68

-	1	+
---	---	---

COMPRAR

Calcular Frete

CALCULAR

[Não sei meu CEP](#)

000309
cg

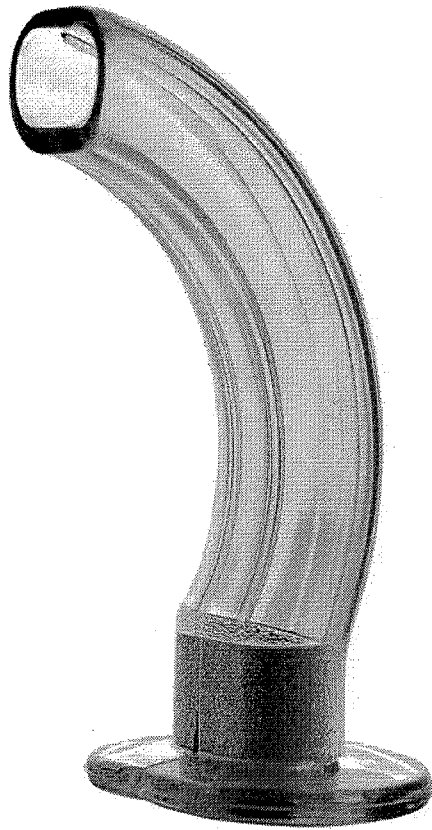

Cânula de Guedel N° 1

Código: 5702

R\$ 4,68

ou 1x de R\$ 4,68

-	1	+
---	---	---

COMPRAR

Calcular Frete

CALCULAR

[Não sei meu CEP](#)

000310
cg

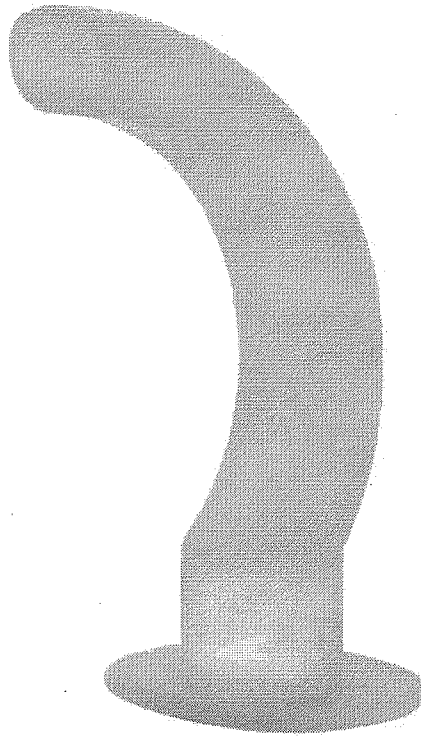

Cânula de Guedel N°1 Branca MD

Código: 5709

R\$ 5,45

ou 1x de R\$ 5,45

-	1	+
---	---	---

COMPRAR

Calcular Frete

CALCULAR

[Não sei meu CEP](#)

000311

reg

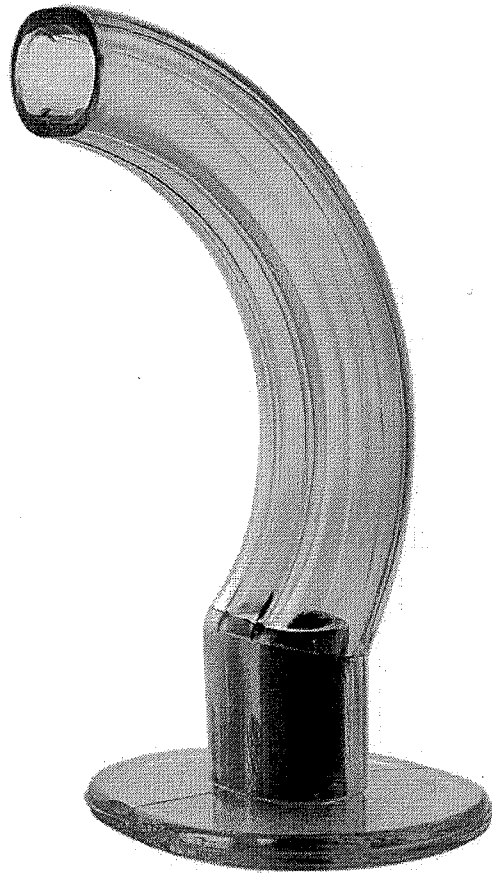

Canula de Guedel N° 2

Código: 5703

R\$ 4,68

ou 1x de R\$ 4,68

-	1	+
---	---	---

COMPRAR

Calcular Frete

CALCULAR

[Não sei meu CEP](#)

000312
cg

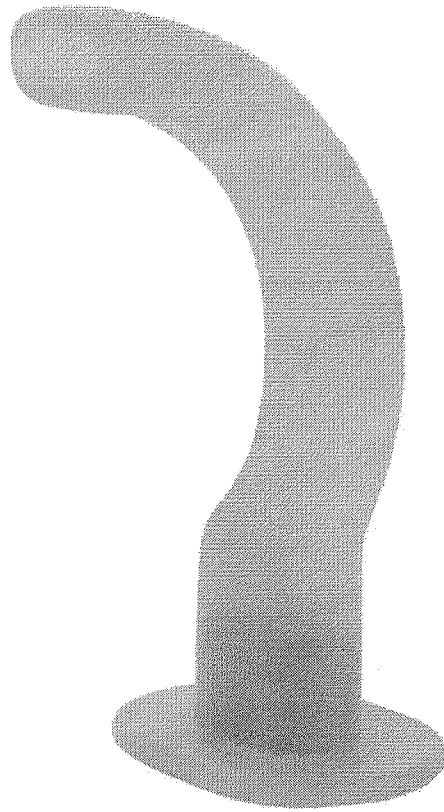

Cânula de Guedel N°2 Verde MD

Código: 5710

R\$ 5,45
ou 1x de R\$ 5,45

-	1	+
---	---	---

COMPRAR

Calcular Frete

CALCULAR

[Não sei meu CEP](#)



Busque na loja toda...

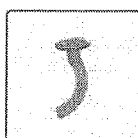
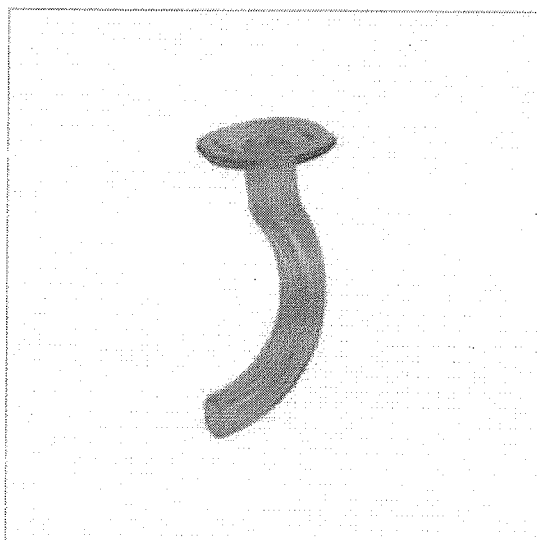

CÂNULA DE GUEDEL NÚMERO 3

cód Ref: 003

R\$4,65

5% de desconto no boleto bancário

Quantidade

-	1	+
---	---	---

COMPRA SEGURA

R\$4,90

4x de R\$1,23 iguais

COMPRAR



Tem preço melhor? Ligue para a Medaxo :)



Pague com desconto no boleto bancário ou débito em conta

Opções de Parcelamento no Cartão

DESCRIÇÃO



Entre em contato via Whatsapp

Envie-nos uma mensagem

93

000314
cg



Cânula de Guedel N°3 Amarela MD

Código: 5711

R\$ 5,45

ou 1x de R\$ 5,45

-	1	+
---	---	---

COMPRAR

Calcular Frete

CALCULAR

[Não sei meu CEP](#)

94

000315
cg

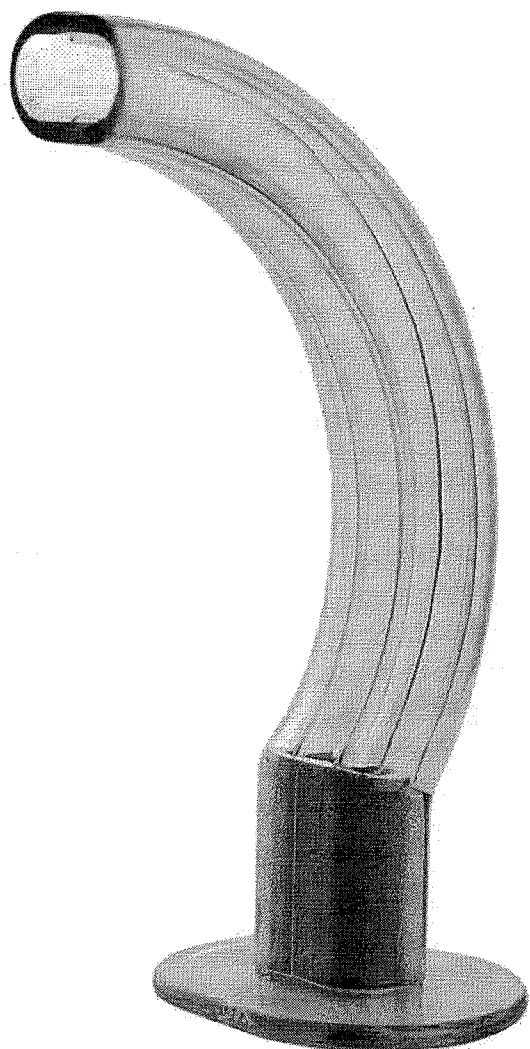

Cânula de Guedel N° 4

Código: 5705

R\$ 4,68

ou 1x de R\$ 4,68

-	1	+
---	---	---

COMPRAR

Calcular Frete

CALCULAR

Não sei meu CEP

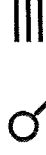

Home > Materiais de Consumo > CÂNULA DE GUEDEL Nº 4

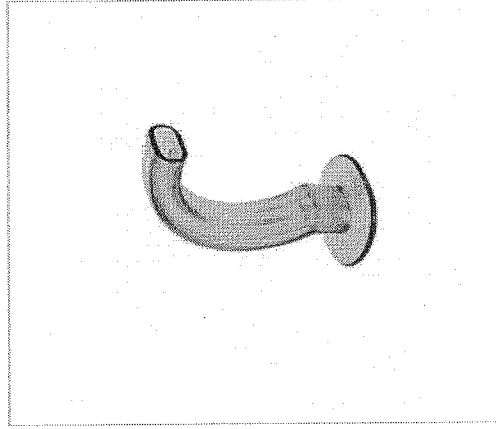

CÂNULA DE GUEDEL Nº 4

Informe o CEP

Calcular frete

R\$ 5,90 por unidade

Para adquirir esse produto entre em contato através da nossa central de atendimento (21) 2606-1709

Cod. de Referência: 000639

Condição: Produto novo

Fabricante: **PROTEC**

Para uso em pacientes que necessitam manter as vias aéreas permeáveis e em casos que haja necessidade de aspiração frequente.

94

000316

B2

Bem-vindo! Entrar (/conta/login) ou Cadastre-se (/conta/login)

Solicitar Orçamento

Rastreo Rápido

Meus Pedidos (/conta/pedido/listar)

Minha Conta (/conta/index)

MF **www.medicalfast.com.br/**
MEDICAL
FAST

Digite o que você procura



11 2507 8000
mais formas de contato



(/conta/login)

0

(<https://www.medicalfast.com.br/carrinho/index>)

Avaliação Física

(<https://www.medicalfast.com.br/avaliacao-fisica>)

Estetoscópio

Gasoterapia

Terapia Respiratória

Aparelhos Médicos

Accessórios para Monitorização

Aparelho de Pressão

Balanças

Inaladores

Termometro

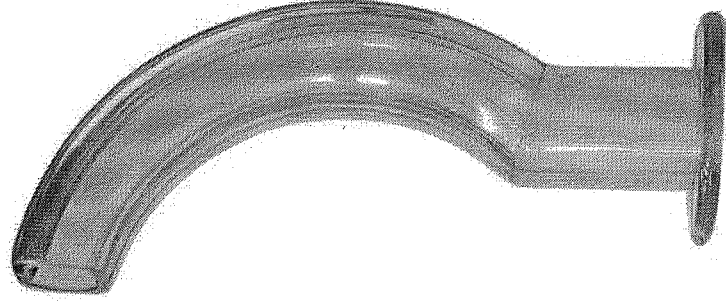

Início (<https://www.medicalfast.com.br/>) /

Terapia Respiratória (<https://www.medicalfast.com.br/terapia-respiratoria/>) /

Cânula de Guedel N° 5

Código: 6325

Marca: PROTEC (<https://www.medicalfast.com.br/marca/protec.html>)

R\$ 5,50

ou R\$ 5,39 via Boleto Bancário

Comprar (<https://www.medicalfast.com.br/carrinho/>)

Estoque: 5 dias úteis

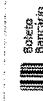

R\$ 5,39



R\$ 5,50

Calcule o frete

CEP

OK

+ Lista de Desejos (<https://www.medicalfast.com.br/conta/favorito/28071840/adicionar>)

Cânula de Guedel N° 5 (110,0mm)



SEMPRE SEJAMOS
SITE PROTEGIDO
SEMPRE SEJAMOS

Enviar mensagem

000317

95



Início (<https://www.medssystemhospitalar.com.br/>) *
Equipamentos Médicos (<https://www.medssystemhospitalar.com.br/categoria/1427100.html>) *
Resgate & Salvamento (<https://www.medssystemhospitalar.com.br/resgate-salvamento>)

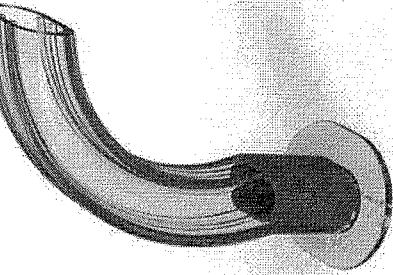

CÂNULA DE GUEDEL N° 5 - PROTEC

CÓDIGO: VEP63R224

MARCA: Protec (<https://www.medssystemhospitalar.com.br/marca/protec.html>)

R\$ 11,11

ou R\$ 10,89 via Boleto Bancário

♥ LISTA DE DESEJOS

([HTTPS://WWW.MEDSYSTEMHOSPITALAR.COM.BR/CONTA/FAVORITO/28526075/ADICIONAR](https://www.medssystemhospitalar.com.br/conta/favorito/28526075/ADICIONAR))

COMPRAR ([HTTPS://WWW.MEDSYSTEMHOSPITALAR.COM.BR](https://www.medssystemhospitalar.com.br))

Boleto Bancário	R\$ 10,89
VISA	R\$ 11,11

CALCULE O FRETE

CEP CALCULAR

COMPARTILHE



DESCRIÇÃO DO PRODUTO

Cânula de Guedel N° 5 - Protec
Informações do Produto:



📦 Categorias

Digite sua busca aqui

0003197
96 reg

Saiba mais! ▾

Ref:10048

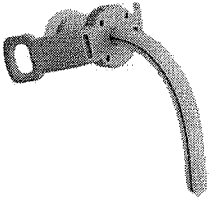

R\$ 27,95

10x de R\$ 2,80 sem juros

COMPRAR

Cânula de Traqueostomia

Marca: Safer
Modelo: Sem Balão
Medida: 3,0MM
REF: 051030.C

Imagem ilustrativa
Preço por unidade

Tamanho **03.0mm**

Ref:10049

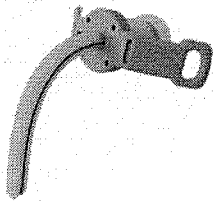

TOPO

Por

Powered by
FASTCOMMERCE

26

CARRINHO 000320
0 ITENS *cg*



ATENDIMENTO MEUS PEDIDOS CHAT

Todos os departamentos

Estetoscópios

Aparelhos de Pressão

Aparelhos Médicos

Curativos

Equipamentos

Material de Consumo

Resgate e Salvamento

Oferta do Dia

FibraCirurgica / Cânulas e Sondas / Cânula de Traqueostomia

CÓD. REF.: 1235

MARCA: BCI MEDICAL

CÂNULA TRAQUEOSTOMIA BCI MEDICAL SEM BALÃO 5.5MM

POR **R\$ 54,90**

PREÇO NO BOLETO
R\$ 49,41 (-10%)

OU 6X DE R\$ 9,15

[VER OPÇÕES DE PARCELAMENTO](#)

QUANTIDADE

COMPRAR

Calcule o valor do frete e prazo de entrega para a sua região

OK

[Não sei meu CEP](#)

Conheça outros produtos da marca BCI Medical

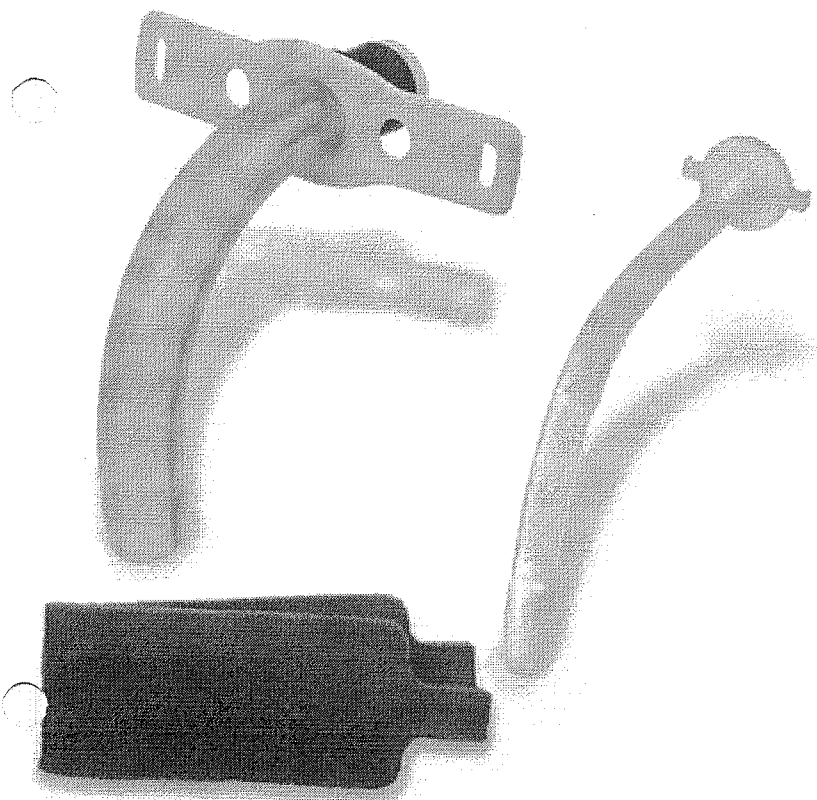

veja este produto em tela cheia



Digite o que você procura

- Marcas ▾ Aventura! (https://www.agimedrs.com.br/aventala) Cuidados Pessoais ▾ (https://www.agimedrs.com.br/cuidados-pessoais)
- Totem (https://www.agimedrs.com.br/total) Medicamentos (https://www.agimedrs.com.br/medicamentos-especiais) Nutrição ▾ (https://www.agimedrs.com.br/nutricao)

- Materiais Hospitalares ▾ (https://www.agimedrs.com.br/linha-hospitalar) Equipamento Médico ▾ (https://www.agimedrs.com.br/acessorios)

- Início (https://www.agimedrs.com.br) /
- Materiais Hospitalares (https://www.agimedrs.com.br/linha-hospitalar) /
- Sondas (https://www.agimedrs.com.br/sondas) /

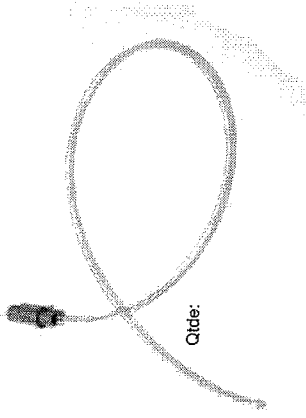

Qtde:

Cateter Para Oxigênio Tipo Sonda Mark Med - Pacote c/ 10 Un

Código: ZDHVPWXA3

Marca: Mark Med (https://www.agimedrs.com.br/marca/mark-med.html)

R\$ 9,90

[nedrs.com.br/carrinho/produto/17690136/adicionar](https://www.nedrs.com.br/carrinho/produto/17690136/adicionar)

Estoque: Disponível



Calcule o frete

CEP

OK

+ Lista de Desejos (https://www.agimedrs.com.br/conta/favorito/17690136/adicionar)

CATÉTER PARA OXIGÊNIO TIPO SONDA MARK MED - PACOTE COM 10 UNIDADES

Informação de Identificação e Apresentação do Produto:

O Cateter para Oxigênio Tipo Sonda Mark Med é um cateter confeccionado em tubo de PVC, atóxico, apirogênico, verde, transparente de paredes finas e maleáveis, com 4m de comprimento nos calibres: 04, 06, 08 (uso infantil), 10, 12, 14, 16 e 18 Fr (uso adulto) com ponta arredondada e fechada, com 4 luvas laterais e provida na outra extremidade de um conector padrão. Embaladas individualmente

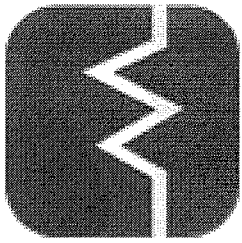

MAGAZINE MÉDICA.COM

 Entre ou cadastre-se
 Meus produtos
 Fale conosco
 Meu carrinho
 0 Itens

(1)

Buscar

INICIAL (/) / DESCARTÁVEIS (/CATEGORIAS/DESCARTÁVEIS/) / SONDAS (/CATEGORIAS/DESCARTÁVEIS/SONDAS/)
 / CATETER PARA OXIGENIO TIPO SONDA 40CM TAMANHO 08 MARK MED

CATETER PARA OXIGENIO TIPO SONDA 40CM TAMANHO 08 MARK MED

Cód.: 6278

CATETER PARA OXIGENIO TIPO SONDA 40CM TAMANHO 08 MARK MED

x

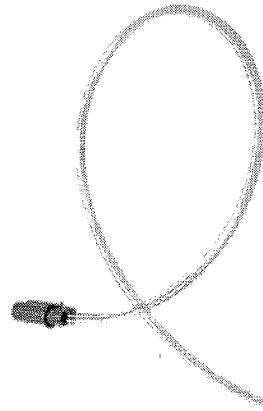

(<https://wa.me/5511951281389/>)

103

000322
eg

22/07/2020

text=Olá!



MARK MED

(/marcas/mark-med/)

É revenda?

Por R\$ 0,63 à vista

no boleto antecipado (5% desc. já calculado)

No cartão em 1x de R\$ 0,63 sem juros (5% de desc. já calculado)

Formas de pagamento ()

Em estoque: 80 un (Precisa de uma quantidade maior? Clique aqui!) ()

1

Comprar

Comprar pack com 400 un

Frete e Prazo

Informe seu CEP

Calcular

Não sabe seu CEP? Clique aqui. (<http://www.buscacep.correios.com.br/sistemas/buscacep/buscaCep.cfm>)

Frete Grátis* MG, PR, RJ, RS, SC e SP

* Condição de frete válida para: Minas Gerais, Paraná, Rio De Janeiro, Rio Grande Do Sul, Santa Catarina e Sao Paulo em compras com valor mínimo de R\$ 500,00.



(<https://wa.me/5511951280389>)

000323

104

000324

cg



O que você procura? 

INÍCIO (/) > MATERIAL MÉDICO (/MATERIAL-MEDICO-S466/) > SONDA DE ASPIRAÇÃO TRAQUEAL (/MATER

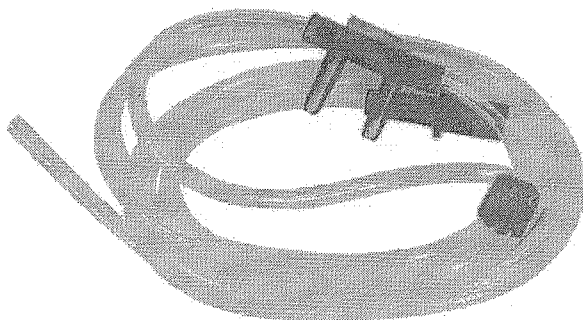

CATETER P/ OXIGENIO TIPO OCULOS NASAL C/10 MARKMED

Cód: 477

(0 avaliações)

Dispositivo para instilação de oxigênio ou ar comprimido através de introdutores nasais do paciente promovendo a elevação da concentração de oxigênio ou de ar na arvore traqueobrônquico alveolar proporcionando elevação da saturação de oxigênio no sangue circulante (s.a.PO2)

MARCA: MARKMED (/MARKMED/)

R\$ 26,03 à vista

R\$ 26,84

1x de R\$ 26,84 s/ juros

 Atendimento **WhatsApp**



0

O que você está procurando?

◀ BUSCAR

Home / Descartáveis / Cateteres

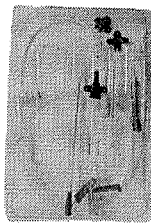
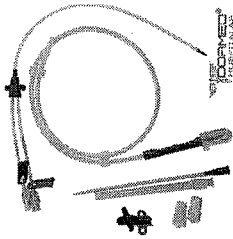

COD: CAT05149

Opinião dos Consumidores: 0

CATETER VENOSO CENTRAL DE DUPLO LÚMEN 7 FR 20CM - KFF

R\$ 215,00

R\$ 195,50

000325
cg

0.0☆☆☆☆
Nenhuma classificação disponível

JOS
000326
cg

Q Buscar produtos, marcas e muito mais...

Informe seu CEP

Você também pode gostar: Mascara protdesc - Mascara de cirurgia - Fotopolimerizador odontologico

Voltar à lista Saúde > Equipamento Médico > Instrumentos Médicos > Cateteres

Compartilhar Vender um igual

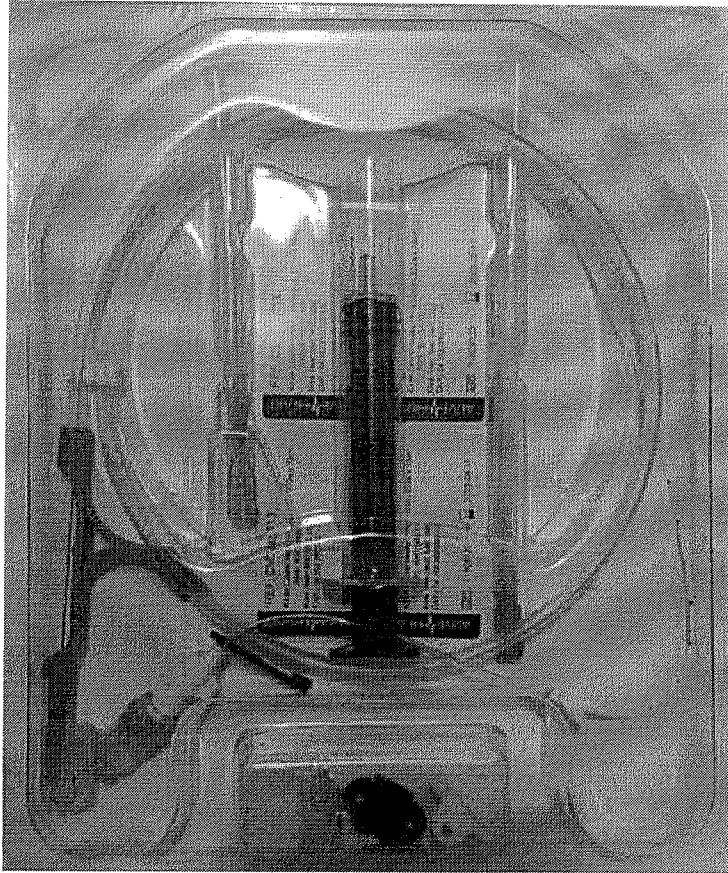

Novo - 29 vendidos

Cvc Duplo Lumen 7fr X 20cm 7 Fr Cateter Venoso Central



R\$ 135

Disponível 4 dias após sua compra

Enviando normalmente

12x R\$ 11²⁵ sem juros

Ver os meios de pagamento

Frete grátis
Saiba os prazos de entrega e as formas de envio
Calcular o prazo de entrega

Quantidade: 1 unidade (50 disponíveis)

Comprar agora

Adicionar ao carrinho

Você ganha 45 Mercado Pontos.

Mais anúncios do vendedor

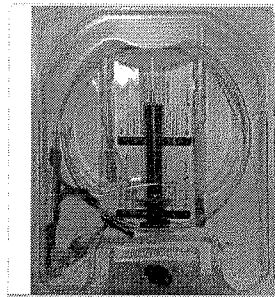

R\$119⁹⁹
12x R\$ 10 sem juros
Cvc Duplo Lumen 7fr X 20cm 7 Fr Cateter Venoso

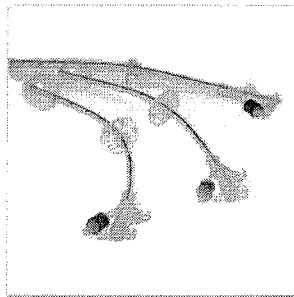

R\$199
12x R\$ 16⁵⁸ sem juros
Frete grátis
Sonda Gastrostomia 100% Silicone 03 Vias C/ Balão



R\$119⁹⁹
12x R\$ 11⁴⁰
Cvc Duplo Lume 20cm 7 Fr Catet

Ver mais anúncios do vendedor

Informações sobre o vendedor

Localização
Brasília, Distrito Federal

106

000327
ce

R\$ 209,90

em até 12x sem juros no **cartão de crédito com Ame** e receba R\$ 4,20 de volta

♥+E R\$ 199,40 (5% de desconto) em até 15x sem juros no **cartão Americanas com Ame** e receba R\$ 3,99 de volta

[mais formas de pagamento](#)

calcular frete e prazo

comprar

Este produto é vendido por AMERIZON e entregue por Americanas, que garante a sua compra, do pedido à entrega.

últimos produtos vistos

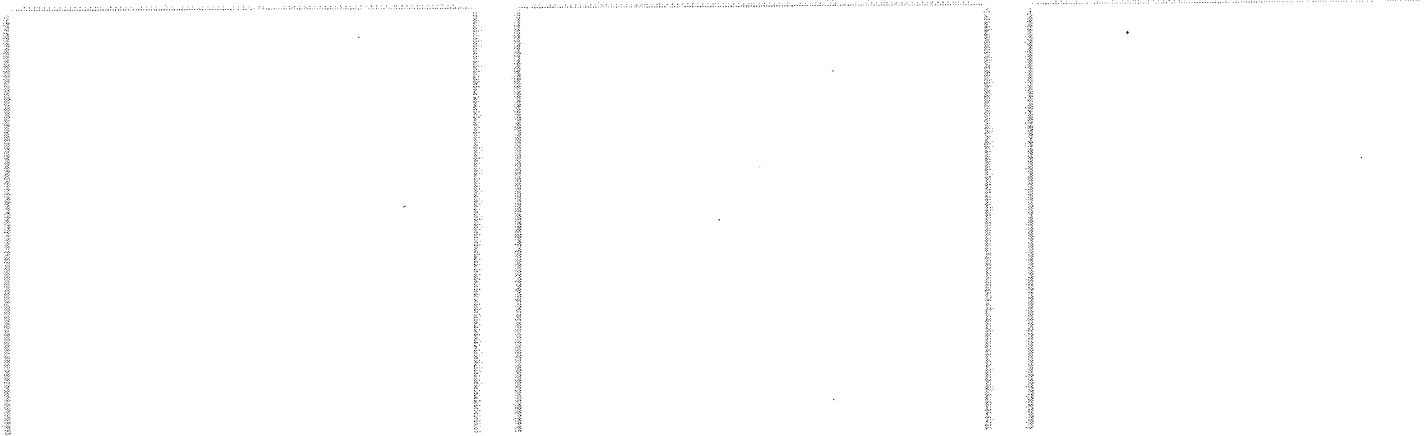

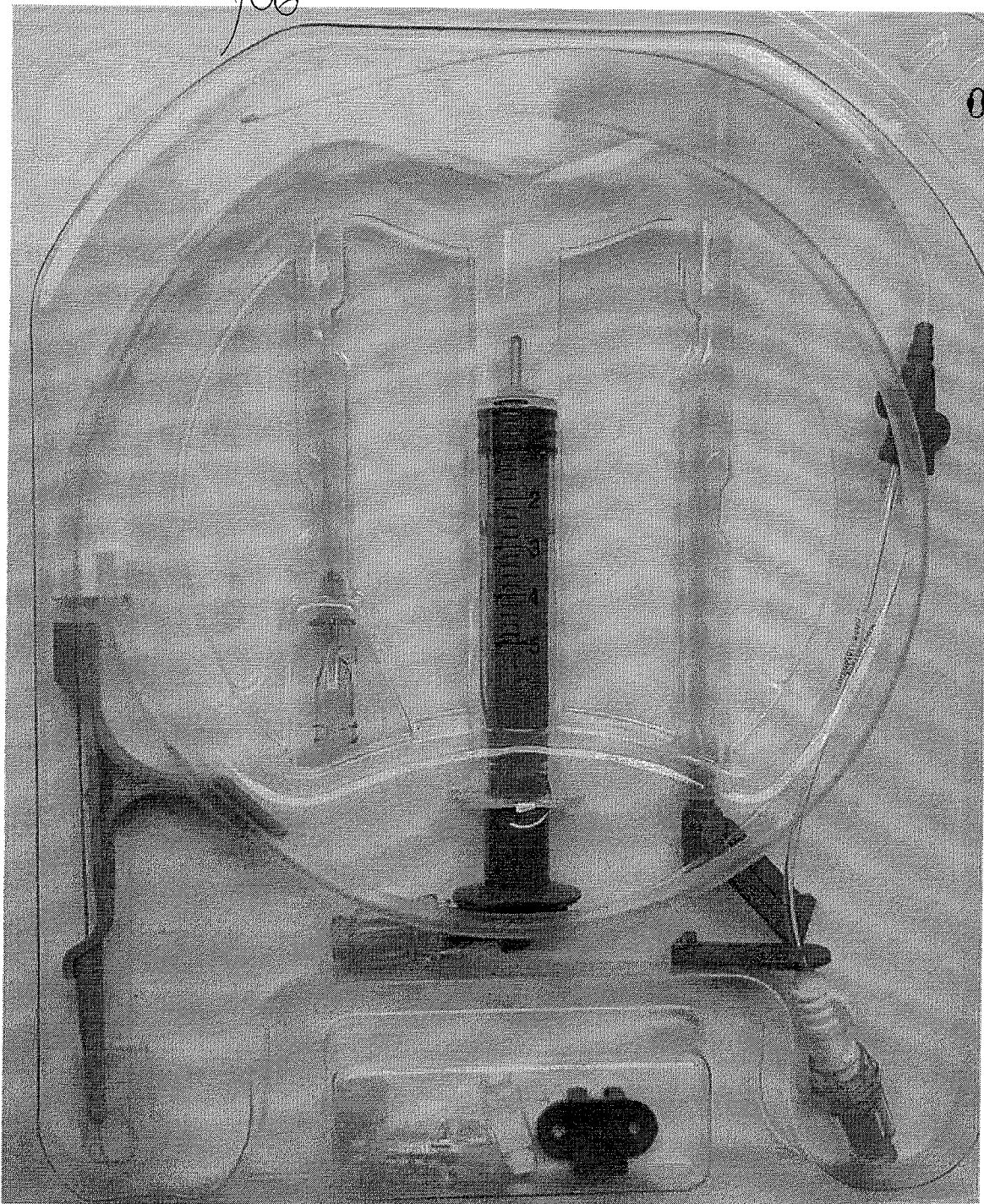

Cateter de Acesso Venoso Central Duplo Lumen 7FR x 20cm

Array
R\$ 110,00

Descrição

**CATETER ACESSO VENOSO CENTRAL - CVC
DUPLO LUMEN 07FR x 20CM - ALIVE HEART**

Material: Kit de Cateterização Duplo Lúmen

107/108/111
000329
eg

Pesquisar um produto

Atendimento Minha Conta

TODOS OS DEPARTAMENTOS

- Seringas
- Medicamentos
- Scalps
- Equipos
- Sondas
- Cateter
- Compressa
- Aparelhos
- Luvas
- Agulhas

Home » Fios Cirúrgicos » CATGUT SIMPLES » Catgut Simples 3-0 (Com Agulha) - Shalon

Catgut Simples 3-0 (Com Agulha) - Shalon

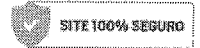
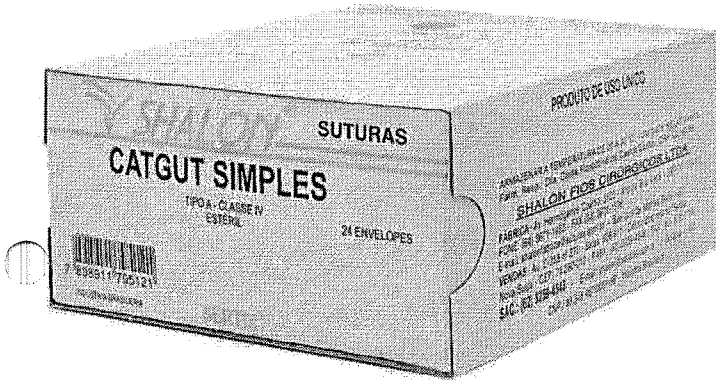

R\$ 6,60

ou **R\$6,40** à vista

Ver opções de parcelamento

DIGITE SEU CEP
OK

Agulha Circular/Cilíndrica 3,1 ▼

1 + - **COMPRAR**

Porque comprar na HD:

- Desconto para pagamento à vista
- Entrega garantida para todo o Brasil
- Produto 100% Original
- Compra Segura
- Parcelamento sem juros

DESCRIÇÃO

Catgut Simples 3-0 (Com Agulha) - Shalon

Características:

- Estéril, Absorvível, Tipo A, Classe IV
- Tamanho do fio: 70cm, 75cm e 90cm

Garantia: Iso 9001

Validade: 3 Anos

- Armazenar a temperatura de 20° a 30 °C

Fabricante: Shalon Fios Cirúrgicos

SAC SHALON: (62) 3259-4546

ÚLTIMOS VISTOS

Chat

110

CARRINHO
0 ITENS 000330
cgTodos os
departamentos

Estetoscópios

Aparelhos
de PressãoAparelhos
Médicos

Curativos

Equipamentos

Material de
ConsumoResgate e
SalvamentoOferta do
Dia[FibraCirurgica](#) / [Material de Consumo](#) / [Sutura](#)

CÓD. REF: 008745

MARCA: SHALON

FIO PARA SUTURA SHALON
CATGUT SIMPLES 2-0 COM
AGULHA CILÍNDRICA DE 2,0CM
E 1/2



POR **R\$ 117,29** PREÇO NO BOLETO
 OU 6X DE R\$ 19,54 R\$ 105,56 (-10%)

[VER OPÇÕES DE PARCELAMENTO](#)

Restam apenas 3 produto(s) no estoque!

QUANTIDADE

[COMPRAR](#)

Calcule o valor do frete e prazo de entrega para a sua região

[OK](#)
[Não sei meu CEP](#)

Conheça outros produtos da marca Shalon



veja este produto em tela cheia





Bem-vindo! Login

113

Estou procurando por...

000331
03/08/2020
09:41:03

LAVAS LABORATÓRIO DIABETES ESTERILIZAÇÃO MEDICAMENTOS MATERIAL DE CONSUMO

AVISO IMPORTANTE

Devido ao cenário atual e com grande aumento da demanda de compras no site, os pedidos podem ser entregues em **ATÉ 30 DIAS!**

Confirme na finalização do seu pedido o prazo estipulado para entrega.

Você está em: Home > Fio de Sutura > **FIO SUTURA CATGUT CROMADO 4-0 3/8 CIR. CIL. 3.cm C440CR30 C/24 SHALON**

**FIO SUTURA CATGUT C
3.cm C440CR30 C/24 SF**
em 0 avaliações.

Marca: Shalon

Conteúdo: Caixa com 24

Seção: Fio de Sutura

R\$ 115,00

Valor à vista: R\$ 111,55 à vista.

QUANTIDADE

- 1 +

\$ Saiba como pagar

Calculadora

Tire suas dúvidas

Indique este produto

Passa o mouse para ver detalhes

Ampliar Imagem

Descrição



FIO SUTURA CATGUT CROMADO 4-0 3/8 CIR. CIL. 3.cm C440CR30 C/24 SHALON

Descrição

A sutura de Catgut Cromado é uma sutura cirúrgica absorvível de origem animal, serosa bovina selecionada, cortada em mecânica, física e quimicamente, resultando em fios de coloração marrom podendo ser providos ou não de agulhas cirúrgicas de acordo com as especificações da NBR 13904 da ABNT ? Associação Brasileira de Normas Técnicas e Farmacopéia Brasileira para Sutura

Indicação

Fale Conosco / Abra seu Chamado

A sutura do Catgut cromado é indicada para uso em: Cirurgias gerais, ginecologia, obstetrícia, pediatria, oftalmologia, otorrinolaringologia, urologia, proctologia, cirurgia de mãos e membros superiores e inferiores.



Dental

115

000332

O QUE VOCÊ PROCURA?

BUSCAR

CONSUMO / FIO SUTURA / FIO SUTURA CATGUT CROMADO 5-0 AG 1,5 1/2 CIRCULO

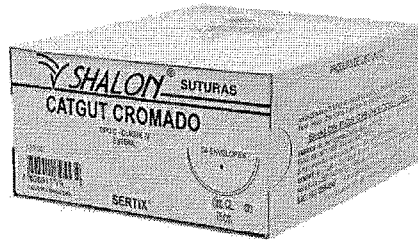

Compartilhar Tweetar

FIO SUTURA CATGUT CROMADO 5-0 AG 1,5 1/2 CIRCULO

agulha : 1,5 cm
circulo da agulha: 1/2

REFERÊNCIA: 015070
ESTOQUE: **Disponível**
MARCA: SHALON

R\$ 151,05

à vista com 5% de desconto
ou R\$ 159,00 no cartão.

O que você procura?

- Todos Produtos
- Descartáveis
- Diabetes
- Esterilização
- Fio de Sutura
- Laboratório
- Luvas
- Material Médico
- Medicamentos
- Saneantes

INÍCIO (/) > SANEANTES (/SANEANTES-S490/) > CLOREXIDINA (/SANEANTES-S490/CLOREXIDINA-S701/)

RIOHEX CLOREXIDINA 0,5% SOLUÇÃO ALCOÓLICA 1 LITRO RIOQUIMICA

Cód: 1818 (0 avaliações)

Riohex 0,5% é uma solução alcoólica de Digluconato de Clorexidina 0,5%, indicada para preparo do campo operatório e para antissepsia da pele.

MARCA: RIOQUIMICA (/RIOQUIMICA/)

R\$ 31,89 à vista
R\$ 32,88
1x de R\$ 32,88 s/ juros

- 1 +

COMPRAR

Atendimento WhatsApp

Calcule a entrega

000333

117



O que você está procurando?

- ATENDIMENTO
- MEUS PEDIDOS
- CHAT
- CARRINHO
- 0 ITENS

- Todos os departamentos
- Estetoscópios
- Aparelhos de Pressão
- Aparelhos Médicos
- Cutâneos
- Equipamentos
- Material de Consumo
- Resgate e Salvamento
- Oferta do Dia

[FibraCirurgica](#) / [Saneantes](#) / [Clorexidina](#)

CÓD. REF.: 009741 MARCA: VIC PHARMA
CLOREXIDINA 1% VIC PHARMA
SOLUÇÃO AQUOSA TÓPICA 1
LITRO

POR R\$ 11,18
 OU 6X DE R\$ 1,86

PREÇO NO BOLETO
R\$ 10,06 (-10%)

[VER OPÇÕES DE PARCELAMENTO](#)

QUANTIDADE

1

COMPRAR

Calcule o valor do frete e prazo de entrega para a sua região

OK

[Não sei meu CEP](#)

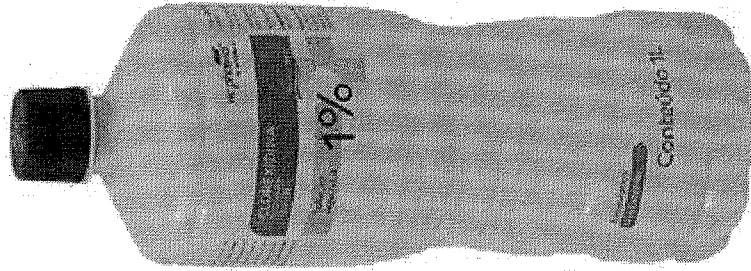

118 0003334



Bem-vindo! Login

Estou procurando por...

Atendimento Ajuda

Meus Pedidos

Meu Cadastro

Meu Carrinho 0

- LUVAS
- LAVAGEM DE MÃOS
- DIABETES
- ESTERILIZAÇÃO
- MEDICAMENTOS
- MATERIAL DE CONSUMO
- DISPOSITIVOS
- VEICULOS

AVISO IMPORTANTE

Devido ao cenário atual e com grande aumento da demanda de compras no site, os pedidos podem ser entregues em **ATE 30 DIAS!**

Confirme na finalização do seu pedido o prazo estipulado para entrega.

Você está em: Home > Promoção > Queima de Estoque > RIOHEX CLOREXIDINA LOÇÃO AQUOSA 0,2% RIOQUIMICA

RIOHEX CLOREXIDINA LOÇÃO AQUOSA 0,2% RIOQUIMICA

em 0 avaliações. Dê sua avaliação

Riohex 0,2 é uma solução aquosa que contém ingredientes atuantes nas situações que exigem complementação do asseio corporal.

Modelo: CLOREXIDINA LOÇÃO AQUOSA 0,2% Marca: RIOQUIMICA

Referência: 3442

Seção: Promoção



Conteúdo: Litro

R\$ 26,26

QUANTIDADE

- 1 +

\$ Saiba como pagar

Tire suas dúvidas ★ Inc

Fale Conosco / Abra seu Chamado

000333
cg

179

Passa o mouse para ver detalhes

O que você procura?

- Todos Produtos
- Descartáveis
- Diabetes
- Esterilização
- Fio de Sutura
- Laboratório
- Luvas
- Material Médico
- Medicamentos
- Saneantes

INÍCIO (/) > SANEANTES (/SANEANTES-S490/) > CLOREXIDINA (/SANEANTES-S490/CLOREXIDINA-S701/)

RIOHEX CLOREXIDINA 0,2% SOLUÇÃO AQUOSA 1 LT RIOQUIMICA

Cód: 1816 (0 avaliações)

Riohex 0,2 é uma loção aquosa de higienização diária da pele. Contendo ingredientes atuantes nas situações que exigem complementação do asseio corporal, confere suavidade na aplicação diária.

MARCA: RIOQUIMICA (/RIOQUIMICA/)

De R\$-29,14 por

R\$ 18,91 à vista

R\$ 19,49

1x de R\$ 19,49 s/ juros

- 1 +

Atendimento WhatsApp

COMPRAR

000336

000337
rg

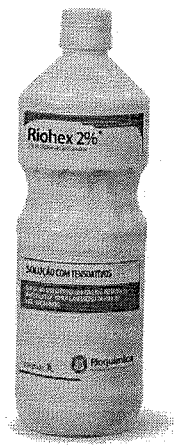

**ANTISSEPTICO TOPICO
DEGERMANTE
CLOREXIDINA 2% RIOHEX -
RIOQUIMICA**

COD: 108002000

5 de 5

(2)

R\$24,33

R\$23,11 no boleto à vista

ou 1X de R\$24,33 no cartão sem juros

 Resgate por 2588 pontos no Surya Club

Quantidade:

[Adicionar ao carrinho](#)

[Comprar agora](#)

Informações do produto

Apresentação

Embalagem com 1L.

Características

Riohex 2% é uma solução de Digliconato de Clorexidina 2% com tensoativos.

Indicações

Indicada como antisséptico tópico, antisepsia da pele no pré-operatório.

[Ver Mais](#)

Pergunte e veja opiniões de quem já comprou

[Guia](#) [Avaliações](#) [Perguntas](#)

2 avaliações





121

Colar Cervical Resgate Tamanho: M com Regulagem

Ref: 13915 | Categoria: Colar Resgate

[Avalie este produto](#)

R\$ 25,00

Garantia: 1 ano (Defeito de Fabricação)

Fabricante: Cirúrgica Gervásio

Postagem: 2 dias úteis

Esgotado avise-me quando estiver disponível

Adicionar na lista de desejos

Saiba mais!

Simule o valor do frete

Qtd.	1	CEP	
------	---	-----	--

121
000338
rg

Recomendamos também:



Colar Cervical Resgate Tamanho: P com Regulagem :: Cirúrgica Gervásio

2107
2020
Zoom

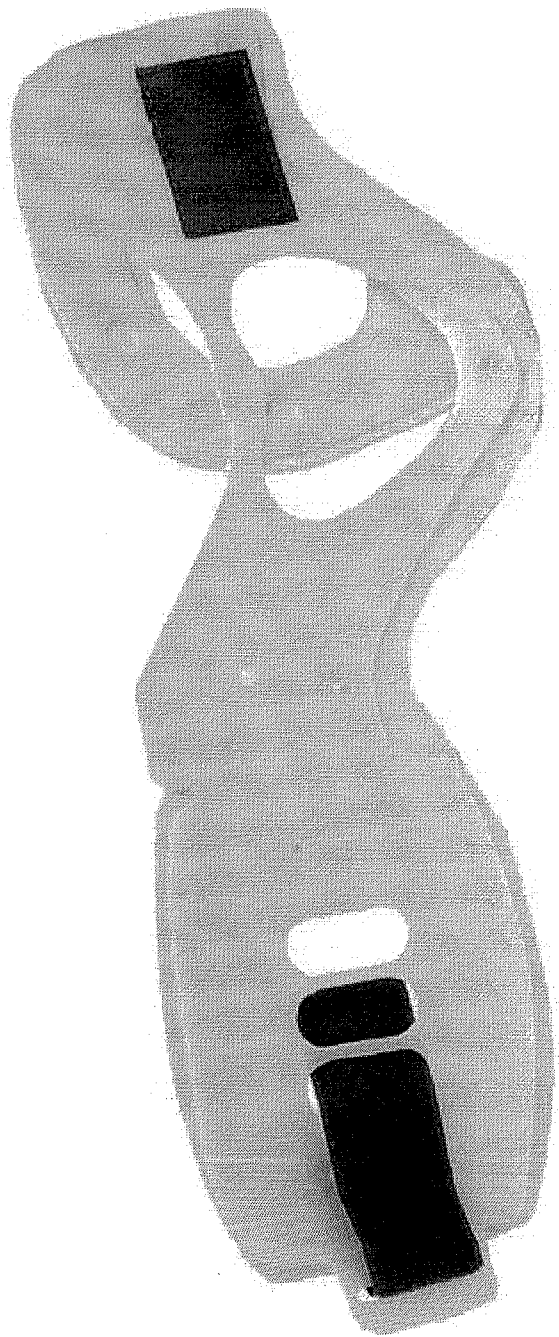

Ampliar imagem

<https://www.cirurgicagervasio.com.br/prod,idproduto,2506284,resgate-colar-resgate-colar-cervical-resgate-tamanho-p-com-regulagem>

000339
TOPO

Powered by
FASTCOMMERCE

0340
036

Colar Cervical Resgate Tamanho: P com Regulagem

Ref:08921 / Categoria: Colar Resgate

[Avalie este produto](#)

R\$ 18,90

Postagem: 2 dias úteis

Esgotado avise-me quando estiver disponível

 Adicionar na lista de desejos

Saiba mais! 

 Simule o valor do frete

Qtd.	1	CEP	
------	---	-----	---

Recomendamos também:

 TOPO

Powered by
FAST COMMERCE



Cirúrgica Marcelina
SERVIÇOS MÚLTIPLOS E ESPECIALIZADOS LTDA
(<https://www.cirurgicamarcelina.com.br/>)



✉ contato@cirurgicamarcelina.com.br

📞 CONTATE-NOS (<http://cirurgicamarcelina.com.br/contate-nos/>)



123

Colchão Ortopédico D'água Articulado 190cm X 90cm - Ag

Não há avaliações ainda.

R\$ 189,00

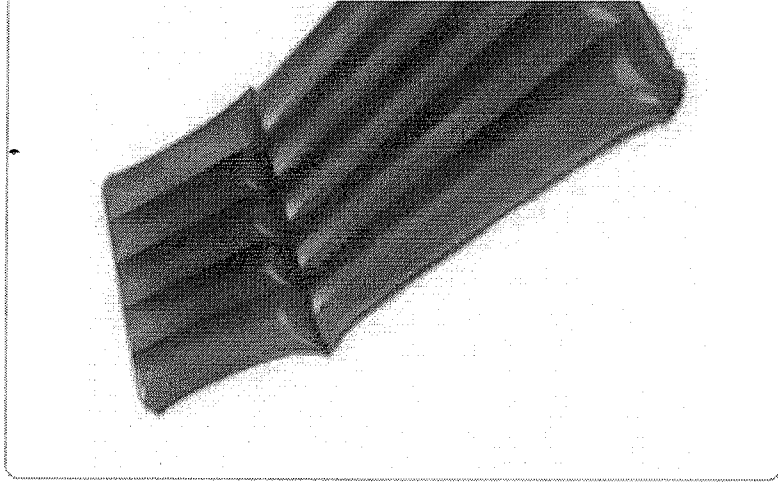

1

Comprar



Adicionar aos meus desejos (/produto/forrao-ortopedica-dagua-articulado-190cm-x-90cm-ag/?add_to_wishlist=2013)
REF: 422
Categoria: colchões
(<https://www.cirurgicamarcelina.com.br/categoria-produto/colchoes/>)



123

Descrição	Informação adicional	Avaliações (0)	Global Tab
-----------	----------------------	----------------	------------

Descrição

000341

89



32

busque aqui seu produto

covid-19 - nossos cuidados

empresas

oferta do dia

mercado

dia dos pais

baixe o app

receba hoje

produtos i

página inicial > saúde > equipamentos médicos e hospitalares > ortopedia > produtos ortopédicos



[favoritar](#)



[compartilhar](#)

Forração (Colchão) Ortopédica Água Articulada 1,90 x 0,90 Cód.2006 - AG Plástico

★★★★★ (Cód.1780764035)

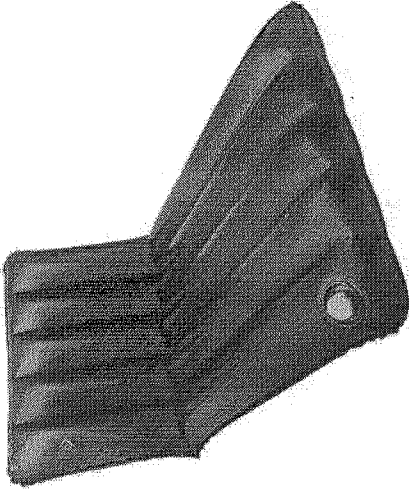

Forração Ortopédica Água Articulada 1,90 x 0,90 Cód.2006 - AG Plástico Imagem meramente ilustrativa...

[mais informações](#)

R\$ 148,25

em até 12x sem juros no **cartão de crédito com Ame** e recebe R\$ 7,42 de volta

▶ **+E** R\$ 148,25 em até 15x sem juros no **cartão Americanas com Ame** e recebe R\$ 7,42 de volta

[mais formas de pagamento](#)

calcular frete e prazo

digite o CEP

ok

[política de troca e devolução](#)

123 000342

comprar

comprar com ame

busque aqui seu produto

124

covid-19 - nossos cuidados

empresas

oferta do dia

mercado

dia dos pais

baixe o app

receba hoje

produtos i

página inicial > saúde > equipamentos médicos e hospitalares > ortopedia > produtos ortopédicos



favoritar



compartilhar

Colchão D'água Caixa De Ovo Fechado 1,90 X 0,90 Anti Escaras

★★★★★ (Cód.85882226)

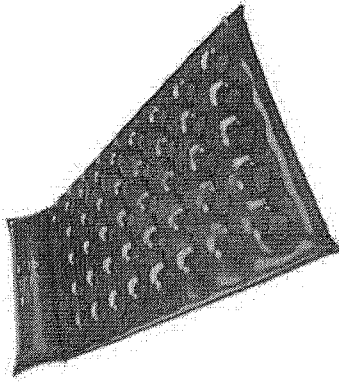

CONFORTO CORPORAL Apresentação: O Colchão D'Água Caixa de Ovo Fechado da AG PLÁSTICOS, é indicado para pessoas que passam muito tempo deitadas e pessoas com má circulação sanguínea; além de pacientes em pós operatório, proporcionando ...

[mais informações](#)

R\$ 167,00 a prime

em até 12x sem juros no **cartão de crédito com Ame** e receba R\$ 8,35 de volta

♥+E R\$ 167,00 em até 15x sem juros no **cartão Americanas com Ame** e receba R\$ 8,35 de volta

[mais formas de pagamento](#)

calcular frete e prazo

digite o CEP

ok

[política de troca e devolução](#)

comprar

comprar com ame

124 000343

text=Olá!



AG

(/marcas/ag/)

124

É revenda?

Por R\$ 143,32 à vista

no boleto antecipado (5% desc. já calculado)

No cartão em 1x de R\$ 143,32 sem juros (5% de desc. já calculado)

No cartão R\$ 150,86 em 3x de R\$ 50,29 sem juros

 Formas de pagamento ()

Em estoque: 7 un (Precisa de uma quantidade maior? Clique aqui!) ()

1

 Comprar

 Frete e Prazo

Informe seu CEP

Calcular

Não sabe seu CEP? Clique aqui. (<http://www.buscacep.correios.com.br/sistemas/buscacep/buscaCep.cfm>)

124

Frete Grátis* MG, PR, RJ, RS, SC e SP

* Condição de frete válida para: Minas Gerais, Paraná, Rio De Janeiro, Rio Grande Do Sul, Santa Catarina e Sao Paulo em compras com valor mínimo de R\$ 500,00.



(<https://wa.me/5511951281389/>)

000344

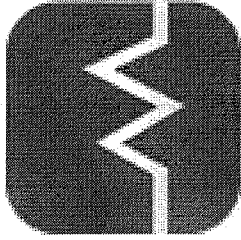

MAGAZINE MÉDICA.COM





Entre ou cadastre-se [\(ajuda\)](#)
 Meus [\(ajuda\)](#)
 Meu carrinho
 0 Itens

(1)

Buscar

INICIAL (/) / CUIDADOS PESSOAIS (/CATEGORIAS/CUIDADOS-PESSOAIS/)
 / COLCHÕES LENÇÓIS E PROTETORES (/CATEGORIAS/CUIDADOS-PESSOAIS/COLCHÕES-LENÇÓIS-E-PROTETORES/)
 / COLCHÃO CAIXA DE OVO INFLÁVEL COM ORIFÍCIO TAM 1,90X0,90M AG

COLCHÃO CAIXA DE OVO INFLÁVEL COM ORIFÍCIO TAM 1,90X0,90M AG

Cód.: 1

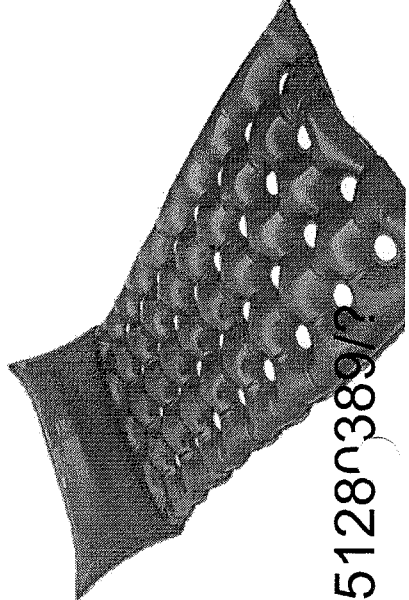

(<https://wa.me/5511951280389/>)

000345
rg

busque aqui seu produto

50

covid-19 - nossos cuidados

empresas

oferta do dia

mercado

dia dos pais

baixe o app

receba hoje

produtos i

página inicial > saúde > equipamentos médicos e hospitalares > ortopedia > produtos ortopédicos



favoritar



compartilhar

Colchão D'água Caixa De Ovo Fechado Anti-escaras

★★★★★ (Cód.93334727)

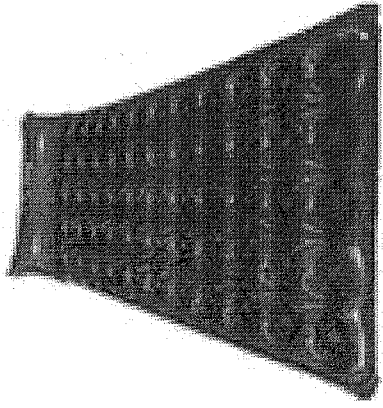

COLCHÃO D'ÁGUA CAIXA DE OVO FECHADO- Saúde e alívio para as dores!**INDICAÇÃO:** Usuários de cadeira de rodas
Convalescença de pós operatório
Tratamento de hemorroidas, pele, enfermidades com cuidados intensos
Dores e lesões no cóccix
Pesso...

[mais informações](#)

R\$ 184,80 prime

em até 12x sem juros no **cartão de crédito com Ame** e receba R\$ 9,24 de volta

♥+ **FE** R\$ 184,80 em até 15x sem juros no **cartão Americanas com Ame** e receba R\$ 9,24 de volta

[mais formas de pagamento](#)

calcular frete e prazo

[política de troca e devolução](#)

125 000346 29

comprar

 ame"/>

procure por código, nome, marca...

Sem-vindo :)
Entre ou cadastre-se



- Todos os departamentos
- Ofertas do dia
- Celulares
- Móveis
- Eletrodomésticos
- Tv e Vídeo
- Informática

↑ > Saúde e Cuidados Pessoais > Colchão e Colchonete Antiescaras

Colchão Inflável Ortopédico Anti Escaras Caixa de Ovo - Ag

Código jk837ach18 | [Ver descrição completa](#) | Ag

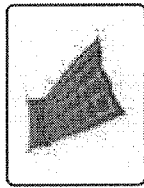

★★★★★ [Avaliar produto](#)

Vendido por [Ultrapédicos](#)
Entregue por

126

por R\$ **132,30**

em 4x de R\$ 33,08 sem juros

[Mais formas de pagamento](#)

Adicionar à sacola

Consultar prazo e valor do frete

00000-000 [Não sei o CEP](#)

000347

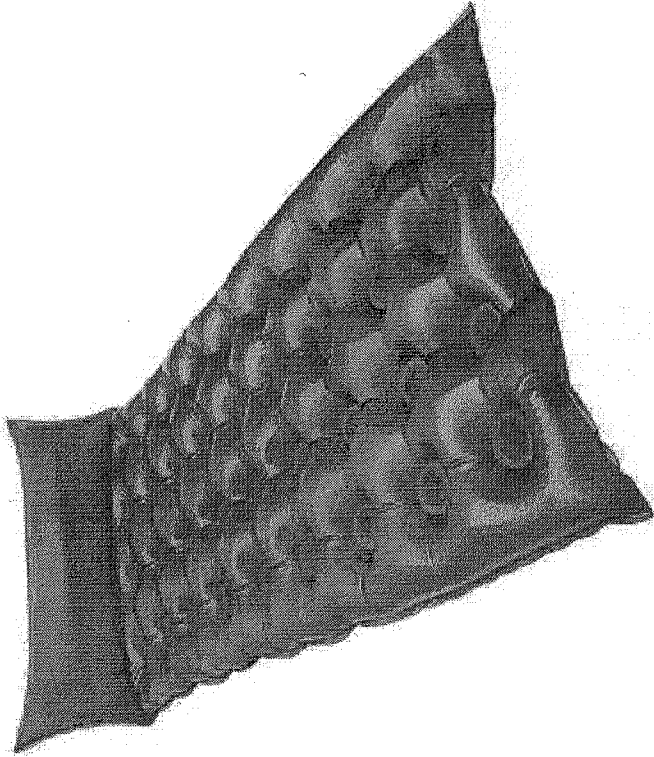

Bem-vindo :)
Entre ou cadastre-se

procure por código, nome, marca...

- Todos os departamentos
- Ofertas do dia
- Celulares
- Móveis
- Eletrrodomésticos
- Tv e Vídeo
- Informática

Saúde e Cuidados Pessoais > Colchão e Colchonete Antiescaras

Colchão Inflável Anti Escaras 1,90 X 0,90 m Bioflorencia 201-26

Código 731118200 | [Ver descrição completa](#) | [Bioflorencia](#)

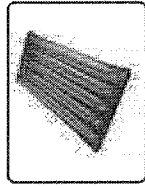

★★★★★ [Avaliar produto](#)

Vendido e entregue por [Boa coisa](#)

por **R\$ 128,90**

em 4x de R\$ 32,23 sem juros

[Mais formas de pagamento](#)

Adicionar à sacola

Consultar prazo e valor do frete

00000-000 [Não sei o CEP](#)

126
000348
Ry

Nossas lojas Tenha sua loja Regulamentos Acessibilidade

Atendimento Compre pelo tel: 0800 773 3838 Meus pedidos

procure por código, nome, marca... Sem-vindo :)
Entre ou cadastre-se

Todos os departamentos > Ofertas do dia Celulares Móveis Eletrodomésticos Tv e Vídeo Informática

Saúde e Cuidados Pessoais > Colchão e Colchonete Antiescaras

Colchão Inflável Articulado Anti Escara 1,90 X 0,90 m Bioflorencia 201-66

Código 719695400 | [Ver descrição completa](#) | [Bioflorencia](#)

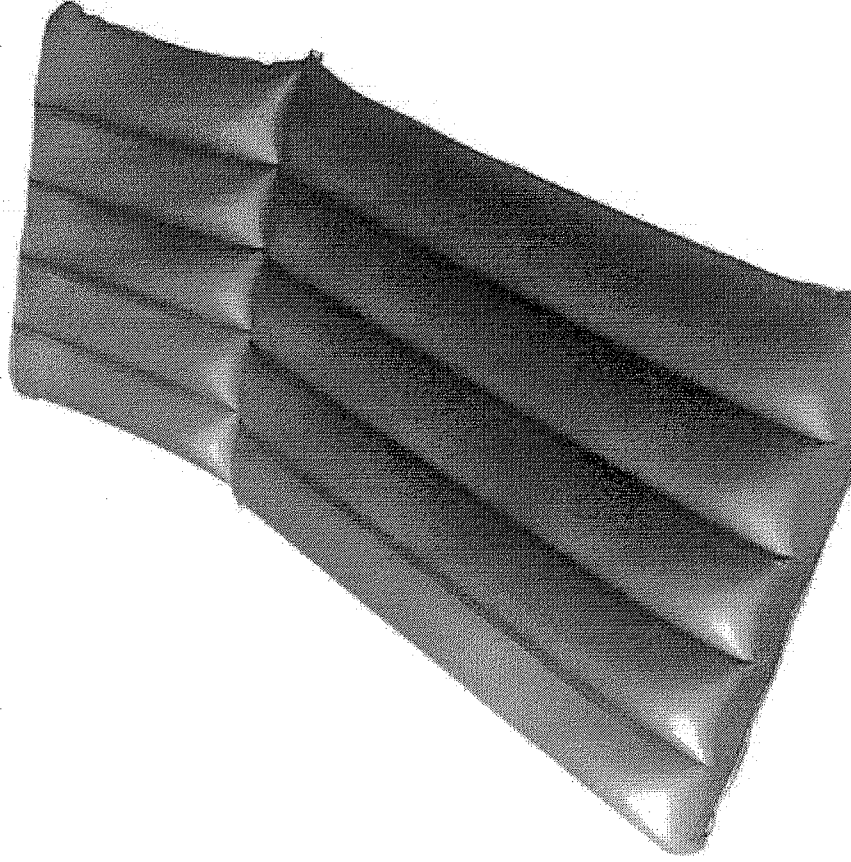
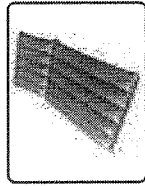

★★★★★ [Avaliar produto](#)



Vendido e entregue por [Boa coisa](#)

por R\$ **163,90**

em 5x de R\$ 32,78 sem juros

[Mais formas de pagamento](#)

[Adicionar à sacola](#)

[Consultar prazo e valor do frete](#)

00000-000 [Não sei o CEP](#)

000349
126

1007350

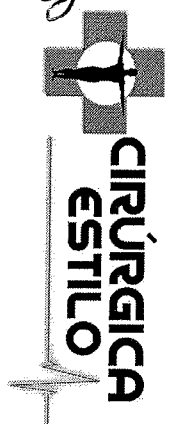

Bem-vindo! Login

Estou procurando por...

Meus Pedidos

Meu Carrinho

Meu Carrinho 0

Atendimento Ajuda

- HOME
- LABOR IMPORT
- MAPAS
- HISTÓRICO
- INDICADORES
- MAPA DE CONTATO
- PARCELIAR
- CONTATO

AVISO IMPORTANTE

Devido ao cenário atual e com grande aumento da demanda de compras no site, os pedidos podem ser entregues em **ATE 30 DIAS!**

Confirme na finalização do seu pedido o prazo estipulado para entrega.

Você está em: Home > Incontinência Urinária > Coletor De Urina > COLETOR DE URINA INFANTIL ESTERIL UNISSEX C/10 LABOR IMPORT

COLETOR DE URINA INFANTIL ESTÉRIL UNISSEX C/10 LABOR IMPORT

em 0 avaliações. Dê sua avaliação

Marca: LABOR IMPORT

Conteúdo: Pacote com 10

Seção: Incontinência Urinária

Referência: 20093

Disponibilidade: Em estoque

R\$ 3,95

QUANTIDADE

- 1 +

COMPRE MAIS E GANHE DESCONTOS!

A partir de 10 un

Atendimento
WhatsApp

\$ Saiba como pagar

🛒 Calcule o frete

🔍 Tire suas dúvidas

★ Inc Fale Conosco / Abra seu Chamado

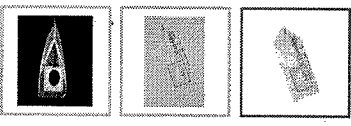

Passa o mouse para ver detalhe

127
000351
cg

Por ~~R\$ 4,84~~ **R\$ 4,84** à vista

no boleto antecipado (5% desc. já calculado)

No cartão em 1x de **R\$ 4,84** sem juros (5% de desc. já calculado)

Formas de pagamento ()

Em estoque: 78 un (Precisa de uma quantidade maior? Clique aqui!) ()

Comprar

Frete e Prazo

Calcular

Não sabe seu CEP? Clique aqui. (<http://www.buscacep.correios.com.br/sistemas/buscacep/buscaCep.cfm>)

Frete Grátis* MG, PR, RJ, RS, SC e SP

* Condição de frete válida para: Minas Gerais, Parana, Rio De Janeiro, Rio Grande Do Sul, Santa Catarina e Sao Paulo em compras com valor mínimo de R\$ 500,00.

Quem comprou, comprou também...

Frete Grátis* MG, PR, RJ, RS, SC e SP



COLETOR MAT PERF CORTANTE SAFE PACK (7L)

☆☆☆☆

Por **R\$ 3,43** à vista no boleto antecipado (5% desc. já calculado)

No cartão em 1x de **R\$ 3,43** sem juros (5% de desc. já calculado)

(/produtos/coletor-mat-perf-cortante-safe-pack_7l/)

Comprar

+ coletores (/categorias/descartaveis/coletores/)

(<https://wa.me/5511951280389/>) **Frete Grátis* MG, PR, RJ, RS, SC e SP**

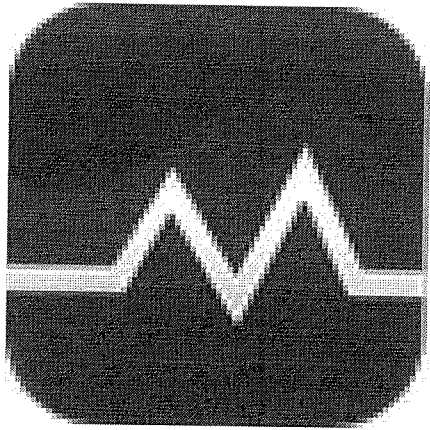

MAGAZINE MÉDICA.COM

(/)



Entre ou
cadastre-se (/accounts/registro/login/)



Meus
pedidos (/historico/)



Fale
conosco
(/ajuda/)



Meu
carrinho
0 Itens

Buscar



INICIAL (/) / DESCARTÁVEIS (/CATEGORIAS/DESCARTAVEIS/) / COLETORES (/CATEGORIAS/DESCARTAVEIS/COLETORES/)
/ COLETOR DE URINA MARK MED COM 10 UN UNISSEX INFANTIL

COLETOR DE URINA MARK MED COM 10 UN UNISSEX INFANTIL

Cód.: 1791

1 / 2

x

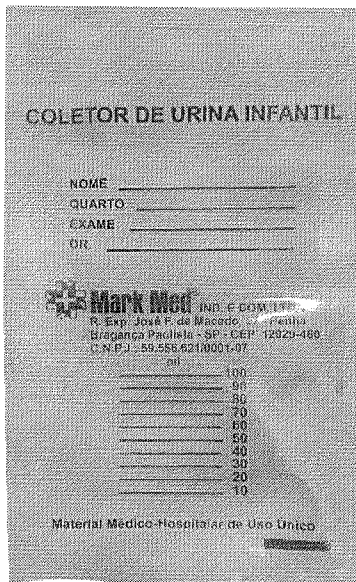

MARK MED

(/marca/mark-med/)

É relevante?
(<https://wa.me/5511951280389/?>)



Home > Incontinências > Equipos > EQUIPO PARA INCONTINÊNCIA URINÁRIA MASCULINO ESTÉRIL - ESTEVES ANJOS

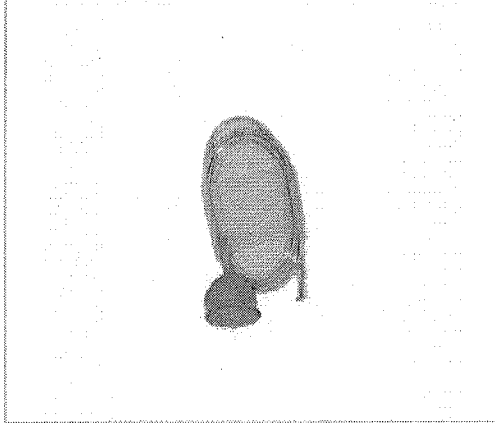

EQUIPO PARA INCONTINÊNCIA URINÁRIA MASCULINO ESTÉRIL - ESTEVES ANJOS

Informe o CEP

Calcular frete

R\$ 1,80 por unidade

Para adquirir esse produto entre em contato através da nossa central de atendimento (21) 2606-1709

Cod. de Referência: 010056

Condição: Produto novo

Fabricante: **BIOMEDICA**

Dispositivo para incontinência Urinária Masculina.

129

000353
Bj

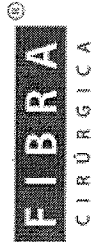

O que você está procurando?

ATENDIMENTO MEUS PEDIDOS CHAT CARRINHO 0 ITENS

Todos os departamentos Estetoscópios Aparelhos de Pressão Aparelhos Médicos Curativos Equipamentos Material de Consumo Resgate e Salvamento Oferta do Dia

FibraCirurgica / Incontinência / Dispositivos para Incontinência

CÓD. REF.: 110 MARCA: BIOMED

DISPOSITIVO PARA INCONTINÊNCIA URINÁRIA BIOMED URIPEN COM EXTENSÃO COM 1UN.

POR R\$ 4,20 OU 6X DE R\$ 0,70

PREÇO NO BOLETO R\$ 3,78 (-10%)

VER OPÇÕES DE PARCELAMENTO

Tamanho

n° 4

n° 5

n° 6

QUANTIDADE

1

COMPRAR

Calcule o valor do frete e prazo de entrega para a sua região

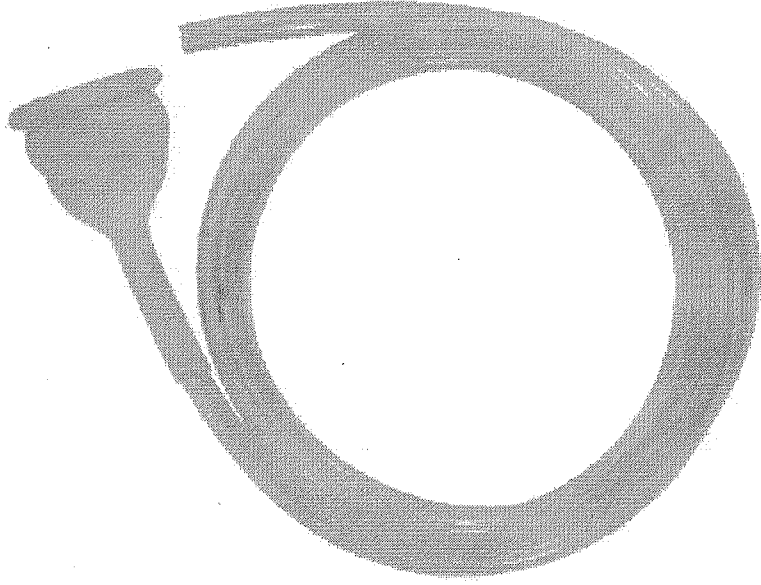

129

000354

[Home](#) > [Descartáveis](#) > [Coletor](#) > [Coletor Perfurocortantes 1,5L](#)

Coletor Perfurocortantes 1,5L



Cód.: DCO3740A

Marca: DESCARPACK

Embalagem c/ 1 unidade.

[Seja o primeiro a avaliar este produto](#)



Por apenas

R\$4,34

Quantidade

1

Comprar

Detalhes

Desenvolvido para descartar materiais que corta ou perfuram provenientes das ações da atenção à saúde gerados em hospitais, laboratórios, consultórios médicos e odontológicos e clínicas veterinárias, com carga potencialmente infectante.

- Fabricado em papelão ondulado e Reforçado internamente com o Papelão couro.

- Possui trava de segurança

- Disponível na cor amarela

130

000355

eg

00035689

135

FIBRA
CIRURGICA

O que você está procurando?

ATENDIMENTO MEUS PEDIDOS CHAT CARRINHO 0 ITENS

Todos os

departamentos

Estetoscópios

Aparelhos de Pressão

Aparelhos Médicos

Cateteres

Equipamentos

Material de Consumo

Resgate e Substância

Oferta do Dia

Fibracirurgica / Instrumental Cirúrgico / Papagaio e Comadre

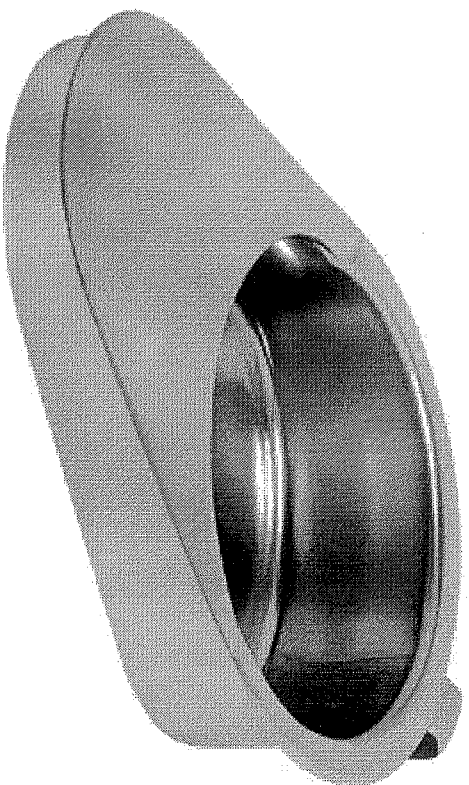

CÓD. REF.: 014770 MARCA: FAMI
COMADRE TIPO PÁ FAMI
ECONOX 40X28CM
CAPACIDADE 3.5L

POR R\$ 138,29
OU 6X DE R\$ 23,04

PREÇO NO BOLETO
R\$ 124,46 (-10%)

VER OPÇÕES DE PARCELAMENTO

Restam apenas 2 produto(s) no estoque!

QUANTIDADE

1

COMPRAR

Calcule o valor do frete e prazo de entrega para a sua região

OK

Não sei meu CEP

135
000357
rg

busque aqui seu produto

covid-19 - nossos cuidados

empresas

oferta do dia

mercado

dia dos pais

baixe o app

receba hoje

produtos |

página inicial > saúde > equipamentos médicos e hospitalares > instrumentos cirúrgicos



favoritar



compartilhar

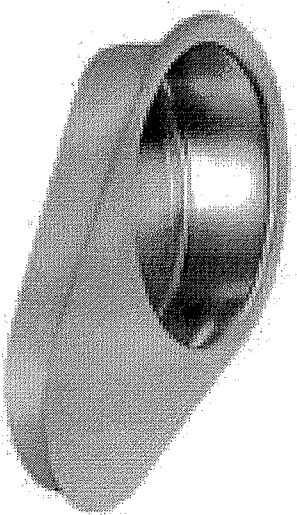

Comadre Tipo Pá Em Aço Inoxidável 304 Urina Hospital Xixi

★★★★★ (Cód.21757210)

Não perde suas propriedades ideal para uso em macas fabricado com aço inox. Abertura oval de 24 cm. Resistente a impactos. Suporta 3,5 Litros. Higienização Garantida. Com superfície lisa e plana, tem baixa retenção de microrganismos. Com alça na parte...

[mais informações](#)

cor: inox

[política de troca e devolução](#)

R\$ 169,79 ^à prime

em até 12x sem juros no cartão de crédito com Ame e receba R\$ 8,49 de volta

✦ + **FE** R\$ 169,79 em até 15x sem juros no cartão Americanas com Ame e receba R\$ 8,49 de volta

[mais formas de pagamento](#)

calcular frete e prazo

digite o CEP

ok

comprar

comprar com **ame**



136

000358
Q ≡

Informe o CEP

Calcular frete

de R\$ 1,35 por

R\$ 1,00 por pacote com 10 unidades

Para adquirir esse produto entre em contato através da nossa central de atendimento (21) 2606-1709

Cod. de Referência: 000904

Condição: Produto novo

Fabricante: **NEVE INDE COM**

A Compressa de Gaze Hidrófila Estéril Neve é confeccionadas em fios 100% algodão em tecido tipo tela, com oito camadas e cinco dobras, com dimensão de 7,5 x 7,5 cm quando fechada e 15 x 30 cm quando aberta.

Preço por embalagem com 10 unidades.

Ver mais detalhes

MAIS INFORMAÇÕES

AVALIAÇÕES

Compressa de Gaze Estéril - 7,5 CM X 7,5 CM (FECHADA)

13 FIOS - NEVE

As Compressas de Gaze Hidrófila Estéril Neve são confeccionadas em fios 100% algodão em tecido tipo tela, com oito camadas e cinco dobras, com dimensão de 7,5 x 7,5cm quando fechadas e 15 x 30cm quando abertas.

São branqueadas, isentas de impurezas, amido, alvejante óptico, dextrina, corretivos colorantes, pH de 5,0 a 8,0.

Todas as características atendem as especificações da NRs 13841.



136

CARRINHO 000359
0 ITENS *cg*

ATENDIMENTO MEUS PEDIDOS CHAT

Todos os departamentos

Estetoscópios

Aparelhos de Pressão

Aparelhos Médicos

Curativos

Equipamentos

Material de Consumo

Resgate e Salvamento

Oferta do Dia

FibraCirurgica / Material de Consumo / Compressa

CÓD. REF.: 014451

MARCA: NEVE

COMPRESSA DE GAZE NEVE 7,5 X 7,5CM 13 FIOS VISCOSE ESTÉRIL COM 10UN.

POR **R\$ 1,26**

PREÇO NO BOLETO R\$ 1,13 (-10%)

OU 6X DE R\$ 0,21

VER OPÇÕES DE PARCELAMENTO

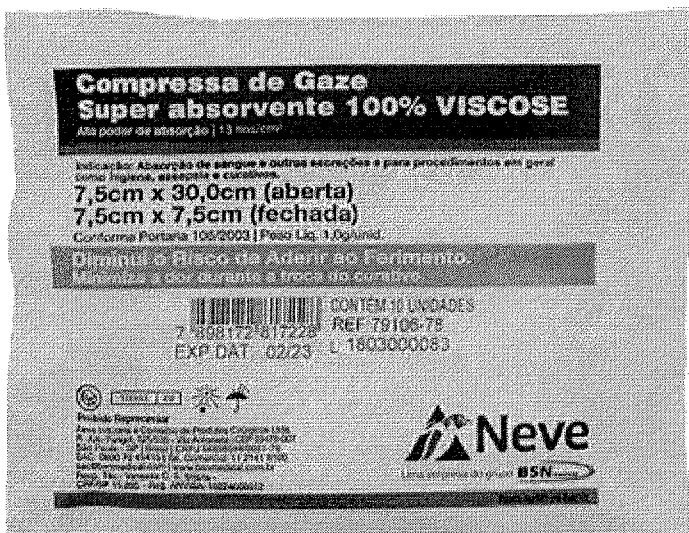

QUANTIDADE

1

COMPRAR

Calcule o valor do frete e prazo de entrega para a sua região

Input field for CEP

OK

[Não sei meu CEP](#)

Conheça outros produtos da marca Neve



veja este produto em tela cheia

[Home](#) > [Curativos](#) > [Compressa de Gaze](#) > [Estéril](#) > [Compressa de Gaze Estéril 13 Fios 7,5 x 7,5cm](#)

Compressa de Gaze Estéril 13 Fios 7,5 x 7,5cm



Cód.: MEL14803A

Marca: MELHORMED

Embalagem com 10 unidades - Dimensão 7,5 x 7,5cm.

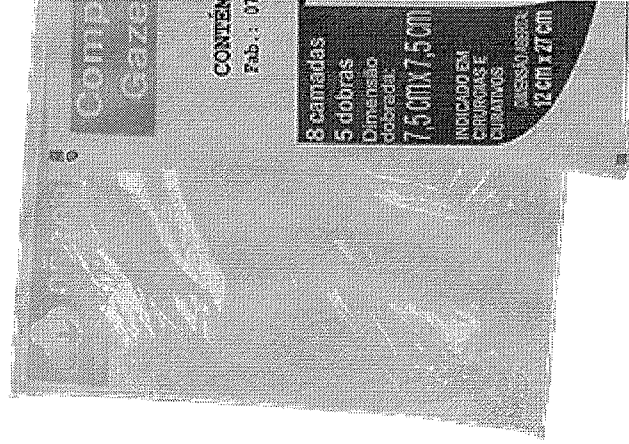

Buscando atender o máximo de pessoas possível em virtude do Coronavírus, a compra deste produto está limitada a 3 unidades por cliente.

Seja o primeiro a avaliar este produto

Por apenas **R\$0,95**

Quantidade

1

Comprar

Detalhes

Fios 100% algodão, alvejadas e isentas de impurezas, substâncias gordurosas, amido, corantes corretivos e alvejantes ópticos. Esterilizada em ETO.

137

000360
cg

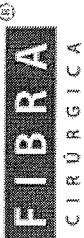

O que você está procurando?

ATENDIMENTO MEUS PEDIDOS CHAT CARRINHO 0 ITENS

- Todos os departamentos
- Estetoscópios
- Aparelhos de Pressão
- Aparelhos Médicos
- Curativos
- Equipamentos
- Material de Consumo
- Resgate e Salvamento
- Oferta do Dia

FibraCirurgica / Material de Consumo / Compressa

CÓD. REF.: 014451 MARCA: NEVE
COMPRESSA DE GAZE NEVE 7,5 X 7,5CM 13 FIOS VISCOSE ESTÉRIL COM 10UN.

POR R\$ 1,26
 OU 6X DE R\$ 0,21

PREÇO NO BOLETO
 R\$ 1,13 (-10%)

VER OPÇÕES DE PARCELAMENTO

QUANTIDADE
 1

COMPRAR

Calcule o valor do frete e prazo de entrega para a sua região

OK

Não sei meu CEP

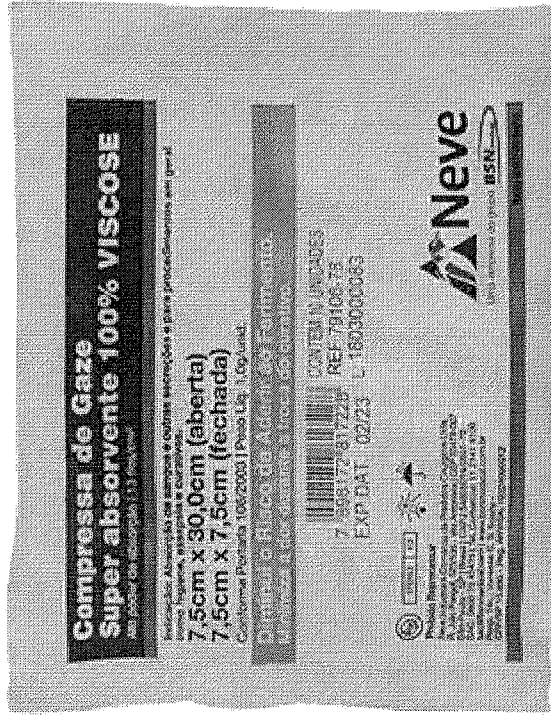

000361
B37
B

Conheça outros produtos da marca Neve

000362

FIBRA
CIRURGICA

O que você está procurando?

ATENDIMENTO MENS PEDIDOS

CHAT

CARRINHO

0 ITENS

- Todos os departamentos
- Estetoscópios
- Aparelhos de Pressão
- Aparelhos Médicos
- Curativos
- Equipamentos
- Material de Consumo
- Resgate e Salvamento
- Oferta do Dia

Fibracirurgica / Material de Consumo / Compressa

140



CÓD. REF.: 4153 MARCA: CREMER
COMPRESSA DE GAZE
ALGODONADA CREMER 10 X 15
CM ESTÉRIL

POR R\$ 4,84
 OU 6X DE R\$ 0,80

PREÇO NO BOLETO
R\$ 4,36 (-10%)

VER OPÇÕES DE PARCELAMENTO

QUANTIDADE

COMPRAR

Calcule o valor do frete e prazo de entrega para a sua região

OK

Não sei meu CEP

Conheça outros produtos da marca Cremer

O que você procura?

oni

0'2 (/compressa-de-gaze-algodonada-cremer-10-x-15-cm-esteril-p600/p)



- Todos Produtos
- Descartáveis
- Diabetes
- Esterilização
- Fio de Sutura
- Laboratório
- Luvas
- Material Médico
- Medicamentos
- Saneantes

INÍCIO (1) > MATERIAL MÉDICO (MATERIAL-MEDICO-S466/) > COMPRESSAS DE GAZES ESTÉRIL (MATERIAL-MEDICO-S466/COMPRESSAS-DE-GAZES-ESTERIL-S7

COMPRESSA DE GAZE ALGODONADA CREMER 10 X 15 CM ESTÉRIL

Cód: 600 (0 avaliações)

Indicado para tratamento de feridas altamente exsudativas e para cobertura de incisões pós-operatórias, principalmente em grandes cirurgias.

MARCA: CREMER (/CREMER/)

Disponibilidade: Postagem em até 5 dias úteis após a confirmação de pagamento.

R\$ 5,90 à vista
R\$ 6,08
1x de R\$ 6,08 s/ juros

- 1 +

COMPRAR
140
000363
Br

Atendimento WhatsApp

144

Criar Conta | Entrar

Pesquisar produtos...

Pesquisar

000364

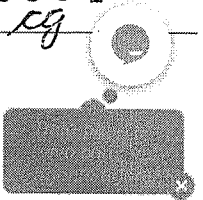

PRODUTOS

HOME

OFFSHORE

ENGINEER

PÁGINAS

ATENDIMENTO



FRETE GRÁTIS
Todo o Brasil
Acima de R\$ 1.000,00



QUALIDADE SEGURANÇA



← BACK TO HEMATOLOG



KIT DE COLORAÇÃO ZIEHL-NEELSEN com 3 Frascos de (Fucsina Fenicada, Álcool-Ácido, Azul de Metileno), 500ml

R\$95,00

Em 3x de R\$31,67 S/ Juros

ou R\$90,25 Transferência

Marcas: RENYLAB



Sistema para coloração de bactérias álcool-ácido resistentes em esfregaços de material colhido nas diversas áreas do organismo e esfregaços de meio de cultura.



COMPRAR

Simulação de frete

Informe seu cep

Orçar Item

REF: SS068

Categoria: HEMATOLOGIA

Descrição

Informação adicional

Avaliações (0)

Descrição



Chame-nos

0



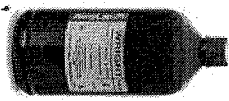

000365

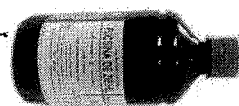

CORANTE WRIGHT 500ML RENVYLAB

CORANTE GIEMSA 500ML - RENVYLAB

CORANTE ZIEHL - FUCSINA FENICADA 500ML

CORANTE ZIEHL

Esgotado!

Esgotado!

Esgotado!



CORANTE ZIEHL - AZUL DE METILENO 500ML - RENVYLAB

R\$ 20,90

R\$ 19,86 à vista com desconto Boletô - Yapay ou 1x de R\$ 20,90 Sem juros

PRODUTOS VISITADOS

TERMOS PESQUISADOS

CATEGORIAS VISITADAS

TOTAL DE PRODUTOS VISITADOS (1)

PÁGINAS: 1

LIAPAR

145

000366
29

[Home](#) > [Esterilização](#) > [Cuba para Esterilização](#) > Cuba para Assepsia - 08 x 3,6cm



Cuba para Assepsia - 08 x 3,6cm



Cód.: FCA4196A

Marca: FAVA

Embalagem c/1 unidade.

Seja o primeiro a avaliar este produto

Por apenas

R\$13,58

Quantidade

Comprar



O que você está procurando?



INÍCIO » PRODUTOS » PODOLOGIA » ESTOJOS, BACIAS E CUBAS

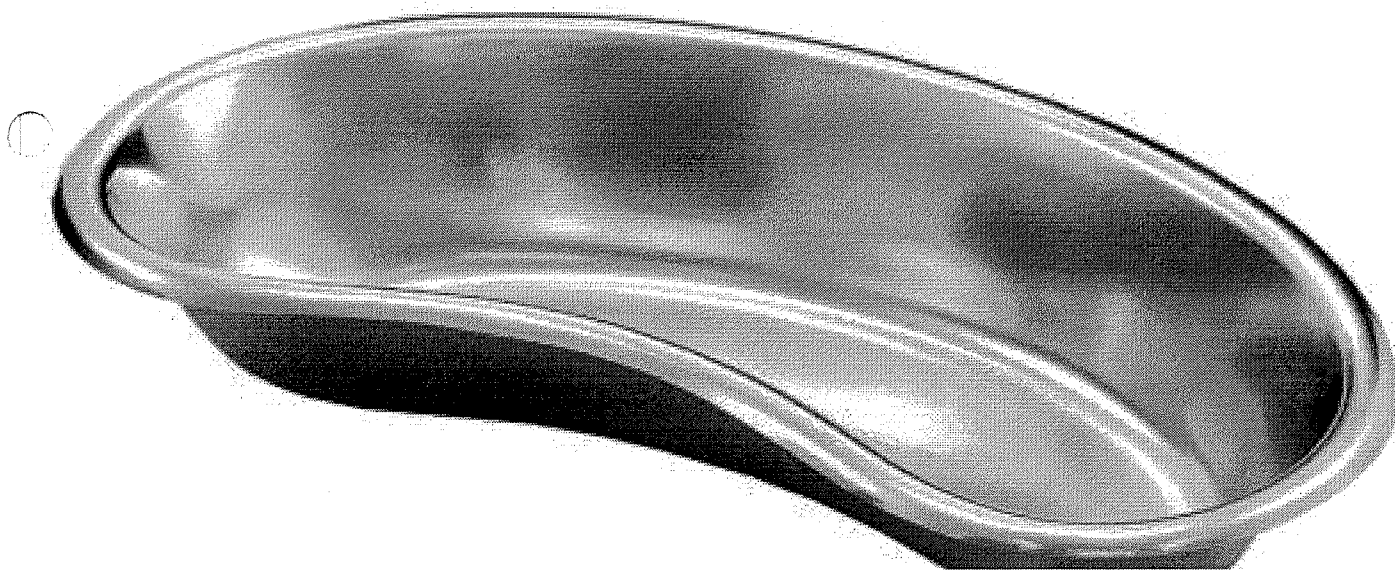

Cuba rim de inox 26x12cm 700ml

R\$60,00

9x de R\$6,67 s/ juros Cartão de Crédito

ou R\$57,00 à vista no Boleto

Cuba rim de inox. Produzido em aço inoxidável. Utilizado para armazenamento de qualquer tipo de líquido. Capacidade de 700ml.

Disponibilidade: 1 a 7 dias úteis.

- 1 +

COMPRAR

REF: AI3022

Categorias: Estojos, Bacias e Cubas, Estojos, Cubas e Bacias, Estojos, Cubas e Bacias - Medicina Veterinária, Estojos, Cubas e Broqueiros, Medicina, Odontologia, Podologia, Veterinária

Tá buscando desconto?

Pesquisar

OFERTAS

LOJAS

LANÇAMENTOS

ELEOTERAPIA

FISIOTERAPIA

ESTÉTICA

FITNESS

DESCARTÁVEIS E EPI

MÓVEIS

REABILITAÇÃO

SAÚDE E BEM-ESTAR

COSMÉTICA

000368

Você está em: [Página Inicial](#) > [Dermatologia](#) > [Cubeta Em Aço Inox Tipo Cuba Rim - 700MI - Gianinis](#)

Cubeta Em Aço Inox Tipo Cuba Rim - 700MI - Gianinis

(Cod. 27424)

(0) Clique e veja!

Marca: [Gianinis](#)

Disponibilidade: **Pronta Entrega**

A Cubeta em Aço Inox Tipo Cuba Rim foi desenvolvida em aço inoxidável, garantindo alta durabilidade.

[VEJA A DESCRIÇÃO COMPLETA](#)

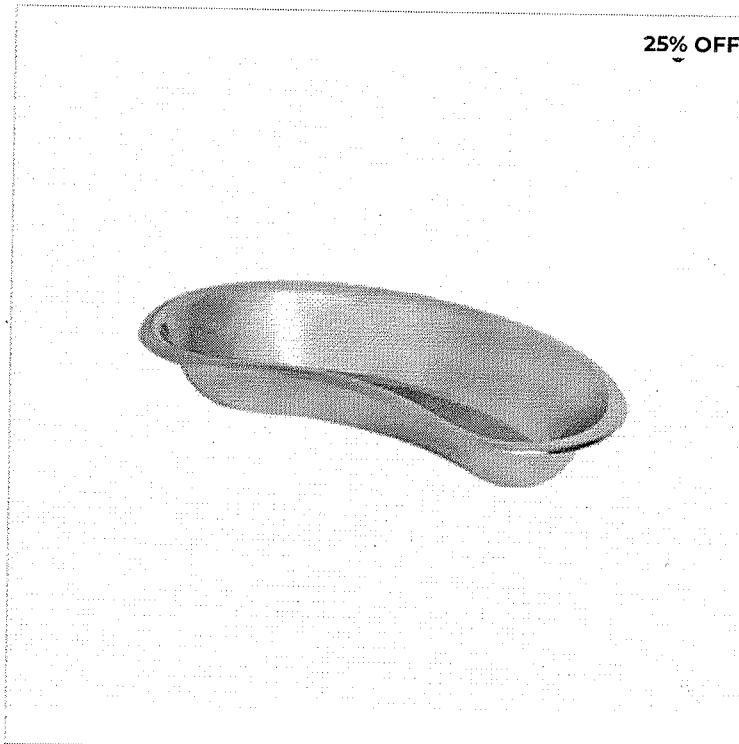

R\$ 99,99

Por R\$ 74,90

1x de R\$ 69,66 sem

à vista: R\$ (

7% DE DESCON

COM

ADICIONAR A

Consultar prazo e valor

CEP

ENTENDA COMO RETIR

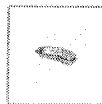

*Imagens meramente ilustrativas

PRODUTOS VISITADOS POR QUEM PROCURA ESTE ITEM

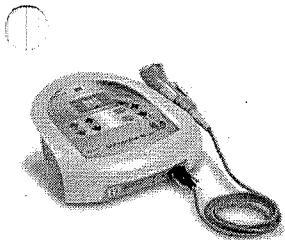

GANHE IMERSÃO TÉCNICA

SONOPULSE III IBRAMED - APARELHO DE ULTRASSOM 1 E 3MHZ (2X1)

Por R\$ 1.298,00
12x de R\$ 108,17 sem juros
à vista: R\$ 1.233,10

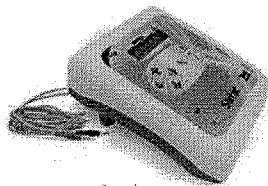

GANHE IMERSÃO TÉCNICA

STRIAT IBRAMED - APARELHO DE CORRENTE MICROGALVÂNICA

Por R\$ 659,00
12x de R\$ 54,92 sem juros
à vista: R\$ 626,05



R\$ 27,90

Por R\$ 23,90
1x de R\$ 22,23 sem juros
à vista: R\$ 22,23



GANHE IMERSÃO TÉCNICA

KIT ALTA FREQUÊNCIA HF IBRAMED COM JOGO DE 6 ELETRODOS PARA ...

R\$ 568,60

Por R\$ 499,00
9x de R\$ 55,44 sem juros
à vista: R\$ 474,05

ALMOTOLOL TAMPA - 125M

R\$ 9,90

Por R\$ 3,90
1x de R\$ 3,63
à vista: R\$

DESCRIÇÃO

A **Cubeta em Aço Inox Tipo Cuba Rim** foi desenvolvida em aço inoxidável, garantindo alta durabilidade. Conta com acabamento natural, livre de produtos químicos. Oferece praticidade ao profissional no descarte de algodões, gaze e no processo de imersão.

Procurar no site...

147000369a
cg

Início (<https://www.cfcarehospitalar.com.br/>) → Curativo flexível bege 10 un - Missner

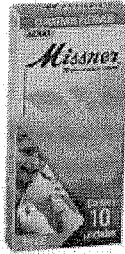

CURATIVO FLEXÍVEL BEGE 10 UN - MISSNER

SKU: 10UN

SEJA O PRIMEIRO A AVALIAR ESTE PRODUTO

DISPONÍVEL: EM ESTOQUE

R\$2,30

- 1 +

COMPRAR

SAIBA AQUI O VALOR DO FRETE E O PRAZO DE ENTREGA :

CEP

CALCULAR

f t in G+ @

✉ (<https://www.cfcarehospitalar.com.br/sendfriend/product/send/id/5280/>)

DESCRIÇÃO RÁPIDA

CURATIVO FLEXÍVEL BEGE 10 UN - MISSNER.

Contate nossos vendedores

147

000370
eg

CURATIVO BEGE CREMER COM 10 UNIDADES

CREMER

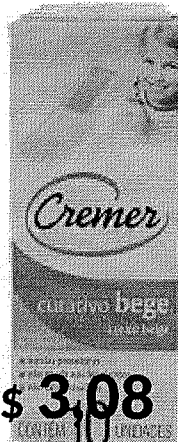

R\$ 3,08

ou em até 3x de R\$ 1,11

Preço para SP: 3,08

Calcular frete e prazo de entrega

Ver condições de Parcelamento

Em até 3x de xxx

Para que serve

Ficha Técnica

Cremer Bege é um item usado para:

- Proteger machucados e pequenos ferimentos da pele contra infecções derivadas de sujeira, germes e contato.

Mais informações sobre o produto

CURATIVO BEGE CREMER COM 10 UNIDADES

Compre 3
por R\$ 3,02 cada

Comprar

108
000371

R\$ 60,00

R\$ 57,00 NO BOLETO



à vista com desconto de 5% no boleto

Comprar 

Ambiente 100% seguro 

Adicionar à lista de desejos (/clientes/login/?next=/descolador-de-unha/p)



COMPARTILHE:   



Calcular o valor do frete

(http://www.rhosse.com.br/m/rhosse/shop/products/images/25622/large/descolador-de-unha_612.png)
url=http://www.rhosse.com.br/m/rhosse/shop/products/images/25622/large/descolador-de-unha_612.png

de-unha

DESCRIÇÃO

Descolador de Unha

Material confeccionado em Aço Inox. Material Autoclavável. Instrumento Cirúrgico Não Articulado Cortante - Rhosse.



Marc

Rhosse

Tamanho:

12cm

Posso ajudar?



(https://api.whatsapp.com/send?phone=551199223333)



(https://api.whatsapp.com/send?phone=551199223333)

148

000372 *eg*

O que você está procurando?



INÍCIO » PRODUTOS » MEDICINA » INSTRUMENTAIS CIRÚRGICOS

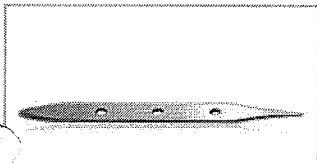
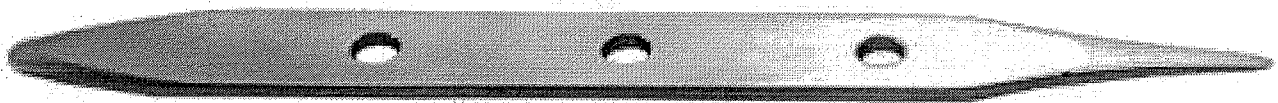

Descolador de unha

R\$50,00

9x de R\$5,56 s/ juros Cartão de Crédito

ou R\$47,50 à vista no Boleto

Produzido em aço inoxidável com extra tratamento contra oxidação. Instrumental #padrão qualidade e acabamento impecável.

Disponibilidade: 1 a 7 dias úteis.



COMPRAR

Detergente Enzimático Riozyme Eco 1L

☆☆☆☆☆ (Avalie agora!)

Embalagem c/ 1l.

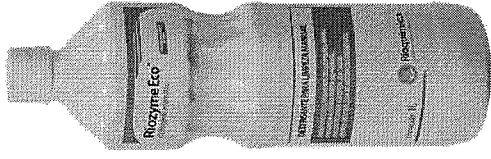
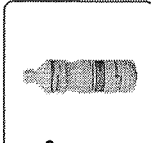

(https://cdn.dentalspeed.com/produtos/550/detergente-

enzimatico-riozyme-eco-1l-

rioquimica-11851.png)



(https://dentalspeed.com/marca/rio

Por apenas

R\$ 43,50

Quantidade

adicionar ao carrinho

Compartilhe:

Avalie-nos

Características

O **Riozyme Eco** é um detergente enzimático que possui 4 enzimas que atuam na redução de matéria orgânica nos artigos em até 5 minutos. Sua formulação exclusiva contém tensoativos que associados com as enzimas resultam em uma maior eficiência na limpeza.

Rendimento: 1 litro do Riozyme ECO rende até 1001 litros de solução enzimática. **Utilizar imediatamente após o preparo.** A reutilização da solução de limpeza pode provocar perda da eficiência. Produto pode ser utilizado em água potável, desmineralizada ou deionizada. pH da água: 6,0 a 9,5. Dureza: 0ppm a 350ppm.

Conductibilidade: 0,0000055MS/CM a 200MS/CM.

Políticas alteradas. Para sua maior segurança, atualizamos as Políticas de Privacidade (https://dentalspeed.com/tira-duvidas/politica-de-privacidade) do site. Ao continuar navegando nele, entendemos que você está ciente e de acordo com elas.

(https://dentalspeed.com/procure-procura?)

Li e aceito as Políticas de Privacidade e Termos de Uso.

149

000373
eg

Home > [Limpeza e Saneantes](#) > [Detergente](#) > [Detergente Enzimático Zymedet Gold 5 Enzimas 5L](#)

6% OFF

Detergente Enzimático Zymedet Gold 5 Enzimas 5L



Cód.: PRO15279A

Marca: PROLINK

Embalagem c/ 5l.

[Seja o primeiro a avaliar este produto](#)

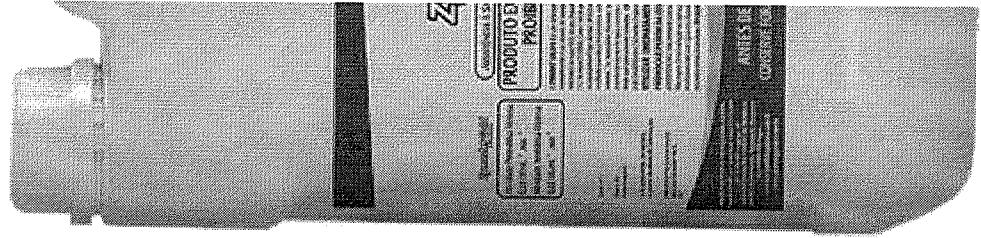

De R\$93,26 por

R\$87,90

Quantidade

1

Comprar

Detalhes

Detergente a base de enzimas utilizado nas operações de limpeza, removendo resíduos orgânicos em equipamentos, artigos e instrumentos em geral

Aplicação

Limpeza de instrumentos.

150

000374
eg



Bem-vindo! Login

Estou procurando por...

Atendimento Ajuda

Meus Pedidos

Meu Cadastro

Meu Carrinho 0

LUVAS

CALÇAPALCO

DIABETES

ESTERILIZAÇÃO

MILKCAMÉRICAS

MAILS PARA O CORREIO

DISPOSITIVOS

SANLÂMINAS

AVISO IMPORTANTE

Devido ao cenário atual e com grande aumento da demanda de compras no site, os pedidos podem ser entregues em **ATE 30 DIAS!**

Confirme na finalização do seu pedido o prazo estipulado para entrega.

Você está em: Home > Material de Consumo > Adaptadores - Plug > **DISPOSITIVO TRANSFERÊNCIAS DE SOLUÇÕES (TRANSOFIX) MEDSONDA**



DISPOSITIVO TRANSFERÊNCIAS DE SOLUÇÕES (TRANSOFIX) MEDSONDA

em 0 avaliações. Dê sua avaliação

Dispositivo para irrigação interna, com uma ponta perfurante padrão ISO e com protetor.

Marca: MedSonda

Conteúdo: unidade

Seção: Material de Consumo

Referência: 35325

Disponibilidade: Em estoque

R\$ 2,25

QUANTIDADE

- 1 +



Atendimento **WhatsApp**

COMPRE MAIS

A partir de 100 unidades R\$ 2,23 (cada)

\$ Saiba como pagar

Fale Conosco / Abra seu Chamado

Tire suas dúvidas Indique este produto Lista

153

000375

O que você procura?

Todos Produtos Descartáveis Esterilização Fio de Sutura Laboratório Luvas Material Médico Medicamentos Saneantes

INÍCIO (/) > MATERIAL MÉDICO (/MATERIAL-MEDICO-S466/) > ADAPTADORES / PLUG (/MATERIAL-MEDICO-S466/ADAPTADORES-PLUG-S739/)

DISPOSITIVO TRANSFERÊNCIAS DE SOLUÇÕES (TRANSOFIX) MEDSONDA

Cód: 3066 (0 avaliações)

Dispositivo para irrigação interna, com uma ponta perfurante padrão ISO e com protetor.

MARCA: MEDSONDA (/MEDSONDA/)

R\$ 4,19 à vista
1x de R\$ 4,32 s/ juros

- 1 +

153

COMPRAR

000376

Calcule a entrega

Atendimento **WhatsApp**

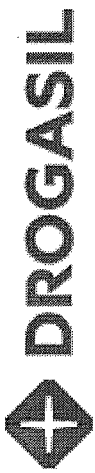

Compre por Categoria

O que

as melhores ofertas para você

se conecta para não deixar de aproveitar tudo que preparamos!

QUERO

Nossos Meus Olá Lojas Pedidos Sua 0 / Cesta R\$0,00

Mirena 52mg Bayer

1 Unidade - Sistema Intra Uterino LEVONORGESTREL

0 de 5 (0)

Adicionar aos favoritos

MIRENA 52MG É UM MEDICAMENTO. SEU USO PODE TRAZER RISCOS. PROCURE UM MÉDICO OU UM FARMACÊUTICO. LEIA A BULA.

VENDA SOB PRESCRIÇÃO MÉDICA.

+ detalhes

Quantidade: R\$1226,86

- 1 + R\$901,99

Comprar

Calcular frete

CEP:

ok

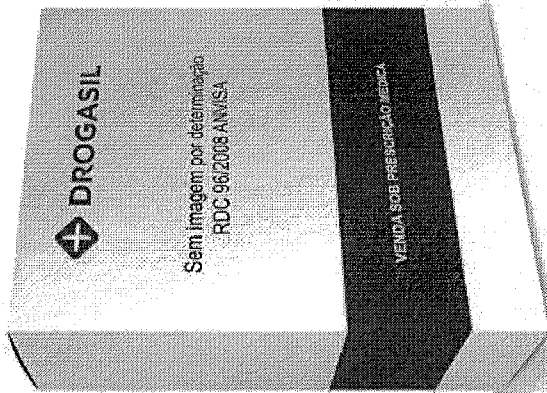

154

000377

rg



Busque pelo nome do produto ou marca

Minha Conta
Entrar0 It
R\$:

REMÉDIOS E MEDICAMENTOS GENÉRICOS SAÚDE E BEM-ESTAR MAMÃES E BEBÊS DERMOCOSMÉTICOS DIABETES PERFUMARIA

Strepsils NALDECON **FRETE GRÁTIS** PARA O ESTADO DE SÃO PA

Mirena Diu - Anticoncepcional Bayer



BAYER SCHERING

Mirena Diu - Anticoncepcional Bayer

Mirena - Levonorgestrel - Cartucho Contendo 1 Blister Estéril Com 1 Endoceptivo (Siu) E 1 Inse Cada Endoceptivo (Siu) Contém 52 mg De Levonorgestrel E Apresenta Taxa Inicial De Liberaçã Mcg/24H Indicação: Contraceção, menorragia idiopática, prevenção da hiperlasia endometri; terapia de reposição estrogênica. Leia mais...

Avalie este produto:

61 Opiniões

Quantidade

Calcular frete e prazo de entrega

- 1 +

Informe seu CEP



R\$799,91 no boleto bancário

R\$1.226,86

R\$799,91

COMPRAR

Parcelamento em até 3x de R\$266,64 sem juros nos cartões



Descrição do produto

Mirena

- Levonorgestrel
- Cartucho Contendo 1 Blister Estéril Com 1 Endoceptivo (Siu) E 1 Insetor
- Cada Endoceptivo (Siu) Contém 52 mg De Levonorgestrel E Apresenta Taxa Inicial De Liberação De 20 Mcg/24H

Indicação: Contraceção, menorragia idiopática, prevenção da hiperlasia endometrial na terapia de reposição estrogênica.

Contraindicação: Mirena® (levonorgestrel) não deve ser usado na presença de quaisquer das seguintes condições: - suspeita ou diagnóstico de gravidez; - doença inflamatória pélvica atual ou recorrente; - infecção do trato genital inferior; - endometrite pós-parto; - aborto infectado durante os últimos 3 meses; - cervicite; - displasia cervical; - tumor maligno uterino ou cervical; - tumores progestógeno - dependentes - sangramento uterino anormal não-diagnosticado; - anomalia uterina congênita adquirida, incluindo leiomiomas, quando estes causarem deformação da cavidade uterina; - condições associadas com aumento de susceptibilidade a infecções; hepática aguda ou tumor hepático; - hipersensibilidade a qualquer um dos componentes do produto.

VENDA SOB PRESCRIÇÃO MÉDICA; NÃO UTILIZE NENHUM MEDICAMENTO SEM ORIENTAÇÃO MÉDICA, PODE SER PERIGOSO PARA SUA SAÚDE.

Mirena Diu - Anticoncepcional Bayer Bula

155
000379
0



O que você procura?

INÍCIO (/) > MATERIAL MÉDICO (/MATERIAL-MEDICO-S466/) > DOSADORES - SERINGA DOSADORA (/MATE

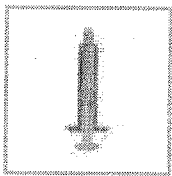
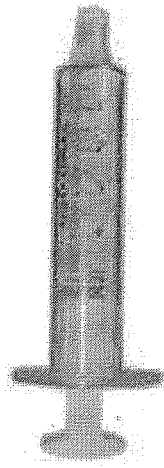

DOSADOR ORAL (SERINGA DOSADORA) 10 ML ADVANTIVE

Cód: 729

(0 avaliações)

Dosador oral não estéril, de uso único, indicado para dosagem exata dos medicamentos, proporcionando mais doses por frasco. Possibilita a preparação prévia do medicamento no posto de enfermagem.

MARCA: ADVANTIVE (/ADVANTIVE/)

R\$ 0,80 à vista

R\$ 0,82

1x de R\$ 0,82 s/ juros

Atendimento **WhatsApp**

156

000380



FAÇA LOGIN (/ELETRODO-LOKTAL-ALÇA-QUADRADA-RETO-10-MM-X-10-MM-X-50-MM-HASTE-18-MM-ACEL0014/P)

Encontre o que deseja

INSTRUMENTAIS (/INSTRUMENTAIS/)

BUSCAR

CÂNULAS (/CÂNULAS/)



CAIXAS MONTADAS (/CAIXAS MONTADAS/) (/ESPECIALIDADE- CIRURGIA-PLASTICA/? MAP=CL&SORT=A-Z)

CAIXAS MONTADAS (/CAIXAS MONTADAS/) (/ESPECIALIDADE- DERMATOLOGIA/? MAP=CL&SORT=A-Z)

UROLOGIA (/ESPECIALIDADE- UROLOGIA/? MAP=CL&SORT=A-Z)

ORTOPEDIA (/ESPECIALIDADE- ORTOPEDIA/? MAP=CL&SORT=A-Z)

CIRURGIA VASCULAR (/ESPECIALIDADE- CIRURGIA-VASCULAR/? MAP=CL&SORT=A-Z)

(

M.



EQUIPAMENTOS INSTRUMENTAIS (/INSTRUMENTAIS/) > ACESSÓRIOS WAVETRONIC DIGITAL (/INSTRUMENTAIS/ACESSOR

BIOSSEGURANÇA (/BIOSSEGURA

CADEIRAS PARA EXAMES

LINHA PESSOAL (/LINHA-PESSOA

OUTLET RHOSSE (/OUTLET)

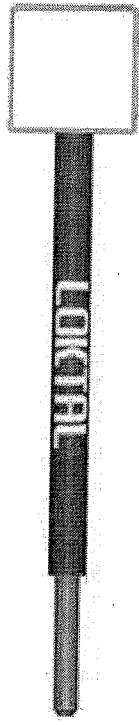

(//io.convertiez.com.br/m/rhosse/shop/products/images/29201/large/eletrodo-loktal-alca-quadrada-reto-10-mm-x-10-mm-x-50-mm-haste-18-mm-ancel0014_693.jpg)

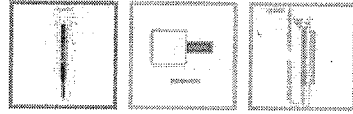

Posso ajudar?

ELETR LOKTAL ALÇA QUADRADA RETO - 10 MM X 10 MM X 50 MM - HASTE Ø 1,8 MM - ACEL0014

Ref: ACEL0014

Eletrodo Loktal Alça Quadrada Reto. Compatível com Wavetronic 5000 Digital.

Disponibilidade: 7 a 10 dias úteis.



(https://api.whatsapp.com/l=pt_br&phone=55110983...)

156



https://www.medcir.com.br/fig/leja/00013094/prod/m67_g.jpg?

Eletrodo Eletrocirúrgico Alça Quadrada - Ø 0,3mm x 10mm x 10mm

Leia mais informações sobre este produto

R\$ 78,86

à vista por: **R\$ 74,92**

Envie-nos uma mensagem

156

000381
eg

Q Buscar produtos, marcas e muito mais...

15000382

Informe seu CEP

Você também pode gostar: Giftcard playstore - Bitcoin - Gift card playstore - Plug anais - Plug anal

Voltar à lista Mais Categorias > Outros

Compartilhar Vender um igual

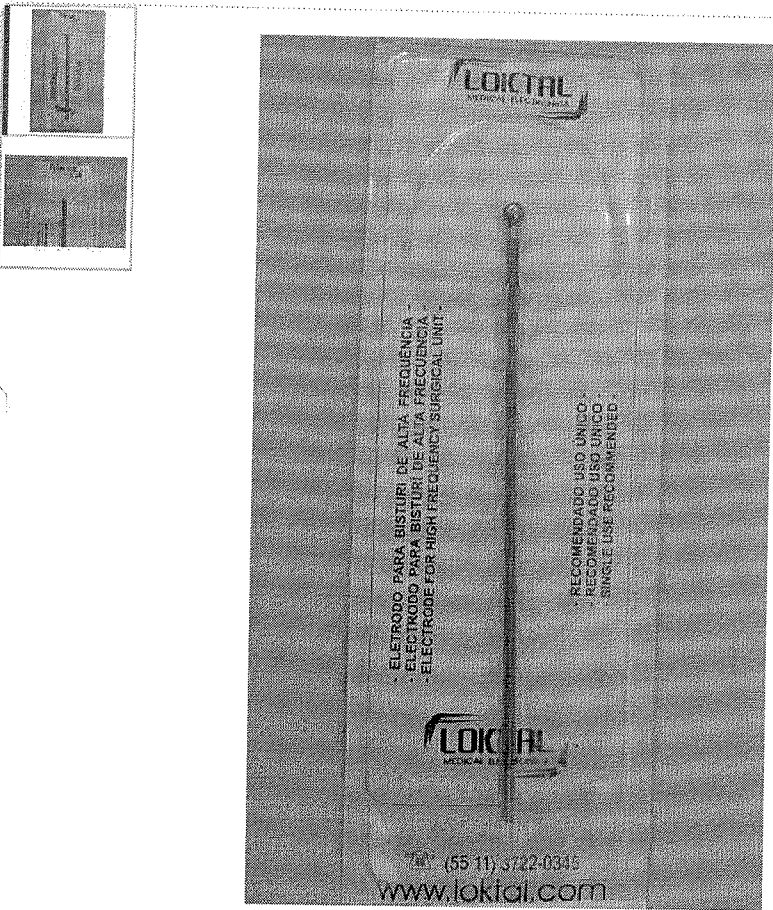

Novo

Eletrodo Acel 0025 - Loktal



R\$ 75

Estoque disponível

12x R\$ 6²⁵ sem juros

Ver os meios de pagamento

Entrega a combinar com o vendedor
Porto União, Santa Catarina
Ver custos de envio

Único disponível!

[Comprar agora](#)

Compra Garantida, receba o produto que está esperando ou devolvemos o dinheiro.

Você ganha 25 Mercado Pontos.

Informações sobre o vendedor

Localização
Porto União, Santa Catarina

621

vendas nos últimos 2 anos.



Não oferece um bom atendimento



Entrega os produtos dentro do prazo

Anúncios patrocinados que podem te interessar

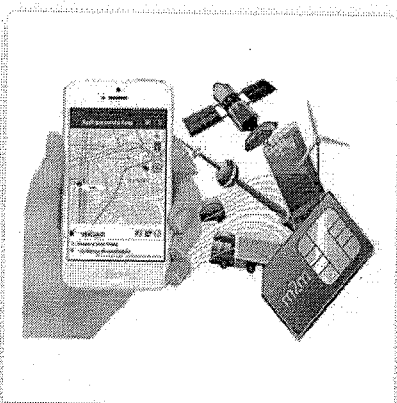

R\$ 21

Chip M2m Com Plataforma Localize Fácil De Rastreamento

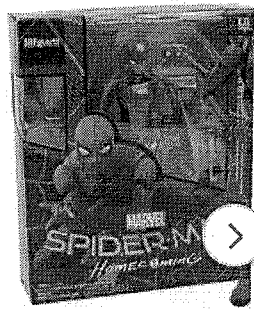

R\$ 120

Boneco Homem Aranh Volta Ao Lar Marvel Art

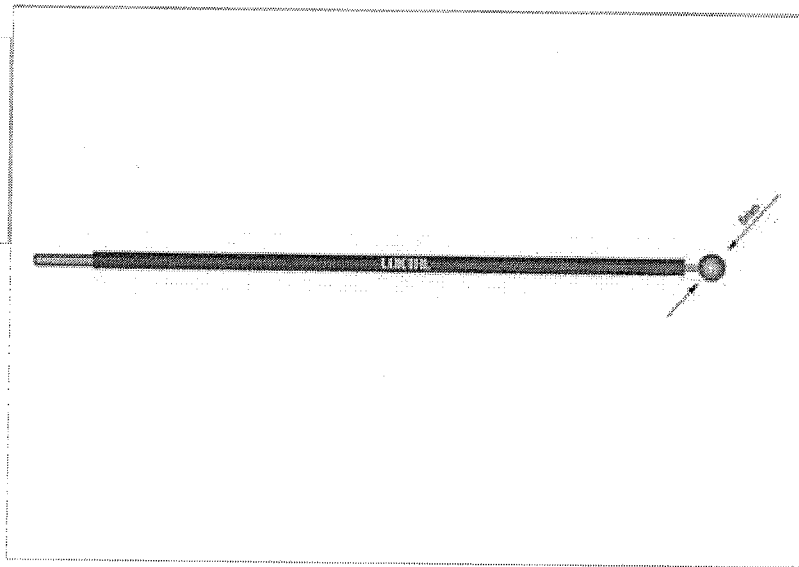
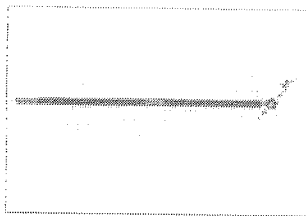

157
000383
Carrinho Vazio :(

Inserir produtos no carrinho é muito fácil :)

Navegue pelos departamentos ou use a busca do site

Ao encontrar o que deseja, clique no botão "Comprar"

Compartilhe com os amigos:

ACEL0025 - Eletrodo Eletrocirúrgico Bola Reto Loktal

Avalie este produto

R\$ 80,00

ou R\$ 76,00 à vista no boleto

Quantidade

COMPRAR

Disponibilidade para envio: Produto em Estoque

Calcule o frete

seu meu CEP

Insira seu CEP

OK

Enviamos para todo o Brasil Parcele em até 10x sem juros Preço competitivo Compre com segurança

DESCRIÇÃO

Eletrodo autoclavável para coagulação e vaporização. Acoplável em qualquer moc para Wavetronic.

text=Olá!



SOLIDOR

(/marcas/solidor/)

Clique aqui!

Por R\$ 17,76 à vista

no boleto antecipado (5% desc. já calculado)

No cartão em 1x de R\$ 17,76 sem juros (5% de desc. já calculado)

Formas de pagamento ()

Em estoque: 2005 pt (Precisa de uma quantidade maior? Clique aqui! ())

1	Comprar	Comprar pack com 10 pt
---	---------	------------------------

Frete e Prazo

Informe seu CEP	Calcular
-----------------	----------

Não sabe seu CEP? Clique aqui. (<http://www.buscacep.correios.com.br/sistemas/buscacep/buscaCep.cfm>)

158

Frete Grátis* MG, PR, RJ, RS, SC e SP

* Condição de frete válida para: Minas Gerais, Parana, Rio De Janeiro, Rio Grande Do Sul, Santa Catarina e Sao Paulo em compras com valor mínimo de R\$ 500,00.



(<https://wa.me/5511951280389>)

000381
rg

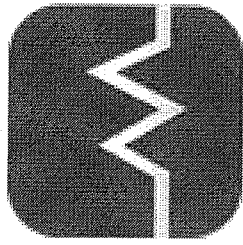

MAGAZINE MÉDICA.COM

 Entre ou cadastre-se
 Meus pedidos
 Fale conosco
 Meu carrinho
 0 itens

(/)

Buscar

INICIAL (/) / MEDICINA (CATEGORIAS/MEDICINA) / CARDIOLOGIA (CATEGORIAS/MEDICINA/CARDIOLOGIA)
 / ELETRODO ECG ADULTO / INFANTIL C/50 UNIDADES MARCA SOLIDOR

ELETRODO ECG ADULTO / INFANTIL C/50 UNIDADES MARCA SOLIDOR

Cód.: 1206

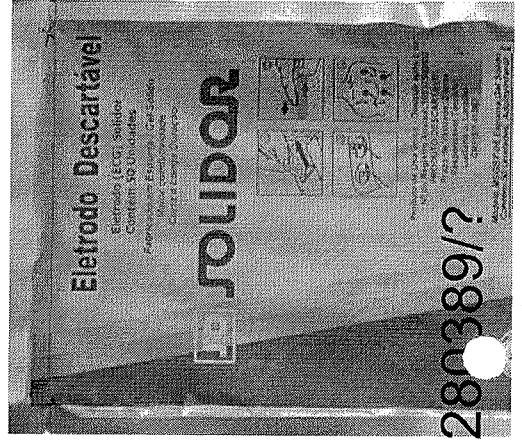

<https://wa.me/5511951280389/?>

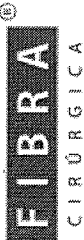

O que você está procurando?

ATENDIMENTO MEUS PEDIDOS CHAT CARRINHO 0 ITENS

- Todos os departamentos
- Estetoscópios
- Aparelhos de Pressão
- Aparatos Médicos
- Curativos
- Equipamentos
- Material de Consumo
- Resgate e Salvamento
- Oferta do Dia

FibraCirurgica / Equipamentos / Eletrocardiógrafos e Eletrodos

CÓD. REF.: 998 MARCA: 3M

ELETRODO 3M DESCARTÁVEL
ESPUMA 2223BRQ PACOTE
COM 50UN.

POR R\$ 28,90
OU 6X DE R\$ 4,81

PREÇO NO BOLETO
R\$ 26,01 (-10%)

VER OPÇÕES DE PARCELAMENTO

QUANTIDADE

1

COMPRAR

Calcule o valor do frete e prazo de entrega para a sua região

OK

Não sei meu CEP

Conheça o s produtos da marca 3M

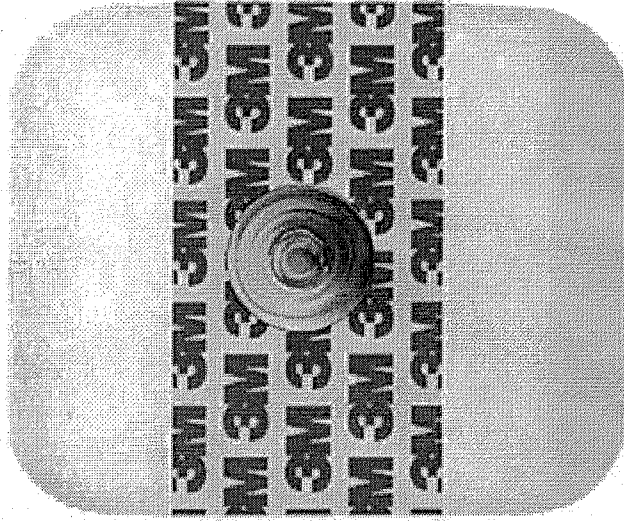

158
000386
BR

159

000387
eg

Página Inicial > Eletrodo EEG Prata Pino Fêmea Colorido 1,50m - Jg 25 Unidades

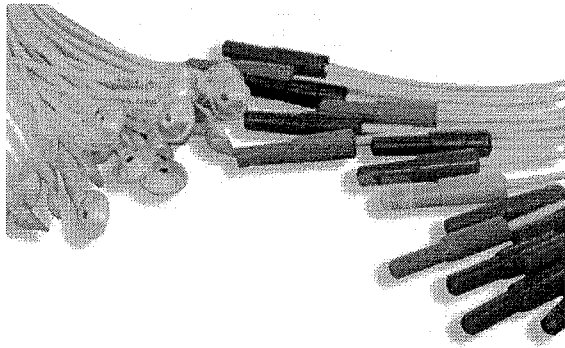

Eletrodo EEG Prata Pino Fêmea Colorido 1,50m - Jg 25 Unidades

Avaliação: ★★★★★

Ref: 200635

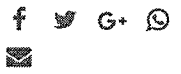

Compartilhe este produto:

R\$ 489,00

no boleto: R\$ 459,66
com desconto de 6%

6x de R\$ 81,50 s/ juros

+
- 1

COMPRAR

ADICIONAR

Formas de pagamento

Prazo para postagem: Pronta entrega



Calcule o Frete

e o prazo de transporte

OK

[Não sei meu CEP!](#)

DESCRIÇÃO

ELETRODO PARA EEG PRATA PINO FÊMEA TOUCHPROOF 1,50M - JG 25 UNIDADES

Características:

- Eletrodo para EEG exames de eletroencefalografia.
- Eletrodo de disco/cúpula prata.
- Fios de Kevlar, alta resistência, coloridos.

Caso não encontre o modelo para o seu equipamento entre em contato conosco:

(41) 3082-5114 / comercial@medcleanprodutohospitalar.com.br

CARACTERÍSTICAS

AVALIE ESTE PRODUTO



Ainda não há comentários para este produto.

Digite seu nome

Página Inicial > Eletrodo para EEG Estanho MaxxiGold Color Pino TP Fêmea 1,52m - Jogo 25 unidades

Eletrodo para EEG Estanho MaxxiGold Color Pino TP Fêmea 1,52m - Jogo 25 unidades

159

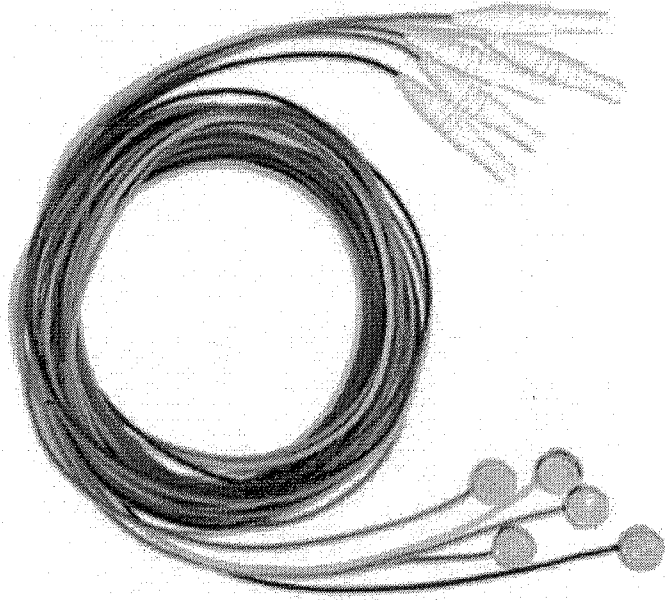

Avaliação: ★★★★★
Compartilhe este produto: [f](#) [t](#) [G+](#) [✉](#)

Ref.: 200640

R\$ 398,00
no boleto: R\$ 374,12
com desconto de 6%
6x de R\$ 66,33 s/ juros

+ 1 -

ADICIONAR

COMPRAR

Formas de pagamento

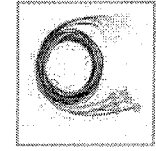

Calcule o Frete e o prazo de transporte

OK

Não sei meu CEP!

159

000388

DESCRIÇÃO



000389
cg



http://www.medcir.com.br/objeto/alg/119/3/00013094/prod/m42_g.jpg?

Eletrodo Eletrocirúrgico Alça Redonda - Ø 0,3mm x 9,5mm

[Saiba mais](#) informações sobre este produto

R\$ 45,99

à vista por: **R\$ 43,69**

Marca: Medcir

Adicionar ao Carrinho

[Adicionar ao carrinho e continuar comprando](#)

Calcule o frete deste produto:

CEP

OK

[Envie-nos uma mensagem](#)

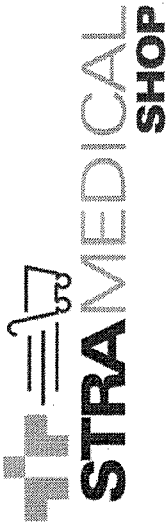

Busque na loja toda...



SUA CONTA

CARRINHO

0

09f

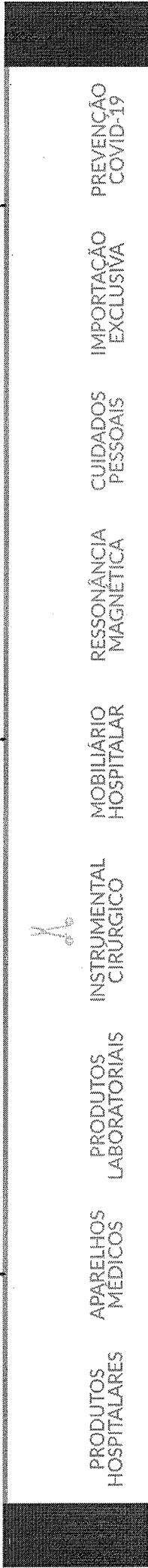

PRODUTOS HOSPITALARES

APARELHOS MEDICOS

PRODUTOS LABORATORIAIS

INSTRUMENTAL CIRURGICO

MOBILIÁRIO HOSPITALAR

RESSONÂNCIA MAGNETICA

CUIDADOS PESSOAIS

IMPORTAÇÃO EXCLUSIVA

PREVENÇÃO COVID-19

PÁGINA INICIAL /

ELETRODO TIPO ALÇA GRANDE 9 MM EAL-9 P/ BISTURI EMAI

Valor promocional para unidades disponíveis em estoque.



SKU: 1072

EMAI TRANSMAI

DISPONIBILIDADE: 2 DIAS ÚTEIS ?

De: R\$44,99

Por: R\$32,95

à vista

R\$31,30

QUANTIDADE: -

1

+

COMPRAR

COMPRAR 100% SEGURA

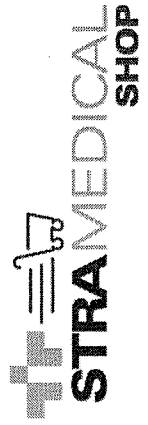

TODOS OS DEPARTAMENTOS

Busque na loja toda...



SUA CONTA

CARRINHO

000390

OK O FRETE

OK NAU SEI MEU CEF



Home > Aparelhos Médicos > Bisturi Eletrônico > ELETRODO TIPO ALÇA - 6MM DIÂMETRO - REF.: M44

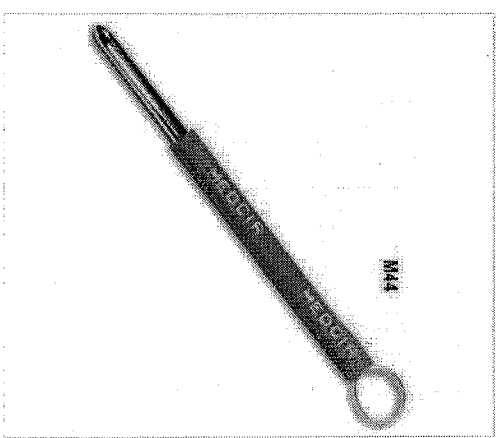

ELETRODO TIPO ALÇA - 6MM DIÂMETRO - REF.: M44

Informe o CEP

Calcular frete

R\$ 45,00

Para adquirir esse produto entre em contato através da nossa central de atendimento (21) 2606-1709

Cod. de Referência: 005181

Condição: Produto novo

Fabricante: **MEDCIR**

Eletrodo cirúrgico em inox, tipo Alça.
6 mm de diâmetro.

O que você está procurando?



INÍCIO » PRODUTOS » SEM CATEGORIA



Eletrodo ponta alça – Corpo \varnothing 2,38mm x 45mm – Ponta \varnothing 0,4mm x 4,5mm

R\$40,00

9x de R\$4,44 s/ juros Cartão de Crédito

ou R\$38,00 à vista no Boleto

Eletrodo ponta alça – Corpo \varnothing 238mm x 45mm – Ponta \varnothing 04mm x 45mm. Ponta tipo alça em aço inox corpo de aço inox revestido com termoretrátil azul. Os eletrodos tipo alça oferecem maior controle e qualidade durante o processo cirúrgico garantindo resultados eficazes mesmo em altos níveis de energia. Os eletrodos tipo alça são indicados para a retirada de material em biópsia ablação odontológica e ablação ginecológica.

Disponibilidade: 1 a 7 dias úteis.

**COMPRAR**

152
000393
cy

Procure por nome, marca, código...



Eletrodo de Silicone Condutivo - 4 Unidades - 5x5cm - ASX

Marca: **ASX**

Disponibilidade: Pronta-entrega

..Veja mais informações

-13%

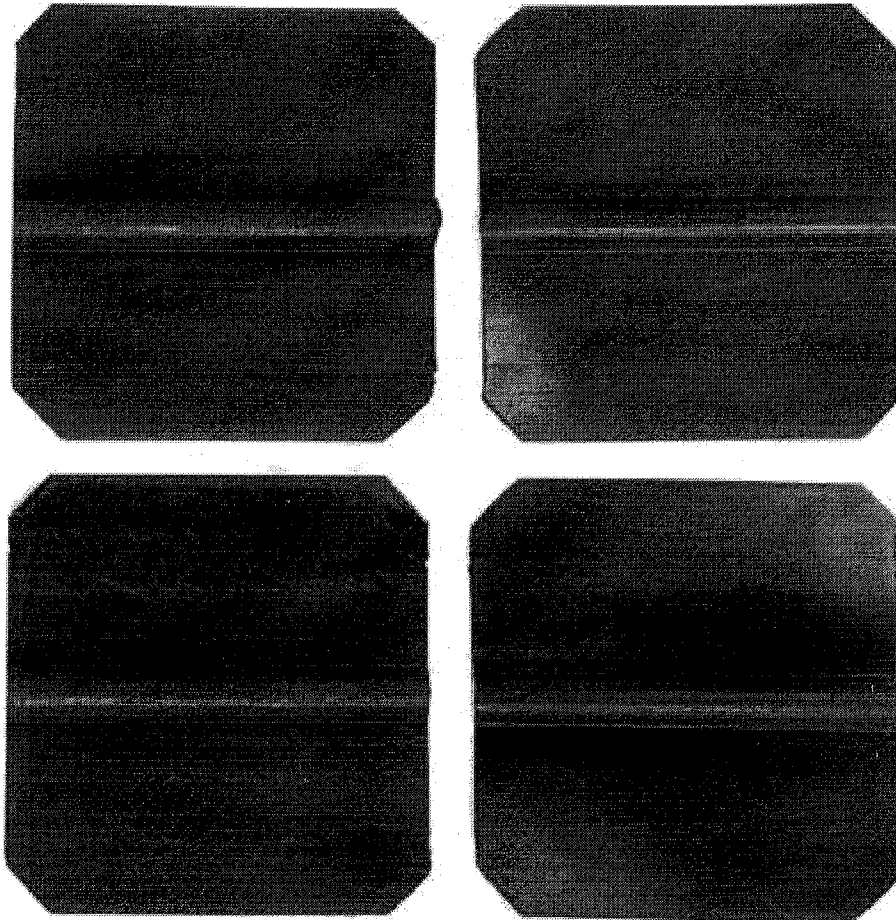

R\$ 37,90

R\$ 32,90

R\$ 30,60 - (7% à vista)

ADICIONAR AO CARRINHO

Retire este produto na loja

Vendido e entregue por **ISP Saúde**

R\$ 30,60 no boleto bancário
7% de desconto

R\$ 30,60 em 1x no cartão
7% de desconto

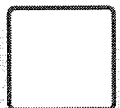

WhatsApp

Me Ligue

162
000394
cg

busque aqui seu produto

[covid-19 - nossos cuidados](#)

[empresas](#)

[oferta do dia](#)

[mercado](#)

[dia dos](#)

no app tem **frete grátis** Brasil · baixe agora >

< [fisioterapia](#)



[compartilhar](#)



Eletrodo De Silicone 5x9 Cm C/4 Un Arktus



[política de troca e devolução](#)

000395
cg**R\$ 46,19**em até 4x sem juros no **cartão de crédito com Ame** e receba R\$ 0,93 (2% de volta)♥+  **R\$ 46,19** em até 9x sem juros no **cartão Americanas com Ame** e receba R\$ 0,93 (2% de volta)[mais formas de pagamento](#)

calcular frete e prazo

digite o CEP

ok

comprarcomprar com  **ame**Este produto é vendido por [Cirurgica Joinville](#) e entregue por **Americanas**, que garante a sua compra, do pedido à entrega.**quem viu este produto, viu também**

163
000396
18

[Home](#) > [Descartáveis](#) > [Equipo](#) > Eletrodo para Monitorização Cardíaca

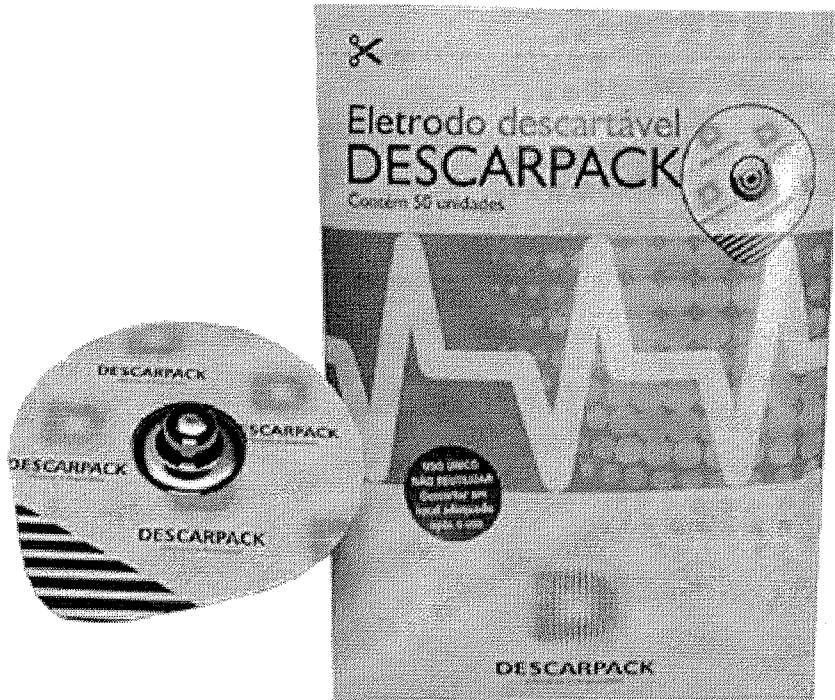

Eletrodo para Monitorização Cardíaca

Cód.: DES16066A

Marca: DESCARPACK

Embalagem com 50 unidades.

Seja o primeiro a avaliar este produto



Por apenas

R\$15,00

Quantidade

1

Comprar

030397
cg

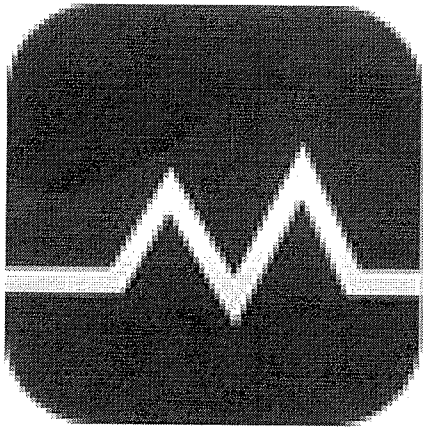

MAGAZINE MÉDICA.COM

(/)

 **Entre ou cadastre-se** (/accounts/registro/login/)

 **Meus pedidos** (/historico/)

 **Fale conosco** (/ajuda/)

 **Meu carrinho**
0 Itens

Buscar 

INICIAL (/) / MEDICINA (/CATEGORIAS/MEDICINA/) / CARDIOLOGIA (/CATEGORIAS/MEDICINA/CARDIOLOGIA/) / ELETRODO ECG ADULTO / INFANTIL C/50 UNIDADES MARCA SOLIDOR

ELETRODO ECG ADULTO / INFANTIL C/50 UNIDADES MARCA SOLIDOR

Cód.: 1206

ELETRODO ECG ADULTO / INFANTIL C/50 UNIDADES MARCA SOLIDOR

x

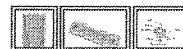

SOLIDOR

(/marca/solidor/)

Click aqui! <https://wa.me/5511951280389/?>

Por ~~R\$ 17,76~~ à vista

no boleto antecipado (5% desc. já calculado)

000398
cg

No cartão em 1x de R\$ 17,76 sem juros (5% de desc. já calculado)

Formas de pagamento ()

Em estoque: 2005 pt (Precisa de uma quantidade maior? Clique aqui!) ()

Comprar

Comprar pack com 10 pt

Frete e Prazo

Calcular

Não sabe seu CEP? Clique aqui. (<http://www.buscacep.correios.com.br/sistemas/buscacep/buscaCep.cfm>)

Frete Grátis* MG, PR, RJ, RS, SC e SP

* Condição de frete válida para: Minas Gerais, Parana, Rio De Janeiro, Rio Grande Do Sul, Santa Catarina e Sao Paulo em compras com valor mínimo de R\$ 500,00.

Quem comprou, comprou também...

Frete Grátis* MG, PR, RJ, RS, SC e SP

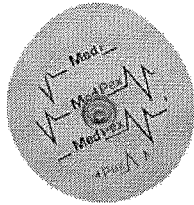

ELETRODO ECG MP43 COM 50 UNIDADES TAMANHO ADULTO MEDPEX

☆☆☆☆☆

Por **R\$ 15,26** à vista no boleto antecipado (5% desc. já calculado)

No cartão em 1x de **R\$ 15,26** sem juros (5% de desc. já calculado)

(/produtos/eletrodo-ecg-mp43-com-50-unidades-tamanho-adulto-medpex/)

Comprar

+ cardiologia (/categorias/medicina/cardiologia/)

(<https://wa.me/5511951280389/?>)
Frete Grátis* MG, PR, RJ, RS, SC e SP

164
000399
cg

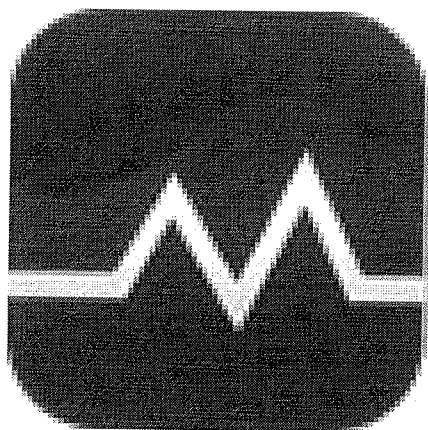

MAGAZINE MÉDICA.COM

(/)



Entre ou
cadastre-se (/accounts/registro/login/)



Meus
pedidos (/historico/)



Fale
conosco
(/ajuda/)



Meu
carrinho
0 Itens

Buscar



INICIAL (/) / MEDICINA (/CATEGORIAS/MEDICINA) / ELETROCAUTERIOS (/CATEGORIAS/MEDICINA/ELETROCAUTERIOS)
/ ELETRODO PARA ELETROCAUTERIO EMAI MOD BOLA-2,1MM

ELETRODO PARA ELETROCAUTERIO EMAI MOD BOLA-2,1MM

Cód.: 1506



 (/marcas/emai/)

É revenda?

Por **R\$ 26,88** à vista
(<https://wa.me/5511951280389/?>)

164 000400
09



O que você está procurando?

◀ BUSCAR

Home / Bisturi Eletrônico / Acessórios EMAI



COD: EPB31319031

Opinião dos Consumidores: 0

ELETRODO PARA BISTURI BOLA 2,1MM - EMAI

R\$ 38,00

ou em até 1x de R\$ 38,00 sem juros

À VISTA NO BOLETO

R\$ 36,86

(3% de Desconto)

1

COMPRAR

VER FORMAS DE PARCELAMENTO

Opções:

Calcule o prazo e o valor do frete:

0,0☆☆☆☆
Nenhuma classificação disponível

165 000401 



O que você está procurando?



INÍCIO » PRODUTOS » SEM CATEGORIA



Eletrodo para otorrino ponta faca curva – Corpo ø 1,60mm x 120mm

R\$60,00

9x de R\$6,67 s/ juros Cartão de Crédito

ou R\$57,00 à vista no Boleto

Eletrodo para otorrino ponta faca curva – Corpo ø 160mm x 120mm. Ponta tipo faca curva para otorrino em aço inox corpo de aço inox revestido com termoretrátil azul. Os eletrodos tipo otorrino são indicados para corte e coagulação em otorrinolaringologia.

Disponibilidade: 1 a 7 dias úteis.

- 1 +

COMPRAR

REF: AI00647

Categoria: Sem categoria

59

OLÁ, FAÇA LOGIN (/ELETRODO-FACA-160-MM-120-MM-PONTA-ATIVA-FACA-RETA-CURTA-EF10/P)



Olá Visitante, bem vindo!
Faça Login (/eletrodo-faca-160-mm-120-mm-ponta-ativa-faca-reta-curta-ef10/p)

INSTRUMENTAIS (/INSTRUMENTAIS/)

CAIXAS MONTADAS (/CAIXAS-MONTADAS/)

CAIXAS MONTADAS (/CAIXAS-MONTADAS/)



BISTURIS ELETRÔNICOS (/BISTURIS-ELETRONICOS/)
CIRURGIA PLÁSTICA (/ESPECIALIDADE- DERMATOLOGIA/)
CIRURGIA-PLÁSTICA? DERMATOLOGIA? UROLOGIA? UROLOGIA?
EQUIPAMENTOS (/ESPECIALIDADE- DERMATOLOGIA/)
MAP=CL&SORT=A-Z

ORTOPEDIA (/ESPECIALIDADE- ORTOPEDIA/)
ORTOPEDIA? ORTOPEDIA?
MAP=CL&SORT=A-Z

CIRURGIA VASCULAR (/ESPECIALIDADE- CIRURGIA-VASCULAR/)
CIRURGIA-VASCULAR? MAP=CL&SORT=A-Z

GINECOLOGIA (/ESPECIALIDADE- GINECOLOGIA/)
GINECOLOGIA? MAP=CL&SORT=A-Z

BUCOMAXILOFACIAL (/ESPECIALIDADE- BUCOMAXILOFACIAL/)
BUCOMAXILOFACIAL? MAP=CL&SORT=A-Z

CIR. PEDIÁTRICA (/ESPECIALIDADE- CIRURGIA-PEDIATRIA/)
MAP=CL&SORT=A

BIOSSEGURANÇA (/BIOSSEGURANCA/) (/caixas-montadas?)
Instrumentais map=c&sort=maior-preco

(/biosseguranca?) (/bisturis-eletronicos?)
map=c&sort=maior-preco

Cadeiras para Exames &sort=maior-preco

(/cadeiras-para-exames?) Emergência e Monitoramento map=c&sort=maior-preco

(/emergencia-e-monitoramento?) Equip

CADEIRAS PARA EXAMES

LINK (A) PESSOAL (/LINHA-PESSOAL/) > BISTURIS ELETRÔNICOS (/BISTURIS-ELETRONICOS/)

> SIMILAR E COMPÁTIVEL (/BISTURIS-ELETRONICOS/SIMILAR-E-COMPATIVEL/)

> ELETRÔDOS (/BISTURIS-E

OUTLET RHOSSE (/OUTLET)

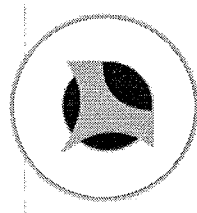

ELETRODO FACA - Ø1,60 MM - 120 MM - PONTA ATIVA: FACA RETA CURTA - EF10

SIMILAR E COMPÁTIVEL (/SIMILAR-E-COMPATIVEL/) Ref: EF10

Eletrodo Prolongador Tipo Faca Retta Curta

Disponibilidade: de 7 a 10 dias úteis.



(https://api.whatsapp.com/l=pt_br&phone=5511999999999)

402 eg

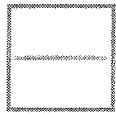

R\$ 60,00

R\$ 57,00 NO BOLETO

à vista com desconto de 5% no boleto

Comprar

Ambiente 100% seguro

Adicionar à lista de desejos (/clientes/login/?next=/eletrodo-faca-160-mm-120-mm-ponta-ativa-faca-reta-c

COMPARTILHE:

(<https://www.rhosse.com.br/eletrodo-faca-160-mm-120-mm-ponta-ativa-faca-reta-c>)

Calcular o valor do frete

url=<https://www.rhosse.com.br/eletrodo-faca-160-mm-120-mm-ponta-ativa-faca-reta-c>

160-160- -

mm-mm-ø1,60

120-120-mm

mm-mm- -

ponta-20

ativaativamm

faca-faca- -

reta-reta-Ponti

curtaurtaAtiva

ef10(ef)10/faca

Reta

Posso ajudar? Curta



(<https://api.whatsapp.com/send?phone=5511999999999>)

I=pt_br&phone=5511999999999

mm-

EF10,

faca-

160-

120-

mm-

mm-

DESCRIÇÃO

Eletrodo Prolongador Tipo Faca Reta Curta

- Tamanho do Eletrodo: ø 1,60mm - 120mm

- Tipo da Ponta: Ponta Reta Curta

- Modelo: EF10

Eletrodo compatível com bisturis eletrônicos das marcas: DELTRONIX. Não compatível com bisturis EMAI, WEM e LOKTAL (ex: Wavetronic).

Registro na ANVISA N.º: 80445410006

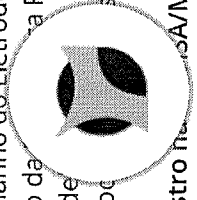

991

OLÁ, FAÇA LOGIN (ELETRÓDO-FACA-160MM-X-70MM-PONTA-RETA-CURTA/P)

Olá Visitante, bem vindo!
Faça Login (eletrôdo-faca-160mm-x-70mm-ponta-reta-curta/p)



INSTRUMENTAIS (INSTRUMENTAIS/)

BUSCAR

CAIXAS MONTADAS (CAIXAS-MONTADAS/)



BISTURIS ELETTRONICOS (BISTURIS-ELETTRONICOS/)

ORTOPEDIA (ORTOPEDIA/)

CIRURGIA VASCULAR (CIRURGIA-VASCULAR/)

GINECOLOGIA (GINECOLOGIA/)

BUCOMAXILOFACIAL (BUCOMAXILOFACIAL/)

CIR. PEDIÁTRICA (CIR. PEDIÁTRICA/)

CIRURGIA PLÁSTICA (CIRURGIA-PLÁSTICA/)

ORTOPEDIA (ORTOPEDIA/)

CIRURGIA VASCULAR (CIRURGIA-VASCULAR/)

GINECOLOGIA (GINECOLOGIA/)

BUCOMAXILOFACIAL (BUCOMAXILOFACIAL/)

CIRURGIA-PEDIATRI (CIRURGIA-PEDIATRI)

EQUIPAMENTOS (EQUIPAMENTOS/)

MAP=CL&SORT=A-Z

MAP=CL&SORT=A-Z

MAP=CL&SORT=A-Z

MAP=CL&SORT=A-Z

MAP=CL&SORT=A-Z

BIOSSEGURANCA (BIOSSEGURANCA/)

map=c&sort=maior-preco

Bisturis eletrônicos map=c&sort=maior-preco

Cadeiras para Exames &sort=maior-preco

Emergência e Monitoramento map=c&sort=maior-preco

Emergência e Monitoramento map=c&sort=maior-preco

Instrumentais (Instrumentais/)

map=c&sort=maior-preco

Biossegurança map=c&sort=maior-preco

Emergência e Monitoramento map=c&sort=maior-preco

Emergência e Monitoramento map=c&sort=maior-preco

Emergência e Monitoramento map=c&sort=maior-preco

CADEIRAS PARA EXAMES



LIQUIDAÇÃO PESSOAL (LINHA-PESSOAL/)

SIMILAR E COMPÁTIVEL (BISTURIS-ELETTRONICOS/)

SIMILAR E COMPÁTIVEL (BISTURIS-ELETTRONICOS/SIMILAR-E-COMPATIVEL/)

ELETRÓDOS (BISTURIS-E)

ELETRÓDOS (BISTURIS-E)

166

OUTLET RHOSSE (OUTLET)

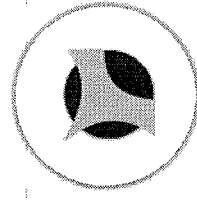

ELETRÓDO FACA 1,60MM X 70MM PONTA RETA CURTA

SIMILAR E COMPÁTIVEL (SIMILAR-E-COMPATIVEL/)

Ref: 06999

Modelo: Eletrodo Faca - EF02

Tamanho: 1,60mm X 70mm

Registro ANVISA: 80445410006



(https://api.whatsapp.com/?phone=5511999999999)



(https://api.whatsapp.com/?phone=5511999999999)

0404

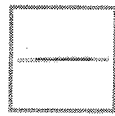

R\$ 50,00

R\$ 47,50 NO BOLETO

à vista com desconto de 5% no boleto

Comprar

Ambiente 100% seguro

Adicionar à lista de desejos (/clientes/login/?next=/eletrodo-faca-160mm-x-70mm-ponta-retta-curta/p)

COMPARTILHE:

(<http://io.convertez.com.br/m/rhosse/shop/products/images/38333/large/eletrodo-faca-160mm-x-70mm-ponta-retta-curta-3706.png>)

Calcular o valor do frete

url=<http://io.convertez.com.br/m/rhosse/shop/products/images/38333/large/eletrodo-faca-160mm-x-70mm-ponta-retta-curta-3706.png>

160mm x 70mm

X- X- X

70mm x 70mm

(io.convertez.com.br/m/rhosse/shop/products/images/38333/large/eletrodo-faca-160mm-x-70mm-ponta-retta-curta_3706.png)

ponta-retta-curta

reta-retta-Reta

curta-retta-curta

DESCRIÇÃO

Eletrodo Tipo Faca

Marca:

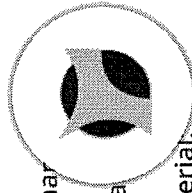

Tamanho:

1,60mm X 70mm

Gara:

3 meses contra defeito de fabricação.

Material:

Aço Inox com revestimento isolante

Registro MS:

MS 80445410006

Similar e Compatível

X-

70mm

ponta-retta-curta

Posso ajudar?



([https://api.whatsapp.com,](https://api.whatsapp.com/send?phone=551198988888)

[l=pt_br&phone=551198988888](https://api.whatsapp.com/send?phone=551198988888))

0405



1.66
000406
reg

O que você está procurando?



INÍCIO » PRODUTOS » SEM CATEGORIA



Eletrodo ponta faca reta curta – Corpo ø 1,60mm x 70mm

R\$40,00

9x de R\$4,44 s/ juros Cartão de Crédito

ou R\$38,00 à vista no Boleto

Eletrodo ponta faca reta curta – Corpo ø 160mm x 70mm. Ponta tipo faca em aço inox corpo de aço inox revestido com termo retrátil. O eletrodo tipo faca são utilizados com grande eficiência nos procedimentos cirúrgicos de corte coagulação e fulguração. Independente do tipo de procedimento ou o tipo do tecido os eletrodos oferecem toda a segurança necessária durante o processo cirúrgico.

Disponibilidade: 1 a 7 dias úteis.

- 1 +

COMPRAR

REF: AI9086

<https://www.harteinstrumentos.com.br/produto/eletrodo-ponta-faca-reta-curta-corpo-o-160mm-x-70mm/?gclid=EAlaIqobChMIwdy0jNzg6gIVAwyR...> 1/3

Zoom

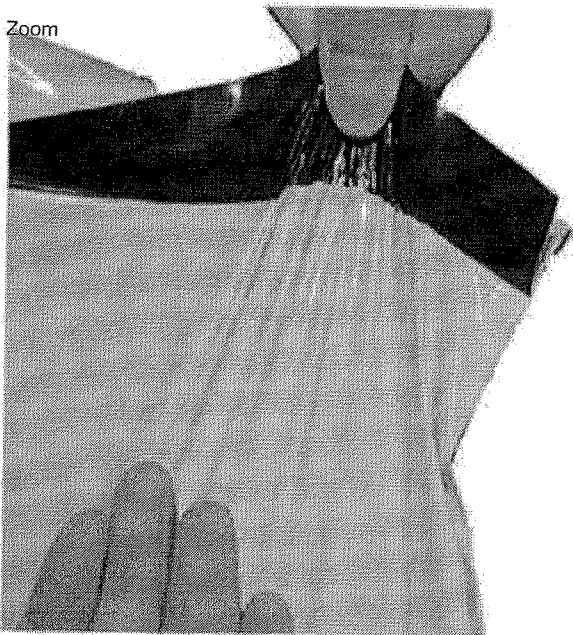

Zoom



000407
cg

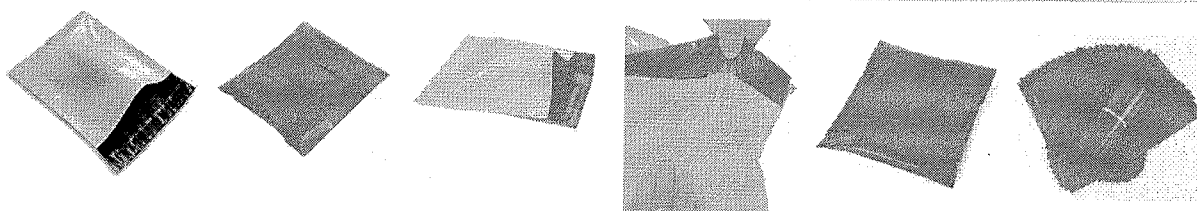

Envelope Segurança Liso (19 x 25 cm) - 500 unidades

seja o primeiro a avaliar

1

comentários

SKU: MC7008 1413

Outros produtos Multicaixasnet (/marca/multicaixasnet/2)

Peso: 2,000 Kg

Envelope Plastico de Segurança Liso para Ecommerce, Lojas virtuais, Envio de documentos, Produtos, Correios, sedex, Pac.

Selecione uma opção

por **R\$119,00**
ou **R\$107,10 à vista**

Economia de: R\$11,90

Quantidade a comprar

1

Un

COMPRAR
100% SECURE



Formas pagamento parcelado

167 000408⁰
cg

busque aqui seu produto

[covid-19 - nossos cuidados](#)

[empresas](#)

[oferta do dia](#)

[mercado](#)

[dia dos](#)

no app tem **frete grátis** Brasil · baixe agora >

< [papelaria](#)



[compartilhar](#)

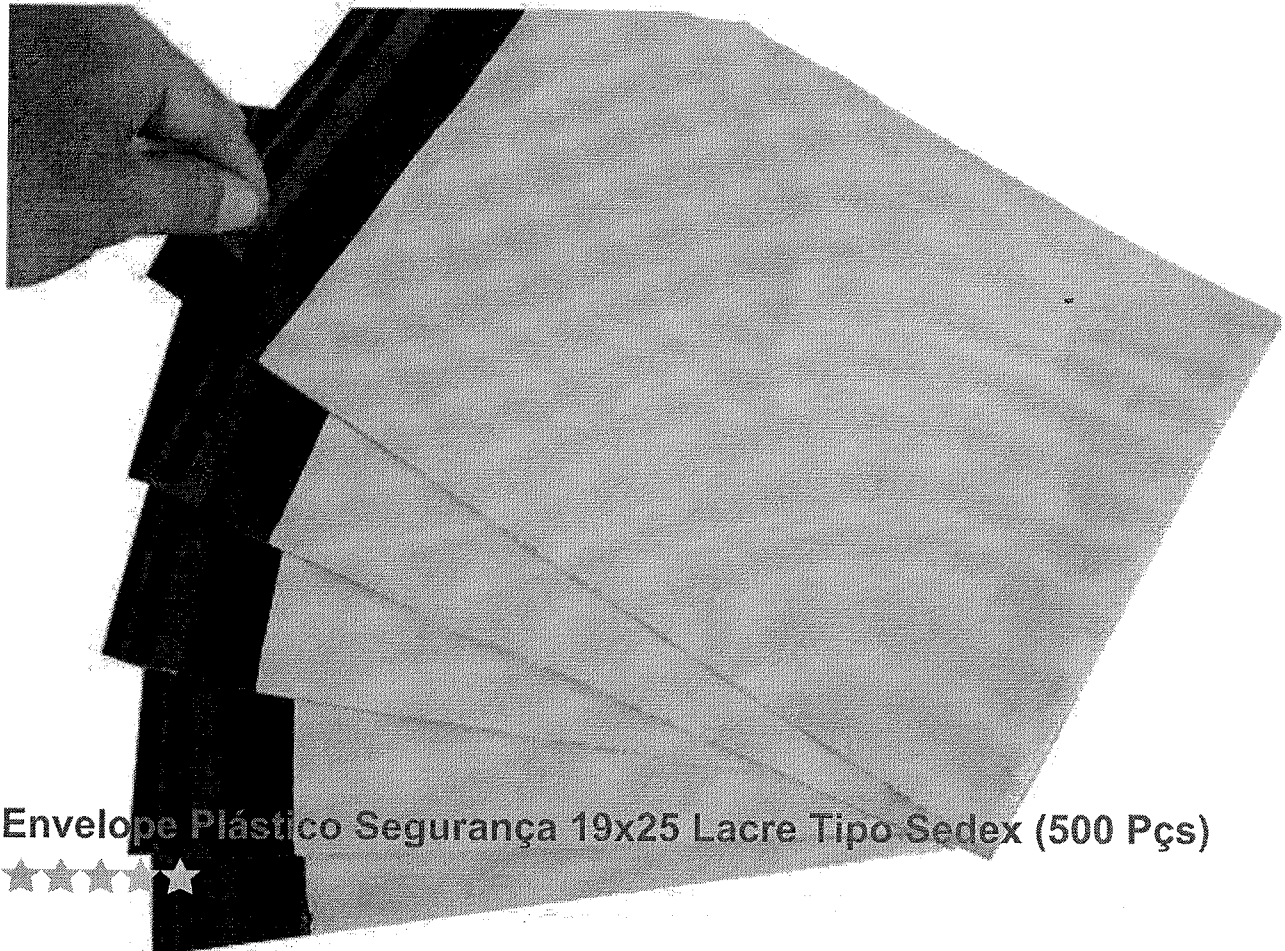

Envelope Plástico Segurança 19x25 Lacre Tipo Sedex (500 Pçs)



[política de troca e devolução](#)

000409
eg

R\$ 119,90

em até 11x sem juros no **cartão de crédito**

◆+E R\$ 119,90 em até 15x sem juros no **cartão Americanas**

[mais formas de pagamento](#)

calcular frete e prazo

digite o CEP

ok

comprar

comprar com  **AME**

Este produto é vendido por [COMPRAMAIS](#) e entregue por **Americanas**, que garante a sua compra, do pedido à entrega.

+ [2 outras ofertas deste mesmo produto](#)

quem viu este produto, viu também

171

000410
cg

[Home](#) > [Descartáveis](#) > [Equipo](#) > Equipo Nutrição Enteral Escalonado

15%
OFF

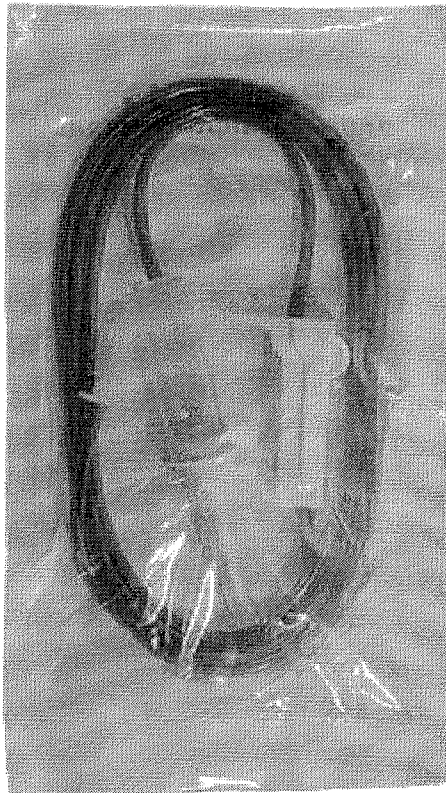
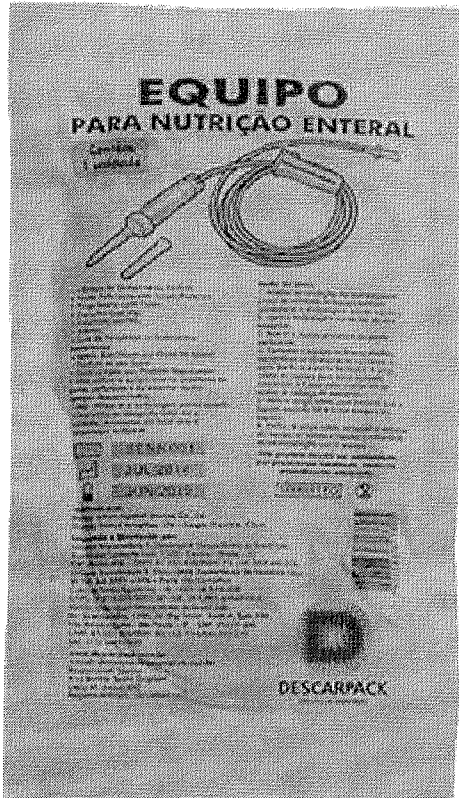

Equipo Nutrição Enteral Escalonado

Cód.: DES16071A

Marca: DESCARPACK

Embalagem c/1 unidade.

Seja o primeiro a avaliar este produto



De **R\$1,99** por

R\$1,69

Quantidade

Comprar

17000411
cg



O que você procura? 

INÍCIO (/) > MATERIAL MÉDICO (/MATERIAL-MEDICO-S466/) > EQUIPOS (/MATERIAL-MEDICO-S466/EQUIP

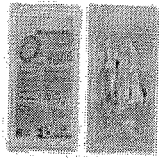
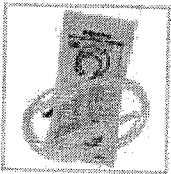

EQUIPO MACROGOTAS FLEXÍVEL C/ INJETOR LATERAL DESCARPACK

Cód: 799

(0 avaliações)

Desenvolvido para administração de medicamentos e soluções pela via endovenosa em hospitais e clínicas.

MARCA: DESCARPACK (/DESCARPACK/)

R\$ 2,22 à vista

R\$ 2,29

1x de R\$ 2,29 s/ juros

- 1 +

 Atendimento WhatsApp

COMPRAR

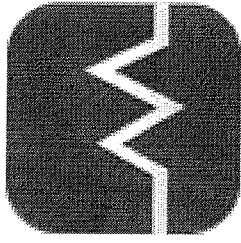

MAGAZINE MÉDICA.COM

 Entre ou cadastre-se
 Meus (ajuda)
 Fale (ajuda)
 Meu carrinho
 0 Itens

(1) *

Buscar

INICIAL (/) / DESCARTÁVEIS (CATEGORIAS/DESCARTÁVEIS) / EQUIPOS (CATEGORIAS/DESCARTÁVEIS/EQUIPOS) / EQUIPO MICROGOTAS FLEXIVEL C/ROLETE SIMPLES MEDSONDA

174

EQUIPO MICROGOTAS FLEXIVEL C/ROLETE SIMPLES MEDSONDA

Cód.: 315

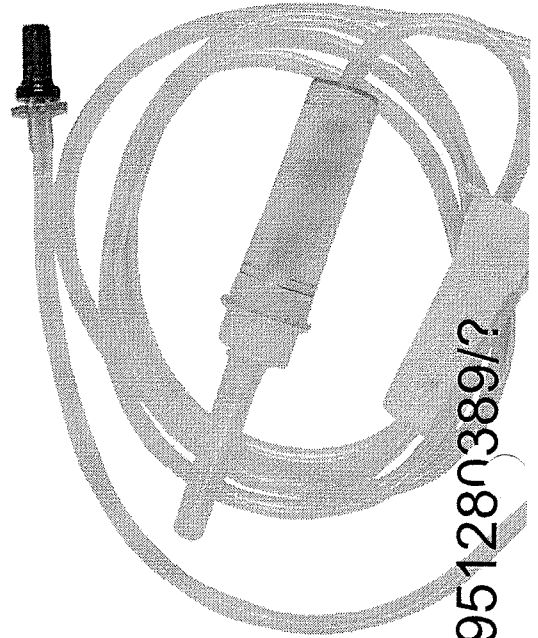

(<https://wa.me/5511951280389/>)

000412
reg

FL1

text=Olá!



MEDSONDA

*/(marcas/medsonda/)

É revenda?

Por R\$ 1,68 à vista

no boleto antecipado (5% desc. já calculado)

No cartão em 1x de R\$ 1,68 sem juros (5% de desc. já calculado)

Formas de pagamento ()

Em estoque: 55 un (Precisa de uma quantidade maior? Clique aqui! ())

1	Comprar	Comprar pack com 10 un
---	---------	------------------------

Frete e Prazo

Informe seu CEP	Calcular
-----------------	----------

Não sabe seu CEP? Clique aqui. (<http://www.buscacep.correios.com.br/sistemas/buscacep/buscaCep.cfm>)

Frete Grátis* MG, PR, RJ, RS, SC e SP

* Condição de frete válida para: Minas Gerais, Parana, Rio De Janeiro, Rio Grande Do Sul, Santa Catarina e Sao Paulo em compras com valor mínimo de R\$ 500,00.



(<https://wa.me/55119512873887>)



AG 0004114 eg

TODOS OS DEPARTAMENTOS

Seringas

Medicamentos

Scalps

Equipos

Sondas

Caeter

Compressa

Aparelhos

Luvas

Agulhas

Home » Equipos » Equipo para Transfusão de Sangue com Câmara Dupla - Fortcare

Equipo para Transfusão de Sangue com Câmara Dupla - Fortcare

SITE 100% SEGURO

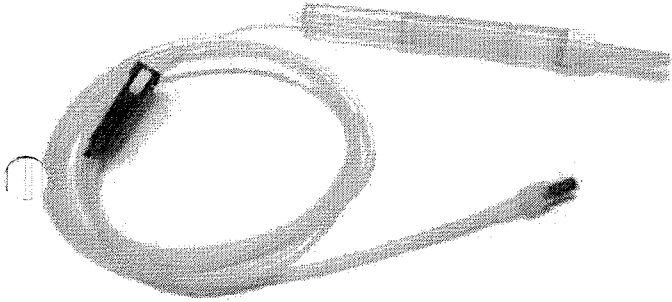

R\$ 7,69

ou **R\$7,46** à vista

Ver opções de parcelamento

DIGITE SEU CEP
OK

1	+	COMPRAR
	-	

Porque comprar na HD:
 Desconto para pagamento à vista
 Entrega garantida para todo o Brasil
 Produto 100% Original
 Compra Segura
 Parcelamento sem juros



DESCRIÇÃO

Equipo para Transfusão de Sangue com Câmara Dupla - Fortcare

Dispositivo destinado à infusão endovenosa de sangue e hemoderivados.

Equipo para administração de sangue, composto de luer lock rotatório com tampa hidrofóbica, conjunto pinça rolete, câmara dupla de transfusão com filtro de 200 micra e ponta perfurante trifacetada. Embalado individualmente, com protetores nas extremidades, estéril, apirogênico e atóxico. Isento de látex. Extensão da linha 180 cm de tubo de PVC cristal - Diâmetro do tubo: 3.0 x 4.0 mm - Produto conforme RDC 16 de 2013 e ISO 1135-4

Embalagem unitária em papel grau cirúrgico e filme plástico transparente que garante a integridade do produto e sua esterilidade. Embalagem que apresenta evidências irreversíveis após abertura.

Tipo de esterilização: Gás Óxido de Etileno

Fabricante: ForteCare Indústria de Produtos Médicos Eireli - Produto Nacional - ANVISA: 80463910036

Equipo certificado pelo INMETRO.

ÚLTIMOS VISTOS

[Ajuda](#)

176

000415



Equipo de Transfusão de Sangue Lamedid

Solidor

☆☆☆☆☆ (Avalie agora!)



Equipo de Transfusão de Sangue Lamedid

De: R\$ 4,49 Por: **R\$ 4,09** ou 2x de R\$ 2,04 sem juros

1

ADICIONAR



Consultar Frete

OK



Descrição

+



Avaliação Do Produto

+



Dúvida Dos Consumidores

+

Maconequi | Material de Consumo | Equipo

OFERTAS EXCLUSIVAS



Digite seu e-mail...

INSCREVA-SE

CATEGORIAS

+

MAIS BUSCADOS

+

GLOSSÁRIO DE MARCAS

+

SOBRE A LOJA

+

FORMAS DE PAGAMENTO

+



MENU



TRATAMENTO



BUSCA



AJUDA



CARRINHO



Bem-vindo! Login

182

000416
Pedidos

Estou procurando por...

LAVAS

LABORATÓRIO

DIABETES

ESTERILIZAÇÃO

MEDICAMENTOS

MATERIAL DE CONSUMO

**AVISO IMPORTANTE**

Devido ao cenário atual e com grande aumento da demanda de compras no site, os pedidos podem ser entregues em **ATE 30 DIAS!**

Confirme na finalização do seu pedido o prazo estipulado para entrega.

Você está em: Home › Material de Consumo › **ESCOVA CERVICAL ESTÉRIL DESCARTÁVEL C/100 KOLPLAST**

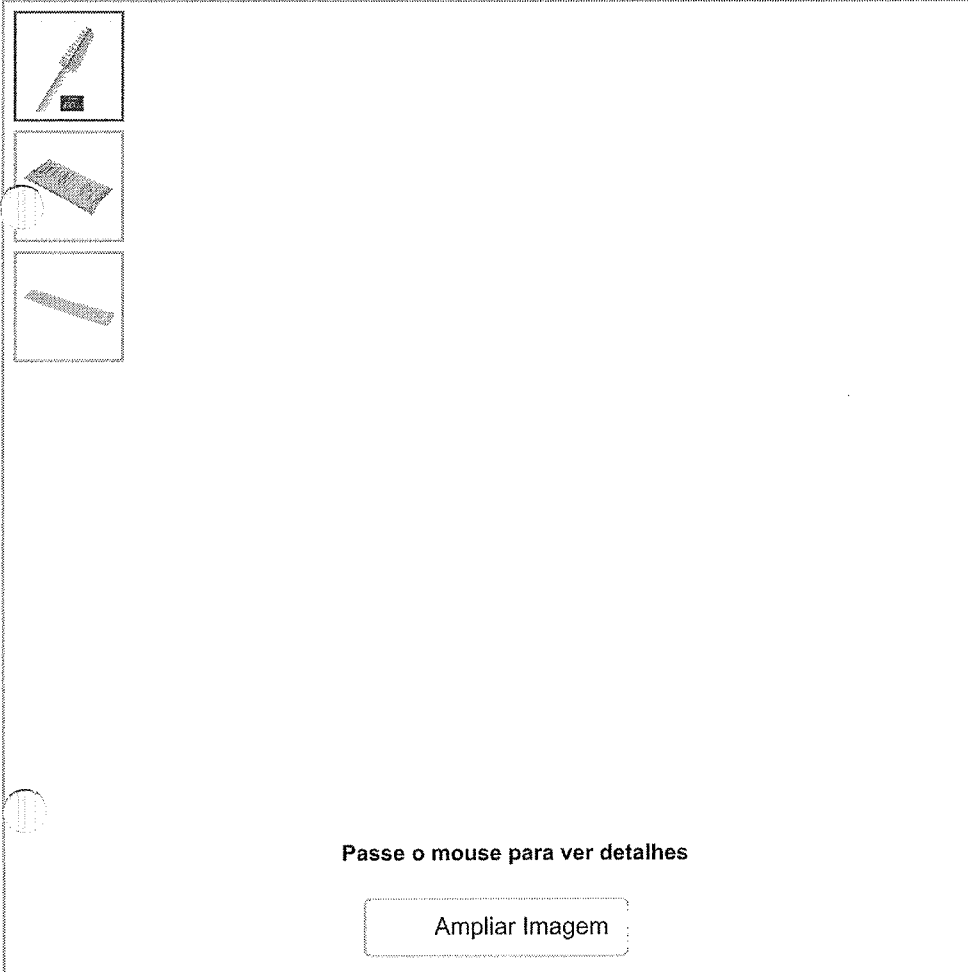

**ESCOVA CERVICAL ESTM
KOLPLAST**

em 0 avaliações.

Marca: KOLPLAST

Conteúdo: Pacote com 100

R\$ 48,29

QUANTIDADE

- 1 +

\$ Saiba como pagar

Calculadora Calc

Tire suas dúvidas

Indique es

Descrição



ESCOVA CERVICAL ESTÉRIL DESCARTÁVEL C/100 KOL

Escova cervical para coleta de material do canal endocervical na versão estéril. Pacote com 100 unidades

ESPECIFICAÇÕES TÉCNICAS

CARACTERÍSTICAS TÉCNICAS

Composta de haste plástica cilíndrica com 16 cm e cerdas de nylon com formato levemente cônico com 2 cm de cor dispostas em aproximadamente 13 níveis paralelos da base menor, correspondente às cerdas do ápice do cone, de 0,5

Fale Conosco / Abra seu Chamado



🏠 > ☰ Saúde e Cuidados Pessoais > Material Médico e Hospitalar

Escova Cervical Kolplast Estéril pacote com 100 unidades

Código kch6bk98k7 | [Ver descrição completa](#) | [Kolplast](#)

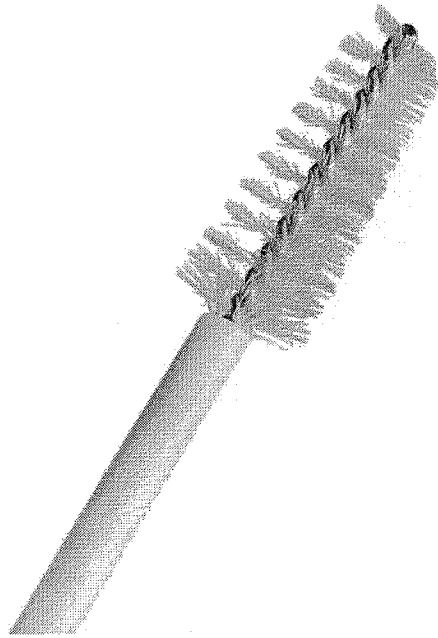
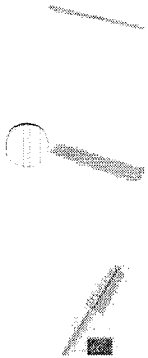

★★★★★ [Avaliar produto](#)



Vendido por [QuantumW](#)
Entregue por

por R\$ **44,90**

[Mais formas de pagamento](#)

Adicionar à sacola

[Consultar prazo e valor do frete](#)

00000-000 [Não sei o CEP](#)

Produtos patrocinados

 <p>Aparelho de Barbear Gillette Fusion5 - Proshield</p> <p>de R\$32,60 por R\$18,90 à vista ou R\$ 18,90 1x de R\$ 18,90 sem juros</p>	 <p>Antisséptico Bucal Listerine Sem Álcool Cool</p> <p>de R\$59,90 por R\$39,90 à vista ou R\$ 39,90 1x de R\$ 39,90 sem juros</p>	 <p>Refil para Escova Elétrica Oral-B Precision Clean - 4</p> <p>de R\$89,90 por R\$64,90 à vista ou R\$ 64,90 2x de R\$ 32,45 sem juros</p>	 <p>Escova de Dente Elétrica Oral-B - Profissional</p> <p>de R\$504,90 por R\$359,91 à vista ou R\$ 399,96 12x de R\$ 33,33 sem juros</p>
--	--	---	--

183

000418
cg

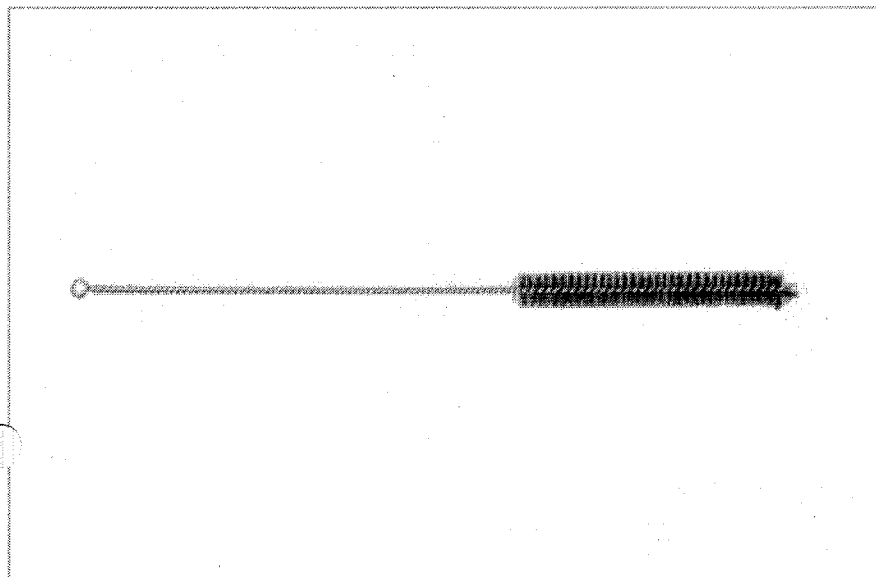

ESCOVA PARA LAVAGEM DE VIDRARIAS Ø 15MM REF 2210

Código: 02ESCWEI004466

R\$5,11

Qtd:

COMPRAR

OU

ORÇAR

ADICIONAR AOS FAVO

COMPARAR PRODUTO

Simular o frete para este produto

CEP

Calcular

DETALHES

TAGS DO PRODUTO

Indicado para utilização em frascos, litros, pipetas, provetas, baloes e vidrarias em geral.

Diametro Escova: 15mm

Comprimento Escova: 120mm

Comprimento Cabo: 200mm

Comprimento Pincel: Ponta Virada

Comprimento Total: 320mm

183
DESTAQUE 000419
eg

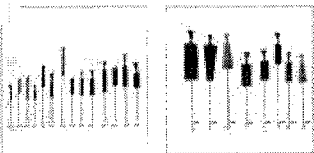
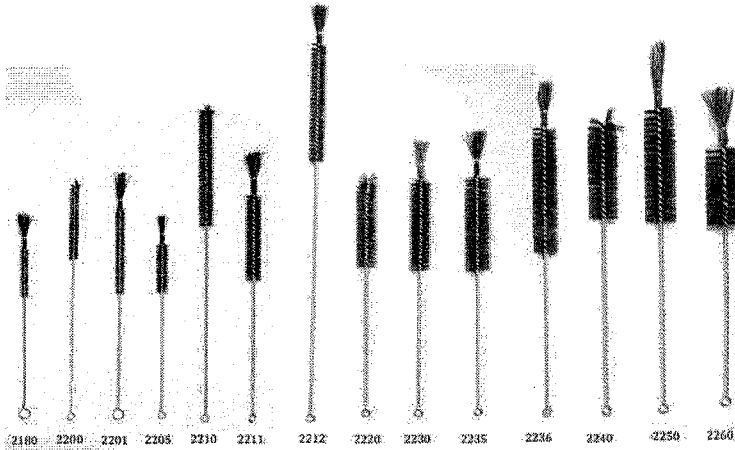

Indique a um amigo Tire suas Dúvidas

Marca: MYLABOR

Modelo: Escova Para Limpeza de Vidrarias. Pipetas. Frascos. Etc

Disponibilidade: Disponível em 7 dias úteis

Referência: 7402737

A Partir de: **R\$ 4,05** / cada

ou 1x de **R\$ 4,05** Sem juros **R\$ 3,93** à vista com desconto Boletão - Yapay

Bem vindo ao site da LOJA NETLAB Precisa de ajuda?



Fale conosco pelo whatsapp agora!?

ESCOVA DIAMETRO 195MM - COMPRIMENTO TOTAL 195MM - REF:2180 - R\$ 4,41

1

174

DESTAQUE 000420
CG

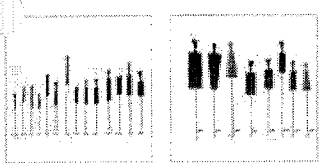
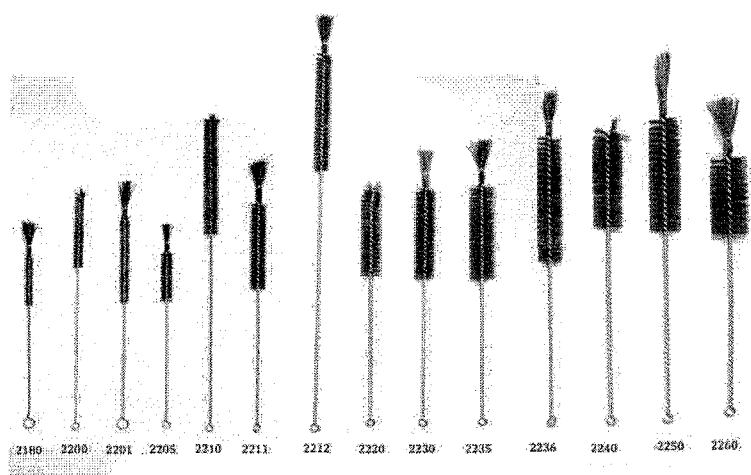

Indique a um amigo Tire suas Dúvidas

Marca: MYLABOR

Modelo: Escova Para Limpeza de Vidrarias. Pipetas. Frascos. Etc

Disponibilidade: Disponível em 7 dias úteis

Referência: 7402737

A Partir de: **R\$ 4,05** / cada

ou 1x de **R\$ 4,05** Sem juros **R\$ 3,93** à vista com desconto Boletão - Yapay

VER PARCELAS ▼

RESPONSÃO

Fale conosco pelo whatsapp agora!

ESCOVA DIAMETRO COM OBRIGATORIO TOTAL 195MM - REF:2180 - R\$ 4,41

1

184
000421
eg

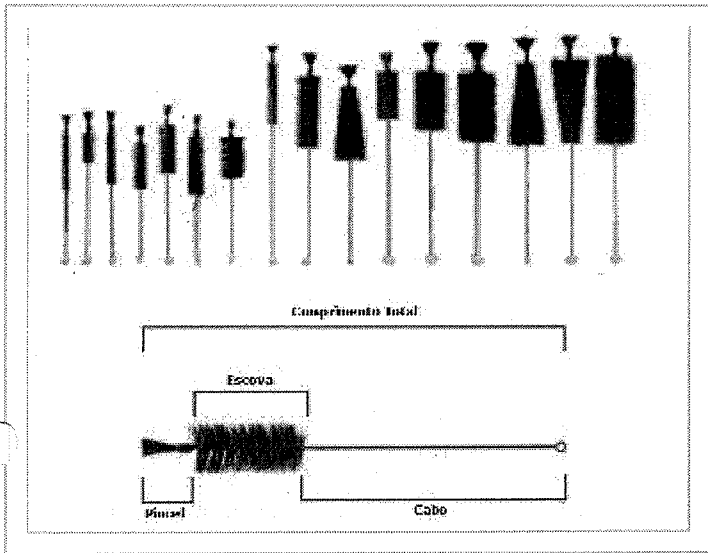

ESCOVA PARA LAVAGEM DE VIDRARIAS Ø 20MM REF 2220

Código: 02ESCWEI004467

R\$4,66

Qtd:

COMPRAR

OU

ORÇAR

ADICIONAR AOS FAVO

COMPARAR PRODUTO

🚚 Simular o frete para este produto

CEP

Calcular

DETALHES

TAGS DO PRODUTO

Indicado para utilização em frascos, litros, pipetas, provetas, baloes e vidrarias em geral.

Diametro Escova: 20mm

Comprimento Escova: 90mm

Comprimento Cabo: 135mm

Comprimento Pincel: Ponta Virada

Comprimento Total: 225mm

187

000422

cg



[Meu cadastro](#)
[Meus pedidos](#)
[Contato](#)
[☰ Lista de compra](#)
[♡ Lista de desejos](#)

Olá, visitante | [Faça seu Login](#)

0 item(s)
R\$ 0,00

[Home](#)
[Departamentos](#)
[Promoções](#)
[Lançamentos](#)
[Notícias](#)

[Ajuda](#)

Departamento: [Aparelhos de Pressão](#) [Digital](#)



Zoom

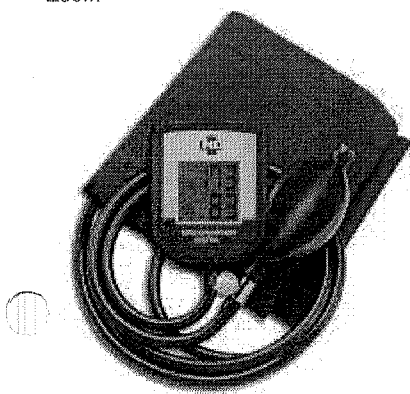

[Ampliar imagem](#)



Esfigmomanômetro Aneróide com Visor Digital e resistente a quedas Mandaus II - MD

Ref:15574 | Categoria: Digital

[Avalie este produto](#)

R\$ 524,00 OU 6x sem juros de R\$ 87,33

Garantia: **Vide Embalagem do Produto**

Fabricante: **Macrosul**

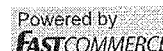

000423

Digite Aqui



Olá visitante! Acesse sua conta

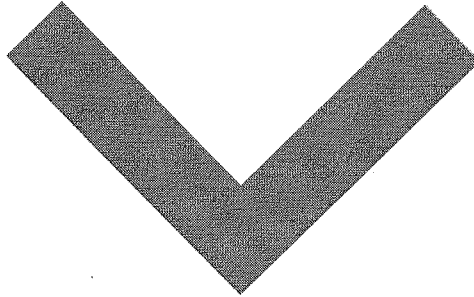

Clique aqui e faça seu login =)



0

Seu carrinho tem 0 produtos

VER CATEGORIAS	AVALIAÇÃO FÍSICA	ESTETOSCÓPIOS	VETERINÁRIA	APARELHOS MÉDICOS	EQUIPAMENTOS MÉDICOS	CURATIVOS E COLOSTOMIA	
ESTERILIZAÇÃO	KITS	ODONTOLOGIA	FISIOTERAPIA	DESFIBRILADORES	SAÚDE EM CASA	PRODUTOS 3M	

Home / Aparelhos Médicos / Aparelhos de Pressão/Esfigmomanômetro

Esfigmomanômetro Aneróide com Visor Digital Mandaus II - MD

Cod. de Referência: 101158

☆☆☆☆☆ Avalie

000424
cg

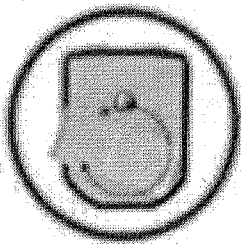

• Manômetro gra 200 para melhor visualização em qualquer ângulo
• Manômetro auto-alça para fácil posicionamento no braço do paciente



ou 6x de R\$ 73,65 sem juros
Preço a vista: **R\$ 441,90**

		comprar
1	+	
	-	

Calcular o Frete

 Não sei meu CEP

DESCRIÇÃO DO PRODUTO

AVALIAÇÕES

DESCRIÇÃO DO PRODUTO

Esfigmomanômetro Aneróide com Visor Digital - MD

USO PROFISSIONAL

O primeiro aneróide auscultatório com visor digital, aprovado e validado para uso clínico profissional.

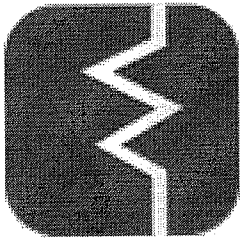

MAGAZINE
MÉDICA.COM

Entre ou cadastre-se
 Meus cadastro-se
 Fale conosco (ajuda)
 Meu carrinho 0 itens

(1)

Buscar

INICIAL (1) / MEDICINA (CATEGORIAS/MEDICINA) / GINECOLOGIA OBSTETRÍCIA (CATEGORIAS/MEDICINA/GINECOLOGIA-OBSTETRÍCIA) / ESPECULO VAGINAL DESCARTAVEL NÃO LUBRIFICADO KOLPLAST

ESPECULO VAGINAL DESCARTAVEL NÃO LUBRIFICADO KOLPLAST (P)

Cód.: 5834

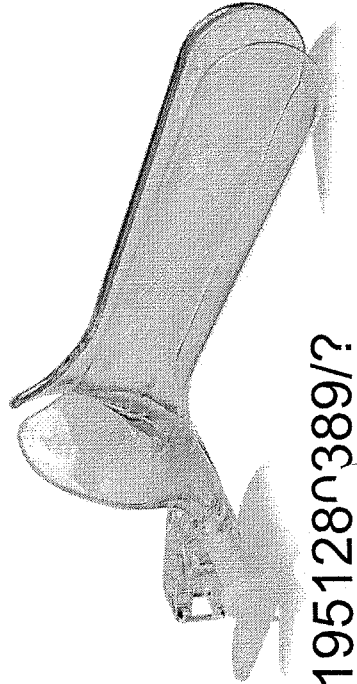

(<https://wa.me/5511951280389/>)

192

000425
09

07/2020
text=Olá!



KOLPLAST

(/marcas/kolplast/)

É revenda?

Por R\$ 0,89 à vista

no boleto antecipado (5% desc. já calculado)

No cartão em **1x de R\$ 0,89** sem juros (5% de desc. já calculado)

Formas de pagamento ()

Escolha dentre as opções	
TAM	<input type="text" value="P"/>
Em estoque: 2687 un (Precisa de uma quantidade maior? Clique aqui!) ()	

1	Comprar	Comprar pack com 100 UN
---	----------------	----------------------------

Frete e Prazo

Informe seu CEP	<input type="button" value="Calcular"/>
-----------------	---

Não sabe seu CEP? Clique aqui. (<http://www.buscacep.correios.com.br/sistemas/buscacep/buscaCep.cfm>)





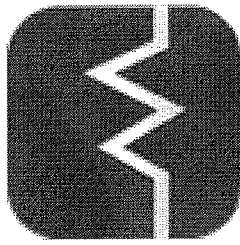

(<https://wa.me/5511951281389/>)

000426
9



MAGAZINE
MÉDICA.COM

 Entre ou cadastre-se
 Meus
 Fale
 Meu carrinho
 0 Itens (ajuda)

(1)

Buscar

[INICIAL \(1\)](#) / [MEDICINA \(CATEGORIAS/MEDICINA\)](#) / [GINECOLOGIA OBSTETRÍCIA \(CATEGORIAS/MEDICINA/GINECOLOGIA-OBSTETRÍCIA\)](#)
 / [ESPECULO VAGINAL DESCARTAVEL NÃO LUBRIFICADO KOLPLAST](#)

193

ESPECULO VAGINAL DESCARTAVEL NÃO LUBRIFICADO KOLPLAST (M)

Cód.: 5835

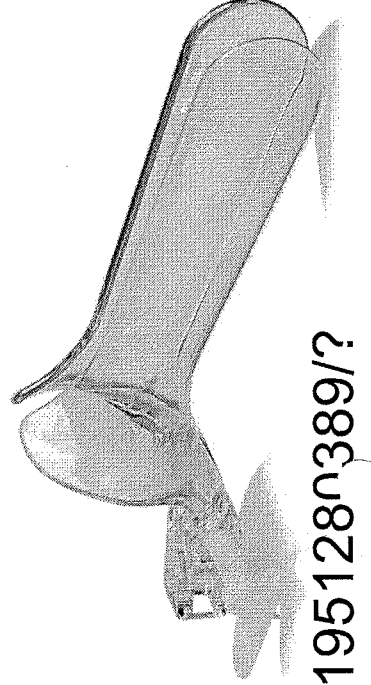

(<https://wa.me/5511951280389/>)

000427
89

193

text=Olá!



KOLPLAST

(/marcas/koplast/)

Clique aqui!

Por R\$ 1,09 à vista

no boleto antecipado (5% desc. já calculado)

No cartão em **1x de R\$ 1,09** sem juros (5% de desc. já calculado)

Formas de pagamento ()

Escolha dentre as opções	
TAM	<input type="text" value="M"/>
Em estoque: 1359 un (Precisa de uma quantidade maior? Clique aqui!) ()	

1

Comprar

Comprar pack
com 100 UN

Frete e Prazo

Informe seu CEP

Calcular



Não sabe seu CEP? Clique aqui. (<http://www.buscapep.correios.com.br/sistemas/buscapep/buscaCep.cfm>)

(<https://wa.me/5511951281389/>)

000428
eg

000429
B

194

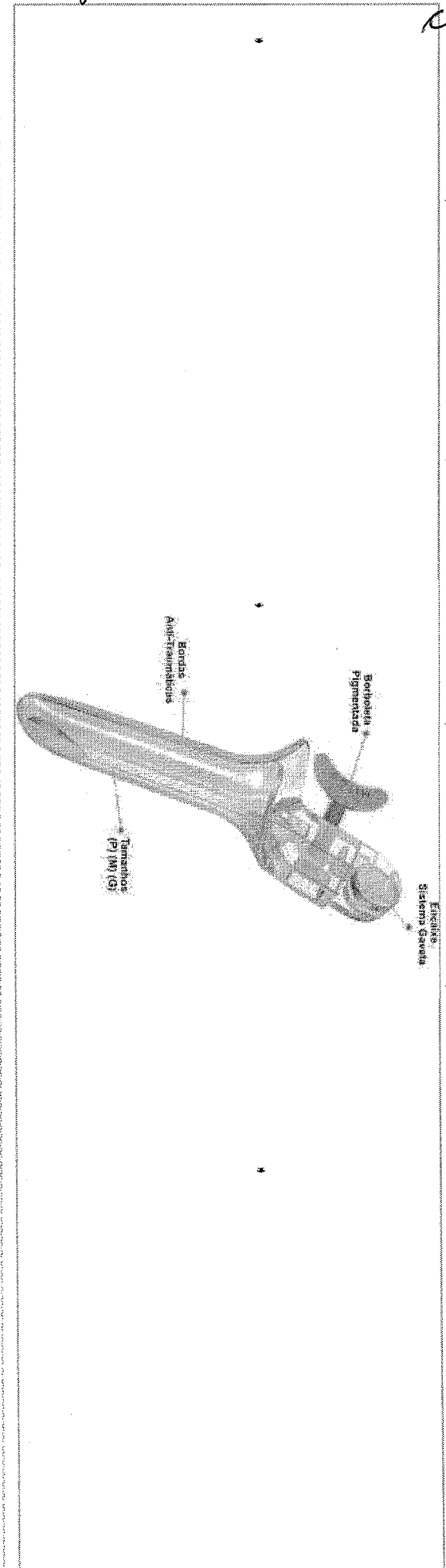

PÁGINA INICIAL (1) » INSTRUMENTAIS CIRÚRGICOS (/INSTRUMENTAIS-CIRURGICOS) » ESPÉCULOS DE INÓX (/ESPECULOS-DE-INOX)
» ESPÉCULO VAGINAL NÃO LUBRIFICADO ESTÉRIL PEQUENO CX. C/100 ADLIN

Espéculo Vaginal Não Lubrificado Estéril Pequeno Cx. c/ 100 Adlin

Disponibilidade: Disponível em 15 dias úteis

Referência: R131611

Por:

R\$ (BRL) 165,00

R\$ 148,50 à vista com desconto Boleto - Yapay
ou 3x de R\$ 55,00 Sem juros

1

COMPRAR

137

CARRINHO
0 ITENS 000430
cg



ATENDIMENTO MEUS PEDIDOS CHAT

Todos os departamentos

Estetoscópios

Aparelhos de Pressão

Aparelhos Médicos

Curativos

Equipamentos

Material de Consumo

Resgate e Salvamento

Oferta do Dia

FibraCirurgica / Estetoscópio / Profissional

CÓD. REF.: 703187

MARCA: BIC

ESTETOSCÓPIO BIC DUPLO INOX ADULTO ES1501 PRETO

POR **R\$ 90,90**

PREÇO NO BOLETO
R\$ 81,81 (-10%)

OU 6X DE R\$ 15,15

[VER OPÇÕES DE PARCELAMENTO](#)

QUANTIDADE

COMPRAR

Calcule o valor do frete e prazo de entrega para a sua região

OK

[Não sei meu CEP](#)

Conheça outros produtos da marca BIC



veja este produto em tela cheia



197

000431

eg

busque aqui seu produto

covid-19 - nossos cuidados

empresas

oferta do dia

mercado

dia dos pais

baixe o app

receba hoje

produtos impr

no app tem frete grátis Brasil · baixe agora >

< equipamentos médicos e hospitalares



compartilhar



Estetoscópio Adulto Duplo Inox Preto Es1501 - Eternity Bic

★★★★★

000432
cg**R\$ 98,99** a prime

em até 9x sem juros no cartão de crédito

♥-EB R\$ 98,99 em até 15x sem juros no cartão Americanas

[mais formas de pagamento](#)

calcular frete e prazo

digite o CEP

ok

comprar

comprar com  AMEEste produto é vendido por [Cirurgica Joinville](#) e entregue por Americanas, que garante a sua compra, do pedido à entrega.

aproveite e veja também

Estetoscópio BIC Duplo Adulto Black

★★★★★

R\$ 129,90 a prime
12x de R\$ 10,82 sem juros

Barbie Casa Malibu Fxg57 - Mattel

★★★★★

R\$ 499,99 a prime
12x de R\$ 41,66 sem juros

Livro - Diagnósticos de Enfermagem da NANDA-I:...

★★★★★

R\$ 90,59 a prime
9x de R\$ 10,06 sem juros

Kit Esfigmomanômetro + Estetoscópio Rappaport Ver...

★★★★★

R\$ 99,98 a prime
10x de R\$ 9,99 sem jurosApr
An:

★

R\$
8x

últimos produtos vistos

Estetoscópio Gamma 3.2 Duplo Adulto - Heine

R\$ 608,61
12x de R\$ 50,71 sem juros

Envelope Plástico Segurança 19x25 Lacre Tipo Sedex (50...

R\$ 119,90
12x de R\$ 9,99 sem juros

Eletrodo De Silicone 5x9 Cm C/4 Un Arktus

R\$ 46,19
4x de R\$ 11,54 sem juros

Comadre Tipo Pá Em Aço Inoxidável 304 Urina Hospit...

R\$ 169,79 a prime
12x de R\$ 14,14 sem jurosCol
FerR\$
12x



198

000433

ESTETOSCÓPIO RAPPAPORT P/ USO ADULTO, PEDIÁTRICO OU NEONATA

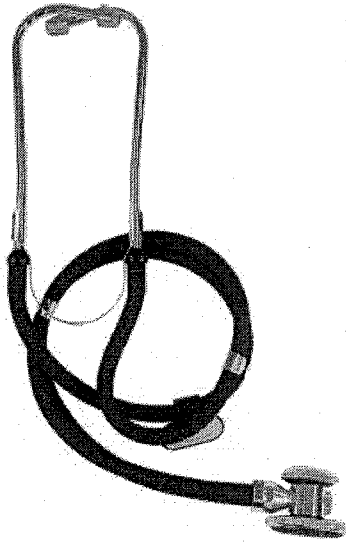

LANÇAMENTO
IMPORTAÇÃO EXCLUSIVA
PRONTA ENTREGA

Lâmpada LED 8/32 p/ Lâmina de Laringoscópio Convencional - SM-3XD10 - Scope Medical

De: R\$89,90

Por: R\$58,00

à vista

R\$55,10

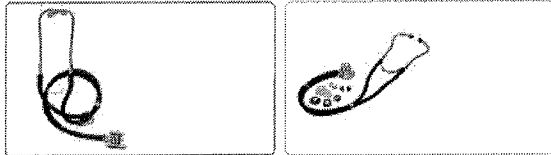

Valor promocional para unidades disponíveis em estoque.

PRONTA ENTREGA

SKU: 1566

DISPONIBILIDADE: 2 DIAS ÚTEIS ?

De: R\$59,99

Por: R\$53,90

à vista

R\$51,20

QTD: - 1 +

COMPRAR

COMPRAR 100% SEGURA

PARCELAMENTO NO CARTÃO

CALCULE O FRETE

_____-_____ ok

NÃO SEI MEU CEP

DESCRIÇÃO DO PRODUTO



ATENDIMENTO MEUS PEDIDOS CHAT

CARRINHO 0 ITENS 000434

Todos os departamentos

Estetoscópios

Aparelhos de Pressão

Aparelhos Médicos

Curativos

Equipamentos

Material de Consumo

Resgate e Salvamento

Oferta do Dia

FibraCirurgica / Estetoscópio / Pediátrico e Neonatal

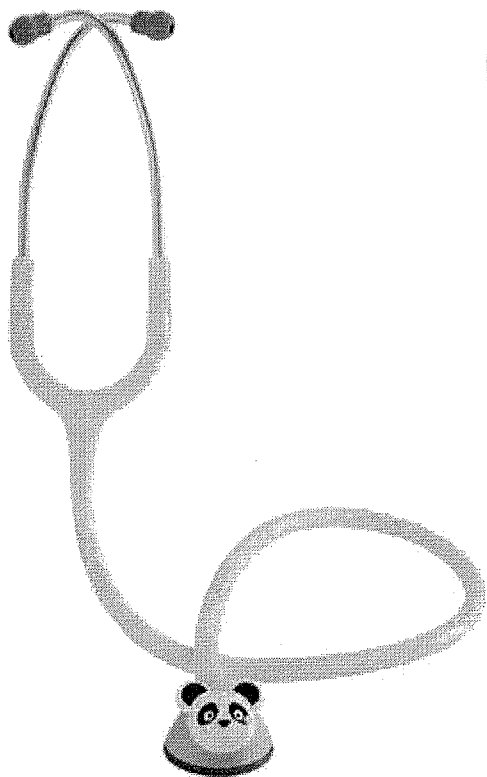

CÓD. REF: 702100 MARCA: SPIRIT ESTETOSCÓPIO SPIRIT FUN-ANIMAL PEDIÁTRICO BRANCO

POR R\$ 279,90 PREÇO NO BOLETO R\$ 251,91 (-10%) OU 6X DE R\$ 46,65

VER OPÇÕES DE PARCELAMENTO

CORES DISPONÍVEIS:



QUANTIDADE

1

COMPRAR

Calcule o valor do frete e prazo de entrega para a sua região

Input field for address/region

OK

Não sei meu CEP

Conheça outros produtos da marca Spirit

veja este produto em tela cheia



Entrega Rápida pra todo Brasil! Compre online e receba seus produtos sem sair de casa :)

Confira aqui

cg

BLOG (HTTPS://BLOG.ORTOPONTO.COM.BR/)

QUEM SOMOS (/P/INSTITUCIONAL)

MINHA CONTA (HTTPS://WWW.ORTOPONTO.COM.BR/CONTA)



199

(https://www.ortoponto.com.br/carrinho)

DEPARTAMENTOS

O que você procura?



FALE CONOSCO!

ATENDIMENTO (/P/ATENDIMENTO)

HOME (HTTPS://WWW.ORTOPONTO.COM.BR/) \ ESTETOSCÓPIO COM AUSCULTADOR PEDIÁTRICO DUPLO INOX BIC

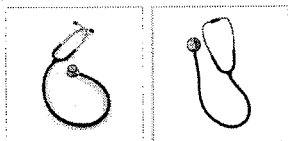
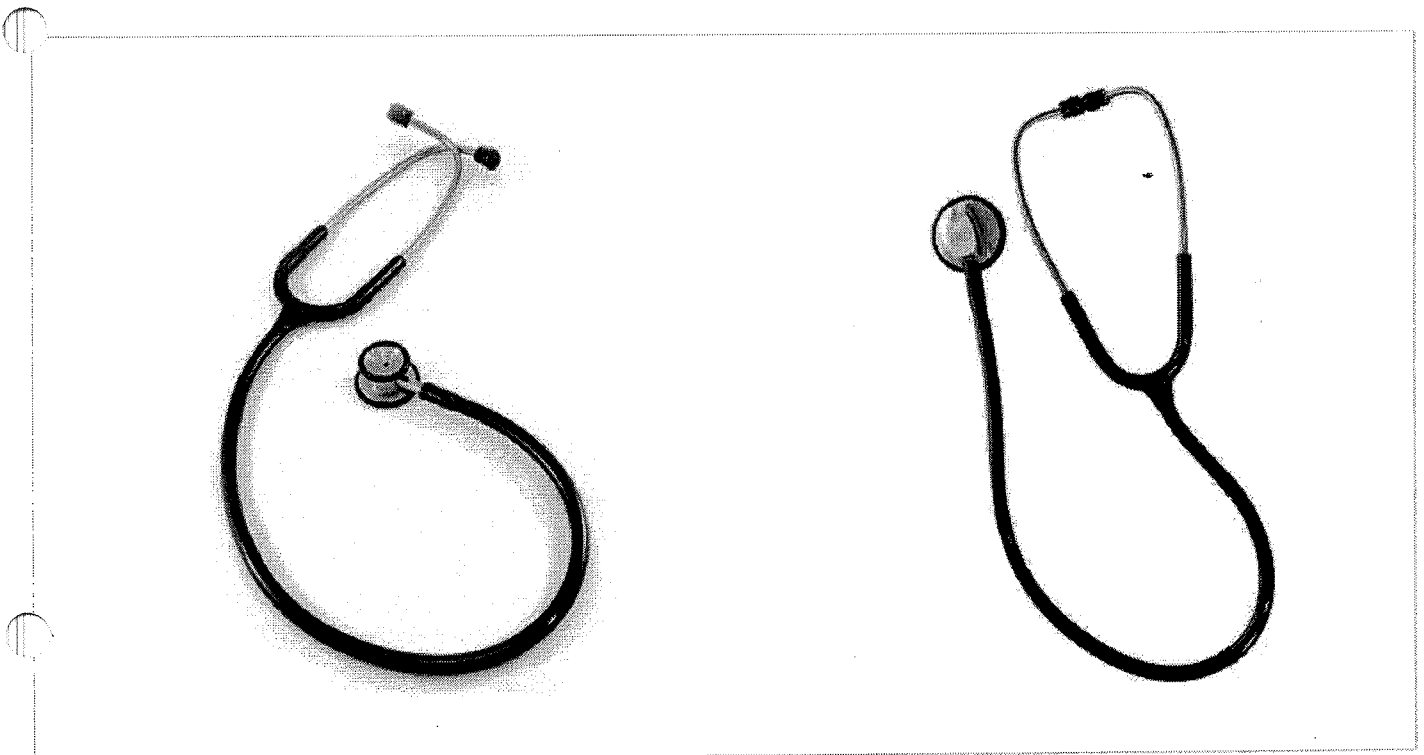

Estetoscópio com Auscultador Pediátrico Duplo Inox BIC

☆☆☆☆☆ (Avalie agora!)

REFERÊNCIA: BIC_ESTINF

DISPONIBILIDADE: ESGOTADO

R\$ 110,00 ou 1x de R\$ 110,00 ver parcelas

R\$ 110,00 à vista no boleto

VER DETALHES DO PRODUTO
INDIQUE E GANHE R\$ 25





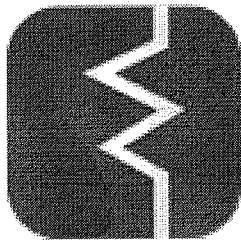

(https://www.siteblindado.com/consumidor/selo-blindado/?

language=pt&hostname=www.ortoponto.com.br)

Atendimento Online



MAGAZINE MÉDICA.COM

 Entre ou cadastre-se
 Meus
 Fale
 Meu carrinho
 0 Itens (ajuda)

(1)

Buscar

INICIAL (/) / MEDICINA (CATEGORIAS/MEDICINA) / LINHA INOX (CATEGORIAS/MEDICINA/LINHA-INOX)
 / ESTOJO PARA INSTRUMENTO INOX FORTINOX

ESTOJO PARA INSTRUMENTO INOX FORTINOX (20X10X5CM)

Cód.: 1622

ESTOJO PARA INSTRUMENTO INOX FORTINOX (20X10X5CM)

x

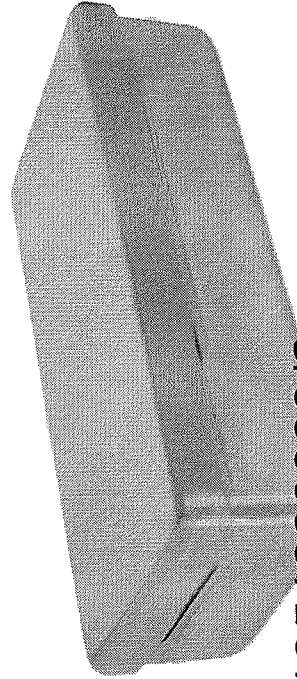

(<https://wa.me/5511951280389/>)

000

000436

text=Olá!



FORTINOX

(/marcas/fortinox/)

[Clique aqui!](#)

Por R\$ 82,08 à vista

no boleto antecipado (5% desc. já calculado)

No cartão em 1x de R\$ 82,08 sem juros (5% de desc. já calculado)

Formas de pagamento ()

Escolha dentre as opções	
TAM	20X10X5CM
Em estoque: 3 un (Precisa de uma quantidade maior? Clique aqui!) ()	

1	Comprar
---	----------------

Frete e Prazo

Informe seu CEP	Calcular
-----------------	-----------------

Não sabe seu CEP? Clique aqui. (<http://www.buscacep.correios.com.br/sistemas/buscacep/buscaCep.cfm>)

[\(https://wa.me/5511951280389/\)](https://wa.me/5511951280389/)



200

200438

eg

EM ATÉ 12X SEM JUROS! - Para compras no cartão de crédito com 0%

Sobre Nós
Fale Conosco

WhatsApp

Olá visitante!
Cadastre-se

0
Produtos

Digite aqui o que você proc

Departamentos

Instrumentais

Repetir Pedido

Ofertas

Estudantes

HOME > BIOSSEGURANÇA E ESTOJOS > ESTOJOS INOX LISO



Frete Grátis! compras acima de R\$ 199*
Sul e Sudeste ————— Demais regiões a partir de R\$ 399

cortesia:
Gravação
a laser

Estojo Inox Liso 20x10x5 cm Millenium - Fava

Fava
10.1.2

★★★★★ 0 avaliações

BAIXOU O PREÇO

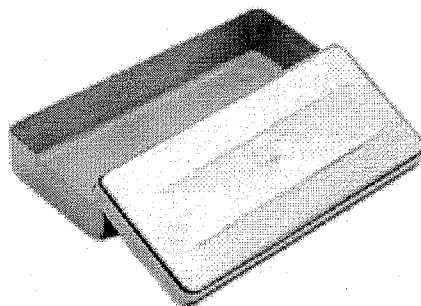

▶ Parcelas e formas de pagamento



Frete Grátis! compras acima de R\$ 199*
Sul e Sudeste ————— Demais regiões a partir de R\$ 399

cortesia:
Gravação
a laser

Estojo Inox Liso 20x10x5 cm Millenium - Fava

Fava

101L2

000439

★★★★★ 0 avaliações

Estojo Liso Millenium 20x10x05cm - Fava

A partir de:

de: R\$ 79,00

R\$ 71,10

ou R\$ 67,55 no boleto

- 1 +

Com Gravação a Laser (Cortesia):

COMPRAR



Facebook

Twitter

WhatsApp

Mais...

CARACTERÍSTICAS DO PRODUTO

AVALIAÇÕES

Indicado para armazenar diversos pequenos utensílios do consultório para autoclave ou armazenamento.

Estojo Liso Millenium 20 x 10 x 05 cm - Fava



PRODUTOS RELACIONADOS

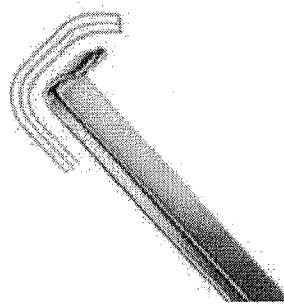
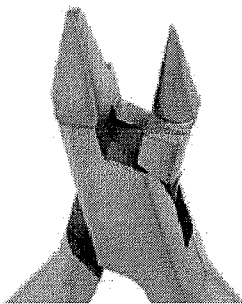



2ª Via do Boleto

Meus Pedidos

Precisa de ajuda?

O que você procura?

Categorias

Repetir Pedido

Tudo Que Você Precisa +1

Biossegurança/EPI

Vestuário

Promoções

Entrar

Lovers

Meu Carrinho



0



Dental Cremer | Cirurgia e Periodontia | Fio de Sutura Agulhado

Produto

Indicação

Características

Itens Inclusos

108

Fio de Sutura Absorvível Poliglactina 910 - Shalon

Cod. de Referência: 561234

★★★★☆ (8)

Veja opiniões de quem já comprou

Embalagem com 36 unidades. Com agulha 1/2 CT 1,5cm. Escolha a numeração.

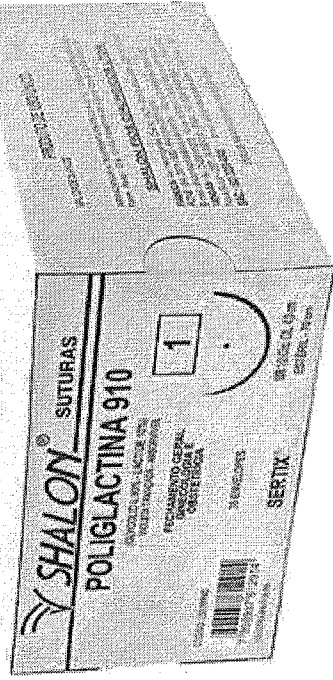

Frete Grátis!

NAS COMPRAS ACIMA DE R\$100,00*
*Exceto para pedidos de toxina botulínica.

A partir de: **R\$301,45**
ou 3x de R\$100,48 sem juros

Condições de Pagamento [+]

5-0 561227	R\$301,45 3x de R\$100,48 sem juros	1	COMPRAR
4-0 561234	R\$301,45 3x de R\$100,48 sem juros	1	COMPRAR

201

000440

Q Buscar produtos, marcas e muito mais...



Informe seu CEP



Você também pode gostar: Caixa de mascara descartavel - Máscara cirurgica descartável - Mascara descartapack

Voltar à lista

Saúde > Equipamento Médico > Instrumentos Médicos > Fios de Suturar

Compartilhar Vender um igual

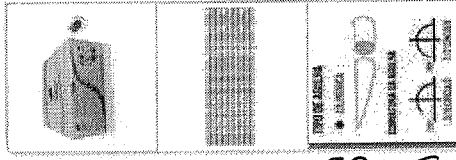

TOP

Novo



Fio De Sutura Poliglactina Nº 3-0 / Cx C/ 24 Unid. Agulhado

R\$ 399⁸⁵

Estoque disponível

Enviando normalmente

12x R\$ 33³² sem juros

Ver os meios de pagamento

Frete grátis

Saiba os prazos de entrega e as formas de envio

Calcular o prazo de entrega

Quantidade: 1 unidade (5 disponíveis)

TIPO DE AGULHA

CILINDRICA



000441

eg

Q Buscar produtos, marcas e muito mais...



Informe seu CEP

Você também pode gostar: Mascara cirúrgica - Cama hospitalar usada - Mascara descartavel 50 unidades

[Voltar à lista](#)

[Saúde](#) > [Equipamento Médico](#) > [Instrumentos Médicos](#) > [Fios de Suturar](#)

[Compartilhar](#)

[Vender um igual](#)

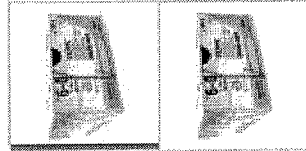

202

Novo - 3 vendidos



**Fio Reabsorvível
Vicryl 4-0 Ag/1,5cm
C/12**

R\$ 334⁹⁰

Estoque disponível

Enviando normalmente

12x R\$ 31⁸¹

Ver os meios de pagamento

Frete grátis

Saiba os prazos de entrega e as formas de envio

Calcular o prazo de entrega

Quantidade: 1 unidade (2 disponíveis)

202

000442

89

www.dentalgutierre.com.br está solicitando:

Mostrar notificações

Powered by Linx Digital
(https://www.linx.com.br/transformacao-digital/)

Agora não **Permitir**

Temos tudo

w.dentalgutierre.com.br/)

(https://checkout.dentalgutierre.com.br/)

Home (https://www.Dentalgutierre.Com.Br/) Cirúrgia E Implante (https://www.Dentalgutierre.Com.Br/Cirurgia-E-Implante)
 Fio De Sutura (https://www.Dentalgutierre.Com.Br/Cirurgia-E-Implante/Fio-De-Sutura)

ETHICON (https://www.dentalgutierre.com.br/fabricante/ETHICON)

Fio de Sutura Ethicon Vicryl 4-0 c/ 12 1,5 Cm Johnson e Johnson

Código: 001093



AVALIE

Aproveite, ainda temos 3 itens no estoque

R\$ 310,83

QUANTIDADE

Por R\$ 310,83

Adicionar ao Carrinho

Finalizar Compra

(https://checkout.dentalgutierre.com.br/)
CONSULTE SEU FRETE

Precisa de ajuda?

000443

202

202

www.dentalgutierre.com.br está solicitando:

Mostrar notificações

Powered by Linx Digital
(https://www.linx.com.br/transformacao-digital/)

Agora não

Permitir

Temos tudo

w.dentalgutierre.com.br/)

(https://checkout.dentalgutierre.com.br/)

Home (Https://Www.Dentalgutierre.Com.Br) Cirurgia E Implante (Https://Www.Dentalgutierre.Com.Br/Cirurgia-E-Implante)
Fio De Sutura (Https://Www.Dentalgutierre.Com.Br/Cirurgia-E-Implante/Fio-De-Sutura)

203

ETHICON (https://www.dentalgutierre.com.br/fabricante/ETHICON)

Fio de Sutura Ethicon Vicryl 5-0 c/ 12 1,5 Cm
Johnson e Johnson

Código: 001092



AVALIE

Aproveite, ainda temos 3 itens no estoque

R\$ 310,83

QUANTIDADE

1

Por R\$ 310,83

Adicionar ao Carrinho

Finalizar Compra

000444

Precisa de ajuda?

(https://checkout.dentalgutierre.com.br/)
CONSULTE SEU FRETE

([https://dentel](https://dentel.com.br))

CONFIRA AS OPÇÕES DE PAGAMENTO
Clique e confira

Fio de Sutura Vicryl 6-0 Ag. 1,5cm

☆☆☆☆☆ (Avalie agora!)

Embalagem c/ 12 unidades.

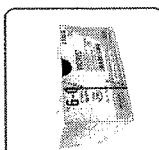

(<https://cdn.dentalspeed.com/produtos/550/produto-vicryl-6-0-ag-15cm-ethicon.png>)

vicryl-6-0-ag-15cm-ethicon.png

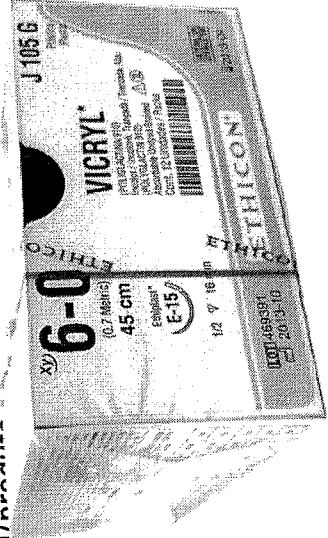

Por apenas **R\$ 383,72**

Em 3x R\$ 127,91 sem juros no cartão

PRODUTO ESGOTADO

Nome

E-mail

avise-me quando chegar

mais opções de produtos

204

204

Avalie-nos

004458

Políticas alteradas. Para sua maior segurança, atualizamos as Políticas de Privacidade (<https://dentalspeed.com/tira-duvidas/politica-de-privacidade>) do site. Ao continuar navegando nele, entendemos que você está ciente e de acordo com elas.

(<https://dentel.com.br>) Li e aceito as Políticas de Privacidade e Termos de Uso.

000446

cg

www.dentalguterre.com.br está solicitando:

Mostrar notificações

Powered by Linx Digital
(https://www.linx.com.br/transformacao-digital/)

Agora não

Permitir

Temos tudo

w.dentalguterre.com.br/)

(https://checkout.dentalguterre.com.br/)

Home (https://www.Dentalguterre.Com.Br/) Cirurgia E Implante (https://www.Dentalguterre.Com.Br/Cirurgia-E-Implante)
Fio De Sutura (https://www.Dentalguterre.Com.Br/Cirurgia-E-Implante/Fio-De-Sutura)

ETHICON (https://www.dentalguterre.com.br/fabricante/ETHICON)

Fio de Sutura Ethicon Vicryl 6-0 c/ 12 1,5 Cm
Johnson e Johnson

Código: 001091

AVALIE

Aproveite, ainda temos 3 itens no estoque

R\$ 310,84

QUANTIDADE

1

Por R\$ 310,84

Adicionar ao Carrinho

Finalizar Compra

Precisa de ajuda?



204

(https://checkout.dentalguterre.com.br/)

CONSULTE SEU FRETE



O que você está procurando?

ATENDIMENTO MEUS PEDIDOS CHAT CARRINHO 0 ITENS

- Todos os departamentos
- Estetoscópios
- Aparelhos de Pressão
- Aparelhos Médicos
- Curativos
- Equipamentos
- Material de Consumo
- Resgate e Salvamento
- Oferta do Dia

FibraCirurgica / Esterilização / Fita

CÓD. REF: 013510 MARCA: CREMER
FITA HOSPITALAR CREMER
BRANCA 19MM X 50M

POR R\$ 7,70
 OU 6X DE R\$ 1,28

PREÇO NO BOLETO
 R\$ 6,93 (-10%)

206



VER OPÇÕES DE PARCELAMENTO

QUANTIDADE **COMPRAR**

Calcule o valor do frete e prazo de entrega para a sua região

OK

Não sei meu CEP

Conheça outros produtos da marca Cremer

000447 1/6

902

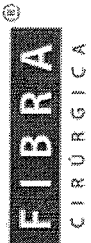

O que você está procurando?

ATENDIMENTO MEUS PEDIDOS CHAT CARRINHO 0 ITENS

- Todos os departamentos
- Estetoscópios
- Aparelhos de Pressão
- Aparelhos Médicos
- Curativos
- Equipamentos
- Materiais de Consumo
- Resgate e Salvamento
- Oferta do Dia

Fibracirurgica / Esterilização / Fita

208

CÓD. REF.: 31 MARCA: 3M
FITA HOSPITALAR 3M BRANCA
19MM X 50M M332

POUR **R\$ 10,99**
 OU 6X DE R\$ 1,83

PREÇO NO BOLETO
 R\$ 9,89 (-10%)

208

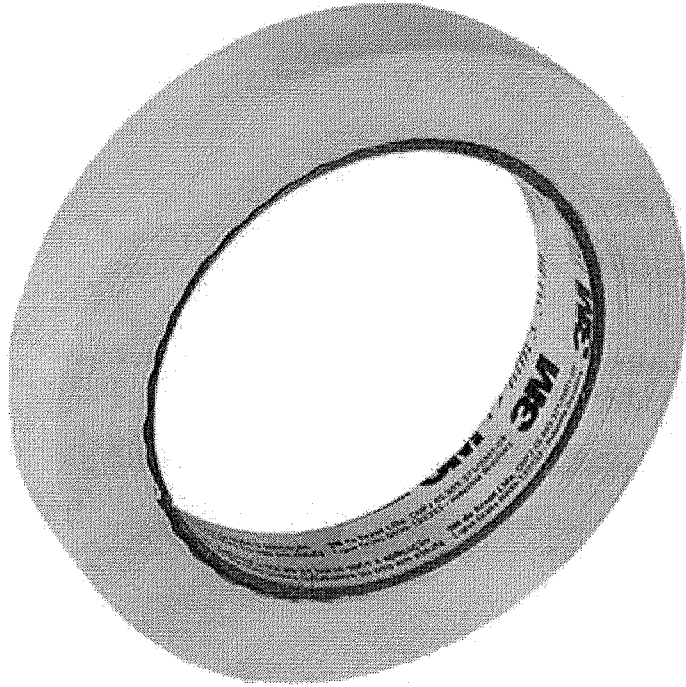

VER OPÇÕES DE PARCELAMENTO

QUANTIDADE **COMPRAR**

Calcule o valor do frete e prazo de entrega para a sua região

OK

Não sei meu CEP

Conheça outros produtos da marca 3M

000448

O que você procura?



(/fita-adesiva-hospitalar-crepe-branca-25mm-x-50mt-m332-3m-p959/p)



Todos Produtos



Descartáveis



Diabetes



Esterilização



Fio de Sutura



Laboratório



Luvas



Material Médico



Medicamentos



Saneantes



INÍCIO (/) > CURATIVOS (/CURATIVOS-S403/) > FITA CREPE (/CURATIVOS-S403/FITA-CREPE-S561/)

FITA ADESIVA HOSPITALAR CREPE BRANCA 25MM X 50MT M332 3M

Cód: 959

(0 avaliações)

MARCA: 3M (/3M/)

210

R\$ 22,86

1x de R\$ 22,86 s/ juros

R\$ 22,17 à vista

- 1 +

COMPRAR

Calcule a entrega

Digite seu CEP

Calcular

Atendimento WhatsApp

000449
1/5

Outras cidades ▾

Lista de Casamento

Nossas Lojas

Para Empresas

Televidas

Funcionamento Covid-19

80 medidas Covid-19



O que você está procurando?



Categorias **saldão** **quinzena dos avós** **pra tudo o que você precisa** **ofertas da semana** **limpando a casa** **fica em casa** **básicos para con**



> Ferramentas e EPI > Acessórios manuais > Outros acessórios > Fita Adesiva Crepe Imobiliária 25mm x 50m 1 Unidade - Adere

20

Fita Adesiva Crepe Imobiliária 25mm x 50m 1 Unidade - Adere

Vendido e entregue por **Ferreira Costa**

R\$ 8,70

Embalagem: 1 Rolo

1 Rolo
R\$ 8,70
R\$ 8,70/cada

Pacote de 6 rol.
R\$ 47,00 -10%
R\$ 7,83/cada

000450
eg



210
Bem-vindo! Login

Estou procurando por...

000451
Pedidos

LUVAS

LABORATÓRIO

DIABETES

ESTERILIZAÇÃO

MEDICAMENTOS

MATERIAL DE CONSUMO



AVISO IMPORTANTE



Devido ao cenário atual e com grande aumento da demanda de compras no site, os pedidos podem ser entregues em **ATE 30 DIAS!**

Confirme na finalização do seu pedido o prazo estipulado para entrega.

Você está em: Home › Promoção › **FITA ADESIVA CIRÚRGICA DE SEDA / ACETATO DE RAYON CIEX**

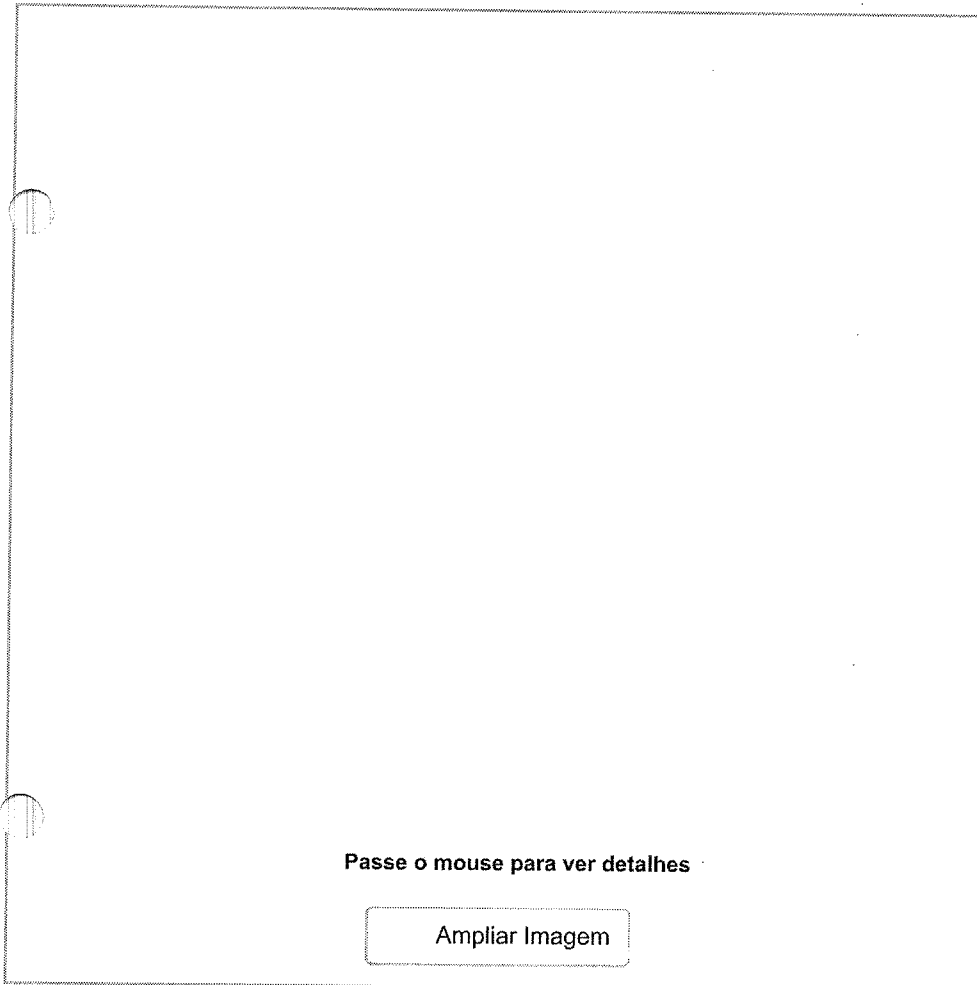

FITA ADESIVA CIRÚRGICA RAYON CIEX

em 0 avaliações.

Indicada para fixação de curat Também indicada para uso em adesão à pele, por ser flexível

Marca: CIEX

Conteúdo: Rolo

R\$ 45,62

QUANTIDADE

- 1 +

Tire suas dúvidas ★ Indique es

Descrição



FITA ADESIVA CIRÚRGICA DE SEDA / ACETATO DE RAYON CI

Indicada para fixação de curatios, sondas, drenos, catéteres, etc. Também indicada para uso e excelente adesão à pele, por ser flexível, de corte fácil, fina e confortável. Além disso, o produto não deixa resíduos na pele.

Cód	Tamanho	Qtd./Caixa	Código de Barra
4745	100 mm x 4,5 m	12 Un	

Fale Conosco / Abra seu Chamado

210

000452
eg

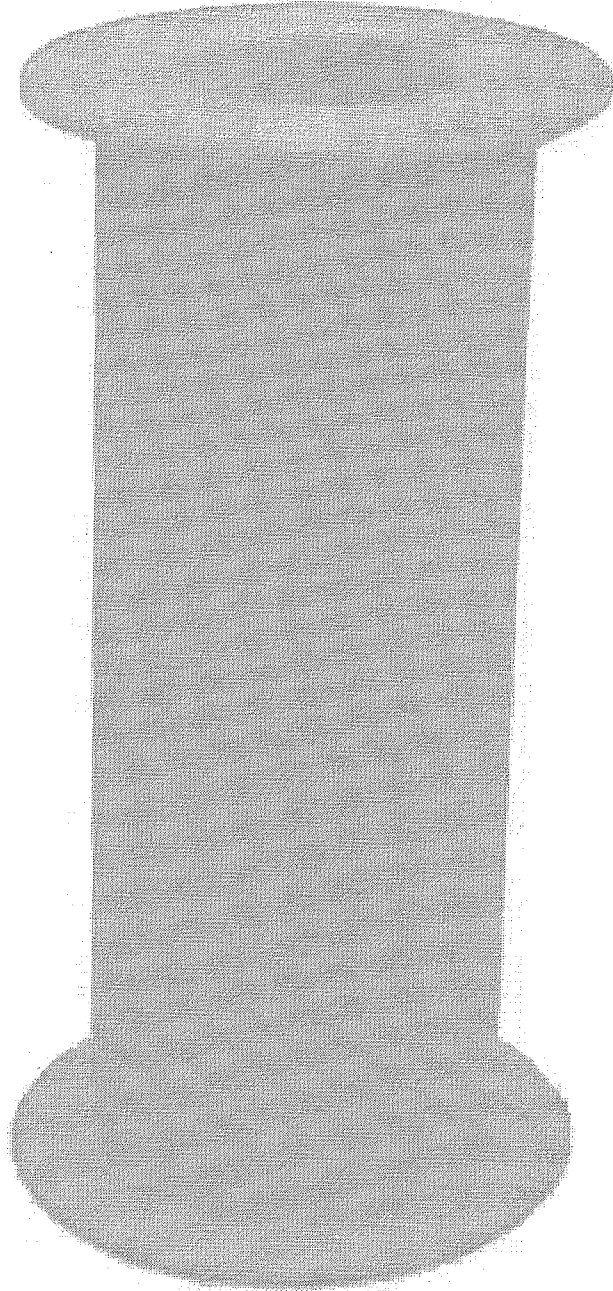

Preço a vista: **R\$ 38,00**

1	+		comprar
	-		

Calcular o Frete

	OK	Não sei meu CEP
--	-----------	-----------------

DESCRIÇÃO DO PRODUTO

INFORMAÇÕES TÉCNICAS

AVALIAÇÕES

DESCRIÇÃO DO PRODUTO

Uma fita médica prática e versátil para sua cirurgia

Transpore™ é uma fita médica para aplicações de curta duração que exigem rapidez e facilidade de uso, com corte bidimensional, dispensando o uso de tesouras ou bisturi.

212

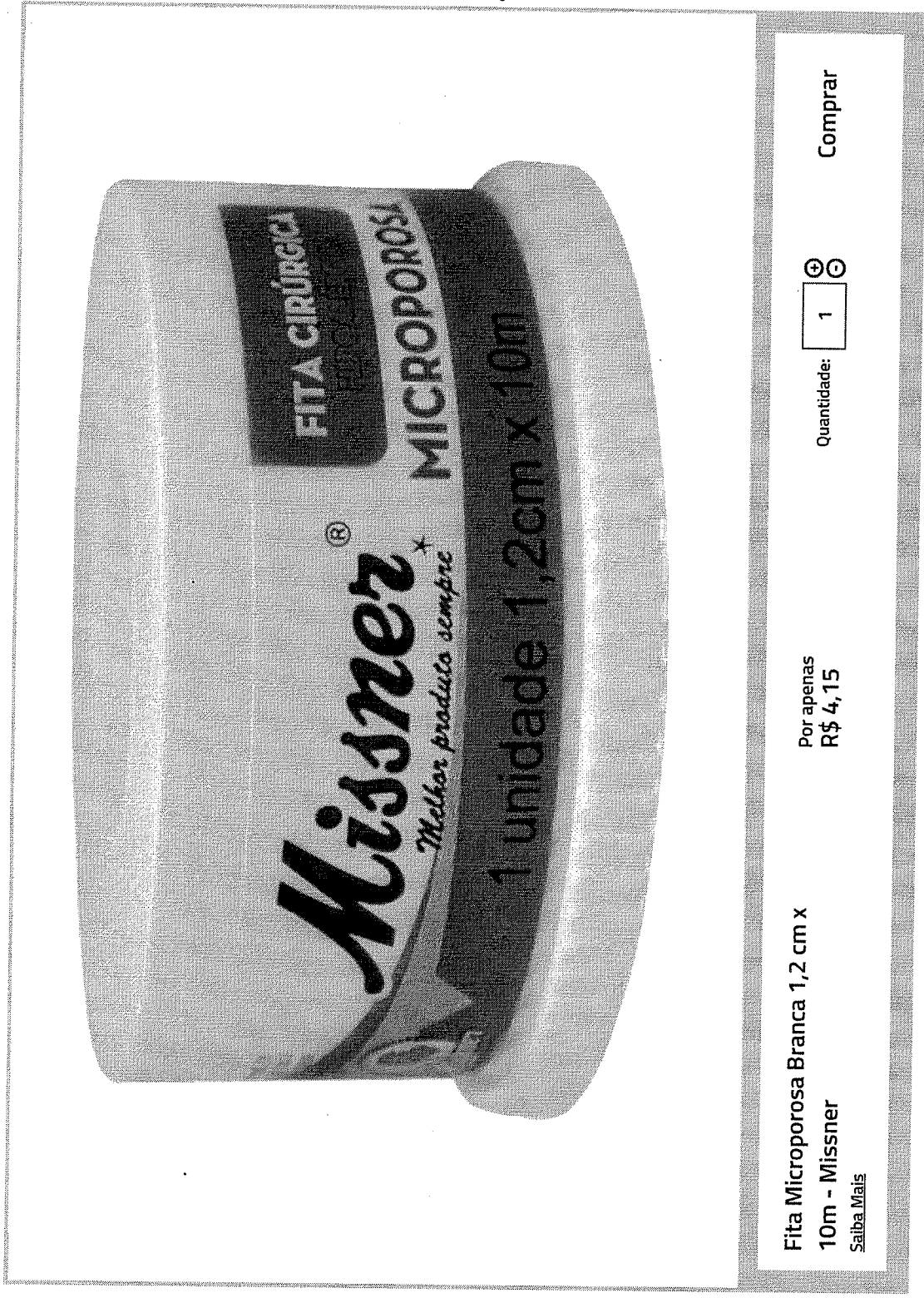
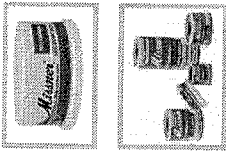

212

Fita Microporosa Branca 1,2 cm x
10m - Missner
[Saiba Mais](#)

Por apenas
R\$ 4,15

Quantidade: ⊕ ⊖

Comprar

000453
cg 217

Fale conosco, nós estamos online!

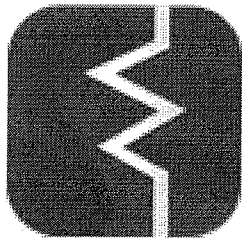

MAGAZINE MÉDICA.COM

Entre ou cadastre-se
 Meus
 Fale
 Meu carrinho
 0 itens

(1)

Buscar

🔍

INICIAL (1) / DESCARTÁVEIS (CATEGORIAS/DESCARTÁVEIS)
 / CATETERES INTRA-VENOSOS (CATEGORIAS/DESCARTÁVEIS/CATETERES-INTRA-VENOSOS)
 / FIXADOR DE CATETER ESTERIL IV FIX VENDIDO A UNIDADE 3M

FIXADOR DE CATETER ESTERIL IV FIX VENDIDO A UNIDADE 3M

Cód.: 16998

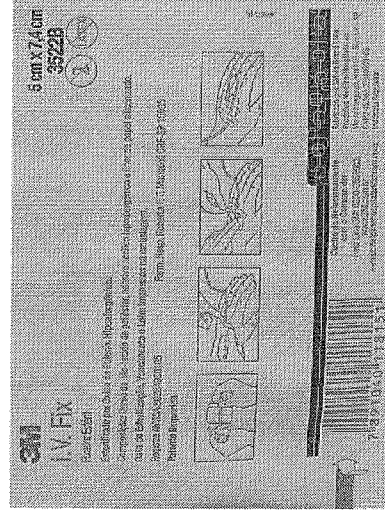

(<https://wa.me/5511951280389/?>)

000454

219

818

text=Olá!

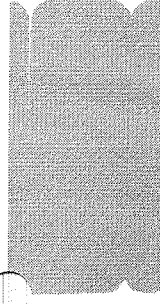

3M

(/marcas/3m/)

É revenda?

Por R\$ 1,56 à vista

no boleto antecipado (5% desc. já calculado)

No cartão em 1x de R\$ 1,56 sem juros (5% de desc. já calculado)

Formas de pagamento ()

Em estoque: 1165 un (Precisa de uma quantidade maior? Clique aqui!) ()

Frete e Prazo

Não sabe seu CEP? Clique aqui. (<http://www.buscapep.correios.com.br/sistemas/buscapep/buscaCep.cfm>)

Frete Grátis* MG, PR, RJ, RS, SC e SP

* Condição de frete válida para: Minas Gerais, Parana, Rio De Janeiro, Rio Grande Do Sul, Santa Catarina e Sao Paulo em compras com valor mínimo de R\$ 500,00.



(<https://wa.me/5511951280389/?>)



O que você está procurando?

ATENDIMENTO MEUS PEDIDOS CHAT CARRINHO 0 ITENS

Todos os

departamentos Estetoscópios Aparelhos de Pressão

Aparelhos Médicos

Curativos

Equipamentos

Material de Consumo

Resgate e Salvamento

Oferta do Dia

FibraCirurgica / Linha Venosa / Cateter

CÓD. REF.: 3919

MARCA: 3M

FIXADOR DE CATETER 3M IV
FIX CAIXA COM 100UN. 3522B



POR R\$ 186,99
OU 6X DE R\$ 31,16

PREÇO NO BOLETO
R\$ 168,29 (-10%)

VER OPÇÕES DE PARCELAMENTO

QUANTIDADE

1

COMPRAR

Calcule o valor do frete e prazo de entrega para a sua região

OK

Não sei meu CEP.

Conheça outros produtos da marca 3M

219

000456

Compre pelo telefone 4003-0363

Atendimento

Lojas Físicas

Lista de Casamento

Meu carrinho

Entre ou Cadastre-se para ver seus pedidos

Encontre aqui as melhores ofertas

Departamentos

Peça seu cartão

#TodosJuntos

Smartphones

Eletrrodomésticos

TV e Vídeo

Bebês

Clube Extra

Extra.com.br > Bebês > Troca do Bebê > **Fraldas Descartáveis**

Capricho Baby Super Jumbo Fralda Infantil G C/80

(Cód. Item 14355595) Outros produtos **Capricho**

Vendido e entregue por **Cantinho do Bebe**

Você Merece Garantia Extra

Este produto é vendido por um lojista parceiro e é garantido pelo Extra.com.br, que acompanha o pedido da compra até a entrega. Saiba mais

Por: R\$49,50

Ver Parcelas

Comprar

Adicionar à lista de casamentos

0457

Pague com o Cartão Extra

220

220

Compre pelo telefone 4003-0363

Atendimento

Lojas Físicas

Lista de Casamento

Entre ou Cadastre-se para ver seus pedidos

Meu carrinho

Encontre aqui as melhores ofertas

Departamentos

Peça seu cartão

#TodosJuntos

Smartphones

Eletrodomésticos

TV e Vídeo

Bebês

Clube Extra

Extra.com.br > Bebês > Troca do Bebê > **Fraldas Descartáveis**

Fralda Huggies Turma da Mônica Tripla Proteção M - 92 Unidades

(Cód. Item 11458140) Outros produtos **Huggies**

220

683 Avaliações | Leia

Vendido e entregue por **Extra**

Compre no site Regulamenta

De: R\$77,65

Por: R\$56,90

Ver Parcelas

Comprar

Retira Rápido

Adicionar à lista de casamentos

000458

221

000459

eg

-20%

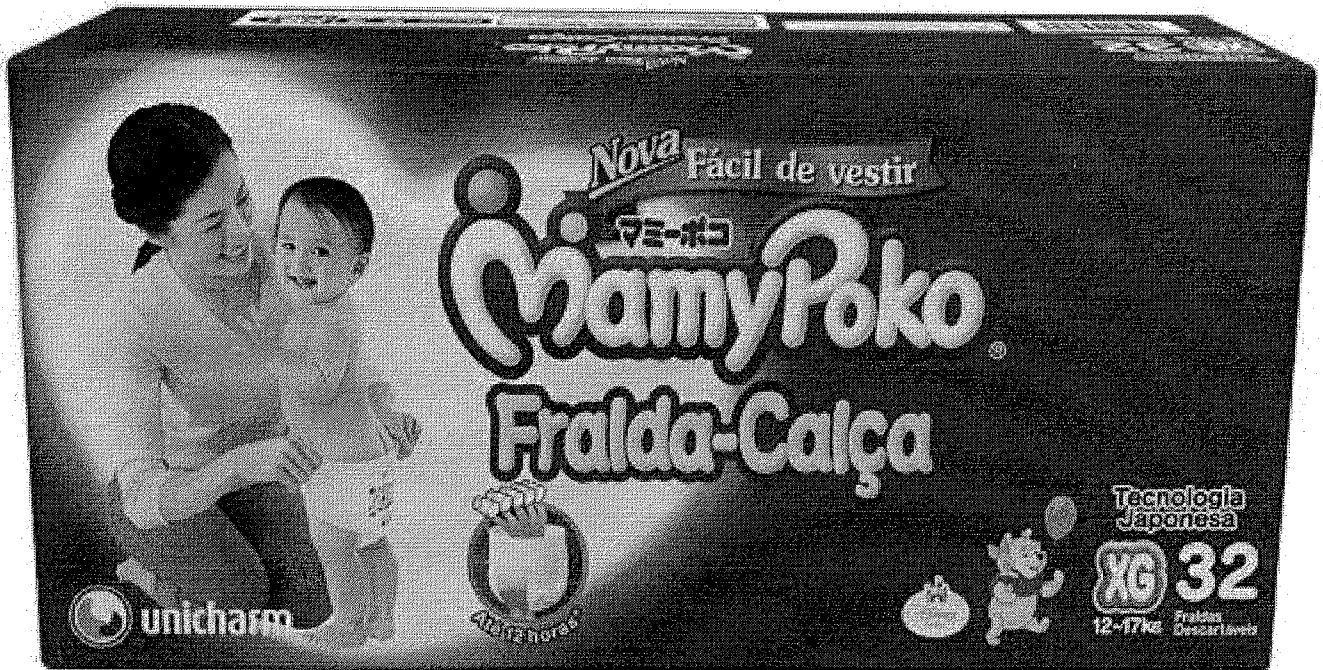
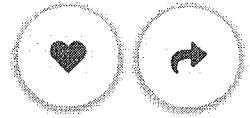

Fralda-calça Mamypoko Tamanho Extra Grande Com 32 Unidades

Código: 87616 | Outros: Mamypoko

★★★★★

Estoque: Disponível



De R\$65,50

Por **R\$52,40**

221

000460
eg

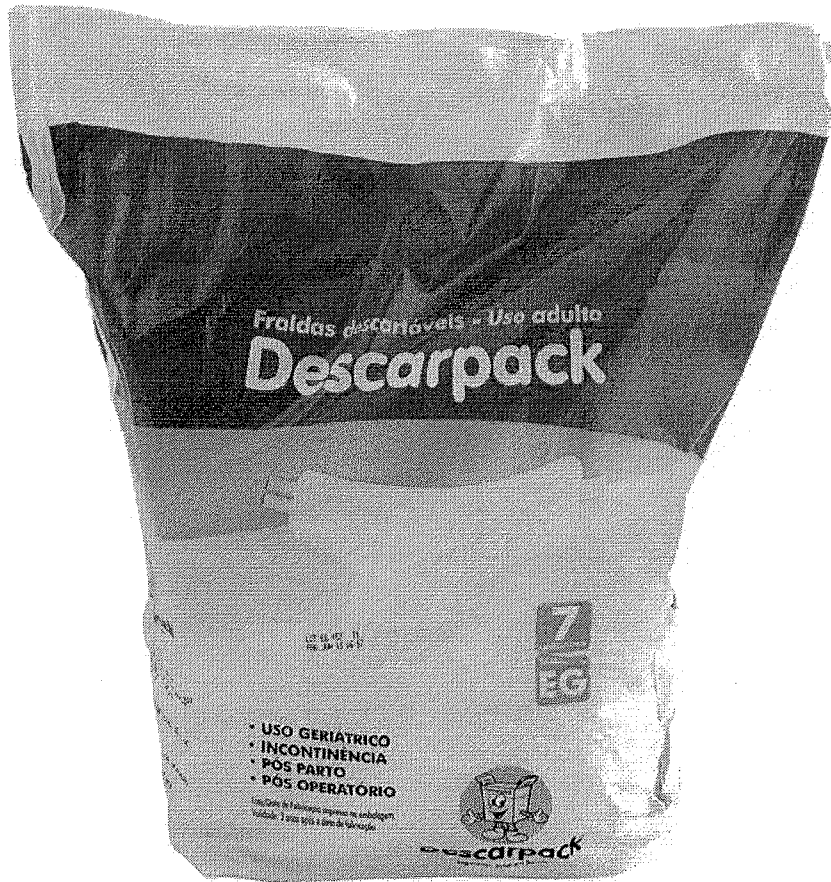

Fralda Geriátrica EG Descarpack

Idioma: 0373101

R\$ 14,19

ou 2x de R\$ 7,10

-	1	+
---	---	---

COMPRAR

Calcular Frete

CALCULAR

[Não sei meu CEP](#)

222



000461⁰
cg

Pesquisar produtos, marcas, sintomas...

Você está [home](#) | [Infantil](#) | [fralda descartável infantil cremer disney tamanho g com 24 unidades](#)



FRALDA DESCARTÁVEL INFANTIL CREMER-DISNEY TAMANHO G COM 24 UNIDADES

Estoque: 756 Código: 11260

⚠ Limite de entrega de 4 unidades pelo Correios.

De R\$ 19,90

Por R\$ 17,90

R\$ 16,90



SITE BLINDADO
RUBRICADO EM 23-JUL.

COMPRAR

1

FRETE E PRAZO

FORMAS DE PAGAMENTO

SOBRE O PRODUTO

Marca: ONTEX
SAC: 0800 011 11 45
Código: 11260

ⓘ Preços válidos somente para compras na loja online

INFORMAÇÕES DO PRODUTO

Cremer Fralda Descartável, até 12 horas de proteção para um bebê sequinho, noite e dia. Abre e fecha quantas vezes for necessário sem estragar a fralda. Distribui mais rápido o xixi pela fralda e evita o retorno do líquido, garantindo que a pele do seu bebê fique bem sequinha. Garante maior absorção do xixi e, através das barreiras mais altas, maior proteção contra vazamentos. Cobertura externa macia e confortável como um tecido.

ADVERTÊNCIA DE USO:
Se persistirem os sintomas, o médico deverá ser consultado.
Seu uso pode trazer riscos, procure um médico. Leia a bula.

QUEM VIU ESTE PRODUTO, VIU TAMBÉM



Código: 16703
Fralda Infantil Pampers Basica Supersec Pacoteao Tamanho Xg com 22 Unidades



Código: 45698
Fralda Infantil Pampers Basica Supersec Pacoteao g 26un

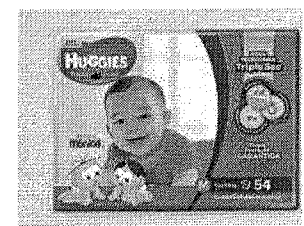

Código: 7816
Fralda Infantil Turma da Mônica Tripla Mega M com 54 Unidades

222

000462
g x

OFERTAS

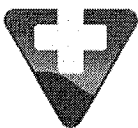

Drogaria Venancio gostaria de lhe enviar ofertas e novidades.

Voce pode desativar a qualquer momento alterando os dados do seu navegador.

Powered by LetReach

Don't Allow

Permitir

Início : Institucional

Central de Atendimento

Rio e Grande Rio

(21)

3095-1000

Seg a Sex de 08h às 22h
Sáb de 8h às 20h e dom de 08h às 15h

Procon RJ

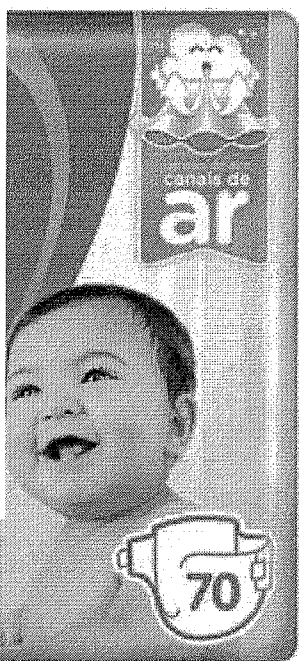

LOGIN

Medicamentos

4.2 de 5

(20) Clique e veja!



Fralda Pampers Confort Sec G 70 unidades
Saúde e Bem Estar

N/a

Cod: 7657

Dermocosméticos

Mundo Infantil

Higiene e Cuidados
Pessoais

Beleza

Por: R\$ 88,59

ou em 2x de R\$ 44,29 sem juros

Compra frequente. Saiba aqui

Enviar mensagem

COMPRAR

- 1 +

223

000463
109



FOTO ZOOM DA IMAGEM ()

FRALDA CREMER JUMBO BABY DISNEY P 32 UNIDADES

CÓDIGO DO PRODUTO: 023261 / MARCA: [COTY \(/BUSCA-MARCA/COTY/291\)](#)

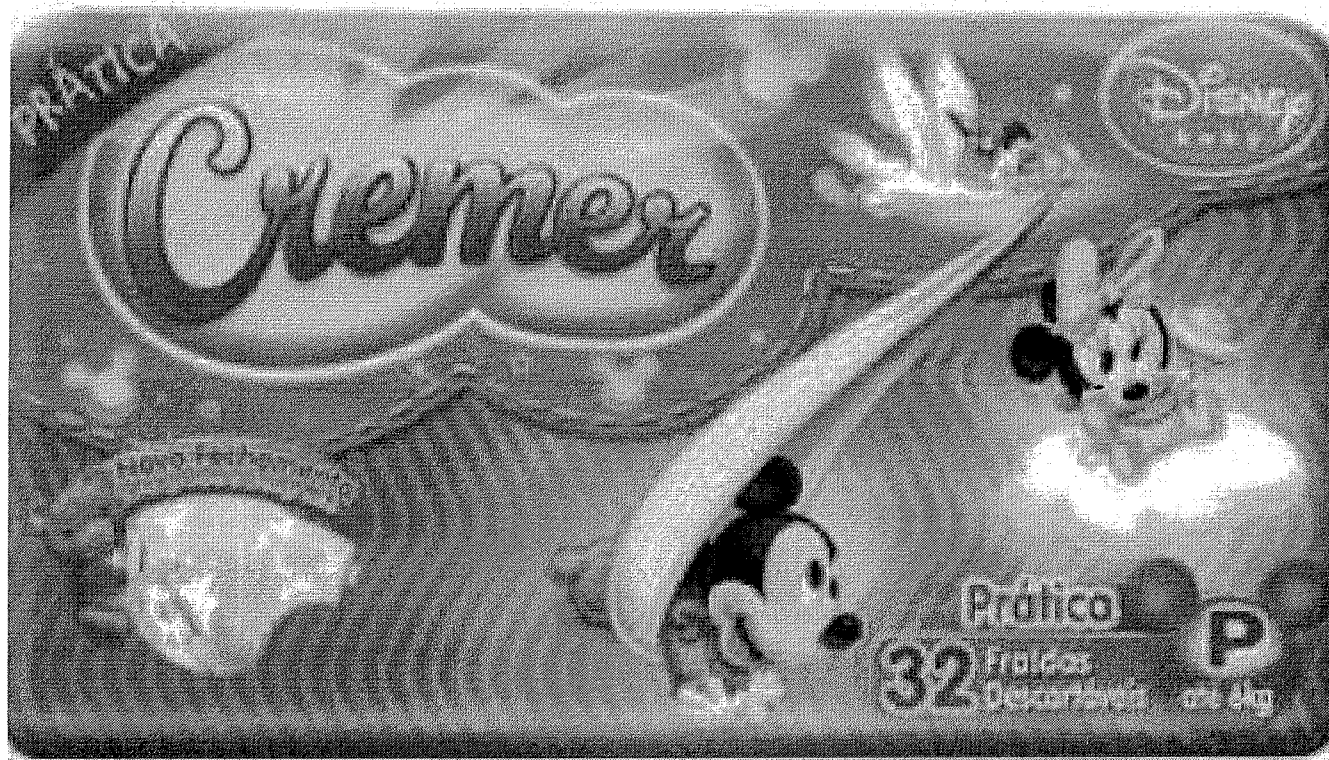

DEIXE SEU
COMENTÁRIO



MINHA LISTA
DE DESEJOS



INDIQUE
AO AMIGO



FORMAS DE
PAGAMENTO



CALCULAR
FRETE

(/indique-amigo/226022)

(/calcular-frete)

De: R\$

Por



18,49

Economize 27%

Fale conosco, nós estamos online!



OFERTAS



Drogaria Venancio gostaria de lhe enviar ofertas e novidades.

Voce pode desativar a qualquer momento alterando os dados do seu navegador.

LOGIN 000464

Inicio : Institucional

Powered by LetReach

Don't Allow

Permitir

Central de Atendimento

Rio e Grande Rio

(21) 3095-1000

Seg a Sex de 08h às 22h
Sáb de 8h às 20h e dom de 08h às 15h

Procon RJ



LOGIN



Medicamentos

5 de 5

(6) Clique e veja!



Fralda Pampers Confort Sec P 84 unidades
Saúde e Bem Estar

N/a

Cod: 7654

Dermocosméticos

Mundo Infantil

Higiene e Cuidados
Pessoais

Beleza

Por: R\$ 88,59

ou em 2x de R\$ 44,29 sem juros

Compra frequente. Saiba aqui

Enviar mensagem

COMPRAR

- 1 +

busque aqui seu produto

covid-19 - nossos cuidados

página inicial > bebês > higiene e saúde > fraldas

empresas

oferta do dia

mercado

dia dos pais

baixe o app

receba hoje

produtos i



favoritar



compartilhar

224

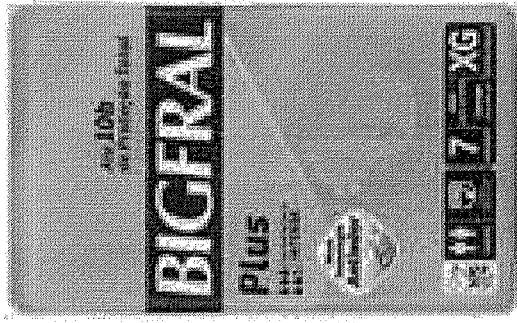

Fralda Geriátrica Bigfral Plus (Tam. XG - Pct c/ 07 Unds.) - Bigfral

★★★★★ (Cód. 1794924061)

Fralda Geriátrica Bigfral Plus (Tam. XG - Pct c/ 07 Unds.) - Bigfral A linha de Bigfral Plus foi desenvolvida com a mais alta tecnologia e qualidade para pessoas que necessitam de cuidados especiais, com incontinência intensa, ofe...

[mais informações](#)

[política de troca e devolução](#)

R\$ 28,00

em até 2x sem juros no **cartão de crédito com Ame** e receba R\$ 0,56 (2% de volta)

♥+E+ R\$ 26,60 (5% de desconto) em até 5x sem juros no **cartão Americanas com Ame** e receba R\$ 0,54 (2% de volta)

[mais formas de pagamento](#)

calcular frete e prazo

digite o CEP

ok

225

comprar

comprar com ame

000465

224



O QUE VOCÊ PROCURA?



OLÁ VISITANTE
ENTRE OU
CADASTRE-SE



000466
AMPOSTO
GRATIS
eg

- MULHERES
- HOMENS
- CUIDADORES
- PROFISSIONAIS
- SOBRE A TENA
- SOBRE A INCONTINÊNCIA
- SUSTENTABILIDADE

DEVIDO ÀS MEDIDAS PREVENTIVAS PARA O COMBATE À PANDEMIA DO COVID-19, OS PRAZOS E ENTREGAS PODEM SER AFETADOS POR TEMPO INDETERMINADO

TENA SLIP 7/EG
r ☆ (42 Avaliações)

CLASSIFICAÇÃO: SEVERA



Estável tipo fralda para incontinência grave, com proteção com orçã. Imbatível contra

uso: pessoas com pouca perdas intensas de



TAMANHO M G GG

UNIDADES POR PACOTE

7 Unidades

Tabela de Medidas

Descubra o tamanho do pacote de

R\$ 22,90

ADICIONAR AO CARRINHO

Sócio TENA: R\$ 2

COMPRAR COMO SÓCIO

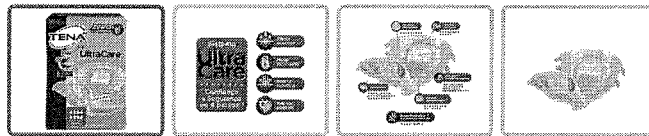

CARACTERÍSTICA E BENEFÍCIOS

COMO COLOCAR FRALDA GERIÁTRICA TENA, MODO DE USO DEITADO

CHAT ON LINE



#TodoCuidadoConta

estamos doando R\$ 25 milhões para hospitais do interior.

saiba mais



O que deseja encontrar?

Assinatura MeuOlá Fc Pedidos

O Cesta R\$ 0,00

saúde coisas de criança sua beleza luxo cuidados diários nossas marcas promoções oferta do dia

Início / Fralda Geriátrica Bigfral Plus Tamanho M

FRALDA GERIÁTRICA BIGFRAL PLUS TAMANHO M



Bigfral
18 Tiras

4,8 de 5

(13)

Características | Descrição

R\$46,90

QUANTIDADE:

- 1 +

R\$39,90

COMPRAR

COMPRAR E ASSINAR

0 0 0

A Fralda Geriátrica Bigfral Plus Tamanho M foi desenvolvida especialmente para proporcionar bem-estar, absorção, conforto e segurança. Seu formato possui proteção de até 10 horas.

000467 eg

225

225

225

000468
eg



Fralda Geriátrica M Descarpack

Código: 5402

R\$ 14,19

ou 2x de R\$ 7,10

-	1	+
---	---	---

COMPRAR

Calcular Frete

CALCULAR

[Não sei meu CEP](#)

#TodoCuidadoConta

estamos doando R\$ 25 milhões para hospitais do interior.

saiba mais



O que deseja encontrar?

Assinatura MeuOlá Fc Pedidos

O Cesta R\$ 0,00

saúde , coisas de criança sua beleza luxo , cuidados diários nossas marcas promoções oferta do dia

Início / Fralda Geriátrica Bigfral Plus Tamanho G

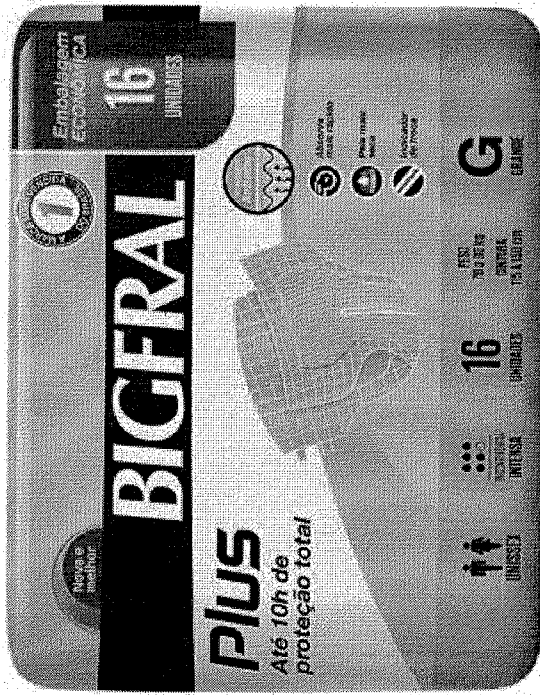

FRALDA GERIÁTRICA BIGFRAL PLUS TAMANHO G

Bigfral
16 Tiras

4,7 de 5 (44)

[Características](#) | [Descrição](#)

R\$46,90

R\$39,90

QUANTIDADE:

- 1 +

226

COMPRAR

A Fralda Geriátrica Bigfral Plus Tamanho G foi desenvolvida especialmente para proporcionar bem-estar, absorção, conforto e segurança. Seu formato possui proteção de até 10 horas.

COMPRAR E ASSINAR

000469

busque aqui seu produto

covid-19 - nossos cuidados

empresas oferta do dia mercado dia dos pais baixe o app receba hoje produtos |

página inicial > bebês



[favoritar](#)



[compartilhar](#)

226

Fralda Geriátrica G Descarpack

★★★★★ (2) (Cód.23640384)

Fralda Geriátrica G DescarpackA Fralda Geriátrica G - Descarpack é indicada para uso geriátrico, incontinência, pós parto e pós operatório. É unissex, não estéril de uso único, descartável, atóxica e isenta de substâncias alergênicas...

[mais informações](#)

[política de troca e devolução](#)



R\$ 14,19

no cartão de crédito com Ame e recebe R\$ 0,29 (2% de volta)

▶ ~~R\$ 13,48~~ (5% de desconto) em até 2x sem juros no cartão Americanas com Ame e recebe R\$ 0,27 (2% de volta)

[mais formas de pagamento](#)

calcular frete e prazo

digite o CEP

ok

226

comprar

comprar com ame

000470

busque aqui seu produto

covid-19 - nossos cuidados

empresas

oferta do dia

mercado

dia dos pais

baixe o app

receba hoje

produtos |

página inicial > saúde > primeiros socorros > algodão



[favoritar](#)



[compartilhar](#)

Fralda Geriátrica P Descarpack

★★★★★ (Cód.32333733)

Fralda Geriátrica P DescarpackA Fralda Geriátrica P Descarpack é indicada para uso geriátrico, incontinência, pós-parto e pós-operatório. É unissex, não estéril de uso único, descartável, atóxica e isenta de substâncias alergênicas....

[mais informações](#)

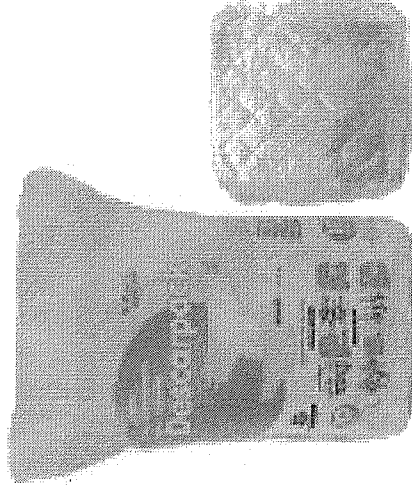

top

R\$ 14,19

no cartão de crédito com Ame e recebe R\$ 0,29 (2% de volta)

♥+E R\$ 13,48 (5% de desconto) em até 2x sem juros no cartão Americanas com Ame e recebe R\$ 0,27 (2% de volta)

[mais formas de pagamento](#)

calcular frete e prazo

digite o CEP

ok

227

[comprar](#)

comprar com

000471

cg

busque aqui seu produto

covid-19 - nossos cuidados

empresas oferta do dia mercado dia dos pais baixe o app receba hoje produtos i

página inicial > bebês



[favoritar](#)



[compartilhar](#)

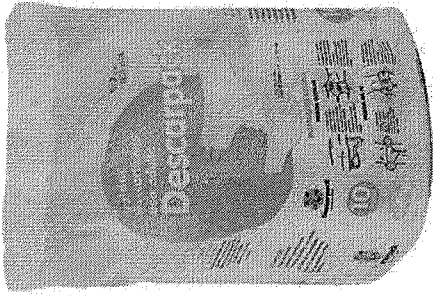

tc

Fralda Descartável Tam P Pacote Com 10 Unidades Descarpac

★★★★★ (Cód.209503864)

DESCRIÇÃO: DESENVOLVIDA PARA O USO EM PACIENTES COM INCONTINÊNCIA URINÁRIA, PÓS- OPERATÓRIO, DENTRE OUTROS. COMPOSTA DE POLPA DE CELULOSE, POLÍMERO SUPER ABSORVENTE, NÃO TECIDO DE FIBRA DE POLIPROPILENO.PACOTE COM 7 UNIDADES.CINTU...

[mais informações](#)

R\$ 11,38

no cartão de crédito com Ame e recebe R\$ 0,57 (5% de volta)

♥+E R\$ 10,81 (5% de desconto) em até 2x sem juros no cartão Americanas com Ame e recebe R\$ 0,55 (5% de volta)

[mais formas de pagamento](#)

calcular frete e prazo

digite o CEP

ok

227

[política de troca e devolução](#)

comprar

comprar com

000472

busque aqui seu produto

covid-19 - nossos cuidados

página inicial > bebês > higiene e saúde > fraldas

empresas

oferta do dia

mercado

dia dos pais

baixe o app

receba hoje

produtos i



favoritar



compartilhar



Fralda Geriátrica Masterfral P (Com 8 unds) - Mardam

★★★★★ (Cód.1517278304)

Fralda Geriátrica Masterfral M (Com 8 unds) - Mardam
Informações do produto:- Pequeno: Cintura até 80 cm. - Peso até 40 kg com 8 unidades.- Para uso geriátrico, pós parto e Incontinência Urinária.- Gel Superabsorvente. Característica...

[mais informações](#)

[política de troca e devolução](#)

R\$ 20,00

em até 2x sem juros no cartão de crédito com Ame e receba R\$ 0,40 (2% de volta)

♥+ R\$ 19,00 (5% de desconto) em até 3x sem juros no cartão Americanas com Ame e receba R\$ 0,38 (2% de volta)

[mais formas de pagamento](#)

calcular frete e prazo

digite o CEP

ok

comprar

comprar com

000473

229

229

busque aqui seu produto

covid-19 - nossos cuidados

página inicial > bebês



favoritar



compartilhar



228

empresas oferta do dia mercado dia dos pais baixe o app receba hoje produtos i

Fralda Geriátrica Adulto Mili Vita Tamanho P 1 Pacote com 10 Fraldas

★★★★★ (Cód.1235291818)

Fralda de uso Adulto / Geriátrica Mili Vita Tamanho P (indicado para cintura de 50 a 80 cm, e peso até 40 Kg)Quantidade: 1 Pacote contendo 10 fraldasConforto e segurança em todos os momentos da vida, para aproveitar todas as oport...

[mais informações](#)

[política de troca e devolução](#)

R\$ 31,14

em até 3x sem juros no **cartão de crédito com Ame** e receba R\$ 0,63 (2% de volta)

♥+☒ **R\$ 29,58** (5% de desconto) em até 5x sem juros no **cartão Americanas com Ame** e receba R\$ 0,60 (2% de volta)

[mais formas de pagamento](#)

calcular frete e prazo

digite o CEP

ok

228

comprar

comprar com ame

000474

procure por código, nome, marca...

Bem-vindo :)
Entre ou cadastre-se



- Todos os departamentos
- Ofertas do dia
- Celulares
- Móveis
- Elerodomésticos
- Tv e Vídeo
- Informática

🏠 > Saúde e Cuidados Pessoais > Fralda Geriátrica

Fralda Geriátrica Adulto MILI VITA Tam M 27 Fraldas com Super Gel Absorvente Conforto e Proteção

Código dfc0a9912c | [Ver descrição completa](#) | [Mili](#)



229



★★★★★ [Avaliar produto](#)

Vendido por [Taki Vita](#)
Entregue por

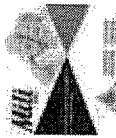

por **R\$ 64,73** à vista (7% de desconto)

ou R\$ 69,60 em 2x de R\$ 34,80 sem juros

[Mais formas de pagamento](#)

Adicionar à sacola

Consultar prazo e valor do frete

00000-000

[Não sei o CEP](#)

Ok

000475

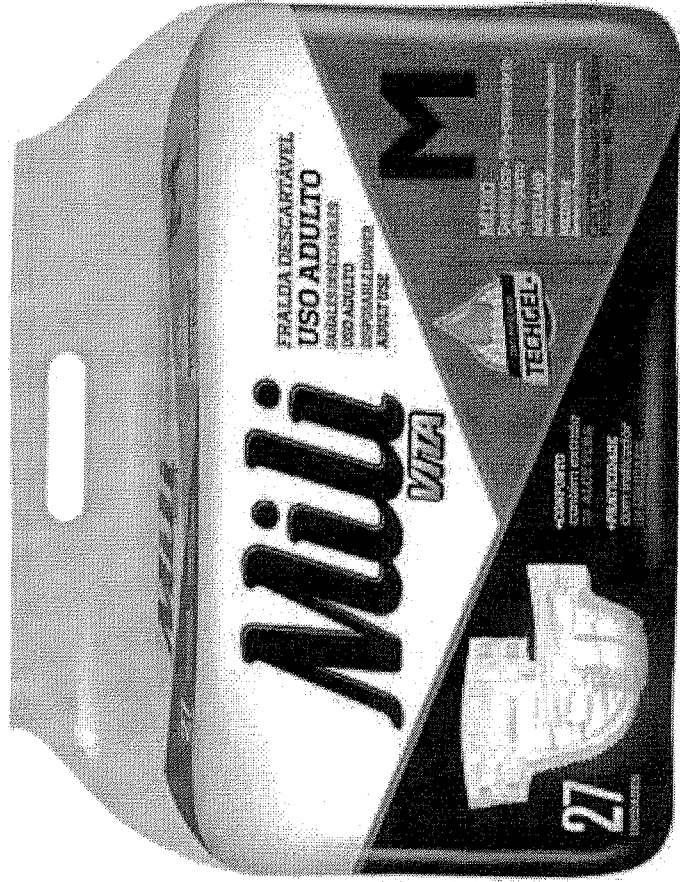

busque aqui seu produto

covid-19 - nossos cuidados

página inicial > bebês > banho do bebê > banheiras

empresas

oferta do dia

mercado

clia dos pais

baixe o app

receba hoje

produtos |



favoritar



compartilhar

229

Fralda Geriátrica - Tam M- Mili Vita - 27 unidades

★★★★★ (Cód.98816290)



Fralda Adulto - Mili Vita Quantidade: 1 Pacote c/ 27 unidades (indicado para cintura de 80 a 115cm e peso de 40 a 70 kg)Marca: MiliAnatômicas e com alto poder de absorção, dão mais conforto e segurançaPara uso: Geriátrico, Pós Oper...

[mais informações](#)

[política de troca e devolução](#)

R\$ 80,57

em até 8x sem juros no **cartão de crédito com Ame** e receba R\$ 1,62 de volta

♥+E R\$ 76,54 (5% de desconto) em até 15x sem juros no **cartão Americanas com Ame** e receba R\$ 1,54 de volta

[mais formas de pagamento](#)

calcular frete e prazo

digite o CEP

ok

229

comprar

000476

comprar com ame

28

Categorias

O QUE VOCÊ PROCURA ?

R\$ 0,00

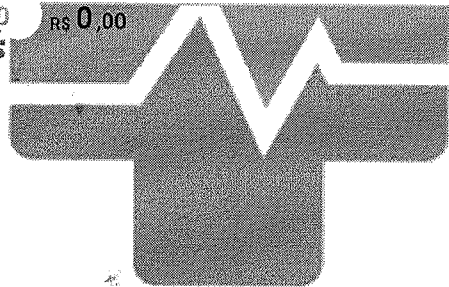

CIRÚRGICA SALUTAR

Fale Conosco

11 3056-1500

11 97605-4439

O QUE VOCÊ PROCURA ?

R\$ 0,00

Categorias

Lançamentos

Promoções

Lista de Desejos

Categoria: Ginecologia Kit Papanicolaou





Zoom

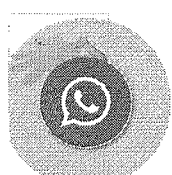

Ampliar imagem



O QUE VOCÊ PROCURA ?

 R\$ 0,00
ou 10x sem juros de R\$ 0,31 **COMPRAR** Adicionar na lista de desejosMarca: Kolplast
Estéril Simule o valor do freteQty. 1 CEP 

DESCRIÇÃO

Especificações:

Marca: Kolplast

Tamanho: Grande

Modelo: Kit

Tipo: Estéril

Embalagem: Contém 1 Kit Completo

Detalhes:

Kit completo para a realização do exame de Papanicolaou.

Composto por:

- 1 Espátula de Ayres,
- 1 Escova Cervical,
- 1 Lâmina de Vidro,
- 1 Caixa Porta-Lâminas,
- 1 Par de Luvas Estéril
- 1 Espéculo Tamanho Grande

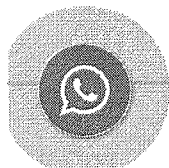

AVALIAÇÕES

Powered by
FASTCOMMERCE

TODOS OS
DEPARTAMENTOS

Seringas

Medicamentos

Scalps

Equipos

Sondas

Cateter

Compressa

Aparelhos

Luvas

Aguilhas

Home » Outros » Kit Papanicolau Estéril - Adlin

Kit Papanicolau Estéril - Adlin

Modelo: KOLPLAST/ADLIN

Disponibilidade: IMEDIATO

SITE 100% SEGURO

R\$ 6,40

ou R\$6,21 à vista

Ver opções de
parcelamentoDIGITE SEU CEP
OK

G

1

+

-

COMPRAR

Porque comprar na HD:

Desconto para pagamento à
vistaEntrega garantida para todo o
Brasil

Produto 100% Original

Compra Segura

Parcelamento sem juros

DESCRIÇÃO

Kit Papanicolau Estéril - Adlin

Kit Papanicolau Estéril tamanho P - M - G

Composto de:

- 01 Espéculo descartável modelo collin, (de acordo com a escolha acima P / M e G)
- 01 Escova cervical, com as cerdas em formato levemente cônico, fabricada em fios de nylon com ponta protegida e haste plástica. Possui 18 cm de comprimento;
- 01 Espátula de ayre, fabricada em madeira de 19 cm de comprimento;
- 02 Luvas em poliestireno de alta densidade, tamanho único;
- 01 Lâmina de vidro de 2,5 cm x 7,5 cm e 1mm de espessura, sendo que apresenta uma pequena parte fosca para identificação da paciente;
- 01 Caixa porta-lâminas de 2,8 cm x 8,4 cm.

Esterilizado por Óxido Etileno (ETO), e embalado em papel grau cirúrgico.

ÚLTIMOS VISTOS

Chat



TODOS OS DEPARTAMENTOS

Seringas

Medicamentos

Scalps

Equipos

Sondas

Cateter

Compressa

Aparelhos

Luvas

Aguilhas

Home » Outros » Kit Papanicolau Estéril - Adlin

Kit Papanicolau Estéril - Adlin

Modelo: KOLPLAST/ADLIN

Disponibilidade: IMEDIATO

SITE 100% SEGURO

R\$ 5,40ou **R\$5,24 à vista**

Ver opções de parcelamento

DIGITE SEU CEP
OK

M

1

+

-

COMPRAR

Porque comprar na HD:

Desconto para pagamento à vista

Entrega garantida para todo o Brasil

Produto 100% Original

Compra Segura

Parcelamento sem juros

DESCRIÇÃO

Kit Papanicolau Estéril - Adlin

Kit Papanicolau Estéril tamanho P - M - G

Composto de:

- 01 Espéculo descartável modelo collin, (de acordo com a escolha acima P / M e G)
- 01 Escova cervical, com as cerdas em formato levemente cônico, fabricada em fios de nylon com ponta protegida e haste plástica. Possui 18 cm de comprimento;
- 01 Espátula de ayre, fabricada em madeira de 19 cm de comprimento;
- 02 Luvas em poliestireno de alta densidade, tamanho único;
- 01 Lâmina de vidro de 2,5 cm x 7,5 cm e 1mm de espessura, sendo que apresenta uma pequena parte fosca para identificação da paciente;
- 01 Caixa porta-lâminas de 2,8 cm x 8,4 cm.

Esterilizado por Óxido Etileno (ETO), e embalado em papel grau cirúrgico.

ÚLTIMOS VISTOS

Chat

(central-do-cliente) ²⁶¹

(loja/carrinho) ⁰⁰⁰⁴⁸¹
₁₀₈

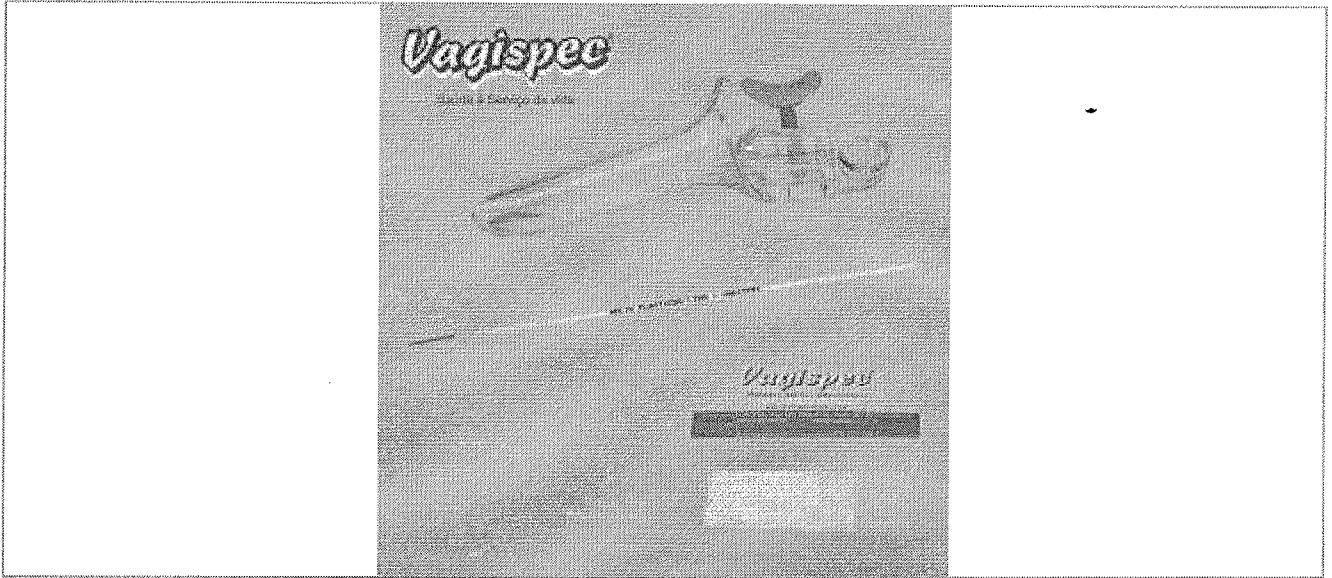

PÁGINA INICIAL (/) » CONSUMO (/CONSUMO) » MATERIAL DE CONSUMO F-M (/CONSUMO/MATERIAL-DE-CONSUMO-F-M) » KIT PAPANICOLAU (/CONSUMO/MATERIAL-DE-CONSUMO-F-M/KIT-PAPANICOLAU) » KIT PAPANICOLAU TAMANHO M ESTÉRIL GRAU CIRÚRGICO C/ 50 UNID. - ADLIN

Kit Papanicolau Tamanho M Estéril Grau Cirúrgico C/ 50 Unid. - Adlin

Disponibilidade: **Disponível em 15 dias úteis**
Referência: **R131519**

Por:

R\$ (BRL) 213,00

R\$ 191,70 à vista com desconto Boleto - Yapay
ou **4x de R\$ 53,25** Sem juros

1

COMPRAR

CALCULE O FRETE

CEP: -

CALCULAR



202

000482 *202*

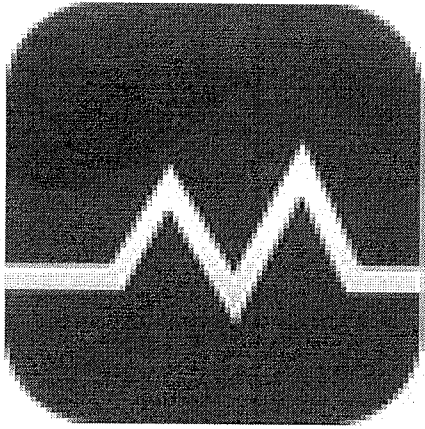

MAGAZINE MÉDICA.COM

(/)

 **Entre ou**
cadastre-se (/accounts/registro/login/)

 **Meus**
pedidos (/historico/)

 **Fale**
conosco
(/ajuda/)

 **Meu**
carrinho
0 Itens

Buscar 

INICIAL (/) / MEDICINA (/CATEGORIAS/MEDICINA/) / GINECOLOGIA OBSTETRÍCIA (/CATEGORIAS/MEDICINA/GINECOLOGIA-OBSTETRICIA/) / KIT PAPANICOLAOU VAGISPEC

KIT PAPANICOLAOU VAGISPEC (P)

Cód.: 1450

KIT PAPANICOLAOU VAGISPEC (P)

1/1

x



KOLPLAST

(/marcas/kolplast/)

Clique aqui!

Por R\$ 2,35 à vista
(<https://wa.me/5511951280389/>)

O Seu Portal de Compras da Saúde.

Central de Atendimento | (11) 3652-2525 • (11) 94481-3168

000483
reg

Área do Cliente

Compra Rápida

Meus Pedidos | Meu Cadastro

O que você procura?

BUSCAR

00

Laboratório

Hospital

Dental

Veterinário

Homecare

Estética

Farmácia

Estudante

Você está em: Início > Kit Papanicolau Não Estéril

*Imagens Ilustrativas



USO RESTRITO

> Saiba mais

Kit Papanicolau Não Estéril

Kit

R\$2,44

ESCOLHA O MODELO

Kit Papanicolau Não Estéril-P

Cod.: 37480

R\$2,44

0

COMPRAR

Validade: 12/12/2021

Kit Papanicolau Não Estéril-M

Cod.: 37481

Sem Estoque

0

AVISE-ME
QUANDO
CHEGAR

Validade: 06/12/2021



Adicionar aos Favoritos

Marca: Adlin

Registro M.S.: 10370239016

Descrição do Produto

- Auxilia nos procedimentos ginecológicos e na coleta de material para citologia oncológica, clamídia, bacteroscopias e secreções em geral
- Contém:
 - 01 Espéculo Vaginal Descartável Mod. Collins (tamanho P ou M).
 - 01 Escova Cervical.
 - 01 Espátula de Madeira Mod. Ayres.
 - 01 Luva E.V.A.
 - 01 Estojo Porta Lâmina de papel.
 - 01 Lâmina de Vidro.
- Apresentação: 1 Kit.

Documentos Adicionais

Ficha Técnica

Assine nossa Newsletter e receba
OFERTAS, CUPONS E DESCONTOS
EXCLUSIVOS!

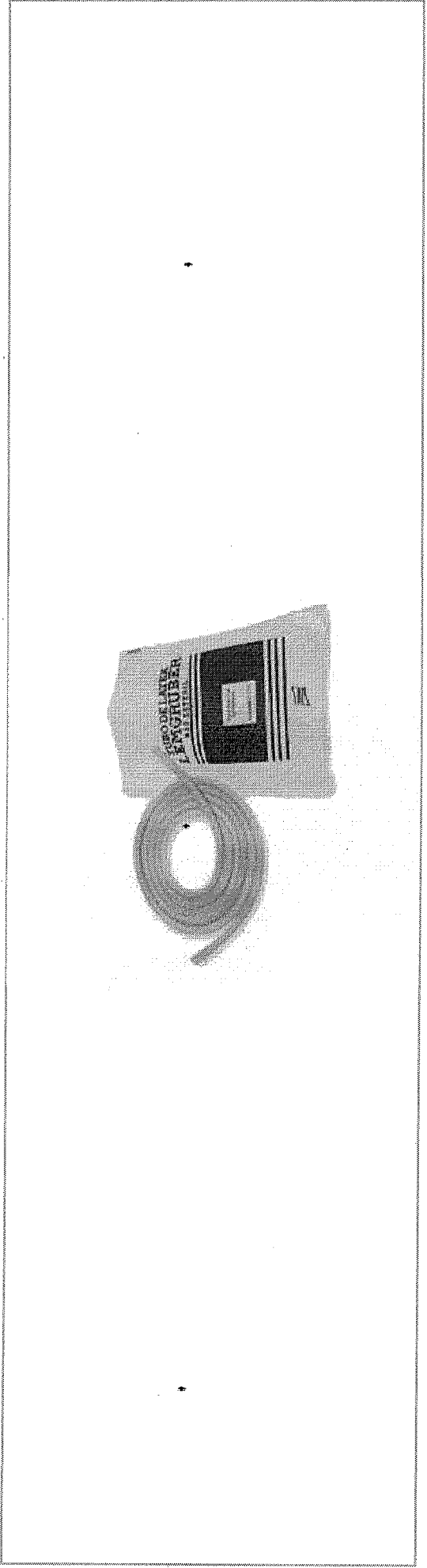

235

235

000484
cg

PÁGINA INICIAL (/) » CONSUMO (/CONSUMO) » MATERIAL DE CONSUMO N-Z (/CONSUMO/MATERIAL-DE-CONSUMO-N-Z) » TUBO DE LATEX (/CONSUMO/MATERIAL-DE-CONSUMO-N-Z/TUBO-DE-LATEX) » TUBO DE LÁTEX 200 PCT. COM 15 METROS -

Tubo De Látex 200 Pct. Com 15 Metros -

Disponibilidade: Disponível em 15 dias úteis
 Referência: 002732

Por:

R\$ (BRL) 35,00

R\$ 31,50 à vista com desconto Boleto - Yapay
 ou Tx de **R\$ 35,00** Sem Juros

COMPRAR

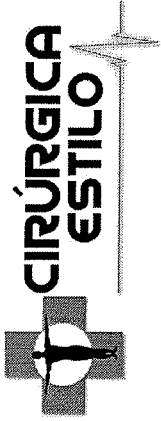

Bem-vindo! Login

Estou procurando por...

Atendimento

Meus Pedidos

Meu Carrinho

Ajudia

LOVAS LADRÃO LATEX LATEX 200 ROLO 15 METROS - LEMGRUBER - PRIME CIRURGICA - CNPJ 27.376.022/0001-07

035

AVISO IMPORTANTE

Devido ao cenário atual e com grande aumento da demanda de compras no site, os pedidos podem ser entregues em **ATÉ 30 DIAS!**

Confirme na finalização do seu pedido o prazo estipulado para entrega.

Você está em: Home > Material de Consumo > TUBO DE LÁTEX 200 ROLO 15 METROS - LEMGRUBER

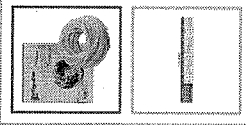

TUBO DE LÁTEX 200 ROLO 15 METROS - LEMGRUBER

em 0 avaliações. Dê sua avaliação

Marca: LEMGRUBER

Referência: 34735

Conteúdo: Rolo 15 Metros

Seção: Material de Consumo

R\$ 61,18

Valor à vista: R\$ 59,34 à vista.

QUANTIDADE

- 1 +



235

\$ Saiba como pagar

Calcule o frete

Tire suas dúvidas Indique este produto Lista

00048

Fale Conosco / Abra seu Chamado!

Passa o mouse para ver detalhes

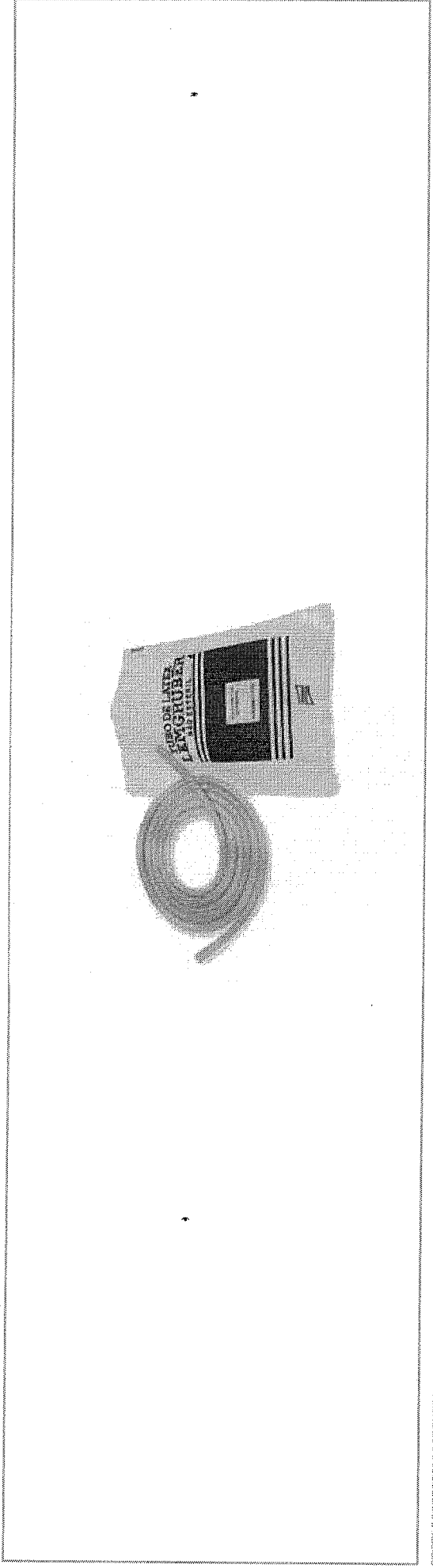

236

236

000486

PÁGINA INICIAL (/) » CONSUMO (/CONSUMO) » MATERIAL DE CONSUMO N-Z (/CONSUMO/MATERIAL-DE-CONSUMO-N-Z) » TUBO DE LÁTEX (/CONSUMO/MATERIAL-DE-CONSUMO-N-Z/TUBO-DE-LATEX)
 » TUBO DE LÁTEX 201 PCT. COM 15 METROS - LEMGRUBER

Tubo De Látex 201 Pct. Com 15 Metros - Lemgruber

Disponibilidade: Disponível em 15 dias úteis
 Referência: 115745

Por:

R\$ (BRL) 56,10

R\$ 50,49 à vista com desconto Boleto - Yapay
 ou 1x de **R\$ 56,10** Sem juros

1

COMPRAR

O que você procura?

236

- Todos Produtos
- Descartáveis
- Diabetes
- Esterilização
- Fio de Sutura
- Laboratório
- Luvas
- Material Médico
- Medicamentos
- Saneantes

INÍCIO (/) > MATERIAL MÉDICO (MATERIAL-MEDICO-S466/) > TUBO LÁTEX E SILICONE (MATERIAL-MEDICO-S466/TUBO-LATEX-E-SILICONE-S781/)

TUBO DE LÁTEX 201 ROLO 15 METROS LEMGRUBER

Cód: 2235 (0 avaliações)

MARCA: LEMGRUBER (/LEMGRUBER/)

R\$ 56,55 à vista 236
1x de R\$ 58,30 s/ juros

- 1 +

COMPRAR

Calcule a entrega

Calcular
Digite seu CEP

000487
236

Atendimento WhatsApp

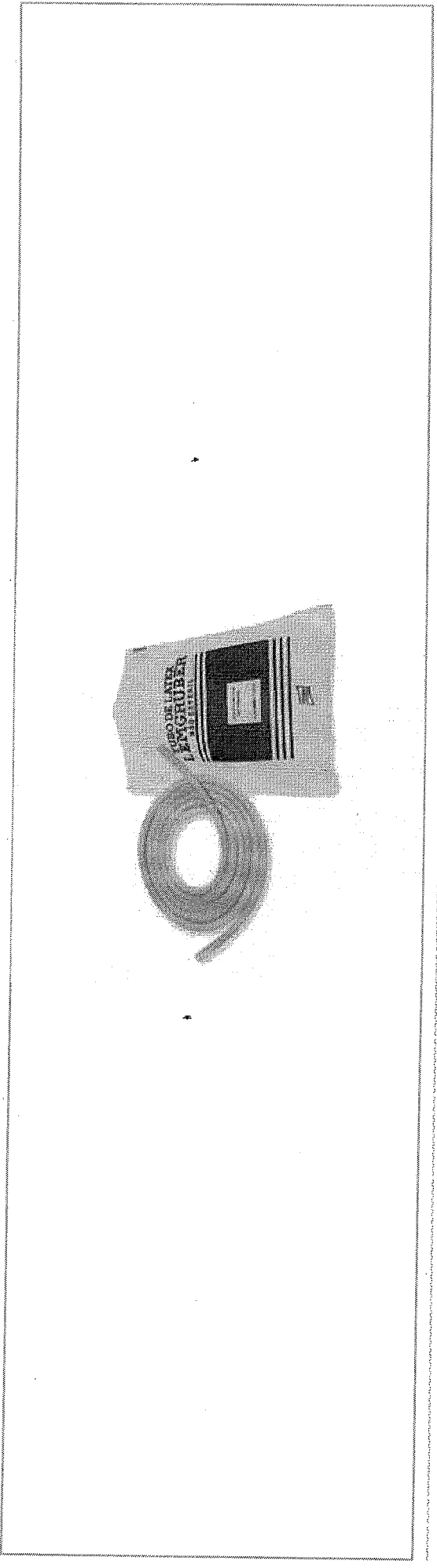

037

237

PÁGINA INICIAL (/) » CONSUMO (/CONSUMO) » MATERIAL DE CONSUMO N-Z (/CONSUMO/MATERIAL-DE-CONSUMO-N-Z) » TUBO DE LATEX (/CONSUMO/MATERIAL-DE-CONSUMO-N-Z/TUBO-DE-LATEX)
 » TUBO DE LÁTEX 204 PCT. COM 15 METROS - LEMGRUBER

Tubo De Látex 204 Pct. Com 15 Metros - Lemgruber

Disponibilidade: Disponível em 15 dias úteis
 Referência: 115770

Por:

R\$ (BRL) 120,50

R\$ 108,45 à vista com desconto Boleto - Yapay
 ou 2x de R\$ 60,25 Sem juros

COMPRAR

000488
19

busque aqui seu produto

covid-19 - nossos cuidados

empresas

oferta do dia

mercado

dia dos pais

baixe o app

receba hoje

produtos |

no app tem frete grátis Brasil · baixe agora >

página inicial > papelaria > pastas e organizadores > organizadores



[favoritar](#)



[compartilhar](#)

Tubo Latex 204 Pacote 15 Metros

★★★★★ (Cód.86897916)

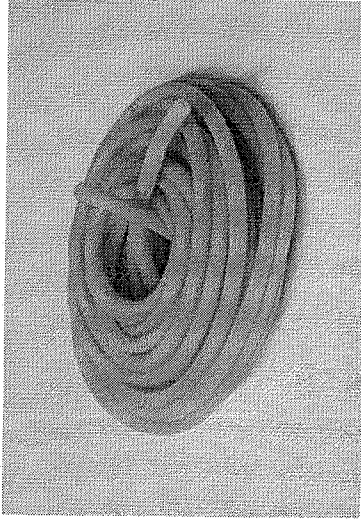

Tubo Latex 204 Pacote 15 Metros...

[mais informações](#)

R\$ 71,40 ã prime

em até 7x sem juros no **cartão de crédito**

+ **R\$ 71,40** em até 14x sem juros no **cartão Americanas**

[mais formas de pagamento](#)

237

calcular frete e prazo

[política de troca e devolução](#)

comprar

000489
29

comprar com **ame**

037

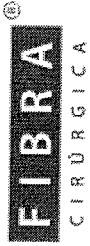

O que você está procurando?

ATENDIMENTO MEUS PEDIDOS CHAT CARRINHO 0 ITENS

- Todos os departamentos
- Estetoscópios
- Aparelhos de Pressão
- Aparatos Médicos
- Curativos
- Equipamentos
- Material de Consumo
- Resgate e Salvamento
- Oferta do Dia

Fibracirurgica / Material de Consumo / Garrote

CÓD. REF.: 009636

MARCA: LABOR IMPORT

GARROTE LABOR IMPORT 25 TIRAS DE 46CM AZUL

POR R\$ 58,90
OU 6X DE R\$ 9,81

PREÇO NO BOLETO
R\$ 53,01 (-10%)

VER OPÇÕES DE PARCELAMENTO



283

Restam apenas 3 produto(s) no estoque!

QUANTIDADE

1

COMPRAR

Calcule o valor do frete e prazo de entrega para a sua região

OK

Não sei meu CEP

000490
cg

038

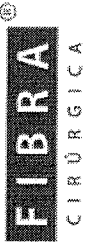

O que você está procurando?

ATENDIMENTO MEUS PEDIDOS CHAT CARRINHO 0 ITENS

235

- Todos os departamentos
- Estetoscópios
- Aparelhos de Pressão
- Aparelhos Medicos
- Curativos
- Equipamentos
- Material de Consumo
- Resgate e Salvamento
- Oferta do Dia

FibraCirurgica / Material de Consumo / Garrote

CÓD. REF.: 012912 MARCA: INCOTERM
**GARROTE INCOTERM ROLO
 COM 25 TIRAS DE 45CM -
 GARROTE LÁTEX FREE
 INCOTERM ROLO COM 25
 TIRAS DE 45CM**

235



POR R\$ 36,90
OU 6X DE R\$ 6,15

PREÇO NO BOLETO
R\$ 33,21 (-10%)

VER OPÇÕES DE PARCELAMENTO

QUANTIDADE

1

COMPRAR

Calcule o valor do frete e prazo de entrega para a sua região

000491
29

busque aqui seu produto

covid-19 - nossos cuidados

empresas

oferta do dia

mercado

dia dos pais

baixe o app

receba hoje

produtos |

239

no app tem frete grátis Brasil · baixe agora >

página inicial > saúde



favoritar



compartilhar

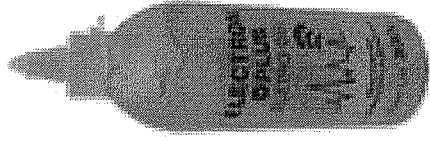

Gel Electrocondutor para Electrocardiograma, Tens, Fitness, Desfibriladores, Electron-Plus 300g Frasco, cx 20 peça

★★★★★ (Cód.52693544)

Gel Electrocondutor para Electrocardiograma, Tens, Fitness, Desfibriladores, Bisturi Elétrico, marca "Electron Plus, formulado para proporcionar excelente condução entre a pele e o eletrodo, não irrita a pele e não danifica o elet...

[mais informações](#)

super cashback

R\$ 74,90 13%

R\$ 62,55

em 1x no cartão de crédito com Ame e recebe R\$ 7,51 (12% de volta)

[mais formas de pagamento](#)

239

calcular frete e prazo

[política de troca e devolução](#)

comprar

000492
rg



centermedical
produtos médico - hospitalares

Buscar

fale conosco:
11 2424.7213

0
Login (/account)
Pedidos (/account/orders)
Meu Carrinho (/checkout#/cart)

030

Todos Departamentos (1)

CenterMedical (1) [Equipamento Médico-Hospitalar \(/aparelho-de-pressao\)](https://www.centermedical.com.br/equipamento-medico-hospitalar/aparelho-de-pressao)

Material p/ Exame ECG e Ultrassom (https://www.centermedical.com.br/equipamento-medico-hospitalar/material-p-exame-ecg-e-ultrassom) [Estetoscópio \(/estetoscopio\)](https://www.centermedical.com.br/equipamento-medico-hospitalar/estetoscopio)

(https://centerm fisioterapia-e-u [Oxigenoterapia \(/oxigenoterapia\)](https://www.centermedical.com.br/equipamento-medico-hospitalar/oxigenoterapia)

[Acessibilidade e Mobilidade \(/acessibilidade-e-mobilidade\)](https://www.centermedical.com.br/equipamento-medico-hospitalar/acessibilidade-e-mobilidade)

[Balança \(/balancas\)](https://www.centermedical.com.br/equipamento-medico-hospitalar/balanca)

[Aparelho Médico](https://www.centermedical.com.br/equipamento-medico-hospitalar/aparelho-medico)

[Uso Pessoal \(/produto-de-uso-pessoal\)](https://www.centermedical.com.br/equipamento-medico-hospitalar/uso-pessoal)

[Equipamento Hospitalar \(/equipamento-medico-hospitalar\)](https://www.centermedical.com.br/equipamento-medico-hospitalar)

Gel Condutor para Exames ECG - Carbogel - Bujão 5kg

☆☆☆☆☆ (Avalie agora!)

É indicado como meio de transmissão de corrente e impulsos elétricos entre a pele do paciente e o eletrodo em exames de ...
(Leia mais)

De: R\$ 69,99
Por: R\$ 35,30

240
Ou R\$ 31,77
à vista com 10% de desconto no Boleto.

Quantidade - 1 +

COMPRAR

Calculo de frete (Não sei meu CEP)

OK

Entenda o pro



(https://api.whatsai
phone=551197699

Veja mais de:
Material p/ Exame ECG e Ultrassom

0004938
rg





Home > Bem Estar > Gelo Reutilizável > GELO RÍGIDO - RECICLÁVEL - 1.000 ml

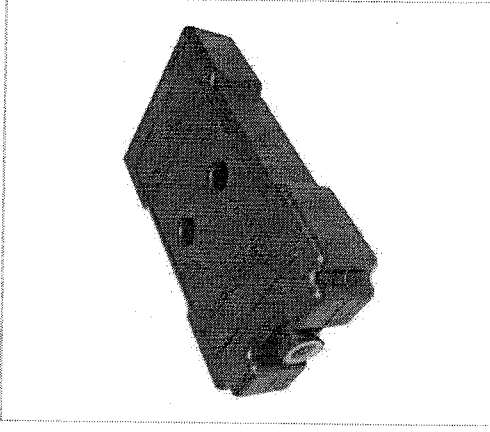

GELO RÍGIDO - RECICLÁVEL - 1.000 ml

Informe o CEP

Calcular frete

R\$ 7,00

Para adquirir esse produto entre em contato através da nossa central de atendimento (21) 2606-1709

Cod. de Referência: 001425

Condição: Produto novo

Fabricante: **PHARMATHERM**

É resistente, prático, conserva a temperatura por muito mais tempo que os processos normais, além de não danificar as embalagens que os acondiciona.

243

000494
cg

ENC



Home > Bem Estar > Gelo Reutilizável > GELO RÍGIDO - RECICLÁVEL - 200 ml

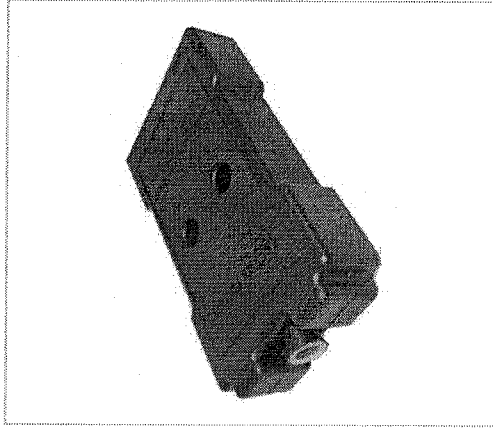

GELO RÍGIDO - RECICLÁVEL - 200 ml

Informe o CEP

Calcular frete

R\$ 3,50

Para adquirir esse produto entre em contato através da nossa central de atendimento (21) 2606-1709

Cod. de Referência: 009934

Condição: Produto novo

Fabricante: **PHARMATHERM**

É resistente, prático, conserva a temperatura por muito mais tempo que os processos normais, além de não danificar as embalagens que os acondiciona. Utilizado para transporte de medicamentos, vacinas, produtos veterinários, termo

hnc

244

000495
cg

Ballke

Produtos para a saúde

(/)

 **Entre ou**
cadastre-se (/accounts/registro/login/)

 **Meus**
pedidos (/historico/)

 **Fale**
conosco
(/ajuda/)

 **Meu**
carrinho
0 Itens

Buscar



Preços e condições de pagamento exclusivos para compras realizadas através do site.

INICIAL (/) / MEDICAMENTOS (/CATEGORIAS/MEDICAMENTOS/)
/ GELO REUTILIZAVEL (/CATEGORIAS/MEDICAMENTOS/GELO-REUTILIZAVEL/) / GELO RECICLÁVEL 400ML A UNIDADE GELOTECH

GELO RECICLÁVEL 400ML A UNIDADE GELOTECH

Cód.: 1222

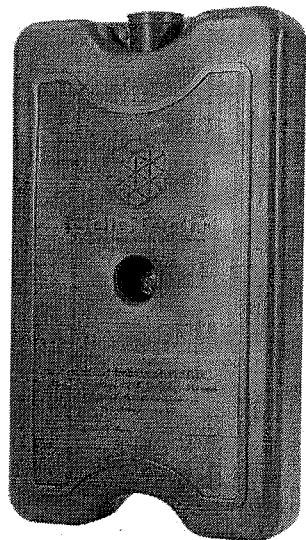

(<https://wa.me/5511951280389/>)

text=Olá!)
GELOTECH



000497
cg

(/marcas/gelotech/)

Por R\$ 2,31 à vista

no boleto antecipado (5% desc. já calculado)

No cartão em 1x de R\$ 2,31 sem juros (5% de desc. já calculado)

Formas de pagamento ()

Em estoque: 2233 pc (Precisa de uma quantidade maior? Clique aqui! ())

Comprar

Comprar pack
com 48 pc

Frete e Prazo

Calcular

Não sabe seu CEP? Clique aqui. (<http://www.buscapep.correios.com.br/sistemas/buscapep/buscaCep.cfm>)

Quem comprou, comprou também...

Frete Grátis* CO, NE, S e SE

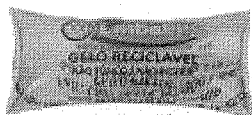

GELO REUTILIZÁVEL P/TRANSPORTE BAIXAS TEMPERATURAS 15 GRAMAS

☆☆☆☆☆

Por R\$ 0,30 à vista no boleto antecipado (5% desc. já calculado)

No cartão em 1x de R\$ 0,30 sem juros (5% de desc. já calculado)

(<https://wa.me/5511951280389/>)

246



Dental Access
Tudo para sua saúde!

Olá Visitante! **Cadastre-se**
Já é cadastrado? **Login**

TELEVENDAS

+55 (22) 2566-3532

Pesquisar...

Não há produtos em seu carrinho.

Selecione o idioma ▼

MOSTRAR CATEGORIAS

Produtos Laboratório » Gelo Reutilizável » Rígido

Gelo Artificial Reutilizável Rígido 550 ml (22 x 15 x 2)cm

GELOTECH

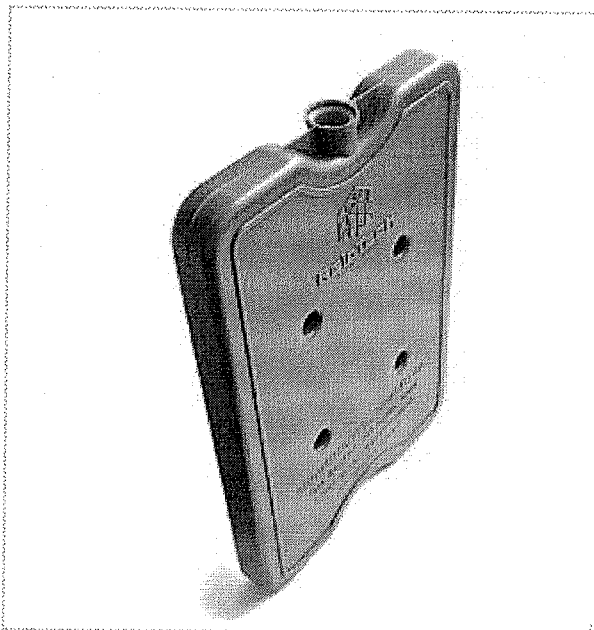





Apenas:

R\$ 3,97

ou

Desconto de 3% no Depósito:

R\$ 3,85

-  **COMPRAR**
COLOCAR NA SACOLA
-  FORMAS DE PAGAMENTO
-  CALCULAR FRETE
-  RECOMENDAR PRODUTO

Descrição:

Embalagem: caixa contendo 01 caixa plástica azul marinho nas dimensões 22,0 cm, 15,0 cm e 2,0 cm, contendo 550 ml de gel não tóxico.

Chat, online!

247

000498
CG

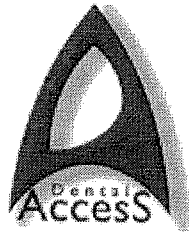

Dental Access
Tudo para sua saúde!

Olá Visitante! **Cadastre-se**
Já é cadastrado? **Login**

TELEVENDAS
+55 (22) 2566-3532

Pesquisar...

Não há produtos em seu carrinho.

Selecione o idioma ▼

MOSTRAR CATEGORIAS

Produtos Laboratório » Gelo Reutilizável » Rígido

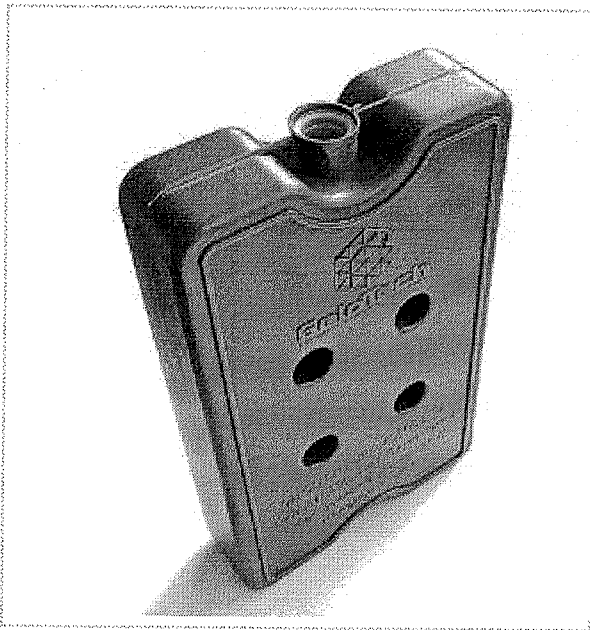

Gelo Artificial Reutilizável Rígido 700 ml

GELOTECH



Apenas:
R\$ 3,88

ou
Desconto de 3% no Depósito:
R\$ 3,76

-  **COMPRAR**
COLOCAR NA SACOLA
-  FORMAS DE PAGAMENTO
-  CALCULAR FRETE
-  RECOMENDAR PRODUTO

Descrição:

Embalagem: caixa contendo 01 caixa plástica azul marinho nas dimensões 19,0 cm, 11,5 cm e 3,8 cm, contendo 700ml de gel não tóxico.

Chat, online!

Q Buscar produtos, marcas e muito mais...

247

000400
20

Informe seu CEP

Você também pode gostar: Lanterna - Kit pesca - Linha multifilamento - Garrafa termica inox - Canivete

Voltar à lista > > > Acessórios de Camping > Recipientes Térmicos >

Compartilhar Vender um igual

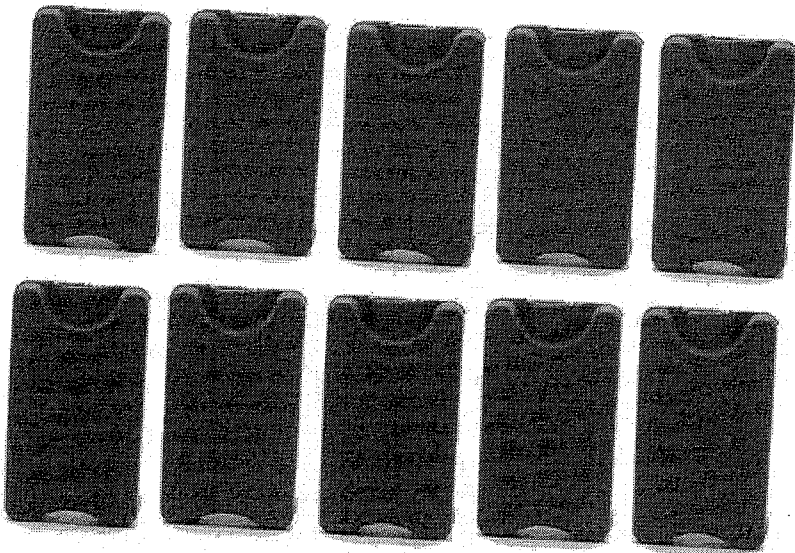

Novo

Gelo X Reutilizável 700ml Kit 10 Unidades



R\$ 116⁷⁵

Estoque disponível

Enviando normalmente

12x R\$ 97³ sem juros

Ver os meios de pagamento

Envio para todo o país
Saiba os prazos de entrega e as formas de envio
Calcular o prazo de entrega

Devolução grátis
Se você não gostar ou se não ficar bom, devolva o produto.
Saiba mais

Quantidade: 1 unidade (2 disponíveis)

Comprar agora

Adicionar ao carrinho

Compra Garantida, receba o produto que está esperando ou devolvemos o dinheiro.

Você ganha 38 Mercado Pontos.

Anúncios patrocinados que podem te interessar



R\$ 28

Lanterna Profissional Tatica Led T6 880000w Recarregavel Usb

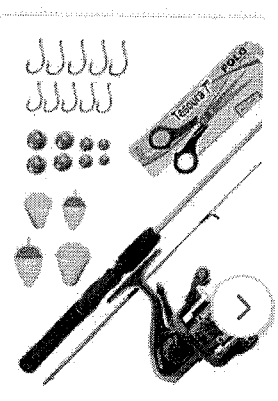

R\$ 91

Kit De Pesca Barato Pe 6kg Vara Molinete + 2E

248

MEUS PEDIDOS

000500
ACESSE SUA CONTA
eg

Zapmedica®



Buscar

Página Inicial / Ortopedia / Gesso Sintético

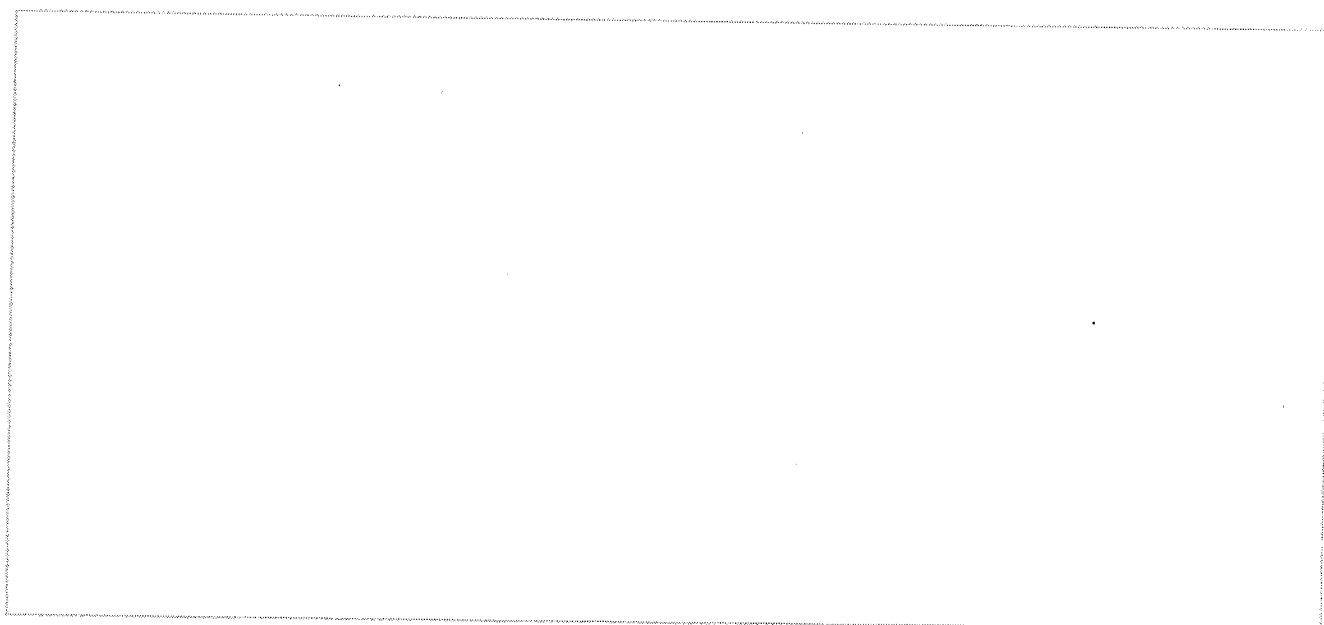

◀15

Gesso Sintetico 10cm x 3,60mt 4 Pol. Hygia Cast

Marca: Hygia Cast
Referência: 358

R\$ 37,05

37,05 à vista com desconto Boleto - Yapay
0x de R\$ 3,90 No cartão

Cores disponíveis

Fale conosco, estamos online!

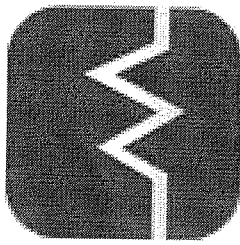

MAGAZINE MÉDICA.COM

Entre ou cadastre-se
 Meus pedidos
 Fale conosco
 Meu carrinho 0 itens

(1)

Buscar



INICIAL (1) / DESCARTÁVEIS (CATEGORIAS/DESCARTÁVEIS) / GESSO (CATEGORIAS/DESCARTÁVEIS/GESSO) / GESSO SINTETICO HYGIA CAST

GESSO SINTETICO HYGIA CAST (10CMX3,6M(AZUL))

Cód.: 17001

GESSO SINTETICO HYGIA CAST (10CMX3,6M(AZUL))

x



(<https://wa.me/551195128038>)

248

000501
eg

text=Olá!



HYGIA CAST

(/marcas/hygia-cast/)

É revenda?

Por R\$ 51,94 à vista

no boleto antecipado (5% desc. já calculado)

No cartão em 1x de R\$ 51,94 sem juros (5% de desc. já calculado)

Formas de pagamento ()

Escolha dentre as opções	
TAM	<input type="text" value="10CMX3,6M(AZUL)"/>
Em estoque: 18 rl (Precisa de uma quantidade maior? Clique aqui! ())	

1	Comprar
---	----------------

Frete e Prazo

Informe seu CEP	<input type="text"/>	<input type="button" value="Calcular"/>
-----------------	----------------------	---

Não sabe seu CEP? Clique aqui! (<http://www.buscacep.com.br/sistemas/buscacep/buscaCep.cfm>)



(<https://wa.me/5511951280389/>)

Zapmédica®



Buscar

Página Inicial / Ortopedia / Gesso Sintético



Gesso Sintético 5cm x 3,60mt 2 Pol. Hygia Cast

Marca: **Hygia Cast**
Modelo: **Sintético**
Referência: **360**

R\$ 25,65

 25,65 à vista com desconto Boleto - Yapay
ou 10x de R\$ 2,70 No cartão

Cores disponíveis

Fale conosco, estamos online!

000504⁰
Q9

O que você tá procurando?

Oferta **Wow!**

Baixe o APP

Covid-19 - Orientações

Volta às Aulas

Galaxy M31

Cartão

Só no APP tem **frete grátis** acima de **R\$99**. Tá esperando o quê? **Baixe agora!**

< Instrumentos Cirúrgicos

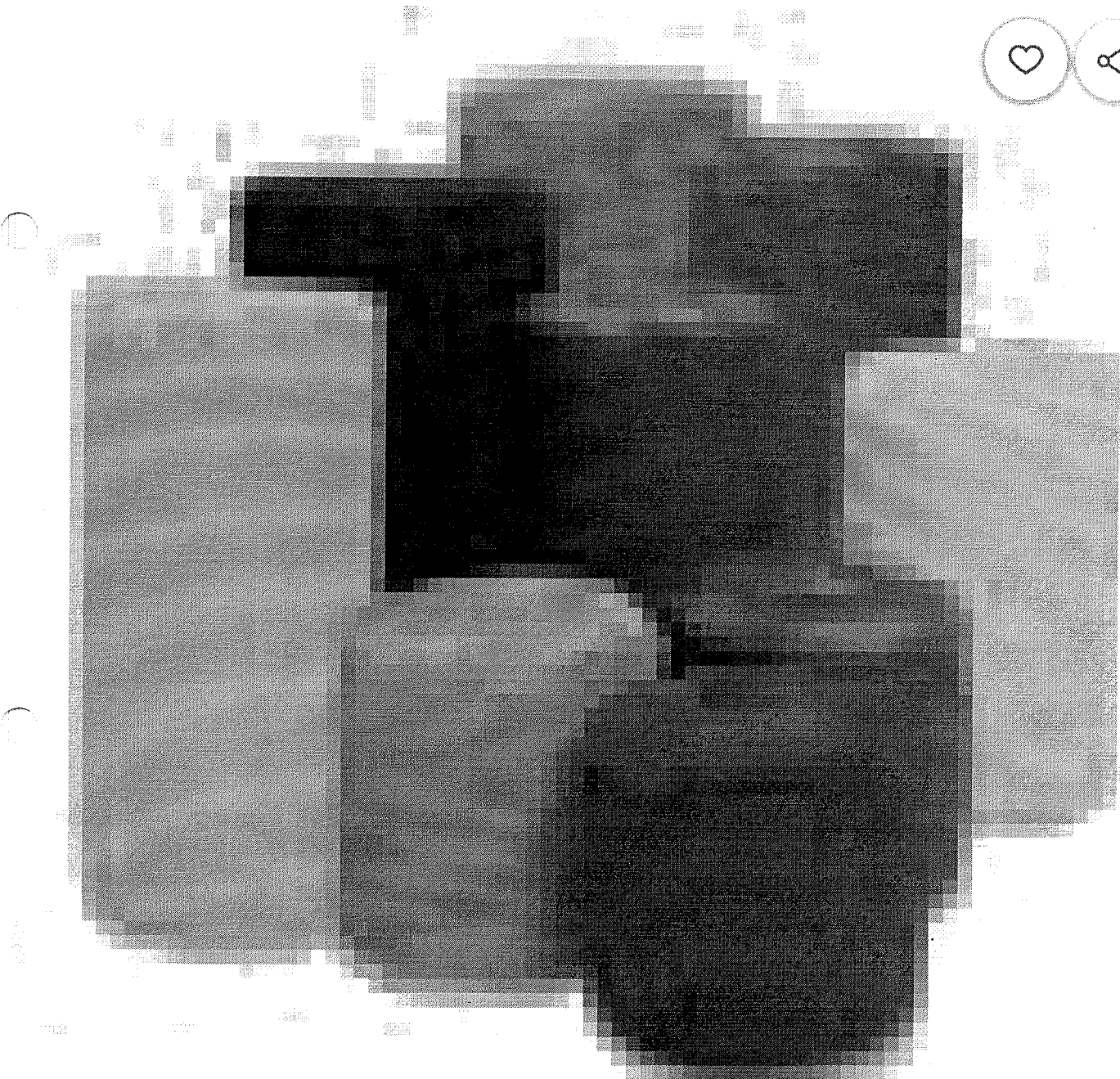

Gesso Sintético para Imobilização de Fraturas e Lesões Hygia Cast 5cm x 3,6m Colorido branco

(Cód.37345561) ★★★★★

Cor: Branco

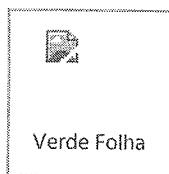
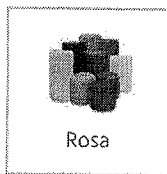
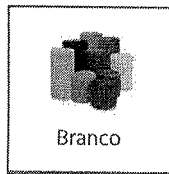

249

000505
cgVendido por **Ortoponto**
e entregue por **Submarino****R\$ 40,00**

4x de R\$ 10,00 s/ juros

Comprar

Comprar com  ame

Corral! Temos apenas 1 no estoque

**R\$ 40,00** em até 4x de R\$ 10,00 s/ juros no cartão de crédito com Ame e receba R\$ 0,80 (2% de volta)**R\$ 38,00** em até 7x de R\$ 5,42 s/ juros no cartão Submarino (5% de desconto) com Ame e receba R\$ 0,76 (2% de volta)Formas de parcelamentoEste produto é vendido por uma loja parceira.
O **Submarino** garante sua compra, do pedido à entrega.

Calcular frete e prazo

OK

Os principais produtos em Instrumentos Cirúrgicos

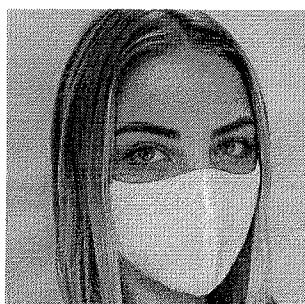
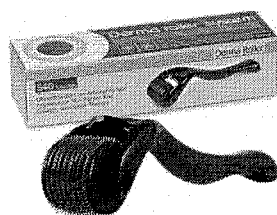

250

000506
09

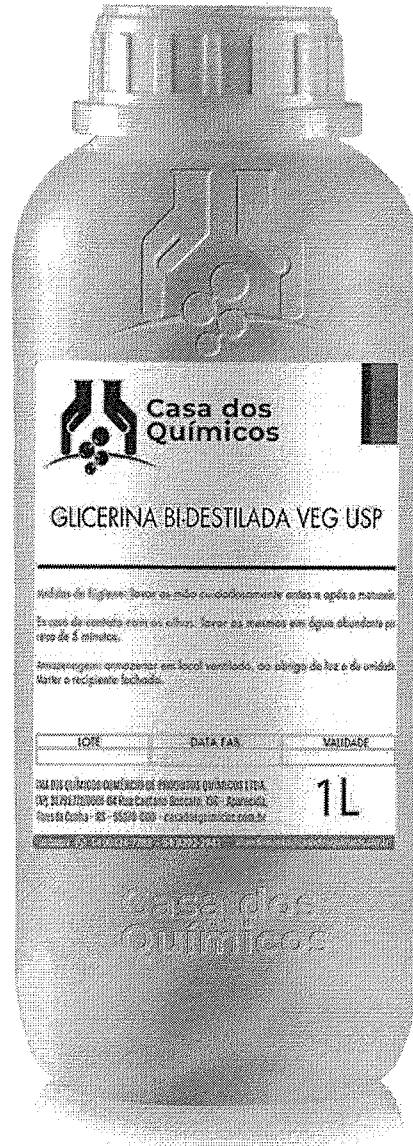

8

GLICERINA BI-DESTILADA VEGETAL USP 1000 ML

DESTAQUE

Disponibilidade: Imediata

Por:

R\$ 19,90

R\$ 19,30 à vista com desconto Boleto - Yapay
ou 1x de R\$ 19,90 Sem juros



Q Buscar produtos, marcas e muito mais...

R50

000587

CG

Informe seu CEP

Você também pode gostar: Vapor de ozônio - Alta frequência - Libid gel - Protetor solar - Xtragel - Ácido retinoico

Voltar à lista [Beleza e Cuidado Pessoal](#) > [Cuidados com a Pele](#) > [Cuidado do Corpo](#) >

Compartilhar [Vender um igual](#)



Novo - 1049 vendidos

2 Litros Glicerina Bidestilada Usp Vegetal + Laudo E Nf



★★★★★ 23 opiniões

R\$ 25⁸⁴

Estoque disponível

Enviando normalmente

📅 5x R\$ 5⁶³

Ver os meios de pagamento

📦 Envio para todo o país
Saiba os prazos de entrega e
as formas de envio
Calcular o prazo de entrega

Fragrância: **Sem odor**

Tipo de embalagem: **Galão**

Tipos de pele: **Seca**

Quantidade: 1 unidade ▾ (713 disponíveis)

Comprar agora

Adicionar ao carrinho

🏆 Você ganha 8 Mercado Pontos.

Mais anúncios do vendedor

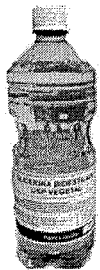

R\$15

🚧 FULL

Glicerina Vegetal
Bidestilada - Frasco 1lt =



R\$25⁸²

🚧 FULL

Glicerina Vegetal
Bidestilada Usp - 2und X 1

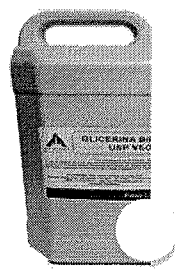

R\$40¹⁴

🚧 FULL

5 Litros Glicerina
Bidestilada Usp

Ver mais anúncios do vendedor

(<http://www.analitic.com.br/>)

Ola!
Minha conta ▾

000508
Q 
(<http://www>)

O que você deseja buscar?

Veja mais produtos: [INLAB \(HTTP://WWW.ANALITIC.COM.BR/MARCAS/INLAB-C\)](http://www.analitic.com.br/marcas/inlab-c)

passa o dedo para ampliar



Inlab - Teste de Rotavírus 20 Testes

Ref.: 00000110000100004



☆☆☆☆☆ Sem Avaliação. Faça uma avaliação

DESCONTO DE: 5,02%

Este produto pode conter variações, verifique as opções e preços.

Selecione uma opção: [O produto](#) / [Testes em R\\$ 189,00](#)  Olá! Minha conta ▾ 000509
CG



De que você deseja buscar?
Por: **R\$ 189,00**
ou em até 3x R\$ 63,00 s/juros [ver parcelas](#)
economia de R\$ 10,00

 
(<http://www>)

 **COMPRAR**

 Pague á vista **R\$ 189,00** no Boleto Bancário

 Pague á vista **R\$ 189,00** no Cartão de Crédito
ou em até 3x de 63,00 s/juros [ver parcelas](#)

 Calcule o frete e o prazo de entrega estimados para sua região.  Dúvidas?

Informe o seu CEP :  Não sei meu CEP (<http://www.buscapep.correios.com.br/servicos/dnec/index.do>)

 **Calcular**

Para dispositivos:

1. Desenrosque a tampa do tubo de coleta segurando o tubo verticalmente, sem respingar o tampão de extração. Colete a amostra por imersão do aplicador nas fezes e certifique-se que a amostra foi impregnada adequadamente na superfície do palito (entre 25 e 100 mg).
 2. Recoloque o aplicador no tubo e enrosque bem a tampa. Agite o tubo de coleta completamente para garantir a mistura adequada.
 3. Retire o dispositivo de reação de sua embalagem selada. Descarte o dessecante já que ele não é necessário para a realização do teste.
 4. Segure o tubo de coleta e quebre a extremidade.
 5. Dispense exatamente 4 gotas na avidade inferior no final do dispositivo. Cuidado para não adicionar as partículas sólidas com o líquido. Se o teste não correr por causa da adição das partículas sólidas, retire as partículas até que o líquido possa correr através da área de reação.
-  Fazer a leitura dos resultados após 5 minutos.

Detalhes do produto

O Rotavírus One Step Teste emprega uma combinação de anticorpos rotavírus conjugados com látex vermelho e anticorpos específicos para rotavírus em fase sólida, permitindo assim uma alta sensibilidade e especificidade nos resultados obtidos. Através do uso da técnica de imunocromatografia de fácil manuseio, se torna fácil e acessível um resultado positivo ou negativo em amostras de fezes de pacientes com diarreia aguda para o subsequente tratamento dos mesmos.

Especificações

O ROTAVÍRUS ONE STEP TESTE INLAB

emprega uma combinação de anticorpos rotavírus conjugado com látex vermelho e anticorpos específicos para rotavírus em fase sólida.

Neste teste, a amostra é antes tratada com uma solução de extração para isolar o rotavírus das fezes. Seguindo a extração, o único passo necessário é adicionar o extrato na área teste da tira.

Como a amostra migra através da membrana teste, as partículas de látex vermelho conjugadas com anticorpos rotavírus se ligam aos antígenos rotavírus formando um complexo antígeno-anticorpo. Este complexo se liga aos anticorpos rotavírus imobilizados e produz uma faixa vermelha se a amostra contiver o rotavírus. A mistura da reação continua migrando pela membrana para a área do controle.

Precauções



Busque na loja toda...

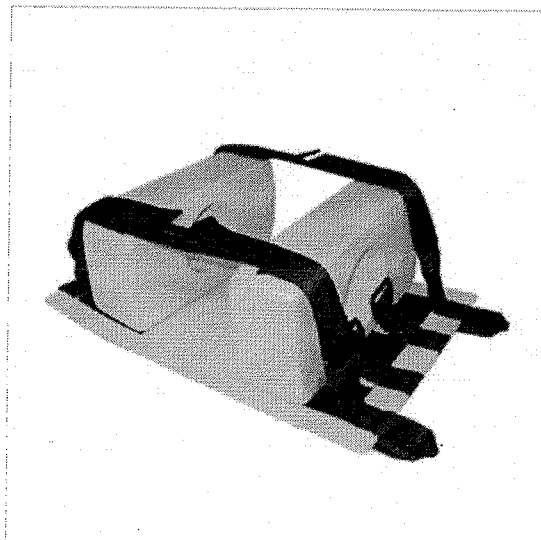

IMOBILIZADOR DE CABEÇA IMPERMEÁVEL ADULTO

cód Ref: RSP050

R\$95,00

5% de desconto no boleto bancário

Quantidade

-	1	+
---	---	---

COMPRA SEGURA

Por: **R\$100,00**

6x de R\$16,67 s/juros no cartão
ou 12x de R\$10,04 iguais

COMPRAR

Tem preço melhor? Ligue para a Medaxo :)



Pague com desconto no boleto bancário ou débito em conta

Opções de Parcelamento no Cartão

DESCRIÇÃO



Get Button

Envie-nos uma mensagem

Q Buscar produtos, marcas e muito mais...

254

000511

Informe seu CEP

Você também pode gostar: Alcool em gel 5 l - Álcool líquido 70 - Nebulizador portatil - Kit de enfermagem

Produtos semelhantes mais baratos



Nebulizador compressor NS
R\$ 193
 12x R\$ 18³³
 Frete grátis



Nebulizador compressor
R\$ 192⁹³
 12x R\$ 18³³



Nebulizador sem fio de rede G-Tech
R\$ 189
 12x R\$ 17⁹⁵
 Frete grátis

Voltar à lista ... > ... > ... > ...

Compartilhar Vender um igual

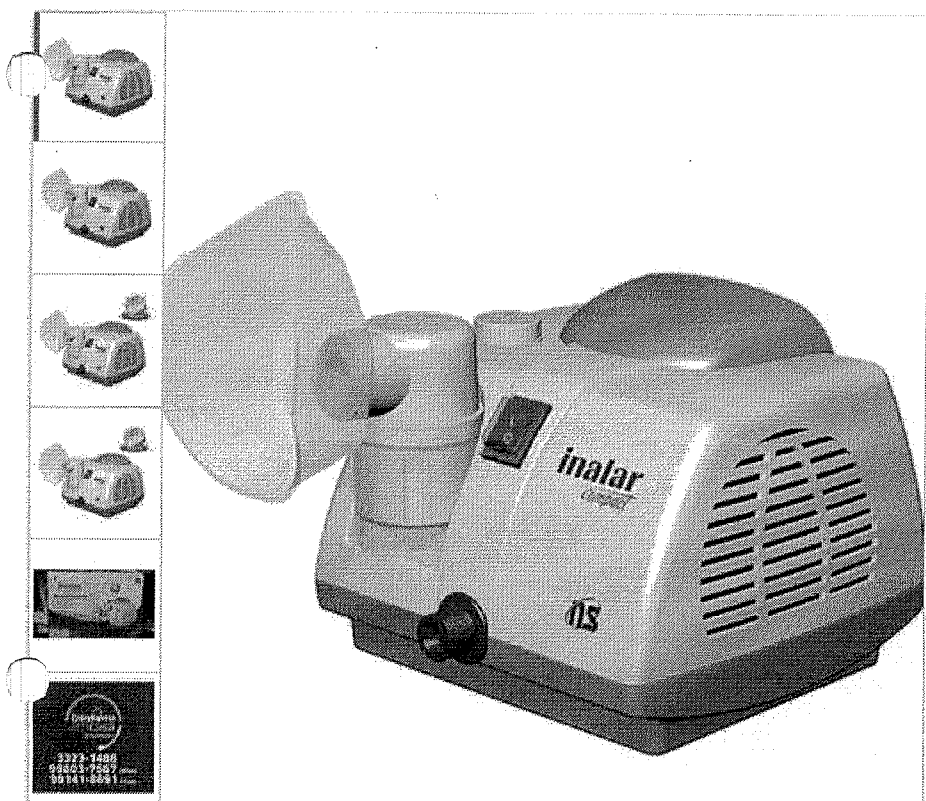

Novo - 16 vendidos

Inalador Nebulizador Ns Standart Bivolt 5 Anos De Garantia.



★★★★★ 308 opiniões

R\$ 209⁹⁰

Estoque disponível

Enviando normalmente

📅 12x R\$ 17⁴⁹ sem juros

Ver os meios de pagamento

📦 Frete grátis
 Saiba os prazos de entrega e as formas de envio
 Calcular o prazo de entrega

Quantidade: 1 unidade ▾ (5 disponíveis)

Comprar agora

Adicionar ao carrinho

🏆 Você ganha 69 Mercado Pontos.

Mais anúncios do vendedor

Todos os departamentos

Digite aqui o que procura...

255

000512

Estou procurando por...

Pedidos

LUVAS

LABORATÓRIO

DIABETES

ESTERILIZAÇÃO

MEDICAMENTOS

MATERIAL DE CONSUMO



AVISO IMPORTANTE



Devido ao cenário atual e com grande aumento da demanda de compras no site, os pedidos podem ser entregues em **ATE 30 DIAS!**

Confirme na finalização do seu pedido o prazo estipulado para entrega.

Você está em: Home > Material de Consumo > **INDICADOR BIOLÓGICO ATTEST 1262 VAPOR 48 HORAS C/25 UNDS 3M**

**INDICADOR BIOLÓGICO
HORAS C/25 UNDS 3M**

em 0 avaliações.

Indicador Biológico auto-contido esterilização a vapor.

Marca: 3M

Conteúdo: Caixa com 25

R\$ 533,50

Valor à vista: R\$ 517,50 à vista.

QUANTIDADE

- 1 +

\$ Saiba como pagar

Calculadora

Tire suas dúvidas

Indique este produto

Passa o mouse para ver detalhes

Ampliar Imagem

Descrição



Atendimento

WhatsApp

**Indicador Biológico Attest™ 1262 - 48 horas
caixa com 25 unds - 3M 1262BP**

Indicador Biológico auto-contido de segunda geração para esterilização a vapor. Indicador biológico do tipo auto - contido, com tempo de resposta de no máximo 48 horas por uma tira de papel contendo uma população microbiana mínima de 100.000 unidades e calibrados de Geobacillus stearothermophilus (ATCC 7953, com validade assegurada), para controle biológico do processo de esterilização.

Fale Conosco / Abra seu Chamado

A tira contendo esporos está armazenada em uma ampola plástica que

257

000513
09

[Home](#) > [Esterilização](#) > [Teste Indicador](#) > Indicador Integrador Químico - Classe 5

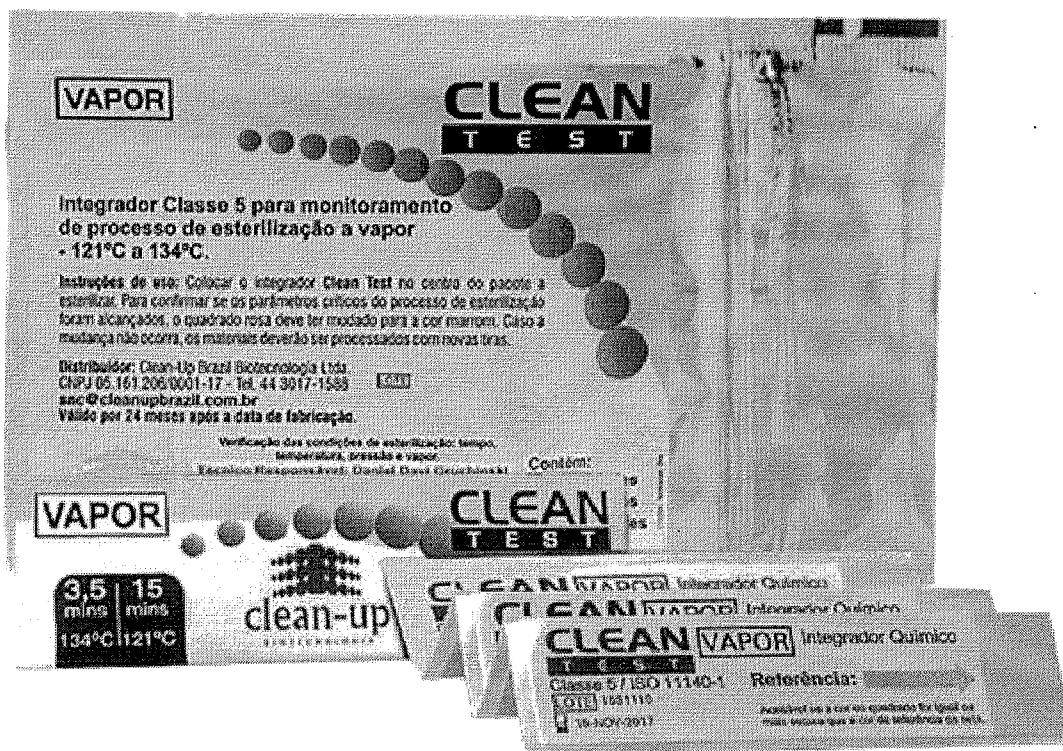

Indicador Integrador Químico - Classe 5

Cód.: CUB13705A

Marca: CLEAN UP BRAZIL

Embalagem c/ 250 unidades.

Seja o primeiro a avaliar este produto

Por apenas

R\$169,00

3x de R\$56,33 sem juros

Quantidade





Q57

000514
08

Indicador Químico Classes 5 Clean Up

Clean Up

☆☆☆☆☆ (Avalie agora!)

De: R\$ 120,00

Por: **R\$ 100,00**

2x de **R\$ 50,00**

ADICIONAR



Consultar Frete

OK



Descrição

+



Avaliação Do Produto

+



Dúvida Dos Consumidores

+

Maconequi | Esterilização | Teste Indicador

OFERTAS EXCLUSIVAS

Digite seu e-mail...

INSCREVA-SE

CATEGORIAS

+

MAIS BUSCADOS

+

GLOSSÁRIO DE MARCAS

+

SOBRE A LOJA

+

FORMAS DE PAGAMENTO

+



MENU



TRATAMENTO



BUSCA



AJUDA



CARRINHO 0

O que você procura hoje?

LOUCURA DO DIA Seja prime Baixe o APP Prevenção Covid-19 Live Creators Venda com a gente Dinheiro de Volta Marcas Exclusivas C:

< Beleza e Perfumaria



Máscara Nebulização de Oxigênio Adulto

(Cód.23664715) ★★★★★

[Mais informações do produto](#)

R\$ 16,39

Vendido por **CENTERCOR** e entregue por Shoptime

Tá buscando desconto?

Pesqu
isar

OFERTAS

LOJAS

LANÇAMENTOS

ELETRÓTERAPIA

FISIOTERAPIA

ESTÉTICA

FITNESS

DESCARTÁVEIS
E EPI

MÓVEIS

REABILITAÇÃO

SAÚDE E BEM-
ESTAR

COSMÉ

Você está em: [Página Inicial](#) > [Saúde e Bem-estar](#) > [Cuidados Respiratórios](#) > [Inaladores](#) > Kit De Nebulização Turbo - Adulto - Medicate

Kit De Nebulização Turbo - Adulto - Medicate

(Cod. 18899)

(4) Clique e veja!

Marca: [Dorja](#)

Disponibilidade: Pronta Entrega

O Kit Nebulizador Adulto foi desenvolvido para ser conectado a um aparelho de nebulização ou rede de oxigênio. Ele conta com 1 Máscara Adulta macia e atóxica, 1 Mangueira e Copo Dosador que não derrama o medicamento.

[VEJA A DESCRIÇÃO COMPLETA](#)



34% OFF

R\$ 25,90

Por R\$ 16,90

1x de R\$ 16,05 sem j
à vista: R\$ 16,05

5% DE DESCONTO

COM

ADICIONAR A

Consultar prazo e valor

CEP

ENTENDA COMO RETIRAR

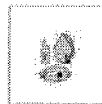

*Imagens meramente ilustrativas

PRODUTOS VISITADOS POR QUEM PROCURA ESTE ITEM

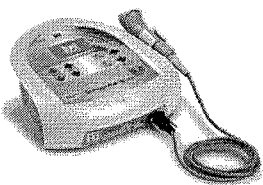

GANHE IMERSÃO TÉCNICA

SONOPULSE III IBRAMED -
APARELHO DE ULTRASSOM 1
E 3MHZ (2X1)

Por R\$ 1.298,00
12x de R\$ 108,17 sem juros
à vista: R\$ 1.233,10

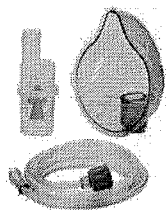

KIT DE NEBULIZAÇÃO TURBO
- INFANTIL - MEDICATE

R\$ 24,90
Por R\$ 15,90
1x de R\$ 15,10 sem juros
à vista: R\$ 15,10

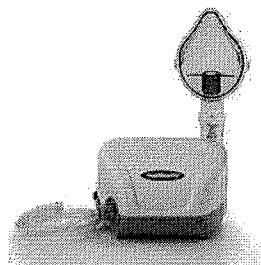

INALADOR COMPRESSOR
MDI3000 - MEDICATE

R\$ 199,00
Por R\$ 179,90
3x de R\$ 58,77 sem juros
à vista: R\$ 170,90

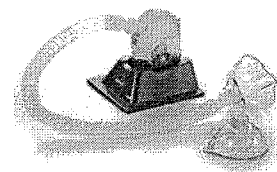

INALADOR NEBULIZADOR
ULTRASSÔNICO PORTÁTIL
MD3000 - MED...

R\$ 399,90
Por R\$ 259,90
5x de R\$ 51,46 sem juros
à vista: R\$ 246,90



INALADOR N
PORTÁTIL ME
MEDICATE

R\$ 699,90
Por R\$ 529,90
10x de R\$ 52,
à vista: R\$ 529,90

DESCRIÇÃO

O Kit Nebulizador Adulto foi desenvolvido para ser conectado a um aparelho de nebulização ou rede de oxigênio. A máscara é macia e conta com um copo dosador que não derrama o medicamento e faz você usá-lo na quantidade certa. Deixe a hora da inalação mais fácil com o Kit

procure por código, nome, marca...

259

Bem-vindo :)
Entre ou cadastre-se

Todos os departamentos ▼ Ofertas do dia Calulares Móveis Eletrodomésticos Tv e Vídeo Informática

🏠 > ☰ Saúde e Cuidados Pessoais > Inalador / Nebulizador

Kit mascara nebulizacao infantil (rosca) - Daru

Código ad12d63cc2 | [Ver descrição completa](#) | [Daru](#)

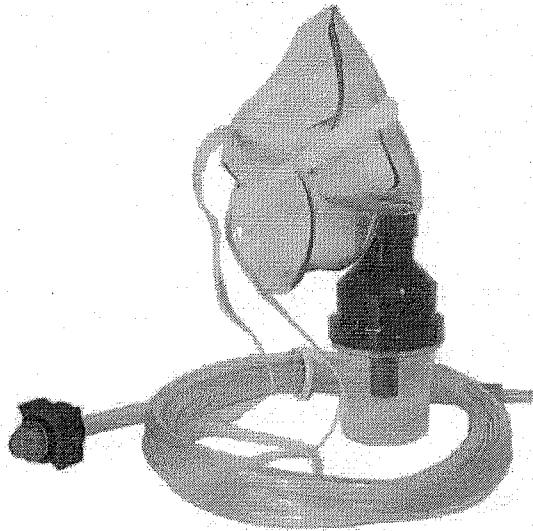

★★★★★ [Avaliar produto](#)



Vendido por [Iconesul](#)

Entregue por

de R\$ 20,00

por R\$ **17,35**

[Mais formas de pagamento](#)

Adicionar à sacola

Consultar prazo e valor do frete

00000-000

Ok

[Não sei o CEP](#)

Produtos patrocinados



Aparelho de Barbear
Gillette Fusion5 - Proshield

de R\$32,50 por

R\$18,90 à vista

ou R\$ 18,90

1x de R\$ 18,90 sem juros



Antisséptico Bucal
Listerine Sem Álcool Cool

de R\$59,90 por

R\$39,90 à vista

ou R\$ 39,90

1x de R\$ 39,90 sem juros



Refil para Escova Elétrica
Oral-B Precision Clean - 4

de R\$89,90 por

R\$64,90 à vista

ou R\$ 64,90

2x de R\$ 32,45 sem juros

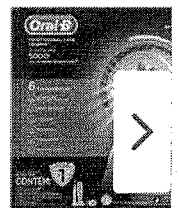

Escova de Dente Elétrica
Oral-B - Profissional

de R\$504,90 por

R\$359,91 à vista

ou R\$ 399,96

12x de R\$ 33,33 sem juros

259

000518

09



Olá visitante. Já é cadastrado? Acesse sua conta.

Estou procurando por... Cada

- ÁLCOOL EM GEL
- ACESSIBILIDADE
- DESCARTÁVEL
- CADEIRA DE RODAS
- MÁSCARA DE PROTEÇÃO
- FISIOTERAPIA
- MEDICAMEN
- HOSPITALARES
- MULETA
- ACADEMIA E FITNESS

Home > HOSPITALARES > INALADOR E NEBULIZADOR > Kit Nebulização Infantil Daru Rosca

Kit Nebulização Infar

em 0 avaliações. I

Com opção para aplicação em saída ou em saída de Ar Comprimido.

Marca: CONTROLES GRAFICOS DAI

Seção: HOSPITALARES

Por **R\$ 9,00**

ou à vista com 5% de desconto p

Tire suas dúvidas Indique

Calcular frete e prazo

Ampliar Imagem

Descrição

Kit Nebulização Infantil Daru Rosca

Disponível na versão infantil, com opção para aplicação em saída de Oxigênio Hospitalar, nebulizador doméstico ou em s

Do Produto:

hdo com mangueira/extensão de 1,60m.

-As peças são inquebráveis.

Fale conosco

274

000519
eg
🛒

O que você procura?



INÍCIO (/) > DIABETES (/DIABETES-S409/) > LANCETA (/DIABETES-S409/LANCETA-S581/)

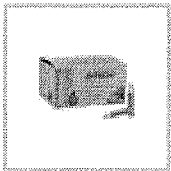
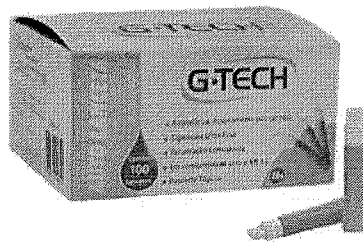

Lanceta Automática 28G Caixa com 100 G-TECH LANA28G

Cód: 5715

(0 avaliações)

A Auto Lanceta 28g G-Tech Caixa com 100 Unidades é totalmente automática, e possui acionamento por contato, espessura ultrafina, penetração consistente, em conformidade com a NR 32 e um descarte seguro.

MARCA: G-TECH PREMIUM ACCUMED (/G-TECH-PREMIUM-ACCUMED/)

Disponibilidade: Postagem em até 4 dias úteis após a confirmação de pagamento.

R\$ 36,34 à vista

R\$ 37,46

1x de R\$ 37,46 s/ juros

📞 Atendimento **WhatsApp**

275 000520
cf



Faça sua busca aqui...

Buscar

fale conosco:
11 2424.7213

0
Login (/account)
Pedidos (/account/orders)
Meu Carrinho (/checkout/#/cart)

- Todos Departamentos
 - Aparelho de Pressão
 - Aparelho Médico
 - Balança
 - Estetoscópio
 - Acessibilidade e Mobilidade
 - Oxigenoterapia
 - Equipamento Hospitalar
 - Uso Pessoal
- CenterMedical (/) | Diabetes (/aparelho-de-pressao) | Lancetas e Lancetadores (https://www.centermedical.com.br/diabetes/lancetas-e-lancetadores) (https://ceiv=636112)
- (/balancas) (/estetoscopio) (/acessibilidade-e-mobilidade) (/oxigenoterapia) (/equipamento-medico-hospitalar) (/produto-de-uso-pessoal)

Lancetas - TestLine - 28g 100un

★★★★★ (11 Avaliações)

Medidor de glicose sanguínea; 10 tiras para medição da glicose; estojo portátil; manual do usuário e tira de calibração.
(Leia mais)

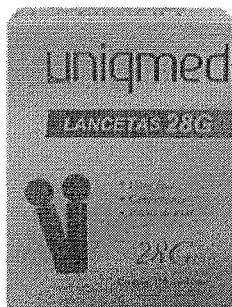

De: R\$ 21,00
Por: R\$ 14,99

Ou R\$ 13,49
à vista com 10% de desconto no Boletão.

Quantidade

- 1 +

COMPRAR

Calculo de frete
(Não sei meu CEP)

OK

Entenda o prazo

Veja mais de:

- Lancetas e Lancetadores (https://www.centermedical.com.br/diabetes/lancetas-e-lancetadores) |
- Diabetes (https://www.centermedical.com.br/diabetes) | CenterMedical (/) |

(https://twitter.com/centermed) | (https://www.pinterest.com/pin/create/basic?url=http://www.centermedical.com/testline-28g-100un/p&description=http://www.centermedical.com/testline-28g-100un/p)

Descrição Completa

Descrição Completa

Lancetas - TestLine - 28g 100un

As lancetas Testline são indicadas para coleta sanguínea capilar e combinam excelente desempenho e rigoroso controle de qualidade. A agulha trifacetada, com ponta ultrafina gera menos danos ao tecido e permite ao usuário obter amostras de sangue com o mínimo de desconforto. Com seus dois modelos 28G e 30G, as lancetas são indicadas para uso com lancetador. Caixa c/ 100 unidades.

(https://api.whatsapp.com/send?phone=5511976991128)

Quem comprou, comprou também

275
000521
PB

(<https://www.hospitel.com.br/>)

R\$ 0,00 (https://www.hospitel.com.br/cart/view_cart)



Busque por produtos

[Início](#) (<https://www.h...>)

Micro Lanceta para Glicosímetro caixa c/100un Bioland

Código: G423L



por **R\$ 9,00**

<https://www.hospitel.com.br/Micro-lanceta-para-Glicosimetro-caixa-c100un-bioland>

Informe seu CEP

Você também pode gostar: Vara carretilha - Anzol - Facas militares - Karambit - Balestra - Luneta 3x9x40

Voltar à lista Esportes e Fitness > Camping, Caça e Pesca > Faróis e Lanternas >

Compartilhar Vender um igual



Novo

Lanterna Clínica Led De Bolso Em Alumínio Verde Ak



R\$ 33⁶⁴

Estoque disponível

Enviando normalmente

6x R\$ 5⁶¹ sem juros

Ver os meios de pagamento

Envio para todo o país
Saiba os prazos de entrega e as formas de envio
Calcular o prazo de entrega

Devolução grátis
Se você não gostar ou se não ficar bom, devolva o produto.
Saiba mais

Quantidade: 1 unidade (2 disponíveis)

Comprar agora

Adicionar ao carrinho

Compra Garantida, receba o produto que está esperando ou devolvemos o dinheiro.

Você ganha 11 Mercado Pontos.

Anúncios patrocinados que podem te interessar

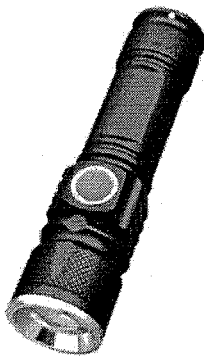

R\$ 28

Lanterna Profissional Tática Led T6 880000w Recarregavel Usb



R\$ 130

Lanterna Tática Leve 90 Lúmens Chaveiro Preto

276

000523 PA

Seja bem vindo(a)! Faça [login](#) ou [cadastre-se!](#)

[Meus Pedidos \(/account/orders/\)](#) | [Minha Conta \(/account/\)](#)

[Central Atendimento](#) | [Dúvidas \(/Atendimento/faleConosco\)](#)



Digite o que você está procurando...

BUSCAR

[\(/checkout/\)](#)

Meu Carrinho (0)



Acessibilidade / Mobilidade
<https://www.casamedica.com.br/acessibilidade--mobilidade?O=OrderByReleaseDateDESC>

Almofadas / Colchões
<https://www.casamedica.com.br/almofadas--colchoes?O=OrderByReleaseDateDESC>

Aparelho de Pressão
<https://www.casamedica.com.br/aparelho-de-pressao?O=OrderByReleaseDateDESC>

Balanças
<https://www.casamedica.com.br/balancas?O=OrderByReleaseDateDESC>

Descartáveis
<https://www.casamedica.com.br/descartaveis?O=OrderByReleaseDateDESC>

Diabéticos
<https://www.casamedica.com.br/diabeticos?O=OrderByReleaseDateDESC>

Distúrbio do Sono
<https://www.casamedica.com.br/disturbio-do-sono?O=OrderByReleaseDateDESC>

Equipamentos/Instrumentos Médicos
<https://www.casamedica.com.br/equipament-instrumentos-medicos?O=OrderByReleaseDateDESC>

Mamãe e Bebê
<https://www.casamedica.com.br/mamae-e-bebe?O=OrderByReleaseDateDESC>

Meias
<https://www.casamedica.com.br/meias?O=OrderByReleaseDateDESC>

Móveis Hospitalares
<https://www.casamedica.com.br/moveis-hospitalares?O=OrderByReleaseDateDESC>

Nutrição Clínica
<https://www.casamedica.com.br/nutricao-clinica?O=OrderByReleaseDateDESC>

O=C
[https://www.casamedica.com.br/o=c](#)

Vestuário / Pós Cirúrgico <https://www.casamedica.com.br/vestuario--pos-cirurgico?O=OrderByReleaseDateDESC>

Welch Allyn <https://www.casamedica.com.br/welch-allyn?O=OrderByReleaseDateDESC>



[casamedica](#) > <https://www.casamedica.com.br/> [Equipamentos/Instrumentos Médicos](#) > <https://www.casamedica.com.br/equipamentos-instrumentos-medicos>

<https://casamedica.vteximg.com.br/arquivos/ids/160139-1000-1000/11990.jpg?v=636228644039170000>

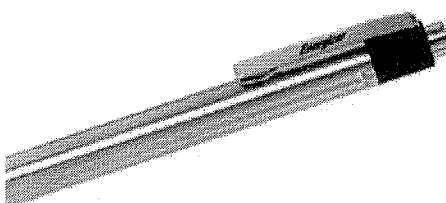

ed (Cód. 11990)

diário, Para Bolsas Ou Até Mesmo O Bolso Da Sua Camisa Ou Calça. Luz Para Quando Precisar. Conta Com 11 Lúmens E

De: R\$ 93,28

Por: R\$ 39,98

ou 3x de R\$ 13,32

R\$ 38,78 à vista c/ 3% de desconto
no depósito ou boleto

Insira o prazo de entrega

Digite seu CEP

Calcular

Não sei meu CEP

<http://www.buscapep.correios.com.br/sistemas/buscapep/>

[\(/checkout/cart/add?](#)

[sku=11990&qty=1&seller=1&red](#)

000524
Confira aqui

Entrega Rápida pra todo Brasil! Compre online e receba seus produtos sem sair de casa :)

BLOG (HTTPS://BLOG.ORTOPONTO.COM.BR/)

QUEM SOMOS (/P/INSTITUCIONAL)

MINHA CONTA (HTTPS://WWW.ORTOPONTO.COM.BR/CONTA)



277

(<https://www.ortoponto.com.br/carrinho>)

DEPARTAMENTOS

O que você procura?



FALE CONOSCO!

ATENDIMENTO (/P/ATENDIMENTO)

HOME (HTTPS://WWW.ORTOPONTO.COM.BR/) \ LÁPIS DERMATOGRÁFICO DE CERA MARCADOR CORPORAL PHANO DIXON AZUL

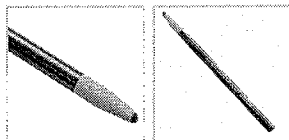
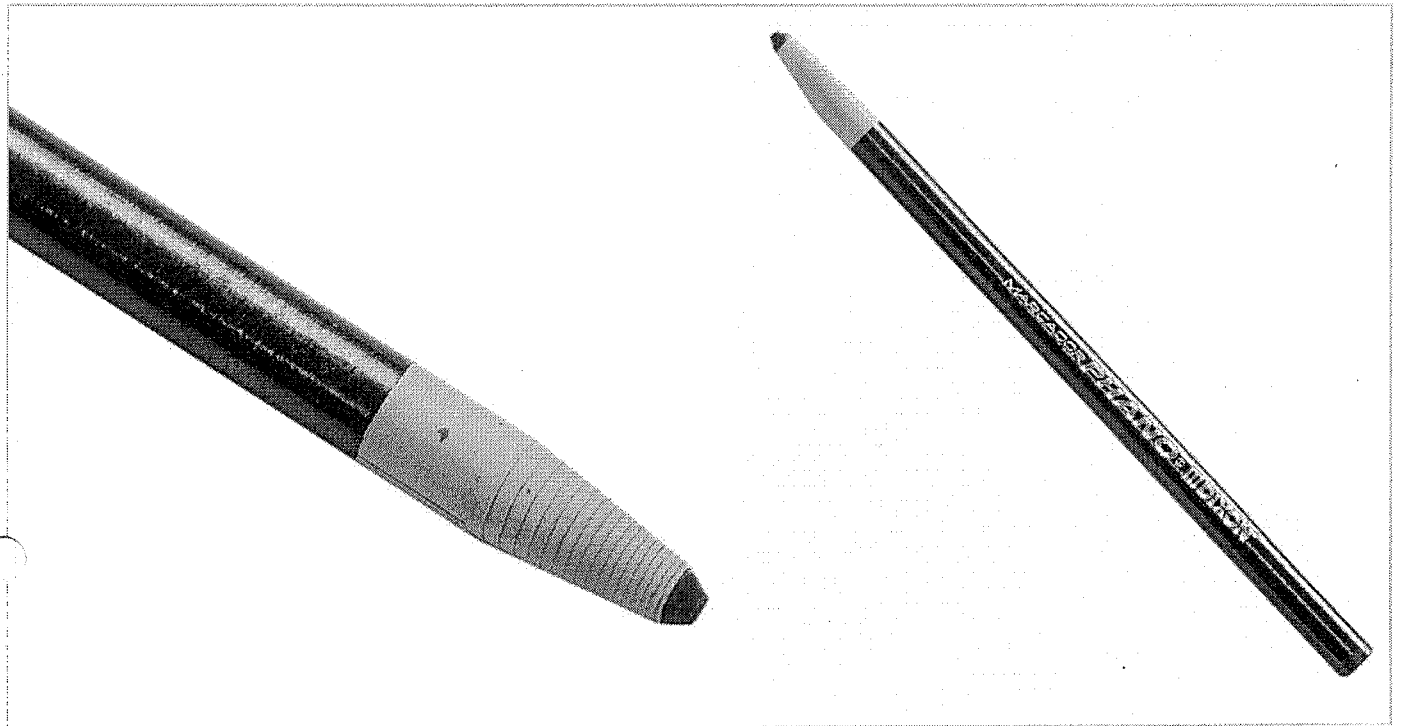

Lápis Dermatográfico de Cera Marcador Corporal Phano Dixon Azul

☆☆☆☆☆ (Avalie agora!)

REFERÊNCIA: PHANO

DISPONIBILIDADE: ENVIO IMEDIATO

R\$ 15,00 ou 1x de R\$ 15,00 [ver parcelas](#)

R\$ 14,55 à vista no boleto

INDIQUE ESSE PRODUTO

SITE BLINDADO
AUDITADO EM 22-JUL.

(<https://www.siteblindado.com/consumidor/s>

language=pt&hostname=www.ortoponto.com.br)

Atendimento Online



ATENDIMENTO MEUS PEDIDOS CHAT

CARTEIRA
0 ITENS

000525
277
CB

Todos os departamentos

Estetoscópios

Aparelhos de Pressão

Aparelhos Médicos

Curativos

Equipamentos

Material de Consumo

Resgate e Salvamento

Oferta do Dia

[FibraCirurgica](#) / [Instrumental Cirúrgico](#) / Caneta e Lápis Marcação da Pele

CÓD. REF.: 012025

MARCA: DIXON

LÁPIS DERMATOGRÁFICO DIXON PHANO AZUL

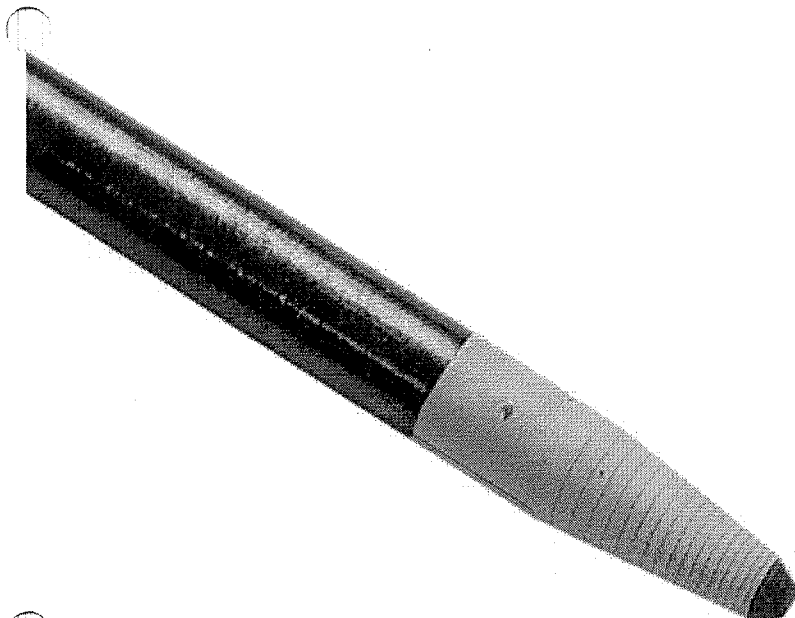

POR **R\$ 12,90**

PREÇO NO BOLETO
R\$ 11,61 (-10%)

OU 6X DE R\$ 2,15

[VER OPÇÕES DE PARCELAMENTO](#)

QUANTIDADE

COMPRAR

Calcule o valor do frete e prazo de entrega para a sua região

OK

[Não sei meu CEP](#)

[Conheça outros produtos da marca Dixon](#)



veja este produto em tela cheia

000526
278
CO

 Minha Conta

(<https://www.lojadoterapeuta.com.br/cliente/login>)

 (0 item)

(<https://www.lojadoterapeuta.com.br/carrinho>)

Cursos

(<https://www.lojadoterapeuta.com.br/cursos>)



(<https://www.lojadoterapeuta.com.br/>)

 Telefone

(47) 99701-1000 (https://api.whatsapp.com/send?l=pt_pt&phone=5547997011000)

Digite o nome do produto e aperte enter



Home (<https://www.lojadoterapeuta.com.br/>) » Produtos (<https://www.lojadoterapeuta.com.br/produtos>) »
Lençol Descartável Para Maca Com Elástico Em TNT 2,30m x 1,00cm

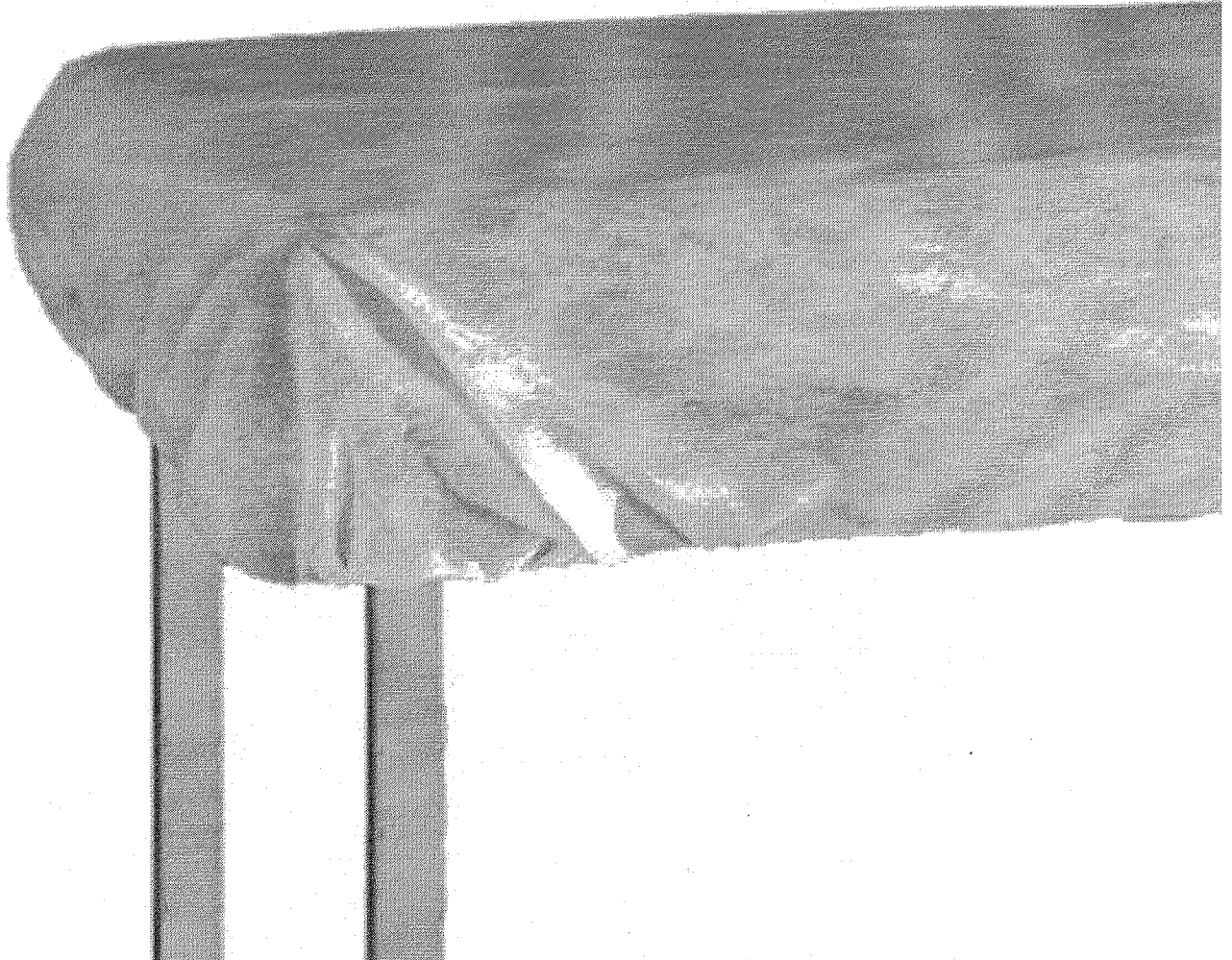

([uploads/produtos/lencol-descartavel-para-maca-com-elastico-em-tnt-230m-x-100cm.jpg](https://www.lojadoterapeuta.com.br/uploads/produtos/lencol-descartavel-para-maca-com-elastico-em-tnt-230m-x-100cm.jpg))

Envie-nos uma mensagem

Lençol Descartável Para Maca Com Elástico Em TNT 2,30m x 1,00cm

Ref.

000527
28**R\$ 26,00**

ou 2x de 13,00

QUANTIDADE

1

 **COMPRAR**

Entregamos em todo Brasil



Parcelamento em até 12x



Compra 100% segura

Descrição

Os lençóis descartáveis confeccionados em TNT (tecido não tecido) com elástico, antialérgicos e não inflamáveis.

Possuem uma boa resistência mecânica e não liberam fiapos.

Estão indicados para cobrir macas, camas e superfícies, promovendo uma proteção contra contato direto de pessoas com locais de uso comum.

O uso de lençóis descartáveis oferece maior segurança para os clientes, em locais que necessitam de cuidados com limpeza e higiene nas áreas cobertas pelos lençóis.

Ideal para área médica, estética, hospitalar entre outra.

Confeccionado em TNT - tecido não tecido 100% polipropileno.

Material descartável.

Atóxico.

Cor: Branco.

Gramatura: 12gr.

Dimensões: 2,30 m x 1,00 m

Embalagem com 10 unidades.

Imagens meramente ilustrativas

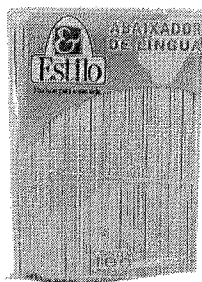
PRODUTOS RELACIONADOS

(<https://www.lojadoterapeuta.com.br/produto/palito-largo-de-madeira-abaxador-de-lingua>)

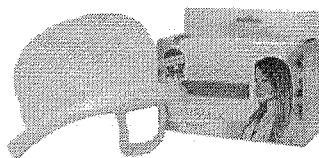

(<https://www.lojadoterapeuta.com.br/produto/mascara-higienica-protetora-salivar-clear-mask-acompanha-refil>)

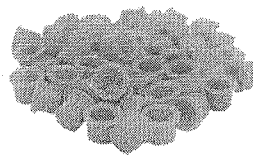

(<https://www.lojadoterapeuta.com.br/produto/batoques-descartaveis>)
Batoques Descartáveis
(<https://www.lojadoterapeuta.com.br/produto/batoques-descartaveis>)
Envie-nos uma mensagem



(<https://www.lojadoterapeuta.com.br/produto/foilha-de-aluminio-medio>)
Folha de Alumínio M
(<https://www.lojadoterapeuta.com.br/produto/foilha-de-aluminio-medio>)

Q78

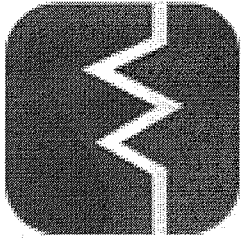

MAGAZINE
MÉDICA.COM

Entre ou cadastre-se
 Meus
 Fale
 Meu carrinho
 0 itens
 (ajuda)

(1)

Buscar

INICIAL (1) / DESCARTÁVEIS (CATEGORIAS/DESCARTÁVEIS) / LENÇÓIS (CATEGORIAS/DESCARTÁVEIS/LENCOIS)
 / LENÇOL TNT C/ELÁSTICO BRANCO C/10 GRAMATURA 20-TAM-2,20X1M

LENÇOL TNT C/ELÁSTICO BRANCO C/10 GRAMATURA 20-TAM-2,20X1M

Cód.: 6297



278

000528
eg

[\(https://wa.me/5511951280389/?\)](https://wa.me/5511951280389/)

Q78

text=Olá!



MEDGAUZE

(/marcas/medgauze/)

É revenda?

Por R\$ 20,90 à vista

no boleto antecipado (5% desc. já calculado)

No cartão em 1x de R\$ 20,90 sem juros (5% de desc. já calculado)

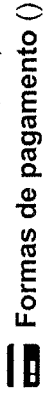

Formas de pagamento ()

Em estoque: 102 pt (Precisa de uma quantidade maior? Clique aqui!) ()

1	 Comprar	Comprar pack com 15 pt
---	--	------------------------

Frete e Prazo

Informe seu CEP	Calcular
-----------------	----------

Não sabe seu CEP? Clique aqui. (<http://www.buscacep.correios.com.br/sistemas/buscacep/buscaCep.cfm>)

Frete Grátis* MG, PR, RJ, RS, SC e SP

* Condição de frete válida para: Minas Gerais, Paraná, Rio De Janeiro, Rio Grande Do Sul, Santa Catarina e São Paulo em compras com valor mínimo de R\$ 500,00.



(<https://wa.me/5511951280388>)

000529

2/9

O que você procura hoje?

LOUCURA DO DIA

Seja prime Baixe o APP Prevenção Covid-19 Live Creators Venda com a gente Dinheiro de Volta Marcas Exclusivas

Página Inicial > Agro, Indústria e Comércio > Laboratório

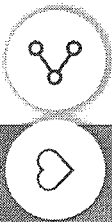

Lugol Forte - Parasito - 500ml

(Cód.35658995) ★★★★★

[Mais informações do produto](#)

279

R\$ 65,00

6x de R\$ 10,83 s/ juros

Vendido por **CORREALAB MARÍLIA** e entregue por **Shoptime**

COMPRAR COM

Corra! Temos apenas 1 no estoque

+

R\$ 65,00 em até 6x de R\$ 10,83 s/ juros no cartão de crédito com Ame e receba R\$ 0,65 (1% de volta)

+

R\$ 65,00 em até 12x de R\$ 5,41 s/ juros no cartão Shoptime com Ame e receba R\$ 0,65 (1% de volta)

[Formas de parcelamento](#)

000530

679

LUGOL FORTE 2% FRASCO 500ML

R\$90,00

Em 3x de R\$30,00 S/ Juros
ou R\$85,50 Transferência

Teste colposcópico para pesquisa de células displásicas ou carcinomatosas de colo uterino, servindo como diagnóstico de neoplasias uterinas.

Validade: 24 meses a partir de sua fabricação

+	-
1	-

COMPRAR

Simulação de frete

Informe seu cep

Orçar Item

Categoria: BIOQUÍMICA

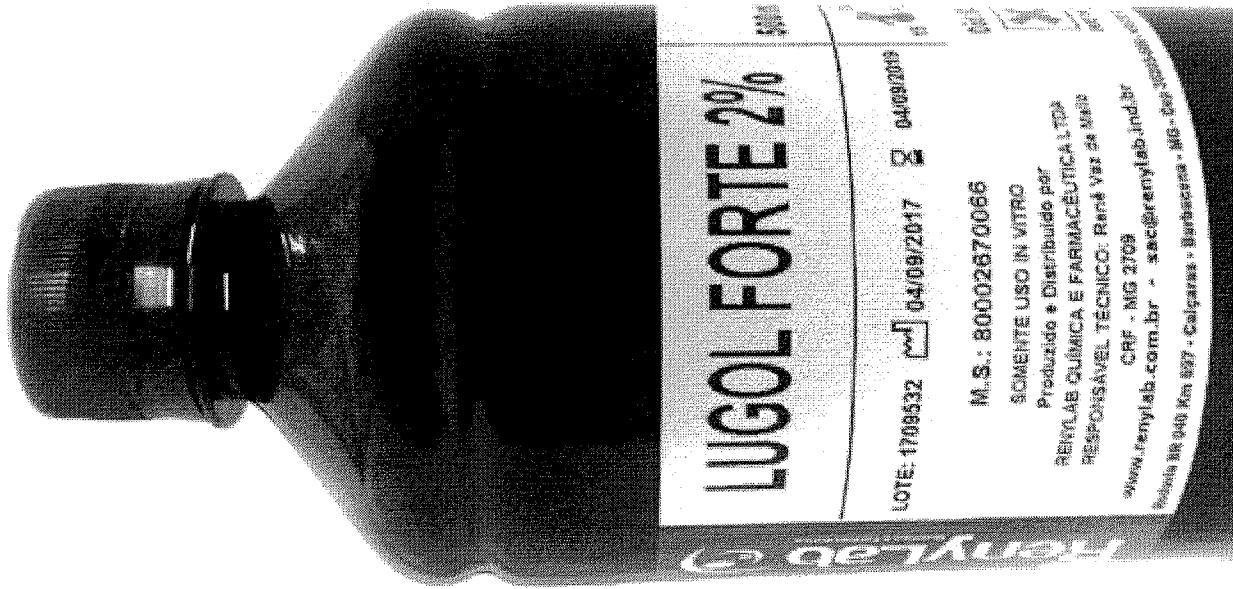

678

279

Chame-nos



0531

08

LUGOL FRACO PARA GRAM 1% 500ML - NEWPROV000532
rg**R\$23,79**

Lugol Fraco para GRAM 1% 500mL - Newprov

1



ESGOTADO

ORÇAMENTO

Estimativa de envio

CEP

Calcular

 Lista de desejos  Comparar  Dúvidas? Envie sua pergunta.**Disponibilidade:** Esgotado**Marca:** [Newprov](#)**Modelo:** PA218**Etiquetas:** [newprov](#)**Share:**     

DESCRIÇÃO

COMENTÁRIOS (0)**PERGUNTAS & RESPOSTAS (0)****LUGOL FRACO 1% C/ 500 mL (PARA GRAM).**

Código: PA218. Mordente para coloração diferencial em Bacteriologia. Frasco com 500 mL.

Validade: 24 meses. Conservar entre 10 a 30° C.

*Maiores informações na instrução de uso do produto

Perguntas Recentes

Ainda não perguntamos sobre este produto.

Olá, podemos ajudar?

O que você tá procurando?

Baixe o APP Covid-19 - Orientações

Volta às Aulas

Galaxy M31

Cartão Sub

Linha premium LG

Venda no Sub

Oferta WC

🏠 > Agro, Indústria e Comércio > Laboratório

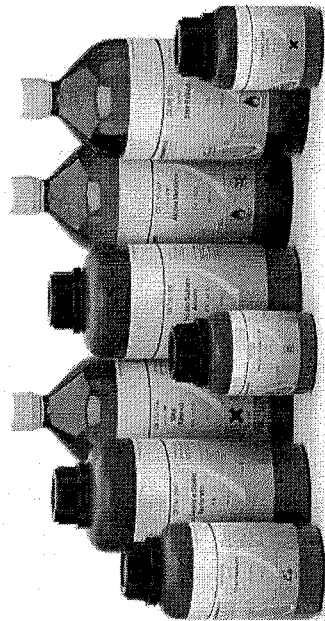

Iodo Iodeto Lugol Fraco Solucao Seg. Gram 500ml

(Cód.39562144) ★ ★ ★ ★ ★

Vendido por **RBRVIDROS** e entregue por **Submarino**

R\$ 30,20

3x de R\$ 10,06 s/ juros

Comprar

Comprar com AME



R\$ 30,20 em até 3x de R\$ 10,06 s/ juros no cartão de crédito com Ame e receba R\$ 0,61 (2% de volta)

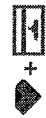

R\$ 28,69 em até 5x de R\$ 5,73 s/ juros no cartão Submarino (5% de desconto) com Ame e receba R\$ 0,58 (2% de volta)

Formas de parcelamento



Este produto é vendido por uma loja parceira.

00053318

286



0

082

Luva Cirúrgica Estéril Sensifree (Sem talco) - MUCAMBO

Modelo: VARIOS
Disponibilidade: IMEDIATA



R\$ 6,40
ou **R\$6,21 à vista**

Ver opções de parcelamento

DIGITE SEU CEP
OK

8,0

+	
-	

1

COMPRAR

Porque comprar na HD:
Desconto para pagamento à vista
Entrega garantida para todo o Brasil
Produto 100% Original
Compra Segura
Parcelamento sem juros

288

000534 2/6



DESCRIÇÃO

288



Home > Materiais de Consumo > Malha Tubular > MALHA TUBULAR - 10CM X 25M

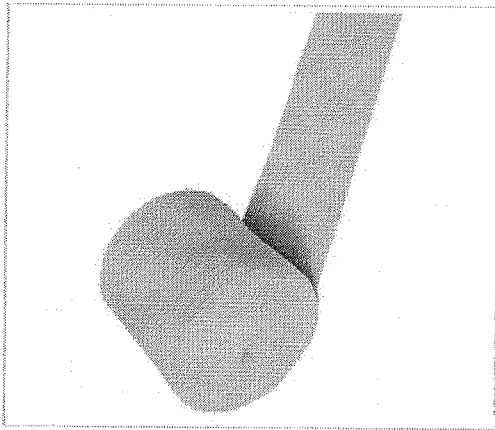

MALHA TUBULAR - 10CM X 25M

Informe o CEP

Calcular frete

R\$ 18,00

Para adquirir esse produto entre em contato através da nossa central de atendimento (21) 2606-1709

Cod. de Referência: 013097

Condição: Produto novo

Fabricante: **ORTOFEN**

Para proteção das partes traumatizadas, das fraturas ósseas, para fabricação de aparelhos gessados e ortopedia em geral, oferecendo conforto ao paciente e minimizando a ocorrência de irritação e alergia durante o tratamento.

297

000535
« eg 1/4

ts

ÁREA DO ALUNO

Form fields for login: "Digite seu usuário aqui..." and "Digite sua senha aqui..."

LOGAR MEU CARRINHO

Search bar: "Busque seu curso online ou presencial aqui..."

EFETUAR BUSCA Q

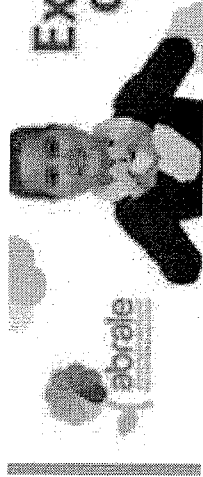

Existe ajuda GRATUITA na luta contra o câncer do sangue! www.abrale.org.br | 0800.773.9973



PUBLICIDADE

- CURSOS ONLINE CURSOS PRESENCIAIS PÓS GRADUAÇÃO LOJA E-BOOKS CONGRESSOS MANUAIS E CARTILHAS PODCAST

MALHA TUBULAR EM ALGODÃO - 25 CM X 15M

Você está localizado em: Home » Loja online » Malha tubular em algodão - 25 cm x 15m

298

Tweet f Compartilhar G +1 in Compartilhar

000536

Quantity available in stock: 16

298

Preço: R\$ 32,00



ADICIONAR AO MEU CARRINHO

Malha Tubula Algodão Polar Fix

Tamanho largura 25 cm x 15 metros

cor : cru

material: 100% algodão

Indicação:

É utilizado em hospitais, clínicas, unidades de saúde, como auxiliar em procedimentos de imobilização ortopédica, para acolchoamento e proteção entre a pele e o imobilizador.

Finalidade:

Proteger as proeminências ósseas e minimizar ocorrência de irritação e alergia tecidual.

Embalagem:

Individual e segura que garante sua proteção quanto à ação de agentes externos.

Produto de uso único, podendo ser esterilizado em vapor saturado, óxido de etileno ou raio gama.

Especificação Técnica:

- Confeccionada em tecido 100% algodão;
- Elasticidade no sentido transversal com enrolamento uniforme em toda sua extensão;
- Compressão uniforme em toda sua extensão para manter a proteção

000537

Manguito Látex 2 Vias para Braçadeira Pressão Arterial Adulto



Avaliação: ★★★★★
Compartilhe este produto: [f](#) [t](#) [G+](#) [v](#)

Ref.: 300423-Adulto

+ 1 -

R\$ 18,50
no boleto: R\$ 17,39
com desconto de 6%
Ix de R\$ 18,50 s/ juros

COMPRAR

ADICIONAR

Formas de pagamento



Calcule o Frete

e o prazo de transporte

[Não sei meu CEP!](#)

299

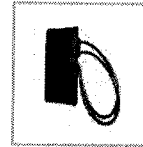

DESCRIÇÃO

00053873

busque aqui seu produto

covid-19 - nossos cuidados

empresas

oferta do dia

mercado

dia dos pais

baixe o app

receba hoje

produtos |

6608

no app tem frete grátis Brasil · baixe agora >

página inicial > saúde > medidores e testes



favoritar



compartilhar

Manguito BIC Adulto com 2 Tubos

★★★★★ (Cód.47812432)

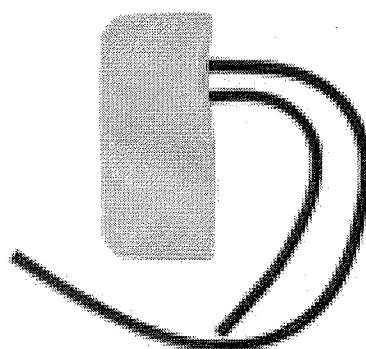

MANGUITO ADULTO COM 2 TUBOS Ref.: IA0204Q É um acessório indispensável para o Aparelho de Pressão Arterial. Fabricado com material de alta qualidade, em PVC. Este manguito de duas vias é adaptável em qualquer aparelho de pressão an...

[mais informações](#)

[política de troca e devolução](#)

R\$ 23,89

em até 2x sem juros no **cartão de crédito com Ame** e recebe R\$ 0,48 (2% de volta)

💎+Ea **R\$ 22,69** (5% de desconto) em até 4x sem juros no **cartão Americanas com Ame** e recebe R\$ 0,46 (2% de volta)

[mais formas de pagamento](#)

2 2 2

calcular frete e prazo

[comprar](#)

000539

CONFIRMAR AS OPERAÇÕES DO CARRINHO VIRTUAL. Clique e confira

Máscara Tripla c/ Elástico

★★★★★ (15 Avaliações)

Embalagem com 50 unidades. Cores sortidas conforme disponibilidade de estoque.

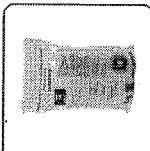

(https://cdn.dentalspeed.com/produtos/550/mascara-

tri-

ela-

pacote-

(https://cdn.dentalspeed.com/produtos/550/mascara-

dem5875b-

tripla-c-

2.png)

elastico-

pacote-

dem5875b-

23-1.png)



Descarpac

(https://dentalspeed.com/marca/de

Por apenas

R\$ 79,90

LIMITE DE 10 UNIDADES POR CLIENTE.

CONSIDERANDO A SOMA DE TODAS AS MARCAS E TAMANHOS ESCOLHIDOS.*

Pedido sujeito à análise.

Quantidade

adicionar ao carrinho

Compartilhe:

300

300

000540

Políticas alteradas. Para sua maior segurança, atualizamos as Políticas de Privacidade (https://dentalspeed.com/tira-duvidas/politica-de-privacidade) do site. Ao continuar navegando nele, entendemos que você está de acordo com elas. **Observação** (https://dentalspeed.com/paginas/catalogos) Li e aceito as Políticas de Privacidade e Termos de Uso.



(<https://www.fjcomercio.com.br/>)

Central de Atendimento



Entrar ou Cadastrar

(<https://www.fjcomercio.com.br/conta/login>)



Meu Carrinho
R\$ 0,00

Todos produtos (<https://www.fjcomercio.com.br/todos-produtos>)

Hospitales (<https://www.fjcomercio.com.br/produtos-hospitales>)

Início (<https://www.fjcomercio.com.br/>)

Todos produtos (<https://www.fjcomercio.com.br/todos-produtos>)

Odontológicos (<https://www.fjcomercio.com.br/produtos-odontologicos>)

Compartilhe:



Favoritos (<https://www.fjcomercio.com.br/conta/favorito/41510690/adicion>)

Fisioterapia (<https://www.fjcomercio.com.br/fisioterapia>)

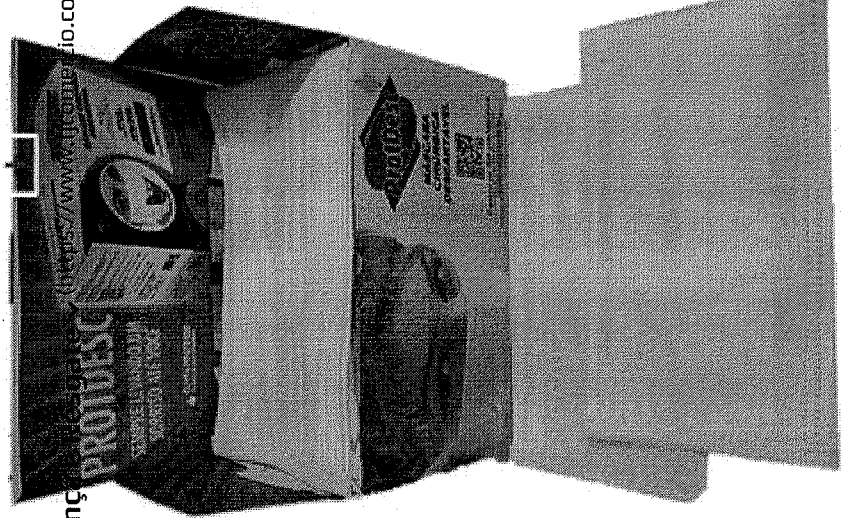

Seguranç (<https://www.fjcomercio.com.br/seguranca-e-resgate>)

PRODESC (<https://www.fjcomercio.com.br/marca/protdesc.html>)

Mascara Cirurgica Tripla C/Elástico Cx/50

Tattoo & Piercing (<https://www.fjcomercio.com.br/tattoo-piercing>)

Código: 158

Categorias Seleccione a opção de Cor:



por **R\$ 69,90**



R\$ 68,85 à vista

Comprar

([callto://comercio@fj.com.br](mailto://comercio@fj.com.br))

Envie-nos uma mensagem

000011

300

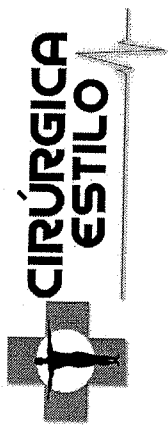

Bem-vindo! Login

Estou procurando por...

Atendimento Ajuda

Meus Pedidos Meu Cadastro Meu Carrinho 0

LUVAS LAIX PA-ORNO DIÁLISES ESTERILIZAÇÃO MEDICAMENTOS MAIL-PAI DE CONSUMO DESCARPACKS SANLANTILS

AVISO IMPORTANTE
Devido ao cenário atual e com grande aumento da demanda de compras no site, os pedidos podem ser entregues em ATÉ 30 DIAS!
Confirme na finalização do seu pedido o prazo estipulado para entrega.

Você está em: Home > Descartáveis > MÁSCARA CIRÚRGICA DESCARTAVEL TRIPLA COM TIRAS (AMARRAR) C/50 DESCARPACK



MÁSCARA CIRÚRGICA DESCARTÁVEL TRIPLA COM TIRAS (AMARRAR) C/50 DESCARPACK

em 0 avaliações. Dê sua avaliação

Desenvolvida para a proteção do profissional da saúde contra as patologias de transmissão aérea por gotículas e da projeção de fluidos corpóreos que possam atingir suas vias respiratórias.

Modelo: TIRAS (AMARRAR) Marca: DESCARPACK
Referência: 3397 Conteúdo: Caixa com 50

Seção: Descartáveis

R\$ 82,50

Valor à vista: R\$ 80,03 à vista.

Atendimento **WhatsApp**
COMPRE MAIS E GANHE DESCONTO!
 A partir de 10 unidades **R\$ 81,68** (cada)

QUANTIDADE

- 1 +

Passa o mouse para ver detalhes

Tire suas dúvidas ★ Inc

Fale Conosco / Abra seu Chamado

302

301

Selecione o endereço Mais Vendidos Ofertas Mais Vendidos Livros Ofertas do Dia Eletrônicos Ideias para Presente Computadores Atendimento ao Cliente Lançamentos

Olá, Faça seu login Contas e Listas Devoluções e Pedidos Experimente Prime

Carrinho 0

Faça clicke novo? Clique aqui.

Solidariedade aos afetados pela COVID-

Produtos Masculinos - Limpeza da Casa Carrinho de Descontos

TOE

Saúde > Equipamentos e Artigos Médicos > Máscaras

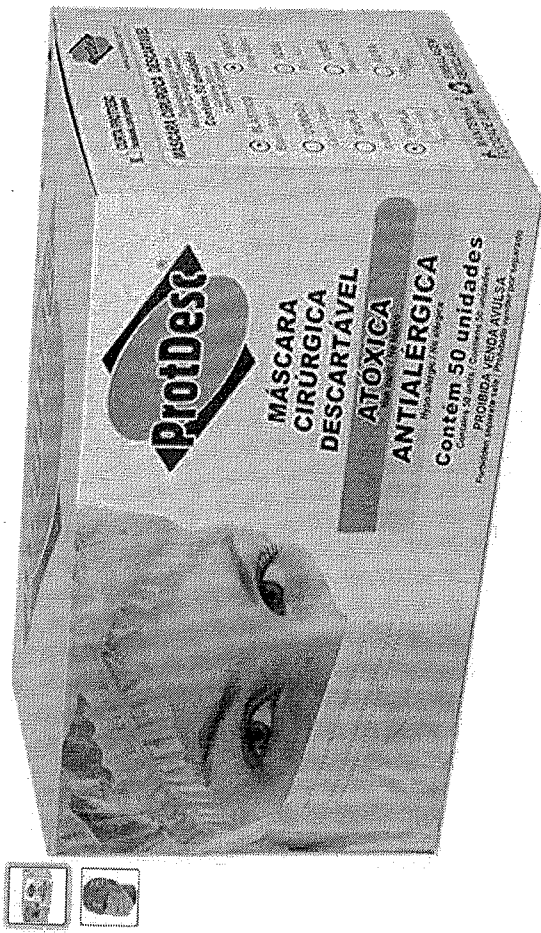

Máscara Cirúrgica Descartável Tripla Caixa com 50 unidades - ProtDesc

9 classificações | 9 perguntas respondidas

Por: R\$89,00 +R\$24,23 de envio

Em até 2x R\$ 44,50 sem juros Calculadora de prestações



Loja de Cuidados Pessoais Encontre tudo para o seu dia a dia. Confira.

R\$89,00

+R\$24,23 de envio

Receba: 12 - 13 de Ago

Em estoque.

Quantidade: 1

Adicionar ao carrinho

Comprar agora

Transação segura

Enviado e vendido por Dispharma Cirúrgica.

Selecione o endereço

Adicionar à Lista

Adicionar à Lista do Bebê

Compartilhar

Tem para vender?

301

000543

ESTAMOS ENVIANDO PARA TODO O BRASIL! **TIRE SUAS DÚVIDAS SOBRE O COVID-19 E NOSSA FORMA DE OPERAÇÃO, CLIQUE!**

TELEVENDAS
0800 721 8999

SAC
(19) 3811 8966

LOJAS

PRIMEIRA COMPRA? CLIQUE!

Tá buscando desconto?

Pesqu
isar

OFERTAS

LOJAS

LANÇAME

ELEOTERAPIA

FISIOTERAPIA

ESTÉTICA

FITNESS

DESCARTÁVEIS
E EPI

MÓVEIS

REABILITAÇÃO

SAÚDE E BEM-
ESTAR

Você está em: [Página Inicial](#) > [Descartáveis E Epi](#) > [Máscara Descartável](#) > [Máscara Descartável Pff2-S N95 Semifacial](#) Com Respirador Azul - 01 Unidade - Lubeka

Máscara Descartável Pff2-S N95 Semifacial Com Respirador Azul - 01 Unidade - Lubeka
(Cod. 67320)

R\$ 29,90

(4) Clique e veja!

66% OFF

Por R\$ 9,90

Tx de R\$ 9,4

Marca: Lubeka

Disponibilidade: Pronta Entrega

à vista

 5,10% D

A Máscara Descartável PFF-S N95 com Respirador da Lubeka foi desenvolvida para oferecer proteção das vias respiratórias. Ele atua contra poeiras e névoas tóxicas. Tem capacidade de filtração bacteriana de 95%.

VEJA A DESCRIÇÃO COMPLETA

ADIC

Consultar pra

CEP

ENTENDA COI

000544
09

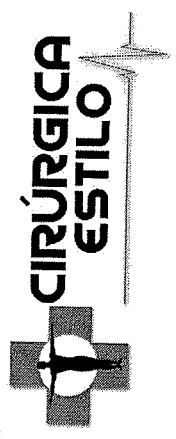

Bem-vindo! Login

Estou procurando por...

Atendimento Ajuda

Meus Pedidos Meu Cadastro Meu Carrinho 0

- LUVAS
- LABORATORIO
- DIAGNÓSTICOS
- ESTERILIZAÇÃO
- MEDICAMENTOS
- MATERIAL DE CONSUMO
- DESCARPACKS
- SANITÁRIOS

AVISO IMPORTANTE

Devido ao cenário atual e com grande aumento da demanda de compras no site, os pedidos podem ser entregues em **ATE 30 DIAS!**

Confirme na finalização do seu pedido o prazo estipulado para entrega.

Você está em: Home > Descartáveis > **MÁSCARA PROTEÇÃO N95 PFF2 UNIDADE DESCARPACK**

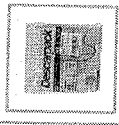

MÁSCARA PROTEÇÃO N95 PFF2 UNIDADE DESCARPACK

em 0 avaliações. Dê sua avaliação

Possui filtro eficiente para retenção de contaminantes presentes na atmosfera sob a forma de aerossóis, tais como bacilo da tuberculose (mycobacterium tuberculosis).

Marca: DESCARPACK

Referência: 34684

Conteúdo: unidade

Disponibilidade: EM ESTOQUE

Seção: Descartáveis

R\$ 36,99



COMPRE MAIS E GANHE DESCONTO!

A partir de 20 unidades R\$ 36,25 (cada)

QUANTIDADE

- 1 +

\$ Saiba como pagar

Fale Conosco / Abra seu Chamado

Passa o mouse para ver detalhes

302

302



Home > Materiais de Consumo > MÁSCARA DE OXIGÊNIO DE ALTA CONCENTRAÇÃO - ADULTO - MD

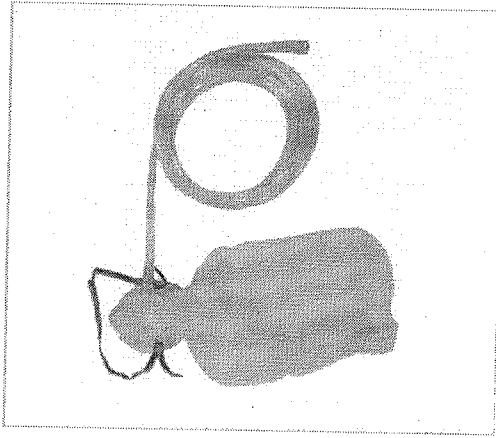

MÁSCARA DE OXIGÊNIO DE ALTA CONCENTRAÇÃO - ADULTO - MD

Informe o CEP

Calcular frete

R\$ 18,00

Para adquirir esse produto entre em contato através da nossa central de atendimento (21) 2606-1709

Cod. de Referência: 008248

Condição: Produto novo

Fabricante: **MACROSUL**

Indicado no tratamento da insuficiência respiratória e da apneia obstrutiva em adultos.

303

303

000546

1/5

- Ambu/ Reanimadores
- Aspirador Cirúrgico
- Audiômetro
- Avaliação física
- Bafômetro
- BIPAP
- Bisturi Elétrico
- Bomba de infusão
- Bomba Leite Materno
- Câmaras de conservação
- Cânulas
- Capnógrafo
- Cardioversores
- Carro de emergência
- Circuitos para respiradores
- Colposcópios
- Concentrador de oxigênio
- CPAP
- Criocautério
- Dermatoscópio
- Desfibriladores
- Destruidor de agulhas
- Detector fetal
- Doppler vascular
- Eletrocardiógrafo
- Eletroencefalógrafo
- Espirômetros
- Focos clínicos e cirúrgicos
- Fotôforo
- Garrote
- Glicosímetros
- Lanternas clínicas
- Lupas
- Mala para Medicamentos
- Máscaras
- Monitores Cardíacos
- Monitores Multiparâmetros
- Óculos de proteção
- Oftalmoscópios
- Oto - oftalmoscópio
- Otoscópio
- Oxigênio terapia
- Oxímetro
- Retinoscópios
- Serra de gesso
- Umidificador
- Ventilador Pulmonar

304

Máscara Com Reservat. Alta Concentração O2 Infantil ou Adulto Protec Ptec

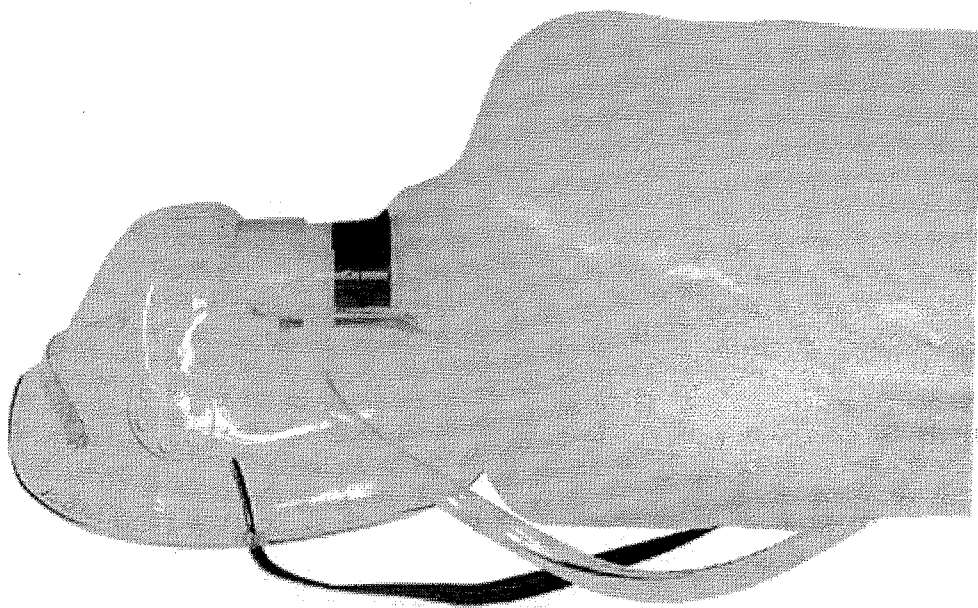

Entrega: Disponível

Código / Referência: 945

De: **R\$ 43,90**

Boleto com desconto:
R\$ 39,15 à vista boleto

Cartão:
R\$ 41,21 à vista cartão

Podendo ser pago em até:

Escolha uma opção:

Quantidade:



Indique a um amigo

imprimir Produto

Partilhar 1

Saiba Mais:

[Descrição](#) | [Especificações](#) | [Dados técnico](#)

RECEBA OFERTAS

FORMAS DE PAGAMENTO

	Boleto A Vista com desconto através do Boleto Bancário	R\$ 39,15
	Deposito em conta A Vista com desconto através de Depósito/Transferencia	R\$ 39,15
	Cartão de crédito sem juros Em até 6x sem juros nos cartão VISA/MASTER/AMEX/IELO direto em nossa loja virtual.	exibir parcelas
	Opções com PagSeguro Várias opções de pagamento, veja abaixo:	
Pagamentos via PagSeguro por cartão de crédito Haverá cobrança de uma taxa de juros de referente ao parcelamento escolhido.		
	VISA em 12x de R\$ 3,89	exibir parcelas
	Mastercard e Diners em 12x de R\$ 3,89	exibir parcelas
	American Express em 15x de R\$ 3,20	exibir parcelas
	Hipercard em 12x de R\$ 568,82	exibir parcelas

304

000547
2/4

305

000548
pg

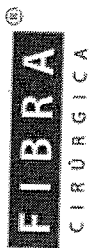

O que você está procurando?

ATENDIMENTO MEUS PEDIDOS CHAT CARRINHO 0 ITENS

Todos os departamentos
Aparatos de Pressão
Estetoscópios
Aparatos Médicos
Curativos
Equipamentos
Material de Consumo
Resgate e Salvamento
Oferta do Dia

FibraCirurgica / Oxigenoterapia / Ambu Reanimador

CÓD. REF.: 3907 MARCA: PROTEC
**MÁSCARA PARA AMBU
REANIMADOR PROTEC Nº0 DE
SILICONE PREMATURO**

POR R\$ 69,39
OU 6X DE R\$ 11,56

PREÇO NO BOLETO
R\$ 62,45 (-10%)

VER OPÇÕES DE PARCELAMENTO

Restam apenas 3 produto(s) no estoque!

QUANTIDADE
1

COMPRAR

Calcule o valor do frete e prazo de entrega para a sua região

OK

Não sei meu CEP

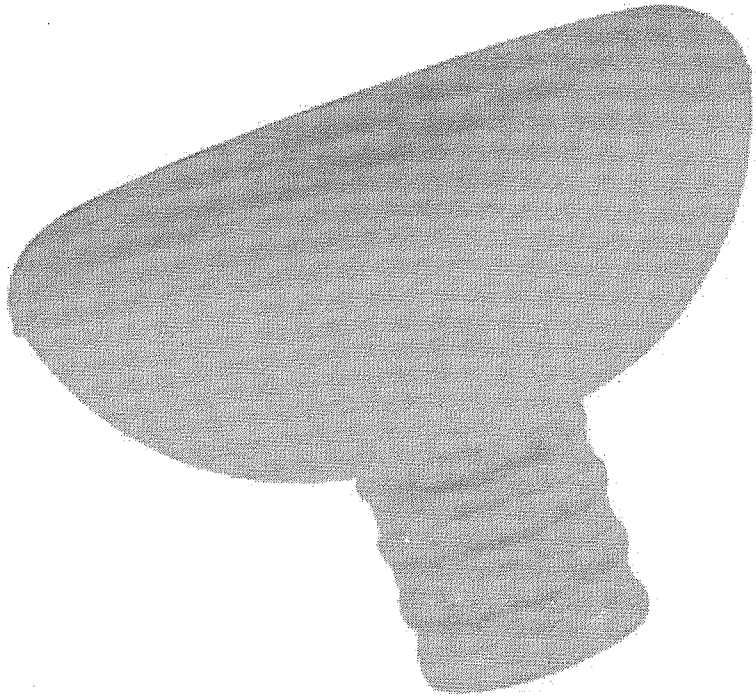

305

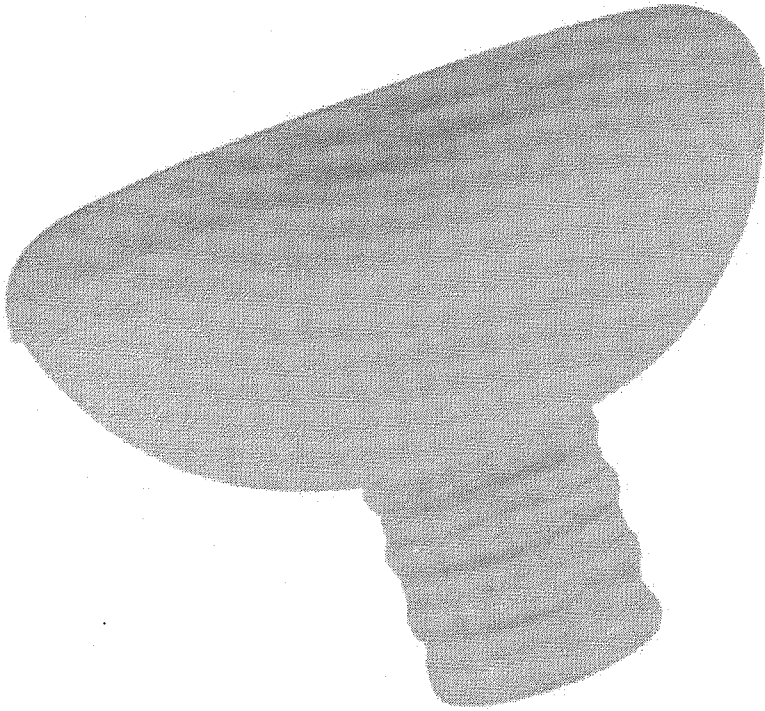

Máscara de Silicone para Reanimador Ambu e Anestesia Prematuro Nº0 Protec

Avaliação: ★★★★★

Ref.: 300167

Compartilhe este produto:

R\$ 59,10
no boleto: R\$ 55,55
com desconto de 6%
Tx de R\$ 59,10 s/ juros

+ 1 -

COMPRAR

ADICIONAR

Formas de pagamento

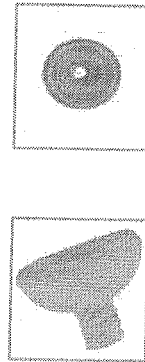

Calcule o Frete
e o prazo de transporte

OK

[Não sei meu CEP!](#)

DESCRIÇÃO

000549

305

305

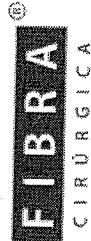

O que você está procurando?

ATENDIMENTO MEUS PEDIDOS CHAT CARRINHO 0 ITENS

Todos os

departamentos

Estetoscópios

Aparelhos de Pressão

Aparelhos Médicos

Curativos

Equipamentos

Material de Consumo

Resgate e Salvamento

Oferta do Dia

FibraCirurgica / Oxigenoterapia / Ambu Reanimador

CÓD. REF.: 3908

MARCA: PROTEC

MÁSCARA PARA AMBU REANIMADOR PROTEC Nº1 DE SILICONE NEONATAL

POR R\$ 69,39
OU 6X DE R\$ 11,56

PREÇO NO BOLETO
R\$ 62,45 (-10%)

VER OPÇÕES DE PARCELAMENTO

QUANTIDADE
1

COMPRAR

Calcule o valor do frete e prazo de entrega para a sua região

OK

Não sei meu CEP

Conheça outros produtos da marca Protec

000550

307

307

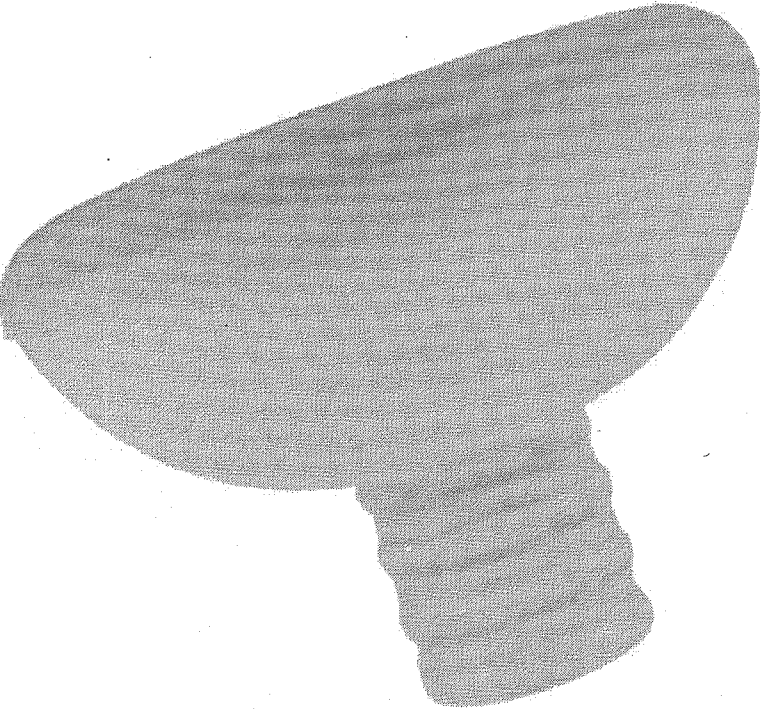

Máscara de Silicone para Reanimador Ambu e Anestesia Neonatal N° 1 Protec

Avaliação: ★★★★★
Ref.: 300169
Compartilhe este produto:

R\$ 59,10
no boleto: R\$ 55,55
com desconto de 6%
Tx de R\$ 59,10 s/ juros

+ 1 -

307
ADICIONAR

COMPRAR

Formas de pagamento

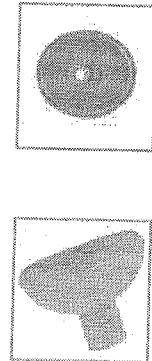

Calcule o Frete e o prazo de transporte

OK

Não sei meu CEP!

DESCRIÇÃO

000551
28

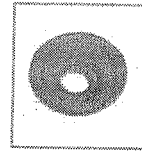
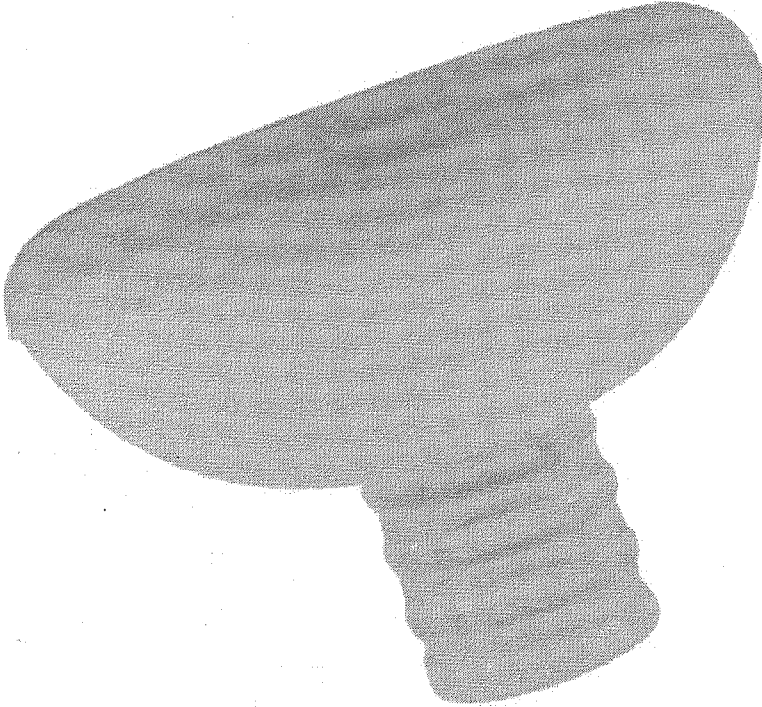

Máscara de Silicone para Reanimador Ambu e Anestesia Neonatal N° 2 Protec

Avaliação: ★★★★★ Ref.: 300168

Compartilhe este produto:

R\$ 59,10
no boleto: R\$ 55,55
com desconto de 6%
1x de R\$ 59,10 s/ juros

+ 1 -

COMPRAR

ADICIONAR

Formas de pagamento



Calcule o Frete

e o prazo de transporte

OK

Não sei meu CEP!

DESCRIÇÃO

000552

eg

308

308

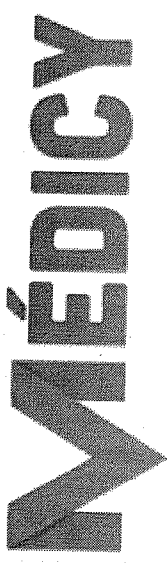

TODOS OS DEPARTAMENTOS

LOGIN/CADASTRO MINHA CONTA MEUS PEDIDOS

Digite sua busca...

Contato: (38) 3014-4343

(38) 99249-4343



0 itens

Início Máscara de Silicone Autoclavável Nº 2 para Ambú Reanimador MD

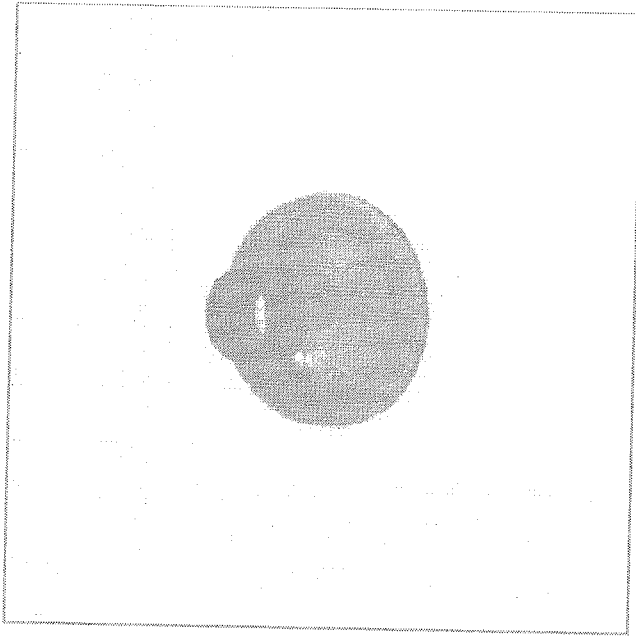

Máscara de Silicone Autoclavável Nº 2 para Ambú Reanimador MD

Código: I00552

R\$ 40,00

R\$ 35,50

em até **6x** de **5,92** sem juros
ou **33,73** à vista via boleto

Quantidade:

COMPRAR

Formas de Pagamento

- 1x s/ juros 35,50
- 2x s/ juros 17,75
- 3x s/ juros 11,83
- 4x s/ juros 8,88
- 5x s/ juros 7,10

000553 1/6

308

308

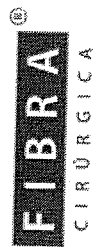

O que você está procurando?

- ATENDIMENTO
- MEUS PEDIDOS
- CHAT
- CARRINHO
- DITENS

- Todos os departamentos
- Estetoscópios
 - Aparelhos de Pressão
 - Aparelhos Médicos
 - Curativos
 - Equipamentos
 - Material de Consumo
 - Resgate e Salvamento
 - Oferta do Dia
- [FibraCirurgica](#) / [Oxigenoterapia](#) / [Ambu Reanimador](#)

CÓD. REF.: 3909 MARCA: PROTEC

MÁSCARA PARA AMBU REANIMADOR PROTEC Nº3 DE SILICONE INFANTIL/ADOLESCENTE

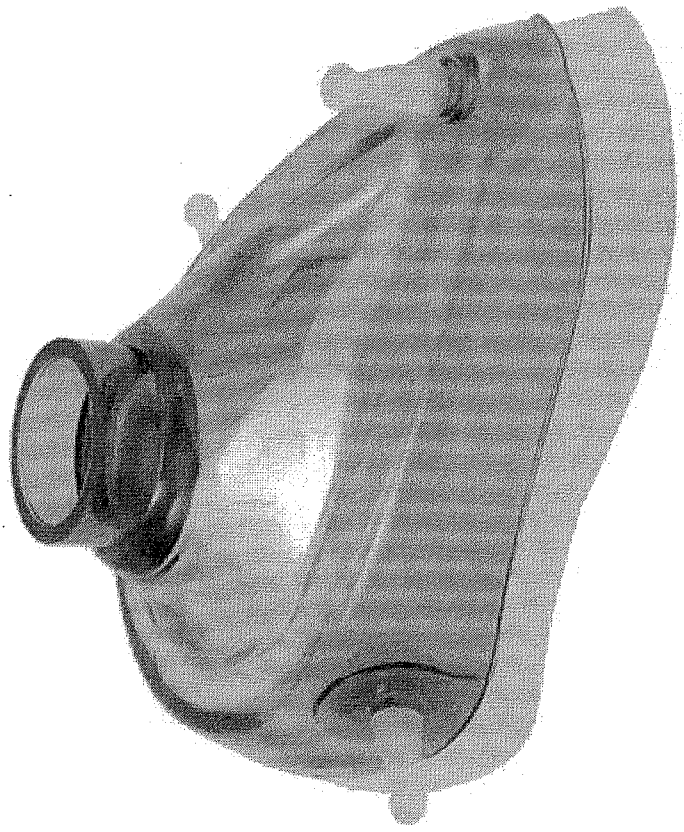

por R\$ 86,70
OU 6X DE R\$ 14,45

PREÇO NO BOLETO
R\$ 78,03 (-10%)

[VER OPÇÕES DE PARCELAMENTO](#)

QUANTIDADE

COMPRAR

Calcule o valor do frete e prazo de entrega para a sua região

[Não sei meu CEP](#)

309

000554 1/6

608

www.hospinet.com.br está solicitando:

Mostrar notificações

Powered by Linx Digital

(https://www.linx.com.br/transformacao-digital/)

Agora não

Permitir

Máscara Para Ambu Adolescente Protec N° 3 - Hospinet

o ao COVID-19 e suas restrições, nossas entregas poderão sofrer atrasos.

spinet! Já é cadastrado?

re: (41) 3019-5004 (tel:4130195004) Assistência Técnica e Loja Física: (41) 3232-8877 (tel:4132328877)

(0) Itens
(/checkout/#/cart)

Digite Aqui

- Meus Pedidos (/account/orders)
- Minha conta (/account/)

(0) Itens
(/checkout/#/cart)

Hospinet (https://www.hospinet.com.br/) > Oxigenoterapia (https://www.hospinet.com.br/Oxigenoterapia) > Acessórios (https://www.hospinet.com.br/Oxigenoterapia/Acessorios)

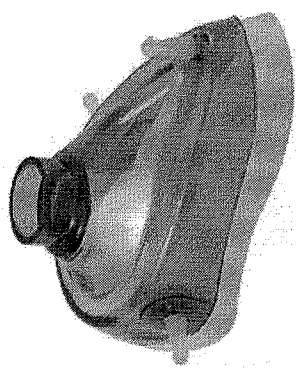

MÁSCARA PARA AMBU ADOLESCENTE PROTECN° 3 ☆☆☆☆ (Avalie agora!)

Cód. Ref. 680

Por R\$ 64,33
desconto de 5% no Boleto

R\$ 67,72
6x de R\$ 11,28 s/ juros

(https://hospinet.vteximg.com.br/arquivos/ids/157158-1000-1000/Mascara-para-ambu-adolescente-protéc-n3.jpg?v=636482572601430000)

Facebook

Twitter

WhatsApp

COMPRAR (/CHECKOUT/CART/ADD?SKU=680&QTY=1&SELLER=1&RED

CALCULAR FRETE

OK

0003555

309

608

Devido ao COVID-19 e suas restrições, nossas entregas poderão sofrer atrasos.

Seja Bem Vindo à Hospinet! Já é cadastrado?

E-commerce: (41) 3019-5004 (tel:4130195004) Assistência Técnica e Loja Física: (41) 3232-8877 (tel:4132328877)

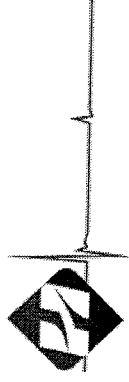

(0) Itens
(/checkout/#/cart)

(/)

Digite Aqui

- Meus Pedidos (/account/orders)
- Minha conta (/account/)

(0) Itens
(/checkout/#/cart)

Hospinet (https://www.hospinet.com.br/) > Oxigenoterapia (https://www.hospinet.com.br/Oxigenoterapia) > Acessórios (https://www.hospinet.com.br/Oxigenoterapia/Acessorios)



MÁSCARA PARA AMBU ADULTO PROTEC N°4
★★★★★ (1)

Avaliação)
Cód. Ref. 343

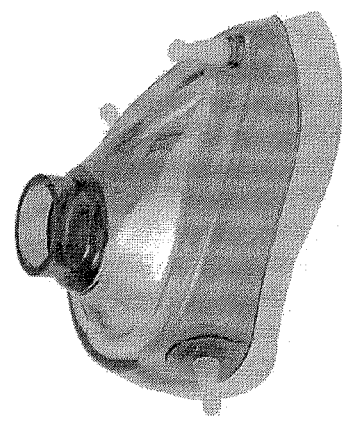

Por R\$ 64,33
desconto de 5% no Boleto
R\$ 67,72
6x de R\$ 11,28 s/ juros

(https://hospinet.vteximg.com.br/arquivos/ids/155...
1000-1000/mascara-para-ambu-adulto-
protec-n-4.jpg?v=635915589807930000)

- Facebook
- Twitter
- WhatsApp

CALCULAR FRETE

COMPRAR (/CHECKOUT/CART/ADD?SKU=343&QTY=1&SELLER=1&RED

000556
08

309

309

O que você está procurando?

Entre ou para ver

COMPRE POR TODA LOJA TELEFONIA ELETRODOMÉSTICOS TVS E VIDEO MÓVEIS ELETROPORTÁTEIS INFORMÁTICA SERVIÇOS OFERTAS DA TV

Dia dos Pais 2ª Via do Carnê Frete Grátis Me Chama no Zap! Compre com Cupom Baixe o APP #FicaBemEmCasa

Casasbahia.com.br > Beleza e Saúde > Hospitais, Clínicas e Laboratórios > Acessórios para Hospitais, Clínicas e Laboratórios

Máscara de Silicone Autoclavável com Cúpula Nº 4 para Ambú Reanimador MD

(Cód. Item 12802630) Outros produtos Não Informado

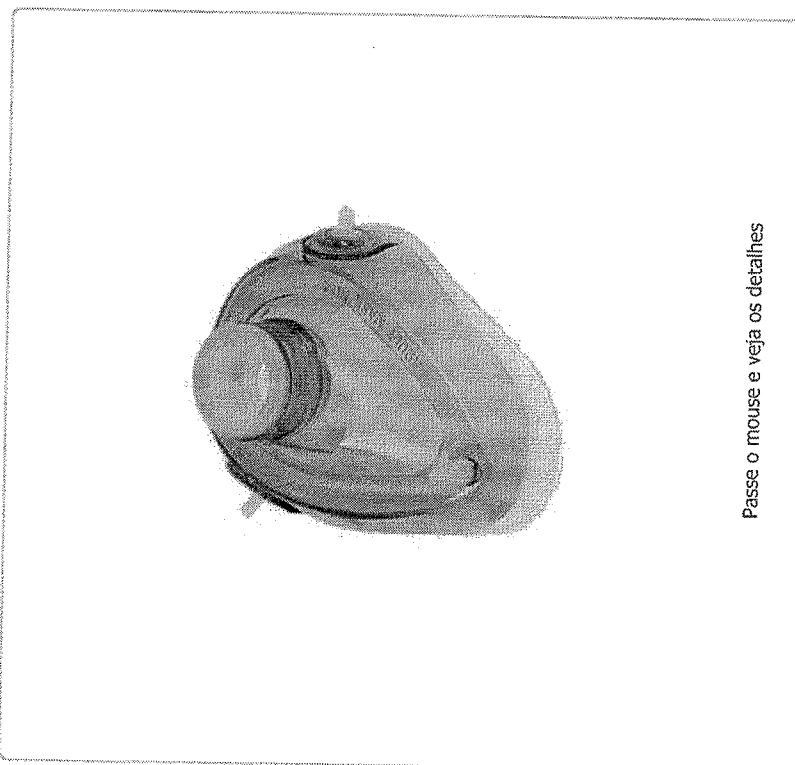

Passa o mouse e veja os detalhes

Vendido e entregue por Médicy Equipamentos Médicos

Garantia Total a Você!
Este produto é vendido por um lojista parceiro e é garantido pela CasasBahia.com.br, que acompanha o pedido da compra até a entrega. Saiba mais

Por: R\$62,90

ou até 2x de R\$31,45 sem juros

COMPRAR

000557

309

309

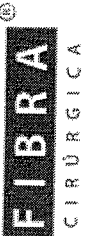

O que você está procurando?

ATENDIMENTO MEUS PEDIDOS CHAT CARRINHO 0 ITENS

- Todos os departamentos
- Estetoscópios
- Aparelhos de Pressão
- Aparelhos Médicos
- Curativos
- Equipamentos
- Material de Consumo
- Resgate e Salvamento
- Oferta do Dia

FibraCirurgica / Oxigenoterapia / Ambu Reanimador

CÓD. REF.: 3910 MARCA: PROTEC
**MÁSCARA PARA AMBU
 REANIMADOR PROTEC Nº5 DE
 SILICONE ADULTO GRANDE**

POR R\$ 86,70
 OU 6X DE R\$ 14,45

PREÇO NO BOLETO
 R\$ 78,03 (-10%)

VER OPÇÕES DE PARCELAMENTO

QUANTIDADE

1

COMPRAR

Calcule o valor do frete e prazo de entrega para a sua região

OK

Não sei meu CEP

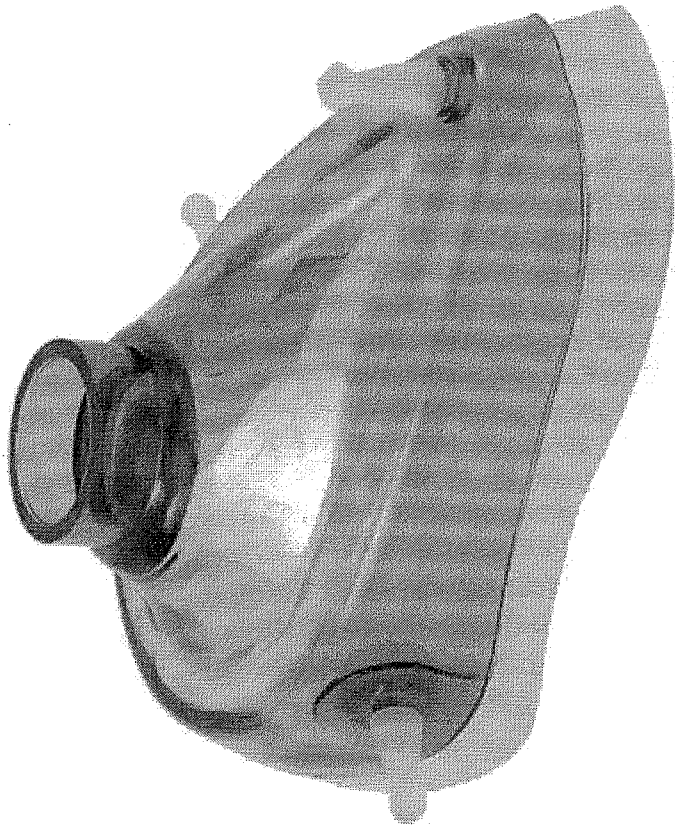

Conheça outros produtos da marca Protec

Devido ao COVID-19 e suas restrições, nossas entregas poderão sofrer atrasos.

Seja Bem Vindo à Hospinet! Já é cadastrado?

E-commerce: (41) 3019-5004 (tel:4130195004) Assistência Técnica e Loja Física: (41) 3232-8877 (tel:4132328877)

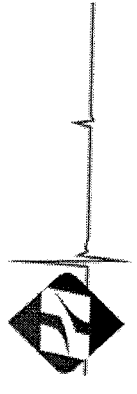

(0) Itens
(/checkout/#/cart)

(/)

Digite Aqui

- Meus Pedidos (/account/orders)
- Minha conta (/account/)

(0) Itens
(/checkout/#/cart)

Hospinet (https://www.hospinet.com.br/) > Oxigenoterapia (https://www.hospinet.com.br/Oxigenoterapia) > Acessórios (https://www.hospinet.com.br/Oxigenoterapia/Acessorios)



**MÁSCARA PARA
AMBU ADULTO
PROTEC N°5**
★★★★★ (1)

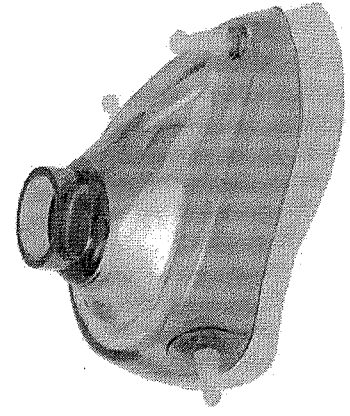

Avaliação
Cód. Ref. 342

Por R\$ 64,33
desconto de 5% no
Boleto

R\$ 67,72
6x de R\$ 11,28 s/ juros

(https://hospinet.vteximg.com.br/arquivos/ids/155980-COMPRA.../CHECKOUT/CART/ADD?SKU=342&QTY=1&SELLER=1&RED=1000-1000/mascara-para-ambu-adulto-prot.../protec-n-5.jpg?v=635915585758270000)

Facebook Twitter

WhatsApp

CALCULAR FRETE
OK

000559
08



MEIAS EXPRESS

☎ 11 2942-0971 (tel:1129420971)

📞 11 9.4887-8699 (https://api.whatsapp.com/send?1=pt_BR&phone=11948818699)

📍 Rastreie seu Pedido | Quem Somos ([/sobre-meias-express](#))

| Visite o Blog (<https://blog.meiasexpress.com.br/>) | Loja Física ([/visite-nossa-loja](#))

Página Principal (<https://www.meiasexpress.com.br/>)

/ Meia Coxa com Cinta Venosan 4000 Ultraline 30-40 mmHg

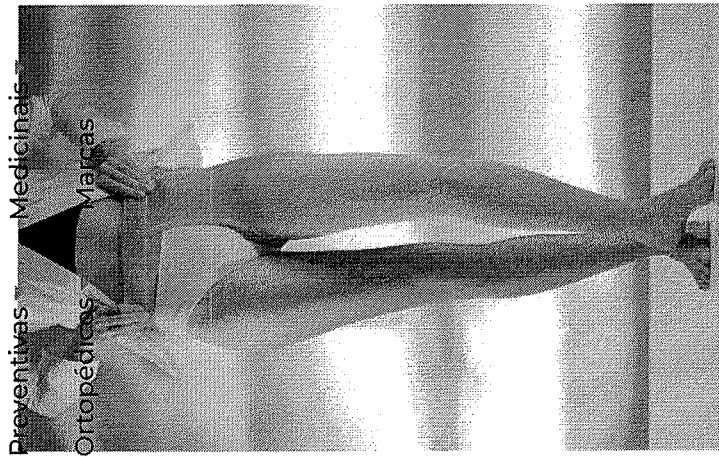

Preventivas
Ortopédicas
Medicinais
Marcas

Esportiva ~~Coxa~~ ^{com} ~~Cinta~~ ^{elástica} Venosan 4000 Ultraline 30-40 mmHg

4.4 de 5

(19)

Meia Coxa com Cinta Venosan 4000 Ultraline 30-40 mmHg vai surpreender você!

Confeccionadas com base em microfibras Tactel (fios e malhas com efeito climático para ativação respiratória) evita complicações dermatológicas e garante maior elasticidade e conforto no seu dia a dia.

Selecione a opção para Tamanho:

- P
- M
- G
- XG

Selecione a opção para Lado:

- Esquerdo
- Direito

Estamos online!

000560
eg

311

311

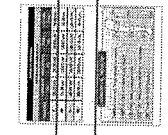
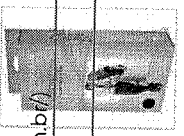
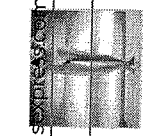
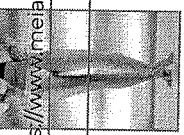

R\$ 200,00



R\$ 160,00

Em até 4x de R\$ 40,00 sem juros

R\$ 152,00 no Boleto



0



(https://www.meiasexpress.com.br/secure/my_account)(https://www.meiasexpress.com.br/cart/view_cart)



COMPRAR

Escolha uma opção.

COMPRA SEGURA

Frete e Prazo

CEP

Calcular



(https://meiasexpress.troquefacil.com.br)

Descrição

Surpreenda-se com o Conforto

A **Meia Venosan 30-40 4000 ULTRALINE**, é confeccionadas com fio recoberto em microfibras Tactel, fios e malhas com efeito climático para ativação respiratória, evitando complicações dermatológicas e garantindo maior elasticidade e conforto no seu dia a dia.

As microfibras de Tactel tornam o tecido mais macio, suave e sedoso. E, quando em contato com a pele, absorve a umidade das pernas e dos pés, mantendo o conforto constante durante o uso.

Estamos online!

000561
eg

319

 <https://atendimento.fisiostore.com.br/hc/pt-br>

0005620
ca
[\(/checkout/#/cart\)](#)

Digite Aqui



Central de Atendimento (<https://atendimento.fisiostore.com.br/hc/pt-br>)

Veja a Avaliação de quase 10.000 clientes (<https://www.lojaconfiavel.com/fisiostore>)

[Blog FisioStore \(https://blog.fisiostore.com.br/\)](https://blog.fisiostore.com.br/)

Digite Aqui



Digite Aqui

[\(/checkout/#/cart\)](#)

0

[Produtos Ortopédicos \(/produtos-ortopedicos\)](#)

[Meias de Compressão \(/meias-de-compressao\)](#)

[Bem-Estar \(/bem-estar\)](#)

[incontinência \(/incontinencia\)](#)

[Aparelhos \(/aparelhos\)](#)

[Mobilidade \(/mobilidade\)](#)

[Produtos Ortopédicos \(/produtos-ortopedicos\)](#)

[Meias de Compressão \(/meias-de-compressao\)](#)

[Exercícios \(/exercicios\)](#)

[Marcas](#)

[Meias de Compressão \(https://www.fisiostore.com.br/meias-de-compressao\)](#) >

[Aparelhos \(/aparelhos\)](#)

[Mobilidade \(/mobilidade\)](#)

[Meias de compressão 30-40mmhg \(https://www.fisiostore.com.br/meias-de-compressao/meias-de-compressao-30-40mmhg\)](#)

★★★★★ (8)

[Exercícios \(/exercicios\)](#)

[Marcas](#)

Meia Sigvaris com Cinta 30-40 mmHg - Lado Esquerdo - Tam. M2

7898270030604

[Sigvaris \(https://www.fisiostore.com.br/meias-de-compressao/meias-de-compressao-30-40mmhg/sigvaris\)](https://www.fisiostore.com.br/meias-de-compressao/meias-de-compressao-30-40mmhg/sigvaris)

000563
008

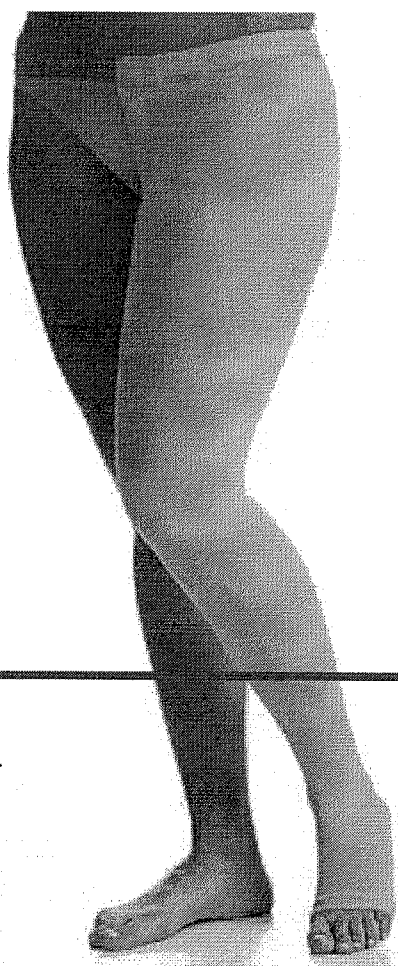

Digite Aqui

(/checkout/#/cart)

(<https://fisiostore.vteximg.com.br/arquivos/ids/158047-1000-1000/meia-coxa-com-cinta-sigvaris-20-30-mmhg-select-comfort-lado-esquerdo-esquerda.jpg?v=636144963833600000>)



Meia Sigvaris com Cinta 30-40 mmHg - Lado Esquerdo - Tam. M2
Produtos Ortopédicos (/produtos-ortopedicos) Meias de Compressão (/meias-de-compressao)

Cor / Ponteira (Clique p/ Selecionar)

Sigvaris

Bem-Estar (/bem-estar)

Incontinência (/incontinencia)

Aparelhos (/aparelhos)

Mobilidade (/mobilidade)

Bege - Lado Direito

Bege - Lado Esquerdo

Exercícios (/exercicios)

Marcas

Tamanho (Clique p/ Selecionar)
P M G

Comprimento (Clique p/ Selecionar)

1 2 3

[Tabela de Medidas](#) | [Como Medir](#)

R\$ 197,99

R\$ 178,92 ou 3x de R\$ 59,64 s/ juros

R\$ 169,97 no boleto

Digite o que você procura

000564
R9

- ESPECIALIDADE [v \(https://www.dsylab.com.br/especialidade\)](https://www.dsylab.com.br/especialidade)
- KITS [v \(https://www.dsylab.com.br/kits\)](https://www.dsylab.com.br/kits)
- CONSUMOS [v \(https://www.dsylab.com.br/consumos\)](https://www.dsylab.com.br/consumos)
- FERRAGENS E INOX [v \(https://www.dsylab.com.br/ferragens-e-inox\)](https://www.dsylab.com.br/ferragens-e-inox)
- VIDRARIAS [v \(https://www.dsylab.com.br/vidraria\)](https://www.dsylab.com.br/vidraria)
- MEIOS DE CULTURA [v \(https://www.dsylab.com.br/meios-de-cultura\)](https://www.dsylab.com.br/meios-de-cultura)
- REAGENTES [v \(https://www.dsylab.com.br/reagentes\)](https://www.dsylab.com.br/reagentes)
- ACESSÓRIOS [v \(https://www.dsylab.com.br/acesorios-\)](https://www.dsylab.com.br/acesorios-)
- EQUIPAMENTOS [v \(https://www.dsylab.com.br/equipamentos\)](https://www.dsylab.com.br/equipamentos)
-  SALDÃO [v \(https://www.dsylab.com.br/saldao\)](https://www.dsylab.com.br/saldao)



Frete Grátis em Todo Brasil
Clique aqui para Consultar



Parcele em até 6x
No Cartão sem juros



8% de desconto
Via Boleto Bancário



Compra segura
Certificado SSL



Chat ao vivo
Suporte em Tempo Real

<https://www.dsylab.com.br/pagina/frete-gratis.html>

 <https://cdn.awsli.com.br/1000x1000/564/664447/produto/3058940755cf2a8918.jpg>

Meu cartão de fidelidade

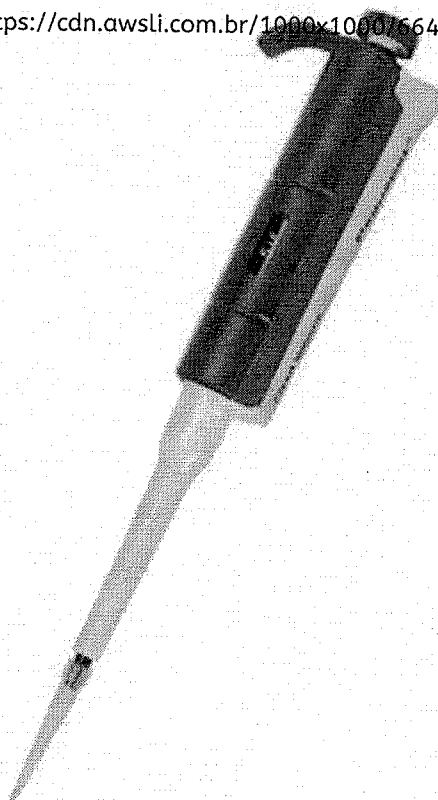

[Início \(https://www.dsylab.com.br/\)](https://www.dsylab.com.br/) » [MICROPIPETAS \(https://www.dsylab.com.br/categoria/2814360.html\)](https://www.dsylab.com.br/categoria/2814360.html) » [MICROPIPETA MECÂNICA MONOCANAL \(https://www.dsylab.com.br/categoria/2676013.html\)](https://www.dsylab.com.br/categoria/2676013.html)

Micropipeta Mecânica Monocanal, Vol. Fixo de 10 uL, mod.: PEGUE10F (Peguepet)

Código: PEGUE10F

Marca: PEGUEPET <https://www.dsylab.com.br/marca/peguepet.html>

5x de R\$ 23,61

R\$ 118,07

ou R\$ 108,62 via Boleto Bancário

1

Comprar <https://www.dsylab.com.br/carrinho/produto/30>

ESTOQUE: 7 DIAS ÚTEIS

312



000565
cg

> MICROPIPETAS E PIPETADORES > Micropipeta Monocal 0,5- 10ul Peguepet ETQ

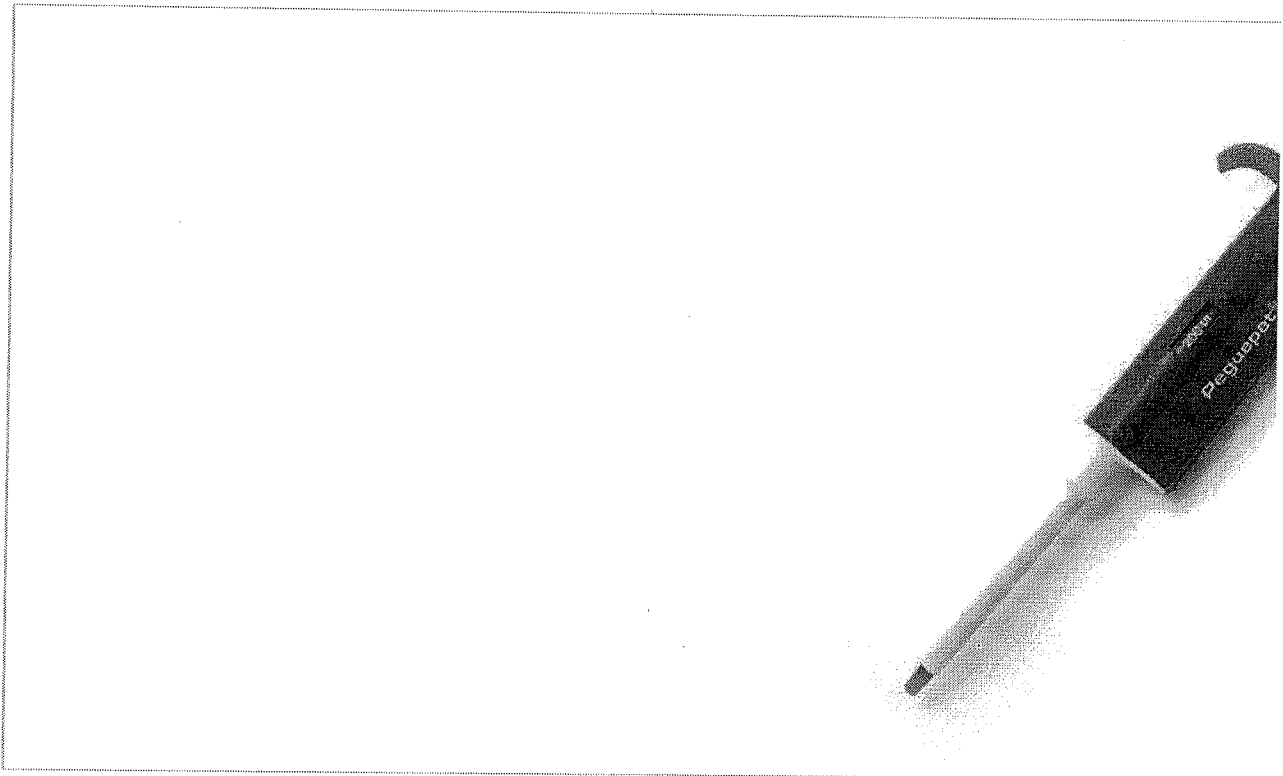
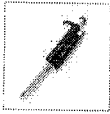

Passa o mouse na imagem para ver detalhes

Micropipeta Monocal 0,5- 10ul Pegu

Marca: Peguepet
Modelo: Peguepet Volume Variável
Referência: PEGUE10V

DISPONIBILIDADE: Imediata

* ENQUANTO LIMITADO *

R\$ **141,35**

QUANTIDADE



DESCRIÇÃO GERAL

ITENS INCLUSOS

GARANTIA



Digite o que você procura

000566

RG

ESPECIALIDADE [v \(https://www.dsylab.com.br/especialidade\)](https://www.dsylab.com.br/especialidade)

KITS [v \(https://www.dsylab.com.br/kits\)](https://www.dsylab.com.br/kits)

CONSUMOS [v \(https://www.dsylab.com.br/consumos\)](https://www.dsylab.com.br/consumos)

FERRAGENS E INOX [v \(https://www.dsylab.com.br/ferragens-e-inox\)](https://www.dsylab.com.br/ferragens-e-inox)

VIDRARIAS [v \(https://www.dsylab.com.br/vidrarias\)](https://www.dsylab.com.br/vidrarias)

MEIOS DE CULTURA [v \(https://www.dsylab.com.br/meios-de-cultura\)](https://www.dsylab.com.br/meios-de-cultura)

REAGENTES [v \(https://www.dsylab.com.br/reagentes\)](https://www.dsylab.com.br/reagentes)

ACESSÓRIOS [v \(https://www.dsylab.com.br/acesorios-\)](https://www.dsylab.com.br/acesorios-)

EQUIPAMENTOS [v \(https://www.dsylab.com.br/equipamentos\)](https://www.dsylab.com.br/equipamentos)

🛒 [SALDÃO \(https://www.dsylab.com.br/saldao\)](https://www.dsylab.com.br/saldao)



Frete Grátis em Todo Brasil
Clique aqui para Consultar



Parcele em até 6x
No Cartão sem Juros



8% de desconto
Via Boleto Bancário



Compra segura
Certificado SSL



Chat ao vivo
Suporte em Tempo Real

<https://www.dsylab.com.br/pagina/frete-gratis.html>

🔍 <https://cdn.awsli.com.br/1000x1000/664/664447/produto/3058941346b07e2bb9.jpg>

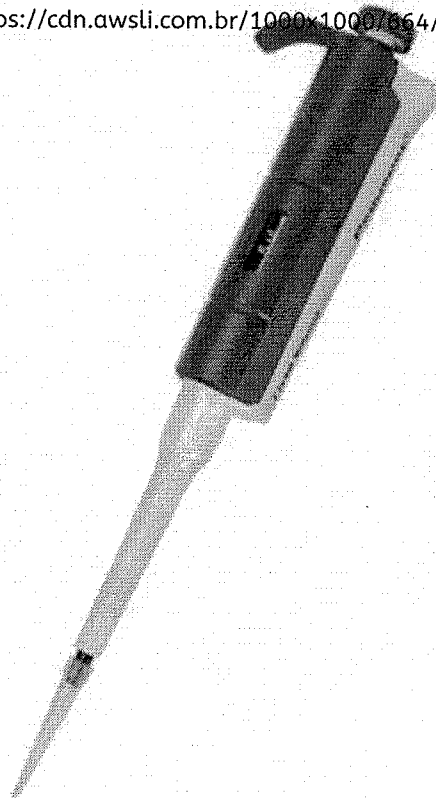

Meu cartão de fidelidade

Início [\(https://www.dsylab.com.br/\)](https://www.dsylab.com.br/) » [MICROPIPETAS \(https://www.dsylab.com.br/categoria/2814360.html\)](https://www.dsylab.com.br/categoria/2814360.html) » [MICROPIPETA MECÂNICA MONOCANAL \(https://www.dsylab.com.br/categoria/2676013.html\)](https://www.dsylab.com.br/categoria/2676013.html)

Micropipeta Mecânica Monocanal, Vol. Fixo de 250 uL, mod.: PEGUE250F (Peguepet)

Código: PEGUE250F

Marca: PEGUEPET <https://www.dsylab.com.br/marca/peguepet.html>

6x de R\$ 21,46

R\$ 128,81

ou R\$ 118,51 via Boleto Bancário

1

Comprar <https://www.dsylab.com.br/carrinho/produto/3058941346b07e2bb9>

ESTOQUE: 7 DIAS ÚTEIS

313

000567 

Q Buscar produtos, marcas e muito mais...

Informe seu CEP

Você também pode gostar: Mascara descartavel com elastico - Máscara descartpack

Voltar à lista Saúde > Equipamento Médico > Materiais para Laboratório > Pipetas

Compartilhar Vender um igual



Novo

Micropipeta Volume Fixo 250ul



Enviando normalmente

R\$ 168

em 12x R\$ 14⁰⁰ sem juros

Ver os meios de pagamento

Estoque disponível



Frete grátis

Saiba os prazos de entrega e as formas de envio

Calcular o prazo de entrega

Quantidade: 1 unidade (3 disponíveis)

Comprar agora

Adicionar ao carrinho



Você ganha 56 Mercado Pontos.

Anúncios patrocinados que podem te interessar

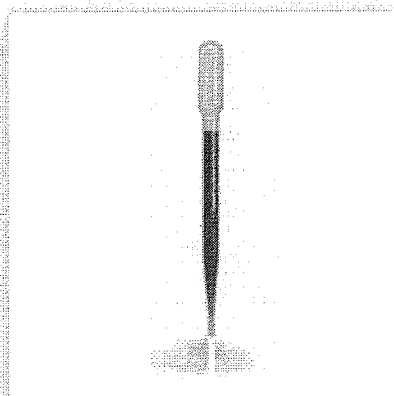

R\$ 25

Pipeta De Pasteur 3 MI C/ 100 Unidades Com Nota Fiscal

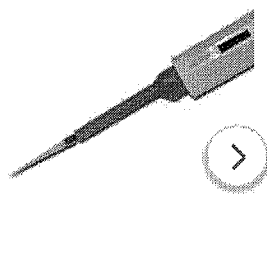

R\$ 195

Micropipeta Volume Va A 100 Ul + 1.000 Ponte

Informações sobre o vendedor



Localização São Paulo, São Paulo

485

vendas nos últimos 4 meses.



Presta um bom atendimento



Entrega os produtos dentro do prazo



Por
R\$ **38,60**

10x de R\$ 3,86 sem juros



Fio de Sutura Nylon 4-0 45cm
Com Agulha 3/8 25mm
Caixa c/ 24 unidades
Marca: Procure

Imagem Ilustrativa

Capacidade **Com Agulha 3/8 25mm**
Tamanho **Nº 4-0 45cm**

Ref:00367



Por
R\$ **47,00**

10x de R\$ 4,70 sem juros



Avise-me quando estiver disponível.

Fio de Sutura Nylon 1-0 45cm
Com Agulha 3/8 30mm
Caixa c/ 24 unidades
Marca: Procure

Imagem Ilustrativa

Olá Visitante, Entre ou Cadastre-se

000569



(34) 3084-0579

es

O que deseja encontrar? buscar



Home / Óculos Proteção Frontal 0.75mmpb e Lateral 0,5mmpb Ko-O730 Plumbífero

Óculos Proteção Frontal 0.75mmpb e Lateral 0,5mmpb Ko-O730 Plumbífero

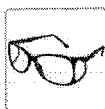

KONEX

SKU: PFOPFL2 pfp07550ko

★★★★★ Seja o primeiro a avaliar este produto

Óculos Com Armação Em Acrílico E Lentes De Vidro Plumbífero, Com Proteção Frontal De 0.75Mmpb E Proteção Lateral De 0.50Mmpb, Modelo Ko-O730.

Por: R\$930,00

à vista no boleto ou depósito
R\$883,50

Parcelamento no cartão

12x de R\$77,50 sem juros

1x de R\$930,00	sem juros
2x de R\$465,00	sem juros
3x de R\$310,00	sem juros
4x de R\$232,50	sem juros
5x de R\$186,00	sem juros

1

COMPRAR

COTAR

330
000570
AS
Q

O que você tá procurando?

Oferta Wow!

Baixe o APP

Covid-19 - Orientações

Volta às Aulas

Galaxy M31

Cartão

< Saúde

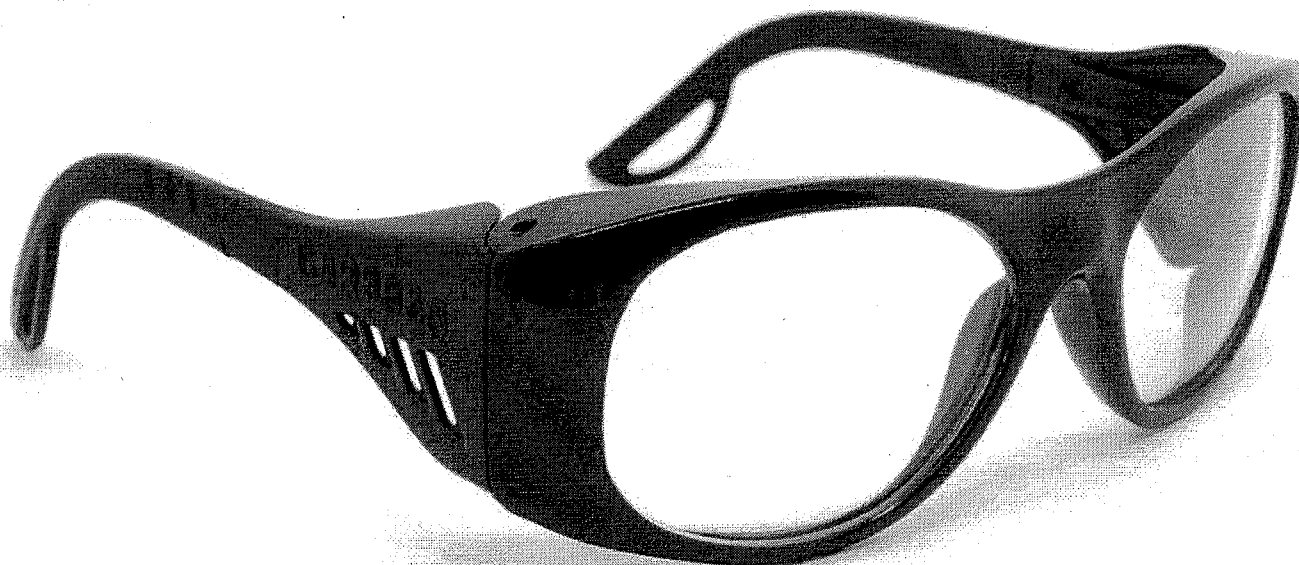
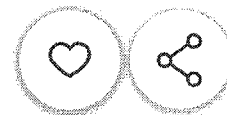

Óculos plumbífero frontal - Proteção radiológica

(Cód.53571345) ★★★★★

Vendido por **DropMed**
e entregue por **Submarino**

R\$ 760,00  Prime

12x de R\$ 63,33 s/ juros

000571

108

Comprar

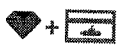
Comprar com  ame**R\$ 760,00** em até 12x de R\$ 63,33 s/ juros no cartão de crédito com Ame e receba R\$ 15,20 (2% de volta)**R\$ 722,00** em até 24x de R\$ 30,08 s/ juros no cartão Submarino (5% de desconto) com Ame e receba R\$ 14,44 (2% de volta)Formas de parcelamentoEste produto é vendido por uma loja parceira.
O **Submarino** garante sua compra, do pedido à entrega.

Calcular frete e prazo

OK

Os principais produtos em SaúdeEscova Secadora Britânia Soft
Preta - 1200W**R\$ 198,23**  Prime

12x de R\$ 16,51 sem juros

Kit Máquina de Cortar Cabelo e
Aparador de Pelos Color Code...**R\$ 169,99**  Prime

12x de R\$ 14,16 sem juros

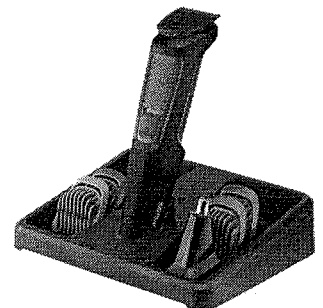
Aparador De Pelos Multigroom
com 6 Acessórios MG3712 -...**R\$ 149,99**  Prime

12x de R\$ 12,49 sem juros

Procurou? Achou!

332

ou R\$ 454,86 à vista
ou 6x de R\$ 79,80 sem juros

1	+	
	-	

comprar

Calcular o Frete

OK Não sei meu CEP

DESCRIÇÃO DO PRODUTO **INFORMAÇÕES TÉCNICAS** **AVALIAÇÕES**

DESCRIÇÃO DO PRODUTO
Pás para DEA - Atendimento de Emergência

Conjunto de dois eletrodos multifunções pré-conectados para Desfibrilador DEA Isis - Instramed.

Os eletrodos são destinados para o atendimento de vítimas adultas.

O produto é livre de látex, sem risco de queimaduras acidentais, proporciona uma rápida conexão ao desfibrilador e excelente condutividade.

Oferece garantia de 03 meses.

Siga sempre as instruções de uso do desfibrilador em relação ao uso requerido.

Confira a linha completa de **DEAs Instramed e Acessórios**.

Digite Aqui

Olá visitante! Acesse sua conta

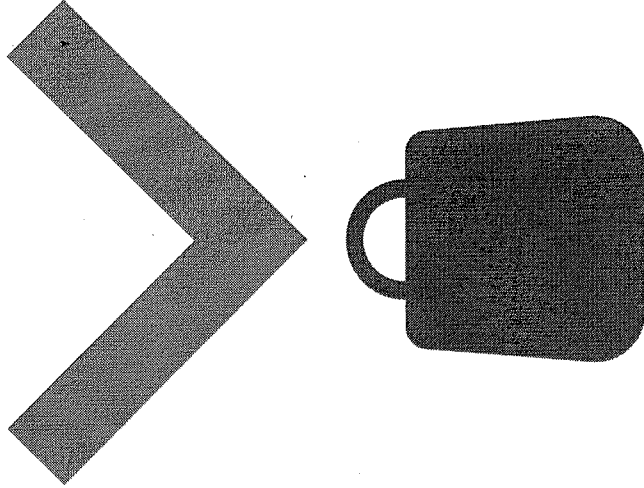

Clique aqui e faça seu login =)

0

Seu carrinho tem 0 produtos

VER CATEGORIAS	AVALIAÇÃO FÍSICA	LINHA VETERINÁRIA	APARELHOS MÉDICOS	EQUIPAMENTOS MÉDICOS	CURATIVOS E COLOSTOMIA
ESTERILIZAÇÃO	KITS	FISIOTERAPIA	DESFRIBILADORES	SAÚDE EM CASA	PRODUTOS 3M

Home / Desfibriladores / Pás Eletrodos Bateria

Jogo de Pás DEA Isis - Adulto | Instramed

Cod. de Referência: Pas

☆☆☆☆ Avaliação

080573

332



Faça sua busca aqui...

Buscar

fale conosco:
11 2424.7213

0
Login (/account)
Pedidos (/account/orders)
Meu Carrinho (/checkout/#/cart)

- Todos Departamentos
- CenterMedical (/)
- (https://cei.instramed-
- Aparelho de Pressão
- (/aparelho-de- Equipamento Médico-Hospitalar (https://www.centermedical.com.br/equipamento-medico-hospitalar)
- Aparelho Médico
- (/aparelho-medico)
- Balança
- (/balancas)
- (https://www.centermedical.com.br/equipamento-medico-hospitalar)
- Estetoscópio
- (/estetoscopio)
- tavel-
- Acessibilidade e Mobilidade
- (/acessibilidade-e-mobilidade)
- Oxigenoterapia
- (/oxigenoterapia)
- Equipamento Hospitalar
- (/equipamento-medico-hospitalar)
- Uso Pessoal
- (/produto-de-uso-pessoal)

Pás Eletrodo Descartável - Instramed - Dea Isis Adulto

☆☆☆☆☆ (Avalie agora!)

Eletrodo Pás Descartáveis para Desfibrilador DEA Adulto (Instramed).
Conjunto de dois eletrodos multifunções pré-conecta...
(Leia mais)

De: R\$ 780,00
Por: R\$ 599,90 -
Ou 6x De R\$ 99,98

Ou R\$ 539,91
à vista com 10% de
desconto no Boletô.

Quantidade

- 1 +

COMPRAR

Calculo de frete
(Não sei meu CEP)

OK

Entenda o prazo

Veja mais de:

Equipamento Médico-Hospitalar

(https://www.centermedical.com.br/equipamento-medico-hospitalar) | CenterMedical (/)

(https://twitter.com/centermed) | (https://www.pinterest.com/pin/create/b
url=http://www.centermedical.com
eletrodo-
descartavel-
instramed-
dea-isis-
adulto/p&description=http://www.
eletrodo-
descartavel-
instramed-
dea-isis-
adulto/p)

Descrição Completa

Descrição Completa

Pás Eletrodo Descartável - Instramed - Dea Isis Adulto

Descrição do produto:

- Eletrodo Pás Descartáveis para Desfibrilador DEA Adulto (Instramed)
- Conjunto de dois eletrodos multifunções pré-conectados.

Características do produto:

- Pás eletrodo descartáveis tamanho adulto para o desfibrilador DEA Isis



(https://api.whatsa
phone=551197699

Papagaio de Inox 1000 ml - Fami

Modelo:

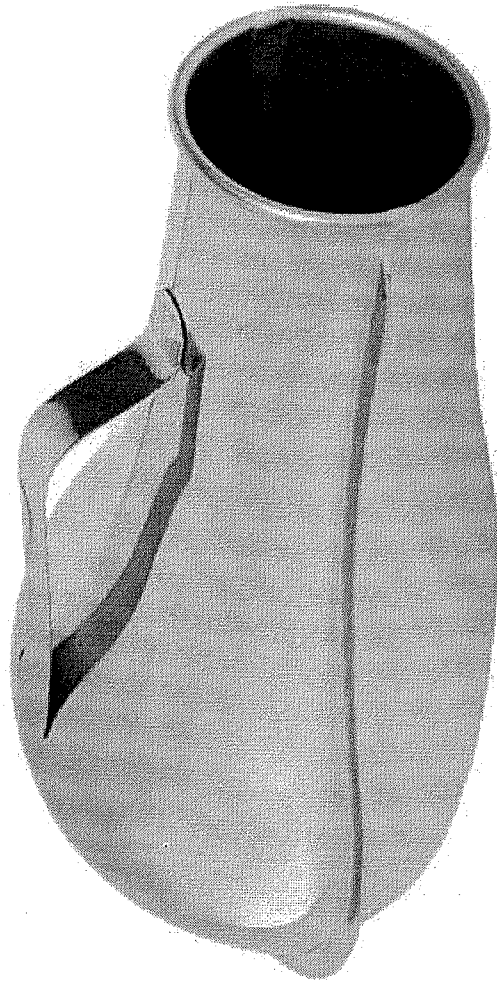

333



R\$ 119,00
até 3x de R\$ 39,67 s/ juros
ou **R\$115,43** à vista

Ver opções de parcelamento

DIGITE SEU CEP
OK

1	+	
	-	

COMPRAR

Porque comprar na HD:
Desconto para pagamento à vista
Entrega garantida para todo o Brasil
Produto 100% Original
Compra Segura
Parcelamento sem juros

DESCRIÇÃO

333

000575
eg

Q Buscar produtos, marcas e muito mais...



Informe seu CEP

Você também pode gostar: Medidor de ph - Gerador - Compressor ar direto - Lavadora karcher - Gabarito cavilha

Voltar à lista Ferramentas e Construção > Ferramentas > Acessórios para Ferramentas > Outros

Compartilhar Vender um igual

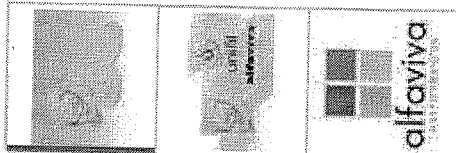

Novo - 21 vendidos



Papel Filtro Qualitativo 80g 150mm, Caixa C/100 Folhas

Enviando normalmente

R\$ 36⁸⁰

em 6x R\$ 6⁷⁵

Ver os meios de pagamento

Disponível 1 dia após sua compra



Envio para todo o país

Saiba os prazos de entrega e as formas de envio

Calcular o prazo de entrega

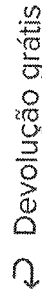

Devolução grátis

Você tem 30 dias a partir do recebimento para devolver. Saiba mais

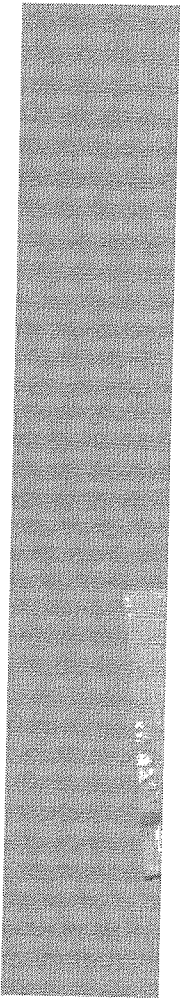

334

000576

Q Buscar produtos, marcas e muito mais...



Informe seu CEP



Você também pode gostar: Cortador de legumes - Balançaras bolo - Balança de cozinha - Utensílios cozinha

Voltar à lista Casa, Móveis e Decoração > Utilidades Domésticas > Cozimento > Papel Manteiga

Compartilhar Vender um igual

Novo - 6 vendidos



Filtro Papel Qualitativo 150mm Ou 15cm 80gr 100 Folhas

Enviando normalmente

R\$ 24⁹⁰

em 4x R\$ 6⁷²

Ver os meios de pagamento

Estoque disponível



Envio para todo o país

Saiba os prazos de entrega e as formas de envio

Calcular o prazo de entrega



Devolução grátis

Você tem 30 dias a partir do recebimento Saiba mais

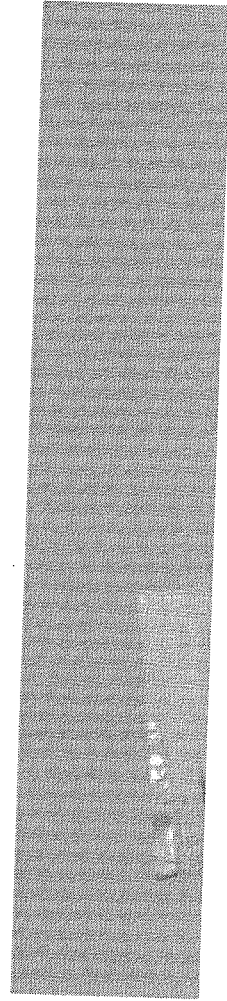

000577
cg



O que você está procurando?

Olá, Visitante!
Entre ou Cadastre-se

Todas as categorias

Ortopedia

Meias de Compressão

Conforto e Home Care

Fitness e Fisioterapia

Equipamentos Médicos

Instrumental Cirúrgico

Materiais de Consumo

Busque por Tratamentos

Outlet

Home > Esterilização > Embalagens para Esterilização > Bobina Papel Grau Cirúrgico p/ Autoclave 35 cm x 100m

Bobina Papel Grau Cirúrgico p/ Autoclave 35 cm x 100m

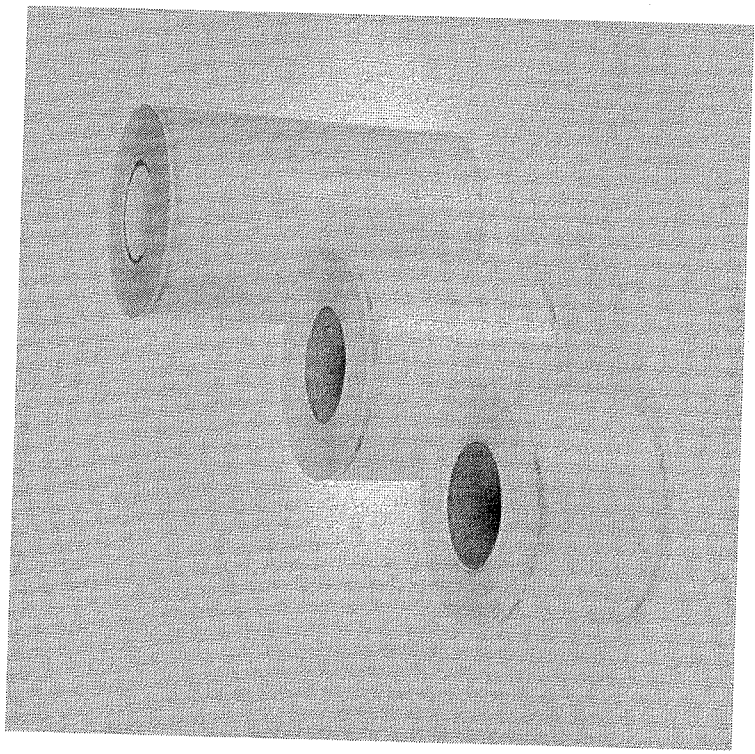
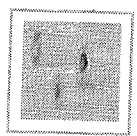
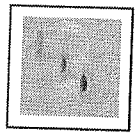

Avalie Agora!

Ref.: 002832

Modelo: 010

Marca: Sispack

Por Apenas **R\$ 249,60**

ou 6x de **R\$ 41,60** sem juros
ou **R\$ 237,12** à vista no boleto

Adicionar ao carrinho



Este produto vale 249 pontos

COMPRA 100% SEGURA

Calcular Frete

00000-000

Calcular

Formas de Pagamento



Compartilhar no Whatsapp

0000778

chamar no WhatsApp

338

338

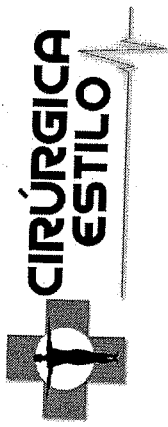

Bem-vindo! Login

Estou procurando por...

Atendimento Ajuda

Meus Pedidos

Meu Cadastro

Meu Carrinho 0

- LUVAS
- TAQUETA-COIRO
- DIÁFANOS
- ESTERILIZAÇÃO
- MEDICAMENTOS
- MATERIAL DE CONSUMO
- DESCARTÁVEIS
- SANITÁRIOS

AVISO IMPORTANTE

Devido ao cenário atual e com grande aumento da demanda de compras no site, os pedidos podem ser entregues em **ATE 30 DIAS!**

Confirme na finalização do seu pedido o prazo estipulado para entrega.

Você está em: Home > Esterilização > PAPEL GRAU CIRÚRGICO BOBINA 500MM X 100M SIGMA

PAPEL GRAU CIRÚRGICO BOBINA 500MM X 100M SIGMA

em 0 avaliações. Dê sua avaliação

PAPEL GRAU CIRÚRGICO BOBINA 50 CM X 100M SIGMAAs bobinas de papel grau cirúrgico da Sigma possuem ótimo custo benefício, pois seu processo pode ser otimizado através de menores perdas de material, ou seja, podem ser cortadas de acordo com o tamanho do material a ser esterilizado.

Modelo: 50 cm x 100 metros Marca: SIGMA

Referência: 11872

Disponibilidade: Esgotado. Reposição em 1 dias

Conteúdo Atendimento WhatsApp

R\$ 329,00

Valor à vista: R\$ 319,13 à vista.

COMPRE MAIS E GANHE DESCONTO!
A partir de 4 unidades R\$ 322,42 (cada)

QUANTIDADE

- 1 +

Passa o mouse para ver detalhes

Fale Conosco / Abra seu Chamado

000579

339

339

341

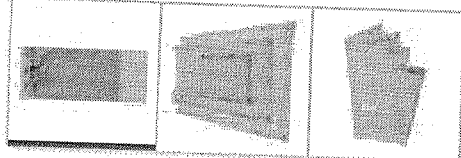

341

Novo - 24 vendidos

Envelope Auto Selante 5x13 Cx C/ 200 Un P/ Ester. Autoclave

R\$ 29⁸⁹

Anúncio pausado

Informações sobre o vendedor

Localização
Belo Horizonte, Minas Gerais

285
vendas nos últimos 4 meses.

Presta um bom atendimento

Entrega os produtos dentro do prazo

000580

Mais anúncios do vendedor

341

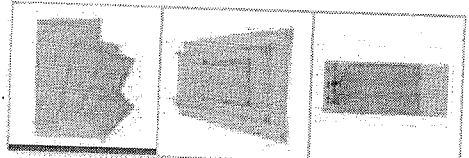

Novo - 112 vendidos

Envelope Selante Esterilização 5x13cm C/ 200 Bodypercings

★★★★★ 2 opiniões

R\$ 31⁰⁹

Anúncio pausado

Mais anúncios do vendedor

Informações sobre o vendedor

Localização
Belo Horizonte, Minas Gerais

MercadoLíder
É um dos melhores do site!

641 vendas nos últimos 4 meses Presta um bom atendimento

000581

Home > Esterilização > Envelope para Esterilização >

Envelope para Esterilização Autosselante 7 x 23cm - 100 Unid.

Envelope para Esterilização Autosselante 7 x 23cm - 100 Unid.



Cód.: HOS11892D

Marca: HOSPFLEX

Embalagem c/ 100 unidades.

Seja o primeiro a avaliar este produto

Por apenas **R\$18,55**

Quantidade

Comprar

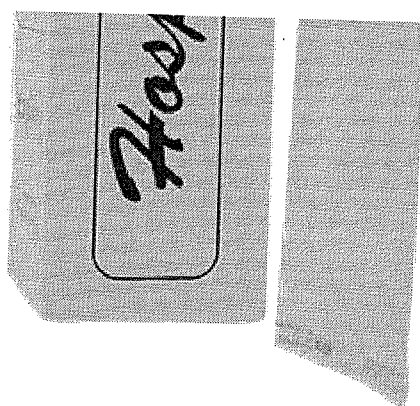

Detalhes

- Papel Grau Cirúrgico c/ 60g, com visor de Papel Poliéster.

Aplicação

Indicado para esterilização em autoclaves.

342

282000
eg

342

Q Buscar produtos, marcas e muito mais...

Informe seu CEP

Você também pode gostar: Máscara tripla - Oxímetro de dedo - Mascara cirurgica tecido

Voltar à lista > Saúde > Equipamento Médico > Materiais para Laboratório > Autoclaves Esterilizadoras

Compartilhar Vender um igual

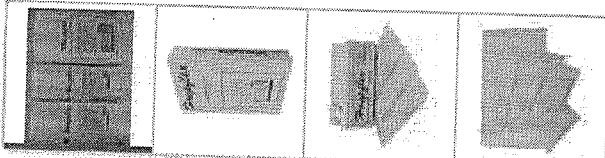

Novo - 1 vendido

Papel Grau - Auto Selante Envelope Autoclave - 7x23cm C/200

Enviando normalmente

R\$ 33,99
em 6x R\$ 5,66 sem juros
Ver os meios de pagamento

Estoque disponível

Envio para todo o país
Saiba os prazos de entrega e as formas de envio
Calcular o prazo de entrega

Quantidade: 1 unidade (8 disponíveis)

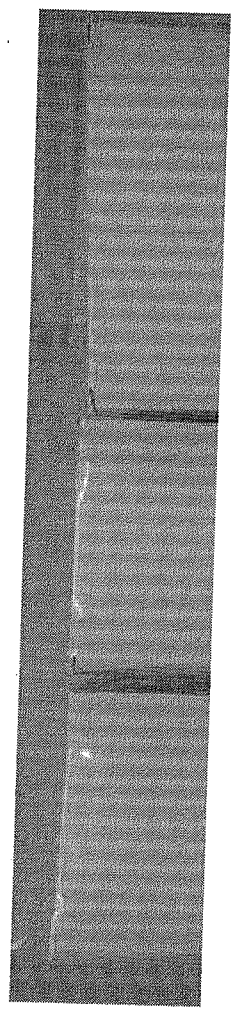

000583

342

342

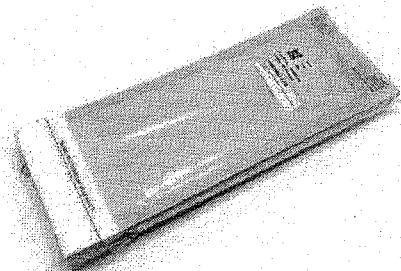

Envelope Autosselante - PackGC 9 cm X 26 cm com 100 unidades

Por: R\$ 20,27

À VISTA NO BOLETO (DESC 7%)
1x de R\$ 21,80 sem juros no cartão
ou R\$ 20,71 a vista no cartão 5%

1

COMPRAR

CEP

FABRICANTE: Vedamax
REGISTRO ANVISA:: 80132080005

Descrição do Produto

- Envelope autosselante produzido em papel grau cirúrgico e filme laminado;
 - Indicado para esterilização em autoclaves a vapor;
 - Desenvolvido para garantir a barreira bacteriológica necessária para obtenção da esterilidade de seus materiais;
 - Fita autoadesiva para o fechamento do envelope;
 - Dispensa a utilização de seladora para o fechamento.
- Estamos Offline, Envie-nos uma mensagem



343

Home > Esterilização > Envelope para Esterilização > Envelope para Esterilização Autosselante 9 x 26cm - 100 Unid.

Envelope para Esterilização Autosselante 9 x 26cm - 100 Unid.



Cód.: MEE3487E

Marca: MEDSTÉRIL

Embalagem c/ 100 unidades.

Seja o primeiro a avaliar este produto

Por apenas

R\$25,38

Quantidade

1

Comprar

Detalhes

Envelopes Auto selantes

Embalagem para esterilização fornecida parcialmente montada em envelope para preenchimento e fechamento final por fita AUTOSELANTE. Tem como objetivo prover barreira

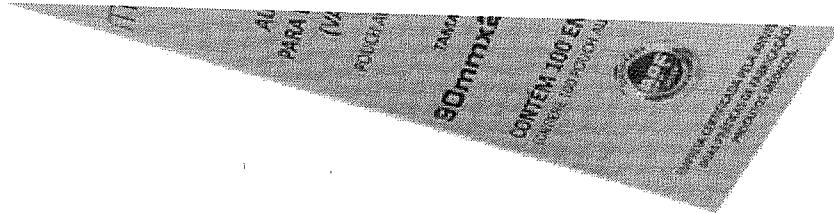

000585
09



Todos os departamentos

Autoclaves e Biossegurança

Equipamentos

Instrumental Cirúrgico

Material de Consumo

Móveis

Assistência Técnica

Olá, faça seu Login ou cadastre-se

Meus Pedidos

Carrinho Vazio :(

Inserir produtos no carrinho é muito fácil :) Navegue pelos departamentos ou use a busca do site

Ao encontrar o que deseja, clique no botão "Comprar"

344

344

000586

Buscar

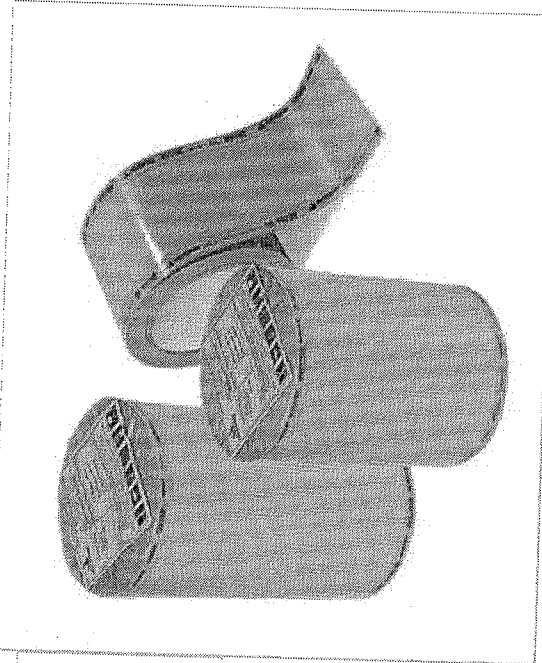
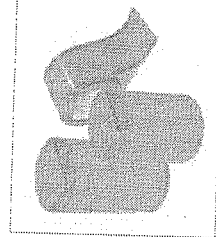

Compartilhe com os amigos: f t

Papel Grau Cirúrgico 20cm X 100m

Avalie este produto

R\$ 147,00

R\$ 112,00

em até 2x de R\$ 56,00 sem juros ou R\$ 106,40 à vista no boleto

Quantidade

1

COMPRAR

Disponibilidade para envio: Produto em Estoque

Calcule o frete

Não sei meu CEP

Insira seu CEP

Enviamos para todo o Brasil

Parcele em até 10x sem juros

Preço competitivo

seg

Papel para ECG para Bionet Cardiocare 2000 - 216mm x 30m - Hospinet

Devido ao COVID-19 e suas restrições, nossas entregas poderão sofrer atrasos.

Seja Bem Vindo à Hospinet! Já é cadastrado?

E-commerce: (41) 3019-5004 (tel:4130195004) Assistência Técnica e Loja Física: (41) 3232-8877 (tel:4132328877)



(0) Itens
(/checkout/#/cart)

(1)

Digite Aqui

- Meus Pedidos (/account/orders)
- Minha conta (/account/)

(0) Itens
(/checkout/#/cart)

Hospinet (Https://www.hospinet.com.br/) > Eletrocardiógrafo (Https://www.hospinet.com.br/Eletrocardiografo) > Acessórios ECG (Https://www.hospinet.com.br/Eletrocardiografo/Acessorios-Ecg)

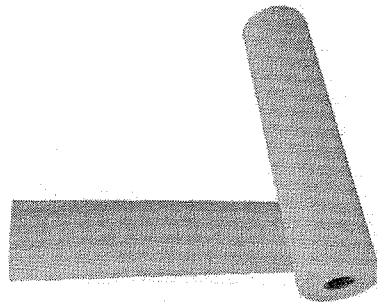

**PAPEL PARA
ECG 216X30
BIONET
CARDIOCARE
2000**
★★★★☆ (1)

Avaliação)

Cód. Ref. 779

Cor

PAPEL ECG

(https://hospinet.vteximg.com.br/arquivos/ids/157196-

1000-1000/Papel-para-ecg-para-bionet-cardiocare-2000-216mmx30m.jpg?v=636488577031200000)

Por R\$ 33,35

desconto de 5% no

Boleto

R\$ 35,10

6x de R\$ 5,85 s/ juros

Facebook

Twitter

WhatsApp

COMPRAR (/CHECKOUT/CART/ADD?SKU=779&QTY=1&SELLER=1&RED

000087
282000

347

the



Faça sua busca aqui...

Buscar

fale conosco:
11 2424.7213

0
Login (/account)
Pedidos (/account/orders)
Meu Carrinho (/checkout#/cart)

Todos Departamentos

Aparelho de Pressão

Aparelho Médico

Balança

Estetoscópio

Acessibilidade e Mobilidade

Oxigenoterapia

Equipamento Hospitalar

Uso Pessoal

CenterMedical (/) (/equipamento-medico-hospitalar) (/aparelho-de-medico-hospitalar) (/balancas) (/estetoscopio) (/oxigenoterapia) (/equipamento-medico-hospitalar) (/produto-de-uso-pessoal)

Material p/ Exame ECG e Ultrasom (https://www.centermedical.com.br/equipamento-medico-hospitalar/material-p--exame-ecg-e-ultrasom) (https://www.centermedical.com.br/equipamento-medico-hospitalar) (https://www.centermedical.com.br/equipamento-medico-hospitalar) (https://www.centermedical.com.br/equipamento-medico-hospitalar) (https://www.centermedical.com.br/equipamento-medico-hospitalar) (https://www.centermedical.com.br/equipamento-medico-hospitalar) (https://www.centermedical.com.br/equipamento-medico-hospitalar)

216mm-x-30m.c

CG-bionet-

Papel para Eletrocardiografo ECG Bionet - 216mm x 30m

★★★★★ (21 Avaliações)

Papel para ECG - produto de otima qualidade, resistente e sensivel. Impressão termica com otima fixacao. Utilizado no ca... (Leia mais)

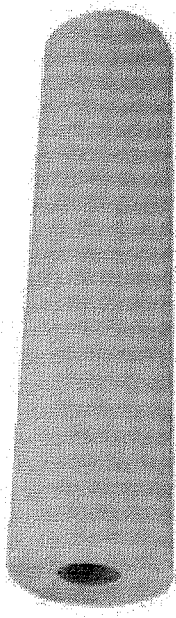

De: R\$ 55,00
Por: R\$ 39,90

Ou R\$ 35,91
à vista com 10% de desconto no Boletô.

Quantidade

- 1 +

COMPRAR

Calculo de frete (Não sei meu CEP)

OK



Entenda o pr...

(https://api.whatsai)
phone=551197699

00005888
09/10

the

732



Faça sua busca aqui...

Buscar

fale conosco:
11 2424.7213
Login (/account)
Pedidos (/account/orders)
Meu Carrinho (/checkout/#/cart)

Todos Departamentos

CenterMedical (/) Material p/ Exame ECG e Ultrason (https://centerme80mmx30m.cent

Aparelho de Pressão (/aparelho-de-pressao) (https://www.centermedical.com.br/equipamento-medico-hospitalar/material-p--exame-ecg-e-ultrason)

Aparelho Médico (/aparelho-medico) (https://www.centermedical.com.br/equipamento-medico-hospitalar/material-p--exame-ecg-e-ultrason)

Balança (/balancas) (https://www.centermedical.com.br/equipamento-medico-hospitalar/material-p--exame-ecg-e-ultrason)

Estretoscópio (/estetoscopio) (https://www.centermedical.com.br/equipamento-medico-hospitalar/material-p--exame-ecg-e-ultrason)

Acessibilidade e Mobilidade (/acessibilidade-hospitalar-e-mobilidade) (https://www.centermedical.com.br/equipamento-medico-hospitalar/material-p--exame-ecg-e-ultrason)

Oxigenoterapia (/oxigenoterapia) (https://www.centermedical.com.br/equipamento-medico-hospitalar/material-p--exame-ecg-e-ultrason)

Equipamento Hospitalar (/equipamento-medico-hospitalar) (https://www.centermedical.com.br/equipamento-medico-hospitalar/material-p--exame-ecg-e-ultrason)

Uso Pessoal (/produto-de-uso-pessoal) (https://www.centermedical.com.br/equipamento-medico-hospitalar/material-p--exame-ecg-e-ultrason)

Papel para Eletrocardiografo ECG - 80mm x 30m

★★★★☆ (8 Avaliações)

Papel para ECG - produto de ótima qualidade, resistente e sensível. Impressão térmica com ótima fixação. (Leia mais)

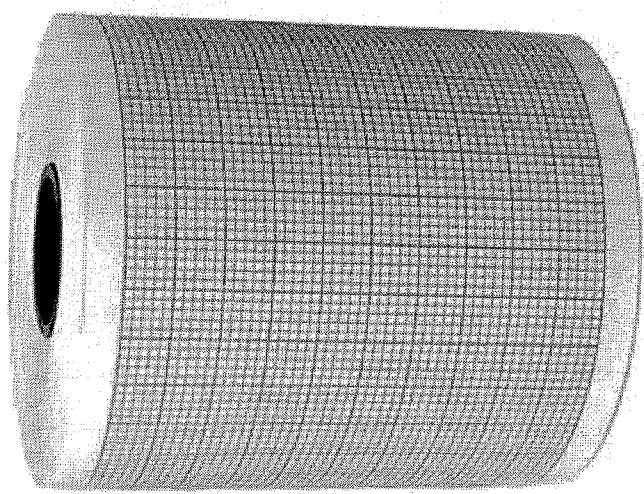

De: R\$ 12,99
Por: R\$ 9,60

Ou R\$ 8,64
à vista com 10% de desconto no Boleto.

Quantidade
- 1 +

COMPRAR

Calculo de frete (Não sei meu CEP) OK

Entenda o prazo

Veja mais de:
Material p/ Exame ECG e Ultrason (https://www.centermedical.com.br/equipamento-medico-hospitalar/material-p--exame-ecg-e-ultrason) | (https://www.centermedical.com.br/equipamento-medico-hospitalar/material-p--exame-ecg-e-ultrason) | (https://www.centermedical.com.br/equipamento-medico-hospitalar/material-p--exame-ecg-e-ultrason)

(https://api.whatsapp.com/send?phone=5511976990003) (https://www.centermedical.com.br/equipamento-medico-hospitalar/material-p--exame-ecg-e-ultrason)

348

Início (<https://www.medsystemhospitalar.com.br/>) *
 Acessórios (<https://www.medsystemhospitalar.com.br/acessorios>) *
 Eletrocardiógrafos (<https://www.medsystemhospitalar.com.br/eletrocardiografos>)

PAPEL PARA ELETROCARDIOGRAFO ECG 80MM X 30M

CÓDIGO: ZXTQFWY4D

MARCA: Tecnoprint (<https://www.medsystemhospitalar.com.br/marca/tecnoprint.html>)

R\$ 12,00

ou R\$ 11,76 via Boleto Bancário

1

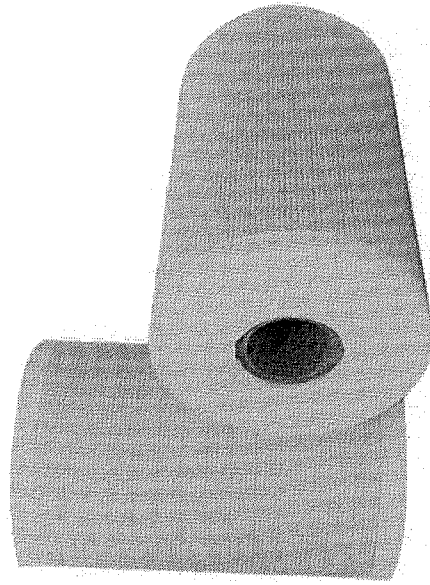

COMPRAR ([HTTPS://WWW.MEDSYSTEMHOSPITALAR.COM.BR](https://www.medsystemhospitalar.com.br))

LISTA DE DESEJOS

([HTTPS://WWW.MEDSYSTEMHOSPITALAR.COM.BR/CONTA/FAVORITO/27233708/ADICIONAR](https://www.medsystemhospitalar.com.br/conta/favorito/27233708/ADICIONAR))

Boleto Bancário

R\$ 11,76

R\$ 12,00

CALCULE O FRETE

CEP

CALCULAR

COMPARTILHE



DESCRIÇÃO DO PRODUTO

Papel para Eletrocardiografo ECG - 80mm x 30m

000590
eg

349

349

000591
CG

PERA COM VÁLVULA PARA APARELHO DE PRESSÃO | Superdinatec

R\$

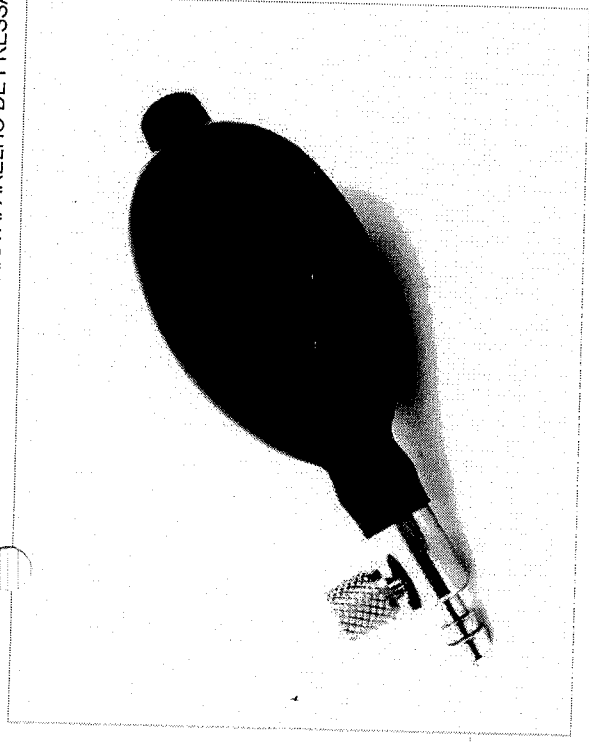

24,65
À vista

1

 Comprar

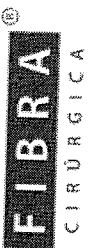

O que você está procurando?

ATENDIMENTO MEUS PEDIDOS CHAT CARRINHO 0 ITENS

- Todos os departamentos
- Estetoscópios
- Aparelhos de Pressão
- Aparelhos Médicos
- Curativos
- Equipamentos
- Material de Consumo
- Resgate e Salvamento
- Oferta do Dia

349

FibraCirurgica / Aparelho de Pressão / Peças de Reposição

CÓD. REF.: 702958 MARCA: BIC
PERA BIC COM VÁLVULA DE PVC PARA APARELHO DE PRESSÃO

POR R\$ 31,90
 OU 6X DE R\$ 5,31

PREÇO NO BOLETO
 R\$ 28,71 (-10%)

349



VER OPÇÕES DE PARCELAMENTO

QUANTIDADE
 1

COMPRAR

Calcule o valor do frete e prazo de entrega para a sua região

OK

Não sei meu CEP

000592

Conheça outros produtos da marca BIC

Devido ao COVID-19 e suas restrições, nossas entregas poderão sofrer atrasos.

Seja Bem Vindo à Hospinet! Já é cadastrado?

E-commerce: (41) 3019-5004 (tel:4130195004) Assistência Técnica e Loja Física: (41) 3232-8877 (tel:4132328877)



(0) Itens
(/checkout/#/cart)

(/)

Digite Aqui

- Meus Pedidos (/account/orders)
- Minha conta (/account/)

(0) Itens
(/checkout/#/cart)

Hospinet (https://www.hospinet.com.br/) > Eletrocardiografo (https://www.hospinet.com.br/Eletrocardiografo) > Acessórios ECG (https://www.hospinet.com.br/Eletrocardiografo/Acessorios-Ecg)

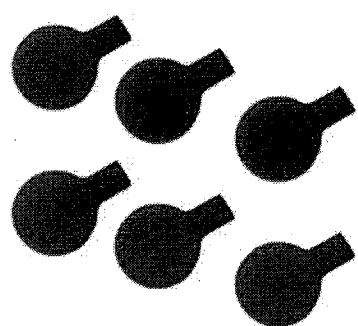

KIT PERA DE ECG EM LATEX COM 6 UNI

★★★★★ (14)

Avaliações)

Cód. Ref. 1500

Cor

PRETO

Por R\$ 17,33

(https://hospinet.vteximg.com.br/arquivos/ids/155887-1000-1000/Pera-ECG-latex-Pequena-jogo.jpg?v=635896829418600000)

Boleto

R\$ 18,24

6x de R\$ 3,04 s/ juros

Facebook

Twitter

WhatsApp

COMPRAR (/CHECKOUT/CART/ADD?SKU=150&QTY=1&SELLER=1&RED

000593

88

350

350