

CONIMS

Consórcio Intermunicipal de Saúde

**PROCESSO Nº
119/2020**

SETOR: LICITAÇÃO

MODALIDADE: PE 030/2020

OBJETO: FORMAÇÃO DE REGISTRO DE PREÇOS PARA AQUISIÇÃO PARCELADA DE MATERIAIS DE EXPEDIENTE E SUPRIMENTOS PARA INFORMÁTICA EM GERAL, de acordo com as condições e especificações constantes no presente edital, inclusive em seus anexos, notadamente o Anexo I - Termo de Referência.

VOLUME: 4

Início (<https://www.contabilista.com.br/>) → PERCEVEJO LATONADO PRAYON C/100

000930
eg



PERCEVEJO LATONADO PRAYON C/100

SKU: 1977

0 de 5 (0)



EM ESTOQUE

R\$3,90

R\$ 3,71 (5% de desconto) no boleto à vista

-	1	+
---	---	---

ADICIONAR AO CARRINHO

Calcular Frete Não sei meu CEP (<http://www.buscacep.correios.com.br/sistemas/buscacep/>)

<input type="text"/>	CALCULAR
----------------------	-----------------



Whatsapp 

Home Escritório & Papelaria > Alfinetes, Colchetes & Percevejos > Percevejos

[Volta a página anterior](#)

Percevejos Latonados N° 4 CX 100 UN ACC

Código Gimba:10720820

Outros produtos: [ACC](#)

 [Adicionar na Minha Lista!](#)

Disponibilidade do produto: **Imediata**

Por: **R\$ 3,02**

ou **R\$ 2,97** no boleto à vista!
(com 1,5% de desconto)

Navegue abaixo

- [O Gimba](#)
- [Para Você](#)
- [Serviços](#)
- [Fornecedor](#)
- [Corporativo](#)

Pagamentos



Início (<https://www.contabilista.com.br/>) → PERFURADOR 2 FUROS 6303 ADVANCED CHUMBO MAPED 35 FL

000932
cg



PERFURADOR 2 FUROS 6303 ADVANCED CHUMBO MAPED 35 FL

SKU: 46304

0 de 5 (0)

EM ESTOQUE

R\$64,90

R\$ 61,66 (5% de desconto) no boleto à vista

- 1 +

ADICIONAR AO CARRINHO

Calcular Frete Não sei meu CEP (<http://www.buscapep.correios.com.br/sistemas/buscapep/>)

CALCULAR



R\$ **59,50** à vista

000933

Por apenas:

R\$ **59,50**

Papelaria Art Nova, material escolar, material para escritório em geral, informática e descartáveis. Produtos de qualidade, preços competitivos e entr

Quantidade

1

 **Comprar**

Consulte o prazo de entrega do seu pedido

* Informe seu CEP

XXXXX-XXX

Calcular

Descrição do produto

Perfurador de Papel 9780 Genmes

Ref:

Descrição:

- 2 furos;
- Estrutura metálica;
- Diâmetro do furo: 7mm;
- Com margeador plástico;
- Distância dos furos: 80mm;
- Apoio da base em polietileno;
- Pinos perfuradores em aço e molas em aço;
- Capacidade: perfura até 35 folhas de papel 75g/m².

Avaliação dos clientes

Este produto ainda não foi avaliado.

Avaliar

Produtos Similares



Login

0009⁰ten(s)
34

Whatsapp

Home Escritório & Papelaria > Perfurador de Papel

[Volta a página anterior](#)

Perfurador de Ferro 2 Furos até 100 Folhas CA-123 1 UN Cavia

Código Gimba:9649441

Outros produtos: [CAVIA](#)

[Adicionar na Minha Lista!](#)

Disponibilidade do produto: **Imediata**

Por: R\$ **126,37**
em 4x de R\$ 31,59

ou R\$ 124,47 no boleto à vista!
(com 1,5% de desconto)

1

Navegue abaixo

[O Gimba](#)

[Para Você](#)

[Serviços](#)

[Fornecedor](#)

[Corporativo](#)

Pagamentos



000935

49

R\$ 180,00

em até 12x sem juros no **cartão de crédito**

♥+ R\$ 180,00 em até 15x sem juros no **cartão Americanas**

[mais formas de pagamento](#)



calcular frete e prazo

comprar

 ame"/>

Este produto é vendido por HELIO MASASHI SAITO & CIA LTDA e entregue por **Americanas**, que garante a sua compra, do pedido à entrega.

quem viu este produto, viu também

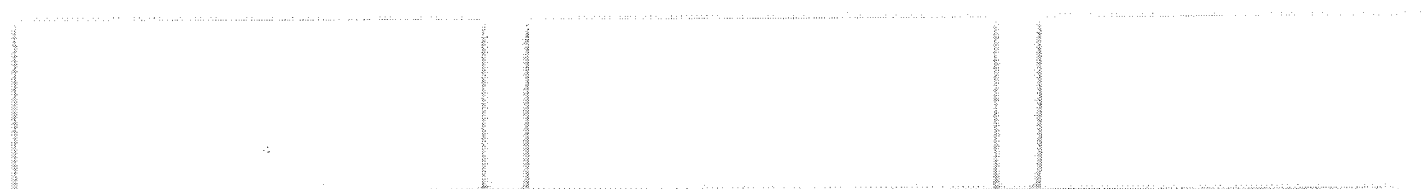

americanas e os cookies: a gente usa cookies para personalizar anúncios e melhorar a sua experiência no site. Ao continuar navegando, você concorda com a nossa Política de Privacidade.

R\$ 69,57em até 6x sem juros no **cartão de crédito**♦+E R\$ 69,57 em até 13x sem juros no **cartão Americanas**[mais formas de pagamento](#)

calcular frete e prazo

digite o CEP

ok

comprarcomprar com  **ame**

Este produto é vendido e entregue por [Datasupri](#). A **Americanas** garante a sua compra, do pedido à entrega.

+ [1 outra oferta deste mesmo produto](#)**quem viu este produto, viu também**

americanas e os cookies: a gente usa cookies para personalizar anúncios e melhorar a sua experiência no site. Ao continuar navegando, você concorda com a nossa Política de Privacidade.

continuar e fechar

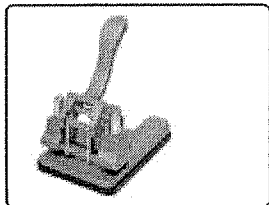
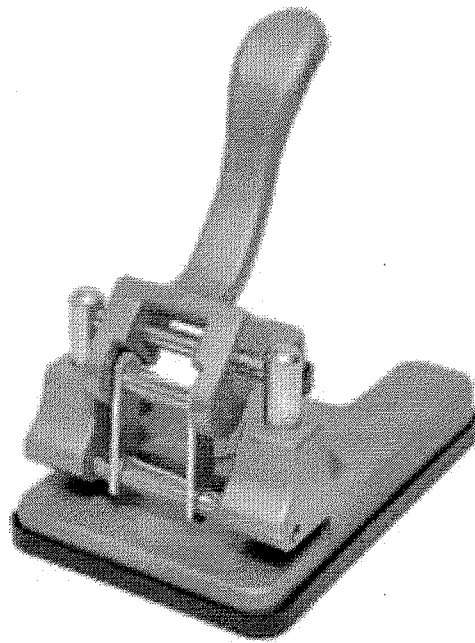

Perfurador 2 Furos Ferro Fundido para 60 Folhas Cavia CA-101

Cód.: 01830

★★★★★ Seja o primeiro a avaliar este produto

Parcelamento >

Por: R\$72,00

Boleto à Vista ou Depósito R\$70,56

em até 3x de R\$24,00 sem juros
ou 7x de R\$12,65
3% a.m.

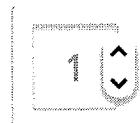

Comprar

Fale com a Tebel, estamos online!

199

0009-8

eg

R\$ 55,00 ÷ 4 = 13,75

em até 5x sem juros no **cartão de crédito**

♥+  **R\$ 55,00** em até 10x sem juros no **cartão Americanas**

[mais formas de pagamento](#)

calcular frete e prazo

comprar

 ame"/>

Este produto é vendido por [Max Ofertas](#) e entregue por **Americanas**, que garante a sua compra, do pedido à entrega.

+ [2 outras ofertas deste mesmo produto](#)

americanas e os cookies: a gente usa cookies para personalizar anúncios e melhorar a sua experiência no site. Ao continuar navegando, você concorda com a nossa Política de Privacidade.

199

000939
109

Elétrica & Manutenção

Elétrica & Manutenção > Pilhas Recarregáveis > Recarregável AAA (Palito)

Pilha recarregável AAA 1000mAh R03B2RTU10/97 Philips BT 2 UN

Código: 624104 | Mais produtos Philips | Ver informações do produto | (0 Avaliações) ★★★★★

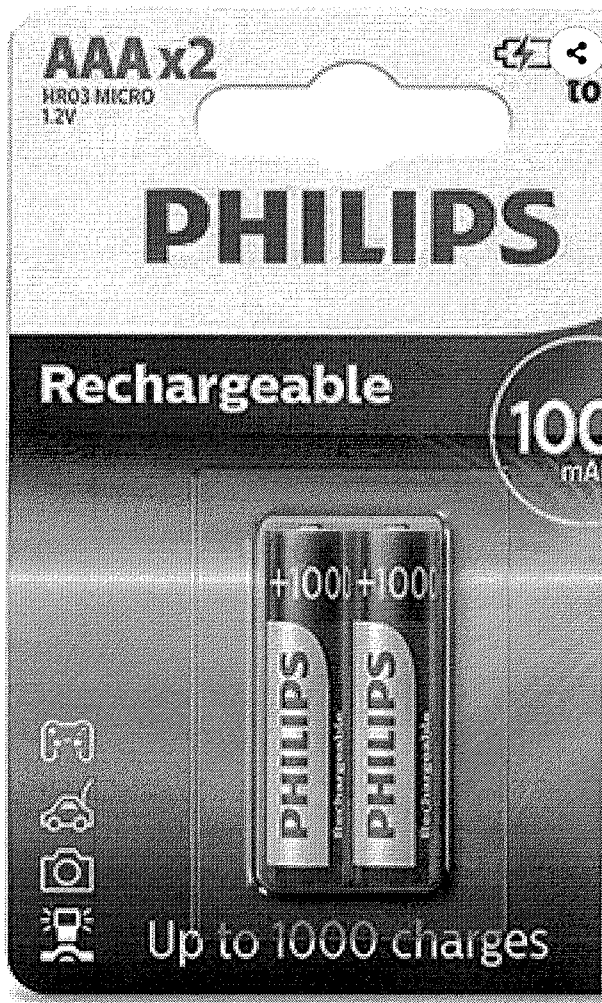

R\$ 40,96 ÷ 2 = 20,48

Qtde: 1

Comprar

[Assine e programe sua recorrência »](#)

[Consultar estoque em loja](#)

[Escolha uma loja para verificar a disponibilidade »](#)

☰ Descrição

★ Avaliação do produto

Você comprou este produto na Kalunga?

Compartilhe sua opinião com a gente.

Avaliar o produto

000940
ag

R\$ 69,90 ÷ 4 = 17,48

em até 6x sem juros no **cartão de crédito com Ame** e receba R\$ 1,40 de volta

♥+E R\$ 69,90 em até 13x sem juros no **cartão Americanas com Ame** e receba R\$ 1,40 de volta
[mais formas de pagamento](#)

calcular frete e prazo

comprar

Este produto é vendido por [DIMYY](#) e entregue por **Americanas**, que garante a sua compra, do pedido à entrega.

aproveite e veja também

americanas e os cookies: a gente usa cookies para personalizar anúncios e melhorar a sua experiência no site. Ao continuar navegando, você concorda com a nossa Política de Privacidade.

Elétrica & Manutenção

[Elétrica & Manutenção](#) > [Pilhas Recarregáveis](#) > [Recarregável AA \(Pequena\)](#)

Pilha recarregável AA 2500mah 5006075 Duracell BT 2 UN

Código: 623850 | [Mais produtos Duracell](#) | [Ver informações do produto](#) | (5 Avaliações) ★★★★★R\$ 48,80 $\div 2 = 24,40$ Qtde: [Assine e programe sua recorrência »](#)

Consultar estoque em loja

[Escolha uma loja para verificar a disponibilidade »](#)

□□□□□□

☰ Descrição

Características do Produto

Especificações

- Ideais para controles de vídeo game, brinquedos, câmeras digitais e muitos outros aparelhos
- Pode ser recarregada centenas de vezes em qualquer carregador NiMH
- Pré-carregadas na fabricação, possibilitando o uso imediato
- Permanecem carregadas por até 12 meses quando não estão em uso
- Duração de até 10 anos
- Composição Química: Níquel-hidreto metálico (NiMH): hidreto metálico, óxidos de níquel e hidróxido de potássio.

Precaução

- Mantenha as pilhas longe de crianças. Se engolidas, consulte um médico imediatamente. Nunca use pilhas de diferentes marcas, tipos, capacidades e distâncias ao mesmo tempo. Não incenda simultaneamente pilhas em um forno, forno de micro-ondas ou em qualquer outro dispositivo de aquecimento.

2 01
202
203
204
000942
cg



(<https://www.encopelapelaria.com.br/home>)

(<https://www.encope>)

busca nome ou código produto?

► **FIQUE POR DENTRO DAS NOVIDADES DA ENCOPEL!**



Digite seu e-mail

CADASTRE-SE

[Home](https://www.encopelapelaria.com.br/home) / [Produtos](https://www.encopelapelaria.com.br/produtos) /

Pincel atômico verde 850 junior - caixa com 12 unid - pilot



PINCEL ATÔMICO VERDE 850 JUNIOR - CAIXA COM 12 UNID - PILOT

Pilot

código: 04458101

R\$ 40,77

÷ 12 = 3,40

Adicionar ao Orçamento

DESCRIÇÃO DO PRODUTO

Olá! Vamos iniciar uma conversa pelo WhatsApp?

Características do produto:

- Ponta de poliéster 4.0 mm.

201
202
203
00894?
cg

Início (<https://www.contabilista.com.br/>) → CANETA PINCEL COLOR 850 JUNIOR VERDE PILOT

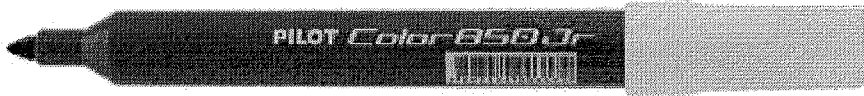
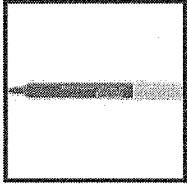

CANETA PINCEL COLOR 850 JUNIOR VERDE PILOT

SKU: 29677

5 de 5

(1)

EM ESTOQUE

R\$2,80

R\$ 2,66 (5% de desconto) no boleto à vista

- 1 +

ADICIONAR AO CARRINHO

Calcular Frete Não sei meu CEP (<http://www.buscapep.correios.com.br/sistemas/buscapep/>)

CALCULAR



205
206
207000944
iten(s)



Login

Whatsapp

Home Escritório & Papelaria > Pincéis & Marcadores > Pincel para Quadro Branco

[Volta a página anterior](#)

Pincel Marcador Quadro Branco Recarregável Preto 1 UN Bic

Código Gimba:11024569

Outros produtos: [BIC](#)

[Adicionar na Minha Lista!](#)

Produtos disponíveis:

Clique na cor para ver condições especiais:

0 R\$ 5,03

0 R\$ 5,03

0 R\$ 5,03

0 R\$ 5,03

Disponibilidade do produto: **Imediata**

Por: R\$ **5,03**

ou R\$ **4,95** no boleto à vista!
(com 1,5% de desconto)

LEVE +	PAGUE -	%
12 un. ou +	R\$ 3,99 cada	20% OFF

Navegue abaixo

[O Gimba](#)

[Para Você](#)

[Serviços](#)

[Fornecedor](#)

[Corporativo](#)

205
206
207

Início (<https://www.contabilista.com.br/>) → CANETA QUADRO BRANCO 6 CORES BRW CA3000 **000945**
cg



CANETA QUADRO BRANCO 6 CORES BRW CA3000

SKU: 60643

0 de 5 (0)

EM ESTOQUE

R\$23,90 ÷ 6 = 3,98

R\$ 22,71 (5% de desconto) no boleto à vista

-	1	+
---	---	---

ADICIONAR AO CARRINHO

Calcular Frete Não sei meu CEP (<http://www.buscacep.correios.com.br/sistemas/buscacep/>)

<input type="text"/>	CALCULAR
----------------------	-----------------



208

000946
Bj

FRETE GRÁTIS + ENTREGA EXPRESSA*
*Em compras acima de R\$300 na Grande São Paulo.
Entrega em até 48hs.

🏠 > PISTOLA COLA QUENTE FINA

PISTOLA COLA QUENTE FINA



PISTOLA COLA QUENTE FINA

Disponível: Em estoque

R\$19,58

Deseja comprar em quantidades maiores ou orçar mais itens? Clique [aqui](#) e envie sua solicitação de orçamento

[Avisar um Amigo](#)

[Registre-se para alerta de preço](#)

MAIS VISUALIZAÇÕES



-0 + COMPRAR

0

DESCRIÇÃO TAGS COMENTÁRIOS

PISTOLA COLA QUENTE FINA



Chat

 Digite sua pesquisa



 (https://www.cclistribuidora.com.br/images/Fotos/pistola-para-cola-quente-fina

Q 000947

x

 jocar-4368-3511-4623.jpg)

(https://www.cclistribuidora.com.br/images/Fotos/pistola-para-cola-quente-fina-

 jocar-4368-3511-4624.jpg)

Pistola para cola quente fina Jocar - 4368

Ref: 05007

Por: **R\$ 16,22**

COMPRAS NO VAREJO, PAGUE COM BOLETO E
GANHE 3% DE DESCONTO
R\$ 15,73

 Calcular Frete

Calcular

 Não sei meu CEP (<http://www.buscapep.correios.com.br/sistemas/buscapep/>)

 Indique a um amigo

Avaliação ★★★★★

 Avalie este produto (</avalie/produto/pistola-para-cola-quente-fina-jocar-4368-3511/>)

Descrição do produto

- Pequena - 15W (10W): Potência de pico: 15W. Potência estabilizada: 10W;
- Cabo de 1 metro de comprimento;
- Bivolt;
- Aquecimento de 3 a 5 minutos;
- Acompanha 2 bastões;
- Composição: corpo injetado em plástico e ponta metálica;

 Me chame pelo
 Whatsapp 
 ([https://api.whatsapp](https://api.whatsapp?phone=5531984613089)
 phone=5531984613089)

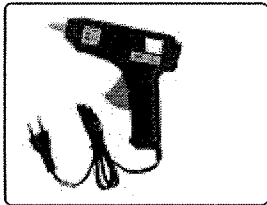

Pistola Cola Quente Grossa 1.12 Jocar

Cód.: 2177

★★★★★ Seja o primeiro a avaliar este produto



Parcelamento >

Por: R\$18,10

Boleto à Vista ou Depósito R\$17,74

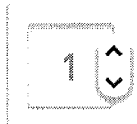

Comprar

Adicionar à Lista de Desejos >

Simulador de frete

Fale com a Tebel, estamos online!

Digite sua pesquisa

 0
(/carrinho)

 000949 x
eg



(<https://www.cclistribuidora.com.br/images/Fotos/pistola-para-cola-quente-grossa-kaz-kz-4008-733-512.jpg>)



(<https://www.cclistribuidora.com.br/images/Fotos/pistola-para-cola-quente-grossa-kaz-kz-4008-733-512.jpg>)

grossa-kaz-kz-4008-733-512.jpg)

Pistola para cola quente grossa KAZ-KZ - 4008

Pistola para cola quente grossa KAZ-KZ - 4008

Ref: 05593

Por: R\$ 14,66

 Me chame pelo
Whatsapp!

(<https://api.whatsapp.com?phone=5531984613089>)

000950
cg

R\$ 1,38 ÷ 10 = 0,14

no cartão de crédito

[mais formas de pagamento](#)



calcular frete e prazo

comprar

 ame"/>

Este produto é vendido por [PEDAGÓGICA](#) e entregue por **Americanas**, que garante a sua compra, do pedido à entrega.



aproveite e veja também



americanas e os cookies: a gente usa cookies para personalizar anúncios e melhorar a sua experiência no site. Ao continuar navegando, você concorda com a nossa Política de Privacidade.

Acesso exclusivo Contratos (<http://contrato.datasupri.com.br/>)

000951
cg

 0
(/checkout/#/cart)

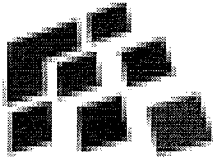

DATASUPRI

DATASUPRIWEB ([HTTPS://WWW.DATASUPRIWEB.COM.BR/](https://www.datasupriweb.com.br/)) >

ORGANIZAÇÃO ([HTTPS://WWW.DATASUPRIWEB.COM.BR/ORGANIZACAO](https://www.datasupriweb.com.br/organizacao)) >

ENVELOPES PLÁSTICOS ([HTTPS://WWW.DATASUPRIWEB.COM.BR/ORGANIZACAO/ENVELOPES-PLASTICOS](https://www.datasupriweb.com.br/organizacao/envelopes-plasticos))

Busca



Envelope Plástico A-4 4 Furos 0.15MM

REF. 008301290047

R\$ 11,87 *50 = 0,24*

4% NO BOLETO POR R\$11,40



000952
cg**R\$ 24,99**em até 2x sem juros no **cartão de crédito**♥+AME R\$ 24,99 em até 4x sem juros no **cartão Americanas**[mais formas de pagamento](#)

calcular frete e prazo

digite o CEP

ok

comprarcomprar com  **AME**

Este produto é vendido por [Confiança Presentes](#) e entregue por **Americanas**, que garante a sua compra, do pedido à entrega.

aproveite e veja também

americanas e os cookies: a gente usa cookies para personalizar anúncios e melhorar a sua experiência no site. Ao continuar navegando, você concorda com a nossa Política de Privacidade.

continuar e fechar

211

000953
EG

Organização

[Organização](#) > [Organizadores de Mesa](#) > [Organizadores de Mesa](#)

Organizador de mesa aramado preto B83-318 Spiral Office CX 1 UN

Código: 632716 | [Mais produtos Spiral Office](#) | [Ver informações do produto](#) | (7 Avaliações) ★★★★★



R\$ 27,90

Qtde:

[Comprar](#)

[Consultar estoque em loja](#)

[Escolha uma loja para verificar a disponibilidade »](#)

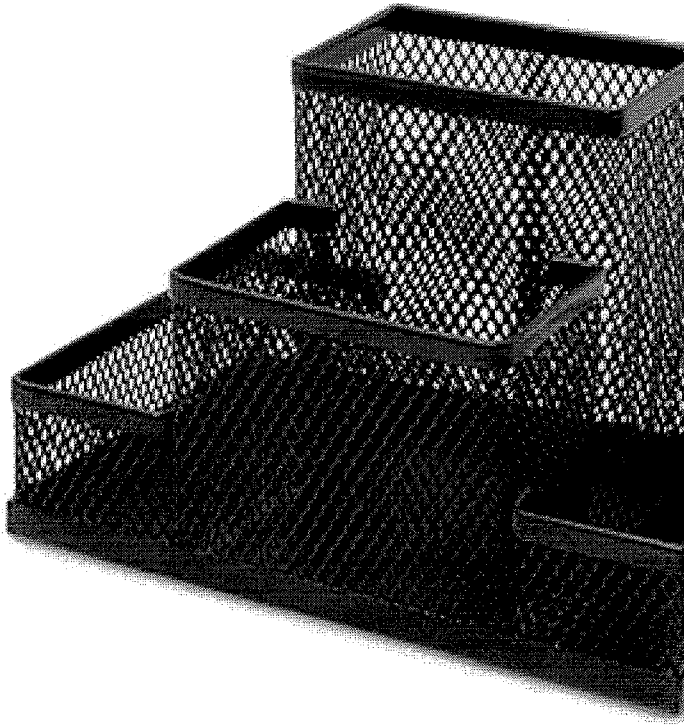

☰ Descrição

Características do Produto

Mantenha o ambiente de trabalho organizado com a linha de produtos aramados Spiral Office.

Especificações

- Organizador de mesa aramado preto
- Dimensões: 15,4 x 9,8 x 10 cm

Garantia

- 3 meses

★ Avaliação do produto



Login

000956

Whatsapp

Home Escritório & Papelaria > Pranchetas

[Volta a página anterior](#)

Prancheta Oficio A4 com Prendedor Metal MDF 105 1 UN Acrimet

Código Gimba:10756612

Outros produtos: [ACRIMET](#)

[Adicionar na Minha Lista!](#)

Disponibilidade do produto: **Imediata**

Por: R\$ **3,73**

ou R\$ **3,67** no boleto à vista!
(com 1,5% de desconto)

Navegue abaixo

[O Gimba](#)

[Para Você](#)

[Serviços](#)

[Fornecedor](#)

[Corporativo](#)

Pagamentos

R\$ **4,50** à vista

000955
cg

Por apenas:

R\$ **4,50**

Papelaria Art Nova, material escolar, material para escritório em geral, informática e descartáveis. Produtos de qualidade, preços competitivos e entr

Quantidade

1

 **Comprar**

Consulte o prazo de entrega do seu pedido

*** Informe seu CEP**

XXXXX-XXX

Calcular

Descrição do produto

Prancheta em MDF Acrimet

Ref: 105.0

Descrição:

- Cor: natural;
- Formato A4;
- Prancheta em MDF;
- Prendedor metálico.

Dimensão:

- 33x23 cm

Avaliação dos clientes

Este produto ainda não foi avaliado.

Avaliar

Produtos Similares

 FRETE GRÁTIS NAS COMPRAS ACIMA DE R\$299 P/ SUL, SUDESTE, MT, MS E DF, R\$399 NAS DEMAIS REGIÕES DO BRASIL. 000956 28



Prendedor de Papel 41mm Preto caixa com 12 unidades ACC

Prendedor de papel 41mm caixa com 12 unidades. c/ capacidade de prender 158 folhas de papel 75g/m². Os prendedores tipo MOL (Binder Clip) são fabricados em aço de alta resistência, ótimo acabamento.

SKU: PD41MM

R\$20,40

 R\$18,36 à vista

[Me avise quando esse produto estiver disponível](#)

Estamos on line!

Início (<https://www.contabilista.com.br/>) → PRENDEDOR DE PAPEL GRAMPOMOL 41MM C/12 CIS

000958
og

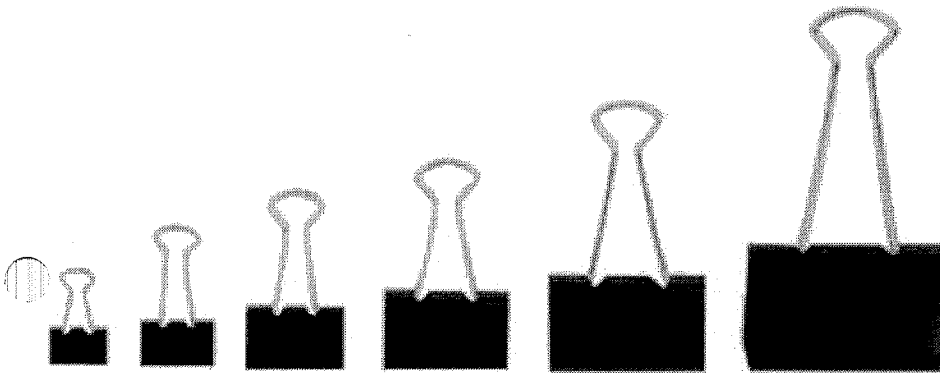
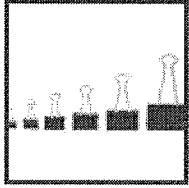

PRENDEDOR DE PAPEL GRAMPOMOL 41MM C/12 CIS

SKU: 1584

0 de 5 (0)

 EM ESTOQUE

R\$23,90

R\$ 22,71 (5% de desconto) no boleto à vista

-	1	+
---	---	---

ADICIONAR AO CARRINHO

Calcular Frete Não sei meu CEP (<http://www.buscapep.correios.com.br/sistemas/buscapep/>)

<input type="text"/>	CALCULAR
----------------------	-----------------



Início (<https://www.contabilista.com.br/>) → QUADRO BRANCO 60 X 90 ALUMINIO 5103 SOUZA 000958
29

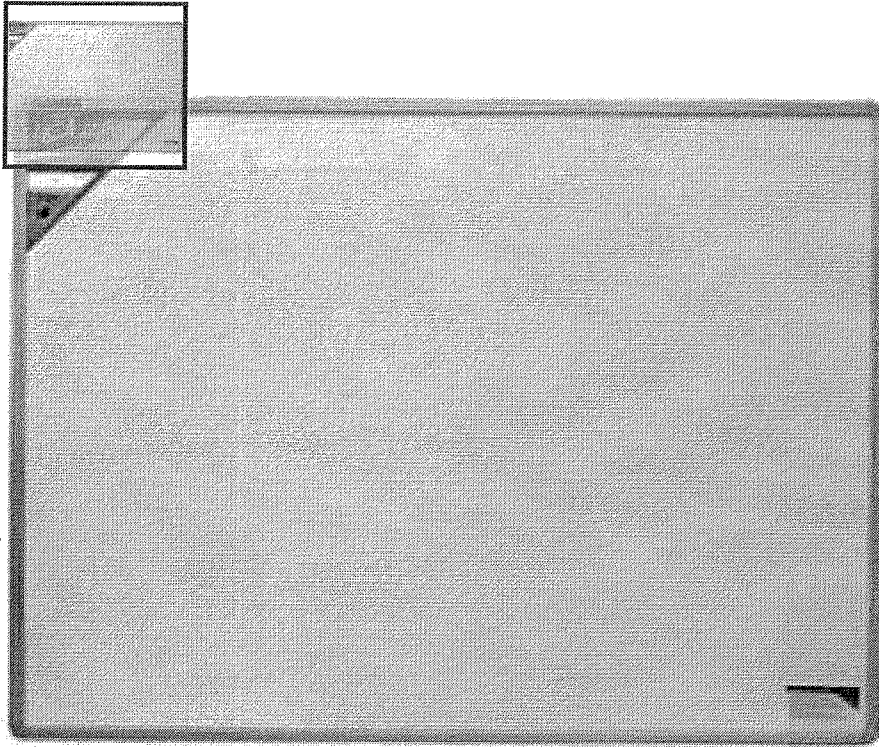

QUADRO BRANCO 60 X 90 ALUMINIO 5103 SOUZA

SKU: 33998

5 de 5 (1)

EM ESTOQUE

R\$94,90

R\$ 90,16 (5% de desconto) no boleto à vista

-	1	+
---	---	---

ADICIONAR AO CARRINHO

Calcular Frete Não sei meu CEP (<http://www.buscacep.correios.com.br/sistemas/buscacep/>)

<input type="text"/>	CALCULAR
----------------------	----------



GimbaLogin 000959
item(s)
cgWhatsapp [Home Escritório & Papelaria](#) > [Quadros & Lousas](#) > [Quadro Branco Não Magnético](#)[Volta a página anterior](#)

Quadro Branco Não Magnético Alumínio 60x90cm 1 UN Board Net

Código Gimba:9232028

Outros produtos: [BOARD NET](#) [Adicionar na Minha Lista!](#)Disponibilidade do produto: **Imediata**Por: R\$ **55,68**ou R\$ **54,84** no boleto à vista!
(com 1,5% de desconto)

Quadro Branco Popular Board Net

Especificações:

- Confeccionado em chapa de fibra branca resinada
- Molduras arredondadas em alumínio anodizado fosco
- Suporte para apagador removível, arredondado e deslizante com 40 cm
- Sistema de fixação invisível, podendo ser instalado na vertical ou horizontal
- Acompanham acessórios para instalação
- Modelo: Não magnético
- Medidas: 60 x 90cm

Marca: Board Net

Material: Alumínio

Tamanho: 90 x 60cm

215
000960
RG

R\$ 13,53

no cartão de crédito

♥+E R\$ 13,53 em até 2x sem juros no cartão Americanas

[mais formas de pagamento](#)

calcular frete e prazo

digite o CEP

ok

comprar

comprar com  AME

Este produto é vendido e entregue por [OkayShop](#). A Americanas garante a sua compra, do pedido à entrega.

quem viu este produto, viu também

americanas e os cookies: a gente usa cookies para personalizar anúncios e melhorar a sua experiência no site. Ao continuar navegando, você concorda com a nossa Política de Privacidade.

continuar e fechar

215 7,70

000961
cg

Envelopes, Etiquetas & Formulários

Envelopes, Etiquetas & Formulários > Reforços Autoadesivos > Reforços Autoadesivos

Reforço autoadesivo 13mm plástico 8214250 3L CX 250 UN

Código: 651640 | Mais produtos 3L | [Ver informações do produto](#) | (3 Avaliações) ★★★★★



R\$ 7,70

Produto Indisponível no Site

[Avisar-me quando chegar](#)

[Assine e programe sua recorrência »](#)

[Consultar estoque em loja](#)

[Escolha uma loja para verificar a disponibilidade »](#)



☰ Descrição

Características do Produto

Ideal para reforçar furos de cartas, plantas, fichas, etiquetas, etc. que se desejem reforçar sem rasgar.

Especificações

- Reforços para fichários transparentes auto adesivos em PP, ø13 mm
- Embalagem com 250 unidades.

★ Avaliação do produto

★★★★★

5,0 de 5 estrelas

3 avaliações

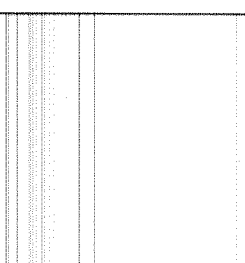

R\$ 0,70 à vista

000962

28

R\$ 0,70

Papelaria Art Nova, material escolar, material para escritório em geral, informática e descartáveis. Produtos de qualidade, preços competitivos e entr

Quantidade

1



Comprar

Consulte o prazo de entrega do seu pedido

*** Informe seu CEP**

XXXXX-XXX

Calcular

Descrição do produto

Régua Plástica Waleu

Ref: 10270012

Descrição:

- Cor: transparente;
- Escala de 30 cm.

Avaliação dos clientes

Este produto ainda não foi avaliado.

Avaliar

Produtos Similares

Digite sua pesquisa



(/carrinho)

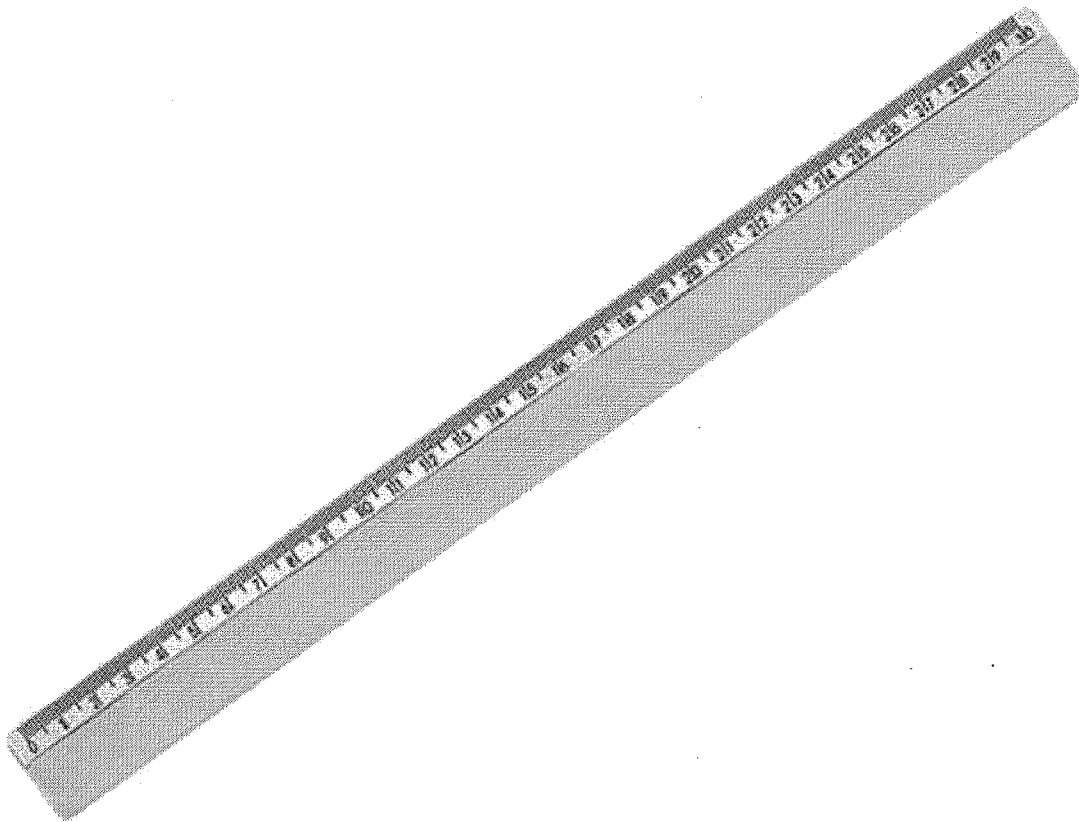

000983
eg x

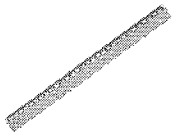

(<https://www.cclistribuidora.com.br/images/Fotos/regua-plastica-transparente-30cm-estreita-waleu-770-631.jpg>)



([https://www.cclistribuidora.com.br/images/Fotos/regua-plastica-transparente-](https://www.cclistribuidora.com.br/images/Fotos/regua-plastica-transparente-30cm-estreita-waleu-770-631.jpg)

30cm-estreita-waleu-770-631.jpg)

Régua plástica transparente 30cm estreita Waleu

Régua plástica transparente 30cm estreita Waleu

Ref: 00704

Por: R\$ 1,70

 Me chame pelo
Whatsapp!
([https://api.whatsapp
phone=5531984613089](https://api.whatsapp?phone=5531984613089))

🏠 (<https://www.mbembalagens.com.br/>)

(<https://www.mbembalagens.com.br/>) / [carrinho/index](https://www.mbembalagens.com.br/carrinho/index))

 (<https://www.mbembalagens.com.br/conta/index>)



☰
Digite o que você procura 🔍

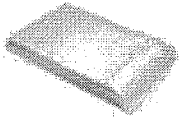

(<https://api.whatsapp.com/send?>

Saco%20papel%20mono%20Viagem%2001%20c/500%20http%3A%2F%2Fwww.mbembalagens.com.br/saco-papel-mono-viagem-01-c500)

*Imagem meramente ilustrativa.



Início (<https://www.mbembalagens.com.br/>) / Sacos de Papel (<https://www.mbembalagens.com.br/saco-de-papel/>) /

Saco Papel Mono Branco (<https://www.mbembalagens.com.br/sacos-papel-mono/>) /



Saco papel mono Viagem 01 c/500





Código: 301

g+ R\$ 37,94

ou R\$ 36,42 via Depósito

www.mbembalagens.com.br/carrinho/produto/4862680/adicionar)

Estoque: Disponível

 Depósito Bancário	R\$ 36,42
 Boleto Bancário	R\$ 36,42
	R\$ 37,94

Calcule o frete

Branco mono p/ alimentos em geral
medidas: 13cm comprimento x 20cm altura x 6cm largura)

Televendas: 47 3211 6700

Em compras pelo site acima de R\$599,00 para o Sul e R\$999,00 para o Sudeste o frete é grátis

FECHAR
000965
eg



Início | SACO PAPEL BRANCO 1 KG PCT C/500

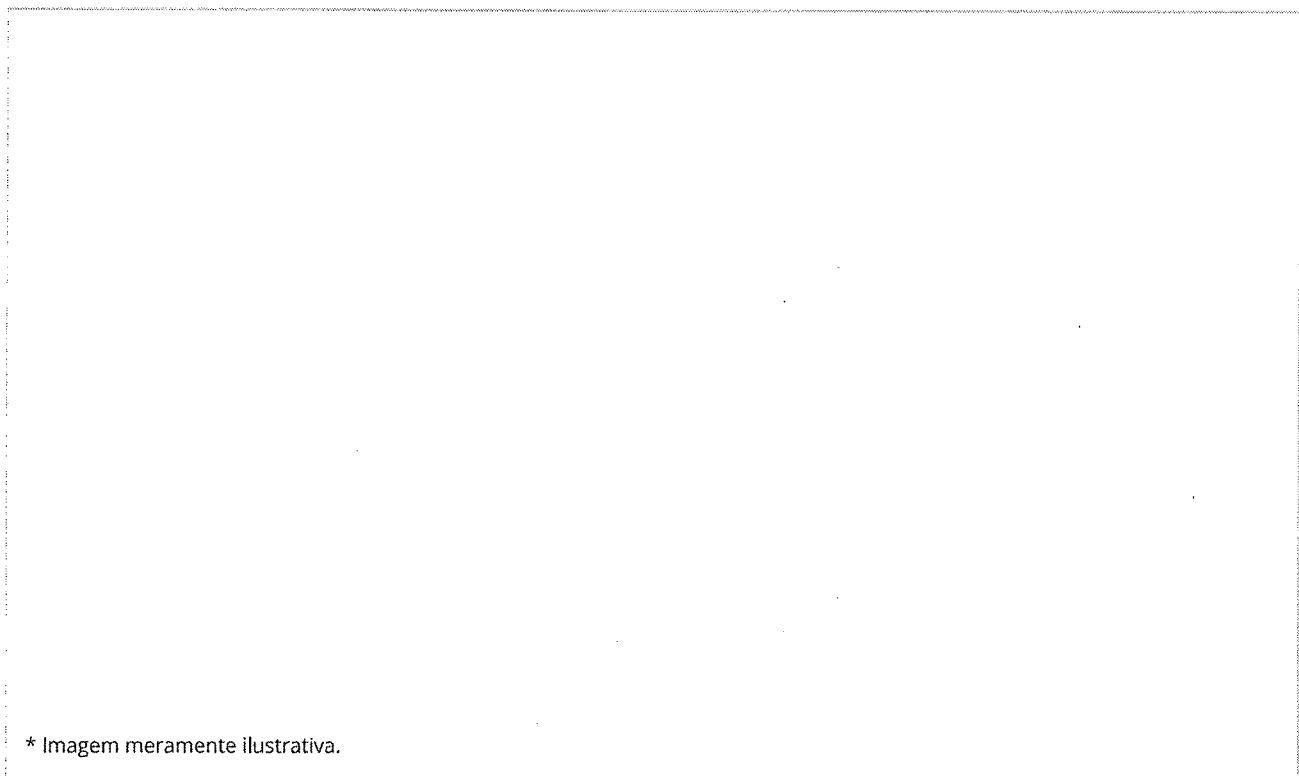

* Imagem meramente ilustrativa.



SACO PAPEL BRANCO 1 KG PCT C/500

R\$26,26

COMPRE 3 POR R\$25,12 CADA E ECONOMIZE 5%

Código: 7898003832208

Sacos de papel branco para armazenamento de alimentos, medicamentos, entre outros. Suporta até 1kg. Fabricado por Incorpel LTDA.

-	1	+
---	---	---

COMPRAR

Cálculo de Frete



CEP

OK

Televendas: 47 3211 6700

Em compras pelo site acima de R\$599,00 para o Sul e R\$999,00 para o Sudeste o frete fica grátis!

000966



Início | Sacola Plastica 38x48 caixa c/1000 Altaplast

* Imagem meramente ilustrativa.

Sacola Plastica 38x48 caixa c/1000 Altaplast

R\$63,36

Código: 7898902090297

Sacolas brancas virgem, tamanho 38x48. Caixa com 1000 unidades. Vendido somente em caixa fechada. Fabricado por Altaplast.

-	1	+
---	---	---

COMPRAR

Cálculo de Frete



CEP

OK

DESCRIÇÃO

ESPECIFICAÇÕES

FORMAS

16 pessoas estão de olho neste produto!
Garanta já o seu!



Digite o que você procura

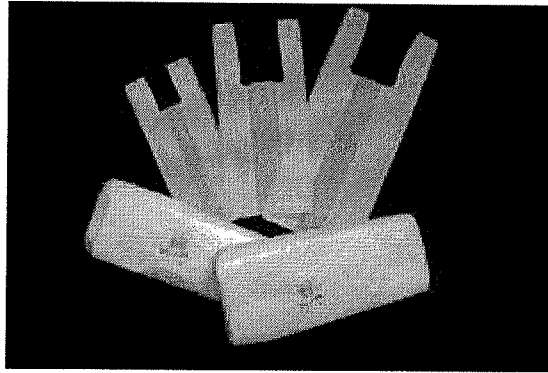

(https://api.whatsapp.com/send?

text=Sacola%20Plastica%2038x48%20Milheiro%20%20http%3A%2F%2Fwww.mbembalagens.com.br/sacolas-milheiro-38x48)

*Imagem meramente ilustrativa.

■ Início (https://www.mbembalagens.com.br/) / Sacolas Plasticas (https://www.mbembalagens.com.br/15-sacolas-plastica-papel-) /

in Sacola Milheiro (https://www.mbembalagens.com.br/sacolas-milheiro) /

g+ Sacola Plastica 38x48 Milheiro

Código: 2638

R\$ 45,00

R\$ 43,20 via Depósito

www.mbembalagens.com.br/carrinho/produto/4866494/adicionar)

Estoque: Disponível

Depósito Bancário	R\$ 43,20
Boteto Bancário	R\$ 43,20
	R\$ 45,00

Calcule o frete

CEP

OK

Espessura 0,04

000968



Torre de Belém

HOME

LISTA DE DESEJOS

MINHA CONTA

CARRINHO DE COMPRAS

FINALIZAR PEDIDO

Buscar

Home

Sacola Plástica Branca 24 x 34 Fina

SACOLA PLÁSTICA BRANCA 24 X 34 FINA

CATEGORIAS

[Artesanatos](#)

[Bazar](#)

[Descartáveis](#)

[Embalagens](#)

[Escolar](#)

[Escritório](#)

[Festas](#)

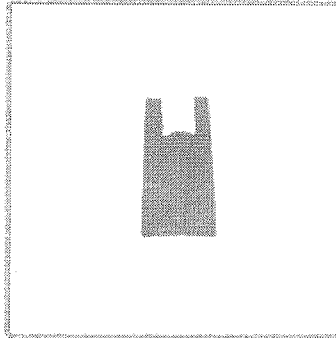
[Informática](#)

[Isopor](#)

[Móveis de Demolição](#)

[Outros](#)

[Papéis em geral](#)

Código do

produto: Sacola Plástica Branca 24 x 34 Fina

Disponibilidade: Em estoque

R\$ 24,12
 COMPRAR

[Colocar na lista de desejos](#)
[Adicionar à comparação](#)
 0 comentários | [Fazer um comentário](#)
[Compartilhar](#)

DESCRIÇÃO AVALIAÇÕES (0)

1000 Sacolas Branca em material Virgem.

INFORMAÇÃO

- [Nossa História](#)
- [Informações de Entrega](#)
- [Política de Privacidade](#)
- [Termos e Condições](#)
- [Devolução e Troca](#)

ATENDIMENTO

- [Contate-nos](#)
- [Mapa do site](#)

MINHA CONTA

- [Minha Conta](#)
- [Histórico de Pedido](#)
- [Lista de Desejos](#)
- [Newsletter](#)

CONTATO

3683-6990 / 3683-6991 / 3683-6992 fax:
2440-0176
contato@papelariatorredebelem.com.br

REDES SOCIAIS

AFILIADOS



Início > Descartáveis > sacola > Sacola Plástica Branca Lisa De Alta Densidade 24x34 Com 1000un

-29%

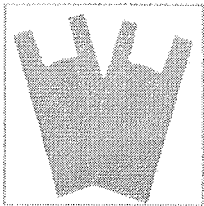
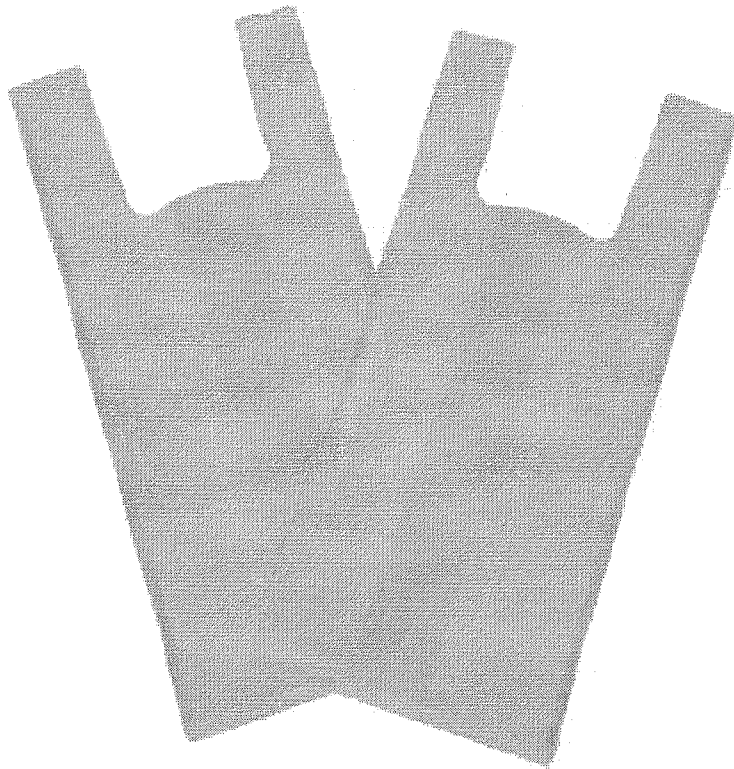

Descartáveis, sacola

Sacola Plástica Branca Lisa De Alta Densidade 24x34 Com 1000un

[♥ Adicionar aos meus desejos](#) [↔ Comparar](#)

Sacola Plástica Branca Lisa De Alta Densidade 24x34 Com 1000un é a muito utilizada nos estabelecimentos por ser uma sacola resistente, com alças que facilita na hora de carregar as mercadorias além de ter um ótimo preço

R\$25,00 ~~R\$35,00~~

[Olá!!! alguma dúvida.](#)





Login

000970
*ef*ten(s)

Whatsapp

Home Escritório & Papelaria > Fitas Adesivas e Suportes > Suporte para Fita Adesiva

[Volta a página anterior](#)

Suporte para Fita Adesiva Preto SF2000 1 UN Gampline

Código Gimba:9526862

Outros produtos: [GRAMP LINE](#)

[Adicionar na Minha Lista!](#)

Disponibilidade do produto: **Imediata**

Por: R\$ **29,73**

ou R\$ **29,28** no boleto à vista!
(com 1,5% de desconto)

1

Navegue abaixo

- O Gimba
- Para Você
- Serviços
- Fornecedor
- Corporativo

Pagamentos



Início (<https://www.contabilista.com.br/>) → SUPORTE P/ FITA ADESIVA GRANDE CIS S100 PRETO

000971

49



SUPORE P/ FITA ADESIVA GRANDE CIS S100 PRETO

SKU: 30053

5 de 5 (2)

EM ESTOQUE

R\$38,90

R\$ 36,96 (5% de desconto) no boleto à vista

-	1	+
---	---	---

ADICIONAR AO CARRINHO

Calcular Frete Não sei meu CEP (<http://www.buscacep.correios.com.br/sistemas/buscacep/>)

<input type="text"/>	CALCULAR
----------------------	----------





CASA DA ERGONOMIA

O que você procura?

000972
Q eg

Rastrear Pedido

Minha Conta

Fale Conosco

CARRINHO 0

PARA ESCRITÓRIO
 PARA INDÚSTRIA
 POR CATEGORIA ▼

POR PARTE DO CORPO ▼

PARA ESCRITÓRIO
 PARA INDÚSTRIA
 POR CATEGORIA ▼

POR PARTE DO CORPO ▼

PARCELAMENTO NO CARTÃO

EM ATÉ 3X SEM JUROS*

5% NO BOLETO

5% DESCONTO NO BOLETO OU
DEPÓSITO

ORÇAMENTO SOB-MEDIDA

PRECISA DE COTAÇÃO VIA E-MAIL?
SOLICITE AQUI

[Início](#) > [Loja](#) > [Produtos Ergonômicos](#) > [Por parte do Corpo](#) > [Coluna / Cervical](#) >
[Suporte para Notebook Metal Reliza - Preto / Regulável](#)

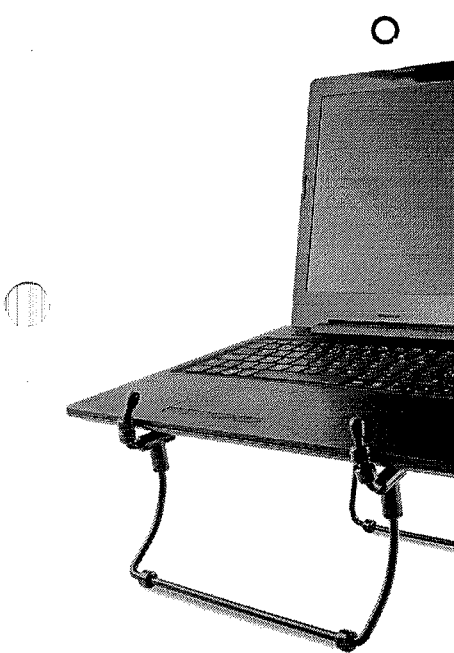

Suporte para Notebook Metal Reliza - Preto / Regulável

65 avaliações

~~R\$39,90~~ R\$33,80

ou R\$32,11 no boleto com desconto

QUANTIDADE:

1

ADICIONAR AO

CARRINHO

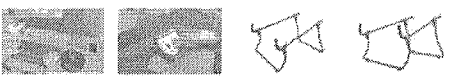

IPI: 5% já incluso (creditável para empresas)

Cód. do produto: 0106001-010001

MENU DE
PRODUTOS:

Apoio para Pés

Apoio para
Antebraço

Apoio Ergonômico
para Teclado

Banco semi-
sentado

Cinta para Lombar

Cadeira Ergonômica

Limpa Telas
(combate
Coronavírus)

Mousepad
Ergonômico

Quebra-quinas

Suporte para
Monitor

Seja bem-vindo! Faça seu login ou cadastre-se

Minha Conta

Meus Pedidos

000973

cg

(11) 3879-3879 sac@escritoriototal.com.br

Digite o que procura...

0 Meu carrinho
R\$ 0,00

OFERTAS AUTOMACAO CAFETERIA CALCULAD

Você está em: Página inicial MOVELIS E OD Suportes suporte Notebook Código: 2558

SUORTE PARA NOTEBOOK MULTIVISÃO NT-MULTI ERGONÔMICO NR17 COM REGULAGEM DE ALTURA PRETO

FOTOS

Galeria

Marca: **Multivisão**
Modelo: **NT-Multi Preto**
Disponibilidade: **Postagem de 01 a 05 dias**
Referência: **2558**

Por: **R\$ 39,00**

+ VER TODAS AS FORMAS DE PAGAMENTOS

Quantidade:

Fale conosco, nós estamos online!

[Ir para página inicial](#) > [Informática](#) > [Notebook](#)

Cód.: 560575 / 365701

Base Cooler Suporte Notebook C3Tech NBC-50 2 Usb Led Azul

★★★★★ produto ainda sem avaliação Deixe a Sua Opinião

De: R\$ 79,00 por

R\$ 69,00

ou 3x de R\$ 23,00 sem juros

Ver Parcela

Boleto Bancário R\$ 64,86 (6,0% de desconto)

COMPRAR 

Frete e prazo. CEP:

[Calcular](#)

[Calcula frete e](#)

[prazo de entrega](#)

Informações do Produto:

Tenha segurança, comodidade e praticidade enquanto utiliza o seu notebook com a base refrigerada NBC-50 da C3Tech. Oferece maiores possibilidades de inclinação do notebook, proporcionando melhor ângulo de visão para longas horas de uso sem prejudicar suas mãos, pescoço e costas. Conta com 2 coolers fan de 120 mm que mantêm o seu notebook na temperatura ideal, evitando superaquecimento e prolongando a vida útil do seu equipamento.

Especificações:

- Compatível com notebooks de 10 a 15,6 polegadas
- 2 Micro Ventiladores (cooler fan) 120mm com led azul
- Porta USB adicional
- Material: Plástico e metal
- Regulagem de altura em 5 posições
- Ruído: 20dBA
- Fluxo de ar: 20CFM
- Alimentação de operação: DC 5V
- Velocidade(CoolerFan): 800-1000 RPM
- Requisitos do sistema: 2 portas USB 2.0 disponível
- Medidas do produto: 37cm x 27cm x 4 cm
- Garantia do fornecedor de 12 meses

Fabricante: C3 Tech

Código de Barras:

7898555213111

Não nos responsabilizamos por montagens, instalações, subir escadas, ou transporte por guinchos para apartamentos.

Verifique as dimensões do produto. Certifique-se que o mesmo passa por portas, corredores e elevadores.

Verifique limitações do produto. Certifique se seus componentes e funcionalidades atende sua necessidade.

Imagens Meramente Ilustrativa



Suporte com Cooler Goldentec SNG17 para Notebook até 17" Preto

000975
cy

Vendido e entregue por lojaibyte

R\$ 125,90

5x de R\$ 25,18 sem juros

CALCULAR FRETE E PRAZO

CEP

Comprar

Características

Ficha técnica

Suporte para Notebook 17" Goldentec SNG17 com Cooler

Suporte para Notebook Goldentec possui um cooler silencioso que atua resfriando as zonas quentes, eliminando o calor. Conta ainda com um suporte frontal antiderrapante, projetado para evitar que o seu notebook escorregue da base inclinada.

[Ver menos](#)

Quem viu este produto, também viu

Utilizamos cookies para personalizar conteúdo e anúncios, fornecer recursos de mídia social e analisar nosso tráfego. Também compartilhamos informações sobre o uso do nosso site com nossos parceiros de mídia social, publicidade e análise. Ao clicar em Concordar e Fechar, você concorda com o uso de cookies e o processamento associado de suas informações.

Concordar e Fechar

000976

CG

R\$ 169,00 **à** maisem até 12x sem juros no **cartão de crédito com Ame** e receba R\$ 10,14 de volta♥+  **R\$ 169,00** em até 15x sem juros no **cartão Americanas com Ame** e receba R\$ 10,14 de volta[mais formas de pagamento](#)

calcular frete e prazo

digite o CEP

ok

comprarcomprar com  **ame**

Este produto é vendido por [Syma Informática](#) e entregue por **Americanas**, que garante a sua compra, do pedido à entrega.

quem viu este produto, viu também

americanas e os cookies: a gente usa cookies para personalizar anúncios e melhorar a sua experiência no site. Ao continuar navegando, você concorda com a nossa Política de Privacidade.

continuar e fechar

Equipamentos para Rede

[> Equipamentos para Rede](#) > [Switch Não Gerenciáveis](#) > [08 Portas](#)

Switch 8 portas Gigabit Ethernet 10/100/1000Mbps DGS-1008A D-Link CX 1 UN

Código: 610505 | [Mais produtos D Link](#) | [Ver informações do produto](#) | (3 Avaliações) ★★★★★**R\$ 149,00**Ou 3x de R\$ 49,67 [ver parcelas](#)

Produto indisponível no Site

Avisar-me quando chegar

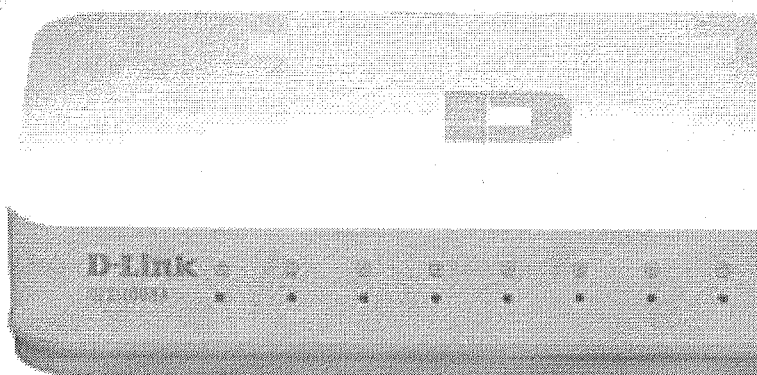
[Consultar estoque em loja](#)[Escolha uma loja para verificar a disponibilidade >](#)

□□□□

☰ Descrição

Características do Produto

Com o **switch DGS1008A**, você obtém excelente desempenho em sua rede cabeada. Conecte todos os dispositivos da sua rede, o switch DGS 1008A possui **8 portas Gigabit Ethernet** 10/100/1000 Mbps com controle de fluxo, tabela MAC Address e detecção automática de velocidade. Além de tudo o switch DGS1008A proporciona uma economia eficaz de energia.

Especificações

- Tecnologia de transmissão Gigabit Ethernet
- 8 portas 10/100/1000 Mbps (Gigabit Ethernet)
- Auto MDI/MDIX crossover
- Compatível com certificação RoHS
- Capacidade da tabela para 8.000 MAC Address
- Full duplex
- Controle de Fluxo

224
000978
20

R\$ 41,66

em até 4x sem juros no **cartão de crédito com Ame** e receba R\$ 2,50 de volta

♥+Ea R\$ 41,66 em até 8x sem juros no **cartão Americanas com Ame** e receba R\$ 2,50 de volta
[mais formas de pagamento](#)

calcular frete e prazo

comprar

comprar com  **ame**

Este produto é vendido por [INFOSOCIAL COMERCIO](#) e entregue por **Americanas**, que garante a sua compra, do pedido à entrega.

últimos produtos vistos

americanas e os cookies: a gente usa cookies para personalizar anúncios e melhorar a sua experiência no site. Ao continuar navegando, você concorda com a nossa Política de Privacidade.

- Produtos com desconto

Adaptadores
 Automação
 Automotivos
 Baterias e carreg.
 Cabos
 Caixas de som
 Câmeras
 Capas e cases
 Cartuchos
 CD-ROM drives e Zip
 Chaveadores e KVM
 Computadores
 Conectores
 Controladores
 Coolers/dissipadores
 Digitalizadores
 Elétrica
 Escritório
 Estabilizador/Trafo
 Fax/modem
 Ferramentas
 Filtros e protetores
 Fones e Mics
 Games
 Gabinetes e racks
 Games (acessórios)
 Gravadores DVD, BD
 Handheld
 HD Discos rígidos/SSD
 HUB e Switch
 Impressoras
 Lâmpadas/Iluminação
 Linha Feminina
 Maletas mochilas etc
 Memórias
 Memory cards
 Monitores
 Mouses e Tracks
 Nobreaks
 Notebooks/Netbooks
 Placas de captura
 Placas de som
 Placas de vídeo
 Placas mãe
 Processadores
 Produtos de Showroom
 Projetores
 Redes e outros
 Scanners
 Segurança
 Vídeos
 Softwares
 Suportes e bases
 Tablet e celulares
 Teclados
 Telefonia e rádios
 TV DVD Rádio e Som
 Voz sobre IP

Teclado multimídia C3Tech KB-M50 107 teclas ABNT2 USB

Nosso Código: KB-M50BK

Produto Fora de Linha

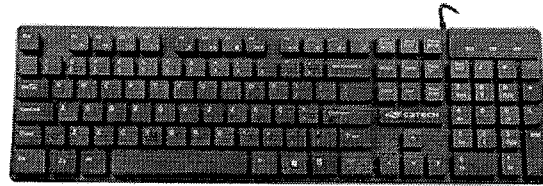

USB



USB

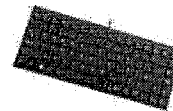

Produtos Relacionados

Mini teclado NewLink TC205
 Compact, 27cm 94 teclas USB

Com desconto de 5%

R\$ 35,00

Sem desconto

R\$ 36,84

PRODUTO INDISPONÍVEL

Avise-me quando chegar

Mini teclado multimídia K-Mex KD-
 C328 87 teclas USB

Com desconto de 5%

R\$ 53,00

Sem desconto

R\$ 55,79

PRODUTO INDISPONÍVEL

Avise-me quando chegar

Descrição do produto:

- Teclado multimídia C3Tech KB-M50, com teclas espaçadas estilo chocolate (iguais as de notebook) para uma digitação agradável mesmo após horas de uso.
- Design fino e elegante, com bom espaçamento entre as teclas.
- Possui 107 teclas sendo 8 teclas de dupla função para sistema e 4 teclas multimídia.
- Teclado em português padrão ABNT2 (Brasil) com "ç".
- LED indicativo das funções Caps Lock e Scroll Lock.
- Compatível com os sistemas Windows 7, 8 e 10.
- Fácil instalação com função Plug and Play.

Características técnicas:

- Código do produto no fabricante: KB-M50BK (403020560100)
- Cor: Preto
- Interface: USB
- Layout: ABNT 2 Brasil com a tecla "ç"
- Teclas: 107 teclas
- Tipo: NotebookLike (Chocolate)
- Serigrafia das teclas: Silk
- Pressão de acionamento das Teclas: = 0,8 kgf
- Elasticidade das teclas: 55 ± 7 gf
- Curso de acionamento da tecla: 2.0 mm
- Curso total: 3.0 mm ± 0.3 mm
- Durabilidade: 10 milhões de toques
- Comprimento do cabo USB: 1,5 m
- Dimensões (máximas): 12,8 / 43 / 5 cm (Prof / Larg / Alt)
- Dimensões da embalagem: 15,5 / 45 / 3,3 cm (Prof / Larg / Alt)

Teclas de dupla função:

- Tecla F1: voltar
- Tecla F2: Avançar
- Tecla F3: Home
- Tecla F4: E-mail
- Tecla F5: Media Player
- Tecla F6: Play/Pause
- Tecla F7: Stop
- Tecla F8: Retroceder faixa
- Tecla F9: Avançar faixa
- Tecla F10: Volume -
- Tecla F11: Volume +
- Tecla F12: Mudo

Links relacionados:

- Acesse aqui para ver outros modelos de Teclados disponíveis em nossa loja.

Requisitos mínimos de sistema:

- Computador PC com porta USB disponível
- Windows XP / Vista / 7 / 8 / 10
- Linux



000980

cg

R\$ 168,89 a maisem até 12x sem juros no **cartão de crédito**♥+Ea **R\$ 168,89** em até 15x sem juros no **cartão Americanas**[mais formas de pagamento](#)

calcular frete e prazo

digite o CEP

ok

comprarcomprar com ♥ **ame**

Este produto é vendido por [PEIXESHOP](#) e entregue por **Americanas**, que garante a sua compra, do pedido à entrega.

+ [1 outra oferta deste mesmo produto](#)**quem viu este produto, viu também**

americanas e os cookies: a gente usa cookies para personalizar anúncios e melhorar a sua experiência no site. Ao continuar navegando, você concorda com a nossa Política de Privacidade.

continuar e fechar

Rastreie seu pedido

000981

CG



Telefonia Telefones Headset Telefone Headset com base discadora Intelbras - HSB50 Preto



Fabricante: Intelbras

Telefone Headset com base discadora Intelbras - HSB50 Preto

SKU: 0048396

Código do Fabricante: HSB50

GTIN: 7896637637961

R\$145,00com **10% de desconto** em 1x no Cartão ou Boleto.ou **R\$161,11** em até 10x vezes de 16,11 sem juros

000982

cg

R\$ 83,11 a·maisem até 8x sem juros no **cartão de crédito**♦+E R\$ 83,11 em até 15x sem juros no **cartão Americanas**[mais formas de pagamento](#)

calcular frete e prazo

digite o CEP

ok

comprarcomprar com  **ame**

Este produto é vendido por **SANTA EFIGÊNIA EM CASA** e entregue por **Americanas**, que garante a sua compra, do pedido à entrega.

[+ 7 outras ofertas deste mesmo produto](#)**aproveite e veja também**

americanas e os cookies: a gente usa cookies para personalizar anúncios e melhorar a sua experiência no site. Ao continuar navegando, você concorda com a nossa Política de Privacidade.

continuar e fechar

SAC: 4004 5999 / (34) 3301 5777 / (34) 99822-2576

000983

cg

Titulo, marca ou modelo.

Ver todos os departamentos | Mundo Pet | Ofertas do dia | Fuja do Calor | Supermercado

Telefone sem Fio TS3110 com Identificador de Chamadas - Intelbras

Código: 3301052
Produto vendido e entregue por 4.4 de 5 (78)

Produto indisponível

Preço válido para Uberlândia, MG
(Trocar meu CEP de entrega)

fechar Alterar CEP
Digite seu CEP

Consultar meu CEP
Os preços e prazo de entrega podem variar conforme endereço de entrega
de R\$ 129,00 por R\$ 125,00

ou até 2x de R\$ 62,50 sem juros
total de R\$ 125,00 a prazo

[Outras formas de pagamentos](#) | fechar Formas de Pagamento
Boleto Bancário

Cartão de Crédito

Cartão de Débito
Nº de parcelas
Taxa de Juros
Taxa da Parcela
do Produto

cookies: utilizamos seus dados para analisar e personalizar nossos conteúdos e anúncios durante a sua navegação em nossa plataforma e em serviços de terceiros parceiros. Ao navegar pelo site, você autoriza o eFácil a coletar tais informações e utilizá-las para estas finalidades. Política de Privacidade.

Whatsapp 

Home Escritório & Papelaria > Tesouras > Tesoura Escolar

[Volta a página anterior](#)

Tesoura Escolar 13cm CIS KS 65 1 UN Sertic

Código Gimba:9031243

Outros produtos: [SERTIC](#)

 [Adicionar na Minha Lista](#)

Disponibilidade do produto: **Imediata**

Por: R\$ **2,52**

ou R\$ **2,48** no boleto à vista!
(com 1,5% de desconto)

LEVE +	PAGUE -	%
20 un. ou +	R\$ 1,87 cada	25% OFF

1

Navegue abaixo

- O Gimba
- Para Você
- Serviços
- Fornecedor
- Corporativo

Pagamentos



Televendas: 47 3211 6700

Em compras pelo site acima de R\$599,00 para o Sul e R\$999,00 para o Sudeste o frete fica grátis

FEQUAR
000985



Início | TESOURA ESCOLAR KIT PRETA REF GF2019 - 13cm

* Imagem meramente ilustrativa.

TESOURA ESCOLAR KIT PRETA REF GF2019 - 13cm

R\$2,72

COMPRE 12 POR R\$2,34 CADA E ECONOMIZE 14%

Código: 27890265644821

Tesoura escolar Kit Preta GF2019 13cm, vendido unidadeFabricado por Kit.

- 1 +

COMPRAR

Cálculo de Frete

CEP OK

10 pessoas estão de olho neste produto!
Garanta já o seu!

DESCRIÇÃO

ESPECIFICAÇÕES

FORMAS DE ENTREGA

FORMAS DE PAGAMENTO



Contato: (17) 99237-9842

Quem Somos Dúvidas Contato

Olá, Faça seu login

Meu Cadastro

Meus Pedidos

O que você está procurando

0

CARRINHO
R\$0,00

/ Armarinho / Linhas / Tesouras

Tricoline

Diversos

Tesoura para Costura em Aço Inox 19 cm - ArtePunto

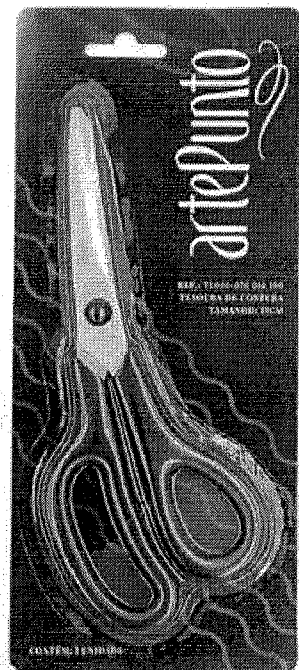

Tesoura de Costura Arte Punto

Tamanho:19 cm

Ref. TE001-076 016 190

Composição: 100% Aço Inoxidável / Cabo Plástico

★★★★★ Avaliação geral: 5 1 Avaliação

Escreva sua opinião

LOJA 100% SEGURA

por: **R\$ 14,49** / unidade(s)Ganhe 2% de desconto nos pagamentos à vista. Válido para Depósito Bancário
R\$14,20Quantidade:

★ Avaliar este produto

? Perguntar ao vendedor

Características do produto

DESCRIÇÃO

Tesoura de Costura Arte Punto

Tamanho:19 cm

Ref. TE001-076 016 190

Composição: 100% Aço Inoxidável / Cabo Plástico

DETALHE

000987
29**R\$ 7,70**

no cartão de crédito com Ame e receba R\$ 0,39 (5% de volta)

[mais formas de pagamento](#)

calcular frete e prazo

digite o CEP

ok

comprarcomprar com  **ame**

Este produto é vendido por [TREM LEGAL](#) e entregue por **Americanas**, que garante a sua compra, do pedido à entrega.

**aproveite e veja também**

americanas e os cookies: a gente usa cookies para personalizar anúncios e melhorar a sua experiência no site. Ao continuar navegando, você concorda com a nossa Política de Privacidade.

continuar e fechar

GimbaLogin 000983
item/sWhatsapp 

Home Escritório & Papelaria > Tintas > Tintas Guache

[Volta a página anterior](#)

Tinta Guache 6 Cores 15ml Radex

Código Gimba:11079339

Outros produtos: [RADEX](#) [Adicionar na Minha Lista!](#)Disponibilidade do produto: **Imediata****Por: R\$ 2,85**ou **R\$ 2,81** no boleto à vista!
(com 1,5% de desconto)

Navegue abaixo

[O Gimba](#)[Para Você](#)[Serviços](#)[Fornecedor](#)[Corporativo](#)

Pagamentos



VISA



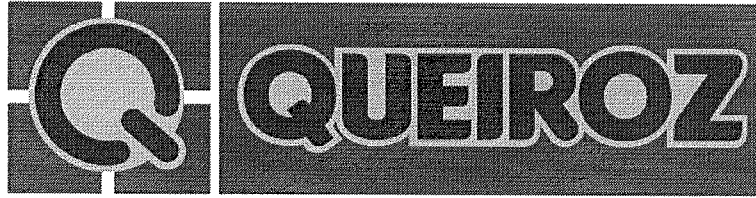

(https://www.lojasqueiroz.com.br/che

000989
cg

(https://www.lojasqueiroz.com.br/)



(https://www.lojasqueiroz.com.br/media/catalog/product/cache/1/image/1540x1540/fd2c6820d7d512d5e7e5a7114f252118/000989.jpg) (https://www.lojasqueiroz.com.br/media/catalog/

REF: #004595

TINTA GUACHE 15ML C/6 CORES ACRILEX
TINTA GUACHE 15ML C/6 CORES ACRILEX

R\$ 3,49

Leve 12 por R\$2,99 cada e economize 15%

Comprar

♥ Adicionar Aos Favoritos (Https://Www.Lojasqueiroz.Com.Br/Wishlist/Index/Add/Product/1383/Form_key/Kkh03vS6GbBdK2TU/)

☰ DESCRIÇÃO

LINHA ECO (HTTPS://WWW.LOJASQUEIROZ.COM.BR/LINHA-ECO.HTML)

(https://wa.me/5592!

DESCARTÁVEIS (HTTPS://WWW.LOJASQUEIROZ.COM.BR/DESCARTAVEIS.HTML)

https://www.lojasqueiroz.com.br/tinta-guache-15ml-c-6-cores-acrilex.html

R\$ 8,90 no Cartão de crédito parcelado

Por apenas:

R\$ 8,46 Depósito ou Boleto

000990

eg

Tinta Guache 15ml 12 Cores - Radex na Papelero Crafts & Arts [R\$ 8,46 à vista ou em x de R\$ sem juros]

QTD

1

 **Comprar**

+ Adicionar ao carrinho



Consulte o prazo de entrega do seu pedido

*** Selecione o país**

Brasil

*** Informe seu CEP**

XXXXX-XXX

Calcular

Descrição do produto

A Tempera Guache Radex é ideal para pintura com pincel sobre papéis em geral.

Não tóxica e pronta para uso. Como outras tintas, pode manchar tecidos. Conservar em local seco e tampar sempre após o uso. Contém 12 cores de 15 ml cada.

Vendido por unidade.

Imagem meramente ilustrativa.

Produtos Similares



(<https://www.papelero.com.br/escolar/tintas/aquarela-escolar-em-pastilha-molin-estoujo-com-12-cores-pincel-18380/>)

Aquarela Escolar em Pastilha Molin - Estoujo com 12 cores + Pincel**R\$ 25,11** Depósito ou Boleto à vista

(<https://www.papelero.com.br/escolar/tintas/tinta-tempera-guache-acrilex-15-ml-amarelo-pele/>)

Tinta Tempera Guache Acrilex 15 ml - Amarelo Pele**R\$ 0,86** Depósito ou Boleto à vista

(<https://www.papelero.com.br/escolar/tintas/tinta-pva-acrilex-15-ml-amarelo-our/>)

Tinta PVA Ac Amarelo Our**R\$ 7,13** Depósito ou Boleto à vista

R\$ 7,60

Economize R\$ 0,90

ou **9x** de **R\$ 1,00** com juros

000991

09

1

COMPRAR

CEP:

-

CALCULAR

Descrição

**Tinta Guache 12 Cores 15ml Acrilex 02012**

As tintas Acrilex, auxiliam no desenvolvimento da criatividade, coordenação motora e percepção visual das cores. Possui Cores vivas e brilhantes.

Pode ser aplicada em papel, papel cartão, gesso, madeira e cerâmica.

- **Marca:** Acrilex
- **Conteúdo:** 12 Potes de Tinta Guache de 15ml coloridos Acrilex
- **Ref:** 02012

QUEM VIU, VIU TAMBÉM!

PRODUTOS RELACIONADOS



Tinta Guache Fantasia Glitter C/06 cores Acrilex

R\$ 7,00

R\$ 7,00

ou 8x de R\$ 1,01 com juros



Televentas: (11) 2193-3920 - Whatsapp: (11) 2017-6392

Olá, Faça seu login

Atendimento: seg. a sex. das 09:00 às 13:00 e das 14:00 às 17:00h.

O que está procurando 00099

- Homepage
- Quem Somos
- Contato
- Dúvidas
- Meu Cadastro
- Meus Pedidos
- Meu Carrinho

- Almofadas
- Base de Madeira
- Borracha para gravação
- Cabos para Carimbos
- Caneta Carimbo
- Carimbos Automáticos
- Carimbos Flash
- Carimbos Pocket
- Chancelas
- Contador Manual
- Datador
- Diversos Dizeres
- D-I-Y SET
- Insumos
- Linha Gold
- Linha Kw-trio
- Linha Movelecar
- Marcadores
- Mini Datador
- Numerador Manual
- Numerador Sequencial
- Refil
- Rolele
- Stamp Mouse
- Tintas

Tintas

Auto-Entintado

Flash

Invisível

Para carimbos simples

Secagem Rápida

Tinta Base de Oleo

Almofadas

Almofada para carimbos

Impressão Digital

Base de Madeira

Borracha para gravação

Flash

Laser

Cabos para Carimbos

Caneta Carimbo

Colop

Deskmate

Goldring

Heri

Nykon

Stilo

Carimbos Automáticos

Colop

Deskmate

Marck

nykon

Premium

Shiny

Trodat

Carimbos Flash

Colop EOS

DUO

Eminent

Flash Color

GL

K1R

Premium

Carimbos Pocket

Colop

Deskmate

Shiny

Trodat

Chancelas

Contador Manual

Datador

com Base

Datador Japan Stamp

Datador Protocolo

Datador Simples

Duplo Linear

Duplo Sobreposto

/ Tintas / Auto-Entintado

Tinta para Carimbos Automáticos Trodat 28ml.



R\$ 14,26

Parcelamento no cartão de crédito.

• 1x de R\$14,26

Cor:

Selecione a Cor

POSTAR A UM AMIGO

AMPLIAR FOTO



Descrição

Tinta para Carimbos Automáticos Trodat

Tubo com 28ml.

Produtos

Buscar produtos

000993

cg

Início > Papel e scrapbooking > Carimbo > Tinta Trodat P/carimbo Automático 28 ML várias cores



Zoom



Favoritar

Tinta Trodat P/carimbo Automá várias cores

R\$ 16,90

ou 3x de R\$ 6,11 no cartão

Comprar este produto

COMPRA SEGURA

Pronta entrega

11 unidades disponíveis

Meios de pagamento:

Ver todos

COMPRAACESSIVEL · Seguir
Abaeté, MG

20 produtos 42 avaliações

VEJA TAMBÉM

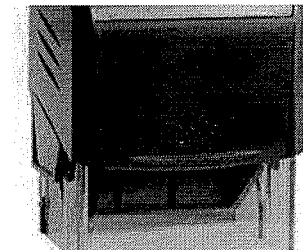

Carimbo monograma automático...
R\$ 46,90 12x R\$ 5,14



Carimbo Visto da Mamãe...
R\$ 28,00 6x R\$ 4,67

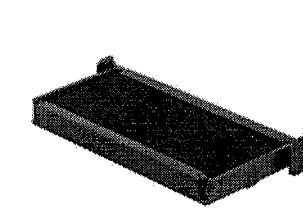

Refil preto para carimbo automáti...
R\$ 14,00 3x R\$ 5,06

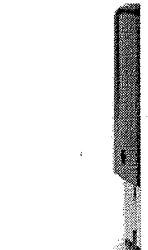

Carimbo Data da Mãe...
R\$ 23,50 5x R\$ 4,70

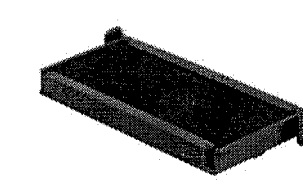

Refil TRODAT carimbo 4913
R\$ 15,00 3x R\$ 5,42



Almofada Azul para carimbo...
R\$ 23,90 5x R\$ 4,78

Ver todos produtos desta loja

DETALHES

POLÍTICAS DA LOJA

TINTA ESPECÍFICA PARA CARIMBOS AUTO-ENTINTADOS

Tinta a base de água de reposição para refs de carimbos auto-entintados compatível com marcas diversas do mercado.

Volume: 28 ml

Cores Disponíveis: Preta, Vermelha, Azul e Verde

Informar após a compra a cor escolhida.

Altura: 10.00 cm

Largura: 1.50 cm

Comprimento: 8.00 cm

Peso: 100 g

Código do produto: C92182

Adicionado em: 21/06/2018

Comprar este produto

COMPRA SEGURA

AVALIAÇÕES

Ver todas as avaliações >



Tania Feijo avaliou ANEL ALIANÇA DE COMPROMISSO NOIVADO NAMORO CASAMENTO - 01 UN - Presente .

Perfeito!!!! Vendedor super atencioso amei minha compra e recomendo!!!! Obrigada!!! Ver mais



Leticia Barbosa avaliou Carimbo Visto da Mamãe, do Papai, automático 4911 TRODAT - RECEBIDO.

Para otimizar sua experiência durante a navegação, fazemos uso de cookies. Ao continuar no site, consideramos que você está ciente de nossa Política de privacidade.

OK

Whatsapp 

Home Escritório & Papelaria > Carimbo > Tinta para Carimbos e Numeradores

[Volta a página anterior](#)

Tinta para Carimbo Preto 40ml 1 UN Radex

Código Gimba:9573992

Outros produtos: [RADEX](#)

 [Adicionar na Minha Lista!](#)

Produtos disponíveis:

Clique na cor para ver condições especiais:

0 R\$ 2,61

0 R\$ 2,61

0 R\$ 2,61

0 R\$ 2,85

Disponibilidade do produto: **Imediata**

Por: R\$ 2,61

ou **R\$ 2,57** no boleto à vista!
(com 1,5% de desconto)

LEVE +	PAGUE -	%
12 un. ou +	R\$ 2,34 cada	10% OFF

Navegue abaixo

[O Gimba](#)

[Para Você](#)

[Serviços](#)

[Fornecedor](#)

[Corporativo](#)

FRETE GRÁTIS + ENTREGA EXPRESSA*
*Em compras acima de R\$300 na Grande São Paulo.
Entrega em até 48hs.

232
233
234
000995
cg

TINTA CARIMBO BORRACHA VERDE 40ML RADEX



TINTA CARIMBO BORRACHA VERDE 40ML RADEX

TINTA CARIMBO BORRACHA VERDE 40ML RADEX

Disponível: Em estoque

R\$2,35

Deseja comprar em quantidades maiores ou orçar mais itens? Clique [aqui](#) e envie sua solicitação de orçamento

[Avisar um Amigo](#)

[Registre-se para alerta de preço](#)

- + COMPRAR

0

MAIS VISUALIZAÇÕES



[DESCRIÇÃO](#) [TAGS](#) [COMENTÁRIOS](#)

TINTA CARIMBO BORRACHA VERDE 40ML RADEX

Chat

Início (<https://www.contabilista.com.br/>) → TINTA REABASTECEDOR PINCEL ATOMICO 40ML AZUL TINN-KOL 1914/2

000996
09

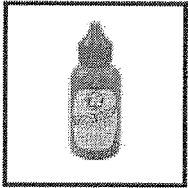

TINTA REABASTECEDOR PINCEL ATOMICO 40ML AZUL TINN-KOL 1914/2

SKU: 34382

0 de 5 (0)

EM ESTOQUE

R\$4,30

R\$ 4,09 (5% de desconto) no boleto à vista

-	1	+
---	---	---

ADICIONAR AO CARRINHO

Calcular Frete Não sei meu CEP (<http://www.buscapep.correios.com.br/sistemas/buscapep/>)

<input type="text"/>	CALCULAR
----------------------	----------



R\$ **9,30** à vista

Por apenas:

R\$ **9,30**

000997

9

Papelaria Art Nova, material escolar, material para escritório em geral, informática e descartáveis. Produtos de qualidade, preços competitivos e entr

Quantidade

1



Comprar

Consulte o prazo de entrega do seu pedido

* Informe seu CEP

XXXXX-XXX

Calcular

Descrição do produto

Tinta Reabastecedor TR 37 Pilot

Ref:

Descrição:

- Tinta permanente à base de álcool para reabastecer os pinceis 1100-P e 1100-M.

Especificações:

- Cor: azul;

- Conteúdo: 37ml;

- Para reabastecer Pincel Atômico 1100-P e 1100-M.

Avaliação dos clientes

Este produto ainda não foi avaliado.

Avaliar

Produtos Similares

FRETE GRÁTIS NAS COMPRAS ACIMA DE R\$299 P/ SUL, SUDESTE, MT, MS E DF, R\$399 NAS DEMAIS REGIÕES DO BRASIL. 000998
eg



[Home](#) << Toner HP CF217A CF217 17A | M102 M102A M102W M130 M130FW M130A M130NW M130FN Compatível 1.6k

Toner HP CF217A CF217 17A | M102 M102A M102W M130 M130FW M130A M130NW M130FN Compatível 1.6k

Toner HP CF217A CF217 CF-217 Compatível utilizado em Impressora HP Laserjet M102, M102A, M102W, M-102, M130, M-130, M130A, M130FN, M130FW, M130NW. O toner HP 17A / 217a é um produto 100% Novo completo com CHIP pronto para uso, e rendimento médio de 1.600 impressões com cobertura de 5% para folhas A4, oferecendo ótimo rendimento reduzindo os custos por impressão. Compre já o toner 17a.

SKU: 21217A

R\$59,90 à vista

Ou em até
6x de R\$8,99
sem juros

- 1 +

COMPRAR

[Formas de parcelamento](#)

Frete e Prazo de Entrega

Insira seu CEP

CALCULAR

[Não sabe o CEP?](#)

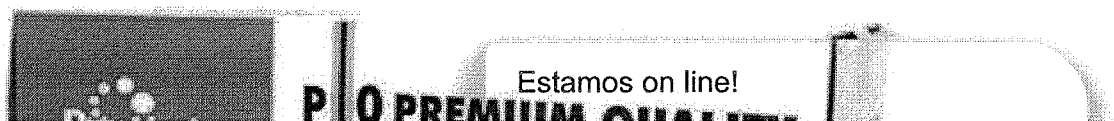

Impressoras e Multifuncionais HP compatíveis com o toner HP 435A 35A 436A 36A 278A 78A 285A 85A Universal:

000999

CG

HP CB435A – 35A

HP P1006
HP P1005

HP CE285A – 85A

HP P1102
HP M1210
HP M1212
HP M1130
HP M1132
HP M1217
HP P1102W
HP M1217FW

HP CB436A – 36A

HP P1505
HP M1120
HP M1522
HP P1505N
HP M1522N
HP M1522NF

Toner 435A 35A 436A 36A 278A 78A 285A 85A com garantia, máxima qualidade de impressão e alto rendimento.

* O rendimento médio pode variar conforme modelo do toner.

Cartucho de Toner 435A 35A 436A 36A 278A 78A 285A 85A para impressoras HP modelos citados acima original HP ou genérico, com garantia, excelente desempenho e qualidade de impressão.

* O rendimento médio pode variar conforme modelo do toner.

ECONÔMICO

PREMIUM

ORIGINAL

R\$34,99

OU 6X DE R\$5,83 SEM JUROS

R\$ 32,54

7% de desconto à vista no boleto

COMPRE MAIS POR MENOS

LEVE 3 ---- por R\$33,94 cada

LEVE 6 ---- por R\$32,89 cada

COMPRE AGORA E RECEBA ATÉ: *

02-05 DE OUTUBRO PATO BRANCO - PR

 FRETE GRÁTIS NAS COMPRAS ACIMA DE R\$299 P/ SUL, SUDESTE, MT, MS E DF, R\$399 NAS DEMAIS REGIÕES DO BRASIL.

500939
eg



[Home](#) << Toner Samsung D111 \ MLT-D111S, Xpress 2020, Xpress 2070 1k - Compatível

Toner Samsung D111 \ MLT-D111S, Xpress 2020, Xpress 2070 1k - Compatível

Toner Compatível Samsung D111 MLTD111S MLTD111 MLT-D111, para uso nos seguintes modelos Samsung: M-2020, M-2020FW, M-2070, M-2070W, M-2070FW, M2020W M-2020W, 2022, M2022, SL-M2022W. Rendimento aproximado de 1.000 impressões com cobertura de 5% para folhas A4. Produto compatível com o original.

SKU: 22111



R\$67,00 à vista

Ou em até
6x de R\$10,05
sem juros

- 1 +

COMPRAR

[Formas de parcelamento](#)

Frete e Prazo de Entrega

Insira seu CEP

CALCULAR

[Não sabe o CEP?](#)

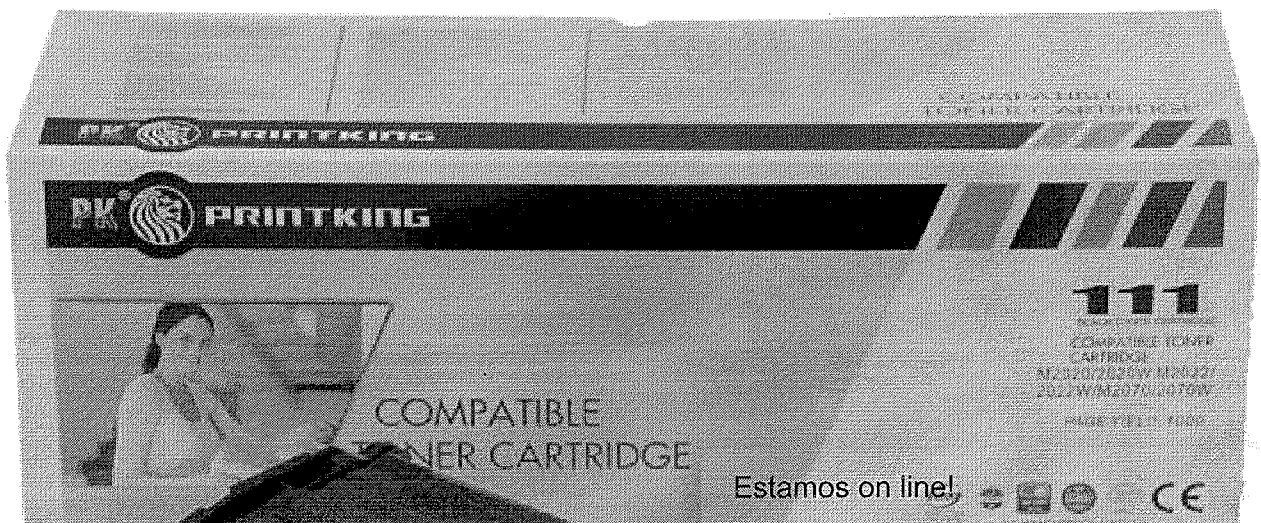

(<https://www.creativecopias.com.br/>)

(<https://www.creativecopias.com.br/contacts/>)

(<https://blog.creativecopias.com.br/>)

(<https://www.creativecopias.com.br/central-de-atendimento/>)

TONER COMPATÍVEL COM SAMSUNG MLT-D111S D111S | M2020 M2020FW M2070 M2070W M2070FW | PREMIUM 1K

R\$ 71,00

ou R\$ 66,03

no boleto à vista

COMPRAR

001000

Olá, o que você está procurando?



(<https://www.creativecopias.com.br/>)

(<https://www.creativecopias.com.br/customer/account/login/referer/aHR0cHM6Ly93d3cuY3JlYXRpdmVjb3BpYXMuY29tLmJyL3RvbmVYLWNvb>)

Cadastre-se (<https://www.creativecopias.com.br/customer/account/create/>)

(<https://>)

🏠 / Início (<https://www.creativecopias.com.br/>)

/ Toner Compatível com Samsung MLT-D111S D111S | M2020 M2020FW M2070 M2070W M2070FW | Premium 1k (<https://www.creativecopias.com.br/toner-compativel-samsung-mlt-d111s-d111s-m2020-m2020fw-m2070-m2070w-m2070fw-premium-1k.html>)



4.6 Avaliação do produto

TONER COMPATÍVEL COM SAMSUNG MLT-D111S D111S | M2020 M2020FW M2070 M2070W M2070FW | PREMIUM 1K

Cartucho de Toner Compatível Samsung MLTD111S MLTD111 MLT-D111, para uso nos seguintes modelos Samsung: M-2020, M-2020FW, M-2070, M-2070W, M-2070FW, M2020W M-2020W. Rendimento aproximado de 1.000 impressões considerando-se 5% da cobertura da folha A4. Produto compatível com o original. Marca: Premium. OBS.: ESSE TONER NÃO SERVE EM MÁQUINAS COM O FIRMWARE ATUALIZADO.

4.6 de 5 ★★★★★☆

SKU: 3857

R\$ 71,00

6x de R\$ 11,83 no cartão

ou

R\$ 66,03

no boleto à vista

COMPRAR



Online - Precisa de ajuda?

001001

rg

R\$ 191,37 7%

R\$ 176,16 a maisem até 12x sem juros no **cartão de crédito com Ame** e receba R\$ 10,57 de volta♥+  **R\$ 176,16** em até 15x sem juros no **cartão Americanas com Ame** e receba R\$ 10,57 de volta[mais formas de pagamento](#)

calcular frete e prazo

digite o CEP

ok

comprar

comprar com  **ame**

Este produto é vendido por [Mega Magic Informatica](#) e entregue por **Americanas**, que garante a sua compra, do pedido à entrega.

+ [1 outra oferta deste mesmo produto](#)

americanas e os cookies: a gente usa cookies para personalizar anúncios e melhorar a sua experiência no site. Ao continuar navegando, você concorda com a nossa Política de Privacidade.

continuar e fechar

(<https://www.creativecopias.com.br/>)

(<https://www.creativecopias.com.br/contacts/>)

(<https://blog.creativecopias.com.br/>)

(<https://www.creativecopias.com.br/central-de-atendimento>)

TONER COMPATÍVEL COM LEXMARK 604H 60FBH00 | MX511 MX410
MX310 MX611 | PREMIUM 10K

R\$ 245,00

ou

R\$ 227,85

no boleto à vista

COMPRAR

001002

Olá, o que você está procurando?



(<https://www.creativecopias.com.br/>)

(<https://www.creativecopias.com.br/customer/account/login/referer/aHR0cHM6Ly93d3cuY3JlYXRpdmVjb3BpYXMuY29tLmJyL3RvbmVlWwleG>)

Cadastre-se (<https://www.creativecopias.com.br/customer/account/create/>)

(<https://>)

[Início](https://www.creativecopias.com.br/)

[Toner Compatível com Lexmark 604H 60FBH00 | MX511 MX410 MX310 MX611 | Premium 10k](https://www.creativecopias.com.br/toner-lexmark-604h-60fbh00-mx511-mx410-mx310-mx611-compativel-premium-quality-10k.html)

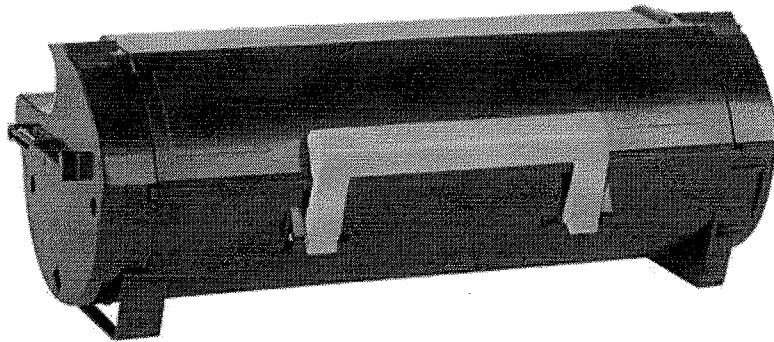

TONER COMPATÍVEL COM LEXMARK 604H 60FBH00 | MX511 MX410 MX310 MX611 | PREMIUM 10K

Cartucho de Toner compatível com Lexmark 604h utilizado nos seguintes equipamentos: MX-511, MX-410, MX-310, MX-611, MX511DE 511DE, MX410DE 410DE, MX611DHE 611DHE, MX310DN 310DN, MX611DFE 611DFE. Rende em média 10.000 páginas considerando 5% de cobertura no papel A4. Toner com ótima qualidade de impressão, compatível com o original. Garantia de 01 ano para defeito de fabricação. Marca: Premium.

4.1 de 5
★★★★☆

SKU: 5686

R\$ 245,00

6x de R\$ 40,83 no cartão

ou

R\$ 227,85

no boleto à vista

COMPRAR



Online - Precisa de ajuda?

240

001003
89

Mídias & Drives

Home > [Mídias & Drives](#) > [Pen Drive USB 3.0](#) > [Pen Drive 16GB](#)

Pen Drive 16gb USB 3.0 preto DT100G3 Kingston BT 1 UN

Código: 243450 | Mais produtos [Kingston](#) | [Ver informações do produto](#) | (7 Avaliações) ★★★★★



R\$ 31,90

Produto Indisponível no Site

[Avisar-me quando chegar](#)

[Assine e programe sua recorrência »](#)

[Consultar estoque em loja](#)

[Escolha uma loja para verificar a disponibilidade »](#)



□□□□

☰ Descrição

Características do Produto

O **Pen Drive 100 G3 da Kingston** tem um design elegante e compacto, ideal para você carregar seus arquivos para qualquer lugar. Armazene suas músicas, fotos, vídeos, documentos em geral de modo mais rápido e fácil.

- Capacidades : 16GB
- Velocidade: 40MB / s de leitura, 10MB / s para gravação
- Temperaturas de Funcionamento : 32 ° F a 140 ° F (0 ° C a 60 ° C)
- Temperaturas de armazenamento : -4 ° F a 185 ° F (-20 ° C a 85 ° C)
- Compatível com : Windows® 8.1, Windows 8, Windows 7 (SP1), Windows Vista® (SP1, SP2), Mac OS X v.10.6.x +, Linux v.2.6.x + (conectividade USB 3.0 requer uma porta USB 3.0)

Dimensões

- Dimensões : 2.362 "x 0.835" x 0.394 "(60 mm x 21.2 milímetros) x10mm

001004
CB**R\$ 25,99**em até 2x sem juros no **cartão de crédito com Ame** e receba R\$ 1,56 de volta♦+EB R\$ 25,99 em até 5x sem juros no **cartão Americanas com Ame** e receba R\$ 1,56 de volta[mais formas de pagamento](#)

calcular frete e prazo

digite o CEP

ok

comprar

comprar com  ame

Este produto é vendido por [FisioSmart](#) e entregue por **Americanas**, que garante a sua compra, do pedido à entrega.

últimos produtos vistos

americanas e os cookies: a gente usa cookies para personalizar anúncios e melhorar a sua experiência no site. Ao continuar navegando, você concorda com a nossa Política de Privacidade.

continuar e fechar

001005
eg

R\$ 39,40 49%

R\$ 19,90

no cartão de crédito com Ame e receba R\$ 1,20 de volta

♥+Ea R\$ 19,90 em até 3x sem juros no **cartão Americanas com Ame** e receba R\$ 1,20 de volta
mais formas de pagamento

calcular frete e prazo

comprar

 ame"/>

Este produto é vendido por QUICK LUBE e entregue por **Americanas**, que garante a sua compra, do pedido à entrega.

+ 58 outras ofertas deste mesmo produto

aproveite e veja também

americanas e os cookies: a gente usa cookies para personalizar anúncios e melhorar a sua experiência no site. Ao continuar navegando, você concorda com a nossa Política de Privacidade.

001006
CG

Mídias & Drives

🏠 > [Mídias & Drives](#) > [Pen Drive USB 2.0](#) > [Pen Drive 32GB](#)

Pen Drive 32gb USB 2.0 Twist preto PD589 Multilaser BT 1 UN

Código: 223505 | [Mais produtos Multilaser](#) | [Ver informações do produto](#) | (44 Avaliações) ★★★★★



R\$ 36,99

Qtde:

[Assine e programe sua recorrência >](#)

[Consultar estoque em loja](#)
[Escolha uma loja para verificar a disponibilidade >](#)



☰ Descrição

Características do Produto

Armazene seus dados mais importantes de forma totalmente segura com os pen drives da Multilaser. Com um design compacto, você pode levar seus documentos, músicas e fotos para onde quiser.

Especificações

- Capacidade: 32 GB
- Compatível: Mac OS 9.0 e superiores/ Windows 98 e superiores
- Taxas de transmissão de dados: 3 MB/s (gravação) e 10 MB/s (leitura)
- Conexão USB 2.0: DC 5 V

★ Avaliação do produto

★★★★★





001007
CB

HOME / [WEBCAM LOGITECH C270 HD 720P COM MICROFONE PRETA, 960-000694](#)



WEBCAM LOGITECH C270 HD 720P COM MICROFONE PRETA, 960-000694

PRODUTO INDISPONÍVEL

SKU 960-0006

R\$136,25
10x de R\$13,63 sem juros no cartão

à vista R\$119,90
no boleto com 12% de desconto

[Facebook](#) [Twitter](#)

CARACTERÍSTICAS:

GARANTIA: 1 Ano direto com fabricante

[DETALHES](#)

[ESPECIFICAÇÕES](#)

VIDEOCHAMADAS HD WIDESCREEN DE 720P

Faça chamadas de vídeo de alta definição em suas plataformas favoritas como o Skype™. A 30 quadros por segundo, a qualidade do vídeo é suave, enquanto as imagens são nítidas, coloridas e contrastadas.

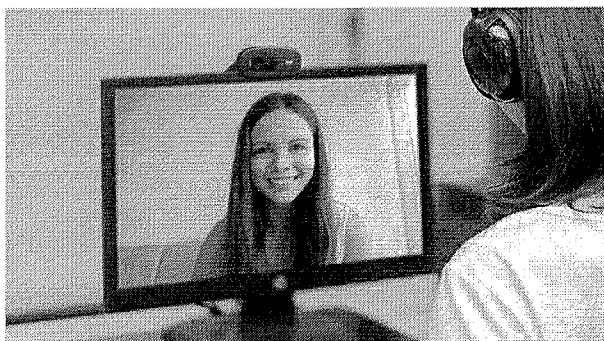

001008
CB

R\$ 119,60  mundo

em até 11x sem juros no **cartão de crédito**

 **R\$ 119,60** em até 15x sem juros no **cartão Americanas**

[mais formas de pagamento](#)

calcular frete e prazo

comprar

 ame"/>

Este produto é vendido e entregue por **C2B**. A **Americanas** garante a sua compra, do pedido à entrega.

 **Produto Internacional**

Produtos do **mundo todo** com frete grátis para todo o Brasil 

aproveite e veja também

americanas e os cookies: a gente usa cookies para personalizar anúncios e melhorar a sua experiência no site. Ao continuar navegando, você concorda com a nossa Política de Privacidade.

001009

08

R\$ 7,52 34%

R\$ 4,90

no cartão de crédito

[mais formas de pagamento](#)

calcular frete e prazo

digite o CEP

ok

comprar

comprar com  ame

Este produto é vendido por [TOP COMPRAS](#) e entregue por **Americanas**, que garante a sua compra, do pedido à entrega.

+ [1 outra oferta deste mesmo produto](#)

últimos produtos vistos

americanas e os cookies: a gente usa cookies para personalizar anúncios e melhorar a sua experiência no site. Ao continuar navegando, você concorda com a nossa Política de Privacidade.

continuar e fechar



CASA DAS BONECAS
O MELHOR DO ARTESANATO

Auto Atendimento Contato Minha Conta

O que está procurando ?

BUSCA

Faça seu login

ARMARINHO

ARTESANATO

ARTIGOS PARA FESTAS

BIJUTERIA

BISCUIT

BONECAS

COLAS

MEIA DE SEDA

PAPELARIA

TECIDOS

TINTAS

Home / Artesanato / Isopor

Cola para Eva e Isopor Acrilex 35 gramas - Unidade

Fabricante: Acrilex

R\$ 3,99 /un.

Quantidade:

1



Comprar

★ Avaliar este produto

🔍 Perguntar ao vendedor

Características do produto

» DESCRIÇÃO

Cola para Eva e Isopor 35 gramas

CARACTERÍSTICAS

Para trabalhos de colagem em E.V.A. e isopor.

Possui um exclusivo bico aplicador que facilita a aplicação, além de ser mais econômico.

Secagem no ar.

Solúvel em álcool.

Não resistente à lavagens.

Unidade de Venda: 01 embalagem com 35 gramas

Fabricante: Acrilex

Anproveite também

<https://www.lojacasadasbonecas.com.br/cola-para-eva-e-isopor-acrilex-35-gramas--unidade.1453.html>



Solicitação de Contratação de materiais e serviços Nº 148/2020

Solicitante:	Samir Rodrigo Kalinoski	Data da Solicitação:	23/09/2020
Organograma:	0200100001 - Atendimento aos Municípios Consorciados		
Local de Entrega:	CONSÓRCIO INTERMUNICIPAL DE SAÚDE - CONIMS		
Objeto:	FORMAÇÃO DE REGISTRO DE PREÇOS PARA AQUISIÇÃO PARCELADA DE MATERIAIS DE EXPEDIENTE E SUPRIMENTOS PARA INFORMÁTICA EM GERAL, de acordo com as condições e especificações constantes no presente edital, inclusive em seus anexos, notadamente o Anexo I - Termo de Referência.		
Justificativa:	Atendimento as necessidades técnicas operacionais do CONIMS e municípios consorciados.		
Observações:			

1	7011846-1	30,000	PCT	Abraçadeira de nylon 3,6x150mm preta - pacote com 100 unidades	16,3000	489,00
	7011890-1	50,000	UND	Access point com 2 antenas integradas; botão de reset; padrões WI-FI 802.11 b/g/n 2.4 GHz; max tx power 27 dBm; protocolos de segurança: WEP, WPA-PSK, WPA-TKIP, WPA2 AES, 802.11i; suportando até 4 BSSID; com mode de economia de energia; gerenciável e compatível com o ubiquiti unifi controller (modelo para referência UNIFI UAP-LR).	737,7900	36.889,50
3	72020200-1	100,000	UND	Adaptador de tomada 2P+T, para o padrão NBR 14136:2002; Deve suportar até 250V de Tensão Alternada e 10 A de Corrente.	6,1800	618,00
4	7011898-1	20,000	UND	Álcool Isopropílico	31,0000	620,00
5	3010038-1	50,000	CX	Alfinete para mapa com cabeça plástica. caixa c/50	4,5800	229,00
6	7011899-1	5,000	UND	Alicate de Crimpagem - alicate para crimpar conectores de rede e telefônicos, compatível com conectores RJ11, RJ12 e RJ45 (8P8C, 6P6C e 4P4C), possui cortador e decapador na própria alicate.	47,9100	239,55
7	3011186-1	20,000	UND	Almofada para carimbo n ° 02 preta	6,1800	123,60
8	72020201-1	20,000	UND	Aplicador de fita adesiva manual (para fechamentos de caixas), compatível com fita adesiva com largura de 50mm.	35,4000	708,00
9	62010002-1	50,000	UND	Apoio de punho ergonômico em gel com base para teclado ABNT2, base Revestida de Poliuretano, Superfície em Lycra Elástica, Em sílica gel, Regulamentado de acordo com a NR17, na cor preta.	39,3300	1.966,50
10	3012057-1	200,000	UND	Apontador de lápis simples de metal	1,1700	234,00
11	3012098-1	100,000	UND	Apontador de plástico para lápis com depósito removível	1,2900	129,00
12	3011187-1	100,000	UND	Arquivo A/Z grande, lombada estreita	11,8400	1.184,00
13	3011188-1	100,000	UND	Arquivo A/Z grande, lombada larga	11,0200	1.102,00
14	3011189-1	1.500,000	UND	Arquivo morto, em papelao dimensoes aproximadas 130MM x 244MM X 360 MM	2,5100	3.765,00
15	7011844-1	50,000	UND	Bateria de Lítio 3V p/ placa-mãe de computador	7,4700	373,50
16	72020202-1	200,000	UND	BATERIA PARA NOBREAK: Bateria Recarregável Selada; Tensão Nominal 12V; Capacidade Nominal de Descarga (C20) 7Ah; Dimensões: 151 mm de comprimento, 65 mm de largura, 100 mm de altura; Sistema Eletroquímico Chumbo-Ácido; VRLA(regulada por válvula).	165,3500	33.070,00
17	3011923-1	120,000	PCT	Balões em latex, colorido, misto, liso, tamanho 6,5, pacote c/ 50 unidades	8,4700	1.016,40
18	72020203-1	50,000	UND	Base para Suporte/Apoio de Monitores; Com regulagem de altura.	128,0200	6.401,00
19	3010020-1	150,000	PCT	Bastão de cola quente fina c/ mínimo 08 unidades	5,4300	814,50
20	3020008-1	150,000	PCT	Bastão de cola quente grossa c/ mínimo de 06 unidades	9,0900	1.363,50
21	3010015-1	300,000	PCT	Bloco para recado auto adesivo 38x50mm, bloco c/100 folhas - Embalagem com 04 unidades	5,1900	1.557,00
22	3010014-1	200,000	BLC	Bloco para recado auto adesivo 76x102mm, bloco c/100 folhas	5,8000	1.160,00
23	19010007-1	100,000	RL	Bobina de papel HD para embrulho 60cm, aproximadamente 11Kg	87,0200	8.702,00
24	3012111-1	100,000	UND	Bobina (papel térmico) de 57mmx300m para Relógio Ponto Biométrico Marca Henry, Modelo Prisma Super Fácil.	30,7300	3.073,00
25	3012112-1	100,000	UND	Bobina térmica para PDV (amarela ou branca) 1 via 57mmx22m	6,6900	669,00
26	3012099-1	30,000	UND	Bobina de papel térmico 80x40m com diâmetro de 65mm	5,3100	159,30



Solicitação de Contratação de materiais e serviços N° 148/2020

Solicitante:	Samir Rodrigo Kalinoski	Data da Solicitação:	23/09/2020
Organograma:	0200100001 - Atendimento aos Municípios Consorciados		
Local de Entrega:	CONSÓRCIO INTERMUNICIPAL DE SAÚDE - CONIMS		
Objeto:	FORMAÇÃO DE REGISTRO DE PREÇOS PARA AQUISIÇÃO PARCELADA DE MATERIAIS DE EXPEDIENTE E SUPRIMENTOS PARA INFORMÁTICA EM GERAL, de acordo com as condições e especificações constantes no presente edital, inclusive em seus anexos, notadamente o Anexo I - Termo de Referência.		
Justificativa:	Atendimento as necessidades técnicas operacionais do CONIMS e municípios consorciados.		
Observações:			

27	3010136-1	50,000	UND	Bobina para fax 216MM x 30m papel termo sensível p/ fac- simile	15,4700	773,50
28	3010118-1	500,000	UND	Borracha branca 20, macia, aplicável em diversos tipos de superfície e para qualquer graduação de grafite.	0,7100	355,00
29	72020204-1	10,000	UND	Cabo Áudio e Vídeo, Tipo Cabo HDMI, Comprimento 10M	64,5900	645,90
30	72020205-1	10,000	UND	Cabo Áudio e Vídeo, Tipo Cabo HDMI, Comprimento 2M	25,7000	257,00
31	7011861-1	30,000	CX	Cabo de rede UTP Categoria 5E Cabo de 4 pares trançados compostos por condutores sólidos de cobre, 24AWG, isolados em polietileno de alta densidade; Capa externa em PVC não propagante a chama; Marcação seqüencial métrica decrescente, O cabo deve ser fabricado com material LSZH (Low Smoke, Zero Halogen); Acondicionado em caixa de papelão; Cor azul; Normas: * TIA-568-C.2 e seus complementos * ANSI/TIA/EIA-569; * ISO/IEC DIS 11801 UL 444 Certificações: * UL Verified (E257905) ETL Verified (J99029130) * ETL 4 conexões (3075278-003) *ISO9001/ISO14001 (A1969/A10659) * Anatel (0036-08-0256) Modelo de referência para cotação: Furukawa Cabo Eletrônico Multilan CAT. 5e. Garantia do fabricante de 12 meses. Caixa com 100 metros.	367,9800	11.039,40
32	3011193-1	500,000	UND	Caderno espiral grande 96 FLs	6,2900	3.145,00
33	3011840-1	500,000	UND	Caderno espiral pequeno 48 Fls.	2,4400	1.220,00
34	3012070-1	60,000	UND	Caixa de correspondencia articulada tripla para escritório, em poliestireno, 26x14,5x37cm	48,8300	2.929,80
35	72020206-1	15,000	UND	CAIXA DE SOM - Potência Total (RMS) 5W; Alimentação 5V DC via conexão USB; Regulagem de volume.	53,1900	797,85
36	72020207-1	50,000	UND	Caixa organizadora em plástico de alta resistência, quadrada, com tampa, 1 litro.	9,1400	457,00
37	72020208-1	50,000	UND	Caixa organizadora em plástico de alta resistência, quadrada, com tampa, 2,5 litros.	11,4500	572,50
38	72020209-1	50,000	UND	Caixa organizadora em plástico de alta resistência, quadrada, com tampa, 3 litros.	11,7800	589,00
39	72020210-1	50,000	UND	Caixa organizadora em plástico de alta resistência, quadrada, com tampa, 5 litros.	13,6700	683,50
40	3010026-1	100,000	UND	Calculadora de mesa 12 dígitos	18,4100	1.841,00
41	3010027-1	50,000	UND	Calculadora de mesa 8 dígitos.	12,4400	622,00
42	3010166-1	3.000,000	UND	Caneta esferográfica cristal, azul	1,0300	3.090,00
43	3010172-1	2.000,000	UND	Caneta esferográfica cristal, preta	1,0300	2.060,00
44	3010173-1	300,000	UND	Caneta esferográfica cristal, verde	1,0300	309,00
45	3010174-1	300,000	UND	Caneta esferográfica cristal, vermelha	1,0300	309,00
46	3010168-1	2.000,000	UND	Caneta marca texto amarela	1,9100	3.820,00
47	3011195-1	500,000	UND	Caneta marca texto azul	1,9100	955,00
48	3011196-1	500,000	UND	Caneta marca texto laranja	1,9000	950,00
49	3011360-1	500,000	UND	Caneta marca texto rosa	1,9200	960,00
50	3011197-1	500,000	UND	Caneta marca texto verde	1,9200	960,00
51	3012113-1	360,000	UND	Caneta marca texto violeta (roxa)	1,9100	687,60
52	72020211-1	50,000	UND	Caneta para pintar tecido, cor preta	5,8500	292,50
53	72020212-1	50,000	UND	Caneta para pintar tecido, cor azul	5,9200	296,00



001013
cg

Solicitação de Contratação de materiais e serviços Nº 148/2020

Solicitante:	Samir Rodrigo Kalinoski	Data da Solicitação: 23/09/2020
Organograma:	0200100001 - Atendimento aos Municípios Consorciados	
Local de Entrega:	CONSÓRCIO INTERMUNICIPAL DE SAÚDE - CONIMS	
Objeto:	FORMAÇÃO DE REGISTRO DE PREÇOS PARA AQUISIÇÃO PARCELADA DE MATERIAIS DE EXPEDIENTE E SUPRIMENTOS PARA INFORMÁTICA EM GERAL, de acordo com as condições e especificações constantes no presente edital, inclusive em seus anexos, notadamente o Anexo I - Termo de Referência.	
Justificativa:	Atendimento as necessidades técnicas operacionais do CONIMS e municípios consorciados.	
Observações:		

54	72020213-1	50,000	UND	Caneta para pintar tecido, cor vermelha	5,8000	290,00
55	3011198-1	50,000	UND	Caneta para retroprojektor azul	3,6100	180,50
56	3010167-1	100,000	UND	Caneta para retroprojektor preta	3,5400	354,00
57	3010165-1	50,000	UND	Caneta para retroprojektor vermelha	3,5500	177,50
58	3011925-1	50,000	CX	Canetinha colorida c/12 unidades	8,7900	439,50
59	3011841-1	30,000	CX	Carbono para datilografia e manual, preto, caixa c/ 100 unidades	41,9700	1.259,10
60	72020214-1	10,000	UND	Carimbo numerador automático sequencial, com 6 dígitos. Corpo em metal cromado. Acompanha 1 bastão para mudança dos números, 1 tubo de tinta preta, mínimo 2 refis para tinta.	212,0700	2.120,70
61	72020215-1	10,000	UND	CARREGADOR DE PILHAS: Capacidade de dar cargas em pilhas AA e AAA, em 4 pilhas simultaneamente; Auto desligamento após carga completa nas pilhas; Proteção para carregamento seguro; Bivolt; Compatível com pilhas Ni-MH e Ni-CD.	95,7500	957,50
62	3011876-1	100,000	UND	Cartolina Branca 180g/m2, medindo 50x66 cm	0,7700	77,00
63	7011900-1	50,000	UND	Cartucho de tinta Colorido compatível com HP Deskjet 1000 printer J110A (modelo para referência HP120XL)	114,6300	5.731,50
64	7011901-1	50,000	UND	Cartucho de tinta preto compatível com HP Deskjet 1000 printer J110A (modelo para referência HP120XL)	108,6400	5.432,00
65	7010019-1	20,000	UND	Cartucho HP 60XL CC641 original, preto.	110,1700	2.203,40
66	7010020-1	10,000	UND	Cartucho HP 60XL CC644 original, colorido	128,4200	1.284,20
67	3011877-1	10,000	CX	CD Graváveis - caixa com 50 unidades.	64,9800	649,80
68	3011627-1	50,000	CX	Clipes n.º 0 - 500 gr	10,1400	507,00
69	3010151-1	100,000	CX	Clipes n.º 1/0 - 500 gr	10,2200	1.022,00
70	3011209-1	50,000	CX	Clipes n.º 2/0 - 500 gr	10,3700	518,50
71	3011208-1	50,000	CX	Clipes n.º 3/0 - 500 gr	10,3900	519,50
72	3011849-1	100,000	CX	Clipes n.º 3/0 caixa c/ 50 un.	3,6800	368,00
73	3011211-1	300,000	CX	Clipes n.º 4/0 caixa c/ 50 un.	3,7000	1.110,00
74	3011212-1	50,000	CX	Clipes n.º 6/0 caixa c/ 50 un.	3,7900	189,50
75	3011210-1	100,000	CX	Clipes n.º 8/0 -500 gr	10,6100	1.061,00
76	3011848-1	30,000	CX	Clipes trançados n.º 1/0 caixa c/ 12 un.	6,4400	193,20
77	3011213-1	30,000	CX	Clipes trançado n.º 2/0 caixa c/ 50 un.	8,8700	266,10
78	3011878-1	300,000	UND	Cola Branca em tubo, 40gr	2,1900	657,00
79	3011927-1	30,000	UND	Cola colorida 25gr. c/ gliter, cor azul	3,3000	99,00
80	3011930-1	30,000	UND	Cola colorida 25gr c/ gliter, cor dourada	3,3000	99,00
81	3011929-1	30,000	UND	Cola colorida 25gr, c/ gliter, cor verde	3,3000	99,00
82	3011928-1	30,000	UND	Cola colorida c/ gliter 25gr, cor vermelha	3,3000	99,00
83	3010252-1	500,000	UND	Cola em bastão, mínimo 8 g, composta de resina sintética, glicerina, água e conservantes, excelente aplicação e aderência, atóxica.	2,0000	1.000,00
84	3012097-1	50,000	UND	Cola universal, secagem rápida, transparente, não tóxica. Composição: acetona e resina sintética de poliuretano. Bisnagas de 17 gramas cada.	7,6200	381,00
85	7011891-1	30,000	PCT	Conectores RJ 45 macho cat5e de 8 vias; material do corpo do produto em termoplástico e contato banhado a ouro - Pacote com	80,3300	2.409,90



001014
cg

Solicitação de Contratação de materiais e serviços Nº 148/2020

Solicitante:	Samir Rodrigo Kalinoski	Data da Solicitação:	23/09/2020
Organograma:	0200100001 - Atendimento aos Municípios Consorciados		
Local de Entrega:	CONSÓRCIO INTERMUNICIPAL DE SAÚDE - CONIMS		
Objeto:	FORMAÇÃO DE REGISTRO DE PREÇOS PARA AQUISIÇÃO PARCELADA DE MATERIAIS DE EXPEDIENTE E SUPRIMENTOS PARA INFORMÁTICA EM GERAL, de acordo com as condições e especificações constantes no presente edital, inclusive em seus anexos, notadamente o Anexo I - Termo de Referência.		
Justificativa:	Atendimento as necessidades técnicas operacionais do CONIMS e municípios consorciados.		
Observações:			

			100 unidades.		
87	72020216-1	10,000	UND	Conversor HDMI para Displayport; HDMI fêmea com Displayport macho.	54,2900 542,90
87	3011217-1	300,000	FR	Corretivo líquido a base de água, excelente cobertura, dispensa retoques, secagem rápida e fácil aplicação, atóxico. 18 ml.	2,4000 720,00
88	7011892-1	30,000	UND	Disco Rígido de 1TB; 7200 RPM; compatível com servidores thinkserver TS150. (modelo para referência constellation ES.3).	414,5100 12.435,30
89	3011218-1	800,000	CX	Elástico em látex n.º 18 c/100 gr	2,4300 1.944,00
90	72020217-1	10.000,000	UND	Envelope branco 11,4 cm x 22,9 cm - 75g - unidade	0,3500 3.500,00
91	3010042-1	5.000,000	UND	Envelope ouro tipo saco de 110x170 mm - unidade	0,1600 800,00
92	3012103-1	10.000,000	UND	Envelope ouro tipo saco 185x248mm - unidade	0,2900 2.900,00
93	3012104-1	6.000,000	UND	Envelope ouro tipo saco 229 x 324 mm - unidade	0,3900 2.340,00
94	3012105-1	6.000,000	UND	Envelope ouro tipo saco 240 x 340 mm - unidade	0,4600 2.760,00
95	3012106-1	3.000,000	UND	Envelope ouro tipo saco 260x 360mm - unidade	0,5000 1.500,00
96	3012107-1	2.000,000	UND	Envelope ouro tipo saco 310 x 410 mm - unidade	0,5800 1.160,00
97	3012108-1	2.000,000	UND	Envelope papel Kraft 24 x 34 cm - 80 g - unidade	0,3700 740,00
98	3012109-1	3.000,000	UND	Envelope papel Kraft 31 x 41 cm - 80 g - unidade	0,5200 1.560,00
99	3012035-1	150,000	UND	Estilete estreito, corpo plástico, lâminas com pontas removíveis, em aço carbono, com tratamento anti ferrugem, trava de segurança, tamanho 13,2 cm, dimensão da lâmina 8cm x 9mm	4,7700 715,50
100	72020218-1	150,000	UND	Estilete largo, corpo altamente resistente, lâmina de 18 cm em aço carbono, com trava de segurança, tratamento antiferrugem.	8,2100 1.231,50
101	3012114-1	2.000,000	UND	Etiqueta branca autoadesiva, para uso em farmácia. Tamanho 5cm x 2cm. Rolo com aproximadamente 25 metros.	9,4200 18.840,00
102	72020219-1	50,000	UND	Extensor de cabo USB; Compatível com tecnologias USB 2.0 e USB 3.0; Uma ponta com conector macho USB e uma ponta com conector fêmea USB; Cor preta; Comprimento de 1,5m.	11,0300 551,50
103	3010371-1	200,000	UND	Extrator de grampo tipo espátula, fabricado em aço inox.	3,2700 654,00
104	7011811-1	50,000	UND	Filtro de linha com protetor contra surtos compacto; com fusível de proteção; indicador luminoso de funcionamento; tensão de alimentação 127/220V; potência máxima 1270VA para 127V ou 2200VA para 220V; com protetor contra sobretensão e surtos; capacidade para 5 tomadas elétricas ou mais; cabo com comprimento mínimo de 0,95m e plugue de tomada padrão 3 pinos(NBR 14136)	30,6100 1.530,50
105	3011917-1	1.000,000	RL	Fita adesiva celofane transparente 12mm x 40m	2,5300 2.530,00
106	3012100-1	50,000	UND	Fita adesiva dupla face polipropileno de 12mmx20m	28,9100 1.445,50
107	3011852-1	500,000	RL	Fita adesiva marrom 48mm x 45m	4,2900 2.145,00
108	3011853-1	1.000,000	RL	Fita adesiva transparente 48mm x 45m	3,7500 3.750,00
109	3011854-1	1.000,000	RL	Fita crepe 19x50m	3,7400 3.740,00
110	3012036-1	150,000	RL	Fita dupla face de espuma 19mm x 1,50m	19,8700 2.980,50
111	3011836-1	30,000	UND	Fita para impressora 132 colunas FX 2190 mega plus, em nylon	21,2100 636,30
112	3011831-1	30,000	UND	Fita para impressora 80 colunas matricial	15,4000 462,00
113	3012078-1	150,000	UND	Folha em e.v.a. com glitter, tamanho 600x400x2mm, prata	6,1200 918,00
114	3012080-1	150,000	UND	Folha em e.v.a. com glitter, tamanho 600x400x2mm, azul	6,1200 918,00



Solicitação de Contratação de materiais e serviços Nº 148/2020

Solicitante:	Samir Rodrigo Kalinoski	Data da Solicitação: 23/09/2020
Organograma:	0200100001 - Atendimento aos Municípios Consorciados	
Local de Entrega:	CONSÓRCIO INTERMUNICIPAL DE SAÚDE - CONIMS	
Objeto:	FORMAÇÃO DE REGISTRO DE PREÇOS PARA AQUISIÇÃO PARCELADA DE MATERIAIS DE EXPEDIENTE E SUPRIMENTOS PARA INFORMÁTICA EM GERAL, de acordo com as condições e especificações constantes no presente edital, inclusive em seus anexos, notadamente o Anexo I - Termo de Referência.	
Justificativa:	Atendimento as necessidades técnicas operacionais do CONIMS e municípios consorciados.	
Observações:		

115	3012082-1	150,000	UND	Folha de e.v.a. com glitter, tamanho 600x400x2mm, cor fúscia	6,1200	918,00
116	3012083-1	150,000	UND	Folha em e.v.a. com glitter, tamanho 600x400x2mm, lilás	6,1200	918,00
117	3012079-1	150,000	UND	Folha em e.v.a. com glitter tamanho 600x400x2mm, cor ouro	6,1200	918,00
118	3012081-1	150,000	UND	Folha em e.v.a. com glitter, tamanho 600x400x2mm, verde	6,1200	918,00
119	3012110-1	150,000	UND	Folha de E.V.A. com glitter, tamanho 600x400x2mm, cor vermelha	6,1200	918,00
120	3012037-1	150,000	UND	Folha em e.v.a 600 x 400 x 2mm, amarelo	2,1000	315,00
121	3012038-1	300,000	UND	Folha em e.v.a 600 x 400 x 2mm, azul	2,1000	630,00
122	3012076-1	150,000	UND	Folha em e.v.a. 600 x 400 x 2mm, bege	2,1000	315,00
123	3012039-1	300,000	UND	Folha em e.v.a 600 x 400 x 2mm, branca	2,1000	630,00
124	3012077-1	150,000	UND	Folha em e.v.a. 600 x 400 x 2mm, cinza	2,1000	315,00
125	3012073-1	150,000	UND	Folha em e.v.a. 600 x 400 x 2mm, laranja	2,1000	315,00
126	3012075-1	300,000	UND	Folha em e.v.a. 600 x 400 x 2mm, marrom	2,1000	630,00
127	3012040-1	300,000	UND	Folha em e.v.a 600 x 400 x 2mm, preto	2,1000	630,00
128	3012072-1	300,000	UND	Folha em e.v.a. 600 x 400 x 2mm, rosa	2,1000	630,00
129	3012074-1	150,000	UND	Folha em e.v.a 600 x 400 x 2mm, roxo	2,1000	315,00
130	3012071-1	300,000	UND	Folha em e.v.a 600 x 400 x 2mm, verde	2,1000	630,00
131	3012041-1	300,000	UND	Folha em e.v.a 600 x 400 x 2mm, vermelho	2,1000	630,00
132	7010008-1	50,000	UND	Fonte de computador, padrão ATX 12V 2.0, 24 Pinos, com seletor de Voltagem: 115/230 VAC, 50/60 Hz, com ventoinha (FAN) de 12 cm, com 2 conectores SATA e Potência real de 400W.	264,7200	13.236,00
133	3011507-1	100,000	CX	Giz de cera 12 cores	3,4500	345,00
134	3011855-1	30,000	UND	Grampeador de mesa grande 23/6 -100 folhas, preto. com padrão de qualidade igual ou superior a Cis, Eagle ou hellios/carbex.	65,5400	1.966,20
135	3010028-1	30,000	UND	Grampeador de mesa grande 23/8 - 240 folhas, preto. com padrão de qualidade igual ou superior a Cis, Eagle ou hellios/carbex	115,3800	3.461,40
136	3010029-1	100,000	UND	Grampeador de mesa médio 26/6 30 folhas, preto. com padrão de qualidade igual ou superior a Cis, Eagle ou hellios/carbex.	46,0300	4.603,00
137	3011856-1	150,000	UND	Grampeador de mesa pequeno 26/6 até 12 folhas, preto. Com padrão de qualidade igual ou superior a Cis, Eagle ou hellios/carbex.	23,3400	3.501,00
138	3010030-1	50,000	CX	Grampo cobreado para grampeador 23/8 caixa com 5.000 unidades. Grampeia de 20 a 50 folhas.	23,1900	1.159,50
139	3011931-1	30,000	CX	Grampo cobreado para grampeador 23/10 caixa c/5000 unidades. Grampeia de 40 a 70 folhas.	20,8500	625,50
140	3012060-1	30,000	CX	Grampo cobreado para grampeador 23/15 caixa c/5.000 unidade. Grampeia de 90 a 150 folhas.	25,0400	751,20
141	72020220-1	30,000	CX	Grampo cobreado para grampeador 23/24 caixa c/1.000 und. Grampeia de 170 a 240 folhas.	20,9800	629,40
142	3011858-1	250,000	CX	Grampo cobreado para grampeador 26/6 caixa com 5.000 unidades. Grampeia até 20 folhas.	6,1000	1.525,00
143	3011919-1	50,000	CX	Grampo tipo trilho em metal inoxidável, 80mm p/pasta susp.cx50uni	11,5600	578,00
144	3011859-1	30,000	CX	Grampo tipo trilho plástico, 80mm para pasta suspensa caixa com 50	12,9800	389,40
145	7011843-1	30,000	UND	HD Externo 3TB USB 3.0 preto	581,8100	17.454,30



Solicitação de Contratação de materiais e serviços Nº 148/2020

Solicitante:	Samir Rodrigo Kalinoski	Data da Solicitação:	23/09/2020
Organograma:	0200100001 - Atendimento aos Municípios Consorciados		
Local de Entrega:	CONSÓRCIO INTERMUNICIPAL DE SAÚDE - CONIMS		
Objeto:	FORMAÇÃO DE REGISTRO DE PREÇOS PARA AQUISIÇÃO PARCELADA DE MATERIAIS DE EXPEDIENTE E SUPRIMENTOS PARA INFORMÁTICA EM GERAL, de acordo com as condições e especificações constantes no presente edital, inclusive em seus anexos, notadamente o Anexo I - Termo de Referência.		
Justificativa:	Atendimento as necessidades técnicas operacionais do CONIMS e municípios consorciados.		
Observações:			

146	72020221-1	10,000	UND	HEADSET - Monoauricular; Conector RJ9; Microfone flexível; Cabo com no mínimo 1m de comprimento; Protetor auricular em espuma; Protetor de microfone em espuma; Para uso em conjunto com base discadora.	117,1600	1.171,60
147	3010517-1	1.000,000	UND	Lápis 1205/2 n. ° 02, preto, redondo, super resistente	1,0000	1.000,00
148	3012096-1	100,000	CX	Lápis de cor, caixa com 24 unidades, cores variadas e vibrantes, anatômico, formato hexagonal, tamanho grande (comprimento aproximado de 17,5 cm), ponta resistente, atóxico, lavável que não manche, para desenhar e pintar sobre papel e similares. Composição: pigmentos aglutinantes, carga inerte, parafina sintética e madeira reflorestada.	22,1300	2.213,00
149	7011853-1	30,000	UND	Leitor de código de barras: especificação mínima: que esteja em linha de produção pelo fabricante; tipo pistola manual com feixe de luz bidirecional, fonte de luz laser 650nm; indicador sonoro de leitura; velocidade de leitura de 100 linhas por segundo, capacidade de ler etiquetas de códigos de barras com 16cm ou mais de largura; capacidade de decodificação dos códigos: upc/ean, upc/ean com complementos, ucc/ean 128, código 39, código 39 full ascii, código 39 trioptic, código 128, código 128 full ascii, codabar, intercalado 2 de 5, discreto 2 de 5, código 93, msi, código 11 possuir interface minimamente usb, garantia mínima de 12 meses.	160,9600	4.828,80
150	3020030-1	50,000	CX	Lenço de papel. Folhas duplas. Caixa com 100 unidades.	8,0800	404,00
151	3010540-1	50,000	UND	Livro ata 100 folhas	12,4200	621,00
152	3010537-1	60,000	UND	Livro ata 50 folhas	7,8600	471,60
153	3011333-1	50,000	UND	Livro protocolo, papel alcalino branco, 100 folhas, 75g/m2 22x16, capa dura revestido de material sintético impermeável, cor preta, costurado, impressão frente e verso, numeração na frente, termo de abertura e encerramento	12,4600	623,00
154	3010019-1	30,000	UND	Livro registro de empregado com mínimo de 50FL	15,6700	470,10
155	3020006-1	20,000	UND	Lousa (quadro) branco com moldura arredondada de alumínio, com dimensões 80cm x 1m, tela confeccionada em laminado melamínico, branco brilhante, suporte para apagar removível, arredondado e deslizante com 40 cm, sistema de fixação invisível podendo ser instalado na vertical ou na horizontal, com apagador.	109,8100	2.196,20
156	3012115-1	20,000	UND	Marcador para CDs e DVDs. Com 02 pontas 1.0 e 0,7 mm. Baixo odor, não tóxico. Na cor azul.	3,7400	74,80
157	3020107-1	100,000	UND	Massa de modelar, atóxica, caixa com 6 cores	2,5800	258,00
158	3020031-1	100,000	UND	Massa de modelar, atóxica, caixa com 12 cores.	4,5000	450,00
159	3012054-1	100,000	UND	Molhador de dedos creme, 12 gramas	2,6200	262,00
160	7010009-1	30,000	CX	Mídia: DVD-R (gravável) 1x-8xmin - 4.7GB - 120 min; com capa acrílica - caixa com 100 unidades.	116,5700	3.497,10
161	72020222-1	10,000	UND	Mini-teclado com mouse touchpad sem fio; Compatível com Windows 8 e superiores; Configuração de teclado QWERTY; Faixa de frequência 2.4 GHz; Modulação GFSK; Bateria de Lítio-Ion; Cor preta.	65,0100	650,10
162	7011893-1	100,000	UND	MOUSE - botões esquerdo, direito e scroll - USB 2.0 ou superior; cabo de no mínimo 1,5m; na cor preta; mouse ótico, resolução	29,7900	2.979,00



Solicitação de Contratação de materiais e serviços Nº 148/2020

Solicitante:	Samir Rodrigo Kalinoski	Data da Solicitação:	23/09/2020
Organograma:	0200100001 - Atendimento aos Municípios Consorciados		
Local de Entrega:	CONSÓRCIO INTERMUNICIPAL DE SAÚDE - CONIMS		
Objeto:	FORMAÇÃO DE REGISTRO DE PREÇOS PARA AQUISIÇÃO PARCELADA DE MATERIAIS DE EXPEDIENTE E SUPRIMENTOS PARA INFORMÁTICA EM GERAL, de acordo com as condições e especificações constantes no presente edital, inclusive em seus anexos, notadamente o Anexo I - Termo de Referência.		
Justificativa:	Atendimento as necessidades técnicas operacionais do CONIMS e municípios consorciados.		
Observações:			

			mínima 1000 DPI, medidas mínimas: 5.7 cm x 9.4 cm x 3.5 cm; medidas máximas: 6 cm x 9.9 cm x 4 cm; deve ter driver compatível com windows 8.1/10.		
163	62010003-1	150,000	UND Mouse pad ergonomico em gel, base revestida de poliuretano, superfície em lycra elástica, apoio em sílica gel. Regulamentado de acordo com a NR17, na cor preta.	30,9300	4.639,50
164	72020223-1	30,000	UND MOUSE SEM FIO - botões esquerdo, direito e scroll - USB 2.0 ou superior; na cor preta; mouse ótico, resolução mínima 1000 DPI, medidas mínimas: 5.7 cm x 9.4 cm x 3.5 cm; medidas máximas: 6 cm x 9.9 cm x 4 cm; Padrão de conexão sem fio: 802.11a; deve ter driver compatível com windows 8.1/10.	52,9100	1.587,30
165	7011907-1	30,000	UND NO-BREAK DE 1500 VA COM TENSÕES NOMINAIS DE ENTRADA 115/127/220V; COM MODO DE SELEÇÃO AUTOMÁTICO; FREQUÊNCIA NOMINAL DE 60Hz; TENSÃO NOMINAL DE SAÍDA 115V; FREQUÊNCIA NOMINAL DE SAÍDA NO MODO BATERIA 60Hz; CONTENDO 8 TOMADAS NO PADRÃO NBR 14.136:2002; DUAS BATERIAS DE 24V; DISJUNTOR REARMÁVEL: PROTEÇÃO DE SUBTENSÃO, SOBRETENSÃO, SOBRECARGA, CURTO-CIRCUITO, SUBFREQUÊNCIA, SOBREFREQUÊNCIA E DESCARGA PROFUNDA DA BATERIA; ESTABILIZADOR DE TRÊS ESTÁGIOS. (MODELO PARA REFERÊNCIA NO-BREAK APC BACK-UPS 1500)	922,8000	27.684,00
166	7011845-1	200,000	MT Organizador p/ fios e cabos flexível preto em espiral 3/4	14,3700	2.874,00
167	3020026-1	200,000	UND Papel cartão 50x70cm, papel incorporado, mais rígido, muito utilizado na confecção de embalagens, cores variadas. Pacote com 10 unidades.	7,1300	1.426,00
168	3010632-1	150,000	MT Papel contact incolor, largura minima 45CM	10,6000	1.590,00
169	72020237-1	150,000	MT Papel contact vermelho, largura mínima 45 cm	15,5500	2.332,50
170	3011879-1	100,000	UND Papel Crepon, medindo 0,48cm x 2m, 28g/m2 na cor amarela	1,3700	137,00
171	3011880-1	100,000	UND Papel Crepon, medindo 0,48cm x 2m, 28g/m2, na cor azul	1,3700	137,00
172	3011881-1	100,000	UND Papel Crepon, medindo 0,48 cm x 2m, 28g/m2, na cor branca	1,3700	137,00
173	3011882-1	100,000	UND Papel Crepon, medindo 0,48cm x 2m, 28g/m2 na cor preta	1,3700	137,00
174	3011883-1	100,000	UND Papel Crepon, medindo 0,48cm x 2m, 28g/m2 na cor vermelha	1,3700	137,00
175	3011884-2	5.000,000	RES Papel tamanho A-4 (210mm x297mm,75 g/m2) p/ impressora e fotocopadora.	20,2700	101.350,00
176	3012048-1	100,000	UND Papel de seda 48 x 60 cm, verde	0,5700	57,00
177	3012049-1	100,000	UND Papel de seda 48 x 60 cm, vermelho	0,5700	57,00
178	3020027-1	100,000	UND Papel dobradura 48x60cm, papel de ótima qualidade e resistência, cores variadas.	0,8300	83,00
179	3011824-1	150,000	PCT Papel vergé - A4 180g, branco 50x1. Embalagem com 50 unidades	15,8300	2.374,50
180	72020224-1	10,000	UND PASSADOR DE SLIDES SEM FIO: Ponteiro a laser vermelho; Receptor USB; Compatibilidade com Windows 8 e superiores; Alcance mínimo de 10 m; Mover páginas (slides) para frente e para trás; Alimentação com pilha(s) AAA.	117,5100	1.175,10
181	3011886-1	30,000	UND Pasta catálogo escritório, contendo 100 folhas c/ 4 parafusos metálicos de 35mm; 245x 335mm, cor preta	31,4800	944,40



001018

CG

Solicitação de Contratação de materiais e serviços Nº 148/2020

Solicitante:	Samir Rodrigo Kalinoski	Data da Solicitação:	23/09/2020
Organograma:	0200100001 - Atendimento aos Municípios Consorciados		
Local de Entrega:	CONSÓRCIO INTERMUNICIPAL DE SAÚDE - CONIMS		
Objeto:	FORMAÇÃO DE REGISTRO DE PREÇOS PARA AQUISIÇÃO PARCELADA DE MATERIAIS DE EXPEDIENTE E SUPRIMENTOS PARA INFORMÁTICA EM GERAL, de acordo com as condições e especificações constantes no presente edital, inclusive em seus anexos, notadamente o Anexo I - Termo de Referência.		
Justificativa:	Atendimento as necessidades técnicas operacionais do CONIMS e municípios consorciados.		
Observações:			

182	3011282-1	50,000	UND Pasta catalago tamanho oficio com 10 envelopes plásticos	9,6900	484,50
183	3010640-1	100,000	UND Pasta catalago.tamanho oficio com 50 envelopes plásticos	17,4000	1.740,00
184	3010636-1	500,000	UND Pasta com grampo simples	2,0700	1.035,00
185	3011861-1	600,000	UND Pasta de papelão plastificada com aba e elástico simples	2,7800	1.668,00
186	3012116-1	300,000	UND Pasta em L - tamanho A4 plástica	2,0600	618,00
187	3011514-1	200,000	UND Pasta polionda universitaria minimo 24,5cm x 34cm x 4 cor fosca	4,5500	910,00
188	3011920-1	150,000	UND Pasta sanfonada tamanho A4 transparente 12 div.c/ elastico na cor da pasta	20,0000	3.000,00
189	3011515-1	150,000	UND Pasta transparente c/ elastico poliondas 6 cm	4,9800	747,00
190	3012069-1	150,000	UND Pasta transparente com elastico poliondas 2 cm	3,2700	490,50
191	3011516-1	150,000	UND Pasta transparente c/ elastico polionda 4cm	4,3600	654,00
192	3011832-1	1.500,000	UND Pastas suspensas kraft 170g	2,3500	3.525,00
193	7011895-1	50,000	UND Placa de rede com interface PCI express, tecnologia de rede 10/100/1000 Base-T; deve ter driver compatível com windows 8.1 e windows 10.	112,6100	5.630,50
194	7010012-1	50,000	UND Placa de Video PCI Express 16 X, com no mínimo 16 MB de Memória.	508,6700	25.433,50
195	3010004-1	30,000	CX Percevejo latonado caixa c/100 unidades	3,1800	95,40
196	3011875-1	30,000	UND Perfurador de papel c/ 02 furos p/35 folhas, preto	59,8700	1.796,10
197	3012063-1	20,000	UND Perfurador de papel com 02 furos, ferro fundido com capacidade de perfuração 100 folhas	154,3500	3.087,00
198	3012017-1	20,000	UND Perfurador de papel com 02 furos, ferro fundido com capacidade de perfuração 60 folhas	77,5700	1.551,40
199	72020225-1	50,000	UND Pilha recarregável AAA; Compatível com carregador NiMH; 900 mAh.	26,7600	1.338,00
200	72020226-1	50,000	UND Pilha recarregável AA; Compatível com carregador NiMH; 2500 mAh.	30,2800	1.514,00
201	3011833-1	100,000	UND Pincel Atômico 850 ponta redonda cor azul	4,3300	433,00
202	3011834-1	100,000	UND Pincel Atômico 850 ponta redonda cor preto	4,3300	433,00
203	3011835-1	100,000	UND Pincel atômico 850 ponta redonda cor verde	4,3300	433,00
204	3011286-1	100,000	UND Pincel atomico 850 ponta redonda cor vermelha	4,3300	433,00
205	3011288-1	100,000	UND Pincel hidrografico para quadro branco-cor azul	5,3300	533,00
206	3011289-1	100,000	UND Pincel hidrográfico para quadro branco - cor preto	5,3300	533,00
207	3010021-1	50,000	UND Pincel marcador vermelho p/quadro branco	5,1700	258,50
208	3020010-1	30,000	UND Pistola para cola quente bastão fino, utilizada para colagem de papel, papelão, madeira, isopor, artesanato em geral. Com aplicador que utiliza cola quente de resina plástica. Material em plástico.	18,8400	565,20
209	3020009-1	30,000	UND Pistola para cola quente bastão grosso, utilizada para colagem de papel, papelão, madeira, isopor, artesanato em geral. Com aplicador que utiliza cola quente de resina plástica. Material em plástico.	22,2300	666,90
210	3012052-1	1.000,000	UND Plástico para pasta 04 furos 15gr, 0,15mm	0,2300	230,00
211	72020227-1	1.000,000	UND Porta caneta (caneta/clips/papel - 3 compartimentos), aramado, na cor preta. Tamanho aproximado 20cmx10cm.	24,4700	24.470,00



001059
cg

Solicitação de Contratação de materiais e serviços Nº 148/2020

Solicitante:	Samir Rodrigo Kalinoski	Data da Solicitação:	23/09/2020
Organograma:	0200100001 - Atendimento aos Municípios Consorciados		
Local de Entrega:	CONSÓRCIO INTERMUNICIPAL DE SAÚDE - CONIMS		
Objeto:	FORMAÇÃO DE REGISTRO DE PREÇOS PARA AQUISIÇÃO PARCELADA DE MATERIAIS DE EXPEDIENTE E SUPRIMENTOS PARA INFORMÁTICA EM GERAL, de acordo com as condições e especificações constantes no presente edital, inclusive em seus anexos, notadamente o Anexo I - Termo de Referência.		
Justificativa:	Atendimento as necessidades técnicas operacionais do CONIMS e municípios consorciados.		
Observações:			

212	3010681-1	200,000	UND	Prancheta em MDF com preendedor metálico.	4,1300	826,00
213	72020228-1	100,000	CX	Preendedor de papel, com corpo em metal, pinuta epoxi preto, presilha em aço inoxidável, 41mm. Caixa com 12 unidades	19,3700	1.937,00
214	3020033-1	30,000	UND	Quadro metálico liso para recados 60x90cm na cor branca	100,2700	3.008,10
215	3011948-1	10,000	CX	Reforço plástico autoadesivo transparente para reforçar folhas de fichários. Cx com 250 unidades.	10,6200	106,20
216	3011294-1	150,000	UND	Regua Transparente 30cm com certificado de registro NO INMETRO	1,7300	259,50
217	3012117-1	400,000	CX	Saco de papel branco mono. Tamanho 14 cm x 21 cm. Caixa com 500 unidades.	35,9500	14.380,00
218	72020231-1	300,000	CX	Sacola plástica, branca, lisa, virgem. Modelo camiseta. Tamanho 38 cm x 48 cm. Caixa com 1000 unidades.	48,8200	14.646,00
219	3012118-1	300,000	CX	Sacola plástica, branca, lisa, virgem. Modelo camiseta. Tamanho 24 cm x 34 cm. Caixa com 1000 unidades.	31,2800	9.384,00
220	3010005-1	30,000	UND	Suporte para Durex, para rolos de fitas grandes, com larguras de 12mm, 19mm ou 25mm ergonômico, compacto, pratico, lamina de aço inox, base anti-derrapante com perfeita aderencia à mesa de trabalho, area frontal especialmente desenvolvida para facilitar o corte da fita, lamina protegida para evitar acidentes, medindo aproximadamente 195x100x95mm.	29,5100	885,30
221	72020229-1	20,000	UND	Suporte para Notebook; Com regulagem de altura e inclinação; Compatível com tamanhos de 13" a 17".	102,6300	2.052,60
222	72020230-1	20,000	UND	Suporte para Notebook; Com regulagem de altura e inclinação; Compatível com tamanhos de 13" a 17"; Com cooler.	122,9500	2.459,00
223	7011706-1	50,000	UND	Switch 8 Portas: Velocidade de transmissão (Mbps): 10/100/1000 Mbps, Conexões / Portas: 8 portas. Transferência real de 1Gb em todas portas, sem limitações, Voltagem: Bivolt, Função Auto , MDI/MDIX technology, Garantia mínima de 3 anos.	135,8600	6.793,00
224	7011896-1	50,000	UND	Teclado com layout ABNT2; conexão USB 2.0 ou superior; cabo de no mínimo 1,5mm; na cor preta; teclado de membrana; ajuste de níveis de inclinação; deve ter driver compatível com windows 8.1/10	37,9700	1.898,50
225	72020232-1	5,000	UND	TELEFONE HEADSET - BASE DISCADORA: Teclado emborrachado; LED indicativo de status de chamada; Controle de volume digital; HEADSET: Monoauricular; Conector RJ9; Microfone flexível; Cabo com no mínimo 1m de comprimento; Protetor auricular em espuma; Protetor de microfone em espuma; Compatível com Central PABX Impacta 300.	142,4600	712,30
226	72020233-1	30,000	UND	TELEFONE SEM FIO DIGITAL; Faixa de frequência 1.9 GHz; Registro de chamadas originadas e recebidas; Idioma do display: Português; Cor preta; Capacidade mínima da bateria: 600mAh; Ajuste de volume; Compatível com Central PABX Impacta 300.	131,8400	3.955,20
227	3012067-1	100,000	UND	Tesoura escolar com ponta arredondada com cabo em polipropileno lamina em aço inox 13 cm aproximadamente.	3,6000	360,00
228	3011863-1	100,000	UND	Tesoura, lâminas em aço, acabamento em metal super resistente, 19cm	12,7000	1.270,00
229	3020064-1	100,000	CX	Tinta guache 6 cores, não tóxicas, solúvel em água, 15 ml	4,6500	465,00
230	3020109-1	50,000	CX	Tinta guache 12 cores, não tóxicas, solúvel em água 15ml	9,2900	464,50
231	3011942-1	30,000	FR	Tinta para carimbos automáticos mínimo de 28 ml, cor preta	9,2300	276,90

001020
cg**Solicitação de Contratação de materiais e serviços Nº 148/2020**

Solicitante:	Samir Rodrigo Kalinoski	Data da Solicitação:	23/09/2020
Organograma:	0200100001 - Atendimento aos Municípios Consorciados		
Local de Entrega:	CONSÓRCIO INTERMUNICIPAL DE SAÚDE - CONIMS		
Objeto:	FORMAÇÃO DE REGISTRO DE PREÇOS PARA AQUISIÇÃO PARCELADA DE MATERIAIS DE EXPEDIENTE E SUPRIMENTOS PARA INFORMÁTICA EM GERAL, de acordo com as condições e especificações constantes no presente edital, inclusive em seus anexos, notadamente o Anexo I - Termo de Referência.		
Justificativa:	Atendimento as necessidades técnicas operacionais do CONIMS e municípios consorciados.		
Observações:			

232	3011296-1	30,000	FR	Tinta para carimbo de borracha preta frasco com minimo de 40 ml	4,1600	124,80
233	3011297-1	30,000	FR	Tinta para carimbo de borracha, azul frasco com minimo de 40 ml	4,5000	135,00
234	3010808-1	30,000	FR	Tinta para carimbo vermelha frasco com minimo de 40 ml	4,2300	126,90
235	3011295-1	30,000	FR	Tinta para pincel atômico azul, frasco com 37 ml	6,1700	185,10
236	7011902-1	30,000	UND	Tonner Compatível CF217A	74,6400	2.239,20
237	7011903-1	50,000	UND	Tonner Compatível CB435A	51,4800	2.574,00
238	7011904-1	30,000	UND	Tonner Compatível MLT-D111	81,6300	2.448,90
239	7011905-1	30,000	UND	Tonner Compatível MX310/410/511/611	174,8300	5.244,90
240	72020234-1	50,000	UND	Unidade Flash USB 3.0 de 16GB (Pen Drive); garantia do fabricante de 5 anos; acondicionado em embalagem lacrada.	29,8600	1.493,00
241	7011906-1	50,000	UND	Unidade Flash USB 3.0 de 32GB (Pen Drive); garantia do fabricante de 5 anos; acondicionado em embalagem lacrada.	46,4500	2.322,50
242	72020235-1	50,000	UND	WEBCAM - resolução mínima 720 pixels/30 quadros por segundo; deve ter driver compatível com windows 8.1/10; abrangência de campo de visão (FOV) de no mínimo 60°; conexão USB 2.0 ou superior; com cabo de no mínimo 1,5m; com microfone interno integrado.	172,9900	8.649,50
243	72020236-1	20,000	UND	Cola para E.V.A. e isopor Frasco no mínimo 35 gr.	5,3000	106,00

Preço Total: 662.904,70

Pato Branco/PR, 23 de Setembro de 2020.

Samir Rodrigo Kalinoski



**ESTADO DO PARANÁ
CONSÓRCIO INTERMUNICIPAL DE SAÚDE**

RUA AFONSO PENA, 1902 - ANCHIETA - Pato Branco - PR
CEP: 85501-530 CNPJ: 00.136.858/0001-88 Telefone: (46) 3313-3550
E-mail: conims@conims.com.br Site: www.conims.com.br

001021

Pág. 1 de 1

AUTORIZAÇÃO PARA ABERTURA DE PROCESSO ADMINISTRATIVO DE LICITAÇÃO

Os responsáveis por esta entidade, no uso das atribuições que lhe confere a legislação em vigor, especialmente a Lei Nr. 8.666/93 e suas alterações legais, resolve:

1 - Autorizar a abertura do presente processo administrativo de licitação, assim identificado:

Processo Administrativo: 119/2020
Modalidade: Pregão eletrônico
Forma de Julgamento: MENOR PREÇO UNITARIO
Forma de Pagamento: Até 10 dias após o aceite definitivo.
Prazo de Entrega: Até o dia 30 do mês posterior a data NF
Local de Entrega: CONSÓRCIO INTERMUNICIPAL DE SAÚDE - CONIMS
Objeto da Licitação: FORMAÇÃO DE REGISTRO DE PREÇOS PARA AQUISIÇÃO PARCELADA DE MATERIAIS DE EXPEDIENTE E SUPRIMENTOS PARA INFORMÁTICA EM GERAL, de acordo com as condições e especificações constantes no presente edital, inclusive em seus anexos, notadamente o Anexo I - Termo de Referência.

Observações:

Pato Branco / PR, 13 de Janeiro de 2021



**IVETE MARIA LORENZI
SECRETÁRIA EXECUTIVA**

**ALTAIR JOSE
GASPARETTO**
47331330900

Assinado de forma digital por ALTAIR JOSE GASPARETTO:47331330900

**ALTAIR JOSÉ GASPARETTO
PRESIDENTE**

001022
cg

PARECER CONTÁBIL

Em atenção a solicitação do setor de compras e licitações para verificar a existência de recursos orçamentários para assegurar o pagamento das obrigações decorrentes do objeto especificado abaixo, certifico que:

- Há recursos orçamentários para pagamento das obrigações conforme dotações especificadas abaixo

- Não há recursos orçamentários para pagamento das obrigações

Processo Administrativo: 119/2020

Modalidade:

Data do Processo: 24/09/2020

Objeto do Processo: FORMAÇÃO DE REGISTRO DE PREÇOS PARA AQUISIÇÃO PARCELADA DE MATERIAIS DE EXPEDIENTE E SUPRIMENTOS PARA INFORMÁTICA EM GERAL, de acordo com as condições e especificações constantes no presente edital, inclusive em seus anexos, notadamente o Anexo I - Termo de Referência.

Recursos orçamentários: CONSÓRCIO INTERMUNICIPAL DE SAÚDE

Cod.	Descrição da Despesa	Máscara	Fonte	Valor Estimado
20	Atendimento aos Municípios Consorciados	02.001.10.302.0002.2002.3.3.90.30.00	00076101002060500	R\$ 200.000,00
8	Manutenção da Atividade Administrativa	01.001.10.122.0001.2001.3.3.90.30.00	00076101002060500	R\$ 200.000,00
	Manutenção da Atividade Administrativa	01.001.10.122.0001.2001.3.3.90.30.00	00000100000010700	R\$ 200.000,00
27	Centro de Atenção Psicossocial - CAPS AD III	03.001.10.302.0002.2003.3.3.90.30.00	00076101002060500	R\$ 62.904,70

Total Geral: R\$ 662.904,70

Pato Branco/PR, 24 de Setembro de 2020

Mariana Grahl
Contadora



**ESTADO DO PARANÁ
CONSÓRCIO INTERMUNICIPAL DE SAÚDE**

RUA AFONSO PENA, 1902 - ANCHIETA - Pato Branco - PR
CEP: 85501-530 CNPJ: 00.136.858/0001-88 Telefone: (46) 3313-3550
E-mail: conims@conims.com.br Site: www.conims.com.br

001023e
Pág. 1 de 1

AUTORIZAÇÃO PARA ABERTURA DE PROCESSO ADMINISTRATIVO DE LICITAÇÃO

Os responsáveis por esta entidade, no uso das atribuições que lhe confere a legislação em vigor, especialmente a Lei Nr. 8.666/93 e suas alterações legais, resolve:

1 - Autorizar a abertura do presente processo administrativo de licitação, assim identificado:

Processo Administrativo: 119/2020
Modalidade: Pregão eletrônico
Forma de Julgamento: MENOR PREÇO UNITARIO
Forma de Pagamento: Até 10 dias após o aceite definitivo.
Prazo de Entrega: Até o dia 30 do mês posterior a data NF
Local de Entrega: CONSÓRCIO INTERMUNICIPAL DE SAÚDE - CONIMS
Objeto da Licitação: FORMAÇÃO DE REGISTRO DE PREÇOS PARA AQUISIÇÃO PARCELADA DE MATERIAIS DE EXPEDIENTE E SUPRIMENTOS PARA INFORMÁTICA EM GERAL, de acordo com as condições e especificações constantes no presente edital, inclusive em seus anexos, notadamente o Anexo I - Termo de Referência.

Observações:

Recursos orçamentários: CONSÓRCIO INTERMUNICIPAL DE SAÚDE

Organograma	Descrição da Despesa	Máscara	Valor Estimado
02.001	Atendimento aos Municípios Consorciados	02.001.10.302.0002.2002.3.3.90.30.00	R\$ 200.000,00
01.001	Manutenção da Atividade Administrativa	01.001.10.122.0001.2001.3.3.90.30.00	R\$ 200.000,00
01.001	Manutenção da Atividade Administrativa	01.001.10.122.0001.2001.3.3.90.30.00	R\$ 200.000,00
03.001	Centro de Atenção Psicossocial - CAPS AD III	03.001.10.302.0002.2003.3.3.90.30.00	R\$ 62.904,70
Total Entidade:			R\$ 662.904,70
Total Entidade:			R\$ 662.904,70

Pato Branco / PR, 13 de Janeiro de 2021

**IVETE MARIA LORENZI
SECRETÁRIA EXECUTIVA**

**ALTAIR JOSE
GASPARETTO:4
7331330900** Assinado de forma digital por ALTAIR JOSE GASPARETTO:47331330900

**ALTAIR JOSÉ GASPARETTO
PRESIDENTE**

ATO DE CONSÓRCIO
Resolução nº 161/2020

Dispõe sobre a composição do quadro de Pregoeiros e Equipe de Apoio e dá outras providências.

O Presidente do Consórcio Intermunicipal de Saúde - CONIMS, Senhor Altair José Gasparetto, no uso das atribuições que lhe são conferidas pelo Protocolo de Intenções, Estatuto Social e Contrato de Consórcio Público:

CONSIDERANDO a necessidade da designação de Pregoeiro e equipe de apoio nos termos da Lei n.º 10.520/2002, para dar andamento aos processos na modalidade Pregão;

RESOLVE:

Art. 1º Indicar a composição do quadro de Pregoeiros e Equipe de Apoio do Consórcio Intermunicipal de Saúde:

NOME	CPF	CARGO
Lhuanna Gabriela Vardanega Perico	079.734.929 (...)	Pregoeira
Marcos José Brandoli de Lima	064.270.929 (...)	Pregoeiro
Samir Rodrigo Kalinoski	840.003.849 (...)	Equipe de Apoio

Art. 2º A Comissão poderá solicitar a qualquer momento esclarecimentos e parecer de profissionais de diversas áreas, a fim de sanar dúvidas técnicas pertinentes à elaboração e avaliação das peças dos pregões, quando o objeto assim exigir.

Art. 3º Os Pregoeiros e a Equipe de Apoio serão responsáveis pelo recebimento, análise de aceitabilidade e classificação de propostas e lances, verificação de condições de habilitação e formalização de adjudicação, bem como todos os demais atos necessários para o desenvolvimento das licitações na Modalidade Pregão.

Art. 4º Revoga-se a Resolução nº 103 de 10 de junho de 2020.

Art. 5º Esta resolução entra em vigor na data de sua publicação, com efeitos em 05/09/2020.

Pato Branco/PR, 08 de setembro de 2020.

ALTAIR JOSE
GASPARETTO:47331
330900

Assinado de forma digital por
ALTAIR JOSE
GASPARETTO:47331330900
Dados: 2020.09.09 08:43:55 -03'00'

ALTAIR JOSÉ GASPARETTO
PRESIDENTE

EDITAL DE LICITAÇÃO

MODALIDADE: PREGÃO ELETRÔNICO
N.º DE ORDEM: 030/2020
TIPO DE LICITAÇÃO: MENOR PREÇO

1. PREÂMBULO

1.1. O CONSÓRCIO INTERMUNICIPAL DE SAÚDE, CNPJ n.º 00.136.858/0001-88, situado na Rua Afonso Pena, n.º 1902, Bairro Anchieta, Pato Branco/PR, por intermédio da Comissão Permanente de Pregões, devidamente autorizado por seu Presidente Sr. Altair José Gaparetto; sendo processado e julgado em conformidade com as disposições deste edital e seus anexos, e da Lei n.º 10.520/2002, Lei Complementar n.º 123/2006, Lei Complementar n.º 147/2014, Lei Complementar n.º 155/2016, e Decreto Federal n.º 10.024/2019, subsidiariamente no que couber a Lei n.º 8.666/1993, torna pública a realização de procedimento licitatório, na modalidade **PREGÃO ELETRÔNICO**, do tipo **MENOR PREÇO POR ITEM**, tendo por objeto a **FORMAÇÃO DE REGISTRO DE PREÇOS PARA AQUISIÇÃO PARCELADA DE MATERIAIS DE EXPEDIENTE E SUPRIMENTOS PARA INFORMÁTICA EM GERAL**, de acordo com as condições e especificações constantes no presente edital, inclusive em seus anexos, notadamente o Anexo I - Termo de Referência.

1.2. O processo será realizado em sessão pública, por meio da INTERNET, mediante a inserção e monitoramento de dados gerados ou transferidos para o Portal COMPRASNET através do sítio: www.comprasgovernamentais.gov.br, conforme data e horário definido abaixo:

DATA E HORA DA ABERTURA DA SESSÃO PÚBLICA:

14 DE OUTUBRO DE 2020 ÀS 09H00MIN

UASG: 926782 – CONSÓRCIO INTERMUNICIPAL DE SAÚDE - CONIMS

1.3. Os trabalhos serão conduzidos por pregoeiro designado conforme Resolução do CONIMS.

1.4. Os atos e decisões da presente licitação serão publicados no sítio eletrônico do CONIMS no seguinte endereço: www.conims.com.br.

1.5. O Edital e seus anexos poderão ser obtidos através dos endereços eletrônicos: www.comprasgovernamentais.gov.br e www.conims.com.br no link licitações.

2. ENCAMINHAMENTO DA PROPOSTA, DA DOCUMENTAÇÃO DE HABILITAÇÃO E DA SESSÃO PÚBLICA DO PREGÃO ELETRÔNICO

2.1. O recebimento das propostas, da documentação de habilitação, abertura e disputa de preços, será exclusivamente por meio eletrônico, no endereço <http://www.comprasgovernamentais.gov.br>.

2.2. A abertura da sessão pública do PREGÃO ELETRÔNICO ocorrerá dia 14 de outubro de 2020 às 09h00min, no site <http://www.comprasgovernamentais.gov.br>, nos termos e condições descritos neste Edital.

3. OBJETO

3.1. Formação de registro de preços para aquisição parcelada de materiais de expediente e suprimentos para informática em geral, de acordo com as condições e especificações constantes no presente edital, inclusive em seus anexos, notadamente o Anexo I - Termo de Referência.

3.2. O pregão está dividido em itens, conforme tabela do ANEXO I do Edital, facultando-se ao licitante a participação em quantos itens forem de seu interesse.

3.2.1. Em caso de discordância existente entre as especificações deste objeto descrito no **Compras Governamentais** e as especificações constantes neste **Edital**, prevalecerão as **últimas**.

3.3. Esta licitação contém itens destinados a participação exclusiva de Microempresas, Empresas de Pequeno Porte e Microempreendedores Individuais, item com cota reservada de 25% destinado a participação especial de Microempresas, Empresas de Pequeno Porte e Microempreendedores Individuais e item com cota reservada de 75% destinado a ampla participação, inclusive Microempresas, Empresas de Pequeno Porte e Microempreendedores Individuais.

4. DAS AMOSTRAS

4.1. Poderá o pregoeiro e a equipe de apoio, se julgar necessário, solicitar amostras dos produtos nos seguintes casos:

4.1.1. Produtos ainda não adquiridos pelo CONIMS;

4.1.2. Produtos que estejam em uso ou que foram avaliados recentemente, mas que necessitem nova avaliação, devido a reclamações posteriores quanto à qualidade destes.

4.2. As amostras solicitadas deverão ser apresentadas em até 72 (setenta e duas) horas, após o término da sessão.

4.2.1. Conforme Resolução nº 173/2020, poderá ser solicitado apenas a ficha técnica dos produtos.

4.3. Caso a amostra da primeira proponente seja reprovada, ou a amostra não seja apresentada no prazo estabelecido no subitem anterior, a mesma terá sua proposta desclassificada, sendo convocadas as proponentes remanescentes conforme a ordem de classificação.

4.4. Todas as amostras encaminhadas deverão estar acondicionadas em sua embalagem original e serem entregues no Setor de Licitações no CONIMS, situada a Rua Afonso Pena, 1902, Bairro Anchieta, Pato Branco/PR, no horário das 08h00min às 11h:00min e das 14h:00min às 16h:30min.

4.4.1. Todas as amostras deverão estar devidamente identificadas com nome do produto, número do item e nome da empresa detentora do mesmo.

4.4.2. O resultado das avaliações das amostras será divulgado por meio de mensagem no sistema.

4.5. As proponentes **não** terão direito ao ressarcimento das amostras disponibilizadas para avaliação, salvo aquelas que sejam passíveis de devolução, as quais deverão ser procuradas por seus proprietários após a conclusão e homologação do processo, no prazo máximo de 10 (dez) dias úteis, sob pena de lhes serem dadas outra destinação a critério do CONIMS após esse prazo.

4.6. Os pareceres técnicos elaborados a partir dos resultados dos testes das amostras serão arquivados junto ao Setor de Licitações e poderão subsidiar avaliações dos materiais em processos futuros, compondo o cadastro de materiais, podendo a licitante comprovar o melhoramento da qualidade do produto avaliado por simples solicitação.

5. VALOR MÁXIMO ACEITÁVEL PARA O PROCESSO

5.1. O valor máximo aceitável para este certame está estimado em R\$ 662.904,70 (seiscentos e sessenta e dois mil e novecentos e quatro reais e setenta centavos).

5.2. A competição se dará pelo menor preço unitário, sendo que a licitante deverá formular sua proposta respeitando o valor máximo estimado neste edital, sob pena de desclassificação.

5.3. Não serão aceitos valores acima do valor máximo estipulado no edital.

6. CRITÉRIO DE JULGAMENTO

6.1. O critério de julgamento será o de MENOR PREÇO POR ITEM, observados os valores máximos de cada item e as especificações técnicas constantes no ANEXO I Termo de Referência e demais condições definidas neste Edital.

7. IMPUGNAÇÃO E ESCLARECIMENTOS DO ATO CONVOCATÓRIO

7.1. As impugnações ao presente Edital poderão ser feitas até as 17 horas, até 3 (três) dias úteis anteriores a data fixada para a realização da sessão pública do Pregão, por qualquer cidadão ou licitante.

7.2. As impugnações e/ou esclarecimentos sobre o conteúdo do Instrumento Convocatório e seus anexos somente serão prestados e considerados quando solicitados por escrito ao pregoeiro ou à Equipe de Apoio, protocolados em dias úteis, se físico, no horário das 08h00min às 11h:00min, e das 14h:00min às 16h:00min, na Rua Afonso Pena, n.º 1902, 4º andar, Setor de Protocolo, Bairro



Anchieta, na cidade de Pato Branco/PR ou encaminhados ao pregoeiro ou à Equipe de Apoio pelo endereço do e-mail: licitacao@conims.com.br, até as 17 horas.

7.3. O pedido de impugnação deverá obrigatoriamente estar acompanhado de CPF ou RG em se tratando de pessoa física, e de CNPJ em se tratando de pessoa jurídica, bem como do respectivo ato constitutivo e procuração, em que o procurador deve comprovar que efetivamente representa e possui poderes para representar a impugnante.

7.4. Não serão conhecidas as impugnações oferecidas após vencidos os respectivos prazos legais.

7.5. O pregoeiro não se responsabilizará por e-mails que, por qualquer motivo, não forem recebidos em virtude de problemas no servidor ou navegador, tanto do CONIMS quanto do emissor.

7.6. As respostas aos questionamentos serão disponibilizadas no site do Consórcio www.conims.com.br.

7.7. Procedentes as razões da petição de impugnação contra o ato convocatório, será designada nova data para a realização do certame.

7.8. As impugnações e pedidos de esclarecimentos não suspendem os prazos previstos no certame.

8. CREDENCIAMENTO PARA PARTICIPAÇÃO

8.1. O Credenciamento é o nível básico do registro cadastral no SICAF, que permite a participação dos interessados na modalidade licitatória Pregão, em sua forma eletrônica.

8.2. Para realizar o procedimento do registro cadastral no SICAF, o fornecedor interessado, ou quem o represente, deverá acessar o SICAF no Portal de Compras do Governo Federal, no sítio eletrônico www.comprasgovernamentais.gov.br, por meio de Certificado Digital conferido pela Infraestrutura de Chaves Públicas Brasileira – ICP – Brasil.

8.3. Após o fornecedor se cadastrar no SICAF, ele deverá fazer o seu Credenciamento/Cadastramento no COMPRASNET.

8.4. O credenciamento junto ao provedor do sistema implica a responsabilidade legal do licitante e a presunção de sua capacidade técnica para a realização das transações inerentes ao pregão, na forma eletrônica.

8.5. O licitante responsabiliza-se exclusiva e formalmente pelas transações efetuadas em seu nome, assume como firmes e verdadeiras suas propostas e seus lances, inclusive os atos praticados diretamente ou por seu representante, excluída a responsabilidade do provedor do sistema ou do órgão ou entidade promotora da licitação por eventuais danos decorrentes de uso indevido das credenciais de acesso, ainda que por terceiros.

8.6. É de responsabilidade do cadastrado conferir a exatidão dos seus dados cadastrais no SICAF e mantê-los atualizados junto aos órgãos responsáveis pela informação, devendo proceder, imediatamente, à correção ou à alteração dos registros tão logo identifique incorreção ou aqueles se tornem desatualizados.

9. CONDIÇÕES DE PARTICIPAÇÃO

9.1. Poderão Participar deste Pregão, os interessados:

9.1.1. Cujo ramo de atividade seja compatível com o objeto da licitação, conforme o disposto nos respectivos atos constitutivos.

9.1.2. Regularmente estabelecidos no País e que satisfaçam as condições deste Edital e seus Anexos.

9.2. Os interessados em participar deste processo deverão estar previamente credenciados no Sistema de Cadastramento Unificado de Fornecedores – SICAF e perante o sistema eletrônico provido pela Secretaria de Logística e Tecnologia da Informação – SLTI do Ministério do Planejamento, Orçamento e Gestão, por meio do site www.comprasgovernamentais.gov.br.

9.3. Será concedido tratamento favorecido para as microempresas e empresas de pequeno porte, Microempreendedor Individual - MEI, nos limites da Lei Complementar n.º 123/2006, Lei Complementar n.º 147/2014 e Lei Complementar n.º 155/2016.

9.3.1. Não poderão participar direta ou indiretamente da presente licitação, os interessados:

9.3.2. Que se enquadrem nas vedações previstas no art. 9 da Lei n.º 8666/1993.

9.3.3. Que estejam cumprindo as sanções previstas nos incisos III e IV, do art. 87, da lei n.º 8.666/1993.

9.3.4. Estrangeiros que não tenham representação legal no Brasil com poderes expressos para receber citação e responder administrativa ou judicialmente.

9.3.5. Que estejam sob regime de concordata, recuperação judicial ou sob decretação de falência, em processo de recuperação judicial ou extrajudicial, sob concurso de credores, em dissolução ou em liquidação.

9.3.6. Que estejam reunidos em consórcio, qualquer que seja a forma de constituição.

9.4. Como requisito para participação neste pregão, a licitante deverá declarar, em campo próprio do sistema aos seguintes requisitos:

9.4.1. Sendo o caso, que cumpre os requisitos estabelecidos no artigo 3º da Lei Complementar n.º 123 de 2006 e ulteriores alterações, estando apta a usufruir do tratamento favorecido estabelecido em seus artigos 42 a 49.

9.4.2. Que está ciente e concorda com as condições contidas no Edital e seus anexos, bem como de que cumpre plenamente os requisitos de habilitação definidos no edital.

9.4.3. Que inexistem fatos impeditivos para sua habilitação no certame, ciente da obrigatoriedade de declarar ocorrências posteriores.

9.4.4. Para os fins do disposto no inciso V do art. 27 da Lei nº 8.666, de 21 de junho de 1993, acrescido pela lei de 9.854, de 27 de outubro de 1999, que não emprega menor de 18 (dezoito) anos em trabalho noturno, perigoso ou insalubre e não emprega menor de 16 (dezesseis) anos, salvo menor a partir de 14 (quatorze) anos, na condição de aprendiz, nos termos do artigo 7º; inciso XXXIII, da Constituição Federal.

9.4.5. Que a proposta foi elaborada de forma independente.

9.4.6. Que não possui, em sua cadeia produtiva, empregados executando trabalho degradante ou forçado, observando o disposto nos incisos III e IV do artigo 1º e no inciso III do artigo 5º da Constituição Federal.

9.4.7. Se for o caso, que conforme o disposto no art. 93 da Lei nº 8.213, de 24 de julho de 1991, está ciente do cumprimento da reserva de cargos prevista em lei para pessoa com deficiência ou para reabilitado da Previdência Social e que, se aplicado ao número de funcionários da empresa, atende às regras de acessibilidade previstas na legislação.

9.4.8. Que cumpre a cota de aprendizagem nos termos estabelecidos no art. 429 da CLT.

9.4.9. As declarações exigidas no subitem acima serão consultadas no sistema Compras Governamentais, a declaração falsa relativa ao cumprimento de qualquer condição sujeitará o licitante às sanções previstas em lei e neste Edital.

10. ENVIO DA PROPOSTA DE PREÇOS E DA DOCUMENTAÇÃO DE HABILITAÇÃO

10.1. A participação neste Pregão dar-se-á por meio da digitação da senha privativa do Licitante e subsequente encaminhamento da proposta de preços CONCOMITANTEMENTE com documentação de habilitação, **a partir da disponibilização no sistema, a qual se dará em 01 de outubro de 2020.**

10.1.1. As propostas juntamente com a documentação de habilitação exigida em edital, poderão ser anexadas no sistema até o horário de abertura da sessão pública. Após esse período o sistema automaticamente encerrará esta etapa.

10.2. O licitante deverá descrever detalhadamente as especificações do produto ofertado em campo próprio do sistema em conformidade com o Termo de Referência, constante no ANEXO I.

10.3. Até a abertura da sessão, o Licitante poderá retirar ou substituir a proposta e a documentação e habilitação anteriormente apresentadas.

10.4. Os documentos que compõem a proposta e a habilitação do licitante melhor classificado somente serão disponibilizados para avaliação do pregoeiro e para acesso público após o encerramento da fase de lances.

10.5. O Licitante será responsável por todas as transações que forem efetuadas em seu nome no sistema eletrônico, assumindo como firmes e verdadeiras sua proposta e lances.

11. ABERTURA DA SESSÃO PÚBLICA

11.1. No dia **14 de outubro de 2020 às 09h00min**, horário de Brasília/DF, a sessão pública na internet será aberta ao comando do pregoeiro, com a divulgação das propostas eletrônicas recebidas e início da etapa de lances.

11.2. A comunicação entre o pregoeiro e os licitantes ocorrerá exclusivamente mediante troca de mensagens, em campo próprio do sistema eletrônico.

mensagens, em campo próprio do sistema eletrônico.

11.3. Cabe aos licitantes acompanhar as operações no sistema eletrônico durante a sessão pública do Pregão, ficando responsáveis pelo ônus decorrente da perda de negócios diante da inobservância de qualquer mensagem emitida pelo sistema, de sua desconexão ou por omissão quando chamado à manifestação via "chat".

11.4. Aberta a sessão, o pregoeiro verificará as propostas apresentadas e desclassificará aquelas que não estiverem em conformidade com os requisitos estabelecidos no Edital, sejam omissas, apresentem irregularidades ou defeitos capazes de dificultar o julgamento, ou que identifiquem o licitante.

11.5. A desclassificação de proposta será sempre fundamentada e registrada no sistema, com acompanhamento em tempo real de todos os participantes.

11.6. O sistema ordenará, automaticamente, as propostas classificadas pelo pregoeiro, sendo que somente estas participarão da fase de lances.

11.7. Não havendo expediente ou ocorrendo qualquer fato superveniente que impeça a realização do certame na data marcada, a sessão pública será automaticamente transferida para o primeiro dia útil subsequente, no horário estabelecido pelo Edital, desde que não haja comunicação do pregoeiro em contrário.

12. FORMULAÇÃO DOS LANCES

12.1. Aberta a etapa competitiva, os licitantes com propostas classificadas poderão encaminhar lances exclusivamente por meio do sistema eletrônico, sendo imediatamente informados do recebimento e respectivo horário de registro e valor.

12.2. Os licitantes poderão oferecer lances sucessivos, não aceitos dois ou mais lances de mesmo valor, prevalecendo aquele que for recebido e registrado em primeiro lugar pelo sistema.

12.3. O licitante somente poderá oferecer valor inferior ao último lance por ele ofertado e registrado pelo sistema, observado o intervalo mínimo de diferença de valores entre os lances, que incidirá tanto em relação aos lances intermediários quanto em relação ao lance que cobrir a melhor oferta.

12.3.1. O intervalo mínimo (diferença de valores) entre os lances será de 0,01 (um centavo), que incidirá tanto em relação aos lances intermediários quanto em relação ao lance que cobrir a melhor oferta.

12.4. Durante o transcurso da sessão, os licitantes serão informados, em tempo real, do valor do menor lance registrado, **vedada** a identificação do ofertante.

12.5. Caso o licitante não ofereça lances, permanecerá o valor da última proposta eletrônica para efeito da classificação final.

12.6. Os lances apresentados e levados em consideração para efeito de julgamento serão de exclusividade e total responsabilidade do licitante, não lhe cabendo o direito de pleitear qualquer alteração.

12.7. O pregoeiro poderá suspender a sessão de lances caso seja imprescindível à realização de eventual diligência.

12.8. Realizada a diligência, o pregoeiro notificará os licitantes sobre a data, horário e local onde será dado prosseguimento à sessão pública.

12.9. Se ocorrer a desconexão do pregoeiro no decorrer da etapa de lances, e o sistema eletrônico permanecer acessível aos licitantes, os lances continuarão sendo recebidos, sem prejuízos dos atos realizados.

12.10. Caso a desconexão do pregoeiro persista por tempo superior a 10 (dez) minutos, a sessão do Pregão será suspensa automaticamente e terá reinício somente após comunicação expressa aos participantes no sítio: www.comprasgovernamentais.gov.br.

12.11. As propostas de pessoas jurídicas qualificadas como microempresas ou empresas de pequeno porte que se encontrem na faixa de 5 % (cinco por cento) acima da proposta ou lance de menor preços, serão consideradas empatadas com a primeira colocada.

12.11.1. A melhor classificada nos termos do item acima terá o direito de encaminhar uma última oferta para desempate, obrigatoriamente em valor inferior da primeira colocada, no prazo de (cinco) minutos – controlados pelo sistema – contados após a comunicação automática para tanto.

12.11.2. Caso a licitante qualificada como microempresa ou empresa de pequeno porte melhor classificada desista ou não se manifeste no prazo estabelecido, serão convocadas as demais licitantes qualificadas como microempresa ou empresa de pequeno porte que se encontrem naquele intervalo de 5% (cinco por cento), na ordem de classificação, para o exercício do mesmo direito, no prazo estabelecido no subitem anterior.

12.11.3. O disposto nos subitens acima somente será aplicável quando a melhor oferta não tiver sido apresentada por microempresa ou empresa de pequeno porte.

13. MODO DE DISPUTA

13.1. Para o envio de lances no pregão eletrônico será adotado o MODO DE DISPUTA ABERTO, onde os licitantes apresentarão lances públicos e sucessivos, com prorrogações.

13.1.1. A etapa de envio de lances na sessão pública durará 10 (dez) minutos e, após isso, será prorrogada automaticamente pelo sistema quando houver lance ofertado nos últimos 2 (dois) minutos do período de duração da sessão pública.

13.1.2. A prorrogação automática da etapa de envio de lances, será de 2 (dois) minutos e ocorrerá sucessivamente sempre que houver lances enviados nesse período de prorrogação, inclusive quando se tratar de lances intermediários.

13.1.3. Na hipótese de não haver novos lances a sessão pública será encerrada automaticamente.

13.1.4. Encerrada a sessão pública sem prorrogação automática pelo sistema, o pregoeiro poderá, assessorado pela equipe de apoio, admitir o reinício da etapa de envio de lances, em prol da

consecução do melhor preço, mediante justificativa.

14. PROPOSTA DE PREÇOS

14.1. A proposta de preços **deverá ser preenchida conforme Anexo II deste edital**, vedado conter dados aleatórios, sob pena de desclassificação.

14.2. O prazo de validade da proposta não poderá ser inferior a 60 (sessenta) dias, contados da data estipulada para a abertura do presente certame.

14.3. O preço proposto deverá ser expresso em moeda corrente nacional, com até 2 (duas) casas decimais (0,00).

14.4. A proposta, enviada exclusivamente por meio do Sistema Eletrônico, deve atender todas as especificações técnicas obrigatórias constantes neste Edital e seus anexos sob pena de desclassificação da proponente.

14.5. Ao pregoeiro reserva-se o direito de realizar diligências para instrução do processo sobre informações que não estejam claras, bem como solicitar documentos complementares que julgar necessários para os respectivos esclarecimentos.

14.6. A proposta apresentada terá que refletir preços equivalentes aos praticados no mercado no dia de sua apresentação.

15. CRITÉRIO DE ACEITABILIDADE DA PROPOSTA VENCEDORA

15.1. O critério de aceitabilidade dos preços ofertados será o de compatibilidade com os preços razoáveis praticados no mercado, coerente com a execução do objeto ora licitado, aferido mediante a pesquisa de preços que instrui o processo administrativo pertinente a esta licitação, a qual poderá, a critério do pregoeiro, ser atualizada por ocasião do julgamento das propostas de modo a evidenciar a economicidade da contratação.

15.2. Se houver indícios de que a proposta apresentada seja inexequível, o pregoeiro determinará ao licitante que comprove a exequibilidade, sob pena de desclassificação.

15.3. Será considerada inexequível a proposta que não venha a ser demonstrada sua viabilidade por meio de documentação que comprove que os custos envolvidos na contratação são coerentes com os de mercado.

15.4. Havendo indícios de inexequibilidade da proposta de preço, ou em caso da necessidade de esclarecimentos complementares, poderá ser efetuada diligência, na forma do parágrafo 3º do artigo 43 da Lei n.º 8.666/1993, para efeito de comprovação de sua exequibilidade, podendo-se adotar, dentre outros, os seguintes procedimentos:

15.4.1. Questionamentos junto ao proponente para a apresentação de justificativas e comprovações em relação aos custos com indícios de inexequibilidade.

15.4.2. Verificação de outros contratos que o proponente mantenha com a Administração ou com a

iniciativa privada.

15.4.3. Demais verificações que porventura se fizerem necessárias.

15.4.4. A adequação da proposta na forma dos itens anteriores não poderá acarretar majoração de seu valor global.

15.4.5. Se a proposta não for aceitável, ou for desclassificada, o pregoeiro examinará a subsequente, e assim sucessivamente, até a apuração de uma proposta que atenda a este edital.

15.4.6. No julgamento das propostas, o pregoeiro poderá sanar erros ou falhas que não alterem a substância das mesmas, dos documentos e sua validade jurídica, mediante despacho fundamentado, registrado em ata e acessível a todos os licitantes, atribuindo-lhes validade e eficácia para fins de habilitação e classificação.

16. HABILITAÇÃO

16.1. Os documentos de habilitação deverão ser encaminhados concomitantemente com a proposta de preços, exclusivamente por meio do sistema eletrônico, até a data e horário marcados para a abertura da sessão pública, conforme segue:

16.1.1. Habilitação Jurídica.

16.1.2. Qualificação Econômico – Financeira.

16.1.3. Regularidade Fiscal e Trabalhista.

16.1.4. Regularidade Técnica.

16.2. As proponentes declaradas vencedoras, deverão, no prazo máximo de 03 (três) dias úteis após o encerramento da sessão, enviar a proposta de preços atualizada juntamente com a documentação de habilitação (documentação física), em envelope fechado contendo a identificação da empresa e o número do Pregão Eletrônico a que se refere, ao Setor de Licitações do CONIMS, aos cuidados do pregoeiro que processou o certame, no endereço: Rua Afonso Pena, n.º 1902, Bairro Anchieta na cidade de Pato Branco/PR, CEP 85.501-530.

16.2.1. É facultado ao pregoeiro ou à autoridade competente, em qualquer fase da licitação, a promoção de diligência destinada a esclarecer ou complementar a instrução do processo, vedada a inclusão posterior de documento ou informação que deveria constar do processo anteriormente a realização da sessão pública.

16.3. Se a proposta não for aceitável ou se a licitante deixar de enviar a proposta de preços atualizada ou não atender as exigências habilitatórias, o pregoeiro desclassificará e examinará a proposta subsequente e, assim, sucessivamente, na ordem de classificação, até a apuração de uma proposta que atenda a este Edital.

16.4. A documentação física a ser remetida ao CONIMS, deverá corresponder exatamente aquela inserida no Sistema Eletrônico Comprasnet e SICAF.

16.4.1. A habilitação dos licitantes poderá ser comprovada por meio de prévia e regular inscrição no

SICAF, desde que os documentos comprobatórios estejam validados e atualizados.

16.5. HABILITAÇÃO JURÍDICA:

16.5.1. Cadastro Nacional de Pessoa Jurídica – CNPJ.

16.5.2. Cédula de identidade (RG) e CPF dos proprietários.

16.5.3. No caso de empresário individual: inscrição no Registro Público de Empresas Mercantis, a cargo da Junta Comercial da respectiva sede.

16.5.4. No caso de sociedade empresária ou empresa individual de responsabilidade limitada – EIRELI: ato constitutivo, estatuto ou contrato social em vigor, devidamente registrado na Junta Comercial da respectiva sede.

16.5.5. Em se tratando de Microempreendedor Individual MEI: Certificado da Condição de Microempreendedor Individual – CCMEI, na forma da Resolução CGSIM n.º 16, de 2009, cuja aceitação ficará condicionada à verificação da autenticidade no sítio www.portaldoempreendedor.gov.br.

16.5.6. A empresa, de acordo com o disposto na Lei Complementar n.º 123/2006, de 14 dezembro de 2006, alterada pela Lei Complementar n.º 147/2014, de 07 de agosto de 2014 e Lei complementar n.º 155/2016, de 27 de outubro de 2016, deverá apresentar a Certidão Simplificada de Microempresa ou Empresa de Pequeno Porte, expedida pela Junta Comercial do Estado sede da Licitante nos últimos 90 (noventa) dias, contados a partir da data prevista para a data da abertura da sessão pública.

16.6. QUALIFICAÇÃO ECONÔMICA – FINANCEIRA

16.6.1. CERTIDÃO NEGATIVA DE PEDIDO DE FALÊNCIA OU RECUPERAÇÃO JUDICIAL OU EXTRAJUDICIAL, expedida pelo distribuidor da sede da pessoa jurídica, referente à matriz e, quando for o caso, igualmente da filial licitante, em data não anterior a 90 (noventa) dias da abertura da sessão pública deste Pregão, se outro prazo não constar no documento.

16.6.2. BALANÇO PATRIMONIAL E DEMAIS DEMONSTRAÇÕES CONTÁBEIS DO ÚLTIMO EXERCÍCIO SOCIAL vigentes, vedada a sua substituição por balancetes ou balanço provisório.

16.6.2.1. As empresas licitantes com menos de 01 (um) exercício financeiro de atividade, devem cumprir a exigência deste item mediante apresentação de Balanço de Abertura ou do último Balanço Patrimonial levantado, conforme o caso.

16.7. REGULARIDADE FISCAL E TRABALHISTA

16.7.1. Prova de regularidade para com a Fazenda Federal, mediante a apresentação de CERTIDÃO CONJUNTA DE DÉBITOS RELATIVOS A TRIBUTOS FEDERAIS E A DÍVIDA ATIVA DA UNIÃO, expedida pela Secretaria da Receita Federal do Ministério da Fazenda.

16.7.2. Prova de regularidade para com a FAZENDA ESTADUAL do domicílio ou sede do licitante, relativo aos tributos relacionados com o objeto licitado.

16.7.3. Prova de regularidade para com os débitos MUNICIPAIS, relativa aos tributos relacionados com o objeto licitado.

16.7.4. Certificado de Regularidade de Situação com o FUNDO DE GARANTIA DE TEMPO DE SERVIÇOS (FGTS).

16.7.5. Prova de inexistência de débitos inadimplidos perante a Justiça do Trabalho, mediante a apresentação de CERTIDÃO NEGATIVA DE DÉBITOS TRABALHISTAS - CNDT.

16.7.6. Conforme rege a Lei Complementar n.º 155/2016, as microempresas e as empresas de pequeno porte deverão apresentar toda a documentação exigida para efeito de comprovação de regularidade fiscal e trabalhista, mesmo apresentando qualquer restrição.

16.7.7. Nos termos do art. 43 § 1.º da Lei Complementar n.º 155/2017, havendo alguma restrição na comprovação da regularidade fiscal, será assegurado o prazo de 05 (cinco) dias úteis, cujo tempo inicial corresponderá ao momento em que o proponente for declarado vencedor do certame, prorrogável por igual período, a critério da administração pública para a regularização da documentação, para pagamento ou parcelamento do débito e emissão de eventuais certidões negativas ou positivas com efeito de certidão negativa.

16.7.8. A não regularização da documentação no prazo estipulado implicará a decadência do direito à contratação, sem prejuízo das sanções cabíveis.

16.7.9. Serão aceitas como prova de regularidade para com as Fazendas, certidões positivas com efeito de negativas e certidões positivas que noticiem em seu corpo que os débitos estão judicialmente garantidos ou com sua exigibilidade suspensa.

16.8. QUALIFICAÇÃO TÉCNICA

16.8.1. Atestado de Capacidade Técnica, que comprove aptidão para desempenho de atividade pertinente e compatível em características, quantidades e prazos com o objeto da presente licitação, emitido, no mínimo, por 01 (um) órgão público ou privado.

16.9. Os documentos de que tratam os subitens anteriores serão analisados pelo pregoeiro e sua Equipe de Apoio quanto a sua conformidade com o solicitado neste Edital.

16.10. No julgamento da habilitação, o pregoeiro poderá sanar erros ou falhas que não alterem a substância das propostas, dos documentos e sua validade jurídica, mediante despacho fundamentado, registrado em ata e acessível a todos, atribuindo-lhes validade e eficácia para fins de habilitação e classificação.

16.11. O não atendimento das exigências constantes no item 18 deste Edital implicará na inabilitação da proponente.

17. DOCUMENTAÇÃO COMPLEMENTAR

17.1. Documentos complementares à proposta e à habilitação quando necessários à complementação

de informações daqueles exigidos no edital e já apresentados, poderão ser solicitados pelo pregoeiro e deverão ser encaminhados pelo licitante melhor classificado, após o encerramento do envio de lances, respeitando-se o prazo de 02 (duas) horas, contado da solicitação do pregoeiro no sistema, sob pena de inabilitação.

17.2. Considerar-se-á documentação complementar a proposta final ajustada.

18. VERIFICAÇÃO DA DOCUMENTAÇÃO DE HABILITAÇÃO

18.1. A habilitação do licitante poderá ser verificada por consulta online ao SICAF quanto aos documentos comprobatórios da Regularidade Fiscal e Trabalhista. Os demais documentos exigidos neste Edital, deverão ser anexados no sistema comprasgovernamentais.gov.br.

18.2. É dever do licitante atualizar previamente as comprovações constantes do SICAF para que estejam vigentes na data da abertura da sessão pública, ou encaminhar, em conjunto com a apresentação da proposta, a respectiva documentação atualizada.

18.3. A licitante que possuir registro no Cadastro de Impedidos de Licitar do TCE/PR será excluída do certame.

18.4. Consideradas cumpridas todas as exigências do edital quanto à apresentação da documentação de habilitação pelo licitante classificado em primeiro lugar, o pregoeiro o declarará vencedor.

18.5. Ocorrendo a inabilitação, o pregoeiro analisará a documentação de habilitação do proponente remanescente e, se necessário, observada a ordem decrescente de preço, os autores dos demais lances, desde que atendam ao critério de aceitabilidade estabelecido pelo instrumento convocatório.

19. RECURSOS

19.1. Declarado o (s) vencedor (es), o pregoeiro abrirá prazo de 30 (trinta) minutos, durante o qual, qualquer licitante poderá de forma motivada, em campo próprio do sistema, manifestar sua intenção de recorrer.

19.2. A falta de manifestação imediata e motivada quanto à intenção de recorrer importará na decadência desse direito.

19.3. Uma vez aceita a intenção de recurso será concedido o prazo de 03 (três) dias úteis para a apresentação das razões de recurso, ficando os demais, desde logo intimados para, querendo, apresentarem as contrarrazões em igual prazo, que começará a contar o término do prazo do recorrente, sendo-lhes assegurada vista imediata dos elementos indispensáveis à defesa dos seus interesses.

19.4. Os recursos e contrarrazões deverão ser manifestados exclusivamente por meio eletrônico via internet, no site: www.comprasgovernamentais.gov.br.

19.5. O recurso contra a decisão do pregoeiro não terá efeito suspensivo.

19.6. Decorridos os prazos para os recursos e contrarrazões, o pregoeiro terá até 5 (cinco) dias úteis

para:

19.6.1. Negar admissibilidade ao recurso, quando interposto sem motivação ou fora do prazo estabelecido.

19.6.2. Motivadamente, reconsiderar a decisão.

19.6.3. Manter a decisão, encaminhando o recurso à autoridade competente.

19.7. O acolhimento do recurso importará invalidação apenas dos atos insuscetíveis de aproveitamento.

19.8. Decididos os recursos e constatada a regularidade dos atos procedimentais, a autoridade competente poderá adjudicar o objeto e homologar o processo licitatório para determinar a contratação.

19.9. Não havendo recurso, o pregoeiro adjudicará o objeto ao licitante vencedor e encaminhará o procedimento à autoridade superior para homologação.

20. ADJUDICAÇÃO E HOMOLOGAÇÃO

20.1. Constatado o atendimento das exigências fixadas neste Edital, o licitante classificado em primeiro lugar será declarado vencedor.

20.1.1. Se o primeiro proponente classificado não atender as exigências de habilitação, será examinada a documentação do segundo proponente classificado, na ordem de classificação, e assim sucessivamente, até o encontro de uma proposta que atende a todas as exigências do edital, sendo o respectivo proponente declarado vencedor e a ele adjudicado o objeto da licitação.

20.2. A homologação do resultado da licitação é de responsabilidade da autoridade competente e só poderá ser realizada depois da adjudicação do objeto ao proponente vencedor pelo pregoeiro, ou, quando houver recurso, pela própria autoridade competente.

20.2.1. A homologação do resultado desta licitação não obriga esta Administração à aquisição do objeto licitado.

21. FORMALIZAÇÃO DA ATA DE REGISTRO DE PREÇO

21.1. Homologada e adjudicada a licitação, será formalizada a Ata de Registro de Preços, documento vinculativo obrigatório, com características de compromisso de fornecimento nas condições estabelecidas neste edital, com o fornecedor primeiro classificado e, se for o caso, com os demais classificados que aceitarem fornecer o produto, obedecida à ordem de classificação e os quantitativos propostos.

21.2. No caso do fornecedor primeiro classificado, depois de convocado, se recusar a assinar a Ata de Registro de Preços, sem prejuízo das cominações a ele previstas neste edital, o CONIMS registrará os demais licitantes, na ordem de classificação da licitação.

21.3. A critério do CONIMS, quando a quantidade oferecida pelo primeiro colocado não atender a

demanda do objeto pretendido, poderão ser registrados outros preços, desde que justificada e comprovada a vantajosidade desse procedimento.

21.4. O fornecedor terá seu registro cancelado quando descumprir as condições da Ata de Registro de Preços, não reduzir o preço registrado quando esse se tornar superior àqueles praticados no mercado.

21.5. Se a licitante vencedora não apresentar situação regular, no ato da assinatura da Ata de Registro de Preços, será convocada outra licitante, observada a ordem de classificação, para a assinatura respectiva, e assim sucessivamente, sem prejuízo da aplicação das sanções cabíveis àquelas licitantes.

21.6. A Ata de Registro de Preços será enviada ao licitante por e-mail devendo retornar assinada, no prazo máximo de 05 (cinco) dias corridos após a confirmação do recebimento do correio eletrônico pela licitante.

22. PRAZO DE VIGÊNCIA DA ATA DE REGISTRO DE PREÇOS

22.1. O prazo de vigência da Ata de Registro de Preços é de 12 (doze) meses.

22.2. É vedado efetuar acréscimos nos quantitativos fixados pela ata de Registro de Preços, inclusive o acréscimo que trata o § do art. 65 da Lei Federal n.º 8.666/93.

23. CANCELAMENTO DA ATA DE REGISTRO DE PREÇOS

23.1. A Ata poderá ser cancelada de pleno direito total ou parcialmente, independente de notificação judicial ou extrajudicial, sem que à licitante vencedora assista o direito a qualquer indenização, garantido o devido contraditório, quando:

23.1.1. Descumprir as condições do edital e da Ata.

23.1.2. Recusar-se a fornecer o objeto no prazo estabelecido pela Administração, sem justificativa razoável.

23.1.3. Interpretar-se como negativa de entregar o objeto licitatório a recusa em assinar a Ata de Registro de Preços.

23.1.4. Não aceitar reduzir seu preço registrado, na hipótese de o mesmo tornar-se superior aos praticados no mercado.

23.1.5. Por razões de interesse público, devidamente motivadas e justificadas.

23.1.6. Caracterizada a hipótese de inexecução total ou parcial das condições de fornecimento ora estabelecidas.

23.2. Constatada a irregularidade por parte da licitante, a mesma será notificada para que no prazo de 24 horas se manifeste a respeito, sob pena de instauração de processo administrativo apuratório de responsabilidade.

23.2.1. Persistindo a falta, o registro será cancelado, chamando-se a proponente segunda classificada na Ata de Registro de Preços.

23.3. Consideram-se irregularidades na execução da Ata:

001040
eg



23.3.1. Sem justa causa e prévia comunicação ao CONIMS, suspender a execução do fornecimento.

23.3.2. Não cumprir ou cumprir irregularmente as cláusulas da Ata, especificações ou prazos.

23.3.3. Recusar a redução do preço ao nível dos praticados no mercado.

23.4. O cancelamento do Registro de Preços poderá ainda ocorrer quando houver:

23.4.1. Alteração social ou modificação da finalidade ou da estrutura da empresa, que prejudique a execução do objeto licitado.

23.4.2. Caso fortuito ou força maior, regularmente comprovada, impeditivo da execução da Ata.

23.4.3. Pelo atraso superior a 90 (noventa) dias do pagamento devido pelo CONIMS, salvo em caso de calamidade pública, grave perturbação da ordem interna ou guerra, assegurado à empresa registrada o direito de optar pela suspensão do cumprimento de suas obrigações até que seja normalizada a situação, caso em que sua decisão deverá ser comunicada por escrito ao CONIMS.

23.4.3.1. A solicitação para cancelamento dos preços registrados deverá ser formulada com antecedência mínima de 30 (trinta) dias, facultado ao CONIMS a aplicação das penalidades previstas na Ata, caso não aceitas as razões do pedido.

23.5. A comunicação do cancelamento do preço registrado, nos casos previstos nesta cláusula, será formalizada com aviso de recebimento, juntando-se o comprovante ao respectivo processo administrativo.

24. REAJUSTE DE PREÇOS

24.1. É vedado qualquer reajuste dos preços registrados.

24.1.1. Ao assinar a Ata de Registro de Preços, o licitante obriga-se ao fornecimento do objeto (s) licitado (s) pelos preços nela registrados.

24.1.2. É possibilitada a revisão de preços diante de fatos supervenientes e devidamente comprovados, conforme preconiza a Lei 8.666, artigo 65, III, d.

24.1.2.1. Quando da solicitação de reequilíbrio econômico o mesmo deverá ser devidamente comprovado, sendo que, as Solicitações de Fornecimento emitidas anteriormente a data do pedido não sofrerão alterações.

25. DOTAÇÃO ORÇAMENTÁRIA

25.1. As despesas geradas em função do objeto ocorrerão por conta das dotações orçamentárias:

01.001.10.122.0001.2.001.3.3.90.30.00.00.00.00 - fontes 076 e 000

02.001.10.302.0002.2.002.3.3.90.30.00.00.00.00 - fonte 076

03.001.10.302.0002.2.003.3.3.90.30.00.00.00.00 - fonte 076

26. DISPOSIÇÕES GERAIS

26.1. O resultado e demais atos do presente certame será divulgado nos endereços eletrônicos



www.diariomunicipal.com.br/amp/ e no Portal de Transparência do CONIMS, através do endereço www.conims.com.br.

26.2. Os licitantes assumem todos os custos de preparação e apresentação de suas propostas e o Consórcio não será, em caso algum, responsável por esses custos, independentemente da condução do resultado do processo licitatório.

26.3. Os proponentes são responsáveis pela fidelidade e legitimidade das informações e dos documentos apresentados em qualquer fase da licitação.

26.4. Com fundamento na forma ao art. 43§ 3º da Lei Federal n.º 8.666/1993, é facultado ao pregoeiro ou a autoridade competente em qualquer fase da licitação, a promoção de diligência destinada a esclarecer ou complementar a instrução do processo, vedada a inclusão posterior de documento ou informação que deveria contar do processo desde a realização da sessão pública.

26.5. Das sessões públicas serão lavradas atas circunstanciadas, devidamente assinadas pelo pregoeiro.

26.6. Os casos omissos serão resolvidos pelo pregoeiro, que decidirá, com base na legislação vigente.

26.7. No julgamento das propostas da habilitação, o pregoeiro poderá relevar omissões puramente formais, sanar erros ou falhas, desde que não contrariem a legislação vigente.

26.8. Na hipótese de divergência entre este Edital e quaisquer condições apresentadas pelos licitantes, prevalecerão sempre, para todos os efeitos, os termos deste Edital e dos documentos que o integram.

26.9. Todos os documentos exigidos deverão ser apresentados em original ou por qualquer processo de cópia reprográfica autenticada ou em publicação de órgão da imprensa, na forma da lei, ou ainda, excepcionalmente através de cópia acompanhada do original para autenticação pelo pregoeiro, e serão retidos para oportuna conferência e juntados aos autos do processo administrativo pertinente a esta licitação.

26.10. Todos os documentos expedidos pelo licitante deverão estar subscritos por seu representante legal ou procurador, com identificação clara do subscritor.

26.11. Os documentos emitidos através da Internet serão conferidos pela Equipe de Apoio.

26.12. Os documentos apresentados para a habilitação deverão estar em nome do licitante, com número de CNPJ. Se o licitante for matriz, todos os documentos deverão estar em nome da matriz. Se for filial, todos os documentos deverão estar em nome da filial, exceto aqueles que pela própria natureza ou por determinação legal, forem comprovadamente emitidos apenas em nome da matriz ou cuja validade todos os estabelecimentos da empresa.

26.13. Salvo as exceções previstas neste Edital, os documentos exigidos para habilitação não poderão em hipótese alguma, serem substituídos por protocolos que configurem o seu requerimento, não podendo, ainda, serem remetidos posteriormente ao prazo fixado.

26.14. O licitante vencedor deverá manter, durante a vigência do respectivo contrato, todas as condições de habilitação e de participação exigidas no procedimento licitatório.

26.16. Não havendo expediente ou ocorrendo qualquer fato superveniente que impeça a realização do certame na data marcada, a sessão será automaticamente transferida para o primeiro dia útil subsequente no mesmo horário, desde que não haja comunicação do pregoeiro em contrário.

26.17. Na contagem dos prazos estabelecidos neste Edital e seus Anexos, excluir-se-á o dia do início e incluir-se-á o vencimento. Só se iniciam e vencem os prazos em dias de expediente no CONIMS.

26.18. Casos omissos e dúvidas serão resolvidos pelo pregoeiro.

26.19. As normas deste PREGÃO serão sempre interpretadas em favor da ampliação da disputa entre os interessados, e o desatendimento de exigências formais, deste que não comprometa a aferição da habilitação do licitante nem a exata compreensão de sua proposta, não implicará o afastamento de qualquer licitante.

27. Integram este Edital, para todos os fins e efeitos, os seguintes anexos:

ANEXO I - Termo de Referência – Especificações Técnicas e Condições de Fornecimento.

ANEXO II – Modelo de Proposta Comercial.

ANEXO III – Minuta da Ata de Registro de Preços.

Pato Branco/PR, 23 de setembro de 2020.

ALTAIR JOSE
GASPARETTO:47331
330900

Assinado de forma digital
por ALTAIR JOSE
GASPARETTO:4733133090
0

Altair José Gasparetto
Presidente

ANEXO I
TERMO DE REFERÊNCIA

1. OBJETO

1.1. FORMAÇÃO DE REGISTRO DE PREÇOS PARA AQUISIÇÃO PARCELADA DE MATERIAIS DE EXPEDIENTE E SUPRIMENTOS PARA INFORMÁTICA EM GERAL, de acordo com as condições e especificações constantes no presente edital, inclusive em seus anexos, notadamente este Termo de Referência.

2. MOTIVAÇÃO

Considerando-se:

- a) O término da vigência da Ata de Registro de Preços oriunda do Pregão Presencial nº 032/2019, Processo nº 068/2019 (Material de expediente);
- b) O término da vigência da Ata de Registro de Preços oriunda do Pregão nº 034/2019, Processo nº 071/2019 (Insumos de informática);
- c) A demanda dos municípios consorciados e do próprio CONIMS, quando ao atendimento as necessidades técnicas operacionais, motiva-se deflagrar novo certame para suprir a referida demanda.

3. QUANTITATIVOS E ESPECIFICAÇÕES

ITENS PARA PARTICIPAÇÃO EXCLUSIVA DE MICRO EMPRESAS, EMPRESAS DE PEQUENO PORTE E MICRO EMPREENDEDORES						
ITEM	CÓDIGO CONIMS	DESCRIÇÃO DO PRODUTO	APRESENTAÇÃO	QUANTIDADE PARA 2020	VALOR MÁXIMO UNITÁRIO	VALOR MÁXIMO TOTAL
001	07011846	Abraçadeira de nylon 3,6x150mm preta. Pacote com 100 und.	Pcte.	30	16,30	489,00
002	07011890	Access point com 2 antenas integradas; botão de reset; padrões WI-Fi 802.11 b/g/n 2.4 GHz; max tx power 27 dBm; protocolos de segurança: WEP, WPA-PSK, WPA-TKIP, WPA2 AES, 802.11i; suportando até 4 BSSID; com modo de economia de energia; gerenciável e compatível com o ubiquiti unifi controller (modelo para referência UNIFI UAP-LR).	Un.	50	737,79	36889,50
003	72020200	Adaptador de tomada 2P+T, para o padrão NBR 14136:2002; Deve suportar até 250V de Tensão Alternada e 10 A de Corrente.	Un.	100	6,18	618,00
004	07011898	Álcool Isopropílico - litro	Un.	20	31,00	620,00

005	03010038	Alfinete para mapa com cabeça plástica. caixa com 50	Cx.	50	4,58	229,00
006	07011899	Alicate de Crimpagem - alicate para crimpar conectores de rede e telefônicos, compatível com conectores RJ11, RJ12 e RJ45 (8P8C, 6P6C e 4P4C), possui cortador e decapador na própria alicate.	Un.	5	47,91	239,55
007	03011186	Almofada para carimbo nº 02 preta	Un.	20	6,18	123,60
008	72020201	Aplicador de fita adesiva manual (para fechamentos de caixas), compatível com fita adesiva com largura de 50mm.	Un.	20	35,40	708,00
009	62010002	Apoio de punho ergonômico em gel com base para teclado ABNT2, base revestida de Poliuretano, superfície em lycra elástica, em sílica gel, regulamentado de acordo com a NR17, na cor preta.	Un.	50	39,33	1966,50
010	03012057	Apontador de lápis simples de metal	Un.	200	1,17	234,00
011	03012098	Apontador de plástico para lápis com depósito removível.	Un.	100	1,29	129,00
012	03011187	Arquivo A/Z grande, lombada estreita	Un.	100	11,84	1184,00
013	03011188	Arquivo A/Z grande, lombada larga	Un.	100	11,02	1102,00
014	03011189	Arquivo morto, em papelão dimensões aproximadas 130 mm x 244 mm x 360 mm.	Un.	1.500	2,51	3765,00
015	07011844	Bateria de Lítio 3V p/ placa-mãe de computador	Un.	50	7,47	373,50
016	72020202	BATERIA PARA NOBREAK: Bateria Recarregável Selada; Tensão Nominal 12V; Capacidade Nominal de Descarga (C20) 7Ah; Dimensões: 151 mm de comprimento, 65 mm de largura, 100 mm de altura; Sistema Eletroquímico Chumbo-Ácido; VRLA(regulada por válvula).	Un.	200	165,35	33070,00
017	03011923	Balões em látex, colorido, misto, liso, tamanho 6,5, pacote com 50 unidades	Pcte.	120	8,47	1016,40
018	72020203	Base para Suporte - Apoio de Monitores; Com regulagem de altura.	Un.	50	128,02	6401,00
019	03010020	Bastão de cola quente fina com mínimo 08 und.	Pcte.	150	5,43	814,50
020	03020008	Bastão de cola quente grossa com mínimo 06 und.	Pcte.	150	9,09	1363,50
021	03010015	Bloco para recado auto adesivo 38x50mm, bloco com 100 folhas. Embalagem com 04 unidades	Pcte.	300	5,19	1557,00
022	03010014	Bloco para recado auto adesivo 76x102mm, bloco com 100 folhas.	Blc	200	5,80	1160,00
023	19010007	Bobina de papel HD para embrulho 60cm, aproximadamente 11Kg	Rolo	100	87,02	8702,00
024	03012111	Bobina (papel térmico) de 57mmx300m para Relógio Ponto Biométrico Marca Henry, Modelo Prisma Super Fácil.	Un.	100	30,73	3073,00
025	03012112	Bobina térmica para PDV (amarela ou branca) 1 via 57mmx22m	Un.	100	6,69	669,00
026	03012099	Bobina de papel térmico medindo 80 x 40 m, com diâmetro de 65mm.	Un.	30	5,31	159,30
027	03010136	Bobina para fax 216mmx30m papel termo sensível p/ fac simile	Un.	50	15,47	773,50

028	03010118	Borracha branca 20, macia, aplicável em diversos tipos de superfície e para qualquer graduação de grafite.	Un.	500	0,71	355,00
029	72020204	Cabo Áudio e Vídeo, Tipo Cabo HDMI, Comprimento 10M	Un.	10	64,59	645,90
030	72020205	Cabo Áudio e Vídeo, Tipo Cabo HDMI, Comprimento 2M	Un.	10	25,70	257,00
031	07011861	Cabo de rede UTP Categoria 5E Cabo de 4 pares trançados compostos por condutores sólidos de cobre, 24AWG, isolados em polietileno de alta densidade; Capa externa em PVC não propagante a chama; Marcação seqüencial métrica decrescente, O cabo deve ser fabricado com material LSZH (Low Smoke, Zero Halogen); Acondicionado em caixa de papelão; Cor azul; Normas: * TIA-568-C.2 e seus complementos * ANSI/TIA/EIA-569; * ISO/IEC DIS 11801 UL 444 Certificações: * UL Verified (E257905) ETL Verified (J99029130) * ETL 4 conexões (3075278-003) *ISO9001/ISO14001 (A1969/A10659) * Anatel (0036-08-0256) Modelo de referência para cotação: Furukawa Cabo Eletrônico Multilan CAT. 5e. Garantia do fabricante de 12 meses. Caixa com 100 metros.	Cx	30	367,98	11039,40
032	03011193	Caderno espiral grande 96 fls.	Un.	500	6,29	3145,00
033	03011840	Caderno espiral pequeno 48 fls.	Un.	500	2,44	1220,00
034	03012070	Caixa de correspondencia articulada tripla, para escritório, em poliestireno, 26x14,5x37cm	Un.	60	48,83	2929,80
035	72020206	CAIXA DE SOM - Potência Total (RMS) 5W; Alimentação 5V DC via conexão USB; Regulagem de volume.	Un.	15	53,19	797,85
036	72020207	Caixa organizadora em plástico de alta resistência, quadrada, com tampa, 1 litro.	Un.	50	9,14	457,00
037	72020208	Caixa organizadora em plástico de alta resistência, quadrada, com tampa, 2,5 litros.	Un.	50	11,45	572,50
038	72020209	Caixa organizadora em plástico de alta resistência, quadrada, com tampa, 3 litros.	Un.	50	11,78	589,00
039	72020210	Caixa organizadora em plástico de alta resistência, quadrada, com tampa, 5 litros.	Un.	50	13,67	683,50
040	03010026	Calculadora de mesa 12 dígitos	Un.	100	18,41	1841,00
041	03010027	Calculadora de mesa 8 dígitos.	Un.	50	12,44	622,00
042	03010166	Caneta esferográfica cristal, azul	Un.	3.000	1,03	3090,00
043	03010172	Caneta esferográfica cristal, preta	Un.	2.000	1,03	2060,00
044	03010173	Caneta esferográfica cristal, verde	Un.	300	1,03	309,00
045	03010174	Caneta esferográfica cristal, vermelha	Un.	300	1,03	309,00
046	03010168	Caneta marca texto amarela	Un.	2.000	1,91	3820,00
047	03011195	Caneta marca texto azul	Un.	500	1,91	955,00
048	03011196	Caneta marca texto laranja	Un.	500	1,90	950,00
049	03011360	Caneta marca texto rosa	Un.	500	1,92	960,00

001547
rg

050	03011197	Caneta marca texto verde	Un.	500	1,92	960,00
051	03012113	Caneta marca texto violeta (roxa)	Un.	360	1,91	687,60
052	72020211	Caneta para pintar tecido, cor preta	Un.	50	5,85	292,50
053	72020212	Caneta para pintar tecido, cor azul	Un.	50	5,92	296,00
054	72020213	Caneta para pintar tecido, cor vermelha	Un.	50	5,80	290,00
055	03011198	Caneta para retroprojektor azul	Un.	50	3,61	180,50
056	03010167	Caneta para retroprojektor preta	Un.	100	3,54	354,00
057	03010165	Caneta para retroprojektor vermelha	Un.	50	3,55	177,50
058	03011925	Canetinha colorida com 12 und.	Cx.	50	8,79	439,50
059	03011841	Carbono para datilografia e manual, preto, caixa com 100 und.	Cx.	30	41,97	1259,10
060	72020214	Carimbo numerador automático sequencial, com 6 dígitos. Corpo em metal cromado. Acompanha 1 bastão para mudança dos números, 1 tubo de tinta preta, mínimo 2 refis para tinta.	Un.	10	212,07	2120,70
061	72020215	CARREGADOR DE PILHAS: Capacidade de dar cargas em pilhas AA e AAA, em 4 pilhas simultaneamente; Auto desligamento após carga completa nas pilhas; Proteção para carregamento seguro; Bivolt; Compatível com pilhas Ni-MH e Ni-CD.	Un.	10	95,75	957,50
062	03011876	Cartolina Branca, 180g/m2, medindo 50x66cm	Un.	100	0,77	77,00
063	07011900	Cartucho de tinta Colorido compatível com HP Deskjet 1000 printer J110A (modelo para referência HP120XL)	Un.	50	114,63	5731,50
064	07011901	Cartucho de tinta preto compatível com HP Deskjet 1000 printer J110A (modelo para referência HP120XL)	Un.	50	108,64	5432,00
065	07010019	Cartucho HP 60XL CC641 original, preto	Un.	20	110,17	2203,40
066	07010020	Cartucho HP 60XL CC644 original, colorido	Un.	10	128,42	1284,20
067	03011877	CD graváveis - cx com 50 und.	Cx.	10	64,98	649,80
068	03011627	Clipes nº 0 - 500 gr	Cx.	50	10,14	507,00
069	03010151	Clipes nº 1/0 - 500 gr	Cx.	100	10,22	1022,00
070	03011209	Clipes nº 2/0 - 500 gr	Cx.	50	10,37	518,50
071	03011208	Clipes nº 3/0 - 500 gr	Cx.	50	10,39	519,50
072	03011849	Clipes nº 3/0 - caixa com 50 und.	Cx.	100	3,68	368,00
073	03011211	Clipes nº 4/0 - caixa com 50 und.	Cx.	300	3,70	1110,00
074	03011212	Clipes nº 6/0 - caixa com 50 und.	Cx.	50	3,79	189,50
075	03011210	Clipes nº 8/0 - 500 gr	Cx.	100	10,61	1061,00
076	03011848	Clipes trançados nº 1/0 caixa com 12 und.	Cx.	30	6,44	193,20
077	03011213	Clipes trançados nº 2/0 caixa com 50 und.	Cx.	30	8,87	266,10
078	03011878	Cola branca em tubo, 40gr.	Un.	300	2,19	657,00
079	03011927	Cola colorida 25 gr. c/ gliter, cor azul	Un.	30	3,30	99,00
080	03011930	Cola colorida 25 gr. c/ gliter, cor dourada	Un.	30	3,30	99,00
081	03011929	Cola colorida 25 gr. c/ gliter, cor verde	Un.	30	3,30	99,00

082	03011928	Cola colorida 25 gr. c/ glitter, cor vermelha	Un.	30	3,30	99,00
083	03010252	Cola em bastão, mínimo 8 g, composta de resina sintética, glicerina, água e conservantes, excelente aplicação e aderência, atóxica.	Un.	500	2,00	1000,00
084	03012097	Cola universal, secagem rápida, transparente, não tóxica. Composição: acetona e resina sintética de poliuretano. Bisnagas de 17 gramas cada.	Un.	50	7,62	381,00
085	07011891	Conectores RJ 45 macho cat5e de 8 vias; material do corpo do produto em termoplástico e contato banhado a ouro - Pacote com 100 unidades	Pcte.	30	80,33	2409,90
086	72020216	Conversor HDMI para Displayport; HDMI fêmea com Displayport macho.	Un.	10	54,29	542,90
087	03011217	Corretivo líquido a base de água, excelente cobertura, dispensa retoques, secagem rápida e fácil aplicação, atóxico. 18 ml.	Fr.	300	2,40	720,00
088	07011892	Disco Rígido de 1TB; 7200 RPM; compatível com servidores thinkserver TS150. (modelo para referência constellation ES.3).	Un.	30	414,51	12435,30
089	03011218	Elástico em látex nº 18 com 100 gr.	Cx.	800	2,43	1944,00
090	72020217	Envelope branco 11,4 cm x 22,9 cm - 75g - unidade	Un.	10.000	0,35	3500,00
091	03010042	Envelope ouro tipo saco 110x170 mm - unidade	Un.	5.000	0,16	800,00
092	03012103	Envelope ouro tipo saco 185 x 248 mm - unidade	Un.	10.000	0,29	2900,00
093	03012104	Envelope ouro tipo saco 229x324 mm - unidade	Un.	6.000	0,39	2340,00
094	03012105	Envelope ouro tipo saco 240x340 mm - unidade	Un.	6.000	0,46	2760,00
095	03012106	Envelope ouro tipo saco 260 x 360 mm - unidade	Un.	3.000	0,50	1500,00
096	03012107	Envelope ouro tipo saco 310 x 410 mm - unidade	Un.	2.000	0,58	1160,00
097	03012108	Envelope papel kraft 24 cm x 34 cm - 80g - unidade	Un.	2.000	0,37	740,00
098	03012109	Envelope papel kraft 31 cm x 41 cm - 80g - unidade	Un.	3.000	0,52	1560,00
099	03012035	Estilete estreito, corpo plástico, lâminas com pontas removíveis, em aço carbono, com tratamento antiferrugem, trava de segurança, tamanho 13,2 cm, dimensão da lâmina 8cm x 9mm.	Un.	150	4,77	715,50
100	72020218	Estilete largo, corpo altamente resistente, lâmina de 18 cm em aço carbono, com trava de segurança, tratamento antiferrugem.	Un.	150	8,21	1231,50
101	03012114	Etiqueta branca autoadesiva, para uso em farmácia. Tamanho 5cm x 2cm. Rolo com aproximadamente 25 metros.	Un.	2.000	9,42	18840,00
102	72020219	Extensor de cabo USB; Compatível com tecnologias USB 2.0 e USB 3.0; Uma ponta com conector macho USB e uma ponta com conector fêmea USB; Cor preta; Comprimento de 1,5m.	Un.	50	11,03	551,50

103	03010371	Extrator de grampo tipo espátula, fabricado em aço inox.	Un.	200	3,27	654,00
104	07011811	Filtro de linha com protetor contra surtos compacto; com fusível de proteção; indicador luminoso de funcionamento; tensão de alimentação 127/220V; potência máxima 1270VA para 127V ou 2200VA para 220V; com protetor contra sobretensão e surtos; capacidade para 5 tomadas elétricas ou mais; cabo com comprimento mínimo de 0,95m e plugue de tomada padrão 3 pinos (NBR 14136)	Un.	50	30,61	1530,50
105	03011917	Fita adesiva celofane transparente 12mmx40m	RI.	1.000	2,53	2530,00
106	03012100	Fita adesiva dupla face polipropileno de 12mm x 20 m.	Un.	50	28,91	1445,50
107	03011852	Fita adesiva marrom 48mm x 45m	RI.	500	4,29	2145,00
108	03011853	Fita adesiva transparente 48mm x 45m	RI.	1.000	3,75	3750,00
109	03011854	Fita crepe 19x50m	RI.	1.000	3,74	3740,00
110	03012036	Fita dupla face de espuma 19mm x 1,50m	RI.	150	19,87	2980,50
111	03011836	Fita para impressora 132 colunas FX 2190 mega plus, em nylon	Un.	30	21,21	636,30
112	03011831	Fita para impressora 80 colunas matricial	Un.	30	15,40	462,00
113	03012078	Folha de E.V.A. com glitter, tamanho 600x400x2mm, prata	Un.	150	6,12	918,00
114	03012080	Folha de E.V.A. com glitter, tamanho 600x400x2mm, azul	Un.	150	6,12	918,00
115	03012082	Folha de E.V.A. com glitter, tamanho 600x400x2mm, fúscia	Un.	150	6,12	918,00
116	03012083	Folha de E.V.A. com glitter, tamanho 600x400x2mm, lilás	Un.	150	6,12	918,00
117	03012079	Folha de E.V.A. com glitter, tamanho 600x400x2mm, cor ouro	Un.	150	6,12	918,00
118	03012081	Folha de E.V.A. com glitter, tamanho 600x400x2mm, verde	Un.	150	6,12	918,00
119	03012110	Folha de E.V.A. com glitter, tamanho 600x400x2mm, vermelha	Un.	150	6,12	918,00
120	03012037	Folha em e.v.a 600 x 400 x 2mm, amarelo	Un.	150	2,10	315,00
121	03012038	Folha em e.v.a 600 x 400 x 2mm, azul	Un.	300	2,10	630,00
122	03012076	Folha em e.v.a 600 x 400 x 2mm, bege	Un.	150	2,10	315,00
123	03012039	Folha em e.v.a 600 x 400 x 2mm, branca	Un.	300	2,10	630,00
124	03012077	Folha em e.v.a 600 x 400 x 2mm, cinza	Un.	150	2,10	315,00
125	03012073	Folha em e.v.a 600 x 400 x 2mm, laranja	Un.	150	2,10	315,00
126	03012075	Folha em e.v.a 600 x 400 x 2mm, marron	Un.	300	2,10	630,00
127	03012040	Folha em e.v.a 600 x 400 x 2mm, preto	Un.	300	2,10	630,00
128	03012072	Folha em e.v.a 600 x 400 x 2mm, rosa	Un.	300	2,10	630,00
129	03012074	Folha em e.v.a 600 x 400 x 2mm, roxo	Un.	150	2,10	315,00
130	03012071	Folha em e.v.a 600 x 400 x 2mm, verde	Un.	300	2,10	630,00
131	03012041	Folha em e.v.a 600 x 400 x 2mm, vermelho	Un.	300	2,10	630,00

132	07010008	Fonte de computador, padrão: ATX 12v 2.0, 24 pinos, com seletor de voltagem: 115/230 vac, 50/60 hz, com ventoinha (FAN) de 12 cm, com 2 conectores SATA e potência real de 400w.	Un.	50	264,72	13236,00
133	03011507	Giz de cera 12 cores	Cx.	100	3,45	345,00
134	03011855	Grampeador de mesa grande 23/6 -100 folhas, preto. com padrão de qualidade igual ou superior a Cis, Eagle ou hellios/carbex.	Un.	30	65,54	1966,20
135	03010028	Grampeador de mesa grande 23/8 - 240 folhas, preto, com padrão de qualidade igual ou superior a Cis, Eagle ou hellios/carbex.	Un.	30	115,38	3461,40
136	03010029	Grampeador de mesa médio 26/6 30 folhas, preto, com padrão de qualidade igual ou superior a Cis, Eagle ou hellios/carbex.	Un.	100	46,03	4603,00
137	03011856	Grampeador de mesa pequeno 26/6 até 12 folhas, preto. Com padrão de qualidade igual ou superior a Cis, Eagle ou hellios/carbex.	Un.	150	23,34	3501,00
138	03010030	Grampo cobreado para grampeador 23/8 caixa com 5.000 und. Grampeia de 20 a 50 folhas.	Cx.	50	23,19	1159,50
139	03011931	Grampo cobreado para grampeador 23/10 caixa com 5.000 und. Grampeia de 40 a 70 folhas.	Cx.	30	20,85	625,50
140	03012060	Grampo cobreado para grampeador 23/15 caixa com 5.000 und. Grampeia de 90 a 150 folhas.	Cx.	30	25,04	751,20
141	72020220	Grampo cobreado para grampeador 23/24 caixa c/1.000 und. Grampeia de 170 a 240 folhas.	Cx.	30	20,98	629,40
142	03011858	Grampo cobreado para grampeador 26/6 caixa com 5.000 und. Grampeia até 20 folhas.	Cx.	250	6,10	1525,00
143	03011919	Grampo tipo trilho em metal inoxidável, 80mm para pasta suspensa caixa com 50 und.	Cx.	50	11,56	578,00
144	03011859	Grampo tipo trilho em plástico, 80mm para pasta suspensa caixa com 50 und.	Cx.	30	12,98	389,40
145	07011843	HD Externo 3TB USB 3.0 preto	Un.	30	581,81	17454,30
146	72020221	HEADSET - Monoauricular; Conector RJ9; Microfone flexível; Cabo com no mínimo 1m de comprimento; Protetor auricular em espuma; Protetor de microfone em espuma; Para uso em conjunto com base discadora.	Un.	10	117,16	1171,60
147	03010517	Lápis 1205/2 nº 02, preto, redondo, super resistente	Un.	1.000	1,00	1000,00

148	03012096	Lápis de cor, caixa com 24 unidades, cores variadas e vibrantes, anatômico, formato hexagonal, tamanho grande (comprimento aproximado de 17,5 cm), ponta resistente, atóxico, lavável que não manche, para desenhar e pintar sobre papel e similares. Composição: pigmentos aglutinantes, carga inerte, parafina sintética e madeira reflorestada.	CX	100	22,13	2213,00
149	07011853	Leitor de código de barras: especificação mínima: que esteja em linha de produção pelo fabricante; tipo pistola manual com feixe de luz bidirecional, fonte de luz laser 650nm; indicador sonoro de leitura; velocidade de leitura de 100 linhas por segundo, capacidade de ler etiquetas de códigos de barras com 16cm ou mais de largura; capacidade de decodificação dos códigos: upc/ean, upc/ean com complementos, ucc/ean 128, código 39, código 39 full ascii, código 39 trioptic, código 128, código 128 full ascii, codabar, intercalado 2 de 5, discreto 2 de 5, código 93, msi, código 11 possuir interface minimamente usb, garantia mínima de 12 meses.	Un.	30	160,96	4828,80
150	03020030	Lenço de papel. Folhas duplas. Caixa com 100 unidades.	Cx	50	8,08	404,00
151	03010540	Livro ata 100 fls.	Un.	50	12,42	621,00
152	03010537	Livro ata 50 fls.	Un.	60	7,86	471,60
153	03011333	Livro protocolo, papel alcalino branco, 100 fls, 75g/m2 22x16, capa dura, revestido de material sintético impermeável, cor preta, costurado, impressão frente e verso, numeração na frente, termo de abertura e encerramento	Un.	50	12,46	623,00
154	03010019	Livro registro de empregado com mínimo de 50 fls.	Un.	30	15,67	470,10
155	03020006	Lousa (quadro) branco com moldura arredondada de alumínio, com dimensões 80cm x 1m, tela confeccionada em laminado melamínico, branco brilhante, suporte para apagar removível, arredondado e deslizante com 40 cm, sistema de fixação invisível podendo ser instalado na vertical ou na horizontal, com apagador.	Un.	20	109,81	2196,20
156	03012115	Marcador para CDs e DVDs. Com 02 pontas 1.0 e 0,7 mm. Baixo odor, não tóxico. Na cor azul.	Un.	20	3,74	74,80
157	03020107	Massa de modelar, atóxica, caixa com 6 cores.	Un.	100	2,58	258,00
158	03020031	Massa de modelar, atóxica, caixa com 12 cores.	Un.	100	4,50	450,00
159	03012054	Molhador de dedos creme, 12 gramas	Un.	100	2,62	262,00

160	07010009	Mídia: DVD-R (gravável) 1x-8x min - 4.7gb - 120 min; com capa acrílica - caixa com 100 und.	Cx.	30	116,57	3497,10
161	72020222	Mini-teclado com mouse touchpad sem fio; Compatível com Windows 8 e superiores; Configuração de teclado QWERTY; Faixa de frequência 2.4 GHz; Modulação GFSK; Bateria de Lítio-Íon; Cor preta.	Un.	10	65,01	650,10
162	07011893	MOUSE - botões esquerdo, direito e scroll - USB 2.0 ou superior; cabo de no mínimo 1,5m; na cor preta; mouse ótico, resolução mínima 1000 DPI, medidas mínimas: 5.7 cm x 9.4 cm x 3.5 cm; medidas máximas: 6 cm x 9.9 cm x 4 cm; deve ter driver compatível com windows 8.1/10.	Un.	100	29,79	2979,00
163	62010003	Mouse Pad ergonômico em gel, base revestida de poliuretano, superfície em lycra elástica, apoio em sílica gel. Regulamentado de acordo com a NR17, na cor preta.	Un.	150	30,93	4639,50
164	72020223	MOUSE SEM FIO - botões esquerdo, direito e scroll - USB 2.0 ou superior; na cor preta; mouse ótico, resolução mínima 1000 DPI, medidas mínimas: 5.7 cm x 9.4 cm x 3.5 cm; medidas máximas: 6 cm x 9.9 cm x 4 cm; Padrão de conexão sem fio: 802.11a; deve ter driver compatível com windows 8.1/10.	Un.	30	52,91	1587,30
165	07011907	NO-BREAK DE 1500 VA COM TENSÕES NOMINAIS DE ENTRADA 115/127/220V; COM MODO DE SELEÇÃO AUTOMÁTICO; FREQUÊNCIA NOMINAL DE 60Hz; TENSÃO NOMINAL DE SAÍDA 115V; FREQUÊNCIA NOMINAL DE SAÍDA NO MODO BATERIA 60Hz; CONTENDO 8 TOMADAS NO PADRÃO NBR 14.136:2002; DUAS BATERIAS DE 24V; DISJUNTOR REARMÁVEL: PROTEÇÃO DE SUBTENSÃO, SOBRETENSÃO, SOBRECARGA, CURTO-CIRCUITO, SUBFREQUÊNCIA, SOBREFREQUÊNCIA E DESCARGA PROFUNDA DA BATERIA; ESTABILIZADOR DE TRÊS ESTÁGIOS. (MODELO PARA REFERÊNCIA NO-BREAK APC BACK-UPS 1500)	Un.	30	922,80	27684,00
166	07011845	Organizador p/ fios e cabos flexível preto em espiral 3/4"	MT	200	14,37	2874,00
167	03020026	Papel cartão 50x70cm, papel incorporado, mais rígido, muito utilizado na confecção de embalagens, cores variadas. Pacote com 10 unidades.	Un.	200	7,13	1426,00
168	03010632	Papel contact incolor, largura mínima 45cm	MT	150	10,60	1590,00
169	72020237	Papel contact vermelho, largura mínima 45 cm	MT	150	15,55	2332,50
170	03011879	Papel crepon, medindo 0,48cmx2m, 28g/m2, na cor amarela	Un.	100	1,37	137,00
171	03011880	Papel crepon, medindo 0,48cmx2m, 28g/m2, na cor azul	Un.	100	1,37	137,00
172	03011881	Papel crepon, medindo 0,48cmx2m, 28g/m2, na cor branca	Un.	100	1,37	137,00

173	03011882	Papel crepon, medindo 0,48cmx2m, 28g/m2, na cor preta	Un.	100	1,37	137,00
174	03011883	Papel crepon, medindo 0,48cmx2m, 28g/m2, na cor vermelha	Un.	100	1,37	137,00
175	03012048	Papel de seda 48 x 60 cm, verde	Un.	100	0,57	57,00
176	03012049	Papel de seda 48 x 60 cm, vermelho	Un.	100	0,57	57,00
177	03020027	Papel dobradura 48x60cm, papel de ótima qualidade e resistência, cores variadas.	Un.	100	0,83	83,00
178	03011824	Papel vergê A-4 180g, branco 50x1 - Embalagem com 50 unidades	Pcte.	150	15,83	2374,50
179	72020224	PASSADOR DE SLIDES SEM FIO: Ponteiro a laser vermelho; Receptor USB; Compatibilidade com Windows 8 e superiores; Alcance mínimo de 10 m; Mover páginas (slides) para frente e para trás; Alimentação com pilha(s) AAA.	Un.	10	117,51	1175,10
180	03011886	Pasta catálogo ofício, contendo 100 folhas com 4 parafusos metálicos de 35mm; 245x 335mm, cor preta	Un.	30	31,48	944,40
181	03011282	Pasta catálogo tamanho ofício com 10 envelopes plásticos	Un.	50	9,69	484,50
182	03010640	Pasta catálogo tamanho ofício com 50 envelopes plásticos	Un.	100	17,40	1740,00
183	03010636	Pasta com grampo, simples	Un.	500	2,07	1035,00
184	03011861	Pasta de papelão plastificado com aba e elástico simples	Un.	600	2,78	1668,00
185	03012116	Pasta em L - tamanho A4 plástica	Un.	300	2,06	618,00
186	03011514	Pasta polionda universitária mínimo 24,5cmx34cmx4cm, fosca	Un.	200	4,55	910,00
187	03011920	Pasta sanfonada tamanho A4, transparente, 12 divisórias, com elástico da cor da pasta	Un.	150	20,00	3000,00
188	03011515	Pasta transparente com elástico poliondas 6 cm	Un.	150	4,98	747,00
189	03012069	Pasta transparente com elastico poliondas 2 cm	Un.	150	3,27	490,50
190	03011516	Pasta transparente com elástico poliondas 4 cm	Un.	150	4,36	654,00
191	03011832	Pastas suspensas Kraft 170 g.	Un.	1.500	2,35	3525,00
192	07011895	Placa de rede com interface PCI express, tecnologia de rede 10/100/1000 Base-T; deve ter driver compatível com windows 8.1 e windows 10.	Un.	50	112,61	5630,50
193	07010012	Placa de video pci express 16x, com no mínimo 16 mb de memória.	Un.	50	508,67	25433,50
194	03010004	Percevejo latonado caixa com 100 und.	Cx.	30	3,18	95,40
195	03011875	Perfurador de papel com 02 furos p/35 fls, preto.	Un.	30	59,87	1796,10
196	03012063	Perfurador de papel com 02 furos, ferro fundido com capacidade de perfuração 100 fls.	Un.	20	154,35	3087,00
197	03012017	Perfurador de papel com 02 furos, ferro fundido com capacidade de perfuração 60 fls.	Un.	20	77,57	1551,40
198	72020225	Pilha recarregável AAA; Compatível com carregador NiMH; 900 mAh.	Un.	50	26,76	1338,00

199	72020226	Pilha recarregável AA; Compatível com carregador NIMH; 2500 mAh.	Un.	50	30,28	1514,00
200	03011833	Pincel atômico 850 ponta redonda cor azul	Un.	100	4,33	433,00
201	03011834	Pincel atômico 850 ponta redonda cor preto	Un.	100	4,33	433,00
202	03011835	Pincel atômico 850 ponta redonda cor verde	Un.	100	4,33	433,00
203	03011286	Pincel atômico 850 ponta redonda cor vermelha	Un.	100	4,33	433,00
204	03011288	Pincel hidrográfico para quadro branco - cor azul	Un.	100	5,33	533,00
205	03011289	Pincel hidrográfico para quadro branco - cor preto	Un.	100	5,33	533,00
206	03010021	Pincel marcador vermelho p/ quadro branco	Un.	50	5,17	258,50
207	03020010	Pistola para cola quente bastão fino, utilizada para colagem de papel, papelão, madeira, isopor, artesanato em geral. Com aplicador que utiliza cola quente de resina plástica. Material em plástico.	Un.	30	18,84	565,20
208	03020009	Pistola para cola quente bastão grosso, utilizada para colagem de papel, papelão, madeira, isopor, artesanato em geral. Com aplicador que utiliza cola quente de resina plástica. Material em plástico.	Un.	30	22,23	666,90
209	03012052	Plástico para pasta 04 furos 15gr, 0,15mm	Un.	1.000	0,23	230,00
210	72020227	Porta caneta (caneta/clips/papel - 3 compartimentos), aramado, na cor preta. Tamanho aproximado 20cmx10cm.	Un.	1.000	24,47	24470,00
211	03010681	Prancheta em MDF com prendedor metálico	Un.	200	4,13	826,00
212	72020228	Prendedor de papel, com corpo em metal, pinuta epoxi preto, presilha em aço inoxidável, 41mm. Caixa com 12 unidades	Cx.	100	19,37	1937,00
213	03020033	Quadro metálico liso para recados 60x90cm, na cor branca.	Un.	30	100,27	3008,10
214	03011948	Reforço plástico autoadesivo transparente para reforçar folhas de fichários. Cx com 250 unidades.	Cx.	10	10,62	106,20
215	03011294	Régua transparente 30 cm com certificado de registro no INMETRO	Un.	150	1,73	259,50
216	03012117	Saco de papel branco mono. Tamanho 14 cm x 21 cm. Caixa com 500 unidades.	Cx.	400	35,95	14380,00
217	72020231	Sacola plástica, branca, lisa, virgem. Modelo camiseta. Tamanho 38 cm x 48 cm. Caixa com 1000 unidades.	Cx.	300	48,82	14646,00
218	03012118	Sacola plástica, branca, lisa, virgem. Modelo camiseta. Tamanho 24 cm x 34 cm. Caixa com 1000 unidades.	Cx.	300	31,28	9384,00
219	03010005	Suporte para durex, para rolos de fitas grandes, com larguras de 12mm,19mm ou 25mm, ergonômico, compacto, pratico, lâmina de aço inox, base anti-derrapante com perfeita aderência à mesa de trabalho, área frontal especialmente desenvolvida para facilitar o corte da fita, lâmina protegida para evitar acidentes, medindo aproximadamente 195x100x95mm	Un.	30	29,51	885,30

220	72020229	Suporte para Notebook; Com regulagem de altura e inclinação; Compatível com tamanhos de 13" a 17".	Un.	20	102,63	2052,60
221	72020230	Suporte para Notebook; Com regulagem de altura e inclinação; Compatível com tamanhos de 13" a 17"; Com cooler.	Un.	20	122,95	2459,00
222	07011706	Switch 8 Portas: Velocidade de transmissão (Mbps): 10/100/1000 Mbps, Conexões / Portas: 8 portas. Transferência real de 1Gb em todas portas, sem limitações, Voltagem: Bivolt, Função Auto , MDI/MDIX technology, Garantia mínima de 3 anos.	Un.	50	135,86	6793,00
223	07011896	Teclado com layout ABNT2; conexão USB 2.0 ou superior; cabo de no mínimo 1,5mm; na cor preta; teclado de membrana; ajuste de níveis de inclinação; deve ter driver compatível com windows 8.1/10	Un.	50	37,97	1898,50
224	72020232	TELEFONE HEADSET - BASE DISCADORA: Teclado emborrachado; LED indicativo de status de chamada; Controle de volume digital; HEADSET: Monoauricular; Conector RJ9; Microfone flexível; Cabo com no mínimo 1m de comprimento; Protetor auricular em espuma; Protetor de microfone em espuma; Compatível com Central PABX Impacta 300.	Un.	5	142,46	712,30
225	72020233	TELEFONE SEM FIO DIGITAL; Faixa de frequência 1.9 GHz; Registro de chamadas originadas e recebidas; Idioma do display: Português; Cor preta; Capacidade mínima da bateria: 600mAh; Ajuste de volume; Compatível com Central PABX Impacta 300.	Un.	30	131,84	3955,20
226	03012067	Tesoura escolar com ponta arredondada com cabo em polipropileno lamina em aço inox 13 cm aproximadamente.	Un.	100	3,60	360,00
227	03011863	Tesoura, lâminas em aço, acabamento em metal super resistente, 19 cm	Un.	100	12,70	1270,00
228	03020064	Tinta guache 6 cores, não tóxicas, solúvel em água 15ml	Cx.	100	4,65	465,00
229	03020109	Tinta guache 12 cores, não tóxicas, solúvel em água 15ml	Cx.	50	9,29	464,50
230	03011942	Tinta para carimbos automáticos, mínimo de 28 ml, cor preto	Fr.	30	9,23	276,90
231	03011296	Tinta para carimbo de borracha preta frasco com mínimo de 40ml	Fr.	30	4,16	124,80
232	03011297	Tinta para carimbo de borracha, azul frasco com mínimo de 40ml	Fr.	30	4,50	135,00
233	03010808	Tinta para carimbo de borracha, vermelha, frasco com mínimo de 40ml	Fr.	30	4,23	126,90
234	03011295	Tinta para pincel atômico, cor azul, frasco com no mínimo 37 ml	Fr.	30	6,17	185,10
235	07011902	Tonner Compatível CF217A	Un.	30	74,64	2239,20
236	07011903	Tonner Compatível CB435A	Un.	50	51,48	2574,00
237	07011904	Tonner Compatível MLT-D111	Un.	30	81,63	2448,90
238	07011905	Tonner Compatível MX310/410/511/611	Un.	30	174,83	5244,90

239	72020234	Unidade Flash USB 3.0 de 16GB (Pen Drive); garantia do fabricante de 5 anos; acondicionado em embalagem lacrada.	Un.	50	29,86	1493,00
240	07011906	Unidade Flash USB 3.0 de 32GB (Pen Drive); garantia do fabricante de 5 anos; acondicionado em embalagem lacrada.	Un.	50	46,45	2322,50
241	72020235	WEBCAM - resolução mínima 720 pixels/30 quadros por segundo; deve ter driver compatível com windows 8.1/10; abrangência de campo de visão (FOV) de no mínimo 60°; conexão USB 2.0 ou superior; com cabo de no mínimo 1,5m; com microfone interno integrado.	Un.	50	172,99	8649,50
242	72020236	Cola para E.V.A. e isopor Frasco mo mínimo 35 gr.	Fr.	20	5,30	106,00

ITEM COM COTA DE 25% - PARA PARTICIPAÇÃO EXCLUSIVA DE MICRO EMPRESAS, EMPRESAS DE PEQUENO PORTE E MICRO EMPREENDEDORES INDIVIDUAIS

243	03011884	Papel tamanho A-4 (210mm x297 mm, 75g/m2) p/ impressora e fotocopadora.	Resma	1.250	20,27	25337,50
-----	----------	---	-------	-------	-------	----------

ITEM COM COTA DE 75% - PARA AMPLA PARTICIPAÇÃO INCLUSIVE DE MICRO EMPRESAS, EMPRESAS DE PEQUENO PORTE E MICRO EMPREENDEDORES INDIVIDUAIS

244	03011884	Papel tamanho A-4 (210mm x297 mm, 75g/m2) p/ impressora e fotocopadora.	Resma	3.750	20,27	76012,50
-----	----------	---	-------	-------	-------	----------

VALOR TOTAL MÁXIMO R\$ 662.904,70(seiscentos e sessenta e dois mil e novecentos e quatro reais e setenta centavos).

4. LOCAL DE ENTREGA, PRAZO E CONDIÇÕES

4.1. Os produtos deverão ser entregues na Sede do CONIMS, cito à Rua Afonso Pena, n.º 1902, Bairro Anchieta, Pato Branco/PR, CEP 85.501-530, no setor de compras/almojarifado, das 07:30 as 11:30 e das 13:00 as 17:00 de segunda à sexta-feira.

4.2. A entrega do objeto relativo a presente licitação dar-se-á sob a forma de fornecimento parcelado, a partir da emissão da Solitação de Fornecimento.

4.3. Uma vez efetuado o pedido ao fornecedor, este **deverá efetuar a entrega em até 10 (dez) dias úteis, sob pena de sofrer penalidades.**

4.4. Fica determinadamente **proibida à troca de marca e/ou fabricante dos produtos licitados, SALVO** por motivo justo decorrente de fato superveniente devidamente formalizado e justificado.

4.5. Caso não seja efetivada a entrega total do pedido no prazo de 10 (dez) dias úteis, ou ocorra de forma parcial, o fornecedor será NOTIFICADO para, no prazo de 24 (vinte e quatro) horas, se manifestar a respeito, não o fazendo, proceder-se-á à abertura de processo administrativo para apuração e eventual aplicação das sanções previstas neste edital e na Legislação.

4.6. Não serão efetuados pedidos sobre faturamento mínimo.

4.7. Os produtos solicitados através de Solicitação de Fornecimento deverão ser entregues acompanhados de nota fiscal de venda, na qual deverá impreterivelmente constar o número da solicitação de fornecimento que a originou, lote e validade dos produtos.

4.8. Os fornecedores que não cumprirem com as suas obrigações poderão sofrer as penalidades conforme legislação pertinente.

5. FORMA DE SOLICITAÇÃO DOS PRODUTOS

5.1. A aquisição com os fornecedores registrados será formalizada por esta entidade por intermédio da emissão de pedidos de compras (Solicitação de Fornecimento), as quais somente deverão ser aceitas pelo fornecedor se estiverem devidamente assinadas pelo responsável do Setor de Compras.

5.2. A entrega do objeto relativo a presente licitação dar-se-á sob a forma de **fornecimento parcelado**.

6. CONDIÇÕES DE RECEBIMENTO DOS PRODUTOS

6.1. Os produtos serão aceitos provisoriamente; o recebimento definitivo será feito após a verificação da conformidade, no prazo de 05 (cinco) dias a contar da entrega.

6.1.1. O recebimento definitivo não isenta a (s) proponente (s) adjudicatária (s) de suas responsabilidades assumidas por meio desse certame.

6.2. Todos os produtos entregues serão fiscalizados e, se apresentarem quaisquer problemas deverão ser repostos no prazo máximo de 48 (quarenta e oito) horas, sem prejuízo para a Administração. Apurada, em qualquer tempo, divergência entre as especificações pré-fixadas e o fornecimento, serão aplicadas ao fornecedor, as sanções previstas neste edital e na legislação vigente.

6.3. Os produtos deverão vir armazenados em caixas apropriadas para seu transporte, não serão aceitos fora de suas embalagens originais.

6.4. Caso o produto venha a sofrer alterações que impliquem na perda de qualidade, no prazo de sua validade, fica o fornecedor obrigado a efetuar a troca dos mesmos nas especificações e quantidades relativas, sem nenhum ônus para este Consórcio, no prazo de 7 (sete) dias úteis a partir da data de notificação.

6.5. Em caso de extravio de volumes pela transportadora, o fornecedor deverá efetuar imediatamente a reposição dos volumes, cumprindo o prazo previsto no item 4.3 deste termo para conclusão da entrega dos produtos.

6.6. Em caso de avaria do produto durante o transporte, o mesmo deverá ser devida e imediatamente recolhido e repostado por produto íntegro, sem qualquer ônus adicional para o Consórcio.

6.7. As caixas e volumes nos quais os produtos vierem acondicionados deverão estar em perfeito estado, caso contrário a mercadoria não será recebida.

6.8. Em caso de devolução do (s) material (ais) por estar (em) em desacordo com as especificações, todas as despesas serão atribuídas ao fornecedor.

7. PRAZO DE VIGÊNCIA DA ATA DE REGISTRO DE PREÇOS

7.1. O prazo de vigência da Ata de Registro de Preços é de 12 (doze) meses.

7.2. É vedado efetuar acréscimos nos quantitativos fixados pela ata de Registro de Preços, inclusive o acréscimo que trata o § do art. 65 da Lei Federal n.º 8.666/1993.

8. DOTAÇÃO ORÇAMENTÁRIA

8.1. As despesas geradas em função do objeto ocorrerão por conta das dotações orçamentárias:

01.001.10.122.0001.2.001.3.3.90.30.00.00.00.00 - fontes 076 e 000

02.001.10.302.0002.2.002.3.3.90.30.00.00.00.00 - fonte 076

03.001.10.302.0002.2.003.3.3.90.30.00.00.00.00 - fonte 076

9. 6. EMISSÃO DA NOTA FISCAL

9.1. Mediante Solicitação de Fornecimento do Setor de Compras e Manutenção deste CONIMS, deverá ser emitida Nota Fiscal no mesmo CNPJ do fornecedor registrado, ao CONSÓRCIO INTERMUNICIPAL DE SAÚDE - CNPJ: 00.136.858/0001-88 – Rua Afonso Pena, n.º 1902, Bairro Anchieta, Pato Branco/PR. CEP: 85.501-530 – Inscrição Estadual: Isenta – Inscrição Municipal: 247858.

9.2. A Nota Fiscal deverá apresentar:

a) a modalidade e o número da licitação;

b) número da Solicitação de Fornecimento;

c) a descrição do item conforme Ata de Registro de Preços, o valor unitário, a quantidade, o lote, a fabricação e a validade;

d) banco, agência e conta corrente no mesmo CNPJ registrado.

9.3. O cálculo dos impostos e tributos é de responsabilidade da emitente.

9.4. A Nota Fiscal deve ser encaminhada ao e-mail: compras@conims.com.br no ato de sua emissão, bem como acompanhar a entrega do item.

9.5. Havendo erros na emissão da Nota Fiscal a mesma deverá ser substituída ou anulada, e/ou constatação de erros na entrega dos itens solicitados, circunstâncias que impeçam a liquidação da despesa, o prazo de pagamento ficará suspenso até que o fornecedor registrado providencie as medidas saneadoras.

9.6. Após o aceite definitivo por membro da Comissão de Recebimento de Bens e Serviços, a Nota Fiscal será encaminhada ao Setor de Contabilidade.

10. VENCIMENTO E PAGAMENTO

10.1. O vencimento se dará até o dia 30 do mês posterior a data do aceite definitivo da Nota Fiscal.

10.2. O pagamento será realizado em moeda corrente nacional, através de crédito, DOC ou TED na conta corrente pessoa jurídica no mesmo CNPJ registrado. No decorrer do processo, caso seja necessária alteração de banco, agência e/ou conta corrente deverá ser solicitado através de Ofício ao Setor de Tesouraria deste CONIMS.

10.3. O pagamento não será realizado através de boleto bancário.

10.4. O pagamento se dará até o vencimento.

10.5. Não poderá ser cobrado qualquer tipo de despesa senão única e exclusivamente o valor dos itens devidamente solicitados e recebidos.

10.6. Em caso de Processo Administrativo, o CONIMS poderá deduzir o valor de multas impostas do saldo de notas a pagar.

10.7. O fornecedor registrado deverá manter a regularidade fiscal, por meio das Certidões: de Regularidade do FGTS - CRF, de Débitos Relativos a Créditos Tributários Federais e à Dívida Ativa da União e Negativa de Débitos Trabalhistas - CNDT, e caso constatado a ausência de emissão de alguma destas, a mesma será notificada para regularização, caso não seja solucionado, não serão emitidas novas solicitações de fornecimentos, ressalvado o direito dos itens já entregues.

11. CANCELAMENTO DA ATA DE REGISTRO DE PREÇOS

11.1. A Ata poderá ser cancelada de pleno direito total ou parcialmente, independente de notificação judicial ou extrajudicial, sem que ao fornecedor registrado assista o direito a qualquer indenização, garantido o devido contraditório, quando:

11.1.1. Descumprir as condições do edital e da Ata.

11.1.2. Recusar-se a fornecer o objeto no prazo estabelecido pela Administração, sem justificativa razoável.

11.1.3. Interpreta-se como negativa de entregar o objeto licitatório a recusa em assinar a Ata de Registro de Preços.

11.1.4. Não aceitar reduzir seu preço registrado, na hipótese de o mesmo tornar-se superior aos praticados no mercado.

11.1.5. Por razões de interesse público, devidamente motivadas e justificadas.

11.1.6. Caracterizada a hipótese de inexecução total ou parcial das condições de fornecimento ora estabelecidas.

11.2. Constatada a irregularidade por parte do fornecedor registrado, o mesmo será notificado para que no prazo de 24 horas se manifeste a respeito, sob pena de instauração de processo administrativo apuratório de responsabilidade.

11.2.1. Persistindo a falta, o registro será cancelado, chamando-se a proponente segunda classificada



na Ata de Registro de Preços.

11.3. Consideram-se irregularidades na execução da Ata:

11.3.1. Sem justa causa e prévia comunicação ao CONIMS, suspender a execução do fornecimento.

11.3.2. Não cumprir ou cumprir irregularmente as cláusulas da Ata, especificações ou prazos.

11.3.3. Recusar a redução do preço ao nível dos praticados no mercado.

11.4. O cancelamento do Registro de Preços poderá ainda ocorrer quando houver:

11.4.1. Alteração social ou modificação da finalidade ou da estrutura da empresa, que prejudique a execução do objeto lícitado.

11.4.2. Caso fortuito ou força maior, regularmente comprovada, impeditivo da execução da Ata.

11.4.3. Pelo atraso superior a 90 (noventa) dias do pagamento devido pelo CONIMS, salvo em caso de calamidade pública, grave perturbação da ordem interna ou guerra, assegurado à empresa registrada o direito de optar pela suspensão do cumprimento de suas obrigações até que seja normalizada a situação, caso em que sua decisão deverá ser comunicada por escrito ao CONIMS.

11.4.3.1. A solicitação para cancelamento dos preços registrados deverá ser formulada com antecedência mínima de 30 (trinta) dias, facultado ao CONIMS a aplicação das penalidades previstas na Ata, caso não aceitas as razões do pedido.

11.5. A comunicação do cancelamento do preço registrado, nos casos previstos nesta cláusula, será formalizada com aviso de recebimento, juntando-se o comprovante ao respectivo processo administrativo.

12. OBRIGAÇÕES DO FORNECEDOR REGISTRADO

12.1. Responsabilizar-se pelo fornecimento dentro dos prazos previstos e padrões de qualidade e quantidades exigidas, inclusive pelas obrigações decorrentes da inobservância da legislação em vigor.

12.2. Assumir a responsabilidade pelos encargos trabalhistas, previdenciários, fiscais e comerciais e demais despesas direta ou indireta resultantes da adjudicação desta Licitação.

12.3. Providenciar a imediata correção das divergências apontadas pelo CONIMS quanto ao fornecimento dos produtos.

12.4. Comunicar imediatamente ao CONIMS toda e qualquer irregularidade ou dificuldade que impossibilite a execução deste contrato.

12.5. Manter durante a execução da Ata de Registro de Preços todas as condições de habilitação e qualificação exigidas na licitação e constante da sua proposta.

12.6. Responsável por danos causados ao CONIMS, ou a terceiros, decorrentes de culpa ou dolo na execução da Ata, não excluída ou reduzida essa responsabilidade pela presença de fiscalização ou pelo acompanhamento da execução por órgão ou responsável do CONIMS.

12.7. Cumprir todas as leis e posturas federais, estaduais e municipais pertinentes e responsabilizar-se por todos os prejuízos decorrentes de infrações a que houver dado causa;

12.8. Comunicar ao CONIMS as alterações que forem efetuadas em seu Contrato Social.

12.9. Informar um preposto com quem o CONIMS manterá contato durante a vigência do processo.

13. OBRIGAÇÕES DO ÓRGÃO GERENCIADOR/CONIMS

13.1. Promover, através de seu representante, o acompanhamento e a fiscalização da Ata de Registro de Preço, anotando em registro próprio as falhas detectadas e comunicando ao fornecedor registrado, as ocorrências de quaisquer fatos que, a seu critério, exijam medidas corretivas por parte daquele.

13.2. Prestar as informações e os esclarecimentos que venham a ser solicitados pelo representante do fornecedor registrado, em tempo hábil, de quaisquer dúvidas relacionadas à execução da Ata de Registro de Preços.

13.3. Efetuar o pagamento pelo efetivo fornecimento, dentro das condições ora estabelecidas.

13.4. Receber os produtos na quantidade e qualidade solicitada, nos prazos e condições definidos no edital, responsabilizando-se o fornecedor registrado por qualquer dano causado pelos produtos fornecidos.

14. REAJUSTE DE PREÇOS

14.1. É vedado qualquer reajuste dos preços registrados.

14.1.1. Ao assinar a Ata de Registro de Preços, o licitante vencedor obriga-se ao fornecimento do objeto (s) licitado (s) pelos preços nela registrados.

14.1.2. É possibilitada a revisão de preços diante de fatos supervenientes e devidamente comprovados, conforme preconiza a Lei 8.666, artigo 65, III, d.

14.1.2.1. Quando da solicitação de reequilíbrio econômico o mesmo deverá ser devidamente comprovado, sendo que, as Solicitações de Fornecimento emitidas anteriormente a data do pedido não sofrerão alterações.

15. QUALIFICAÇÃO TÉCNICA

15.1. Atestado de Capacidade Técnica, que comprove aptidão para desempenho de atividade pertinente e compatível em características, quantidades e prazos com o objeto da presente licitação, emitido, no mínimo, por 01 (um) órgão público ou privado.

16. PENALIDADES

16.1. Ao fornecedor registrado que, sem justa causa, não cumprir com as obrigações correspondentes aos produtos, porventura não entregues, entregues com atraso ou fora das especificações, ou em qualquer outra hipótese de inexecução parcial ou total da Ata de Registro de Preços, ser-lhe-ão aplicadas as seguintes penalidades, inclusive de forma cumulativa:

16.1.1. Advertência.

16.1.2. Multa de mora ou punitiva, cumulativas ou não:

16.1.2.1. Nos casos em que houver atraso injustificado na entrega do material licitado, será aplicada multa moratória de 0,5% (meio por cento), por dia de atraso, sobre o valor do item constante da nota em atraso, respeitado o mínimo de R\$ 100,00 (cem reais) diários, na forma do artigo 86 da Lei 8.666/1993.

16.1.2.2. Nos casos em que o atraso na entrega do material licitado for superior a 15 (quinze) dias, o Consórcio poderá cancelar a ata de registro de preços do fornecedor vencedor do certame, aplicando-lhe, ainda, a penalidade de multa de 10% (dez por cento) sobre o valor da obrigação, respeitado o mínimo de R\$ 1.500,00 (um mil e quinhentos reais).

16.1.2.3. Multa de 0,2% (zero virgula dois por cento) sobre o valor da obrigação não cumprida, nos casos de inexecução parcial, recusa em celebrar /assinar a Ata, desde que a multa não fique em valor inferior a R\$ 1.500,00 (um mil e quinhentos reais), quando será penalizado com este valor.

16.2. Suspensão temporária de participação em licitação e impedimento de contratar com o CONIMS, por prazo não superior a 2 (dois) anos, em decisão fundamentada da autoridade competente.

16.3. Declaração de inidoneidade para licitar ou contratar com a Administração Pública enquanto perdurarem os motivos determinantes da punição ou até que seja promovida a reabilitação perante o CONIMS, que será concedida sempre que o fornecedor registrado ressarcir a Administração pelos prejuízos resultantes e após decorrido o prazo da sanção aplicada com base no item anterior.

Pato Branco/PR, 23 de setembro de 2020.

Samir Rodrigo Kalinoski
Coordenador - Compras

Altair José Gasparetto
Presidente

ANEXO II
MODELO PADRÃO DE PROPOSTA COMERCIAL
(USAR PAPEL TIMBRADO DA EMPRESA)

RAZÃO SOCIAL:**CNPJ:****ENDEREÇO:****CONTATO/PREPOSTO (NOME):****TELEFONE/WHATS:****E-MAIL:****BANCO/AGÊNCIA/CONTA CORRENTE:****PROPOSTA REFERENTE AO PREGÃO ELETRÔNICO Nº 030/2020.**

ITENS PARA PARTICIPAÇÃO EXCLUSIVA DE MICRO EMPRESAS, MPRESAS DE PEQUENO PORTE E MICRO EMPREENDEDORES INDIVIDUAIS.							
ITEM	CÓDIGO CONIMS	DESCRIÇÃO DO PRODUTO	APRESENTAÇÃO	QUANTIDADE	MARCA	VALOR UNITÁRIO PROPOSTO	VALOR TOTAL PROPOSTO
001	07011846	Abraçadeira de nylon 3,6x150mm preta. Pacote com 100 und.	Pcte.	30			
002	07011890	Access point com 2 antenas integradas; botão de reset; padrões WI-Fi 802.11 b/g/n 2.4 GHz; max tx power 27 dBm; protocolos de segurança: WEP, WPA-PSK, WPA-TKIP, WPA2 AES, 802.11i; suportando até 4 BSSID; com modo de economia de energia; gerenciável e compatível com o ubiquiti unifi controller (modelo para referência UNIFI UAP-LR).	Un.	50			
003	72020200	Adaptador de tomada 2P+T, para o padrão NBR 14136:2002; Deve suportar até 250V de Tensão Alternada e 10 A de Corrente.	Un.	100			
004	07011898	Álcool Isopropílico - litro	Un.	20			
005	03010038	Alfinete para mapa com cabeça plástica. caixa com 50	Cx.	50			

006	07011899	Alicate de Crimpagem - alicate para crimpar conectores de rede e telefônicos, compatível com conectores RJ11, RJ12 e RJ45 (8P8C, 6P6C e 4P4C), possui cortador e decapador na própria alicate.	Un.	5			
007	03011186	Almofada para carimbo nº 02 preta	Un.	20			
008	72020201	Aplicador de fita adesiva manual (para fechamentos de caixas), compatível com fita adesiva com largura de 50mm.	Un.	20			
009	62010002	Apoio de punho ergonômico em gel com base para teclado ABNT2, base revestida de Poliuretano, superfície em lycra elástica, em sílica gel, regulamentado de acordo com a NR17, na cor preta.	Un.	50			
010	03012057	Apontador de lápis simples de metal	Un.	200			
011	03012098	Apontador de plástico para lápis com depósito removível.	Un.	100			
012	03011187	Arquivo A/Z grande, lombada estreita	Un.	100			
013	03011188	Arquivo A/Z grande, lombada larga	Un.	100			
014	03011189	Arquivo morto, em papelão dimensões aproximadas 130 mm x 244 mm x 360 mm.	Un.	1.500			
015	07011844	Bateria de Lítio 3V p/ placa-mãe de computador	Un.	50			
016	72020202	BATERIA PARA NOBREAK: Bateria Recarregável Selada; Tensão Nominal 12V; Capacidade Nominal de Descarga (C20) 7Ah; Dimensões: 151 mm de comprimento, 65 mm de largura, 100 mm de altura; Sistema Eletroquímico Chumbo-Ácido; VRLA(regulada por válvula).	Un.	200			
017	03011923	Balões em látex, colorido, misto, liso, tamanho 6,5, pacote com 50 unidades	Pcte.	120			
018	72020203	Base para Suporte - Apoio de Monitores; Com regulagem de altura.	Un.	50			
019	03010020	Bastão de cola quente fina com mínimo 08 und.	Pcte.	150			
020	03020008	Bastão de cola quente grossa com mínimo 06 und.	Pcte.	150			
021	03010015	Bloco para recado auto adesivo 38x50mm, bloco com 100 folhas. Embalagem com 04 unidades	Pcte.	300			
022	03010014	Bloco para recado auto adesivo 76x102mm, bloco com 100 folhas.	Blc	200			
023	19010007	Bobina de papel HD para embrulho 60cm, aproximadamente 11Kg	Rolo	100			
024	03012111	Bobina (papel térmico) de 57mmx300m para Relógio Ponto Biométrico Marca Henry, Modelo Prisma Super Fácil.	Un.	100			
025	03012112	Bobina térmica para PDV (amarela ou branca) 1 via 57mmx22m	Un.	100			
026	03012099	Bobina de papel térmico medindo 80 x 40 m, com diâmetro de 65mm.	Un.	30			



027	03010136	Bobina para fax 216mmx30m papel termo sensível p/ fac simile	Un.	50			
028	03010118	Borracha branca 20, macia, aplicável em diversos tipos de superfície e para qualquer graduação de grafite.	Un.	500			
029	72020204	Cabo Áudio e Vídeo, Tipo Cabo HDMI, Comprimento 10M	Un.	10			
030	72020205	Cabo Áudio e Vídeo, Tipo Cabo HDMI, Comprimento 2M	Un.	10			
031	07011861	Cabo de rede UTP Categoria 5E Cabo de 4 pares trançados compostos por condutores sólidos de cobre, 24AWG, isolados em polietileno de alta densidade; Capa externa em PVC não propagante a chama; Marcação seqüencial métrica decrescente, O cabo deve ser fabricado com material LSZH (Low Smoke, Zero Halogen); Acondicionado em caixa de papelão; Cor azul; Normas: * TIA-568-C.2 e seus complementos * ANSI/TIA/EIA-569; * ISO/IEC DIS 11801 UL 444 Certificações: * UL Verified (E257905) ETL Verified (J99029130) * ETL 4 conexões (3075278-003) *ISO9001/ISO14001 (A1969/A10659) * Anatel (0036-08-0256) Modelo de referência para cotação: Furukawa Cabo Eletrônico Multilan CAT. 5e. Garantia do fabricante de 12 meses. Caixa com 100 metros.	Cx	30			
032	03011193	Caderno espiral grande 96 fls.	Un.	500			
033	03011840	Caderno espiral pequeno 48 fls.	Un.	500			
034	03012070	Caixa de correspondencia articulada tripla, para escritório, em poliestireno, 26x14,5x37cm	Un.	60			
035	72020206	CAIXA DE SOM - Potência Total (RMS) 5W; Alimentação 5V DC via conexão USB; Regulagem de volume.	Un.	15			
036	72020207	Caixa organizadora em plástico de alta resistência, quadrada, com tampa, 1 litro.	Un.	50			
037	72020208	Caixa organizadora em plástico de alta resistência, quadrada, com tampa, 2,5 litros.	Un.	50			
038	72020209	Caixa organizadora em plástico de alta resistência, quadrada, com tampa, 3 litros.	Un.	50			
039	72020210	Caixa organizadora em plástico de alta resistência, quadrada, com tampa, 5 litros.	Un.	50			
040	03010026	Calculadora de mesa 12 dígitos	Un.	100			
041	03010027	Calculadora de mesa 8 dígitos.	Un.	50			
042	03010166	Caneta esferográfica cristal, azul	Un.	3.000			
043	03010172	Caneta esferográfica cristal, preta	Un.	2.000			
044	03010173	Caneta esferográfica cristal, verde	Un.	300			

045	03010174	Caneta esferográfica cristal, vermelha	Un.	300			
046	03010168	Caneta marca texto amarela	Un.	2.000			
047	03011195	Caneta marca texto azul	Un.	500			
048	03011196	Caneta marca texto laranja	Un.	500			
049	03011360	Caneta marca texto rosa	Un.	500			
050	03011197	Caneta marca texto verde	Un.	500			
051	03012113	Caneta marca texto violeta (roxa)	Un.	360			
052	72020211	Caneta para pintar tecido, cor preta	Un.	50			
053	72020212	Caneta para pintar tecido, cor azul	Un.	50			
054	72020213	Caneta para pintar tecido, cor vermelha	Un.	50			
055	03011198	Caneta para retroprojektor azul	Un.	50			
056	03010167	Caneta para retroprojektor preta	Un.	100			
057	03010165	Caneta para retroprojektor vermelha	Un.	50			
058	03011925	Canetinha colorida com 12 und.	Cx.	50			
059	03011841	Carbono para datilografia e manual, preto, caixa com 100 und.	Cx.	30			
060	72020214	Carimbo numerador automático sequencial, com 6 dígitos. Corpo em metal cromado. Acompanha 1 bastão para mudança dos números, 1 tubo de tinta preta, mínimo 2 refis para tinta.	Un.	10			
061	72020215	CARREGADOR DE PILHAS: Capacidade de dar cargas em pilhas AA e AAA, em 4 pilhas simultaneamente; Auto desligamento após carga completa nas pilhas; Proteção para carregamento seguro; Bivolt; Compatível com pilhas Ni-MH e Ni-CD.	Un.	10			
062	03011876	Cartolina Branca, 180g/m2, medindo 50x66cm	Un.	100			
063	07011900	Cartucho de tinta Colorido compatível com HP Deskjet 1000 printer J110A (modelo para referência HP120XL)	Un.	50			
064	07011901	Cartucho de tinta preto compatível com HP Deskjet 1000 printer J110A (modelo para referência HP120XL)	Un.	50			
065	07010019	Cartucho HP 60XL CC641 original, preto	Un.	20			
066	07010020	Cartucho HP 60XL CC644 original, colorido	Un.	10			
067	03011877	CD graváveis - cx com 50 und.	Cx.	10			
068	03011627	Clipes nº 0 - 500 gr	Cx.	50			
069	03010151	Clipes nº 1/0 - 500 gr	Cx.	100			
070	03011209	Clipes nº 2/0 - 500 gr	Cx.	50			
071	03011208	Clipes nº 3/0 - 500 gr	Cx.	50			
072	03011849	Clipes nº 3/0 - caixa com 50 und.	Cx.	100			
073	03011211	Clipes nº 4/0 - caixa com 50 und.	Cx.	300			
074	03011212	Clipes nº 6/0 - caixa com 50 und.	Cx.	50			
075	03011210	Clipes nº 8/0 - 500 gr	Cx.	100			
076	03011848	Clipes trançados nº 1/0 caixa com 12	Cx.	30			

		und.					
077	03011213	Clipes trançados nº 2/0 caixa com 50 und.	Cx.	30			
078	03011878	Cola branca em tubo, 40gr.	Un.	300			
079	03011927	Cola colorida 25 gr. c/ glitter, cor azul	Un.	30			
080	03011930	Cola colorida 25 gr. c/ glitter, cor dourada	Un.	30			
081	03011929	Cola colorida 25 gr. c/ glitter, cor verde	Un.	30			
082	03011928	Cola colorida 25 gr. c/ glitter, cor vermelha	Un.	30			
083	03010252	Cola em bastão, mínimo 8 g, composta de resina sintética, glicerina, água e conservantes, excelente aplicação e aderência, atóxica.	Un.	500			
084	03012097	Cola universal, secagem rápida, transparente, não tóxica. Composição: acetona e resina sintética de poliuretano. Bisnagas de 17 gramas cada.	Un.	50			
085	07011891	Conectores RJ 45 macho cat5e de 8 vias; material do corpo do produto em termoplástico e contato banhado a ouro - Pacote com 100 unidades	Pcte.	30			
086	72020216	Conversor HDMI para Displayport; HDMI fêmea com Displayport macho.	Un.	10			
087	03011217	Corretivo líquido a base de água, excelente cobertura, dispensa retoques, secagem rápida e fácil aplicação, atóxico. 18 ml.	Fr.	300			
088	07011892	Disco Rígido de 1TB; 7200 RPM; compatível com servidores thinkserver TS150. (modelo para referência constellation ES.3).	Un.	30			
089	03011218	Elástico em látex nº 18 com 100 gr.	Cx.	800			
090	72020217	Envelope branco 11,4 cm x 22,9 cm - 75g - unidade	Un.	10.000			
091	03010042	Envelope ouro tipo saco 110x170 mm - unidade	Un.	5.000			
092	03012103	Envelope ouro tipo saco 185 x 248 mm - unidade	Un.	10.000			
093	03012104	Envelope ouro tipo saco 229x324 mm - unidade	Un.	6.000			
094	03012105	Envelope ouro tipo saco 240x340 mm - unidade	Un.	6.000			
095	03012106	Envelope ouro tipo saco 260 x 360 mm - unidade	Un.	3.000			
096	03012107	Envelope ouro tipo saco 310 x 410 mm - unidade	Un.	2.000			
097	03012108	Envelope papel kraft 24 cm x 34 cm - 80g - unidade	Un.	2.000			
098	03012109	Envelope papel kraft 31 cm x 41 cm - 80g - unidade	Un.	3.000			

099	03012035	Estilete estreito, corpo plástico, lâminas com pontas removíveis, em aço carbono, com tratamento antiferrugem, trava de segurança, tamanho 13,2 cm, dimensão da lâmina 8cm x 9mm.	Un.	150		
100	72020218	Estilete largo, corpo altamente resistente, lâmina de 18 cm em aço carbono, com trava de segurança, tratamento antiferrugem.	Un.	150		
101	03012114	Etiqueta branca autoadesiva, para uso em farmácia. Tamanho 5cm x 2cm. Rolo com aproximadamente 25 metros.	Un.	2.000		
102	72020219	Extensor de cabo USB; Compatível com tecnologias USB 2.0 e USB 3.0; Uma ponta com conector macho USB e uma ponta com conector fêmea USB; Cor preta; Comprimento de 1,5m.	Un.	50		
103	03010371	Extrator de grampo tipo espátula, fabricado em aço inox.	Un.	200		
104	07011811	Filtro de linha com protetor contra surtos compacto; com fusível de proteção; indicador luminoso de funcionamento; tensão de alimentação 127/220V; potência máxima 1270VA para 127V ou 2200VA para 220V; com protetor contra sobretensão e surtos; capacidade para 5 tomadas elétricas ou mais; cabo com comprimento mínimo de 0,95m e plugue de tomada padrão 3 pinos (NBR 14136)	Un.	50		
105	03011917	Fita adesiva celofane transparente 12mmx40m	RI.	1.000		
106	03012100	Fita adesiva dupla face polipropileno de 12mm x 20 m.	Un.	50		
107	03011852	Fita adesiva marrom 48mm x 45m	RI.	500		
108	03011853	Fita adesiva transparente 48mm x 45m	RI.	1.000		
109	03011854	Fita crepe 19x50m	RI.	1.000		
110	03012036	Fita dupla face de espuma 19mm x 1,50m	RI.	150		
111	03011836	Fita para impressora 132 colunas FX 2190 mega plus, em nylon	Un.	30		
112	03011831	Fita para impressora 80 colunas matricial	Un.	30		
113	03012078	Folha de E.V.A. com glitter, tamanho 600x400x2mm, prata	Un.	150		
114	03012080	Folha de E.V.A. com glitter, tamanho 600x400x2mm, azul	Un.	150		
115	03012082	Folha de E.V.A. com glitter, tamanho 600x400x2mm, fúscia	Un.	150		
116	03012083	Folha de E.V.A. com glitter, tamanho 600x400x2mm, lilás	Un.	150		
117	03012079	Folha de E.V.A. com glitter, tamanho 600x400x2mm, cor ouro	Un.	150		
118	03012081	Folha de E.V.A. com glitter, tamanho 600x400x2mm, verde	Un.	150		
119	03012110	Folha de E.V.A. com glitter, tamanho 600x400x2mm, vermelha	Un.	150		

120	03012037	Folha em e.v.a 600 x 400 x 2mm, amarelo	Un.	150			
121	03012038	Folha em e.v.a 600 x 400 x 2mm, azul	Un.	300			
122	03012076	Folha em e.v.a 600 x 400 x 2mm, bege	Un.	150			
123	03012039	Folha em e.v.a 600 x 400 x 2mm, branca	Un.	300			
124	03012077	Folha em e.v.a 600 x 400 x 2mm, cinza	Un.	150			
125	03012073	Folha em e.v.a 600 x 400 x 2mm, laranja	Un.	150			
126	03012075	Folha em e.v.a 600 x 400 x 2mm, marron	Un.	300			
127	03012040	Folha em e.v.a 600 x 400 x 2mm, preto	Un.	300			
128	03012072	Folha em e.v.a 600 x 400 x 2mm, rosa	Un.	300			
129	03012074	Folha em e.v.a 600 x 400 x 2mm, roxo	Un.	150			
130	03012071	Folha em e.v.a 600 x 400 x 2mm, verde	Un.	300			
131	03012041	Folha em e.v.a 600 x 400 x 2mm, vermelho	Un.	300			
132	07010008	Fonte de computador, padrão: ATX 12v 2.0, 24 pinos, com seletor de voltagem: 115/230 vac, 50/60 hz, com ventoinha (FAN) de 12 cm, com 2 conectores SATA e potência real de 400w.	Un.	50			
133	03011507	Giz de cera 12 cores	Cx.	100			
134	03011855	Grampeador de mesa grande 23/6 - 100 folhas, preto. com padrão de qualidade igual ou superior a Cis, Eagle ou hellios/carbex.	Un.	30			
135	03010028	Grampeador de mesa grande 23/8 - 240 folhas, preto. com padrão de qualidade igual ou superior a Cis, Eagle ou hellios/carbex.	Un.	30			
136	03010029	Grampeador de mesa médio 26/6 30 folhas, preto. com padrão de qualidade igual ou superior a Cis, Eagle ou hellios/carbex.	Un.	100			
137	03011856	Grampeador de mesa pequeno 26/6 até 12 folhas, preto. Com padrão de qualidade igual ou superior a Cis, Eagle ou hellios/carbex.	Un.	150			
138	03010030	Grampo cobreado para grampeador 23/8 caixa com 5.000 und. Grampeia de 20 a 50 folhas.	Cx.	50			
139	03011931	Grampo cobreado para grampeador 23/10 caixa com 5.000 und. Grampeia de 40 a 70 folhas.	Cx.	30			
140	03012060	Grampo cobreado para grampeador 23/15 caixa com 5.000 und. Grampeia de 90 a 150 folhas.	Cx.	30			
141	72020220	Grampo cobreado para grampeador 23/24 caixa c/1.000 und. Grampeia de 170 a 240 folhas.	Cx.	30			
142	03011858	Grampo cobreado para grampeador 26/6 caixa com 5.000 und. Grampeia até 20 folhas.	Cx.	250			

143	03011919	Grampo tipo trilho em metal inoxidável, 80mm para pasta suspensa caixa com 50 und.	Cx.	50			
144	03011859	Grampo tipo trilho em plástico, 80mm para pasta suspensa caixa com 50 und.	Cx.	30			
145	07011843	HD Externo 3TB USB 3.0 preto	Un.	30			
146	72020221	HEADSET - Monoauricular; Conector RJ9; Microfone flexível; Cabo com no mínimo 1m de comprimento; Protetor auricular em espuma; Protetor de microfone em espuma; Para uso em conjunto com base discadora.	Un.	10			
147	03010517	Lápis 1205/2 nº 02, preto, redondo, super resistente	Un.	1.000			
148	03012096	Lápis de cor, caixa com 24 unidades, cores variadas e vibrantes, anatômico, formato hexagonal, tamanho grande (comprimento aproximado de 17,5 cm), ponta resistente, atóxico, lavável que não manche, para desenhar e pintar sobre papel e similares. Composição: pigmentos aglutinantes, carga inerte, parafina sintética e madeira reflorestada.	CX	100			
149	07011853	Leitor de código de barras: especificação mínima: que esteja em linha de produção pelo fabricante; tipo pistola manual com feixe de luz bidirecional, fonte de luz laser 650nm; indicador sonoro de leitura; velocidade de leitura de 100 linhas por segundo, capacidade de ler etiquetas de códigos de barras com 16cm ou mais de largura; capacidade de decodificação dos códigos: upc/ean, upc/ean com complementos, ucc/ean 128, código 39, código 39 full ascii, código 39 trioptic, código 128, código 128 full ascii, codabar, intercalado 2 de 5, discreto 2 de 5, código 93, msi, código 11 possuir interface minimamente usb, garantia mínima de 12 meses.	Un.	30			
150	03020030	Lenço de papel. Folhas duplas. Caixa com 100 unidades.	Cx	50			
151	03010540	Livro ata 100 fls.	Un.	50			
152	03010537	Livro ata 50 fls.	Un.	60			
153	03011333	Livro protocolo, papel alcalino branco, 100 fls, 75g/m2 22x16, capa dura, revestido de material sintético impermeável, cor preta, costurado, impressão frente e verso, numeração na frente, termo de abertura e encerramento	Un.	50			
154	03010019	Livro registro de empregado com mínimo de 50 fls.	Un.	30			

155	03020006	Lousa (quadro) branco com moldura arredondada de alumínio, com dimensões 80cm x 1m, tela confeccionada em laminado melamínico, branco brilhante, suporte para apagar removível, arredondado e deslizante com 40 cm, sistema de fixação invisível podendo ser instalado na vertical ou na horizontal, com apagador.	Un.	20			
156	03012115	Marcador para CDs e DVDs. Com 02 pontas 1.0 e 0,7 mm. Baixo odor, não tóxico. Na cor azul.	Un.	20			
157	03020107	Massa de modelar, atóxica, caixa com 6 cores.	Un.	100			
158	03020031	Massa de modelar, atóxica, caixa com 12 cores.	Un.	100			
159	03012054	Molhador de dedos creme, 12 gramas	Un.	100			
160	07010009	Mídia: DVD-R (gravável) 1x-8x min - 4.7gb - 120 min; com capa acrílica - caixa com 100 und.	Cx.	30			
161	72020222	Mini-teclado com mouse touchpad sem fio; Compatível com Windows 8 e superiores; Configuração de teclado QWERTY; Faixa de frequência 2.4 GHz; Modulação GFSK; Bateria de Lítio-Íon; Cor preta.	Un.	10			
162	07011893	MOUSE - botões esquerdo, direito e scroll - USB 2.0 ou superior; cabo de no mínimo 1,5m; na cor preta; mouse ótico, resolução mínima 1000 DPI, medidas mínimas: 5.7 cm x 9.4 cm x 3.5 cm; medidas máximas: 6 cm x 9.9 cm x 4 cm; deve ter driver compatível com windows 8.1/10.	Un.	100			
163	62010003	Mouse Pad ergonômico em gel, base revestida de poliuretano, superfície em lycra elástica, apoio em sílica gel. Regulamentado de acordo com a NR17, na cor preta.	Un.	150			
164	72020223	MOUSE SEM FIO - botões esquerdo, direito e scroll - USB 2.0 ou superior; na cor preta; mouse ótico, resolução mínima 1000 DPI, medidas mínimas: 5.7 cm x 9.4 cm x 3.5 cm; medidas máximas: 6 cm x 9.9 cm x 4 cm; Padrão de conexão sem fio: 802.11a; deve ter driver compatível com windows 8.1/10.	Un.	30			

165	07011907	NO-BREAK DE 1500 VA COM TENSÕES NOMINAIS DE ENTRADA 115/127/220V; COM MODO DE SELEÇÃO AUTOMÁTICO; FREQUÊNCIA NOMINAL DE 60Hz; TENSÃO NOMINAL DE SAÍDA 115V; FREQUÊNCIA NOMINAL DE SAÍDA NO MODO BATERIA 60Hz; CONTENDO 8 TOMADAS NO PADRÃO NBR 14.136:2002; DUAS BATERIAS DE 24V; DISJUNTOR REARMÁVEL: PROTEÇÃO DE SUBTENSÃO, SOBRETENSÃO, SOBRECARGA, CURTO-CIRCUITO, SUBFREQUÊNCIA, SOBREFREQUÊNCIA E DESCARGA PROFUNDA DA BATERIA; ESTABILIZADOR DE TRÊS ESTÁGIOS. (MODELO PARA REFERÊNCIA NO-BREAK APC BACK-UPS 1500)	Un.	30			
166	07011845	Organizador p/ fios e cabos flexível preto em espiral 3/4"	MT	200			
167	03020026	Papel cartão 50x70cm, papel incorporado, mais rígido, muito utilizado na confecção de embalagens, cores variadas. Pacote com 10 unidades.	Un.	200			
168	03010632	Papel contact incolor, largura mínima 45cm	MT	150			
169	72020237	Papel contact vermelho, largura mínima 45 cm	MT	150			
170	03011879	Papel crepon, medindo 0,48cmx2m, 28g/m2, na cor amarela	Un.	100			
171	03011880	Papel crepon, medindo 0,48cmx2m, 28g/m2, na cor azul	Un.	100			
172	03011881	Papel crepon, medindo 0,48cmx2m, 28g/m2, na cor branca	Un.	100			
173	03011882	Papel crepon, medindo 0,48cmx2m, 28g/m2, na cor preta	Un.	100			
174	03011883	Papel crepon, medindo 0,48cmx2m, 28g/m2, na cor vermelha	Un.	100			
175	03012048	Papel de seda 48 x 60 cm, verde	Un.	100			
176	03012049	Papel de seda 48 x 60 cm, vermelho	Un.	100			
177	03020027	Papel dobradura 48x60cm, papel de ótima qualidade e resistência, cores variadas.	Un.	100			
178	03011824	Papel vergê A-4 180g, branco 50x1 - Embalagem com 50 unidades	Pcte.	150			
179	72020224	PASSADOR DE SLIDES SEM FIO: Ponteiro a laser vermelho; Receptor USB; Compatibilidade com Windows 8 e superiores; Alcance mínimo de 10 m; Mover páginas (slides) para frente e para trás; Alimentação com pilha(s) AAA.	Un.	10			
180	03011886	Pasta catálogo ofício, contendo 100 folhas com 4 parafusos metálicos de 35mm; 245x 335mm, cor preta	Un.	30			
181	03011282	Pasta catálogo tamanho ofício com 10 envelopes plásticos	Un.	50			

182	03010640	Pasta catálogo tamanho ofício com 50 envelopes plásticos	Un.	100			
183	03010636	Pasta com grampo, simples	Un.	500			
184	03011861	Pasta de papelão plastificado com aba e elástico simples	Un.	600			
185	03012116	Pasta em L - tamanho A4 plástica	Un.	300			
186	03011514	Pasta polionda universitária mínimo 24,5cmx34cmx4cm, fosca	Un.	200			
187	03011920	Pasta sanfonada tamanho A4, transparente, 12 divisórias, com elástico da cor da pasta	Un.	150			
188	03011515	Pasta transparente com elástico poliondas 6 cm	Un.	150			
189	03012069	Pasta transparente com elástico poliondas 2 cm	Un.	150			
190	03011516	Pasta transparente com elástico poliondas 4 cm	Un.	150			
191	03011832	Pastas suspensas Kraft 170 g.	Un.	1.500			
192	07011895	Placa de rede com interface PCI express, tecnologia de rede 10/100/1000 Base-T; deve ter driver compatível com windows 8.1 e windows 10.	Un.	50			
193	07010012	Placa de vídeo pci express 16x, com no mínimo 16 mb de memória.	Un.	50			
194	03010004	Percevejo latonado caixa com 100 und.	Cx.	30			
195	03011875	Perfurador de papel com 02 furos p/35 fls, preto.	Un.	30			
196	03012063	Perfurador de papel com 02 furos, ferro fundido com capacidade de perfuração 100 fls.	Un.	20			
197	03012017	Perfurador de papel com 02 furos, ferro fundido com capacidade de perfuração 60 fls.	Un.	20			
198	72020225	Pilha recarregável AAA; Compatível com carregador NiMH; 900 mAh.	Un.	50			
199	72020226	Pilha recarregável AA; Compatível com carregador NiMH; 2500 mAh.	Un.	50			
200	03011833	Pincel atômico 850 ponta redonda cor azul	Un.	100			
201	03011834	Pincel atômico 850 ponta redonda cor preto	Un.	100			
202	03011835	Pincel atômico 850 ponta redonda cor verde	Un.	100			
203	03011286	Pincel atômico 850 ponta redonda cor vermelha	Un.	100			
204	03011288	Pincel hidrográfico para quadro branco - cor azul	Un.	100			
205	03011289	Pincel hidrográfico para quadro branco - cor preto	Un.	100			
206	03010021	Pincel marcador vermelho p/ quadro branco	Un.	50			

207	03020010	Pistola para cola quente bastão fino, utilizada para colagem de papel, papelão, madeira, isopor, artesanato em geral. Com aplicador que utiliza cola quente de resina plástica. Material em plástico.	Un.	30			
208	03020009	Pistola para cola quente bastão grosso, utilizada para colagem de papel, papelão, madeira, isopor, artesanato em geral. Com aplicador que utiliza cola quente de resina plástica. Material em plástico.	Un.	30			
209	03012052	Plástico para pasta 04 furos 15gr, 0,15mm	Un.	1.000			
210	72020227	Porta caneta (caneta/clips/papel - 3 compartimentos), aramado, na cor preta. Tamanho aproximado 20cmx10cm.	Un.	1.000			
211	03010681	Prancheta em MDF com prendedor metálico	Un.	200			
212	72020228	Prendedor de papel, com corpo em metal, pinuta epoxi preto, presilha em aço inoxidável, 41mm. Caixa com 12 unidades	Cx.	100			
213	03020033	Quadro metálico liso para recados 60x90cm, na cor branca.	Un.	30			
214	03011948	Reforço plástico autoadesivo transparente para reforçar folhas de fichários. Cx com 250 unidades.	Cx.	10			
215	03011294	Régua transparente 30 cm com certificado de registro no INMETRO	Un.	150			
216	03012117	Saco de papel branco mono. Tamanho 14 cm x 21 cm. Caixa com 500 unidades.	Cx.	400			
217	72020231	Sacola plástica, branca, lisa, virgem. Modelo camiseta. Tamanho 38 cm x 48 cm. Caixa com 1000 unidades.	Cx.	300			
218	03012118	Sacola plástica, branca, lisa, virgem. Modelo camiseta. Tamanho 24 cm x 34 cm. Caixa com 1000 unidades.	Cx.	300			
219	03010005	Suporte para durex, para rolos de fitas grandes, com larguras de 12mm, 19mm ou 25mm, ergonômico, compacto, pratico, lâmina de aço inox, base anti-derrapante com perfeita aderência à mesa de trabalho, área frontal especialmente desenvolvida para facilitar o corte da fita, lâmina protegida para evitar acidentes, medindo aproximadamente 195x100x95mm	Un.	30			
220	72020229	Suporte para Notebook; Com regulagem de altura e inclinação; Compatível com tamanhos de 13" a 17".	Un.	20			
221	72020230	Suporte para Notebook; Com regulagem de altura e inclinação; Compatível com tamanhos de 13" a 17"; Com cooler.	Un.	20			

222	07011706	Switch 8 Portas: Velocidade de transmissão (Mbps): 10/100/1000 Mbps, Conexões / Portas: 8 portas. Transferência real de 1Gb em todas portas, sem limitações, Voltagem: Bivolt, Função Auto, MDI/MDIX technology, Garantia mínima de 3 anos.	Un.	50			
223	07011896	Teclado com layout ABNT2; conexão USB 2.0 ou superior; cabo de no mínimo 1,5mm; na cor preta; teclado de membrana; ajuste de níveis de inclinação; deve ter driver compatível com windows 8.1/10	Un.	50			
224	72020232	TELEFONE HEADSET - BASE DISCADORA: Teclado emborrachado; LED indicativo de status de chamada; Controle de volume digital; HEADSET: Monoauricular; Conector RJ9; Microfone flexível; Cabo com no mínimo 1m de comprimento; Protetor auricular em espuma; Protetor de microfone em espuma; Compatível com Central PABX Impacta 300.	Un.	5			
225	72020233	TELEFONE SEM FIO DIGITAL; Faixa de frequência 1.9 GHz; Registro de chamadas originadas e recebidas; Idioma do display: Português; Cor preta; Capacidade mínima da bateria: 600mAh; Ajuste de volume; Compatível com Central PABX Impacta 300.	Un.	30			
226	03012067	Tesoura escolar com ponta arredondada com cabo em polipropileno lamina em aço inox 13 cm aproximadamente.	Un.	100			
227	03011863	Tesoura, lâminas em aço, acabamento em metal super resistente, 19 cm	Un.	100			
228	03020064	Tinta guache 6 cores, não tóxicas, solúvel em água 15ml	Cx.	100			
229	03020109	Tinta guache 12 cores, não tóxicas, solúvel em água 15ml	Cx.	50			
230	03011942	Tinta para carimbos automáticos, mínimo de 28 ml, cor preto	Fr.	30			
231	03011296	Tinta para carimbo de borracha preta frasco com mínimo de 40ml	Fr.	30			
232	03011297	Tinta para carimbo de borracha, azul frasco com mínimo de 40ml	Fr.	30			
233	03010808	Tinta para carimbo de borracha, vermelha, frasco com mínimo de 40ml	Fr.	30			
234	03011295	Tinta para pincel atômico, cor azul, frasco com no mínimo 37 ml	Fr.	30			
235	07011902	Tonner Compatível CF217A	Un.	30			
236	07011903	Tonner Compatível CB435A	Un.	50			
237	07011904	Tonner Compatível MLT-D111	Un.	30			
238	07011905	Tonner Compatível MX310/410/511/611	Un.	30			
239	72020234	Unidade Flash USB 3.0 de 16GB (Pen Drive); garantia do fabricante de 5 anos; acondicionado em embalagem lacrada.	Un.	50			



240	07011906	Unidade Flash USB 3.0 de 32GB (Pen Drive); garantia do fabricante de 5 anos; acondicionado em embalagem lacrada.	Un.	50			
241	72020235	WEBCAM - resolução mínima 720 pixels/30 quadros por segundo; deve ter driver compatível com windows 8.1/10; abrangência de campo de visão (FOV) de no mínimo 60º; conexão USB 2.0 ou superior; com cabo de no mínimo 1,5m; com microfone interno integrado.	Un.	50			
242	72020236	Cola para E.V.A. e isopor Frasco mo mínimo 35 gr.	Fr.	20			

ITEM COM COTA DE 25% - PARA PARTICIPAÇÃO EXCLUSIVA DE MICRO EMPRESAS, EMPRESAS DE PEQUENO PORTE E MICRO EMPREENDEDORES INDIVIDUAIS

243	03011884	Papel tamanho A-4 (210mm x297 mm, 75g/m2) p/ impressora e fotocopadora.	Resma	1.250			
-----	----------	---	-------	-------	--	--	--

ITEM COM COTA DE 75% - PARA AMPLA PARTICIPAÇÃO INCLUSIVE DE MICRO EMPRESAS, EMPRESAS DE PEQUENO PORTE E MICRO EMPREENDEDORES INDIVIDUAIS

244	03011884	Papel tamanho A-4 (210mm x297 mm, 75g/m2) p/ impressora e fotocopadora.	Resma	3.750			
-----	----------	---	-------	-------	--	--	--

VALOR TOTAL PROPOSTO R\$ _____

Esta proposta possui validade de 60 (sessenta) dias.

Pato Branco/PR, ____ de _____ 20____.

(Nome e assinatura do representante legal/procurador)



ANEXO III
MINUTA DA ATA DE REGISTRO DE PREÇOS

ORGÃO GERENCIADOR: CONSORCIO INTERMUNICIPAL DE SAÚDE, pessoa jurídica de direito público, estabelecida à Rua Afonso Pena, nº 1902, Bairro Anchieta, Pato Branco/PR, CNPJ sob nº 00.136.858/0001-88, neste ato representado por seu Presidente, Sr. Altair José Gasparetto.

FORNECEDOR REGISTRADO: *(dados da proponente vencedora da licitação)*

Pelo presente instrumento, oriundo do processo de licitação nº 119/2020, Pregão Eletrônico nº 030/2020, homologado em .../.../2020, mediante sujeição mútua às normas constantes da da Lei n.º 10.520/2002, Lei Complementar n.º 123/2006, Lei Complementar n.º 147/2014, Lei Complementar n.º 155/2016, e Decreto Federal n.º 10.024/2019, subsidiariamente no que couber a Lei n.º 8.666/1993 e suas alterações e demais legislações pertinentes e, ainda pelas condições e exigências constantes em Edital, o ORGÃO GERENCIADOR e o FORNECEDOR REGISTRADO, neste ato representados por seus representantes legais, ao final subscritos, tem entre si, justo e avençado, esta Ata de Registro de Preços, mediante as seguintes cláusulas e condições:

CLÁUSULA PRIMEIRA – OBJETO

1.1. FORMAÇÃO DE REGISTRO DE PREÇOS PARA AQUISIÇÃO PARCELADA DE MATERIAIS DE EXPEDIENTE E SUPRIMENTOS PARA INFORMÁTICA EM GERAL, de acordo com as condições e especificações constantes no respectivo edital, inclusive em seus anexos, notadamente o Anexo I - Termo de Referência.

1.2. DESCRIÇÃO (Itens de cada ganhador).

1.3. Este instrumento de registro de preços não obriga a Administração a firmar contratações com a Detentora da Ata, ficando-lhe facultada a utilização de outros meios, assegurados, nesta hipótese, a preferência do beneficiário do registro em igualdade de condições, nos termos do parágrafo, quarto, art. 15, da Lei federal nº 8.666/1993 e suas obrigações.

CLÁUSULA SEGUNDA - LOCAL DE ENTREGA, PRAZO E CONDIÇÕES

2.1. Os produtos deverão ser entregues na Sede do CONIMS, cito à Rua Afonso Pena, n.º 1902, Bairro Anchieta, Pato Branco/PR, CEP 85.501-530, no setor de compras/almojarifado, das 07:30 as 11:30 e das 13:00 as 17:00 de segundas à sextas-feiras.

2.2. A entrega do objeto relativo a presente licitação dar-se-á sob a forma de fornecimento parcelado, a partir da emissão da Solitação de Fornecimento.

2.3. Uma vez efetuado o pedido ao fornecedor, este **deverá efetuar a entrega em até 10 (dez)**

dias úteis, sob pena de sofrer penalidades.

2.4. Fica determinantemente **proibida à troca de marca e/ou fabricante dos produtos licitados, SALVO** por motivo justo decorrente de fato superveniente devidamente formalizado e justificado.

2.5. Caso não seja efetivada a entrega total do pedido no prazo de 10 (dez) dias úteis, ou ocorra de forma parcial, o fornecedor será NOTIFICADO para, no prazo de 24 (vinte e quatro) horas, se manifestar a respeito, não o fazendo, proceder-se-á à abertura de processo administrativo para apuração e eventual aplicação das sanções previstas neste edital e na Legislação.

2.6. Não serão efetuados pedidos sobre faturamento mínimo.

2.7. Os produtos solicitados através de Solicitação de Fornecimento deverão ser entregues acompanhados de nota fiscal de venda, na qual deverá impreterivelmente constar o número da solicitação de fornecimento que a originou, lote e validade dos produtos.

2.8. Os fornecedores que não cumprirem com as suas obrigações poderão sofrer as penalidades conforme legislação pertinente.

CLÁUSULA TERCEIRA - FORMA DE SOLICITAÇÃO DOS PRODUTOS

3.1. A aquisição com os fornecedores registrados será formalizada por esta entidade por intermédio da emissão de pedidos de compras (Solicitação de Fornecimento), as quais somente deverão ser aceitas pelo fornecedor se estiverem devidamente assinadas pelo responsável do Setor de Compras.

3.2. A entrega do objeto relativo a presente licitação dar-se-á sob a forma de **fornecimento parcelado**.

CLÁUSULA QUARTA - CONDIÇÕES DE RECEBIMENTO DOS PRODUTOS

4.1. Os produtos serão aceitos provisoriamente; o recebimento definitivo será feito após a verificação da conformidade, no prazo de 05 (cinco) dias a contar da entrega.

4.2. O recebimento definitivo não isenta a (s) proponente (s) adjudicatária (s) de suas responsabilidades assumidas por meio desse certame.

4.3. Todos os produtos entregues serão fiscalizados e, se apresentarem quaisquer problemas deverão ser repostos no prazo máximo de 48 (quarenta e oito) horas, sem prejuízo para a Administração. Apurada, em qualquer tempo, divergência entre as especificações pré-fixadas e o fornecimento, serão aplicadas ao fornecedor, as sanções previstas neste edital e na legislação vigente.

4.4. Os produtos deverão vir armazenados em caixas apropriadas para seu transporte, não serão aceitos fora de suas embalagens originais.

4.5. Caso o produto venha a sofrer alterações que impliquem em perda de qualidade no prazo de sua validade, fica o fornecedor obrigado a efetuar a troca dos mesmos nas especificações e quantidades relativas, sem nenhum ônus para este Consórcio, no prazo de 7 (sete) dias úteis a partir da data de notificação.

4.6. Em caso de extravio de volumes pela transportadora, o fornecedor deverá efetuar imediatamente a reposição dos volumes, cumprindo o prazo previsto no item 5.3 deste termo para conclusão da entrega dos produtos.

4.7. Em caso de avaria do produto durante o transporte, o mesmo deverá ser devidamente recolhido e repostado por produto íntegro, sem qualquer ônus adicional para o Consórcio.

4.8. As caixas e volumes nos quais os produtos vierem acondicionados deverão estar em perfeito estado, caso contrário a mercadoria não será recebida.

4.9. Em caso de devolução do (s) material (ais) por estar (em) em desacordo com as especificações, todas as despesas serão atribuídas ao fornecedor.

CLÁUSULA QUINTA - PRAZO DE VIGÊNCIA DA ATA DE REGISTRO DE PREÇOS

5.1. O prazo de vigência da Ata de Registro de Preços é de 12 (doze) meses.

5.2. É vedado efetuar acréscimos nos quantitativos fixados pela ata de Registro de Preços, inclusive o acréscimo que trata o § do art. 65 da Lei Federal n.º 8.666/1993.

CLÁUSULA SEXTA - DOTAÇÃO ORÇAMENTÁRIA

6.1. As despesas geradas em função do objeto ocorrerão por conta das dotações orçamentárias:

01.001.10.122.0001.2.001.3.3.90.30.00.00.00.00 - fontes 076 e 000

02.001.10.302.0002.2.002.3.3.90.30.00.00.00.00 - fonte 076

03.001.10.302.0002.2.003.3.3.90.30.00.00.00.00 - fonte 076

CLÁUSULA SÉTIMA - EMISSÃO DA NOTA FISCAL

7.1. Mediante Solicitação de Fornecimento do Setor de Compras e Manutenção deste CONIMS, deverá ser emitida Nota Fiscal no mesmo CNPJ do fornecedor registrado, ao CONSÓRCIO INTERMUNICIPAL DE SAÚDE - CNPJ: 00.136.858/0001-88 – Rua Afonso Pena, n.º 1902, Bairro Anchieta, Pato Branco/PR. CEP: 85.501-530 – Inscrição Estadual: Isenta – Inscrição Municipal: 247858.

7.2. A Nota Fiscal deverá apresentar:

a) a modalidade e o número da licitação;

b) número da Solicitação de Fornecimento;

c) a descrição do item conforme Ata de Registro de Preços, o valor unitário, a quantidade, o lote, a fabricação e a validade;

d) banco, agência e conta corrente no mesmo CNPJ registrado.

7.3. O cálculo dos impostos e tributos é de responsabilidade da emitente.

7.4. A Nota Fiscal deve ser encaminhada ao e-mail: compras@conims.com.br no ato de sua emissão, bem como acompanhar a entrega do item.

7.5. Havendo erros na emissão da Nota Fiscal a mesma deverá ser substituída ou anulada, e/ou

constatação de erros na entrega dos itens solicitados, circunstâncias que impeçam a liquidação da despesa, o prazo de pagamento ficará suspenso até que o fornecedor registrado providencie as medidas saneadoras.

7.6. Após o aceite definitivo por membro da Comissão de Recebimento de Bens e Serviços, a Nota Fiscal será encaminhada ao Setor de Contabilidade.

CLÁUSULA OITAVA - VENCIMENTO E PAGAMENTO

8.1. O vencimento se dará até o dia 30 do mês posterior a data do aceite definitivo da Nota Fiscal.

8.2. O pagamento será realizado em moeda corrente nacional, através de crédito, DOC ou TED na conta corrente pessoa jurídica no mesmo CNPJ registrado. No decorrer do processo, caso seja necessária alteração de banco, agência e/ou conta corrente deverá ser solicitado através de Ofício ao Setor de Tesouraria deste CONIMS.

8.3. O pagamento não será realizado através de boleto bancário.

8.4. O pagamento se dará até o vencimento.

8.5. Não poderá ser cobrado qualquer tipo de despesa senão única e exclusivamente o valor dos itens devidamente solicitados e recebidos.

8.6. Em caso de Processo Administrativo, o CONIMS poderá deduzir o valor de multas impostas do saldo de notas a pagar.

8.7. O fornecedor registrado deverá manter a regularidade fiscal, por meio das Certidões: de Regularidade do FGTS - CRF, de Débitos Relativos a Créditos Tributários Federais e à Dívida Ativa da União e Negativa de Débitos Trabalhistas - CNDT, e caso constatado a ausência de emissão de alguma destas, a mesma será notificada para regularização, caso não seja solucionado, não serão emitidas novas solicitações de fornecimentos, ressalvado o direito dos itens já entregues.

CLÁUSULA NONA - CANCELAMENTO DA ATA DE REGISTRO DE PREÇOS

9.1. A Ata poderá ser cancelada de pleno direito total ou parcialmente, independente de notificação judicial ou extrajudicial, sem que ao fornecedor registrado assista o direito a qualquer indenização, garantido o devido contraditório, quando:

9.2. Descumprir as condições do edital e da Ata.

9.3. Recusar-se a fornecer o objeto no prazo estabelecido pela Administração, sem justificativa razoável.

9.4. Interpreta-se como negativa de entregar o objeto licitatório a recusa em assinar a Ata de Registro de Preços.

9.5. Não aceitar reduzir seu preço registrado, na hipótese de o mesmo tornar-se superior aos praticados no mercado.

9.6. Por razões de interesse público, devidamente motivadas e justificadas.



- 9.7.** Caracterizada a hipótese de inexecução total ou parcial das condições de fornecimento ora estabelecidas.
- 9.8.** Constatada a irregularidade por parte do fornecedor registrado, o mesmo será notificado para que no prazo de 24 horas se manifeste a respeito, sob pena de instauração de processo administrativo apuratório de responsabilidade.
- 9.9.** Persistindo a falta, o registro será cancelado, chamando-se a proponente segunda classificada na Ata de Registro de Preços.
- 9.10.** Consideram-se irregularidades na execução da Ata:
- 9.10.1.** Sem justa causa e prévia comunicação ao CONIMS, suspender a execução do fornecimento.
- 9.10.2.** Não cumprir ou cumprir irregularmente as cláusulas da Ata, especificações ou prazos.
- 9.10.3.** Recusar a redução do preço ao nível dos praticados no mercado.
- 9.11.** O cancelamento do Registro de Preços poderá ainda ocorrer quando houver:
- 9.11.1.** Alteração social ou modificação da finalidade ou da estrutura da empresa, que prejudique a execução do objeto licitado.
- 9.11.2.** Caso fortuito ou força maior, regularmente comprovada, impeditivo da execução da Ata.
- 9.11.3.** Pelo atraso superior a 90 (noventa) dias do pagamento devido pelo CONIMS, salvo em caso de calamidade pública, grave perturbação da ordem interna ou guerra, assegurado à empresa registrada o direito de optar pela suspensão do cumprimento de suas obrigações até que seja normalizada a situação, caso em que sua decisão deverá ser comunicada por escrito ao CONIMS.
- 9.12.** A solicitação para cancelamento dos preços registrados deverá ser formulada com antecedência mínima de 30 (trinta) dias, facultado ao CONIMS a aplicação das penalidades previstas na Ata, caso não aceitas as razões do pedido.
- 9.13.** A comunicação do cancelamento do preço registrado, nos casos previstos nesta cláusula, será formalizada com aviso de recebimento, juntando-se o comprovante ao respectivo processo administrativo.

CLÁUSULA DÉCIMA - OBRIGAÇÕES DO FORNECEDOR REGISTRADO

- 10.1.** Responsabilizar-se pelo fornecimento dentro dos prazos previstos e padrões de qualidade e quantidades exigidas, inclusive pelas obrigações decorrentes da inobservância da legislação em vigor.
- 10.2.** Assumir a responsabilidade pelos encargos trabalhistas, previdenciários, fiscais e comerciais e demais despesas direta ou indireta resultantes da adjudicação desta Licitação.
- 10.3.** Providenciar a imediata correção das divergências apontadas pelo CONIMS quanto ao fornecimento dos produtos.
- 10.4.** Comunicar imediatamente ao CONIMS toda e qualquer irregularidade ou dificuldade que impossibilite a execução deste contrato.
- 10.5.** Manter durante a execução da Ata de Registro de Preços todas as condições de habilitação e

qualificação exigidas na licitação e constante da sua proposta.

10.6. Responsável por danos causados ao CONIMS, ou a terceiros, decorrentes de culpa ou dolo na execução da Ata, não excluída ou reduzida essa responsabilidade pela presença de fiscalização ou pelo acompanhamento da execução por órgão ou responsável do CONIMS.

10.7. Cumprir todas as leis e posturas federais, estaduais e municipais pertinentes e responsabilizar-se por todos os prejuízos decorrentes de infrações a que houver dado causa;

10.7. Comunicar ao CONIMS as alterações que forem efetuadas em seu Contrato Social.

10.8. Informar um preposto com quem o CONIMS manterá contato durante a vigência do processo.

CLÁUSULA DÉCIMA PRIMEIRA - OBRIGAÇÕES DO ÓRGÃO GERENCIADOR/CONIMS

11.1. Promover, através de seu representante, o acompanhamento e a fiscalização da Ata de Registro de Preço, anotando em registro próprio as falhas detectadas e comunicando ao fornecedor registrado, as ocorrências de quaisquer fatos que, a seu critério, exijam medidas corretivas por parte daquele.

11.2. Prestar as informações e os esclarecimentos que venham a ser solicitados pelo representante do fornecedor registrado, em tempo hábil, de quaisquer dúvidas relacionadas à execução da Ata de Registro de Preços.

11.3. Efetuar o pagamento pelo efetivo fornecimento, dentro das condições ora estabelecidas.

11.4. Receber os produtos na quantidade e qualidade solicitada, nos prazos e condições definidos no edital, responsabilizando-se o fornecedor registrado por qualquer dano causado pelos produtos fornecidos.

CLÁUSULA DÉCIMA SEGUNDA - REAJUSTE DE PREÇOS

12.1. É vedado qualquer reajuste dos preços registrados.

12.2. Ao assinar a Ata de Registro de Preços, o licitante vencedor obriga-se ao fornecimento do objeto (s) licitado (s) pelos preços nela registrados.

12.3. É possibilitada a revisão de preços diante de fatos supervenientes e devidamente comprovados, conforme preconiza a Lei 8.666, artigo 65, III, d.

12.4. Quando da solicitação de reequilíbrio econômico o mesmo deverá ser devidamente comprovado, sendo que, as Solicitações de Fornecimento emitidas anteriormente a data do pedido não sofrerão alterações.

CLÁUSULA DÉCIMA TERCEIRA - PENALIDADES

13.1. Ao fornecedor registrado que, sem justa causa, não cumprir com as obrigações correspondentes aos produtos, porventura não entregues, entregues com atraso ou fora das especificações, ou em qualquer outra hipótese de inexecução parcial ou total da Ata de Registro de Preços, ser-lhe-ão aplicadas as seguintes penalidades, inclusive de forma cumulativa:



13.1.2. Advertência.

13.2. Multa de mora ou punitiva, cumulativas ou não:

13.2.1. Nos casos em que houver atraso injustificado na entrega do material licitado, será aplicada multa moratória de 0,5% (meio por cento), por dia de atraso, sobre o valor do item constante da nota em atraso, respeitado o mínimo de R\$ 100,00 (cem reais) diários, na forma do artigo 86 da Lei 8.666/1993.

13.2.2. Nos casos em que o atraso na entrega do material licitado for superior a 15 (quinze) dias, o Consórcio poderá cancelar a ata de registro de preços do fornecedor vencedor do certame, aplicando-lhe, ainda, a penalidade de multa de 10% (dez por cento) sobre o valor da obrigação, respeitado o mínimo de R\$ 1.500,00 (um mil e quinhentos reais).

13.2.3. Multa de 0,2% (zero virgula dois por cento) sobre o valor da obrigação não cumprida, nos casos de inexecução parcial, recusa em celebrar /assinar a Ata, desde que a multa não fique em valor inferior a R\$ 1.500,00 (um mil e quinhentos reais), quando será penalizado com este valor.

13.2.4. Suspensão temporária de participação em licitação e impedimento de contratar com o CONIMS, por prazo não superior a 2 (dois) anos, em decisão fundamentada da autoridade competente.

13.2.5. Declaração de inidoneidade para licitar ou contratar com a Administração Pública enquanto perdurarem os motivos determinantes da punição ou até que seja promovida a reabilitação perante o CONIMS, que será concedida sempre que o fornecedor registrado ressarcir a Administração pelos prejuízos resultantes e após decorrido o prazo da sanção aplicada com base no item anterior.

CLÁUSULA DÉCIMA QUARTA – FORO

14.1. Para as questões decorrentes da execução deste instrumento que não possam ser dirimidas administrativamente, fica eleito o foro da comarca de Pato Branco/PR, com referência expressa a qualquer outro por mais privilegiado que seja.

CLÁUSULA DÉCIMA QUINTA – DISPOSIÇÕES FINAIS

15.1. A execução da Ata de Registro de Preços, bem como os casos nele omissos, regular-se-ão pelas cláusulas contratuais e pelos preceitos de direito público, aplicando supletivamente, os princípios de teoria geral dos contratos e as disposições de direito privado, na forma do artigo 54 da Lei nº 8.666/1993, combinado com o inciso XII do art. 55 do mesmo diploma legal.

15.2. A Ata de Registro de Preços será enviada ao fornecedor registrado por e-mail devendo retornar assinada, no prazo máximo de 05 (cinco) dias corridos após a confirmação do recebimento do correio eletrônico pelo fornecedor.

15.3. Faz parte integrante desta Ata de Registro de Preços, aplicando todos os seus dispositivos, o edital do Pregão Eletrônico nº 030/2020 e a proposta do fornecedor registrado conforme estabelece a Lei Federal nº 8.666/1993 e suas alterações, naquilo que não contrariar as presentes disposições.

001084
eg



15.4. O fornecedor registrado deverá manter, enquanto vigorar o registro de preços e em compatibilidade com as obrigações por ele assumidas, todas as condições de habilitação e qualificação exigidas no Pregão n.º 030/2020.

15.5. Para constar que foi lavrada a presente Ata de Registro de Preços, a qual vai assinada pelo presidente do CONIMS Sr. Altair José Gasparetto, e pelo Sr (a), qualificado (a) preambularmente, representando o fornecedor registrado e testemunhas.

Pato Branco/PR, _____ de _____ de 2020.

XXXXXXXXXXXXXXXXXXXXXXXXXXXX
Contratada

Altair José Gasparetto
Contratante

Testemunhas:

CONSÓRCIO INTERMUNICIPAL DE SAÚDE – CONIMS
RUA AFONSO PENA N° 1902, ANCHIETA, CEP 85.501.530.
PATO BRANCO – PARANÁ

PARECER JURÍDICO INICIAL nº 280/2020
PROCESSO 119/2020 – PREGÃO ELETRÔNICO N° 030/2020

I - EMENTA

Direito administrativo. Contratação. Pregão eletrônico. Registro de Preços para aquisição futura e parcelada de materiais de expediente para escritório em geral e suprimentos para informática.

II- DOS FATOS

Trata o presente de consulta elaborada pelo Setor de Licitações, que requer a elaboração de parecer jurídico no pregão eletrônico nº 030/2020, para o exame da sua regularidade e para que com isso se possa dar início à fase externa do processo licitatório.

III- RELATÓRIO

Para exame e parecer dessa procuradoria, o setor de Licitações, encaminhou o pregão eletrônico 030/2020, que versa sobre formação de registro de preços para aquisição futura e parcelada de materiais de expediente para escritório em geral e suprimentos para informática.

O consulente requer manifestação jurídica acerca da regularidade do processo licitatório, com o fim de abertura da fase externa da presente licitação.

Constam desse processo administrativo, dentre outros, os seguintes documentos:

- 01) Justificativa do art. 3°. Inciso I da lei 10.520/02 – fl. 02
- 02) Solicitação de compra – fls 03/19
- 03) Solicitação de cotação de preços – fls. 20/1010.
- 04) Solicitação ed Contratação de materiais e serviços – fls. 1011/1020
- 05) Autorização para abertura de processo administrativo de licitação –fl. 1021
- 06) Parecer Contábil – fls 1022

- 07) Autorização para abertura de processo administrativo de licitação –fl. 1022
08) Ato de Consórcio - fl.1024
09) Edital de licitação e Anexos –fls. 1025/1087

É o relatório.

IV– DO PARECER

A matéria é trazida à apreciação jurídica com amparo no art. 38, inc. VI, da Lei 8.666/93:

Art. 38. O procedimento da licitação será iniciado com a abertura de processo administrativo, devidamente autuado, protocolado e numerado, contendo a autorização respectiva, a indicação sucinta de seu objeto e do recurso próprio para a despesa, e ao qual serão juntados oportunamente: VI - pareceres técnicos ou jurídicos emitidos sobre a licitação, dispensa ou inexigibilidade;

Cumprе destacar que o presente parecer visará ao exame da conformidade dos atos praticados com a lei (Lei 8.666/93 e Lei 10.520/02) e o edital.

Dessa forma, concluindo-se pelo prosseguimento do certame, esse parecer restringir-se-á tão-somente ao plano da legalidade, cabendo à autoridade competente deliberar acerca da conveniência e oportunidade da licitação.

No mérito, a modalidade utilizada – Pregão eletrônico, do tipo menor preço, está de acordo com o art. 1º, da Lei 10.520/02, obedecendo assim, nesse ponto, os aspectos da legalidade, vejamos:

Art. 1º Para aquisição de bens e serviços comuns, poderá ser adotada a licitação na modalidade de pregão, que será regida por esta Lei.

Parágrafo único. Consideram-se bens e serviços comuns, para os fins e efeitos deste artigo, aqueles cujos padrões de desempenho e qualidade possam ser objetivamente definidos pelo edital, por meio de especificações usuais no mercado.

No processo licitatório em análise, utiliza-se o registro de preços, vejamos a conceituação do referido instituto pelos autores José Maria Pinheiro Madeira e Cleyson de Moraes Mello:

*“O Sistema de Registro de Preços é procedimento especial de licitação, concretizado através de concorrência “sui generes”, acolhendo a proposta mais vantajosa para a Administração Pública, observando o princípio da isonomia. **É obrigatória a adoção do sistema de registro de preços quando viável**”. (Madeira, José Maria Pinheiro – Lei n. 8.666/93/José Maria Pinheiro Madeira, Cleyson de Moraes Mello. – Rio de Janeiro: Freitas Bastos, 214, pg.275). (grifos nossos)*

Nota-se, também, que a lei 8.666/93 em seu art. 15, inciso II, prescreve que quando possível as compras devem ser realizadas através de registro de preços, vejamos:

*“Art. 15. As compras, sempre que possível, deverão:
II - ser processadas através de sistema de registro de preços;”*

No que tange à modalidade licitatória a ser adotada, observa-se que há a possibilidade de ser licitada pela modalidade pregão, conforme menciona o art. 11 da lei 10.520/02, cumprindo assim o presente edital a exigência legal.

*“Art. 11. As compras e contratações de bens e serviços comuns, no âmbito da União, dos Estados, do Distrito Federal e dos Municípios, quando efetuadas pelo sistema de registro de preços previsto no art. 15 da Lei nº 8.666, de 21 de junho de 1993, poderão adotar a **modalidade de pregão**, conforme regulamento específico”(grifos nossos).*

Nesse mesmo sentido é a doutrina, vejamos:

“A licitação para registro de preços será realizada na modalidade de concorrência ou pregão, sob o tipo menor preço, nos termos da lei de licitações, e será precedida de ampla pesquisa de mercado”. (Madeira, José Maria Pinheiro – Lei n. 8.666/93/José Maria Pinheiro Madeira, Cleyson de Moraes Mello. – Rio de Janeiro: Freitas Bastos, 214, pg.277). (grifos nossos)

Assim sendo, o setor de licitações observou devidamente as exigências legais para a realização do presente processo licitatório e que o procedimento em análise encontra-se devidamente autuado, protocolado e numerado, inexistindo nesse ponto inconformidades.

Dos autos se extrai que os itens foram cotados em diferentes métodos, além do sistema virtual de busca, compatíveis com o mecanismo virtual de compras do pregão eletrônico.

Constam também nesses autos: a indicação do recurso orçamentário para a despesa, consoante parecer contábil, a definição da modalidade licitatória, e a autorização da autoridade competente para a realização da licitação.

V – CONCLUSÃO

Diante do exposto, s.m.j., com base nas razões de fato e de direito narradas, esta procuradora se manifesta, no que tange ao plano de legalidade, pelo prosseguimento do feito, e, caso a autoridade competente entender conveniente, pode dar continuidade ao certame, dando início a fase externa.

Pato Branco, 28 de setembro de 2020



Maria Cecília Soares Vannucchi
OAB/PR 35.313

RELAÇÃO DE ITENS - PREGÃO ELETRÔNICO Nº 00030/2020-000 SRP

1 - Itens da Licitação

1 - Bloco recado

Descrição Detalhada: Abraçadeira de nylon 3,6x150mm preta. Pacote com 100 und.

Tratamento Diferenciado: Tipo I - Participação Exclusiva de ME/EPP/Cooperativas.

Aplicabilidade Decreto 7174/2010: Não

Critério de Julgamento: Menor Preço

Quantidade Total: 30

Critério de Valor: Valor Máximo Aceitável

Quantidade Máxima para Adesões: 0

Unidade de Fornecimento: Unidade

Valor Unitário (R\$): 16,30

Intervalo Mínimo entre Lances (R\$): 0,01

Local de Entrega (Quantidade): Pato Branco/PR (30)

2 - Bloco recado

Descrição Detalhada: Access point com 2 antenas integradas; botão de reset; padrões WI-Fi 802.11 b/g/n 2.4 GHz; max tx power 27 dBm; protocolos de segurança: WEP, WPA-PSK, WPA-TKIP, WPA2 AES, 802.11i; suportando até 4 BSSID; com modo de economia de energia; gerenciável e compatível com o ubiquiti unifi controller (modelo para referência UNIFI UAP-LR).

Tratamento Diferenciado: Tipo I - Participação Exclusiva de ME/EPP/Cooperativas.

Aplicabilidade Decreto 7174/2010: Não

Critério de Julgamento: Menor Preço

Quantidade Total: 50

Critério de Valor: Valor Máximo Aceitável

Quantidade Máxima para Adesões: 0

Unidade de Fornecimento: Unidade

Valor Unitário (R\$): 737,79

Intervalo Mínimo entre Lances (R\$): 0,01

Local de Entrega (Quantidade): Pato Branco/PR (50)

3 - Bloco recado

Descrição Detalhada: Adaptador de tomada 2P+T, para o padrão NBR 14136:2002; Deve suportar até 250V de Tensão Alternada e 10 A de Corrente.

Tratamento Diferenciado: Tipo I - Participação Exclusiva de ME/EPP/Cooperativas.

Aplicabilidade Decreto 7174/2010: Não

Critério de Julgamento: Menor Preço

Quantidade Total: 100

Critério de Valor: Valor Máximo Aceitável

Quantidade Máxima para Adesões: 0

Unidade de Fornecimento: Unidade

Valor Unitário (R\$): 6,18

Intervalo Mínimo entre Lances (R\$): 0,01

Local de Entrega (Quantidade): Pato Branco/PR (100)

4 - Bloco recado

Descrição Detalhada: Álcool Isopropílico - litro

Tratamento Diferenciado: Tipo I - Participação Exclusiva de ME/EPP/Cooperativas.

Aplicabilidade Decreto 7174/2010: Não

Critério de Julgamento: Menor Preço

Quantidade Total: 20

Critério de Valor: Valor Máximo Aceitável

Quantidade Máxima para Adesões: 0

Unidade de Fornecimento: Unidade

Valor Unitário (R\$): 31,00

Intervalo Mínimo entre Lances (R\$): 0,01

Local de Entrega (Quantidade): Pato Branco/PR (20)

5 - Bloco recado

Descrição Detalhada: Alfinete para mapa com cabeça plástica, caixa com 50

Tratamento Diferenciado: Tipo I - Participação Exclusiva de ME/EPP/Cooperativas.

Aplicabilidade Decreto 7174/2010: Não

Critério de Julgamento: Menor Preço

Quantidade Total: 50

Critério de Valor: Valor Máximo Aceitável

Quantidade Máxima para Adesões: 0

Unidade de Fornecimento: Unidade

Valor Unitário (R\$): 4,58

Intervalo Mínimo entre Lances (R\$): 0,01

Local de Entrega (Quantidade): Pato Branco/PR (50)

6 - Bloco recado

Descrição Detalhada: Alicates de Crimpagem - alicate para crimpar conectores de rede e telefônicos, compatível com conectores RJ11, RJ12 e RJ45 (8P8C, 6P6C e 4P4C), possui cortador e decapador na própria alicate.

Tratamento Diferenciado: Tipo I - Participação Exclusiva de ME/EPP/Cooperativas.

Aplicabilidade Decreto 7174/2010: Não

Critério de Julgamento: Menor Preço

Quantidade Total: 5

Critério de Valor: Valor Máximo Aceitável

Quantidade Máxima para Adesões: 0

Unidade de Fornecimento: Unidade

Valor Unitário (R\$): 47,91

Intervalo Mínimo entre Lances (R\$): 0,01

Local de Entrega (Quantidade): Pato Branco/PR (5)

7 - Bloco recado

Descrição Detalhada: Almofada para carimbo nº 02 preta

Tratamento Diferenciado: Tipo I - Participação Exclusiva de ME/EPP/Cooperativas.

Aplicabilidade Decreto 7174/2010: Não

Critério de Julgamento: Menor Preço

Quantidade Total: 20

Critério de Valor: Valor Máximo Aceitável

Quantidade Máxima para Adesões: 0

Unidade de Fornecimento: Unidade

Valor Unitário (R\$): 6,18

Intervalo Mínimo entre Lances (R\$): 0,01

Local de Entrega (Quantidade): Pato Branco/PR (20)

8 - Bloco recado

Descrição Detalhada: Aplicador de fita adesiva manual (para fechamentos de caixas), compatível com fita adesiva com largura de 50mm.

Tratamento Diferenciado: Tipo I - Participação Exclusiva de ME/EPP/Cooperativas.

Aplicabilidade Decreto 7174/2010: Não

Critério de Julgamento: Menor Preço

Quantidade Total: 20

Critério de Valor: Valor Máximo Aceitável

Quantidade Máxima para Adesões: 0

Unidade de Fornecimento: Unidade

Valor Unitário (R\$): 35,40

Intervalo Mínimo entre Lances (R\$): 0,01

Local de Entrega (Quantidade): Pato Branco/PR (20)

9 - Bloco recado

Descrição Detalhada: Apoio de punho ergonômico em gel com base para teclado ABNT2, base revestida de Poliuretano, superfície em lycra elástica, em sílica gel, regulamentado de acordo com a NR17, na cor preta.

Tratamento Diferenciado: Tipo I - Participação Exclusiva de ME/EPP/Cooperativas.

Aplicabilidade Decreto 7174/2010: Não

Critério de Julgamento: Menor Preço

Quantidade Total: 50

Critério de Valor: Valor Máximo Aceitável

Quantidade Máxima para Adesões: 0

Unidade de Fornecimento: Unidade

Valor Unitário (R\$): 39,33

Intervalo Mínimo entre Lances (R\$): 0,01

Local de Entrega (Quantidade): Pato Branco/PR (50)

10 - Bloco recado

Descrição Detalhada: Apontador de lápis simples de metal

Tratamento Diferenciado: Tipo I - Participação Exclusiva de ME/EPP/Cooperativas.

Aplicabilidade Decreto 7174/2010: Não

Critério de Julgamento: Menor Preço

Quantidade Total: 200

Critério de Valor: Valor Máximo Aceitável

Quantidade Máxima para Adesões: 0

Unidade de Fornecimento: Unidade

Valor Unitário (R\$): 1,17

Intervalo Mínimo entre Lances (R\$): 0,01

Local de Entrega (Quantidade): Pato Branco/PR (200)

11 - Bloco recado

Descrição Detalhada: Apontador de plástico para lápis com depósito removível.

Tratamento Diferenciado: Tipo I - Participação Exclusiva de ME/EPP/Cooperativas.

Aplicabilidade Decreto 7174/2010: Não

Critério de Julgamento: Menor Preço

Quantidade Total: 100

Critério de Valor: Valor Máximo Aceitável

Quantidade Máxima para Adesões: 0

Unidade de Fornecimento: Unidade

Valor Unitário (R\$): 1,29

Intervalo Mínimo entre Lances (R\$): 0,01

Local de Entrega (Quantidade): Pato Branco/PR (100)

12 - Bloco recado

Descrição Detalhada: Arquivo A/Z grande, lombada estreita

Tratamento Diferenciado: Tipo I - Participação Exclusiva de ME/EPP/Cooperativas.

Aplicabilidade Decreto 7174/2010: Não

Critério de Julgamento: Menor Preço

Quantidade Total: 100

Critério de Valor: Valor Máximo Aceitável

Quantidade Máxima para Adesões: 0

Unidade de Fornecimento: Unidade

Valor Unitário (R\$): 11,84

Intervalo Mínimo entre Lances (R\$): 0,01

Local de Entrega (Quantidade): Pato Branco/PR (100)

13 - Bloco recado

Descrição Detalhada: Arquivo A/Z grande, lombada larga

Tratamento Diferenciado: Tipo I - Participação Exclusiva de ME/EPP/Cooperativas.

Aplicabilidade Decreto 7174/2010: Não

Critério de Julgamento: Menor Preço

Quantidade Total: 100

Critério de Valor: Valor Máximo Aceitável

Quantidade Máxima para Adesões: 0

Unidade de Fornecimento: Unidade

Valor Unitário (R\$): 11,02

Intervalo Mínimo entre Lances (R\$): 0,01

Local de Entrega (Quantidade): Pato Branco/PR (100)

14 - Bloco recado

Descrição Detalhada: Arquivo morto, em papelão dimensões aproximadas 130 mm x 244 mm x 360 mm.

Tratamento Diferenciado: Tipo I - Participação Exclusiva de ME/EPP/Cooperativas.

Aplicabilidade Decreto 7174/2010: Não

Critério de Julgamento: Menor Preço

Quantidade Total: 1500

Critério de Valor: Valor Máximo Aceitável

Quantidade Máxima para Adesões: 0

Unidade de Fornecimento: Unidade

Valor Unitário (R\$): 2,51

Intervalo Mínimo entre Lances (R\$): 0,01

Local de Entrega (Quantidade): Pato Branco/PR (1500)

15 - Bloco recado

Descrição Detalhada: Bateria de Lítio 3V p/ placa-mãe de computador

Tratamento Diferenciado: Tipo I - Participação Exclusiva de ME/EPP/Cooperativas.

Aplicabilidade Decreto 7174/2010: Não

Critério de Julgamento: Menor Preço

Quantidade Total: 50

Critério de Valor: Valor Máximo Aceitável

Quantidade Máxima para Adesões: 0

Unidade de Fornecimento: Unidade

Valor Unitário (R\$): 7,47

Intervalo Mínimo entre Lances (R\$): 0,01

Local de Entrega (Quantidade): Pato Branco/PR (50)

16 - Bloco recado

Descrição Detalhada: BATERIA PARA NOBREAK: Bateria Recarregável Selada; Tensão Nominal 12V; Capacidade Nominal de Descarga (C20) 7Ah; Dimensões: 151 mm de comprimento, 65 mm de largura, 100 mm de altura; Sistema Eletroquímico Chumbo-Ácido; VRLA (regulada por válvula).

Tratamento Diferenciado: Tipo I - Participação Exclusiva de ME/EPP/Cooperativas.

Aplicabilidade Decreto 7174/2010: Não

Critério de Julgamento: Menor Preço

Quantidade Total: 200

Critério de Valor: Valor Máximo Aceitável

Quantidade Máxima para Adesões: 0

Unidade de Fornecimento: Unidade

Valor Unitário (R\$): 165,35

Intervalo Mínimo entre Lances (R\$): 0,01

Local de Entrega (Quantidade): Pato Branco/PR (200)

17 - Bloco recado

Descrição Detalhada: Balões em látex, colorido, misto, liso, tamanho 6,5, pacote com 50 unidades

Tratamento Diferenciado: Tipo I - Participação Exclusiva de ME/EPP/Cooperativas.

Aplicabilidade Decreto 7174/2010: Não

Critério de Julgamento: Menor Preço

Quantidade Total: 120

Critério de Valor: Valor Máximo Aceitável

Quantidade Máxima para Adesões: 0

Unidade de Fornecimento: Unidade

Valor Unitário (R\$): 8,47

Intervalo Mínimo entre Lances (R\$): 0,01

Local de Entrega (Quantidade): Pato Branco/PR (120)

18 - Bloco recado

Descrição Detalhada: Base para Suporte - Apoio de Monitores; Com regulagem de altura.

Tratamento Diferenciado: Tipo I - Participação Exclusiva de ME/EPP/Cooperativas.

Aplicabilidade Decreto 7174/2010: Não

Critério de Julgamento: Menor Preço

Quantidade Total: 50

Critério de Valor: Valor Máximo Aceitável

Quantidade Máxima para Adesões: 0

Unidade de Fornecimento: Unidade

Valor Unitário (R\$): 128,02

Intervalo Mínimo entre Lances (R\$): 0,01

Local de Entrega (Quantidade): Pato Branco/PR (50)

19 - Bloco recado

Descrição Detalhada: Bastão de cola quente fina com mínimo 08 und.

Tratamento Diferenciado: Tipo I - Participação Exclusiva de ME/EPP/Cooperativas.

Aplicabilidade Decreto 7174/2010: Não

Critério de Julgamento: Menor Preço

Quantidade Total: 150

Critério de Valor: Valor Máximo Aceitável

Quantidade Máxima para Adesões: 0

Unidade de Fornecimento: Unidade

Valor Unitário (R\$): 5,43

Intervalo Mínimo entre Lances (R\$): 0,01

Local de Entrega (Quantidade): Pato Branco/PR (150)

20 - Bloco recado

Descrição Detalhada: Bastão de cola quente grossa com mínimo 06 und.

Tratamento Diferenciado: Tipo I - Participação Exclusiva de ME/EPP/Cooperativas.

Aplicabilidade Decreto 7174/2010: Não

Critério de Julgamento: Menor Preço

Quantidade Total: 150

Critério de Valor: Valor Máximo Aceitável

Quantidade Máxima para Adesões: 0

Unidade de Fornecimento: Unidade

Valor Unitário (R\$): 9,09

Intervalo Mínimo entre Lances (R\$): 0,01

Local de Entrega (Quantidade): Pato Branco/PR (150)

21 - Bloco recado

Descrição Detalhada: Bloco para recado auto adesivo 38x50mm, bloco com 100 folhas. Embalagem com 04 unidades

Tratamento Diferenciado: Tipo I - Participação Exclusiva de ME/EPP/Cooperativas.

Aplicabilidade Decreto 7174/2010: Não

Critério de Julgamento: Menor Preço

Quantidade Total: 300

Critério de Valor: Valor Máximo Aceitável

Quantidade Máxima para Adesões: 0

Unidade de Fornecimento: Unidade

Valor Unitário (R\$): 5,19

Intervalo Mínimo entre Lances (R\$): 0,01

Local de Entrega (Quantidade): Pato Branco/PR (300)

22 - Bloco recado

Descrição Detalhada: Bloco para recado auto adesivo 76x102mm, bloco com 100 folhas.

Tratamento Diferenciado: Tipo I - Participação Exclusiva de ME/EPP/Cooperativas.

Aplicabilidade Decreto 7174/2010: Não

Critério de Julgamento: Menor Preço

Quantidade Total: 200

Critério de Valor: Valor Máximo Aceitável

Quantidade Máxima para Adesões: 0

Unidade de Fornecimento: Unidade

Valor Unitário (R\$): 5,80

Intervalo Mínimo entre Lances (R\$): 0,01

Local de Entrega (Quantidade): Pato Branco/PR (200)

23 - Bloco recado

Descrição Detalhada: Bobina de papel HD para embrulho 60cm, aproximadamente 11Kg

Tratamento Diferenciado: Tipo I - Participação Exclusiva de ME/EPP/Cooperativas.

Aplicabilidade Decreto 7174/2010: Não

Critério de Julgamento: Menor Preço

Quantidade Total: 100

Critério de Valor: Valor Máximo Aceitável

Quantidade Máxima para Adesões: 0

Unidade de Fornecimento: Unidade

Valor Unitário (R\$): 87,02

Intervalo Mínimo entre Lances (R\$): 0,01

Local de Entrega (Quantidade): Pato Branco/PR (100)

24 - Bloco recado

Descrição Detalhada: Bobina (papel térmico) de 57mmx300m para Relógio Ponto Biométrico Marca Henry, Modelo Prisma Super Fácil.

Tratamento Diferenciado: Tipo I - Participação Exclusiva de ME/EPP/Cooperativas.

Aplicabilidade Decreto 7174/2010: Não

Critério de Julgamento: Menor Preço

Quantidade Total: 100

Critério de Valor: Valor Máximo Aceitável

Quantidade Máxima para Adesões: 0

Unidade de Fornecimento: Unidade

Valor Unitário (R\$): 30,73

Intervalo Mínimo entre Lances (R\$): 0,01

Local de Entrega (Quantidade): Pato Branco/PR (100)

25 - Bloco recado

Descrição Detalhada: Bobina térmica para PDV (amarela ou branca) 1 via 57mmx22m

Tratamento Diferenciado: Tipo I - Participação Exclusiva de ME/EPP/Cooperativas.

Aplicabilidade Decreto 7174/2010: Não

Critério de Julgamento: Menor Preço

Quantidade Total: 100

Critério de Valor: Valor Máximo Aceitável

Quantidade Máxima para Adesões: 0

Unidade de Fornecimento: Unidade

Valor Unitário (R\$): 6,69

Intervalo Mínimo entre Lances (R\$): 0,01

Local de Entrega (Quantidade): Pato Branco/PR (100)

26 - Bloco recado

Descrição Detalhada: Bobina de papel térmico medindo 80 x 40 m, com diâmetro de 65mm.

Tratamento Diferenciado: Tipo I - Participação Exclusiva de ME/EPP/Cooperativas.

Aplicabilidade Decreto 7174/2010: Não

Critério de Julgamento: Menor Preço

Quantidade Total: 30

Critério de Valor: Valor Máximo Aceitável

Quantidade Máxima para Adesões: 0

Unidade de Fornecimento: Unidade

Valor Unitário (R\$): 5,31

Intervalo Mínimo entre Lances (R\$): 0,01

Local de Entrega (Quantidade): Pato Branco/PR (30)

27 - Bloco recado

Descrição Detalhada: Bobina para fax 216mmx30m papel termo sensível p/ fac simile

Tratamento Diferenciado: Tipo I - Participação Exclusiva de ME/EPP/Cooperativas.

Aplicabilidade Decreto 7174/2010: Não

Critério de Julgamento: Menor Preço

Quantidade Total: 50

Critério de Valor: Valor Máximo Aceitável

Quantidade Máxima para Adesões: 0

Unidade de Fornecimento: Unidade

Valor Unitário (R\$): 15,47

Intervalo Mínimo entre Lances (R\$): 0,01

Local de Entrega (Quantidade): Pato Branco/PR (50)

28 - Bloco recado

Descrição Detalhada: Borracha branca 20, macia, aplicável em diversos tipos de superfície e para qualquer graduação de grafite.

Tratamento Diferenciado: Tipo I - Participação Exclusiva de ME/EPP/Cooperativas.

Aplicabilidade Decreto 7174/2010: Não

Critério de Julgamento: Menor Preço

Quantidade Total: 500

Critério de Valor: Valor Máximo Aceitável

Quantidade Máxima para Adesões: 0

Unidade de Fornecimento: Unidade

Valor Unitário (R\$): 0,71

Intervalo Mínimo entre Lances (R\$): 0,01

Local de Entrega (Quantidade): Pato Branco/PR (500)

29 - Bloco recado

Descrição Detalhada: Cabo Áudio e Vídeo, Tipo Cabo HDMI, Comprimento 10M

Tratamento Diferenciado: Tipo I - Participação Exclusiva de ME/EPP/Cooperativas.

Aplicabilidade Decreto 7174/2010: Não

Critério de Julgamento: Menor Preço

Quantidade Total: 10

Critério de Valor: Valor Máximo Aceitável

Quantidade Máxima para Adesões: 0

Unidade de Fornecimento: Unidade

Valor Unitário (R\$): 64,59

Intervalo Mínimo entre Lances (R\$): 0,01

Local de Entrega (Quantidade): Pato Branco/PR (10)

30 - Bloco recado

Descrição Detalhada: Cabo Áudio e Vídeo, Tipo Cabo HDMI, Comprimento 2M

Tratamento Diferenciado: Tipo I - Participação Exclusiva de ME/EPP/Cooperativas.

Aplicabilidade Decreto 7174/2010: Não

Critério de Julgamento: Menor Preço

Quantidade Total: 10

Critério de Valor: Valor Máximo Aceitável

Quantidade Máxima para Adesões: 0

Unidade de Fornecimento: Unidade

Valor Unitário (R\$): 25,70

Intervalo Mínimo entre Lances (R\$): 0,01

Local de Entrega (Quantidade): Pato Branco/PR (10)

31 - Bloco recado

Descrição Detalhada: Cabo de rede UTP Categoria 5E Cabo de 4 pares trançados compostos por condutores sólidos de cobre, 24AWG, isolados em polietileno de alta densidade; Capa externa em PVC não propagante a chama; Marcação seqüencial métrica decrescente, O cabo deve ser fabricado com material LSZH (Low Smoke, Zero Halogen); Acondicionado em caixa de papelão; Cor azul; Normas: * TIA-568-C.2 e seus complementos * ANSI/TIA/EIA-569; * ISO/IEC DIS 11801 UL 444 Certificações: * UL Verified (E257905) ETL Verified (J99029130) * ETL 4 conexões (3075278-003) * ISO9001/ISO14001 (A1969/A10659) * Anatel (0036-08-0256) Modelo de referência para cotação: Furukawa Cabo Eletrônico Multilan CAT. 5e. Garantia do fabricante de 12 meses. Caixa com 100 metros.

Tratamento Diferenciado: Tipo I - Participação Exclusiva de ME/EPP/Cooperativas.

Aplicabilidade Decreto 7174/2010: Não

Critério de Julgamento: Menor Preço

Quantidade Total: 30

Critério de Valor: Valor Máximo Aceitável

Quantidade Máxima para Adesões: 0

Unidade de Fornecimento: Unidade

Valor Unitário (R\$): 367,98

Intervalo Mínimo entre Lances (R\$): 0,01

Local de Entrega (Quantidade): Pato Branco/PR (30)

32 - Bloco recado

Descrição Detalhada: Caderno espiral grande 96 fls.

Tratamento Diferenciado: Tipo I - Participação Exclusiva de ME/EPP/Cooperativas.

Aplicabilidade Decreto 7174/2010: Não

Critério de Julgamento: Menor Preço

Quantidade Total: 500

Critério de Valor: Valor Máximo Aceitável

Quantidade Máxima para Adesões: 0

Unidade de Fornecimento: Unidade

Valor Unitário (R\$): 6,29

Intervalo Mínimo entre Lances (R\$): 0,01

Local de Entrega (Quantidade): Pato Branco/PR (500)

33 - Bloco recado

Descrição Detalhada: Caderno espiral pequeno 48 fls.

Tratamento Diferenciado: Tipo I - Participação Exclusiva de ME/EPP/Cooperativas.

Aplicabilidade Decreto 7174/2010: Não

Critério de Julgamento: Menor Preço

Quantidade Total: 500

Critério de Valor: Valor Máximo Aceitável

Quantidade Máxima para Adesões: 0

Unidade de Fornecimento: Unidade

Valor Unitário (R\$): 2,44

Intervalo Mínimo entre Lances (R\$): 0,01

Local de Entrega (Quantidade): Pato Branco/PR (500)

34 - Bloco recado

Descrição Detalhada: Caixa de correspondencia articulada tripla, para escritório, em poliestireno, 26x14,5x37cm

Tratamento Diferenciado: Tipo I - Participação Exclusiva de ME/EPP/Cooperativas.

Aplicabilidade Decreto 7174/2010: Não

Critério de Julgamento: Menor Preço

Quantidade Total: 60

Critério de Valor: Valor Máximo Aceitável

Quantidade Máxima para Adesões: 0

Unidade de Fornecimento: Unidade

Valor Unitário (R\$): 48,83

Intervalo Mínimo entre Lances (R\$): 0,01

Local de Entrega (Quantidade): Pato Branco/PR (60)

35 - Bloco recado

Descrição Detalhada: CAIXA DE SOM - Potência Total (RMS) 5W; Alimentação 5V DC via conexão USB; Regulagem de volume.

Tratamento Diferenciado: Tipo I - Participação Exclusiva de ME/EPP/Cooperativas.

Aplicabilidade Decreto 7174/2010: Não

Critério de Julgamento: Menor Preço

Quantidade Total: 15

Critério de Valor: Valor Máximo Aceitável

Quantidade Máxima para Adesões: 0

Unidade de Fornecimento: Unidade

Valor Unitário (R\$): 53,19

Intervalo Mínimo entre Lances (R\$): 0,01

Local de Entrega (Quantidade): Pato Branco/PR (15)

36 - Bloco recado

Descrição Detalhada: Caixa organizadora em plástico de alta resistência, quadrada, com tampa, 1 litro.

Tratamento Diferenciado: Tipo I - Participação Exclusiva de ME/EPP/Cooperativas.

Aplicabilidade Decreto 7174/2010: Não

Critério de Julgamento: Menor Preço

Quantidade Total: 50

Critério de Valor: Valor Máximo Aceitável

Quantidade Máxima para Adesões: 0

Unidade de Fornecimento: Unidade

Valor Unitário (R\$): 9,14

Intervalo Mínimo entre Lances (R\$): 0,01

Local de Entrega (Quantidade): Pato Branco/PR (50)

37 - Bloco recado

Descrição Detalhada: Caixa organizadora em plástico de alta resistência, quadrada, com tampa, 2,5 litros.

Tratamento Diferenciado: Tipo I - Participação Exclusiva de ME/EPP/Cooperativas.

Aplicabilidade Decreto 7174/2010: Não

Critério de Julgamento: Menor Preço

Quantidade Total: 50

Critério de Valor: Valor Máximo Aceitável

Quantidade Máxima para Adesões: 0

Unidade de Fornecimento: Unidade

Valor Unitário (R\$): 11,45

Intervalo Mínimo entre Lances (R\$): 0,01

Local de Entrega (Quantidade): Pato Branco/PR (50)

38 - Bloco recado

Descrição Detalhada: Caixa organizadora em plástico de alta resistência, quadrada, com tampa, 3 litros.

Tratamento Diferenciado: Tipo I - Participação Exclusiva de ME/EPP/Cooperativas.

Aplicabilidade Decreto 7174/2010: Não

Critério de Julgamento: Menor Preço

Quantidade Total: 50

Critério de Valor: Valor Máximo Aceitável

Quantidade Máxima para Adesões: 0

Unidade de Fornecimento: Unidade

Valor Unitário (R\$): 11,78

Intervalo Mínimo entre Lances (R\$): 0,01

Local de Entrega (Quantidade): Pato Branco/PR (50)

39 - Bloco recado

Descrição Detalhada: Caixa organizadora em plástico de alta resistência, quadrada, com tampa, 5 litros.

Tratamento Diferenciado: Tipo I - Participação Exclusiva de ME/EPP/Cooperativas.

Aplicabilidade Decreto 7174/2010: Não

Critério de Julgamento: Menor Preço

Quantidade Total: 50

Critério de Valor: Valor Máximo Aceitável

Quantidade Máxima para Adesões: 0

Unidade de Fornecimento: Unidade

Valor Unitário (R\$): 13,67

Intervalo Mínimo entre Lances (R\$): 0,01

Local de Entrega (Quantidade): Pato Branco/PR (50)

40 - Bloco recado

Descrição Detalhada: Calculadora de mesa 12 dígitos

Tratamento Diferenciado: Tipo I - Participação Exclusiva de ME/EPP/Cooperativas.

Aplicabilidade Decreto 7174/2010: Não

Critério de Julgamento: Menor Preço

Quantidade Total: 100

Critério de Valor: Valor Máximo Aceitável

Quantidade Máxima para Adesões: 0

Unidade de Fornecimento: Unidade

Valor Unitário (R\$): 18,41

Intervalo Mínimo entre Lances (R\$): 0,01

Local de Entrega (Quantidade): Pato Branco/PR (100)

41 - Bloco recado

Descrição Detalhada: Calculadora de mesa 8 dígitos.

Tratamento Diferenciado: Tipo I - Participação Exclusiva de ME/EPP/Cooperativas.

Aplicabilidade Decreto 7174/2010: Não

Critério de Julgamento: Menor Preço

Quantidade Total: 50

Critério de Valor: Valor Máximo Aceitável

Quantidade Máxima para Adesões: 0

Unidade de Fornecimento: Unidade

Valor Unitário (R\$): 12,44

Intervalo Mínimo entre Lances (R\$): 0,01

Local de Entrega (Quantidade): Pato Branco/PR (50)

42 - Bloco recado

Descrição Detalhada: Caneta esferográfica cristal, azul

Tratamento Diferenciado: Tipo I - Participação Exclusiva de ME/EPP/Cooperativas.

Aplicabilidade Decreto 7174/2010: Não

Critério de Julgamento: Menor Preço

Quantidade Total: 3000

Critério de Valor: Valor Máximo Aceitável

Quantidade Máxima para Adesões: 0

Unidade de Fornecimento: Unidade

Valor Unitário (R\$): 1,03

Intervalo Mínimo entre Lances (R\$): 0,01

Local de Entrega (Quantidade): Pato Branco/PR (3000)

43 - Bloco recado

Descrição Detalhada: Caneta esferográfica cristal, preta

Tratamento Diferenciado: Tipo I - Participação Exclusiva de ME/EPP/Cooperativas.

Aplicabilidade Decreto 7174/2010: Não

Critério de Julgamento: Menor Preço

Quantidade Total: 2000

Critério de Valor: Valor Máximo Aceitável

Quantidade Máxima para Adesões: 0

Unidade de Fornecimento: Unidade

Valor Unitário (R\$): 1,03

Intervalo Mínimo entre Lances (R\$): 0,01

Local de Entrega (Quantidade): Pato Branco/PR (2000)

44 - Bloco recado**Descrição Detalhada:** Caneta esferográfica cristal, verde**Tratamento Diferenciado:** Tipo I - Participação Exclusiva de ME/EPP/Cooperativas.**Aplicabilidade Decreto 7174/2010:** Não**Critério de Julgamento:** Menor Preço**Quantidade Total:** 300**Critério de Valor:** Valor Máximo Aceitável**Quantidade Máxima para Adesões:** 0**Unidade de Fornecimento:** Unidade**Valor Unitário (R\$):** 1,03**Intervalo Mínimo entre Lances (R\$):** 0,01**Local de Entrega (Quantidade):** Pato Branco/PR (300)**45 - Bloco recado****Descrição Detalhada:** Caneta esferográfica cristal, vermelha**Tratamento Diferenciado:** Tipo I - Participação Exclusiva de ME/EPP/Cooperativas.**Aplicabilidade Decreto 7174/2010:** Não**Critério de Julgamento:** Menor Preço**Quantidade Total:** 300**Critério de Valor:** Valor Máximo Aceitável**Quantidade Máxima para Adesões:** 0**Unidade de Fornecimento:** Unidade**Valor Unitário (R\$):** 1,03**Intervalo Mínimo entre Lances (R\$):** 0,01**Local de Entrega (Quantidade):** Pato Branco/PR (300)**46 - Bloco recado****Descrição Detalhada:** Caneta marca texto amarela**Tratamento Diferenciado:** Tipo I - Participação Exclusiva de ME/EPP/Cooperativas.**Aplicabilidade Decreto 7174/2010:** Não**Critério de Julgamento:** Menor Preço**Quantidade Total:** 2000**Critério de Valor:** Valor Máximo Aceitável**Quantidade Máxima para Adesões:** 0**Unidade de Fornecimento:** Unidade**Valor Unitário (R\$):** 1,91**Intervalo Mínimo entre Lances (R\$):** 0,01**Local de Entrega (Quantidade):** Pato Branco/PR (2000)**47 - Bloco recado****Descrição Detalhada:** Caneta marca texto azul**Tratamento Diferenciado:** Tipo I - Participação Exclusiva de ME/EPP/Cooperativas.**Aplicabilidade Decreto 7174/2010:** Não**Critério de Julgamento:** Menor Preço**Quantidade Total:** 500**Critério de Valor:** Valor Máximo Aceitável**Quantidade Máxima para Adesões:** 0**Unidade de Fornecimento:** Unidade**Valor Unitário (R\$):** 1,91**Intervalo Mínimo entre Lances (R\$):** 0,01**Local de Entrega (Quantidade):** Pato Branco/PR (500)**48 - Bloco recado****Descrição Detalhada:** Caneta marca texto laranja**Tratamento Diferenciado:** Tipo I - Participação Exclusiva de ME/EPP/Cooperativas.**Aplicabilidade Decreto 7174/2010:** Não**Critério de Julgamento:** Menor Preço**Quantidade Total:** 500**Critério de Valor:** Valor Máximo Aceitável**Quantidade Máxima para Adesões:** 0**Unidade de Fornecimento:** Unidade**Valor Unitário (R\$):** 1,90**Intervalo Mínimo entre Lances (R\$):** 0,01**Local de Entrega (Quantidade):** Pato Branco/PR (500)**49 - Bloco recado****Descrição Detalhada:** Caneta marca texto rosa**Tratamento Diferenciado:** Tipo I - Participação Exclusiva de ME/EPP/Cooperativas.**Aplicabilidade Decreto 7174/2010:** Não**Critério de Julgamento:** Menor Preço**Quantidade Total:** 500**Critério de Valor:** Valor Máximo Aceitável**Quantidade Máxima para Adesões:** 0**Unidade de Fornecimento:** Unidade**Valor Unitário (R\$):** 1,92**Intervalo Mínimo entre Lances (R\$):** 0,01**Local de Entrega (Quantidade):** Pato Branco/PR (500)

50 - Bloco recado

Descrição Detalhada: Caneta marca texto verde

Tratamento Diferenciado: Tipo I - Participação Exclusiva de ME/EPP/Cooperativas.

Aplicabilidade Decreto 7174/2010: Não

Critério de Julgamento: Menor Preço

Quantidade Total: 500

Critério de Valor: Valor Máximo Aceitável

Quantidade Máxima para Adesões: 0

Unidade de Fornecimento: Unidade

Valor Unitário (R\$): 1,92

Intervalo Mínimo entre Lances (R\$): 0,01

Local de Entrega (Quantidade): Pato Branco/PR (500)

51 - Bloco recado

Descrição Detalhada: Caneta marca texto violeta (roxa)

Tratamento Diferenciado: Tipo I - Participação Exclusiva de ME/EPP/Cooperativas.

Aplicabilidade Decreto 7174/2010: Não

Critério de Julgamento: Menor Preço

Quantidade Total: 360

Critério de Valor: Valor Máximo Aceitável

Quantidade Máxima para Adesões: 0

Unidade de Fornecimento: Unidade

Valor Unitário (R\$): 1,91

Intervalo Mínimo entre Lances (R\$): 0,01

Local de Entrega (Quantidade): Pato Branco/PR (360)

52 - Bloco recado

Descrição Detalhada: Caneta para pintar tecido, cor preta

Tratamento Diferenciado: Tipo I - Participação Exclusiva de ME/EPP/Cooperativas.

Aplicabilidade Decreto 7174/2010: Não

Critério de Julgamento: Menor Preço

Quantidade Total: 50

Critério de Valor: Valor Máximo Aceitável

Quantidade Máxima para Adesões: 0

Unidade de Fornecimento: Unidade

Valor Unitário (R\$): 5,85

Intervalo Mínimo entre Lances (R\$): 0,01

Local de Entrega (Quantidade): Pato Branco/PR (50)

53 - Bloco recado

Descrição Detalhada: Caneta para pintar tecido, cor azul

Tratamento Diferenciado: Tipo I - Participação Exclusiva de ME/EPP/Cooperativas.

Aplicabilidade Decreto 7174/2010: Não

Critério de Julgamento: Menor Preço

Quantidade Total: 50

Critério de Valor: Valor Máximo Aceitável

Quantidade Máxima para Adesões: 0

Unidade de Fornecimento: Unidade

Valor Unitário (R\$): 5,92

Intervalo Mínimo entre Lances (R\$): 0,01

Local de Entrega (Quantidade): Pato Branco/PR (50)

54 - Bloco recado

Descrição Detalhada: Caneta para pintar tecido, cor vermelha

Tratamento Diferenciado: Tipo I - Participação Exclusiva de ME/EPP/Cooperativas.

Aplicabilidade Decreto 7174/2010: Não

Critério de Julgamento: Menor Preço

Quantidade Total: 50

Critério de Valor: Valor Máximo Aceitável

Quantidade Máxima para Adesões: 0

Unidade de Fornecimento: Unidade

Valor Unitário (R\$): 5,80

Intervalo Mínimo entre Lances (R\$): 0,01

Local de Entrega (Quantidade): Pato Branco/PR (50)

55 - Bloco recado

Descrição Detalhada: Caneta para retroprojeto azul

Tratamento Diferenciado: Tipo I - Participação Exclusiva de ME/EPP/Cooperativas.

Aplicabilidade Decreto 7174/2010: Não

Critério de Julgamento: Menor Preço

Quantidade Total: 50

Critério de Valor: Valor Máximo Aceitável

Quantidade Máxima para Adesões: 0

Unidade de Fornecimento: Unidade

Valor Unitário (R\$): 3,61

Intervalo Mínimo entre Lances (R\$): 0,01

Local de Entrega (Quantidade): Pato Branco/PR (50)

56 - Bloco recado

Descrição Detalhada: Caneta para retroprojeter preta

Tratamento Diferenciado: Tipo I - Participação Exclusiva de ME/EPP/Cooperativas.

Aplicabilidade Decreto 7174/2010: Não

Critério de Julgamento: Menor Preço

Quantidade Total: 100

Critério de Valor: Valor Máximo Aceitável

Quantidade Máxima para Adesões: 0

Unidade de Fornecimento: Unidade

Valor Unitário (R\$): 3,54

Intervalo Mínimo entre Lances (R\$): 0,01

Local de Entrega (Quantidade): Pato Branco/PR (100)

57 - Bloco recado

Descrição Detalhada: Caneta para retroprojeter vermelha

Tratamento Diferenciado: Tipo I - Participação Exclusiva de ME/EPP/Cooperativas.

Aplicabilidade Decreto 7174/2010: Não

Critério de Julgamento: Menor Preço

Quantidade Total: 50

Critério de Valor: Valor Máximo Aceitável

Quantidade Máxima para Adesões: 0

Unidade de Fornecimento: Unidade

Valor Unitário (R\$): 3,55

Intervalo Mínimo entre Lances (R\$): 0,01

Local de Entrega (Quantidade): Pato Branco/PR (50)

58 - Bloco recado

Descrição Detalhada: Canetinha colorida com 12 und.

Tratamento Diferenciado: Tipo I - Participação Exclusiva de ME/EPP/Cooperativas.

Aplicabilidade Decreto 7174/2010: Não

Critério de Julgamento: Menor Preço

Quantidade Total: 50

Critério de Valor: Valor Máximo Aceitável

Quantidade Máxima para Adesões: 0

Unidade de Fornecimento: Unidade

Valor Unitário (R\$): 8,79

Intervalo Mínimo entre Lances (R\$): 0,01

Local de Entrega (Quantidade): Pato Branco/PR (50)

59 - Bloco recado

Descrição Detalhada: Carbono para datilografia e manual, preto, caixa com 100 und.

Tratamento Diferenciado: Tipo I - Participação Exclusiva de ME/EPP/Cooperativas.

Aplicabilidade Decreto 7174/2010: Não

Critério de Julgamento: Menor Preço

Quantidade Total: 30

Critério de Valor: Valor Máximo Aceitável

Quantidade Máxima para Adesões: 0

Unidade de Fornecimento: Unidade

Valor Unitário (R\$): 41,97

Intervalo Mínimo entre Lances (R\$): 0,01

Local de Entrega (Quantidade): Pato Branco/PR (30)

60 - Bloco recado

Descrição Detalhada: Carimbo numerador automático sequencial, com 6 dígitos. Corpo em metal cromado. Acompanha 1 bastão para mudança dos números, 1 tubo de tinta preta, mínimo 2 refs para tinta.

Tratamento Diferenciado: Tipo I - Participação Exclusiva de ME/EPP/Cooperativas.

Aplicabilidade Decreto 7174/2010: Não

Critério de Julgamento: Menor Preço

Quantidade Total: 10

Critério de Valor: Valor Máximo Aceitável

Quantidade Máxima para Adesões: 0

Unidade de Fornecimento: Unidade

Valor Unitário (R\$): 212,07

Intervalo Mínimo entre Lances (R\$): 0,01

Local de Entrega (Quantidade): Pato Branco/PR (10)

61 - Bloco recado

Descrição Detalhada: CARREGADOR DE PILHAS: Capacidade de dar cargas em pilhas AA e AAA, em 4 pilhas simultaneamente; Auto desligamento após carga completa nas pilhas; Proteção para carregamento seguro; Bivolt; Compatível com pilhas Ni-MH e Ni-CD.

Tratamento Diferenciado: Tipo I - Participação Exclusiva de ME/EPP/Cooperativas.

Aplicabilidade Decreto 7174/2010: Não

Critério de Julgamento: Menor Preço

Quantidade Total: 10

Critério de Valor: Valor Máximo Aceitável

Quantidade Máxima para Adesões: 0

Unidade de Fornecimento: Unidade

Valor Unitário (R\$): 95,75

Intervalo Mínimo entre Lances (R\$): 0,01

Local de Entrega (Quantidade): Pato Branco/PR (10)

62 - Bloco recado

Descrição Detalhada: Cartolina Branca, 180g/m2, medindo 50x66cm

Tratamento Diferenciado: Tipo I - Participação Exclusiva de ME/EPP/Cooperativas.

Aplicabilidade Decreto 7174/2010: Não

Critério de Julgamento: Menor Preço

Quantidade Total: 100

Critério de Valor: Valor Máximo Aceitável

Quantidade Máxima para Adesões: 0

Unidade de Fornecimento: Unidade

Valor Unitário (R\$): 0,77

Intervalo Mínimo entre Lances (R\$): 0,01

Local de Entrega (Quantidade): Pato Branco/PR (100)

63 - Bloco recado

Descrição Detalhada: Cartucho de tinta Colorido compatível com HP Deskjet 1000 printer J110A (modelo para referência HP120XL)

Tratamento Diferenciado: Tipo I - Participação Exclusiva de ME/EPP/Cooperativas.

Aplicabilidade Decreto 7174/2010: Não

Critério de Julgamento: Menor Preço

Quantidade Total: 50

Critério de Valor: Valor Máximo Aceitável

Quantidade Máxima para Adesões: 0

Unidade de Fornecimento: Unidade

Valor Unitário (R\$): 114,63

Intervalo Mínimo entre Lances (R\$): 0,01

Local de Entrega (Quantidade): Pato Branco/PR (50)

64 - Bloco recado

Descrição Detalhada: Cartucho de tinta preto compatível com HP Deskjet 1000 printer J110A (modelo para referência HP120XL)

Tratamento Diferenciado: Tipo I - Participação Exclusiva de ME/EPP/Cooperativas.

Aplicabilidade Decreto 7174/2010: Não

Critério de Julgamento: Menor Preço

Quantidade Total: 50

Critério de Valor: Valor Máximo Aceitável

Quantidade Máxima para Adesões: 0

Unidade de Fornecimento: Unidade

Valor Unitário (R\$): 108,64

Intervalo Mínimo entre Lances (R\$): 0,01

Local de Entrega (Quantidade): Pato Branco/PR (50)

65 - Bloco recado

Descrição Detalhada: Cartucho HP 60XL CC641 original, preto

Tratamento Diferenciado: Tipo I - Participação Exclusiva de ME/EPP/Cooperativas.

Aplicabilidade Decreto 7174/2010: Não

Critério de Julgamento: Menor Preço

Quantidade Total: 20

Critério de Valor: Valor Máximo Aceitável

Quantidade Máxima para Adesões: 0

Unidade de Fornecimento: Unidade

Valor Unitário (R\$): 110,17

Intervalo Mínimo entre Lances (R\$): 0,01

Local de Entrega (Quantidade): Pato Branco/PR (20)

66 - Bloco recado

Descrição Detalhada: Cartucho HP 60XL CC644 original, colorido

Tratamento Diferenciado: Tipo I - Participação Exclusiva de ME/EPP/Cooperativas.

Aplicabilidade Decreto 7174/2010: Não

Critério de Julgamento: Menor Preço

Quantidade Total: 10

Critério de Valor: Valor Máximo Aceitável

Quantidade Máxima para Adesões: 0

Unidade de Fornecimento: Unidade

Valor Unitário (R\$): 128,42

Intervalo Mínimo entre Lances (R\$): 0,01

Local de Entrega (Quantidade): Pato Branco/PR (10)

67 - Bloco recado

Descrição Detalhada: CD graváveis - cx com 50 und.

Tratamento Diferenciado: Tipo I - Participação Exclusiva de ME/EPP/Cooperativas.

Aplicabilidade Decreto 7174/2010: Não

Critério de Julgamento: Menor Preço

Quantidade Total: 10

Critério de Valor: Valor Máximo Aceitável

Quantidade Máxima para Adesões: 0

Unidade de Fornecimento: Unidade

Valor Unitário (R\$): 64,98

Intervalo Mínimo entre Lances (R\$): 0,01

Local de Entrega (Quantidade): Pato Branco/PR (10)

68 - Bloco recado

Descrição Detalhada: Clipes nº 0 - 500 gr

Tratamento Diferenciado: Tipo I - Participação Exclusiva de ME/EPP/Cooperativas.

Aplicabilidade Decreto 7174/2010: Não

Critério de Julgamento: Menor Preço

Quantidade Total: 50

Critério de Valor: Valor Máximo Aceitável

Quantidade Máxima para Adesões: 0

Unidade de Fornecimento: Unidade

Valor Unitário (R\$): 10,14

Intervalo Mínimo entre Lances (R\$): 0,01

Local de Entrega (Quantidade): Pato Branco/PR (50)

69 - Bloco recado

Descrição Detalhada: Clipes nº 1/0 - 500 gr

Tratamento Diferenciado: Tipo I - Participação Exclusiva de ME/EPP/Cooperativas.

Aplicabilidade Decreto 7174/2010: Não

Critério de Julgamento: Menor Preço

Quantidade Total: 100

Critério de Valor: Valor Máximo Aceitável

Quantidade Máxima para Adesões: 0

Unidade de Fornecimento: Unidade

Valor Unitário (R\$): 10,22

Intervalo Mínimo entre Lances (R\$): 0,01

Local de Entrega (Quantidade): Pato Branco/PR (100)

70 - Bloco recado

Descrição Detalhada: Clipes nº 2/0 - 500 gr

Tratamento Diferenciado: Tipo I - Participação Exclusiva de ME/EPP/Cooperativas.

Aplicabilidade Decreto 7174/2010: Não

Critério de Julgamento: Menor Preço

Quantidade Total: 50

Critério de Valor: Valor Máximo Aceitável

Quantidade Máxima para Adesões: 0

Unidade de Fornecimento: Unidade

Valor Unitário (R\$): 10,37

Intervalo Mínimo entre Lances (R\$): 0,01

Local de Entrega (Quantidade): Pato Branco/PR (50)

71 - Bloco recado

Descrição Detalhada: Clipes nº 3/0 - 500 gr

Tratamento Diferenciado: Tipo I - Participação Exclusiva de ME/EPP/Cooperativas.

Aplicabilidade Decreto 7174/2010: Não

Critério de Julgamento: Menor Preço

Quantidade Total: 50

Critério de Valor: Valor Máximo Aceitável

Quantidade Máxima para Adesões: 0

Unidade de Fornecimento: Unidade

Valor Unitário (R\$): 10,39

Intervalo Mínimo entre Lances (R\$): 0,01

Local de Entrega (Quantidade): Pato Branco/PR (50)

72 - Bloco recado

Descrição Detalhada: Clipes nº 3/0 - caixa com 50 und.

Tratamento Diferenciado: Tipo I - Participação Exclusiva de ME/EPP/Cooperativas.

Aplicabilidade Decreto 7174/2010: Não

Critério de Julgamento: Menor Preço

Quantidade Total: 100

Critério de Valor: Valor Máximo Aceitável

Quantidade Máxima para Adesões: 0

Unidade de Fornecimento: Unidade

Valor Unitário (R\$): 3,68

Intervalo Mínimo entre Lances (R\$): 0,01

Local de Entrega (Quantidade): Pato Branco/PR (100)

73 - Bloco recado

Descrição Detalhada: Clipes nº 4/0 - caixa com 50 und.

Tratamento Diferenciado: Tipo I - Participação Exclusiva de ME/EPP/Cooperativas.

Aplicabilidade Decreto 7174/2010: Não

Critério de Julgamento: Menor Preço

Quantidade Total: 300

Critério de Valor: Valor Máximo Aceitável

Quantidade Máxima para Adesões: 0

Unidade de Fornecimento: Unidade

Valor Unitário (R\$): 3,70

Intervalo Mínimo entre Lances (R\$): 0,01

Local de Entrega (Quantidade): Pato Branco/PR (300)

74 - Bloco recado

Descrição Detalhada: Clipes nº 6/0 - caixa com 50 und.

Tratamento Diferenciado: Tipo I - Participação Exclusiva de ME/EPP/Cooperativas.

Aplicabilidade Decreto 7174/2010: Não

Critério de Julgamento: Menor Preço

Quantidade Total: 50

Critério de Valor: Valor Máximo Aceitável

Quantidade Máxima para Adesões: 0

Unidade de Fornecimento: Unidade

Valor Unitário (R\$): 3,79

Intervalo Mínimo entre Lances (R\$): 0,01

Local de Entrega (Quantidade): Pato Branco/PR (50)

75 - Bloco recado

Descrição Detalhada: Clipes nº 8/0 - 500 gr

Tratamento Diferenciado: Tipo I - Participação Exclusiva de ME/EPP/Cooperativas.

Aplicabilidade Decreto 7174/2010: Não

Critério de Julgamento: Menor Preço

Quantidade Total: 100

Critério de Valor: Valor Máximo Aceitável

Quantidade Máxima para Adesões: 0

Unidade de Fornecimento: Unidade

Valor Unitário (R\$): 10,61

Intervalo Mínimo entre Lances (R\$): 0,01

Local de Entrega (Quantidade): Pato Branco/PR (100)

76 - Bloco recado

Descrição Detalhada: Clipes trançados nº 1/0 caixa com 12 und.

Tratamento Diferenciado: Tipo I - Participação Exclusiva de ME/EPP/Cooperativas.

Aplicabilidade Decreto 7174/2010: Não

Critério de Julgamento: Menor Preço

Quantidade Total: 30

Critério de Valor: Valor Máximo Aceitável

Quantidade Máxima para Adesões: 0

Unidade de Fornecimento: Unidade

Valor Unitário (R\$): 6,44

Intervalo Mínimo entre Lances (R\$): 0,01

Local de Entrega (Quantidade): Pato Branco/PR (30)

77 - Bloco recado

Descrição Detalhada: Clipes trançados nº 2/0 caixa com 50 und.

Tratamento Diferenciado: Tipo I - Participação Exclusiva de ME/EPP/Cooperativas.

Aplicabilidade Decreto 7174/2010: Não

Critério de Julgamento: Menor Preço

Quantidade Total: 30

Critério de Valor: Valor Máximo Aceitável

Quantidade Máxima para Adesões: 0

Unidade de Fornecimento: Unidade

Valor Unitário (R\$): 8,87

Intervalo Mínimo entre Lances (R\$): 0,01

Local de Entrega (Quantidade): Pato Branco/PR (30)

78 - Bloco recado

Descrição Detalhada: Cola branca em tubo, 40gr.

Tratamento Diferenciado: Tipo I - Participação Exclusiva de ME/EPP/Cooperativas.

Aplicabilidade Decreto 7174/2010: Não

Critério de Julgamento: Menor Preço

Quantidade Total: 300

Critério de Valor: Valor Máximo Aceitável

Quantidade Máxima para Adesões: 0

Unidade de Fornecimento: Unidade

Valor Unitário (R\$): 2,19

Intervalo Mínimo entre Lances (R\$): 0,01

Local de Entrega (Quantidade): Pato Branco/PR (300)

79 - Bloco recado

Descrição Detalhada: Cola colorida 25 gr. c/ glitter, cor azul

Tratamento Diferenciado: Tipo I - Participação Exclusiva de ME/EPP/Cooperativas.

Aplicabilidade Decreto 7174/2010: Não

Critério de Julgamento: Menor Preço

Quantidade Total: 30

Critério de Valor: Valor Máximo Aceitável

Quantidade Máxima para Adesões: 0

Unidade de Fornecimento: Unidade

Valor Unitário (R\$): 3,30

Intervalo Mínimo entre Lances (R\$): 0,01

Local de Entrega (Quantidade): Pato Branco/PR (30)

80 - Bloco recado

Descrição Detalhada: Cola colorida 25 gr. c/ glitter, cor dourada

Tratamento Diferenciado: Tipo I - Participação Exclusiva de ME/EPP/Cooperativas.

Aplicabilidade Decreto 7174/2010: Não

Critério de Julgamento: Menor Preço

Quantidade Total: 30

Critério de Valor: Valor Máximo Aceitável

Quantidade Máxima para Adesões: 0

Unidade de Fornecimento: Unidade

Valor Unitário (R\$): 3,30

Intervalo Mínimo entre Lances (R\$): 0,01

Local de Entrega (Quantidade): Pato Branco/PR (30)

81 - Bloco recado

Descrição Detalhada: Cola colorida 25 gr. c/ glitter, cor verde

Tratamento Diferenciado: Tipo I - Participação Exclusiva de ME/EPP/Cooperativas.

Aplicabilidade Decreto 7174/2010: Não

Critério de Julgamento: Menor Preço

Quantidade Total: 30

Critério de Valor: Valor Máximo Aceitável

Quantidade Máxima para Adesões: 0

Unidade de Fornecimento: Unidade

Valor Unitário (R\$): 3,30

Intervalo Mínimo entre Lances (R\$): 0,01

Local de Entrega (Quantidade): Pato Branco/PR (30)

82 - Bloco recado

Descrição Detalhada: Cola colorida 25 gr. c/ glitter, cor vermelha

Tratamento Diferenciado: Tipo I - Participação Exclusiva de ME/EPP/Cooperativas.

Aplicabilidade Decreto 7174/2010: Não

Critério de Julgamento: Menor Preço

Quantidade Total: 30

Critério de Valor: Valor Máximo Aceitável

Quantidade Máxima para Adesões: 0

Unidade de Fornecimento: Unidade

Valor Unitário (R\$): 3,30

Intervalo Mínimo entre Lances (R\$): 0,01

Local de Entrega (Quantidade): Pato Branco/PR (30)

83 - Bloco recado

Descrição Detalhada: Cola em bastão, mínimo 8 g, composta de resina sintética, glicerina, água e conservantes, excelente aplicação e aderência, atóxica.

Tratamento Diferenciado: Tipo I - Participação Exclusiva de ME/EPP/Cooperativas.

Aplicabilidade Decreto 7174/2010: Não

Critério de Julgamento: Menor Preço

Quantidade Total: 500

Critério de Valor: Valor Máximo Aceitável

Quantidade Máxima para Adesões: 0

Unidade de Fornecimento: Unidade

Valor Unitário (R\$): 2,00

Intervalo Mínimo entre Lances (R\$): 0,01

Local de Entrega (Quantidade): Pato Branco/PR (500)

84 - Bloco recado

Descrição Detalhada: Cola universal, secagem rápida, transparente, não tóxica. Composição: acetona e resina sintética de poliuretano. Bisnagas de 17 gramas cada.

Tratamento Diferenciado: Tipo I - Participação Exclusiva de ME/EPP/Cooperativas.

Aplicabilidade Decreto 7174/2010: Não

Critério de Julgamento: Menor Preço

Quantidade Total: 50

Critério de Valor: Valor Máximo Aceitável

Quantidade Máxima para Adesões: 0

Unidade de Fornecimento: Unidade

Valor Unitário (R\$): 7,62

Intervalo Mínimo entre Lances (R\$): 0,01

Local de Entrega (Quantidade): Pato Branco/PR (50)

85 - Bloco recado

Descrição Detalhada: Conectores RJ 45 macho cat5e de 8 vias; material do corpo do produto em termoplástico e contato banhado a ouro - Pacote com 100 unidades

Tratamento Diferenciado: Tipo I - Participação Exclusiva de ME/EPP/Cooperativas.

Aplicabilidade Decreto 7174/2010: Não

Critério de Julgamento: Menor Preço

Quantidade Total: 30

Critério de Valor: Valor Máximo Aceitável

Quantidade Máxima para Adesões: 0

Unidade de Fornecimento: Unidade

Valor Unitário (R\$): 80,33

Intervalo Mínimo entre Lances (R\$): 0,01

Local de Entrega (Quantidade): Pato Branco/PR (30)

86 - Bloco recado

Descrição Detalhada: Conversor HDMI para Displayport; HDMI fêmea com Displayport macho.

Tratamento Diferenciado: Tipo I - Participação Exclusiva de ME/EPP/Cooperativas.

Aplicabilidade Decreto 7174/2010: Não

Critério de Julgamento: Menor Preço

Quantidade Total: 10

Critério de Valor: Valor Máximo Aceitável

Quantidade Máxima para Adesões: 0

Unidade de Fornecimento: Unidade

Valor Unitário (R\$): 54,29

Intervalo Mínimo entre Lances (R\$): 0,01

Local de Entrega (Quantidade): Pato Branco/PR (10)

87 - Bloco recado

Descrição Detalhada: Corretivo líquido a base de água, excelente cobertura, dispensa retoques, secagem rápida e fácil aplicação, atóxico. 18 ml.

Tratamento Diferenciado: Tipo I - Participação Exclusiva de ME/EPP/Cooperativas.

Aplicabilidade Decreto 7174/2010: Não

Critério de Julgamento: Menor Preço

Quantidade Total: 300

Critério de Valor: Valor Máximo Aceitável

Quantidade Máxima para Adesões: 0

Unidade de Fornecimento: Unidade

Valor Unitário (R\$): 2,40

Intervalo Mínimo entre Lances (R\$): 0,01

Local de Entrega (Quantidade): Pato Branco/PR (300)

88 - Bloco recado

Descrição Detalhada: Disco Rígido de 1TB; 7200 RPM; compatível com servidores thinkserver TS150. (modelo para referência constellation ES.3).

Tratamento Diferenciado: Tipo I - Participação Exclusiva de ME/EPP/Cooperativas.

Aplicabilidade Decreto 7174/2010: Não

Critério de Julgamento: Menor Preço

Quantidade Total: 30

Critério de Valor: Valor Máximo Aceitável

Quantidade Máxima para Adesões: 0

Unidade de Fornecimento: Unidade

Valor Unitário (R\$): 414,51

Intervalo Mínimo entre Lances (R\$): 0,01

Local de Entrega (Quantidade): Pato Branco/PR (30)

89 - Bloco recado

Descrição Detalhada: Elástico em látex nº 18 com 100 gr.

Tratamento Diferenciado: Tipo I - Participação Exclusiva de ME/EPP/Cooperativas.

Aplicabilidade Decreto 7174/2010: Não

Critério de Julgamento: Menor Preço

Quantidade Total: 800

Critério de Valor: Valor Máximo Aceitável

Quantidade Máxima para Adesões: 0

Unidade de Fornecimento: Unidade

Valor Unitário (R\$): 2,43

Intervalo Mínimo entre Lances (R\$): 0,01

Local de Entrega (Quantidade): Pato Branco/PR (800)

90 - Bloco recado

Descrição Detalhada: Envelope branco 11,4 cm x 22,9 cm - 75g - unidade

Tratamento Diferenciado: Tipo I - Participação Exclusiva de ME/EPP/Cooperativas.

Aplicabilidade Decreto 7174/2010: Não

Critério de Julgamento: Menor Preço

Quantidade Total: 10000

Critério de Valor: Valor Máximo Aceitável

Quantidade Máxima para Adesões: 0

Unidade de Fornecimento: Unidade

Valor Unitário (R\$): 0,35

Intervalo Mínimo entre Lances (R\$): 0,01

Local de Entrega (Quantidade): Pato Branco/PR (10000)

91 - Bloco recado

Descrição Detalhada: Envelope ouro tipo saco 110x170 mm - unidade

Tratamento Diferenciado: Tipo I - Participação Exclusiva de ME/EPP/Cooperativas.

Aplicabilidade Decreto 7174/2010: Não

Critério de Julgamento: Menor Preço

Quantidade Total: 5000

Critério de Valor: Valor Máximo Aceitável

Quantidade Máxima para Adesões: 0

Unidade de Fornecimento: Unidade

Valor Unitário (R\$): 0,16

Intervalo Mínimo entre Lances (R\$): 0,01

Local de Entrega (Quantidade): Pato Branco/PR (5000)

92 - Bloco recado

Descrição Detalhada: Envelope ouro tipo saco 185 x 248 mm - unidade

Tratamento Diferenciado: Tipo I - Participação Exclusiva de ME/EPP/Cooperativas.

Aplicabilidade Decreto 7174/2010: Não

Critério de Julgamento: Menor Preço

Quantidade Total: 10000

Critério de Valor: Valor Máximo Aceitável

Quantidade Máxima para Adesões: 0

Unidade de Fornecimento: Unidade

Valor Unitário (R\$): 0,29

Intervalo Mínimo entre Lances (R\$): 0,01

Local de Entrega (Quantidade): Pato Branco/PR (10000)

93 - Bloco recado

Descrição Detalhada: Envelope ouro tipo saco 229x324 mm - unidade

Tratamento Diferenciado: Tipo I - Participação Exclusiva de ME/EPP/Cooperativas.

Aplicabilidade Decreto 7174/2010: Não

Critério de Julgamento: Menor Preço

Quantidade Total: 6000

Critério de Valor: Valor Máximo Aceitável

Quantidade Máxima para Adesões: 0

Unidade de Fornecimento: Unidade

Valor Unitário (R\$): 0,39

Intervalo Mínimo entre Lances (R\$): 0,01

Local de Entrega (Quantidade): Pato Branco/PR (6000)

94 - Bloco recado

Descrição Detalhada: Envelope ouro tipo saco 240x340 mm - unidade

Tratamento Diferenciado: Tipo I - Participação Exclusiva de ME/EPP/Cooperativas.

Aplicabilidade Decreto 7174/2010: Não

Critério de Julgamento: Menor Preço

Quantidade Total: 6000

Critério de Valor: Valor Máximo Aceitável

Quantidade Máxima para Adesões: 0

Unidade de Fornecimento: Unidade

Valor Unitário (R\$): 0,46

Intervalo Mínimo entre Lances (R\$): 0,01

Local de Entrega (Quantidade): Pato Branco/PR (6000)

95 - Bloco recado

Descrição Detalhada: Envelope ouro tipo saco 260 x 360 mm - unidade

Tratamento Diferenciado: Tipo I - Participação Exclusiva de ME/EPP/Cooperativas.

Aplicabilidade Decreto 7174/2010: Não

Critério de Julgamento: Menor Preço

Quantidade Total: 3000

Critério de Valor: Valor Máximo Aceitável

Quantidade Máxima para Adesões: 0

Unidade de Fornecimento: Unidade

Valor Unitário (R\$): 0,50

Intervalo Mínimo entre Lances (R\$): 0,01

Local de Entrega (Quantidade): Pato Branco/PR (3000)

96 - Bloco recado

Descrição Detalhada: Envelope ouro tipo saco 310 x 410 mm - unidade

Tratamento Diferenciado: Tipo I - Participação Exclusiva de ME/EPP/Cooperativas.

Aplicabilidade Decreto 7174/2010: Não

Critério de Julgamento: Menor Preço

Quantidade Total: 2000

Critério de Valor: Valor Máximo Aceitável

Quantidade Máxima para Adesões: 0

Unidade de Fornecimento: Unidade

Valor Unitário (R\$): 0,58

Intervalo Mínimo entre Lances (R\$): 0,01

Local de Entrega (Quantidade): Pato Branco/PR (2000)

97 - Bloco recado

Descrição Detalhada: Envelope papel kraft 24 cm x 34 cm - 80g - unidade

Tratamento Diferenciado: Tipo I - Participação Exclusiva de ME/EPP/Cooperativas.

Aplicabilidade Decreto 7174/2010: Não

Critério de Julgamento: Menor Preço

Quantidade Total: 2000

Critério de Valor: Valor Máximo Aceitável

Quantidade Máxima para Adesões: 0

Unidade de Fornecimento: Unidade

Valor Unitário (R\$): 0,37

Intervalo Mínimo entre Lances (R\$): 0,01

Local de Entrega (Quantidade): Pato Branco/PR (2000)

98 - Bloco recado

Descrição Detalhada: Envelope papel kraft 31 cm x 41 cm - 80g - unidade

Tratamento Diferenciado: Tipo I - Participação Exclusiva de ME/EPP/Cooperativas.

Aplicabilidade Decreto 7174/2010: Não

Critério de Julgamento: Menor Preço

Quantidade Total: 3000

Critério de Valor: Valor Máximo Aceitável

Quantidade Máxima para Adesões: 0

Unidade de Fornecimento: Unidade

Valor Unitário (R\$): 0,52

Intervalo Mínimo entre Lances (R\$): 0,01

Local de Entrega (Quantidade): Pato Branco/PR (3000)

99 - Bloco recado

Descrição Detalhada: Estilete estreito, corpo plástico, lâminas com pontas removíveis, em aço carbono, com tratamento antiferrugem, trava de segurança, tamanho 13,2 cm, dimensão da lâmina 8cm x 9mm.

Tratamento Diferenciado: Tipo I - Participação Exclusiva de ME/EPP/Cooperativas.

Aplicabilidade Decreto 7174/2010: Não

Critério de Julgamento: Menor Preço

Quantidade Total: 150

Critério de Valor: Valor Máximo Aceitável

Quantidade Máxima para Adesões: 0

Unidade de Fornecimento: Unidade

Valor Unitário (R\$): 4,77

Intervalo Mínimo entre Lances (R\$): 0,01

Local de Entrega (Quantidade): Pato Branco/PR (150)

100 - Bloco recado

Descrição Detalhada: Estilete largo, corpo altamente resistente, lâmina de 18 cm em aço carbono, com trava de segurança, tratamento antiferrugem.

Tratamento Diferenciado: Tipo I - Participação Exclusiva de ME/EPP/Cooperativas.

Aplicabilidade Decreto 7174/2010: Não

Critério de Julgamento: Menor Preço

Quantidade Total: 150

Critério de Valor: Valor Máximo Aceitável

Quantidade Máxima para Adesões: 0

Unidade de Fornecimento: Unidade

Valor Unitário (R\$): 8,21

Intervalo Mínimo entre Lances (R\$): 0,01

Local de Entrega (Quantidade): Pato Branco/PR (150)

101 - Bloco recado

Descrição Detalhada: Etiqueta branca autoadesiva, para uso em farmácia. Tamanho 5cm x 2cm. Rolo com aproximadamente 25 metros.

Tratamento Diferenciado: Tipo I - Participação Exclusiva de ME/EPP/Cooperativas.

Aplicabilidade Decreto 7174/2010: Não

Critério de Julgamento: Menor Preço

Quantidade Total: 2000

Critério de Valor: Valor Máximo Aceitável

Quantidade Máxima para Adesões: 0

Unidade de Fornecimento: Unidade

Valor Unitário (R\$): 9,42

Intervalo Mínimo entre Lances (R\$): 0,01

Local de Entrega (Quantidade): Pato Branco/PR (2000)

102 - Bloco recado

Descrição Detalhada: Extensor de cabo USB; Compatível com tecnologias USB 2.0 e USB 3.0; Uma ponta com conector macho USB e uma ponta com conector fêmea USB; Cor preta; Comprimento de 1,5m.

Tratamento Diferenciado: Tipo I - Participação Exclusiva de ME/EPP/Cooperativas.

Aplicabilidade Decreto 7174/2010: Não

Critério de Julgamento: Menor Preço

Quantidade Total: 50

Critério de Valor: Valor Máximo Aceitável

Quantidade Máxima para Adesões: 0

Unidade de Fornecimento: Unidade

Valor Unitário (R\$): 11,03

Intervalo Mínimo entre Lances (R\$): 0,01

Local de Entrega (Quantidade): Pato Branco/PR (50)

103 - Bloco recado

Descrição Detalhada: Extrator de grampo tipo espátula, fabricado em aço inox.

Tratamento Diferenciado: Tipo I - Participação Exclusiva de ME/EPP/Cooperativas.

Aplicabilidade Decreto 7174/2010: Não

Critério de Julgamento: Menor Preço

Quantidade Total: 200

Critério de Valor: Valor Máximo Aceitável

Quantidade Máxima para Adesões: 0

Unidade de Fornecimento: Unidade

Valor Unitário (R\$): 3,27

Intervalo Mínimo entre Lances (R\$): 0,01

Local de Entrega (Quantidade): Pato Branco/PR (200)

104 - Bloco recado

Descrição Detalhada: Filtro de linha com protetor contra surtos compacto; com fusível de proteção; indicador luminoso de funcionamento; tensão de alimentação 127/220V; potência máxima 1270VA para 127V ou 2200VA para 220V; com protetor contra sobretensão e surtos; capacidade para 5 tomadas elétricas ou mais; cabo com comprimento mínimo de 0,95m e plugue de tomada padrão 3 pinos (NBR 14136)

Tratamento Diferenciado: Tipo I - Participação Exclusiva de ME/EPP/Cooperativas.

Aplicabilidade Decreto 7174/2010: Não

Critério de Julgamento: Menor Preço

Quantidade Total: 50

Critério de Valor: Valor Máximo Aceitável

Quantidade Máxima para Adesões: 0

Unidade de Fornecimento: Unidade

Valor Unitário (R\$): 30,61

Intervalo Mínimo entre Lances (R\$): 0,01

Local de Entrega (Quantidade): Pato Branco/PR (50)

105 - Bloco recado

Descrição Detalhada: Fita adesiva celofane transparente 12mmx40m

Tratamento Diferenciado: Tipo I - Participação Exclusiva de ME/EPP/Cooperativas.

Aplicabilidade Decreto 7174/2010: Não

Critério de Julgamento: Menor Preço

Quantidade Total: 1000

Critério de Valor: Valor Máximo Aceitável

Quantidade Máxima para Adesões: 0

Unidade de Fornecimento: Unidade

Valor Unitário (R\$): 2,53

Intervalo Mínimo entre Lances (R\$): 0,01

Local de Entrega (Quantidade): Pato Branco/PR (1000)

106 - Bloco recado

Descrição Detalhada: Fita adesiva dupla face polipropileno de 12mm x 20 m.

Tratamento Diferenciado: Tipo I - Participação Exclusiva de ME/EPP/Cooperativas.

Aplicabilidade Decreto 7174/2010: Não

Critério de Julgamento: Menor Preço

Quantidade Total: 50

Critério de Valor: Valor Máximo Aceitável

Quantidade Máxima para Adesões: 0

Unidade de Fornecimento: Unidade

Valor Unitário (R\$): 28,91

Intervalo Mínimo entre Lances (R\$): 0,01

Local de Entrega (Quantidade): Pato Branco/PR (50)

107 - Bloco recado

Descrição Detalhada: Fita adesiva marrom 48mm x 45m

Tratamento Diferenciado: Tipo I - Participação Exclusiva de ME/EPP/Cooperativas.

Aplicabilidade Decreto 7174/2010: Não

Critério de Julgamento: Menor Preço

Quantidade Total: 500

Critério de Valor: Valor Máximo Aceitável

Quantidade Máxima para Adesões: 0

Unidade de Fornecimento: Unidade

Valor Unitário (R\$): 4,29

Intervalo Mínimo entre Lances (R\$): 0,01

Local de Entrega (Quantidade): Pato Branco/PR (500)

108 - Bloco recado

Descrição Detalhada: Fita adesiva transparente 48mm x 45m

Tratamento Diferenciado: Tipo I - Participação Exclusiva de ME/EPP/Cooperativas.

Aplicabilidade Decreto 7174/2010: Não

Critério de Julgamento: Menor Preço

Quantidade Total: 1000

Critério de Valor: Valor Máximo Aceitável

Quantidade Máxima para Adesões: 0

Unidade de Fornecimento: Unidade

Valor Unitário (R\$): 3,75

Intervalo Mínimo entre Lances (R\$): 0,01

Local de Entrega (Quantidade): Pato Branco/PR (1000)

109 - Bloco recado

Descrição Detalhada: Fita crepe 19x50m

Tratamento Diferenciado: Tipo I - Participação Exclusiva de ME/EPP/Cooperativas.

Aplicabilidade Decreto 7174/2010: Não

Critério de Julgamento: Menor Preço

Quantidade Total: 1000

Critério de Valor: Valor Máximo Aceitável

Quantidade Máxima para Adesões: 0

Unidade de Fornecimento: Unidade

Valor Unitário (R\$): 3,74

Intervalo Mínimo entre Lances (R\$): 0,01

Local de Entrega (Quantidade): Pato Branco/PR (1000)

110 - Bloco recado

Descrição Detalhada: Fita dupla face de espuma 19mm x 1,50m

Tratamento Diferenciado: Tipo I - Participação Exclusiva de ME/EPP/Cooperativas.

Aplicabilidade Decreto 7174/2010: Não

Critério de Julgamento: Menor Preço

Quantidade Total: 150

Critério de Valor: Valor Máximo Aceitável

Quantidade Máxima para Adesões: 0

Unidade de Fornecimento: Unidade

Valor Unitário (R\$): 19,87

Intervalo Mínimo entre Lances (R\$): 0,01

Local de Entrega (Quantidade): Pato Branco/PR (150)

111 - Bloco recado

Descrição Detalhada: Fita para impressora 132 colunas FX 2190 mega plus, em nylon

Tratamento Diferenciado: Tipo I - Participação Exclusiva de ME/EPP/Cooperativas.

Aplicabilidade Decreto 7174/2010: Não

Critério de Julgamento: Menor Preço

Quantidade Total: 30

Critério de Valor: Valor Máximo Aceitável

Quantidade Máxima para Adesões: 0

Unidade de Fornecimento: Unidade

Valor Unitário (R\$): 21,21

Intervalo Mínimo entre Lances (R\$): 0,01

Local de Entrega (Quantidade): Pato Branco/PR (30)

112 - Bloco recado

Descrição Detalhada: Fita para impressora 80 colunas matricial

Tratamento Diferenciado: Tipo I - Participação Exclusiva de ME/EPP/Cooperativas.

Aplicabilidade Decreto 7174/2010: Não

Critério de Julgamento: Menor Preço

Quantidade Total: 30

Critério de Valor: Valor Máximo Aceitável

Quantidade Máxima para Adesões: 0

Unidade de Fornecimento: Unidade

Valor Unitário (R\$): 15,40

Intervalo Mínimo entre Lances (R\$): 0,01

Local de Entrega (Quantidade): Pato Branco/PR (30)

113 - Bloco recado

Descrição Detalhada: Folha de E.V.A. com glitter, tamanho 600x400x2mm, prata

Tratamento Diferenciado: Tipo I - Participação Exclusiva de ME/EPP/Cooperativas.

Aplicabilidade Decreto 7174/2010: Não

Critério de Julgamento: Menor Preço

Quantidade Total: 150

Critério de Valor: Valor Máximo Aceitável

Quantidade Máxima para Adesões: 0

Unidade de Fornecimento: Unidade

Valor Unitário (R\$): 6,12

Intervalo Mínimo entre Lances (R\$): 0,01

Local de Entrega (Quantidade): Pato Branco/PR (150)

114 - Bloco recado**Descrição Detalhada:** Folha de E.V.A. com glitter, tamanho 600x400x2mm, azul**Tratamento Diferenciado:** Tipo I - Participação Exclusiva de ME/EPP/Cooperativas.**Aplicabilidade Decreto 7174/2010:** Não**Critério de Julgamento:** Menor Preço**Quantidade Total:** 150**Critério de Valor:** Valor Máximo Aceitável**Quantidade Máxima para Adesões:** 0**Unidade de Fornecimento:** Unidade**Valor Unitário (R\$):** 6,12**Intervalo Mínimo entre Lances (R\$):** 0,01**Local de Entrega (Quantidade):** Pato Branco/PR (150)**115 - Bloco recado****Descrição Detalhada:** Folha de E.V.A. com glitter, tamanho 600x400x2mm, fúscia**Tratamento Diferenciado:** Tipo I - Participação Exclusiva de ME/EPP/Cooperativas.**Aplicabilidade Decreto 7174/2010:** Não**Critério de Julgamento:** Menor Preço**Quantidade Total:** 150**Critério de Valor:** Valor Máximo Aceitável**Quantidade Máxima para Adesões:** 0**Unidade de Fornecimento:** Unidade**Valor Unitário (R\$):** 6,12**Intervalo Mínimo entre Lances (R\$):** 0,01**Local de Entrega (Quantidade):** Pato Branco/PR (150)**116 - Bloco recado****Descrição Detalhada:** Folha de E.V.A. com glitter, tamanho 600x400x2mm, lilás**Tratamento Diferenciado:** Tipo I - Participação Exclusiva de ME/EPP/Cooperativas.**Aplicabilidade Decreto 7174/2010:** Não**Critério de Julgamento:** Menor Preço**Quantidade Total:** 150**Critério de Valor:** Valor Máximo Aceitável**Quantidade Máxima para Adesões:** 0**Unidade de Fornecimento:** Unidade**Valor Unitário (R\$):** 6,12**Intervalo Mínimo entre Lances (R\$):** 0,01**Local de Entrega (Quantidade):** Pato Branco/PR (150)**117 - Bloco recado****Descrição Detalhada:** Folha de E.V.A. com glitter, tamanho 600x400x2mm, cor ouro**Tratamento Diferenciado:** Tipo I - Participação Exclusiva de ME/EPP/Cooperativas.**Aplicabilidade Decreto 7174/2010:** Não**Critério de Julgamento:** Menor Preço**Quantidade Total:** 150**Critério de Valor:** Valor Máximo Aceitável**Quantidade Máxima para Adesões:** 0**Unidade de Fornecimento:** Unidade**Valor Unitário (R\$):** 6,12**Intervalo Mínimo entre Lances (R\$):** 0,01**Local de Entrega (Quantidade):** Pato Branco/PR (150)**118 - Bloco recado****Descrição Detalhada:** Folha de E.V.A. com glitter, tamanho 600x400x2mm, verde**Tratamento Diferenciado:** Tipo I - Participação Exclusiva de ME/EPP/Cooperativas.**Aplicabilidade Decreto 7174/2010:** Não**Critério de Julgamento:** Menor Preço**Quantidade Total:** 150**Critério de Valor:** Valor Máximo Aceitável**Quantidade Máxima para Adesões:** 0**Unidade de Fornecimento:** Unidade**Valor Unitário (R\$):** 6,12**Intervalo Mínimo entre Lances (R\$):** 0,01**Local de Entrega (Quantidade):** Pato Branco/PR (150)**119 - Bloco recado****Descrição Detalhada:** Folha de E.V.A. com glitter, tamanho 600x400x2mm, vermelha**Tratamento Diferenciado:** Tipo I - Participação Exclusiva de ME/EPP/Cooperativas.**Aplicabilidade Decreto 7174/2010:** Não**Critério de Julgamento:** Menor Preço**Quantidade Total:** 150**Critério de Valor:** Valor Máximo Aceitável**Quantidade Máxima para Adesões:** 0**Unidade de Fornecimento:** Unidade**Valor Unitário (R\$):** 6,12**Intervalo Mínimo entre Lances (R\$):** 0,01**Local de Entrega (Quantidade):** Pato Branco/PR (150)

120 - Bloco recado

Descrição Detalhada: Folha em e.v.a 600 x 400 x 2mm, amarelo

Tratamento Diferenciado: Tipo I - Participação Exclusiva de ME/EPP/Cooperativas.

Aplicabilidade Decreto 7174/2010: Não

Critério de Julgamento: Menor Preço

Quantidade Total: 150

Critério de Valor: Valor Máximo Aceitável

Quantidade Máxima para Adesões: 0

Unidade de Fornecimento: Unidade

Valor Unitário (R\$): 2,10

Intervalo Mínimo entre Lances (R\$): 0,01

Local de Entrega (Quantidade): Pato Branco/PR (150)

121 - Bloco recado

Descrição Detalhada: Folha em e.v.a 600 x 400 x 2mm, azul

Tratamento Diferenciado: Tipo I - Participação Exclusiva de ME/EPP/Cooperativas.

Aplicabilidade Decreto 7174/2010: Não

Critério de Julgamento: Menor Preço

Quantidade Total: 300

Critério de Valor: Valor Máximo Aceitável

Quantidade Máxima para Adesões: 0

Unidade de Fornecimento: Unidade

Valor Unitário (R\$): 2,10

Intervalo Mínimo entre Lances (R\$): 0,01

Local de Entrega (Quantidade): Pato Branco/PR (300)

122 - Bloco recado

Descrição Detalhada: Folha em e.v.a 600 x 400 x 2mm, bege

Tratamento Diferenciado: Tipo I - Participação Exclusiva de ME/EPP/Cooperativas.

Aplicabilidade Decreto 7174/2010: Não

Critério de Julgamento: Menor Preço

Quantidade Total: 150

Critério de Valor: Valor Máximo Aceitável

Quantidade Máxima para Adesões: 0

Unidade de Fornecimento: Unidade

Valor Unitário (R\$): 2,10

Intervalo Mínimo entre Lances (R\$): 0,01

Local de Entrega (Quantidade): Pato Branco/PR (150)

123 - Bloco recado

Descrição Detalhada: Folha em e.v.a 600 x 400 x 2mm, branca

Tratamento Diferenciado: Tipo I - Participação Exclusiva de ME/EPP/Cooperativas.

Aplicabilidade Decreto 7174/2010: Não

Critério de Julgamento: Menor Preço

Quantidade Total: 300

Critério de Valor: Valor Máximo Aceitável

Quantidade Máxima para Adesões: 0

Unidade de Fornecimento: Unidade

Valor Unitário (R\$): 2,10

Intervalo Mínimo entre Lances (R\$): 0,01

Local de Entrega (Quantidade): Pato Branco/PR (300)

124 - Bloco recado

Descrição Detalhada: Folha em e.v.a 600 x 400 x 2mm, cinza

Tratamento Diferenciado: Tipo I - Participação Exclusiva de ME/EPP/Cooperativas.

Aplicabilidade Decreto 7174/2010: Não

Critério de Julgamento: Menor Preço

Quantidade Total: 150

Critério de Valor: Valor Máximo Aceitável

Quantidade Máxima para Adesões: 0

Unidade de Fornecimento: Unidade

Valor Unitário (R\$): 2,10

Intervalo Mínimo entre Lances (R\$): 0,01

Local de Entrega (Quantidade): Pato Branco/PR (150)

125 - Bloco recado

Descrição Detalhada: Folha em e.v.a 600 x 400 x 2mm, laranja

Tratamento Diferenciado: Tipo I - Participação Exclusiva de ME/EPP/Cooperativas.

Aplicabilidade Decreto 7174/2010: Não

Critério de Julgamento: Menor Preço

Quantidade Total: 150

Critério de Valor: Valor Máximo Aceitável

Quantidade Máxima para Adesões: 0

Unidade de Fornecimento: Unidade

Valor Unitário (R\$): 2,10

Intervalo Mínimo entre Lances (R\$): 0,01

Local de Entrega (Quantidade): Pato Branco/PR (150)

126 - Bloco recado

Descrição Detalhada: Folha em e.v.a 600 x 400 x 2mm, marron

Tratamento Diferenciado: Tipo I - Participação Exclusiva de ME/EPP/Cooperativas.

Aplicabilidade Decreto 7174/2010: Não

Critério de Julgamento: Menor Preço

Quantidade Total: 300

Critério de Valor: Valor Máximo Aceitável

Quantidade Máxima para Adesões: 0

Unidade de Fornecimento: Unidade

Valor Unitário (R\$): 2,10

Intervalo Mínimo entre Lances (R\$): 0,01

Local de Entrega (Quantidade): Pato Branco/PR (300)

127 - Bloco recado

Descrição Detalhada: Folha em e.v.a 600 x 400 x 2mm, preto

Tratamento Diferenciado: Tipo I - Participação Exclusiva de ME/EPP/Cooperativas.

Aplicabilidade Decreto 7174/2010: Não

Critério de Julgamento: Menor Preço

Quantidade Total: 300

Critério de Valor: Valor Máximo Aceitável

Quantidade Máxima para Adesões: 0

Unidade de Fornecimento: Unidade

Valor Unitário (R\$): 2,10

Intervalo Mínimo entre Lances (R\$): 0,01

Local de Entrega (Quantidade): Pato Branco/PR (300)

128 - Bloco recado

Descrição Detalhada: Folha em e.v.a 600 x 400 x 2mm, rosa

Tratamento Diferenciado: Tipo I - Participação Exclusiva de ME/EPP/Cooperativas.

Aplicabilidade Decreto 7174/2010: Não

Critério de Julgamento: Menor Preço

Quantidade Total: 300

Critério de Valor: Valor Máximo Aceitável

Quantidade Máxima para Adesões: 0

Unidade de Fornecimento: Unidade

Valor Unitário (R\$): 2,10

Intervalo Mínimo entre Lances (R\$): 0,01

Local de Entrega (Quantidade): Pato Branco/PR (300)

129 - Bloco recado

Descrição Detalhada: Folha em e.v.a 600 x 400 x 2mm, roxo

Tratamento Diferenciado: Tipo I - Participação Exclusiva de ME/EPP/Cooperativas.

Aplicabilidade Decreto 7174/2010: Não

Critério de Julgamento: Menor Preço

Quantidade Total: 150

Critério de Valor: Valor Máximo Aceitável

Quantidade Máxima para Adesões: 0

Unidade de Fornecimento: Unidade

Valor Unitário (R\$): 2,10

Intervalo Mínimo entre Lances (R\$): 0,01

Local de Entrega (Quantidade): Pato Branco/PR (150)

130 - Bloco recado

Descrição Detalhada: Folha em e.v.a 600 x 400 x 2mm, verde

Tratamento Diferenciado: Tipo I - Participação Exclusiva de ME/EPP/Cooperativas.

Aplicabilidade Decreto 7174/2010: Não

Critério de Julgamento: Menor Preço

Quantidade Total: 300

Critério de Valor: Valor Máximo Aceitável

Quantidade Máxima para Adesões: 0

Unidade de Fornecimento: Unidade

Valor Unitário (R\$): 2,10

Intervalo Mínimo entre Lances (R\$): 0,01

Local de Entrega (Quantidade): Pato Branco/PR (300)

131 - Bloco recado

Descrição Detalhada: Folha em e.v.a 600 x 400 x 2mm, vermelho

Tratamento Diferenciado: Tipo I - Participação Exclusiva de ME/EPP/Cooperativas.

Aplicabilidade Decreto 7174/2010: Não

Critério de Julgamento: Menor Preço

Quantidade Total: 300

Critério de Valor: Valor Máximo Aceitável

Quantidade Máxima para Adesões: 0

Unidade de Fornecimento: Unidade

Valor Unitário (R\$): 2,10

Intervalo Mínimo entre Lances (R\$): 0,01

Local de Entrega (Quantidade): Pato Branco/PR (300)

132 - Bloco recado

Descrição Detalhada: Fonte de computador, padrão: ATX 12v 2.0, 24 pinos, com seletor de voltagem: 115/230 vac, 50/60 hz, com ventoinha (FAN) de 12 cm, com 2 conectores SATA e potência real de 400w.

Tratamento Diferenciado: Tipo I - Participação Exclusiva de ME/EPP/Cooperativas.

Aplicabilidade Decreto 7174/2010: Não

Critério de Julgamento: Menor Preço

Quantidade Total: 50

Critério de Valor: Valor Máximo Aceitável

Quantidade Máxima para Adesões: 0

Unidade de Fornecimento: Unidade

Valor Unitário (R\$): 264,72

Intervalo Mínimo entre Lances (R\$): 0,01

Local de Entrega (Quantidade): Pato Branco/PR (50)

133 - Bloco recado

Descrição Detalhada: Giz de cera 12 cores

Tratamento Diferenciado: Tipo I - Participação Exclusiva de ME/EPP/Cooperativas.

Aplicabilidade Decreto 7174/2010: Não

Critério de Julgamento: Menor Preço

Quantidade Total: 100

Critério de Valor: Valor Máximo Aceitável

Quantidade Máxima para Adesões: 0

Unidade de Fornecimento: Unidade

Valor Unitário (R\$): 3,45

Intervalo Mínimo entre Lances (R\$): 0,01

Local de Entrega (Quantidade): Pato Branco/PR (100)

134 - Bloco recado

Descrição Detalhada: Grampeador de mesa grande 23/6 -100 folhas, preto, com padrão de qualidade igual ou superior a Cis, Eagle ou hellios/carbex.

Tratamento Diferenciado: Tipo I - Participação Exclusiva de ME/EPP/Cooperativas.

Aplicabilidade Decreto 7174/2010: Não

Critério de Julgamento: Menor Preço

Quantidade Total: 30

Critério de Valor: Valor Máximo Aceitável

Quantidade Máxima para Adesões: 0

Unidade de Fornecimento: Unidade

Valor Unitário (R\$): 65,54

Intervalo Mínimo entre Lances (R\$): 0,01

Local de Entrega (Quantidade): Pato Branco/PR (30)

135 - Bloco recado

Descrição Detalhada: Grampeador de mesa grande 23/8 - 240 folhas, preto, com padrão de qualidade igual ou superior a Cis, Eagle ou hellios/carbex.

Tratamento Diferenciado: Tipo I - Participação Exclusiva de ME/EPP/Cooperativas.

Aplicabilidade Decreto 7174/2010: Não

Critério de Julgamento: Menor Preço

Quantidade Total: 30

Critério de Valor: Valor Máximo Aceitável

Quantidade Máxima para Adesões: 0

Unidade de Fornecimento: Unidade

Valor Unitário (R\$): 115,38

Intervalo Mínimo entre Lances (R\$): 0,01

Local de Entrega (Quantidade): Pato Branco/PR (30)

136 - Bloco recado

Descrição Detalhada: Grampeador de mesa médio 26/6 30 folhas, preto, com padrão de qualidade igual ou superior a Cis, Eagle ou hellios/carbex.

Tratamento Diferenciado: Tipo I - Participação Exclusiva de ME/EPP/Cooperativas.

Aplicabilidade Decreto 7174/2010: Não

Critério de Julgamento: Menor Preço

Quantidade Total: 100

Critério de Valor: Valor Máximo Aceitável

Quantidade Máxima para Adesões: 0

Unidade de Fornecimento: Unidade

Valor Unitário (R\$): 46,03

Intervalo Mínimo entre Lances (R\$): 0,01

Local de Entrega (Quantidade): Pato Branco/PR (100)

137 - Bloco recado

Descrição Detalhada: Grampeador de mesa pequeno 26/6 até 12 folhas, preto. Com padrão de qualidade igual ou superior a Cis, Eagle ou hellios/carbex.

Tratamento Diferenciado: Tipo I - Participação Exclusiva de ME/EPP/Cooperativas.

Aplicabilidade Decreto 7174/2010: Não

Critério de Julgamento: Menor Preço

Quantidade Total: 150

Critério de Valor: Valor Máximo Aceitável

Quantidade Máxima para Adesões: 0

Unidade de Fornecimento: Unidade

Valor Unitário (R\$): 23,34

Intervalo Mínimo entre Lances (R\$): 0,01

Local de Entrega (Quantidade): Pato Branco/PR (150)

138 - Bloco recado

Descrição Detalhada: Grampo cobreado para grampeador 23/8 caixa com 5.000 und. Grampeia de 20 a 50 folhas.

Tratamento Diferenciado: Tipo I - Participação Exclusiva de ME/EPP/Cooperativas.

Aplicabilidade Decreto 7174/2010: Não

Critério de Julgamento: Menor Preço

Quantidade Total: 50

Critério de Valor: Valor Máximo Aceitável

Quantidade Máxima para Adesões: 0

Unidade de Fornecimento: Unidade

Valor Unitário (R\$): 23,19

Intervalo Mínimo entre Lances (R\$): 0,01

Local de Entrega (Quantidade): Pato Branco/PR (50)

139 - Bloco recado

Descrição Detalhada: Grampo cobreado para grampeador 23/10 caixa com 5.000 und. Grampeia de 40 a 70 folhas.

Tratamento Diferenciado: Tipo I - Participação Exclusiva de ME/EPP/Cooperativas.

Aplicabilidade Decreto 7174/2010: Não

Critério de Julgamento: Menor Preço

Quantidade Total: 30

Critério de Valor: Valor Máximo Aceitável

Quantidade Máxima para Adesões: 0

Unidade de Fornecimento: Unidade

Valor Unitário (R\$): 20,85

Intervalo Mínimo entre Lances (R\$): 0,01

Local de Entrega (Quantidade): Pato Branco/PR (30)

140 - Bloco recado

Descrição Detalhada: Grampo cobreado para grampeador 23/15 caixa com 5.000 und. Grampeia de 90 a 150 folhas.

Tratamento Diferenciado: Tipo I - Participação Exclusiva de ME/EPP/Cooperativas.

Aplicabilidade Decreto 7174/2010: Não

Critério de Julgamento: Menor Preço

Quantidade Total: 30

Critério de Valor: Valor Máximo Aceitável

Quantidade Máxima para Adesões: 0

Unidade de Fornecimento: Unidade

Valor Unitário (R\$): 25,04

Intervalo Mínimo entre Lances (R\$): 0,01

Local de Entrega (Quantidade): Pato Branco/PR (30)

141 - Bloco recado

Descrição Detalhada: Grampo cobreado para grampeador 23/24 caixa c/1.000 und. Grampeia de 170 a 240 folhas.

Tratamento Diferenciado: Tipo I - Participação Exclusiva de ME/EPP/Cooperativas.

Aplicabilidade Decreto 7174/2010: Não

Critério de Julgamento: Menor Preço

Quantidade Total: 30

Critério de Valor: Valor Máximo Aceitável

Quantidade Máxima para Adesões: 0

Unidade de Fornecimento: Unidade

Valor Unitário (R\$): 20,98

Intervalo Mínimo entre Lances (R\$): 0,01

Local de Entrega (Quantidade): Pato Branco/PR (30)

142 - Bloco recado

Descrição Detalhada: Grampo cobreado para grampeador 26/6 caixa com 5.000 und. Grampeia até 20 folhas.

Tratamento Diferenciado: Tipo I - Participação Exclusiva de ME/EPP/Cooperativas.

Aplicabilidade Decreto 7174/2010: Não

Critério de Julgamento: Menor Preço

Quantidade Total: 250

Critério de Valor: Valor Máximo Aceitável

Quantidade Máxima para Adesões: 0

Unidade de Fornecimento: Unidade

Valor Unitário (R\$): 6,10

Intervalo Mínimo entre Lances (R\$): 0,01

Local de Entrega (Quantidade): Pato Branco/PR (250)

143 - Bloco recado

Descrição Detalhada: Grampo tipo trilho em metal inoxidável, 80mm para pasta suspensa caixa com 50 und.

Tratamento Diferenciado: Tipo I - Participação Exclusiva de ME/EPP/Cooperativas.

Aplicabilidade Decreto 7174/2010: Não

Critério de Julgamento: Menor Preço

Quantidade Total: 50

Critério de Valor: Valor Máximo Aceitável

Quantidade Máxima para Adesões: 0

Unidade de Fornecimento: Unidade

Valor Unitário (R\$): 11,56

Intervalo Mínimo entre Lances (R\$): 0,01

Local de Entrega (Quantidade): Pato Branco/PR (50)

144 - Bloco recado

Descrição Detalhada: Grampo tipo trilho em plástico, 80mm para pasta suspensa caixa com 50 und.

Tratamento Diferenciado: Tipo I - Participação Exclusiva de ME/EPP/Cooperativas.

Aplicabilidade Decreto 7174/2010: Não

Critério de Julgamento: Menor Preço

Quantidade Total: 30

Critério de Valor: Valor Máximo Aceitável

Quantidade Máxima para Adesões: 0

Unidade de Fornecimento: Unidade

Valor Unitário (R\$): 12,98

Intervalo Mínimo entre Lances (R\$): 0,01

Local de Entrega (Quantidade): Pato Branco/PR (30)

145 - Bloco recado

Descrição Detalhada: HD Externo 3TB USB 3.0 preto

Tratamento Diferenciado: Tipo I - Participação Exclusiva de ME/EPP/Cooperativas.

Aplicabilidade Decreto 7174/2010: Não

Critério de Julgamento: Menor Preço

Quantidade Total: 30

Critério de Valor: Valor Máximo Aceitável

Quantidade Máxima para Adesões: 0

Unidade de Fornecimento: Unidade

Valor Unitário (R\$): 581,81

Intervalo Mínimo entre Lances (R\$): 0,01

Local de Entrega (Quantidade): Pato Branco/PR (30)

146 - Bloco recado

Descrição Detalhada: HEADSET - Monoauricular; Conector RJ9; Microfone flexível; Cabo com no mínimo 1m de comprimento; Protetor auricular em espuma; Protetor de microfone em espuma; Para uso em conjunto com base discadora.

Tratamento Diferenciado: Tipo I - Participação Exclusiva de ME/EPP/Cooperativas.

Aplicabilidade Decreto 7174/2010: Não

Critério de Julgamento: Menor Preço

Quantidade Total: 10

Critério de Valor: Valor Máximo Aceitável

Quantidade Máxima para Adesões: 0

Unidade de Fornecimento: Unidade

Valor Unitário (R\$): 117,16

Intervalo Mínimo entre Lances (R\$): 0,01

Local de Entrega (Quantidade): Pato Branco/PR (10)

147 - Bloco recado

Descrição Detalhada: Lápis 1205/2 nº 02, preto, redondo, super resistente

Tratamento Diferenciado: Tipo I - Participação Exclusiva de ME/EPP/Cooperativas.

Aplicabilidade Decreto 7174/2010: Não

Critério de Julgamento: Menor Preço

Quantidade Total: 1000

Critério de Valor: Valor Máximo Aceitável

Quantidade Máxima para Adesões: 0

Unidade de Fornecimento: Unidade

Valor Unitário (R\$): 1,00

Intervalo Mínimo entre Lances (R\$): 0,01

Local de Entrega (Quantidade): Pato Branco/PR (1000)

148 - Bloco recado

Descrição Detalhada: Lápis de cor, caixa com 24 unidades, cores variadas e vibrantes, anatômico, formato hexagonal, tamanho grande (comprimento aproximado de 17,5 cm), ponta resistente, atóxico, lavável que não manche, para desenhar e pintar sobre papel e similares. Composição: pigmentos aglutinantes, carga inerte, parafina sintética e madeira reflorestada.

Tratamento Diferenciado: Tipo I - Participação Exclusiva de ME/EPP/Cooperativas.

Aplicabilidade Decreto 7174/2010: Não

Critério de Julgamento: Menor Preço

Quantidade Total: 100

Critério de Valor: Valor Máximo Aceitável

Quantidade Máxima para Adesões: 0

Unidade de Fornecimento: Unidade

Valor Unitário (R\$): 22,13

Intervalo Mínimo entre Lances (R\$): 0,01

Local de Entrega (Quantidade): Pato Branco/PR (100)

149 - Bloco recado

Descrição Detalhada: Leitor de código de barras: especificação mínima: que esteja em linha de produção pelo fabricante; tipo pistola manual com feixe de luz bidirecional, fonte de luz laser 650nm; indicador sonoro de leitura; velocidade de leitura de 100 linhas por segundo, capacidade de ler etiquetas de códigos de barras com 16cm ou mais de largura; capacidade de decodificação dos códigos: upc/ean, upc/ean com complementos, ucc/ean 128, código 39, código 39 full ascii, código 39 trioptic, código 128, código 128 full ascii, codabar, intercalado 2 de 5, discreto 2 de 5, código 93, msi, código 11 possuir interface minimamente usb, garantia mínima de 12 meses.

Tratamento Diferenciado: Tipo I - Participação Exclusiva de ME/EPP/Cooperativas.

Aplicabilidade Decreto 7174/2010: Não

Critério de Julgamento: Menor Preço

Quantidade Total: 30

Critério de Valor: Valor Máximo Aceitável

Quantidade Máxima para Adesões: 0

Unidade de Fornecimento: Unidade

Valor Unitário (R\$): 160,96

Intervalo Mínimo entre Lances (R\$): 0,01

Local de Entrega (Quantidade): Pato Branco/PR (30)

150 - Bloco recado

Descrição Detalhada: Lenço de papel. Folhas duplas. Caixa com 100 unidades.

Tratamento Diferenciado: Tipo I - Participação Exclusiva de ME/EPP/Cooperativas.

Aplicabilidade Decreto 7174/2010: Não

Critério de Julgamento: Menor Preço

Quantidade Total: 50

Critério de Valor: Valor Máximo Aceitável

Quantidade Máxima para Adesões: 0

Unidade de Fornecimento: Unidade

Valor Unitário (R\$): 8,08

Intervalo Mínimo entre Lances (R\$): 0,01

Local de Entrega (Quantidade): Pato Branco/PR (50)

151 - Bloco recado

Descrição Detalhada: Livro ata 100 fls.

Tratamento Diferenciado: Tipo I - Participação Exclusiva de ME/EPP/Cooperativas.

Aplicabilidade Decreto 7174/2010: Não

Critério de Julgamento: Menor Preço

Quantidade Total: 50

Critério de Valor: Valor Máximo Aceitável

Quantidade Máxima para Adesões: 0

Unidade de Fornecimento: Unidade

Valor Unitário (R\$): 12,42

Intervalo Mínimo entre Lances (R\$): 0,01

Local de Entrega (Quantidade): Pato Branco/PR (50)

152 - Bloco recado

Descrição Detalhada: Livro ata 50 fls.

Tratamento Diferenciado: Tipo I - Participação Exclusiva de ME/EPP/Cooperativas.

Aplicabilidade Decreto 7174/2010: Não

Critério de Julgamento: Menor Preço

Quantidade Total: 60

Critério de Valor: Valor Máximo Aceitável

Quantidade Máxima para Adesões: 0

Unidade de Fornecimento: Unidade

Valor Unitário (R\$): 7,86

Intervalo Mínimo entre Lances (R\$): 0,01

Local de Entrega (Quantidade): Pato Branco/PR (60)

153 - Bloco recado

Descrição Detalhada: Livro protocolo, papel alcalino branco, 100 fls, 75g/m2 22x16, capa dura, revestido de material sintético impermeável, cor preta, costurado, impressão frente e verso, numeração na frente, termo de abertura e encerramento

Tratamento Diferenciado: Tipo I - Participação Exclusiva de ME/EPP/Cooperativas.

Aplicabilidade Decreto 7174/2010: Não

Critério de Julgamento: Menor Preço

Quantidade Total: 50

Critério de Valor: Valor Máximo Aceitável

Quantidade Máxima para Adesões: 0

Unidade de Fornecimento: Unidade

Valor Unitário (R\$): 12,46

Intervalo Mínimo entre Lances (R\$): 0,01

Local de Entrega (Quantidade): Pato Branco/PR (50)

154 - Bloco recado

Descrição Detalhada: Livro registro de empregado com mínimo de 50 fls.

Tratamento Diferenciado: Tipo I - Participação Exclusiva de ME/EPP/Cooperativas.

Aplicabilidade Decreto 7174/2010: Não

Critério de Julgamento: Menor Preço

Quantidade Total: 30

Critério de Valor: Valor Máximo Aceitável

Quantidade Máxima para Adesões: 0

Unidade de Fornecimento: Unidade

Valor Unitário (R\$): 15,67

Intervalo Mínimo entre Lances (R\$): 0,01

Local de Entrega (Quantidade): Pato Branco/PR (30)

155 - Bloco recado

Descrição Detalhada: Lousa (quadro) branco com moldura arredondada de alumínio, com dimensões 80cm x 1m, tela confeccionada em laminado melamínico, branco brilhante, suporte para apagar removível, arredondado e deslizante com 40 cm, sistema de fixação invisível podendo ser instalado na vertical ou na horizontal, com apagador.

Tratamento Diferenciado: Tipo I - Participação Exclusiva de ME/EPP/Cooperativas.

Aplicabilidade Decreto 7174/2010: Não

Critério de Julgamento: Menor Preço

Quantidade Total: 20

Critério de Valor: Valor Máximo Aceitável

Quantidade Máxima para Adesões: 0

Unidade de Fornecimento: Unidade

Valor Unitário (R\$): 109,81

Intervalo Mínimo entre Lances (R\$): 0,01

Local de Entrega (Quantidade): Pato Branco/PR (20)

156 - Bloco recado

Descrição Detalhada: Marcador para CDs e DVDs. Com 02 pontas 1.0 e 0,7 mm. Baixo odor, não tóxico. Na cor azul.

Tratamento Diferenciado: Tipo I - Participação Exclusiva de ME/EPP/Cooperativas.

Aplicabilidade Decreto 7174/2010: Não

Critério de Julgamento: Menor Preço

Quantidade Total: 20

Critério de Valor: Valor Máximo Aceitável

Quantidade Máxima para Adesões: 0

Unidade de Fornecimento: Unidade

Valor Unitário (R\$): 3,74

Intervalo Mínimo entre Lances (R\$): 0,01

Local de Entrega (Quantidade): Pato Branco/PR (20)

157 - Bloco recado

Descrição Detalhada: Massa de modelar, atóxica, caixa com 6 cores.

Tratamento Diferenciado: Tipo I - Participação Exclusiva de ME/EPP/Cooperativas.

Aplicabilidade Decreto 7174/2010: Não

Critério de Julgamento: Menor Preço

Quantidade Total: 100

Critério de Valor: Valor Máximo Aceitável

Quantidade Máxima para Adesões: 0

Unidade de Fornecimento: Unidade

Valor Unitário (R\$): 2,58

Intervalo Mínimo entre Lances (R\$): 0,01

Local de Entrega (Quantidade): Pato Branco/PR (100)

158 - Bloco recado

Descrição Detalhada: Massa de modelar, atóxica, caixa com 12 cores.

Tratamento Diferenciado: Tipo I - Participação Exclusiva de ME/EPP/Cooperativas.

Aplicabilidade Decreto 7174/2010: Não

Critério de Julgamento: Menor Preço

Quantidade Total: 100

Critério de Valor: Valor Máximo Aceitável

Quantidade Máxima para Adesões: 0

Unidade de Fornecimento: Unidade

Valor Unitário (R\$): 4,50

Intervalo Mínimo entre Lances (R\$): 0,01

Local de Entrega (Quantidade): Pato Branco/PR (100)

159 - Bloco recado

Descrição Detalhada: Molhador de dedos creme, 12 gramas

Tratamento Diferenciado: Tipo I - Participação Exclusiva de ME/EPP/Cooperativas.

Aplicabilidade Decreto 7174/2010: Não

Critério de Julgamento: Menor Preço

Quantidade Total: 100

Critério de Valor: Valor Máximo Aceitável

Quantidade Máxima para Adesões: 0

Unidade de Fornecimento: Unidade

Valor Unitário (R\$): 2,62

Intervalo Mínimo entre Lances (R\$): 0,01

Local de Entrega (Quantidade): Pato Branco/PR (100)

160 - Bloco recado

Descrição Detalhada: Mídia: DVD-R (gravável) 1x-8x min – 4.7gb – 120 min; com capa acrílica - caixa com 100 und.

Tratamento Diferenciado: Tipo I - Participação Exclusiva de ME/EPP/Cooperativas.

Aplicabilidade Decreto 7174/2010: Não

Critério de Julgamento: Menor Preço

Quantidade Total: 30

Critério de Valor: Valor Máximo Aceitável

Quantidade Máxima para Adesões: 0

Unidade de Fornecimento: Unidade

Valor Unitário (R\$): 116,57

Intervalo Mínimo entre Lances (R\$): 0,01

Local de Entrega (Quantidade): Pato Branco/PR (30)

161 - Bloco recado

Descrição Detalhada: Mini-teclado com mouse touchpad sem fio; Compatível com Windows 8 e superiores; Configuração de teclado QWERTY; Faixa de frequência 2.4 GHz; Modulação GFSK; Bateria de Lítio-Ion; Cor preta.

Tratamento Diferenciado: Tipo I - Participação Exclusiva de ME/EPP/Cooperativas.

Aplicabilidade Decreto 7174/2010: Não

Critério de Julgamento: Menor Preço

Quantidade Total: 10

Critério de Valor: Valor Máximo Aceitável

Quantidade Máxima para Adesões: 0

Unidade de Fornecimento: Unidade

Valor Unitário (R\$): 65,01

Intervalo Mínimo entre Lances (R\$): 0,01

Local de Entrega (Quantidade): Pato Branco/PR (10)

162 - Bloco recado

Descrição Detalhada: MOUSE - botões esquerdo, direito e scroll - USB 2.0 ou superior; cabo de no mínimo 1,5m; na cor preta; mouse ótico, resolução mínima 1000 DPI, medidas mínimas: 5.7 cm x 9.4 cm x 3.5 cm; medidas máximas: 6 cm x 9.9 cm x 4 cm; deve ter driver compatível com windows 8.1/10.

Tratamento Diferenciado: Tipo I - Participação Exclusiva de ME/EPP/Cooperativas.

Aplicabilidade Decreto 7174/2010: Não

Critério de Julgamento: Menor Preço

Quantidade Total: 100

Critério de Valor: Valor Máximo Aceitável

Quantidade Máxima para Adesões: 0

Unidade de Fornecimento: Unidade

Valor Unitário (R\$): 29,79

Intervalo Mínimo entre Lances (R\$): 0,01

Local de Entrega (Quantidade): Pato Branco/PR (100)

163 - Bloco recado

Descrição Detalhada: Mouse Pad ergonômico em gel, base revestida de poliuretano, superfície em lycra elástica, apoio em sílica gel. Regulamentado de acordo com a NR17, na cor preta.

Tratamento Diferenciado: Tipo I - Participação Exclusiva de ME/EPP/Cooperativas.

Aplicabilidade Decreto 7174/2010: Não

Critério de Julgamento: Menor Preço

Quantidade Total: 150

Critério de Valor: Valor Máximo Aceitável

Quantidade Máxima para Adesões: 0

Unidade de Fornecimento: Unidade

Valor Unitário (R\$): 30,93

Intervalo Mínimo entre Lances (R\$): 0,01

Local de Entrega (Quantidade): Pato Branco/PR (150)

164 - Bloco recado

Descrição Detalhada: MOUSE SEM FIO - botões esquerdo, direito e scroll - USB 2.0 ou superior; na cor preta; mouse ótico, resolução mínima 1000 DPI, medidas mínimas: 5.7 cm x 9.4 cm x 3.5 cm; medidas máximas: 6 cm x 9.9 cm x 4 cm; Padrão de conexão sem fio: 802.11 a; deve ter driver compatível com windows 8.1/10.

Tratamento Diferenciado: Tipo I - Participação Exclusiva de ME/EPP/Cooperativas.

Aplicabilidade Decreto 7174/2010: Não

Critério de Julgamento: Menor Preço

Quantidade Total: 30

Critério de Valor: Valor Máximo Aceitável

Quantidade Máxima para Adesões: 0

Unidade de Fornecimento: Unidade

Valor Unitário (R\$): 52,91

Intervalo Mínimo entre Lances (R\$): 0,01

Local de Entrega (Quantidade): Pato Branco/PR (30)

165 - Bloco recado

Descrição Detalhada: NO-BREAK DE 1500 VA COM TENSÕES NOMINAIS DE ENTRADA 115/127/220V; COM MODO DE SELEÇÃO AUTOMÁTICO; FREQUÊNCIA NOMINAL DE 60Hz; TENSÃO NOMINAL DE SAÍDA 115V; FREQUÊNCIA NOMINAL DE SAÍDA NO MODO BATERIA 60Hz; CONTENDO 8 TOMADAS NO PADRÃO NBR 14.136:2002; DUAS BATERIAS DE 24V; DISJUNTOR REARMÁVEL: PROTEÇÃO DE SUBTENSÃO, SOBRETENSÃO, SOBRECARGA, CURTO-CIRCUITO, SUBFREQUÊNCIA, SOBREFREQUÊNCIA E DESCARGA PROFUNDA DA BATERIA; ESTABILIZADOR DE TRÊS ESTÁGIOS. (MODELO PARA REFERÊNCIA NO-BREAK APC BACK-UPS 1500)

Tratamento Diferenciado: Tipo I - Participação Exclusiva de ME/EPP/Cooperativas.

Aplicabilidade Decreto 7174/2010: Não

Critério de Julgamento: Menor Preço

Quantidade Total: 30

Critério de Valor: Valor Máximo Aceitável

Quantidade Máxima para Adesões: 0

Unidade de Fornecimento: Unidade

Valor Unitário (R\$): 922,80

Intervalo Mínimo entre Lances (R\$): 0,01

Local de Entrega (Quantidade): Pato Branco/PR (30)

166 - Bloco recado

Descrição Detalhada: Organizador p/ fios e cabos flexível preto em espiral 3/4"

Tratamento Diferenciado: Tipo I - Participação Exclusiva de ME/EPP/Cooperativas.

Aplicabilidade Decreto 7174/2010: Não

Critério de Julgamento: Menor Preço

Quantidade Total: 200

Critério de Valor: Valor Máximo Aceitável

Quantidade Máxima para Adesões: 0

Unidade de Fornecimento: Unidade

Valor Unitário (R\$): 14,37

Intervalo Mínimo entre Lances (R\$): 0,01

Local de Entrega (Quantidade): Pato Branco/PR (200)

167 - Bloco recado

Descrição Detalhada: Papel cartão 50x70cm, papel incorporado, mais rígido, muito utilizado na confecção de embalagens, cores variadas. Pacote com 10 unidades.

Tratamento Diferenciado: Tipo I - Participação Exclusiva de ME/EPP/Cooperativas.

Aplicabilidade Decreto 7174/2010: Não

Critério de Julgamento: Menor Preço

Quantidade Total: 200

Critério de Valor: Valor Máximo Aceitável

Quantidade Máxima para Adesões: 0

Unidade de Fornecimento: Unidade

Valor Unitário (R\$): 7,13

Intervalo Mínimo entre Lances (R\$): 0,01

Local de Entrega (Quantidade): Pato Branco/PR (200)

168 - Bloco recado

Descrição Detalhada: Papel contact incolor, largura mínima 45cm

Tratamento Diferenciado: Tipo I - Participação Exclusiva de ME/EPP/Cooperativas.

Aplicabilidade Decreto 7174/2010: Não

Critério de Julgamento: Menor Preço

Quantidade Total: 150

Critério de Valor: Valor Máximo Aceitável

Quantidade Máxima para Adesões: 0

Unidade de Fornecimento: Unidade

Valor Unitário (R\$): 10,60

Intervalo Mínimo entre Lances (R\$): 0,01

Local de Entrega (Quantidade): Pato Branco/PR (150)

**169 - Bloco recado**

Descrição Detalhada: Papel contact vermelho, largura mínima 45 cm

Tratamento Diferenciado: Tipo I - Participação Exclusiva de ME/EPP/Cooperativas.

Aplicabilidade Decreto 7174/2010: Não

Critério de Julgamento: Menor Preço

Quantidade Total: 150

Critério de Valor: Valor Máximo Aceitável

Quantidade Máxima para Adesões: 0

Unidade de Fornecimento: Unidade

Valor Unitário (R\$): 15,55

Intervalo Mínimo entre Lances (R\$): 0,01

Local de Entrega (Quantidade): Pato Branco/PR (150)

170 - Bloco recado

Descrição Detalhada: Papel crepon, medindo 0,48cmx2m, 28g/m2, na cor amarela

Tratamento Diferenciado: Tipo I - Participação Exclusiva de ME/EPP/Cooperativas.

Aplicabilidade Decreto 7174/2010: Não

Critério de Julgamento: Menor Preço

Quantidade Total: 100

Critério de Valor: Valor Máximo Aceitável

Quantidade Máxima para Adesões: 0

Unidade de Fornecimento: Unidade

Valor Unitário (R\$): 1,37

Intervalo Mínimo entre Lances (R\$): 0,01

Local de Entrega (Quantidade): Pato Branco/PR (100)

171 - Bloco recado

Descrição Detalhada: Papel crepon, medindo 0,48cmx2m, 28g/m2, na cor azul

Tratamento Diferenciado: Tipo I - Participação Exclusiva de ME/EPP/Cooperativas.

Aplicabilidade Decreto 7174/2010: Não

Critério de Julgamento: Menor Preço

Quantidade Total: 100

Critério de Valor: Valor Máximo Aceitável

Quantidade Máxima para Adesões: 0

Unidade de Fornecimento: Unidade

Valor Unitário (R\$): 1,37

Intervalo Mínimo entre Lances (R\$): 0,01

Local de Entrega (Quantidade): Pato Branco/PR (100)

172 - Bloco recado

Descrição Detalhada: Papel crepon, medindo 0,48cmx2m, 28g/m2, na cor branca

Tratamento Diferenciado: Tipo I - Participação Exclusiva de ME/EPP/Cooperativas.

Aplicabilidade Decreto 7174/2010: Não

Critério de Julgamento: Menor Preço

Quantidade Total: 100

Critério de Valor: Valor Máximo Aceitável

Quantidade Máxima para Adesões: 0

Unidade de Fornecimento: Unidade

Valor Unitário (R\$): 1,37

Intervalo Mínimo entre Lances (R\$): 0,01

Local de Entrega (Quantidade): Pato Branco/PR (100)

173 - Bloco recado

Descrição Detalhada: Papel crepon, medindo 0,48cmx2m, 28g/m2, na cor preta

Tratamento Diferenciado: Tipo I - Participação Exclusiva de ME/EPP/Cooperativas.

Aplicabilidade Decreto 7174/2010: Não

Critério de Julgamento: Menor Preço

Quantidade Total: 100

Critério de Valor: Valor Máximo Aceitável

Quantidade Máxima para Adesões: 0

Unidade de Fornecimento: Unidade

Valor Unitário (R\$): 1,37

Intervalo Mínimo entre Lances (R\$): 0,01

Local de Entrega (Quantidade): Pato Branco/PR (100)

174 - Bloco recado

Descrição Detalhada: Papel crepon, medindo 0,48cmx2m, 28g/m2, na cor vermelha

Tratamento Diferenciado: Tipo I - Participação Exclusiva de ME/EPP/Cooperativas.

Aplicabilidade Decreto 7174/2010: Não

Critério de Julgamento: Menor Preço

Quantidade Total: 100

Critério de Valor: Valor Máximo Aceitável

Quantidade Máxima para Adesões: 0

Unidade de Fornecimento: Unidade

Valor Unitário (R\$): 1,37

Intervalo Mínimo entre Lances (R\$): 0,01

Local de Entrega (Quantidade): Pato Branco/PR (100)

175 - Bloco recado

Descrição Detalhada: Papel de seda 48 x 60 cm, verde

Tratamento Diferenciado: Tipo I - Participação Exclusiva de ME/EPP/Cooperativas.

Aplicabilidade Decreto 7174/2010: Não

Critério de Julgamento: Menor Preço

Quantidade Total: 100

Critério de Valor: Valor Máximo Aceitável

Quantidade Máxima para Adesões: 0

Unidade de Fornecimento: Unidade

Valor Unitário (R\$): 0,57

Intervalo Mínimo entre Lances (R\$): 0,01

Local de Entrega (Quantidade): Pato Branco/PR (100)

176 - Bloco recado

Descrição Detalhada: Papel de seda 48 x 60 cm, vermelho

Tratamento Diferenciado: Tipo I - Participação Exclusiva de ME/EPP/Cooperativas.

Aplicabilidade Decreto 7174/2010: Não

Critério de Julgamento: Menor Preço

Quantidade Total: 100

Critério de Valor: Valor Máximo Aceitável

Quantidade Máxima para Adesões: 0

Unidade de Fornecimento: Unidade

Valor Unitário (R\$): 0,57

Intervalo Mínimo entre Lances (R\$): 0,01

Local de Entrega (Quantidade): Pato Branco/PR (100)

177 - Bloco recado

Descrição Detalhada: Papel dobradura 48x60cm, papel de ótima qualidade e resistência, cores variadas.

Tratamento Diferenciado: Tipo I - Participação Exclusiva de ME/EPP/Cooperativas.

Aplicabilidade Decreto 7174/2010: Não

Critério de Julgamento: Menor Preço

Quantidade Total: 100

Critério de Valor: Valor Máximo Aceitável

Quantidade Máxima para Adesões: 0

Unidade de Fornecimento: Unidade

Valor Unitário (R\$): 0,83

Intervalo Mínimo entre Lances (R\$): 0,01

Local de Entrega (Quantidade): Pato Branco/PR (100)

178 - Bloco recado

Descrição Detalhada: Papel vergê A-4 180g, branco 50x1 - Embalagem com 50 unidades

Tratamento Diferenciado: Tipo I - Participação Exclusiva de ME/EPP/Cooperativas.

Aplicabilidade Decreto 7174/2010: Não

Critério de Julgamento: Menor Preço

Quantidade Total: 150

Critério de Valor: Valor Máximo Aceitável

Quantidade Máxima para Adesões: 0

Unidade de Fornecimento: Unidade

Valor Unitário (R\$): 15,83

Intervalo Mínimo entre Lances (R\$): 0,01

Local de Entrega (Quantidade): Pato Branco/PR (150)

179 - Bloco recado

Descrição Detalhada: PASSADOR DE SLIDES SEM FIO: Ponteiro a laser vermelho; Receptor USB; Compatibilidade com Windows 8 e superiores; Alcance mínimo de 10 m; Mover páginas (slides) para frente e para trás; Alimentação com pilha(s) AAA.

Tratamento Diferenciado: Tipo I - Participação Exclusiva de ME/EPP/Cooperativas.

Aplicabilidade Decreto 7174/2010: Não

Critério de Julgamento: Menor Preço

Quantidade Total: 10

Critério de Valor: Valor Máximo Aceitável

Quantidade Máxima para Adesões: 0

Unidade de Fornecimento: Unidade

Valor Unitário (R\$): 117,51

Intervalo Mínimo entre Lances (R\$): 0,01

Local de Entrega (Quantidade): Pato Branco/PR (10)

180 - Bloco recado

Descrição Detalhada: Pasta catálogo escritório, contendo 100 folhas com 4 parafusos metálicos de 35mm; 245x 335mm, cor preta

Tratamento Diferenciado: Tipo I - Participação Exclusiva de ME/EPP/Cooperativas.

Aplicabilidade Decreto 7174/2010: Não

Critério de Julgamento: Menor Preço

Quantidade Total: 30

Critério de Valor: Valor Máximo Aceitável

Quantidade Máxima para Adesões: 0

Unidade de Fornecimento: Unidade

Valor Unitário (R\$): 31,48

Intervalo Mínimo entre Lances (R\$): 0,01

Local de Entrega (Quantidade): Pato Branco/PR (30)

181 - Bloco recado

Descrição Detalhada: Pasta catálogo tamanho offico com 10 envelopes plásticos
Tratamento Diferenciado: Tipo I - Participação Exclusiva de ME/EPP/Cooperativas.
Aplicabilidade Decreto 7174/2010: Não **Critério de Julgamento:** Menor Preço
Quantidade Total: 50 **Critério de Valor:** Valor Máximo Aceitável
Quantidade Máxima para Adesões: 0 **Unidade de Fornecimento:** Unidade
Valor Unitário (R\$): 9,69
Intervalo Mínimo entre Lances (R\$): 0,01
Local de Entrega (Quantidade): Pato Branco/PR (50)

182 - Bloco recado

Descrição Detalhada: Pasta catálogo tamanho offico com 50 envelopes plásticos
Tratamento Diferenciado: Tipo I - Participação Exclusiva de ME/EPP/Cooperativas.
Aplicabilidade Decreto 7174/2010: Não **Critério de Julgamento:** Menor Preço
Quantidade Total: 100 **Critério de Valor:** Valor Máximo Aceitável
Quantidade Máxima para Adesões: 0 **Unidade de Fornecimento:** Unidade
Valor Unitário (R\$): 17,40
Intervalo Mínimo entre Lances (R\$): 0,01
Local de Entrega (Quantidade): Pato Branco/PR (100)

183 - Bloco recado

Descrição Detalhada: Pasta com grampo, simples
Tratamento Diferenciado: Tipo I - Participação Exclusiva de ME/EPP/Cooperativas.
Aplicabilidade Decreto 7174/2010: Não **Critério de Julgamento:** Menor Preço
Quantidade Total: 500 **Critério de Valor:** Valor Máximo Aceitável
Quantidade Máxima para Adesões: 0 **Unidade de Fornecimento:** Unidade
Valor Unitário (R\$): 2,07
Intervalo Mínimo entre Lances (R\$): 0,01
Local de Entrega (Quantidade): Pato Branco/PR (500)

184 - Bloco recado

Descrição Detalhada: Pasta de papelão plastificado com aba e elástico simples
Tratamento Diferenciado: Tipo I - Participação Exclusiva de ME/EPP/Cooperativas.
Aplicabilidade Decreto 7174/2010: Não **Critério de Julgamento:** Menor Preço
Quantidade Total: 600 **Critério de Valor:** Valor Máximo Aceitável
Quantidade Máxima para Adesões: 0 **Unidade de Fornecimento:** Unidade
Valor Unitário (R\$): 2,78
Intervalo Mínimo entre Lances (R\$): 0,01
Local de Entrega (Quantidade): Pato Branco/PR (600)

185 - Bloco recado

Descrição Detalhada: Pasta em L - tamanho A4 plástica
Tratamento Diferenciado: Tipo I - Participação Exclusiva de ME/EPP/Cooperativas.
Aplicabilidade Decreto 7174/2010: Não **Critério de Julgamento:** Menor Preço
Quantidade Total: 300 **Critério de Valor:** Valor Máximo Aceitável
Quantidade Máxima para Adesões: 0 **Unidade de Fornecimento:** Unidade
Valor Unitário (R\$): 2,06
Intervalo Mínimo entre Lances (R\$): 0,01
Local de Entrega (Quantidade): Pato Branco/PR (300)

186 - Bloco recado

Descrição Detalhada: Pasta polionda universitária mínimo 24,5cmx34cmx4cm, fosca
Tratamento Diferenciado: Tipo I - Participação Exclusiva de ME/EPP/Cooperativas.
Aplicabilidade Decreto 7174/2010: Não **Critério de Julgamento:** Menor Preço
Quantidade Total: 200 **Critério de Valor:** Valor Máximo Aceitável
Quantidade Máxima para Adesões: 0 **Unidade de Fornecimento:** Unidade
Valor Unitário (R\$): 4,55
Intervalo Mínimo entre Lances (R\$): 0,01
Local de Entrega (Quantidade): Pato Branco/PR (200)

187 - Bloco recado

Descrição Detalhada: Pasta sanfonada tamanho A4, transparente, 12 divisórias, com elástico da cor da pasta

Tratamento Diferenciado: Tipo I - Participação Exclusiva de ME/EPP/Cooperativas.

Aplicabilidade Decreto 7174/2010: Não

Critério de Julgamento: Menor Preço

Quantidade Total: 150

Critério de Valor: Valor Máximo Aceitável

Quantidade Máxima para Adesões: 0

Unidade de Fornecimento: Unidade

Valor Unitário (R\$): 20,00

Intervalo Mínimo entre Lances (R\$): 0,01

Local de Entrega (Quantidade): Pato Branco/PR (150)

188 - Bloco recado

Descrição Detalhada: Pasta transparente com elástico poliondas 6 cm

Tratamento Diferenciado: Tipo I - Participação Exclusiva de ME/EPP/Cooperativas.

Aplicabilidade Decreto 7174/2010: Não

Critério de Julgamento: Menor Preço

Quantidade Total: 150

Critério de Valor: Valor Máximo Aceitável

Quantidade Máxima para Adesões: 0

Unidade de Fornecimento: Unidade

Valor Unitário (R\$): 4,98

Intervalo Mínimo entre Lances (R\$): 0,01

Local de Entrega (Quantidade): Pato Branco/PR (150)

189 - Bloco recado

Descrição Detalhada: Pasta transparente com elástico poliondas 2 cm

Tratamento Diferenciado: Tipo I - Participação Exclusiva de ME/EPP/Cooperativas.

Aplicabilidade Decreto 7174/2010: Não

Critério de Julgamento: Menor Preço

Quantidade Total: 150

Critério de Valor: Valor Máximo Aceitável

Quantidade Máxima para Adesões: 0

Unidade de Fornecimento: Unidade

Valor Unitário (R\$): 3,27

Intervalo Mínimo entre Lances (R\$): 0,01

Local de Entrega (Quantidade): Pato Branco/PR (150)

190 - Bloco recado

Descrição Detalhada: Pasta transparente com elástico poliondas 4 cm

Tratamento Diferenciado: Tipo I - Participação Exclusiva de ME/EPP/Cooperativas.

Aplicabilidade Decreto 7174/2010: Não

Critério de Julgamento: Menor Preço

Quantidade Total: 150

Critério de Valor: Valor Máximo Aceitável

Quantidade Máxima para Adesões: 0

Unidade de Fornecimento: Unidade

Valor Unitário (R\$): 4,36

Intervalo Mínimo entre Lances (R\$): 0,01

Local de Entrega (Quantidade): Pato Branco/PR (150)

191 - Bloco recado

Descrição Detalhada: Pastas suspensas Kraft 170 g.

Tratamento Diferenciado: Tipo I - Participação Exclusiva de ME/EPP/Cooperativas.

Aplicabilidade Decreto 7174/2010: Não

Critério de Julgamento: Menor Preço

Quantidade Total: 1500

Critério de Valor: Valor Máximo Aceitável

Quantidade Máxima para Adesões: 0

Unidade de Fornecimento: Unidade

Valor Unitário (R\$): 2,35

Intervalo Mínimo entre Lances (R\$): 0,01

Local de Entrega (Quantidade): Pato Branco/PR (1500)

192 - Bloco recado

Descrição Detalhada: Placa de rede com interface PCI express, tecnologia de rede 10/100/1000 Base-T; deve ter driver compatível com windows 8.1 e windows 10.

Tratamento Diferenciado: Tipo I - Participação Exclusiva de ME/EPP/Cooperativas.

Aplicabilidade Decreto 7174/2010: Não

Critério de Julgamento: Menor Preço

Quantidade Total: 50

Critério de Valor: Valor Máximo Aceitável

Quantidade Máxima para Adesões: 0

Unidade de Fornecimento: Unidade

Valor Unitário (R\$): 112,61

Intervalo Mínimo entre Lances (R\$): 0,01

Local de Entrega (Quantidade): Pato Branco/PR (50)

193 - Bloco recado

Descrição Detalhada: Placa de vídeo pci express 16x, com no mínimo 16 mb de memória.

Tratamento Diferenciado: Tipo I - Participação Exclusiva de ME/EPP/Cooperativas.

Aplicabilidade Decreto 7174/2010: Não

Critério de Julgamento: Menor Preço

Quantidade Total: 50

Critério de Valor: Valor Máximo Aceitável

Quantidade Máxima para Adesões: 0

Unidade de Fornecimento: Unidade

Valor Unitário (R\$): 508,67

Intervalo Mínimo entre Lances (R\$): 0,01

Local de Entrega (Quantidade): Pato Branco/PR (50)

194 - Bloco recado

Descrição Detalhada: Percevejo latonado caixa com 100 und.

Tratamento Diferenciado: Tipo I - Participação Exclusiva de ME/EPP/Cooperativas.

Aplicabilidade Decreto 7174/2010: Não

Critério de Julgamento: Menor Preço

Quantidade Total: 30

Critério de Valor: Valor Máximo Aceitável

Quantidade Máxima para Adesões: 0

Unidade de Fornecimento: Unidade

Valor Unitário (R\$): 3,18

Intervalo Mínimo entre Lances (R\$): 0,01

Local de Entrega (Quantidade): Pato Branco/PR (30)

195 - Bloco recado

Descrição Detalhada: Perfurador de papel com 02 furos p/35 fls, preto.

Tratamento Diferenciado: Tipo I - Participação Exclusiva de ME/EPP/Cooperativas.

Aplicabilidade Decreto 7174/2010: Não

Critério de Julgamento: Menor Preço

Quantidade Total: 30

Critério de Valor: Valor Máximo Aceitável

Quantidade Máxima para Adesões: 0

Unidade de Fornecimento: Unidade

Valor Unitário (R\$): 59,87

Intervalo Mínimo entre Lances (R\$): 0,01

Local de Entrega (Quantidade): Pato Branco/PR (30)

196 - Bloco recado

Descrição Detalhada: Perfurador de papel com 02 furos, ferro fundido com capacidade de perfuração 100 fls.

Tratamento Diferenciado: Tipo I - Participação Exclusiva de ME/EPP/Cooperativas.

Aplicabilidade Decreto 7174/2010: Não

Critério de Julgamento: Menor Preço

Quantidade Total: 20

Critério de Valor: Valor Máximo Aceitável

Quantidade Máxima para Adesões: 0

Unidade de Fornecimento: Unidade

Valor Unitário (R\$): 154,35

Intervalo Mínimo entre Lances (R\$): 0,01

Local de Entrega (Quantidade): Pato Branco/PR (20)

197 - Bloco recado

Descrição Detalhada: Perfurador de papel com 02 furos, ferro fundido com capacidade de perfuração 60 fls.

Tratamento Diferenciado: Tipo I - Participação Exclusiva de ME/EPP/Cooperativas.

Aplicabilidade Decreto 7174/2010: Não

Critério de Julgamento: Menor Preço

Quantidade Total: 20

Critério de Valor: Valor Máximo Aceitável

Quantidade Máxima para Adesões: 0

Unidade de Fornecimento: Unidade

Valor Unitário (R\$): 77,57

Intervalo Mínimo entre Lances (R\$): 0,01

Local de Entrega (Quantidade): Pato Branco/PR (20)

198 - Bloco recado

Descrição Detalhada: Pilha recarregável AAA; Compatível com carregador NiMH; 900 mAh.

Tratamento Diferenciado: Tipo I - Participação Exclusiva de ME/EPP/Cooperativas.

Aplicabilidade Decreto 7174/2010: Não

Critério de Julgamento: Menor Preço

Quantidade Total: 50

Critério de Valor: Valor Máximo Aceitável

Quantidade Máxima para Adesões: 0

Unidade de Fornecimento: Unidade

Valor Unitário (R\$): 26,76

Intervalo Mínimo entre Lances (R\$): 0,01

Local de Entrega (Quantidade): Pato Branco/PR (50)

199 - Bloco recado

Descrição Detalhada: Pilha recarregável AA; Compatível com carregador NiMH; 2500 mAh.

Tratamento Diferenciado: Tipo I - Participação Exclusiva de ME/EPP/Cooperativas.

Aplicabilidade Decreto 7174/2010: Não

Critério de Julgamento: Menor Preço

Quantidade Total: 50

Critério de Valor: Valor Máximo Aceitável

Quantidade Máxima para Adesões: 0

Unidade de Fornecimento: Unidade

Valor Unitário (R\$): 30,28

Intervalo Mínimo entre Lances (R\$): 0,01

Local de Entrega (Quantidade): Pato Branco/PR (50)

200 - Bloco recado

Descrição Detalhada: Pincel atômico 850 ponta redonda cor azul

Tratamento Diferenciado: Tipo I - Participação Exclusiva de ME/EPP/Cooperativas.

Aplicabilidade Decreto 7174/2010: Não

Critério de Julgamento: Menor Preço

Quantidade Total: 100

Critério de Valor: Valor Máximo Aceitável

Quantidade Máxima para Adesões: 0

Unidade de Fornecimento: Unidade

Valor Unitário (R\$): 4,33

Intervalo Mínimo entre Lances (R\$): 0,01

Local de Entrega (Quantidade): Pato Branco/PR (100)

201 - Bloco recado

Descrição Detalhada: Pincel atômico 850 ponta redonda cor preto

Tratamento Diferenciado: Tipo I - Participação Exclusiva de ME/EPP/Cooperativas.

Aplicabilidade Decreto 7174/2010: Não

Critério de Julgamento: Menor Preço

Quantidade Total: 100

Critério de Valor: Valor Máximo Aceitável

Quantidade Máxima para Adesões: 0

Unidade de Fornecimento: Unidade

Valor Unitário (R\$): 4,33

Intervalo Mínimo entre Lances (R\$): 0,01

Local de Entrega (Quantidade): Pato Branco/PR (100)

202 - Bloco recado

Descrição Detalhada: Pincel atômico 850 ponta redonda cor verde

Tratamento Diferenciado: Tipo I - Participação Exclusiva de ME/EPP/Cooperativas.

Aplicabilidade Decreto 7174/2010: Não

Critério de Julgamento: Menor Preço

Quantidade Total: 100

Critério de Valor: Valor Máximo Aceitável

Quantidade Máxima para Adesões: 0

Unidade de Fornecimento: Unidade

Valor Unitário (R\$): 4,33

Intervalo Mínimo entre Lances (R\$): 0,01

Local de Entrega (Quantidade): Pato Branco/PR (100)

203 - Bloco recado

Descrição Detalhada: Pincel atômico 850 ponta redonda cor vermelha

Tratamento Diferenciado: Tipo I - Participação Exclusiva de ME/EPP/Cooperativas.

Aplicabilidade Decreto 7174/2010: Não

Critério de Julgamento: Menor Preço

Quantidade Total: 100

Critério de Valor: Valor Máximo Aceitável

Quantidade Máxima para Adesões: 0

Unidade de Fornecimento: Unidade

Valor Unitário (R\$): 4,33

Intervalo Mínimo entre Lances (R\$): 0,01

Local de Entrega (Quantidade): Pato Branco/PR (100)

204 - Bloco recado

Descrição Detalhada: Pincel hidrográfico para quadro branco - cor azul

Tratamento Diferenciado: Tipo I - Participação Exclusiva de ME/EPP/Cooperativas.

Aplicabilidade Decreto 7174/2010: Não

Critério de Julgamento: Menor Preço

Quantidade Total: 100

Critério de Valor: Valor Máximo Aceitável

Quantidade Máxima para Adesões: 0

Unidade de Fornecimento: Unidade

Valor Unitário (R\$): 5,33

Intervalo Mínimo entre Lances (R\$): 0,01

Local de Entrega (Quantidade): Pato Branco/PR (100)

205 - Bloco recado

Descrição Detalhada: Pincel hidrográfico para quadro branco - cor preto

Tratamento Diferenciado: Tipo I - Participação Exclusiva de ME/EPP/Cooperativas.

Aplicabilidade Decreto 7174/2010: Não

Critério de Julgamento: Menor Preço

Quantidade Total: 100

Critério de Valor: Valor Máximo Aceitável

Quantidade Máxima para Adesões: 0

Unidade de Fornecimento: Unidade

Valor Unitário (R\$): 5,33

Intervalo Mínimo entre Lances (R\$): 0,01

Local de Entrega (Quantidade): Pato Branco/PR (100)

206 - Bloco recado

Descrição Detalhada: Pincel marcador vermelho p/ quadro branco

Tratamento Diferenciado: Tipo I - Participação Exclusiva de ME/EPP/Cooperativas.

Aplicabilidade Decreto 7174/2010: Não

Critério de Julgamento: Menor Preço

Quantidade Total: 50

Critério de Valor: Valor Máximo Aceitável

Quantidade Máxima para Adesões: 0

Unidade de Fornecimento: Unidade

Valor Unitário (R\$): 5,17

Intervalo Mínimo entre Lances (R\$): 0,01

Local de Entrega (Quantidade): Pato Branco/PR (50)

207 - Bloco recado

Descrição Detalhada: Pistola para cola quente bastão fino, utilizada para colagem de papel, papelão, madeira, isopor, artesanato em geral. Com aplicador que utiliza cola quente de resina plástica. Material em plástico.

Tratamento Diferenciado: Tipo I - Participação Exclusiva de ME/EPP/Cooperativas.

Aplicabilidade Decreto 7174/2010: Não

Critério de Julgamento: Menor Preço

Quantidade Total: 30

Critério de Valor: Valor Máximo Aceitável

Quantidade Máxima para Adesões: 0

Unidade de Fornecimento: Unidade

Valor Unitário (R\$): 18,84

Intervalo Mínimo entre Lances (R\$): 0,01

Local de Entrega (Quantidade): Pato Branco/PR (30)

208 - Bloco recado

Descrição Detalhada: Pistola para cola quente bastão grosso, utilizada para colagem de papel, papelão, madeira, isopor, artesanato em geral. Com aplicador que utiliza cola quente de resina plástica. Material em plástico.

Tratamento Diferenciado: Tipo I - Participação Exclusiva de ME/EPP/Cooperativas.

Aplicabilidade Decreto 7174/2010: Não

Critério de Julgamento: Menor Preço

Quantidade Total: 30

Critério de Valor: Valor Máximo Aceitável

Quantidade Máxima para Adesões: 0

Unidade de Fornecimento: Unidade

Valor Unitário (R\$): 22,23

Intervalo Mínimo entre Lances (R\$): 0,01

Local de Entrega (Quantidade): Pato Branco/PR (30)

209 - Bloco recado

Descrição Detalhada: Plástico para pasta 04 furos 15gr, 0,15mm

Tratamento Diferenciado: Tipo I - Participação Exclusiva de ME/EPP/Cooperativas.

Aplicabilidade Decreto 7174/2010: Não

Critério de Julgamento: Menor Preço

Quantidade Total: 1000

Critério de Valor: Valor Máximo Aceitável

Quantidade Máxima para Adesões: 0

Unidade de Fornecimento: Unidade

Valor Unitário (R\$): 0,23

Intervalo Mínimo entre Lances (R\$): 0,01

Local de Entrega (Quantidade): Pato Branco/PR (1000)

210 - Bloco recado

Descrição Detalhada: Porta caneta (caneta/clips/papel - 3 compartimentos), aramado, na cor preta. Tamanho aproximado 20cmx10cm.

Tratamento Diferenciado: Tipo I - Participação Exclusiva de ME/EPP/Cooperativas.

Aplicabilidade Decreto 7174/2010: Não

Critério de Julgamento: Menor Preço

Quantidade Total: 1000

Critério de Valor: Valor Máximo Aceitável

Quantidade Máxima para Adesões: 0

Unidade de Fornecimento: Unidade

Valor Unitário (R\$): 24,47

Intervalo Mínimo entre Lances (R\$): 0,01

Local de Entrega (Quantidade): Pato Branco/PR (1000)

211 - Bloco recado

Descrição Detalhada: Prancheta em MDF com prendedor metálico

Tratamento Diferenciado: Tipo I - Participação Exclusiva de ME/EPP/Cooperativas.

Aplicabilidade Decreto 7174/2010: Não

Critério de Julgamento: Menor Preço

Quantidade Total: 200

Critério de Valor: Valor Máximo Aceitável

Quantidade Máxima para Adesões: 0

Unidade de Fornecimento: Unidade

Valor Unitário (R\$): 4,13

Intervalo Mínimo entre Lances (R\$): 0,01

Local de Entrega (Quantidade): Pato Branco/PR (200)

212 - Bloco recado

Descrição Detalhada: Prendedor de papel, com corpo em metal, pinuta epoxi preto, presilha em aço inoxidável, 41mm. Caixa com 12 unidades

Tratamento Diferenciado: Tipo I - Participação Exclusiva de ME/EPP/Cooperativas.

Aplicabilidade Decreto 7174/2010: Não

Critério de Julgamento: Menor Preço

Quantidade Total: 100

Critério de Valor: Valor Máximo Aceitável

Quantidade Máxima para Adesões: 0

Unidade de Fornecimento: Unidade

Valor Unitário (R\$): 19,37

Intervalo Mínimo entre Lances (R\$): 0,01

Local de Entrega (Quantidade): Pato Branco/PR (100)

213 - Bloco recado

Descrição Detalhada: Quadro metálico liso para recados 60x90cm, na cor branca.

Tratamento Diferenciado: Tipo I - Participação Exclusiva de ME/EPP/Cooperativas.

Aplicabilidade Decreto 7174/2010: Não

Critério de Julgamento: Menor Preço

Quantidade Total: 30

Critério de Valor: Valor Máximo Aceitável

Quantidade Máxima para Adesões: 0

Unidade de Fornecimento: Unidade

Valor Unitário (R\$): 100,27

Intervalo Mínimo entre Lances (R\$): 0,01

Local de Entrega (Quantidade): Pato Branco/PR (30)

214 - Bloco recado

Descrição Detalhada: Reforço plástico autoadesivo transparente para reforçar folhas de fichários. Cx com 250 unidades.

Tratamento Diferenciado: Tipo I - Participação Exclusiva de ME/EPP/Cooperativas.

Aplicabilidade Decreto 7174/2010: Não

Critério de Julgamento: Menor Preço

Quantidade Total: 10

Critério de Valor: Valor Máximo Aceitável

Quantidade Máxima para Adesões: 0

Unidade de Fornecimento: Unidade

Valor Unitário (R\$): 10,62

Intervalo Mínimo entre Lances (R\$): 0,01

Local de Entrega (Quantidade): Pato Branco/PR (10)

215 - Bloco recado

Descrição Detalhada: Régua transparente 30 cm com certificado de registro no INMETRO

Tratamento Diferenciado: Tipo I - Participação Exclusiva de ME/EPP/Cooperativas.

Aplicabilidade Decreto 7174/2010: Não

Critério de Julgamento: Menor Preço

Quantidade Total: 150

Critério de Valor: Valor Máximo Aceitável

Quantidade Máxima para Adesões: 0

Unidade de Fornecimento: Unidade

Valor Unitário (R\$): 1,73

Intervalo Mínimo entre Lances (R\$): 0,01

Local de Entrega (Quantidade): Pato Branco/PR (150)

216 - Bloco recado

Descrição Detalhada: Saco de papel branco mono. Tamanho 14 cm x 21 cm. Caixa com 500 unidades.

Tratamento Diferenciado: Tipo I - Participação Exclusiva de ME/EPP/Cooperativas.

Aplicabilidade Decreto 7174/2010: Não

Critério de Julgamento: Menor Preço

Quantidade Total: 400

Critério de Valor: Valor Máximo Aceitável

Quantidade Máxima para Adesões: 0

Unidade de Fornecimento: Unidade

Valor Unitário (R\$): 35,95

Intervalo Mínimo entre Lances (R\$): 0,01

Local de Entrega (Quantidade): Pato Branco/PR (400)

217 - Bloco recado

Descrição Detalhada: Sacola plástica, branca, lisa, virgem. Modelo camiseta. Tamanho 38 cm x 48 cm. Caixa com 1000 unidades.

Tratamento Diferenciado: Tipo I - Participação Exclusiva de ME/EPP/Cooperativas.

Aplicabilidade Decreto 7174/2010: Não

Critério de Julgamento: Menor Preço

Quantidade Total: 300

Critério de Valor: Valor Máximo Aceitável

Quantidade Máxima para Adesões: 0

Unidade de Fornecimento: Unidade

Valor Unitário (R\$): 48,82

Intervalo Mínimo entre Lances (R\$): 0,01

Local de Entrega (Quantidade): Pato Branco/PR (300)

218 - Bloco recado

Descrição Detalhada: Sacola plástica, branca, lisa, virgem. Modelo camiseta. Tamanho 24 cm x 34 cm. Caixa com 1000 unidades.

Tratamento Diferenciado: Tipo I - Participação Exclusiva de ME/EPP/Cooperativas.

Aplicabilidade Decreto 7174/2010: Não

Critério de Julgamento: Menor Preço

Quantidade Total: 300

Critério de Valor: Valor Máximo Aceitável

Quantidade Máxima para Adesões: 0

Unidade de Fornecimento: Unidade

Valor Unitário (R\$): 31,28

Intervalo Mínimo entre Lances (R\$): 0,01

Local de Entrega (Quantidade): Pato Branco/PR (300)

219 - Bloco recado

Descrição Detalhada: Suporte para durex, para rolos de fitas grandes, com larguras de 12mm,19mm ou 25mm, ergonômico, compacto, pratico, lâmina de aço inox, base anti-derrapante com perfeita aderência à mesa de trabalho, área frontal especialmente desenvolvida para facilitar o corte da fita, lâmina protegida para evitar acidentes, medindo aproximadamente 195x100x95mm

Tratamento Diferenciado: Tipo I - Participação Exclusiva de ME/EPP/Cooperativas.

Aplicabilidade Decreto 7174/2010: Não

Critério de Julgamento: Menor Preço

Quantidade Total: 30

Critério de Valor: Valor Máximo Aceitável

Quantidade Máxima para Adesões: 0

Unidade de Fornecimento: Unidade

Valor Unitário (R\$): 29,51

Intervalo Mínimo entre Lances (R\$): 0,01

Local de Entrega (Quantidade): Pato Branco/PR (30)

220 - Bloco recado

Descrição Detalhada: Suporte para Notebook; Com regulagem de altura e inclinação; Compatível com tamanhos de 13" a 17".

Tratamento Diferenciado: Tipo I - Participação Exclusiva de ME/EPP/Cooperativas.

Aplicabilidade Decreto 7174/2010: Não

Critério de Julgamento: Menor Preço

Quantidade Total: 20

Critério de Valor: Valor Máximo Aceitável

Quantidade Máxima para Adesões: 0

Unidade de Fornecimento: Unidade

Valor Unitário (R\$): 102,63

Intervalo Mínimo entre Lances (R\$): 0,01

Local de Entrega (Quantidade): Pato Branco/PR (20)

221 - Bloco recado

Descrição Detalhada: Suporte para Notebook; Com regulagem de altura e inclinação; Compatível com tamanhos de 13" a 17"; Com cooler.

Tratamento Diferenciado: Tipo I - Participação Exclusiva de ME/EPP/Cooperativas.

Aplicabilidade Decreto 7174/2010: Não

Critério de Julgamento: Menor Preço

Quantidade Total: 20

Critério de Valor: Valor Máximo Aceitável

Quantidade Máxima para Adesões: 0

Unidade de Fornecimento: Unidade

Valor Unitário (R\$): 122,95

Intervalo Mínimo entre Lances (R\$): 0,01

Local de Entrega (Quantidade): Pato Branco/PR (20)

222 - Bloco recado

Descrição Detalhada: Switch 8 Portas: Velocidade de transmissão (Mbps): 10/100/1000 Mbps, Conexões / Portas: 8 portas. Transferência real de 1Gb em todas portas, sem limitações, Voltagem: Bivolt, Função Auto, MDI/MDIX technology, Garantia mínima de 3 anos.

Tratamento Diferenciado: Tipo I - Participação Exclusiva de ME/EPP/Cooperativas.

Aplicabilidade Decreto 7174/2010: Não

Critério de Julgamento: Menor Preço

Quantidade Total: 50

Critério de Valor: Valor Máximo Aceitável

Quantidade Máxima para Adesões: 0

Unidade de Fornecimento: Unidade

Valor Unitário (R\$): 135,86

Intervalo Mínimo entre Lances (R\$): 0,01

Local de Entrega (Quantidade): Pato Branco/PR (50)

223 - Bloco recado

Descrição Detalhada: Teclado com layout ABNT2; conexão USB 2.0 ou superior; cabo de no mínimo 1,5mm; na cor preta; teclado de membrana; ajuste de níveis de inclinação; deve ter driver compatível com windows 8.1/10

Tratamento Diferenciado: Tipo I - Participação Exclusiva de ME/EPP/Cooperativas.

Aplicabilidade Decreto 7174/2010: Não

Critério de Julgamento: Menor Preço

Quantidade Total: 50

Critério de Valor: Valor Máximo Aceitável

Quantidade Máxima para Adesões: 0

Unidade de Fornecimento: Unidade

Valor Unitário (R\$): 37,97

Intervalo Mínimo entre Lances (R\$): 0,01

Local de Entrega (Quantidade): Pato Branco/PR (50)

224 - Bloco recado

Descrição Detalhada: TELEFONE HEADSET - BASE DISCADORA: Teclado emborrachado; LED indicativo de status de chamada; Controle de volume digital; HEADSET: Monoauricular; Conector RJ9; Microfone flexível; Cabo com no mínimo 1m de comprimento; Protetor auricular em espuma; Protetor de microfone em espuma; Compatível com Central PABX Impacta 300.

Tratamento Diferenciado: Tipo I - Participação Exclusiva de ME/EPP/Cooperativas.

Aplicabilidade Decreto 7174/2010: Não

Critério de Julgamento: Menor Preço

Quantidade Total: 5

Critério de Valor: Valor Máximo Aceitável

Quantidade Máxima para Adesões: 0

Unidade de Fornecimento: Unidade

Valor Unitário (R\$): 142,46

Intervalo Mínimo entre Lances (R\$): 0,01

Local de Entrega (Quantidade): Pato Branco/PR (5)

5 - Bloco recado

Descrição Detalhada: TELEFONE SEM FIO DIGITAL; Faixa de frequência 1.9 GHz; Registro de chamadas originadas e recebidas; Idioma do display: Português; Cor preta; Capacidade mínima da bateria: 600mAh; Ajuste de volume; Compatível com Central PABX Impacta 300.

Tratamento Diferenciado: Tipo I - Participação Exclusiva de ME/EPP/Cooperativas.

Aplicabilidade Decreto 7174/2010: Não

Critério de Julgamento: Menor Preço

Quantidade Total: 30

Critério de Valor: Valor Máximo Aceitável

Quantidade Máxima para Adesões: 0

Unidade de Fornecimento: Unidade

Valor Unitário (R\$): 131,84

Intervalo Mínimo entre Lances (R\$): 0,01

Local de Entrega (Quantidade): Pato Branco/PR (30)

226 - Bloco recado

Descrição Detalhada: Tesoura escolar com ponta arredondada com cabo em polipropileno lamina em aço inox 13 cm aproximadamente.

Tratamento Diferenciado: Tipo I - Participação Exclusiva de ME/EPP/Cooperativas.

Aplicabilidade Decreto 7174/2010: Não

Critério de Julgamento: Menor Preço

Quantidade Total: 100

Critério de Valor: Valor Máximo Aceitável

Quantidade Máxima para Adesões: 0

Unidade de Fornecimento: Unidade

Valor Unitário (R\$): 3,60

Intervalo Mínimo entre Lances (R\$): 0,01

Local de Entrega (Quantidade): Pato Branco/PR (100)

227 - Bloco recado

Descrição Detalhada: Tesoura, lâminas em aço, acabamento em metal super resistente, 19 cm

Tratamento Diferenciado: Tipo I - Participação Exclusiva de ME/EPP/Cooperativas.

Aplicabilidade Decreto 7174/2010: Não

Critério de Julgamento: Menor Preço

Quantidade Total: 100

Critério de Valor: Valor Máximo Aceitável

Quantidade Máxima para Adesões: 0

Unidade de Fornecimento: Unidade

Valor Unitário (R\$): 12,70

Intervalo Mínimo entre Lances (R\$): 0,01

Local de Entrega (Quantidade): Pato Branco/PR (100)

228 - Bloco recado

Descrição Detalhada: Tinta guache 6 cores, não tóxicas, solúvel em água 15ml

Tratamento Diferenciado: Tipo I - Participação Exclusiva de ME/EPP/Cooperativas.

Aplicabilidade Decreto 7174/2010: Não

Critério de Julgamento: Menor Preço

Quantidade Total: 100

Critério de Valor: Valor Máximo Aceitável

Quantidade Máxima para Adesões: 0

Unidade de Fornecimento: Unidade

Valor Unitário (R\$): 4,65

Intervalo Mínimo entre Lances (R\$): 0,01

Local de Entrega (Quantidade): Pato Branco/PR (100)

229 - Bloco recado

Descrição Detalhada: Tinta guache 12 cores, não tóxicas, solúvel em água 15ml

Tratamento Diferenciado: Tipo I - Participação Exclusiva de ME/EPP/Cooperativas.

Aplicabilidade Decreto 7174/2010: Não

Critério de Julgamento: Menor Preço

Quantidade Total: 50

Critério de Valor: Valor Máximo Aceitável

Quantidade Máxima para Adesões: 0

Unidade de Fornecimento: Unidade

Valor Unitário (R\$): 9,29

Intervalo Mínimo entre Lances (R\$): 0,01

Local de Entrega (Quantidade): Pato Branco/PR (50)

230 - Bloco recado

Descrição Detalhada: Tinta para carimbos automáticos, mínimo de 28 ml, cor preto

Tratamento Diferenciado: Tipo I - Participação Exclusiva de ME/EPP/Cooperativas.

Aplicabilidade Decreto 7174/2010: Não

Critério de Julgamento: Menor Preço

Quantidade Total: 30

Critério de Valor: Valor Máximo Aceitável

Quantidade Máxima para Adesões: 0

Unidade de Fornecimento: Unidade

Valor Unitário (R\$): 9,23

Intervalo Mínimo entre Lances (R\$): 0,01

Local de Entrega (Quantidade): Pato Branco/PR (30)

231 - Bloco recado

Descrição Detalhada: Tinta para carimbo de borracha preta frasco com mínimo de 40ml

Tratamento Diferenciado: Tipo I - Participação Exclusiva de ME/EPP/Cooperativas.

Aplicabilidade Decreto 7174/2010: Não

Critério de Julgamento: Menor Preço

Quantidade Total: 30

Critério de Valor: Valor Máximo Aceitável

Quantidade Máxima para Adesões: 0

Unidade de Fornecimento: Unidade

Valor Unitário (R\$): 4,16

Intervalo Mínimo entre Lances (R\$): 0,01

Local de Entrega (Quantidade): Pato Branco/PR (30)

232 - Bloco recado

Descrição Detalhada: Tinta para carimbo de borracha, azul frasco com mínimo de 40ml

Tratamento Diferenciado: Tipo I - Participação Exclusiva de ME/EPP/Cooperativas.

Aplicabilidade Decreto 7174/2010: Não

Critério de Julgamento: Menor Preço

Quantidade Total: 30

Critério de Valor: Valor Máximo Aceitável

Quantidade Máxima para Adesões: 0

Unidade de Fornecimento: Unidade

Valor Unitário (R\$): 4,50

Intervalo Mínimo entre Lances (R\$): 0,01

Local de Entrega (Quantidade): Pato Branco/PR (30)

233 - Bloco recado

Descrição Detalhada: Tinta para carimbo de borracha, vermelha, frasco com mínimo de 40ml

Tratamento Diferenciado: Tipo I - Participação Exclusiva de ME/EPP/Cooperativas.

Aplicabilidade Decreto 7174/2010: Não

Critério de Julgamento: Menor Preço

Quantidade Total: 30

Critério de Valor: Valor Máximo Aceitável

Quantidade Máxima para Adesões: 0

Unidade de Fornecimento: Unidade

Valor Unitário (R\$): 4,23

Intervalo Mínimo entre Lances (R\$): 0,01

Local de Entrega (Quantidade): Pato Branco/PR (30)

234 - Bloco recado

Descrição Detalhada: Tinta para pincel atômico, cor azul, frasco com no mínimo 37 ml

Tratamento Diferenciado: Tipo I - Participação Exclusiva de ME/EPP/Cooperativas.

Aplicabilidade Decreto 7174/2010: Não

Critério de Julgamento: Menor Preço

Quantidade Total: 30

Critério de Valor: Valor Máximo Aceitável

Quantidade Máxima para Adesões: 0

Unidade de Fornecimento: Unidade

Valor Unitário (R\$): 6,17

Intervalo Mínimo entre Lances (R\$): 0,01

Local de Entrega (Quantidade): Pato Branco/PR (30)

235 - Bloco recado

Descrição Detalhada: Tonner Compatível CF217A

Tratamento Diferenciado: Tipo I - Participação Exclusiva de ME/EPP/Cooperativas.

Aplicabilidade Decreto 7174/2010: Não

Critério de Julgamento: Menor Preço

Quantidade Total: 30

Critério de Valor: Valor Máximo Aceitável

Quantidade Máxima para Adesões: 0

Unidade de Fornecimento: Unidade

Valor Unitário (R\$): 74,64

Intervalo Mínimo entre Lances (R\$): 0,01

Local de Entrega (Quantidade): Pato Branco/PR (30)

236 - Bloco recado

Descrição Detalhada: Tonner Compatível CB435A

Tratamento Diferenciado: Tipo I - Participação Exclusiva de ME/EPP/Cooperativas.

Aplicabilidade Decreto 7174/2010: Não

Critério de Julgamento: Menor Preço

Quantidade Total: 50

Critério de Valor: Valor Máximo Aceitável

Quantidade Máxima para Adesões: 0

Unidade de Fornecimento: Unidade

Valor Unitário (R\$): 51,48

Intervalo Mínimo entre Lances (R\$): 0,01

Local de Entrega (Quantidade): Pato Branco/PR (50)

237 - Bloco recado

Descrição Detalhada: Tonner Compatível MLT-D111

Tratamento Diferenciado: Tipo I - Participação Exclusiva de ME/EPP/Cooperativas.

Aplicabilidade Decreto 7174/2010: Não

Critério de Julgamento: Menor Preço

Quantidade Total: 30

Critério de Valor: Valor Máximo Aceitável

Quantidade Máxima para Adesões: 0

Unidade de Fornecimento: Unidade

Valor Unitário (R\$): 81,63

Intervalo Mínimo entre Lances (R\$): 0,01

Local de Entrega (Quantidade): Pato Branco/PR (30)

238 - Bloco recado

Descrição Detalhada: Tonner Compatível MX310/410/511/611

Tratamento Diferenciado: Tipo I - Participação Exclusiva de ME/EPP/Cooperativas.

Aplicabilidade Decreto 7174/2010: Não

Critério de Julgamento: Menor Preço

Quantidade Total: 30

Critério de Valor: Valor Máximo Aceitável

Quantidade Máxima para Adesões: 0

Unidade de Fornecimento: Unidade

Valor Unitário (R\$): 174,83

Intervalo Mínimo entre Lances (R\$): 0,01

Local de Entrega (Quantidade): Pato Branco/PR (30)

239 - Bloco recado

Descrição Detalhada: Unidade Flash USB 3.0 de 16GB (Pen Drive); garantia do fabricante de 5 anos; acondicionado em embalagem lacrada.

Tratamento Diferenciado: Tipo I - Participação Exclusiva de ME/EPP/Cooperativas.

Aplicabilidade Decreto 7174/2010: Não

Critério de Julgamento: Menor Preço

Quantidade Total: 50

Critério de Valor: Valor Máximo Aceitável

Quantidade Máxima para Adesões: 0

Unidade de Fornecimento: Unidade

Valor Unitário (R\$): 29,86

Intervalo Mínimo entre Lances (R\$): 0,01

Local de Entrega (Quantidade): Pato Branco/PR (50)

240 - Bloco recado

Descrição Detalhada: Unidade Flash USB 3.0 de 32GB (Pen Drive); garantia do fabricante de 5 anos; acondicionado em embalagem lacrada.

Tratamento Diferenciado: Tipo I - Participação Exclusiva de ME/EPP/Cooperativas.

Aplicabilidade Decreto 7174/2010: Não

Critério de Julgamento: Menor Preço

Quantidade Total: 50

Critério de Valor: Valor Máximo Aceitável

Quantidade Máxima para Adesões: 0

Unidade de Fornecimento: Unidade

Valor Unitário (R\$): 46,45

Intervalo Mínimo entre Lances (R\$): 0,01

Local de Entrega (Quantidade): Pato Branco/PR (50)

241 - Bloco recado

Descrição Detalhada: WEBCAM - resolução mínima 720 pixels/30 quadros por segundo; deve ter driver compatível com windows 8.1/10; abrangência de campo de visão (FOV) de no mínimo 60°; conexão USB 2.0 ou superior; com cabo de no mínimo 1,5m; com microfone interno integrado.

Tratamento Diferenciado: Tipo I - Participação Exclusiva de ME/EPP/Cooperativas.

Aplicabilidade Decreto 7174/2010: Não

Critério de Julgamento: Menor Preço

Quantidade Total: 50

Critério de Valor: Valor Máximo Aceitável

Quantidade Máxima para Adesões: 0

Unidade de Fornecimento: Unidade

Valor Unitário (R\$): 172,99

Intervalo Mínimo entre Lances (R\$): 0,01

Local de Entrega (Quantidade): Pato Branco/PR (50)

242 - Bloco recado

Descrição Detalhada: Cola para E.V.A. e isopor Frasco mo mínimo 35 gr.

Tratamento Diferenciado: Tipo I - Participação Exclusiva de ME/EPP/Cooperativas.

Aplicabilidade Decreto 7174/2010: Não

Critério de Julgamento: Menor Preço

Quantidade Total: 20

Critério de Valor: Valor Máximo Aceitável

Quantidade Máxima para Adesões: 0

Unidade de Fornecimento: Unidade

Valor Unitário (R\$): 5,30

Intervalo Mínimo entre Lances (R\$): 0,01

Local de Entrega (Quantidade): Pato Branco/PR (20)

243 - Bloco recado

Descrição Detalhada: Papel tamanho A-4 (210mm x297 mm, 75g/m2) p/ impressora e fotocopadora.

Tratamento Diferenciado: Tipo I - Participação Exclusiva de ME/EPP/Cooperativas.

Aplicabilidade Decreto 7174/2010: Não

Critério de Julgamento: Menor Preço

Quantidade Total: 1250

Critério de Valor: Valor Máximo Aceitável

Quantidade Máxima para Adesões: 0

Unidade de Fornecimento: Unidade

Valor Unitário (R\$): 20,27

Intervalo Mínimo entre Lances (R\$): 0,01

Local de Entrega (Quantidade): Pato Branco/PR (1250)

244 - Bloco recado

Descrição Detalhada: Papel tamanho A-4 (210mm x297 mm, 75g/m2) p/ impressora e fotocopadora.

Tratamento Diferenciado: Não

Aplicabilidade Decreto 7174/2010: Não

Critério de Julgamento: Menor Preço

Quantidade Total: 3750

Critério de Valor: Valor Máximo Aceitável

Quantidade Máxima para Adesões: 0

Unidade de Fornecimento: Unidade

Valor Unitário (R\$): 20,27

Intervalo Mínimo entre Lances (R\$): 0,01

Local de Entrega (Quantidade): Pato Branco/PR (3750)





Licitação

Dispensa/Inexigibilidade

Ambiente: PRODUÇÃO

Pedido de Cotação

Disponibilizar Aviso de Licitação apenas para Divulgação

30/09/2020 13:10:15

Este Aviso de Licitação será Divulgado no Portal de Compras (www.gov.br/compras) na data de 01/10/2020.

Resumo do Aviso de Licitação

Órgão		UASG Responsável		
96120 - ESTADO DO PARANA		926782 - CONSÓRCIO INTERMUN.DE SAÚDE DE PATO BRANCO/PF		
Modalidade de Licitação	Nº da Licitação	Forma de Realização	Característica	Modo de Disputa
Pregão	00030/2020	Eletrônico	Registro de Preço (SRP)	Aberto
Nº da IRP				
00024/2020				
Nº do Processo	Tipo de Licitação	Compra Nacional	Gerenciada/Autorizada ME/SGD	
119	Menor Preço	Sim	Não	
Validade da Ata SRP		Quantidade de Itens		
12 mes(es) <input type="checkbox"/> Equalização de ICMS		<input type="checkbox"/> Internacional		
		244		

Objeto

Formação de registro de preços para aquisição parcelada de materiais de expediente e suprimentos para informática em geral.

Data da Divulgação

01/10/2020

Data da Disponibilidade do Edital

A partir de 01/10/2020 às 08:00

Data/Hora da Abertura da Licitação

Em 14/10/2020 às 09:00

Disponibilizar apenas para Divulgação

Aviso de Licitação

AVISO DE LICITAÇÃO – PE 030/2020

A Comissão Especial de Licitação da entidade CONSÓRCIO INTERMUNICIPAL DE SAÚDE - CONIMS, no exercício das atribuições que lhe confere o Ato de Consórcio nº 161 de 08/09/2020, torna público, para conhecimento dos interessados, que fará realizar no dia 14/10/2020, às 09:00 horas, no endereço eletrônico www.comprasgovernamentais.gov.br, a abertura da sessão pública conforme especificado no Edital de Licitação Nº 030/2020 na modalidade PREGÃO ELETRÔNICO.

Informa-se que a íntegra do Edital se encontra disponível no endereço: www.conims.com.br

Objeto da Licitação: FORMAÇÃO DE REGISTRO DE PREÇOS PARA AQUISIÇÃO PARCELADA DE MATERIAIS DE EXPEDIENTE E SUPRIMENTOS PARA INFORMÁTICA EM GERAL, de acordo com as condições e especificações constantes no presente edital, inclusive em seus anexos, notadamente o Anexo I - Termo de Referência.

Pato Branco/PR, 30 de setembro de 2020.

MARCOS JOSÉ BRANDOLI DE LIMA
COORDENADOR DE LICITAÇÃO E CONTRATOS

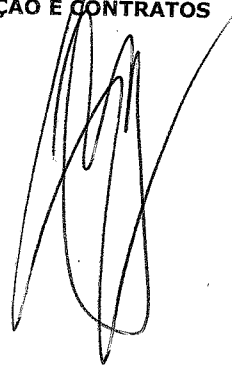

Licitação

Dispensa/Inexigibilidade

Ambiente: PRODUÇÃO
Pedido de Cotação

Visualizar Licitação

01/10/2020 18:24:26

Esta consulta reflete a licitação tal como o aviso foi divulgado.

Órgão

96120 - ESTADO DO PARANA

UASG Responsável

926782 - CONSÓRCIO INTERMUN.DE SAÚDE DE PATO BRANCO/PF

Modalidade de Licitação

Pregão

Nº da Licitação

00030/2020

Forma de Realização

Eletrônico

Característica

Registro de Preço (SRP)

Modo de Disputa

Aberto

Nº da IRP

00024/2020

Nº do Processo

119

Tipo de Licitação

Menor Preço

Compra Nacional

Sim

Gerenciada/Autorizada ME/SGD

Não

* Lei 13.979/2020, art.4-G(COVID-19) ? Sim Não

Validade da Ata SRP

12 mes(es)

 Equalização de ICMS Internacional

Valor Total da Compra (R\$)

662.904,7000

Quant. Informada de Itens

244

Itens Incluídos

244

Itens Cancelados

0

 Obras ou Serviços de Engenharia

Objeto

Formação de registro de preços para aquisição parcelada de materiais de expediente e suprimentos para informática em geral.

Informações Gerais

Recurso

Tipo de Recurso

Nacional

Origem do Recurso

Outras Origens

Valor da Contrapartida (R\$)

Nº do Contrato

Responsável pela Autorização da Compra

CPF do Responsável

473.313.309-00

Nome

ALTAIR JOSE GASPARETTO

Função

Presidente

Divulgação do Aviso de Licitação

Data da Divulgação

01/10/2020

CPF do Responsável

473.313.309-00

Nome

ALTAIR JOSE GASPARETTO

Função

Presidente

Disponibilidade do Edital

Data da Disponibilidade do Edital

A partir de 01/10/2020

Período da Disponibilidade do Edital

Das 08:00 às 12:00 e das 13:00 às 17:00

Endereço

Logradouro

Rua Afonso Pena, 1902, Anchieta

Bairro

Solução SIEPRON

ESTADO DO PARANÁ
PREFEITURA MUNICIPAL DE CHOPINZINHO

CONSÓRCIO INTERMUNICIPAL DE SAÚDE
AVISO DE LICITAÇÃO – PE 030/2020

A Comissão Especial de Licitação da entidade CONSÓRCIO INTERMUNICIPAL DE SAÚDE - CONIMS, no exercício das atribuições que lhe confere o Ato de Consórcio nº 161 de 08/09/2020, torna público, para conhecimento dos interessados, que fará realizar no dia 14/10/2020, às 09:00 horas, no endereço eletrônico www.comprasgovernamentais.gov.br, a abertura da sessão pública conforme especificado no Edital de Licitação Nº 030/2020 na modalidade PREGÃO ELETRÔNICO.

Informa-se que a íntegra do Edital se encontra disponível no endereço: www.conims.com.br

Objeto da Licitação: FORMAÇÃO DE REGISTRO DE PREÇOS PARA AQUISIÇÃO PARCELADA DE MATERIAIS DE EXPEDIENTE E SUPRIMENTOS PARA INFORMÁTICA EM GERAL, de acordo com as condições e especificações constantes no presente edital, inclusive em seus anexos, notadamente o Anexo I - Termo de Referência.

Pato Branco/PR, 30 de setembro de 2020.

MARCOS JOSÉ BRANDOLI DE LIMA
Coordenador de Licitação e Contratos

Publicado por:
Ivete Maria Lorenzi
Código Identificador:DF0E5C5D

Matéria publicada no Diário Oficial dos Municípios do Paraná no dia 01/10/2020. Edição 2108

A verificação de autenticidade da matéria pode ser feita informando o código identificador no site:
<http://www.diariomunicipal.com.br/amp/>

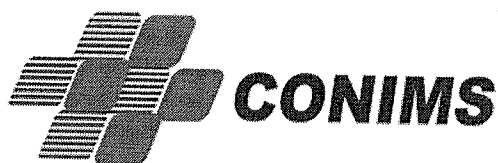

Licitações

Onde Estou : Início > Licitações

ANO: 2020 2019 2018 2017 2016 2015 2014 2013

MÊS: Jan Fev Mar Abr Mai Jun Jul Ago Set Out

Modalidade: Pregão

PREGÃO PRESENCIAL Nº 030/2020

01/10/2020

Formação de registro de preços para aquisição parcelada de materiais de expediente e suprimentos para informática em geral, de acordo com as condições e especificações constantes no presente edital, inclusive em seus anexos, notadamente o Anexo I - Termo de Referência.



↓ Anexo 1 - AVISO DE LICITAÇÃO

↓ Anexo 2 - EDITAL DE LICITAÇÃO

PREGÃO PRESENCIAL Nº 029/2020

29/09/2020

CONTRATAÇÃO DE EMPRESA ESPECIALIZADA PARA PRESTAÇÃO DE SERVIÇOS DE PREPARO E FORNECIMENTO DE REFEIÇÕES (MARMITAS: ALMOÇO E JANTAR), DESTINADOS AOS PACIENTES DO CAPS AD III, CORONEL VIVIDA/PR, conforme condições e especificações constantes no presente edital, inclusive em seus anexos, notadamente o Anexo I que vincula o Termo de Referência.



↓ Anexo 1 - AVISO DE LICITAÇÃO

↓ Anexo 2 - EDITAL DE LICITAÇÃO

PREGÃO ELETRÔNICO Nº 028/2020

11/09/2020

Formação de registro de preços para aquisição parcelada de cargas de oxigênio hospitalar, gás nitroso e ar comprimido, conforme condições e especificações constantes no presente edital, inclusive em seus anexos, notadamente o Anexo I - Termo de Referência.



- ↓ Anexo 1 - AVISO DE LICITAÇÃO
- ↓ Anexo 2 - EDITAL DE LICITAÇÃO
- ↓ Anexo 3 - TERMO DE HOMOLOGAÇÃO E ADJUDICAÇÃO

PREGÃO PRESENCIAL Nº 027/2020

10/09/2020

CONTRATAÇÃO DE EMPRESA PARA PRESTAÇÃO DE SERVIÇOS DE AUDITORIA MÉDICA NA ÁREA DE CIRURGIA GERAL VOLTADO AO AUDITAMENTO DE INFORMAÇÕES E DOCUMENTOS PROVENIENTES DE PROCEDIMENTOS CIRÚRGICOS ELETIVOS.



- ↓ Anexo 1 - AVISO DE LICITAÇÃO
- ↓ Anexo 2 - EDITAL DE LICITAÇÃO
- ↓ Anexo 3 - TERMO DE HOMOLOGAÇÃO E ADJUDICAÇÃO

PREGÃO ELETRÔNICO Nº 026/2020

27/08/2020

CONTRATAÇÃO DE EMPRESA PARA DISPONIBILIZAÇÃO DE PLATAFORMA EM FORMATO WEB CAPAZ DE REALIZAR O ACOMPANHAMENTO DOS CASOS DE COVID 19 E DE ÁREAS TERRITORIAIS MUNICIPAIS PROPÍCIAS A PROLIFERAÇÃO DO MOSQUITO AEDES AEGYPTI, CAUSADOR DE ARBOVIROSES COMO A DENGUE, ZIKA E CHIKUNGUNYA.



- ↓ Anexo 1 - AVISO DE LICITAÇÃO
- ↓ Anexo 2 - EDITAL DE LICITAÇÃO
- ↓ Anexo 3 - IMPUGNAÇÃO 1 - ELOTECH
- ↓ Anexo 4 - DECISÃO DA COMISSÃO IMPUGNAÇÃO 1 - ELOTECH
- ↓ Anexo 5 - RETIFICAÇÃO I DO EDITAL
- ↓ Anexo 6 - EDITAL RETIFICADO
- ↓ Anexo 7 - NOTA DE REVOGAÇÃO DO PREGÃO 026/2020
- ↓ Anexo 8 - ÍNTEGRA DO PROCESSO

PREGÃO PRESENCIAL Nº 023/2020

17/08/2020

CONTRATAÇÃO DE EMPRESA ESPECIALIZADA PARA PRESTAÇÃO DE SERVIÇOS DE FOTOCÓPIAS/IMPRESSÃO, COM EQUIPAMENTOS (IMPRESSORA) EM COMODATO, PARA ATENDER AS NECESSIDADES ADMINISTRATIVAS DO CONSORCIO INTERMUNICIPAL DE SAÚDE - CONIMS, de acordo com as condições e especificações constantes no presente edital, inclusive em seus anexos, notadamente o Anexo I, que vincula o Termo de Referência.

- ↓ Anexo 1 - AVISO DE LICITAÇÃO

↓ Anexo 2 - EDITAL DE LICITAÇÃO

001140

↓ Anexo 3 - TERMO DE HOMOLOGAÇÃO E ADJUDICAÇÃO



PREGÃO PRESENCIAL Nº 022/2020

17/08/2020

CONTRATAÇÃO DE EMPRESA ESPECIALIZADA NA PRESTAÇÃO DE SERVIÇOS DE LAVANDERIA HOSPITALAR, conforme condições, especificações e quantitativos constantes no anexo I - Termo de Referência.

↓ Anexo 1 - AVISO DE LICITAÇÃO

↓ Anexo 2 - EDITAL DE LICITAÇÃO

↓ Anexo 3 - TERMO DE HOMOLOGAÇÃO E ADJUDICAÇÃO

↓ Anexo 4 - ÍNTEGRA DO PROCESSO

PREGÃO ELETRÔNICO Nº 025/2020

17/08/2020

Aquisição de equipamento médico para a realização de cirurgias de facoemulsificação, conforme convênio nº 883686/2019 - Ministério da Saúde e ainda de acordo com especificações e quantitativo descritos no Anexo I - Termo de Referência.



↓ Anexo 1 - AVISO DE LICITAÇÃO

↓ Anexo 2 - EDITAL DE LICITAÇÃO

↓ Anexo 3 - ESCLARECIMENTOS

↓ Anexo 4 - IMPUGNAÇÃO

↓ Anexo 5 - DECISÃO DA COMISSÃO - IMPUGNAÇÃO

↓ Anexo 6 - AVISO DE SUSPENSÃO DE LICITAÇÃO

↓ Anexo 7 - RETIFICAÇÃO I

↓ Anexo 8 - AVISO DE REABERTURA DE LICITAÇÃO

↓ Anexo 9 - EDITAL RETIFICADO I

↓ Anexo 10 - ESCLARECIMENTOS II

anterior 1 2 3 4 próxima »

Página 1 de 4

Voltar

Home

Institucional

História

Missão

Visão

Municípios

Região de

Abrangência

Responsáveis

Endereços Oficiais

Contatos

Atos Legais

Contas Públicas

Orçamento

Contrato de Rateio

e Aditivos

Relatórios Lei

Responsabilidade

Fiscal

Demonstrações

Contábeis

Concurso | Seleção | PSS

Acesso Restrito

IDS Saúde

Leis de Ratificação
Documentos
Institucionais
Editais e Atas dos
Conselhos
Processos Adm.
Disciplinares
Resoluções
Eliminação de
Documentos

Licitações

Contato

Fale Conosco
Ouvidoria

Passagens e Diárias
Agenda de
Reuniões
RELATÓRIO
COMPRAS

Certidões do CONIMS
Programas
Convênios
Transparência
Recebidos
Repassados

TFD



Rua Afonso Pena nº 1902 | Anchieta, Pato
Branco - PR | 85.501-530



conims@conims.com.br



(46) 3313-3550

Ambulatório: Segunda à Sexta das 07:00 às
11:30 e 13:00 às 16:30 ; Administrativo:
Segunda à Sexta das 07:30 às 11:30 e 13:00
às 17:00.

Última atualização: 01/10/2020 18:12:17



LICITAÇÃO E CONTRATOS CONIMS <licitacao@conims.com.br>

001142

PREGÃO ELETRÔNICO Nº 30/2020 - COMPRASNET/CONIMS - MATERIAIS DE EXPEDIENTE E INFORMÁTICA

1 mensagem

LICITAÇÃO E CONTRATOS CONIMS <licitacao@conims.com.br>

2 de outubro de 2020 07:52

Para: vendas@ss.esp.br, contato@infosolutionnet.com, licitacao.maxprint@gmail.com, governo@cmkautomacao.com.br, eremarcoltda@gmail.com, exitus@exituscomercial.com, licitacao@famaha.com.br, compras@informaticaquality.com.br, duarte.cia@terra.com.br, LICITACAO@jlsuprimentos.com.br, LV_INFORMATICA@hotmail.com, WLGDISTRIBUICAO@gmail.com, Marluce Bezerra dos Santos ME <vendasmarluce@hotmail.com>, camila@maxicomp.com.br, MNX@mnxetiquetas.com.br, JHONYRN@hotmail.com, RE2BA@brasinks.com.br, PCHONORIO2011@hotmail.com, suproyensi@gmail.com, Luiz Henrique Giroto <lhgirotto@gmail.com>

A Comissão Especial de Licitação da entidade CONSORCIO INTERMUNICIPAL DE SAUDE - CONIMS, torna público, para conhecimento dos interessados, que fará realizar no dia 14/10/2020, às 09:00 horas, no endereço eletrônico www.comprasgovernamentais.gov.br, a abertura da sessão pública conforme especificado no Edital de Licitação Nº 030/2020 na modalidade PREGÃO ELETRÔNICO.

Informa-se que a íntegra do Edital se encontra disponível no endereço: www.conims.com.br

Objeto da Licitação: **FORMAÇÃO DE REGISTRO DE PREÇOS PARA AQUISIÇÃO PARCELADA DE MATERIAIS DE EXPEDIENTE E SUPRIMENTOS PARA INFORMÁTICA EM GERAL**, de acordo com as condições e especificações constantes no presente edital, inclusive em seus anexos, notadamente o Anexo I - Termo de Referência.

MARCOS BRANDOLI

LICITAÇÃO / CONTRATOS / CREDENCIAMENTO**CONIMS – Consórcio Intermunicipal de Saúde**

Fone: (46) 3313 3550

Rua Afonso Pena, 1902 – Bairro Anchieta

CEP: 85501-530 – Pato Branco - PR

www.conims.com.br**2 anexos** **EDITAL MATERIAL DE EXPEDIENTE E INFORMÁTICA .pdf**
1001K **AVISO DE LICITAÇÃO PE 30.pdf**
87K

**Re: PREGÃO 30/2020**

1 mensagem

LICITAÇÃO E CONTRATOS CONIMS <licitacao@conims.com.br>
Para: Brimax Comercial <comercial@brimaxcomercial.com.br>

2 de outubro de 2020 11:36

Bom dia

Em atenção ao seu esclarecimento e em observância ao regramento editalício, o CONIMS responde:

R: Não será utilizado o formato base de troca de baterias usadas por novas em conformidade com o edital onde não há esta previsão por enquanto, pois atualmente a destinação final é viabilizada com as próprias empresas locais, onde está sediado o CONIMS. Informa-se que para as contratações futuras esta forma poderá ser considerada.

Atenciosamente,

MARCOS BRANDOLI

Em qui., 1 de out. de 2020 às 11:09, Brimax Comercial <comercial@brimaxcomercial.com.br> escreveu:

Empresa: BRIMAX COMÉRCIO E REPRESENTAÇÕES**CNPJ: 24.384.947/0001-01**

Boa tarde, Senhor (a) Pregoeiro (a),

Segue esclarecimento referente **ao item 16 (baterias)** do pregão eletrônico em questão.

1. Poderiam nos informar se o fornecimento das baterias novas será a base de troca em cumprimento a lei Conama 401? De acordo com o previsto no Artigo 4º da RESOLUÇÃO CONAMA nº 401, de 4 de novembro de 2008, os estabelecimentos que comercializam os produtos mencionados no art. 1º (pilhas e baterias portáteis, das baterias chumbo-ácido, automotivas e industriais e das pilhas e baterias dos sistemas eletroquímicos níquel-cádmio e óxido de mercúrio), bem como a rede de assistência técnica autorizada pelos fabricantes e importadores desses produtos, deverão receber dos usuários as pilhas e baterias usadas, respeitando o mesmo princípio ativo, sendo facultativa a recepção de outras marcas, para repasse aos respectivos fabricantes ou importadores. Caso sim, as baterias usadas estarão disponíveis para retirada na entrega das novas ou em momento posterior após instalação e sob requisição da administração pública?

Frisamos a importância deste esclarecimento que, caso a resposta for positiva, permite um desconto adicional de 5% na fase de lances gerando economia ao erário público.

--

Favor acusar recebimento

Atenciosamente,

Amanda Semes / Giovana Gaiquer

DEPARTAMENTO DE LICITAÇÃO
41 3082-6777 / 41 99109-5777

001144

e



Baterias automotivas / Estacionárias / Motos
Componentes para baterias
Destinação e compra sucata bateria
PB / Chumbo
Negócios públicos

LICITAÇÃO / CONTRATOS / CREDENCIAMENTO

CONIMS – Consórcio Intermunicipal de Saúde

Fone: (46) 3313 3550

Rua Afonso Pena, 1902 – Bairro Anchieta

CEP: 85501-530 – Pato Branco - PR

www.conims.com.br



LICITAÇÃO E CONTRATOS CONIMS <licitacao@conims.com.br>

Re: ESCLARECIMENTO - PE 30 /2020

1 mensagem

LICITAÇÃO E CONTRATOS CONIMS <licitacao@conims.com.br>
Para: atendimento@comercialjf.com.br

8 de outubro de 2020 13:57

Boa tarde

Conforme o descritivo do item 101: Etiqueta branca autoadesiva, para uso em farmácia. Tamanho 5cm x 2cm. Rolo com aproximadamente 25 metros.

- Qual papel utilizado nesta etiqueta? Resposta: branco e pode ser a base de resinas acrílicas ou superiores.
- E as 2000 unidades, seriam duas mil unidades de rolo? Resposta: Rolo.

Atenciosamente,

MARCOS BRANDOLI

Em qua., 7 de out. de 2020 às 09:39, <atendimento@comercialjf.com.br> escreveu:

Bom dia Senhores!

Vimos por meio esclarecer uma duvida referente ao pregão eletrônico n° 30/2020, sobre o item 101:

- Qual papel utilizado nesta etiqueta?
- E as 2000 unidades, seriam duas mil unidades de rolo?

Ficamos no aguardo!

Obrigada!

Att,

Bruna

LICITAÇÃO / CONTRATOS / CREDENCIAMENTO
CONIMS – Consórcio Intermunicipal de Saúde
Fone: (46) 3313 3550
Rua Afonso Pena, 1902 – Bairro Anchieta
CEP: 85501-530 – Pato Branco - PR
www.conims.com.br



LICITAÇÃO E CONTRATOS CONIMS <licitacao@conims.com.br>

Fwd: ALTAIR JOSÉ GASPARETTO

1 mensagem

CONIMS CONSÓRCIO INTERMUNICIPAL DE SAÚDE <conims@conims.com.br>
Para: LICITAÇÃO E CONTRATOS CONIMS <licitacao@conims.com.br>

19 de outubro de 2020 07:53

----- Forwarded message -----

De: **ANA BEATRIZ Pinheiro** <anabeatrizppaiva@gmail.com>
Date: dom., 18 de out. de 2020 às 14:36
Subject: ALTAIR JOSÉ GASPARETTO
To: <conims@conims.com.br>

CONFORME MENSAGENS DO CHAT, HORA E DATA DA CONVOCAÇÃO..

**Sistema
informa:**
(16/10/2020
11:31:16)

Senhor fornecedor DICAPEL PAPEIS E EMBALAGENS LTDA, CNPJ/CPF: 83.413.591/0003-18, solicito o envio do anexo referente ao item 244.

**Sistema
informa:**
(15/10/2020
08:07:56)

Todos os itens estão encerrados. Será iniciada a etapa de Julgamento de Propostas. Favor acompanhar através da funcionalidade "Acompanhar julgamento/habilitação/admissibilidade".

**Sistema
informa:**
(15/10/2020
08:07:56)

O item 244 está encerrado.



LICITAÇÃO E CONTRATOS CONIMS <licitacao@conims.com.br>

Fwd: URGENTE/ALTAIR JOSÉ GASPARETTO

1 mensagem

CONIMS CONSÓRCIO INTERMUNICIPAL DE SAÚDE <conims@conims.com.br>
Para: LICITAÇÃO E CONTRATOS CONIMS <licitacao@conims.com.br>

19 de outubro de 2020 07:52

----- Forwarded message -----

De: **ANA BEATRIZ Pinheiro** <anabeatrizppaiva@gmail.com>
Date: dom., 18 de out. de 2020 às 14:32
Subject: URGENTE/ALTAIR JOSÉ GASPARETTO
To: <conims@conims.com.br>

Participei de um pregão 0 030/2020, sou a ganhadora do item 244, mas o pregoeiro me inabilitou com alegação que não anexei os documentos de habilitação, gostaria de elencar aqui certos pontos do edital, e pedir ao responsável se pudesse averiguar essas irregularidades agradeço,

1º disse a pessoa falta de documentos como atestado técnico: no paragrafo 8.0 credenciamento e pariticação, no 8.5 diz que: 8.6. É de responsabilidade do cadastrado conferir a exatidão dos seus dados cadastrais no SICAF e mantê-los atualizados junto aos órgãos responsáveis pela informação, devendo proceder, imediatamente, à correção ou à alteração dos registros tão logo identifique incorreção ou aqueles se tornem desatualizados.

2º Fui inabilitada e não fiquei sabendo acompanhei o chat o tempo todo e não fui comunicada da inabilitação sendo que no edital tem este paragrafo especifico:

11.5. A desclassificação de proposta será sempre fundamentada e registrada no sistema, com acompanhamento em tempo real de todos os participantes.

So fiquei sabendo q estava inabilitada quando vi o pregoeiro chamando outro fornecedor para o meu item....

3º 11.6. O sistema ordenará, automaticamente, as propostas classificadas pelo pregoeiro, sendo que somente estas participarão da fase de lances. Então até este momento eu era considerada ápta, ? pois participei e venci o item 244. Ela alegou que não anexei Atestado técnico, como tenho toda essa documentação dentro do SICAF, não anexeimas esta tudo certo dentro do Sicafe, eu acho que ela poderia ter me chamado no chat com certeza enviaria no mesmo tempo, e vi como vou provar ela chamar um participante para q anexasse os balancetes, então me pergunto porq não fez o mesmo comigo...?

26.7. No julgamento das propostas da habilitação, o pregoeiro poderá relevar omissões puramente formais, sanar erros ou falhas, desde que não contrariem a legislação vigente. Se tivesse me dado um prazo, e eu não tivesse cumprido ok, mas nem fui comunicada de nada....

quanto ao recurso: conforme vou mostrar aqui por meio das mensagens do chat ela não havia analisado todos os itens e abriu para recurso, pergunto como vou registrar intenção de recurso se meu item estava ainda em sendo realizado julgamento? CONF. MENSAGENS DO CHAT

PREGÃO ELETRÔNICO

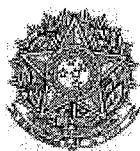

CONSÓRCIO INTERMUNICIPAL DE SAÚDE

Pregão Eletrônico Nº 00030/2020(SRP)

RESULTADO POR FORNECEDOR

05.075.962/0001-23 - MAXIM QUALITTA COMERCIO LTDA

Item	Descrição	Unidade de Fornecimento	Quantidade	Critério de Valor (*)	Valor Unitário	Valor Global
7	<u>BLOCO RECADO</u>	Unidade	20	R\$ 6,1800	R\$ 1,8000	R\$ 36,0000
Marca: JAPAN Nº03 Fabricante: JAPAN Nº03 Modelo / Versão: JAPAN Nº03 Descrição Detalhada do Objeto Ofertado: Almofada para carimbo nº 02 preta						
21	<u>BLOCO RECADO</u>	Unidade	300	R\$ 5,1900	R\$ 2,6000	R\$ 780,0000
Marca: COLACRIL AMARELO Fabricante: COLACRIL AMARELO Modelo / Versão: COLACRIL AMARELO Descrição Detalhada do Objeto Ofertado: Bloco para recado auto adesivo 38x50mm, bloco com 100 folhas. Embalagem com 04 unidades						
22	<u>BLOCO RECADO</u>	Unidade	200	R\$ 5,8000	R\$ 2,4000	R\$ 480,0000
Marca: COLACRIL AMARELO Fabricante: COLACRIL AMARELO Modelo / Versão: COLACRIL AMARELO Descrição Detalhada do Objeto Ofertado: Bloco para recado auto adesivo 76x102mm, bloco com 100 folhas.						
23	<u>BLOCO RECADO</u>	Unidade	100	R\$ 87,0200	R\$ 81,7500	R\$ 8.175,0000
Marca: N.S.L Fabricante: N.S.L Modelo / Versão: N.S.L Descrição Detalhada do Objeto Ofertado: Bobina de papel HD para embrulho 60cm, aproximadamente 11Kg						
52	<u>BLOCO RECADO</u>	Unidade	50	R\$ 5,8500	R\$ 4,1000	R\$ 205,0000
Marca: ACRILEX Fabricante: ACRILEX Modelo / Versão: ACRILEX Descrição Detalhada do Objeto Ofertado: Caneta para pintar tecido, cor preta						
53	<u>BLOCO RECADO</u>	Unidade	50	R\$ 5,9200	R\$ 4,1000	R\$ 205,0000
Marca: ACRILEX Fabricante: ACRILEX Modelo / Versão: ACRILEX Descrição Detalhada do Objeto Ofertado: Caneta para pintar tecido, cor azul						
54	<u>BLOCO RECADO</u>	Unidade	50	R\$ 5,8000	R\$ 4,1000	R\$ 205,0000
Marca: ACRILEX Fabricante: ACRILEX Modelo / Versão: ACRILEX Descrição Detalhada do Objeto Ofertado: Caneta para pintar tecido, cor vermelha						
57	<u>BLOCO RECADO</u>	Unidade	50	R\$ 3,5500	R\$ 1,2000	R\$ 60,0000
Marca: FIXPAPER Fabricante: FIXPAPER Modelo / Versão: FIXPAPER Descrição Detalhada do Objeto Ofertado: Caneta para retroprojeter vermelha						
90	<u>BLOCO RECADO</u>	Unidade	10000	R\$ 0,3500	R\$ 0,0700	R\$ 700,0000
Marca: SCRITY S/ TIMBRE Fabricante: SCRITY S/ TIMBRE Modelo / Versão: SCRITY S/ TIMBRE Descrição Detalhada do Objeto Ofertado: Envelope branco 11,4 cm x 22,9 cm - 75g - unidade						
91	<u>BLOCO RECADO</u>	Unidade	5000	R\$ 0,1600	R\$ 0,0800	R\$ 400,0000
Marca: SCRITY S/ TIMBRE Fabricante: SCRITY S/ TIMBRE Modelo / Versão: SCRITY S/ TIMBRE Descrição Detalhada do Objeto Ofertado: Envelope ouro tipo saco 110x170 mm - unidade						
92	<u>BLOCO RECADO</u>	Unidade	10000	R\$ 0,2900	R\$ 0,1700	R\$ 1.700,0000
Marca: SCRITY S/ TIMBRE Fabricante: SCRITY S/ TIMBRE Modelo / Versão: SCRITY S/ TIMBRE Descrição Detalhada do Objeto Ofertado: Envelope ouro tipo saco 185 x 248 mm - unidade						
93	<u>BLOCO RECADO</u>	Unidade	6000	R\$ 0,3900	R\$ 0,2200	R\$ 1.320,0000
Marca: SCRITY S/ TIMBRE						

Fabricante: SCRITY S/ TIMBRE						
Modelo / Versão: SCRITY S/ TIMBRE						
Descrição Detalhada do Objeto Ofertado: Envelope ouro tipo saco 229x324 mm - unidade						
94	<u>BLOCO RECADO</u>	Unidade	6000	R\$ 0,4600	R\$ 0,2400	R\$ 1.440,0000
Marca: SCRITY S/ TIMBRE						
Fabricante: SCRITY S/ TIMBRE						
Modelo / Versão: SCRITY S/ TIMBRE						
Descrição Detalhada do Objeto Ofertado: Envelope ouro tipo saco 240x340 mm - unidade						
95	<u>BLOCO RECADO</u>	Unidade	3000	R\$ 0,5000	R\$ 0,2900	R\$ 870,0000
Marca: SCRITY S/ TIMBRE						
Fabricante: SCRITY S/ TIMBRE						
Modelo / Versão: SCRITY S/ TIMBRE						
Descrição Detalhada do Objeto Ofertado: Envelope ouro tipo saco 260 x 360 mm - unidade						
97	<u>BLOCO RECADO</u>	Unidade	2000	R\$ 0,3700	R\$ 0,1700	R\$ 340,0000
Marca: SCRITY S/ TIMBRE						
Fabricante: SCRITY S/ TIMBRE						
Modelo / Versão: SCRITY S/ TIMBRE						
Descrição Detalhada do Objeto Ofertado: Envelope papel kraft 24 cm x 34 cm - 80g - unidade						
98	<u>BLOCO RECADO</u>	Unidade	3000	R\$ 0,5200	R\$ 0,2900	R\$ 870,0000
Marca: SCRITY S/ TIMBRE						
Fabricante: SCRITY S/ TIMBRE						
Modelo / Versão: SCRITY S/ TIMBRE						
Descrição Detalhada do Objeto Ofertado: Envelope papel kraft 31 cm x 41 cm - 80g - unidade						
120	<u>BLOCO RECADO</u>	Unidade	150	R\$ 2,1000	R\$ 1,4500	R\$ 217,5000
Marca: MAKE						
Fabricante: MAKE						
Modelo / Versão: MAKE						
Descrição Detalhada do Objeto Ofertado: Folha em e.v.a 600 x 400 x 2mm, amarelo						
169	<u>BLOCO RECADO</u>	Unidade	150	R\$ 15,5500	R\$ 4,9000	R\$ 735,0000
Marca: POLIFIX						
Fabricante: POLIFIX						
Modelo / Versão: POLIFIX						
Descrição Detalhada do Objeto Ofertado: Papel contact vermelho, largura mínima 45 cm						
175	<u>BLOCO RECADO</u>	Unidade	100	R\$ 0,5700	R\$ 0,2000	R\$ 20,0000
Marca: NOVAPRINT						
Fabricante: NOVAPRINT						
Modelo / Versão: NOVAPRINT						
Descrição Detalhada do Objeto Ofertado: Papel de seda 48 x 60 cm, verde						
231	<u>BLOCO RECADO</u>	Unidade	30	R\$ 4,1600	R\$ 1,6000	R\$ 48,0000
Marca: TINKOL						
Fabricante: TINKOL						
Modelo / Versão: TINKOL						
Descrição Detalhada do Objeto Ofertado: Tinta para carimbo de borracha preta frasco com mínimo de 40ml						
232	<u>BLOCO RECADO</u>	Unidade	30	R\$ 4,5000	R\$ 1,6000	R\$ 48,0000
Marca: TINKOL						
Fabricante: TINKOL						
Modelo / Versão: TINKOL						
Descrição Detalhada do Objeto Ofertado: Tinta para carimbo de borracha, azul frasco com mínimo de 40ml						
233	<u>BLOCO RECADO</u>	Unidade	30	R\$ 4,2300	R\$ 1,6700	R\$ 50,1000
Marca: TINKOL						
Fabricante: TINKOL						
Modelo / Versão: TINKOL						
Descrição Detalhada do Objeto Ofertado: Tinta para carimbo de borracha, vermelha, frasco com mínimo de 40ml						
234	<u>BLOCO RECADO</u>	Unidade	30	R\$ 6,1700	R\$ 2,6700	R\$ 80,1000
Marca: TINKOL						
Fabricante: TINKOL						
Modelo / Versão: TINKOL						
Descrição Detalhada do Objeto Ofertado: Tinta para pincel atômico, cor azul, frasco com no mínimo 37 ml						
Total do Fornecedor: R\$ 18.984,7000						

07.734.851/0001-07 - FAMAHA - COMERCIO DE MATERIAL DE INFORMATICA LTDA.

Item	Descrição	Unidade de Fornecimento	Quantidade	Critério de Valor (*)	Valor Unitário	Valor Global
9	<u>BLOCO RECADO</u>	Unidade	50	R\$ 39,3300	R\$ 19,9700	R\$ 998,5000
Marca: DLH						
Fabricante: DLH						
Modelo / Versão: AT-ERG.GEL						
Descrição Detalhada do Objeto Ofertado: Apoio de punho ergonômico em gel com base para teclado ABNT2, base revestida de Poliuretano, superfície em lycra elástica, em sílica gel, regulamentado de acordo com a NR17, na cor preta.						
163	<u>BLOCO RECADO</u>	Unidade	150	R\$ 30,9300	R\$ 19,9800	R\$ 2.997,0000
Marca: DLH						
Fabricante: DLH						
Modelo / Versão: MP-ERG.GEL						
Descrição Detalhada do Objeto Ofertado: Mouse Pad ergonômico em gel, base revestida de poliuretano, superfície em lycra elástica, apoio em sílica gel. Regulamentado de acordo com a NR17, na cor preta.						
Total do Fornecedor: R\$ 3.995,5000						

08.831.603/0001-47 - BELINKI & SOUZA LTDA

Item	Descrição	Unidade de Fornecimento	Quantidade	Critério de Valor (*)	Valor Unitário	Valor Global
10	<u>BLOCO RECADO</u> Marca: GATTE Fabricante: GATTE Modelo / Versão: GATTE Descrição Detalhada do Objeto Ofertado: Apontador de lápis simples de metal	Unidade	200	R\$ 1,1700	R\$ 0,6100	R\$ 122,0000
12	<u>BLOCO RECADO</u> Marca: FRAMA Fabricante: FRAMA Modelo / Versão: FRAMA Descrição Detalhada do Objeto Ofertado: Arquivo A/Z grande, lombada estreita	Unidade	100	R\$ 11,8400	R\$ 7,1200	R\$ 712,0000
13	<u>BLOCO RECADO</u> Marca: FRAMA Fabricante: FRAMA Modelo / Versão: FRAMA Descrição Detalhada do Objeto Ofertado: Arquivo A/Z grande, lombada larga	Unidade	100	R\$ 11,0200	R\$ 7,0700	R\$ 707,0000
24	<u>BLOCO RECADO</u> Marca: REGISPEL Fabricante: REGISPEL Modelo / Versão: REGISPEL Descrição Detalhada do Objeto Ofertado: Bobina (papel térmico) de 57mmx300m para Relógio Ponto Biométrico Marca Henry, Modelo Prisma Super Fácil.	Unidade	100	R\$ 30,7300	R\$ 20,8900	R\$ 2.089,0000
25	<u>BLOCO RECADO</u> Marca: REGISPEL Fabricante: REGISPEL Modelo / Versão: REGISPEL Descrição Detalhada do Objeto Ofertado: Bobina térmica para PDV (amarela ou branca) 1 via 57mmx22m	Unidade	100	R\$ 6,6900	R\$ 1,9900	R\$ 199,0000
26	<u>BLOCO RECADO</u> Marca: REGISPEL Fabricante: REGISPEL Modelo / Versão: REGISPEL Descrição Detalhada do Objeto Ofertado: Bobina de papel térmico medindo 80 x 40 m, com diâmetro de 65mm.	Unidade	30	R\$ 5,3100	R\$ 3,5900	R\$ 107,7000
27	<u>BLOCO RECADO</u> Marca: REGISPEL Fabricante: REGISPEL Modelo / Versão: REGISPEL Descrição Detalhada do Objeto Ofertado: Bobina para fax 216mmx30m papel termo sensível p/ fac simile	Unidade	50	R\$ 15,4700	R\$ 8,6900	R\$ 434,5000
31	<u>BLOCO RECADO</u> Marca: ELGIN Fabricante: ELGIN Modelo / Versão: ELGIN Descrição Detalhada do Objeto Ofertado: Cabo de rede UTP Categoria 5E Cabo de 4 pares trançados compostos por condutores sólidos de cobre, 24AWG, isolados em polietileno de alta densidade; Capa externa em PVC não propagante a chama; Marcação seqüencial métrica decrescente, O cabo deve ser fabricado com material LSZH (Low Smoke, Zero Halogen); Acondicionado em caixa de papelão; Cor azul; Normas: * TIA-568-C.2 e seus complementos * ANSI/TIA/EIA-569; * ISO/IEC DIS 11801 UL 444 Certificações: * UL Verified (E257905) ETL Verified (J99029130) * ETL 4 conexões (3075278-003) * ISO9001/ISO14001 (A1969/A10659) * Anatel (0036-08-0256) Modelo de referência para cotação: Furukawa Cabo Eletrônico Multilan CAT. 5e. Garantia do fabricante de 12 meses. Caixa com 100 metros.	Unidade	30	R\$ 367,9800	R\$ 365,0000	R\$ 10.950,0000
42	<u>BLOCO RECADO</u> Marca: BIC Fabricante: BIC Modelo / Versão: BIC Descrição Detalhada do Objeto Ofertado: Caneta esferográfica cristal, azul	Unidade	3000	R\$ 1,0300	R\$ 0,4800	R\$ 1.440,0000
43	<u>BLOCO RECADO</u> Marca: BIC Fabricante: BIC Modelo / Versão: BIC Descrição Detalhada do Objeto Ofertado: Caneta esferográfica cristal, preta	Unidade	2000	R\$ 1,0300	R\$ 0,4400	R\$ 880,0000
44	<u>BLOCO RECADO</u> Marca: BIC Fabricante: BIC Modelo / Versão: BIC Descrição Detalhada do Objeto Ofertado: Caneta esferográfica cristal, verde	Unidade	300	R\$ 1,0300	R\$ 0,4500	R\$ 135,0000
45	<u>BLOCO RECADO</u> Marca: BIC Fabricante: BIC Modelo / Versão: BIC Descrição Detalhada do Objeto Ofertado: Caneta esferográfica cristal, vermelha	Unidade	300	R\$ 1,0300	R\$ 0,4300	R\$ 129,0000
51	<u>BLOCO RECADO</u> Marca: MASTERPRINT Fabricante: MASTERPRINT Modelo / Versão: MASTERPRINT Descrição Detalhada do Objeto Ofertado: Caneta marca texto violeta (roxa)	Unidade	360	R\$ 1,9100	R\$ 1,7500	R\$ 630,0000
59	<u>BLOCO RECADO</u> Marca: GL Fabricante: GL Modelo / Versão: GL Descrição Detalhada do Objeto Ofertado: Carbono para datilografia e manual, preto, caixa com 100 und.	Unidade	30	R\$ 41,9700	R\$ 25,0000	R\$ 750,0000

60	<u>BLOCO RECADO</u>	Unidade	10	R\$ 212,0700	R\$ 179,7900	R\$ 1.797,9000
Marca: CARBRINK Fabricante: CARBRINK Modelo / Versão: CARBRINK Descrição Detalhada do Objeto Ofertado: Carimbo numerador automático sequencial, com 6 dígitos. Corpo em metal cromado. Acompanha 1 bastão para mudança dos números, 1 tubo de tinta preta, mínimo 2 refis para tinta.						
84	<u>BLOCO RECADO</u>	Unidade	50	R\$ 7,6200	R\$ 7,0400	R\$ 352,0000
Marca: CLASSE Fabricante: CLASSE Modelo / Versão: CLASSE Descrição Detalhada do Objeto Ofertado: Cola universal, secagem rápida, transparente, não tóxica. Composição: acetona e resina sintética de poliuretano. Bisnagas de 17 gramas cada.						
88	<u>BLOCO RECADO</u>	Unidade	30	R\$ 414,5100	R\$ 410,0000	R\$ 12.300,0000
Marca: SEAGATE Fabricante: SEAGATE Modelo / Versão: SEAGATE Descrição Detalhada do Objeto Ofertado: Disco Rígido de 1TB; 7200 RPM; compatível com servidores thinkserver TS150. (modelo para referência constellation ES.3).						
96	<u>BLOCO RECADO</u>	Unidade	2000	R\$ 0,5800	R\$ 0,4200	R\$ 840,0000
Marca: ROMITEC Fabricante: ROMITEC Modelo / Versão: ROMITEC Descrição Detalhada do Objeto Ofertado: Envelope ouro tipo saco 310 x 410 mm - unidade						
102	<u>BLOCO RECADO</u>	Unidade	50	R\$ 11,0300	R\$ 11,0000	R\$ 550,0000
Marca: BS Fabricante: BS Modelo / Versão: BS Descrição Detalhada do Objeto Ofertado: Extensor de cabo USB; Compatível com tecnologias USB 2.0 e USB 3.0; Uma ponta com conector macho USB e uma ponta com conector fêmea USB; Cor preta; Comprimento de 1,5m.						
105	<u>BLOCO RECADO</u>	Unidade	1000	R\$ 2,5300	R\$ 0,8900	R\$ 890,0000
Marca: FITPEL Fabricante: FITPEL Modelo / Versão: FITPEL Descrição Detalhada do Objeto Ofertado: Fita adesiva celofane transparente 12mmx40m						
107	<u>BLOCO RECADO</u>	Unidade	500	R\$ 4,2900	R\$ 2,0300	R\$ 1.015,0000
Marca: FITPEL Fabricante: FITPEL Modelo / Versão: FITPEL Descrição Detalhada do Objeto Ofertado: Fita adesiva marrom 48mm x 45m						
108	<u>BLOCO RECADO</u>	Unidade	1000	R\$ 3,7500	R\$ 2,0200	R\$ 2.020,0000
Marca: FITPEL Fabricante: FITPEL Modelo / Versão: FITPEL Descrição Detalhada do Objeto Ofertado: Fita adesiva transparente 48mm x 45m						
109	<u>BLOCO RECADO</u>	Unidade	1000	R\$ 3,7400	R\$ 2,9900	R\$ 2.990,0000
Marca: FITPEL Fabricante: FITPEL Modelo / Versão: FITPEL Descrição Detalhada do Objeto Ofertado: Fita crepe 19x50m						
111	<u>BLOCO RECADO</u>	Unidade	30	R\$ 21,2100	R\$ 20,9700	R\$ 629,1000
Marca: MASTERPRINT Fabricante: MASTERPRINT Modelo / Versão: MASTERPRINT Descrição Detalhada do Objeto Ofertado: Fita para impressora 132 colunas FX 2190 mega plus, em nylon						
112	<u>BLOCO RECADO</u>	Unidade	30	R\$ 15,4000	R\$ 14,9700	R\$ 449,1000
Marca: MASTERPRINT Fabricante: MASTERPRINT Modelo / Versão: MASTERPRINT Descrição Detalhada do Objeto Ofertado: Fita para impressora 80 colunas matricial						
113	<u>BLOCO RECADO</u>	Unidade	150	R\$ 6,1200	R\$ 4,7900	R\$ 718,5000
Marca: DUB Fabricante: DUB Modelo / Versão: DUB Descrição Detalhada do Objeto Ofertado: Folha de E.V.A. com gliter, tamanho 600x400x2mm, prata						
114	<u>BLOCO RECADO</u>	Unidade	150	R\$ 6,1200	R\$ 4,7900	R\$ 718,5000
Marca: DUB Fabricante: DUB Modelo / Versão: DUB Descrição Detalhada do Objeto Ofertado: Folha de E.V.A. com gliter, tamanho 600x400x2mm, azul						
115	<u>BLOCO RECADO</u>	Unidade	150	R\$ 6,1200	R\$ 4,7900	R\$ 718,5000
Marca: DUB Fabricante: DUB Modelo / Versão: DUB Descrição Detalhada do Objeto Ofertado: Folha de E.V.A. com gliter, tamanho 600x400x2mm, fúscia						
116	<u>BLOCO RECADO</u>	Unidade	150	R\$ 6,1200	R\$ 4,7900	R\$ 718,5000
Marca: DUB Fabricante: DUB						

Modelo / Versão: DUB**Descrição Detalhada do Objeto Ofertado:** Folha de E.V.A. com glitter, tamanho 600x400x2mm, lilás117 BLOCO RECADO Unidade 150 R\$ 6,1200 R\$ 4,7900 R\$ 718,5000**Marca:** DUB**Fabricante:** DUB**Modelo / Versão:** DUB**Descrição Detalhada do Objeto Ofertado:** Folha de E.V.A. com glitter, tamanho 600x400x2mm, cor ouro118 BLOCO RECADO Unidade 150 R\$ 6,1200 R\$ 4,7900 R\$ 718,5000**Marca:** DUB**Fabricante:** DUB**Modelo / Versão:** DUB**Descrição Detalhada do Objeto Ofertado:** Folha de E.V.A. com glitter, tamanho 600x400x2mm, verde119 BLOCO RECADO Unidade 150 R\$ 6,1200 R\$ 4,7900 R\$ 718,5000**Marca:** DUB**Fabricante:** DUB**Modelo / Versão:** DUB**Descrição Detalhada do Objeto Ofertado:** Folha de E.V.A. com glitter, tamanho 600x400x2mm, vermelha131 BLOCO RECADO Unidade 300 R\$ 2,1000 R\$ 1,4500 R\$ 435,0000**Marca:** DUB**Fabricante:** DUB**Modelo / Versão:** DUB**Descrição Detalhada do Objeto Ofertado:** Folha em e.v.a 600 x 400 x 2mm, vermelho141 BLOCO RECADO Unidade 30 R\$ 20,9800 R\$ 18,8900 R\$ 566,7000**Marca:** GL**Fabricante:** GL**Modelo / Versão:** GL**Descrição Detalhada do Objeto Ofertado:** Grampo cobreado para grampeador 23/24 caixa c/1.000 und. Grampeia de 170 a 240 folhas.154 BLOCO RECADO Unidade 30 R\$ 15,6700 R\$ 14,6900 R\$ 440,7000**Marca:** SD**Fabricante:** SD**Modelo / Versão:** SD**Descrição Detalhada do Objeto Ofertado:** Livro registro de empregado com mínimo de 50 fls.164 BLOCO RECADO Unidade 30 R\$ 52,9100 R\$ 25,0000 R\$ 750,0000**Marca:** MULTILASER**Fabricante:** MULTILASER**Modelo / Versão:** MULTILASER**Descrição Detalhada do Objeto Ofertado:** MOUSE SEM FIO - botões esquerdo, direito e scroll - USB 2.0 ou superior; na cor preta; mouse ótico, resolução mínima 1000 DPI, medidas mínimas: 5.7 cm x 9.4 cm x 3.5 cm; medidas máximas: 6 cm x 9.9 cm x 4 cm; Padrão de conexão sem fio: 802.11a; deve ter driver compatível com windows 8.1/10.165 BLOCO RECADO Unidade 30 R\$ 922,8000 R\$ 918,0000 R\$ 27.540,0000**Marca:** TS SHARA**Fabricante:** TS SHARA**Modelo / Versão:** TS SHARA**Descrição Detalhada do Objeto Ofertado:** NO-BREAK DE 1500 VA COM TENSÕES NOMINAIS DE ENTRADA 115/127/220V; COM MODO DE SELEÇÃO AUTOMÁTICO; FREQUÊNCIA NOMINAL DE 60Hz; TENSÃO NOMINAL DE SAÍDA 115V; FREQUÊNCIA NOMINAL DE SAÍDA NO MODO BATERIA 60Hz; CONTENDO 8 TOMADAS NO PADRÃO NBR 14.136:2002; DUAS BATERIAS DE 24V; DISJUNTOR REARMÁVEL: PROTEÇÃO DE SUBTENSÃO, SOBRETENSÃO, SOBRECARGA, CURTO-CIRCUITO, SUBFREQUÊNCIA, SOBREFREQUÊNCIA E DESCARGA PROFUNDA DA BATERIA; ESTABILIZADOR DE TRÊS ESTÁGIOS. (MODELO PARA REFERÊNCIA NO-BREAK APC BACK-UPS 1500)177 BLOCO RECADO Unidade 100 R\$ 0,8300 R\$ 0,3700 R\$ 37,0000**Marca:** VMP**Fabricante:** VMP**Modelo / Versão:** VMP**Descrição Detalhada do Objeto Ofertado:** Papel dobradura 48x60cm, papel de ótima qualidade e resistência, cores variadas.207 BLOCO RECADO Unidade 30 R\$ 18,8400 R\$ 16,2900 R\$ 488,7000**Marca:** CLASSE**Fabricante:** CLASSE**Modelo / Versão:** CLASSE**Descrição Detalhada do Objeto Ofertado:** Pistola para cola quente bastão fino, utilizada para colagem de papel, papelão, madeira, isopor, artesanato em geral. Com aplicador que utiliza cola quente de resina plástica. Material em plástico.213 BLOCO RECADO Unidade 30 R\$ 100,2700 R\$ 96,1300 R\$ 2.883,9000**Marca:** STALO**Fabricante:** STALO**Modelo / Versão:** STALO**Descrição Detalhada do Objeto Ofertado:** Quadro metálico liso para recados 60x90cm, na cor branca.217 BLOCO RECADO Unidade 300 R\$ 48,8200 R\$ 42,0500 R\$ 12.615,0000**Marca:** CP**Fabricante:** CP**Modelo / Versão:** CP**Descrição Detalhada do Objeto Ofertado:** Sacola plástica, branca, lisa, virgem. Modelo camiseta. Tamanho 38 cm x 48 cm. Caixa com 1000 unidades.218 BLOCO RECADO Unidade 300 R\$ 31,2800 R\$ 23,0500 R\$ 6.915,0000**Marca:** CP**Fabricante:** CP**Modelo / Versão:** CP**Descrição Detalhada do Objeto Ofertado:** Sacola plástica, branca, lisa, virgem. Modelo camiseta. Tamanho 24 cm x 34 cm. Caixa com 1000 unidades.219 BLOCO RECADO Unidade 30 R\$ 29,5100 R\$ 20,4500 R\$ 613,5000

Marca: CARBRINK
Fabricante: CARBRINK
Modelo / Versão: CARBRINK

Descrição Detalhada do Objeto Ofertado: Suporte para durex, para rolos de fitas grandes, com larguras de 12mm, 19mm ou 25mm, ergonômico, compacto, pratico, lâmina de aço inox, base anti-derrapante com perfeita aderência à mesa de trabalho, área frontal especialmente desenvolvida para facilitar o corte da fita, lâmina protegida para evitar acidentes, medindo aproximadamente 195x100x95mm

223 BLOCO RECADO	Unidade	50	R\$ 37,9700	R\$ 26,9500	R\$ 1.347,5000
------------------	---------	----	-------------	-------------	----------------

Marca: MULTILASER
Fabricante: MULTILASER
Modelo / Versão: MULTILASER

Descrição Detalhada do Objeto Ofertado: Teclado com layout ABNT2; conexão USB 2.0 ou superior; cabo de no mínimo 1,5mm; na cor preta; teclado de membrana; ajuste de níveis de inclinação; deve ter driver compatível com windows 8.1/10

226 BLOCO RECADO	Unidade	100	R\$ 3,6000	R\$ 1,3900	R\$ 139,0000
------------------	---------	-----	------------	------------	--------------

Marca: GATTE
Fabricante: GATTE
Modelo / Versão: GATTE

Descrição Detalhada do Objeto Ofertado: Tesoura escolar com ponta arredondada com cabo em polipropileno lamina em aço inox 13 cm aproximadamente.

Total do Fornecedor: R\$ 102.919,8000

10.540.204/0001-79 - LIDERANCA COMERCIO DE PAPEIS LTDA

Item Descrição	Unidade de Fornecimento	Quantidade	Critério de Valor (*)	Valor Unitário	Valor Global
243 BLOCO RECADO	Unidade	1250	R\$ 20,2700	R\$ 14,5100	R\$ 18.137,5000

Marca: ONE
Fabricante: SUZANO
Modelo / Versão: A4-75GR.

Descrição Detalhada do Objeto Ofertado: Papel tamanho A-4 (210mm x 297 mm, 75g/m2) p/ impressora e fotocopiadora

Total do Fornecedor: R\$ 18.137,5000

18.880.763/0001-30 - TALITHA A. DA S. GIROTTTO

Item Descrição	Unidade de Fornecimento	Quantidade	Critério de Valor (*)	Valor Unitário	Valor Global
8 BLOCO RECADO	Unidade	20	R\$ 35,4000	R\$ 21,8200	R\$ 436,4000

Marca: WALEU
Fabricante: WALEU
Modelo / Versão: WALEU

Descrição Detalhada do Objeto Ofertado: Aplicador de fita adesiva manual (para fechamentos de caixas), compatível com fita adesiva com largura de 50mm.

29 BLOCO RECADO	Unidade	10	R\$ 64,5900	R\$ 59,9900	R\$ 599,9000
-----------------	---------	----	-------------	-------------	--------------

Marca: FORCE
Fabricante: FORCE
Modelo / Versão: FORCE

Descrição Detalhada do Objeto Ofertado: Cabo Áudio e Vídeo, Tipo Cabo HDMI, Comprimento 10M

30 BLOCO RECADO	Unidade	10	R\$ 25,7000	R\$ 13,9900	R\$ 139,9000
-----------------	---------	----	-------------	-------------	--------------

Marca: FORCE
Fabricante: FORCE
Modelo / Versão: FORCE

Descrição Detalhada do Objeto Ofertado: Cabo Áudio e Vídeo, Tipo Cabo HDMI, Comprimento 2M

85 BLOCO RECADO	Unidade	30	R\$ 80,3300	R\$ 30,0000	R\$ 900,0000
-----------------	---------	----	-------------	-------------	--------------

Marca: vinik
Fabricante: vinik
Modelo / Versão: vinik

Descrição Detalhada do Objeto Ofertado: Conectores RJ 45 macho cat5e de 8 vias; material do corpo do produto em termoplástico e contato banhado a ouro - Pacote com 100 unidades

87 BLOCO RECADO	Unidade	300	R\$ 2,4000	R\$ 1,0900	R\$ 327,0000
-----------------	---------	-----	------------	------------	--------------

Marca: frama
Fabricante: frama
Modelo / Versão: frama

Descrição Detalhada do Objeto Ofertado: Corretivo líquido a base de água, excelente cobertura, dispensa retoques, secagem rápida e fácil aplicação, atóxico. 18 ml.

110 BLOCO RECADO	Unidade	150	R\$ 19,8700	R\$ 18,6900	R\$ 2.803,5000
------------------	---------	-----	-------------	-------------	----------------

Marca: TOKE E CRIE
Fabricante: TOKE E CRIE
Modelo / Versão: TOKE E CRIE

Descrição Detalhada do Objeto Ofertado: Fita dupla face de espuma 19mm x 1,50m

142 BLOCO RECADO	Unidade	250	R\$ 6,1000	R\$ 3,5200	R\$ 880,0000
------------------	---------	-----	------------	------------	--------------

Marca: FRAMA
Fabricante: FRAMA
Modelo / Versão: FRAMA

Descrição Detalhada do Objeto Ofertado: Grampo cobreado para grampeador 26/6 caixa com 5.000 und. Grampeia até 20 folhas.

196 BLOCO RECADO	Unidade	20	R\$ 154,3500	R\$ 145,8500	R\$ 2.917,0000
------------------	---------	----	--------------	--------------	----------------

Marca: LYKE
Fabricante: LYKE
Modelo / Versão: LYKE

Descrição Detalhada do Objeto Ofertado: Perfurador de papel com 02 furos, ferro fundido com capacidade de perfuração 100 fls.

Total do Fornecedor: R\$ 9.003,7000

19.038.316/0001-09 - BATERIAS CHAPECO LTDA

Item	Descrição	Unidade de Fornecimento	Quantidade	Critério de Valor (*)	Valor Unitário	Valor Global
16	<u>BLOCO RECADO</u>	Unidade	200	R\$ 165,3500	R\$ 69,7000	R\$ 13.940,0000

Marca: NICOLL

Fabricante: ECOVOLTS

Modelo / Versão: 12V 7 AH

Descrição Detalhada do Objeto Ofertado: BATERIA PARA NOBREAK: Bateria Recarregável Selada; Tensão Nominal 12V; Capacidade Nominal de Descarga (C20) 7Ah; Dimensões: 151 mm de comprimento, 65 mm de largura, 100 mm de altura; Sistema Eletroquímico Chumbo-Ácido; VRLA(regulada por válvula).

Total do Fornecedor: R\$ 13.940,0000**21.189.579/0001-52 - BOING COMERCIO ATACADISTA DE MATERIAIS LTDA**

Item	Descrição	Unidade de Fornecimento	Quantidade	Critério de Valor (*)	Valor Unitário	Valor Global
143	<u>BLOCO RECADO</u>	Unidade	50	R\$ 11,5600	R\$ 6,4200	R\$ 321,0000

Marca: LYKE

Fabricante: LYKE

Modelo / Versão: GT-100

Descrição Detalhada do Objeto Ofertado: Grampo tipo trilho em metal inoxidável, 80mm para pasta suspensa caixa com 50 und.

155	<u>BLOCO RECADO</u>	Unidade	20	R\$ 109,8100	R\$ 94,0800	R\$ 1.881,6000
-----	---------------------	---------	----	--------------	-------------	----------------

Marca: W.MILL

Fabricante: W.MILL

Modelo / Versão: QB.100X80.AL

Descrição Detalhada do Objeto Ofertado: Lousa (quadro) branco com moldura arredondada de alumínio, com dimensões 80cm x 1m, tela confeccionada em laminado melamínico, branco brilhante, suporte para apagar removível, arredondado e deslizante com 40 cm, sistema de fixação invisível podendo ser instalado na vertical ou na horizontal, com apagador.

201	<u>BLOCO RECADO</u>	Unidade	100	R\$ 4,3300	R\$ 1,3300	R\$ 133,0000
-----	---------------------	---------	-----	------------	------------	--------------

Marca: LYKE

Fabricante: LYKE

Modelo / Versão: MP-02

Descrição Detalhada do Objeto Ofertado: Pincel atômico 850 ponta redonda cor preto

Total do Fornecedor: R\$ 2.335,6000**22.416.068/0002-70 - CMK AUTOMACAO COMERCIAL EIRELI**

Item	Descrição	Unidade de Fornecimento	Quantidade	Critério de Valor (*)	Valor Unitário	Valor Global
149	<u>BLOCO RECADO</u>	Unidade	30	R\$ 160,9600	R\$ 160,9500	R\$ 4.828,5000

Marca: B-Max

Fabricante: B-Max

Modelo / Versão: LM-600

Descrição Detalhada do Objeto Ofertado: Leitor de código de barras: especificação mínima: que esteja em linha de produção pelo fabricante; tipo pistola manual com feixe de luz bidirecional, fonte de luz laser 650nm; indicador sonoro de leitura; velocidade de leitura de 100 linhas por segundo, capacidade de ler etiquetas de códigos de barras com 16cm ou mais de largura; capacidade de decodificação dos códigos: upc/ean, upc/ean com complementos, ucc/ean 128, código 39, código 39 full ascii, código 39 trioptic, código 128, código 128 full ascii, codabar, intercalado 2 de 5, discreto 2 de 5, código 93, msi, código 11 possuir interface minimamente usb, garantia mínima de 12 meses.

Total do Fornecedor: R\$ 4.828,5000**23.186.928/0001-08 - J. L. MARTINS - INFORMATICA**

Item	Descrição	Unidade de Fornecimento	Quantidade	Critério de Valor (*)	Valor Unitário	Valor Global
63	<u>BLOCO RECADO</u>	Unidade	50	R\$ 114,6300	R\$ 62,9000	R\$ 3.145,0000

Marca: NELPRINT

Fabricante: NELPRINT

Modelo / Versão: NP 122XL CL

Descrição Detalhada do Objeto Ofertado: "Cartucho de tinta Colorido compatível com HP Deskjet 1000 printer J110A "

64	<u>BLOCO RECADO</u>	Unidade	50	R\$ 108,6400	R\$ 44,7900	R\$ 2.239,5000
----	---------------------	---------	----	--------------	-------------	----------------

Marca: NELPRINT

Fabricante: NELPRINT

Modelo / Versão: NP 122 BK

Descrição Detalhada do Objeto Ofertado: "Cartucho de tinta preto compatível com HP Deskjet 1000 printer J110A "

65	<u>BLOCO RECADO</u>	Unidade	20	R\$ 110,1700	R\$ 79,6900	R\$ 1.593,8000
----	---------------------	---------	----	--------------	-------------	----------------

Marca: NELPRINT

Fabricante: NELPRINT

Modelo / Versão: NP 60XL BK

Descrição Detalhada do Objeto Ofertado: Cartucho HP 60XL CC641 original, preto

66	<u>BLOCO RECADO</u>	Unidade	10	R\$ 128,4200	R\$ 89,7000	R\$ 897,0000
----	---------------------	---------	----	--------------	-------------	--------------

Marca: NELPRINT

Fabricante: NELPRINT

Modelo / Versão: NP 60XL CL

Descrição Detalhada do Objeto Ofertado: "Cartucho HP 60XL CC644 original, colorido"

235	<u>BLOCO RECADO</u>	Unidade	30	R\$ 74,6400	R\$ 34,9700	R\$ 1.049,1000
-----	---------------------	---------	----	-------------	-------------	----------------

Marca: NELPRINT

Fabricante: NELPRINT

Modelo / Versão: NP 217A

Descrição Detalhada do Objeto Ofertado: Tonner Compatível CF217A

236	<u>BLOCO RECADO</u>	Unidade	50	R\$ 51,4800	R\$ 20,9000	R\$ 1.045,0000
-----	---------------------	---------	----	-------------	-------------	----------------

Marca: NELPRINT

Fabricante: NELPRINT



Modelo / Versão: NP 435A

Descrição Detalhada do Objeto Ofertado: Tonner Compatível CB435A

237 <u>BLOCO RECADO</u>	Unidade	30	R\$ 81,6300	R\$ 33,9000	R\$ 1.017,0000
-------------------------	---------	----	-------------	-------------	----------------

Marca: NELPRINT

Fabricante: NELPRINT

Modelo / Versão: NP D111

Descrição Detalhada do Objeto Ofertado: Tonner Compatível MLT-D111

238 <u>BLOCO RECADO</u>	Unidade	30	R\$ 174,8300	R\$ 99,9000	R\$ 2.997,0000
-------------------------	---------	----	--------------	-------------	----------------

Marca: NELPRINT

Fabricante: NELPRINT

Modelo / Versão: NP 604H

Descrição Detalhada do Objeto Ofertado: Tonner Compatível MX310/410/511/611

Total do Fornecedor: R\$ 13.983,4000

23.964.820/0001-07 - FRANCIELE CRISTINE LAMIN

Item	Descrição	Unidade de Fornecimento	Quantidade	Critério de Valor (*)	Valor Unitário	Valor Global
4	<u>BLOCO RECADO</u>	Unidade	20	R\$ 31,0000	R\$ 30,2800	R\$ 605,6000

Marca: IMPLASTE

Fabricante: IMPLASTE

Modelo / Versão: 1LITRO COM BICO APLICADOR

Descrição Detalhada do Objeto Ofertado: Álcool Isopropílico - litro

6	<u>BLOCO RECADO</u>	Unidade	5	R\$ 47,9100	R\$ 45,5000	R\$ 227,5000
---	---------------------	---------	---	-------------	-------------	--------------

Marca: BEDIN SAT

Fabricante: BEDIN SAT

Modelo / Versão: BA01

Descrição Detalhada do Objeto Ofertado: Alicata de Crimpagem - alicata para crimpar conectores de rede e telefônicos, compatível com conectores RJ11, RJ12 e RJ45 (8P8C, 6P6C e 4P4C), possui cortador e decapador na própria alicata.

40	<u>BLOCO RECADO</u>	Unidade	100	R\$ 18,4100	R\$ 11,8000	R\$ 1.180,0000
----	---------------------	---------	-----	-------------	-------------	----------------

Marca: VINIK

Fabricante: VINIK

Modelo / Versão: CM30

Descrição Detalhada do Objeto Ofertado: Calculadora de mesa 12 dígitos

41	<u>BLOCO RECADO</u>	Unidade	50	R\$ 12,4400	R\$ 8,0000	R\$ 400,0000
----	---------------------	---------	----	-------------	------------	--------------

Marca: YINS

Fabricante: YINS

Modelo / Versão: YS-402

Descrição Detalhada do Objeto Ofertado: Calculadora de mesa 8 dígitos

146	<u>BLOCO RECADO</u>	Unidade	10	R\$ 117,1600	R\$ 80,0000	R\$ 800,0000
-----	---------------------	---------	----	--------------	-------------	--------------

Marca: Intelbras

Fabricante: Intelbras

Modelo / Versão: CHS40

Descrição Detalhada do Objeto Ofertado: HEADSET - Monoauricular; Conector RJ9; Microfone flexível; Cabo com no mínimo 1m de comprimento; Protetor auricular em espuma; Protetor de microfone em espuma; Para uso em conjunto com base discadora.

192	<u>BLOCO RECADO</u>	Unidade	50	R\$ 112,6100	R\$ 50,0000	R\$ 2.500,0000
-----	---------------------	---------	----	--------------	-------------	----------------

Marca: VINIK

Fabricante: VINIK

Modelo / Versão: PRV1000E

Descrição Detalhada do Objeto Ofertado: Placa de rede com interface PCI express, tecnologia de rede 10/100/1000 Base-T; deve ter driver compatível com windows 8.1 e windows 10.

225	<u>BLOCO RECADO</u>	Unidade	30	R\$ 131,8400	R\$ 120,0000	R\$ 3.600,0000
-----	---------------------	---------	----	--------------	--------------	----------------

Marca: Intelbras

Fabricante: Intelbras

Modelo / Versão: TS 2510 ID

Descrição Detalhada do Objeto Ofertado: TELEFONE SEM FIO DIGITAL; Faixa de frequência 1.9 GHz; Registro de chamadas originadas e recebidas; Idioma do display: Português; Cor preta; Capacidade mínima da bateria: 600mAh; Ajuste de volume; Compatível com Central PABX Impacta 300.

Total do Fornecedor: R\$ 9.313,1000

26.289.638/0001-88 - SIMONE DA MAIA PAVAO

Item	Descrição	Unidade de Fornecimento	Quantidade	Critério de Valor (*)	Valor Unitário	Valor Global
101	<u>BLOCO RECADO</u>	Unidade	2000	R\$ 9,4200	R\$ 6,8900	R\$ 13.780,0000

Marca: Certa

Fabricante: Certa

Modelo / Versão: Certa

Descrição Detalhada do Objeto Ofertado: Etiqueta branca autoadesiva, para uso em farmácia. Tamanho 5cm x 2cm. Rolo com aproximadamente 25 metros.

Total do Fornecedor: R\$ 13.780,0000

28.787.127/0001-11 - SHIGEMOTO & CIA LTDA

Item	Descrição	Unidade de Fornecimento	Quantidade	Critério de Valor (*)	Valor Unitário	Valor Global
3	<u>BLOCO RECADO</u>	Unidade	100	R\$ 6,1800	R\$ 5,3500	R\$ 535,0000

Marca: PLUZIE

Fabricante: PLUZIE

Modelo / Versão: Adaptador de tomada 2P T, para o padr

Descrição Detalhada do Objeto Ofertado: Adaptador de tomada 2P T, para o padrão NBR 14136:2002; Deve suportar até 250V de Tensão Alternada e 10 A de Corrente.

86 BLOCO RECADO Unidade 10 R\$ 54,2900 R\$ 33,4600 R\$ 334,6000
Marca: DP
Fabricante: DP
Modelo / Versão: Conversor HDMI para Displayport; HDMI f
Descrição Detalhada do Objeto Ofertado: Conversor HDMI para Displayport; HDMI fêmea com Displayport macho.

Total do Fornecedor: R\$ 869,6000

33.887.039/0001-21 - STEPHANI CARVALHO REIS DE CASTILHO INDUSTRIA E COMERCIO

Item	Descrição	Unidade de Fornecimento	Quantidade	Critério de Valor (*)	Valor Unitário	Valor Global
2	<u>BLOCO RECADO</u>	Unidade	50	R\$ 737,7900	R\$ 736,9900	R\$ 36.849,5000

Marca: UBNT
Fabricante: UBNT
Modelo / Versão: UAP-LR UNIFI BR AP LONGO ALCANCE MIMO 300MBPS
Descrição Detalhada do Objeto Ofertado: Access point com 2 antenas integradas; botão de reset; padrões WI-Fi 802.11 b/g/n 2.4 GHz; max tx power 27 dBm; protocolos de segurança: WEP, WPA-PSK, WPA-TKIP, WPA2 AES, 802.11i; suportando até 4 BSSID; com modo de economia de energia; gerenciável e compatível com o ubiquiti unifi controller (modelo para referência UNIFI UAP-LR).

193	<u>BLOCO RECADO</u>	Unidade	50	R\$ 508,6700	R\$ 299,2500	R\$ 14.962,5000
-----	---------------------	---------	----	--------------	--------------	-----------------

Marca: NVIDIA
Fabricante: NVIDIA
Modelo / Versão: Afox GeForce GT 210 1GB DDR3 64 Bits
Descrição Detalhada do Objeto Ofertado: Placa de video pci express 16x, com no mínimo 16 mb de memória.

222	<u>BLOCO RECADO</u>	Unidade	50	R\$ 135,8600	R\$ 135,8600	R\$ 6.793,0000
-----	---------------------	---------	----	--------------	--------------	----------------

Marca: TP-LINK
Fabricante: TP-LINK
Modelo / Versão: HUB SWITCH 08P LS1008G 10/100/1000
Descrição Detalhada do Objeto Ofertado: Switch 8 Portas: Velocidade de transmissão (Mbps): 10/100/1000 Mbps, Conexões / Portas: 3 portas. Transferência real de 1Gb em todas portas, sem limitações, Voltagem: Bivolt, Função Auto, MDI/MDIX technology, Garantia mínima de 3 anos.

Total do Fornecedor: R\$ 58.605,0000

36.417.713/0001-00 - P&M COMERCIAL E DISTRIBUIDORA DE PRODUTOS E EQUIPAMENTO

Item	Descrição	Unidade de Fornecimento	Quantidade	Critério de Valor (*)	Valor Unitário	Valor Global
5	<u>BLOCO RECADO</u>	Unidade	50	R\$ 4,5800	R\$ 2,1800	R\$ 109,0000

Marca: Jocar
Fabricante: Leonora
Modelo / Versão: Alfinete para mapa c/ cabeça plástica caixa c/ 50

Descrição Detalhada do Objeto Ofertado: Alfinete para mapa com cabeça plástica. caixa com 50

11	<u>BLOCO RECADO</u>	Unidade	100	R\$ 1,2900	R\$ 0,7800	R\$ 78,0000
----	---------------------	---------	-----	------------	------------	-------------

Marca: Leo & Leo
Fabricante: Leonora
Modelo / Versão: Apontador de plástico para lápis com depósito
Descrição Detalhada do Objeto Ofertado: Apontador de plástico para lápis com depósito removível.

14	<u>BLOCO RECADO</u>	Unidade	1500	R\$ 2,5100	R\$ 1,8000	R\$ 2.700,0000
----	---------------------	---------	------	------------	------------	----------------

Marca: LC
Fabricante: LC
Modelo / Versão: Arquivo morto, em papelão
Descrição Detalhada do Objeto Ofertado: Arquivo morto, em papelão dimensões aproximadas 130 mm x 244 mm x 360 mm.

15	<u>BLOCO RECADO</u>	Unidade	50	R\$ 7,4700	R\$ 1,4800	R\$ 74,0000
----	---------------------	---------	----	------------	------------	-------------

Marca: Elgin
Fabricante: elgin
Modelo / Versão: Bateria de Lítio 3V p/ placa-mãe de computador

Descrição Detalhada do Objeto Ofertado: Bateria de Lítio 3V p/ placa-mãe de computador

17	<u>BLOCO RECADO</u>	Unidade	120	R\$ 8,4700	R\$ 4,3000	R\$ 516,0000
----	---------------------	---------	-----	------------	------------	--------------

Marca: Joy
Fabricante: Joy
Modelo / Versão: Balões em látex, colorido, liso, tamanho 6,5

Descrição Detalhada do Objeto Ofertado: Balões em látex, colorido, misto, liso, tamanho 6,5, pacote com 50 unidades

19	<u>BLOCO RECADO</u>	Unidade	150	R\$ 5,4300	R\$ 3,1500	R\$ 472,5000
----	---------------------	---------	-----	------------	------------	--------------

Marca: rendicolla
Fabricante: Rendicolla
Modelo / Versão: Bastão de cola quente fina com mínimo 08 und.
Descrição Detalhada do Objeto Ofertado: Bastão de cola quente fina com mínimo 08 und.

20	<u>BLOCO RECADO</u>	Unidade	150	R\$ 9,0900	R\$ 4,8900	R\$ 733,5000
----	---------------------	---------	-----	------------	------------	--------------

Marca: rendicolla
Fabricante: Rendicolla
Modelo / Versão: Bastão de cola quente grossa com mínimo 06 und.
Descrição Detalhada do Objeto Ofertado: Bastão de cola quente grossa com mínimo 06 und.

28	<u>BLOCO RECADO</u>	Unidade	500	R\$ 0,7100	R\$ 0,2900	R\$ 145,0000
----	---------------------	---------	-----	------------	------------	--------------

Marca: red bor
Fabricante: red bor
Modelo / Versão: Borracha branca 20

Descrição Detalhada do Objeto Ofertado: Borracha branca 20, macia, aplicável em diversos tipos de superfície e para qualquer graduação de grafite.

32	<u>BLOCO RECADO</u>	Unidade	500	R\$ 6,2900	R\$ 4,4000	R\$ 2.200,0000
----	---------------------	---------	-----	------------	------------	----------------

Marca: panamericana
Fabricante: panamericana



Modelo / Versão: caderno espiral grande 96 fls.						
Descrição Detalhada do Objeto Ofertado: caderno espiral grande 96 fls.						
33	<u>BLOCO RECADO</u>	Unidade	500	R\$ 2,4400	R\$ 1,5500	R\$ 775,0000
Marca: panamericana						
Fabricante: panamericana						
Modelo / Versão: Caderno espiral pequeno 48 fls.						
Descrição Detalhada do Objeto Ofertado: Caderno espiral pequeno 48 fls.						
34	<u>BLOCO RECADO</u>	Unidade	60	R\$ 48,8300	R\$ 29,7700	R\$ 1.786,2000
Marca: novacril						
Fabricante: novacril						
Modelo / Versão: Caixa de correspondência articulada tripla						
Descrição Detalhada do Objeto Ofertado: Caixa de correspondência articulada tripla, para escritório, em poliestireno, 26x14,5x37cm						
46	<u>BLOCO RECADO</u>	Unidade	2000	R\$ 1,9100	R\$ 0,8500	R\$ 1.700,0000
Marca: master						
Fabricante: master						
Modelo / Versão: Caneta marca texto amarela						
Descrição Detalhada do Objeto Ofertado: Caneta marca texto amarela						
47	<u>BLOCO RECADO</u>	Unidade	500	R\$ 1,9100	R\$ 0,8400	R\$ 420,0000
Marca: master						
Fabricante: master						
Modelo / Versão: Caneta marca texto azul						
Descrição Detalhada do Objeto Ofertado: Caneta marca texto azul						
48	<u>BLOCO RECADO</u>	Unidade	500	R\$ 1,9000	R\$ 0,8500	R\$ 425,0000
Marca: master						
Fabricante: master						
Modelo / Versão: Caneta marca texto laranja						
Descrição Detalhada do Objeto Ofertado: Caneta marca texto laranja						
49	<u>BLOCO RECADO</u>	Unidade	500	R\$ 1,9200	R\$ 0,8900	R\$ 445,0000
Marca: master						
Fabricante: master						
Modelo / Versão: Caneta marca texto rosa						
Descrição Detalhada do Objeto Ofertado: Caneta marca texto rosa						
50	<u>BLOCO RECADO</u>	Unidade	500	R\$ 1,9200	R\$ 0,8500	R\$ 425,0000
Marca: master						
Fabricante: master						
Modelo / Versão: Caneta marca texto verde						
Descrição Detalhada do Objeto Ofertado: Caneta marca texto master						
55	<u>BLOCO RECADO</u>	Unidade	50	R\$ 3,6100	R\$ 1,1200	R\$ 56,0000
Marca: Lyke						
Fabricante: Lyke						
Modelo / Versão: Caneta para retroprojektor azul						
Descrição Detalhada do Objeto Ofertado: Caneta para retroprojektor azul						
56	<u>BLOCO RECADO</u>	Unidade	100	R\$ 3,5400	R\$ 1,1200	R\$ 112,0000
Marca: Lyke						
Fabricante: Lyke						
Modelo / Versão: Caneta para retroprojektor preta						
Descrição Detalhada do Objeto Ofertado: Caneta para retroprojektor preta						
58	<u>BLOCO RECADO</u>	Unidade	50	R\$ 8,7900	R\$ 3,0000	R\$ 150,0000
Marca: Leo & Leo						
Fabricante: Leonora						
Modelo / Versão: Canetinha colorida com 12 und.						
Descrição Detalhada do Objeto Ofertado: Canetinha colorida com 12 und.						
62	<u>BLOCO RECADO</u>	Unidade	100	R\$ 0,7700	R\$ 0,4500	R\$ 45,0000
Marca: ALL CART						
Fabricante: ALL CART						
Modelo / Versão: Cartolina Branca, 180g/m2, medindo 50x66cm						
Descrição Detalhada do Objeto Ofertado: Cartolina Branca, 180g/m2, medindo 50x66cm						
67	<u>BLOCO RECADO</u>	Unidade	10	R\$ 64,9800	R\$ 35,8000	R\$ 358,0000
Marca: Elgin						
Fabricante: elgin						
Modelo / Versão: CD graváveis - cx com 50 und.						
Descrição Detalhada do Objeto Ofertado: CD graváveis - cx com 50 und.						
68	<u>BLOCO RECADO</u>	Unidade	50	R\$ 10,1400	R\$ 7,0200	R\$ 351,0000
Marca: XR						
Fabricante: XR						
Modelo / Versão: Clipes nº 0 - 500 gr						
Descrição Detalhada do Objeto Ofertado: Clipes nº 0 - 500 gr						
69	<u>BLOCO RECADO</u>	Unidade	100	R\$ 10,2200	R\$ 6,5000	R\$ 650,0000
Marca: XR						
Fabricante: XR						
Modelo / Versão: Clipes nº 1/0 - 500 gr						
Descrição Detalhada do Objeto Ofertado: Clipes nº 1/0 - 500 gr						
70	<u>BLOCO RECADO</u>	Unidade	50	R\$ 10,3700	R\$ 7,4500	R\$ 372,5000
Marca: XR						
Fabricante: XR						
Modelo / Versão: Clipes nº 2/0 - 500 gr						
Descrição Detalhada do Objeto Ofertado: Clipes nº 2/0 - 500 gr						

71	BLOCO RECADO	Unidade	50	R\$ 10,3900	R\$ 7,0200	R\$ 351,0000
Marca: XR Fabricante: XR Modelo / Versão: Clipes nº 3/0 - 500 gr Descrição Detalhada do Objeto Ofertado: Clipes nº 3/0 - 500 gr						
72	BLOCO RECADO	Unidade	100	R\$ 3,6800	R\$ 1,1500	R\$ 115,0000
Marca: Bacchi Fabricante: bacchi Modelo / Versão: Clipes nº 3/0 - caixa com 50 und. Descrição Detalhada do Objeto Ofertado: Clipes nº 3/0 - caixa com 50 und.						
73	BLOCO RECADO	Unidade	300	R\$ 3,7000	R\$ 1,1800	R\$ 354,0000
Marca: Bacchi Fabricante: bacchi Modelo / Versão: Clipes nº 4/0 - caixa com 50 und. Descrição Detalhada do Objeto Ofertado: Clipes nº 4/0 - caixa com 50 und.						
74	BLOCO RECADO	Unidade	50	R\$ 3,7900	R\$ 1,2800	R\$ 64,0000
Marca: Bacchi Fabricante: bacchi Modelo / Versão: Clipes nº 6/0 - caixa com 50 und. Descrição Detalhada do Objeto Ofertado: Clipes nº 6/0 - caixa com 50 und.						
75	BLOCO RECADO	Unidade	100	R\$ 10,6100	R\$ 7,4800	R\$ 748,0000
Marca: XR Fabricante: XR Modelo / Versão: Clipes nº 8/0 - 500 gr Descrição Detalhada do Objeto Ofertado: Clipes nº 8/0 - 500 gr						
76	BLOCO RECADO	Unidade	30	R\$ 6,4400	R\$ 2,5300	R\$ 75,9000
Marca: Bacchi Fabricante: bacchi Modelo / Versão: Clipes trançados nº 1/0 caixa com 12 und. Descrição Detalhada do Objeto Ofertado: Clipes trançados nº 1/0 caixa com 12 und.						
77	BLOCO RECADO	Unidade	30	R\$ 8,8700	R\$ 3,9500	R\$ 118,5000
Marca: Bacchi Fabricante: bacchi Modelo / Versão: Clipes trançados nº 2/0 caixa com 50 und. Descrição Detalhada do Objeto Ofertado: Clipes trançados nº 2/0 caixa com 50 und.						
78	BLOCO RECADO	Unidade	300	R\$ 2,1900	R\$ 0,6500	R\$ 195,0000
Marca: turma da Cola Fabricante: Zas traz Modelo / Versão: Cola branca em tubo, 40gr. Descrição Detalhada do Objeto Ofertado: Cola branca em tubo, 40gr.						
79	BLOCO RECADO	Unidade	30	R\$ 3,3000	R\$ 1,4800	R\$ 44,4000
Marca: Pira Fabricante: Piratininga Modelo / Versão: Cola colorida 25 gr. c/ glitter, cor azul Descrição Detalhada do Objeto Ofertado: Cola colorida 25 gr. c/ glitter, cor azul						
80	BLOCO RECADO	Unidade	30	R\$ 3,3000	R\$ 1,4800	R\$ 44,4000
Marca: Pira Fabricante: Piratininga Modelo / Versão: Cola colorida 25 gr. c/ glitter, cor dourada Descrição Detalhada do Objeto Ofertado: Cola colorida 25 gr. c/ glitter, cor dourada						
81	BLOCO RECADO	Unidade	30	R\$ 3,3000	R\$ 1,4800	R\$ 44,4000
Marca: Pira Fabricante: Piratininga Modelo / Versão: Cola colorida 25 gr. c/ glitter, cor verde Descrição Detalhada do Objeto Ofertado: Cola colorida 25 gr. c/ glitter, cor verde						
82	BLOCO RECADO	Unidade	30	R\$ 3,3000	R\$ 1,4800	R\$ 44,4000
Marca: pira Fabricante: Piratininga Modelo / Versão: Cola colorida 25 gr. c/ glitter, cor vermelha Descrição Detalhada do Objeto Ofertado: Cola colorida 25 gr. c/ glitter, cor vermelha						
83	BLOCO RECADO	Unidade	500	R\$ 2,0000	R\$ 0,7000	R\$ 350,0000
Marca: master Fabricante: master Modelo / Versão: Cola em bastão, mínimo 8g. Descrição Detalhada do Objeto Ofertado: Cola em bastão, mínimo 8 g, composta de resina sintética, glicerina, água e conservantes, excelente aplicação e aderência, atóxica.						
89	BLOCO RECADO	Unidade	800	R\$ 2,4300	R\$ 1,6000	R\$ 1.280,0000
Marca: mamuth Fabricante: mamuth Modelo / Versão: Elástico em látex nº 18 com 100 gr. Descrição Detalhada do Objeto Ofertado: Elástico em látex nº 18 com 100 gr.						
99	BLOCO RECADO	Unidade	150	R\$ 4,7700	R\$ 1,1500	R\$ 172,5000
Marca: Masterprint Fabricante: Masterprint Modelo / Versão: Estilete estreito, corpo plástico Descrição Detalhada do Objeto Ofertado: Estilete estreito, corpo plástico, lâminas com pontas removíveis, em aço carbono, com tratamento antiferrugem, trava de segurança, tamanho 13,2 cm, dimensão da lâmina 8cm x 9mm.150						

100	<u>BLOCO RECADO</u>	Unidade	150	R\$ 8,2100	R\$ 1,7000	R\$ 255,0000
Marca: Masterprint						
Fabricante: Masterprint						
Modelo / Versão: Estilete largo, corpo altamente resistente						
Descrição Detalhada do Objeto Ofertado: Estilete largo, corpo altamente resistente, lâmina de 18 cm em aço carbono, com trava de segurança, tratamento antiferrugem.						
103	<u>BLOCO RECADO</u>	Unidade	200	R\$ 3,2700	R\$ 0,8900	R\$ 178,0000
Marca: Carbrink						
Fabricante: Carbrink						
Modelo / Versão: extrator de grampos						
Descrição Detalhada do Objeto Ofertado: Extrator de grampo tipo espátula, fabricado em aço inox.						
106	<u>BLOCO RECADO</u>	Unidade	50	R\$ 28,9100	R\$ 4,0000	R\$ 200,0000
Marca: Eurocel						
Fabricante: eurocel						
Modelo / Versão: Fita adesiva dupla face polipropileno de 12mm x 20						
Descrição Detalhada do Objeto Ofertado: Fita adesiva dupla face polipropileno de 12mm x 20 m.						
121	<u>BLOCO RECADO</u>	Unidade	300	R\$ 2,1000	R\$ 1,0000	R\$ 300,0000
Marca: Milliu						
Fabricante: Milliu						
Modelo / Versão: Folha em e.v.a 600 x 400 x 2mm, azul						
Descrição Detalhada do Objeto Ofertado: Folha em e.v.a 600 x 400 x 2mm, azul						
122	<u>BLOCO RECADO</u>	Unidade	150	R\$ 2,1000	R\$ 1,0000	R\$ 150,0000
Marca: Milliu						
Fabricante: Milliu						
Modelo / Versão: Folha em e.v.a 600 x 400 x 2mm, bege						
Descrição Detalhada do Objeto Ofertado: Folha em e.v.a 600 x 400 x 2mm, bege						
123	<u>BLOCO RECADO</u>	Unidade	300	R\$ 2,1000	R\$ 1,0000	R\$ 300,0000
Marca: Milliu						
Fabricante: Milliu						
Modelo / Versão: Folha em e.v.a 600 x 400 x 2mm, branca						
Descrição Detalhada do Objeto Ofertado: Folha em e.v.a 600 x 400 x 2mm, branca						
124	<u>BLOCO RECADO</u>	Unidade	150	R\$ 2,1000	R\$ 1,0000	R\$ 150,0000
Marca: Milliu						
Fabricante: Milliu						
Modelo / Versão: Folha em e.v.a 600 x 400 x 2mm, cinza						
Descrição Detalhada do Objeto Ofertado: Folha em e.v.a 600 x 400 x 2mm, cinza						
125	<u>BLOCO RECADO</u>	Unidade	150	R\$ 2,1000	R\$ 1,0000	R\$ 150,0000
Marca: Milliu						
Fabricante: Milliu						
Modelo / Versão: Folha em e.v.a 600 x 400 x 2mm, laranja						
Descrição Detalhada do Objeto Ofertado: Folha em e.v.a 600 x 400 x 2mm, laranja						
126	<u>BLOCO RECADO</u>	Unidade	300	R\$ 2,1000	R\$ 0,9900	R\$ 297,0000
Marca: Milliu						
Fabricante: Milliu						
Modelo / Versão: Folha em e.v.a 600 x 400 x 2mm, marrom						
Descrição Detalhada do Objeto Ofertado: Folha em e.v.a 600 x 400 x 2mm, marrom						
127	<u>BLOCO RECADO</u>	Unidade	300	R\$ 2,1000	R\$ 1,0000	R\$ 300,0000
Marca: Milliu						
Fabricante: Milliu						
Modelo / Versão: Folha em e.v.a 600 x 400 x 2mm, preto						
Descrição Detalhada do Objeto Ofertado: Folha em e.v.a 600 x 400 x 2mm, preto						
128	<u>BLOCO RECADO</u>	Unidade	300	R\$ 2,1000	R\$ 1,2600	R\$ 378,0000
Marca: Milliu						
Fabricante: Milliu						
Modelo / Versão: Folha em e.v.a 600 x 400 x 2mm, rosa						
Descrição Detalhada do Objeto Ofertado: Folha em e.v.a 600 x 400 x 2mm, rosa						
129	<u>BLOCO RECADO</u>	Unidade	150	R\$ 2,1000	R\$ 1,0000	R\$ 150,0000
Marca: Milliu						
Fabricante: Milliu						
Modelo / Versão: Folha em e.v.a 600 x 400 x 2mm, roxo						
Descrição Detalhada do Objeto Ofertado: Folha em e.v.a 600 x 400 x 2mm, roxo						
130	<u>BLOCO RECADO</u>	Unidade	300	R\$ 2,1000	R\$ 1,4000	R\$ 420,0000
Marca: Milliu						
Fabricante: Milliu						
Modelo / Versão: Folha em e.v.a 600 x 400 x 2mm, verde						
Descrição Detalhada do Objeto Ofertado: Folha em e.v.a 600 x 400 x 2mm, verde						
133	<u>BLOCO RECADO</u>	Unidade	100	R\$ 3,4500	R\$ 1,9000	R\$ 190,0000
Marca: Piratininga						
Fabricante: Piratininga						
Modelo / Versão: Giz de cera 12 cores						
Descrição Detalhada do Objeto Ofertado: Giz de cera 12 cores						
134	<u>BLOCO RECADO</u>	Unidade	30	R\$ 65,5400	R\$ 40,0000	R\$ 1.200,0000
Marca: Classe						
Fabricante: Classe						
Modelo / Versão: Grampeador de mesa grande 23/6 -100 folhas, preto.						
Descrição Detalhada do Objeto Ofertado: Grampeador de mesa grande 23/6 -100 folhas, preto. com padrão de qualidade igual ou superior a Cis, Eagle ou hellios/carbex.						

136	<u>BLOCO RECADO</u>	Unidade	100	R\$ 46,0300	R\$ 19,0000	R\$ 1.900,0000
Marca: Classe Fabricante: Classe Modelo / Versão: Grampeador de mesa médio 26/6 30 folhas, preto. Descrição Detalhada do Objeto Ofertado: Grampeador de mesa médio 26/6 30 folhas, preto, com padrão de qualidade igual ou superior a Cis, Eagle ou hellios/carbex.						
137	<u>BLOCO RECADO</u>	Unidade	150	R\$ 23,3400	R\$ 7,4000	R\$ 1.110,0000
Marca: Leo & Leo Fabricante: Leonora Modelo / Versão: Grampeador de mesa pequeno 26/6 até 12 folhas.50 Descrição Detalhada do Objeto Ofertado: Grampeador de mesa pequeno 26/6 até 12 folhas, preto. Com padrão de qualidade igual ou superior a Cis, Eagle ou hellios/carbex.						
138	<u>BLOCO RECADO</u>	Unidade	50	R\$ 23,1900	R\$ 14,0000	R\$ 700,0000
Marca: BRW Fabricante: Brw Modelo / Versão: Grampo cobreado 23/8 caixa com 5000 unid. Descrição Detalhada do Objeto Ofertado: Grampo cobreado para grampeador 23/8 caixa com 5.000 unid. Grampeia de 20 a 50 folhas.						
139	<u>BLOCO RECADO</u>	Unidade	30	R\$ 20,8500	R\$ 15,0000	R\$ 450,0000
Marca: Bacchi Fabricante: bacchi Modelo / Versão: Grampo cobreado 23/10 caixa com 5000 unid. Descrição Detalhada do Objeto Ofertado: Grampo cobreado para grampeador 23/10 caixa com 5.000 unid. Grampeia de 40 a 70 folhas.						
144	<u>BLOCO RECADO</u>	Unidade	30	R\$ 12,9800	R\$ 5,5000	R\$ 165,0000
Marca: thur Fabricante: thur Modelo / Versão: Grampo tipo trilho em plástico Descrição Detalhada do Objeto Ofertado: Grampo tipo trilho em plástico, 80mm para pasta suspensa caixa com 50 und.						
147	<u>BLOCO RECADO</u>	Unidade	1000	R\$ 1,0000	R\$ 0,1900	R\$ 190,0000
Marca: Injex Fabricante: injex Modelo / Versão: Lápis 1205/2 nº 02, preto, redondo, super resistent Descrição Detalhada do Objeto Ofertado: Lápis 1205/2 nº 02, preto, redondo, super resistente						
148	<u>BLOCO RECADO</u>	Unidade	100	R\$ 22,1300	R\$ 7,0000	R\$ 700,0000
Marca: BRW Fabricante: Brw Modelo / Versão: Lápis de cor, caixa com 24 unidades. Descrição Detalhada do Objeto Ofertado: Lápis de cor, caixa com 24 unidades, cores variadas e vibrantes, anatômico, formato hexagonal, tamanho grande (comprimento aproximado de 17,5 cm), ponta resistente, atóxico, lavável que não manche, para desenhar e pintar sobre papel e similares. Composição: pigmentos aglutinantes, carga inerte, parafina sintética e madeira reflorestada.						
151	<u>BLOCO RECADO</u>	Unidade	50	R\$ 12,4200	R\$ 6,8900	R\$ 344,5000
Marca: sidgraf Fabricante: Sidgraf Modelo / Versão: Livro ata 100 fls. Descrição Detalhada do Objeto Ofertado: Livro ata 100 fls.						
152	<u>BLOCO RECADO</u>	Unidade	60	R\$ 7,8600	R\$ 5,3000	R\$ 318,0000
Marca: Sidgraf Fabricante: Sidgraf Modelo / Versão: Livro ata 50 fls. Descrição Detalhada do Objeto Ofertado: Livro ata 50 fls.						
153	<u>BLOCO RECADO</u>	Unidade	50	R\$ 12,4600	R\$ 7,9000	R\$ 395,0000
Marca: Sidgraf Fabricante: Sidgraf Modelo / Versão: Livro protocolo, papel alcalino branco, 100 fls. Descrição Detalhada do Objeto Ofertado: Livro protocolo, papel alcalino branco, 100 fls, 75g/m2 22x16, capa dura, revestido de material sintético impermeável, cor preta, costurado, impressão frente e verso, numeração na frente, termo de abertura e encerramento						
156	<u>BLOCO RECADO</u>	Unidade	20	R\$ 3,7400	R\$ 1,8000	R\$ 36,0000
Marca: BRW Fabricante: BRW Modelo / Versão: Marcador para CDs e DVDs c/ duas pontas Descrição Detalhada do Objeto Ofertado: Marcador para CDs e DVDs. Com 02 pontas 1.0 e 0,7 mm. Baixo odor, não tóxico. Na cor azul.						
157	<u>BLOCO RECADO</u>	Unidade	100	R\$ 2,5800	R\$ 1,4800	R\$ 148,0000
Marca: injex Fabricante: injex Modelo / Versão: Massa de modelar, atóxica, caixa com 6 cores. Descrição Detalhada do Objeto Ofertado: Massa de modelar, atóxica, caixa com 6 cores.						
158	<u>BLOCO RECADO</u>	Unidade	100	R\$ 4,5000	R\$ 2,5000	R\$ 250,0000
Marca: injex Fabricante: injex Modelo / Versão: Massa de modelar, atóxica, caixa com 12 cores. Descrição Detalhada do Objeto Ofertado: Massa de modelar, atóxica, caixa com 12 cores.						
159	<u>BLOCO RECADO</u>	Unidade	100	R\$ 2,6200	R\$ 1,1800	R\$ 118,0000
Marca: Radex Fabricante: radex Modelo / Versão: Molhador de dedos creme, 12 gramas Descrição Detalhada do Objeto Ofertado: Molhador de dedos creme, 12 gramas						

160	<u>BLOCO RECADO</u>	Unidade	30	R\$ 116,5700	R\$ 116,5700	R\$ 3.497,1000
Marca: Elgin						
Fabricante: elgin						
Modelo / Versão: Mídia: DVD-R (gravável) 1x-8x min 4.7gb 120 min.						
Descrição Detalhada do Objeto Ofertado: Mídia: DVD-R (gravável) 1x-8x min 4.7gb 120 min; com capa acrílica - caixa com 100 und.						
167	<u>BLOCO RECADO</u>	Unidade	200	R\$ 7,1300	R\$ 6,5000	R\$ 1.300,0000
Marca: RST						
Fabricante: RST						
Modelo / Versão: Papel cartão 50x70cm.						
Descrição Detalhada do Objeto Ofertado: Papel cartão 50x70cm, papel incorporado, mais rígido, muito utilizado na confecção de embalagens, cores variadas. Pacote com 10 unidades.						
168	<u>BLOCO RECADO</u>	Unidade	150	R\$ 10,6000	R\$ 1,7500	R\$ 262,5000
Marca: Impritact						
Fabricante: Impritact						
Modelo / Versão: Papel contact incolor, largura mínima 45cm						
Descrição Detalhada do Objeto Ofertado: Papel contact incolor, largura mínima 45cm						
170	<u>BLOCO RECADO</u>	Unidade	100	R\$ 1,3700	R\$ 0,6900	R\$ 69,0000
Marca: RST						
Fabricante: RST						
Modelo / Versão: Papel crepon, medindo 0,48cmx2m, amarelo						
Descrição Detalhada do Objeto Ofertado: Papel crepon, medindo 0,48cmx2m, 28g/m2, na cor amarela						
171	<u>BLOCO RECADO</u>	Unidade	100	R\$ 1,3700	R\$ 0,6900	R\$ 69,0000
Marca: RST						
Fabricante: RST						
Modelo / Versão: Papel crepon, medindo 0,48cmx2m, azul						
Descrição Detalhada do Objeto Ofertado: Papel crepon, medindo 0,48cmx2m, 28g/m2, na cor azul						
172	<u>BLOCO RECADO</u>	Unidade	100	R\$ 1,3700	R\$ 0,6900	R\$ 69,0000
Marca: RST						
Fabricante: RST						
Modelo / Versão: Papel crepon, medindo 0,48cmx2m, branca						
Descrição Detalhada do Objeto Ofertado: Papel crepon, medindo 0,48cmx2m, 28g/m2, na cor branca						
173	<u>BLOCO RECADO</u>	Unidade	100	R\$ 1,3700	R\$ 0,6900	R\$ 69,0000
Marca: RST						
Fabricante: RST						
Modelo / Versão: Papel crepon, medindo, na cor preta						
Descrição Detalhada do Objeto Ofertado: Papel crepon, medindo 0,48cmx2m, 28g/m2, na cor preta						
174	<u>BLOCO RECADO</u>	Unidade	100	R\$ 1,3700	R\$ 0,6900	R\$ 69,0000
Marca: RST						
Fabricante: RST						
Modelo / Versão: Papel crepon, medindo na cor vermelha						
Descrição Detalhada do Objeto Ofertado: Papel crepon, medindo 0,48cmx2m, 28g/m2, na cor vermelha						
176	<u>BLOCO RECADO</u>	Unidade	100	R\$ 0,5700	R\$ 0,1900	R\$ 19,0000
Marca: RST						
Fabricante: RST						
Modelo / Versão: Papel de seda 48 x 60 cm, vermelho						
Descrição Detalhada do Objeto Ofertado: Papel de seda 48 x 60 cm, vermelho						
178	<u>BLOCO RECADO</u>	Unidade	150	R\$ 15,8300	R\$ 10,0000	R\$ 1.500,0000
Marca: usapel						
Fabricante: FILIPERSON						
Modelo / Versão: Papel vergê A-4 180g, branco						
Descrição Detalhada do Objeto Ofertado: Papel vergê A-4 180g, branco 50x1 - Embalagem com 50 unidades						
180	<u>BLOCO RECADO</u>	Unidade	30	R\$ 31,4800	R\$ 30,0000	R\$ 900,0000
Marca: ACP						
Fabricante: ACP						
Modelo / Versão: Pasta catálogo ofício, contendo 100 folhas.						
Descrição Detalhada do Objeto Ofertado: Pasta catálogo ofício, contendo 100 folhas com 4 parafusos metálicos de 35mm; 245x335mm, cor preta						
181	<u>BLOCO RECADO</u>	Unidade	50	R\$ 9,6900	R\$ 5,9800	R\$ 299,0000
Marca: acp						
Fabricante: acp						
Modelo / Versão: Pasta catálogo tamanho ofício com 10 envelopes						
Descrição Detalhada do Objeto Ofertado: Pasta catálogo tamanho ofício com 10 envelopes plásticos						
182	<u>BLOCO RECADO</u>	Unidade	100	R\$ 17,4000	R\$ 8,8000	R\$ 880,0000
Marca: ACP						
Fabricante: ACP						
Modelo / Versão: Pasta catálogo tamanho ofício com 50 envelopes.						
Descrição Detalhada do Objeto Ofertado: Pasta catálogo tamanho ofício com 50 envelopes plásticos						
183	<u>BLOCO RECADO</u>	Unidade	500	R\$ 2,0700	R\$ 1,2500	R\$ 625,0000
Marca: thur						
Fabricante: thur						
Modelo / Versão: pasta com grampo						
Descrição Detalhada do Objeto Ofertado: Pasta com grampo, simples						
184	<u>BLOCO RECADO</u>	Unidade	600	R\$ 2,7800	R\$ 1,4000	R\$ 840,0000
Marca: thur						
Fabricante: thur						
Modelo / Versão: Pasta de papelão plastificado com aba e elástico						
Descrição Detalhada do Objeto Ofertado: Pasta de papelão plastificado com aba e elástico simples						

185	<u>BLOCO RECADO</u>	Unidade	300	R\$ 2,0600	R\$ 0,5400	R\$ 162,0000
Marca: ACP						
Fabricante: ACP						
Modelo / Versão: Pasta em L						
Descrição Detalhada do Objeto Ofertado: Pasta em L - tamanho A4 plástica						
186	<u>BLOCO RECADO</u>	Unidade	200	R\$ 4,5500	R\$ 2,6000	R\$ 520,0000
Marca: Alaplast						
Fabricante: Alaplast						
Modelo / Versão: Pasta polionda universitária mínimo 24,5cmx34cmx4c						
Descrição Detalhada do Objeto Ofertado: Pasta polionda universitária mínimo 24,5cmx34cmx4cm, fosca150						
187	<u>BLOCO RECADO</u>	Unidade	150	R\$ 20,0000	R\$ 13,2000	R\$ 1.980,0000
Marca: Polibras						
Fabricante: polibras						
Modelo / Versão: Pasta sanfonada tamanho A4, 12 divisórias						
Descrição Detalhada do Objeto Ofertado: Pasta sanfonada tamanho A4, transparente, 12 divisórias, com elástico da cor da pasta						
188	<u>BLOCO RECADO</u>	Unidade	150	R\$ 4,9800	R\$ 3,8500	R\$ 577,5000
Marca: Alaplast						
Fabricante: Alaplast						
Modelo / Versão: Pasta transparente com elástico poliondas 6 cm						
Descrição Detalhada do Objeto Ofertado: Pasta transparente com elástico poliondas 6 cm						
189	<u>BLOCO RECADO</u>	Unidade	150	R\$ 3,2700	R\$ 2,2500	R\$ 337,5000
Marca: Alaplast						
Fabricante: Alaplast						
Modelo / Versão: Pasta transparente com elastico poliondas 2 cm						
Descrição Detalhada do Objeto Ofertado: Pasta transparente com elastico poliondas 2 cm						
190	<u>BLOCO RECADO</u>	Unidade	150	R\$ 4,3600	R\$ 2,9000	R\$ 435,0000
Marca: Alaplast						
Fabricante: Alaplast						
Modelo / Versão: Pasta transparente com elástico poliondas 4 cm						
Descrição Detalhada do Objeto Ofertado: Pasta transparente com elástico poliondas 4 cm						
191	<u>BLOCO RECADO</u>	Unidade	1500	R\$ 2,3500	R\$ 1,1100	R\$ 1.665,0000
Marca: Thur						
Fabricante: thur						
Modelo / Versão: Pastas suspensas Kraft 170 g.						
Descrição Detalhada do Objeto Ofertado: Pastas suspensas Kraft 170 g.						
194	<u>BLOCO RECADO</u>	Unidade	30	R\$ 3,1800	R\$ 1,7500	R\$ 52,5000
Marca: BRW						
Fabricante: Brw						
Modelo / Versão: Percevejo latonado caixa com 100 und.						
Descrição Detalhada do Objeto Ofertado: Percevejo latonado caixa com 100 und.						
195	<u>BLOCO RECADO</u>	Unidade	30	R\$ 59,8700	R\$ 28,0000	R\$ 840,0000
Marca: Lyke						
Fabricante: Lyke						
Modelo / Versão: Perfurador 35 folhas						
Descrição Detalhada do Objeto Ofertado: Perfurador de papel com 02 furos p/35 fls, preto.						
197	<u>BLOCO RECADO</u>	Unidade	20	R\$ 77,5700	R\$ 60,0000	R\$ 1.200,0000
Marca: Lyke						
Fabricante: Lyke						
Modelo / Versão: Perfurador de papel com 02 furos p/ 60 folhas						
Descrição Detalhada do Objeto Ofertado: Perfurador de papel com 02 furos, ferro fundido com capacidade de perfuração 60 fls.						
198	<u>BLOCO RECADO</u>	Unidade	50	R\$ 26,7600	R\$ 8,8000	R\$ 440,0000
Marca: Elgin						
Fabricante: elgin						
Modelo / Versão: Pilha recarregável AAA;						
Descrição Detalhada do Objeto Ofertado: Pilha recarregável AAA; Compatível com carregador NIMH; 900 mAh.						
199	<u>BLOCO RECADO</u>	Unidade	50	R\$ 30,2800	R\$ 14,4000	R\$ 720,0000
Marca: Elgin						
Fabricante: elgin						
Modelo / Versão: Pilha recarregável AA;						
Descrição Detalhada do Objeto Ofertado: Pilha recarregável AA; Compatível com carregador NIMH; 2500 mAh.						
200	<u>BLOCO RECADO</u>	Unidade	100	R\$ 4,3300	R\$ 1,1000	R\$ 110,0000
Marca: Leo & Leo						
Fabricante: Leonora						
Modelo / Versão: Pincel atômico 850 ponta redonda cor azul						
Descrição Detalhada do Objeto Ofertado: Pincel atômico 850 ponta redonda cor azul						
202	<u>BLOCO RECADO</u>	Unidade	100	R\$ 4,3300	R\$ 1,1000	R\$ 110,0000
Marca: Leo & Leo						
Fabricante: Leonora						
Modelo / Versão: Pincel atômico 850 ponta redonda cor verde						
Descrição Detalhada do Objeto Ofertado: Pincel atômico 850 ponta redonda cor azul						
203	<u>BLOCO RECADO</u>	Unidade	100	R\$ 4,3300	R\$ 1,1000	R\$ 110,0000
Marca: Leo & Leo						
Fabricante: Leonora						
Modelo / Versão: Pincel atômico 850 ponta redonda cor vermelho						
Descrição Detalhada do Objeto Ofertado: Pincel atômico 850 ponta redonda cor vermelho1						
204	<u>BLOCO RECADO</u>	Unidade	100	R\$ 5,3300	R\$ 1,7100	R\$ 171,0000
Marca: Lyke						



Fabricante: Lyke					
Modelo / Versão: Pincel hidrográfico para quadro branco - cor azul					
Descrição Detalhada do Objeto Ofertado: Pincel hidrográfico para quadro branco - cor azul					
205	<u>BLOCO RECADO</u>	Unidade	100	R\$ 5,3300	R\$ 1,7100 R\$ 171,0000
Marca: Lyke					
Fabricante: Lyke					
Modelo / Versão: Pincel hidrográfico para quadro branco - cor preto					
Descrição Detalhada do Objeto Ofertado: Pincel hidrográfico para quadro branco - cor preto					
206	<u>BLOCO RECADO</u>	Unidade	50	R\$ 5,1700	R\$ 1,7100 R\$ 85,5000
Marca: Lyke					
Fabricante: Lyke					
Modelo / Versão: Pincel hidrográfico para quadro branco - vermelho					
Descrição Detalhada do Objeto Ofertado: Pincel marcador vermelho p/ quadro branco					
208	<u>BLOCO RECADO</u>	Unidade	30	R\$ 22,2300	R\$ 15,0000 R\$ 450,0000
Marca: Classe					
Fabricante: Classe					
Modelo / Versão: Pistola para cola quente bastão grosso.					
Descrição Detalhada do Objeto Ofertado: Pistola para cola quente bastão grosso, utilizada para colagem de papel, papelão, madeira, isopor, artesanato em geral. Com aplicador que utiliza cola quente de resina plástica. Material em plástico.					
209	<u>BLOCO RECADO</u>	Unidade	1000	R\$ 0,2300	R\$ 0,1400 R\$ 140,0000
Marca: Plas					
Fabricante: Plastiphique					
Modelo / Versão: Plástico para pasta 04 furos 15gr, 0,15mm					
Descrição Detalhada do Objeto Ofertado: Plástico para pasta 04 furos 15gr, 0,15mm					
211	<u>BLOCO RECADO</u>	Unidade	200	R\$ 4,1300	R\$ 2,6500 R\$ 530,0000
Marca: Novacril					
Fabricante: novacril					
Modelo / Versão: Prancheta em MDF com preendedor metálico					
Descrição Detalhada do Objeto Ofertado: Prancheta em MDF com preendedor metálico					
212	<u>BLOCO RECADO</u>	Unidade	100	R\$ 19,3700	R\$ 9,5000 R\$ 950,0000
Marca: BRW					
Fabricante: Brw					
Modelo / Versão: Preendedor de papel, 41mm					
Descrição Detalhada do Objeto Ofertado: Preendedor de papel, com corpo em metal, pinuta epoxi preto, presilha em aço inoxidável, 41mm. Caixa com 12 unidades					
215	<u>BLOCO RECADO</u>	Unidade	150	R\$ 1,7300	R\$ 0,5800 R\$ 87,0000
Marca: waleu					
Fabricante: waleu					
Modelo / Versão: Régua transparente 30 cm					
Descrição Detalhada do Objeto Ofertado: Régua transparente 30 cm com certificado de registro no INMETRO					
216	<u>BLOCO RECADO</u>	Unidade	400	R\$ 35,9500	R\$ 35,6000 R\$ 14.240,0000
Marca: ripom					
Fabricante: ripom					
Modelo / Versão: Saco de papel branco mono. Tamanho 14 cm x 21 cm.					
Descrição Detalhada do Objeto Ofertado: Saco de papel branco mono. Tamanho 14 cm x 21 cm. Caixa com 500 unidades.					
227	<u>BLOCO RECADO</u>	Unidade	100	R\$ 12,7000	R\$ 4,5000 R\$ 450,0000
Marca: Lyke					
Fabricante: Lyke					
Modelo / Versão: Tesoura, lâminas em aço, acabamento em metal					
Descrição Detalhada do Objeto Ofertado: Tesoura, lâminas em aço, acabamento em metal super resistente, 19 cm					
228	<u>BLOCO RECADO</u>	Unidade	100	R\$ 4,6500	R\$ 2,5000 R\$ 250,0000
Marca: ABC					
Fabricante: ABC					
Modelo / Versão: Tinta guache 6 cores					
Descrição Detalhada do Objeto Ofertado: Tinta guache 6 cores, não tóxicas, solúvel em água 15ml					
229	<u>BLOCO RECADO</u>	Unidade	50	R\$ 9,2900	R\$ 7,0000 R\$ 350,0000
Marca: Pira					
Fabricante: Piratininga					
Modelo / Versão: Tinta guache 12 cores.					
Descrição Detalhada do Objeto Ofertado: Tinta guache 12 cores, não tóxicas, solúvel em água 15ml					
230	<u>BLOCO RECADO</u>	Unidade	30	R\$ 9,2300	R\$ 3,4000 R\$ 102,0000
Marca: radex					
Fabricante: RADEX					
Modelo / Versão: Tinta para carimbos automáticos, mínimo de 28 ml,					
Descrição Detalhada do Objeto Ofertado: Tinta para carimbos automáticos, mínimo de 28 ml, cor preto					
239	<u>BLOCO RECADO</u>	Unidade	50	R\$ 29,8600	R\$ 24,0000 R\$ 1.200,0000
Marca: Utech					
Fabricante: Utech					
Modelo / Versão: Unidade Flash USB 3.0 de 16GB (Pen Drive).					
Descrição Detalhada do Objeto Ofertado: Unidade Flash USB 3.0 de 16GB (Pen Drive); garantia do fabricante de 5 anos; acondicionado em embalagem lacrada.					
240	<u>BLOCO RECADO</u>	Unidade	50	R\$ 46,4500	R\$ 40,0000 R\$ 2.000,0000
Marca: Utech					
Fabricante: Utech					
Modelo / Versão: Unidade Flash USB 3.0 de 32GB (Pen Drive)					
Descrição Detalhada do Objeto Ofertado: Unidade Flash USB 3.0 de 32GB (Pen Drive); garantia do fabricante de 5 anos; acondicionado em embalagem lacrada.					
242	<u>BLOCO RECADO</u>	Unidade	20	R\$ 5,3000	R\$ 3,5000 R\$ 70,0000

Marca: Zas traz**Fabricante:** Zas traz**Modelo / Versão:** Cola para E.V.A. e isopor Frasco mo mínimo 35 gr**Descrição Detalhada do Objeto Ofertado:** Cola para E.V.A. e isopor Frasco mo mínimo 35 gr**Total do Fornecedor: R\$ 71.516,3000****38.047.263/0001-29 - CONNECTGOV LTDA**

Item	Descrição	Unidade de Fornecimento	Quantidade	Critério de Valor (*)	Valor Unitário	Valor Global
1	<u>BLOCO RECADO</u>	Unidade	30	R\$ 16,3000	R\$ 11,0000	R\$ 330,0000

Marca: Articus**Fabricante:** Dicomp**Modelo / Versão:** 3,6x150mm**Descrição Detalhada do Objeto Ofertado:** Abraçadeira de nylon 3,6x150mm preta. Pacote com 100 und.

35	<u>BLOCO RECADO</u>	Unidade	15	R\$ 53,1900	R\$ 40,0000	R\$ 600,0000
----	---------------------	---------	----	-------------	-------------	--------------

Marca: Exbom**Fabricante:** Exbom**Modelo / Versão:** 5W**Descrição Detalhada do Objeto Ofertado:** CAIXA DE SOM - Potência Total (RMS) 5W; Alimentação 5V DC via conexão USB; Regulagem de volume

61	<u>BLOCO RECADO</u>	Unidade	10	R\$ 95,7500	R\$ 44,9600	R\$ 449,6000
----	---------------------	---------	----	-------------	-------------	--------------

Marca: Knup**Fabricante:** Knup**Modelo / Versão:** KP-511**Descrição Detalhada do Objeto Ofertado:** CARREGADOR DE PILHAS: Capacidade de dar cargas em pilhas AA e AAA, em 4 pilhas simultaneamente; Auto desligamento após carga completa nas pilhas; Proteção para carregamento seguro; Bivolt; Compatível com pilhas Ni-MH e Ni-CD

104	<u>BLOCO RECADO</u>	Unidade	50	R\$ 30,6100	R\$ 18,7300	R\$ 936,5000
-----	---------------------	---------	----	-------------	-------------	--------------

Marca: Fiolux**Fabricante:** Fiolux**Modelo / Versão:** 5 tomadas ABS**Descrição Detalhada do Objeto Ofertado:** Filtro de linha com protetor contra surtos compacto; com fusível de proteção; indicador luminoso de funcionamento; tensão de alimentação 127/220V; potência máxima 1270VA para 127V ou 2200VA para 220V; com protetor contra sobretensão e surtos; capacidade para 5 tomadas elétricas ou mais; cabo com comprimento mínimo de 0,95m e plugue de tomada padrão 3 pinos (NBR 14136)

132	<u>BLOCO RECADO</u>	Unidade	50	R\$ 264,7200	R\$ 162,9100	R\$ 8.145,5000
-----	---------------------	---------	----	--------------	--------------	----------------

Marca: Power Suply**Fabricante:** Power Suply**Modelo / Versão:** 400W**Descrição Detalhada do Objeto Ofertado:** Fonte de computador, padrão: ATX 12v 2.0, 24 pinos, com seletor de voltagem: 115/230 vac, 50/60 hz, com ventoinha (FAN) de 12 cm, com 2 conectores SATA e potência real de 400w.

161	<u>BLOCO RECADO</u>	Unidade	10	R\$ 65,0100	R\$ 65,0100	R\$ 650,1000
-----	---------------------	---------	----	-------------	-------------	--------------

Marca: i8**Fabricante:** i8**Modelo / Versão:** TPC-021**Descrição Detalhada do Objeto Ofertado:** Mini-teclado com mouse touchpad sem fio; Compatível com Windows 8 e superiores; Configuração de teclado QWERTY; Faixa de frequência 2.4 GHz; Modulação GFSK; Bateria de Lítio-Ion; Cor preta

166	<u>BLOCO RECADO</u>	Unidade	200	R\$ 14,3700	R\$ 3,9300	R\$ 786,0000
-----	---------------------	---------	-----	-------------	------------	--------------

Marca: Nazda**Fabricante:** Dicomp**Modelo / Versão:** 3/4" preto**Descrição Detalhada do Objeto Ofertado:** Organizador p/ fios e cabos flexível preto em espiral 3/4"

179	<u>BLOCO RECADO</u>	Unidade	10	R\$ 117,5100	R\$ 76,1900	R\$ 761,9000
-----	---------------------	---------	----	--------------	-------------	--------------

Marca: Tomate**Fabricante:** Tomate**Modelo / Versão:** MCT-105**Descrição Detalhada do Objeto Ofertado:** PASSADOR DE SLIDES SEM FIO: Ponteiro a laser vermelho; Receptor USB; Compatibilidade com Windows 8 e superiores; Alcance mínimo de 10 m; Mover páginas (slides) para frente e para trás; Alimentação com pilha(s) AAA

220	<u>BLOCO RECADO</u>	Unidade	20	R\$ 102,6300	R\$ 48,7100	R\$ 974,2000
-----	---------------------	---------	----	--------------	-------------	--------------

Marca: Reliza**Fabricante:** Reliza**Modelo / Versão:** Compacto preto**Descrição Detalhada do Objeto Ofertado:** Suporte para Notebook; Com regulagem de altura e inclinação; Compatível com tamanhos de 13'' a 17''.

221	<u>BLOCO RECADO</u>	Unidade	20	R\$ 122,9500	R\$ 122,9500	R\$ 2.459,0000
-----	---------------------	---------	----	--------------	--------------	----------------

Marca: Knup**Fabricante:** Knup**Modelo / Versão:** KP-9012**Descrição Detalhada do Objeto Ofertado:** Suporte para Notebook; Com regulagem de altura e inclinação; Compatível com tamanhos de 13'' a 17''; Com cooler

224	<u>BLOCO RECADO</u>	Unidade	5	R\$ 142,4600	R\$ 129,9600	R\$ 649,8000
-----	---------------------	---------	---	--------------	--------------	--------------

Marca: Intelbras**Fabricante:** Intelbras**Modelo / Versão:** CHS 40**Descrição Detalhada do Objeto Ofertado:** TELEFONE HEADSET - BASE DISCADORA: Teclado emborrachado; LED indicativo de status de chamada; Controle de volume digital; HEADSET: Monoauricular; Conector RJ9; Microfone flexível; Cabo com no mínimo 1m de comprimento; Protetor auricular em espuma; Protetor de microfone em espuma; Compatível com Central PABX Impacta 300.**Total do Fornecedor: R\$ 16.742,6000**

81.431.777/0001-02 - MARCOS AURELIO COLLACO

Item	Descrição	Unidade de Fornecimento	Quantidade	Critério de Valor (*)	Valor Unitário	Valor Global
18	<u>BLOCO RECADO</u>	Unidade	50	R\$ 128,0200	R\$ 42,0000	R\$ 2.100,0000

Marca: WALEU

Fabricante: WALEU

Modelo / Versão: 10090006

Descrição Detalhada do Objeto Ofertado: Base para Suporte - Apoio de Monitores; Com regulagem de altura.

135	<u>BLOCO RECADO</u>	Unidade	30	R\$ 115,3800	R\$ 103,0000	R\$ 3.090,0000
-----	---------------------	---------	----	--------------	--------------	----------------

Marca: LYKE

Fabricante: LYKE

Modelo / Versão: LO101674

Descrição Detalhada do Objeto Ofertado: Grampeador de mesa grande 23/8 - 240 folhas, preto. com padrão de qualidade igual ou superior a Cis, Eagle ou hellios/carbex.

Total do Fornecedor: R\$ 5.190,0000**83.413.591/0003-18 - DICAPEL PAPEIS E EMBALAGENS LTDA**

Item	Descrição	Unidade de Fornecimento	Quantidade	Critério de Valor (*)	Valor Unitário	Valor Global
244	<u>BLOCO RECADO</u>	Unidade	3750	R\$ 20,2700	R\$ 12,4900	R\$ 46.837,5000

Marca: CHAMEX

Fabricante: INTERNATIONAL PAPER

Modelo / Versão: SOLUTION

Descrição Detalhada do Objeto Ofertado: Papel tamanho A-4 (210mm x297 mm, branco,75g/m2) p/ impressora e fotocopadora.

Total do Fornecedor: R\$ 46.837,5000**Valor Global da Ata: R\$ 410.982,8000**

(*) É necessário detalhar o item para saber qual o critério de valor que é utilizado: Estimado ou Referência ou Máximo Aceitável.

Imprimir o
Relatório

Voltar

Pregão Eletrônico

926782.302020 .149975 .5084 .2312154768



CONSÓRCIO INTERMUNICIPAL DE SAÚDE

Ata de Realização do Pregão Eletrônico
Nº 00030/2020 (SRP)

Às 09:01 horas do dia 14 de outubro de 2020, reuniram-se o Pregoeiro Oficial deste Órgão e respectivos membros da Equipe de Apoio, designados pelo instrumento legal 161/2020 de 05/09/2020, em atendimento às disposições contidas na Lei nº 10.520 de 17 de julho de 2002 e no Decreto nº 10.024 de 20 de setembro de 2019, referente ao Processo nº 00030/2020. Modo de disputa: Aberto. Objeto: Objeto: Pregão Eletrônico - Formação de registro de preços para aquisição parcelada de materiais de expediente e suprimentos para informática em geral. O Pregoeiro abriu a Sessão Pública em atendimento às disposições contidas no edital, divulgando as propostas recebidas. Abriu-se em seguida a fase de lances para classificação dos licitantes relativamente aos lances ofertados.

Item: 1**Descrição:** BLOCO RECADO**Descrição Complementar:** Abraçadeira de nylon 3,6x150mm preta. Pacote com 100 und.**Tratamento Diferenciado:** Tipo I - Participação Exclusiva de ME/EPP**Quantidade:** 30**Valor Máximo Aceitável:** R\$ 16,3000**Aplicabilidade Decreto 7174:** Não**Intervalo mínimo entre lances:** R\$ 0,01**Unidade de fornecimento:** Unidade**Situação:** Aceito e Habilitado**Aplicabilidade Margem de Preferência:** Não**Aceito para:** CONNECTGOV LTDA, pelo melhor lance de R\$ 11,0000 e a quantidade de 30 Unidade .**Item: 2****Descrição:** BLOCO RECADO**Descrição Complementar:** Access point com 2 antenas integradas; botão de reset; padrões WI-Fi 802.11 b/g/n 2.4 GHz; max tx power 27 dBm; protocolos de segurança: WEP, WPA-PSK, WPA-TKIP, WPA2 AES, 802.11i; suportando até 4 BSSID; com modo de economia de energia; gerenciável e compatível com o ubiquiti unifi controller (modelo para referência UNIFI UAP-LR).**Tratamento Diferenciado:** Tipo I - Participação Exclusiva de ME/EPP**Quantidade:** 50**Valor Máximo Aceitável:** R\$ 737,7900**Aplicabilidade Decreto 7174:** Não**Intervalo mínimo entre lances:** R\$ 0,01**Unidade de fornecimento:** Unidade**Situação:** Aceito e Habilitado**Aplicabilidade Margem de Preferência:** Não**Aceito para:** STEPHANI CARVALHO REIS DE CASTILHO INDUSTRIA E COMERCIO, pelo melhor lance de R\$ 736,9900 e a quantidade de 50 Unidade .**Item: 3****Descrição:** BLOCO RECADO**Descrição Complementar:** Adaptador de tomada 2P+T, para o padrão NBR 14136:2002; Deve suportar até 250V de Tensão Alternada e 10 A de Corrente.**Tratamento Diferenciado:** Tipo I - Participação Exclusiva de ME/EPP**Quantidade:** 100**Valor Máximo Aceitável:** R\$ 6,1800**Aplicabilidade Decreto 7174:** Não**Intervalo mínimo entre lances:** R\$ 0,01**Unidade de fornecimento:** Unidade**Situação:** Aceito e Habilitado**Aplicabilidade Margem de Preferência:** Não**Aceito para:** SHIGEMOTO & CIA LTDA, pelo melhor lance de R\$ 5,3500 e a quantidade de 100 Unidade .**Item: 4****Descrição:** BLOCO RECADO**Descrição Complementar:** Álcool Isopropílico - litro**Tratamento Diferenciado:** Tipo I - Participação Exclusiva de ME/EPP**Quantidade:** 20**Unidade de fornecimento:** Unidade

Valor Máximo Aceitável: R\$ 31,0000
Aplicabilidade Decreto 7174: Não
Intervalo mínimo entre lances: R\$ 0,01

Situação: Aceito e Habilitado
Aplicabilidade Margem de Preferência: Não

Aceito para: FRANCIELE CRISTINE LAMIN, **pelo melhor lance de R\$ 30,2800 e a quantidade de 20 Unidade .**

Item: 5**Descrição:** BLOCO RECADO**Descrição Complementar:** Alfinete para mapa com cabeça plástica. caixa com 50**Tratamento Diferenciado:** Tipo I - Participação Exclusiva de ME/EPP**Quantidade:** 50**Valor Máximo Aceitável:** R\$ 4,5800**Aplicabilidade Decreto 7174:** Não**Intervalo mínimo entre lances:** R\$ 0,01**Unidade de fornecimento:** Unidade**Situação:** Aceito e Habilitado**Aplicabilidade Margem de Preferência:** Não

Aceito para: P&M COMERCIAL E DISTRIBUIDORA DE PRODUTOS E EQUIPAMENTO, **pelo melhor lance de R\$ 2,18 e a quantidade de 50 Unidade .**

Item: 6**Descrição:** BLOCO RECADO**Descrição Complementar:** Alicates de Crimpagem - alicate para crimpar conectores de rede e telefônicos, compatível com conectores RJ11, RJ12 e RJ45 (8P8C, 6P6C e 4P4C), possui cortador e decapador na própria alicate.**Tratamento Diferenciado:** Tipo I - Participação Exclusiva de ME/EPP**Quantidade:** 5**Valor Máximo Aceitável:** R\$ 47,9100**Aplicabilidade Decreto 7174:** Não**Intervalo mínimo entre lances:** R\$ 0,01**Unidade de fornecimento:** Unidade**Situação:** Aceito e Habilitado**Aplicabilidade Margem de Preferência:** Não

Aceito para: FRANCIELE CRISTINE LAMIN, **pelo melhor lance de R\$ 45,5000 e a quantidade de 5 Unidade .**

Item: 7**Descrição:** BLOCO RECADO**Descrição Complementar:** Almofada para carimbo nº 02 preta**Tratamento Diferenciado:** Tipo I - Participação Exclusiva de ME/EPP**Quantidade:** 20**Valor Máximo Aceitável:** R\$ 6,1800**Aplicabilidade Decreto 7174:** Não**Intervalo mínimo entre lances:** R\$ 0,01**Unidade de fornecimento:** Unidade**Situação:** Aceito e Habilitado**Aplicabilidade Margem de Preferência:** Não

Aceito para: MAXIM QUALITTA COMERCIO LTDA, **pelo melhor lance de R\$ 1,8000 e a quantidade de 20 Unidade .**

Item: 8**Descrição:** BLOCO RECADO**Descrição Complementar:** Aplicador de fita adesiva manual (para fechamentos de caixas), compatível com fita adesiva com largura de 50mm.**Tratamento Diferenciado:** Tipo I - Participação Exclusiva de ME/EPP**Quantidade:** 20**Valor Máximo Aceitável:** R\$ 35,4000**Aplicabilidade Decreto 7174:** Não**Intervalo mínimo entre lances:** R\$ 0,01**Unidade de fornecimento:** Unidade**Situação:** Aceito e Habilitado**Aplicabilidade Margem de Preferência:** Não

Aceito para: TALITHA A. DA S. GIROTTI, **pelo melhor lance de R\$ 21,8200 e a quantidade de 20 Unidade .**

Item: 9**Descrição:** BLOCO RECADO**Descrição Complementar:** Apoio de punho ergonômico em gel com base para teclado ABNT2, base revestida de Poliuretano, superfície em lycra elástica, em sílica gel, regulamentado de acordo com a NR17, na cor preta.**Tratamento Diferenciado:** Tipo I - Participação Exclusiva de ME/EPP**Quantidade:** 50**Valor Máximo Aceitável:** R\$ 39,3300**Aplicabilidade Decreto 7174:** Não**Intervalo mínimo entre lances:** R\$ 0,01**Unidade de fornecimento:** Unidade**Situação:** Aceito e Habilitado**Aplicabilidade Margem de Preferência:** Não

Aceito para: FAMAHA - COMERCIO DE MATERIAL DE INFORMATICA LTDA., **pelo melhor lance de R\$ 19,9700 e a quantidade de 50 Unidade .**

Item: 10**Descrição:** BLOCO RECADO



Descrição Complementar: Apontador de lápis simples de metal

Tratamento Diferenciado: Tipo I - Participação Exclusiva de ME/EPP

Quantidade: 200

Valor Máximo Aceitável: R\$ 1,1700

Aplicabilidade Decreto 7174: Não

Intervalo mínimo entre lances: R\$ 0,01

Unidade de fornecimento: Unidade

Situação: Aceito e Habilitado

Aplicabilidade Margem de Preferência: Não

Aceito para: BELINKI & SOUZA LTDA, pelo melhor lance de R\$ 0,6100 e a quantidade de 200 Unidade .

Item: 11

Descrição: BLOCO RECADO

Descrição Complementar: Apontador de plástico para lápis com depósito removível.

Tratamento Diferenciado: Tipo I - Participação Exclusiva de ME/EPP

Quantidade: 100

Valor Máximo Aceitável: R\$ 1,2900

Aplicabilidade Decreto 7174: Não

Intervalo mínimo entre lances: R\$ 0,01

Unidade de fornecimento: Unidade

Situação: Aceito e Habilitado

Aplicabilidade Margem de Preferência: Não

Aceito para: P&M COMERCIAL E DISTRIBUIDORA DE PRODUTOS E EQUIPAMENTO, pelo melhor lance de R\$ 0,7800 e a quantidade de 100 Unidade .

Item: 12

Descrição: BLOCO RECADO

Descrição Complementar: Arquivo A/Z grande, lombada estreita

Tratamento Diferenciado: Tipo I - Participação Exclusiva de ME/EPP

Quantidade: 100

Valor Máximo Aceitável: R\$ 11,8400

Aplicabilidade Decreto 7174: Não

Intervalo mínimo entre lances: R\$ 0,01

Unidade de fornecimento: Unidade

Situação: Aceito e Habilitado

Aplicabilidade Margem de Preferência: Não

Aceito para: BELINKI & SOUZA LTDA, pelo melhor lance de R\$ 7,1200 e a quantidade de 100 Unidade .

Item: 13

Descrição: BLOCO RECADO

Descrição Complementar: Arquivo A/Z grande, lombada larga

Tratamento Diferenciado: Tipo I - Participação Exclusiva de ME/EPP

Quantidade: 100

Valor Máximo Aceitável: R\$ 11,0200

Aplicabilidade Decreto 7174: Não

Intervalo mínimo entre lances: R\$ 0,01

Unidade de fornecimento: Unidade

Situação: Aceito e Habilitado

Aplicabilidade Margem de Preferência: Não

Aceito para: BELINKI & SOUZA LTDA, pelo melhor lance de R\$ 7,0700 e a quantidade de 100 Unidade .

Item: 14

Descrição: BLOCO RECADO

Descrição Complementar: Arquivo morto, em papelão dimensões aproximadas 130 mm x 244 mm x 360 mm.

Tratamento Diferenciado: Tipo I - Participação Exclusiva de ME/EPP

Quantidade: 1.500

Valor Máximo Aceitável: R\$ 2,5100

Aplicabilidade Decreto 7174: Não

Intervalo mínimo entre lances: R\$ 0,01

Unidade de fornecimento: Unidade

Situação: Aceito e Habilitado

Aplicabilidade Margem de Preferência: Não

Aceito para: P&M COMERCIAL E DISTRIBUIDORA DE PRODUTOS E EQUIPAMENTO, pelo melhor lance de R\$ 1,8000 e a quantidade de 1.500 Unidade .

Item: 15

Descrição: BLOCO RECADO

Descrição Complementar: Bateria de Lítio 3V p/ placa-mãe de computador

Tratamento Diferenciado: Tipo I - Participação Exclusiva de ME/EPP

Quantidade: 50

Valor Máximo Aceitável: R\$ 7,4700

Aplicabilidade Decreto 7174: Não

Intervalo mínimo entre lances: R\$ 0,01

Unidade de fornecimento: Unidade

Situação: Aceito e Habilitado

Aplicabilidade Margem de Preferência: Não

Aceito para: P&M COMERCIAL E DISTRIBUIDORA DE PRODUTOS E EQUIPAMENTO, pelo melhor lance de R\$ 1,4800 e a quantidade de 50 Unidade .

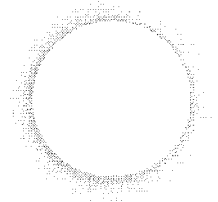

Item: 16**Descrição:** BLOCO RECADO**Descrição Complementar:** BATERIA PARA NOBREAK: Bateria Recarregável Selada; Tensão Nominal 12V; Capacidade Nominal de Descarga (C20) 7Ah; Dimensões: 151 mm de comprimento, 65 mm de largura, 100 mm de altura; Sistema Eletroquímico Chumbo-Ácido; VRLA(regulada por válvula).**Tratamento Diferenciado:** Tipo I - Participação Exclusiva de ME/EPP**Quantidade:** 200**Valor Máximo Aceitável:** R\$ 165,3500**Aplicabilidade Decreto 7174:** Não**Intervalo mínimo entre lances:** R\$ 0,01**Unidade de fornecimento:** Unidade**Situação:** Aceito e Habilitado**Aplicabilidade Margem de Preferência:** Não**Aceito para:** BATERIAS CHAPECO LTDA, pelo melhor lance de R\$ 69,7000 e a quantidade de 200 Unidade .**Item: 17****Descrição:** BLOCO RECADO**Descrição Complementar:** Balões em látex, colorido, misto, liso, tamanho 6,5, pacote com 50 unidades**Tratamento Diferenciado:** Tipo I - Participação Exclusiva de ME/EPP**Quantidade:** 120**Valor Máximo Aceitável:** R\$ 8,4700**Aplicabilidade Decreto 7174:** Não**Intervalo mínimo entre lances:** R\$ 0,01**Unidade de fornecimento:** Unidade**Situação:** Aceito e Habilitado**Aplicabilidade Margem de Preferência:** Não**Aceito para:** P&M COMERCIAL E DISTRIBUIDORA DE PRODUTOS E EQUIPAMENTO, pelo melhor lance de R\$ 4,3000 e a quantidade de 120 Unidade .**Item: 18****Descrição:** BLOCO RECADO**Descrição Complementar:** Base para Suporte - Apoio de Monitores; Com regulagem de altura.**Tratamento Diferenciado:** Tipo I - Participação Exclusiva de ME/EPP**Quantidade:** 50**Valor Máximo Aceitável:** R\$ 128,0200**Aplicabilidade Decreto 7174:** Não**Intervalo mínimo entre lances:** R\$ 0,01**Unidade de fornecimento:** Unidade**Situação:** Aceito e Habilitado**Aplicabilidade Margem de Preferência:** Não**Aceito para:** MARCOS AURELIO COLLACO, pelo melhor lance de R\$ 42,0000 e a quantidade de 50 Unidade .**Item: 19****Descrição:** BLOCO RECADO**Descrição Complementar:** Bastão de cola quente fina com mínimo 08 und.**Tratamento Diferenciado:** Tipo I - Participação Exclusiva de ME/EPP**Quantidade:** 150**Valor Máximo Aceitável:** R\$ 5,4300**Aplicabilidade Decreto 7174:** Não**Intervalo mínimo entre lances:** R\$ 0,01**Unidade de fornecimento:** Unidade**Situação:** Aceito e Habilitado**Aplicabilidade Margem de Preferência:** Não**Aceito para:** P&M COMERCIAL E DISTRIBUIDORA DE PRODUTOS E EQUIPAMENTO, pelo melhor lance de R\$ 3,1500 e a quantidade de 150 Unidade .**Item: 20****Descrição:** BLOCO RECADO**Descrição Complementar:** Bastão de cola quente grossa com mínimo 06 und.**Tratamento Diferenciado:** Tipo I - Participação Exclusiva de ME/EPP**Quantidade:** 150**Valor Máximo Aceitável:** R\$ 9,0900**Aplicabilidade Decreto 7174:** Não**Intervalo mínimo entre lances:** R\$ 0,01**Unidade de fornecimento:** Unidade**Situação:** Aceito e Habilitado**Aplicabilidade Margem de Preferência:** Não**Aceito para:** P&M COMERCIAL E DISTRIBUIDORA DE PRODUTOS E EQUIPAMENTO, pelo melhor lance de R\$ 4,8900 e a quantidade de 150 Unidade .**Item: 21****Descrição:** BLOCO RECADO**Descrição Complementar:** Bloco para recado auto adesivo 38x50mm, bloco com 100 folhas. Embalagem com 100 unidades**Tratamento Diferenciado:** Tipo I - Participação Exclusiva de ME/EPP**Quantidade:** 300**Valor Máximo Aceitável:** R\$ 5,1900**Aplicabilidade Decreto 7174:** Não**Unidade de fornecimento:** Unidade**Situação:** Aceito e Habilitado**Aplicabilidade Margem de Preferência:** Não



Intervalo mínimo entre lances: R\$ 0,01

Aceito para: MAXIM QUALITTA COMERCIO LTDA, pelo melhor lance de R\$ 2,6000 e a quantidade de 300 Unidade .

Item: 22

Descrição: BLOCO RECADO

Descrição Complementar: Bloco para recado auto adesivo 76x102mm, bloco com 100 folhas.

Tratamento Diferenciado: Tipo I - Participação Exclusiva de ME/EPP

Quantidade: 200

Unidade de fornecimento: Unidade

Valor Máximo Aceitável: R\$ 5,8000

Situação: Aceito e Habilitado

Aplicabilidade Decreto 7174: Não

Aplicabilidade Margem de Preferência: Não

Intervalo mínimo entre lances: R\$ 0,01

Aceito para: MAXIM QUALITTA COMERCIO LTDA, pelo melhor lance de R\$ 2,4000 e a quantidade de 200 Unidade .

Item: 23

Descrição: BLOCO RECADO

Descrição Complementar: Bobina de papel HD para embrulho 60cm, aproximadamente 11Kg

Tratamento Diferenciado: Tipo I - Participação Exclusiva de ME/EPP

Quantidade: 100

Unidade de fornecimento: Unidade

Valor Máximo Aceitável: R\$ 87,0200

Situação: Aceito e Habilitado

Aplicabilidade Decreto 7174: Não

Aplicabilidade Margem de Preferência: Não

Intervalo mínimo entre lances: R\$ 0,01

Aceito para: MAXIM QUALITTA COMERCIO LTDA, pelo melhor lance de R\$ 81,7500 e a quantidade de 100 Unidade

Item: 24

Descrição: BLOCO RECADO

Descrição Complementar: Bobina (papel térmico) de 57mmx300m para Relógio Ponto Biométrico Marca Henry, Modelo Prisma Super Fácil.

Tratamento Diferenciado: Tipo I - Participação Exclusiva de ME/EPP

Quantidade: 100

Unidade de fornecimento: Unidade

Valor Máximo Aceitável: R\$ 30,7300

Situação: Aceito e Habilitado

Aplicabilidade Decreto 7174: Não

Aplicabilidade Margem de Preferência: Não

Intervalo mínimo entre lances: R\$ 0,01

Aceito para: BELINKI & SOUZA LTDA, pelo melhor lance de R\$ 20,8900 e a quantidade de 100 Unidade .

Item: 25

Descrição: BLOCO RECADO

Descrição Complementar: Bobina térmica para PDV (amarela ou branca) 1 via 57mmx22m

Tratamento Diferenciado: Tipo I - Participação Exclusiva de ME/EPP

Quantidade: 100

Unidade de fornecimento: Unidade

Valor Máximo Aceitável: R\$ 6,6900

Situação: Aceito e Habilitado

Aplicabilidade Decreto 7174: Não

Aplicabilidade Margem de Preferência: Não

Intervalo mínimo entre lances: R\$ 0,01

Aceito para: BELINKI & SOUZA LTDA, pelo melhor lance de R\$ 1,9900 e a quantidade de 100 Unidade .

Item: 26

Descrição: BLOCO RECADO

Descrição Complementar: Bobina de papel térmico medindo 80 x 40 m, com diâmetro de 65mm.

Tratamento Diferenciado: Tipo I - Participação Exclusiva de ME/EPP

Quantidade: 30

Unidade de fornecimento: Unidade

Valor Máximo Aceitável: R\$ 5,3100

Situação: Aceito e Habilitado

Aplicabilidade Decreto 7174: Não

Aplicabilidade Margem de Preferência: Não

Intervalo mínimo entre lances: R\$ 0,01

Aceito para: BELINKI & SOUZA LTDA, pelo melhor lance de R\$ 3,5900 e a quantidade de 30 Unidade .

Item: 27

Descrição: BLOCO RECADO

Descrição Complementar: Bobina para fax 216mmx30m papel termo sensível p/ fac simile

Tratamento Diferenciado: Tipo I - Participação Exclusiva de ME/EPP

Quantidade: 50

Unidade de fornecimento: Unidade

Valor Máximo Aceitável: R\$ 15,4700

Situação: Aceito e Habilitado

Aplicabilidade Decreto 7174: Não
Intervalo mínimo entre lances: R\$ 0,01

Aplicabilidade Margem de Preferência: Não

Aceito para: BELINKI & SOUZA LTDA, pelo melhor lance de R\$ 8,6900 e a quantidade de 50 Unidade .

Item: 28

Descrição: BLOCO RECADO

Descrição Complementar: Borracha branca 20, macia, aplicável em diversos tipos de superfície e para qualquer graduação de grafite.

Tratamento Diferenciado: Tipo I - Participação Exclusiva de ME/EPP

Quantidade: 500

Valor Máximo Aceitável: R\$ 0,7100

Aplicabilidade Decreto 7174: Não

Intervalo mínimo entre lances: R\$ 0,01

Unidade de fornecimento: Unidade

Situação: Aceito e Habilitado

Aplicabilidade Margem de Preferência: Não

Aceito para: P&M COMERCIAL E DISTRIBUIDORA DE PRODUTOS E EQUIPAMENTO, pelo melhor lance de R\$ 0,2900 e a quantidade de 500 Unidade .

Item: 29

Descrição: BLOCO RECADO

Descrição Complementar: Cabo Áudio e Vídeo, Tipo Cabo HDMI, Comprimento 10M

Tratamento Diferenciado: Tipo I - Participação Exclusiva de ME/EPP

Quantidade: 10

Valor Máximo Aceitável: R\$ 64,5900

Aplicabilidade Decreto 7174: Não

Intervalo mínimo entre lances: R\$ 0,01

Unidade de fornecimento: Unidade

Situação: Aceito e Habilitado

Aplicabilidade Margem de Preferência: Não

Aceito para: TALITHA A. DA S. GIROTTO, pelo melhor lance de R\$ 59,9900 e a quantidade de 10 Unidade .

Item: 30

Descrição: BLOCO RECADO

Descrição Complementar: Cabo Áudio e Vídeo, Tipo Cabo HDMI, Comprimento 2M

Tratamento Diferenciado: Tipo I - Participação Exclusiva de ME/EPP

Quantidade: 10

Valor Máximo Aceitável: R\$ 25,7000

Aplicabilidade Decreto 7174: Não

Intervalo mínimo entre lances: R\$ 0,01

Unidade de fornecimento: Unidade

Situação: Aceito e Habilitado

Aplicabilidade Margem de Preferência: Não

Aceito para: TALITHA A. DA S. GIROTTO, pelo melhor lance de R\$ 13,9900 e a quantidade de 10 Unidade .

Item: 31

Descrição: BLOCO RECADO

Descrição Complementar: Cabo de rede UTP Categoria 5E Cabo de 4 pares trançados compostos por condutores sólidos de cobre, 24AWG, isolados em polietileno de alta densidade; Capa externa em PVC não propagante a chama; Marcação seqüencial métrica decrescente, O cabo deve ser fabricado com material LSZH (Low Smoke, Zero Halogen); Condição em caixa de papelão; Cor azul; Normas: * TIA-568-C.2 e seus complementos * ANSI/TIA/EIA-569; * ISO/IEC DIS 11801 UL 444 Certificações: * UL Verified (E257905) ETL Verified (J99029130) * ETL 4 conexões (3075278-003) * ISO9001/ISO14001 (A1969/A10659) * Anatel (0036-08-0256) Modelo de referência para cotação: Furukawa Cabo Eletrônico Multilan CAT. 5e. Garantia do fabricante de 12 meses. Caixa com 100 metros.

Tratamento Diferenciado: Tipo I - Participação Exclusiva de ME/EPP

Quantidade: 30

Valor Máximo Aceitável: R\$ 367,9800

Aplicabilidade Decreto 7174: Não

Intervalo mínimo entre lances: R\$ 0,01

Unidade de fornecimento: Unidade

Situação: Aceito e Habilitado

Aplicabilidade Margem de Preferência: Não

Aceito para: BELINKI & SOUZA LTDA, pelo melhor lance de R\$ 365,0000 e a quantidade de 30 Unidade .

Item: 32

Descrição: BLOCO RECADO

Descrição Complementar: Caderno espiral grande 96 fls.

Tratamento Diferenciado: Tipo I - Participação Exclusiva de ME/EPP

Quantidade: 500

Valor Máximo Aceitável: R\$ 6,2900

Aplicabilidade Decreto 7174: Não

Intervalo mínimo entre lances: R\$ 0,01

Unidade de fornecimento: Unidade

Situação: Aceito e Habilitado

Aplicabilidade Margem de Preferência: Não

Aceito para: P&M COMERCIAL E DISTRIBUIDORA DE PRODUTOS E EQUIPAMENTO, pelo melhor lance de R\$ 4,4000 e a quantidade de 500 Unidade .

Item: 33**Descrição:** BLOCO RECADO**Descrição Complementar:** Caderno espiral pequeno 48 fls.**Tratamento Diferenciado:** Tipo I - Participação Exclusiva de ME/EPP**Quantidade:** 500**Valor Máximo Aceitável:** R\$ 2,4400**Aplicabilidade Decreto 7174:** Não**Intervalo mínimo entre lances:** R\$ 0,01**Unidade de fornecimento:** Unidade**Situação:** Aceito e Habilitado**Aplicabilidade Margem de Preferência:** Não**Aceito para:** P&M COMERCIAL E DISTRIBUIDORA DE PRODUTOS E EQUIPAMENTO, pelo melhor lance de R\$ 1,5500 e a quantidade de 500 Unidade .**Item: 34****Descrição:** BLOCO RECADO**Descrição Complementar:** Caixa de correspondencia articulada tripla, para escritório, em poliestireno, 26x14,5x37cm**Tratamento Diferenciado:** Tipo I - Participação Exclusiva de ME/EPP**Quantidade:** 60**Valor Máximo Aceitável:** R\$ 48,8300**Aplicabilidade Decreto 7174:** Não**Intervalo mínimo entre lances:** R\$ 0,01**Unidade de fornecimento:** Unidade**Situação:** Aceito e Habilitado**Aplicabilidade Margem de Preferência:** Não**Aceito para:** P&M COMERCIAL E DISTRIBUIDORA DE PRODUTOS E EQUIPAMENTO, pelo melhor lance de R\$ 29,7700 e a quantidade de 60 Unidade .**Item: 35****Descrição:** BLOCO RECADO**Descrição Complementar:** CAIXA DE SOM - Potência Total (RMS) 5W; Alimentação 5V DC via conexão USB; Regulagem de volume.**Tratamento Diferenciado:** Tipo I - Participação Exclusiva de ME/EPP**Quantidade:** 15**Valor Máximo Aceitável:** R\$ 53,1900**Aplicabilidade Decreto 7174:** Não**Intervalo mínimo entre lances:** R\$ 0,01**Unidade de fornecimento:** Unidade**Situação:** Aceito e Habilitado**Aplicabilidade Margem de Preferência:** Não**Aceito para:** CONNECTGOV LTDA, pelo melhor lance de R\$ 40,0000 e a quantidade de 15 Unidade .**Item: 36****Descrição:** BLOCO RECADO**Descrição Complementar:** Caixa organizadora em plástico de alta resistência, quadrada, com tampa, 1 litro.**Tratamento Diferenciado:** Tipo I - Participação Exclusiva de ME/EPP**Quantidade:** 50**Valor Máximo Aceitável:** R\$ 9,1400**Aplicabilidade Decreto 7174:** Não**Intervalo mínimo entre lances:** R\$ 0,01**Unidade de fornecimento:** Unidade**Situação:** Cancelado por inexistência de proposta**Aplicabilidade Margem de Preferência:** Não**Item: 37****Descrição:** BLOCO RECADO**Descrição Complementar:** Caixa organizadora em plástico de alta resistência, quadrada, com tampa, 2,5 litros.**Tratamento Diferenciado:** Tipo I - Participação Exclusiva de ME/EPP**Quantidade:** 50**Valor Máximo Aceitável:** R\$ 11,4500**Aplicabilidade Decreto 7174:** Não**Intervalo mínimo entre lances:** R\$ 0,01**Unidade de fornecimento:** Unidade**Situação:** Cancelado por inexistência de proposta**Aplicabilidade Margem de Preferência:** Não**Item: 38****Descrição:** BLOCO RECADO**Descrição Complementar:** Caixa organizadora em plástico de alta resistência, quadrada, com tampa, 3 litros.**Tratamento Diferenciado:** Tipo I - Participação Exclusiva de ME/EPP**Quantidade:** 50**Valor Máximo Aceitável:** R\$ 11,7800**Aplicabilidade Decreto 7174:** Não**Intervalo mínimo entre lances:** R\$ 0,01**Unidade de fornecimento:** Unidade**Situação:** Cancelado por inexistência de proposta**Aplicabilidade Margem de Preferência:** Não**Item: 39****Descrição:** BLOCO RECADO**Descrição Complementar:** Caixa organizadora em plástico de alta resistência, quadrada, com tampa, 5 litros.

Tratamento Diferenciado: Tipo I - Participação Exclusiva de ME/EPP

Quantidade: 50

Valor Máximo Aceitável: R\$ 13,6700

Aplicabilidade Decreto 7174: Não

Intervalo mínimo entre lances: R\$ 0,01

Unidade de fornecimento: Unidade

Situação: Cancelado por inexistência de proposta

Aplicabilidade Margem de Preferência: Não

Item: 40

Descrição: BLOCO RECADO

Descrição Complementar: Calculadora de mesa 12 dígitos

Tratamento Diferenciado: Tipo I - Participação Exclusiva de ME/EPP

Quantidade: 100

Valor Máximo Aceitável: R\$ 18,4100

Aplicabilidade Decreto 7174: Não

Intervalo mínimo entre lances: R\$ 0,01

Unidade de fornecimento: Unidade

Situação: Aceito e Habilitado

Aplicabilidade Margem de Preferência: Não

Aceito para: FRANCIELE CRISTINE LAMIN, pelo melhor lance de R\$ 11,8000 e a quantidade de 100 Unidade .

Item: 41

Descrição: BLOCO RECADO

Descrição Complementar: Calculadora de mesa 8 dígitos.

Tratamento Diferenciado: Tipo I - Participação Exclusiva de ME/EPP

Quantidade: 50

Valor Máximo Aceitável: R\$ 12,4400

Aplicabilidade Decreto 7174: Não

Intervalo mínimo entre lances: R\$ 0,01

Unidade de fornecimento: Unidade

Situação: Aceito e Habilitado

Aplicabilidade Margem de Preferência: Não

Aceito para: FRANCIELE CRISTINE LAMIN, pelo melhor lance de R\$ 8,0000 e a quantidade de 50 Unidade .

Item: 42

Descrição: BLOCO RECADO

Descrição Complementar: Caneta esferográfica cristal, azul

Tratamento Diferenciado: Tipo I - Participação Exclusiva de ME/EPP

Quantidade: 3.000

Valor Máximo Aceitável: R\$ 1,0300

Aplicabilidade Decreto 7174: Não

Intervalo mínimo entre lances: R\$ 0,01

Unidade de fornecimento: Unidade

Situação: Aceito e Habilitado

Aplicabilidade Margem de Preferência: Não

Aceito para: BELINKI & SOUZA LTDA, pelo melhor lance de R\$ 0,4800 e a quantidade de 3.000 Unidade .

Item: 43

Descrição: BLOCO RECADO

Descrição Complementar: Caneta esferográfica cristal, preta

Tratamento Diferenciado: Tipo I - Participação Exclusiva de ME/EPP

Quantidade: 2.000

Valor Máximo Aceitável: R\$ 1,0300

Aplicabilidade Decreto 7174: Não

Intervalo mínimo entre lances: R\$ 0,01

Unidade de fornecimento: Unidade

Situação: Aceito e Habilitado

Aplicabilidade Margem de Preferência: Não

Aceito para: BELINKI & SOUZA LTDA, pelo melhor lance de R\$ 0,4400 e a quantidade de 2.000 Unidade .

Item: 44

Descrição: BLOCO RECADO

Descrição Complementar: Caneta esferográfica cristal, verde

Tratamento Diferenciado: Tipo I - Participação Exclusiva de ME/EPP

Quantidade: 300

Valor Máximo Aceitável: R\$ 1,0300

Aplicabilidade Decreto 7174: Não

Intervalo mínimo entre lances: R\$ 0,01

Unidade de fornecimento: Unidade

Situação: Aceito e Habilitado

Aplicabilidade Margem de Preferência: Não

Aceito para: BELINKI & SOUZA LTDA, pelo melhor lance de R\$ 0,4500 e a quantidade de 300 Unidade .

Item: 45

Descrição: BLOCO RECADO

Descrição Complementar: Caneta esferográfica cristal, vermelha

Tratamento Diferenciado: Tipo I - Participação Exclusiva de ME/EPP

Quantidade: 300

Unidade de fornecimento: Unidade



Valor Máximo Aceitável: R\$ 1,0300
Aplicabilidade Decreto 7174: Não
Intervalo mínimo entre lances: R\$ 0,01

Situação: Aceito e Habilitado
Aplicabilidade Margem de Preferência: Não

Aceito para: BELINKI & SOUZA LTDA, **pelo melhor lance de R\$ 0,4300 e a quantidade de 300 Unidade .**

Item: 46

Descrição: BLOCO RECADO

Descrição Complementar: Caneta marca texto amarela

Tratamento Diferenciado: Tipo I - Participação Exclusiva de ME/EPP

Quantidade: 2.000

Valor Máximo Aceitável: R\$ 1,9100

Aplicabilidade Decreto 7174: Não

Intervalo mínimo entre lances: R\$ 0,01

Unidade de fornecimento: Unidade

Situação: Aceito e Habilitado

Aplicabilidade Margem de Preferência: Não

Aceito para: P&M COMERCIAL E DISTRIBUIDORA DE PRODUTOS E EQUIPAMENTO, **pelo melhor lance de R\$ 0,8500 e a quantidade de 2.000 Unidade .**

Item: 47

Descrição: BLOCO RECADO

Descrição Complementar: Caneta marca texto azul

Tratamento Diferenciado: Tipo I - Participação Exclusiva de ME/EPP

Quantidade: 500

Valor Máximo Aceitável: R\$ 1,9100

Aplicabilidade Decreto 7174: Não

Intervalo mínimo entre lances: R\$ 0,01

Unidade de fornecimento: Unidade

Situação: Aceito e Habilitado

Aplicabilidade Margem de Preferência: Não

Aceito para: P&M COMERCIAL E DISTRIBUIDORA DE PRODUTOS E EQUIPAMENTO, **pelo melhor lance de R\$ 0,8400 e a quantidade de 500 Unidade .**

Item: 48

Descrição: BLOCO RECADO

Descrição Complementar: Caneta marca texto laranja

Tratamento Diferenciado: Tipo I - Participação Exclusiva de ME/EPP

Quantidade: 500

Valor Máximo Aceitável: R\$ 1,9000

Aplicabilidade Decreto 7174: Não

Intervalo mínimo entre lances: R\$ 0,01

Unidade de fornecimento: Unidade

Situação: Aceito e Habilitado

Aplicabilidade Margem de Preferência: Não

Aceito para: P&M COMERCIAL E DISTRIBUIDORA DE PRODUTOS E EQUIPAMENTO, **pelo melhor lance de R\$ 0,8500 e a quantidade de 500 Unidade .**

Item: 49

Descrição: BLOCO RECADO

Descrição Complementar: Caneta marca texto rosa

Tratamento Diferenciado: Tipo I - Participação Exclusiva de ME/EPP

Quantidade: 500

Valor Máximo Aceitável: R\$ 1,9200

Aplicabilidade Decreto 7174: Não

Intervalo mínimo entre lances: R\$ 0,01

Unidade de fornecimento: Unidade

Situação: Aceito e Habilitado

Aplicabilidade Margem de Preferência: Não

Aceito para: P&M COMERCIAL E DISTRIBUIDORA DE PRODUTOS E EQUIPAMENTO, **pelo melhor lance de R\$ 0,8900 e a quantidade de 500 Unidade .**

Item: 50

Descrição: BLOCO RECADO

Descrição Complementar: Caneta marca texto verde

Tratamento Diferenciado: Tipo I - Participação Exclusiva de ME/EPP

Quantidade: 500

Valor Máximo Aceitável: R\$ 1,9200

Aplicabilidade Decreto 7174: Não

Intervalo mínimo entre lances: R\$ 0,01

Unidade de fornecimento: Unidade

Situação: Aceito e Habilitado

Aplicabilidade Margem de Preferência: Não

Aceito para: P&M COMERCIAL E DISTRIBUIDORA DE PRODUTOS E EQUIPAMENTO, **pelo melhor lance de R\$ 0,8500 e a quantidade de 500 Unidade .**

Item: 51

Descrição: BLOCO RECADO



Descrição Complementar: Caneta marca texto violeta (roxa)

Tratamento Diferenciado: Tipo I - Participação Exclusiva de ME/EPP

Quantidade: 360

Valor Máximo Aceitável: R\$ 1,9100

Aplicabilidade Decreto 7174: Não

Intervalo mínimo entre lances: R\$ 0,01

Unidade de fornecimento: Unidade

Situação: Aceito e Habilitado

Aplicabilidade Margem de Preferência: Não

Aceito para: BELINKI & SOUZA LTDA, pelo melhor lance de R\$ 1,7500 e a quantidade de 360 Unidade .

Item: 52

Descrição: BLOCO RECADO

Descrição Complementar: Caneta para pintar tecido, cor preta

Tratamento Diferenciado: Tipo I - Participação Exclusiva de ME/EPP

Quantidade: 50

Valor Máximo Aceitável: R\$ 5,8500

Aplicabilidade Decreto 7174: Não

Intervalo mínimo entre lances: R\$ 0,01

Unidade de fornecimento: Unidade

Situação: Aceito e Habilitado

Aplicabilidade Margem de Preferência: Não

Aceito para: MAXIM QUALITTA COMERCIO LTDA, pelo melhor lance de R\$ 4,1000 e a quantidade de 50 Unidade .

Item: 53

Descrição: BLOCO RECADO

Descrição Complementar: Caneta para pintar tecido, cor azul

Tratamento Diferenciado: Tipo I - Participação Exclusiva de ME/EPP

Quantidade: 50

Valor Máximo Aceitável: R\$ 5,9200

Aplicabilidade Decreto 7174: Não

Intervalo mínimo entre lances: R\$ 0,01

Unidade de fornecimento: Unidade

Situação: Aceito e Habilitado

Aplicabilidade Margem de Preferência: Não

Aceito para: MAXIM QUALITTA COMERCIO LTDA, pelo melhor lance de R\$ 4,1000 e a quantidade de 50 Unidade .

Item: 54

Descrição: BLOCO RECADO

Descrição Complementar: Caneta para pintar tecido, cor vermelha

Tratamento Diferenciado: Tipo I - Participação Exclusiva de ME/EPP

Quantidade: 50

Valor Máximo Aceitável: R\$ 5,8000

Aplicabilidade Decreto 7174: Não

Intervalo mínimo entre lances: R\$ 0,01

Unidade de fornecimento: Unidade

Situação: Aceito e Habilitado

Aplicabilidade Margem de Preferência: Não

Aceito para: MAXIM QUALITTA COMERCIO LTDA, pelo melhor lance de R\$ 4,1000 e a quantidade de 50 Unidade .

Item: 55

Descrição: BLOCO RECADO

Descrição Complementar: Caneta para retroprojektor azul

Tratamento Diferenciado: Tipo I - Participação Exclusiva de ME/EPP

Quantidade: 50

Valor Máximo Aceitável: R\$ 3,6100

Aplicabilidade Decreto 7174: Não

Intervalo mínimo entre lances: R\$ 0,01

Unidade de fornecimento: Unidade

Situação: Aceito e Habilitado

Aplicabilidade Margem de Preferência: Não

Aceito para: P&M COMERCIAL E DISTRIBUIDORA DE PRODUTOS E EQUIPAMENTO, pelo melhor lance de R\$ 1,1200 e a quantidade de 50 Unidade .

Item: 56

Descrição: BLOCO RECADO

Descrição Complementar: Caneta para retroprojektor preta

Tratamento Diferenciado: Tipo I - Participação Exclusiva de ME/EPP

Quantidade: 100

Valor Máximo Aceitável: R\$ 3,5400

Aplicabilidade Decreto 7174: Não

Intervalo mínimo entre lances: R\$ 0,01

Unidade de fornecimento: Unidade

Situação: Aceito e Habilitado

Aplicabilidade Margem de Preferência: Não

Aceito para: P&M COMERCIAL E DISTRIBUIDORA DE PRODUTOS E EQUIPAMENTO, pelo melhor lance de R\$ 1,1200 e a quantidade de 100 Unidade .

Item: 57

**Descrição:** BLOCO RECADO**Descrição Complementar:** Caneta para retroprojektor vermelha**Tratamento Diferenciado:** Tipo I - Participação Exclusiva de ME/EPP**Quantidade:** 50**Valor Máximo Aceitável:** R\$ 3,5500**Aplicabilidade Decreto 7174:** Não**Intervalo mínimo entre lances:** R\$ 0,01**Unidade de fornecimento:** Unidade**Situação:** Aceito e Habilitado**Aplicabilidade Margem de Preferência:** Não**Aceito para:** MAXIM QUALITTA COMERCIO LTDA, pelo melhor lance de R\$ 1,2000 e a quantidade de 50 Unidade .**Item: 58****Descrição:** BLOCO RECADO**Descrição Complementar:** Canetinha colorida com 12 und.**Tratamento Diferenciado:** Tipo I - Participação Exclusiva de ME/EPP**Quantidade:** 50**Valor Máximo Aceitável:** R\$ 8,7900**Aplicabilidade Decreto 7174:** Não**Intervalo mínimo entre lances:** R\$ 0,01**Unidade de fornecimento:** Unidade**Situação:** Aceito e Habilitado**Aplicabilidade Margem de Preferência:** Não**Aceito para:** P&M COMERCIAL E DISTRIBUIDORA DE PRODUTOS E EQUIPAMENTO, pelo melhor lance de R\$ 3,0000 e a quantidade de 50 Unidade .**Item: 59****Descrição:** BLOCO RECADO**Descrição Complementar:** Carbono para datilografia e manual, preto, caixa com 100 und.**Tratamento Diferenciado:** Tipo I - Participação Exclusiva de ME/EPP**Quantidade:** 30**Valor Máximo Aceitável:** R\$ 41,9700**Aplicabilidade Decreto 7174:** Não**Intervalo mínimo entre lances:** R\$ 0,01**Unidade de fornecimento:** Unidade**Situação:** Aceito e Habilitado**Aplicabilidade Margem de Preferência:** Não**Aceito para:** BELINKI & SOUZA LTDA, pelo melhor lance de R\$ 25,0000 e a quantidade de 30 Unidade .**Item: 60****Descrição:** BLOCO RECADO**Descrição Complementar:** Carimbo numerador automático sequencial, com 6 dígitos. Corpo em metal cromado. Acompanha 1 bastão para mudança dos números, 1 tubo de tinta preta, mínimo 2 refis para tinta.**Tratamento Diferenciado:** Tipo I - Participação Exclusiva de ME/EPP**Quantidade:** 10**Valor Máximo Aceitável:** R\$ 212,0700**Aplicabilidade Decreto 7174:** Não**Intervalo mínimo entre lances:** R\$ 0,01**Unidade de fornecimento:** Unidade**Situação:** Aceito e Habilitado**Aplicabilidade Margem de Preferência:** Não**Aceito para:** BELINKI & SOUZA LTDA, pelo melhor lance de R\$ 179,7900 e a quantidade de 10 Unidade .**Item: 61****Descrição:** BLOCO RECADO**Descrição Complementar:** CARREGADOR DE PILHAS: Capacidade de dar cargas em pilhas AA e AAA, em 4 pilhas simultaneamente; Auto desligamento após carga completa nas pilhas; Proteção para carregamento seguro; Bivolt; Compatível com pilhas Ni-MH e Ni-CD.**Tratamento Diferenciado:** Tipo I - Participação Exclusiva de ME/EPP**Quantidade:** 10**Valor Máximo Aceitável:** R\$ 95,7500**Aplicabilidade Decreto 7174:** Não**Intervalo mínimo entre lances:** R\$ 0,01**Unidade de fornecimento:** Unidade**Situação:** Aceito e Habilitado**Aplicabilidade Margem de Preferência:** Não**Aceito para:** CONNECTGOV LTDA, pelo melhor lance de R\$ 44,9600 e a quantidade de 10 Unidade .**Item: 62****Descrição:** BLOCO RECADO**Descrição Complementar:** Cartolina Branca, 180g/m2, medindo 50x66cm**Tratamento Diferenciado:** Tipo I - Participação Exclusiva de ME/EPP**Quantidade:** 100**Valor Máximo Aceitável:** R\$ 0,7700**Aplicabilidade Decreto 7174:** Não**Intervalo mínimo entre lances:** R\$ 0,01**Unidade de fornecimento:** Unidade**Situação:** Aceito e Habilitado**Aplicabilidade Margem de Preferência:** Não**Aceito para:** P&M COMERCIAL E DISTRIBUIDORA DE PRODUTOS E EQUIPAMENTO, pelo melhor lance de R\$ 0,4500 e

a quantidade de 100 Unidade .

Item: 63**Descrição:** BLOCO RECADO**Descrição Complementar:** Cartucho de tinta Colorido compatível com HP Deskjet 1000 printer J110A (modelo para referência HP120XL)**Tratamento Diferenciado:** Tipo I - Participação Exclusiva de ME/EPP**Quantidade:** 50**Valor Máximo Aceitável:** R\$ 114,6300**Aplicabilidade Decreto 7174:** Não**Intervalo mínimo entre lances:** R\$ 0,01**Unidade de fornecimento:** Unidade**Situação:** Aceito e Habilitado**Aplicabilidade Margem de Preferência:** Não

Aceito para: J. L. MARTINS - INFORMATICA, pelo melhor lance de R\$ 62,9000 e a quantidade de 50 Unidade .

Item: 64**Descrição:** BLOCO RECADO**Descrição Complementar:** Cartucho de tinta preto compatível com HP Deskjet 1000 printer J110A (modelo para referência HP120XL)**Tratamento Diferenciado:** Tipo I - Participação Exclusiva de ME/EPP**Quantidade:** 50**Valor Máximo Aceitável:** R\$ 108,6400**Aplicabilidade Decreto 7174:** Não**Intervalo mínimo entre lances:** R\$ 0,01**Unidade de fornecimento:** Unidade**Situação:** Aceito e Habilitado**Aplicabilidade Margem de Preferência:** Não

Aceito para: J. L. MARTINS - INFORMATICA, pelo melhor lance de R\$ 44,7900 e a quantidade de 50 Unidade .

Item: 65**Descrição:** BLOCO RECADO**Descrição Complementar:** Cartucho HP 60XL CC641 original, preto**Tratamento Diferenciado:** Tipo I - Participação Exclusiva de ME/EPP**Quantidade:** 20**Valor Máximo Aceitável:** R\$ 110,1700**Aplicabilidade Decreto 7174:** Não**Intervalo mínimo entre lances:** R\$ 0,01**Unidade de fornecimento:** Unidade**Situação:** Aceito e Habilitado**Aplicabilidade Margem de Preferência:** Não

Aceito para: J. L. MARTINS - INFORMATICA, pelo melhor lance de R\$ 79,6900 e a quantidade de 20 Unidade .

Item: 66**Descrição:** BLOCO RECADO**Descrição Complementar:** Cartucho HP 60XL CC644 original, colorido**Tratamento Diferenciado:** Tipo I - Participação Exclusiva de ME/EPP**Quantidade:** 10**Valor Máximo Aceitável:** R\$ 128,4200**Aplicabilidade Decreto 7174:** Não**Intervalo mínimo entre lances:** R\$ 0,01**Unidade de fornecimento:** Unidade**Situação:** Aceito e Habilitado**Aplicabilidade Margem de Preferência:** Não

Aceito para: J. L. MARTINS - INFORMATICA, pelo melhor lance de R\$ 89,7000 e a quantidade de 10 Unidade .

Item: 67**Descrição:** BLOCO RECADO**Descrição Complementar:** CD graváveis - cx com 50 und.**Tratamento Diferenciado:** Tipo I - Participação Exclusiva de ME/EPP**Quantidade:** 10**Valor Máximo Aceitável:** R\$ 64,9800**Aplicabilidade Decreto 7174:** Não**Intervalo mínimo entre lances:** R\$ 0,01**Unidade de fornecimento:** Unidade**Situação:** Aceito e Habilitado**Aplicabilidade Margem de Preferência:** Não

Aceito para: P&M COMERCIAL E DISTRIBUIDORA DE PRODUTOS E EQUIPAMENTO, pelo melhor lance de R\$ 35,8000 e a quantidade de 10 Unidade .

Item: 68**Descrição:** BLOCO RECADO**Descrição Complementar:** Clipes nº 0 - 500 gr**Tratamento Diferenciado:** Tipo I - Participação Exclusiva de ME/EPP**Quantidade:** 50**Valor Máximo Aceitável:** R\$ 10,1400**Aplicabilidade Decreto 7174:** Não**Unidade de fornecimento:** Unidade**Situação:** Aceito e Habilitado**Aplicabilidade Margem de Preferência:** Não

Intervalo mínimo entre lances: R\$ 0,01

Aceito para: P&M COMERCIAL E DISTRIBUIDORA DE PRODUTOS E EQUIPAMENTO, **pelo melhor lance de R\$ 7,0200 e a quantidade de 50 Unidade .**

Item: 69

Descrição: BLOCO RECADO

Descrição Complementar: Clipes nº 1/0 - 500 gr

Tratamento Diferenciado: Tipo I - Participação Exclusiva de ME/EPP

Quantidade: 100

Valor Máximo Aceitável: R\$ 10,2200

Aplicabilidade Decreto 7174: Não

Intervalo mínimo entre lances: R\$ 0,01

Unidade de fornecimento: Unidade

Situação: Aceito e Habilitado

Aplicabilidade Margem de Preferência: Não

Aceito para: P&M COMERCIAL E DISTRIBUIDORA DE PRODUTOS E EQUIPAMENTO, **pelo melhor lance de R\$ 6,5000 e a quantidade de 100 Unidade .**

Item: 70

Descrição: BLOCO RECADO

Descrição Complementar: Clipes nº 2/0 - 500 gr

Tratamento Diferenciado: Tipo I - Participação Exclusiva de ME/EPP

Quantidade: 50

Valor Máximo Aceitável: R\$ 10,3700

Aplicabilidade Decreto 7174: Não

Intervalo mínimo entre lances: R\$ 0,01

Unidade de fornecimento: Unidade

Situação: Aceito e Habilitado

Aplicabilidade Margem de Preferência: Não

Aceito para: P&M COMERCIAL E DISTRIBUIDORA DE PRODUTOS E EQUIPAMENTO, **pelo melhor lance de R\$ 7,4500 e a quantidade de 50 Unidade .**

Item: 71

Descrição: BLOCO RECADO

Descrição Complementar: Clipes nº 3/0 - 500 gr

Tratamento Diferenciado: Tipo I - Participação Exclusiva de ME/EPP

Quantidade: 50

Valor Máximo Aceitável: R\$ 10,3900

Aplicabilidade Decreto 7174: Não

Intervalo mínimo entre lances: R\$ 0,01

Unidade de fornecimento: Unidade

Situação: Aceito e Habilitado

Aplicabilidade Margem de Preferência: Não

Aceito para: P&M COMERCIAL E DISTRIBUIDORA DE PRODUTOS E EQUIPAMENTO, **pelo melhor lance de R\$ 7,0200 e a quantidade de 50 Unidade .**

Item: 72

Descrição: BLOCO RECADO

Descrição Complementar: Clipes nº 3/0 - caixa com 50 und.

Tratamento Diferenciado: Tipo I - Participação Exclusiva de ME/EPP

Quantidade: 100

Valor Máximo Aceitável: R\$ 3,6800

Aplicabilidade Decreto 7174: Não

Intervalo mínimo entre lances: R\$ 0,01

Unidade de fornecimento: Unidade

Situação: Aceito e Habilitado

Aplicabilidade Margem de Preferência: Não

Aceito para: P&M COMERCIAL E DISTRIBUIDORA DE PRODUTOS E EQUIPAMENTO, **pelo melhor lance de R\$ 1,1500 e a quantidade de 100 Unidade .**

Item: 73

Descrição: BLOCO RECADO

Descrição Complementar: Clipes nº 4/0 - caixa com 50 und.

Tratamento Diferenciado: Tipo I - Participação Exclusiva de ME/EPP

Quantidade: 300

Valor Máximo Aceitável: R\$ 3,7000

Aplicabilidade Decreto 7174: Não

Intervalo mínimo entre lances: R\$ 0,01

Unidade de fornecimento: Unidade

Situação: Aceito e Habilitado

Aplicabilidade Margem de Preferência: Não

Aceito para: P&M COMERCIAL E DISTRIBUIDORA DE PRODUTOS E EQUIPAMENTO, **pelo melhor lance de R\$ 1,1500 e a quantidade de 300 Unidade .**

Item: 74

Descrição: BLOCO RECADO

Descrição Complementar: Clipes nº 6/0 - caixa com 50 und.

Tratamento Diferenciado: Tipo I - Participação Exclusiva de ME/EPP

Quantidade: 50

Valor Máximo Aceitável: R\$ 3,7900

Aplicabilidade Decreto 7174: Não

Intervalo mínimo entre lances: R\$ 0,01

Unidade de fornecimento: Unidade

Situação: Aceito e Habilitado

Aplicabilidade Margem de Preferência: Não

Aceito para: P&M COMERCIAL E DISTRIBUIDORA DE PRODUTOS E EQUIPAMENTO, pelo melhor lance de R\$ 1,2800 e a quantidade de 50 Unidade .

Item: 75

Descrição: BLOCO RECADO

Descrição Complementar: Clipes nº 8/0 - 500 gr

Tratamento Diferenciado: Tipo I - Participação Exclusiva de ME/EPP

Quantidade: 100

Valor Máximo Aceitável: R\$ 10,6100

Aplicabilidade Decreto 7174: Não

Intervalo mínimo entre lances: R\$ 0,01

Unidade de fornecimento: Unidade

Situação: Aceito e Habilitado

Aplicabilidade Margem de Preferência: Não

Aceito para: P&M COMERCIAL E DISTRIBUIDORA DE PRODUTOS E EQUIPAMENTO, pelo melhor lance de R\$ 7,4800 e a quantidade de 100 Unidade .

Item: 76

Descrição: BLOCO RECADO

Descrição Complementar: Clipes trançados nº 1/0 caixa com 12 und.

Tratamento Diferenciado: Tipo I - Participação Exclusiva de ME/EPP

Quantidade: 30

Valor Máximo Aceitável: R\$ 6,4400

Aplicabilidade Decreto 7174: Não

Intervalo mínimo entre lances: R\$ 0,01

Unidade de fornecimento: Unidade

Situação: Aceito e Habilitado

Aplicabilidade Margem de Preferência: Não

Aceito para: P&M COMERCIAL E DISTRIBUIDORA DE PRODUTOS E EQUIPAMENTO, pelo melhor lance de R\$ 2,5300 e a quantidade de 30 Unidade .

Item: 77

Descrição: BLOCO RECADO

Descrição Complementar: Clipes trançados nº 2/0 caixa com 50 und.

Tratamento Diferenciado: Tipo I - Participação Exclusiva de ME/EPP

Quantidade: 30

Valor Máximo Aceitável: R\$ 8,8700

Aplicabilidade Decreto 7174: Não

Intervalo mínimo entre lances: R\$ 0,01

Unidade de fornecimento: Unidade

Situação: Aceito e Habilitado

Aplicabilidade Margem de Preferência: Não

Aceito para: P&M COMERCIAL E DISTRIBUIDORA DE PRODUTOS E EQUIPAMENTO, pelo melhor lance de R\$ 3,9500 e a quantidade de 30 Unidade .

Item: 78

Descrição: BLOCO RECADO

Descrição Complementar: Cola branca em tubo, 40gr.

Tratamento Diferenciado: Tipo I - Participação Exclusiva de ME/EPP

Quantidade: 300

Valor Máximo Aceitável: R\$ 2,1900

Aplicabilidade Decreto 7174: Não

Intervalo mínimo entre lances: R\$ 0,01

Unidade de fornecimento: Unidade

Situação: Aceito e Habilitado

Aplicabilidade Margem de Preferência: Não

Aceito para: P&M COMERCIAL E DISTRIBUIDORA DE PRODUTOS E EQUIPAMENTO, pelo melhor lance de R\$ 0,6500 e a quantidade de 300 Unidade .

Item: 79

Descrição: BLOCO RECADO

Descrição Complementar: Cola colorida 25 gr. c/ gliter, cor azul

Tratamento Diferenciado: Tipo I - Participação Exclusiva de ME/EPP

Quantidade: 30

Valor Máximo Aceitável: R\$ 3,3000

Aplicabilidade Decreto 7174: Não

Intervalo mínimo entre lances: R\$ 0,01

Unidade de fornecimento: Unidade

Situação: Aceito e Habilitado

Aplicabilidade Margem de Preferência: Não

Aceito para: P&M COMERCIAL E DISTRIBUIDORA DE PRODUTOS E EQUIPAMENTO, pelo melhor lance de R\$ 1,4800 e a quantidade de 30 Unidade .

**Item: 80****Descrição:** BLOCO RECADO**Descrição Complementar:** Cola colorida 25 gr. c/ glitter, cor dourada**Tratamento Diferenciado:** Tipo I - Participação Exclusiva de ME/EPP**Quantidade:** 30**Valor Máximo Aceitável:** R\$ 3,3000**Aplicabilidade Decreto 7174:** Não**Intervalo mínimo entre lances:** R\$ 0,01**Unidade de fornecimento:** Unidade**Situação:** Aceito e Habilitado**Aplicabilidade Margem de Preferência:** Não**Aceito para:** P&M COMERCIAL E DISTRIBUIDORA DE PRODUTOS E EQUIPAMENTO, pelo melhor lance de R\$ 1,4800 e a quantidade de 30 Unidade .**Item: 81****Descrição:** BLOCO RECADO**Descrição Complementar:** Cola colorida 25 gr. c/ glitter, cor verde**Tratamento Diferenciado:** Tipo I - Participação Exclusiva de ME/EPP**Quantidade:** 30**Valor Máximo Aceitável:** R\$ 3,3000**Aplicabilidade Decreto 7174:** Não**Intervalo mínimo entre lances:** R\$ 0,01**Unidade de fornecimento:** Unidade**Situação:** Aceito e Habilitado**Aplicabilidade Margem de Preferência:** Não**Aceito para:** P&M COMERCIAL E DISTRIBUIDORA DE PRODUTOS E EQUIPAMENTO, pelo melhor lance de R\$ 1,4800 e a quantidade de 30 Unidade .**Item: 82****Descrição:** BLOCO RECADO**Descrição Complementar:** Cola colorida 25 gr. c/ glitter, cor vermelha**Tratamento Diferenciado:** Tipo I - Participação Exclusiva de ME/EPP**Quantidade:** 30**Valor Máximo Aceitável:** R\$ 3,3000**Aplicabilidade Decreto 7174:** Não**Intervalo mínimo entre lances:** R\$ 0,01**Unidade de fornecimento:** Unidade**Situação:** Aceito e Habilitado**Aplicabilidade Margem de Preferência:** Não**Aceito para:** P&M COMERCIAL E DISTRIBUIDORA DE PRODUTOS E EQUIPAMENTO, pelo melhor lance de R\$ 1,4800 e a quantidade de 30 Unidade .**Item: 83****Descrição:** BLOCO RECADO**Descrição Complementar:** Cola em bastão, mínimo 8 g, composta de resina sintética, glicerina, água e conservantes, excelente aplicação e aderência, atóxica.**Tratamento Diferenciado:** Tipo I - Participação Exclusiva de ME/EPP**Quantidade:** 500**Valor Máximo Aceitável:** R\$ 2,0000**Aplicabilidade Decreto 7174:** Não**Intervalo mínimo entre lances:** R\$ 0,01**Unidade de fornecimento:** Unidade**Situação:** Aceito e Habilitado**Aplicabilidade Margem de Preferência:** Não**Aceito para:** P&M COMERCIAL E DISTRIBUIDORA DE PRODUTOS E EQUIPAMENTO, pelo melhor lance de R\$ 0,7000 e a quantidade de 500 Unidade .**Item: 84****Descrição:** BLOCO RECADO**Descrição Complementar:** Cola universal, secagem rápida, transparente, não tóxica. Composição: acetona e resina sintética de poliuretano. Bisnagas de 17 gramas cada.**Tratamento Diferenciado:** Tipo I - Participação Exclusiva de ME/EPP**Quantidade:** 50**Valor Máximo Aceitável:** R\$ 7,6200**Aplicabilidade Decreto 7174:** Não**Intervalo mínimo entre lances:** R\$ 0,01**Unidade de fornecimento:** Unidade**Situação:** Aceito e Habilitado**Aplicabilidade Margem de Preferência:** Não**Aceito para:** BELINKI & SOUZA LTDA, pelo melhor lance de R\$ 7,0400 e a quantidade de 50 Unidade .**Item: 85****Descrição:** BLOCO RECADO**Descrição Complementar:** Conectores RJ 45 macho cat5e de 8 vias; material do corpo do produto em termoplástico e contato banhado a ouro - Pacote com 100 unidades**Tratamento Diferenciado:** Tipo I - Participação Exclusiva de ME/EPP



Quantidade: 30
Valor Máximo Aceitável: R\$ 80,3300
Aplicabilidade Decreto 7174: Não
Intervalo mínimo entre lances: R\$ 0,01

Unidade de fornecimento: Unidade
Situação: Aceito e Habilitado
Aplicabilidade Margem de Preferência: Não

Aceito para: TALITHA A. DA S. GIROTTTO, pelo melhor lance de R\$ 30,0000 e a quantidade de 30 Unidade .

Item: 86

Descrição: BLOCO RECADO

Descrição Complementar: Conversor HDMI para Displayport; HDMI fêmea com Displayport macho.

Tratamento Diferenciado: Tipo I - Participação Exclusiva de ME/EPP

Quantidade: 10

Valor Máximo Aceitável: R\$ 54,2900

Aplicabilidade Decreto 7174: Não

Intervalo mínimo entre lances: R\$ 0,01

Unidade de fornecimento: Unidade

Situação: Aceito e Habilitado

Aplicabilidade Margem de Preferência: Não

Aceito para: SHIGEMOTO & CIA LTDA, pelo melhor lance de R\$ 33,4600 e a quantidade de 10 Unidade .

Item: 87

Descrição: BLOCO RECADO

Descrição Complementar: Corretivo líquido a base de água, excelente cobertura, dispensa retoques, secagem rápida e fácil aplicação, atóxico. 18 ml.

Tratamento Diferenciado: Tipo I - Participação Exclusiva de ME/EPP

Quantidade: 300

Valor Máximo Aceitável: R\$ 2,4000

Aplicabilidade Decreto 7174: Não

Intervalo mínimo entre lances: R\$ 0,01

Unidade de fornecimento: Unidade

Situação: Aceito e Habilitado

Aplicabilidade Margem de Preferência: Não

Aceito para: TALITHA A. DA S. GIROTTTO, pelo melhor lance de R\$ 1,0900 e a quantidade de 300 Unidade .

Item: 88

Descrição: BLOCO RECADO

Descrição Complementar: Disco Rígido de 1TB; 7200 RPM; compatível com servidores thinkserver TS150. (modelo para referência constellation ES.3).

Tratamento Diferenciado: Tipo I - Participação Exclusiva de ME/EPP

Quantidade: 30

Valor Máximo Aceitável: R\$ 414,5100

Aplicabilidade Decreto 7174: Não

Intervalo mínimo entre lances: R\$ 0,01

Unidade de fornecimento: Unidade

Situação: Aceito e Habilitado

Aplicabilidade Margem de Preferência: Não

Aceito para: BELINKI & SOUZA LTDA, pelo melhor lance de R\$ 410,0000 e a quantidade de 30 Unidade .

Item: 89

Descrição: BLOCO RECADO

Descrição Complementar: Elástico em látex nº 18 com 100 gr.

Tratamento Diferenciado: Tipo I - Participação Exclusiva de ME/EPP

Quantidade: 800

Valor Máximo Aceitável: R\$ 2,4300

Aplicabilidade Decreto 7174: Não

Intervalo mínimo entre lances: R\$ 0,01

Unidade de fornecimento: Unidade

Situação: Aceito e Habilitado

Aplicabilidade Margem de Preferência: Não

Aceito para: P&M COMERCIAL E DISTRIBUIDORA DE PRODUTOS E EQUIPAMENTO, pelo melhor lance de R\$ 1,6000 e a quantidade de 800 Unidade .

Item: 90

Descrição: BLOCO RECADO

Descrição Complementar: Envelope branco 11,4 cm x 22,9 cm - 75g - unidade

Tratamento Diferenciado: Tipo I - Participação Exclusiva de ME/EPP

Quantidade: 10.000

Valor Máximo Aceitável: R\$ 0,3500

Aplicabilidade Decreto 7174: Não

Intervalo mínimo entre lances: R\$ 0,01

Unidade de fornecimento: Unidade

Situação: Aceito e Habilitado

Aplicabilidade Margem de Preferência: Não

Aceito para: MAXIM QUALITTA COMERCIO LTDA, pelo melhor lance de R\$ 0,0700 e a quantidade de 10.000 Unidade .

Item: 91

Descrição: BLOCO RECADO

Descrição Complementar: Envelope ouro tipo saco 110x170 mm - unidade

Tratamento Diferenciado: Tipo I - Participação Exclusiva de ME/EPP

Quantidade: 5.000

Valor Máximo Aceitável: R\$ 0,1600

Aplicabilidade Decreto 7174: Não

Intervalo mínimo entre lances: R\$ 0,01

Unidade de fornecimento: Unidade

Situação: Aceito e Habilitado

Aplicabilidade Margem de Preferência: Não

Aceito para: MAXIM QUALITTA COMERCIO LTDA, pelo melhor lance de R\$ 0,0800 e a quantidade de 5.000 Unidade

Item: 92

Descrição: BLOCO RECADO

Descrição Complementar: Envelope ouro tipo saco 185 x 248 mm - unidade

Tratamento Diferenciado: Tipo I - Participação Exclusiva de ME/EPP

Quantidade: 10.000

Valor Máximo Aceitável: R\$ 0,2900

Aplicabilidade Decreto 7174: Não

Intervalo mínimo entre lances: R\$ 0,01

Unidade de fornecimento: Unidade

Situação: Aceito e Habilitado

Aplicabilidade Margem de Preferência: Não

Aceito para: MAXIM QUALITTA COMERCIO LTDA, pelo melhor lance de R\$ 0,1700 e a quantidade de 10.000 Unidade .

Item: 93

Descrição: BLOCO RECADO

Descrição Complementar: Envelope ouro tipo saco 229x324 mm - unidade

Tratamento Diferenciado: Tipo I - Participação Exclusiva de ME/EPP

Quantidade: 6.000

Valor Máximo Aceitável: R\$ 0,3900

Aplicabilidade Decreto 7174: Não

Intervalo mínimo entre lances: R\$ 0,01

Unidade de fornecimento: Unidade

Situação: Aceito e Habilitado

Aplicabilidade Margem de Preferência: Não

Aceito para: MAXIM QUALITTA COMERCIO LTDA, pelo melhor lance de R\$ 0,2200 e a quantidade de 6.000 Unidade

Item: 94

Descrição: BLOCO RECADO

Descrição Complementar: Envelope ouro tipo saco 240x340 mm - unidade

Tratamento Diferenciado: Tipo I - Participação Exclusiva de ME/EPP

Quantidade: 6.000

Valor Máximo Aceitável: R\$ 0,4600

Aplicabilidade Decreto 7174: Não

Intervalo mínimo entre lances: R\$ 0,01

Unidade de fornecimento: Unidade

Situação: Aceito e Habilitado

Aplicabilidade Margem de Preferência: Não

Aceito para: MAXIM QUALITTA COMERCIO LTDA, pelo melhor lance de R\$ 0,2400 e a quantidade de 6.000 Unidade

Item: 95

Descrição: BLOCO RECADO

Descrição Complementar: Envelope ouro tipo saco 260 x 360 mm - unidade

Tratamento Diferenciado: Tipo I - Participação Exclusiva de ME/EPP

Quantidade: 3.000

Valor Máximo Aceitável: R\$ 0,5000

Aplicabilidade Decreto 7174: Não

Intervalo mínimo entre lances: R\$ 0,01

Unidade de fornecimento: Unidade

Situação: Aceito e Habilitado

Aplicabilidade Margem de Preferência: Não

Aceito para: MAXIM QUALITTA COMERCIO LTDA, pelo melhor lance de R\$ 0,2900 e a quantidade de 3.000 Unidade

Item: 96

Descrição: BLOCO RECADO

Descrição Complementar: Envelope ouro tipo saco 310 x 410 mm - unidade

Tratamento Diferenciado: Tipo I - Participação Exclusiva de ME/EPP

Quantidade: 2.000

Valor Máximo Aceitável: R\$ 0,5800

Aplicabilidade Decreto 7174: Não

Intervalo mínimo entre lances: R\$ 0,01

Unidade de fornecimento: Unidade

Situação: Aceito e Habilitado

Aplicabilidade Margem de Preferência: Não

Aceito para: BELINKI & SOUZA LTDA, pelo melhor lance de R\$ 0,4200 e a quantidade de 2.000 Unidade .

**Item: 97****Descrição:** BLOCO RECADO**Descrição Complementar:** Envelope papel kraft 24 cm x 34 cm - 80g - unidade**Tratamento Diferenciado:** Tipo I - Participação Exclusiva de ME/EPP**Quantidade:** 2.000**Valor Máximo Aceitável:** R\$ 0,3700**Aplicabilidade Decreto 7174:** Não**Intervalo mínimo entre lances:** R\$ 0,01**Unidade de fornecimento:** Unidade**Situação:** Aceito e Habilitado**Aplicabilidade Margem de Preferência:** Não**Aceito para:** MAXIM QUALITTA COMERCIO LTDA, pelo melhor lance de R\$ 0,1700 e a quantidade de 2.000 Unidade**Item: 98****Descrição:** BLOCO RECADO**Descrição Complementar:** Envelope papel kraft 31 cm x 41 cm - 80g - unidade**Tratamento Diferenciado:** Tipo I - Participação Exclusiva de ME/EPP**Quantidade:** 3.000**Valor Máximo Aceitável:** R\$ 0,5200**Aplicabilidade Decreto 7174:** Não**Intervalo mínimo entre lances:** R\$ 0,01**Unidade de fornecimento:** Unidade**Situação:** Aceito e Habilitado**Aplicabilidade Margem de Preferência:** Não**Aceito para:** MAXIM QUALITTA COMERCIO LTDA, pelo melhor lance de R\$ 0,2900 e a quantidade de 3.000 Unidade**Item: 99****Descrição:** BLOCO RECADO**Descrição Complementar:** Estilete estreito, corpo plástico, lâminas com pontas removíveis, em aço carbono, com tratamento antiferrugem, trava de segurança, tamanho 13,2 cm, dimensão da lâmina 8cm x 9mm.**Tratamento Diferenciado:** Tipo I - Participação Exclusiva de ME/EPP**Quantidade:** 150**Valor Máximo Aceitável:** R\$ 4,7700**Aplicabilidade Decreto 7174:** Não**Intervalo mínimo entre lances:** R\$ 0,01**Unidade de fornecimento:** Unidade**Situação:** Aceito e Habilitado**Aplicabilidade Margem de Preferência:** Não**Aceito para:** P&M COMERCIAL E DISTRIBUIDORA DE PRODUTOS E EQUIPAMENTO, pelo melhor lance de R\$ 1,1500 e a quantidade de 150 Unidade .**Item: 100****Descrição:** BLOCO RECADO**Descrição Complementar:** Estilete largo, corpo altamente resistente, lâmina de 18 cm em aço carbono, com trava de segurança, tratamento antiferrugem.**Tratamento Diferenciado:** Tipo I - Participação Exclusiva de ME/EPP**Quantidade:** 150**Valor Máximo Aceitável:** R\$ 8,2100**Aplicabilidade Decreto 7174:** Não**Intervalo mínimo entre lances:** R\$ 0,01**Unidade de fornecimento:** Unidade**Situação:** Aceito e Habilitado**Aplicabilidade Margem de Preferência:** Não**Aceito para:** P&M COMERCIAL E DISTRIBUIDORA DE PRODUTOS E EQUIPAMENTO, pelo melhor lance de R\$ 1,7000 e a quantidade de 150 Unidade .**Item: 101****Descrição:** BLOCO RECADO**Descrição Complementar:** Etiqueta branca autoadesiva, para uso em farmácia. Tamanho 5cm x 2cm. Rolo com aproximadamente 25 metros.**Tratamento Diferenciado:** Tipo I - Participação Exclusiva de ME/EPP**Quantidade:** 2.000**Valor Máximo Aceitável:** R\$ 9,4200**Aplicabilidade Decreto 7174:** Não**Intervalo mínimo entre lances:** R\$ 0,01**Unidade de fornecimento:** Unidade**Situação:** Aceito e Habilitado**Aplicabilidade Margem de Preferência:** Não**Aceito para:** SIMONE DA MAIA PAVAO, pelo melhor lance de R\$ 6,8900 e a quantidade de 2.000 Unidade**Item: 102****Descrição:** BLOCO RECADO**Descrição Complementar:** Extensor de cabo USB; Compatível com tecnologias USB 2.0 e USB 3.0; Uma ponta com conector macho USB e uma ponta com conector fêmea USB; Cor preta; Comprimento de 1,5m.**Tratamento Diferenciado:** Tipo I - Participação Exclusiva

de ME/EPP

Quantidade: 50**Valor Máximo Aceitável:** R\$ 11,0300**Aplicabilidade Decreto 7174:** Não**Intervalo mínimo entre lances:** R\$ 0,01**Unidade de fornecimento:** Unidade**Situação:** Aceito e Habilitado**Aplicabilidade Margem de Preferência:** Não**Aceito para:** BELINKI & SOUZA LTDA, pelo melhor lance de R\$ 11,0000 e a quantidade de 50 Unidade .**Item: 103****Descrição:** BLOCO RECADO**Descrição Complementar:** Extrator de grampo tipo espátula, fabricado em aço inox.**Tratamento Diferenciado:** Tipo I - Participação Exclusiva de ME/EPP**Quantidade:** 200**Valor Máximo Aceitável:** R\$ 3,2700**Aplicabilidade Decreto 7174:** Não**Intervalo mínimo entre lances:** R\$ 0,01**Unidade de fornecimento:** Unidade**Situação:** Aceito e Habilitado**Aplicabilidade Margem de Preferência:** Não**Aceito para:** P&M COMERCIAL E DISTRIBUIDORA DE PRODUTOS E EQUIPAMENTO, pelo melhor lance de R\$ 0,8900 e a quantidade de 200 Unidade .**Item: 104****Descrição:** BLOCO RECADO**Descrição Complementar:** Filtro de linha com protetor contra surtos compacto; com fusível de proteção; indicador luminoso de funcionamento; tensão de alimentação 127/220V; potência máxima 1270VA para 127V ou 2200VA para 220V; com protetor contra sobretensão e surtos; capacidade para 5 tomadas elétricas ou mais; cabo com comprimento mínimo de 0,95m e plugue de tomada padrão 3 pinos (NBR 14136)**Tratamento Diferenciado:** Tipo I - Participação Exclusiva de ME/EPP**Quantidade:** 50**Valor Máximo Aceitável:** R\$ 30,6100**Aplicabilidade Decreto 7174:** Não**Intervalo mínimo entre lances:** R\$ 0,01**Unidade de fornecimento:** Unidade**Situação:** Aceito e Habilitado**Aplicabilidade Margem de Preferência:** Não**Aceito para:** CONNECTGOV LTDA, pelo melhor lance de R\$ 18,7300 e a quantidade de 50 Unidade .**Item: 105****Descrição:** BLOCO RECADO**Descrição Complementar:** Fita adesiva celofane transparente 12mmx40m**Tratamento Diferenciado:** Tipo I - Participação Exclusiva de ME/EPP**Quantidade:** 1.000**Valor Máximo Aceitável:** R\$ 2,5300**Aplicabilidade Decreto 7174:** Não**Intervalo mínimo entre lances:** R\$ 0,01**Unidade de fornecimento:** Unidade**Situação:** Aceito e Habilitado**Aplicabilidade Margem de Preferência:** Não**Aceito para:** BELINKI & SOUZA LTDA, pelo melhor lance de R\$ 0,8900 e a quantidade de 1.000 Unidade .**Item: 106****Descrição:** BLOCO RECADO**Descrição Complementar:** Fita adesiva dupla face polipropilenó de 12mm x 20 m.**Tratamento Diferenciado:** Tipo I - Participação Exclusiva de ME/EPP**Quantidade:** 50**Valor Máximo Aceitável:** R\$ 28,9100**Aplicabilidade Decreto 7174:** Não**Intervalo mínimo entre lances:** R\$ 0,01**Unidade de fornecimento:** Unidade**Situação:** Aceito e Habilitado**Aplicabilidade Margem de Preferência:** Não**Aceito para:** P&M COMERCIAL E DISTRIBUIDORA DE PRODUTOS E EQUIPAMENTO, pelo melhor lance de R\$ 4,0000 e a quantidade de 50 Unidade .**Item: 107****Descrição:** BLOCO RECADO**Descrição Complementar:** Fita adesiva marrom 48mm x 45m**Tratamento Diferenciado:** Tipo I - Participação Exclusiva de ME/EPP**Quantidade:** 500**Valor Máximo Aceitável:** R\$ 4,2900**Aplicabilidade Decreto 7174:** Não**Intervalo mínimo entre lances:** R\$ 0,01**Unidade de fornecimento:** Unidade**Situação:** Aceito e Habilitado**Aplicabilidade Margem de Preferência:** Não**Aceito para:** BELINKI & SOUZA LTDA, pelo melhor lance de R\$ 2,0300 e a quantidade de 500 Unidade .

Item: 108**Descrição:** BLOCO RECADO**Descrição Complementar:** Fita adesiva transparente 48mm x 45m**Tratamento Diferenciado:** Tipo I - Participação Exclusiva de ME/EPP**Quantidade:** 1.000**Valor Máximo Aceitável:** R\$ 3,7500**Aplicabilidade Decreto 7174:** Não**Intervalo mínimo entre lances:** R\$ 0,01**Unidade de fornecimento:** Unidade**Situação:** Aceito e Habilitado**Aplicabilidade Margem de Preferência:** Não**Aceito para:** BELINKI & SOUZA LTDA, pelo melhor lance de R\$ 2,0200 e a quantidade de 1.000 Unidade .**Item: 109****Descrição:** BLOCO RECADO**Descrição Complementar:** Fita crepe 19x50m**Tratamento Diferenciado:** Tipo I - Participação Exclusiva de ME/EPP**Quantidade:** 1.000**Valor Máximo Aceitável:** R\$ 3,7400**Aplicabilidade Decreto 7174:** Não**Intervalo mínimo entre lances:** R\$ 0,01**Unidade de fornecimento:** Unidade**Situação:** Aceito e Habilitado**Aplicabilidade Margem de Preferência:** Não**Aceito para:** BELINKI & SOUZA LTDA, pelo melhor lance de R\$ 2,9900 e a quantidade de 1.000 Unidade .**Item: 110****Descrição:** BLOCO RECADO**Descrição Complementar:** Fita dupla face de espuma 19mm x 1,50m**Tratamento Diferenciado:** Tipo I - Participação Exclusiva de ME/EPP**Quantidade:** 150**Valor Máximo Aceitável:** R\$ 19,8700**Aplicabilidade Decreto 7174:** Não**Intervalo mínimo entre lances:** R\$ 0,01**Unidade de fornecimento:** Unidade**Situação:** Aceito e Habilitado**Aplicabilidade Margem de Preferência:** Não**Aceito para:** TALITHA A. DA S. GIROTTI, pelo melhor lance de R\$ 18,6900 e a quantidade de 150 Unidade .**Item: 111****Descrição:** BLOCO RECADO**Descrição Complementar:** Fita para impressora 132 colunas FX 2190 mega plus, em nylon**Tratamento Diferenciado:** Tipo I - Participação Exclusiva de ME/EPP**Quantidade:** 30**Valor Máximo Aceitável:** R\$ 21,2100**Aplicabilidade Decreto 7174:** Não**Intervalo mínimo entre lances:** R\$ 0,01**Unidade de fornecimento:** Unidade**Situação:** Aceito e Habilitado**Aplicabilidade Margem de Preferência:** Não**Aceito para:** BELINKI & SOUZA LTDA, pelo melhor lance de R\$ 20,9700 e a quantidade de 30 Unidade .**Item: 112****Descrição:** BLOCO RECADO**Descrição Complementar:** Fita para impressora 80 colunas matricial**Tratamento Diferenciado:** Tipo I - Participação Exclusiva de ME/EPP**Quantidade:** 30**Valor Máximo Aceitável:** R\$ 15,4000**Aplicabilidade Decreto 7174:** Não**Intervalo mínimo entre lances:** R\$ 0,01**Unidade de fornecimento:** Unidade**Situação:** Aceito e Habilitado**Aplicabilidade Margem de Preferência:** Não**Aceito para:** BELINKI & SOUZA LTDA, pelo melhor lance de R\$ 14,9700 e a quantidade de 30 Unidade .**Item: 113****Descrição:** BLOCO RECADO**Descrição Complementar:** Folha de E.V.A. com glitter, tamanho 600x400x2mm, prata**Tratamento Diferenciado:** Tipo I - Participação Exclusiva de ME/EPP**Quantidade:** 150**Valor Máximo Aceitável:** R\$ 6,1200**Aplicabilidade Decreto 7174:** Não**Intervalo mínimo entre lances:** R\$ 0,01**Unidade de fornecimento:** Unidade**Situação:** Aceito e Habilitado**Aplicabilidade Margem de Preferência:** Não**Aceito para:** BELINKI & SOUZA LTDA, pelo melhor lance de R\$ 4,7900 e a quantidade de 150 Unidade .**Item: 114**

Descrição: BLOCO RECADO**Descrição Complementar:** Folha de E.V.A. com gliter, tamanho 600x400x2mm, azul**Tratamento Diferenciado:** Tipo I - Participação Exclusiva de ME/EPP**Quantidade:** 150**Valor Máximo Aceitável:** R\$ 6,1200**Aplicabilidade Decreto 7174:** Não**Intervalo mínimo entre lances:** R\$ 0,01**Unidade de fornecimento:** Unidade**Situação:** Aceito e Habilitado**Aplicabilidade Margem de Preferência:** Não**Aceito para:** BELINKI & SOUZA LTDA, pelo melhor lance de R\$ 4,7900 e a quantidade de 150 Unidade .**Item: 115****Descrição:** BLOCO RECADO**Descrição Complementar:** Folha de E.V.A. com gliter, tamanho 600x400x2mm, fúscia**Tratamento Diferenciado:** Tipo I - Participação Exclusiva de ME/EPP**Quantidade:** 150**Valor Máximo Aceitável:** R\$ 6,1200**Aplicabilidade Decreto 7174:** Não**Intervalo mínimo entre lances:** R\$ 0,01**Unidade de fornecimento:** Unidade**Situação:** Aceito e Habilitado**Aplicabilidade Margem de Preferência:** Não**Aceito para:** BELINKI & SOUZA LTDA, pelo melhor lance de R\$ 4,7900 e a quantidade de 150 Unidade .**Item: 116****Descrição:** BLOCO RECADO**Descrição Complementar:** Folha de E.V.A. com gliter, tamanho 600x400x2mm, lilás**Tratamento Diferenciado:** Tipo I - Participação Exclusiva de ME/EPP**Quantidade:** 150**Valor Máximo Aceitável:** R\$ 6,1200**Aplicabilidade Decreto 7174:** Não**Intervalo mínimo entre lances:** R\$ 0,01**Unidade de fornecimento:** Unidade**Situação:** Aceito e Habilitado**Aplicabilidade Margem de Preferência:** Não**Aceito para:** BELINKI & SOUZA LTDA, pelo melhor lance de R\$ 4,7900 e a quantidade de 150 Unidade .**Item: 117****Descrição:** BLOCO RECADO**Descrição Complementar:** Folha de E.V.A. com gliter, tamanho 600x400x2mm, cor ouro**Tratamento Diferenciado:** Tipo I - Participação Exclusiva de ME/EPP**Quantidade:** 150**Valor Máximo Aceitável:** R\$ 6,1200**Aplicabilidade Decreto 7174:** Não**Intervalo mínimo entre lances:** R\$ 0,01**Unidade de fornecimento:** Unidade**Situação:** Aceito e Habilitado**Aplicabilidade Margem de Preferência:** Não**Aceito para:** BELINKI & SOUZA LTDA, pelo melhor lance de R\$ 4,7900 e a quantidade de 150 Unidade .**Item: 118****Descrição:** BLOCO RECADO**Descrição Complementar:** Folha de E.V.A. com gliter, tamanho 600x400x2mm, verde**Tratamento Diferenciado:** Tipo I - Participação Exclusiva de ME/EPP**Quantidade:** 150**Valor Máximo Aceitável:** R\$ 6,1200**Aplicabilidade Decreto 7174:** Não**Intervalo mínimo entre lances:** R\$ 0,01**Unidade de fornecimento:** Unidade**Situação:** Aceito e Habilitado**Aplicabilidade Margem de Preferência:** Não**Aceito para:** BELINKI & SOUZA LTDA, pelo melhor lance de R\$ 4,7900 e a quantidade de 150 Unidade .**Item: 119****Descrição:** BLOCO RECADO**Descrição Complementar:** Folha de E.V.A. com gliter, tamanho 600x400x2mm, vermelha**Tratamento Diferenciado:** Tipo I - Participação Exclusiva de ME/EPP**Quantidade:** 150**Valor Máximo Aceitável:** R\$ 6,1200**Aplicabilidade Decreto 7174:** Não**Intervalo mínimo entre lances:** R\$ 0,01**Unidade de fornecimento:** Unidade**Situação:** Aceito e Habilitado**Aplicabilidade Margem de Preferência:** Não**Aceito para:** BELINKI & SOUZA LTDA, pelo melhor lance de R\$ 4,7900 e a quantidade de 150 Unidade .**Item: 120****Descrição:** BLOCO RECADO

Descrição Complementar: Folha em e.v.a 600 x 400 x 2mm, amarelo

Tratamento Diferenciado: Tipo I - Participação Exclusiva de ME/EPP

Quantidade: 150

Valor Máximo Aceitável: R\$ 2,1000

Aplicabilidade Decreto 7174: Não

Intervalo mínimo entre lances: R\$ 0,01

Unidade de fornecimento: Unidade

Situação: Aceito e Habilitado

Aplicabilidade Margem de Preferência: Não

Aceito para: MAXIM QUALITTA COMERCIO LTDA, pelo melhor lance de R\$ 1,4500 e a quantidade de 150 Unidade .

Item: 121

Descrição: BLOCO RECADO

Descrição Complementar: Folha em e.v.a 600 x 400 x 2mm, azul

Tratamento Diferenciado: Tipo I - Participação Exclusiva de ME/EPP

Quantidade: 300

Valor Máximo Aceitável: R\$ 2,1000

Aplicabilidade Decreto 7174: Não

Intervalo mínimo entre lances: R\$ 0,01

Unidade de fornecimento: Unidade

Situação: Aceito e Habilitado

Aplicabilidade Margem de Preferência: Não

Aceito para: P&M COMERCIAL E DISTRIBUIDORA DE PRODUTOS E EQUIPAMENTO, pelo melhor lance de R\$ 1,0000 e a quantidade de 300 Unidade .

Item: 122

Descrição: BLOCO RECADO

Descrição Complementar: Folha em e.v.a 600 x 400 x 2mm, bege

Tratamento Diferenciado: Tipo I - Participação Exclusiva de ME/EPP

Quantidade: 150

Valor Máximo Aceitável: R\$ 2,1000

Aplicabilidade Decreto 7174: Não

Intervalo mínimo entre lances: R\$ 0,01

Unidade de fornecimento: Unidade

Situação: Aceito e Habilitado

Aplicabilidade Margem de Preferência: Não

Aceito para: P&M COMERCIAL E DISTRIBUIDORA DE PRODUTOS E EQUIPAMENTO, pelo melhor lance de R\$ 1,0000 e a quantidade de 150 Unidade .

Item: 123

Descrição: BLOCO RECADO

Descrição Complementar: Folha em e.v.a 600 x 400 x 2mm, branca

Tratamento Diferenciado: Tipo I - Participação Exclusiva de ME/EPP

Quantidade: 300

Valor Máximo Aceitável: R\$ 2,1000

Aplicabilidade Decreto 7174: Não

Intervalo mínimo entre lances: R\$ 0,01

Unidade de fornecimento: Unidade

Situação: Aceito e Habilitado

Aplicabilidade Margem de Preferência: Não

Aceito para: P&M COMERCIAL E DISTRIBUIDORA DE PRODUTOS E EQUIPAMENTO, pelo melhor lance de R\$ 1,0000 e a quantidade de 300 Unidade .

Item: 124

Descrição: BLOCO RECADO

Descrição Complementar: Folha em e.v.a 600 x 400 x 2mm, cinza

Tratamento Diferenciado: Tipo I - Participação Exclusiva de ME/EPP

Quantidade: 150

Valor Máximo Aceitável: R\$ 2,1000

Aplicabilidade Decreto 7174: Não

Intervalo mínimo entre lances: R\$ 0,01

Unidade de fornecimento: Unidade

Situação: Aceito e Habilitado

Aplicabilidade Margem de Preferência: Não

Aceito para: P&M COMERCIAL E DISTRIBUIDORA DE PRODUTOS E EQUIPAMENTO, pelo melhor lance de R\$ 1,0000 e a quantidade de 150 Unidade .

Item: 125

Descrição: BLOCO RECADO

Descrição Complementar: Folha em e.v.a 600 x 400 x 2mm, laranja

Tratamento Diferenciado: Tipo I - Participação Exclusiva de ME/EPP

Quantidade: 150

Valor Máximo Aceitável: R\$ 2,1000

Aplicabilidade Decreto 7174: Não

Intervalo mínimo entre lances: R\$ 0,01

Unidade de fornecimento: Unidade

Situação: Aceito e Habilitado

Aplicabilidade Margem de Preferência: Não

Aceito para: P&M COMERCIAL E DISTRIBUIDORA DE PRODUTOS E EQUIPAMENTO, pelo melhor lance de R\$ 1,0000 e a quantidade de 150 Unidade .

**Item: 126****Descrição:** BLOCO RECADO**Descrição Complementar:** Folha em e.v.a 600 x 400 x 2mm, marron**Tratamento Diferenciado:** Tipo I - Participação Exclusiva de ME/EPP**Quantidade:** 300**Valor Máximo Aceitável:** R\$ 2,1000**Aplicabilidade Decreto 7174:** Não**Intervalo mínimo entre lances:** R\$ 0,01**Unidade de fornecimento:** Unidade**Situação:** Aceito e Habilitado**Aplicabilidade Margem de Preferência:** Não**Aceito para:** P&M COMERCIAL E DISTRIBUIDORA DE PRODUTOS E EQUIPAMENTO, pelo melhor lance de R\$ 0,9900 e a quantidade de 300 Unidade .**Item: 127****Descrição:** BLOCO RECADO**Descrição Complementar:** Folha em e.v.a 600 x 400 x 2mm, preto**Tratamento Diferenciado:** Tipo I - Participação Exclusiva de ME/EPP**Quantidade:** 300**Valor Máximo Aceitável:** R\$ 2,1000**Aplicabilidade Decreto 7174:** Não**Intervalo mínimo entre lances:** R\$ 0,01**Unidade de fornecimento:** Unidade**Situação:** Aceito e Habilitado**Aplicabilidade Margem de Preferência:** Não**Aceito para:** P&M COMERCIAL E DISTRIBUIDORA DE PRODUTOS E EQUIPAMENTO, pelo melhor lance de R\$ 1,0000 e a quantidade de 300 Unidade .**Item: 128****Descrição:** BLOCO RECADO**Descrição Complementar:** Folha em e.v.a 600 x 400 x 2mm, rosa**Tratamento Diferenciado:** Tipo I - Participação Exclusiva de ME/EPP**Quantidade:** 300**Valor Máximo Aceitável:** R\$ 2,1000**Aplicabilidade Decreto 7174:** Não**Intervalo mínimo entre lances:** R\$ 0,01**Unidade de fornecimento:** Unidade**Situação:** Aceito e Habilitado**Aplicabilidade Margem de Preferência:** Não**Aceito para:** P&M COMERCIAL E DISTRIBUIDORA DE PRODUTOS E EQUIPAMENTO, pelo melhor lance de R\$ 1,2600 e a quantidade de 300 Unidade .**Item: 129****Descrição:** BLOCO RECADO**Descrição Complementar:** Folha em e.v.a 600 x 400 x 2mm, roxo**Tratamento Diferenciado:** Tipo I - Participação Exclusiva de ME/EPP**Quantidade:** 150**Valor Máximo Aceitável:** R\$ 2,1000**Aplicabilidade Decreto 7174:** Não**Intervalo mínimo entre lances:** R\$ 0,01**Unidade de fornecimento:** Unidade**Situação:** Aceito e Habilitado**Aplicabilidade Margem de Preferência:** Não**Aceito para:** P&M COMERCIAL E DISTRIBUIDORA DE PRODUTOS E EQUIPAMENTO, pelo melhor lance de R\$ 1,0000 e a quantidade de 150 Unidade .**Item: 130****Descrição:** BLOCO RECADO**Descrição Complementar:** Folha em e.v.a 600 x 400 x 2mm, verde**Tratamento Diferenciado:** Tipo I - Participação Exclusiva de ME/EPP**Quantidade:** 300**Valor Máximo Aceitável:** R\$ 2,1000**Aplicabilidade Decreto 7174:** Não**Intervalo mínimo entre lances:** R\$ 0,01**Unidade de fornecimento:** Unidade**Situação:** Aceito e Habilitado**Aplicabilidade Margem de Preferência:** Não**Aceito para:** P&M COMERCIAL E DISTRIBUIDORA DE PRODUTOS E EQUIPAMENTO, pelo melhor lance de R\$ 1,4000 e a quantidade de 300 Unidade .**Item: 131****Descrição:** BLOCO RECADO**Descrição Complementar:** Folha em e.v.a 600 x 400 x 2mm, vermelho**Tratamento Diferenciado:** Tipo I - Participação Exclusiva de ME/EPP**Quantidade:** 300**Valor Máximo Aceitável:** R\$ 2,1000**Unidade de fornecimento:** Unidade**Situação:** Aceito e Habilitado

Aplicabilidade Decreto 7174: Não
Intervalo mínimo entre lances: R\$ 0,01

Aplicabilidade Margem de Preferência: Não

Aceito para: BELINKI & SOUZA LTDA, pelo melhor lance de R\$ 1,4500 e a quantidade de 300 Unidade .

Item: 132

Descrição: BLOCO RECADO

Descrição Complementar: Fonte de computador, padrão: ATX 12v 2.0, 24 pinos, com seletor de voltagem: 115/230 vac, 50/60 hz, com ventoinha (FAN) de 12 cm, com 2 conectores SATA e potência real de 400w.

Tratamento Diferenciado: Tipo I - Participação Exclusiva de ME/EPP

Quantidade: 50

Valor Máximo Aceitável: R\$ 264,7200

Aplicabilidade Decreto 7174: Não

Intervalo mínimo entre lances: R\$ 0,01

Unidade de fornecimento: Unidade

Situação: Aceito e Habilitado

Aplicabilidade Margem de Preferência: Não

Aceito para: CONNECTGOV LTDA, pelo melhor lance de R\$ 162,9100 e a quantidade de 50 Unidade .

Item: 133

Descrição: BLOCO RECADO

Descrição Complementar: Giz de cera 12 cores

Tratamento Diferenciado: Tipo I - Participação Exclusiva de ME/EPP

Quantidade: 100

Valor Máximo Aceitável: R\$ 3,4500

Aplicabilidade Decreto 7174: Não

Intervalo mínimo entre lances: R\$ 0,01

Unidade de fornecimento: Unidade

Situação: Aceito e Habilitado

Aplicabilidade Margem de Preferência: Não

Aceito para: P&M COMERCIAL E DISTRIBUIDORA DE PRODUTOS E EQUIPAMENTO, pelo melhor lance de R\$ 1,9000 e a quantidade de 100 Unidade .

Item: 134

Descrição: BLOCO RECADO

Descrição Complementar: Grampeador de mesa grande 23/6 -100 folhas, preto. com padrão de qualidade igual ou superior a Cis, Eagle ou hellios/carbex.

Tratamento Diferenciado: Tipo I - Participação Exclusiva de ME/EPP

Quantidade: 30

Valor Máximo Aceitável: R\$ 65,5400

Aplicabilidade Decreto 7174: Não

Intervalo mínimo entre lances: R\$ 0,01

Unidade de fornecimento: Unidade

Situação: Aceito e Habilitado

Aplicabilidade Margem de Preferência: Não

Aceito para: P&M COMERCIAL E DISTRIBUIDORA DE PRODUTOS E EQUIPAMENTO, pelo melhor lance de R\$ 40,0000 e a quantidade de 30 Unidade .

Item: 135

Descrição: BLOCO RECADO

Descrição Complementar: Grampeador de mesa grande 23/8 - 240 folhas, preto, com padrão de qualidade igual ou superior a Cis, Eagle ou hellios/carbex.

Tratamento Diferenciado: Tipo I - Participação Exclusiva de ME/EPP

Quantidade: 30

Valor Máximo Aceitável: R\$ 115,3800

Aplicabilidade Decreto 7174: Não

Intervalo mínimo entre lances: R\$ 0,01

Unidade de fornecimento: Unidade

Situação: Aceito e Habilitado

Aplicabilidade Margem de Preferência: Não

Aceito para: MARCOS AURELIO COLLACO, pelo melhor lance de R\$ 103,0000 e a quantidade de 30 Unidade .

Item: 136

Descrição: BLOCO RECADO

Descrição Complementar: Grampeador de mesa médio 26/6 30 folhas, preto, com padrão de qualidade igual ou superior a Cis, Eagle ou hellios/carbex.

Tratamento Diferenciado: Tipo I - Participação Exclusiva de ME/EPP

Quantidade: 100

Valor Máximo Aceitável: R\$ 46,0300

Aplicabilidade Decreto 7174: Não

Intervalo mínimo entre lances: R\$ 0,01

Unidade de fornecimento: Unidade

Situação: Aceito e Habilitado

Aplicabilidade Margem de Preferência: Não

Aceito para: P&M COMERCIAL E DISTRIBUIDORA DE PRODUTOS E EQUIPAMENTO, pelo melhor lance de R\$ 19,0000 e a quantidade de 100 Unidade .

Item: 137

Descrição: BLOCO RECADO**Descrição Complementar:** Grampeador de mesa pequeno 26/6 até 12 folhas, preto. Com padrão de qualidade igual ou superior a Cis, Eagle ou hellios/carbex.**Tratamento Diferenciado:** Tipo I - Participação Exclusiva de ME/EPP**Quantidade:** 150**Valor Máximo Aceitável:** R\$ 23,3400**Aplicabilidade Decreto 7174:** Não**Intervalo mínimo entre lances:** R\$ 0,01**Unidade de fornecimento:** Unidade**Situação:** Aceito e Habilitado**Aplicabilidade Margem de Preferência:** Não**Aceito para:** P&M COMERCIAL E DISTRIBUIDORA DE PRODUTOS E EQUIPAMENTO, pelo melhor lance de R\$ 7,4000 e a quantidade de 150 Unidade .**Item: 138****Descrição:** BLOCO RECADO**Descrição Complementar:** Grampo cobreado para grampeador 23/8 caixa com 5.000 und. Grampeia de 20 a 50 folhas.**Tratamento Diferenciado:** Tipo I - Participação Exclusiva de ME/EPP**Quantidade:** 50**Valor Máximo Aceitável:** R\$ 23,1900**Aplicabilidade Decreto 7174:** Não**Intervalo mínimo entre lances:** R\$ 0,01**Unidade de fornecimento:** Unidade**Situação:** Aceito e Habilitado**Aplicabilidade Margem de Preferência:** Não**Aceito para:** P&M COMERCIAL E DISTRIBUIDORA DE PRODUTOS E EQUIPAMENTO, pelo melhor lance de R\$ 14,0000 e a quantidade de 50 Unidade .**Item: 139****Descrição:** BLOCO RECADO**Descrição Complementar:** Grampo cobreado para grampeador 23/10 caixa com 5.000 und. Grampeia de 40 a 70 folhas.**Tratamento Diferenciado:** Tipo I - Participação Exclusiva de ME/EPP**Quantidade:** 30**Valor Máximo Aceitável:** R\$ 20,8500**Aplicabilidade Decreto 7174:** Não**Intervalo mínimo entre lances:** R\$ 0,01**Unidade de fornecimento:** Unidade**Situação:** Aceito e Habilitado**Aplicabilidade Margem de Preferência:** Não**Aceito para:** P&M COMERCIAL E DISTRIBUIDORA DE PRODUTOS E EQUIPAMENTO, pelo melhor lance de R\$ 15,0000 e a quantidade de 30 Unidade .**Item: 140****Descrição:** BLOCO RECADO**Descrição Complementar:** Grampo cobreado para grampeador 23/15 caixa com 5.000 und. Grampeia de 90 a 150 folhas.**Tratamento Diferenciado:** Tipo I - Participação Exclusiva de ME/EPP**Quantidade:** 30**Valor Máximo Aceitável:** R\$ 25,0400**Aplicabilidade Decreto 7174:** Não**Intervalo mínimo entre lances:** R\$ 0,01**Unidade de fornecimento:** Unidade**Situação:** Cancelado no julgamento**Aplicabilidade Margem de Preferência:** Não**Item: 141****Descrição:** BLOCO RECADO**Descrição Complementar:** Grampo cobreado para grampeador 23/24 caixa c/1.000 und. Grampeia de 170 a 240 folhas.**Tratamento Diferenciado:** Tipo I - Participação Exclusiva de ME/EPP**Quantidade:** 30**Valor Máximo Aceitável:** R\$ 20,9800**Aplicabilidade Decreto 7174:** Não**Intervalo mínimo entre lances:** R\$ 0,01**Unidade de fornecimento:** Unidade**Situação:** Aceito e Habilitado**Aplicabilidade Margem de Preferência:** Não**Aceito para:** BELINKI & SOUZA LTDA, pelo melhor lance de R\$ 18,8900 e a quantidade de 30 Unidade .**Item: 142****Descrição:** BLOCO RECADO**Descrição Complementar:** Grampo cobreado para grampeador 26/6 caixa com 5.000 und. Grampeia até 20 folh**Tratamento Diferenciado:** Tipo I - Participação Exclusiva de ME/EPP**Quantidade:** 250**Valor Máximo Aceitável:** R\$ 6,1000**Aplicabilidade Decreto 7174:** Não**Intervalo mínimo entre lances:** R\$ 0,01**Unidade de fornecimento:** Unidade**Situação:** Aceito e Habilitado**Aplicabilidade Margem de Preferência:** Não

Aceito para: TALITHA A. DA S. GIOTTO, pelo melhor lance de R\$ 3,5200 e a quantidade de 250 Unidade .

Item: 143**Descrição:** BLOCO RECADO**Descrição Complementar:** Grampo tipo trilho em metal inoxidável, 80mm para pasta suspensa caixa com 50 und.**Tratamento Diferenciado:** Tipo I - Participação Exclusiva de ME/EPP**Quantidade:** 50**Valor Máximo Aceitável:** R\$ 11,5600**Aplicabilidade Decreto 7174:** Não**Intervalo mínimo entre lances:** R\$ 0,01**Unidade de fornecimento:** Unidade**Situação:** Aceito e Habilitado**Aplicabilidade Margem de Preferência:** Não

Aceito para: BOING COMERCIO ATACADISTA DE MATERIAIS LTDA, pelo melhor lance de R\$ 6,4200 e a quantidade de 50 Unidade .

Item: 144**Descrição:** BLOCO RECADO**Descrição Complementar:** Grampo tipo trilho em plástico, 80mm para pasta suspensa caixa com 50 und.**Tratamento Diferenciado:** Tipo I - Participação Exclusiva de ME/EPP**Quantidade:** 30**Valor Máximo Aceitável:** R\$ 12,9800**Aplicabilidade Decreto 7174:** Não**Intervalo mínimo entre lances:** R\$ 0,01**Unidade de fornecimento:** Unidade**Situação:** Aceito e Habilitado**Aplicabilidade Margem de Preferência:** Não

Aceito para: P&M COMERCIAL E DISTRIBUIDORA DE PRODUTOS E EQUIPAMENTO, pelo melhor lance de R\$ 5,5000 e a quantidade de 30 Unidade .

Item: 145**Descrição:** BLOCO RECADO**Descrição Complementar:** HD Externo 3TB USB 3.0 preto**Tratamento Diferenciado:** Tipo I - Participação Exclusiva de ME/EPP**Quantidade:** 30**Valor Máximo Aceitável:** R\$ 581,8100**Aplicabilidade Decreto 7174:** Não**Intervalo mínimo entre lances:** R\$ 0,01**Unidade de fornecimento:** Unidade**Situação:** Cancelado no julgamento**Aplicabilidade Margem de Preferência:** Não**Item: 146****Descrição:** BLOCO RECADO**Descrição Complementar:** HEADSET - Monoauricular; Conector RJ9; Microfone flexível; Cabo com no mínimo 1m de comprimento; Protetor auricular em espuma; Protetor de microfone em espuma; Para uso em conjunto com base discadora.**Tratamento Diferenciado:** Tipo I - Participação Exclusiva de ME/EPP**Quantidade:** 10**Valor Máximo Aceitável:** R\$ 117,1600**Aplicabilidade Decreto 7174:** Não**Intervalo mínimo entre lances:** R\$ 0,01**Unidade de fornecimento:** Unidade**Situação:** Aceito e Habilitado**Aplicabilidade Margem de Preferência:** Não

Aceito para: FRANIELE CRISTINE LAMIN, pelo melhor lance de R\$ 80,0000 e a quantidade de 10 Unidade .

Item: 147**Descrição:** BLOCO RECADO**Descrição Complementar:** Lápis 1205/2 nº 02, preto, redondo, super resistente**Tratamento Diferenciado:** Tipo I - Participação Exclusiva de ME/EPP**Quantidade:** 1.000**Valor Máximo Aceitável:** R\$ 1,0000**Aplicabilidade Decreto 7174:** Não**Intervalo mínimo entre lances:** R\$ 0,01**Unidade de fornecimento:** Unidade**Situação:** Aceito e Habilitado**Aplicabilidade Margem de Preferência:** Não

Aceito para: P&M COMERCIAL E DISTRIBUIDORA DE PRODUTOS E EQUIPAMENTO, pelo melhor lance de R\$ 0,1900 e a quantidade de 1.000 Unidade .

Item: 148**Descrição:** BLOCO RECADO**Descrição Complementar:** Lápis de cor, caixa com 24 unidades, cores variadas e vibrantes, anatômico, formato hexagonal, tamanho grande (comprimento aproximado de 17,5 cm), ponta resistente, atóxico, lavável que não mancha, para desenhar e pintar sobre papel e similares. Composição: pigmentos aglutinantes, carga inerte, parafina sintética e madeira reflorestada.**Tratamento Diferenciado:** Tipo I - Participação Exclusiva de ME/EPP

Quantidade: 100
Valor Máximo Aceitável: R\$ 22,1300
Aplicabilidade Decreto 7174: Não
Intervalo mínimo entre lances: R\$ 0,01

Unidade de fornecimento: Unidade
Situação: Aceito e Habilitado
Aplicabilidade Margem de Preferência: Não

Aceito para: P&M COMERCIAL E DISTRIBUIDORA DE PRODUTOS E EQUIPAMENTO, pelo melhor lance de R\$ 7,0000 e a quantidade de 100 Unidade .

Item: 149**Descrição:** BLOCO RECADO

Descrição Complementar: Leitor de código de barras: especificação mínima: que esteja em linha de produção pelo fabricante; tipo pistola manual com feixe de luz bidirecional, fonte de luz laser 650nm; indicador sonoro de leitura; velocidade de leitura de 100 linhas por segundo, capacidade de ler etiquetas de códigos de barras com 16cm ou mais de largura; capacidade de decodificação dos códigos: upc/ean, upc/ean com complementos, ucc/ean 128, código 39, código 39 full ascii, código 39 trioptic, código 128, código 128 full ascii, codabar, intercalado 2 de 5, discreto 2 de 5, código 93, msi, código 11 possuir interface minimamente usb, garantia mínima de 12 meses.

Tratamento Diferenciado: Tipo I - Participação Exclusiva de ME/EPP

Quantidade: 30
Valor Máximo Aceitável: R\$ 160,9600
Aplicabilidade Decreto 7174: Não
Intervalo mínimo entre lances: R\$ 0,01

Unidade de fornecimento: Unidade
Situação: Aceito e Habilitado
Aplicabilidade Margem de Preferência: Não

Aceito para: CMK AUTOMACAO COMERCIAL EIRELI, pelo melhor lance de R\$ 160,9500 e a quantidade de 30 Unidade .

Item: 150**Descrição:** BLOCO RECADO

Descrição Complementar: Lenço de papel. Folhas duplas. Caixa com 100 unidades.

Tratamento Diferenciado: Tipo I - Participação Exclusiva de ME/EPP

Quantidade: 50
Valor Máximo Aceitável: R\$ 8,0800
Aplicabilidade Decreto 7174: Não
Intervalo mínimo entre lances: R\$ 0,01

Unidade de fornecimento: Unidade
Situação: Cancelado por inexistência de proposta
Aplicabilidade Margem de Preferência: Não

Item: 151**Descrição:** BLOCO RECADO

Descrição Complementar: Livro ata 100 fls.

Tratamento Diferenciado: Tipo I - Participação Exclusiva de ME/EPP

Quantidade: 50
Valor Máximo Aceitável: R\$ 12,4200
Aplicabilidade Decreto 7174: Não
Intervalo mínimo entre lances: R\$ 0,01

Unidade de fornecimento: Unidade
Situação: Aceito e Habilitado
Aplicabilidade Margem de Preferência: Não

Aceito para: P&M COMERCIAL E DISTRIBUIDORA DE PRODUTOS E EQUIPAMENTO, pelo melhor lance de R\$ 6,8900 e a quantidade de 50 Unidade .

Item: 152**Descrição:** BLOCO RECADO

Descrição Complementar: Livro ata 50 fls.

Tratamento Diferenciado: Tipo I - Participação Exclusiva de ME/EPP

Quantidade: 60
Valor Máximo Aceitável: R\$ 7,8600
Aplicabilidade Decreto 7174: Não
Intervalo mínimo entre lances: R\$ 0,01

Unidade de fornecimento: Unidade
Situação: Aceito e Habilitado
Aplicabilidade Margem de Preferência: Não

Aceito para: P&M COMERCIAL E DISTRIBUIDORA DE PRODUTOS E EQUIPAMENTO, pelo melhor lance de R\$ 5,3000 e a quantidade de 60 Unidade .

Item: 153**Descrição:** BLOCO RECADO

Descrição Complementar: Livro protocolo, papel alcalino branco, 100 fls, 75g/m2 22x16, capa dura, reverso material sintético impermeável, cor preta, costurado, impressão frente e verso, numeração na frente, termo de e encerramento

Tratamento Diferenciado: Tipo I - Participação Exclusiva de ME/EPP

Quantidade: 50
Valor Máximo Aceitável: R\$ 12,4600
Aplicabilidade Decreto 7174: Não
Intervalo mínimo entre lances: R\$ 0,01

Unidade de fornecimento: Unidade
Situação: Aceito e Habilitado
Aplicabilidade Margem de Preferência: Não

Aceito para: P&M COMERCIAL E DISTRIBUIDORA DE PRODUTOS E EQUIPAMENTO, pelo melhor lance de R\$ 7,9000 e a quantidade de 50 Unidade .

Item: 154**Descrição:** BLOCO RECADO**Descrição Complementar:** Livro registro de empregado com minimo de 50 fls.**Tratamento Diferenciado:** Tipo I - Participação Exclusiva

de ME/EPP

Quantidade: 30**Valor Máximo Aceitável:** R\$ 15,6700**Aplicabilidade Decreto 7174:** Não**Intervalo mínimo entre lances:** R\$ 0,01**Unidade de fornecimento:** Unidade**Situação:** Aceito e Habilitado**Aplicabilidade Margem de Preferência:** Não

Aceito para: BELINKI & SOUZA LTDA, pelo melhor lance de R\$ 14,6900 e a quantidade de 30 Unidade .

Item: 155**Descrição:** BLOCO RECADO**Descrição Complementar:** Lousa (quadro) branco com moldura arredondada de alumínio, com dimensões 80cm x 1m, tela confeccionada em laminado melamínico, branco brilhante, suporte para apagar removível, arredondado e deslizante com 40 cm, sistema de fixação invisível podendo ser instalado na vertical ou na horizontal, com apagador.**Tratamento Diferenciado:** Tipo I - Participação Exclusiva

de ME/EPP

Quantidade: 20**Valor Máximo Aceitável:** R\$ 109,8100**Aplicabilidade Decreto 7174:** Não**Intervalo mínimo entre lances:** R\$ 0,01**Unidade de fornecimento:** Unidade**Situação:** Aceito e Habilitado**Aplicabilidade Margem de Preferência:** Não

Aceito para: BOING COMERCIO ATACADISTA DE MATERIAIS LTDA, pelo melhor lance de R\$ 94,0800 e a quantidade de 20 Unidade .

Item: 156**Descrição:** BLOCO RECADO**Descrição Complementar:** Marcador para CDs e DVDs. Com 02 pontas 1.0 e 0,7 mm. Baixo odor, não tóxico. Na cor azul.**Tratamento Diferenciado:** Tipo I - Participação Exclusiva

de ME/EPP

Quantidade: 20**Valor Máximo Aceitável:** R\$ 3,7400**Aplicabilidade Decreto 7174:** Não**Intervalo mínimo entre lances:** R\$ 0,01**Unidade de fornecimento:** Unidade**Situação:** Aceito e Habilitado**Aplicabilidade Margem de Preferência:** Não

Aceito para: P&M COMERCIAL E DISTRIBUIDORA DE PRODUTOS E EQUIPAMENTO, pelo melhor lance de R\$ 1,8000 e a quantidade de 20 Unidade .

Item: 157**Descrição:** BLOCO RECADO**Descrição Complementar:** Massa de modelar, atóxica, caixa com 6 cores.**Tratamento Diferenciado:** Tipo I - Participação Exclusiva

de ME/EPP

Quantidade: 100**Valor Máximo Aceitável:** R\$ 2,5800**Aplicabilidade Decreto 7174:** Não**Intervalo mínimo entre lances:** R\$ 0,01**Unidade de fornecimento:** Unidade**Situação:** Aceito e Habilitado**Aplicabilidade Margem de Preferência:** Não

Aceito para: P&M COMERCIAL E DISTRIBUIDORA DE PRODUTOS E EQUIPAMENTO, pelo melhor lance de R\$ 1,4800 e a quantidade de 100 Unidade .

Item: 158**Descrição:** BLOCO RECADO**Descrição Complementar:** Massa de modelar, atóxica, caixa com 12 cores.**Tratamento Diferenciado:** Tipo I - Participação Exclusiva

de ME/EPP

Quantidade: 100**Valor Máximo Aceitável:** R\$ 4,5000**Aplicabilidade Decreto 7174:** Não**Intervalo mínimo entre lances:** R\$ 0,01**Unidade de fornecimento:** Unidade**Situação:** Aceito e Habilitado**Aplicabilidade Margem de Preferência:** Não

Aceito para: P&M COMERCIAL E DISTRIBUIDORA DE PRODUTOS E EQUIPAMENTO, pelo melhor lance de R\$ 2, a quantidade de 100 Unidade .

Item: 159**Descrição:** BLOCO RECADO**Descrição Complementar:** Molhador de dedos creme, 12 gramas

Tratamento Diferenciado: Tipo I - Participação Exclusiva de ME/EPP

Quantidade: 100

Valor Máximo Aceitável: R\$ 2,6200

Aplicabilidade Decreto 7174: Não

Intervalo mínimo entre lances: R\$ 0,01

Unidade de fornecimento: Unidade

Situação: Aceito e Habilitado

Aplicabilidade Margem de Preferência: Não

Aceito para: P&M COMERCIAL E DISTRIBUIDORA DE PRODUTOS E EQUIPAMENTO, pelo melhor lance de R\$ 1,1800 e a quantidade de 100 Unidade .

Item: 160

Descrição: BLOCO RECAD0

Descrição Complementar: Mídia: DVD-R (gravável) 1x-8x min 4.7gb 120 min; com capa acrílica - caixa com 100 und.

Tratamento Diferenciado: Tipo I - Participação Exclusiva de ME/EPP

Quantidade: 30

Valor Máximo Aceitável: R\$ 116,5700

Aplicabilidade Decreto 7174: Não

Intervalo mínimo entre lances: R\$ 0,01

Unidade de fornecimento: Unidade

Situação: Aceito e Habilitado

Aplicabilidade Margem de Preferência: Não

Aceito para: P&M COMERCIAL E DISTRIBUIDORA DE PRODUTOS E EQUIPAMENTO, pelo melhor lance de R\$ 116,5700 e a quantidade de 30 Unidade .

Item: 161

Descrição: BLOCO RECAD0

Descrição Complementar: Mini-teclado com mouse touchpad sem fio; Compatível com Windows 8 e superiores; Configuração de teclado QWERTY; Faixa de frequência 2.4 GHz; Modulação GFSK; Bateria de Lítio-Ion; Cor preta.

Tratamento Diferenciado: Tipo I - Participação Exclusiva de ME/EPP

Quantidade: 10

Valor Máximo Aceitável: R\$ 65,0100

Aplicabilidade Decreto 7174: Não

Intervalo mínimo entre lances: R\$ 0,01

Unidade de fornecimento: Unidade

Situação: Aceito e Habilitado

Aplicabilidade Margem de Preferência: Não

Aceito para: CONNECTGOV LTDA, pelo melhor lance de R\$ 65,0100 e a quantidade de 10 Unidade .

Item: 162

Descrição: BLOCO RECAD0

Descrição Complementar: MOUSE - botões esquerdo, direito e scroll - USB 2.0 ou superior; cabo de no mínimo 1,5m; na cor preta; mouse ótico, resolução mínima 1000 DPI, medidas mínimas: 5.7 cm x 9.4 cm x 3.5 cm; medidas máximas: 6 cm x 9.9 cm x 4 cm; deve ter driver compatível com windows 8.1/10.

Tratamento Diferenciado: Tipo I - Participação Exclusiva de ME/EPP

Quantidade: 100

Valor Máximo Aceitável: R\$ 29,7900

Aplicabilidade Decreto 7174: Não

Intervalo mínimo entre lances: R\$ 0,01

Unidade de fornecimento: Unidade

Situação: Cancelado no julgamento

Aplicabilidade Margem de Preferência: Não

Item: 163

Descrição: BLOCO RECAD0

Descrição Complementar: Mouse Pad ergonômico em gel, base revestida de poliuretano, superfície em lycra elástica, apoio em sílica gel. Regulamentado de acordo com a NR17, na cor preta.

Tratamento Diferenciado: Tipo I - Participação Exclusiva de ME/EPP

Quantidade: 150

Valor Máximo Aceitável: R\$ 30,9300

Aplicabilidade Decreto 7174: Não

Intervalo mínimo entre lances: R\$ 0,01

Unidade de fornecimento: Unidade

Situação: Aceito e Habilitado

Aplicabilidade Margem de Preferência: Não

Aceito para: FAMAHA - COMERCIO DE MATERIAL DE INFORMATICA LTDA., pelo melhor lance de R\$ 19,9800 e a quantidade de 150 Unidade .

Item: 164

Descrição: BLOCO RECAD0

Descrição Complementar: MOUSE SEM FIO - botões esquerdo, direito e scroll - USB 2.0 ou superior; na cor preta; mouse ótico, resolução mínima 1000 DPI, medidas mínimas: 5.7 cm x 9.4 cm x 3.5 cm; medidas máximas: 6 cm x 9.9 cm x 4 cm; Padrão de conexão sem fio: 802.11a; deve ter driver compatível com windows 8.1/10.

Tratamento Diferenciado: Tipo I - Participação Exclusiva de ME/EPP

Quantidade: 30

Valor Máximo Aceitável: R\$ 52,9100

Aplicabilidade Decreto 7174: Não

Intervalo mínimo entre lances: R\$ 0,01

Unidade de fornecimento: Unidade

Situação: Aceito e Habilitado

Aplicabilidade Margem de Preferência: Não



Aceito para: BELINKI & SOUZA LTDA, pelo melhor lance de R\$ 25,0000 e a quantidade de 30 Unidade .

Item: 165**Descrição:** BLOCO RECADO**Descrição Complementar:** NO-BREAK DE 1500 VA COM TENSÕES NOMINAIS DE ENTRADA 115/127/220V; COM MODO DE SELEÇÃO AUTOMÁTICO; FREQUÊNCIA NOMINAL DE 60Hz; TENSÃO NOMINAL DE SAÍDA 115V; FREQUÊNCIA NOMINAL DE SAÍDA NO MODO BATERIA 60Hz; CONTENDO 8 TOMADAS NO PADRÃO NBR 14.136:2002; DUAS BATERIAS DE 24V; DISJUNTOR REARMÁVEL; PROTEÇÃO DE SUBTENSÃO, SOBRETENSÃO, SOBRECARGA, CURTO-CIRCUITO, SUBFREQUÊNCIA, SOBREFREQUÊNCIA E DESCARGA PROFUNDA DA BATERIA; ESTABILIZADOR DE TRÊS ESTÁGIOS. (MODELO PARA REFERÊNCIA NO-BREAK APC BACK-UPS 1500)**Tratamento Diferenciado:** Tipo I - Participação Exclusiva de ME/EPP**Quantidade:** 30**Valor Máximo Aceitável:** R\$ 922,8000**Aplicabilidade Decreto 7174:** Não**Intervalo mínimo entre lances:** R\$ 0,01**Unidade de fornecimento:** Unidade**Situação:** Aceito e Habilitado**Aplicabilidade Margem de Preferência:** Não

Aceito para: BELINKI & SOUZA LTDA, pelo melhor lance de R\$ 918,0000 e a quantidade de 30 Unidade .

Item: 166**Descrição:** BLOCO RECADO**Descrição Complementar:** Organizador p/ fios e cabos flexível preto em espiral 3/4"**Tratamento Diferenciado:** Tipo I - Participação Exclusiva de ME/EPP**Quantidade:** 200**Valor Máximo Aceitável:** R\$ 14,3700**Aplicabilidade Decreto 7174:** Não**Intervalo mínimo entre lances:** R\$ 0,01**Unidade de fornecimento:** Unidade**Situação:** Aceito e Habilitado**Aplicabilidade Margem de Preferência:** Não

Aceito para: CONNECTGOV LTDA, pelo melhor lance de R\$ 3,9300 e a quantidade de 200 Unidade .

Item: 167**Descrição:** BLOCO RECADO**Descrição Complementar:** Papel cartão 50x70cm, papel incorporado, mais rígido, muito utilizado na confecção de embalagens, cores variadas. Pacote com 10 unidades.**Tratamento Diferenciado:** Tipo I - Participação Exclusiva de ME/EPP**Quantidade:** 200**Valor Máximo Aceitável:** R\$ 7,1300**Aplicabilidade Decreto 7174:** Não**Intervalo mínimo entre lances:** R\$ 0,01**Unidade de fornecimento:** Unidade**Situação:** Aceito e Habilitado**Aplicabilidade Margem de Preferência:** Não

Aceito para: P&M COMERCIAL E DISTRIBUIDORA DE PRODUTOS E EQUIPAMENTO, pelo melhor lance de R\$ 6,5000 e a quantidade de 200 Unidade .

Item: 168**Descrição:** BLOCO RECADO**Descrição Complementar:** Papel contact incolor, largura mínima 45cm**Tratamento Diferenciado:** Tipo I - Participação Exclusiva de ME/EPP**Quantidade:** 150**Valor Máximo Aceitável:** R\$ 10,6000**Aplicabilidade Decreto 7174:** Não**Intervalo mínimo entre lances:** R\$ 0,01**Unidade de fornecimento:** Unidade**Situação:** Aceito e Habilitado**Aplicabilidade Margem de Preferência:** Não

Aceito para: P&M COMERCIAL E DISTRIBUIDORA DE PRODUTOS E EQUIPAMENTO, pelo melhor lance de R\$ 1,7500 e a quantidade de 150 Unidade .

Item: 169**Descrição:** BLOCO RECADO**Descrição Complementar:** Papel contact vermelho, largura mínima 45 cm**Tratamento Diferenciado:** Tipo I - Participação Exclusiva de ME/EPP**Quantidade:** 150**Valor Máximo Aceitável:** R\$ 15,5500**Aplicabilidade Decreto 7174:** Não**Intervalo mínimo entre lances:** R\$ 0,01**Unidade de fornecimento:** Unidade**Situação:** Aceito e Habilitado**Aplicabilidade Margem de Preferência:** Não

Aceito para: MAXIM QUALITTA COMERCIO LTDA, pelo melhor lance de R\$ 4,9000 e a quantidade de 150 Unidade .

Item: 170**Descrição:** BLOCO RECADO**Descrição Complementar:** Papel crepon, medindo 0,48cmx2m, 28g/m2, na cor amarela



Tratamento Diferenciado: Tipo I - Participação Exclusiva de ME/EPP

Quantidade: 100

Valor Máximo Aceitável: R\$ 1,3700

Aplicabilidade Decreto 7174: Não

Intervalo mínimo entre lances: R\$ 0,01

Unidade de fornecimento: Unidade

Situação: Aceito e Habilitado

Aplicabilidade Margem de Preferência: Não

Aceito para: P&M COMERCIAL E DISTRIBUIDORA DE PRODUTOS E EQUIPAMENTO, pelo melhor lance de R\$ 0,6900 e a quantidade de 100 Unidade .

Item: 171

Descrição: BLOCO RECADO

Descrição Complementar: Papel crepon, medindo 0,48cmx2m, 28g/m2, na cor azul

Tratamento Diferenciado: Tipo I - Participação Exclusiva de ME/EPP

Quantidade: 100

Valor Máximo Aceitável: R\$ 1,3700

Aplicabilidade Decreto 7174: Não

Intervalo mínimo entre lances: R\$ 0,01

Unidade de fornecimento: Unidade

Situação: Aceito e Habilitado

Aplicabilidade Margem de Preferência: Não

Aceito para: P&M COMERCIAL E DISTRIBUIDORA DE PRODUTOS E EQUIPAMENTO, pelo melhor lance de R\$ 0,6900 e a quantidade de 100 Unidade .

Item: 172

Descrição: BLOCO RECADO

Descrição Complementar: Papel crepon, medindo 0,48cmx2m, 28g/m2, na cor branca

Tratamento Diferenciado: Tipo I - Participação Exclusiva de ME/EPP

Quantidade: 100

Valor Máximo Aceitável: R\$ 1,3700

Aplicabilidade Decreto 7174: Não

Intervalo mínimo entre lances: R\$ 0,01

Unidade de fornecimento: Unidade

Situação: Aceito e Habilitado

Aplicabilidade Margem de Preferência: Não

Aceito para: P&M COMERCIAL E DISTRIBUIDORA DE PRODUTOS E EQUIPAMENTO, pelo melhor lance de R\$ 0,6900 e a quantidade de 100 Unidade .

Item: 173

Descrição: BLOCO RECADO

Descrição Complementar: Papel crepon, medindo 0,48cmx2m, 28g/m2, na cor preta

Tratamento Diferenciado: Tipo I - Participação Exclusiva de ME/EPP

Quantidade: 100

Valor Máximo Aceitável: R\$ 1,3700

Aplicabilidade Decreto 7174: Não

Intervalo mínimo entre lances: R\$ 0,01

Unidade de fornecimento: Unidade

Situação: Aceito e Habilitado

Aplicabilidade Margem de Preferência: Não

Aceito para: P&M COMERCIAL E DISTRIBUIDORA DE PRODUTOS E EQUIPAMENTO, pelo melhor lance de R\$ 0,6900 e a quantidade de 100 Unidade .

Item: 174

Descrição: BLOCO RECADO

Descrição Complementar: Papel crepon, medindo 0,48cmx2m, 28g/m2, na cor vermelha

Tratamento Diferenciado: Tipo I - Participação Exclusiva de ME/EPP

Quantidade: 100

Valor Máximo Aceitável: R\$ 1,3700

Aplicabilidade Decreto 7174: Não

Intervalo mínimo entre lances: R\$ 0,01

Unidade de fornecimento: Unidade

Situação: Aceito e Habilitado

Aplicabilidade Margem de Preferência: Não

Aceito para: P&M COMERCIAL E DISTRIBUIDORA DE PRODUTOS E EQUIPAMENTO, pelo melhor lance de R\$ 0,6900 e a quantidade de 100 Unidade .

Item: 175

Descrição: BLOCO RECADO

Descrição Complementar: Papel de seda 48 x 60 cm, verde

Tratamento Diferenciado: Tipo I - Participação Exclusiva de ME/EPP

Quantidade: 100

Valor Máximo Aceitável: R\$ 0,5700

Aplicabilidade Decreto 7174: Não

Intervalo mínimo entre lances: R\$ 0,01

Unidade de fornecimento: Unidade

Situação: Aceito e Habilitado

Aplicabilidade Margem de Preferência: Não

Aceito para: MAXIM QUALITTA COMERCIO LTDA, pelo melhor lance de R\$ 0,2000 e a quantidade de 100 Unidade .

Item: 176**Descrição:** BLOCO RECADO**Descrição Complementar:** Papel de seda 48 x 60 cm, vermelho**Tratamento Diferenciado:** Tipo I - Participação Exclusiva de ME/EPP**Quantidade:** 100**Valor Máximo Aceitável:** R\$ 0,5700**Aplicabilidade Decreto 7174:** Não**Intervalo mínimo entre lances:** R\$ 0,01**Unidade de fornecimento:** Unidade**Situação:** Aceito e Habilitado**Aplicabilidade Margem de Preferência:** Não**Aceito para:** P&M COMERCIAL E DISTRIBUIDORA DE PRODUTOS E EQUIPAMENTO, pelo melhor lance de R\$ 0,1900 e a quantidade de 100 Unidade .**Item: 177****Descrição:** BLOCO RECADO**Descrição Complementar:** Papel dobradura 48x60cm, papel de ótima qualidade e resistência, cores variadas.**Tratamento Diferenciado:** Tipo I - Participação Exclusiva de ME/EPP**Quantidade:** 100**Valor Máximo Aceitável:** R\$ 0,8300**Aplicabilidade Decreto 7174:** Não**Intervalo mínimo entre lances:** R\$ 0,01**Unidade de fornecimento:** Unidade**Situação:** Aceito e Habilitado**Aplicabilidade Margem de Preferência:** Não**Aceito para:** BELINKI & SOUZA LTDA, pelo melhor lance de R\$ 0,3700 e a quantidade de 100 Unidade .**Item: 178****Descrição:** BLOCO RECADO**Descrição Complementar:** Papel vergê A-4 180g, branco 50x1 - Embalagem com 50 unidades**Tratamento Diferenciado:** Tipo I - Participação Exclusiva de ME/EPP**Quantidade:** 150**Valor Máximo Aceitável:** R\$ 15,8300**Aplicabilidade Decreto 7174:** Não**Intervalo mínimo entre lances:** R\$ 0,01**Unidade de fornecimento:** Unidade**Situação:** Aceito e Habilitado**Aplicabilidade Margem de Preferência:** Não**Aceito para:** P&M COMERCIAL E DISTRIBUIDORA DE PRODUTOS E EQUIPAMENTO, pelo melhor lance de R\$ 10,0000 e a quantidade de 150 Unidade .**Item: 179****Descrição:** BLOCO RECADO**Descrição Complementar:** PASSADOR DE SLIDES SEM FIO: Ponteiro a laser vermelho; Receptor USB; Compatibilidade com Windows 8 e superiores; Alcance mínimo de 10 m; Mover páginas (slides) para frente e para trás; Alimentação com pilha(s) AAA.**Tratamento Diferenciado:** Tipo I - Participação Exclusiva de ME/EPP**Quantidade:** 10**Valor Máximo Aceitável:** R\$ 117,5100**Aplicabilidade Decreto 7174:** Não**Intervalo mínimo entre lances:** R\$ 0,01**Unidade de fornecimento:** Unidade**Situação:** Aceito e Habilitado**Aplicabilidade Margem de Preferência:** Não**Aceito para:** CONNECTGOV LTDA, pelo melhor lance de R\$ 76,1900 e a quantidade de 10 Unidade .**Item: 180****Descrição:** BLOCO RECADO**Descrição Complementar:** Pasta catálogo ofício, contendo 100 folhas com 4 parafusos metálicos de 35mm; 245x335mm, cor preta**Tratamento Diferenciado:** Tipo I - Participação Exclusiva de ME/EPP**Quantidade:** 30**Valor Máximo Aceitável:** R\$ 31,4800**Aplicabilidade Decreto 7174:** Não**Intervalo mínimo entre lances:** R\$ 0,01**Unidade de fornecimento:** Unidade**Situação:** Aceito e Habilitado**Aplicabilidade Margem de Preferência:** Não**Aceito para:** P&M COMERCIAL E DISTRIBUIDORA DE PRODUTOS E EQUIPAMENTO, pelo melhor lance de R\$ 30 a quantidade de 30 Unidade .**Item: 181****Descrição:** BLOCO RECADO**Descrição Complementar:** Pasta catálogo tamanho ofício com 10 envelopes plásticos**Tratamento Diferenciado:** Tipo I - Participação Exclusiva de ME/EPP**Quantidade:** 50**Unidade de fornecimento:** Unidade



Valor Máximo Aceitável: R\$ 9,6900
Aplicabilidade Decreto 7174: Não
Intervalo mínimo entre lances: R\$ 0,01

Situação: Aceito e Habilitado
Aplicabilidade Margem de Preferência: Não

Aceito para: P&M COMERCIAL E DISTRIBUIDORA DE PRODUTOS E EQUIPAMENTO, pelo melhor lance de R\$ 5,9800 e a quantidade de 50 Unidade .

Item: 182**Descrição: BLOCO RECADO****Descrição Complementar: Pasta catálogo tamanho ofício com 50 envelopes plásticos****Tratamento Diferenciado: Tipo I - Participação Exclusiva de ME/EPP****Quantidade: 100****Valor Máximo Aceitável: R\$ 17,4000****Aplicabilidade Decreto 7174: Não****Intervalo mínimo entre lances: R\$ 0,01****Unidade de fornecimento: Unidade****Situação: Aceito e Habilitado****Aplicabilidade Margem de Preferência: Não**

Aceito para: P&M COMERCIAL E DISTRIBUIDORA DE PRODUTOS E EQUIPAMENTO, pelo melhor lance de R\$ 8,8000 e a quantidade de 100 Unidade .

Item: 183**Descrição: BLOCO RECADO****Descrição Complementar: Pasta com grampo, simples****Tratamento Diferenciado: Tipo I - Participação Exclusiva de ME/EPP****Quantidade: 500****Valor Máximo Aceitável: R\$ 2,0700****Aplicabilidade Decreto 7174: Não****Intervalo mínimo entre lances: R\$ 0,01****Unidade de fornecimento: Unidade****Situação: Aceito e Habilitado****Aplicabilidade Margem de Preferência: Não**

Aceito para: P&M COMERCIAL E DISTRIBUIDORA DE PRODUTOS E EQUIPAMENTO, pelo melhor lance de R\$ 1,2500 e a quantidade de 500 Unidade .

Item: 184**Descrição: BLOCO RECADO****Descrição Complementar: Pasta de papelão plastificado com aba e elástico simples****Tratamento Diferenciado: Tipo I - Participação Exclusiva de ME/EPP****Quantidade: 600****Valor Máximo Aceitável: R\$ 2,7800****Aplicabilidade Decreto 7174: Não****Intervalo mínimo entre lances: R\$ 0,01****Unidade de fornecimento: Unidade****Situação: Aceito e Habilitado****Aplicabilidade Margem de Preferência: Não**

Aceito para: P&M COMERCIAL E DISTRIBUIDORA DE PRODUTOS E EQUIPAMENTO, pelo melhor lance de R\$ 1,4000 e a quantidade de 600 Unidade .

Item: 185**Descrição: BLOCO RECADO****Descrição Complementar: Pasta em L - tamanho A4 plástica****Tratamento Diferenciado: Tipo I - Participação Exclusiva de ME/EPP****Quantidade: 300****Valor Máximo Aceitável: R\$ 2,0600****Aplicabilidade Decreto 7174: Não****Intervalo mínimo entre lances: R\$ 0,01****Unidade de fornecimento: Unidade****Situação: Aceito e Habilitado****Aplicabilidade Margem de Preferência: Não**

Aceito para: P&M COMERCIAL E DISTRIBUIDORA DE PRODUTOS E EQUIPAMENTO, pelo melhor lance de R\$ 0,5400 e a quantidade de 300 Unidade .

Item: 186**Descrição: BLOCO RECADO****Descrição Complementar: Pasta polionda universitária mínimo 24,5cmx34cmx4cm, fosca****Tratamento Diferenciado: Tipo I - Participação Exclusiva de ME/EPP****Quantidade: 200****Valor Máximo Aceitável: R\$ 4,5500****Aplicabilidade Decreto 7174: Não****Intervalo mínimo entre lances: R\$ 0,01****Unidade de fornecimento: Unidade****Situação: Aceito e Habilitado****Aplicabilidade Margem de Preferência: Não**

Aceito para: P&M COMERCIAL E DISTRIBUIDORA DE PRODUTOS E EQUIPAMENTO, pelo melhor lance de R\$ 2,6000 e a quantidade de 200 Unidade .

Item: 187

Descrição: BLOCO RECADO

Descrição Complementar: Pasta sanfonada tamanho A4, transparente, 12 divisórias, com elástico da cor da pasta

Tratamento Diferenciado: Tipo I - Participação Exclusiva de ME/EPP

Quantidade: 150

Valor Máximo Aceitável: R\$ 20,0000

Aplicabilidade Decreto 7174: Não

Intervalo mínimo entre lances: R\$ 0,01

Unidade de fornecimento: Unidade

Situação: Aceito e Habilitado

Aplicabilidade Margem de Preferência: Não

Aceito para: P&M COMERCIAL E DISTRIBUIDORA DE PRODUTOS E EQUIPAMENTO, pelo melhor lance de R\$ 13,2000 e a quantidade de 150 Unidade .

Item: 188

Descrição: BLOCO RECADO

Descrição Complementar: Pasta transparente com elástico poliondas 6 cm

Tratamento Diferenciado: Tipo I - Participação Exclusiva de ME/EPP

Quantidade: 150

Valor Máximo Aceitável: R\$ 4,9800

Aplicabilidade Decreto 7174: Não

Intervalo mínimo entre lances: R\$ 0,01

Unidade de fornecimento: Unidade

Situação: Aceito e Habilitado

Aplicabilidade Margem de Preferência: Não

Aceito para: P&M COMERCIAL E DISTRIBUIDORA DE PRODUTOS E EQUIPAMENTO, pelo melhor lance de R\$ 3,8500 e a quantidade de 150 Unidade .

Item: 189

Descrição: BLOCO RECADO

Descrição Complementar: Pasta transparente com elastico poliondas 2 cm

Tratamento Diferenciado: Tipo I - Participação Exclusiva de ME/EPP

Quantidade: 150

Valor Máximo Aceitável: R\$ 3,2700

Aplicabilidade Decreto 7174: Não

Intervalo mínimo entre lances: R\$ 0,01

Unidade de fornecimento: Unidade

Situação: Aceito e Habilitado

Aplicabilidade Margem de Preferência: Não

Aceito para: P&M COMERCIAL E DISTRIBUIDORA DE PRODUTOS E EQUIPAMENTO, pelo melhor lance de R\$ 2,2500 e a quantidade de 150 Unidade .

Item: 190

Descrição: BLOCO RECADO

Descrição Complementar: Pasta transparente com elástico poliondas 4 cm

Tratamento Diferenciado: Tipo I - Participação Exclusiva de ME/EPP

Quantidade: 150

Valor Máximo Aceitável: R\$ 4,3600

Aplicabilidade Decreto 7174: Não

Intervalo mínimo entre lances: R\$ 0,01

Unidade de fornecimento: Unidade

Situação: Aceito e Habilitado

Aplicabilidade Margem de Preferência: Não

Aceito para: P&M COMERCIAL E DISTRIBUIDORA DE PRODUTOS E EQUIPAMENTO, pelo melhor lance de R\$ 2,9000 e a quantidade de 150 Unidade .

Item: 191

Descrição: BLOCO RECADO

Descrição Complementar: Pastas suspensas Kraft 170 g.

Tratamento Diferenciado: Tipo I - Participação Exclusiva de ME/EPP

Quantidade: 1.500

Valor Máximo Aceitável: R\$ 2,3500

Aplicabilidade Decreto 7174: Não

Intervalo mínimo entre lances: R\$ 0,01

Unidade de fornecimento: Unidade

Situação: Aceito e Habilitado

Aplicabilidade Margem de Preferência: Não

Aceito para: P&M COMERCIAL E DISTRIBUIDORA DE PRODUTOS E EQUIPAMENTO, pelo melhor lance de R\$ 1,1100 e a quantidade de 1.500 Unidade .

Item: 192

Descrição: BLOCO RECADO

Descrição Complementar: Placa de rede com interface PCI express, tecnologia de rede 10/100/1000 Base-T, driver compatível com windows 8.1 e windows 10.

Tratamento Diferenciado: Tipo I - Participação Exclusiva de ME/EPP

Quantidade: 50

Valor Máximo Aceitável: R\$ 112,6100

Aplicabilidade Decreto 7174: Não

Intervalo mínimo entre lances: R\$ 0,01

Unidade de fornecimento: Unidade

Situação: Aceito e Habilitado

Aplicabilidade Margem de Preferência: Não

Aceito para: FRANCIELE CRISTINE LAMIN, pelo melhor lance de R\$ 50,0000 e a quantidade de 50 Unidade .

Item: 193**Descrição:** BLOCO RECADO**Descrição Complementar:** Placa de video pci express 16x, com no mínimo 16 mb de memória.**Tratamento Diferenciado:** Tipo I - Participação Exclusiva de ME/EPP**Quantidade:** 50**Unidade de fornecimento:** Unidade**Valor Máximo Aceitável:** R\$ 508,6700**Situação:** Aceito e Habilitado**Aplicabilidade Decreto 7174:** Não**Aplicabilidade Margem de Preferência:** Não**Intervalo mínimo entre lances:** R\$ 0,01

Aceito para: STEPHANI CARVALHO REIS DE CASTILHO INDUSTRIA E COMERCIO, pelo melhor lance de R\$ 299,2500 e a quantidade de 50 Unidade .

Item: 194**Descrição:** BLOCO RECADO**Descrição Complementar:** Percevejo latonado caixa com 100 und.**Tratamento Diferenciado:** Tipo I - Participação Exclusiva de ME/EPP**Quantidade:** 30**Unidade de fornecimento:** Unidade**Valor Máximo Aceitável:** R\$ 3,1800**Situação:** Aceito e Habilitado**Aplicabilidade Decreto 7174:** Não**Aplicabilidade Margem de Preferência:** Não**Intervalo mínimo entre lances:** R\$ 0,01

Aceito para: P&M COMERCIAL E DISTRIBUIDORA DE PRODUTOS E EQUIPAMENTO, pelo melhor lance de R\$ 1,7500 e a quantidade de 30 Unidade .

Item: 195**Descrição:** BLOCO RECADO**Descrição Complementar:** Perfurador de papel com 02 furos p/35 fls, preto.**Tratamento Diferenciado:** Tipo I - Participação Exclusiva de ME/EPP**Quantidade:** 30**Unidade de fornecimento:** Unidade**Valor Máximo Aceitável:** R\$ 59,8700**Situação:** Aceito e Habilitado**Aplicabilidade Decreto 7174:** Não**Aplicabilidade Margem de Preferência:** Não**Intervalo mínimo entre lances:** R\$ 0,01

Aceito para: P&M COMERCIAL E DISTRIBUIDORA DE PRODUTOS E EQUIPAMENTO, pelo melhor lance de R\$ 28,0000 e a quantidade de 30 Unidade .

Item: 196**Descrição:** BLOCO RECADO**Descrição Complementar:** Perfurador de papel com 02 furos, ferro fundido com capacidade de perfuração 100 fls.**Tratamento Diferenciado:** Tipo I - Participação Exclusiva de ME/EPP**Quantidade:** 20**Unidade de fornecimento:** Unidade**Valor Máximo Aceitável:** R\$ 154,3500**Situação:** Aceito e Habilitado**Aplicabilidade Decreto 7174:** Não**Aplicabilidade Margem de Preferência:** Não**Intervalo mínimo entre lances:** R\$ 0,01

Aceito para: TALITHA A. DA S. GIROTTO, pelo melhor lance de R\$ 145,8500 e a quantidade de 20 Unidade .

Item: 197**Descrição:** BLOCO RECADO**Descrição Complementar:** Perfurador de papel com 02 furos, ferro fundido com capacidade de perfuração 60 fls.**Tratamento Diferenciado:** Tipo I - Participação Exclusiva de ME/EPP**Quantidade:** 20**Unidade de fornecimento:** Unidade**Valor Máximo Aceitável:** R\$ 77,5700**Situação:** Aceito e Habilitado**Aplicabilidade Decreto 7174:** Não**Aplicabilidade Margem de Preferência:** Não**Intervalo mínimo entre lances:** R\$ 0,01

Aceito para: P&M COMERCIAL E DISTRIBUIDORA DE PRODUTOS E EQUIPAMENTO, pelo melhor lance de R\$ 60 a quantidade de 20 Unidade .

Item: 198**Descrição:** BLOCO RECADO**Descrição Complementar:** Pilha recarregável AAA; Compatível com carregador NiMH; 900 mAh.**Tratamento Diferenciado:** Tipo I - Participação Exclusiva de ME/EPP**Quantidade:** 50**Unidade de fornecimento:** Unidade



Valor Máximo Aceitável: R\$ 26,7600
Aplicabilidade Decreto 7174: Não
Intervalo mínimo entre lances: R\$ 0,01

Situação: Aceito e Habilitado
Aplicabilidade Margem de Preferência: Não

Aceito para: P&M COMERCIAL E DISTRIBUIDORA DE PRODUTOS E EQUIPAMENTO, pelo melhor lance de R\$ 8,8000 e a quantidade de 50 Unidade .

Item: 199**Descrição: BLOCO RECADO****Descrição Complementar: Pilha recarregável AA; Compatível com carregador NIMH; 2500 mAh.****Tratamento Diferenciado: Tipo I - Participação Exclusiva de ME/EPP****Quantidade: 50****Valor Máximo Aceitável: R\$ 30,2800****Aplicabilidade Decreto 7174: Não****Intervalo mínimo entre lances: R\$ 0,01****Unidade de fornecimento: Unidade****Situação: Aceito e Habilitado****Aplicabilidade Margem de Preferência: Não**

Aceito para: P&M COMERCIAL E DISTRIBUIDORA DE PRODUTOS E EQUIPAMENTO, pelo melhor lance de R\$ 14,4000 e a quantidade de 50 Unidade .

Item: 200**Descrição: BLOCO RECADO****Descrição Complementar: Pincel atômico 850 ponta redonda cor azul****Tratamento Diferenciado: Tipo I - Participação Exclusiva de ME/EPP****Quantidade: 100****Valor Máximo Aceitável: R\$ 4,3300****Aplicabilidade Decreto 7174: Não****Intervalo mínimo entre lances: R\$ 0,01****Unidade de fornecimento: Unidade****Situação: Aceito e Habilitado****Aplicabilidade Margem de Preferência: Não**

Aceito para: P&M COMERCIAL E DISTRIBUIDORA DE PRODUTOS E EQUIPAMENTO, pelo melhor lance de R\$ 1,1000 e a quantidade de 100 Unidade .

Item: 201**Descrição: BLOCO RECADO****Descrição Complementar: Pincel atômico 850 ponta redonda cor preto****Tratamento Diferenciado: Tipo I - Participação Exclusiva de ME/EPP****Quantidade: 100****Valor Máximo Aceitável: R\$ 4,3300****Aplicabilidade Decreto 7174: Não****Intervalo mínimo entre lances: R\$ 0,01****Unidade de fornecimento: Unidade****Situação: Aceito e Habilitado****Aplicabilidade Margem de Preferência: Não**

Aceito para: BOING COMERCIO ATACADISTA DE MATERIAIS LTDA, pelo melhor lance de R\$ 1,3300 e a quantidade de 100 Unidade .

Item: 202**Descrição: BLOCO RECADO****Descrição Complementar: Pincel atômico 850 ponta redonda cor verde****Tratamento Diferenciado: Tipo I - Participação Exclusiva de ME/EPP****Quantidade: 100****Valor Máximo Aceitável: R\$ 4,3300****Aplicabilidade Decreto 7174: Não****Intervalo mínimo entre lances: R\$ 0,01****Unidade de fornecimento: Unidade****Situação: Aceito e Habilitado****Aplicabilidade Margem de Preferência: Não**

Aceito para: P&M COMERCIAL E DISTRIBUIDORA DE PRODUTOS E EQUIPAMENTO, pelo melhor lance de R\$ 1,1000 e a quantidade de 100 Unidade .

Item: 203**Descrição: BLOCO RECADO****Descrição Complementar: Pincel atômico 850 ponta redonda cor vermelha****Tratamento Diferenciado: Tipo I - Participação Exclusiva de ME/EPP****Quantidade: 100****Valor Máximo Aceitável: R\$ 4,3300****Aplicabilidade Decreto 7174: Não****Intervalo mínimo entre lances: R\$ 0,01****Unidade de fornecimento: Unidade****Situação: Aceito e Habilitado****Aplicabilidade Margem de Preferência: Não**

Aceito para: P&M COMERCIAL E DISTRIBUIDORA DE PRODUTOS E EQUIPAMENTO, pelo melhor lance de R\$ 1,1000 e a quantidade de 100 Unidade .

Item: 204

Descrição: BLOCO RECADO**Descrição Complementar:** Pincel hidrográfico para quadro branco - cor azul**Tratamento Diferenciado:** Tipo I - Participação Exclusiva de ME/EPP**Quantidade:** 100**Valor Máximo Aceitável:** R\$ 5,3300**Aplicabilidade Decreto 7174:** Não**Intervalo mínimo entre lances:** R\$ 0,01**Unidade de fornecimento:** Unidade**Situação:** Aceito e Habilitado**Aplicabilidade Margem de Preferência:** Não**Aceito para:** P&M COMERCIAL E DISTRIBUIDORA DE PRODUTOS E EQUIPAMENTO, **pelo melhor lance de R\$ 1,7100 e a quantidade de 100 Unidade .****Item: 205****Descrição:** BLOCO RECADO**Descrição Complementar:** Pincel hidrográfico para quadro branco - cor preto**Tratamento Diferenciado:** Tipo I - Participação Exclusiva de ME/EPP**Quantidade:** 100**Valor Máximo Aceitável:** R\$ 5,3300**Aplicabilidade Decreto 7174:** Não**Intervalo mínimo entre lances:** R\$ 0,01**Unidade de fornecimento:** Unidade**Situação:** Aceito e Habilitado**Aplicabilidade Margem de Preferência:** Não**Aceito para:** P&M COMERCIAL E DISTRIBUIDORA DE PRODUTOS E EQUIPAMENTO, **pelo melhor lance de R\$ 1,7100 e a quantidade de 100 Unidade .****Item: 206****Descrição:** BLOCO RECADO**Descrição Complementar:** Pincel marcador vermelho p/ quadro branco**Tratamento Diferenciado:** Tipo I - Participação Exclusiva de ME/EPP**Quantidade:** 50**Valor Máximo Aceitável:** R\$ 5,1700**Aplicabilidade Decreto 7174:** Não**Intervalo mínimo entre lances:** R\$ 0,01**Unidade de fornecimento:** Unidade**Situação:** Aceito e Habilitado**Aplicabilidade Margem de Preferência:** Não**Aceito para:** P&M COMERCIAL E DISTRIBUIDORA DE PRODUTOS E EQUIPAMENTO, **pelo melhor lance de R\$ 1,7100 e a quantidade de 50 Unidade .****Item: 207****Descrição:** BLOCO RECADO**Descrição Complementar:** Pistola para cola quente bastão fino, utilizada para colagem de papel, papelão, madeira, isopor, artesanato em geral. Com aplicador que utiliza cola quente de resina plástica. Material em plástico.**Tratamento Diferenciado:** Tipo I - Participação Exclusiva de ME/EPP**Quantidade:** 30**Valor Máximo Aceitável:** R\$ 18,8400**Aplicabilidade Decreto 7174:** Não**Intervalo mínimo entre lances:** R\$ 0,01**Unidade de fornecimento:** Unidade**Situação:** Aceito e Habilitado**Aplicabilidade Margem de Preferência:** Não**Aceito para:** BELINKI & SOUZA LTDA, **pelo melhor lance de R\$ 16,2900 e a quantidade de 30 Unidade .****Item: 208****Descrição:** BLOCO RECADO**Descrição Complementar:** Pistola para cola quente bastão grosso, utilizada para colagem de papel, papelão, madeira, isopor, artesanato em geral. Com aplicador que utiliza cola quente de resina plástica. Material em plástico.**Tratamento Diferenciado:** Tipo I - Participação Exclusiva de ME/EPP**Quantidade:** 30**Valor Máximo Aceitável:** R\$ 22,2300**Aplicabilidade Decreto 7174:** Não**Intervalo mínimo entre lances:** R\$ 0,01**Unidade de fornecimento:** Unidade**Situação:** Aceito e Habilitado**Aplicabilidade Margem de Preferência:** Não**Aceito para:** P&M COMERCIAL E DISTRIBUIDORA DE PRODUTOS E EQUIPAMENTO, **pelo melhor lance de R\$ 15,0000 e a quantidade de 30 Unidade .****Item: 209****Descrição:** BLOCO RECADO**Descrição Complementar:** Plástico para pasta 04 furos 15gr, 0,15mm**Tratamento Diferenciado:** Tipo I - Participação Exclusiva de ME/EPP**Quantidade:** 1.000**Valor Máximo Aceitável:** R\$ 0,2300**Aplicabilidade Decreto 7174:** Não**Intervalo mínimo entre lances:** R\$ 0,01**Unidade de fornecimento:** Unidade**Situação:** Aceito e Habilitado**Aplicabilidade Margem de Preferência:** Não

Aceito para: P&M COMERCIAL E DISTRIBUIDORA DE PRODUTOS E EQUIPAMENTO, **pelo melhor lance de R\$ 0,1400 e a quantidade de 1.000 Unidade .**

Item: 210**Descrição:** BLOCO RECADO**Descrição Complementar:** Porta caneta (caneta/clips/papel - 3 compartimentos), aramado, na cor preta. Tamanho aproximado 20cmx10cm.**Tratamento Diferenciado:** Tipo I - Participação Exclusiva de ME/EPP**Quantidade:** 1.000**Valor Máximo Aceitável:** R\$ 24,4700**Aplicabilidade Decreto 7174:** Não**Intervalo mínimo entre lances:** R\$ 0,01**Unidade de fornecimento:** Unidade**Situação:** Cancelado no julgamento**Aplicabilidade Margem de Preferência:** Não**Item: 211****Descrição:** BLOCO RECADO**Descrição Complementar:** Prancheta em MDF com prendedor metálico**Tratamento Diferenciado:** Tipo I - Participação Exclusiva de ME/EPP**Quantidade:** 200**Valor Máximo Aceitável:** R\$ 4,1300**Aplicabilidade Decreto 7174:** Não**Intervalo mínimo entre lances:** R\$ 0,01**Unidade de fornecimento:** Unidade**Situação:** Aceito e Habilitado**Aplicabilidade Margem de Preferência:** Não

Aceito para: P&M COMERCIAL E DISTRIBUIDORA DE PRODUTOS E EQUIPAMENTO, **pelo melhor lance de R\$ 2,6500 e a quantidade de 200 Unidade .**

Item: 212**Descrição:** BLOCO RECADO**Descrição Complementar:** Prendedor de papel, com corpo em metal, pinuta epoxi preto, presilha em aço inoxidável, 41mm. Caixa com 12 unidades**Tratamento Diferenciado:** Tipo I - Participação Exclusiva de ME/EPP**Quantidade:** 100**Valor Máximo Aceitável:** R\$ 19,3700**Aplicabilidade Decreto 7174:** Não**Intervalo mínimo entre lances:** R\$ 0,01**Unidade de fornecimento:** Unidade**Situação:** Aceito e Habilitado**Aplicabilidade Margem de Preferência:** Não

Aceito para: P&M COMERCIAL E DISTRIBUIDORA DE PRODUTOS E EQUIPAMENTO, **pelo melhor lance de R\$ 9,5000 e a quantidade de 100 Unidade .**

Item: 213**Descrição:** BLOCO RECADO**Descrição Complementar:** Quadro metálico liso para recados 60x90cm, na cor branca.**Tratamento Diferenciado:** Tipo I - Participação Exclusiva de ME/EPP**Quantidade:** 30**Valor Máximo Aceitável:** R\$ 100,2700**Aplicabilidade Decreto 7174:** Não**Intervalo mínimo entre lances:** R\$ 0,01**Unidade de fornecimento:** Unidade**Situação:** Aceito e Habilitado**Aplicabilidade Margem de Preferência:** Não

Aceito para: BELINKI & SOUZA LTDA, **pelo melhor lance de R\$ 96,1300 e a quantidade de 30 Unidade .**

Item: 214**Descrição:** BLOCO RECADO**Descrição Complementar:** Reforço plástico autoadesivo transparente para reforçar folhas de fichários. Cx com 250 unidades.**Tratamento Diferenciado:** Tipo I - Participação Exclusiva de ME/EPP**Quantidade:** 10**Valor Máximo Aceitável:** R\$ 10,6200**Aplicabilidade Decreto 7174:** Não**Intervalo mínimo entre lances:** R\$ 0,01**Unidade de fornecimento:** Unidade**Situação:** Cancelado por inexistência de proposta**Aplicabilidade Margem de Preferência:** Não**Item: 215****Descrição:** BLOCO RECADO**Descrição Complementar:** Régua transparente 30 cm com certificado de registro no INMETRO**Tratamento Diferenciado:** Tipo I - Participação Exclusiva de ME/EPP**Quantidade:** 150**Valor Máximo Aceitável:** R\$ 1,7300**Aplicabilidade Decreto 7174:** Não**Unidade de fornecimento:** Unidade**Situação:** Aceito e Habilitado**Aplicabilidade Margem de Preferência:** Não

Intervalo mínimo entre lances: R\$ 0,01

Aceito para: P&M COMERCIAL E DISTRIBUIDORA DE PRODUTOS E EQUIPAMENTO, **pelo melhor lance de R\$ 0,5800 e a quantidade de 150 Unidade .**

Item: 216

Descrição: BLOCO RECADO

Descrição Complementar: Saco de papel branco mono. Tamanho 14 cm x 21 cm. Caixa com 500 unidades.

Tratamento Diferenciado: Tipo I - Participação Exclusiva de ME/EPP

Quantidade: 400

Valor Máximo Aceitável: R\$ 35,9500

Aplicabilidade Decreto 7174: Não

Intervalo mínimo entre lances: R\$ 0,01

Unidade de fornecimento: Unidade

Situação: Aceito e Habilitado

Aplicabilidade Margem de Preferência: Não

Aceito para: P&M COMERCIAL E DISTRIBUIDORA DE PRODUTOS E EQUIPAMENTO, **pelo melhor lance de R\$ 35,6000 e a quantidade de 400 Unidade .**

Item: 217

Descrição: BLOCO RECADO

Descrição Complementar: Sacola plástica, branca, lisa, virgem. Modelo camiseta. Tamanho 38 cm x 48 cm. Caixa com 1000 unidades.

Tratamento Diferenciado: Tipo I - Participação Exclusiva de ME/EPP

Quantidade: 300

Valor Máximo Aceitável: R\$ 48,8200

Aplicabilidade Decreto 7174: Não

Intervalo mínimo entre lances: R\$ 0,01

Unidade de fornecimento: Unidade

Situação: Aceito e Habilitado

Aplicabilidade Margem de Preferência: Não

Aceito para: BELINKI & SOUZA LTDA, **pelo melhor lance de R\$ 42,0500 e a quantidade de 300 Unidade .**

Item: 218

Descrição: BLOCO RECADO

Descrição Complementar: Sacola plástica, branca, lisa, virgem. Modelo camiseta. Tamanho 24 cm x 34 cm. Caixa com 1000 unidades.

Tratamento Diferenciado: Tipo I - Participação Exclusiva de ME/EPP

Quantidade: 300

Valor Máximo Aceitável: R\$ 31,2800

Aplicabilidade Decreto 7174: Não

Intervalo mínimo entre lances: R\$ 0,01

Unidade de fornecimento: Unidade

Situação: Aceito e Habilitado

Aplicabilidade Margem de Preferência: Não

Aceito para: BELINKI & SOUZA LTDA, **pelo melhor lance de R\$ 23,0500 e a quantidade de 300 Unidade .**

Item: 219

Descrição: BLOCO RECADO

Descrição Complementar: Suporte para durex, para rolos de fitas grandes, com larguras de 12mm,19mm ou 25mm, ergonômico, compacto, pratico, lâmina de aço inox, base anti-derrapante com perfeita aderência à mesa de trabalho, ea frontal especialmente desenvolvida para facilitar o corte da fita, lâmina protegida para evitar acidentes, medindo aproximadamente 195x100x95mm

Tratamento Diferenciado: Tipo I - Participação Exclusiva de ME/EPP

Quantidade: 30

Valor Máximo Aceitável: R\$ 29,5100

Aplicabilidade Decreto 7174: Não

Intervalo mínimo entre lances: R\$ 0,01

Unidade de fornecimento: Unidade

Situação: Aceito e Habilitado

Aplicabilidade Margem de Preferência: Não

Aceito para: BELINKI & SOUZA LTDA, **pelo melhor lance de R\$ 20,4500 e a quantidade de 30 Unidade .**

Item: 220

Descrição: BLOCO RECADO

Descrição Complementar: Suporte para Notebook; Com regulagem de altura e inclinação; Compatível com tamanhos de 13'' a 17''.

Tratamento Diferenciado: Tipo I - Participação Exclusiva de ME/EPP

Quantidade: 20

Valor Máximo Aceitável: R\$ 102,6300

Aplicabilidade Decreto 7174: Não

Intervalo mínimo entre lances: R\$ 0,01

Unidade de fornecimento: Unidade

Situação: Aceito e Habilitado

Aplicabilidade Margem de Preferência: Não

Aceito para: CONNECTGOV LTDA, **pelo melhor lance de R\$ 48,7100 e a quantidade de 20 Unidade .**

Item: 221

Descrição: BLOCO RECADO

Descrição Complementar: Suporte para Notebook; Com regulagem de altura e inclinação; Compatível com tamanhos de 13'' a 17''; Com cooler.

Tratamento Diferenciado: Tipo I - Participação Exclusiva de ME/EPP

Quantidade: 20

Valor Máximo Aceitável: R\$ 122,9500

Aplicabilidade Decreto 7174: Não

Intervalo mínimo entre lances: R\$ 0,01

Unidade de fornecimento: Unidade

Situação: Aceito e Habilitado

Aplicabilidade Margem de Preferência: Não

Aceito para: CONNECTGOV LTDA, pelo melhor lance de R\$ 122,9500 e a quantidade de 20 Unidade .

Item: 222

Descrição: BLOCO RECADO

Descrição Complementar: Switch 8 Portas: Velocidade de transmissão (Mbps): 10/100/1000 Mbps, Conexões / Portas: 8 portas. Transferência real de 1Gb em todas portas, sem limitações, Voltagem: Bivolt, Função Auto , MDI/MDIX technology, Garantia mínima de 3 anos.

Tratamento Diferenciado: Tipo I - Participação Exclusiva de ME/EPP

Quantidade: 50

Valor Máximo Aceitável: R\$ 135,8600

Aplicabilidade Decreto 7174: Não

Intervalo mínimo entre lances: R\$ 0,01

Unidade de fornecimento: Unidade

Situação: Aceito e Habilitado

Aplicabilidade Margem de Preferência: Não

Aceito para: STEPHANI CARVALHO REIS DE CASTILHO INDUSTRIA E COMERCIO, pelo melhor lance de R\$ 135,8600 e quantidade de 50 Unidade .

Item: 223

Descrição: BLOCO RECADO

Descrição Complementar: Teclado com layout ABNT2; conexão USB 2.0 ou superior; cabo de no mínimo 1,5mm; na cor preta; teclado de membrana; ajuste de níveis de inclinação; deve ter driver compatível com windows 8.1/10

Tratamento Diferenciado: Tipo I - Participação Exclusiva de ME/EPP

Quantidade: 50

Valor Máximo Aceitável: R\$ 37,9700

Aplicabilidade Decreto 7174: Não

Intervalo mínimo entre lances: R\$ 0,01

Unidade de fornecimento: Unidade

Situação: Aceito e Habilitado

Aplicabilidade Margem de Preferência: Não

Aceito para: BELINKI & SOUZA LTDA, pelo melhor lance de R\$ 26,9500 e a quantidade de 50 Unidade .

Item: 224

Descrição: BLOCO RECADO

Descrição Complementar: TELEFONE HEADSET - BASE DISCADORA: Teclado emborrachado; LED indicativo de status de chamada; Controle de volume digital; HEADSET: Monoauricular; Conector RJ9; Microfone flexível; Cabo com no mínimo 1m de comprimento; Protetor auricular em espuma; Protetor de microfone em espuma; Compatível com Central PABX Impacta 300.

Tratamento Diferenciado: Tipo I - Participação Exclusiva de ME/EPP

Quantidade: 5

Valor Máximo Aceitável: R\$ 142,4600

Aplicabilidade Decreto 7174: Não

Intervalo mínimo entre lances: R\$ 0,01

Unidade de fornecimento: Unidade

Situação: Aceito e Habilitado

Aplicabilidade Margem de Preferência: Não

Aceito para: CONNECTGOV LTDA, pelo melhor lance de R\$ 129,9600 e a quantidade de 5 Unidade .

Item: 225

Descrição: BLOCO RECADO

Descrição Complementar: TELEFONE SEM FIO DIGITAL; Faixa de frequência 1.9 GHz; Registro de chamadas originadas e recebidas; Idioma do display: Português; Cor preta; Capacidade mínima da bateria: 600mAh; Ajuste de volume; Compatível com Central PABX Impacta 300.

Tratamento Diferenciado: Tipo I - Participação Exclusiva de ME/EPP

Quantidade: 30

Valor Máximo Aceitável: R\$ 131,8400

Aplicabilidade Decreto 7174: Não

Intervalo mínimo entre lances: R\$ 0,01

Unidade de fornecimento: Unidade

Situação: Aceito e Habilitado

Aplicabilidade Margem de Preferência: Não

Aceito para: FRANCIELE CRISTINE LAMIN, pelo melhor lance de R\$ 120,0000 e a quantidade de 30 Unidade .

Item: 226

Descrição: BLOCO RECADO

Descrição Complementar: Tesoura escolar com ponta arredondada com cabo em polipropileno lamina em aço inox 13 cm aproximadamente.

Tratamento Diferenciado: Tipo I - Participação Exclusiva

de ME/EPP

Quantidade: 100**Valor Máximo Aceitável:** R\$ 3,6000**Aplicabilidade Decreto 7174:** Não**Intervalo mínimo entre lances:** R\$ 0,01**Unidade de fornecimento:** Unidade**Situação:** Aceito e Habilitado**Aplicabilidade Margem de Preferência:** Não**Aceito para:** BELINKI & SOUZA LTDA, pelo melhor lance de R\$ 1,3900 e a quantidade de 100 Unidade .**Item: 227****Descrição:** BLOCO RECADO**Descrição Complementar:** Tesoura, lâminas em aço, acabamento em metal super resistente, 19 cm**Tratamento Diferenciado:** Tipo I - Participação Exclusiva

de ME/EPP

Quantidade: 100**Valor Máximo Aceitável:** R\$ 12,7000**Aplicabilidade Decreto 7174:** Não**Intervalo mínimo entre lances:** R\$ 0,01**Unidade de fornecimento:** Unidade**Situação:** Aceito e Habilitado**Aplicabilidade Margem de Preferência:** Não**Aceito para:** P&M COMERCIAL E DISTRIBUIDORA DE PRODUTOS E EQUIPAMENTO, pelo melhor lance de R\$ 4,5000 e a quantidade de 100 Unidade .**Item: 228****Descrição:** BLOCO RECADO**Descrição Complementar:** Tinta guache 6 cores, não tóxicas, solúvel em água 15ml**Tratamento Diferenciado:** Tipo I - Participação Exclusiva

de ME/EPP

Quantidade: 100**Valor Máximo Aceitável:** R\$ 4,6500**Aplicabilidade Decreto 7174:** Não**Intervalo mínimo entre lances:** R\$ 0,01**Unidade de fornecimento:** Unidade**Situação:** Aceito e Habilitado**Aplicabilidade Margem de Preferência:** Não**Aceito para:** P&M COMERCIAL E DISTRIBUIDORA DE PRODUTOS E EQUIPAMENTO, pelo melhor lance de R\$ 2,5000 e a quantidade de 100 Unidade .**Item: 229****Descrição:** BLOCO RECADO**Descrição Complementar:** Tinta guache 12 cores, não tóxicas, solúvel em água 15ml**Tratamento Diferenciado:** Tipo I - Participação Exclusiva

de ME/EPP

Quantidade: 50**Valor Máximo Aceitável:** R\$ 9,2900**Aplicabilidade Decreto 7174:** Não**Intervalo mínimo entre lances:** R\$ 0,01**Unidade de fornecimento:** Unidade**Situação:** Aceito e Habilitado**Aplicabilidade Margem de Preferência:** Não**Aceito para:** P&M COMERCIAL E DISTRIBUIDORA DE PRODUTOS E EQUIPAMENTO, pelo melhor lance de R\$ 7,0000 e a quantidade de 50 Unidade .**Item: 230****Descrição:** BLOCO RECADO**Descrição Complementar:** Tinta para carimbos automáticos, mínimo de 28 ml, cor preto**Tratamento Diferenciado:** Tipo I - Participação Exclusiva

de ME/EPP

Quantidade: 30**Valor Máximo Aceitável:** R\$ 9,2300**Aplicabilidade Decreto 7174:** Não**Intervalo mínimo entre lances:** R\$ 0,01**Unidade de fornecimento:** Unidade**Situação:** Aceito e Habilitado**Aplicabilidade Margem de Preferência:** Não**Aceito para:** P&M COMERCIAL E DISTRIBUIDORA DE PRODUTOS E EQUIPAMENTO, pelo melhor lance de R\$ 3,4000 e a quantidade de 30 Unidade .**Item: 231****Descrição:** BLOCO RECADO**Descrição Complementar:** Tinta para carimbo de borracha preta frasco com mínimo de 40ml**Tratamento Diferenciado:** Tipo I - Participação Exclusiva

de ME/EPP

Quantidade: 30**Valor Máximo Aceitável:** R\$ 4,1600**Aplicabilidade Decreto 7174:** Não**Intervalo mínimo entre lances:** R\$ 0,01**Unidade de fornecimento:** Unidade**Situação:** Aceito e Habilitado**Aplicabilidade Margem de Preferência:** Não**Aceito para:** MAXIM QUALITTA COMERCIO LTDA, pelo melhor lance de R\$ 1,6000 e a quantidade de 30 Unidade .**Item: 232**

Descrição: BLOCO RECADO**Descrição Complementar:** Tinta para carimbo de borracha, azul frasco com mínimo de 40ml**Tratamento Diferenciado:** Tipo I - Participação Exclusiva de ME/EPP**Quantidade:** 30**Valor Máximo Aceitável:** R\$ 4,5000**Aplicabilidade Decreto 7174:** Não**Intervalo mínimo entre lances:** R\$ 0,01**Unidade de fornecimento:** Unidade**Situação:** Aceito e Habilitado**Aplicabilidade Margem de Preferência:** Não**Aceito para:** MAXIM QUALITTA COMERCIO LTDA, pelo melhor lance de R\$ 1,6000 e a quantidade de 30 Unidade .**Item: 233****Descrição:** BLOCO RECADO**Descrição Complementar:** Tinta para carimbo de borracha, vermelha, frasco com mínimo de 40ml**Tratamento Diferenciado:** Tipo I - Participação Exclusiva de ME/EPP**Quantidade:** 30**Valor Máximo Aceitável:** R\$ 4,2300**Aplicabilidade Decreto 7174:** Não**Intervalo mínimo entre lances:** R\$ 0,01**Unidade de fornecimento:** Unidade**Situação:** Aceito e Habilitado**Aplicabilidade Margem de Preferência:** Não**Aceito para:** MAXIM QUALITTA COMERCIO LTDA, pelo melhor lance de R\$ 1,6700 e a quantidade de 30 Unidade .**Item: 234****Descrição:** BLOCO RECADO**Descrição Complementar:** Tinta para pincel atômico, cor azul, frasco com no mínimo 37 ml**Tratamento Diferenciado:** Tipo I - Participação Exclusiva de ME/EPP**Quantidade:** 30**Valor Máximo Aceitável:** R\$ 6,1700**Aplicabilidade Decreto 7174:** Não**Intervalo mínimo entre lances:** R\$ 0,01**Unidade de fornecimento:** Unidade**Situação:** Aceito e Habilitado**Aplicabilidade Margem de Preferência:** Não**Aceito para:** MAXIM QUALITTA COMERCIO LTDA, pelo melhor lance de R\$ 2,6700 e a quantidade de 30 Unidade .**Item: 235****Descrição:** BLOCO RECADO**Descrição Complementar:** Tonner Compatível CF217A**Tratamento Diferenciado:** Tipo I - Participação Exclusiva de ME/EPP**Quantidade:** 30**Valor Máximo Aceitável:** R\$ 74,6400**Aplicabilidade Decreto 7174:** Não**Intervalo mínimo entre lances:** R\$ 0,01**Unidade de fornecimento:** Unidade**Situação:** Aceito e Habilitado**Aplicabilidade Margem de Preferência:** Não**Aceito para:** J. L. MARTINS - INFORMATICA, pelo melhor lance de R\$ 34,9700 e a quantidade de 30 Unidade .**Item: 236****Descrição:** BLOCO RECADO**Descrição Complementar:** Tonner Compatível CB435A**Tratamento Diferenciado:** Tipo I - Participação Exclusiva de ME/EPP**Quantidade:** 50**Valor Máximo Aceitável:** R\$ 51,4800**Aplicabilidade Decreto 7174:** Não**Intervalo mínimo entre lances:** R\$ 0,01**Unidade de fornecimento:** Unidade**Situação:** Aceito e Habilitado**Aplicabilidade Margem de Preferência:** Não**Aceito para:** J. L. MARTINS - INFORMATICA, pelo melhor lance de R\$ 20,9000 e a quantidade de 50 Unidade .**Item: 237****Descrição:** BLOCO RECADO**Descrição Complementar:** Tonner Compatível MLT-D111**Tratamento Diferenciado:** Tipo I - Participação Exclusiva de ME/EPP**Quantidade:** 30**Valor Máximo Aceitável:** R\$ 81,6300**Aplicabilidade Decreto 7174:** Não**Intervalo mínimo entre lances:** R\$ 0,01**Unidade de fornecimento:** Unidade**Situação:** Aceito e Habilitado**Aplicabilidade Margem de Preferência:** Não**Aceito para:** J. L. MARTINS - INFORMATICA, pelo melhor lance de R\$ 33,9000 e a quantidade de 30 Unidade .**Item: 238****Descrição:** BLOCO RECADO

Descrição Complementar: Tonner Compatível MX310/410/511/611

Tratamento Diferenciado: Tipo I - Participação Exclusiva de ME/EPP

Quantidade: 30

Valor Máximo Aceitável: R\$ 174,8300

Aplicabilidade Decreto 7174: Não

Intervalo mínimo entre lances: R\$ 0,01

Unidade de fornecimento: Unidade

Situação: Aceito e Habilitado

Aplicabilidade Margem de Preferência: Não

Aceito para: J. L. MARTINS - INFORMATICA, pelo melhor lance de R\$ 99,9000 e a quantidade de 30 Unidade .

Item: 239

Descrição: BLOCO RECADO

Descrição Complementar: Unidade Flash USB 3.0 de 16GB (Pen Drive); garantia do fabricante de 5 anos; acondicionado em embalagem lacrada.

Tratamento Diferenciado: Tipo I - Participação Exclusiva de ME/EPP

Quantidade: 50

Valor Máximo Aceitável: R\$ 29,8600

Aplicabilidade Decreto 7174: Não

Intervalo mínimo entre lances: R\$ 0,01

Unidade de fornecimento: Unidade

Situação: Aceito e Habilitado

Aplicabilidade Margem de Preferência: Não

Aceito para: P&M COMERCIAL E DISTRIBUIDORA DE PRODUTOS E EQUIPAMENTO, pelo melhor lance de R\$ 24,0000 e a quantidade de 50 Unidade .

Item: 240

Descrição: BLOCO RECADO

Descrição Complementar: Unidade Flash USB 3.0 de 32GB (Pen Drive); garantia do fabricante de 5 anos; acondicionado em embalagem lacrada.

Tratamento Diferenciado: Tipo I - Participação Exclusiva de ME/EPP

Quantidade: 50

Valor Máximo Aceitável: R\$ 46,4500

Aplicabilidade Decreto 7174: Não

Intervalo mínimo entre lances: R\$ 0,01

Unidade de fornecimento: Unidade

Situação: Aceito e Habilitado

Aplicabilidade Margem de Preferência: Não

Aceito para: P&M COMERCIAL E DISTRIBUIDORA DE PRODUTOS E EQUIPAMENTO, pelo melhor lance de R\$ 40,0000 e a quantidade de 50 Unidade .

Item: 241

Descrição: BLOCO RECADO

Descrição Complementar: WEBCAM - resolução mínima 720 pixels/30 quadros por segundo; deve ter driver compatível com windows 8.1/10; abrangência de campo de visão (FOV) de no mínimo 60º; conexão USB 2.0 ou superior; com cabo de no mínimo 1,5m; com microfone interno integrado.

Tratamento Diferenciado: Tipo I - Participação Exclusiva de ME/EPP

Quantidade: 50

Valor Máximo Aceitável: R\$ 172,9900

Aplicabilidade Decreto 7174: Não

Intervalo mínimo entre lances: R\$ 0,01

Unidade de fornecimento: Unidade

Situação: Cancelado no julgamento

Aplicabilidade Margem de Preferência: Não

Item: 242

Descrição: BLOCO RECADO

Descrição Complementar: Cola para E.V.A. e isopor Frasco mo mínimo 35 gr.

Tratamento Diferenciado: Tipo I - Participação Exclusiva de ME/EPP

Quantidade: 20

Valor Máximo Aceitável: R\$ 5,3000

Aplicabilidade Decreto 7174: Não

Intervalo mínimo entre lances: R\$ 0,01

Unidade de fornecimento: Unidade

Situação: Aceito e Habilitado

Aplicabilidade Margem de Preferência: Não

Aceito para: P&M COMERCIAL E DISTRIBUIDORA DE PRODUTOS E EQUIPAMENTO, pelo melhor lance de R\$ 3,5000 e a quantidade de 20 Unidade .

Item: 243

Descrição: BLOCO RECADO

Descrição Complementar: Papel tamanho A-4 (210mm x297 mm, 75g/m2) p/ impressora e fotocopiadora.

Tratamento Diferenciado: Tipo I - Participação Exclusiva de ME/EPP

Quantidade: 1.250

Valor Máximo Aceitável: R\$ 20,2700

Aplicabilidade Decreto 7174: Não

Intervalo mínimo entre lances: R\$ 0,01

Unidade de fornecimento: Unidade

Situação: Aceito e Habilitado

Aplicabilidade Margem de Preferência: Não

Aceito para: LIDERANCA COMERCIO DE PAPEIS LTDA, pelo melhor lance de R\$ 14,5100 e a quantidade de 1.250

Unidade .

Item: 244

Descrição: BLOCO RECADO

Descrição Complementar: Papel tamanho A-4 (210mm x297 mm, 75g/m2) p/ impressora e fotocopiadora.

Tratamento Diferenciado: -

Quantidade: 3.750

Valor Máximo Aceitável: R\$ 20,2700

Aplicabilidade Decreto 7174: Não

Intervalo mínimo entre lances: R\$ 0,01

Unidade de fornecimento: Unidade

Situação: Aceito e Habilitado com intenção de recurso

Aplicabilidade Margem de Preferência: Não

Aceito para: DICAPEL PAPEIS E EMBALAGENS LTDA, pelo melhor lance de R\$ 12,4900 e a quantidade de 3.750 Unidade .

Histórico

Item: 1 - BLOCO RECADO

Propostas Participaram deste item as empresas abaixo relacionadas, com suas respectivas propostas.

(As propostas com * na frente foram desclassificadas)

CNPJ/CPF	Fornecedor	Porte ME/EPP	Declaração ME/EPP/COOP	Quantidade	Valor Unit.	Valor Global	Data/Hora Registro
08.831.603/0001-47	BELINKI & SOUZA LTDA	Sim	Sim	30	R\$ 16,0000	R\$ 480,0000	14/10/2020 08:05:04
	Marca: BRW Fabricante: BRW Modelo / Versão: BRW Descrição Detalhada do Objeto Ofertado: Abraçadeira de nylon 3,6x150mm preta. Pacote com 100 und.						
17.992.596/0001-56	MARLUCE BEZERRA DOS SANTOS LORENCONE	Sim	Sim	30	R\$ 16,2900	R\$ 488,7000	07/10/2020 20:11:54
	Marca: BRW Fabricante: BRW Modelo / Versão: ABRAÇADEIRA Descrição Detalhada do Objeto Ofertado: Abraçadeira de nylon 3,6x150mm preta. Pacote com 100 und.						
38.047.263/0001-29	CONNECTGOV LTDA	Sim	Sim	30	R\$ 16,3000	R\$ 489,0000	13/10/2020 13:25:38
	Marca: Articus Fabricante: Dicomp Modelo / Versão: 3,6x150mm Descrição Detalhada do Objeto Ofertado: Abraçadeira de nylon 3,6x150mm preta. Pacote com 100 und.						
28.787.127/0001-11	SHIGEMOTO & CIA LTDA	Sim	Sim	30	R\$ 16,3000	R\$ 489,0000	14/10/2020 08:33:30
	Marca: TOI Fabricante: TOI Modelo / Versão: Abraçadeira de nylon 3,6x150mm preta. Descrição Detalhada do Objeto Ofertado: Abraçadeira de nylon 3,6x150mm preta. Pacote com 100 und.						

Lances (Obs: lances com * na frente foram excluídos pelo pregoeiro)

Valor do Lance	CNPJ/CPF	Data/Hora Registro
R\$ 16,3000	38.047.263/0001-29	14/10/2020 09:01:34:923
R\$ 16,3000	28.787.127/0001-11	14/10/2020 09:01:34:923
R\$ 16,2900	17.992.596/0001-56	14/10/2020 09:01:34:923
R\$ 16,0000	08.831.603/0001-47	14/10/2020 09:01:34:923
R\$ 15,9500	38.047.263/0001-29	14/10/2020 09:04:25:857
R\$ 15,9400	28.787.127/0001-11	14/10/2020 09:04:28:407
R\$ 15,9200	38.047.263/0001-29	14/10/2020 09:04:28:857
R\$ 15,9100	28.787.127/0001-11	14/10/2020 09:04:31:963
R\$ 15,8200	38.047.263/0001-29	14/10/2020 09:04:32:360
R\$ 15,8100	28.787.127/0001-11	14/10/2020 09:04:35:6
R\$ 15,7600	38.047.263/0001-29	14/10/2020 09:04:36:
R\$ 15,7500	28.787.127/0001-11	14/10/2020 09:04:39:
R\$ 15,6500	38.047.263/0001-29	14/10/2020 09:04:39:86,
R\$ 15,6400	28.787.127/0001-11	14/10/2020 09:04:42:910
R\$ 15,5900	38.047.263/0001-29	14/10/2020 09:04:43:367
R\$ 15,5800	28.787.127/0001-11	14/10/2020 09:04:46:417

R\$ 15,5200	38.047.263/0001-29	14/10/2020 09:04:46:870
R\$ 15,5100	28.787.127/0001-11	14/10/2020 09:04:49:947
R\$ 15,4400	38.047.263/0001-29	14/10/2020 09:04:50:370
R\$ 15,4300	28.787.127/0001-11	14/10/2020 09:04:53:453
R\$ 15,3800	38.047.263/0001-29	14/10/2020 09:04:53:880
R\$ 15,3700	28.787.127/0001-11	14/10/2020 09:04:57:147
R\$ 15,2900	38.047.263/0001-29	14/10/2020 09:04:57:650
R\$ 15,2800	28.787.127/0001-11	14/10/2020 09:05:01:070
R\$ 15,1800	38.047.263/0001-29	14/10/2020 09:05:02:943
R\$ 15,1700	28.787.127/0001-11	14/10/2020 09:05:05:360
R\$ 15,1200	38.047.263/0001-29	14/10/2020 09:05:07:903
R\$ 15,1100	28.787.127/0001-11	14/10/2020 09:05:09:063
R\$ 15,0900	38.047.263/0001-29	14/10/2020 09:05:09:483
R\$ 15,0800	28.787.127/0001-11	14/10/2020 09:05:12:690
R\$ 15,0600	38.047.263/0001-29	14/10/2020 09:05:13:000
R\$ 15,0500	28.787.127/0001-11	14/10/2020 09:05:16:177
R\$ 14,9500	38.047.263/0001-29	14/10/2020 09:05:16:913
R\$ 14,9400	28.787.127/0001-11	14/10/2020 09:05:19:987
R\$ 14,8800	38.047.263/0001-29	14/10/2020 09:05:20:550
R\$ 14,8700	28.787.127/0001-11	14/10/2020 09:05:23:933
R\$ 14,8000	38.047.263/0001-29	14/10/2020 09:05:25:767
R\$ 14,7900	28.787.127/0001-11	14/10/2020 09:05:27:803
R\$ 14,7700	38.047.263/0001-29	14/10/2020 09:05:28:660
R\$ 14,7600	28.787.127/0001-11	14/10/2020 09:05:31:423
R\$ 14,6600	38.047.263/0001-29	14/10/2020 09:05:31:627
R\$ 14,6500	28.787.127/0001-11	14/10/2020 09:05:34:940
R\$ 14,5500	38.047.263/0001-29	14/10/2020 09:05:35:130
R\$ 14,5400	28.787.127/0001-11	14/10/2020 09:05:39:630
R\$ 14,4500	38.047.263/0001-29	14/10/2020 09:05:42:377
R\$ 14,4400	28.787.127/0001-11	14/10/2020 09:05:43:247
R\$ 14,3400	38.047.263/0001-29	14/10/2020 09:05:43:650
R\$ 14,3300	28.787.127/0001-11	14/10/2020 09:05:46:760
R\$ 14,2600	38.047.263/0001-29	14/10/2020 09:05:47:143
R\$ 14,2500	28.787.127/0001-11	14/10/2020 09:05:50:237
R\$ 14,2100	38.047.263/0001-29	14/10/2020 09:05:50:670
R\$ 14,2000	28.787.127/0001-11	14/10/2020 09:05:54:023
R\$ 14,1700	38.047.263/0001-29	14/10/2020 09:05:54:273
R\$ 14,1600	28.787.127/0001-11	14/10/2020 09:05:57:770
R\$ 14,1200	38.047.263/0001-29	14/10/2020 09:05:58:110
R\$ 14,1100	28.787.127/0001-11	14/10/2020 09:06:01:447
R\$ 14,0700	38.047.263/0001-29	14/10/2020 09:06:01:943
R\$ 14,0600	28.787.127/0001-11	14/10/2020 09:06:05:807
R\$ 13,9700	38.047.263/0001-29	14/10/2020 09:06:06:007
R\$ 13,9600	28.787.127/0001-11	14/10/2020 09:06:09:513
R\$ 13,8700	38.047.263/0001-29	14/10/2020 09:06:10:447
R\$ 13,8600	28.787.127/0001-11	14/10/2020 09:06:13:610
R\$ 13,7700	38.047.263/0001-29	14/10/2020 09:06:13:953
R\$ 13,7600	28.787.127/0001-11	14/10/2020 09:06:17:437
R\$ 13,7000	38.047.263/0001-29	14/10/2020 09:06:18:577
R\$ 13,6900	28.787.127/0001-11	14/10/2020 09:06:21:117
R\$ 13,6200	38.047.263/0001-29	14/10/2020 09:06:21:557
R\$ 13,6100	28.787.127/0001-11	14/10/2020 09:06:24:863
R\$ 13,5700	38.047.263/0001-29	14/10/2020 09:06:24:983
R\$ 13,5600	28.787.127/0001-11	14/10/2020 09:06:28:557
R\$ 13,4600	38.047.263/0001-29	14/10/2020 09:06:29:487

R\$ 13,4500	28.787.127/0001-11	14/10/2020 09:06:32:273
R\$ 13,4200	38.047.263/0001-29	14/10/2020 09:06:32:490
R\$ 13,4100	28.787.127/0001-11	14/10/2020 09:06:36:273
R\$ 13,3900	38.047.263/0001-29	14/10/2020 09:06:36:673
R\$ 13,3800	28.787.127/0001-11	14/10/2020 09:06:40:313
R\$ 13,3100	38.047.263/0001-29	14/10/2020 09:06:53:063
R\$ 13,3000	28.787.127/0001-11	14/10/2020 09:06:54:950
R\$ 13,2800	38.047.263/0001-29	14/10/2020 09:06:55:070
R\$ 13,3000	08.831.603/0001-47	14/10/2020 09:06:55:530
R\$ 13,2700	28.787.127/0001-11	14/10/2020 09:06:58:450
R\$ 13,1700	38.047.263/0001-29	14/10/2020 09:06:58:613
R\$ 13,1600	28.787.127/0001-11	14/10/2020 09:07:02:237
R\$ 13,0800	38.047.263/0001-29	14/10/2020 09:07:02:620
R\$ 13,0700	28.787.127/0001-11	14/10/2020 09:07:05:787
R\$ 12,9700	38.047.263/0001-29	14/10/2020 09:07:06:127
R\$ 12,9600	28.787.127/0001-11	14/10/2020 09:07:09:303
R\$ 12,9300	38.047.263/0001-29	14/10/2020 09:07:09:633
R\$ 12,9200	28.787.127/0001-11	14/10/2020 09:07:13:093
R\$ 12,8900	38.047.263/0001-29	14/10/2020 09:07:13:660
R\$ 12,8800	28.787.127/0001-11	14/10/2020 09:07:16:620
R\$ 12,8200	38.047.263/0001-29	14/10/2020 09:07:17:163
R\$ 14,0000	17.992.596/0001-56	14/10/2020 09:07:17:627
R\$ 12,8100	08.831.603/0001-47	14/10/2020 09:07:19:600
R\$ 12,7300	38.047.263/0001-29	14/10/2020 09:07:19:690
R\$ 12,7200	28.787.127/0001-11	14/10/2020 09:07:20:267
R\$ 12,6600	38.047.263/0001-29	14/10/2020 09:07:20:687
R\$ 12,6500	08.831.603/0001-47	14/10/2020 09:07:30:077
R\$ 12,6100	38.047.263/0001-29	14/10/2020 09:07:30:310
R\$ 12,6000	08.831.603/0001-47	14/10/2020 09:07:44:207
R\$ 12,5100	38.047.263/0001-29	14/10/2020 09:07:44:717
R\$ 12,5000	08.831.603/0001-47	14/10/2020 09:07:50:617
R\$ 12,4100	38.047.263/0001-29	14/10/2020 09:07:51:100
R\$ 12,4000	08.831.603/0001-47	14/10/2020 09:08:07:270
R\$ 12,3000	38.047.263/0001-29	14/10/2020 09:08:07:783
R\$ 12,2700	08.831.603/0001-47	14/10/2020 09:08:13:787
R\$ 12,1900	38.047.263/0001-29	14/10/2020 09:08:14:343
R\$ 12,1600	08.831.603/0001-47	14/10/2020 09:08:20:493
R\$ 12,1200	38.047.263/0001-29	14/10/2020 09:08:20:790
R\$ 12,0900	08.831.603/0001-47	14/10/2020 09:08:40:657
R\$ 12,0600	38.047.263/0001-29	14/10/2020 09:08:41:330
R\$ 12,0300	08.831.603/0001-47	14/10/2020 09:08:47:643
R\$ 12,0100	38.047.263/0001-29	14/10/2020 09:08:48:393
R\$ 11,9800	08.831.603/0001-47	14/10/2020 09:09:02:473
R\$ 11,9000	38.047.263/0001-29	14/10/2020 09:09:03:363
R\$ 11,8700	08.831.603/0001-47	14/10/2020 09:09:08:717
R\$ 11,7800	38.047.263/0001-29	14/10/2020 09:09:09:263
R\$ 11,7500	08.831.603/0001-47	14/10/2020 09:09:36:603
R\$ 11,7000	38.047.263/0001-29	14/10/2020 09:09:36:750
R\$ 11,6700	08.831.603/0001-47	14/10/2020 09:09:56:717
R\$ 11,5900	38.047.263/0001-29	14/10/2020 09:09:56:717
R\$ 11,5600	08.831.603/0001-47	14/10/2020 09:10:07:117
R\$ 11,4600	38.047.263/0001-29	14/10/2020 09:10:08:050
R\$ 11,4300	08.831.603/0001-47	14/10/2020 09:10:35:983
R\$ 11,4100	38.047.263/0001-29	14/10/2020 09:10:36:620
R\$ 11,3800	08.831.603/0001-47	14/10/2020 09:11:06:730

R\$ 11,3100	38.047.263/0001-29	14/10/2020 09:11:08:083
R\$ 11,2800	08.831.603/0001-47	14/10/2020 09:11:41:223
R\$ 11,1800	38.047.263/0001-29	14/10/2020 09:11:41:507
R\$ 11,1500	08.831.603/0001-47	14/10/2020 09:12:12:080
R\$ 11,0800	38.047.263/0001-29	14/10/2020 09:12:13:627
R\$ 11,0500	08.831.603/0001-47	14/10/2020 09:12:52:603
R\$ 11,0000	38.047.263/0001-29	14/10/2020 09:12:53:323

Não existem lances de desempate ME/EPP para o item

Eventos do Item

Evento	Data	Observações
Aberto	14/10/2020 09:04:25	Item Aberto.
Encerrado	14/10/2020 09:14:59	Item encerrado.
Abertura do prazo de Convocação - Anexo	15/10/2020 14:33:36	Convocado para envio de anexo o fornecedor CONNECTGOV LTDA, CNPJ/CPF: 38.047.263/0001-29.
Encerramento do prazo de Convocação - Anexo	15/10/2020 15:18:59	Encerrado o prazo de Convocação de Anexo pelo fornecedor CONNECTGOV LTDA, CNPJ/CPF: 38.047.263/0001-29.
Abertura do prazo de Convocação - Anexo	15/10/2020 15:38:52	Convocado para envio de anexo o fornecedor CONNECTGOV LTDA, CNPJ/CPF: 38.047.263/0001-29.
Aceite	16/10/2020 13:59:11	Aceite individual da proposta. Fornecedor: CONNECTGOV LTDA, CNPJ/CPF: 38.047.263/0001-29, pelo melhor lance de R\$ 11,0000.
Habilitado	19/10/2020 16:07:24	Habilitação em grupo de propostas. Fornecedor: CONNECTGOV LTDA - CNPJ/CPF: 38.047.263/0001-29
Encerramento do prazo de Convocação - Anexo	19/10/2020 16:51:50	Encerrado pelo Sistema o prazo de Convocação de Anexo do fornecedor CONNECTGOV LTDA, CNPJ/CPF: 38.047.263/0001-29.

Não existem intenções de recurso para o item

Item: 2 - BLOCO RECADO

Propostas Participaram deste item as empresas abaixo relacionadas, com suas respectivas propostas.
(As propostas com * na frente foram desclassificadas)

CNPJ/CPF	Fornecedor	Porte ME/EPP	Declaração ME/EPP/COOP	Quantidade	Valor Unit.	Valor Global	Data/Hora Registro
33.887.039/0001-21	STEPHANI CARVALHO REIS DE CASTILHO INDUSTRIA E COMERCIO	Sim	Sim	50	R\$ 737,7900	R\$ 36.889,5000	13/10/2020 10:36:55
	Marca: UBNT Fabricante: UBNT Modelo / Versão: UAP-LR UNIFI BR AP LONGO ALCANCE MIMO 300MBPS Descrição Detalhada do Objeto Ofertado: Access point com 2 antenas integradas; botão de reset; padrões Wi-Fi 802.11 b/g/n 2.4 GHz; max tx power 27 dBm; protocolos de segurança: WEP, WPA-PSK, WPA-TKIP, WPA2 AES, 802.11i; suportando até 4 BSSID; com modo de economia de energia; gerenciável e compatível com o ubiquiti unifi controller (modelo para referência UNIFI UAP-LR).						
38.047.263/0001-29	CONNECTGOV LTDA	Sim	Sim	50	R\$ 737,7900	R\$ 36.889,5000	13/10/2020 13:25:38
	Marca: Unifi Fabricante: Ubiquiti Modelo / Versão: UAP-LR Descrição Detalhada do Objeto Ofertado: Access point com 2 antenas integradas; botão de reset; padrões Wi-Fi 802.11 b/g/n 2.4 GHz; max tx power 27 dBm; protocolos de segurança: WEP, WPA-PSK, WPA-TKIP, WPA2 AES, 802.11i; suportando até 4 BSSID; com modo de economia de energia; gerenciável e compatível com o ubiquiti unifi controller (modelo para referência UNIFI UAP-LR).						

Lances (Obs: lances com * na frente foram excluídos pelo pregoeiro)

Valor do Lance	CNPJ/CPF	Data/Hora Registro
R\$ 737,7900	33.887.039/0001-21	14/10/2020 09:01:34:923
R\$ 737,7900	38.047.263/0001-29	14/10/2020 09:01:34:923
R\$ 737,7800	33.887.039/0001-21	14/10/2020 09:07:19:623
R\$ 737,7200	38.047.263/0001-29	14/10/2020 09:24:24:820
R\$ 737,7100	33.887.039/0001-21	14/10/2020 09:24:25:577

R\$ 737,6900	38.047.263/0001-29	14/10/2020 09:24:27:080
R\$ 737,6800	33.887.039/0001-21	14/10/2020 09:24:29:397
R\$ 737,6500	38.047.263/0001-29	14/10/2020 09:24:33:733
R\$ 737,6400	33.887.039/0001-21	14/10/2020 09:24:35:050
R\$ 737,5700	38.047.263/0001-29	14/10/2020 09:24:35:963
R\$ 737,5600	33.887.039/0001-21	14/10/2020 09:24:36:970
R\$ 737,5400	38.047.263/0001-29	14/10/2020 09:24:38:823
R\$ 737,5300	33.887.039/0001-21	14/10/2020 09:24:40:800
R\$ 737,4600	38.047.263/0001-29	14/10/2020 09:24:41:533
R\$ 737,4500	33.887.039/0001-21	14/10/2020 09:24:43:047
R\$ 737,3700	38.047.263/0001-29	14/10/2020 09:24:44:660
R\$ 737,3600	33.887.039/0001-21	14/10/2020 09:24:46:733
R\$ 737,2800	38.047.263/0001-29	14/10/2020 09:24:48:140
R\$ 737,2700	33.887.039/0001-21	14/10/2020 09:24:51:110
R\$ 737,1800	38.047.263/0001-29	14/10/2020 09:24:57:177
R\$ 737,1700	33.887.039/0001-21	14/10/2020 09:24:58:127
R\$ 737,1400	38.047.263/0001-29	14/10/2020 09:25:03:740
R\$ 737,1300	33.887.039/0001-21	14/10/2020 09:25:06:543
R\$ 737,0300	38.047.263/0001-29	14/10/2020 09:25:07:587
R\$ 737,0200	33.887.039/0001-21	14/10/2020 09:25:09:027
R\$ 737,0000	38.047.263/0001-29	14/10/2020 09:25:09:490
R\$ 736,9900	33.887.039/0001-21	14/10/2020 09:25:09:983

Não existem lances de desempate ME/EPP para o item

Eventos do Item

Evento	Data	Observações
Aberto	14/10/2020 09:05:23	Item Aberto.
Reinício da Disputa Aberta	14/10/2020 09:16:57	Reinício da Etapa Aberta. Justificativa: BUSCA DE MELHOR VALOR..
Encerrado	14/10/2020 09:27:48	Item encerrado.
Abertura do prazo de Convocação - Anexo	15/10/2020 14:00:45	Convocado para envio de anexo o fornecedor STEPHANI CARVALHO REIS DE CASTILHO INDUSTRIA E COMERCIO, CNPJ/CPF: 33.887.039/0001-21.
Encerramento do prazo de Convocação - Anexo	15/10/2020 15:05:34	Encerrado o prazo de Convocação de Anexo pelo fornecedor STEPHANI CARVALHO REIS DE CASTILHO INDUSTRIA E COMERCIO, CNPJ/CPF: 33.887.039/0001-21.
Aceite	15/10/2020 16:56:00	Aceite individual da proposta. Fornecedor: STEPHANI CARVALHO REIS DE CASTILHO INDUSTRIA E COMERCIO, CNPJ/CPF: 33.887.039/0001-21, pelo melhor lance de R\$ 736,9900.
Habilitado	19/10/2020 16:07:24	Habilitação em grupo de propostas. Fornecedor: STEPHANI CARVALHO REIS DE CASTILHO INDUSTRIA E COMERCIO - CNPJ/CPF: 33.887.039/0001-21

Não existem intenções de recurso para o item

Item: 3 - BLOCO RECADO

Propostas Participaram deste item as empresas abaixo relacionadas, com suas respectivas propostas.
(As propostas com * na frente foram desclassificadas)

CNPJ/CPF	Fornecedor	Porte ME/EPP	Declaração ME/EPP/COOP	Quantidade	Valor Unit.	Valor Global	Data/Hora Registro
08.831.603/0001-47	BELINKI & SOUZA LTDA	Sim	Sim	100	R\$ 6,0000	R\$ 600,0000	14/10/2020 08:05:04
	Marca: BS Fabricante: BS Modelo / Versão: BS						
	Descrição Detalhada do Objeto Ofertado: Adaptador de tomada 2P+T, para o padrão NBR 14943, para suportar até 250V de Tensão Alternada e 10 A de Corrente.						
28.787.127/0001-11	SHIGEMOTO & CIA LTDA	Sim	Sim	100	R\$ 6,1800	R\$ 618,0000	14/10/2020 08:33:30
	Marca: PLUZIE Fabricante: PLUZIE Modelo / Versão: Adaptador de tomada 2P T, para o padr						



Descrição Detalhada do Objeto Ofertado: Adaptador de tomada 2P T, para o padrão NBR 14136:2002; Deve suportar até 250V de Tensão Alternada e 10 A de Corrente.

15.724.019/0001-58 QUALITY Sim Sim 100 R\$ 1.000,0000 R\$ 100.000,0000 13/10/2020
ATACADO EIRELI 21:57:47

Marca: BENJAMIN

Fabricante: BENJAMIN

Modelo / Versão: BENJAMIN

Descrição Detalhada do Objeto Ofertado: Adaptador de tomada 2P+T, para o padrão NBR 14136:2002; Deve suportar até 250V de Tensão Alternada e 10 A de Corrente.

Lances (Obs: lances com * na frente foram excluídos pelo pregoeiro)

Valor do Lance	CNPJ/CPF	Data/Hora Registro
R\$ 1.000,0000	15.724.019/0001-58	14/10/2020 09:01:34:923
R\$ 6,1800	28.787.127/0001-11	14/10/2020 09:01:34:923
R\$ 6,0000	08.831.603/0001-47	14/10/2020 09:01:34:923
R\$ 5,9900	28.787.127/0001-11	14/10/2020 09:05:35:097
R\$ 5,9800	08.831.603/0001-47	14/10/2020 09:06:42:433
R\$ 5,9700	28.787.127/0001-11	14/10/2020 09:06:44:223
R\$ 5,9600	08.831.603/0001-47	14/10/2020 09:06:56:300
R\$ 5,9500	28.787.127/0001-11	14/10/2020 09:06:58:603
R\$ 5,9400	08.831.603/0001-47	14/10/2020 09:07:06:567
R\$ 5,9300	28.787.127/0001-11	14/10/2020 09:07:09:450
R\$ 5,9200	08.831.603/0001-47	14/10/2020 09:07:13:927
R\$ 5,9100	28.787.127/0001-11	14/10/2020 09:07:16:777
R\$ 5,9000	08.831.603/0001-47	14/10/2020 09:07:22:670
R\$ 5,8900	28.787.127/0001-11	14/10/2020 09:07:23:920
R\$ 5,8800	08.831.603/0001-47	14/10/2020 09:07:32:737
R\$ 5,8700	28.787.127/0001-11	14/10/2020 09:07:35:443
R\$ 5,8600	08.831.603/0001-47	14/10/2020 09:07:42:053
R\$ 5,8500	28.787.127/0001-11	14/10/2020 09:07:42:717
R\$ 5,8400	08.831.603/0001-47	14/10/2020 09:07:47:577
R\$ 5,8300	28.787.127/0001-11	14/10/2020 09:07:49:730
R\$ 5,8200	08.831.603/0001-47	14/10/2020 09:08:01:663
R\$ 5,8100	28.787.127/0001-11	14/10/2020 09:08:03:640
R\$ 5,8000	08.831.603/0001-47	14/10/2020 09:08:17:627
R\$ 5,7900	28.787.127/0001-11	14/10/2020 09:08:20:897
R\$ 5,7800	08.831.603/0001-47	14/10/2020 09:08:32:473
R\$ 5,7700	28.787.127/0001-11	14/10/2020 09:08:34:503
R\$ 5,7600	08.831.603/0001-47	14/10/2020 09:08:42:567
R\$ 5,7500	28.787.127/0001-11	14/10/2020 09:08:45:273
R\$ 5,7400	08.831.603/0001-47	14/10/2020 09:08:56:110
R\$ 5,7300	28.787.127/0001-11	14/10/2020 09:09:00:167
R\$ 5,7200	08.831.603/0001-47	14/10/2020 09:09:11:820
R\$ 5,7100	28.787.127/0001-11	14/10/2020 09:09:14:410
R\$ 5,7000	08.831.603/0001-47	14/10/2020 09:09:25:483
R\$ 5,6900	28.787.127/0001-11	14/10/2020 09:09:28:707
R\$ 5,6800	08.831.603/0001-47	14/10/2020 09:09:37:577
R\$ 5,6700	28.787.127/0001-11	14/10/2020 09:09:39:307
R\$ 5,6600	08.831.603/0001-47	14/10/2020 09:09:48:707
R\$ 5,6500	28.787.127/0001-11	14/10/2020 09:09:50:320
R\$ 5,6400	08.831.603/0001-47	14/10/2020 09:09:59:7
R\$ 5,6300	28.787.127/0001-11	14/10/2020 09:10:00:
R\$ 5,6200	08.831.603/0001-47	14/10/2020 09:10:12:
R\$ 5,6100	28.787.127/0001-11	14/10/2020 09:10:15:7
R\$ 5,6000	08.831.603/0001-47	14/10/2020 09:10:38:727
R\$ 5,5900	28.787.127/0001-11	14/10/2020 09:10:40:743
R\$ 5,5800	08.831.603/0001-47	14/10/2020 09:10:52:277
R\$ 5,5700	28.787.127/0001-11	14/10/2020 09:10:55:437

R\$ 5,5600	08.831.603/0001-47	14/10/2020 09:11:11:330
R\$ 5,5500	28.787.127/0001-11	14/10/2020 09:11:14:857
R\$ 5,5400	08.831.603/0001-47	14/10/2020 09:11:24:053
R\$ 5,5300	28.787.127/0001-11	14/10/2020 09:11:26:173
R\$ 5,5200	08.831.603/0001-47	14/10/2020 09:11:43:513
R\$ 5,5100	28.787.127/0001-11	14/10/2020 09:11:46:343
R\$ 5,5000	08.831.603/0001-47	14/10/2020 09:11:59:333
R\$ 5,4900	28.787.127/0001-11	14/10/2020 09:12:04:043
R\$ 5,4800	08.831.603/0001-47	14/10/2020 09:12:14:850
R\$ 5,4700	28.787.127/0001-11	14/10/2020 09:12:16:607
R\$ 5,4600	08.831.603/0001-47	14/10/2020 09:12:34:830
R\$ 5,4500	28.787.127/0001-11	14/10/2020 09:12:39:730
R\$ 5,4400	08.831.603/0001-47	14/10/2020 09:12:54:920
R\$ 5,4300	28.787.127/0001-11	14/10/2020 09:12:59:017
R\$ 5,4200	08.831.603/0001-47	14/10/2020 09:13:23:777
R\$ 5,4100	28.787.127/0001-11	14/10/2020 09:13:28:013
R\$ 5,4000	08.831.603/0001-47	14/10/2020 09:13:54:020
R\$ 5,3900	28.787.127/0001-11	14/10/2020 09:13:56:920
R\$ 5,3800	08.831.603/0001-47	14/10/2020 09:14:16:990
R\$ 5,3700	28.787.127/0001-11	14/10/2020 09:14:21:280
R\$ 5,3600	08.831.603/0001-47	14/10/2020 09:14:47:740
R\$ 5,3500	28.787.127/0001-11	14/10/2020 09:14:49:753

Não existem lances de desempate ME/EPP para o item

Eventos do Item

Evento	Data	Observações
Aberto	14/10/2020 09:05:34	Item Aberto.
Encerrado	14/10/2020 09:17:04	Item encerrado.
Abertura do prazo de Convocação - Anexo	15/10/2020 14:02:35	Convocado para envio de anexo o fornecedor SHIGEMOTO & CIA LTDA, CNPJ/CPF: 28.787.127/0001-11.
Encerramento do prazo de Convocação - Anexo	15/10/2020 14:08:49	Encerrado o prazo de Convocação de Anexo pelo fornecedor SHIGEMOTO & CIA LTDA, CNPJ/CPF: 28.787.127/0001-11.
Abertura do prazo de Convocação - Anexo	15/10/2020 14:19:53	Convocado para envio de anexo o fornecedor SHIGEMOTO & CIA LTDA, CNPJ/CPF: 28.787.127/0001-11.
Abertura do prazo de Convocação - Anexo	15/10/2020 14:19:58	Convocado para envio de anexo o fornecedor SHIGEMOTO & CIA LTDA, CNPJ/CPF: 28.787.127/0001-11.
Abertura do prazo de Convocação - Anexo	15/10/2020 14:19:58	Convocado para envio de anexo o fornecedor SHIGEMOTO & CIA LTDA, CNPJ/CPF: 28.787.127/0001-11.
Encerramento do prazo de Convocação - Anexo	15/10/2020 14:28:36	Encerrado o prazo de Convocação de Anexo pelo fornecedor SHIGEMOTO & CIA LTDA, CNPJ/CPF: 28.787.127/0001-11.
Abertura do prazo de Convocação - Anexo	15/10/2020 15:05:55	Convocado para envio de anexo o fornecedor SHIGEMOTO & CIA LTDA, CNPJ/CPF: 28.787.127/0001-11.
Encerramento do prazo de Convocação - Anexo	15/10/2020 15:14:55	Encerrado o prazo de Convocação de Anexo pelo fornecedor SHIGEMOTO & CIA LTDA, CNPJ/CPF: 28.787.127/0001-11.
Aceite	16/10/2020 08:45:20	Aceite individual da proposta. Fornecedor: SHIGEMOTO & CIA LTDA, CNPJ/CPF: 28.787.127/0001-11, pelo melhor lance de R\$ 5,3500.
Habilitado	19/10/2020 16:07:24	Habilitação em grupo de propostas. Fornecedor: SHIGEMOTO & CIA LTDA - CNPJ/CPF: 28.787.127/0001-11

Não existem intenções de recurso para o item

Item: 4 - BLOCO RECADO

Propostas Participaram deste item as empresas abaixo relacionadas, com suas respectivas propostas.
(As propostas com * na frente foram desclassificadas)

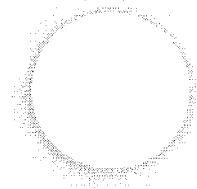

CNPJ/CPF	Fornecedor	Porte ME/EPP	Declaração ME/EPP/COOP	Quantidade	Valor Unit.	Valor Global	Data/Hora Registro
17.992.596/0001-56	MARLUCE BEZERRA DOS SANTOS	Sim	Sim	20	R\$ 31,0000	R\$ 620,0000	07/10/2020 20:11:54

LORENCONE

Marca: FACILIMPE**Fabricante:** FACILIMPE**Modelo / Versão:** ALCOOL**Descrição Detalhada do Objeto Ofertado:** Álcool Isopropílico - litro

23.964.820/0001-07 FRANCIELE CRISTINE LAMIN Sim Sim 20 R\$ 31,0000 R\$ 620,0000 13/10/2020 20:34:10

Marca: IMPLASTEC**Fabricante:** IMPLASTEC**Modelo / Versão:** 1LITRO COM BICO APLICADOR**Descrição Detalhada do Objeto Ofertado:** Álcool Isopropílico - litro**Lances** (Obs: lances com * na frente foram excluídos pelo pregoeiro)

Valor do Lance	CNPJ/CPF	Data/Hora Registro
R\$ 31,0000	17.992.596/0001-56	14/10/2020 09:01:34:923
R\$ 31,0000	23.964.820/0001-07	14/10/2020 09:01:34:923
R\$ 30,9800	23.964.820/0001-07	14/10/2020 09:06:49:050
R\$ 30,9700	17.992.596/0001-56	14/10/2020 09:08:06:213
R\$ 30,9000	23.964.820/0001-07	14/10/2020 09:10:30:483
R\$ 30,8900	17.992.596/0001-56	14/10/2020 09:12:29:037
R\$ 30,8500	23.964.820/0001-07	14/10/2020 09:12:42:450
R\$ 30,8400	17.992.596/0001-56	14/10/2020 09:13:01:197
R\$ 30,8000	23.964.820/0001-07	14/10/2020 09:13:09:903
R\$ 30,7900	17.992.596/0001-56	14/10/2020 09:13:20:840
R\$ 30,7000	23.964.820/0001-07	14/10/2020 09:13:34:790
R\$ 30,6900	17.992.596/0001-56	14/10/2020 09:13:39:710
R\$ 30,6000	23.964.820/0001-07	14/10/2020 09:13:48:177
R\$ 30,5900	17.992.596/0001-56	14/10/2020 09:13:54:013
R\$ 30,5000	23.964.820/0001-07	14/10/2020 09:14:15:027
R\$ 30,4900	17.992.596/0001-56	14/10/2020 09:14:45:997
R\$ 30,4000	23.964.820/0001-07	14/10/2020 09:14:54:973
R\$ 30,3900	17.992.596/0001-56	14/10/2020 09:15:02:957
R\$ 30,3000	23.964.820/0001-07	14/10/2020 09:15:09:953
R\$ 30,2900	17.992.596/0001-56	14/10/2020 09:15:15:940
R\$ 30,2800	23.964.820/0001-07	14/10/2020 09:16:24:220
R\$ 30,2700	17.992.596/0001-56	14/10/2020 09:16:42:820

Não existem lances de desempate ME/EPP para o item**Eventos do Item**

Evento	Data	Observações
Aberto	14/10/2020 09:05:44	Item Aberto.
Encerrado	14/10/2020 09:19:43	Item encerrado.
Recusa	16/10/2020 08:07:21	Recusa da proposta. Fornecedor: MARLUCE BEZERRA DOS SANTOS LORENCONE, CNPJ/CPF: 17.992.596/0001-56, pelo melhor lance de R\$ 30,2700. Motivo: Proponente inabilitada por possuir registro no Cadastro Impedidos de Licitar do TCE/PR. Item 18.3 do edital.
Abertura do prazo de Convocação - Anexo	16/10/2020 08:09:17	Convocado para envio de anexo o fornecedor FRANCIELE CRISTINE LAMIN, CNPJ/CPF: 23.964.820/0001-07.
Encerramento do prazo de Convocação - Anexo	16/10/2020 09:13:00	Encerrado o prazo de Convocação de Anexo pelo fornecedor FRANCIELE CRISTINE LAMIN, CNPJ/CPF: 23.964.820/0001-07.
Aceite	16/10/2020 14:33:03	Aceite individual da proposta. Fornecedor: FRANCIELE CRISTINE LAMIN, CNPJ/CPF: 23.964.820/0001-07, pelo melhor lance de R\$ 30,2800.
Habilitado	19/10/2020 16:07:24	Habilitação em grupo de propostas. Fornecedor: FRANCIELE CRISTINE LAMIN - CNPJ/CPF: 23.964.820/0001-07

Não existem intenções de recurso para o item

Item: 5 - BLOCO RECADO

Propostas Participaram deste item as empresas abaixo relacionadas, com suas respectivas propostas.
(As propostas com * na frente foram desclassificadas)

CNPJ/CPF	Fornecedor	Porte ME/EPP	Declaração ME/EPP/COOP	Quantidade	Valor Unit.	Valor Global	Data/Hora Registro
08.831.603/0001-47	BELINKI & SOUZA LTDA	Sim	Sim	50	R\$ 4,0000	R\$ 200,0000	14/10/2020 08:05:04
	Marca: JOCAR Fabricante: JOCAR Modelo / Versão: JOCAR Descrição Detalhada do Objeto Ofertado: Alfinete para mapa com cabeça plástica. caixa com 50						
17.992.596/0001-56	MARLUCE BEZERRA DOS SANTOS LORENCONE	Sim	Sim	50	R\$ 4,5800	R\$ 229,0000	07/10/2020 20:11:54
	Marca: LYKE Fabricante: LYKE Modelo / Versão: ALFINETE Descrição Detalhada do Objeto Ofertado: Alfinete para mapa com cabeça plástica. caixa com 50						
36.417.713/0001-00	P&M COMERCIAL E DISTRIBUIDORA DE PRODUTOS E EQUIPAMENTO	Sim	Sim	50	R\$ 4,5800	R\$ 229,0000	12/10/2020 15:44:22
	Marca: Jocar Fabricante: Leonora Modelo / Versão: Alfinete para mapa c/ cabeça plástica caixa c/ 50 Descrição Detalhada do Objeto Ofertado: Alfinete para mapa com cabeça plástica. caixa com 50						
21.189.579/0001-52	BOING COMERCIO ATACADISTA DE MATERIAIS LTDA	Sim	Sim	50	R\$ 4,5800	R\$ 229,0000	14/10/2020 08:36:51
	Marca: LYKE Fabricante: LYKE Modelo / Versão: AB-01 Descrição Detalhada do Objeto Ofertado: Alfinete para mapa com cabeça plástica. caixa com 50						
05.075.962/0001-23	MAXIM QUALITTA COMERCIO LTDA	Sim	Sim	50	R\$ 8,7000	R\$ 435,0000	13/10/2020 16:51:16
	Marca: BRW Fabricante: BRW Modelo / Versão: BRW Descrição Detalhada do Objeto Ofertado: Alfinete para mapa com cabeça plástica. caixa com 50						
18.880.763/0001-30	TALITHA A. DA S. GIROTTO	Sim	Sim	50	R\$ 10,0000	R\$ 500,0000	13/10/2020 14:11:18
	Marca: lyke Fabricante: lyke Modelo / Versão: lyke Descrição Detalhada do Objeto Ofertado: Alfinete para mapa com cabeça plástica. caixa com 50						

Lances (Obs: lances com * na frente foram excluídos pelo pregoeiro)

Valor do Lance	CNPJ/CPF	Data/Hora Registro
R\$ 10,0000	18.880.763/0001-30	14/10/2020 09:01:34:923
R\$ 8,7000	05.075.962/0001-23	14/10/2020 09:01:34:923
R\$ 4,5800	21.189.579/0001-52	14/10/2020 09:01:34:923
R\$ 4,5800	17.992.596/0001-56	14/10/2020 09:01:34:923
R\$ 4,5800	36.417.713/0001-00	14/10/2020 09:01:34:923
R\$ 4,0000	08.831.603/0001-47	14/10/2020 09:01:34:923
R\$ 3,9800	36.417.713/0001-00	14/10/2020 09:06:07:580
R\$ 3,9700	08.831.603/0001-47	14/10/2020 09:06:44:493
R\$ 3,9600	17.992.596/0001-56	14/10/2020 09:08:13:317
R\$ 3,9500	08.831.603/0001-47	14/10/2020 09:08:24:5
R\$ 3,9000	36.417.713/0001-00	14/10/2020 09:08:54:5
R\$ 3,8900	08.831.603/0001-47	14/10/2020 09:09:05:5
R\$ 3,8000	36.417.713/0001-00	14/10/2020 09:09:33:317
R\$ 3,7900	08.831.603/0001-47	14/10/2020 09:09:41:860
R\$ 3,6000	36.417.713/0001-00	14/10/2020 09:10:11:163
R\$ 3,5900	08.831.603/0001-47	14/10/2020 09:10:26:987

R\$ 3,2000	36.417.713/0001-00	14/10/2020 09:10:59:010
R\$ 3,1900	08.831.603/0001-47	14/10/2020 09:11:11:733
R\$ 3,1800	17.992.596/0001-56	14/10/2020 09:12:36:353
R\$ 3,1000	36.417.713/0001-00	14/10/2020 09:12:40:850
R\$ 3,0900	08.831.603/0001-47	14/10/2020 09:12:59:017
R\$ 3,0800	17.992.596/0001-56	14/10/2020 09:13:15:320
R\$ 3,0000	36.417.713/0001-00	14/10/2020 09:13:25:260
R\$ 3,0700	08.831.603/0001-47	14/10/2020 09:13:27:097
R\$ 2,9900	17.992.596/0001-56	14/10/2020 09:13:32:003
R\$ 2,9500	36.417.713/0001-00	14/10/2020 09:13:42:260
R\$ 3,0000	08.831.603/0001-47	14/10/2020 09:13:56:917
R\$ 2,9200	21.189.579/0001-52	14/10/2020 09:14:15:013
R\$ 2,9000	05.075.962/0001-23	14/10/2020 09:14:16:583
R\$ 2,8800	21.189.579/0001-52	14/10/2020 09:14:32:983
R\$ 2,8000	36.417.713/0001-00	14/10/2020 09:14:46:950
R\$ 2,8700	18.880.763/0001-30	14/10/2020 09:14:50:123
R\$ 2,7800	21.189.579/0001-52	14/10/2020 09:15:07:713
R\$ 2,7500	36.417.713/0001-00	14/10/2020 09:15:21:333
R\$ 2,7400	08.831.603/0001-47	14/10/2020 09:15:35:440
R\$ 2,5000	36.417.713/0001-00	14/10/2020 09:15:42:923
R\$ 2,4800	21.189.579/0001-52	14/10/2020 09:15:59:993
R\$ 2,3000	36.417.713/0001-00	14/10/2020 09:16:04:460
R\$ 2,5200	08.831.603/0001-47	14/10/2020 09:16:17:977
R\$ 2,2900	18.880.763/0001-30	14/10/2020 09:16:50:367
R\$ 2,1800	36.417.713/0001-00	14/10/2020 09:17:35:860
R\$ 2,2000	18.880.763/0001-30	14/10/2020 09:17:52:100

Não existem lances de desempate ME/EPP para o item

Eventos do Item

Evento	Data	Observações
Aberto	14/10/2020 09:05:49	Item Aberto.
Encerrado	14/10/2020 09:20:51	Item encerrado.
Aceite	15/10/2020 10:45:38	Aceite individual da proposta. Fornecedor: P&M COMERCIAL E DISTRIBUIDORA DE PRODUTOS E EQUIPAMENTO, CNPJ/CPF: 36.417.713/0001-00, pelo melhor lance de R\$ 2,1800.
Habilitado	19/10/2020 16:07:24	Habilitação em grupo de propostas. Fornecedor: P&M COMERCIAL E DISTRIBUIDORA DE PRODUTOS E EQUIPAMENTO - CNPJ/CPF: 36.417.713/0001-00

Não existem intenções de recurso para o item

Item: 6 - BLOCO RECADO

Propostas Participaram deste item as empresas abaixo relacionadas, com suas respectivas propostas.
(As propostas com * na frente foram desclassificadas)

CNPJ/CPF	Fornecedor	Porte ME/EPP	Declaração ME/EPP/COOP	Quantidade	Valor Unit.	Valor Global	Data/Hora Registro
38.047.263/0001-29	CONNECTGOV LTDA	Sim	Sim	5	R\$ 47,9100	R\$ 239,5500	13/10/2020 13:25:38
	Marca: GC Fabricante: GC Modelo / Versão: HT-568R Descrição Detalhada do Objeto Ofertado: Alicates de Crimpagem - alicates para crimpar conectores telefônicos, compatível com conectores RJ11, RJ12 e RJ45 (8P8C, 6P6C e 4P4C), possui cortador na própria alicate						
23.964.820/0001-07	FRANCIELE CRISTINE LAMIN	Sim	Sim	5	R\$ 47,9100	R\$ 239,5500	13/10/2020 14:10
	Marca: BEDIN SAT Fabricante: BEDIN SAT Modelo / Versão: BA01 Descrição Detalhada do Objeto Ofertado: Alicates de Crimpagem - alicates para crimpar conectores de rede e						

telefônicos, compatível com conectores RJ11, RJ12 e RJ45 (8P8C, 6P6C e 4P4C), possui cortador e decapador na própria alicate.

28.787.127/0001-11 SHIGEMOTO & CIA LTDA Sim Sim 5 R\$ 47,9100 R\$ 239,5500 14/10/2020 08:33:30

Marca: 2FLEX

Fabricante: 2FLEX

Modelo / Versão: Alicate de Crimpagem - alicate para cr

Descrição Detalhada do Objeto Ofertado: Alicate de Crimpagem - alicate para crimpar conectores de rede e telefônicos, compatível com conectores RJ11, RJ12 e RJ45 (8P8C, 6P6C e 4P4C), possui cortador e decapador na própria alicate.

Lances (Obs: lances com * na frente foram excluídos pelo pregoeiro)

Valor do Lance	CNPJ/CPF	Data/Hora Registro
R\$ 47,9100	38.047.263/0001-29	14/10/2020 09:01:34:923
R\$ 47,9100	23.964.820/0001-07	14/10/2020 09:01:34:923
R\$ 47,9100	28.787.127/0001-11	14/10/2020 09:01:34:923
R\$ 47,8100	38.047.263/0001-29	14/10/2020 09:05:57:430
R\$ 47,8000	28.787.127/0001-11	14/10/2020 09:06:01:697
R\$ 47,7500	38.047.263/0001-29	14/10/2020 09:06:01:947
R\$ 47,7400	28.787.127/0001-11	14/10/2020 09:06:06:010
R\$ 47,6600	38.047.263/0001-29	14/10/2020 09:06:06:437
R\$ 47,6500	28.787.127/0001-11	14/10/2020 09:06:09:683
R\$ 47,5500	38.047.263/0001-29	14/10/2020 09:06:10:457
R\$ 47,5400	28.787.127/0001-11	14/10/2020 09:06:13:937
R\$ 47,4600	38.047.263/0001-29	14/10/2020 09:06:17:457
R\$ 47,4500	28.787.127/0001-11	14/10/2020 09:06:21:373
R\$ 47,4100	38.047.263/0001-29	14/10/2020 09:06:21:740
R\$ 47,4000	28.787.127/0001-11	14/10/2020 09:06:25:043
R\$ 47,3700	38.047.263/0001-29	14/10/2020 09:06:25:480
R\$ 47,3600	28.787.127/0001-11	14/10/2020 09:06:28:720
R\$ 47,2800	38.047.263/0001-29	14/10/2020 09:06:28:997
R\$ 47,2700	28.787.127/0001-11	14/10/2020 09:06:32:440
R\$ 47,1900	38.047.263/0001-29	14/10/2020 09:06:32:993
R\$ 47,1800	28.787.127/0001-11	14/10/2020 09:06:36:680
R\$ 47,1300	38.047.263/0001-29	14/10/2020 09:06:37:030
R\$ 47,1200	28.787.127/0001-11	14/10/2020 09:06:40:690
R\$ 47,0800	38.047.263/0001-29	14/10/2020 09:06:41:533
R\$ 47,0700	28.787.127/0001-11	14/10/2020 09:06:44:383
R\$ 47,0200	38.047.263/0001-29	14/10/2020 09:06:44:550
R\$ 47,0100	28.787.127/0001-11	14/10/2020 09:06:47:973
R\$ 47,0000	38.047.263/0001-29	14/10/2020 09:06:48:053
R\$ 46,9900	28.787.127/0001-11	14/10/2020 09:06:51:460
R\$ 46,9000	23.964.820/0001-07	14/10/2020 09:07:06:923
R\$ 46,8900	28.787.127/0001-11	14/10/2020 09:07:09:607
R\$ 46,5000	23.964.820/0001-07	14/10/2020 09:07:21:293
R\$ 46,4900	28.787.127/0001-11	14/10/2020 09:07:24:460
R\$ 46,4000	23.964.820/0001-07	14/10/2020 09:07:36:517
R\$ 46,3900	28.787.127/0001-11	14/10/2020 09:07:39:203
R\$ 46,3000	23.964.820/0001-07	14/10/2020 09:07:46:727
R\$ 46,2900	28.787.127/0001-11	14/10/2020 09:07:49:930
R\$ 46,2000	23.964.820/0001-07	14/10/2020 09:07:58:010
R\$ 46,1900	28.787.127/0001-11	14/10/2020 09:08:00:000
R\$ 46,0000	23.964.820/0001-07	14/10/2020 09:10:16:000
R\$ 45,5000	23.964.820/0001-07	14/10/2020 09:48:01:000

Não existem lances de desempate ME/EPP para o item

Eventos do Item

Evento	Data	Observações
--------	------	-------------

Aberto	14/10/2020 09:05:56	Item Aberto.
Reinício da Disputa Aberta	14/10/2020 09:21:08	Reinício da Etapa Aberta. Justificativa: BUSCA DE MELHOR VALOR..
Reinício da Disputa Aberta	14/10/2020 09:33:02	Reinício da Etapa Aberta. Justificativa: BUSCA DE MELHOR VALOR..
Reinício da Disputa Aberta	14/10/2020 09:44:33	Reinício da Etapa Aberta. Justificativa: BUSCA DE MELHOR VALOR..
Reinício da Disputa Aberta	14/10/2020 09:58:14	Reinício da Etapa Aberta. Justificativa: BUSCA DE MELHOR VALOR..
Encerrada Disputa Aberta	14/10/2020 10:17:11	Encerrada etapa aberta do item.
Encerrado	14/10/2020 10:17:11	Item encerrado.
Abertura do prazo de Convocação - Anexo	15/10/2020 14:10:57	Convocado para envio de anexo o fornecedor FRANCIELE CRISTINE LAMIN, CNPJ/CPF: 23.964.820/0001-07.
Encerramento do prazo de Convocação - Anexo	15/10/2020 14:33:45	Encerrado o prazo de Convocação de Anexo pelo fornecedor FRANCIELE CRISTINE LAMIN, CNPJ/CPF: 23.964.820/0001-07.
Aceite	15/10/2020 16:26:23	Aceite individual da proposta. Fornecedor: FRANCIELE CRISTINE LAMIN, CNPJ/CPF: 23.964.820/0001-07, pelo melhor lance de R\$ 45,5000.
Habilitado	19/10/2020 16:07:24	Habilitação em grupo de propostas. Fornecedor: FRANCIELE CRISTINE LAMIN - CNPJ/CPF: 23.964.820/0001-07

Não existem intenções de recurso para o item

Item: 7 - BLOCO RECADO

Propostas Participaram deste item as empresas abaixo relacionadas, com suas respectivas propostas.
(As propostas com * na frente foram desclassificadas)

CNPJ/CPF	Fornecedor	Porte ME/EPP	Declaração ME/EPP/COOP	Quantidade	Valor Unit.	Valor Global	Data/Hora Registro
05.075.962/0001-23	MAXIM QUALITTA COMERCIO LTDA Marca: JAPAN Nº03 Fabricante: JAPAN Nº03 Modelo / Versão: JAPAN Nº03 Descrição Detalhada do Objeto Ofertado: Almofada para carimbo nº 02 preta	Sim	Sim	20	R\$ 5,4000	R\$ 108,0000	13/10/2020 16:51:16
19.589.139/0001-40	TRACK COMERCIO IMPORTACAO E EXPORTACAO EIRELI Marca: CARBRINK Fabricante: CARBRINK Modelo / Versão: 152 Descrição Detalhada do Objeto Ofertado: Almofada para carimbo nº 02 preta	Sim	Sim	20	R\$ 5,8000	R\$ 116,0000	13/10/2020 13:53:03
08.831.603/0001-47	BELINKI & SOUZA LTDA Marca: RADEX Fabricante: RADEX Modelo / Versão: RADEX Descrição Detalhada do Objeto Ofertado: Almofada para carimbo nº 02 preta	Sim	Sim	20	R\$ 6,0000	R\$ 120,0000	14/10/2020 08:05:04
36.417.713/0001-00	P&M COMERCIAL E DISTRIBUIDORA DE PRODUTOS E EQUIPAMENTO Marca: Real pen Fabricante: real pen Modelo / Versão: Almofada para carimbo nº 02 preta Descrição Detalhada do Objeto Ofertado: Almofada para carimbo nº 02 preta	Sim	Sim	20	R\$ 6,1800	R\$ 123,6000	12/10/2020 15:44:22
33.446.861/0001-57	IDEALE PAPEIS LTDA Marca: Masterprint Fabricante: Masterprint Modelo / Versão: almofada de carimbo Descrição Detalhada do Objeto Ofertado: Almofada para carimbo nº 02 preta	Sim	Sim	20	R\$ 6,1800	R\$ 123,6000	12/10/2020 15:44:22

Lances (Obs: lances com * na frente foram excluídos pelo pregoeiro)

Valor do Lance

CNPJ/CPF

Data/Hora Registro

R\$ 6,1800	36.417.713/0001-00	14/10/2020 09:01:34:923
R\$ 6,1800	33.446.861/0001-57	14/10/2020 09:01:34:923
R\$ 6,0000	08.831.603/0001-47	14/10/2020 09:01:34:923
R\$ 5,8000	19.589.139/0001-40	14/10/2020 09:01:34:923
R\$ 5,4000	05.075.962/0001-23	14/10/2020 09:01:34:923
R\$ 5,3800	36.417.713/0001-00	14/10/2020 09:06:30:223
R\$ 5,3700	08.831.603/0001-47	14/10/2020 09:06:47:640
R\$ 5,3000	36.417.713/0001-00	14/10/2020 09:09:04:783
R\$ 5,2900	08.831.603/0001-47	14/10/2020 09:09:18:633
R\$ 5,0000	36.417.713/0001-00	14/10/2020 09:09:48:703
R\$ 4,9900	08.831.603/0001-47	14/10/2020 09:10:02:567
R\$ 4,8000	36.417.713/0001-00	14/10/2020 09:10:17:507
R\$ 4,7900	08.831.603/0001-47	14/10/2020 09:10:30:477
R\$ 4,7000	36.417.713/0001-00	14/10/2020 09:11:07:437
R\$ 4,6900	08.831.603/0001-47	14/10/2020 09:11:26:823
R\$ 6,0000	33.446.861/0001-57	14/10/2020 09:11:51:807
R\$ 4,6000	36.417.713/0001-00	14/10/2020 09:12:53:197
R\$ 4,5900	08.831.603/0001-47	14/10/2020 09:13:30:243
R\$ 4,5000	36.417.713/0001-00	14/10/2020 09:13:50:867
R\$ 4,4900	08.831.603/0001-47	14/10/2020 09:14:20:643
R\$ 2,5000	05.075.962/0001-23	14/10/2020 09:14:36:647
R\$ 4,0000	08.831.603/0001-47	14/10/2020 09:14:49:920
R\$ 2,3500	36.417.713/0001-00	14/10/2020 09:14:54:977
R\$ 1,8000	05.075.962/0001-23	14/10/2020 09:15:20:337
R\$ 2,2000	19.589.139/0001-40	14/10/2020 09:15:48:853

Não existem lances de desempate ME/EPP para o item

Eventos do Item

Evento	Data	Observações
Aberto	14/10/2020 09:06:04	Item Aberto.
Encerrado	14/10/2020 09:18:19	Item encerrado.
Abertura do prazo de Convocação - Anexo	15/10/2020 14:28:32	Convocado para envio de anexo o fornecedor MAXIM QUALITTA COMERCIO LTDA, CNPJ/CPF: 05.075.962/0001-23.
Encerramento do prazo de Convocação - Anexo	15/10/2020 14:35:30	Encerrado o prazo de Convocação de Anexo pelo fornecedor MAXIM QUALITTA COMERCIO LTDA, CNPJ/CPF: 05.075.962/0001-23.
Aceite	15/10/2020 15:14:08	Aceite individual da proposta. Fornecedor: MAXIM QUALITTA COMERCIO LTDA, CNPJ/CPF: 05.075.962/0001-23, pelo melhor lance de R\$ 1,8000.
Habilitado	19/10/2020 16:07:24	Habilitação em grupo de propostas. Fornecedor: MAXIM QUALITTA COMERCIO LTDA - CNPJ/CPF: 05.075.962/0001-23

Não existem intenções de recurso para o item

Item: 8 - BLOCO RECADO

Propostas Participaram deste item as empresas abaixo relacionadas, com suas respectivas propostas.
(As propostas com * na frente foram desclassificadas)

CNPJ/CPF	Fornecedor	Porte ME/EPP	Declaração ME/EPP/COOP	Quantidade	Valor Unit.	Valor Global	Data/Hora Registro
08.831.603/0001-47	BELINKI & SOUZA LTDA	Sim	Sim	20	R\$ 34,0000	R\$ 680,0000	14/10/2020 09:06:04
	Marca: CARBRINK Fabricante: CARBRINK Modelo / Versão: CARBRINK Descrição Detalhada do Objeto Ofertado: Aplicador de fita adesiva manual (para fechamento de caixas), compatível com fita adesiva com largura de 50mm.						
17.992.596/0001-56	MARLUCE BEZERRA DOS SANTOS LORENCONE	Sim	Sim	20	R\$ 35,4000	R\$ 708,0000	07/10/2020 20:11:54
	Marca: LYKE						

		Fabricante: LYKE							
		Modelo / Versão: APLICADOR							
		Descrição Detalhada do Objeto Ofertado: Aplicador de fita adesiva manual (para fechamentos de caixas), compatível com fita adesiva com largura de 50mm.							
36.417.713/0001-00	P&M COMERCIAL E DISTRIBUIDORA DE PRODUTOS E EQUIPAMENTO	Sim	Sim	20	R\$ 35,4000	R\$ 708,0000	12/10/2020	15:44:22	
		Marca: BRW							
		Fabricante: BRW							
		Modelo / Versão: Aplicador de fita adesiva.							
		Descrição Detalhada do Objeto Ofertado: Aplicador de fita adesiva manual (para fechamentos de caixas), compatível com fita adesiva com largura de 50mm.							
19.589.139/0001-40	TRACK COMERCIO IMPORTACAO E EXPORTACAO EIRELI	Sim	Sim	20	R\$ 35,4000	R\$ 708,0000	13/10/2020	13:53:03	
		Marca: CARBRINK							
		Fabricante: CARBRINK							
		Modelo / Versão: 8026							
		Descrição Detalhada do Objeto Ofertado: Aplicador de fita adesiva manual (para fechamentos de caixas), compatível com fita adesiva com largura de 50mm.							
21.189.579/0001-52	BOING COMERCIO ATACADISTA DE MATERIAIS LTDA	Sim	Sim	20	R\$ 35,4000	R\$ 708,0000	14/10/2020	08:36:51	
		Marca: LYKE							
		Fabricante: LYKE							
		Modelo / Versão: AF-01							
		Descrição Detalhada do Objeto Ofertado: Aplicador de fita adesiva manual (para fechamentos de caixas), compatível com fita adesiva com largura de 50mm.							
18.880.763/0001-30	TALITHA A. DA S. GIROTTO	Sim	Sim	20	R\$ 100,0000	R\$ 2.000,0000	13/10/2020	14:11:18	
		Marca: WALEU							
		Fabricante: WALEU							
		Modelo / Versão: WALEU							
		Descrição Detalhada do Objeto Ofertado: Aplicador de fita adesiva manual (para fechamentos de caixas), compatível com fita adesiva com largura de 50mm.							
01.942.594/0001-12	MAGAZINE MENEGHEL LTDA	Sim	Sim	20	R\$ 100,0000	R\$ 2.000,0000	14/10/2020	08:24:51	
		Marca: WALEU							
		Fabricante: WALEU							
		Modelo / Versão: WALEU							
		Descrição Detalhada do Objeto Ofertado: "Aplicador de fita adesiva manual (para fechamentos de caixas), compatível com fita adesiva com largura de 50mm"							

Lances (Obs: lances com * na frente foram excluídos pelo pregoeiro)

Valor do Lance	CNPJ/CPF	Data/Hora Registro
R\$ 100,0000	18.880.763/0001-30	14/10/2020 09:01:34:923
R\$ 100,0000	01.942.594/0001-12	14/10/2020 09:01:34:923
R\$ 35,4000	21.189.579/0001-52	14/10/2020 09:01:34:923
R\$ 35,4000	17.992.596/0001-56	14/10/2020 09:01:34:923
R\$ 35,4000	36.417.713/0001-00	14/10/2020 09:01:34:923
R\$ 35,4000	19.589.139/0001-40	14/10/2020 09:01:34:923
R\$ 34,0000	08.831.603/0001-47	14/10/2020 09:01:34:923
R\$ 33,9000	36.417.713/0001-00	14/10/2020 09:09:16:837
R\$ 33,8900	08.831.603/0001-47	14/10/2020 09:09:28:567
R\$ 33,5000	36.417.713/0001-00	14/10/2020 09:09:55:573
R\$ 33,4900	08.831.603/0001-47	14/10/2020 09:10:16:640
R\$ 33,4000	36.417.713/0001-00	14/10/2020 09:10:23:623
R\$ 33,3900	08.831.603/0001-47	14/10/2020 09:10:42:573
R\$ 33,2000	36.417.713/0001-00	14/10/2020 09:11:12:837
R\$ 33,1900	08.831.603/0001-47	14/10/2020 09:11:30:837
R\$ 33,0000	36.417.713/0001-00	14/10/2020 09:13:03:623
R\$ 32,9900	08.831.603/0001-47	14/10/2020 09:13:32:660
R\$ 32,9000	36.417.713/0001-00	14/10/2020 09:13:56:333
R\$ 32,8900	08.831.603/0001-47	14/10/2020 09:14:23:903

R\$ 32,8500	21.189.579/0001-52	14/10/2020 09:14:39:750
R\$ 32,8400	18.880.763/0001-30	14/10/2020 09:14:53:367
R\$ 32,7000	36.417.713/0001-00	14/10/2020 09:15:01:143
R\$ 32,6700	21.189.579/0001-52	14/10/2020 09:15:17:267
R\$ 32,6600	08.831.603/0001-47	14/10/2020 09:15:39:483
R\$ 32,6000	36.417.713/0001-00	14/10/2020 09:15:48:877
R\$ 32,5500	21.189.579/0001-52	14/10/2020 09:16:04:993
R\$ 32,5200	08.831.603/0001-47	14/10/2020 09:16:19:833
R\$ 32,3000	36.417.713/0001-00	14/10/2020 09:16:28:990
R\$ 32,1500	19.589.139/0001-40	14/10/2020 09:16:44:757
R\$ 32,2700	08.831.603/0001-47	14/10/2020 09:16:47:327
R\$ 32,0000	36.417.713/0001-00	14/10/2020 09:16:53:953
R\$ 32,1400	18.880.763/0001-30	14/10/2020 09:16:54:943
R\$ 31,8700	19.589.139/0001-40	14/10/2020 09:17:09:577
R\$ 31,8500	21.189.579/0001-52	14/10/2020 09:17:26:450
R\$ 31,8200	08.831.603/0001-47	14/10/2020 09:17:35:447
R\$ 31,6000	36.417.713/0001-00	14/10/2020 09:17:45:407
R\$ 31,5600	18.880.763/0001-30	14/10/2020 09:17:57:090
R\$ 31,5300	08.831.603/0001-47	14/10/2020 09:18:08:090
R\$ 31,5000	19.589.139/0001-40	14/10/2020 09:18:24:533
R\$ 31,4000	36.417.713/0001-00	14/10/2020 09:18:33:363
R\$ 31,3700	08.831.603/0001-47	14/10/2020 09:18:47:257
R\$ 31,3000	36.417.713/0001-00	14/10/2020 09:18:52:160
R\$ 31,3600	18.880.763/0001-30	14/10/2020 09:18:56:563
R\$ 31,2500	21.189.579/0001-52	14/10/2020 09:19:13:917
R\$ 31,2700	08.831.603/0001-47	14/10/2020 09:19:22:790
R\$ 31,2000	36.417.713/0001-00	14/10/2020 09:19:28:720
R\$ 31,1500	21.189.579/0001-52	14/10/2020 09:19:45:283
R\$ 31,1200	08.831.603/0001-47	14/10/2020 09:19:55:497
R\$ 31,0000	36.417.713/0001-00	14/10/2020 09:19:57:667
R\$ 30,9600	21.189.579/0001-52	14/10/2020 09:20:14:703
R\$ 30,9200	18.880.763/0001-30	14/10/2020 09:20:30:360
R\$ 30,9300	08.831.603/0001-47	14/10/2020 09:20:33:187
R\$ 30,9000	36.417.713/0001-00	14/10/2020 09:20:47:507
R\$ 30,8500	21.189.579/0001-52	14/10/2020 09:21:03:380
R\$ 30,8200	08.831.603/0001-47	14/10/2020 09:21:11:677
R\$ 30,8000	21.189.579/0001-52	14/10/2020 09:21:28:320
R\$ 30,7700	08.831.603/0001-47	14/10/2020 09:21:43:997
R\$ 30,7000	36.417.713/0001-00	14/10/2020 09:21:55:620
R\$ 30,6700	08.831.603/0001-47	14/10/2020 09:22:11:170
R\$ 30,6400	21.189.579/0001-52	14/10/2020 09:22:28:523
R\$ 30,6100	08.831.603/0001-47	14/10/2020 09:22:35:753
R\$ 30,5600	36.417.713/0001-00	14/10/2020 09:22:51:260
R\$ 30,5300	08.831.603/0001-47	14/10/2020 09:23:05:030
R\$ 30,4900	21.189.579/0001-52	14/10/2020 09:23:21:573
R\$ 30,4600	08.831.603/0001-47	14/10/2020 09:23:37:050
R\$ 30,4400	21.189.579/0001-52	14/10/2020 09:23:52:820
R\$ 30,3200	36.417.713/0001-00	14/10/2020 09:23:55:970
R\$ 30,2900	08.831.603/0001-47	14/10/2020 09:24:08:000
R\$ 30,2400	21.189.579/0001-52	14/10/2020 09:24:25:000
R\$ 30,2200	36.417.713/0001-00	14/10/2020 09:24:35:000
R\$ 30,1900	08.831.603/0001-47	14/10/2020 09:24:45:050
R\$ 30,1500	18.880.763/0001-30	14/10/2020 09:24:58:120
R\$ 30,1300	21.189.579/0001-52	14/10/2020 09:25:14:427
R\$ 30,1200	08.831.603/0001-47	14/10/2020 09:25:18:600

R\$ 30,0500	36.417.713/0001-00	14/10/2020 09:25:19:907
R\$ 30,0200	21.189.579/0001-52	14/10/2020 09:25:36:803
R\$ 29,8800	36.417.713/0001-00	14/10/2020 09:25:43:820
R\$ 29,9900	08.831.603/0001-47	14/10/2020 09:25:53:053
R\$ 29,8400	18.880.763/0001-30	14/10/2020 09:26:05:240
R\$ 29,8100	08.831.603/0001-47	14/10/2020 09:26:19:110
R\$ 29,8000	36.417.713/0001-00	14/10/2020 09:26:22:047
R\$ 29,7500	21.189.579/0001-52	14/10/2020 09:26:38:690
R\$ 29,7200	08.831.603/0001-47	14/10/2020 09:26:55:917
R\$ 29,6800	18.880.763/0001-30	14/10/2020 09:27:02:537
R\$ 29,6300	21.189.579/0001-52	14/10/2020 09:27:19:350
R\$ 29,6500	08.831.603/0001-47	14/10/2020 09:27:20:733
R\$ 29,5900	18.880.763/0001-30	14/10/2020 09:27:27:373
R\$ 29,5600	36.417.713/0001-00	14/10/2020 09:27:38:553
R\$ 29,5300	08.831.603/0001-47	14/10/2020 09:27:47:710
R\$ 29,4900	18.880.763/0001-30	14/10/2020 09:27:57:000
R\$ 29,3600	36.417.713/0001-00	14/10/2020 09:28:09:717
R\$ 29,3200	18.880.763/0001-30	14/10/2020 09:28:21:610
R\$ 29,2900	21.189.579/0001-52	14/10/2020 09:28:38:530
R\$ 29,2000	36.417.713/0001-00	14/10/2020 09:28:47:323
R\$ 29,1600	18.880.763/0001-30	14/10/2020 09:28:56:907
R\$ 29,1700	08.831.603/0001-47	14/10/2020 09:29:00:207
R\$ 29,1100	21.189.579/0001-52	14/10/2020 09:29:16:713
R\$ 29,1300	08.831.603/0001-47	14/10/2020 09:29:19:177
R\$ 29,0700	18.880.763/0001-30	14/10/2020 09:29:26:407
R\$ 29,0000	36.417.713/0001-00	14/10/2020 09:29:34:517
R\$ 29,0400	08.831.603/0001-47	14/10/2020 09:29:35:643
R\$ 28,9700	08.831.603/0001-47	14/10/2020 09:29:51:277
R\$ 28,9800	21.189.579/0001-52	14/10/2020 09:29:52:673
R\$ 28,9300	18.880.763/0001-30	14/10/2020 09:29:57:313
R\$ 28,9000	36.417.713/0001-00	14/10/2020 09:30:14:127
R\$ 28,8800	21.189.579/0001-52	14/10/2020 09:30:15:593
R\$ 28,9000	08.831.603/0001-47	14/10/2020 09:30:17:203
R\$ 28,8600	18.880.763/0001-30	14/10/2020 09:30:21:323
R\$ 28,7500	36.417.713/0001-00	14/10/2020 09:30:30:930
R\$ 28,8300	08.831.603/0001-47	14/10/2020 09:30:35:767
R\$ 28,7100	18.880.763/0001-30	14/10/2020 09:30:53:280
R\$ 28,7000	21.189.579/0001-52	14/10/2020 09:30:54:290
R\$ 28,7200	08.831.603/0001-47	14/10/2020 09:30:54:873
R\$ 28,6700	08.831.603/0001-47	14/10/2020 09:31:11:587
R\$ 28,6000	36.417.713/0001-00	14/10/2020 09:31:23:083
R\$ 28,6300	18.880.763/0001-30	14/10/2020 09:31:27:260
R\$ 28,5700	08.831.603/0001-47	14/10/2020 09:31:35:663
R\$ 28,5300	21.189.579/0001-52	14/10/2020 09:31:51:893
R\$ 28,5000	08.831.603/0001-47	14/10/2020 09:31:59:293
R\$ 28,4500	36.417.713/0001-00	14/10/2020 09:32:08:260
R\$ 28,4100	18.880.763/0001-30	14/10/2020 09:32:17:360
R\$ 28,3800	08.831.603/0001-47	14/10/2020 09:32:24:807
R\$ 28,2000	36.417.713/0001-00	14/10/2020 09:32:37:000
R\$ 28,1600	18.880.763/0001-30	14/10/2020 09:32:44:000
R\$ 28,0000	36.417.713/0001-00	14/10/2020 09:32:58:000
R\$ 28,1300	08.831.603/0001-47	14/10/2020 09:33:01:087
R\$ 27,9600	18.880.763/0001-30	14/10/2020 09:33:13:817
R\$ 27,9700	08.831.603/0001-47	14/10/2020 09:33:16:050
R\$ 27,8800	36.417.713/0001-00	14/10/2020 09:33:21:393

R\$ 27,8500	08.831.603/0001-47	14/10/2020 09:33:31:883
R\$ 27,8100	18.880.763/0001-30	14/10/2020 09:33:39:570
R\$ 27,7900	21.189.579/0001-52	14/10/2020 09:33:55:747
R\$ 27,6600	36.417.713/0001-00	14/10/2020 09:33:55:807
R\$ 27,7800	08.831.603/0001-47	14/10/2020 09:33:59:397
R\$ 27,6300	08.831.603/0001-47	14/10/2020 09:34:07:357
R\$ 27,6200	18.880.763/0001-30	14/10/2020 09:34:10:177
R\$ 27,5900	08.831.603/0001-47	14/10/2020 09:34:18:963
R\$ 27,5500	18.880.763/0001-30	14/10/2020 09:34:26:243
R\$ 27,5200	08.831.603/0001-47	14/10/2020 09:34:36:070
R\$ 27,4800	18.880.763/0001-30	14/10/2020 09:34:48:807
R\$ 27,4500	08.831.603/0001-47	14/10/2020 09:34:58:923
R\$ 27,4100	18.880.763/0001-30	14/10/2020 09:35:14:110
R\$ 27,3800	08.831.603/0001-47	14/10/2020 09:35:23:883
R\$ 27,3400	21.189.579/0001-52	14/10/2020 09:35:41:247
R\$ 27,3100	08.831.603/0001-47	14/10/2020 09:35:50:620
R\$ 27,3000	18.880.763/0001-30	14/10/2020 09:35:54:127
R\$ 27,2700	08.831.603/0001-47	14/10/2020 09:36:04:847
R\$ 27,2300	18.880.763/0001-30	14/10/2020 09:36:19:297
R\$ 27,2000	08.831.603/0001-47	14/10/2020 09:36:29:707
R\$ 27,1600	21.189.579/0001-52	14/10/2020 09:36:46:883
R\$ 27,1300	08.831.603/0001-47	14/10/2020 09:36:54:113
R\$ 27,0900	18.880.763/0001-30	14/10/2020 09:36:57:480
R\$ 27,0600	08.831.603/0001-47	14/10/2020 09:37:06:920
R\$ 27,0400	21.189.579/0001-52	14/10/2020 09:37:23:873
R\$ 27,0100	08.831.603/0001-47	14/10/2020 09:37:35:863
R\$ 26,9700	18.880.763/0001-30	14/10/2020 09:37:40:117
R\$ 26,9400	08.831.603/0001-47	14/10/2020 09:37:51:267
R\$ 26,9100	21.189.579/0001-52	14/10/2020 09:38:08:303
R\$ 26,8800	08.831.603/0001-47	14/10/2020 09:38:20:283
R\$ 26,8400	18.880.763/0001-30	14/10/2020 09:38:34:637
R\$ 26,8100	08.831.603/0001-47	14/10/2020 09:38:39:460
R\$ 26,7700	21.189.579/0001-52	14/10/2020 09:38:56:420
R\$ 26,7400	08.831.603/0001-47	14/10/2020 09:39:07:743
R\$ 26,6900	21.189.579/0001-52	14/10/2020 09:39:23:807
R\$ 26,6500	18.880.763/0001-30	14/10/2020 09:39:48:980
R\$ 26,6600	08.831.603/0001-47	14/10/2020 09:39:50:813
R\$ 26,6000	21.189.579/0001-52	14/10/2020 09:40:06:623
R\$ 26,5600	18.880.763/0001-30	14/10/2020 09:40:14:317
R\$ 26,5700	08.831.603/0001-47	14/10/2020 09:40:14:737
R\$ 26,5100	21.189.579/0001-52	14/10/2020 09:40:30:157
R\$ 26,4800	08.831.603/0001-47	14/10/2020 09:40:39:010
R\$ 26,4400	18.880.763/0001-30	14/10/2020 09:40:44:737
R\$ 26,3900	21.189.579/0001-52	14/10/2020 09:41:01:347
R\$ 26,4100	08.831.603/0001-47	14/10/2020 09:41:05:430
R\$ 26,3600	08.831.603/0001-47	14/10/2020 09:41:41:883
R\$ 26,3400	21.189.579/0001-52	14/10/2020 09:41:59:660
R\$ 26,3100	08.831.603/0001-47	14/10/2020 09:42:15:547
R\$ 26,2700	21.189.579/0001-52	14/10/2020 09:42:31:747
R\$ 26,2400	08.831.603/0001-47	14/10/2020 09:43:02:117
R\$ 26,2000	18.880.763/0001-30	14/10/2020 09:43:07:117
R\$ 26,1500	21.189.579/0001-52	14/10/2020 09:43:23:757
R\$ 26,1700	08.831.603/0001-47	14/10/2020 09:43:29:310
R\$ 26,1100	18.880.763/0001-30	14/10/2020 09:43:50:437
R\$ 26,0800	08.831.603/0001-47	14/10/2020 09:44:08:310

R\$ 26,0400	18.880.763/0001-30	14/10/2020 09:44:21:397
R\$ 26,0100	21.189.579/0001-52	14/10/2020 09:44:37:743
R\$ 26,0000	08.831.603/0001-47	14/10/2020 09:44:47:890
R\$ 25,9800	21.189.579/0001-52	14/10/2020 09:45:04:703
R\$ 25,9400	18.880.763/0001-30	14/10/2020 09:46:09:997
R\$ 25,9200	21.189.579/0001-52	14/10/2020 09:46:26:833
R\$ 25,8800	18.880.763/0001-30	14/10/2020 09:46:43:140
R\$ 25,8400	21.189.579/0001-52	14/10/2020 09:46:59:643
R\$ 25,8000	18.880.763/0001-30	14/10/2020 09:47:09:557
R\$ 25,7500	21.189.579/0001-52	14/10/2020 09:47:26:987
R\$ 25,7200	08.831.603/0001-47	14/10/2020 09:48:14:437
R\$ 25,7000	21.189.579/0001-52	14/10/2020 09:48:30:893
R\$ 25,6700	08.831.603/0001-47	14/10/2020 09:49:02:480
R\$ 25,6400	21.189.579/0001-52	14/10/2020 09:49:18:760
R\$ 25,6100	08.831.603/0001-47	14/10/2020 09:49:37:283
R\$ 25,5700	21.189.579/0001-52	14/10/2020 09:49:55:323
R\$ 25,5400	08.831.603/0001-47	14/10/2020 09:50:14:253
R\$ 25,5200	21.189.579/0001-52	14/10/2020 09:50:30:900
R\$ 25,4900	08.831.603/0001-47	14/10/2020 09:50:42:357
R\$ 25,4400	21.189.579/0001-52	14/10/2020 09:50:58:830
R\$ 25,4100	08.831.603/0001-47	14/10/2020 09:51:19:873
R\$ 25,3600	21.189.579/0001-52	14/10/2020 09:51:36:383
R\$ 25,3300	08.831.603/0001-47	14/10/2020 09:51:52:777
R\$ 25,3100	21.189.579/0001-52	14/10/2020 09:52:09:470
R\$ 25,2800	08.831.603/0001-47	14/10/2020 09:52:25:033
R\$ 25,2300	21.189.579/0001-52	14/10/2020 09:52:41:617
R\$ 25,2000	08.831.603/0001-47	14/10/2020 09:52:53:570
R\$ 25,1600	18.880.763/0001-30	14/10/2020 09:53:02:980
R\$ 25,1400	21.189.579/0001-52	14/10/2020 09:53:18:737
R\$ 25,1100	08.831.603/0001-47	14/10/2020 09:53:26:740
R\$ 25,0700	18.880.763/0001-30	14/10/2020 09:53:38:950
R\$ 25,0400	08.831.603/0001-47	14/10/2020 09:53:53:247
R\$ 25,0200	21.189.579/0001-52	14/10/2020 09:54:10:920
R\$ 24,9800	18.880.763/0001-30	14/10/2020 09:54:15:730
R\$ 25,0000	08.831.603/0001-47	14/10/2020 09:54:24:867
R\$ 24,9600	21.189.579/0001-52	14/10/2020 09:54:42:107
R\$ 24,9200	18.880.763/0001-30	14/10/2020 09:54:43:833
R\$ 24,8700	21.189.579/0001-52	14/10/2020 09:55:01:010
R\$ 24,8300	18.880.763/0001-30	14/10/2020 09:55:04:967
R\$ 24,7800	21.189.579/0001-52	14/10/2020 09:55:22:413
R\$ 24,7400	18.880.763/0001-30	14/10/2020 09:56:01:420
R\$ 24,6900	21.189.579/0001-52	14/10/2020 09:56:18:140
R\$ 24,6500	18.880.763/0001-30	14/10/2020 09:56:39:103
R\$ 24,6200	21.189.579/0001-52	14/10/2020 09:56:56:023
R\$ 24,5800	18.880.763/0001-30	14/10/2020 09:57:06:483
R\$ 24,5500	21.189.579/0001-52	14/10/2020 09:57:22:367
R\$ 24,5100	18.880.763/0001-30	14/10/2020 09:57:33:290
R\$ 24,4800	21.189.579/0001-52	14/10/2020 09:57:50:257
R\$ 24,4400	18.880.763/0001-30	14/10/2020 09:57:56:777
R\$ 24,4200	21.189.579/0001-52	14/10/2020 09:58:13:833
R\$ 24,3800	18.880.763/0001-30	14/10/2020 09:58:19:833
R\$ 24,3300	21.189.579/0001-52	14/10/2020 09:58:36:803
R\$ 24,2900	18.880.763/0001-30	14/10/2020 09:58:47:840
R\$ 24,2500	21.189.579/0001-52	14/10/2020 09:59:03:697
R\$ 24,2100	18.880.763/0001-30	14/10/2020 09:59:15:957

R\$ 24,1600	21.189.579/0001-52	14/10/2020 09:59:33:063
R\$ 24,1200	18.880.763/0001-30	14/10/2020 09:59:50:503
R\$ 24,1000	21.189.579/0001-52	14/10/2020 10:00:07:443
R\$ 24,0600	18.880.763/0001-30	14/10/2020 10:00:21:717
R\$ 24,0300	21.189.579/0001-52	14/10/2020 10:00:38:670
R\$ 23,9900	18.880.763/0001-30	14/10/2020 10:01:26:583
R\$ 23,9600	21.189.579/0001-52	14/10/2020 10:01:43:330
R\$ 23,9200	18.880.763/0001-30	14/10/2020 10:03:02:943
R\$ 23,9000	21.189.579/0001-52	14/10/2020 10:03:19:023
R\$ 23,8600	18.880.763/0001-30	14/10/2020 10:03:29:810
R\$ 23,8300	21.189.579/0001-52	14/10/2020 10:03:45:943
R\$ 23,7900	18.880.763/0001-30	14/10/2020 10:03:59:020
R\$ 23,7500	21.189.579/0001-52	14/10/2020 10:04:15:610
R\$ 23,7100	18.880.763/0001-30	14/10/2020 10:04:21:530
R\$ 23,6800	21.189.579/0001-52	14/10/2020 10:04:36:973
R\$ 23,6400	18.880.763/0001-30	14/10/2020 10:06:21:167
R\$ 23,6100	21.189.579/0001-52	14/10/2020 10:06:37:180
R\$ 23,5700	18.880.763/0001-30	14/10/2020 10:06:56:723
R\$ 23,5500	21.189.579/0001-52	14/10/2020 10:07:12:730
R\$ 23,5100	18.880.763/0001-30	14/10/2020 10:07:17:903
R\$ 23,4700	21.189.579/0001-52	14/10/2020 10:07:33:853
R\$ 23,4300	18.880.763/0001-30	14/10/2020 10:07:46:133
R\$ 23,3800	21.189.579/0001-52	14/10/2020 10:08:02:080
R\$ 23,3400	18.880.763/0001-30	14/10/2020 10:08:09:217
R\$ 23,3100	21.189.579/0001-52	14/10/2020 10:08:25:910
R\$ 23,2700	18.880.763/0001-30	14/10/2020 10:08:53:177
R\$ 23,2400	21.189.579/0001-52	14/10/2020 10:09:09:860
R\$ 23,2000	18.880.763/0001-30	14/10/2020 10:09:14:050
R\$ 23,1600	21.189.579/0001-52	14/10/2020 10:09:30:963
R\$ 23,1200	18.880.763/0001-30	14/10/2020 10:09:37:743
R\$ 23,0800	21.189.579/0001-52	14/10/2020 10:09:54:523
R\$ 23,0400	18.880.763/0001-30	14/10/2020 10:09:58:860
R\$ 23,0100	21.189.579/0001-52	14/10/2020 10:10:14:973
R\$ 22,9700	18.880.763/0001-30	14/10/2020 10:10:22:240
R\$ 22,9200	21.189.579/0001-52	14/10/2020 10:10:42:657
R\$ 22,8800	18.880.763/0001-30	14/10/2020 10:10:56:967
R\$ 22,8400	21.189.579/0001-52	14/10/2020 10:11:12:720
R\$ 22,8000	18.880.763/0001-30	14/10/2020 10:11:22:307
R\$ 22,7700	21.189.579/0001-52	14/10/2020 10:11:39:557
R\$ 22,7300	18.880.763/0001-30	14/10/2020 10:11:58:673
R\$ 22,6900	21.189.579/0001-52	14/10/2020 10:12:15:433
R\$ 22,6500	18.880.763/0001-30	14/10/2020 10:12:19:840
R\$ 22,6200	21.189.579/0001-52	14/10/2020 10:12:36:300
R\$ 22,5800	18.880.763/0001-30	14/10/2020 10:12:44:783
R\$ 22,5500	21.189.579/0001-52	14/10/2020 10:13:01:380
R\$ 22,5100	18.880.763/0001-30	14/10/2020 10:13:04:840
R\$ 22,4600	21.189.579/0001-52	14/10/2020 10:13:21:933
R\$ 22,4200	18.880.763/0001-30	14/10/2020 10:13:31:850
R\$ 22,3800	21.189.579/0001-52	14/10/2020 10:13:49:000
R\$ 22,3400	18.880.763/0001-30	14/10/2020 10:13:59:000
R\$ 22,2900	21.189.579/0001-52	14/10/2020 10:14:16:000
R\$ 22,2500	18.880.763/0001-30	14/10/2020 10:14:21:533
R\$ 22,2200	21.189.579/0001-52	14/10/2020 10:14:38:173
R\$ 22,1800	18.880.763/0001-30	14/10/2020 10:14:43:947
R\$ 22,1300	21.189.579/0001-52	14/10/2020 10:15:01:420

R\$ 22,0900	18.880.763/0001-30	14/10/2020 10:15:04:420
R\$ 22,0700	21.189.579/0001-52	14/10/2020 10:15:21:060
R\$ 22,0300	18.880.763/0001-30	14/10/2020 10:15:37:213
R\$ 22,0000	21.189.579/0001-52	14/10/2020 10:15:52:927
R\$ 21,9600	18.880.763/0001-30	14/10/2020 10:15:55:643
R\$ 21,9400	21.189.579/0001-52	14/10/2020 10:16:15:960
R\$ 21,9000	18.880.763/0001-30	14/10/2020 10:16:22:183
R\$ 21,8600	21.189.579/0001-52	14/10/2020 10:16:38:087
R\$ 21,8200	18.880.763/0001-30	14/10/2020 10:16:44:313

Não existem lances de desempate ME/EPP para o item

Eventos do Item

Evento	Data	Observações
Aberto	14/10/2020 09:06:14	Item Aberto.
Encerrado	14/10/2020 10:22:29	Item encerrado.
Abertura do prazo de Convocação - Anexo	15/10/2020 14:45:00	Convocado para envio de anexo o fornecedor TALITHA A. DA S. GIROTTO, CNPJ/CPF: 18.880.763/0001-30.
Encerramento do prazo de Convocação - Anexo	15/10/2020 14:57:15	Encerrado o prazo de Convocação de Anexo pelo fornecedor TALITHA A. DA S. GIROTTO, CNPJ/CPF: 18.880.763/0001-30.
Abertura do prazo de Convocação - Anexo	15/10/2020 15:43:04	Convocado para envio de anexo o fornecedor TALITHA A. DA S. GIROTTO, CNPJ/CPF: 18.880.763/0001-30.
Encerramento do prazo de Convocação - Anexo	15/10/2020 15:55:40	Encerrado o prazo de Convocação de Anexo pelo fornecedor TALITHA A. DA S. GIROTTO, CNPJ/CPF: 18.880.763/0001-30.
Aceite	15/10/2020 17:34:56	Aceite individual da proposta. Fornecedor: TALITHA A. DA S. GIROTTO, CNPJ/CPF: 18.880.763/0001-30, pelo melhor lance de R\$ 21,8200.
Habilitado	19/10/2020 16:07:24	Habilitação em grupo de propostas. Fornecedor: TALITHA A. DA S. GIROTTO - CNPJ/CPF: 18.880.763/0001-30

Não existem intenções de recurso para o item

Item: 9 - BLOCO RECADO

Propostas Participaram deste item as empresas abaixo relacionadas, com suas respectivas propostas.
(As propostas com * na frente foram desclassificadas)

CNPJ/CPF	Fornecedor	Porte ME/EPP	Declaração ME/EPP/COOP	Quantidade	Valor Unit.	Valor Global	Data/Hora Registro
08.831.603/0001-47	BELINKI & SOUZA LTDA	Sim	Sim	50	R\$ 35,0000	R\$ 1.750,0000	14/10/2020 08:05:04
	Marca: DEX Fabricante: DEX Modelo / Versão: DEX Descrição Detalhada do Objeto Ofertado: Apoio de punho ergonômico em gel com base para teclado ABNT2, base revestida de Poliuretano, superfície em lycra elástica, em sílica gel, regulamentado de acordo com a NR17, na cor preta.						
07.734.851/0001-07	FAMAHA - COMERCIO DE MATERIAL DE INFORMATICA LTDA.	Sim	Sim	50	R\$ 36,0000	R\$ 1.800,0000	09/10/2020 09:37:32
	Marca: DLH Fabricante: DLH Modelo / Versão: AT-ERG.GEL Descrição Detalhada do Objeto Ofertado: Apoio de punho ergonômico em gel com base para teclado ABNT2, base revestida de Poliuretano, superfície em lycra elástica, em sílica gel, regulamentado de acordo com a NR17, na cor preta.						
18.880.763/0001-30	TALITHA A. DA S. GIROTTO	Sim	Sim	50	R\$ 39,0000	R\$ 1.950,0000	14/10/2020 18
	Marca: PISC Fabricante: PISC Modelo / Versão: PISC Descrição Detalhada do Objeto Ofertado: Apoio de punho ergonômico em gel com base para teclado ABNT2, base revestida de Poliuretano, superfície em lycra elástica, em sílica gel, regulamentado de acordo com a NR17, na cor preta.						
19.943.167/0001-14	KIVER - COMERCIO DE SUPRIMENTOS	Sim	Sim	50	R\$ 39,0000	R\$ 1.950,0000	14/10/2020 08:04:02

PARA INFORMATICA
EIRELI

Marca: kiver

Fabricante: kiver

Modelo / Versão: 1693

Descrição Detalhada do Objeto Ofertado: Apoio de punho ergonômico em gel de poliuretano com base para teclado ABNT2, base revestida de Poliuretano, superfície em poliuretano NR17, na cor preta permite higienização diária evia contaminação macio

01.942.594/0001-12 MAGAZINE MENEGHEL Sim Sim 50 R\$ 39,3300 R\$ 1.966,5000 14/10/2020
LTDA 08:24:51

Marca: MM

Fabricante: MM

Modelo / Versão: MM

Descrição Detalhada do Objeto Ofertado: "Apoio de punho ergonômico em gel com base para teclado ABNT2, base revestida de Poliuretano, superfície em lycra elástica, em sílica gel, regulamentado de acordo com a NR17, na cor preta."

Lances (Obs: lances com * na frente foram excluídos pelo pregoeiro)

Valor do Lance	CNPJ/CPF	Data/Hora Registro
R\$ 39,3300	01.942.594/0001-12	14/10/2020 09:01:34:923
R\$ 39,0000	19.943.167/0001-14	14/10/2020 09:01:34:923
R\$ 39,0000	18.880.763/0001-30	14/10/2020 09:01:34:923
R\$ 36,0000	07.734.851/0001-07	14/10/2020 09:01:34:923
R\$ 35,0000	08.831.603/0001-47	14/10/2020 09:01:34:923
R\$ 34,9800	07.734.851/0001-07	14/10/2020 09:06:22:217
R\$ 34,9700	08.831.603/0001-47	14/10/2020 09:06:49:590
R\$ 34,9400	07.734.851/0001-07	14/10/2020 09:06:50:297
R\$ 34,9300	08.831.603/0001-47	14/10/2020 09:07:00:673
R\$ 34,9000	07.734.851/0001-07	14/10/2020 09:07:00:980
R\$ 34,8900	08.831.603/0001-47	14/10/2020 09:07:17:507
R\$ 34,8600	07.734.851/0001-07	14/10/2020 09:07:17:800
R\$ 34,8500	08.831.603/0001-47	14/10/2020 09:07:35:687
R\$ 34,8300	07.734.851/0001-07	14/10/2020 09:07:36:240
R\$ 34,8200	08.831.603/0001-47	14/10/2020 09:07:49:727
R\$ 34,8000	07.734.851/0001-07	14/10/2020 09:07:49:933
R\$ 34,7900	08.831.603/0001-47	14/10/2020 09:08:02:473
R\$ 34,7700	07.734.851/0001-07	14/10/2020 09:08:02:587
R\$ 34,7600	08.831.603/0001-47	14/10/2020 09:08:19:690
R\$ 34,7400	07.734.851/0001-07	14/10/2020 09:08:19:907
R\$ 34,7300	08.831.603/0001-47	14/10/2020 09:08:35:670
R\$ 34,7000	07.734.851/0001-07	14/10/2020 09:08:36:177
R\$ 34,6900	08.831.603/0001-47	14/10/2020 09:08:44:500
R\$ 34,6600	07.734.851/0001-07	14/10/2020 09:08:44:837
R\$ 34,6500	08.831.603/0001-47	14/10/2020 09:08:59:780
R\$ 34,6300	07.734.851/0001-07	14/10/2020 09:09:00:163
R\$ 34,6200	08.831.603/0001-47	14/10/2020 09:09:20:647
R\$ 34,5900	07.734.851/0001-07	14/10/2020 09:09:21:193
R\$ 34,5800	08.831.603/0001-47	14/10/2020 09:09:43:997
R\$ 34,5600	07.734.851/0001-07	14/10/2020 09:09:45:200
R\$ 34,5500	08.831.603/0001-47	14/10/2020 09:10:06:273
R\$ 34,5300	07.734.851/0001-07	14/10/2020 09:10:06:790
R\$ 34,5200	08.831.603/0001-47	14/10/2020 09:10:19:763
R\$ 34,4900	07.734.851/0001-07	14/10/2020 09:10:20:1
R\$ 34,4800	08.831.603/0001-47	14/10/2020 09:10:32:
R\$ 34,4600	07.734.851/0001-07	14/10/2020 09:10:34:
R\$ 34,4500	08.831.603/0001-47	14/10/2020 09:10:56:79
R\$ 34,4300	07.734.851/0001-07	14/10/2020 09:10:57:927
R\$ 34,4200	08.831.603/0001-47	14/10/2020 09:11:13:893
R\$ 34,4000	07.734.851/0001-07	14/10/2020 09:11:14:583
R\$ 34,3900	08.831.603/0001-47	14/10/2020 09:11:34:770

R\$ 34,3700	07.734.851/0001-07	14/10/2020 09:11:35:997
R\$ 34,3600	08.831.603/0001-47	14/10/2020 09:11:46:643
R\$ 34,3400	07.734.851/0001-07	14/10/2020 09:11:47:120
R\$ 34,3300	08.831.603/0001-47	14/10/2020 09:12:01:933
R\$ 34,3100	07.734.851/0001-07	14/10/2020 09:12:02:520
R\$ 34,3000	08.831.603/0001-47	14/10/2020 09:12:19:677
R\$ 34,2700	07.734.851/0001-07	14/10/2020 09:12:24:813
R\$ 34,2600	08.831.603/0001-47	14/10/2020 09:12:37:883
R\$ 34,2300	07.734.851/0001-07	14/10/2020 09:12:39:073
R\$ 34,2200	08.831.603/0001-47	14/10/2020 09:13:02:413
R\$ 34,1900	07.734.851/0001-07	14/10/2020 09:13:03:680
R\$ 34,1800	08.831.603/0001-47	14/10/2020 09:13:36:010
R\$ 34,1500	07.734.851/0001-07	14/10/2020 09:13:36:953
R\$ 34,1400	08.831.603/0001-47	14/10/2020 09:14:00:267
R\$ 34,1100	07.734.851/0001-07	14/10/2020 09:14:01:617
R\$ 34,1000	08.831.603/0001-47	14/10/2020 09:14:27:043
R\$ 34,0700	07.734.851/0001-07	14/10/2020 09:14:27:677
R\$ 34,0600	18.880.763/0001-30	14/10/2020 09:14:57:343
R\$ 34,0300	07.734.851/0001-07	14/10/2020 09:14:58:717
R\$ 34,0600	08.831.603/0001-47	14/10/2020 09:14:59:973
R\$ 34,0200	18.880.763/0001-30	14/10/2020 09:15:39:030
R\$ 34,0100	07.734.851/0001-07	14/10/2020 09:15:40:663
R\$ 34,0200	08.831.603/0001-47	14/10/2020 09:15:42:930
R\$ 34,0000	18.880.763/0001-30	14/10/2020 09:16:23:653
R\$ 33,9800	08.831.603/0001-47	14/10/2020 09:16:24:230
R\$ 33,9700	07.734.851/0001-07	14/10/2020 09:16:25:157
R\$ 33,9400	08.831.603/0001-47	14/10/2020 09:16:50:363
R\$ 33,9200	07.734.851/0001-07	14/10/2020 09:16:51:203
R\$ 33,9600	18.880.763/0001-30	14/10/2020 09:16:57:900
R\$ 33,8900	08.831.603/0001-47	14/10/2020 09:17:08:097
R\$ 33,8600	07.734.851/0001-07	14/10/2020 09:17:09:023
R\$ 33,8300	08.831.603/0001-47	14/10/2020 09:17:38:100
R\$ 33,8000	07.734.851/0001-07	14/10/2020 09:17:39:577
R\$ 33,7900	18.880.763/0001-30	14/10/2020 09:18:01:863
R\$ 33,7600	07.734.851/0001-07	14/10/2020 09:18:03:667
R\$ 33,7700	08.831.603/0001-47	14/10/2020 09:18:12:610
R\$ 33,7300	08.831.603/0001-47	14/10/2020 09:18:50:127
R\$ 33,7000	07.734.851/0001-07	14/10/2020 09:18:51:063
R\$ 33,7500	18.880.763/0001-30	14/10/2020 09:19:00:360
R\$ 33,6700	08.831.603/0001-47	14/10/2020 09:19:23:833
R\$ 33,6400	07.734.851/0001-07	14/10/2020 09:19:25:450
R\$ 33,6300	18.880.763/0001-30	14/10/2020 09:19:44:337
R\$ 33,6100	07.734.851/0001-07	14/10/2020 09:19:46:247
R\$ 33,5800	08.831.603/0001-47	14/10/2020 09:19:59:060
R\$ 33,5500	07.734.851/0001-07	14/10/2020 09:19:59:973
R\$ 33,5400	18.880.763/0001-30	14/10/2020 09:20:32:903
R\$ 33,5200	07.734.851/0001-07	14/10/2020 09:20:34:680
R\$ 33,4900	08.831.603/0001-47	14/10/2020 09:21:16:667
R\$ 33,4700	07.734.851/0001-07	14/10/2020 09:21:19:000
R\$ 33,5100	18.880.763/0001-30	14/10/2020 09:21:20:000
R\$ 33,4400	08.831.603/0001-47	14/10/2020 09:21:47:500
R\$ 33,4100	07.734.851/0001-07	14/10/2020 09:21:48:527
R\$ 33,3800	08.831.603/0001-47	14/10/2020 09:22:14:147
R\$ 33,3600	07.734.851/0001-07	14/10/2020 09:22:15:360
R\$ 33,3300	08.831.603/0001-47	14/10/2020 09:22:39:977

R\$ 33,3100	07.734.851/0001-07	14/10/2020 09:22:41:943
R\$ 33,3000	18.880.763/0001-30	14/10/2020 09:23:08:307
R\$ 33,2800	07.734.851/0001-07	14/10/2020 09:23:09:130
R\$ 33,2700	18.880.763/0001-30	14/10/2020 09:23:30:310
R\$ 33,2500	07.734.851/0001-07	14/10/2020 09:23:31:513
R\$ 33,2200	08.831.603/0001-47	14/10/2020 09:23:40:880
R\$ 33,1900	07.734.851/0001-07	14/10/2020 09:23:43:810
R\$ 33,1800	18.880.763/0001-30	14/10/2020 09:24:02:037
R\$ 33,1600	07.734.851/0001-07	14/10/2020 09:24:04:130
R\$ 33,1500	18.880.763/0001-30	14/10/2020 09:24:22:723
R\$ 33,1300	07.734.851/0001-07	14/10/2020 09:24:23:640
R\$ 33,1200	18.880.763/0001-30	14/10/2020 09:24:44:660
R\$ 33,0900	07.734.851/0001-07	14/10/2020 09:24:46:750
R\$ 33,1000	08.831.603/0001-47	14/10/2020 09:24:49:223
R\$ 33,0800	18.880.763/0001-30	14/10/2020 09:25:04:597
R\$ 33,0600	07.734.851/0001-07	14/10/2020 09:25:05:607
R\$ 33,0500	18.880.763/0001-30	14/10/2020 09:25:22:857
R\$ 33,0300	07.734.851/0001-07	14/10/2020 09:25:25:247
R\$ 33,0200	18.880.763/0001-30	14/10/2020 09:25:50:143
R\$ 33,0000	07.734.851/0001-07	14/10/2020 09:25:51:160
R\$ 32,9900	18.880.763/0001-30	14/10/2020 09:26:10:197
R\$ 32,9600	07.734.851/0001-07	14/10/2020 09:26:11:543
R\$ 32,9500	18.880.763/0001-30	14/10/2020 09:26:18:473
R\$ 32,9300	07.734.851/0001-07	14/10/2020 09:26:19:110
R\$ 32,9000	19.943.167/0001-14	14/10/2020 09:26:34:177
R\$ 32,8700	07.734.851/0001-07	14/10/2020 09:26:35:197
R\$ 32,8600	18.880.763/0001-30	14/10/2020 09:26:46:727
R\$ 32,8400	07.734.851/0001-07	14/10/2020 09:26:49:283
R\$ 32,8300	08.831.603/0001-47	14/10/2020 09:27:00:487
R\$ 32,8100	07.734.851/0001-07	14/10/2020 09:27:01:733
R\$ 32,8300	18.880.763/0001-30	14/10/2020 09:27:07:557
R\$ 32,7800	08.831.603/0001-47	14/10/2020 09:27:25:510
R\$ 32,7600	07.734.851/0001-07	14/10/2020 09:27:26:407
R\$ 32,7500	18.880.763/0001-30	14/10/2020 09:27:31:630
R\$ 32,7200	07.734.851/0001-07	14/10/2020 09:27:33:557
R\$ 30,0000	19.943.167/0001-14	14/10/2020 09:27:34:647
R\$ 29,9700	07.734.851/0001-07	14/10/2020 09:27:35:760
R\$ 21,0000	19.943.167/0001-14	14/10/2020 09:27:43:270
R\$ 20,9800	07.734.851/0001-07	14/10/2020 09:27:44:343
R\$ 29,9600	18.880.763/0001-30	14/10/2020 09:27:45:473
R\$ 29,9400	08.831.603/0001-47	14/10/2020 09:27:52:383
R\$ 29,0000	18.880.763/0001-30	14/10/2020 09:28:00:083
R\$ 20,9500	08.831.603/0001-47	14/10/2020 09:28:14:387
R\$ 20,9300	07.734.851/0001-07	14/10/2020 09:28:15:917
R\$ 20,9000	08.831.603/0001-47	14/10/2020 09:28:48:323
R\$ 20,8700	07.734.851/0001-07	14/10/2020 09:28:49:260
R\$ 20,8400	08.831.603/0001-47	14/10/2020 09:29:02:743
R\$ 20,8100	07.734.851/0001-07	14/10/2020 09:29:03:697
R\$ 20,7800	08.831.603/0001-47	14/10/2020 09:29:21:110
R\$ 20,7500	07.734.851/0001-07	14/10/2020 09:29:23:110
R\$ 20,7200	08.831.603/0001-47	14/10/2020 09:29:38:110
R\$ 20,7000	07.734.851/0001-07	14/10/2020 09:29:39:910
R\$ 20,6700	08.831.603/0001-47	14/10/2020 09:29:54:953
R\$ 20,6400	07.734.851/0001-07	14/10/2020 09:29:55:617
R\$ 20,6100	08.831.603/0001-47	14/10/2020 09:30:20:577

R\$ 20,5900	07.734.851/0001-07	14/10/2020 09:30:22:573
R\$ 20,5600	08.831.603/0001-47	14/10/2020 09:30:39:050
R\$ 20,5400	07.734.851/0001-07	14/10/2020 09:30:39:773
R\$ 20,5100	08.831.603/0001-47	14/10/2020 09:30:55:627
R\$ 20,4900	07.734.851/0001-07	14/10/2020 09:30:57:153
R\$ 20,4600	08.831.603/0001-47	14/10/2020 09:31:15:120
R\$ 20,4300	07.734.851/0001-07	14/10/2020 09:31:17:073
R\$ 20,4000	08.831.603/0001-47	14/10/2020 09:31:38:277
R\$ 20,3800	07.734.851/0001-07	14/10/2020 09:31:39:063
R\$ 20,3500	08.831.603/0001-47	14/10/2020 09:32:01:910
R\$ 20,3200	07.734.851/0001-07	14/10/2020 09:32:04:117
R\$ 20,2900	08.831.603/0001-47	14/10/2020 09:32:26:853
R\$ 20,2600	07.734.851/0001-07	14/10/2020 09:32:28:653
R\$ 20,2300	08.831.603/0001-47	14/10/2020 09:32:41:890
R\$ 20,2000	07.734.851/0001-07	14/10/2020 09:32:43:550
R\$ 20,1700	08.831.603/0001-47	14/10/2020 09:33:06:623
R\$ 20,1400	07.734.851/0001-07	14/10/2020 09:33:07:377
R\$ 20,1100	08.831.603/0001-47	14/10/2020 09:33:19:153
R\$ 20,0900	07.734.851/0001-07	14/10/2020 09:33:20:410
R\$ 20,0600	08.831.603/0001-47	14/10/2020 09:33:32:973
R\$ 20,0300	07.734.851/0001-07	14/10/2020 09:33:33:997
R\$ 20,0000	08.831.603/0001-47	14/10/2020 09:33:44:160
R\$ 19,9700	07.734.851/0001-07	14/10/2020 09:33:45:400

Não existem lances de desempate ME/EPP para o item

Eventos do Item

Evento	Data	Observações
Aberto	14/10/2020 09:06:21	Item Aberto.
Encerrado	14/10/2020 09:36:18	Item encerrado.
Abertura do prazo de Convocação - Anexo	15/10/2020 15:22:53	Convocado para envio de anexo o fornecedor FAMAHA - COMERCIO DE MATERIAL DE INFORMATICA LTDA., CNPJ/CPF: 07.734.851/0001-07.
Encerramento do prazo de Convocação - Anexo	15/10/2020 15:58:13	Encerrado o prazo de Convocação de Anexo pelo fornecedor FAMAHA - COMERCIO DE MATERIAL DE INFORMATICA LTDA., CNPJ/CPF: 07.734.851/0001-07.
Aceite	16/10/2020 08:22:32	Aceite individual da proposta. Fornecedor: FAMAHA - COMERCIO DE MATERIAL DE INFORMATICA LTDA., CNPJ/CPF: 07.734.851/0001-07, pelo melhor lance de R\$ 19,9700.
Habilitado	19/10/2020 16:07:24	Habilitação em grupo de propostas. Fornecedor: FAMAHA - COMERCIO DE MATERIAL DE INFORMATICA LTDA., - CNPJ/CPF: 07.734.851/0001-07

Não existem intenções de recurso para o item

Item: 10 - BLOCO RECADO

Propostas Participaram deste item as empresas abaixo relacionadas, com suas respectivas propostas.
(As propostas com * na frente foram desclassificadas)

CNPJ/CPF	Fornecedor	Porte ME/EPP	Declaração ME/EPP/COOP	Quantidade	Valor Unit.	Valor Global	Data/Hora Registro
18.880.763/0001-30	TALITHA A. DA S. GIROTTO	Sim	Sim	200	R\$ 1,0000	R\$ 200,0000	13/10/2020 14:11:18
	Marca: lyke Fabricante: lyke Modelo / Versão: lyke Descrição Detalhada do Objeto Ofertado: pontador de lápis simples de metal						
08.831.603/0001-47	BELINKI & SOUZA LTDA	Sim	Sim	200	R\$ 1,0000	R\$ 200,00	20/10/2020 14:11:18
	Marca: GATTE Fabricante: GATTE Modelo / Versão: GATTE Descrição Detalhada do Objeto Ofertado: Apontador de lápis simples de metal						
17.992.596/0001-56	MARLUCE BEZERRA DOS	Sim	Sim	200	R\$ 1,1700	R\$ 234,0000	07/10/2020



SANTOS LORENCONE

Marca: LKYKE**Fabricante:** LYKE**Modelo / Versão:** APONTADOR**Descrição Detalhada do Objeto Ofertado:** Apontador de lápis simples de metal

36.417.713/0001-00	P&M COMERCIAL E DISTRIBUIDORA DE PRODUTOS E EQUIPAMENTO	Sim	Sim	200	R\$ 1,1700	R\$ 234,0000	12/10/2020 15:44:22
--------------------	--	-----	-----	-----	------------	--------------	------------------------

Marca: Master**Fabricante:** Masterprint**Modelo / Versão:** Apontador de lápis simples de metal**Descrição Detalhada do Objeto Ofertado:** Apontador de lápis simples de metal

21.189.579/0001-52	BOING COMERCIO ATACADISTA DE MATERIAIS LTDA	Sim	Sim	200	R\$ 1,1700	R\$ 234,0000	14/10/2020 08:36:51
--------------------	---	-----	-----	-----	------------	--------------	------------------------

Marca: LYKE**Fabricante:** LYKE**Modelo / Versão:** AP1299-LY**Descrição Detalhada do Objeto Ofertado:** Apontador de lápis simples de metal

05.075.962/0001-23	MAXIM QUALITTA COMERCIO LTDA	Sim	Sim	200	R\$ 3,3000	R\$ 660,0000	13/10/2020 16:51:16
--------------------	---------------------------------	-----	-----	-----	------------	--------------	------------------------

Marca: BRW**Fabricante:** BRW**Modelo / Versão:** BRW**Descrição Detalhada do Objeto Ofertado:** Apontador de lápis simples de metal**Lances** (Obs: lances com * na frente foram excluídos pelo pregoeiro)

Valor do Lance	CNPJ/CPF	Data/Hora Registro
R\$ 3,3000	05.075.962/0001-23	14/10/2020 09:01:34:923
R\$ 1,1700	21.189.579/0001-52	14/10/2020 09:01:34:923
R\$ 1,1700	17.992.596/0001-56	14/10/2020 09:01:34:923
R\$ 1,1700	36.417.713/0001-00	14/10/2020 09:01:34:923
R\$ 1,0000	08.831.603/0001-47	14/10/2020 09:01:34:923
R\$ 1,0000	18.880.763/0001-30	14/10/2020 09:01:34:923
R\$ 0,9900	08.831.603/0001-47	14/10/2020 09:06:52:743
R\$ 0,9800	17.992.596/0001-56	14/10/2020 09:08:21:800
R\$ 0,9700	08.831.603/0001-47	14/10/2020 09:08:37:603
R\$ 0,9000	36.417.713/0001-00	14/10/2020 09:09:27:650
R\$ 0,8900	08.831.603/0001-47	14/10/2020 09:09:53:910
R\$ 0,8500	36.417.713/0001-00	14/10/2020 09:10:05:847
R\$ 0,8400	08.831.603/0001-47	14/10/2020 09:10:20:653
R\$ 0,8200	36.417.713/0001-00	14/10/2020 09:10:31:970
R\$ 0,8100	08.831.603/0001-47	14/10/2020 09:11:00:743
R\$ 0,7800	36.417.713/0001-00	14/10/2020 09:11:17:967
R\$ 0,7700	08.831.603/0001-47	14/10/2020 09:11:37:903
R\$ 0,9000	17.992.596/0001-56	14/10/2020 09:12:46:853
R\$ 0,7500	36.417.713/0001-00	14/10/2020 09:13:14:733
R\$ 0,7400	08.831.603/0001-47	14/10/2020 09:13:36:950
R\$ 0,7000	36.417.713/0001-00	14/10/2020 09:14:03:100
R\$ 0,6900	08.831.603/0001-47	14/10/2020 09:14:31:673
R\$ 1,1000	05.075.962/0001-23	14/10/2020 09:14:48:750
R\$ 0,8700	21.189.579/0001-52	14/10/2020 09:14:51:663
R\$ 0,8000	18.880.763/0001-30	14/10/2020 09:14:58:717
R\$ 0,6600	36.417.713/0001-00	14/10/2020 09:15:13:923
R\$ 0,7500	21.189.579/0001-52	14/10/2020 09:15:31:923
R\$ 0,6500	08.831.603/0001-47	14/10/2020 09:15:43:923
R\$ 0,6400	36.417.713/0001-00	14/10/2020 09:15:59:437
R\$ 0,6100	08.831.603/0001-47	14/10/2020 09:16:25:593

Não existem lances de desempate ME/EPP para o item

Eventos do Item

Evento	Data	Observações
Aberto	14/10/2020 09:06:30	Item Aberto.
Encerrado	14/10/2020 09:19:15	Item encerrado.
Abertura do prazo de Convocação - Anexo	15/10/2020 14:40:24	Convocado para envio de anexo o fornecedor BELINKI & SOUZA LTDA, CNPJ/CPF: 08.831.603/0001-47.
Encerramento do prazo de Convocação - Anexo	15/10/2020 15:47:54	Encerrado o prazo de Convocação de Anexo pelo fornecedor BELINKI & SOUZA LTDA, CNPJ/CPF: 08.831.603/0001-47.
Aceite	15/10/2020 17:15:15	Aceite individual da proposta. Fornecedor: BELINKI & SOUZA LTDA, CNPJ/CPF: 08.831.603/0001-47, pelo melhor lance de R\$ 0,6100.
Habilitado	19/10/2020 16:07:24	Habilitação em grupo de propostas. Fornecedor: BELINKI & SOUZA LTDA - CNPJ/CPF: 08.831.603/0001-47

Não existem intenções de recurso para o item

Item: 11 - BLOCO RECADO

Propostas Participaram deste item as empresas abaixo relacionadas, com suas respectivas propostas.

(As propostas com * na frente foram desclassificadas)

CNPJ/CPF	Fornecedor	Porte ME/EPP	Declaração ME/EPP/COOP	Quantidade	Valor Unit.	Valor Global	Data/Hora Registro
08.831.603/0001-47	BELINKI & SOUZA LTDA	Sim	Sim	100	R\$ 1,2000	R\$ 120,0000	14/10/2020 08:05:20
	Marca: GATTE Fabricante: GATTE Modelo / Versão: GATTE Descrição Detalhada do Objeto Ofertado: Apontador de plástico para lápis com depósito removível.						
17.992.596/0001-56	MARLUCE BEZERRA DOS SANTOS LORENCONE	Sim	Sim	100	R\$ 1,2900	R\$ 129,0000	07/10/2020 20:19:21
	Marca: WALEU Fabricante: WALEU Modelo / Versão: APONTADOR Descrição Detalhada do Objeto Ofertado: Apontador de plástico para lápis com depósito removível.						
36.417.713/0001-00	P&M COMERCIAL E DISTRIBUIDORA DE PRODUTOS E EQUIPAMENTO	Sim	Sim	100	R\$ 1,2900	R\$ 129,0000	12/10/2020 15:51:37
	Marca: Leo & Leo Fabricante: Leonora Modelo / Versão: Apontador de plástico para lápis com depósito Descrição Detalhada do Objeto Ofertado: Apontador de plástico para lápis com depósito removível.						
18.880.763/0001-30	TALITHA A. DA S. GIROTTO	Sim	Sim	100	R\$ 2,0000	R\$ 200,0000	13/10/2020 14:15:23
	Marca: lyke Fabricante: lyke Modelo / Versão: lyke Descrição Detalhada do Objeto Ofertado: Apontador de plástico para lápis com depósito removível.						
05.075.962/0001-23	MAXIM QUALITTA COMERCIO LTDA	Sim	Sim	100	R\$ 2,4000	R\$ 240,0000	13/10/2020 17:00:55
	Marca: GATTE Fabricante: GATTE Modelo / Versão: GATTE Descrição Detalhada do Objeto Ofertado: Apontador de plástico para lápis com depósito removível.						
15.648.339/0001-76	PERSONALIZAR BRASIL LTDA	Sim	Sim	100	R\$ 130,0000	R\$ 13.000,0000	13/10/2020 09:01:34:923
	Marca: descaparck Fabricante: descaparck Modelo / Versão: luva para procedimento nao cirurgico Descrição Detalhada do Objeto Ofertado: LUVAS PARA PROCEDIMENTO NÃO CIRÚRGICO, TAMANHO MÉDIO, CARACTERÍSTICAS ADICIONAIS DESCARTÁVEL, SEM LÁTEX, SEM PÓ, ESTÉRIL, COR ANATÔMICA, RESISTENTE A TRAÇÃO						

Lances (Obs: lances com * na frente foram excluídos pelo pregoeiro)

Valor do Lance	CNPJ/CPF	Data/Hora Registro
R\$ 130,0000	15.648.339/0001-76	14/10/2020 09:01:34:923

R\$ 2,4000	05.075.962/0001-23	14/10/2020 09:01:34:923
R\$ 2,0000	18.880.763/0001-30	14/10/2020 09:01:34:923
R\$ 1,2900	17.992.596/0001-56	14/10/2020 09:01:34:923
R\$ 1,2900	36.417.713/0001-00	14/10/2020 09:01:34:923
R\$ 1,2000	08.831.603/0001-47	14/10/2020 09:01:34:923
R\$ 1,1800	36.417.713/0001-00	14/10/2020 09:10:44:583
R\$ 1,1700	08.831.603/0001-47	14/10/2020 09:11:04:737
R\$ 1,1500	36.417.713/0001-00	14/10/2020 09:11:28:773
R\$ 1,1400	08.831.603/0001-47	14/10/2020 09:11:48:647
R\$ 1,1000	36.417.713/0001-00	14/10/2020 09:14:13:617
R\$ 1,0900	18.880.763/0001-30	14/10/2020 09:15:02:207
R\$ 1,0800	08.831.603/0001-47	14/10/2020 09:15:48:857
R\$ 1,0500	36.417.713/0001-00	14/10/2020 09:16:48:347
R\$ 1,0700	18.880.763/0001-30	14/10/2020 09:17:03:803
R\$ 1,0200	08.831.603/0001-47	14/10/2020 09:17:12:697
R\$ 1,0100	17.992.596/0001-56	14/10/2020 09:17:33:183
R\$ 0,9800	36.417.713/0001-00	14/10/2020 09:17:55:660
R\$ 0,9500	08.831.603/0001-47	14/10/2020 09:18:18:143
R\$ 0,9000	36.417.713/0001-00	14/10/2020 09:18:41:590
R\$ 0,8000	05.075.962/0001-23	14/10/2020 09:18:42:950
R\$ 0,9500	17.992.596/0001-56	14/10/2020 09:18:58:760
R\$ 0,7800	36.417.713/0001-00	14/10/2020 09:18:59:353
R\$ 0,8000	18.880.763/0001-30	14/10/2020 09:19:03:807
R\$ 0,7900	08.831.603/0001-47	14/10/2020 09:19:27:190

Não existem lances de desempate ME/EPP para o item

Eventos do Item

Evento	Data	Observações
Aberto	14/10/2020 09:10:24	Item Aberto.
Encerrado	14/10/2020 09:21:36	Item encerrado.
Aceite	19/10/2020 13:22:18	Aceite individual da proposta. Fornecedor: P&M COMERCIAL E DISTRIBUIDORA DE PRODUTOS E EQUIPAMENTO, CNPJ/CPF: 36.417.713/0001-00, pelo melhor lance de R\$ 0,7800.
Habilitado	19/10/2020 16:07:24	Habilitação em grupo de propostas. Fornecedor: P&M COMERCIAL E DISTRIBUIDORA DE PRODUTOS E EQUIPAMENTO - CNPJ/CPF: 36.417.713/0001-00

Não existem intenções de recurso para o item

Item: 12 - BLOCO RECADO

Propostas Participaram deste item as empresas abaixo relacionadas, com suas respectivas propostas. (As propostas com * na frente foram desclassificadas)

CNPJ/CPF	Fornecedor	Porte ME/EPP	Declaração ME/EPP/COOP	Quantidade	Valor Unit.	Valor Global	Data/Hora Registro
08.831.603/0001-47	BELINKI & SOUZA LTDA	Sim	Sim	100	R\$ 11,0000	R\$ 1.100,0000	14/10/2020 08:05:20
	Marca: FRAMA						
	Fabricante: FRAMA						
	Modelo / Versão: FRAMA						
	Descrição Detalhada do Objeto Ofertado: Arquivo A/Z grande, lombada estreita						
81.431.777/0001-02	MARCOS AURELIO COLLACO	Sim	Sim	100	R\$ 11,0000	R\$ 1.100,0000	14/10/2020 08:05:20
	Marca: FRAMA						
	Fabricante: FRAMA						
	Modelo / Versão: USUAL						
	Descrição Detalhada do Objeto Ofertado: Arquivo A/Z grande, lombada estreita.						
17.992.596/0001-56	MARLUCE BEZERRA DOS SANTOS LORENCONE	Sim	Sim	100	R\$ 11,8400	R\$ 1.184,0000	07/10/2020 20:19:21
	Marca: FRAMA						



	Fabricante: FRAMA								
	Modelo / Versão: AZ								
	Descrição Detalhada do Objeto Ofertado: Arquivo A/Z grande, lombada estreita								
36.417.713/0001-00	P&M COMERCIAL E DISTRIBUIDORA DE PRODUTOS E EQUIPAMENTO	Sim	Sim	100	R\$ 11,8400	R\$ 1.184,0000	12/10/2020	15:55:55	
	Marca: Frama								
	Fabricante: frama								
	Modelo / Versão: Arquivo A/Z grande, lombada estreita								
	Descrição Detalhada do Objeto Ofertado: Arquivo A/Z grande, lombada estreita								
05.075.962/0001-23	MAXIM QUALITTA COMERCIO LTDA	Sim	Sim	100	R\$ 29,7000	R\$ 2.970,0000	13/10/2020	17:00:55	
	Marca: DAC								
	Fabricante: DAC								
	Modelo / Versão: DAC								
	Descrição Detalhada do Objeto Ofertado: Arquivo A/Z grande, lombada estreita								
01.942.594/0001-12	MAGAZINE MENEGHEL LTDA	Sim	Sim	100	R\$ 50,0000	R\$ 5.000,0000	14/10/2020	08:26:56	
	Marca: FRAMA								
	Fabricante: FRAMA								
	Modelo / Versão: FRAMA								
	Descrição Detalhada do Objeto Ofertado: Arquivo A/Z grande, lombada estreita								
18.880.763/0001-30	TALITHA A. DA S. GIROTTO	Sim	Sim	100	R\$ 100,0000	R\$ 10.000,0000	13/10/2020	14:15:23	
	Marca: frama								
	Fabricante: frama								
	Modelo / Versão: frama								
	Descrição Detalhada do Objeto Ofertado: Arquivo A/Z grande, lombada estreita								

Lances (Obs: lances com * na frente foram excluídos pelo pregoeiro)

Valor do Lance	CNPJ/CPF	Data/Hora Registro
R\$ 100,0000	18.880.763/0001-30	14/10/2020 09:01:34:923
R\$ 50,0000	01.942.594/0001-12	14/10/2020 09:01:34:923
R\$ 29,7000	05.075.962/0001-23	14/10/2020 09:01:34:923
R\$ 11,8400	17.992.596/0001-56	14/10/2020 09:01:34:923
R\$ 11,8400	36.417.713/0001-00	14/10/2020 09:01:34:923
R\$ 11,0000	08.831.603/0001-47	14/10/2020 09:01:34:923
R\$ 11,0000	81.431.777/0001-02	14/10/2020 09:01:34:923
R\$ 10,9900	08.831.603/0001-47	14/10/2020 09:11:52:587
R\$ 10,3000	36.417.713/0001-00	14/10/2020 09:14:25:900
R\$ 10,2900	18.880.763/0001-30	14/10/2020 09:15:06:020
R\$ 10,2800	08.831.603/0001-47	14/10/2020 09:15:53:327
R\$ 10,0000	36.417.713/0001-00	14/10/2020 09:17:02:760
R\$ 10,2700	18.880.763/0001-30	14/10/2020 09:17:09:043
R\$ 9,9700	08.831.603/0001-47	14/10/2020 09:17:43:250
R\$ 9,9600	17.992.596/0001-56	14/10/2020 09:17:50:250
R\$ 9,9000	36.417.713/0001-00	14/10/2020 09:18:02:510
R\$ 9,9500	18.880.763/0001-30	14/10/2020 09:18:03:717
R\$ 10,3500	81.431.777/0001-02	14/10/2020 09:18:15:250
R\$ 9,9300	08.831.603/0001-47	14/10/2020 09:18:23:933
R\$ 9,8700	08.831.603/0001-47	14/10/2020 09:18:54:460
R\$ 9,8000	36.417.713/0001-00	14/10/2020 09:19:05:503
R\$ 9,8600	18.880.763/0001-30	14/10/2020 09:19:08:687
R\$ 9,7900	17.992.596/0001-56	14/10/2020 09:19:12:270
R\$ 9,7000	36.417.713/0001-00	14/10/2020 09:19:24:300
R\$ 9,7600	08.831.603/0001-47	14/10/2020 09:19:30:300
R\$ 9,6900	17.992.596/0001-56	14/10/2020 09:19:43:000
R\$ 9,6600	08.831.603/0001-47	14/10/2020 09:19:59:973
R\$ 10,2400	05.075.962/0001-23	14/10/2020 09:20:00:617
R\$ 9,5000	36.417.713/0001-00	14/10/2020 09:20:04:853
R\$ 9,4900	18.880.763/0001-30	14/10/2020 09:20:35:580

R\$ 9,4700	08.831.603/0001-47	14/10/2020 09:20:42:363
R\$ 9,3500	36.417.713/0001-00	14/10/2020 09:20:53:653
R\$ 9,3200	08.831.603/0001-47	14/10/2020 09:21:20:343
R\$ 9,3400	18.880.763/0001-30	14/10/2020 09:21:24:750
R\$ 9,0000	36.417.713/0001-00	14/10/2020 09:22:04:910
R\$ 9,3100	18.880.763/0001-30	14/10/2020 09:22:08:883
R\$ 8,9700	08.831.603/0001-47	14/10/2020 09:22:42:207
R\$ 9,0000	18.880.763/0001-30	14/10/2020 09:22:44:737
R\$ 8,5900	36.417.713/0001-00	14/10/2020 09:22:56:697
R\$ 8,5600	08.831.603/0001-47	14/10/2020 09:23:44:000
R\$ 8,5200	36.417.713/0001-00	14/10/2020 09:24:05:113
R\$ 8,4900	08.831.603/0001-47	14/10/2020 09:24:52:783
R\$ 8,4500	36.417.713/0001-00	14/10/2020 09:25:25:680
R\$ 8,4200	08.831.603/0001-47	14/10/2020 09:25:59:813
R\$ 8,4000	36.417.713/0001-00	14/10/2020 09:26:31:683
R\$ 8,3700	08.831.603/0001-47	14/10/2020 09:27:02:507
R\$ 8,3500	36.417.713/0001-00	14/10/2020 09:27:43:267
R\$ 8,3200	08.831.603/0001-47	14/10/2020 09:28:18:377
R\$ 8,2500	36.417.713/0001-00	14/10/2020 09:28:52:163
R\$ 8,2200	08.831.603/0001-47	14/10/2020 09:29:06:017
R\$ 8,1500	36.417.713/0001-00	14/10/2020 09:29:39:887
R\$ 8,1200	08.831.603/0001-47	14/10/2020 09:29:56:747
R\$ 8,0500	36.417.713/0001-00	14/10/2020 09:30:19:583
R\$ 8,0200	08.831.603/0001-47	14/10/2020 09:30:42:303
R\$ 7,8900	36.417.713/0001-00	14/10/2020 09:30:58:230
R\$ 7,8600	08.831.603/0001-47	14/10/2020 09:31:19:527
R\$ 7,8500	36.417.713/0001-00	14/10/2020 09:31:28:193
R\$ 7,8200	08.831.603/0001-47	14/10/2020 09:31:41:817
R\$ 7,7500	36.417.713/0001-00	14/10/2020 09:32:13:217
R\$ 7,7200	08.831.603/0001-47	14/10/2020 09:32:32:337
R\$ 7,7000	36.417.713/0001-00	14/10/2020 09:33:03:827
R\$ 7,6700	08.831.603/0001-47	14/10/2020 09:33:22:933
R\$ 7,6500	36.417.713/0001-00	14/10/2020 09:33:30:383
R\$ 7,6200	08.831.603/0001-47	14/10/2020 09:33:48:693
R\$ 7,5500	36.417.713/0001-00	14/10/2020 09:34:00:870
R\$ 7,5200	08.831.603/0001-47	14/10/2020 09:34:12:157
R\$ 7,4600	36.417.713/0001-00	14/10/2020 09:34:24:940
R\$ 7,4300	08.831.603/0001-47	14/10/2020 09:34:38:987
R\$ 7,4000	36.417.713/0001-00	14/10/2020 09:34:48:810
R\$ 7,3700	08.831.603/0001-47	14/10/2020 09:35:01:963
R\$ 7,3000	36.417.713/0001-00	14/10/2020 09:35:27:817
R\$ 7,2700	08.831.603/0001-47	14/10/2020 09:35:36:467
R\$ 7,2200	36.417.713/0001-00	14/10/2020 09:35:46:843
R\$ 7,1900	08.831.603/0001-47	14/10/2020 09:36:08:410
R\$ 7,1500	36.417.713/0001-00	14/10/2020 09:36:40:250
R\$ 7,1200	08.831.603/0001-47	14/10/2020 09:36:47:820

Não existem lances de desempate ME/EPP para o item

Eventos do Item

Evento	Data	Observações
Aberto	14/10/2020 09:10:44	Item Aberto.
Encerrado	14/10/2020 09:38:48	Item encerrado.
Aceite	15/10/2020 17:16:43	Aceite individual da proposta. Fornecedor: BELINKI & SOUZA LTDA, CNPJ/CPF: 08.831.603/0001-47, pelo melhor lance de R\$ 7,1200.



Habilitado 19/10/2020 16:07:24 Habilitação em grupo de propostas. Fornecedor: BELINKI & SOUZA LTDA - CNPJ/CPF: 08.831.603/0001-47

Não existem intenções de recurso para o item

Item: 13 - BLOCO RECADO

Propostas Participaram deste item as empresas abaixo relacionadas, com suas respectivas propostas.
(As propostas com * na frente foram desclassificadas)

CNPJ/CPF	Fornecedor	Porte ME/EPP	Declaração ME/EPP/COOP	Quantidade	Valor Unit.	Valor Global	Data/Hora Registro
08.831.603/0001-47	BELINKI & SOUZA LTDA Marca: FRAMA Fabricante: FRAM Modelo / Versão: FRAMA Descrição Detalhada do Objeto Ofertado: Arquivo A/Z grande, lombada larga	Sim	Sim	100	R\$ 11,0000	R\$ 1.100,0000	14/10/2020 08:05:20
81.431.777/0001-02	MARCOS AURELIO COLLACO Marca: FRAMA Fabricante: FRAMA Modelo / Versão: USUAL Descrição Detalhada do Objeto Ofertado: Arquivo A/Z grande, lombada larga.	Sim	Sim	100	R\$ 11,0000	R\$ 1.100,0000	14/10/2020 08:39:42
17.992.596/0001-56	MARLUCE BEZERRA DOS SANTOS LORENCONE Marca: FRAMA Fabricante: FRAMA Modelo / Versão: AZ Descrição Detalhada do Objeto Ofertado: Arquivo A/Z grande, lombada larga	Sim	Sim	100	R\$ 11,0200	R\$ 1.102,0000	07/10/2020 20:19:21
36.417.713/0001-00	P&M COMERCIAL E DISTRIBUIDORA DE PRODUTOS E EQUIPAMENTO Marca: Frama Fabricante: frama Modelo / Versão: Arquivo A/Z grande, lombada larga Descrição Detalhada do Objeto Ofertado: Arquivo A/Z grande, lombada larga	Sim	Sim	100	R\$ 11,0200	R\$ 1.102,0000	12/10/2020 15:55:55
05.075.962/0001-23	MAXIM QUALITTA COMERCIO LTDA Marca: DAC Fabricante: DAC Modelo / Versão: DAC Descrição Detalhada do Objeto Ofertado: Arquivo A/Z grande, lombada larga	Sim	Sim	100	R\$ 29,7000	R\$ 2.970,0000	13/10/2020 17:00:55
01.942.594/0001-12	MAGAZINE MENEGHEL LTDA Marca: FRAMA Fabricante: FRAMA Modelo / Versão: FRAMA Descrição Detalhada do Objeto Ofertado: Arquivo A/Z grande, lombada larga	Sim	Sim	100	R\$ 50,0000	R\$ 5.000,0000	14/10/2020 08:26:56
18.880.763/0001-30	TALITHA A. DA S. GIROTTO Marca: frama Fabricante: frama Modelo / Versão: frama Descrição Detalhada do Objeto Ofertado: Arquivo A/Z grande, lombada larga	Sim	Sim	100	R\$ 100,0000	R\$ 10.000,0000	13/10/2020 14:15:23

Lances (Obs: lances com * na frente foram excluídos pelo pregoeiro)

Valor do Lance	CNPJ/CPF	Data/Hora Registro
R\$ 100,0000	18.880.763/0001-30	14/10/2020 09:01:34:9
R\$ 50,0000	01.942.594/0001-12	14/10/2020 09:01:34:
R\$ 29,7000	05.075.962/0001-23	14/10/2020 09:01:34:
R\$ 11,0200	17.992.596/0001-56	14/10/2020 09:01:34:92
R\$ 11,0200	36.417.713/0001-00	14/10/2020 09:01:34:923
R\$ 11,0000	08.831.603/0001-47	14/10/2020 09:01:34:923
R\$ 11,0000	81.431.777/0001-02	14/10/2020 09:01:34:923
R\$ 10,9900	08.831.603/0001-47	14/10/2020 09:12:11:263



R\$ 10,3000	36.417.713/0001-00	14/10/2020 09:14:34:210
R\$ 10,2900	18.880.763/0001-30	14/10/2020 09:15:09:123
R\$ 10,2800	08.831.603/0001-47	14/10/2020 09:15:56:510
R\$ 10,0000	36.417.713/0001-00	14/10/2020 09:17:07:697
R\$ 10,2700	18.880.763/0001-30	14/10/2020 09:17:13:783
R\$ 9,9700	08.831.603/0001-47	14/10/2020 09:17:48:357
R\$ 9,9000	36.417.713/0001-00	14/10/2020 09:18:06:353
R\$ 9,9600	18.880.763/0001-30	14/10/2020 09:18:08:870
R\$ 9,8900	17.992.596/0001-56	14/10/2020 09:18:12:597
R\$ 10,3500	81.431.777/0001-02	14/10/2020 09:18:43:903
R\$ 9,8600	08.831.603/0001-47	14/10/2020 09:18:55:613
R\$ 9,8500	18.880.763/0001-30	14/10/2020 09:19:12:670
R\$ 9,9000	05.075.962/0001-23	14/10/2020 09:19:13:840
R\$ 9,8400	17.992.596/0001-56	14/10/2020 09:19:17:587
R\$ 9,7000	36.417.713/0001-00	14/10/2020 09:19:19:603
R\$ 9,8200	08.831.603/0001-47	14/10/2020 09:19:31:297
R\$ 9,6900	17.992.596/0001-56	14/10/2020 09:19:49:700
R\$ 9,6600	08.831.603/0001-47	14/10/2020 09:20:03:320
R\$ 9,6000	36.417.713/0001-00	14/10/2020 09:20:09:400
R\$ 9,5900	18.880.763/0001-30	14/10/2020 09:20:38:747
R\$ 9,5700	08.831.603/0001-47	14/10/2020 09:20:46:520
R\$ 9,3500	36.417.713/0001-00	14/10/2020 09:20:57:777
R\$ 9,3200	08.831.603/0001-47	14/10/2020 09:21:24:363
R\$ 9,3400	18.880.763/0001-30	14/10/2020 09:21:28:303
R\$ 9,0000	36.417.713/0001-00	14/10/2020 09:22:09:380
R\$ 9,3100	18.880.763/0001-30	14/10/2020 09:22:14:353
R\$ 8,9700	08.831.603/0001-47	14/10/2020 09:22:17:650
R\$ 9,0000	18.880.763/0001-30	14/10/2020 09:22:48:013
R\$ 8,6000	36.417.713/0001-00	14/10/2020 09:23:03:390
R\$ 8,5700	08.831.603/0001-47	14/10/2020 09:23:17:700
R\$ 8,5200	36.417.713/0001-00	14/10/2020 09:24:09:483
R\$ 8,4900	08.831.603/0001-47	14/10/2020 09:24:18:120
R\$ 8,4200	36.417.713/0001-00	14/10/2020 09:24:40:373
R\$ 8,3900	08.831.603/0001-47	14/10/2020 09:25:31:027
R\$ 8,3500	36.417.713/0001-00	14/10/2020 09:25:52:547
R\$ 8,3200	08.831.603/0001-47	14/10/2020 09:26:30:573
R\$ 8,3000	36.417.713/0001-00	14/10/2020 09:26:36:777
R\$ 8,2700	08.831.603/0001-47	14/10/2020 09:27:07:910
R\$ 8,2500	36.417.713/0001-00	14/10/2020 09:27:48:333
R\$ 8,2200	08.831.603/0001-47	14/10/2020 09:28:20:720
R\$ 8,1500	36.417.713/0001-00	14/10/2020 09:28:56:187
R\$ 8,1200	08.831.603/0001-47	14/10/2020 09:29:25:120
R\$ 8,0500	36.417.713/0001-00	14/10/2020 09:29:44:217
R\$ 8,0200	08.831.603/0001-47	14/10/2020 09:30:03:690
R\$ 8,0000	36.417.713/0001-00	14/10/2020 09:30:24:320
R\$ 7,9700	08.831.603/0001-47	14/10/2020 09:30:44:107
R\$ 7,8900	36.417.713/0001-00	14/10/2020 09:31:02:227
R\$ 7,8600	08.831.603/0001-47	14/10/2020 09:31:23:867
R\$ 7,8000	36.417.713/0001-00	14/10/2020 09:31:32:777
R\$ 7,7700	08.831.603/0001-47	14/10/2020 09:32:06:777
R\$ 7,7200	36.417.713/0001-00	14/10/2020 09:32:17:867
R\$ 7,6900	08.831.603/0001-47	14/10/2020 09:32:44:200
R\$ 7,5000	36.417.713/0001-00	14/10/2020 09:33:08:863
R\$ 7,4700	08.831.603/0001-47	14/10/2020 09:33:24:147
R\$ 7,4000	36.417.713/0001-00	14/10/2020 09:33:34:790

R\$ 7,3700	08.831.603/0001-47	14/10/2020 09:33:49:110
R\$ 7,3000	36.417.713/0001-00	14/10/2020 09:34:05:890
R\$ 7,2700	08.831.603/0001-47	14/10/2020 09:34:23:680
R\$ 7,2500	36.417.713/0001-00	14/10/2020 09:34:30:927
R\$ 7,2200	08.831.603/0001-47	14/10/2020 09:34:50:113
R\$ 7,1500	36.417.713/0001-00	14/10/2020 09:35:34:057
R\$ 7,1200	08.831.603/0001-47	14/10/2020 09:35:54:120
R\$ 7,1000	36.417.713/0001-00	14/10/2020 09:36:44:930
R\$ 7,0700	08.831.603/0001-47	14/10/2020 09:36:57:470

Não existem lances de desempate ME/EPP para o item

Eventos do Item

Evento	Data	Observações
Aberto	14/10/2020 09:10:54	Item Aberto.
Encerrado	14/10/2020 09:38:57	Item encerrado.
Aceite	15/10/2020 17:16:57	Aceite individual da proposta. Fornecedor: BELINKI & SOUZA LTDA, CNPJ/CPF: 08.831.603/0001-47, pelo melhor lance de R\$ 7,0700.
Habilitado	19/10/2020 16:07:24	Habilitação em grupo de propostas. Fornecedor: BELINKI & SOUZA LTDA - CNPJ/CPF: 08.831.603/0001-47

Não existem intenções de recurso para o item

Item: 14 - BLOCO RECADO

Propostas Participaram deste item as empresas abaixo relacionadas, com suas respectivas propostas.
(As propostas com * na frente foram desclassificadas)

CNPJ/CPF	Fornecedor	Porte ME/EPP	Declaração ME/EPP/COOP	Quantidade	Valor Unit.	Valor Global	Data/Hora Registro
81.431.777/0001-02	MARCOS AURELIO COLLACO	Sim	Sim	1.500	R\$ 2,4000	R\$ 3.600,0000	14/10/2020 08:39:42
	Marca: LC Fabricante: LC Modelo / Versão: PADRÃO Descrição Detalhada do Objeto Ofertado: Arquivo morto, em papelão dimensões aproximadas 130 mm x 244 mm x 360 mm.						
08.831.603/0001-47	BELINKI & SOUZA LTDA	Sim	Sim	1.500	R\$ 2,5000	R\$ 3.750,0000	14/10/2020 08:05:20
	Marca: SC Fabricante: SC Modelo / Versão: SC Descrição Detalhada do Objeto Ofertado: Arquivo morto, em papelão dimensões aproximadas 130 mm x 244 mm x 360 mm.						
17.992.596/0001-56	MARLUCE BEZERRA DOS SANTOS LORENCONE	Sim	Sim	1.500	R\$ 2,5100	R\$ 3.765,0000	07/10/2020 20:19:21
	Marca: POLIBRAS Fabricante: POLIBRAS Modelo / Versão: ARQUIVO MORTO Descrição Detalhada do Objeto Ofertado: Arquivo morto, em papelão dimensões aproximadas 130 mm x 244 mm x 360 mm.						
36.417.713/0001-00	P&M COMERCIAL E DISTRIBUIDORA DE PRODUTOS E EQUIPAMENTO	Sim	Sim	1.500	R\$ 2,5100	R\$ 3.765,0000	12/10/2020 15:55:55
	Marca: LC Fabricante: LC Modelo / Versão: Arquivo morto, em papelão Descrição Detalhada do Objeto Ofertado: Arquivo morto, em papelão dimensões aproximadas 130 mm x 244 mm x 360 mm.						
05.075.962/0001-23	MAXIM QUALITTA COMERCIO LTDA	Sim	Sim	1.500	R\$ 8,7000	R\$ 13.050,0000	13/10/2020 17:00:55
	Marca: SÃO CARLOS Fabricante: SÃO CARLOS Modelo / Versão: SÃO CARLOS						

Descrição Detalhada do Objeto Ofertado: Arquivo morto, em papelão dimensões aproximadas 130 mm x 244 mm x 360 mm.

18.880.763/0001-30 TALITHA A. DA S. GIROTTI Sim Sim 1.500 R\$ 10,0000 R\$ 15.000,0000 13/10/2020 14:15:23

Marca: SAO MARCOS

Fabricante: SAO MARCOS

Modelo / Versão: SAO MARCOS

Descrição Detalhada do Objeto Ofertado: Arquivo morto, em papelão dimensões aproximadas 130 mm x 244 mm x 360 mm.

01.942.594/0001-12 MAGAZINE MENEGHEL LTDA Sim Sim 1.500 R\$ 20,0000 R\$ 30.000,0000 14/10/2020 08:26:56

Marca: MM

Fabricante: MM

Modelo / Versão: MM

Descrição Detalhada do Objeto Ofertado: "Arquivo morto, em papelão dimensões aproximadas 130 mm x 244 mm x 360 mm"

Lances (Obs: lances com * na frente foram excluídos pelo pregoeiro)

Valor do Lance	CNPJ/CPF	Data/Hora Registro
R\$ 20,0000	01.942.594/0001-12	14/10/2020 09:01:34:923
R\$ 10,0000	18.880.763/0001-30	14/10/2020 09:01:34:923
R\$ 8,7000	05.075.962/0001-23	14/10/2020 09:01:34:923
R\$ 2,5100	17.992.596/0001-56	14/10/2020 09:01:34:923
R\$ 2,5100	36.417.713/0001-00	14/10/2020 09:01:34:923
R\$ 2,5000	08.831.603/0001-47	14/10/2020 09:01:34:923
R\$ 2,4000	81.431.777/0001-02	14/10/2020 09:01:34:923
R\$ 2,3900	08.831.603/0001-47	14/10/2020 09:12:24:093
R\$ 2,2000	36.417.713/0001-00	14/10/2020 09:14:42:170
R\$ 2,1900	18.880.763/0001-30	14/10/2020 09:15:14:117
R\$ 2,1800	08.831.603/0001-47	14/10/2020 09:16:00:533
R\$ 2,1000	36.417.713/0001-00	14/10/2020 09:17:15:887
R\$ 2,1700	18.880.763/0001-30	14/10/2020 09:17:17:737
R\$ 2,0700	08.831.603/0001-47	14/10/2020 09:17:50:253
R\$ 2,1000	18.880.763/0001-30	14/10/2020 09:18:13:817
R\$ 2,0300	36.417.713/0001-00	14/10/2020 09:18:16:260
R\$ 2,0000	08.831.603/0001-47	14/10/2020 09:19:00:877
R\$ 1,8800	81.431.777/0001-02	14/10/2020 09:19:22:507
R\$ 1,8000	36.417.713/0001-00	14/10/2020 09:19:39:867

Não existem lances de desempate ME/EPP para o item

Eventos do Item

Evento	Data	Observações
Aberto	14/10/2020 09:11:06	Item Aberto.
Encerrado	14/10/2020 09:22:13	Item encerrado.
Aceite	15/10/2020 10:50:43	Aceite individual da proposta. Fornecedor: P&M COMERCIAL E DISTRIBUIDORA DE PRODUTOS E EQUIPAMENTO, CNPJ/CPF: 36.417.713/0001-00, pelo melhor lance de R\$ 1,8000.
Habilitado	19/10/2020 16:07:24	Habilitação em grupo de propostas. Fornecedor: P&M COMERCIAL E DISTRIBUIDORA DE PRODUTOS E EQUIPAMENTO - CNPJ/CPF: 36.417.713/0001-00

Não existem intenções de recurso para o item

Item: 15 - BLOCO RECADO

Propostas Participaram deste item as empresas abaixo relacionadas, com suas respectivas propostas. (As propostas com * na frente foram desclassificadas)

CNPJ/CPF	Fornecedor	Porte ME/EPP	Declaração ME/EPP/COOP	Quantidade	Valor Unit.	Valor Global	Data/Hora Registro
08.831.603/0001-47	BELINKI & SOUZA LTDA	Sim	Sim	50	R\$ 7,0000	R\$ 350,0000	14/10/2020 08:05:20
	Marca: ELGIN						
	Fabricante: ELGIN						

Modelo / Versão: ELGIN**Descrição Detalhada do Objeto Ofertado:** Bateria de Lítio 3V p/ placa-mãe de computador

36.417.713/0001-00	P&M COMERCIAL	Sim	Sim	50	R\$ 7,4700	R\$ 373,5000	12/10/2020
	E						15:55:55
	DISTRIBUIDORA						
	DE PRODUTOS E						
	EQUIPAMENTO						

Marca: Elgin**Fabricante:** elgin**Modelo / Versão:** Bateria de Lítio 3V p/ placa-mãe de computador**Descrição Detalhada do Objeto Ofertado:** Bateria de Lítio 3V p/ placa-mãe de computador

38.047.263/0001-29	CONNECTGOV	Sim	Sim	50	R\$ 7,4700	R\$ 373,5000	13/10/2020
	LTDA						13:27:51

Marca: Vinik**Fabricante:** Oderço**Modelo / Versão:** CR2032**Descrição Detalhada do Objeto Ofertado:** Bateria de Lítio 3V p/ placa-mãe de computador

28.787.127/0001-11	SHIGEMOTO &	Sim	Sim	50	R\$ 7,4700	R\$ 373,5000	14/10/2020
	CIA LTDA						08:33:32

Marca: ELGIN**Fabricante:** ELGIN**Modelo / Versão:** Bateria de Lítio 3V p/ placa-mãe d**Descrição Detalhada do Objeto Ofertado:** Bateria de Lítio 3V p/ placa-mãe de computador

18.880.763/0001-30	TALITHA A. DA S.	Sim	Sim	50	R\$ 10,0000	R\$ 500,0000	13/10/2020
	GIROTTO						14:15:23

Marca: ELGIN**Fabricante:** ELGIN**Modelo / Versão:** ELGIN**Descrição Detalhada do Objeto Ofertado:** Bateria de Lítio 3V p/ placa-mãe de computador

15.724.019/0001-58	QUALITY	Sim	Sim	50	R\$ 1.000,0010	R\$ 50.000,0500	13/10/2020
	ATACADO EIRELI						21:57:47

Marca: LITHIUM**Fabricante:** LITHIUM**Modelo / Versão:** LITHIUM**Descrição Detalhada do Objeto Ofertado:** Bateria de Lítio 3V p/ placa-mãe de computador**Lances** (Obs: lances com * na frente foram excluídos pelo pregoeiro)

Valor do Lance	CNPJ/CPF	Data/Hora Registro
R\$ 1.000,0010	15.724.019/0001-58	14/10/2020 09:01:34:923
R\$ 10,0000	18.880.763/0001-30	14/10/2020 09:01:34:923
R\$ 7,4700	36.417.713/0001-00	14/10/2020 09:01:34:923
R\$ 7,4700	38.047.263/0001-29	14/10/2020 09:01:34:923
R\$ 7,4700	28.787.127/0001-11	14/10/2020 09:01:34:923
R\$ 7,0000	08.831.603/0001-47	14/10/2020 09:01:34:923
R\$ 6,9500	38.047.263/0001-29	14/10/2020 09:11:21:897
R\$ 6,9400	28.787.127/0001-11	14/10/2020 09:11:26:827
R\$ 6,8600	38.047.263/0001-29	14/10/2020 09:11:27:903
R\$ 6,8500	28.787.127/0001-11	14/10/2020 09:11:32:057
R\$ 6,8300	38.047.263/0001-29	14/10/2020 09:11:32:753
R\$ 6,8200	28.787.127/0001-11	14/10/2020 09:11:35:993
R\$ 6,7600	38.047.263/0001-29	14/10/2020 09:11:37:113
R\$ 6,7500	28.787.127/0001-11	14/10/2020 09:11:42:857
R\$ 6,7200	38.047.263/0001-29	14/10/2020 09:11:46:757
R\$ 6,7100	28.787.127/0001-11	14/10/2020 09:11:50:273
R\$ 6,6300	38.047.263/0001-29	14/10/2020 09:11:50:793
R\$ 6,6200	28.787.127/0001-11	14/10/2020 09:11:55:400
R\$ 6,5400	38.047.263/0001-29	14/10/2020 09:11:56:000
R\$ 6,5300	28.787.127/0001-11	14/10/2020 09:11:59:000
R\$ 6,4800	38.047.263/0001-29	14/10/2020 09:12:01:000
R\$ 6,4700	28.787.127/0001-11	14/10/2020 09:12:04:227
R\$ 6,4200	38.047.263/0001-29	14/10/2020 09:12:04:510
R\$ 6,4100	28.787.127/0001-11	14/10/2020 09:12:07:997
R\$ 6,3300	38.047.263/0001-29	14/10/2020 09:12:08:770

R\$ 6,3200	28.787.127/0001-11	14/10/2020 09:12:12:500
R\$ 6,2400	38.047.263/0001-29	14/10/2020 09:12:13:043
R\$ 6,2300	28.787.127/0001-11	14/10/2020 09:12:17:700
R\$ 6,1400	38.047.263/0001-29	14/10/2020 09:12:18:313
R\$ 6,1300	28.787.127/0001-11	14/10/2020 09:12:21:823
R\$ 6,0800	38.047.263/0001-29	14/10/2020 09:12:22:527
R\$ 6,0700	28.787.127/0001-11	14/10/2020 09:12:26:460
R\$ 6,0400	38.047.263/0001-29	14/10/2020 09:12:27:230
R\$ 6,4100	08.831.603/0001-47	14/10/2020 09:12:29:450
R\$ 6,0300	28.787.127/0001-11	14/10/2020 09:12:30:597
R\$ 5,9600	38.047.263/0001-29	14/10/2020 09:12:31:253
R\$ 6,0000	36.417.713/0001-00	14/10/2020 09:12:32:993
R\$ 5,9500	28.787.127/0001-11	14/10/2020 09:12:35:333
R\$ 5,8800	38.047.263/0001-29	14/10/2020 09:12:36:053
R\$ 5,8700	28.787.127/0001-11	14/10/2020 09:12:40:650
R\$ 6,0300	08.831.603/0001-47	14/10/2020 09:12:41:020
R\$ 5,7900	38.047.263/0001-29	14/10/2020 09:12:46:860
R\$ 5,7800	28.787.127/0001-11	14/10/2020 09:12:49:530
R\$ 5,7500	38.047.263/0001-29	14/10/2020 09:12:51:343
R\$ 5,7400	28.787.127/0001-11	14/10/2020 09:12:54:620
R\$ 5,7000	38.047.263/0001-29	14/10/2020 09:12:55:823
R\$ 5,6900	28.787.127/0001-11	14/10/2020 09:12:59:417
R\$ 5,6700	38.047.263/0001-29	14/10/2020 09:12:59:960
R\$ 5,6600	28.787.127/0001-11	14/10/2020 09:13:04:600
R\$ 5,5600	38.047.263/0001-29	14/10/2020 09:13:05:303
R\$ 5,7800	08.831.603/0001-47	14/10/2020 09:13:06:190
R\$ 5,5500	28.787.127/0001-11	14/10/2020 09:13:09:897
R\$ 5,4500	38.047.263/0001-29	14/10/2020 09:13:11:003
R\$ 5,4400	28.787.127/0001-11	14/10/2020 09:13:15:203
R\$ 5,3600	38.047.263/0001-29	14/10/2020 09:13:16:010
R\$ 5,3500	28.787.127/0001-11	14/10/2020 09:13:20:220
R\$ 5,2500	38.047.263/0001-29	14/10/2020 09:13:23:100
R\$ 5,2400	28.787.127/0001-11	14/10/2020 09:13:24:190
R\$ 5,2100	38.047.263/0001-29	14/10/2020 09:13:24:930
R\$ 5,2000	28.787.127/0001-11	14/10/2020 09:13:28:500
R\$ 5,1200	38.047.263/0001-29	14/10/2020 09:13:36:950
R\$ 5,1100	28.787.127/0001-11	14/10/2020 09:13:40:000
R\$ 5,3500	08.831.603/0001-47	14/10/2020 09:13:40:293
R\$ 5,0500	38.047.263/0001-29	14/10/2020 09:13:41:327
R\$ 5,0400	28.787.127/0001-11	14/10/2020 09:13:44:333
R\$ 5,0100	38.047.263/0001-29	14/10/2020 09:13:46:180
R\$ 5,0000	28.787.127/0001-11	14/10/2020 09:13:49:003
R\$ 4,9200	38.047.263/0001-29	14/10/2020 09:13:50:870
R\$ 4,9100	28.787.127/0001-11	14/10/2020 09:13:52:937
R\$ 4,8600	38.047.263/0001-29	14/10/2020 09:13:54:013
R\$ 4,8500	28.787.127/0001-11	14/10/2020 09:13:58:210
R\$ 4,8100	38.047.263/0001-29	14/10/2020 09:13:59:300
R\$ 5,0000	08.831.603/0001-47	14/10/2020 09:14:03:330
R\$ 4,8000	28.787.127/0001-11	14/10/2020 09:14:03:330
R\$ 4,7200	38.047.263/0001-29	14/10/2020 09:14:04:330
R\$ 4,7100	28.787.127/0001-11	14/10/2020 09:14:08:330
R\$ 4,6900	38.047.263/0001-29	14/10/2020 09:14:09:160
R\$ 4,6800	28.787.127/0001-11	14/10/2020 09:14:12:617
R\$ 4,6000	38.047.263/0001-29	14/10/2020 09:14:15:723
R\$ 4,5900	28.787.127/0001-11	14/10/2020 09:14:16:997

R\$ 4,5500	38.047.263/0001-29	14/10/2020 09:14:17:580
R\$ 4,5400	28.787.127/0001-11	14/10/2020 09:14:22:173
R\$ 4,4900	38.047.263/0001-29	14/10/2020 09:14:22:927
R\$ 4,4800	28.787.127/0001-11	14/10/2020 09:14:26:777
R\$ 4,4500	38.047.263/0001-29	14/10/2020 09:14:27:683
R\$ 4,4400	28.787.127/0001-11	14/10/2020 09:14:31:660
R\$ 4,4000	38.047.263/0001-29	14/10/2020 09:14:32:970
R\$ 4,3900	28.787.127/0001-11	14/10/2020 09:14:36:117
R\$ 4,6700	08.831.603/0001-47	14/10/2020 09:14:36:157
R\$ 4,3700	38.047.263/0001-29	14/10/2020 09:14:36:850
R\$ 4,3600	28.787.127/0001-11	14/10/2020 09:14:40:513
R\$ 4,3400	38.047.263/0001-29	14/10/2020 09:14:42:160
R\$ 4,3300	28.787.127/0001-11	14/10/2020 09:14:44:633
R\$ 4,3100	38.047.263/0001-29	14/10/2020 09:14:46:970
R\$ 4,3000	28.787.127/0001-11	14/10/2020 09:14:51:633
R\$ 4,2800	38.047.263/0001-29	14/10/2020 09:14:52:773
R\$ 4,2700	28.787.127/0001-11	14/10/2020 09:14:55:950
R\$ 4,2200	38.047.263/0001-29	14/10/2020 09:14:57:380
R\$ 4,2100	28.787.127/0001-11	14/10/2020 09:15:00:907
R\$ 4,1300	38.047.263/0001-29	14/10/2020 09:15:01:737
R\$ 4,1200	28.787.127/0001-11	14/10/2020 09:15:06:023
R\$ 4,0400	38.047.263/0001-29	14/10/2020 09:15:07:970
R\$ 4,0300	28.787.127/0001-11	14/10/2020 09:15:10:660
R\$ 3,9400	38.047.263/0001-29	14/10/2020 09:15:11:957
R\$ 3,9300	28.787.127/0001-11	14/10/2020 09:15:15:197
R\$ 3,8600	38.047.263/0001-29	14/10/2020 09:15:16:677
R\$ 4,3300	18.880.763/0001-30	14/10/2020 09:15:17:280
R\$ 4,3300	08.831.603/0001-47	14/10/2020 09:15:19:153
R\$ 3,8500	28.787.127/0001-11	14/10/2020 09:15:19:767
R\$ 3,7600	38.047.263/0001-29	14/10/2020 09:15:21:507
R\$ 3,7500	28.787.127/0001-11	14/10/2020 09:15:24:937
R\$ 3,7100	38.047.263/0001-29	14/10/2020 09:15:26:860
R\$ 3,7000	28.787.127/0001-11	14/10/2020 09:15:29:087
R\$ 3,6700	38.047.263/0001-29	14/10/2020 09:15:29:723
R\$ 3,6600	28.787.127/0001-11	14/10/2020 09:15:33:590
R\$ 3,5600	38.047.263/0001-29	14/10/2020 09:15:34:570
R\$ 3,5500	28.787.127/0001-11	14/10/2020 09:15:39:297
R\$ 3,4900	38.047.263/0001-29	14/10/2020 09:15:40:657
R\$ 3,4800	28.787.127/0001-11	14/10/2020 09:15:44:250
R\$ 3,4500	38.047.263/0001-29	14/10/2020 09:15:50:397
R\$ 3,4400	28.787.127/0001-11	14/10/2020 09:15:52:670
R\$ 3,3500	38.047.263/0001-29	14/10/2020 09:15:54:017
R\$ 3,3400	28.787.127/0001-11	14/10/2020 09:15:58:160
R\$ 3,6900	08.831.603/0001-47	14/10/2020 09:16:03:043
R\$ 3,2500	38.047.263/0001-29	14/10/2020 09:16:04:463
R\$ 3,2400	28.787.127/0001-11	14/10/2020 09:16:06:217
R\$ 3,2100	38.047.263/0001-29	14/10/2020 09:16:07:740
R\$ 3,2000	28.787.127/0001-11	14/10/2020 09:16:11:450
R\$ 3,1800	38.047.263/0001-29	14/10/2020 09:16:14:500
R\$ 3,1700	28.787.127/0001-11	14/10/2020 09:16:17:500
R\$ 3,1200	38.047.263/0001-29	14/10/2020 09:16:17:500
R\$ 3,1100	28.787.127/0001-11	14/10/2020 09:16:21:457
R\$ 3,0900	38.047.263/0001-29	14/10/2020 09:16:23:203
R\$ 3,0800	28.787.127/0001-11	14/10/2020 09:16:25:597
R\$ 3,0600	38.047.263/0001-29	14/10/2020 09:16:26:527

R\$ 3,0500	28.787.127/0001-11	14/10/2020 09:16:29:740
R\$ 3,1700	08.831.603/0001-47	14/10/2020 09:16:30:337
R\$ 3,0000	38.047.263/0001-29	14/10/2020 09:16:30:370
R\$ 2,9900	28.787.127/0001-11	14/10/2020 09:16:33:657
R\$ 2,9600	08.831.603/0001-47	14/10/2020 09:16:53:963
R\$ 2,9500	28.787.127/0001-11	14/10/2020 09:16:56:737
R\$ 2,9200	08.831.603/0001-47	14/10/2020 09:17:16:887
R\$ 2,9100	28.787.127/0001-11	14/10/2020 09:17:20:773
R\$ 2,9800	18.880.763/0001-30	14/10/2020 09:17:22:567
R\$ 2,5000	36.417.713/0001-00	14/10/2020 09:17:26:933
R\$ 2,4900	28.787.127/0001-11	14/10/2020 09:17:33:183
R\$ 2,4600	08.831.603/0001-47	14/10/2020 09:17:52:290
R\$ 2,4500	28.787.127/0001-11	14/10/2020 09:17:56:377
R\$ 2,4400	18.880.763/0001-30	14/10/2020 09:18:20:400
R\$ 2,4300	28.787.127/0001-11	14/10/2020 09:18:24:260
R\$ 2,4200	08.831.603/0001-47	14/10/2020 09:18:30:780
R\$ 2,4100	28.787.127/0001-11	14/10/2020 09:18:34:770
R\$ 2,3800	08.831.603/0001-47	14/10/2020 09:19:05:243
R\$ 2,3700	28.787.127/0001-11	14/10/2020 09:19:08:697
R\$ 2,4000	18.880.763/0001-30	14/10/2020 09:19:17:563
R\$ 2,3400	08.831.603/0001-47	14/10/2020 09:19:35:853
R\$ 2,3300	28.787.127/0001-11	14/10/2020 09:19:38:343
R\$ 2,2500	36.417.713/0001-00	14/10/2020 09:19:48:910
R\$ 2,2400	28.787.127/0001-11	14/10/2020 09:19:50:587
R\$ 2,3300	18.880.763/0001-30	14/10/2020 09:19:57:010
R\$ 2,2200	08.831.603/0001-47	14/10/2020 09:20:13:057
R\$ 2,2100	28.787.127/0001-11	14/10/2020 09:20:18:117
R\$ 2,1500	36.417.713/0001-00	14/10/2020 09:20:20:447
R\$ 2,1400	28.787.127/0001-11	14/10/2020 09:20:23:147
R\$ 2,1300	18.880.763/0001-30	14/10/2020 09:20:43:890
R\$ 2,1200	28.787.127/0001-11	14/10/2020 09:20:47:503
R\$ 2,1100	08.831.603/0001-47	14/10/2020 09:20:49:717
R\$ 2,1000	28.787.127/0001-11	14/10/2020 09:20:52:133
R\$ 2,0500	36.417.713/0001-00	14/10/2020 09:21:08:757
R\$ 2,0400	28.787.127/0001-11	14/10/2020 09:21:11:663
R\$ 2,0100	08.831.603/0001-47	14/10/2020 09:21:30:360
R\$ 2,0300	18.880.763/0001-30	14/10/2020 09:21:30:633
R\$ 2,0000	28.787.127/0001-11	14/10/2020 09:21:34:517
R\$ 1,9700	08.831.603/0001-47	14/10/2020 09:21:50:710
R\$ 1,9600	28.787.127/0001-11	14/10/2020 09:21:53:647
R\$ 2,0000	18.880.763/0001-30	14/10/2020 09:22:17:673
R\$ 1,8500	36.417.713/0001-00	14/10/2020 09:22:18:637
R\$ 1,8400	28.787.127/0001-11	14/10/2020 09:22:20:253
R\$ 1,9300	08.831.603/0001-47	14/10/2020 09:22:20:423
R\$ 1,8200	08.831.603/0001-47	14/10/2020 09:22:44:743
R\$ 1,8100	28.787.127/0001-11	14/10/2020 09:22:47:283
R\$ 1,7800	08.831.603/0001-47	14/10/2020 09:23:20:960
R\$ 1,7700	28.787.127/0001-11	14/10/2020 09:23:24:133
R\$ 1,7500	36.417.713/0001-00	14/10/2020 09:23:25:717
R\$ 1,7400	28.787.127/0001-11	14/10/2020 09:23:28:117
R\$ 1,7100	08.831.603/0001-47	14/10/2020 09:23:45:117
R\$ 1,7000	28.787.127/0001-11	14/10/2020 09:23:47:263
R\$ 1,6800	36.417.713/0001-00	14/10/2020 09:24:14:803
R\$ 1,6700	28.787.127/0001-11	14/10/2020 09:24:16:863
R\$ 1,6000	36.417.713/0001-00	14/10/2020 09:24:47:443

R\$ 1,5900	28.787.127/0001-11	14/10/2020 09:24:51:147
R\$ 1,6400	08.831.603/0001-47	14/10/2020 09:24:55:217
R\$ 1,5600	08.831.603/0001-47	14/10/2020 09:25:34:547
R\$ 1,5500	36.417.713/0001-00	14/10/2020 09:25:37:867
R\$ 1,5400	28.787.127/0001-11	14/10/2020 09:25:42:390
R\$ 1,5200	36.417.713/0001-00	14/10/2020 09:25:59:853
R\$ 1,5100	08.831.603/0001-47	14/10/2020 09:26:03:653
R\$ 1,4800	36.417.713/0001-00	14/10/2020 09:26:42:407
R\$ 1,5100	28.787.127/0001-11	14/10/2020 09:26:49:297
R\$ 1,5000	08.831.603/0001-47	14/10/2020 09:27:12:263

Não existem lances de desempate ME/EPP para o item

Eventos do Item

Evento	Data	Observações
Aberto	14/10/2020 09:11:20	Item Aberto.
Encerrado	14/10/2020 09:31:49	Item encerrado.
Aceite	15/10/2020 10:51:10	Aceite individual da proposta. Fornecedor: P&M COMERCIAL E DISTRIBUIDORA DE PRODUTOS E EQUIPAMENTO, CNPJ/CPF: 36.417.713/0001-00, pelo melhor lance de R\$ 1,4800.
Habilitado	19/10/2020 16:07:24	Habilitação em grupo de propostas. Fornecedor: P&M COMERCIAL E DISTRIBUIDORA DE PRODUTOS E EQUIPAMENTO - CNPJ/CPF: 36.417.713/0001-00

Não existem intenções de recurso para o item

Item: 16 - BLOCO RECADO

Propostas Participaram deste item as empresas abaixo relacionadas, com suas respectivas propostas.
(As propostas com * na frente foram desclassificadas)

CNPJ/CPF	Fornecedor	Porte ME/EPP	Declaração ME/EPP/COOP	Quantidade	Valor Unit.	Valor Global	Data/Hora Registro
27.414.128/0001-58	M&M IMPORTACAO E ECOMMERCE DE INFORMATICA LTDA Marca: Sec Power Fabricante: Sec Power Modelo / Versão: SP 12-7 Descrição Detalhada do Objeto Ofertado: Bateria chumbo-ácida AGM VRLA Sec Power de 12V de tensão nominal e 7Ah de capacidade nominal. Possui vida útil de 3 a 5 anos, sendo um produto extremamente eficiente que não necessita de manutenção.	Sim	Sim	200	R\$ 150,0000	R\$ 30.000,0000	09/10/2020 14:10:56
08.164.393/0001-80	POWER TRAC BATERIAS LTDA Marca: UNIPOWER Fabricante: UNIPOWER Modelo / Versão: 12V / 7AH Descrição Detalhada do Objeto Ofertado: BATERIA PARA NOBREAK: Bateria Recarregável Selada; Tensão Nominal 12V; Capacidade Nominal de Descarga (C20) 7Ah; Dimensões: 151 mm de comprimento, 65 mm de largura, 100 mm de altura; Sistema Eletroquímico Chumbo-Ácido; VRLA(regulada por válvula).	Sim	Sim	200	R\$ 160,0000	R\$ 32.000,0000	13/10/2020 18:30:52
08.831.603/0001-47	BELINKI & SOUZA LTDA Marca: ELGIN Fabricante: ELGIN Modelo / Versão: ELGIN Descrição Detalhada do Objeto Ofertado: BATERIA PARA NOBREAK: Bateria Recarregável Selada; Tensão Nominal 12V; Capacidade Nominal de Descarga (C20) 7Ah; Dimensões: 151 mm de comprimento, 65 mm de largura, 100 mm de altura; Sistema Eletroquímico Chumbo-Ácido; VRLA(regulada por válvula).	Sim	Sim	200	R\$ 160,0000	R\$ 32.000,0000	14/10/2020 08:05:20
24.384.947/0001-01	BRIMAX COMERCIO E REPRESENTACOES - EIRELI Marca: MOURA VRLA Fabricante: ACUMULADORES MOURA SA Modelo / Versão: 12 MVA 7 Descrição Detalhada do Objeto Ofertado: BATERIA PARA NOBREAK: Bateria Recarregável Selada; Tensão Nominal 12V; Capacidade Nominal de Descarga (C20) 7Ah; Dimensões: 151 mm de comprimento, 65 mm de largura,	Sim	Sim	200	R\$ 164,0000	R\$ 32.800,0000	20 3

100 mm de altura; Sistema Eletroquímico Chumbo-Ácido; VRLA(regulada por válvula). PRIMEIRA LINHA PEÇA ORIGINAL / HOMOLOGADA NOS PRINCIPAIS FABRICANTES ISO IATF 16949 ISO 14001 ISO 9001 REDE DE DISTRIBUIÇÃO E ASSISTENCIA TECNICA ESPECIALIZADA EM TODO TERRITORIO NACIONAL ATRAVES DA RDM - REDE DE DISTRIBUIDORES MOURA - ACUMULADORES MOURA SA - GARANTIA 12 MESES.

19.038.316/0001-09	BATERIAS CHAPECO LTDA	Sim	Sim	200	R\$ 165,0000	R\$ 33.000,0000	02/10/2020 09:04:06
	Marca: NICOLL Fabricante: ECOVOLTS Modelo / Versão: 12V 7 AH Descrição Detalhada do Objeto Ofertado: BATERIA PARA NOBREAK: Bateria Recarregável Selada; Tensão Nominal 12V; Capacidade Nominal de Descarga (C20) 7Ah; Dimensões: 151 mm de comprimento, 65 mm de largura, 100 mm de altura; Sistema Eletroquímico Chumbo-Ácido; VRLA(regulada por válvula).						
13.303.289/0001-60	SPR BATERIAS COMERCIO E IMPORTACAO EIRELI	Sim	Sim	200	R\$ 165,0000	R\$ 33.000,0000	13/10/2020 18:58:58
	Marca: GETPOWER Fabricante: GETPOWER Modelo / Versão: GP12-7 Descrição Detalhada do Objeto Ofertado: BATERIA PARA NOBREAK: Bateria Recarregável Selada; Tensão Nominal 12V; Capacidade Nominal de Descarga (C20) 7Ah; Dimensões: 151 mm de comprimento, 65 mm de largura, 100 mm de altura; Sistema Eletroquímico Chumbo-Ácido; VRLA(regulada por válvula).						
33.887.039/0001-21	STEPHANI CARVALHO REIS DE CASTILHO INDUSTRIA E COMERCIO	Sim	Sim	200	R\$ 165,3500	R\$ 33.070,0000	13/10/2020 10:39:21
	Marca: UNICOBA Fabricante: UNICOBA Modelo / Versão: BATERIA SELADA 12V 7,0AH P/ NOBREAK UP1270E OTF187 Descrição Detalhada do Objeto Ofertado: BATERIA PARA NOBREAK: Bateria Recarregável Selada; Tensão Nominal 12V; Capacidade Nominal de Descarga (C20) 7Ah; Dimensões: 151 mm de comprimento, 65 mm de largura, 100 mm de altura; Sistema Eletroquímico Chumbo-Ácido; VRLA(regulada por válvula).						
38.047.263/0001-29	CONNECTGOV LTDA	Sim	Sim	200	R\$ 165,3500	R\$ 33.070,0000	13/10/2020 13:27:51
	Marca: Unipower Fabricante: Unipower Modelo / Versão: 12v 7a Descrição Detalhada do Objeto Ofertado: BATERIA PARA NOBREAK: Bateria Recarregável Selada; Tensão Nominal 12V; Capacidade Nominal de Descarga (C20) 7Ah; Dimensões: 151 mm de comprimento, 65 mm de largura, 100 mm de altura; Sistema Eletroquímico Chumbo-Ácido; VRLA(regulada por válvula).						
23.964.820/0001-07	FRANCIELE CRISTINE LAMIN	Sim	Sim	200	R\$ 165,3500	R\$ 33.070,0000	13/10/2020 20:35:49
	Marca: UNIPOWER Fabricante: UNIPOWER Modelo / Versão: UP1272 Descrição Detalhada do Objeto Ofertado: BATERIA PARA NOBREAK: Bateria Recarregável Selada; Tensão Nominal 12V; Capacidade Nominal de Descarga (C20) 7Ah; Dimensões: 151 mm de comprimento, 65 mm de largura, 100 mm de altura; Sistema Eletroquímico Chumbo-Ácido; VRLA(regulada por válvula).						
15.724.019/0001-58	QUALITY ATACADO EIRELI	Sim	Sim	200	R\$ 1.000,0000	R\$ 200.000,0000	13/10/2020 21:57:47
	Marca: UNIPOWER Fabricante: UNIPOWER Modelo / Versão: UNIPOWER Descrição Detalhada do Objeto Ofertado: BATERIA PARA NOBREAK: Bateria Recarregável Selada; Tensão Nominal 12V; Capacidade Nominal de Descarga (C20) 7Ah; Dimensões: 151 mm de comprimento, 65 mm de largura, 100 mm de altura; Sistema Eletroquímico Chumbo-Ácido; VRLA(regulada por válvula).						

Lances (Obs: lances com * na frente foram excluídos pelo pregoeiro)

Valor do Lance	CNPJ/CPF	Data/Hora Registro
R\$ 1.000,0000	15.724.019/0001-58	14/10/2020 09:01:34:923
R\$ 165,3500	33.887.039/0001-21	14/10/2020 09:01:34:923
R\$ 165,3500	23.964.820/0001-07	14/10/2020 09:01:34:923
R\$ 165,3500	38.047.263/0001-29	14/10/2020 09:01:34:923
R\$ 165,0000	19.038.316/0001-09	14/10/2020 09:01:34:923
R\$ 165,0000	13.303.289/0001-60	14/10/2020 09:01:34:923
R\$ 164,0000	24.384.947/0001-01	14/10/2020 09:01:34:923
R\$ 160,0000	08.831.603/0001-47	14/10/2020 09:01:34:923
R\$ 160,0000	08.164.393/0001-80	14/10/2020 09:01:34:923



R\$ 150,0000	27.414.128/0001-58	14/10/2020 09:01:34:923
R\$ 149,9900	33.887.039/0001-21	14/10/2020 09:11:34:637
R\$ 149,9600	38.047.263/0001-29	14/10/2020 09:11:35:130
R\$ 149,9500	33.887.039/0001-21	14/10/2020 09:11:35:463
R\$ 149,8700	38.047.263/0001-29	14/10/2020 09:11:36:500
R\$ 149,8600	33.887.039/0001-21	14/10/2020 09:11:37:113
R\$ 149,7800	38.047.263/0001-29	14/10/2020 09:11:38:200
R\$ 149,7700	33.887.039/0001-21	14/10/2020 09:11:39:017
R\$ 149,7300	38.047.263/0001-29	14/10/2020 09:11:39:473
R\$ 149,7200	33.887.039/0001-21	14/10/2020 09:11:40:397
R\$ 149,6700	38.047.263/0001-29	14/10/2020 09:11:41:643
R\$ 149,6600	33.887.039/0001-21	14/10/2020 09:11:43:133
R\$ 149,5900	38.047.263/0001-29	14/10/2020 09:11:47:757
R\$ 149,5800	33.887.039/0001-21	14/10/2020 09:12:10:017
R\$ 149,5100	38.047.263/0001-29	14/10/2020 09:12:11:280
R\$ 149,5000	33.887.039/0001-21	14/10/2020 09:12:14:987
R\$ 149,4100	38.047.263/0001-29	14/10/2020 09:12:15:910
R\$ 149,0000	23.964.820/0001-07	14/10/2020 09:12:16:600
R\$ 148,9600	38.047.263/0001-29	14/10/2020 09:12:26:740
R\$ 148,9500	33.887.039/0001-21	14/10/2020 09:12:31:687
R\$ 148,9100	38.047.263/0001-29	14/10/2020 09:12:32:453
R\$ 148,9000	33.887.039/0001-21	14/10/2020 09:12:36:057
R\$ 148,8400	38.047.263/0001-29	14/10/2020 09:12:36:863
R\$ 148,8300	33.887.039/0001-21	14/10/2020 09:12:41:017
R\$ 148,9500	08.831.603/0001-47	14/10/2020 09:12:44:913
R\$ 148,7600	38.047.263/0001-29	14/10/2020 09:12:48:353
R\$ 148,7500	33.887.039/0001-21	14/10/2020 09:12:50:167
R\$ 148,7300	38.047.263/0001-29	14/10/2020 09:12:51:897
R\$ 148,0000	23.964.820/0001-07	14/10/2020 09:12:52:640
R\$ 147,9600	38.047.263/0001-29	14/10/2020 09:12:54:220
R\$ 147,9500	33.887.039/0001-21	14/10/2020 09:12:55:417
R\$ 147,9100	38.047.263/0001-29	14/10/2020 09:12:57:337
R\$ 147,9000	33.887.039/0001-21	14/10/2020 09:12:58:343
R\$ 147,8300	38.047.263/0001-29	14/10/2020 09:12:59:413
R\$ 147,8200	33.887.039/0001-21	14/10/2020 09:12:59:813
R\$ 147,7800	38.047.263/0001-29	14/10/2020 09:13:00:837
R\$ 147,0000	23.964.820/0001-07	14/10/2020 09:13:01:690
R\$ 146,9800	38.047.263/0001-29	14/10/2020 09:13:02:597
R\$ 146,9700	33.887.039/0001-21	14/10/2020 09:13:04:043
R\$ 146,9100	38.047.263/0001-29	14/10/2020 09:13:05:313
R\$ 140,0000	24.384.947/0001-01	14/10/2020 09:13:07:017
R\$ 145,0000	27.414.128/0001-58	14/10/2020 09:13:07:960
R\$ 148,8200	08.831.603/0001-47	14/10/2020 09:13:08:783
R\$ 139,9700	38.047.263/0001-29	14/10/2020 09:13:10:600
R\$ 139,9600	33.887.039/0001-21	14/10/2020 09:13:12:183
R\$ 139,9400	38.047.263/0001-29	14/10/2020 09:13:14:117
R\$ 139,9300	33.887.039/0001-21	14/10/2020 09:13:14:737
R\$ 135,0000	27.414.128/0001-58	14/10/2020 09:13:16:017
R\$ 134,9900	33.887.039/0001-21	14/10/2020 09:13:18:017
R\$ 130,0000	24.384.947/0001-01	14/10/2020 09:13:18:017
R\$ 129,9900	33.887.039/0001-21	14/10/2020 09:13:21:017
R\$ 134,9300	38.047.263/0001-29	14/10/2020 09:13:22:580
R\$ 129,9700	38.047.263/0001-29	14/10/2020 09:13:23:337
R\$ 129,9600	33.887.039/0001-21	14/10/2020 09:13:24:943
R\$ 115,0000	24.384.947/0001-01	14/10/2020 09:13:25:847