

CONIMS

Consórcio Intermunicipal de Saúde

**PROCESSO Nº
139/2020**

SETOR: LICITAÇÃO

MODALIDADE: PE 036/2020

OBJETO: FORMAÇÃO DE REGISTRO DE PREÇOS PARA AQUISIÇÃO PARCELADA DE MATERIAIS DE LIMPEZA, COPA E COZINHA EM GERAL, de acordo com as condições e especificações constantes no presente edital, inclusive em seus anexos, notadamente o Termo de Referência.

VOLUME: 01

JUSTIFICATIVA do Artigo 3º, inciso I da Lei 10.520/2002

O Setor de Compras do Consórcio Intermunicipal de Saúde – CONIMS, solicita a promoção de novo processo para aquisição de **materiais de limpeza, copa e cozinha em geral**, com a finalidade de atendimento as necessidades administrativas do CONIMS, da unidade CAPS AD III e dos municípios consorciados.

Considerando-se o término da vigência da Ata de Registro de Preços oriunda do Pregão Eletrônico nº 041/2019, Processo Licitatório nº 097/2019;

Considerando-se o atendimento a demanda do CONIMS, da unidade CAPS AD III e dos municípios consorciados, quanto as necessidades operacionais;

Considerando-se a impossibilidade de prever com antecedência a quantidade e tipos de materiais que serão utilizados no decorrer do exercício, e;

Considerando-se que a compra em maior quantidade possibilita a obtenção de melhor preço e condições, resultantes da maior competitividade entre os fornecedores, motiva-se deflagrar novo certame para suprir a referida demanda.

RECOMENDO AO SETOR DE LICITAÇÃO:

1. A realização de processo de PREGÃO ELETRÔNICO, para FORMAÇÃO DE REGISTRO DE PREÇOS PARA AQUISIÇÃO PARCELADA DE MATERIAIS DE LIMPEZA, COPA E COZINHA EM GERAL.
2. Através de Edital, estabelecer às exigências de habilitação, os critérios de aceitação das propostas, as sanções por inadimplemento e as cláusulas do contrato, estabelecendo, ainda, prazos para o fornecimento.

Pato Branco/PR, 18 de novembro de 2020.

ALTAIR JOSE
GASPARETTO:47331330
331330900

Assinado de forma
digital por ALTAIR JOSE
GASPARETTO:47331330
900

Altair José Gasparetto
Presidente do CONIMS



ESTADO DO PARANÁ
CONSÓRCIO INTERMUNICIPAL DE SAÚDE

RUA AFONSO PENA, 1902 - ANCHIETA - Pato Branco - PR
CEP: 85501-530 CNPJ: 00.136.858/0001-88 Telefone: (46) 3313-3550
E-mail: conims@conims.com.br Site: http://www.conims.com.br

Solicitação de Compra Nº 183/2020 - COTAÇÃO DE PREÇOS

Solicitante:	Samir Rodrigo Kalinoski	Data da Solicitação:	17/11/2020
Organograma:	0200100001 - Atendimento aos Municípios Consorciados		
Local de Entrega:	CONSÓRCIO INTERMUNICIPAL DE SAÚDE - CONIMS		
Objeto:	FORMAÇÃO DE REGISTRO DE PREÇOS PARA AQUISIÇÃO PARCELADA DE MATERIAIS DE LIMPEZA, COPA E COZINHA EM GERAL, de acordo com as condições e especificações constantes no presente edital, inclusive em seus anexos, notadamente o Termo de Referência.		
Justificativa:	Atendimento às necessidades operacionais do CONIMS, da Unidade CAPS AD III e dos municípios consorciados.		
Observações:			

FORNECEDOR:

Razão Social:	Banco / Agência:/.....
Endereço:	Conta Corrente:
Telefone:	CNPJ:
Condições de Pagamento:	
Prazo de Entrega:	Validade da Proposta:

Itens solicitados:

Item	Código	Qtd.	Unid.	Especificação	Marca	Preço Unit. Estimado	Preço Total Estimado
1	2011807-1	10.500,000	LT	Água sanitária, a base de hipoclorito de sódio, com teor de cloro ativo entre 2,0 a 2,5% tampa lacrada, com registro do Ministério da Saúde, químico responsável, data de validade, composição e informações do fabricante estampados na embalagem. 1 Litro	_____	_____	_____
2	2011905-1	1.000,000	GL	Detergente removedor desincrostante para pisos laváveis: Age fragmentando e emulsionando sujidades, ceras sintéticas e naturais agregadas ao piso. Composição: associação de tensoativos não iônicos, agentes alcalinizantes, agentes sequestrantes, agentes quelantes, solubilizantes, conservantes, corantes, essência e veículo aquoso. Diluição aprox 1:4 até 1:25 litros de água, dependente do nível de sujidade impregnada, tipo e tempo da cera agregada. A embalagem deverá conter externamente os dados de identificação, procedência, número do lote, validade e número de registro no Ministério da Saúde. Embalagem de 5 litros	_____	_____	_____
3	2011843-1	10.000,000	LT	Álcool, etílico, hidratado, graduação a 92,8% inpm, certificado pelo INMETRO e NBR 5991. Embalagem deve conter nome do fabricante, data de fabricação e prazo de validade. 1 Litro	_____	_____	_____
4	2011902-1	1.000,000	GL	Amaciante com ação bacteriostático com ação anti estática e efeito anti mofo residencial. Composição: associação de tenso ativos catiônicos, hidrótopos, corantes, essência, conservantes e veículo aquoso. Diluição: 4 a 6 gramas por kg de roupa seca. A embalagem deverá conter externamente os dados de identificação, procedência, número do lote, validade e número de registro no Ministério da Saúde. Embalagem de 5 litros	_____	_____	_____

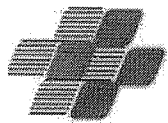

ESTADO DO PARANÁ
CONSÓRCIO INTERMUNICIPAL DE SAÚDE

RUA AFONSO PENA, 1902 - ANCHIETA - Pato Branco - PR
CEP: 85501-530 CNPJ: 00.136.858/0001-88 Telefone: (46) 3313-3550
E-mail: conims@conims.com.br Site: http://www.conims.com.br

Solicitação de Compra Nº 183/2020 - COTAÇÃO DE PREÇOS

5	2011921-1	5.000,000	UND	Aparelho de barbear descartável, confeccionado em plástico resistente, com 02 lâminas paralelas em aço inoxidável, afiadas, sem sinais de oxidação ou rebarbas, podendo ter ou não fita lubrificante. Embalagem, trazendo externamente os dados de identificação, procedência e número de lote.	_____	_____	_____
6	2010050-1	2.000,000	FR	Aromatizador de ar para ambiente, em forma de aerosol, não contendo CFC - clorofluorcarbonato, dupla ação. Embalagem com mínimo de 360 ml, contendo o nome do fabricante, data de fabricação, prazo de validade e registro ou notificação no Ministério da Saúde. Fragrância lavanda.	_____	_____	_____
7	11903-1	300,000	UND	Balde de plástico, polipropileno de alta densidade, alta resistência a impacto, paredes e fundo reforçados, alça em polipropileno, capacidade de aproximadamente 15 litros. O produto deverá ter etiqueta com a identificação, marca do fabricante e capacidade.	_____	_____	_____
8	2011904-1	100,000	UND	Balde de plástico, polipropileno de alta densidade, alta resistência a impacto, paredes e fundo reforçados, alça em polipropileno, capacidade de aproximadamente 25 litros. O produto deverá ter etiqueta com a identificação, marca do fabricante e capacidade.	_____	_____	_____
9	2010052-1	500,000	PAR	Bota de segurança tipo impermeável, uso profissional, confeccionada em policloreto de vinila (PVC), cor branca, sem bico de aço, cano curto aprox. 28cm. Tamanho de 34-46	_____	_____	_____
10	2011800-1	50,000	KIT	Carrinho para limpeza com kit Funcional, com rodinhas. Medidas aproximadas 116 cm comprimento x 57 cm largura x 100 cm altura, peso aproximado 18 k. Acompanha: 01 Carro Funcional + 01 (um) Balde Espremedor 30 litros + 01 (um) Conjunto Mop Líquido (01) Cabo em Alumínio + 01 Haste + 01 Refil Mop Líquido g) + 01 (uma) Placa de Sinalização Piso Molhado + 01 (uma) Pá Coletora Pop + 01 (um) Conjunto Mop Pó (01 Cabo em Alumínio + 01 Armação + 01 Refil Mop Pó).	_____	_____	_____
11	2011871-1	1.000,000	GL	Cera impermeabilizante incolor acrílico, indicado para todos os tipos de pisos, resistente ao tráfego, composta de resina acrílica metalizada, emulsão de cera de polietileno, agente nivelador, plastificante, preservante, fragrância e água, rotulagem contendo, no mínimo, nome, composição, marca, CNPJ do fabricante e registro ou notificação no Ministério da Saúde. 05 litros.	_____	_____	_____
12	72021303-1	150,000	UND	Coador de pano para café 100% algodão, cor branca, cabo de madeira, nº 103 (grande).	_____	_____	_____
13	2011919-1	250,000	CONJU	Conjunto completo mop 45 cm, cabo de alumínio anodizado 1,40 x 24mm, armação em polipropileno e aço galvanizado, refil composta por fios 100% acrílico, compreendendo cabo de alumínio, refil e armação	_____	_____	_____
14	2011700-1	100,000	CONJU	Conjunto para coleta seletiva 4 caixas com tampa vai vem	_____	_____	_____

**ESTADO DO PARANÁ**
CONSÓRCIO INTERMUNICIPAL DE SAÚDERUA AFONSO PENA, 1902 - ANCHIETA - Pato Branco - PR
CEP: 85501-530 CNPJ: 00.136.858/0001-88 Telefone: (46) 3313-3550
E-mail: conims@conims.com.br Site: http://www.conims.com.br**Solicitação de Compra Nº 183/2020 - COTAÇÃO DE PREÇOS**

(largura) x 45 cm (profundidade), 60 litros

15	1010274-1	10.000,000	PCT	Copo plástico, descartável, 100 % polipropileno (PP) atóxico, branco, 180 ml, água/refrigerante c/ 100 un. Deve atender as normas de qualidade da NBR 14.865/02	_____	_____	_____
16	1010273-1	1.000,000	PCT	Copo plástico, descartável, 100 % polipropileno (PP) atóxico, branco, 300 ml, água/refrigerante c/ 100 un. Deve atender as normas de qualidade da NBR 14.865/02	_____	_____	_____
17	1010275-1	1.000,000	PCT	Copo plástico, descartável, 100% poliestireno (PS) atóxico, branco, 50 ml para café/chá, pacote com 100 und. Deve atender as normas de qualidade da NBR 14.865/02	_____	_____	_____
18	1014269-1	500,000	PCT	Copo plástico, descartável, 100% poliestireno (PS) atóxico, branco, 80 ml café/chá c/100 un. Deve atender as normas de qualidade da NBR 14.865/02	_____	_____	_____
19	2010823-1	1.500,000	UND	Desengordurante, 500 ml composto de alquil benzeno, sulfonato de sódio, álcool etoxilado coadjuvantes, sequestrante perfume e água com registro do Ministério da Saúde, químico responsável, data de validade, composição e informações do fabricante estampados na embalagem.	_____	_____	_____
20	2010291-1	3.000,000	GL	Desinfetante, composto de água, ingredientes ativos, formol, sabão, óleo de pinho, solvente, estabilizante, sequestrante e corante, com registro do Ministério da Saúde, químico responsável, data de validade, composição e informações do fabricante estampados na embalagem.05 litros	_____	_____	_____
21	2010708-1	1.500,000	LT	Desinfetante, composto de água, ingredientes ativos, formol, sabão, óleo de pinho, solvente, estabilizante, sequestrante e corante, com registro do Ministério da Saúde, químico responsável, data de validade, composição e informações do fabricante estampados na embalagem. 1 Litro.	_____	_____	_____
22	2011906-1	1.000,000	LT	Desinfetante, excelente poder de limpeza e desinfecção em uma única etapa amplo espectro de ação microbicida e extraordinário efeito residual sobre as superfícies. Age de modo efetivo, removendo totalmente os diversos tipos de sujidades e manchas. Associação de tensoativos não iônicos e catiônicos, agentes sequestrantes, agentes emulsionantes, corantes, essência lavanda e veículo aquoso. Diluição aprox. de 1:40.A embalagem deverá conter externamente os dados de identificação, procedência, número do lote, validade e número de registro no Ministério da Saúde. Embalagem de 1 Litro	_____	_____	_____
23	2011907-1	1.000,000	GL	Desinfetante, excelente poder de limpeza e desinfecção em uma única etapa amplo espectro de ação microbicida e extraordinário efeito residual sobre as superfícies. Age de modo efetivo, removendo totalmente os diversos tipos de sujidades e manchas. Associação de tensoativos não iônicos e catiônicos, agentes sequestrantes, agentes emulsionantes,	_____	_____	_____



ESTADO DO PARANÁ
CONSÓRCIO INTERMUNICIPAL DE SAÚDE

RUA AFONSO PENA, 1902 - ANCHIETA - Pato Branco - PR
CEP: 85501-530 CNPJ: 00.136.858/0001-88 Telefone: (46) 3313-3550
E-mail: conims@conims.com.br Site: http://www.conims.com.br

Solicitação de Compra Nº 183/2020 - COTAÇÃO DE PREÇOS

litros

24	2011882-1	1.200,000	UND	Desodorizante sanitario 35 gr, composto de paradiclorobenzeno, cloro, metil isotiazolina, lauril sulfonato de sódio, sulfonato de sódio, tripolifosfato de sódio, monifenol etoxilado, polietileno, glicol, talco industrial, corante e essência.	_____	_____	_____
25	2011822-1	5.000,000	FR	Detergente de cozinha, 500 concentrado ESPECIFICAÇÃO DO PRODUTO: principio ativo linear alquil benzeno, sulfonato de sódio, teor mínimo de 6%, fragrâncias e outras substâncias químicas permitidas. EMBALAGEM: acondicionamento em frasco plástico, contendo 500 ml. FICHA TÉCNICA: Autorização de funcionamento do fabricante na ANVISA. (OBRIGATÓRIO)	_____	_____	_____
26	2010054-1	50,000	UND	Disco para enceradeira, branco 350mm, lustador	_____	_____	_____
27	2010055-1	100,000	UND	Disco para enceradeira, preto 350mm, removedor	_____	_____	_____
28	2010056-1	100,000	UND	Disco para enceradeira, verde 350mm, limpador	_____	_____	_____
29	1014265-1	100,000	UND	DISPENSER/SUPORTE POUPA COPOS BOTÃO COPOS (180/200 ML) Dispenser para copos de água (180/200 mL). Injetado em plástico ABS e tubo em poliestireno. Medidas: 55cm (altura) x 14cm (largura) x 20cm (profundidade). O modelo deve possuir botão frontal na parte inferior, que, quando acionado, libera o copo.	_____	_____	_____
30	1014266-1	50,000	UND	DISPENSER/SUPORTE POUPA COPOS BOTÃO COPOS (50 ML) Dispenser para copos de água (50 mL). Injetado em plástico ABS e tubo em poliestireno. Medidas: 55cm (altura) x 14cm (largura) x 20cm (profundidade). O modelo deve possuir botão frontal na parte inferior, que, quando acionado, libera o copo.	_____	_____	_____
31	2011823-1	500,000	UND	Escova de mão para limpeza, modelo oval; base de madeira, espessura 1,5 cm; base medindo (13 x 7) cm; com cerdas em nylon sintético; sem alça, sem cabo, na cor amarela; mínimo de 15 cerdas por tufos	_____	_____	_____
32	2010357-1	200,000	UND	Escova para vaso sanitário com suporte, cerdas resistentes e duráveis, que não deformam e nem embolam	_____	_____	_____
33	2011811-1	500,000	PCT	Espunja de la de aco 60 gr composta de aço de carbono	_____	_____	_____
34	2010365-1	3.000.000	UND	Espunja dupla face multiuso 11 x 75 x 20 mm, fibra abrasiva	_____	_____	_____



ESTADO DO PARANÁ
CONSÓRCIO INTERMUNICIPAL DE SAÚDE

RUA AFONSO PENA, 1902 - ANCHIETA - Pato Branco - PR
CEP: 85501-530 CNPJ: 00.136.858/0001-88 Telefone: (46) 3313-3550
E-mail: conims@conims.com.br Site: http://www.conims.com.br

Solicitação de Compra Nº 183/2020 - COTAÇÃO DE PREÇOS

35	2010011-1	800,000	UND	Flanela para limpeza de aprox. 58 x 40 cm, na cor branca 100% de algodão.	_____	_____	_____
36	72021304-1	1.000,000	PCT	Guardanapo de papel, branco, folha dupla, medida aproximada: 23,5 x 22 cm, fibras virgens, 100 % natural, pacote com 50 unidades.	_____	_____	_____
37	2010531-1	500,000	UND	Limpa vidros 500 ml, líquido. Cor incolor/azul. Frasco plástico de 500ml, com gatilho. A embalagem deverá conter externamente os dados de identificação, procedência, número do lote, validade e número de registro no Ministério da Saúde.	_____	_____	_____
38	2010058-1	150,000	GL	Limpador/Restaurador com brilho para pisos tratados com cera e acabamento acrílico, sem perfume, cor branca. 5 litros	_____	_____	_____
39	2011910-1	200,000	UND	Lixeira de pedal confeccionada em polipropileno, sistema do pedal muito bem dimensionado, inquebrável e extremamente leve, possuem ganchos para fixação dos sacos de lixo. Cor branca. Capacidade aproximada 50 litros.	_____	_____	_____
40	2011909-1	200,000	UND	Lixeira de pedal confeccionada em polipropileno, sistema do pedal muito bem dimensionado, inquebrável e extremamente leve, possuem ganchos para fixação dos sacos de lixo. Cor branca. Capacidade aproximada 100 litros.	_____	_____	_____
41	2011908-1	500,000	UND	Lixeira de pedal confeccionada em polipropileno, sistema do pedal muito bem dimensionado, inquebrável e extremamente leve, possuem ganchos para fixação dos sacos de lixo. Cor branca. Capacidade aproximada 17 litros.	_____	_____	_____
42	2011890-1	100,000	UND	Lixeira s/ tampa, em plástico polipropileno 100% injetado, resistente, s/ pedal, capacidade aproximadamente 10 à 14 litros. Cor branca.	_____	_____	_____
43	2011824-1	2.000,000	PAR	Luva de segurança reutilizável, confeccionada em borracha natural, revestimento interno em Verniz Silver, superfície externa antiderrapante na palmas e face palmar dos dedos, lisa na face dorsal e punho. Espessura 0,45mm. Tamanho G. Comprimento do punho a partir de 10 cm.	_____	_____	_____
44	2011825-1	1.500,000	PAR	Luva de segurança reutilizável, confeccionada em borracha natural, revestimento interno em Verniz Silver, superfície externa antiderrapante na palmas e face palmar dos dedos, lisa na face dorsal e punho. Espessura 0,45mm. Tamanho M. Comprimento do punho a partir de 10 cm.	_____	_____	_____
45	2011826-1	1.500,000	PAR	Luva de segurança reutilizável, confeccionada em borracha natural, revestimento interno em Verniz Silver, superfície externa antiderrapante na palmas e face palmar dos dedos, lisa na face dorsal e punho. Espessura 0,45mm. Tamanho P. Comprimento do Punho a partir de 10cm.	_____	_____	_____

**ESTADO DO PARANÁ**
CONSÓRCIO INTERMUNICIPAL DE SAÚDERUA AFONSO PENA, 1902 - ANCHIETA - Pato Branco - PR
CEP: 85501-530 CNPJ: 00.136.858/0001-88 Telefone: (46) 3313-3550
E-mail: conims@conims.com.br Site: http://www.conims.com.br**Solicitação de Compra Nº 183/2020 - COTAÇÃO DE PREÇOS**

46	2010053-1	50,000	FR	Multi inseticida com óleo de eucalipto, fórmula a base de água, frasco com aproximadamente 300 ml.	_____	_____	_____
47	2011886-1	100,000	UND	Pá para lixo caixa em polipropileno, resistente, leve, cabo de alumínio com altura ergonômica e formato anatômico.	_____	_____	_____
48	72021305-1	500,000	UND	Pano de prato 100% algodão, embanhado nas laterais, absorvente, lavável e durável, na cor branca, medida aproximada de 40 x 75 cm.	_____	_____	_____
49	11828-1	5.000,000	RL	Papel higiênico rolo 300m folha simples, cor branco, gramatura mínima de 17grs/m², 100% celulose virgem de alta absorção, resistência a umidade. Com controle bacteriológico.	_____	_____	_____
50	2011827-1	5.000,000	RL	Papel higiênico, cor branco, gramatura mínima de 19grs/m², 100% celulose virgem, folha simples, gofrada, macio, resistente, não reciclado, 30m x 10 cm neutro. Com controle bacteriológico.	_____	_____	_____
51	2011813-1	8.000,000	RL	Papel higiênico, cor branco, gramatura mínima de 19grs/m², 100% celulose virgem, folha simples, gofrada, macio, resistente, não reciclado, 60m x 10 cm neutro. Com controle bacteriológico.	_____	_____	_____
52	2011848-1	300,000	UND	Porta papel higiênico rolo, super resistente em ABS, sistema de abertura e fechamento com chave, para papel higiênico rolos de até 500 metros	_____	_____	_____
53	11805-1	100,000	PCT	Prendedor de roupa em plástico resistente. Pacote com 12 unidades	_____	_____	_____
54	2011917-1	30,000	UND	Refil para Mop de 45cm. Composto por fios 100% acrílico. Parte superior confeccionada com tecido sintético e lavável. Resistente ao encolhimento. Fechamento através de laços.	_____	_____	_____
55	72021306-1	1.000,000	UND	Reservatório para saboneteira, com capacidade de 800 ml a 1,5 Litro	_____	_____	_____
56	2010211-1	200,000	UND	Rodo de espuma com largura aproximada de 40cm, cabo de madeira revestido de polipropileno.	_____	_____	_____
57	2010706-1	200,000	UND	Rodo de espuma com largura aproximada de 60 cm, cabo de madeira revestido de polipropileno.	_____	_____	_____
58	72021307-1	250,000	UND	Rodo de espuma com fibra abrasiva, 40 cm. Cabo de madeira. Espuma de poliuretano e fibra sintética com mineral abrasivo.	_____	_____	_____



ESTADO DO PARANÁ
CONSÓRCIO INTERMUNICIPAL DE SAÚDE

RUA AFONSO PENA, 1902 - ANCHIETA - Pato Branco - PR
 CEP: 85501-530 CNPJ: 00.136.858/0001-88 Telefone: (46) 3313-3550
 E-mail: conims@conims.com.br Site: http://www.conims.com.br

Solicitação de Compra Nº 183/2020 - COTAÇÃO DE PREÇOS

respingos. Tamanho aprox. 45 cm

60	2011912-1	150,000	UND	Rodo reforçado fabricado em plástico polipropileno de alta resistência, com cabo de alumínio de aprox. 1,40 m (anti ferrugem), borracha dupla, com rosca de encaixe, boa resistência ao impacto. Perfil duplo e proteção superior anti - respingos. Tamanho aprox. 65 cm	_____	_____	_____
61	2010711-1	200,000	GL	Sabão concentrado com amoníaco 5 litros.	_____	_____	_____
62	2010713-1	500,000	UND	Sabao em barra 400 gr , composto de sabão base, glicerina, sais inorgânicos, coadjuvantes, emoliente e água.	_____	_____	_____
63	2010714-1	5.000,000	UND	Sabao em po caixa com 1 kg, composto de tensoativo aniônico, tamponantes, coadjuvantes sinergista, branqueador óptico, enzimas, corantes essência, água e carga. Contendo alquil benzeno sulfonato de sódio.	_____	_____	_____
64	2011913-1	1.500,000	UND	Saboneteira com reservatório de 600 a 800 ml compacta, fabricada em polipropileno de alta resistência mecânica de alto brilho, possui a versalidade de trabalhar com sabonete líquido, espuma ou spray.	_____	_____	_____
65	2011829-1	1.000,000	UND	Saboneteira sem reservatório em policarbonato transparente, com base e pulsador em ABS branca, fechamento com chave, capacidade de 800 ml à 1,5 litro	_____	_____	_____
66	2010716-1	100,000	PCT	Saco de lixo 100 L normal amarelo, medindo aproximadamente 75 x 90cm, com espessura de mínima 5 micras, plástico gramatura normal, pacote c/ 100 unidades. OBS: cores da coleta seletiva. O produto deverá estar em conformidade com a norma da ABNT 9191/2008.	_____	_____	_____
67	2011866-1	500,000	PCT	Saco de lixo 100 L normal azul, medindo aproximadamente 75 x 90cm, com espessura mínima de 5 micras, plástico gramatura normal, pacote c/ 100 unidades. OBS: cores da coleta seletiva. O produto deverá estar em conformidade com a norma da ABNT 9191/2008.	_____	_____	_____
68	2011867-1	500,000	PCT	Saco de lixo 100 L normal preto, medindo aproximadamente 75 x 90cm, com espessura mínima de 5 micras, plástico gramatura normal, pacote c/ 100 unidades. OBS: cores da coleta seletiva. O produto deverá estar em conformidade com a norma da ABNT 9191/2008.	_____	_____	_____
69	2011869-1	50,000	PCT	Saco de lixo 100 L normal verde, medindo aproximadamente 75 x 90cm, com espessura mínima de 5 micras, plástico gramatura normal, pacote c/ 100 unidades. OBS: cores da coleta seletiva. O produto deverá estar em conformidade com a norma da ABNT 9191/2008.	_____	_____	_____

**ESTADO DO PARANÁ**
CONSÓRCIO INTERMUNICIPAL DE SAÚDERUA AFONSO PENA, 1902 - ANCHIETA - Pato Branco - PR
CEP: 85501-530 CNPJ: 00.136.858/0001-88 Telefone: (46) 3313-3550
E-mail: conims@conims.com.br Site: http://www.conims.com.br**Solicitação de Compra Nº 183/2020 - COTAÇÃO DE PREÇOS**

conformidade com a norma da ABNT 9191/2008.

71	2011854-1	100,000	PCT	Saco de lixo 20 L normal amarelo, medindo aproximadamente 39 x 58cm, com espessura mínima de 5 micras, plástico gramatura normal, pacote c/ 100 unidades. OBS: cores da coleta seletiva. O produto deverá estar em conformidade com a norma da ABNT 9191/2008.	_____	_____	_____
72	2011855-1	500,000	PCT	Saco de lixo 20 L normal azul, medindo aproximadamente 39 x 58cm, com espessura mínima de 5 micras, plástico gramatura normal, pacote c/ 100 unidades. OBS: cores da coleta seletiva. O produto deverá estar em conformidade com a norma da ABNT 9191/2008.	_____	_____	_____
73	2011879-1	500,000	PCT	Saco de lixo 20 L normal preto, medindo aproximadamente 39 x 58cm, com espessura mínima de 5 micras, plástico gramatura normal, pacote c/ 100 unidades. OBS: cores da coleta seletiva. O produto deverá estar em conformidade com a norma da ABNT 9191/2008.	_____	_____	_____
74	2011857-1	100,000	PCT	Saco de lixo 20 L normal verde, medindo aproximadamente 39 x 58cm, com espessura mínima de 5 micras, plástico gramatura normal, pacote c/ 100 unidades. OBS: cores da coleta seletiva. O produto deverá estar em conformidade com a norma da ABNT 9191/2008.	_____	_____	_____
75	2011856-1	100,000	PCT	Saco de lixo 20 L normal vermelho, medindo aproximadamente 39 x 58cm, com espessura mínima de 5 micras, plástico gramatura normal, pacote c/ 100 unidades. OBS: cores da coleta seletiva. O produto deverá estar em conformidade com a norma da ABNT 9191/2008.	_____	_____	_____
76	2011858-1	100,000	PCT	Saco de lixo 40 L normal amarelo, medindo aproximadamente 50 x 62cm, com espessura mínima de 5 micras, plástico gramatura normal, pacote c/ 100 unidades. OBS: cores da coleta seletiva. O produto deverá estar em conformidade com a norma da ABNT 9191/2008.	_____	_____	_____
77	2011859-1	500,000	PCT	Saco de lixo 40 L normal azul, medindo aproximadamente 50 x 62cm, com espessura mínima de 5 micras, plástico gramatura normal, pacote c/ 100 unidades. OBS: cores da coleta seletiva. O produto deverá estar em conformidade com a norma da ABNT 9191/2008.	_____	_____	_____
78	2011887-1	500,000	PCT	Saco de lixo 40 L normal preto, medindo aproximadamente 50 x 62cm, com espessura mínima de 5 micras, plástico gramatura normal, pacote c/ 100 unidades. OBS: cores da coleta seletiva. O produto deverá estar em conformidade com a norma da ABNT 9191/2008.	_____	_____	_____
79	2011861-1	100,000	PCT	Saco de lixo 40 L normal verde, medindo aproximadamente 50 x 62cm, com espessura mínima de 5 micras, plástico gramatura normal, pacote c/ 100 unidades. OBS: cores da coleta seletiva. O produto deverá estar em conformidade com a norma da ABNT 9191/2008.	_____	_____	_____



ESTADO DO PARANÁ
CONSÓRCIO INTERMUNICIPAL DE SAÚDE

RUA AFONSO PENA, 1902 - ANCHIETA - Pato Branco - PR
CEP: 85501-530 CNPJ: 00.136.858/0001-88 Telefone: (46) 3313-3550
E-mail: conims@conims.com.br Site: http://www.conims.com.br

000011
eg

Página: 9/11

Solicitação de Compra Nº 183/2020 - COTAÇÃO DE PREÇOS

80	2011860-1	100,000	PCT	Saco de lixo 40 L normal vermelho, medindo aproximadamente 50 x 62cm, com espessura mínima de 5 micras, plástico gramatura normal, pacote c/ 100 unidades. OBS: cores da coleta seletiva. O produto deverá estar em conformidade com a norma da ABNT 9191/2008.	_____	_____	_____
81	2011863-1	500,000	PCT	Saco de lixo 60 L normal azul, medindo aproximadamente 63 x 80cm, com espessura mínima de 5 micras, plástico gramatura normal, pacote c/ 100 unidades. OBS: cores da coleta seletiva. O produto deverá estar em conformidade com a norma da ABNT 9191/2008.	_____	_____	_____
82	10717-1	500,000	PCT	Saco de lixo 60 L normal preto, medindo aproximadamente 63 x 80cm, com espessura mínima de 5 micras, plástico gramatura normal, pacote c/ 100 unidades. OBS: cores da coleta seletiva. O produto deverá estar em conformidade com a norma da ABNT 9191/2008.	_____	_____	_____
83	2011865-1	200,000	PCT	Saco de lixo 60 L normal verde, medindo aproximadamente 63 x 80cm, com espessura mínima de 5 micras, plástico gramatura normal, pacote c/ 100 unidades. OBS: cores da coleta seletiva. O produto deverá estar em conformidade com a norma da ABNT 9191/2008.	_____	_____	_____
84	2011864-1	300,000	PCT	Saco de lixo 60 L normal vermelho, medindo mínima aproximadamente 63 x 80cm, com espessura de 5 micras, plástico gramatura normal, pacote c/ 100 unidades. OBS: cores da coleta seletiva. O produto deverá estar em conformidade com a norma da ABNT 9191/2008.	_____	_____	_____
85	2010725-1	1.500,000	UND	Saco de tecido branco p/ limpeza, alvejado, duplo, confeccionado em puro algodão, lavado e alvejado, alta absorção, cor branca, embanhado nas laterais, dimensões aproximadas 60 cm x 80 cm.	_____	_____	_____
86	2010724-1	1.000,000	UND	Saco pano cru 100% algodão, isento de goma. Dimensão aproximada de :50x80 cm 22 batidas.	_____	_____	_____
87	2010005-1	500,000	PCT	Saco para lixo 15 litros, normal azul, com espessura mínima de 5 micras, plástico gramatura normal, pacote c/100 unidades .OBS: cores da coleta seletiva. O produto deverá estar em conformidade com a norma da ABNT 9191/2008.	_____	_____	_____
88	2011862-1	100,000	PCT	Saco para lixo 60L normal amarelo medindo aproximadamente 63 x 80 com espessura de 5 micras, plástico gramatura normal, pacote com 100 unidades. OBS: Cores da coleta seletiva. O produto deverá estar em conformidade com a norma da ABNT 9191/2008.	_____	_____	_____
89	2011841-1	100,000	FR	Sapólio em pó tubo 300 gr, composto de tensoativos, aniônico, alcalinizante, agente abrasivo, corante, essência.	_____	_____	_____
90	2011842-1	1.500.000	FR	Sapólio líquido 300 ml. composto de tensoativos: aniônico e	_____	_____	_____



ESTADO DO PARANÁ
CONSÓRCIO INTERMUNICIPAL DE SAÚDE

RUA AFONSO PENA, 1902 - ANCHIETA - Pato Branco - PR
CEP: 85501-530 CNPJ: 00.136.858/0001-88 Telefone: (46) 3313-3550
E-mail: conims@conims.com.br Site: http://www.conims.com.br

000012

eg
Página: 10/11

Solicitação de Compra Nº 183/2020 - COTAÇÃO DE PREÇOS

91	2010057-1	100,000	GL	Selador termoplástico a base de polímeros especiais, de alta resistência e excelente nivelamento, pronto para uso e fácil aplicação, durabilidade e resistência, previne o desgaste do piso, devido ao tráfego intenso, abrasão e riscos, prolonga a vida útil do piso, secagem equilibrada e rápida. 5 litros.	_____	_____	_____
92	2011918-1	50,000	UND	Tapete Capacho 100% PVC antiderrapante. Lavável. Tamanho de 50cm largura x 80cm comprimento.	_____	_____	_____
93	2011849-4	1.500,000	PCT	Toalha de papel interfolha, na cor branca, 100% celulose virgem; papel não reciclado, medindo aproximadamente 23 cm x 27cm com três dobras, pacote com 1.250 folhas	_____	_____	_____
94	2011881-1	8.000,000	PCT	Toalha de papel, folha dupla picotada texturizada, super branca, rolo com 55 toalhas, 20 cm x 22 cm. Pacote c/ 02 rolos.	_____	_____	_____
95	2011914-1	50,000	UND	Toalheiro bobina, auto corte, fabricado em plástico ABS. Abertura: sistema com chave, semi automático, possui mecanismo que controla o corte do papel em aproximadamente 30 cm	_____	_____	_____
96	2011831-1	400,000	UND	Toalheiro Interfolhas, branco em ABS, em policarbonato. Fechamento com chave. Para papel toalha interfolhas de 2 ou 3 dobras.	_____	_____	_____
97	2010821-1	100,000	UND	Vassoura com cerdas de nylon, cabo rosqueável reforçada.	_____	_____	_____
98	2010822-1	100,000	UND	Vassoura de palha base com aproximadamente 60 cm, natural, três costuras, cabo em madeira, lixado e perfeitamente reto.	_____	_____	_____
99	2011445-1	100,000	PCT	Palha de aço fina n.º 0, material aço carbono, abrasividade média. Aplicação: limpeza em geral. Pacote com 1 unidades de 25g	_____	_____	_____
100	2011893-2	10.000,000	PCT	Toalha de papel interfolha, na cor branca, 100% celulose virgem, papel não reciclado, medindo aproximadamente 23cm x 21cm com duas dobras, pacote com c/ 1.000 folhas.	_____	_____	_____
101	72021309-1	10.000,000	GL	Removedor para limpeza pesada com ozônio, a base de fluor. Produto biodegradável para limpeza de pisos encardidos, pisos antiderrapantes, azulejos, plásticos, fórmicas, mosaicos, aço escovado, elevadores e equipamentos hospitalares laváveis. Remove gordura, ferrugem, mofo, bolor, graxa eliminando em até 99,9 bactérias, vírus, fungos e outros microorganismos. Composição: Tensoativo aniônico, tensoativo não aniônico, flúor, tri – isobutil fosfato, coadjuvantes, ativadores, água saturada em O3, hidrôtopos, alcalinizante, conservante, corante e veículo. Embalagem de 5 litros.	_____	_____	_____

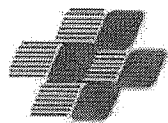

ESTADO DO PARANÁ
CONSÓRCIO INTERMUNICIPAL DE SAÚDE

RUA AFONSO PENA, 1902 - ANCHIETA - Pato Branco - PR
 CEP: 85501-530 CNPJ: 00.136.858/0001-88 Telefone: (46) 3313-3550
 E-mail: conims@conims.com.br Site: http://www.conims.com.br

Solicitação de Compra Nº 183/2020 - COTAÇÃO DE PREÇOS

102	72021308-1	10.000,000	GL	Removedor para limpeza pesada, germicida e bactericida, com ozônio. Usado para limpeza geral em móveis, carteiras, tecido, couro, corino, corvim, paredes, fogão, sofá, tapetes, inox, alumínio, vidros, box, porcelanatos, rejuntas, etc... Contendo oxigênio ativo, sem cloro. Podendo ser usado em ambientes hospitalares, interior de ambulâncias, ajudando na eliminação de germes bactérias e vírus. Composição: Linear Alquil Benzeno Sulfonato de Sódio, tri - isobutil fosfato, Ozônio, Dimetil, Dioxolano, Metanol, Fragrância, Conservante e Veículo. Embalagem de 5 litros.	_____	_____	_____
103	72021310-1	500,000	PAR	Sapato Ocupacional Antiderrapante Sticky Shoes, impermeável, na cor branca, polimérica, material muito flexível, elástico, resiliente e com permanente estabilidade dimensional, mesmo sendo exposto ou secado ao sol. Tamanho de 34-47.	_____	_____	_____
104	72021311-1	500,000	PAR	Sapato Ocupacional Antiderrapante Sticky Shoes, impermeável, na cor preta, polimérica, material muito flexível, elástico, resiliente e com permanente estabilidade dimensional, mesmo sendo exposto ou secado ao sol. Tamanho de 34-47.	_____	_____	_____

Preço Total:

Assunto: Solicitação de Orçamento para material de limpeza, copa e cozinha

mensagem

LICITAÇÃO E CONTRATOS CONIMS <licitacao@conims.com.br>
De: siprolimp@gmail.com

6 de novembro de 2020 15:4

Bom dia,

Intuindo a instauração de novo processo licitatório para aquisição de Material de Limpeza, Copa e Cozinha, solicitamos orçamento para os materiais conforme anexo.

Contando com vossa colaboração, aguardamos breve retorno.

Att,
Sandra Fim

LICITAÇÃO / CONTRATOS / CREDENCIAMENTO**CONIMS – Consórcio Intermunicipal de Saúde**

Fone: (46) 3313 3550

Rua Afonso Pena, 1902 – Bairro Anchieta

CEP: 85501-530 – Pato Branco - PR

www.conims.com.br

 **ANEXO OFICIAL 2020 - COTAÇÃO.xlsx**
23K

05/11/2020

E-mail de CONIMS - Fwd: Solicitação de Orçamento para material de limpeza, copa e cozinha

000015

cg



LICITAÇÃO E CONTRATOS CONIMS <licitacao@conims.com.br>

Fwd: Solicitação de Orçamento para material de limpeza, copa e cozinha

1 mensagem

LICITAÇÃO E CONTRATOS CONIMS <licitacao@conims.com.br>

5 de novembro de 2020 10:06

Para: limpamix.limpeza@gmail.com

Bom dia,

Intuindo a instauração de novo processo licitatório para aquisição de Material de Limpeza, Copa e Cozinha, solicitamos orçamento para os materiais conforme anexo.

Contando com vossa colaboração, aguardamos breve retorno.

Att,
Sandra Fim

 **LICITAÇÃO / CONTRATOS / CREDENCIAMENTO**

CONIMS – Consórcio Intermunicipal de Saúde

Fone: (46) 3313 3550

Rua Afonso Pena, 1902 – Bairro Anchieta

CEP: 85501-530 – Pato Branco - PR

www.conims.com.br

 **ANEXO OFICIAL 2020 - COTAÇÃO.xlsx**

23K

05/11/2020

E-mail de CONIMS - Fwd: Solicitação de Orçamento para material de limpeza, copa e cozinha

000016

cg



LICITAÇÃO E CONTRATOS CONIMS <licitacao@conims.com.br>

Fwd: Solicitação de Orçamento para material de limpeza, copa e cozinha

1 mensagem

LICITAÇÃO E CONTRATOS CONIMS <licitacao@conims.com.br>

5 de novembro de 2020 10:07

Para: limpmaiscom@gmail.com

Bom dia,

Intuindo a instauração de novo processo licitatório para aquisição de Material de Limpeza, Copa e Cozinha, solicitamos orçamento para os materiais conforme anexo.

Contando com vossa colaboração, aguardamos breve retorno.

Att,
Sandra Fim

 **ITAÇÃO / CONTRATOS / CREDENCIAMENTO**

CONIMS – Consórcio Intermunicipal de Saúde

Fone: (46) 3313 3550

Rua Afonso Pena, 1902 – Bairro Anchieta

CEP: 85501-530 – Pato Branco - PR

www.conims.com.br

 **ANEXO OFICIAL 2020 - COTAÇÃO.xlsx**

23K



LICITAÇÃO E CONTRATOS CONIMS <licitacao@conims.com.br>

Fwd: Solicitação de Orçamento para material de limpeza, copa e cozinha

1 mensagem

LICITAÇÃO E CONTRATOS CONIMS <licitacao@conims.com.br>

5 de novembro de 2020 10:07

Para: sineide.sc@hotmail.com

Bom dia,

Intuindo a instauração de novo processo licitatório para aquisição de Material de Limpeza, Copa e Cozinha, solicitamos orçamento para os materiais conforme anexo.

Contando com vossa colaboração, aguardamos breve retorno.

Att,
Sandra Fim

 **ITAÇÃO / CONTRATOS / CREDENCIAMENTO**
CONIMS – Consórcio Intermunicipal de Saúde
Fone: (46) 3313 3550
Rua Afonso Pena, 1902 – Bairro Anchieta
CEP: 85501-530 – Pato Branco - PR
www.conims.com.br

 **ANEXO OFICIAL 2020 - COTAÇÃO.xlsx**
23K

05/11/2020

E-mail de CONIMS - Solicitação de Orçamento para material de limpeza, copa e cozinha

000018
rg



LICITAÇÃO E CONTRATOS CONIMS <licitacao@conims.com.br>

Solicitação de Orçamento para material de limpeza, copa e cozinha

1 mensagem

LICITAÇÃO E CONTRATOS CONIMS <licitacao@conims.com.br>

5 de novembro de 2020 09:08

Para: adonai@adonaiatacadista.com.br

Bom dia,

Intuindo a instauração de novo processo licitatório para aquisição de Material de Limpeza, Copa e Cozinha, solicitamos orçamento para os materiais conforme anexo.

Contando com vossa colaboração, aguardamos breve retorno.

Att,
Sandra Fim

 **ITAÇÃO / CONTRATOS / CREDENCIAMENTO**
CONIMS – Consórcio Intermunicipal de Saúde
Fone: (46) 3313 3550
Rua Afonso Pena, 1902 – Bairro Anchieta
CEP: 85501-530 – Pato Branco - PR
www.conims.com.br

 **ANEXO OFICIAL 2020 - COTAÇÃO.xlsx**
23K

05/11/2020

E-mail de CONIMS - Fwd: Solicitação de Orçamento para material de limpeza, copa e cozinha

000019
cg



LICITAÇÃO E CONTRATOS CONIMS <licitacao@conims.com.br>

Fwd: Solicitação de Orçamento para material de limpeza, copa e cozinha

1 mensagem

LICITAÇÃO E CONTRATOS CONIMS <licitacao@conims.com.br>

5 de novembro de 2020 09:09

Para: amarildo henrique <amarildoslo@hotmail.com>

Bom dia,

Intuindo a instauração de novo processo licitatório para aquisição de Material de Limpeza, Copa e Cozinha, solicitamos orçamento para os materiais conforme anexo.

Contando com vossa colaboração, aguardamos breve retorno.

Att,
Sandra Fim

LICITAÇÃO / CONTRATOS / CREDENCIAMENTO
CONIMS – Consórcio Intermunicipal de Saúde
Fone: (46) 3313 3550
Rua Afonso Pena, 1902 – Bairro Anchieta
CEP: 85501-530 – Pato Branco - PR
www.conims.com.br

 ANEXO OFICIAL 2020 - COTAÇÃO.xlsx
23K

05/11/2020

E-mail de CONIMS - Fwd: Solicitação de Orçamento para material de limpeza, copa e cozinha

000020
cg



LICITAÇÃO E CONTRATOS CONIMS <licitacao@conims.com.br>

Fwd: Solicitação de Orçamento para material de limpeza, copa e cozinha

1 mensagem

LICITAÇÃO E CONTRATOS CONIMS <licitacao@conims.com.br>

5 de novembro de 2020 09:09

Para: lighth.distribuidora@terra.com.br

Bom dia,

Intuindo a instauração de novo processo licitatório para aquisição de Material de Limpeza, Copa e Cozinha, solicitamos orçamento para os materiais conforme anexo.

Contando com vossa colaboração, aguardamos breve retorno.

Att,
Sandra Fim

LICITAÇÃO / CONTRATOS / CREDENCIAMENTO

CONIMS – Consórcio Intermunicipal de Saúde

Fone: (46) 3313 3550

Rua Afonso Pena, 1902 – Bairro Anchieta

CEP: 85501-530 – Pato Branco - PR

www.conims.com.br

 ANEXO OFICIAL 2020 - COTAÇÃO.xlsx
23K

05/11/2020

E-mail de CONIMS - Fwd: Solicitação de Orçamento para material de limpeza, copa e cozinha

000021
cg



LICITAÇÃO E CONTRATOS CONIMS <licitacao@conims.com.br>

Fwd: Solicitação de Orçamento para material de limpeza, copa e cozinha

1 mensagem

LICITAÇÃO E CONTRATOS CONIMS <licitacao@conims.com.br>

5 de novembro de 2020 09:10

Para: licitacao@multiacaofb.com.br

Bom dia,

Intuindo a instauração de novo processo licitatório para aquisição de Material de Limpeza, Copa e Cozinha, solicitamos orçamento para os materiais conforme anexo.

Contando com vossa colaboração, aguardamos breve retorno.

Att,
Sandra Fim

LICITAÇÃO / CONTRATOS / CREDENCIAMENTO
CONIMS – Consórcio Intermunicipal de Saúde
Fone: (46) 3313 3550
Rua Afonso Pena, 1902 – Bairro Anchieta
CEP: 85501-530 – Pato Branco - PR
www.conims.com.br

 ANEXO OFICIAL 2020 - COTAÇÃO.xlsx
23K

05/11/2020

E-mail de CONIMS - Fwd: Solicitação de Orçamento para material de limpeza, copa e cozinha

000022

cg



LICITAÇÃO E CONTRATOS CONIMS <licitacao@conims.com.br>

Fwd: Solicitação de Orçamento para material de limpeza, copa e cozinha

1 mensagem

LICITAÇÃO E CONTRATOS CONIMS <licitacao@conims.com.br>

5 de novembro de 2020 09:11

Para: multisulcd@hotmail.com

Bom dia,

Intuindo a instauração de novo processo licitatório para aquisição de Material de Limpeza, Copa e Cozinha, solicitamos orçamento para os materiais conforme anexo.

Contando com vossa colaboração, aguardamos breve retorno.

Att,
Sandra Fim

LICITAÇÃO / CONTRATOS / CREDENCIAMENTO

CONIMS – Consórcio Intermunicipal de Saúde

Fone: (46) 3313 3550

Rua Afonso Pena, 1902 – Bairro Anchieta

CEP: 85501-530 – Pato Branco - PR

www.conims.com.br

 ANEXO OFICIAL 2020 - COTAÇÃO.xlsx
23K

05/11/2020

E-mail de CONIMS - Fwd: Solicitação de Orçamento para material de limpeza, copa e cozinha

000023
cg



LICITAÇÃO E CONTRATOS CONIMS <licitacao@conims.com.br>

Fwd: Solicitação de Orçamento para material de limpeza, copa e cozinha

1 mensagem

LICITAÇÃO E CONTRATOS CONIMS <licitacao@conims.com.br>

5 de novembro de 2020 09:11

Para: sagati@invictalicitacoes.com.br

Bom dia,

Intuindo a instauração de novo processo licitatório para aquisição de Material de Limpeza, Copa e Cozinha, solicitamos orçamento para os materiais conforme anexo.

Contando com vossa colaboração, aguardamos breve retorno.

Att,
Sandra Fim

LICITAÇÃO / CONTRATOS / CREDENCIAMENTO
CONIMS – Consórcio Intermunicipal de Saúde
Fone: (46) 3313 3550
Rua Afonso Pena, 1902 – Bairro Anchieta
CEP: 85501-530 – Pato Branco - PR
www.conims.com.br

 ANEXO OFICIAL 2020 - COTAÇÃO.xlsx
23K

05/11/2020

E-mail de CONIMS - Fwd: Solicitação de Orçamento para material de limpeza, copa e cozinha

000024
cg



LICITAÇÃO E CONTRATOS CONIMS <licitacao@conims.com.br>

Fwd: Solicitação de Orçamento para material de limpeza, copa e cozinha

1 mensagem

LICITAÇÃO E CONTRATOS CONIMS <licitacao@conims.com.br>

5 de novembro de 2020 09:12

Para: vendasafp@afpembalagens.com.br

Bom dia,

Intuindo a instauração de novo processo licitatório para aquisição de Material de Limpeza, Copa e Cozinha, solicitamos orçamento para os materiais conforme anexo.

Contando com vossa colaboração, aguardamos breve retorno.

Att,
Sandra Fim

 **TAÇÃO / CONTRATOS / CREDENCIAMENTO**
CONIMS – Consórcio Intermunicipal de Saúde

Fone: (46) 3313 3550

Rua Afonso Pena, 1902 – Bairro Anchieta

CEP: 85501-530 – Pato Branco - PR

www.conims.com.br

 **ANEXO OFICIAL 2020 - COTAÇÃO.xlsx**
23K

05/11/2020

E-mail de CONIMS - Fwd: Solicitação de Orçamento para material de limpeza, copa e cozinha

000025
cg



LICITAÇÃO E CONTRATOS CONIMS <licitacao@conims.com.br>

Fwd: Solicitação de Orçamento para material de limpeza, copa e cozinha

1 mensagem

LICITAÇÃO E CONTRATOS CONIMS <licitacao@conims.com.br>

5 de novembro de 2020 09:19

Para: vendas@lojabrilho.com.br

Bom dia,

Intuindo a instauração de novo processo licitatório para aquisição de Material de Limpeza, Copa e Cozinha, solicitamos orçamento para os materiais conforme anexo.

Contando com vossa colaboração, aguardamos breve retorno.

Att,
Sandra Fim

LICITAÇÃO / CONTRATOS / CREDENCIAMENTO
CONIMS – Consórcio Intermunicipal de Saúde
Fone: (46) 3313 3550
Rua Afonso Pena, 1902 – Bairro Anchieta
CEP: 85501-530 – Pato Branco - PR
www.conims.com.br

 ANEXO OFICIAL 2020 - COTAÇÃO.xlsx
23K

Re: Midlab Cascavel

1 mensagem

Anderson - MIDLAB Higienização Profissional <midlabvendas2@gmail.com>
Para: LICITAÇÃO E CONTRATOS CONIMS <licitacao@conims.com.br>

13 de novembro de 2020 11:07

Bom dia Suzi,

Segue em anexo , qualquer duvida estou a disposição.

**Anderson D. Cruz**

Vendedor Interno

Fone: (45) 3224-0005

WhatsApp: (45) 99948-0132

Skype: midlab-televendas

www.midlabcascavel.com.br

" Todo lugar é comum até Jesus passar por ele "

Em ter., 10 de nov. de 2020 às 16:46, LICITAÇÃO E CONTRATOS CONIMS <licitacao@conims.com.br> escreveu:
Boa tarde Anderson,
Segue em anexo tabela para cotação referente para futuro processo licitatório.

Em ter., 10 de nov. de 2020 às 16:39, Anderson - MIDLAB Higienização Profissional <midlabvendas2@gmail.com> escreveu:

Boa tarde Suzi,

Como conversamos via fone, quero muito uma oportunidade de participar de suas cotações dos materiais de higienel limpeza, lixeira, equipamentos e etc...

temos entrega toda semana sem custo de frete. Segue em anexo nosso catalogo de produtos qualquer duvida preços orçamentos estarei a disposição.

**Anderson D. Cruz**

Vendedor Interno

Fone: (45) 3224-0005

WhatsApp: (45) 99948-0132

Skype: midlab-televendas

www.midlabcascavel.com.br

" Todo lugar é comum até Jesus passar por ele "

000027
09

LICITAÇÃO / CONTRATOS / CREDENCIAMENTO

CONIMS – Consórcio Intermunicipal de Saúde

Fone: (46) 3313 3550

Rua Afonso Pena, 1902 – Bairro Anchieta

CEP: 85501-530 – Pato Branco - PR

www.conims.com.br



CONSORCIO INTERMUNICIPAL DE SAUDE.pdf

126K



000028
eg

FELIMP COM. DE PROD. DE LIMPEZA LTDA
RUA ADEMAR ANGELO BEUX 473 - NEVA
CASCATEL - PR - 85802-310
Tel: 45 3224 0005 Fax: 45 3224 0056
CNPJ: 06.225.442/0001.12 INSC. EST: 903.14264-29
e-mail: midlabcascavel@uol.com.br

À
CONSORCIO INTERMUNICIPAL DE SAUDE
RUA AFONSO PENA 1902
85502-260 CENTRO PATO BRANCO PR
CNPJ: 00.136.858/0001-88
A/C SR(A): CACILDA
REF:
EMAIL: licitacao@conims.com.br; compras_pedidos@conims.com.br

PROPOSTA: 63.879
PAG: 1
EMISSION: 10/11/2020
COD. CLI: 000486
TEL: 46 3313 3550
FAX:
VÁLIDO ATÉ: 10/11/2020
SEU PEDIDO:

IT	CÓDIGO	DESCRIÇÃO DOS PRODUTOS	UNI	QTDE	PREÇO UNIT	DESC%	PREÇO TOTAL
1	111054	AGUA SANITARIA DA CASA 05 LTS	GL	5.000	12,070		60.350,00
2	0147	REMOVEDOR BT16 DE CERAS 05LT	GL	100	105,320		10.532,00
3	080334	ALCOOL LIQUIDO 01LT 92,8% TUPI	LT	5.000	11,070		55.350,00
4	110003	AMACIANTE MASTTER 05 LTS AZUL	GL	1.000	27,820		27.820,00
5		APARELHO BARBEAR DESCARTAVEL	UN	5.000	12,000		60.000,00
6	080203	DES. AMBIENTE SPRAY LAVANDA ULTRAFRESH	UN	500	10,750		5.375,00
7	080086	BALDE GRANDE 15L ARQPLAST	UN	100	18,380		1.838,00
8	080342	BALDE GRANDE 20LTS ARQPLAST	UN	50	18,880		944,00
9		BOTA IMPERMEAVEL PVC BRANCA	GL	200	108,780		21.756,00
10	060174	CARRO FUNCIONAL AMERICA CF2005	UN	10	1.900,000		19.000,00
11	010250	IMPERMEABILIZANTE BT912 5LTS	UN	500	261,480		130.740,00
12		COADOR 100% ALGODAO N°103	FD	30	28,000		840,00
13		MOP PO REFIL 45CM COMPLETO	UN	30	80,000		2.400,00
14		CONJUNTO ESTRUTURA /LIXEIRA 4 UN 60LT	UN	10	950,000		9.500,00
15	040277	COPO COPAZA 180ML C/2500UN	CX	320	120,740		38.636,80
16	040198	COPO COPAZA 300ML C\2000UN	CX	25	160,960		4.024,00
17	040205	COPO COPAZA 50 ML C/5000 UN	PC	10	114,060		1.140,60
18	040133	COPO COPAZA 80ML TR C/ 3000 UN	CX	10	124,740		1.247,40
19	080188	DETERGENTE NEUTRO LIMPOL 500ML	UN	1.000	2,310		2.310,00
20	100071	DESINFETANTE HOSP.05LTS BT 947	GL	500	155,880		77.940,00
21	100130	DESINFETANTE HOSP. 01LT BT901/BAC PLUS	LT	300	155,320		46.596,00
22	0130	DESINFETANTE HOSP. 01LT BT901/BAC PLUS	LT	300	155,320		46.596,00
23	010295	DESINFETANTE BT129 05 LTS	GL	500	46,310		23.155,00
24	080010	PEDRA SANITARIA HARPIC	UN	1.000	3,260		3.260,00
25	080022	DETERGENTE NEUTRO YPE 500ML	FR	3.000	3,140		9.420,00
26	070048	DISCO 350MM BRANCO LUSTRADOR	UN	20	18,140		362,80
27	070015	DISCO 350MM PRETO REMOVEDOR	UN	100	20,580		2.058,00
28	070038	DISCO 350MM VERDE LIMPADOR	UN	100	20,580		2.058,00
29	050059	DISP. POUPA COPO AGUA MASTTER 150/180ML	UN	100	68,610		6.861,00
30	050073	DISPENSER POUPA COPO CAFÉ MASTTER	UN	50	47,890		2.394,50
31	080041	ESCOVA P/ROUPA PLASTICA LIMPAMANIA	UN	300	2,960		888,00
32	080161	ESCOVA P/ VASO SANITARIO LIMPAMANIA	UN	100	7,080		708,00

***** Continua na pag. 2 *****



000029
09

FELIMP COM. DE PROD. DE LIMPEZA LTDA
RUA ADEMAR ANGELO BEUX 473 - NEVA
CASCAVEL - PR - 85802-310
Tel: 45 3224 0005 Fax: 45 3224 0056
CNPJ: 06.225.442/0001.12 INSC.EST: 903.14264-29
e-mail: midlabcascaavel@uol.com.br

À
CONSORCIO INTERMUNICIPAL DE SAUDE
RUA AFONSO PENA 1902
85502-260 CENTRO PATO BRANCO PR
CNPJ: 00.136.858/0001-88
A/C SR(A): CACILDA
REF:
EMAIL: licitacao@conims.com.br; compras_pedidos@conims.com.br

PROPOSTA: 63.879
PAG: 2
EMISSÃO: 10/11/2020
COD.CLI: 000486
TEL: 46 3313 3550
FAX:
VÁLIDO ATÉ: 10/11/2020
SEU PEDIDO:

IT	CÓDIGO	DESCRIÇÃO DOS PRODUTOS	UNI	QTDE	PREÇO UNIT	DESC%	PREÇO TOTAL
33	080283	LA DE ACO BOMBRIL ORIGINAL	UN	300	2,570		771,00
34	0073	ESPONJA DUPLA FACE SCOTCH BRITE	UN	3.000	1,330		3.990,00
35	080008	FLANELA BRANCA 40X60	UN	800	4,090		3.272,00
36	040216	GUARDANAPO MAXIM 20 X 23 C/16PCT	FD	38	28,540		1.084,52
37	080432	LIMPA VIDROS PERFECT 500 ML	UN	200	3,050		610,00
38	010145	LIMPADOR BT37 RENOV. BRILHO 5 LTS	GL	50	99,340		4.967,00
39	060055	LIXEIRA 50 LTS C/ PEDAL BCO PERFECT	UN	100	186,530		18.653,00
40	060249	LIXEIRA 100 LTS C/PEDAL BCA PERFECT	UN	100	258,230		25.823,00
41	060251	LIXEIRA 17 LTS C/PEDAL BCA PERFECT	UN	500	96,790		48.395,00
42	080077	LIXEIRA 10,5L VIEL BRANC C/PEDAL 3561	UN	100	89,590		8.959,00
43	060142	LUVA VOLK AMARELA G VERNIZ	UN	1.500	6,500		9.750,00
44	060141	LUVA VOLK AMARELA M VERNIZ	UN	1.500	6,500		9.750,00
45	060140	LUVA VOLK AMARELA P VERNIZ	UN	1.500	6,500		9.750,00
46	080145	INSETICIDA MAT INSET AEROSOL 500ML	UN	50	14,000		700,00
47	060442	PA COLETA SELETIVA PC55 AZ BRALIMPIA	UN	50	85,660		4.283,00
48	080134	PANO DE PRATO 45 X 70 CM	UN	500	5,340		2.670,00
49	040341	PAPEL HIG ROLAO 08X300MTS DEVALLI	FD	625	52,810		33.006,25
50	040066	PAPEL HIG 64RLX30MTS PERSONAL	FD	78	63,750		4.972,50
51	040129	PAPEL HIG 64RLX60MTS CLASSY PLUS	FD	78	100,340		7.826,52
52	050095	DISPENSER HIG. ROLAO NOBRE CITY	UN	300	39,650		11.895,00
53	080160	PRENDEDOR DE ROUPA C\12UN LIMPS	PC	100	1,550		155,00
54	0031	MOP PO REFIL 40CM PROFI RP400	UN	30	41,150		1.234,50
55	020107	RESERVATORIO CREMOSO	UN	500	14,780		7.390,00
56	080034	RODO ESPUMA 40 CM	UN	100	18,900		1.890,00
57	080092	RODO DE ESPUMA 60 CM	UN	100	25,990		2.599,00
58	080084	RODO ESPUMA COM FIBRA 40CM	UN	100	21,000		2.100,00
59		RODO NYLON 45CM AZUL C/ CABO	UN	100	47,000		4.700,00
60		RODO NYLON 65CM AZUL C/ CABO	UN	100	28,400		2.840,00
61	100101	DETERGENTE AMON.CONC.BT44 5LTS	GL	200	105,460		21.092,00
62	080172	SABAO PEDRA 05UNX200GR YPE	PC	300	10,990		3.297,00
63	080030	SABAO EM PO 01KG TIXAN	CX	5.000	12,040		60.200,00
64	050103	SABONETEIRA NOBRE CITY	UN	500	48,000		24.000,00

***** Continua na pag. 3 *****



000030
cg

FELIMP COM. DE PROD. DE LIMPEZA LTDA
RUA ADEMAR ANGELO BEUX 473 - NEVA
CASCAVEL - PR - 85802-310
Tel: 45 3224 0005 Fax: 45 3224 0056
CNPJ: 06.225.442/0001.12 INSC. EST: 903.14264-29
e-mail: midlabcascaavel@uol.com.br

À
CONSORCIO INTERMUNICIPAL DE SAUDE
RUA AFONSO PENA 1902
85502-260 CENTRO PATO BRANCO PR
CNPJ: 00.136.858/0001-88
A/C SR(A): CACILDA
REF:
EMAIL: licitacao@conims.com.br; compras_pedidos@conims.com.br

PROPOSTA: 63.879
PAG: 3
EMIÇÃO: 10/11/2020
COD. CLI: 000486
TEL: 46 3313 3550
FAX:
VÁLIDO ATÉ: 10/11/2020
SEU PEDIDO:

IT	CÓDIGO	DESCRIÇÃO DOS PRODUTOS	UNI	QTDE	PREÇO UNIT	DESC%	PREÇO TOTAL
65	050103	SABONETEIRA NOBRE CITY	UN	300	34,990		10.497,00
66	0200	SACO LIXO AMARELO 105LTS PREMIU	FD	100	45,860		4.586,00
67	040093	SACO LIXO AZUL 105 LTS PREMIUM	PC	300	45,930		13.779,00
68	040088	SACO LIXO PRETO 110LTS PRIME	FD	300	58,420		17.526,00
69	040199	SACO LIXO VERDE 105 LTS PREMIUM	PC	50	45,860		2.293,00
70	040109	SACO LIXO VERMELHO 105LT PREMIUM	FD	100	45,860		4.586,00
71	040270	SACO LIXO AMARELO 20 LTS LUMIERE	FD	100	11,590		1.159,00
72	040092	SACO LIXO AZUL 20 LTS LUMIERE	FD	300	10,580		3.174,00
73	040021	SACO LIXO PRETO 20 LTS LUMIERE	PC	300	9,300		2.790,00
74	040228	SACO LIXO VERDE 20 LTS PREMIUM	PC	100	11,590		1.159,00
75	040110	SACO LIXO VERMELHO 20 LTS PREMIUM	FD	100	11,570		1.157,00
76		SACO LIXO AMARELO 40 LTS LUMIERE	FD	100	23,000		2.300,00
77	040095	SACO LIXO AZUL 40 LTS LUMIERE	PC	200	17,260		3.452,00
78	040020	SACO LIXO PRETO 40 LTS LUMIERE	PC	200	13,890		2.778,00
79	040230	SACO LIXO VERDE 40 LTS LUMIERE	PC	100	17,260		1.726,00
80	040111	SACO LIXO VERMELHO 40 LTS PREMIUM	FD	100	21,370		2.137,00
81	040094	SACO LIXO AZUL 60 LTS LUMIERE	FD	200	25,150		5.030,00
82	040019	SACO LIXO PRETO 60 LTS LUMIERE	FD	300	20,260		6.078,00
83	040229	SACO LIXO VERDE 60 LTS LUMIERE	PC	200	23,590		4.718,00
84	040223	SACO LIXO VERMELHO 60 LTS LUMIERE	SC	30	23,590		707,70
85	080233	PANO ALVEJADO DUPLO 50X80 CM	UN	1.500	9,800		14.700,00
86	0007	PANO P/LIMPEZA CRU 50X80	UN	1.000	5,040		5.040,00
87		SACO LIXO AZUL 15 LTS	FD	200	18,000		3.600,00
88		SACO LIXO AMARELO 60 LTS	FD	100	35,000		3.500,00
89	080025	SAPOLIO PO SANY LAVANDA 300GR	UN	100	3,530		353,00
90	080021	SAPOLIO CREMOSO LIMÃO SANY 300ML	UN	1.500	5,550		8.325,00
91	010220	BASE SELADORA EXTERNA BT83 5LTS	GL	50	292,660		14.633,00
92	090029	TAPETE SANITIZANTE 0,40 X 0,60	UN	50	78,420		3.921,00
93	040169	PAPEL T. INT.3 D. INDAIAL 2000 TI3D30-2	CX	75	90,490		6.786,75
94	040143	PAPEL TOALHA BOB. 24RL NATUREZA/DIVINA M	FD	666	65,010		43.296,66
95	050064	DISPENSER BOBINA PUXA E CORTA	UN	50	349,760		17.488,00
96	050094	DISPENSER INTERFOLHA NOBRE CITY	UN	400	39,890		15.956,00

***** Continua na pag. 4 *****

000031
rg

FELIMP COM. DE PROD. DE LIMPEZA LTDA
RUA ADEMAR ANGELO BEUX 473 - NEVA
CASCAVEL - PR - 85802-310
Tel: 45 3224 0005 Fax: 45 3224 0056
CNPJ: 06.225.442/0001.12 INSC. EST: 903.14264-29
e-mail: midlabcascaavel@uol.com.br

À
CONSORCIO INTERMUNICIPAL DE SAUDE
RUA AFONSO PENA 1902
85502-260 CENTRO PATO BRANCO PR
CNPJ: 00.136.858/0001-88
A/C SR(A): CACILDA
REF:
EMAIL: licitacao@conims.com.br; compras_pedidos@conims.com.br

PROPOSTA: 63.879
PAG: 4
EMISSÃO: 10/11/2020
COD.CLI: 000486
TEL: 46 3313 3550
FAX:
VÁLIDO ATÉ: 10/11/2020
SEU PEDIDO:

IT	CÓDIGO	DESCRIÇÃO DOS PRODUTOS	UNI	QTDE	PREÇO UNIT	DESC%	PREÇO TOTAL
97	080027	VASSOURA DE NYLON NOVICA- GRAN MESTRA	UN	100	16,140		1.614,00
98	0023	VASSOURA DE PALHA	UN	100	24,580		2.458,00
99	080146	PALHA DE ACO N 0 RELUZ	UN	50	1,160		58,00
100	040348	PAPEL T.INT.1000FL PREMIUM 21x23 100%	FD	8.000	12,100		96.800,00
101	010284	REMOVEDOR BT81 DE CERAS UHS 05LT	GL	2.000	221,650		443.300,00
102	150026	DETERGENTE ACIDO 5LT BT307	GL	2.000	86,060		172.120,00

VALOR FRETE R\$: 0,00

VALOR TOTAL R\$: 1.964.308,50

Cond. pagamento....: 28 DIAS
Prazo entrega.....:
Transportadora.....: O PROPRIO

Cobrança: BOLETO
Vendedor: ANDERSON

RE: Solicitação de Orçamento para material de limpeza, copa e cozinha

mensagem

ineide santos <sineide.sc@hotmail.com>
ara: LICITAÇÃO E CONTRATOS CONIMS <licitacao@conims.com.br>

12 de novembro de 2020 16:4

Boa tarde Sandra,

Segue orçamento solicitado

De: LICITAÇÃO E CONTRATOS CONIMS <licitacao@conims.com.br>**Enviado:** quinta-feira, 5 de novembro de 2020 10:07**Para:** sineide.sc@hotmail.com <sineide.sc@hotmail.com>**Assunto:** Fwd: Solicitação de Orçamento para material de limpeza, copa e cozinha

Bom dia,

Intuído a instauração de novo processo licitatório para aquisição de Material de Limpeza, Copa e Cozinha, solicitamos orçamento para os materiais conforme anexo.

Contando com vossa colaboração, aguardamos breve retorno.

Att,
Sandra Fim

LICITAÇÃO / CONTRATOS / CREDENCIAMENTO**CONIMS – Consórcio Intermunicipal de Saúde**

Fone: (46) 3313 3550

Rua Afonso Pena, 1902 – Bairro Anchieta

CEP: 85501-530 – Pato Branco - PR

www.conims.com.br

 Livre de vírus. www.avast.com. ANEXO OFICIAL 2020 - COTAÇÃO_SINEIDE.pdf
35K

SOLICITAÇÃO DE ORÇAMENTO PARA FINS DE PROCESSO LICITATÓRIO - MATERIAIS DE LIMPEZA, COPA E COZINHA 2020.

FORNECEDOR: SINEIDE GOMES DE JESUS DOS SANTOS 01483448959

CNPJ: 20.685.649/0001-09

FONE: 47 9 9974-7368

ENDEREÇO: R ERNESTO LESSMANN, 591 - VILA LALAU - JARAGUA DO SUL - SC

CONTATO: SINEIDE GOMES

E-MAIL: sineide.sc@hotmail.com

DATA E LOCAL: JARAGUA DO SUL, 12 DE NOVEMBRO DE 2020

ITEM	CÓDIGO	DESCRIÇÃO DO PRODUTO	APRESENTAÇÃO	QUANTIDADE PARA 2020	MARCA	VALOR MÁXIMO UNITÁRIO	VALOR MÁXIMO TOTAL
101		<p>Removedor para limpeza pesada com ozônio, a base de fluor. Produto biodegradável para limpeza de pisos encardidos, pisos antiderrapantes, azulejos, plásticos, fórmicas, mosaicos, aço escovado, elevadores e equipamentos hospitalares laváveis. Remove gordura, ferrugem, mofo, bolor, graxa eliminando em até 99,9 bactérias, vírus, fungos e outros microorganismos.</p> <p>Composição: Tensoativo aniônico, tensoativo não aniônico, flúor, tri - isobutil fosfato, coadjuvantes, ativadores, água saturada em O3, hidrótopos, alcalinizante, conservante, corante e veículo. Embalagem de 5 litros. (Apresentar amostra).</p>	Gl.	2.000	INTERMAX	R\$ 102,00	R\$ 204.000,00
102		<p>Removedor para limpeza pesada, germicida e bactericida, com ozônio. Usado para limpeza geral em moveis, carteiras, tecido, couro, corino, corvim, paredes, fogão, sofá, tapetes, inox, alumínio, vidros, box, porcelanatos, rejuntas, etc... Contendo oxigênio ativo, sem cloro. Podendo ser usado em ambientes hospitalares, interior de ambulâncias, ajudando na eliminação de germes bactérias e vírus. Composição: Linear Alquil Benzeno Sulfonato de Sódio, tri - isobutil fosfato, Ozônio, Dimetil, Dioxolano, Metanol, Fragrância, Conservante e Veículo. Embalagem de 5 litros. (Apresentar amostra).</p>	Gl.	2.000	FORT LIMP	R\$ 106,00	212.000,00

000034
cg

LICITAÇÃO E CONTRATOS CONIMS <licitacao@conims.com.br>



Assunto: Solicitação de Orçamento para material de limpeza, copa e cozinha

mensagem

Enviado por: **Marinês Oening** <limpmaiscom@gmail.com>

12 de novembro de 2020 16:1

Para: LICITAÇÃO E CONTRATOS CONIMS <licitacao@conims.com.br>

Boa tarde Sandra

Segue orçamento solicitado,

Bom trabalho,

Em qui., 5 de nov. de 2020 às 10:07, LICITAÇÃO E CONTRATOS CONIMS <licitacao@conims.com.br> escreveu:

Bom dia,

Intuindo a instauração de novo processo licitatório para aquisição de Material de Limpeza, Copa e Cozinha, solicitamos orçamento para os materiais conforme anexo.

Contando com vossa colaboração, aguardamos breve retorno.

Att,

Sandra Fim

LICITAÇÃO / CONTRATOS / CREDENCIAMENTO

CONIMS – Consórcio Intermunicipal de Saúde

Fone: (46) 3313 3550

Rua Afonso Pena, 1902 – Bairro Anchieta

CEP: 85501-530 – Pato Branco - PR

www.conims.com.br

ANEXO OFICIAL 2020 - COTAÇÃO.pdf
36K



SOLICITAÇÃO DE ORÇAMENTO PARA FINS DE PROCESSO LICITATÓRIO - MATERIAIS DE LIMPEZA, COPA E COZINHA 2020.

FORNECEDOR: OZZONIZA INDUSTRIA E COMERCIO DE APARELHOS SANITIZADORES LTDA

CNPJ: 39.736.288/0001-00

FONE: 47 9955-0200

ENDEREÇO: R. WERNER GRUTZMACHER, 62 - TRES RIOS DO SUL - JARAGUÁ DO SUL - SC

CONTATO: MARINES OENING

E-MAIL: limpmaiscom@gmail.com

DATA E LOCAL: JARAGUA DO SUL, 12 DE NOVEMBRO DE 2020

ITEM	CÓDIGO	DESCRIÇÃO DO PRODUTO	APRESENTAÇÃO	QUANTIDADE PARA 2020	MARCA	VALOR MÁXIMO UNITÁRIO	VALOR MÁXIMO TOTAL
101		<p>Removedor para limpeza pesada com ozônio, a base de fluor. Produto biodegradável para limpeza de pisos encardidos, pisos antiderrapantes, azulejos, plásticos, fórmicas, mosaicos, aço escovado, elevadores e equipamentos hospitalares laváveis. Remove gordura, ferrugem, mofo, bolor, graxa eliminando em até 99,9 bactérias, vírus, fungos e outros microorganismos.</p> <p>Composição: Tensoativo aniônico, tensoativo não aniônico, flúor, tri - isobutil fosfato, coadjuvantes, ativadores, água saturada em O3, hidrótopos, alcalinizante, conservante, corante e veículo. Embalagem de 5 litros. (Apresentar amostra).</p>	GL.	2.000	INTERMAX	R\$ 89,00	R\$ 178.000,00
102		<p>Removedor para limpeza pesada, germicida e bactericida, com ozônio. Usado para limpeza geral em moveis, carteiras, tecido, couro, corino, corvim, paredes, fogão, sofá, tapetes, inox, alumínio, vidros, box, porcelanatos, rejuntas, etc... Contendo oxigênio ativo, sem cloro. Podendo ser usado em ambientes hospitalares, interior de ambulâncias, ajudando na eliminação de germes bactérias e vírus. Composição: Linear Alquil Benzeno Sulfonato de Sódio, tri - isobutil fosfato, Ozônio, Dimetil, Dioxolano, Metanol, Fragrância, Conservante e Veículo. Embalagem de 5 litros. (Apresentar amostra).</p>	GL.	2.000	FORT LIMP	R\$ 88,50	177.000,00

05/11/2020

E-mail de CONIMS - hb sul

000036

cg



LICITAÇÃO E CONTRATOS CONIMS <licitacao@conims.com.br>

hb sul

1 mensagem

HB SUL Comercio de Alimentos <comercialhbsul@gmail.com>
Para: licitacao@conims.com.br

5 de novembro de 2020 15:24

 **ANEXO OFICIAL 2020 - COTAÇÃO.xlsx**
24K



SOLICITAÇÃO DE ORÇAMENTO PARA FINS DE PROCESSO LICITATÓRIO - MATERIAIS DE LIMPEZA, COPA E COZINHA 2020.

FORNECEDOR: HB SUL COMERCIO DE ALIMENTOS LDTA ME

CNPJ:22,094,574/0001-09 FONE:4933882231

ENDEREÇO:LINHA TAQUARI, RURAL, SÃO LOURENÇO DO OESTE,SC

CONTATO:AMARILDO PAIM HENRIQUE E-MAIL: CLEBERBRIDI@HOTMAIL.COM

DATA E LOCAL:05/11/2020 SÃO LOURENÇO DO OESTE, SC

ITEM	CÓDIGO	DESCRIÇÃO DO PRODUTO	APRESENTAÇÃO	QUANTIDADE PARA 2020	MARCA	VALOR MÁXIMO UNITÁRIO	VALOR MÁXIMO TOTAL
001	02011807	Água sanitária, a base de hipoclorito de sódio, com teor de cloro ativo entre 2,0 a 2,5% tampa lacrada, com registro do Ministério da Saúde, químico responsável, data de validade, composição e informações do fabricante estampados na embalagem. Embalagem de 1 Litro. Apresentar amostra.	Lt.	5.000		4,90	
002	02011905	Detergente removedor desincrostante para pisos laváveis: Age fragmentado e emulsionando sujidades, ceras sintéticas e naturais agregadas ao piso. Composição: associação de tensoativos não iônicos, agentes alcalinizantes, agentes sequestrantes, agentes quelantes, solubilizantes, conservantes, corantes, essência e veículo aquoso. Diluição aprox 1:4 até 1:25 litros de água, dependente do nível de sujidade impregnada, tipo e tempo da cera agregada. A embalagem deverá conter externamente os dados de identificação, procedência, número do lote, validade e número de registro no Ministério da Saúde. Embalagem de 5 litros	Gl.	100		32,20	
003	02011843	Álcool, etílico, hidratado, graduação a 92,8% inpm, certificado pelo INMETRO e NBR NBR 5991. Embalagem deve conter nome do fabricante, data de fabricação e prazo de validade. Embalagem de 1 Litro	Lt.	1500		12,90	
004	02011902	Amaciante com ação bacteriostático com ação anti estática e efeito anti mofo residencial. Composição: associação de tenso ativos catiônicos, hidrótopos, corantes, essência, conservantes e veículo aquoso. Diluição: 4 a 6 gramas por kg de roupa seca. A embalagem deverá conter externamente os dados de identificação, procedência, número do lote, validade e número de registro no Ministério da Saúde. Embalagem de 5 litros	Gl.	1.000		36,78	
005	02011921	Aparelho de barbear descartável, confeccionado em plástico resistente, com 02 lâminas paralelas em aço inoxidável, afiadas, sem sinais de oxidação ou rebarbas, podendo ter ou não fita lubrificante. Embalagem, trazendo externamente os dados de identificação, procedência e número de lote.	Un.	5.000		9,90	
006	02010050	Aromatizador de ar para ambiente, em forma de aerosol, não contendo CFC - clorofluorcarbonato, dupla ação. Embalagem com mínimo de 360 ml, contendo o nome do fabricante, data de fabricação, prazo de validade e registro ou notificação no Ministério da Saúde. Fragrância lavanda.	Fr.	500		18,50	
007	02011903	Balde de plástico, polipropileno de alta densidade, alta resistência a impacto, paredes e fundo reforçados, alça em polipropileno, capacidade de aproximadamente 15 litros. O produto deverá ter etiqueta com a identificação, marca do fabricante e capacidade	Un.	100		29,90	
008	02011904	Balde de plástico, polipropileno de alta densidade, alta resistência a impacto, paredes e fundo reforçados, alça em polipropileno, capacidade de aproximadamente 25 litros. O produto deverá ter etiqueta com a identificação, marca do fabricante e capacidade	Un.	50		39,90	

009	02010052	Bota de segurança tipo impermeável, uso profissional, confeccionada em policloreto de vinila (PVC), cor branca, sem bico de aço, cano curto aprox. 28cm. Tamanho de 34-46	Par.	200			
010	02011800	Carrinho para limpeza com kit Funcional, com rodinhas. Medidas aproximadas 116 cm comprimento x 57 cm largura x 100 cm altura, peso aproximado 18 k. Acompanha: 01 Carro Funcional + 01 (um) Balde Espremedor 30 litros + 01 (um) Conjunto Mop Líquido (01)Cabo em Alumínio + 01 Haste + 01 Refil Mop Líquido g) + 01 (uma) Placa de Sinalização Piso Molhado + 01 (uma) Pá Coletora Pop + 01 (um) Conjunto Mop Pó (01 Cabo em Alumínio + 01 Armação + 01 Refil Mop Pó).	kit	10		1.299,00	
011	02011871	Cera impermeabilizante incolor acrílico, indicado para todos os tipos de pisos, resistente ao tráfego, composta de resina acrílica metalizada, emulsão de cera de polietileno, agente nivelador, plastificante, preservante, fragância e água, rotulagem contendo, no mínimo, nome, composição, marca, CNPJ do fabricante e registro ou notificação no Ministério da Saúde. Embalagem de 5 litros. (Apresentar amostra)	Gl.	500		69,80	
012		Coador de pano para café 100% algodão, cor branca, cabo de madeira, nº 103 (grande). (Apresentar amostra) .	Un.	30			
013	02011919	Conjunto completo mop 45 cm, cabo de alumínio anodizado 1,40 x 24mm, armação em polipropileno e aço galvanizado, refil composta por fios 100% acrílico, compreendendo cabo de alumínio, refil e armação. (Apresentar amostra) .	Conj.	30		300,00	
014	02011799	Conjunto para coleta seletiva 4 cestos com tampa vaivem (papel, plástico, vidro, metal) confeccionado em polipropileno de alta resistência, resistente a fatores externos como sol, chuva e produtos químicos, armação metálica com pintura eletrostática, dimensões aproximadas 100 cm (altura) x 182 cm (largura) x 45 cm (profundidade). 60 litros	Conj.	10			
015	01010274	Copo plástico, descartável, 100 % polipropileno (PP) atóxico, branco, 180 ml, água/refrigerante c/ 100 un. Deve atender as normas de qualidade da NBR 14.865/02	Pcte.	8.000		9,90	
016	01010273	Copo plástico, descartável, 100 % polipropileno (PP) atóxico, branco, 300 ml, água/refrigerante c/ 100 un. Deve atender as normas de qualidade da NBR 14.865/02	Pcte.	500		16,90	
017	01010275	Copo plástico, descartável, 100% poliestireno (PS) atóxico, branco, 50 ml café/chá c/100 un. Deve atender as normas de qualidade da NBR 14.865/02	Pcte.	500		8,90	
018	01014269	Copo plástico, descartável, 100% poliestireno (PS) atóxico, branco, 80 ml café/chá c/100 un. Deve atender as normas de qualidade da NBR 14.865/02	Pcte.	500			
019	02010823	Desengordurante, 500 ml composto de alquil benzeno, sulfonato de sódio, álcool etoxilado coadjuvantes, sequestrante perfume e água com registro do Ministério da Saúde, químico responsável, data de validade, composição e informações do fabricante estampados na embalagem.	Un.	1.000		16,90	
020	02010291	Desinfetante, composto de água, ingredientes ativos, formol, sabão, óleo de pinho, solvente, estabilizante, sequestrante e corante, com registro do Ministério da Saúde, químico responsável, data de validade, composição e informações do fabricante estampados na embalagem - 05 litros	Galão	500		36,90	
021	02010708	Desinfetante, composto de água, ingredientes ativos, formol, sabão, óleo de pinho, solvente, estabilizante, sequestrante e corante, com registro do Ministério da Saúde, químico responsável, data de validade, composição e informações do fabricante estampados na embalagem - 1 litro.	Litro	300		29,90	

022	02011906	Desinfetante, excelente poder de limpeza e desinfecção em uma única etapa amplo espectro de ação microbicida e extraordinário efeito residual sobre as superfícies. Age de modo efetivo, removendo totalmente os diversos tipos de sujidades e manchas. Associação de tensoativos não iônicos e catiônicos, agentes sequestrantes, agentes emulsionantes, corantes, essência lavanda e veículo aquoso. Diluição aprox. de 1:40. A embalagem deverá conter externamente os dados de identificação, procedência, número do lote, validade e número de registro no Ministério da Saúde. Embalagem de 1 litro.	Fr	300		38,90
023	02011907	Desinfetante, excelente poder de limpeza e desinfecção em uma única etapa amplo espectro de ação microbicida e extraordinário efeito residual sobre as superfícies. Age de modo efetivo, removendo totalmente os diversos tipos de sujidades e manchas. Associação de tensoativos não iônicos e catiônicos, agentes sequestrantes, agentes emulsionantes, corantes, essência lavanda e veículo aquoso. Diluição aprox. de 1:40. A embalagem deverá conter externamente os dados de identificação, procedência, número do lote, validade e número de registro no Ministério da Saúde. Embalagem de 5 litros.	Gl.	500		18,90
024	02011882	Desodorante sanitário 35 gr, composto de paradiclorobenzeno, cloro, metil isotiazolinona, lauril sulfonato de sódio, sulfonato de sódio, tripolifosfato de sódio, monifenol etoxilado, polietileno, glicol, talco industrial, corante e essência.	Un.	1.000		7,80
025	02011822	Detergente de cozinha, 500 concentrado ESPECIFICAÇÃO DO PRODUTO: princípio ativo linear alquil benzeno, sulfonato de sódio, teor mínimo de 6%, fragrâncias e outras substâncias químicas permitidas. EMBALAGEM: acondicionamento em frasco plástico, contendo 500 ml. FICHA TÉCNICA: Autorização de funcionamento do fabricante na ANVISA. (OBRIGATÓRIO). (Apresentar amostra).	Fr	3.000		8,80
026	02010054	Disco para enceradeira, branco 350 mm, lustrador.	Un.	50		
027	02010055	Disco para enceradeira, preto 350 mm, removedor.	Un.	100		
028	02010056	Disco para enceradeira, verde 350 mm, limpador.	Un.	100		
029	01014265	DISPENSER/SUPORTE POUPA COPOS BOTÃO - COPOS (180/200 ML) Dispenser para copos de água (180/200 mL). Injetado em plástico ABS e tubo em poliestireno. Medidas: 55cm (altura) x 14cm (largura) x 20cm (profundidade). O modelo deve possuir botão frontal na parte inferior, <u>que, quando acionado, libera o copo.</u>	Un.	100		
030	01014266	DISPENSER/SUPORTE POUPA COPOS BOTÃO - COPOS (50 ML) Dispenser para copos de água (50 mL). Injetado em plástico ABS e tubo em poliestireno. Medidas: 55cm (altura) x 14cm (largura) x 20cm (profundidade). O modelo deve possuir botão frontal na parte inferior, <u>que, quando acionado, libera o copo.</u>	Un.	50		
031	02011823	Escova de mão para limpeza, modelo oval; base de madeira, espessura 1,5 cm; base medindo (13 x 7) cm; com cerdas em nylon sintético; sem alça, sem cabo, na cor amarela; mínimo de 15 cerdas por tufo.	Un.	300		9,63
032	02010357	Escova para vaso sanitário com suporte, cerdas resistentes e duráveis, que não deformam e nem embolam. (Apresentar amostra).	Un.	100		7,50
033	02011811	Esponja de lã de aço 60 gr, composta de aço de carbono.	Pcte.	300		
034	02010365	Esponja dupla face multiuso 11x75x20 mm, fibra abrasiva (lado verde), esponja macia (lado amarelo), composta de espuma poliuretano e fibra textil. (Apresentar amostra)	Un.	3.000		6,60
035	02010011	Flanela para limpeza de aprox. 58 x 40 cm, na cor branca 100% de algodão.	Un.	800		5,85

036		Guardanapo de papel, branco, medida aproximada: 23,5 x 22 cm, fibras virgens, 100 % natural, pacote com 50 unidades. (Apresentar amostra).	Pcte.	600		6,90	
037	02010531	Limpa vidros 500 ml, líquido. Cor incolor/azul. Frasco plástico de 500ml, com gatilho. A embalagem deverá conter externamente os dados de identificação, procedência, número do lote, validade e número de registro no Ministério da Saúde.	Un.	200		12,30	
038	02010058	Limpador/Restaurador com brilho para pisos tratados com cera e acabamento acrílico, sem permfe, cor branca. Embalagem de 5 litros.	Gl.	50			
039	02011910	Lixeira de pedal confeccionada em polipropileno, sistema do pedal muito bem dimensionado, inquebrável e extremamente leve, possuem ganchos para fixação dos sacos de lixo. Cor branca. Capacidade aproximada 50 litros. (Apresentar amostra)	Un.	100			
040	02011909	Lixeira de pedal confeccionada em polipropileno, sistema do pedal muito bem dimensionado, inquebrável e extremamente leve, possuem ganchos para fixação dos sacos de lixo. Cor branca. Capacidade aproximada 100 litros. (Apresentar amostra)	Un.	100			
041	02011908	Lixeira de pedal confeccionada em polipropileno, sistema do pedal muito bem dimensionado, inquebrável e extremamente leve, possuem ganchos para fixação dos sacos de lixo. Cor branca. Capacidade aproximada 17 litros. (Apresentar amostra)	Un.	500			
042	02011890	Lixeira, s/ tampa em plástico polipropileno 100% injetado, resistente, s/ pedal, capacidade aproximadamente 10 à 14 litros. Cor branca.	Un.	100			
043	02011824	Luva de segurança reutilizável, confeccionada em borracha natural, revestimento interno em Verniz Silver, superfície externa antiderrapante na palmas e face palmar dos dedos, lisa na face dorsal e punho. Espessura 0,45mm. Tamanho G. Comprimento do punho a a partir de 10 cm. (Apresentar amostra).	Par.	1.500			
044	02011825	Luva de segurança reutilizável, confeccionada em borracha natural, revestimento interno em Verniz Silver, superfície externa antiderrapante na palmas e face palmar dos dedos, lisa na face dorsal e punho. Espessura 0,45mm. Tamanho M. Comprimento do punho a partir de 10 cm. (Apresentar amostra).	Par.	1.500			
045	02011826	Luva de segurança reutilizável, confeccionada em borracha natural, revestimento interno em Verniz Silver, superfície externa antiderrapante na palmas e face palmar dos dedos, lisa na face dorsal e punho. Espessura 0,45mm. Tamanho P. Comprimento do Punho a partir de 10cm. (Apresentar amostra).	Par.	1.500			
046	02010053	Multi inseticida com óleo de eucalipto, fórmula a base de água, frasco com aproximadamente 300 ml.	Fr	50			
047	02011886	Pá para lixo caixa em polipropileno, resistente, leve, cabo de alumínio com altura ergonômica e formato anatômico.	Un.	50			
048		Pano de prato 100% algodão, embanhado nas laterais, absorvente, lavável e durável, na cor branca, medida aproximada de 40 x 75 cm.	Un.	500			
049	02011828	Papel higiênico rolo 300m, folha simples, cor branco, gramatura mínima de 17grs/m ² , 100% celulose virgem de alta absorção, resistência a umidade. Com controle bacteriológico.	RI.	5.000			
050	02011827	Papel higiênico, cor branco, gramatura mínima de 19grs/m ² , 100% celulose virgem, folha simples, gofrada, macio, resistente, não reciclado, 30m x 10 cm neutro. Com controle bacteriológico.	RI.	5.000			
051	02011813	Papel higiênico, cor branco, gramatura mínima de 19grs/m ² , 100% celulose virgem, folha simples, gofrada, macio, resistente, não reciclado, 60m x 10 cm neutro. Com controle bacteriológico.	RI.	8.000			
052	02011848	Porta papel higiênico rolão,super resistente, branco em ABS, sistema de abertura e fechamento com chave, para papel higiênico em rolos de até 500 metros.	Un.	300			

053	02011805	Prendedor de roupa em plástico resistente. Pacote com 12 unidades	Pcte	100		7,30	
054	02011917	Refil para Mop de 45cm. Composto por fios 100% acrílico. Parte superior confeccionada com tecido sintético e lavável. Resistente ao encolhimento. Fechamento através de lacos	Un	30			
055		Reservatório para saboneteira, com capacidade de 800 ml a 1,5 Litro	Un.	500		29,90	
056	02010211	Rodo de espuma com largura aproximada de 40cm, cabo de madeira revestido de polipropileno. (Apresentar amostra).	Un.	100		29,90	
057	02010706	Rodo de espuma com largura aproximada de 60 cm, cabo de madeira revestido de polipropileno. (Apresentar amostra).	Un.	100		36,90	
058	02011916	Rodo de espuma dupla face 40 cm. Cabo de madeira. Espuma de poliuretano e fibra sintética com mineral abrasivo. (Apresentar amostra).	Un	100			
059	02011911	Rodo reforçado fabricado em plástico polipropileno de alta resistência, com cabo de alumínio de aprox. 1,40 m (anti ferrugem), borracha dupla, com rosca de encaixe, boa resistência ao impacto. Perfil duplo e proteção superior anti - respingos. Tamanho aprox. 45 cm. (Apresentar amostra).	Un.	100			
060	02011912	Rodo reforçado fabricado em plástico polipropileno de alta resistência, com cabo de alumínio de aprox. 1,40 m (anti ferrugem), borracha dupla, com rosca de encaixe, boa resistência ao impacto. Perfil duplo e proteção superior anti - respingos. Tamanho aprox. 65 cm. (Apresentar amostra).	Un.	100		36,90	
061	02010711	Sabão concentrado com amoníaco. Embalagem de 5 litros.	Gl.	200		52,60	
062	02010713	Sabão em barra 400 gr, composto de sabão base, glicerina, sais inorgânicos, coadjuvantes, emoliente e água.	Un.	300		24,70	
063	02010714	Sabão em pó caixa com 1 kg, composto de tensoativo aniônico, tamponantes, coadjuvantes sinergista, branqueador óptico, enzimas, corantes essência, água e carga. Contendo alquil benzeno sulfonato de sódio. (Apresentar amostra).	Un.	5.000		12,20	
064	02011913	Saboneteira com reservatório de 600 a 800 ml compacta, fabricada em polipropileno de alta resistência mecânica de alto brilho, possui a versatilidade de trabalhar com sabonete líquido, espuma ou spray	Un.	500			
065	02011829	Saboneteira sem reservatório em policarbonato transparente, com base e pulsador em ABS branca, fechamento com chave, capacidade de 800 ml à 1,5 litro	Un.	300			
066	02010716	Saco de lixo 100 L normal amarelo, medindo aproximadamente 75 x 90cm, com espessura de mínima 5 micras, plástico gramatura normal, pacote c/ 100 unidades. OBS: cores da coleta seletiva. O produto deverá estar em conformidade com a norma da ABNT 0101/2008	Pcte.	100		49,90	
067	02011866	Saco de lixo 100 L normal azul, medindo aproximadamente 75 x 90cm, com espessura mínima de 5 micras, plástico gramatura normal, pacote c/ 100 unidades. OBS: cores da coleta seletiva. O produto deverá estar em conformidade com a norma da ABNT 0101/2008	Pcte.	300		45,00	
068	02011867	Saco de lixo 100 L normal preto, medindo aproximadamente 75 x 90cm, com espessura mínima de 5 micras, plástico gramatura normal, pacote c/ 100 unidades. OBS: cores da coleta seletiva. O produto deverá estar em conformidade com a norma da ABNT 0101/2008	Pcte.	300		45,00	
069	02011869	Saco de lixo 100 L normal verde, medindo aproximadamente 75 x 90cm, com espessura mínima de 5 micras, plástico gramatura normal, pacote c/ 100 unidades. OBS: cores da coleta seletiva. O produto deverá estar em conformidade com a norma da ABNT 0101/2008	Pcte.	50		46,00	
070	02011868	Saco de lixo 100 L normal vermelho, medindo aproximadamente 75 x 90cm, com espessura mínima de 5 micras, plástico gramatura normal, pacote c/ 100 unidades. OBS: cores da coleta seletiva. O produto deverá estar em conformidade com a norma da ABNT 0101/2008	Pcte.	100		59,90	

071	02011854	Saco de lixo 20 L normal amarelo, medindo aproximadamente 39 x 58cm, com espessura mínima de 5 micras, plástico gramatura normal, pacote c/ 100 unidades. OBS: cores da coleta seletiva. O produto deverá estar em conformidade com a norma da ABNT 9191/2008.	Pcte.	100		39,00
072	02011855	Saco de lixo 20 L normal azul, medindo aproximadamente 39 x 58cm, com espessura mínima de 5 micras, plástico gramatura normal, pacote c/ 100 unidades. OBS: cores da coleta seletiva. O produto deverá estar em conformidade com a norma da ABNT 9191/2008.	Pcte.	300		39,00
073	02011879	Saco de lixo 20 L normal preto, medindo aproximadamente 39 x 58cm, com espessura mínima de 5 micras, plástico gramatura normal, pacote c/ 100 unidades. OBS: cores da coleta seletiva. O produto deverá estar em conformidade com a norma da ABNT 9191/2008.	Pcte.	300		39,00
074	02011857	Saco de lixo 20 L normal verde, medindo aproximadamente 39 x 58cm, com espessura mínima de 5 micras, plástico gramatura normal, pacote c/ 100 unidades. OBS: cores da coleta seletiva. O produto deverá estar em conformidade com a norma da ABNT 9191/2008.	Pcte.	100		39,00
075	02011856	Saco de lixo 20 L normal vermelho, medindo aproximadamente 39 x 58cm, com espessura mínima de 5 micras, plástico gramatura normal, pacote c/ 100 unidades. OBS: cores da coleta seletiva. O produto deverá estar em conformidade com a norma da ABNT 9191/2008.	Pcte.	100		39,00
076	02011858	Saco de lixo 40 L normal amarelo, medindo aproximadamente 50 x 62cm, com espessura mínima de 5 micras, plástico gramatura normal, pacote c/ 100 unidades. OBS: cores da coleta seletiva. O produto deverá estar em conformidade com a norma da ABNT 9191/2008.	Pcte.	100		45,00
077	02011859	Saco de lixo 40 L normal azul, medindo aproximadamente 50 x 62cm, com espessura mínima de 5 micras, plástico gramatura normal, pacote c/ 100 unidades. OBS: cores da coleta seletiva. O produto deverá estar em conformidade com a norma da ABNT 9191/2008.	Pcte.	200		45,00
078	02011887	Saco de lixo 40 L normal preto, medindo aproximadamente 50 x 62cm, com espessura mínima de 5 micras, plástico gramatura normal, pacote c/ 100 unidades. OBS: cores da coleta seletiva. O produto deverá estar em conformidade com a norma da ABNT 9191/2008.	Pcte.	200		45,00
079	02011861	Saco de lixo 40 L normal verde, medindo aproximadamente 50 x 62cm, com espessura mínima de 5 micras, plástico gramatura normal, pacote c/ 100 unidades. OBS: cores da coleta seletiva. O produto deverá estar em conformidade com a norma da ABNT 9191/2008.	Pcte.	100		45,00
080	02011860	Saco de lixo 40 L normal vermelho, medindo aproximadamente 50 x 62cm, com espessura mínima de 5 micras, plástico gramatura normal, pacote c/ 100 unidades. OBS: cores da coleta seletiva. O produto deverá estar em conformidade com a norma da ABNT 9191/2008.	Pcte.	100		45,00
081	02011863	Saco de lixo 60 L normal azul, medindo aproximadamente 63 x 80cm, com espessura mínima de 5 micras, plástico gramatura normal, pacote c/ 100 unidades. OBS: cores da coleta seletiva. O produto deverá estar em conformidade com a norma da ABNT 9191/2008.	Pcte.	200		46,00
082	02010717	Saco de lixo 60 L normal preto, medindo aproximadamente 63 x 80cm, com espessura mínima de 5 micras, plástico gramatura normal, pacote c/ 100 unidades. OBS: cores da coleta seletiva. O produto deverá estar em conformidade com a norma da ABNT 9191/2008.	Pcte.	300		46,00
083	02011865	Saco de lixo 60 L normal verde, medindo aproximadamente 63 x 80cm, com espessura mínima de 5 micras, plástico gramatura normal, pacote c/ 100 unidades. OBS: cores da coleta seletiva. O produto deverá estar em conformidade com a norma da ABNT 9191/2008.	Pcte.	200		46,00

084	02011864	Saco de lixo 60 L normal vermelho, medindo mínima aproximadamente 63 x 80cm, com espessura de 5 micras, plástico gramatura normal, pacote c/ 100 unidades. OBS: cores da coleta seletiva. O produto deverá estar em conformidade com a norma da ABNT 9191/2008.	Pcte.	30		46,00
085	02010725	Saco de tecido branco p/ limpeza, alvejado, duplo, confeccionado em puro algodão, lavado e alvejado, alta absorção, cor branca, embandado nas laterais, dimensões aproximadas 60 cm x 80 cm.	Un.	1.500		39,90
086	02010724	Saco pano cru 100% algodão, isento de goma. Dimensão aproximada de :50x80 cm 22 batidas.	Un.	1.000		35,90
087	02010005	Saco para lixo 15 litros, normal azul, com espessura mínima de 5 micras, plástico gramatura normal, pacote c/100 unidades .OBS: cores da coleta seletiva. O produto deverá estar em conformidade com a norma da ABNT 9191/2008.	Pcte.	200		28,00
088	02011862	Saco para lixo 60L normal amarelo medindo aproximadamente 63 x 80 com espessura de 5 micras, plástico granatura normal, pacote com 100 unidaes. OBS: Cores da coleta seletiva. O produto deverá estar em conformidade com a norma da ABNT 9191/2008.	Pcte.	100		46,00
089	02011841	Sapólio em pó tubo 300 gr, composto de tensoativos: aniônico, alcalinizante, agente abrasivo, corante, essência. (Apresentar amostra).	Fr.	100		
090	02011842	Sapólio líquido 300 ml, composto de tensoativos: aniônico e não aniônico, espessante, alcalinizantes, abrasivo, preservante, fragância e veículo. Com princípio ativo linear, alquilbenzeno, sulfonato de sódio. (Apresentar amostra).	Fr.	1.500		7,10
091	02010057	Selador termosplástico a base de polímeros especiais, de alta resistência e excelente nivelamento, pronto para uso e fácil aplicação, durabilidade e resistência, previne o desgaste do piso, devido ao tráfego intenso, abrasão e riscos, prolonga a vida útil do piso, secagem equilibrada e rápida. Embalagem de 5 litros.	Gl.	50		
092	02011918	Tapete Capacho 100% PVC antiderapante. Lavável. Tamanho de 50cm largura x 80cm comprimento.	Un	50		
093	02011849	Toalha de papel interfolha, na cor branca, 100% Celulose virgem, papel não reciclado; medindo aproximadamente 23 cm x 27cm com três dobras, pacote com 1.250 folhas. (Apresentar amostra).	Pcte	1.500		19,90
094	02011881	Toalha de papel, folha dupla picotada texturizada, super branca, rolo com 55 toalhas, 20 cm x 22 cm. Pacote c/ 02 rolos. (Apresentar amostra).	Pcte.	8.000		7,90
095	02011914	Toalheiro bobina, auto corte, fabricado em plástico ABS. Abertura: sistema com chave, semi automático, possui mecanismo que controla o corte do papel em aproximadamente 30 cm.	Un.	50		
096	02011831	Toalheiro Interfolhas, branco em ABS, em polycarbonato.Fechamento com chave. Para papel toalha interfolhas de 2 ou 3 dobras.	Un.	400		
097	02010821	Vassoura com cerdas de nylon, cabo rosqueável reforçada. (Apresentar amostra).	Un	100		19,08
098	02010822	Vassoura de palha base com aproximadamente 60 cm, natural, três costuras, cabo em madeira, lixado e perfeitamente reto. (Apresentar amostra).	Un.	100		
099	02011445	Palha de aço fina n. ° 0, material aço carbono, abrasividade média. Aplicação: limpeza em geral. Pacote com 1 unidades de 25g	Pcte	50		
100	02011893	Toalha de papel interfolha, na cor branca, 100% Celulose virgem, papel não reciclado; medindo aproximadamente 23cm x 21cm com duas dobras, pacote com c/ 1.000 folhas. (Apresentar amostra).	Pcte	8.000		17,90

101	Removedor para limpeza pesada com ozônio, a base de fluor. Produto biodegradável para limpeza de pisos encardidos, pisos antiderrapantes, azulejos, plásticos, fórmicas, mosaicos, aço escovado, elevadores e equipamentos hospitalares laváveis. Remove gordura, ferrugem, mofo, bolor, graxa eliminando em até 99,9 bactérias, vírus, fungos e outros microorganismos. Composição: Tensoativo aniônico, tensoativo não aniônico, flúor, tri - isobutil fosfato, coadjuvantes, ativadores, água saturada em O3, hidrótopos, alcalinizante, conservante, corante e veículo. Embalagem de 5 litros. (Apresentar amostra).	Gl.	2.000			
102	Removedor para limpeza pesada, germicida e bactericida, com ozônio. Usado para limpeza gera em moveis, carteiras, tecido, couro, corino, corvim, paredes, fogão, sofá, tapetes, inox, alumínio, vidros, box, porcelanatos, rejuntas, etc... Contendo oxigênio ativo, sem cloro. Podendo ser usado em ambientes hospitalares, interior de ambulâncias, ajudando na eliminação de germes bactérias e vírus. Composição: Linear Alquil Benzeno Sulfonato de Sódio, tri - isobutil fosfato, Ozônio, Dimetil, Dioxolano, Metanol, Fragrância, Conservante e Veiculo. Embalagem de 5 litros. (Apresentar amostra).	Gl.	2.000			

000045
eg

05/11/2020

E-mail de CONIMS - ORÇAMENTO / RESPOSTA / RETORNO : Solicitação de Orçamento para material de limpeza, copa e cozinha



LICITAÇÃO E CONTRATOS CONIMS <licitacao@conims.com.br>

ORÇAMENTO / RESPOSTA / RETORNO : Solicitação de Orçamento para material de limpeza, copa e cozinha

1 mensagem

AFP Com. de Embalagens <vendasafp@afpembalagens.com.br>
Para: LICITAÇÃO E CONTRATOS CONIMS <licitacao@conims.com.br>

5 de novembro de 2020 11:59

At. Srta. (a) Sandra Fim – Consorcio Intermunicipal de Saude – CONIMS

Tel.: (46) 3313-3550

Pato Branco – PR

Bom dia.....

Reportando a solicitação de V. Sra. conforme e-mail recebido e o respectivo anexo, enviamos o nosso Orçamento para os itens / produtos comercializados pela nossa empresa.....

Para visualizar o nosso portfólio de produtos acesse o nosso site WWW.afpembalagens.com.br,

Sem mais para o momento, ficamos a sua disposição para dirimir qualquer dúvida....

Atenciosamente,

Orlando Drulla – Depto de Vendas

Tel: (41) 9.9113-6140 – 3588-1086 – 3079-6474

Adrielson Ferreira Pinheiro – ME – (AFP Com. de Embalagens)

CNPJ 13.559.782/0001-45 – Insc. Estadual 905.60633-63

São José dos Pinhais – PR

De: LICITAÇÃO E CONTRATOS CONIMS <licitacao@conims.com.br>

Enviada em: quinta-feira, 5 de novembro de 2020 09:13

Para: vendasafp@afpembalagens.com.br

Assunto: Fwd: Solicitação de Orçamento para material de limpeza, copa e cozinha

Bom dia,

05/11/2020

E-mail de CONIMS - ORÇAMENTO / RESPOSTA / RETORNO : Solicitação de Orçamento para material de limpeza, copa e cozinha

Intuindo a instauração de novo processo licitatório para aquisição de Material de Limpeza, Copa e Cozinha, solicitamos orçamento para os materiais conforme anexo.

Contando com vossa colaboração, aguardamos breve retorno.

Att,

Sandra Fim

LICITAÇÃO / CONTRATOS / CREDENCIAMENTO

CONIMS – Consórcio Intermunicipal de Saúde

Fone: (46) 3313 3550

Rua Afonso Pena, 1902 – Bairro Anchieta

CEP: 85501-530 – Pato Branco - PR

www.conims.com.br



Este email foi escaneado pelo Avast antivírus.
www.avast.com

ORÇAMENTO - CONIMS - PATO BRANCO - PR - 05-11-20.pdf
4622K

SOLICITAÇÃO DE ORÇAMENTO PARA FINS DE PROCESSO LICITATÓRIO - MATERIAIS DE LIMPEZA, COPA E COZINHA 2020.

FORNECEDOR: Adrielson Ferreira Pinheiro

CNPJ: 13.559.782/0001-45

FONE: (41) 3588-1086 - 3079-6474

ENDEREÇO: Rua Juiz Danilo Bertolim Precoma, nº 430/440 - Cidade Jardim - São Jose dos Pinhais - PR

CONTATO: Orlando Drulla E-MAIL: vendasafp@afpmebalagens.com.br,

DATA E LOCAL: São José dos Pinhais - PR, 05 de Novembro de 2020.

ITEM	CÓDIGO	DESCRIÇÃO DO PRODUTO	APRESENTAÇÃO	QUANTIDADE PARA 2020	MARCA	VALOR MÁXIMO UNITÁRIO	VALOR MÁXIMO TOTAL
001	02011807	Água sanitária, a base de hipoclorito de sódio, com teor de cloro ativo entre 2,0 a 2,5% tampa lacrada, com registro do Ministério da Saúde, químico responsável, data de validade, composição e informações do fabricante estampados na embalagem. Embalagem de 1 Litro. Apresentar	LT.	5.000	xx	xx	xxx
002	02011905	Detergente removedor desincrostante para pisos laváveis: Age fragmentado e emulsionando sujidades, ceras sintéticas e naturais agregadas ao piso. Composição: associação de tensoativos não iônicos, agentes alcalinizantes, agentes sequestrantes, agentes quelantes, solubilizantes, conservantes, corantes, essência e veículo aquoso. Diluição aprox 1:4 até 1:25 litros de água, dependente do nível de sujidade impregnada, tipo e tempo da cera agregada. A embalagem deverá conter externamente os dados de identificação, procedência, número do lote, validade e número de registro no Ministério da Saúde. Embalagem de 5 litros	GL.	100	xx	xx	xxx
<div style="border: 1px solid black; padding: 5px; width: fit-content; margin: auto;"> <p>13.559.782/0001-45 Adrielson Ferreira Pinheiro - ME AFP Com. de Embalagens RUA JUIZ DANILLO BERTOLINI PRÉCOMA, 430/440 CIDADE JARDIM - CEP 83035-340 SÃO JOSÉ DOS PINHAIS - PR</p> </div>							
003	02011843	Alcool, etílico, hidratado, graduação a 92,8% Inpm, certificado pelo INMETRO e NBR NBR 5991. Embalagem deve conter nome do fabricante, data de fabricação e prazo de validade. Embalagem de 1 Litro	LT.	1500	xx	xx	xxx
004	02011902	Amaciante com ação bacteriostático com ação anti estática e efeito anti mofo residencial. Composição: associação de tenso ativos catiónicos, hidrótopos, corantes, essência, conservantes e veículo aquoso. Diluição: 4 a 6 gramas por kg de roupa seca. A embalagem deverá conter externamente os dados de identificação, procedência, número do lote, validade e número de registro no Ministério da Saúde. Embalagem de 5 litros	GL.	1.000	xx	xx	xxx
005	02011921	Aparelho de barbear descartável, confeccionado em plástico resistente, com 02 lâminas paralelas em aço inoxidável, afiadas, sem sinais de oxidação ou rebarbas, podendo ter ou não fita lubrificante. Embalagem, trazendo externamente os dados de identificação, procedência e número de lote.	Un.	5.000	xx	xx	xxx
006	02010050	Aromatizador de ar para ambiente, em forma de aerosol, não contendo CFC - cloro fluorcarbonato, dupla ação. Embalagem com mínimo de 360 ml, contendo o nome do fabricante, data de fabricação, prazo de validade e registro ou notificação no Ministério da Saúde. Fragrância lavanda.	Fr.	500	xx	xx	xxx
007	02011903	Balde de plástico, polipropileno de alta densidade, alta resistência a impacto, paredes e fundo reforçados, alça em polipropileno, capacidade de aproximadamente 15 litros. O produto deverá ter etiqueta com a identificação, marca do fabricante e capacidade	Un.	100	xx	xx	xxx

008	02011904	Balde de plástico, polipropileno de alta densidade, alta resistência a impacto, paredes e fundo reforçados, alça em polipropileno, capacidade de aproximadamente 25 litros. O produto deverá ter etiqueta com a identificação, marca do fabricante e	Un.	50	xx	xx	xxx
009	02010052	Bota de segurança tipo impermeável, uso profissional, confeccionada em policloreto de vinila (PVC), cor branca, sem bico de aço, cano curto aprox. 28cm. Tamanho de 34-46	Par.	200	xx	xx	xxx
010	02011800	Carrinho para limpeza com kit Funcional, com rodinhas. Medidas aproximadas 116 cm comprimento x 57 cm largura x 100 cm altura, peso aproximado 18 k. Acompanha: 01 Carro Funcional + 01 (um) Balde Espremedor 30 litros + 01 (um) Conjunto Mop Líquido (01)Cabo em Alumínio + 01 Haste + 01 Refil Mop Líquido g) + 01 (uma) Placa de Sinalização Piso Molhado + 01 (uma) Pá Coletora Pop + 01 (um) Conjunto Mop Pó (01 Cabo em Alumínio + 01 Armação + 01 Refil Mop Pó).	kit	10	xx	xx	xxx
011	02011871	Cera impermeabilizante incolor acrílico, indicado para todos os tipos de pisos, resistente ao tráfego, composta de resina acrílica metalizada, emulsão de cera de polietileno, agente nivelador, plastificante, preservante, fragância e água, rotulagem contendo, no mínimo, nome, composição, marca, CNPJ do fabricante e registro ou notificação no Ministério da Saúde. Embalagem de 5 litros. (Apresentar	Gl.	500	<div style="border: 1px solid black; padding: 5px;"> <p style="text-align: center; font-weight: bold;">13.559.782/0001-45</p> <p style="text-align: center;">Adrielson Ferreira Pinheiro - ME AFP Com. de Embalagens xx xx xxx RUA JUIZ DANILLO BERTOLIN PRÉCOMA, 430/440 CIDADE JARDIM - CEP 83035-340 SÃO JOSÉ DOS PINHAIS -PR</p> </div>		
012		Coador de pano para café 100% algodão, cor branca, cabo de madeira, nº 103 (grande). (Apresentar amostra).	Un.	30	xx	xx	xxx
013	02011919	Conjunto completo mop 45 cm, cabo de alumínio anodizado 1,40 x 24mm, armação em polipropileno e aço galvanizado, refil composta por fios 100% acrílico, compreendendo cabo de alumínio, refil e armação. (Apresentar amostra).	Conj.	30	xx	xx	xxx
014	02011799	Conjunto para coleta seletiva 4 cestos com tampa valvem (papel, plástico, vidro, metal) confeccionado em polipropileno de alta resistência, resistente a fatores externos como sol, chuva e produtos químicos, armação metálica com pintura eletrostática, dimensões aproximadas 100 cm (altura) x 182 cm (largura) x 45 cm (profundidade). 60 litros	Conj.	10	xx	xx	xxx
015	01010274	Copo plástico, descartável, 100 % polipropileno (PP) atóxico, branco, 180 ml, água/refrigerante c/ 100 un. Deve atender as normas de qualidade da NBR 14.865/02	Pcte.	8.000	xx	xx	xxx
016	01010273	Copo plástico, descartável, 100 % polipropileno (PP) atóxico, branco, 300 ml, água/refrigerante c/ 100 un. Deve atender as normas de qualidade da NBR 14.865/02	Pcte.	500	xx	xx	xxx
017	01010275	Copo plástico, descartável, 100% poliestireno (PS) atóxico, branco, 50 ml café/chá c/100 un. Deve atender as normas de qualidade da NBR 14.865/02	Pcte.	500	Rosso	R\$2,10	R\$1.050,00
018	01014269	Copo plástico, descartável, 100% poliestireno (PS) atóxico, branco, 80 ml café/chá c/100 un. Deve atender as normas de qualidade da NBR 14.865/02	Pcte.	500	Rosso	R\$3,25	R\$1.625,00
019	02010823	Desengordurante, 500 ml composto de alquil benzeno, sulfonato de sódio, álcool etoxilado coadjuvantes, sequestrante perfume e água com registro do Ministério da Saúde, químico responsável, data de validade, composição e informações do fabricante estampados na embalagem.	Un.	1.000	xx	xx	xxx

020	02010291	Desinfetante, composto de água, ingredientes ativos, formol, sabão, óleo de pinho, solvente, estabilizante, sequestrante e corante, com registro do Ministério da Saúde, químico responsável, data de validade, composição e informações do fabricante estampados na embalagem - 05 litros	Galão	500	xx	xx	xxx
021	02010708	Desinfetante, composto de água, ingredientes ativos, formol, sabão, óleo de pinho, solvente, estabilizante, sequestrante e corante, com registro do Ministério da Saúde, químico responsável, data de validade, composição e informações do fabricante estampados na embalagem - 1 litro.	Litro	300	xx	xx	xxx
022	02011906	Desinfetante, excelente poder de limpeza e desinfecção em uma única etapa amplo espectro de ação microbicida e extraordinário efeito residual sobre as superfícies. Age de modo efetivo, removendo totalmente os diversos tipos de sujidades e manchas. Associação de tensoativos não iônicos e catiônicos, agentes sequestrantes, agentes emulsionantes, corantes, essência lavanda e veículo aquoso. Diluição aprox. de 1:40. A embalagem deverá conter externamente os dados de identificação, procedência, número do lote, validade e número de registro no Ministério da Saúde. Embalagem de 1 litro.	Fr	300	xx	xx	xxx
023	02011907	Desinfetante, excelente poder de limpeza e desinfecção em uma única etapa amplo espectro de ação microbicida e extraordinário efeito residual sobre as superfícies. Age de modo efetivo, removendo totalmente os diversos tipos de sujidades e manchas. Associação de tensoativos não iônicos e catiônicos, agentes sequestrantes, agentes emulsionantes, corantes, essência lavanda e veículo aquoso. Diluição aprox. de 1:40. A embalagem deverá conter externamente os dados de identificação, procedência, número do lote, validade e número de registro no Ministério da Saúde. Embalagem de 5 litros.	Gl.	500	xx	xx	xxx
024	02011882	Desodorante sanitário 35 gr, composto de paradiclorobenzeno, cloro, metil isotiazolinona, lauril sulfonato de sódio, sulfonato de sódio, tripolifosfato de sódio, monifenol etoxilado, polietileno, glicol, talco industrial, corante e essência.	Un.	1.000	xx	xx	xxx
025	02011822	Detergente de cozinha, 500 concentrado ESPECIFICAÇÃO DO PRODUTO: princípio ativo linear alquil benzeno, sulfonato de sódio, teor mínimo de 6%, fragrâncias e outras substâncias químicas permitidas. EMBALAGEM: acondicionamento em frasco plástico, contendo 500 ml. FICHA TÉCNICA: Autorização de funcionamento do fabricante na ANVISA. (OBRIGATÓRIO). (Apresentar amostra).	Fr	3.000	xx	xx	xxx
026	02010054	Disco para enceradeira, branco 350 mm, lustrador.	Un.	50	xx	xx	xxx
027	02010055	Disco para enceradeira, preto 350 mm, removedor.	Un.	100	xx	xx	xxx
028	02010056	Disco para enceradeira, verde 350 mm, limpador.	Un.	100	xx	xx	xxx
029	01014265	DISPENSER/SUPORTE POUÇA COPOS BOTÃO - COPOS (180/200 ML) Dispenser para copos de água (180/200 mL). Injetado em plástico ABS e tubo em poliestireno. Medidas: 55cm (altura) x 14cm (largura) x 20cm (profundidade). O modelo deve possuir botão frontal na parte inferior, que, quando acionado, libera o copo.	Un.	100	xx	xx	xxx

13.559.782/0001-45

Adrielson Ferreira Pinheiro - ME
AFP Com. de EmbalagensRUA JUIZ DANILO BERTOLIN PRÉCOMA, 430/440
CIDADE JARDIM - CEP 83035-340
SÃO JOSÉ DOS PINHAIS - PR

030	01014266	DISPENSER/SUPORTE POUPA COPOS BOTÃO - COPOS (50 ML) Dispenser para copos de água (50 mL). Injetado em plástico ABS e tubo em poliestireno. Medidas: 55cm (altura) x 14cm (largura) x 20cm (profundidade). O modelo deve possuir botão frontal na parte inferior, que quando acionado libera o copo.	Un.	50	xx	xx	xxx
031	02011823	Escova de mão para limpeza, modelo oval; base de madeira, espessura 1,5 cm; base medindo (13 x 7) cm; com cerdas em nylon sintético; sem alça, sem cabo, na cor amarela; mínimo de 15 cerdas por tufo.	Un.	300	xx	xx	xxx
032	02010357	Escova para vaso sanitário com suporte, cerdas resistentes e duráveis, que não deformam e nem embolam. (Apresentar amostra).	Un.	100	xx	xx	xxx
033	02011811	Espanja de lã de aço 60 gr, composta de aço de carbono.	Pcte.	300	xx	xx	xxx
034	02010365	Espanja dupla face multiuso 11x75x20 mm, fibra abrasiva (lado verde), esponja macia (lado amarelo), composta de espuma poliuretano e fibra textil. (Apresentar amostra).	Un.	3.000	xx	xx	xxx
035	02010011	Flanela para limpeza de aprox. 58 x 40 cm, na cor branca 100% de algodão.	Un.	800	xx	xx	xxx
036		Guardanapo de papel, branco, medida aproximada: 23,5 x 22 cm, fibras virgens, 100 % natural, pacote com 50 unidades. (Apresentar amostra).	Pcte.	600	xx	xx	xxx
037	02010531	Limpa vidros 500 ml, líquido. Cor incolor/azul. Frasco plástico de 500ml, com gatilho. A embalagem deverá conter externamente os dados de identificação, procedência, número do lote, validade e número de registro no Ministério da Saúde.	Un.	200	xx	xx	xxx
038	02010058	Limpador/Restaurador com brilho para pisos tratados com cera e acabamento acrílico, sem permfe, cor branca. Embalagem de 5 litros.	Gl.	50	xx	xx	xxx
039	02011910	Lixeira de pedal confeccionada em polipropileno, sistema do pedal muito bem dimensionado, inquebrável e extremamente leve, possuem ganchos para fixação dos sacos de lixo. Cor branca. Capacidade aproximada 50 litros. (Apresentar amostra).	Un.	100	xx	xx	xxx
040	02011909	Lixeira de pedal confeccionada em polipropileno, sistema do pedal muito bem dimensionado, inquebrável e extremamente leve, possuem ganchos para fixação dos sacos de lixo. Cor branca. Capacidade aproximada 100 litros. (Apresentar amostra).	Un.	100	xx	xx	xxx
041	02011908	Lixeira de pedal confeccionada em polipropileno, sistema do pedal muito bem dimensionado, inquebrável e extremamente leve, possuem ganchos para fixação dos sacos de lixo. Cor branca. Capacidade aproximada 17 litros. (Apresentar amostra).	Un.	500	xx	xx	xxx
042	02011890	Lixeira, s/ tampa em plástico polipropileno 100% injetado, resistente, s/ pedal, capacidade aproximadamente 10 à 14 litros. Cor branca.	Un.	100	xx	xx	xxx
043	02011824	Luva de segurança reutilizável, confeccionada em borracha natural, revestimento interno em Verniz Silver, superfície externa antiderrapante na palmas e face palmar dos dedos, lisa na face dorsal e punho. Espessura 0,45mm. Tamanho G. Comprimento do punho a a partir de 10 cm. (Apresentar amostra).	Par.	1.500	xx	xx	xxx
044	02011825	Luva de segurança reutilizável, confeccionada em borracha natural, revestimento interno em Verniz Silver, superfície externa antiderrapante na palmas e face palmar dos dedos, lisa na face dorsal e punho. Espessura 0,45mm. Tamanho M. Comprimento do punho a partir de 10 cm. (Apresentar amostra).	Par.	1.500	xx	xx	xxx

13.559.782/0001-45

Adrielson Ferreira Pinheiro - ME
AFP Com. de EmbalagensRUA JUIZ DANILLO BERTOLINI, 430/440
CIDADE JARDIM - CEP 83035-340
SÃO JOSÉ DOS PINHAIS - PR

045	02011826	Luva de segurança reutilizável, confeccionada em borracha natural, revestimento interno em Verniz Silver, superfície externa antiderrapante na palmas e face palmar dos dedos, lisa na face dorsal e punho. Espessura 0,45mm. Tamanho P. Comprimento do Punho a partir de 10cm. (Apresentar amostra).	Par.	1.500	xx	xx	xxx
046	02010053	Multi inseticida com óleo de eucalipto, fórmula a base de água, frasco com aproximadamente 300 ml.	Fr	50	xx	xx	xxx
047	02011886	Pá para lixo caixa em polipropileno, resistente, leve, cabo de alumínio com altura ergonômica e formato anatômico.	Un.	50	xx	xx	xxx
048		Pano de prato 100% algodão, embanhado nas laterais, absorvente, lavável e durável, na cor branca, medida aproximada de 40 x 75 cm.	Un.	500	xx	xx	xxx
049	02011828	Papel higiênico rolo 300m, folha simples, cor branco, gramatura mínima de 17grs/m ² , 100% celulose virgem de alta absorção, resistência a úmidade. Com controle bacteriológico.	Rl.	5.000	xx	xx	xxx
050	02011827	Papel higiênico, cor branco, gramatura mínima de 19grs/m ² , 100% celulose virgem, folha simples, gofrada, macio, resistente, não reciclado, 30m x 10 cm neutro. Com controle bacteriológico.	Rl.	5.000	xx	xx	xxx
051	02011813	Papel higiênico, cor branco, gramatura mínima de 19grs/m ² , 100% celulose virgem, folha simples, gofrada, macio, resistente, não reciclado, 60m x 10 cm neutro. Com controle bacteriológico.	Rl.	8.000	xx	xx	xxx
052	02011848	Porta papel higiênico rolão, super resistente, branco em ABS, sistema de abertura e fechamento com chave, para papel higiênico em rolos de até 500 metros.	Un.	300	xx	xx	xxx
053	02011805	Prendedor de roupa em plástico resistente. Pacote com 12 unidades.	Pcte	100	xx	xx	xxx
054	02011917	Refil para Mop de 45cm. Composto por fios 100% acrílico. Parte superior confeccionada com tecido sintético e lavável. Resistente ao encolhimento. Fechamento através de laços.	Un	30	xx	xx	xxx
055		Reservatório para saboneteira, com capacidade de 800 ml a 1,5 Litro	Un.	500	xx	xx	xxx
056	02010211	Rodo de espuma com largura aproximada de 40cm, cabo de madeira revestido de polipropileno. (Apresentar amostra)	Un.	100	xx	xx	xxx
057	02010706	Rodo de espuma com largura aproximada de 60 cm, cabo de madeira revestido de polipropileno. (Apresentar amostra)	Un.	100	xx	xx	xxx
058	02011916	Rodo de espuma dupla face 40 cm. Cabo de madeira. Espuma de poliuretano e fibra sintética com mineral abrasivo. (Apresentar amostra)	Un.	100	xx	xx	xxx
059	02011911	Rodo reforçado fabricado em plástico polipropileno de alta resistência, com cabo de alumínio de aprox. 1,40 m (anti ferrugem), borracha dupla, com rosca de encaixe, boa resistência ao impacto, Perfil duplo e proteção superior anti - respingos. Tamanho aprox. 45 cm. (Apresentar amostra).	Un.	100	xx	xx	xxx
060	02011912	Rodo reforçado fabricado em plástico polipropileno de alta resistência, com cabo de alumínio de aprox. 1,40 m (anti ferrugem), borracha dupla, com rosca de encaixe, boa resistência ao impacto. Perfil duplo e proteção superior anti - respingos. Tamanho aprox. 65 cm. (Apresentar amostra).	Un.	100	xx	xx	xxx
061	02010711	Sabão concentrado com amoníaco. Embalagem de 5 litros.	Gl.	200	xx	xx	xxx
062	02010713	Sabão em barra 400 gr, composto de sabão base, glicerina, sais inorgânicos, coadjuvantes, emoliente e água.	Un.	300	xx	xx	xxx
063	02010714	Sabão em pó caixa com 1 kg, composto de tensoativo aniônico, tamponantes, coadjuvantes sinergista, branqueador óptico, enzimas, corantes essência, água e carga. Contendo alquil benzeno-sulfonato de sódio. (Apresentar amostra)	Un.	5.000	xx	xx	xxx

13.559.782/0001-45
Adrielson Ferreira Pinheiro - ME
AEP Com. de Embalagens
RUA JUIZ DAMILO BERTOLIN PRÉCOMA, 430/440
CIDADE JARDIM - CEP 83035-340
SÃO JOSÉ DOS PINHAIS - PR

064	02011913	Saboneteira com reservatório de 600 a 800 ml compacta, fabricada em polipropileno de alta resistência mecânica de alto brilho, possui a versatilidade de trabalhar com sabonete líquido,	Un.	500	xx	xx	xxx
065	02011829	Saboneteira sem reservatório em policarbonato transparente, com base e pulsador em ABS branca, fechamento com chave, capacidade de 800 ml à 1,5 litro	Un.	300	xx	xx	xxx
066	02010716	Saco de lixo 100 L normal amarelo, medindo aproximadamente 75 x 90cm, com espessura de mínima 5 micras, plástico gramatura normal, pacote c/ 100 unidades. OBS: cores da coleta seletiva. O produto deverá estar em conformidade com a norma	Pcte.	100	AFP	R\$49,60	R\$4.960,00
067	02011866	Saco de lixo 100 L normal azul, medindo aproximadamente 75 x 90cm, com espessura mínima de 5 micras, plástico gramatura normal, pacote c/ 100 unidades. OBS: cores da coleta seletiva. O produto deverá estar em conformidade com a norma da ABNT	Pcte.	300	AFP	R\$48,60	R\$14.580,00
068	011867	Saco de lixo 100 L normal preto, medindo aproximadamente 75 x 90cm, com espessura mínima de 5 micras, plástico gramatura normal, pacote c/ 100 unidades. OBS: cores da coleta seletiva. O produto deverá estar em conformidade com a norma da ABNT	Pcte.	300	AFP	R\$43,60	R\$13.080,00
069	02011869	Saco de lixo 100 L normal verde, medindo aproximadamente 75 x 90cm, com espessura mínima de 5 micras, plástico gramatura normal, pacote c/ 100 unidades. OBS: cores da coleta seletiva. O produto deverá estar em conformidade com a norma da ABNT	Pcte.	50	AFP	R\$49,60	R\$2.480,00
070	02011868	Saco de lixo 100 L normal vermelho, medindo aproximadamente 75 x 90cm, com espessura mínima de 5 micras, plástico gramatura normal, pacote c/ 100 unidades. OBS: cores da coleta seletiva. O produto deverá estar em conformidade com a norma da ABNT	Pcte.	100	AFP	R\$49,60	R\$4.960,00
071	02011854	Saco de lixo 20 L normal amarelo, medindo aproximadamente 39 x 58cm, com espessura mínima de 5 micras, plástico gramatura normal, pacote c/ 100 unidades. OBS: cores da coleta seletiva. O produto deverá estar em conformidade com a norma da ABNT	Pcte.	100	AFP	R\$16,30	R\$1.630,00
072	011855	Saco de lixo 20 L normal azul, medindo aproximadamente 39 x 58cm, com espessura mínima de 5 micras, plástico gramatura normal, pacote c/ 100 unidades. OBS: cores da coleta seletiva. O produto deverá estar em conformidade com a norma da ABNT	Pcte.	300	AFP	R\$15,95	R\$4.785,00
073	02011879	Saco de lixo 20 L normal preto, medindo aproximadamente 39 x 58cm, com espessura mínima de 5 micras, plástico gramatura normal, pacote c/ 100 unidades. OBS: cores da coleta seletiva. O produto deverá estar em conformidade com a norma da ABNT	Pcte.	300	AFP	R\$14,50	R\$4.350,00
074	02011857	Saco de lixo 20 L normal verde, medindo aproximadamente 39 x 58cm, com espessura mínima de 5 micras, plástico gramatura normal, pacote c/ 100 unidades. OBS: cores da coleta seletiva. O produto deverá estar em conformidade com a norma da ABNT	Pcte.	100	AFP	R\$16,30	R\$1.630,00
075	02011856	Saco de lixo 20 L normal vermelho, medindo aproximadamente 39 x 58cm, com espessura mínima de 5 micras, plástico gramatura normal, pacote c/ 100 unidades. OBS: cores da coleta seletiva. O produto deverá estar em conformidade com a norma da ABNT	Pcte.	100	AFP	R\$16,30	R\$1.630,00
076	02011858	Saco de lixo 40 L normal amarelo, medindo aproximadamente 50 x 62cm, com espessura mínima de 5 micras, plástico gramatura normal, pacote c/ 100 unidades. OBS: cores da coleta seletiva. O produto deverá estar em conformidade com a norma da ABNT	Pcte.	100	AFP	R\$27,30	R\$2.730,00

077	02011859	Saco de lixo 40 L normal azul, medindo aproximadamente 50 x 62cm, com espessura mínima de 5 micras, plástico gramatura normal, pacote c/ 100 unidades. OBS: cores da coleta seletiva. O produto deverá estar em conformidade com a norma da ABNT 9191/2008.	Pcte.	200	AFP	R\$26,50	R\$5.300,00
078	02011887	Saco de lixo 40 L normal preto, medindo aproximadamente 50 x 62cm, com espessura mínima de 5 micras, plástico gramatura normal, pacote c/ 100 unidades. OBS: cores da coleta seletiva. O produto deverá estar em conformidade com a norma da ABNT 9191/2008.	Pcte.	200	AFP	R\$23,40	R\$4.680,00
079	02011861	Saco de lixo 40 L normal verde, medindo aproximadamente 50 x 62cm, com espessura mínima de 5 micras, plástico gramatura normal, pacote c/ 100 unidades. OBS: cores da coleta seletiva. O produto deverá estar em conformidade com a norma da ABNT 9191/2008.	Pcte.	100	AFP	R\$26,50	R\$2.650,00
080	02011860	Saco de lixo 40 L normal vermelho, medindo aproximadamente 50 x 62cm, com espessura mínima de 5 micras, plástico gramatura normal, pacote c/ 100 unidades. OBS: cores da coleta seletiva. O produto deverá estar em conformidade com a norma da ABNT 9191/2008.	Pcte.	100	AFP	R\$26,50	R\$2.650,00
081	02011863	Saco de lixo 60 L normal azul, medindo aproximadamente 63 x 80cm, com espessura mínima de 5 micras, plástico gramatura normal, pacote c/ 100 unidades. OBS: cores da coleta seletiva. O produto deverá estar em conformidade com a norma da ABNT 9191/2008.	Pcte.	200	AFP	R\$36,30	R\$7.260,00
082	02010717	Saco de lixo 60 L normal preto, medindo aproximadamente 63 x 80cm, com espessura mínima de 5 micras, plástico gramatura normal, pacote c/ 100 unidades. OBS: cores da coleta seletiva. O produto deverá estar em conformidade com a norma da ABNT 9191/2008.	Pcte.	300	AFP	R\$32,25	R\$9.675,00
083	02011865	Saco de lixo 60 L normal verde, medindo aproximadamente 63 x 80cm, com espessura mínima de 5 micras, plástico gramatura normal, pacote c/ 100 unidades. OBS: cores da coleta seletiva. O produto deverá estar em conformidade com a norma da ABNT 9191/2008.	Pcte.	200	AFP	R\$36,30	R\$7.260,00
084	02011864	Saco de lixo 60 L normal vermelho, medindo aproximadamente 63 x 80cm, com espessura mínima de 5 micras, plástico gramatura normal, pacote c/ 100 unidades. OBS: cores da coleta seletiva. O produto deverá estar em conformidade com a norma da ABNT 9191/2008.	Pcte.	30	AFP	R\$36,30	R\$1.089,00
085	02010725	Saco de tecido branco p/ limpeza, alvejado, duplo, confeccionado em puro algodão, lavado e alvejado, alta absorção, cor branca, embanhado nas laterais, dimensões aproximadas 60 cm x 80 cm.	Un.	1.500	xx	xx	xxx
086	02010724	Saco pano cru 100% algodão, isento de goma. Dimensão aproximada de :50x80 cm 22 batidas.	Un.	1.000	xx	xx	xxx
087	02010005	Saco para lixo 15 litros, normal azul, com espessura mínima de 5 micras, plástico gramatura normal, pacote c/100 unidades .OBS: cores da coleta seletiva. O produto deverá estar em conformidade com a norma da ABNT 9191/2008.	Pcte.	200	AFP	R\$16,30	R\$3.260,00
088	02011862	Saco para lixo 60L normal amarelo medindo aproximadamente 63 x 80 com espessura de 5 micras, plástico gramatura normal, pacote com 100 unidades. OBS: Cores da coleta seletiva. O produto deverá estar em conformidade com a norma da ABNT 9191/2008.	Pcte.	100	AFP	R\$36,30	R\$3.630,00
089	02011841	Sapólio em pó tubo 300 gr, composto de tensoativos: aniônico, alcalinizante, agente abrasivo, corante, essência. (Apresentar amostra).	Fr.	100	xx	xx	xxx

090	02011842	Sapólio líquido 300 ml, composto de tensoativos: aniônico e não aniônico, espessante, alcalinizantes, abrasivo, preservante, fragância e veículo. Com princípio ativo linear, alquilbenzeno, sulfonato de sódio. (Apresentar amostra).	Fr.	1.500	xx	xx	xxx
091	02010057	Selador termosplástico a base de polímeros especiais, de alta resistência e excelente nivelamento, pronto para uso e fácil aplicação, durabilidade e resistência, previne o desgaste do piso, devido ao tráfego intenso, abrasão e riscos, prolonga a vida útil do piso, secagem equilibrada e rápida. Embalagem de 5 litros.	Gl.	50	xx	xx	xxx
092	02011918	Tapete Capacho 100% PVC antiderapante. Lavável. Tamanho de 50cm largura x 80cm comprimento.	Un	50	xx	xx	xxx
093	02011849	Toalha de papel interfolha, na cor branca, 100% Celulose virgem, papel não reciclado; medindo aproximadamente 23 cm x 27cm com três dobras, pacote com 1.250 folhas. (Apresentar amostra).	Pcte	1.500	xx	xx	xxx
094	02011881	Toalha de papel, folha dupla picotada texturizada, super branca, rolo com 55 toalhas, 20 cm x 22 cm, Pacote c/ 02 rolos. (Apresentar amostra).	Pcte.	8.000	xx	xx	xxx
095	02011914	Toalheiro bobina, auto corte, fabricado em plástico ABS. Abertura: sistema com chave, semi automático, possui mecanismo que controla o corte do papel em aproximadamente 70 cm.	Un.	50	xx	xx	xxx
096	02011831	Toalheiro Interfolhas, branco em ABS, em policarbonato. Fechamento com chave. Para papel toalha interfolhas de 2 ou 3 dobras.	Un.	400	xx	xx	xxx
097	02010821	Vassoura com cerdas de nylon, cabo rosqueável reforçada. (Apresentar amostra).	Un	100	xx	xx	xxx
098	02010822	Vassoura de palha base com aproximadamente 60 cm, natural, três costuras, cabo em madeira, lixado e perfeitamente reto. (Apresentar amostra).	Un.	100	xx	xx	xxx
099	02011445	Palha de aço fina n.º 0, material aço carbono, abrasividade média. Aplicação: limpeza em geral. Pacote com 1 unidades de 25g	Pcte	50	xx	xx	xxx
100	02011893	Toalha de papel interfolha, na cor branca, 100% Celulose virgem, papel não reciclado; medindo aproximadamente 23cm x 21cm com duas dobras, pacote com c/ 1.000 folhas. (Apresentar amostra).	Pcte	8.000	xx	xx	xxx
101		Removedor para limpeza pesada com ozônio, a base de fluor. Produto biodegradável para limpeza de pisos encardidos, pisos antiderrapantes, azulejos, plásticos, fórmicas, mosaicos, aço escovado, elevadores e equipamentos hospitalares laváveis. Remove gordura, ferrugem, mofo, bolor, graxa eliminando em até 99,9 bactérias, vírus, fungos e outros microorganismos. Composição: Tensoativo aniônico, tensoativo não aniônico, flúor, tri - isobutil fosfato, coadjuvantes, ativadores, água saturada em O3, hidrótopos, alcalinizante, conservante, corante e veículo. Embalagem de 5 litros. (Apresentar amostra).	Gl.	2.000	xx	xx	xxx
102		Removedor para limpeza pesada, germicida e bactericida, com ozônio. Usado para limpeza gera em moveis, carteiras, tecido, couro, corino, corvím, paredes, fôgão, sofá, tapetes, inox, alumínio, vidros, box, porcelanatos, rejúntes, etc... Contendo oxigênio ativo, sem cloro. Podendo ser usado em ambientes hospitalares, interior de ambulâncias, ajudando na eliminação de germes bactérias e vírus. Composição: Linear Alquil Benzeno Sulfonato de Sódio, tri - isobutil fosfato, Ozônio, Dimetil, Dioxolano, Metanol, Fragrância, Conservante e Veículo. Embalagem de 5 litros. (Apresentar amostra).	Gl.	2.000	xx	xx	xxx

13.559.782/0001-45

xx Adrielson Ferreira Pinheiro - ME
AFP Com. de EmbalagensRUA JUIZ DANILO BERTOLIN PRÉCOMA, 430/440
CIDADE JARDIM - CEP 83035-340
SÃO JOSÉ DOS PINHAIS - PR

Observações adicionais:

- 1) Prazo para entrega: Em ate 15 dias uteis após a data da formalização do pedido....
- 2) Local de Entrega: A ser definido pelo solicitante do produto.
- 3) Valor mínimo para faturamento: R\$ 1.500,00 (Hum Mil e Quinhentos Reais)
- 4) Prazo de validade da proposta: 90 (noventa) dias,
- 5) Prazo para pagamento: 30 (trinta) dias após a entrega da Nota Fiscal e do itens / produto.

Orlando Drulla
Depto. de Vendas

Solicitante:

CONIMS – Consórcio Intermunicipal de Saúde
Telefone (46) 3313 3550
Rua Afonso Pena, 1902 – Bairro Anchieta
CEP: 85501-530 – Pato Branco - PR
www.conims.com.br

13.559.782/0001-45

Adrielson Ferreira Pinheiro - ME
AFP Com. de Embalagens

RUA JUIZ DANILO BERTOLIN PRÉCOMA, 430/440
CIDADE JARDIM - CEP 83035-340
SÃO JOSÉ DOS PINHAIS -PR

Vendido e entregue por Pão de Açúcar

A água sanitária Q'Boa mata 99,99% dos germes, das bactérias, dos fungos e o novo vírus. Ideal para limpeza de banheiros,... ver mais

R\$ 3,15

	0	
--	---	--

Calcular o frete e prazo:

	OK
--	----

Veja também



Kit com 3 Limpadores Ajax Fresh 500ml Cada

R\$19,47

	A unid. sai por R\$6,49
--	--------------------------------

	0	
--	---	--

Descrição do produto

A água sanitária Q'Boa mata 99,99% dos germes, das bactérias, dos fungos e o novo vírus. Ideal para limpeza de banheiros, pias, pisos, azulejos, lixeiras, ralos e desinfecção de frutas, verduras e legumes.

1 **Compre no site ou aplicativo***Serviço limitado a 1000 itens por compra2 **Receba suas compras em casa ou em seu Estabelecimento**Ofertas
Nossas lojas
Canal do cliente
Política de privacidadeDicas
Tenda

Minhas listas

Olá, faça seu login
Minha Conta

R\$ 0,00

atacado

Como podemos te ajudar hoje?

Buscar

Comprar por departamento

Ofertas de Aniversário

Linha Unilever Pro

Marca própria Select

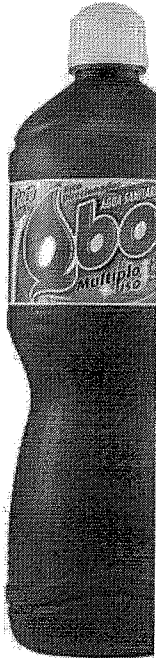
[Home](#) > [Limpeza](#) > [Limpeza de Banheiro](#) > [Água Sanitária](#)[Voltar à Limpeza](#)

Água Sanitária Qboa 1L

[Adicionar a lista](#)

código do sku: 000000000000004197-LT

Qboa

R\$ 2,99 un.Comprando 4 un.
R\$ 2,79 un.[Adicionar](#)[Clique & Retire ou Receba em casa](#)

Descrição:

A água sanitária Qboa está presente em milhões de lares, levando saúde e bem-estar para as famílias. Sua fórmula, com cloro ativo, passa por um rigoroso processo de qualidade, que comprova o poder bactericida, sua eficiência na higienização de hortifrutícolas e desinfecção em diversos locais de concentração de germes e bactérias. Qboa é garantia de proteção para a sua casa e sua família. Não perca os preços especiais do Tenda Atacado!

Informações Técnicas

Tamanho	1L
Tipo	Água Sanitária
Marca	Qboa

Como trabalhamos com cookies?

Caro cliente, nosso site utiliza cookies e outras tecnologias semelhantes para melhorar a sua experiência em nossos serviços, publicidade personalizada e recomendar produtos de seu interesse. **Ao navegar na nossa página e utilizar os serviços disponíveis, você concorda com esse monitoramento.** Para mais informações, consulte a nossa [política de privacidade](#).

CONCORDO
E FECHAR

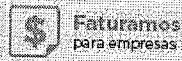

Home Limpeza e Manutenção Tratamento de Pisos Pisoclean Desincrustante LP - 5 Litros - Pisoclean

Desincrustante LP - 5 Litros - Pisoclean

cód: PIS-LP010

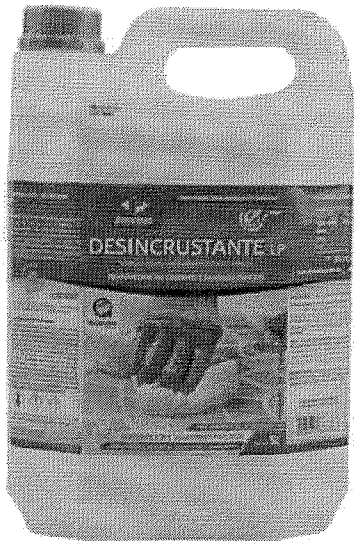

Garantia: 30 dias por defeitos de fabricação

Avaliação Faça uma avaliação Ler as 19 avaliações

R\$ 110,20 à vista com 5% de desconto no boleto bancário

ou em até 10x de R\$ 14,55 no cartão

OPÇÕES DE PARCELAMENTO

Compre e ganhe R\$ 1,20 para usar nas próximas compras.

Adicionar ao carrinho

Calcule o frete

Adicionar à lista de favoritos

Compre junto e ganhe desconto

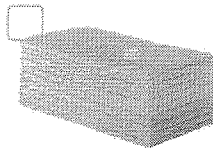

Fibra Macia Branca 230mmx102mm - Pa...

R\$ 13,00



Limpeza diária LP - 5 litros - Piso...

R\$ 80,00

Desincrustante LP - 5 Litros - Pisoclean

Saiba mais

Cristiane Consultora

Cristiane

Posso te ajudar? Tem alguma dúvida?

Tenho dúvida sobre um produto.

Quero fazer uma compra.

Onde está meu pedido?

Digite sua mensagem

Seguro, inodoro e biodegradável!

Desincrustante LP é ideal para remoção de resíduos de obra em geral, rejuntas cimentícios, eflorescências e na limpeza de r

https://www.lojadoprofissional.com.br/desincrustante-lp?utm_campaign=gshop&idgrade=4999&gclid=CjwKCAIA4o79BRBvEiwAjteoYCI-1zfyEN0smWTG... 1/4

GimbaLogin 0
item(s)Whatsapp 

Home Limpeza > Limpadores para Pisos

[Volta a página anterior](#)

Limpador Pesado para Pisos e Porcelanatos Klyo Floor 5L 1 UN Renko

Código Gimba:11436530

Outros produtos: [RENKO](#) [Adicionar na Minha Lista!](#)Disponibilidade do produto: **Imediata****Por: R\$ 94,50**
em 3x de R\$ 31,50ou **R\$ 93,08** no boleto à vista!
(com 1,5% de desconto)

Limpador de Pisos e Porcelanatos Klyo Floor 5L Renko

Detergente alcalino para limpeza pesada e remoção de sujidades fortemente impregnadas em porcelanatos encardidos e outros pisos em geral. Não danifica o piso, pois limpa preservando a integridade do mesmo. Possui tensoativos que penetram nos microporos removendo a sujidade e impedindo que a sujeira se deposite novamente.

Sempre que manipular uma solução química utilize acessórios de segurança, para este produto indicamos: Luva, botas e avental.

Indicação de Uso:

- Limpeza manual ou automatizada retirando resíduos gordurosos (de origens vegetal, animal ou mineral) e fuligens em diversos pisos de baixíssima porosidade como vitrificados, porcelanatos polidos retificados, granito polido e piso cimentício. Também pode ser utilizado em paredes, azulejos encardidos, plásticos e equipamentos.



Bem-vindo! Login

Estou procurando por...

Meus
Pedidos

LUVAS

LABORATORIO

DIABETES

ESTERILIZAÇÃO

MEDICAMENTOS

MATERIAL DE CONSUMO

DESCARTÁVEIS



AVISO IMPORTANTE



Devido ao cenário atual e com grande aumento da demanda de compras no site, os pedidos podem ser entregues em ATE 30 DIAS!

Confirme na finalização do seu pedido o prazo estipulado para entrega.

Você está em: Home > Veterinária > **ÁLCOOL ETÍLICO 96GL (92,8 INPM) 1L PROLINK**

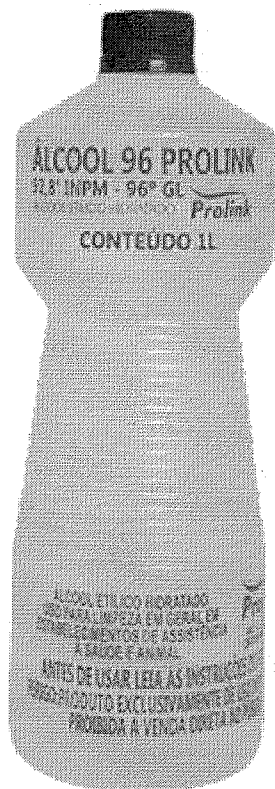

Ampliar Imagem

ÁLCOOL ETÍLICO 96GL (92,8 IN

em 0 avaliações. Dê sua av

Nosso **ÁLCOOL Hidratado 92,8° INPM** p
veículo em formulações cosméticas e o
fabricação de outros produtos, e como li
assistência à saúde.

Modelo: Álcool 96

Marca

Referência: 9900000146511

Conte

Seção: Veterinária

R\$ 10,29

COMPRE I

A partir de

QUANTIDADE

- 1 +

\$ Saiba como pagar

🚚 Calcule o frete

🗨️ Tire suas dúvidas ★ Indique este produto



Atendimento
WhatsApp

Descrição

ÁLCOOL ETÍLICO 96GL (92,8 INPM) 1L PROLINK

ÁLCOOL ETÍLICO Hidratado 92,8 INPM (Álcool 96° GL)

Atendimento Offline



o/age-
1-litro/)

(https://
perfum

(<https://protelimp.com.br/wp-content/uploads/2017/04/alcool-92-itaja.jpg>)

Álcool 92,8° 1L Itajá

R\$9,00 ✓

Álcool 92,8° 1L Itajá

Álcool 92,8° 1L Itajá.

FINALIDADE: O Álcool Etilico 92,8° INPM é recomendado única e exclusivamente para uso profissional (assistência a saúde) sendo proibida a venda direta ao público-produto com fim de limpeza.

Fora de estoque

<https://protelimp.com.br/produto/alcool-928-1l-itaja/>

Compre por Categoria

Início / Aparelho para Barbear Descartável Gillette Prestobarba Ultragrip

Aparelho para Barbear Descartável Gillette Prestobarba Ultragrip Gillette

2 Unidades

4.5 de 5 (10)

Adicionar aos favoritos

O Aparelho para Barbear Descartável Gillette Prestobarba Ultragrip com cabeça móvel, vai tornar mais fácil seu barbear, pois conta com cabo antideslizante, lubrificantes, que garantem maior controle e cuidado com a pele durante o barbear.

Esse produto está em fase de transição de embalagem. Você poderá receber a embalagem antiga ou nova.



mais visualizações

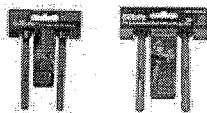

Quantidade:

- 1 + R\$7,90 ÷ 2 =
R\$ 3,95

Comprar

Calcular frete

CEP:

ok

+ detalhes



Bem-vindo! Já é cadastrado?

Digite Aqui 

 Atendimento  Minha Conta

TODOS OS DEPARTAMENTOS

- Seringas
- Medicamentos
- Scalps
- Equipos
- Sondas
- Cateter
- Compressa
- Aparelhos
- Luvas
- Agulhas

Hospitalar Distribuidora > Aparelhos > BARBEAR

Aparelho de Barbear descartável com 02 Laminas (barbeador) - Lord

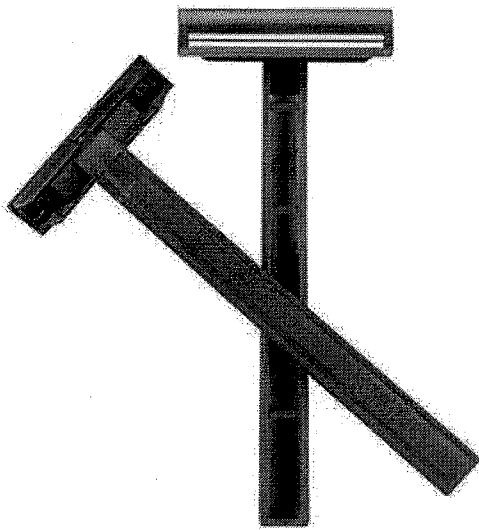

GB-010

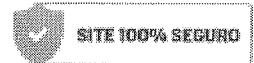

Por: R\$
1,25

até 1x de R\$ 1,25 s/ juros

ou R\$ 1,21 à vista no boleto

1   **Comprar** 

PORQUE COMPRAR NA

HD:

Desconto para pagamento à vista

Entrega garantida para todo o Brasil

Produto 100% Original

Compra Segura

Parcelamento sem juros

Calcular o Frete

Não sei meu CEP OK

DESCRIÇÃO



Bem Vindo

Aguarde...

SOBRE A CEPEL

Televendas: (11) 5078-0050



Olá, qual produto está procurando?

Entre ou
Cadastre-seFaça seu
OrçamentoMEU CARRINHO
Total: R\$ 0,00

LIMPEZA

HIGIENE

DESCARTÁVEIS

COZINHA

FESTAS

PAPELARIA

ALIMENTOS

SOU BIO

OUTLET

FRETE GRÁTIS PARA SP CAPITAL E REGIÃO METROPOLITANA
para compras acima de R\$ 300 (consultar cidades)**3X SEM JUROS NOS CARTÕES**
parcela mínima de R\$ 50**5% DE DESCONTO**
no boleto bancárioCEPEL » Limpeza » **Odorizadores****SITE BLINDADO**
AUDITADO EM 05-NOV.**EMBALAGEM ECONÔMICA**

Passa o mouse sobre a foto para ampliar

Odorizador Aerossol Bom Ar Air Wick Lavanda 360ml

Cód. Ref. 6919

☆☆☆☆☆ (Avalie agora!) VEJA OPINIÕES DE QUEM JÁ COMPROU.

R\$ 13,60

R\$ 12,92 (5% de desconto) no boleto

1

Formas de pagamento

Política de troca

calcular frete e prazo

ok

- Descrição do Produto
- Especificações Técnicas
- Avaliações do Produto
- Dúvidas do Produto

Odorizador Aerossol Bom Ar Air Wick Lavanda 360ml

Embalagem Econômica

Bom Ar Air Wick Lavanda traz toda a delicadeza e intensidade da lavanda para perfumar a sua casa. Com sua fórmula exclusiva, elimina rapidamente os odores desagradáveis dos ambientes. Air Wick manual é um aromatizador de ambiente em areossol que elimina maus odores do banheiro, cheiro de cigarro e umidade, deixando a sua casa com o agradável perfume de Lavanda. Tem ação rápida, pode ser usado qualquer ambiente e seu perfume dura por até uma hora.

Contém: 360ml/302g**Características** - Perfuma e elimina odores - Fácil aplicação - Dura por até 1 hora.**Ingredientes** Emulsificante, anti-oxidante, fragrância, veículo e propelentes.**Modo de Uso** Pulverize o jato para cima, evitando dirigir sobre pessoas, plantas, animais, alimentos, paredes, tecidos, camas ou superfícies aquecidas.

PROMOÇÃO DA SEMANA

**Garfo Refeição
de Madeira
Biodegradável
16cm c/ 100
unidades**

Garfo de madeira biodegradável indicado para refeições, sobremesas e etc. Apropriado para contato com alimentos!

Aproveite a promoção!

+ Compre Junto**EU QUERO**



OFERTAS

NOSSAS LOJAS

NOSSOS VÍDEOS

RECEITAS

DICAS

MEUS PEDIDOS

(31) 3394-1

Olá, o que você procura hoje? :)

olá, faça seu perfil ou cadastre-se 0 produtos

- TODA LOJA, Curso Online, Ofertas de Natal, Seu Negócio, Chocolates, Sobremesas, Coberturas, Confeitos, Sorveteria, Batez, Misturas, Molhos, Temperos, Conserva, Sachet, Laticínios, Massas, Produtos Orientais, Bebidas, Acessórios, Descartáveis, Limpez

HOME PRODUTOS DE LIMPEZA E HIGIENE LIMPEZA ESPECÍFICA AROMATIZADOR DE AR PURO AR AROMA LAVANDA AUDAX FA...

LIMPEZA ESPECÍFICA

AMACIANTES | AROMATIZADOR DE AR | CERA | DESENTUPIDOR | LIMPA CERÂMICA | LIMPA FORNO | LIMPA INOX | LIMPA VIDRO | POLIDOR DE METAIS | REPELENTE | SAPÓLIO | TIRA LIMO | TIRA MANCHAS



PURO AR AROMA LAVANDA AUDAX FACILITA 360 ML

REF 902752

R\$ 9,58

1



Inclui o produto Avalia o produto

Características do Produto:

Informações do Produto:

902752 - PURO AR AROMA LAVANDA AUDAX FACILITA 360 ML

O Puro Ar Aroma Lavanda Audax Facilita é um perfumador aerossol desenvolvido para perfumar ambientes de maneira rápida e simples. O Puro Ar Aroma Lavanda Audax Facilita pr uma sensação de bem estar e deixa os ambientes muito mais aconchegantes, pois possui uma fragrância delicada e duradoura que elimina os odores indesejáveis.

Compre agora e crie um ambiente mais cheiroso e agradável para seus clientes utilizando os perfumadores de ambientes Audax Facilita!

Características do Puro Ar Aroma Lavanda Audax Facilita 360 MI:

- Perfumador de fragrância delicada;
• Perfumador aerossol de fácil aplicação;
• Pode ser utilizado em vários tipos de ambientes;
• Auxilia na eliminação de odores indesejáveis;
• Possui perfume duradouro.

Cookies: Respeitamos sua privacidade, em nosso portal utilizamos cookies apenas para melhorar sua experiência de navegação. Ao continuar, você concorda com nossa Política de Privacidade .

CONCORDAR E FECHAR

Tire sua dúvida!

Whatsapp

Home Limpeza > Baldes & Bacias > Balde

[Volta a página anterior](#)

Balde com Alça 15L Verde 1 UN Arqplast

Código Gimba:11037199

Outros produtos: [ARQPLAST](#)

[Adicionar na Minha Lista!](#)

Disponibilidade do produto: **Imediata**

Por: R\$ **8,46**

ou R\$ **8,33** no boleto à vista!
(com 1,5% de desconto)

Navegue abaixo

[O Gimba](#)

[Para Você](#)

[Serviços](#)

[Fornecedor](#)

[Corporativo](#)

Pagamentos

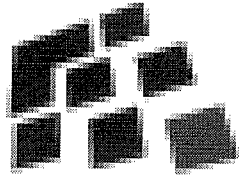

(/checkout/#/cart)

DATASUPRI

LIMPEZA & HIGIENE ([HTTPS://WWW.DATASUPRIWEB.COM.BR/LIMPEZA---HIGIENE](https://www.datasupriweb.com.br/limpeza---higiene)) >
BALDE ([HTTPS://WWW.DATASUPRIWEB.COM.BR/LIMPEZA---HIGIENE/BALDE](https://www.datasupriweb.com.br/limpeza---higiene/balde))

Busca



Balde Plástico C/Alça De Metal 15Lts

REF. 036702870003

R\$ 9,03

<https://www.datasupriweb.com.br/balde-plastico-c-alca-de-metal-15lts/p>



MARFIMETAL

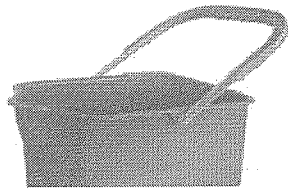
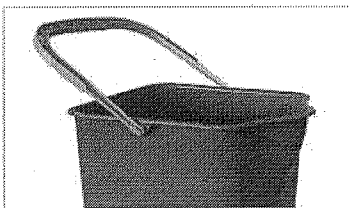

INÍCIO / ARMAZENAGEM E TRANSPORTE / BALDES E CESTOS

Balde com alça profissional – 25 Litros

R\$95,50

Estes baldes são extremamente úteis para as diversas funções de limpeza e higienização. Por serem práticos e ergonômicos se adaptam a qualquer estação de trabalho, inclusive, em carros funcionais para armazenamento de outros produtos e acessórios ou no auxílio da limpeza.

<https://www.marfimetel.com.br/produto/balde-com-alca-25-litros-reforcado/>

por: **R\$ 112,30**



COMPRAR

R\$ 106,68 já com **(5% de desconto)** à vista no boleto

R\$ 112,30 em 3X de R\$ 37,43 sem juros no cartão de crédito.

Outras formas de parcelamento



Calcular frete e prazo

Não sei meu CEP (<http://www.buscapep.correios.com.br/sistema/buscapep/>)

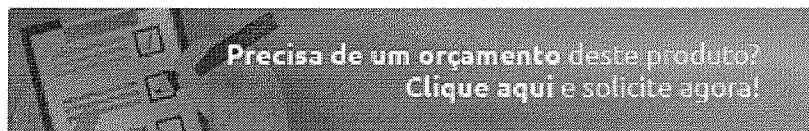

INFORMAÇÕES DO PRODUTO

Balde com alça Bralimpia

QUEM VIU, VIU TAMBÉM

Temos as melhores opções pra facilitar suas tarefas diárias, confira nossa seleção!

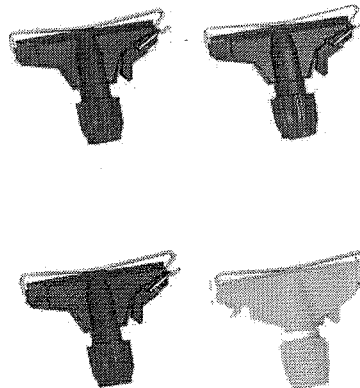
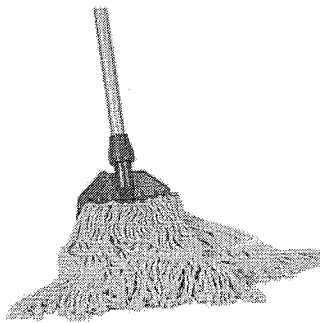

[Mop Limpeza Úmida](https://www.jaguarecomercial.com.br/mop-limpeza-umida/p)

Mop Limpeza Úmida
(<https://www.jaguarecomercial.com.br/mop-limpeza-umida/p>)

[Garra Euro Trava Metálica sem Cabo](https://www.jaguarecomercial.com.br/garra-euro-trava-metalica-sem-cabo/p)

Garra Euro Trava Metálica sem Cabo
(<https://www.jaguarecomercial.com.br/garra-euro-trava-metalica-sem-cabo/p>)

[Extensor telescópico](https://www.jaguarecomercial.com.br/extensor-telescopico/p)

Extensor telescópico
(<https://www.jaguarecomercial.com.br/extensor-telescopico/p>)

Envie-nos uma mensagem



O que você procura?

Luvras

Compre em
Atacado

Óculos

Altura

Proteção
Respiratória

Proteção
Térmica

Desca

Home / Bótas E Calçados / Bota De Pvc Cano Curto Fujiwara Branca CA 38200

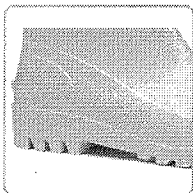

Bota de Pv

Modelo: 88

Marca: Fuji
Referência

Escolha o Tam

34

42

À VISTA COM

R\$ 37,

OU
R\$ 39,90
3X de R\$ 13

DESCRIÇÃO

bota de pvc Cano Curto fujiwara branca ca 38200

Descrição:

Sa

♥ ADICIONAR AOS FAVORITOS (/IDENTIFICACAO?RETURNURL=/BOTA-DE-SEGURANCA-ACQUA-FLEX-BRACOL-BRANCA-IMPERMEAVEL-CANO-CURTO-CA-37456%3FACAO%3DAVANTAJAS)

🔍 IMAGEM AMPLIADA

Bota de Segurança Acqua Flex Bracol - Branca - Impermeável - Cano Curto - CA: 37456



Tamanho 33 à 46

Seja o primeiro a avaliar este produto (/identificacao?ReturnUrl=/bota-de-seguranca-acqua-flex-bracol-branca-impermeavel-cano-curto-ca-37456%3facao%3davaliar)

Marca: Bracol (/marca/bracol) Código: 110001 CA: 37456

~~R\$45,36~~ 14% OFF

R\$ 38,88

- 1 +

TAMANHOS

- 33
- 34
- 35
- 36
- 37
- 38
- 39
- 40
- 41
- 42
- 43
- 44
- 45
- 46

COMPRAR

+ Adicionar ao Carrinho



🔒 SITE 100% SEGURO

Frete e prazo:

Não sei meu CEP (<http://www.buscapep.correios.com.br>)

Digite o CEP

OK

DESCRIÇÃO

Bota Acqua Flex Bracol - Branca - Impermeável - Cano Curto - CA: 37456

Fale conosco, nós estamos online!

BUSCAR



Pesquise por **MARCAS**



Para sua Casa

Ferramentas Elétricas/Bateria

Compressores

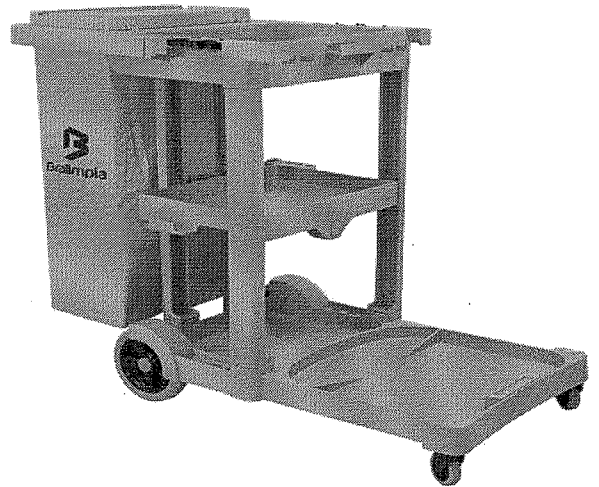

Bralimpia

006299

Kit De Limpeza Profissional Amarelo NYKT03 - Bralimpia

★★★★★ (11 Avaliações)

calcular cep

insira o cep do endereço que deseja receber o produto

Comprar

R\$ 1.057,41

Já com 10% de desconto à vista no boleto
ou 12x de 97,90 no cartão s/ juros

OPÇÕES DE PARCELAMENTO

busque aqui seu produto

informe seu CEP

empresas oferta do dia a garantia redfriday receba hoje produtos importados venda com a gente nossas marca

pagina inicial > utilidades domésticas > material de limpeza > limpador multiuso

favoritos

compartilhar



Kit De Limpeza Profissional Amarelo NYKT03 - Bralimpia

★★★★★ (Cód.1875911165)

O Kit de Limpeza da Bralimpia foi criado especialmente para promover uma maior economia de recursos financeiros, tempo, processos, e até mesmo produtos de limpeza dentro da sua empresa. Por se tratar de um carrinho de limpeza multifu...

[mais informações](#)

[política de troca e devolução](#)

R\$ 1.149,00

em até 12x sem juros no cartão de crédito com ame e receba R\$ 22,98 de volta

[mais formas de pagamento](#)

calcular frete e prazo

digite o ok

comprar



Corra! Temos apenas 2 no estoque.

Este produto é vendido por [AGF E-commerce Group](#) e entregue por [Americanas](#), que garante a sua compra, do pedido à entrega.

aproveite e veja também

americanas e os cookies: a gente usa cookies para personalizar anúncios e melhorar a sua experiência no site. Ao continuar navegando, você concorda com a nossa Política de Privacidade.

continuar e fechar

Cera Impermeabilizante Incolor 5 Litros Audax Gold

BUNZL - FRETE GRÁTIS SÃO PAULO ACIMA DE R\$250,00

Marca:

Cód.:

AUDAX GOLD (https://www.netsuprimentos.com.br/higiene-e-limpeza/tratamento-de-pisos/acabamento-e-impermeabilizante-acrilico/audax-gold) 080037

★★★★★ (8 Avaliações)

Vendido e entregue por BUNZL HIGIENE (/seller-info?sellerId=bunzlchs)

Por: **R\$ 88,90**

Frete e prazo de entrega

OK

 Não sei o meu CEP
 (http://www.buscacep.correios.com.br/sistemas/buscacep/)

1

+

-

COMPRAR

VER FORMAS DE PAGAMENTO

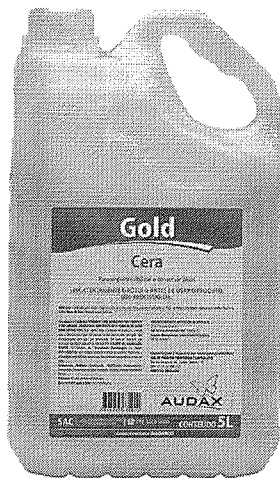

APROVEITE E COMPRE JUNTO

NOSSOS ESPECIALISTAS INDICAM:



(https://www.netsuprimentos.com.br/cera-

impermeabilizante-incolor-5-litros-audax-gold/p)

Cera Impermeabilizante Incolor 5 Litros

Audax Gold

(https://www.netsuprimentos.com.br/cera-

impermeabilizante-incolor-5-litros-audax-

gold/p)



(https://www.netsuprimentos.com.br/luva-

+ para-aplicacao-de-cera-35-cm-bralimpia/p)

Luva para Aplicação de Cera 35cm

Bralimpia

(https://www.netsuprimentos.com.br/luva-

para-aplicacao-de-cera-35-cm-bralimpia/p)

Por apenas 3x de R\$ 48,93

Valor total: R\$ 146,80

COMPRAR JUNTO

Veja mais Higiene e Limpeza

(https://www.netsuprimentos.com.br/higiene-e-limpeza)

Descrição do Produto

Cera Impermeabilizante Incolor 5L



(/loja/audax?utm_i_p=&utm_i_pc=BannerProduto&utm_i_cp=Super+Loja+AUDAX)

Especificações do Produto

Dimensões

↓ Altura: 30,00 Centímetros

↔ Largura: 17,00 Centímetros

⊕ Profundidade: 11,00 Centímetros

↑ Peso: 5,40 Gramas

 Dúvidas? Fale com o Especialista Online

<https://www.netsuprimentos.com.br/cera-impermeabilizante-incolor-5-litros-audax-gold/p?idsku=4362&gclid=CjwKCAiA4o79BRBvEiwAjteoYHqHvW8...> 1/4

11



Home Limpeza e Manutenção Tratamento de Pisos Renko Máxima Brilho Acabamento Acrílico - 5 Litros - Renko

Máxima Brilho Acabamento Acrílico - 5 Litros - Renko

cód: REN-MABR5L

Avaliação

Faça uma avaliação



R\$ 149,15 à vista com 5% de desconto no boleto bancário

ou em até 10x de R\$ 19,69 no cartão

OPÇÕES DE PARCELAMENTO

Compre e ganhe
R\$ 1,60
para usar nas próximas compras.

Adicionar ao carrinho

Calcule o frete

Adicionar à lista de favoritos

Precisa de ajuda? Estamos Online

busque aqui seu produto

informe seu CEP

empresas oferta do dia a garantia redfriday receba hoje produtos importados venda com a gente nossas marca

pagina inicial > artesanato > objetos para artesanato > chaveiro artesanal

favoritos

compartilhar

Coador de Café Pano Cabo Madeira Nº 103 - 121571

★★★★★ (Cód.1398211536)

Coador de Café
Dados TécnicosReferencia: 103Embalagem: 1 UnidadeComposição: Madeira/PanoDimensão da Embalagem: 24x26x5cmDimensão do Produto: 23cmCódigo de Barras: 7898924741030Itens Inclusos1 Coador de Café...

[mais informações](#)

[política de troca e devolução](#)

R\$ 15,40

em 1x no cartão de crédito

💎+E R\$ 15,40 em até 3x sem juros no cartão Americanas com Ame

[mais formas de pagamento](#)

calcular frete e prazo

digite o

ok

comprar



Este produto é vendido por [LOJA AQUI TEM BRINQUEDO](#) e entregue por **Americanas**, que garante a sua compra, do pedido à entrega.

quem viu este produto, viu também

americanas e os cookies: a gente usa cookies para personalizar anúncios e melhorar a sua experiência no site. Ao continuar navegando, você concorda com a nossa Política de Privacidade.

continuar e fechar

procure por código, nome, marca...

Bem-vindo :)
Entre ou cadastre-se



Todos os departamentos ▼ Ofertas do dia Celulares Móveis Eletrodomésticos Tv e Vídeo Informática

Utilidades Domésticas > Coador / Suporte para Filtro de Café

Coador de Café Pano Cabo Madeira Nº 103 - 121571 - Beauty Hair

Código ch3hh4j56e | [Ver descrição completa](#) | [Beauty Hair](#)

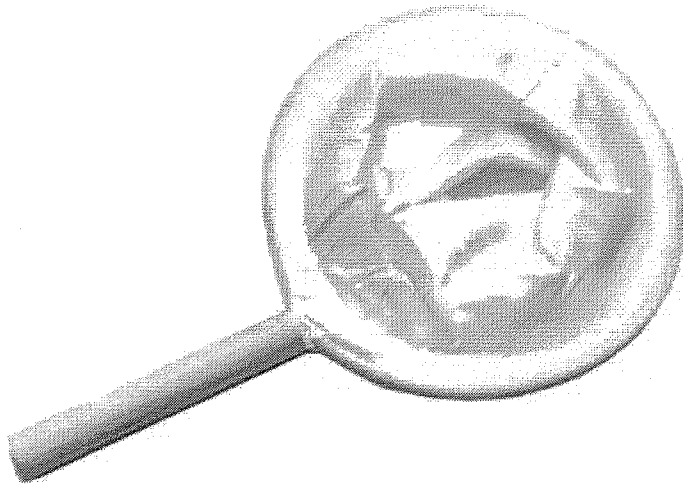
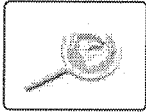

★★★★★ [Avaliar produto](#)



Vendido por [Aqui Tem Brinquedo](#)

Entregue por

de R\$ 19,90

por **R\$ 9,90**

[Mais formas de pagamento](#)

Adicionar à sacola

[Consultar prazo e valor do frete](#)

00000-000

Ok

[Não sei o CEP](#)

Produtos patrocinados



Cif Multiuso Limpeza Profunda - 450ml

Limpador Multiuso Líquido Cif Perfumes -

Limpador Multiuso Líquido Cif Perfumes Relaxante -

Limpador Multiuso Líquido Cif Perfumes Purifica

Cookies: a gente guarda estatísticas de visitas para melhorar sua experiência de navegação, saiba mais em nossa política de privacidade.

ENTENDI E FECHAR

**12X** iguais nos cartões de crédito

Faturamos para empresas



Entrega em todo o Brasil

**5%** de desconto à vista no boleto[Home](#) [Bralimpia](#) [Conjunto Mop Pó High Tech 45cm - Bralimpia](#)

Conjunto Mop Pó High Tech 45cm - Bralimpia

cód: BLP-CJ45H

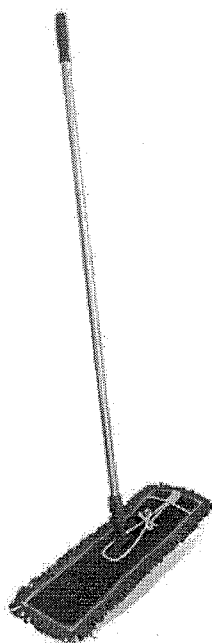
Garantia:
30 dias por defeitos da fabricação

Avaliação

Faça uma avaliação

R\$ 98,80 à vista com 5% de desconto no boleto bancário

ou em até 10x de R\$ 13,04 no cartão

OPÇÕES DE PARCELAMENTO

Compre e ganhe
R\$ 1,10
para usar nas próximas compras.[Adicionar ao carrinho](#)[Calcule o frete](#)[Adicionar à lista de favoritos](#)

Saiba mais

Conjunto completo fornecido com:

Cabo de Alumínio anodizado (1,40 m x 24mm de diâmetro - CL140)

Armação Profi em Polipropileno e aço galvanizado

Luva composta por fios 100% Poliamida que proporcionam alto poder de estática

Seu sistema de fibras em looping, retém melhor as partículas e proporciona excelente durabilidade

Dimensões

Conjunto HIGH Tech - com Looping

45 cm 1,000 kg CJ45H

Armação Mop Pó PROFI

45 cm AP450 0,505 kg

Refil Mop Pó High Tech com Looping

45 cm RH450 0,180 Kg

[Precisa de ajuda? Estamos Online](#)

Características

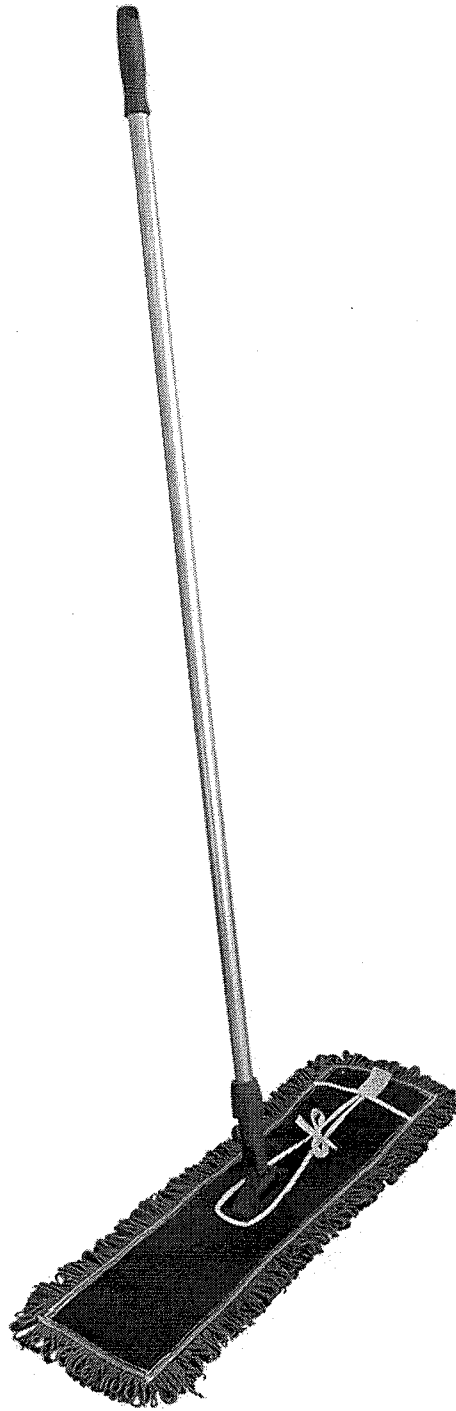

Bralimpia

112255

Conjunto Mop Pó High Tech

Conjunto Mop Pó High Tech 45cm - Bralimpia CJ45H

Comprar

R\$ 77,89

Já com 10% de desconto à vista no boleto

ou 2x de 43,27 no cartão s/ juros

OPÇÕES DE PARCELAMENTO

<https://www.rmaquinas.com.br/conjunto-mop-po-high-tech-45cm---bralimpia-cj45h/p?idsku=112255&gclid=CjwKCAiA4o79BRBvEiwAjteoYEadY-k8NI...> 2/5

procure por código, nome, marca...

Bem-vindo :)
Entre ou cadastre-se



Todos os departamentos Ofertas do dia Celulares Móveis Eletrodomésticos Tv e Vídeo Informática

Utilidades Domésticas > Lixeira e Cesto de Lixo

Coletor Seletivo Basculante 60L - 4 Lixeiras com Sup. de Metal - Impallets

Código adk50g2f20 | [Ver descrição completa](#) | [Só Lixeiras](#)

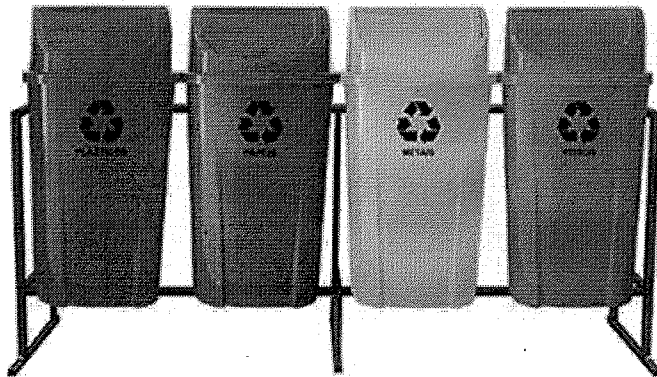
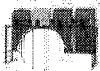
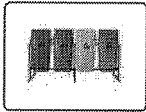

★★★★★ [Avaliar produto](#)



Vendido por [Impallets](#)

Entregue por

por R\$ **359,90**

em 3x de R\$ 119,97 sem juros

[Mais formas de pagamento](#)

[Adicionar à sacola](#)

[Consultar prazo e valor do frete](#)

00000-000

Ok

[Não sei o CEP](#)

Produtos patrocinados

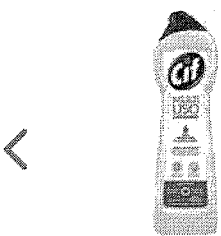

Cif Multiuso Limpeza Profunda - 450ml



Limpador Multiuso Líquido Cif Perfumes Purificante -



Limpador Multiuso Líquido Cif Perfumes Relaxante -



Limpador Multiuso Líquido Cif Perfumes Energiz

Cookies: a gente guarda estatísticas de visitas para melhorar sua experiência de navegação, saiba mais em nossa política de privacidade.

ENTENDI E FECHAR

Bem Vindo

Aguarde...

SOBRE A CEPEL | Televendas: (11) 5078-0050

Olá, qual produto está procurando?

Entre ou
Cadastre-seFaça seu
OrçamentoMEU CARRINHO
Total: R\$ 0,00

LIMPEZA

HIGIENE

DESCARTÁVEIS

COZINHA

FESTAS

PAPELARIA

ALIMENTOS

SOU BIO

OUTLET

FRETE GRÁTIS PARA SP CAPITAL E REGIÃO METROPOLITANA
para compras acima de R\$ 300 (consultar cidades)3X SEM JUROS NOS CARTÕES
parcela mínima de R\$ 505% DE DESCONTO
no boleto bancário

CEPEL » Descartáveis » Copos, Taças e Potes » Copos

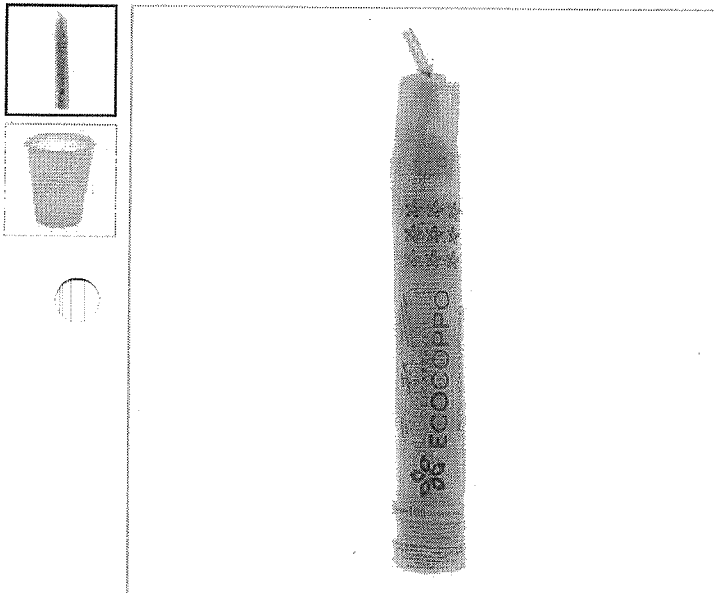
SITE BLINDADO
AUDITADO EM 05-NOV.

Passe o mouse sobre a foto para ampliar

Copo de Plástico Descartável Branco de
180ml Pacote com 100 Unidades Ecocoppo

Cód. Ref. 823

★★★★☆ (1 Avaliação) VEJA OPINIÕES DE QUEM JÁ COMPROU.

R\$ 5,70

R\$ 5,42 (5% de desconto) no boleto

1

Formas de pagamento

Política de troca

calcular frete e prazo

-

ok

- Descrição do Produto
- Especificações Técnicas
- Avaliações do Produto
- Dúvidas do Produto

Copo Plástico Descartável Branco de 180ml Pacote com 100 Unidades Ecocoppo

Os produtos da **Ecocoppo** dispensam comentários em questão de qualidade e praticidade de seus produtos. Entre inúmeros produtos da marca Altacoppo, o Copo Plástico de 180ml é perfeito para colocar em dispenser de copos para água.

Material: Polipropileno**Recomendações de Uso**

Perfeito para dispenser para copos de água.

Todos os produtos da Altacoppo são feitos da matéria prima de polipropileno e estão dentro das normas ABNT.

Medidas:

- Altura: 5,2 cm;
- Diâmetro: 7,0cm.

Quantidade: 100 unidades

PROMOÇÃO DA SEMANA



Garfo Refeição de Madeira Biodegradável 16cm c/ 100 unidades

Garfo de madeira biodegradável indicado para refeições, sobremesas e etc. Adequado para contato com alimentos!

Aproveite a promoção!

Especificações Técnicas

EU QUERO

15

000083
cg

Coffee Break

Home > Coffee Break > Copos Descartáveis de Plástico > 180 ML

Copo plástico descartável 180ml PP branco CF-180 Copobras PT 100 UN

Código: 236013

Mais produtos [Copobras](#)

[Ver informações do produto](#)

★★★★★



□□

R\$ 6,60

R\$ 6,60

Comprar

<https://www.kalunga.com.br/prod/copo-plastico-descartavel-180ml-pp-branco-cf-180-copobras-pt-100-un/236013?pcID=39&gclid=CjwKCAiA4o79BRB...> 1/3

Bem Vindo

Aguarde...

SOBRE A CEPEL | Televendas: (11) 5078-0050

Olá, qual produto está procurando?

Entre ou
Cadastre-seFaça seu
OrçamentoMEU CARRINHO
Total: R\$ 0,00

LIMPEZA

HIGIENE

DESCARTÁVEIS

COZINHA

FESTAS

PAPELARIA

ALIMENTOS

SOU BIO

OUTLET

FRETE GRÁTIS PARA SP CAPITAL E REGIÃO METROPOLITANA
para compras acima de R\$ 300 (consultar cidades)

3X SEM JUROS NOS CARTÕES
parcela mínima de R\$ 50

5% DE DESCONTO
no boleto bancário

CEPEL » Descartáveis » Copos, Taças e Potes » Copos

SITE BLINDADO
AUTORIZADO EM 05-NOV.

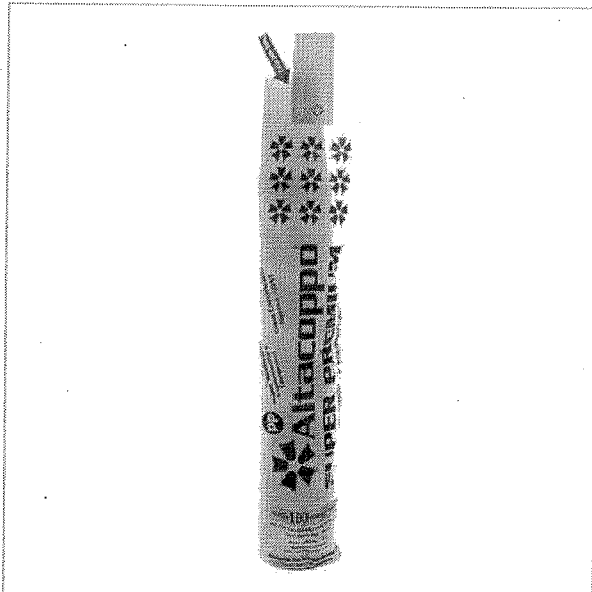

Passa o mouse sobre a foto para ampliar

Copo de Plástico Descartável PP Transparente de 300ml Pacote com 100 Unidades Altacoppo

Cód. Ref. 874

★★★★★ (2 Avaliações) VEJA OPINIÕES DE QUEM JÁ COMPROU.

R\$ 12,30

R\$ 11,69 (5% de desconto) no boleto

1

Formas de pagamento

Política de troca

calcular frete e prazo

ok

- Descrição do Produto
- Especificações Técnicas
- Avaliações do Produto
- Dúvidas do Produto

Copo de Plástico Descartável PP Transparente de 300ml Pacote com 100 Unidades Altacoppo

Os produtos da **Altacoppo** dispensam comentários em questão de qualidade e praticidade de seus produtos. Entre inúmeros produtos da marca Altacoppo, o Copo Plástico de 300ml é Ideal para suco, refrigerante, chopp e ce

Material: Polipropileno

Recomendações de Uso

Perfeito para água, refrigerante e sucos.

Todos os produtos da Altacoppo são feitos da matéria prima de polipropileno e estão dentro das normas ABNT.

Medidas:

- Altura: 10 cm;
- Diâmetro: 8 cm.

Especificações Técnicas

PRODUTOS SIMILARES

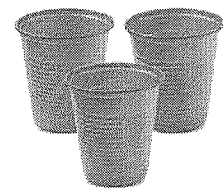

Copo de Plástico Descartável 200ml
Azul Claro c/ 50un Trik Trik
R\$6,50

busque aqui seu produto

informe seu CEP

empresas oferta do dia a garantia redfriday receba hoje produtos importados venda com a gente nossas mar

pagina inicial > artigos de festas > descartáveis para festa > copo e taça descartável > copo descartável

favoritos

compartilhar

Copo Descartável 300ml Transparente 50 Un Copaza

★★★★★ (Cód.85522132)

Descrição do ProdutoInformaçõesCopo Descartável Transparente C-300Produtos com um toque a mais de elegância e qualidade.Copos e taçasEspecificaçõesCopo LisoMaterial: PoliestirenoCapacidade: 300 mlMedidas: 103 x 49,42 x 76,30 mmPacot...

mais informações

política de troca e devolução

R\$ 9,38

em 1x no cartão de crédito

mais formas de pagamento

calcular frete e prazo

digite o

ok

comprar



Este produto é vendido e entregue por Gimba. A Americanas garante a sua compra, do pedido à entrega.

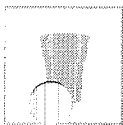
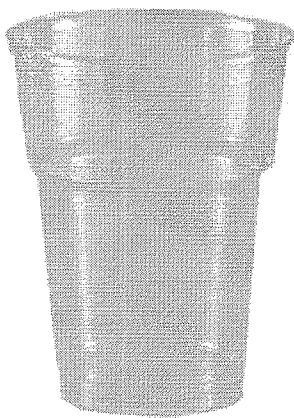

aproveite e veja também

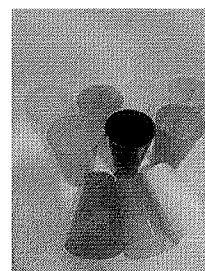
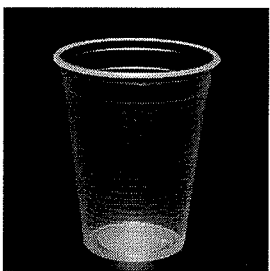

americanas e os cookies: a gente usa cookies para personalizar anúncios e melhorar a sua experiência no site. Ao continuar navegando, você concorda com a nossa Política de Privacidade.

continuar e fechar

17

000086

cg

Coffee Break

Home > Coffee Break > Copos Descartáveis de Plástico > 50 ML

Copo plástico descartável 50ml PP Biodegradável CFB050 Copobras PT 100 UN

Código: 236023

Mais produtos [Copobras](#)

[Ver informações do produto](#)

★★★★★



R\$ 3,90

R\$ 3,90

Comprar

<https://www.kalunga.com.br/prod/copo-plastico-descartavel-50ml-pp-biodegradavel-cfb050-copobras-pt-100-un/236023?pcID=39&gclid=CjwKCAIA4o...> 1/3

Início (<https://www.contabilista.com.br/>) → COPO PLASTICO DESCARTAVEL 50ML C/100 BRANCO COPOBRAS (PP)

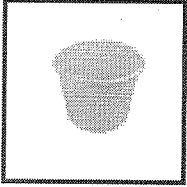

COMPRE + PAGUE -



COPO PLASTICO DESCARTAVEL 50ML C/100 BRANCO COPOBRAS (PP)

6395

4.5 de 5 (4)

EM ESTOQUE

R\$3,30

R\$ 3,14 (5% de desconto) no boleto à vista

AdOpt (<https://goadopt.io/porque-aviso>)

Leve 50 pontos e economize 27% ~~R\$ 4,43~~

[Política de privacidade](#)

- 1 [\(https://www.contabilista.com.br/paginainstitucional/politicadeprivacidade/\)](https://www.contabilista.com.br/paginainstitucional/politicadeprivacidade/) +
- [Termos de uso](#)

[\(https://www.contabilista.com.br/paginainstitucional/termosecondicoesdecompra/\)](https://www.contabilista.com.br/paginainstitucional/termosecondicoesdecompra/)

ADICIONAR AO CARRINHO
MINHAS OPÇÕES ACEITO

Calcular Frete Não sei meu CEP (<http://www.buscapep.correios.com.br/sistemas/buscapep/>)

Escritório e Papelaria

Cod: OCN14541 | Sku: 011522 | Ver Descrição completa | Altacoppo

Cartuchos e Toners

0 de 5

(0) Clique e veja!

Informática e Tecnologia

Vendido e entregue por: OceanoB2B

Por apenas: **R\$ 3,90**

ou R\$ 3,86 no cartão à vista.

1	+
	-

COMPRAR

EPis e EPCs

Compartilhar com um amigo

Mobiliário Corporativo



Formas de Pagamento

Calcular frete e prazo de entrega

Informe seu CEP

CALCULAR

Quem comprou, comprou também

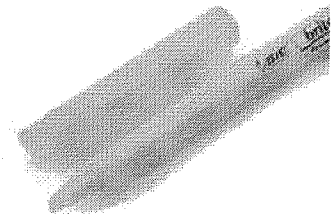
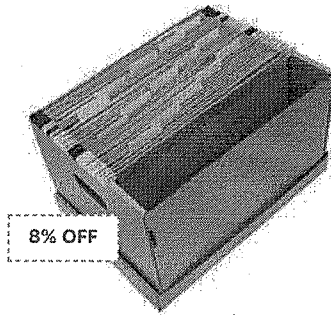
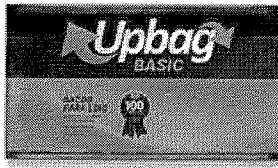
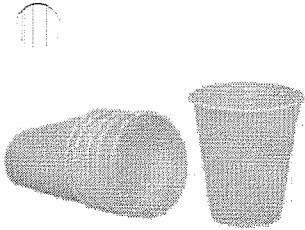

Copo Descartável PS Branco 180ml Pacote com 100 unidades... Cristalcopo

(12)

R\$ 3,90

1x de R\$ 3,86 sem juros

Adicionar à sacola

Saco para Lixo Up Bag Basic Preto 15L pacote com 50 unidades

(3)

R\$ 5,19

1x de R\$ 5,14 sem juros

Adicionar à sacola

Caixa Organizadora Kraft Multi Uso 380 x 295 x 245mm Chies

(39)

~~R\$ 20,90~~

R\$ 19,19

1x de R\$ 19,00 sem juros

Adicionar à sacola

Marcatexto Brite Liner Bic

(91)

R\$ 2,19

1x de R\$ 2,17 sem juros

Adicionar à sacola

Marca Text Unidade

~~R\$ 3,59~~

R\$ 2,4

1x de R\$ 2,



Teleendas: 47 3211 6700

FECHAR

Em compras pelo site acima de R\$599,00 para o Sul e R\$999,00 para o Sudeste o frete fica grátis!



Início | Copo Plástico Branco 80ml Cristalcopo

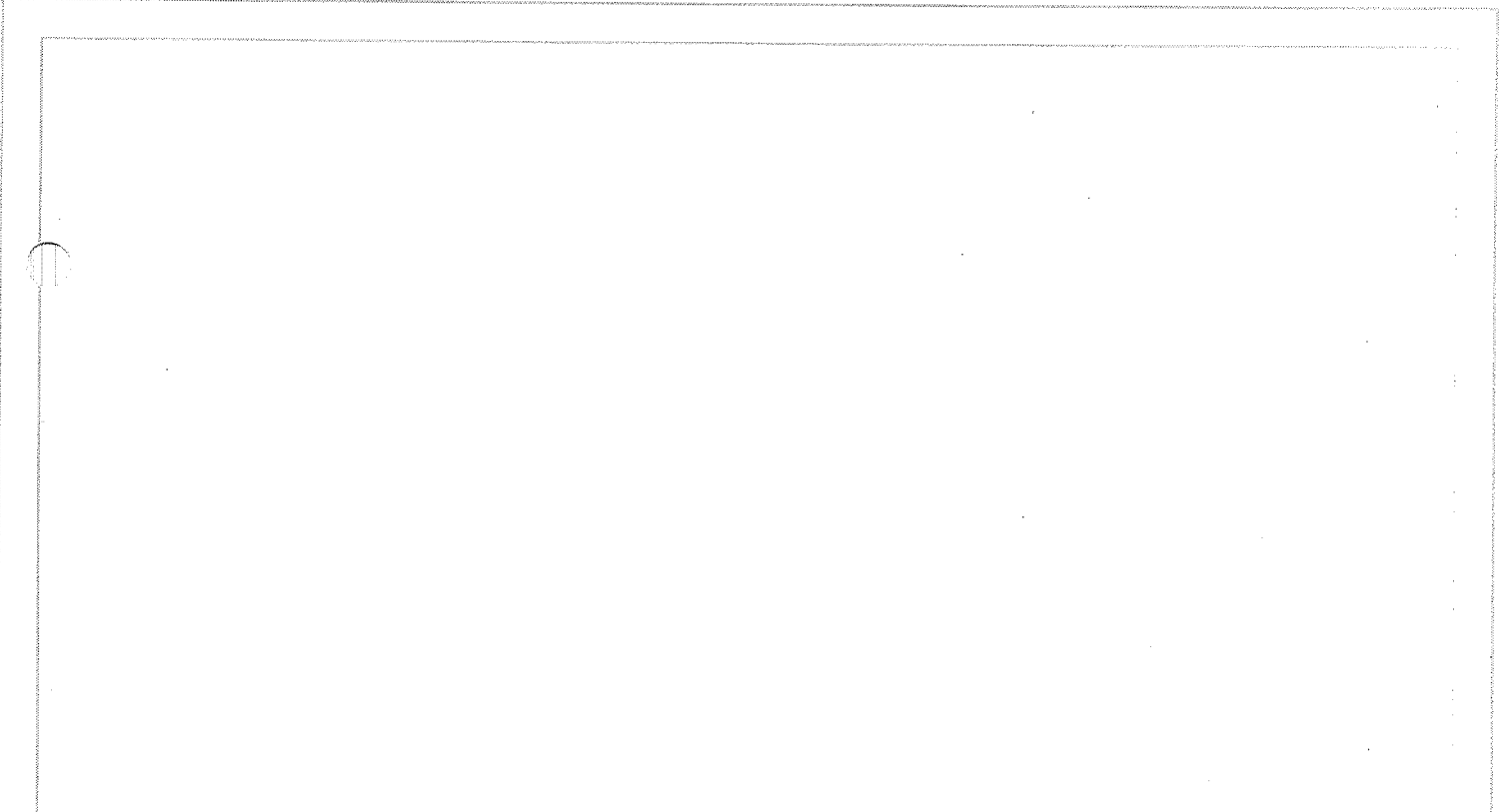

* Imagem meramente ilustrativa.

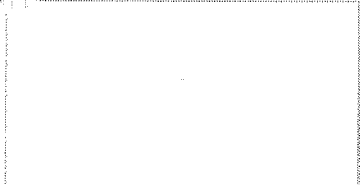

Copo Plástico Branco 80ml Cristalcopo

R\$4,65

Código: 7898939720860

Pacote de copos para 80ml, ideais para servir café. Pacotes com 100 unidades.

-	1	+
---	---	---

COMPRAR

Cálculo de Frete

FRETE GRÁTIS acima de R\$119

? [Atendimento](#)



Para seu pet ou sua casa, procure aqui...

[Assinatura](#)

[Amigo Cobasi](#)

[Retirar na loja](#)

[Cobasi já](#)

[Lojas](#)

[Eventos](#)

[Cobasi / Casa e Jardim / Limpeza / Limpadores e Aromatizantes](#)

Desengordurante Diabo Verde

Nobel

1 de 5

(1)



Por: R\$ 9,50 *à vista*

Assinantes pagam

R\$ 8,55 (10% OFF) *à vista*

[O que é Assinatura Cobasi?](#)

Produto fornecido e entregue por Cobasi

500ml

Quantidade

-

1

+

05/11/2020

Desengordurante Veja Cozinha 500ml | Distribuidora Caue

000091
cg

Entregamos para todo o Brasil

Frete Grátis para Grande São Paulo (pedidos acima de R\$ 250,00)

Desde 1972

Home (<https://www.distribuidoracaue.com.br/>) > Desengordurante Veja Cozinha 500ml

Desengordurante Veja Cozinha 500ml (cod. 1499)

[Seja o primeiro a avaliar este produto](#)



cache/1/thumbnail/600x800/9df78eab33525d08d6e5fb8d27136e95/d/e/desengordurante_veja_cozinha.jpg)

Disponibilidade: Em estoque

R\$11,60

1

Comprar

Calcular frete e prazo:

CEP

Ok

Descrição

Desengordurante Veja Cozinha - Embalagem com 500ml

O Desengordurante Veja Cozinha combina o poder da limpeza de Veja com a força desengordurante de sua incrível fórmula. Menos esforço e mais eficiência na hora das tarefas domésticas!

[descrição completa](#)

Compre junto

Olá! em que posso te ajudar?



Login

0
item(s)

Whatsapp

Home Limpeza > Desinfetante

[Volta a página anterior](#)

Desinfetante Bruto 5L Lysoform

Código Gimba: 11427744

Outros produtos: [CERAS JOHNSON](#)

[Adicionar na Minha Lista!](#)

Disponibilidade do produto: **Imediata**

De: R\$ 47,83

Por: R\$ **43,05**

ou **R\$ 42,40** no boleto à vista!
(com 1,5% de desconto)

Navegue abaixo

- [O Gimba](#)
- [Para Você](#)
- [Serviços](#)
- [Fornecedor](#)
- [Corporativo](#)

Pagamentos

https://www.gimba.com.br/desinfetante/desinfetante-bruto-5l-lysoform/?PID=54957&utm_source=googleshopping&utm_medium=googleshopping&ut... 1/2

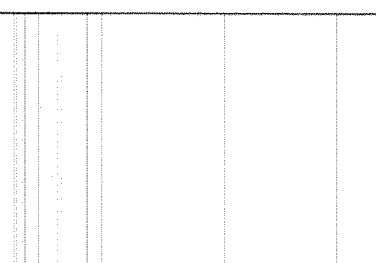

Higiene & Limpeza

Home > Limpeza > Desinfetantes > Desinfetante

Desinfetante alecrim 5L Azulim 18858 Start Quimica PT 1 UN

Código: 549028

Mais produtos [Start Quimica](#)

[Ver informações do produto](#)

★★★★★



R\$ 27,10

R\$ 27,10

Comprar

busque aqui seu produto

informe seu CEP

empresas oferta do dia a garantia redfriday receba hoje produtos importados venda com a gente nossas marca

pagina inicial > utilidades domésticas > material de limpeza > desinfetante

favoritos

compartilhar

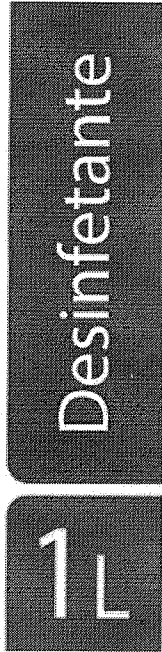

indica

Desinfetante Pinho Bril Campos De Lavanda 1l

★★★★★ (Cód.2052181683)

Desinfetante Pinho Bril Campos de Lavanda 1L Desinfetante Pinho Bril além de limpar e desinfetar, possui tecnologia Antiodor que prolonga a perfumação e combate o mau cheiro de banheiros, animais domésticos e gordura. • TECNOLOGIA ANT...

[mais informações](#)

[política de troca e devolução](#)

R\$ 5,39

em 1x no cartão de crédito e receba R\$ 0,11 (2% de volta)

[mais formas de pagamento](#)

calcular frete e prazo

digite o

ok

comprar



Este produto é vendido por **Bombril** e entregue por **Americanas**, que garante a sua compra, do pedido à entrega.

aproveite e veja também

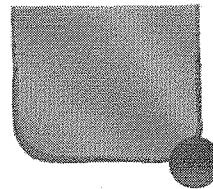

americanas e os cookies: a gente usa cookies para personalizar anúncios e melhorar a sua experiência no site. Ao continuar navegando, você concorda com a nossa Política de Privacidade.

continuar e fechar

R\$ 1,05

R\$ 28,90

FRETE GR x dimento



QUER SABER O QUE ROLA NA COBASI?
Conecte-se e receba as melhores ofertas pro seu pet

Para se **EU QUERO!**

Assinatura

Amigo Cobasi

Retirar na loja

Cobasi já

Lojas

Eventos

Cobasi / Casa e Jardim / Casa / Desinfetantes

Desinfetante Lysoclin Bruto

Nobel

5 de 5

(1)

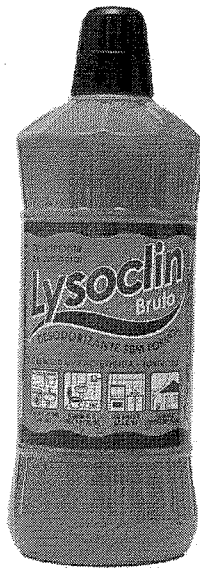

De: R\$ 9,90
 Por: R\$ 8,99 à vista

Assinantes pagam

R\$ 8,09 (10% OFF) à vista

O que é Assinatura Cobasi?

Produto fornecido e entregue por Cobasi

Escolha a opção

Quantidade

05/11/2020

Desinfetante Bactericida Concentrado Union R - 1 Litro - Royal Pets | Royal Pets

22

000096

29



APROVEITE! FRETE GRÁTIS A PARTIR DE R\$ 99,90*

CONFIRA AS REGRAS



Royal

O Petshop mais amado do Brasil

O que você procura?

Repetir pedido

Cachorros Gatos Pássaros Roedores Aquarismo Répteis Casa e Jardim

let Raç

INÍCIO - ROYAL PETS - DESINFETANTE BACTERICIDA CONCENTRADO UNION R - 1 LITRO

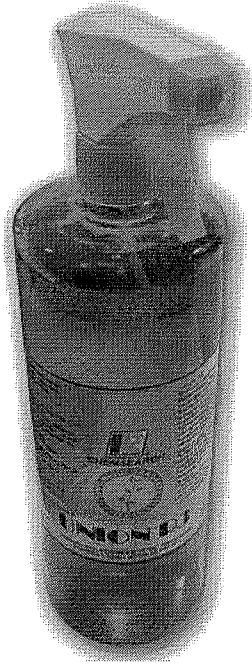
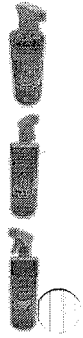

Desinfetante Bactericida Concentrado Union R - 1 Litro

CODIGO: UNIONR-1L

R\$34,90

6x de R\$5,82 Sem Juros

[ver parcelas](#)

Qtd:

Calcular Frete

DESCRIÇÃO DO PRODUTO

Desinfetante Bactericida Hospitalar Concentrado Union R - 1 Litro

Características do Union-R:

- Desinfetante e Germicida
- Bactericida
- Bacteriostático
- Fungistático de Múltipla Ação
- Lavagem a seco para Carros e Automóveis
- Limpa, desinfeta e desodoriza em uma única operação, economizando tempo e mão-de-obra
- Sanitiza áreas de contato com alimentos sem necessidade de lavagem com água potável
- Impede a formação de bolor e manchas causadas por fungos.

Desinfetante Indicado para:

- Uso Hospitalar,
- Armazéns de Alinhamento
- Quartos, Salas e

www.royalpets.com.br está solicitando:

Mostrar notificações

Powered by Linx Digital

AGORA NÃO PERMITIR

<https://www.royalpets.com.br/desinfetante-bactericida-concentrado-union-r-1-litro.html>

23
000097
cg

 **12X** iguais nos cartões de crédito

 **Faturamos** para empresas

 **Entrega** em todo o Brasil

 **5%** de desconto à vista no boleto

Home Saldão - Super Ofertas Renko Mirax S Desinfetante Alta Diluição Hospitalar Frasco Dosador - 1 Litro - Renko

Mirax S Desinfetante Alta Diluição Hospitalar Frasco Dosador - 1 Litro - Renko

cód: REN-MADSDX

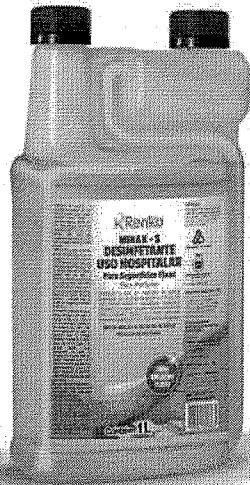

Avaliação Faça uma avaliação
Ler a avaliação

R\$ 40,85 à vista com 5% de desconto no boleto bancário

ou em até **10x** de **R\$ 5,39** no cartão

OPÇÕES DE PARCELAMENTO

Compre e ganhe **R\$ 0,50** para usar nas próximas compras.

Adicionar ao carrinho

Calcule o frete

Adicionar à lista de favoritos

Por favor, digite sua mensagem!
Há operadores online!

Nós temos todos os produtos da Renko, tem dúvida ou está procurando algo específico? Fale agora com um vendedor especializado em Renko.

Tenho dúvida sobre um produto.

Quero fazer uma compra.

Onde está meu pedido?

Digite sua mensagem

BUSCAR



Pesquise por
MARCAS



Para sua Casa

Ferramentas
Elétricas/Bateria

Compressores



Renko
**Desinfetante Sem Perfume
Alta Diluição Mirax-S 5L -
Renko MAD5L**

064561

(Avalie agora!)

Comprar

R\$ 88,36

Já com 10% de desconto à vista no boleto
ou 2x de 49,09 no cartão s/ juros.

OPÇÕES DE PARCELAMENTO

<https://www.rrmaquinas.com.br/desinfetante-sem-perfume-alta-diluicao-mirax-s-5l---renko-mads5l/p?idsku=64561&gclid=Cj0KCQIAhZT9BRDmARIsA...> 1/5

R\$ 1,69

ou 1x de R\$ 1,69

Adicionar à Lista

Compartilhar

- 1 +

Adicionar ao Carrinho

Ver Parcelamento

É empresa? Acesse aqui (https://b2b.castronaves.com.br/Sistema/401?&utm_i_p=pedra-sanitaria-fragrancia-floral---caixa-1-unidade-de-35grs-1055_p&utm_i_pc=Html&utm_i_cp=Link+Condiçãoc3%a7%c3%b5es+Especiais) e veja condições especiais

Disponível:

Site

Televentas

Nossas Lojas

Descrição do Produto

PEDRA SANITARIA FLORAL CX/1X35g é um produto moderno e inovador que proporciona limpeza eficiente e fragrância contínua num único produto. Os agentes de limpeza do bloco limpam o vaso sanitário, enquanto o gel colorido libera um intenso perfume o dia todo, mesmo entre descargas.

CARACTERÍSTICAS:

- Desenvolvida especialmente para perfumar e desodorizar seu banheiro com muito mais intensidade e durabilidade;
- Agindo de forma eficiente, é um produto essencial na higienização de seu banheiro, principalmente onde é necessário maior constância de odores agradáveis.

ESPECIFICAÇÕES TÉCNICAS:

- Composição: Paradiclorobenzeno, Corante e Essência;
- Estado Físico: Sólido;
- Biodegradável, solúvel em água, não inflamável;
- Fragrância: Floral.

APLICAÇÕES:

- Retirar o aparelho e o refil da embalagem, encaixar ao vaso sanitário;

OBSERVAÇÕES:

- Conserve fora do alcance das crianças e dos animais domésticos;
- Não ingerir;
- Evite a inalação ou a espiração e contato com os olhos.

**R\$
1,69**

-1+

Adicionar ao Carrinho

Início (<https://www.contabilista.com.br/>) → PEDRA SANITARIA 35G FLORAL SANY BRIL



PEDRA SANITARIA 35G FLORAL SANY BRIL

SKU: 3377

4 e 5 (3)

EM ESTOQUE

R\$1,40

R\$ 1,33 (5% de desconto) no boleto à vista

CONTROLE SUA PRIVACIDADE

AdOpt (<https://goadopt.io/porque-aviso>)

- 1 Nosso site usa cookies para melhorar a navegação. +
 Política de privacidade

[\(https://www.contabilista.com.br/paginainstitucional/politicadeprivacidade/\)](https://www.contabilista.com.br/paginainstitucional/politicadeprivacidade/)

ADICIONAR AO CARRINHO
 Termos de uso
[\(https://www.contabilista.com.br/paginainstitucional/termosecondicoesdecompra/\)](https://www.contabilista.com.br/paginainstitucional/termosecondicoesdecompra/)

- Opt-Out (<https://app.goadopt.io/75c73aa4-39cb-4707-9110-521e89f6987a/opt-out/aa717617-69fa-4cf4->)
 Calcular Frete Não sei meu CEP (<http://www.buscacep.correios.com.br/sistemas/buscapep/>)

b241-4f2946a05627)

CALCULAR



Bem Vindo

Aguarde...

SOBRE A CEPEL

Televendas: (11) 5078-0050



Olá, qual produto está procurando?

Entre ou
Cadastre-seFaça seu
OrçamentoMEU CARRINHO
Total: R\$ 0,00

LIMPEZA

HIGIENE

DESCARTÁVEIS

COZINHA

FESTAS

PAPELARIA

ALIMENTOS

SOU BÍO

OUTLET

FRETE GRÁTIS PARA SP CAPITAL E REGIÃO METROPOLITANA
para compras acima de R\$ 300 (consultar cidades)**3X SEM JUROS NOS CARTÕES**
parcela mínima de R\$ 50**5% DE DESCONTO**
no boleto bancário

CEPEL » Limpeza » Químicos » Detergente

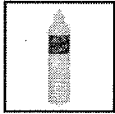
SITE BLINDADO
RODÍDADO EM 06-NOV

Passa o mouse sobre a foto para ampliar

Detergente Líquido Limpol Neutro de 500ml

Cód. Ref. 6860

☆☆☆☆☆ (Avalie agora!) [VEJA OPINIÕES DE QUEM JÁ COMPROU.](#)**R\$ 1,95**

R\$ 1,85 (5% de desconto) no boleto

1

Formas de pagamento

Política de troca

calcular frete e prazo

ok

Descrição do Produto

Especificações Técnicas

Avaliações do Produto

Dúvidas do Produto

Detergente Líquido Limpol Neutro de 500ml

Indicado para o uso doméstico geral, principalmente, para lavar louças, talheres e panelas, o Detergente Limpol é o queridinho das donas de casa do Brasil. O Detergente Limpol rende mais e é eficiente na remoção de gorduras e sujeiras, além de ter um alto poder de espumação. Sua fórmula, testada e aprovada por dermatologistas, contém glicerina, que não agride a pele das mãos.

Ambiente: cozinha

Superfícies: acrílicos, louças, metais, plásticos e vidros.

Formas de usar: Com o Detergente Limpol a limpeza dos utensílios de cozinha fica muito mais fácil. Basta aplicar uma pequena quantidade em uma Esponja Multiuso Bombril e pronto. Para lavar peças de metal, aplique Detergente Limpol em um Bombril.**Dicas:** Para tirar manchas de toalhas e guardanapos, deixe-os de molho no Detergente Limpol ou Limpol Gel por, no máximo, 30 minutos.

- Aprovado dermatologicamente;
- Rende mais;
- Não agride as mãos.

PROMOÇÃO DA SEMANA

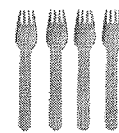
**Garfo Refeição de Madeira Biodegradável**
16cm c/ 100 unidades

Garfo de madeira biodegradável indicado para refeições, sobremesas e etc. Adequado para contato com alimentos!

Aproveite a promoção!

EU QUERO



Ofertas

Nossas
lojasCanal do
clientePolítica de
privacidade[Dicas](#)
[Tenda](#)Minhas
listasClique para seu login
Minha Conta

R\$ 0,00

atacado

Como podemos te ajudar hoje?

Buscar

Comprar por departamento

Linha Unilever Pro

[Home](#) > [Especial Limpeza](#)[Voltar à Limpeza](#)

Detergente Líquido Limpol Cristal 500ml

código do sku: 000000000000161136-FR

Limpol

Adicionar a
lista

Informe o seu CEP para proporcionarmos uma melhor experiência de compra

00000-000

Enviar

Não sei meu CEP

Seu carrinho ainda está vazio.

R\$ 1,69 un.

Comprando 6 un.
R\$ 1,59 un.

Adicionar

Clique & Retire ou Receba em casa

Descrição:

Detergente Líquido Limpol Cristal 500ml. Lava-Louças Ypê com ótimo rendimento e eficácia na limpeza de louças.

Informações Técnicas

Conteúdo da Embalagem 1 Detergente Líquido Limpol Cristal 500ml

País de Origem Brasil

Informações Adicionais Onde usar Ambiente cozinha Superfícies acrílicas, louças, metais, plásticos e vidros.

E preco de atacado Sim

Como trabalhamos com cookies?

Caro cliente, nosso site utiliza cookies e outras tecnologias semelhantes para melhorar a sua experiência em nossos serviços, publicidade personalizada e recomendar produtos de seu interesse. **Ao navegar na nossa página e utilizar os serviços disponíveis, você concorda com esse monitoramento.** Para mais informações, consulte a nossa [política de privacidade](#).

CONCORDO
E FECHAR

Disco para enceradeira Preto Removedor 3M 350mm

BUNZL - FRETE GRÁTIS SÃO PAULO ACIMA DE R\$250,00

Marca:

Cód.:

3M (https://www.netsuprimentos.com.br/higiene-e-limpeza/tratamento-de-pisos/discos-para-piso/3m) | 150012

★★★★★ (1 Avaliação)

Vendido e entregue por BUNZL HIGIENE (/seller-info?sellerId=bunzlchs)

Por: **R\$ 33,90**

Frete e prazo de entrega

Informe o seu CEP

OK

Não sei o meu CEP
(http://www.buscacep.correios.com.br/sistemas/buscacep/)

1 +
-

COMPRAR

VER FORMAS DE PAGAMENTO



○○○○○○

Descrição do Produto

Disco para Enceradeira Preto Removedor 350mm

Especificações do Produto

Tamanho 350mm

Aplicação Removedor

Tipo de Piso Cimento Polido, Concreto, Granilite, Granitos, Mármore, Marmorite, Pedras, Pisos de Madeira, Vinílicos

Dimensões

↑ Altura: 3,00 Centímetros

↔ Largura: 35,00 Centímetros

⊕ Profundidade: 35,00 Centímetros

↑ Peso: 100,00 Gramas

Avaliações do Produto



Baseado em 1 avaliação



Luis Ferreira

✓ Compra Verificada

• ★★★★★ • 2 anos atrás

facilidade

Dúvidas? Fale com o Especialista Online

26
27
28

000104
cg



Home Limpeza e Manutenção Discos / Escovas Enceradeiras Bralimpia Disco Branco Lustrador - 350mm - Bralimpia

Disco Branco Lustrador - 350mm - Bralimpia

cód: BLP-DS35BR



Garantia:
7 dias por defeitos da
fabricação

Avaliação Faça uma avaliação
Ler a avaliação

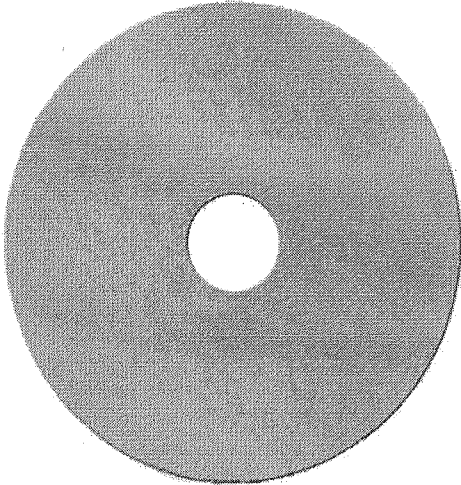

R\$ 41,80 à vista com 5% de desconto
no boleto bancário

ou em até 10x de R\$ 5,52 no cartão

OPÇÕES DE PARCELAMENTO

Compre e ganhe
R\$ 0,50
para usar nas
próximas compras.

Adicionar ao carrinho

Calcule o frete

Adicionar à lista de favoritos

Compre junto e ganhe desconto

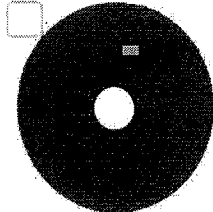
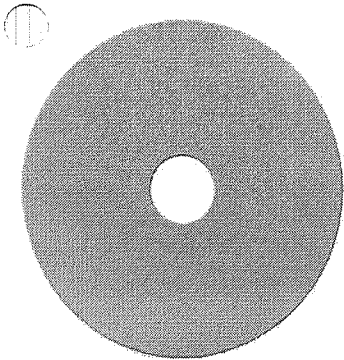

Disco Limpador Verde
- 350mm - Bral...

R\$ 44,00

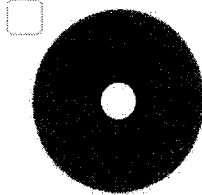

Disco Removedor
Preto - 350mm - Bra...

R\$ 44,00

Comprando 1 item por

R\$ 44,00

em até 1 x de R\$ 44

Compre junto

Disco Branco Lustrador - 350mm - Bralimpia

Envie-nos uma mensagem

Coffee Break

Home > Coffee Break > Dispenser para Copos > Dispenser para Copos 200ml

Dispenser para copos 200ml água Ez Cup CX 1 UN

Código: 241134

Mais produtos [Ez Cup](#)

[Ver informações do produto](#)

★★★★★

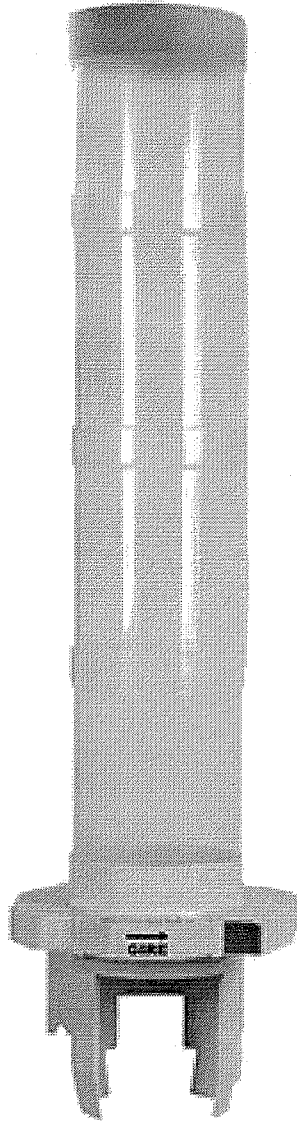

R\$ 41,90

R\$ 41,90

Comprar

<https://www.kalunga.com.br/prod/dispenser-para-copos-200ml-agua-ez-cup-cx-1-un/241134?pciD=39&gclid=Cj0KCQIAhZT9BRDmARIsAN2E-J3t2Yw...> 1/3

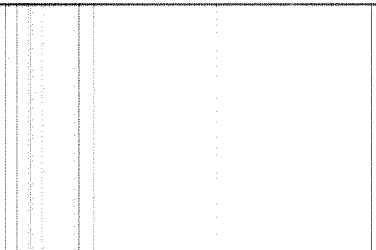



Login

0
item(s)

Whatsapp

Home Descartáveis & Embalagens > Copos Descartáveis & Dispensers > Dispenser para copos

[Volta a página anterior](#)

Dispenser Automático para Copo de Água 200ml 1 UN Nobre

Código Gimba:11092114

Outros produtos: [NOBRE](#)

[Adicionar na Minha Lista!](#)

Disponibilidade do produto: **Imediata**

Por: R\$ **41,79**

ou R\$ **41,16** no boleto à vista!
(com 1,5% de desconto)

1

Navegue abaixo

- O Gimba**
- Para Você**
- Serviços**
- Fornecedor**
- Corporativo**

Pagamentos

https://www.gimba.com.br/dispenser-para-copos/dispenser-automatico-para-copo-de-agua-200ml-1-un-nobre/?PID=26742&utm_source=googleshopp... 1/2

--	--	--	--

Coffee Break

Home > Coffee Break > Dispenser para Copos > Dispenser para Copos 50ml

Dispenser para copos 50ml branca Ez Cup CX 1 UN

Código: 241132

Mais produtos [Ez Cup](#)

[Ver informações do produto](#)

★★★★★

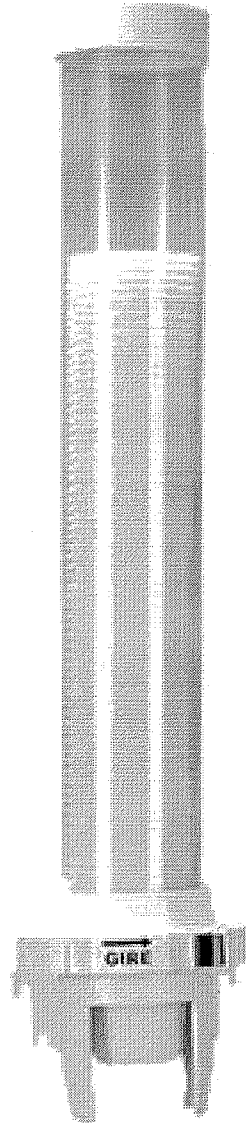

R\$ 38,60

R\$ 38,60

Comprar



Login

0 iten(s)

Whatsapp

Home Descartáveis & Embalagens > Copos Descartáveis & Dispensers > Dispenser para copos

[Volta a página anterior](#)

Dispenser Inox para Copo de Café 50ml 1 UN Aurimar

Código Gimba:9148868

Outros produtos: [AURIMAR](#)

[Adicionar na Minha Lista!](#)

Disponibilidade do produto: **Imediata**

Por: R\$ **18,74**

ou R\$ **18,46** no boleto à vista!
(com 1,5% de desconto)

Navegue abaixo

[O Gimba](#)

[Para Você](#)

[Serviços](#)

[Fornecedor](#)

[Corporativo](#)

Pagamentos

https://www.gimba.com.br/dispenser-para-copos/dispenser-inox-para-copo-de-cafe-50ml-1-un-aurimar/?PID=1376&utm_source=googleshopping&utm... 1/2



Login

0
item(s)

Whatsapp

Home Limpeza > Escovas > Escova Multiuso

[Volta a página anterior](#)

Escova Multiuso Oval Madeira 1 UN Oliveira e Azevedo

Código Gimba:9151346

Outros produtos: [OLIVEIRA E AZEVEDO](#)

[Adicionar na Minha Lista!](#)

Disponibilidade do produto: **Imediata**

Por: R\$ **2,02**

ou R\$ **1,99** no boleto à vista!
(com 1,5% de desconto)

Navegue abaixo

- [O Gimba](#)
- [Para Você](#)
- [Serviços](#)
- [Fornecedor](#)
- [Corporativo](#)

Pagamentos

https://www.gimba.com.br/escova-multiuso/escova-multiuso-oval-madeira-1-un-oliveira-e-azevedo/?PID=1403&utm_source=googleshopping&utm_me... 1/2



O QUE DESEJA PROCURAR?



Home / ACESSÓRIOS / ESCOVA PARA LAVAR MULTIUSO OVAL BASE MADEIRA ROMA

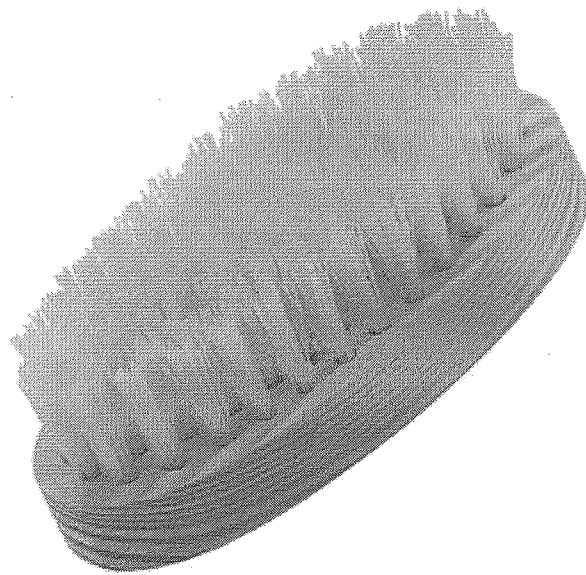

ESCOVA PARA LAVAR MULTIUSO OVAL BASE MADEIRA ROMA



MARCA: ROMA
MODELO: BASE DE MADEIRA
REF: 6070 2

R\$ 3,90

ou 1x de R\$ 3,90 sem Tarifa



Quantidade:

1

COMPRAR

SIMULADOR DE FRETE
<https://www.lojaitp.com.br/aceessorios/escova-para-lavar-multiuso-oval-base-madeira>



Login

0 iten(s)

Whatsapp

Home Limpeza > Escovas > Escova para Vaso Sanitário

[Volta a página anterior](#)

Escova para Vaso Sanitário Lavatina Redonda com Estojo 1 UN Camponesa

Código Gimba:10992421

Outros produtos: [CAMPONESA](#)

[Adicionar na Minha Lista!](#)

Disponibilidade do produto: **Imediata**

Por: **R\$ 7,60**

ou **R\$ 7,49** no boleto à vista!
(com 1,5% de desconto)

1

Navegue abaixo

- O Gimba
- Para Você
- Serviços
- Fornecedor
- Corporativo

32

000112
cg

1 Compre no site ou aplicativo *Serviço limitado a 1000 litros por compra

2 Receba suas compras em casa ou em seu Estabelecimento

Ofertas
Nossas lojas
Canal do cliente
Política de privacidade

Dicas
Tenda

Minhas listas

Olá, faça seu login
Meu perfil

R\$ 0,00

atacado

Como podemos te ajudar hoje?

Buscar

Comprar por departamento

Linha Unilever Pro

Home > Bazar > Utensílios de Banheiro > Escova Sanitária

[Voltar à Bazar](#)

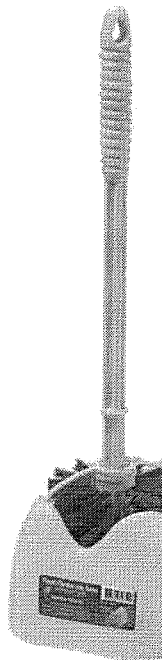

Escova Sanitária com Pote Santa Maria

Adicionar a lista

código do sku: 000000000000967105-UN

Santa Maria

R\$ 15,35 un.

Adicionar

Clique & Retire ou Receba em casa

Descrição:

Escova Sanitária com Pote Santa Maria: Chega de se preocupar na hora na limpeza, Bettanin desenvolveu escova sanitária com pote pensando especialmente em você, na hora da limpeza, a escova possui cerdas circulares, que permite limpeza das bordas do vaso, prático e funcional, possui suporte para escova e além de tudo é um produto higiênico, compre já o seu e garanta a limpeza do seu ambiente ou estabelecimento.

Meu carrinho

Informe o seu CEP para proporcionarmos uma melhor experiência de compra

00000-000

Enviar

[Não sei meu CEP](#)

Seu carrinho ainda está vazio.

Quer receber as nossas

Nome

e-mail

Cadastrar

Como trabalhamos com cookies?

Caro cliente, nosso site utiliza cookies e outras tecnologias semelhantes para melhorar a sua experiência em nossos serviços, publicidade personalizada e recomendar produtos de seu interesse. **Ao navegar na nossa página e utilizar os serviços disponíveis, você concorda com esse monitoramento.** Para mais informações, consulte a nossa [política de privacidade](#).

CONCORDO E FECHAR

busque aqui seu produto

informe seu CEP

empresas oferta do dia a garantia redfriday receba hoje produtos importados venda com a gente nossas marca

pagina inicial > material de limpeza > esponja de aço

favoritos compartilhar



Esponja para Limpeza Assolan LA de ACO C/8 UN.

★★★★★ (Cód.1828767797)

A Esponja de Lã de Aço Ypê Brilho foi desenvolvida para quem já conhece a qualidade Ypê e deseja a mesma eficiência nesse importante acessório de limpeza. Ypê Brilho é um faz-tudo que pode ser usado das formas mais variadas, auxilia...

[mais informações](#)

[política de troca e devolução](#)

R\$ 2,13

em 1x no cartão de crédito e receba R\$ 0,05 (2% de volta)

[mais formas de pagamento](#)

calcular frete e prazo

digite o ok

comprar



Este produto é vendido por **MESTRE DA LIMPEZA** e entregue por **Americanas**, que garante a sua compra, do pedido à entrega.

aproveite e veja também

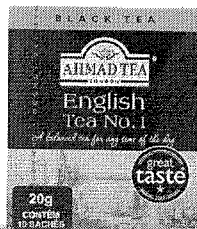

americanas e os cookies: a gente usa cookies para personalizar anúncios e melhorar a sua experiência no site. Ao continuar navegando, você concorda com a nossa Política de Privacidade.

continuar e fechar

R\$ 14,50

Vendido e entregue por Pão de Açúcar

Composição:
Aço carbono.

R\$ 2,09

0

Calcular o frete e prazo:

OK

Veja também



Lã de Aço QUALITÁ Pacote 60g com 8 Unidades

INDISPONÍVEL

Descrição do produto

Composição:
Aço carbono.



Login

0 item(s)

Whatsapp

Home Limpeza > Esponja & Bucha para Louça

[Volta a página anterior](#)

Esponja Dupla Face Multiuso Limpeza Pesada 1 UN Tinindo

Código Gimba: 11030771

Outros produtos: [3M](#)

[Adicionar na Minha Lista!](#)

Disponibilidade do produto: **Imediata**

Por: R\$ **1,44**

ou R\$ **1,42** no boleto à vista!
(com 1,5% de desconto)

1

Navegue abaixo

- O Gimba
- Para Você
- Serviços
- Fornecedor
- Corporativo

Pagamentos

<https://www.gimba.com.br/esponja-e-bucha-para-louca/esponja-dupla-face-multiuso-limpeza-pesada-1-un-tinindo/?PID=22686>

busque aqui seu produto

informe seu CEP

empresas oferta do dia a garantia redfriday receba hoje produtos importados venda com a gente nossas marca

pagina inicial > material de limpeza > esponja de aço

favoritos

compartilhar

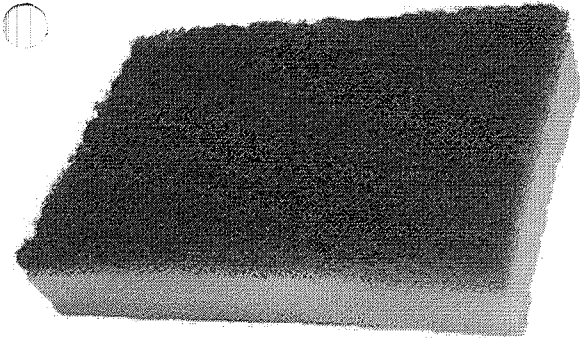

Esponja dupla face para limpeza

★★★★★ (Cód.1682865844)

Esponja dupla face para limpeza - British...

[mais informações](#)

[política de troca e devolução](#)

R\$ 1,98 baixou

R\$ 1,20

em 1x no **cartão de crédito** e receba R\$ 0,06 (5% de volta)

[mais formas de pagamento](#)

calcular frete e prazo

digite o

ok

comprar



Este produto é vendido por **DG ENTERPRISES** e entregue por **Americanas**, que garante a sua compra, do pedido à entrega.

[1 outras ofertas + deste mesmo produto](#)

aproveite e veja também

americanas e os cookies: a gente usa cookies para personalizar anúncios e melhorar a sua experiência no site. Ao continuar navegando, você concorda com a nossa Política de Privacidade.

continuar e fechar

Higiene & Limpeza

🏠 > [Limpeza](#) > [Flanelas](#) > [Flanelas](#)

Flanela branca 28x38cm Ouro Branco PT 6 UN

Código: 549850

Mais produtos [Ouro Branco](#)

[Ver informações do produto](#)

★★★★★

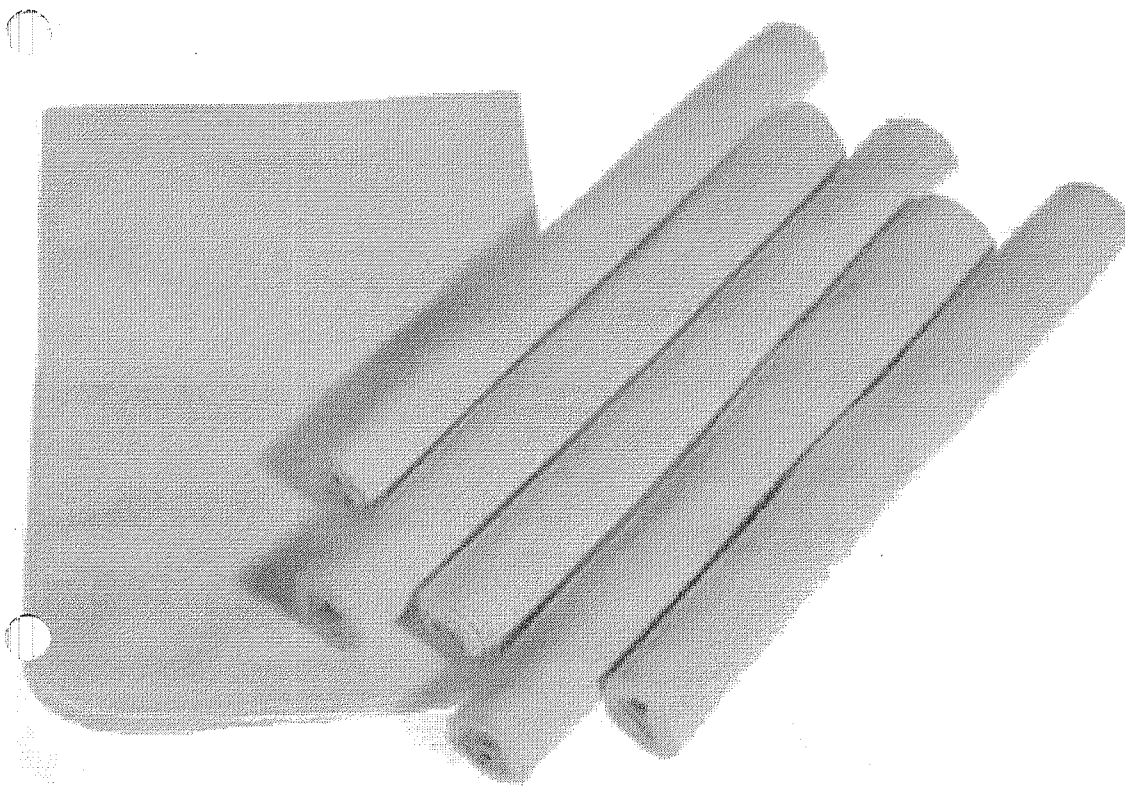

R\$ 12,60 ÷ 6 = R\$ 2,10

R\$ 12,60

Comprar



Login

0 iten(s)

Whatsapp

Home Limpeza > Panos para Limpeza > Flanela

[Volta a página anterior](#)

Flanela de Algodão 30x60cm Branca 1 UN Sacaria Ouro Branco

Código Gimba:9255290

Outros produtos: [SACARIA OURO BRANCO](#)

[Adicionar na Minha Lista!](#)

Produtos disponíveis:

Clique na cor para ver condições especiais:

R\$ 1,55

R\$ 1,55 Disponibilidade do produto: **Imediata**

Por: **R\$ 1,55**

ou **R\$ 1,53** no boleto à vista!
(com 1,5% de desconto)

LEVE +	PAGUE -	%
--------	---------	---

Navegue abaixo

- [O Gimba](#)
- [Para Você](#)
- [Serviços](#)
- [Fornecedor](#)
- [Corporativo](#)



Login

0
item(s)

Whatsapp

Home Descartáveis & Embalagens > Guardanapos

[Volta a página anterior](#)

Guardanapo Folha Dupla 23,8x21,8cm PT 50 FL Grand Hotel

Código Gimba:9201394

Outros produtos: [KIMBERLY CLARK](#)

[Adicionar na Minha Lista!](#)

Disponibilidade do produto: **Imediata**

Por: R\$ **3,71**

ou R\$ **3,65** no boleto à vista!
(com 1,5% de desconto)

LEVE +	PAGUE -	%
--------	---------	---

1

Navegue abaixo

- [O Gimba](#)
- [Para Você](#)
- [Serviços](#)
- [Fornecedor](#)
- [Corporativo](#)

Pagamentos

https://www.gimba.com.br/guardanapos/guardanapo-folha-dupla-238x218cm-pt-50-fl-grand-hotel/?PID=1979&utm_source=googleshopping&utm_med... 1/2

Higiene & Limpeza

Home > Limpeza > Guardanapos > Guardanapos de Papel

Guardanapo papel folha dupla 24x24 grandhotel Kimberly PT 50 FL

Código: 545575

Mais produtos [Kimberly](#)

[Ver informações do produto](#)

★★★★★



R\$ 4,70

R\$ 4,70

Comprar

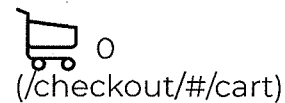
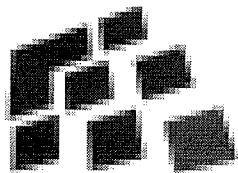

DATASUPRI

LIMPEZA & HIGIENE ([HTTPS://WWW.DATASUPRIWEB.COM.BR/LIMPEZA---HIGIENE](https://www.datasupriweb.com.br/limpeza---higiene)) >
LIMPA VIDRO ([HTTPS://WWW.DATASUPRIWEB.COM.BR/LIMPEZA---HIGIENE/LIMPA-VIDRO](https://www.datasupriweb.com.br/limpeza---higiene/limpa-vidro))

Busca



Limpa Vidros Facilita 500ml - Audax

REF. 037102110011

R\$ 3,27

<https://www.datasupriweb.com.br/limpa-vidros-facilita-500ml/p>



busque aqui seu produto

informe seu CEP

empresas oferta do dia a garantia redfriday receba hoje produtos importados venda com a gente nossas mar

pagina inicial > utilidades domésticas > material de limpeza > limpa vidro

favoritos

compartilhar



Limpa Vidros 3 Em 1 Com Pulverizador 500ml 1 Un Limpol

★★★★★ (Cód.85548478)

Descrição do Produto
 Informações
 Limpa Vidros 3 em 1 Limpol
 O Limpol Limpa Vidros Limpol 3 em 1 é o aliado certo para deixar seus vidros brilhando, sem manchas. O produto remove as sujeiras mais difíceis e protege vidros, espelhos, cristais e...

[mais informações](#)

[política de troca e devolução](#)

R\$ 11,86

em 1x no cartão de crédito

+AME R\$ 11,86 em até 2x sem juros no cartão Americanas com Ame

[mais formas de pagamento](#)

calcular frete e prazo

digite o

ok

comprar

comprar com

Corra! Temos apenas 5 no estoque.

Este produto é vendido e entregue por Gimba. A Americanas garante a sua compra, do pedido à entrega.

aproveite e veja também

americanas e os cookies: a gente usa cookies para personalizar anúncios e melhorar a sua experiência no site. Ao continuar navegando, você concorda com a nossa Política de Privacidade.

continuar e fechar

 **12X** iguais nos cartões de crédito

 **Faturamos** para empresas

 **Entrega** em todo o Brasil

 **5%** de desconto à vista no boleto

[Home](#) [Limpeza e Manutenção](#) [Tratamento de Pisos](#) [Renko](#) [Máxima Restaurador/Limpador Com Brilho Lavanda - 5 Litros - Renko](#)

Máxima Restaurador/Limpador Com Brilho Lavanda - 5 Litros - Renko

cód: REN-MARL5L

Avaliação

[Faça uma avaliação](#)



R\$ 67,45 à vista com 5% de desconto no boleto bancário

ou em até 10x de R\$ 8,90 no cartão

OPÇÕES DE PARCELAMENTO

Compre e ganhe
R\$ 0,80
para usar nas próximas compras.

[Adicionar ao carrinho](#)

[Calcule o frete](#)

[Adicionar à lista de favoritos](#)

 Precisa de ajuda? Estamos Online



Login

0 iten(s)

Whatsapp

Home Limpeza > Limpadores para Pisos

[Volta a página anterior](#)

Limpador Pesado para Pisos e Porcelanatos Klyo Floor 5L 1 UN Renko

Código Gimba:11436530

Outros produtos: [RENKO](#)

[Adicionar na Minha Lista!](#)

Disponibilidade do produto: **Imediata**

Por: R\$ **94,50**
em 3x de R\$ 31,50

ou R\$ 93,08 no boleto à vista!
(com 1,5% de desconto)

Navegue abaixo

- [O Gimba](#)
- [Para Você](#)
- [Serviços](#)
- [Fornecedor](#)
- [Corporativo](#)

busque aqui seu produto

informe seu CEP

empresas **oferta do dia** a garantia redfriday receba hoje produtos importados venda com a gente nossas marca

pagina inicial > utilidades domésticas > lixeira

favoritos



compartilhar

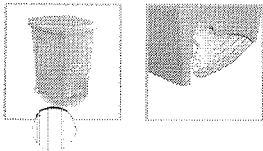
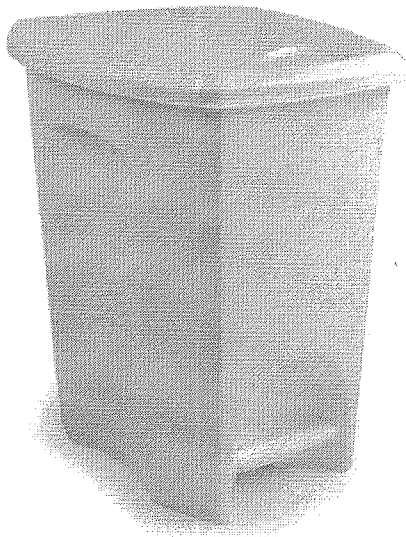

Lixeira com pedal 50 litros - Plástico

★★★★★ (Cód.1764434546)

Lixeira com pedal 50 litros - Plástico
Para facilitar o seu dia a dia temos essa lixeira em plástico da Plástico. Com capacidade de até 350 litros a lixeira da plástico é muito higiênica e fácil de limpar, com base com pedal facilit...

[mais informações](#)

[política de troca e devolução](#)

R\$ 109,14

em até 11x sem juros no **cartão de crédito com ame** e receba R\$ 2,19 de volta

♥+🇧🇷 **R\$ 109,14** em até 12x sem juros no **cartão Americanas com Ame** e receba R\$ 2,19 de volta

[mais formas de pagamento](#)

calcular frete e prazo

digite o

ok

comprar



Corral Temos
apenas 2 no estoque.

Este produto é vendido por [Lojas Toda Casa](#) e entregue por [Americanas](#), que garante a sua compra, do pedido à entrega.

últimos produtos vistos

americanas e os cookies: a gente usa cookies para personalizar anúncios e melhorar a sua experiência no site. Ao continuar navegando, você concorda com a nossa Política de Privacidade.

continuar e fechar



Digite Aqui



→ Lixeiras & Containers (<https://www.jaguarecomercial.com.br/lixearas---containers>) →

Lixeiras Plásticas (<https://www.jaguarecomercial.com.br/lixearas---containers/lixearas-plasticas>)

Lixeira com Pedal 100 Litros Branca

Ref.: 2029241340506 | Outros produtos

[Jaguare Comercial \(https://www.jaguarecomercial.com.br/lixearas---containers/lixearas-plasticas/jaguare-comercial\)](https://www.jaguarecomercial.com.br/lixearas---containers/lixearas-plasticas/jaguare-comercial)

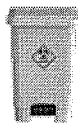
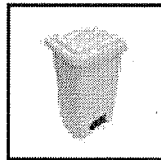

(<https://jaguarecomercial.vteximg.com.br/arquivos/ids/157619-1000-1000/Lixeira-com-Pedal-100-Litros-Branca.jpg?v=636758279628700000>)

Modelo

Com Pedal ✓

Envie-nos uma mensagem

por: **R\$ 229,90**



COMPRAR
(/CHECKOUT/CART/ADD?)

(/institucional/nossas-lojas) (account)

(<https://www.castronaves.com.br>)

O que você está precisando?

Todos os Departamentos
Higiene (/higiene) **Limpeza (/limpeza)** **Papelaria (/papelaria)**
Organização (/organizacao) **UD (/utilidades-domesticas)**
Ofertas (/138?PS=36&map=c,productClusterIds)
Covid-19 (/149?PS=36&map=c,productClusterIds)
Cliente (<https://b2b.castronaves.com.br>)

- > [Coleta de Resíduos \(https://www.castronaves.com.br/coleta-de-residuos\)](https://www.castronaves.com.br/coleta-de-residuos)
- > [Lixearas \(https://www.castronaves.com.br/coleta-de-residuos/lixearas\)](https://www.castronaves.com.br/coleta-de-residuos/lixearas)
- > [Lixeira com Pedal Plástica \(https://www.castronaves.com.br/coleta-de-residuos/lixearas/lixeara-com-pedal-plastica\)](https://www.castronaves.com.br/coleta-de-residuos/lixearas/lixeara-com-pedal-plastica)

Coletor (Lixeira)
 de Pedal 100
 Litros cor Preto
 em
 Polipropileno de
 Alta Resistência

R\$
233,90
 ou 3x de
 R\$ 77,96

-1+

Adicionar ao Carrinho

[Entre ou cadastre-se](#)[Compre em até 12x](#)[Regras frete \(/blog/regras-de-](#)[Fale conosco \(/faleConosco\)](#)

plast

[Busque por produtos](#)[frete\)](#)[\(/areaDoCliente/peccios\)](#)

11 3197-8810

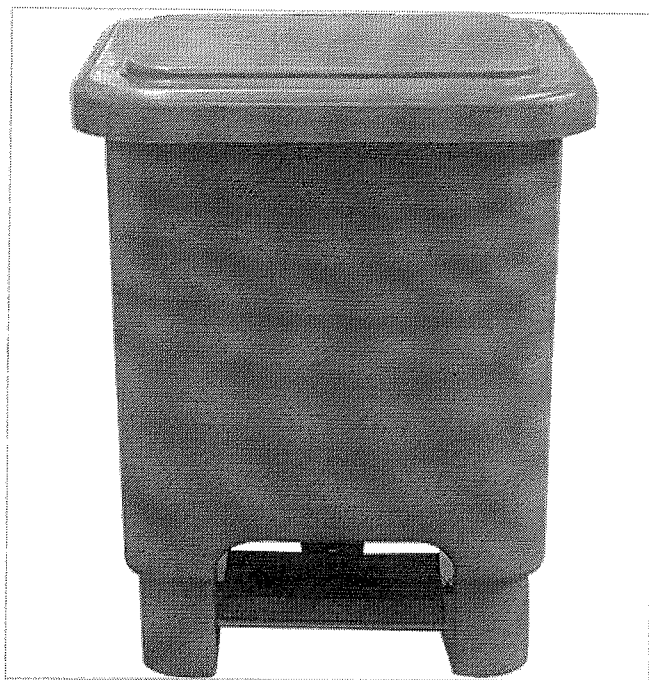
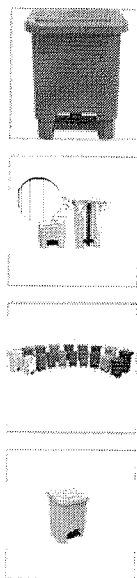
[0 \(/carrinho\)](#)[Coleta Seletiva \(/categoria/linha-coleta-seletiva\)](#)[Vasos \(/categoria/vasos\)](#)[Coletores e Containers \(/categoria/coletores-e-containers\)](#)[Lixeiras \(/categoria/lixreira\)](#)[Pisos, Estrados e Pallets \(/categoria/pisos-e-estrados\)](#)[Caixas \(/categoria/caixa\)](#)[HOME \(/\) - LIXEIRAS \(/CATEGORIA/LIXEIRA\) - LIXEIRAS COM PEDAL \(/CATEGORIA/LIXEIRAS-COM-PEDAL\)](#)[Ver todas categorias \(/categorias\)](#)

LIXEIRA DE PLÁSTICO 15 LITROS – COM PEDAL

AVALIE O PRODUTO

As **Lixeiras de 15 Litros com Pedal da tna plast** possuem pedal de plástico, para abertura da tampa, que facilitam sua utilização, sem contato com o lixo.

* **Imagens meramente ilustrativas.**

* **O valor do produto pode variar, de acordo com sua cor. Por favor, selecione a cor do produto, para verificar seu valor.**

Ref: LLIX15C04

COR

**R\$ 76,99****COMPRAR**

COLOQUE O CEP:

CALCULAR FRETE

DESCRIÇÃO

DIMENSÕES

FICHA TÉCNICA

A **Lixeira de Plástico 15 Litros com Pedal da tna plast** é fabricada em Polipropileno (PP) com aditivo antioxidante/anti-UV (UVB), e em conformidade com as normas mais rigorosas de fabricação (EN840).

Possuem pedal para abertura da tampa, que impede o contato com o lixo, o que torna sua utilização mais higiênica. A haste, que movimenta o pedal, é acoplada na parte externa da lixeira, para impedir o acúmulo de resíduos e facilitação de sua limpeza.

São ideais para locais controlados, onde o contato com o lixo é vetado por determinação da ANVISA, como cozinhas, banheiros e salas hospitalares.

Possuem, também, arco articulado, na parte interna da lixeira, para fixar os sacos de lixo. Dessa maneira, o saco de lixo não se movimenta, na abertura da tampa, o que auxilia na segurança que quem à utiliza.

Sua capacidade é de 15 litros.

--



Busque aqui tudo para sua



Chat Online



Olá, entre, ou cadastre-se



Por Ambiente Móveis Frete Grátis SP Guarda-Roupa na Medida Sofá na Medida Veja mais



MadeiraMadeira | Utilidades Domésticas | Lixeiras | 1559492

Cesto Lixeira Pedal Com Balde 17 Litros Branca branco

Compartilhe:

Identificador: 1559492

0 de 5

(0) [Clique e veja!](#)

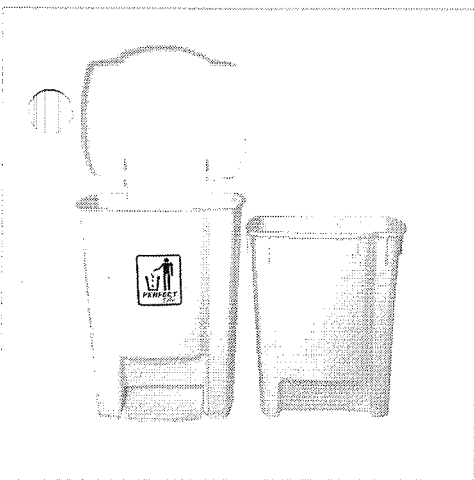

Poderemos ajudar?



0 0

Vendido e entregue por **OLIST**
por **84,90** à vista no cartão

em até 12x de 7,07 sem juros ou parcelado em até 24x no crediário* nova [Ver Parcelas](#) [Ver Parcelas](#)

[Avisar-me quando chegar](#)



Nova opção de pagamento disponível!

Parcelado em até 24x
sem cartão de crédito

crediário
madeiramadeira

[Consultar crediário](#)

Crédito sujeito a aprovação. Ao clicar você concorda que nossos parceiros financeiros consultem seu CPF nos serviços de proteção ao crédito.

Venda na MadeiraMadeira

WhatsApp

Que tal receber ofertas direto pelo WhatsApp? Basta preencher seu número abaixo:

BR (+55) (xx) xxxxx-xxxx

Eu aceito receber informações via WhatsApp

Enviar

Informações do produto

Avaliações

Perguntas e Respostas

Descrição

Cookies: A MadeiraMadeira utiliza cookies para personalizar conteúdos e melhorar a sua experiência no site. Ao continuar navegando, você concorda com a nossa Política de Privacidade

[Concordar e fechar](#)

contaminação com detritos.

[Entre ou cadastre-se](#)[Compre em até 12x](#)[Regras frete \(/blog/regras-de-](#)[Fale conosco \(/faleConosco\)](#)

plast

Busque por produtos

frete)

[/areaDoCliente/peidosi](#)

11 3197-8810

0 (/carrinho)

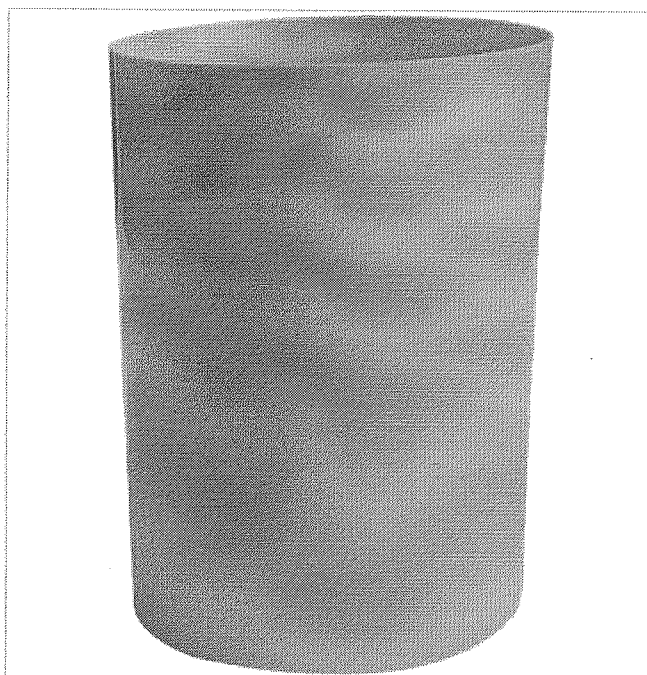
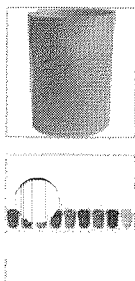
[Coleta Seletiva \(/categoria/linha-coleta-seletiva\)](#)[Vasos \(/categoria/vasos\)](#)[Coletores e Containers \(/categoria/coletores-e-containers\)](#)[Lixeiras \(/categoria/lixreira\)](#)[Pisos, Estrados e Pallets \(/categoria/pisos-e-estrados\)](#)[Caixas \(/categoria/caixa\)](#)[HOME \(/\) - LIXEIRAS \(/CATEGORIA/LIXEIRA\) - CESTOS \(/CATEGORIA/CESTO\)](#)[Ver todas categorias \(/categorias\)](#)

CESTO DE LIXO PLÁSTICO 15 LITROS - SEM TAMPA

AVALIE O PRODUTO

Os Cesto de Lixo Plástico 15 Litros - Sem Tampa da *tna plast* possuem design moderno. Vendidas em diversas cores, são ideais para serem utilizados em cozinhas, banheiros e escritórios.

* Imagens meramente ilustrativas.

* O valor do produto pode variar, de acordo com sua cor. Por favor, selecione a cor do produto, para verificar seu valor.

Ref: LCES15L04

COR

**R\$ 15,90****COMPRAR**

COLOQUE O CEP:

CALCULAR FRETE

FICHA TÉCNICA

DIMENSÕES

DESCRIÇÃO

Ficha Técnica

Material	PEAD (Polietileno de Alta Densidade) ou PP (Polipropileno)
Proteção Anti-UV	Sim, proteção UV 8.
Modelo	Sem Tampa
Tolerância	+/- 5mm

CONFIRA OS COMENTÁRIOS DOS CLIENTES SOBRE ESTE PRODUTO:

<https://loja.tnaplast.com.br/cesto-15-l-sem-tampa?gclid=Cj0KCQiAhZT9BRDmARIsAN2E-J2CHSGQf5jSxxK4zW9t-xJx4fIRXKvDrfSNNmzZUWE7J-H5...> 1/3



Login

0
item(s)

Whatsapp

Home Limpeza > Cesto de Lixo & Lixeiras

[Volta a página anterior](#)

Cesto de Lixo sem Tampa 14L Preto 1 UN Bralimpia

Código Gimba:11021020

Outros produtos: [BRALIMPIA](#)

[Adicionar na Minha Lista!](#)

Disponibilidade do produto: **Imediata**

Por: R\$ **14,82**

ou **R\$ 14,60** no boleto à vista!
(com 1,5% de desconto)

Navegue abaixo

- [O Gimba](#)
- [Para Você](#)
- [Serviços](#)
- [Fornecedor](#)
- [Corporativo](#)

Pagamentos

(<https://www.plataformaepi.com.br/>)



PLATAFORMA
EPI

(<https://www.plataformaepi.com.br/carrinho/index>)

ANCORAGENS/ FITAS TUBULARES / CABO DE AÇO (<https://www.plataformaepi.com.br/ancoragens-fitas-tubulares-cabo-de-aco>)

Botas e botinas (<https://www.plataformaepi.com.br/botas-e-botinas>) CAPACETE (<https://www.plataformaepi.com.br/capacete>)

Sobre a loja

CORDAS (<https://www.plataformaepi.com.br/cordas>)

LOMBAR/ MACAÇÕES/ CAPAS/ COLETES (<https://www.plataformaepi.com.br/lombar-macaos-capas-coletes>) LUVAS (<https://www.plataformaepi.com.br/luvas>)
RUA AIDA CARVALHO NOVAES C/ AVENIDA 22 DE MAIO LOTE 2 QUADRA 4 NANCILANDIA TABOARA RJ CEP. 24.801-112 RJ

ÓCULOS DE PROTEÇÃO (<https://www.plataformaepi.com.br/oculos-de-protecao>) OUTROS (<https://www.plataformaepi.com.br/outros>)

PROTEÇÃO AURICULAR (<https://www.plataformaepi.com.br/protecao-auricular>) PROTEÇÃO RESPIRATÓRIA (<https://www.plataformaepi.com.br/protecao-respiratoria>)

SINALIZAÇÃO (<https://www.plataformaepi.com.br/sinalizacao>) TRABALHO EM ALTURA (<https://www.plataformaepi.com.br/trabalho-em-altura>)

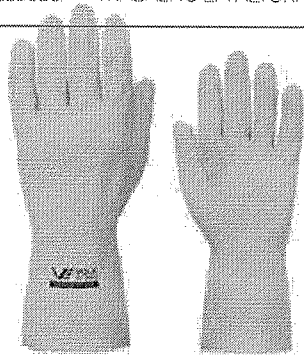

LUVA LATEX VERNIZ SILVER

Cód. 2CJN9P732

R\$ 4,50

(<https://www.plataformaepi.com.br/carrinho/produto/70260241/adiciona>)

Estoque Disponível

Formas de pagamento

Calcule o frete

CEP

OK

Descrição

Envie-nos uma mensagem

43
44
45

Cuidados Pessoais

Home > Cuidados Pessoais > Luvas > Luvas Multiuso

Luva verniz silver amarela Standart G Volk do Brasil PT 1 UN

Código: 549743

Mais produtos [Volk do Brasil](#)

[Ver informações do produto](#)

★★★★★



R\$ 6,30

R\$ 6,30

Comprar

busque aqui seu produto

informe seu CEP

empresas oferta do dia a garantia redfriday receba hoje produtos importados venda com a gente nossas mar

pagina inicial > utilidades domésticas

favoritos

compartilhar



Aerossol Multi-inseticida Sbp 300ml

★★★★★ (Cód.22888272)

É eficiente para matar mosquitos (inclusive o mosquito da Dengue, Zika Vírus e Chikungunya), pernilongos, muriçocas, carapanãs, moscas, baratas, aranhas e pulgas. Com sua exclusiva fórmula inseticida à base de água, protege sua famí...

[mais informações](#)

[política de troca e devolução](#)

R\$ 20,09

em até 2x sem juros no **cartão de crédito** e receba R\$ 0,41 (2% de volta)

♥+ **R\$ 20,09** em até 4x sem juros no **cartão Americanas com Ame** e receba R\$ 0,41 (2% de volta)

[mais formas de pagamento](#)

[calcular frete e prazo](#)

digite o ok

comprar

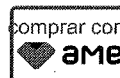

Este produto é vendido por **Art Limp** e entregue por **Americanas**, que garante a sua compra, do pedido à entrega.

aproveite e veja também

americanas e os cookies: a gente usa cookies para personalizar anúncios e melhorar a sua experiência no site. Ao continuar navegando, você concorda com a nossa Política de Privacidade.

continuar e fechar

46

000136
cg



O que você está procurando?



Atendimento

Minha conta

(/checkout/#

TODOS OS DEPARTAMENTOS Minha Conta (/account/)

Epi e
Segurança
(/epis-e-
seguranca)

Higiene e
Limpeza
(/higiene-
e-
limpeza)

Food
Service
(/food-
service)

Papelaria e
Escritório
(/papelaria-
e-escritorio)

SUPERLO

HOME (HTTPS://WWW.NETSUPRIMENTOS.COM.BR/) > HIGIENE E LIMPEZA (HTTPS://WWW.NETSUPRIMENTOS.COM.BR/HIGIENE-E-LIMPEZA)
> ACESSÓRIOS PARA LIMPEZA (HTTPS://WWW.NETSUPRIMENTOS.COM.BR/HIGIENE-E-LIMPEZA/ACESSÓRIOS-PARA-LIMPEZA)
> INSETICIDAS (HTTPS://WWW.NETSUPRIMENTOS.COM.BR/HIGIENE-E-LIMPEZA/ACESSÓRIOS-PARA-LIMPEZA/INSETICIDAS)

Aerossol Multi-Inseticida SBP 300ml

BUNZL - FRETE GRÁTIS SÃO PAULO ACIMA DE R\$250,00

Marca:

SBP (https://www.netsuprimentos.com.br/higiene-e-limpeza/aceessorios-para-limpeza/inseticidas/sbp) |

Cód.:

350004

★★★★★ (1 Avaliação)

Vendido e entregue por BUNZL HIGIENE (/seller-info?sellerId=bunzlchs)

Por: **R\$ 15,99**

Frete e prazo de entrega

Informe o seu CEP

OK

Não sei o meu CEP (http://www.buscacep.correios.com.br/sistemas/buscacep/)

1 + -

COMPRAR

VER FORMAS DE PAGAMENTO

ssol SBP - Tudo que v...



oo

Descrição do Produto

Aerossol Multi-Inseticida SBP 300ml

Especificações do Produto

Cód. Fabri.: 2457

EAN.: 7898024830016

Embalagem Aerosol

Conteúdo 300ml

Dimensões

↑ Altura: 22,00 Centímetros

↔ Largura: 24,00 Centímetros

+ Profundidade: 35,00 Centímetros

↑ Peso: 8,05 Kilogramas

Avaliações do Produto



Baseado em 1 avaliação



Paulo Narciso Frizzo

Dúvidas? Fale com o Especialista Online

Pá de Lixo Plástica Cabo Longo Plastificado

BUNZL - FRETE GRÁTIS SÃO PAULO ACIMA DE R\$250,00

Marca:

DELL FORTE (https://www.netsuprimentos.com.br/higiene-e-limpeza/gerenciamento-de-residuos/pa-de-lixo/dell-forte)

Cód.:

510006

|

★★★★☆ (1 Avaliação)

Vendido e entregue por BUNZL HIGIENE (/seller-info?sellerId=bunzlchs)

Por: **R\$ 6,90**

Frete e prazo de entrega

Informe o seu CEP

OK

Não sei o meu CEP
(http://www.buscacep.correios.com.br/sistemas/buscacep/)1 +
-**COMPRAR**

VER FORMAS DE PAGAMENTO



APROVEITE E COMPRE JUNTO

NOSSOS ESPECIALISTAS INDICAM:



(https://www.netsuprimentos.com.br/pa-de-

lixo-plastica-cabo-longo-plastificado-5285/p)

Pá de Lixo Plástica Cabo Longo

Plastificado

(https://www.netsuprimentos.com.br/pa-

de-lixo-plastica-cabo-longo-plastificado-

5285/p)

(https://www.netsuprimentos.com.br/vassoura-de-nylon-
com-cerdas-anguladas-rubbermaid/p)

+

Vassoura de Nylon com cerdas anguladas

Rubbermaid

(https://www.netsuprimentos.com.br/vassoura-

de-nylon-com-cerdas-anguladas-rubbermaid/p)

=

Por apenas 3x de R\$ 16,13

Valor total: R\$ 48,39

COMPRAR JUNTO

Veja mais Higiene e Limpeza

(https://www.netsuprimentos.com.br/higiene-
e-limpeza)

Descrição do Produto

Pá de Lixo Plástica Cabo Longo Plastificado

Especificações do Produto

Dimensões

↓ Altura: 60,00 Centímetros

↔ Largura: 22,00 Centímetros

⊕ Profundidade: 18,00 Centímetros

↑ Peso: 100,00 Gramas

Dúvidas? Fale com o Especialista Online

CASA E UTILIDADES

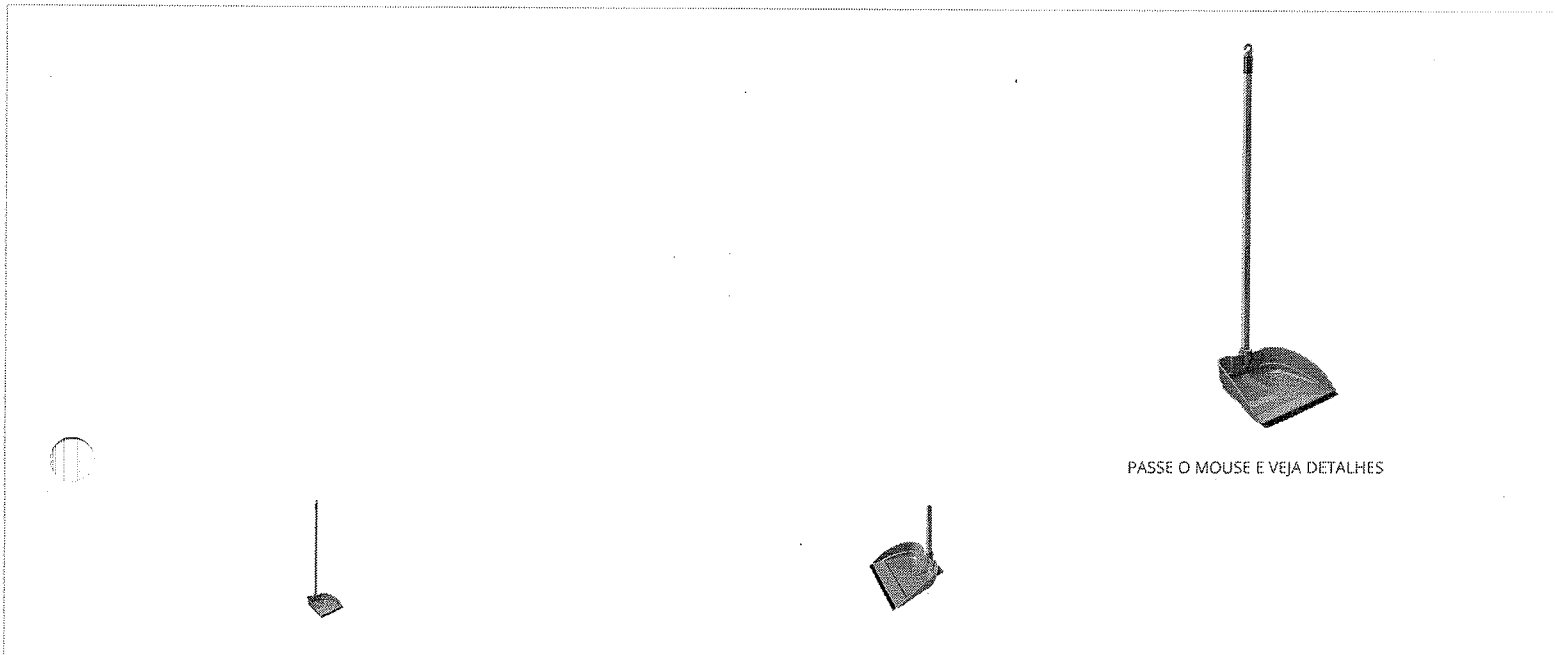

PASSE O MOUSE E VEJA DETALHES

Pá Para Lixo Plástica Com Cabo Longo 14892 Rayco

Marca: **Rayco**
Referência: **14892**

R\$ 19,90

ou 6x de **R\$ 3,32** Sem juros

QUANTIDADE:

COMPRAR

SIMULADOR DE FRETE

CEP:

Descrição Geral

Formas de Pagamento



Comentários

48

000139
cg

06/11/2020

PANO DE PRATO PINTADO 40X75CM FLANELAS E CIA - Cristallimp

R\$ 3,00

em até 1x de R\$ 3,00

R\$ 2,85 à vista no depósito bancário

1



Comprar

VISA



Outras formas de pagamento

QUANTIFIQUE SEU FRETE
preços e prazos de entrega

ENVIAR

Descrição

PANO DE PRATO PINTADO 40X75CM - FLANELAS E CIA

Panos de Pratos, são excelentes para uso doméstico, pois possuem a trama 100% Algodão, que irá lhe proporcionar uma boa absorção e limpeza. Totalmente desenvolvido para a cozinha, os panos de prato são decorativos e muito práticos.

Características

Marca

Flanelas e Cia

Avaliações

Fale conosco, nós estamos online!

R\$ 2,80

em até 1x de R\$ 2,80

R\$ 2,66 à vista no depósito bancário

1

Comprar

VISA

MasterCard

Amex

Loqtop

Adica

elo

Itaú
Banco Itaú

BOLETO

Outras formas de pagamento

Calcule seu frete

preços e prazos de entrega

ENVIAR

Descrição

PANO DE PRATO LISO BRANCO 40X75CM - FLANELAS E CIA

Pano de Prato Liso Branco 100% algodão, são excelentes para enxugar louça, pois possui a trama bem fechada com acabamento em bainha, que garante maior resistência. Também é uma ótima opção para quem gosta de fazer artesanatos, pois sua trama é ideal para pintura e aplicações.

Características

Marca

Flanelas e Cia

Avaliações

Fale conosco, nós estamos online!

49 000141
cg

0

busque aqui seu produto

informe seu CEP

empresas oferta do dia a garantia redfriday receba hoje produtos importados venda com a gente nossas marca

pagina inicial > utilidades domésticas > material de limpeza > papel higiênico

R\$ 4,49

favoritos

compartilhar



Papel Higiênico Rolão Maddu Branco 8 Rolos De 300 Metros

★★★★★ (Cód.1462214530)

Papel higiênico rolão brancoO papel higiênico maddu branca 2 é fabricado com um mix entre matéria prima virgem e material reciclado, o que traz o equilíbrio perfeito entre qualidade e custo.É indicado para locais com grande circulaç...

[mais informações](#)

[política de troca e devolução](#)

R\$ 35,90

em até 3x sem juros no cartão de crédito e receba R\$ 0,72 (2% de volta)

+AME R\$ 35,90 em até 7x sem juros no cartão Americanas com Ame e receba R\$ 0,72 (2% de volta)

[mais formas de pagamento](#)

calcular frete e prazo

digite o ok

comprar



Este produto é vendido e entregue por Olist. A Americanas garante a sua compra, do pedido à entrega.

aproveite e veja também

americanas e os cookies: a gente usa cookies para personalizar anúncios e melhorar a sua experiência no site. Ao continuar navegando, você concorda com a nossa Política de Privacidade.

continuar e fechar

49

000142
eg

Início (<https://www.contabilista.com.br/>) → Limpeza e Segurança (<https://www.contabilista.com.br/limpeza-e-seguranca.html>) → Higiene e Limpeza (<https://www.contabilista.com.br/limpeza-e-seguranca/higiene-limpeza.html>)
 → Papel Higiénico (<https://www.contabilista.com.br/limpeza-e-seguranca/higiene-limpeza/papel-higienico.html>)
 → PAPEL HIGIENICO FOLHA SIMPLES ROLAO 300M BRANCO PREMIUM PT C/8 ROLOS UNIQUE 151



PAPEL HIGIENICO FOLHA SIMPLES ROLAO 300M BRANCO PREMIUM PT C/8 ROLOS UNIQUE 151

S 6722

5 de 5 (1)

EM ESTOQUE

R\$ 44,90

R\$ 5,61

CONTROLE SUA PRIVACIDADE

AdOpt (<https://goadopt.io/porque-aviso>)

R\$ 42,66 (5% de desconto) no boleto à vista
Nosso site usa cookies para melhorar a navegação.

[Política de privacidade](#)

-	1	(https://www.contabilista.com.br/paginainstitucional/politicadeprivacidade/)
- Termos de uso		

(<https://www.contabilista.com.br/paginainstitucional/termosecondicoesdecompra/>)

ADICIONAR AO CARRINHO	https://goadopt.io/75c73aa4-39cb-4707-9110-521e89f6987a/opt-out/b493db47-adff-4c04-b2b6-2a8cd0ac1642
-----------------------	---

[Calcular Frete Não sei meu CEP](#) (<http://www.buscapep.correios.com.br/sistemas/buscapep/>)

1 Compre no site ou aplicativo *Serviço limitado a 1000 itens por compra

2 Receba suas compras em casa ou em seu Estabelecimento

Ofertas
Nossas lojas
Canal do cliente
Política de privacidade

Dicas
Tenda

Minhas listas

Olá, faça seu login
Meu perfil

R\$ 0,00

atacado

Como podemos te ajudar hoje?

Buscar

Comprar por departamento Linha Unilever Pro

Home > Higiene e Perfumaria > Papel Higiênico > Folha Simples

[Voltar à Higiene e Perfumaria](#)

Papel Higiênico Sublime Folha Simples 8X30m

Adicionar a lista

código do sku: 000000000000902046-PT

Sublime



R\$ 5,60 un.

R\$ 0,70

Comprando 4 un.
R\$ 4,88 un.

Adicionar

Clique & Retire ou Receba em casa

Papel Higiênico Folha Simples

Descrição:

Papel Higiênico Sublime Folha Simples 8X30m. Papel higiênico suave e macio, ideal para ter na sua casa ou no seu estabelecimento.

Informações Técnicas

Marca	Sublime
País de Origem	Brasil
E preço de atacado	sim
Tem Packs	sim
Conteúdo da Embalagem	8 unidades.



Como trabalhamos com cookies?

Caro cliente, nosso site utiliza cookies e outras tecnologias semelhantes para melhorar a sua experiência em nossos serviços, publicidade personalizada e recomendar produtos de seu interesse. **Ao navegar na nossa página e utilizar os serviços disponíveis, você concorda com esse monitoramento.** Para mais informações, consulte a nossa [política de privacidade](#).

CONCORDO
E FECHAR

06/11/2020

Papel Higiênico Folha Simples Sublime - Fardo com 64 Rolos | Distribuidora Caue

Entregamos para todo o Brasil

Frete Grátis para Grande São Paulo (pedidos acima de R\$ 250,00)

Desde 1972

Home (<https://www.distribuidoracaue.com.br/>) > Papel Higiênico Folha Simples Sublime - Fardo com 64 Rolos

Papel Higiênico Folha Simples Sublime - Fardo com 64 Rolos (cod. 351)

[Seja o primeiro a avaliar este produto](#)

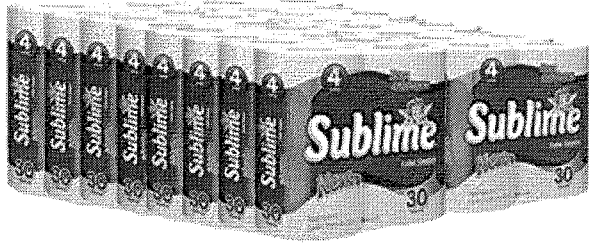

/media/catalog/product/cache/1/thumbnail/600x800/9df78eab33525d08d6e5fb8d27136e95/3/5/351_1.jpg)

Disponibilidade: Em estoque

R\$63,90 - R\$ 0,99

1

Comprar

Calcular frete e prazo:

Ok

Descrição

Papel Higiênico Folha Simples - Marca Sublime - Fardo com 64 Rolos

Leve para casa a maciez e a qualidade do Papel Higiênico Folha Simples Sublime!

[descrição completa](#)

Compre junto

Olá! em que posso te ajudar?

06/11/2020

PAPEL HIGIÊNICO FOLHA SIMPLES MILLI BRANCO 60 M X 10 CM | BH Embalagem



Frete Grátis

Para compras acima de R\$400,00 *Para Grande BH

Digite o produto que você precisa!

PESQUISAR

[Início](#) [Embalagens Papel](#) [Papel Toalha e Papel Higiênico](#) [PAPEL HIGIÊNICO FOLHA SIMPLES MILLI BRANCO 60 M X 10 CM](#)



PAPEL HIGIÊNICO FOLHA SIMPLES MILLI BRANCO 60 M X 10 CM

R\$ 16,90 *R\$ 1,40*

Código: 011.56.

Papel Higiênico Milli Branco, pacote com 12 rolos 60 m X 10 cm.

● Fora de estoque

Avise-me quando o item estiver em estoque.

🏠 [\(https://www.essenza.com.br/\)](https://www.essenza.com.br/)



🔍 Busque por produto <https://www.essenza.com.br/carrinho/index>

👤 <https://www.essenza.com.br/conta/index>



[Copa e Cozinha](https://www.essenza.com.br/copa-e-cozinha) (https://www.essenza.com.br/copa-e-cozinha)



[Descartáveis](https://www.essenza.com.br/descartaveis) (https://www.essenza.com.br/descartaveis)

🏠 [Início](https://www.essenza.com.br/) (https://www.essenza.com.br/) > [Higiene](https://www.essenza.com.br/categoria/4194868.html) (https://www.essenza.com.br/categoria/4194868.html) > [Papel Higiênico](https://www.essenza.com.br/papel-higienico) (https://www.essenza.com.br/papel-higienico)



[Equipamentos](https://www.essenza.com.br/equipamentos) (https://www.essenza.com.br/equipamentos)



[Higiene](https://www.essenza.com.br/higiene) (https://www.essenza.com.br/higiene)



[Limpeza](https://www.essenza.com.br/limpeza) (https://www.essenza.com.br/limpeza)



[EPI](https://www.essenza.com.br/eqi) (https://www.essenza.com.br/eqi)

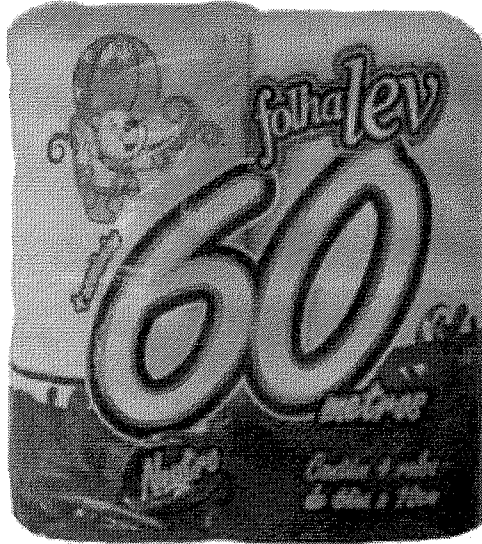

[Folhalev](https://www.essenza.com.br/marca/folhalev.html) (https://www.essenza.com.br/marca/folhalev.html)

Papel Higiênico Folhalev Folha Simples 60m C/4

Código: ESDE-0022

por **R\$ 5,21**

R\$ 1,30

R\$ 4,95 no Boleto
Economize: **R\$ 0,26**

1

Comprar (<https://www.essenza.com.br/carrinho/produto/74255293/adicio>)

Estoque: Disponível

Calcule o frete

CEP

Descrição

Fale no Whatsapp (<https://wa.me/5541998088594>)

busque aqui seu produto

informe seu CEP

empresas oferta do dia a garantia redfriday receba hoje produtos importados venda com a gente nossas marca

pagina inicial > agro, indústria e comércio > limpeza e coleta de lixo > dispenser

favoritos

compartilhar



Dispenser Suporte Porta Papel Higiênico Rolão 300/500 Metros

★★★★★ (Cód.1827467194)

Dispenser para papel higiênico rolão de 300m até 500m Suporte fabricado em polipropileno de alta qualidade. Design inovador que permite o uso em todos os ambientes. Abertura com trava manual, utilização para papel de rolo institucional...

[mais informações](#)

[política de troca e devolução](#)

R\$ 29,95

em até 3x sem juros no **cartão de crédito** e receba R\$ 0,90 (3% de volta)

+AME **R\$ 29,95** em até 5x sem juros no **cartão Americanas com Ame** e receba R\$ 0,90 (3% de volta)

[mais formas de pagamento](#)

calcular frete e prazo

digite o ok

comprar



Este produto é vendido por [Reporte](#) e entregue por **Americanas**, que garante a sua compra, do pedido à entrega.

aproveite e veja também

americanas e os cookies: a gente usa cookies para personalizar anúncios e melhorar a sua experiência no site. Ao continuar navegando, você concorda com a nossa Política de Privacidade.

continuar e fechar



Olá, seja bem-vindo(a) [Minha conta](https://www.certiva.com.br/secure/my_account)

Meu carrinho [R\\$ 0](https://www.certiva.com.br/cart/view_cart)

<https://www.certiva.com.br/>

[Página Principal](https://www.certiva.com.br/) / [Papeleiras](https://www.certiva.com.br/dispenser-papel-toalha-abs) / Dispenser de papel higienico para rolos de 300 ou 500 metros ABS 00440

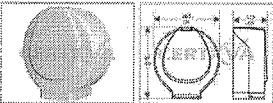

DISPENSER DE PAPEL HIGIENICO PARA ROLOS DE 300 OU 500 METROS ABS 00440

Ref.: CE8894

COMPRAS SEGURA

Dispenser de papel higiênico para rolos de 300 ou 500 metros de comprimento para banheiro publico.

Sua abertura é feita através de chave especial que acompanha o produto, ideal para banheiros publicos. Fabricado em ABS de alta qualidade.

[Veja mais opções \(/dispenser-papel-toalha\)](#)

Retire Amanhã

R\$ 53,83

Em até 6x de R\$ 8,97 sem juros

R\$ 49,98

no Boleto /
Transferência

COMPRAR

[Faturamento para empresas clique aqui](#)

Frete e Prazo

CEP

Calcular

Descrição

Dispenser de papel higiênico em abs para rolos de 300 a 500 mts.

Abertura somente por pessoas autorizadas, produto acompanha chave que é utilizada para abertura e troca do papel higiênico do dispenser.

Produto de fácil instalação, acompanha parafuso e buchas de fixação. Utilizado em banheiros públicos e ambientes de alto fluxo.

Fabricado em ABS de alta qualidade.

Porque comprar com a Certiva?

- Mais de 10 anos de experiencia e especializada em produtos para uso profissional, público e doméstico.
- Temos Show Room e estrutura de loja física, estrategicamente localizado perto do Aeroporto de Viracopos e de um Centro de Distribuição dos Correios para melhor lhe atender.
- Produtos normatizados ou adequados ao mercado Brasileiro com assistência, garantia e peças de reposição e pós-venda.
- O material pode ser retirado e pago em nosso show room mediante agendamento.
- Oferecemos soluções aprovadas e consolidadas, não são adaptações, mas sim produtos desenvolvidos especialmente para cada aplicação.
- Possuímos equipe qualificada e treinada para melhor atendê-lo.

(https://
phone:

Envie-nos uma mensagem

<https://www.certiva.com.br/dispenser-papel-toalha-abs/Dispenser-de-papel-higienico-para-rolos-de-300-ou-500-metros-ABS-00440>

1/3

Início (<https://www.contabilista.com.br/>) → PRENDEDOR PLASTICO P/ ROUPA C/12 CANADA 246

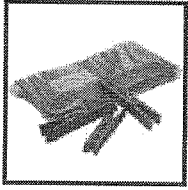

PRENDEDOR PLASTICO P/ ROUPA C/12 CANADA 246

SKU: 57181

0 5 (0)

EM ESTOQUE

R\$3,95

R\$ 3,75 (5% de desconto) no boleto à vista

CONTROLE SUA PRIVACIDADE

AdOpt (<https://goadopt.io/porque-aviso>)

- 1 Nosso site usa cookies para melhorar a navegação. +
Política de privacidade

(<https://www.contabilista.com.br/paginainstitucional/politicadeprivacidade/>)

ADICIONAR AO CARRINHO
Termos de uso
(<https://www.contabilista.com.br/paginainstitucional/termosecondicoesdecompra/>)

- Opt-Out ([https://app.goadopt.io/75c73aa4-39cb-4707-9110-521e89f6987a/opt-out/8b5e7ee0-9d2e-](https://app.goadopt.io/75c73aa4-39cb-4707-9110-521e89f6987a/opt-out/8b5e7ee0-9d2e-4a4e-b2c2-e7d218c11dd7))
Calcular Frete Não sei meu CEP (<http://www.buscacep.correios.com.br/sistemas/buscacep/>)

4a4e-b2c2-e7d218c11dd7) **CALCULAR**



Login

0
item(s)

Whatsapp

Home Limpeza > Varal & Prendedor de Roupas

[Volta a página anterior](#)

Prendedor de Roupa Plástico PT 12 UN Tok

Código Gimba:11558199

Outros produtos: [TOK](#)

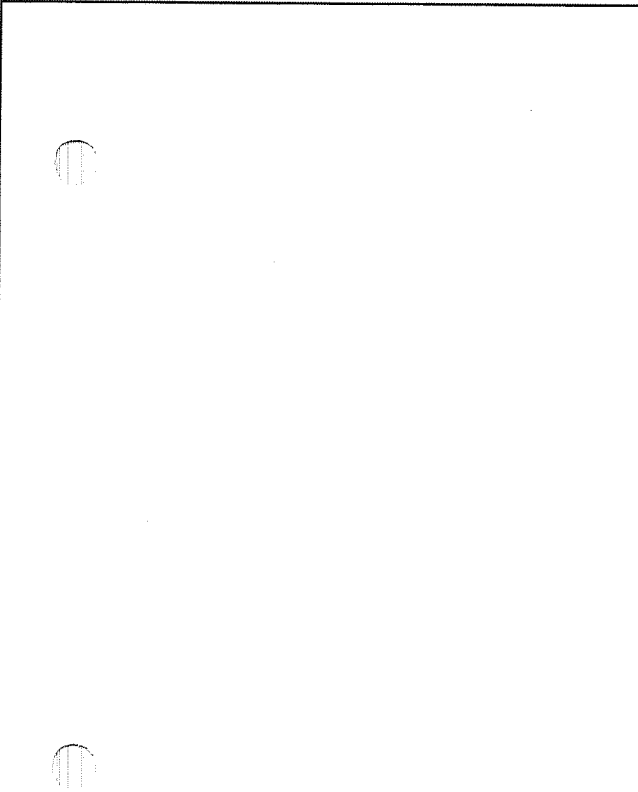

[Adicionar na Minha Lista!](#)

Disponibilidade do produto: **Imediata**

Por: R\$ **4,85**

ou R\$ **4,78** no boleto à vista!
(com 1,5% de desconto)

Navegue abaixo

- [O Gimba](#)
- [Para Você](#)
- [Serviços](#)
- [Fornecedor](#)
- [Corporativo](#)

Pagamentos

https://www.gimba.com.br/varal-e-prendedor-de-roupas/prendedor-de-roupa-plastico-pt-12-un-tok/?PID=68252&utm_source=googleshopping&utm_m... 1/2

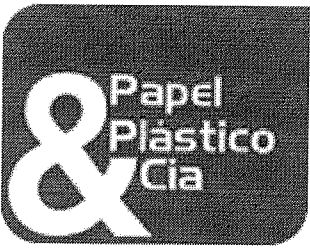

DISTRIBUIDORA
(11) 4591-7800

LOJA
(11) 4805-5155

(11) 97298-7764

orcamento@papelplasticoecia.com.br
O que você procura?
Seja Um Revendedor

Login Pedidos

Todos os Departamentos

Empresa

Descartáveis

Limpeza

Higiene

Papel Higiênico

Equipamentos para Limpeza Vassouras

Dispensers e Suportes
FIL MOP PO 45CM B... IA PROFI RP450

Coffee Break

Catálogos

Página Inicial

Equipamentc...

REFIL MOP PO 45CM BRALIMPIA PROFI RP450

Cód.: 2000

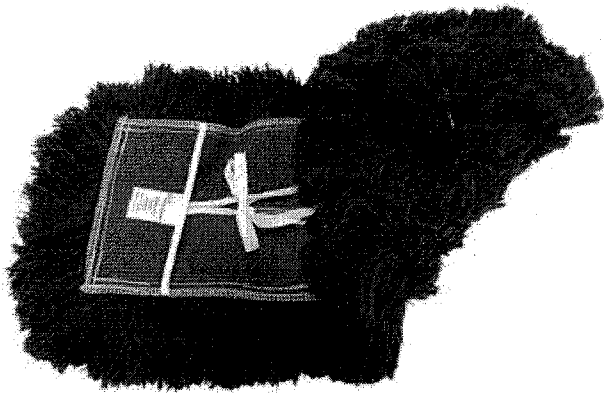

UN

Por: R\$ 28,88

Quantidade:



1

ADICIONAR AO CARRIE

COMPARTILHE



DESCRIÇÃO

REFIL MOP PO 45CM BRALIMPIA PROFI RP450

<https://www.papelplasticoecia.com.br/refil-mop-po-45cm-bralimpia-profi-rp450>



54

000152
cg

Usamos cookies para personalizar conteúdos com o fim de melhorar sua experiência. Navegando neste site você concorda com a nossa Política de Cookies

✓ Entendi Política de Cookies

DIGITE AQUI O QUE VOCÊ PROCURA...

CATÁLOGO

Meu Carrinho
0 Item

BENEFÍCIO PARA SUA EMPRESA

Início / Mop Pó Euro Refil 30cm Bralimpia

EQUIPAMENTOS E ACESSÓRIOS



PRODUTOS QUÍMICOS



DISPENSER E SABONETEIRAS

PAPEIS SANITÁRIOS

FOOD SERVICE E DESCARTÁVEIS

LIXEIRAS E TAPETES



PALLETS E SINALIZAÇÃO

SACOS E SACOLAS

ROBINA DE PAPEL E PLÁSTICO

FITAS E APLICADORES

ALIMENTÍCIO

Mop Pó Euro Refil 30cm Bralimpia

Cod. 17422

Marca: Bralimpia

Compartilhe:

R\$23,30

Compre 6 por R\$21,47 cada e economize 8%

Compre 12 por R\$15,90 cada e economize 32%

Qtde:

[Adicionar ao Carrinho](#)



Descrição do Produto

Especificações

Avaliações

Detalhes

- Refil composto por fios 100% acrílicos, que permitem uma estática natural com resultado superior na retenção de partículas.
- Parte superior confeccionada com tecido sintético lavável e de fácil secagem. Pode ser lavado diversas vezes.
- Resistente ao encolhimento.
- Fixação através do encaixe na armação.

Compre Junto

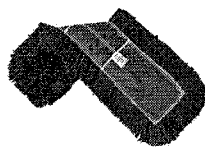

Mop Pó Euro Refil 30cm Bralimpia



Refil Odorizador Cravo e Canela Puro Ar



Lustra Móveis Azulim 200ml

Leve os 3 itens

Por: **R\$ 49,76**



[Comprar](#)



Início (<https://www.contabilista.com.br/>) → RESERVATORIO P/ SABONETEIRA PLASTICA S/ TAMPA 900ML JSN J11

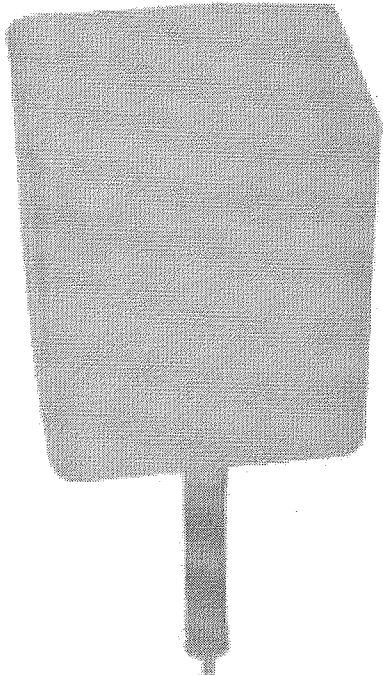
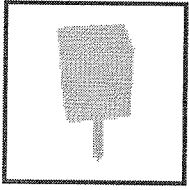

RESERVATORIO P/ SABONETEIRA PLASTICA S/ TAMPA 900ML JSN J11

SKU: 1799

0,5 (0)

EM ESTOQUE

R\$11,90

R\$ 11,31 (5% de desconto) no boleto à vista

CONTROLE SUA PRIVACIDADE

AdOpt (<https://goadopt.io/porque-aviso>)

- 1 Nosso site usa cookies para melhorar a navegação. +
[Politica de privacidade](#)

(<https://www.contabilista.com.br/paginainstitucional/politicadeprivacidade/>)

ADICIONAR AO CARRINHO
(<https://www.contabilista.com.br/paginainstitucional/tormosecondicoesdecompra/>)

- Opt-Out ([https://app.goadopt.io/75c73aa4-39cb-4707-9110-521e89f6987a/opt-out/32fedc0b-188c-](https://app.goadopt.io/75c73aa4-39cb-4707-9110-521e89f6987a/opt-out/32fedc0b-188c-4c0e-92fd-b9910599fbab))
Calcular Frete Não sei meu CEP (<http://www.buscacep.correios.com.br/sistemas/buscacep/>)

CALCULAR





text=Olá!)
PREMISSE

(/marcas/premisse/)

É revenda?

Por **R\$ 8,80** à vista

no boleto antecipado (5% desc. já calculado)

No cartão em **1x de R\$ 8,80** sem juros (5% de desc. já calculado)

Formas de pagamento ()

Em estoque: 13 un (Precisa de uma quantidade maior? Clique aqui!) ()

Comprar

Frete e Prazo

Calcular

Não sabe seu CEP? Clique aqui. (<http://www.buscacep.correios.com.br/sistemas/buscacep/buscaCep.cfm>)

Frete Grátis* BA, MG, PR, RJ, RS, SC e SP
* Condição de frete válida para: Bahia, Minas Gerais, Parana, Rio De Janeiro, Rio Grande Do Sul, Santa Catarina e Sao Paulo em compras com valor mínimo de R\$ 299,00.

Quem comprou, comprou também...



PAPEL TOALHA BRANCO C/1000 20X23CM DELLY GUAPEL



☆☆☆☆☆

(<https://wa.me/5511951280389/?>)

Por R\$ 8,80 à vista no boleto antecipado (5% desc. já calculado)

36
57

000155
cg

Bem Vindo

Aguarde...

SOBRE A CEPEL

Televendas: (11) 5078-0050



Olá, qual produto está procurando?

Entre ou Cadastre-se

Faça seu Orçamento

MEU CARRINHO Total: R\$ 0,00

LIMPEZA

HIGIENE

DESCARTÁVEIS

COZINHA

FESTAS

PAPELARIA

ALIMENTOS

SOU BÍO

OUTLET

FRETE GRÁTIS PARA SP CAPITAL E REGIÃO METROPOLITANA
para compras acima de R\$ 300 (consultar cidades)

3X SEM JUROS NOS CARTÕES
parcela mínima de R\$ 50

5% DE DESCONTO
no boleto bancário

CEPEL » Limpeza » Ceras e Derivados » Passa Cera

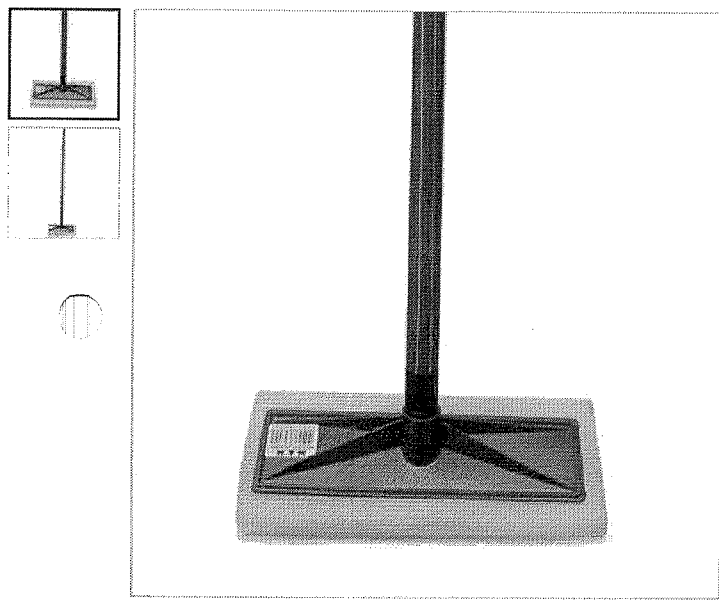

Passa o mouse sobre a foto para ampliar

Passa Cera com Cabo de Madeira 125cm São Bernardo

Cód. Ref. 20290

☆☆☆☆☆ (Avalie agora!) VEJA OPINIÕES DE QUEM JÁ COMPROU.

R\$ 12,20

|| R\$ 11,59 (5% de desconto) no boleto

1

Formas de pagamento

Política de troca

calcular frete e prazo

ok

Descrição do Produto

Especificações Técnicas

Avaliações do Produto

Dúvidas do Produto

Passa Cera com Cabo de Madeira 125cm São Bernardo

Criado para facilitar as tarefas do dia-a-dia, o Passa Cera com base de plástico, cabo de madeira e esponja de alta absorção, para uso da cera, o de detergentes e desinfetantes.

É indicado para limpeza com aplicação de cera em superfícies lisas, como: pisos, laminados, paredes e assoalhos e

Medidas

Esponja - 24cm de comp. x 8,5cm de largura / Cabo - 1,25m de altura.

PRODUTOS SIMILARES



Vela Mini Letrinha F na Cor Branca Velarte
R\$3,50

56
57

000156
cg

06/11/2020

Rodo Passa Cera 25cm Polares - Artlimp Brasil

Usamos cookies para personalizar conteúdos com o fim de melhorar sua experiência. Navegando neste site você concorda com a nossa Política de Cookies

✓ Entendi

Política de Cookies

DIGITE AQUI O QUE VOCÊ PROCURA...

CATALOGO

Meu Carrinho
0 item

BENEFÍCIO PARA SUA EMPRESA

Início / Rodo Passa Cera 25cm Polares

EQUIPAMENTOS E ACESSÓRIOS



PRODUTOS QUÍMICOS



DISPENSER E SABONETEIRAS

PAPEIS SANITÁRIOS

FOOD SERVICE E DESCARTÁVEIS

LIXEIRAS E TAPETES



PALLETS E SINALIZAÇÃO

SACOS E SACOLAS

BOBINA DE PAPEL E PLÁSTICO

FITAS E APLICADORES

Rodo Passa Cera 25cm Polares

Cod. 65492

Marca: Polares

Compartilhe:

R\$11,28

Compre 6 por R\$9,90 cada e economize 13%

Compre 12 por R\$9,19 cada e economize 19%

Qtd:

[Adicionar ao Carrinho](#)

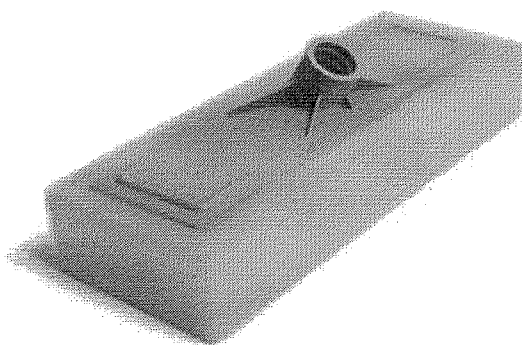

Descrição do Produto

Especificações

Avaliações

Detalhes

Rodo passa cera com cabo polares de 25 cm. Produto de Qualidade e Durabilidade. Serve para limpar e lavar azulejos e vidros é a ferramenta ideal para diversas superfícies. Excelente para aplicação de ceras em diversos pisos: Laminados, Madeira, Porcelanato, Vinílicos, Pisos Frios, etc. Volume da embalagem: 1 unidade. Acompanha cabo de 1,20M.

Compre Junto



Rodo Passa Cera 25cm Polares

R\$ 11,28

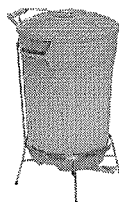

Lixeira Pedal de Aço Amarela 60 litros

R\$ 149,17



Placa Oferta Amarela 15x20cm

R\$ 7,81

Leve os 3 itens

Por: **R\$ 168,25**



[Comprar](#)

COMPRE PELO WHATSAPP
CLIQUE AQUI

ALIMENTIÇÃO

<https://www.artlimpbrasil.com.br/rodo-passa-cera-25cm-polares.html>

1/2

Início (<https://www.contabilista.com.br/>) → Limpeza e Segurança (<https://www.contabilista.com.br/limpeza-e-seguranca.html>) → Higiene e Limpeza (<https://www.contabilista.com.br/limpeza-e-seguranca/higiene-limpeza.html>) → RODO DUPLO PLASTICO PUSH 45CM BETTANIN 1302

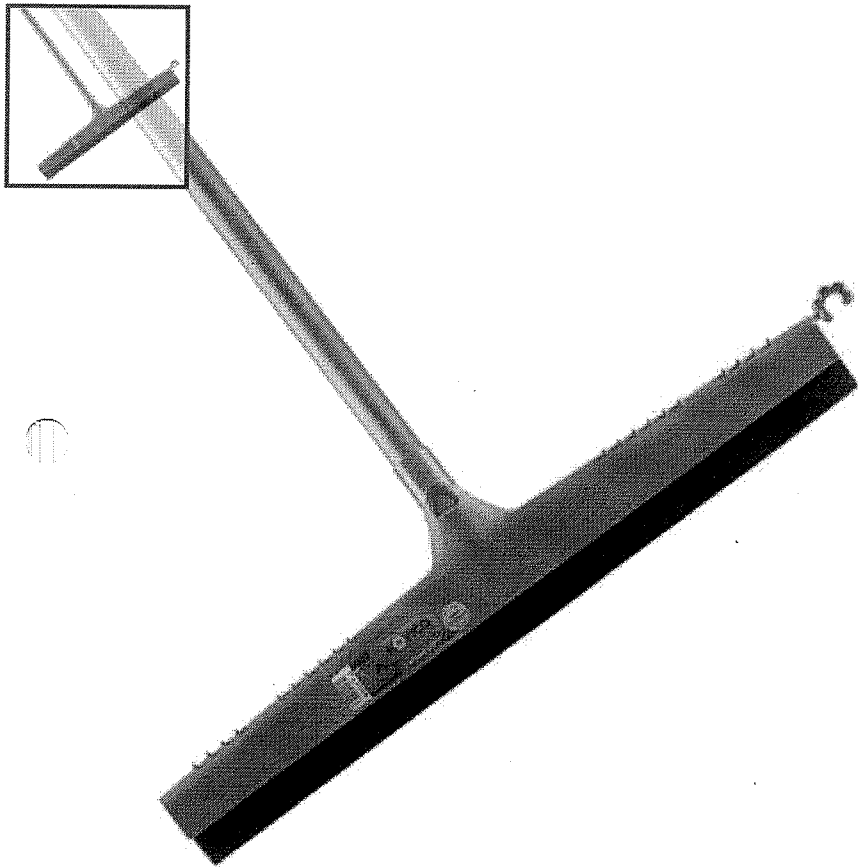

RODO DUPLO PLASTICO PUSH 45CM BETTANIN 1302

7487

0 de 5 (0)

EM ESTOQUE

R\$33,90

CONTROLE SUA PRIVACIDADE

R\$ 32,21 (5% de desconto) no boleto à vista

AdOpt (<https://goadopt.io/porque-aviso>)

Nosso site usa cookies para melhorar a navegação.

[Política de privacidade](#)

- 1 (<https://www.contabilista.com.br/paginainstitucional/politicadeprivacidade/>)

[- Termos de uso](#)

(<https://www.contabilista.com.br/paginainstitucional/termosecondicoesdecompra/>)

ADICIONAR AO CARRINHO

Opt-Out ([https://app.goadopt.io/75c73aa4-39cb-](https://app.goadopt.io/75c73aa4-39cb-4707-9110-521e89f6987a/opt-out/24fe7dca-94a4-4380-b2ab-5595b5fb8834)

[4707-9110-521e89f6987a/opt-out/24fe7dca-94a4-](https://app.goadopt.io/75c73aa4-39cb-4707-9110-521e89f6987a/opt-out/24fe7dca-94a4-4380-b2ab-5595b5fb8834)

 <http://www.buscapep.correios.com.br/sistemas/buscapep/>

59
60

000158
cg

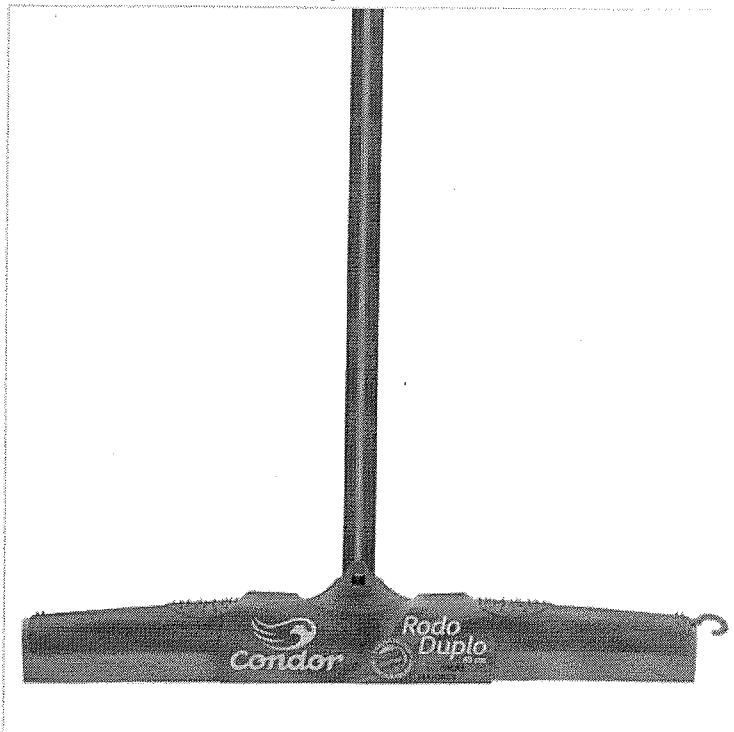

EM ESTOQUE

Os Rodos Duplos Condor serão a nova estrela da sua casa! Limpam pisos lisos e encharcados e ainda prendem melhor o pano de chão.

Tweet

R\$22,95 à vista

em até ou 1x de R\$22,95 sem juros

Ver parcelas

R\$22,26 no boleto bancário (-3%)

1	+
	-

COMPRAR

Adicionar aos Favoritos

Comparar Produto

FRETE E PRAZO DE ENTREGA:

Fale Conosco!

procure por código, nome, marca...

Bem-vindo :)
Entre ou cadastre-se



Todos os departamentos Ofertas do dia Celulares Móveis Eletrodomésticos Tv e Vídeo Informática

Home > Mercado > Limpador Multiuso

Detergente Amoníaco Concentrado (5 Lts) 1:10 Limpeza Rápida - Start

Código hbb2jd4cbj | [Ver descrição completa](#) | Azulim

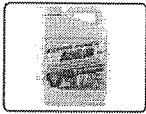

★★★★★ [Avaliar produto](#)



Vendido por [Comércio da Limpeza](#)

Entregue por

de R\$ 57,49

por R\$ **49,44**

[Mais formas de pagamento](#)

Adicionar à sacola

[Consultar prazo e valor do frete](#)

00000-000 [Não sei o CEP](#)

Produtos patrocinados

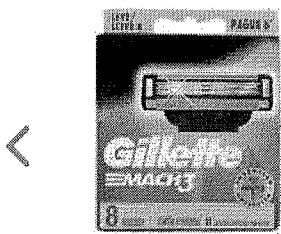

Carga para Aparelho de
Barbear Gillette Mach3 - 8



Desodorante Gillette
Endurance Cool Wave Gel



Sabão Líquido Ariel
Clássico - 3L



Sabão Líquido Ariel
Clássico - 2 Unidade

Cookies: a gente guarda estatísticas de visitas para melhorar sua experiência de navegação, saiba mais em nossa política de privacidade.

ENTENDI E FECHAR

busque aqui seu produto

informe seu CEP

empresas oferta do dia a garantia redfriday receba hoje produtos importados venda com a gente nossas mar

pagina inicial > utilidades domésticas > material de limpeza > detergente

favoritos

compartilhar



Detergente Amoníaco Concentrado (5 Lts) 1:10 Limpeza Rápida

★★★★★ (Cód.85202612)

Detergente Amoníaco Azulim Concentração de até 1 parte do produto para 10 partes de solução indicado para limpeza rápida de todas superfícies laváveis. Não deixa resíduos, ideal para limpeza pesada...

[mais informações](#)

[política de troca e devolução](#)

R\$ 56,24 baixou
R\$ 53,74
em até 5x sem juros no **cartão de crédito com ame** e receba R\$ 1,08 de volta

+AME R\$ 53,74 em até 10x sem juros no **cartão Americanas com Ame** e receba R\$ 1,08 de volta

[mais formas de pagamento](#)

calcular frete e prazo

digite o ok

comprar

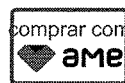

Corra! Temos apenas 2 no estoque.

Este produto é vendido e entregue por Comercio da Limpeza. A **Americanas** garante a sua compra, do pedido à entrega.

americanas e os cookies: a gente usa cookies para personalizar anúncios e melhorar a sua experiência no site. Ao continuar navegando, você concorda com a nossa Política de Privacidade.

continuar e fechar

Limpeza Sabão em Barra Fontana 400g Amarelo Tradicional

UNIDADE

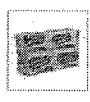

Sabão em Barra Fontana 400g Amarelo Tradicional

Código: 30360

O sabão em barra amarelo de 400g pode ser usado na limpeza doméstica e industrial removendo todo os tipos de sujeiras. Sua fragrância suave, perfuma tecidos e ambientes.

[\(Avalie agora\)](#)

R\$ 4,60

Quantidade:

- 1 +

COMPRAR

[Lista de Compras](#)

[Clique para calcular o frete](#)

Descrição longa

- Conteúdo: 400g
- Fragrância: Tradicional
- Marca: Fontana



O que você procura?



Sabão

Início > Higiene e Limpeza > Sabão > SABÃO GLICERINA 400GR IMPERIAL



SABÃO GLICERINA 400GR IMPERIAL

R\$4,56

VER MEIOS DE PAGAMENTO

Atendimento Offline

busque aqui seu produto

informe seu CEP

empresas oferta do dia a garantia redfriday receba hoje produtos importados venda com a gente nossas m

pagina inicial > utilidades domésticas > material de limpeza > sabão em pó

favoritos

compartilhar



Sabão em Pó Primavera 1kg - Tixan

★★★★★ (Cód.9811371)

Sabão em Pó Primavera Saco com 1kg Tixan, com qualidade garantida desde seu lançamento, a linha de Lava-roupas em pó Tixan Ypê é reconhecida pela sua eficiência em limpar as roupas...

[mais informações](#)

[política de troca e devolução](#)

R\$ 9,25

em 1x no cartão de crédito

[mais formas de pagamento](#)

calcular frete e prazo

digite o ok

comprar



Este produto é vendido e entregue por Gimba. A Americanas garante a sua compra, do pedido à entrega.

aproveite e veja também



3L



americanas e os cookies: a gente usa cookies para personalizar anúncios e melhorar a sua experiência no site. Ao continuar navegando, você concorda com a nossa Política de Privacidade.

continuar e fechar

06/11/2020

Sabão em Pó Tixan Ypê Primavera - Caixa com 1kg | Distribuidora Caue

Entregamos para todo o Brasil

Frete Grátis para Grande São Paulo (pedidos acima de R\$ 250,00)

Desde 1972

Home (<https://www.distribuidoracaue.com.br/>) > Sabão em Pó Tixan Ypê Primavera - Caixa com 1kg

Sabão em Pó Tixan Ypê Primavera - Caixa com 1kg (cod. 219)

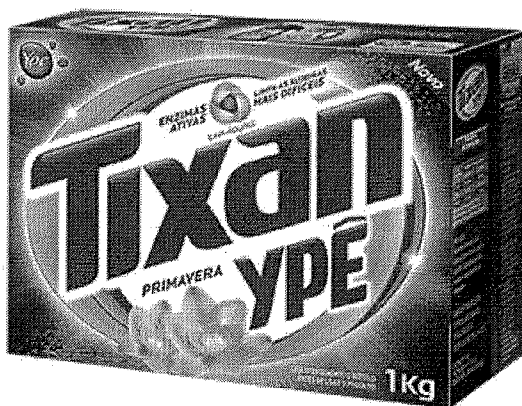
[Seja o primeiro a avaliar este produto.](#)

ache/1/thumbnail/600x800/9df78eab33525d08d6e5fb8d27136e95/s/a/sab_o_em_p_tixan_yp_primavera.jpg)

Disponibilidade: Em estoque

R\$10,40

1

Comprar

Calcular frete e prazo:

CEP

Ok

Descrição

Sabão em Pó Primavera - Marca Tixan Ypê - Caixa com 1kg

O Sabão em Pó Tixan Ypê Primavera foi desenvolvido pensando em facilitar o seu dia-a-dia!

[descrição completa](#)

Compre junto

Olá! em que posso te ajudar?

64

000165
cg

06/11/2020

Saboneteira c/reservatório branca C19428 Premisse CX 1 UN - Cuidados Pessoais - Kalunga

Cuidados Pessoais

🏠 > [Cuidados Pessoais](#) > [Saboneteiras](#) > [Saboneteiras](#)

Saboneteira c/reservatório branca C19428 Premisse CX 1 UN

Código: 324158

Mais produtos [Premisse](#)

[Ver informações do produto](#)

★★★★★

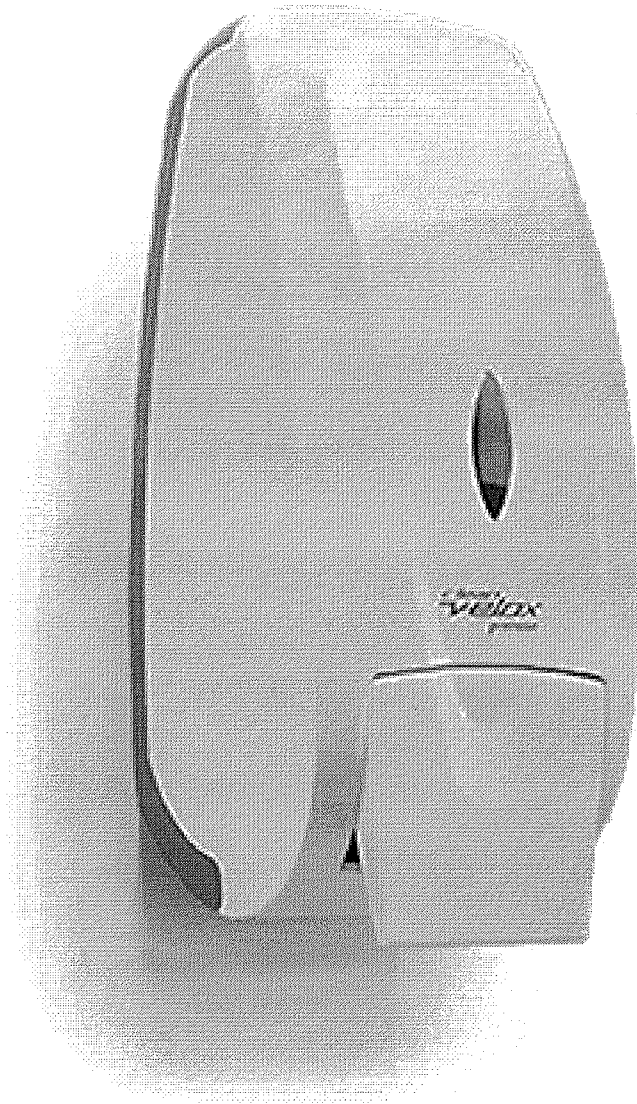

R\$ 35,90

R\$ 35,90

Comprar

<https://www.kalunga.com.br/prod/saboneteira-c-reservatorio-branca-c19428-premisse-cx-1-un/324158?pcID=39&gclid=Cj0KCQiAhZT9BRDmARIsAN...> 1/3

busque aqui seu produto

Informe seu CEP

empresas oferta do dia a garantia redfriday receba hoje produtos importados venda com a gente nossas marc

pagina inicial > utilidades domésticas > utensílios e acessórios domésticos > acessórios de banheiro

 favoritos

 compartilhar

Dispenser saboneteira Velox Branca com reservatório 800 ml

★★★★★ (Cód.202797943)

Dispensador Saboneteira para Sabonete Líquido Velox Premisse Branco - C19428 Esta Saboneteira Líquida possui reservatório para abastecer de 800 ml, seu manuseio é pratico e fácil de ser instalado. Acompanha bucha e parafusos para fix...

[mais informações](#)

[política de troca e devolução](#)

R\$ 49,90 baixou

R\$ 35,60

em até 3x sem juros no **cartão de crédito** e receba R\$ 0,72 (2% de volta)

♥+**AME** R\$ 35,60 em até 7x sem juros no **cartão Americanas com Ame** e receba R\$ 0,72 (2% de volta)

[mais formas de pagamento](#)

calcular frete e prazo

comprar

comprar com
ame

Este produto é vendido por [Click Urbano](#) e entregue por **Americanas**, que garante a sua compra, do pedido à entrega.

[1 outras ofertas](#)
+ [deste mesmo produto](#)

americanas e os cookies: a gente usa cookies para personalizar anúncios e melhorar a sua experiência no site. Ao continuar navegando, você concorda com a nossa Política de Privacidade.

continuar e fechar



Login

0
item(s)

Whatsapp

Home Higiene & Cuidados Pessoais > Dispenser > Dispenser Sabonete Líquido, Espuma e Álcool Gel

[Volta a página anterior](#)

Dispenser para Sabonete Líquido sem Reservatório Velox 800ml 1 UN Premisse

Código Gimba:11098503

Outros produtos: [PREMISSE](#)

[Adicionar na Minha Lista!](#)

Disponibilidade do produto: **Imediata**

Por: R\$ **21,50**

ou R\$ **21,18** no boleto à vista!
(com 1,5% de desconto)

Navegue abaixo

- [O Gimba](#)
- [Para Você](#)
- [Serviços](#)
- [Fornecedor](#)
- [Corporativo](#)

procure por código, nome, marca...

Bem-vindo :)
Entre ou cadastre-se



Todos os departamentos Ofertas do dia Celulares Móveis Eletrodomésticos Tv e Vídeo Informática

Utilidades Domésticas > Saboneteira

Dispenser Saboneteira Velox sem Reservatorio Premisse C19429

Código 591932300 | [Ver descrição completa](#) | [Premisse](#)

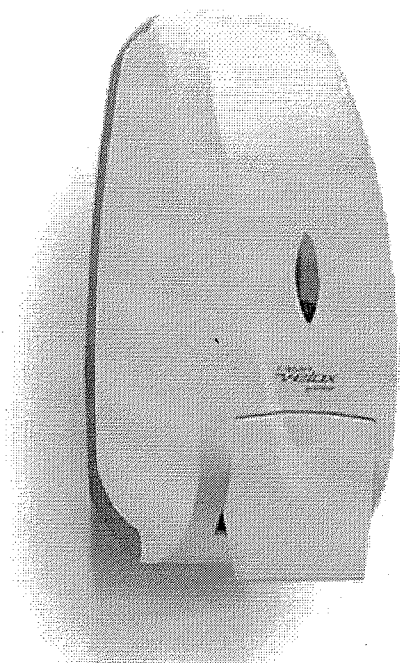
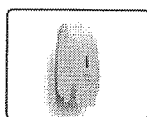

★★★★★ [Avaliar produto](#)



Vendido por [Starhouse](#)

Entregue por

por R\$ **24,90**

[Mais formas de pagamento](#)

Adicionar à sacola

[Consultar prazo e valor do frete](#)

00000-000 [Não sei o CEP](#)

Produtos patrocinados

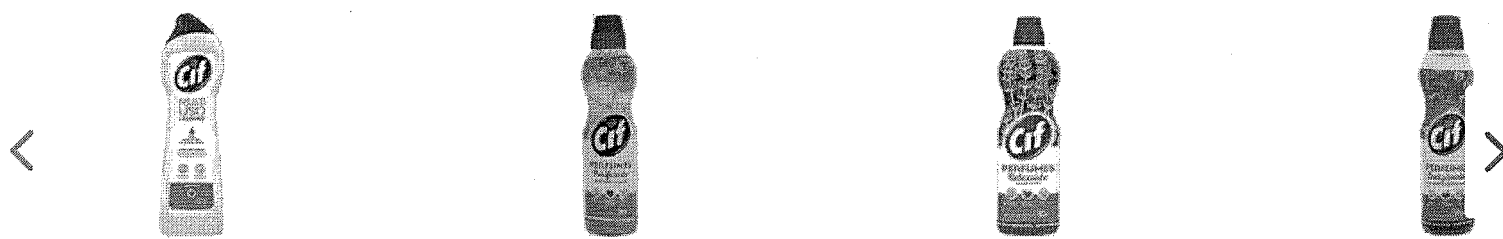

Cif Multiuso Limpeza Profunda - 450ml

Limpador Multiuso Líquido Cif Perfumes Purificante -

Limpador Multiuso Líquido Cif Perfumes Relaxante -

Limpador Multiuso Líquido Cif Perfumes Energiz

Cookies: a gente guarda estatísticas de visitas para melhorar sua experiência de navegação, saiba mais em nossa política de privacidade.

ENTENDI E FECHAR

66 00 70

000169
cg

06/11/2020

Saco de Lixo 105L 75X85 Capacidade 10KG Amarelo 100 unidades - Net Suprimentos

Todas as Marcas » (/marcas)

Seja um parceiro » (/venda-na-netsuprimentos)

Institucional » (/institucional/quem-somos)

Chat »

netsuprimentos
O SEU PORTAL DE PRODUTOS PROFSSIONAIS

O que você está procurando?



Atendimento

Minha conta

(/checkout/#

(/area-do-cliente/canal-de-atendimento/informatica)

(/account/)

Food Service (/food-service)

Papelaria e Escritório (/papeleria-e-escritorio)

SUPERLO

TODOS OS DEPARTAMENTOS

Minha Conta (/account/)

Epi e Segurança (/epi-e-seguranca)

Higiene e Limpeza (/higiene-e-limpeza)

HOME (HTTPS://WWW.NETSUPRIMENTOS.COM.BR/) > HIGIENE E LIMPEZA (HTTPS://WWW.NETSUPRIMENTOS.COM.BR/HIGIENE-E-LIMPEZA) > GERENCIAMENTO DE RESÍDUOS (HTTPS://WWW.NETSUPRIMENTOS.COM.BR/HIGIENE-E-LIMPEZA/GERENCIAMENTO-DE-RESIDUOS) > SACOS DE LIXO (HTTPS://WWW.NETSUPRIMENTOS.COM.BR/HIGIENE-E-LIMPEZA/GERENCIAMENTO-DE-RESIDUOS/SACOS-DE-LIXO)

Saco de Lixo 105L 75X85 Capacidade 10KG Amarelo 100 unidades

BUNZL - FRETE GRÁTIS SÃO PAULO ACIMA DE R\$250,00

Marca:

BUNZL (https://www.netsuprimentos.com.br/higiene-e-limpeza/gerenciamento-de-residuos/sacos-de-lixo/bunzl)

Cód.:

770210

|

☆☆☆☆☆ (Avalie agora!)

Vendido e entregue por BUNZL HIGIENE (/seller-info?sellerId=bunzlchs)

Selecione a Cor



AMARELO

Por: **R\$ 39,90**

Frete e prazo de entrega

Informe o seu CEP

OK

Não sei o meu CEP

(http://www.buscacep.correios.com.br/sistemas/buscacep/)

1 +
-

COMPRAR

VER FORMAS DE PAGAMENTO



Descrição do Produto

Saco de Lixo 105L 75X85 Capacidade 10KG Amarelo 100 unidades

Especificações do Produto

Dimensões

↓ Altura: 5,00 Centímetros

+ Profundidade: 40,00 Centímetros

↔ Largura: 30,00 Centímetros

↑ Peso: 2,50 Kilogramas

Avaliações do Produto

Tem esse produto? Seja o primeiro a avaliá-lo!

ESCREVER AVALIAÇÃO...

Dúvidas dos consumidores

Tem alguma dúvida sobre este produto? Pergunte ao lojista e a outros compradores!

Dúvidas? Fale com o Especialista Online

https://www.netsuprimentos.com.br/saco-de-lixo-105l-75x85-capacidade-10kg-amarelo-100-unidades-59781/p?idsku=69521&gclid=Cj0KCQiAhZT9B... 1/3

66 00 70

000170

cg

06/11/2020

Saco para Lixo 100 Litros Comum na Cor Amarelo - Pacote com 100 Unidades - Castro Naves



+ C.NAVES-SL (<https://www.castronaves.com.br/coleta-de-residuos/saco-para-lixo/saco-para-lixo-seletivo/c-naves-sl>)

R\$ 49,90

ou 3x de R\$ 16,63

Adicionar à Lista

Compartilhar

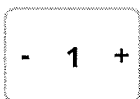

Adicionar ao Carrinho

Ver Parcelamento

É empresa? Acesse aqui (https://b2b.castronaves.com.br/Sistema/401?&utm_i_p=_saco-para-lixo-100-litros-comum-na-cor-amarelo---pacote-com-100-unidades-70953_p&utm_i_pc=Html&utm_i_cp=Link+Condi%3ca7%c3%b5es+Especiais) e veja condições especiais

Disponível: Site Televidas Nossas Lojas

Descrição do Produto

CARACTERÍSTICAS:

- Use sacos para lixo coloridos, para facilitar a coleta seletiva;

ESPECIFICAÇÕES TÉCNICAS:

- Capacidade em litros: 100;
- Validade: Indeterminado;
- Cor: Amarelo;
- Embalagem: 100 Unidades.

APLICAÇÕES:

- Indicado para descarte de metal;
- Indicado para lixos de grande volume e peso médio;
- Uso em condomínios, clubes, indústria e comércio.

OBSERVAÇÕES:

- CUIDADO! com o uso indevido por crianças;
- Produto não adequado para conteúdos perfurantes.

Saco para Lixo
100 Litros
Comum na Cor
Amarelo -
Pacote com 100
Unidades

R\$
49,90

ou 3x de
R\$ 16,63

Produtos Relacionados



Adicionar ao Carrinho

Bem Vindo

Aguarde...

SOBRE A CEPEL

Televendas: (11) 5078-0050



Olá, qual produto está procurando?

Entre ou Cadastre-se

Faça seu Orçamento

MEU CARRINHO
Total: R\$ 0,00

LIMPEZA

HIGIENE

DESCARTÁVEIS

COZINHA

FESTAS

PAPELARIA

ALIMENTOS

SOU BIO

OUTLET

FRETE GRÁTIS PARA SP CAPITAL E REGIÃO METROPOLITANA
para compras acima de R\$ 300 (consultar cidades)**3X SEM JUROS NOS CARTÕES**
parcela mínima de R\$ 50**5% DE DESCONTO**
no boleto bancário

CEPEL » Limpeza » Lixo » Sacos para Lixo

SITE BLINDADO
AUDITADO EM 06-NOV-20

Passe o mouse sobre a foto para ampliar

Saco para Lixo com Capacidade de 20 Litros Amarelo com 100 Unidades Itaqui

Cód. Ref. 4917

★ ★ ☆ ☆ ☆ (1 Avaliação) VEJA OPINIÕES DE QUEM JÁ COMPROU.

R\$ 20,15

R\$ 19,14 (5% de desconto) no boleto

1

Formas de pagamento

Política de troca

calcular frete e prazo

ok

- Descrição do Produto
- Especificações Técnicas
- Avaliações do Produto
- Dúvidas do Produto

A Itaqui é umas das maiores fabricantes de saco para acondicionamento de lixo, que existe, trabalhando com uma tecnologia avançada e seletiva de matérias primas. A Itaqui busca oferecer para os seus clientes qualidade e eficiência em seus produtos.

Os **Sacos para Lixo da Itaqui** são produzidos em polietileno de alta densidade mais polietileno reciclado linear, o que proporciona aos seus clientes um saco de lixo muito mais resistente dos convencionais. As espessuras menores de polietileno que a qual os sacos são fabricados transforma os seus produtos muito mais resistentes que os sacos para lixo que existe no mercado.

A linha de Sacos para Lixo itaqui **Amarelo** são ideais para atender condomínios, hospitais, clinicas medicas e industrias. Os Sacos de 20 Litros tem as medidas de 40cm de largura x 50cm de altura x 25cm de profundidade, vem embalado em pacote com 100 unidades.

Material: Politileno de alta densidade e polietileno reciclado

Recomendações de Uso

Ideal para atender condomínios, hospitais, clinicas medicas, industrias, e especifico para locais que possui coleta seletiva de lixo!

**Garfo Refeição de Madeira Biodegradável 16cm c/ 100 unidades**

Garfo de madeira biodegradável indicado para refeições, sobremesas e etc. Apropriado para contato

Aproveite a promoção!

Especificações Técnicas

EU QUERO

71 AO 75

000172
209

06/11/2020

Saco para Lixo 20 Litros - Coleta Seletiva Amarelo - 100 unidades | Distribuidora Caue

Entregamos para todo o Brasil

Frete Grátis para Grande São Paulo (pedidos acima de R\$ 250.00)

Desde 1972

Home (<https://www.distribuidoracaue.com.br/>) > Saco para Lixo 20 Litros - Coleta Seletiva Amarelo - 100 uni.

Saco para Lixo 20 Litros - Coleta Seletiva Amarelo - 100 uni. (cod. 702)

[Seja o primeiro a avaliar este produto](#)

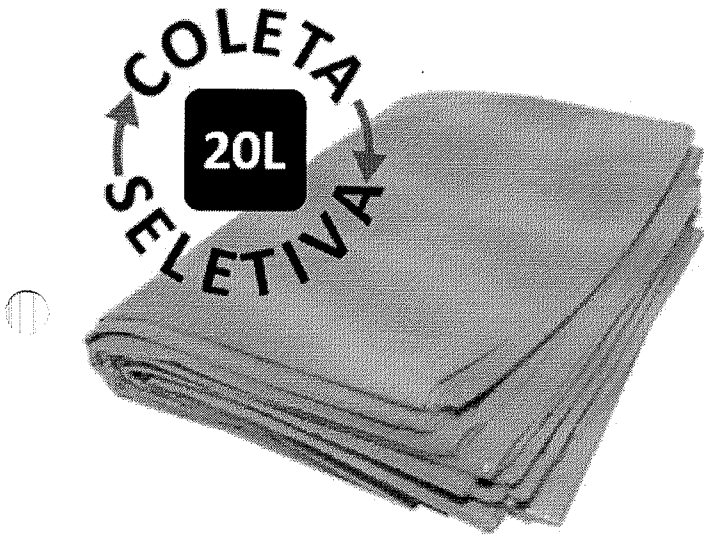

ne/1/thumbnail/600x800/9df78eab33525d08d6e5fb8d27136e95/s/a/saco_para_coleta_seletiva_amarelo.jpg)

Disponibilidade: Em estoque

R\$21,99

1

Comprar

Calcular frete e prazo:

CEP

Ok

Descrição

Saco para Lixo 20 litros - Coleta Seletiva - Cor Amarelo refere-se a coleta de Metais - Fardo com 100 Unidades

Ideal para realizar coletas seletivas de resíduos, o Saco para Lixo Coleta Seletiva Amarelo 20 Litros é resistente e muito prático!

[descrição completa](#)

Compre junto

Olá! em que posso te ajudar?

76 A080

000173
cg

06/11/2020

Saco de Lixo Econômico 40L Amarelo 60x60cm 0,004 PT 100 UN Poliplast - Gimba

Gimba

Login 

0
item(s)

Whatsapp 

Home Limpeza > Sacos de Lixo

[Volta a página anterior](#)

Saco de Lixo Econômico 40L Amarelo 60x60cm 0,004 PT 100 UN Poliplast

Código Gimba:10910832

Outros produtos: [POLIPLAST](#)

 [Adicionar na Minha Lista!](#)

Disponibilidade do produto: **Imediata**

Por: R\$ **21,55**

ou R\$ **21,23** no boleto à vista!
(com 1,5% de desconto)

Navegue abaixo

- O Gimba
- Para Você
- Serviços
- Fornecedor
- Corporativo

76 08 80
88
000174
cg

06/11/2020

Saco para Lixo 40 Litros - Coleta Seletiva Verde - 100 unidades | Distribuidora Caue

Entregamos para todo o Brasil

Frete Grátis para Grande São Paulo (pedidos acima de R\$ 250,00)

Desde 1972

Home (<https://www.distribuidoracaue.com.br/>) > Saco para Lixo 40 Litros - Coleta Seletiva Verde - 100 uni.

Saco para Lixo 40 Litros - Coleta Seletiva Verde - 100 uni. (cod. 1204)

[Seja o primeiro a avaliar este produto](#)



:humbnail/600x800/9df78eab33525d08d6e5fb8d27136e95/s/a/saco_para_lixo_coleta_seletiva_verde_40.jpg)

Disponibilidade: Em estoque

R\$30,59

Calcular frete e prazo:

Descrição

Saco para Lixo 40 litros - Coleta Seletiva - Cor Verde refere-se a coleta de vidros - Fardo com 100 Unidades

Ideal para realizar coletas seletivas de resíduos, o Saco para Lixo Coleta Seletiva Verde 40 Litros é resistente e prático!

[descrição completa](#)

Compre junto

Olá! em que posso te ajudar?

81 20 84 88

000175
cg



Login

0
item(s)

Whatsapp

Home Limpeza > Sacos de Lixo

[Volta a página anterior](#)

Saco de Lixo Econômico 60L Verde 58x76cm 0,004 PT 100 UN Poliplast

Código Gimba: 11181508

Outros produtos: [POLIPLAST](#)

[Adicionar na Minha Lista!](#)

Disponibilidade do produto: **Imediata**

Por: R\$ **25,56**

ou R\$ **25,18** no boleto à vista!
(com 1,5% de desconto)

1

Navegue abaixo

- O Gimba
- Para Você
- Serviços
- Fornecedor
- Corporativo

busque aqui seu produto

Informe seu CEP

empresas oferta do dia a garantia redfriday receba hoje produtos importados venda com a gente nossas marca

pagina inicial > utilidades domésticas > material de limpeza > saco para lixo

 favoritos

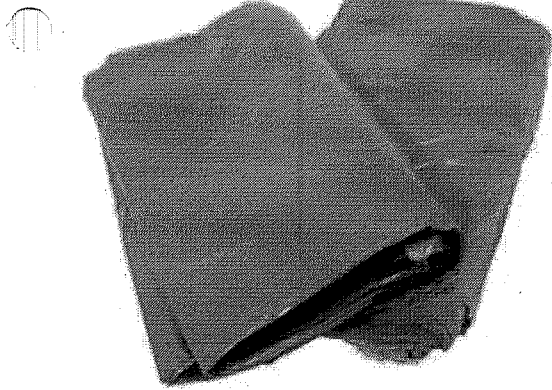
 compartilhar



Saco Verde Para Lixo 60 Litros (100 Unds) Indicado para Coleta Seletiva

★★★★★ (Cód.107668862)

Saco Plástico Verde para Lixo - 60
litros Pacote com 100
sacos Capacidade: 60
Litros Dimensões: 60 cm x
70 cm Marca Kid Lixo Saco de Alta
Qualidade Saco Indicado para
Separação na Coleta
Seletiva Fabricado com PEBD 100%
Reciclado Imagem...

[mais informações](#)[política de troca e devolução](#)**R\$ 34,90**

em até 3x sem juros
no **cartão de crédito**
e receba R\$ 0,70 (2%
de volta)

♥+ **R\$ 34,90** em
até 6x sem juros no
cartão Americanas
com Ame e receba
R\$ 0,70 (2% de volta)

[mais formas de
pagamento](#)

calcular frete e prazo

dígite o

ok

comprar



Corral Temos
Ⓞ apenas 5 no
estoque.

Este produto é
vendido por **SACOS
& CIA** e entregue por
Americanas, que
garante a sua
compra, do pedido à
entrega.

[1 outras ofertas
+ deste mesmo](#)

americanas e os cookies: a gente usa cookies para personalizar anúncios e melhorar a sua experiência no site. Ao continuar navegando, você concorda com a nossa Política de Privacidade.

continuar e fechar

85

000177
eg

 (<https://www.serpaembalagens.com.br/>)

 (<https://www.serpaembalagens.com.br/carrinho/index>)



 (<https://api.whatsapp.com/send?text=Pano%20de%20Alvejado%20Liso%2060%20x%2080%20cm%20-%20Pacote%20com%202%20unidades%20http%3A%2F%2Fwww.serpaembalagens.com.br/pano-de-alvejado-liso-60-x-80-cm-pacote-com-2-unidades>)

■ Início (<https://www.serpaembalagens.com.br/>) / Higiene e Limpeza (<https://www.serpaembalagens.com.br/higiene-e-limpeza/>) / Panos (<https://www.serpaembalagens.com.br/panos/>) / Pano de Chão (<https://www.serpaembalagens.com.br/pano-de-chao/>) /

PANO DE ALVEJADO LISO 60 X 80 CM - PACOTE COM 2 UNIDADES

Código: 4575

Marca: Serpa Embalagens (<https://www.serpaembalagens.com.br/marca/serpa-embalagens.html>)

R\$ 12,50

~~R\$ 6,25~~

[erpaembalagens.com.br/carrinho/produto/28546921/adicionar](https://www.serpaembalagens.com.br/carrinho/produto/28546921/adicionar))

Estoque: Disponível

<https://www.serpaembalagens.com.br/pano-de-alvejado-liso-60-x-80-cm-pacote-com-2-unidades>

(<https://www.supriflex.com.br/>)

[\(https://www.supriflex.com.br/\)](https://www.supriflex.com.br/)

[🛒 \(https://www.supriflex.com.br/carrinho/index\)](https://www.supriflex.com.br/carrinho/index)

[👤 \(https://www.supriflex.com.br/conta/index\)](https://www.supriflex.com.br/conta/index)

🔍 Digite o que você procura

novidades para
delivery

LINHA FOOD SERVICE >>>



(<https://www.supriflex.com.br/food-service>)

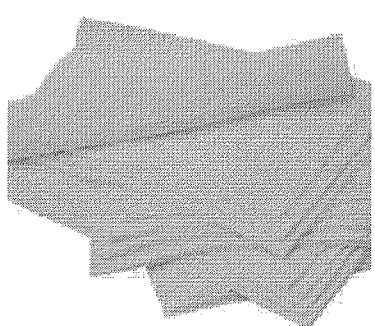

📞 (<https://api.whatsapp.com/send?text=Saco%20Alvejado%20100%25%20Algod%C3%A3o%20http%3A%2F%2Fwww.supriflex.com.br/saco-al>)

■ Início (<https://www.supriflex.com.br/>) / Limpeza (<https://www.supriflex.com.br/limpeza>) / Acessórios e Equipamentos (<https://www.supriflex.com.br/acessorios-e-equipamentos>) /

Saco Alvejado 100% Algodão

Código: AFVVB38SD

Marca: Tecelagem Martins (<https://www.supriflex.com.br/marca/tecelagem-martins.html>)

2.3 de 5

(3)

Selecione a opção de Medidas:

35 x 65cm

40 x 70cm

60 x 80cm

R\$ 5,35

1

📞 Chame no WhatsApp

<https://www.supriflex.com.br/saco-al>

86

000179
cg

06/11/2020

SACO ALGODAO FLABOM 50X80 CRU 170

- / Espumantes, Filtrados e
- SACO ALGODAO FLABOM 50X80 CRU 170

Isotonicos
Licores e Coquetéis
Refrescos

[Voltar](#)

SACO ALGODAO FLABOM 50X80 CRU 170

- BISCOITOS E CHOCOLATES

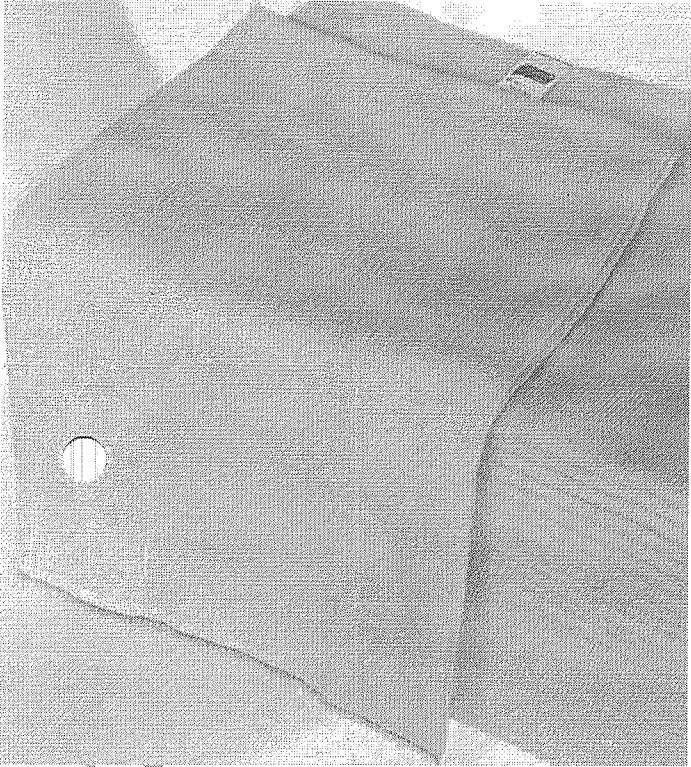

SACO ALGODAO FLABOM 50X80 CRU 170

R\$ 3,99

1

[Adicionar](#)

Código: 02218 | Marca: FLADIMER

* Preços de produtos pesáveis podem sofrer variação de acordo com o peso.

* Imagem meramente ilustrativa.

* Sujeito à disponibilidade de estoque.

DOCES, GELÉIAS E MEL

Compartilhar Balas

Balas Gelatina

Mascar

Doce De Leite

PRODUTOS VISTOS POR QUEM PROCURA ESTE ITEM

Dropes

tas

iel

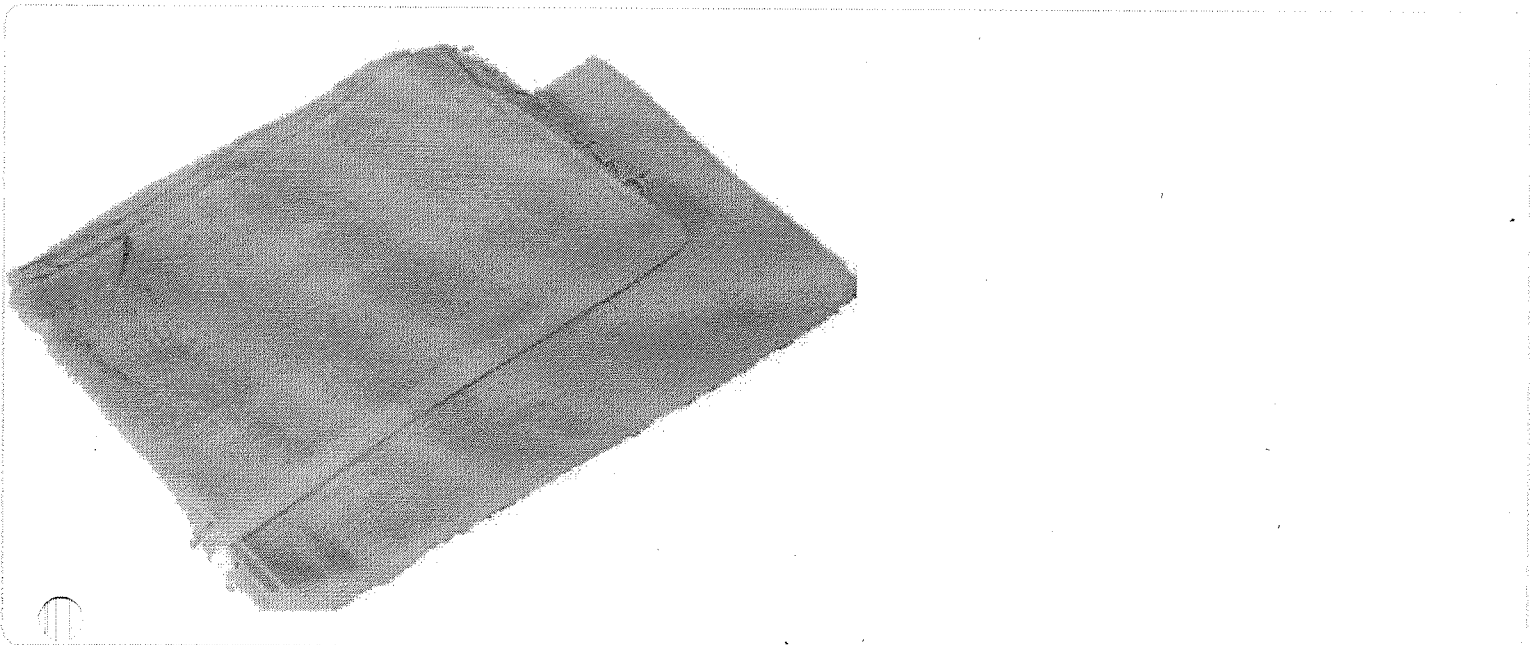

Saco Cru Panosul 50x80

Preço por - Unidade

Por : **R\$ 3,99**

 COMPRAR



Como Recebo Meu Produto?



Entregamos em Casa!
Valor do Frete R\$ 5,00



Retire no Mercado
Você pode retirar sua mercadoria no Mercado!

Horários de Entrega

8h e 30min - 12h / 13h e 30min - 19h de Segunda a Sábado

Fale conosco, nós estamos online!

busque aqui seu produto

informe seu CEP

empresas oferta do dia a garantia redfriday receba hoje produtos importados venda com a gente nossas marca

pagina inicial > utilidades domésticas > material de limpeza > saco para lixo

favoritos

compartilhar

**Saco Lixo Azul 15l C/100 Unidades**

★★★★★ (Cód.1891005736)

Características:-Capacidade 15 litros / 3 kg- contem 100 sacos ;- Medidas 39x58;- Cor azul;...

[mais informações](#)

cor: azul

[política de troca e devolução](#)**R\$ 23,92**em até 2x sem juros no **cartão de crédito** e receba R\$ 0,48 (2% de volta)♥+E R\$ 23,92 em até 4x sem juros no **cartão Americanas com Ame** e receba R\$ 0,48 (2% de volta)[mais formas de pagamento](#)

calcular frete e prazo

digite o

ok

comprar

Este produto é vendido por **DY FRAGRÂNCIAS** e entregue por **Americanas**, que garante a sua compra, do pedido à entrega.

aproveite e veja também

americanas e os cookies: a gente usa cookies para personalizar anúncios e melhorar a sua experiência no site. Ao continuar navegando, você concorda com a nossa Política de Privacidade.

continuar e fechar



Login

0
item(s)

Whatsapp

Home Limpeza > Sacos de Lixo

[Volta a página anterior](#)

Saco de Lixo Reforçado 15L Azul 39X58cm 0,003 PT 100 UN Altaplast

Código Gimba:11055014

Outros produtos: [ALTAPLAST](#)

[Adicionar na Minha Lista!](#)

Disponibilidade do produto: **Imediata**

Por: **R\$ 11,85**

ou **R\$ 11,67** no boleto à vista!
(com 1,5% de desconto)

1

Navegue abaixo

- O Gimba
- Para Você
- Serviços
- Fornecedor
- Corporativo

Bem Vindo

Aguarde...

SOBRE A CEPEL | Televendas: (11) 5078-0050

Olá, qual produto está procurando?

Entre ou Cadastre-se

Faça seu Orçamento

MEU CARRINHO Total: R\$ 0,00

- LIMPEZA
- HIGIENE
- DESCARTÁVEIS
- COZINHA
- FESTAS
- PAPELARIA
- ALIMENTOS
- SOU BIO
- OUTLET

FRETE GRÁTIS PARA SP CAPITAL E REGIÃO METROPOLITANA
para compras acima de R\$ 300 (consultar cidades)

3X SEM JUROS NOS CARTÕES
parcela mínima de R\$ 50

5% DE DESCONTO
no boleto bancário

Cepel.com.br » Limpeza » Químicos » Sapólio

SITE BLINDADO
AUDITADO EM 06-NOV.

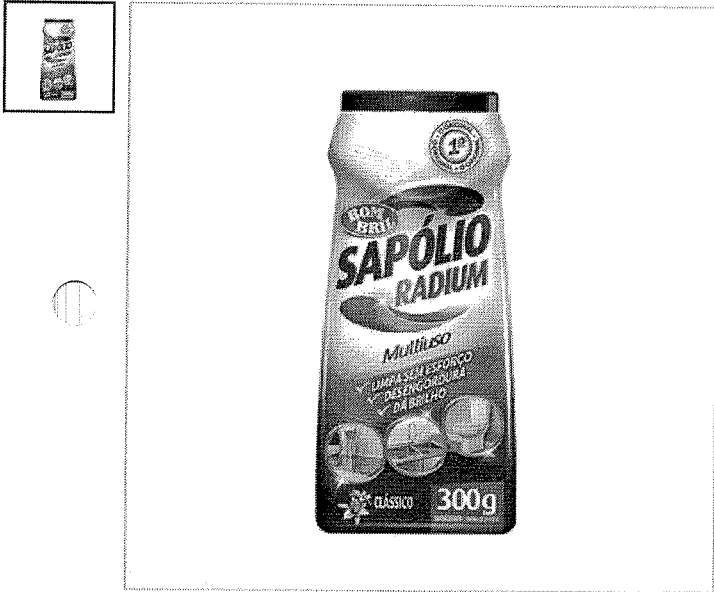

Passa o mouse sobre a foto para ampliar

Sapólio Radium em Pó Clássico 300g Bombril

Cód. Ref. 7069

☆☆☆☆☆ (Avalie agora!) VEJA OPINIÕES DE QUEM JÁ COMPROU.

R\$ 5,40

R\$ 5,13 (5% de desconto) no boleto

1

Formas de pagamento

Política de troca

calcular frete e prazo

ok

- Descrição do Produto
- Especificações Técnicas
- Avaliações do Produto
- Dúvidas do Produto

Sapólio Radium em Pó Clássico 300g Bombril

Quando usamos um produto mediano para a limpeza, temos a impressão de que limpamos, porém a sujeira e gordura só se acumulam.

PROMOÇÃO DA SEMANA

Por isso indicamos o Sapólio Radium em Pó Clássico da Bombril, que é indicado para limpar azulejos, granitos, lajot, cozinha, torneira e balcão.

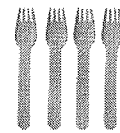

Garfo Refeição de Madeira Biodegradável 16cm c/ 100 unidades

Garfo de madeira biodegradável indicado para refeições, sobremesas, etc. Adequado para contato com alimentos!

Aproveite a promoção!

Contém tensoativos Biodegradáveis.

EU QUERO

busque aqui seu produto

informe seu CEP

empresas oferta do dia a garantia redfriday receba hoje produtos importados venda com a gente nossas mar

pagina inicial > utilidades domésticas > material de limpeza > cera

favoritos

compartilhar



Saponáceo Em Pó Limão 300gr - Sapólio Radium

★★★★★ (Cód.26830530)

Saponáceo em Pó Limão 300gr - Sapólio Radium...

[mais informações](#)

[política de troca e devolução](#)

R\$ 4,64

em 1x no cartão de crédito

[mais formas de pagamento](#)

calcular frete e prazo

digite o

ok

comprar



Este produto é vendido e entregue por [Gimba](#). A **Americanas** garante a sua compra, do pedido à entrega.

aproveite e veja também

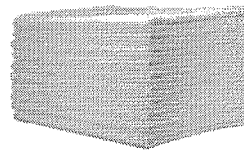

americanas e os cookies: a gente usa cookies para personalizar anúncios e melhorar a sua experiência no site. Ao continuar navegando, você concorda com a nossa Política de Privacidade.

continuar e fechar

R\$9,56

REF: 010414

Categoria: Sapólio

Tags: bombril, casa, sapólio



DESCRIÇÃO FICHA TÉCNICA

Sapólio Radium Cremoso 300ML Líquido

O Sapólio Radium Cremoso 300ml líquido possui abrasividade moderada, limpa e renova o brilho sem riscar. Além disso é perfeito para superfícies que exigem abrasividade na medida certa. Ideal para limpar superfícies esmaltadas, cromadas, fórmicas, painéis e muitas outras.

Onde usar:

- Ambiente: Banheiro, Casa inteira, Cozinha, Fora de casa, Lavanderia, Quarto, Sala.
- Superfícies: Acessórios de cozinha, Mármore e granito, Vaso Sanitário, Metais, Pisos e Azulejos, Paredes, Inox, Louças e Painéis.

Dessa forma aplique o produto com pano macio e úmido ou com o lado macio da esponja e esfregue. Depois, remova-o completamente sem deixá-lo secar na superfície a ser limpa. Antes da aplicação, recomendamos que o produto seja testado em uma pequena área.

Metais: pás, talheres, maçanetas, torneiras e outras peças ficam lindas quando tratadas. Faça o teste!

Quer conhecer outros produtos da Bombril? Então clique aqui.

PRODUTOS RELACIONADOS

<https://medlimp.com.br/produto/sapolio-radium-cremoso-300ml-liquido/>

2/4

busque aqui seu produto

Informe seu CEP

empresas oferta do dia a garantia redfriday receba hoje produtos importados venda com a gente nossas marcas

pagina inicial > utilidades domésticas > material de limpeza > sapólio

favoritos

compartilhar



Sapólio Radium cremoso limão 250ml - Bombril

★★★★★ (Cód.364045470)

Sapólio Radium cremoso limão 250ml - Bombril...

[mais informações](#)

[política de troca e devolução](#)

R\$ 8,93

em 1x no cartão de crédito e receba R\$ 0,18 (2% de volta)

[mais formas de pagamento](#)

calcular frete e prazo

digite o

ok

comprar



Este produto é vendido por **LEPOK** e entregue por **Americanas**, que garante a sua compra, do pedido à entrega.

aproveite e veja também

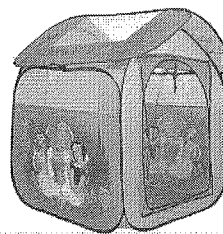

americanas e os cookies: a gente usa cookies para personalizar anúncios e melhorar a sua experiência no site. Ao continuar navegando, você concorda com a nossa Política de Privacidade.

continuar e fechar

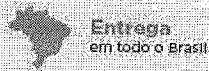

Home Limpeza e Manutenção Tratamento de Pisos Spartan Selador Termoplástico Selador de Pisos para Acabamentos Low Speed - 5 Litros - Spartan

Selador Termoplástico Selador de Pisos para Acabamentos Low Speed - 5 Litros - Spartan

cód: SPA-ST5

Avaliação

Faça uma avaliação

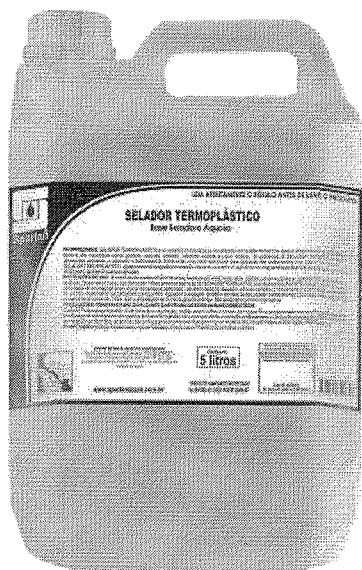

R\$ 151,05 à vista com 5% de desconto no boleto bancário

ou em até 10x de R\$ 19,94 no cartão

OPÇÕES DE PARCELAMENTO

Compre e ganhe
R\$ 1,60
para usar nas próximas compras.

Adicionar ao carrinho

Calcule o frete

Adicionar à lista de favoritos

Precisa de ajuda? Estamos Online

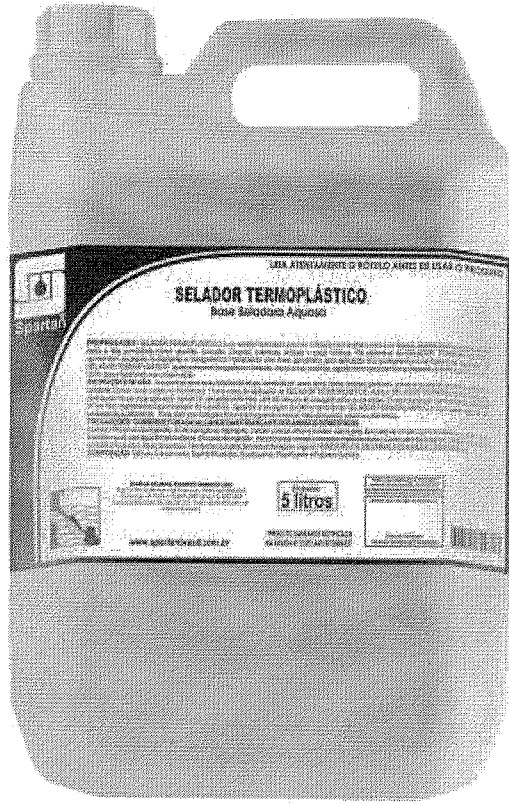

SELADOR TERMOPLÁSTICO 5 litros



(Cód.3601211841) ☆☆☆☆☆

| Deixar comentário



R\$185,00

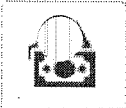

R\$185,00 a vista.

Embalagem para presente: Opções disponíveis no carrinho.

Fabricante: SPARTAN (<https://eletrolimp.com.br/marcas/SPARTAN.html>)

Perguntar ao Vendedor (<https://eletrolimp.com.br/remote.php?w=duvida&id=370>) | Indicar a um Amigo(a) (<https://eletrolimp.com.br/remote.php?w=recomendar&id=370>)

Qty

ADICIONAR AO CARRINHO

Calcular Frete:

Código: 0431220

Capacho Listrado 50x80cm



Capachos são a primeira impressão que os convidados terão da sua casa, logo, eles devem ter a personalidade da sua decoração, além de também... [Ver mais](#)

Vendido e entregue por: **Etna**

R\$ 69,99

Cor: Bege



Quantidade

1

Adicionar à lista de desejos

Adicionar à lista de eventos

Adicionar ao Carrinho

Comprar com 1 click

Disponível para retirar em loja

Digite e escolha uma opção de Frete

Digite seu cep

Calcular Frete

[Política de entrega e devolução](#)

<https://loja.globalsinos.com.br>



<https://loja.globalsinos.com.br/carrinho/index>

<https://loja.globalsinos.com.br/conta/index>

Clique no botão ao lado para assistir o vídeo relacionado ao produto.



Assistir Vídeo

(<https://api.whatsapp.com/send?text=Tapete%20Pedil%C3%BAvio%20Sanitizante%20Com%20Bordas%20Eco-GS%2080x50cm%20http%3A%2F%2Floja.globalsinos.com.br/tapete-pediluvio-sanitizante-com-bordas-eco-gs-80x50cm>)

Tapete Pedilúvio Sanitizante Com Bordas Eco-GS 80x50cm

Código: Pediluvio-ECO-GS-80x50cm

4.9 de 5 (15)

Selecione a opção de **Cores do Vinil-GS:**

Bege - 16 **Cinza - 23** Preto - 21

R\$ 120,00

até 12x de R\$ 11,74

Comprar (<https://loja.globalsinos.com.br/carrinho/produto/56174464/adicionar>)



Parcelas ▾

1x de R\$ 120,00 sem juros	7x de R\$ 19,17
2x de R\$ 61,43	8x de R\$ 16,87
3x de R\$ 41,91	9x de R\$ 15,09
4x de R\$ 32,15	10x de R\$ 13,75
5x de R\$ 26,15	11x de R\$ 12,65
6x de R\$ 22,10	12x de R\$ 11,74



R\$ 120,00



Parcelas ▾

Calcule o frete



É DO SEU GOSTO? ENTÃO VEJA ESTES PRODUTOS SIMILARES

Consultor

Emanuele

Olá, tudo bem!
Tens interesse em tapetes personalizados?

↑
TOPO

Digite sua mensagem

 **Comprar**

 Adicionar a lista

R\$ **27,35** no boleto à vista (3% de desconto)

ou R\$ 28,20 em 3x de R\$ 9,40 *+ parcelas*

Quantidade

1  

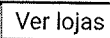
Disponibilidade nas lojas 

Descrição do Produto

Avaliar Produto

Compartilhar (<https://www.facebook.com/sharer/sharer.php?u=http%3A%2F%2Fwww.lepok.com.br%2Fproduto%2FPapel-Toalha-Interfils-100-Celulose-Virg-23x27-1250fls-Baby%2F02196&src=sdkpreparse>)

Tweetar (https://twitter.com/intent/tweet?screen_name=lepokpapelaria&ref_src=twsrc%5Etfw)

Produtos Relacionados



(/produto/Papel-Toalha-Interfolha-Luxo-Simples-22,5x21-5000fls-Baby/19826)

Papel toalha interfolha Luxo Simples 22,5x21 5000fls Baby (/produto/Papel-Toalha-Interfolha-Luxo-Simples-22,5x21-5000fls-Baby/19826)

R\$ **78,67**
no boleto à vista (3% de desconto)
ou R\$ 81,10 - 3x de R\$ 27,03

1  

Lepok utilizamos cookies para personalizar anúncios e melhorar a sua experiência no site. Ao continuar navegando, você concorda com a nossa Política de Privacidade (/politica-de-privacidade).

 Adicionar

1  

Continuar e fechar

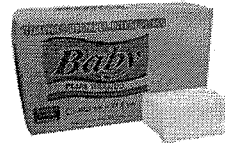

DESTAQUE DA SEMANA

(/produto/Papel-Toalha-Interfils-Branco-Plus-2dobras-22,5x21-1000fl)

Papel toalha Interfils branco 1000fls Baby (/produto/Papel-Toalha-Interfils-Branco-Plus-2dobras-22,5x21-1000fls-Baby/12100)

R\$ **13,48**
no boleto à vista (3% de desconto)
ou R\$ 13,90 - 3x de R\$ 4,63

Embalagem: 2500 folhas



Papel sulfite A4 75g 210x297 C/ 5 resmas cx 2500 fls ChameX

O ChameX de sempre com 5 resmas por caixa!
R\$ **24,54**
no boleto à vista (3% de desconto)
ou R\$ 25,30 - 3x de R\$ 8,43

1  

 Adicionar

SAIBA MAIS!

Fale conosco, nós estamos online!

procure por código, nome, marca...

Bem-vindo :)
Entre ou cadastre-se



Todos os departamentos Ofertas do dia Celulares Móveis Eletrodomésticos Tv e Vídeo Informática

Mercado > Papel Toalha

Papel toalha Interfls Luxo 3dobras 23x 27 1250fls Baby

Código khch16dh92 | [Ver descrição completa](#) | Baby

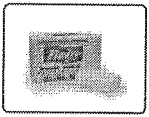

★★★★★ [Avaliar produto](#)



Vendido por [Lepok](#)

Entregue por

por R\$ **28,57**

[Mais formas de pagamento](#)

Adicionar à sacola

[Consultar prazo e valor do frete](#)

00000-000

Ok

[Não sei o CEP](#)



Produtos patrocinados

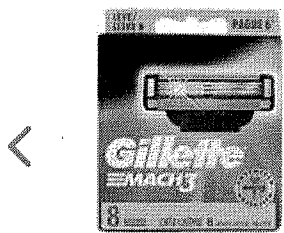

Carga para Aparelho de Barbear Gillette Mach3 - 8



Desodorante Gillette Endurance Cool Wave Gel



Sabão Líquido Ariel Clássico - 3L



Sabão Líquido Ariel Clássico - 2 Unidade

Cookies: a gente guarda estatísticas de visitas para melhorar sua experiência de navegação, saiba mais em nossa política de privacidade.

ENTENDI E FECHAR

Bem Vindo

Aguarde...

SOBRE A CEPEL

Televendas: (11) 5078-0050



Olá, qual produto está procurando?

Entre ou
Cadastre-seFaça seu
OrçamentoMEU CARRINHO
Total: R\$ 0,00

LIMPEZA

HIGIENE

DESCARTÁVEIS

COZINHA

FESTAS

PAPELARIA

ALIMENTOS

SOU BIO

OUTLET

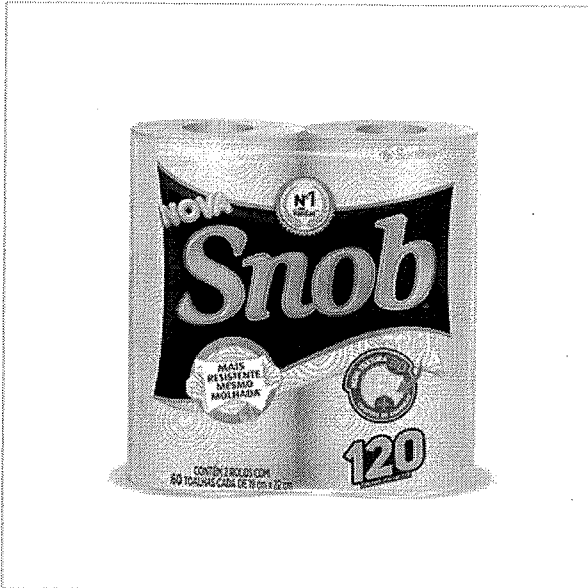
FRETE GRÁTIS PARA SP CAPITAL E REGIÃO METROPOLITANA
para compras acima de R\$ 300 (consultar cidades)**3X SEM JUROS NOS CARTÕES**
parcela mínima de R\$ 50**5% DE DESCONTO**
no boleto bancárioCEPEL » Descartáveis » Mesa » **Papel Toalha****SITE BLINDADO**
AUDITORIA EPI DE-PROV.

Passe o mouse sobre a foto para ampliar

Papel Toalha Pacote com 2 Rolos Snob

Cód. Ref. 1977

★★★★★ (4 Avaliações) VEJA OPINIÕES DE QUEM JÁ COMPROU.

R\$ 5,60

R\$ 5,32 (5% de desconto) no boleto

1

Formas de pagamento

Política de troca

calcular frete e prazo

ok

Descrição do Produto

Especificações Técnicas

Avaliações do Produto

Dúvidas do Produto

Papel Toalha Pacote com 2 Rolos Snob

Multiuso, a toalha com a maior resistência, mesmo molhada. Ideal para absorção de frituras, líquidos e para pequenos serviços do dia-a-dia. Snob, a toalha número 1 do Brasil.

As toalhas Snob possuem a Nova Tecnologia Resist+, que confere textura de tecido ao produto, garantindo uma melhor absorção e fazendo com que Snob^x seja a toalha mais resistente mesmo molhada.

Quantidade: pacote com 2 rolos**Medidas:** cada folha possui 19cm x 22cm.

PROMOÇÃO DA SEMANA

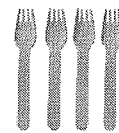
**Garfo Refeição
de Madeira
Biodegradável
16cm c/ 100
unidades**

Garfo de madeira biodegradável indicado para refeições, sobremesas e etc. Adequado para contato com alimentos!

Aproveite a promoção!

Compre Junto**EU QUERO**

busque aqui seu produto

informe seu CEP

empresas oferta do dia a garantia redfriday receba hoje produtos importados venda com a gente nossas marca

pagina inicial > utilidades domésticas

R\$ 3,50

favoritos

compartilhar

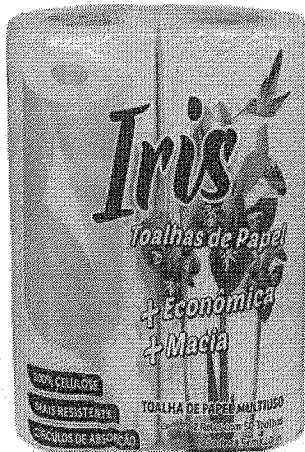

IRIS PAPEL TOALHA COZINHA

★★★★★ (Cód.1963697390)

As toalhas de papel vão bem com tudo! Folha dupla e 100% celulose ela te auxilia na limpeza da casa e na hora de preparar a refeição. A Toalha de Papel IRIS possui alta absorção, resistência e maciez aliado a economia. Pode ser utiliza...

[mais informações](#)
[política de troca e devolução](#)

R\$ 42,00

em até 4x sem juros no **cartão de crédito** e receba R\$ 0,84 (2% de volta)

💎+🇧🇷 R\$ 42,00 em até 8x sem juros no **cartão Americanas com Ame** e receba R\$ 0,84 (2% de volta)

[mais formas de pagamento](#)
[calcular frete e prazo](#)

[comprar](#)

Este produto é vendido por [Aetrio Higiene e Limpeza](#) e entregue por **Americanas**, que garante a sua compra, do pedido à entrega.

novidades da categoria

americanas e os cookies: a gente usa cookies para personalizar anúncios e melhorar a sua experiência no site. Ao continuar navegando, você concorda com a nossa Política de Privacidade.

busque aqui seu produto

informe seu CEP

empresas oferta do dia a garantia redfriday receba hoje produtos importados venda com a gente nossas marcas

pagina inicial > agro, indústria e comércio > limpeza e coleta de lixo > dispenser

favoritos

compartilhar

Dispenser Papel Toalha Bobina Auto Corte 26G-40G

★★★★★ (Cód.1476557795)

Dispenser auto corte O dispenser auto corte possui uma lâmina dentada que efetua o corte do papel automaticamente, sendo possível a retirada de um papel por vez, oferecendo uma maior facilidade ao usuário. As folhas ficam em média co...

[mais informações](#)[política de troca e devolução](#)**R\$ 179,90**

em até 12x sem juros no **cartão de crédito com ame** e receba R\$ 5,40 de volta

[mais formas de pagamento](#)

calcular frete e prazo

digite o

ok

comprar

comprar com
ame

Corra! Temos apenas 5 no estoque.

Este produto é vendido e entregue por **Olist**. A **Americanas** garante a sua compra, do pedido à entrega.

quem viu este produto, viu também

americanas e os cookies: a gente usa cookies para personalizar anúncios e melhorar a sua experiência no site. Ao continuar navegando, você concorda com a nossa Política de Privacidade.

continuar e fechar

R\$ 179,99ou 2x de R\$ 92,69 com juros
ou 3x de R\$ 62,40 com juros
ou 12x de R\$ 17,01 com juros

1

COMPRAR

CEP:

CALCULAR

G f t e +



Descrição Geral

Formas de Pagamento

Comentários

Toalheiro Para Papel Toalha em Bobina Auto Corte

Desenvolvido e Fabricado com tecnologia de ponta, utilizando materiais de alta resistência. Compacto e resistente. Sistema de corte, não permite que o papel toalha bobina seja puxado continuamente, evitando desperdício de papel.

Fácil Manutenção e Limpeza.

VISOR LATERAL - permite que monitore de forma rápida a substituição do papel toalha.

Sistema de Abertura e fechamento: sistema por chave ou abertura por botão de pressão.

Instalação: Buchas e parafusos (incluídos).

**Informações Técnicas:**

Papéis Utilizados:
20 cm x 100 m
20 cm x 200 m

Diâmetro máximo do papel toalha bobina: 19 cm
Comprimento da saída do papel: 28cm

Medidas:

Altura: 345mm
Largura: 290mm
Profundidade: 200mm
Peso: 2,014 Kg

Material: Plástico ABS

Visit vivendoumprojeto.com

O que você procura?

[Entrar](#)
[Lovers](#)
[Meu Carrinho](#)

[Categorias](#)
[Tudo Que Você Precisa +1](#)
[Biossegurança/EPI](#)
[Vestuário](#)
[Promoções](#)

Dental Cremer | Para o Consultório | Toalete | Toalheiro

[Produto](#)
[Indicação](#)
[Características](#)
[Itens Inclusos](#)
[Vídeo](#)

Imagens



Dispenser de Papel Toalha - Nobre

Cod. de Referência: 904512 ☆☆☆☆☆ (0) [Avalie este produto](#)

Unidade.

 **Frete Grátis!**
NAS COMPRAS ACIMA DE R\$100,00*
*Exceto para pedidos de toxina botulínica.

Por: **R\$41,50**

[Condições de Pagamento \[+\]](#)

QUANTIDADE:

1

COMPRAR

[Indicação](#)
[Características](#)
[Itens Inclusos](#)
[Vídeo](#)

* Indicado para papel toalha interfolhas.

procure por código, nome, marca...

Bem-vindo :)
Entre ou cadastre-se



Todos os departamentos Oferias do dia Celulares Móveis Eletrodomésticos Tv e Vídeo Informática

Utilidades Domésticas > Porta Toalha / Toalheiro

Toalheiro Para Interfolhas - Branco - Trilha

Código ac63akckhj | [Ver descrição completa](#) | Ou

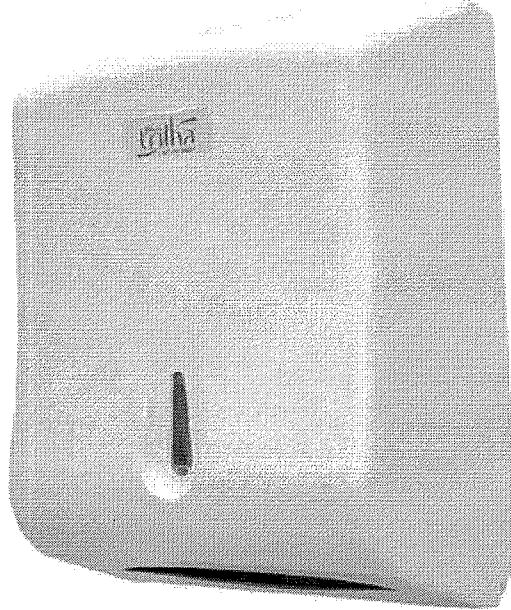

★★★★★ [Avaliar produto](#)



Vendido por [Comércio da Limpeza](#)

Entregue por

R\$ 40,24

R\$ **38,23** (5% de desconto)

[Mais formas de pagamento](#)

Adicionar à sacola

[Consultar prazo e valor do frete](#)

00000-000

Ok

[Não sei o CEP](#)

Produtos patrocinados

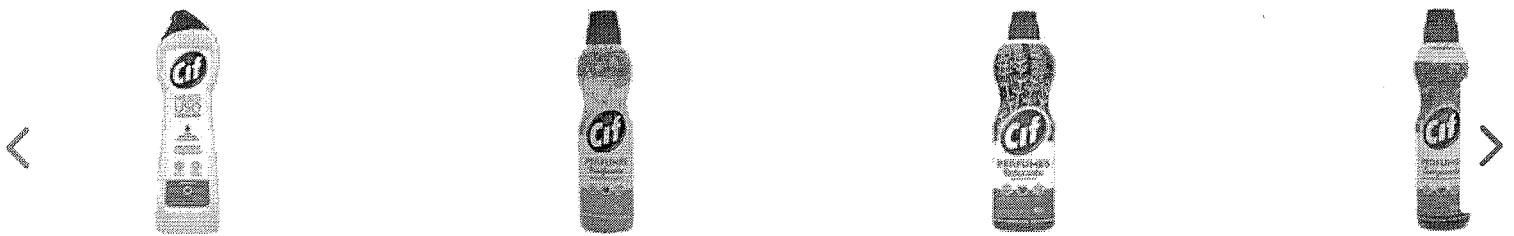

Cif Multiuso Limpeza Profunda - 450ml

Limpador Multiuso Líquido Cif Perfumes Purificante -

Limpador Multiuso Líquido Cif Perfumes Relaxante -

Limpador Multiuso Líquido Cif Perfumes Energizante -

Cookies: a gente guarda estatísticas de visitas para melhorar sua experiência de navegação, saiba mais em nossa política de privacidade.

ENTENDI E FECHAR

busque aqui seu produto

informe seu CEP

empresas oferta do dia a garantia redfriday receba hoje produtos importados venda com a gente nossas mar

pagina inicial > utilidades domésticas > material de limpeza > vassoura

favoritos

compartilhar

Vassoura Nylon 30cm C/cabo De Madeira Plastificado Unid - Oliveira E Azevedo

★★★★★ (Cód.27020752)

Vassoura Nylon 30cm c/cabo de madeira plastificado unid - Oliveira e Azevedo...

[mais informações](#)

[política de troca e devolução](#)

R\$ 8,17

em 1x no cartão de crédito

[mais formas de pagamento](#)

calcular frete e prazo

digite o

ok

comprar



Este produto é vendido e entregue por [Gimba](#). A **Americanas** garante a sua compra, do pedido à entrega.

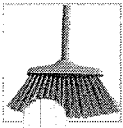

aproveite e veja também



americanas e os cookies: a gente usa cookies para personalizar anúncios e melhorar a sua experiência no site. Ao continuar navegando, você concorda com a nossa Política de Privacidade.

continuar e fechar

Bem Vindo

Aguarde...

SOBRE A CEPEL

Telefendas: (11) 5078-0050



Olá, qual produto está procurando?

Entre ou Cadastre-se

Faça seu Orçamento

MEU CARRINHO
Total: R\$ 0,00

LIMPEZA

HIGIENE

DESCARTÁVEIS

COZINHA

FESTAS

PAPELARIA

ALIMENTOS

SOU BIO

OUTLET

FRETE GRÁTIS PARA SP CAPITAL E REGIÃO METROPOLITANA
para compras acima de R\$ 300 (consultar cidades)**3X SEM JUROS NOS CARTÕES**
parcela mínima de R\$ 50**5% DE DESCONTO**
no boleto bancário

CEPEL » Limpeza » Utensílios para Limpeza » Vassouras

SITE BLINDADO
AUDITADO EM 06-NOV-20

Passe o mouse sobre a foto para ampliar

Vassoura de Nylon com Cabo Noviça Pro Verde Bettanin

Cód. Ref. 9586

☆☆☆☆☆ (Avalie agora!) [VEJA OPINIÕES DE QUEM JÁ COMPROU.](#)**R\$ 18,30**

R\$ 17,39 (5% de desconto) no boleto

1

Formas de pagamento

Política de troca

calcular frete e prazo

-.-

ok

- Descrição do Produto
- Especificações Técnicas
- Avaliações do Produto
- Dúvidas do Produto

Vassoura de Nylon com Cabo Noviça Pro Verde Bettanin

Os produtos da **Bettanin** dispensam comentários em questão de qualidade e praticidade. A linha SuperPro Bettanin possui produtos que buscam atender a necessidade de seus clientes que procuram em sua limpeza diária eficiência e facilidade.

A Vassoura Noviça Pro além de multiuso, possui o cabo longo de 1,40cm, o que facilita na hora da faxina, proporcionando mais conforto ao executar a tarefa. Ideal tanto para pisos internos como para pisos externos. Com as cerdas plumadas, captura melhor a sujeira e permite maior área de varrição.

Material: Sintético, cerdas de nylon plumadas e cabo de alumínio plastificado.

Recomendações de Uso

Ideal tanto para pisos internos como para pisos externos. Com as cerdas plumadas, captura melhor a sujeira e perr

Medidas: Altura: 157 cm

Largura: 22 cm

PROMOÇÃO DA SEMANA

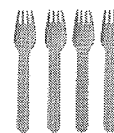

Garfo Refeição de Madeira Biodegradável 16cm c/ 100 unidades

Garfo de madeira biodegradável indicado para refeições, sobremesas e etc. Adequado para contato com alimentos!

Aproveite a promoção!

Especificações Técnicas

EU QUERO

busque aqui seu produto

informe seu CEP

empresas oferta do dia a garantia redfriday receba hoje produtos importados venda com a gente nossas mar

pagina inicial > casa e construção > jardim > irrigação > mangueira

favoritos

compartilhar

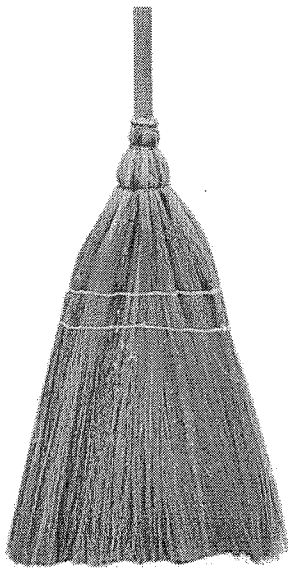

Vassoura Caipira Palha Natural

★★★★★ (Cód.40575033)

Características: Vassoura encorpada de excelente qualidade. Em sua fabricação utiliza-se 600 gramas de palha, o que torna esta vassoura um diferencial entre as diversas vassouras existentes no mercado. Possui 03 alturas de amarilhos...

[mais informações](#)

[política de troca e devolução](#)

R\$ 20,79

em até 2x sem juros no **cartão de crédito** e receba R\$ 0,42 (2% de volta)

R\$ 20,79 em até 4x sem juros no **cartão Americanas com Ame** e receba R\$ 0,42 (2% de volta)

[mais formas de pagamento](#)

calcular frete e prazo

digite o

ok

comprar



Este produto é vendido por [Art Limp](#) e entregue por **Americanas**, que garante a sua compra, do pedido à entrega.

aproveite e veja também

americanas e os cookies: a gente usa cookies para personalizar anúncios e melhorar a sua experiência no site. Ao continuar navegando, você concorda com a nossa Política de Privacidade.

continuar e fechar



Estou procurando por...

Central de atendimento

+ SEÇÕES

Copa/Cozinha

Descartáveis

Equipamentos e acessórios

Higiene e Limpeza

Hospitalar

Caros clientes!

Comunicamos que entraremos em férias coletivas a partir das atividades no dia 04 de Janeiro de 2021. Agradecemos pelo suporte e desejamos um feliz Natal e um próspero Ano novo.

Pedimos que se programem em suas compras, pois os pedidos até o dia 22 de Dezembro, serão postados ainda este ano, em nosso retorno.

Desde já contamos com a compreensão de todos, e ao retornarmos com prioridade.

Equipe

Higistore

Solução em Higiene, Descartáveis e Limpeza

Você está em: Home › Equipamentos e acessórios › Limpeza Seca › Pás e Vassouras › VASSOURA PALHA COM CABO

VASSOURA PALHA COM CABO

em 0 avaliações. Dê sua avaliação

R\$ 12,47

1X de R\$ 12,47 sem juros.

R\$ 11,85 à vista com 5% de desconto.

📞 Tire suas dúvidas ★ Indique este produto ❤️ Lista

\$ SAIBA COMO PAGAR

99

procure por código, nome, marca...

Bem-vindo :)
Entre ou cadastre-se



Todos os departamentos | Ofertas do dia | Celulares | Móveis | Eletrodomésticos | Tv e Vídeo | Informática

Mercado > Palha de Aço

000203

09

Palha de Aço Nº1 Pacote com 25g Assolan

Código foch4ak4fa | [Ver descrição completa](#) | [Assolan](#)

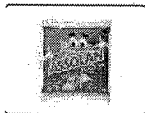

★★★★★ [Avaliar produto](#)



Vendido por [LojaTudo](#)
Entregue por

por R\$ **2,90**

[Mais formas de pagamento](#)

[Adicionar à sacola](#)

[Consultar prazo e valor do frete](#)

00000-000

Ok

[Não sei o CEP](#)

Produtos patrocinados

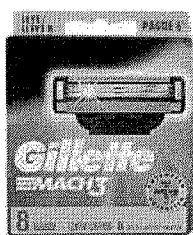

Carga para Aparelho de
Barbear Gillette Mach3 - 8

de-R\$64,90 por
R\$46,90 à vista
ou R\$ 46,89
3x de R\$ 15,63 sem juros



Desodorante Gillette
Endurance Cool Wave Gel

de-R\$29,90 por
R\$17,90 à vista
ou R\$ 17,90
1x de R\$ 17,90 sem juros



Sabão Líquido Ariel
Clássico - 3L

de-R\$34,90 por
R\$28,90 à vista
ou R\$ 28,90
1x de R\$ 28,90 sem juros



Sabão Líquido Ari
Clássico - 2 Unida

de-R\$69,80 por
R\$55,80 à vista
ou R\$ 55,80
1x de R\$ 55,80 sem ju

Cookies: a gente guarda estatísticas de visitas para melhorar sua experiência de navegação, saiba mais em nossa política de

[ENTENDI E FECHAR](#)

99

000204
cg

busque aqui seu produto

informe seu CEP

empresas oferta do dia a garantia redfriday receba hoje produtos importados venda com a gente nossas n

jina inicial > utilidades domésticas > material de limpeza > esponja de aço

favoritos compartilhar



Palha De Aço 60g Pt 8 Un Assolan

★★★★★ (Cód.85540989)

Descrição do ProdutoInformaçõesEsponja de Lã de Aço Assolan YpêA Lã de Aço Assolan, um produto com mais de 50 anos, faz parte do portfólio de produtos Ypê desde 2011 e é o seu principal aliado para acabar com a sujeira difícil. Além...

mais informações

política de troca e devolução

R\$ 1,78 em 1x no cartão de crédito

mais formas de pagamento

calcular frete e prazo

digite o ok

comprar



Este produto é vendido e entregue por Gimba. A Americanas garante a sua compra, do pedido à entrega.



próximo e veja também



Shampoo Procurando Dory Proteção Praia e Piscina...

R\$ 8,90



Alcool Liquido Pro Alcool 70% 1l Proervas

★★★★★

R\$ 8,27

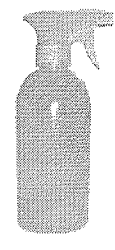

Pulverizador Borrifador C/Gatilho 500ml Bralimpia

R\$ 16,50



Fermento em Po 100g Dona Bente

R\$ 2,72

americanas e os cookies: a gente usa cookies para personalizar anúncios e melhorar a sua experiência no site. Ao continuar navegando, você concorda com a nossa Política de Privacidade.

continuar e fechar

WhatsApp

Home Limpeza > Papel Toalha > Papel Toalha Interfolha

[Volta a página anterior](#)

Papel Toalha Interfolha 2 Dobras 20x21cm Branco PT 1000 FL Baby

Código Gimba: 11158557

Outros produtos: [BAB](#)

[Adicionar na Minha Lista!](#)

Disponibilidade do produto: **Imediata**

Por: **R\$ 8,90**

ou **R\$ 8,77** no boleto à vista!
(com 1,5% de desconto)

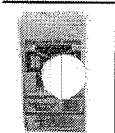
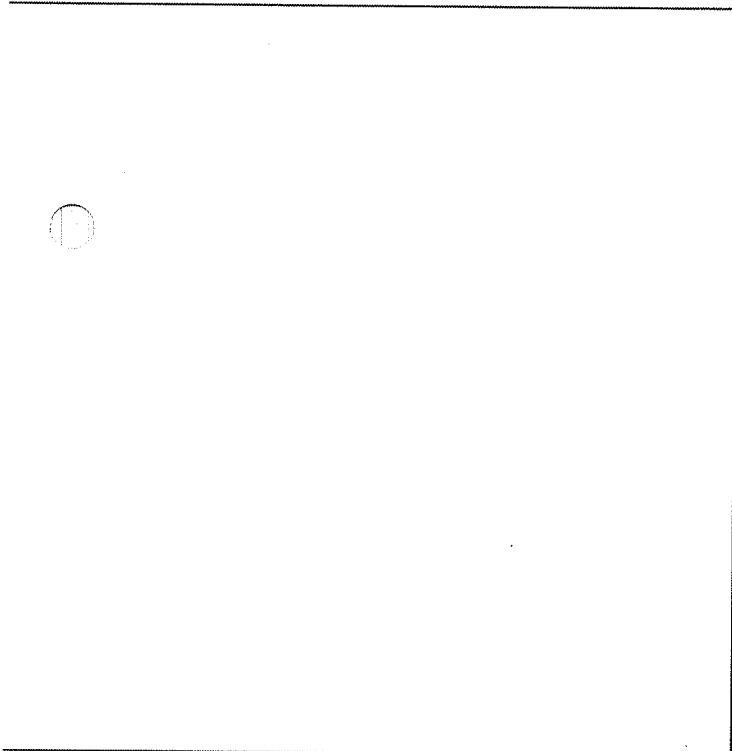

Navegue abaixo

- [O Gimba](#)
- [Para Você](#)
- [Serviços](#)
- [Fornecedor](#)
- [Corporativo](#)

Pagamentos

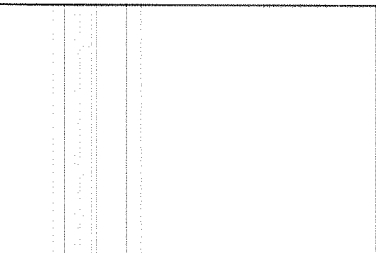

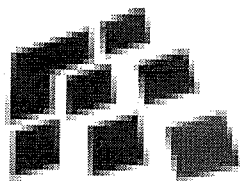

100

000206

(/checkout/#/cart)

DATASUPRI

LIMPEZA E HIGIENE (HTTPS://WWW.DATASUPRIBR.COM.BR/LIMPEZA---HIGIENE) >
PAPEL TOALHA (HTTPS://WWW.DATASUPRIBR.COM.BR/LIMPEZA---HIGIENE/PAPEL-TOALHA)

Busca



Papel Toalha 2 Dobras Branco 23X21 Com 1000 Folhas -Polar

REF. 032602060007

R\$ 12,18

4% NO BOLETO POR R\$11,69

-

1

+

ADICIONAR AO CARRINHO



12X iguais nos cartões de crédito

Faturamos para empresas

Entrega em todo o Brasil

5% de desconto à vista no boleto

Limpeza e Manutenção Spartan CJ-24 Limpador Desincrustante de Pisos - 5 Litros - Spartan

101
102

000207
08

CJ-24 Limpador Desincrustante de Pisos - 5 Litros - Spartan

cód: SPA-CJ245

Avaliação [Faça uma avaliação](#)
[Ler as 5 avaliações](#)

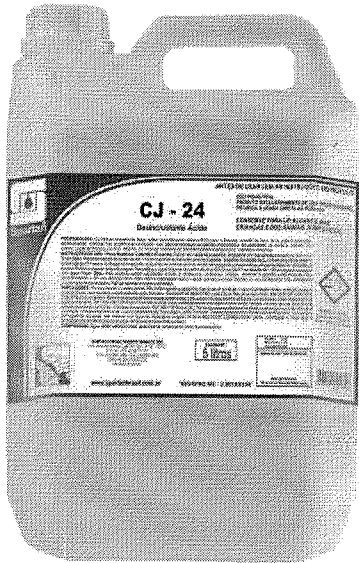

R\$ 86,45 à vista com 5% de desconto no boleto bancário

ou em até 10x de R\$ 11,41 no cartão

OPÇÕES DE PARCELAMENTO

Compre e ganhe **R\$ 1,00** para usar nas próximas compras

[Adicionar ao carrinho](#)

[Calcule o frete](#)

[Adicionar à lista de favoritos](#)

Compre junto e ganhe desconto

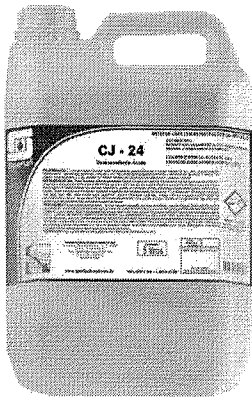

H2D2 Limpador Desengraxante Industr...

R\$ 111,00

Comprando 1 item por

R\$ 91,00

em até 1 x de R\$ 91



Yellow Pine - Detergente Desengraxa...

R\$ 92,00

[Compre junto](#)

CJ-24 Limpador Desincrustante de Pisos - 5 Litros - Spartan

103
104
000208
0 item(s)



Login

Whatsapp

Home EPI-Equipamento de Proteção > Calçados de Proteção > Calçado de Proteção

[Volta a página anterior](#)

Sapato Antiderrapante Preto n° 37 1 Par Sticky Shoes

Código Gimba:11106085

Outros produtos: [STICKY SHOES](#)

[Adicionar na Minha Lista!](#)

Produtos disponíveis:

Clique na cor para ver condições especiais:

0 R\$ 57,80

0 R\$ 62,70 Disponibilidade do produto: **Imediata**

Por: R\$ **57,80**

ou R\$ **56,93** no boleto à vista!
(com 1,5% de desconto)

Navegue abaixo

- [O Gimba](#)
- [Para Você](#)
- [Serviços](#)
- [Fornecedor](#)
- [Corporativo](#)

Sapato Ocupacional Antiderrapante Tradicional Woman Branco Sticky Shoes - 40

PRODUTO CERTIFICADO CA

Marca: **STICKY SHOES** (<https://www.netsuprimentos.com.br/epis-e-seguranca/calcados-de-seguranca/calcado-ocupacional/sticky-shoes>) Cód 401

★★★★☆ (44 Avaliações)

Vendido e entregue por BUNZL EPI (/seller-info?sellerId=protcap)

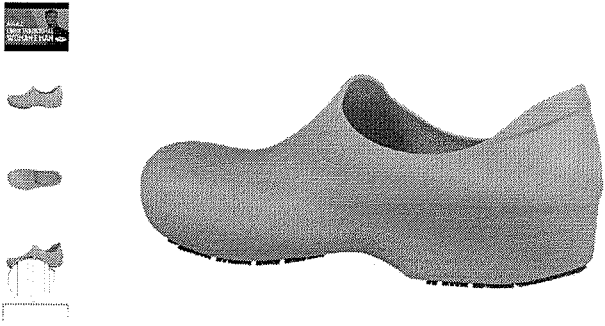

○○○○○

Nº CA
27891
(<http://www.mobepi.com.br/cas/ca/27891>)



Baixe aqui o documento oficial

(<https://mobsolucoesdigitais.blob.core.windows.net/mobepi/27891.pdf>)

Selecione o Tamanho Ver tabela de medidas

- 33
- 34
- 35
- 36
- 37
- 38
- 39
- 40
- 41

Por: **R\$ 66,75**

Frete e prazo de entrega

Não sei o meu CEP
(<http://www.buscapep.correios.com.br/sistemas/buscapep/>)

+
-

APROVEITE E COMPRE JUNTO

NOSSOS ESPECIALISTAS INDICAM:

Dúvidas? Fale com o Especialista Online

Relatório de Cotação: Material de Limpeza NOV2020J

Pesquisa realizada entre 10/11/2020 08:32:12 e 12/11/2020 11:25:05

Relatório gerado no dia 18/11/2020 11:09:39 (IP: 187.109.103.183)

Item 1: Água sanitária, a base de hipoclorito de sódio, com teor de cloro ativo entre 2,0 a 2,5% tampa lacrada, com registro do Ministério da Saúde, químico responsável, data de validade, composição e informações do fabricante estampados na embalagem.

PREÇOS	QUANTIDADE	PREÇO ESTIMADO	TOTAL
50	5.000	R\$ 2,73 (un)	R\$ 13.650,00

Item 2: Detergente removedor desincrostante para pisos laváveis: Age fragmentado e emulsionando sujidades, ceras sintéticas e naturais agregadas ao piso. Composição: associação de tensoativos não iônicos, agentes alcalinizantes, agentes sequestrantes, agentes

PREÇOS	QUANTIDADE	PREÇO ESTIMADO	TOTAL
10	100	R\$ 114,01 (un)	R\$ 11.401,00

Item 3: Álcool, etílico, hidratado, graduação a 92,8% inpm, certificado pelo INMETRO e NBR NBR 5991. Embalagem deve conter nome do fabricante, data de fabricação e prazo de validade. Embalagem de 1 Litro

PREÇOS	QUANTIDADE	PREÇO ESTIMADO	TOTAL
21	1.500	R\$ 6,53 (un)	R\$ 9.795,00

Item 4: Amaciante com ação bacteriostático com ação anti estática e efeito anti mofo residencial. Composição: associação de tensoativos catiônicos, hidratos, corantes, essência, conservantes e veículo aquoso. Diluição: 4 a 6 gramas por kg de roupa seca. A

PREÇOS	QUANTIDADE	PREÇO ESTIMADO	TOTAL
8	1.000	R\$ 45,05 (un)	R\$ 45.050,00

Item 5: Aparelho de barbear descartável, confeccionado em plástico resistente, com 02 lâminas paralelas em aço inoxidável, afiadas, sem sinais de oxidação ou rebarbas, podendo ter ou não fita lubrificante. Embalagem, trazendo externamente os dados de identificação.

PREÇOS	QUANTIDADE	PREÇO ESTIMADO	TOTAL
10	5.000	R\$ 2,35 (un)	R\$ 11.750,00

Item 6: Aromatizador de ar para ambiente, em forma de aerosol, não contendo CFC - clorofluorcarbonato, dupla ação. Embalagem com mínimo de 360 ml, contendo o nome do fabricante, data de fabricação, prazo de validade e registro ou notificação no Ministério da Saúde.

PREÇOS	QUANTIDADE	PREÇO ESTIMADO	TOTAL
--------	------------	----------------	-------

12

500

R\$ 9,40 (un)

R\$ 4.700,00

Item 7: Balde de plástico, polipropileno de alta densidade, alta resistência a impacto, paredes e fundo reforçados, alça em polipropileno, capacidade de aproximadamente 15 litros. O produto deverá ter etiqueta com a identificação, marca do fabricante e cap

PREÇOS	QUANTIDADE	PREÇO ESTIMADO	TOTAL
9	100	R\$ 10,56 (un)	R\$ 1.056,00

Item 8: Balde de plástico, polipropileno de alta densidade, alta resistência a impacto, paredes e fundo reforçados, alça em polipropileno, capacidade de aproximadamente 25 litros. O produto deverá ter etiqueta com a identificação, marca do fabricante e cap

PREÇOS	QUANTIDADE	PREÇO ESTIMADO	TOTAL
3	50	R\$ 38,14 (un)	R\$ 1.907,00

Item 9: Bota de segurança tipo impermeável, uso profissional, confeccionada em policloreto de vinila (PVC), cor branca, sem bico de aço, cano curto aprox. 28cm. Tamanho de 34-46

PREÇOS	QUANTIDADE	PREÇO ESTIMADO	TOTAL
25	200	R\$ 40,28 (un)	R\$ 8.056,00

Item 10: Carrinho para limpeza com kit Funcional, com rodinhas. Medidas aproximadas 116 cm comprimento x 57 cm largura x 100 cm altura, peso aproximado 18 k. Acompanha: 01 Carro Funcional + 01 (un) Balde Espremedor 30 litros + 01 (un) Conjunto Mop Líquido (01)

PREÇOS	QUANTIDADE	PREÇO ESTIMADO	TOTAL
5	10	R\$ 1.036,58 (un)	R\$ 10.365,80

Item 11: Cera impermeabilizante incolor acrílico, indicado para todos os tipos de pisos, resistente ao tráfego, composta de resina acrílica metalizada, emulsão de cera de polietileno, agente nivelador, plastificante, preservante, fragância e água, rotulagem

PREÇOS	QUANTIDADE	PREÇO ESTIMADO	TOTAL
18	500	R\$ 74,48 (un)	R\$ 37.240,00

Item 12: Coador de pano para café 100% algodão, cor branca, cabo de madeira, nº 103 (grande). (Apresentar amostra).

PREÇOS	QUANTIDADE	PREÇO ESTIMADO	TOTAL
3	30	R\$ 7,02 (un)	R\$ 210,60

Item 13: Conjunto completo mop 45 cm, cabo de alumínio anodizado 1,40 x 24mm, armação em polipropileno e aço galvanizado, refil composta por fios 100% acrílico, compreendendo cabo de alumínio, refil e armação. (Apresentar amostra).

PREÇOS	QUANTIDADE	PREÇO ESTIMADO	TOTAL
7	30	R\$ 46,74 (un)	R\$ 1.402,20

Item 14: Conjunto para coleta seletiva 4 cestos com tampa vai-vem (papel, plástico, vidro, metal) confeccionado em polipropileno de alta resistência, resistente a fatores externos como sol, chuva e produtos químicos, armação metálica com pintura eletrostática

PREÇOS	QUANTIDADE	PREÇO ESTIMADO	TOTAL
1	10	R\$ 483,33 (un)	R\$ 4.833,30

Item 15: Copo plástico, descartável, 100 % polipropileno (PP) atóxico, branco, 180 ml, água/refrigerante c/ 100 un. Deve atender as normas de qualidade da NBR 14.865/02

PREÇOS	QUANTIDADE	PREÇO ESTIMADO	TOTAL
12	8.000	R\$ 3,38 (un)	R\$ 27.040,00

Item 16: Copo plástico, descartável, 100 % polipropileno (PP) atóxico, branco, 300 ml, água/refrigerante c/ 100 un. Deve atender as normas de qualidade da NBR 14.865/02

PREÇOS	QUANTIDADE	PREÇO ESTIMADO	TOTAL
12	500	R\$ 7,20 (un)	R\$ 3.600,00

Item 17: Copo plástico, descartável, 100% poliestireno (PS) atóxico, branco, 50 ml café/chá c/100 un. Deve atender as normas de qualidade da NBR 14.865/02

PREÇOS	QUANTIDADE	PREÇO ESTIMADO	TOTAL
23	500	R\$ 1,82 (un)	R\$ 910,00

Item 18: Copo plástico, descartável, 100% poliestireno (PS) atóxico, branco, 80 ml café/chá c/100 un. Deve atender as normas de qualidade da NBR 14.865/02

PREÇOS	QUANTIDADE	PREÇO ESTIMADO	TOTAL
24	500	R\$ 3,67 (un)	R\$ 1.835,00

Item 19: Desengordurante, 500 ml composto de alquil benzeno, sulfonato de sódio, álcool etoxilado coadjuvantes, sequestrante perfume e água com registro do Ministério da Saúde, químico responsável, data de validade, composição e informações do fabricante ante esta

PREÇOS	QUANTIDADE	PREÇO ESTIMADO	TOTAL
33	1.000	R\$ 4,06 (un)	R\$ 4.060,00

Item 20: Desinfetante, composto de água, ingredientes ativos, formol, sabão, óleo de pinho, solvente, estabilizante, sequestrante e corante, com registro do Ministério da Saúde, químico responsável, data de validade, composição e informações do fabricante est

PREÇOS	QUANTIDADE	PREÇO ESTIMADO	TOTAL
21	500	R\$ 32,68 (un)	R\$ 16.340,00

Item 21: Desinfetante, composto de água, ingredientes ativos, formol, sabão, óleo de pinho, solvente, estabilizante, sequestrante e corante, com registro do Ministério da Saúde, químico responsável, data de validade, composição e informações do fabricante est

PREÇOS	QUANTIDADE	PREÇO ESTIMADO	TOTAL
10	300	R\$ 3,59 (un)	R\$ 1.077,00

Item 22: Desinfetante, excelente poder de limpeza e desinfecção em uma única etapa amplo espectro de ação microbiciada e extraordinário efeito residual sobre as superfícies. Age de modo efetivo, removendo totalmente os diversos tipos de sujidades e manchas. As

PREÇOS	QUANTIDADE	PREÇO ESTIMADO	TOTAL
15	300	R\$ 43,16 (un)	R\$ 12.948,00

Item 23: Desinfetante, excelente poder de limpeza e desinfecção em uma única etapa amplo espectro de ação microbiciada e extraordinário efeito residual sobre as superfícies. Age de modo efetivo, removendo totalmente os diversos tipos de sujidades e manchas. As

PREÇOS	QUANTIDADE	PREÇO ESTIMADO	TOTAL
6	500	R\$ 27,02 (un)	R\$ 13.510,00

Item 24: Desodorante sanitário 35 gr, composto de paradiclorobenzeno, cloro, metil isotiazolinona, lauril sulfonato de sódio, sulfonato de sódio, tripolifosfato de sódio, monifenol etoxilado, polietileno, glicol, talco industrial, corante e essência.

PREÇOS	QUANTIDADE	PREÇO ESTIMADO	TOTAL
26	1.000	R\$ 1,20 (un)	R\$ 1.200,00

Item 25: Detergente de cozinha, 500 concentrado ESPECIFICAÇÃO DO PRODUTO: princípio ativo linear alquil benzeno, sulfonato de sódio, teor mínimo de 6%, fragrâncias e outras substâncias químicas permitidas. EMBALAGEM: acondicionamento em frasco plástico, conte

PREÇOS	QUANTIDADE	PREÇO ESTIMADO	TOTAL
40	3.000	R\$ 1,48 (un)	R\$ 4.440,00

Item 26: Disco para enceradeira, branco 350 mm, lustrador.

PREÇOS	QUANTIDADE	PREÇO ESTIMADO	TOTAL
14	50	R\$ 16,62 (un)	R\$ 831,00

Item 27: Disco para enceradeira, preto 350 mm, removedor.

PREÇOS	QUANTIDADE	PREÇO ESTIMADO	TOTAL
6	100	R\$ 15,69 (un)	R\$ 1.569,00

Item 28: Disco para enceradeira, verde 350 mm, limpador.

PREÇOS	QUANTIDADE	PREÇO ESTIMADO	TOTAL
7	100	R\$ 18,15 (un)	R\$ 1.815,00

Item 29: DISPENSER/SUPORTE POUPA COPOSBOTÃO – COPOS (180/200 ML) Dispenser para copos de água (180/200 mL). Injetado em plástico ABS e tubo em poliestireno. Medidas: 55cm (altura) x 14cm (largura) x 20cm (profundidade). O modelo deve possuir botão frontal na

PREÇOS	QUANTIDADE	PREÇO ESTIMADO	TOTAL
3	100	R\$ 30,24 (un)	R\$ 3.024,00

Item 30: DISPENSER/SUPORTE POUÇA COPOS BOTÃO – COPOS (50 ML) Dispenser para copos de água (50 mL). Injetado em plástico ABS e tubo em poliestireno. Medidas: 55cm (altura) x 14cm (largura) x 20cm (profundidade). O modelo deve possuir botão frontal na parte inf

PREÇOS	QUANTIDADE	PREÇO ESTIMADO	TOTAL
5	50	R\$ 27,20 (un)	R\$ 1.360,00

Item 31: Escova de mão para limpeza, modelo oval; base de madeira, espessura 1,5 cm; base medindo (13 x 7) cm; com cerdas em nylon sintético; sem alça, sem cabo, na cor amarela; mínimo de 15 cerdas por tufo.

PREÇOS	QUANTIDADE	PREÇO ESTIMADO	TOTAL
7	300	R\$ 2,61 (un)	R\$ 783,00

Item 32: Escova para vaso sanitário com suporte, cerdas resistentes e duráveis, que não deformam e nem embolam. (Apresentar amostra).

PREÇOS	QUANTIDADE	PREÇO ESTIMADO	TOTAL
10	100	R\$ 5,08 (un)	R\$ 508,00

Item 33: Esponja de lã de aço 60 gr, composta de aço de carbono.

PREÇOS	QUANTIDADE	PREÇO ESTIMADO	TOTAL
14	300	R\$ 1,51 (un)	R\$ 453,00

Item 34: Esponja dupla face multiuso 11x75x20 mm, fibra abrasiva (lado verde), esponja macia (lado amarelo), composta de espuma poliuretano e fibra textil. (Apresentar amostra).

PREÇOS	QUANTIDADE	PREÇO ESTIMADO	TOTAL
34	3.000	R\$ 1,68 (un)	R\$ 5.040,00

Item 35: Flanela para limpeza de aprox. 58 x 40 cm, na cor branca 100% de algodão.

PREÇOS	QUANTIDADE	PREÇO ESTIMADO	TOTAL
11	800	R\$ 1,90 (un)	R\$ 1.520,00

Item 36: Guardanapo de papel, branco, medida aproximada: 23,5 x 22 cm, fibras virgens, 100 % natural, pacote com 50 unidades. (Apresentar amostra).

PREÇOS	QUANTIDADE	PREÇO ESTIMADO	TOTAL
22	600	R\$ 2,31 (un)	R\$ 1.386,00

Item 37: Limpa vidros 500 ml, líquido. Cor incolor/azul. Frasco plástico de 500ml, com gatilho. A embalagem deverá conter externamente os dados de identificação, procedência, número do lote, validade e número de registro no Ministério da Saúde.

PREÇOS	QUANTIDADE	PREÇO ESTIMADO	TOTAL
27	200	R\$ 2,51 (un)	R\$ 502,00

Item 38: Limpador/Restaurador com brilho para pisos tratados com cera e acabamento acrílico, sem permfe, cor branca. Embalagem de 5 litros.

PREÇOS	QUANTIDADE	PREÇO ESTIMADO	TOTAL
0	50	R\$ 0,00 (un)	R\$ 0,00

Item 39: Lixeira de pedal confeccionada em polipropileno, sistema do pedal muito bem dimensionado, Inquebrável e extremamente leve, possuem ganchos para fixação dos sacos de lixo. Cor branca. Capacidade aproximada 50 litros. (Apresentar amostra).

PREÇOS	QUANTIDADE	PREÇO ESTIMADO	TOTAL
30	100	R\$ 86,95 (un)	R\$ 8.695,00

Item 40: Lixeira de pedal confeccionada em polipropileno, sistema do pedal muito bem dimensionado, Inquebrável e extremamente leve, possuem ganchos para fixação dos sacos de lixo. Cor branca. Capacidade aproximada 100 litros. (Apresentar amostra).

PREÇOS	QUANTIDADE	PREÇO ESTIMADO	TOTAL
16	100	R\$ 144,28 (un)	R\$ 14.428,00

Item 41: Lixeira de pedal confeccionada em polipropileno, sistema do pedal muito bem dimensionado, Inquebrável e extremamente leve, possuem ganchos para fixação dos sacos de lixo. Cor branca. Capacidade aproximada 17 litros. (Apresentar amostra).

PREÇOS	QUANTIDADE	PREÇO ESTIMADO	TOTAL
11	500	R\$ 45,52 (un)	R\$ 22.760,00

Item 42: Lixeira, s/ tampa em plástico polipropileno 100% injetado, resistente, s/ pedal, capacidade aproximadamente 10 à 14 litros. Cor branca.

PREÇOS	QUANTIDADE	PREÇO ESTIMADO	TOTAL
21	100	R\$ 12,37 (un)	R\$ 1.237,00

Item 43: Luva de segurança reutilizável, confeccionada em borracha natural, revestimento interno em Verniz Silver, superfície externa antiderrapante na palmas e face palmar dos dedos, lisa na face dorsal e punho. Espessura 0,45mm. Tamanho G. Comprimento do pu

PREÇOS	QUANTIDADE	PREÇO ESTIMADO	TOTAL
29	1.500	R\$ 4,12 (un)	R\$ 6.180,00

Item 44: Luva de segurança reutilizável, confeccionada em borracha natural, revestimento interno em Verniz Silver, superfície externa antiderrapante na palmas e face palmar dos dedos, lisa na face dorsal e punho. Espessura 0,45mm. Tamanho M. Comprimento do pu

PREÇOS	QUANTIDADE	PREÇO ESTIMADO	TOTAL
28	1.500	R\$ 4,22 (un)	R\$ 6.330,00

Item 45: Luva de segurança reutilizável, confeccionada em borracha natural, revestimento interno em Verniz Silver, superfície externa antiderrapante na palmas e face palmar dos dedos, lisa na face dorsal e punho. Espessura 0,45mm. Tamanho P. Comprimento do Pu

PREÇOS	QUANTIDADE	PREÇO ESTIMADO	TOTAL
19	1.500	R\$ 5,52 (un)	R\$ 8.280,00

Item 46: Multi inseticida com óleo de eucalipto, fórmula a base de água, frasco com aproximadamente 300 ml.

PREÇOS	QUANTIDADE	PREÇO ESTIMADO	TOTAL
12	50	R\$ 15,34 (un)	R\$ 767,00

Item 47: Pá para lixo caixa em polipropileno, resistente, leve, cabo de alumínio com altura ergonômica e formato anatômico.

PREÇOS	QUANTIDADE	PREÇO ESTIMADO	TOTAL
1	50	R\$ 16,42 (un)	R\$ 821,00

Item 48: Pano de prato 100% algodão, embanhado nas laterais, absorvente, lavável e durável, na cor branca, medida aproximada de 40 x 75 cm.

PREÇOS	QUANTIDADE	PREÇO ESTIMADO	TOTAL
52	500	R\$ 3,17 (un)	R\$ 1.585,00

Item 49: Papel higiênico rolo 300m, folha simples, cor branco, gramatura mínima de 17grs/m², 100% celulose virgem de alta absorção, resistência a umidade. Com controle bacteriológico.

PREÇOS	QUANTIDADE	PREÇO ESTIMADO	TOTAL
20	5.000	R\$ 5,98 (un)	R\$ 29.900,00

Item 50: Papel higiênico, cor branco, gramatura mínima de 19grs/m², 100% celulose virgem, folha simples, gofrada, macio, resistente, não reciclado, 30m x 10 cm neutro. Com controle bacteriológico.

PREÇOS	QUANTIDADE	PREÇO ESTIMADO	TOTAL
26	5.000	R\$ 0,91 (un)	R\$ 4.550,00

Item 51: Papel higiênico, cor branco, gramatura mínima de 19grs/m², 100% celulose virgem, folha simples, gofrada, macio, resistente, não reciclado, 60m x 10 cm neutro. Com controle bacteriológico.

PREÇOS	QUANTIDADE	PREÇO ESTIMADO	TOTAL
7	8.000	R\$ 2,70 (un)	R\$ 21.600,00

Item 52: Porta papel higiênico rolão, super resistente, branco em ABS, sistema de abertura e fechamento com chave, para papel higiênico em rolos de até 500 metros.

PREÇOS	QUANTIDADE	PREÇO ESTIMADO	TOTAL
31	300	R\$ 34,52 (un)	R\$ 10.356,00

Item 53: Prendedor de roupa em plástico resistente. Pacote com 12 unidades

PREÇOS	QUANTIDADE	PREÇO ESTIMADO	TOTAL
8	100	R\$ 1,75 (un)	R\$ 175,00

Item 54: Refil para Mop de 45cm. Composto por fios 100% acrílico. Parte superior confeccionada com tecido sintético e lavável. Resistente ao encolhimento. Fechamento através de laços.

PREÇOS	QUANTIDADE	PREÇO ESTIMADO	TOTAL
13	30	R\$ 28,89 (un)	R\$ 866,70

Item 55: Reservatório para saboneteira, com capacidade de 800 ml a 1,5 Litro

PREÇOS	QUANTIDADE	PREÇO ESTIMADO	TOTAL
29	500	R\$ 23,53 (un)	R\$ 11.765,00

Item 56: Rodo de espuma com largura aproximada de 40cm, cabo de madeira revestido de polipropileno. (Apresentar amostra).

PREÇOS	QUANTIDADE	PREÇO ESTIMADO	TOTAL
17	100	R\$ 9,80 (un)	R\$ 980,00

Item 57: Rodo de espuma com largura aproximada de 60 cm, cabo de madeira revestido de polipropileno. (Apresentar amostra).

PREÇOS	QUANTIDADE	PREÇO ESTIMADO	TOTAL
21	100	R\$ 8,22 (un)	R\$ 822,00

Item 58: Rodo de espuma dupla face 40 cm. Cabo de madeira. Espuma de poliuretano e fibra sintética com mineral abrasivo. (Apresentar amostra).

PREÇOS	QUANTIDADE	PREÇO ESTIMADO	TOTAL
17	100	R\$ 19,41 (un)	R\$ 1.941,00

Item 59: Rodo reforçado fabricado em plástico polipropileno de alta resistência, com cabo de alumínio de aprox. 1,40 m (anti ferrugem), borracha dupla, com rosca de encaixe, boa resistência ao impacto. Perfil duplo e proteção superior anti - respingos. Tamanho

PREÇOS	QUANTIDADE	PREÇO ESTIMADO	TOTAL
1	100	R\$ 25,36 (un)	R\$ 2.536,00

Item 60: Rodo reforçado fabricado em plástico polipropileno de alta resistência, com cabo de alumínio de aprox. 1,40 m (anti ferrugem), borracha dupla, com rosca de encaixe, boa resistência ao impacto. Perfil duplo e proteção superior anti - respingos. Tamanho

PREÇOS	QUANTIDADE	PREÇO ESTIMADO	TOTAL
6	100	R\$ 19,67 (un)	R\$ 1.967,00

Item 61: Sabão concentrado com amoníaco. Embalagem de 5 litros.

PREÇOS	QUANTIDADE	PREÇO ESTIMADO	TOTAL
26	200	R\$ 34,86 (un)	R\$ 6.972,00

Item 62: Sabão em barra 400 gr, composto de sabão base, glicerina, sais inorgânicos, coadjuvantes, emoliente e água.

PREÇOS	QUANTIDADE	PREÇO ESTIMADO	TOTAL
6	300	R\$ 3,48 (un)	R\$ 1.044,00

Item 63: Sabão em pó caixa com 1 kg, composto de tensoativo aniônico, tamponantes, coadjuvantes sinergista, branqueador óptico, enzimas, corantes essência, água e carga. Contendo alquil benzeno sulfonato de sódio. (Apresentar amostra).

PREÇOS	QUANTIDADE	PREÇO ESTIMADO	TOTAL
18	5.000	R\$ 6,06 (un)	R\$ 30.300,00

Item 64: Saboneteira com reservatório de 600 a 800 ml compacta, fabricada em polipropileno de alta resistência mecânica de alto brilho, possui a versatilidade de trabalhar com sabonete líquido, espuma ou spray.

PREÇOS	QUANTIDADE	PREÇO ESTIMADO	TOTAL
40	300	R\$ 19,88 (un)	R\$ 9.940,00

Item 65: Saboneteira sem reservatório em policarbonato transparente, com base e pulsador em ABS branca, fechamento com chave, capacidade de 800 ml à 1,5 litro

PREÇOS	QUANTIDADE	PREÇO ESTIMADO	TOTAL
16	300	R\$ 22,04 (un)	R\$ 6.612,00

Item 66: Saco de lixo 100 L normal amarelo, medindo aproximadamente 75 x 90cm, com espessura de mínima 5 micras, plástico gramatura normal, pacote c/ 100 unidades. OBS: cores da coleta seletiva. O produto deverá estar em conformidade com a norma da ABNT 9191/

PREÇOS	QUANTIDADE	PREÇO ESTIMADO	TOTAL
28	100	R\$ 23,02 (un)	R\$ 2.302,00

Item 67: Saco de lixo 100 L normal azul, medindo aproximadamente 75 x 90cm, com espessura mínima de 5 micras, plástico gramatura normal, pacote c/ 100 unidades. OBS: cores da coleta seletiva. O produto deverá estar em conformidade com a norma da ABNT 9191/20

PREÇOS	QUANTIDADE	PREÇO ESTIMADO	TOTAL
9	300	R\$ 28,31 (un)	R\$ 8.493,00

Item 68: Saco de lixo 100 L normal preto, medindo aproximadamente 75 x 90cm, com espessura mínima de 5 micras, plástico gramatura normal, pacote c/ 100 unidades. OBS: cores da coleta seletiva. O produto deverá estar em conformidade com a norma da ABNT 9191/2

PREÇOS	QUANTIDADE	PREÇO ESTIMADO	TOTAL
12	300	R\$ 27,57 (un)	R\$ 8.271,00

Item 69: Saco de lixo 100 L normal verde, medindo aproximadamente 75 x 90cm, com espessura mínima de 5 micras, plástico gramatura normal, pacote c/ 100 unidades. OBS: cores da coleta seletiva. O produto deverá estar em conformidade com a norma da ABNT 9191/2

PREÇOS	QUANTIDADE	PREÇO ESTIMADO	TOTAL

Item 70: Saco de lixo 100 L normal vermelho, medindo aproximadamente 75 x 90cm, com espessura mínima de 5 micras, plástico gramatura normal, pacote c/ 100 unidades. OBS: cores da coleta seletiva. O produto deverá estar em conformidade com a norma da ABNT 919

PREÇOS	QUANTIDADE	PREÇO ESTIMADO	TOTAL
16	100	R\$ 29,73 (un)	R\$ 2.973,00

Item 71: Saco de lixo 20 L normal amarelo, medindo aproximadamente 39 x 58cm, com espessura mínima de 5 micras, plástico gramatura normal, pacote c/ 100 unidades. OBS: cores da coleta seletiva. O produto deverá estar em conformidade com a norma da ABNT 9191/2

PREÇOS	QUANTIDADE	PREÇO ESTIMADO	TOTAL
13	100	R\$ 12,69 (un)	R\$ 1.269,00

Item 72: Saco de lixo 20 L normal azul, medindo aproximadamente 39 x 58cm, com espessura mínima de 5 micras, plástico gramatura normal, pacote c/ 100 unidades. OBS: cores da coleta seletiva. O produto deverá estar em conformidade com a norma da ABNT 9191/2008

PREÇOS	QUANTIDADE	PREÇO ESTIMADO	TOTAL
18	300	R\$ 13,31 (un)	R\$ 3.993,00

Item 73: Saco de lixo 20 L normal preto, medindo aproximadamente 39 x 58cm, com espessura mínima de 5 micras, plástico gramatura normal, pacote c/ 100 unidades. OBS: cores da coleta seletiva. O produto deverá estar em conformidade com a norma da ABNT 9191/200

PREÇOS	QUANTIDADE	PREÇO ESTIMADO	TOTAL
23	300	R\$ 11,48 (un)	R\$ 3.444,00

Item 74: Saco de lixo 20 L normal verde, medindo aproximadamente 39 x 58cm, com espessura mínima de 5 micras, plástico gramatura normal, pacote c/ 100 unidades. OBS: cores da coleta seletiva. O produto deverá estar em conformidade com a norma da ABNT 9191/20

PREÇOS	QUANTIDADE	PREÇO ESTIMADO	TOTAL
7	100	R\$ 17,64 (un)	R\$ 1.764,00

Item 75: Saco de lixo 20 L normal vermelho, medindo aproximadamente 39 x 58cm, com espessura mínima de 5 micras, plástico gramatura normal, pacote c/ 100 unidades. OBS: cores da coleta seletiva. O produto deverá estar em conformidade com a norma da ABNT 9191/

PREÇOS	QUANTIDADE	PREÇO ESTIMADO	TOTAL
23	100	R\$ 16,57 (un)	R\$ 1.657,00

Item 76: Saco de lixo 40 L normal amarelo, medindo aproximadamente 50 x 62cm, com espessura mínima de 5 micras, plástico gramatura normal, pacote c/ 100 unidades. OBS: cores da coleta seletiva. O produto deverá estar em conformidade com a norma da ABNT 9191/2

PREÇOS	QUANTIDADE	PREÇO ESTIMADO	TOTAL
--------	------------	----------------	-------

000220
cg

14	100	R\$ 13,92 (un)	R\$ 1.392,00
----	-----	----------------	--------------

Item 77: Saco de lixo 40 L normal azul, medindo aproximadamente 50 x 62cm, com espessura mínima de 5 micras, plástico gramatura normal, pacote c/ 100 unidades. OBS: cores da coleta seletiva. O produto deverá estar em conformidade com a norma da ABNT 9191/2008

PREÇOS	QUANTIDADE	PREÇO ESTIMADO	TOTAL
4	200	R\$ 16,80 (un)	R\$ 3.360,00

Item 78: Saco de lixo 40 L normal preto, medindo aproximadamente 50 x 62cm, com espessura mínima de 5 micras, plástico gramatura normal, pacote c/ 100 unidades. OBS: cores da coleta seletiva. O produto deverá estar em conformidade com a norma da ABNT 9191/200

PREÇOS	QUANTIDADE	PREÇO ESTIMADO	TOTAL
14	200	R\$ 17,05 (un)	R\$ 3.410,00

Item 79: Saco de lixo 40 L normal verde, medindo aproximadamente 50 x 62cm, com espessura mínima de 5 micras, plástico gramatura normal, pacote c/ 100 unidades. OBS: cores da coleta seletiva. O produto deverá estar em conformidade com a norma da ABNT 9191/200

PREÇOS	QUANTIDADE	PREÇO ESTIMADO	TOTAL
28	100	R\$ 16,26 (un)	R\$ 1.626,00

Item 80: Saco de lixo 40 L normal vermelho, medindo aproximadamente 50 x 62cm, com espessura mínima de 5 micras, plástico gramatura normal, pacote c/ 100 unidades. OBS: cores da coleta seletiva. O produto deverá estar em conformidade com a norma da ABNT 9191/

PREÇOS	QUANTIDADE	PREÇO ESTIMADO	TOTAL
8	100	R\$ 18,41 (un)	R\$ 1.841,00

Item 81: Saco de lixo 60 L normal azul, medindo aproximadamente 63 x 80cm, com espessura mínima de 5 micras, plástico gramatura normal, pacote c/ 100 unidades. OBS: cores da coleta seletiva. O produto deverá estar em conformidade com a norma da ABNT 9191/2008

PREÇOS	QUANTIDADE	PREÇO ESTIMADO	TOTAL
31	200	R\$ 17,31 (un)	R\$ 3.462,00

Item 82: Saco de lixo 60 L normal preto, medindo aproximadamente 63 x 80cm, com espessura mínima de 5 micras, plástico gramatura normal, pacote c/ 100 unidades. OBS: cores da coleta seletiva. O produto deverá estar em conformidade com a norma da ABNT 9191/200

PREÇOS	QUANTIDADE	PREÇO ESTIMADO	TOTAL
23	300	R\$ 20,23 (un)	R\$ 6.069,00

Item 83: Saco de lixo 60 L normal verde, medindo aproximadamente 63 x 80cm, com espessura mínima de 5 micras, plástico gramatura normal, pacote c/ 100 unidades. OBS: cores da coleta seletiva. O produto deverá estar em conformidade com a norma da ABNT 9191/200

PREÇOS	QUANTIDADE	PREÇO ESTIMADO	TOTAL
--------	------------	----------------	-------

Item 84: Saco de lixo 60 L normal vermelho, medindo mínima aproximadamente 63 x 80cm, com espessura de 5 micras, plástico gramatura normal, pacote c/ 100 unidades. OBS: cores da coleta seletiva. O produto deverá estar em conformidade com a norma da ABNT 9191/

PREÇOS	QUANTIDADE	PREÇO ESTIMADO	TOTAL
2	30	R\$ 21,00 (un)	R\$ 630,00

Item 85: Saco de tecido branco p/ limpeza, alvejado, duplo, confeccionado em puro algodão, lavado e alvejado, alta absorção, cor branca, embanhado nas laterais, dimensões aproximadas 60 cm x 80 cm.

PREÇOS	QUANTIDADE	PREÇO ESTIMADO	TOTAL
14	1.500	R\$ 4,38 (un)	R\$ 6.570,00

Item 86: Saco pano cru 100% algodão, isento de goma. Dimensão aproximada de :50x80 cm 22 batidas.

PREÇOS	QUANTIDADE	PREÇO ESTIMADO	TOTAL
30	1.000	R\$ 3,90 (un)	R\$ 3.900,00

Item 87: Saco para lixo 15 litros, normal azul, com espessura mínima de 5 micras, plástico gramatura normal, pacote c/100 unidades. OBS: cores da coleta seletiva. O produto deverá estar em conformidade com a norma da ABNT 9191/2008.

PREÇOS	QUANTIDADE	PREÇO ESTIMADO	TOTAL
26	200	R\$ 8,25 (un)	R\$ 1.650,00

Item 88: Saco para lixo 60L normal amarelo medindo aproximadamente 63 x 80 com espessura de 5 micras, plástico gramatura normal, pacote com 100 unidades. OBS: Cores da coleta seletiva. O produto deverá estar em conformidade com a norma da ABNT 9191/2008.

PREÇOS	QUANTIDADE	PREÇO ESTIMADO	TOTAL
25	100	R\$ 17,38 (un)	R\$ 1.738,00

Item 89: Sapólio em pó tubo 300 gr, composto de tensoativos: aniônico, alcalinizante, agente abrasivo, corante, essência. (Apresentar amostra).

PREÇOS	QUANTIDADE	PREÇO ESTIMADO	TOTAL
9	100	R\$ 3,68 (un)	R\$ 368,00

Item 90: Sapólio líquido 300 ml, composto de tensoativos: aniônico e não aniônico, espessante, alcalinizantes, abrasivo, preservante, fragância e veículo. Com princípio ativo linear, alquilbenzeno, sulfonato de sódio. (Apresentar amostra).

PREÇOS	QUANTIDADE	PREÇO ESTIMADO	TOTAL
14	1.500	R\$ 3,64 (un)	R\$ 5.460,00

Item 91: Selador termosplástico a base de polímeros especiais, de alta resistência e excelente nivelamento, pronto para uso e fácil aplicação, durabilidade e resistência, previne o desgaste do piso, devido ao tráfego intenso, abrasão e riscos, prolonga a vida

U U U U U U U U
cg

PREÇOS	QUANTIDADE	PREÇO ESTIMADO	TOTAL
12	50	R\$ 132,13 (un)	R\$ 6.606,50

Item 92: Tapete Capacho 100% PVC antiderapante. Lavável. Tamanho de 50cm largura x 80cm comprimento.

PREÇOS	QUANTIDADE	PREÇO ESTIMADO	TOTAL
3	50	R\$ 97,83 (un)	R\$ 4.891,50

Item 93: Toalha de papel interfolha, na cor branca, 100% Celulose virgem, papel não reciclado; medindo aproximadamente 23 cm x 27cm com três dobras, pacote com 1.250 folhas. (Apresentar amostra).

PREÇOS	QUANTIDADE	PREÇO ESTIMADO	TOTAL
16	1.500	R\$ 12,66 (un)	R\$ 18.990,00

Item 94: Toalha de papel, folha dupla picotada texturizada, super branca, rolo com 55 toalhas, 20 cm x 22 cm. Pacote c/ 02 rolos. (Apresentar amostra).

PREÇOS	QUANTIDADE	PREÇO ESTIMADO	TOTAL
6	8.000	R\$ 4,36 (un)	R\$ 34.880,00

Item 95: Toalheiro bobina, auto corte, fabricado em plástico ABS. Abertura: sistema com chave, semi automático, possui mecanismo que controla o corte do papel em aproximadamente 30 cm.

PREÇOS	QUANTIDADE	PREÇO ESTIMADO	TOTAL
2	50	R\$ 143,68 (un)	R\$ 7.184,00

Item 96: Toalheiro Interfolhas, branco em ABS, em policarbonato. Fechamento com chave. Para papel toalha interfolhas de 2 ou 3 dobras.

PREÇOS	QUANTIDADE	PREÇO ESTIMADO	TOTAL
12	400	R\$ 40,15 (un)	R\$ 16.060,00

Item 97: Vassoura com cerdas de nylon, cabo rosqueável reforçada. (Apresentar amostra).

PREÇOS	QUANTIDADE	PREÇO ESTIMADO	TOTAL
49	100	R\$ 6,96 (un)	R\$ 696,00

Item 98: Vassoura de palha base com aproximadamente 60 cm, natural, três costuras, cabo em madeira, lixado e perfeitamente reto. (Apresentar amostra).

PREÇOS	QUANTIDADE	PREÇO ESTIMADO	TOTAL
1	100	R\$ 18,25 (un)	R\$ 1.825,00

Item 99: Palha de aço fina n. ° 0, material aço carbono, abrasividade média. Aplicação: limpeza em geral. Pacote com 1 unidades de 25g

PREÇOS	QUANTIDADE	PREÇO ESTIMADO	TOTAL
--------	------------	----------------	-------

000223
cg

2

50

R\$ 2,39 (un)

R\$ 119,50

Item 100: Toalha de papel interfolha, na cor branca, 100% Celulose virgem, papel não reciclado; medindo aproximadamente 23cm x 21cm com duas dobras, pacote com c/ 1.000 folhas. (Apresentar amostra).

PREÇOS	QUANTIDADE	PREÇO ESTIMADO	TOTAL
10	8.000	R\$ 16,41 (un)	R\$ 131.280,00

Item 101: Removedor para limpeza pesada com ozônio, a base de fluor. Produto biodegradável para limpeza de pisos encardidos, pisos antiderrapantes, azulejos, plásticos, fórmicas, mosaicos, aço escovado, elevadores e equipamentos hospitalares laváveis. Remove g

PREÇOS	QUANTIDADE	PREÇO ESTIMADO	TOTAL
0	2.000	R\$ 0,00 (un)	R\$ 0,00

Item 102: Removedor para limpeza pesada, germicida e bactericida, com ozônio. Usado para limpeza gera em moveis, carteiras, tecido, couro, corino, corvim, paredes, fogão, sofá, tapetes, inox, alumínio, vidros, box, porcelanatos, rejuntas, etc... Contendo oxigênio

PREÇOS	QUANTIDADE	PREÇO ESTIMADO	TOTAL
0	2.000	R\$ 0,00 (un)	R\$ 0,00

Valor Global: R\$ 784.069,60

Detalhamento dos Itens

Item 1: Água sanitária, a base de hipoclorito de sódio, com teor de cloro ativo entre 2,0 a 2,5% tampa lacrada, com registro do Ministério da Saúde, químico responsável, data de validade, composição e informações do fabricante estampados na embalagem. Embalagem de 1 Litro. Apresentar amostra.

Preço Estimado: R\$ 2,73 (un)

Média dos Preços Obtidos: R\$ 2,73

Quantidade	Descrição	Observação
5.000 Litros	Água sanitária, a base de hipoclorito de sódio, com teor de cloro ativo entre 2,0 a 2,5% tampa lacrada, com registro do Ministério da Saúde, químico responsável, data de validade, composição e informações do fabricante estampados na embalagem. Embalagem de 1 Litro. Apresentar amostra.	

Preço (Oompras Governamentais) 1: Média das Propostas Finais

R\$ 3,42

Órgão: PREFEITURA MUNICIPAL DE NOVA PRATA DO AGUAÇU/PR

Data: 08/10/2020 08:31

Objeto: Contratação de empresa para fornecimento de materiais de higiene e limpeza e utensílios de cozinha, para utilização nas secretarias e departamentos públicos municipais..

Modalidade: Pregão Eletrônico

SRP: NÃO

Descrição: SABAO LIQUIDO - Agua sanitária com ação alvejante, bactericida e desinfetante - composição: cloro ativo, hipoclorito de sódio e água, produto a base de cloro, teor de cloro ativo 2,0 a 2,5 % p/p. - Embalagem: Frasco com 1 litro.

Identificação: N°Pregão:572020 / UASG:987995

Lote/Item: /1

Ata: [Link Ata](#)

Adjudicação: 19/10/2020 10:11

Homologação: 19/10/2020 10:24

Fonte: www.comprasgovernamentais.gov.br

Quantidade: 1.400

Unidade: Unidade

UF: PR

CNPJ	RAZÃO SOCIAL DO FORNECEDOR	VALOR DA PROPOSTA FINAL
05.340.608/0001-89	SIPROLIMP - SIMONATO PRODUTOS DE LIMPEZA LTDA * VENCEDOR *	R\$ 1,26
Marca: SIPROLIMP Fabricante: SIPROLIMP Modelo: 1 LITRO Descrição: Agua sanitária com ação alvejante, bactericida e desinfetante - composição: cloro ativo, hipoclorito de sódio e água, produto a base de cloro, teor de cloro ativo 2,0 a 2,5 % p/p. - Embalagem: Frasco com 1 litro.		
04.131.427/0001-80	BIESEK COMERCIO E DISTRIBUICAO DE EMBALAGENS LTDA	R\$ 1,29
Marca: SUPERLAR Fabricante: SUPER VALEVERDE Modelo: LITRO Descrição: Agua sanitária com ação alvejante, bactericida e desinfetante - composição: cloro ativo, hipoclorito de sódio e água, produto a base de cloro, teor de cloro ativo 2,0 a 2,5 % p/p. - Embalagem: Frasco com 1 litro.		
05.919.156/0001-94	AP OESTE DISTRIBUIDORA E COMERCIO DE ALIMENTOS LTDA	R\$ 1,49
Marca: BRILHA SUL Fabricante: BRILHA SUL Modelo: 1L Descrição: Agua sanitária com ação alvejante, bactericida e desinfetante - composição: cloro ativo, hipoclorito de sódio e água, produto a base de cloro, teor de cloro ativo 2,0 a 2,5 % p/p. - Embalagem: Frasco com 1 litro.		
36.046.750/0001-41	F G DE OLIVEIRA LTDA	R\$ 1,50
Marca: SIPROLIMP Fabricante: SIPROLIMP Modelo: FR 1 LT Descrição: Agua sanitária com ação alvejante, bactericida e desinfetante - composição: cloro ativo, hipoclorito de sódio e água, produto a base de cloro, teor de cloro ativo 2,0 a 2,5 % p/p. - Embalagem: Frasco com 1 litro.		
26.671.089/0001-01	C F ANTONELLI EIRELI	R\$ 1,71
Marca: SIPROLIMP Fabricante: SIPROLIMP Modelo: SABAO LIQUIDO Descrição: Agua sanitária com ação alvejante, bactericida e desinfetante - composição: cloro ativo, hipoclorito de sódio e água, produto a base de cloro, teor de cloro ativo 2,0 a 2,5 % p/p. - Embalagem: Frasco com 1 litro.		
22.094.574/0001-09	HB SUL COMERCIO DE ALIMENTOS LTDA	R\$ 1,88
Marca: SIMPROLIMP Fabricante: SIMPROLIMP Modelo: SIMPROLIMP Descrição: Agua sanitária com ação alvejante, bactericida e desinfetante - composição: cloro ativo, hipoclorito de sódio e água, produto a base de cloro, teor de cloro ativo 2,0 a 2,5 % p/p. - Embalagem: Frasco com 1 litro.		
05.291.541/0001-30	TY BORTHOLIN COMERCIAL LTDA	R\$ 1,93
Marca: Triex Fabricante: Triex Modelo: Agua sanitaria 1 litro Descrição: Agua sanitária com ação alvejante, bactericida e desinfetante - composição: cloro ativo, hipoclorito de sódio e água, produto a base de cloro, teor de cloro ativo 2,0 a 2,5 % p/p. - Embalagem: Frasco com 1 litro.		
00.683.732/0001-23	FORMULA - COMERCIO E SERVICOS LTDA	R\$ 1,93
Marca: SUPER FORTE Fabricante: SUPER FORTE Modelo: SUPER FORTE Descrição: Agua sanitária com ação alvejante, bactericida e desinfetante - composição: cloro ativo, hipoclorito de sódio e água, produto a base de cloro, teor de cloro ativo 2,0 a 2,5 % p/p. - Embalagem: Frasco com 1 litro.		
18.683.835/0001-59	DELICIO DELMAR RAMBO EIRELI	R\$ 2,14

CNPJ

RAZÃO SOCIAL DO FORNECEDOR

VALOR DA PROPOSTA FINAL

Marca: Mil flores
Fabricante: mil flores
Modelo: Não se aplica
Descrição: Agua sanitária com ação alvejante, bactericida e desinfetante - composição: cloro ativo, hipoclorito de sódio e água, produto a base de cloro, teor de cloro ativo 2,0 a 2,5 % p/p. - Embalagem: Frasco com 1 litro.

24.411.938/0001-62 NOVA GERACAO ALIMENTOS LTDA R\$ 2,60

Marca: lar
Fabricante: lar
Modelo: und
Descrição: Agua sanitária com ação alvejante, bactericida e desinfetante - composição: cloro ativo, hipoclorito de sodio e água, produto a base de cloro, teor de cloro ativo 2,0 a 2,5 % p/p. - Embalagem: Frasco com 1 litro.

11.399.644/0001-10 R C FERREIRA & CIA LTDA R\$ 3,40

Marca: SUPER LAR
Fabricante: VALEVERDE QUIMICOS
Modelo: AGUA SANIT 1L
Descrição: Agua sanitária com ação alvejante, bactericida e desinfetante - composição: cloro ativo, hipoclorito de sódio e água, produto a base de cloro, teor de cloro ativo 2,0 a 2,5 % p/p. - Embalagem: Frasco com 1 litro.

35.088.051/0001-00 BUGRE COMERCIAL EIRELI R\$ 3,40

Marca: SIPROLIMP
Fabricante: SIPROLIMP
Modelo: SIPROLIMP
Descrição: Agua sanitária com ação alvejante, bactericida e desinfetante - composição: cloro ativo, hipoclorito de sódio e água, produto a base de cloro, teor de cloro ativo 2,0 a 2,5 % p/p. - Embalagem: Frasco com 1 litro.

02.995.568/0001-15 ELETROMAQUINAS ASTEC LTDA R\$ 3,40

Marca: SIPROLIMP
Fabricante: SIPROLIMP
Modelo: 1L
Descrição: Agua sanitária com ação alvejante, bactericida e desinfetante - composição: cloro ativo, hipoclorito de sódio e água, produto a base de cloro, teor de cloro ativo 2,0 a 2,5 % p/p. - Embalagem: Frasco com 1 litro.

80.848.922/0001-92 MARISA SOMAVILA DE CONTO R\$ 3,40

Marca: Lar
Fabricante: Lar
Modelo: Água sanitária 2% cloro
Descrição: Água sanitária, cloro ativo com 2% de concentração, embalagem 1 L.

22.082.493/0001-99 ALL SUPRIMENTOS EIRELI R\$ 20,00

Marca: TORILAS
Fabricante: TORILAS
Modelo: TORILAS
Descrição: Agua sanitária com ação alvejante, bactericida e desinfetante - composição: cloro ativo, hipoclorito de sódio e água, produto a base de cloro, teor de cloro ativo 2,0 a 2,5 % p/p. - Embalagem: Frasco com 1 litro.

Preço (Compras Governamentais) 2: Média das Propostas Finais

R\$ 2,79

Órgão: MINISTERIO DA EDUCAÇÃO

Universidade Federal de Santa Maria

Data: 14/08/2020 09:00**Modalidade:** Pregão Eletrônico

Objeto: REGISTRO DE PREÇOS PARA AQUISIÇÃO DE MATERIAL DE CONSUMO (ÁGUA OXIGENADA, ÁGUA SANITÁRIA, ÁLCOOL ETÍLICO EM GEL, ÁLCOOL ETÍLICO HIDRATADO, ALGODÃO HIDRÓFILO, ANTIFOFO, ATADURA DE CREPE, BACIA PLÁSTICA, CAIXA PLÁSTICA, CERA LIQUIDA), PARA O ALMOXARIFADO CENTRAL DA UFSM.

SRP: SIM**Identificação:** NºPregão:732020 / UASG.153164**Lote/Item:** /2

Descrição: ALVEJANTE TECIDO - Água sanitária a base de hipoclorito de sódio ou cálcio, com teor de cloro ativo entre 2,0% p/p a 2,5% p/p, atendendo as determinações da ANVISA, embalado em tubo plástico c/ 1.000 ml. Indispensável apresentar catálogo ou rótulo do produto para análise.

Ata: [Link Ata](#)**Adjudicação:** 15/09/2020 16:51**Homologação:** 16/09/2020 09:35**CatMat:** 30466 - ALVEJANTE TECIDO, ALVEJANTE DE TECIDO NOME**Fonte:** www.comprasgovernamentais.gov.br**Quantidade:** 10.000**Unidade:** Frasco**UF:** RS

CNPJ	RAZÃO SOCIAL DO FORNECEDOR	VALOR DA PROPOSTA FINAL
27.403.752/0001-50 * VENCEDOR *	KAPRICHIO DISTRIBUIDORA - EIRELI	R\$ 1,30
Marca: PROQUILL Fabricante: PROQUILL Modelo: FRASCO Descrição: Água sanitária a base de hipoclorito de sódio ou cálcio, com teor de cloro ativo entre 2,0% p/p a 2,5% p/p, atendendo as determinações da ANVISA, embalado em tubo plástico c/ 1.000 ml. Indispensável apresentar catálogo ou rótulo do produto para análise. REGISTRO ANVISA N° 309420010		
09.276.894/0001-11	ALPHA HIGIENE E LIMPEZA EIRELI	R\$ 1,35
Marca: Benfort Fabricante: Alpha Modelo: Frasco c/1litro Descrição: Água sanitária a base de hipoclorito de sódio ou cálcio, com teor de cloro ativo entre 2,0% p/p a 2,5% p/p, atendendo as determinações da ANVISA, embalado em tubo plástico c/ 1.000 ml. Indispensável apresentar catálogo ou rótulo do produto para análise. ANVISA: 367480001		
26.270.063/0001-51	HS INDUSTRIA E COMERCIO DE EMBALAGENS LTDA	R\$ 1,51
Marca: BRILHASUL Fabricante: FINOPEL Modelo: AGUA SANITARIA 1 LT Descrição: Água sanitária a base de hipoclorito de sódio ou cálcio, com teor de cloro ativo entre 2,0% p/p a 2,5% p/p, atendendo as determinações da ANVISA, embalado em tubo plástico c/ 1.000 ml. Registro Anvisa: 25351.192978/2020-91		
10.674.585/0001-89	GD ATACADISTA DE PRODUTOS DE HIGIENE E LIMPEZA EIRELI	R\$ 1,69
Marca: PAMPA Fabricante: PAMPA Modelo: PAMPA Descrição: Água sanitária a base de hipoclorito de sódio ou cálcio, com teor de cloro ativo entre 2,0% p/p a 2,5% p/p, atendendo as determinações da ANVISA, embalado em tubo plástico c/ 1.000 ml. Indispensável apresentar catálogo ou rótulo do produto para análise.		
04.415.316/0001-03	GENIAL PRODUTOS PARA LIMPEZA LTDA	R\$ 1,70
Marca: MULTO CLEAN Fabricante: MULTI CLEAN Modelo: FRASCO Descrição: Água sanitária a base de hipoclorito de sódio ou cálcio, com teor de cloro ativo entre 2,0% p/p a 2,5% p/p, atendendo as determinações da ANVISA, embalado em tubo plástico c/ 1.000 ml. Indispensável apresentar catálogo ou rótulo do produto para análise.		
18.683.835/0001-59	DELICIO DELMAR RAMBO EIRELI	R\$ 1,78
Marca: MIL FLORES Fabricante: MIL FLORES Modelo: NÃO SE APLICA Descrição: Água sanitária a base de hipoclorito de sódio ou cálcio, com teor de cloro ativo entre 2,0% p/p a 2,5% p/p, atendendo as determinações da ANVISA, embalado em tubo plástico c/ 1.000 ml. Indispensável apresentar catálogo ou rótulo do produto para análise.		
30.986.684/0001-03	WE COMERCIO DE PRODUTOS E UTILIDADES DOMESTICAS EIRELI	R\$ 1,89
Marca: MULTI CLEAN Fabricante: MULTI CLEAN Modelo: XX Descrição: Água sanitária a base de hipoclorito de sódio ou cálcio, com teor de cloro ativo entre 2,0% p/p a 2,5% p/p, atendendo as determinações da ANVISA, embalado em tubo plástico c/ 1.000 ml. Indispensável apresentar catálogo ou rótulo do produto para análise		
02.363.761/0001-33	FORÇA QUIMICA LTDA	R\$ 1,90
Marca: NOB LUX Fabricante: FORÇA QUIMICA Modelo: . Descrição: Água sanitária a base de hipoclorito de sódio ou cálcio, com teor de cloro ativo entre 2,0% p/p a 2,5% p/p, atendendo as determinações da ANVISA, embalado em tubo plástico c/ 1.000 ml. Indispensável apresentar catálogo ou rótulo do produto para análise.		
08.155.646/0001-60	RAFAEL NUNES DE ANDRADE	R\$ 2,00
Marca: SANISUL Fabricante: BEJUVA Modelo: NÃO SE APLICA Descrição: Água sanitária a base de hipoclorito de sódio ou cálcio, com teor de cloro ativo entre 2,0% p/p a 2,5% p/p, atendendo as determinações da ANVISA, embalado em tubo plástico c/ 1.000 ml. Indispensável apresentar catálogo ou rótulo do produto para análise. MARCA SANISUL		
23.605.544/0001-82	ESSENZA INDUSTRIA QUIMICA EIRELI	R\$ 2,00

CNPJ

RAZÃO SOCIAL DO FORNECEDOR

VALOR DA PROPOSTA FINAL

Marca: EFFECT**Fabricante:** ESSENZA INDUSTRIA QUIMICA**Modelo:** FRASCO 1L**Descrição:** Água sanitária a base de hipoclorito de sódio ou cálcio, com teor de cloro ativo entre 2,0% p/p a 2,5% p/p, atendendo as determinações da ANVISA, embalado em tubo plástico c/ 1.000 ml. Indispensável apresentar catálogo ou rótulo do produto para análise. RMS: 3783700010010

07.396.733/0001-36

MARINGA HOSPITALAR DISTR. DE MEDICAMENTOS E CORRELATOS - EIRELI

R\$ 2,27

Marca: PROLINK**Fabricante:** PROLINK**Modelo:** PROLINK**Descrição:** Água sanitária a base de hipoclorito de sódio ou cálcio, com teor de cloro ativo entre 2,0% p/p a 2,5% p/p, atendendo as determinações da ANVISA, embalado em tubo plástico c/ 1.000 ml. Indispensável apresentar catálogo ou rótulo do produto para análise.

20.240.470/0001-30

R.A.C. CUNHA MATERIAIS P/ CONSTRUCAO EIRELI

R\$ 2,30

Marca: TRIEX**Fabricante:** TRIEX**Modelo:** TRIEX**Descrição:** Água sanitária a base de hipoclorito de sodio ou calcio, com teor de cloro ativo entre 2,0% p/p a 2,5% p/p, atendendo as determinações da ANVISA, embalado em tubo plástico c/ 1.000 ml. Indispensável apresentar catálogo ou rótulo do produto para análise

28.719.518/0001-07

CHARLEI BONI

R\$ 2,60

Marca: GOTA LIMPA**Fabricante:** GOTA LIMPA**Modelo:** ÁGUA SANITÁRIA**Descrição:** Água sanitária a base de hipoclorito de sódio ou cálcio, com teor de cloro ativo entre 2,0% p/p a 2,5% p/p, atendendo as determinações da ANVISA, embalado em tubo plástico c/ 1.000 ml. Indispensável apresentar catálogo ou rótulo do produto para análise. REGISTRO ANVISA 316800009

87.651.345/0001-93

G GOTUZZO E CIA LTDA

R\$ 2,64

Marca: PROLINK**Fabricante:** PROLINK**Modelo:** PROLINK**Descrição:** Água sanitária a base de hipoclorito de sódio ou cálcio, com teor de cloro ativo entre 2,0% p/p a 2,5% p/p, atendendo as determinações da ANVISA, embalado em tubo plástico c/ 1.000 ml. Indispensável apresentar catálogo ou rótulo do produto para análise. REGISTRO 3261000240010

12.811.487/0001-71

MULTISUL COMERCIO E DISTRIBUICAO LTDA

R\$ 2,71

Marca: Gota limpa**Fabricante:** bertolini**Modelo:** agua limpa**Descrição:** Água sanitária a base de hipoclorito de sódio ou cálcio, com teor de cloro ativo entre 2,0% p/p a 2,5% p/p, atendendo as determinações da ANVISA, embalado em tubo plástico c/ 1.000 ml. Indispensável apresentar catálogo ou rótulo do produto para análise.

10.807.173/0001-70

MEDPOA COMERCIO DE MATERIAL HOSPITALAR LTDA

R\$ 2,74

Marca: Ciclofarma**Fabricante:** Ciclofarma**Modelo:** Ciclofarma**Descrição:** Água sanitária a base de hipoclorito de sódio ou cálcio, com teor de cloro ativo entre 2,0% p/p a 2,5% p/p, atendendo as determinações da ANVISA, embalado em tubo plástico c/ 1.000 ml. Indispensável apresentar catálogo ou rótulo do produto para análise REGISTRO ANVISA: 332520006

36.392.321/0001-26

IS7 IMPORTACAO, EXPORTACAO E COMERCIO DE PECAS LTDA

R\$ 2,91

Marca: ProAx**Fabricante:** ProAgri**Modelo:** Água Sanit. 1Lt 697**Descrição:** Água sanitária a base de hipoclorito de sódio ou cálcio, com teor de cloro ativo entre 2,0% p/p a 2,5% p/p, atendendo as determinações da ANVISA, embalado em tubo plástico c/ 1.000 ml. Indispensável apresentar catálogo ou rótulo do produto para análise. - Marca ProAx

05.919.156/0001-94

AP OESTE DISTRIBUIDORA E COMERCIO DE ALIMENTOS LTDA

R\$ 2,99

Marca: BRILHA SUL**Fabricante:** BRILHA SUL**Modelo:** CONF EDITAL**Descrição:** Água sanitária a base de hipoclorito de sódio ou cálcio, com teor de cloro ativo entre 2,0% p/p a 2,5% p/p, atendendo as determinações da ANVISA, embalado em tubo plástico c/ 1.000 ml. Indispensável apresentar catálogo ou rótulo do produto para análise.

05.804.684/0001-06

POA DISTRIBUIDORA DE MATERIAIS DE LIMPEZA E GENEROS ALIMENTICIOS LTDA

R\$ 3,00

CNPJ

RAZÃO SOCIAL DO FORNECEDOR

VALOR DA PROPOSTA FINAL

Marca: MULT CLEAN/AIC**Fabricante:** QUIMIFEL/AIC**Modelo:** NA**Descrição:** Água sanitária a base de hipoclorito de sódio ou cálcio, com teor de cloro ativo entre 2,0% p/p a 2,5% p/p, atendendo as determinações da ANVISA, embalado em tubo plástico c/ 1.000 ml. Indispensável apresentar catálogo ou rótulo do produto para análise07.752.236/0001-23 MEDILAR IMPORTACAO E DISTRIBUICAO DE PRODUTOS MEDICO
HOSPITALARES S/A

R\$ 6,09

Marca: RIOQUIMICA**Fabricante:** RIOQUIMICA**Modelo:** CLORO RIO**Descrição:** Água sanitária a base de hipoclorito de sódio ou cálcio, com teor de cloro ativo entre 2,0% p/p a 2,5% p/p, atendendo as determinações da ANVISA, embalado em tubo plástico c/ 1.000 ml. Indispensável apresentar catálogo ou rótulo do produto para análise. RMS 3132900340011

55.643.555/0001-43 RIOQUIMICA S.A.

R\$ 6,91

Marca: RIOQUIMICA**Fabricante:** RIOQUIMICA**Modelo:** FRASCO 1 LITRO**Descrição:** Água sanitária a base de hipoclorito de sódio ou cálcio, com teor de cloro ativo entre 2,0% p/p a 2,5% p/p, atendendo as determinações da ANVISA, embalado em tubo plástico c/ 1.000 ml. Indispensável apresentar catálogo ou rótulo do produto para análise. RIOQUIMICA - CLORO RIO 2,5 % 01 LITRO - CAIXA C/ 12 UNIDADES - VALIDADE 24 MESES - PROCEDÊNCIA NACIONAL - SANEANTE REGISTRADO NO MS N.º 3.1329.0375

06.294.126/0001-00 RS - PRODUTOS HOSPITALARES LTDA

R\$ 6,99

Marca: RIOQUIMICA**Fabricante:** RIOQUIMICA**Modelo:** RIOQUIMICA**Descrição:** RMS: 3132903740010/ Água sanitária a base de hipoclorito de sódio ou cálcio, com teor de cloro ativo entre 2,0% p/p a 2,5% p/p, atendendo as determinações da ANVISA, embalado em tubo plástico c/ 1.000 ml. Indispensável apresentar catálogo ou rótulo do produto para análise.**Preço (Compras Governamentais) 3: Média das Propostas Finais**

R\$ 1,98

Órgão: PREFEITURA MUNICIPAL DE LAGES**Data:** 20/07/2020 09:00**Objeto:** Registro de Preços para a Aquisição de Materiais de Higiene e Limpeza..**Modalidade:** Pregão Eletrônico**Descrição:** JOGO DE FERRAMENTA - Água Sanitária 1L. Apresentação: Embalagem contendo 1 litros. Características: Composição: Hipoclorito de sódio, Hidróxido de sódio, cloreto de sódio e água, teor de cloro ativo 2,0 A 2,5% P/P. Produto a base de cloro. Produto com validade igual ou superior a 90 dias a contar da data de entrega. Em conformidade com o INMETRO e com as recomendações contidas nas normas da ABNT no que couber.**SRP:** SIM**Identificação:** NºPregão:612020 / UASG:988163**Lote/Item:** /5**Ata:** [Link Ata](#)**Adjudicação:** 28/08/2020 10:52**OatMat:** 70459 - JOGO DE FERRAMENTA , JOGO DE FERRAMENTA NOME**Fonte:** www.comprasgovernamentais.gov.br**Quantidade:** 2.200**Unidade:** Unidade**UF:** SC

CNPJ

RAZÃO SOCIAL DO FORNECEDOR

VALOR DA PROPOSTA FINAL

85.101.731/0001-86 RARIDADE INDUSTRIA QUIMICA LTDA

R\$ 1,50

* VENCEDOR *

Marca: RARIDADE**Fabricante:** RARIDADE**Modelo:** FRASCO**Descrição:** Água Sanitária 1L. Apresentação: Embalagem contendo 1 litros. Características: Composição: Hipoclorito de sódio, Hidróxido de sódio, cloreto de sódio e água, teor de cloro ativo 2,0 A 2,5% P/P. Produto a base de cloro. Produto com validade igual ou superior a 90 dias a contar da data de entrega. Em conformidade com o INMETRO e com as recomendações contidas nas normas da ABNT no que couber.

05.919.156/0001-94 AP OESTE DISTRIBUIDORA E COMERCIO DE ALIMENTOS LTDA

R\$ 1,52

Marca: BRILHA SUL**Fabricante:** BRILHA SUL**Modelo:** BRILHA SUL**Descrição:** Água Sanitária 1L. Apresentação: Embalagem contendo 1 litros. Características: Composição: Hipoclorito de sódio, Hidróxido de sódio, cloreto de sódio e água, teor de cloro ativo 2,0 A 2,5% P/P. Produto a base de cloro. Produto com validade igual ou superior a 90 dias a contar da data de entrega. Em conformidade com o INMETRO e com as recomendações contidas nas normas da ABNT no que couber.

CNPJ

RAZÃO SOCIAL DO FORNECEDOR

VALOR DA PROPOSTA FINAL

09.276.894/0001-11	ALPHA HIGIENE E LIMPEZA EIRELI	R\$ 1,60
Marca: Benfort Fabricante: Alpha Modelo: Frasco de 1L Descrição: Água Sanitária 1L. Apresentação: Embalagem contendo 1 litro. Características: Composição: Hipoclorito de sódio, Hidróxido de sódio, cloreto de sódio e água, teor de cloro ativo 2,0 A 2,5% P/P. Produto a base de cloro. Produto com validade igual ou superior a 90 dias a contar da data de entrega. Em conformidade com o INMETRO e com as recomendações contidas nas normas da ABNT no que couber.		
05.785.417/0001-20	J.P DE LIMA COMERCIO DE PRODUTOS DE LIMPEZA LTDA	R\$ 1,60
Marca: VERDESAN Fabricante: VERDESAN Modelo: , Descrição: Água Sanitária 1L. Apresentação: Embalagem contendo 1 litro. Características: Composição: Hipoclorito de sódio, Hidróxido de sódio, cloreto de sódio e água, teor de cloro ativo 2,0 A 2,5% P/P. Produto a base de cloro. Produto com validade igual ou superior a 90 dias a contar da data de entrega. Em conformidade com o INMETRO e com as recomendações contidas nas normas da ABNT no que couber.		
30.986.684/0001-03	WE COMERCIO DE PRODUTOS E UTILIDADES DOMESTICAS EIRELI	R\$ 1,74
Marca: MULTI CLEAN Fabricante: MULTI CLEAN Modelo: XX Descrição: Água Sanitária 1L. Apresentação: Embalagem contendo 1 litro. Características: Composição: Hipoclorito de sódio, Hidróxido de sódio, cloreto de sódio e água, teor de cloro ativo 2,0 A 2,5% P/P. Produto a base de cloro. Produto com validade igual ou superior a 90 dias a contar da data de entrega. Em conformidade com o INMETRO e com as recomendações contidas nas normas da ABNT no que couber.		
05.291.541/0001-30	TY BORTHOLIN COMERCIAL LTDA	R\$ 1,82
Marca: Triex Fabricante: Triex Modelo: Água sanitaria Descrição: Água Sanitária 1L. Apresentação: Embalagem contendo 1 litro. Características: Composição: Hipoclorito de sódio, Hidróxido de sódio, cloreto de sódio e água, teor de cloro ativo 2,0 A 2,5% P/P. Produto a base de cloro. Produto com validade igual ou superior a 90 dias a contar da data de entrega. Em conformidade com o INMETRO e com as recomendações contidas nas normas da ABNT no que couber.		
18.712.730/0001-80	MAYCON WILL EIRELI	R\$ 1,96
Marca: Limpinha Fabricante: Limpinha Modelo: Limpinha Descrição: Água Sanitária 1L. Apresentação: Embalagem contendo 1 litro. Características: Composição: Hipoclorito de sódio, Hidróxido de sódio, cloreto de sódio e água, teor de cloro ativo 2,0 A 2,5% P/P. Produto a base de cloro. Produto com validade igual ou superior a 90 dias a contar da data de entrega. Em conformidade com o INMETRO e com as recomendações contidas nas normas da ABNT no que couber.		
11.801.723/0001-06	JHL PRODUTOS DE HIGIENE E LIMPEZA LTDA	R\$ 2,00
Marca: HIPERPLUS Fabricante: HIPER PLUS Modelo: FRASCO DE 1L Descrição: Água Sanitária 1L. Apresentação: Embalagem contendo 1 litro. Características: Composição: Hipoclorito de sódio, Hidróxido de sódio, cloreto de sódio e água, teor de cloro ativo 2,0 A 2,5% P/P. Produto a base de cloro. Produto com validade igual ou superior a 90 dias a contar da data de entrega. Em conformidade com o INMETRO e com as recomendações contidas nas normas da ABNT no que couber.		
18.683.835/0001-69	DELICIO DELMAR RAMBO EIRELI	R\$ 2,05
Marca: mil flores Fabricante: mil flores Modelo: Não se aplica Descrição: Água Sanitária 1L. Apresentação: Embalagem contendo 1 litro. Características: Composição: Hipoclorito de sódio, Hidróxido de sódio, cloreto de sódio e água, teor de cloro ativo 2,0 A 2,5% P/P. Produto a base de cloro. Produto com validade igual ou superior a 90 dias a contar da data de entrega. Em conformidade com o INMETRO e com as recomendações contidas nas normas da ABNT no que couber.		
25.267.561/0001-82	JUNCKES DISTRIBUIDORA LTDA	R\$ 2,19
Marca: TOQUE DE ANJO Fabricante: TOQUE DE ANJO Modelo: AGUA SANITARIA 1 LITRO Descrição: Água Sanitaria 1L. Apresentação: Embalagem contendo 1 litro. Características: Composição: Hipoclorito de sódio, Hidróxido de sódio, cloreto de sódio e água, teor de cloro ativo 2,0 A 2,5% P/P. Produto a base de cloro. Produto com validade igual ou superior a 90 dias a contar da data de entrega. Em conformidade com o INMETRO e com as recomendações contidas nas normas da ABNT no que couber.		
33.668.279/0001-35	COMERCIAL KS EIRELI	R\$ 2,29

000230
cy

CNPJ

RAZÃO SOCIAL DO FORNECEDOR

VALOR DA PROPOSTA FINAL

Marca: TOQUE DE ANJO**Fabricante:** TOQUE DE ANJO**Modelo:** TOQUE DE ANJO**Descrição:** Água Sanitária 1L. Apresentação: Embalagem contendo 1 litros. Características: Composição: Hipoclorito de sódio, Hidróxido de sódio, cloreto de sódio e água, teor de cloro ativo 2,0 A 2,5% P/P. Produto a base de cloro. Produto com validade igual ou superior a 90 dias a contar da data de entrega. Em conformidade com o INMETRO e com as recomendações contidas nas normas da ABNT no que couber.

10.592.265/0001-80 MARY CARLA JACOB

R\$ 2,47

Marca: 3X**Fabricante:** 3X**Modelo:** Frasco 1 Litro**Descrição:** Água Sanitária 1L. Apresentação: Embalagem contendo 1 litros. Características: Composição: Hipoclorito de sódio, Hidróxido de sódio, cloreto de sódio e água, teor de cloro ativo 2,0 A 2,5% P/P. Produto a base de cloro. Produto com validade igual ou superior a 90 dias a contar da data de entrega. Em conformidade com o INMETRO e com as recomendações contidas nas normas da ABNT no que couber.

11.472.411/0001-04 BILLIG COMERCIO E SERVICOS EIRELI

R\$ 2,95

Marca: CHEIROS**Fabricante:** CHEIROS**Modelo:** CHEIROS**Descrição:** ÁGUA SANIT.

Item 2: Detergente removedor desincrostante para pisos laváveis: Age fragmentado e emulsionando sujidades, ceras sintéticas e naturais agregadas ao piso. Composição: associação de tensoativos não iônicos, agentes alcalinizantes, agentes sequestrantes, agentes

Preço Estimado: R\$ 114,01 (un)

Média dos Preços Obtidos: R\$ 114,01

Quantidade	Descrição	Observação
100 Galões	Detergente removedor desincrostante para pisos laváveis: Age fragmentado e emulsionando sujidades, ceras sintéticas e naturais agregadas ao piso. Composição: associação de tensoativos não iônicos, agentes alcalinizantes, agentes sequestrantes, agentes quelantes, solubilizantes, conservantes, corantes, essência e veículo aquoso. Diluição aprox 1:4 até 1:25 litros de água, dependendo do nível de sujidade impregnada, tipo e tempo da cera agregada. A embalagem deverá conter externamente os dados de identificação, procedência, número do lote, validade e número de registro no Ministério da Saúde. Embalagem de 5 litros	

Preço (Compras Governamentais) 1: Média das Propostas Finais

R\$ 76,14

Órgão: CONSORCIO INTERMUNICIPAL DA REDE DE URGÊNCIA DO SUDOESTE DO PARANÁ - CIRUSP
AR PR

Data: 15/09/2020 09:00**Modalidade:** Pregão Eletrônico**SRP:** SIM

Objeto: Formação de registro de preços para futura e eventual aquisição de materiais de higiene, limpeza, copa, cozinha e afins, para suprir as necessidades do CIRUSPAR / SAMU 192 Sudoeste do Paraná. Quantidade apurada por estimativa com previsão de entrega fragmentada de acordo com a necessidade, mediante requisição prévia..

Identificação: NºPregão:252020 / UASG:926720**Lote/Item:** /8**Ata:** [Link Ata](#)

Descrição: DESINCROSTANTE - Detergente removedor desincrostante concentrado para remoção de ceras e sujeiras em diversos tipos de pisos, embalagem de 5 litros.

Adjudicação: 09/10/2020 14:29**Homologação:** 16/10/2020 16:19**CatMat:** 128511 - DESINCROSTANTE , DESINCRUSTANTE NOME**Fonte:** www.comprasgovernamentais.gov.br**Quantidade:** 50**Unidade:** Galão**UF:** PR

CNPJ

RAZÃO SOCIAL DO FORNECEDOR

VALOR DA PROPOSTA FINAL

05.340.608/0001-89

SIPROLIMP - SIMIONATO PRODUTOS DE LIMPEZA LTDA

R\$ 10,85

* VENCEDOR *

Marca: SIPROLIMP**Fabricante:** SIPROLIMP**Modelo:** 5 LITROS**Descrição:** Detergente removedor desincrostante concentrado para remoção de ceras e sujeiras em diversos tipos de pisos, embalagem de 5 litros.

21 / 285

GNPJ	RAZÃO SOCIAL DO FORNECEDOR	VALOR DA PROPOSTA FINAL
26.671.089/0001-01	C F ANTONELLI EIRELI	R\$ 12,50
Marca: SIPRO LIMP Fabricante: SIPRO LIMP Modelo: DESINCROSTANTE Descrição: Detergente removedor desicrustante concentrado para remoção de ceras e sujeiras em diversos tipos de pisos, embalagem de 5 litros.		
00.693.732/0001-23	FORMULA - COMERCIO E SERVICOS LTDA	R\$ 32,04
Marca: DESOMAX Fabricante: DESOMAX Modelo: DESOMAX Descrição: Detergente removedor desicrustante concentrado para remoção de ceras e sujeiras em diversos tipos de pisos, embalagem de 5 litros.		
16.826.856/0001-50	ACR MEDCAL PRODUTOS PARA SAUDE EIRELI	R\$ 38,00
Marca: CLARA Fabricante: CLARA Modelo: CLARA Descrição: Detergente removedor desicrustante concentrado para remoção de ceras e sujeiras em diversos tipos de pisos, embalagem de 5 litros.		
10.592.265/0001-80	MARY CARLA JACOB	R\$ 40,00
Marca: C. Lux Fabricante: C. Lux Modelo: Galão 5 Litros Descrição: Detergente removedor desicrustante concentrado para remoção de ceras e sujeiras em diversos tipos de pisos, embalagem de 5 litros.		
11.801.723/0001-06	JHL PRODUTOS DE HIGIENE E LIMPEZA LTDA	R\$ 40,43
Marca: da casa Fabricante: da casa Modelo: galão 5 litros Descrição: Detergente removedor desicrustante concentrado para remoção de ceras e sujeiras em diversos tipos de pisos, embalagem de 5 litros.		
19.634.481/0001-15	LEANDRO APARECIDO DE PAULA	R\$ 57,75
Marca: GLAMOUR Fabricante: LEANDRO APARECIDO DE PAULA - EPP Modelo: DESENGORDURANTE/DESINCROSTANTE Descrição: TENSÓATIVO ANIÔNICO, TENSÓATIVO NÃO IÔNICO, NEUTRALIZANTE, SEQUESTRANTE, CONSERVANTE, ESSENCIA, ESPESSANTE, DESENGORDURANTE, CORANTE E VEÍCULO, 5L		
18.663.835/0001-59	DELICIO DELMAR RAMBO EIRELI	R\$ 100,00
Marca: POLWAX Fabricante: POLWAX Modelo: NAO SE APLICA Descrição: Detergente removedor desicrustante concentrado para remoção de ceras e sujeiras em diversos tipos de pisos, embalagem de 5 litros.		
29.700.587/0001-23	PRIORITTA PRODUTOS HOSPITALARES - EIRELI	R\$ 353,70
Marca: PREMISSE Fabricante: PREMISSE Modelo: PREMISSE Descrição: detergente removedor desicrustante concentrado para remoção de ceras e sujeiras em diversos tipos de pisos, embalagem de 5 litros.		

Preço (Compras Governamentais) 2: Média das Propostas Finais **R\$ 151,87**

Órgão: COMANDO DA MARINHA
DIRET.DO PESSOAL CIVIL DA MARINHA/DF

Objeto: Aquisição de Detergente Removedor de Cera - FREEDOM - BB 5L e Cera TRAFFIC - BB 5L

Descrição: **DETERGENTE** - DETERGENTE, COMPOSIÇÃO ÁLCOOL GRAXO ETOXILADO/ PROPOXILADO, ALMINOETANO L, APLICAÇÃO REMOVEDOR DE CERA EM PISO, CARACTERÍSTICAS ADICIONAIS ACABAMENTO ACRÍLICO, BRILHO, INCOLOR, ASPECTO FÍSICO LÍQUIDO

OatMat: 350879 - DETERGENTE, ÁLCOOL GRAXO ETOXILADO / PROPOXILADO, ALMINOETANOL, REMOVEDOR DE CERA EM PISO, ACABAMENTO ACRÍLICO, BRILHO, INCOLOR, LÍQUIDO

Data: 01/07/2020 00:00

Modalidade: Dispensa de Licitação

SRP: NÃO

Identificação: Dispensa de Licitação Nº 21/2020 / UASG: 763000

Lote/Item: 1/1

Ata: N/A

Fonte: www.comprasgovernamentais.gov.br

Quantidade: 5

Unidade: Embalagem 5,00 L

UF: DF

CNPJ	RAZÃO SOCIAL DO FORNECEDOR	VALOR DA PROPOSTA FINAL
03.449.625/0001-23	MAXCLEAN COMERCIO SERVICOS IMPORTACAO E EXPORTACAO LTDA	R\$ 151,87
* VENCEDOR *		
Marcas: Diversey		
Fabricante: Fabricante não informado		
Descrição: DETERGENTE, COMPOSIÇÃO ÁLCOOL GRAXO ETOXILADO/ PROPOXILADO, ALMINOETANO L, APLICAÇÃO REMOVEDOR DE CERA EM PISO, CARACTERÍSTICAS ADICIONAIS ACABAMENTO ACRÍLICO, BRILHO, INCOLOR, ASPECTO FÍSICO LÍQUIDO		

Item 3: Álcool, etílico, hidratado, graduação a 92,8% inpm, certificado pelo INMETRO e NBR NBR 5991. Embalagem deve conter nome do fabricante, data de fabricação e prazo de validade. Embalagem de 1 Litro

Preço Estimado: R\$ 6,53 (un)

Média dos Preços Obtidos: R\$ 6,53

Quantidade	Descrição	Observação
1.500 Litros	Álcool, etílico, hidratado, graduação a 92,8% inpm, certificado pelo INMETRO e NBR NBR 5991. Embalagem deve conter nome do fabricante, data de fabricação e prazo de validade. Embalagem de 1 Litro	

Preço (Compras Governamentais) 1: Média das Propostas Finais

R\$ 7,22

Órgão: MINISTERIO DA DEFESA
Comando do Exército
Comando Militar do Sul
6ª Divisão de Exército
8ª Brigada de Infantaria Motorizada
6º Grupo de Artilharia de Campanha

Objeto: Eventual aquisição de material de limpeza e produtos de higienização em proveito do 6º GAC..

Descrição: **ÁLCOOL ETÍLICO** - ÁLCOOL ETÍLICO, ASPECTO FÍSICO LÍQUIDO LÍMPIDO, INCOLOR, VOLÁTIL, TEOR ALCOÓLICO 95,1 A 96°GL, FÓRMULA QUÍMICA C2H5OH, PESO MOLECULAR 46,07 G/MOL, GRAU DE PUREZA 92,6% A 93,8% P/P INPM, CARACTERÍSTICA ADICIONAL HIDRATADO, NÚMERO DE REFERÊNCIA QUÍMICA CAS 64-17-5

OatMat: 346632 - ÁLCOOL ETÍLICO, LÍQUIDO LÍMPIDO, INCOLOR, VOLÁTIL, 95,1 A 96°GL, C2H5OH, 46,07 G/MOL, 92,6% A 93,8% P/P INPM, HIDRATADO, CAS 64-17-5

Data: 29/10/2020 10:02

Modalidade: Pregão Eletrônico

SRP: SIM

Identificação: Nº Pregão: 152020 / UASG: 160403

Lote/Item: /6

Ata: [Link Ata](#)

Adjudicação: 29/10/2020 17:23

Homologação: 16/11/2020 09:05

Fonte: www.comprasgovernamentais.gov.br

Quantidade: 800

Unidade: Litro

UF: RS

CNPJ	RAZÃO SOCIAL DO FORNECEDOR	VALOR DA PROPOSTA FINAL
23.874.152/0001-19	MARCELA MARTINS DOS SANTOS 00657527084	R\$ 4,90
* VENCEDOR *		
Marcas: ITAJA		
Fabricante: ITAJA		
Modelo: ITAJA		
Descrição: Álcool etílico, aspecto físico: líquido límpido, incolor, volátil, teor alcoólico: 95,1 a 96°gl, fórmula química: c2h5oh, peso molecular: 46,07 g.mol, grau de pureza: 92,6% a 93,8% p,p inpm, característica adicional: hidratado, número de referência química: cas 64-17-5		

CNPJ	RAZÃO SOCIAL DO FORNECEDOR	VALOR DA PROPOSTA FINAL
00.112.092/0001-00	VIDEQUIMICA INDUSTRIA E COMERCIO DE PRODUTOS QUIMICOS EIRELI	R\$ 5,25
Marca: Benfort Fabricante: Alpha Modelo: Frasco c/1 litro Descrição: 6 Alcool etílico, aspecto físico: líquido límpido, incolor, volátil, teor alcoólico: 95,1 a 96°gl, fórmula química: c2h5oh, peso molecular: 46,07 g/mol, grau de pureza: 92,6% a 93,8% p,p inpm, característica adicional: hidratado, número de referência química: cas 64-17-5 Litro		
10.674.585/0001-89	GD ATACADISTA DE PRODUTOS DE HIGIENE E LIMPEZA EIRELI	R\$ 5,25
Marca: ITAJA Fabricante: ITAJA Modelo: ITAJA Descrição: Alcool etílico, aspecto físico: líquido límpido, incolor, volátil, teor alcoólico: 95,1 a 96°gl, fórmula química: c2h5oh, peso molecular: 46,07 g/mol, grau de pureza: 92,6% a 93,8% p,p inpm, característica adicional: hidratado, número de referência química: cas 64-17-5		
36.321.858/0001-03	PRIME DISTRIBUIDORA DE MATERIAL DE ESCRITORIO E LIMPEZA LTDA	R\$ 5,47
Marca: flops Fabricante: flops Modelo: Litro Descrição: ALCOOL ETÍLICO, ASPECTO FÍSICO LÍQUIDO LÍMPIDO, INCOLOR, VOLÁTIL, TEOR ALCOÓLICO 95,1 A 96°GL, FÓRMULA QUÍMICA C2H5OH, PESO MOLECULAR 46,07 G/MOL, GRAU DE PUREZA 92,6% A 93,8% P/P INPM, CARACTERÍSTICA ADICIONAL HIDRATADO, NÚMERO DE REFERÊNCIA QUÍMICA CAS 64-17-5		
09.219.009/0001-62	FAL COMERCIO DE ALIMENTOS E EQUIPAMENTOS EIRELI	R\$ 6,45
Marca: TUPI CALLAMARYS Fabricante: TUPI CALLAMARYS Modelo: LITRO Descrição: Alcool etílico, aspecto físico: líquido límpido, incolor, volátil, teor alcoólico: 95,1 a 96°gl, fórmula química: c2h5oh, peso molecular: 46,07 g/mol, grau de pureza: 92,6% a 93,8% p,p inpm, característica adicional: hidratado, número de referência química: cas 64-17-5		
05.804.684/0001-06	POA DISTRIBUIDORA DE MATERIAIS DE LIMPEZA E GENEROS ALIMENTICIOS LTDA	R\$ 6,60
Marca: SULMAR Fabricante: SULMAR Modelo: NA Descrição: Alcool etílico, aspecto físico: líquido límpido, incolor, volátil, teor alcoólico: 95,1 a 96°gl, fórmula química: c2h5oh, peso molecular: 46,07 g/mol, grau de pureza: 92,6% a 93,8% p,p inpm, característica adicional: hidratado, número de referência química: cas 64-17-5, SULMAR		
30.986.684/0001-03	WE COMERCIO DE PRODUTOS E UTILIDADES DOMESTICAS EIRELI	R\$ 7,00
Marca: SAFRA Fabricante: SAFRA Modelo: XX Descrição: Alcool etílico, aspecto físico: líquido límpido, incolor, volátil, teor alcoólico: 95,1 a 96°gl, fórmula química: c2h5oh, peso molecular: 46,07 g/mol, grau de pureza: 92,6% a 93,8% p,p inpm, característica adicional: hidratado, número de referência química: cas 64-17-5		
10.592.265/0001-80	MARY CARLA JACOB	R\$ 9,05
Marca: Diversos Fabricante: Diversos Modelo: Litro Descrição: Alcool etílico, aspecto físico: líquido límpido, incolor, volátil, teor alcoólico: 95,1 a 96°gl, fórmula química: c2h5oh, peso molecular: 46,07 g/mol, grau de pureza: 92,6% a 93,8% p,p inpm, característica adicional: hidratado, número de referência química: cas 64-17-5		
36.452.002/0001-69	MASSAR PROTECAO E HIGIENE LTDA	R\$ 15,00
Marca: marca propria Fabricante: marca propria Modelo: conf edital Descrição: ALCOOL ETÍLICO, ASPECTO FÍSICO LÍQUIDO LÍMPIDO, INCOLOR, VOLÁTIL, TEOR ALCOÓLICO 95,1 A 96°GL, FÓRMULA QUÍMICA C2H5OH, PESO MOLECULAR 46,07 G/MOL, GRAU DE PUREZA 92,6% A 93,8% P/P INPM, CARACTERÍSTICA ADICIONAL HIDRATADO, NÚMERO DE REFERÊNCIA QUÍMICA CAS 64-17-5		

Preço (Compras Governamentais) 2: Média das Propostas Finais

R\$ 5,64

Órgão: MINISTÉRIO DA DEFESA
Comando do Exército
Comando Militar do Sul
5ª Região Militar
15ª Brigada de Infantaria Mecanizada
3ª CIA/34ª Batalhão de Infantaria Motorizado

Data: 20/10/2020 10:00

Modalidade: Pregão Eletrônico

SRP: SIM

Identificação: Nº Pregão: 112020 /
UASG: 160227

Lote/Item: /11

Ata: [Link Ata](#)

Adjudicação: 21/10/2020 15:18

Homologação: 13/11/2020 08:58

Fonte: www.comprasgovernamentais.gov.br

Quantidade: 200

Unidade: Frasco 1,00 L

UF: PR

Objeto: Aquisição de materiais de faxina.

Descrição: **ÁLCOOL ETÍLICO LIMPEZA DE AMBIENTES** - ÁLCOOL ETÍLICO LIMPEZA DE AMBIENTES, TIPO ETÍLICO HIDRATADO, APLICAÇÃO LIMPEZA, CONCENTRAÇÃO 92,8% INPM

CatMat: 390766 - ÁLCOOL ETÍLICO P/ LIMPEZA DE AMBIENTES, ETÍLICO HIDRATADO, LIMPEZA, 92,8% INPM

CNPJ	RAZÃO SOCIAL DO FORNECEDOR	VALOR DA PROPOSTA FINAL
30.223.033/0001-61	MIRAZAB COMERCIO E SERVICOS TECNICOS EIRELI	R\$ 4,90
Marca: POTIQUIMICA Fabricante: POTIQUIMICA Modelo: 1 litro Descrição: ÁLCOOL ETÍLICO LIMPEZA DE AMBIENTES, TIPO ETÍLICO HIDRATADO, APLICAÇÃO LIMPEZA, CONCENTRAÇÃO 92,8% INPM		
27.343.091/0001-14	DRI ASSESSORIA EVENTOS E SERVICOS EIRELI	R\$ 4,90
* VENCEDOR *		
Marca: MEGA Fabricante: MEGA Modelo: LIQUIDO Descrição: Álcool etílico limpeza de ambientes, tipo: etílico hidratado, aplicação: limpeza, concentração: 92,8% inpm; Marca: MEGA REGISTRO: 32988.0002.001-4 ISO 9001 2015		
00.683.732/0001-23	FORMULA - COMERCIO E SERVICOS LTDA	R\$ 7,12
Marca: SOL Fabricante: SOL Modelo: SOL Descrição: ÁLCOOL ETÍLICO LIMPEZA DE AMBIENTES, TIPO ETÍLICO HIDRATADO, APLICAÇÃO LIMPEZA, CONCENTRAÇÃO 92,8% INPM		

Preço (Compras Governamentais) 3: Média das Propostas Finais

R\$ 6,73

Órgão: MINISTÉRIO DA DEFESA
Comando do Exército
Comando Militar do Sul
COMANDO DA 3ª DIVISÃO DO EXÉRCITO - BASE ADMINISTRATIVA DA GUARNIÇÃO DE SANTA MARIA
2ª Brigada de Cavalaria Mecanizada
22º Grupo de Artilharia de Campanha

Data: 06/10/2020 09:19

Modalidade: Pregão Eletrônico

SRP: SIM

Identificação: Nº Pregão: 112020 / UASG: 160436

Lote/Item: /11

Ata: [Link Ata](#)

Adjudicação: 16/11/2020 19:29

Fonte: www.comprasgovernamentais.gov.br

Objeto: Aquisição de material de consumo de expediente, higienização, limpeza, informática, piscina, uniformes, peças para VTR e Kit do recruta.

Quantidade: 6.800

Unidade: Frasco 1,00 L

UF: RS

Descrição: **ÁLCOOL ETÍLICO LIMPEZA DE AMBIENTES** - ÁLCOOL ETÍLICO LIMPEZA DE AMBIENTES, TIPO ETÍLICO HIDRATADO, APLICAÇÃO LIMPEZA, CONCENTRAÇÃO 92,8% INPM

CatMat: 390766 - ÁLCOOL ETÍLICO P/ LIMPEZA DE AMBIENTES, ETÍLICO HIDRATADO, LIMPEZA, 92,8% INPM

CNPJ	RAZÃO SOCIAL DO FORNECEDOR	VALOR DA PROPOSTA FINAL
15.631.315/0001-04	LUTAR DISTRIBUIDORA DE PRODUTOS DE LIMPEZA EIRELI	R\$ 4,10
* VENCEDOR *		

27.343.091/0001-14	DRI ASSESSORIA EVENTOS E SERVICOS EIRELI	R\$ 4,46
Marca: Balcão Fabricante: Luar Mágico Ind e Com de Produtos de Limpeza Ltda Modelo: ÁLCOOL LÍQUIDO 92,8° INPM(96GL) FRASCO 1 LITRO Descrição: Álcool gel 92,8: álcool etílico limpeza de ambientes, tipo: etílico hidratado, concentração: 92,8%. ÁLCOOL LÍQUIDO 92,8° INPM (96 GL) BALCÃO_FRASCO 1 LITRO,Fabricante: Luar Mágico Indústria e Comércio de Produtos de Limpeza Ltda.Marca: Balcão.Procedência: Nacional,Notificado na ANVISA / MS: 2635.1.065975/2017-81 – Vence: 03/02/2022,Validade de Fabricação: 36 meses.Cod. Faturamento (Unid.): 530.059.Cód. Faturamento (Cx c/12): 530.015,Cód. Barr a: 7898951-180468.		
23.866.426/0001-28	HOSPBOX DISTRIBUIDORA DE PRODUTOS HOSPITALARES LTDA	R\$ 5,48
Marca: ITAJÁ Fabricante: JALLES MACHADO Modelo: LIQUIDO Descrição: Álcool gel 92,8 álcool etílico limpeza de ambientes, tipo: etílico hidratado, concentração: 92,8% Marca: MEGA REGISTRO: 32988.0002.001-4 ISO 9001:201		
93.113.793/0001-36	COLLINE COMERCIO DE DESCARTAVEIS LTDA	R\$ 5,50
Marca: ITAJA Fabricante: ITAJA Modelo: ALCOOL LIQ. 01L 92 - ITAJA Descrição: ALCOOL LIQ. 01L 92 - ITAJA		
08.155.646/0001-50	RAFAEL NUNES DE ANDRADE	R\$ 5,90
Marca: flops Fabricante: flops Modelo: não se aplica Descrição: ALCOOL ETÍLICO LIMPEZA DE AMBIENTES, TIPO ETÍLICO HIDRATADO, APLICAÇÃO LIMPEZA, CONCENTRAÇÃO 92,8°INPM MARCA FLOPS		
35.677.754/0001-65	MULTI SOLUCOES INTEGRADAS LTDA	R\$ 6,00
Marca: MEGA Fabricante: MEGA QUIMICA IND E COM EIRELLI Modelo: FRASCO 1000 ML Descrição: Álcool gel 92,8 álcool etílico limpeza de ambientes, tipo: etílico hidratado, concentração: 92,8% FABRICANTE: MEGA QUIMICA IND		
05.804.684/0001-06	POA DISTRIBUIDORA DE MATERIAIS DE LIMPEZA E GENEROS ALIMENTICIOS LTDA	R\$ 6,60
Marca: SULMAR/P.SOCORRO/ITA Fabricante: SULMAR/PRONTO SOCORRO/ITAJA Modelo: NA Descrição: Álcool gel 92,8. álcool etílico limpeza de ambientes, tipo: etílico hidratado, concentração: 92,8%. SULMAR/PRONTO SOCORRO		
17.757.607/0001-13	CARLOS ALBERTO DE PAULA COELHO	R\$ 7,50
Marca: AUDAX Fabricante: AUDAX Modelo: ÁLCOOL ETÍLICO LIMPEZA DE AMBIENTES Descrição: ÁLCOOL ETÍLICO LIMPEZA DE AMBIENTES, TIPO ETÍLICO HIDRATADO, APLICAÇÃO LIMPEZA, CONCENTRAÇÃO 92,8°INPM, MARCA: AUDAX		
36.452.002/0001-69	MASSAR PROTECAO E HIGIENE LTDA	R\$ 15,00
Marca: j ferez Fabricante: j ferez Modelo: alcool Descrição: ÁLCOOL ETÍLICO LIMPEZA DE AMBIENTES, TIPO ETÍLICO HIDRATADO, APLICAÇÃO LIMPEZA, CONCENTRAÇÃO 92,8°INPM		

Item 4: Amaciante com ação bacteriostática com ação anti estática e efeito anti mofo residencial. Composição: associação de tenso ativos catiônicos, hidrôtopos, corantes, essência, conservantes e veículo aquoso. Diluição: 4 a 6 gramas por kg de roupa seca. A

Preço Estimado: R\$ 45,05 (un)

Média dos Preços Obtidos: R\$ 45,05

Quantidade	Descrição	Observação
1.000 Galões	Amaciante com ação bacteriostática com ação anti estática e efeito anti mofo residencial. Composição: associação de tenso ativos catiônicos, hidrôtopos, corantes, essência, conservantes e veículo aquoso. Diluição: 4 a 6 gramas por kg de roupa seca. A embalagem deverá conter externamente os dados de identificação, procedência, número do lote, validade e número de registro no Ministério da Saúde. Embalagem de 5 litros	

Preço (Compras Governamentais) 1: Média das Propostas Finais

R\$ 78,72

Órgão: PREFEITURA MUNICIPAL DE MARMELEIRO - PR

Data: 13/08/2020 09:00

Objeto: Contratação de empresa para fornecimento de material de limpeza para realização da higienização dos prédios, utensílios, roupa e sujidade médico-hospitalar, atendendo as necessidades do Departamento de Saúde.

Modalidade: Pregão Eletrônico

SRP: SIM

Descrição: AMACIANTE DE ROUPA - Amaciantes bacteriostático com ação anti-estática, efeito anti mofo residual. Composição: associação de tenso ativos catiônicos, hidrotópos, corantes, essência conservantes e veículo aquoso. Diluição: 4 a 6 ml por kg de roupa seca. Com registro na ANVISA. Galão de 05 litros.

Identificação: NºPregão:602020 / UASG:454524

Lote/Item: 1/5

Ata: [Link Ata](#)

Fonte: www.comprasgovernamentais.gov.br

OatMat: 14583 - AMACIANTE DE ROUPA , AMACIANTE DE ROUPA NOME

Quantidade: 35

Unidade: Frasco 5,00 L

UF: PR

GNPJ RAZÃO SOCIAL DO FORNECEDOR VALOR DA PROPOSTA FINAL

73.244.337/0001-18 MULTI AÇAO - PRODUTOS E EQUIPAMENTOS PARA LIMPEZA LTDA R\$ 36,65

* VENCEDOR *

Marca: INSERT

Fabricante: INSERT

Modelo: INSOFT

Descrição: Amaciantes bacteriostático com ação anti-estática, efeito anti mofo residual. Composição: associação de tenso ativos catiônicos, hidrotópos, corantes, essência conservantes e veículo aquoso. Diluição: 4 a 6 ml por kg de roupa seca. Com registro na ANVISA. Galão de 05 litros.

08.821.528/0001-33 WORLD CLEAN DISTRIBUIDORA DE PRODUTOS E UTENSÍLIOS DE HIGIENE E LIMPEZA - EIRELI R\$ 80,00

Marca: KALYLAV SOFT-G

Fabricante: KALYKIM IND. E COM. LTDA

Modelo: SOFT-G

Descrição: Amaciantes bacteriostático com ação anti-estática, efeito anti mofo residual. Composição: associação de tenso ativos catiônicos, hidrotópos, corantes, essência conservantes e veículo aquoso. Diluição: 4 a 6 ml por kg de roupa seca. Com registro na ANVISA. Galão de 05 litros.

35.088.051/0001-00 BUGRE COMERCIAL EIRELI R\$ 119,52

Marca: NEWDROP

Fabricante: NEWDROP

Modelo: NEWDROP

Descrição: Amaciantes bacteriostático com ação anti-estática, efeito anti mofo residual. Composição: associação de tenso ativos catiônicos, hidrotópos, corantes, essência conservantes e veículo aquoso. Diluição: 4 a 6 ml por kg de roupa seca. Com registro na ANVISA. Galão de 05 litros. PRODUTO HGT LIGHT FLY

Preço (Compras Governamentais) 2: Média das Propostas Finais

R\$ 11,37

Órgão: PREFEITURA MUNICIPAL DE MARMELEIRO - PR

Data: 27/07/2020 09:01

Objeto: Contratação de empresa para fornecimento de material de limpeza geral e de alta concentração, de higiene e utensílios.

Modalidade: Pregão Eletrônico

SRP: SIM

Descrição: AMACIANTE DE ROUPA - Amaciante antibactericida e bacteriostático de uso institucional uso hospitalar embalagem de 5 litros. Com registro na ANVISA.

Identificação: NºPregão:502020 / UASG:454524

Lote/Item: /7

Ata: [Link Ata](#)

OatMat: 14583 - AMACIANTE DE ROUPA , AMACIANTE DE ROUPA NOME

Adjudicação: 03/09/2020 16:44

000237
cg

Homologação: 14/09/2020 15:55

Fonte: www.comprasgovernamentais.gov.br

Quantidade: 6

Unidade: Frasco 5,00 L

UF: PR

CNPJ	RAZÃO SOCIAL DO FORNECEDOR	VALOR DA PROPOSTA FINAL
22.094.574/0001-09 * VENCEDOR *	HB SUL COMERCIO DE ALIMENTOS LTDA	R\$ 8,50
Marca: SUPER MAX Fabricante: SUPER MAX Modelo: SUPER MAX Descrição: Amaciante antibactericida e bacteriostático de uso institucional uso hospitalar embalagem de 5 litros. Com registro na ANVISA.		
35.088.051/0001-00	BUGRE COMERCIAL EIRELI	R\$ 8,79
Marca: SIPROLIMP Fabricante: SIPROLIMP Modelo: SIPROLIMP Descrição: Amaciante antibactericida e bacteriostático de uso institucional uso hospitalar embalagem de 5 litros. Com registro na ANVISA.		
18.683.835/0001-59	DELICIO DELMAR RAMBO EIRELI	R\$ 10,95
Marca: MIL FLORES Fabricante: MIL FLORES Modelo: NÃO SE APLICA Descrição: Amaciante antibactericida e bacteriostático de uso institucional uso hospitalar embalagem de 5 litros. Com registro na ANVISA.		
05.340.608/0001-89	SIPROLIMP - SIMIONATO PRODUTOS DE LIMPEZA LTDA	R\$ 14,20
Marca: SIPROLIMP Fabricante: SIPROLIMP Modelo: 5 LITROS Descrição: Amaciante antibactericida e bacteriostático de uso institucional uso hospitalar embalagem de 5 litros. Com registro na ANVISA.		
03.377.337/0001-00	MULTQUIMICA PRODUTOS QUIMICOS LTDA	R\$ 14,40
Marca: Laundry Soft Especial Fabricante: PRÓPRIO Modelo: AMACIANTE Descrição: Amaciante antibactericida e bacteriostático de uso institucional uso hospitalar embalagem de 5 litros. Com registro na ANVISA.		

Item 5: Aparelho de barbear descartável, confeccionado em plástico resistente, com 02 lâminas paralelas em aço inoxidável, afiadas, sem sinais de oxidação ou rebarbas, podendo ter ou não fita lubrificante. Embalagem, trazendo externamente os dados de identificação.

Preço Estimado: R\$ 2,35 (un)

Média dos Preços Obtidos: R\$ 2,35

Quantidade	Descrição	Observação
5.000 Unidades	Aparelho de barbear descartável, confeccionado em plástico resistente, com 02 lâminas paralelas em aço inoxidável, afiadas, sem sinais de oxidação ou rebarbas, podendo ter ou não fita lubrificante. Embalagem, trazendo externamente os dados de identificação, procedência e número de lote.	

Preço (Compras Governamentais) 1: Média das Propostas Finais

R\$ 2,89

Órgão: PREFEITURA MUNICIPAL DE CAFELÂNDIA

Data: 07/10/2020 08:32

Objeto: Contratação de empresa especializada para registro de preços visando eventuais e futuras aquisições de material de higiene e limpeza em atendimento as secretarias do município de Cafelândia.

Descrição: APARELHO BARBEAR DESCARTÁVEL - APARELHO DE BARBEAR DESCARTÁVEL, MÍNIMO 02 LÂMINAS PARALELAS, LÂMINA DE AÇO INOX, CABO PLÁSTICO. PACOTE COM 02 UNIDADES

CatMat: 5207 - APARELHO BARBEAR DESCARTÁVEL, APARELHO PARA BARBEAR DESCARTÁVEL NOME

Modalidade: Pregão Eletrônico

SRP: SIM

Identificação: NºPregão:702020 / UASG:987985

Lote/Item: /9

Ata: [Link Ata](#)

Adjudicação: 14/10/2020 15:38

Homologação: 20/10/2020 08:04

Fonte: www.comprasgovernamentais.gov.br

Quantidade: 50

Unidade: Unidade

UF: PR

GNPJ	RAZÃO SOCIAL DO FORNECEDOR	VALOR DA PROPOSTA FINAL
20.717.789/0001-03 * VENCEDOR *	CARLA TREVISOL - RESTAURANTE	R\$ 2,10
Marca: BIC SENSITIVE Fabricante: BIC Modelo: SENSITIVE Descrição: APARELHO DE BARBEAR DESCARTÁVEL, MÍNIMO 02 LÂMINAS PARALELAS, LÂMINA DE AÇO INOX, CABO PLÁSTICO. PACOTE COM 02 UNIDADES		
37.937.325/0001-05	KARLA KAROLINE FONTES MENESES 06749199550	R\$ 2,22
Marca: BELLIZ Fabricante: BELLIZ COMPANY Modelo: GT 2 Descrição: APARELHO DE BARBEAR DESCARTÁVEL, MÍNIMO 02 LÂMINAS PARALELAS, LÂMINA DE AÇO INOX, CABO PLÁSTICO. PACOTE COM 02 UNIDADES		
35.088.051/0001-00	BUGRE COMERCIAL EIRELI	R\$ 2,23
Marca: FIAT LUX Fabricante: FIAT LUX Modelo: FIAT LUX Descrição: APARELHO DE BARBEAR DESCARTÁVEL, MÍNIMO 02 LÂMINAS PARALELAS, LÂMINA DE AÇO INOX, CABO PLÁSTICO. PACOTE COM 02 UNIDADES		
18.683.835/0001-59	DELICIO DEL MAR RAMBO EIRELI	R\$ 5,00
Marca: proback II Fabricante: proback II Modelo: Não se aplica Descrição: APARELHO DE BARBEAR DESCARTÁVEL, MÍNIMO 02 LÂMINAS PARALELAS, LÂMINA DE AÇO INOX, CABO PLÁSTICO. PACOTE COM 02 UNIDADES		

Preço (Compras Governamentais) 2: Média das Propostas Finais

R\$ 2,17

Órgão: PREFEITURA MUNICIPAL DE TERRA ROXA PR

Objeto: Aquisição Eventual e Futura de Gêneros Alimentícios, Materiais de Limpeza e Materiais de Copa e Cozinha, para as diversas Secretarias do Município.

Descrição: LÂMINA BARBEAR - BARBEADOR DE PLÁSTICO, TIPO DESCARTÁVEL, COM 02 LAMINA DE AÇO INOX, SEM SINAIS DE OXIDAÇÃO E SEM REBARBAS, EM EMBALAGEM APROPRIADA

Data: 28/09/2020 09:00

Modalidade: Pregão Eletrônico

SRP: SIM

Identificação: NºPregão:792020 / UASG:987921

Lote/Item: /130

Ata: [Link Ata](#)

Adjudicação: 30/09/2020 15:08

Fonte: www.comprasgovernamentais.gov.br

Quantidade: 50

Unidade: Unidade

UF: PR

GNPJ	RAZÃO SOCIAL DO FORNECEDOR	VALOR DA PROPOSTA FINAL
------	----------------------------	-------------------------

07.158.329/0001-24 ALTEMAR ANTONIO
* VENCEDOR *

R\$ 1,48

Marca: BIC**Fabricante:** BIC**Modelo:** UND**Descrição:** BARBEADOR DE PLASTICO, TIPO DESCARTAVEL, COM 02 LAMINA DE AÇO INOX, SEM SINAIS DE OXIDAÇÃO E SEM REBARBAS, EM EMBALAGEM APROPRIADA

24.064.550/0001-32 PAMELA RAFAELA SEMEGUINI LEME DA SILVA 32845069855

R\$ 1,53

Marca: laser**Fabricante:** laser**Modelo:** importado**Descrição:** BARBEADOR DE PLASTICO, TIPO DESCARTAVEL, COM 02 LAMINA DE AÇO INOX, SEM SINAIS DE OXIDAÇÃO E SEM REBARBAS, EM EMBALAGEM APROPRIADA MARCA LASER

22.906.038/0001-60 COMERCIAL TXV COMERCIO E SERVICO - EIRELI

R\$ 1,78

Marca: FOXLUX**Fabricante:** FOXLUX**Modelo:** 2 LAMINAS - C/1**Descrição:** BARBEADOR DE PLASTICO, TIPO DESCARTAVEL, COM 02 LAMINA DE AÇO INOX, SEM SINAIS DE OXIDAÇÃO E SEM REBARBAS, EM EMBALAGEM APROPRIADA

05.937.672/0001-41 EONIX COMERCIAL EIRELI

R\$ 3,90

Marca: barba azul**Fabricante:** barba azul**Modelo:** barba azul**Descrição:** BARBEADOR DE PLASTICO, TIPO DESCARTAVEL, COM 02 LAMINA DE AÇO INOX, SEM SINAIS DE OXIDAÇÃO E SEM REBARBAS, EM EMBALAGEM APROPRIADA**Preço (Compras Governamentais) 3: Média das Propostas Finais****R\$ 1,99****Órgão:** PREFEITURA MUNICIPAL DE PLANALTO**Data:** 23/09/2020 09:00**Objeto:** REGISTRO DE PREÇOS para aquisição de materiais de alimentação, higiene, limpeza e utensílios para uso das Secretarias da Administração Pública do Município de Planalto-PR.**Modalidade:** Pregão Eletrônico**SRP:** SIM**Descrição:** APARELHO BARBEAR DESCARTÁVEL - APARELHO DE BARBEAR, com 2 lâminas, cabo de plástico antideslizante.**Identificação:** NºPregão:312020 / UASG:987775**Lote/Item:** /13**OutMat:** 5207 - APARELHO BARBEAR DESCARTÁVEL, APARELHO PARA BARBEAR DESCARTAVEL NOME**Ata:** [Link Ata](#)**Adjudicação:** 01/10/2020 16:44**Homologação:** 02/10/2020 10:47**Fonte:** www.comprasgovernamentais.gov.br**Quantidade:** 100**Unidade:** Unidade**UF:** PR

CNPJ	RAZÃO SOCIAL DO FORNECEDOR	VALOR DA PROPOSTA FINAL
------	----------------------------	-------------------------

35.088.051/0001-00	BUGRE COMERCIAL EIRELI	R\$ 1,99
--------------------	------------------------	----------

Marca: FIAT LUX**Fabricante:** FIAT LUX**Modelo:** FIAT LUX**Descrição:** APARELHO DE BARBEAR, com 2 lâminas, cabo de plástico antideslizante.

29.700.587/0001-23 PRIORITTA PRODUTOS HOSPITALARES - EIRELI

R\$ 1,99

* VENCEDOR *

Marca: maxicor**Fabricante:** maxicor**Modelo:** APARELHO DE BARBEAR, com 2 lâminas, cabo de plástico**Descrição:** APARELHO DE BARBEAR, com 2 lâminas, cabo de plástico antideslizante.

000240
cg

Item 6: Aromatizador de ar para ambiente, em forma de aerosol, não contendo CFC - clorofluorcarbonato, dupla ação. Embalagem com mínimo de 360 ml, contendo o nome do fabricante, data de fabricação, prazo de validade e registro ou notificação no Ministério d

Preço Estimado: R\$ 9,40 (un)

Média dos Preços Obtidos: R\$ 9,40

Quantidade	Descrição	Observação
500 Frascos	Aromatizador de ar para ambiente, em forma de aerosol, não contendo CFC - clorofluorcarbonato, dupla ação. Embalagem com mínimo de 360 ml, contendo o nome do fabricante, data de fabricação, prazo de validade e registro ou notificação no Ministério d a Saúde. Fragrância lavanda.	

Preço (Compras Governamentais) 1: Média das Propostas Finais

R\$ 7,92

Órgão: PREFEITURA MUNICIPAL DE FORMOSA DO OESTE

Data: 14/10/2020 09:01

Objeto: Aquisições futuras de gêneros alimentícios e material de limpeza para os diversos departamentos do Município de Formosa do Oeste/PR..

Modalidade: Pregão Eletrônico

SRP: SIM

Descrição: **DESODORIZADOR** - DESODORIZADOR, APRESENTAÇÃO AEROSOL, APLICAÇÃO AROMATIZADOR AMBIENTAL, CARACTERÍSTICAS ADICIONAIS AÇÃO NEUTRALIZANTE

Identificação: N°Pregão:342020 / UASG:987561

Lote/Item: /28

OatMat: **327150** - DESODORIZADOR , APRESENTAÇÃO AEROSOL, APLICAÇÃO AROMATIZADOR AMBIENTAL, CARACTERÍSTICAS ADICIONAIS AÇÃO NEUTRALIZANTEAta: [Link Ata](#)

Adjudicação: 22/10/2020 11:19

Homologação: 22/10/2020 11:35

Fonte: www.comprasgovernamentais.gov.br

Quantidade: 100

Unidade: Frasco 360,00 ML

UF: PR

CNPJ	RAZÃO SOCIAL DO FORNECEDOR	VALOR DA PROPOSTA FINAL
------	----------------------------	-------------------------

36.181.473/0001-80	BIDDEN COMERCIAL LTDA.	R\$ 6,19
--------------------	------------------------	----------

* VENCEDOR *

Marca: Ultra Fresh

Fabricante: Baston

Modelo: Lata 360ml

Descrição: Desodorizador de ambientes aerossol, c/360ml. Marca: Ultra Fresh. Fabricante: Baston. Modelo/ Versão: Lata 360ml. Validade: 2 anos. Registro Anvisa: 25351.035599/2016-22

36.046.750/0001-41	F G DE OLIVEIRA LTDA	R\$ 6,29
--------------------	----------------------	----------

Marca: ULTRAFRESH

Fabricante: DOM LINE

Modelo: FR 360 ML

Descrição: Desodorizador de ambientes aerossol, c/360ml.

33.269.743/0001-10	RAIMUNDO VIEIRA DOS SANTOS FILHO 03858540994	R\$ 6,50
--------------------	--	----------

Marca: ULTRA FRESH

Fabricante: ULTRA FRESH

Modelo: ULTRA FRESH

Descrição: DESODORIZADOR, APRESENTAÇÃO AEROSOL, APLICAÇÃO AROMATIZADOR AMBIENTAL, CARACTERÍSTICAS ADICIONAIS AÇÃO NEUTRALIZANTE

22.932.358/0001-95	J M DE SOUZA - COMERCIO DE ALIMENTOS	R\$ 7,00
--------------------	--------------------------------------	----------

Marca: ULTRA FRESH

Fabricante: ULTRA FRESH

Modelo: FRASCO

Descrição: DESODORIZADOR, APRESENTAÇÃO AEROSOL, APLICAÇÃO AROMATIZADOR AMBIENTAL, CARACTERÍSTICAS ADICIONAIS AÇÃO NEUTRALIZANTE

11.081.390/0001-98	R V DE SOUZA	R\$ 7,15
--------------------	--------------	----------

Marca: ULTRA FRESH

Fabricante: ULTRA FRESH

Modelo: FRASCO 360ML

Descrição: Desodorizador de ambientes aerossol, c/360ml.

26.671.089/0001-01	C F ANTONELLI EIRELI	R\$ 7,67
--------------------	----------------------	----------

31 / 285

CNPJ RAZÃO SOCIAL DO FORNECEDOR VALOR DA PROPOSTA FINAL

Marca: ULTRA FRESH
Fabricante: ULTRA FRESH
Modelo: DESODORIZADOR
Descrição: DESODORIZADOR, APRESENTAÇÃO AEROSOL, APLICAÇÃO AROMATIZADOR AMBIENTAL, CARACTERÍSTICAS ADICIONAIS AÇÃO NEUTRALIZANTE

12.811.487/0001-71 MULTISUL COMERCIO E DISTRIBUICAO LTDA R\$ 7,86

Marca: Ultraflex
Fabricante: Ultraflex
Modelo: desodorizador
Descrição: Desodorizador de ambientes aerossol, c/360ml.

00.683.732/0001-23 FORMULA - COMERCIO E SERVICOS LTDA R\$ 7,88

Marca: ULTRA FRESH
Fabricante: ULTRA FRESH
Modelo: ULTRA FRESH
Descrição: DESODORIZADOR, APRESENTAÇÃO AEROSOL, APLICAÇÃO AROMATIZADOR AMBIENTAL, CARACTERÍSTICAS ADICIONAIS AÇÃO NEUTRALIZANTE

81.746.422/0001-02 SOUZA RAMOS DISTRIBUIDORA DE MAT DE LIMPEZA LTDA R\$ 11,34

Marca: ULTRAFRESH
Fabricante: BASTON INS. DE AEROSOLS LTDA
Modelo: UNIDADE
Descrição: DESODORIZADOR DE AR AEROSOL 350ML

07.299.558/0001-69 F.P. GARALUZ R\$ 11,34

Marca: AIR FRESH
Fabricante: AIR FRESH
Modelo: AIR FRESH
Descrição: Desodorizador de ambientes aerossol, c/360ml.

Preço (Compras Governamentais) 2: Mediana das Propostas Finais R\$ 10,87

Órgão: PREFEITURA MUNICIPAL DE CAFELÂNDIA

Data: 07/10/2020 08:32

Objeto: Contratação de empresa especializada para registro de preços visando eventuais e futuras aquisições de material de higiene e limpeza em atendimento as secretarias do município de Cafelândia.

Modalidade: Pregão Eletrônico

SRP: SIM

Descrição: DESODORIZADOR SANITÁRIO - DESODORIZADOR PARA AMBIENTE, SPRAY, EMBALAGEM COM 360 ML, LAVANDA .

Identificação: NºPregão:702020 / UASG:987985

Lote/Item: /36

OatMat: 150224 - DESODORIZADOR SANITÁRIO , DESODORIZADOR SANITÁRIO NOME

Ata: [Link Ata](#)

Adjudicação: 14/10/2020 15:38

Homologação: 20/10/2020 08:07

Fonte: www.comprasgovernamentais.gov.br

Quantidade: 250

Unidade: Unidade

UF: PR

CNPJ RAZÃO SOCIAL DO FORNECEDOR VALOR DA PROPOSTA FINAL

20.717.789/0001-03 CARLA TREVISOL - RESTAURANTE R\$ 6,74
 * VENCEDOR *

Marca: ULTRAFRESH
Fabricante: BASTON DO BRASIL
Modelo: ULTRAFRESH
Descrição: DESODORIZADOR PARA AMBIENTE, SPRAY, EMBALAGEM COM 360 ML, LAVANDA .

18.683.835/0001-59 DELCIO DELMAR RAMBO EIRELI R\$ 15,00

Marca: superpro
Fabricante: superpro
Modelo: Não se aplica
Descrição: DESODORIZADOR PARA AMBIENTE, SPRAY, EMBALAGEM COM 360 ML, LAVANDA .

Item 7: Balde de plástico, polipropileno de alta densidade, alta resistência a impacto, paredes e fundo reforçados, alça em polipropileno, capacidade de aproximadamente 15 litros. O produto deverá ter etiqueta com a identificação, marca do fabricante e capacidade.

Preço Estimado: R\$ 10,56 (un)

Média dos Preços Obtidos: R\$ 10,56

Quantidade	Descrição	Observação
100 Unidades	Balde de plástico, polipropileno de alta densidade, alta resistência a impacto, paredes e fundo reforçados, alça em polipropileno, capacidade de aproximadamente 15 litros. O produto deverá ter etiqueta com a identificação, marca do fabricante e capacidade.	

Preço (Compras Governamentais) 1: Média das Propostas Finais

R\$ 14,43

Órgão: Companhia Aguas de Joinville

Data: 15/10/2020 14:00

Objeto: Registro de preços para aquisição de materiais de higiene, limpeza, cozinha e gêneros alimentícios..

Modalidade: Pregão Eletrônico

SRP: SIM

Descrição: BALDE - BALDES DE PLÁSTICO. OBS: COM ALÇA PLÁSTICA REFORÇADA, BORDA REFORÇADA, COM CAPACIDADE ENTRE 13 E 15 LITROS, POLIPROPILENO. TAMANHO APROXIMADO 32 CM DE DIÂMETRO X 31 CM DE ALTURA. DEVE APRESENTAR CERTIFICADO DO INMETRO. Código: 19030.

Identificação: NºPregão:1092020 / UASG:926377

Lote/Item: /12

Ata: [Link Ata](#)

Adjudicação: 27/10/2020 09:20

Homologação: 28/10/2020 09:05

Fonte: www.comprasgovernamentais.gov.br

Quantidade: 40

Unidade: Unidade

UF: SC

CNPJ	RAZÃO SOCIAL DO FORNECEDOR	VALOR DA PROPOSTA FINAL
------	----------------------------	-------------------------

21.604.118/0001-07 * VENCEDOR *	GM DISTRIBUIDORA LTDA	R\$ 8,89
------------------------------------	-----------------------	----------

Marca: JAGUAR

Fabricante: JAGUAR

Modelo: UNIDADE

Descrição: BALDES DE PLÁSTICO. OBS: COM ALÇA PLÁSTICA REFORÇADA, BORDA REFORÇADA, COM CAPACIDADE ENTRE 13 E 15 LITROS, POLIPROPILENO. TAMANHO APROXIMADO 32 CM DE DIÂMETRO X 31 CM DE ALTURA. DEVE APRESENTAR CERTIFICADO DO INMETRO. VALIDADE DA PROPOSTA 60 DIAS

26.716.048/0001-94	MAXIMA ATACADISTA EIRELI	R\$ 9,90
--------------------	--------------------------	----------

Marca: Arqplast

Fabricante: Arqplast

Modelo: Arqplast

Descrição: Balde

06.220.022/0001-43	COMERCIAL MULTVILLE LTDA	R\$ 10,50
--------------------	--------------------------	-----------

Marca: ARQPLAST

Fabricante: ARQPLAST

Modelo: C/ ALÇA

Descrição: BALDES DE PLÁSTICO. OBS: COM ALÇA PLÁSTICA REFORÇADA, BORDA REFORÇADA, COM CAPACIDADE ENTRE 13 E 15 LITROS, POLIPROPILENO. TAMANHO APROXIMADO 32 CM DE DIÂMETRO X 31 CM DE ALTURA. DEVE APRESENTAR CERTIFICADO DO INMETRO.

00.535.560/0001-40	LPK LTDA	R\$ 12,30
--------------------	----------	-----------

Marca: ARQPLAST

Fabricante: ARQPLAST

Modelo: BF15

Descrição: BALDE, PLÁSTICO, CAPACIDADE ENTRE 13 E 15 LITROS - BALDES DE PLÁSTICO. OBS: COM ALÇA PLÁSTICA REFORÇADA, BORDA REFORÇADA, COM CAPACIDADE ENTRE 13 E 15 LITROS, POLIPROPILENO. TAMANHO APROXIMADO 32 CM DE DIÂMETRO X 31 CM DE ALTURA. DEVE APRESENTAR CERTIFICADO DO INMETRO. Código: 19030.

18.683.835/0001-59	DELICIO DELMAR RAMBO EIRELI	R\$ 15,00
--------------------	-----------------------------	-----------

CNPJ RAZÃO SOCIAL DO FORNECEDOR VALOR DA PROPOSTA FINAL

Marca: DALCIN
Fabricante: DALCIN
Modelo: NÃO SE APLICA
Descrição: BALDES DE PLÁSTICO. OBS: COM ALÇA PLÁSTICA REFORÇADA, BORDA REFORÇADA, COM CAPACIDADE ENTRE 13 E 15 LITROS, POLIPROPILENO. TAMANHO APROXIMADO 32 CM DE DIÂMETRO X 31 CM DE ALTURA. DEVE APRESENTAR CERTIFICADO DO INMETRO. Código: 19030.

38.485.515/0001-00 OESTE SUL ATACADISTA DE ALIMENTOS LTDA R\$ 30,00

Marca: multicolor
Fabricante: DIVERSOS
Modelo: PRODUTOS DE HIGIENE
Descrição: BALDE

Preço (Compras Governamentais) 2: Média das Propostas Finais R\$ 6,68

Órgão: PREFEITURA MUNICIPAL DE FRANCISCO BELTRAO Data: 18/06/2020 09:12

Objeto: REGISTRO DE PREÇOS para futura e eventual aquisição de gêneros alimentícios perecíveis e não perecíveis, material de copa e limpeza para manutenção das atividades da casa apoio estabelecida em Curitiba. Modalidade: Pregão Eletrônico SRP: SIM

Descrição: BALDE DE ARMAZENAMENTO DE MATERIAL - BALDE PLÁSTICO CONFECCIONADO EM MATERIAL DE POLIPROPILENO RESISTENTE O OU POLIESTIRENO RESISTENTE, RECICLADO, ATÓXICO, CAPACIDADE PARA 15 LITROS, O BALDE DEVE SER LISO DE UMA ÚNICA COR, DEVE SER EM MATERIAL PLÁSTICO REFORÇADO, COM ALÇA EM METAL GALVANIZADO. PRODUTO DEVE SER IDENTIFICADO ATRAVÉS DE ETIQUETA CONTENDO INFORMAÇÕES NECESSÁRIAS;

Identificação: N°Pregão:752020 / UASG:987565
Lote/Item: /25
Ata: LinkAta
Adjudicação: 22/06/2020 13:11
Homologação: 05/08/2020 11:37
Fonte: www.comprasgovernamentais.gov.br
Quantidade: 12
Unidade: Unidade
UF: PR

CatMat: 55131 - BALDE DE ARMAZENAMENTO DE MATERIAL , BALDE DE ARMAZENAMENTO DE MATERIAL NOME

CNPJ RAZÃO SOCIAL DO FORNECEDOR VALOR DA PROPOSTA FINAL

12.811.487/0001-71 MULTISUL COMERCIO E DISTRIBUICAO LTDA R\$ 6,01
* VENCEDOR *

Marca: Arqplast
Fabricante: Arqplast
Modelo: balde
Descrição: BALDE PLÁSTICO CONFECCIONADO EM MATERIAL DE POLIPROPILENO RESISTENTE O OU POLIESTIRENO RESISTENTE, RECICLADO, ATÓXICO, CAPACIDADE PARA 15 LITROS, O BALDE DEVE SER LISO DE UMA ÚNICA COR, DEVE SER EM MATERIAL PLÁSTICO REFORÇADO, COM ALÇA EM METAL GALVANIZADO. PRODUTO DEVE SER IDENTIFICADO ATRAVÉS DE ETIQUETA CONTENDO INFORMAÇÕES NECESSÁRIAS;

17.992.596/0001-56 MARLUCE BEZERRA DOS SANTOS LORENCONE R\$ 6,03

Marca: ARQPLAST
Fabricante: ARQPLAST
Modelo: 15 L
Descrição: BALDE PLÁSTICO CONFECCIONADO EM MATERIAL DE POLIPROPILENO RESISTENTE O OU POLIESTIRENO RESISTENTE, RECICLADO, ATÓXICO, CAPACIDADE PARA 15 LITROS, O BALDE DEVE SER LISO DE UMA ÚNICA COR, DEVE SER EM MATERIAL PLÁSTICO REFORÇADO, COM ALÇA EM METAL GALVANIZADO. PRODUTO DEVE SER IDENTIFICADO ATRAVÉS DE ETIQUETA CONTENDO INFORMAÇÕES NECESSÁRIAS

24.411.938/0001-62 NOVA GERACAO ALIMENTOS LTDA R\$ 8,00

Marca: JUNDIAI
Fabricante: JUNDIAI
Modelo: UND
Descrição: BALDE PLÁSTICO CONFECCIONADO EM MATERIAL DE POLIPROPILENO RESISTENTE O OU POLIESTIRENO RESISTENTE, RECICLADO, ATÓXICO, CAPACIDADE PARA 15 LITROS, O BALDE DEVE SER LISO DE UMA ÚNICA COR, DEVE SER EM MATERIAL PLÁSTICO REFORÇADO, COM ALÇA EM METAL GALVANIZADO. PRODUTO DEVE SER IDENTIFICADO ATRAVÉS DE ETIQUETA CONTENDO INFORMAÇÕES NECESSÁRIAS;

Item 8: Balde de plástico, polipropileno de alta densidade, alta resistência a impacto, paredes e fundo reforçados, alça em polipropileno, capacidade de aproximadamente 25 litros. O produto deverá ter etiqueta com a identificação, marca do fabricante e cap

Preço Estimado: R\$ 38,14 (un)

Média dos Preços Obtidos: R\$ 38,14

Quantidade	Descrição	Observação
50 Unidades	Balde de plástico, polipropileno de alta densidade, alta resistência a impacto, paredes e fundo reforçados, alça em polipropileno, capacidade de aproximadamente 25 litros. O produto deverá ter etiqueta com a identificação, marca do fabricante e capacidade.	

Preço (Compras Governamentais) 1: Média das Propostas Finais

R\$ 11,42

Órgão: PREFEITURA MUNICIPAL DE CAFELÂNDIA	Data: 07/10/2020 08:32
Objeto: Contratação de empresa especializada para registro de preços visando eventuais e futuras aquisições de material de higiene e limpeza em atendimento as secretarias do município de Cafelândia.	Modalidade: Pregão Eletrônico
Descrição: BALDE DE ARMAZENAMENTO DE MATERIAL - BALDE FABRICADO EM MATERIAL PLÁSTICO, ULTRARESISTENTE, COM CAPACIDADE DE 30 LITROS, COM ALÇA	SRP: SIM
CatMet: 55131 - BALDE DE ARMAZENAMENTO DE MATERIAL , BALDE DE ARMAZENAMENTO DE MATERIAL NOME	Identificação: NºPregão:702020 / UASG:987985
	Lote/Item: /15
	Ata: Link Ata
	Adjudicação: 14/10/2020 15:38
	Homologação: 20/10/2020 08:05
	Fonte: www.comprasgovernamentais.gov.br
	Quantidade: 100
	Unidade: Unidade
	UF: PR

CNPJ	RAZÃO SOCIAL DO FORNECEDOR	VALOR DA PROPOSTA FINAL
23.551.602/0001-32	SARTHOF ELETRO E SERVICOS - EIRELI	R\$ 11,30
* VENCEDOR *		
Marca: AROPLAST		
Fabricante: AROPLAST		
Modelo: 30L		
Descrição: BALDE FABRICADO EM MATERIAL PLÁSTICO, ULTRARESISTENTE, COM CAPACIDADE DE 30 LITROS, COM ALÇA		
35.088.051/0001-00	BUGRE COMERCIAL EIRELI	R\$ 11,55
Marca: PLASNEW		
Fabricante: PLASNEW		
Modelo: PLASNEW		
Descrição: BALDE FABRICADO EM MATERIAL PLASTICO, ULTRARESISTENTE, COM CAPACIDADE DE 30 LITROS, COM ALÇA		

Preço (Compras Governamentais) 2: Média das Propostas Finais

R\$ 64,86

Órgão: FUNDO PENITENCIARIO NACIONAL DEPEN	Data: 01/09/2020 00:00
Objeto: Aquisição de materiais a serem utilizados nas aulas expositivas e práticas durante o Curso de Formação Profissional de Especialistas Federais em Assistência à Execução Penal e de Agentes Federais de Execução Penal do quadro de pessoal Departamento Penitenciário Nacional, conforme condições, quantidades e especificações estabelecidas neste Projeto Básico.	Modalidade: Dispensa de Licitação
Descrição: BALDE - BALDE, MATERIAL PLÁSTICO ATÓXICO, MATERIAL ALÇA AÇO, CAPACIDADE 30 L, COR BRANCA, CARACTERÍSTICAS ADICIONAIS TAMPA TIPO BATOQUE, FORMATO CILÍNDRICO	SRP: NÃO
CatMet: 428395 - BALDE, MATERIAL PLÁSTICO ATÓXICO, MATERIAL ALÇA AÇO, CAPACIDADE 30 L, COR BRANCA, CARACTERÍSTICAS ADICIONAIS TAMPA TIPO BATOQUE, FORMATO CILÍNDRICO	Identificação: Dispensa de Licitação Nº 18/2020 / UASG: 200326
	Lote/Item: 27/1
	Ata: N/A
	Fonte: www.comprasgovernamentais.gov.br
	Quantidade: 6
	Unidade: Unidade
	UF: DF

CNPJ	RAZÃO SOCIAL DO FORNECEDOR	VALOR DA PROPOSTA FINAL
------	----------------------------	-------------------------

000245

CA

28.128.604/0001-37 FENIX MATERIAIS DE CONSTRUCAO LTDA

R\$ 64,86

* VENCEDOR *

Marca: JAGUAR**Fabricante:** Fabricante não informado**Descrição:** BALDE, MATERIAL PLÁSTICO ATÓXICO, MATERIAL ALÇA AÇO, CAPACIDADE 30 L, COR BRANCA, CARACTERÍSTICAS ADICIONAIS TAMPA TIPO BATOQUE, FORMATO CILÍNDRICO

Item 9: Bota de segurança tipo impermeável, uso profissional, confeccionada em policloreto de vinila (PVC), cor branca, sem bico de aço, cano curto aprox. 28cm. Tamanho de 34-46

Preço Estimado: R\$ 40,28 (un)**Média dos Preços Obtidos:** R\$ 40,28

Quantidade	Descrição	Observação
200 Pares	Bota de segurança tipo impermeável, uso profissional, confeccionada em policloreto de vinila (PVC), cor branca, sem bico de aço, cano curto aprox. 28cm. Tamanho de 34-46	

Preço (Compras Governamentais) 1: Mediana das Propostas Finais**R\$ 40,33****Órgão:** PREFEITURA MUNICIPAL DE TERRA ROXA PR**Data:** 28/09/2020 09:00**Objeto:** Aquisição Eventual e Futura de Gêneros Alimentícios, Materiais de Limpeza e Materiais de Copa e Cozinha, para as diversas Secretarias do Município..**Modalidade:** Pregão Eletrônico**SRP:** SIM**Descrição:** BOTA SEGURANÇA - BOTA DE SEGURANÇA, BRANCA, TIPO IMPERMEÁVEL, USO PROFISSIONAL; CONFECCIONADA EM POLICLORETO DE VINILA (PVC) INJETADO EM UMA SÓ PEÇA; COMPRIMENTO DO CANO: 28 CM,**Identificação:** NºPregão:792020 / UASG:987921**Lote/Item:** /133**Ata:** [Link Ata](#)**Adjudicação:** 30/09/2020 15:08**Fonte:** www.comprasgovernamentais.gov.br**Quantidade:** 100**Unidade:** Par**UF:** PR

CNPJ	RAZÃO SOCIAL DO FORNECEDOR	VALOR DA PROPOSTA FINAL
------	----------------------------	-------------------------

12.811.487/0001-71	MULTISUL COMERCIO E DISTRIBUICAO LTDA	R\$ 31,97
--------------------	---------------------------------------	-----------

* VENCEDOR *

Marca: Innpro**Fabricante:** Innpro**Modelo:** Bota**Descrição:** BOTA DE SEGURANÇA, BRANCA, TIPO IMPERMEÁVEL, USO PROFISSIONAL; CONFECCIONADA EM POLICLORETO DE VINILA (PVC) INJETADO EM UMA SÓ PEÇA; COMPRIMENTO DO CANO: 28 CM,

28.719.518/0001-07	CHARLEI BONI	R\$ 32,47
--------------------	--------------	-----------

Marca: INNPRO**Fabricante:** INNPRO**Modelo:** BOTA**Descrição:** BOTA DE SEGURANÇA, BRANCA, TIPO IMPERMEÁVEL, USO PROFISSIONAL; CONFECCIONADA EM POLICLORETO DE VINILA (PVC) INJETADO EM UMA SÓ PEÇA; COMPRIMENTO DO CANO: 28 CM.

09.442.562/0001-60	LOJAO CENTRAL COMERCIO DE UTILIDADES DOMESTICAS LTDA	R\$ 33,50
--------------------	--	-----------

Marca: Kala**Fabricante:** Kala**Modelo:** seg**Descrição:** Bota de segurança, branca, tipo impermeável, uso profissional, Confeccionada em PVC injetado em uma só peça, comp. do cano: 28 cm

18.274.923/0001-05	MASTERSUL EQUIPAMENTOS DE SEGURANCA LTDA	R\$ 37,23
--------------------	--	-----------

CNPJ

RAZÃO SOCIAL DO FORNECEDOR

VALOR DA PROPOSTA FINAL

Marca: INNPRO Fabricante: INNPRO Modelo: INNPRO Descrição: BOTA DE SEGURANÇA, BRANCA, TIPO IMPERMEÁVEL, USO PROFISSIONAL; CONFECCIONADA EM POLICLORETO DE VINILA (PVC) INJETADO EM UMA SÓ PEÇA; COMPRIMENTO DO CANO: 28 CM,	36.046.750/0001-41 F G DE OLIVEIRA LTDA	R\$ 37,26
Marca: FUJIWARA Fabricante: FUJIWARA Modelo: PAR Descrição: BOTA DE SEGURANÇA, BRANCA, TIPO IMPERMEÁVEL, USO PROFISSIONAL; CONFECCIONADA EM POLICLORETO DE VINILA (PVC) INJETADO EM UMA SÓ PEÇA; COMPRIMENTO DO CANO: 28 CM,	22.906.038/0001-60 COMERCIAL TXV COMERCIO E SERVICO - EIRELI	R\$ 43,40
Marca: KADESH Fabricante: KADESH Modelo: BOTA SEGURANÇA Descrição: BOTA DE SEGURANÇA, BRANCA, TIPO IMPERMEÁVEL, USO PROFISSIONAL; CONFECCIONADA EM POLICLORETO DE VINILA (PVC) INJETADO EM UMA SÓ PEÇA; COMPRIMENTO DO CANO: 28 CM,	26.671.089/0001-01 C F ANTONELLI EIRELI	R\$ 44,00
Marca: SETE LEGUAS Fabricante: SETE LEGUAS Modelo: PAR Descrição: BOTA DE SEGURANÇA, BRANCA, TIPO IMPERMEÁVEL, USO PROFISSIONAL, CONFECCIONADA EM POLICLORETO DE VINILA (PVC) INJETADO EM UMA SÓ PEÇA; COMPRIMENTO DO CANO: 28 CM,	07.158.329/0001-24 ALTEMAR ANTONIO	R\$ 46,00
Marca: GENERICO Fabricante: GENERICO Modelo: GN Descrição: BOTA DE SEGURANÇA, BRANCA, TIPO IMPERMEÁVEL, USO PROFISSIONAL; CONFECCIONADA EM POLICLORETO DE VINILA (PVC) INJETADO EM UMA SÓ PEÇA; COMPRIMENTO DO CANO: 28 CM,	31.932.438/0001-31 V. J. R. S. EQUIPAMENTOS - EIRELI	R\$ 49,00
Marca: calfor pampeana Fabricante: calfor pampeana Modelo: BOTA DE SEGURANÇA Descrição: BOTA DE SEGURANÇA, BRANCA, TIPO IMPERMEÁVEL, USO PROFISSIONAL; CONFECCIONADA EM POLICLORETO DE VINILA (PVC) INJETADO EM UMA SÓ PEÇA; COMPRIMENTO DO CANO: 28 CM. BOTA DE SEGURANÇA, BRANCA, TIPO IMPERMEÁVEL, USO PROFISSIONAL; CONFECCIONADA EM POLICLORETO DE VINILA (PVC) INJETADO EM UMA SÓ PEÇA; COMPRIMENTO	08.084.695/0001-49 ELLEN MOALLEM & CIA LTDA	R\$ 50,00

Preço (Oompras Governamentais) 2: Média das Propostas Finais

R\$ 40,66

Órgão: PREFEITURA MUNICIPAL DE REALEZA	Data: 28/09/2020 08:30
Objeto: Contratação de empresa, para fornecimento de EPI S e materiais de uso veterinario, para atender as necessidades da Secretária Municipal de Agricultura..	Modalidade: Pregão Eletrônico
Descrição: BOTA SEGURANÇA - PAR DE BÓTAS DE SEGURANÇA, TIPO IMPERMEÁVEL DE CANO LONGO, CONFECCIONADA EM POLICLORETO DE VINILA DE ÚLTIMA GERAÇÃO (PVC) INJETADO EM UMA ÚNICA PEÇA. BRANCA	SRP: NÃO
	Identificação: NºPregão:762020 / UASG:987805
	Lote/Item: /3
	Ata: Link Ata
	Fonte: www.comprasgovernamentais.go v.br
	Quantidade: 2
	Unidade: Par
	UF: PR

000247
09

GNPJ RAZÃO SOCIAL DO FORNECEDOR VALOR DA PROPOSTA FINAL

36.929.543/0001-35 TERRAMAQ INSUMOS AGRICOLAS EIRELI R\$ 40,65

* VENCEDOR *

Marca: STIVALETTO

Fabricante: STIVALETTO

Modelo: BOTAS

Descrição: PAR DE BOTAS DE SEGURANÇA, TIPO IMPERMEÁVEL DE CANO LONGO, CONFECCIONADA EM POLICLORETO DE VINILA DE ÚLTIMA GERAÇÃO (PVC) INJETADO EM UMA ÚNICA PEÇA. BRANCA

07.296.219/0001-29 E. R. FELIX - PROD. AGROP R\$ 40,67

Marca: vonder

Fabricante: vonder

Modelo: par

Descrição: PAR DE BOTAS DE SEGURANÇA, TIPO IMPERMEÁVEL DE CANO LONGO, CONFECCIONADA EM POLICLORETO DE VINILA DE ÚLTIMA GERAÇÃO (PVC) INJETADO EM UMA ÚNICA PEÇA. BRANCA

Preço (Compras Governamentais) 3: Mediana das Propostas Finais

R\$ 43,33

Órgão: PREF.MUN.DE UBIRATA

Data: 10/09/2020 06:31

Objeto: Aquisição de ferramentas e assemelhados destinados à Secretaria de Serviços Urbanos, nas condições detalhadas no termo de referência.

Modalidade: Pregão Eletrônico

SRP: NÃO

Descrição: BOTA SEGURANÇA - BOTA SEGURANÇA, MATERIAL PVC- CLORETO DE POLIVINILA, MATERIAL SOLA BORRACHA ANTIDERRAPANTE, COR BRANCA, TAMANHO SOB MEDIDA, TIPO CANO LONGO, TIPO USO APICULTURA

Identificação: NºPregão:982020 / UASG:987933

Lote/Item: /4

Ata: [Link Ata](#)

Adjudicação: 11/09/2020 11:49

Homologação: 14/09/2020 09:15

Fonte: www.comprasgovernamentais.gov.br

Quantidade: 30

Unidade: Par

UF: PR

GNPJ RAZÃO SOCIAL DO FORNECEDOR VALOR DA PROPOSTA FINAL

04.672.367/0001-02 N. A. CUSTODIO COELHO E CIA LTDA R\$ 43,33

* VENCEDOR *

Marca: VULCABRAS

Fabricante: VULCABRAS

Modelo: VULCABRAS

Descrição: Bota de borracha, forrada, cano alto tamanho, 36 a 42, para proteção dos membros inferiores nos trabalhos em lugares úmidos e lamacentos. (Conforme código compras governamentais nº 464769)

26.469.541/0001-57 SUL.COM ATACADO E VAREJO LTDA R\$ 43,33

Marca: CARTOM

Fabricante: CARTOM

Modelo: CARTOM

Descrição: Bota de borracha, forrada, cano alto tamanho, 36 a 42, para proteção dos membros inferiores nos trabalhos em lugares úmidos e lamacentos. (Conforme código compras governamentais nº 464769)

27.381.767/0002-45 HENFER SERVICOS DE PINTURA DE EDIFICIOS, MONTAGEM, INSTALACAO DE EQUIPAMENTOS DE ILUMINACAO, PODE DE ARVORE E OUTROS EIRELI R\$ 45,00

Marca: kala

Fabricante: kala

Modelo: kala

Descrição: BOTA SEGURANÇA, MATERIAL PVC- CLORETO DE POLIVINILA, MATERIAL SOLA BORRACHA ANTIDERRAPANTE, COR BRANCA, TAMANHO SOB MEDIDA, TIPO CANO LONGO, TIPO USO APICULTURA

Preço (Compras Governamentais) 4: Média das Propostas Finais

R\$ 36,81

38 / 285

Órgão: PREF.MUN.DE UBIRATA**Data:** 09/09/2020 08:32**Objeto:** Aquisição de materiais de limpeza, higiene e consumo para abastecer as unidades de saúde do município de Ubiratã.**Modalidade:** Pregão Eletrônico**SRP:** NÃO**Descrição:** **BOTA SEGURANÇA** - Bota de segurança tipo impermeável, de uso profissional, confeccionada em PVC, injetado em uma só peça. Vantagens: produto leve, resistente e solado antiderrapante, comprimento do cano 28,5cm. Numeração de 33 a 46.**Identificação:** N°Pregão:972020 / UASG:987933**Lote/Item:** /28**Ata:** [Link Ata](#)**Fonte:** www.comprasgovernamentais.gov.br**Quantidade:** 35**Unidade:** Par**UF:** PR

CNPJ	RAZÃO SOCIAL DO FORNECEDOR	VALOR DA PROPOSTA FINAL
12.811.487/0001-71 * VENCEDOR *	MULTISUL COMERCIO E DISTRIBUICAO LTDA	R\$ 31,99
Marca: INNPRO Fabricante: INNPRO Modelo: BOTA Descrição: Bota de segurança tipo impermeável, de uso profissional, confeccionada em PVC, injetado em uma só peça. Vantagens: produto leve, resistente e solado antiderrapante, comprimento do cano 28,5cm. Numeração de 33 a 46.		
37.619.360/0001-86	HELBERTH RAMOS VIEIRA 10592764613	R\$ 32,01
Marca: EVA PLUS Fabricante: EVA PLUS Modelo: EVA PLUS Descrição: BOTA DE SEGURANÇA TIPO IMPERMEAVEL, DE USO PROFISSIONAL, CONFECCIONADA EM PVC, INJETADO EM UMA SÓ PEÇA. VANTAGENS: PRODUTO LEVE, RESISTENTE E SOLADO ANTIDERRAPANTE, COMPRIMENTO DO CANO 28,5CM. NUMERAÇÃO DE 33 A 46.		
36.046.750/0001-41	F.G DE OLIVEIRA LTDA	R\$ 32,86
Marca: VULCABRAS Fabricante: VULCABRAS Modelo: PAR Descrição: Bota de segurança tipo impermeável, de uso profissional, confeccionada em PVC, injetado em uma só peça. Vantagens: produto leve, resistente e solado antiderrapante, comprimento do cano 28,5cm. Numeração de 33 a 46.		
31.314.488/0001-55	AR LIMP - COMERCIO E SERVICOS DE HIGIENE E LIMPEZA LTDA.	R\$ 34,84
Marca: VULCABRAS Fabricante: VULCABRAS Modelo: VULCABRAS Descrição: Bota de segurança tipo impermeável, de uso profissional, confeccionada em PVC, injetado em uma só peça. Vantagens: produto leve, resistente e solado antiderrapante, comprimento do cano 28,5cm. Numeração de 33 a 46. (Código do produto no Compras Governamentais 150242)		
07.299.558/0001-69	F.P. GARALUZ	R\$ 34,84
Marca: VULCABRAZ Fabricante: VULCABRAZ Modelo: VULCABRAZ Descrição: Bota de segurança tipo impermeável, de uso profissional, confeccionada em PVC, injetado em uma só peça. Vantagens: produto leve, resistente e solado antiderrapante, comprimento do cano 28,5cm. Numeração de 33 a 46. (Código do produto no Compras Governamentais 150242)		
22.932.358/0001-95	J M DE SOUZA - COMERCIO DE ALIMENTOS	R\$ 36,57
Marca: VULCABRAS Fabricante: VULCABRAS Modelo: PAR Descrição: Bota de segurança tipo impermeável, de uso profissional, confeccionada em PVC, injetado em uma só peça. Vantagens: produto leve, resistente e solado antiderrapante, comprimento do cano 28,5cm. Numeração de 33 a 46.		
24.109.432/0001-01	PATRICIA CRISTINA DAMASCENO 04594625630	R\$ 37,03
Marca: Innpro Fabricante: Innpro Modelo: Unico Descrição: Bota de segurança tipo impermeável, de uso profissional, confeccionada em PVC, injetado em uma só peça. Vantagens: produto leve, resistente e solado antiderrapante, comprimento do cano 28,5cm. Numeração de 33 a 46.		
81.746.422/0001-02	SOUZA RAMOS DISTRIBUIDORA DE MAT DE LIMPEZA LTDA	R\$ 38,00

CNPJ	RAZÃO SOCIAL DO FORNECEDOR	VALOR DA PROPOSTA FINAL
Marca: VULCABRAS Fabricante: VULCABRAS Modelo: UNIDADE Descrição: BOTA DE BORRACHA TIPO GALOCHA		
09.442.562/0001-60	LOJAO CENTRAL COMERCIO DE UTILIDADES DOMESTICAS LTDA	R\$ 40,00
Marca: Kala Fabricante: Kala Modelo: prof Descrição: Bota de segurança tipo impermeável, de uso profissional, confeccionada em PVC, injetado em uma só peça. Vantagens: produto leve, resistente e solado antiderrapante, comprimento do cano 28,5cm, Numeração de 33 a 46.		
09.084.695/0001-49	ELLEN MOALLEM & CIA LTDA	R\$ 50,00
Marca: calfor pampeana Fabricante: calfor pampeana Modelo: Bota de segurança Descrição: Bota de segurança tipo impermeável, de uso profissional, confeccionada em PVC, injetado em uma só peça. Vantagens: produto leve, resistente e solado ventiderrapante, comprimento do cano 28,5cm, Numeração de 33 a 46. (Código do produto no Compras Governamentais 150242)		

Item 10: Carrinho para limpeza com kit Funcional, com rodinhas. Medidas aproximadas 116 cm comprimento x 57 cm largura x 100 cm altura, peso aproximado 18 k. Acompanha: 01 Carro Funcional + 01 (um) Balde Espremedor 30 litros + 01 (um) Conjunto Mop Líquido (01)

Preço Estimado: R\$ 1.036,58 (un) **Média dos Preços Obtidos:** R\$ 1.036,58

Quantidade	Descrição	Observação
10 Kits	Carrinho para limpeza com kit Funcional, com rodinhas. Medidas aproximadas 116 cm comprimento x 57 cm largura x 100 cm altura, peso aproximado 18 k. Acompanha: 01 Carro Funcional + 01 (um) Balde Espremedor 30 litros + 01 (um) Conjunto Mop Líquido (01) Cabo em Alumínio + 01 Haste + 01 Refil Mop Líquido g) + 01 (uma) Placa de Sinalização Piso Molhado + 01 (uma) Pá Coladora Pop + 01 (um) Conjunto Mop Pó (01 Cabo em Alumínio + 01 Armação + 01 Refil Mop Pó).	

Preço (Compras Governamentais) 1: Média das Propostas Finais **R\$ 1.036,58**

Órgão: GOVERNO DO ESTADO DE RONDONIA
 PREFEITURA MUNICIPAL DE BURITIS

Objeto: Aquisição de equipamentos e material permanente.

Descrição: **MESA MICROCOMPUTADOR** - Carro para material de Limpeza
 Especificações mínimas: Material de confecção em polipropileno com saco de vinil contendo kit com Mops líquido e pó; Placa sinalizadora; Pá e balde espremedor. Discriminação detalhada dos itens: - 01 Carrinho funcional de limpeza medindo 1040 mm de altura X 545 mm de largura X 1240 mm de profundidade - 01 Balde espremedor para duas águas medindo 960 mm de altura X 425 mm de largura X 600 mm de profundidade. - 01 Pá plástica para lixo medindo 935 mm de altura X 300 mm de Largura X 280 de profundidade. - 01 Placa de sinalização piso molhado: medidas placa fechada 665 mm de altura X 270 mm de largura X 25 mm de profundidade. Medidas placa aberta 645 mm de altura X 270 de largura X 310 de profundidade. - 01 Conjunto Mop Pó com cabo de 60 cm em alumínio medindo 1500 mm de altura X 650 mm de largura X 170 mm de profundidade. - 01 Conjunto Mop Úmido de 320 g cru com cabo de alumínio medindo 1500 mm de altura X 380 mm de largura X 180 mm de profundidade.

CatMat: 24562 - MESA MICROCOMPUTADOR, MESA MICROCOMPUTADOR NOME

Data: 21/07/2020 10:01
Modalidade: Pregão Eletrônico
SRP: NÃO
Identificação: NºPregão:862020 / UASG:452286
Lote/Item: /3
Ata: [Link Ata](#)
Adjudicação: 31/07/2020 09:54
Homologação: 20/08/2020 10:03
Fonte: www.comprasgovernamentais.gov.br
Quantidade: 3
Unidade: Unidade
UF: RO

CNPJ	RAZÃO SOCIAL DO FORNECEDOR	VALOR DA PROPOSTA FINAL
20.795.155/0001-79	INFANTARIA COMERCIAL EIRELI	R\$ 980,87
* VENCEDOR *		