

# **CONIMS**

## **Consórcio Intermunicipal de Saúde**

**PROCESSO Nº  
142/2020**

**SETOR: LICITAÇÃO**

**MODALIDADE: PREGÃO ELETRÔNICO  
Nº 037/2020**

**OBJETO:** Aquisição de aparelhos e equipamentos médicos, hospitalares, odontológicos, de informática, eletroeletrônicos e móveis hospitalares em geral; conforme condições, quantidades e exigências estabelecidas neste edital e seus anexos.

São **PARTICIPANTES** desta licitação compartilhada os municípios consorciados ao CONIMS: Bom Sucesso do Sul/PR, Campo Êre/SC, Irati/SC, Novo Horizonte/SC, São Lourenço do Oeste/SC, Saudade do Iguaçu/PR e Sulina/PR.

**VOLUME II**

Item 03

000258

23/10/2020

Ar-Condicionado Piso Teto Inverter Trane 18.000 Btus Quente/Frio 220v Monofásico 4MXX6518G1000AA - 18000 BTU's - Piso/Teto

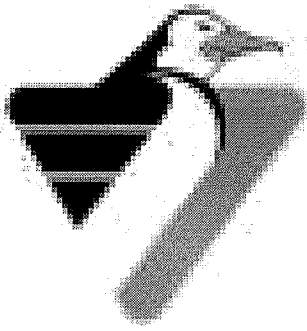

# VITOR

## Ar Condicionado

(<https://www.vitorarcondicionado.com.br/>)

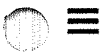

Televendas  
51 3561-7876  
51 3561-2534

**MINHA CONTA** ([HTTPS://WWW.VITORARCONDICIONADO.COM.BR/CUSTOMER/](https://www.vitorarcondicionado.com.br/customer/))



fale

conosco

([https://www.vitorarcondicionado.com.br/fale-](https://www.vitorarcondicionado.com.br/fale-conosco)

**OFERTAS** ([HTTPS://WWW.VITORARCONDICIONADO.COM.BR/OFFERTAS.HTML](https://www.vitorarcondicionado.com.br/ofertas.html)) **HIGH-WALL** ([HTML](#)) **SPLIT INVERTER** ([HTTPS://](#)

Ar Condicionado (<https://www.vitorarcondicionado.com.br/>)

→ Piso/Teto (<https://www.vitorarcondicionado.com.br/ar-split-piso-teto.html>)

→ 18000 BTU's (<https://www.vitorarcondicionado.com.br/ar-split-piso-teto/18000-btus.html>)

→ **AR-CONDICIONADO PISO TETO INVERTER TRANE 18.000 BTUS QUENTE/FRIO 220V MONOFÁSICO 4MXX6518G1000AA**

Split Inverter

### Ar-Condicionado Piso Teto Inverter Trane 18.000 Btus Quente/Frio 220v Monofásico 4MXX6518G1000AA

Código: 5569

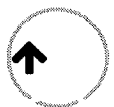

(<https://wa.me>)

**INSTALE COM  
NOSSA EQUIPE  
AUTORIZADA**

**PRESEERVE A  
GARANTIA DO  
EQUIPAMENTO**

**PARCELE O VALOR  
DA INSTALAÇÃO  
JUNTO COM O  
EQUIPAMENTO**

R\$5.299,00

10x de R\$ 529,90 sem juros

**GANHE 3% OFF**

R\$5.140,03 à vista no boleto

VER OPÇÕES DE PARCELAMENTO



**COMPRAR**



COMPRA SEGURA



**GARANTIMOS O MELHOR PREÇO  
COBRIMOS A OFERTA DA CONCORRÊNCIA**

**ENTRE EM  
CONTATO CONOSCO**

FRETE E PRAZO DE ENTREGA

Digite seu CEP

## DESCRIÇÃO DO PRODUTO

### Split Teto Inverter | Quente e Frio | Trane

O Split Teto Inverter Trane possui os mais altos índices de eficiência energética do mercado, com SEER de até 20 BTU/W.h - coeficiente que reflete a eficiência energética sazonal de um equipamento de ar condicionado. Todas as capacidades possuem selo Procel A.

Além disso, possuem um design único, diferenciado e características inovadoras que facilitam a instalação, manutenção e operação simplificada dos equipamentos.

O Split Teto Inverter Trane também já sai de fábrica com o refrigerante ecológico R-410A, atóxico, não inflamável e não prejudicial a camada de ozônio.



## CONHEÇA ALGUMAS DAS PRINCIPAIS CARACTERÍSTICAS:

Alta eficiência energética em todas as capacidades, com selo Procel A;

Proteção adicional contra corrosão do tipo "blue fin" nas aletas do condensador;  
Facilidade de instalação com carga de gás de fábrica para até 7,5 metros de linha;

As unidades evaporadoras podem ser instaladas tanto no teto quanto no piso;  
Distribuição de ar otimizada através do controle total do fluxo de ar com swing automático vertical e horizontal;  
Condensadora universal com descarga horizontal pode ser conectada a unidades tipo Cassete ou unidades tipo Duto;  
Serpentina de Cobre.

**Confira as vantagens deste produto**

## INFORMAÇÕES TÉCNICAS

GTIN	---
Voltagem	220V
Ciclo	Quente / Frio
Tipo de Gás	R410A - Ecológico
Classificação Energética/Inmetro	A
Garantia do Produto	---
Medida Evaporadora (int.) (LxAxP):	1000x230x680
Medida Condensadora (ext.) (LxAxP):	860x345x550
Quantidade de BTU`s	18000
Peso Líquido Evaporadora (int.) (Kg.)	26
Peso Líquido Condensadora (ext.) (Kg.)	35
Referência Evaporadora (int.)	4MXX6518G1000AA
Referência Condensadora (ext.)	4TXK6518G1000AA
Tipo	Inverter
Tipo de Condensador	Horizontal
Consumo Aproximado de Energia	---
Vazão de Ar	14,66
Fabricante	Trane <a href="https://wa.me"> (https://wa.me</a>
Eficiência Energética EER(W/W)	3,27

000261  
6.

23/10/2020

Ar-Condicionado Piso Teto Inverter Trane 18.000 Btus Quente/Frio 220v Monofásico 4MXX6518G1000AA - 18000 BTU's - Piso/Teto

Controle Remoto Iluminado	Sim
Cor da Evaporadora	---
Regula Velocidade de Ventilação	Sim
Sleep	Sim
Swing	Sim
Turbo	Sim
Filtro Anti-Bactéria	Não
Desumidificação	Não
Indicador de Temperatura na Evaporadora	Não
Tubulação (Bitolas)	---

## VOCÊ VAI SE INTERESSAR



(<https://wa.me>)

000262  
6

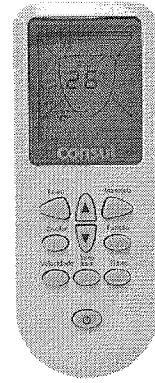

Controle para Ar Condicionado Midea até 30000 Btus

Controle para Ar Condicionado Consul até 30000 Btus

Por: R\$ 165,00

10x de R\$ 16,50 sem juros

Ou: R\$ 160,05 à vista no boleto

Por: R\$ 165,00

10x de R\$ 16,50 sem juros

Ou: R\$ 160,05 à vista no boleto

(<https://www.vitorarcondicionado.com.br/control-para-ar-condicionado-midea-ate-30000-btus.html>)

(<https://www.vitorarcondicionado.com.br/control-para-ar-condicionado-consul-ate-30000-btus.html>)

## NOSSAS MARCAS



(<https://www.vitorarcondicionado.co>) (<https://www.vitorarcondicionado.co>) (<https://www.vitorarcondicionado.co>) (<https://www.vitorarcondicionado.co>)

**Springer**



**Midea**



(<https://wa.me>)

Item 03

23/10/2020

Ar Condicionado Split Piso Teto Inverter Trane 18000 Btus Quente/frio 220V Monofasico 4MXX6518G1000AA | CentralAr.Com

# CentralAr.com

000263

 Carrinho

 Bem vindo!  
[Entre ou cadastre-se >](#)

Home > Ar Condicionado Split Piso Teto > 18000BTUs > Ar Condicionado Split Piso Tet...

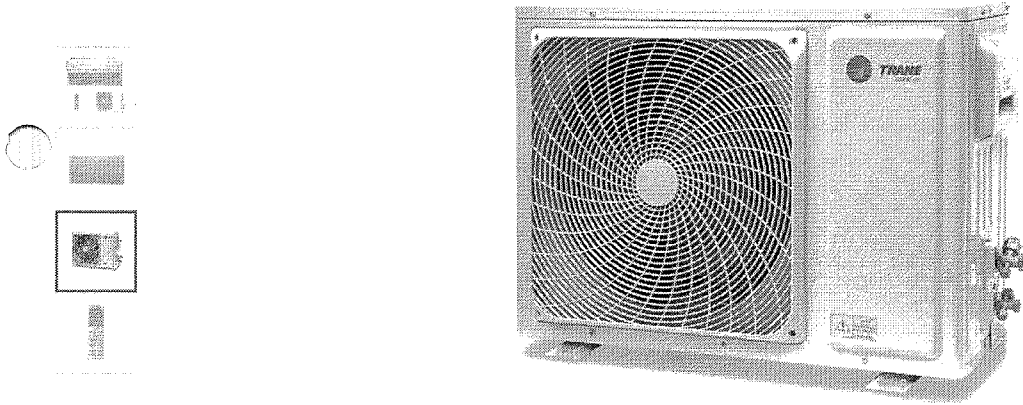

## Ar Condicionado Split Piso Teto Inverter Trane 18000 Btus Quente/frio 220V Monofasico 4MXX6518G1000AA

Modelo/Família: 18000

Código do produto: 2449

0,00 de  (0)

De R\$ 7.399,00 Por R\$ 6.599,00 à prazo.

em até 10x de R\$ 659,90

# R\$ 6.269,05

(à vista no boleto)

5% DE DESCONTO

[VER PARCELAS >](#)

Calcular frete:

Digite o CEP de entrega

Não sei meu CEP

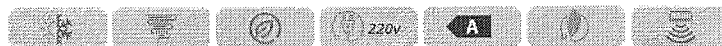

OFERTAS ESPECIAIS

Ar condicionado split piso teto Trane com economia e qualidade é na CentralAr.com. Aqui você compra com 5% de desconto no boleto à vista!

**Informações do produto** | Características técnicas | Dimensões | Manuais

• Quais as...  
Quando se...  
soluções c...

www.centralar.com.br está solicitando:

Mostrar notificações

Powered by Linx Digital

garante também a

AGORA NÃO

PERMITIR

função timer para sua maior comodidade e praticidade, assim você consegue programar o desligamento do aparelho quando quiser. A operação silenciosa dos aparelhos Split Teto cria um ambiente confortável e produtivo. Por isso, ele é ideal para empresas, comércios, auditórios e igrejas.

#### • Função Sleep

Com a função Sleep o Split Piso Teto Trane proporciona uma noite de sono mais confortável, pois permite uma programação para que o aparelho seja desligado ou para que a temperatura seja aumentada ou diminuída no momento certo.

#### • Função Swing

Com a Função Swing você tem a possibilidade de controle da aleta externa horizontal do seu aparelho, ou seja, se você deseja que a aleta externa que direciona o ar fique em movimento, basta ativar a função swing do seu aparelho no controle remoto, sensacional, não é mesmo?

#### • Quais as vantagens da serpentina de cobre?

O ar condicionado Split Piso Teto Trane são feitos com materiais de qualidade, por isso, têm serpentinas com tubos em 100% cobre com ranhuras internas que melhoram a condutividade térmica, promovendo uma eficiência de 20% a 30% maior do que splits com tubos lisos. A durabilidade do produto também é muito superior comparada com as serpentinas de alumínio.

000264  
6

### Avaliações do produto

A Trustvox certifica que a nota média da loja é:

**4.7** /5  
NOTA DA LOJA



Baseado em 10770 avaliações



Esta loja se preocupa tanto com você consumidor que contratou uma empresa independente para auditar as avaliações da loja. Legal, né? :)

### Perguntas e respostas

Você tem alguma pergunta?

Escreva uma pergunta...

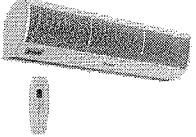
### Aproveite e compre junto

Lançamento	Lançamento	Lançamento
		
<p>Cortina de Ar Springer 220v c/ Controle Remoto 90CM ACF0955</p> <p>★★★★★ (50)</p> <p><b>R\$ 521,55 no boleto</b> 10x de R\$ 54,90 no cartão</p>	<p>Cortina De Ar C/ Controle Remoto Elgin 90cm 220V Monofasico 45CAD3009002</p> <p>★★★★★ (6)</p> <p><b>R\$ 597,55 no boleto</b> 10x de R\$ 62,90 no cartão</p>	<p>Cortina de Ar C/ Controle Remoto Agratto 120CM 220V Monofasico CAR12-02</p> <p>★★★★★ (12)</p> <p><b>R\$ 615,60 no boleto</b> 10x de R\$ 64,80 no cartão</p>

www.centralar.com.br está solicitando:

🔔 Mostrar notificações

Powered by Livy Digital

AGORA NÃO





# LEVEROS



Home [Climatização](#) [Ar Condicionado](#) [Split Parede](#) [Piso Teto](#) [30.000 A 48.000 BTUs](#)

## Ar-Condicionado Split Piso Teto Inverter Trane 36.000 Btus Quente/Frio 220v Monofásico

Modelo  Código de Referência



- Capacidade (BTU/h) 36.000 BTUs
- Sistema de Fase Sistema Monofásico
- Classificação Energética Classe A
- R410-A Gás Ecológico
- Tecnologia Inverter
- Voltagem 220V - Monofásico

☆☆☆☆☆ (Avalie agora!)

### Voltagem

220V - Monofásico

### Capacidade (BTU/h)

12.000 BTUs

36.000 BTUs

60.000 BTUs

### Ciclo

Frio

Quente e Frio

Por R\$ 8.799,00  
10x de R\$ 879,90

à vista no boleto  
**R\$ 8.535,03**  
Economia de R\$ 263,97

Opções de Parcelamento

Calcule o frete

informe seu CEP

Calcular

[Não sei meu CEP](#)

DESCRIÇÃO DO PRODUTO

ESPECIFICAÇÕES TÉCNICAS

GARANTIA

SERVIÇO DE INSTALAÇÃO

INFORMAÇÕES ADICIONAIS

AVALIAÇÃO

## Split Teto Inverter | Quente e Frio | Trane

O Split Teto Inverter Trane possui os mais altos índices de eficiência energética do mercado, com SEER de até 20 BTU/W.h - coeficiente que reflete a eficiência energética sazonal de um equipamento de ar condicionado. Todas as capacidades possuem selo Procel A.

Além disso, possuem um design único, diferenciado e características inovadoras que facilitam a instalação, manutenção e operação simplificada dos equipamentos.

O Split Teto Inverter Trane também já sai de fábrica com o refrigerante ecológico R-410A, atóxico, não inflamável e não prejudicial a camada de ozônio.

### Conheça algumas das principais características:

- Alta eficiência energética em todas as capacidades, com selo Procel A;
- Proteção adicional contra corrosão do tipo "blue fin" nas aletas do condensador;
- Facilidade de instalação com carga de gás de fábrica para até 7,5 metros de linha;
- As unidades evaporadoras podem ser instaladas tanto no teto quanto no piso;
- Distribuição de ar otimizada através do controle total do fluxo de ar com swing automático vertical e horizontal;
- Condensadora universal com descarga horizontal pode ser conectada a unidades tipo Cassete ou unidades tipo Duto;
- Serpentina de Cobre.

- Instalação não inclusa!

## Opiniões sobre o produto

Este produto ainda não possui avaliação

escrever avaliação...

## QUEM VIU, VIU TAMBÉM

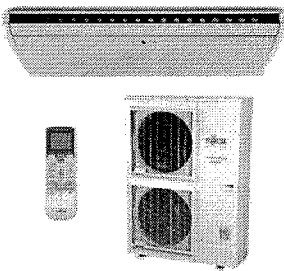

**Ar Condicionado Split Piso Teto Inverter Fujitsu 42.000 BTUs Quente/Frio 220V Monofásico**

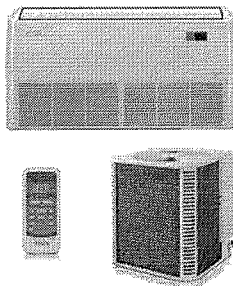

**Ar-Condicionado Split Piso Teto Inverter Elgin 36.000 BTUs Só Frio 220V Monofásico**

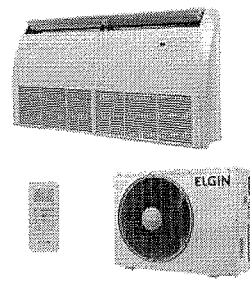

**Ar-Condicionado Split Piso Teto Eco Elgin 30.000 BTUs Só Frio 220V Monofásico**

**Ar-Condicionado Split Piso Teto Inverter Elgin 220V Monofásico**

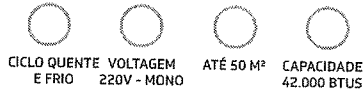

Por R\$ 11.299,00  
ou 10x de R\$ 1.129,90



De R\$ 7.699,00  
Por R\$ 7.499,00  
ou 10x de R\$ 749,90

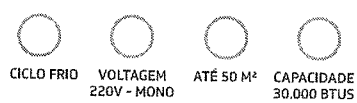

Por R\$ 4.899,00  
ou 10x de R\$ 489,90



Por R\$ 1  
ou 10x de

Cadastre-se para receber as novidades,  
as melhores ofertas e conteúdos exclusivos

Digite seu nome

Digite seu e-mail

Enviar

### Mais Buscados

[Ar-Condicionado Split](#) | [Ar-Condicionado Inverter](#) | [Ar-Condicionado Multi Split](#) | [Ar-Condicionado Janela](#) | [Ar-Condicionado Piso Teto](#) | [Ar-Condicionado Cassete](#) | [Split Duto](#) | [Energia Solar](#) | [Instalação Leveros](#) | [Limpeza de Ar-Condicionado](#) | [Automação Residencial](#) | [Freezer](#) | [Frigobar](#) | [Adega de Vinho](#) | [Cervejeira](#) | [Simulador de BTUs](#) | [Simulador de Aquecimento](#) | [Ofertas](#)

## LEVEROS

Atendimento  
0800 770 4885

Horário de Atendimento:  
Seg a Sex das 8h às 18h\*

\*exceto feriados

### Institucional

[Quem somos](#)  
[Loja São Paulo](#)  
[Nossas lojas](#)  
[Trabalhe conosco](#)  
[Código de Conduta](#)

### Central de Ajuda

[Segurança e Privacidade](#)  
[Política de Entrega](#)  
[Política de Instalação](#)  
[Política de Limpeza](#)  
[Trocas e Devoluções](#)  
[Política de Outlet](#)  
[Retira na Loja](#)

### Serviços

[Instalação](#)  
[Limpeza](#)

### Soluções e Parcerias

[Energia Solar](#)  
[Automação Residencial](#)  
[Móveis](#)  
[Seja um revendedor](#)  
[Seja um instalador](#)  
[Leveros Integra](#)

### Formas de pagamento



### Reconhecimento



### Segurança



Item 04

000268  
b.

23/10/2020

Ar Condicionado Split Fujitsu Piso Teto 36000 Btu/h Quente Frio Inverter 220v - ambientair



 (/checkout/#/cart)

A Primeira em Climatização  
(/)



Digite Aqui 

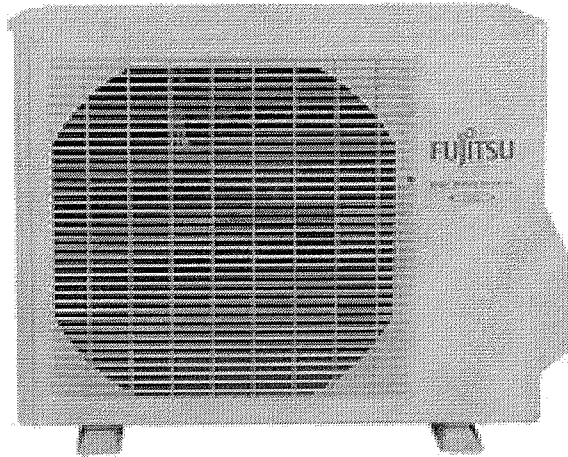
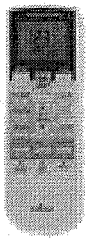
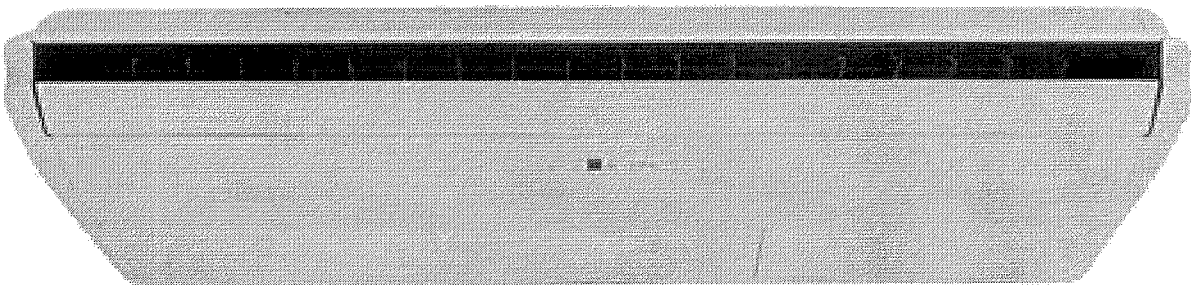

(<https://ambientair.vteximg.com.br/arquivos/ids/155961-1000-1000/image-6d9fc5b80eb94cd7a2ce09718f7a875c.jpg?v=636536109176330000>)

Ajuda

<https://www.ambientair.com.br/ar-condicionado-split-fujitsu-piso-teto-36000-btu-h-quente-frio-inverter-220v-196/p>

## Ar Condicionado Split Fujitsu Piso Teto 36000 Btu/h Quente Frio Inverter 220v

Ref.: 11148

Vendedor: Clima Rio (/seller-info?sellerId=climario)

À vista

**8.477,79**

ou 12x de R\$ 743,66

8.923,92

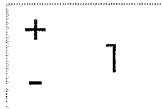

COMPRAR (/CHECKOUT/CART/ADD?  
SKU=196&QTY=1&SELLER=CLIMARIO&REDIRECT=TRUE&



Tweet (<https://twitter.com/share>)

### DESCRIÇÃO

#### Modo Econômico

Restringe o limite máximo da operação atual e a executa com o consumo de energia reduzido.

#### Inverter

Tecnologia que resulta em economia de até 40% na conta de luz.

#### Oscilação Horizontal e Vertical

Oscilação complexa das aletas permite que as mesmas oscilem automaticamente em ambas as direções, horizontal e vertical.

#### Controle I-PAM

Modulação de amplitude de pulso inteligente de alta performance.

#### Sleep Timer

O microprocessador altera automática e gradualmente a temperatura da sala para permitir um sono confortável.

#### Indicação Limpeza de Filtro

Indica a necessidade de limpeza do filtro, através de um led em seu evaporador.

#### Controle com Display Digital

Exibe o modo de operação, a temperatura desejada e ainda um relógio de fácil leitura.

#### Controle V-PAM

A tecnologia V-PAM faz o compressor mais potente e eficiente.

#### Reinício Automático

<https://www.ambientair.com.br/ar-condicionado-split-fujitsu-piso-teto-36000-btu-h-quente-frio-inverter-220v-196/p>



No caso de falta temporária de energia, o ar condicionado reiniciará automaticamente no mesmo modo operacional de antes, tão logo o fornecimento de energia seja restabelecido.

## Garantia

A FUJITSU GENERAL DO BRASIL LTDA, aqui denominada "FUJITSU", através de suas revendas autorizadas e assistências técnicas credenciadas, concede garantia sobre qualquer vício ou defeito de fabricação dos condicionadores de ar da marca FUJITSU, conforme os prazos e condições deste Certificado de Garantia.

Para validade da garantia, os condicionadores de ar da marca FUJITSU devem ser instalados, obrigatoriamente, por uma assistência técnica credenciada da FUJITSU, de acordo com o respectivo Manual de Instalação do produto, devendo o produto ser utilizado/operado conforme o Manual de Instruções.

O prazo de garantia contratual é de 12 (doze) meses tanto para o compressor quanto para as demais peças e componentes, estando incluído nesse prazo o período da garantia legal que corresponde aos primeiros 90 (noventa) dias contados a partir da data de emissão da nota fiscal de compra do produto.

Os prazos de garantia são contados a partir da data de emissão da nota fiscal de compra do produto, que deverá conter o nome do consumidor e a especificação do modelo e características do produto. A validade da garantia está vinculada às condições deste Certificado de Garantia, especialmente com relação à instalação do produto por uma assistência técnica credenciada.

Para mais informações: <http://www.fujitsu-general.com/shared/br/pdf-fcbr-certificado-de-garantia-02.pdf>

## ESPECIFICAÇÕES

### Características

#### **Voltagem**

220v

#### **Ciclo**

Quente/Frio

A FUJITSU GENERAL DO BRASIL LTDA, aqui denominada "FUJITSU", através de suas revendas autorizadas e assistências técnicas credenciadas, concede garantia sobre qualquer vício ou defeito de fabricação dos condicionadores de ar da marca FUJITSU, conforme os prazos e condições deste Certificado de Garantia.

Para validade da garantia, os condicionadores de ar da marca FUJITSU devem ser instalados, obrigatoriamente, por uma assistência técnica credenciada da FUJITSU, de acordo com o respectivo Manual de Instalação do produto, devendo o produto ser utilizado/operado conforme o Manual de Instruções.

O prazo de garantia contratual é de 12 (doze) meses tanto para o compressor quanto para as demais peças e componentes, estando incluído nesse prazo o período da garantia legal que corresponde aos primeiros 90 (noventa) dias contados a partir da data de emissão da nota fiscal de compra do produto. Os prazos de garantia são contados a partir da data de emissão da nota fiscal de compra do produto, que deverá conter o nome do consumidor e a especificação do modelo e características do produto. A validade da garantia está vinculada às condições deste Certificado de Garantia, especialmente com relação à instalação do produto por uma assistência técnica credenciada.

#### **Garantia do Fornecedor**

Para mais informações: <http://www.fujitsu-general.com/shared/br/pdf-fcbr-certificado-de-garantia-02.pdf>



QUEM VIU, VIU TAMBÉM

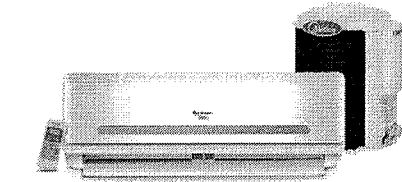
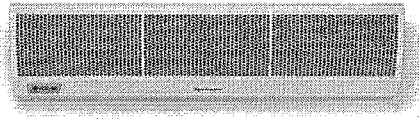

(<https://www.ambientair.com.br/cortina-de-ar-springer-090cm---220v-226/p>)

(<https://www.ambientair.com.br/ar-condicionado-split-springer-midea-30-000-btu-h-quente-frio-r-410a-42maqa30s5-347/p>)

Cortina de ar springer 0,90cm - 220v  
(<https://www.ambientair.com.br/cortina-de-ar-springer-090cm---220v-226/p>)

R\$ 468,99  
ou 12x de R\$ 39,08

Ar Condicionado Split Springer Midea  
30.000 BTU/h Quente Frio R-410A  
42MAQA30S5  
(<https://www.ambientair.com.br/ar-condicionado-split-springer-midea-30-000-btu-h-quente-frio-r-410a-42maqa30s5-347/p>)  
ou 12x de R\$ 362,41

O QUE DIZEM SOBRE MIM

Opinião dos consumidores:

Média de avaliações: ☆☆☆☆☆ *Avalie*

- ★★★★★
- ★★★★☆
- ★★★☆☆
- ★★☆☆☆
- ★☆☆☆☆

Avalie este Produto ☆☆☆☆☆

Tenho interesse

Não tenho interesse

Já tenho esse produto

Publique sua opinião  
(<https://www.ambientair.com.br/login-ReturnUrl=%2far-condicionado->



Fundada em 1.975, na cidade do Rio de Janeiro, a Ambient Air iniciou suas atividades com a finalidade de instalar um produto inovador à época: o Split da marca Philco. Com isso tornou-se pioneira em instalação de Splits no Brasil.

Por consequência se desenvolveu e consolidou-se no mercado como uma das maiores empresas no setor de Climatização, com atuação em projetos, instalações e manutenção de sistemas centrais de ar condicionado.

Leia mais... (/institucional/quem-somos)

Ajuda

Institucional

Dúvidas frequentes (/institucional/duvidas-frequentes)

Quem somos (/institucional/quem-somos)

Entregas e fretes (/institucional/entregas-e-fretes)

Política de privacidade (/institucional/politica-de-privacidade)

Pagamentos (/institucional/pagamentos)

Portfólio  
(<https://drive.google.com/file/d/1BbLuzq2E1OtMvNcR2qxTJaQKvo3LNaC5/>)

Troca, devolução e cancelamento (/institucional/troca-devolucao-e-cancelamento)

Fale conosco (/institucional/fale-conosco)

Central de atendimento (/institucional/central-de-atendimento)

Trabalhe conosco (/institucional/trabalhe-conosco)

## Formas de Pagamento



## Segurança



Powered by



Developed By



(<http://www.frncomunicacao.com.br>)



23/10/2020

Ar Condicionado Split Fujitsu Piso Teto 36000 Btu/h Quente Frio Inverter 220v - ambientair

000273

10.

ENDEREÇO: RUA TEIXEIRA RIBEIRO, 292 - BONSUCESSO - RIO DE JANEIRO/RJ - CEP 21040-242

RAZÃO SOCIAL: AMBIENT AIR AR CONDICIONADO LTDA

CNPJ: 42.493.940/0001-00

HORÁRIO DE ATENDIMENTO: 8H ÀS 18H.

TELEFONE: 21 2560 6000

ACEITAMOS PAGAMENTO COM 2 CARTÕES

© AMBIENTAIR 2018 - TODOS OS DIREITOS RESERVADOS.



☰ 05

**Fazfarmanet** (v)  
se faz bem, a gente tem

🛒 0 (/checkout/#/cart)

Digite Aqui

## Inalador Nebulizador Pulmomais 110/220V

Cód: 7896615181493



(<https://fazfarmanet.vteximg.com.br/arquivos/ids/157352-1000-1000/Inalador-Nebulizador-Pulmomais-110-220V-.jpg?v=637220401385930000>)

De: R\$ 188,40

# R\$ 172,76

ou 3x de R\$ 57,58

Preço a vista: R\$ 172,76

Economia de R\$ 15,64

Calcular o Frete

OK

 Não sei meu CEP (<http://www.buscapep.correios.com.br/sistemas/buscapep/>)

### DESCRIÇÃO

Ideal para toda a família, o Pulmomais é um inalador pneumático a jato de ar que administra qualquer tipo de medicamento. Possibilita a inalação em qualquer posição, inclusive deitado, sem derramar a solução. É rápido e eficiente porque oferece resultados terapêuticos em aproximadamente 15 minutos e possui um exclusivo micronebulizador Soniclear com controle de névoa. Recomenda-se para tratamento de doenças das vias respiratórias como asma, bronquite, gripe, resfriado, sinusite, rinite, tosse e falta de ar.

**PRODUTO SOB REGIME DE CERTIFICAÇÃO COMPULSÓRIA INMETRO CERTIFICADO DE CONFORMIDADE Nº UL-BR 17.0056**

**REGISTRO NO MS/ANVISA: 80023149008**

**A INDICAÇÃO DE USO DE CADA APARELHO DEPENDE DA PRESCRIÇÃO DO MEDICAMENTO. CONSULTE SEU MÉDICO.**

- Inalação rápida: Aproximadamente 15 minutos a cada 5mL de medicamento.
- Melhor aproveitamento da medicação: Resgate da crise respiratória em aproximadamente 5 minutos.
- Exclusivo micronebulizador com controle de névoa: Permite o ajuste da intensidade.
- Micropartículas menores do que 5 micra (1.000 micra = 1mm): Atingem profundamente as vias aéreas inferiores dos pulmões.
- Baixo nível de ruído.
- Maior conforto (Patente requerida): Permite fazer a inalação deitado, sem derramar a medicação.
- Alto fluxo e pressão de ar: Aproximadamente 8 a 10 litros de ar por minuto e 35 PSI de pressão.
- Mais comodidade: Uso doméstico, inalação no conforto do lar.
- Produto de uso pessoal: Acessórios individuais disponíveis para venda.

Código de barras

7896615181493

1

**QUERO COMPRAR**

Ar Condicionado Split  
Piso Teto...

R\$ 3.993,70

Ar Condicionado Split  
Piso Teto Eco...

R\$ 7.051,55

Ar Condi  
Carrier Pic

R\$ 6.130,90

Ar Condicionado Split  
Piso Teto...

R\$ 6.947,07

Ar Condicionado Teto  
Inverter LG...

R\$ 8.457,50

Ar Condi  
Teto Carri

R\$ 6.981,90

## Descrições

Ideal para toda a família, o Pulmomais é um inalador pneumático a jato de ar que administra qualquer tipo de medicamento. Possibilita a inalação em qualquer posição, inclusive deitado, sem derramar a solução. É rápido e eficiente porque oferece resultados terapêuticos em aproximadamente 15 minutos e possui um exclusivo micronebulizador Soniclear com controle de névoa. Recomenda-se para tratamento de doenças das vias respiratórias como asma, bronquite, gripe, resfriado, sinusite, rinite, tosse e falta de ar.

**PRODUTO SOB REGIME DE CERTIFICAÇÃO COMPULSÓRIA INMETRO CERTIFICADO DE CONFORMIDADE Nº UL-BR 17.0056**

**REGISTRO NO MS/ANVISA: 80023149008**

**A INDICAÇÃO DE USO DE CADA APARELHO DEPENDE DA PRESCRIÇÃO DO MEDICAMENTO. CONSULTE SEU MÉDICO.**

**Descrição  
Inalador  
Nebulizador  
Pulmomais**

- Inalação rápida: Aproximadamente 15 minutos a cada 5mL de medicamento.
- Melhor aproveitamento da medicação: Resgate da crise respiratória em aproximadamente 5 minutos.
- Exclusivo micronebulizador com controle de névoa: Permite o ajuste da intensidade.
- Micropartículas menores do que 5 micra (1.000 micra = 1mm): Atingem profundamente as vias aéreas inferiores dos pulmões.
- Baixo nível de ruído.
- Maior conforto (Patente requerida): Permite fazer a inalação deitado, sem derramar a medicação.
- Alto fluxo e pressão de ar: Aproximadamente 8 a 10 litros de ar por minuto e 35 PSI de pressão.
- Mais comodidade: Uso doméstico, inalação no conforto do lar.
- Produto de uso pessoal: Acessórios individuais disponíveis para venda.

Código de barras

7896615181493

## Mais vistos

**QUERO COMPRAR**

db

O que você está procurando?

COMPRE POR TODA LOJA TELEFONIA ELETRODOMÉSTICOS TVS E VÍDEO MÓVEIS ELETROPOR

banQi 2ª Via do Carnê Frete Grátis Me Chama no Zap! Compre com Cupom

Casasbahia.com.br > TV e Vídeo > Televisores > TV 4K

# Smart TV LED 50" UHD 4K LG 50UN7310PSC Wi-Fi, Bluetooth, HDR, In Artificial ThinQ AI, Google Assistente, Alexa, Controle Smart Magic - 202

(Cód. Item 55007683) Outros produtos LG

24 Avaliações | Leia

Vendido e entregue por Casas Bahia  
Confira outras lojas que vendem o mesmo produto: De R\$

**FRETE GRÁTIS\***

Por: **R\$2.399,00**

ou até 12x de R\$199,92 sem juros

Pague com o Cartão Casas Bahia à vist  
R\$199,92 sem juros.  
Não tem Cartão Casas Bahia? Peça já

Mais opções de compra deste produto

Vendido e entregue por **Melhor para Você** por 1

Calcule o frete e o prazo de entrega estimados para si

Informe seu CEP:  **Ok**



Passa o mouse e veja os detalhes



Pagamento com cartões de credito

000277

2x sem juros	R\$1.199,50	7x sem juros	R\$342,1
3x sem juros	R\$799,67	8x sem juros	R\$299,1
4x sem juros	R\$599,75	9x sem juros	R\$266,1
5x sem juros	R\$479,80	10x sem juros	R\$239,1
6x sem juros	R\$399,83	11x sem juros	R\$218,1
		12x sem juros	R\$199,1

PUBLICIDADE

## Quem viu comprou

Mais comprado

58% compram

21% compram

19% compram

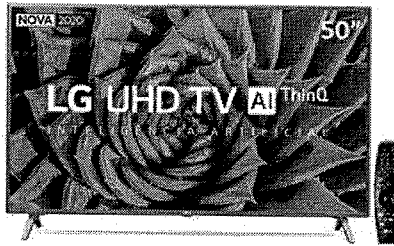
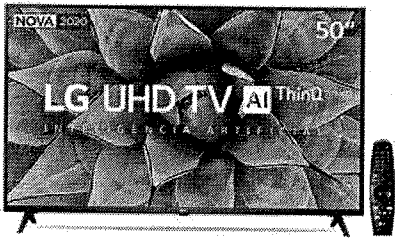

Você está vendo

FRETE GRÁTIS\*

Smart TV LED 50" UHD 4K LG 50UN7310PSC Wi-Fi, Bluetooth, HDR, Inteligência Artif...

Por: **R\$ 2.399,00**

Em até 12x de R\$199,92 sem juros

FRETE GRÁTIS\*

Smart TV LED 50" UHD 4K LG 50UN8000PSD Wi-Fi, Bluetooth, HDR, Inteligência Artif...

Por: **R\$ 2.399,00**

Em até 12x de R\$199,92 sem juros

Smart TV LED 50" UHD 4K LG 50UM7510PSB com ThinQ AI Inteligência Artificial, Qua...

Por: **R\$ 2.699,00**

Em até 12x de R\$224,92 sem juros

Fotopolimerizador Led Sem Fio Emitter A Fit - S... R\$ 641,14

Adicionar à sacola

[Voltar ao topo](#)

[Descrição completa](#)

[Avaliação dos clientes](#)

[Formas de pagamento](#)

07

🏠 > ☰ Saúde e Cuidados Pessoais > Fotopolimerizador

# Fotopolimerizador Led Sem Fio Emitter A Fit - Schuster

Código ek54k0b0k4 | [Ver descrição completa](#) | [Hidrogênio](#)

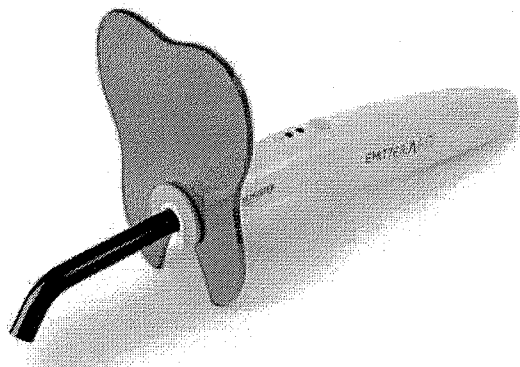
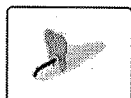

★★★★★ [Avaliar produto](#)



Vendido por [Dental Brasileira](#)

Entregue por

por R\$ **641,14**

[Mais formas de pagamento](#)

Adicionar à sacola

Consultar prazo e valor do frete

00000-000

Ok

[Não sei o CEP](#)

## Produtos patrocinados



Antisséptico Bucal  
Listerine Sem Álcool Cool

de R\$50,90 por

**R\$39,90** à vista

ou R\$ 39,90

1x de R\$ 39,90 sem juros

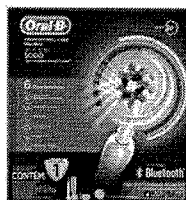

Escova de Dente Elétrica  
Oral-B - Professional Care

de R\$504,90 por

**R\$332,91** à vista

ou R\$ 369,96

12x de R\$ 30,83 sem juros



Carga para Aparelho de  
Depilação Feminino -

de R\$30,00 por

**R\$19,90** à vista

ou R\$ 19,90

1x de R\$ 19,90 sem juros

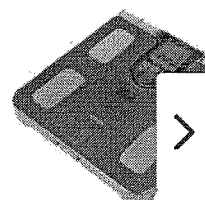

Balança Digital de  
Bioimpedância até 15

de R\$600,00 por

**R\$360,91** à vista

ou R\$ 379,92

8x de R\$ 47,49 sem juros

Cookies: a gente guarda estatísticas de visitas para melhorar sua experiência de navegação. Ao continuar, você concorda com nossa política de privacidade.

CONCORDAR E FECHAR

Fotopolimerizador Led Sem Fio Emitter A Fit - S...

R\$ 641,14

Adicionar à sacola

000279

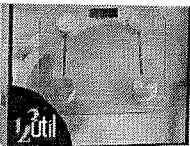
[Voltar ao topo](#)[Descrição completa](#)[Avaliação dos clientes](#)[Formas de pagamento](#)

Balança Digital Quadrada De Banheiro 180...

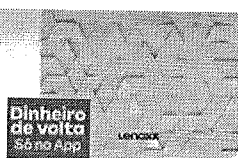

Balança Digital até 150kg Lenox - Shape...

de R\$ 99,90 por

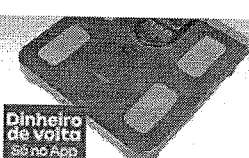
**R\$ 79,90**

Balança Digital de Bioimpedância até 150...

★★★★★ (123)

de R\$ 699,90 por

**R\$ 360,91** à vista

ou R\$ 379,90

8x de R\$ 47,49 sem juros



Oxímetro de Dedo Po Multilaser HC ...

de R\$ 299,90 por

**R\$ 189,91** à vista

ou R\$ 199,90

3x de R\$ 66,63 sem juros

## Informações do produto

Fotopolimerizador Led Sem Fio Emitter A Fit - Schuster

Fotopolimerizador Led Sem Fio Emitter A Fit. Bivolt Sem Fio.

Indicação:

- Fotopolimerização de resinas compostas, ionômeros e adesivos.
- Sessões de clareamento dental a base de peróxido de hidrogênio.
- Colagem de brackets e acessórios ortodônticos.

Características:

- \* À Bateria de lítio (sem fio). Pode ser utilizado com ou sem fio.
- \* Luz fria (azul) gerada por LED de alta potência (1250 mW/cm<sup>2</sup>). Sem aquecimento dental e da resina.
- \* Tempos de aplicação disponíveis: 5, 10 e 20 segundos.
- \* Bivolt automático, podendo ser utilizado em tensões de alimentação entre 100V – 240V~ (50/60Hz).
- \* Desligamento automático ao final do tempo solicitado.
- \* Corpo da caneta constituído em ABS.
- \* Radiometro interno automático. Mantém estabilizada a potência de luz.
- \* Peça de mão anatômica para melhor manuseio.
- \* Silencioso, pois não necessita de ventilação forçada.
- \* Alto tempo de vida útil do LED emissor de luz.
- \* Ponteira em Fibra Ótica.
- \* Ponteiras condutoras da luz com giro de 360°.
- \* Modo de uso: Rampa.
- \* Comprimento sem a ponteira: 16,5 cm.
- \* Alimentação: Bivolt automático 90 – 240 V.
- \* Frequência: 50/60 Hz.
- \* Peso da peça de mão: 0,100 Kg.

Cookies: a gente guarda estatísticas de visitas para melhorar sua experiência de navegação. Ao continuar, você concorda com nossa política de privacidade.

CONCORDAR E FECHAR

Encontre sofás, mesas...

Buscar

MOBLY



Precisa de ajuda? [clique aqui](#)

- SOFÁS  
(/MOVEIS/SOFAS/)
  - GUARDA-ROUPAS  
(/MOVEIS/GUARDA-ROUPAS/)
  - CADEIRAS DE  
ESCRITÓRIO  
(/MOVEIS/CADEIRAS-  
ESCRITORIO/)
  - RACKS E PAINÉIS  
(/MOVEIS/RACKS-  
PAINÉIS-  
ESTANTES-  
HOME-  
THEATER/)
  - SOFÁS-CAMAS  
(/MOVEIS/SOFAS-  
CAMAS/)
  - CADEIRAS DE  
JANTAR  
(/MOVEIS/CADEIRAS-  
DE-JANTAR/)
  - VER  
TODOS  
(/)
  - DESIGN 3D  
(/DECORACAO-  
DE-  
INTERIORES-  
3D/)
- Móveis (/moveis/) > Escritório (/moveis/moveis-escritorio/) > Armários de Escritório (/moveis/armarios-escritorio/)

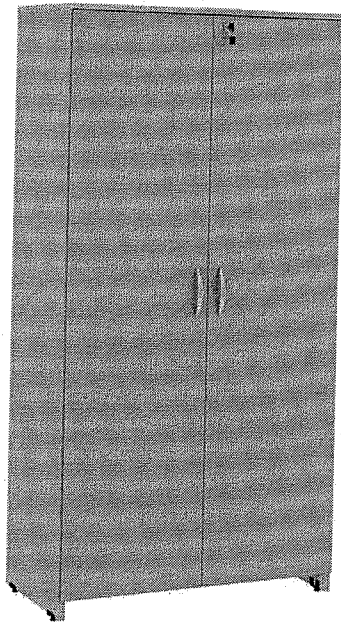

(<https://www.mobly.com.br/armario-de-escritorio-new-city-2-pt-cinza-160-cm-552596.html>)

**Armário de Escritório New City 2 PT Cinza 160 cm**

SKU: 530857

**Economize 43%**

De: ~~729,99~~

por **415,79**

(economize 314,20)

ou em até 8x de 51,97 sem juros

**Comprar**

**Calcular frete e prazo**

CEP da entrega

[Calcular](#)

☆☆☆☆



(<https://www.pinterest.com/pin/create/button/?url=https://www.mobly.com.br/armario-de-escritorio-new-city-2-pt-cinza-160-cm-552596.html&media=https://staticmobly.akamaized.net/p/GW-ArmC3A1rio-de-EscritC3B3rio-New-City-2-PT-Cinza-160-cm-6014-695255-1-product.jpg?&description=Armário de Escritório New City 2 PT Cinza 160 cm>)

\*Imagens meramente ilustrativas

Marca: GW (gw/)

**Tamanho**      **Descrição**

Manter documentos e papéis organizados nunca é fácil, mas o **Armário de Escritório New City** vai te ajudar a simplificar essa tarefa. Com amplo espaço entre suas **4 prateleiras**, será fácil armazenar *pastas e arquivos* e deixar tudo sempre em ordem. De design clássico, esta peça é perfeita para qualquer ambiente de trabalho e é garantia de um cômodo impecável.

[Ver mais detalhes do produto >](#)

Desconto especial para clientes ESPECIAIS

**Produtos similares**

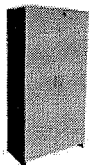

(<https://www.mobly.com.br/armario-de-escritorio-new-city-2-pt-preto-com-cinza-552595.html?related-product=GE198CL03L>)

**Que tal o Armário de Escritório New City?**

Manter documentos e papéis organizados nunca é fácil, mas o **Armário de Escritório New City** vai te ajudar a simplificar essa tarefa. Com amplo espaço entre suas **4 prateleiras**, será fácil armazenar *pastas e arquivos* e deixar tudo sempre em ordem. De design clássico, esta peça é perfeita para qualquer ambiente de trabalho e é garantia de um cômodo impecável.

**Informações importantes:**

- Os objetos que ambientam as fotos não acompanham o produto.

- Verifique as dimensões do produto e certifique-se que o percurso que ele fará até o local de uso permite sua passagem. Nós não







Busque aqui tudo para si

Chat Online Olá, entre, ou cadastre-se



Por Ambiente Móveis Frete Grátis SP Guarda-Roupa na Medida Sofá na Medida Veja mais



72:24:46

MadeiraMadeira | Móveis | Móveis para Escritório | Armários para Escritório | 567555

Armário Alto para Escritório 2 Portas Espresso Móveis Calvi/Preto

Compartilhe: f t g p

Identificador: 567555

0 de 5

(0) Clique e veja!

Dúvidas sobre o produto?

Falar com vendedor

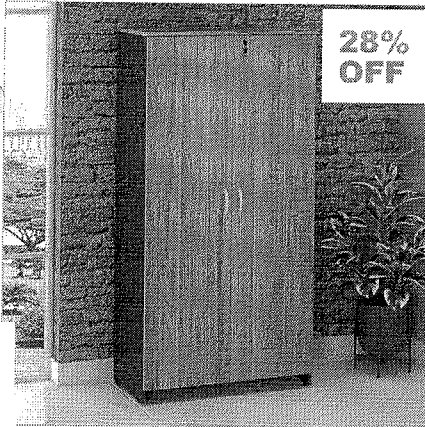

28% OFF

Vendido e entregue por MadeiraMadeira de: 884,86 por unidade.

por 566,91 à vista no cartão (10% desconto)

ou 629,90 em até 12x de 52,49 sem juros Ver Parcelas Ver Parcelas

Qtd

1

Comprar



Calcular frete e prazo de entrega:

Insira seu CEP

Ok

Não sei meu CEP

Venda na MadeiraMadeira

WhatsApp

Que tal receber ofertas direto pelo WhatsApp? Basta preencher seu número abaixo:

BR (+55) (xx) xxxxx-xxxx

Eu aceito receber informações via WhatsApp

Enviar

Podemos Ajudar?

Apenas para você



Armário de Canto Sextavado 1231 Ilan Branco

644,99 580,82 à vista ou em 12x sem juros



Armário Estante Para Escritório Linha Essencial 40mm Stock Móveis

525,00 525,00 à vista ou em 12x sem juros



Estante Multiuso Sintra Offwhite com Amendoa

535,20 446,99 à vista ou em 12x sem juros



Armário Colmeia e Cabideiro duplo M3 (organizador, loja, multiuso, expositor)

499,00 499,00 à vista ou em 12x sem juros







Armário de Canto 1231 Ilan Branco

644,99 580,82 à vista ou em 12x sem juros



Busque aqui tudo para si

 Chat  
Online
  Olá, entre,  
ou cadastre-se
 

Informações do produto

Avaliações

Perguntas e Respostas

### Descrição

**Armário Alto para Escritório 2 Portas Espresso Móveis**





Tampo confeccionado em fibra de madeira aglomerada de média densidade (MDP) com 15 mm de espessura. Acabamento em ambas as faces, com laminado melamínico de baixa pressão (BP). O tampo é encabeçamento em todos os topos com fita borda PVC 1 mm. Corpo em MDP 15 mm de espessura, encabeçamento nos topos aparentes com fita borda PVC 0,45mm, Portas em MDP 15 mm de espessura, em todos os topos com fita borda PVC 0,45mm, todos revestidos com laminado melamínico de baixa pressão (BP) em ambas as faces. Fundo em Eucaplac 3mm revestido em uma face. Portas dotadas de dobradiças caneco Ø35 em aço estampado com abertura de 90°, contendo 06 dobradiças, 03 em cada portas, fechadura com travamento na porta direita e sendo travada a porta esquerda simultaneamente. Puxador alça em polipropileno injetado.

### Dimensões

Altura	160 cm
Largura	80 cm
Profundidade	42 cm

### Características

Cor	Calvi/Preto
Material dos Pés	MDP
Tipo de Puxador da Porta	Externo
Material do Puxador da Porta	Poliestireno/Cromado
Tipo de Dobradiça/Corrediça da Porta	Metálica
Possui Prateleiras	04
Material da Prateleira	MDP
Acabamento da Prateleira	BP
Escala de Brilho da Prateleira	Semi-Brilho
Peso Máximo por Prateleira	5 kg
Possui Gavetas	Não
Possui Pés	02
Altura dos Pés	2 cm
Acabamento dos Pés	BP
Escala de Brilho da Porta	Semi-Brilho
Possui Rodízio	Não
Sapatas Niveladoras	Sim
Pés Reguláveis	Não
Manual de Montagem e Instalação	<a href="#">Clique aqui para baixar</a>
Origem do Produto	Nacional
Possui Espelho	Não Possui
Necessita Montagem	Sim
Complexidade da Montagem	Baixa: pode ser montado por uma pessoa sozinha
Sistema de Montagem	Parafusos e cavilhas
Suporta Até (kg)	40 kg

		<input type="text" value="Busque aqui tudo para si"/>	 Chat Online	 Olá, entre, ou cadastre-se		
Material da Porta	MDP					
Escala de Brilho	Semi-Brilho					
Cor Interna	Preto					
Cor do Produto	Calvi/Preto					
Cor Predominante	Marrom					
Altura	160 cm					
Largura	80 cm					
Profundidade	42 cm					
Peso	42 kg					
Acabamento	BP					
Material Principal	MDP					
Possui Portas	02					
Itens Inclusos	1 Armário e manual de montagem.					

Você pode gostar

Podemos ajudar?

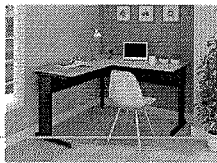

Mesa para Escritório Retangular em L Pé Metálico 135cm Gebb Work

500,94  
**378,30 à vista**  
ou em 12x sem juros

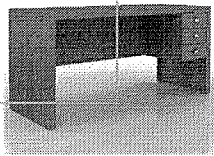

Mesa para Escritório com 3 Gavetas ME4113 Tecno Mobili Carvalho

411,34  
**331,00 à vista**  
ou em 12x sem juros

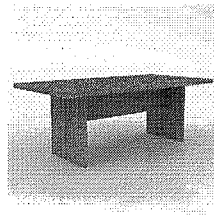

Mesa Reunião ME4119 Tecno Mobili Carvalho

590,07  
**435,43 à vista**  
ou em 12x sem juros

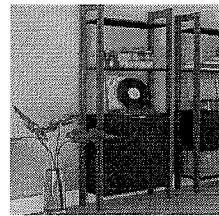

Armário Alto 2 Prateleiras 2 Portas AZ1009 Tecno Mobili Preto/Nogal

426,16  
**288,36 à vista**  
ou em 12x sem juros



Mesa para Escritório Retangular em L F 160cm Gebb Work

534,72  
**388,18 à vista**  
ou em 12x sem juros

Este site é protegido pelo reCAPTCHA e as Políticas de privacidade e Termos de serviço do Google se aplicam.

Formas de pagamento



Financiamento



Responsabilidade social

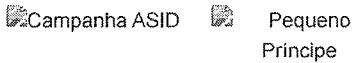

Certificado



Segurança



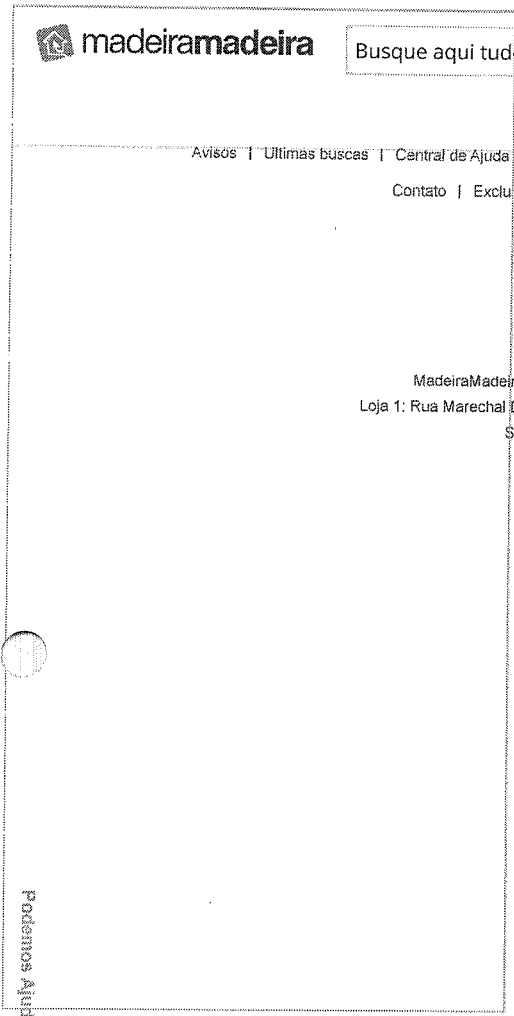

Busque aqui tudo para si

Chat  
Online

Olá, entre,  
ou cadastre-se



[Avisos](#) | [Últimas buscas](#) | [Central de Ajuda](#) | [Sobre a MadeiraMadeira](#) | [Atendimento](#) | [Termos e Condições](#) | [Carreira](#) | [Política de Privacidade](#) | [Contato](#) | [Exclusivo Empresas](#) | [Confiável](#) | [Saldão](#) | [Outlet](#) | [Venda na MadeiraMadeira](#)

Siga MadeiraMadeira



MadeiraMadeira Comércio Eletrônico S/A. – CNPJ 10.490.181/0001-35 - CEP 80020-320.  
Loja 1: Rua Marechal Deodoro, nº 711 – Curitiba / Loja 2: Avenida República Argentina, nº 4793 - Curitiba  
Sede administrativa: Rua Marechal Deodoro, nº 717 – Curitiba.  
contato@madeiramadeira.com.br

Seu código de cliente é: **MM8DCSFT90**

potencia ajustar?

18 a



0

O que você está procurando?

◀ BUSCAR

Home / Saúde e Beleza

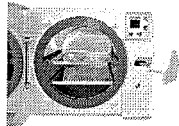
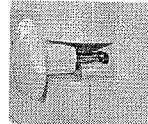
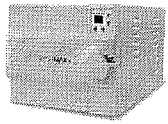

COD: AUTO209115104

# AUTOCLAVE HORIZONTAL DIGITAL EXTRA 42 LITROS 127V - STERMAX

**R\$ 5.605,10**

ou em até 3x de R\$ 1.868,36 sem juros  
R\$ 5.324,85 no boleto com 5% de desconto

À VISTA NO BOLETO

**R\$ 5.324,85**

(5% de Desconto)

1

COMPRAR

VER FORMAS DE PARCELAMENTO



O que você está procurando?

◀ BUSCAR



Agência Nacional de Vigilância Sanitária  
NUV5: U1382L927H26

0.0☆☆☆☆  
Nenhuma classificação disponível

DORMED HOSPITALAR EIRELI | CNPJ: 01.505.499/0001-51 | Avenida Amintas Jacques de Moraes, nº 800 | Bairro Coqueiros | Cep: 30.881-202 | Belo Horizonte | Minas Gerais | Brasil | Alvará Sanitário Municipal nº 2018002550 | Autorização de Funcionamento AFE ANVISA nº UH51WW6875YX. Certificado de Boas Práticas de Armazenagem e Distribuição de Produtos para a Saúde CBPADPS ANVISA conforme Resolução RE Nº 4.526 de 1º de outubro de 2010.

810

SITE 100% SEGURO  
10X SEM JUROS NO CARTÃO  
ASSISTÊNCIA TÉCNICA E INSTALAÇÃO  
COMPRE NO SITE E RETIRE NA LOJA

Olá, o que você procura?

(11)  
4324-  
3661  
(11)  
17-  
OFEN065 0

Autoclaves    Descartáveis    Equipamentos    Esterilização    Higiene e Limpeza

Página Inicial / Autoclaves / Autoclave Vitale Class CD21 - Cristófoli + Brinde

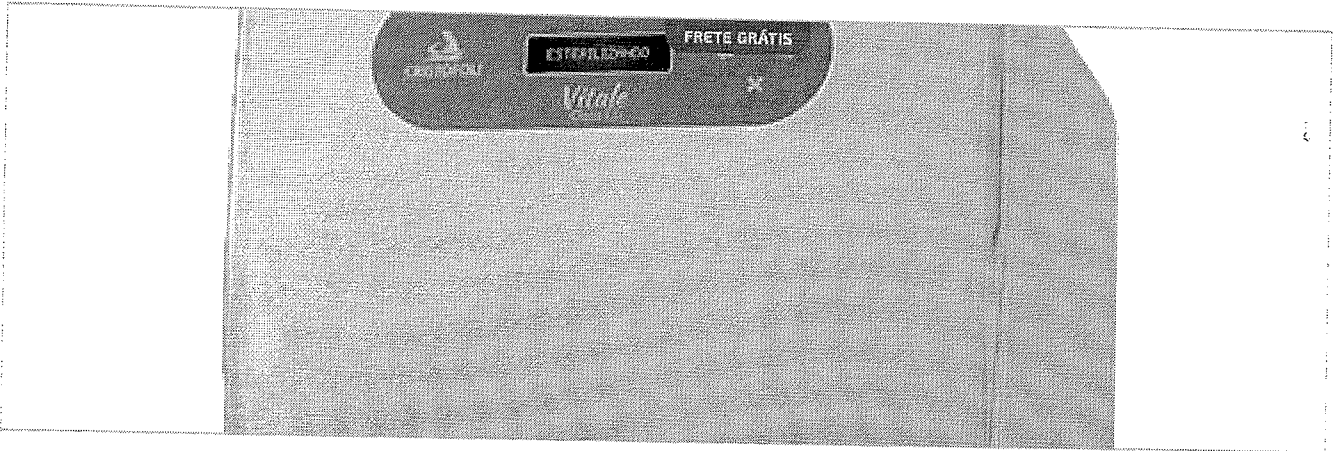

### Autoclave Vitale Class CD21 - Cristófoli + Brinde

CRISTÓFOLI / Código: P-P-PBDMAM67J

**R\$ 6.270,00**

à vista no boleto

ou R\$ 6.600,00

em até 12x de R\$ 550,00 s/juros

**COMPRAR**

Compra 100% Segura

DISPONIBILIDADE: EM 7 DIAS

Frete e Prazo de Entrega:

Informe seu CEP OK

- \* Equipamento produzido dentro dos mais rígidos padrões de qualidade, com sistema de rastreabilidade que cumpre a norma NBR ISO 13485. É necessário realizar o desbloqueio antes do primeiro uso, garantindo assim segurança e rastreabilidade do produto.
- \* Fácil manuseio.
- \* Design moderno.
- \* Digital com display de LCD.
- \* Bivolt automático - 127/220V que permite ser utilizado em redes elétricas com variações entre 95 até 254 V.
- \* 5 Programas de Esterilização: Instrumental Embalado / Instrumental Desembalado / Plásticos e Algodão / Kit Cirúrgico e T / Líquidos.

Chamar no WhatsApp

- \* Desaceleração e despressurização automática.
- \* Capacidade 21 litros.
- \* Teclado de controle na cor azul.
- \* Tampa e câmara em aço inox que facilita a limpeza.
- \* Câmara com 3 bandejas em alumínio anodizado com espaço para 4ª bandeja opcional.
- \* Secagem ultra eficiente com porta fechada.
- \* Conta com 27 sistemas de segurança entre os quais Chave e trava da porta, Sistema Eletrônico de cruzamento de dados e Sistema eletrônico de controle de potência.
- \* Sistema de ajuste de altitude para diversas regiões.
- \* 2 anos de garantia.
- \* Consumo de Energia: 127V - 436 Watts/hora 220V - 675 Watts/hora.
- \* Cor: Branca com teclado de controle na cor azul.
- \* Câmara: Aço inox.
- \* Sem reservatório. Abra a porta da autoclave e, usando o copo dosador, coloque a quantidade correta de água destilada diretamente na câmara (250 ml);
- \* Capacidade: 21 litros.
- \* Potência: 1.600 Watts.
- \* Voltagem: Bivolt Automático.
- \* Frequência: 50/60 Hz.
- \* Peso Líquido: 23,8 kg.
- \* Peso Bruto: 26,5 kg.
- \* Registro ANVISA: 10363350017.

QUEM VIU,  
VIU TAMBÉM

67% OFF

**CRISTÓFOLI****Autoclave Vitale Class 21L - Cristófoli + Brinde**

no boleto por:

**R\$ 5.215,50**

12x de R\$ 457,50 s/juros

**COMPRAR**

23% OFF

**CRISTÓFOLI**

Chamar no WhatsApp

**Autoclave Vitale Class 12L - Cristófoli + Brinde**

no boleto por:

<https://www.bioshop.com.br/autoclave-vitale-class-cd21-cristofoli-p985637>





A Bioshop surgiu da necessidade que o mercado apresentou de ter uma empresa séria, especializada na área de biossegurança, que tenha excelência no atendimento, rapidez, eficiência, preços justos, aliada à parceria com bons fornecedores. Temos o compromisso de sempre apresentar a melhor alternativa para facilitar a vida do profissional que necessita constantemente de bons produtos, para desempenhar suas funções.

Bioshop Produtos Medicos LTDA - CNPJ: 33.954.482/0001-78

© Todos os direitos reservados, 2019

criação e desenvolvimento

plataforma



Linx commerce

Chamar no WhatsApp



11  
1



Faça sua busca aqui...

Buscar

fale conosco:  
11 2424.7213

0  
Login (/account)  
Pedidos (/account/orders)  
Meu Carrinho (/checkout/#/cart)

- Todos Departamentos
- Aparelho de Pressão
- Aparelho Médico
- Balança (balanças)
- Estetoscópio (estetoscópio)
- Acessibilidade e Mobilidade (acessibilidade e-mobilidade)
- Oxigenoterapia (oxigenoterapia)
- Equipamento Hospitalar (equipamento-hospitalar)
- Uso Pessoal (produto-pessoal)

(https://ce-eletronica-

iatrica-

### Balança Médica Pediátrica Eletrônica 15kg - Welmy - 109-E

☆☆☆☆☆ (9 Avaliações)

Balança Médica Pediátrica Eletrônica tem capacidade de até 15kg. Possui pés reguláveis em borracha sintética, display LE...  
(Lêa mais)

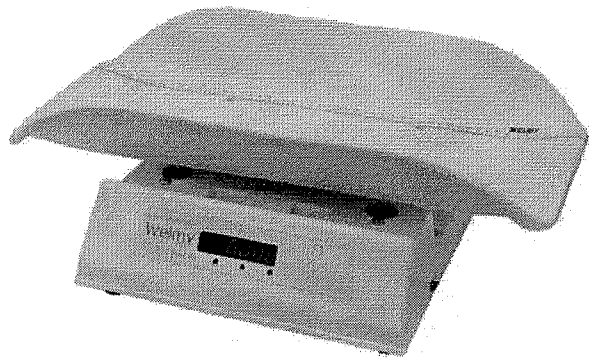

De: R\$ 1.599,00  
**Por: R\$ 1.368,00**  
Ou 6x De R\$ 228,00

Ou R\$ 1.231,20  
à vista com 10% de desconto no Boletô.

Quantidade

- 1 +

COMPRAR

Calculo de frete (Não sei meu CEP)

OK

Entenda o prazo

Veja mais de:

Balança Pediátrica

(https://www.centermedical.com.br/balancas/balanca-pediatria) |

Balanças

(https://www.centermedical.com.br/balancas) | CenterMedical (/) |

(https://twitter.com/centermed) interest.com/pin/create/b  
url=http://www.centermedical.com  
medica-  
pediatria-  
eletronica-  
15kg-  
welmy-  
109e/p&description=http://www.c  
medica-  
pediatria-  
eletronica-  
15kg-  
welmy-  
109e/p)

Descrição Completa

Dados Técnicos

Garantia

### COMPRE JUNTO



(https://api.whatsa  
phone=551197699

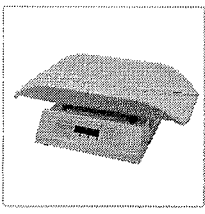

+

=

privacidade)  
 DÚVIDAS FREQUENTES  
 (/institucional/duvidas-frequentes)  
 É SEGURO COMPRAR?  
 (/institucional/e-seguro-comprar)  
 FORMAS DE PAGAMENTO  
 (/institucional/formas-de-pagamento)

TROCAS E DEVOLUÇÕES  
 (/institucional/trocas-e-devolucoes)  
 POLÍTICA DE ENTREGA  
 (/institucional/politica-de-entrega)



(https://twitter.com/CenterMedical1)



(https://plus.google.com/111853731775368868008/posts)



(https://www.youtube.com/user/CenterMedical1)

FORMAS DE PAGAMENTO

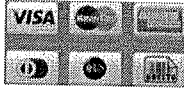

SAC E TELEVENDAS

(/institucional/central-de-atendimento)  
 11 2424-7213  
 sac@centermedical.com.br

CERTIFICADOS DE SEGURANÇA



(http://lojaconfiavel.yourviews.com.br/centermedical?)

utm\_source=centermedical)



(http://seto.clearsale.com.br/Loja/ExibirDetalhesLoja/7aaa4928-d5f0-48c3-a3d6-8da10ffd7249)

Oxímetro (http://www.centermedical.com.br/oximetro-medico/oximetro)	Otoscópio (http://www.centermedical.com.br/otoscopia-medico/otoscopio)	Cilindro de oxigênio (http://www.centermedical.com.br/cilindro-de-oxigenio)	ECG (http://www.centermedical.com.br/eletrocardiografo-medico-hospitalar/eletrocardiografo)	Mais buscados (http://www.centermedical.com.br/equipamento-Estetoscópio)
Oxímetro de dedo (http://www.centermedical.com.br/oximetro-de-pulso-de-dedo-choicemmed-mod-md300c1-fingertip/p)	Otoscópio Welch Allyn (http://www.centermedical.com.br/otoscopia-fibra-optica-welch-allyn-pocket-junior/p)	Cilindro de ar comprimido de-oxigenio-em-aluminio-5-l-sem-carga/p)	Eletrocardiografo ecg-12-canais-bionet-cardiocare-2000/p)	Oxímetro dedo (http://www.centermedical.com.br/oximetro-de-pulso-de-dedo-choicemmed-mod-md300c1-fingertip/p)
Oxímetro de dedo infantil (http://www.centermedical.com.br/oximetro-de-pulso-de-dedo-choicemmed-md300c22-adulto-infantil/p)	Otoscópio heine (http://www.centermedical.com.br/otoscopia-heine-mini-3000/p)	Umificador para Oxigênio (http://www.centermedical.com.br/umificador-p-oxigenio-frasco-em-polycarbonato-400ml-unitec-400/p)	Aparelho de eletrocardiograma 03-canais-12-derivacoes-ecafix-ecg-12s/p)	Esfígmomanômetro (http://www.centermedical.com.br/esfigmoman-anoide-adulto-com-estetoscopia-premium/p)
Oxímetro Neonatal (http://www.centermedical.com.br/oximetro-para-oximetro-rossmax-palpus1-sa210-neonatal/p)	Otoscópio Led (http://www.centermedical.com.br/otoscopia-fibra-optica-led-heine-mini-3000/p)	Carrinho para transporte para-transporte-de-cilindro-para-oxigenio-100kg/p)	Eletrocardiografo Dixtal para-eletrocardiografo-dixtal-216mmx280m-pacotecom-100folhas/p)	Equipamentos médico hospitalar (http://www.centermedical.com.br/oxigenoterapia-de-oxigenio)
Oxímetro de mesa (http://www.centermedical.com.br/oximetro-de-pulso-emaí-transmaí-oxp10/p)	Lâmpada para Otoscópio (http://www.centermedical.com.br/lampada-para-otoscopio-heine-xenon-xhl-2-5v-037/p)	Válvula reguladora reguladora-com-fluxometro-para-ar-comprimido-unitec/p)	Papel para eletrocardiografo (http://www.centermedical.com.br/papel-eletrocardiografo-ecg-bionet-216mm-x-30m/p)	

CenterMedical - Centro de Distribuição 01: CTMED Comércio Ltda. CNPJ: 11.728.613/0001-66  
 Av Andrômeda - 885 - Alphaville - Barueri - SP - CEP: 06473-000

CenterMedical - Centro de Distribuição 02: FN Medical Com. Ltda. CNPJ: 18.467.139/0001-05  
 Rua Santa Cruz - 28 - Pirapora do Bom Jesus - SP - CEP: 06550-000

Copyright © 2014 CenterMedical - TODOS OS DIREITOS RESERVADOS - É proibida a reprodução, total ou parcial, do conteúdo sem prévia autorização da CENTERMEDICAL.  
 Preços válidos somente para compras na internet...

Fotos meramente ilustrativas. Preços, promoções e condições de pagamento exclusivas para compras realizadas através da internet. Os estoques são limitados e os valores podem sofrer alterações no decorrer do dia, sem prévio aviso.  
 Em caso de divergência, prevalecem as informações exibidas no carrinho de compras.



(https://www.skycommerce.com.br/)  
 (https://www.vtex.com.br)



(https://api.whatsa  
 phone=551197699)

AS 12

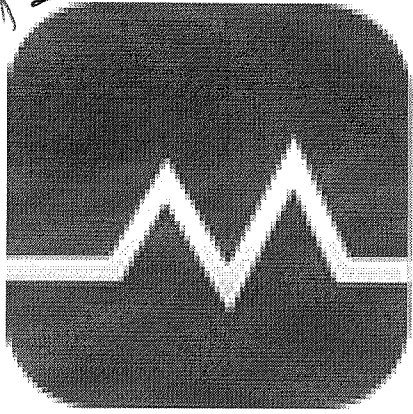

# MAGAZINE MÉDICA.COM

(/)

 **Entre ou**  
**cadastre-se** (/accounts/registro/login/)

 **Meus**  
**pedidos** (/historico/)

 **Fale**  
**conosco**  
(/ajuda/)

 **Meu**  
**carrinho**  
0 Itens

Buscar  

INICIAL (/) / CUIDADOS PESSOAIS (/CATEGORIAS/CUIDADOS-PESSOAIS/) / BALANÇAS (/CATEGORIAS/CUIDADOS-PESSOAIS/BALANCAS/) / BALANÇA ELETRÔNICA COM RÉGUA ADULTO 200W E 110W BIVOLT WELMY

## BALANÇA ELETRÔNICA COM RÉGUA ADULTO 200W E 110W BIVOLT WELMY

Cód.: 1249

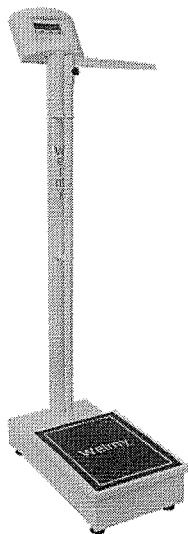

WELMY  
(/marca/welmy/)

(<https://wa.me/5511951280389/>)

É revenda? **Olá!**  
text=

De R\$ 1.274,62

000293

**Por R\$ 1.089,81 à vista**

no boleto antecipado (5% desc. já calculado)

No cartão em **1x de R\$ 1.089,81** sem juros (5% de desc. já calculado)

No cartão **R\$ 1.147,16** em **10x de R\$ 114,72** sem juros

Formas de pagamento ()

**Em estoque:** 4 un (Precisa de uma quantidade maior? Clique aqui!) ()

**Comprar**

**Frete e Prazo**

Calcular

Não sabe seu CEP? Clique aqui. (<http://www.buscacep.correios.com.br/sistemas/buscacep/buscaCep.cfm>)

**Frete Grátis\* MG, PR, RJ, RS, SC e SP**

\* Condição de frete válida para: Minas Gerais, Parana, Rio De Janeiro, Rio Grande Do Sul, Santa Catarina e Sao Paulo em compras com valor mínimo de R\$ 500,00.

Quem comprou, comprou também...

Frete Grátis\* MG, PR, RJ, RS, SC e SP

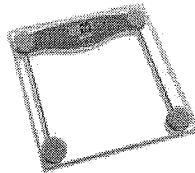

**BALANÇA DIGITAL DE BANHEIRO VIDRO TEMP. GLASS10 150KG G-TECH**

☆☆☆☆☆

indisponível

</produtos/balanca-digital-de-banheiro-vidro-temp-glass10-150kg-g-tech/>

(<https://wa.me/5511951280389/>) Produto indisponível

Página Inicial > Móveis > Bancos e Mochos > Mocho Banco Giratório em Aço Inox - Assento Estofado e Rodízios

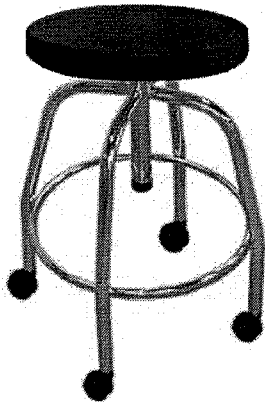

## Mocho Banco Giratório em Aço Inox - Assento Estofado e Rodízios

Avaliação:  
★★★★★

Ref.: 200236



Compartilhe este produto:

Cor



**R\$ 323,00**

no boleto: R\$ 303,62

com desconto de 6%

6x de R\$ 53,83 s/ juros



COMPRAR

ADICIONAR

Formas de pagamento

**Prazo para postagem: 28 dias úteis**



Calcule o Frete e o prazo de transporte

OK

[Não sei meu CEP!](#)

### DESCRIÇÃO

Mocho Banco Giratório Aço Inox Assento Estofado e Rodízios

- Armação em tubo de aço inox redondo
- Assento com 350mm de diâmetro
- Assento estofado com espuma D26, revestido em courvim (cores opcionais: preto, branco, bege, azul claro ou verde água)
- Arco para apoio dos pés em tubo de aço inox redondo
- Altura regulável através de eixo vertical roscado em aço zincado
- 04 pés com rodízios de 2" giratórios

Capacidade: até 130 Kg

Dimensões externas aproximadas: 450x450x500mm

Altura Máxima: 700mm

\* Imagens meramente ilustrativas

\*Os tons de cores podem variar de acordo com o monitor

\*O fabricante pode fazer pequenas alterações no produto sem aviso prévio.

### CARACTERÍSTICAS

AVALIE ESTE  
PRODUTO





ENVIAR AVALIAÇÃO

Ainda não há comentários para este produto.

## QUEM VIU, VIU TAMBÉM



Banco Mocho Giratório com Amortecedor a Gás

INDISPONÍVEL

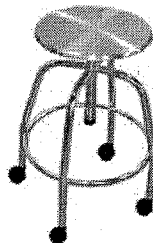

Mocho Banco Giratório Altura Regulável Totalmente Inox com Rodízios

R\$ 418,90

no boleto: R\$ 393,77  
com desconto de 6%  
ou 6x de R\$ 69,82 s/ juros



Banco Mocho Giratório Com Encosto Amortecedor a Gás

R\$ 365,00

no boleto: R\$ 343,10  
com desconto de 6%  
ou 6x de R\$ 60,83 s/ juros

## PRODUTOS RELACIONADOS



000296  
6

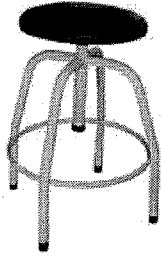

Mocho Banco Giratório Assento Estofado

R\$ 151,00

no boleto: R\$ 141,94  
com desconto de 6%  
ou 3x de R\$ 50,33 s/ juros

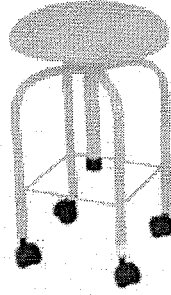

Mocho Banco Giratório com Rodízios Assento Estofado

R\$ 189,90

no boleto: R\$ 178,51  
com desconto de 6%  
ou 3x de R\$ 63,30 s/ juros



Mocho Banco Giratório Com Encosto, Rodízios e Apoio para os Pés

R\$ 274,50

no boleto: R\$ 258,03  
com desconto de 6%  
ou 5x de R\$ 54,90 s/ juros

Formas de Pagamento

Formas de Entrega

Segurança e Certificação



Preços e condições de pagamento exclusivos para compras realizadas através do site e televendas. Os valores não se aplicam à nossa rede de lojas físicas podendo sofrer alterações sem aviso prévio.

MEDCLEAN PRODUTOS HOSPITALARES LTDA | CNPJ: 04895143/0001-60 | AV MARECHAL FLORIANO PEIXOTO - 7142 | BOQUEIRÃO | CURITIBA - PR | CEP: 81650-000 | Mapa do site

**Bis2Bis**

Crie sua loja virtual com a melhor empresa de e-commerce do Brasil.



Digite aqui o produto desejado...

#### LINHA DE PRODUTOS

-  **Pedido de Orçamento**
-  **Cadeiras e Longarinas**
-  **Instalações Comerciais**
-  **Móveis de Aço**
-  **Móveis para Condomínio**
-  **Móveis para Escritórios**
-  **Móveis para Recepção**
-  **Móveis para Refeitórios**

#### MAIS PROCURADOS

- cadeira presidente
- presidente
- presidente
- longarina 3 lugar
- longarina 4
- estante de aço 6 prateleiras ch
- cadeira trapézio
- plataforma de trabalho
- plataformas de trabalho - 8 luga
- armario 80x160

#### OUTLET

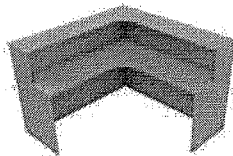

Balcão em L Recepção Romanza Plus -  
Medida: Larg. 1,20 x 1,40  
de: R\$ 1.447,00-  
**R\$ 1.258,00**

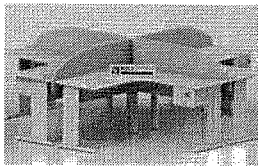

Estação de Trabalho 4 Lugares \*Completa -  
2400 x 2400 | Linha Uno 15mm  
de: R\$ 3.195,00-  
**R\$ 2.779,00**

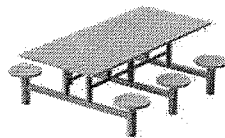

Mesa para Refeitório 6 Lugares Tampo MDP  
16mm Melamínico | Linha Econômica -  
**PROMOÇÃO**  
de: R\$ 1.281,00-  
**R\$ 962,00**

#### OFERTA

## CADEIRA OPERATIVAS ECONÔMICAS

Cadeiras e Longarinas - CADEIRA OPERATIVAS ECONÔMICAS - Cadeira Escritório Presidente giratória c/ Relax - Braço Corsa

Passa o mouse para ampliar



Zoom: 3  
Use o scroll para aumentar/diminuir zoom

+ IMAGENS E MOSTRUÁRIO DE CORES



### Cadeira Escritório Presidente giratória c/ Relax - Braço Co

Cadeira Presidente para escritório

Entrega Express: Rio de Janeiro - RJ, Niterói, São Paulo - SP, Guarulhos - SP, Br

Código: 1659

De R\$ 409,00

**R\$ 368,00**

Economize + R\$ 18,40 à vista

Insira a qtd

Quantidade:

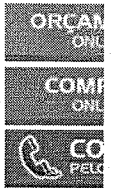

 **R\$ 349,60** no boleto bancário (5% de desconto)

 Faturado em até 4x de **R\$ 92,00** sem juros (Pessoa Jurídica)

 **Frete:** Não incluso - Para Calcular o Frete, solicite um orçamento online!

 **Faturamento Mínimo:** Consulte-nos

**Disponibilidade:** Consulte a disponibilidade de entrega deste produto para a sua região.

**Entrega Express:**  
Rio de Janeiro - RJ, Niterói, São Paulo - SP, Guarulhos - SP, Brasília - DF.

**Capitais e regiões metropolitanas atendidas:**  
Curitiba - PR, Belo Horizonte - MG, Goiânia - GO, Campo Grande - MS, Cuiabá - M  
Salvador - BA, Recife - PE.

**Cidades do interior e outras localidades:**  
Consulte disponibilidade de entrega.

#### INFORMAÇÕES SOBRE O PRODUTO

#### POLTRONA PRESIDENTE GIRATÓRIA COM BRAÇO,

Madeira do assento em compensado multilaminado, com espessura de 15 mm, moldados anatomicamente a quente, capa de proteção em polipropil espuma injetada anatomicamente com densidade controlada de 50 a 60 kg/m3 com 50 mm de espessura, revestimento em tecido, polipropileno, 100% couríssimo, bordas do assento encosto protegidas por perfil PVC Francis, contra encosto em vinil preto grampeado união do assento encosto por meio de 16 fixado direto na parte inferior do assento. fixação do ass/enc e braço por parafuso ¼ Philips galvanizado preto. Braço fixo ou regulável com apoio injeta preta, mecanismo com relax giratória, em formato de estrela em aço com capa de polipropileno, rodízios em nylon com duplo giro, coluna a gás prc telescópica, ajuste de altura do assento e inclinação do encosto por meio de alavanca e manípulo.

**MEDIDAS DO ASSENTO:**  
500-mm largura  
490-mm profundidade

**MEDIDA DO ENCOSTO:**  
620-mm altura  
440-mm largura.

#### + OPÇÕES DA LINHA

Cadeiras e Longarinas - CADEIRA OPERATIVAS ECONÔMICAS



Sofa para Recepção - Le Corbusier 3 Lugares |  
Estrutura Tubular Cromada - Courçssimo  
Especial - Oferta 15 % OFF  
de: R\$ 2.802,00-  
R\$ 3.385,00



Cadeira Executiva com Lâmina | Estrutura contínua  
de: R\$ 240,00-  
R\$ 230,00  
+ Detalhes



Cadeira Executiva c/ Lâmina - Diálogo | Braços  
fechados  
de: R\$ 340,00-  
R\$ 295,00  
+ Detalhes



Cadeira Executiva c/ Lâmina Reforçada  
de: R\$ 284,00-  
R\$ 261,00  
+ Detalhes

## OFERTA

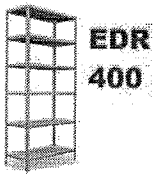

Estante de aço 6 Prateleiras EDR-400/22 |  
Chapa 22 - Reforçada 110 kg/prat.  
de: R\$ 454,00-  
R\$ 394,00



Cadeira Reunião Executiva com Lâmina | Estrutura  
contínua - braços fechados  
de: R\$ 290,00-  
R\$ 253,00  
+ Detalhes



Cadeira Operacional Standard Plus 200 - Braços com  
regulagem  
de: R\$ 370,00-  
R\$ 322,00  
+ Detalhes



Cadeira Escritório Diretor Estrutura Fixa Cont  
Braço Corsa  
de: R\$ 276,00-  
R\$ 275,00  
+ Detalhes

## Produtos em promoção



Cadeira Escritório Diretor giratória c/ Relax - Braço  
Corsa  
de: R\$ 370,00-  
R\$ 345,00  
+ Detalhes



Cadeira Escritório Secretária Estrutura Fixa Patilo  
de: R\$ 145,00-  
R\$ 126,00  
+ Detalhes



Cadeira Escritório Presidente giratória c/ Relax  
Corsa  
de: R\$ 400,00-  
R\$ 368,00  
+ Detalhes



Telefone: (12) 3209-0238 | (11) 2626-5519 | (21) 3005-3445  
Horário de Atendimento das 9:00 h às 18:00 h



Minha Conta (<https://www.cadeirasparaescritorio.ind.br/customer/account/>)

item (s)

Início (<https://www.cadeirasparaescritorio.ind.br/>) / Cadeira Diretor Base Giratória e Regulagem de Altura J.Serrano IZ90 - Preta

## Cadeira Diretor Base Giratória E Regulagem De Altura J.Serrano IZ90 - Preta

Avalie esse produto

(<https://www.cadeirasparaescritorio.ind.br/review/product/listform>)

Disponibilidade: Em Estoque

de: ~~R\$699,90~~ por: **R\$599,90**

ou: **R\$551,91** desconto de 8% no boleto à vista

**10x de R\$59,99** sem juros

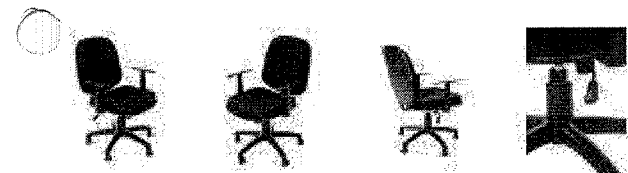

### Consulte aqui as parcelas no cartão.

- 1x de R\$599,90 s/ juros
- 2x de R\$299,95 s/ juros
- 3x de R\$199,97 s/ juros
- 4x de R\$149,98 s/ juros
- 5x de R\$119,98 s/ juros
- 6x de R\$99,98 s/ juros
- 7x de R\$85,70 s/ juros
- 8x de R\$74,99 s/ juros
- 9x de R\$66,66 s/ juros
- 10x de R\$59,99 s/ juros

ASSENTO EM ESPUMA INJETADA GOMADA;  
ENCOSTO EM ESPUMA INJETADA GOMADA;  
BASE NYLON;  
BASE ESTRELA NYLON DIRETOR 320MM;  
BRAÇO T FIXO.

Receber aviso de novos preços

(<https://www.cadeirasparaescritorio.ind.br/productalert/add/price/>)

Personalize Seu Produto\*

Rodízio PU Anti Risco +R\$39,90

Qtd:

Utilizamos cookies para melhorar sua experiência no site. Ao continuar navegando, você concorda com a nossa **Política** (<https://www.cadeirasparaescritorio.ind.br/politica>)

000200  
000300

Mapa Do Site

([https://www.cadeirasparaescritorio.ind.br/Catalog/Seo\\_site:map/Categoria](https://www.cadeirasparaescritorio.ind.br/Catalog/Seo_site:map/Categoria))

Indústria das Cadeiras

(<https://www.facebook.com/IndustriaDasCadeiras>)  
fref=ts)

FORMAS DE PAGAMENTO



PARCEIROS E CERTIFICADOS



(<https://www.ebit.com.br/caadeirasparaescritorio/selo>)

CONECTE SE COM A GENTE



CERTIFICADOS E SEGURANÇA

Positive SSL (<https://www.positivessl.com/>)



(<https://www.fcontrol.com.br/Selo/Validar>)

FCONTROL

Utilizamos cookies para melhorar sua experiência no site. Ao continuar navegando, você concorda com a nossa Política (<https://www.cadeirasparaescritorio.ind.br/politica>)



# CADEIRA RODAS BANHO BIG 50 130KG JAGUARIBE 09709

Marca: JAGUARIBE (<https://www.instrumentaltecnico.com.br/jaguaribe>)

Modelo: 020845

☆☆☆☆ 0 comentários () / Escreva um comentário ()

Em estoque

R\$590,00

Qtd

1	+
	-

COMPRAR

 COMPARAR  LISTA DE DESEJOS

## DESCRIÇÃO

## COMENTÁRIOS (0)

## ETIQUETAS:

- Construída em aço carbono
- Pintura eletrostática epóxi
- Apoio de pé retrátil
- Freios bilaterais
- Apoios de braços fixos
- Largura do assento 50 cm
- Capacidade para 130 Kg

**Observações:**

Todas as imagens dos produtos são ilustrativas.

Os produtos poderão sofrer alterações sem aviso prévio.

As cores apresentadas no site são meramente ilustrativas e podem ou não corresponder com exatidão à tonalidade aplicada.



Não há comentários para este produto.

## Escreva um comentário

Você deve acessar (<https://www.instrumentaltecnico.com.br/index.php?route=account/login>) ou cadastrar-se (<https://www.instrumentaltecnico.com.br/index.php?route=account/register>) para comentar.

## PRODUTOS RELACIONADOS



([https://www.instrumentaltecnico.com.br/index.php?route=product/product&product\\_id=10](https://www.instrumentaltecnico.com.br/index.php?route=product/product&product_id=10))

CADEIRA RODAS BANHO DB DOBRAVEL 40 ACO 90KG  
JAGUA  
([HTTPS://WWW.INSTRUMENTALTECNICO.COM.BR/INDEX.PHI](https://www.instrumentaltecnico.com.br/index.php?route=product/product&product_id=10)  
ROUTE=PRODUCT/PRODUCT&PRODUCT\_ID=10)

R\$530,00

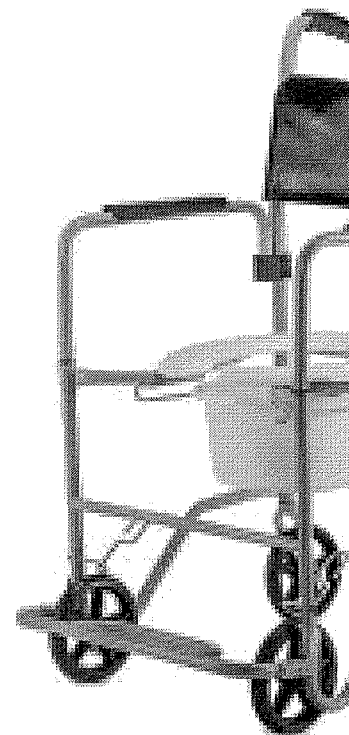

([https://www.instrumentaltecnico.com.br/index.php?route=product/product&product\\_id=16](https://www.instrumentaltecnico.com.br/index.php?route=product/product&product_id=16))

CADEIRA RODAS BANHO BR S  
JAGUARIBE  
([HTTPS://WWW.INSTRUMENTALTEC](https://www.instrumentaltecnico.com.br/index.php?route=product/product&product_id=16)  
ROUTE=PRODUCT/PRODUCT:

R\$564,00

## CADEIRAS DE RODAS



([https://www.instrumentaltecnico.com.br/index.php?route=product/product&product\\_id=86](https://www.instrumentaltecnico.com.br/index.php?route=product/product&product_id=86))

CADEIRA RODAS 1009 40 RN CINZA RODA PLAST 90KG JAG  
([HTTPS://WWW.INSTRUMENTALTECNICO.COM.BR/INDEX.PHI](https://www.instrumentaltecnico.com.br/index.php?route=product/product&product_id=86)  
ROUTE=PRODUCT/PRODUCT&PRODUCT\_ID=86)

R\$661,00



([https://www.instrumentaltecnico.com.br/index.php?route=product/product&product\\_id=36](https://www.instrumentaltecnico.com.br/index.php?route=product/product&product_id=36))

CADEIRA RODAS 1016 45 PRE  
JAGUARIB  
([HTTPS://WWW.INSTRUMENTALTEC](https://www.instrumentaltecnico.com.br/index.php?route=product/product&product_id=36)  
ROUTE=PRODUCT/PRODUCT:

R\$1.220,0

**INSTRUMENTAL TÉCNICO LTDA**

O maior mix de produtos para saúde de Manaus.

**ATENDIMENTO**

(92) 3182-6202

Seg. a Sex. das 8h às 18h  
Sáb. das 8h às 12h

**SAC**

[https://www.instrumentaltecnico.com.br/index.php?route=product/product&product\\_id=66](https://www.instrumentaltecnico.com.br/index.php?route=product/product&product_id=66)



---

## INFORMAÇÕES

Quem Somos (/index.php?route=information/information&information\_id=4)

Política de Pagamento (/index.php?route=information/information&information\_id=6)

Trocas e Devoluções (/index.php?route=information/information&information\_id=8)

Política de Entrega (/index.php?route=information/information&information\_id=7)

Privacidade e Segurança (/index.php?route=information/information&information\_id=3)

Termos de Uso do Site (/index.php?route=information/information&information\_id=5)

---

## SERVIÇOS

Entre em contato (/index.php?route=information/contact)

Solicitar Devolução (/index.php?route=account/return/add)

---

## CONTATO

## INSCREVA-SE

Digite seu melhor email aqui



 (<https://www.facebook.com/instrumentaltecnico>)

 (<https://www.instagram.com/instrumentaltecnico/>)

 (<https://www.linkedin.com/company/instrumental-tecnico>)

COPYRIGHT © 2019 - TODOS OS DIREITOS RESERVADOS | WWW.INSTRUMENTALTECNICO.COM.BR | INSTRUMENTAL TÉCNICO LTDA | CNPJ: 04.214.086/0001-06 | AV. AYRÃO N. 690 CENTRO, MANAUS - AMAZONAS - CEP 69025-050 - FOTOS MERAMENTE ILUSTRATIVAS - OS PREÇOS E CONDIÇÕES DA LOJA VIRTUAL ESTÃO SUJEITOS A ALTERAÇÕES. EM CASO DE DIVERGÊNCIA DE PREÇOS NO SITE, O VALOR VÁLIDO É O DO CARRINHO DE COMPRAS CBPDA MEDICAMENTOS RE N° 2.185 08/08/2019 E CBPDA PRODUTOS PARA SAÚDE RE N° 54 09/01/2020

SITE DESENVOLVIDO POR ARGO INTERNET (WWW.ARGO.COM.BR).

15



(/)

Search bar with placeholder 'Digite Aqui' and button 'BUSCAR'

Shopping cart icon with '0' and text '(/CHECKOUT#/CART)'

Grid icon and text 'Todos os departamentos'

Meus PEDIDOS (/account/orders) and menu icon

Saudestore (https://www.saudestore.com.br/) | Mobilidade (https://www.saudestore.com.br/mobilidade) | Cadeiras de banho (https://www.saudestore.com.br/mobilidade/cadeiras-de-banho)

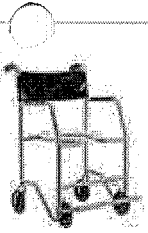

BOLETO -4%.



www.saudestore.com.br está solicitando:

🔔 Mostrar notificações

Powered by Linx Digital (https://www.linx.com.br/linx-impulse/)

AGORA NÃO PERMITIR

ho-Big-

# CADEIRA DE BANHO BIG P/ OBESOS BAXMANN JAGUARIBE - CADEIRA DE RODAS BANHO BIG (OBESOS)

baxmann (<https://www.saudestore.com.br/mobilidade/cadeiras-de-banho/baxmann>)

Cód. Ref.00094

A **Cadeira de Rodas para Banho Baxmann Jaguaribe Big** é construída em aço com pintura eletrostática epóxi, assim sua estrutura se torna muito resistente e durável, sendo capaz de suportar usuários de até 130 kg.

DESCRIÇÃO COMPLETA

**Por: R\$ 489,00**

ou 10x de R\$ 48,90

[ver parcelas](#)

 **COMPRAR (/CHECKOUT/CART/ADD? SKU=1001924&QTY=1&SELLER=1&REDIRECT=TRUE&SC=2)**

## CALCULAR FRETE

Digite seu CEP

OK

## QUEM VIU, VIU TAMBÉM

(<https://www.saudestore.com.br/cadeira-de-banho-log-500/p>)

(<https://www.saudestore.com.br/cadeira-de-rodas-de-banho-log-500/p>)



LANÇAMENTOS

(<https://www.saudestore.com.br/grade-de-protecao-senior-sleep/p>)

(<https://www.saudestore.com.br/grade-de-protecao-senior-sleep/p>)



www.saudestore.com.br está solicitando:

 **Mostrar notificações**

Powered by Linx Digital (<https://www.linx.com.br/linx-impulse/>)

**AGORA NÃO**

**PERMITIR**

**CADEIRA DE RODAS DE BANHO  
LOG 500  
(HTTPS://WWW.SAUDESTORE.COM**

**GRADE DE PROTEÇÃO P/ CAMA  
SENIOR SLEEP COESPUMA  
(HTTPS://WWW.SAUDESTORE.COM**

ALI  
ESC  
03 |

**Por R\$ 239,00**  
ou 10 x R\$ 23,90

**Por R\$ 306,90**  
ou 10 x R\$ 30,69

 **COMPRAR**

 **COMPRAR**

## QUEM COMPROU, COMPROU TAMBÉM

(<https://www.saudestore.com.br/cadeira-de-banho-log-500/p>)

BOLETO -4%.

(<https://www.saudestore.com.br/cadeira-de-rodas-de-banho-log-500/p>)



< (<https://www.saudestore.com.br/cadeira-de-rodas-de-banho-log-500/p>)

**CADEIRA DE RODAS DE BANHO  
LOG 500  
(HTTPS://WWW.SAUDESTORE.COM**

**Por R\$ 239,00**  
ou 10 x R\$ 23,90

 **COMPRAR**

(<https://www.saudestore.com.br/banco-para-banho-com-encosto-ortopedico-com-trava-120-kg-bege-23377/p>)

BOLETO -4%.

(<https://www.saudestore.com.br/banco-para-banho-com-encosto-ortopedico-com-trava-120-kg-bege-23377/p>)



(<https://www.saudestore.com.br/banco-para-banho-com-encosto-ortopedico-com-trava-120-kg-bege-23377/p>)

**BANCO PARA BANHO COM  
ENCOSTO ORTOPÉDICO COM  
TRAVA 120 KG BEGE SEQUENCIAL**

**Por R\$ 248,90**  
ou 10 x R\$ 24,89

 **COMPRAR**

www.saudestore.com.br está solicitando:

 **Mostrar notificações**

Powered by Linx Digital (<https://www.linx.com.br/linx-impulse/>)

**D**

**AGORA NÃO**

**PERMITIR**

A **Cadeira de Rodas para Banho Baxmann Jaguaribe Big** é construída em aço com pintura eletrostática epóxi, assim sua estrutura se torna muito resistente e durável, sendo capaz de suportar usuários de até 130 kg.

Além disso, a **Cadeira para Banho** possui apoio de pé retrátil, facilitando na hora do seu manuseio, freios bilaterais, que travam a cadeira ajudando a evitar acidentes e a aumentar a segurança do usuário.

Os apoios de braços fixos ajudam na estabilidade do paciente e na hora de manusear a cadeira.

O seu assento possui uma largura de 50 cm, para oferecer o máximo de conforto e estabilidade durante o seu uso.

Características:

- Construída em aço carbono
- Pintura eletrostática epóxi
- Apoio de pé retrátil
- Freios bilaterais
- Apoios de braços fixos
- Largura do assento 50 cm
- Capacidade para 130 Kg

Tabela de medidas:

 Tabela de Medidas

## COMENTÁRIOS

### OFERTAS EXCLUSIVAS!

Digite seu e-mail...

OK

www.saudestore.com.br está solicitando:

 Mostrar notificações

Powered by Linx Digital (<https://www.linx.com.br/linx-impulse/>)

AGORA NÃO

PERMITIR

**SEJA NOSSO AMIGO**

(<https://www.facebook.com/saudestore/>)  
 (<https://www.instagram.com/saudestore/>)

**INSITUCIONAL**

Prazo de entrega (/institucional/prazo-de-entrega)

Política de Privacidade (/institucional/politica-de-privacidade)

Política de Trocas e Devoluções (/institucional/politica-de-trocas-e-devolucoes)

Sobre o Saúde Store (/institucional/sobre-a-saude-store)

Trabalhe Conosco (/institucional/trabalhe-conosco)

**AJUDA**

Minha conta (/account)

Meus pedidos (/account/orders)

**ATENDIMENTO**

 (11) 4432-1704

Seg á Sex: 9h às 18:00h - Sáb: 9h às 14h (exceto feriados)

 [sac@saudestore.com.br](mailto:sac@saudestore.com.br)

**FORMAS DE PAGAMENTO**

Cartão de Crédito

**COMPRA 100% SEGURA**

Certificados



(<http://secure.vtex.com/?an=saudestore>)

 Loja Confiável

(<https://www.lojaconfiavel.com/saudestore>)

**NOSSAS LOJAS**

 Rua Correa dias, 132 santo André – SP

www.saudestore.com.br está solicitando:

 Mostrar notificações

Powered by Linx Digital (<https://www.linx.com.br/linx-impulse/>)

**AGORA NÃO**

**PERMITIR**

fantasia: Saúde Store Razão social: Marzullo Comercial Importadora Ltda epp Endereço: Rua  
Correa dias, 132 santo André – SP CNPJ: 57.555.880/0001-80 Inscrição estadual:  
626.001.524.117

(<http://www.vtex.com>(<https://quatrodigital.com/>))

www.saudestore.com.br está solicitando:

 **Mostrar notificações**

Powered by Linx Digital (<https://www.linx.com.br/linx-impulse/>)

**AGORA NÃO**

**PERMITIR**

Item 16

23/10/2020

Cadeira de rodas Ágile até 120kg Preta Jaguaribe - Cadeira de Rodas - Magazine Luiza

000312

Nossos lojas Tenha sua loja Regulamentos Acessibilidade Guia de segurança

Compre pelo tel: 0800 773 3838 Meus pedidos Atendimento

procure por código, nome, marca...

Bem-vindo (j)  
Entre ou cadastre-se



Todos os departamentos Ofertas do dia Celulares Móveis Eletrodomésticos Tv e Vídeo Informática

Saúde e Cuidados Pessoais > Cadeira de Rodas

## Cadeira de rodas Ágile até 120kg Preta Jaguaribe

Código kg3c03bd2a | [Ver descrição completa](#) | [Jaguaribe](#)



★★★★★ [Avaliar produto](#)



Tamanho:

40

Vendido por [Pé de Apoio](#)

Entregue por

por R\$ **1.489,00**

em 10x de R\$ 148,90 sem juros

[Mais formas de pagamento](#)

Adicionar à sacola

[Consultar prazo e valor do frete](#)

00000-000

Ok

[Não sei o CEP](#)

Insira um CEP válido.

[Voltar ao topo](#)

[Descrição completa](#)

[Avaliação dos clientes](#)

[Formas de pagamento](#)

### Informações do produto

Cadeira de rodas Ágile até 120kg Preta Jaguaribe

- Construída em alumínio aeronáutico
- Estrutura dobrável em duplo X
- Pintura eletrostática epóxi
- Rolamentos blindados nas quatro rodas, inclusive no eixo vertical do garfo
- Estofamento em nylon acolchoado com tensionamento de assento regulável e fixado sem parafusos
- Almofada em espuma injetada
- Rodas traseiras de 24", em alumínio com pneus infláveis
- Protetores de raios
- Rodas dianteiras de 6" maciças, com garfos injetados em nylon
- Sistema de desmontagem rápida nas quatro rodas "quick release"
- Freios

Cookies: a gente guarda estatísticas de visitas para melhorar sua experiência de navegação, saiba mais em nossa política de privacidade.

ENTENDI E FECHAR



23/10/2020

Cadeira de rodas Ágile até 120kg Preta Jaguaribe - Cadeira de Rodas - Magazine Luiza

ângulo do assento, anteriorização e posteriorização do centro de gravidade • Regulagem de tilt • Capacidade para 120 kg • Larguras do assento: 40, 44, 48 cm

**Informações  
complementares**

Marca

Jaguaribe

[Denunciar anúncio](#)

## Lu explica: Cadeira de Rodas

[+ Veja outros conteúdos](#)

 Tenha conforto na cadeira de rodas  
 O uso da cadeira de rodas não precisa ser desconfortável. Olha só  
[+ Leia mais](#)

 Saiba escolher uma cadeira de rodas  
 Detalhes como pneus, altura do assento e material da armação são importantes na hora da escolha  
[+ Leia mais](#)

## Avaliação dos clientes

Este produto ainda não foi avaliado. Seja o primeiro a avaliar, clique no botão ao lado.

[Escrever uma avaliação](#)

## Formas de pagamento

### Cartão de crédito

 R\$ 1.489,00 à vista  
 2x R\$ 744,50 sem juros  
 3x R\$ 496,33 sem juros  
 4x R\$ 372,25 sem juros  
 5x R\$ 297,80 sem juros  
 6x R\$ 248,17 sem juros  
 7x R\$ 212,71 sem juros  
 8x R\$ 186,13 sem juros  
 9x R\$ 165,44 sem juros  
 10x R\$ 148,90 sem juros  
 11x R\$ 149,47 com juros  
 12x R\$ 138,22 com juros

### Cartões Luiza

R\$ 1.489,00 à vista  
 2x R\$ 744,50 sem juros  
 3x R\$ 496,33 sem juros  
 4x R\$ 372,25 sem juros  
 5x R\$ 297,80 sem juros  
 6x R\$ 248,17 sem juros  
 7x R\$ 212,71 sem juros  
 8x R\$ 186,13 sem juros  
 9x R\$ 165,44 sem juros  
 10x R\$ 148,90 sem juros  
 11x R\$ 143,54 com juros  
 12x R\$ 132,21 com juros

### Boleto bancário R\$ 1.489,00 à vista

Cookies: a gente guarda estatísticas de visitas para melhorar sua experiência de navegação, saiba mais em nossa política de privacidade.

[ENTENDI E FECHAR](#)

consultas relacionadas: Cadeira de rodas Ágile Cadeira Cadeira rodas Ágile Cadeira rodas Cadeira Ágile

## Formas de pagamento

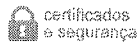

receba ofertas com preços exclusivos + política de privacidade

digite o seu nome

digite o seu e-mail

ENVIAR

departamentos

ar e ventilação  
artesanato  
áudio  
automotivo  
bebês  
beleza e perfumaria  
brinquedos  
cama, mesa e banho  
câmeras e drones  
casa e construção  
celulares  
colchões  
comércio e indústria  
eletrodomésticos  
eletroportáteis  
esportes e lazer  
ferramentas e jardim

games  
informática  
instrumentos musicais  
livros  
mercado  
móveis  
papeleria  
pet shop  
relógios  
saúde e cuidados pessoais  
serviços  
suplementos alimentares  
tablets, ipads e e-readers  
telefonia fixa  
tv e vídeo  
utilidades domésticas

marketplace

venda seus produtos  
central de atendimento  
atendimento  
meus pedidos  
trocas e devoluções  
termo de compra e venda  
arrependimento ou desistência  
assistência técnica dos fabricantes  
política de privacidade

serviços

recarga premiada  
plano controle  
televidas  
lista de casamento  
magazine luiza  
empresas  
consórcio luiza  
cartão luiza  
luizaseg  
parceiro magalu  
cliente ouro  
quero de casamento  
maga mais

parcerias

seja nosso parceiro  
institucional  
quem somos  
nossas lojas  
portal da lu  
trabalhe conosco  
programa ouro  
pesquisas acadêmicas  
assessoria de imprensa  
investidores  
investors  
fornecedores  
portal financeiro

compre pelo telefone

0800 773 3838

segunda a domingo 8h as 20h  
(exceto feriados)

compre também pelo chat online

acessibilidade

versão mobile

Preços e condições de pagamento exclusivos para compras via internet, podendo variar nas lojas físicas. Ofertas válidas na compra de até 5 peças de cada produto por cliente, até o término dos nossos estoques para internet. Caso os produtos apresentem divergências de valores, o preço válido é o da Sacola de compras.

Vendas sujeitas a análise e confirmação de dados.

Magazine Luiza S/A - CNPJ: 47.960.950/1088-36

Endereço: Rua Arnulfo de Lima, 2385 - Vila Santa Cruz, Franca/SP - CEP 14.403-471

Endereço eletrônico: [www.magazineluiza.com.br](http://www.magazineluiza.com.br) - © Magazine Luiza - Todos os direitos reservados

Fale conosco: <https://www.magazineluiza.com.br/central-de-atendimento/fale-conosco/>

Cookies: a gente guarda estatísticas de visitas para melhorar sua experiência de navegação, saiba mais em nossa política de privacidade.

ENTENDI E FECHAR

Por Móveis Frete Grátis Guarda-Roupa na Sofá na Veja

Ambiente madeiramadeira SP Medida Medida mais

47:37:28

MadeiraMadeira | Móveis | Móveis para Escritório | Cadeiras para Escritório | 2458236



30% OFF

Vendido e entregue por Design Office Móveis Ltda ME

Cadeira Empilhável Iso Linha Polipropileno Iso Cor:Preto

de: 227,60 por

157,50

à vista no cartão

ou 157,50 em até 12x de 13,12 sem juros

Ver detalhes deste produto

Comprar

Detalhes

Cadeira Empilhável Iso Linha Polipropileno Iso Cor:Preto

Filtrar (12)

Ordenar por

Marca

- Abefflex (56/112)
- Abra Casa (38/76)
- Anjo Sul Móveis (44/89)
- art & rústica (107/213)
- B&B COMERCIO ELETRÔNICO (40/80)

+ Veja mais opções

Preço

- 71,00 até 159,90 (664/447)
- 159,90 até 232,90 (803/364)
- 232,90 até 303,90 (1066/414)
- 303,90 até 378,00 (919/451)
- 378,00 até 489,90 (1102/651)

+ Veja mais opções

Largura

de 0,00 cm até 20,00 cm (122/12)





Busque aqui tudo para

Chat Online Olá, entre, ou cadastre-se



deiraMadeira

Últimas buscas | Central de Ajuda | Sobre a MadeiraMadeira | Atendimento | Termos e Condições | Carreira | Política de Privacidade | Contato | Exclusivo Empresas | Confiável | Saldão | Outlet | Venda na MadeiraMadeira

Siga MadeiraMadeira



MadeiraMadeira Comércio Eletrônico S/A. - CNPJ 10.490.181/0001-35 - CEP 80020-320. Loja: Rua Marechal Deodoro, nº 711 - Curitiba / Sede administrativa: Rua Marechal Deodoro, nº 717 - Curitiba. contato@madeiramadeira.com.br

Seu código de cliente é: MM7G7LNV32

Podemos ajudar?

28/10 224

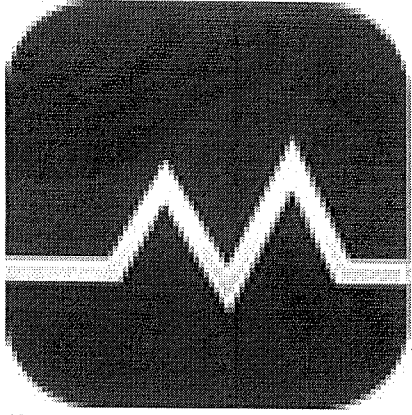

# MAGAZINE MÉDICA.COM

(/)



Entre ou cadastre-se (/accounts/registro/login/)



Meus pedidos (/historico/)



Fale conosco (/ajuda/)



Meu carrinho 0 Itens

Buscar



INICIAL (/) / ODONTOLOGIA (/CATEGORIAS/ODONTOLOGIA-2/) / CADEIRAS ODONTOLÓGICAS (/CATEGORIAS/ODONTOLOGIA-2/CADEIRAS-ODONTOLOGICAS/) / CADEIRA ODONTOLÓGICA D700AIR ALLIAGE

## CADEIRA ODONTOLÓGICA D700AIR ALLIAGE

Cód.: 7456

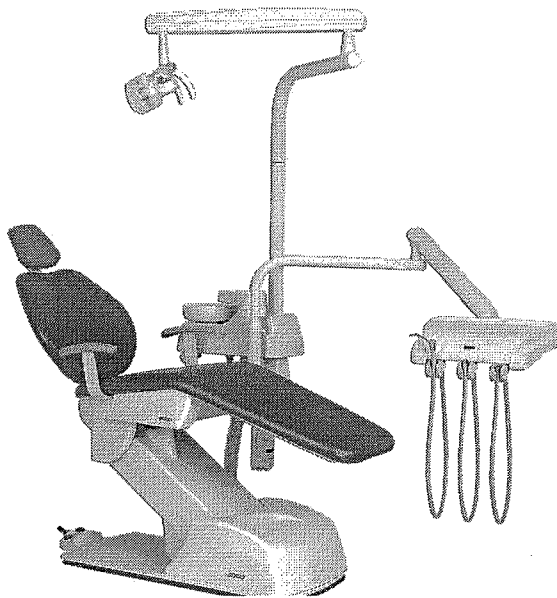

DABI ATLANTE

(/marcas/dabi-atlante/)

É revenda?

Por **R\$ 12.560,14** à vista  
(<https://wa.me/551951280389/>)

000318

no boleto antecipado (5% desc. já calculado)

text=Olá!

No cartão em 1x de R\$ 12.560,14 sem juros (5% de desc. já calculado)

No cartão R\$ 13.221,19 em 10x de R\$ 1.322,12 sem juros

Formas de pagamento ()

Produto disponível no estoque do fabricante.

1

**Comprar**

**Frete e Prazo**

Informe seu CEP

Calcular

Não sabe seu CEP? Clique aqui. (<http://www.buscacep.correios.com.br/sistemas/buscacep/buscaCep.cfm>)

**Frete Grátis\* MG, PR, RJ, RS, SC e SP**  
\* Condição de frete válida para: Minas Gerais, Parana, Rio De Janeiro, Rio Grande Do Sul, Santa Catarina e Sao Paulo em compras com valor mínimo de R\$ 500,00.

Quem comprou, comprou também...

Frete Grátis\* MG, PR, RJ, RS, SC e SP



CADEIRA ODONTOLÓGICA D700CART ALLIAGE

☆☆☆☆☆

Por R\$ 11.051,92 à vista no boleto antecipado (5% desc. já calculado)

No cartão em 1x de R\$ 11.051,92 sem juros (5% de desc. já calculado)

No cartão R\$ 11.633,59 em 10x de R\$ 1.163,36 sem juros

(/produtos/cadeira-odontologica-d700cart-alliage/)

1

**Comprar**

+ cadeiras odontológicas (/categorias/odontologia-2/cadeiras-odontologicas/)  
[\(https://wa.me/5511951280389/\)](https://wa.me/5511951280389/)

## ~~text=~~ Olá!

[Quem Somos? \(/institucional/quem-somos/\)](#)  
[Nossa Missão \(/institucional/nossa-missao/\)](#)  
[Nossa Visão \(/institucional/nossa-visao/\)](#)  
[Nossos Valores \(/institucional/nossos-valores/\)](#)  
[Redes Sociais \(/institucional/redes-sociais/\)](#)

 Pague com

## FAQ

[Endereço Diferente \(/faq/endereco-diferente/\)](#)  
[Envio e Frete \(/faq/envio-e-frete/\)](#)  
[Estoque \(/faq/estoque/\)](#)  
[Formas de Pagamento \(/faq/formas-de-pagamento/\)](#)  
[Garantia e Assistência Técnica \(/faq/garantia-e-assistencia-tecnica/\)](#)  
[Licitação \(/faq/licitacao/\)](#)  
[Nota Fiscal \(/faq/nota-fiscal/\)](#)  
[Orçamentos \(/faq/orcamentos/\)](#)  
[Segurança e Privacidade \(/faq/seguranca-e-privacidade/\)](#)  
[Trocas, Devoluções e Ressarcimentos \(/faq/trocas-devolucoes-e-ressarcimentos/\)](#)

 Ambiente seguro

[\(https://letsencrypt.org/\)](https://letsencrypt.org/)

[\(http://www.google.com.br/safebrowsing/diagnostic?site=http://magazinemedica.com.br\)](http://www.google.com.br/safebrowsing/diagnostic?site=http://magazinemedica.com.br)

 Certificações

[\(http://consultas.anvisa.gov.br/#/empresas/\)](http://consultas.anvisa.gov.br/#/empresas/)

4,7 ★★★★★  
 Google  
 Avaliações do Consumidor

 Siga-nos



[\(https://www.facebook.com/magazinemedica\)](https://www.facebook.com/magazinemedica)



[\(https://g.page/magazinemedica?gm\)](https://g.page/magazinemedica?gm)



[\(https://www.linkedin.com/company/magazine-medica/\)](https://www.linkedin.com/company/magazine-medica/)



[\(https://www.youtube.com/channel/UC7RxnFxJ9nknxLP7Kk\)](https://www.youtube.com/channel/UC7RxnFxJ9nknxLP7Kk)



[\(https://www.instagram.com/magazine.medica/\)](https://www.instagram.com/magazine.medica/)

© 2020 Magazine Médica – Todos os direitos reservados. – CNPJ: 06.103.122/0002-70 – Inscrição Estadual: 255128606

Horário de Atendimento: De Segunda à Sexta das 8h às 11:30h e das 13:30h às 18h. Razão Social: Balke Produtos Hospitalares Ltda – Responsável Técnica: Farmacêutica Kátia Paula de Geus Zardo - CRF/SC 3964 – As informações contidas neste site não devem ser usadas para automedicação e não substituem, em hipótese alguma, as orientações dadas pelo profissional da área médica. Somente o médico está apto a diagnosticar qualquer problema de saúde e prescrever o tratamento adequado. Ao persistirem os sintomas, o médico deverá ser consultado. A Licença ou Alvará Sanitário e a Autorização de Funcionamento de Empresa (AFE) expedida pela Anvisa podem ser acessados através da nossa Área de Downloads. (/downloads/) Preços e condições de pagamento exclusivos para compras realizadas através do site. Os estoques são limitados e os valores não se aplicam à nossa rede de lojas físicas podendo sofrer alterações sem aviso prévio. Em caso de divergência, o preço válido é o do carrinho. As imagens exibidas neste site são meramente ilustrativas.



[\(https://wa.me/5511951280389/?\)](https://wa.me/5511951280389/?)



28 19



## Cama Hospitalar 1

### Movimento

Contato

Minha conta

Camas Hospitalares

Produtos

Aluguel

Casa / Camas Hospitalares

/ Cama Hospitalar Manual

/ Cama Hospitalar.1.Movimento

## (Cremalheira) – 2760

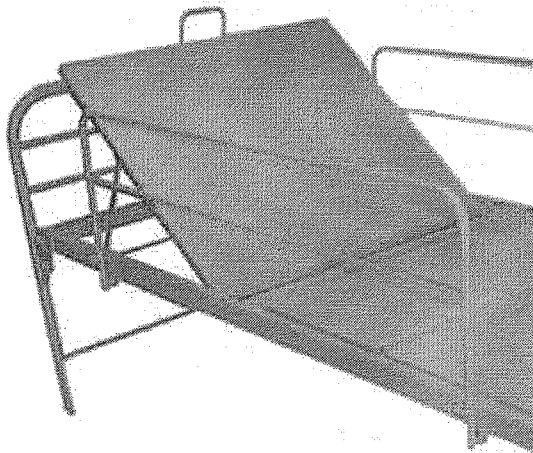

## Cama Hospitalar 1 Movimento (Cremalheira) – 2760

R\$1.590,00

Em até 12x de **R\$132,50** s/ juros!

ou **R\$1.510,50** à vista.

1

Comprar

REF: 2760

Categorias Cama Hospitalar Manual,  
Camas Hospitalares

Tags Cama Hospitalar, Cama  
Hospitalar Manual

Compartilhar





191



Home > Móveis > Camas Hospitalares > Camas Manuais > Cama Hospitalar 1 Movimento (Cremalheira) - 2760

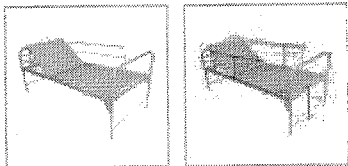
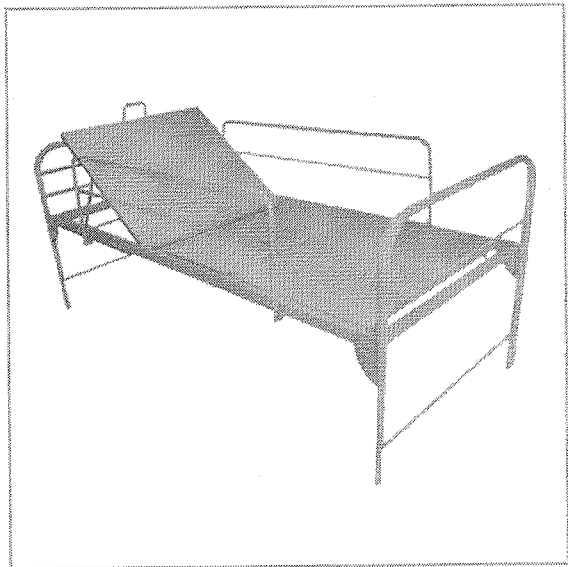

## Cama Hospitalar 1 Movimento (Cremalheira) - 2760

Modelo 2760

Condição Novo

IMAGEM ILUSTRATIVA - MODELO NÃO ACOMPANHA COLCHÃO.

<https://www.grupobond.com/camas-manuais/1584-cama-hospitalar-1-movimento-cremalheira.html>

- Movimentos: dorso por cremalheira
- Dimensões Totais do leito: 0,90x1,90 cm
- Altura do chão até o leito: 45 cm
- Largura Grades laterais: 123 cm
- Altura das grades laterais até o leito: 35,5 cm
- Capacidade máxima: 130 kg

**R\$ 1.790,00**

**R\$ 1.700,50** à vista

12x **R\$ 149,17** com **VISA**



 + opções

Quantidade:

1

Aceitamos os Cartões:



## MAIS INFORMAÇÕES

Estrutura em aço carbono 1,20 mm, perfilado em 'U' 50x25x2,65 mm

Estrado de chapa de aço 1,20 mm, espessura de 0,6 mm, em estrutura de cantoneira 1"x1/8"

Base do terceiro movimento em aço carbono metalon 30x50x1,20mm

Grade com estrutura em tubo de aço carbono 3/4"x1,20 mm

Tratamento antiferruginoso, acabamento em pintura eletrostática a pó com resina epóxi poliéster, polimerizado em estufa com excelente resistência química e mecânica.

Opcionais: Rodízios de 3" com freios de ação dupla na diagonal

**FRETE GRÁTIS, EXCETO PARA REGIÃO NORTE.**

## COMENTÁRIOS

Não há comentários de clientes neste momento.

## 25 OUTRAS OPÇÕES

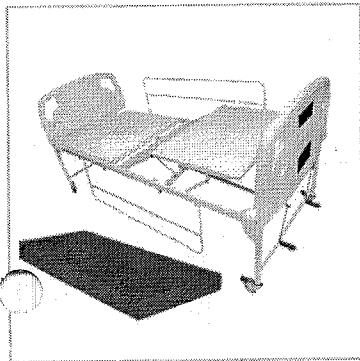

Cama...

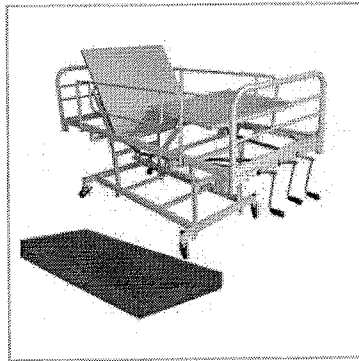

Cama...

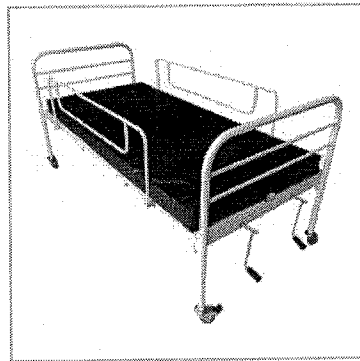

Cama...

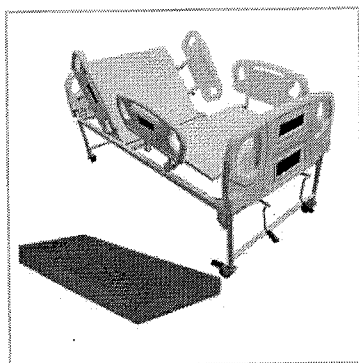

Cama...

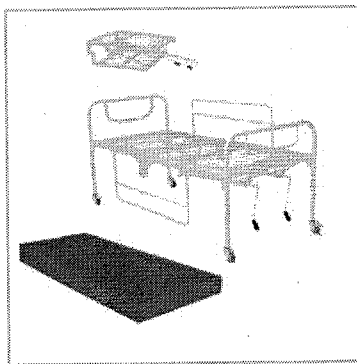

Cama...

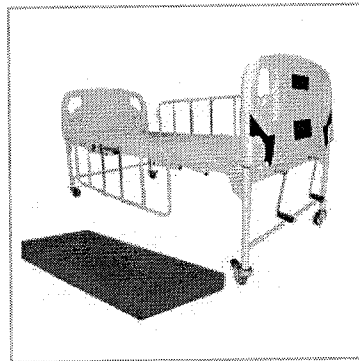

Cama...

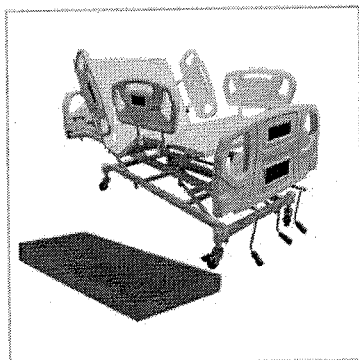

Cama...

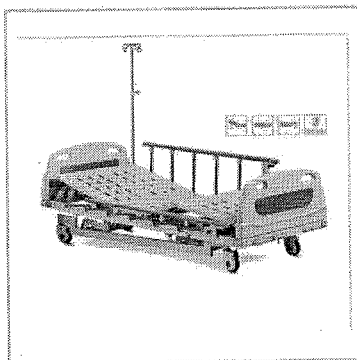

Cama...

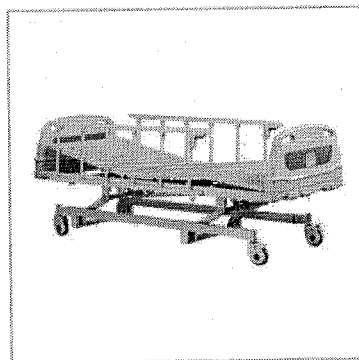

Cama...

000324  
P.

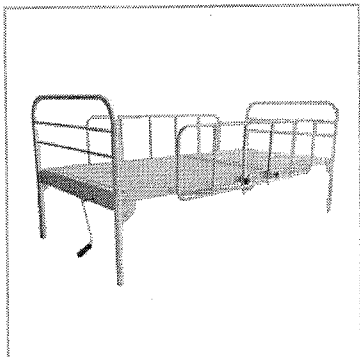

Cama...

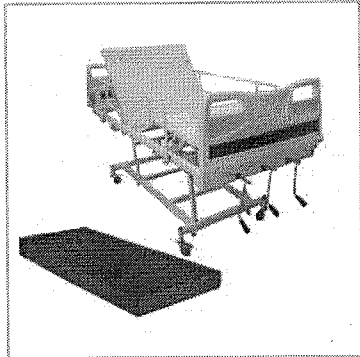

Cama...



Cama...

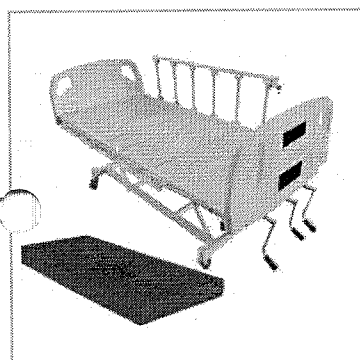

Cama...

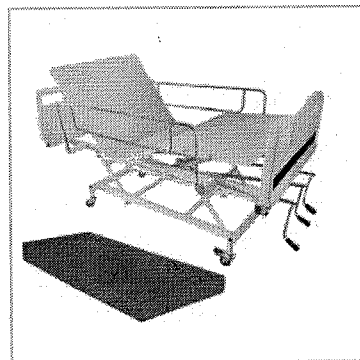

Cama...

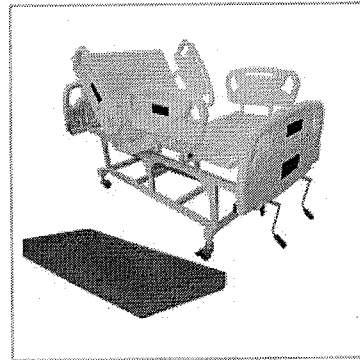

Cama...

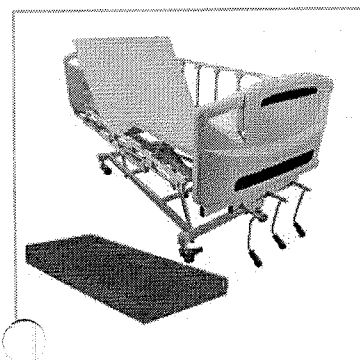

Cama...

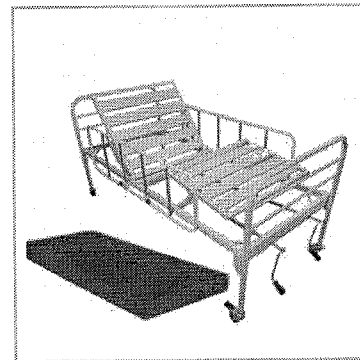

Cama...

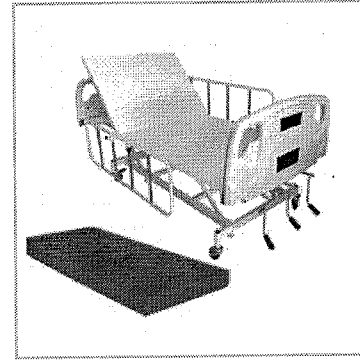

Cama...

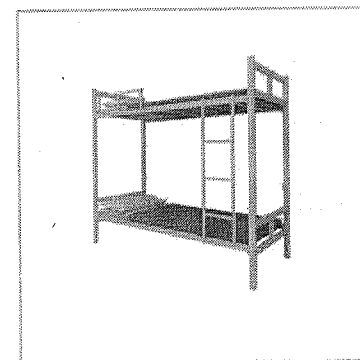

Beliche...

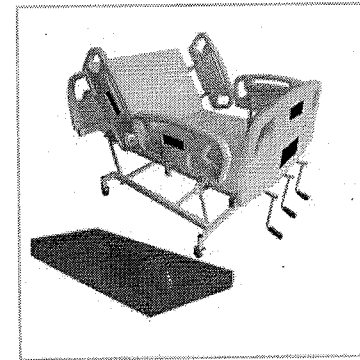

Cama...

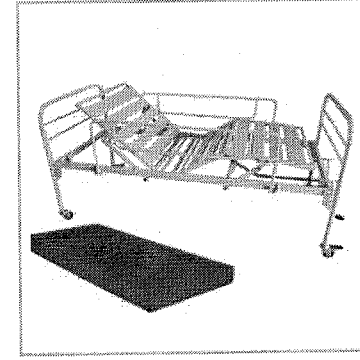

Cama...

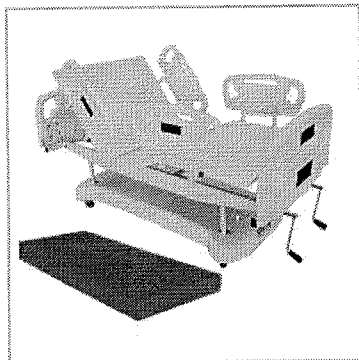

Cama...

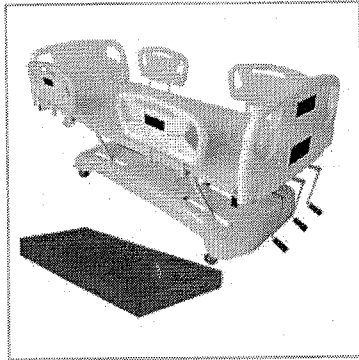

Cama...



Cama...

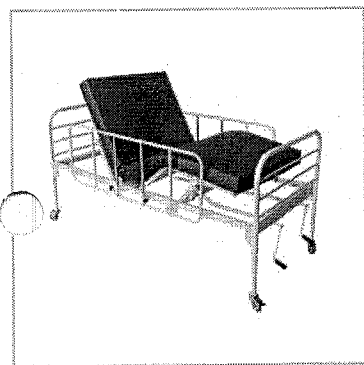

Cama...

---

## Informações da Loja

 Bond Hospitalar, Avenida São José, 930 - Cristo Rei Loja 1- CEP 80050-350 - Curitiba - PR - Brasil

 Ligue: 0800 606 8070

 E-mail: [contato@grupobond.com.br](mailto:contato@grupobond.com.br)

Teleendas: (41) 3027-6366

Suporte Técnico: (41) 3362-3669

[ouvidoria@grupobond.com](mailto:ouvidoria@grupobond.com)

000326  
70.



R\$0,00

Início / Móveis Hospitalares / Mesa Ginecológica / Mesa Ginecológica Premium

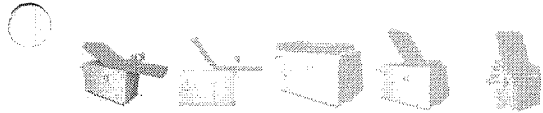
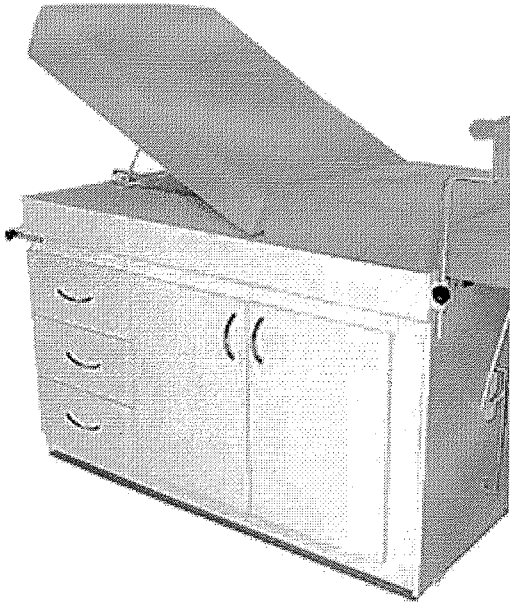

# Mesa Ginecológica Premium

**R\$1.558,00**

*Em até 6x de R\$259,67 sem juros*

**R\$1.402,20**

*Desconto de 10% no boleto*

Cor



LIMPAR

Disponibilidade: 2 em estoque

-	1	+
---	---	---

COMPRAR

 Calcule o prazo e valor do frete

Ok

REF: 1091 - Areia

Categoria: Mesa Ginecológica

[Detalhes Técnicos](#)
[Descrição](#)
[Avaliações \(0\)](#)
[FAQ](#)

Peso	97 kg
Dimensão da embalagem	130 x 60 x 80 cm
Cor	Areia, Azul bebe, Azul Marinho, Azul Royal, Branco, Cinza, Preto, Rosa Bebe, Verde Agua
Marca	Mobiloc
Revestimento	Courvin
Material de fabricação	Madeira MDF
Espuma	D-28
Limite de peso	180 Kgs
Suporte de rolo	Adicional
Garantia	Doze Meses



Prod

Oferta!



Mesa Ginecológica  
**Mesa Ginecológica Simples**  
 ☆☆☆☆☆  
**R\$1.099,00**  
*Em até 6x de R\$183,17*

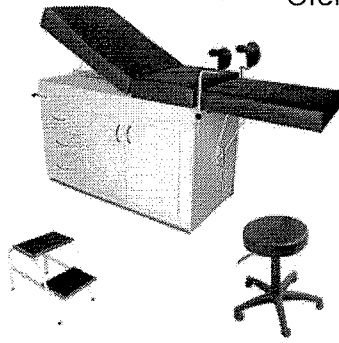

Mesa Ginecológica  
**Kit Mesa Ginecológica + Escada + Mocho**  
 ☆☆☆☆☆  
~~R\$1.851,00~~ **R\$1.821,70**

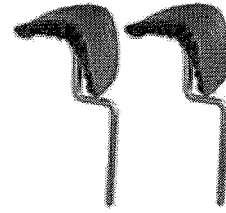

Mesa Ginecológica  
**Perneira Ginecológica Para Maca**  
 ☆☆☆☆☆  
**R\$399,00**  
*Em até 6x de R\$66,50*

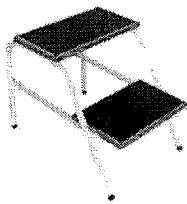

Maca Hospitalar  
**Escada Hospitalar**  
 ☆☆☆☆☆  
**R\$99,00**  
*Em até 6x de R\$16,50*

### Nossos Contatos

Telefone: 0800 728 8323

<https://www.mobiloc.com.br/moveis-hospitalares/mesa-ginecológica/mesa-ginecológica-premium/?gclid=Cj0KCQjw59n8BRD2ARIsAAmgPmJ0k53R7...> 3/4

E-mail: ven

Procurar por...

000330



## Links Importantes

- Sobre nos
- Minha Conta
- Fale Conosco
  
- Carrinho

## Segurança

CLIQUE AQUI

**ReclameAQUI**



MOBILOC ALUGUEL E VENDA DE MÓVEIS HOSPITALARES LTDA

MATRIZ | CNPJ 27.605.306/0001-28 | RUA IPADU, 777 | TAQUARA | CEP 22713-460 | RIO DE JANEIRO – RJ  
FILIAL | CNPJ 27.605.306/0002-09 | R. SETE QUEDAS, 7 | JARDIM ORIENTAL | CEP 04347-160 | SÃO PAULO – SP

20

000331  
6



Equipamentos Mesas Ginecológicas Mesa Ginecológica - MGGL

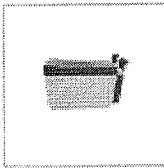
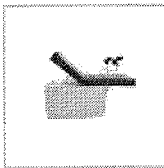
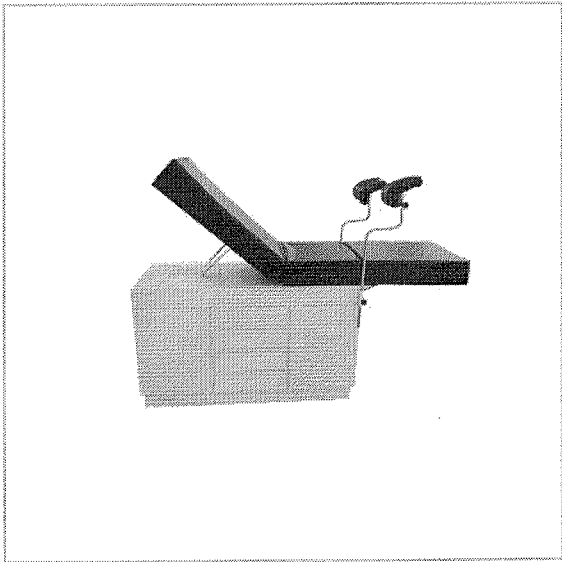

## Mesa Ginecológica - MGGL

Modelo MGGL

Condição Novo

Estrutura confeccionada em MDF, possui 2 portas e 4 gavetas.

Leito confeccionado em madeira, com espuma de 5cm D28, revestido em courvin.

Dividido em 3 seções: dorso, assento e pernas, com elevação através de cremalheira.

**R\$ 1.889,00**

**R\$ 1.794,55** à vista

12x **R\$ 157,42** com **VISA**

 + opções

Quantidade:

1

Aceitamos os Cartões:

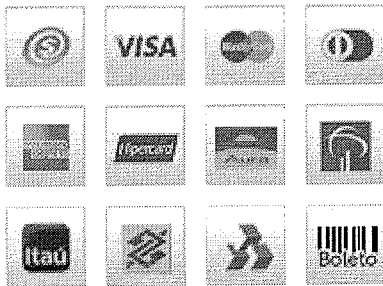

## MAIS INFORMAÇÕES

Acessórios fornecidos: perneira ou porta calcanhar.

Acessórios opcionais: suporte de lençol R\$ 130,00, suporte para colposcópio R\$ 350,00

Capacidade: 120kg

Dimensões:

1800mm (C) x 550 (L) x 850mm (A).

Cores Disponíveis:

MDF: Branco;

Bege (No bege acrescenta-se R\$ 380,00);

2.269,00

Courvin: Azul, Preto, Verde Claro e Branco.

**\*CONSULTE O VALOR DO FRETE PARA SUA REGIÃO**

## COMENTÁRIOS

Não há comentários de clientes neste momento.

## 21 OUTRAS OPÇÕES

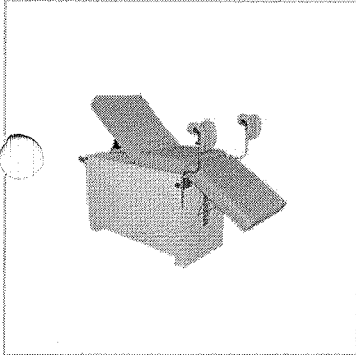

Mesa...

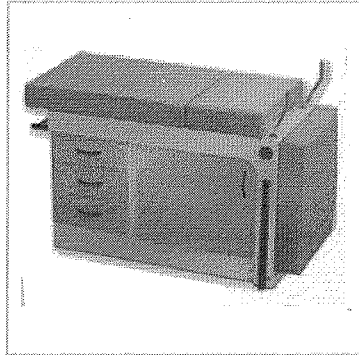

Mesa...

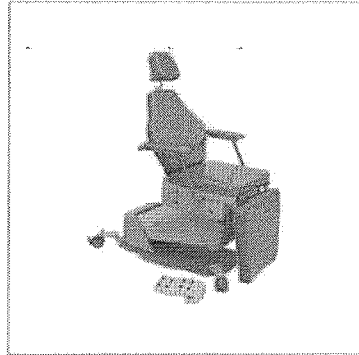

Cadeira...

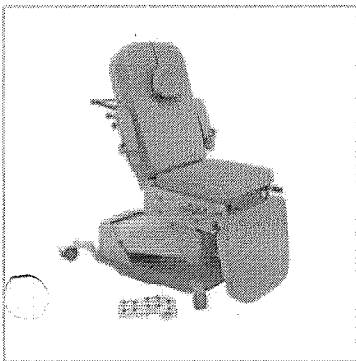

Cadeira...

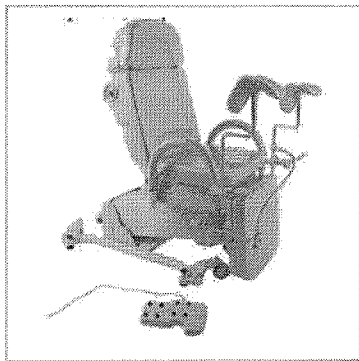

Cadeira...

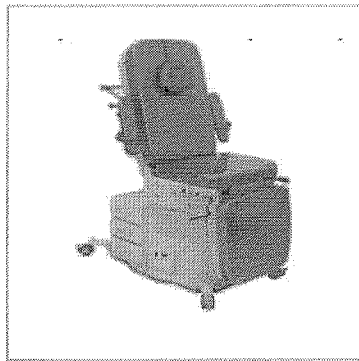

Cadeira...



Cadeira...

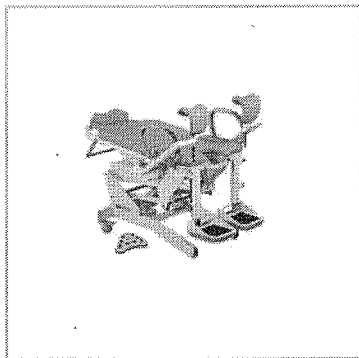

Mesa...

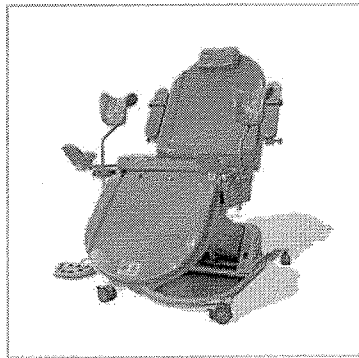

Mesa...

000334  
b.

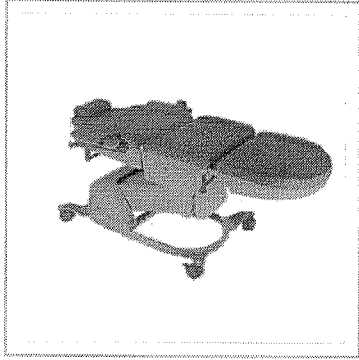

Mesa...

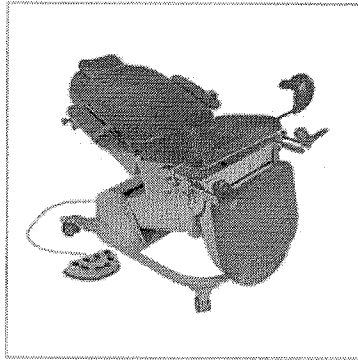

Mesa...

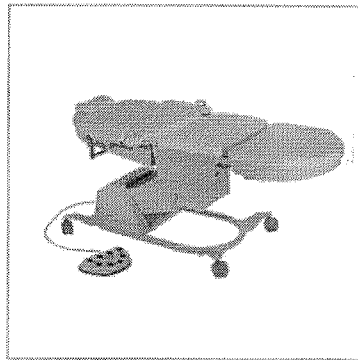

Mesa...

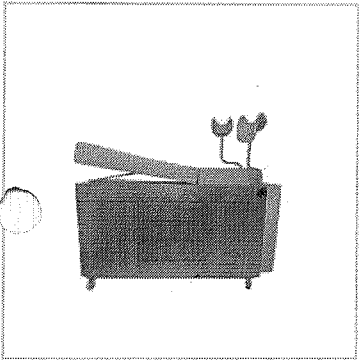

Mesa...

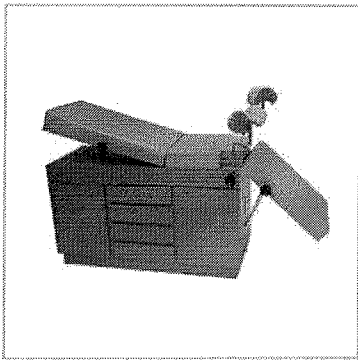

Mesa...

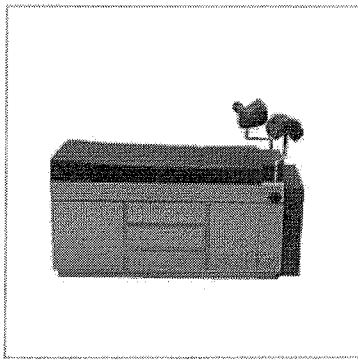

Mesa para...

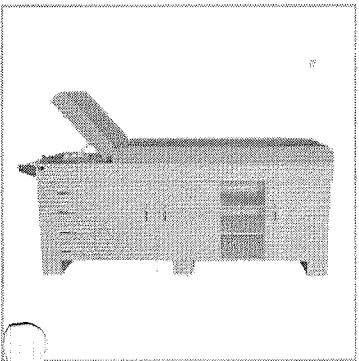

Divã para...

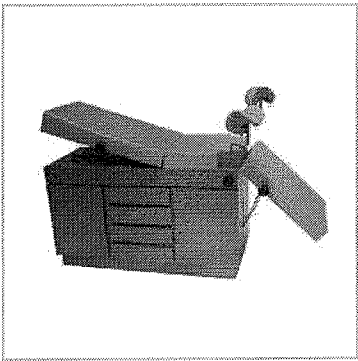

Mesa...

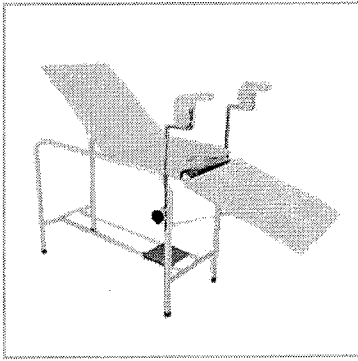

Mesa...

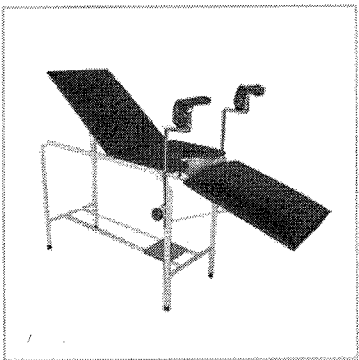

Mesa...

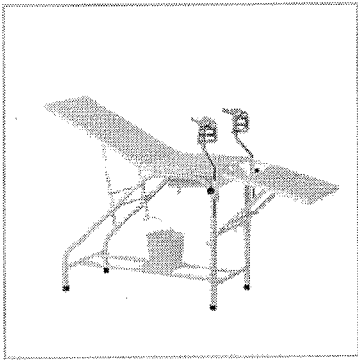

Mesa...

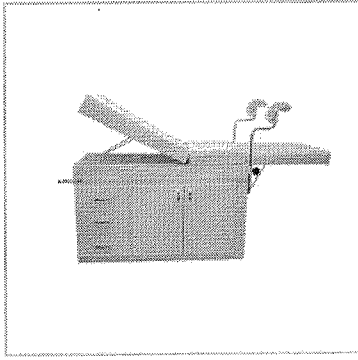

Mesa...

---

## Informações da Loja



Bond Hospitalar, Avenida São José, 930 - Cristo Rei Loja 1- CEP 80050-350 - Curitiba - PR - Brasil



Ligue: 0800 606 8070



E-mail: [contato@grupobond.com.br](mailto:contato@grupobond.com.br)



Teleendas: **(41) 3027-6366**

Suporte Técnico: **(41) 3362-3669**

[ouvidoria@grupobond.com](mailto:ouvidoria@grupobond.com)



23



6  
0

O que você está procurando?

◀ BUSCAR

Home / Oxímetro



COD: MFC04045

# MONITOR FETAL CARDIOTOCÓGRAFO GEMELAR FETALCARE FC 1400 - BIONET

~~R\$ 24.627,90~~

ou em até 3x de R\$ 8.209,30 sem juros  
R\$ 23.396,51 no boleto com 5% de desconto

À VISTA NO BOLETO  
**R\$ 23.396,51**  
(5% de Desconto)

1

COMPRAR

VER FORMAS DE PARCELAMENTO

Opções:

Calcule o prazo e o valor do frete:

<https://www.dormed.com.br/monitor-fetal-cardiotocografo-gemelar-fetalcare-fc-1400---bionet/p>





O que você está procurando?

← BUSCAR



Dormed Hospitalar

### CERTIFICADOS E SEGURANÇA



CRIPTOGRAFADO  
SITE SEGURO



Google  
Site Seguro



SITE PROTEGIDO CONTRA FRAUDE



Agência Nacional de  
Vigilância Sanitária  
NDV5: U13521927H20

0,0☆☆☆☆  
Nenhuma classificação disponível

DORMED HOSPITALAR EIRELI | CNPJ: 01.505.499/0001-51 | Avenida Amintas Jacques de Moraes, nº 800 | Bairro Coqueir  
Cep: 30.881-202 | Belo Horizonte | Minas Gerais | Brasil | Alvará Sanitário Municipal nº 2018002550 | Autorização de  
Funcionamento AFE ANVISA nº UH51WW6875YX. Certificado de Boas Práticas de Armazenagem e Distribuição de Produtos  
para a Saúde CBPADPS ANVISA conforme Resolução RE Nº 4.526 de 1º de outubro de 2010.

*22*

*b.*



### Carro de Curativo com Balde e Bacia Epoxi

Código: 11314

**R\$ 791,10**

ou 10x de R\$ 79,11

-	1	+
---	---	---

COMPRAR

Calcular Frete

CALCULAR

[Não sei meu CEP](#)



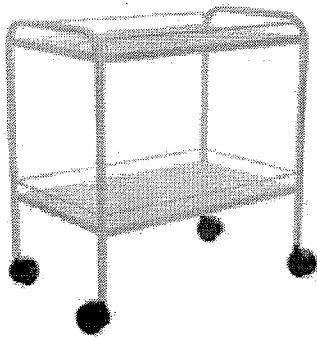

Carro Curativo

**R\$ 574,62**

10X de R\$ 57,46 sem juros

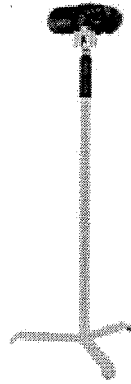

Braçadeira de Injeção com Estofado Preto

**R\$ 166,98**

10X de R\$ 16,70 sem juros

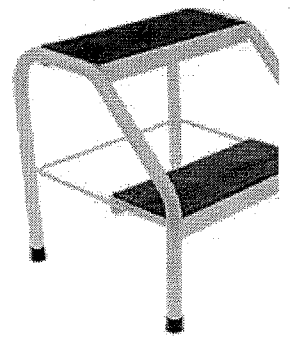

Escada 2 Degraus Pli Epoxi

**R\$ 113,58**

10X de R\$ 11,36 sem j

**Cadastre-se em nossa newsletter e receba as novidades em primeira mão.**

Insira seu e-mail...

Cadastrar

INSTITUCIONAIS

AUTO ATENDIMENTO

FALE CONOSCO

EXPANDIR

FORMAS DE PAGAMENTO



SEGURANÇA



CNPJ 19.097.931/0001-88. Rua Coronel Melo de Oliveira, 440. Perdizes, São Paulo/SP - CEP 05011-040. Tel: 11 3586-6891/3672-3712. contato@centercorhospitalar.com.br

Copyright © Centercor Hospitalar 2014 - Todos os direitos reservados.



000340  
b.

~~23~~

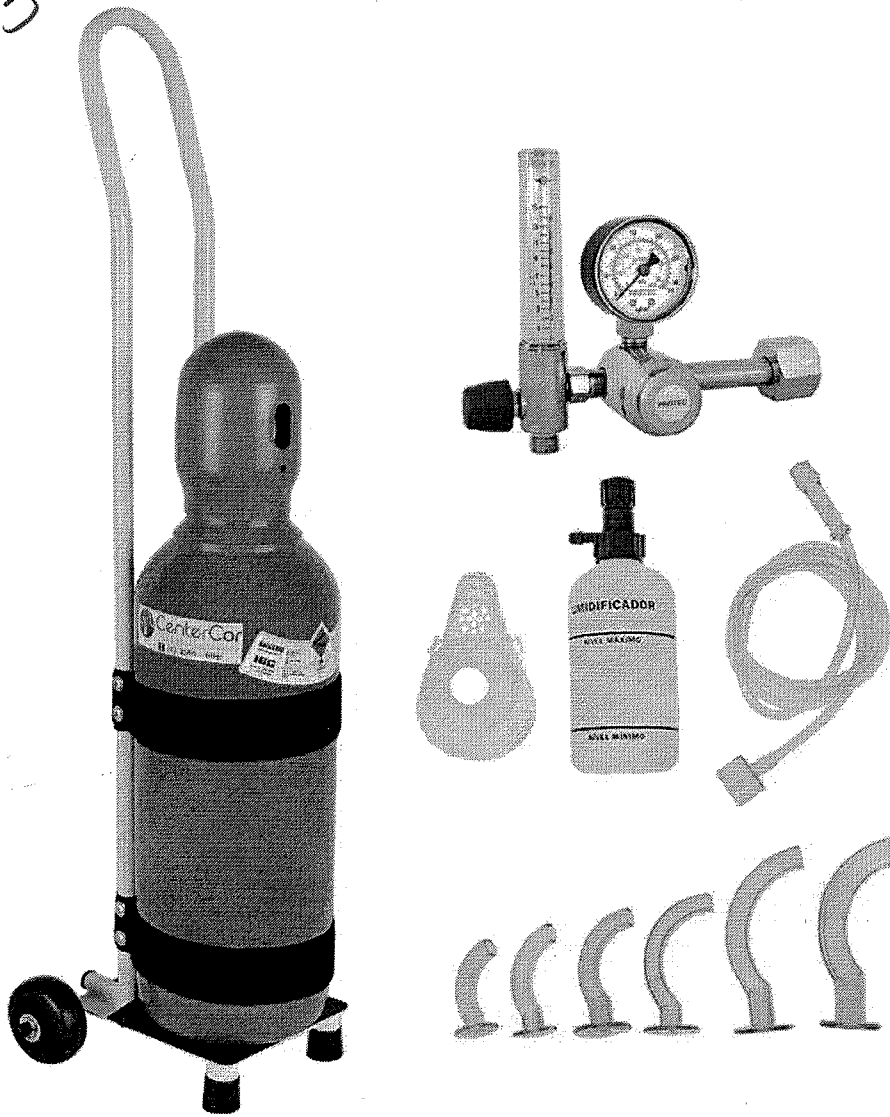

### Kit Oxigênio Portátil 7 Litros Aço com Carrinho Sem Carga

Código: 4551

**R\$ 1.188,69**

ou 10x de R\$ 118,87

-	1	+
---	---	---

COMPRAR

Calcular Frete

CALCULAR

Não sei meu CEP





Cilindro de Oxigênio 5 Litros Alumínio Sem Carga

**R\$ 618,00**

10X de R\$ 61,80 sem juros

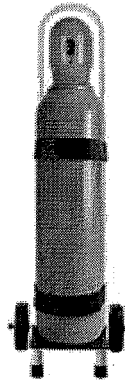

Kit Oxigênio Portátil 10 Litros Aço com Carrinho Sem Carga

**R\$ 1.597,19**

10X de R\$ 159,72 sem juros

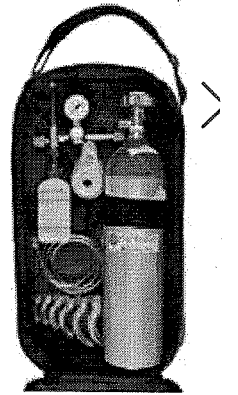

Kit Oxigênio Portátil 3 Alumínio com Bolsa M Sem Carga

**R\$ 907,49**

10X de R\$ 90,75 sem.

### Cadastre-se em nossa newsletter e receba as novidades em primeira mão.

Insira seu e-mail...

Cadastrar

INSTITUCIONAIS

AUTO ATENDIMENTO

FALE CONOSCO

EXPANDIR

FORMAS DE PAGAMENTO



SEGURANÇA



CNPJ 19.097.931/0001-88. Rua Coronel Melo de Oliveira, 440. Perdizes, São Paulo/SP - CEP 05011-040. Tel: 11 3586-6891/3672-3712. contato@centercorhospitalar.com.br

Copyright © Centercor Hospitalar 2014 - Todos os direitos reservados.



000342

[Entrar](#)

WHATSAPP 11 99359.6623 TEL.: 11 2669.5030

Pesquise...



28-24-

ODONTOLOGIA    EQUIPAMENTOS DE PRÓTESE    ESTÉTICA E CLÍNICAS    CARRINHO 0

COMPRA POR MARCA

[Início](#) — [Odontologia](#) — [Consultório Odontológico](#) — [Consultório D700 3 T Acoplado 1 sugador](#)

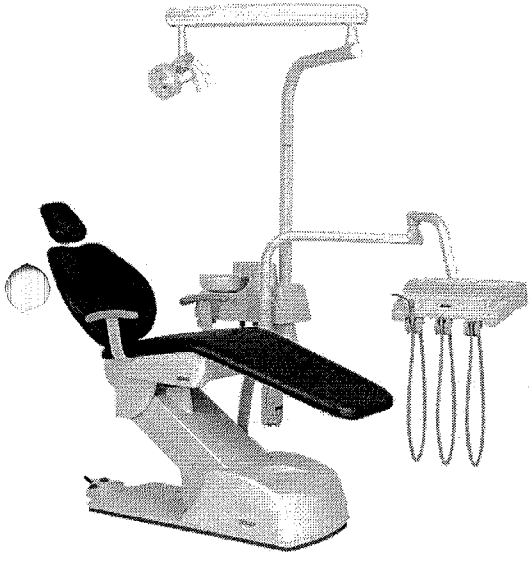

## Consultório D700 3 T Acoplado 1 sugador

< | >

SKU:942

de: R\$17.800,00

por: **R\$12.051,00** à vista via Boleto ou Transferência Bancária ou 12X de R\$1.115,83 iguais no Cartão de Crédito. Total: R\$13.390,00

Consultório D700 3 Terminais, 1 Sugador, Ambidestro, equipo com Design moderno, braço biarticulado que proporciona movimento horizontal e vertical. Nova unidade auxiliar com porta-copos acoplada a cadeira com cuba em ceramica (pode ser removível).

### TEMOS VÁRIAS CORES A PRONTA ENTREGA

SOLICITE UM ORÇAMENTO



[Tweet](#)

CALCULE O FRETE

[OK](#)

**DESCRIÇÃO**    **TAGS DO PRODUTO**

Especificações do Consultório D700 3T Acoplado 1 Sugador

Cadeira

Envie uma mensagem no [WhatsApp](#)

Assento e encosto com movimentos de subida e descida;  
Assento com altura mínima de 43 cm e máxima de 73 cm;  
Encosto com linhas arredondadas, com curvatura anatômica (largura de 60 cm) e apoio lombar;  
Sistema fuso de inclinação do encosto e elevação do assento;  
Sistema pantográfico de elevação;  
Braços direito e esquerdo;  
Acendimento do refletor no pedal de comando (uma intensidade);  
Encosto de cabeça biarticulado;  
Exclusiva carenagem;  
Base da cadeira em chapa de aço maciça 3/8 (polegadas) de espessura;  
Encosto e base do assento em vergalhão e chapa de aço;  
Lâmina do encosto de cabeça pintada e guias de aço;  
Superfícies metálicas com banho de proteção contra oxidação;  
Superfícies aparentes com pintura lisa;  
Transformador de 12 V para alimentação do refletor;  
Relé de partida e fusível de proteção;  
Estofamento extramacio, com espuma de poliuretano no encosto e espuma laminada no assento, revestido em PVC - lavável e sem costura;  
Fusível de proteção de rede (entrada): 10A (110/127 V)  
5A (220/240 V);  
Fusível de proteção do circuito: 5A.

#### Equipo

Acoplado, com braço curvo fixado na parte inferior da cadeira;  
Linhas arredondadas;  
Sistema de travamento manual;  
Seleção automática das pontas, controlada por um bloco de acionamento pneumático (sistema BAP);  
Suporte de pontas;  
Alma estrutural em aço. Corpo e capas em ABS;  
Bandeja em aço inox;  
Terminal para micromotor sem spray;  
Terminal para alta rotação;  
Seringa tríplice;  
Mangueiras lisas, leves e flexíveis.

#### Unidade Auxiliar

Acoplada à cadeira, com cuba de cuspeira em cerâmica e formas arredondadas (destacável da unidade do corpo).  
Porta-copos;  
Abertura lateral (facilita a aproximação da auxiliar) e removível (proporciona perfeita desinfecção);  
Ralo separador de detritos;  
Corpo da unidade com carenagem envolvente (dispensa tubos, suportes ou acoplamentos aparentes);  
Um terminal para sucção (Sistema Venturi), com mangueira do sugador (desconecta-se sem necessidade de ferramentas);  
Suporte de pontas;  
Separadores de detritos e tela de aço inox;  
Caixa de esgoto com respiro e abafador de ruídos;  
Chassi em aço pintado;  
Revestimento externo em poliestireno;  
Suporte da unidade em aço pintado.

#### Refletor

Monofocal, acoplado ao braço vertical do fixo à cadeira;

Foto meramente ilustrativa

As pontas não fazem parte do produto



000344

INSTITUCIONAL

[Sobre a Dental Caliari](#)

[Central de Atendimento](#)

[Por que Comprar](#)

ATENDIMENTO AO  
CLIENTE

[Prazo de Entrega](#)

[Trocas e Devoluções](#)

[Dúvidas Frequentes](#)

ÁREA DO CLIENTE

[Minha Conta](#)

[Pedidos e Devoluções](#)

[Fechar Pedido](#)

SEGURANÇA



CNPJ: 07.192.483/0001-12 | ALAMEDA GLÓRIA, 350 – VILA CAMPESTRE – SÃO BERNARDO DO CAMPO / SP – CEP 09725-300

"EU, EU QUE LHE FALEI, SIM, EU O CHAMEI, EU O TROUXE, EIS PORQUE EMPREENDIMENTO SE COBRIRÁ DE ÊXITO"



**COPYRIGHT** © 2019 | DENTAL CALIARI | TODOS OS  
DIREITOS RESERVADOS

DESENVOLVIDO  
POR:



Envie uma mensagem no **WhatsApp**





25

busque aqui seu produto

Informe seu CEP

empresas oferta do dia vote na gente baixe o app receba hoje produtos importados venda com a gente nossas marcas

computador desktop

compartilhar



política de troca e devolução

americanas e os cookies: a gente usa cookies para personalizar anúncios e melhorar a sua experiência no site. Ao continuar navegando, você concorda com a nossa Política de Privacidade.

continuar e fechar

R\$ 3.559,96 10%

**R\$ 3.198,02**

em 1x no cartão de crédito com Ame e receba R\$ 95,95 de volta  
[mais formas de pagamento](#)

calcular frete e prazo

digite o CEP

comprar

comprar com ame

Este produto é vendido e entregue por [WorldPC](#). A Americanas garante a sua compra, do pedido à entrega.

aproveite e veja também



Computador PC CPU Completo Intel Core i7 8GB...

★★★★★

**R\$ 3.569,00**  
12x de R\$ 297,41 sem juros

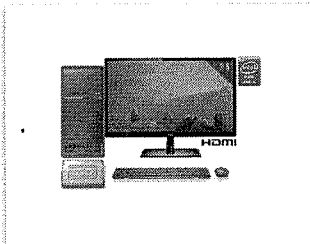

Computador Completo Intel Core i7 16GB SSD 480GB...

★★★★★

**R\$ 4.069,00**  
12x de R\$ 339,08 sem juros

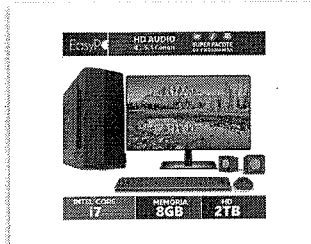

Computador PC CPU Completo Intel Core i7 8GB...

★★★★★

**R\$ 3.269,00**  
12x de R\$ 272,41 sem juros



Computador PC CPU Completo Intel Core i5 8GB...

★★★★★

**R\$ 2.499,00**  
12x de R\$ 208,25 sem juros



Computador PC CPU Completo Intel Core i7 8GB...

★★★☆☆

**R\$ 3.269,00**  
12x de R\$ 272,41 sem juros

produtos patrocinados

americanas e os cookies: a gente usa cookies para personalizar anúncios e melhorar a sua experiência no site. Ao continuar navegando, você concorda com a nossa Política de Privacidade.



Computador Pc Completo Intel Core i3 8GB HD 500GB Wi-fi

★★★★★

**R\$ 2.089,05**  
12x de R\$ 174,08 sem juros



Computador Intel Core i5 3.2Ghz Com Hdmi 8GB HD...

★★★★★

**R\$ 1.629,00**  
12x de R\$ 135,75 sem juros



Computador Intel Core i5 3.2Ghz Com Hdmi 4GB HD...

★★★★★

**R\$ 1.490,00**  
12x de R\$ 124,16 sem juros



Computador Pc Slim Intel i3 4gb Hd 500gb Wi-fi

★★★★★

**R\$ 1.899,05**  
12x de R\$ 158,25 sem juros



Compute Compute

★★★★★

**R\$ 1.999,00**  
12x de R\$ 166,58 sem juros

aproveite e veja também



Cama Box Solteiro Colchão Molas Verticoil e Box Marro...

★★★★★

**R\$ 748,87**  
12x de R\$ 62,40 sem juros



Escrivaninha para Escritório em L 1 Gaveta Max Zanzini...

★★★★★

**R\$ 289,00**  
12x de R\$ 24,08 sem juros

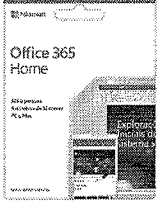

Microsoft Office 365 Home 2019: 6 Licenças + 1 TB de...

★★★★★

**R\$ 239,99**  
12x de R\$ 19,99 sem juros



Cinta Térmica Modeladora Queima Gordura Less Now...

★★★★★

**R\$ 149,00**  
12x de R\$ 12,41 sem juros

informações do produto

ficha técnica

denunciar anúncio

avaliações

3.0 ★★★★★ (4)

75% dos clientes recomendam este produto

avaliações mais recentes

avaliar

fraco demais

★★★★★

Não recomendo não, com esse valor vc mesmo monta um melhor  
Welson

20/08/2020

esta avaliação foi útil?

👍 (0)

💬 (0)

ótimo computador porém caixa de som ruim

americanas e os cookies: a gente usa cookies para personalizar anúncios e melhorar a sua experiência no site. Ao continuar navegando, você concorda com a nossa Política de Privacidade.

continuar e fechar

esta avaliação foi útil?

👍 (2)

💬 (0)

por enquanto estou gostando

★★★★★

27/05/2020

Ele faz barulho ao ligar. Pelo que pesquisei, é devido sua fonte ser genérica. A única reclamação q tenho eh sobre esse ruído que permanece por algum tempo. No mais, após duas semanas de uso, estou satisfeito com o produto pelo custo beneficio. O monitor é um ponto bem positivo, gostei bastante.

CARLOS

esta avaliação foi útil?



maravilhoso!

★★★★★

12/05/2020

Estou super satisfeita com o produto, depois de muitas pesquisas decidi por ele e não me arrependo! Monitor maravilhoso, extremamente rápido por causa do SSD. Pesquisei inúmeros modelos e preços, esse foi o melhor custo beneficio! Entregaram com 6 dias de antecedência! Sempre ótimo comprar com as lojas Americanas! Lilian

esta avaliação foi útil?



aproveite e veja também

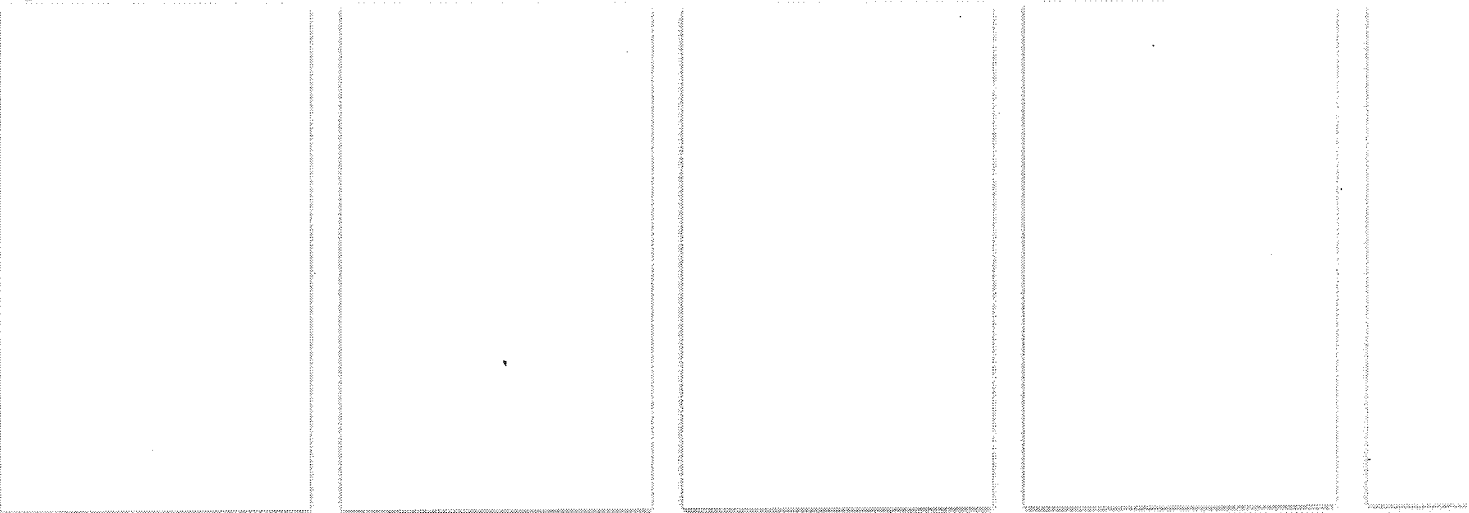

produtos da categoria

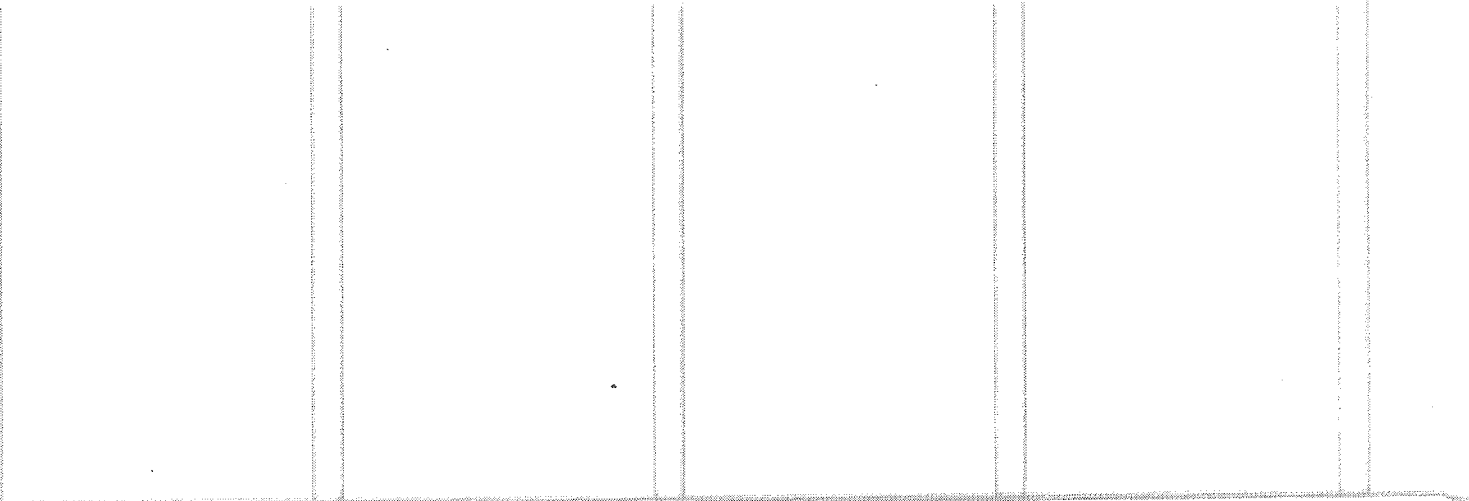

americanas e os cookies: a gente usa cookies para personalizar anúncios e melhorar a sua experiência no site. Ao continuar navegando, você concorda com a nossa Política de Privacidade.

continuar e fechar

[office 365 personal](#) [computador i5 ssd 240](#) [capa tablet 8 polegadas](#) [token para certificado digital](#) [computador intel core i5](#) [capa tablet samsung tab a 8 polegadas](#)

atendimento 4003-4848

canal de vendas

cartão americanas

ame digital

guia de segurança

anuncie

venda com a gente

 informações >

mais informações

< voltar

institucional >

dúvidas >

serviços >

americanas mais >

ame digital >

formas de pagamento cartões de crédito americanas.com, visa, aura, mastercard, diners club, hiper, american express; boleto bancário; débito online itaú, banco do brasil, bradesco e visa electron.  
todas as regras e promoções são válidas apenas para produtos vendidos e entregues pela americanas. o preço válido será o da finalização da compra. havendo divergência, prevalecerá o menor preço ofertado.



 [acessibilidade](#)

saiba mais



**americanas**

americanas e os cookies: a gente usa cookies para personalizar anúncios e melhorar a sua experiência no site. Ao continuar navegando, você concorda com a nossa Política de Privacidade.

continuar e fechar

~~30~~ 26



De: R\$ 2.666,56 por



(<https://www.lojadomecanico.com.br/favoritos/exibir-listas/120987>)

ÓTIMA HORA PARA COMPRAR

PREÇO COM 26% 12 : 41 : 14.591

Tensão:

110 Volts





220 Volts

R\$ 1.799<sup>89</sup>

No boleto bancário (já com 10% de desconto)

1x de 1.799,89 no cartão de crédito (já com 10% de desconto) ou em até 11x de R\$ 181,81

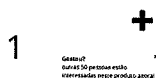
mais formas de pagamento &gt;

**Comprar ()**Ganhe **55** pontos [saiba mais \(\)](#)**+** informações sobre o produto **ENTREGANDO NORMALMENTE**

## Descrição do Produto

Compressor odontológico modelo líder isento de óleo. Ideal para consultórios de dentista e clínicas médicas, que precisam de um equipamento seguro, limpo e eficiente.

### **- Especificações técnicas:**

- :: Volume geométrico Reserv. 40 Lts
- :: Volume de Ar Aspirado 10 pcm
- :: Pressão Máx. de Operação 120 Lbf/pol<sup>2</sup>
- :: Número de Cabeçotes 1
- :: Cilindro / Estágio 2/1
- :: Nível de Ruído Dcb 57
- :: Pintura Interna Sim
- :: Regulador de Pressão Sim
- :: Acionamento do Motor Direto
- :: Isento de Óleo Sim
- :: Ideal para consultório 2
- :: Dimensões do Compressor C41 x L41 x A87 cm
- :: Dimensões da Embalagem C50 x L50 x A100 cm
- :: Peso Bruto/Líquido Kg 51/40
- :: Potência 2CV
- :: Rotação 1700 rpm
- :: Protetor Elétrico Sim
- :: Voltagem 220V

### **- Garantia: 1 ano**

Ref.: FIAC-AIRCOMPACT

Marca.: **FIAC** (<https://www.lojadomecanico.com.br/fiac>)

\*Imagens meramente ilustrativas

\*Todas as informações divulgadas são de responsabilidade do Fabricante/Fornecedor ^

000352

19/08/2020

Compressor Odontológico 10 Pés 2CV 40 Litros Isento de Óleo 220V - FIAC-AIRCOMPACT - R\$1799.89 | Loja do Mecânico

Copyright © 2000-2020 GurgelMix - Todos os direitos reservados.

Reservados todos os direitos.  
Proibida a reprodução sem autorização expressa.



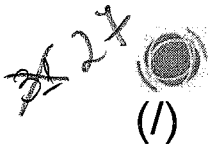

Faça sua busca aqui...

Buscar

fale conosco: 11 2424.7213

Login (/account) Pedidos (/account/orders) Meu Carrinho (/checkout#/cart)

Todos Departamentos  
CenterMedical (/) Detector Fetal (https://www.centermedical.com.br/aparelho-medico/detector-fetal) (https://centermedical.com.br/aparelho-medico/detector-fetal)

Aparelho de Pressão  
Aparelho Médico (https://www.centermedical.com.br/aparelho-medico/aparelho-medico)

Balança (/balancas)

Estetoscópio (/estetoscopio)

Acessibilidade e Mobilidade (/acessibilidade-e-mobilidade)

Oxigenoterapia (/oxigenoterapia)

Equipamento Hospitalar (/equipamento-medico-hospitalar)

Uso Pessoal (/produto-de-uso-pessoal)

### Detector Fetal Portátil - Medpej - DF-7001-N c/ Bateria e Carregador

☆☆☆☆☆ (Avalie agora!)

Detector doppler fetal Medpej. Sonar portátil indicado para detectar batimentos cardíacos fetais a partir da 10ª a 12ª s... (Leia mais)

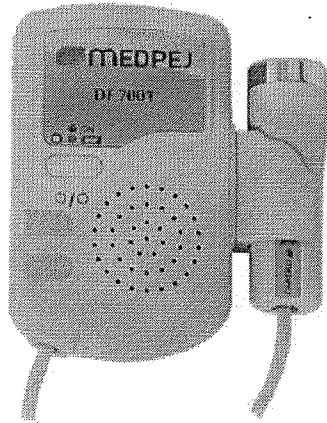

De: R\$ 999,99  
Por: R\$ 812,85  
Ou 6x De R\$ 135,47

Ou R\$ 731,57 à vista com 10% de desconto no Boleto.

Quantidade

- 1 +

COMPRAR

Calculo de frete (Não sei meu CEP)

OK

Entenda o prazo

Veja mais de:

Detector Fetal

(https://www.centermedicaL.com.br/aparelho-medico/detector-fetal) |

Aparelho Médico

(https://www.centermedicaL.com.br/aparelho-medico) | CenterMedical

(/)

(https://twitter.com/centermedicaL) | (https://www.pinterest.com/pin/create/button?url=http://www.centermedicaL.com/fetal-portatil-medpej-df-7001-n-c--bateria-e-carregador/p&description=http://www.fetal-portatil-medpej-df-7001-n-c--bateria-e-carregador/p)

#### Descrição Completa



(https://api.whatsapp.com?phone=551197699)

#### Descrição Completa

Detector Fetal Portátil - Medpej - DF-7001-N c/ Bateria e Carregador

Sonar modelo portátil, desenvolvido com o que existe de mais atual no mercado, placa eletrônica com componentes SMD. Utilizado para detectar batimentos cardíacos

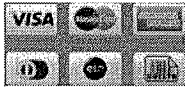

11 2424-7213  
sac@centermedical.com.br



vejaLyourviews.com.br/centermedical?

utm\_source=centermedical)



(http://selo.clearsale.com.br/Loja/ExibirDetalhesLoja/7aaa4928-d5f0-48c3-a3d6-8da10ffd7249)

Oxímetro (http://www.centermedical.com.br/equipamento-medico/oximetro)	Otoscópio (http://www.centermedical.com.br/equipamento-medico/otoscopio)	Cilindro de oxigênio (http://www.centermedical.com.br/equipamento-medico/cilindro-de-oxigenio)	ECG (http://www.centermedical.com.br/equipamento-medico-hospitalar/eletrocardiografo)	Mais buscados (http://www.centermedical.com.br/equipamento-Estetoscópio)
Oxímetro de dedo (http://www.centermedical.com.br/oximetro-de-pulso-de-dedo-choicemmed-mod-md300c1-fingertip/p)	Otoscópio Welch Allyn fibra-otica-welch-allyn-pocket-junior/p)	Cilindro de ar comprimido de-oxigenio-em-aluminio-5-l-sem-carga/p)	Eletrocardiografo ecg-12-canais-bionet-cardiocare-2000/p)	Oxímetro dedo (http://www.centermedical.com.br/oximetro-de-pulso-de-dedo-choicemmed-mod-md300c1-fingertip/p)
Oxímetro de dedo infantil (http://www.centermedical.com.br/oximetro-de-pulso-de-dedo-choicemmed-md300c22-adulto-infantil/p)	Otoscópio heine (http://www.centermedical.com.br/otoscopio-mini-3000/p)	Umificador para Oxigênio p-oxigenio-frasco-em-polycarbonato-400ml-unitec-400/p)	Aparelho de eletrocardiograma 03-canais-12-derivacoes-ecafix-ecg-12s/p)	Esfignomanômetro (http://www.centermedical.com.br/esfigmomaneroide-adulto-com-estetoscopio-premium/p)
Oxímetro Neonatal (http://www.centermedical.com.br/seralampada-para-oximetro-rossmax-palpus1-sa210-neonatal/p)	Otoscópio Led (http://www.centermedical.com.br/otoscopio-fibra-optica-led-heine-mini-3000/p)	Carrinho para transporte para-transporte-de-cilindro-padtec/p)	Eletrocardiografo Dixtal para-eletrocardiografo-dixtal-216mmx280m-pacotecom-100folhas/p)	Equipamentos médico hospitalar (http://www.centermedical.com.br/oxigenoteraj-de-oxigenio)
Oxímetro de mesa (http://www.centermedical.com.br/oximetro-de-pulso-ema-transmai-oxp10/p)	Lampada para Otoscópio (http://www.centermedical.com.br/lampada-para-otoscopio-heine-xenon-xhl-2-5v-037/p)	Válvula reguladora reguladora-com-fluxometro-para-ar-comprimido-unitec/p)	Papel para eletrocardiografo (http://www.centermedical.com.br/papel-eletrocardiografo-ecg-bionet-216mm-x-30m/p)	

CenterMedical - Centro de Distribuição 01: CTMED Comércio Ltda. CNPJ: 11.728.613/0001-66  
Av Andrômeda - 885 - Alphaville - Barueri - SP - CEP: 06473-000

CenterMedical - Centro de Distribuição 02: FN Medical Com. Ltda. CNPJ: 18.467.139/0001-05  
Rua Santa Cruz - 28 - Pirapora do Bom Jesus - SP - CEP: 06550-000



(https://www.skycommerce.com.br/)

(http://www.vtex.com.br)

Copyright © 2014 CenterMedical - TODOS OS DIREITOS RESERVADOS - É proibida a reprodução, total ou parcial, do conteúdo sem prévia autorização da CENTERMEDICAL.  
Preços válidos somente para compras na internet...

Fotos meramente ilustrativas. Preços, promoções e condições de pagamento exclusivas para compras realizadas através da internet. Os estoques são limitados e os valores podem sofrer alterações no decorrer do dia, sem prévio aviso.

Em caso de divergência, prevalecem as informações exibidas no carrinho de compras.



(https://api.whatsapp.com/?phone=551197699)

000355

28



De: R\$ 584,60

Por: R\$ 532,25

ou 6x de R\$ 88,70 sem juros

Preço a vista: R\$ 532,25

1	+
	-

Comprar

Calcular o Frete

OK Não sei meu CEP

DESCRIÇÃO DO PRODUTO

AVALIAÇÕES

DESCRIÇÃO DO PRODUTO

DETECTOR FETAL PORTÁTIL DIGITAL FD200B - MD

19/08/2020

Detector Fetal Portátil Digital FD200B - MD | Doppler Fetal Portátil - lojadoestetoscopio-upnext

000356

As imagens dos produtos são meramente ilustrativas. Todos os preços e condições comerciais estão sujeitos a alteração sem prévio aviso.

CNPJ 21.839.639/0001-35 | R. João Alencar Guimarães, 305 - Santa Quitéria - Curitiba - PR - CEP 80310-420



32 201



Meu cartão de fidelidade

# ESCADA DE 2 DEGRAUS

ref.: PR8402

Marca: Forçamédica

Disponibilidade: Disponível em 8 dias úteis

Garantia: 1 ano após o recebimento do produto

### Material:

Esmaltado

Modelo \ Sem Cantoneira

Modelo \ Com Cantoneira

Inóx

Modelo \ Sem Cantoneira

Modelo \ Com Cantoneira

A Partir de:

# R\$ (BRL) 119,90



([http://api.whatsapp.com/send?1=pt\\_BR&phone=5517988364670](http://api.whatsapp.com/send?1=pt_BR&phone=5517988364670))

R\$ 116,30 À VISTA COM DESCONTO

OU 12X DE R\$ 9,99 SEM JUROS

## AJUDA E SUPORTE

- Proger Urbano Empresarial (/proger-urbano-empresarial)
- Formas de Pagamento (/formas-de-pagamento)
- Troca e Devolução (/troca-e-devolucao)
- Reembolso e restituição (/reembolso-e-restituicao)
- Contato (/contato)
- Pandemia COVID-19 (/pandemia-covid-19)

## FORMAS DE PAGAMENTO

## NEWSLETTER

Inscreva-se e fique por dentro das nossas novidades e promoções!

Digite seu e-mail aqui.

## REDES SOCIAIS



Meu cartão de fidelidade



CNPJ: 00.454.927/0001-00

Razão Social: O J B NICESIO

Endereço: Rua Paschoal Bevilacqua, 3885 - Alto Rio Preto

CEP 15020-280 - São José do Rio Preto - SP

Telefone: (17) 3304-7701

E-mail: [contato@produtosmedicos.com.br](mailto:contato@produtosmedicos.com.br)

2020 RHOSS Produtos Médicos. Todos os direitos reservados

TECNOLOGIA TRAYCOMMERCE ([HTTP://WWW.TRAY.COM.BR/PARCE](http://www.tray.com.br/parcer)

Load time: 0.877 secs - 19-08-2020 11:26:43 - node: commerce-web36-lw - store



(<https://www.alpix.dev>)



([http://api.whatsapp.com/send?1=pt\\_BR&phone=5517988364670](http://api.whatsapp.com/send?1=pt_BR&phone=5517988364670))

Olá Visitante, Entre ou Cadastre-se



(34) 3084-0579

3x 30

O que deseja encontrar?

buscar

0



Home / Saúde Humana / ECG - Eletrocardiógrafo / Eletrocardiógrafo de 12 derivações simultâneos para computador ECG PC - TEB

# Eletrocardiógrafo de 12 derivações simultâneos para computador ECG PC - TEB

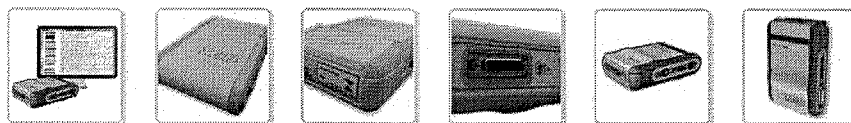

**TEB**

SKU: ECGPC

★★★★★ Seja o primeiro a avaliar este produto

Eletrocardiógrafo digital TEB ECG-PC destinado ao uso com computadores portáteis ou de mesa e está pronto para telemedicina.

Parcelamento no cartão

**Por: R\$10.118,85**

à vista no boleto ou depósito

**R\$9.612,91**

SIGA-NOS NO FACEBOOK



SEGURANÇA



© Marca Médica 2016. Todos os direitos reservados.

MARCA MEDICA COMERCIO E SERVICOS LTDA - ME CNPJ: 11.872.351/0001-09 I.E: 001.588.051.00-26  
Rua Machado de Assis, 670 - Centro | CEP: 38400-112 - Uberlândia / Minas Gerais





Página inicial &gt; FOCO CLÍNICO LED

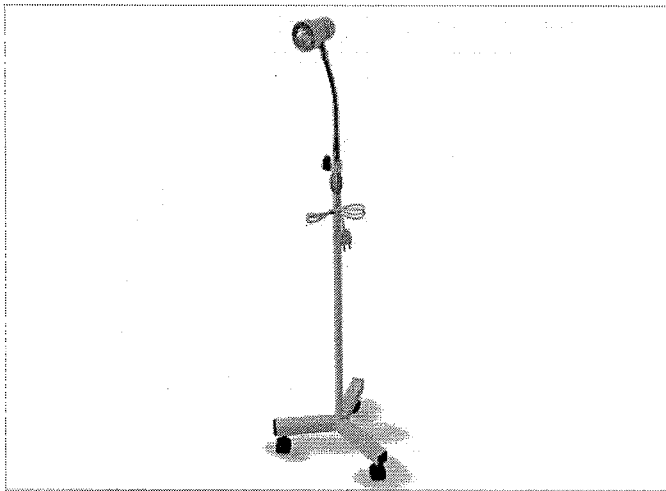

## Foco clínico LED

Avaliação:



Disponibilidade:

15 dias úteis + prazo da transportadora

Ref.: MSB0048

Voltagem:

Bivolt

Por **R\$ 334,16**  
desconto de 5% no boleto



**R\$**  
**351,75**

Mais formas de pagamento

ou até 6x de R\$ 58,63  
s/ juros

Compartilhe:

Prazo de Despacho: 15 dias úteis + Transporte

Calcule  
o Frete  
e o prazo  
de  
transporte

[Não sei](#)
[meu CEP!](#)

## DESCRIÇÃO

- > Base em tripé de tubo de aço quadrado;
- > Coluna em tubo de aço redondo;
- > Haste flexível em tubo de aço redondo cromado;
- > Altura regulável por meio de manípulo;
- > Foco protetor em chapa de aço;
- > Pés com rodízios giratórios de 2";
- > Lâmpada LED Bi-volt
- > Dimensões: Altura mínima de 1.250 mm e máxima de 1.600 mm.

> Tratamento anti-ferruginoso, pintura eletrostática à pó.

# AVALIAÇÕES

MÉDIA GERAL: ★★★★★

- 0 ★★★★★
- 0 ★★★★★
- 0 ★★★★★
- 0 ★★★★★
- 0 ★★★★★

Ainda não há comentários para este produto.

Não há avaliações. **DÊ SUA NOTA!**

### Formas de Pagamento



### Formas de Entrega



### Segurança e Certificação



Metal Solution do Brasil - CNPJ: 10.778.913/000-197 | Rodovia Celso Garcia Cid, Bairro Portal de Versalhes , Londrina/PR | CEP: 86044-290 | [Mapa do site](#)

**bis2bis** Crie sua loja virtual com a melhor empresa de e-commerce do Brasil.

procure por código, nome, marca...

Bem-vindo :)  
Entre ou cadastre-se



Todos os departamentos Ofertas do dia Celulares Móveis Eletrodomésticos Tv e Vídeo Informática

Saúde e Cuidados Pessoais > Bisturi

# Bisturi Eletrônico BP-150S - Emai Transmai

Código ge64df1858 | [Ver descrição completa](#) | [Emai](#)

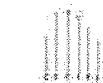
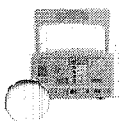

★★★★★ [Avaliar produto](#)



Vendido por [Cirúrgica Bonaparte](#)  
Entregue por

por R\$ **5.498,00**

em 3x de R\$ 1.832,67 sem juros

[Mais formas de pagamento](#)

Adicionar à sacola

[Consultar prazo e valor do frete](#)

00000-000  [Não sei o CEP](#)



## Produtos patrocinados



Escova de Dente Elétrica Oral-B - Professional Care

de R\$504,90 por **R\$332,01** à vista



Refil para Escova Elétrica Oral-B Precision Clean - 4

de R\$89,90 por **R\$54,00** à vista



Refil para Escova Elétrica Oral-B Cross Action - 2

de R\$49,90 por **R\$34,00** à vista



Aparelho de Barba Gillette - Mach3 Ser

de R\$25,55 por **R\$15,00** à vista

Cookies: a gente guarda estatísticas de visitas para melhorar sua experiência de navegação, saiba mais em nossa política de privacidade.

[ENTENDI E FECHAR](#)

00036



Loção Corporal Hidratante  
CeraVe

de R\$89,90 por

**R\$72,68** à vista

ou R\$ 79,00

2x de R\$ 39,50 sem juros



La Roche-Posay Kit -  
Effaclar Gel + Hyalu B5

de R\$279,80 por

**R\$251,80** à vista

ou R\$ 251,84

8x de R\$ 31,48 sem juros



Sérum Multi-Corretor  
Skinceuticals -

de R\$229,90 por

**R\$190,36** à vista

ou R\$ 206,94

6x de R\$ 34,49 sem juros



C E Ferulic Skinceur  
Rejuvenescedor Far

de R\$299,90 por

**R\$248,32** à vista

ou R\$ 269,92

8x de R\$ 33,74 sem juro

## Quem viu este produto, viu estes também

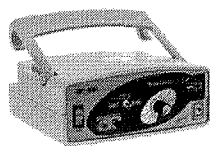

Bisturi Elétrico BP-100  
Plus - Emai - Em...

por

**R\$ 3.500,00**

3x de R\$ 1.166,67 sem juros

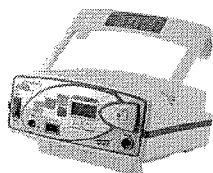

Bisturi Eletrônico BP-100  
Digital - Emai...

de R\$ 5.775,00 por

**R\$ 4.990,00**

3x de R\$ 1.663,33 sem juros

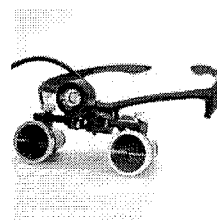

Óculos Lupa Cirúrgica  
Com Led para Médic...

por

**R\$ 499,00**

3x de R\$ 166,33 sem juros



Estilete Bisturi X-Acl  
X3241 -

por

**R\$ 67,64**

2x de R\$ 33,82 sem juro

## Produtos similares

Cookies: a gente guarda estatísticas de visitas para melhorar sua experiência de navegação, saiba mais em nossa política de privacidade.

ENTENDI E FECHAR



Imagem: 433 013300000

Lâmina de Bisturi -  
Advantive

por

**R\$ 0,60**

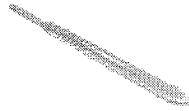

Cabo De Bisturi N4 -  
Golgran

por

**R\$ 19,04**



Estilete Bisturi X-Acto Craft  
X3241 -

por

**R\$ 67,64**

2x de R\$ 33,82 sem juros

## Produtos mais buscados na semana

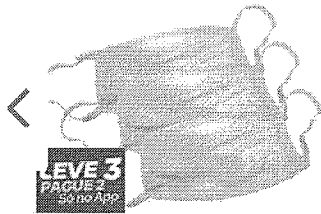

Máscara Lavável /  
Reutilizável Dupla Cam...

★★★★★ (1)

de R\$ 12,90 por

**R\$ 9,90**

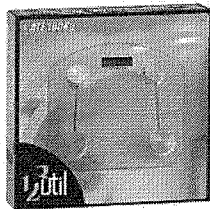

Balança Digital Quadrada  
De Banheiro 180...

de R\$ 89,00 por

**R\$ 49,90**

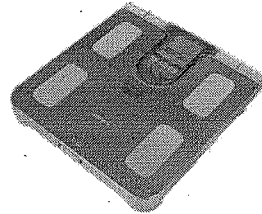

Balança Digital de  
Bioimpedância até 150...

★★★★★ (123)

de R\$ 699,90 por

**R\$ 379,91** à vista

ou R\$ 399,90

8x de R\$ 49,99 sem juros

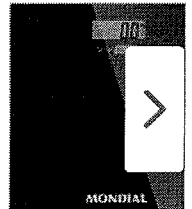

Balança Digital até  
Mondial - Sma...

★★★★★ (6)

de R\$ 99,90 por

**R\$ 89,90**

[Voltar ao topo](#)

[Descrição completa](#)

[Avaliação dos clientes](#)

[Formas de pagamento](#)

Cookies: a gente guarda estatísticas de visitas para melhorar sua experiência de navegação, saiba mais em nossa política de privacidade.

ENTENDI E FECHAR

## Informações do produto

Bisturi Eletrônico BP-150S - Emai Transmai

**ESSE PRODUTO É DESPACHADO EM MENOS DE 24H!** O Bisturi Eletrônico BP-150S, é um equipamento microcontrolado (controle interno digital), desenvolvido para ser utilizado em diversos tipos de cirurgias. Possui circuito monopolar com corte puro, blend1, blend2 e blend3 e bipolar com corte puro, blend1, blend2 e blend3 oferecendo assim 8 tipos de correntes para uso em eletrocirurgia. Controle suave, linear e independente para os modos bipolar e monopolar. Potência monopolar -Corte: 150w, carga 300 Ohms -Blend1: 100w, carga 300 Ohms -Blend2: 75w, carga 300 Ohms -Blend3: 23w, carga 300 Ohms Potência bipolar -Corte: 70w, carga 100 Ohms -Blend1: 50w, carga 100 Ohms -Blend2: 30w, carga 100 Ohms -Blend3: 20w, carga 100 Ohms Características -Alimentação 110/220 volts automático (bivolt) -Controle de potência linear e independente para corte e bipolar -Sinalização audiovisual -Alarme de segurança que bloqueia todos os circuitos em caso de rompimento da placa neutra e sobrepotencia de saída. -Saídas bipolares totalmente isoladas - Regulação de rede -20% ou 10w (qual for a maior) -Pedal contra penetração nociva de água IPX-08 Acompanham o aparelho 1 Placa neutra permanente em inox (150 x 100 x 0,5mm) Ref: PN-100 1 Cabo de ligação da placa neutra Ref: CPN-400 1 Pedal simples Ref: PS-100 1 Caneta padrão autoclavável de baixa cirurgia Ref: CPB-100 1 Eletrodo tipo faca reta pequena (67mm) Ref: EFR-67 1 Eletrodo tipo bola (2,1mm) Ref: EB-2.1 1 Eletrodo tipo bola (4,2mm) EB-4.2 1 Eletrodo tipo alça pequena (4,5mm) Ref: EAL-4.5 1 Eletrodo tipo agulha (85mm) Ref:EA-85 1 Eletrodo tipo agulha depilação (66mm) Ref: EA-66 1 Manual do usuário 1 Certificado de garantia Uso dos eletrodos: Eletrodos tipo faca: São utilizados com mais frequência para corte, incisão e ressecção. Eletrodos tipo bola: São utilizados com mais frequência para dessecção, coagulação e hemostasia. Eletrodos tipo alça: São utilizados frequentemente para dissecação de pólipos e quando há necessidade de obter amostras de tecidos. Eletrodos tipo agulha: São frequentemente utilizados para depilação.

### Informações técnicas

Filtros

Bisturi

Links relacionados: Kit Eletrodo Odontológico para Bisturi Eletrônico Eletrodos para Bisturi Eletrônico Emai Caneta Autoclavável para Bisturi Eletrônico Cabo de Ligação da Placa Neutra Emai Placa Neutra para Bisturi Eletrônico Pedal de acionamento para Bisturi Eletrônico Bisturi elétrico Compre o Bisturi Elétrico BP-150s no site da Lojas Americanas. Compre o Bisturi Elétrico BP-150s no site da Lojas Americanas. Compre o Bisturi Elétrico BP-150s no site da Lojas Americanas.

Informações

### Informações complementares

Marca

EMAI

[Denunciar anúncio](#)

## Avaliação dos clientes

Este produto ainda não foi avaliado. Seja o primeiro a avaliar, clique no botão ao lado.

[Escrever uma avaliação](#)

## Formas de pagamento

### Cartão de crédito

Cookies: a gente guarda estatísticas de visitas para melhorar sua experiência de navegação, saiba mais em nossa política de privacidade.

[ENTENDI E FECHAR](#)

000367

- R\$ 5.498,00 à vista
- 2x R\$ 2.749,00 sem juros
- 3x R\$ 1.832,67 sem juros
- 4x R\$ 1.433,41 com juros
- 5x R\$ 1.156,31 com juros
- 6x R\$ 971,62 com juros
- 7x R\$ 839,41 com juros
- 8x R\$ 741,18 com juros
- 9x R\$ 664,30 com juros
- 10x R\$ 602,51 com juros
- 11x R\$ 551,91 com juros
- 12x R\$ 510,36 com juros

- R\$ 5.498,00 à vista
- 2x R\$ 2.749,00 sem juros
- 3x R\$ 1.832,67 sem juros
- 4x R\$ 1.408,69 com juros
- 5x R\$ 1.132,47 com juros
- 6x R\$ 948,34 com juros
- 7x R\$ 816,84 com juros
- 8x R\$ 718,22 com juros
- 9x R\$ 641,53 com juros
- 10x R\$ 580,18 com juros
- 11x R\$ 529,99 com juros
- 12x R\$ 488,18 com juros

**Boleto bancário** R\$ 5.498,00 à vista

você visitou Bisturi Eletrônico BP-150S - Emai Transmai



consultas relacionadas: [Bisturi Eletrônico BP-150S](#) [Bisturi Eletrônico](#) [Bisturi BP-150S](#) [Bisturi](#)

### Formas de pagamento

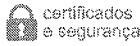

**receba ofertas com preços exclusivos** + política de privacidade

digite o seu nome

digite o seu e-mail

**ENVIAR**

#### departamentos

- ar e ventilação
- artesanato
- áudio
- automotivo
- bebês
- beleza e perfumaria
- brinquedos
- cadeira, mesa e banho
- câmeras e drones
- case e construção

- games
- informática
- instrumentos musicais
- livros
- mercado
- móveis
- papelaria
- pet shop
- relógios
- saúde e cuidados pessoais

#### marketplace

- venda seus produtos
- central de atendimento
- atendimento
- meus pedidos
- trocas e devoluções
- termo de compra e venda
- arrependimento ou desistência
- assistência técnica dos fabricantes
- política de privacidade

#### serviços

- recarga premiada
- plano controle
- televidas
- lista de casamento
- magazine luiza
- empresas
- consórcio luiza
- cartão luiza
- luizaseg
- parceiro magalu

#### parcerias

- seja nosso parceiro
- institucional
- quem somos
- nossas lojas
- portal da lu
- trabalhe conosco
- programa curso
- pesquisas acadêmicas
- assessoria de imprensa

#### compre pelo telefone

- 0800 773 3838**
- segunda a domingo: 8h às 20h (exceto feriados)
- compre também pelo chat online
- acessibilidade

Cookies: a gente guarda estatísticas de visitas para melhorar sua experiência de navegação, saiba mais em nossa política de privacidade.

**ENTENDI E FECHAR**

06/11/2020

Bisturi Eletrônico BP-150S - Emai Transmai - Bisturi - Magazine Luiza

000368

esportes e lazer  
ferramentas e jardim

utilidades domésticas

portal financeiro

Preços e condições de pagamento exclusivos para compras via internet, podendo variar nas lojas físicas. Ofertas válidas na compra de até 5 peças de cada produto por cliente, até o término dos nossos estoques para internet. Caso os produtos apresentem divergências de valores, o preço válido é o da Sacola de compras.

Vendas sujeitas a análise e confirmação de dados.  
Magazine Luiza S/A - CNPJ: 47.960.950/1088-36

Endereço: Rua Arnulfo de Lima, 2385 - Vila Santa Cruz, Franca/SP - CEP 14.403-471  
Endereço eletrônico: [www.magazineluiza.com.br](http://www.magazineluiza.com.br) - @ Magazine Luiza - Todos os direitos reservados  
Fale conosco: <https://www.magazineluiza.com.br/central-de-atendimento/fale-conosco/>

Cookies: a gente guarda estatísticas de visitas para melhorar sua experiência de navegação, saiba mais em nossa política de privacidade.

ENTENDI E FECHAR



(11) 2348-8710

vendas@medaxo.com.br



Busque na loja toda...

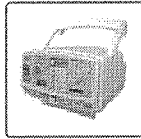

### BISTURI ELETRÔNICO BP-150S

cód Ref: E902

**R\$5.025,50**

5% de desconto no boleto bancário

Quantidade

-	1	+
---	---	---

COMPRA SEGURA

**COMPRAR**

**R\$5.290,00**

6x de R\$881,67 s/juros no cartão

ou 12x de R\$524,17 sem juros

#### Política de cookies

Para otimizar sua experiência durante a navegação, fazemos uso de cookies. Ao continuar no site, consideramos que você está de acordo com nossa

Política de cookies

Fechar

Entre em contato via Whatsapp



# DESCRIÇÃO

000370  
le.

## Bisturi eletrônico BP-15S

- Circuitos Monopolar e Bipolar
  - Oferece 8 tipos de corrente para uso em eletrocirurgia
- Controle linear suave e independente para potências monopolares e bipolares
  - Saídas totalmente isoladas
- Equipamento microprocessado com controle interno digital

### Avaliações de Clientes

Guia

Avaliações

Perguntas

0 avaliações

“

Esta loja se preocupa tanto com você, consumidor, que contratou uma empresa independente para auditar as avaliações da loja. Legal, né? :) A Trustvox certifica que a nota média da loja é

4.5 de 5

”

Ficou alguma dúvida sobre o produto? Pergunte aqui...

ENVIAR PERGUNTA!

### Política de cookies

Para otimizar sua experiência durante a navegação, fazemos uso de cookies. Ao continuar no site, consideramos que você está de acordo com nossa

Política de cookies

Fechar

Entre em contato via  
Whatsapp

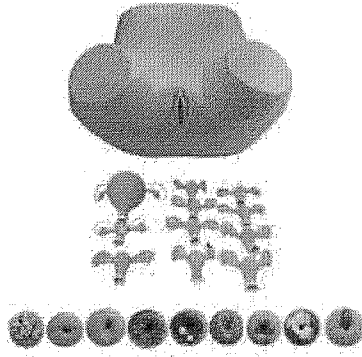

**R\$7.125,00**

5% de desconto no boleto bancário

**R\$7.500,00**

6x de R\$1.250,00 s/juros no cartão

Cânula de Guedel Número 1



Nº 1

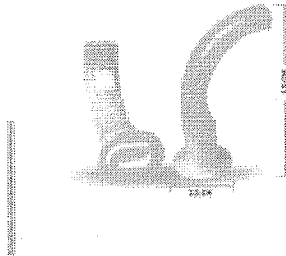

**R\$4,65**

5% de desconto no boleto bancário

**R\$4,90**



Bengala 4 Pontas com Regulagem de Altura



**Política de cookies**

Para otimizar sua experiência durante a navegação, fazemos uso de cookies. Ao continuar no site, consideramos que você está de acordo com nossa

[Política de cookies](#)

Fechar

Entre em contato via  
Whatsapp



Amnoscópio Ciruvet Modelo Master

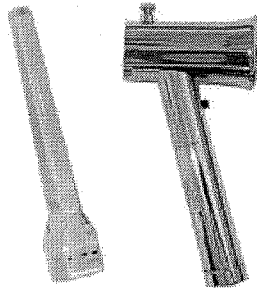

**R\$1.881,00**

5% de desconto no boleto bancário

**R\$1.980,00**

6x de R\$330,00 s/juros no cartão

Aparelho de Pressão Aneroide - INCOTERM EA 100 - ROXO

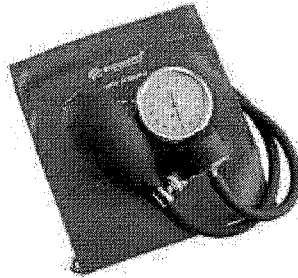

**R\$74,10**

5% de desconto no boleto bancário

**R\$78,00**

6x de R\$13,00 s/juros no cartão

**DÚVIDAS**

- Entrega
- Formas de Pagamento
- Trocas e Devoluções
- Política de Cookies

**Política de cookies**

Para otimizar sua experiência durante a navegação, fazemos uso de cookies. Ao continuar no site, consideramos que você está de acordo com nossa

[Política de cookies](#)

[Fechar](#)

Entre em contato via  
Whatsapp

INFORMAÇÕES SOBRE SEU PEDIDO

SAC

(11) 2348-8710

sac@medaxo.com.br

Formas de pagamento

Boleto bancário Débito em conta

Segurança



Social

Medaxo

Os preços, as promoções, o frete e as condições de pagamento são válidos apenas para compras via Internet. Imagens são meramente ilustrativas. Todos o pedidos efetuados estão sujeitos à confirmação da disponibilidade de produto em nosso estoque.

MEDAXO DISTRIBUIDORA DE EQUIPAMENTOS PARA SAÚDE - CNPJ 26.084.230/0001-70 Endereço Rua Capitão Otavio Machado 210, Chácara Santo Antonio, São Paulo, SP - CEP 04718-000 Telephone: (11) 2348-8710 - Whatsapp (11) 96609-6133 - Email: contato@medaxo.com.br



© Medaxo 2020.

Todos os direitos reservados.



Política de cookies

Para otimizar sua experiência durante a navegação, fazemos uso de cookies. Ao continuar no site, consideramos que você está de acordo com nossa

Política de cookies

Fechar

Entre em contato via Whatsapp



33

(https://www.creativecopias.com.br/contacts/) (https://blog.creativecopias.com.br/) (https://www.creativecopias.com.br/central-de-atendimento)



Olá, o que você está procurando?

000374

(https://www.creativecopias.com.br/)

IMPRESSORA BROTHER DCP-1617NW DCP1617 MULTIFUNCIONAL LASER MONOCROMÁTICA COM WIRELESS

RS 1.456,00 ou RS 1.354,08

Cadastre-se (https://www.creativecopias.com.br/customer/account/login/register/) ou Cadastre-se (https://www.creativecopias.com.br/customer/account/create/) 6x de R\$ 242,67 no cartão

COMPRAR

(https://)

Inicio (https://www.creativecopias.com.br/) / Impressoras (https://www.creativecopias.com.br/impressoras) / Impressora Brother DCP-1617NW DCP1617 Multifuncional Laser Monocromática com Wireless (https://www.creativecopias.com.br/impressora-brother-dcp-1617nw-dcp1617-multifuncional-laser-monocromatica-com-wireless.html)



### IMPRESSORA BROTHER DCP-1617NW DCP1617 MULTIFUNCIONAL LASER MONOCROMÁTICA COM WIRELESS

Multifuncional Brother DCP1617NW possui conexão wireless e ethernet, onde você compartilha um único equipamento com vários usuários de forma simultânea. Além disso, a DCP-1617 possui o alimentador automático de documentos (ADF) onde você irá imprimir, copiar e digitalizar com qualidade profissional e agilidade. Garantia de 1 ano em caso de defeito de fabricação e alta qualidade na impressão, cópia ou digitalização!

4.2 de 5 ★★★★★☆

SKU: 3727

R\$ 1.456,00

6x de R\$ 242,67 no cartão

ou R\$ 1.354,08

no boleto à vista

COMPRAR

DISPONIBILIDADE em estoque!

Online - Precisa de ajuda?





000375

Entregas (/entregas)  
(https://www.creativecopias.com.br/)

IMPRESSORA BROTHER DCP-1617NW DCP1617 MULTIFUNCIONAL  
LASER MONOCROMÁTICA COM WIRELESS  
Compra Segura (/compra-segura)

**R\$ 1.456,00**  
6x de R\$ 242,67 no cartão

**R\$ 1.354,08**  
no boleto à vista

**COMPRAR**

Política de privacidade (/privacidade)

Central de Atendimento (/central-de-atendimento)

Sobre a Creative Cópias (/sobre-nossa-loja)

**AJUDA**

Meus Pedidos (/sales/order/history/)

Perguntas Frequentes (/faq)

Trocas e Devoluções (/trocas-devolucoes)

Formas de Pagamento (/pagamento)

Fale Conosco (/contacts/)



ENCONTRE-NOS  
AQUI



Teleendas  
(66) 3520-9000 ou (66) 3531-5303



**Atendimento por e-mail**  
Clique aqui para acessar o formulário (/contacts)

**SEGURANÇA**

Safe Browsing (https://transparencyreport.google.com/safe-browsing/search?url=www.creativecopias.com.br&hl=pt\_BR)

(https://www.cliquevalide.com.br/verifica/www.creativecopias.com.br)

**FORMAS DE PAGAMENTO**

**CREDIBILIDADE**



**CREDIBILIDADE**



000376

🏠 (https://www.nepresgate.com.br/)

☎ Telefone: (81) 98743-7323 📞 Whatsapp: (81) 98743-7323

(https://www.nepresgate.com.br/)

🛒 (https://www.nepresgate.com.br/carrinho/index)

38 34

👤 (https://www.nepresgate.com.br/conta/index)



Digite o que você procura

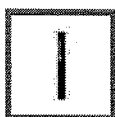

(https://api.whatsapp.com/send?

text=Lanterna%20Cl%C3%ADnica%20de%20Pupila%20Macrosul%20Pen%20Light%20%28Hal%C3%B3gena%29%20http%3A%2F%2Fwww.nepresgate.com.br/lanterna-clinica-de-pupila-macrosul-pen-light-)

■ Início (https://www.nepresgate.com.br/) / ENFERMAGEM (https://www.nepresgate.com.br/categoria/3677802.html) /

Lanterna Clínica de Pupila (https://www.nepresgate.com.br/categoria/3821412.html) /

### Lanterna Clínica de Pupila Macrosul Pen Light (Halógena)

Código: CCMN2C5LB

Marca: Macrosul (https://www.nepresgate.com.br/marca/macrosul.html)

Selecione a opção de Cor:



~~R\$ 30,00~~ R\$ 34,99

ou R\$ 33,24 via Boleto Bancário

**Comprar**



Parcelas ▾

1x de R\$ 34,99 sem juros

2x de R\$ 18,28

3x de R\$ 12,37

4x de R\$ 9,41

5x de R\$ 7,64

6x de R\$ 6,46

(https://web.v  
pl...5581f  
Escolha  
entrando  
em



000377

[\(https://www.nepresgate.com.br/\)](https://www.nepresgate.com.br/)

contato  
pelo chat  
Whatsapp  
da sua  
loja  
Poderia  
me  
ajudar?  
(https://www.  
phone=55815  
Estou  
entrando  
em  
contato  
pelo chat  
Whatsapp  
da sua  
loja  
virtual.  
Poderia  
me  
ajudar?  
(https://www.i

☎ Telefone: (81) 98743-7323 (tel:(81) 98743-7323)

💬 Whatsapp: (81) 98743-7323 (https://api.whatsapp.com/send?phone=5581987437323)

✉ E-mail: nepresgate@gmail.com (mailto:nepresgate@gmail.com)

 <https://www.nepresgate.com.br/carrinho/index>

 <https://www.nepresgate.com.br/conta/index>

Pague com



Selos



NEP STORE - CPF: 075.827.286-37 © Todos os direitos reservados. 2020



[https://www.lojaintegrada.com.br?utm\\_source=lojas&utm\\_medium=rodape&utm\\_campaign=nepresgate.com.br](https://www.lojaintegrada.com.br?utm_source=lojas&utm_medium=rodape&utm_campaign=nepresgate.com.br)

(https://web.v  
p...=55815  
Estou  
entrando  
em /

29/35

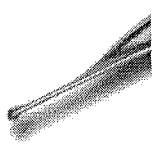
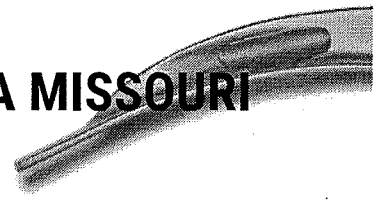
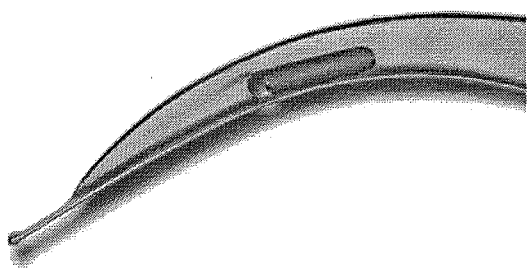

Meu cartão de fidelidade

# LARINGOSCÓPIO COM 3 LÂMINAS FIBRA ÓPTICA MISSOURI

Ref.: PR8505

Marca: Mikatos

Disponibilidade: Disponível em 8 dias úteis

Garantia: 1 ano após o recebimento do produto

Iluminação:

Convencional

LED (Light Emission Diode)

A Partir de:

## R\$ (BRL) 1.189,90

R\$ 1.154,20 À VISTA COM DESCONTO

OU 12X DE R\$ 99,16 SEM JUROS

1 ▾

**COMPRAR**



([http://api.whatsapp.com/send?1=pt\\_BR&phone=5517988364670](http://api.whatsapp.com/send?1=pt_BR&phone=5517988364670))

CEP: \_\_\_\_\_ - \_\_\_\_\_

CALCULAR FRETE

000373

### NEWSLETTER

Assine e fique por dentro das nossas novidades e promoções!

Digite seu e-mail aqui.

### REDES SOCIAIS



CNPJ: 00.454.927/0001-00

Razão Social: O J B NICESIO

Endereço: Rua Paschoal Bevilacqua, 3885 - Alto R

CEP 15020-280 - São José do Rio Preto - SP

Telefone: (17) 3304-7701

E-mail: [contato@produtosmedicos.com.br](mailto:contato@produtosmedicos.com.br)

© 2020 RHOSS Produtos Médicos. Todos os direitos reservados

Meu cartão de fidelidade

TECNOLOGIA TRAYCOMMERCE (HTTP://WWW.TRAY.COM.BR/PARCER

Load time: 1.305 secs - 19-08-2020 13:14:13 - node: commerce-web35-lw - store

**alpix** (https://www.alpix.dev)



(http://api.whatsapp.com/send?1=pt\_BR&phone=5517988364670)

1536



centermedical  
produtos médico - hospitalares

Faça sua busca aqui...

Buscar

fale conosco:  
11 2424.7213

0  
Login (/account)  
Pedidos (/account/orders)  
Meu Carrinho (/checkout/#/cart)

- Todos Departamentos
- Aparelho de Pressão
- Aparelho Médico
- Balança
- Estetoscópio
- Acessibilidade e Mobilidade
- Oxigenoterapia
- Equipamento Hospitalar
- Uso Pessoal

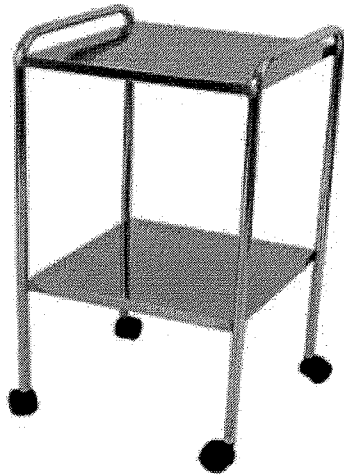

### Mesa Auxiliar 40 x 60 x 80 c/ Tampo e Prateleira Inox c/ Rodízios

☆☆☆☆☆ (Avalie agora!)

Pés tubulares de 3/4 em aço inox com rodízios de 2", tampo e prateleira em aço inox. Espessura da chapa 061 mm bitola 24...  
(Leia mais)

De: R\$ 809,56  
**Por: R\$ 624,40**  
Ou 6x De R\$ 104,06

Ou R\$ 561,96  
à vista com 10% de desconto no Boleto.

Quantidade

- 1 +

COMPRAR

Calculo de frete  
(Não sei meu CEP)

OK

Entenda o prazo

Veja mais de:  
Móvel Hospitalar  
(<https://www.centermedical.com.br/equipamento-medico-hospitalar/movel-hospitalar>) |  
Equipamento Médico-Hospitalar  
(<https://www.centermedical.com.br/equipamento-medico-hospitalar>) | CenterMedical (/)

(<https://twitter.com/centermed>) | (<https://www.instagram.com/pin/create?url=http://www.centermedical.com/auxiliar-40-x-60-x-80-c-tampo-e-prateleira-inox-c-rodizios/p&description=http://www.centermedical.com/auxiliar-40-x-60-x-80-c-tampo-e-prateleira-inox-c-rodizios/p>)

#### Descrição Completa



(<https://api.whatsapp.com?phone=551197699>)

#### Descrição Completa

MESA AUXILIAR 40 X 60 X 80 COM TAMPO E PRATELEIRA INOX COM RODÍZIOS

choicemed-md300c22- adulto-infantil/p)	fibra-optica-led-heine-mini- 3000/p)	Carrinho para transporte (http://www.centermedical.com.br/carrinho-para-transporte-de-cilindro-para-transporte-de-cilindro-patec/p)	03-canais-12-derivacoes- ecg-12s/p)	aneroide-adulto-com- estetoscopio-premium/p)
Oxímetro Neonatal (http://www.centermedical.com.br/seri-para-oximetro-rossmax-palpus1-sa210-neonatal/p)	Lâmpada para Otoscópio para-otoscopio-heine-xenon- xhl-2-5v-037/p)	Válvula reguladora (http://www.centermedical.com.br/valvula-reguladora-com-fluxometro-para-ar-comprimido-unitec/p)	Elctrocardiografo Dixtal (http://www.centermedical.com.br/papel-para-eletrocardiografo-dixtal-100folhas/p)	Equipamentos médico hospitalar (http://www.centermedical.com.br/oxigenoterapia-de-oxigenio)
Oxímetro de mesa (http://www.centermedical.com.br/oximetro-de-pulso-ema-transmai-oxp10/p)			Papel para eletrocardiografo (http://www.centermedical.com.br/papel-eletrocardiografo-ecg-bionet-216mm-x-30m/p)	

CenterMedical - Centro de Distribuição 01: CTMED Comércio Ltda. CNPJ: 11.728.613/0001-66  
Av Andrômeda - 885 - Alphaville - Barueri - SP - CEP: 06473-000

CenterMedical - Centro de Distribuição 02: FN Medical Com. Ltda. CNPJ: 18.467.139/0001-05  
Rua Santa Cruz - 28 - Pirapora do Bom Jesus - SP - CEP: 06550-000

 Full Commerce & Market Place  
(https://www.skycommerce.com.br/)  
(http://www.vtex.com.br)

Copyright © 2014 CenterMedical - TODOS OS DIREITOS RESERVADOS - É proibida a reprodução, total ou parcial, do conteúdo sem prévia autorização da CENTERMEDICAL.  
Preços válidos somente para compras na internet...

Fotos meramente ilustrativas. Preços, promoções e condições de pagamento exclusivas para compras realizadas através da internet. Os estoques são limitados e os valores podem sofrer alterações no decorrer do dia, sem prévio aviso.  
Em caso de divergência, prevalecem as informações exibidas no carrinho de compras.



(https://api.whatsa  
phone=551197699

## Mesa Reta 120 X 60 C/ 02 Gavetas

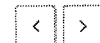

A partir de R\$322,00

A partir de 3x de R\$107,33 no cartão s/ juros

## Mesa p/ Escritório c/ 02 Gavetas

- Tampo: BP 15 mm
- Espessura do tampo e pés: 15 mm
- Costa, laterais, frente, porta e gaveta: 15mm
- Fundo de gaveta: chapa dura de 3mm
- Características Especiais: Gavetas e gavetão com trilho Metálico
- Pés: Pés de Aço

Verificar Data de entrega com um de nossos [vendedores](#) ou em nosso [WhatsApp \(62\) 99613-1189](#).

Cor

Escolha uma opção

1

Comprar

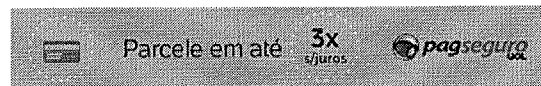

Categories: [Linha M15](#), [Linhas](#), [Mesa em Destaque](#), [Mesas](#)

## Descrição

### Informação Adicional

#### Mesa p/ Escritório c/ 02 Gavetas

- Tampo: BP 15 mm
- Espessura do tampo e pés: 15 mm
- Costa, laterais, frente, porta e gaveta: 15mm
- Fundo de gaveta: chapa dura de 3mm
- Características Especiais: Gavetas e gavetão com trilho Metálico
- Pés: Pés de Aço

000383

b.

**Minha Conta**[Minha Conta](#)[Finalização](#)[Carrinho](#)[Loja](#)**Informações**[Quem Somos](#)[Política De Privacidade](#)[Contato](#)**Contato**

St. Pedro Lud. (62) 3255-6386

St. Pedro Lud. (62) 3531-5700

St. Campinas (62) 3531-5600

St. Campinas (62) 3531-5656

St. Central: (62) 3531-5400

St. Central: (62) 3531-5800

[Clique aqui para endereços](#)**Newsletter**

Deixe seu email abaixo, para receber novidades sobre nossas lojas e para receber novas ofertas de produtos.

---

Shopping Do Escritório - 2019 Por [12VOLT Digital](#) | Todos Os Direitos Reservados.

[Home](#) > [Móveis](#) > [Mesas para Escritório](#)

## Mesa Retã 1,20 x 0,60m s/ Gavetas-Cinza - NOBRE - CINZA

Código kh4jbk8bcj | [Ver descrição completa](#) | [Nobre](#)★★★★★ [Avaliar produto](#)Vendido e entregue por [Pollo Moveis](#)por R\$ **185,15** à vista (10% de desconto)ou R\$ 205,72 em 6x de R\$ 34,29 sem juros[Mais formas de pagamento](#)[Adicionar à sacola](#)

O Magazine Luiza não se responsabiliza pela montagem, instalação ou reparos dos produtos. [Saiba mais](#)

[Consultar prazo e valor do frete](#)

00000-000

Ok

[Não sei o CEP](#)

### Produtos patrocinados

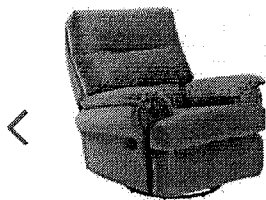

Poltrona Cadeira Reclinável, Giratória e

de R\$2.138,93 por

**R\$1.999,04** à vista

ou R\$ 1.999,00

10x de R\$ 199,90 sem juros

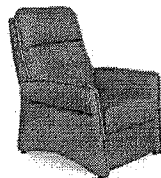

Poltrona Reclinável Herval MH3791, Marrom

de R\$1.740,93 por

**R\$1.599,04** à vista

ou R\$ 1.599,00

10x de R\$ 159,90 sem juros



Poltrona Cine, Reclinável, Giratória com Balanço,

de R\$2.245,93 por

**R\$2.099,05** à vista

ou R\$ 2.099,10

10x de R\$ 209,91 sem juros



Poltrona Cine, Reclinável, Giratória com Balanço

de R\$2.245,93 por

**R\$2.099,05** à vista

ou R\$ 2.099,10

10x de R\$ 209,91 sem juros

Cookies: a gente guarda estatísticas de visitas para melhorar sua experiência de navegação. Ao continuar, você concorda com nossa política de privacidade.

[CONCORDAR E FECHAR](#)



 **Boleto bancário** R\$ 185,15 à vista (10% de desconto)

000385

## Formas de pagamento

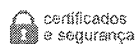

receba ofertas com preços exclusivos + política de privacidade

digite o seu nome

digite o seu e-mail

ENVIAR

### departamentos

ar e ventilação  
artesanato  
áudio  
automotivo  
bebês  
beleza e perfumaria  
brinquedos  
cama, mesa e banho  
câmeras e drones  
casa e construção  
celulares  
colchões  
comércio e indústria  
eletrodomésticos  
eletroportáteis  
esportes e lazer  
ferramentas e jardim

games  
informática  
instrumentos musicais  
livros  
mercado  
móveis  
papeleria  
pet shop  
relógios  
saúde e cuidados pessoais  
serviços  
suplementos alimentares  
tablets, ipads e e-readers  
telefonia fixa  
tv e vídeo  
utilidades domésticas

### marketplace

venda seus produtos  
central de atendimento  
alendimento  
meus pedidos  
trocas e devoluções  
termo de compra e venda  
arrependimento ou desistência  
assistência técnica dos fabricantes  
política de privacidade

### serviços

recarga premiada  
plano controle  
tele vendas  
lista de casamento  
magazine luiza  
empresas  
consórcio luiza  
cartão luiza  
luizaseg  
parceiro magalu  
clube da lu  
quero de casamento  
maga mais

### parcerias

seja nosso parceiro  
institucional  
quem somos  
nossas lojas  
portal da lu  
trabalhe conosco  
programa ouro  
pesquisas acadêmicas  
assessoria de imprensa  
investidores  
investors  
fornecedores  
portal financeiro

### compre pelo telefone

0800 773 3838

segunda a sábado: 8h às 20h  
(exceto feriados)

compre também pelo chat online

acessibilidade

versão mobile

Preços e condições de pagamento exclusivos para compras via internet, podendo variar nas lojas físicas. Ofertas válidas na compra de até 5 peças de cada produto por cliente, até o término dos nossos estoques para internet. Caso os produtos apresentem divergências de valores, o preço válido é o da Sacola de compras.  
Vendas sujeitas a análise e confirmação de dados.  
Magazine Luiza S/A - CNPJ: 47.960.950/1088-36

Endereço: Rua Arnulfo de Lima, 2385 - Vila Santa Cruz, Franca/SP - CEP 14.403-471  
Endereço eletrônico: [www.magazineluiza.com.br](http://www.magazineluiza.com.br) - © Magazine Luiza - Todos os direitos reservados  
Fale conosco: <https://www.magazineluiza.com.br/central-de-atendimento/fale-conosco/>

Cookies: a gente guarda estatísticas de visitas para melhorar sua experiência de navegação. Ao continuar, você concorda com nossa política de privacidade.

CONCORDAR E FECHAR



Olá, seja bem vindo(a)! **Faça login** ou **cadastre-se!**

Atendimento **Minha Conta**

Pesquisar um produto

4839

TODOS OS DEPARTAMENTOS

- Seringas
- Medicamentos
- Salps
- Equipos
- Sondas
- Cateter
- Compressores
- Aparelhos
- Luvras
- Agulhas

Home » Móveis Hospitalares » Divã para Exames Clínicos Esmaltado - Forçamédica

## Divã para Exames Clínicos Esmaltado - Forçamédica

Modelo: VÁRIOS  
Disponibilidade: 10 DIAS

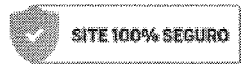

### R\$ 633,00

até 3x de R\$ 211,00 s/ juros  
ou **R\$614,01 à vista**

Ver opções de parcelamento

DIGITE SEU CEP  
OK

DIVÃ EXAME CL. / v

1	+
	-

COMPRAR

Porque comprar na HD:

- Desconto para pagamento à vista
- Entrega garantida para todo o Brasil
- Produto 100% Original
- Compra Segura
- Parcelamento sem juros



DESCRIÇÃO

Ajuda

# Cadastre-se e receba novidades!

## INSTITUCIONAL ATENDIMENTO E-mail

Empresa Seg à Sex das 8hrs as 12hrs / 13  
 Como comprar as 18 hrs  
 Formas de pagamento e Sábado das 8hrs às 12hrs  
 envio **18 3221 2232 | 18 3221 8617**  
 Política de Troca e **18 981716082**   
 Devolução **vendas@hospitalardistribuido**  
 Saiba Mais **ra.com.br**  
 Cadastro **CNPJ: 03.375.328/0001-80**  
 Meus Pedidos  
 Fale Conosco

## FORMAS DE PAGAMENTO



## REDES SOCIAIS



COPYRIGHT © 2020 - Hospitalar Distribuidora - Todos os direitos reservados - Desenvolvimento: **luzprópria**

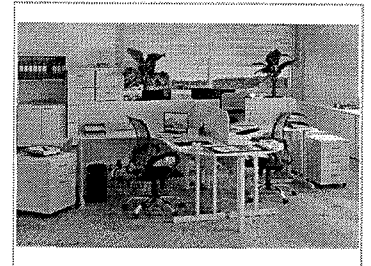
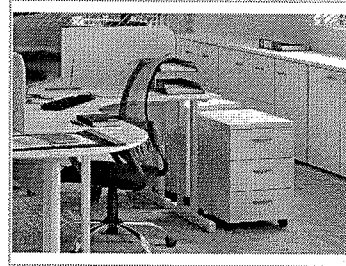
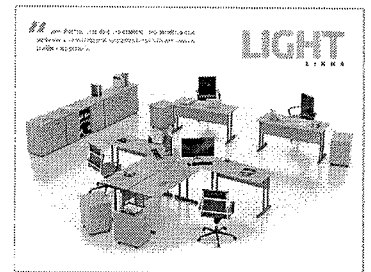
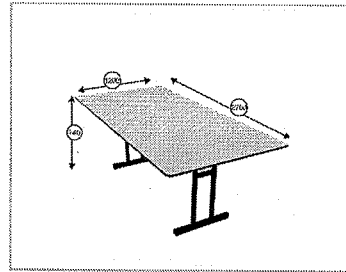

## Mesa Reunião Retangular Light - 2700mm X 1200mm X 740mm

REF: LG2712MRR-C763-R46

~~R\$ 574,00~~

**R\$ 487,90**

R\$ 453,75 no boleto (-7%)

opções de parcelamento

- 1x R\$ 487,90 sem juros - R\$ 487,90
- 2x R\$ 243,95 sem juros - R\$ 487,90
- 3x R\$ 162,63 sem juros - R\$ 487,90
- 4x R\$ 121,98 sem juros - R\$ 487,90
- 5x R\$ 97,58 sem juros - R\$ 487,90
- 6x R\$ 85,38 com juros - R\$ 512,30
- 7x R\$ 74,97 com juros - R\$ 524,79
- 8x R\$ 67,18 com juros - R\$ 537,47
- 9x R\$ 61,15 com juros - R\$ 550,35
- 10x R\$ 56,34 com juros - R\$ 563,43

REVESTIMENTO:

→ Mdp Dp

COR:

- (DP MDP) Branco
- (DP MDP) Bege
- (DP MDP) Cinza Cristal
- (DP MDP) Nogal Málaga
- (DP MDP) Carvalho Treviso
- (DP MDP) Louro Preto
- (DP MDP) Preto

40

000389  
6

[Início](#) > [Loja](#) > [Móveis Madeira MDF / MDP](#) > [Linha Yaris \(30mm\)](#) > Mesa de reunião retangular MDP 200cm Yaris



**LINHA - YARIS**

5615 VAREJAL / PRETO	2415 MARSALA / PRETO	1015 AMERX
3015 NIGAL / PRETO	2015 CALVI / PRETO	5315 CARB

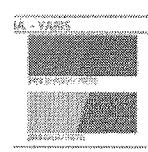

**MESA DE REUNIÃO RETANGULAR MDP 200CM YARIS**

R\$ 625,00

Tampo confeccionado em fibra de madeira aglomerada de média densidade (MDP) com 30 mm de espessura. Acabamento em ambas as faces, com laminado melamínico de baixa pressão (BP), com E-1: norma europeia que identifica os painéis com baixa emissão de formaldeído, preservando a saúde de quem manuseia os painéis.

O mesmo é produzido com sistema de engrossamento com pinos em aço zincado 25 mm (compr.) x 1 mm (esp.) para fixação das travessas.

O tampo é encabeçamento em todos os topos com fita borda PVC 1 mm.

Painéis laterais em MDP 25 mm.

Dimensões:  
 Altura: 73 cm  
 Largura: 200 cm  
 Profundidade: 90 cm

Disponível por encomenda

- 1 +

COMPRAR



REF: YAR2090

Online

1

Categorias: [Linha Yaris \(30mm\)](#), [Móveis Madeira MDF / MDP](#)

Tags: [linha yaris](#), [mdp](#), [mesa retangular](#)

Compartilhar:

## PRODUTOS RELACIONADOS

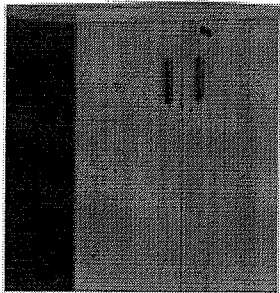

[ARMÁRIO ALTO](#)

R\$ 610,00

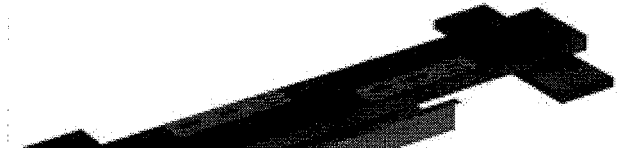

[RÉGUA PARA BANCADA 1200](#)

R\$ 300,00



[GAVETEIRO VOLANTE 04 GAVETAS](#)

R\$ 385,00



[MESA RETANGULAR 1200X600X730MM](#)

R\$ 305,00

### NOSSAS LOJAS

#### PORTO ALEGRE

[Av. Protásio Alves, 5575](#)

(51) 3334.1329

(51) 3334.0460

(51) 3338.2234

☎ (51) 99309.9136

[Av. Benjamin Constant, 1468](#)

(51) 3345.3416

(51) 3345.3398

(51) 3414.6982

☎ (51) 99378.5720

[Av. Ceará, 699](#)

(51) 3246.2274

(51) 3325.6238

☎ (51) 99378.5089

CENTRO DE DISTRIBUIÇÃO

Av. Manoel Elias, 1778

(51) 3386.3323

(51) 3334.5309

(51) 3334.1267

☎ (51) 99309.9098

RECEBA NOSSAS OFERTAS COM PREÇOS IMPERDÍVEIS!

E-mail

EU QUERO!

NOS ACOMPANHE NAS REDES: 

## CATEGORIAS

Acessórios

Cadeiras

Móveis Madeira MDF / MDP

Móveis Escolares

Móveis em Aço

Outlet

## INSTITUCIONAL

Sobre a Tekmóveis

Segurança e Confiança

Política de Privacidade

Fale Conosco

## CENTRAL DE ATENDIMENTO

Minha Conta

Compras e Pedidos

Trocas e Devoluções

Dúvidas Frequentes

## FORMAS DE PAGAMENTO



## SEGURANÇA E CERTIFICAÇÕES



Ofertas válidas enquanto durarem nossos estoques | Vendas sujeitas à análise e confirmação de dados pela empresa. Os preços, promoções e condições de pagamento são válidos exclusivamente para compras efetuadas em nossa loja virtual. Copyright © 2016 - 2020 www.tekmoveis.com.br. TODOS OS DIREITOS RESERVADOS. É vedada qualquer reprodução, total ou parcial, de qualquer elemento de identidade, sem expressa autorização. A violação de qualquer direito mencionado implicará na responsabilização cível e criminal nos termos da Lei. Tekmóveis Comercio de Moveis e Equipamentos LTDA - EPP | CNPJ 74.119.066/0001-31 | Av Protasio Alves, 5575 - Petrópolis | Porto Alegre - RS | CEP 91310-002

DSM

43

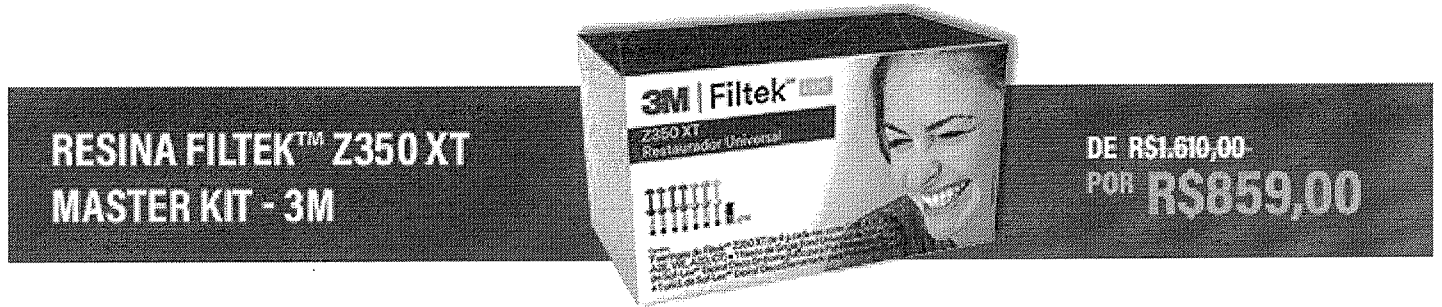

(<https://www.dentalsorria.com.br/resina-filtektm-z350-xt-master-kit-3m.html>)

## Micro Motor Intra com Refrigeração - Dentflex

Embalagem com 1 unidade

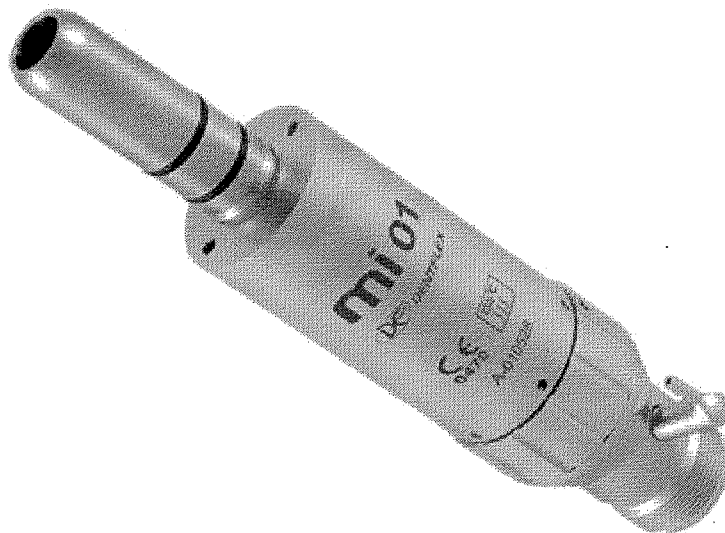

**R\$619,00**

Em 3x sem juros no cartão de **R\$206,33**

**R\$588,05** à vista

Busque no boleto bancário com 5% de desconto

(<https://www.dentalsorria.com.br/>)

0

+  
-

Comprar

Digite seu CEP...

Calcular Frete

   
(<https://www.dentalsorria.com.br/>)



No boleto parcelado

Pagamento Antecipado

**\*Em até 5x  
sem juros**

\* com parcela mínima de R\$ 150,00  
Mediante aprovação de crédito

**\*Ganhe até 5%  
de desconto**

\* desconto concedido ao selecionar boleto a vista

Nos cartões

**\*Em até 10x  
sem juros**

\* com parcela mínima de R\$ 100,00

 Compartilhar ([https://www.facebook.com/sharer/sharer.php?](https://www.facebook.com/sharer/sharer.php?m2w&uhttps%3A%2F%2Fwww.dentalsorria.com.br%2Fcaneta-micromotor-intra-mi-01-dentflex.html=&t=facebook)

<https://www.dentalsorria.com.br/caneta-micromotor-intra-mi-01-dentflex.html>)

 Twittar ([http://twitter.com/home/?status=Micro+Motor+Intra+Com+Refrigera%C3%A7%C3%A3o+-](http://twitter.com/home/?status=Micro+Motor+Intra+Com+Refrigera%C3%A7%C3%A3o+-+Dentflex+%28https%3A%2F%2Fwww.dentalsorria.com.br%2Fcaneta-micromotor-intra-mi-01-dentflex.html%29)

<https://www.dentalsorria.com.br/caneta-micromotor-intra-mi-01-dentflex.html>)

Descrição

 Compartilhar ([https://plus.google.com/share?url=https%3A%2F%2Fwww.dentalsorria.com.br%2Fcaneta-](https://plus.google.com/share?url=https%3A%2F%2Fwww.dentalsorria.com.br%2Fcaneta-micromotor-intra-mi-01-dentflex.html)

Informação Adicional

[micromotor-intra-mi-01-dentflex.html](https://www.dentalsorria.com.br/caneta-micromotor-intra-mi-01-dentflex.html))

Comentários

Institucional (<https://www.dentalsorria.com.br/institucional/>)

Política Comercial (<https://www.dentalsorria.com.br/politica-comercial/>)

Busque aqui...

Central de Atendimento (<https://www.dentalsorria.com.br/central-de-atendimento/>)

(<https://www.dentalsorria.com.br/>)

Programa de Pontos (<https://www.dentalsorria.com.br/cluberecompensas>)

Acompanhe seu pedido (<https://www.dentalsorria.com.br/sales/order/history/>)



Política de trocas e Devolução (<https://www.dentalsorria.com.br/politica-de-troca-e-devolucao>)

Trabalhe Conosco (<https://www.dentalsorria.com.br/trabalhe-conosco>)

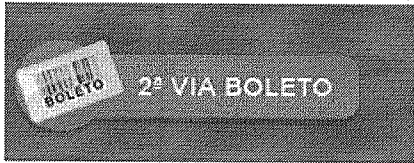

(<https://www.dentalsorria.com.br/2viaboletto>)



(<https://www.dentalsorria.com.br/2viaboletto>)

### Formas de Pagamento

## CARTÃO DE CRÉDITO



## BOLETO A VISTA

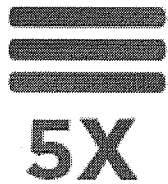

## BOLETO PARCELADO

Dental Sorria Ltda  
Televentas Minas  
(31) 3524 8686

Demais Regiões  
0800 941 8686

Busque aqui... CNPJ: 03.662.136/0001-55  
Rua Professor Ziller, 287 - Minas Brasil  
Belo Horizonte - Minas Gerais  
CEP: 30730-200

(<https://www.dentalsorria.com.br/>)

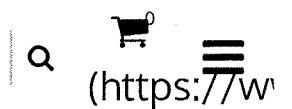

Farmacêutico Responsável:

José Ricardo Marques Dias

CRF/MG: nº 25174

Autorizações de Funcionamento ANVISA: 2.01.301.046-1

## Segurança



(<http://www.ebit.com.br/Dental-Sorria/selo>)

Lojas Virtuais

(<http://querycommerce.com/>)

Ir para o Topo 

o que você procura?

busca

Meu carrinho (/carrinho/)



[Alta e Baixa rotação Odontológica](#) (/categoria/alta-e-baixa-rotacao-odontologica/4971) [Assistência Técnica](#) (/categoria/assistencia-tecnica/5889)

[Autoclave](#) (/categoria/autoclave/4412) [Bomba de Vácuo](#) (/categoria/bomba-de-vacuio/2166)

[Compressores Odontológicos](#) (/categoria/compressores-odontologicos/2173) [Equipamentos Odontológicos](#) (/categoria/equipamentos-odontologicos/2178)

[Fotopolimerizador](#) (/categoria/fotopolimerizador/2179) [Kit Acadêmico odontológico](#) (/categoria/kit-academico-odontologico/4415)

[Produtos para Cirurgia Kavo](#) (/categoria/produtos-para-implantodontia-kavo/4414) [Peças de Reposição](#) (/categoria/pecas-de-reposicao/2236)

[Profilaxia Odontológica](#) (/categoria/profilaxia-odontologica/2183) [Raio x Odontológico](#) (/categoria/raio-x-odontologico/2184)

**TELEFONE COMERCIAL: (11) 2295-0202**

**SUORTE TÉCNICO: (11) 3467-7716 WHATSAPP (11) 9-8942-9254**

**HORÁRIO DAS 9H ÀS 15H**

Computador Desktop  
Completo Com...

R\$ 3.198,02



PC Gamer Completo  
Intel Core i5 8

R\$ 4.559,05

PC Gamer completo i5,  
8gb, HD500 C/...

R\$ 3.449



Desktop Emp  
OptiPlex 3070

R\$ 3.439

Ame

[Alta e Baixa rotação Odontológica](#) (/categoria/alta-e-baixa-rotacao-odontologica/4971) / [Peças de Mão Dentscler](#) (/categoria/alta-e-baixa-rotacao-odontologica-pecas-de-mao-dentscler/4947)  
/ [Micro Motor Intra Mx com refrigeração Dentscler](#) (/produto/micro-motor-intra-mx-com-refrigeracao-dentscler/17221)



(<https://cdn1.appsisecommerce.com.br/clientes/cliente7194/produtos/17221/Z01448989416.jpg>)





Indicar produto

Adicionar aos favoritos

Dúvida

### Arquivos associados

Clique aqui para acessar o link do manual (<http://www.dentscler.com.br>)

## Micro Motor Intra Mx com refrigeração Dentscler

seja o primeiro a avaliar

(/#facebook)

(/#twitter)

Modelo: micro motor  
Peso: 2,000 Kg

Micro Motor Intra Mx com refrigeração Dentscler

por **R\$590,00**  
em até 12x de R\$49,17 sem juros  
ou **R\$560,50 à vista**

Economia de: R\$29,50

Quantidade a comprar

1

Un

**Adicionar ao carrinho**

#### Formas pagamento à vista

Boleto Itaú  
**Desconto de 5%**  
**R\$560,50**

Transferência Banco do Brasil  
**Desconto de 5%**  
**R\$560,50**

Transferência Itaú  
**Desconto de 5%**  
**R\$560,50**

#### Formas pagamento parcelado

em até 12x de **R\$49,17** sem juros

**à vista R\$590,00**

2x de R\$295,00 sem juros  
3x de R\$196,67 sem juros  
4x de R\$147,50 sem juros  
5x de R\$118,00 sem juros  
6x de R\$98,33 sem juros

7x de R\$84,29 sem juros  
8x de R\$73,75 sem juros  
9x de R\$65,56 sem juros  
10x de R\$59,00 sem juros  
11x de R\$53,64 sem juros  
12x de R\$49,17 sem juros

em até 1x de **R\$590,00** sem juros

**à vista R\$590,00**

em até 1x de **R\$590,00** sem juros

**à vista R\$590,00**

em até 1x de **R\$590,00** sem juros  
à vista **R\$590,00**

Calcule o frete e o prazo de entrega estimados para sua região.

Não sei meu CEP (<http://www.buscapep.correios.com.br/servicos/dnec/index.do>)

Informe seu CEP

ok

## Descrição completa

### Descrição completa

Micro Motor Intra MX

Categoria: Produtos (<http://www.dentscler.com.br/produtos.php?cid=0>) » Baixa Rotação (<http://www.dentscler.com.br/produtos.php?cid=30>)

 go: MMI 01

#### Descrição:

Sistema de encaixe rápido INTRA;

Permite o giro de 360° das peças acopladas;

Refrigeração externa;

Confeccionado em alumínio anodizado;

Baixo nível de ruído.

## Produtos similares

-5%

Turbina de Alta Rotação e Baixa Ângulo de 45° Dentscler  
 (/produto/turbina-de-alta-rotacao-angulacao-de-45-dentscler/16847)  
 em parcelas de R\$562,40 sem juros  
 ou **R\$562,40 à vista**



(/produto/turbina-de-alta-rotacao-angulacao-de-45-dentscler/16847)

+ Peças de Mão Dentscler (/categoria/alta-e-baixa-rotacao-odontologica-pecas-de-mao-dentscler/4947)

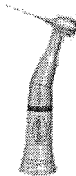

Kit Acadêmico Dentscler - Dentscler - Premium c/ Refrigeração  
 (/produto/kit-academico-dentscler-dentscler-premium-c-refrigeracao/5164)

por R\$1.000,00  
 em até 12x de R\$83,33 sem juros  
 ou **R\$950,00 à vista**

(/produto/kit-academico-dentscler-dentscler-premium-c-refrigeracao/5164)

+ Kit Acadêmico Dentscler (/categoria/kit-academico-odontologico-kit-academico-dentscler/2211)

CONTRA ÂNGULO INTRA 1:1 - CLÍNICO / ENDODONTIA PB  
 (/produto/contra-angulo-intra-1-1-clinico-endodontia-pb/19951)

sob consulta



### Avaliações dos clientes

Faça sua avaliação

### BUSCA

o que você procura?

Contra Angulo Intra Clínico com refrigeração Dentscler  
(/produto/contra-angulo-intra-clinico-com-refrigeracao-dentscler/17220)

### INSTITUCIONAL

por R\$584,00  
em até 12x de R\$48,67 sem juros

- SEGURANÇA (HTTP://WWW.DENTALSTILO.COM.BR/CONTEUDO/SEGURANCA/16)
- FALE CONOSCO (HTTP://WWW.DENTALSTILO.COM.BR/CONTEUDO/FALE-CONOSCO/17)
- DA EMPRESA (HTTP://WWW.DENTALSTILO.COM.BR/CONTEUDO/DADOS-EMPRESA/12)
- FORMAS DE ENVIO (HTTP://WWW.DENTALSTILO.COM.BR/CONTEUDO/FORMAS-DE-PAGAMENTO-E-ENVIO/15)
- FORMAS DE PAGAMENTO (HTTP://WWW.DENTALSTILO.COM.BR/CONTEUDO/FORMAS-DE-PAGAMENTO-E-ENVIO/15)
- COMO COMPRAR? (HTTP://WWW.DENTALSTILO.COM.BR/CONTEUDO/COMO-COMPRAR/14)



acao-dentscler/17220)  
ologica-pecas-de-mao-dentscler/4947)

### REDES SOCIAIS

### ATENDIMENTO

**Atendimento:** HORÁRIO DE ATENDIMENTO COMERCIAL/VENDAS: SEGUNDA À QUINTA-FEIRA 09:00h AS 17:30h SEXTA-FEIRA DAS 09:00h AS 17:00h HORÁRIO DO ATENDIMENTO TÉCNICO ASSISTÊNCIA TÉCNICA/VENDAS PEÇAS: SEGUNDA À QUINTA-FEIRA PERÍODO MANHÃ: 09:30 AS 12:00h PERÍODO TARDE: 14:00 AS 17:00 h SEXTA FEIRA: 09:30 - 14:00h LOJA FÍSICA: RUA MELO PEIXOTO, 567 - TATUAPÉ - SÃO PAULO - CEP: 03070-000 - SP /// Gallardo Comércio de Equipamentos Odontológicos Ltda CNPJ 10.442.099/0001-35

### FORMAS DE PAGAMENTO

Peça Reta Clínica Intra com Refrigeração Dentscler  
(/produto/peca-reta-clinica-intra-com-refrigeracao-dentscler/17222)

por R\$490,00  
em até 10x de R\$49,00 sem juros  
ou **R\$465,50 à vista**

### RECEBA NOSSAS OFERTAS

assinar

(/produto/peca-reta-clinica-intra-com-refrigeracao-dentscler/17222)  
+ Peças de Mão Dentscler (/categoria/alta-e-baixa-rotacao-odontologica-pecas-de-mao-dentscler/4947)  
INFORMAÇÕES FINAIS

Agradecemos a Deus por nos dar tudo o que nós pedimos, mas sobre o que não pedimos.

Computador Desktop  
Completo Com...  
**R\$ 3.198,02**



Computador Desktop  
Completo Monitor...  
**R\$ 3.392,10**



PC Gamer Comple  
Intel Core i5 8G  
**R\$ 4.559,05**

PC Gamer completo I5,  
8gb, HD500 C/...  
**R\$ 3.449**



PC Gamer Completo  
Intel Core i5 RAM...  
**R\$ 4.170,50**



Desktop Empre  
OptiPlex 3070..  
**R\$ 3.439**

Ame





19/08/2020

Mocho New Standard com Encosto e Ajuste de Altura à Gás Branco Estek - Mochos - Móveis Clínicos

Compre o que está procurando hoje.

ESTAMOS ENVIANDO PARA TODO O BRASIL | Comece a pagar só em ZUZI! | Condições ARRASADORAS no Whatsapp (11) 99913-4744 ou Televendas 0800-033-0395

telefone

0800-033-0395

Televendas : 0800-033-0395

Veja mais telefones

WhatsApp: (11) 99913-4744

Chat Online

faça seu login ou cadastre-se

4642

Olá, o que está procurando

Minha conta Meu Carrinho Monte sua Clínica

Toda loja

Eletroterapia

Estética

Móveis Clínicos

Cosméticos

COVID-19

Fisioterapia

Página Inicial / Móveis Clínicos / Mochos / Mocho New Standard com Encosto e Ajuste de Altura à Gás Branco Estek

11% OFF

# Mocho New Standard com Encosto e Ajuste de Altura à Gás Branco Estek

SKU.: ES5300019-BR

Fabricante: 

☆☆☆☆☆ (Avalie agora!)

Com encosto meia lua, o Mocho New Standard oferece mais conforto para o profissional que necessita apoiar as costas para realizar os procedimentos. Possui ajuste de altura a gás e rodízios de alta resistência. Sua estrutura cromada garante durabilidade requinte e beleza.

Quer o menor preço? Me dê um oi!

Atendimento via WhatsApp

Tire suas dúvidas aqui!

Por: R\$496,40

**R\$471,58** à vista

**Fique por dentro das novidades!**

Clique aqui e ative nossas notificações para receber todas as novidades e produtos exclusivos para você!

Powered by Linx Digital

Permitir

Compre

por

**SCALE UP**  
ENDEAVOR

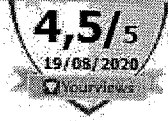

000402  
p-

telefone  
0800-  
033-  
0395

### Formas de Pagamento



© BCMED 2016.

Preços e condições de pagamento exclusivos para compras via internet e podem variar na loja física. Nos reservamos no direito de erros de digitação. Vendas sujeitas à análise e confirmação de dados. Imagens meramente ilustrativas e de uso exclusivo da BCMED, não podendo ser utilizadas por terceiros sem prévia e expressa autorização para veiculação em qualquer mídia. Ressaltamos que o uso indevido de quaisquer imagens da BCMED está sujeito às sanções cabíveis, previstas na Lei 9.610, de 19 de fevereiro de 1998, que protege os direitos autorais no Brasil.

A inclusão de um produto no carrinho não garante seu preço e estoque. Em caso de variação, prevalecerá o preço vigente na finalização da compra.

CNPJ:36.761.983/0001-26 Inscrição Estadual: 08365086-5 YAD Produtos e Equipamentos para a Saúde Ltda

011 4502-1157 São Paulo - 019 3014-8833 Campinas - 021 3094-5044 Rio de Janeiro - 031 3268-4688 Belo Horizonte - 051 3303-2463 Porto Alegre -

041 3211-1771 Curitiba

Todos os direitos reservados.



Atendimento via WhatsApp

### Fique por dentro das novidades!



Clique aqui e ative nossas notificações para receber todas as novidades e produtos exclusivos para você!

Powered by Linx Digital

Permitir

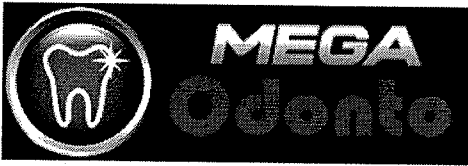

(https://www.megaodonto.com/)

Encontre o produto desejado...



<https://www.megaodonto.com/cart.php> (vazio)

[Página Inicial \(https://www.megaodonto.com\)](https://www.megaodonto.com) / [Equipamentos Odontológicos \(https://www.megaodonto.com/departamentos/Equipamentos-Odontologicos/\)](https://www.megaodonto.com/departamentos/Equipamentos-Odontologicos/) / [Motor Para Endodontia + Localizador Apical - R-smart Plus @@](#)  
[Página Inicial \(https://www.megaodonto.com\)](https://www.megaodonto.com) / [Contra Angulos \(https://www.megaodonto.com/departamentos/Equipamentos-Odontologicos/Contra-Angulos/\)](https://www.megaodonto.com/departamentos/Equipamentos-Odontologicos/Contra-Angulos/) / [Motor Para Endodontia + Localizador Apical - R-smart Plus @@](#)

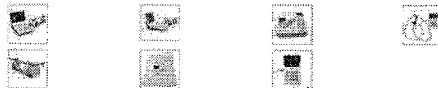
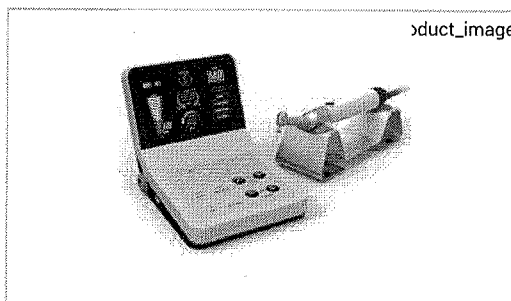

Motor Para Endodontia + Localizador Apical - R-smart Plus @@

**R\$4.999,00**

ou R\$4.499,10 no Boleto  
Ou em 12x de R\$506,92  
no cartão de crédito



<https://www.addthis.com/bookmark.php?v=250&pub=xa-4aa4857d5e87e10e>

Qtde:

[Adicionar ao Carrinho](#)

Calcular Frete:



Categorias

## Produtos Relacionados



(<https://www.megaodonto.com/item/Caneta-Alta-Rotacao-Kavo-%252d-Smart-Series-636-Cp.html>)

Caneta Alta Rotação Kavo - Smart Series 636 Cp (<https://www.megaodonto.com/item/Caneta-Alta-Rotacao-Kavo-%252d-Smart-Series-636-Cp.html>)

**R\$349,00**

ou R\$314,10 no Boleto

Ou em 12x de R\$35,39

no cartão de crédito

 [Comprar \(https://www.megaodonto.com/cart.php?action=add&product\\_id=127\)](https://www.megaodonto.com/cart.php?action=add&product_id=127)

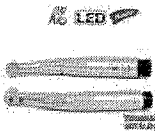

(<https://www.megaodonto.com/item/Caneta-Alta-Rotacao-Kavo-Com-Led-%252d-Smart-Series-636-Cp.html>)

Caneta Alta Rotação Kavo Com Led - Smart Series 636 Cp (<https://www.megaodonto.com/item/Caneta-Alta-Rotacao-Kavo-Com-Led-%252d-Smart-Series-636-Cp.html>)

**R\$529,00**

ou R\$476,10 no Boleto

Ou em 12x de R\$53,64

no cartão de crédito

 [Comprar \(https://www.megaodonto.com/cart.php?action=add&product\\_id=29\)](https://www.megaodonto.com/cart.php?action=add&product_id=29)



(<https://www.megaodonto.com/item/Contra-Angulo-Endodontia-Nsk-10%3A1-Reciprocante-Oscilatorio.html>)

Contra Angulo Endodontia Nsk 10:1 Reciprocante Oscilatorio (<https://www.megaodonto.com/item/Contra-Angulo-Endodontia-Nsk-10%3A1-Reciprocante-Oscilatorio.html>)

**R\$899,00**

ou R\$809,10 no Boleto

Ou em 12x de R\$91,16

no cartão de crédito

 [Comprar \(https://www.megaodonto.com/cart.php?action=add&product\\_id=154\)](https://www.megaodonto.com/cart.php?action=add&product_id=154)

## A EMPRESA

Mega Odonto



atendimento@megaodonto.com

<https://www.megaodonto.com/item/Motor-Para-Endodontia-%252b-Localizador-Apical-%252d-R%252dsmart-Plus-%40%40.html>

### ATENDIMENTO

De Segunda a Sexta, das 9h as 18h.

 [atendimento@megaodonto.com](mailto:atendimento@megaodonto.com)

### MINHA CONTA

Minha Conta (<https://www.megaodonto.com/account.php>)

Meus Pedidos ([https://www.megaodonto.com/account.php?action=order\\_status](https://www.megaodonto.com/account.php?action=order_status))

Meus Endereços ([https://www.megaodonto.com/account.php?action=address\\_book](https://www.megaodonto.com/account.php?action=address_book))

Lista de Desejos (<https://www.megaodonto.com/wishlist.php>)

Inscreva-se e Receba nossas promoções!

Informe seu Email



### PÁGINAS

CONTATO (<https://www.megaodonto.com/pages/CONTATO.html>)

### PAGAMENTO

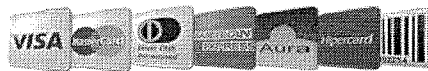

Segurança Auditoria e Aprovada



Todas as regras e promoções são válidas apenas para produtos vendidos e entregues pelo site. O preço válido será o da finalização da compra.

 Todos os Direitos Reservados!

43

000407  
10.

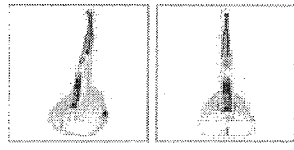
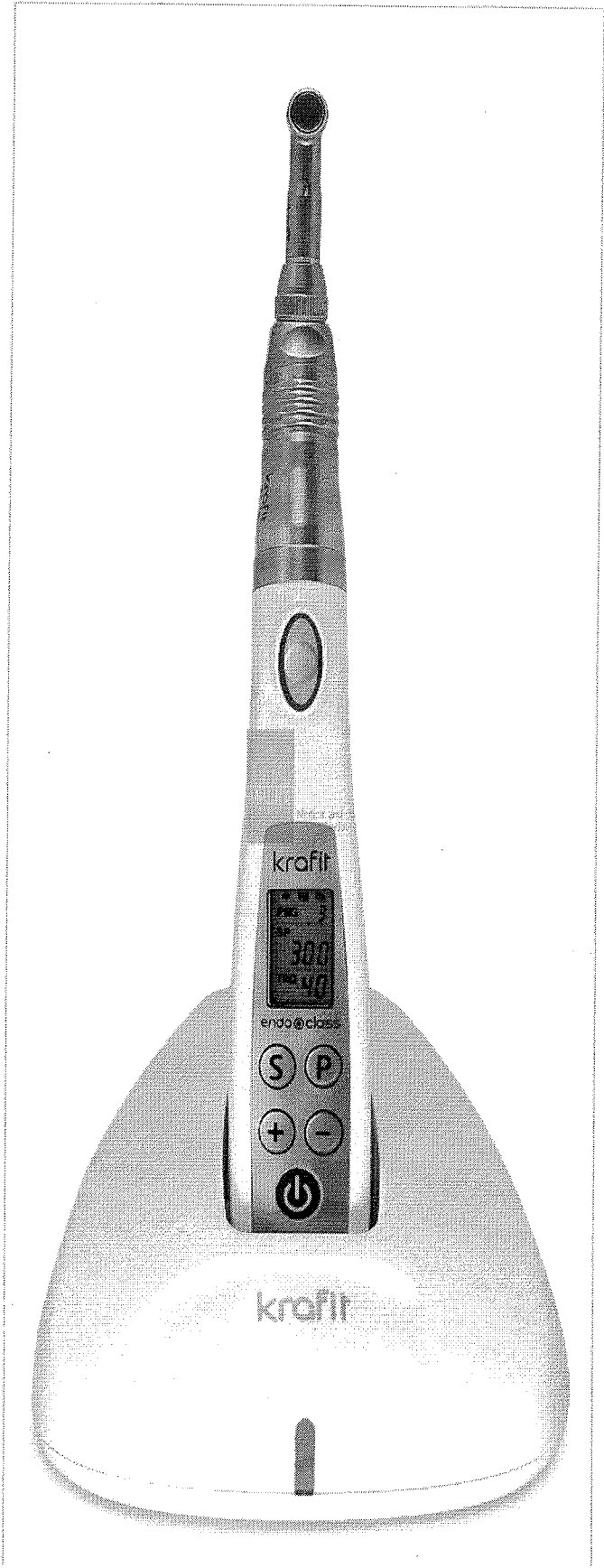

# Motor Endo A Class



Seja o primeiro a avaliar este produto (<https://www.mklife.com.br/review/product/list/id/529/#review-form>)

# R\$5.299,00

Parcela em até 12x de R\$461,50 (Total R\$5537,98) com PagSeguro UOL.

#### Características:

Motor rotatório e recíprocante para todas as limas do mercado;

Leve, compacto e sem fio;

Bateria recarregável;

Fácil programação com 06 memórias;

Auto-reverso;

Mini cabeça push-botton;

140 a 500 RPM;

Torque 0,3 a 3N;

Acompanha contra ângulo 16:1

Carregador 110/220 Automático

Garantia de 1 ano contra defeitos de fabricação.



COMPRAR

♥ Favoritos ([https://www.mklife.com.br/wishlist/index/add/product/529/form\\_key/UK7KbJoi1fsqGHI0/](https://www.mklife.com.br/wishlist/index/add/product/529/form_key/UK7KbJoi1fsqGHI0/))

↔ Comparar

([https://www.mklife.com.br/catalog/product\\_compare/add/product/529/uenc/aHR0cHM6Ly93d3cubWtsaWZILmNvbS5ici9](https://www.mklife.com.br/catalog/product_compare/add/product/529/uenc/aHR0cHM6Ly93d3cubWtsaWZILmNvbS5ici9))

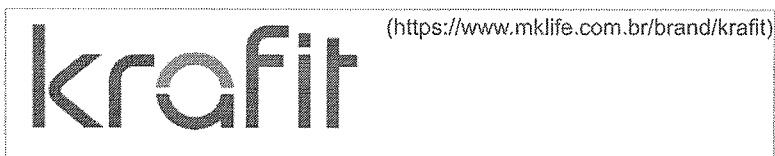

(<https://www.mklife.com.br/brand/krafit>)



SKU: MK19-3000

CATEGORIAS: Catálogo (<https://www.mklife.com.br/catalog/category/view/s/catalogo/id/2/>), Especialidades (<https://www.mklife.com.br/especialidades.html>), Endodontia (<https://www.mklife.com.br/especialidades/endodontia.html>), Equipamentos (<https://www.mklife.com.br/equipamentos.html>), Motores (<https://www.mklife.com.br/equipamentos/motores.html>)

☑ Avisar um Amigo (<https://www.mklife.com.br/sendfriend/product/send/id/529/>)

#### Descrição

Características: Motor rotatório e recíprocante para todas as limas do mercado; Leve, compacto e sem fio; Bateria recarregável; Fácil programação com 06 memórias; Auto-reverso; Mini cabeça push-botton; 140 a 500 RPM; Torque 0,3 a 3N; Acompanha contra





ângulo 16:1 Carregador 110/220 Automático Garantia de 1 ano contra defeitos de fabricação.

Comentários

Tags do Produto

### QUEM VIU TAMBÉM COMPROU



(<https://www.mklife.com.br/motor-endodontico-e-connect-pro-651.html>)

Motor Endodôntico E-Connect Pro

**R\$4.500,00**

**COMPRAR**



(<https://www.mklife.com.br/motor-endodontico-e-connect-pro-localizador-e-pex-pro.html>)

Motor Endodôntico E-Connect Pro + Localizador E-

**R\$6.420,00 R\$5.500,00**

**COMPRAR**



(<https://www.mklife.com.br/motor-endodontico-e-connect-modelo-s-com-localizador-integrado.html>)

Motor Endodôntico E-Connect Modelo S

**R\$6.900,00**

**COMPRAR**

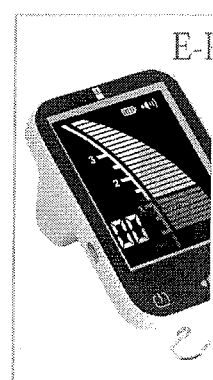

(<https://www.mklife.com.br/localizador-foraminal-e-pex-pro.html>)

Localizador Foraminal E-Pex Pro

**R\$1.620,00**

**COMPRAR**

**PROX →**

### PRODUTOS RELACIONADOS

Verifique produtos para comprar ou selecione tudo

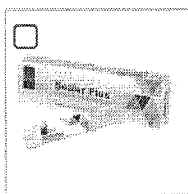

Sealer Plus- Base Resina Epoxi 16g  
(<https://www.mklife.com.br/sealer-plus-base-resina-epoxi.html>)

**R\$259,00**

(<https://www.mklife.com.br/sealer-plus-base-resina-epoxi.html>)

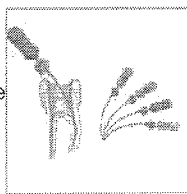

Lima HI-5 MK Life - 25mm [Selecione o tamanho]  
(<https://www.mklife.com.br/lima-hi-5-25mm-mklife.html>)

**R\$39,00**

(<https://www.mklife.com.br/lima-hi-5-25mm-mklife.html>)



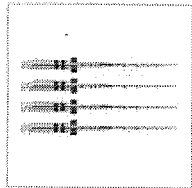

Limas Reciprocantes Pro-R  
c/04 un. [Selecione o  
tamanho]  
(<https://www.mklife.com.br/limas-reciprocantes-pro-r-260.html>)

(<https://www.mklife.com.br/limas-reciprocantes-pro-r-260.html>)  
**R\$199,00**

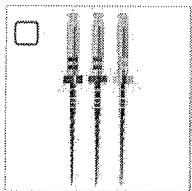

Limas X1-Blue File - Sortido  
(# 20/06, #25/06 e #40/06)  
(<https://www.mklife.com.br/limas-x1-blue-file-sortido.html>)

**R\$155,00**  
(<https://www.mklife.com.br/limas-x1-blue-file-sortido.html>)

ANT |  PROX →



Medical and  
Dental Products  
Brasil

A MK Life atua como indústria, importadora, distribuidora e comércio de produtos odontológicos de qualidade internacional.

## MK LIFE

Quem Somos (<https://www.mklife.com.br/quem-somos>)  
Seja um Revendedor (<https://www.mklife.com.br/atacado>)  
Fale Conosco (<https://www.mklife.com.br/contacts>)

## POLÍTICAS

Política de Privacidade (<https://www.mklife.com.br/politica-de-privacidade>)  
Formas de Envio (<https://www.mklife.com.br/formas-de-envio>)  
Trocas e Devoluções (<https://www.mklife.com.br/trocas-e-devolucoes>)  
Formas de Pagamento (<https://www.mklife.com.br/formas-de-pagamento>)  
FAQ (<https://www.mklife.com.br/faq>)

## MINHA CONTA

<https://www.mklife.com.br/motor-endo-a-class.html>



- Minha Conta (<https://www.mklife.com.br/customer/account/>)
- Meus Pedidos (<https://www.mklife.com.br/sales/order/history/>)
- Lista de Desejos (<https://www.mklife.com.br/wishlist/>)
- Carrinho de Compras (<https://www.mklife.com.br/checkout/cart>)

## SEGURANÇA



(<https://www.google.com/transparencyreport/safebrowsing/diagnostic/index.html?url=https://www.mklife.com.br/>)  
 (<http://www.siteadvisor.com/sites/https://www.mklife.com.br/>)



## FALE CONOSCO

**ENDEREÇO**  
 Rua Dr. Deoclécio Pereira, 476. Jardim Floresta. Porto Alegre/RS

**FONE**  
 (51) 3362-7828

**EMAIL**  
 contato@mklife.com.br

**HORÁRIO DE ATENDIMENTO**  
 Segunda-Sexta: 08:00-17:00

© 2019 MK Life. CNPJ: 97.127.559/0001-19. Todos os direitos reservados.

Esta loja virtual utiliza tecnologia da Get Commerce (<http://getcommerce.com.br>).



Início » INDAIA Muleta Canadense Alumínio Fixa 130 kg Par CF1P

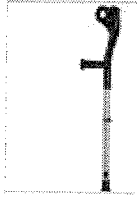

# INDAIA Muleta Canadense Alumínio Fixa 130 kg Par CF1P

IMLTCNF130a

**R\$ 130,00**

Formas de pagamento

1 Und

  
**COMPRAR**

Calcule o Frete

Valor e prazo de envio



## Descrição

Indicada para descarga de membro inferior.

Alumínio Anodizado; Polipropileno; Pino; Borracha.

peso: 1,4 kg

capacidade: 130 kg

Altura mínima: 0,72 m

Olá! Posso te ajudar?

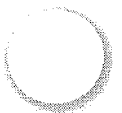

Altura máxima: 0,90 m

Qtde: par

# Avaliações

MÉDIA GERAL: ★★★★★

- 0 ★★★★★
- 0 ★★★★★
- 0 ★★★★★
- 0 ★★★★★
- 0 ★★★★★

Ainda não há comentários para este produto.

Não há avaliações.

DÊ SUA NOTA!

## Formas de Pagamento

## Formas de Entrega

## Segurança e Certificação



da Terceira Idade | CNPJ: 16.455.372/0001-42 | Rua Oscar Freire 1560 | Pinheiros | São Paulo | 05409-010 | Mapa do site

**bis2bis** Crie sua loja virtual com a melhor empresa de e-commerce do Brasil.

Olá! Posso te ajudar?



44

000441  
6

 (<https://www.cirurgicajoinville.com.br/>)

 (<https://www.cirurgicajoinville.com.br/carrinho/index>)

 (<https://www.cirurgicajoinville.com.br/conta/index>)

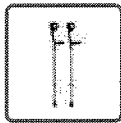
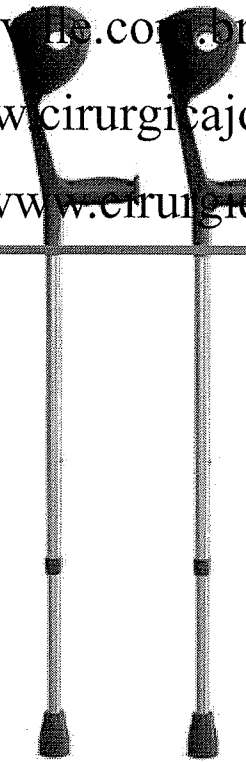

 ([https://api.whatsapp.com/send?](https://api.whatsapp.com/send?text=Muleta%20Canadense%20Fixa%20Preta%20Par%20Mercur%20http%3A%2F%2Fwww.cirurgicajoinville.com.br/muleta-canadense-fixa-preta-par-mercur)

[text=Muleta%20Canadense%20Fixa%20Preta%20Par%20Mercur%20http%3A%2F%2Fwww.cirurgicajoinville.com.br/muleta-canadense-fixa-preta-par-mercur](https://api.whatsapp.com/send?text=Muleta%20Canadense%20Fixa%20Preta%20Par%20Mercur%20http%3A%2F%2Fwww.cirurgicajoinville.com.br/muleta-canadense-fixa-preta-par-mercur))

[Início \(https://www.cirurgicajoinville.com.br/\)](https://www.cirurgicajoinville.com.br/)

[Acessibilidade \(https://www.cirurgicajoinville.com.br/acessibilidade\)](https://www.cirurgicajoinville.com.br/acessibilidade)

[Muleta \(https://www.cirurgicajoinville.com.br/muleta\)](https://www.cirurgicajoinville.com.br/muleta)

## Muleta Canadense Fixa Preta Par Mercur

Código: 290

Marca: Mercur (<https://www.cirurgicajoinville.com.br/marca/mercur.html>)

4.5 de 5

(2)

R\$ 115,00

**R\$ 94,99**

até 3X de R\$ 31,66 sem juros  
ou R\$ 85,49 via Depósito

<https://www.cirurgicajoinville.com.br/carrinho/produto/13440767/adicionar>

Estoque: Disponível



Parcelas ▾

1x de R\$ 94,99 sem juros  
<https://www.cirurgicajoinville.com.br/>

2x de R\$ 47,49 sem juros

3x de R\$ 31,66 sem juros

000425

6.

 (<https://www.cirurgicajoinville.com.br/carrinho/index>)

 Depósito Bancário

R\$ 85,49

 Boletim Bancário

 (<https://www.cirurgicajoinville.com.br/conta/index>)

R\$ 85,49

 Calcular frete e prazo:

DIGITE SEU CEP

calcular

## MULETA CANADENSE FIXA PRETA PAR MERCUR

Ref. BC1507-PR

**OBS.: ESTE PRODUTO É VENDIDO SOMENTE O PAR.**

A Muleta Canadense Fixa Mercur possui indicador de posição do pino, que proporciona maior simplicidade na regulagem de altura. Com detalhe refletivo que facilita a visualização noturna, conta ainda com sistema interno para redução de ruído e apoio de mão confortável. Possui desenho anatômico e ponteira de borracha que proporciona melhor aderência ao solo.

### Características:

- Resistência: **Até 130 kg/par.**
- Tamanho: Tamanho único (par).  
(indicado para usuários com altura entre 1,50 m a 2,00 m)

### Diferenciais:

- Braçadeira anatômica.
- Apoio de mão anatômico em polipropileno.
- Dez níveis de regulagem de altura, através de pino com engate rápido.
- Detalhe refletivo para facilitar a visualização noturna.
- Ponteiros em borracha com peça metálica interna que reduz o desgaste e aumenta a durabilidade.
- Fabricada em alumínio anodizado espelhado, que não risca e não perde o brilho.

### Indicações de Uso:

- Descarga dos membros inferiores e bacia, utilizando apoio de braços e mãos.
- Alívio completo ou parcial da sustentação do peso sobre o membro inferior.
- Auxílio em distúrbios do equilíbrio.
- Casos de lesões traumáticas e incapacidades físicas diversas, permanentes ou temporárias.

### Conservação:

- Não use produtos abrasivos.
- Mantenha sempre seca.
- Quando não estiver em uso, conserve ao abrigo do calor, da luz e da umidade.

**ATENÇÃO:**

- A ponteira de borracha deve ser utilizada sempre com a orientação correta para evitar danos provocados pela falta de aderência.
- Não utilize a muleta sem a ponteira de borracha adequada e evite usar as ponteiras originais Mercur.
- Certifique-se sempre de que a ponteira está bem colocada.
- Cuidado com pisos molhados.
- O uso de muletas deve ser sempre orientado por um profissional especializado.
- Qualquer uso diferente dos mencionados nesta página e na embalagem do produto, inclusive pós-cirúrgico, deverá seguir orientação médica.
- É RECOMENDÁVEL ORIENTAÇÃO MÉDICA.

A Mercur S.A garante este produto contra qualquer defeito de fabricação ou vício de qualidade que o torne impróprio para o uso, que se apresente no período de 90 (noventa) dias, contados a partir da data da emissão da nota fiscal de venda ao consumidor. Guarde sempre a nota fiscal e a embalagem para eventuais consultas ou contatos com o fabricante.

### Pergunte e veja opiniões de quem já comprou

Guia	Avaliações	Perguntas
------	------------	-----------

2 avaliações

(2)

- (1)
- (1)
- (0)
- (0)
- (0)

Nota **4.5** de 5

Ficou alguma dúvida sobre o produto?  
Pergunte aqui...

Enviar pergunta!

“

Produto muito bem acabado. Recomendo.  
Leia +

”

2 avaliações

0 avaliações

(veja todas as avaliações)

(veja todas as perguntas)

Avaliações reais, auditadas por





Itu  (<https://www.cirurgicajoinville.com.br/>)

- 000417  
76

Conosco (<https://www.cirurgicajoinville.com.br/carrinho/index>)  
n Somos (<https://www.cirurgicajoinville.com.br/pagina/quem-somos.html>)  
eção e Segurança (<https://www.cirurgicajoinville.com.br/pagina/protocao-e-seguranca.html>)  
o de Entrega (<https://www.cirurgicajoinville.com.br/pagina/prazo-de-entrega.html>)  
as e Devoluções (<https://www.cirurgicajoinville.com.br/pagina/trocas-e-devolucoes.html>)

## Contato

 (47) 3801-3010 (tel:(47) 3801-3010)

 (47) 3801-3010

(<https://api.whatsapp.com/send?phone=554738013010>)

 E-mail:

[cj@cirurgicajoinville.com.br](mailto:cj@cirurgicajoinville.com.br)

(<mailto:cj@cirurgicajoinville.com.br>)

Horário de atendimento:

Seg. a Sex. das 8h00 às 18h00

Fale conosco

## Newsletter

Assine nossa newsletter e fique por dentro de todas novidades, lançamentos, promoções e muito mais.

digite seu email

enviar

## Conecte-se a nossa Loja

 e com

(<https://facebook.com/cirurgicajoinville>)

 +

(<https://plus.google.com/+CirurgicajoinvilleBr>)

 OS ([https://youtube.com.br/channel/UC-](https://youtube.com.br/channel/UC-sVxaBLPU19pt0SdPKnQAQ)

sVxaBLPU19pt0SdPKnQAQ)

 **SITE PROTEGIDO**  **SAFE BROWSING** Google (<http://www.google.com/safebrowsing/diagnostic?site=www.cirurgicajoinville.com.br>)

(<https://www.google.com/search?q=cirurgicajoinville>)

4,9 ★★★★★

Google

Avaliações do Consumidor

Flavia Idana Moreira da Silva - ME - CNPJ: 26.107.827/0001-92 © Todos os direitos reservados. 2020

 **loja integrada** ([https://www.lojaintegrada.com.br?utm\\_source=lojas&utm\\_medium=rodape&utm\\_campaign=cirurgicajoinville.com.br](https://www.lojaintegrada.com.br?utm_source=lojas&utm_medium=rodape&utm_campaign=cirurgicajoinville.com.br))

45

b.

Digite Aqui

Olá visitante! Acesse sua conta

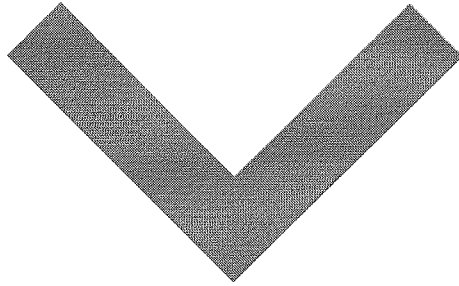

Clique aqui e faça seu login =)



Seu carrinho tem 0 produtos

VER CATEGORIAS	AVALIAÇÃO FÍSICA	ESTETOSCÓPIOS	LINHA VETERINÁRIA	APARELHOS MÉDICOS	EQUIPAMENTOS MÉDICOS	CURATIVOS E COLOSTOMIA
ESTERILIZAÇÃO	KITS	ODONTOLOGIA	FISIOTERAPIA	DESFRIBILADORES	SAÚDE EM CASA	3M

Home / Equipamentos Médicos / Negatoscópio

# Negatoscópio ULTRA SLIM LED

## Panorâmico - Biotron - Preto

Cod. de Referência: Preto-panoramico

☆☆☆☆☆ Avalie

49

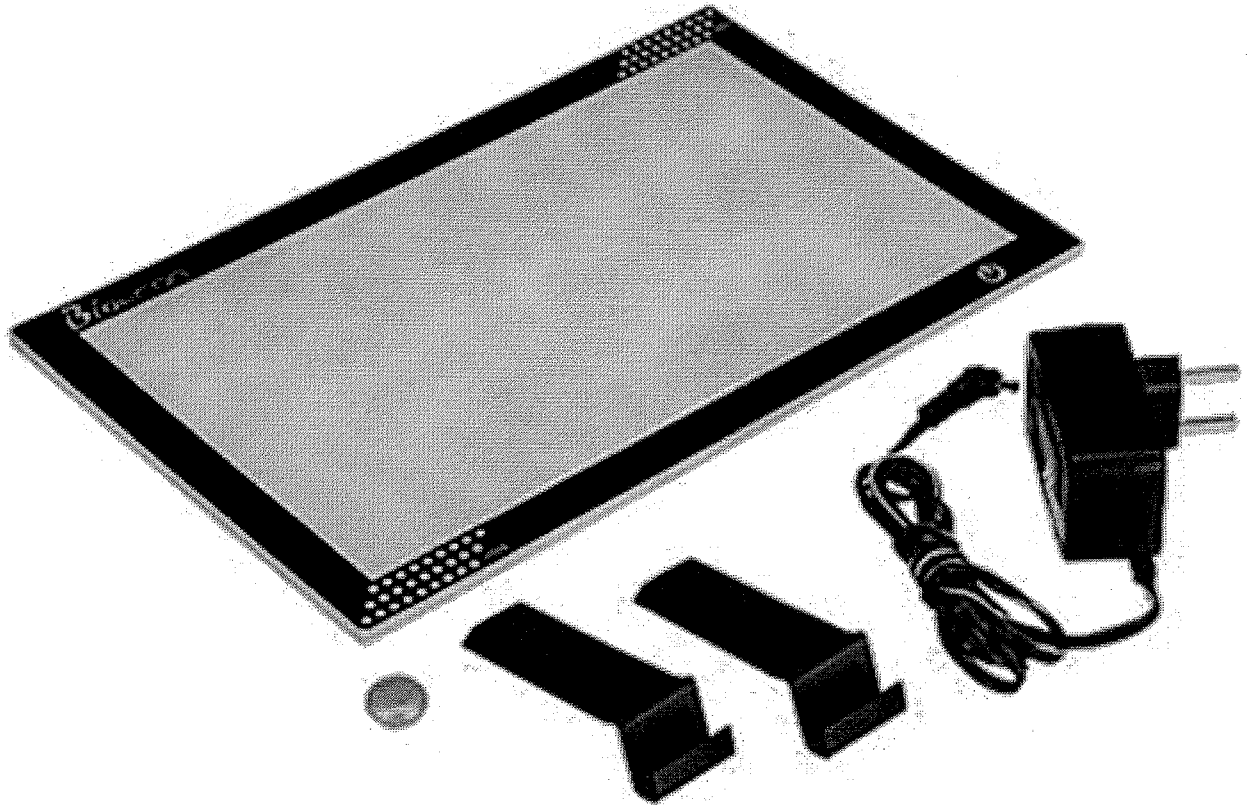

ou 6x de R\$ 61,23 sem juros  
 Preço a vista: **R\$ 367,40**

Cor

Branco	Preto
--------	-------

1	+	comprar
	-	

Calcular o Frete

<input type="text"/>	<b>OK</b> Não sei meu CEP
----------------------	---------------------------

**DESCRIÇÃO DO PRODUTO**

**AVALIAÇÕES**

**DESCRIÇÃO DO PRODUTO**

~~000431~~  
000420  
10

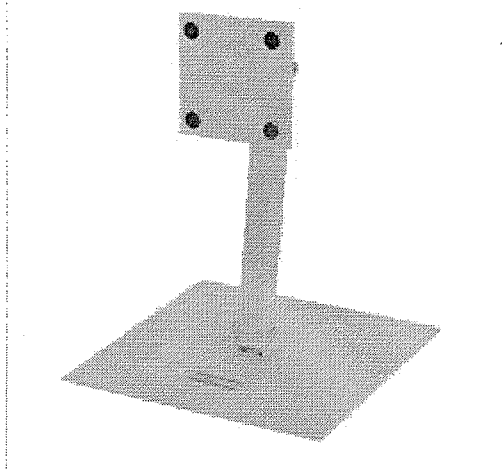
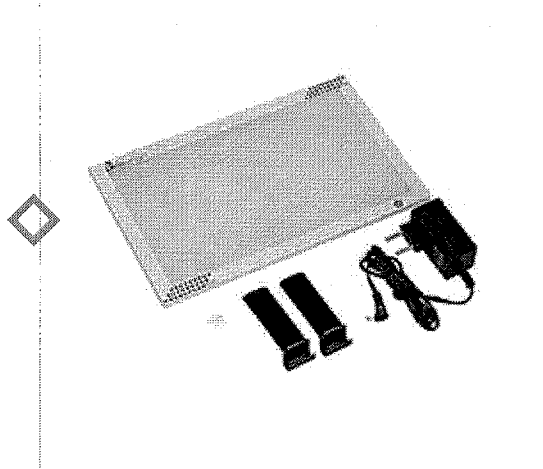

### CADASTRE-SE E RECEBA NOSSAS OFERTAS!

Seu nome \_\_\_\_\_  
 Seu email \_\_\_\_\_  
 enviar

<p> <b>HORÁRIO DE ATENDIMENTO</b> Seg. à Sex. das 8h30 às 17h30</p> <p> <b>TELEFONE DE CONTATO</b> 0800 00 63656</p> <p> <b>E-MAIL DE CONTATO</b> contato@produtoshospitalareson...</p> <p> <b>COMPRE VIA WHATSAPP</b> (41) 99123-1772</p> <p> <b>LOCALIZAÇÃO</b> R. João Alencar Guimarães, 305 - Santa Quitéria Curitiba - PR CEP 80310-420 CNPJ 21.839.639/0001-35</p>	<p><b>DEPARTAMENTOS</b></p> <p>Avaliação Física</p> <p>Estetoscópios</p> <p>Balanças</p> <p>Aparelhos Médicos</p> <p>Equipamentos Médicos</p> <p>Curativos e Colostomia</p> <p>Esterilização</p> <p>Kits</p> <p>Odontologia</p> <p>Fisioterapia</p> <p>Desfibriladores</p> <p>Saúde em Casa</p> <p>Produtos 3M</p>	<p><b>INFORMAÇÕES</b></p> <p>Kit de Emergência</p> <p>Sobre a Empresa</p> <p>Segurança</p> <p>Política</p> <p>Trocas e devoluções</p> <p>Prazo de Entrega</p> <p>Dúvidas</p>	<p><b>PAGAMENTO</b></p> <p> </p> <p> </p> <p> </p> <p><b>SEGURANÇA</b></p> <p> </p> <p><b>REDES SOCIAIS</b></p>
---	--	--	---

All Med Comércio de Produtos para Saúde

**TERMOS E CONDIÇÕES**

As imagens dos produtos são meramente ilustrativas e de responsabilidade do fabricante. Venda sujeitas à análise e confirmação de dados do comprador, inclusive de disponibilidade do produto, devido ao dinamismo das compras e estoque. Todos os preços e condições comerciais estão sujeitos a alteração, sem prévio aviso, não sendo necessariamente os mesmos praticados nas lojas físicas. Copyright © TODOS OS DIREITOS RESERVADOS.



50416

6



## Oftalmoscópio com Estojo Omni 3000 MD

Código: 100460

**R\$ 968,36**

ou 10x de R\$ 96,84

-	1	+
---	---	---

COMPRAR

Calcular Frete

CALCULAR

[Não sei meu CEP](#)

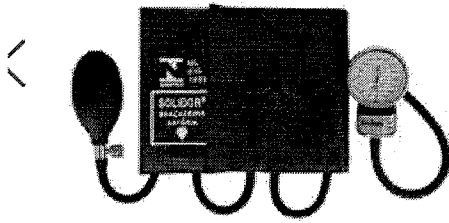

Aparelho de Pressão Solidor  
Aneróide Metal

**R\$ 99,00**

10X de R\$ 9,90 sem juros

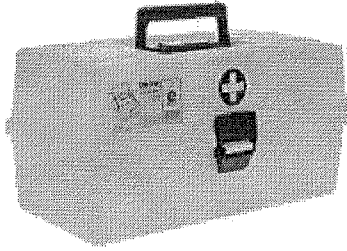

Maleta de Primeiros Socorros  
Elite 2 Bandejas para  
Medicamentos

**R\$ 81,40**

10X de R\$ 8,14 sem juros

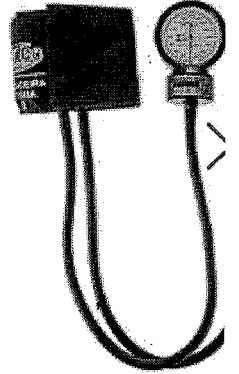

Aparelho de Pressão  
Aneróide com Velcro

**R\$ 237,04**

10X de R\$ 23,70 sem

**Cadastre-se em nossa newsletter e  
receba as novidades em primeira mão.**

Insira seu e-mail...

Cadastrar

INSTITUCIONAIS

AUTO ATENDIMENTO

FALE CONOSCO

EXPANDIR

FORMAS DE PAGAMENTO



SEGURANÇA



CNPJ 19.097.931/0001-88. Rua Coronel Melo de Oliveira, 440. Perdizes, São Paulo/SP - CEP 05011-040. Tel: 11 3586-6891/3672-3712. contato@centercorhospitalar.com.br

Copyright © Centercor Hospitalar 2014 - Todos os direitos reservados.





Todos os departamentos

CARRINHO  
0 ITENS

*Handwritten mark*

FibraCirurgica / Aparelho Médico / Otoscópio

CÓD. REF: 3847

MARCA: MD

### OTOSCÓPIO MD STANDARD MARK II VETERINÁRIO

POR **R\$ 525,90**  
OU 6X DE R\$ 87,65

PREÇO NO BOLETO  
R\$ 473,31 (-10%)

[VER OPÇÕES DE PARCELAMENTO](#)



Modelo

Tamanho Único

QUANTIDADE

1

**COMPRAR**

Calcule o valor do frete e prazo de entrega para a sua região

OK

[Não sei meu CEP](#)

Conheça outros produtos da marca MD



[veja este produto em tela cheia](#)



**Oba! Este produto tem um desconto especial!**

Aplique no seu carrinho o cupom **FIBRAMD10** e ganhe 10% de desconto

**ENTENDI!**

**AO TOPO**  
Não, obrigado

Quem somos  
Dúvidas Frequentes  
Formas de Pagamento  
Trocas e Devoluções  
Como Comprar  
Política de Entrega

## Loja Virtual

Estetoscópio	Resgate e Salvamento	Aparelho de Pressão	Diabete e Nutrição
Aparelho Médico	Saneantes	Termômetro	Esterilização
Instrumental Cirúrgico	Oxigenoterapia	Curativos	Cânulas e Sondas
Colostomia	Linha Venosa	Ortopedia	Incontinência
Tecnologia Assistiva	Conforto e Home Care	Equipamentos	Esporte e Fitness
Material de Consumo	Linha Pessoal	Proteção Profissional	Variedades

## Central de Atendimento

Tel.: (47) 3438-0390  
Central de Atendimento  
Meus Pedidos  
Meu Cadastro  
Como Comprar  
Contato

### CD E-COMMERCE

CNPJ: 09.007.247/0002-95  
Rua Tupy, 1723 - Bloco C - Nova Brasília  
CEP 89214-505 - Joinville - SC  
Tel.: (47) 3438 0390

### LOJA

CNPJ: 09.007.247/0001-04  
Av. Getúlio Vargas, 271 - Bucarein  
CEP 89202-205 - Joinville - SC  
Tel.: (47) 3027 2748

## Formas de pagamento

## Certificações e segurança



© 2018, Fibra Cirurgica. Todos os direitos reservados.

Preços e condições de pagamento exclusivos para compras realizadas através do site. Os estoques são limitados e os valores não se aplicam à nossa rede de lojas físicas podendo sofrer alterações sem aviso prévio. Em caso de divergência, o preço válido é o do carrinho. As imagens exibidas neste site são de caráter meramente ilustrativas.



**Oba! Este produto tem um desconto especial!**

Aplique no seu carrinho o cupom **FIBRAMD10** e ganhe 10% de desconto

ENTENDI!!

AU TOPO  
Não, obrigado



Todos os departamentos

Estetoscópios

Aparelhos de Pressão

Aparelhos Médicos

Curativos

Equipamentos

Material de Consumo

Resgate e Salvamento

Oferta do Dia

[FibraCirurgica](#) / [Aparelho Médico](#) / [Oxímetro](#)

CÓD. REF.: 010740

MARCA: MD

### OXÍMETRO DE PULSO DE MESA MD VS2000E



POR **R\$ 4.669,90** PREÇO NO BOLETO  
OU 6X DE R\$ 778,31 R\$ 4.202,91 (-10%)

[VER OPÇÕES DE PARCELAMENTO](#)

**Restam apenas 1 produto(s) no estoque!**

QUANTIDADE

**COMPRAR**

Calcule o valor do frete e prazo de entrega para a sua região

OK

[Não sei meu CEP](#)

[Conheça outros produtos da marca MD](#)



veja este produto em tela cheia



19/08/2020

Oxímetro de Pulso de Mesa MD VS2000E - FibraCirurgica

000426

© 2018, Fibra Cirurgica. Todos os direitos reservados.

Preços e condições de pagamento exclusivos para compras realizadas através do site. Os estoques são limitados e os valores não se aplicam à nossa rede de lojas físicas podendo sofrer alterações sem aviso prévio. Em caso de divergência, o preço válido é o do carrinho. As imagens exibidas neste site são de caráter meramente ilustrativas.

49.

(11) 2348-8710

vendas@medaxo.com.br



Busque na loja toda...



# OXÍMETRO DE PULSO PORTÁTIL UT100 MD

cód Ref: CD100MD

**R\$2.650,50**

5% de desconto no boleto bancário

Quantidade

-	1	+
---	---	---

COMPRA SEGURA

**R\$2.790,00**

6x de R\$465,00 s/juros no cartão

**COMPRAR**

### Política de cookies

Para otimizar sua experiência durante a navegação, fazemos uso de cookies. Ao continuar no site, consideramos que você está de acordo com nossa

[Política de cookies](#)

Fechar

Entre em contato via Whatsapp

## DESCRIÇÃO

### Oxímetro de Pulso Portátil UT-100 - MD

- Visor LCD colorido de alta resolução
- Tela rotacional, permite visualização na vertical e horizontal
  - Possui 5 formatos de visualização
- Indicação da SpO2 , frequência cardíaca, força de pulso, onda pletismográfica e tabela de tendências
  - Alarmes visuais e sonoros, com limites ajustáveis e programáveis
  - Memória interna dos eventos e conexão USB para computador
- Software para computador, permite armazenar, visualizar e compartilhar eventos (opcional)
- Capa protetora com suporte para acomodar em superfícies planas
- Alimentação bivolt automático e através de baterias recarregáveis com carregador integrado
  - Aplicável para pacientes adulto, pediátrico e neonatal
    - Sensor de SpO2 padrão Nellcor
    - Sensor pediátrico e neonatal opcional
    - Certificado pelo INMETRO

### Avaliações de Clientes

Guia

Avaliações

Perguntas

0 avaliações

“

Esta loja se preocupa tanto com você, consumidor, que contratou uma empresa independente para auditar as avaliações da loja. Legal, né? :) A Trustvox certifica que a nota média da loja é

4.5 de 5

#### Política de cookies

Para otimizar sua experiência durante a navegação, fazemos uso de cookies. Ao continuar no site, consideramos que você está de acordo com nossa

[Política de cookies](#)[Fechar](#)[Entre em contato via Whatsapp](#)

Avaliações reais, auditadas por

### QUEM VIU, VIU TAMBÉM

Caneta Para Marcação De Pele Texta 700 Azul - Unitário

CANETA TEXTA  
FINELINE 700 AZUL

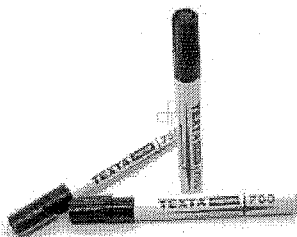

R\$49,16

5% de desconto no boleto bancário

R\$51,75

6x de R\$8,63 s/juros no cartão

Compressa Algodonada Tipo Zobec 10X15

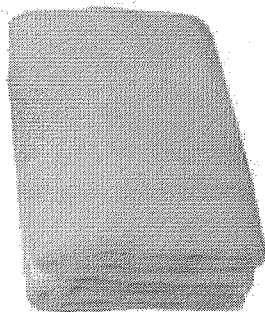

R\$2,37

5% de desconto no boleto bancário

R\$2,50

#### Política de cookies

Para otimizar sua experiência durante a navegação, fazemos uso de cookies. Ao continuar no site, consideramos que você está de acordo com nossa

Política de cookies

Fechar

Entre em contato via  
Whatsapp



**R\$56,05**

5% de desconto no boleto bancário

**R\$59,00**

6x de R\$9,83 s/juros no cartão

Fluxômetro Para Válvula Reguladora De Ar Comprimido

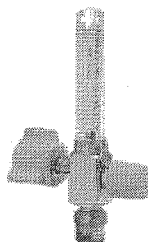

**R\$95,00**

5% de desconto no boleto bancário

**R\$100,00**

6x de R\$16,67 s/juros no cartão

kit tala moldável em EVA Sem Velcro

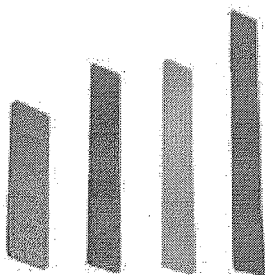

**Política de cookies**

Para otimizar sua experiência durante a navegação, fazemos uso de cookies. Ao continuar no site, consideramos que você está de acordo com nossa

Política de cookies

Fechar

Entre em contato via  
Whatsapp

### DÚVIDAS

- Entrega
- Formas de Pagamento
- Trocas e Devoluções
- Politica de Cookies

### INSTITUCIONAL

- Quem Somos
- Trabalhe Conosco
- Seja um Fornecedor

### INFORMAÇÕES SOBRE SEU PEDIDO

SAC

**(11) 2348-8710**

[sac@medaxo.com.br](mailto:sac@medaxo.com.br)

### Formas de pagamento



### Segurança



### Social

Medaxo

Os preços, as promoções, o frete e as condições de pagamento são válidos apenas para compras via Internet. Imagens são meramente ilustrativas. Todos o pedidos efetuados estão sujeitos à confirmação da disponibilidade de produto em nosso estoque.

### Política de cookies

Para otimizar sua experiência durante a navegação, fazemos uso de cookies. Ao continuar no site, consideramos que você está de acordo com nossa

Política de cookies

Fechar

Entre em contato via Whatsapp



ψ

**Política de cookies**

Para otimizar sua experiência durante a navegação, fazemos uso de cookies. Ao continuar no site, consideramos que você está de acordo com nossa

Política de cookies

Fechar

Entre em contato via  
Whatsapp







Procurar no site...



Início (https://www.cfcarehospitalar.com.br/) → Poltrona hospitalar para descanso luxo - Metal Solution

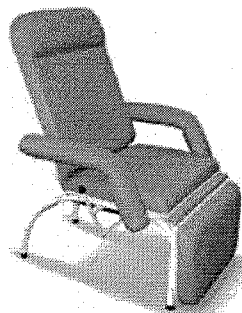

### POLTRONA HOSPITALAR PARA DESCANSO LUXO - METAL SOLUTION

SKU: 0105

SEJA O PRIMEIRO A AVALIAR ESTE PRODUTO

DISPONÍVEL: EM ESTOQUE

**R\$1.380,00**

COR \*

Selecione... ▾

\* Selecione a opção

- 1 +

COMPRAR

SAIBA AQUI O VALOR DO FRETE E O PRAZO DE ENTREGA :

CEP

CEP input field

CALCULAR



Referência em vendas e aluguel de materiais hospitalares.

**CNPJ:** 11.984.323/0001-83

**ENDEREÇO**

Rua Doutor Getúlio Vargas, nº 711, Barro Vermelho, São Gonçalo, RJ  
CEP: 24416-001

**HORÁRIO DE FUNCIONAMENTO LOJA FÍSICA**

Segunda a sexta: de 8:30h às 18h

Sábados de 8:30h às 13h

© 2020 - Todos os direitos reservados

Procon RJ (<http://www.procon.rj.gov.br/>)

Contate nossos vendedores

**FIBRA**  
CIRÚRGICA

★ OFERTA ★  
**DO DIA**

**VOCÊ NÃO PODE PERDER**

CONFIRA ESTA OFERTA ESPECIAL  
SOMENTE HOJE!

★ QUERO ★

CARRINHO  
0 ITENS

Todos os departamentos

51

Estetoscópios

Aparelhos de Pressão

Aparelhos Médicos

Curativos

Equipamentos

Material de Consumo

Resgate e Salvamento

Oferta do Dia

[FibraCirurgica](#) / [Esporte e Fitness](#) / [Estadiômetro e Infantômetro](#)

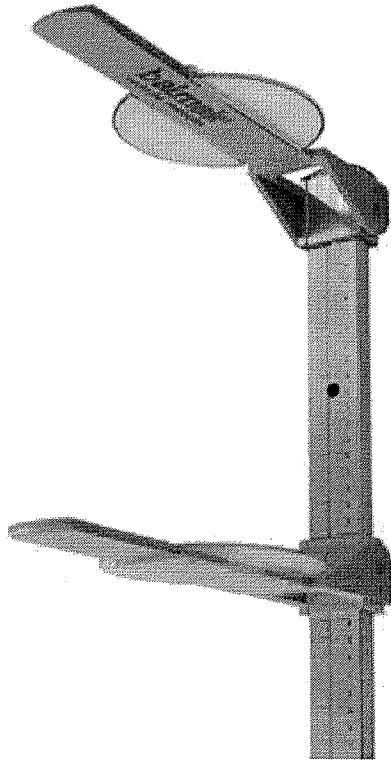

CÓD. REF.: 702146 MARCA: BALMAK  
**INFANTÔMETRO BALMAK  
HORIZONTAL ALUMÍNIO 0 A  
100 CM**

POR **R\$ 270,18** PREÇO NO BOLETO  
OU 6X DE R\$ 45,03 R\$ 243,16 (-10%)

VER OPÇÕES DE PARCELAMENTO

**Restam apenas 2 produto(s) no estoque!**

QUANTIDADE

1

**COMPRAR**

Calcule o valor do frete e prazo de entrega para a sua região

OK

[Não sei meu CEP](#)

Conheça outros produtos da marca Balmak

FT

veja este produto em tela cheia

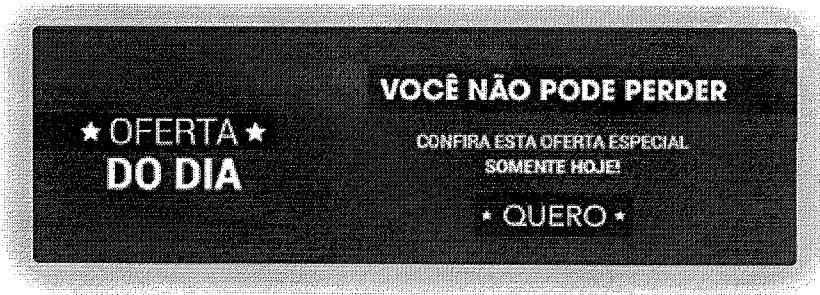

DESCRIÇÃO

ESPECIFICAÇÕES TÉCNICAS

### Infantômetro Balmak Horizontal Alumínio 0 a 100 cm

Utilizado para medir a altura de bebês e crianças até 100cm, o infantômetro da balmak possui paquímetro deslizante e pode ser fixado na parede ou onde achar conveniente.

#### Características do produto:

- Leve e compacto;
- Para uso em clínicas, maternidades, consultórios e saúde pública em geral;
- Uso portátil (fixação na parede opcional).

**Garantia de 01 ano contra defeitos de materiais e fabricação.**

Quem viu esse, viu também:

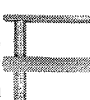
 <p><b>Estadiômetro de Parede em Alumínio Welmy 2 metros</b> por: R\$ 432,90 6x de R\$ 72,15 sen</p>	 <p><b>Régua Antropométrica Indaiá Pediatra</b> por: R\$ 82,10 6x de R\$ 13,81</p>
<p>R\$ 389,61 no boleto</p>	<p>R\$ 74,61 no b</p>

## COMENTÁRIOS

52



NOSSOS  
PRODUTOS ▾

INICIO



LOJA

CONTATOS

MINHA  
CONTA

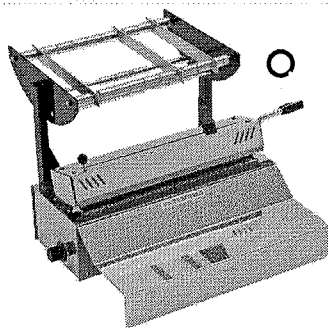

### Seladora Odontológica com Suporte e Guilhotina BioPack Saevo

#### - Características

Suporte para papel grau  
cirúrgico  
Regulagens para  
diferentes tamanhos de

[invictaodonto.com.br/?product=seladora-odontologica-com-suporte-e-guilhotina-biopack-saevo](http://invictaodonto.com.br/?product=seladora-odontologica-com-suporte-e-guilhotina-biopack-saevo)

### TOP PRODUTOS

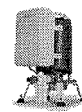

BOMBA DE VÁ  
ATÉ 2  
CONSULTÓRIOS  
SV2 - SAEVO

papéis e até 25 cm de área de selagem

Ajuste da temperatura de selagem

Permite ajuste para uma selagem segura e rápida.

Além de possuir resistências isoladas, inibindo o risco de queimar o papel

**R\$1.549,00**

1 **Comprar**



Categorias: Saevo, Seladora  
Tags: #biopack, #biossegurança, #esterelização, #invicta, #invictaodonto, #invictashop, #odonto, #saevo, #saevoshop, #saevostore, #seladora, #seladorasaevo

Share:



Descrição    Informação adicional    Avaliações (0)

R\$3.499,00



**CONSULTÓRIO  
SAEVO S400 F**  
R\$26.200,00

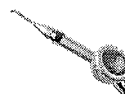

**JATO  
DE**

**BICARBONATO JET  
LAXIS UNO -  
SCHUSTER**  
R\$499,00

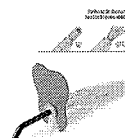

**FOTOPOLIMERIZADOR  
EMITTER A FIT -  
SCHUSTER**  
R\$590,00

**DESTAQUE**



**ULTRASSOM S  
BORDEN 2000  
KAVO**  
R\$1.225,00

## Descrição

### – Descrição

Suporte para papel grau cirúrgico

Regulagens para diferentes tamanhos de papéis e até 25 cm de área de selagem

Ajuste da temperatura de selagem

Permite ajuste para uma selagem segura e rápida. Além de possuir resistências isoladas, inibindo o risco de queimar o papel

Posição de selagem com trava

Fechamento mediante alavanca manual com trava.

Indicador luminoso – ON/OFF

Traz maior segurança para quem está manuseando o equipamento.

Apoio anterior removível

Chave de apoio frontal desmontável, tornando o produto compacto e facilitando o transporte. Trilho de corte duplo (dois lados)

Cortador de papel tipo trilho que corta em ambos os lados.

Corpo em aço Inox

Garante maior durabilidade e resistência.

BioPack – Anvisa: produto não correlato

### – Característica

Alimentação: 127V~

Frequência: 50/60 Hz

Potência: 570/460 W

Dimensão do produto: 238 X 470 X 390 mm

Peso líquido: 6,4 kg

[invictaodonto.com.br/?product=seladora-odontologica-com-suporte-e-guilhotina-biopack-saevo](http://invictaodonto.com.br/?product=seladora-odontologica-com-suporte-e-guilhotina-biopack-saevo)

LUBRIFICANTE

PARA



INSTRUMENTOS

UNISPRAY – KAVO

R\$59,00

MICRO

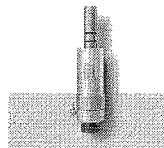

MOTOR INTRA SL30

SAEVO

R\$690,00



TURBINA DE ALTA  
ROTAÇÃO COBRA

PB LED SAEVO

R\$1.690,00



TURBINA DE ALTA  
ROTAÇÃO COBRA

LED ULTRA VISION

SAEVO

R\$1.820,00

CANETA DE ALTA  
ROTAÇÃO SL30

SAEVO

R\$690,00

Peso bruto:8,26 kg

Validade: Indeterminada

Origem: Brasil

**- Garantia**

12 meses

# Você também pode gostar de...

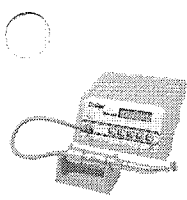

Motor Cirúrgico Implante BLM 350 – Driller  
R\$5.720,00

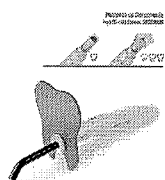

Fotopolimerizador Emitter A FIT – Schuster  
R\$590,00

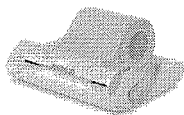

Seladora – Cristófoli  
R\$749,00

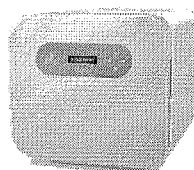

Autoclave Vitale Class CD12 12L – Cristófoli  
R\$4.899,00



Destilador de Água BioAqua – Gnatus  
R\$1.359,00

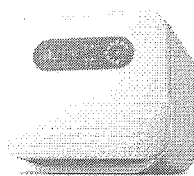

Autoclave Vitale Class 12L – Cristófoli  
R\$4.099,00

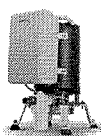

Bomba de Vácuo até 2 consultórios SV2 – Saevo  
R\$3.499,00

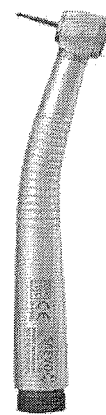

CONTRA ANGULO INTRA SL30 SAEVO  
R\$649,00

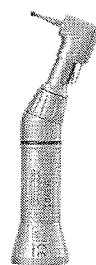

CONSULTÓRIO SAEVO S500 F  
R\$35.600,00



LOCALIZADOR APICAL SAEVO ENDUS  
R\$2.699,00  
R\$2.389,00

## Produtos relacionados



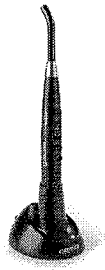

Fotopolimerizador Emitter D – Schuster  
R\$999,00

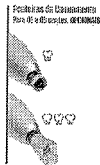

Fotopolimerizador Emitter B Supra – Schuster  
R\$1.199,00

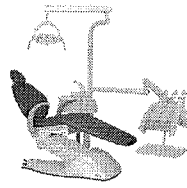

Cadeira Saevo S300 H  
R\$21.900,00

**SELADORA**

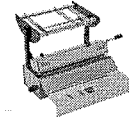

**ODONTOLÓGICA  
COM SUPORTE E  
GUILHOTINA  
BIOPACK SAEVO  
R\$1.549,00**

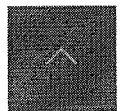

venda

conteúdo

7652

Home > Seladora > Seladora

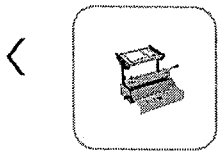
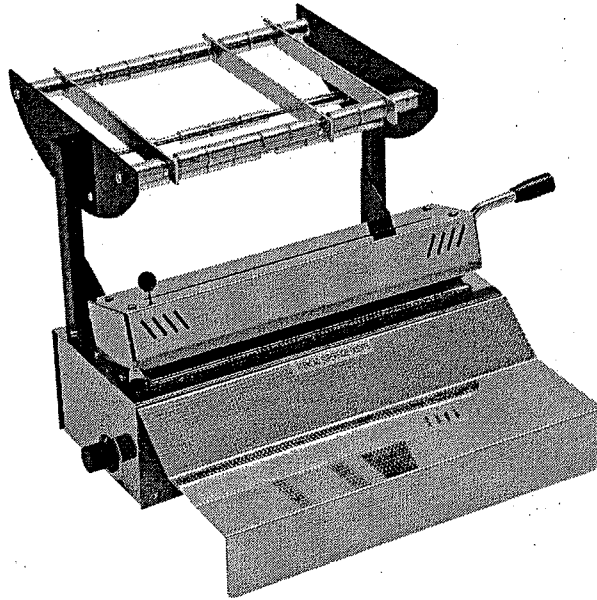

## SELADORA

Selagem rápida e eficiente, para uma esterilização segura..

# 10x R\$ 149,60

total a prazo: R\$ 1.496,00

total à vista com desconto: R\$ 1.421,20

[formas de pagamento](#)

**Prazo e valor do frete**

[Calcular frete](#)

**Garantia do produto**

O que você procura?

- compacto, facilitando o transporte
- Indicador luminoso ON/OFF: mais segurança para quem manuseia o equipamento

## Informações Técnicas

*INFORMAÇÕES TÉCNICAS*

## MODO DE OPERAÇÃO

CONTÍNUA

Tensão de  
Alimentação127 V~: de 110 V~ a 140 V~  
220 V~: de 198 V~ a 240 V~

Frequência

50/60 Hz

Potência por  
resistência

127 V~ / 220 V~ = 250 W

Potência

570 VA (127 V) / 460 VA (220 V)

Corrente nominal

2,1 A (220 V)  
4,5 A (127 V)

Fusíveis

2,5 A (220 V)  
5 A (127 V)

Área de selagem

260 mm

Largura de selagem

10 mm

Suporte para rolos  
(comprimento  
máximo)

275 mm

O que você procura?

facilita a limpeza e garante uma durabilidade ainda maior. Além de eficiente e fácil de usar, ela também possui ajuste de temperatura e suporte de papel grau cirúrgico com espaçamento regulável, garantindo mais agilidade para o processo.

---

## Outras especificações ^

### DESCRIÇÃO

- Suporte para papel grau cirúrgico com regulagem de tamanho
- Cortador de papel do tipo trilho: corta em ambos os sentidos, enquanto é feita a selagem
- Braço de selagem com trava: fechamento por meio de alavanca manual
- Ajuste de temperatura para um procedimento mais rápido e seguro
- Resistências isoladas: elimina o risco de queimar o papel grau cirúrgico
- Corpo em aço inoxidável: previne a corrosão e facilita a desinfecção
- Alta resistência mecânica e longa durabilidade
- Chapa de apoio frontal desmontável: deixa o equipamento compacto, facilitando o transporte
- Indicador luminoso ON/OFF: mais segurança para quem manuseia o equipamento

---

## Informações Técnicas ^

### INFORMAÇÕES TÉCNICAS

MODO DE OPERAÇÃO

CONTÍNUA

---

Tensão de

127V - de 110V - 140V

O que você procura?



Bem-vindo! Login

Estou procurando por...

Meus  
Pedidos

LIMAE

LABORATÓRIO

DIABETES

ESTERILIZAÇÃO

MEDICAMENTOS

MATERIAL DE CONSUMO

DE

**AVISO IMPORTANTE**

Devido ao cenário atual e com grande aumento da demanda de compras no site, os pedidos podem ser entregues em **ATE 30 DIAS!**

Confirme na finalização do seu pedido o prazo estipulado para entrega.

Você está em: Home > Material de Consumo > **KOLPLUX SEM FIO ESPECULO VAGINAL COM ILUMINAÇÃO**

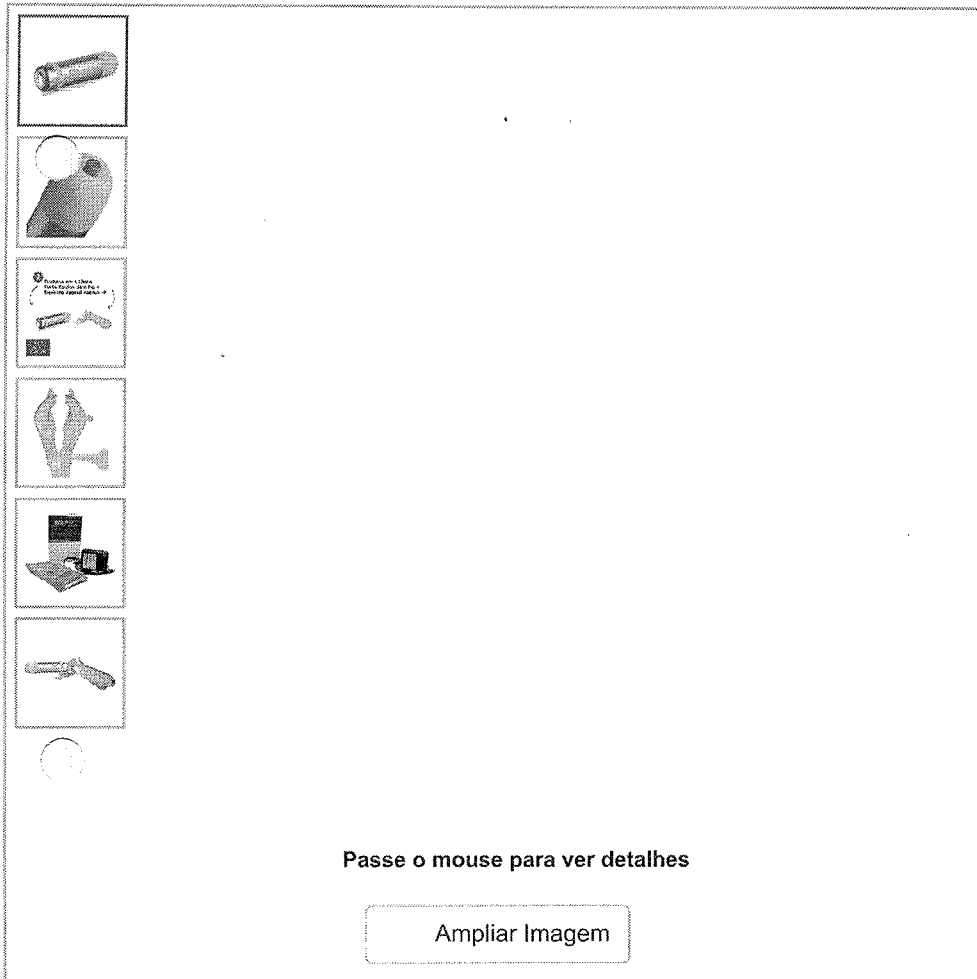

## KOLPLUX SEM FIO ESPECULO VAGINAL COM ILUMINAÇÃO

em 0 avaliações. Dê

Sistema de Iluminação com fonte espéculo através de um sistema c espéculo.

Marca: KOLPLAST

Conteúdo: KIT

**R\$ 682,00**

Valor à vista: R\$ 661,54 à vista.

### QUANTIDADE

- 1 +

\$ Saiba como pagar

Calcula

Tire suas dúvidas ★ Indique este pr



Atendimento  
**WhatsApp**

### Descrição

## KOLPLUX SEM FIO ESPECULO VAGINAL COM ILLUM

Sistema de Iluminação com fonte LED para iluminação do espéculo através de um sist presente no espéculo.

Composto de unidade que abriga os elementos do circuito bem como a lente que permite a irradiação luminosa.

Atendimento Offline io

Com carregador bivolt  
 Bateria de Li-ion 3,6 V 1200 mAh  
 Autonomia: 60 minutos  
 Prazo troca: 500 ciclos  
 Tempo para carga máxima: 3-4 horas  
**CARACTERÍSTICAS TÉCNICAS**  
 Fonte Led Wireless  
 Dimensões: diâmetro 25 mm x 95 mm  
 Iluminância: 3.000 Lux  
 Ângulo da luz: 70°  
 Material: Alumínio e Poliacetal

**CARREGADOR**

Dimensões: 57 x 80 x 48 cm  
 Tensão de Alimentação: 115-230V  
 Frequência de Operação: 50/60 Hz

**BATERIA INTERNA**

Características: 1200 mAh / 3,7V  
 Dimensões: 18 mm x 34 mm  
 Material: Lithium



**EM ATÉ 10X**  
 NO CARTÃO DE CRÉDITO



**DESCONTO DE 3%**  
 NO BOLETO BANCÁRIO

Estou procurando por...

 **BUSCAR**



**RECEBA TODAS**  
 Ofertas por e-mail

**Institucional**

Cirúrgica Estilo  
 Comentários sobre o Produto  
 Política de Entrega  
 Marcas

**Suporte e Política**

Benefícios e Parcerias  
 Como Comprar  
 Identidade Visual  
 Política de Faturamento  
 Política de Privacidade  
 Trocas e Devoluções  
 Formas de Pagamento

**Central de Atendimento**

 (16) 3236-4598  
 (16) 3289-4664  
 (16) 99371-4588  
 [cirurgica.estilo](https://www.cirurgicaestilo.com.br)  
 [vendas@cirurgicaestilo.com.br](mailto:vendas@cirurgicaestilo.com.br)  
 Segunda à Sexta-feira das 09:00  
 às 17:00 horas.

**Formas de pagamento**

Atendimento  
**WhatsApp**

Atendimento Offline

Atendimento exclusivo

---

Copyright © CIRÚRGICA ESTILO - uma empresa da PRIME CIRURGICA CNPJ 27.376.022/0001-07 - Todos os Direitos Reservados. "Preços e condições de pagamento apresentados neste "site" somente são válidos para as compras efetuadas no ato da sua exibição. Condições de pagamento à vista somente depósitos, transferências e boleto. As imagens exibidas neste site são de caráter meramente ilustrativas.



Atendimento Offline



Encontre um produto



## Kolplux Sem Fio

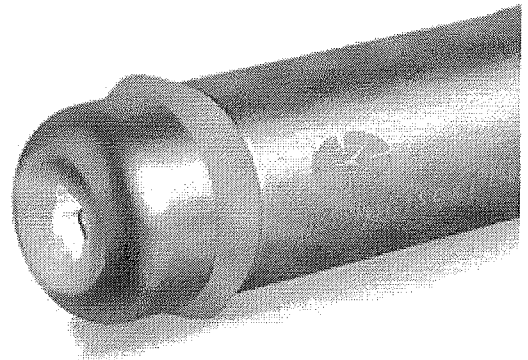
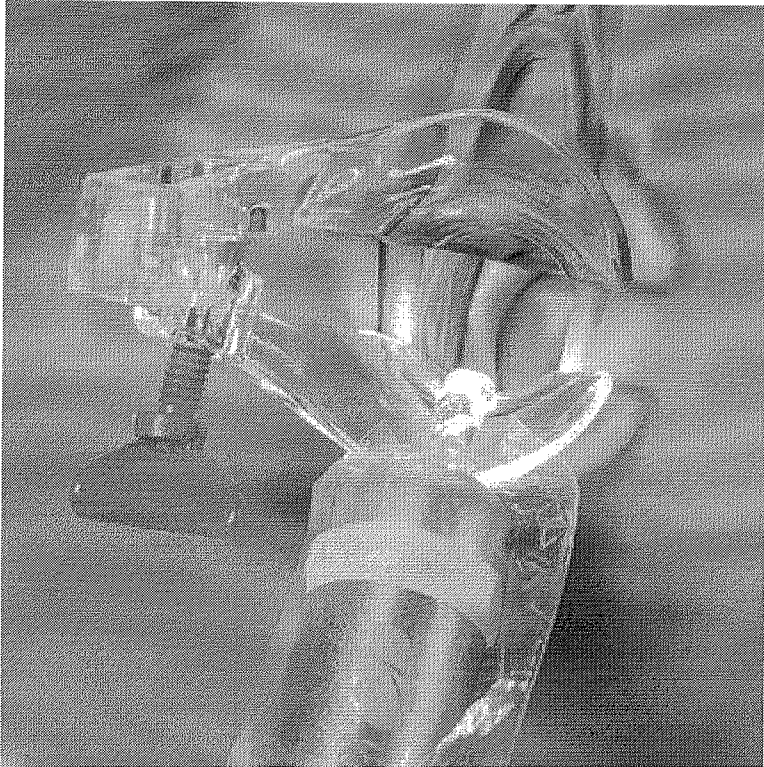

Kolplux Sem Fio

-  +

De: R\$ 799,00  
Por: R\$ 549,00

Quem comprou , comprou também

**COMPRAR**





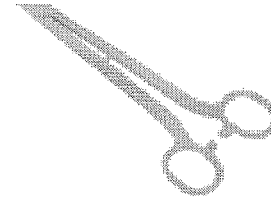
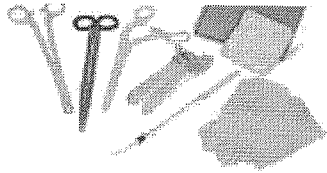

### Kit DIU Estéril Descartável

### Pinça Pozzi Estéril Descartável

Por R\$ 374,90

Por R\$ 74,10

- 0 +

- 0 +

COMPRAR

COMPRAR

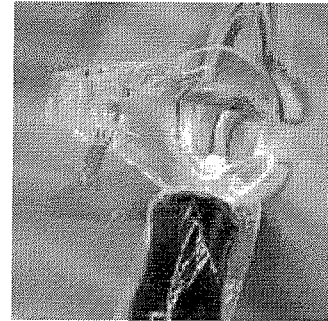
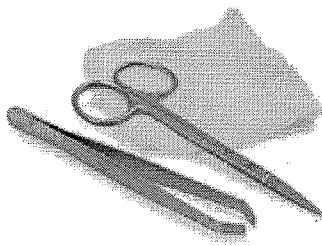

### Kit Retirada de Pontos Estéril Descartável

### Kolplux Com Fio

De R\$ 129,90  
Por R\$ 116,91

De R\$ 637,30  
Por R\$ 499,00

- 0 +

- 0 +

COMPRAR

COMPRAR

 **COMPRAR**



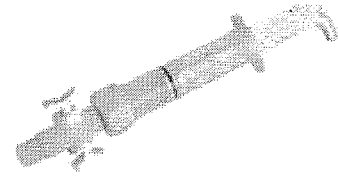
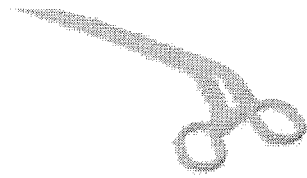

### Pinça Cheron Descartável

### AMIU

Por R\$ 269,90

De R\$ 269,00  
Por R\$ 248,56



COMPRAR

COMPRAR

## Descrição

### Características Técnicas

### Instruções de Uso

## Descrição

### Descrição

Fonte de LED wireless de iluminação para conexão do espécuro vaginal modelo Kolplux. Indicado para melhor visualização da cavidade vaginal nos procedimentos de: exame especular ginecológico, inserção de DIU, coleta de material biológico para papanicolaou

 **COMPRAR**





Composto por:

Cabeçote: Na cor branca e prata, abriga os componentes eletrônicos do circuito LED de iluminação e, lente para irradiação luminosa, com 95 mm comprimento e 25 mm de diâmetro. Na tampa inferior está o orifício de encaixe para o espécúlo vaginal, com diâmetro de 6mm. Na tampa superior está o botão liga/desliga e na lateral plug P4 para encaixe do carregador. Acompanha bateria de íons de lítio, de 3,7 v. Peso: 90 g.

Carregador elétrico: bivolt automático, com plug P4 para conexão no cabeçote da fonte, com luz LED indicativa de carga completa.

### Apresentação Comercial

caixa com 1 unid.

Acompanha 1 pacote com 100 protetores de fonte.

### Código Produto

Fonte Kolplux wireless - 10.1098

### Registro Anvisa

10237610093

## Instruções de Uso

**Instruções de Uso**

 **COMPRAR**

[https://loja.kolplast.com.br/kolplux\\_sem fio/p](https://loja.kolplast.com.br/kolplux_sem fio/p)





orifício do cabeçote, empurre o espéculo para baixo, o circuito elétrico se acionará através de pínos e molas, em seguida girar 90° afim de que o espéculo trave na posição correta, acionar o botão de liga/desliga para iluminação do espéculo.

### Advertência e precauções

- O equipamento já é fornecido com a bateria inserida no cabeçote;
- Desembale o equipamento com cuidado;
- Verifique se todos os itens que compõem o equipamento estão presentes.
- O LED indicativo do carregador acenderá na cor verde caso a carga da bateria esteja completa; e acenderá na cor vermelha, caso esteja carregando;
- Introduza a aleta do espéculo vaginal Kolplux no orifício de conexão do cabeçote, sem forçar o protetor de fonte, para evitar o rompimento da proteção plástica;
- Proceder a conexão do espéculo na Fonte de luz Kolplux com delicadeza, empurrando a mola para baixo e virar 90° o espéculo com movimento delicado para travar o mesmo.
- Utilizar sempre, a cada exame, o protetor de fonte para proteção da fonte e da paciente, afim de evitar contaminação cruzada e bem como dano ao equipamento.
- Evite queda. Evite contato com água ou respingo d'água.
- Higienize o equipamento com auxílio de compressa umedecida com álcool a 70% e realize a limpeza externa de todo o conjunto;
- Não utilizar abrasivos, como palha de aço, solventes orgânicos, tiner ou compostos corrosivos. Em hipótese alguma limpe o equipamento internamente;
- Equipamento não funcionará caso o carregador esteja acoplado ao cabeçote.
- Não há contraindicações conhecidas.

 **COMPRAR**





- Dúvidas Frequentes
- É seguro comprar?
- Trocas e devoluções
- Formas de Pagamento
- Política de Entrega
- Meus Pedidos

**CENTRAL DE ATENDIMENTO**

Central Kolplast: (11) 4961-0900  
Whatsapp (11) 95045-6509  
Atendimento das 8h às 18h  
sac@kolplast.com.br

 **COMPRAR**





Digite o nome, a marca ou código do produto...



Olá!  
entrar  
na  
Minha  
conta



Meu carrinho  
(0)

TODOS OS DEPARTAMENTOS

NECESSIDADES  
ESPECIAIS

COLOPLAST

MEIAS DE  
COMPRESSÃO

APARELHO  
ACESSÓRIO

Meu pedidos  
Acesse o histórico de seus pedidos

Meu cadastro  
Confira seus dados cadastrais

MARCAS ▾

Não tem conta? [Comece Aqui.](#)

1-ESTAR E  
ÉTICA



(0)

Digite o nome, a marca ou código do produto...

cinquentamaissaude / [PROFISSIONAL](#) / [GINECOLOGIA](#)

-20%

### Fonte LED de Iluminação Wireless para Espéculo Vaginal Kolplux - Kolplast

Kolplast

Composto por fonte LED, deve ser usado com os espelhos da linha I

Leia mais...

Novidade

R\$ 700,00

**R\$ 495,00** À VISTA

ou 4x de R\$ 123,75 no cartão

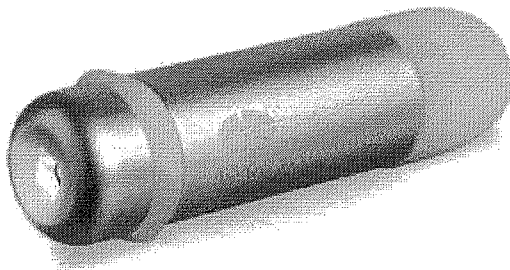
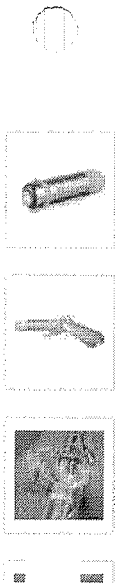
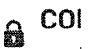
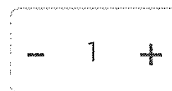

Frete e prazo de entrega

Digite seu CEP

Ok

Não se  
CEP Descrição

**Fonte LED de Iluminação Wireless para Espéculo Vaginal Kolplux - Kolplast** para conexão do espéculo vaginal modelo Kolplux. Indicado para melhor visualização da cavidade vaginal nos procedimentos de exame especular ginecológico, inserção de DIU, coleta de material biológico para papanicolaou.

Coloque o protetor de fonte no cabeçote, cobrindo-o por inteiro;

 Ins

Encaixe a aleta do espéculo no orifício do cabeçote e empurre o espéculo para baixo, o circuito elétrico se acionará através de pinos e molas;

Em seguida girar 90º afim de que o espéculo trave na posição correta e acione o botão de liga/desliga para iluminação do espéculo.

**Precauções**

- O equipamento já é fornecido com a bateria inserida no cabeçote;
- Desembale o equipamento com cuidado;
- Verifique se todos os itens que compõem o equipamento estão presentes;
- O LED indicativo do carregador acenderá na cor verde caso a carga da bateria esteja completa; e acenderá na cor vermelha, caso esteja carregando;
- Introduza a aleta do espéculo vaginal Kolplux no orifício de conexão do cabeçote, sem forçar o protetor de fonte, para evitar o rompimento da proteção plástica;
- Proceder a conexão do espéculo na Fonte de luz Kolplux com delicadeza, empurrando a mola para baixo e virar 90º o espéculo com movimento delicado para travar o mesmo;
- Utilizar sempre, a cada exame, o protetor de fonte para proteção da fonte e da paciente, afim de evitar contaminação cruzada e bem como dano ao equipamento;
- Evite queda. Evite contato com água ou respingo d'água;
- Higienize o equipamento com auxílio de compressa umedecida com álcool a 70% e realize a limpeza externa de todo o

conjunto;

- Não utilizar abrasivos, como palha de aço, solventes orgânicos, tiner ou compostos corrosivos. Em hipótese alguma limpe o equipamento internamente;
- Equipamento não funcionará caso o carregador esteja acoplado ao cabeçote;
- Não há contraindicações conhecidas.

**Registro**

Nº 10237610093.

**Anvisa**

## Composição

**Cabeçote:** Na cor branca e prata, abriga os componentes eletrônicos do circuito LED de iluminação e lente para irradiação luminosa, com 95 mm comprimento e 25 mm de diâmetro;

Na tampa inferior está o orifício de encaixe para o espéculo vaginal, com diâmetro de 6 mm;

Na tampa superior está o botão liga/desliga e na lateral plug P4 para encaixe do carregador;

Acompanha bateria de íons de lítio, de 3,7 v.

**Peso:** 90g.



**Carregador Elétrico:** Bivolt automático, com plug P4 para conexão no cabeçote da fonte, com luz LED indicativa de carga completa.

**Quantidade:** 01 unidade.

**Embalagem:** 01 Fonte LED de Iluminação Wireless para Espéculo Vaginal Kolplux acompanhada de 01 pacote com 100 protetores de fonte.

**Garantia:** Seis (06) meses a partir da data de emissão da nota fiscal.

**Código SIMPRO:** 0159503.

**Código de Referência:** 10.1098.



**INDICAÇÃO**

Indicado para melhor visualização da cavidade vaginal nos procedimentos de exame especular ginecológico, inserção de DIU, coleta de material biológico para papanicolaou.

**Quem viu, viu também**

<p>Novidade</p>  <p><b>Kit DIU Estéril Descartável para inserção de Dispositivo Intra Uterino - Kolplast</b></p> <p>Kolplast</p> <p>Tudo que o médico usa para inserção do DIU, agiliza o atendimento e garante segurança</p> <p>Por: <b>R\$ 55,20</b> Ou: <b>R\$ 52,44</b> Com 5% de Desconto no Depósito ou Boleto</p> <p>1 x de <b>R\$ 55,20</b> no cartão</p>	<p>Novidade</p> <p>-29%</p> <p><b>Fonte LED de Iluminação Wireless para Espéculo Vaginal Kolplux - Kolplast</b></p> <p>Kolplast</p> <p>Composto por fonte LED, deve ser usado com os espéculos da linha Kolplux</p> <p><del>R\$ 700,00</del> Por: <b>R\$ 495,00</b> Ou: <b>R\$ 470,25</b> Com 5% de Desconto no Depósito ou Boleto</p> <p>4 x de <b>R\$ 123,75</b> no cartão</p>	<p>Novidade</p> <p><b>Fonte LED de Iluminação com para Espéculo Vaginal Kolplux Kolplast</b></p> <p>Kolplast</p> <p>Composto por fonte LED, deve ser usado os espéculos da linha Kolplux</p> <p><del>R\$ 620,00</del> Por: <b>R\$ 479,00</b> Ou: <b>R\$ 455,05</b> Com 5% de Desconto no Depósito ou Boleto</p> <p>4 x de <b>R\$ 119,75</b> no cartão</p>
<p>- 1 +  <b>COMPRAR</b></p>	<p>- 1 +  <b>COMPRAR</b></p>	<p>- 1 +  <b>COMPRAR</b></p>

**SAÚDE É FUNDAMENTAL!**

Receba ofertas exclusivas, novidades e dicas de como viver de forma mais saudável!

Seu e-mail

Cadastrar



Comercializamos diversas categorias de produtos que visam contribuir para melhor qualidade de vida de nossos clientes. Atendemos necessidades específicas de pessoas em diferentes fases da vida. Também dispomos de produtos e equipamentos utilizados por cuidadores e por profissionais de saúde. Nossos conteúdos editoriais e comerciais são fundamentados na proposta de envelhecimento ativo, divulgando informações relacionadas à saúde, longevidade, mobilidade, conforto e bem-estar.

## Sobre a 50+

Quem Somos  
Visão  
Missão  
Valores

## Institucional Central do Cliente

Nossas Lojas  
Frete e Entrega  
Pedidos e Entregas  
Política de Devolução  
Login  
Cadastro  
Atendimento ao Cliente  
Pagamentos

## Pague com

Cartões de Crédito até 6x S/  
Juros  
(Parcela mínima R\$ 100,00)



Depósito Bancário  
(5% de desconto)

## Siga a 50+

Saiba das novidades sobre  
@50maissaude



## Segurança



Todas as informações contidas nesse site não substituem a orientação de um Profissional de Saúde. Consulte sempre um especialista habilitado para o tratamento adequado.

Todos os direitos reservados.

### CINQUENTA MAIS SAÚDE COM E SERV DE PRODUTOS MÉDICOS LTDA.

CNPJ: 16.598.782/0001-42.  
Inscrição Estadual: 145.502.831.115

E-mail: [diretoria@50maissaude.com.br](mailto:diretoria@50maissaude.com.br)

Disponibilizamos diversas categorias de produtos que atendem

### LOJA BORGES LAGOA

Horário de atendimento  
Segunda a Sexta: das 9h às 18h  
Sábado: das 9h às 13h30

Rua Borges Lagoa, 1083  
Vila Clementino - CEP 04038-032 - São Paulo

### LOJA PARAÍSO

Horário de atendimento  
Segunda à Sexta: das 09h às 20h  
Sábado: das 09h às 18h

Rua Rua Coronel Oscar Porto, 902

29/10/2020

Fonte LED de Iluminação Wireless para Espécuro Vaginal Kolplux - Kolplast - cinquentamaissaude

necessidades específicas de pessoas em diferentes fases da vida, de cuidadores e de profissionais de saúde.

(11) 3294 8985 / 3294 9206

(11) 94066-3181

(11) 5041 5859 / 3360-5894  
Paulo  
(11) 94066-6866

5854

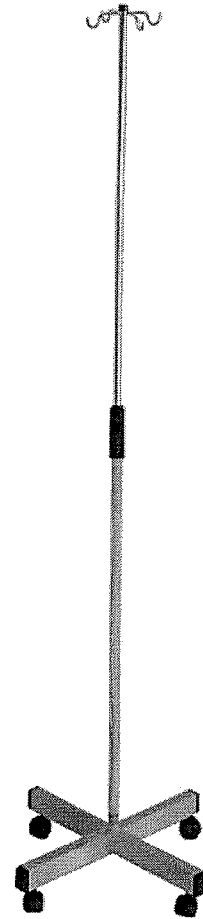
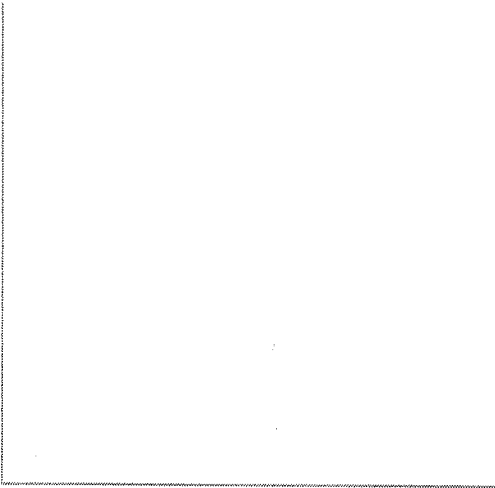

Meu cartão de fidelidade

# SUPORTE DE SORO ESMALTADO

ref.: PR8031

Marca: Forçamédica

Disponibilidade: Disponível em 8 dias úteis

Garantia: 1 ano após o recebimento do produto

Modelo:

Sem Rodízios

Com Rodízios

A Partir de:

# R\$ (BRL) 169,90

R\$ 164,80 À VISTA COM DESCONTO

OU 12X DE R\$ 14,16 SEM JUROS

1 ▾

**COMPRAR**



([http://api.whatsapp.com/send?1=pt\\_BR&phone=5517988364670](http://api.whatsapp.com/send?1=pt_BR&phone=5517988364670))

CEP: \_\_\_\_\_ - \_\_\_\_\_

CALCULAR FRETE

- Contato (/contato)
- Pandemia COVID-19 (/pandemia-covid-19)

## FORMAS DE PAGAMENTO



## NEWSLETTER

Assine e fique por dentro das nossas novidades e promoções!

Digite seu e-mail aqui.



## REDES SOCIAIS



Meu cartão de fidelidade



CNPJ: 00.454.927/0001-00

Razão Social: O J B NICESIO

Endereço: Rua Paschoal Bevilacqua, 3885 - Alto Rio Preto

CEP 15020-280 - São José do Rio Preto - SP

Telefone: (17) 3304-7701

E-mail: [contato@produtosmedicos.com.br](mailto:contato@produtosmedicos.com.br)

2020 RHOSS Produtos Médicos. Todos os direitos reservados

TECNOLOGIA TRAYCOMMERCE ([HTTP://WWW.TRAY.COM.BR/PARCER](http://www.tray.com.br/parcer)

Load time: 1.506 secs - 19-08-2020 15:03:16 - node: commerce-web36-lw - store

**alpix** (<https://www.alpix.dev>)



([http://api.whatsapp.com/send?1=pt\\_BR&phone=5517988364670](http://api.whatsapp.com/send?1=pt_BR&phone=5517988364670))

19/08/2020

Seladora Hospitalar Portátil de Mesa 30cm Bivolt Cristofoli | Dormed - dormed

000462  
6  
0



O que você está procurando?

◀ BUSCAR

Home / Saúde e Beleza

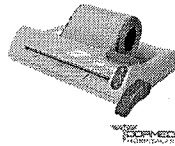

COD: SEL0101001

## SELADORA HOSPITALAR PORTÁTIL DE MESA 30CM BIVOLT CRISTOFOLI

**R\$ 738,90**

ou em até 3x de R\$ 246,30 sem juros

R\$ 701,95 no boleto com 5% de desconto

À VISTA NO BOLETO

**R\$ 701,95**

(5% de Desconto)

1

**COMPRAR**

**VER FORMAS DE PARCELAMENTO**

**Opções:**

Calcule o prazo e o valor do frete:

<https://www.dormed.com.br/seladora-hospitalar-portatil-de-mesa-30cm-bivolt-cristofoli/p>

1/5



O que você está procurando?

← BUSCAR

EM BREVE  
DORMEDHOSPITALAR  
19-08-2020



Agência Nacional de  
Vigilância Sanitária  
NÚM: U139.21.927H.20

0.0☆☆☆☆  
Nenhuma classificação disponível

DORMED HOSPITALAR EIRELI | CNPJ: 01.505.499/0001-51 | Avenida Amintas Jacques de Moraes, nº 800 | Bairro Coqueiros |  
Cep: 30.881-202 | Belo Horizonte | Minas Gerais | Brasil | Alvará Sanitário Municipal nº 2018002550 | Autorização de  
Funcionamento AFE ANVISA nº UH51WW6875YX. Certificado de Boas Práticas de Armazenagem e Distribuição de Produtos  
para a Saúde CBPADPS ANVISA conforme Resolução RE Nº 4.526 de 1º de outubro de 2010.

57

Em virtude da recente greve dos Correios, eventuais atrasos podem acontecer, no entanto, estamos direcionando OLÁ, FAÇA LOGIN (HISTEROMETRO-COLLIN-28-CM/P) encomendas para outras transportadoras a fim de proporcionar uma solução adequada a nossos clientes.



INSTRUMENTAIS (/INSTRUMENTAIS/)



CAIXAS MONTADAS (/CAIXAS-MONTADAS/)

CAIXAS MONTADAS (/CAIXAS-MONTADAS/)



BISTURIS ELÉTRICOS (/BISTURIS-ELETRICOS/)

CIRURGIA PLÁSTICA

DERMATOLOGIA

UROLOGIA

ORTOPEDIA

CIRURGIA VASCULAR

(/ESPECIALIDADE- CIRURGIA PLÁSTICA?)

(/ESPECIALIDADE- DERMATOLOGIA?)

(/ESPECIALIDADE- UROLOGIA?)

(/ESPECIALIDADE- ORTOPEDIA?)

(/ESPECIALIDADE- CIRURGIA-VASCULAR?)

EQUIPAMENTOS MAP=CL&SORT=A-Z)

MAP=CL&SORT=A-Z)

MAP=CL&SORT=A-Z)

MAP=CL&SORT=A-Z)

MAP=CL&SORT=A-Z)

(. M.



BIOSSEGURANÇA (/BIOSSEGURANÇA/)

INSTRUMENTAIS (/INSTRUMENTAIS/)

HISTEROMETROS (/INSTRUMENTAIS/HISTEROMETROS/)

CADEIRAS PARA EXAMES

LINHA PESSOAL (/LINHA-PESSOA

OUTLET RHOSSE (/OUTLET)



(//io.convertiez.com.br/m/rhosse/shop/products/images/37733/large/histerometro-collin-28-cm\_2767.png)



HISTEROMETRO COLLIN 28 CM

RHOSSE (/RHOSSE/) | Ref: 00609

Posso ajudar?



(https://api.whatsapp.com/?url=https://www.rhosse.com.br/pt-br/phone/5176933)



Instrumental com qualidade Rhosse. Produzido em aço inoxidável, produto com 10 anos de garantia. Para maiores informações sobre esterilização acessa o manual abaixo.

Modelo: Histerometro Collin

Tamanho: 28 cm

Registro ANVISA: 80310620006

R\$ 80,00



R\$ 76,00 NO BOLETO

à vista com desconto de 5% no boleto

Comprar 

Ambiente 100% seguro 

Adicionar à lista de desejos (/clientes/login/?next=/histeromet

COMPARTILHE:   



Calcular o valor do frete

(http://www.rhosse.com.br/histerometro-collin-28-cm/p)  
url=http://www.rhosse.com.br/histerometro-collin-28-cm/p  
Collin  
28- 28- 28  
cm/p  
collin  
28-  
cm/p

### DESCRIÇÃO

Marca:	Rhosse
Material:	Aço Inox 304.
Autoclavável:	Sim
Tamanho:	28 cm
Garantia:	10 anos
Certificados:	RDC 16/2013 / ANVISA
Família do Instrumental:	Instrumento Cirúrgico Não Articulado Não Cortante
Registro MS ANVISA:	80310620006

### SUGESTÕES

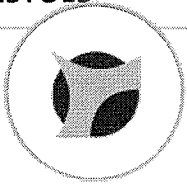

Posso ajudar?



(https://api.whatsapp.com/send?phone=551130003333)

# Os produtos mais vendidos

powered by  **performa.ai** ([//performa.ai/?utm\\_source=Branding&utm\\_medium=rhosse](https://performa.ai/?utm_source=Branding&utm_medium=rhosse))

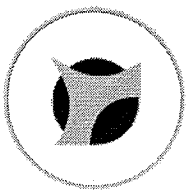

Posso ajudar?



([https://api.whatsapp.com?l=pt\\_br&phone=551169934](https://api.whatsapp.com?l=pt_br&phone=551169934))

57

OLÁ, FAÇA LOGIN (/HISTEROMETRO-DE-COLLIN-28-CM-PARA-USO-GINECOLOGICO/P)



((carrinho))

INSTRUMENTAL CIRÚRGICO

INSTRUMENTAL ODONTOLÓGICO (/INSTRUMENTAL-ODONTOLOGICO)

INSTRUMENTAL OFTALMO (/INSTRUMENTAL-CIRURGICO/OFT-MICRO-CIRURGIA)  
Instrumental Cirúrgico (/instrumental-cirurgico/)

Histerômetro (/instrumental-cirurgico/histerometro/)  
CAIXAS MONTADAS (/CAIXAS-MONTADAS)

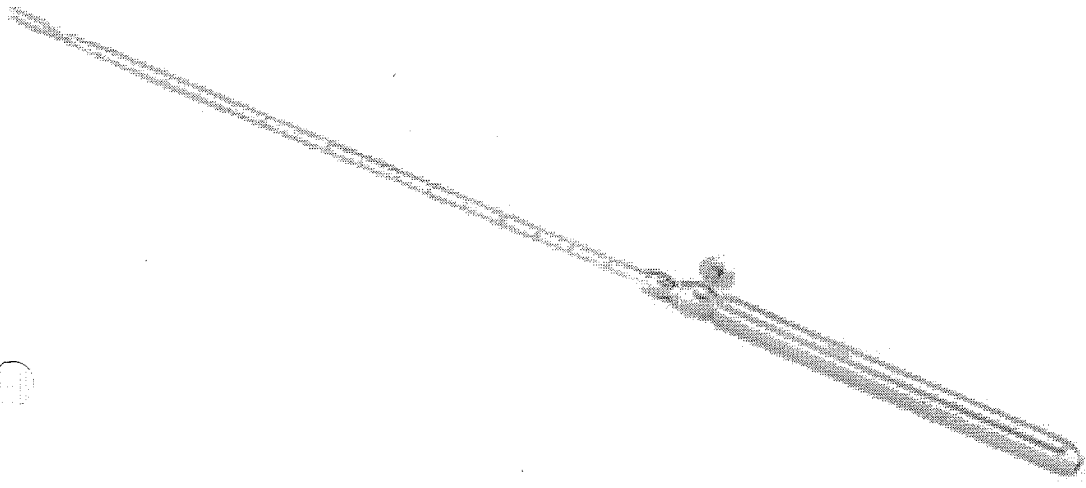

(//io2-convertiez.com.br/m/fasthospitalar/shop/products/images/759/large/histerometro-de-collin-28-cm-para-uso-ginecologico\_690.jpg)

(https://api.whatsapp.com/send?l=pt\_br&phone=5516996342666)

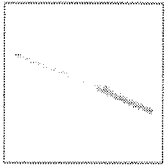

# Histerometro de Collin 28 cm Para Uso Ginecologico

Código: ABC-0150

ABC Instrumentos Cirúrgicos (/abc-instrumentos-cirurgicos/)

**R\$ 69,71**

no boleto bancário já com (-10%)

3x de R\$ 25,82 sem juros ver parcelas ▾



Comprar

ambiente seguro

Adicionar à lista de desejos (/histerometro-de-collin-28-cm-para-uso-ginecologico/p)

CALCULAR O VALOR DO FRETE

Calcular

## SIMILIARES

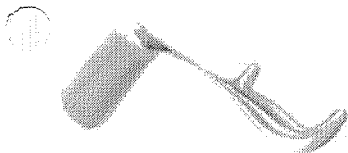

(/valvula-doyen-60-x-90-mm-para-ginecologia-25-cm/p)

Valvula Doyen 60 x 90 mm Para Ginecologia 25 cm (/valvula-doyen-60-x-90-mm-para-ginecologia-25-cm/p)

+ Abc Instrumentos Cirúrgicos (/abc-instrumentos-cirurgicos/)



**R\$ 284,10**

([https://api.whatsapp.com/send?l=pt\\_br&phone=5516996342666](https://api.whatsapp.com/send?l=pt_br&phone=5516996342666))  
6x de R\$ 47,35 sem juros

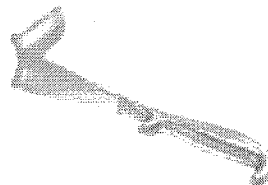

(/valvula-doyen-45-x-60-mm-para-ginecologia-25-cm/p)

Valvula Doyen 45 x 60 mm Para Ginecologia 25 cm (/valvula-doyen-45-x-60-mm-para-ginecologia-25-cm/p)

+ Abc Instrumentos Cirúrgicos (/abc-instrumentos-cirurgicos/)

**R\$ 242,91**

6x de R\$ 40,49 sem juros

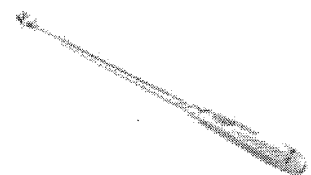

(/cureta-schroeder-n-6-ginecologica-30-cm-cortante/p)

Cureta Schroeder N.º 6 Ginecologica 30 cm Cortante (/cureta-schroeder-n-6-ginecologica-30-cm-cortante/p)

+ Abc Instrumentos Cirúrgicos (/abc-instrumentos-cirurgicos/)

**R\$ 108,69**

5x de R\$ 21,74 sem juros

ADICIONAR AO CARRINHO

ADICIONAR AO CARRINHO

ADICIONAR AO CARRINHO

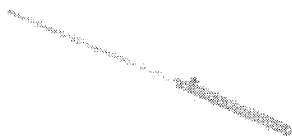

(/histerometro-de-collin-28-cm-para-uso-ginecologico/p)

Histerometro de Collin 28 cm Para Uso Ginecologico (/histerometro-de-collin-28-cm-para-uso-ginecologico/p)

+ bc Instrumentos Cirúrgicos (/abc-instrumentos-cirurgicos/)

**R\$ 77,45**

3x de R\$ 25,82 sem juros

ADICIONAR AO CARRINHO

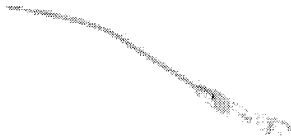

(/histerometro-de-sims-27-cm-para-uso-ginecologico/p)

Histerometro de Sims 27 cm Para Uso Ginecologico (/histerometro-de-sims-27-cm-para-uso-ginecologico/p)

+ Abc Instrumentos Cirúrgicos (/abc-instrumentos-cirurgicos/)

**R\$ 74,77**

3x de R\$ 24,92 sem juros

ADICIONAR AO CARRINHO

## DETALHES DO PRODUTO

## HISTEROMETRO DE COLLIN 28 cm PARA USO GINECOLOGICO

<b>Material</b>	Produto Confeccionado em Aço Inoxidável AISI-420
<b>Embalagem</b>	Plástica individual, constando os dados de identificação, procedência e rastreabilidade
<b>Marca</b>	ABC
<b>Fabricante</b>	ABC INSTRUMENTOS CIRÚRGICOS
<b>Garantia</b>	10 anos contra defeitos de fabricação
<b>Certificações</b>	Fabricado de acordo com Padrões Internacionais de Qualidade, Normas da ABNT, CE. REG. MS: 10304850059



(<https://www.fasthospitalar.com.br/whatsapp/clients>)  
 AVALIAÇÕES DOS CLIENTES  
 (pt\_br&phone=5516996342666)

DÊ A SUA OPINIÃO (/HISTEROMETRO-DE-COLLIN-28-CM-PARA-USO-GINECOLOGICO/P)

Escrever a primeira avaliação (/histerometro-de-collin-28-cm-para-uso-ginecologico/p)

**RECEBA NOSSAS NOVIDADES**

Preencha seu nome

Preencha seu e-mail

CONFIRMAR >

© Fast Hospitalar 2014. Todos os direitos reservados

Fast Produtos Médicos e Hospitalares Eireli

CNPJ: 34.243.841/0001-41



powered by  
**convertize** (<http://www.convertize.com.br/>)

design by  
**pote** (<http://poteinterativo.com.br/>)



([https://api.whatsapp.com/send?l=pt\\_br&phone=5516996342666](https://api.whatsapp.com/send?l=pt_br&phone=5516996342666))

Teleendas: (11) 2359-1827 (tel: +551123591827)

(11) 9 5555-7463 (https://api.whatsapp.com/send?phone=5511955557463&text=Oi%C3%A1%20tudo%20bem%3F%0AEu%20venho%20do%20seu%20site.%0A)

contato@odontoequipamentos.com.br (mailto:contato@odontoequipamentos.com.br)



(https://www.odontoequipamentos.com.br/)



(https://www.odontoequipamentos.com.br/checkou)

Handwritten circled number 6358



Product image URLs: \_vh\_essence\_denta.jpg and \_vh\_essence\_denta\_1.png

Two small circles

REF: #VHED051

# Camara Escura Para Revelação Com Luz Preta Essence Dental VH

R\$ 192,00 R\$ 170,00

Em 10x de R\$17,00 sem juros

Utilizada em revelações de radiografias periapicais, interproximais e oclusais (22x35mm ou 31x41mm).  
Angulação para entrada das mãos  
Fácil remoção das luvas para assepsia

Adicionar ao carrinho

Adicionar Aos Favoritos (https://www.Odontoequipamentos.Com.Br/Wishlist/Index/Add/Product/368/Form\_key/BBGBdeR85c)

FORMAS DE PARCELAMENTO

Envie-nos uma mensagem

☰ DESCRIÇÃO

ODONTOLOGIA (HTTPS://WWW.ODONTOEQUIPAMENTOS.COM.BR/ODONTOLOGIA) +

HARMONIZAÇÃO OROFACIAL (HTTPS://WWW.ODONTOEQUIPAMENTOS.COM.BR/HARMONIZACAO-OROFACIAL)

ESTÉTICA (HTTPS://WWW.ODONTOEQUIPAMENTOS.COM.BR/ESTETICA) +

PROTESE DENTÁRIA (HTTPS://WWW.ODONTOEQUIPAMENTOS.COM.BR/PROTESE-DENTARIA) +

HIGIENE E LIMPEZA (HTTPS://WWW.ODONTOEQUIPAMENTOS.COM.BR/HIGIENE-E-LIMPEZA) +

SALÃO DE BELEZA E BARBEARIA (HTTPS://WWW.ODONTOEQUIPAMENTOS.COM.BR/SALAO-DE-BELEZA-E-BARBEARIA) +

MARCAS (HTTPS://WWW.ODONTOEQUIPAMENTOS.COM.BR/MARCAS) +

DESCARTÁVEIS (HTTPS://WWW.ODONTOEQUIPAMENTOS.COM.BR/DESCARTAVEIS) +

Cadastre-se e receba ofertas exclusivas. **Conecte-se**

Seu e-mail



(https://www.facebook.com/odontoequipamentosreal)

ENVIAR



(https://www.instagram.com/odontoequipamentosreal)

## FALE CONOSCO

(11) 2776-7961

(tel:+551127767961)

(11) 2776-8294

(tel:+551127768294)

(11) 2359-1827

(tel:+551123591827)

(11) 2359-1887

(tel:+551123591887)

(11) 9 5555-7463

(https://api.whatsapp.com/send?

phone=5511955557463&amp;text=Olá

pessoal da Odonto

Equipamentos! Entrei no site e

gostaria de saber mais

informações dos produtos!

(https://api.whatsapp.com/send?

phone=5511972702255&amp;text=Olá

pessoal da Odonto

Equipamentos! Entrei no site e

gostaria de saber mais

informações dos produtos!

(11) 9 4343-4360

(https://api.whatsapp.com/send?

phone=5511943434360&amp;text=Olá

pessoal da Odonto

Envie-nos uma mensagem

## VOCÊ

Login (/customer/account/)

Meus Dados

(/customer/account/edit/)

Meus Pedidos

(/customer/account/edit/)

Cadastro (/customer/account/)

## DÚVIDAS

FAQ (/faq)

Formas de Pagamento (/formas-de-pagamento)

Trocas e Devoluções (/trocas-e-devolucoes)

Formas de Envio (/formas-de-envio)

(/trocas-e-devolucoes)

## SOBRE

Quem Somos (/quem-somos)

Segurança (/seguranca)

Fale Conosco (/contacts)



Equipamentos! Entrei no site e gostaria de saber mais informações dos produtos!

### COMPRA SEGURA



### FORMAS DE PAGAMENTO



### FORMAS DE ENVIO



Frete grátis nas compras acima de R\$ 1000,00. Veja as regras.

([https://www.jn2.com.br?](https://www.jn2.com.br?utm_source=lojas&utm_medium=rodape&utm_campaign=https://www.odontoequipamentos.com.br/) Grupo Odonto Equipamentos - CNPJ:36.586.035/0001-00 © Todos os direitos reservados.)

Envie-nos uma mensagem

# Lava e Seca Samsung 11kg WD11M4453J - 12 Programas de Lavagem

Código 010591200 | [Ver descrição completa](#) | [Samsung](#)

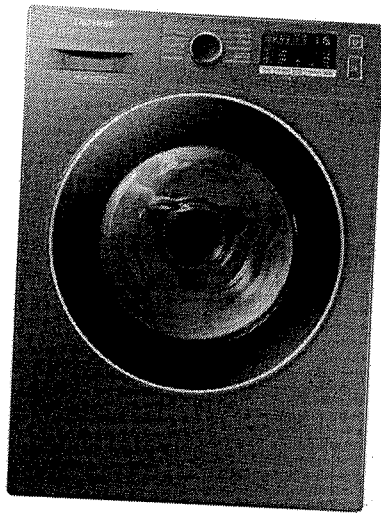
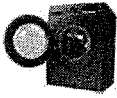
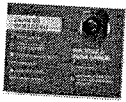
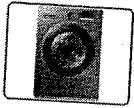

★★★★★ 4,8 (6) [Avaliar produto](#)



**Voltagem:**

110V

Vendido e entregue por

de R\$ 4.999,00

por R\$ **3.689,10** à vista (10% de desconto)

ou R\$ 4.099,00 em 10x de R\$ 409,90 sem juros

**Parcele em até 24x no Cartão Luiza**

[Mais formas de pagamento](#)

[Incluir garantia estendida](#)

[Adicionar à sacola](#)

[Consultar prazo e valor do frete](#)

85501-530 [Alterar](#)

Afonso Pena - Anchieta - Pato Branco/PR

Retirar na loja **Não disponível**

Entrega padrão	Em até 6 dias úteis*	Frete grátis
----------------	----------------------	--------------

\* O prazo de entrega inicia-se no 1º dia útil após a confirmação do pagamento. Informações referentes apenas para 01 unidade deste item.

Aproveite e compre junto

Cookies: a gente guarda estatísticas de visitas para melhorar sua experiência de navegação, saiba mais em nossa política de privacidade.

ENTENDI E FECHAR

 receba ofertas com preços exclusivos + política de privacidade

digite o seu nome

digite o seu e-mail

ENVIAR

## departamentos

ar e ventilação  
artesanato  
áudio  
automotivo  
bebês  
beleza e perfumaria  
brinquedos  
cama, mesa e banho  
câmeras e drones  
casa e construção  
celulares  
colchões  
comércio e indústria  
eletrodomésticos  
eletroportáteis  
esportes e lazer  
ferramentas e jardim

games  
informática  
instrumentos musicais  
livros  
mercado  
móveis  
papeleria  
pet shop  
relógios  
saúde e cuidados pessoais  
serviços  
suplementos alimentares  
tablets, ipads e e-readers  
telefonia fixa  
tv e vídeo  
utilidades domésticas

## marketplace

venda seus produtos  
central de atendimento  
atendimento  
meus pedidos  
trocas e devoluções  
terno de compra e venda  
arrepentimento ou desistência  
assistência técnica dos fabricantes  
política de privacidade

## serviços

recarga premiada  
plano controle  
televentas  
lista de casamento  
magazine luiza  
empresas  
consórcio luiza  
cartão luiza  
luizaseg  
parceiro magalu  
clube da lu  
quero de casamento  
maga mais

## parcerias

seja nosso parceiro  
institucional  
quem somos  
nossas lojas  
portal da lu  
trabalhe conosco  
programa ouro  
pesquisas acadêmicas  
assessoria de imprensa  
investidores  
investors  
fornecedores  
portal financeiro

## compre pelo telefone

0800 773 3838

segunda a sábado: 8h às 20h  
(exceto feriados)

compre também pelo chat online

acessibilidade

versão mobile

Preços e condições de pagamento exclusivos para compras via internet, podendo variar nas lojas físicas. Ofertas válidas na compra de até 5 peças de cada produto por cliente, até o término dos nossos estoques para internet. Caso os produtos apresentem divergências de valores, o preço válido é o da Sacola de compras.

Vendas sujeitas a análise e confirmação de dados.  
Magazine Luiza S/A - CNPJ: 47.960.950/1088-36

Endereço: Rua Arnulfo de Lima, 2385 - Vila Santa Cruz, Franca/SP - CEP 14.403-471  
Endereço eletrônico: [www.magazineluiza.com.br](http://www.magazineluiza.com.br) - © Magazine Luiza - Todos os direitos reservados  
Fale conosco: <https://www.magazineluiza.com.br/central-de-atendimento/fale-conosco/>

Cookies: a gente guarda estatísticas de visitas para melhorar sua experiência de navegação, saiba mais em nossa política de privacidade.

ENTENDI E FECHAR

0059

000476

Para servir com **estilo.**

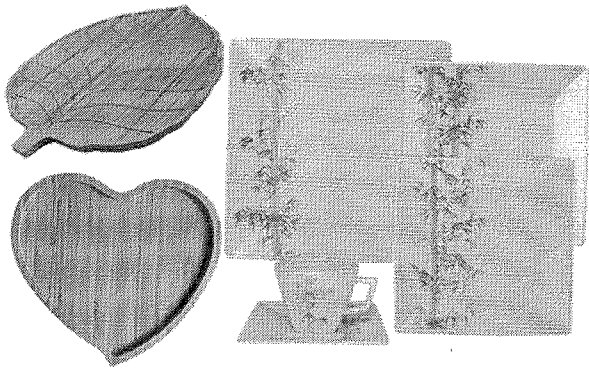

ver agora

[Ver todos departamentos](#)

[Áudio](#)

[Automotivo](#)

[Bebês](#)

[Beleza](#)

[Cama, Mesa e Banho](#)

[Celulares](#)

[Climatização](#)

[Decoração](#)

[Drone e Câmera](#)

[Eletrodomésticos](#)

[Eletroportáteis](#)

[Esporte e Lazer](#)

[Ferramentas e Jardinagem](#)

[Informática](#)

[Móveis](#)

[Tv e Vídeo](#)

[Utilidades Domésticas](#)

[Vídeo Game](#)

- [Móveis](#)
- [Eletrodomésticos](#)
- [Celulares](#)
- [Tv e Vídeo](#)
- [Eletroportáteis](#)
- [Climatização](#)
- [Oferta do dia](#)

Schumann > Eletrodomésticos > Lava e Seca > Lava e Seca Samsung IOT WD6000J 11Kg Branco

(Avaliar)

## Lava e Seca Samsung IOT WD6000J 11Kg Branco - 220V

Cód.: 10023567

[Descrição do produto](#)

[Ficha técnica](#)

000477  
6

[Outras opções](#)

[Avisos importantes](#)

Compre por telefone:  
**0800 642 10 60**

Envio imediato

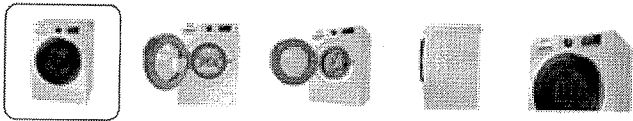

Voltagem:

220V

Outros produtos da marca [Samsung](#)

economize 25%

R\$ 5.099,00

**R\$ 3.799,51** à vista

R\$ 4.129,90 em 10x de R\$ 412,99 sem juros

Adicionar ao carrinho

Calcular frete e prazo

Insira o seu CEP

Calcular

**Outras opções na categoria.**

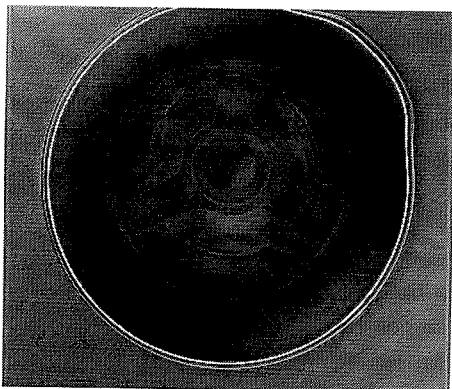

Lava e Seca 11kg Samsung Smart WD6000 com Porta Crystal Blue e Lavagem a Seco Inox 220V

☆☆☆☆☆

R\$ 5.249,00

**R\$ 4.199,70** à vista

10x de R\$ 456,49 sem juros

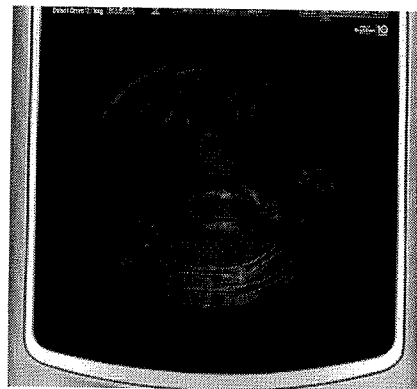

Lava e Seca Smart LG TWINWash WD17VTS6 17Kg com Tecnologia TurboWash 2.0 Aço Escovado 220V

☆☆☆☆☆

R\$ 10.749,00

**R\$ 9.999,38** à vista

10x de R\$ 1.086,89 sem juros

## Descrição.

Quer economia e facilidade na hora de lavar as roupas? a Lava e Seca Samsung IOT WD6000J 11Kg Branco vai te surpreender a cada lavagem! Seu Design exclusivo Diamond Drum possui ondulações em formato de diamante que juntamente com as pequenas saídas de água protege os tecidos e evita que as roupas fiquem presas!

Você no controle: através do aplicativo Samsung Smart Washer que está disponível para dispositivos Android e iOS com conexão Wi-Fi, você detecta possíveis problemas da máquina, trazendo mais praticidade na hora da assistência técnica! Dentro desse mesmo aplicativo está disponível a Receita de Lavagem onde você escolhe o ciclo ideal para cada tipo de tecido e cor; o Projetor de Lavagem que possibilita escolher o horário que o ciclo de lavagem vai terminar e o Assistente Residencial que auxilia nos cuidados com sua Lava e Seca, informando a hora de limpar o tambor, quais os ciclos mais usados e muito mais!

A Tecnologia Ecobubble garante maior eficácia na lavagem com água quente e limpeza mais profunda pois antes do início da lavagem, sabão, ar e água são misturados fazendo com que o tambor se encha com espuma que transpassa o tecido até 40x mais rápido. A Tecnologia Air Wash Lavagem a Seco purifica e desodoriza as roupas usando ar quente e ventilação forte, removendo agentes bactericidas que possam ser prejudiciais sem usar água ou produtos químicos!

Achou que acabou? Além de tudo isso, a Lava e Seca Samsung possui Motor Digital Inverter que possui excelente atuação com baixo nível de ruído e é capaz de remover as manchas mais sem danificar o tecido!

Está esperando o quê? Clique em Comprar e garanta já a sua!!

## Avaliações do Produto.

Tem esse produto? Seja o primeiro a avaliá-lo!

[Escrever avaliação](#)

## Gostou mas ficou com dúvidas?.

Deixe aqui a sua dúvida sobre o produto, que a Schumann e outros clientes podem te ajudar!

Pergunte sobre o produto, como utilizá-lo ou peça alguma dica

[Enviar pergunta](#)

## Ficha Técnica.

Modelo	WD6000J
Altura (cm)	85,00
Largura (cm)	60,00
Profundidade (cm)	65,00
Peso aproximado (Kg)	70,00
Marca	Samsung
Itens inclusos	1 Lava e Seca Samsung IOT WD6000J 11Kg Branco 1 Manual do Produto
Este produto chegará em (volumes)	1
Potência (W)	2000
Água quente	Sim
Tampa com visor transparente	Sim
Tipo de abertura de tampa	Frontal
Garantia do fornecedor (meses)	12
SAC	0800-124-421 ou 4004-0000

## Aviso importante.

- Imagens meramente ilustrativas.
- Todas as informações divulgadas são de responsabilidade do fabricante
- Consulte com os fabricantes do produto limitações à utilização de todos os recursos e funcionalidades.
- Para instalação, manutenção e cuidados específicos consulte o manual do produto.

Não nos responsabilizamos pela instalação/montagem deste produto. Procure técnicos credenciados ou autorizados pelo fabricante.

## Pra renovar o ambiente.

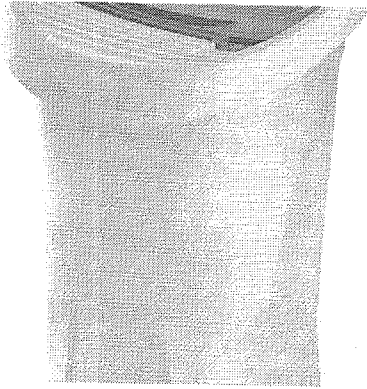

Lavadora de Roupas Wanke 4kg Lis 220V

★★★★☆ (6)

R\$ 349,00

**R\$ 279,58** à vista

10x de R\$ 30,39 sem juros

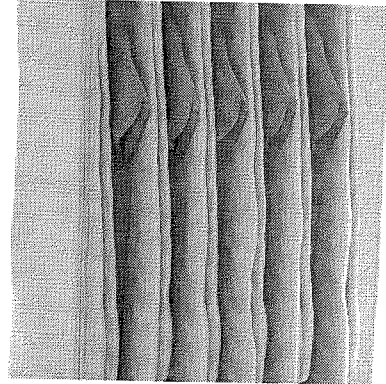

Secadora de Roupa Mueller Solaris 8 Kg Ar Quente e Frio com Cabides 220V

★★★★☆ (24)

R\$ 549,00

**R\$ 399,18** à vista

10x de R\$ 43,39 sem juros

## Produtos visitados recentemente.



Lava e Seca Samsung IOT WD6000J 11Kg Branco 220V

★★★★★

R\$ 5.999,00

**R\$ 3.799,50** à vista

10x de R\$ 412,99 sem juros

Já faz mais de 20 anos que a nossa principal missão é fazer parte da vida de pessoas como você, que buscam agilidade e facilidade para o dia a dia. Olha só o que conseguimos: estar presentes na casa de mais de 1 milhão de brasileiros, realizando seus sonhos de terem um lar do jeitinho que sempre imaginaram. A busca pela realização dos nossos clientes continua! É por isso que hoje estamos localizados em 70 cidades diferentes pelo sul do Brasil, com mais de 80 lojas físicas que buscam sempre inovar na qualidade de atendimento e de produto. Nossa loja online consegue atender pessoas dos quatro cantos desse país para que elas tenham acesso aos melhores móveis, eletrodomésticos, eletroportáteis e muito mais, com preços super acessíveis. Tudo isso é pensado com muito carinho para deixar a sua casa completa e a sua vida tranquila. Venha conhecer um pouco mais sobre a Schumann e entender que a nossa essência é ver a sua realização!

[Institucional](#)
[Conheça a Schumann](#)
[Políticas](#)
[Privacidade e segurança](#)
[Central de atendimento](#)
[Perguntas frequentes](#)
[Televendas](#)
[0800 642 10 60](#)



000481

[Trabalhe conosco](#)

[Ofertas e promoções](#)

[Contatos](#)

Segunda à Sexta-feira - 08h às 20h

Sábado - 08h às 12h

[Nossas Lojas](#)

[Compra](#)

[Mapa do site](#)

[Frete e entrega](#)

[Assessoria de Imprensa](#)

[Trocas, devoluções e reembolso](#)

**Pagamento**



**Segurança**

**Redes sociais**

Nos acompanhe [@schumann.com.br](#) no Instagram

Preços e condições de pagamento exclusivos para compras via internet, podendo variar nas lojas físicas. Caso os produtos apresentem divergências de valores, o preço válido é o do carrinho de compras. Ofertas válidas até o término de nossos estoques para internet. Vendas sujeitas à análise e confirmação de dados. Rua Plínio Arlindo de Nês nº 3303 - Belvedere - Chapecó - SC CEP: 89810-460, CNPJ: 02.158.816/0047-56

Plataforma

Projeto **hardcore**



.com.br

Olá  
Selecione o endereço

Cozinha ▾

Olá, Faça seu login  
Conta ▾Devoluções  
e Pedidos

0

Prime ▾ Mais Vendidos Livros Ofertas do Dia Atendimento ao Cliente

**Ofertas do Dia**

Cozinha Mais Vendidos Ofertas Eletrodomésticos ▾ Eletroportáteis de Cozinha ▾ Utensílios ▾ Panelas ▾ Louças e Talheres ▾ Café, Chá e Espresso ▾

Cozinha ▾ Eletroportáteis ▾ Liquidificadores, Batedeiras e Processadores de Alimentos ▾ Liquidificadores ▾ Liquidificadores de Bancada



VIDEO



Passe o mouse para ampliar a imagem

## Liquidificador Osterizer Clássico, Preto, 110v, Oster

por Oster

612

classificações

| 24 perguntas respondidas

Por: R\$334,59

**Em até 10x R\$ 33,54 sem juros**

Calculadora de prestações

Outros preços estão disponíveis em mais opções de compra, com ofertas que podem não ser elegíveis para o Amazon Prime.

Voltagem: **110 Volts**

110 Volts

127 Volts

220 Volts

Cor: **Preto**

- Potência de 600W com controle giratório de 3 velocidades
- Sistema de impulso totalmente metálico para maior durabilidade
- Lâmina revolucionária em aço inoxidável, bate até mesmo os ingredientes mais duros
- Jarra de vidro refratário, resistente e pode ser lavada na máquina de lavar louças
- Capacidade de 1,25 litros

Novo (3) de R\$329,00 + Frete GRÁTIS

**Amazon Assistant**  
Economize com o nosso Verificador de Preços dos últimos 30 dias. Saiba Mais

R\$334,59

Entrega com Frete GRÁTIS:

**Quinta-feira, 12 de Nov**Entrega mais rápida: **Terça-feira, 10 de Nov**

Se pedir dentro de 13 h e 12 min

Em estoque.

Quantidade: 

Adicionar ao carrinho

**Pular o carrinho.**

Finalizar a compra com apenas este produto.

Comprar agora

Você poderá revisar os detalhes do seu pedido antes de concluir a compra. Mais informações

Transação segura

Enviado por Amazon.com.br  
Vendido por Amazon.com.br Sim, eu quero frete GRÁTIS para este pedido com o Amazon Prime Adicionar opções de presente

Selecione o endereço

Adicionar à Lista

Novo (3) de R\$329,00 + Frete GRÁTIS

Compartilhar

**Ofertas de vendedores na Amazon**R\$329,00 

E frete GRÁTIS para pedidos elegíveis.

Detalhes

Vendido por: WEBFONES

R\$414,04 

+ R\$39,85 de frete

## Frequentemente comprados juntos

Preço total: R\$727,49

eficiência para resolver eventuais problemas. Simplesmente não há igual no Brasil! Parabéns Amazon!

7 pessoas acharam isso útil

Útil

Comentar

Informar abuso

Visualizar todas as avaliações >

Patrocinado

Voltar ao início



Conheça-nos

Informações corporativas

Carreiras

Comunicados à imprensa

Comunidade

Ganhe dinheiro conosco

Publique seus livros

Seja um associado

Venda na Amazon

Deixe-nos ajudá-lo

Sua conta

Frete e prazo de entrega

Devoluções e reembolsos

Gerencie seu conteúdo e dispositivos

Ajuda

Pagamento

Amazon e COVID-19

Cartões de crédito e Boleto

Austrália | Alemanha | Canadá | China | Cingapura | Espanha | Estados Unidos | França | Holanda | Índia | Itália | Japão | México | Emirados Árabes Unidos | Reino Unido | Turquia

E não se esqueça: Amazon Web Services

Condições de Uso | Notificação de Privacidade | Cookies | Anúncios Baseados em Interesses © Amazon.com, Inc. ou suas afiliadas



Amazon Serviços de Varejo do Brasil Ltda. | CNPJ 15.436.940/0001-03

Av. Juscelino Kubitschek, 2041, Torre E, 18º andar - São Paulo | Fale conosco

Formas de pagamento aceitas: cartões de crédito (Visa, MasterCard, Elo e American Express) e boleto.

6.4

<https://www.americanas.com.br>000484  
6

busque aqui seu produto

## minha cesta



Liquidificador Philips Walita com Jarra Inquebrável  
ProBlend RI2137 Inox 2,4L 6 Lâminas 12 Velocidades  
Duravita 800W - 110v  
(<http://www.americanas.com.br/produto/130177955>)

voltagem: 110V

vendido e entregue por: Ovelha Negra

receber até 20 de outubro

R\$ 420,04

- 1 +

remover

(<http://www.americanas.com.br/produto/130177955>)

- garantia estendida + 1 ano protegido
- garantia estendida + 2 anos protegido

Calcule frete e prazo

85501-530

ok

 Receber até 20 de outubro por R\$ 19,12

## resumo do pedido

1 produto	R\$ 420,04
frete	R\$ 19,12

**total** **R\$ 439,16**

em até 12x sem juros

💎 pague com Ame e ganhe R\$ 42,01 de volta

**continuar**  
**continuar**

possui cupom ou vale? você poderá

<https://sacola.americanas.com.br/simple-basket/?cartId=8783e038-b9ce-4214-85f2-f7bbeb716e6d>

usá-los na etapa de pagamento.

000485

### aproveite e leve também



Liquidificador  
Duravita 1000w...

**R\$ 259,99**

Incluir na cl

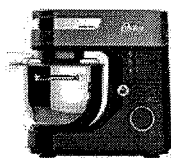

Batedeira  
Planetária Oster...

**R\$ 558,64**

Incluir na cl

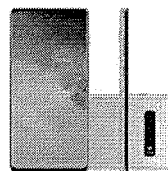

Smartphone  
Samsung Galaxy...

**R\$  
3.132,17**

incluir na cesta

[continuar](#)

procure por código, nome, marca...

Bem-vindo :)  
Entre ou cadastre-se

Todos os departamentos > Ofertas do dia Celulares Móveis Eletrodomésticos Tv e Video Informatica

> > Eletrodomésticos > Fogão 5 Bocas

# Fogão A Gás Clarice Delicato Glass 5 Bocas Automático Preto Bivolt

Código bejg2604f6 | [Ver descrição completa](#) | [Clarice](#)

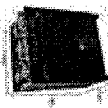

★★★★★ 4 (1) [Avaliar produto](#)

Vendido e entregue por [Engage Eletro](#)

de R\$ 987,78

por **R\$ 799,00** à vista (10% de desconto)

ou R\$ 887,78 em 12x de R\$ 73,98 sem juros



Parcele em até 12x no Cartão Luiza

[Mais formas de pagamento](#)

Adicionar à sacola

Cookies: a gente guarda estatísticas de visitas para melhorar sua experiência de navegação, saiba mais em nossa política de privacidade.

ENTENDI E FECHAR



Handwritten notes: 62, 884000, Trade, + 100,17

procure por código, nome, marca...

Bem-vindo :)  
Entre ou cadastre-se





- Todos os departamentos
- Ofertas do dia
- Celulares
- Móveis
- Eletrodomésticos
- Tv e Video
- Informática

  [Eletrodomésticos](#) > [Fogão 5 Bocas](#)

# Fogão A Gás Clarice Delicato Glass 5 Bocas Automático Preto Bivolt

Código [beig2604f6](#) | [Ver descrição completa](#) | [Clarice](#)



★★★★ 4 (1) [Avaliar produto](#)  

Vendido e entregue por [Engage Eletro](#)

de R\$ 987,78

por **R\$ 799,00** à vista (10% de desconto)

ou R\$ 887,78 em 12x de R\$ 73,98 sem juros



Parcele em até 12x no **Cartão Luiza**

[Mais formas de pagamento](#)

 [Adicionar à sacola](#)

[Compartilhe esta página](#)

Cookies: a gente guarda estatísticas de visitas para melhorar sua experiência de navegação, saiba mais em nossa política de privacidade.

**ENTENDE E FECHAR**

000487

23/09/2020

esportes e lazer  
ferramentas e jardim

utilidades domésticas

Fogão  5 Bocas Clarice Delicato Glass 5 Bocas Automático Preto Bivolt - Fc  5 Bocas - Magazine Luiza  
portal financeiro

Preços e condições de pagamento exclusivos para compras via internet, podendo variar nas lojas físicas. Ofertas válidas na compra de até 5 peças de cada produto por cliente, até o término dos nossos estoques para internet. Caso os produtos apresentem divergências de valores, o preço válido é o da Sacola de compras.

Vendas sujeitas a análise e confirmação de dados.  
Magazine Luiza S/A - CNPJ: 47.960.950/1088-36

Endereço: Rua Arnulfo de Lima, 2385 - Vila Santa Cruz, Franca/SP - CEP 14.403-471

Endereço eletrônico: [www.magazineluiza.com.br](http://www.magazineluiza.com.br) - @ Magazine Luiza - Todos os direitos reservados

Fale conosco: <https://www.magazineluiza.com.br/central-de-atendimento/fale-conosco/>

Cookies: a gente guarda estatísticas de visitas para melhorar sua experiência de navegação, saiba mais em nossa política de privacidade.

ENTENDE E FECHAR



procure por código, nome, marca... Bem-vindo :) Entre ou cadastre-se

- Todos os departamentos
- Ofertas do dia
- Celulares
- Móveis
- Eletrodomésticos
- Tv e Video
- Informática

🏠 > ≡ Eletrodomésticos > Geladeira / Refrigerador

# Geladeira/Refrigerador Brastemp Frost Free Duplex - 375L BRM44 HKANA

Código 013085700 | [Ver descrição completa](#) | [Brastemp](#)



Vídeo

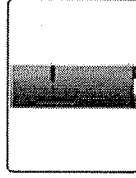

★★★★★ 4,5 (218) [Avaliar produto](#)  

Voltagem:

110V 

Vendido e entregue por

de R\$ 2.799,00

por **R\$ 2.339,10 à vista** (10% de desconto)

ou R\$ 2.599,00 em 10x de R\$ 259,90 sem juros

[Mais formas de pagamento](#)

[Incluir garantia estendida](#)

Cookies: a gente guarda estatísticas de visitas para melhorar sua experiência de navegação, saiba mais em nossa política de privacidade.

ENTENDI E FECHAR

62 000489

62

+10

Consultar prazo e valor do frete

85501-530 [Alterar](#)

Afonso Pena - Anchieta - Pato Branco/PR

Retirar na loja Não disponível

Entrega padrão Em até 6 dias úteis\* Frete grátis

\* O prazo de entrega inicia-se no 1º dia útil após a confirmação do pagamento. Informações referentes apenas para 01 unidade deste item.

Aproveite e compre junto

Cookies: a gente guarda estatísticas de visitas para melhorar sua experiência de navegação, saiba mais em nossa política de privacidade.

ENTENDI E FECHAR

000490

departamentos	marketplace	serviços	parcerias	compre pelo telefone
ar e ventilação artesanato áudio automotivo bebês beleza e perfumaria brinquedos cama, mesa e banho câmeras e drones casa e construção celulares colchões comércio e indústria eletrodomésticos eletroportáteis esportes e lazer ferramentas e jardim	venda seus produtos central de atendimento atendimento meus pedidos trocas e devoluções termo de compra e venda arrendimento ou desistência assistência técnica dos fabricantes política de privacidade	recarga premiada plano controle televidas lista de casamento magazine luiza empresas consórcio luiza cartão luiza luizaseg parceiro magalu clube da lu quero de casamento maga mais	seja nosso parceiro institucional quem somos nossas lojas portal da lu trabalhe conosco programa ouro pesquisas acadêmicas assessoria de imprensa investidores investors fornecedores portal financeiro	<b>0800 773 3838</b> segunda a sábado: 8h às 20h (exceto feriados) compre também pelo chat online acessibilidade versão mobile

Preços e condições de pagamento exclusivos para compras via internet, podendo variar nas lojas físicas. Ofertas válidas na compra de até 5 peças de cada produto por cliente, até o término dos nossos estoques para internet. Caso os produtos apresentem divergências de valores, o preço válido é o da Sacola de compras.

Vendas sujeitas a análise e confirmação de dados.

Magazine Luiza S/A - CNPJ: 47.960.950/1088-36

Endereço: Rua Arnulfo de Lima, 2385 - Vila Santa Cruz, Franca/SP - CEP 14.403-471

Endereço eletrônico: [www.magazineluiza.com.br](http://www.magazineluiza.com.br) - @ Magazine Luiza - Todos os direitos reservados

Fale conosco: <https://www.magazineluiza.com.br/central-de-atendimento/fale-conosco/>

Cookies: a gente guarda estatísticas de visitas para melhorar sua experiência de navegação, saiba mais em nossa política de privacidade.

ENTENDE E FECHAR

63

busque aqui seu produto

Informe seu CEP

empresas oferta do dia vole na gente baixe o app receba hoje produtos importados venda com a gente nossas marcas

pagina inicial > eletrodomesticos > micro-ondas > micro-ondas de bancada

favoritos compartilhar

### Micro Ondas Panasonic 25L Branco NN-ST35HWRUN 110v

★★★★★ (Cód.1847305942)

MICRO ONDAS PANASONIC NN-ST35HWRUN 110V 25L BRANCO 800W POTÊNCIA 8 RECEITAS PRE PROGRAMADAS TECLA DESODORIZADOR 3 POSIÇÕES DE MEMORIA FUNÇÃO MUDO...

mais informações

voltagem: 110v

110V 220V

política de troca e devolução

R\$ 505,46 5%

**R\$ 479,90**

em 1x no cartão de crédito

mais formas de pagamento

calcular frete e prazo

digite o CEP ok

comprar

comprar com ame

Este produto é vendido e entregue por **Onofre Agora**. A Americanas garante a sua compra, do pedido à entrega.

+ 13 outras ofertas deste mesmo produto

### aproveite e veja também

- 

Micro-ondas Philco PMO25B 25 Litros Branco  
★★★★★  
**R\$ 499,00** a mais  
12x de 41,58 s/juros
- 

Micro-ondas Electrolux MTD30 20 Litros Branco  
★★★★★  
**R\$ 469,99**  
12x de 39,16 s/juros
- 

Micro-ondas Electrolux Branco 27l Com 55 Receitas Pré-...  
★★★★★  
**R\$ 649,00**  
12x de 54,08 s/juros
- 

Micro Ondas Panasonic 32L Branco NN-ST65HWRUN  
★★★★★  
**R\$ 599,00**  
12x de 49,91 s/juros
- 

Micro Ondas Branco NN-S  
★★★★★  
**R\$ 499,90**  
12x de 41,65

### produtos patrocinados

americanas e os cookies: a gente usa cookies para personalizar anúncios e melhorar a sua experiência no site. Ao continuar navegando, você concorda com a nossa Política de Privacidade.

continuar e fechar

30/10/2020

Micro Ondas Panasonic 25L Branco NN-ST35HWRUN nas americanas

Micro-ondas Consul  
Espelhado 32 Litros - CMS45

★★★★★

**R\$ 758,00**

12x de 63,16 s/juros

## aproveite e veja também

Ventilador de Mesa Mondial V-40 Maxi Power 40cm 6 Pás...  
com 140W - Branco**R\$ 149,00**

12x de 12,41 s/juros

S-12 - Sanduicheira Fast Grill  
E Sandwich - Mondial

★★★★★

**R\$ 89,89** à maisChaleira Elétrica Mondial  
Pratic Hot Ce-07 1L Preta

★★★★★

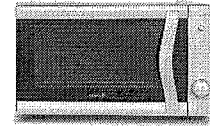
**R\$ 132,88**Forno Elétrico de Bancada  
Mueller Questo Branco 44...  
Litros**R\$ 459,90**

12x de 38,32 s/juros

Lavadora de  
Eletrolux 11l  
Essencial Car

★★★★★

**R\$ 1.499,90**

## informações do produto

MICRO ONDAS PANASONIC NN-ST35HWRUN 110V 25L BRANCO 800W POTÊNCIA 8 RECEITAS PRE PROGRAMADAS TECLA DESODORIZADOR 3 POSIÇÕES DE MEMORIA FUNÇÃO MUDO

## ficha técnica

Cor	Branco
Conteúdo da Embalagem	1 Micro-ondas Manual de instruções 1 prato giratório
Garantia do Fornecedor	12 Meses
Material/Composição	Gabinete e Cavidade: Aço Eletrozincado, Porta: Vidro, Puxador e Painel: Plástico
Referência do Modelo	NN-ST35HWRUN
Modelo	NN-ST35HWRUN
SAC	SAC@BR.PANASONIC.COM
Fabricante	PANASONIC
Dimensões Produto - cm (AxLxP)	29,1 x 48,5 x 40,2
Potência (W)	800
Consumo (kW/h)	1270
Eficiência Energética	A
Termostato	Sim
Voltagem	110V
Painel	Digital

americanas e os cookies: a gente usa cookies para personalizar anúncios e melhorar a sua experiência no site. Ao continuar navegando, você concorda com a nossa Política de Privacidade.

continuar e fechar

30/10/2020

Micro Ondas Panasonic 25L Branco NN-ST35HWRUN nas americanas

000494  
6

Características da Porta / Tampo

BRANCA

Tipo de Fogão

Elétrico

Capacidade (litros)

25

Acendimento

Automático

Características do Forno

Trava de segurança

Prato giratório

Sim

Dupla emissão de ondas

Não

[denunciar anúncio](#)

## avaliações



Seja o primeiro a avaliar

[avaliar produto](#)

### Produtos como você também viram

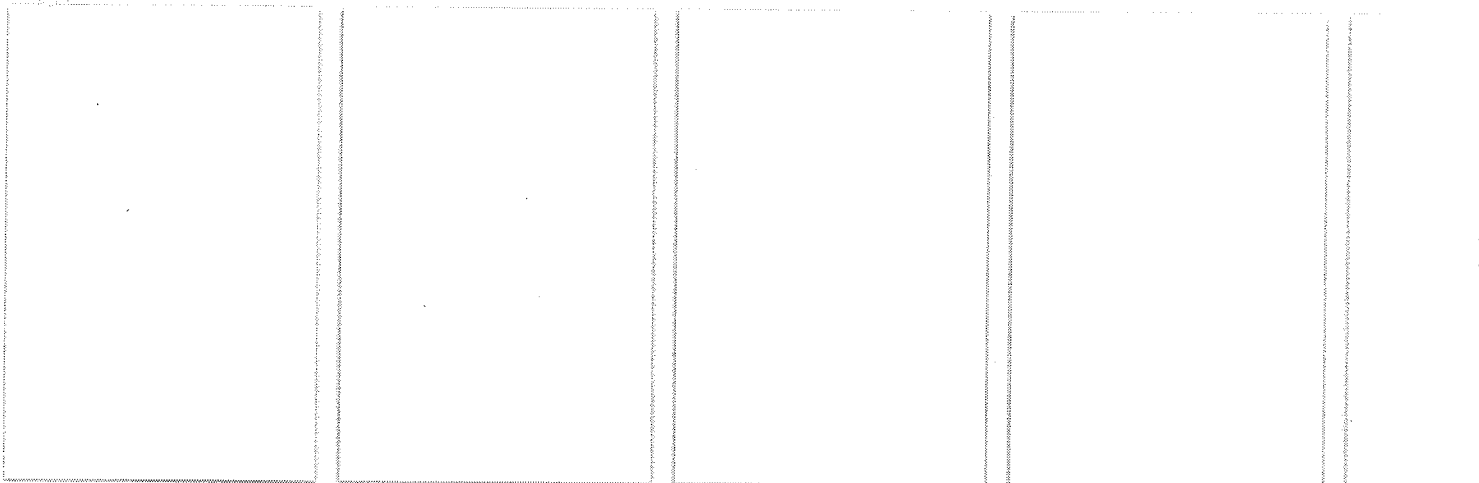

### aproveite e veja também

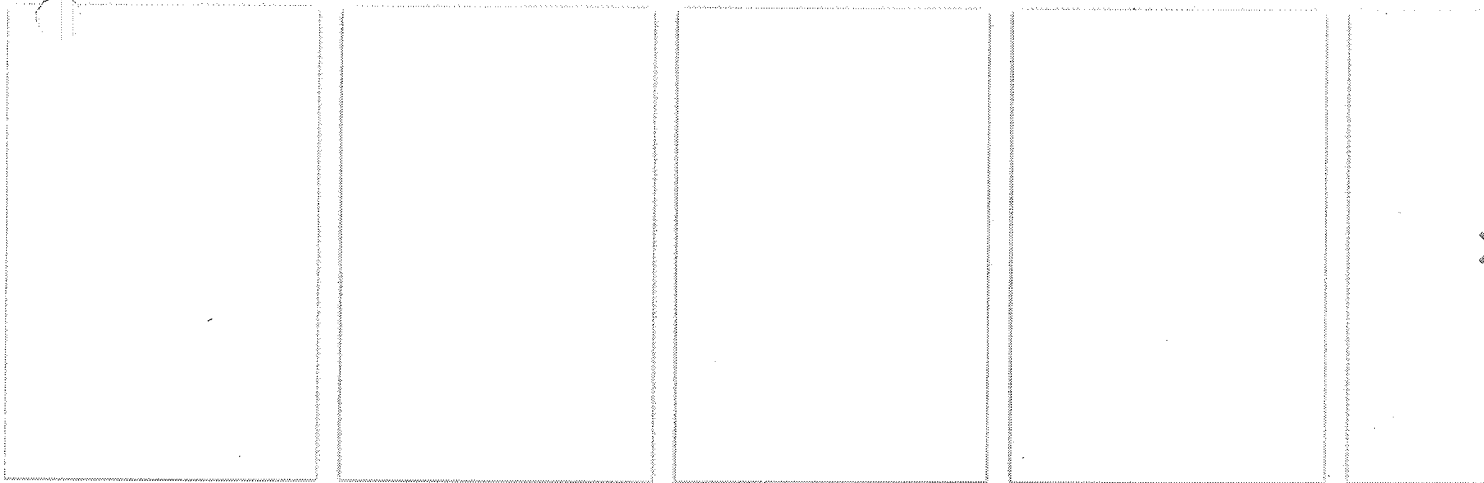

### sugestão de produtos

americanas e os cookies: a gente usa cookies para personalizar anúncios e melhorar a sua experiência no site. Ao continuar navegando, você concorda com a nossa Política de Privacidade.

[continuar e fechar](#)

atendimento 4003-4848

canal de vendas

cartão americanas

ame digital

guia de segurança

anuncie

venda com a gente

mais informações >



< voltar

institucional >

dúvidas >

serviços >

americanas mais >

ame digital >

formas de pagamento cartões de crédito americanas.com, visa, aura, mastercard, diners club, hiper, american express; boleto bancário; débito online itaú, banco do brasil, bradesco e visa electron.

as regras e promoções são válidas apenas para produtos vendidos e entregues pela americanas. o preço válido será o da finalização da compra. havendo divergência, prevalecerá o menor preço ofertado.



[acessibilidade](#)

saiba mais

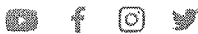

**americanas**

B2W - Companhia Digital / CNPJ: 00.776.574/0006-60 / Inscrição Estadual: 85.687.08-5 / Endereço Rua Sacadura Cabral, 102 - Rio de Janeiro, RJ - 20081-902 / atendimento.zcom@americanas.com

[mapa do site](#)

americanas e os cookies: a gente usa cookies para personalizar anúncios e melhorar a sua experiência no site. Ao continuar navegando, você concorda com a nossa Política de Privacidade.

continuar e fechar

64

procure por código, nome, marca...

Bem-vindo :)  
Entre ou cadastre-se



Todos os departamentos Ofertas do dia Celulares Móveis Eletrodomésticos Tv e Vídeo Informática

Cama, Mesa e Banho > Capa para Colchão / Protetor de Colchão

# Cama Hospitalar Manual 3 Movimentos Elevação e Descida do Leito Semi Luxo com Colchão - Desematec

Código fhcjk9fac8 | [Ver descrição completa](#) | [Assim](#)



★★★★★ [Avaliar produto](#)



Vendido por [Orthohouse Produtos Ortopédicos](#)  
Entregue por

por R\$ **3.790,00**

em 10x de R\$ 379,00 sem juros

[Mais formas de pagamento](#)

Adicionar à sacola

[Consultar prazo e valor do frete](#)

85501-530 [Alterar](#)

Afonso Pena - Anchieta - Pato Branco/PR

Entrega padrão Em até 5 dias úteis\* Frete grátis

Devido à greve dos correios, o prazo de entrega foi estendido e pode sofrer alterações mesmo após o fechamento da compra.

\* O prazo de entrega inicia-se no 1º dia útil após a confirmação do pagamento. Informações referentes apenas para 01 unidade deste item.

## Produtos patrocinados



Amaciante Downy Suave e Gentil - Concentrado

de R\$29,90 por  
**R\$24,90** à vista  
ou R\$ 24,90

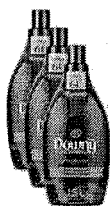

Amaciante Downy 4X Concentrado Passion

de R\$74,70 por  
**R\$71,70** à vista  
ou R\$ 71,70



Sabão Líquido Ariel Clássico - 2 Unidades

de R\$69,80 por  
**R\$55,80** à vista  
ou R\$ 55,80



Sabão Líquido Ariel Expert Concentrado - 2

de R\$37,90 por  
**R\$27,90** à vista  
ou R\$ 27,90

Cookies: a gente guarda estatísticas de visitas para melhorar sua experiência de navegação, saiba mais em nossa política de privacidade.

ENTENDI E FECHAR



23/09/2020

Cama Hospitalar Manual 3 Movimentos Elevação e Descida do Leito Semi Luxo com Colchão - Desematec - Capa para Colchão...

eletrodomésticos  
eletroportáteis  
esportes e lazer  
ferramentas e jardim

telefonia fixa  
tv e vídeo  
utilidades domésticas

fornecedores  
cartel financeiro

Preços e condições de pagamento exclusivos para compras via internet, podendo variar nas lojas físicas. Ofertas válidas na compra de até 5 peças de cada produto por cliente, até o término dos nossos estoques para internet. Caso os produtos apresentem divergências de valores, o preço válido é o da Sacola de compras.

Vendas sujeitas a análise e confirmação de dados.  
Magazine Luiza S/A - CNPJ: 47.960.950/1088-36

Endereço: Rua Arnulfo de Lima, 2385 - Vila Santa Cruz, Franca/SP - CEP 14.403-471  
Endereço eletrônico: [www.magazineluiza.com.br](http://www.magazineluiza.com.br) - © Magazine Luiza - Todos os direitos reservados  
Fale conosco: <https://www.magazineluiza.com.br/central-de-atendimento/fale-conosco/>

Cookies: a gente guarda estatísticas de visitas para melhorar sua experiência de navegação, saiba mais em nossa política de privacidade.

ENTENDI E FECHAR

Devido ao COVID-19 e suas restrições, nossas entregas poderão sofrer atrasos.

Olá! Seja bem-vindo. [ENTRE OU CADASTRE-SE](#)



(0) Itens  
(/checkout/#/cart)

(/)

Digite Aqui

- Meus Pedidos (/account/orders)
- Minha conta (/account/)

Hospinet (https://www.hospinet.com.br/) > Móveis Hospitalares (https://www.hospinet.com.br/moveis-hospitalares) > Camas Hospitalares (https://www.hospinet.com.br/moveis-hospitalares/camas-hospitalares) > Motorizadas (https://www.hospinet.com.br/moveis-hospitalares/camas-hospitalares/motorizadas)

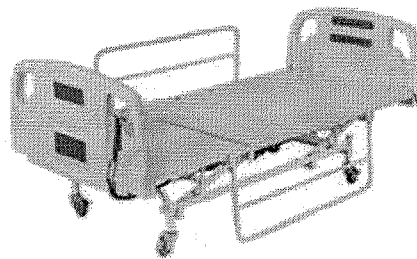

(https://hospinet.vteximg.com.br/arquivos/ids/159179-1000-1000/Cama-Hospitalar-Fowler-Motorizada-com-Elevacao.jpg?v=637366397764600000)

### CAMA HOSPITALAR FOWLER MOTORIZADA COM ELEVÇÃO

☆☆☆☆☆ (Avalie agora!)

Cód. Ref. 1753

Por R\$ 4.932,84  
desconto de 5% no Boleto

R\$ 5.192,46  
6x de R\$ 865,41 s/ juros

[COMPRAR \(/CHECKOUT/CART/ADD?SKU=1258&QTY=1&SELLER=](#)

CALCULAR FRETE

OK



MAIS VENDIDOS NO DEPARTAMENTO:



(<https://consultas.anvisa.gov.br/#/empresas/empresas/q/25351922322201625/?cnpj=06576044000140>)



(<https://www.lojaconfiavel.com/hospinet>)



A Hospinet Produtos Médicos e Hospitalares é uma empresa especializada em equipamentos médicos localizada no coração de Curitiba. Possui 2 sedes e um centro de distribuição. Atendendo há 30 anos todo o estado do Paraná em suas lojas Físicas e a todo o Brasil pela loja online.

Enfermedical Distribuidora Eireli ME - CNPJ: 26.369.426/0001-00 | Rua Barão do Rio Branco, 561 - Centro - CEP 80010-180 Curitiba-PR

Preços e condições de pagamento exclusivos para compras realizadas através do site e televendas. Os estoques são limitados e os valores não se aplicam à nossa rede de lojas físicas podendo sofrer alterações sem aviso prévio.



(<https://www.vtex.com/pt-br/>) (<https://quatrodigital.com/>)

(<https://api.whatsapp.com/send?phone=5541991212191>)



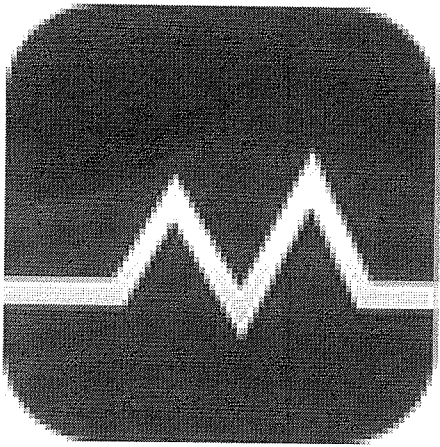

# MAGAZINE MÉDICA.COM

(/)



Entre ou

[cadastre-se \(/accounts/registro/login/\)](#)



Meus

[pedidos \(/historico/\)](#)



Fale  
conosco  
(/ajuda/)



Meu  
carrinho  
0 Itens



Buscar



INICIAL (/) / MEDICINA (/CATEGORIAS/MEDICINA/) / ASPIRADORES (/CATEGORIAS/MEDICINA/ASPIRADORES/) / ASPIRADOR PORTÁTIL P/ASPIRAÇÃO ORO/NASOFARÍGEA COMFY VAC

## ASPIRADOR PORTÁTIL P/ASPIRAÇÃO ORO/NASOFARÍGEA COMFY VAC

Cód.: 16875

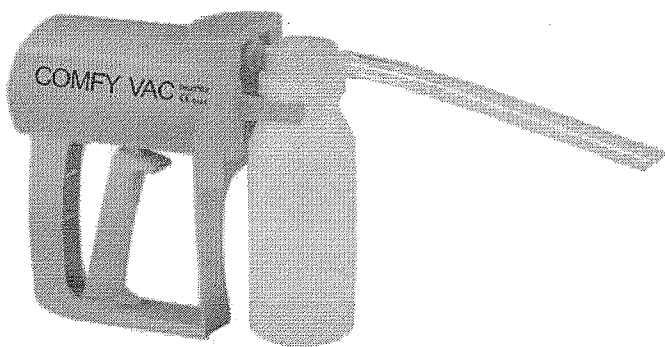

(<https://wa.me/5511951280389/?>)



BIG TEK  
text=Olá!)

(/marcas/bio-tek/)

Clique aqui!

Por **R\$ 659,24** à vista

no boleto antecipado (5% desc. já calculado)

No cartão em **1x de R\$ 659,24** sem juros (5% de desc. já calculado)

No cartão **R\$ 693,93** em **10x de R\$ 69,40** sem juros

 Formas de pagamento ()

Em estoque: 1 un (Precisa de uma quantidade maior? Clique aqui! ())

 Comprar

 Frete e Prazo

Calcular

Não sabe seu CEP? Clique aqui. (<http://www.buscapep.correios.com.br/sistemas/buscapep/buscaCep.cfm>)

**Frete Grátis\* BA, MG, PR, RJ, RS, SC e SP**  
\* Condição de frete válida para: Bahia, Minas Gerais, Parana, Rio De Janeiro, Rio Grande Do Sul, Santa Catarina e Sao Paulo em compras com valor mínimo de R\$ 299,00.

  
Quem comprou, comprou também...

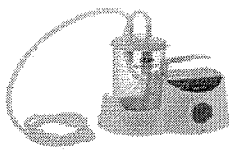

ASPIRADOR CIRUR DE SECREÇÃO SANGUE E SALIVA BIVOLT MEDICATE

★★★★★

  
Por **R\$ 346,40** à vista no boleto antecipado (5% desc. já calculado)  
(<https://wa.me/5511951280389/?>)

text=Olá!)

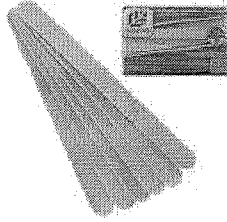

## ABAIXADOR DE LINGUA MADEIRA C/ 100 UN THEOTO

☆☆☆☆☆

Por **R\$ 4,60** à vista no boleto antecipado (5% desc. já calculado)No cartão em **1x de R\$ 4,60** sem juros (5% de desc. já calculado)

/produtos/abaixador-de-lingua-madeira-c-100-un-theoto/

1

**Comprar**

## Descrição do produto

## Bomba de Sucção Portátil Comfy Vac

O Comfy VAC é um aspirador de secreções fácil de utilizar, portátil e compacto.

## Características do produto

<b>Indicações</b>	Aspiração das cavidades orofaríngea e nasofaríngea
<b>Composição</b>	Bomba em ABS Reservatório e tubos em Polietileno Catéter/Sonda em PVC flexível
<b>Diferenciais e benefícios</b>	Produz vácuo de -550 mmHg Acionamento manual através de gatilho Possibilita utilizar com apenas uma das mãos e ambidestro Pressão negativa através do tubo, sugando o fluido para o reservatório Portátil, leve e higiênico com reservatório transparente Ajuste para sucção elevada e de baixa pressão Mecanismo que impede o retorno ou transbordamento



(<https://wa.me/5511951280389/?>)

text=Olá!)  
 Modo de Usar

1. Antes de utilizar, teste a bomba de aspiração colocando o dedo na entrada de sucção e em seguida pressione o gatilho; um vácuo deve ser produzido dificultando o pressionar do gatilho
2. Certifique-se de que o reservatório e a tampa estão bem encaixados: o menor conector cônico na tampa se alinha em direção a porta de sucção da bomba, encaixe no reservatório firmemente para concluir a instalação
3. Selecione um tubo de aspiração para instalar o outro conector na tampa do reservatório
4. Delicadamente introduza o tubo de aspiração nas cavidades orofaríngea ou nasofaríngea do paciente e pressione a bomba manual para iniciar a aspiração
5. Se o reservatório anti-transbordo estiver sendo utilizado, a sucção irá parar quando o reservatório estiver cheio. Se o reservatório anti-transbordo não for utilizado, a aspiração pode continuar mesmo com o reservatório cheio
6. Esta bomba de aspiração produz uma pressão de 550 mmHg; se uma pressão menor for exigida devido a uma condição especial, destampe a tampa menor para liberar a pressão
7. Remova o reservatório e o tubo de aspiração de uso único do paciente e despreze esses acessórios em local específico para evitar infecção
8. Limpe a bomba de aspiração com pano úmido e detergente neutro, se necessário. Não mergulhe a bomba na água.

<b>Itens inclusos</b>	01 Bomba de Sucção 02 Reservatório 250ml 01 Tubo rígido 01 Tubo flexível
<b>Altura do produto (cm)</b>	19,00
<b>Largura do produto (cm)</b>	28,00
<b>Profundidade do produto (cm)</b>	5,80
<b>Peso líquido (Kg)</b>	0,346
<b>Altura da embalagem (cm)</b>	7,30
<b>Largura da embalagem (cm)</b>	28,50
<b>Profundidade da embalagem (cm)</b>	20,00
<b>Peso bruto com embalagem (Kg)</b>	0,550
<b>Higiene e Conservação</b>	Armazenar em local protegido de calor e luz solar Temperatura de armazenamento: -20 a +60C
<b>Garantia</b>	6 meses
<b>SAC do Fabricante</b>	41 21028344
<b>Registro ANVISA/M.S.</b>	80070219010

(<https://wa.me/5511951280389/>)

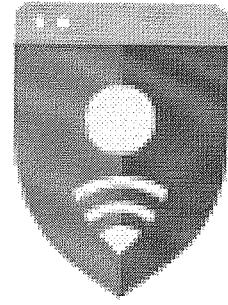
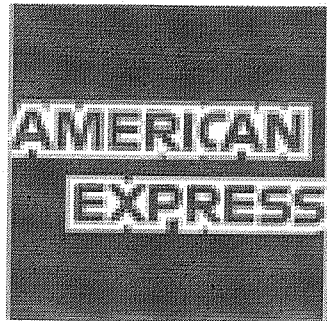
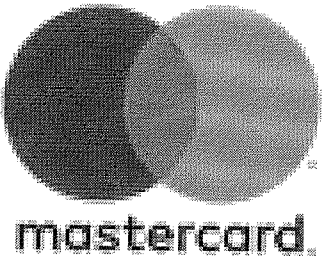

# Google Safe Browsing

(<http://www.google.com.br/safebrowsing/diagnostic?site=http://magazinemedica.com.br>)

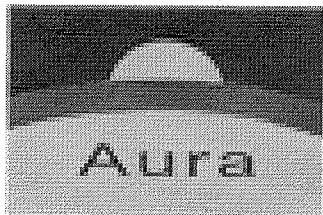
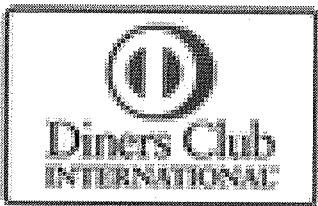
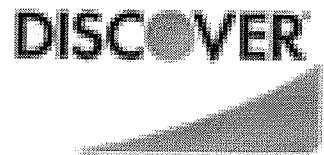

BOLETO BANCÁRIO

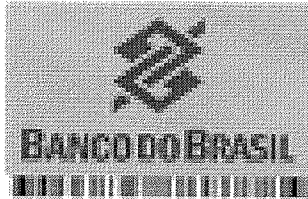

Certificações



(<http://consultas.anvisa.gov.br/#!/empresas/>)

4,7 ★★★★★  
Google  
Avaliações do Consumidor

Siga-nos

(<https://www.facebook.com/magazinemedica>)

(<https://g.page/magazinemedica?gm>)

(<https://www.linkedin.com/company/magazine-médica/>)



(<https://www.youtube.com/channel/UC7RxnFxJ9nknxLP7Kk9>)



(<https://www.instagram.com/magazine.medica/>)

© 2020 Magazine Médica – Todos os direitos reservados. – CNPJ: 06.103.122/0002-70 – Inscrição Estadual: 255128606

Horário de Atendimento: De Segunda à Sexta das 8h às 11:30h e das 13:30h às 18h. Razão Social: Ballke Produtos Hospitalares Ltda – Responsável Técnica Farmacêutica Kátia Paula de Geus Zardo - CRF/SC 3964 – As informações contidas neste site não devem ser usadas para automedicação e não substituem, em hipótese alguma, as orientações dadas pelo profissional da área médica. Somente o médico está apto a diagnosticar qualquer problema de saúde e prescrever o tratamento adequado. Ao persistirem os sintomas, o médico deverá ser consultado. A Licença ou Alvará Sanitário e (<https://wa.me/5511951280389/?>)

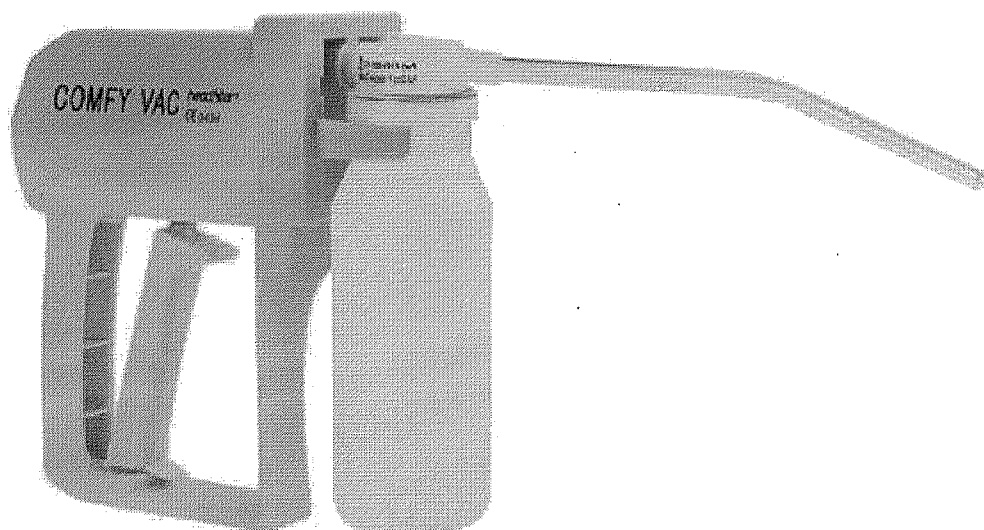
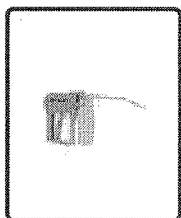

**MD**

Bomba de Sucção MD Portátil COMFY VAC HEADSTAR

REFERÊNCIA: 703163

**Bomba de Sucção MD Portátil COMFY VAC HEADSTAR** A bomba de sucção da MD é utilizado para aspirar secreções. É leve, portátil e fácil de manusear. **Características do produto:** - Acionamento manual por meio de gatilho; - Fácil de manusear, pode ser usado com apenas uma das mãos e é ambidestro; - Funciona com pressão negativa através do tubo, sugando o líquido para o reservatório; - Produz vácuo de -500mmHg; - Possui dois reservatórios, um com 250ml e proteção contra transbordo, outro sem limite e com funcionamento contínuo; - É leve, portátil e higiênico, possui reservatório transparente; - Ajuste para sucção elevada e de baixa pressão.

Reservatório de 250ml

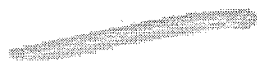

ver mais

R\$ 650,28 em 1x no cartão de crédito

**R\$ 684,50**ou 6x de R\$ 114,08 [ver parcelas](#)



ADICIONAR AO CARRINHO

Calcule o frete e o prazo de entrega

Digite seu CEP

CALCULAR

[Não sei meu CEP](#)**DESCRIÇÃO****ESPECIFICAÇÕES TÉCNICAS****Bomba de Sucção MD Portátil COMFY VAC HEADSTAR**

A bomba de sucção da MD é utilizado para aspirar secreções. É leve, portátil e fácil de manusear.

**Características do produto:**

- Acionamento manual por meio de gatilho;
- Fácil de manusear, pode ser usado com apenas uma das mãos e é ambidestro;
- Funciona com pressão negativa através do tubo, sugando o líquido para o reservatório;
- Produz vácuo de -500mmHg;
- Possui dois reservatórios, um com 250ml e proteção contra transbordo, outro sem limite e com funcionamento contínuo;
- É leve, portátil e higiênico, possui reservatório transparente;
- Ajuste para sucção elevada e de baixa pressão.

Reservatório de 250ml

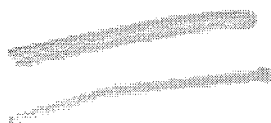

Tubo rígido e flexível inclusos

**Validade indeterminada. Garantia contra defeitos de fabricação.****TALVEZ VOCÊ POSSA GOSTAR**



**3M**

Fita Micropore 3M Bege 25mm X 10m

**R\$ 7,34**

6x de R\$ 1,22 sem juros

R\$ 6,97 em 1x no cartão de crédito

ADICIONAR AO CARRINHO

**CONVATEC**

Placa Protetora Convatec Sur-Fit  
Stomahesive Plana Microporosa...

**R\$ 131,15**

6x de R\$ 21,85 sem juros

R\$ 124,59 em 1x no cartão de crédito

ADICIONAR AO CARRINHO

Detector Fetu...  
Rc

I

6x de

R\$ 973,84 em 1x

ADICIONAR AO CARRINHO

Cadastre-se e ganhe **5% de desconto** em sua primeira compra.

Seu nome

Seu e-mail

**CADASTRAR**

INSTITUCIONAL

Ajuda



Conta



Contato

(47) 3438-0390

Horário de funcionamento:

Segunda à sexta das 8h às 12h e das 13h30 às 18h.

Loja física

CNPJ: 09.007.247/0001-04  
Av. Getúlio Vargas, 271 - Bucarein  
CEP 89202-205 - Joinville - SC  
Tel.: (47) 3027 2748

Nossas Mídias



Loja física

CNPJ: 09.007.247/0001-04  
Av. Getúlio Vargas, 271 - Bucarein  
CEP 89202-205 - Joinville - SC  
Tel.: (47) 3027 2748



HiperCard



66.

000508



(41) 3311-1723 (41) 99992-0161

MEU CADASTRO Meus Pedidos



Pesquise aqui



Empresa Localização Fale Conosco

- Itens de ação em produtos ortopédicos Curitiba
- acessibilidade infantil
- equipamentos para banheiro
- aparelhos cirúrgicos
- avaliação e tratamento
- cadeiras de rodas
- camas hospitalares
- carrocinhas especiais
- descartáveis
- fisioterapia a fitness
- meios elásticos de compressão
- moveis hospitalares
- produtos ortopédico

VOCÊ ESTÁ NA CATEGORIA APARELHOS CIRÚRGICOS > CARDIOVERSOR  
VEJA MAIS APARELHOS CIRÚRGICOS E OUTROS PRODUTOS DA INSTRAMED.

# CARDIOVERSOR BIFÁSICO CARDIOMAX COM MODO DEA

Código 966413

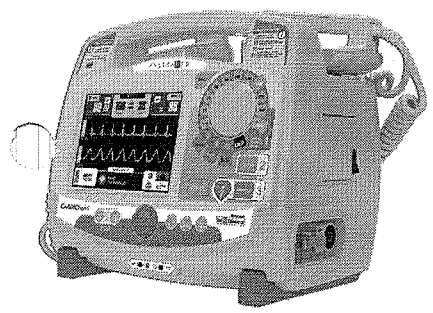

R\$ 29.829,05 à vista (com 5% de desconto)

ou R\$ 31.399,00 em até 6x de R\$ 5.233,17 sem juros no cartão

Disponibilidade: ENVIO EM 30 DIAS

Quantidade

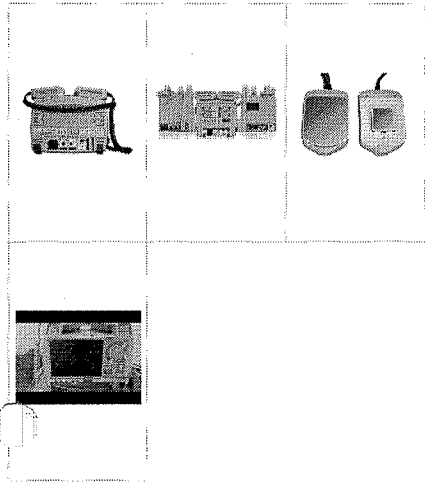

## CALCULAR O FRETE

Quantidade  CEP

Não sabe o CEP? Clique Aqui.

## SOBRE

Monitor Cardioversor Desfibrilador Bifásico

### DESCRIÇÃO

- PRÁTICO
- Baixo peso.
- Alça robusta e confortável.
- Pronto para usar em menos de 6 segundos.
- Desenho sem cantos vivos, ideal para o transporte de emergência ou uso em locais fixos.

fechar X



**CARDIOVERSOR BIFÁSICO  
CARDIOMAX COM MODO  
DEA**

**R\$ 29.829,05**  
à vista (com 5% de desconto)

Quantidade

Energia bifásica entregue de até 360 Joules.  
Bateria interna, fácil de substituir, permite mais de 100 choques.

**- INTELIGENTE**

Interface em Português que se ajusta automaticamente ao número de parâmetros, apresentando as informações de forma mais clara e organizada.  
Alarmes inteligentes de monitoração.

**- FÁCIL DE USAR**

Todas as operações concentradas em apenas dois botões.  
Comandos claros e intuitivos baseados no padrão 1, 2, 3.  
Pás integradas adulto/infantil  
Acesso rápido às principais funções.

**- VERSÁTIL**

O CardioMax pode se tornar ainda mais completo e conveniente por meio dos diversos opcionais disponíveis que auxiliam no acompanhamento de pacientes em alto risco:

Módulo DEA - Desfibrilador Externo Automático  
Tecnologia de Checagem em Tempo Real  
Tecnologia de Prevenção de Morte Súbita  
Tecnologia de Auto Sequência de Carga

**- CARACTERÍSTICAS**

Tecnologia CTR\*\* (Checagem em Tempo Real)  
Módulo Desfibrilador Externo Automático (DEA)  
Modo Prevenção de Morte Súbita (PMS)  
ECG (Eletrocardiograma) até 12 derivações  
Oximetria (SpO2)  
Máscara Não Invasiva  
Pressão Não Invasiva (PANI)  
Capnografia (ETCO2)  
Impressora  
Bateria recarregável removível  
\*Alguns itens são opcionais.

**INFORMAÇÕES TÉCNICAS****ESPECIFICAÇÕES GERAIS**

Dimensões com pás:

30,0 cm (largura).

21,5 cm (profundidade).

28,0 cm (altura).

Peso:

Aparelho - 5,15 kg.

Bateria NiMH - 1,10 kg.

Bateria Li-Ion - 0,60 kg.

Pás externas - 0,85 kg.

Equipamento completo (bateria NiMH) - 7,10 kg (exceto PANI).

Equipamento completo (bateria Li-Ion) - 6,60 kg (exceto PANI).

Elétrico:

AC: 100 a 240 VAC, 50/60 Hz (seleção automática).

DC externo: 11 a 16 VDC.

Bateria recarregável removível:

Tipo: NiMH, 14,4 VDC 4,5 A/h.

Duração: bateria com carga plena.

3 horas em modo monitor, sem impressora ou um mínimo de 140 choques em 360 Joules ou um mínimo de 200 choques em 200 Joules.

Tempo de carga completa da bateria (completamente descarregada): 8 horas.

**BATERIA OPCIONAL\*\*:**

Tipo: Li-Ion, 14,8 VDC 4,4 A/h.

Duração: bateria com carga plena.

3 horas em modo monitor, sem impressora ou um mínimo de 140 choques em 360 Joules ou um mínimo de 200 choques em 200 J

Tempo de carga completa da bateria (completamente descarregada): 8 horas.

\*\*Consultar disponibilidade.

Memória:

Tipo: Flash Nand.

Capacidade: 2 Mbytes.

Pacientes armazenados: > 150 pacientes.

Armazenagem: 15 segundos de ECG quando em choque, alarme fisiológico e eventos do painel.

ECG: gravação de 2 horas contínuas da curva de ECG, quando em modo DEA.

CTR - Checagem em Tempo Real (disponível quando equipado com bateria opcional tipo Li-Ion):

Auto-diagnóstico de desfibrilação, nível de bateria, pás conectadas e verificação da ligação do aparelho à rede elétrica. Checagem configurados. Transmissão destas informações, sem fio, para PC com software do Sistema CTR instalado e ao alcance da rede.

**ESPECIFICAÇÕES AMBIENTAIS**

Temperatura:

Operacional: 0 a 50 °C.

Armazenamento: -20 a 50 °C.

Umidade:

Operacional: 10 a 95% RH, sem condensação.

Armazenamento: 10 a 95% RH, sem condensação.

Índice de Proteção: IPX1.

**DEFIBRILADOR**

Forma de onda:

Exponencial truncada bifásica. Parâmetros de forma de onda ajustados em função da impedância do paciente.

fechar X



**CARDIOVERSOR BIFÁSICO  
CARDIOMAX COM MODO  
DEA**

**R\$ 29.829,05**  
à vista (com 5% de desconto)

Quantidade

comprar

**Aplicação de choque:**

Por meio de pás (adesivas) multifuncionais ou pás de desfibrilação.

**Desfibrilação adulto/externa:**

Escalas: 1, 2, 3, 4, 5, 6, 7, 8, 9, 10, 20, 30, 50, 80, 100, 150, 200, 250, 300 e 360 Joules. Energia máxima limitada a 50 J com pás internas ou infantis.

Comandos: botão de ligar/desligar, carregar, choque, sincronismo.

Seleção de energia: botão de terapia no painel frontal.

Comando de carga: botão no painel frontal, botão nas pás externas.

Comando de choque: botão no painel frontal, botões nas pás externas.

Comando sincronizado: botão SINC no painel frontal.

**Auto Sequência de Carga:**

Quando habilitada carrega energias pré-configuradas pelo usuário para o primeiro, segundo e terceiro choques, sem necessidade de alteração manual do seletor.

**Indicadores de carga:**

Sinal sonoro de equipamento carregando.

Sinal sonoro de carga completa.

LED nas pás externas e nível de carga indicada no display.

**Tempo máximo de carga:**

(200 J): rede e bateria < 4 s.

(360 J): rede e bateria < 6 s.

**Tamanho dos eletrodos:**

Adulto: 10,3 cm x 8,5 cm. Área de contato: 81,9 cm<sup>2</sup>.

Infantil: 4,5 cm x 4,0 cm. Área de contato: 18 cm<sup>2</sup>.

**Cardioversão:**

< 60 ms.

**Pás (opções):**

Adulto e infantil externas (inclusas).

Adulto e infantil internas (opcionais).

Multifuncionais para marcapasso, monitoração e desfibrilação (opcionais).

Extensão multifunção (opcional).

**MÓDULO DEA (OPCIONAL)****Características funcionais:**

Comandos de voz, indicações visuais, instruções de RCP, USB 2.0 para conexão com PC, multi-idiomas.

**USB:**

USB 2.0 para transferência do eletrocardiograma armazenado em modo DEA para um PC compatível.

**SoftDEA:**

Software para visualização dos dados transferidos para o PC.

**MARCAPASSO EXTERNO (OPCIONAL)****Modos:**

Demanda ou fixo.

**Amplitude:**

De 5 mA a 200 mA (resolução de 5 mA), precisão 10%.

**Largura do pulso:**

20 ms (tolerância de 10%).

**Frequência:**

De 30 ppm a 180 ppm (incrementos de 5 ppm), precisão ± 2%.

**Período refratário:**

340 ms (de 30 a 80 ppm).

240 ms (de 90 a 180 ppm).

**PANI (OPCIONAL)****Princípio de funcionamento:**

Oscilométrica.

**Modo de medidas automático:**

1, 2, 3, 4, 5, 10, 15, 30, 60 e 90 minutos.

**Manual:**

Uma medição.

**Intervalo de medidas:****Adulto:**

Sistólica: 40 - 260 mmHg.

Média: 26 - 220 mmHg.

Diastólica: 20 - 200 mmHg.

**Pediátrico:**

Sistólica: 40 - 160 mmHg.

Média: 26 - 133 mmHg.

Diastólica: 20 - 120 mmHg.

**Neonatal:**

Sistólica: 40 - 130 mmHg.

Média: 26 - 110 mmHg.

Diastólica: 20 - 100 mmHg.

**Limite de sobre pressão por software:**

Adulto: 290 mmHg máx.

Neonatal: 145 mmHg máx.

**Proteção de sobre pressão por hardware:**

Adulto: 300 ± mmHg.

Neonatal: 150 ± mmHg.

**Resolução:**

1 mmHg.

**DISPLAY****Indicação de nível de bateria:**

Sim.

**Tamanho:**

128,2 mm x 170,9 mm.

**Diagonal:**

8,4".

fechar X



**CARDIOVERSOR BIFÁSICO  
CARDIOMAX COM MODO  
DEA**

**R\$ 29.829,05**  
à vista (com 5% de desconto)

Quantidade:

comprar

Tipo:  
LCD TFT colorido.  
Resolução:  
640 x 480 pixels (VGA).  
Velocidade de varredura:  
12,5; 25 e 50 mm/s.

ECG (suporta até 12 derivações simultâneas quando equipado com cabo opcional)

Entradas:

Cabo de ECG 3 ou 5 vias.  
Cabo de ECG 10 vias (opcional).  
Pás externas.  
Pás multifuncionais.

Faixa:

15 a 350 BPM.

Precisão:

+/- 1 BPM de 15 a 350 BPM.

Rejeição em modo comum:

Maior que 90 dB, medida segunda a norma AAMI para monitores cardíacos (EC 13).

Sensibilidade:

5, 10, 15, 20, 30 e 40 mm/mV.

Filtro de linha de CA:

60 Hz ou 50 Hz.

Frequência de resposta ECG:

Modo Diagnóstico - (0,05-100 Hz).

Modo Monitor - (1-40 Hz).

Isolamento do paciente:

À prova de desfibrilação

ECG: Tipo CF.

SpO<sub>2</sub>: Tipo CF.

Eletrodo solto:

Identificado e mostrado com alarme de baixo nível.

Tempo de restabelecimento da linha base do ECG após desfibrilação:

≤ 3 segundos.

SpO<sub>2</sub> (OPCIONAL)

Faixa SpO<sub>2</sub>

0 a 100%.

Faixa Pulso:

30 a 250 BPM.

Precisão SpO<sub>2</sub>:

+/- 2% de 70 a 100%.

+/- 3% de 50 a 69%.

Precisão Pulso:

+/- 2 BPM.

Velocidade de varredura:

12,5; 25 e 50 mm/s.

CAPNOGRAFIA (OPCIONAL)

Intervalo de medida CO<sub>2</sub>:

0 - 99 mmHg.

Precisão:

+/- 2mmHg de 0 - 38mmHg.

+/- 5% + 0,08% para cada 1 mmHg acima de 38 mmHg (39 - 99 mmHg).

Consumo:

1,5 W.

Compensação:

BTSPS, N<sub>2</sub>O, O<sub>2</sub>.

IMPRESSORA (OPCIONAL)

Imprime até três derivações simultâneas.

Tipo:

Térmica.

Peso:

0,4 kg.

Velocidade:

12,5; 25 ou 50 mm/s com precisão de ± 5%.

Tamanho do papel:

48 mm (largura) x 30 metros (comprimento máximo).

NORMAS:

NBR IEC 60601-1

NBR IEC 60601-1-2

NBR IEC 60601-1-6

NBR IEC 60601-1-8

NBR IEC 60601-2-4

NBR IEC 60601-2-27

NBR IEC 60601-2-30

NBR IEC 60601-2-49

ou IEC's equivalentes

## FORMAS DE PAGAMENTO

fechar X



**CARDIOVERSOR BIFÁSICO  
CARDIOMAX COM MODO  
DEA**

**R\$ 29.829,05**  
à vista (com 5% de desconto)

Quantidade

comprar





## DADOS TÉCNICOS

Status de uso: NOVO  
 Fabricante: INSTRAMED  
 Garantia: 12 meses  
 Embalagem: 40x40x40cm (Largura X Altura X Profundidade)  
 Peso: 7.000kg  
 Quantidade de itens na embalagem: 1

## INFORMAÇÕES DE ENTREGA

Disponibilidade: ENVIO EM 30 DIAS  
 PRODUTO APENAS SOB ENCOMENDA PRAZO DE ENTREGA DE ACORDO COM SEU FABRICANTE PODENDO SOFRER ALTERAÇÃO SEM PRÉVIO AVISO

## RECOMENDAMOS PARA VOCÊ

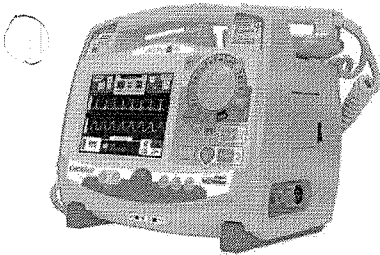

Cardioversor Bifásico Cardiomax Básico

R\$ 27.199,00  
 6x de R\$ 4.533,17

ou R\$ 25.839,05  
 à vista no boleto ou depósito

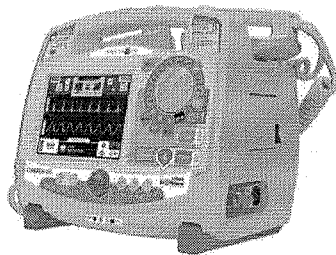

Cardioversor Bifásico Cardiomax Com Oximetria

R\$ 31.119,00  
 6x de R\$ 5.186,50

ou R\$ 29.563,05  
 à vista no boleto ou depósito

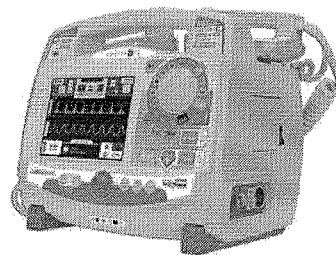

Cardioversor Bifásico Cardiomax Com Marcapasso

R\$ 31.399,00  
 6x de R\$ 5.233,17

ou R\$ 29.829,05  
 à vista no boleto ou depósito

## PERGUNTAS SOBRE O PRODUTO

Não há nenhuma pergunta para este produto.  
 Seja o primeiro a perguntar!

FAÇA UMA PERGUNTA

fechar X



**CARDIOVERSOR BIFÁSICO  
 CARDIOMAX COM MODO  
 DEA**

**R\$ 29.829,05**  
 à vista (com 5% de desconto)

Quantidade:

## NEWSLETTER

Mantenha-se atualizado sobre as nossas ofertas e promoções.

Nome

Email

CADASTRAR

LOJA 1

Novo Mundo  
Avenida Brasília, 6724 - Lj 03

Fone: 41.3311-1723  
Whats: 41.99992-0161

Segunda a Sexta, das 9h00 às 18h00  
Sábado, das 09h00 às 13h00

LOJA 2

Centro  
Rua Nunes Machado, 575 - Lj 01

Fone: 41.3311-1723  
Whats: 41.99992-0161

Segunda a Sexta, das 9h00 às 18h00  
Sábado, das 09h00 às 13h00

VEJA MAIS

- SOBRE-NÓS
- CENTRAL DE ATENDIMENTO
- COMPRA SEGURA
- FORMAS DE PAGAMENTO
- POLÍTICA DE TROCA
- POLÍTICA DE PRIVACIDADE
- LOCALIZAÇÃO

FORMAS DE PAGAMENTO



CURTA NOSSA FANPAGE

Orto Curitiba

CERTIFICADOS

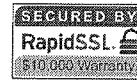

by

Orto Curitiba © 2013-2020. Todos os direitos reservados.  
CNPJ:17.540.713/0001-40

67

6

busque aqui seu produto

Informe seu CEP

empresas oferta do dia a garantia redfriday receba hoje produtos importados venda com a gente nossas marcas

pagina inicial > câmeras e filmadoras > câmera digital > câmera compacta

favoritos compartilhar

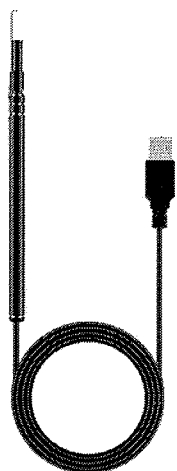

### Câmera Digital Limpeza Ouvido Endoscopia USB Micro LED 5.5mm

★★★★★ (Cód.1862800263)

Para você que deseja ver o interior de algumas partes do corpo, principalmente o ouvido, sem correr o risco de se ferir, experimente a câmera de endoscopia ouvido 5.5mm. Ela facilita a visualização do canal auditivo, boca (gengiva e...

[mais informações](#)

[política de troca e devolução](#)

## R\$ 129,90

em até 12x sem juros no cartão de crédito

💳 R\$ 129,90 em até 12x sem juros no cartão Americanas com Ame

[mais formas de pagamento](#)

calcular frete e prazo

digite o CEP

comprar



⌚ Corra! Temos apenas 5 no estoque.

Este produto é vendido e entregue por **IDERIS STORE IN STORE**. A Americanas garante a sua compra, do pedido à entrega.

#### aproveite e veja também



5,5 mm diâmetro da lente 1M / 2M / 5M / 10M 2 Em uma...

**R\$ 98,55**  
9x de 10,95 s/juros



Câmera Endoscopia Limpeza Ouvido Boca Nariz 5.5Mm...

**R\$ 149,90**  
12x de 12,49 s/juros



5,5 mm diâmetro da lente 1M / 2M / 5M / 10M 2 Em uma...

**R\$ 89,96**  
9x de 9,99 s/juros



USB HD Visual Endoscópio Ear Spoon Camera...

 Infelizmente não temos esse produto em estoque



Otoscópio : Camera En

**R\$ 200,8**  
12x de 16,7

#### produtos patrocinados

#### últimos produtos vistos

americanas e os cookies: a gente usa cookies para personalizar anúncios e melhorar a sua experiência no site. Ao continuar navegando, você concorda com a nossa Política de Privacidade.

## informações do produto

Para você que deseja ver o interior de algumas partes do corpo, principalmente o ouvido, sem correr o risco de se ferir, experimente a câmera de endoscopia ouvido 5.5mm. Ela facilita a visualização do canal auditivo, boca (gengiva e garganta), cavidade nasal, raiz capilar etc., tendo a possibilidade de mover a câmera para descolar a cera, favorecendo a limpeza. Basta conectar o cabo USB no celular, computador ou tablet, baixar um programa para gravação de vídeos/imagens e pronto! É indicada para utilização pessoal, médica ou veterinária.

### BENEFÍCIOS

- Não fere os tímpanos
- Alcance de áreas profundas
- Melhoria significativa da audição
- Economia em tratamentos para limpeza do(s) ouvido(s)
- Dispositivo digital que pode ser conectado em aparelhos eletrônicos

### INDICAÇÃO DE USO

Conecte a câmera em um celular, baixe o aplicativo OTG View (Teamforce) ou OTG (GameDNA) e logo em seguida, ela já estará pronta para ser utilizada. No Windows (PC) basta instalar o programa do dispositivo que possibilita a gravação de vídeos e fotos das imagens utilizando a WebCam e conectar o endoscópio em uma entrada USB.

### ESPECIFICAÇÕES

- Marca: WCS
- Material: Plástico
- Cor: Preto
- Tipo de Otoscópio: Digital USB
- Tipo de Lâmpadas: Micro LEDs
- Formato: Sonda
- Ambiente de Utilização: Interno
- Câmera: OD 3.9mm/4.9mm/5.5mm
- Pixels: 2.0MP/0.3MP/0.3MP~2.0MP
- Ângulo: 60°
- Foco: 1.5cm
- Fonte de Luz: 6 LEDs
- Sistemas Suportados: Windows/Mac Os
- Dimensões do Produto: 2cm x 4m x 16m (AxLxC)
- Peso do Produto: 40g
- Dimensões da Embalagem: 9cm x 12cm x 16cm (AxLxC)
- Peso da Embalagem: 135g

### PRECAUÇÕES

- Mantenha fora do alcance de crianças
- Limpe a lente com um pano macio seco
- Limpe a câmera com álcool antes de cada uso

### CONTEÚDO

01 Câmera Endoscopia para Limpeza de Ouvido USB 5.5mm 0.3Mp

## ficha técnica

Código	1862800263
Código de barras	7908374306083
Código universal de produto	7908374306083
Fonte do produto	Nacional
Marca	WCS
Quantidade de pontas	1
É kit	Não

americanas e os cookies: a gente usa cookies para personalizar anúncios e melhorar a sua experiência no site. Ao continuar navegando, você concorda com a nossa Política de Privacidade.

continuar e fechar

### avaliações



Seja o primeiro a avaliar

avaliar produto

### peças como você também viram

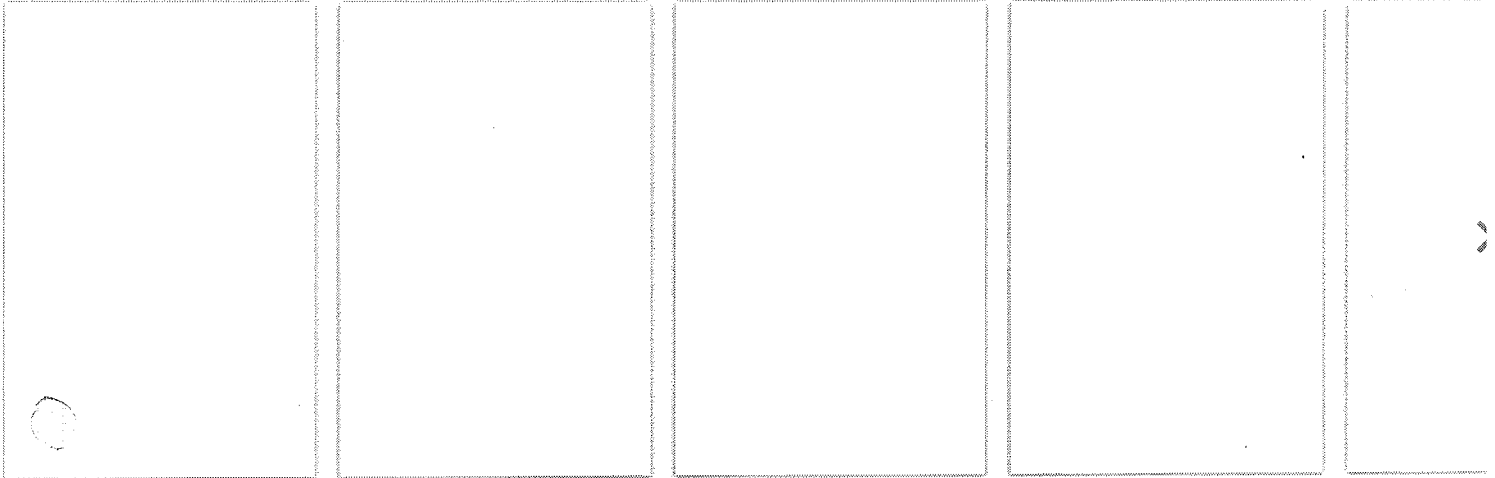

### aproveite e veja também

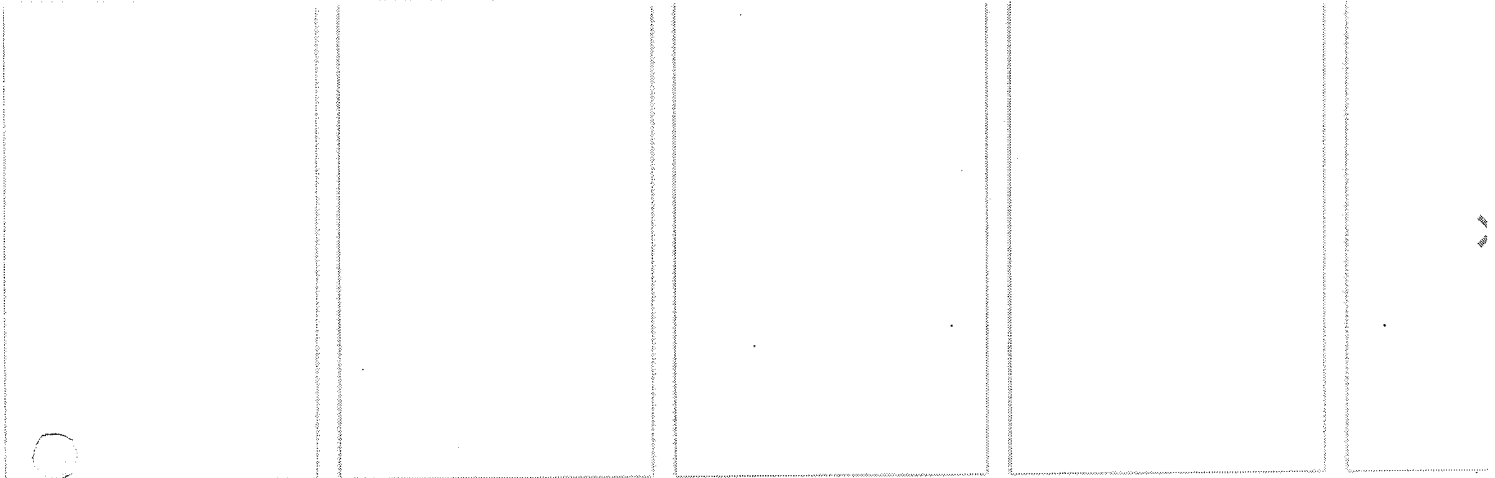

### sugestão de produtos

- [ring light com tripé](#)
- [camera eken h9r original 4k](#)
- [micro sd 64gb](#)
- [impressora de revelar fotos](#)
- [instax mini 11](#)
- [porta retrato digital](#)
- [kit ring light](#)
- [cartao de m](#)

atendimento 4003-4848

canal de vendas

cartão americanas

ame digital

americanas e os cookies: a gente usa cookies para personalizar anúncios e melhorar a sua experiência no site. Ao continuar navegando, você concorda com a nossa Política de Privacidade.

continuar e fechar

anuncie

venda com a gente

mais informações >

mais informações

< voltar

institucional >

dúvidas >

serviços >

americanas mais >

digital >

formas de pagamento cartões de crédito americanas.com, visa, aura, mastercard, diners club, hiper, american express; boleto bancário; débito online itaú, banco do brasil, bradesco e visa electron.

todas as regras e promoções são válidas apenas para produtos vendidos e entregues pela americanas. o preço válido será o da finalização da compra. havendo divergência, prevalecerá o menor preço ofertado.



[acessibilidade](#)

saiba mais



**americanas**

B2W - Companhia Digital / CNPJ: 00.776.574/0006-60 / Inscrição Estadual: 85.687.08-5 / Endereço Rua Sacadura Cabral, 102 - Rio de Janeiro, RJ - 20081-902 / atendimento.acom@americanas.com

[mapa do site](#)

americanas e os cookies: a gente usa cookies para personalizar anúncios e melhorar a sua experiência no site. Ao continuar navegando, você concorda com a nossa Política de Privacidade.

continuar e fechar

ESTAMOS ENTREGANDO NORMALMENTE! ENVIO SEGURO & FRETE GRÁTIS\*

CASA KIDS RASTREIO

ENTRAR

HOME / PRODUTOS / 3 EM 1 USB VISUAL ENDOSCOPE HD ORELHAS VISUAIS DE LIMPEZA REMOÇÃO DE CERA DE ORELHA

### Installation method of ear spoon



1. Find the positioning hole at the front end of the camera pen



2. The hook part at the end of the metal ear spoon is inserted into the positioning hole.



3. The fixing sleeve is pushed into the bent part of the ear scoop. Small slot fixing cover is fixed, the metal ear spoon. (See arrow indication)

## 3 EM 1 USB VISUAL ENDOSCOPE HD ORELH VISUAIS DE LIMPEZA REMOÇÃO DE CERA DI ORELHA

R\$ 109,90 ~~R\$ 154,00~~

ou por apenas 3x de R\$ 38,85

Você economiza 28% (R\$ 44,10)

QUANTIDADE

Quantity control buttons: minus, 1, plus

ADICIONAR AO CARRINHO



Com essa pequena ferramenta, você poderá ver exatamente onde está e limpá-la completamente. Apresentamos o **removedor de Ear HD**.

Esta é uma câmera simples em forma de caneta com uma colhe. Você pode conectá-lo ao seu PC ou telefone Android com suporte a foto em tempo real. Graças a isso, você pode limpar a cera dos ouvidos muito melhor do que com os cotonetes!

**Razões para comprar na NiceEar Co.**

1. **Garantia de satisfação de produto de 100%**-Não gosta do p se preocupe, nós reembolsaremos todo o seu dinheiro de v. satisfação do cliente é a nossa principal prioridade
2. **+ 50 mil clientes felizesem todo o mundo!**
3. **Todos os nossos produtos Testado & amp; Qualidade verifi** garantir a mais alta qualidade e satisfação do produto para clientes.
4. **Atendimento ao cliente 24 horas por dia, 7 dias por seman** pronto para ajudá-lo no relógio
5. **Fácil, confiável & amp; Checkout seguro!**

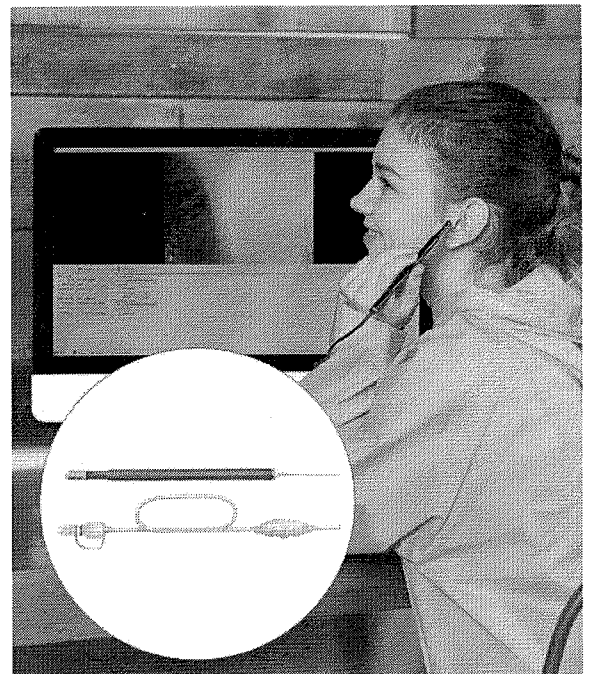
**Recursos:**

**EM TODA A LIMPEZA**-Graças à câmera embutida que você agora pode ver onde está a cera.

**ALCANCE PROFUNDO**-Com a colher longa o suficiente, você é capaz de alcançar áreas profundas, que são difíceis de limpar de uma maneira diferente.

**MELHORE A AUDIÇÃO**-Você ficará surpreso com a melhoria que você experimentará.

**AMAZE SEUS AMIGOS**-Não é um recurso legal para ver o interior do ouvido? Claro que é!

**SEM MAIS COBERTOS DE ALGODÃO**-Você sabia o quão terrível os cotonetes podem ser? Eles acumulam toda a cera na sua orelha. Você corre o risco de perder sua audição!



**NENHUM TRATAMENTO MAIS CARO**-Para que seus ouvidos sejam profissionalmente limpos, os custos são muito altos. O Clear Ear é isso mais barato e você pode usá-lo quantas vezes quiser!

**PARA TODOS**-Não importa quem ou onde você esteja, você pode usar o Clear Ear!

**PARA TUDO**-Não é necessário ficar com os ouvidos.

**SUPORTADO POR ANDROID**-Você pode até usá-lo com seu smartphone Android (ele deve ter suporte para OTG)!

**SUPORTADO POR iOS**-Lembre-se de escolher a opção correta! Cada um vem com uma ferramenta adicional para compartilhar a imagem em vivo pela rede WiFi.

*Lembre-se! Colocar qualquer coisa no ouvido de maneira irresponsável pode causar sérios danos, incluindo perda de audição. Portanto, certifique-se de colocá-lo longe demais, seus ouvidos estarão bem. Você é responsável pelo produto por sua conta e risco.*



## É DO SEU GOSTO? ENTÃO VEJA ESTES PRODUTOS SIMILARES

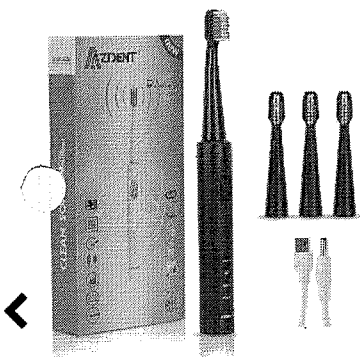

ESCOVA DE DENTES ELÉTRICA  
ULTRACLEAN RECARREGÁVEL  
USB

R\$ 147,00 ~~R\$ 294,00~~



MASSAGEADOR ULTRASSOM  
4 EM 1 (1MHZ & 3MHZ) -  
TRATAMENTO FOTOTERAPIA  
LED + ION

R\$ 339,90 ~~R\$ 599,90~~

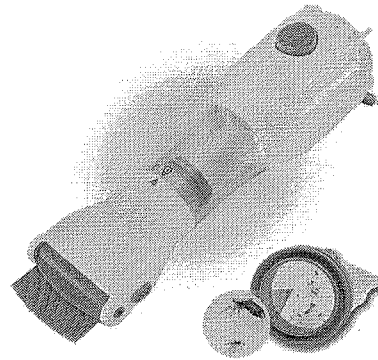

REMOVEDOR ELÉTRICO A  
VÁCUO DE PIOLHOS E  
LÊNDEAS

R\$ 259,90 ~~R\$ 399,99~~

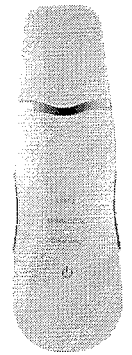

BEAUTY PEELING - APA  
PEELING ULTRASSÔN  
PORTÁTIL COM LIFT  
(LIMPEZA DE PELA  
ULTRASSÔNICA)

R\$ 189,90 ~~R\$ 229,90~~

## ISTO COMBINA COM

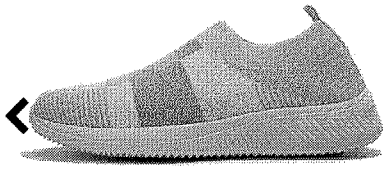

TÊNIS MEIA ULTRACONFORT - EDITION FEMININO

R\$ 159,90

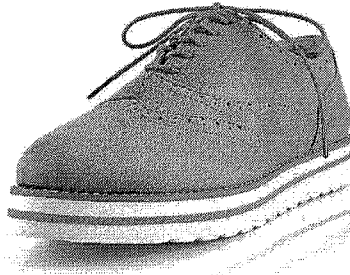

TÊNIS OXFORD CLASSIC

R\$ 199,90 ~~R\$ 329,90~~



TÊNIS AIRCHUNKY™

R\$ 219,90 ~~R\$ 399,90~~

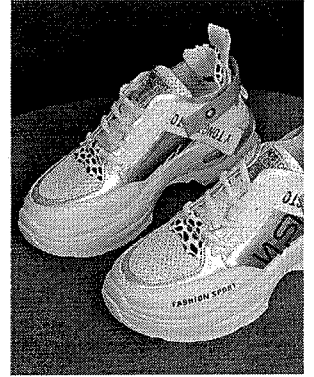

TÊNIS TURBO MYSI

R\$ 204,90



O QUE OUTROS CLIENTES ESTÃO COMPRANDO



CAPA PROTETORA DE CELULAR SAMSUNG ESPELHO FLIP® - CLEAR VIEW EDIÇÃO LIMITADA

R\$ 94,90 ~~R\$ 129,00~~



MOCHILA TÉRMICA 20 LITROS COM ALÇA + ABRIDOR

R\$ 227,90 ~~R\$ 249,90~~

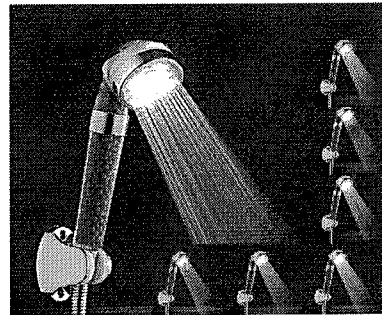

CHUVEIRO PARA CROMOTERAPIA LED, FILTRAGEM IÔNICA, ALTA PRESSÃO

R\$ 129,90 ~~R\$ 249,90~~



SANDÁLIA FEMININ TOTALCONFORT ORTOP PREMIUM ORIGINAL

R\$ 174,90 ~~R\$ 199,90~~



QUEM VIU ESTE PRODUTO, TAMBÉM SE INTERESSA POR



TÊNIS FLY

R\$ 169,90 ~~R\$ 299,90~~

TÊNIS FEMININO FASHION

R\$ 179,90 ~~R\$ 199,90~~

TÊNIS CONFORT PLUS  
UNVARO OXER

R\$ 149,90 ~~R\$ 279,90~~

TÊNIS OXER CONFO  
FEMININO ORIGINAL  
IDEAL PARA  
CORRIDA/ACADEM

R\$ 179,90 ~~R\$ 199,~~

### ASSINE A NOSSA NEWSLETTER

Inscreva-se para receber as exclusividades da nossa loja e ofertas incríveis

Nome

Digite seu endereço de e-mail...

INSCREVER-SE



SAFARI

INSTITUCIONAL

SERVIÇO AO CLIENTE

CONTATO

SELOS DE SEGURANÇA



AMEX PROTECTED



67

000584



.com.br

Olá  
Selecione o endereço

Eletrônicos ▾

camera endoscopica remoçã

Olá, Faça seu login  
ContaDevoluções  
e Pedidos

0

Prime Mais Vendidos Livros Ofertas do Dia Atendimento ao Cliente

**Ofertas do Dia**

ELETRÔNICOS Mais Vendidos Ofertas Celulares e Comunicação Computadores e Informática TV, Áudio e Cinema em Casa Câmeras e Foto Dispositivos

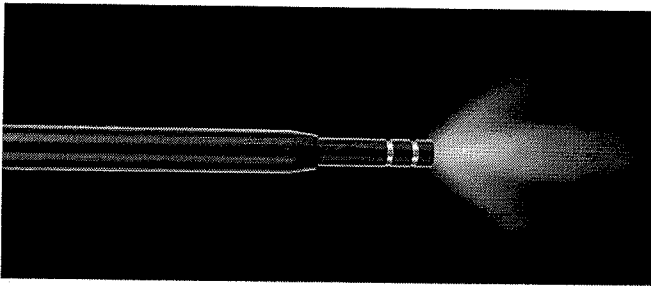
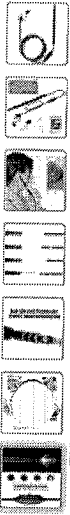
[◀ Voltar aos resultados](#)**6 ADJUSTABLE LED LIGHTS**

Passe o mouse para ampliar a imagem

**Anself 3-em-1**  
endoscópio visual com  
otoscópio Earpick com  
lente de 5,5 mm  
Camrea Lens Cleaning  
Tool Built-in 6 luzes  
LED ajustáveis  
por Anself-1

Por: **R\$89,09 & Frete**  
**GRÁTIS**

Em até 2x R\$ 44,55 sem juros  
Calculadora de prestações

- Perfeito para usá-lo para limpar sua cera, não é fácil danificar o canal auditivo.
- Palito visual 3 em 1, uma ferramenta essencial para cada família.
- Compatível com WindowsXP / Win7 / Win8, adequado para smartphones Android, fácil de conectar e usar.
- Com lente de câmera de 5,5 mm e luzes embutidas de LEDs ajustáveis de 6pcs, fácil de ajustar o brilho para atender às suas necessidades de uso.
- Fácil de usar, amplamente adequado para verificação de ouvido, nariz, exame oral, etc.



**Amazon Assistant**  
Economize com o  
nosso Verificador  
de Preços dos  
últimos 30 dias.  
Saiba Mais

**R\$89,09**  
& Frete **GRÁTIS**

Receba: 2 - 29 de Dez

Em estoque.

**Compra Internacional**

Compra internacional. Você poderá estar sujeito a tributos de importação entre 60% a 100% do valor da fatura.

Quantidade: 1 ▾

Adicionar ao carrinho

**Pular o carrinho.**

Finalizar a compra com apenas este produto.

Comprar agora

Você poderá revisar os detalhes do seu pedido antes de concluir a compra. [Mais informações](#)

Transação segura

Enviado por mutell

Vendido por mutell

Selecione o endereço

Adicionar à Lista

Adicionar à Lista do Bebê

Compartilhar

Tem para vender?

Venda na Amazon

**Os clientes também visualizaram esses produtos**

Página 1 de 9

04/11/2020

Anself 3-em-1 endoscópio visual com otoscópio Earpick com lente de 5,5 mm Camrea Lens Cleaning Tool Built-in 6 luzes LED ajustáv...

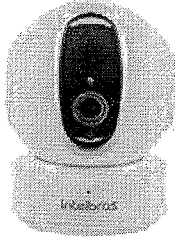
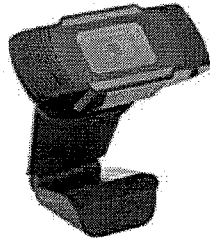
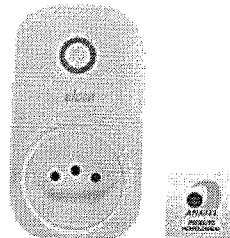
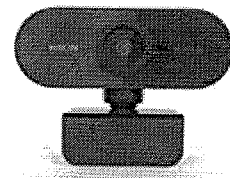
Câmera de Segurança  
Intelbras Miho IC4 Wi-Figazechimp Câmera  
webcam com cline HDTomada Inteligente TI-  
01 Elcon Funciona comWebcam 1080P com  
microfone e capa de

## Informações sobre o produto

### Detalhes técnicos

Marca	Anself-1
Dimensões da embalagem	16.8 x 4.3 x 2.7 cm; 39.01 g
EAN	0791559642505

### Informações adicionais

Dimensões do pacote	16.8 x 4.3 x 2.7 centímetros
Referência do fabricante	ZQANSELF-2196E11865MT-BR
ASIN	B08DHWJ79
Disponível para compra desde	23 julho 2020

## Tem uma pergunta?

Encontre respostas nas informações do produto, em Perguntas e respostas e em Avaliações

## Descrição do produto

Este toque visual é feito com uma câmera embutida de 5,5 mm de diâmetro e luzes LEDs ajustáveis de 6pcs, que permitem a observação em tempo real de todo o processo de escavação da cera. Fácil de usar, é uma ferramenta essencial para cada família.

### Recursos:

Palito visual 3 em 1, uma ferramenta essencial para cada família.

Perfeito para usá-lo para limpar sua cera, não é fácil danificar o canal auditivo.

Com lente de câmera de 5,5 mm e luzes embutidas de LEDs ajustáveis de 6pcs, fácil de ajustar o brilho para atender às suas necessidades de uso.

Compatível com WindowsXP / Win7 / Win8, adequado para smartphones Android, fácil de conectar e usar.

Fácil de usar, amplamente adequado para verificação de ouvido, nariz, exame oral, etc.

### Especificações:

Cor preta

Diâmetro da lente: 5.5MM

Resolução: 640 \* 480

Tamanho do sensor: 1/9 polegadas

Taxa de quadros: 30fps

Ângulo de visão: 70 °

Tamanho focal: 20mm

Fonte de luz: 6pcs LEDs luzes

Nível impermeável: IP67

Formato da foto: JPEG

Formato de vídeo: AVI

Temperatura de operação: 0 °C a 70 °C

Comprimento do cabo: 1.5m / 4.92ft

Peso do pacote: 96g / 3.39ounce

Tamanho do pacote: 168 \* 43 \* 27mm / 6.61 \* 1.69 \* 1.06in

### Notas:

1. Leia o manual do usuário com atenção antes de usar este produto e faça o download e instale o APP de acordo com o manual do usuário.

2. Por favor, saiba que o produto é apenas o produto de cuidados pessoais, mas não o equipamento médico.

3. Por favor, mantenha-o afastado de crianças, e as crianças são proibidas de usar sozinhas sem a orientação de um adulto.

### Lista de Pacotes:

1 \* Visual Earpick

1 \* luva protetora

1 \* criança orelha colher

000526

04/11/2020

Anself 3-em-1 endoscópio visual com otoscópio Earpick com lente de 5, 5 mm Camrea Lens Cleaning Tool Built-in 6 luzes LED ajustáv...

- 1 \* colher de ouvido adulto
- 1 \* colher de ouvido
- 1 \* conjunto fixo
- 1 \* manual do usuário (inglês)

Patrocinado

## Perguntas e respostas dos clientes

 Ver perguntas e respostas

## Avaliação de clientes

Nenhuma avaliação de cliente

5 estrelas	<input type="text"/>	0%
4 estrelas	<input type="text"/>	0%
3 estrelas	<input type="text"/>	0%
2 estrelas	<input type="text"/>	0%
1 estrela	<input type="text"/>	0%

Como as classificações são calculadas?

000527  
6-

04/11/2020

Anself 3-em-1 endoscópio visual com otoscópio Earpick com lente de 5, 5 mm Camrea Lens Cleaning Tool Built-in 6 luzes LED ajustáv...

Patrocinado

[Voltar ao início](#)

**Conheça-nos**

[Informações corporativas](#)

[Carreiras](#)

[Comunicados à imprensa](#)

[Comunidade](#)

**Ganhe dinheiro conosco**

[Publique seus livros](#)

[Seja um associado](#)

[Venda na Amazon](#)

**Deixe-nos ajudá-lo**

[Sua conta](#)

[Frete e prazo de entrega](#)

[Devoluções e reembolsos](#)

[Gerencie seu conteúdo e dispositivos](#)

[Ajuda](#)

**Pagamento**

[Amazon e COVID-19](#)

[Cartões de crédito e Boleto](#)

[Austrália](#) | [Alemanha](#) | [Canadá](#) | [China](#) | [Cingapura](#) | [Espanha](#) | [Estados Unidos](#) | [França](#) | [Holanda](#) | [Índia](#) | [Itália](#) | [Japão](#) | [México](#) | [Emirados Árabes Unidos](#) | [Reino Unido](#) | [Turquia](#)

E não se esqueça: [Amazon Web Services](#)

[Condições de Uso](#) | [Notificação de Privacidade](#) | [Cookies](#) | [Anúncios Baseados em Interesses](#) © Amazon.com, Inc. ou suas afiliadas

Amazon Serviços de Varejo do Brasil Ltda. | CNPJ 15.436.940/0001-03

Av. Juscelino Kubitschek, 2041, Torre E, 18º andar - São Paulo | [Fale conosco](#)

Formas de pagamento aceitas: cartões de crédito (Visa, MasterCard, Elo e American Express) e boleto.

# Ballke

## Produtos para a saúde

(/)

 **Entre ou**  
**cadastre-se** (/accounts/registro/login/)

 **Meus**  
**pedidos** (/historico/)

 **Fale**  
**conosco**  
(ajuda/)

 **Meu**  
**carrinho**  
0 Itens

Preços e condições de pagamento exclusivos para compras realizadas através do site.

INICIAL (/) / MEDICINA (/CATEGORIAS/MEDICINA/) / ASPIRADORES (/CATEGORIAS/MEDICINA/ASPIRADORES/)  
/ BOMBA VÁCUO ASPIRADORA CIRÚRGICA PROFISSIONAL NEVONI

# BOMBA VÁCUO ASPIRADORA CIRÚRGICA PROFISSIONAL NEVONI

 d.: 441

1 / 14

x



(<https://wa.me/5511951280389/?>)



text=Olá!)



(/marcas/nevoni/)

**Por R\$ 1.823,33 à vista**

no boleto antecipado (5% desc. já calculado)

No cartão em **1x de R\$ 1.823,33** sem juros (5% de desc. já calculado)No cartão **R\$ 1.919,29** em **10x de R\$ 191,93** sem juros **Formas de pagamento** ()**Em estoque:** 7 un (Precisa de uma quantidade maior? Clique aqui! )

1

 **Comprar** **Frete e Prazo**

Informe seu CEP

Calcular

Nao sabe seu CEP? Clique aqui. (<http://www.buscapep.correios.com.br/sistemas/buscapep/buscaCep.cfm>)**Frete Grátis\* CO, NE, S e SE**

\* Condição de frete válida para: Centro-Oeste, Nordeste, Sul e Sudeste em compras com valor mínimo de R\$ 399,00.

Quem comprou, comprou também...

**(<https://wa.me/5511951280389/?>)**

text=Olá!)

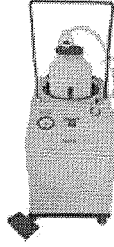

**BOMBA VÁCUO ASPIRADORA CIRÚRGICA 5 LITROS NEVONI**



De R\$ 3.135,44

Por **R\$ 2.829,74** à vista no boleto antecipado (5% desc. já calculado)

No cartão em 1x de **R\$ 2.829,74** sem juros (5% de desc. já calculado)  
No cartão **R\$ 2.978,67** em 10x de **R\$ 297,87** sem juros

(/produtos/bomba-vacu-aspiradora-cirurgica-5-litros-nevoni/)

**Comprar**

Descrição do produto

Bomba vacuo aspiradora cirurgica profissional NEVONI.

Características do produto

**Indicações**

A bomba vácuo aspiradora Nevoni foi projetada para produzir vácuo dentro de um frasco coletor o qual está ligado, através de um tubo e um filtro bactericida, à uma cânula de aspiração.

A substância aspirada fica retida dentro do frasco coletor eliminando o perigo de contaminação.



(<https://wa.me/5511951280389/?>)

## Diferenciais e benefícios

- Facilidade de manuseio e transporte pelas dimensões reduzidas e pouco peso;
- Leve e Versátil;
- Acompanha conjunto completo de acessórios para uso cirúrgico;
- Frasco coletor de plástico autoclavável com capacidade de 3,25 litros.

### **Especificações técnicas**

- Motor: Monofásico com capacitor permanente 1/5 Hp;
- Rotações: 1.750 RPM;
- Proteção de motor: Através de protetor térmico que desativa o conjunto no excesso de temperatura, tornando a ligar quando a temperatura volta ao normal;
- Consumo de energia: Baixo (aprox. 341 W);
- Tensão de alimentação: 110 e 220 Volts autom;
- Amperagem: 2.4 A em 110 V e 1.27V e 1.25A em 220 V;
- Compressor: A pistão oscilante;
- Lubrificação: Isento;
- Fluxo: 34 litros de ar p/ min (livre);
- Vácuo máximo: 25 polegadas de mercúrio (Hg);
- Vacuômetro: Para indicação do vácuo gerado;
- Regulador digital: Regulador de vácuo de zero à máximo(25pol/Hg);
- Frasco coletor: com capacidade de 3,5 litros;
- Tampa do frasco: Borracha com acoplamento da válvula de segurança incorporada;
- Válvula de segurança: Contra transbordamento do frasco;
- Filtro: Filtro Bactericida.

### **Garantia dada pela fabrica**

- 01 ano contra defeito de fabricação



(<https://wa.me/5511951280389/?>)

text=Olá!)  
transmissos

Bomba vacuo aspiradora cirurgica profissional NEVONI,  
com:

01 Tampa de borracha c/ válvula de segurança acoplada;

01 Jogo de 3 cânulas autoclaváveis;

01 Mangueiras de silicone com 1,6 metros de comprimento;

01 Interruptor a pé;

01 Manual de instruções;

01 Folheto SAN(serviço autorizado Nevoni).

Altura do produto (cm)	37,00
Largura do produto (cm)	19,60
Profundidade do produto (cm)	53,00
Peso líquido (Kg)	9,400
Altura da embalagem (cm)	38,00
Largura da embalagem (cm)	54,00
Profundidade da embalagem (cm)	23,00
Peso bruto com embalagem (Kg)	9,695
Voltagem	Bivolt
Higiene e Conservação	Seguir as indicações inclusas no manual do usuario.
Garantia	12 meses
SAC do Fabricante	11 4707 1200
Registro ANVISA/M.S.	80112550003

## Opiniões sobre o produto

Por favor, faça login para avaliar este produto. (</accounts/registro/login/?next=/produtos/bomba-vacuo-aspiradora-cirurgica-profissional-nevoni/>)

## Avaliações do produto

 Este produto ainda não foi avaliado.

(<https://wa.me/5511951280389/?>)

text=Olá!)

(<https://www.youtube.com/channel/UCJJIHc1O5p->



IDC6Z05jLgDA)

(<https://www.instagram.com/ballkesaude/>)

© 2020 Ballke – Todos os direitos reservados. – CNPJ: 06.103.122/0002-70 – Inscrição Estadual: 255128606

Horário de Atendimento: De Segunda à Sexta das 8h às 12h e das 13:30h às 18h. Razão Social: Ballke Produtos Hospitalares Ltda – Responsável Técnica: Farmacêutica Kátia Paula de Geus Zardo - CRF/SC 3964 – As informações contidas neste site não devem ser usadas para automedicação e não substituem, em hipótese alguma, as orientações dadas pelo profissional da área médica. Somente o médico está apto a diagnosticar qualquer problema de saúde e prescrever o tratamento adequado. Ao persistirem os sintomas, o médico deverá ser consultado. A Licença ou Alvará Sanitário e a Autorização de Funcionamento de Empresa (AFE) expedida pela Anvisa podem ser acessados através da nossa Área de Downloads. (/downloads/) Preços e condições de pagamento exclusivos para compras realizadas através do site. Os estoques são limitados e os valores não se aplicam à nossa rede de lojas físicas podendo sofrer alterações sem aviso prévio. Em caso de divergência, o preço válido é o do carrinho. As imagens exibidas neste site são meramente ilustrativas.



(<https://wa.me/5511951280389/?>)