

CONIMS

Consórcio Intermunicipal de Saúde

**PROCESSO Nº
142/2020**

SETOR: LICITAÇÃO

**MODALIDADE: PREGÃO ELETRÔNICO
Nº 037/2020**

OBJETO: Aquisição de aparelhos e equipamentos médicos, hospitalares, odontológicos, de informática, eletroeletrônicos e móveis hospitalares em geral; conforme condições, quantidades e exigências estabelecidas neste edital e seus anexos.

São **PARTICIPANTES** desta licitação compartilhada os municípios consorciados ao CONIMS: Bom Sucesso do Sul/PR, Campo Êre/SC, Irati/SC, Novo Horizonte/SC, São Lourenço do Oeste/SC, Saudade do Iguacu/PR e Sulina/PR.

VOLUME VIII

J. RIBEIRO COMERCIO ATACADISTA LTDA - ME

OITAVA ALTERAÇÃO DE CONTRATO SOCIAL

001737

CNPJ/MF: 84.972.926/0001-39

JOÃO RIBEIRO DE SOUZA, brasileiro, do comércio, solteiro, nascido em 21/12/1961, natural de Centenário do Sul - PR, residente e domiciliado na cidade de Cambé - Paraná, na Rua Rio Iguazu nº 460 - sobreloja, Jardim Santo Amaro, CEP. 86.185-090, portador da cédula de identidade nº 3.988.431-3 SSP/PR e CPF/MF ° 362.425.009-49, e **MARIA INÊS NUNES PEREIRA**, brasileira, do comércio, solteira, nascida em 19/01/1968, natural de Jaguapitã - PR, residente e domiciliado na cidade de Cambé - Paraná, na Rua Rio Iguazu nº 460 - sobreloja, Jardim Santo Amaro, CEP. 86.185-090, portadora da cédula de identidade nº 4.257.791-0 SSP/PR, CPF nº 677.191.559-04 únicos sócios componentes da sociedade que gira sob nome "**J. RIBEIRO COMERCIO ATACADISTA LTDA ME**", com sede e foro à Avenida Brasil nº 1543 - centro, CEP. 86.181-010, em Cambé, Estado do Paraná, com Contrato Social registrado sob nº 41202698983 de 18/02/1.992, e alteração contratual registrada sob nº 20131668080 de 02/04/2013 e 20144125129 de 15/07/2015, "**RESOLVEM**", por este instrumento de alteração contratual, modificar as cláusulas em vigor mediante as cláusulas seguintes:

CLÁUSULA PRIMEIRA: Diante da alteração havida, de comum acordo, resolvem os sócios consolidarem o Contrato Social através do presente documento.

JOÃO RIBEIRO DE SOUZA, brasileiro, do comércio, solteiro, nascido em 21/12/1961, natural de Centenário do Sul - PR, residente e domiciliado na cidade de Cambé - Paraná, na Rua Rio Iguazu nº 460 - sobreloja, Jardim Santo Amaro, CEP. 86.185-090, portador da cédula de identidade nº 3.988.431-3 SSP/PR e CPF/MF ° 362.425.009-49, e **MARIA INÊS NUNES PEREIRA**, brasileira, do comércio, solteira, nascida em 19/01/1968, natural de Jaguapitã - PR, residente e domiciliado na cidade de Cambé - Paraná, na Rua Rio Iguazu nº 460 - sobreloja, Jardim Santo Amaro, CEP. 86.185-090, portadora da cédula de identidade nº 4.257.791-0 SSP/PR, CPF nº 677.191.559-04, únicos sócio componentes da sociedade mercantil que gira sob nome "**J. RIBEIRO COMERCIO ATACADISTA LTDA ME**", com sede e foro à Avenida Brasil nº 1543 - centro, CEP. 86.181-010, em Cambé, Estado do Paraná, com Contrato Social registrado sob nº 41202698983 de 18/02/1.992, e alteração contratual registrada sob nº 20131668080 de 02/04/2013, 20144125129 de 15/07/2015 e 20157536017 de 14/12/2015 mediante as clausulas seguintes:

CLÁUSULA PRIMEIRA: A sociedade girará sob o nome empresarial de "**J. RIBEIRO COMERCIO ATACADISTA LTDA ME**", com sede e foro à Avenida Brasil nº 1543 - centro, CEP. 86.181-010, em Cambé, Estado do Paraná



CERTIFICO O REGISTRO EM 19/05/2016 17:03 SOB Nº 20163007268.
PROTOCOLO: 163007268 DE 18/05/2016. CÓDIGO DE VERIFICAÇÃO:
11600454362. NIRE: 41202698983.

J. RIBEIRO COMERCIO ATACADISTA LTDA - ME

Libertad Bogus
SECRETÁRIA GERAL
CURITIBA, 19/05/2016
www.empresafacil.pr.gov.br

001738

J. RIBEIRO COMERCIO ATACADISTA LTDA - ME

OITAVA ALTERAÇÃO DE CONTRATO SOCIAL

CNPJ/MF: 84.972.926/0001-39

CLÁUSULA SEGUNDA: O prazo de duração da sociedade é por tempo indeterminado, iniciando suas atividades a partir de 18 de Fevereiro de 1.991.

CLÁUSULA TERCEIRA: A sociedade têm por objetivo social o ramo de "COMÉRCIO ATACADISTA DE INSTRUMENTOS E MATERIAIS PARA USO MÉDICO, CIRÚRGICO, HOSPITALAR E DE LABORATÓRIOS, COMÉRCIO ATACADISTA DE PRÓTESES E ARTIGOS DE ORTOPEDIA, COMÉRCIO ATACADISTA DE PRODUTOS ODONTOLÓGICOS, COMÉRCIO ATACADISTA DE MÁQUINAS, APARELHOS E EQUIPAMENTOS PARA USO ODONTO MÉDICO HOSPITALAR; PARTES E PEÇAS, COMÉRCIO ATACADISTA DE EQUIPAMENTOS DE INFORMÁTICA, COMÉRCIO ATACADISTA DE EQUIPAMENTOS ELÉTRICOS, COMÉRCIO ATACADISTA DE APARELHOS ELETRÔNICOS, COMÉRCIO ATACADISTA DE COMPONENTES ELETRÔNICOS E EQUIPAMENTOS DE TELEFONIA E COMUNICAÇÃO, COMÉRCIO ATACADISTA DE MÓVEIS E ARTIGOS DE COLCHOARIA, COMÉRCIO ATACADISTA DE ARTIGOS DE ESCRITÓRIO E DE PAPELARIA, COMÉRCIO ATACADISTA DE PRODUTOS DE HIGIENE, LIMPEZA E CONSERVAÇÃO, COMÉRCIO ATACADISTA DE COSMÉTICOS E PRODUTOS DE PERFUMARIA, COMÉRCIO ATACADISTA DE TINTAS, VERNIZES, COMÉRCIO ATACADISTA DE OUTROS EQUIPAMENTOS E ARTIGOS DE USO PESSOAL E DOMÉSTICO, COMÉRCIO ATACADISTA DE ROUPAS E ACESSÓRIOS PARA USO PROFISSIONAL E DE SEGURANÇA DO TRABALHO E COMÉRCIO ATACADISTA DE ARTIGOS DE TAPEÇARIA; PERSIANAS E CORTINAS.

CLÁUSULA QUARTA: O capital social da sociedade, totalmente integralizado no valor total de R\$ 40.000,00 (quarenta mil reais), dividido em 40.000 (quarenta mil), quotas de R \$ 1,00 (um real) cada uma, ficando assim distribuído entre os sócios atuais:

SÓCIOS	QUÓTAS	CAPITAL EM R\$
JOÃO RIBEIRO DE SOUZA	20.000	20.000,00
MARIA INÊS NUNES PEREIRA	20.000	20.000,00
TOTAL =	40.000	40.000,00

CLÁUSULA QUINTA: A responsabilidade de cada sócio é limitada a importância total do capital social, nos termos do artigo 2º da lei 3.708 de 10 de Janeiro de 1919.

CLÁUSULA SEXTA: As quotas da sociedade são indivisíveis e não poderão ser cedidas ou transferidas a terceiros sem o consentimento dos outros sócios, a quem fica assegurado, em igualdade de condições e preço, o direito de preferência para suas aquisições.



CERTIFICO O REGISTRO EM 19/05/2016 17:03 SOB Nº 20163007268.
PROTOCOLO: 163007268 DE 18/05/2016. CÓDIGO DE VERIFICAÇÃO:
11600454362. NIRE: 41202698983.

J. RIBEIRO COMERCIO ATACADISTA LTDA - ME

Libertad Bogus
SECRETÁRIA GERAL
CURITIBA, 19/05/2016
www.empresafacil.pr.gov.br

A validade deste documento, se impresso, fica sujeito à comprovação de sua autenticidade nos respectivos portais.
Informando seus respectivos códigos de verificação

J. RIBEIRO COMERCIO ATACADISTA LTDA - ME

OITAVA ALTERAÇÃO DE CONTRATO SOCIAL

CNPJ/MF: 84.972.926/0001-39

CLÁUSULA SETIMA: O sócio que desejar transferir suas quotas deverá notificar por escrito aos outros sócios, discriminando-lhes o preço, forma e prazo de pagamento, para que este exerça o direito de preferência, o que deverá fazer dentro de 60 (sessenta) dias, contados do recebimento da notificação ou em maior prazo a critério do sócio alienante. Decorrido este prazo, sem que sejam exercidos o direito de preferência, as quotas poderão livremente ser transferidas.

CLÁUSULA OITAVA: A sociedade será administrada pelos sócios "JOAO RIBEIRO DE SOUZA E MARIA INÊS NUNES PEREIRA", únicos sócios denominado de administradores, ao qual compete o uso da firma individualmente, vedado no entanto, o uso do nome empresarial em negócios estranhos ao interesse social ou assumir obrigações seja em favor de qualquer dos quotistas ou de terceiros.

Parágrafo único: Fica estabelecido que a destituição do administrador será feita por votos que representem a maioria absoluta do capital social.

CLÁUSULA NONA: Pelos serviços que prestar à sociedade, perceberá os sócios na qualidade de administradores, a título de retirada pró-labore, quantia mensal fixada de comum acordo, até os limites de dedução fiscal previstos em Lei a qual será levada a conta de despesas gerais.

CLÁUSULA DÉCIMA: Falecendo ou sendo interditado qualquer dos sócios, a sociedade continuará com seus herdeiros ou sucessores. Não sendo possível ou inexistindo interesse, apurar-se-ão os haveres em balanço geral, que se levantará, conforme entendimento vigente.

CLÁUSULA DÉCIMA PRIMEIRA: O exercício social da sociedade obedecerá ao ano calendário e a cada 31 de Dezembro de cada ano, serão levantadas as demonstrações contábeis cabendo aos sócios, na proporção de suas quotas, os lucros ou perdas apurados.

CLAUSULA DECIMA SEGUNDA: As deliberações dos sócios para fins de aprovação das contas dos Administradores, o balanço patrimonial e o resultado econômico, não haverá reunião de assembléia, conforme previsto no Art. 70 da Lei Complementar 123 de 14/12/2006, que desobriga as ME/EPP da realização das reuniões da assembléia.



CERTIFICO O REGISTRO EM 19/05/2016 17:03 SOB Nº 20163007268.
PROTOCOLO: 163007268 DE 18/05/2016. CÓDIGO DE VERIFICAÇÃO:
11600454362. NIRE: 41202698983.
J. RIBEIRO COMERCIO ATACADISTA LTDA - ME

Libertad Bogus
SECRETÁRIA GERAL
CURITIBA, 19/05/2016
www.empresafacil.pr.gov.br

J. RIBEIRO COMERCIO ATACADISTA LTDA - ME

OITAVA ALTERAÇÃO DE CONTRATO SOCIAL

CNPJ/MF: 84.972.926/0001-39

CLÁUSULA DÉCIMA TERCEIRA: Os Administradores declara, sob as penas da lei, de que não esta impedido de exercer a administração da sociedade, por lei especial, ou em virtude de condenação criminal, ou por se encontrar sob os efeitos dela, a pena que vede, ainda que temporariamente, o acesso a cargos públicos; ou por crime falimentar, de prevaricação, peita ou suborno, concussão, peculato, ou contra a economia popular, contra o sistema financeiro nacional, contra normas de defesa da concorrência, contra as relações de consumo, fé pública, ou a propriedade. (art. 1.011, § 1º, CC/2002)

CLAUSULA DECIMA QUARTA: Fica eleito o foro central desta cidade para dirimir as dúvidas advindas do presente instrumento.

E, pôr assim terem justo e contratados, lavram, datam e assinam, o presente instrumento, em uma única via, obrigando-se fielmente pôr si e seus herdeiros a cumpri-lo em todos os seus termos.

Cambe - Pr, 10 de Maio de 2.016.

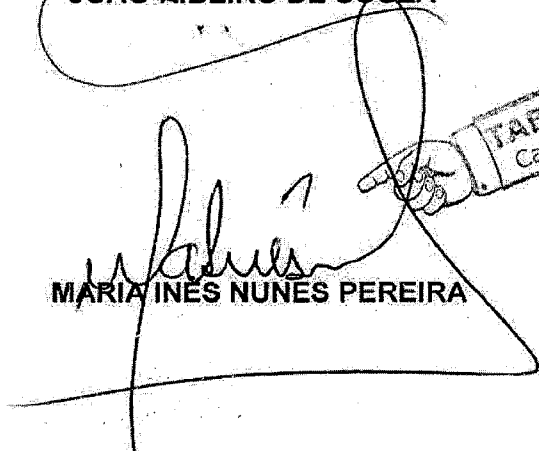
JOÃO RIBEIRO DE SOUZA

MARIA INÊS NUNES PEREIRA

TAB. TAQUES
Cambe - Paraná

TAB. TAQUES
Cambe - Paraná



CERTIFICO O REGISTRO EM 19/05/2016 17:03 SOB Nº 20163007268.
 PROTOCOLO: 163007268 DE 18/05/2016. CÓDIGO DE VERIFICAÇÃO:
 11600454362. NIRE: 41202698983.
 J. RIBEIRO COMERCIO ATACADISTA LTDA - ME

Libertad Bogus
 SECRETÁRIA GERAL
 CURITIBA, 19/05/2016
 www.empresafacil.pr.gov.br

1º TABELIONATO DE NOTAS E PROTESTO DE TITULOS
 Rua Equador, 35 - Centro - CEP: 86192-135 - Cambe - PR - Fone: (43) 3254-3263
 Artur Lucas Santos de Araujo - Tabelião

Selo EW0j: 9wmJ4.xWj1a. Controle: RjYdP.7r3D
Calculo assos se: a. 2016/05/19 16:11:09h

Reconheço verdadeira a assinatura de **JOAO RIBEIRO DE SOUZA e MARIA INES NUNES PEREIRA**

Dou fe
 Cambe-PR, 19 de maio de 2016 - 16:11:09h.

Em Teste _____ da Verdade

Jorge Luz Souza de Araujo
 (Escrevente)

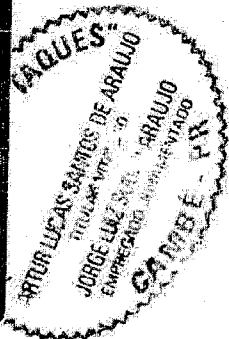

CERTIFICO O REGISTRO EM 19/05/2016 17:03 SOB Nº 20163007268.
 PROTOCOLO: 163007268 DE 18/05/2016. CÓDIGO DE VERIFICAÇÃO:
 11600454362. NIRE: 41202698983.
 J. RIBEIRO COMERCIO ATACADISTA LTDA - ME

Libertad Bogus
 SECRETÁRIA GERAL
 CURITIBA, 19/05/2016
 www.empresaFacil.pr.gov.br

A validade deste documento, se impresso, fica sujeito à comprovação de sua autenticidade nos respectivos portais.

NONA ALTERAÇÃO DO CONTRATO SOCIAL

1

J. RIBEIRO COMÉRCIO ATACADISTA LTDA**CNPJ: 84.972.926/0001-39****NIRE: 41202698983**

JOÃO RIBEIRO DE SOUZA, brasileiro, empresário, solteiro, natural de Centenário do Sul – PR, nascido em 21/12/1961, residente e domiciliado na cidade de Cambé - Paraná, à Rua Rio Iguaçu nº 460, sobreloja, Jardim Santo Amaro, CEP. 86.185-090, portador da Cédula de Identidade Civil RG nº 3.988.431-3 SSP/PR e CPF/MF: 362.425.009-49 e **MARIA INES NUNES PEREIRA**, brasileira, empresária, solteira, natural de Jaguapitã – PR, nascida em 19/01/1968, residente e domiciliado na cidade de Cambé - Paraná, à Rua Rio Iguaçu nº 460, sobreloja, Jardim Santo Amaro, CEP. 86.185-090, portadora da Cédula de Identidade Civil RG nº 4.257.791-0 SSP/PR e CPF/MF: 677.191.559-04, únicos sócios componentes da sociedade empresária limitada, que gira sob nome empresarial, "**J. RIBEIRO COMÉRCIO ATACADISTA LTDA**", com sede a Avenida Brasil nº 1543, Centro, CEP. 86.181-010, em Cambé, Estado do Paraná, com Contrato Social devidamente registrado na Junta Comercial do Estado do Paraná, sob o NIRE nº 41202698983 de 18/02/1992, inscrita no CNPJ/MF sob o nº 84.972.926/0001-39, "**RESOLVEM**", por este instrumento de alteração contratual, modificar as cláusulas em vigor mediante as cláusulas seguintes:

CLÁUSULA PRIMEIRA: Fica alterado o endereço da empresa que era na Avenida Brasil nº 1543, Centro, CEP. 86.181-010, em Cambé, Estado do Paraná, passando a ser doravante na Rua Paulo Brugin nº 251, Jardim Bela Suíça, CEP. 86.189-378, em Cambé, Estado do Paraná.

CLÁUSULA SEGUNDA: Fica eleito o foro central desta cidade de Cambé, Estado do Paraná, para dirimir as dúvidas advindas do presente instrumento.



CERTIFICO O REGISTRO EM 08/10/2018 11:00 SOB Nº 20185765106.
PROTOCOLO: 185765106 DE 03/10/2018. CÓDIGO DE VERIFICAÇÃO:
11804235479. NIRE: 41202698983.

J. RIBEIRO COMERCIO ATACADISTA LTDA

Libertad Bogus
SECRETÁRIA-GERAL
CURITIBA, 08/10/2018
www.empresafacil.pr.gov.br

A validade deste documento, se impresso, fica sujeito à comprovação de sua autenticidade nos respectivos portais.
Informando seus respectivos códigos de verificação

NONA ALTERAÇÃO DO CONTRATO SOCIAL
J. RIBEIRO COMÉRCIO ATACADISTA LTDA
CNPJ: 84.972.926/0001-39
NIRE: 41202698983

CLÁUSULA TERCEIRA: Permanecem inalterados as demais cláusulas e condições já pactuados.

E, por assim estarem justos e contratados, lavram, datam e assinam o presente instrumento em via única de igual teor e forma, obrigando-se fielmente por si e seus herdeiros, a cumpri-lo em todos os seus termos.

Cambé – PR, 01 de Outubro de 2018.

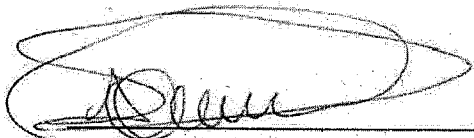

JOÃO RIBEIRO DE SOUZA
CPF/MF: 362.425.009-49

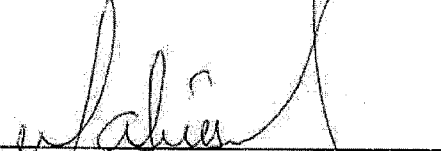

MARIA INES NUNES PEREIRA
CPF/MF: 677.191.559-04



CERTIFICO O REGISTRO EM 08/10/2018 11:00 SOB N° 20185765106.
PROTOCOLO: 185765106 DE 03/10/2018. CÓDIGO DE VERIFICAÇÃO:
11804235479. NIRE: 41202698983.

J. RIBEIRO COMERCIO ATACADISTA LTDA

Libertad Bogus
SECRETÁRIA-GERAL
CURITIBA, 08/10/2018
www.empresafacil.pr.gov.br

A validade deste documento, se impresso, fica sujeito à comprovação de sua autenticidade nos respectivos portais. Informando seus respectivos códigos de verificação



REPÚBLICA FEDERATIVA DO BRASIL
CADASTRO NACIONAL DA PESSOA JURÍDICA

NÚMERO DE INSCRIÇÃO 84.972.926/0001-39 MATRIZ	COMPROVANTE DE INSCRIÇÃO E DE SITUAÇÃO CADASTRAL	DATA DE ABERTURA 18/02/1992
NOME EMPRESARIAL J. RIBEIRO COMERCIO ATACADISTA LTDA		
TÍTULO DO ESTABELECIMENTO (NOME DE FANTASIA) *****	PORTE EPP	
CÓDIGO E DESCRIÇÃO DA ATIVIDADE ECONÔMICA PRINCIPAL 46.45-1-01 - Comércio atacadista de instrumentos e materiais para uso médico, cirúrgico, hospitalar e de laboratórios		
CÓDIGO E DESCRIÇÃO DAS ATIVIDADES ECONÔMICAS SECUNDÁRIAS 46.45-1-02 - Comércio atacadista de próteses e artigos de ortopedia 46.45-1-03 - Comércio atacadista de produtos odontológicos 46.64-8-00 - Comércio atacadista de máquinas, aparelhos e equipamentos para uso odonto-médico-hospitalar; partes e peças 46.51-6-01 - Comércio atacadista de equipamentos de informática 46.49-4-01 - Comércio atacadista de equipamentos elétricos de uso pessoal e doméstico 46.49-4-02 - Comércio atacadista de aparelhos eletrônicos de uso pessoal e doméstico 46.52-4-00 - Comércio atacadista de componentes eletrônicos e equipamentos de telefonia e comunicação 46.49-4-04 - Comércio atacadista de móveis e artigos de colchoaria 46.47-8-01 - Comércio atacadista de artigos de escritório e de papelaria 46.49-4-08 - Comércio atacadista de produtos de higiene, limpeza e conservação domiciliar 46.46-0-01 - Comércio atacadista de cosméticos e produtos de perfumaria 46.79-6-01 - Comércio atacadista de tintas, vernizes e similares 46.49-4-99 - Comércio atacadista de outros equipamentos e artigos de uso pessoal e doméstico não especificados anteriormente 46.42-7-02 - Comércio atacadista de roupas e acessórios para uso profissional e de segurança do trabalho 46.49-4-05 - Comércio atacadista de artigos de tapeçaria; persianas e cortinas		
CÓDIGO E DESCRIÇÃO DA NATUREZA JURÍDICA 206-2 - Sociedade Empresária Limitada		
LOGRADOURO R PAULO BRUGIN	NÚMERO 251	COMPLEMENTO *****
CEP 86.189-378	BAIRRO/DISTRITO JARDIM BELA SUICA	MUNICÍPIO CAMBE
UF PR		TELEFONE (43) 3253-1380
ENDEREÇO ELETRÔNICO		
ENTE FEDERATIVO RESPONSÁVEL (EFR) *****		
SITUAÇÃO CADASTRAL ATIVA	DATA DA SITUAÇÃO CADASTRAL 11/12/2004	
MOTIVO DE SITUAÇÃO CADASTRAL		
SITUAÇÃO ESPECIAL *****	DATA DA SITUAÇÃO ESPECIAL *****	

Aprovado pela Instrução Normativa RFB nº 1.863, de 27 de dezembro de 2018.

Emitido no dia 11/01/2021 às 16:30:39 (data e hora de Brasília).

Página: 1/1



CERTIDÃO SIMPLIFICADA

Sistema Nacional de Registro de Empresas Mercantis - SINREM

Certificamos que as informações abaixo constam dos documentos arquivados nesta Junta Comercial e são vigentes na data da sua expedição.

Nome Empresarial: J. RIBEIRO COMERCIO ATACADISTA LTDA			Protocolo: PRC2105195175		
Natureza Jurídica: Sociedade Empresária Limitada					
NIRE (Sede) 41202698983	CNPJ 84.972.926/0001-39	Data de Ato Constitutivo 21/11/1992	Início de Atividade 21/11/1992		
Endereço Completo Rua Paulo Brugin, N° 251, Jardim Bela Suiça - Cambé/PR - CEP 86189-378					
Objeto Social COMÉRCIO ATACADISTA DE INSTRUMENTOS E MATERIAIS PARA USO MÉDICO, CIRÚRGICO, HOSPITALAR E DE LABORATÓRIOS, COMÉRCIO ATACADISTA DE PRÓTESES E ARTIGOS DE ORTOPEDIA, COMÉRCIO ATACADISTA DE PRODUTOS ODONTOLÓGICOS, COMÉRCIO ATACADISTA DE MÁQUINAS, APARELHOS E EQUIPAMENTOS PARA USO ODONTO MÉDICO HOSPITALAR; PARTES E PEÇAS, COMÉRCIO ATACADISTA DE EQUIPAMENTOS DE INFORMÁTICA, COMÉRCIO ATACADISTA DE EQUIPAMENTOS ELÉTRICOS, COMÉRCIO ATACADISTA DE APARELHOS ELETRÔNICOS, COMÉRCIO ATACADISTA DE COMPONENTES ELETRÔNICOS E EQUIPAMENTOS DE TELEFONIA E COMUNICAÇÃO, COMÉRCIO ATACADISTA DE MÓVEIS E ARTIGOS DE COLCHOARIA, COMÉRCIO ATACADISTA DE ARTIGOS DE ESCRITÓRIO E DE PAPELARIA, COMÉRCIO ATACADISTA DE PRODUTOS DE HIGIENE, LIMPEZA E CONSERVAÇÃO, COMÉRCIO ATACADISTA DE COSMÉTICOS E PRODUTOS DE PERFUMARIA, COMÉRCIO ATACADISTA DE TINTAS, VERNIZES, COMÉRCIO ATACADISTA DE OUTROS EQUIPAMENTOS E ARTIGOS DE USO PESSOAL E DOMÉSTICO, COMÉRCIO ATACADISTA DE ROUPAS E ACESSÓRIOS PARA USO PROFISSIONAL E DE SEGURANÇA DO TRABALHO E COMÉRCIO ATACADISTA DE ARTIGOS DE TAPEÇARIA; PERSIANAS E CORTINAS.					
Capital Social R\$ 40.000,00 (quarenta mil reais)		Porte EPP (Empresa de Pequeno Porte)		Prazo de Duração Indeterminado	
Capital Integralizado R\$ 40.000,00 (quarenta mil reais)					
Dados do Sócio					
Nome	CPF/CNPJ	Participação no capital	Espécie de sócio	Administrador	Término do mandato
JOAO RIBEIRO DE SOUZA	362.425.009-49	R\$ 20.000,00	Sócio	S	
Nome	CPF/CNPJ	Participação no capital	Espécie de sócio	Administrador	Término do mandato
MARIA INES NUNES PEREIRA	677.191.559-04	R\$ 20.000,00	Sócio	S	
Dados do Administrador					
Nome	CPF	Término do mandato			
JOAO RIBEIRO DE SOUZA	362.425.009-49				
Nome	CPF	Término do mandato			
MARIA INES NUNES PEREIRA	677.191.559-04				
Último Arquivamento		Ato/eventos		Situação	
Data	Número	002 / 021 - ALTERAÇÃO DE DADOS (EXCETO NOME EMPRESARIAL)		ATIVA	
08/10/2018	20185765106			Status	
				SEM STATUS	

Esta certidão foi emitida automaticamente em 12/01/2021, às 09:08:50 (horário de Brasília).
Se impressa, verificar sua autenticidade no <https://www.empresafacil.pr.gov.br>, com o código OPC2CYHC.



PRC2105195175

LEANDRO MARCOS RAYSEL BISCAIA
Secretário Geral



MINISTÉRIO DA FAZENDA
Secretaria da Receita Federal do Brasil
Procuradoria-Geral da Fazenda Nacional

**CERTIDÃO POSITIVA COM EFEITOS DE NEGATIVA DE DÉBITOS RELATIVOS AOS TRIBUTOS
FEDERAIS E À DÍVIDA ATIVA DA UNIÃO**

Nome: J. RIBEIRO COMERCIO ATACADISTA LTDA
CNPJ: 84.972.926/0001-39

Ressalvado o direito de a Fazenda Nacional cobrar e inscrever quaisquer dívidas de responsabilidade do sujeito passivo acima identificado que vierem a ser apuradas, é certificado que:

1. constam débitos administrados pela Secretaria da Receita Federal do Brasil (RFB) com exigibilidade suspensa nos termos do art. 151 da Lei nº 5.172, de 25 de outubro de 1966 - Código Tributário Nacional (CTN), ou objeto de decisão judicial que determina sua desconsideração para fins de certificação da regularidade fiscal, ou ainda não vencidos; e
2. não constam inscrições em Dívida Ativa da União (DAU) na Procuradoria-Geral da Fazenda Nacional (PGFN).

Conforme disposto nos arts. 205 e 206 do CTN, este documento tem os mesmos efeitos da certidão negativa.

Esta certidão é válida para o estabelecimento matriz e suas filiais e, no caso de ente federativo, para todos os órgãos e fundos públicos da administração direta a ele vinculados. Refere-se à situação do sujeito passivo no âmbito da RFB e da PGFN e abrange inclusive as contribuições sociais previstas nas alíneas 'a' a 'd' do parágrafo único do art. 11 da Lei nº 8.212, de 24 de julho de 1991.

A aceitação desta certidão está condicionada à verificação de sua autenticidade na Internet, nos endereços <<http://rfb.gov.br>> ou <<http://www.pgfn.gov.br>>.

Certidão emitida gratuitamente com base na Portaria Conjunta RFB/PGFN nº 1.751, de 2/10/2014.

Emitida às 08:25:58 do dia 07/12/2020 <hora e data de Brasília>.

Válida até 05/06/2021.

Código de controle da certidão: **FB76.8EBE.1214.4C14**

Qualquer rasura ou emenda invalidará este documento.



Estado do Paraná
Secretaria de Estado da Fazenda
Receita Estadual do Paraná

001747

Certidão Negativa

de Débitos Tributários e de Dívida Ativa Estadual
Nº 022840044-43

Certidão fornecida para o CNPJ/MF: **84.972.926/0001-39**
Nome: **J RIBEIRO COMERCIO ATACADISTA LTDA - ME**

Ressalvado o direito da Fazenda Pública Estadual inscrever e cobrar débitos ainda não registrados ou que venham a ser apurados, certificamos que, verificando os registros da Secretaria de Estado da Fazenda, constatamos não existir pendências em nome do contribuinte acima identificado, nesta data.

Obs.: Esta Certidão engloba todos os estabelecimentos da empresa e refere-se a débitos de natureza tributária e não tributária, bem como ao descumprimento de obrigações tributárias acessórias.

Válida até 23/02/2021 - Fornecimento Gratuito

A autenticidade desta certidão deverá ser confirmada via Internet
www.fazenda.pr.gov.br



CERTIDÃO QUANTO AOS DÉBITOS À FAZENDA MUNICIPAL

CERTIDÃO NEGATIVA DE DÉBITOS Nº/ANO: 17442/2020

CONTRIBUINTE: 326755 - J RIBEIRO COMERCIO ATACADISTA LTDA

CPF/CNPJ: 84.972.926/0001-39

ENDEREÇO: RUA PAULO BRUGIN

Nº: 251

BLOCO:

APTO/SALA/LOJA:

BAIRRO: JD BELA SUICA

COMPLEMENTO: Q 07 - L 14

MUNICÍPIO: CAMBE

UF: PR

CEP: 86.189-378

ATIVIDADE: 4645-1/01 - Comércio atacadista de instrumentos e materiais para uso médico, cirúrgico, hospitalar e de laboratórios; 4649-4/01 - Comércio atacadista de equipamentos elétricos de uso pessoal e doméstico; 4649-4/02 - Comércio atacadista de aparelhos eletrônicos de uso pessoal e doméstico; 4649-4/04 - Comércio atacadista de móveis e artigos de colchoaria; 4664-8/00 - Comércio atacadista de máquinas, aparelhos e equipamentos para uso odonto-médico-hospitalar; partes e peças; 4679-6/01 - Comércio atacadista de tintas, vernizes e similares; 4649-4/99 - Comércio atacadista de outros equipamentos e artigos de uso pessoal e doméstico não especificados anteriormente; 4652-4/00 - Comércio atacadista de componentes eletrônicos e equipamentos de telefonia e comunicação; 4649-4/08 - Comércio atacadista de produtos de higiene, limpeza e conservação domiciliar; 4649-4/05 - Comércio atacadista de artigos de tapeçaria; persianas e cortinas; 4645-1/03 - Comércio atacadista de produtos odontológicos; 4646-0/01 - Comércio atacadista de cosméticos e produtos de perfumaria; 4645-1/02 - Comércio atacadista de próteses e artigos de ortopedia; 4647-8/01 - Comércio atacadista de artigos de escritório e de papelaria; 4642-7/02 - Comércio atacadista de roupas e acessórios para uso profissional e de segurança do trabalho; 4651-6/01 - Comércio atacadista de equipamentos de informática

FINALIDADE: DE SIMPLES VERIFICAÇÃO.

Emitida em: 17/12/2020 Válida até: 17/03/2021

ESTA CERTIDÃO ABRANGE SOMENTE O CONTRIBUINTE ACIMA IDENTIFICADO E A NÃO EXISTÊNCIA DE DÉBITOS À DATA DE EMISSÃO.

Código de Autenticidade: 5a0d414bff81

Para verificar: <http://sgm.cambe.pr.gov.br:8180/Autenticacao/certidaoAutenticado>

RUA PARA, 264, CENTRO, CAMBE-PR, CEP: 86.181-240

Fone: (43) 3174-0565 | e-mail: iss@cambe.pr.gov.br | site: <http://www.cambe.pr.gov.br>



CERTIDÃO QUANTO AOS DÉBITOS À FAZENDA MUNICIPAL

CONTRIBUINTE: 326755 - J RIBEIRO COMERCIO ATACADISTA LTDA

CPF/CNPJ: 84.972.926/0001-39

ENDEREÇO: RUA PAULO BRUGIN

Nº: 251

BLOCO:

APTO/SALA/LOJA:

BAIRRO: JD BELA SUICA

COMPLEMENTO: Q 07 - L 14

MUNICÍPIO: CAMBE

UF: PR

CEP: 86.189-378

Conforme disposto no Art. 194 do Código Tributário Municipal – CTM-, aprovado pela Lei nº 454/83 de 22/12/1983, a alterações posteriores, certificamos que revendo nossos registros não encontramos, nesta data, débitos de tributos Mobiliários, Imobiliários e de Dívida Ativa, pendentes de regularização referente ao contribuinte de que se trata. Fica ressalvado o direito de o Município inscrever e cobrar as dívidas que venham a ser apuradas em levantamentos posteriores, assim como de efetuar ou rever lançamentos sobre fatos geradores já ocorridos.

Código de Autenticidade: 5a0d414bff81

Para verificar: <http://sgm.cambe.pr.gov.br:8180/Autenticacao/certidaoAutenticado>

RUA PARA, 264, CENTRO, CAMBE-PR, CEP: 86.181-240

Fone: (43) 3174-0565 | e-mail: iss@cambe.pr.gov.br | site: <http://www.cambe.pr.gov.br>

[Voltar](#)[Imprimir](#)

Certificado de Regularidade do FGTS - CRF

Inscrição: 84.972.926/0001-39

Razão Social: J RIBEIRO COMERCIO ATACADISTA LTDA ME

Endereço: AV BRASIL 1543 / CENTRO / CAMBE / PR / 86181-010

A Caixa Econômica Federal, no uso da atribuição que lhe confere o Art. 7, da Lei 8.036, de 11 de maio de 1990, certifica que, nesta data, a empresa acima identificada encontra-se em situação regular perante o Fundo de Garantia do Tempo de Serviço - FGTS.

O presente Certificado não servirá de prova contra cobrança de quaisquer débitos referentes a contribuições e/ou encargos devidos, decorrentes das obrigações com o FGTS.

Validade: 27/12/2020 a 25/01/2021

Certificação Número: 2020122701370240796900

Informação obtida em 11/01/2021 16:42:38

A utilização deste Certificado para os fins previstos em Lei esta condicionada a verificação de autenticidade no site da Caixa:
www.caixa.gov.br



PODER JUDICIÁRIO
JUSTIÇA DO TRABALHO

CERTIDÃO NEGATIVA DE DÉBITOS TRABALHISTAS

Nome: J. RIBEIRO COMERCIO ATACADISTA LTDA (MATRIZ E FILIAIS)
CNPJ: 84.972.926/0001-39
Certidão n°: 579313/2021
Expedição: 11/01/2021, às 16:57:45
Validade: 09/07/2021 - 180 (cento e oitenta) dias, contados da data de sua expedição.

Certifica-se que J. RIBEIRO COMERCIO ATACADISTA LTDA (MATRIZ E FILIAIS), inscrito(a) no CNPJ sob o n° 84.972.926/0001-39, NÃO CONSTA do Banco Nacional de Devedores Trabalhistas.

Certidão emitida com base no art. 642-A da Consolidação das Leis do Trabalho, acrescentado pela Lei n° 12.440, de 7 de julho de 2011, e na Resolução Administrativa n° 1470/2011 do Tribunal Superior do Trabalho, de 24 de agosto de 2011.

Os dados constantes desta Certidão são de responsabilidade dos Tribunais do Trabalho e estão atualizados até 2 (dois) dias anteriores à data da sua expedição.

No caso de pessoa jurídica, a Certidão atesta a empresa em relação a todos os seus estabelecimentos, agências ou filiais.

A aceitação desta certidão condiciona-se à verificação de sua autenticidade no portal do Tribunal Superior do Trabalho na Internet (<http://www.tst.jus.br>).

Certidão emitida gratuitamente.

INFORMAÇÃO IMPORTANTE

Do Banco Nacional de Devedores Trabalhistas constam os dados necessários à identificação das pessoas naturais e jurídicas inadimplentes perante a Justiça do Trabalho quanto às obrigações estabelecidas em sentença condenatória transitada em julgado ou em acordos judiciais trabalhistas, inclusive no concernente aos recolhimentos previdenciários, a honorários, a custas, a emolumentos ou a recolhimentos determinados em lei; ou decorrentes de execução de acordos firmados perante o Ministério Público do Trabalho ou Comissão de Conciliação Prévia.

OFÍCIO DO DISTRIBUIDOR, CONTADOR, PARTIDOR, DEPOSITÁRIO PÚBLICO E AVALIADOR JUDICIAL
CAMBÉ - PARANÁ
Av. Roberto Conceição nº 532-CEP 86.192.550-fone/fax 0XX-43-3254-5892 CNPJ 01302537/0001-79

JUIZO DE DIREITO DA COMARCA DE CAMBÉ
ESTADO DO PARANÁ.

OFÍCIO DE DISTRIBUIÇÃO E DEMAIS ANEXOS

CERTIDÃO EXCLUSIVA DE FALÊNCIA E RECUPERAÇÃO DE EMPRESA (JUDICIAL/EXTRAJUDICIAL) "PARA EFEITOS CIVIS"

Eu, Roseli de Figueiredo, Distribuidora desta Comarca de Cambé-PR., na forma da lei,

CERTIFICO

A requerimento de pessoa interessada, para fins de licitação, que revendo nos livros deste Ofício, nos registros de feitos **CÍVEIS***, verifiquei **NÃO CONSTAR**, nos mesmos, distribuição de ação de **FALÊNCIA E/OU RECUPERAÇÃO DE EMPRESA (JUDICIAL/EXTRAJUDICIAL)**, contra a empresa: **J. RIBEIRO COMERCIO ATACADISTA LTDA - EPP.**, inscrita no C.N.P.J. sob nº 84.972.926/0001-39. Busca relativa aos últimos **20 (VINTE)** anos.

Por ser esta a expressão da verdade, assino e dou fé pública.
Dado e passado nesta cidade de Cambé-Paraná,

Em 11 de janeiro de 2021



Vilma Aparecida Ribeiro
Empregada Juramentada

CUSTAS: 33,66

* Com ressalva de quaisquer procedimentos já registrados junto ao SISTEMA PROJUDI, contudo, ainda não formalmente registrados junto a este setor de Distribuição.

OFICIAL DESIGNADA – Roseli de Figueiredo
EMPREGADA JURAMENTADA: Vilma Aparecida Ribeiro

Confira os dados do ato em: <https://selodigital.tjpb.jus.br> ou Consulte o Documento em: <https://azevedobastos.not.br/documento/42871301217203521640>



CARTÓRIO
Autenticação Digital Código: 42871301217203521640-1
Data: 13/01/2021 11:00:50
Valor Total do Ato: R\$ 4,66
Selo Digital-Tipo Normal C: AKZ97559-JCF7;



Cartório Azevêdo Bastos
Av. Presidente Epitácio Pessoa - 1145
Bairro dos Estados, João Pessoa - PB
(83) 3244-5404 - cartorio@azevedobastos.not.br
<https://azevedobastos.not.br>

Valber Azevêdo de M. Cavalcanti
Titular

TJPB



O presente documento digital foi conferido com o original e assinado digitalmente por Valber Azevêdo de Miranda Cavalcanti, em quarta-feira, 13 de janeiro de 2021 11:02:42 GMT-03:00. CNS: 06.870-0 - 1º OFÍCIO DE REGISTRO CIVIL DAS PESSOAS NATURAIS E TABELIONATO DE NOTAS/PB, nos termos da medida provisória N. 2.200-2 de 24 de agosto de 2001. Sua autenticidade deverá ser confirmada no endereço eletrônico www.cenad.org.br/autenticidade. O presente documento digital pode ser convertido em papel por meio de autenticação no Tabelaionato de Notas. Provisamento nº 100/2020 CNJ - artigo 22.

Av. Epitácio Pessoa, 1145 Bairro dos Estados 58030-00, João Pessoa PB
Tel.: (83) 3244-5404 / Fax: (83) 3244-5484
<http://www.azevedobastos.not.br>
E-mail: cartorio@azevedobastos.not.br



DECLARAÇÃO DE SERVIÇO DE AUTENTICAÇÃO DIGITAL

O Bel. Válber Azevêdo de Miranda Cavalcanti, Oficial do Primeiro Registro Civil de Nascimentos e Óbitos e Privativo de Casamentos, Interdições e Tutelas com atribuição de autenticar e reconhecer firmas da Comarca de João Pessoa Capital do Estado da Paraíba, em virtude de Lei, etc...

DECLARO ainda que, para garantir transparência e segurança jurídica de todos os atos oriundos da atividade Notarial e Registral no Estado da Paraíba, foi instituído pela Lei nº 10.132, de 06 de novembro de 2013, a aplicação obrigatória de um Selo Digital de Fiscalização Extrajudicial em todos os atos de notas e registro, composto de um código único (por exemplo: Selo Digital: ABC12345-X1X2) e dessa forma, cada autenticação processada pela nossa Serventia pode ser verificada e confirmada tantas vezes quanto for necessário através do site do Tribunal de Justiça do Estado da Paraíba, endereço <https://corregedoria.tjpb.jus.br/selo-digital/>.

autenticação digital do documento faz prova de que, na data e hora em que ela foi realizada, a empresa J. RIBEIRO COMERCIO ATACADISTA LTDA - ME tinha posse de um documento com as mesmas características que foram reproduzidas na cópia autenticada, sendo da empresa J. RIBEIRO COMERCIO ATACADISTA LTDA - ME a responsabilidade, única e exclusiva, pela idoneidade do documento apresentado a este Cartório.

Nesse sentido, declaro que a J. RIBEIRO COMERCIO ATACADISTA LTDA - ME assumiu, nos termos do artigo 8º, §1º, do Decreto nº 10.278/2020, que regulamentou o artigo 3º, inciso X, da Lei Federal nº 13.874/2019 e o artigo 2º-A da Lei Federal 12.682/2012, a responsabilidade pelo processo de digitalização dos documentos físicos, garantindo perante este Cartório e terceiros, a sua autoria e integridade.

De acordo com o disposto no artigo 2º-A, §7º, da Lei Federal nº 12.682/2012, o documento em anexo, identificado individualmente em cada Código de Autenticação Digital ou na referida sequência, poderá ser reproduzido em papel ou em qualquer outro meio físico.

Esta DECLARAÇÃO foi emitida em **13/01/2021 14:32:44 (hora local)** através do sistema de autenticação digital do Cartório Azevedo Bastos, de acordo com o Art. 1º, 10º e seus §§ 1º e 2º da MP 2200/2001, como também, o documento eletrônico autenticado contendo o Certificado Digital do titular do Cartório Azevedo Bastos, poderá ser solicitado diretamente a empresa J. RIBEIRO COMERCIO ATACADISTA LTDA - ME ou ao Cartório pelo endereço de e-mail autentica@azevedobastos.not.br Para informações mais detalhadas deste ato, acesse o site <https://autdigital.azevedobastos.not.br> e informe o Código de Autenticação Digital

Esta Declaração é válida por **tempo indeterminado** e está disponível para consulta em nosso site.

¹**Código de Autenticação Digital:** 42871301217203521640-1

²**Legislações Vigentes:** Lei Federal nº 8.935/94, Lei Federal nº 10.406/2002, Medida Provisória nº 2200/2001, Lei Federal nº 13.105/2015, Lei Estadual nº 8.721/2008, Lei Estadual nº 10.132/2013, Provimento CGJ Nº 003/2014 e Provimento CNJ Nº 100/2020.

O referido é verdade, dou fé.

CHAVE DIGITAL

00005b1d734fd94f057f2d69fe6bc05bf7d4a4c780a139a731166fde7f1d5ad6f2e06feb25f6728b21ea5cb54e9d111bf06e866345561f6e90ace98fd84370cdccb421d5f36c5a412816d494b15ca9f6

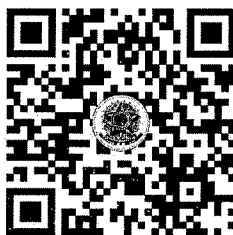

Presidência da República
Casa Civil
Medida Provisória Nº 2.200-2,
de 24 de agosto de 2001.





RECEITA ESTADUAL



Comprovante de Inscrição Cadastral - CICAD

Inscrição no CAD/ICMS	Inscrição CNPJ	Início das Atividades
90535631-36	84.972.926/0001-39	10/2010

Empresa / Estabelecimento	
Nome Empresarial	J RIBEIRO COMERCIO ATACADISTA LTDA - ME
Título do Estabelecimento	
Endereço do Estabelecimento	RUA PAULO BRUGIN, 251 - JARDIM BELA SUICA - CEP 86189-378 FONE: (43) 3253-1380
Município de Instalação	CAMBE - PR, DESDE 10/2010 (Estabelecimento Matriz)

Qualificação	
Situação Atual	ATIVO - SIMPLES NACIONAL / SIMPLES NACIONAL - DIA 03 DO MES+2, DESDE 06/2020
Natureza Jurídica	206-2 - SOCIEDADE EMPRESÁRIA LTDA
Atividade Econômica Principal do Estabelecimento	4645-1/01 - COMERCIO ATACADISTA DE INSTRUMENTOS E MATERIAIS PARA USO MEDICO, CIRURGICO, HOSPITALAR E DE LABORATORIOS
	4645-1/02 - COMERCIO ATACADISTA DE PROTESES E ARTIGOS DE ORTOPEdia
	4645-1/03 - COMERCIO ATACADISTA DE PRODUTOS ODONTOLOGICOS
	4664-8/00 - COMERCIO ATACADISTA DE MAQUINAS, APARELHOS E EQUIPAMENTOS PARA USO ODONTO-MEDICO-HOSPITALAR; PARTES E PECAS
	4651-6/01 - COMERCIO ATACADISTA DE EQUIPAMENTOS DE INFORMATICA
	4649-4/01 - COMERCIO ATACADISTA DE EQUIPAMENTOS ELETRICOS DE USO PESSOAL E DOMESTICO
Atividade(s) Econômica(s) Secundária(s) do Estabelecimento	4649-4/02 - COMERCIO ATACADISTA DE APARELHOS ELETRONICOS DE USO PESSOAL E DOMESTICO
	4652-4/00 - COMERCIO ATACADISTA DE COMPONENTES ELETRONICOS E EQUIPAMENTOS DE TELEFONIA E COMUNICACAO
	4649-4/04 - COMERCIO ATACADISTA DE MOVEIS E ARTIGOS DE COLCHOARIA
	4647-8/01 - COMERCIO ATACADISTA DE ARTIGOS DE ESCRITORIO E DE PAPELARIA
	4649-4/08 - COMERCIO ATACADISTA DE PRODUTOS DE HIGIENE, LIMPEZA E CONSERVACAO DOMICILIAR

Quadro Societário			
Tipo	Inscrição	Nome Completo / Nome Empresarial	Qualificação
CPF	677.191.559-04	MARIA INES NUNES PEREIRA	SÓCIO-ADMINISTRADOR
CPF	362.425.009-49	JOAO RIBEIRO DE SOUZA	SÓCIO-ADMINISTRADOR

Este CICAD tem validade até 10/02/2021.

Os dados cadastrais deste estabelecimento poderão ser confirmados via Internet www.fazenda.pr.gov.br



Estado do Paraná
Secretaria de Estado da Fazenda
Receita Estadual do Paraná

CAD/ICMS Nº 90535631-36

Emitido Eletronicamente via Internet
11/01/2021 16:40:02

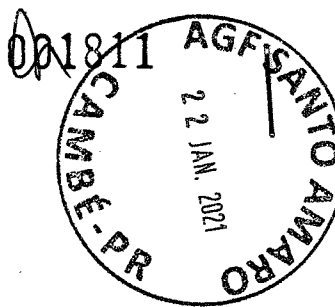

	SEDEX
PESO (kg) 369	XAR MP
Recebador	Documento
Assinatura	
QB 03649728-1 BR	
FC094737	

CONSÓRCIO INTERMUNICIPAL DE SAÚDE

RUA AFONSO PENA, 1902
BAIRRO ANCHIETA
CEP: 85.501-530
PATO BRANCO/PR

PREGÃO ELETRÔNICO 087/2020

0687



Ministério da Economia
Secretaria Especial de Desburocratização, Gestão e Governo Digital
Secretaria de Gestão

Sistema de Cadastramento Unificado de Fornecedores - SICAF

Declaração

Declaramos para os fins previstos na Lei nº 8.666, de 1993, conforme documentação registrada no SICAF, que a situação do fornecedor no momento é a seguinte:

Dados do Fornecedor

CNPJ: 26.395.502/0001-52
Razão Social: DENTAL UNIVERSO EIRELI
Nome Fantasia:

Situação do Fornecedor: Credenciado Data de Vencimento do Cadastro: 24/12/2020

Ocorrências e Impedimentos

Ocorrência: Consta
Impedimento de Licitar: Nada Consta

Níveis cadastrados:

I - Credenciamento

II - Habilitação Jurídica

III - Regularidade Fiscal e Trabalhista Federal

Receita Federal e PGFN	Validade:	10/05/2021
FGTS	Validade:	05/12/2020
Trabalhista (http://www.tst.jus.br/certidao)	Validade:	10/05/2021

IV - Regularidade Fiscal Estadual/Distrital e Municipal

Receita Estadual/Distrital	Validade:	01/02/2021
Receita Municipal	Validade:	12/12/2020

V - Qualificação Técnica

VI - Qualificação Econômico-Financeira

Validade: 30/04/2021

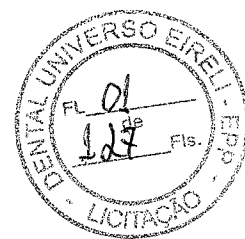

Esta declaração é uma simples consulta e não tem efeito legal

Emitido em: 12/11/2020 14:49

1 de 1

CPF: 034.281.936-44 Nome: REGIANE BORGES DOS SANTOS

Ass: _____

COMPROVANTE DE INSCRIÇÃO E DE SITUAÇÃO CADASTRAL

Comprovante de Inscrição e de Situação Cadastral

Cidadão,

Confira os dados de Identificação da Pessoa Jurídica e, se houver qualquer divergência, providencie junto à RFB a sua atualização cadastral.

A informação sobre o porte que consta neste comprovante é a declarada pelo contribuinte.

REPÚBLICA FEDERATIVA DO BRASIL		
CADASTRO NACIONAL DA PESSOA JURÍDICA		
NUMERO DE INSCRIÇÃO 26.395.502/0001-52 MATRIZ	COMPROVANTE DE INSCRIÇÃO E DE SITUAÇÃO CADASTRAL	DATA DE ABERTURA 21/10/2016
NOME EMPRESARIAL DENTAL UNIVERSO EIRELI		
TITULO DO ESTABELECIMENTO (NOME DE FANTASIA) *****		PORTE EPP
CODIGO E DESCRIÇÃO DA ATIVIDADE ECONÔMICA PRINCIPAL 46.45-1-03 - Comércio atacadista de produtos odontológicos		
CODIGO E DESCRIÇÃO DAS ATIVIDADES ECONÔMICAS SECUNDARIAS 46.44-3-01 - Comércio atacadista de medicamentos e drogas de uso humano 46.45-1-01 - Comércio atacadista de instrumentos e materiais para uso médico, cirúrgico, hospitalar e de laboratórios 46.46-0-01 - Comércio atacadista de cosméticos e produtos de perfumaria 46.46-0-02 - Comércio atacadista de produtos de higiene pessoal 46.49-4-08 - Comércio atacadista de produtos de higiene, limpeza e conservação domiciliar 46.64-8-00 - Comércio atacadista de máquinas, aparelhos e equipamentos para uso odonto-médico-hospitalar; partes e peças		
CODIGO E DESCRIÇÃO DA NATUREZA JURIDICA 230-5 - Empresa Individual de Responsabilidade Limitada (de Natureza Empresári		
LOGRADOURO R ERE	NUMERO 34	COMPLEMENTO SALA 303
CEP 30.411-052	BAIRRO/DISTRITO PRADO	MUNICIPIO BELO HORIZONTE
		UF MG
ENDEREÇO ELETRONICO		TELEFONE (31) 2522-8204
ENTE FEDERATIVO RESPONSÁVEL (EFR) ****		
SITUAÇÃO CADASTRAL ATIVA	DATA DA SITUAÇÃO CADASTRAL 21/10/2016	
MOTIVO DE SITUAÇÃO CADASTRAL		
SITUAÇÃO ESPECIAL *****	DATA DA SITUAÇÃO ESPECIAL *****	

Aprovado pela Instrução Normativa RFB nº 1.863, de 27 de dezembro de 2018.

Emitido no dia 01/12/2020 às 14:18:10 (data e hora de Brasília).

Página: 1/1

 CONSULTAR QSA

 VOLTAR

 IMPRIMIR

A RFB agradece a sua visita. Para informações sobre política de privacidade e uso, [clique aqui](#).

[Passo a passo para o CNPJ](#)

[Consultas CNPJ](#)

[Estatísticas](#)

[Parceiros](#)

[Serviços CNPJ](#)

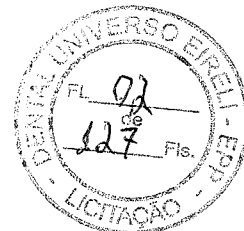

REPUBLICA FEDERATIVA DO BRASIL
MINISTÉRIO DA INFRAESTRUTURA
DEPARTAMENTO NACIONAL DE TRÂNSITO
CARTEIRA NACIONAL DE HABILITAÇÃO

MG

NOME
REGIANE BORGES DOS SANTOS

DOC. IDENTIDADE/ORG. EMISSORA/UF
M3621792 SSP MG

CPF
034.281.936-44

DATA NASCIMENTO
04/06/1979

FILIAÇÃO
MARCO ANTONIO DOS SANTOS
LUCIA FERREIRAS BORGES DOS SANTOS

PERMISSÃO
ACC
CAT. HAB
B

Nº REGISTRO
02997727463

VALIDADE
12/03/2025

1ª HABILITAÇÃO
26/08/2003

OBSERVAÇÕES

ASSINATURA DO PORTADOR

LOCAL
BELO HORIZONTE, MG

DATA EMISSÃO
13/03/2020

ASSINADO DIGITALMENTE
DEPARTAMENTO ESTADUAL DE TRÂNSITO

36058430650
MG572300122

MINAS GERAIS

DENATRAN CONTRAN

VALIDA EM TODO O TERRITÓRIO NACIONAL
1993613261

QR-CODE



Documento assinado com certificado digital em conformidade com a Medida Provisória nº 2200-2/2001. Sua validade poderá ser confirmada por meio da comparação deste arquivo digital com o arquivo de assinatura (.p7s) no endereço: < <http://www.serpro.gov.br/assinador-digital> >.

SERPRO / DENATRAN

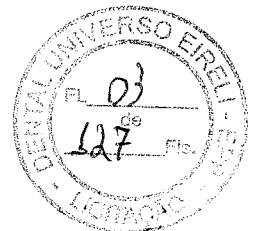

 Ministério da Indústria, Comércio Exterior e Serviços Secretaria Especial da Micro e Pequena Empresa Departamento de Registro Empresarial e Integração Secretaria de Estado de Fazenda de Minas Gerais	Nº DO PROTOCOLO (Uso da Junta Comercial) 001815	
	NIRE (da sede ou filial, quando a sede for em outra UF) 31600365455	Código da Natureza Jurídica 2305

1 - REQUERIMENTO

ILMO(A). SR.(A) PRESIDENTE DA Junta Comercial do Estado de Minas Gerais

Nome: **DENTAL UNIVERSO EIRELI - EPP**
(da Empresa ou do Agente Auxiliar do Comércio)

requer a V.Sª o deferimento do seguinte ato:

Nº FCN/REMP

 J183901199528

Nº DE VIAS	CÓDIGO DO ATO	CÓDIGO DO EVENTO	QTDE	DESCRIÇÃO DO ATO / EVENTO
1	002			ALTERACAO
		048	1	RE-RATIFICACAO

BELO HORIZONTE
Local

23 Outubro 2018
Data

Representante Legal da Empresa / Agente Auxiliar do Comércio:
 Nome: _____
 Assinatura: _____
 Telefone de Contato: _____

2 - USO DA JUNTA COMERCIAL

DECISÃO SINGULAR
 DECISÃO COLEGIADA

Nome(s) Empresarial(ais) igual(ais) ou semelhante(s):

<input type="checkbox"/> SIM	<input type="checkbox"/> SIM	Processo em Ordem À decisão ____/____/____ Data _____ Responsável
_____	_____	
_____	_____	
_____	_____	
<input type="checkbox"/> NÃO	<input type="checkbox"/> NÃO	_____
_____/_____/_____ Data	_____/_____/_____ Data	_____ Responsável

DECISÃO SINGULAR

<input type="checkbox"/> Processo em exigência. (Vide despacho em folha anexa)	2ª Exigência	3ª Exigência	4ª Exigência	5ª Exigência
<input type="checkbox"/> Processo deferido. Publique-se e archive-se.	<input type="checkbox"/>	<input type="checkbox"/>	<input type="checkbox"/>	<input type="checkbox"/>
<input type="checkbox"/> Processo indeferido. Publique-se.				

_____/_____/_____
Data

Responsável

DECISÃO COLEGIADA

<input type="checkbox"/> Processo em exigência. (Vide despacho em folha anexa)	2ª Exigência	3ª Exigência	4ª Exigência	5ª Exigência
<input type="checkbox"/> Processo deferido. Publique-se e archive-se.	<input type="checkbox"/>	<input type="checkbox"/>	<input type="checkbox"/>	<input type="checkbox"/>
<input type="checkbox"/> Processo indeferido. Publique-se.				

_____/_____/_____
Data

Vogal

Vogal

Vogal

Presidente da _____ Turma

OBSERVAÇÕES





JUNTA COMERCIAL DO ESTADO DE MINAS GERAIS 001816
Registro Digital

Capa de Processo

Identificação do Processo		
Número do Protocolo	Número do Processo Módulo Integrador	Data
18/530.358-7	J183901199528	08/10/2018

Identificação do(s) Assinante(s)	
CPF	Nome
034.281.936-44	REGIANE BORGES DOS SANTOS



Junta Comercial do Estado de Minas Gerais

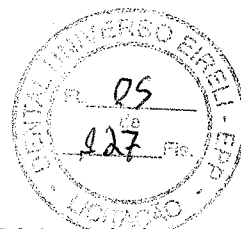

Página 1 de 1



Junta Comercial do Estado de Minas Gerais

Certifico registro sob o nº 7042783 em 24/10/2018 da Empresa DENTAL UNIVERSO EIRELI - EPP, Nire 31600365455 e protocolo 185303587 - 18/10/2018. Autenticação: 6F6D4E4D664DAD030F0741D18B16B129E5DA47D. Marinely de Paula Bomfim - Secretária-Geral. Para validar este documento, acesse <http://www.jucemg.mg.gov.br> e informe nº do protocolo 18/530.358-7 e o código de segurança bTJH Esta cópia foi autenticada digitalmente e assinada em 24/10/2018 por Marinely de Paula Bomfim – Secretária-Geral.

MARINELY DE PAULA BOMFIM
SECRETÁRIA GERAL

pág. 2/10

**2ª ALTERAÇÃO CONTRATUAL
DENTAL UNIVERSO EIRELI
RERRATIFICAÇÃO DA 1ª ALTERAÇÃO CONTRATUAL
CNPJ 26.395.502/0001-52 - NIRE 3160036545-5**

REGIANE BORGES DOS SANTOS, brasileira, comerciante, casada em regime de comunhão parcial de bens, inscrita no CPF sob o nº 034.281.936-44, portadora da cédula de identidade M-8.621.792, SSP/MG, residente e domiciliada na Rua dos Pampas, nº 990, apto. 604, bairro Prado, Belo Horizonte/MG, CEP 30.411-030.

Titular da Empresa Individual de Responsabilidade Individual **DENTAL UNIVERSO EIRELI**, pessoa jurídica de direito privado, com sede na Rua Ere, nº 34, sala 303, bairro Prado, Belo Horizonte/MG, CEP 30.411-052, inscrita no CNPJ sob o nº 26.395.502/0001-52, com seu Contrato Social registrado e arquivado na Junta Comercial do Estado de Minas Gerais – JUCEMG sob o NIRE 3160036545-5 em 21/10/2016, e última alteração registrada sob o nº 6906492, em 27/06/2018, resolve rerratificar neste ato, a 1ª Alteração Contratual da Dental Universo Eireli, em face do erro material que consta em relação à numeração de um dos dígitos da cédula de identidade da titular:

Dessa forma, deliberam o seguinte:

- a) Retificar a qualificação da titular **REGIANE BORGES DOS SANTOS**, para constar:

“REGIANE BORGES DOS SANTOS, brasileira, comerciante, casada em regime de comunhão parcial de bens, inscrita no CPF sob o nº 034.281.936-44, portadora da cédula de identidade M-8.621.792, SSP/MG, residente e domiciliada na Rua dos Pampas, nº 990, apto. 604, bairro Prado, Belo Horizonte/MG, CEP 30.411-030

- b) Ratificar todos os termos, cláusulas e disposições do contrato aqui não alteradas. Para tanto, consolidam o Contrato Social.

**DENTAL UNIVERSO EIRELI
CNPJ 26.395.502/0001-52 - NIRE 3160036545-5
CONSOLIDAÇÃO DO ATO CONSTITUTIVO**

CLÁUSULA PRIMEIRA - A empresa adotará o nome empresarial de **DENTAL UNIVERSO EIRELI**.

Página 1 de 3

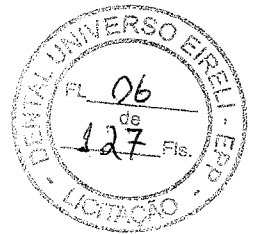

Junta Comercial do Estado de Minas Gerais

Certifico registro sob o nº 7042783 em 24/10/2018 da Empresa DENTAL UNIVERSO EIRELI - EPP, Nire 31600365455 e protocolo 185303587 - 18/10/2018. Autenticação: 6F6D4E4D664DAD030F0741D18B16B129E5DA47D. Marinely de Paula Bomfim - Secretária-Geral. Para validar este documento, acesse <http://www.jucemg.mg.gov.br> e informe nº do protocolo 18/530.358-7 e o código de segurança bTJH Esta cópia foi autenticada digitalmente e assinada em 24/10/2018 por Marinely de Paula Bomfim – Secretária-Geral.

Marinely de Paula Bomfim
MARINELY DE PAULA BOMFIM
SECRETÁRIA GERAL

pág. 3/10

CLÁUSULA SEGUNDA – O objeto social será o comércio atacadista de produtos odontológicos, de máquinas, aparelhos e equipamentos para uso odonto-médico-hospitalar partes e peças, de instrumentos e materiais para uso médico, cirúrgico, hospitalar e laboratorial, de medicamentos odontológicos, de cosméticos e produtos de perfumaria, bem como produtos de higiene pessoal, produtos para higiene limpeza e conservação domiciliar.

CLÁUSULA TERCEIRA – A sede da empresa é na Rua Ere, nº 34, sala 303, bairro Prado, Belo Horizonte/MG, CEP: 30.411.052.

CLÁUSULA QUARTA – A empresa iniciou suas atividades em 14/09/2016 e seu prazo de duração é indeterminado.

CLÁUSULA QUINTA – O capital social é de R\$ 90.000,00 (noventa mil reais), totalmente integralizados neste ato em moeda corrente do país.

CLÁUSULA SEXTA – A administração da empresa caberá ao seu titular já qualificado acima, com os poderes e atribuições de representação ativa e passiva, judicial e extrajudicial, podendo praticar todos os atos compreendidos no objeto.

CLÁUSULA SÉTIMA – Ao término de cada exercício social, em 31 de dezembro, proceder-se-á a elaboração do inventário, do balanço patrimonial e do balanço de resultado econômico.

CLÁUSULA OITAVA – A empresa poderá a qualquer tempo, abrir ou fechar filial ou outra dependência, mediante ato de deliberação do ato constitutivo.

CLÁUSULA NONA – O(s) administrador(es) declara(m), sob as penas da lei, de que não está(ão) impedido(s) de exercer a administração da empresa, por lei especial, ou em virtude de condenação criminal, ou por se encontrar(em) sob os efeitos dela, a pena que vede, ainda que temporariamente, o acesso a cargos públicos; ou por crime falimentar, de prevaricação, peita ou suborno, concussão, peculato, ou contra a economia popular, contra o sistema financeiro nacional, contra normas de defesa da concorrência, contra as relações de consumo, fé pública, ou a propriedade.

CLÁUSULA DÉCIMA – O titular da empresa declara, sob as penas da lei, que não figura como titular de nenhuma outra empresa individual de responsabilidade limitada.

CLÁUSULA DÉCIMA PRIMEIRA – Fica eleito o foro de Belo Horizonte para o exercício e o cumprimento dos direitos e obrigações resultantes deste ato de constituição.

Página 2 de 3

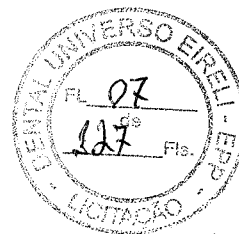

Junta Comercial do Estado de Minas Gerais

Certifico registro sob o nº 7042783 em 24/10/2018 da Empresa DENTAL UNIVERSO EIRELI - EPP, Nire 31600365455 e protocolo 185303587 - 18/10/2018. Autenticação: 6F6D4E4D664DAD030F0741D18B16B129E5DA47D. Marinely de Paula Bomfim - Secretária-Geral. Para validar este documento, acesse <http://www.jucemg.mg.gov.br> e informe nº do protocolo 18/530.358-7 e o código de segurança bTJH Esta cópia foi autenticada digitalmente e assinada em 24/10/2018 por Marinely de Paula Bomfim – Secretária-Geral.



MARINELY DE PAULA BOMFIM
SECRETÁRIA GERAL

pág. 4/10

E, por ser esta a sua vontade, a titular assina digitalmente o presente instrumento, em uma única via a ser registrada e arquivada perante a JUCEMG.

Belo Horizonte/MG, 03 de outubro de 2018.

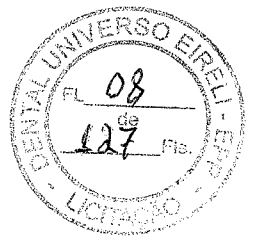
REGIANE BORGES DOS SANTOS
Titular/Administrador



Junta Comercial do Estado de Minas Gerais

Certifico registro sob o nº 7042783 em 24/10/2018 da Empresa DENTAL UNIVERSO EIRELI - EPP, Nire 31600365455 e protocolo 185303587 - 18/10/2018. Autenticação: 6F6D4E4D664DAD030F0741D18B16B129E5DA47D. Marinely de Paula Bomfim - Secretária-Geral. Para validar este documento, acesse <http://www.jucemg.mg.gov.br> e informe nº do protocolo 18/530.358-7 e o código de segurança bTJH Esta cópia foi autenticada digitalmente e assinada em 24/10/2018 por Marinely de Paula Bomfim – Secretária-Geral.

MARINELY DE PAULA BOMFIM
SECRETÁRIA GERAL



JUNTA COMERCIAL DO ESTADO DE MINAS GERAIS

Registro Digital

001820

Documento Principal

Identificação do Processo		
Número do Protocolo	Número do Processo Módulo Integrador	Data
18/530.358-7	J183901199528	08/10/2018

Identificação do(s) Assinante(s)	
CPF	Nome
034.281.936-44	REGIANE BORGES DOS SANTOS

Junta Comercial do Estado de Minas Gerais

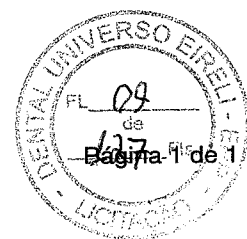

Junta Comercial do Estado de Minas Gerais

Certifico registro sob o nº 7042783 em 24/10/2018 da Empresa DENTAL UNIVERSO EIRELI - EPP, Nire 31600365455 e protocolo 185303587 - 18/10/2018. Autenticação: 6F6D4E4D664DAD030F0741D18B16B129E5DA47D. Marinely de Paula Bomfim - Secretária-Geral. Para validar este documento, acesse <http://www.jucemg.mg.gov.br> e informe nº do protocolo 18/530.358-7 e o código de segurança bTJH Esta cópia foi autenticada digitalmente e assinada em 24/10/2018 por Marinely de Paula Bomfim – Secretária-Geral.

MARINELY DE PAULA BOMFIM
SECRETÁRIA-GERAL

1080715341	FOTO		1080715341
REGISTRO DE IDENTIFICACAO DENTISTA VALDIR TORRES 1080715341		REGISTRO DE IDENTIFICACAO DENTISTA MARINELY DE PAULA BOMFIM 1080715341	
REGISTRO DE IDENTIFICACAO DENTISTA ANTONIO DOS SANTOS 1080715341		REGISTRO DE IDENTIFICACAO DENTISTA ANTONIO DOS SANTOS 1080715341	
REGISTRO DE IDENTIFICACAO DENTISTA ANTONIO DOS SANTOS 1080715341		REGISTRO DE IDENTIFICACAO DENTISTA ANTONIO DOS SANTOS 1080715341	

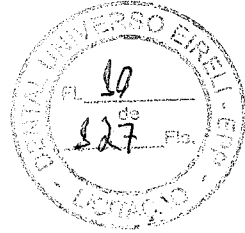

Junta Comercial do Estado de Minas Gerais

Certifico registro sob o nº 7042783 em 24/10/2018 da Empresa DENTAL UNIVERSO EIRELI - EPP, Nire 31600365455 e protocolo 185303587 - 18/10/2018. Autenticação: 6F6D4E4D664DAD030F0741D18B16B129E5DA47D. Marinely de Paula Bomfim - Secretária-Geral. Para validar este documento, acesse <http://www.jucemg.mg.gov.br> e informe nº do protocolo 18/530.358-7 e o código de segurança bTJH Esta cópia foi autenticada digitalmente e assinada em 24/10/2018 por Marinely de Paula Bomfim - Secretária-Geral.



JUNTA COMERCIAL DO ESTADO DE MINAS GERAIS

Registro Digital

Anexo

Identificação do Processo		
Número do Protocolo	Número do Processo Módulo Integrador	Data
18/530.358-7	J183901199528	08/10/2018

Identificação do(s) Assinante(s)	
CPF	Nome
034.281.936-44	REGIANE BORGES DOS SANTOS



Junta Comercial do Estado de Minas Gerais



Junta Comercial do Estado de Minas Gerais
 Certifico registro sob o nº 7042783 em 24/10/2018 da Empresa DENTAL UNIVERSO EIRELI - EPP, Nire 31600365455 e protocolo 185303587 - 18/10/2018. Autenticação: 6F6D4E4D664DAD030F0741D18B16B129E5DA47D. Marinely de Paula Bomfim - Secretária-Geral. Para validar este documento, acesse <http://www.jucemg.mg.gov.br> e informe nº do protocolo 18/530.358-7 e o código de segurança bTJH Esta cópia foi autenticada digitalmente e assinada em 24/10/2018 por Marinely de Paula Bomfim – Secretária-Geral.

Marinely de Paula Bomfim
 MARINELY DE PAULA BOMFIM
 SECRETÁRIA GERAL



Ministério da Indústria, Comércio Exterior e Serviços
Secretaria Especial da Micro e Pequena Empresa
Departamento de Registro Empresarial e Integração
Secretaria de Estado da Fazenda de Minas Gerais
Junta Comercial do Estado de Minas Gerais

TERMO DE AUTENTICAÇÃO - REGISTRO DIGITAL

Certifico que o ato, assinado digitalmente, da empresa DENTAL UNIVERSO EIRELI - EPP, de nire 3160036545-5 e protocolado sob o número 18/530.358-7 em 18/10/2018, encontra-se registrado na Junta Comercial sob o número 7042783, em 24/10/2018. O ato foi deferido digitalmente pelo examinador Raed Pereira Amaral.

Assina o registro, mediante certificado digital, a Secretária-Geral, Marinely de Paula Bomfim. Para sua validação, deverá ser acessado o sitio eletrônico do Portal de Serviços / Validar Documentos (<https://portalservicos.jucemg.mg.gov.br/Portal/pages/imagemProcesso/viaUnica.jsf>) e informar o número de protocolo e chave de segurança.

Capa de Processo

Assinante(s)	
CPF	Nome
034.281.936-44	REGIANE BORGES DOS SANTOS

Documento Principal

Assinante(s)	
CPF	Nome
034.281.936-44	REGIANE BORGES DOS SANTOS

Anexo

Assinante(s)	
CPF	Nome
034.281.936-44	REGIANE BORGES DOS SANTOS

Belo Horizonte, Quarta-feira, 24 de Outubro de 2018

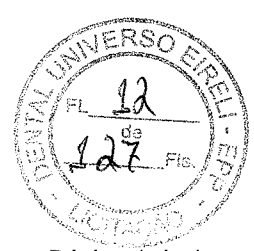
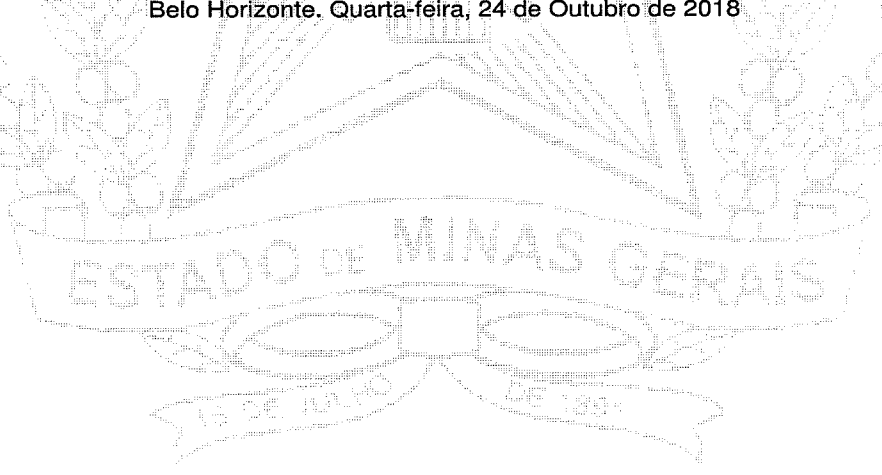

Marinely de Paula Bomfim: 873.638.956-00

Página 1 de 1



Junta Comercial do Estado de Minas Gerais
Certifico registro sob o nº 7042783 em 24/10/2018 da Empresa DENTAL UNIVERSO EIRELI - EPP, Nire 31600365455 e protocolo 185303587 - 18/10/2018. Autenticação: 6F6D4E4D664DAD030F0741D18B16B129E5DA47D. Marinely de Paula Bomfim - Secretária-Geral. Para validar este documento, acesse <http://www.jucemg.mg.gov.br> e informe nº do protocolo 18/530.358-7 e o código de segurança bTJH Esta cópia foi autenticada digitalmente e assinada em 24/10/2018 por Marinely de Paula Bomfim – Secretária-Geral.

Marinely de Paula Bomfim
MARINELY DE PAULA BOMFIM
SECRETÁRIA GERAL



JUNTA COMERCIAL DO ESTADO DE MINAS GERAIS
Registro Digital

001824

O ato foi deferido e assinado digitalmente por :

Identificação do(s) Assinante(s)	
CPF	Nome
080.329.406-93	RAED PEREIRA AMARAL
873.638.956-00	MARINELY DE PAULA BOMFIM

Junta Comercial do Estado de Minas Gerais

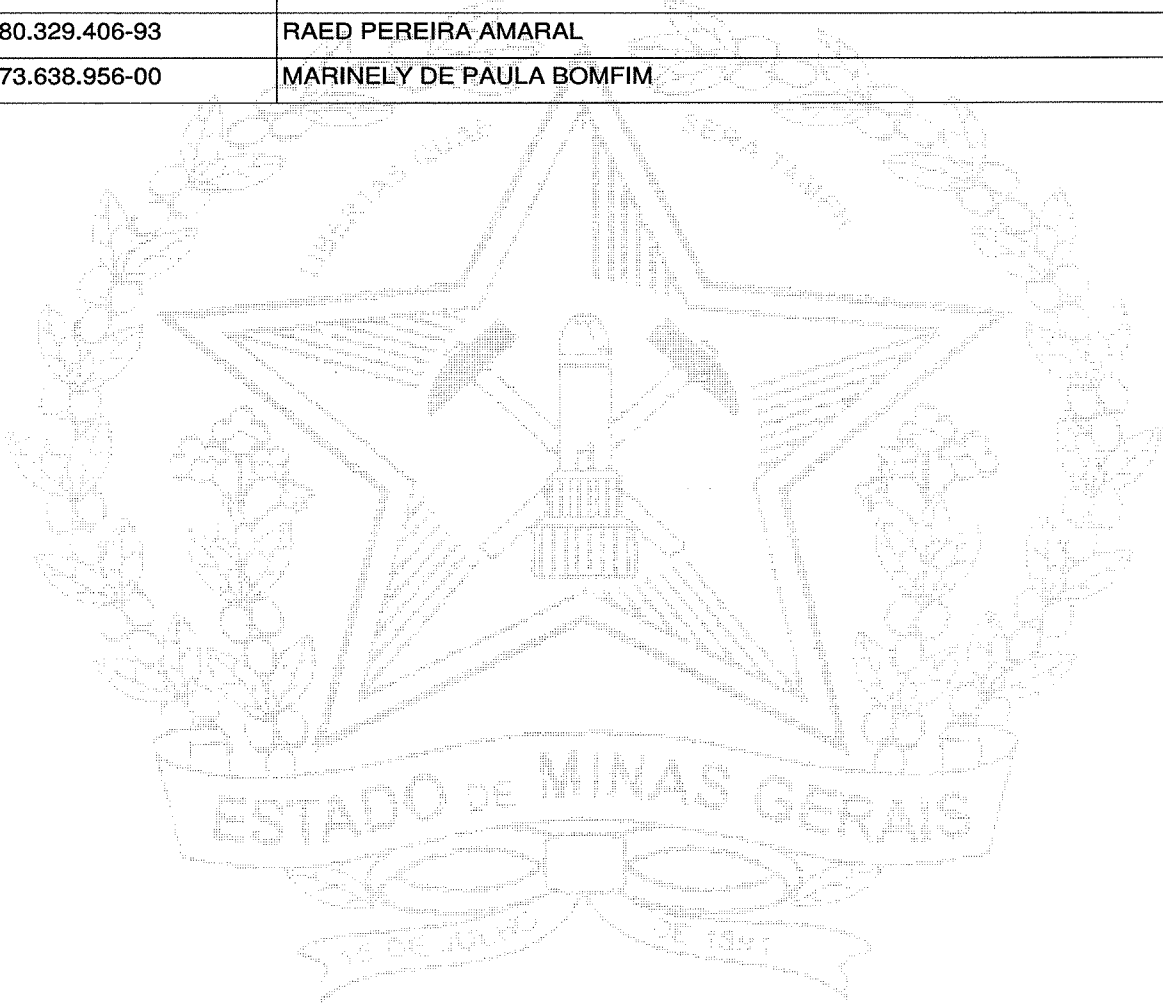

Belo Horizonte. Quarta-feira, 24 de Outubro de 2018

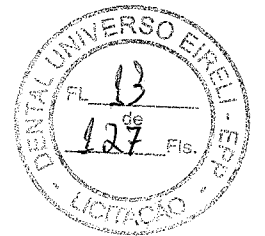

Junta Comercial do Estado de Minas Gerais

Certifico registro sob o nº 7042783 em 24/10/2018 da Empresa DENTAL UNIVERSO EIRELI - EPP, Nire 31600365455 e protocolo 185303587 - 18/10/2018. Autenticação: 6F6D4E4D664DAD030F0741D18B16B129E5DA47D. Marinely de Paula Bomfim - Secretária-Geral. Para validar este documento, acesse <http://www.jucemg.mg.gov.br> e informe nº do protocolo 18/530.358-7 e o código de segurança bTJH Esta cópia foi autenticada digitalmente e assinada em 24/10/2018 por Marinely de Paula Bomfim – Secretária-Geral.

MARINELY DE PAULA BOMFIM
SECRETÁRIA-GERAL

pág. 10/10



Ministério da Indústria, Comércio Exterior e Serviços
Secretaria Especial da Micro e Pequena Empresa
Departamento de Registro Empresarial e Integração
Secretaria de Estado de Fazenda de Minas Gerais

Nº DO PROTOCOLO (Uso da Junta Comercial)

001825

NIRE (da sede ou filial, quando a sede for em outra UF)

31600365455

Código da Natureza Jurídica

2305

Nº de Matrícula do Agente Auxiliar do Comércio

1 - REQUERIMENTO

ILMO(A). SR.(A) PRESIDENTE DA Junta Comercial do Estado de Minas Gerais

Nome: DENTAL UNIVERSO EIRELI - EPP
(da Empresa ou do Agente Auxiliar do Comércio)

Nº FCN/REMP



J183529279132

requer a V.Sª o deferimento do seguinte ato:

Nº DE VIAS	CÓDIGO DO ATO	CÓDIGO DO EVENTO	QTDE	DESCRIÇÃO DO ATO / EVENTO
1	318			DESENQUADRAMENTO DE EPP

BELO HORIZONTE

Local

29 Outubro 2018

Data

Representante Legal da Empresa / Agente Auxiliar do Comércio:

Nome: _____

Assinatura: _____

Telefone de Contato: _____

2 - USO DA JUNTA COMERCIAL

DECISÃO SINGULAR

DECISÃO COLEGIADA

Nome(s) Empresarial(ais) igual(ais) ou semelhante(s):

SIM

SIM

Processo em Ordem À decisão

_____/_____/_____
Data

NÃO

_____/_____/_____
Data

Responsável

NÃO

_____/_____/_____
Data

Responsável

Responsável

DECISÃO SINGULAR

Processo em exigência. (Vide despacho em folha anexa)

2ª Exigência

3ª Exigência

4ª Exigência

5ª Exigência

Processo deferido. Publique-se e archive-se.

Processo indeferido. Publique-se.

_____/_____/_____
Data

Responsável

DECISÃO COLEGIADA

Processo em exigência. (Vide despacho em folha anexa)

2ª Exigência

3ª Exigência

4ª Exigência

5ª Exigência

Processo deferido. Publique-se e archive-se.

Processo indeferido. Publique-se.

_____/_____/_____
Data

Vogal

Vogal

Vogal

Presidente da _____ Turma

OBSERVAÇÕES

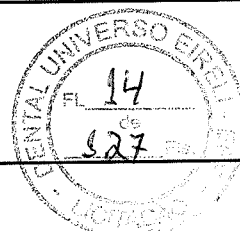

Junta Comercial do Estado de Minas Gerais

Certifico registro sob o nº 7049489 em 30/10/2018 da Empresa DENTAL UNIVERSO EIRELI - EPP, Nire 31600365455 e protocolo 185608884 - 29/10/2018. Autenticação: DCAE5A350C656D7E82B4C8E85C8C9A46962081. Marinely de Paula Bomfim - Secretária-Geral. Para validar este documento, acesse <http://www.jucemg.mg.gov.br> e informe nº do protocolo 18/560.888-4 e o código de segurança E8SN Esta cópia foi autenticada digitalmente e assinada em 30/10/2018 por Marinely de Paula Bomfim - Secretária-Geral.

Marinely de Paula Bomfim
MARINELY DE PAULA BOMFIM
SECRETÁRIA-GERAL



JUNTA COMERCIAL DO ESTADO DE MINAS GERAIS

Registro Digital

001826

Capa de Processo

Identificação do Processo		
Número do Protocolo	Número do Processo Módulo Integrador	Data
18/560.888-4	J183529279132	29/10/2018

Identificação do(s) Assinante(s)	
CPF	Nome
034.281.936-44	REGIANE BORGES DOS SANTOS



Junta Comercial do Estado de Minas Gerais

Certifico registro sob o nº 7049489 em 30/10/2018 da Empresa DENTAL UNIVERSO EIRELI - EPP, Nire 31600365455 e protocolo 185608884 - 29/10/2018. Autenticação: DCAE5A350C656D7E82B4C8E85C8C9A46962081. Marinely de Paula Bomfim - Secretária-Geral. Para validar este documento, acesse <http://www.jucemg.mg.gov.br> e informe nº do protocolo 18/560.888-4 e o código de segurança E8SN Esta cópia foi autenticada digitalmente e assinada em 30/10/2018 por Marinely de Paula Bomfim – Secretária-Geral.

MARINELY DE PAULA BOMFIM
SECRETÁRIA GERAL

pág. 2/6

ATO 318

DESENQUADRAMENTO DE EMPRESA DE PEQUENO PORTE (EPP)

Empresa Individual de Responsabilidade Ltda

Ilmº Sr. Presidente da Junta Comercial do Estado de Minas Gerais

A titular, **REGIANE BORGES DOS SANTOS**, brasileira, comerciante, casada em regime de comunhão parcial de bens, inscrita no CPF sob o nº 034.281.936-44, portadora da cédula de identidade M-8.621.792, SSP/MG, residente e domiciliada na Rua dos Pampas, nº 990, apto. 604, bairro Prado, Belo Horizonte/MG, CEP: 30.411-030, da empresa DENTAL UNIVERSO EIRELI, com sede à Rua Ere, nº 34, sala 303, bairro Prado, CEP: 30.411-052, na cidade de Belo Horizonte, Estado de Minas Gerais, inscrita na Junta Comercial do Estado de Minas Gerais sob o NIRE nº 3160036545-5 de 21/10/2016 e no CNPJ/MF sob o nº 26.395.502/0001-52 vem no prazo legal de 30 (trinta) dias, comunicar que excedeu os limites da receita bruta anual fixados pelo inciso II do art. 3º da Lei Complementar nº 123 de 14 de dezembro de 2006, desenhando-se como Empresa de Pequeno Porte (EPP) e passando à condição de Empresa, excluída do regime da mencionada lei.

Belo Horizonte/MG, 29 de outubro de 2018.

REGIANE BORGES DOS SANTOS
Titular



Junta Comercial do Estado de Minas Gerais

Certifico registro sob o nº 7049489 em 30/10/2018 da Empresa DENTAL UNIVERSO EIRELI - EPP, Nire 31600365455 e protocolo 185608884 - 29/10/2018. Autenticação: DCAE5A350C656D7E82B4C8E85C8C9A46962081. Marinely de Paula Bomfim - Secretária-Geral. Para validar este documento, acesse <http://www.jucemg.mg.gov.br> e informe nº do protocolo 18/560.888-4 e o código de segurança E8SN Esta cópia foi autenticada digitalmente e assinada em 30/10/2018 por Marinely de Paula Bomfim – Secretária-Geral.

MARINELY DE PAULA BOMFIM
SECRETÁRIA-GERAL

pág. 3/6



JUNTA COMERCIAL DO ESTADO DE MINAS GERAIS

Registro Digital

001828

Documento Principal

Identificação do Processo		
Número do Protocolo	Número do Processo Módulo Integrador	Data
18/560.888-4	J183529279132	29/10/2018

Identificação do(s) Assinante(s)	
CPF	Nome
034.281.936-44	REGIANE BORGES DOS SANTOS

Junta Comercial do Estado de Minas Gerais

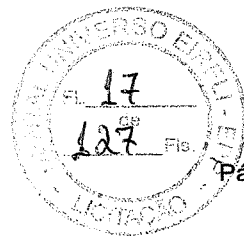

Junta Comercial do Estado de Minas Gerais

Certifico registro sob o nº 7049489 em 30/10/2018 da Empresa DENTAL UNIVERSO EIRELI - EPP, Nire 31600365455 e protocolo 185608884 - 29/10/2018. Autenticação: DCAE5A350C656D7E82B4C8E85C8C9A46962081. Marinely de Paula Bomfim - Secretária-Geral. Para validar este documento, acesse <http://www.jucemg.mg.gov.br> e informe nº do protocolo 18/560.888-4 e o código de segurança E8SN Esta cópia foi autenticada digitalmente e assinada em 30/10/2018 por Marinely de Paula Bomfim – Secretária-Geral.

MARINELY DE PAULA BOMFIM
SECRETÁRIA GERAL



Ministério da Indústria, Comércio Exterior e Serviços
 Secretaria Especial da Micro e Pequena Empresa
 Departamento de Registro Empresarial e Integração
 Secretaria de Estado da Fazenda de Minas Gerais
 Junta Comercial do Estado de Minas Gerais

001829

TERMO DE AUTENTICAÇÃO - REGISTRO DIGITAL

Certifico que o ato, assinado digitalmente, da empresa DENTAL UNIVERSO EIRELI - EPP, de nire 3160036545-5 e protocolado sob o número 18/560.888-4 em 29/10/2018, encontra-se registrado na Junta Comercial sob o número 7049489, em 30/10/2018. O ato foi deferido digitalmente pelo examinador Ivandilson Carneiro dos Santos.

Assina o registro, mediante certificado digital, a Secretária-Geral, Marinely de Paula Bomfim. Para sua validação, deverá ser acessado o sitio eletrônico do Portal de Serviços / Validar Documentos (<https://portalservicos.jucemg.mg.gov.br/Portal/pages/imagemProcesso/viaUnica.jsf>) e informar o número de protocolo e chave de segurança.

Capa de Processo

Assinante(s)	
CPF	Nome
034.281.936-44	REGIANE BORGES DOS SANTOS

Documento Principal

Assinante(s)	
CPF	Nome
034.281.936-44	REGIANE BORGES DOS SANTOS

Belo Horizonte. Terça-feira, 30 de Outubro de 2018



Marinely de Paula Bomfim: 873.638.956-00

Página 1 de 1



Junta Comercial do Estado de Minas Gerais

Certifico registro sob o nº 7049489 em 30/10/2018 da Empresa DENTAL UNIVERSO EIRELI - EPP, Nire 31600365455 e protocolo 185608884 - 29/10/2018. Autenticação: DCAE5A350C656D7E82B4C8E85C8C9A46962081. Marinely de Paula Bomfim - Secretária-Geral. Para validar este documento, acesse <http://www.jucemg.mg.gov.br> e informe nº do protocolo 18/560.888-4 e o código de segurança E8SN Esta cópia foi autenticada digitalmente e assinada em 30/10/2018 por Marinely de Paula Bomfim – Secretária-Geral.

MARINELY DE PAULA BOMFIM
 SECRETÁRIA GERAL

pág. 5/6



JUNTA COMERCIAL DO ESTADO DE MINAS GERAIS

Registro Digital

O ato foi deferido e assinado digitalmente por :

Identificação do(s) Assinante(s)	
CPF	Nome
592.649.856-20	IVANDILSON CARNEIRO DOS SANTOS
873.638.956-00	MARINELY DE PAULA BOMFIM

Junta Comercial do Estado de Minas Gerais



Belo Horizonte, Terça-feira, 30 de Outubro de 2018



Junta Comercial do Estado de Minas Gerais

Certifico registro sob o nº 7049489 em 30/10/2018 da Empresa DENTAL UNIVERSO EIRELI - EPP, Nire 31600365455 e protocolo 185608884 - 29/10/2018. Autenticação: DCAE5A350C656D7E82B4C8E85C8C9A46962081. Marinely de Paula Bomfim - Secretária-Geral. Para validar este documento, acesse <http://www.jucemg.mg.gov.br> e informe nº do protocolo 18/560.888-4 e o código de segurança E8SN Esta cópia foi autenticada digitalmente e assinada em 30/10/2018 por Marinely de Paula Bomfim – Secretária-Geral.

Marinely de Paula Bomfim
MARINELY DE PAULA BOMFIM
SECRETÁRIA-GERAL

 Ministério da Economia Secretaria de Governo Digital Departamento Nacional de Registro Empresarial e Integração Secretaria de Estado de Fazenda de Minas Gerais	Nº DO PROTOCOLO (Uso da Junta Comercial)	
	NIRE (da sede ou filial, quando a sede for em outra UF) 31600365455	Código da Natureza Jurídica 2305

1 - REQUERIMENTO

ILMO(A). SR.(A) PRESIDENTE DA Junta Comercial do Estado de Minas Gerais

Nome: **DENTAL UNIVERSO EIRELI**
(da Empresa ou do Agente Auxiliar do Comércio)

requer a V.Sª o deferimento do seguinte ato:

Nº FCN/REMP



MGN2032763025

Nº DE VIAS	CÓDIGO DO ATO	CÓDIGO DO EVENTO	QTDE	DESCRIÇÃO DO ATO / EVENTO
1	316			ENQUADRAMENTO DE EPP

BELO HORIZONTE Local 14 Janeiro 2020 Data	Representante Legal da Empresa / Agente Auxiliar do Comércio: Nome: _____ Assinatura: _____ Telefone de Contato: _____
---	---

2 - USO DA JUNTA COMERCIAL

<input type="checkbox"/> DECISÃO SINGULAR	<input type="checkbox"/> DECISÃO COLEGIADA
Nome(s) Empresarial(ais) igual(ais) ou semelhante(s): <input type="checkbox"/> SIM _____ _____ <input type="checkbox"/> NÃO / / _____ Data Responsável	Processo em Ordem À decisão _____ / / _____ Data _____ Responsável
<input type="checkbox"/> SIM _____ _____ <input type="checkbox"/> NÃO / / _____ Data Responsável	<input type="checkbox"/> NÃO / / _____ Data Responsável

DECISÃO SINGULAR	2ª Exigência	3ª Exigência	4ª Exigência	5ª Exigência
<input type="checkbox"/> Processo em exigência. (Vide despacho em folha anexa)	<input type="checkbox"/>	<input type="checkbox"/>	<input type="checkbox"/>	<input type="checkbox"/>
<input type="checkbox"/> Processo deferido. Publique-se e archive-se.	<input type="checkbox"/>	<input type="checkbox"/>	<input type="checkbox"/>	<input type="checkbox"/>
<input type="checkbox"/> Processo indeferido. Publique-se.	<input type="checkbox"/>	<input type="checkbox"/>	<input type="checkbox"/>	<input type="checkbox"/>
			/ / _____ Data	_____ Responsável

DECISÃO COLEGIADA	2ª Exigência	3ª Exigência	4ª Exigência	5ª Exigência
<input type="checkbox"/> Processo em exigência. (Vide despacho em folha anexa)	<input type="checkbox"/>	<input type="checkbox"/>	<input type="checkbox"/>	<input type="checkbox"/>
<input type="checkbox"/> Processo deferido. Publique-se e archive-se.	<input type="checkbox"/>	<input type="checkbox"/>	<input type="checkbox"/>	<input type="checkbox"/>
<input type="checkbox"/> Processo indeferido. Publique-se.	<input type="checkbox"/>	<input type="checkbox"/>	<input type="checkbox"/>	<input type="checkbox"/>
	/ / _____ Data	_____ Vogal	_____ Vogal	_____ Vogal
		Presidente da _____ Turma		

OBSERVAÇÕES

Junta Comercial do Estado de Minas Gerais
 Certifico registro sob o nº 7674962 em 22/01/2020 da Empresa DENTAL UNIVERSO EIRELI, Nire 31600365455 e protocolo 200172786 - 21/01/2020. Autenticação: B3E8AFCC1879788579D1E988086995FC27DA472. Marinely de Paula Bomfim - Secretária-Geral. Para validar este documento, acesse <http://www.jucemg.mg.gov.br> e informe nº do protocolo 20/017.278-6 e o código de segurança oXS1 Esta cópia foi autenticada digitalmente e assinada em 22/01/2020 por Marinely de Paula Bomfim Secretária-Geral.





Capa de Processo

Identificação do Processo		
Número do Protocolo	Número do Processo Módulo Integrador	Data
20/017.278-6	MGN2032763025	14/01/2020

Identificação do(s) Assinante(s)	
CPF	Nome
034.281.936-44	REGIANE BORGES DOS SANTOS

Junta Comercial do Estado de Minas Gerais



MARINELY DE PAULA BOMFIM
SECRETARIA-GERAL



ENQUADRAMENTO DE EMPRESA DE PEQUENO PORTE (EPP)**EMPRESA JÁ CONSTITUÍDA**

■ Empresa Individual de Responsabilidade Limitada

Ilmo. Presidente da Junta Comercial do Estado de Minas Gerais.

A titular, **REGIANE BORGES DOS SANTOS**, brasileira, casada sob o regime de comunhão parcial de bens, comerciante, residente e domiciliada à Rua dos Pampas, nº. 990, apto. 604, bairro Prado, CEP 30.411-030, Belo Horizonte/MG, portadora da carteira de identidade nº. M-8.621.792, expedida pela SSP/MG e CPF 034.281.936-44, da empresa **DENTAL UNIVERSO EIRELI**, com sede na Rua Ere, nº. 34, Sala 303, bairro Prado, CEP 30.411-052, Belo Horizonte/MG, inscrita na Junta Comercial do Estado de Minas Gerais sob o NIRE nº. 3.160.036.545-5, em 21.10.2016, inscrita no CNPJ/MF sob o nº. 26.395.502/0001-52 vem declarar que:

a) O movimento da receita bruta anual da sociedade, não excederá ao limite fixado no inciso II do artigo 3º da Lei Complementar n.º 123 de 14 de dezembro de 2006 e que não se enquadra em qualquer das hipóteses de exclusão relacionados no § 4º do art. 3º da mencionada lei.

Belo Horizonte, 01 de janeiro de 2.020.

REGIANE BORGES DOS SANTOS

Titular

(O titular procedeu a assinatura do presente instrumento por meio de certificação digital e-CPF).



Junta Comercial do Estado de Minas Gerais
Certifico registro sob o nº 7674962 em 22/01/2020 da Empresa DENTAL UNIVERSO EIRELI, Nire 31600365455 e protocolo 200172786 - 21/01/2020. Autenticação: B3E8AFCCC1879788579D1E988086995FC27DA472. Marinely de Paula Bomfim - Secretária-Geral. Para validar este documento, acesse <http://www.jucemg.mg.gov.br> e informe nº do protocolo 20/017.278-6 e o código de segurança oXS1 Esta cópia foi autenticada digitalmente e assinada em 22/01/2020 por Marinely de Paula Bomfim Secretária-Geral.

MARINELY DE PAULA BOMFIM
SECRETÁRIA-GERAL

pág. 3/6

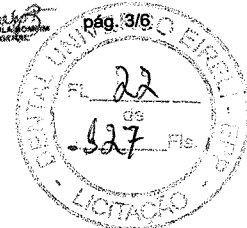



Documento Principal

Identificação do Processo		
Número do Protocolo	Número do Processo Módulo Integrador	Data
20/017.278-6	MGN2032763025	14/01/2020

Identificação do(s) Assinante(s)	
CPF	Nome
034.281.936-44	REGIANE BORGES DOS SANTOS



Junta Comercial do Estado de Minas Gerais



Junta Comercial do Estado de Minas Gerais

Certifico registro sob o nº 7674962 em 22/01/2020 da Empresa DENTAL UNIVERSO EIRELI, Nire 31600365455 e protocolo 200172786 - 21/01/2020. Autenticação: B3E8AFCCC1879788579D1E986086995FC27DA472. Marinely de Paula Bomfim - Secretária-Geral. Para validar este documento, acesse <http://www.jucemg.mg.gov.br> e informe nº do protocolo 20/017.278-6 e o código de segurança oXS1 Esta cópia foi autenticada digitalmente e assinada em 22/01/2020 por Marinely de Paula Bomfim Secretária-Geral.

MARINELY DE PAULA BOMFIM
SECRETÁRIA-GERAL

pág. 4/6

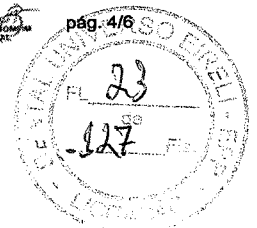



TERMO DE AUTENTICAÇÃO - REGISTRO DIGITAL

Certifico que o ato, assinado digitalmente, da empresa DENTAL UNIVERSO EIRELI, de NIRE 3160036545-5 e protocolado sob o número 20/017.278-6 em 21/01/2020, encontra-se registrado na Junta Comercial sob o número 7674962, em 22/01/2020. O ato foi deferido digitalmente pelo examinador Zelia da Costa Cavalcanti.

Assina o registro, mediante certificado digital, a Secretária-Geral, Marinely de Paula Bomfim. Para sua validação, deverá ser acessado o site eletrônico do Portal de Serviços / Validar Documentos (<https://portalservicos.jucemg.mg.gov.br/Portal/pages/ImagemProcesso/viaUnica.jsf>) e informar o número de protocolo e chave de segurança.

Capa de Processo

Assinante(s)	
CPF	Nome
034.281.936-44	REGIANE BORGES DOS SANTOS

Documento Principal

Assinante(s)	
CPF	Nome
034.281.936-44	REGIANE BORGES DOS SANTOS

Belo Horizonte, quarta-feira, 22 de janeiro de 2020

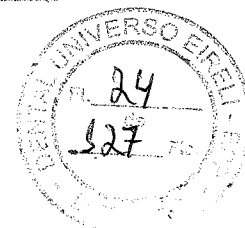



O ato foi deferido e assinado digitalmente por :

Identificação do(s) Assinante(s)	
CPF	Nome
150.862.326-00	ZELIA DA COSTA CAVALCANTI
873.638.956-00	MARINELY DE PAULA BOMFIM



Belo Horizonte. quarta-feira, 22 de janeiro de 2020



Junta Comercial do Estado de Minas Gerais

Certifico registro sob o nº 7674962 em 22/01/2020 da Empresa DENTAL UNIVERSO EIRELI, Nire 31600365455 e protocolo 200172786 - 21/01/2020. Autenticação: B3E8AFCCC1879788579D1E988086995FC27DA472. Marinely de Paula Bomfim - Secretária-Geral. Para validar este documento, acesse <http://www.jucemg.mg.gov.br> e informe nº do protocolo 20/017.278-6 e o código de segurança oXS1 Esta cópia foi autenticada digitalmente e assinada em 22/01/2020 por Marinely de Paula Bomfim Secretária-Geral.

MARINELY DE PAULA BOMFIM
SECRETARIA-GERAL

pág: 6/6

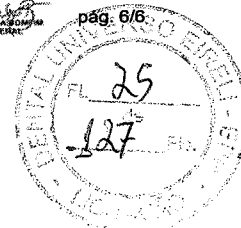



Certidão Simplificada

Certificamos que as informações abaixo constam dos documentos arquivados nesta Junta Comercial e são vigentes na data de sua expedição.

Nome Empresarial: DENTAL UNIVERSO EIRELI			
Natureza Jurídica: EMPRESA INDIVIDUAL DE RESPONSABILIDADE LIMITADA (DE NATUREZA EMPRESARIA)			
Número de Identificação do Registro de Empresas - NIRE 3160036545-5	CNPJ 26.395.502/0001-52	Data de Arquivamento do Ato Constitutivo 21/10/2016	Data de Início de Atividade 14/09/2016
Endereço Completo: RUA ERE 34 SALA 303 - BAIRRO PRADO CEP 30411-052 - BELO HORIZONTE/MG			
Objeto Social: COMERCIO ATACADISTA DE PRODUTOS ODONTOLÓGICOS, DE MAQUINAS, APARELHOS E EQUIPAMENTOS PARA USO ODONTOMEDICO-HOSPITALAR PARTES E PECAS, DE INSTRUMENTOS E MATERIAIS PARA USO MEDICO, CIRURGICO, HOSPITALAR E LABORATORIAL, MEDICAMENTOS ODONTOLÓGICOS, DE COSMETICOS E PRODUTOS DE PERFUMARIA, BEM COMO PRODUTOS DE HIGIENE PESSOAL E HIGIENE, LIMPEZA E CONSERVACAO DOMICILIAR.			
Capital Social: R\$ 90.000,00 NOVENTA MIL REAIS	Capital Integralizado: R\$ 90.000,00 NOVENTA MIL REAIS	Microempresa ou Empresa de Pequeno Porte EMPRESA PEQUENO PORTE (Lei Complementar nº123/06)	Prazo de Duração INDETERMINADO
Titular/Administrador CPF/NIRE Nome 034.281.936-44 REGIANE BORGES DOS SANTOS		Term. Mandato - Função xxxxxxx TITULAR / ADMINISTRADOR	
Status: xxxxxxxx		Situação: ATIVA	
Último Arquivamento: 22/01/2020		Número: 7674962	
Ato 316 - ENQUADRAMENTO DE EPP			
Filial(ais) nesta Unidade da Federação ou fora dela Nire CNPJ Endereço NADA MAIS#			

Belo Horizonte, 02 de Dezembro de 2020 14:10

MARINELY DE PAULA ROMFIM
SECRETÁRIA GERAL

Certidão Simplificada Digital emitida pela JUNTA COMERCIAL DO ESTADO DE MINAS GERAIS e certificada digitalmente. Se desejar confirmar a autenticidade desta certidão, acesse o site da JUCEMG (<http://www.jucemg.mg.gov.br>) e clique em validar certidão. A certidão pode ser validada de duas formas:

- 1) Validação por envio de arquivo (upload)
- 2) Validação visual (digite o nº C200002621294 e visualize a certidão)



207739.375-3



Identificação do Contribuinte - CNPJ Matriz

CNPJ: **26.395.502/0001-52**

A opção pelo Simples Nacional e/ou SIMEI abrange todos os estabelecimentos da empresa

Nome Empresarial: **DENTAL UNIVERSO EIRELI**

Situação Atual

Situação no Simples Nacional: **Optante pelo Simples Nacional desde 01/01/2020**

Situação no SIMEI: **NÃO enquadrado no SIMEI**

+ Mais informações

Períodos Anteriores

Opções pelo Simples Nacional em Períodos Anteriores:

Data Inicial	Data Final	Detalhamento
21/10/2016	31/07/2018	Excluída por Comunicação Obrigatória do Contribuinte

Enquadramentos no SIMEI em Períodos Anteriores: **Não Existem**

Eventos Futuros (Simples Nacional)

Não Existem

Eventos Futuros (SIMEI)

Não Existem

Voltar

Gerar PDF





CERTIDÃO CÍVEL DE FALÊNCIA E CONCORDATA NEGATIVA

CERTIFICO que, revendo os registros de distribuição de ação de NATUREZA CÍVEL nesta comarca, até a presente data, nas ações específicas de Concordata Preventiva / Suspensiva, Falência de Empresários, Sociedades Empresariais, Microempresas e Empresas de Pequeno Porte, Recuperação Extrajudicial, Recuperação Judicial, NADA CONSTA em tramitação contra:

Nome: DENTAL UNIVERSO EIRELI - EPP
CNPJ: 26.395.502/0001-52

Observações:

a) Certidão expedida gratuitamente através da internet, nos termos do caput do art. 8º da Resolução 121/2010 do Conselho Nacional de Justiça;

b) a informação do número do CPF/CNPJ é de responsabilidade do solicitante da certidão, sendo pesquisados o nome e o CPF/CNPJ exatamente como digitados;

c) ao destinatário cabe conferir o nome e a titularidade do número do CPF/CNPJ informado, podendo confirmar a autenticidade da Certidão no portal do Tribunal de Justiça do Estado de Minas Gerais (<http://www.tjmg.jus.br>), pelo prazo de 3 (três) meses após a sua expedição;

d) esta Certidão inclui os processos físicos e eletrônicos, onde houver sido implantado o Processo Judicial Eletrônico - PJe, o Sistema CNJ (Ex-Projudi) e o SEEU - Sistema Eletrônico de Execução Unificada, tendo a mesma validade da certidão emitida diretamente no Fórum e abrange os processos da Justiça Comum, do Juizado Especial e da Turma Recursal apenas da comarca pesquisada, com exceção do SEEU, cujo sistema unificado abrange todas as comarcas do Estado;

e) A presente certidão não faz referência a período de anos, uma vez que somente se refere à existência de feitos judiciais em andamento (processos ativos) contra o nome pesquisado, conforme Provimento 355/2018 da Corregedoria Geral de Justiça.

A presente certidão NÃO EXCLUI a possibilidade da existência de outras ações de natureza diversa daquelas aqui mencionadas.

Certidão solicitada em 01 de Dezembro de 2020 às 14:25

BELO HORIZONTE, 01 de Dezembro de 2020 às 14:25

Código de Autenticação: 2012-0114-2538-0342-5046

Para validar esta certidão, acesse o sítio do TJMG (www.tjmg.jus.br) em Certidão Judicial/AUTENTICIDADE DA CERTIDÃO /AUTENTICAÇÃO 2 informando o código.

ATENÇÃO: Documento composto de 1 folhas(s). Documento emitido por processamento eletrônico. Qualquer emenda ou rasura gera sua invalidade e será considerada como indicio de possível adulteração ou tentativa de fraude.

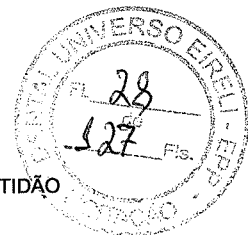

TERMOS DE ABERTURA E ENCERRAMENTO



Entidade: DENTAL UNIVERSO EIRELI
 Período da Escrituração: 01/01/2019 a 31/12/2019 CNPJ: 26.395.502/0001-52
 Número de Ordem do Livro: 4

TERMO DE ABERTURA

Nome Empresarial DENTAL UNIVERSO EIRELI

NIRE 31600365455

CNPJ 26.395.502/0001-52

Número de Ordem 4

Natureza do Livro LIVRO DIARIO

Município BELO HORIZONTE

Data do arquivamento dos atos constitutivos 21/10/2016

Data de arquivamento do ato de conversão de sociedade simples em sociedade empresária

Data de encerramento do exercício social 31/12/2019

Quantidade total de linhas do arquivo digital 37549

TERMO DE ENCERRAMENTO

Nome Empresarial DENTAL UNIVERSO EIRELI

Natureza do Livro LIVRO DIARIO

Número de ordem 4

Quantidade total de linhas do arquivo digital 37549

Data de inicio 01/01/2019

Data de término 31/12/2019

Este documento é parte integrante de escrituração cuja autenticação se comprova pelo recibo de número C4.1D.DB.0C.6E.47.FA.C4.8D.BB.ED.C4.88.98.1A.B7.4F.4F.1A.D7-6, nos termos do Decreto nº 8.683/2016.

Este relatório foi gerado pelo Sistema Público de Escrituração Digital – Sped

Versão 7.0.1 do Visualizador

Página 1 de 1



MINISTÉRIO DA FAZENDA
 SECRETARIA DA RECEITA FEDERAL DO BRASIL
 SISTEMA PÚBLICO DE ESCRITURAÇÃO DIGITAL – Sped Versão: 7.0.1

RECIBO DE ENTREGA DE ESCRITURAÇÃO CONTÁBIL DIGITAL

IDENTIFICAÇÃO DO TITULAR DA ESCRITURAÇÃO		
NIRE 31600365455	CNPJ 26.395.502/0001-52	
NOME EMPRESARIAL DENTAL UNIVERSO EIRELI		

IDENTIFICAÇÃO DA ESCRITURAÇÃO	
FORMA DA ESCRITURAÇÃO CONTÁBIL Livro Diário	PERÍODO DA ESCRITURAÇÃO 01/01/2019 a 31/12/2019
NATUREZA DO LIVRO LIVRO DIARIO	NÚMERO DO LIVRO 4
IDENTIFICAÇÃO DO ARQUIVO (HASH) C4.1D.DB.0C.6E.47.FA.C4.8D.BB.ED.C4.88.98.1A.B7.4F.4F.1A.D7	

ESTE LIVRO FOI ASSINADO COM OS SEGUINTES CERTIFICADOS DIGITAIS:

QUALIFICAÇÃO DO SIGNATARIO	CPF/CNPJ	NOME	Nº SÉRIE DO CERTIFICADO	VALIDADE	RESPONSÁVEL LEGAL
Pessoa Jurídica (e-CNPJ ou e-PJ)	26395502000152	DENTAL UNIVERSO EIRELI:26395502000152	5396214244515221969	12/11/2019 a 12/11/2020	Sim
contabilista	62845888600	LAFAYETTE VILELLA DE MORAES NETO:62845888600	104158538551825879552828926903126595564	20/01/2020 a 19/01/2021	Não

NÚMERO DO RECIBO:
 C4.1D.DB.0C.6E.47.FA.C4.8D.BB.ED.C
 4.88.98.1A.B7.4F.4F.1A.D7-6

Escrituração recebida via Internet
 pelo Agente Receptor SERPRO
 em 22/04/2020 às 08:52:04

78.AC.BB.76.DA.C4.99.F2
 33.81.5A.8A.2D.F6.93.1D

Considera-se autenticado o livro contábil a que se refere este recibo, dispensando-se a autenticação de que trata o art. 39 da Lei nº 8.934/1994. Este recibo comprova a autenticação.

BASE LEGAL: Decreto nº 1.800/1996, com a alteração do Decreto nº 8.683/2016, e arts. 39, 39-A, 39-B da Lei nº 8.934/1994 com a alteração da Lei Complementar nº 1247/2014.



001842

SITUAÇÃO DO ARQUIVO DA ESCRITURAÇÃO



Nome Empresarial: DENTAL UNIVERSO EIRELI

CNPJ: 26.395.502/0001-52 Nire: 31600365455 Scp:

Período da Escrituração: 01/01/2019 a 31/12/2019

Forma de Escrituração Contábil: Livro Diário

Natureza do Livro: LIVRO DIARIO

Identificação do arquivo(hash): C4.1D.DB.0C.6E.47.FA.C4.8D.BB.ED.C4.88.98.1A.B7.4F.4F.1A.D7-

Consulta Realizada em: 22/04/2020 06:31:55

Resultado da Verificação

A escrituração visualizada é a mesma que se encontra na base de dados do SPED.

Situação Atual

Escrituração com NIRE AUTENTICADA

A escrituração encontra-se na base de dados do Sped e considera-se autenticada nos termos do Decreto nº 1.800/1996, com a alteração dada pelo Decreto nº 8.683/2016. O recibo de entrega constitui a comprovação da autenticação, nos termos do art. 39-B da Lei nº 8.934/1994, sendo dispensada qualquer outra autenticação (art.39-A da Lei nº 8.934/1994).

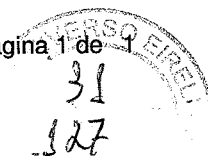

001843

BALANÇO PATRIMONIAL



Entidade: DENTAL UNIVERSO EIRELI
 Período da Escrituração: 01/01/2019 a 31/12/2019 CNPJ: 26.395.502/0001-52
 Número de Ordem do Livro: 4
 Período Selecionado: 01 de Janeiro de 2019 a 31 de Dezembro de 2019

Descrição	Nota	Saldo Inicial	Saldo Final
ATIVO		R\$ 9.382.258,69	R\$ 7.812.609,18
ATIVO CIRCULANTE		R\$ 5.783.582,34	R\$ 3.899.375,85
DISPONIBILIDADES IMEDIATAS		R\$ 514.158,11	R\$ 88.767,84
BANCOS		R\$ 209.841,49	R\$ 66.790,28
Bradesco S/A		R\$ 20.217,88	R\$ 66.790,28
Banco do Brasil Ag 1229-7 C/c 62965-0		R\$ 189.623,61	R\$ 0,00
BANCOS C/APLICAÇÃO FINANCEIRA		R\$ 304.316,62	R\$ 21.977,56
Banco do Brasil		R\$ 0,00	R\$ 21.977,56
Banco Brasil - BB RF		R\$ 304.316,62	R\$ 0,00
ESTOQUES		R\$ 2.777.897,26	R\$ 2.064.388,51
ESTOQUES		R\$ 2.777.897,26	R\$ 2.064.388,51
Estoque de Mercadorias		R\$ 2.777.897,26	R\$ 2.064.388,51
CLIENTES		R\$ 2.185.077,72	R\$ 1.411.276,94
CLIENTES		R\$ 2.185.077,72	R\$ 1.411.276,94
Clientes Diversos		R\$ 0,00	R\$ 1.411.276,94
PREFEITURA MUNICIPAL DE TURMALINA		R\$ 9.648,00	R\$ 0,00
PREFEITURA MUNICIPAL DE ITAOBIM		R\$ 19.069,85	R\$ 0,00
CLINICA ODONT RAFAEL MIARELLI		R\$ 383,65	R\$ 0,00
EDMEE ALMEIDA E CIA LTDA ME		R\$ 112,50	R\$ 0,00
PREFEITURA MUNICIPAL DE DOM JOAQUIM		R\$ 14.484,23	R\$ 0,00
ROBERTO CARLOS DE ARAUJO		R\$ 1.458,29	R\$ 0,00
CLAUDIA FURLETTI C MACHADO		R\$ 119,65	R\$ 0,00
DENTAL SHALON		R\$ 739,93	R\$ 0,00
PREFEITURA MUNICIPAL DE FERVEDOURO		R\$ 590,40	R\$ 0,00
MARCIA MARIA F B OLIVEIRA		R\$ 109,19	R\$ 0,00
PREFEITURA MUNIC DE ARAXA		R\$ 83.413,41	R\$ 0,00
PREFEITURA MUNICIPAL DE VARGEM BONITA FMS		R\$ 1.846,03	R\$ 0,00
PREFEITURA MUNICIPAL DE MARIANA		R\$ 28.258,64	R\$ 0,00
PREFEITURA MUNICIPAL DE PATROCINIO		R\$ 3.639,60	R\$ 0,00
PREFEITURA MUNICIPAL DE MONTE AZUL		R\$ 8.376,88	R\$ 0,00

Este documento é parte integrante de escrituração cuja autenticação se comprova pelo recibo de número C4.1D.DB.0C.6E.47.FA.C4.8D.BB.ED.C4.88.98.1A.B7.4F.4F.1A.D7-6, nos termos do Decreto nº 8.683/2016.

Este relatório foi gerado pelo Sistema Público de Escrituração Digital – Sped

Versão 7.0.1 do Visualizador

Página 1 de 10



BALANÇO PATRIMONIAL

-Entidade: DENTAL UNIVERSO EIRELI
 Período da Escrituração: 01/01/2019 a 31/12/2019 CNPJ: 26.395.502/0001-52
 -Número de Ordem do Livro: 4
 Período Selecionado: 01 de Janeiro de 2019 a 31 de Dezembro de 2019

Descrição	Nota	Saldo Inicial	Saldo Final
MUNICIPIO DE OLHOS D AGUA		R\$ 174,75	R\$ 0,00
PREFEITURA MUNICIPAL DE MANHUMIRIM		R\$ 395,80	R\$ 0,00
PREFEITURA MUNICIPAL DE SANTA ROSA DA SERRA		R\$ 806,87	R\$ 0,00
PREFEITURA MUNIC RIACHO DOS MACHADOS		R\$ 3.459,06	R\$ 0,00
PREFEITURA MUNICIPAL DE CONGONHAL		R\$ 1.925,70	R\$ 0,00
FUNDO MUNICIPAL DE SAUDE		R\$ 5.439,19	R\$ 0,00
PREFEITURA MUNICIPAL DE ALTO CAPARAO		R\$ 574,06	R\$ 0,00
PREFEITURA MUNICIPAL DE TRES PONTAS		R\$ 1.433,10	R\$ 0,00
PREFEITURA MUNICIPAL DE CONCEICAO DAS ALAGOAS		R\$ 1.496,15	R\$ 0,00
PREFEITURA MUNIC DE ALPINOPOLIS		R\$ 97,50	R\$ 0,00
PREFEITURA MUNICIPAL DE GLAUCILANDIA		R\$ 43.624,09	R\$ 0,00
PREFEITURA MUNICIPAL DE BELO VALE		R\$ 13.362,31	R\$ 0,00
PREFEITURA MUNICIPAL DE LIMOEIRO		R\$ 12.647,86	R\$ 0,00
FUNDO MUNICIPAL DE SAUDE DE SAO DOMINGOS DO PRATA		R\$ 155,81	R\$ 0,00
JUSTICA FEDERAL DE PRIMEIRO GRAU		R\$ 79,67	R\$ 0,00
PREFEITURA MUNICIPAL DE LAGOA FORMOSA		R\$ 27.284,85	R\$ 0,00
GRUPAMENTO DE APOIO DE SALVADOR		R\$ 1.348,32	R\$ 0,00
FUNDO MUNICIPAL DE SAO JOAQUIM DE BICAS		R\$ 3.131,60	R\$ 0,00
PREFEITURA MUNICIPAL DE CONCEICAO DA BARRA DE MINAS		R\$ 877,56	R\$ 0,00
PREFEITURA MUNIC DE MONTE CARMELO		R\$ 8.920,40	R\$ 0,00
PREFEITURA MUNICIPAL DE GOVERNADOR VALADARES		R\$ 8.630,00	R\$ 0,00
PREFEITURA MUNICIPAL DE ALMENARA		R\$ 461,46	R\$ 0,00
PREFEITURA MUNICIPAL DE UBERABA		R\$ 1.302,17	R\$ 0,00
JANAINA LIMA DE BARROS		R\$ 219,00	R\$ 0,00
PREFEITURA MUNICIPAL DE NOVA SERRANA		R\$ 483,04	R\$ 0,00
CONSORCIO INTERMUNICIPAL DO SUL DO ESTADO DE ALAGOAS		R\$ 9.812,77	R\$ 0,00
ALESSANDRA CAMPOS DE FREITAS		R\$ 226,30	R\$ 0,00

Este documento é parte integrante de escrituração cuja autenticação se comprova pelo recibo de número C4.1D.DB.0C.6E.47.FA.C4.8D.BB.ED.C4.88.98.1A.B7.4F.4F.1A.D7-6, nos termos do Decreto nº 8.683/2016.

Este relatório foi gerado pelo Sistema Público de Escrituração Digital – Sped

Versão 7.0.1 do Visualizador

Página 2 de 10

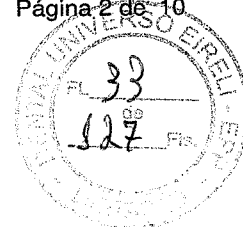

BALANÇO PATRIMONIAL

Entidade: DENTAL UNIVERSO EIRELI
 Período da Escrituração: 01/01/2019 a 31/12/2019 CNPJ: 26.395.502/0001-52
 Número de Ordem do Livro: 4
 Período Selecionado: 01 de Janeiro de 2019 a 31 de Dezembro de 2019

Descrição	Nota	Saldo Inicial	Saldo Final
MUNICIPIO DE SANTOS		R\$ 7.420,40	R\$ 0,00
FUNDO MUNICIPAL DE SAUDE		R\$ 1.041,92	R\$ 0,00
UNIVERSIDADE FEDERAL DE SANTA CATARINA		R\$ 874,34	R\$ 0,00
JOSE FERREIRA ROCHA JUNIOR		R\$ 181,25	R\$ 0,00
PREFEITURA MUNIC DE ESTRELA DO SUL		R\$ 397,00	R\$ 0,00
MUNICIPIO DE BELO HORIZONTE		R\$ 4.310,82	R\$ 0,00
PREFEITURA MUNICIPAL DE MATOZINHOS		R\$ 374,90	R\$ 0,00
PREFEITURA MUNICIPAL DE PRATA		R\$ 3.946,47	R\$ 0,00
PREFEITURA MUNICIPAL DE CAPELINHA		R\$ 43,85	R\$ 0,00
PREFEITURA MUNICIPAL DE FRUTAL		R\$ 9.761,11	R\$ 0,00
PREFEITURA MUNICIPAL DE SAO GOTARDO		R\$ 3.153,29	R\$ 0,00
PREFEITURA MUNIC DE SERRA DO SALITRE		R\$ 3.899,35	R\$ 0,00
PREFEITURA MUNICIPAL DE ITACAMBIRA		R\$ 5.987,22	R\$ 0,00
PREFEITURA MUNIC DE SANTANA DO JACARE		R\$ 5.929,55	R\$ 0,00
PREFEITURA MUNIC DE SABARA		R\$ 115,00	R\$ 0,00
MUNICIPIO DE ALTO RIO DOCE		R\$ 687,90	R\$ 0,00
FUNDO MUNICIPAL DE SAUDE DE SAO CAITANO		R\$ 458,40	R\$ 0,00
PREFEITURA MUNICIPAL DE COLUNA		R\$ 579,25	R\$ 0,00
PREFEITURA MUNIC DE SANTANA DOS MONTES		R\$ 694,02	R\$ 0,00
PREFEITURA MUNICIPAL DE RIBEIRAO DAS NEVES		R\$ 134.609,34	R\$ 0,00
FUNDACAO SAUDE DO ESTADO DO RIO DE JANEIRO		R\$ 11.160,25	R\$ 0,00
CLAUDIA MARA DE SOUZA		R\$ 270,09	R\$ 0,00
POLICIA MILITAR DE MINAS GERAIS HPM		R\$ 122.297,76	R\$ 0,00
ARSENAL DE GUERRA DE SAO PAULO		R\$ 508,63	R\$ 0,00
FUNDACAO UNIVERSIDADE DE BRASILIA FUB		R\$ 1.169,16	R\$ 0,00
PREFEITURA MUNICIPAL DE ILICINEA		R\$ 0,01	R\$ 0,00
PREFEITURA MUNICIPAL DE RUBIM		R\$ 2.470,00	R\$ 0,00
MUNICIPIO DE GUARATUBA		R\$ 10.449,13	R\$ 0,00

Este documento é parte integrante de escrituração cuja autenticação se comprova pelo recibo de número C4.1D.DB.0C.6E.47.FA.C4.8D.BB.ED.C4.88.98.1A.B7.4F.4F.1A.D7-6, nos termos do Decreto nº 8.683/2016.

Este relatório foi gerado pelo Sistema Público de Escrituração Digital – Sped

Versão 7.0.1 do Visualizador

Página 3 de 10



BALANÇO PATRIMONIAL

- Entidade: DENTAL UNIVERSO EIRELI
 Período da Escrituração: 01/01/2019 a 31/12/2019 CNPJ: 26.395.502/0001-52
 - Número de Ordem do Livro: 4
 Período Selecionado: 01 de Janeiro de 2019 a 31 de Dezembro de 2019

Descrição	Nota	Saldo Inicial	Saldo Final
ODONTOCLINICA CENTRAL DO EXERCITO		R\$ 1.336,96	R\$ 0,00
FUNDO MUNICIPAL DE SAUDE RECIFE		R\$ 205.635,00	R\$ 0,00
PREFEITURA MUNICIPAL DE JEQUITINHONHA		R\$ 3.830,45	R\$ 0,00
PREFEITURA DO MUNICIPIO DE DIADEMA SP		R\$ 2.395,40	R\$ 0,00
PREFEITURA MUNICIPAL DE JEQUITIBA		R\$ 4.127,95	R\$ 0,00
FUNDO MUNICIPAL DE SAUDE DE BOQUIM SE		R\$ 1.990,32	R\$ 0,00
PREFEITURA MUNICIPAL DE RIO ACIMA		R\$ 1.289,91	R\$ 0,00
FUNDO MUNICIPAL DE SAUDE DE CASCAVEL		R\$ 1.242,47	R\$ 0,00
ESCOLA DE APRENDIZES MARINHEIROS DE SC		R\$ 2.248,70	R\$ 0,00
FUNDO MUNICIPAL DE SAUDE DO MUNICIPIO DE MACAPA		R\$ 10.952,96	R\$ 0,00
PREFEITURA MUNICIPAL DE SAO JOAO DA LAGOA		R\$ 508,45	R\$ 0,00
INSTITUTO DE PROM E ASSIST A SAUDE SERV DE SERGIPE		R\$ 18.104,40	R\$ 0,00
PREFEITURA MUNICIPAL DE SAO JOSE DOS PINHAIS		R\$ 991,80	R\$ 0,00
SECRETARIA MUNICIPAL DE SAUDE		R\$ 62.712,97	R\$ 0,00
PREFEITURA MUNICIPAL DE TRES CORACOES		R\$ 4.331,80	R\$ 0,00
PREFEITURA MUNICIPAL DE ITABIRITO		R\$ 32.340,00	R\$ 0,00
FUNDO MUNICIPAL DE SAUDE GRUPAMENTO DE APOIO DE NATAL		R\$ 777,83	R\$ 0,00
PREFEITURA MUNICIPAL DE PASSOS		R\$ 13.296,87	R\$ 0,00
PREFEITURA MUNICIPAL DE NANUQUE		R\$ 11.128,42	R\$ 0,00
FUNDO MUNICIPAL DE SAUDE FMS		R\$ 2.372,10	R\$ 0,00
FUNDO MUNICIPAL DE SAUDE		R\$ 11.550,00	R\$ 0,00
PREFEITURA MUNIC DE RIO CASCA		R\$ 2.999,70	R\$ 0,00
GRUPAMENTO DE APOIO DE MANAUS		R\$ 4.552,30	R\$ 0,00
BASE ADMINISTRATIVA DO QGEX		R\$ 5.046,60	R\$ 0,00
TRIBUNAL REGIONAL ELEITORAL DA PARAIBA		R\$ 354,35	R\$ 0,00
PREFEITURA MUNIC DE BARUERI SP		R\$ 515,52	R\$ 0,00
PREFEITURA MUNICIPAL DE JOSE GONCALVES DE MINAS		R\$ 10.769,72	R\$ 0,00
		R\$ 719,55	R\$ 0,00

Este documento é parte integrante de escrituração cuja autenticação se comprova pelo recibo de número C4.1D.DB.0C.6E.47.FA.C4.8D.BB.ED.C4.88.98.1A.B7.4F.4F.1A.D7-6, nos termos do Decreto nº 8.683/2016.

Este relatório foi gerado pelo Sistema Público de Escrituração Digital – Sped

Versão 7.0.1 do Visualizador

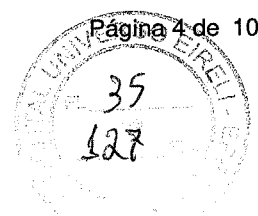

001847

BALANÇO PATRIMONIAL

Entidade: DENTAL UNIVERSO EIRELI
 Período da Escrituração: 01/01/2019 a 31/12/2019 CNPJ: 26.395.502/0001-52
 Número de Ordem do Livro: 4
 Período Selecionado: 01 de Janeiro de 2019 a 31 de Dezembro de 2019

Descrição	Nota	Saldo Inicial	Saldo Final
FUNDO MUNICIPAL DE SAUDE DE CABO DE SANTO AGOSTINHO		R\$ 68.882,66	R\$ 0,00
FUNDACAO HOSPITAL ESTADUAL DO ACRE		R\$ 41.702,68	R\$ 0,00
FUNDO MUNICIPAL DE SAUDE DE PONTA GROSSA		R\$ 36.559,12	R\$ 0,00
PREFEITURA MUNIC DE SANTANA DO PARAISO		R\$ 3.763,70	R\$ 0,00
PREFEITURA MUNICIPAL DE SAO JOSE DA VARGINHA		R\$ 7.961,41	R\$ 0,00
PREFEITURA MUNIC DE LUISLANDIA		R\$ 14.529,88	R\$ 0,00
INST FED DE EDU CIENCIA E TEC SUD DE MINAS GERAIS CAMPUS BAR		R\$ 2.097,66	R\$ 0,00
PREFEITURA MUNICIPAL DE PARA DE MINAS		R\$ 19.349,54	R\$ 0,00
FUNDO MUNICIPAL DE SAUDE DE SANTA LUZIA		R\$ 20.349,08	R\$ 0,00
PREFEITURA MUNICIPAL DE MONJOLOS		R\$ 696,02	R\$ 0,00
PREFEITURA MUNIC DE SANTO ANTONIO DO RIO ABAIXO		R\$ 10,27	R\$ 0,00
MUNICIPIO DE ARACAJU		R\$ 21.180,00	R\$ 0,00
FUNDO MUNICIPAL DE SAUDE		R\$ 38.799,89	R\$ 0,00
PREFEITURA MUNICIPAL DE VISCONDE DO RIO BRANCO		R\$ 44.340,52	R\$ 0,00
PREFEITURA MUNIC DE SAO GONCALO DO ABAETE		R\$ 5.789,84	R\$ 0,00
PREFEITURA MUNICIPAL DE CARLOS CHAGAS		R\$ 6.218,26	R\$ 0,00
PREFEITURA MUNICIPAL DE BOM SUCESSO		R\$ 1.283,11	R\$ 0,00
PREFEITURA MUNIC DE FORTUNA DE MINAS		R\$ 3.858,19	R\$ 0,00
PREFEITURA MUNICIPAL DE SAO JOSE DA BARRA		R\$ 6.027,09	R\$ 0,00
PREFEITURA MUNICIPAL DE OURO BRANCO		R\$ 4.791,13	R\$ 0,00
PREFEITURA MUNICIPAL DE ARAGUARI		R\$ 61.987,39	R\$ 0,00
PREFEITURA MUNICIPAL DE POTE		R\$ 6.311,99	R\$ 0,00
PREFEITURA MUNIC DE SANTA BARBARA DO LESTE		R\$ 471,33	R\$ 0,00
PREFEITURA MUNIC DE CANOAS		R\$ 128.274,35	R\$ 0,00
SECRETARIA MUNICIPAL DE SAUDE		R\$ 26.943,96	R\$ 0,00
FUNDO MUNICIPAL DE SAUDE DE POCO VERDE SE		R\$ 1.609,50	R\$ 0,00
PREFEITURA MUNICIPAL DE CONFINS		R\$ 2.127,56	R\$ 0,00

Este documento é parte integrante de escrituração cuja autenticação se comprova pelo recibo de número C4.1D.DB.0C.6E.47.FA.C4.8D.BB.ED.C4.88.98.1A.B7.4F.4F.1A.D7-6, nos termos do Decreto nº 8.683/2016.

Este relatório foi gerado pelo Sistema Público de Escrituração Digital – Sped

Versão 7.0.1 do Visualizador



Página 5 de 10

BALANÇO PATRIMONIAL

Entidade: DENTAL UNIVERSO EIRELI

Período da Escrituração: 01/01/2019 a 31/12/2019

CNPJ: 26.395.502/0001-52

Número de Ordem do Livro: 4

Período Selecionado: 01 de Janeiro de 2019 a 31 de Dezembro de 2019

Descrição	Nota	Saldo Inicial	Saldo Final
PREFEITURA MUNICIPAL DE CACHOEIRA DE PAJEU		R\$ 3.753,00	R\$ 0,00
PREFEITURA MUNICIPAL DE ESTEIO		R\$ 2.032,50	R\$ 0,00
PREFEITURA MUNICIPAL DE ITABIRA		R\$ 1.701,00	R\$ 0,00
PREFEITURA DO MUNICIPIO DE PORTO VELHO		R\$ 37.438,24	R\$ 0,00
PREFEITURA MUNICIPAL DE SAO BRAS DO SUACUI		R\$ 3.395,57	R\$ 0,00
PREFEITURA MUNICIPAL DE PIRAPORA		R\$ 8.661,89	R\$ 0,00
SECRETARIA DE ESTADO DE SAUDE DO DISTRITO FEDERAL		R\$ 9.146,00	R\$ 0,00
PREFEITURA MUNIC DE RIO POMBA		R\$ 16.131,42	R\$ 0,00
PREFEITURA MUNIC DE CONTAGEM FUNDO MUNICIPAL DE SAUDE		R\$ 3.163,10	R\$ 0,00
PREFEITURA MUNIC DE ESTIVA		R\$ 364,00	R\$ 0,00
MUNICIPIO DE SANTA VITORIA		R\$ 1.052,18	R\$ 0,00
MUNICIPIO DE DORES DO INDAIA		R\$ 951,00	R\$ 0,00
PREFEITURA MUNICIPAL DE SENHORA DO PORTO		R\$ 39.431,77	R\$ 0,00
PREFEITURA MUNICIPAL DE ITAMARATI DE MINAS		R\$ 4.499,34	R\$ 0,00
PREFEITURA MUNIC DE CARANAIBA		R\$ 5.812,05	R\$ 0,00
FUNDO MUNICIPAL DE SAUDE FMS		R\$ 11.618,00	R\$ 0,00
GRUPAMENTO DE APOIO DE PIRASSUNUNGA		R\$ 14.042,80	R\$ 0,00
FUNDO MUNICIPAL DE SAUDE PMVR SMS		R\$ 34.850,00	R\$ 0,00
FHEMIG CASA DE SAUDE SANTA FE		R\$ 1.076,64	R\$ 0,00
FUNDO MUNICIPAL DE SAUDE DE VARZEA GRANDE		R\$ 2.074,82	R\$ 0,00
PREFEITURA MUNIC DE PEDRA DO ANTA		R\$ 1.733,46	R\$ 0,00
FUNDO MUNICIPAL DE SAUDE		R\$ 5.317,59	R\$ 0,00
MUNICIPIO DE FREI INOCENCIO		R\$ 14.162,89	R\$ 0,00
MASTER MEDICAMENTOS E MATERIAIS MEDICO HOSPITALARES LTDA		R\$ 5.527,40	R\$ 0,00
FUNDO MUNICIPAL CARMOPOLIS SE		R\$ 3.806,48	R\$ 0,00
PREFEITURA MUNICIPAL DE DIVINO		R\$ 3.930,98	R\$ 0,00
PREFEITURA MUNICIPAL DE LAGOA GRANDE		R\$ 170,00	R\$ 0,00
PREFEITURA MUNIC DE FRANCISCO DUMONT		R\$ 701,14	R\$ 0,00

Este documento é parte integrante de escrituração cuja autenticação se comprova pelo recibo de número C4.1D.DB.0C.6E.47.FA.C4.8D.BB.ED.C4.88.98.1A.B7.4F.4F.1A.D7-6, nos termos do Decreto nº 8.683/2016.

Este relatório foi gerado pelo Sistema Público de Escrituração Digital – Sped

Versão 7.0.1 do Visualizador



BALANÇO PATRIMONIAL

Entidade: DENTAL UNIVERSO EIRELI
 Período da Escrituração: 01/01/2019 a 31/12/2019 CNPJ: 26.395.502/0001-52
 Número de Ordem do Livro: 4
 Período Selecionado: 01 de Janeiro de 2019 a 31 de Dezembro de 2019

Descrição	Nota	Saldo Inicial	Saldo Final
FUNDO MUNICIPAL DE SAUDE CACHOEIRO DE ITAPEMIRIM PMCI		R\$ 20.054,80	R\$ 0,00
FUNDO MUNICIPAL DE SAUDE DE CORONEL MURTA		R\$ 393,72	R\$ 0,00
FUNDO MUNICIPAL DE SAUDE DE PEDRINHAS		R\$ 7.402,59	R\$ 0,00
PREFEITURA MUNICIPAL DE JUIZ DE FORA		R\$ 44.718,25	R\$ 0,00
PREFEITURA MUNIC DE VARZELANDIA		R\$ 5.211,65	R\$ 0,00
FUNDO MUNICIPAL DE SAUDE		R\$ 7.923,86	R\$ 0,00
PREF MUNICIPAL DE INDIAROBA SE		R\$ 3.875,00	R\$ 0,00
PREFEITURA MUNICIPAL DE CAMPINAS		R\$ 1.275,00	R\$ 0,00
PREFEITURA MUNIC DE OLIVEIRA		R\$ 18.665,76	R\$ 0,00
PMOP SMS FUNDO MUNICIPAL DE SAUDE DE OURO PRETO		R\$ 280,60	R\$ 0,00
FUNDO MUNICIPAL DE SAUDE DO MUNICIPIO DE BEZERROS		R\$ 1.710,44	R\$ 0,00
PREFEITURA MUNICIPAL DE RIBEIRAO PRETO		R\$ 3.344,92	R\$ 0,00
PREFEITURA MUNICIPAL DE NOVO ORIENTE DE MINAS		R\$ 3.229,55	R\$ 0,00
PREFEITURA MUNIC DE AGUANIL		R\$ 851,79	R\$ 0,00
DIRETORIA DE SAUDE DA POLICIA MILITAR		R\$ 17.288,23	R\$ 0,00
PREFEITURA MUNICIPAL DE MIRASSOL D OESTE		R\$ 14.682,55	R\$ 0,00
PREFEITURA MUNICIPAL DE LAGOA DOURADA		R\$ 837,95	R\$ 0,00
PREFEITURA MUNICIPAL DE PEDRA AZUL		R\$ 3.952,95	R\$ 0,00
FUNDO MUNIC DE SAUDE DE SURUBIM		R\$ 10.402,15	R\$ 0,00
PREFEITURA MUNICIPAL SANTA CRUZ DE SALINAS		R\$ 10.059,99	R\$ 0,00
UNIVERSIDADE FEDERAL DO RIO GRANDE DO NORTE		R\$ 200,20	R\$ 0,00
PREFEITURA MUNIC DE RIO DO PRADO		R\$ 96,00	R\$ 0,00
FUNDO MUNICIPAL DE SAUDE DE SETE LAGOAS		R\$ 10.484,88	R\$ 0,00
FUNDACAO MUNICIPAL DE SAUDE DE TERESINA		R\$ 36.416,30	R\$ 0,00
FUNDO DE APOIO AO JUDICIARIO FUNAJURIS		R\$ 1.822,16	R\$ 0,00
PREFEITURA MUNICIPAL DE BARAO DE COCAIS		R\$ 12.014,31	R\$ 0,00
PREFEITURA MUNIC DE MAMONAS		R\$ 22.721,00	R\$ 0,00

Este documento é parte integrante de escrituração cuja autenticação se comprova pelo recibo de número C4.1D.DB.0C.6E.47.FA.C4.8D.BB.ED.C4.88.98.1A.B7.4F.4F.1A.D7-6, nos termos do Decreto nº 8.683/2016.

Este relatório foi gerado pelo Sistema Público de Escrituração Digital – Sped

Versão 7.0.1 do Visualizador

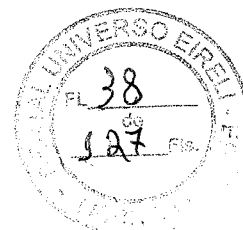

BALANÇO PATRIMONIAL

-Entidade: DENTAL UNIVERSO EIRELI
 Período da Escrituração: 01/01/2019 a 31/12/2019 CNPJ: 26.395.502/0001-52
 -Número de Ordem do Livro: 4
 Período Selecionado: 01 de Janeiro de 2019 a 31 de Dezembro de 2019

Descrição	Nota	Saldo Inicial	Saldo Final
HOSPITAL NAVAL DE RECIFE		R\$ 1.536,00	R\$ 0,00
FUNDO MUNIC DE SAUDE		R\$ 23.912,14	R\$ 0,00
CORPO DE BOMBEIROS MILITAR DO ESTADO DO RIO DE JANEIRO		R\$ 1.718,00	R\$ 0,00
PREFEITURA MUNIC DE IPIACU		R\$ 331,45	R\$ 0,00
PREFEITURA MUNICIPAL DE ARICANDUVA		R\$ 1.445,28	R\$ 0,00
PREFEITURA MUNICIPAL DE RESPLENDOR		R\$ 1.695,84	R\$ 0,00
FUNDO MUNICIPAL DE SAUDE DE BARBACENA		R\$ 1.666,90	R\$ 0,00
HOSPITAL GERAL DE SANTA MARIA		R\$ 3.190,58	R\$ 0,00
PREFEITURA MUNIC DE ORATORIOS		R\$ 172,39	R\$ 0,00
PREFEITURA MUNICIPAL DE JOAO PESSOA		R\$ 5.498,60	R\$ 0,00
OUTROS CRÉDITOS		R\$ 306.449,25	R\$ 334.942,56
IMPOSTOS A RECUPERAR		R\$ 0,00	R\$ 31.321,84
ICMS a recuperar		R\$ 0,00	R\$ 31.321,84
OUTROS DEVEDORES		R\$ 250.000,00	R\$ 300.000,00
Maria Geralda Santos		R\$ 250.000,00	R\$ 300.000,00
ADIANTAMENTO A FUNCIONÁRIOS		R\$ 3.003,90	R\$ 3.620,72
Adiantamento de Férias		R\$ 3.003,90	R\$ 3.620,72
ADIANTAMENTO A FORNECEDORES		R\$ 53.445,35	R\$ 0,00
Adiantamento Fornecedores Diversos		R\$ 53.445,35	R\$ 0,00
ATIVO NÃO CIRCULANTE		R\$ 3.598.676,35	R\$ 3.913.233,33
ATIVO REALIZÁVEL A LONGO PRAZO		R\$ 3.576.144,67	R\$ 3.887.145,11
CRÉDITOS PESSOAS LIGADAS		R\$ 3.576.144,67	R\$ 3.887.145,11
Dental Maria Ltda		R\$ 647.279,84	R\$ 989.498,82
Emige Materiais Odontológicos Ltda		R\$ 2.928.864,83	R\$ 2.897.646,29
IMOBILIZADO		R\$ 22.531,68	R\$ 26.088,22
EQUIPAMENTOS DE INFORMÁTICA		R\$ 25.256,36	R\$ 32.014,26
Equipamentos de Informática		R\$ 25.256,36	R\$ 32.014,26
(-) (-) DEPRECIACIONES AMORTIZAÇÃO E EXAUSTÃO		R\$ (2.724,68)	R\$ (5.926,04)
(-) S/Equipamentos de Informática		R\$ (2.724,68)	R\$ (5.926,04)
PASSIVO		R\$ 9.382.258,69	R\$ 7.812.609,18

Este documento é parte integrante de escrituração cuja autenticação se comprova pelo recibo de número C4.1D.DB.0C.6E.47.FA.C4.8D.BB.ED.C4.88.98.1A.B7.4F.4F.1A.D7-6, nos termos do Decreto nº 8.683/2016.

Este relatório foi gerado pelo Sistema Público de Escrituração Digital – Sped

Versão 7.0.1 do Visualizador

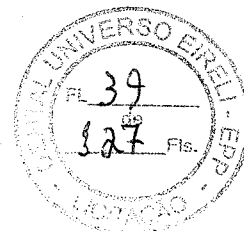

BALANÇO PATRIMONIAL

Entidade: DENTAL UNIVERSO EIRELI
 Período da Escrituração: 01/01/2019 a 31/12/2019 CNPJ: 26.395.502/0001-52
 - Número de Ordem do Livro: 4
 Período Selecionado: 01 de Janeiro de 2019 a 31 de Dezembro de 2019

Descrição	Nota	Saldo Inicial	Saldo Final
PASSIVO CIRCULANTE		R\$ 1.763.499,58	R\$ 1.796.109,03
PASSIVO EXIGÍVEL A CURTO PRAZO		R\$ 1.763.499,58	R\$ 1.796.109,03
FORNECEDORES		R\$ 275.455,49	R\$ 317.826,52
Fornecedores Diversos		R\$ 240.629,42	R\$ 282.651,34
Fretes a Pagar		R\$ 33.289,33	R\$ 30.062,52
Fornecedores Serviços		R\$ 1.536,74	R\$ 5.112,66
ENCARGOS SOCIAIS A PAGAR		R\$ 19.425,33	R\$ 9.885,64
Inss a Recolher		R\$ 6.438,73	R\$ 4.741,38
Fgts a Recolher		R\$ 2.066,05	R\$ 1.508,74
COFINS a Recolher		R\$ 8.975,78	R\$ 2.988,10
PIS a Recolher		R\$ 1.944,77	R\$ 647,42
RETENÇÕES A RECOLHER		R\$ 0,00	R\$ 11,28
IRRF s/Salario - cod 0561		R\$ 0,00	R\$ 11,28
IMPOSTOS E CONTRIBUIÇÕES A RECOLHER		R\$ 108.528,39	R\$ 75.678,52
IRPJ presumido a recolher		R\$ 30.575,23	R\$ 8.976,32
CSLL presumido a recolher		R\$ 20.343,34	R\$ 8.212,43
ICMS a Recolher		R\$ 38.891,64	R\$ 617,01
ICMS Sub.Tributária		R\$ 1.918,24	R\$ 1.590,86
ICMS DIFAL - Não Contribuinte		R\$ 16.799,94	R\$ 56.281,90
CONTRIBUIÇÕES E TAXAS A RECOLHER		R\$ 30,00	R\$ 30,00
Mensalidade Associados		R\$ 30,00	R\$ 30,00
SALÁRIOS E ORDENADOS A PAGAR		R\$ 4.103,00	R\$ 3.863,00
Salários a Pagar		R\$ 4.103,00	R\$ 3.863,00
PRÓ-LABORE A PAGAR		R\$ 849,00	R\$ 888,00
Pró-labore a Pagar		R\$ 849,00	R\$ 888,00
PARCELAMENTO DE IMPOSTOS A CURTO PRAZO		R\$ 0,00	R\$ 10.228,17
SIMPLES - Parcelamento		R\$ 0,00	R\$ 6.297,54
(-) Encargos a Transcorrer Simples Nacional		R\$ 0,00	R\$ (1.349,01)
Parcelamento ICMS 12.078954600-50		R\$ 0,00	R\$ 6.371,18
(-) Encargos a transcorrer parcelamento ICMS 12.078954600-50		R\$ 0,00	R\$ (1.091,54)
PROVISÃO PARA FÉRIAS E 13º A PAGAR		R\$ 22.057,60	R\$ 18.408,69

Este documento é parte integrante de escrituração cuja autenticação se comprova pelo recibo de número C4.1D.DB.0C.6E.47.FA.C4.8D.BB.ED.C4.88.98.1A.B7.4F.4F.1A.D7-6, nos termos do Decreto nº 8.683/2016.

Este relatório foi gerado pelo Sistema Público de Escrituração Digital – Sped

Versão 7.0.1 do Visualizador

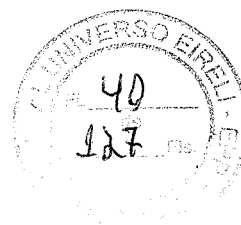

BALANÇO PATRIMONIAL

Entidade: DENTAL UNIVERSO EIRELI
 Período da Escrituração: 01/01/2019 a 31/12/2019 CNPJ: 26.395.502/0001-52
 Número de Ordem do Livro: 4
 Período Selecionado: 01 de Janeiro de 2019 a 31 de Dezembro de 2019

Descrição	Nota	Saldo Inicial	Saldo Final
Provisão de Férias a Pagar		R\$ 22.057,60	R\$ 18.408,69
PROVISÃO DE ENCARGOS S/FERIAS E 13ª		R\$ 7.896,53	R\$ 1.472,62
Provisão de Inss s/Férias		R\$ 6.132,03	R\$ 0,00
Provisão de Fgts s/Férias		R\$ 1.764,50	R\$ 1.472,62
ADIANTAMENTO DIVERSOS		R\$ 1.325.154,24	R\$ 1.323.628,55
Adiantamento clientes a faturar		R\$ 1.325.154,24	R\$ 1.323.628,55
EMPRÉSTIMOS		R\$ 0,00	R\$ 34.188,04
Bradesco Contrato		R\$ 0,00	R\$ 39.144,28
(-) Encargos a transcorrer Banco Bradesco contrato		R\$ 0,00	R\$ (4.956,24)
PASSIVO NÃO CIRCULANTE		R\$ 0,00	R\$ 746.578,12
PASSIVO EXIGÍVEL A LONGO PRAZO		R\$ 0,00	R\$ 746.578,12
EMPRÉSTIMOS		R\$ 0,00	R\$ 706.990,00
Dental BH Brasil Comercio		R\$ 0,00	R\$ 706.990,00
IMPOSTOS PARCELADOS A LONGO PRAZO		R\$ 0,00	R\$ 39.588,12
SIMPLES - Parcelamento		R\$ 0,00	R\$ 50.380,32
(-) Encargos a Transcorrer Simples Nacional		R\$ 0,00	R\$ (10.792,20)
PATRIMÔNIO LÍQUIDO		R\$ 7.618.759,11	R\$ 5.269.922,03
PATRIMÔNIO LÍQUIDO		R\$ 7.618.759,11	R\$ 5.269.922,03
CAPITAL SOCIAL		R\$ 90.000,00	R\$ 90.000,00
Capital Social		R\$ 90.000,00	R\$ 90.000,00
RESERVAS DE LUCROS		R\$ 7.534.419,78	R\$ 6.959.324,46
Reserva de Lucros		R\$ 7.534.419,78	R\$ 6.959.324,46
(-) PREJUÍZOS ACUMULADOS/LUCROS ACUMULADOS		R\$ (5.660,67)	R\$ (1.779.402,43)
(-) Prejuízos Acumulados		R\$ (5.660,67)	R\$ (1.779.402,43)

Este documento é parte integrante de escrituração cuja autenticação se comprova pelo recibo de número C4.1D.DB.0C.6E.47.FA.C4.8D.BB.ED.C4.88.98.1A.B7.4F.4F.1A.D7-6, nos termos do Decreto nº 8.683/2016.

Este relatório foi gerado pelo Sistema Público de Escrituração Digital – Sped

Versão 7.0.1 do Visualizador

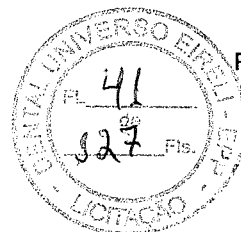

DEMONSTRAÇÃO DE RESULTADO DO EXERCÍCIO



- Entidade: DENTAL UNIVERSO EIRELI
 Período da Escrituração: 01/01/2019 a 31/12/2019 CNPJ: 26.395.502/0001-52
 - Número de Ordem do Livro: 4
 Período Selecionado: 01 de Janeiro de 2019 a 31 de Dezembro de 2019

Descrição	Nota	Valor Inicial	Valor Final
RECEITA OPERACIONAL		R\$ 11.271.039,65	R\$ 3.344.326,56
Receita da Revenda de Mercadoria		R\$ 11.271.039,65	R\$ 3.344.326,56
Receita com Revenda		R\$ 11.271.039,65	R\$ 3.344.326,56
(-) DEDUÇÕES		R\$ (2.161.620,41)	R\$ (703.695,92)
(-) (-) Vendas Canceladas e Desc. Incondic.		R\$ (143.823,48)	R\$ (65.428,81)
(-) (-) Vendas Cancelados		R\$ (143.823,48)	R\$ (72.636,43)
ICMS s/ Vendas Canceladas		R\$ (0,00)	R\$ 7.207,62
(-) (-) Impostos Incidentes s/ Vendas		R\$ (2.017.796,93)	R\$ (638.267,11)
(-) (-) COFINS		R\$ (37.919,37)	R\$ (64.464,49)
(-) (-) PIS Faturamento		R\$ (8.215,86)	R\$ (13.964,76)
(-) (-) ICMS		R\$ (1.228.398,47)	R\$ (381.698,62)
(-) (-) SIMPLES		R\$ (407.918,91)	R\$ (0,00)
(-) (-) ICMS DIFAL Não Contribuintes		R\$ (335.344,32)	R\$ (178.139,24)
(-) CUSTO DE MERCADORIA VENDIDA		R\$ (3.268.954,60)	R\$ (3.573.271,32)
(-) Compras de Mercadorias Para Revenda		R\$ (5.729.414,84)	R\$ (2.792.314,15)
(-) Compra de Mercadoria		R\$ (5.755.507,90)	R\$ (2.818.732,89)
(-) Devolução Compras Mercadoria		R\$ 32.127,22	R\$ 28.084,56
(-) ICMS Substituicao Tributária		R\$ (6.034,16)	R\$ (1.331,58)
(-) ICMS diferencial de aliquota		R\$ (0,00)	R\$ (334,24)
(-) Fretes e Carretos		R\$ (215.449,77)	R\$ (67.448,42)
(-) Fretes Carretos		R\$ (215.449,77)	R\$ (67.448,42)
(-) Estoque Inicial		R\$ (101.987,25)	R\$ (2.777.897,26)
(-) Estoque Inicial Mercadoria p/ Revenda		R\$ (101.987,25)	R\$ (2.777.897,26)
(-) Estoque Final (Inventário)		R\$ 2.777.897,26	R\$ 2.064.388,51
(-) Estoque final - Mercadoria p/ Revend		R\$ 2.777.897,26	R\$ 2.064.388,51
(-) DESPESAS OPERACIONAIS		R\$ (556.805,16)	R\$ (432.482,75)
(-) Remuneração de Dirigentes		R\$ (11.448,00)	R\$ (11.976,00)
(-) Remuneração a Dirigentes		R\$ (11.448,00)	R\$ (11.976,00)
(-) Ordenados; Gratific., Outras Rem. Empregados		R\$ (236.650,56)	R\$ (194.793,90)
(-) Ordenados e Salários		R\$ (200.455,28)	R\$ (158.833,61)
(-) Acordo Trabalhistas		R\$ (0,00)	R\$ (337,65)
(-) Indenizações		R\$ (0,00)	R\$ (3.103,62)
(-) Aviso Prévio		R\$ (0,00)	R\$ (105,73)
(-) Provisão 13º Salário		R\$ (18.355,41)	R\$ (14.570,71)

Este documento é parte integrante de escrituração cuja autenticação se comprova pelo recibo de número C4.1D.DB.0C.6E.47.FA.C4.8D.BB.ED.C4.88.98.1A.B7.4F.4F.1A.D7-6, nos termos do Decreto nº 8.683/2016.

Este relatório foi gerado pelo Sistema Público de Escrituração Digital – Sped

Versão 7.0.1 do Visualizador

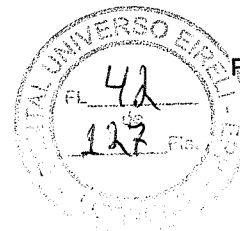

DEMONSTRAÇÃO DE RESULTADO DO EXERCÍCIO

- Entidade: DENTAL UNIVERSO EIRELI
 Período da Escrituração: 01/01/2019 a 31/12/2019 CNPJ: 26.395.502/0001-52
 - Número de Ordem do Livro: 4
 Período Selecionado: 01 de Janeiro de 2019 a 31 de Dezembro de 2019

Descrição	Nota	Valor Inicial	Valor Final
(-) Provisão para Férias		R\$ (17.839,87)	R\$ (17.842,58)
(-) Encargos Sociais		R\$ (55.138,20)	R\$ (69.934,50)
(-) INSS		R\$ (22.977,52)	R\$ (49.296,17)
(-) FGTS		R\$ (17.024,64)	R\$ (16.733,11)
(-) Provisão p/ INSS s/ férias e 13º salário		R\$ (12.341,99)	R\$ (1.985,40)
(-) Provisão p/ FGTS s/ férias e 13º salário		R\$ (2.794,05)	R\$ (1.919,82)
(-) Benefícios aos Empregados		R\$ (728,15)	R\$ (3.272,61)
(-) Medicamentos e Assistência Médica		R\$ (728,15)	R\$ (3.272,61)
(-) Depreciação		R\$ (2.600,29)	R\$ (3.201,36)
(-) Encargos Depreciação		R\$ (2.600,29)	R\$ (3.201,36)
(-) Serviços Prestados p/ Terceiros		R\$ (34.682,17)	R\$ (30.300,41)
(-) Serviços Prestados - PJ		R\$ (34.682,17)	R\$ (30.300,41)
(-) Bens Deduzidos como Despesas		R\$ (0,00)	R\$ (80,00)
(-) Programa de Alimentação do Trabalhador		R\$ (0,00)	R\$ (80,00)
(-) Outros Custos		R\$ (202.464,33)	R\$ (113.722,33)
(-) Condução e Estacionamento		R\$ (105,00)	R\$ (0,00)
(-) Despesas de Viagens e Estadias		R\$ (86.759,20)	R\$ (49.227,38)
(-) Material Escrit Impressos e Mat de Exped		R\$ (9.208,75)	R\$ (0,00)
(-) Lanches e Refeições		R\$ (23.506,46)	R\$ (0,00)
(-) Conservação e Limpeza		R\$ (902,88)	R\$ (0,00)
(-) Fretes e Carretos		R\$ (36.015,52)	R\$ (730,00)
(-) Material de Consumo		R\$ (3.475,38)	R\$ (24.121,82)
(-) Despesas c/cartório		R\$ (366,48)	R\$ (161,04)
(-) Seguros		R\$ (1.004,98)	R\$ (721,23)
(-) Contribuição a Entidade de Classe		R\$ (1.465,36)	R\$ (0,00)
(-) Conservação e Reparos		R\$ (2.701,36)	R\$ (0,00)
(-) Despesas c/Internet		R\$ (311,80)	R\$ (0,00)
(-) Correios e Telegrafos		R\$ (36.641,16)	R\$ (38.760,86)
(-) Multas		R\$ (259,81)	R\$ (7,04)
(-) Multas por Infrações Fiscais		R\$ (148,34)	R\$ (0,00)
(-) Multas Fiscais por Pagto expont. Atras		R\$ (111,47)	R\$ (7,04)
(-) Impostos; Taxas Outras Contr, Exceto IR		R\$ (12.833,65)	R\$ (5.194,60)
(-) IPTU		R\$ (948,55)	R\$ (0,00)

Este documento é parte integrante de escrituração cuja autenticação se comprova pelo recibo de número C4.1D.DB.0C.6E.47.FA.C4.8D.BB.ED.C4.88.98.1A.B7.4F.4F.1A.D7-6, nos termos do Decreto nº 8.683/2016.

Este relatório foi gerado pelo Sistema Público de Escrituração Digital – Sped

Versão 7.0.1 do Visualizador

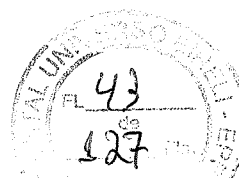

DEMONSTRAÇÃO DE RESULTADO DO EXERCÍCIO

- Entidade: DENTAL UNIVERSO EIRELI
 Período da Escrituração: 01/01/2019 a 31/12/2019 CNPJ: 26.395.502/0001-52
 - Número de Ordem do Livro: 4
 Período Selecionado: 01 de Janeiro de 2019 a 31 de Dezembro de 2019

Descrição	Nota	Valor Inicial	Valor Final
(-) Taxas de Fiscalização e Funcionamento		R\$ (0,00)	R\$ (287,26)
(-) Taxas		R\$ (11.885,10)	R\$ (4.907,34)
(-) DESPESAS FINANCEIRAS		R\$ (8.615,60)	R\$ (46.154,31)
(-) Variação Monetária Passiva		R\$ (1.752,72)	R\$ (37.368,92)
(-) Juros s/duplicatas		R\$ (0,00)	R\$ (4,68)
(-) Juros S/Impostos		R\$ (93,64)	R\$ (10.595,64)
(-) Descontos Concedidos		R\$ (1.659,08)	R\$ (1.987,30)
(-) Juros s/Empréstimos		R\$ (0,00)	R\$ (24.781,30)
(-) Despesa Financeira		R\$ (6.862,88)	R\$ (8.785,39)
(-) Tarifas Bancárias		R\$ (6.856,19)	R\$ (6.264,78)
(-) IOF		R\$ (6,69)	R\$ (2.520,61)
RECEITA FINANCEIRA		R\$ 20.760,41	R\$ 368,88
Variação Monetária Ativa		R\$ 1.483,93	R\$ 0,43
Juros Recebidos s/duplicatas		R\$ 1.116,40	R\$ 0,43
(-) Descontos Obtidos		R\$ 367,53	R\$ (0,00)
Receita Financeira		R\$ 19.276,48	R\$ 368,45
Receitas Aplicações Financeiras		R\$ 19.276,48	R\$ 368,45
(-) PROVISÕES		R\$ (67.365,88)	R\$ (98.218,00)
(-) Imposto de Renda		R\$ (40.633,18)	R\$ (55.814,94)
(-) Imposto de Renda s/ lucro Presumido		R\$ (40.633,18)	R\$ (55.814,94)
(-) Contribuição Social s/ Lucro		R\$ (26.732,70)	R\$ (42.403,06)
(-) CSLL sobre lucro presumido		R\$ (26.732,70)	R\$ (42.403,06)
(-) PREJUÍZO DO EXERCÍCIO		R\$ 5.228.438,41	R\$ (1.509.126,86)

Este documento é parte integrante de escrituração cuja autenticação se comprova pelo recibo de número C4.1D.DB.0C.6E.47.FA.C4.8D.BB.ED.C4.88.98.1A.B7.4F.4F.1A.D7-6, nos termos do Decreto nº 8.683/2016.

Este relatório foi gerado pelo Sistema Público de Escrituração Digital – Sped

Versão 7.0.1 do Visualizador

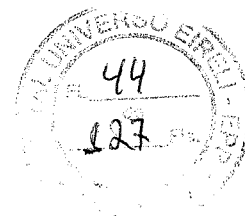

NOTAS EXPLICATIVAS ÀS DEMONSTRAÇÕES CONTÁBEIS

1. CONTEXTO OPERACIONAL

A DENTAL UNIVERSO EIRELI - EPP é uma Empresa de Responsabilidade Limitada – Eireli com sede e foro na cidade de Belo Horizonte/MG, tendo como objeto social o comércio atacadista de produtos odontológicos, de máquinas, aparelhos e equipamentos para uso odonto-médico-hospitalar partes e peças, de instrumentos e materiais para uso médico, cirúrgico, hospitalar e laboratorial, de medicamentos odontológicos, de cosméticos e produtos de perfumaria, bem como produtos de higiene pessoal, produtos para higiene limpeza e conservação domiciliar com início de atividades em 14/09/2016.

2. APRESENTAÇÃO DAS DEMONSTRAÇÕES CONTÁBEIS

As demonstrações contábeis são inerentes ao (s) exercício (s) findo (s) em 31 de dezembro de 2019 e estão sendo apresentadas em Reais (R\$).

As demonstrações contábeis foram elaboradas de acordo com as práticas contábeis adotadas no Brasil, tomando-se como base a Lei 11.638/2007.

3. PRINCIPAIS PRÁTICAS CONTÁBEIS

As principais práticas contábeis adotadas estão apresentadas a seguir:

- **Determinação do Resultado** – O resultado é apurado em obediência ao regime de competência do exercício que independe do recebimento ou pagamento;
- **Caixas e equivalentes** – Os montantes registrados na rubrica de caixa e equivalentes de caixa correspondem aos valores disponíveis em caixa, depósitos bancário e investimentos de curtíssimo prazo, que possuem liquidez imediata;
- **Contas a Receber de Clientes** – As contas a receber de clientes correspondem aos valores a receber de clientes pela venda no decurso normal das atividades da Companhia e estão registrados ao valor normal;
- **Estoque de Mercadorias** – Os estoques estão demonstrados ao custo médio de aquisição.
- **Ativos Não Circulantes** – Os direitos realizáveis e as obrigações vencíveis após os 12 meses subsequentes à data das demonstrações contábeis são considerados como não circulantes;
- **Imobilizado** – O imobilizado está registrado ao custo de aquisição. Quando estes bens dão depreciados eles são depreciados pelo método linear, com base nas vidas úteis estimadas;
- **Contas a Pagar aos Fornecedores** – Reconhecidas pelo valor nominal e acrescido, quando aplicável, dos correspondentes encargos e das variações monetárias e cambiais incorridos até as datas dos balanços;
- **Demais Passivos Circulantes** – São demonstrados pelos valores conhecidos ou calculáveis, incluindo quando aplicáveis, dos correspondentes encargos e variações monetárias incorridos;
- **Benefícios a empregados** – Os pagamentos de benefícios tais como salário, férias vencidas ou proporcionais, bem como os respectivos encargos trabalhistas incidentes sobre estes benefícios, são reconhecidos mensalmente no resultado obedecendo-se o regime de competência.

4. CAPITAL

O capital social integralizado da empresa é de 90.000,00 (noventa mil reais).

5. TRIBUTAÇÃO

A referida empresa neste exercício foi tributada pelo Lucro Presumido.

6. CAIXA, BANCOS E APLICAÇÕES FINANCEIRAS

	2019	2018
Caixa	-	-
Banco	88.767,84	514.158,11

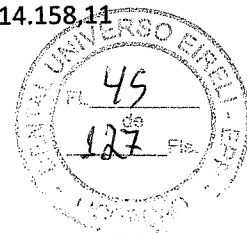

7. ESTOQUE DE MERCADORIAS PARA REVENDA

	<u>2019</u>	<u>2018</u>
Estoque de Mercadorias	2.064.388,51	2.777.897,26

8. CONTAS A RECEBER

	<u>2019</u>	<u>2018</u>
Clientes	1.411.276,94	2.185.077,72

9. OUTROS CREDITOS

	<u>2019</u>	<u>2018</u>
ICMS a recuperar	31.321,84	-
Adiantamento a Funcionário	3.620,72	3.003,90
Adiantamento Fornecedores Diversos	-	53.445,35

10. REALIZÁVEL A LONGO PRAZO - CRÉDITOS COM PESSOAS LIGADAS

	<u>2019</u>	<u>2018</u>
Dental Maria Ltda	989.498,82	647.279,84
Emige Materiais Odontologicos Ltda	2.897.646,29	2.928.864,83

11. IMOBILIZADO E INTANGIVEL

		<u>Saldo Residual</u>	26.088,22	
	Taxa %	Custo Aquisição	<u>2019</u>	2018
Equipamentos de Informatica	20	32.014,26	26.088,22	22.531,68

12. FORNECEDORES

	<u>2019</u>	<u>2018</u>
Fornecedores	317.826,52	275.455,49



Empresa: **DENTAL UNIVERSO EIRELI EPP**
 CNPJ: 26.395.502/0001-52
 Insc. Junta Comercial: 31600365455 Data: 21/10/2016

13. OBRIGAÇÕES SOCIAIS E FISCAIS

	2019	2018
Encargos Sociais a Pagar	9.885,64	19.425,33
Impostos e Contribuições a Recolher	75.689,80	108.528,39
Mensalidade Associados	30,00	30,00

14. OBRIGAÇÕES COM PESSOAL

	2019	2018
Salários e Ordenados a Pagar	3.863,00	4.103,00

15. PRO-LABORE A PAGAR

	2019	2018
Pró-Labore a Pagar	888,00	849,00

16. PARCELAMENTO DE IMPOSTOS CURTO PRAZO

	2019	2018
Simples - Parcelamento	4.948,53	-
ICMS - Parcelamento	5.279,64	-

17. ADIANTAMENTO DE CLIENTES

	2019	2018
Adiantamento de Clientes	1.323.628,55	1.325.154,24

18. EMPRESTIMOS CURTO PRAZO

	2019	2018
Banco Bradesco	34.188,04	-

19. EMPRESTIMOS LONGO PRAZO

	2019	2018
Dental BH Brasil Comercio	706.990,00	-



Empresa: **DENTAL UNIVERSO EIRELI EPP**
CNPJ: 26.395.502/0001-52
Insc. Junta Comercial: 31600365455 Data: 21/10/2016

20. IMPOSTOS PARCELADOS A LONGO PRAZO

	<u>2019</u>	<u>2018</u>
Simplex - Parcelamento	39.588,12	-

21. RESULTADO DO EXERCÍCIO

Neste exercício a empresa obteve um prejuízo de R\$ 1.509.126,86

Belo Horizonte, 31 de dezembro de 2019



001860

COEFICIENTES DE ANÁLISES EM 31/12/2019

Coeficiente	Fórmula	Valor	Resultado
Índice de Liquidez Geral	Ativo Circulante + Realizável Longo Prazo	3.899.375,85 + 3.887.145,11	3,06
	Passivo Circulante + Passivo Não-Circulante	1.796.109,03 + 746.578,12	
Índice de Liquidez Corrente	Ativo Circulante	3.899.375,85	2,17
	Passivo Circulante	1.796.109,03	
Índice de Solvência Geral	Ativo	7.812.609,18	3,07
	Passivo Circulante + Passivo Não-Circulante	1.796.109,03 + 746.578,12	
Grau de Endividamento	Passivo Circulante + Passivo Não-Circulante	1.796.109,03 + 746.578,12	0,33
	Ativo	7.812.609,18	

Previsa

Assinada de forma digital por
LAFAYETTE VILELLA DE MORAES
NETO:62845888600
CRC do Profissional: TO MG 48565

Assinado de forma digital por
LAFAYETTE VILELLA DE MORAES
NETO:62845888600
Dados: 2020.04.22 09:25:49 -03'00'

LAFAYETTE VILELLA DE MORAES NETO
Reg. no CRC - MG sob o No. TC48595/O-3
CPF: 628.458.886-00

REGIANE BORGES DOS SANTOS
SOCIA ADMINISTRADORA
CPF: 034.281.936-44



TERMOS DE ABERTURA E ENCERRAMENTO



Entidade: DENTAL UNIVERSO EIRELI
 Período da Escrituração: 01/01/2019 a 31/12/2019 CNPJ: 26.395.502/0001-52
 Número de Ordem do Livro: 4

TERMO DE ABERTURA

Nome Empresarial DENTAL UNIVERSO EIRELI

NIRE 31600365455

CNPJ 26.395.502/0001-52

Número de Ordem 4

Natureza do Livro LIVRO DIARIO

Município BELO HORIZONTE

Data do arquivamento dos atos constitutivos 21/10/2016

Data de arquivamento do ato de conversão de sociedade simples em sociedade empresária

Data de encerramento do exercício social 31/12/2019

Quantidade total de linhas do arquivo digital 37549

TERMO DE ENCERRAMENTO

Nome Empresarial DENTAL UNIVERSO EIRELI

Natureza do Livro LIVRO DIARIO

Número de ordem 4

Quantidade total de linhas do arquivo digital 37549

Data de início 01/01/2019

Data de término 31/12/2019

Este documento é parte integrante de escrituração cuja autenticação se comprova pelo recibo de número C4.1D.DB.0C.6E.47.FA.C4.8D.BB.ED.C4.88.98.1A.B7.4F.4F.1A.D7-6, nos termos do Decreto nº 8.683/2016.

Este relatório foi gerado pelo Sistema Público de Escrituração Digital – Sped

Versão 7.0.1 do Visualizador

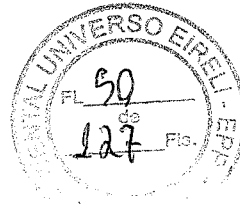



MINISTÉRIO DA FAZENDA
Secretaria da Receita Federal do Brasil
Procuradoria-Geral da Fazenda Nacional

**CERTIDÃO POSITIVA COM EFEITOS DE NEGATIVA DE DÉBITOS RELATIVOS AOS TRIBUTOS
 FEDERAIS E À DÍVIDA ATIVA DA UNIÃO**

Nome: DENTAL UNIVERSO EIRELI
CNPJ: 26.395.502/0001-52

Ressalvado o direito de a Fazenda Nacional cobrar e inscrever quaisquer dívidas de responsabilidade do sujeito passivo acima identificado que vierem a ser apuradas, é certificado que:

1. constam débitos administrados pela Secretaria da Receita Federal do Brasil (RFB) com exigibilidade suspensa nos termos do art. 151 da Lei nº 5.172, de 25 de outubro de 1966 - Código Tributário Nacional (CTN), ou objeto de decisão judicial que determina sua desconsideração para fins de certificação da regularidade fiscal, ou ainda não vencidos; e
2. não constam inscrições em Dívida Ativa da União (DAU) na Procuradoria-Geral da Fazenda Nacional (PGFN).

Conforme disposto nos arts. 205 e 206 do CTN, este documento tem os mesmos efeitos da certidão negativa.

Esta certidão é válida para o estabelecimento matriz e suas filiais e, no caso de ente federativo, para todos os órgãos e fundos públicos da administração direta a ele vinculados. Refere-se à situação do sujeito passivo no âmbito da RFB e da PGFN e abrange inclusive as contribuições sociais previstas nas alíneas 'a' a 'd' do parágrafo único do art. 11 da Lei nº 8.212, de 24 de julho de 1991.

A aceitação desta certidão está condicionada à verificação de sua autenticidade na Internet, nos endereços <<http://rfb.gov.br>> ou <<http://www.pgfn.gov.br>>.

Certidão emitida gratuitamente com base na Portaria Conjunta RFB/PGFN nº 1.751, de 2/10/2014. Emitida às 12:23:28 do dia 03/11/2020 <hora e data de Brasília>.

Válida até 02/05/2021.

Código de controle da certidão: **3C87.49BE.118B.4577**
 Qualquer rasura ou emenda invalidará este documento.

[Nova Consulta](#)

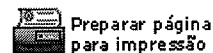

Preparar página
para impressão



 SECRETARIA DE ESTADO DE FAZENDA DE MINAS GERAIS		
CERTIDÃO DE DÉBITOS TRIBUTÁRIOS Positiva com efeito de negativa		CERTIDÃO EMITIDA EM: 03/11/2020
		CERTIDÃO VALIDA ATÉ: 01/02/2021
NOME/NOME EMPRESARIAL: DENTAL UNIVERSO EIRELI		
INSCRIÇÃO ESTADUAL: 002851009.00-92	CNPJ/CPF: 26.395.502/0001-52	SITUAÇÃO: Ativo
LOGRADOURO: RUA ERE		NÚMERO: 34
COMPLEMENTO: SALA 303,	BAIRRO: PRADO	CEP: 30411052
DISTRITO/POVOADO:	MUNICÍPIO: BELO HORIZONTE	UF: MG
<p>Ressalvado o direito de a Fazenda Pública Estadual cobrar e inscrever quaisquer débitos de responsabilidade do sujeito passivo acima identificado que vierem a ser apuradas, é certificado que:</p> <p>1. Constan débitos relativos a tributos administrados pela Fazenda Pública Estadual e/ou Advocacia Geral do Estado com a exigibilidade suspensa, nos termos do art. 151 da Lei nº 5.172, de 25 de outubro de 1966 - Código Tributário Nacional (CTN);</p> <p>2. No caso de utilização para lavratura de escritura pública ou registro de formal de partilha, de carta de adjudicação expedida em autos de inventário ou de arrolamento, de sentença em ação de separação judicial, divórcio, ou de partilha de bens na união estável e de escritura pública de doação de bens imóveis, esta certidão somente terá validade se acompanhada da Certidão de Pagamento / Desoneração do ITCD, prevista no artigo 39 do Decreto 43.981/2005.</p> <p>Certidão válida para todos os estabelecimentos da empresa, alcançando débitos tributários do sujeito passivo em Fase Administrativa ou inscritos em Dívida Ativa.</p>		
IDENTIFICAÇÃO	NÚMERO DO PTA	DESCRIÇÃO
<p>A autenticidade desta certidão deverá ser confirmada no sítio da Secretaria de Estado de Fazenda de Minas Gerais em www.fazenda.mg.gov.br => certidão de débitos tributários => certificar documentos</p>		
2020000429409941		





Prefeitura de Belo Horizonte
Secretaria Municipal de Fazenda
Subsecretaria da Receita Municipal

CONFIRMAÇÃO DE AUTENTICIDADE

CERTIDÃO DE QUITAÇÃO PLENA PESSOA JURÍDICA

REGISTROS DE ACESSO

Código de Controle: **ABCJHIOQPJ**

Certidão nº **14.262.178** Exercício: **2020**

Emissão em: **01/12/2020**

Requerimento em: **15:10:34**

Validade: **31/12/2020**

Nome: **DENTAL UNIVERSO EIRELI**

CNPJ: **26.395.502.0001.52**

Ressalvando a Prefeitura Municipal de Belo Horizonte o direito de cobrar débitos posteriormente apurados, a Diretoria de Arrecadação, Cobrança e Dívida Ativa da Secretaria Municipal de Fazenda, no uso de suas atribuições legais, certifica que o Contribuinte acima encontra-se quite com a Fazenda Pública Municipal, em relação aos Tributos, Multas e Preços inscritos ou não em dívida ativa.

DOCUMENTO GRATUITO - <http://cndonline.siatu.pbh.gov.br>

DOCUMENTO GRATUITO - <http://cndonline.siatu.pbh.gov.br>





Prefeitura de Belo Horizonte
Secretaria Municipal de Fazenda
Subsecretaria da Receita Municipal

DOCUMENTO AUXILIAR DA CERTIDÃO DE QUITAÇÃO PLENA PESSOA JURÍDICA

REGISTROS DE ACESSO

Código de Controle: **ABCJHIOQPJ**

Documento/Certidão nº **14.262.178** Exercício: **2020**

Emissão em: **01/12/2020**

Requerimento em: **15:10:34**

Validade: **31/12/2020**

Nome: **DENTAL UNIVERSO EIRELI**

CNPJ: **26.395.502.0001.52**

Ressalvando a Prefeitura Municipal de Belo Horizonte o direito de cobrar débitos posteriormente apurados, a Diretoria de Arrecadação, Cobrança e Dívida Ativa da Secretaria Municipal de Fazenda, no uso de suas atribuições legais, certifica que o Contribuinte acima encontra-se quite com a Fazenda Pública Municipal, em relação aos Tributos, Multas e Precos inscritos ou não em dívida ativa.

Nos termos do Decreto 15.927/2015 este documento auxiliar é a representação gráfica da certidão de débitos e situação fiscal, não substituindo a certidão, que será obtida no Portal da PBH, por meio da autenticação dos registros de acesso deste documento.





Prefeitura de Belo Horizonte
Secretaria Municipal de Fazenda
Subsecretaria da Receita Municipal

CONFIRMAÇÃO DE AUTENTICIDADE
CERTIDÃO DE QUITAÇÃO DE IPTU/TAXAS IMOBILIARIAS

REGISTROS DE ACESSO

Codigo de Controle: **ABEKMMKLMJ**

Certidão nº **14.262.217** Exercício: **2020**

Emissão em: **01/12/2020**

Requerimento em: **15:12:02**

Validade: **31/12/2020**

Nome: **MARIA GERALDA SANTOS**

CPF: **421.526.586.04**

Endereco: **RUA ERE, 34 - SALA 3 PAVMTO 3º - PRADO - 30411-052 - BELO HORIZONTE - MG**

Periodo pesquisado: **01/2020 A 11/2020**

Indice cadastral do IPTU: **104112B003 0062**

valores diferidos conforme Decreto 17471/2020

Ressalvando a Prefeitura Municipal de Belo Horizonte o direito de cobrar debitos posteriormente apurados, a Diretoria de Arrecadação, Cobranca e Divida Ativa da Secretaria Municipal de Fazenda, no uso de suas atribuições legais, certifica que o Contribuinte acima encontra-se quite com a Fazenda Publica Municipal, para com o IPTU E TAXAS IMOBILIARIAS do Indice Cadastral solicitado, no periodo de 01/2020 a 11/2020.

DOCUMENTO GRATUITO - http://cndonline.siatu.pbh.gov.br

DOCUMENTO GRATUITO - http://cndonline.siatu.pbh.gov.br





Prefeitura de Belo Horizonte
Secretaria Municipal de Fazenda
Subsecretaria da Receita Municipal

DOCUMENTO AUXILIAR DA CERTIDÃO DE QUITAÇÃO DE IPTU/TAXAS IMOBILIARIAS

DOCUMENTO GRATUITO - <http://cdonline.siatu.pbh.gov.br>

DOCUMENTO GRATUITO - <http://cdonline.siatu.pbh.gov.br>

REGISTROS DE ACESSO

Codigo de Controle: **ABEKMMKLMJ**

Documento/Certidão nº **14.262.217** Exercício: **2020**

Emissão em: **01/12/2020**

Requerimento em: **15:12:02**

Validade: **31/12/2020**

Nome: **MARIA GERALDA SANTOS**

CPF: **421.526.586.04**

Endereco: RUA ERE, 34 - SALA 3 PAVMTO 3º - PRADO - 30411-052 - BELO HORIZONTE - MG

Periodo pesquisado: 01/2020 A 11/2020

Indice cadastral do IPTU: **104112B003 0062**

valores diferidos conforme Decreto 17471/2020

Ressalvando a Prefeitura Municipal de Belo Horizonte o direito de cobrar debitos posteriormente apurados, a Diretoria de Arrecadação, Cobranca e Divida Ativa da Secretaria Municipal de Fazenda, no uso de suas atribuições legais, certifica que o Contribuinte acima encontra-se quite com a Fazenda Publica Municipal, para com o IPTU E TAXAS IMOBILIARIAS do Indice Cadastral solicitado, no periodo de 01/2020 a 11/2020.

Nos termos do Decreto 15.927/2015 este documento auxiliar é a representação gráfica da certidão de débitos e situação fiscal, não substituindo a certidão, que será obtida no Portal da PBH, por meio da autenticação dos registros de acesso deste documento.

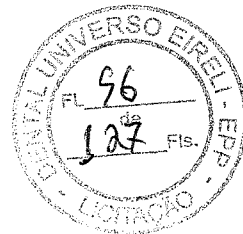

[Voltar](#)[Imprimir](#)

Certificado de Regularidade do FGTS - CRF

Inscrição: 26.395.502/0001-52
Razão Social: DENTAL UNIVERSO EIRELI EPP
Endereço: R ERE 34 SL 303 / PRADO / BELO HORIZONTE / MG / 30411-052

A Caixa Econômica Federal, no uso da atribuição que lhe confere o Art. 7, da Lei 8.036, de 11 de maio de 1990, certifica que, nesta data, a empresa acima identificada encontra-se em situação regular perante o Fundo de Garantia do Tempo de Serviço - FGTS.

O presente Certificado não servirá de prova contra cobrança de quaisquer débitos referentes a contribuições e/ou encargos devidos, decorrentes das obrigações com o FGTS.

Validade: 25/11/2020 a 24/12/2020

Certificação Número: 2020112512450157830201

Informação obtida em 26/11/2020 16:55:57

A utilização deste Certificado para os fins previstos em Lei esta condicionada a verificação de autenticidade no site da Caixa:
www.caixa.gov.br

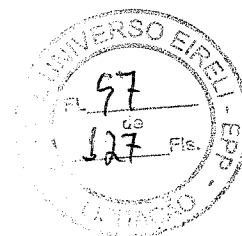



PODER JUDICIÁRIO
JUSTIÇA DO TRABALHO

CERTIDÃO NEGATIVA DE DÉBITOS TRABALHISTAS

Nome: DENTAL UNIVERSO EIRELI (MATRIZ E FILIAIS)
CNPJ: 26.395.502/0001-52
Certidão n°: 28431633/2020
Expedição: 03/11/2020, às 14:04:52
Validade: 01/05/2021 - 180 (cento e oitenta) dias, contados da data de sua expedição.

Certifica-se que **DENTAL UNIVERSO EIRELI (MATRIZ E FILIAIS)**, inscrito(a) no CNPJ sob o n° **26.395.502/0001-52**, **NÃO CONSTA** do Banco Nacional de Devedores Trabalhistas.

Certidão emitida com base no art. 642-A da Consolidação das Leis do Trabalho, acrescentado pela Lei n° 12.440, de 7 de julho de 2011, e na Resolução Administrativa n° 1470/2011 do Tribunal Superior do Trabalho, de 24 de agosto de 2011.

Os dados constantes desta Certidão são de responsabilidade dos Tribunais do Trabalho e estão atualizados até 2 (dois) dias anteriores à data da sua expedição.

No caso de pessoa jurídica, a Certidão atesta a empresa em relação a todos os seus estabelecimentos, agências ou filiais.

A aceitação desta certidão condiciona-se à verificação de sua autenticidade no portal do Tribunal Superior do Trabalho na Internet (<http://www.tst.jus.br>).

Certidão emitida gratuitamente.

INFORMAÇÃO IMPORTANTE

Do Banco Nacional de Devedores Trabalhistas constam os dados necessários à identificação das pessoas naturais e jurídicas inadimplentes perante a Justiça do Trabalho quanto às obrigações estabelecidas em sentença condenatória transitada em julgado ou em acordos judiciais trabalhistas, inclusive no concernente aos recolhimentos previdenciários, a honorários, a custas, a emolumentos ou a recolhimentos determinados em lei; ou decorrentes de execução de acordos firmados perante o Ministério Público do Trabalho ou Comissão de Conciliação Prévia.

Dúvidas e sugestões: cnadt@tst.jus.br





**PREFEITURA MUNICIPAL DE ROSÁRIO DA LIMEIRA
ESTADO DE MINAS GERAIS**

001870

ATESTADO DE CAPACIDADE TÉCNICA

O Município de Rosário da Limeira/MG, neste ato representado pelo Prefeito Sr. José Maria Pinto da Silva, atesta para os devidos fins de direito, que:

A empresa Dental Universo Eireli - EPP inscrita com o CNPJ 26.395.502/0001-52, inscrição Estadual nº 002.851.009.0092, situada à Rua Eré, 34, 3º andar, Sala 303, Prado, Belo Horizonte/MG é nossa fornecedora de materiais de consumo, equipamentos médicos e odontológicos abaixo relacionados, que os produtos vem atendendo satisfatoriamente as necessidades deste órgão no que se refere à qualidade, rendimento e durabilidade. A Dental Universo nos fornece materiais, não tendo até a presente data, nada que a desabone.

HIGIENE BUCAL: pastas, escovas, flúor, kit bucal, fio dental.

MATERIAIS E EQUIPAMENTOS MÉDICOS E ODONTOLÓGICOS CONSUMIDOS: Resinas, gessos, ionômeros, selantes, alginatos, luvas de procedimento e cirúrgicas, gases, algodões, seringas e agulhas, escalpes, ataduras, brocas de vários tipos, material para moldagem em geral, medicamentos de uso odontológico, anestésicos, materiais descartáveis como toucas, jalecos, babadores, limalhas, fios de sutura, instrumentais em geral, compressores, aparelhos fotopolimerizadores, amalgamadores, cuspideiras, cadeiras odontológicas, mochos, autoclaves, micromotores, canetas de alta e baixa rotação, aparelhos de RX, biombos, equipamentos e peças de reposição diversas, instalações, etc.

Nada consta em nossos arquivos que possa desabonar o distribuidor Dental Universo Eireli EPP quanto à qualidade e garantia dos materiais fornecidos a este órgão.

Rosário da Limeira, 12 de junho de 2017.

José Maria Pinto da Silva
Prefeito Municipal

Praça Nossa Senhora de Fátima, nº. 232, Centro,
Rosário da Limeira - MG CEP: 36.878-000 Fone: (032) 3723-1263



CARTÓRIO
Autenticação Digital Código: 68963007200980686893-1
Data: 30/07/2020 12:34:09
Valor Total do Ato: R\$ 4,56
Selo Digital Tipo Normal C: AKG50610-FIYT;



Cartório Azevêdo Bastos
Av. Presidente Epitácio Pessoa - 1145
Bairro dos Estados, João Pessoa - PB
(83) 3244-5404 - cartorio@azevedobastos.net.br
http://azevedobastos.net.br

Bel. Valber Azevedo da Miranda Cavalcanti
Titular



Documento Autenticado Digitalmente de acordo com os artigos 1º, 3º e 7º inc. V 8º, 41 e 52 da Lei Federal 8.935/1994 e Art. 6º Inc. XII da Lei Estadual 8.721/2008 autêntico a presente imagem digitalizada, reprodução fiel do documento apresentado e conferido neste ato. O referido é verdade. Dou fé. ***** Confira os dados do ato em: https://selodigital.tjpb.jus.br ou Consulte o Documento em: https://azevedobastos.net.br/documento/68963007200980686893

REPÚBLICA FEDERATIVA DO BRASIL
ESTADO DA PARAÍBA
CARTÓRIO AZEVEDO BASTOS
FUNDADO EM 1888

001871

PRIMEIRO REGISTRO CIVIL DE NASCIMENTO E ÓBITOS E PRIVATIVO DE CASAMENTOS, INTERDIÇÕES E TUTELAS DA COMARCA DE
JOÃO PESSOA

Av. Epitácio Pessoa, 1145 Bairro dos Estados 58030-00, João Pessoa PB
Tel.: (83) 3244-5404 / Fax: (83) 3244-5484
http://www.azevedobastos.not.br
E-mail: cartorio@azevedobastos.not.br



DECLARAÇÃO DE SERVIÇO DE AUTENTICAÇÃO DIGITAL

O Bel. Válber Azevêdo de Miranda Cavalcanti, Oficial do Primeiro Registro Civil de Nascimentos e Óbitos e Privativo de Casamentos, Interdições e Tutelas com atribuição de autenticar e reconhecer firmas da Comarca de João Pessoa Capital do Estado da Paraíba, em virtude de Lei, etc...

DECLARA para os devidos fins de direito que, o documento em anexo identificado individualmente em cada Código de Autenticação Digital¹ ou na referida sequência, foi autenticado de acordo com as Legislações e normas vigentes².

DECLARO ainda que, para garantir transparência e segurança jurídica de todos os atos oriundos da atividade Notarial e Registral no Estado da Paraíba, foi instituído pela Lei Nº 10.132, de 06 de novembro de 2013, a aplicação obrigatória de um Selo Digital de Fiscalização Extrajudicial em todos os atos de notas e registro, composto de um código único (por exemplo: Selo Digital: ABC12345-X1X2) e dessa forma, cada autenticação processada pela nossa Serventia pode ser verificada e confirmada tantas vezes quanto for necessário através do site do Tribunal de Justiça do Estado da Paraíba, endereço <https://corregedoria.tjpb.jus.br/selo-digital/>

A autenticação digital do documento faz prova de que, na data e hora em que ela foi realizada, a empresa DENTAL UNIVERSO EIRELI - EPP tinha posse de um documento com as mesmas características que foram reproduzidas na cópia autenticada, sendo da empresa DENTAL UNIVERSO EIRELI - EPP a responsabilidade, única e exclusiva, pela idoneidade do documento apresentado a este Cartório.

Esta DECLARAÇÃO foi emitida em **30/07/2020 13:26:00 (hora local)** através do sistema de autenticação digital do Cartório Azevêdo Bastos, de acordo com o Art. 1º, 10º e seus §§ 1º e 2º da MP 2200/2001, como também, o documento eletrônico autenticado contendo o Certificado Digital do titular do Cartório Azevêdo Bastos, poderá ser solicitado diretamente a empresa **DENTAL UNIVERSO EIRELI - EPP** ou ao Cartório pelo endereço de e-mail autentica@azevedobastos.not.br

Para informações mais detalhadas deste ato, acesse o site <https://autdigital.azevedobastos.not.br> e informe o Código de Consulta desta Declaração.

A consulta desta Declaração estará disponível em nosso site.

¹Código de Autenticação Digital: 68963007200980686893-1

²Legislações Vigentes: Lei Federal nº 8.935/94, Lei Federal nº 10.406/2002, Medida Provisória nº 2200/2001, Lei Federal nº 13.105/2015, Lei Estadual nº 8.721/2008, Lei Estadual nº 10.132/2013 e Provimento CGJ N° 003/2014.

O referido é verdade, dou fé.

CHAVE DIGITAL

00005b1d734fd94f057f2d69fe6bc05b5cbd89891118e6a63f98e0274e5c2f848e10c4c7c4fe5c1f25e9838d35693eb63607af342645e4bcc1e75f1c535bd2c58f1e2bfc0c0c182f1afdab7cae02402



Presidência da República
Casa Civil
Medida Provisória Nº 2.200-2,
de 24 de agosto de 2001.



DENTAL UNIVERSO EIRELI EPP
 RUA ERE, 34 -
 PRADO - BELO HORIZONTE - MG
 30411-052 - (31)2522-8179

DANFE
 Documento Auxiliar da
 Nota Fiscal Eletrônica

0-ENTRADA 1
 1-SAÍDA 1
 Nº 0000064 - FL 1/1
 SÉRIE 1



001872

CHAVE DE ACESSO
 3117 0426 3955 0200 0152 5500 1000 0000 6411 3608 5580

Consulta de autenticidade no portal nacional da NF-e
 www.nfe.fazenda.gov.br ou no site da Sefaz autorizadora

PROTOCOLO DE AUTORIZAÇÃO DE USO
 131172530141545 25/04/2017 14:51:06

Natureza da Operação
VENDA

Inscrição Estadual 0028510090092
 Inscr Estadual do Subst. tribu CNPJ 26.395.502/0001-52

DESTINATÁRIO/REMETENTE

Nome / Razão Social
PREFEITURA MUNICIPAL DE ROSARIO DA LIMEIRA

CNPJ/CPF
 01.616.837/0001-22

Data da Emissão
 25/04/2017

Endereço
NOSSA SENHORA DE FATIMA 232

Bairro / Distrito
CENTRO

Cep
36878-000

Data da Saída
 25/04/2017

Município
ROSARIO DA LIMEIRA

Fone / Fax
3237231263

UF
MG

Inscrição Estadual

Hora da Saída

FATURA
 01 25/05/2017 R\$ 8.140,00 |

CALCULO DO IMPOSTO

Base de Cálculo do ICMS 0,00 Valor do ICMS 0,00 Base Cálculo ICMS Substituição 0,00 Valor do ICMS Substituição 0,00 Valor Total dos Produtos 8.140,00

Valor do Frete 0,00 Valor do Seguro 0,00 Desconto 0,00 Outras Despesas Acessórias 0,00 Valor do IPI 0,00 Valor Total da Nota 8.140,00

TRANSPORTADOR/VOLUMES TRANSPORTADOS

Razão Social
TRANSPORTADORA TRANSLOVATO BH

Frete por Co
 0-Emitente 0
 1-Destinatário

Código ANTT

Placa do Veículo
GGG0000

UF
MG

CNPJ / CPF
89.823.918/0018-92

Endereço
RUA OITO250JARDIM RIACHO DAS PEDRAS

Município
CONTAGEM

UF
MG

Inscrição Estadual

Quantidade
8

Espécie
CX

Marca
0

Numeração
0

Peso Bruto
165,000

Peso Líquido
0,000

OS DOS PRODUTOS/SERVIÇOS

JIGO	DESCRIÇÃO DO PRODUTO / SERVIÇO	NCM	LOTE	CST	CFOP	PUN	QUANT	VALOR UNIT.	VALOR TOTAL	BASE CÁLC ICMS	VALOR DO ICMS	VALOR IPI	ALIQ ICMS	ALIQ IPI
241499	CJ CONSULTORIO UNIK C4 TS FISIOCMOCHO KLINIC KAVO - SERIE: REFELTOR 2017261508/BRACO EQ 2017106413 /PEDAL MULT 2017125395/CABECERA 2017115899/MESA ODONT 2017153988/SUCTORA 2017145367/CADEIRA 2017 144215/ESTOF UNIK 2017001707/MECANISMO FISIO 201 7017453	90184999		102	5102	CJ	1	8.140,00	8.140,00	0,00	0,00	0,00	0,00	0,00

DADOS ADICIONAIS

Informações Complementares
 PP: 025 2017 SE: 00425 2017 VRTT: R\$ 8.140,00 DEPOSITO BANCO BRASIL AG 3608 0 CONTA 62
 965 0 ALVARA SANIT 2017081256 ANVISA 8 14706 9 2 09153 3 VENDEDOR: 100011 ENTREGA: A/C
 JOSIANE. VALOR APROXIMADO DOS TRIBUTOS R\$ 2.897,84 PORCENTAGEM 35,60. FONTE IBPT

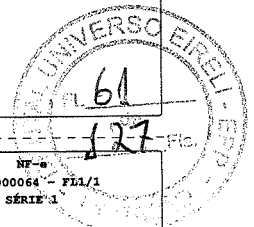

Recebemos de DENTAL UNIVERSO EIRELI EPP os produtos da Nota Fiscal indicada ao lado.
 Emissão: 25/04/2017 Destinatário: PREFEITURA MUNICIPAL DE ROSARIO DA LIMEIRA Valor Total: 8.140,00

Data de Recebimento Identificação e Assinatura do Recebedor

Nº 0000064 - FL 1/1
 SÉRIE 1

DENTAL UNIVERSO EIRELI EPP
RUA ERE, 34 -
PRADO - BELO HORIZONTE - MG
30411-052 - (31)2522-8179

DANFE
Documento Auxiliar da
Nota Fiscal Eletrônica

0-ENTRADA
1-SAÍDA 1
Nº 0003703 - FL 1/1
SÉRIE 1



001873

CHAVE DE ACESSO
3118 0626 3955 0200 0152 5500 1000 0037 0310 2247 4583

Consulta de autenticidade no portal nacional da NF-e
www.nfe.fazenda.gov.br ou no site da Sefaz autorizadora

PROTOCOLO DE AUTORIZAÇÃO DE USO
131182973432167 28/06/2018 13:28:23

Natureza da Operação
VENDA

Inscrição Estadual 002851009092
Inscr Estadual do Subst. tribu tário
CNPJ 26.395.502/0001-52

DESTINATÁRIO/REMETENTE

Nome / Razão Social
PREFEITURA MUNICIPAL DE ROSARIO DA LIMEIRA

CNPJ/CPF
01.616.837/0001-22

Data da Emissão
28/06/2018

Endereço
NOSSA SENHORA DE FATIMA 232

Bairro / Distrito
CENTRO

Cep
36878-000

Data da Saída
28/06/2018

Município
ROSARIO DA LIMEIRA

Fone / Fax
3237231263

UF
MG

Inscrição Estadual

Hora da Saída

FATURA
01 28/07/2018 R\$ 1.551,00 |

CALCULO DO IMPOSTO

Base de Cálculo do ICMS 1.551,00 Valor do ICMS 279,18 Base Cálculo ICMS Substituição 0,00 Valor do ICMS Substituição 0,00 Valor Total dos Produtos 1.551,00

Valor do Frete 0,00 Valor do Seguro 0,00 Desconto 0,00 Outras Despesas Acessórias 0,00 Valor do IPI 0,00 Valor Total da Nota 1.551,00

TRANSPORTADOR/VOLUMES TRANSPORTADOS

Razão Social
TRANSPORTADORA BRASPRESS BH

Frete por Co
0-Emitente
1-Destinatário

Código ANTT
0

Placa do Veículo
GGG0000

UF
MG

CNPJ / CPF
48.740.351/0002-46

Endereço
R ESTRELA POLAR 445JARDIM RIACHO DAS PEDRAS

Município
CONTAGEM

UF
MG

Inscrição Estadual

Quantidade
1

Espécie
CX

Marca
0

Numeração
0

Peso Bruto
6,000

Peso Líquido
0,000

DADOS DOS PRODUTOS/SERVIÇOS

DIGO	DESCRIÇÃO DO PRODUTO / SERVIÇO	NCM	LOTE	CST	CFOPUN	QUANT	VALOR UNIT.	VALOR TOTAL	BASE CÁLC ICMS	VALOR DO ICMS	VALOR IPI	ALÍQ ICMS	ALÍQ IPI
004203	EXTIRPA NERVOS CC C 10 SORTIDO 21MM CC CORD VDW	90189099		200	5102 CA	2	24,00	48,00	48,00	8,64	0,00	18,00	0,00
240314	LIMA TIPO K A C 6 15 40 25MM ANGELUS	90184920		000	5102 CX	2	12,50	25,00	25,00	4,50	0,00	18,00	0,00
248271	SELADORA 30CM SELABEM 127V BIOTRON	84224090		000	5102 UN	1	179,00	179,00	179,00	32,22	0,00	18,00	0,00
248156	SELANTE FOTO MAX SEAL 2G MATIZADO MAQUIRA	30064011		000	5102 UN	10	9,50	95,00	95,00	17,10	0,00	18,00	0,00
000093	ANEST CITOCAINA C 50 CRISTALIA	30049042		000	5102 CX	5	48,00	240,00	240,00	43,20	0,00	18,00	0,00
	LOTE 17107881 VAL 10/19												
250144	ANEST CITANEST C 50 DLA PHARMACEUTICAL	30049042		000	5102 CX	15	50,40	756,00	756,00	136,08	0,00	18,00	0,00
	LOTE S010122A VAL 10/19												
010090	BROCA DIAMA FG MIC 1011 MICRODONT	90184919		000	5102 UN	5	1,40	7,00	7,00	1,26	0,00	18,00	0,00
010091	BROCA DIAMA FG MIC 1012 MICRODONT	90184919		000	5102 UN	5	1,40	7,00	7,00	1,26	0,00	18,00	0,00
011320	BROCA DIAMA FG MIC 1013 MICRODONT	90184919		000	5102 UN	5	1,40	7,00	7,00	1,26	0,00	18,00	0,00
238753	BROCA DIAMA FG MIC 1014 MICRODONT	90184919		000	5102 UN	5	1,40	7,00	7,00	1,26	0,00	18,00	0,00
011389	BROCA DIAMA FG MIC 1015 MICRODONT	90184919		000	5102 UN	5	1,40	7,00	7,00	1,26	0,00	18,00	0,00
010624	BROCA DIAMA FG MIC 1190F MICRODONT	90184919		000	5102 UN	5	1,40	7,00	7,00	1,26	0,00	18,00	0,00
248391	BROCA ZECRYA PRIMA 151 23MM ANGELUS	90184911		000	5102 UN	5	18,60	93,00	93,00	16,74	0,00	18,00	0,00
009483	BROCA DIAMA FG MIC 2135F MICRODONT	90184919		000	5102 UN	5	1,40	7,00	7,00	1,26	0,00	18,00	0,00
011204	BROCA ACO BR CA MAILL 3 22 5MM MAILLEPER	90184919		200	5102 UN	5	3,30	16,50	16,50	2,97	0,00	18,00	0,00
005107	BROCA ACO BR CA MAILL 4 22 5MM MAILLEPER	90184919		200	5102 UN	5	3,30	16,50	16,50	2,97	0,00	18,00	0,00
009829	BROCA ACO BR CA MAILL 5 22 5MM MAILLEPER	90184919		200	5102 UN	5	3,30	16,50	16,50	2,97	0,00	18,00	0,00
009829	BROCA ACO BR CA MAILL 5 22 5MM MAILLEPER	90184919		200	5102 UN	5	3,30	16,50	16,50	2,97	0,00	18,00	0,00

DADOS ADICIONAIS

Informações Complementares
PP 21 2018 PEDIDO SE 1706 2018 VRTT R\$ 1551,00 DEPOSITO BANCO BRASIL AG 1229 7 CONTA 6
2965 0 OU BANCO BRADESCO AG 2901 7 CONTA 78200 9 ALVARA SANIT 2017081256 ANVISA 8 1470
6 9 2 09153 3 ANVISA SANEANTES 3 07 439 8 VENDEDOR 7086 VALOR APROXIMADO DOS TRIBUTOS
R\$ 704,20 PORCENTAGEM 1,98. FONTE IBPT

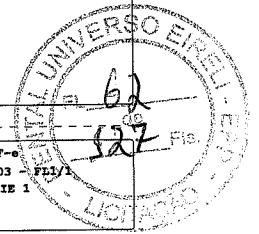

Recebemos de DENTAL UNIVERSO EIRELI EPP os produtos da Nota Fiscal indicada ao lado.
Emissão: 28/06/2018 Destinatário: PREFEITURA MUNICIPAL DE ROSARIO DA LIMEIRA Valor Total: 1.551,00

NF-e
Nº 0003703 - FL 1/1
SÉRIE 1

Data de Recebimento Identificação e Assinatura do Recebedor

001874

DENTAL UNIVERSO EIRELI RUA ERE, 34 0 PRADO CEP: 304110-52 BELO HORIZONTE / MG (31)2522-8182		DANFE Documento Auxiliar da Nota Fiscal Eletrônica 0 - ENTRADA 1 - SAÍDA 1 Nº 005923 Série 1 Folha 1/2	 CHAVE DE ACESSO 3119 0426 3955 0200 0152 5500 1000 0059 2310 0020 9990 Consulta de autenticidade no portal da NF-e www.nfe.fazenda.gov.br/portal ou no site da SEFAZ Autenticadora
NATUREZA DA OPERAÇÃO VENDA		Protocolo de Autorização de Uso 131193263525259 16/04/201 16:51:23	
INSCRIÇÃO ESTADUAL 0028510090092	INSCRIÇÃO ESTADUAL DO SUBSTITUTO TRIBUTÁRIO	CNPJ 26.395.502/0001-52	

DESTINATÁRIO / REMETENTE			
NOME / RAZÃO SOCIAL PREFEITURA MUNICIPAL DE ROSARIO DA LIMEIRA		CNPJ / CPF 01.616.837/0001-22	DATA DA EMISSÃO 16/04/2019
ENDEREÇO NOSSA SENHORA DE FATIMA	NR 232	BAIRRO / DISTRITO CENTRO	CEP 36878-000
MUNICÍPIO ROSARIO DA LIMEIRA	UF MG	TELEFONE / FAX 3237231263	DATA DA SAÍDA 16/04/2019
		INSCRIÇÃO ESTADUAL	HORA DA SAÍDA 16:51:23

DUPLICATAS

No 001
Venc 15/05/2019
R\$ 2.869,00

BASE DE CÁLCULO DO ICMS 2.869,00	VALOR DO ICMS 516,43	BASE DE CÁLCULO DO ICMS SUBSTITUIÇÃO 0,00	VALOR DO ICMS SUBSTITUIÇÃO 0,00	VALOR TOTAL DOS PRODUTOS 2.869,00
VALOR DO FRETE 0,00	VALOR DO SEGURO 0,00	DESCONTO 0,00	OUTRAS DESPESAS ACESSÓRIAS 0,00	VALOR DO IPI 0,00
VALOR TOTAL DA NOTA				2.869,00

TRANSPORTADOR / VOLUMES TRANSPORTADOS	
NOME / RAZÃO SOCIAL TRANSPORTADORA BRASPRESS BH	FRETE POR CONTA 0 - EMITENTE 1 - DESTINATARIO 0
CÓDIGO ANTT	PLACA DO VEÍCULO
UF MG	CNPJ / CPF 48.740.351/0002-46
ENDEREÇO R. ESTRELA POLAR445JARDIM RIACHO DAS PEDRAS	MUNICÍPIO CONTAGEM
INSCRIÇÃO ESTADUAL 1863627670020	
QUANTIDADE 3	ESPECIE CX
MARCA 0	NUMERAÇÃO
PESO BRUTO 20.000	PESO LÍQUIDO 0.000

CÓDIGO PRODUTO	DESCRIÇÃO DO PRODUTO / SERVIÇO	NCM/SH	LOTE	CST	CFOP	UNID.	QUANTIDADE	VALOR UNITÁRIO	VALOR TOTAL	BASE DE CÁLC. ICMS	VALOR ICMS	VALOR DO IPI	ALÍQUOTA	
													ICMS%	IPIS
248400	CIM FOSFATO ZCO 28G COR 1 MAQUIRA	30064011		000	5102	FR	4,000	7,15	28,60	28,60	5,15	0,00	18,00	0,00
4934	PONTA ENHANCE SILICONE C 7 SORTIDA DENTSPL	90184999		000	5102	CX	4,000	70,00	280,00	280,00	50,40	0,00	18,00	0,00
7823	HID CALC HYDCAL 13G 11G TECHNEW	30064011		000	5102	CX	11,000	13,10	144,10	144,10	25,94	0,00	18,00	0,00
12000	ION AUTO MAXXION R LIQUIDO 8ML FGM	30064011		000	5102	FR	10,000	8,50	85,00	85,00	15,30	0,00	18,00	0,00
251974	LIXA ACO 4MM C 12 DIAMANTEC BIODINAMICA	68053090		000	5102	PC	3,000	5,30	15,90	15,90	2,86	0,00	18,00	0,00
5046	MOLD DESC UN G BIODINAMICA	90184999		000	5102	UN	100,000	0,60	60,00	60,00	10,80	0,00	18,00	0,00
5045	MOLD DESC UN M BIODINAMICA	90184999		000	5102	UN	100,000	0,60	60,00	60,00	10,80	0,00	18,00	0,00
4238	MOLD DESC UN P BIODINAMICA	90184999		000	5102	UN	100,000	0,60	60,00	60,00	10,80	0,00	18,00	0,00
242264	PARAMONOCLOROFENOL CANFORADO 20ML MAQUIRA	29081913		000	5102	FR	4,000	4,75	19,00	19,00	3,42	0,00	18,00	0,00
244308	PASTA PROFILATICA SHINE 90G TUTTI FRUTTI M	30064012		000	5102	UN	5,000	4,20	21,00	21,00	3,78	0,00	18,00	0,00
13978	BROCA DIAMA FG MIC 1190FF MICRODONT	90184919		000	5102	UN	10,000	1,50	15,00	15,00	2,70	0,00	18,00	0,00
14894	CIM PROVISORIO PULPO SAN 20ML SSWHITE	30064012		000	5102	UN	5,000	14,00	70,00	70,00	12,60	0,00	18,00	0,00
23490	CIM PROVISORIO PULPO SAN 50G SSWHITE	30064011		000	5102	UN	5,000	16,50	82,50	82,50	14,85	0,00	18,00	0,00
6339	RESINA FOTO MASTER FILL 4G A2 BIODINAMICA	30064012		000	5102	UN	10,000	9,22	92,20	92,20	16,60	0,00	18,00	0,00
12108	RESINA FOTO MASTER FILL 4G A1 BIODINAMICA	30064012		000	5102	UN	10,000	9,22	92,20	92,20	16,60	0,00	18,00	0,00
248271	SELADORA 30CM SELABEM BIVOLT BIOTRON	84224090		000	5102	UN	1,000	179,00	179,00	179,00	32,22	0,00	18,00	0,00
248156	SELANTE FOTO MAX SEAL 2G MATIZADO MAQUIRA	30064011		000	5102	UN	4,000	9,50	38,00	38,00	6,84	0,00	18,00	0,00
4224	ANEST TOP BENZOTOP 12G TUTTI FRUTTI DFL	30049099		000	5102	UN	5,000	6,30	31,50	31,50	5,67	0,00	18,00	0,00
93	ANEST CITOCAINA C 50 CRISTALIA LOTE 18040169 VAL 04/20	30049042		000	5102	CX	10,000	48,00	480,00	480,00	86,40	0,00	18,00	0,00

INSCRIÇÃO MUNICIPAL	VALOR TOTAL DOS SERVIÇOS	BASE DE CÁLCULO DO ISSQN	VALOR TOTAL DO ISSQN
---------------------	--------------------------	--------------------------	----------------------

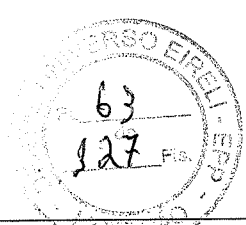
DADOS ADICIONAIS INFORMAÇÕES COMPLEMENTARES PP 21 2018 PEDIDO SE 00443 2019 VRTT R\$ 2.869,00 DEPOSITO BANCO BRASIL AG 1229 7 CONTA 62965 0 OU BANCO BRADESCO AG 2901 7 CONTA 78200 9 ALVARA SANIT 2017081256 ANVISA 8 14706 9 2 09153 3 ANVISA SANEANTES 3 07 439 8 AAS 2018081256 AFE MEDICAMENTOS 1 18 092 5 VENDEDOR 7086 VALOR APROXIMADO DOS TRIBUTOS R\$ 1.642,44 PORCENTAGEM 0,56. FONTE IBPT	RESERVADO AO FISCO 
--	---

RECEBEMOS DA DENTAL UNIVERSO EIRELI os produtos constantes e serviços na Nota Fiscal indicada ao lado. Emissão: 16/04/2019 Destinatário: PREFEITURA MUNICIPAL DE ROSARIO DA LIMEIRA	NF-e 005923
DATA DO RECEBIMENTO IDENTIFICAÇÃO E ASSINATURA DO RECEBEDOR	

001875

DENTAL UNIVERSO EIRELI

RUA ERE, 34 0
PRADO CEP: 304110-52
BELO HORIZONTE / MG
(31)2522-8182

DANFE

Documento Auxiliar da
Nota Fiscal Eletrônica

0 - ENTRADA
1 - SAÍDA

1

Nº 005923
Série 1
Folha 2/2



CHAVE DE ACESSO

3119 0426 3955 0200 0152 5500 1000 0059 2310 0020 9990

Consulta de autenticidade no portal da NF-e
www.nfe.fazenda.gov.br/portal ou no site da SEFAZ Autenticadora

NATUREZA DA OPERAÇÃO

VENDA

Protocolo de Autorização de Uso

131193263525259

16/04/201 16:51:23

INSCRIÇÃO ESTADUAL

0028510090092

INSCRIÇÃO ESTADUAL DO SUBSTITUTO TRIBUTÁRIO

CNPJ

26.395.502/0001-52

DADOS DOS PRODUTOS / SERVIÇOS

CÓDIGO PRODUTO	DESCRIÇÃO DO PRODUTO / SERVIÇO	NCM/SH	LOTE	CST	CFOP	UND.	QUANTIDADE	VALOR UNITÁRIO	VALOR TOTAL	BASE DE CÁLC. ICMS	VALOR ICMS	VALOR DO IPI	ALÍQUOTA	
													ICMS%	IPI%
250144	ANEST CITANEST C 50 DLA PHARMACEUTICAL	30049042		000	5102	CX	10,000	50,40	504,00	504,00	90,72	0,00	18,00	0,00
251564	BABADOR C 100 IMPERMEAVEL SLIM BIODINAMICA	48115929		000	5102	PC	10,000	9,80	98,00	98,00	17,64	0,00	18,00	0,00
21214	BICARBONATO C 50 40G EXTRA FINO NATURAL MA	28363000		000	5102	CX	1,000	74,00	74,00	74,00	13,32	0,00	18,00	0,00
10090	BROCA DIAMA FG MIC 1011 MICRODONT	90184919		000	5102	UN	5,000	1,40	7,00	7,00	1,26	0,00	18,00	0,00
10091	BROCA DIAMA FG MIC 1012 MICRODONT	90184919		000	5102	UN	5,000	1,40	7,00	7,00	1,26	0,00	18,00	0,00
11320	BROCA DIAMA FG MIC 1013 MICRODONT	90184919		000	5102	UN	5,000	1,40	7,00	7,00	1,26	0,00	18,00	0,00
238753	BROCA DIAMA FG MIC 1014 MICRODONT	90184919		000	5102	UN	5,000	1,40	7,00	7,00	1,26	0,00	18,00	0,00
11389	BROCA DIAMA FG MIC 1015 MICRODONT	90184919		000	5102	UN	5,000	1,40	7,00	7,00	1,26	0,00	18,00	0,00
10624	BROCA DIAMA FG MIC 1190F MICRODONT	90184919		000	5102	UN	5,000	1,40	7,00	7,00	1,26	0,00	18,00	0,00
9483	BROCA DIAMA FG MIC 2135F MICRODONT	90184919		000	5102	UN	5,000	1,40	7,00	7,00	1,26	0,00	18,00	0,00
11204	BROCA ACO BR CA MAILL 3 22 5MM MAILLEFER	90184919		000	5102	UN	5,000	3,30	16,50	16,50	2,97	0,00	18,00	0,00
5107	BROCA ACO BR CA MAILL 4 22 5MM MAILLEFER	90184919		000	5102	UN	5,000	3,30	16,50	16,50	2,97	0,00	18,00	0,00
9829	BROCA ACO BR CA MAILL 5 22 5MM MAILLEFER	90184919		000	5102	UN	5,000	3,30	16,50	16,50	2,97	0,00	18,00	0,00
9829	BROCA ACO BR CA MAILL 5 22 5MM MAILLEFER	90184919		000	5102	UN	5,000	3,30	16,50	16,50	2,97	0,00	18,00	0,00
250026	CAMARA ESCURA CLASSIC BLACK BIOTRON	90221390		000	5102	UN	2,000	112,00	224,00	224,00	40,32	0,00	18,00	0,00

CÁLCULO DO ISSQN

INSCRIÇÃO MUNICIPAL	VALOR TOTAL DOS SERVIÇOS	BASE DE CÁLCULO DO ISSQN	VALOR TOTAL DO ISSQN
---------------------	--------------------------	--------------------------	----------------------

DADOS ADICIONAIS

INFORMAÇÕES COMPLEMENTARES

PP 21 2018 PEDIDO SE 00443 2019 VR TT R\$ 2.869,00 DEPOSITO BANCO BRASIL AG 1229 7 CONTA 62965 0 OU BANCO BRADESCO AG 2901 7 CONTA 78200 9 ALVARA SANIT 2017081256 ANVISA 8 14706 9 2 09153 3 ANVISA SANEANTES 3 07 439 8 AAS 2018081256 AFE MEDICAMENTOS 1 18 092 5 VENDEDOR 7086 VALOR APROXIMADO DOS TRIBUTOS R\$ 1.642,44 PORCENTAGEM 0,56. FONTE IBPT

RESERVADO AO FISCO

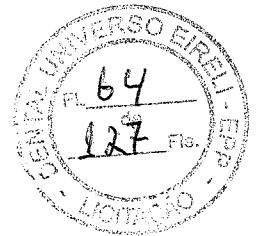

RECEBEMOS DA DENTAL UNIVERSO EIRELI os produtos constantes e serviços na Nota Fiscal indicada ao lado.

Emissão: 16/04/2019 Destinatário: PREFEITURA MUNICIPAL DE ROSARIO DA LIMEIRA

NF-e

005923

DATA DO RECEBIMENTO

IDENTIFICAÇÃO E ASSINATURA DO RECEBEDOR



HOSPITAL DA POLÍCIA CIVIL
Diretoria Financeira

001876

ATESTADO DE CAPACIDADE TÉCNICA

Atestamos para os devidos fins, que a empresa Dental Universo Eireli EPP inscrita com o CNPJ 26.395.502/0001-52, inscrição Estadual nº 002851009.00-92, situada à Rua Eré, 34 – sala 303 – Bairro Prado – Belo Horizonte/MG é nossa fornecedora de materiais de consumo e equipamentos médicos e odontológicos abaixo relacionados, que os produtos vem atendendo satisfatoriamente as necessidades deste órgão no que se refere a Qualidade, rendimento e durabilidade. A Dental Universo Eireli EPP nos fornece materiais desde 1996, não tendo até a presente data, nada que a desabone.

HIGIENE BUCAL; pastas, escovas, flúor, kit bucal, fio dental.

MATERIAIS E EQUIPAMENTOS MÉDICOS E ODONTOLÓGICOS CONSUMIDOS; Resinas, gessos, ionômeros, selantes, alginatos, luvas de procedimento e cirúrgicas, gases, algodões, seringas e agulhas, escalpes, ataduras, brocas de vários tipos, material para moldagem em geral, medicamentos de uso odontológico, anestésicos, materiais descartáveis como toucas, jalecos, babadores, limalhas, fios de sutura, instrumentais em geral, compressores, aparelhos fotopolimerizadores, amalgamadores, cuspeiras, cadeiras odontológicas, mochos, autoclaves, micromotores, canetas de alta e baixa rotação, aparelhos de RX, biombos, equipamentos e peças de reposição diversas, instalações, etc.

Nada consta em nossos, arquivos que possa desabonar o distribuidor Dental Universo Eireli EPP quanto à qualidade e garantia dos materiais fornecidos a este órgão.

Belo Horizonte, 20 de fevereiro de 2018

Sandra Borges
Sandra Borges Ribeiro Godinho de Miranda
Diretora Financeira / HPC

HOSPITAL DA POLÍCIA CIVIL DE MINAS GERAIS há 69 anos ao lado do Policial Civil e sua família
Rua Bernardo Guimarães 1280 Funcionários Belo Horizonte/ MG CEP 30.140-081
Fones: (31) 3214-2447 – Fax: 3213-4742
e-mail: cpd@hpc.pcivil.mg.gov.br

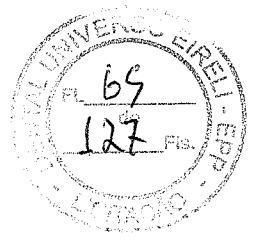

CARTÓRIO

Autenticação Digital Código: 68963007208585465723-1
Data: 30/07/2020 12:34:08
Valor Total do Ato: R\$ 4,56
Selo Digital Tipo Normal C: AKG50608-WE96;



Cartório Azevedo Bastos
Av. Presidente Epitácio Pessoa - 1145
Bairro dos Estados, João Pessoa - PB
(83) 3244-5404 - cartorio@azevedobastos.net.br
<https://azevedobastos.net.br>

Valber Azevedo de Miranda Cavalcanti
Titular

TJPB



Documento Autenticado Digitalmente de acordo com os artigos 1º, 3º e 7º inc. V 8º, 41 e 62 da Lei Federal 8.935/1994 e Art. 6 Inc. XII da Lei Estadual 8.721/2008 autêntico a presente imagem digitalizada, reprodução fiel do documento apresentado e conferido neste ato. O referido é verdade. Dou fé. ***** Confira os dados do ato em: <https://secdigital.tjpb.jus.br> ou Consulte o Documento em: <https://azevedobastos.net.br/documento/68963007208585465723>

REPÚBLICA FEDERATIVA DO BRASIL
ESTADO DA PARAÍBA
CARTÓRIO AZEVEDO BASTOS
FUNDADO EM 1888
PRIMEIRO REGISTRO CIVIL DE NASCIMENTO E ÓBITOS E PRIVATIVO DE CASAMENTOS, INTERDIÇÕES E TUTELAS DA COMARCA DE
JOÃO PESSOA

Av. Epitácio Pessoa, 1145 Bairro dos Estados 58030-00, João Pessoa PB
Tel.: (83) 3244-5404 / Fax: (83) 3244-5484
http://www.azevedobastos.not.br
E-mail: cartorio@azevedobastos.not.br



DECLARAÇÃO DE SERVIÇO DE AUTENTICAÇÃO DIGITAL

O Bel. Válber Azevêdo de Miranda Cavalcanti, Oficial do Primeiro Registro Civil de Nascimentos e Óbitos e Privativo de Casamentos, Interdições e Tutelas com atribuição de autenticar e reconhecer firmas da Comarca de João Pessoa Capital do Estado da Paraíba, em virtude de Lei, etc...

DECLARA para os devidos fins de direito que, o documento em anexo identificado individualmente em cada Código de Autenticação Digital' ou na referida sequência, foi autenticado de acordo com as Legislações e normas vigentes³.

DECLARO ainda que, para garantir transparência e segurança jurídica de todos os atos oriundos da atividade Notarial e Registral no Estado da Paraíba, foi instituído pela Lei Nº 10.132, de 06 de novembro de 2013, a aplicação obrigatória de um Selo Digital de Fiscalização Extrajudicial em todos os atos de notas e registro, composto de um código único (por exemplo: Selo Digital: ABC12345-X1X2) e dessa forma, cada autenticação processada pela nossa Serventia pode ser verificada e confirmada tantas vezes quanto for necessário através do site do Tribunal de Justiça do Estado da Paraíba, endereço <https://corregedoria.tjpb.jus.br/selo-digital/>

A autenticação digital do documento faz prova de que, na data e hora em que ela foi realizada, a empresa DENTAL UNIVERSO EIRELI - EPP tinha posse de um documento com as mesmas características que foram reproduzidas na cópia autenticada, sendo da empresa DENTAL UNIVERSO EIRELI - EPP a responsabilidade, única e exclusiva, pela idoneidade do documento apresentado a este Cartório.

Esta DECLARAÇÃO foi emitida em **30/07/2020 13:26:22 (hora local)** através do sistema de autenticação digital do Cartório Azevêdo Bastos, de acordo com o Art. 1º, 10º e seus §§ 1º e 2º da MP 2200/2001, como também, o documento eletrônico autenticado contendo o Certificado Digital do titular do Cartório Azevêdo Bastos, poderá ser solicitado diretamente a empresa **DENTAL UNIVERSO EIRELI - EPP** ou ao Cartório pelo endereço de e-mail autentica@azevedobastos.not.br

Para informações mais detalhadas deste ato, acesse o site <https://autdigital.azevedobastos.not.br> e informe o *Código de Consulta desta Declaração*.

A consulta desta Declaração estará disponível em nosso site.

¹**Código de Autenticação Digital:** 68963007208585465723-1

²**Legislações Vigentes:** Lei Federal nº 8.935/94, Lei Federal nº 10.406/2002, Medida Provisória nº 2200/2001, Lei Federal nº 13.105/2015, Lei Estadual nº 8.721/2008, Lei Estadual nº 10.132/2013 e Provimento CGJ N° 003/2014.

O referido é verdade, dou fé.

CHAVE DIGITAL

00005b1d734fd94f057f2d69fe6bc05b5cbd89891118e6a63f98e0274e5c2f8454bd847de5970e62f109a00a5986b1fa6cb7f110414aee74d08537e0231326af58f1e2bfc0c0c182f1afdab7cae02402

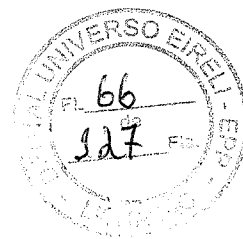
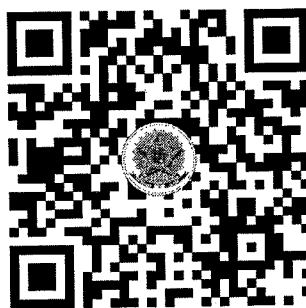

Presidência da República
Casa Civil
Medida Provisória Nº 2.200-2,
de 24 de agosto de 2001.



001878

DENTAL UNIVERSO EIRELI EPP
RUA ERE, 34 -
PRADO - BELO HORIZONTE - MG
30411-052 - (31)2522-8179

DANFE
Documento Auxiliar da
Nota Fiscal Eletrônica
0-ENTRADA 1
1-SAÍDA 1
Nº 0001451 - FL 1/2
SÉRIE 1



CHAVE DE ACESSO
3117 1126 3955 0200 0152 5500 1000 0014 5119 9780 9761
Consulta de autenticidade no portal nacional da NF-e
www.nfe.fazenda.gov.br ou no site da Sefaz autorizadora
PROTOCOLO DE AUTORIZAÇÃO DE USO
131172735585460 06/11/2017 17:33:54

Natureza da Operação: VENDA
Inscrição Estadual: 002851009092
Inscr Estadual do Subst. tribu:
CNPJ: 26.395.502/0001-52

DESTINATÁRIO/REMETENTE
Nome / Razão Social: POLICIA CIVIL DO ESTADO DE MINAS GERAIS
CNPJ/CPF: 18.715.532/0001-70
Data da Emissão: 06/11/2017
Endereço: RUA: BERNARDO GUIMARAES 1280
Bairro / Distrito: FUNCIONARIOS
Cep: 30140-081
Data da Saída: 06/11/2017
Município: BELO HORIZONTE
Fone / Fax: 3132134742
UF: MG
Inscrição Estadual:
Hora da Saída:

FATURA
01 06/12/2017 R\$ 13.362,30 |

CALCULO DO IMPOSTO
Base de Cálculo do ICMS
Valor do ICMS
Base Cálculo ICMS Substituição
Valor do ICMS Substituição
Valor Total dos Produtos
Valor do Frete
Valor do Seguro
Desconto
Outras Despesas Acessórias
Valor do IPI
Valor Total da Nota

TRANSPORTADOR/VOLUMES TRANSPORTADOS
Razão Social
Frete por Co: 0
Código ANTI
Placa do Veículo
UF
CNPJ / CPF
Endereço
Município
UF
Inscrição Estadual
Quantidade
Espécie
Marca
Numeração
Peso Bruto
Peso Líquido

Table with columns: CDIGO, DESCRICAO DO PRODUTO / SERVIÇO, NCM, LOTE, CST, CFOPUN, QUANT, VALOR UNIT., VALOR TOTAL, BASE CÁLC ICMS, VALOR DO ICMS, VALOR IPI, ALÍQ ICMS, ALÍQ IPI. Contains multiple rows of product data.

DADOS ADICIONAIS
Informações Complementares
PE 223 2017 NE 37 2017 VRIT: R\$ 21.286,15 DEPOSITO BANCO BRASIL AG 1229 7 CONTA 62965
0 ALVARA SANIT 2017081256 ANVISA 8 14706 9 2 09153 3 ANVISA SANEANTES 3 07 439 8 VENDE
DOR: 10 ENTREGA: SAMUEL LEVAR. VALOR APROXIMADO DOS TRIBUTOS R\$ 4.063,94 PORCENTAGEM
0,81. FONTE IBPT

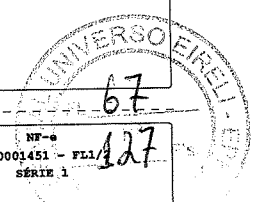

Recebemos de DENTAL UNIVERSO EIRELI EPP os produtos da Nota Fiscal indicada ao lado.
Emissão: 06/11/2017 Destinatário: POLICIA CIVIL DO ESTADO DE MINAS GERAIS Valor Total: 13.362,30
Data de Recebimento
Identificação e Assinatura do Recebedor
NF-e Nº 0001451 - FL 1/27 SÉRIE 1

DENTAL UNIVERSO EIRELI EPP
RUA ERE, 34 -
PRADO - BELO HORIZONTE - MG
30411-052 - (31)2522-8179

DANFE
Documento Auxiliar da
Nota Fiscal Eletrônica

0-ENTRADA
1-SAÍDA 1
Nº 0001451 - FL 2/2
SÉRIE 1



001879

CHAVE DE ACESSO
3117 1126 3955 0200 0152 5500 1000 0014 5119 9780 9761

Consulta de autenticidade no portal nacional da NF-e
www.nfe.fazenda.gov.br ou no site da Sefaz autorizadora

PROTOCOLO DE AUTORIZAÇÃO DE USO
131172735585460 06/11/2017 17:33:54

Natureza da Operação
VENDA

Inscrição Estadual 0028510090092
Inscr Estadual do Subst. tribu tário 26.395.502/0001-52

DESTINATÁRIO/REMETENTE

Nome / Razão Social
POLICIA CIVIL DO ESTADO DE MINAS GERAIS CNPJ/CPF 18.715.532/0001-70 Data da Emissão 06/11/2017

Endereço
ROA: BERNARDO GUIMARAES 1280 Bairro / Distrito FUNCIONARIOS Cep 30140-081 Data da Saída 06/11/2017

Município BELO HORIZONTE Fone / Fax 3132134742 UF MG Inscrição Estadual Hora da Saída

FATURA
01 06/12/2017 R\$ 13.362,30

CALCULO DO IMPOSTO
Base de Cálculo do ICMS 0,00 Valor do ICMS 0,00 Base Cálculo ICMS Substituição 0,00 Valor do ICMS Substituição 0,00 Valor Total dos Produtos 13.362,30

Valor do Frete 0,00 Valor do Seguro 0,00 Desconto 0,00 Outras Despesas Acessórias 0,00 Valor do IPI 0,00 Valor Total da Nota 13.362,30

TRANSPORTADOR/VOLUMES TRANSPORTADOS
Razão Social Frete por Cor 0-Emitente 0 Destinatário 0 Código ANTT Placa do Veículo UF CNPJ / CPF

Endereço Município UF Inscrição Estadual

Quantidade Espécie Marca Numeração Peso Bruto 0,000 Peso Líquido 0,000

DADOS DOS PRODUTOS/SERVIÇOS

CDIGO	DESCRIÇÃO DO PRODUTO / SERVIÇO	NCM	LOTE	CST	CFOPUN	QUANT	VALOR UNIT.	VALOR TOTAL	BASE CÁLC ICMS	VALOR DO ICMS	VALOR IPI	ALÍQ ICMS	ALÍQ IPI
000708	HID CALC PA 10G BIODINAMICA	30064012		102	5102	FR	5	4,06	20,30	0,00	0,00	0,00	0,00
018581	ATAQ AC SER CONDIC 3ML C 3 BIODINAMICA	90184999		102	5102	FL	120	3,53	423,60	0,00	0,00	0,00	0,00
002738	ION AUTO VIDRION C 15G SSWHITE	30064011		102	5102	FR	5	48,76	243,80	0,00	0,00	0,00	0,00
002740	ION AUTO VIDRION R 8ML SSWHITE	30064011		102	5102	FR	13	10,40	135,20	0,00	0,00	0,00	0,00
002736	ION AUTO VIDRION C 10ML SSWHITE	30064011		102	5102	FR	5	10,40	52,00	0,00	0,00	0,00	0,00
244765	TACA BORRACHA PROF 10211 UNI MICRODONT	90184919		102	5102	UN	200	1,99	398,00	0,00	0,00	0,00	0,00
009472	ESCOVA ROBSON M CA RETA BR MICRODONT	96032100		102	5102	UN	100	1,99	199,00	0,00	0,00	0,00	0,00
020888	FLUOR NEUTRO 200ML MENTA MAQUIRA	90184999		102	5102	FR	40	3,80	152,00	0,00	0,00	0,00	0,00
236708	ESPELHO 5 S AUMENTO MIRAGE	90184999		102	5102	UN	50	2,62	130,50	0,00	0,00	0,00	0,00

DADOS ADICIONAIS

Informações Complementares

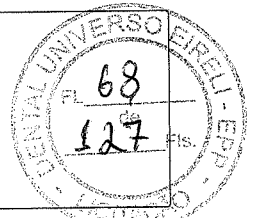

Recebemos de DENTAL UNIVERSO EIRELI EPP os produtos da Nota Fiscal indicada ao lado.
Emissão:06/11/2017 Destinatário:POLICIA CIVIL DO ESTADO DE MINAS GERAIS Valor Total:13.362,30
Data de Recebimento Identificação e Assinatura do Recebedor
NF-e Nº 0001451 - FL2/2 SÉRIE 1

DENTAL UNIVERSO EIRELI EPP
RUA ERE, 34 -
PRADO - BELO HORIZONTE - MG
30411-052 - (31)2522-8179

DANFE
Documento Auxiliar da
Nota Fiscal Eletrônica

0-ENTRADA
1-SAIDA 1
Nº 0001600 - FL 1/1
SÉRIE 1



001880

CHAVE DE ACESSO
3117 1126 3955 0200 0152 5500 1000 0016 0014 2028 7763

Consulta de autenticidade no portal nacional da NF-e
www.nfe.fazenda.gov.br ou no site da Sefaz autorizadora

PROTOCOLO DE AUTORIZAÇÃO DE USO
131172753655640 22/11/2017 18:43:59

Natureza da Operação
VENDA

Inscrição Estadual 0028510090092
Inscr Estadual do Subst. tribu CNPJ 26.395.502/0001-52
tário

DESTINATÁRIO/REMETENTE

Nome / Razão Social
POLICIA CIVIL DO ESTADO DE MINAS GERAIS

CNPJ/CPF
18.715.532/0001-70

Data da Emissão
22/11/2017

Endereço
RUA: BERNARDO GUIMARAES 1280

Bairro / Distrito
FUNCIONARIOS

Cep
30140-081

Data da Saída
22/11/2017

Município
BELO HORIZONTE

Fone / Fax
3132134742

UF
MG

Inscrição Estadual

Hora da Saída

FATURA

01 22/12/2017 R\$ 6.471,83 |

CALCULO DO IMPOSTO

Base de Cálculo do ICMS 0,00 Valor do ICMS 0,00 Base Cálculo ICMS Substituição 0,00 Valor do ICMS Substituição 0,00 Valor Total dos Produtos 6.471,83

Valor do Frete 0,00 Valor do Seguro 0,00 Desconto 0,00 Outras Despesas Acessórias 0,00 Valor do IPI 0,00 Valor Total da Nota 6.471,83

TRANSPORTADOR/VOLUMES TRANSPORTADOS

Razão Social Frete por Co 0-Emittente 0-1-Destinatário Código ANTT Placa do Veículo UF CNPJ / CPF

Endereço Município UF Inscrição Estadual

Quantidade Espécie Marca Numeração Peso Bruto 0,000 Peso Líquido 0,000

DADOS DOS PRODUTOS/SERVIÇOS

CDIGO	DESCRIÇÃO DO PRODUTO / SERVIÇO	NCM	LOTE	CST	CFOPUN	QUANT	VALOR UNIT.	VALOR TOTAL	BASE CÁLC ICMS	VALOR DO ICMS	VALOR IPI	ALÍQ ICMS	ALÍQ IPI
018635	MOL ADICAO ADSIL LB TUBO KIT VIGODENT	39100013		102	5102	CJ	2	381,75	763,50	0,00	0,00	0,00	0,00
251868	CIM RESINOSO DUAL ALLCEM A2 BC FGM	90184999		102	5102	CX	25	58,62	1.465,50	0,00	0,00	0,00	0,00
019301	CARBONO C 280 TIRAS CONTACTO DUPLA FACE ANGELUS	48116090		102	5102	CX	3	171,12	513,36	0,00	0,00	0,00	0,00
015680	ACRI AUTO VIPICOR 80G 62 VIPI	39061000		102	5102	UN	6	26,74	160,44	0,00	0,00	0,00	0,00
014094	ACRI AUTO VIPICOR 80G 66 VIPI	39061000		102	5102	UN	8	26,70	213,60	0,00	0,00	0,00	0,00
014464	ACRI AUTO VIPI FLASH 250ML VIPI	29161410		102	5102	FR	2	30,76	61,52	0,00	0,00	0,00	0,00
242265	SILANO LIGACAO 5ML MAQUIRA	30064012		102	5102	FR	7	16,11	112,77	0,00	0,00	0,00	0,00
005376	PINCEL PELO MARTA 308 02 TIGRE	96033000		102	5102	UN	30	30,19	905,70	0,00	0,00	0,00	0,00
247313	ADESIVO FOTO BOND 2 1 GML MAQUIRA	90184999		102	5102	FR	11	19,27	211,97	0,00	0,00	0,00	0,00
011598	ALG ROLETE C 100 2 32G CREMER	30059019		506	5405	PL	189	2,07	391,23	0,00	0,00	0,00	0,00
237416	OBTURADOR PROV 25G FLUOR OBTUR REFIL MAQUIRA	30064011		102	5102	FR	8	5,78	46,24	0,00	0,00	0,00	0,00
251035	SUGADOR DESC C 40 MAXCLEAN	90183929		102	5102	PC	300	5,42	1.626,00	0,00	0,00	0,00	0,00

DADOS ADICIONAIS

Informações Complementares
ISENCAO CONFORME ANEXO I ITEM 107 PE 223 2017 NE 37 2017 VRTT: R\$21.286,15 DEPOSITO BA
MCO BRASIL AG 1229 7 CONTA 62965 0 ALVARA SANIT 2017081256 ANVISA 8 14706 9 2 09153 3
ANVISA SANEANTES 3 07 439 8 VENDEDOR: 10. ENTREGA: SAMUEL LEVAR. VALOR APROXIMADO DOS
TRIBUTOS R\$ 1.925,74 PORCENTAGEM 1,58. FONTE IBPT

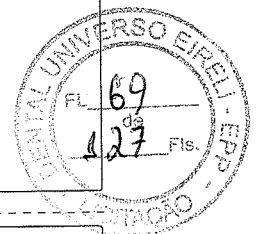

Recebemos de DENTAL UNIVERSO EIRELI EPP os produtos da Nota Fiscal indicada ao lado.
Emissão: 22/11/2017 Destinatário: POLICIA CIVIL DO ESTADO DE MINAS GERAIS Valor Total: 6.471,83

Data de Recebimento Identificação e Assinatura do Recebedor

NF-e
Nº 0001600 - FL1/1
SÉRIE 1

DENTAL UNIVERSO EIRELI EPP
RUA ERE, 34 -
PRADO - BELO HORIZONTE - MG
30411-052 - (31)2522-8179

DANFE
Documento Auxiliar da
Nota Fiscal Eletrônica

0-ENTRADA 1
1-SAÍDA 1
Nº 0001917 - FL 1/1
SÉRIE 1



001881

CHAVE DE ACESSO
3118 0126 3955 0200 0152 5500 1000 0019 1715 2881 5330

Consulta de autenticidade no portal nacional da NF-e
www.nfe.fazenda.gov.br ou no site da Sefaz autorizadora

PROTOCOLO DE AUTORIZAÇÃO DE USO
13118279797368 03/01/2018 10:49:33

Natureza da Operação
VENDA

Inscrição Estadual 0028510090092
Inscr Estadual do Subst. tribu CNPJ 26.395.502/0001-52

DESTINATÁRIO/REMETENTE

Nome / Razão Social
POLICIA CIVIL DO ESTADO DE MINAS GERAIS CNPJ/CPF 18.715.532/0001-70 Data da Emissão 03/01/2018

Endereço RUA: BERNARDO GUIMARAES 1280 Bairro / Distrito FUNCIONARIOS Cep 30140-081 Data da Saída 03/01/2018

Município BELO HORIZONTE Fone / Fax 3132134742 UF MG Inscrição Estadual Hora da Saída

FATURA

01 25/01/2018 R\$ 4.327,50

CALCULO DO IMPOSTO

Base de Cálculo do ICMS 0,00 Valor do ICMS 0,00 Base Cálculo ICMS Substituição 0,00 Valor do ICMS Substituição 0,00 Valor Total dos Produtos 4.327,50

Valor do Frete 0,00 Valor do Seguro 0,00 Desconto 0,00 Outras Despesas Acessórias 0,00 Valor do IPI 0,00 Valor Total da Nota 4.327,50

TRANSPORTADOR/VOLUMES TRANSPORTADOS

Razão Social Frete por Cor 0-Emitente 0 Código ANTT Placa do Veículo UF CNPJ / CPF

Endereço Município UF Inscrição Estadual

Quantidade Espécie Marca Numeração Peso Bruto 0,000 Peso Líquido 0,000

DADOS DOS PRODUTOS/SERVIÇOS

ÓDIGO	DESCRIÇÃO DO PRODUTO / SERVIÇO	NCM	LOTE	CST	CFOPUN	QUANT	VALOR UNIT.	VALOR TOTAL	BASE CÁLC ICMS	VALOR DO ICMS	VALOR IPI	ALÍQ ICMS	ALÍQ IPI
250465	LUVA LATEX C 100 XP LEMGRUBER	90184999		102	5102 CX	250	17,31	4.327,50	0,00	0,00	0,00	0,00	0,00

DADOS ADICIONAIS

Informações Complementares
FE 12/2017 NE 76/2017 VR ET 4.327,50 - DEPOSITO BANCO BRASIL AG 1229 7 CONTA 62965 0 A
LVARA SANIT 2017081256 ANVISA 8 14706 9 2 09153 3 ANVISA SANEANTES 3 07 439 8 VENDEDOR
: 100 VALOR APROXIMADO DOS TRIBUTOS R\$ 1.644,23 PORCENTAGEM 19,00. FONTE IRPT

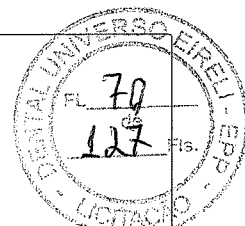

Recebemos de DENTAL UNIVERSO EIRELI EPP os produtos da Nota Fiscal indicada ao lado.
Emissão: 03/01/2018 Destinatário: POLICIA CIVIL DO ESTADO DE MINAS GERAIS Valor Total: 4.327,50
Data de Recebimento Identificação e Assinatura do Recebedor
NF-e Nº 0001917 - FL1/1 SÉRIE 1

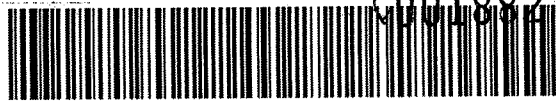
DENTAL UNIVERSO EIRELI RUA ERE, 34 0 PRADO CEP: 304110-52 BELO HORIZONTE / MG (31)2522-8175		DANFE Documento Auxiliar da Nota Fiscal Eletrônica 0 - ENTRADA 1 - SAÍDA	
		1	CHAVE DE ACESSO 3120 0726 3955 0200 0152 5500 1000 0069 1210 0032 0843
		Consulta de autenticidade no portal da NF-e www.nfe.fazenda.gov.br/portal ou no site da SEFAZ Autenticadora	
NATUREZA DA OPERAÇÃO VENDA		Protocolo de Autorização de Uso 131203751793814	
INSCRIÇÃO ESTADUAL 0028510090092		CNPJ 26.395.502/0001-52	

DESTINATÁRIO / REMETENTE NOME / RAZÃO SOCIAL POLICIA CIVIL DO ESTADO DE MINAS GERAIS		CNPJ / CPF 18.715.532/0001-70		DATA DA EMISSÃO 20/07/2020	
ENDEREÇO RUA: BERNARDO GUIMARAES		NR 1280	BAIRRO / DISTRITO FUNCIONARIOS		CEP 30140-081
MUNICÍPIO BELO HORIZONTE		UF MG	TELEFONE / FAX 3132134742		HORA DA SAÍDA 08:08:46

No	001
Venc	19/08/2020
R\$	9.300,00

BASE DE CÁLCULO DO ICMS	VALOR DO ICMS	BASE DE CÁLCULO DO ICMS SUBSTITUIÇÃO	VALOR DO ICMS SUBSTITUIÇÃO	VALOR TOTAL DOS PRODUTOS
0,00	0,00	0,00	0,00	9.300,00
VALOR DO FRETE	VALOR DO SEGURO	DESCONTO	OUTRAS DESPESAS ACESSÓRIAS	VALOR DO IPI
0,00	0,00	0,00	0,00	0,00
VALOR TOTAL DA NOTA				9.300,00

TRANSPORTADOR / VOLUMES TRANSPORTADOS NOME / RAZÃO SOCIAL		FRETISTA 1 - DESTINATARIO	CÓDIGO ANTT 0	PLACA DO VEÍCULO	UF	CNPJ / CPF
ENDEREÇO		MUNICÍPIO		UF		INSCRIÇÃO ESTADUAL
QUANTIDADE 0	ESPÉCIE 0	MARCA	NUMERAÇÃO	PESO BRUTO	PESO LÍQUIDO	

CÓDIGO PRODUTO	DESCRIÇÃO DO PRODUTO / SERVIÇOS	NCM SH	LOTE	CSOS N	CFOP	UNID.	QUANTIDADE	VALOR UNITÁRIO	VALOR TOTAL	BASE DE CLC. ICMS	VALOR ICMS	VALOR DO IPI	ALÍQUOTA	
													ICMS%	IPI%
254384	MAS CX 50 ELASTICO TRIPLA BRANCA FAVA FAB:10/07/2020 VAL:10/07/2025	63079010	23413	102	5102	CX	150,000	62,00	9.300,00	0,00	0,00	0,00	0,00	0,00

INSCRIÇÃO MUNICIPAL	VALOR TOTAL DOS SERVIÇOS	BASE DE CÁLCULO DO ISSQN	VALOR TOTAL DO ISSQN
---------------------	--------------------------	--------------------------	----------------------

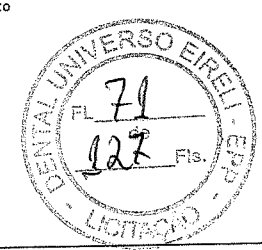
DADOS ADICIONAIS INFORMAÇÕES COMPLEMENTARES COMPRA EMERGENCI PEDIDO NE43 2020 VR TT R\$ 9300.00. DEPOSITO BANCO BRASIL AG 1229 7 CONTA 62965 0 OU BANCO BRADESCO AG 2901 7 CONTA 78200 9 ANVISA 8 14706 9 2 09153 3 ANVISA SANEANTES 3 07 439 8 AAS 2019081256 AFE MEDICAMENTOS 1 18 092 5 VENDEOR 100 ENTREGA SAMUEL LEVAR VALOR APROXIMADO DOS TRIBUTOS R\$ 1.844,56 PORCENTAGEM 9,92. FONTE IBPT	RESERVADO AO FISCO 
--	---

RECEBEMOS DA DENTAL UNIVERSO EIRELI os produtos constantes e serviços na Nota Fiscal indicada ao lado. Emissão: 20/07/2020 Destinatário: POLICIA CIVIL DO ESTADO DE MINAS GERAIS		NF-e 006912
DATA DO RECEBIMENTO	IDENTIFICAÇÃO E ASSINATURA DO RECEBEDOR	



POLÍCIA MILITAR
DE MINAS GERAIS



DIRETORIA DE SAÚDE
CENTRO ODONTOLÓGICO

ATESTADO DE CAPACIDADE TÉCNICA

O Centro Odontológico da Polícia Militar de Minas Gerais, com sede na Av. do Contorno, Nº 3.300, Bairro: Santa Efigênia, Belo Horizonte/MG, Cep: 30.110-018, inscrita no CNPJ sob o nº 16.695.025/0001-97, representada pela representante legal abaixo assinado, atestamos para os devidos fins, que a empresa Dental Universo Eireli - EPP inscrita com o CNPJ 26.395.502/0001-52, inscrição Estadual nº 002.851.009-0092, situada à Rua Erê, 34 - Sala 303 - Prado - Belo Horizonte/MG é nossa fornecedora de materiais de consumo e equipamentos médicos e odontológicos abaixo relacionados, que os produtos vem atendendo satisfatoriamente as necessidades deste órgão no que se refere a qualidade, rendimento e durabilidade, não tendo até a presente data nada que a desabone.

HIGIENE BUCAL: pastas, escovas, flúor, kit bucal, fio dental.

MATERIAIS E EQUIPAMENTOS MÉDICOS E ODONTOLÓGICOS CONSUMIDOS: Resinas, gessos, ionômeros, selantes, alginatos, luvas de procedimento e cirúrgicas, gazes, algodões, seringas e agulhas, brocas de vários tipos, material para moldagem em geral, medicamentos de uso odontológico, anestésicos, materiais descartáveis como toucas, limalhas, fios de sutura, etc.

Nada consta em nossos arquivos que possa desabonar o distribuidor quanto à qualidade e garantia dos materiais fornecidos a este órgão.

Belo Horizonte, 01 de Março de 2018



CLEYDE DA CONCEIÇÃO CRUZ FERNANDES, TEN CEL PM
ORDENADORA DE DESPESAS

Cartório de Notas de Belo Horizonte

Reconhecido por semelhança a(s) firma(s) indicada de: (MG93441) CLEYDE DA CONCEIÇÃO CRUZ FERNANDES, Belo Horizonte, 09/03/2018 12:17:45 21399. Em Testemunho da verdade.

DANIELE PEREIRA DA SILVA - ESCRIVENTE

Total: R\$6,29

Av. João Pinheiro, 152 / CEP: 30130-100 / Belo Horizonte / MG (31) 3224-2303

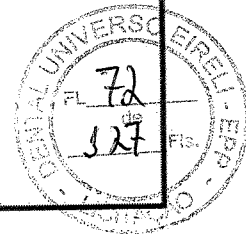

Documento Autenticado Digitalmente de acordo com os artigos 1º, 3º e 7º inc. V 8º, 41 e 52 da Lei Federal 8.935/1994 e Art. 6 Inc. XII da Lei Estadual 8.721/2008 autêntico a presente imagem digitalizada, reprodução fiel do documento apresentado e conferido neste ato. O referido é verdade. Dou fé. ***** Confira os dados do ato em: https://seodigital.fpb.jus.br ou Consulte o Documento em: https://azevedobastos.not.br/documento/68963007208543793267



CARTÓRIO Autenticação Digital Código: 68963007208543793267-1
Data: 30/07/2020 12:34:09
Valor Total do Ato: R\$ 4,56
Selo Digital Tipo Normal C: AKG50609-4Z00;



Cartório Azevêdo Bastos
Av. Presidente Epitácio Pessoa - 1145
Bairro dos Estados, João Pessoa - PB
(83) 3244-5404 - cartorio@azevedobastos.not.br
https://azevedobastos.not.br

Sel. Valber Azevedo Miranda Cavalcanti
Titular

TJPB



REPÚBLICA FEDERATIVA DO BRASIL
ESTADO DA PARAÍBA
CARTÓRIO AZEVEDO BASTOS
FUNDADO EM 1888
PRIMEIRO REGISTRO CIVIL DE NASCIMENTO E ÓBITOS E PRIVATIVO DE CASAMENTOS, INTERDIÇÕES E TUTELAS DA COMARCA DE
JOÃO PESSOA

Av. Epitácio Pessoa, 1145 Bairro dos Estados 58030-00, João Pessoa PB
Tel.: (83) 3244-5404 / Fax: (83) 3244-5484
http://www.azevedobastos.not.br
E-mail: cartorio@azevedobastos.not.br



DECLARAÇÃO DE SERVIÇO DE AUTENTICAÇÃO DIGITAL

O Bel. Válber Azevêdo de Miranda Cavalcanti, Oficial do Primeiro Registro Civil de Nascimentos e Óbitos e Privativo de Casamentos, Interdições e Tutelas com atribuição de autenticar e reconhecer firmas da Comarca de João Pessoa Capital do Estado da Paraíba, em virtude de Lei, etc...

DECLARA para os devidos fins de direito que, o documento em anexo identificado individualmente em cada Código de Autenticação Digital¹ ou na referida sequência, foi autenticado de acordo com as Legislações e normas vigentes².

DECLARO ainda que, para garantir transparência e segurança jurídica de todos os atos oriundos da atividade Notarial e Registral no Estado da Paraíba, foi instituído pela Lei Nº 10.132, de 06 de novembro de 2013, a aplicação obrigatória de um Selo Digital de Fiscalização Extrajudicial em todos os atos de notas e registro, composto de um código único (por exemplo: Selo Digital: ABC12345-X1X2) e dessa forma, cada autenticação processada pela nossa Serventia pode ser verificada e confirmada tantas vezes quanto for necessário através do site do Tribunal de Justiça do Estado da Paraíba, endereço <https://corregedoria.tjpb.jus.br/selo-digital/>

A autenticação digital do documento faz prova de que, na data e hora em que ela foi realizada, a empresa DENTAL UNIVERSO EIRELI - EPP tinha posse de um documento com as mesmas características que foram reproduzidas na cópia autenticada, sendo da empresa DENTAL UNIVERSO EIRELI - EPP a responsabilidade, única e exclusiva, pela idoneidade do documento apresentado a este Cartório.

Esta DECLARAÇÃO foi emitida em **30/07/2020 13:26:12 (hora local)** através do sistema de autenticação digital do Cartório Azevedo Bastos, de acordo com o Art. 1º, 10º e seus §§ 1º e 2º da MP 2200/2001, como também, o documento eletrônico autenticado contendo o Certificado Digital do titular do Cartório Azevedo Bastos, poderá ser solicitado diretamente a empresa DENTAL UNIVERSO EIRELI - EPP ou ao Cartório pelo endereço de e-mail autentica@azevedobastos.not.br

Para informações mais detalhadas deste ato, acesse o site <https://autdigital.azevedobastos.not.br> e informe o Código de Consulta desta Declaração.

A consulta desta Declaração estará disponível em nosso site.

¹Código de Autenticação Digital: 68963007208543793267-1

²Legislações Vigentes: Lei Federal nº 8.935/94, Lei Federal nº 10.406/2002, Medida Provisória nº 2200/2001, Lei Federal nº 13.105/2015, Lei Estadual nº 8.721/2008, Lei Estadual nº 10.132/2013 e Provimento CGJ N° 003/2014.

O referido é verdade, dou fé.

CHAVE DIGITAL

00005b1d734fd94f057f2d69fe6bc05b5cbd89891118e6a63f98e0274e5c2f84a8a0e7277d1e1a543f17119f0faeb4b9306082bd3555753acc2e9a49ac8
272c358f1e2bfc0c0c182f1afdab7cae02402

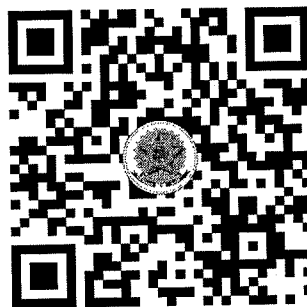

Presidência da República
Casa Civil
Medida Provisória Nº 2.200-2,
de 24 de agosto de 2001.



DENTAL UNIVERSO EIRELI EPP
RUA ERE, 34 -
PRADO - BELO HORIZONTE - MG
30411-052 - (31)2522-8179

DANFE
Documento Auxiliar da
Nota Fiscal Eletrônica

0-ENTRADA 1
1-SAÍDA 1
Nº 0001937 - FL 1/2
SÉRIE 1



001885

CHAVE DE ACESSO
3118 0126 3955 0200 0152 5500 1000 0019 3715 0966 3212

Consulta de autenticidade no portal nacional da NF-e
www.nfe.fazenda.gov.br ou no site da Sefaz autorizadora

PROTOCOLO DE AUTORIZAÇÃO DE USO
131182800475134 05/01/2018 14:49:53

Natureza da Operação
VENDA
Inscrição Estadual 002851009092
Inscr Estadual do Subst. tribu CNPJ 26.395.502/0001-52

DESTINATÁRIO/REMETENTE
Nome / Razão Social **FMMG CENTRO ODONTOLOGICO** CNPJ/CPF 16.695.025/0001-97 Data da Emissão 05/01/2018
Endereço **AV CONTORNO 3300** Bairro / Distrito **SANTA EFIGENIA** Cep 30110-018 Data da Saída 05/01/2018
Município **BELO HORIZONTE** Fone / Fax 3133070463 UF **MG** Inscrição Estadual Hora da Saída

FATURA
01 04/02/2018 R\$ 22.466,14 |

CALCULO DO IMPOSTO
Base de Cálculo do ICMS Valor do ICMS Base Cálculo ICMS Substituição Valor do ICMS Substituição Valor Total dos Produtos
Valor do Frete Valor do Seguro Desconto Outras Despesas Acessórias Valor do IPI Valor Total da Nota

TRANSPORTADOR/VOLUMES TRANSPORTADOS
Razão Social Frete por Co 0-Emitente 0 Código ANTT Placa do Veículo UF CNPJ / CPF
Endereço Município UF Inscrição Estadual
Quantidade Espécie Marca Numeração Peso Bruto Peso Líquido

LOG DO PRODUTO/SERVIÇO	NCM	LOTE	CST	CFOPUN	QUANT	VALOR UNIT.	VALOR TOTAL	BASE CÁLC ICMS	VALOR DO ICMS	VALOR IPI	ALÍQ ICMS	ALÍQ IPI
014035 ACRI AUTO VIPI FLASH 225G ROSA VIPI	39061000		102	5102	UN	2	40,60	81,20	0,00	0,00	0,00	0,00
015680 ACRI AUTO VIPICOR 80G 62 VIPI	39061000		102	5102	UN	10	28,18	281,80	0,00	0,00	0,00	0,00
250046 ACRI VIPICOR 80G 66 VIPI	90184999		102	5102	FR	10	28,18	281,80	0,00	0,00	0,00	0,00
250048 ACRI VIPICOR 80G 69 VIPI	90184999		102	5102	FR	10	28,18	281,80	0,00	0,00	0,00	0,00
014037 ACRI AUTO VIPI FLASH 120ML VIPI	29161410		102	5102	FR	20	18,53	370,60	0,00	0,00	0,00	0,00
012258 ACRI AUTO DENCORLAY 25G 67 CLASSICO	39061000		102	5102	UN	3	31,27	93,81	0,00	0,00	0,00	0,00
014464 ACRI AUTO VIPI FLASH 250ML VIPI	29161410		102	5102	FR	10	32,48	324,80	0,00	0,00	0,00	0,00
001293 ACRI AUTO VIPI FLASH 225G INCOLOR VIPI	39061000		102	5102	UN	2	40,60	81,20	0,00	0,00	0,00	0,00
004834 SILANO LIGACAO SML 3M	30064012		102	5102	FR	5	169,15	845,75	0,00	0,00	0,00	0,00
005073 BANDA UNIV MOLAR S DE 29MM C 10 40 02 290 MORELL I	90211010		103	5102	PL	5	12,47	62,35	0,00	0,00	0,00	0,00
006439 DENTE ANT INFER D COR 66 3N BIOTONE	90212110		102	5102	UN	10	13,09	130,90	0,00	0,00	0,00	0,00
006442 DENTE ANT INFER D COR 66 3P BIOTONE	90212110		102	5102	UN	7	13,09	91,63	0,00	0,00	0,00	0,00
006459 DENTE POST INFER D COR 67 30L BIOTONE	90212110		102	5102	UN	5	13,09	65,45	0,00	0,00	0,00	0,00
004383 DENTE ANT SUPER D COR 66 3P BIOTONE	90212110		102	5102	UN	2	13,09	26,18	0,00	0,00	0,00	0,00
018241 DENTE ANT SUPER D COR 67 A25 BIOTONE	90212110		102	5102	UN	11	13,09	143,99	0,00	0,00	0,00	0,00
004437 DENTE POST SUPER D COR 67 30L BIOTONE	90212110		102	5102	UN	5	13,09	65,45	0,00	0,00	0,00	0,00
237617 BROCA DIAMA FG F 1012 FAVA	90184919		102	5102	UN	90	2,05	184,50	0,00	0,00	0,00	0,00
237620 BROCA DIAMA FG F 1014 FAVA	90184919		102	5102	UN	35	2,05	71,75	0,00	0,00	0,00	0,00
246775 BROCA DIAMA FG F 3018HL FAVA	90184919		102	5102	UN	15	2,05	30,75	0,00	0,00	0,00	0,00
237678 BROCA DIAMA FG F 1031 FAVA	90184919		102	5102	UN	20	2,05	41,00	0,00	0,00	0,00	0,00
237652 BROCA DIAMA FG F 1034 FAVA	90184919		102	5102	UN	40	2,05	82,00	0,00	0,00	0,00	0,00
237975 BROCA DIAMA FG F 2068 FAVA	90184919		102	5102	UN	10	2,05	20,50	0,00	0,00	0,00	0,00
248384 BROCA DIAMA FG F 2200 FAVA	90184919		102	5102	UN	35	2,05	71,75	0,00	0,00	0,00	0,00
249146 BROCA DIAMA FG F 2191 FAVA	90184919		102	5102	UN	10	2,05	20,50	0,00	0,00	0,00	0,00
237658 BROCA DIAMA FG F 3195 FAVA	90184919		102	5102	UN	15	2,05	30,75	0,00	0,00	0,00	0,00
237779 BROCA DIAMA FG F 3205 FAVA	90184919		102	5102	UN	10	2,05	20,50	0,00	0,00	0,00	0,00
248386 BROCA DIAMA FG F 1092 FAVA	90184919		102	5102	UN	40	2,00	80,00	0,00	0,00	0,00	0,00
237636 BROCA DIAMA FG F 3101 FAVA	90184919		102	5102	UN	2	2,05	4,10	0,00	0,00	0,00	0,00
37781 BROCA DIAMA FG F 1302 FAVA	90184919		102	5102	UN	7	2,05	14,35	0,00	0,00	0,00	0,00
48441 KIT ACAB POL RESINA COMPOSTA C 6 MINI MICRODONT	90184999		102	5102	KI	18	37,49	674,82	0,00	0,00	0,00	0,00
250520 BROCA PEESO M 3 32MM NANI	90184912		102	5102	UN	45	11,66	524,70	0,00	0,00	0,00	0,00
004165 CONE ACES D FM R4 C 120 28MM DENTSPLY	30064012		102	5102	CX	5	33,31	166,55	0,00	0,00	0,00	0,00
014526 FIO RETRATOR B RETRAPLEX O BIODINAMICA	90212900		102	5102	UN	5	15,02	75,10	0,00	0,00	0,00	0,00
246946 LIMA TIPO K ESP MAILLEFER C 6 08 21MM M ACCESS	90184920		102	5102	CX	22	22,35	491,70	0,00	0,00	0,00	0,00
246964 LUVA NITRILICA C 100 P AZUL S TALCO DESCARPACK	90184999		102	5102	CX	30	27,97	839,10	0,00	0,00	0,00	0,00

DADOS ADICIONAIS

Informações Complementares
ISENÇÃO CONFORME ANEXO I ITEM 107 - PE 02 2017 NE 136 AF 2797 2 VRTT: R\$ 35.929,72 DEP
OSIHO BANCO BRASIL AG 1229 7 CONTA 62965 0 ALVARA SANIT 2017081256 ANVISA 8 14706 9 2
09153 3 ANVISA SANEANTES 3 07 439 8 VENDEDOR: 6979 ENTREGA: GUILHERME LEVAR. VALOR AP
ROKIMADO DOS TRIBUTOS R\$ 6.903,44 PORCENTAGEM 0,55. FONTE IBPT

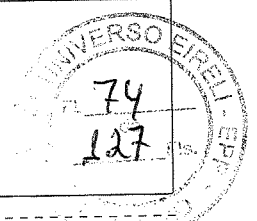

Recebemos de DENTAL UNIVERSO EIRELI EPP os produtos da Nota Fiscal indicada ao lado.
Emissão: 05/01/2018 Destinatário: FMMG CENTRO ODONTOLOGICO Valor Total: 22.466,14
Data de Recebimento Identificação e Assinatura do Recebedor
NF-e Nº 0001937 - FL1/2 SÉRIE 1

001886

DENTAL UNIVERSO EIRELI EPP
RUA ERE, 34 -
PRADO - BELO HORIZONTE - MG
30411-052 - (31)2522-8179

DANFE
Documento Auxiliar da
Nota Fiscal Eletrônica
0-ENTRADA 1-SAIDA
Nº 0001937 - FL 2/2
SÉRIE 1

Barcode area with CHAVE DE ACESSO 3118 0126 3955 0200 0152 5500 1000 0019 3715 0966 3212 and PROTOCOLO DE AUTORIZAÇÃO DE USO 131182800475134 05/01/2018 14:49:53

Natureza da Operação: VENDA
Inscrição Estadual: 0028510090092
Inscr Estadual do Subst. tribu: CNPJ 26.395.502/0001-52

DESTINATÁRIO/REMETENTE: PMMG CENTRO ODONTOLÓGICO
Endereço: AV CONTORNO 3300
Município: BELO HORIZONTE
UF: MG

FATURA: 01 04/02/2018 R\$ 22.466,14

Table with columns: Base de Cálculo do ICMS, Valor do ICMS, Base Cálculo ICMS Substituição, Valor do ICMS Substituição, Valor Total dos Produtos, Valor do Frete, Valor do Seguro, Desconto, Outras Despesas Acessórias, Valor do IPI, Valor Total da Nota.

TRANSPORTADOR/VOLUMES TRANSPORTADOS
Razão Social, Endereço, Quantidade, Espécie, Marca, Numeração, Peso Bruto, Peso Líquido

Main table with columns: LÓDIGO, DESCRIÇÃO DO PRODUTO / SERVIÇO, NCM, LOTE, CST, CFOPUN, QUANT, VALOR UNIT., VALOR TOTAL, BASE CÁLC ICMS, VALOR DO ICMS, VALOR IPI, ALÍQ ICMS, ALÍQ IPI. Lists various dental products like POTE DAPPEN SILICONE COLORIDO MAQUIRA, PRENDEDOR GUARDANAPO MAQUIRA, etc.

DADOS ADICIONAIS
Informações Complementares

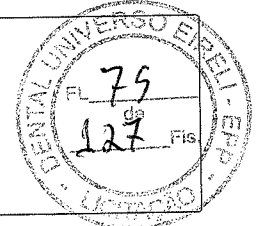

Recebemos de DENTAL UNIVERSO EIRELI EPP os produtos da Nota Fiscal indicada ao lado.
Emissão: 05/01/2018 Destinatário: PMMG CENTRO ODONTOLÓGICO Valor Total: 22.466,14
Data de Recebimento: Identificação e Assinatura do Recebedor

DENTAL UNIVERSO EIRELI EPP
RUA ERE, 34 -
PRADO - BELO HORIZONTE - MG
30411-052 - (31)2522-8179

DANFE
Documento Auxiliar da
Nota Fiscal Eletrônica
0-ENTRADA 1
1-SAÍDA 1
Nº 0001938 - FL 1/1
SÉRIE 1



001887

CHAVE DE ACESSO
3118 0126 3955 0200 0152 5500 1000 0019 3816 5429 7903

Consulta de autenticidade no portal nacional da NF-e
www.nfe.fazenda.gov.br ou no site da Sefaz autorizadora

PROTOCOLO DE AUTORIZAÇÃO DE USO
131182800477747 05/01/2018 14:51:56

Natureza da Operação
VENDA

Inscrição Estadual 0028510090092
Inscr Estadual do Subst. tribu CNPJ 26.395.502/0001-52

DESTINATÁRIO/REMETENTE

Nome / Razão Social
PMMG CENTRO ODONTOLOGICO

CNPJ/CPF 16.695.025/0001-97

Data da Emissão 05/01/2018

Endereço
AV CONTORNO 3300

Bairro / Distrito
SANTA EFIGENIA

Cep 30110-018

Data da Saída 05/01/2018

Município
BELO HORIZONTE

Fone / Fax 3133070463

UF
MG

Inscrição Estadual

Hora da Saída

FATURA

01 04/02/2018 R\$ 13.479,60

CALCULO DO IMPOSTO

Base de Cálculo do ICMS 0,00 Valor do ICMS 0,00 Base Cálculo ICMS Substituição 0,00 Valor do ICMS Substituição 0,00 Valor Total dos Produtos 13.479,60

Valor do Frete 0,00 Valor do Seguro 0,00 Desconto 0,00 Outras Despesas Acessórias 0,00 Valor do IPI 0,00 Valor Total da Nota 13.479,60

TRANSPORTADOR/VOLUMES TRANSPORTADOS

Razão Social Frete por Co 0-Emitente 0 1-Destinatário Código ANTT Placa do Veiculo UF CNPJ / CPF

Endereço Município UF Inscrição Estadual

Quantidade Espécie Marca Numeração Peso Bruto 0,000 Peso Líquido 0,000

PRODUTOS/SERVIÇOS

CODIGO	DESCRIÇÃO DO PRODUTO / SERVIÇO	NCM	LOTE	CST	CFOPUN	QUANT	VALOR UNIT.	VALOR TOTAL	BASE CÁLC ICMS	VALOR DO ICMS	VALOR IPI	ALÍQ ICMS	ALÍQ IPI
248023	ROLO P CONFECCAO ENV 08X100M PACKGC	90184999		102	5102 RL	60	43,50	2.610,00	0,00	0,00	0,00	0,00	0,00
248947	ROLO P CONFECCAO ENV 12X100M PACKGC	90184999		102	5102 RL	80	64,92	5.193,60	0,00	0,00	0,00	0,00	0,00
249266	ROLO P CONFECCAO ENV 35X100M PACKGC	90184999		102	5102 RL	30	189,20	5.676,00	0,00	0,00	0,00	0,00	0,00

DADOS ADICIONAIS

Informações Complementares
PE 02 2017 NE 143 2017 VRET: R\$ 13.479,60 DEPOSITO BANCO BRASIL AG 1229 7 CONTA 62965
0 ALVARA SANIT 2017081256 ANVISA 8 14706 9 2 09153 3 ANVISA SANEANTES 3 07 439 8 VENDE
DOR: 6979 ENTREGA: GUILHERME LEVAR. VALOR APROXIMADO DOS TRIBUTOS R\$ 2.563,68 PORCENT
AGEM 6,33. FONTE IBPT

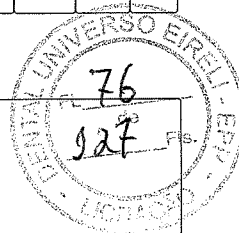

Recebemos da DENTAL UNIVERSO EIRELI EPP os produtos da Nota Fiscal indicada ao lado.
Emissão: 05/01/2018 Destinatário: PMMG CENTRO ODONTOLOGICO Valor Total: 13.479,60

NF-e
Nº 0001938 - FL1/1
SÉRIE 1

Data de Recebimento Identificação e Assinatura do Recebedor

DENTAL UNIVERSO EIRELI - EPP RUA ERE, 34 0 PRADO CEP: 304110-52 BELO HORIZONTE / MG (31)2522-8179		DANFE Documento Auxiliar da Nota Fiscal Eletrônica 0 - ENTRADA 1 - SAÍDA 1 Nº 004098 Série 1 Folha 1/1	
NATUREZA DA OPERAÇÃO VENDA ORGAO ESTADUAL		CHAVE DE ACESSO 3118 0826 3955 0200 0152 5500 1000 0040 9810 0015 4320 Consulta de autenticidade no portal da NF-e www.nfe.fazenda.gov.br/portal ou no site da SEFAZ Autenticadora	
INSCRIÇÃO ESTADUAL 0028510090092		INSCRIÇÃO ESTADUAL DO SUBSTITUTO TRIBUTÁRIO 26.395.502/0001-52	
DESTINATÁRIO / REMETENTE		Protocolo de Autorização de Uso 131183008659810 02/08/201 16:58:23	

NOME / RAZÃO SOCIAL POLICIA MILITAR DE MINAS GERAIS CENTRO ODONTOLOGICO		CNPJ / CPF 16.695.025/0001-97	DATA DA EMISSÃO 02/08/2018
ENDEREÇO AV CONTORNO	NR 3300	BAIRRO / DISTRITO SANTA EFIGENIA	CEP 30110-018
MUNICÍPIO BELO HORIZONTE	UF MG	TELEFONE / FAX 3133070463	HORA DA SAÍDA 16:58:23

DUPLICATAS

No 0015432/01
 Venc 01/09/2018
 R\$ 57.670,50

BASE DE CÁLCULO DO ICMS	VALOR DO ICMS	BASE DE CÁLCULO DO ICMS SUBSTITUIÇÃO	VALOR DO ICMS SUBSTITUIÇÃO	VALOR TOTAL DOS PRODUTOS
0,00	0,00	0,00	0,00	70.329,86
VALOR DO FRETE	VALOR DO SEGURO	DESCONTO	OUTRAS DESPESAS ACESSÓRIAS	VALOR DO IPI
0,00	0,00	0,00	0,00	0,00
				VALOR TOTAL DA NOTA
				57.670,50

NOME / RAZÃO SOCIAL 0 - EMITENTE		FRETE POR CONTA 1 - DESTINATARIO	CÓDIGO ANTT 9	PLACA DO VEÍCULO	UF	CNPJ / CPF
ENDEREÇO		MUNICÍPIO		UF	INSCRIÇÃO ESTADUAL	
QUANTIDADE 1	ESPÉCIE VOL	MARCA	NUMERAÇÃO	PESO BRUTO	PESO LÍQUIDO	

CÓDIGO PRODUTO	DESCRIÇÃO DO PRODUTO / SERVIÇO	NCM/SH	LOTE	CST	CFOP	UNID.	QUANTIDADE	VALOR UNITÁRIO	VALOR TOTAL	BASE DE CALC. ICMS	VALOR ICMS	VALOR DO IPI	ALÍQUOTA	
													ICMS%	IPI%
1180	ADESIVO FOTO 7543 8ML 3M	30064012		040	5102	FR	32,000	109,21	3.494,72	0,00	0,00	0,00	0,00	0,00
248391	BROCA ZECRYA PRIMA 151 23MM ANGELUS	90184911		040	5102	UN	150,000	25,12	3.768,00	0,00	0,00	0,00	0,00	0,00
238021	ION FOTO VITREMER CJ 3303PE 3M	30064012		040	5102	CJ	48,000	287,07	13.779,36	0,00	0,00	0,00	0,00	0,00
236890	ION FOTO VITREMER CJ 3303A3 3M	30064012		040	5102	KI	50,000	287,29	14.364,50	0,00	0,00	0,00	0,00	0,00
724	ION FOTO VITREMER 9G 3303PEDO 3M	30064011		040	5102	UN	10,000	218,39	2.183,90	0,00	0,00	0,00	0,00	0,00
237474	RESINA FOTO FILTEK Z350XT 4G A1B 3M	30064012		040	5102	UN	42,000	115,37	4.845,54	0,00	0,00	0,00	0,00	0,00
237485	RESINA FOTO FILTEK Z350XT 4G A2D 3M	30064012		040	5102	UN	3,000	115,36	346,08	0,00	0,00	0,00	0,00	0,00
237478	RESINA FOTO FILTEK Z350XT 4G A3B 3M	30064012		040	5102	UN	65,000	115,37	7.499,05	0,00	0,00	0,00	0,00	0,00
238145	RESINA FOTO FILTEK Z350XT 4G A35B 3M	30064012		040	5102	UN	64,000	115,37	7.383,68	0,00	0,00	0,00	0,00	0,00
237789	RESINA FOTO FILTEK Z350XT 4G B3D 3M	30064012		040	5102	UN	19,000	115,37	2.192,03	0,00	0,00	0,00	0,00	0,00
237481	RESINA FOTO FILTEK Z350XT 4G B2E 3M	30064012		040	5102	UN	20,000	115,37	2.307,40	0,00	0,00	0,00	0,00	0,00
237484	RESINA FOTO FILTEK Z350XT 4G A4B 3M	30064012		040	5102	UN	10,000	115,36	1.153,60	0,00	0,00	0,00	0,00	0,00
243494	RESINA FOTO FLUIDA Z350XT FLOW 2G A2 3M	30064012		040	5102	UN	50,000	140,24	7.012,00	0,00	0,00	0,00	0,00	0,00

INSCRIÇÃO MUNICIPAL	VALOR TOTAL DOS SERVIÇOS	BASE DE CÁLCULO DO ISSQN	VALOR TOTAL DO ISSQN
---------------------	--------------------------	--------------------------	----------------------

DADOS ADICIONAIS INFORMAÇÕES COMPLEMENTARES ISENCAO CONFORME ANEXO I ITEM 136 ISENCAO CONFORME ANEXO I ITEM 136 PARA ITEM CST 040 ISENCAO CONFORME ANEXO I ITEM 107 VRTT DA MERCADORIA C ICMS R\$ 70.329.86 VRTT DO ICMS R\$ 12.659.37 UNIDADE EXECUTORA 1250016 DATA DO EMPENHO 10 07 2018. PE 3 2018 PEDIDO NE 70 AF 1046 18 VRTT R\$ 158596.20 DEPOSITO BANCO BRASIL AG 1229 7 CONTA 62965 0 OU BANCO BRADESCO AG 2901 7 CONTA 78200 9 ALVARA SANIT 2017081256 ANVISA 8 14706 9 2 09153 3 ANVISA SANEANTES 3 07 439 8 ENTREGA RUA ALVARES MACIEL 58. SANTA EFIGENIA BH MG. SAMUEL LEVAR VENDEDOR 10 VALOR APROXIMADO DOS TRIBUTOS R\$ 17.429.79	RESERVADO AO FISCO 
---	---

RECEBEMOS DA DENTAL UNIVERSO EIRELI - EPP os produtos constantes e serviços na Nota Fiscal indicada ao lado. Emissão: 02/08/2018 Destinatário: POLICIA MILITAR DE MINAS GERAIS CENTRO ODONTOLOGICO		NF-e 004098
DATA DO RECEBIMENTO	IDENTIFICAÇÃO E ASSINATURA DO RECEBEDOR	

001889

Consultas / Produtos para Saúde / Produtos para Saúde

Detalhes do Produto

Nome da Empresa	DENT-FLEX INDUSTRIA E COMERCIO LTDA		
CNPJ	66.818.360/0001-03	Autorização	1.04.271-0
Produto	Motor cirúrgico odontológico		

Modelo Produto Médico

DFORCE 1000

DFORCE 1000 ENDO

DFORCE 1000 FIX

Tipo de Arquivo	Arquivos	Expediente, data e hora de inclusão
-----------------	----------	-------------------------------------

Nenhum Arquivo Encontrado(a)

Nome Técnico	Motor Cirurgico Odontologico
Registro	10427100023
Processo	25351.561511/2019-62
Fabricante Legal	• FABRICANTE: DENT-FLEX INDUSTRIA E COMERCIO LTDA - BRASIL
Classificação de Risco	II - MEDIO RISCO
Vencimento do Registro	VIGENTE

Exportar para Excel

Exportar para PDF

Voltar



Enquadramento Sanitário de Produtos para Saúde

Para fins do registro previsto na Lei nº 6.360/76 e Decreto nº 79.094/77, a legislação sanitária separa os produtos em:

- (a) produtos para saúde (correlatos) sujeitos a registro, os quais devem ser registrados na Anvisa na forma da Resolução - RDC nº 185/01;
- (b) produtos para saúde dispensados de registro, referidos no parágrafo único do Art. 35 do Decreto nº 79.094/77, os quais devem ser cadastrados na Anvisa na forma do Art. 3º da referida Resolução; e
- (c) produtos não considerados produtos para saúde, os quais não necessitam de qualquer autorização da Anvisa para sua fabricação, importação, exportação, comercialização, exposição à venda ou entrega ao consumo.
- (d) Produtos não considerados produtos para saúde (lista abaixo) No caso de dúvidas quanto ao enquadramento de produto não contido nas relações acima, a consulta à Anvisa deve ser protocolada contendo as informações sobre o produto indicadas nos itens 1.1 a 1.4 do Relatório Técnico contido no Anexo III.C do regulamento técnico aprovado pela Resolução - RDC nº 185/01.

Os produtos para saúde sujeitos a cadastramento (PDF) referidos na alínea (b) acima são aqueles relacionados no Anexo I da Resolução - RDC nº 260, de 23 de setembro de 2002, a qual substituiu a Portaria nº 543/97 da extinta Secretaria da Vigilância Sanitária do Ministério da Saúde, que relacionava os produtos isentos de registro na Secretaria.

Os produtos contidos no Anexo I da Resolução - RDC nº 260/02, estão identificados individualmente por nomenclatura específica, como por exemplo "fotopolimerizador odontológico" ou "marcador dermatográfico", ou estão identificados como um conjunto de produtos por uma nomenclatura geral, tal como "mesa, cadeira, cama ou outro suporte mecânico para apoio não essencial a procedimento médico não cirúrgico", que inclui cadeira para doação de sangue, cama para exame clínico ou leito hospitalar mecânico, entre outros.

Conforme previsto no § 2º do Art. 2º da Resolução - RDC nº 260/02, para melhor esclarecimento e compreensão das disposições desta Resolução, apresentamos a seguir as relações de:

- (a) Produtos para saúde de baixo risco (classe I) sujeitos a registro (PDF)
- (b) Produtos não considerados produtos para saúde (PDF)

No caso de dúvidas quanto ao enquadramento de produto não contido nas relações acima, a consulta à Anvisa deve ser protocolada contendo as informações sobre o produto indicadas nos itens 1.1 a 1.4 do Relatório Técnico contido no Anexo III.C do regulamento técnico aprovado pela Resolução - RDC nº 185/01, esclarecidos no "Manual do Usuário da RDC 185" (PDF), disponibilizado neste portal.

RELAÇÃO DE PRODUTOS NÃO CONSIDERADOS PRODUTOS PARA SAÚDE
(Lista Exemplificativa - versão 2.0, abril/2014).



A Produtos utilizados na avaliação, elaboração, fabricação, ou preparação produtos

- 01 Amalgamador odontológico
- 02 Equipamento para confecção de próteses
- 03 Equipamento para elaboração de lentes para óculos
- 04 Fracionador, dosador ou misturador de soluções ou medicamentos
- 05 Leitora de código de barras
- 06 Máquina para fabricação de comprimidos
- 07 Material de uso exclusivo em laboratório para confecção de próteses que não entrem em contato com paciente.
- 08 Medidor para avaliação de lentes (lensômetro) ou de armações de óculos
- 09 Seladora de embalagens de produtos para saúde

B Produtos para apoio de atividade laboratorial geral

- 01 Afiador de navalhas para micrótomo
- 02 Agitador de soluções
- 03 Agitador para laboratório, exceto sangue e seus derivados
- 04 Água destilada 0
- 5 Alça de platina para microbiologia
- 06 Analisador de água
- 07 Analisador de dissolução de comprimidos e cápsulas
- 08 Analisador de tamanho de partículas
- 09 Aparelho de Karl Fisher, exceto indicado para diagnóstico em saúde
- 10 Aparelho para análise de alimentos
- 11 Aparelho para determinação da friabilidade de amostras
- 12 Aparelho para eletroforese, exceto indicado para diagnóstico em saúde
- 13 Aparelho para teste pirogênico em cobaias
- 14 Aparelho para tratamento de água, exceto os indicados para purificação de água para uso em hemodiálise.
- 15 Aquecedor para laboratório
- 16 Artigo de plástico ou vidro sem reagente para laboratório
- 17 Autoclave, exceto para esterilização de produtos médicos
- 18 Balança para laboratório
- 19 Banho maria, exceto para implantes e bolsas de sangue.
- 20 Calorímetro, exceto indicado para diagnóstico em saúde
- 21 Câmara anaeróbica
- 22 Capela de fluxo laminar, exceto indicada para uso laboratorial em saúde (ex: capela para manipulação de órgãos e tecidos para transplante).
- 22.1 Capela ou cabine para preparação de insumos, medicamentos ou quimioterápicos
- 23 Centrífuga, exceto indicada para laboratório de saúde
- 24 Chuveiro e lava-olhos de emergência
- 25 Colorímetro, exceto indicado para diagnóstico em saúde
- 26 Condutivímetro, exceto indicado para diagnóstico em saúde
- 27 Contador de colônias ou células, exceto indicado para diagnóstico em saúde
- 28 Contador de partículas atômicas, exceto indicado para diagnóstico em saúde
- 29 Corador de lâminas para microscopia, exceto indicado para uso em laboratório clínico
- 30 Corante ou solução para preparo de amostras ou substâncias, exceto indicado para diagnóstico em saúde.
- 31 Criostato
- 32 Cromatógrafo, exceto indicado para diagnóstico em saúde
- 33 Cronômetro p/ medição de tempo de reações.

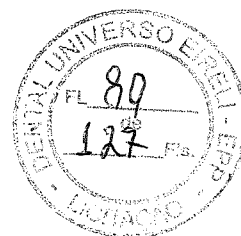

- 34 Densitômetro, exceto indicado para diagnóstico em saúde
- 35 Digestor 36 Diluidor de amostras
- 37 Dispensador Automático (p/ enchimento de frascos e tubos)
- 38 Dispensador de parafina para histologia
- 39 Dispositivo para abertura ou vedação de artigos
- 40 Equipamento para gerenciamento de amostras
- 41 Equipamento de proteção individual para uso exclusivo em laboratórios.
- 42 Espectrofotômetro, exceto indicado para diagnóstico em saúde
- 43 Espectrômetro, exceto indicado para diagnóstico em saúde
- 44 Estufa, exceto para esterilização de produtos médicos e produtos para embelezamento ou estética
- 45 Evaporador centrífugo a vácuo
- 46 Fermentador de culturas
- 47 Filtro para soluções
- 48 Forno mufla
- 49 Fotômetro de chama, exceto indicado para diagnóstico em saúde
- 50 Homogeneizador de soluções, exceto para sangue e seus derivados
- 51 Impressora de cassetes e lâminas de vidro.
- 52 Incubadora, exceto indicada para laboratório de saúde
- 53 Indicador de velocidade de sedimentação de soluções
- 54 Indicador físico, químico ou biológico, exceto destinado a diagnóstico em saúde
- 55 Lavadora para artigos de laboratório, exceto as lavadoras desinfectoras de produtos médicos, lavadoras de microplacas e lavadoras para ensaios imunológicos.
- 56 Leitora de fluorescência, exceto indicada para diagnóstico em saúde
- 57 Lenço para assepsia da pele
- 58 Liofilizador
- 59 Luxímetro
- 60 Medidor de O₂ dissolvido em amostras
- 61 Medidor de pH, exceto indicado para diagnóstico em saúde
- 62 Medidor do ponto de fusão
- 63 Microscópio, exceto indicado para procedimento médico ou odontológico
- 64 Micrótomo para histologia
- 65 Mobiliário para laboratório
- 66 Moinho de amostras sólidas
- 67 Monitor de crescimento bacteriano, exceto indicado para diagnóstico em saúde
- 68 Osmômetro, exceto indicado para diagnóstico em saúde
- 69 Pipeta automática
- 70 Pipeta ou micropipeta manual
- 71 Porta algodão
- 72 Porta papeleta
- 73 Processador de DNA, exceto indicado para diagnóstico em saúde
- 74 Processadora de tecidos para histologia, exceto indicado para uso em laboratório clínico
- 75 Produto para teste de soluções de aplicação não diagnóstica
- 76 Radiômetro, exceto para uso em aparelhos de fototerapia
- 77 Recipiente para coleta de resíduos orgânicos para análise
- 78 Refratômetro, exceto indicado para diagnóstico em saúde
- 79 Seladora de embalagem de artigos para laboratórios
- 80 Suporte para artigos de laboratório
- 81 Temporizador
- 82 Titulador
- 83 Viscosímetro, exceto indicado para diagnóstico em saúde

C Produtos utilizados para apoio ou infra-estrutura hospitalar

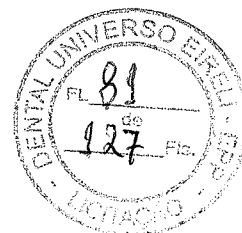

- 01 Aparelho para tratamento ou acondicionamento ambiental
 - 01.1 – Condicionadores de ar
 - 01.2 – Purificador de ar
 - 01.3 – Esterilizador de ar
 - 01.4 – Umidificador de ar
- 02 Balde
- 03 Bandeja, exceto para esterilização
- 04 Barreira para separação de ambientes
 - 04.1 Biombo
- 05 Bomba a vácuo
- 06 Caldeira
- 07 Central de ar comprimido
- 08 Central de gases medicinais
- 09 Central de vácuo
- 10 Compressor de ar
- 11 Concentrador de O2, exceto de uso pessoal
- 12 Cortador de isopor para confecção de moldes
- 13 Dispositivo para abertura de produtos médicos
- 14 Equipamento para acondicionamento ou transporte de produtos
 - 14.1 - Carro de emergência (transporte de medicamentos, equipamentos e instrumentais para procedimentos médicos), exceto quando possuir painel com conexões elétricas, hidráulicas ou de gases para produtos médicos.
- 15 Equipamentos para Lavanderia
- 16 Escada para paciente, exceto indicada para terapia
- 17 Escova para limpeza de produtos em geral
- 18 Escova para limpeza e assepsia cirúrgica sem antimicrobiano
- 19 Esterilizador de resíduos hospitalares, exceto para uso no local de procedimento em saúde
- 20 Fogão para preparação de alimentos
- 21 Gel para absorção de resíduos orgânicos
- 22 Geladeira e Freezer de uso geral (exceto para armazenamento de vacinas, bolsas de sangue, tecidos e órgãos)
- 23 Gerador de vapor
- 24 Incinerador de resíduos hospitalares
- 25 Indicador físico, químico ou biológico, exceto destinado a diagnóstico em saúde
- 26 Mesa, cadeira ou outro suporte sem indicação para apoio a procedimento médico ou odontológico.
 - 26.1 – Mocho Odontológico ou cirúrgico.
 - 26.2 – Cadeiras de espera
 - 26.3 – Móveis para consultório/clínicas (mesas, cadeiras, armários e outros suportes).
 - 26.4 – Mesa de Mayo (suporte de instrumental cirúrgico)
 - 26.5 – Mesa de cabeceira
 - 26.6 – Mesa para Necrópsia
- 27 Negatoscópio
- 28 Papel higiênico
- 29 Pia hospitalar
- 30 Protetor auricular de ruídos
- 31 Purificador de água, exceto os indicados para purificação de água para uso em hemodiálise.
- 32 Recipiente não fixado ao corpo para coleta de resíduos orgânicos
- 33 Recipiente para coleta ou acondicionamento de produtos em geral
- 34 Registrador de temperatura ou umidade ambiental (termohidrógrafo)
- 35 Roupa de cama, exceto de uso hospitalar descartável
- 36 Secador de ar medicinal
- 37 Seladora de embalagens de produtos médicos
- 38 Sistema de comunicação hospitalar
- 39 Sistema de sinalização hospitalar



D Produtos para didática ou treinamento médico

- 01 Manequim para treinamento médico
- 02 Modelo de Órgão para ensino
- 03 Simulador de funções fisiológicas para ensino

E Produtos para prevenção da saúde coletiva

- 01 Armadilha para desinfestação
- 02 Bomba para dedetização
- 03 Instrumento para eliminação de parasitas e insetos.
- 04 Recipiente para acondicionamento de cadáveres.

F Produtos para condicionamento físico ou prática esportiva

- 01 Barra para ginástica
- 02 Bola
- 03 Cadeira de rodas e bicicletas para portadores de necessidades especiais para uso em prática desportiva e competições.
- 04 Cronômetro
- 04.1 Relógio para treinamento
- 05 Dardo
- 06 Dilatador nasal adesivo
- 07 Disco
- 08 Equipamentos passivos para condicionamento físico
- 08.1 – Bicicleta ergométrica. (exceto indicadas para diagnóstico médico)
- 08.2 – Halteres 08.3 – Estações de Musculação
- 08.4 - Remadores
- 08.5 – Aparelho para abdominais
- 09 Esteira ergométrica (exceto indicadas para diagnóstico médico)
- 10 Mesa ou cadeira para massagem
- 11 Equipamentos exclusivos para academias de ginástica ou uso domiciliar. (Exceto eletroestimuladores musculares e câmaras de bronzeamento)
- 12 Podômetro (contador de passos/distância percorrida)
- 13 Protetor não ortopédico de partes do corpo
- 14 Tablado (exceto para fisioterapia)
- 15 Vara para salto

G Produtos de uso pessoal ou doméstico

- 01 Absorvente higiênico
- 02 Alicates para cortar unhas
- 03 Aparelho para tratamento ou condicionamento ambiental
- 03.1 – Condicionadores de ar
- 03.2 – Purificador de ar
- 03.3 – Esterilizador de ar
- 03.4 – Umidificador de ar
- 04 Balanças 05 Barbeador
- 06 Bengala ou outro suporte de uso não ortopédico
- 07 Chupeta
- 08 Escova odontológica
- 09 Escova para cabelos
- 10 Esponja para limpeza de pele
- 11 Fio dental



- 12 Lâmina descartável, exceto indicada para procedimento em saúde
- 13 Lente para ampliar escalas
- 14 Limpador de língua
- 15 Mamadeira e bico
- 16 Mantas e cobertores sem indicação terapêutica.
- 17 Massageador de gengiva
- 20 Massageador muscular (almofadas, cadeiras, poltronas, colchões, etc) Sem Indicações Terapêuticas.
- 21 Mordedor para lactentes
- 22 Óculos para presbiopia
- 23 Passador de fio dental
- 24 Produto para estimulação sexual
- 25 Produtos eróticos sem indicação de uso em saúde
- 26 Purificador de água
- 27 Sauna
- 28 Secador e escova de cabelos

H Produtos de uso geral utilizados como partes ou acessórios de produtos para saúde

- 01 Câmera fotográfica de uso geral
- 02 Equipamento de informática de uso geral
- 03 Filme fotográfico comum de uso geral
- 04 Fixador ou revelador de filmes
- 05 Gravador de imagens
- 06 Impressora
- 07 Monitor de vídeo
- 08 Óleo lubrificante
- 09 Papel termo-sensível, exceto indicado para registro de sinais ou imagens médicas

I Partes e Acessórios para produtos não considerados produtos para saúde

http://www.anvisa.gov.br/produtossaude/enquadramento/nao_considerado.pdf



Resolução - RDC nº 260, de 23 de setembro de 2002

D.O.U de 03/10/2002

A Diretoria Colegiada da Agência Nacional de Vigilância Sanitária, no uso da atribuição que lhe confere o art. 11, inciso IV, do Regulamento da ANVISA aprovado pelo Decreto nº 3.029, de 16 de abril de 1999, em reunião realizada em 11 de setembro de 2002,

considerando a publicação da Resolução-RDC n.º 185, de 22 de outubro 2001, que estabelece requisitos para dispensa de registro de produtos para saúde;

considerando a necessidade de atualizar a relação de produtos dispensados de registro em substituição à Portaria n.º 543, de 29 de outubro de 1997, da extinta Secretaria de Vigilância Sanitária do Ministério da Saúde, adota a seguinte Resolução de Diretoria Colegiada e eu, Diretor-Presidente, determino a sua publicação.

Art. 1º Os produtos para saúde sujeitos ao cadastramento previsto no art. 3º da Resolução-RDC n.º 185/01, são os constantes da relação do Anexo I desta Resolução.

§ 1º Exclui-se do disposto neste artigo os reagentes para diagnóstico de uso in-vitro.

§ 2º Os produtos referidos neste artigo e seus fornecedores ficam sujeitos ao controle previsto na legislação sanitária aplicável.

Art. 2º Os produtos para saúde sujeitos a cadastramento, constantes do Anexo I desta Resolução, obedecem às seguintes exigências e condições:

- I. Todo produto médico enquadrado em qualquer classe de risco, incluindo suas partes e acessórios, deve ser registrado na ANVISA.
- II. Todo produto para saúde enquadrado em classe de risco II ou superior, conforme classificação de risco da Resolução-RDC n.º 185/01, incluindo suas partes e acessórios, deve ser registrado na ANVISA.
- III. Todo produto de interação com seres humanos, incluindo suas partes e acessórios, não contido no Anexo I desta Resolução, deve ser registrado na ANVISA.
- IV. Todos os demais produtos não enquadrados nas exigências e condições acima descritas e não contidos na relação do Anexo I desta Resolução, não são considerados produtos para saúde, dispensando manifestação da ANVISA para sua fabricação, importação, exportação, comercialização, exposição à venda ou entrega ao consumo.

§ 1º Os produtos de uso ou aplicação em outras áreas que não da saúde, cujas informações apresentadas pelo fornecedor indiquem uso médico, odontológico ou laboratorial de saúde, destinado a prevenção, diagnóstico, tratamento ou reabilitação, são considerados produtos médicos e estão sujeitos a registro.

§ 2º As relações exemplificativas de produtos para saúde enquadrados na classe de risco I sujeitos a registro e os produtos não considerados produtos para saúde, estão disponibilizadas na INTERNET e no site da Agência Nacional de Vigilância Sanitária - www.anvisa.gov.br.

§ 3º Para fins de entendimento sobre a aplicação das exigências e condições descritas neste artigo, ficam adotadas as definições e o fluxo indicado no Anexo II desta Resolução.

Art. 4º Ficam sem efeito as manifestações sobre o enquadramento quanto ao registro dos produtos para saúde, formalizadas pela ANVISA anteriormente à data de publicação desta Resolução.

§ 1º As manifestações referidas neste artigo não incluem os certificados de registro e de isenção de registro emitidos pela ANVISA, os quais permanecem válidos até a data de seu vencimento.

§ 2º Os fornecedores de produtos, que anteriormente à data de publicação desta Resolução, não eram considerados produtos para saúde e passaram a enquadrar-se nesta condição, devem protocolar na ANVISA, até 180 (cento e oitenta) dias a partir da referida data, petição de registro ou cadastramento desses produtos, na forma da Resolução-RDC n.º 185/01, ficando autorizada sua fabricação, importação, exportação, comercialização, exposição à venda ou entrega ao consumo, até manifestação da Agência sobre a petição.

§ 3º O fornecedor cujo produto estava registrado ou declarado isento de registro e teve seu enquadramento alterado por esta Resolução, deverá protocolar na ANVISA, na forma da Resolução-RDC n.º 185/01:



- a) petição de cadastramento, no prazo previsto pela legislação sanitária para a revalidação do registro concedido pela ANVISA; ou
 b) petição de registro, até 6 (seis) meses antes da data de vencimento do certificado de isenção do registro concedido pela ANVISA.

Art. 5º Para inclusão de produto para saúde em família de produtos, prevista na Resolução-RDC n.º 97/00, que não tiveram seu enquadramento alterado por esta Resolução, o fornecedor deve adequar as informações do processo original às disposições da Resolução-RDC n.º 185/01.

Parágrafo único. É vedada a inclusão de produto para saúde em família de produtos registrados ou declarados isentos de registro pela ANVISA, que tiveram seu enquadramento alterado por esta Resolução.

Art. 6º O produto para saúde sujeito a cadastramento, somente poderá ser fabricado, importado, comercializado, exposto à venda ou entregue ao consumo, após manifestação da ANVISA declarando o cadastramento do produto, excetuada a situação descrita no § 2º do artigo 4º desta Resolução.

Art. 7º Esta Resolução será atualizada sempre que informações técnicas e científicas sobre os riscos à saúde, decorrentes da tecnologia e uso de produtos, indicarem a necessidade de rever os enquadramentos quanto ao registro dos produtos.

Art. 8º Fica revogada a Portaria n.º 73, de 29 de agosto de 1995, da Secretaria de Vigilância Sanitária do Ministério da Saúde.

Art. 9º Esta Resolução de Diretoria Colegiada entrará em vigor na data de sua publicação.

GONZALO VECINA NETO

ANEXO I

RELAÇÃO DE PRODUTOS PARA SAÚDE SUJEITOS A CADASTRAMENTO

A	Produtos não-estéreis indicados para apoio a procedimento de saúde
01	Adesivo para fixação de produtos ao corpo em procedimento de saúde
02	Aparelho não invasivo para facilitar a visualização em procedimento médico
03	Aparelho para facilitar a visualização em procedimento odontológico
04	Aparelho para ordenha materna
05	Desodorante para ostomia
06	Dispositivo graduado para dosagem manual de medicamentos
07	Dispositivo para oclusão de orifício natural do corpo em procedimento de saúde
08	Equipamento mecânico para deslocamento de pessoas incapacitadas
09	Equipamento para digitalização, arquivo ou registro de sinais ou imagens médicas
10	Espátula descartável
11	Estimulador mecânico de sinais fisiológicos para diagnóstico
12	Fotopolimerizador odontológico
13	Garrote para flebotomia
14	Identificador de pacientes
15	Marcador dermatográfico



16	Medidor de parâmetros antropométricos para confecção de produtos para saúde
17	Mesa, cadeira, cama ou outro suporte mecânico de apoio não essencial a procedimento médico não cirúrgico
18	Painel ou suporte com conexões elétricas, hidráulicas ou de gases para produtos médicos.
19	Processadora de filmes contendo imagens médicas
20	Projedor ou painel de ortótipos para avaliação visual
21	Recipiente para acondicionamento de produtos médicos esterilizados
22	Roupa de cama hospitalar descartável, exceto para cirurgia
23	Serra, cisalha ou separador de gesso ortopédico

B	Produtos não-estéreis indicados para apoio a procedimento laboratorial de saúde
01	Centrífuga para laboratório de saúde
02	Extrator manual de plasma por prensagem
03	Homogeinizador de sangue e seus derivados
04	Incubadora para laboratório de saúde

C	Produtos para educação física, embelezamento ou estética
01	Aparelho a bateria para tratamento da pele
02	Aparelho para procedimento por sucção externa
03	Brinco e dispositivo furador para sua aplicação
04	Esterilizador exclusivo de produtos para embelezamento ou estética
05	Gerador de ozônio para tratamento da pele
06	Medidor de parâmetros fisiológicos, não destinado a diagnóstico em saúde
07	Produto para avaliação física por meio mecânico

D	Partes ou acessórios não estéreis de produtos para saúde sujeitos a cadastramento
----------	--

ANEXO II

FLUXO PARA ENQUADRAMENTO DE PRODUTOS PARA SAÚDE QUANTO AO REGISTRO



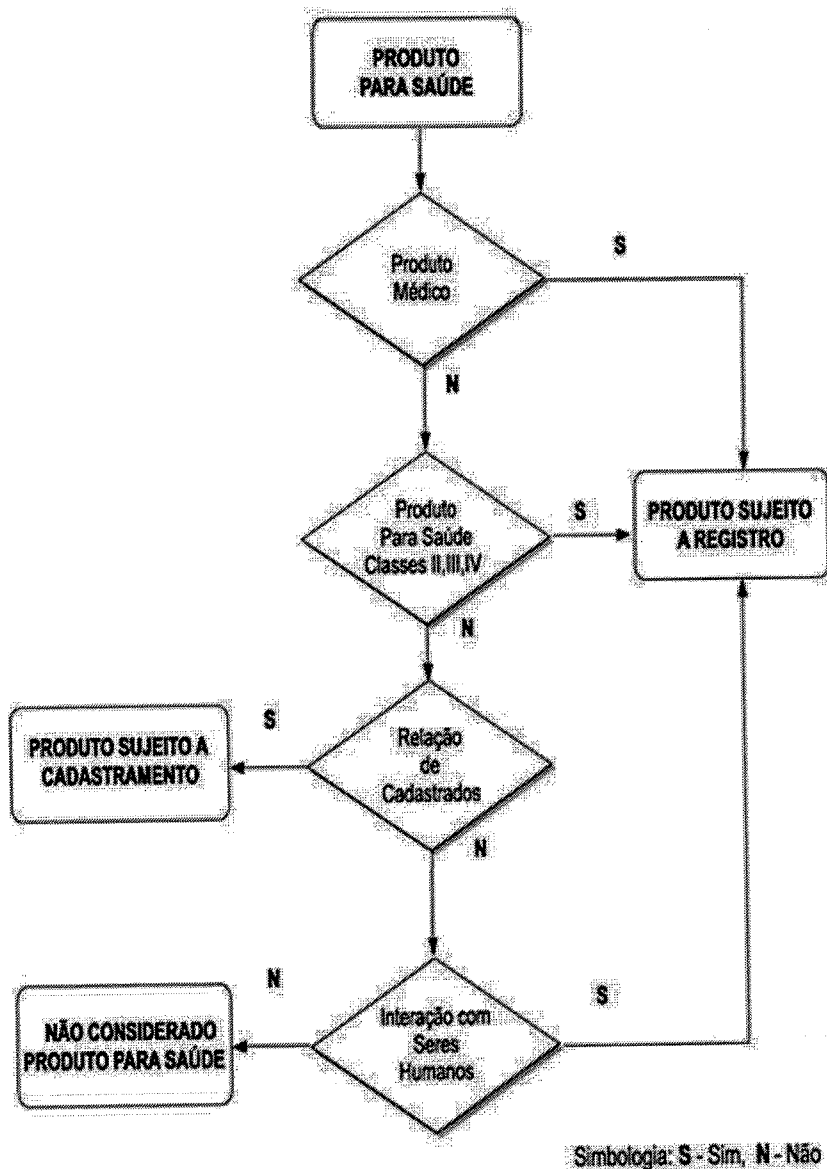

DEFINIÇÕES APLICÁVEIS AO FLUXO PARA ENQUADRAMENTO

As definições a seguir são aplicáveis exclusivamente para fins desta Resolução.

Acessório de produto para saúde: Produto fabricado exclusivamente com o propósito de integrar um produto para saúde, outorgando ao produto uma função ou característica técnica complementar.
Fornecedor: Fabricante ou importador, conforme definido na Resolução-RDC nº 185/01.

Parte de produto para saúde: Componente fabricado exclusivamente com o propósito de integrar um produto para saúde, sem o qual o produto é funcionalmente deficiente ou inoperante.

Produto de interação com seres humanos: Produto para saúde, suas partes ou acessórios, cujo uso estabelece

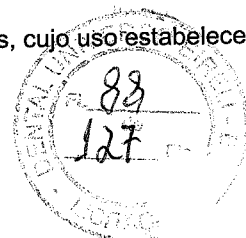

interação física ou fisiológica com pessoa submetida a procedimento médico ou odontológico, assim como produto ativo ou invasivo de educação física, embelezamento ou estética que estabelece esta interação, conforme indicado pelo fornecedor.

Produto destinado a prevenção: Produto médico, suas partes e acessórios, cujo uso promove a segurança sanitária do consumidor, paciente, operador ou terceiros envolvidos em procedimento médico, odontológico ou laboratorial de saúde, conforme indicado pelo fornecedor.

Produto destinado a tratamento ou reabilitação: Produto médico, suas partes e acessórios, cujo uso favorece a cura ou alívio de doença ou disfunção orgânica de pessoa submetida a procedimento médico ou odontológico, conforme indicado pelo fornecedor.

Produto destinado para diagnóstico: Produto médico, suas partes e acessórios, que transforma informações obtidas do organismo de pessoa submetida a procedimento médico, odontológico ou laboratorial de saúde, em dados utilizados para avaliar condição fisiológica ou funcional deste organismo, conforme indicado pelo fornecedor.

Produto médico: Produto para a saúde, tal como equipamento, aparelho, material, artigo ou sistema de uso ou aplicação médica, odontológica ou laboratorial, destinado à prevenção, diagnóstico, tratamento, reabilitação ou anticoncepção e que não utiliza meio farmacológico, imunológico ou metabólico para realizar sua principal função em seres humanos, podendo entretanto ser auxiliado em suas funções por tais meios.



Buscar no portal

<https://correlo.anvisa.gov.br/owa>[Perguntas \(perguntas-frequentes\)](#)[Legislação \(legislacao\)](#)[Contato \(contato\)](#)[Serviços \(servicos\)](#)[Imprensa \(area-de-imprensa\)](#)

MENU

Regularização de Produtos - Produtos para a Saúde

Produtos Não Regulados pela GGTPS/Anvisa

Atualizado em 27/11/2018

CATEGORIA 1: PRODUTOS UTILIZADOS NA AVALIAÇÃO, ELABORAÇÃO, FABRICAÇÃO OU PREPARAÇÃO

1. Amalgamador odontológico
2. Equipamento para confecção de próteses
3. Equipamento para elaboração de lentes para óculos
4. Fracionador, dosador ou misturador de soluções ou medicamentos
5. Leitora de código de barras
6. Máquina para fabricação de comprimidos
7. Material de uso exclusivo em laboratório para confecção de próteses que não entrem em contato com paciente.
8. Medidor para avaliação de lentes (lensômetro) ou de armações de óculos
9. Seladora de embalagens de produtos para saúde

CATEGORIA 2: PRODUTOS PARA APOIO DE ATIVIDADE LABORATORIAL GERAL

1. Afiador de navalhas para micrótomo
2. Agitador de soluções
3. Agitador para laboratório, exceto sangue e seus derivados
4. Água destilada
5. Alça de platina para microbiologia
6. Analisador de água
7. Analisador de dissolução de comprimidos e cápsulas
8. Analisador de tamanho de partículas
9. Aparelho de Karl Fisher, exceto indicado para diagnóstico clínico (IVD)
10. Aparelho para análise de alimentos
11. Aparelho para determinação da friabilidade de amostras
12. Aparelho para eletroforese, exceto indicado para diagnóstico clínico (IVD)
13. Aparelho para teste pirogênico em cobaias
14. Aparelho para tratamento de água, exceto os indicados para purificação de água para uso em hemodiálise, de uso portátil.
15. Aquecedor para laboratório
16. Artigo de plástico ou vidro sem reagente para laboratório, exceto coletores de amostra biológica ou recipientes de coleta (IVD)
17. Autoclave, exceto para esterilização de produtos médicos
18. Balança para laboratório
19. Banho histológico
20. Banho maria, exceto para implantes e bolsas de sangue.
21. Calorímetro, exceto indicado para diagnóstico em saúde
22. Câmara anaeróbica
23. Capela de fluxo laminar, exceto indicada para uso laboratorial em saúde (ex: capela para manipulação de órgãos e tecidos para transplante).
 - 23.1 Capela ou cabine para preparação de insumos, medicamentos ou quimioterápicos
24. Centrífuga, exceto indicada para uso em laboratório clínico (IVD)
 - 24.1 Centrífuga, exceto indicada para uso em bancos de sangue
25. Chuveiro e lava-olhos de emergência
26. Colorímetro, exceto indicado para diagnóstico clínico (IVD)
27. Condutivímetro, exceto indicado para diagnóstico em saúde
28. Contador de colônias ou células, exceto indicado para diagnóstico clínico (IVD)
29. Contador de partículas atômicas, exceto indicado para uso em saúde
30. Corador de lâminas para microscopia, exceto indicado para uso em laboratório clínico (IVD)
31. Corante ou solução para preparo de amostras ou substâncias, exceto indicado para diagnóstico clínico (IVD).



001902

32. Criostato, exceto indicado para diagnóstico clínico (IVD)
33. Cromatógrafo, exceto indicado para diagnóstico clínico (IVD)
34. Cronômetro p/ medição de tempo de reações
35. Densitômetro, exceto indicado para diagnóstico clínico (IVD)
36. Digestor
37. Diluidor de amostras
38. Dispensador Automático (p/ enchimento de frascos e tubos)
39. Dispensador/removedor de parafina para histologia
40. Dispositivo para abertura ou vedação de artigos
41. Equipamento para gerenciamento de amostras
42. Equipamento de proteção individual para uso exclusivo em laboratórios.
43. Espectrofotômetro, exceto indicado para diagnóstico clínico (IVD)
44. Espectrômetro, exceto indicado para diagnóstico clínico (IVD)
45. Estufa, exceto para esterilização de produtos médicos e produtos para embelezamento ou estética
46. Evaporador centrífugo a vácuo
47. Fermentador de culturas
48. Filtro para soluções
49. Forno mufla
50. Fotômetro de chama
51. Homogeneizador de soluções, exceto para sangue e seus derivados
52. Impressora de cassetes e lâminas de vidro.
53. Incubadora, exceto indicada para diagnóstico clínico (IVD)
54. Indicador de velocidade de sedimentação de soluções
55. Indicador físico, químico ou biológico
56. Lavadora para artigos de laboratório, exceto as lavadoras desinfectoras de produtos médicos.
 - 56.1 Lavadora para artigos de laboratório, exceto as lavadoras de microplacas e lavadoras para ensaios imunológicos (IVD)
57. Leitora de fluorescência, exceto indicada para diagnóstico clínico (IVD)
58. Lenço para assepsia da pele
59. Liofilizador
60. Luxímetro
61. Medidor de O₂ dissolvido em amostras
62. Medidor de pH, exceto indicado para diagnóstico clínico (IVD)
63. Medidor do ponto de fusão
64. Microscópio, exceto indicado para procedimento médico ou odontológico
65. Micrótomo para histologia, exceto indicado para diagnóstico clínico (IVD)
66. Mobiliário para laboratório
67. Moinho de amostras sólidas
68. Monitor de crescimento bacteriano, exceto indicado para diagnóstico clínico (IVD)
69. Montadores automáticos de lâminas e laminulas
70. Navalhas para micrótomos e criostatos
71. Osmômetro, exceto indicado para diagnóstico clínico (IVD)
72. Pipeta automática
73. Pipeta ou micropipeta manual, capilares ou microcuvetas (sem reagentes)
74. Placa aquecida/refrigerada para histologia
75. Porta algodão
76. Porta papeleta
77. Processador de DNA, exceto indicado para laboratório clínico (IVD)
78. Processadora de tecidos para histologia, exceto indicado para uso em laboratório clínico (IVD)
79. Produto para teste de soluções de aplicação não diagnóstica
80. Radiômetro, exceto para uso em aparelhos de fototerapia
81. Recipiente para descarte de resíduos orgânicos (lixo)
82. Refratômetro, exceto indicado para diagnóstico clínico (IVD)
83. Seladora de embalagem de artigos para laboratórios
84. Suporte para artigos de laboratório
85. Temporizador
86. Titulador
87. Viscosímetro, exceto indicado para diagnóstico clínico (IVD)

CATEGORIA 3: PRODUTOS UTILIZADOS PARA APOIO OU INFRA-ESTRUTURA HOSPITALAR

1. Aparelho para tratamento ou acondicionamento ambiental
 - 1.1 Condicionadores de ar
 - 1.2 Purificador de ar
 - 1.3 Esterilizador de ar
 - 1.4 Umidificador de ar
2. Balde
3. Bandeja, exceto para esterilização
4. Barreira para separação de ambientes
 - 4.1 Biombo
5. Bomba a vácuo
6. Caldeira
7. Central de ar comprimido
8. Central de gases medicinais
9. Central de vácuo
10. Compressor de ar
11. Concentrador de O₂, exceto de uso pessoal
12. Cortador de isopor para confecção de moldes



13. Dispositivo para abertura de produtos médicos
14. Equipamento para acondicionamento ou transporte de produtos
 - 14.1 Carro de emergência (transporte de medicamentos, equipamentos e instrumentais para procedimentos médicos), exceto quando possuir painel com conexões elétricas, hidráulicas ou de gases para produtos médicos.
15. Equipamentos para Lavanderia
16. Escada para paciente, exceto indicada para terapia
17. Escova para limpeza de produtos em geral
18. Escova para limpeza e assepsia cirúrgica sem antimicrobiano
19. Esterilizador de resíduos hospitalares, exceto para uso no local de procedimento em saúde
20. Fogão para preparação de alimentos
21. Gel para absorção de resíduos orgânicos
22. Geladeira e Freezer de uso geral (exceto para armazenamento de vacinas, bolsas de sangue, tecidos e órgãos)
23. Gerador de vapor
24. Incinerador de resíduos hospitalares
25. Indicador físico, químico ou biológico
26. Mesa, cadeira ou outro suporte sem indicação para apoio a procedimento médico ou odontológico.
 - 26.1 Mochô Odontológico ou cirúrgico
 - 26.2 Cadeiras de espera
 - 26.3 Móveis para consultório/clínicas (mesas, cadeiras, armários e outros suportes).
 - 26.4 Mesa de Mayo (suporte de instrumental cirúrgico)
 - 26.5 Mesa de cabeceira Mesa para
 - 26.6 Necrópsia
27. Negatoscópio
28. Papel higiênico
29. Pia hospitalar
30. Protetor auricular de ruídos
31. Purificador de água, exceto os indicados para purificação de água para uso em hemodiálise, de uso portátil.
32. Recipiente não fixado ao corpo para coleta de resíduos orgânicos
33. Recipiente para coleta ou acondicionamento de produtos em geral
34. Registrador de temperatura ou umidade ambiental (termohidrógrafo)
35. Roupa de cama, exceto de uso hospitalar descartável
36. Secador de ar medicinal
37. Seladora de embalagens de produtos médicos
38. Sistema de comunicação hospitalar
39. Sistema de sinalização hospitalar
40. Dispensário Eletrônico utilizados para acondicionamento de medicamentos e materiais hospitalares

CATEGORIA 4: PRODUTOS PARA DIDÁTICA OU TREINAMENTO MÉDICO

1. Manequim para treinamento médico
2. Modelo de Órgão para ensino
3. Simulador de funções fisiológicas para ensino

CATEGORIA 5: PRODUTOS PARA PREVENÇÃO DA SAÚDE COLETIVA

1. Armadilha para desinfestação
2. Bomba para dedetização
3. Instrumento para eliminação de parasitas e insetos.
4. Recipiente para acondicionamento de cadáveres.

CATEGORIA 6: PRODUTOS PARA CONDICIONAMENTO FÍSICO OU PRÁTICA ESPORTIVA

1. Barra para ginástica
2. Bola
3. Cadeira de rodas e bicicletas para portadores de necessidades especiais para uso em prática desportiva e competições.
4. Cronômetro
 - 4.1 Relógio para treinamento
5. Dardo
6. Dilatador nasal adesivo
7. Disco
8. Equipamentos passivos para condicionamento físico
 - 8.1 Bicicleta ergométrica (exceto indicadas para diagnóstico médico)
 - 8.2 Halteres
 - 8.3 Estações de Musculação
 - 8.4 Remadores
 - 8.5 Aparelho para abdominais
 - 8.6 Esteira ergométrica (exceto indicadas para diagnóstico médico)
9. Mesa ou cadeira para massagem
10. Equipamentos exclusivos para academias de ginástica ou uso domiciliar. (Exceto eletroestimuladores musculares e câmaras de bronzeamento)
11. Podômetro (contador de passos/distância percorrida)
12. Protetor não ortopédico de partes do corpo
13. Tablado (exceto para fisioterapia)



14. Vara para salto

001904

CATEGORIA 7: PRODUTOS DE USO PESSOAL OU DOMÉSTICO

1. Absorvente higiênico
2. Alicates para cortar unhas
3. Aparelho para tratamento ou condicionamento ambiental
 - 3.1 Condicionadores de ar
 - 3.2 Purificador de ar
 - 3.3 Esterilizador de ar
 - 3.4 Umidificador de ar
4. Balanças
5. Barbeador
6. Bengala ou outro suporte de uso não ortopédico
7. Chupeta
8. Escova odontológica
9. Escova para cabelos
10. Esponja para limpeza de pele
11. Fio dental
12. Lâmina descartável, exceto indicada para procedimento em saúde
13. Lente para ampliar escalas
14. Limpador de língua
15. Mamadeira e bico
16. Mantas e cobertores sem indicação terapêutica.
17. Massageador de gengiva
18. Massageador muscular (almofadas, cadeiras, poltronas, colchões, etc) sem indicações terapêuticas
19. Mordedor para lactentes
20. Óculos para presbiopia
21. Passador de fio dental
22. Produto para estimulação sexual
23. Produtos eróticos sem indicação de uso em saúde
24. Purificador de água
25. Sauna
26. Secador e escova de cabelos

CATEGORIA 8: PRODUTOS DE USO GERAL UTILIZADOS COMO PARTES OU ACESSÓRIOS DE PRODUTOS PARA SAÚDE

1. Câmera fotográfica de uso geral
2. Equipamento de informática de uso geral
3. Filme fotográfico comum de uso geral
4. Fixador ou revelador de filmes
5. Gravador de imagens, exceto os indicados para registro de sinais ou imagens médicas
6. Impressora, exceto as indicadas para registro de sinais ou imagens médicas
7. Monitor de vídeo, exceto as indicadas para exibição de imagens médicas
8. Óleo lubrificante
9. Papel termo-sensível, exceto indicado para registro de sinais ou imagens médicas

CATEGORIA 9: PARTES E ACESSÓRIOS PARA PRODUTOS NÃO CONSIDERADOS PRODUTOS PARA SAÚDE

CATEGORIA 10: ALGUNS PRODUTOS UTILIZADOS EM LABORATÓRIOS

1. Vidraria, material e instrumental de uso geral para laboratório (pipetas, ponteiras, provetas, tubos de ensaio, lâminas, lâminas, câmaras para contagem de células, placas de petri, etc)
2. Reagentes químicos isolados que não tenham finalidade específica para diagnóstico in vitro (soluções ácidas/ alcalinas, álcoois, indicadores de pH) e demais reagentes que não estejam diretamente relacionados ou componham um kit de diagnóstico in vitro
3. Meios de cultura e produtos não destinados ao diagnóstico humano (pesquisa científica, uso veterinário, controle de água, controle ambiental, controle de medicamentos ou de alimentos, análise industrial, dentre outros)
4. Meios de cultura em forma de pós desidratados e suplementos para enriquecimento de meios e demais produtos não acabados que necessitam de processamento e controles executados pelo usuário
5. Indicadores biológicos
6. Reagentes e materiais de referência destinados especificamente à avaliação de qualidade em testes de proficiência ou de comparação interlaboratorial
7. Reagentes ou conjuntos de reagentes montados no próprio serviço para serem utilizados exclusivamente na mesma instituição, seguindo protocolos de trabalho definidos, sendo proibida sua comercialização ou doação
8. Reagentes laboratoriais que não sejam destinados ao diagnóstico em amostra humana
9. Produtos destinados exclusivamente a testes de controle de dopagem esportiva, cujo resultado não seja utilizado para a finalidade de tratamento ou saúde
10. Produtos de uso exclusivo em pesquisa, incluindo os importados e rotulados como RUO – Research Use Only
11. Geradores de gás e indicadores de anaerobiose
12. Reagentes comercializados como insumos para fabricação de produtos para diagnóstico in vitro e produtos em fase intermediária de produção
13. Produtos destinados exclusivamente à medicina legal (perícia e investigação policial).



14. Produtos utilizados exclusivamente por técnicos do fornecedor de instrumentos para diagnóstico in vitro em procedimentos de limpeza e manutenção e que não são comercializados ou disponibilizados ao mercado, como placas de calibração padrão para calibração de um ensaio específico, soluções de limpeza e manutenção, etc.

001905

- 15. Estreptavidina
- 16. Cassete plástico para histologia
- 17. Fixadores celulares

Voltar para o topo

(<http://www.brasil.gov.br/>) Barra GovBr (<http://www.acessoainformacao.gov.br/>)

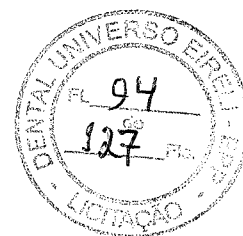

DForce 1000 ENDO

motor para endodontia touch screen

INDICADO PARA
SISTEMAS ROTATÓRIOS
& RECIPROCANTES

ÚNICO MOTOR QUE PERMITE AJUSTAR
OS ÂNGULOS NO MODO
RECIPROCANTE & OSCILATÓRIO



Dentflex

UNIVERSO
95
127

Force 1000 ENDO

para endodontia touch screen

INDICADO PARA SISTEMAS
ROTATÓRIOS & RECIPROCANTES

001 PRODUTO nacional

Realiza os movimentos: Rotatório e Reciprocante;
Display Touch Screen;

- Acionamento do motor através do pedal;
- Funciona ligado à fonte ou à bateria;
- Autonomia da bateria de 4 horas em uso contínuo;
- Acompanha Contra Ângulo PB, de cabeça pequena e com ajuste em 6 posições diferentes.

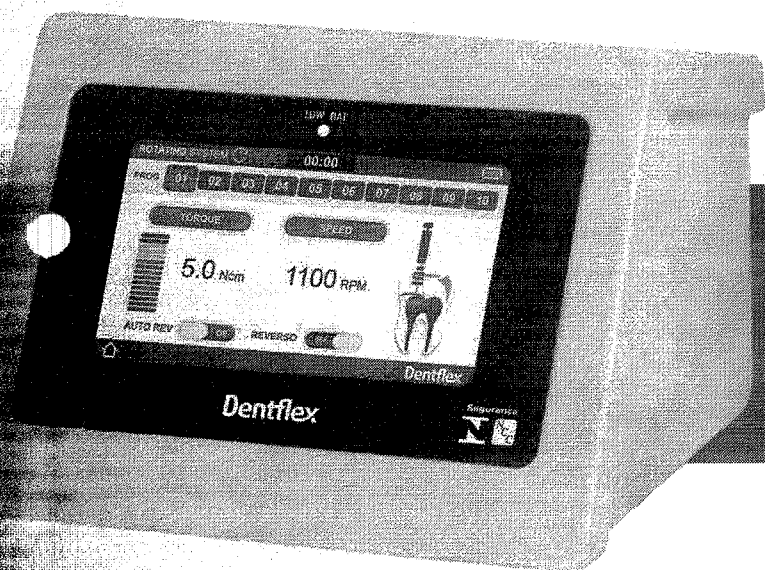
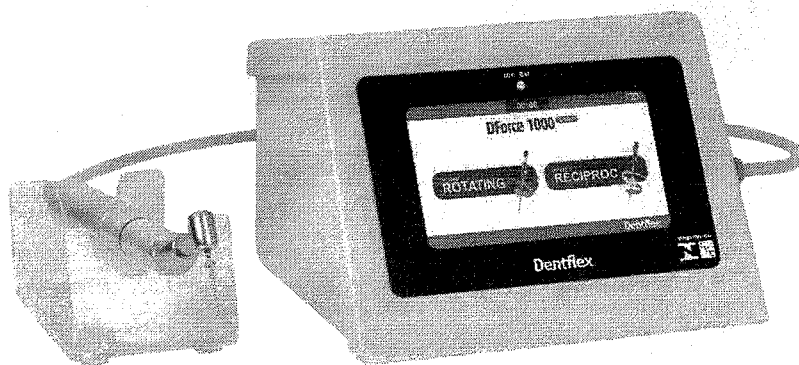

Sistema Rotatório

- Conta com 10 Programas ajustáveis;
- Dispõe de reverso automático e manual;
- Controle de Torque (0.2 - 5.0 Ncm) e monitoramento visual através de barra gráfica;
- Controle de Velocidade (150 a 1.200 rpm).

Sistema Reciprocante

Conta com 03 Programas, sendo estes:

- File RECIPROC® (pré-programado);
- File WaveOne® (pré-programado);
- Adjustable File, dispõe de 10 procedimentos ajustáveis, nos quais é permitida a adequação dos ângulos para a direita e para a esquerda. O TEXT EDITOR permite ao usuário personalizar o nome do programa.
- Controle de Velocidade (150 a 300 rpm).

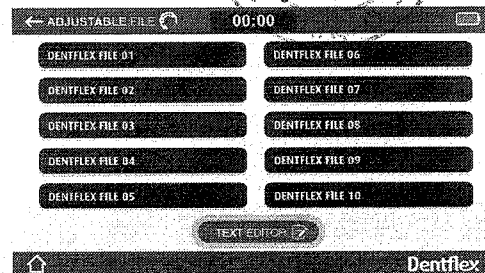
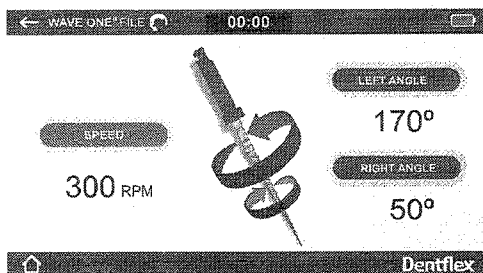
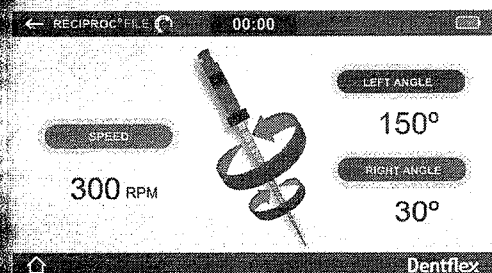
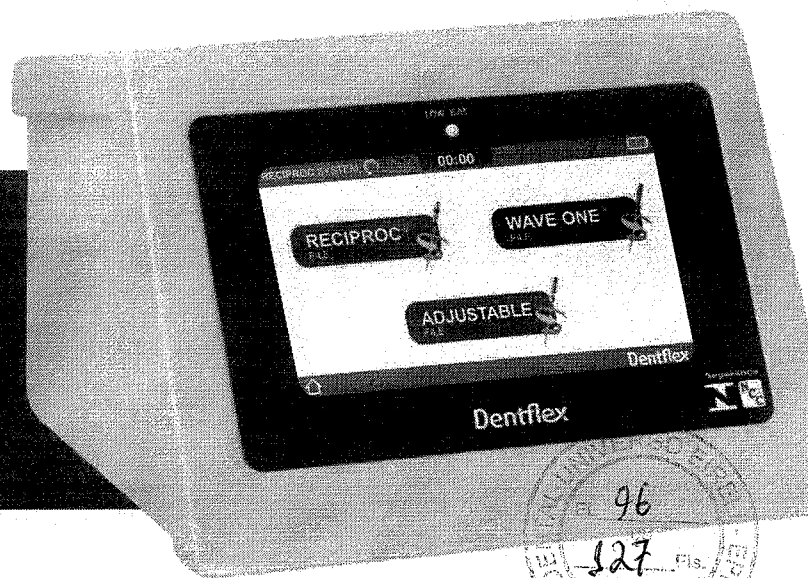

Dentflex Indústria e Comércio Ltda.
R. Thomaz Alberto Wately, 670 - Parque Industrial Tanquinho
Cp 14075-380 - Ribeirão Preto/SP - Brasil
Tel: +55 16 2133.0000 - Fax: +55 16 2133.000

Fabricado no Brasil
dentflex@dentflex.com.br
dentflex.com.br

Dentflex



SELADORA CRISTÓFOLI

- Para a selagem de embalagens (papel/plástico) próprias para esterilização em autoclaves a vapor.
- Resistência PTC blindada com controle automático de temperatura.
- Bivolt Automático (110-240V).
- Sistema integrado de corte em ambas as direções.
- Selagem por alavanca com trava.
- Sistema de avisos com led's indicativos e bips sonoros, no teclado de membrana.
- Desligamento automático em caso de inatividade por 30 minutos.
- Potência: 80 W.
- Área de selagem: comprimento 30 cm e espessura 12mm
- Compacta, dimensões (LxAxP) 44,2 x 12,5 x 30,5 cm.

SEM
TROCA DE
PITA

250 ml
de selante
estérilizado

2 ANOS
de garantia

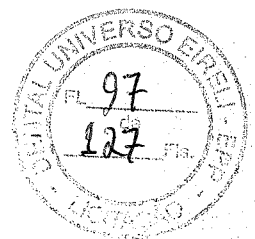



empres@

produtos@

revendedores@

assistencia_tecnica@

contato@

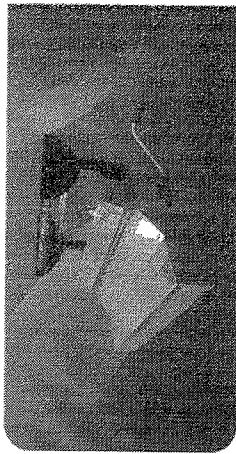

SELA-TECH - SELADORA GRAU CIRÚRGICO

Seladora de Papel Grau Cirúrgico para autoclavar com suporte para diferentes lâminas com até 75 cm de selagem. Possui indicador luminoso (On/Off), resiliência isolada e ajuste de temperatura para uma perfeita selagem rápida e segura. Com braço de selagem manual e tubo de corte duplo (trabalha em ambas as direções). Garantia 12 meses. 127/22894.

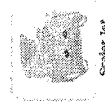
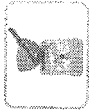
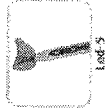

Kondentech Indústria e Comércio Ltda. - RPP 1 10001 as diretrizes reservadas

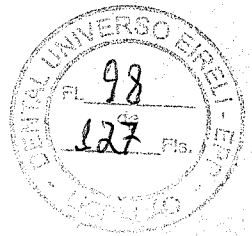

Câmara Classic BLACK - BIOTRON

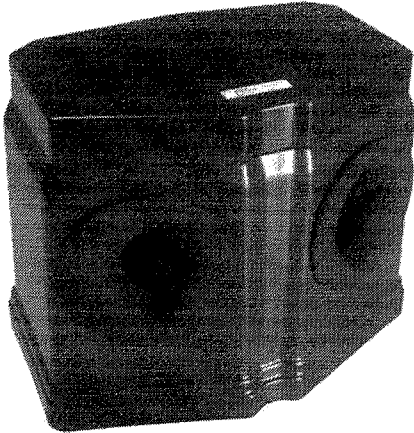

Características e Vantagens

1. Design moderno e inovador;
2. Disponível na cor branca ou preta (Câmara Classic Black);
3. Material bicolor que evita entrada de luminosidade externa;
4. Tampa e base removíveis que facilitam higienização e reposição dos químicos;
5. Com sistema de ventosa para fixação;
6. Amplo visor de acrílico vermelho translúcido com proteção ultravioleta;
7. Copos com tampa de fácil reposição e que permitem economia de químicos;
8. Aros que facilitam a retirada das luvas para limpeza;
9. Design moderno e inovador que proporcionam maior espaço interno e facilitam o manuseio das mãos;
10. Leve, portátil, ergonômica e em material bicolor resistente de alta durabilidade e sem riscos de oxidação;
11. Partes e peças de fácil reposição;
12. Reciclável e ecologicamente correta;

Especificações técnicas:

Cor:	Material Bicolor (branco externo e preto interno)
Dimensão do visor:	19,2 x 9,5 cm
Material:	Poliestireno de Alto Impacto - PSAl
Copos:	4 copos de 200 ml – Formato econômico.
Dimensão do produto:	22 x 25 x 32 cm (L x A x C)
Dimensão da embalagem:	22 x 26 x 32 cm (L x A x C)
Peso do produto:	0,740 kg
Peso do produto embalado:	1,00 KG
Registro na ANVISA:	Isento de registro e cadastro na ANVISA, segundo a RDC260.
Garantia:	1 ano – Defeito de Fabricação.

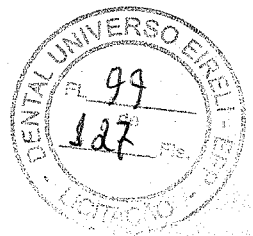

Consultas / Funcionamento de Empresa Nacional / Resultado / Detalhamento

Dados da Empresa Nacional

Razão Social

DENTAL UNIVERSO EIRELI - EPP

CNPJ

26.395.502/0001-52

Endereço Completo

RUA ERÊ Nº34 - PRADO CEP: 30.411-052 - BELO HORIZONTE/MG

Telefone

(31) 2522-8202

Responsável Técnico

ISIS GONÇALVES OLIVEIRA

Responsável Legal

REGIANE BORGES SANTOS

Dados do Cadastro

Cadastro Nº

8.14.706-9 (108158HX8183)

Data do Cadastro

20/02/2017

Situação

Ativa

Nº do Processo

25351.040619/2017-09

Cadastro

8 - Produtos para Saúde (Correlatos)

Atividades / Classes**Armazenar**

- Correlatos

Distribuir

- Correlatos

Expedir

- Correlatos

Certificado de Boas Práticas de Fabricação - CBPF (Vigente)

Empresa Solicitante	Linhas de Certificação Vigentes	Data de Publicação	Vencimento do Certificado
---------------------	---------------------------------	--------------------	---------------------------

Nenhum registro encontrado

Certificado de Boas Práticas de Distribuição e Armazenagem - CBPDA (Vigente)

001912

Empresa Solicitante	Linhas de Certificação Vigentes	Data de Publicação	Vencimento do Certificado
Nenhum registro encontrado			
			<input type="button" value="Voltar"/>



Consultas / Funcionamento de Empresa Nacional / Resultado / Detalhamento

Dados da Empresa Nacional

Razão Social

DENTAL UNIVERSO EIRELI - EPP

CNPJ

26.395.502/0001-52

Endereço Completo

RUA ERÊ Nº34 - PRADO CEP: 30.411-052 - BELO HORIZONTE/MG

Telefone

(31) 2522-8202

Responsável Técnico

ISIS GONÇALVES OLIVEIRA

Responsável Legal

REGIANE BORGES SANTOS

Dados do Cadastro

Cadastro Nº

1.18.092-5

Data do Cadastro

28/01/2019

Situação

Ativa

Nº do Processo

25351.626670/2018-39

Cadastro

1 - Medicamento

Atividades / Classes**Armazenar**

- Medicamento

Distribuir

- Medicamento

Expedir

- Medicamento

Certificado de Boas Práticas de Fabricação - CBPF (Vigente)

Empresa Solicitante	Linhas de Certificação Vigentes	Data de Publicação	Vencimento do Certificado
---------------------	---------------------------------	--------------------	---------------------------

Nenhum registro encontrado

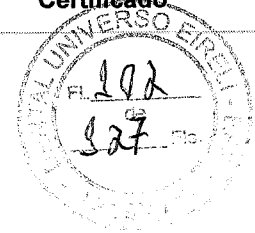
Certificado de Boas Práticas de Distribuição e Armazenagem - CBPDA (Vigente)

Empresa Solicitante	Linhas de Certificação Vigentes	Data de Publicação	Vencimento do Certificado
Nenhum registro encontrado			
			<input type="button" value="Voltar"/>

001914

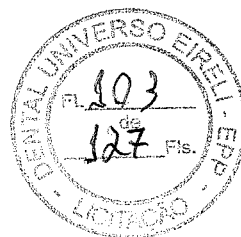

Consultas / Funcionamento de Empresa Nacional / Resultado / Detalhamento

Dados da Empresa Nacional

Razão Social

DENTAL UNIVERSO EIRELI - EPP

CNPJ

26.395.502/0001-52

Endereço Completo

RUA ERÊ Nº34 - PRADO CEP: 30.411-052 - BELO HORIZONTE/MG

Telefone

(31) 2522-8202

Responsável Técnico

ISIS GONÇALVES OLIVEIRA

Responsável Legal

REGIANE BORGES SANTOS

Dados do Cadastro

Cadastro Nº

2.09.153-3

Data do Cadastro

20/02/2017

Situação Ativa**Nº do Processo**

25351.040618/2017-04

Cadastro

2 - Cosmético

Atividades / Classes**Armazenar**

- Perfumes
- Produtos de Higiene
- Cosméticos

Distribuir

- Perfumes
- Produtos de Higiene
- Cosméticos

Expedir

- Perfumes
- Produtos de Higiene
- Cosméticos

Certificado de Boas Práticas de Fabricação - CBPF (Vigente)

Empresa Solicitante	Linhas de Certificação Vigentes	Data de Publicação	Vencimento do Certificado
Nenhum registro encontrado			
Certificado de Boas Práticas de Distribuição e Armazenagem - CBPDA (Vigente)			
Empresa Solicitante	Linhas de Certificação Vigentes	Data de Publicação	Vencimento do Certificado
Nenhum registro encontrado			
<input type="button" value="Voltar"/>			

001916



001917

Consultas / Funcionamento de Empresa Nacional / Resultado / Detalhamento

Dados da Empresa Nacional

Razão Social

DENTAL UNIVERSO EIRELI - EPP

CNPJ

26.395.502/0001-52

Endereço Completo

RUA ERÊ Nº34 - PRADO CEP: 30.411-052 - BELO HORIZONTE/MG

Telefone

(31) 2522-8202

Responsável Técnico

ISIS GONÇALVES OLIVEIRA

Responsável Legal

REGIANE BORGES SANTOS

Dados do Cadastro

Cadastro Nº

3.07.439-8

Data do Cadastro

26/06/2017

Situação

Ativa

Nº do Processo

25351.307437/2017-85

Cadastro

3 - Saneantes

Atividades / Classes**Armazenar**

- Saneante Domis.

Distribuir

- Saneante Domis.

Expedir

- Saneante Domis.

Certificado de Boas Práticas de Fabricação - CBPF (Vigente)

Empresa Solicitante	Linhas de Certificação Vigentes	Data de Publicação	Vencimento do Certificado
---------------------	---------------------------------	--------------------	---------------------------

Nenhum registro encontrado

Certificado de Boas Práticas de Distribuição e Armazenagem - CBPDA (Vigente)

<https://consultas.anvisa.gov.br/#/empresas/empresas/q/25351307437201785/?cnpj=26395502000152>

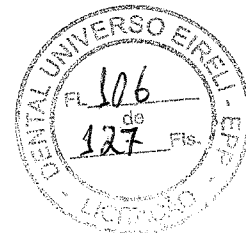

Empresa Solicitante	Linhas de Certificação Vigentes	Data de Publicação	Vencimento do Certificado
Nenhum registro encontrado			
			<input type="button" value="Voltar"/>

001918
Y





MANIPULAR: INSUMOS FARMACÊUTICOS

EMPRESA: VILMA GONÇALVES DE SOUZA
ENDEREÇO: avenida BARÃO DO RIO BRANCO, 231
BAIRRO: CENTRO CEP: 79480000 - RIO VERDE DE MATO GROSSO/MS
 CNPJ: 12.230.384/0001-18
 PROCESSO: 25351.063612/2017-19
 AUTORIZ/MS: 1.16231-2
ATIVIDADE/CLASSE:
MANIPULAR: INSUMOS FARMACÊUTICOS

EMPRESA: bioquímica indústria e comércio de cosméticos
ENDEREÇO: av. paraíba, 89
BAIRRO: cresciúma CEP: 07700170 - CAIEIRAS/SP
 CNPJ: 05.492.361/0001-16
 PROCESSO: 25351.063611/2017-66
 AUTORIZ/MS: 1.16232-6
ATIVIDADE/CLASSE:
MANIPULAR: INSUMOS FARMACÊUTICOS

EMPRESA: GOLD VET MANIPULACAO VETERINARIA ME
ENDEREÇO: AV ARTEMIO DORSA 98
BAIRRO: jd sao josé CEP: 12916200 - BRAGANÇA PAULISTA/SP
 CNPJ: 24.565.629/0001-47
 PROCESSO: 25351.049368/2017-73
 AUTORIZ/MS: 1.16234-3
ATIVIDADE/CLASSE:
MANIPULAR: INSUMOS FARMACÊUTICOS

EMPRESA: souza e holandá farmácia de manipulação lida me
ENDEREÇO: av. paraíba, 89
BAIRRO: cidade da esperança CEP: 59070200 - NATAL/RN
 CNPJ: 23.846.003/0001-46
 PROCESSO: 25351.073137/2017-81
 AUTORIZ/MS: 1.16273-8
ATIVIDADE/CLASSE:
MANIPULAR: INSUMOS FARMACÊUTICOS

EMPRESA: morari e ferreira farmácia de manipulação lida me
ENDEREÇO: AV HIGIENOPOLIS, 89
BAIRRO: VILA BOA VISTA CEP: 09190360 - SANTO ANDRÉ/SP
 CNPJ: 13.349.656/0001-66
 PROCESSO: 25351.026650/2017-82
 AUTORIZ/MS: 1.16270-7
ATIVIDADE/CLASSE:
MANIPULAR: INSUMOS FARMACÊUTICOS

ANEXO

EMPRESA: ANTIQUA PHARMACIA DE MANIPULACAO LTDA ME
ENDEREÇO: AVENIDA BRASIL, Nº 722
BAIRRO: centro CEP: 93180000 - PORTÃO/RS
 CNPJ: 01.592.272/0001-90
 PROCESSO: 25351.435643/2014-25
 AUTORIZ/MS: 1.12586-4
ATIVIDADE/CLASSE:
MANIPULAR: INSUMOS FARMACÊUTICOS

EMPRESA: SELENIUM FARMACIA DE MANIPULACAO E DROGARIA LTDA - ME
ENDEREÇO: AVENIDA LINO JARDIM Nº 1.194
BAIRRO: VILA BASTOS CEP: 09041031 - SANTO ANDRÉ/SP
 CNPJ: 57.499.352/0001-50
 PROCESSO: 25000.008312/90-21
 AUTORIZ/MS: 1.33487-3
ATIVIDADE/CLASSE:
MANIPULAR: INSUMOS FARMACÊUTICOS

RESOLUÇÃO - RE Nº 440, DE 17 DE FEVEREIRO DE 2017

O Diretor da Agência Nacional de Vigilância Sanitária, no uso das atribuições que lhe conferem o art. 151, III e o art. 54, I, § 1º do Regulamento Interno aprovado nos termos do Anexo I da Resolução da Diretoria Colegiada - RDC nº 61, de 3 de fevereiro de 2016, e a Resolução da Diretoria Colegiada - RDC nº 99, de 02 de agosto de 2016, resolve:

Art. 1º. Conceder Autorização de Funcionamento para Empresas constantes no anexo desta Resolução.

Art. 2º Esta Resolução entra em vigor na data de sua publicação.

JOSE CARLOS MAGALHÃES DA SILVA MOUTINHO

ANEXO

EMPRESA: Connecta Comércio Atacadista de Perfumaria Eireli
ENDEREÇO: Av. Brasil 1714 - sala 801
BAIRRO: Funcionários CEP: 30140003 - BELO HORIZONTE/MG
 CNPJ: 21.985.926/0001-53
 PROCESSO: 25351.016617/2017-00
 AUTORIZ/MS: 2.09140-8
ATIVIDADE/CLASSE:
ARMAZENAR: COSMÉTICOS/PERFUMES/PRODUTOS DE HIGIENE
DISTRIBUIR: COSMÉTICOS/PERFUMES/PRODUTOS DE HIGIENE
EXPEDIR: COSMÉTICOS/PERFUMES/PRODUTOS DE HIGIENE

EMPRESA: S&S DISTRIBUIDORA DE PRODUTOS DE HIGIENE E LIMPEZA EIRELI ME
ENDEREÇO: RUA SANTA CLARA 161
BAIRRO: RIO BRANCO CEP: 92200060 - CANOAS/RS
 CNPJ: 21.203.756/0001-08
 PROCESSO: 25351.043412/2017-01
 AUTORIZ/MS: 2.09145-6
ATIVIDADE/CLASSE:
ARMAZENAR: COSMÉTICOS/PROD. DE HIGIENE
DISTRIBUIR: COSMÉTICOS/PROD. DE HIGIENE
EXPEDIR: COSMÉTICOS/PROD. DE HIGIENE

EMPRESA: Transportes Ludovico Tozzo Ltda
ENDEREÇO: Rodovia BR 282 Km 530
BAIRRO: Interior CEP: 89819000 - CORDILHEIRA ALTA/SC
 CNPJ: 09.377.248/0001-40
 PROCESSO: 25351.050558/2017-02
 AUTORIZ/MS: 2.09138-2
ATIVIDADE/CLASSE:
TRANSPORTAR: COSMÉTICOS/PERFUMES/PRODUTOS DE HIGIENE

EMPRESA: pianat natural distribuidora ltda - epp
ENDEREÇO: av br 14 sn quadra 40 lote 003e anexo 2
BAIRRO: parque real de goiania CEP: 74910096 - APARECIDA DE GOIÂNIA/GO
 CNPJ: 23.658.713/0001-42
 PROCESSO: 25351.033026/2017-02
 AUTORIZ/MS: 2.09152-0
ATIVIDADE/CLASSE:
ARMAZENAR: COSMÉTICOS/PERFUMES/PRODUTOS DE HIGIENE
DISTRIBUIR: COSMÉTICOS/PERFUMES/PRODUTOS DE HIGIENE
EXPEDIR: COSMÉTICOS/PERFUMES/PRODUTOS DE HIGIENE

EMPRESA: L&C DISTRIBUIDORA DE COSMETICOS LTDA ME
ENDEREÇO: Rua dos Maristas n 215
BAIRRO: Bandeirantes CEP: 32240510 - CONTAGEM/MG

CNPJ: 11.744.567/0001-99
PROCESSO: 25351.027484/2017-03 AUTORIZ/MS: 2.09133-4
ATIVIDADE/CLASSE:
ARMAZENAR: COSMÉTICOS/PERFUMES/PRODUTOS DE HIGIENE
DISTRIBUIR: COSMÉTICOS/PERFUMES/PRODUTOS DE HIGIENE
EXPEDIR: COSMÉTICOS/PERFUMES/PRODUTOS DE HIGIENE

EMPRESA: EXPRESS DISTRIBUIDORA DE MEDICAMENTOS LTDA ME
ENDEREÇO: Rua Maria Presotto Pucci, 234, Sala 102, Lote 771, Quadra 07 Distrito Industrial, João Pessoa, P
BAIRRO: Distrito Industrial CEP: 58082011 - JOÃO PESSOA/PB
 CNPJ: 26.156.923/0001-20
 PROCESSO: 25351.014128/2017-03
 AUTORIZ/MS: 2.09144-2
ATIVIDADE/CLASSE:
ARMAZENAR: COSMÉTICOS
DISTRIBUIR: COSMÉTICOS
EXPEDIR: COSMÉTICOS

EMPRESA: ALEJO TRANSPORTES LTDA - ME
ENDEREÇO: AV MARGINAL PROJETA DA 1652 GAL-PAO INDUSTRIAL 10 QUINHAO 5 FAZENDA TAMBORE
BAIRRO: JARDIM MUTINGA CEP: 06460200 - BARUERI/SP
 CNPJ: 10.353.590/0001-90
 PROCESSO: 25351.031375/2017-03
 AUTORIZ/MS: 2.09151-6
ATIVIDADE/CLASSE:
ARMAZENAR: COSMÉTICOS/PERFUMES/PROD. DE HIGIENE
EXPEDIR: COSMÉTICOS/PERFUMES/PROD. DE HIGIENE
TRANSPORTAR: COSMÉTICOS/PERFUMES/PROD. DE HIGIENE

EMPRESA: quimpharma industria quimica e farmaceutica lida
ENDEREÇO: v primaria 43e sn quadra 2e lote 04
BAIRRO: daia CEP: 75133590 - ANAPOLIS/GO
 CNPJ: 08.111.966/0001-08
 PROCESSO: 25351.061899/2017-04
 AUTORIZ/MS: 2.09154-7
ATIVIDADE/CLASSE:
ARMAZENAR: PROD. DE HIGIENE
DISTRIBUIR: PROD. DE HIGIENE
EMBALAR: PROD. DE HIGIENE
EXPEDIR: PROD. DE HIGIENE
FABRICAR: PROD. DE HIGIENE
FRAZIONAR: PROD. DE HIGIENE
REEMBALAR: PROD. DE HIGIENE

EMPRESA: DISTRINORTE DISTRIBUIDORA DE PRODUTOS ALIMENTICIOS LTDA
ENDEREÇO: AVENIDA PEDRO CHAVES DOS SANTOS 253
BAIRRO: DISTRITO INDUSTRIAL CEP: 39404000 - MONTES CLAROS/MG
 CNPJ: 04.433.117/0001-10
 PROCESSO: 25351.536141/2016-04
 AUTORIZ/MS: 2.09155-1
ATIVIDADE/CLASSE:
ARMAZENAR: COSMÉTICOS/PERFUMES/PRODUTOS DE HIGIENE
DISTRIBUIR: COSMÉTICOS/PERFUMES/PRODUTOS DE HIGIENE
EXPEDIR: COSMÉTICOS/PERFUMES/PRODUTOS DE HIGIENE

EMPRESA: DENTAL UNIVERSO EIRELI - EP
ENDEREÇO: RUA ERE Nº 34 - 3º ANDAR / SALA 303
BAIRRO: PRADO CEP: 30411052 - BELO HORIZONTE/MG
 CNPJ: 26.395.802/0001-52
 PROCESSO: 25351.040618/2017-04
 AUTORIZ/MS: 2.09153-3
ATIVIDADE/CLASSE:
ARMAZENAR: COSMÉTICOS/PERFUMES/PRODUTOS DE HIGIENE
DISTRIBUIR: COSMÉTICOS/PERFUMES/PRODUTOS DE HIGIENE
EXPEDIR: COSMÉTICOS/PERFUMES/PRODUTOS DE HIGIENE

EMPRESA: SANIMED INDUSTRIA E COMERCIO DE PRODUTO HOSPITALARES EIRELLI
ENDEREÇO: VIA EXPRESSA PAUL FRITZ KUEHNRI-CH, 1541
BAIRRO: ITROUPAVA NORTE CEP: 89052381 - BLUMENAU/SC
 CNPJ: 24.537.945/0001-05
 PROCESSO: 25351.595488/2016-05
 AUTORIZ/MS: 2.09135-1
ATIVIDADE/CLASSE:
ARMAZENAR: COSMÉTICOS/PERFUMES/PRODUTOS DE HIGIENE

RESOLUÇÃO - RE Nº 437, DE 17 DE FEVEREIRO DE 2017

O Diretor da Agência Nacional de Vigilância Sanitária, no uso das atribuições que lhe conferem o art. 151, III e o art. 54, I, § 1º do Regulamento Interno aprovado nos termos do Anexo I da Resolução da Diretoria Colegiada - RDC nº 61, de 3 de fevereiro de 2016, e a Resolução da Diretoria Colegiada - RDC nº 99, de 02 de agosto de 2016, resolve:

Art. 1º. Indeferir o Pedido de Concessão de Autorização Especial para Empresas de Medicamentos e Insumos Farmacêuticos, constantes no anexo desta Resolução.

Art. 2º Esta Resolução entra em vigor na data de sua publicação.

JOSE CARLOS MAGALHÃES DA SILVA MOUTINHO

ANEXO

EMPRESA: J FERREIRA BRAGA E CIA LTDA ME
ENDEREÇO: AVENIDA PRESIDENTE COSTA E SILVA, Nº 52
BAIRRO: CENTRO CEP: 85900000 - TERRA ROXA/PR
 CNPJ: 85.029.098/0001-62
 PROCESSO: 25351.057669/2017-71
MOTIVO DO INDEFERIMENTO: A atividade de manipulação de insumos farmacêuticos sujeitos a controle especial não está autorizada no Relatório de Inspeção apresentado, contrariando a RDC nº 17/2013 e Portaria 344/98.

RESOLUÇÃO - RE Nº 438, DE 17 DE FEVEREIRO DE 2017

O Diretor da Agência Nacional de Vigilância Sanitária, no uso das atribuições que lhe conferem o art. 151, III e o art. 54, I, § 1º do Regulamento Interno aprovado nos termos do Anexo I da Resolução da Diretoria Colegiada - RDC nº 61, de 3 de fevereiro de 2016, e a Resolução da Diretoria Colegiada - RDC nº 99, de 02 de agosto de 2016, resolve:

Art. 1º. Alterar Autorização Especial para Empresas de Medicamentos e Insumos Farmacêuticos, constantes no anexo desta Resolução.

Art. 2º Esta Resolução entra em vigor na data de sua publicação.

JOSE CARLOS MAGALHÃES DA SILVA MOUTINHO

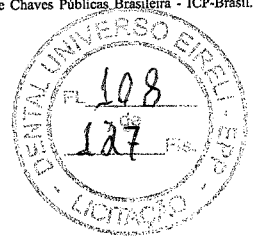



LO/SP
 ENDEREÇO: RUA MUNIZ DE SOUSA, Nº 101
 BAIRRO: ACLIMAÇÃO CEP: 01534000 - SÃO PAU-
 CNPJ: 13.929.637/0001-09
 PROCESSO: 25351.040524/2017-06 AUTORIZ/MS:
 UWXLO1M3YK3W (8.14682.5)
 ATIVIDADE/CLASSE
 TRANSPORTAR: CORRELATOS

EMPRESA: braspress transportes urgentes ltda
 ENDEREÇO: rua copacabana, 1854
 BAIRRO: floresta CEP: 89211380 - JOINVILLE/SC
 CNPJ: 48.740.351/0022-90
 PROCESSO: 25351.030321/2017-06 AUTORIZ/MS:
 45L2H4M32W6L (8.14669.1)
 ATIVIDADE/CLASSE
 TRANSPORTAR: CORRELATOS

EMPRESA: Edera distribuidora de medicamentos eireli me
 ENDEREÇO: Rua Vereador Manoel Brígido Costa 448
 BAIRRO: humaitá CEP: 88704320 - TUBARÃO/SC
 CNPJ: 26.291.613/0001-19
 PROCESSO: 25351.032971/2017-06 AUTORIZ/MS:
 9H7104H77W1H (8.14674.8)
 ATIVIDADE/CLASSE
 ARMAZENAR: CORRELATOS
 DISTRIBUIR: CORRELATOS
 EXPEDIR: CORRELATOS

EMPRESA: MAURICIO ALVES DOS SANTOS PRODUTOS HOSPITALARES - EPP
 ENDEREÇO: ESTRADA DO CONGO 7B
 BAIRRO: JARDIM PIRITUBA CEP: 02984090 - SÃO PAULO/SP
 CNPJ: 19.799.084/0001-01
 PROCESSO: 25351.072510/2017-07 AUTORIZ/MS:
 1021H5Y5636 (8.14710.1)
 ATIVIDADE/CLASSE
 ARMAZENAR: CORRELATOS
 DISTRIBUIR: CORRELATOS
 EXPEDIR: CORRELATOS

EMPRESA: RECKITT BENCKISER (BRASIL) LTDA
 ENDEREÇO: avenida piracicaba, nº 137pt
 BAIRRO: vila nova são roque CEP: 18131230 - SÃO RO-
 QUE/SP
 CNPJ: 59.557.124/0034-83
 PROCESSO: 25351.008601/2017-07 AUTORIZ/MS:
 X263839W965 (8.14686.0)
 ATIVIDADE/CLASSE
 ARMAZENAR: CORRELATOS
 DISTRIBUIR: CORRELATOS
 EMBALAR: CORRELATOS
 EXPEDIR: CORRELATOS
 FABRICAR: CORRELATOS
 REEMBALAR: CORRELATOS

EMPRESA: UNICENTER PHARMA INDUSTRIA E COMERCIO LTDA-EPP
 ENDEREÇO: AVENIDA DOS IMIGRANTES,6777-2
 BAIRRO: JD. MORUMBI CEP: 12926210 - BRAGANÇA PAULISTA/SP
 CNPJ: 16.741.684/0001-12
 PROCESSO: 25351.030226/2017-07 AUTORIZ/MS:
 K93M02XM075W (8.14662.6)
 ATIVIDADE/CLASSE
 ARMAZENAR: CORRELATOS
 DISTRIBUIR: CORRELATOS
 EMBALAR: CORRELATOS
 EXPEDIR: CORRELATOS
 FABRICAR: CORRELATOS
 REEMBALAR: CORRELATOS

EMPRESA: ELY FARMACEUTICA LTDA - ME
 ENDEREÇO: RUA VEREADOR MIGUEL CURY, 22 - GALPÃO I
 BAIRRO: DISTRITO INDUSTRIAL CEP: 14140000 - CRAVINHOS/SP
 CNPJ: 06.192.562/0001-60
 PROCESSO: 25351.011857/2017-07 AUTORIZ/MS:
 PIX5571Y0215 (8.14691.6)
 ATIVIDADE/CLASSE
 ARMAZENAR: CORRELATOS
 DISTRIBUIR: CORRELATOS
 EMBALAR: CORRELATOS
 EXPEDIR: CORRELATOS
 FABRICAR: CORRELATOS

EMPRESA: gilson melo da silva comercio e representacao de produtos hospitalares-me
 ENDEREÇO: rua aeroporto de petrolina, 244
 BAIRRO: cmaus CEP: 59149336 - PARNAMIRIM/RN
 CNPJ: 24.327.606/0001-02
 PROCESSO: 25351.036689/2017-07 AUTORIZ/MS:
 026105636H95 (8.14694.7)
 ATIVIDADE/CLASSE
 COMERCIALIZAR: CORRELATOS

EMPRESA: ONB MEDICAL MATERIAIS EIRELI - EPP
 ENDEREÇO: RUA PRINCIPE HUMBERTO 102 SALA

BAIRRO: VILA CAMPESTRE CEP: 09725200 - SÃO BERNARDO DO CAMPO/SP
 CNPJ: 22.575.433/0001-08
 PROCESSO: 25351.039573/2017-07 AUTORIZ/MS:
 8841XX04LX42 (8.14664.3)
 ATIVIDADE/CLASSE
 ARMAZENAR: CORRELATOS
 DISTRIBUIR: CORRELATOS
 EXPEDIR: CORRELATOS
 IMPORTAR: CORRELATOS

EMPRESA: DENTAL FLESCH LTDA EPP
 ENDEREÇO: Rua Capito Euclides de Castro nº141
 BAIRRO: Centro CEP: 89010170 - BLUMENAU/SC
 CNPJ: 82.637.315/0001-09
 PROCESSO: 25351.030225/2017-07 AUTORIZ/MS:
 82W4HLM7Y274 (8.14667.4)
 ATIVIDADE/CLASSE
 ARMAZENAR: CORRELATOS
 DISTRIBUIR: CORRELATOS
 EXPEDIR: CORRELATOS

EMPRESA: Vitmed comércio de material hospitalar eireli
 ME
 ENDEREÇO: Rua João Pessoa Mattos,530 Sala 808- Ed Premium Office
 BAIRRO: Praia da Costa CEP: 2910115 - VILA VELHA/ES
 CNPJ: 22.340.622/0001-00
 PROCESSO: 25351.033552/2017-07 AUTORIZ/MS:
 15416Y494HM9 (8.14670.3)
 ATIVIDADE/CLASSE
 ARMAZENAR: CORRELATOS
 DISTRIBUIR: CORRELATOS
 EXPEDIR: CORRELATOS

EMPRESA: N. L. CHARANEK ME
 ENDEREÇO: rua roque aimola 86
 BAIRRO: residencial baldassari CEP: 14401265 - FRANCA/SP
 CNPJ: 25.406.974/0001-09
 PROCESSO: 25351.031377/2017-08 AUTORIZ/MS:
 W1718X58Y1W (8.14661.2)
 ATIVIDADE/CLASSE
 ARMAZENAR: CORRELATOS
 DISTRIBUIR: CORRELATOS
 EMBALAR: CORRELATOS
 EXPEDIR: CORRELATOS
 FABRICAR: CORRELATOS
 REEMBALAR: CORRELATOS

EMPRESA: excelencia artigos medicos ltda - me
 ENDEREÇO: avenida presidente getulista braz, 2936
 BAIRRO: lindóia CEP: 61010001 - CURITIBA/PR
 CNPJ: 20.979.996/0001-38
 PROCESSO: 25351.040590/2017-08 AUTORIZ/MS:
 4131539L88M7 (8.14707.2)
 ATIVIDADE/CLASSE
 ARMAZENAR: CORRELATOS
 DISTRIBUIR: CORRELATOS
 EXPEDIR: CORRELATOS

EMPRESA: Dental gorges ltda - me
 ENDEREÇO: AVENIDA GENERAL NETTO, 383 SALA 08
 BAIRRO: CENTRO CEP: 99010021 - PASSO FUNDO/RS
 CNPJ: 82.179.482/0003-15
 PROCESSO: 25351.036828/2017-08 AUTORIZ/MS:
 YWX45Y6HWWW1 (8.14677.9)
 ATIVIDADE/CLASSE
 ARMAZENAR: CORRELATOS
 DISTRIBUIR: CORRELATOS
 EXPEDIR: CORRELATOS

EMPRESA: CARDIO MEDICAL INDUSTRIAL LTDA
 ENDEREÇO: AVENIDA BRASILIA 2291 COMPL. 2305/2325
 BAIRRO: VILA INDUSTRIAL CEP: 13412221 - PIRACICABA/SP
 CNPJ: 22.616.357/0001-31
 PROCESSO: 25351.008661/2017-08 AUTORIZ/MS:
 1941LH7L3L3Y (8.14666.1)
 ATIVIDADE/CLASSE
 ARMAZENAR: CORRELATOS
 DISTRIBUIR: CORRELATOS
 EMBALAR: CORRELATOS
 EXPEDIR: CORRELATOS
 FABRICAR: CORRELATOS
 REEMBALAR: CORRELATOS

EMPRESA: MEGADENTE MATERIAL MEDICO E ODONTOLOGICO LTDA
 ENDEREÇO: AV SETE DE SETEMBRO, 400, EDIFICIO POLITECNICA LOJA 118E
 BAIRRO: DOIS DE JULHO CEP: 40060001 - SALVADOR/BA
 CNPJ: 11.369.713/0001-43
 PROCESSO: 25351.048288/2017-08 AUTORIZ/MS:
 P75X4W73MLH5 (8.14702.4)
 ATIVIDADE/CLASSE

COMERCIALIZAR: CORRELATOS

EMPRESA: ORTHO VR PRODUTOS ODONTOLOGICOS
 LTDA
 ENDEREÇO: rua vinte e cinco a, nº 81, sala 213
 BAIRRO: vila santa cecília CEP: 27260160 - VOLTA REDONDA/RJ
 CNPJ: 26.563.334/0001-67
 PROCESSO: 25351.028064/2017-09 AUTORIZ/MS:
 8281612L72H4 (8.14679.6)
 ATIVIDADE/CLASSE
 ARMAZENAR: CORRELATOS
 DISTRIBUIR: CORRELATOS
 EXPEDIR: CORRELATOS

EMPRESA: EUROSILIA FARMA COMERCIO ATACADISTA DE MEDICAMENTOS LTDA - ME
 ENDEREÇO: RUA VALERIO VILAS BOAS Nº 178 - LOJA
 BAIRRO: CENTRO CEP: 25520090 - SÃO JOÃO DE MERIT/RJ
 CNPJ: 00.448.675/0001-06
 PROCESSO: 25351.016669/2017-09 AUTORIZ/MS:
 PP86Y17X2M2 (8.14699.5)
 ATIVIDADE/CLASSE
 ARMAZENAR: CORRELATOS
 DISTRIBUIR: CORRELATOS
 EXPEDIR: CORRELATOS

EMPRESA: 100UL BIOSCIENCE LTDA - EPP
 ENDEREÇO: RUA DR JOSE ELIAS, 539
 BAIRRO: ALTO DA LÁPA CEP: 05830300 - SÃO PAULO/SP
 CNPJ: 23.361.404/0001-06
 PROCESSO: 25351.040496/2017-09 AUTORIZ/MS:
 M351M204X6Y (8.14665.7)
 ATIVIDADE/CLASSE
 ARMAZENAR: CORRELATOS
 EXPEDIR: CORRELATOS
 IMPORTAR: CORRELATOS

EMPRESA: DENTAL UNIVERSO EIRELI - EPP
 ENDEREÇO: RUA ERE Nº34 - 3º ANDAR / SALA 303
 BAIRRO: PRADO CEP: 30411052 - BELO HORIZONTE/MG
 CNPJ: 26.395.502/0001-52
 PROCESSO: 25351.040619/2017-09 AUTORIZ/MS:
 108158HX183 (8.14706.9)
 ATIVIDADE/CLASSE
 ARMAZENAR: CORRELATOS
 DISTRIBUIR: CORRELATOS
 EXPEDIR: CORRELATOS

EMPRESA: bd distribuidora de medicamentos e material hospitalar ltda epp
 ENDEREÇO: rua marlene s/n, vieira de assist 434, qd 14
 BAIRRO: vila maria helena CEP: 25251500 - DUQUE DE CAXIAS/RJ
 CNPJ: 19.349.009/0001-30
 PROCESSO: 25351.046222/2017-09 AUTORIZ/MS:
 9911HLX02LGH (8.14671.7)
 ATIVIDADE/CLASSE
 ARMAZENAR: CORRELATOS
 DISTRIBUIR: CORRELATOS
 EXPEDIR: CORRELATOS

EMPRESA: VISAR TRANSPORTES LTDA ME
 ENDEREÇO: rua elias gannam nº 42
 BAIRRO: vila bandeirantes CEP: 02552040 - SÃO PAULO/SP
 CNPJ: 02.486.147/0001-69
 PROCESSO: 25351.056648/2017-09 AUTORIZ/MS:
 P2428H9Y967X (8.14693.3)
 ATIVIDADE/CLASSE
 TRANSPORTAR: CORRELATOS

EMPRESA: MAYCON WILL EIRELI - ME
 ENDEREÇO: Rua Treze de Junho, 769
 BAIRRO: Flor de Nápolis CEP: 88106470 - SÃO JOSÉ/SC
 CNPJ: 18.712.730/0001-80
 PROCESSO: 25351.016670/2017-01 AUTORIZ/MS:
 3.07244.3
 ATIVIDADE/CLASSE
 ARMAZENAR: SANEANTE DOMIS.
 DISTRIBUIR: SANEANTE DOMIS.
 EXPEDIR: SANEANTE DOMIS.

EMPRESA: S2 DISTRIBUIDORA DE PRODUTOS DE HIGIENE E LIMPEZA EIRELI ME
 ENDEREÇO: RUA SANTA CLARA 161
 BAIRRO: RIO BRANCO CEP: 92200600 - CANOAS/RS
 CNPJ: 21.203.756/0001-08
 PROCESSO: 25351.027801/2017-01 AUTORIZ/MS:
 3.07240.9
 ATIVIDADE/CLASSE
 ARMAZENAR: SANEANTE DOMIS.
 DISTRIBUIR: SANEANTE DOMIS.
 EXPEDIR: SANEANTE DOMIS.

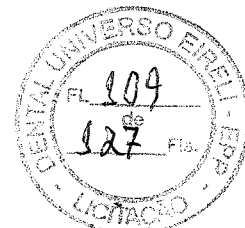



Empresa Fabricante: Bausch & Lomb Inc.	
Endereço: 8500 Hidden River Parkway, Tampa, Florida (FL) 33637	
País: Estados Unidos da América	
Empresa solicitante: BL Indústria Ótica Ltda.	CNPJ: 27.011.022/0001-03
Autorização de Funcionamento: 1.01.961-5	Expediente(s): 2471350/16-1
Certificado de Boas Práticas de Fabricação de Medicamentos:	
Produtos estéreis: soluções (com preparação asséptica) e suspensões (com preparação asséptica).	

Empresa Fabricante: Phytopharm Kleka Spółka Akcyjna.	
Endereço: Kleka 1, 63-040 Nowe Miasto nad Wartą.	
País: Polónia	
Empresa solicitante: Meda Pharma Importação e Exportação de Produtos Farmacêuticos Ltda.	CNPJ: 13.651.943/0001-26
Autorização de Funcionamento: 1.02.298-7	Expediente(s): 0016373/17-5
Certificado de Boas Práticas de Fabricação de Medicamentos:	
Líquidos não estéreis: soluções (granul).	

Empresa: Tecnopharma Indústria e Comércio de Embalagens Ltda. EPP.		CNPJ: 02.930.035/0001-55
Endereço: Rua Joaquim Severino, 17 - Jardim Cuspede.		
Município: São Paulo	UF: SP	CEP: 04652-000
Autorização de Funcionamento: 1.04.490-7	Expediente (s): 2449985/16-4	
Certificado de Boas Práticas de Fabricação de Medicamentos:		
Sólidos não estéreis (embalagens primária e secundária): cápsulas, comprimidos, comprimidos revestidos e pastilhas.		

RESOLUÇÃO - RE Nº 1.682, DE 23 DE JUNHO DE 2017

A Gerente-Geral de Inspeção e Fiscalização Sanitária, Substituta, no uso das atribuições que lhe foram conferidas pela Portaria nº 973, de 14 de junho de 2017, aliado ao disposto no art. 54, I, § 1º da Resolução da Diretoria Colegiada - RDC nº 61 de 3 de fevereiro de 2016, resolve:

Art. 1º. Alterar Autorização Especial para Empresas de Medicamentos e de Insumos Farmacêuticos, constantes no anexo desta Resolução, de acordo com a Portaria nº. 344 de 12 de maio de 1998 e suas atualizações, observando-se as proibições e restrições estabelecidas.

Art. 2º Esta Resolução entra em vigor na data de sua publicação.

MARIÂNGELA TORCHIA DO NASCIMENTO
ANEXO

EMPRESA: TAG SAUDE LOGISTICA DISTRIBUICAO E TRANSPORTES EIRELI - EPP
 ENDEREÇO: RUA JOSE SEMIÃO RODRIGUES AGOSTINHO Nº 1.370, GALPÃO 16 A
 BAIRRO: ÁGUA ESPRAIADA CEP: 06833370 - EMBU DAS ARTES/SP
 CNPJ: 24.935.218/0001-04
 PROCESSO: 25351.240400/2017-12 AUTORIZ/MS: 1.16553.5
 ATIVIDADE/CLASSE
 ARMAZENAR: MEDICAMENTO
 EXPEDIR: MEDICAMENTO
 TRANSPORTAR: MEDICAMENTO

RESOLUÇÃO - RE Nº 1.683, DE 23 DE JUNHO DE 2017

A Gerente-Geral de Inspeção e Fiscalização Sanitária, Substituta, no uso das atribuições que lhe foram conferidas pela Portaria nº 973, de 14 de junho de 2017, aliado ao disposto no art. 54, I, § 1º da Resolução da Diretoria Colegiada - RDC nº 61 de 3 de fevereiro de 2016, resolve:

Art. 1º. Conceder Autorização de Funcionamento para Empresas constantes no anexo desta Resolução.

Art. 2º Esta Resolução entra em vigor na data de sua publicação.

MARIÂNGELA TORCHIA DO NASCIMENTO
ANEXO

EMPRESA: SURGICAL COMÉRCIO E IMPORTAÇÃO DE MATERIAIS MÉDICOS LTDA-ME
 ENDEREÇO: RUA LUIZ LEOPOLDO FERNANDES PINHEIRO, 555 SALA 1002
 BAIRRO: CENTRO CEP: 24030127 - NITERÓI/RJ
 CNPJ: 23.548.642/0001-25
 PROCESSO: 25351.314222/2017-03 AUTORIZ/MS: 2.09390.1
 ATIVIDADE/CLASSE
 ARMAZENAR: COSMÉTICOS/PERFUMES/PRODUTOS DE HIGIENE
 DISTRIBUIR: COSMÉTICOS/PERFUMES/PRODUTOS DE HIGIENE
 EXPEDIR: COSMÉTICOS/PERFUMES/PRODUTOS DE HIGIENE

EMPRESA: W J COMERCIO LTDA - EPP
 ENDEREÇO: R FRANCISCO JOSE DE SOUZA, 349
 BAIRRO: são lucas CEP: 35560000 - SANTO ANTONIO DO MONTE/MG
 CNPJ: 11.038.976/0001-70
 PROCESSO: 25351.161404/2017-08 AUTORIZ/MS: 2.09396.3
 ATIVIDADE/CLASSE

ARMAZENAR: COSMÉTICOS/PERFUMES/PRODUTOS DE HIGIENE
 DISTRIBUIR: COSMÉTICOS/PERFUMES/PRODUTOS DE HIGIENE
 EXPEDIR: COSMÉTICOS/PERFUMES/PRODUTOS DE HIGIENE

EMPRESA: SANTIAGO E BRUNET DISTRIBUIDORA DE COSMÉTICOS LTDA - EPP
 ENDEREÇO: AV ENGENHEIRO GENTIL TAVARES - 929
 BAIRRO: cirurgia CEP: 49055060 - ARACAJU/SE
 CNPJ: 20.965.387/0001-28
 PROCESSO: 25351.312852/2017-11 AUTORIZ/MS: 2.09388.6
 ATIVIDADE/CLASSE
 ARMAZENAR: COSMÉTICOS/PRODUTOS DE HIGIENE
 DISTRIBUIR: COSMÉTICOS/PRODUTOS DE HIGIENE
 EXPEDIR: COSMÉTICOS/PRODUTOS DE HIGIENE

EMPRESA: FLOR DI JADE COSMÉTICOS E PERFUMARIA LTDA
 ENDEREÇO: Rua São Bento, 231
 BAIRRO: São Pedro CEP: 06186140 - OSASCO/SP
 CNPJ: 15.260.152/0001-09
 PROCESSO: 25351.215968/2017-15 AUTORIZ/MS: 2.09397.7
 ATIVIDADE/CLASSE
 ARMAZENAR: COSMÉTICOS/PERFUMES/PRODUTOS DE HIGIENE
 DISTRIBUIR: COSMÉTICOS/PERFUMES/PRODUTOS DE HIGIENE
 EMBALAR: COSMÉTICOS/PERFUMES/PRODUTOS DE HIGIENE
 EXPEDIR: COSMÉTICOS/PERFUMES/PRODUTOS DE HIGIENE
 FABRICAR: COSMÉTICOS/PERFUMES/PRODUTOS DE HIGIENE
 FRACIONAR: COSMÉTICOS/PERFUMES/PRODUTOS DE HIGIENE
 REEMBALAR: COSMÉTICOS/PERFUMES/PRODUTOS DE HIGIENE

EMPRESA: ALYSSON CARDOSO FERREIRA - ME
 ENDEREÇO: RUA MONSENHOR JOAO LAURIANO, 417
 BAIRRO: VILA RAMOS CEP: 02760000 - SÃO PAULO/SP
 CNPJ: 15.496.374/0001-17
 PROCESSO: 25351.269352/2017-31 AUTORIZ/MS: 2.09391.5
 ATIVIDADE/CLASSE
 ARMAZENAR: COSMÉTICOS/PERFUMES/PRODUTOS DE HIGIENE
 DISTRIBUIR: COSMÉTICOS/PERFUMES/PRODUTOS DE HIGIENE
 EXPEDIR: COSMÉTICOS/PERFUMES/PRODUTOS DE HIGIENE

EMPRESA: SIMON CESAR LEVI COSMÉTICOS E PERFUMES - EPP
 ENDEREÇO: RUA SALVADOR LEME Nº 359
 BAIRRO: BOM RETIRO CEP: 01124020 - SÃO PAULO/SP
 CNPJ: 14.777.363/0001-42
 PROCESSO: 25351.315822/2017-51 AUTORIZ/MS: 2.09393.2
 ATIVIDADE/CLASSE
 ARMAZENAR: COSMÉTICOS/PERFUMES/PRODUTOS DE HIGIENE
 DISTRIBUIR: COSMÉTICOS/PERFUMES/PRODUTOS DE HIGIENE
 EMBALAR: COSMÉTICOS/PERFUMES/PRODUTOS DE HIGIENE
 EXPEDIR: COSMÉTICOS/PERFUMES/PRODUTOS DE HIGIENE
 FABRICAR: COSMÉTICOS/PERFUMES/PRODUTOS DE HIGIENE
 FRACIONAR: COSMÉTICOS/PERFUMES/PRODUTOS DE HIGIENE
 REEMBALAR: COSMÉTICOS/PERFUMES/PRODUTOS DE HIGIENE

EMPRESA: LOGGEN PRODUTOS PARA SAUDE EIRELI ME
 ENDEREÇO: RUA PRINCESA ISABEL, Nº 434
 BAIRRO: VILA BOCAINA CEP: 09310010 - MAUÁ/SP
 CNPJ: 24.980.102/0001-89
 PROCESSO: 25351.314346/2017-51 AUTORIZ/MS: 2.09400.6
 ATIVIDADE/CLASSE
 ARMAZENAR: COSMÉTICOS/PERFUMES/PRODUTOS DE HIGIENE
 DISTRIBUIR: COSMÉTICOS/PERFUMES/PRODUTOS DE HIGIENE
 EXPEDIR: COSMÉTICOS/PERFUMES/PRODUTOS DE HIGIENE

EMPRESA: NOVA KEFFA DISTRIBUIDORA EIRELI-ME
 ENDEREÇO: avenida roberto silveira 146
 BAIRRO: centro CEP: 28570000 - ITAOCARA/RJ
 CNPJ: 17.573.954/0001-96
 PROCESSO: 25351.219526/2017-51 AUTORIZ/MS: 2.09398.1
 ATIVIDADE/CLASSE
 ARMAZENAR: COSMÉTICOS/PERFUMES/PRODUTOS DE HIGIENE
 DISTRIBUIR: COSMÉTICOS/PERFUMES/PRODUTOS DE HIGIENE
 EMBALAR: COSMÉTICOS/PERFUMES/PRODUTOS DE HIGIENE
 EXPEDIR: COSMÉTICOS/PERFUMES/PRODUTOS DE HIGIENE
 FABRICAR: COSMÉTICOS/PERFUMES/PRODUTOS DE HIGIENE
 FRACIONAR: COSMÉTICOS/PERFUMES/PRODUTOS DE HIGIENE
 REEMBALAR: COSMÉTICOS/PERFUMES/PRODUTOS DE HIGIENE

EMPRESA: mirian andrea aragão machado ME
 ENDEREÇO: povoado são clemente
 BAIRRO: zona rural CEP: 49680000 - NOSSA SENHORA DA GLÓRIA/SE
 CNPJ: 18.586.893/0001-64
 PROCESSO: 25351.209196/2017-55 AUTORIZ/MS: 2.09392.9
 ATIVIDADE/CLASSE
 ARMAZENAR: COSMÉTICOS/PERFUMES/PRODUTOS DE HIGIENE
 DISTRIBUIR: COSMÉTICOS/PERFUMES/PRODUTOS DE HIGIENE
 EMBALAR: COSMÉTICOS/PERFUMES/PRODUTOS DE HIGIENE
 EXPEDIR: COSMÉTICOS/PERFUMES/PRODUTOS DE HIGIENE
 FABRICAR: COSMÉTICOS/PERFUMES/PRODUTOS DE HIGIENE
 FRACIONAR: COSMÉTICOS/PERFUMES/PRODUTOS DE HIGIENE
 REEMBALAR: COSMÉTICOS/PERFUMES/PRODUTOS DE HIGIENE

EMPRESA: OLIMPO - COMÉRCIO DE MATERIAIS DE HIGIENE E LIMPEZA LTDA
 ENDEREÇO: Av. Ely Correa RS 030, nº 3675
 BAIRRO: Jardim do Cedro CEP: 94197013 - GRAVATAÍ/RS
 CNPJ: 03.240.563/0001-45
 PROCESSO: 25351.305030/2017-59 AUTORIZ/MS: 2.09394.6
 ATIVIDADE/CLASSE
 ARMAZENAR: PRODUTOS DE HIGIENE
 DISTRIBUIR: PRODUTOS DE HIGIENE
 EXPEDIR: PRODUTOS DE HIGIENE

EMPRESA: SR MAKE COMERCIO DE COSMETICOS EIRELI ME
 ENDEREÇO: Avenida Francisco Rodrigues Filho, 6121
 BAIRRO: Botujuru CEP: 08773380 - MOGI DAS CRUZES/SP
 CNPJ: 24.314.523/0001-70
 PROCESSO: 25351.305169/2017-61 AUTORIZ/MS: 2.09389.0
 ATIVIDADE/CLASSE
 ARMAZENAR: COSMÉTICOS/PERFUMES/PRODUTOS DE HIGIENE
 DISTRIBUIR: COSMÉTICOS/PERFUMES/PRODUTOS DE HIGIENE
 EXPEDIR: COSMÉTICOS/PERFUMES/PRODUTOS DE HIGIENE

EMPRESA: TLG LOGISTICA LTDA - EPP
 ENDEREÇO: AV MISSISSIPI, 371 - GALPAO 01
 BAIRRO: ZONA INDUSTRIAL NORTE CEP: 89219507 - JOINVILLE/SC
 CNPJ: 27.164.183/0001-37
 PROCESSO: 25351.252497/2017-67 AUTORIZ/MS: 2.09401.0
 ATIVIDADE/CLASSE
 ARMAZENAR: COSMÉTICOS/PERFUMES/PRODUTOS DE HIGIENE
 EXPEDIR: COSMÉTICOS/PERFUMES/PRODUTOS DE HIGIENE
 TRANSPORTAR: COSMÉTICOS/PERFUMES/PRODUTOS DE HIGIENE

EMPRESA: DULOG TRANSPORTES DE CARGAS EM GERAL EIRELI ME
 ENDEREÇO: AVENIDA 19 746
 BAIRRO: SAÚDE CEP: 13500310 - RIO CLARO/SP
 CNPJ: 19.729.113/0001-50
 PROCESSO: 25351.308048/2017-95 AUTORIZ/MS: 2.09399.4
 ATIVIDADE/CLASSE
 TRANSPORTAR: COSMÉTICOS/PERFUMES/PRODUTOS DE HIGIENE

Este documento pode ser verificado no endereço eletrônico <http://www.in.gov.br/autenticidade.html>, pelo código 10102017062600030

Documento assinado digitalmente conforme MP nº 2.200-2 de 24/08/2001, que institui a Infraestrutura de Chaves Públicas Brasileira - ICP-Brasil.

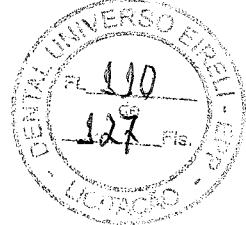



EMPRESA: CROMOFLORES DISTRIBUIDORA DE FLORES LTDA
ENDERECO: rua ramiro barcelos 2326, sl 05 e 06
BAIRRO: centro CEP: 95780000 - MONTENEGRO/RS
CNPJ: 20.982.410/0001-92
PROCESSO: 25351.091831/2017-01 AUTORIZ/MS: 1.16632.8
ATIVIDADE/CLASSE
ARMAZENAR: MEDICAMENTO
DISTRIBUIR: MEDICAMENTO
EXPEDIR: MEDICAMENTO

EMPRESA: BMC FARMA COMERCIO E DISTRIBUIDORA EIRELI - EPP
ENDERECO: RUA JULIO DE CASTILHO, 376
BAIRRO: RIO DO LIMAO CEP: 28970000 - ARARUAMA/RJ
CNPJ: 26.574.261/0001-09
PROCESSO: 25351.312818/2017-08 AUTORIZ/MS: 1.16636.2
ATIVIDADE/CLASSE
ARMAZENAR: MEDICAMENTO
DISTRIBUIR: MEDICAMENTO
EXPEDIR: MEDICAMENTO

EMPRESA: CENTRO OESTE COMERCIO E SERVICOS EIRELI - ME
ENDERECO: RUA C-212 S/N QD 520 LOTE 10
BAIRRO: JARDIM AMERICA CEP: 74270250 - GOIANIA/GO
CNPJ: 02.683.235/0001-50
PROCESSO: 25351.312818/2017-09 AUTORIZ/MS: 1.16643.6
ATIVIDADE/CLASSE
ARMAZENAR: MEDICAMENTO
DISTRIBUIR: MEDICAMENTO
EXPEDIR: MEDICAMENTO

EMPRESA: FARMAC PRODUTOS HOSPITALARES E LABORATORIAIS LTDA
ENDERECO: TRAVESSA VITORIA, Nº 58
BAIRRO: JOSÉ CONRADO DE ARAUJO CEP: 49085060 - ARACAJU/SE
CNPJ: 32.838.716/0001-59
PROCESSO: 25351.315987/2017-19 AUTORIZ/MS: 1.16645.3
ATIVIDADE/CLASSE
ARMAZENAR: MEDICAMENTO
DISTRIBUIR: MEDICAMENTO
EXPEDIR: MEDICAMENTO

EMPRESA: NUCLEO DE ESPECIALIDADES APLICADAS EM SERVICOS E COMERCIO DE PRODUTOS MEDICOS LTDA - EPP
ENDERECO: Rua do estilo barroco, 431
BAIRRO: chacara santo antonio CEP: 04709011 - SAO PAULO/SP
CNPJ: 06.172.467/0001-03
PROCESSO: 25351.311296/2017-34 AUTORIZ/MS: 1.16633.1
ATIVIDADE/CLASSE
ARMAZENAR: MEDICAMENTO
DISTRIBUIR: MEDICAMENTO
EXPEDIR: MEDICAMENTO

EMPRESA: PROCED MEDICAL DISTRIBUIDORA E REPRESENTACOES COMERCIAIS DE EQUIPAMENTOS MEDICO HOSPITALAR LTDA - EPP
ENDERECO: RUA DOUTOR MOACYR TAVARES LOPES, Nº 446
BAIRRO: PINHEIRO CEP: 57057550 - MACEIO/AL
CNPJ: 20.167.363/0001-23
PROCESSO: 25351.316111/2017-46 AUTORIZ/MS: 1.16629.9
ATIVIDADE/CLASSE
ARMAZENAR: MEDICAMENTO
DISTRIBUIR: MEDICAMENTO
EXPEDIR: MEDICAMENTO

EMPRESA: Nordmarket Comercio de Produtos Hospitalares LTDA
ENDERECO: Rua Professor almeida Barreto, nº 773-C
BAIRRO: São José CEP: 58400328 - CAMPINA GRANDE/PB
CNPJ: 19.125.796/0001-37
PROCESSO: 25351.314240/2017-82 AUTORIZ/MS: 1.16644.0
ATIVIDADE/CLASSE
ARMAZENAR: MEDICAMENTO
DISTRIBUIR: MEDICAMENTO
EXPEDIR: MEDICAMENTO

EMPRESA: CAPITAL MEDH IMPORTACAO DISTRIBUICAO E REPRESENTACAO COMERCIAL EIRELI ME
ENDERECO: sia trecho 03 lote 985 bloco d sala 201, ed. marina offic
BAIRRO: guara CEP: 71200030 - GUARA/DF
CNPJ: 24.702.356/0001-35
PROCESSO: 25351.315471/2017-83 AUTORIZ/MS: 1.16646.7
ATIVIDADE/CLASSE
ARMAZENAR: MEDICAMENTO
DISTRIBUIR: MEDICAMENTO
EXPEDIR: MEDICAMENTO

EMPRESA: norte farma distribuidora eireli epp
ENDERECO: na deputado ulisses guimaraes 180
BAIRRO: francisco s dos s figueira CEP: 55293970 - GARANHUNS/PE
CNPJ: 24.309.591/0001-41
PROCESSO: 25351.225437/2017-88 AUTORIZ/MS: 1.16638.0
ATIVIDADE/CLASSE

ARMAZENAR: MEDICAMENTO
DISTRIBUIR: MEDICAMENTO
EXPEDIR: MEDICAMENTO

EMPRESA: RODRIGO SARAN AZEVEDO EIRELI ME
ENDERECO: RUA NOVA PRATA 122 CONJ VIEIRALVES
BAIRRO: NOSSA SRA DAS GRAÇAS CEP: 69053010 - MANAUS/AM
CNPJ: 17.879.231/0001-10
PROCESSO: 25351.301131/2017-93 AUTORIZ/MS: 1.16624.1
ATIVIDADE/CLASSE
ARMAZENAR: MEDICAMENTO
DISTRIBUIR: MEDICAMENTO
EXPEDIR: MEDICAMENTO

EMPRESA: ARP COMERCIO DE PRODUTOS MEDICOS E ODONTOLÓGICOS LTDA
ENDERECO: QUADRA 104 NORTE, (ACNE01) RUA NE 01, CJKTO 02 LOTE 24 SALA 03
BAIRRO: centro CEP: 77006016 - PALMAS/TO
CNPJ: 11.461.096/0001-01
PROCESSO: 25351.160104/2017-01 AUTORIZ/MS: 1.16623.7
ATIVIDADE/CLASSE
ARMAZENAR: CORRELATOS
DISTRIBUIR: CORRELATOS
EXPEDIR: CORRELATOS

EMPRESA: BMC FARMA COMERCIO E DISTRIBUIDORA EIRELI - EPP
ENDERECO: RUA JULIO DE CASTILHO, 376
BAIRRO: RIO DO LIMAO CEP: 28970000 - ARARUAMA/RJ
CNPJ: 26.574.261/0001-09
PROCESSO: 25351.316118/2017-09 AUTORIZ/MS: 1.16643.6
ATIVIDADE/CLASSE
ARMAZENAR: CORRELATOS
DISTRIBUIR: CORRELATOS
EXPEDIR: CORRELATOS

EMPRESA: POLAR TRANSPORTES RODOVIARIOS LTDA
ENDERECO: RODOVIA SANTOS DUMONT KM 66 GLEBA D CAIXA POSTAL 3558
BAIRRO: CHACARA OURO VERDE CEP: 13052970 - CAMPINAS/SP
CNPJ: 67.890.426/0007-24
PROCESSO: 25351.301145/2017-11 AUTORIZ/MS: 1.16643.6
ATIVIDADE/CLASSE
TRANSPORTAR: CORRELATOS

EMPRESA: VIVA DISTRIBUIDORA DE PRODUTOS HOSPITALARES - EIRELI - ME
ENDERECO: RUA SEBASTIAO LAZARO DE SOUZA, 108
BAIRRO: PQ IND. E RES. BELA VISTA CEP: 87140000 - PALCANDU/PR
CNPJ: 27.048.126/0001-92
PROCESSO: 25351.307425/2017-11 AUTORIZ/MS: 1.16643.6
ATIVIDADE/CLASSE
ARMAZENAR: CORRELATOS
DISTRIBUIR: CORRELATOS
EXPEDIR: CORRELATOS

EMPRESA: DENTAL & TAL SUPRIMENTOS ODONTOLÓGICOS EIRELI - ME
ENDERECO: R CORONEL AGOSTINHO,15 SLJ LOJA 01J
BAIRRO: CAMPO GRANDE CEP: 23050360 - RIO DE JANEIRO/RJ
CNPJ: 26.560.905/0001-00
PROCESSO: 25351.328930/2017-11 AUTORIZ/MS: 1.16643.6
ATIVIDADE/CLASSE
COMERCIALIZAR: CORRELATOS

EMPRESA: COMERCIAL QUERUBIM LTDA
ENDERECO: RUA DOS TAMARINDOS, 50, loja
BAIRRO: ELDORADO CEP: 32310550 - CONTAGEM/MG
CNPJ: 15.709.054/0001-06
PROCESSO: 25351.316158/2017-13 AUTORIZ/MS: 1.16643.6
ATIVIDADE/CLASSE
ARMAZENAR: CORRELATOS
DISTRIBUIR: CORRELATOS
EXPEDIR: CORRELATOS

EMPRESA: OSTEOCAMP IMPLANTES E MATERIAIS CIRURGICOS SA
ENDERECO: RUA MOEMA, 25 SALA 1409 E 1410
BAIRRO: DIVINO ESPIRITO SANTO CEP: 29107250 - VILA VELHA/ES
CNPJ: 04.556.194/0003-29
PROCESSO: 25351.301357/2017-17 AUTORIZ/MS: P4243529LY2 (8.15205.4)
ATIVIDADE/CLASSE
ARMAZENAR: CORRELATOS
EXPEDIR: CORRELATOS

EMPRESA: MULT IMPLANTES MATERIAIS HOSPITALARES LTDA ME

ENDERECO: AV SENADOR SALGADO FILHO 1718 SL 912 BL TIROL WAY OFFICE
BAIRRO: TIROL CEP: 59022000 - NATAL/RN
CNPJ: 26.051.266/0001-57
PROCESSO: 25351.305096/2017-24 AUTORIZ/MS: 1.16643.6
ATIVIDADE/CLASSE
ARMAZENAR: CORRELATOS
DISTRIBUIR: CORRELATOS
EXPEDIR: CORRELATOS

EMPRESA: DENTAL PRO COMERCIO ATACADISTA LTDA - ME
ENDERECO: R IRMA MARIANA GUTIERRES, 09
BAIRRO: VILA MORAIS CEP: 37004680 - VARGINHA/MG
CNPJ: 19.659.086/0001-97
PROCESSO: 25351.252410/2017-29 AUTORIZ/MS: IH116YL35407 (8.15190.1)
ATIVIDADE/CLASSE
ARMAZENAR: CORRELATOS
DISTRIBUIR: CORRELATOS
EXPEDIR: CORRELATOS

EMPRESA: Distribuidora Irmãos Santana Ltda
ENDERECO: Rua Padre Leopoldo Bretano, 582
BAIRRO: João Pinheiro CEP: 30530180 - BELO HORIZONTE/MG
CNPJ: 65.186.835/0001-23
PROCESSO: 25351.315988/2017-31 AUTORIZ/MS: 1.16643.6
ATIVIDADE/CLASSE
ARMAZENAR: CORRELATOS
DISTRIBUIR: CORRELATOS
EXPEDIR: CORRELATOS

EMPRESA: MEDEVICES PRODUTOS MEDICOS E HOSPITALARES LTDA - ME
ENDERECO: AV ENGENHEIRO CAETANO ALVARES, 6685 SALA 54
BAIRRO: IMIRIM CEP: 02413200 - SAO PAULO/SP
CNPJ: 24.774.241/0001-56
PROCESSO: 25351.227928/2017-32 AUTORIZ/MS: 1.16643.6
ATIVIDADE/CLASSE
ARMAZENAR: CORRELATOS
DISTRIBUIR: CORRELATOS
EXPEDIR: CORRELATOS
IMPORTAR: CORRELATOS

EMPRESA: Medicity Produtos Medicos Ltda - Epp
ENDERECO: R Osvaldo Cruz, 420
BAIRRO: Rio Vermelho CEP: 41940000 - SALVADOR/BA
CNPJ: 04.150.605/0004-62
PROCESSO: 25351.297709/2017-49 AUTORIZ/MS: 1.16643.6
ATIVIDADE/CLASSE
ARMAZENAR: CORRELATOS
DISTRIBUIR: CORRELATOS
EXPEDIR: CORRELATOS

EMPRESA: JL EXPRESS COMERCIO, SERVICOS E TRANSPORTE LTDA ME
ENDERECO: QS 14 AREA ESPECIAL D loja 23
BAIRRO: RIACHO FUNDO 1 CEP: 71825424 - RIACHO FUNDO/DF
CNPJ: 12.185.130/0001-25
PROCESSO: 25351.228401/2017-60 AUTORIZ/MS: 1.16643.6
ATIVIDADE/CLASSE
TRANSPORTAR: CORRELATOS

EMPRESA: tsv transportes rápidos ltda
ENDERECO: AV GURY MARQUES, S/N GLEBA NR 02 SETOR CENTRO OESTE
BAIRRO: PARTE DA CHACARA LAGEADO CEP: 79072000 - CAMPO GRANDE/MS
CNPJ: 00.634.453/0004-12
PROCESSO: 25351.320480/2017-60 AUTORIZ/MS: 1.16643.6
ATIVIDADE/CLASSE
TRANSPORTAR: CORRELATOS

EMPRESA: Eleve Comercio de Eletronicos Eireli Me
ENDERECO: Rua Doutor Jose Mario Monaco, n. 227, sala 401A
BAIRRO: Centro CEP: 95700066 - BENTO GONCALVES/RS
CNPJ: 20.897.959/0001-89
PROCESSO: 25351.265949/2017-61 AUTORIZ/MS: 1.16643.6
ATIVIDADE/CLASSE
ARMAZENAR: CORRELATOS
EXPEDIR: CORRELATOS
IMPORTAR: CORRELATOS

EMPRESA: TNT MERCURIO CARGAS E ENCOMENDAS EXPRESSAS S/A
ENDERECO: AVENIDA MARGINAL DIREITA DO TIETÊ, Nº 2500
BAIRRO: VILA JAGUARA CEP: 05118100 - SAO PAULO/SP
CNPJ: 95.591.723/0038-00
PROCESSO: 25351.311175/2017-67 AUTORIZ/MS: 1.16643.6
ATIVIDADE/CLASSE

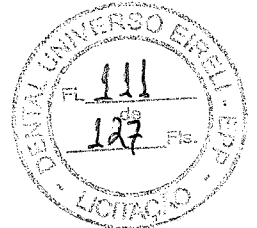



<p>ATIVIDADE/CLASSE TRANSPORTAR: CORRELATOS</p> <p>EMPRESA: ENDOLOG LOGISTICA E ARMAZENS LTDA ENDEREÇO: AV FAGUNDES DE OLIVEIRA, 538 - GALPÃO-A14 BAIRRO: PIRAPORINHA CEP: 09950300 - DIADEMA/SP CNPJ: 26.390.085/0001-55 PROCESSO: 25351.307305/2017-67 AUTORIZ/MS: 00814XW6WYW5 (8.15197.7)</p> <p>EMPRESA: ENJOY HEALTH COMERCIO DE MATERIAIS CIRURGICOS LTDA ME ENDEREÇO: RUA AMAZONAS, 521 SALA 24 BAIRRO: CENTRO CEP: 09520070 - SÃO CAETANO DO SUL/SP CNPJ: 26.514.212/0001-80 PROCESSO: 25351.219692/2017-71 AUTORIZ/MS: Y18103254W11 (8.15189.0)</p> <p>EMPRESA: RÁPIDO IPORÁ TRANSPORTES DE CARGAS LTDA - ME ENDEREÇO: AVENIDA PERIMETRAL NORTE N 4013 QD 02 LT 11 GALPÃO 02 BAIRRO: ZONA INDUSTRIAL PEDRO ABRÃO CEP: 74583285 - GOIÂNIA/GO CNPJ: 00.673.682/0002-84 PROCESSO: 25351.290740/2017-73 AUTORIZ/MS: PPL939XYL998 (8.15196.3)</p> <p>EMPRESA: ALYSSON CARDOSO FERREIRA - ME ENDEREÇO: RUA MONSENHOR JOAO LAURIANO, 417 BAIRRO: VILA RAMOS CEP: 02760000 - SÃO PAULO/SP CNPJ: 15.496.374/0001-17 PROCESSO: 25351.269331/2017-78 AUTORIZ/MS: P81HHY705M91 (8.15193.2)</p> <p>EMPRESA: MEDICAL MATERIAL MEDICO E HOSPITALAR LTDA - ME ENDEREÇO: AVENIDA DOS HOLANDESES, 22 LOJA 11 BAIRRO: CALHAU CEP: 65071380 - SÃO LUÍS/MA CNPJ: 24.992.189/0001-04 PROCESSO: 25351.296009/2017-80 AUTORIZ/MS: XW61L82M8X92 (8.15186.9)</p> <p>EMPRESA: HEALTH SANTA LUZIA LTDA ENDEREÇO: AVENIDA RAUL TEIXEIRA DA COSTA SOBRINHO, Nº 940, LOJA 02 BAIRRO: ADEODATO CEP: 33010360 - SANTA LUZIA/MG CNPJ: 27.602.134/0001-39 PROCESSO: 25351.301409/2017-84 AUTORIZ/MS: X19146M9W026 (8.15188.6)</p> <p>EMPRESA: mendes moura material hospitalar cirurgica eireli me ENDEREÇO: SHCN CL 102 bloco A loja 70 subsolo BAIRRO: asa norte CEP: 70722510 - ASA NORTE/DF CNPJ: 26.228.413/0001-11 PROCESSO: 25351.316007/2017-84 AUTORIZ/MS: XY71Y37LMX96 (8.15210.1)</p> <p>EMPRESA: TLG LOGISTICA LTDA - EPP ENDEREÇO: AV MISSISSIPI, 371 - GALPAO 01 BAIRRO: ZONA INDUSTRIAL NORTE CEP: 89219507 - JOINVILLE/SC CNPJ: 27.164.183/0001-37</p>	<p>PROCESSO: 25351.252438/2017-85 AUTORIZ/MS: 4W81X77X9447 (8.15211.4)</p> <p>EMPRESA: DIAGNOSYSTEM COMERCIO REPRESENTAÇÕES E SERVIÇOS ENDEREÇO: TRAVESSA HUMAITA Nº 1142 BAIRRO: PEDREIRA CEP: 66085148 - BELÉM/PA CNPJ: 26.161.758/0001-03 PROCESSO: 25351.322135/2017-87 AUTORIZ/MS: W171X4247HHY (8.15207.1)</p> <p>EMPRESA: transportes bertolini ENDEREÇO: rodovia br 101 km 121 numero 9395 BAIRRO: cidade nova CEP: 88308620 - ITAJAÍ/SC CNPJ: 04.503.660/0042-14 PROCESSO: 25351.304999/2017-95 AUTORIZ/MS: P814H0796730 (8.15199.4)</p> <p>EMPRESA: ROTA 12 EXPRESS SERVICOS DE TRANSPORTES LTDA - ME ENDEREÇO: rua juréia, 37 41 BAIRRO: chácara inglesa CEP: 04140110 - SÃO PAULO/SP CNPJ: 15.575.521/0001-44 PROCESSO: 25351.218849/2017-04 AUTORIZ/MS: 3.07445.8</p> <p>EMPRESA: APORTE NUTRICIONAL LTDA ENDEREÇO: AVENIDA SILVANO BRANDÃO, Nº 1042 COMPLEMENTO: SL 01 E 02 EDIFÍCIO 1044/1046 BAIRRO: FLORESTA CEP: 31015254 - BELO HORIZONTE/MG CNPJ: 07.068.488/0001-38 PROCESSO: 25351.307440/2017-10 AUTORIZ/MS: 3.07441.3</p> <p>EMPRESA: ALYSSON CARDOSO FERREIRA - ME ENDEREÇO: RUA MONSENHOR JOAO LAURIANO, 417 BAIRRO: VILA RAMOS CEP: 02760000 - SÃO PAULO/SP CNPJ: 15.496.374/0001-17 PROCESSO: 25351.269331/2017-11 AUTORIZ/MS: 3.07437.1</p> <p>EMPRESA: BOUTIN AGRICULTURA E JARDINAGEM LTDA ME ENDEREÇO: RUA FRANCISCO TORRES 799 BAIRRO: CENTRO CEP: 80060130 - CURITIBA/PR CNPJ: 08.193.929/0001-96 PROCESSO: 25351.237598/2017-17 AUTORIZ/MS: 3.07447.5</p> <p>EMPRESA: R&N TRANSPORTES E ENCOMENDAS LTDA ENDEREÇO: RUA MUNIZ DE SOUSA, Nº 101 BAIRRO: ACCLIMAÇÃO CEP: 01534000 - SÃO PAULO/SP CNPJ: 13.929.637/0001-09 PROCESSO: 25351.216036/2017-28 AUTORIZ/MS: 3.07442.7</p> <p>EMPRESA: rápido ipora transportes de cargas ltda ME ENDEREÇO: AV PARA S/N QUADRA 01 LOTE 07 BAIRRO: SETOR PARQUE DAS ESTRELAS CEP: 76200000 - IPORÁ/GO CNPJ: 00.673.682/0001-01 PROCESSO: 25351.290720/2017-30 AUTORIZ/MS: 3.07440.0</p> <p>EMPRESA: E.B.A. QUIMICA INDUSTRIA E COMERCIO LTDA ENDEREÇO: RUA CORONEL ALFREDO DUARTE 381 GALPÃO A BAIRRO: AFOGADOS CEP: 50830380 - RECIFE/PE CNPJ: 23.350.062/0001-29</p>	<p>PROCESSO: 25351.305059/2017-34 AUTORIZ/MS: 3.07435.3</p> <p>EMPRESA: bermil comercial ltda-epp ENDEREÇO: rua pulqueiro pereira machado,s/n lote 09 quadra 01 BAIRRO: parque barreto CEP: 25581270 - SÃO JOÃO DE MERITI/RJ CNPJ: 25.352.356/0001-15 PROCESSO: 25351.189832/2017-47 AUTORIZ/MS: 3.07448.9</p> <p>EMPRESA: DULOG TRANSPORTES DE CARGAS EM GERAL EIRELI ME ENDEREÇO: AVENIDA 19 746 BAIRRO: SAÚDE CEP: 13500310 - RIO CLARO/SP CNPJ: 19.729.113/0001-50 PROCESSO: 25351.308043/2017-50 AUTORIZ/MS: 3.07443.1</p> <p>EMPRESA: SURGICAL COMÉRCIO E IMPORTAÇÃO DE MATERIAIS MÉDICOS LTDA-ME ENDEREÇO: RUA LUIZ LEOPOLDO FERNANDES PINHEIRO, 555 SALA 1002 BAIRRO: CENTRO CEP: 24030127 - NITERÓI/RJ CNPJ: 23.548.642/0001-25 PROCESSO: 25351.314211/2017-56 AUTORIZ/MS: 3.07436.7</p> <p>EMPRESA: TLG LOGISTICA LTDA - EPP ENDEREÇO: AV MISSISSIPI, 371 - GALPAO 01 BAIRRO: ZONA INDUSTRIAL NORTE CEP: 89219507 - JOINVILLE/SC CNPJ: 27.164.183/0001-37 PROCESSO: 25351.252511/2017-62 AUTORIZ/MS: 3.07446.1</p> <p>EMPRESA: A. M. B. FARMACÉUTICA, COMÉRCIO, DISTRIBUIÇÃO LTDA - ME ENDEREÇO: BLOCO L, LOJA 1 DO CENTRO COMERCIAL DA VILA PERMANENTE BAIRRO: VILA PERMANENTE CEP: 68464000 - TUCURUI/PA CNPJ: 04.508.780/0001-36 PROCESSO: 25351.316072/2017-71 AUTORIZ/MS: 3.07438.4</p> <p>EMPRESA: FORMED COMERCIO DE PRODUTOS HOSPITALARES LTDA ME ENDEREÇO: rua aymore, 560 BAIRRO: santa lucia CEP: 47804060 - BARREIRAS/BA CNPJ: 03.434.444/0001-23 PROCESSO: 25351.209477/2017-74 AUTORIZ/MS: 3.07444.4</p> <p>EMPRESA: DENTAL UNIVERSO EIRELI - EPP ENDEREÇO: RUA ERE N 34 BAIRRO: PRADO CEP: 30411052 - BELO HORIZONTE/MG CNPJ: 26.395.502/0001-52 PROCESSO: 25351.307437/2017-85 AUTORIZ/MS: 3.07439.8</p>
---	--	--

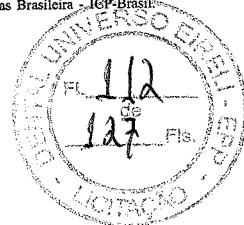

MOTIVO DO INDEFERIMENTO: O Relatório de Inspeção não apresenta conclusões satisfatórias sobre as condições de funcionamento da Empresa, em desacordo com a Resolução RDC 17/2013 e Lei 5.991/73.

EMPRESA: gl costa eireli me
ENDEREÇO: av brasil n° 122
BAIRRO: centro CEP: 77685000 - DOIS IRMÃOS DO TOCANTINS/TO
CNPJ: 26.207.986/0001-69
PROCESSO: 25351.577330/2018-77

MOTIVO DO INDEFERIMENTO: A empresa já possui autorização vigente, Nº 7.52401-2, contrariando o disposto na RDC nº 222/2006, Resolução RDC nº 17/2013 e Lei 9.782/99.

RESOLUÇÃO-RE Nº 199, DE 24 DE JANEIRO DE 2019

A Coordenadora de Autorização de Funcionamento de Empresas, no uso da atribuição que lhe confere o art. 169, aliado ao art. 54, I, §1º do Regimento Interno aprovado nos termos do Anexo I da Resolução da Diretoria Colegiada - RDC nº 255, de 10 de dezembro de 2018, resolve:

Art. 1º Cancelar, a pedido, a Autorização Especial da Empresa de Medicamentos e de Insumos Farmacêuticos constante no anexo desta Resolução, de acordo com a Portaria nº. 344 de 12 de maio de 1998 e suas atualizações, observando-se as proibições e restrições estabelecidas.

Art. 2º Esta Resolução entra em vigor na data de sua publicação.

ROBERTA MENESES MARQUEZ DE AMORIM

ANEXO

EMPRESA: Hypermarcas S/A
ENDEREÇO: ROD WASHINGTON LUIZ, NÚMERO 4370, GALPÃO A
BAIRRO: VILA SAO SEBASTIAO CEP: 25055009 - DUQUE DE CAXIAS/RJ
CNPJ: 02.932.074/0056-65
PROCESSO: 25351.616865/2012-31 AUTORIZ/MS: 1.23472.3
ATIVIDADE/CLASSE
ARMAZENAR: MEDICAMENTO
DISTRIBUIR: MEDICAMENTO
EXPEDIR: MEDICAMENTO

Total de Empresas: 1

RESOLUÇÃO-RE Nº 200, DE 24 DE JANEIRO DE 2019

A Coordenadora de Autorização de Funcionamento de Empresas, no uso da atribuição que lhe confere o art. 169, aliado ao art. 54, I, §1º do Regimento Interno aprovado nos termos do Anexo I da Resolução da Diretoria Colegiada - RDC nº 255, de 10 de dezembro de 2018, resolve:

Art. 1º Cancelar a Autorização de Funcionamento de Empresa constante no anexo desta Resolução.

Art. 2º Esta resolução entra em vigor na data de sua publicação.

ROBERTA MENESES MARQUEZ DE AMORIM

ANEXO

EMPRESA: SANTA APOLONIA INDUSTRIA E COMERCIO DE PRODUTOS ODONTOLOGICOS LTDA
ENDEREÇO: QS 05 RUA 600 LOTE 21/A
BAIRRO: AGUAS CLARAS CEP: 71955100 - TAGUATINGA/DF
CNPJ: 08.144.829/0001-70
PROCESSO: 25351.135623/2009-51 AUTORIZ/MS: U8673XY5XH9X (8.05255.0)
MOTIVO DO CANCELAMENTO:
Ofício-GDF nº 30/2018 - SES/SVS/DIVISA/GEMEC e não cumprimento da Notificação de Exigência nº 0960019/18-1.

Total de Empresas: 1

RESOLUÇÃO-RE Nº 201, DE 24 DE JANEIRO DE 2019

A Coordenadora de Autorização de Funcionamento de Empresas, no uso da atribuição que lhe confere o art. 169, aliado ao art. 54, I, §1º do Regimento Interno aprovado nos termos do Anexo I da Resolução da Diretoria Colegiada - RDC nº 255, de 10 de dezembro de 2018, resolve:

Art. 1º Conceder Autorização de Funcionamento para Empresas constantes no anexo desta Resolução.

Art. 2º Esta Resolução entra em vigor na data de sua publicação.

ROBERTA MENESES MARQUEZ DE AMORIM

ANEXO

EMPRESA: AQUARIA COSMETICA NATURAL LTDA
ENDEREÇO: Q SOFN QUADRA 1 N. 4 BLOCO A LOTE 1 A 4 LOJA 4
BAIRRO: ZONA INDUSTRIAL CEP: 70634100 - BRASÍLIA/DF
CNPJ: 29.654.758/0001-25
PROCESSO: 25351.612664/2018-02 AUTORIZ/MS: 4.00294.0
ATIVIDADE/CLASSE
ARMAZENAR: COSMÉTICOS
DISTRIBUIR: COSMÉTICOS
EMBALAR: COSMÉTICOS
EXPEDIR: COSMÉTICOS
FABRICAR: COSMÉTICOS
FRACIONAR: COSMÉTICOS
REEMBALAR: COSMÉTICOS

EMPRESA: EROVINI DISTRIBUIÇÃO E IMPORTAÇÃO LTDA - ME
ENDEREÇO: AVENIDA MYRIM, Nº 145
BAIRRO: VILA CLARICE CEP: 05176030 - SÃO PAULO/SP
CNPJ: 27.268.896/0001-40
PROCESSO: 25351.614407/2018-05 AUTORIZ/MS: 4.00305.8
ATIVIDADE/CLASSE
ARMAZENAR: COSMÉTICOS/PERFUMES/PRODUTOS DE HIGIENE
DISTRIBUIR: COSMÉTICOS/PERFUMES/PRODUTOS DE HIGIENE
EXPEDIR: COSMÉTICOS/PERFUMES/PRODUTOS DE HIGIENE
IMPORTAR: COSMÉTICOS/PERFUMES/PRODUTOS DE HIGIENE

EMPRESA: OLIVEIRA SOLUÇÕES LOGÍSTICAS LTDA
ENDEREÇO: RUA QUINTINO BOCAIUVA, 459
BAIRRO: CENTRO CEP: 54800000 - MORENO/PE
CNPJ: 26.971.405/0001-60
PROCESSO: 25351.606610/2018-08 AUTORIZ/MS: 4.00282.8
ATIVIDADE/CLASSE
TRANSPORTAR: COSMÉTICOS

EMPRESA: CENTRALCONDOMINIOS LTDA EPP
ENDEREÇO: AV JOSE MARTINS MOREIRA RATO,67
BAIRRO: FÁTIMA CEP: 29160790 - SERRA/ES
CNPJ: 39.272.380/0001-59
PROCESSO: 25351.646463/2018-09 AUTORIZ/MS: 4.00329.1

ATIVIDADE/CLASSE
ARMAZENAR: COSMÉTICOS/PERFUMES/PRODUTOS DE HIGIENE
DISTRIBUIR: COSMÉTICOS/PERFUMES/PRODUTOS DE HIGIENE
EXPEDIR: COSMÉTICOS/PERFUMES/PRODUTOS DE HIGIENE

EMPRESA: RANI LOG TRANSPORTES LTDA
ENDEREÇO: RUA ORLANDO MOTTA, 150 QUADRA C GALPAO 1 BLOCO D SALA 1
BAIRRO: JARDIM ALVORADA JANDIRA CEP: 06612260 - JANDIRA/SP
CNPJ: 20.744.724/0001-57
PROCESSO: 25351.652474/2018-10 AUTORIZ/MS: 4.00332.1
ATIVIDADE/CLASSE
TRANSPORTAR: COSMÉTICOS/PERFUMES/PRODUTOS DE HIGIENE

EMPRESA: PERBENE IMPORTACAO E EXPORTACAO DE PRODUTOS PARA SAUDE LTDA
ENDEREÇO: av das américas 12900 LOJ 55 138
BAIRRO: barra da tijuca CEP: 22790702 - RIO DE JANEIRO/RJ
CNPJ: 28.823.905/0001-80
PROCESSO: 25351.589852/2018-11 AUTORIZ/MS: 4.00258.6
ATIVIDADE/CLASSE
ARMAZENAR: COSMÉTICOS/PERFUMES/PRODUTOS DE HIGIENE
DISTRIBUIR: COSMÉTICOS/PERFUMES/PRODUTOS DE HIGIENE
EXPEDIR: COSMÉTICOS/PERFUMES/PRODUTOS DE HIGIENE
IMPORTAR: COSMÉTICOS/PERFUMES/PRODUTOS DE HIGIENE

EMPRESA: MAGIC SCIENCE COSMETICA AVANÇADA LTDA
ENDEREÇO: AVENIDA MONTEIRO LOBATO 158
BAIRRO: CIDADE NOBRE CEP: 35162394 - IPATINGA/MG
CNPJ: 28.523.633/0001-01
PROCESSO: 25351.640644/2018-13 AUTORIZ/MS: 4.00320.9
ATIVIDADE/CLASSE
ARMAZENAR: COSMÉTICOS
DISTRIBUIR: COSMÉTICOS
EXPEDIR: COSMÉTICOS

EMPRESA: PINEX COMERCIAL IMPORTADORA E SERVICOS LTDA
ENDEREÇO: Rua Mario Faustino nº 42
BAIRRO: Parque Jabaquara CEP: 04357030 - SÃO PAULO/SP
CNPJ: 15.448.112/0001-87
PROCESSO: 25351.620222/2018-21 AUTORIZ/MS: 4.00302.7
ATIVIDADE/CLASSE
ARMAZENAR: COSMÉTICOS/PERFUMES/PRODUTOS DE HIGIENE
DISTRIBUIR: COSMÉTICOS/PERFUMES/PRODUTOS DE HIGIENE
EXPEDIR: COSMÉTICOS/PERFUMES/PRODUTOS DE HIGIENE
EXPORTAR: COSMÉTICOS/PERFUMES/PRODUTOS DE HIGIENE

EMPRESA: JR EXPRESS TRANSPORTES & LOGISTICA EIRELI me
ENDEREÇO: RUA CAPISTABOS, QUADRA 27, LOTE 17B
BAIRRO: SANTA GENOVEVA CEP: 74670020 - GOIÂNIA/GO
CNPJ: 22.835.388/0001-83
PROCESSO: 25351.656903/2018-28 AUTORIZ/MS: 4.00326.1
ATIVIDADE/CLASSE
TRANSPORTAR: COSMÉTICOS/PERFUMES/PRODUTOS DE HIGIENE

EMPRESA: IMPACTO MED EIRELI
ENDEREÇO: AV GOVERNADOR AFRANIO LAGES, 311-B
BAIRRO: JACINTINHO CEP: 57040480 - MACEIÓ/AL
CNPJ: 30.109.731/0001-30
PROCESSO: 25351.643553/2018-30 AUTORIZ/MS: 4.00324.3
ATIVIDADE/CLASSE
ARMAZENAR: COSMÉTICOS/PERFUMES/PRODUTOS DE HIGIENE
DISTRIBUIR: COSMÉTICOS/PERFUMES/PRODUTOS DE HIGIENE
EXPEDIR: COSMÉTICOS/PERFUMES/PRODUTOS DE HIGIENE

EMPRESA: associação afam de assistência farmacêutica
ENDEREÇO: Rua Florêncio de abreu 591
BAIRRO: luz CEP: 01029001 - SÃO PAULO/SP
CNPJ: 12.846.956/0001-98
PROCESSO: 25351.652505/2018-32 AUTORIZ/MS: 4.00333.4
ATIVIDADE/CLASSE
ARMAZENAR: COSMÉTICOS/PERFUMES/PRODUTOS DE HIGIENE
DISTRIBUIR: COSMÉTICOS/PERFUMES/PRODUTOS DE HIGIENE
EXPEDIR: COSMÉTICOS/PERFUMES/PRODUTOS DE HIGIENE

EMPRESA: SERGIO AUGUSTO SARTORELLI - ME
ENDEREÇO: RUA SANTOS DUMONT, 733 - ANDAR INFERIOR
BAIRRO: ATRERADO CEP: 13801337 - MOJI MIRIM/SP
CNPJ: 24.129.745/0001-13
PROCESSO: 25351.652512/2018-34 AUTORIZ/MS: 4.00336.5
ATIVIDADE/CLASSE
ARMAZENAR: COSMÉTICOS/PERFUMES/PRODUTOS DE HIGIENE
DISTRIBUIR: COSMÉTICOS/PERFUMES/PRODUTOS DE HIGIENE
EMBALAR: COSMÉTICOS/PERFUMES/PRODUTOS DE HIGIENE
EXPEDIR: COSMÉTICOS/PERFUMES/PRODUTOS DE HIGIENE
FABRICAR: COSMÉTICOS/PERFUMES/PRODUTOS DE HIGIENE
FRACIONAR: COSMÉTICOS/PERFUMES/PRODUTOS DE HIGIENE
REEMBALAR: COSMÉTICOS/PERFUMES/PRODUTOS DE HIGIENE

EMPRESA: COOPERATIVA DE CONSUMO DOS PARTICIPANTES DA REDE FARMES - COOPFARMES
ENDEREÇO: AV CARLOS LINDENBERG, 6507
BAIRRO: NOVA AMÉRICA CEP: 29111865 - VILA VELHA/ES
CNPJ: 16.582.162/0001-15
PROCESSO: 25351.612498/2018-36 AUTORIZ/MS: 4.00297.1
ATIVIDADE/CLASSE
ARMAZENAR: COSMÉTICOS/PERFUMES/PRODUTOS DE HIGIENE
DISTRIBUIR: COSMÉTICOS/PERFUMES/PRODUTOS DE HIGIENE
EXPEDIR: COSMÉTICOS/PERFUMES/PRODUTOS DE HIGIENE

EMPRESA: PLACE LOGISTICS MEDICAL LTDA - EPP
ENDEREÇO: R JOSE PEREIRA POSSIDONIO N 200 GALPAOE LOTE 11 QUADRA J POLO IND JANDIRA
BAIRRO: JARDIM ALVORADA CEP: 06612290 - JANDIRA/SP
CNPJ: 18.605.092/0001-07
PROCESSO: 25351.663322/2018-42 AUTORIZ/MS: 4.00339.6
ATIVIDADE/CLASSE
ARMAZENAR: COSMÉTICOS/PERFUMES/PRODUTOS DE HIGIENE
EXPEDIR: COSMÉTICOS/PERFUMES/PRODUTOS DE HIGIENE
TRANSPORTAR: COSMÉTICOS/PERFUMES/PRODUTOS DE HIGIENE

EMPRESA: PRESTEX ENCOMENDAS EXPRESSAS LTDA
ENDEREÇO: AV. Rubem Bento Alves nº 5713
BAIRRO: Marechal Floriano CEP: 95032440 - CAXIAS DO SUL/RS
CNPJ: 05.556.159/0001-00



ATIVIDADE/CLASSE
ARMAZENAR: MEDICAMENTO
DISTRIBUIR: MEDICAMENTO
EXPEDIR: MEDICAMENTO

EMPRESA: girardi comercio de produtos farmaceuticos eireli
ENDEREÇO: avenida vnte e quatro de outubro, 2000
BAIRRO: area industrial CEP: 85884000 - MEDIANEIRA/PR
CNPJ: 30.090.371/0001-72
PROCESSO: 25351.640711/2018-08 AUTORIZ/MS: 1.18108.1
ATIVIDADE/CLASSE
ARMAZENAR: MEDICAMENTO
DISTRIBUIR: MEDICAMENTO
EXPEDIR: MEDICAMENTO

EMPRESA: JR EXPRESS TRANSPORTES & LOGISTICA EIRELI me
ENDEREÇO: RUA CAPISTABOS, QUADRA 27, LOTE 17B
BAIRRO: SANTA GENOVEVA CEP: 74670020 - GOIÂNIA/GO
CNPJ: 22.835.388/0001-83
PROCESSO: 25351.656858/2018-10 AUTORIZ/MS: 1.18118.6
ATIVIDADE/CLASSE
TRANSPORTAR: MEDICAMENTO

EMPRESA: PRO-Esthetic Comercio Atacadista Ltda
ENDEREÇO: rua antonio ataide, 849 - LJ 20
BAIRRO: centro CEP: 29100295 - VILA VELHA/ES
CNPJ: 09.281.864/0001-01
PROCESSO: 25351.646452/2018-11 AUTORIZ/MS: 1.18124.6
ATIVIDADE/CLASSE
ARMAZENAR: MEDICAMENTO
DISTRIBUIR: MEDICAMENTO
EXPEDIR: MEDICAMENTO

EMPRESA: PINEX COMERCIAL IMPORTADORA E SERVICOS LTDA
ENDEREÇO: Rua Mario Faustino nº 42
BAIRRO: Parque Jabaquara CEP: 04357030 - SÃO PAULO/SP
CNPJ: 15.448.112/0001-87
PROCESSO: 25351.620175/2018-16 AUTORIZ/MS: 1.18084.8
ATIVIDADE/CLASSE
ARMAZENAR: MEDICAMENTO
DISTRIBUIR: MEDICAMENTO
EXPEDIR: MEDICAMENTO
EXPORTAR: MEDICAMENTO

EMPRESA: CENTRAL DAS FRALDAS DISTRIBUIDORA LTDA - ME
ENDEREÇO: ROD BR 116 N 3131
BAIRRO: MESSEJANA CEP: 60842395 - FORTALEZA/CE
CNPJ: 26.436.406/0001-05
PROCESSO: 25351.643481/2018-21 AUTORIZ/MS: 1.18112.4
ATIVIDADE/CLASSE
ARMAZENAR: MEDICAMENTO
DISTRIBUIR: MEDICAMENTO
EXPEDIR: MEDICAMENTO

EMPRESA: IMPACTO MED EIRELI
ENDEREÇO: AV GOVERNADOR AFRANIO LAGES, 311-B
BAIRRO: JACINTINHO CEP: 57040480 - MACEIÓ/AL
CNPJ: 30.109.731/0001-30
PROCESSO: 25351.643516/2018-21 AUTORIZ/MS: 1.18110.7
ATIVIDADE/CLASSE
ARMAZENAR: MEDICAMENTO
DISTRIBUIR: MEDICAMENTO
EXPEDIR: MEDICAMENTO

EMPRESA: RDD PRODUTOS MÉDICOS E HOSPITALARES LTDA
ENDEREÇO: AVENIDA JOÃO PINHEIRO Nº 231
BAIRRO: CENTRO CEP: 38400124 - UBERLÂNDIA/MG
CNPJ: 05.389.285/0001-18
PROCESSO: 25351.832052/2018-26 AUTORIZ/MS: 1.18059.2
ATIVIDADE/CLASSE
ARMAZENAR: MEDICAMENTO
DISTRIBUIR: MEDICAMENTO
EXPEDIR: MEDICAMENTO

EMPRESA: GENESYS COMERCIO DE PRODUTOS MEDICOS E HOSPITALARES LTDA
ENDEREÇO: EST DOS TRES RIOS NÚMERO 1097 SAL 0405 SAL 0406
BAIRRO: FREGUESIA (JACAREPAGUA) CEP: 22745004 - RIO DE JANEIRO/RJ
CNPJ: 28.429.050/0001-08
PROCESSO: 25351.646355/2018-28 AUTORIZ/MS: 1.18123.2
ATIVIDADE/CLASSE
ARMAZENAR: CORRELATOS
DISTRIBUIR: CORRELATOS
EXPEDIR: CORRELATOS

EMPRESA: RANI LOG TRANSPORTES LTDA
ENDEREÇO: RUA ORLANDO MOTTA, 150 QUADRA C GALPAO 1 BLOCO D SALA 1
BAIRRO: JARDIM ALVORADA JANDIRA CEP: 06612260 - JANDIRA/SP
CNPJ: 20.744.724/0001-57
PROCESSO: 25351.652382/2018-30 AUTORIZ/MS: 1.18128.1
ATIVIDADE/CLASSE
TRANSPORTAR: INSUMOS FARMACÊUTICOS/MEDICAMENTO

EMPRESA: COOPERATIVA DE FARMACIAS DO SUL DO BRASIL LTDA - COOFARSUL
ENDEREÇO: Av. Primeiro de Março 3.297 SALA 04
BAIRRO: Liberdade CEP: 9332143 - NOVO HAMBURGO/RS
CNPJ: 28.165.764/0001-56
PROCESSO: 25351.653072/2018-32 AUTORIZ/MS: 1.18129.4
ATIVIDADE/CLASSE
ARMAZENAR: MEDICAMENTO
DISTRIBUIR: MEDICAMENTO
EXPEDIR: MEDICAMENTO

EMPRESA: D H F FREITAS TRANSPORTE EIRELI
ENDEREÇO: folha 11 qd 07 casa A
BAIRRO: Nova Marabá CEP: 68513290 - MARABÁ/PA
CNPJ: 29.266.925/0001-60
PROCESSO: 25351.609808/2018-35 AUTORIZ/MS: 1.18075.7
ATIVIDADE/CLASSE
TRANSPORTAR: MEDICAMENTO

EMPRESA: jp ita ltda
ENDEREÇO: rua dona emília pereira de pinho 30
BAIRRO: centro CEP: 28570000 - APERIBÉ/RJ
CNPJ: 28.441.975/0001-74
PROCESSO: 25351.609861/2018-36 AUTORIZ/MS: 1.18076.1
ATIVIDADE/CLASSE
ARMAZENAR: MEDICAMENTO
DISTRIBUIR: MEDICAMENTO
EXPEDIR: MEDICAMENTO

EMPRESA: DENTAL UNIVERSO EIRELI - EPP
ENDEREÇO: RUA ERE Nº34
BAIRRO: PRADO CEP: 30411052 - BELO HORIZONTE/MG

CNPJ: 26.395.502/0001-52
PROCESSO: 25351.626670/2018-39 AUTORIZ/MS: 1.18097.5

ATIVIDADE/CLASSE
ARMAZENAR: MEDICAMENTO
DISTRIBUIR: MEDICAMENTO
EXPEDIR: MEDICAMENTO

EMPRESA: DMS SOLUÇÕES EM LOGISTICA EIRELLI
ENDEREÇO: Avenida Julio Jorge Vieira, 811
BAIRRO: Cidade dos Funcionários CEP: 60822575 - FORTALEZA/CE
CNPJ: 30.500.373/0001-92
PROCESSO: 25351.637360/2018-40 AUTORIZ/MS: 1.18100.2
ATIVIDADE/CLASSE
TRANSPORTAR: INSUMOS FARMACÊUTICOS/MEDICAMENTO

EMPRESA: METTA BRASIL LOGISTICA LTDA
ENDEREÇO: Rua: Dr. Hugo Fortes 1.706
BAIRRO: Parque Industrial Lagoinha CEP: 14095260 - RIBEIRÃO PRETO/SP
CNPJ: 30.408.555/0001-38
PROCESSO: 25351.656804/2018-46 AUTORIZ/MS: 1.18131.0
ATIVIDADE/CLASSE
TRANSPORTAR: MEDICAMENTO

EMPRESA: MEDICAL DA AMAZÔNIA LTDA
ENDEREÇO: AVENIDA DESEMBARGADOR JOÃO MACHADO - 370 loja 01
BAIRRO: ALVORADA CEP: 69044000 - MANAUS/AM
CNPJ: 11.274.624/0001-13
PROCESSO: 25351.601469/2018-49 AUTORIZ/MS: 1.18057.5
ATIVIDADE/CLASSE
ARMAZENAR: MEDICAMENTO
DISTRIBUIR: MEDICAMENTO
EXPEDIR: MEDICAMENTO

EMPRESA: CENTRO ESPECIALIZADO EM NUTRICAÇÃO ENTERAL E PARENTERAL - CENEP LTDA
ENDEREÇO: R ESTACIO DE SA 243
BAIRRO: MADALENA CEP: 50610410 - RECIFE/PE
CNPJ: 01.687.725/0001-62
PROCESSO: 25351.643630/2018-51 AUTORIZ/MS: 1.18113.8
ATIVIDADE/CLASSE
ARMAZENAR: MEDICAMENTO
DISTRIBUIR: MEDICAMENTO
EXPEDIR: MEDICAMENTO

EMPRESA: BLUEM BRASIL S.A
ENDEREÇO: rua mexico 854 lj 2
BAIRRO: bacacheri CEP: 82510060 - CURITIBA/PR
CNPJ: 26.469.621/0001-02
PROCESSO: 25351.656880/2018-51 AUTORIZ/MS: 1.18120.1
ATIVIDADE/CLASSE
ARMAZENAR: MEDICAMENTO
DISTRIBUIR: MEDICAMENTO
EXPEDIR: MEDICAMENTO
IMPORTAR: MEDICAMENTO

EMPRESA: MEDQUALI COMÉRCIO EIRELI-ME
ENDEREÇO: rodovia amaral peixoto km 22 lote 0 quadra 0 loja 1
BAIRRO: são josé do imbassaf CEP: 24931000 - MARICÁ/RJ
CNPJ: 28.070.457/0001-91
PROCESSO: 25351.637295/2018-52 AUTORIZ/MS: 1.18101.6
ATIVIDADE/CLASSE
ARMAZENAR: MEDICAMENTO
DISTRIBUIR: MEDICAMENTO
EXPEDIR: MEDICAMENTO

EMPRESA: TECNOCRYO GASES - TRANSPORTES, COMÉRCIO, SERVIÇOS E MANUTENÇÕES, IMPORTAÇÃO E EXPORTAÇÃO LTDA ME
ENDEREÇO: RODOVIA BR 101/262 5/N
BAIRRO: UNIVERSAL CEP: 29134400 - VIANA/ES
CNPJ: 05.198.469/0001-09
PROCESSO: 25351.640728/2018-57 AUTORIZ/MS: 1.18116.9
ATIVIDADE/CLASSE
ENVASAR: GASES MEDICINAIS

EMPRESA: DH3 DISTRIBUIDORA ATACADISTA LTDA ME
ENDEREÇO: ESTRADA DO PRE, Nº 847 LOTE 10 PAL 24952
BAIRRO: SENADOR VASCONCELOS CEP: 23013550 - RIO DE JANEIRO/RJ
CNPJ: 25.208.271/0001-68
PROCESSO: 25351.640606/2018-61 AUTORIZ/MS: 1.18106.4
ATIVIDADE/CLASSE
ARMAZENAR: INSUMOS FARMACÊUTICOS/MEDICAMENTO
DISTRIBUIR: INSUMOS FARMACÊUTICOS/MEDICAMENTO
EXPEDIR: INSUMOS FARMACÊUTICOS/MEDICAMENTO

EMPRESA: CIRURGICA SANTA CATARINA COMERCIO ATACADISTA DE MEDICAMENTOS EIRELI
ENDEREÇO: R AUGUSTO PEREIRA FRAGNANI 479 PAVLH J
BAIRRO: NOVA DIVINEIA CEP: 88905322 - ARARANGUÁ/SC
CNPJ: 30.736.605/0001-06
PROCESSO: 25351.626682/2018-63 AUTORIZ/MS: 1.18088.2
ATIVIDADE/CLASSE
ARMAZENAR: MEDICAMENTO
DISTRIBUIR: MEDICAMENTO
EXPEDIR: MEDICAMENTO

EMPRESA: FRANCISCA MENDES
ENDEREÇO: rua a 13 n 941
BAIRRO: cj marcos freire ii CEP: 49160000 - NOSSA SENHORA DO SOCORRO/SE
CNPJ: 04.345.865/0001-40
PROCESSO: 25351.640701/2018-64 AUTORIZ/MS: 1.18104.7
ATIVIDADE/CLASSE
ARMAZENAR: MEDICAMENTO
DISTRIBUIR: MEDICAMENTO
EXPEDIR: MEDICAMENTO

EMPRESA: DENTAL NOBRE LTDA
ENDEREÇO: RUA JOAO DIAS DUARTE 728
BAIRRO: VILA BRETAS CEP: 35030220 - GOVERNADOR VALADARES/MG
CNPJ: 12.122.004/0001-21
PROCESSO: 25351.653119/2018-68 AUTORIZ/MS: 1.18117.2
ATIVIDADE/CLASSE
ARMAZENAR: MEDICAMENTO
DISTRIBUIR: MEDICAMENTO
EXPEDIR: MEDICAMENTO

EMPRESA: MAURO ANTONIO P. FERNANDES FILHO ME
ENDEREÇO: RUA FORTALEZA, Nº 201 - SALA 13 BLOCO II



Este documento pode ser verificado no endereço eletrônico
<http://www.in.gov.br/autenticidade.html>, pelo código 05312019012800038



ALVARÁ DE AUTORIZAÇÃO SANITÁRIA

Nº 2020081256 - PROCESSO: 129435 - VALIDADE: 25/08/2021

A Gerência de Vigilância Sanitária da Prefeitura Municipal de Belo Horizonte, nos termos da Lei Municipal nº 7031, de 12 de janeiro de 1996, concede o Alvará Sanitário para o estabelecimento:

DENTAL UNIVERSO EIRELI
CNPJ/CPF: 26395502000152
Estabelecido: RUA ERE, Nº 34 Complemento: SALA 303 - Bairro: PRADO - CEP: 30411052

que exerce a(s) atividade(s) de:

- COMÉRCIO ATACADISTA DE PRODUTOS DE HIGIENE PESSOAL - CNAE/CBO: 4646002
- COMÉRCIO ATACADISTA DE PRODUTOS ODONTOLÓGICOS - CNAE/CBO: 4645103
- COMÉRCIO ATACADISTA DE PRODUTOS DE HIGIENE, LIMPEZA E CONSERVAÇÃO DOMICILIAR - CNAE/CBO: 4649408
- COMÉRCIO ATACADISTA DE MEDICAMENTOS E DROGAS DE USO HUMANO - CNAE/CBO: 4644301
- COMÉRCIO ATACADISTA DE MÁQUINAS, APARELHOS E EQUIPAMENTOS PARA USO ODONTO-MÉDICO-HOSPITALAR; PARTES E PEÇAS - CNAE/CBO: 4664800
- COMÉRCIO ATACADISTA DE INSTRUMENTOS E MATERIAIS PARA USO MÉDICO, CIRÚRGICO, HOSPITALAR E DE LABORATÓ - CNAE/CBO: 4645101
- COMÉRCIO ATACADISTA DE COSMÉTICOS E PRODUTOS DE PERFUMARIA - CNAE/CBO: 4646001

com a(s) seguinte(s) especialidade(s):

- DISTRIBUIDOR DE PRODUTOS DE HIGIENE PESSOAL
- DISTRIBUIDOR DE PRODUTOS ODONTOLÓGICOS
- DISTRIBUIDOR DE PRODUTOS DE HIGIENE, LIMPEZA E CONSERVAÇÃO DOMICILIAR
- DISTRIBUIDOR DE MEDICAMENTOS E DROGAS DE USO HUMANO
- DISTRIBUIDOR DE MÁQUINAS, APARELHOS E EQUIPAMENTOS PARA USO ODONTO-MÉDICO-HOSPITALAR; PARTES E PEÇAS
- DISTRIBUIDOR DE INSTRUMENTOS E MATERIAIS PARA USO MÉDICO, CIRÚRGICO, HOSPITALAR E DE LABORATÓRIO

se compromete a:

Observar as boas práticas de fabricação e/ou serviço e a não transgredir as normas legais e regulamentares destinadas à promoção, recuperação e defesa da saúde, referentes às atividades exercidas. O não cumprimento das mesmas implicará na imposição de penalidades da legislação sanitária municipal, podendo resultar inclusive no cancelamento deste alvará e/ou interdição do estabelecimento.

Belo Horizonte 25/08/2020

Alvará de Autorização Sanitária emitido por meio eletrônico conforme previsto no Artigo 19 da Lei Municipal 7031 de 1996 e regulamentado pelo Decreto Municipal nº 17012 de 08 de novembro de 2018 e pela Portaria SMSA/SUS-BH nº 0423/2018

- 1) Este Alvará deverá ser renovado anualmente;
- 2) Sempre que houver alteração das informações contidas neste Alvará, essa deverá ser comunicada à Vigilância Sanitária;
- 3) Este Alvará deverá ser afixado em local visível ao público, sob pena de multa.
- 4) O Alvará de Autorização Sanitária é o documento que formaliza a licença para exercício das atividades econômicas efetivamente exercidas no local, no âmbito da Vigilância Sanitária.

SISVISA - Sistema de Vigilância Sanitária

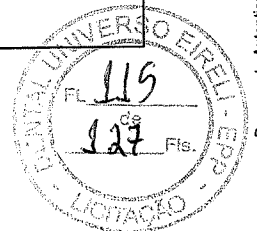

CARTÓRIO
Autenticação Digital Código: 68960409209205379061-1
Data: 04/09/2020 14:46:01
Valor Total do Ato: R\$ 4,56
Selo Digital Tipo Normal C: AKL56856-70DW;



Cartório Azevêdo Bastos
Av. Presidente Epitácio Pessoa - 1145
Bairro dos Estados, João Pessoa - PB
(83) 3244-5404 - cartorio@azevedobastos.not.br
<https://azevedobastos.not.br>

Bel. Válber Azevêdo de Miranda Cavalcanti
Titular



REPÚBLICA FEDERATIVA DO BRASIL
ESTADO DA PARAÍBA
CARTÓRIO AZEVEDO BASTOS
FUNDADO EM 1888

PRIMEIRO REGISTRO CIVIL DE NASCIMENTO E ÓBITOS E PRIVATIVO DE CASAMENTOS, INTERDIÇÕES E TUTELAS DA COMARCA DE JOÃO PESSOA

Av. Epitácio Pessoa, 1145 Bairro dos Estados 58030-00, João Pessoa PB
Tel.: (83) 3244-5404 / Fax: (83) 3244-5484
http://www.azevedobastos.not.br
E-mail: cartorio@azevedobastos.not.br



DECLARAÇÃO DE SERVIÇO DE AUTENTICAÇÃO DIGITAL

O Bel. Válber Azevêdo de Miranda Cavalcanti, Oficial do Primeiro Registro Civil de Nascimentos e Óbitos e Privativo de Casamentos, Interdições e Tutelas com atribuição de autenticar e reconhecer firmas da Comarca de João Pessoa Capital do Estado da Paraíba, em virtude de Lei, etc...

DECLARA para os devidos fins de direito que, o documento em anexo identificado individualmente em cada Código de Autenticação Digital¹ ou na referida sequência, foi autenticado de acordo com as Legislações e normas vigentes².

DECLARO ainda que, para garantir transparência e segurança jurídica de todos os atos oriundos da atividade Notarial e Registral no Estado da Paraíba, foi instituído pela Lei N° 10.132, de 06 de novembro de 2013, a aplicação obrigatória de um Selo Digital de Fiscalização Extrajudicial em todos os atos de notas e registro, composto de um código único (por exemplo: Selo Digital: ABC12345-X1X2) e dessa forma, cada autenticação processada pela nossa Serventia pode ser verificada e confirmada tantas vezes quanto for necessário através do site do Tribunal de Justiça do Estado da Paraíba, endereço <https://corregedoria.tjpb.jus.br/selo-digital/>

A autenticação digital do documento faz prova de que, na data e hora em que ela foi realizada, a empresa DENTAL UNIVERSO EIRELI - EPP tinha posse de um documento com as mesmas características que foram reproduzidas na cópia autenticada, sendo da empresa DENTAL UNIVERSO EIRELI - EPP a responsabilidade, única e exclusiva, pela idoneidade do documento apresentado a este Cartório.

Esta DECLARAÇÃO foi emitida em **04/09/2020 14:53:20 (hora local)** através do sistema de autenticação digital do Cartório Azevêdo Bastos, de acordo com o Art. 1º, 10º e seus §§ 1º e 2º da MP 2200/2001, como também, o documento eletrônico autenticado contendo o Certificado Digital do titular do Cartório Azevêdo Bastos, poderá ser solicitado diretamente a empresa DENTAL UNIVERSO EIRELI - EPP ou ao Cartório pelo endereço de e-mail autentica@azevedobastos.not.br

Para informações mais detalhadas deste ato, acesse o site <https://autdigital.azevedobastos.not.br> e informe o Código de Autenticação Digital..

Esta Declaração é válida por **tempo indeterminado** e está disponível para consulta em nosso site.

¹Código de Autenticação Digital: 68960409209205379061-1

²Legislações Vigentes: Lei Federal nº 8.935/94, Lei Federal nº 10.406/2002, Medida Provisória nº 2200/2001, Lei Federal nº 13.105/2015, Lei Estadual nº 8.721/2008, Lei Estadual nº 10.132/2013 e Provimento CGJ N° 003/2014.

O referido é verdade, dou fé.

CHAVE DIGITAL

00005b1d734fd94f057f2d69fe6bc05b6a2e7ef6f8f44c2e9f77f85ba76c638d2ea404c810ab290ea0e871fe1d9bb920ef43752a3b50c0e887f13d42ce8b313358f1e2bfc0c182f1afdab7cae02402



Presidência da República
Casa Civil
Medida Provisória Nº 2.200-2,
de 24 de agosto de 2001.

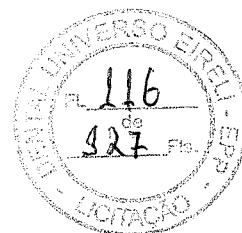

ALVARÁ DE LOCALIZAÇÃO E FUNCIONAMENTO - Pessoa Jurídica

Nº do Alvará: 2018021142 Data Concessão: 28/06/2018 Data de Validade: 28/06/2023

Nº do Processo de Concessão: Emitido pela internet

SITUAÇÃO: Ativo Responsável Gerência de Licenciamento de Atividades Econômicas

Ateste a validade deste documento no endereço eletrônico: alf.siatu.pbh.gov.br

DADOS DO LICENCIADO

CNPJ: 26.395.502/0001-52 Inscr. Municipal: 0.783.850/001-0 Data de Registro: 27/06/2018

Razão Social: DENTAL UNIVERSO EIRELI

Nome Fantasia:

O local é residência de um dos sócios da empresa: Não

DADOS DO IMÓVEL

Área utilizada(m²): 40,00

Endereço

Logradouro: RUA ERE

Nº: 34

Bairro: PRADO

Município: Belo Horizonte

Índice Cadastral do IPTU: 104112B003.0062

Complemento: SALA:303;

CEP: 30411-052

Tipo de imóvel constante no IPTU: SALA

Permissividade da Via: Vias de Caráter Misto

Zoneamento: ZA - ZONA ADENSADA

ADE: não inserido

Regional: OESTE - 01

Class.Via: COLETORA

LARGURA DA VIA >= 15m

ATIVIDADES

Código	Descrição	Subcategoria	Tipologia
464510300	COMERCIO ATACADISTA DE PRODUTOS ODONTOLOGICOS (Grupo II)	COMÉRCIO	Comércio atacadista de artigos de uso técnico profissional, máquinas, equipamentos e ferramentas
464510100	COMERCIO ATACADISTA DE INSTRUMENTOS E MATERIAIS PARA USO MEDICO, CIRURGICO, HOSPITALAR E LABORATORIOS (Grupo II)	COMÉRCIO	Comércio atacadista de artigos de uso técnico profissional, máquinas, equipamentos e ferramentas
464600100	COMERCIO ATACADISTA DE COSMETICOS E PRODUTOS DE PERFUMARIA (Grupo II)	COMÉRCIO	Comércio atacadista de artigos de uso pessoal e doméstico
464600200	COMERCIO ATACADISTA DE PRODUTOS DE HIGIENE PESSOAL (Grupo II)	COMÉRCIO	Comércio atacadista de artigos de uso pessoal e doméstico
464940800	COMERCIO ATACADISTA DE PRODUTOS DE HIGIENE, LIMPEZA E CONSERVACAO DOMICILIAR (Grupo II)	COMÉRCIO	Comércio atacadista de artigos de uso pessoal e doméstico
466480000	COMERCIO ATACADISTA DE MAQUINAS, APARELHOS E EQUIPAMENTOS PARA USO ODONTO-MEDICO-HOSPITALAR, PARTES E PECAS (Grupo II)	COMÉRCIO	Comércio atacadista de artigos de uso técnico profissional, máquinas, equipamentos e ferramentas
464430100	COMERCIO ATACADISTA DE MEDICAMENTOS E DROGAS DE USO HUMANO (Grupo II)	COMÉRCIO	Comércio atacadista de artigos de uso pessoal e doméstico

EXIGÊNCIAS ESPECÍFICAS PARA O FUNCIONAMENTO

Atividade: COMERCIO ATACADISTA DE PRODUTOS DE HIGIENE, LIMPEZA E CONSERVACAO DOMICILIAR

- Necessário adotar sistema de tratamento dos efluentes líquidos especiais resultantes do processo produtivo da atividade.
- Necessário adotar procedimentos para gerenciamento de resíduos sólidos, como segregação, acondicionamento, armazenamento, transporte e destinação final adequada de acordo com a legislação específica.

Atividade: COMERCIO ATACADISTA DE MEDICAMENTOS E DROGAS DE USO HUMANO

- Necessário adotar procedimentos para gerenciamento de resíduos sólidos, como segregação, acondicionamento, armazenamento, transporte e destinação final adequada de acordo com a legislação específica.

CONDIÇÕES GERAIS PARA FUNCIONAMENTO

- Para o funcionamento, deverão ser atendidas as normas sanitárias, ambientais, de segurança e de acessibilidade.
- Havendo alteração no estabelecimento que implique em desconformidade com os dados deste documento, deverá ser providenciado novo licenciamento.
- Em caso de edificação condominial, o atendimento ao disposto na convenção de condomínio e no código civil é de total responsabilidade do licenciado.
- Em imóveis do patrimônio público, é necessária a apresentação de Termo de Permissão de uso emitido pelo órgão proprietário do imóvel.
- Caso sejam utilizados lotes lindeiros a outro(s) logradouro(s), deverá ser verificada a possibilidade de aplicação do Art. 71-B da Lei 7.166/96, alterado pelo Art. 64 da lei 9.959/2010.
- A emissão de ruídos, sons e vibrações deverão obedecer às determinações da Lei 9.505/2008.
- A área utilizada deve ser compatível com o exercício da atividade, não sendo admitida a utilização de espaço público para o exercício da mesma.
- Os endereços dos imóveis de Belo Horizonte estão sendo consolidados desde janeiro/2012. Caso seja necessário, o endereço constante nesse documento poderá ser alterado, conforme Art. 41 da Lei Municipal n.º 9.691 de 19/01/2009.
- "Este empreendimento poderá participar do Programa de Certificação em Sustentabilidade Ambiental de Belo Horizonte. Maiores informações no sítio do Programa de Certificação (cesa.pbh.gov.br), no Portal de Serviços (<http://portaldeservicos.pbh.gov.br>), no Sistema de Atendimento ao Cidadão - SACWeb e/ou através do telefone 156."
- Proibida a utilização e/ou comercialização de qualquer produto em vias e logradouros públicos.
- A instalação de engenho de publicidade (placas ou similares), em estabelecimentos não residenciais, depende de licenciamento prévio junto à Prefeitura, conforme Art. 281 do Código de Posturas, Lei 8.616/03.
- A instalação de toldos no afastamento frontal ou no passeio depende de licenciamento prévio junto à Prefeitura, conforme Art. 84 do Código de Posturas, Lei 8.616/03.

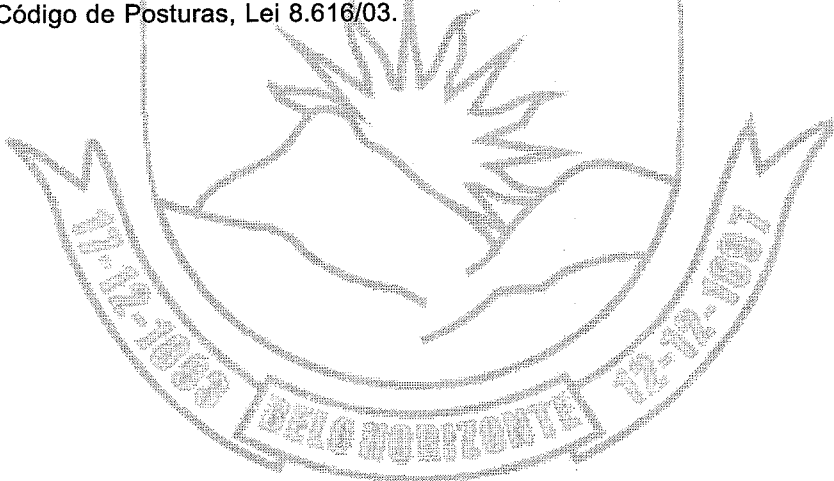

SIARE - Sistema Integrado de Administração da Receita Estadual

Consulta Pública ao Cadastro do Estado de Minas Gerais**Dados Principais**

CNPJ: 26.395.502/0001-52
Inscrição Estadual: 002851009.00-92
UF: MG
Nome Empresarial: DENTAL UNIVERSO EIRELI

Informações Complementares

CNAE-F Principal: 4645-1/03 - Comércio atacadista de produtos odontológicos
CNAE-F Secundária: 4644-3/01 - Comércio atacadista de medicamentos e drogas de uso humano
Data da Inscrição Estadual: 21/10/2016
Situação Cadastral: Habilitado - Ativo
Data Situação Cadastral: 31/01/2018
Regime de Recolhimento: SIMPLES NACIONAL
Observações:
unidade auxiliar da CNAE:

Dados de Endereço:

CEP: 30411052
UF: MG Município: BELO HORIZONTE
Distrito/Povoado:
Bairro: PRADO
Logradouro: RUA ERE
Número: 34
Complemento: SALA 303
Telefone: 3125228204

DESISTIR

INSCRIÇÃO MUNICIPAL 0.783.850/001-0		CNPJ / CPF 26.395.502/0001-52	DATA DE INÍCIO 21/10/2016	DATA EMISSÃO 01/12/2020
NOME OU RAZÃO SOCIAL DENTAL UNIVERSO EIRELI				
TÍTULO DO ESTABELECIMENTO (NOME FANTASIA)				
NATUREZA JURÍDICA EMPRESA INDIVIDUAL DE RESPONSABILIDADE LIMITADA (DE NATUREZA EMPRESARIA)				
ÁREA ÚTILIZADA 40	REGIONAL OESTE	PORTE DA EMPRESA EMPRESA DE PEQUENO PORTE - EPP		
LOGRADOURO RUA ERE		NÚMERO 34	COMPLEMENTO SALA 303	
BAIRRO / DISTRITO PRADO	CEP 30411-052	MUNICÍPIO BELO HORIZONTE	UF MG	
CPF DO RESPONSÁVEL 034.281.936-44	NOME DO RESPONSÁVEL REGIANE BORGES DOS SANTOS			
CÓDIGO E DESCRIÇÃO DA CNAE - CLASSIFICAÇÃO NACIONAL DE ATIVIDADES ECONÔMICAS PRINCIPAL 464510300 COMERCIO ATACADISTA DE PRODUTOS ODONTOLÓGICOS				

CÓDIGO E DESCRIÇÃO DA CNAE - CLASSIFICAÇÃO NACIONAL DE ATIVIDADES ECONÔMICAS SECUNDÁRIAS

4644-3/01-00	COMERCIO ATACADISTA DE MEDICAMENTOS E DROGAS DE USO HUMANO
4645-1/01-00	COMERCIO ATACADISTA DE INSTRUMENTOS E MATERIAIS PARA USO MEDICO, CIRURGICO, HOSPITALAR E LABORATORIOS
4664-8/00-00	COMERCIO ATACADISTA DE MAQUINAS, APARELHOS E EQUIPAMENTOS PARA USO ODONTO-MEDICO-HOSPITALAR, PARTES E PECAS
4646-0/02-00	COMERCIO ATACADISTA DE PRODUTOS DE HIGIENE PESSOAL
4649-4/08-00	COMERCIO ATACADISTA DE PRODUTOS DE HIGIENE, LIMPEZA E CONSERVACAO DOMICILIAR
4646-0/01-00	COMERCIO ATACADISTA DE COSMETICOS E PRODUTOS DE PERFUMARIA

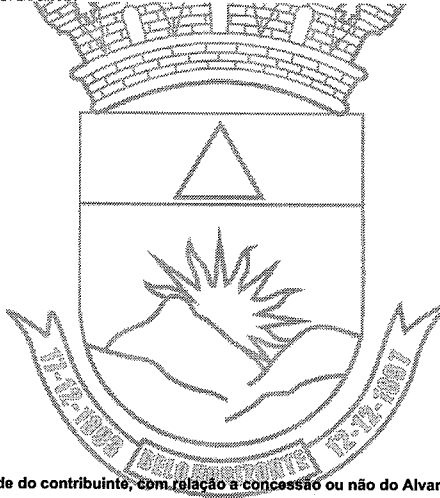

Este documento não implica no reconhecimento da regularidade do contribuinte, com relação a concessão ou não do Alvará de Localização e Funcionamento.

Não faz prova de regularidade fiscal, que por sua vez deve ser feita mediante exibição da Certidão Negativa de Débitos - CND.

Este documento somente fará prova de inscrição no Cadastro Municipal de Contribuinte de Tributos Mobiliários-CMC, quando acompanhado do respectivo

Ato Constitutivo ou de Alteração registrado no órgão competente no caso de Pessoa Jurídica e, no caso de Pessoa Física com apresentação de identidade,

CPF ou Carteira de Órgão de Classe.

- Ocorrendo encerramento de atividade, mudança de endereço ou qualquer outra alteração de dados constantes do Cadastro Mobiliário de Contribuintes, deverá o contribuinte promover a competente baixa ou atualização no prazo máximo de 30 (trinta) dias após ocorrido o fato, conforme Decreto Municipal 17.175/2019, sob pena de ser autuado, conforme prevê a letra B do inciso I, art. 7º da Lei 7.378/97;

- Os procedimentos para efetuar a baixa ou atualização dos dados cadastrais, será através da Redesim, e as informações estão disponíveis através do site www.redesim.gov.br.

- As informações sobre serviços, procedimentos, emissão da FIC - Ficha de Inscrição Cadastral e emissão de formulários do Cadastro Mobiliário de Contribuintes, estão disponíveis através do site <https://prefeitura.pbh.gov.br/servicos>.

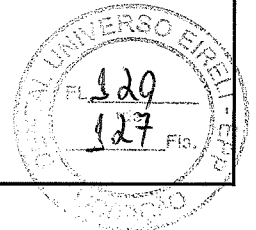



SERVIÇO PÚBLICO FEDERAL CONSELHO FEDERAL DE FARMÁCIA



001932

CERTIDÃO DE REGULARIDADE

REGISTRO 37.205	REGIONAL CRF/MG	VALIDADE 03/06/2021	HORÁRIO DE FUNCIONAMENTO DO ESTABELECIMENTO: SEG. A SEX. 14:00 às 15:00
---------------------------	---------------------------	-------------------------------	---

RAZÃO/DENOMINAÇÃO SOCIAL
Dental Universo Eireli - Epp

NATUREZA DO ESTABELECIMENTO
Distrib. de Produtos Odontológicos e Anestésicos

ENDEREÇO
R. Ere, 34 Sl. 303 - CEP: 30411-052

CNPJ
26.395.502/0001-52

LOCALIDADE
Prado

CIDADE
Belo Horizonte/MG

FARMACÊUTICO(S) DIRETOR/RESPONSÁVEL(EIS) TÉCNICO(S)		
NOME	INSCRIÇÃO	HORÁRIO DE ASSISTÊNCIA
Isis Gonçalves Oliveira	15.541	Seg/Sex:14:00 às 15:00

ESTA CERTIDÃO DEVE SER AFIXADA EM UM LUGAR BEM VISÍVEL AO PÚBLICO
 Certificamos que o estabelecimento a que se refere esta Certidão de Regularidade Técnica está inscrito no Conselho Regional de Farmácia, atendendo a todos os requisitos do art.22, parágrafo único e art.24, ambos da Lei 3820/60. Tratando-se de Farmácia e Drogeria, certificamos que está regularizada em sua atividade durante os horários estabelecidos pelos Farmacêuticos Responsáveis Técnicos, de acordo com os artigos 15, parágrafos 1º e 2º, e 23, alínea 'c', da Lei nº5.991/73.
 A autenticidade e/ou validade jurídica dessa Certidão será comprovada acessando o site institucional e digitando o código de autenticidade ou mesmo através do leitor de QR-Code.
 O documento impresso deverá ser reimpresso a cada 90 (noventa) dias.
Expedida em 04/06/2020 e emitida no dia 03/11/2020



Código de Autenticidade
020601304232750010

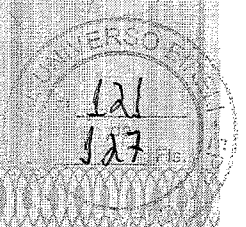

DECLARAÇÃO CONJUNTA

AO

CONSÓRCIO INTERMUNICIPAL DE SAÚDE / PR

COMISSÃO PERMANENTE DE LICITAÇÃO - CPL

REF: PREGÃO ELETRÔNICO Nº 037/2020

A DENTAL UNIVERSO EIRELI - EPP, sediada à Rua Erê, 34 – Sala 303 – Bairro Prado – BH/MG, inscrita sob CNPJ nº. 26.395.502/0001-52, por intermédio de seu representante legal, infra-assinado, **DECLARA**, para os fins de direito, especificamente para participação desta licitação, o que se segue:

DECLARAÇÃO DE REGULARIDADE QUANTO AO TRABALHO DO MENOR - DECLARA, sob as penas da Lei e a quem interessar que, em obediência aos dispositivos legais transcritos no art. 7º, inciso XXXIII da Constituição Federal e atendendo a exigências editalícias do presente certame, não possui em seu quadro de funcionários menores de 18 (dezoito) anos trabalhando em horário noturno ou em ambiente perigoso ou insalubre, ou menores de 16 (dezesesseis) anos em qualquer trabalho.

DECLARAÇÃO DE AUSÊNCIA DE FATOS IMPEDITIVOS - DECLARA que até a presente data inexistem fatos impeditivos para habilitação, bem como não nos encontramos em estado de Inidoneidade declarado ou suspensivo, por nenhum órgão da administração pública Federal, Estadual, Municipal ou do Distrito Federal, e que não estamos sujeitos a qualquer impedimento legal para licitar ou contratar com a Prefeitura Municipal de Alto Paraiso, ciente da obrigatoriedade de declarar ocorrências posteriores.

DECLARAÇÃO DE ELABORAÇÃO DE PROPOSTA - DECLARA que a proposta apresentada para participar desta licitação foi elaborada de maneira independente e o conteúdo da proposta não foi, no todo ou em parte, direta ou indiretamente, informado, discutido ou recebido de qualquer outro participante potencial, por qualquer meio ou por qualquer pessoa.

DECLARAÇÃO DE AUSÊNCIA DE VÍNCULO EMPREGATÍCO COM SERVIDORES PÚBLICOS - DECLARA, sob as penas da lei, que não possui em seu quadro de pessoal, servidores públicos do Poder Executivo Municipal exercendo funções técnicas, comerciais, de gerência, administração ou tomada de decisão, (conforme inciso III, do art 9º da Lei 8666/93 e inciso X, da Lei Complementar nº 04/90).

DECLARAÇÃO DE RESPONSABILIDADE - DECLARA ainda que a “Falsidade da declaração prestada objetivando benefícios na presente licitação caracterizará o crime de que trata no Art. 299 do Código Penal, sem prejuízo do enquadramento em outras figuras penais e das sanções administrativas previstas na Lei 8.666/93”.

DECLARAÇÃO LEI FEDERAL 8.213/91 - DECLARA, para fins de atendimento ao art. 93, da Lei Federal 8.213/91, que dispõe, em seus quadros, do percentual de empregados beneficiários reabilitados ou pessoas portadoras de deficiência, habilitadas, na proporção de 0%, na medida em que atualmente conta com menos de 20 (vinte) empregados.

DECLARAÇÃO DE EMPRESA DE PEQUENO PORTE - DECLARA, sob as sanções administrativas cabíveis e sob penas da Lei, que esta empresa, na presente data é considerada EPP, conforme Inciso I, art. 3º da Lei Complementar nº 123/2006 e que está excluída das vedações constantes do parágrafo 4º do artigo 3º da Lei Complementar nº 123, de 14 de Dezembro de 2006.

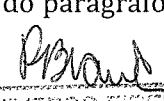
DENTAL UNIVERSO EIRELI - EPP
REGIANE BORGES SANTOS
CPF: 034.281.936-44

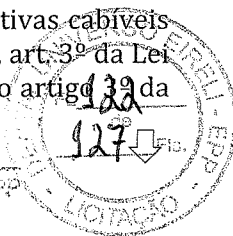

DECLARA ainda, que não existe qualquer impedimento entre os previstos nos incisos do § 4º do artigo 3º da Lei Complementar Federal nº 123/2006 que impeçam a participação neste certame e que é optante do simples nacional, requerendo lhe seja dado o tratamento diferenciado concedido a essas empresas com base nos artigos 42 a 49 e seguintes da Lei Complementar n.º 123/2006 e artigo 31 e seguintes da Lei Complementar Municipal nº 192/2009 de 05 de outubro de 2009.

DECLARA, que recebeu todos os documentos e tomou conhecimento de todas as informações necessárias para participar do presente certame e das condições para entrega dos materiais;

DECLARAÇÃO DE ANUÊNCIA DO EDITAL - DECLARA, que aceita e concorda com todas as condições do presente Edital e das especificações que fazem parte integrante do mesmo e farão parte do Instrumento Contratual, independentemente de transcrição.

DECLARAÇÃO DE CUMPRIMENTO DOS REQUISITOS - DECLARA, que atende plenamente os requisitos de habilitação exigidos no Edital.

DECLARAÇÃO DE TRABALHO DEGRADANTE - DECLARA, que não possui, em sua cadeia produtiva, empregados executando trabalho degradante ou forçado, observando o disposto nos incisos III e IV do art. 1º e no inciso III do art. 5º da Constituição Federal;

Conforme disposto no art. 93 da Lei nº 8.213/1991, está ciente do cumprimento da reserva de cargos prevista em lei para pessoa com deficiência ou para reabilitado da Previdência Social e que, se APLICADO AO NÚMERO DE FUNCIONÁRIOS DA EMPRESA, atende às regras de acessibilidade previstas na legislação.

Sob as penas da lei, que cumpre a cota de aprendizagem nos termos estabelecidos no art. 429 da Consolidação das Leis do Trabalho - CLT.

Atenciosamente.

Belo Horizonte, 04 de dezembro de 2020.

DENTAL UNIVERSO EIRELI - EPP

REGIANE BORGES DOS SANTOS
C.I: 8.621-792 SSPMG
CPF: 034.281.936-44

26 395 502/0001-52

DENTAL UNIVERSO EIRELI - EPP

Rua Ére, Nº 34 - Sala 303
Esirro Prado - CEP 30411-052

BELO HORIZONTE - MG

DENTAL UNIVERSO EIRELI - EPP
REGIANE BORGES SANTOS
CPF: 034.281.936-44

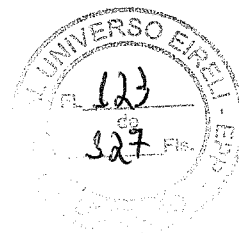

001935
F**DADOS DO REPRESENTANTE LEGAL****AO****CONSÓRCIO INTERMUNICIPAL DE SAÚDE / PR****COMISSÃO PERMANENTE DE LICITAÇÃO - CPL****REF: PREGÃO ELETRÔNICO Nº 037/2020**

A Empresa **DENTAL UNIVERSO EIRELI - EPP**, sediada à Rua Erê, 34 – Sala 303 – Bairro Prado – BH/MG, inscrita sob CNPJ nº. 26.395.502/0001-52, **DECLARA**, sob pena da lei e em atendimento ao solicitado no Edital, informamos o representante legal com poderes para a assinatura do Termo de Contrato desta licitação, bem como os dados da conta bancária para respectivos pagamentos: Proprietária desta Instituição, como responsável legal desta Empresa.

Representante Legal:

Nome completo: REGIANE BORGES DOS SANTOS

Qualificação dentro da Empresa: Sócia Diretora

E-mail: licita@dentaluniverso.com.br

Estado Civil: Casada

Nacionalidade: Brasileira

RG: M- 8. 621-792 SSPMG / CPF: 034.281.936-44

CONTATOS:

ASSUNTO	E-MAIL	RESPONSÁVEL	TELEFONE
EMPENHOS / O.F.	controleempenho1@dentaluniverso.com.br	Bruna Fernandes	(31) 2522-8186
	controleempenho2@dentaluniverso.com.br	Grazielle	(31) 2522-8185
FATURAMENTO/EXPEDIÇÃO	expedicao@dentaluniverso.com.br	Shirlei Valeria	(31) 25228179
	expedicao1@dentaluniverso.com.br	Crislene	(31) 2522-8180
FINANCEIRO	financeiro@dentaluniverso.com.br	Gracielle Santos	(31) 2522-8204
LICITAÇÃO	licita@dentaluniverso.com.br	Regiane Borges	(31) 2522-8202

DOMICÍLIO BANCARIO: BANCO DO BRASIL - AGÊNCIA 1229-7 CONTA CORRENTE: 62965-0

BANCO BRADESCO: AGENCIA 2901-7 CONTA CORRENTE 78200-9

OBS: FAVOR CONSTAR NOS EMPENHOS OS DADOS PARA EMISSÃO DE NOTA FISCAL

Razão Social, CNPJ, Endereço para Faturamento e Entrega, E-mail para envio das notas fiscais

OBS: NO CASO DE EQUIPAMENTOS, INFORMAR A VOLTAGEM () 110 VOLTS () 220 VOLTS**OBS: NO CASO DE CADEIRA ODONTOLÓGICA INFORMAR A COR CONFORME O SITE DO FABRICANTE**

Atenciosamente

Belo Horizonte, 04 de dezembro de 2020.

DENTAL UNIVERSO EIRELI - EPP**REGIANE BORGES DOS SANTOS**

C.I: 8.621-792 SSPMG

CPF: 034.281.936-44

26 395 502/0001-52

DENTAL UNIVERSO EIRELI - EPP

Rua Erê, Nº 34 - Sala 303

Bairro Prado - CEP 30411-052

| BELO HORIZONTE - MG |

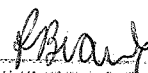
DENTAL UNIVERSO EIRELI - EPP
REGIANE BORGES SANTOS
CPF: 034.281.936-44

Rua Erê, 34, 3º andar, sala 303 - Edifício Maria - Prado - BH/MG - CEP 30.411-052 - **Telefone: (31) 2522-8202**E-mail: licita@dentaluniverso.com.br - CNPJ: 26.395.502/0001-52 - Insc. Est.: 002.8551009.00-92

CARTA PROPOSTA

AO

CONSÓRCIO INTERMUNICIPAL DE SAÚDE / PR

COMISSÃO PERMANENTE DE LICITAÇÃO - CPL

REF: PREGÃO ELETRÔNICO Nº 037/2020

A empresa **DENTAL UNIVERSO EIRELI - EPP**, sediada à Rua Erê, 34 - Sala 303 - Bairro Prado - BH/MG, inscrita sob CNPJ nº. 26.395.502/0001-52, visando atender todas as exigências do edital, esclarece que:

A) Tomou conhecimento e aceita todas as condições e exigências estabelecidas neste edital e seus anexos e o preço proposto inclui todas as despesas com administração, materiais, mão-de-obra, leis, todos os tributos incidentes e demais encargos, frete até o destino, enfim, todas as despesas necessárias para o fornecimento do objeto licitado.

B) A Empresa não possui qualquer pessoa que tenha sido servidor desta Instituição nos últimos 180 dias e nem está impedida de licitar ou contratar, com Órgão da Administração Pública.

C) Caso nos seja adjudicado o objeto da presente licitação, nos comprometemos a assinar o contrato no prazo determinado no edital, indicando a Sr^a. REGIANE BORGES DOS SANTOS, portadora do documento de identidade nº. M- 8.627.792, SSP/MG, CPF 034.281.936-44, brasileira, casada, residente e domiciliada nesta Capital; Proprietária desta Instituição, como responsável legal desta Empresa.

D) Declaramos que executaremos o Objeto desta Licitação sem ônus adicionais para a CONTRATANTE, obedecendo aos prazos, e que em caso de não execução do objeto faremos as correções sem qualquer ônus para o Contratante.

E) Declaramos que esta proposta tem validade pelo prazo de 60 (sessenta) dias contados da data de abertura.

F) Declaramos ainda que a entrega do material será em até 30 (trinta) dias conforme solicitado no Edital.

G) Declaramos também que o pagamento será de 30 (trinta) dias conforme solicitado no edital.

H) Declaramos que o local de entrega será conforme solicitado no edital.

I) Declaramos que na data da entrega os produtos cotados terão o prazo de validade e garantia conforme solicitado edital.

J) Declaramos ainda, que os produtos cotados atendem as normas da ABNT.

L) DOMICÍLIO BANCÁRIO: BANCO DO BRASIL: AGÊNCIA 1229-7 CONTA CORRENTE: 62965-0

BANCO BRADESCO: AGENCIA 2901-7 CONTA CORRENTE 78200-9

OBS: FAVOR CONSTAR NOS EMPENHOS OS DADOS PARA EMISSÃO DE NOTA FISCAL:
RAZÃO SOCIAL, CNPJ, ENDEREÇO PARA FATURAMENTO E ENTREGA.

Belo Horizonte, 04 de dezembro de 2020.

DENTAL UNIVERSO EIRELI - EPP

REGIANE BORGES DOS SANTOS
C.I: M- 8.627.792, SSP/MG
CPF: 034.281.936-44

26 395 502/0001-52

DENTAL UNIVERSO EIRELI - EPP

Rua Erê, Nº 34 - Sala 303

Bairro Prado - CEP 30411-052

BELO HORIZONTE - MG

DENTAL UNIVERSO EIRELI - EPP
REGIANE BORGES SANTOS
CPF: 034.281.936-44



PROPOSTA ATUALIZADA

Página: 1

Cliente: CONSORCIO INTERMUNICIPAL DE SAUDE

Responsável: BRUNO CASSIO MARRA

Processo: PE 37 2020

ITEM	COD. PROD.	QTDE	UN.		VLR. UNITÁRIO	VALOR TOTAL
------	------------	------	-----	--	---------------	-------------

43	255955	1	UN	REF. FÁBRICA: 1023501002	6.434,80	6.434,80
----	--------	---	----	--------------------------	----------	----------

MOTOR DFORCE 1000 ENDO RECÍPROCANTE DENTFLEX OFERECEMOS COMO OPCAO

MOTOR PARA ENDODONTIA PERMITE AJUSTAR OS ANGULOS NO MODO RECÍPROCANTE E OSCILATORIO. MICRO PROCESSADO. REALIZA OS MOVIMENTOS: ROTATÓRIO E RECÍPROCANTE; DISPLAY TOUCH SCREEN; ACIONAMENTO DO MOTOR ATRAVES DO PEDAL OU NO DISPLAY; FUNCIONA LIGADO A FONTE OU A BATERIA; AUTONOMIA DA BATERIA DE 4 HORAS EM USO CONTINUO; ACOMPANHA CONTRA ANGULO PB, DE CABECA PEQUENA E COM AJUSTE EM 6 POSICOES DIFERENTES. SISTEMA ROTATORIO COM 10 PROGRAMAS AJUSTAVEIS; DISPOE DE REVERSO AUTOMATICO E MANUAL; CONTROLE DE TORQUE (0.2 ~ 5.0 NCM) E MONITORAMENTO VISUAL ATRAVES DE BARRA GRAFICA; CONTROLE DE VELOCIDADE (150 A 1.200 RPM). SISTEMA RECÍPROCANTE COM 03 PROGRAMAS, SENDO ESTES: 01 - BLUE SYSTEM FILE (PRE-PROGRAMADO); 02 - GOLD SYSTEM FILE (PRE-PROGRAMADO); 03 - ADJUSTABLE FILE, DISPOE DE 10 PROCEDIMENTOS AJUSTAVEIS, NOS QUAIS E PERMITIDA A ADEQUACAO DOS ANGULOS PARA A DIREITA E PARA A ESQUERDA. O TEXT EDITOR PERMITE AO USUARIO PERSONALIZAR O NOME DO PROGRAMA. CONTROLE DE VELOCIDADE (150 A 300 RPM).

M - DFORCE 1000 F - DENTFLEX P - NAC RMS 10427100023

VLR UNITARIO: SEIS MIL, QUATROCENTOS E TRINTA E QUATRO REAIS E OITENTA CENTAVOS

VLR TOTAL: SEIS MIL, QUATROCENTOS E TRINTA E QUATRO REAIS E OITENTA CENTAVOS

52	257450	3	UN	REF. FÁBRICA:	1.355,97	4.067,91
----	--------	---	----	---------------	----------	----------

SELADORA SELA TECH 25MM EM INOX 127V KONDORTECK
SELADORA EM ACO INOX SUPORTE PARA PAPEL GRAU CIRÚRGICO REGULAGENS PARA DIFERENTES TAMANHOS DE PAPÉIS E ATÉ 25 CM DE ÁREA DE SELAGEM. AJUSTE DA TEMPERATURA DE SELAGEM - PERMITE AJUSTE PARA UMA SELAGEM SEGURA E RÁPIDA. BRAÇO DE SELAGEM COM TRAVA: FECHAMENTO MEDIANTE ALAVANCA MANUAL COM TRAVA. INDICADOR LUMINOSO : ON/OFF. APOIO ANTERIOR REMOVÍVEL: CHAVE DE APOIO FRONTAL DESMONTÁVEL, TORNANDO O PRODUTO COMPACTO E FACILITANDO O TRANSPORTE. TRILHO DE CORTE DUPLO (DOIS LADOS): CORTADOR DE PAPEL TIPO TRILHO QUE CORTA EM AMBOS SENTIDOS. CORPO EM AÇO INOX: GARANTE MAIOR DURABILIDADE E RESISTÊNCIA.

M - SELA TECH F - KONDORTECK P - NAC RDC 185

VLR UNITARIO: UM MIL, TREZENTOS E CINQUENTA E CINCO REAIS E NOVENTA E SETE CENTAVOS

VLR TOTAL: QUATRO MIL, SESSENTA E SETE REAIS E NOVENTA E UM CENTAVOS

55	252608	1	UN	REF. FÁBRICA: SEL303NYAZPTN01	763,00	763,00
----	--------	---	----	-------------------------------	--------	--------

SELADORA 30CM SUPORTE BIVOLT CRISTOFOLI
SELADORA PARA EMBALAGEM PAPEL PLASTICO PARA AUTOCLAVES A VAPOR. RESISTENCIA PTC BLINDADA COM CONTROLE AUTOMATICO DE TEMPERATURA BIVOLT AUTOMATICO 110-240V SISTEMA INTEGRADO DE CORTE EM AMBAS AS DIRECOES ACIONAMENTO POR MEIO DE ALAVANCA COM TRAVA SISTEMA MICROCONTROLADO PARA MAIOR PRECISAO NO TEMPO DE SELAGEM SISTEMA DE AVISOS COM LED INDICATIVOS E BIPS SONOROS NO TECLADO DE MEMBRANA

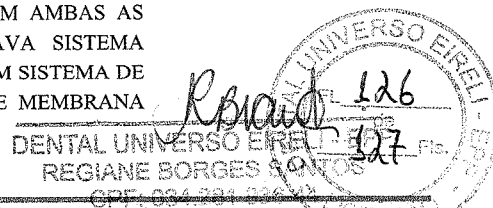

PROPOSTA ATUALIZADA

001938 Pagina: 2

Cliente: CONSORCIO INTERMUNICIPAL DE SAUDE

Responsável: BRUNO CASSIO MARRA

Processo: PE 37 2020

ITEM	COD. PROD.	QTDE	UN.		VLR. UNITÁRIO	VALOR TOTAL
				DESLIGAMENTO AUTOMATICO EM CASO DE INATIVIDADE POR 60 MINUTOS POTENCIA 80W AREA DE SELAGEM COMPRIMENTO 30CM ESPESURA DE SELAGEM 12MM COMPACTA DIMENSOES LXAXP 44,2 X 12,5 X 30,5CM M - CRISTOFOLI F - CRISTOFOLI P - NAC RDC 185		

VLR UNITARIO: SETECENTOS E SESSENTA E TRÊS REAIS
VLR TOTAL: SETECENTOS E SESSENTA E TRÊS REAIS

58	250026	2	UN	REF. FÁBRICA: P134 CAMARA ESCURA CLASSIC BLACK BIOTRON CAMARA ESCURA MATERIAL QUE EVITA ENTRADA DE LUMINOSIDADE EXTERNA TAMPA E BASE REMOVIVEIS QUE FACILITAM HIGIENIZACAO E REPOSICAO DOS QUIMICOS; COM SISTEMA DE VENTOSA PARA FIXACAO; AMPLO VISOR DE ACRILICO VERMELHO TRANSLUCIDO COM PROTECAO ULTRAVIOLETA; COPOS COM TAMPA DE FACIL REPOSICAO AROS QUE FACILITAM A RETIRADA DAS LUVAS PARA LIMPEZA; LEVE, PORTÁTIL DIMENSÃO DO VISOR: 19,2 X 9,5 cm MATERIAL: POLIESTIRENO DE ALTO IMPACTO - PSAI COPOS: 4 COPOS DE 200 ML - FORMATO ECONÔMICO. DIMENSÃO DO PRODUTO: 22 X 25 X 32 CM (L X A X C) DIMENSÃO DA EMBALAGEM: 22 X 26 X 32 CM (L X A X C) PESO DO PRODUTO: 0,740 KG PESO DO PRODUTO EMBALADO: 1,00 KG GARANTIA: 1 ANO - DEFEITO DE FABRICAÇÃO. M - CLASSIC BLACK F - BIOTRON P - NAC RDC 260	209,00	418,00
----	--------	---	----	---	--------	--------

VLR UNITARIO: DUZENTOS E NOVE REAIS
VLR TOTAL: QUATROCENTOS E DEZOITO REAIS

TOTAL PRODUTOS: 11.683,71
ONZE MIL, SEISCENTOS E OITENTA E TRÊS REAIS E SETENTA E UM CENTAVOS

RESPONSÁVEL : BRUNO CASSIO MARRA
PREGAO ELETRONICO 37 2020
MENOR POR POR ITEM
VALIDADE DA PROPOSTA 60 DIAS
ENTREGA 30 DIAS
PAGAMENTO 30 DIAS
CONTATO 031 25228199

Regiane
DENTAL UNIVERSO EIRELI - EPP
REGIANE BORGES SANTOS
CPF: 034.281.936-44

BELO HORIZONTE MG 04 DE DEZEMBRO DE 2020

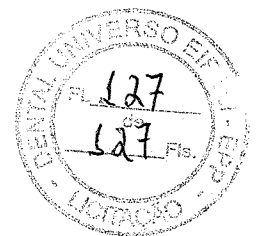

CONSÓRCIO INTERMUNICIPAL DE SAÚDE / CONIMS
A/C COMISSÃO PERMANENTE DE LICITAÇÃO

Rua Afonso Pena, 1902
Bairro Anchieta
Pato Branco / PR



583

● CEP: 85.501-530

REF.: PREGÃO ELETRÔNICO Nº 037/2020
DOCUMENTAÇÃO E PROPOSTA ATUALIZADA



NF:
21/01/21

Contrato: 9912349543
SEDEX

Volume: 1/1
Peso (g):

DOCUMENTOS

ON377222639BR

AGF CAETES



Recebedor:

Assinatura:

Documento:

DESTINATÁRIO		
CONSORCIO INTERMUNICIPAL DE SAUDE		
RUA AFONSO PENA 1902		
- ANCHIETA		
85501-530 PATO BRANCO PR		
21/01/21		2

Remetente EMIGE MATERIAIS ODONTOLIGOS LTDA
RUA ERÊ 34 1º andar
30411-052 PRADO BELO HORIZONTE MG

Recebido por:
Documento:

OPE: 85618349 ESTACAO: 115
ORDEM: 28 - C

A 304 A

GRUPO DE PRÉ-TRIAGEM

ON 377 222 639 BR

DISTRITO

8550297023010837

CNPJ

00-92



REPÚBLICA FEDERATIVA DO BRASIL

CADASTRO NACIONAL DA PESSOA JURÍDICA

NÚMERO DE INSCRIÇÃO 09.134.634/0001-01 MATRIZ	COMPROVANTE DE INSCRIÇÃO E DE SITUAÇÃO CADASTRAL	DATA DE ABERTURA 10/10/2007
NOME EMPRESARIAL PAULO CAMARGO ULTRA-SOM, SUPRIMENTOS E EQUIPAMENTOS MEDICOS EIRELI		
TÍTULO DO ESTABELECIMENTO (NOME DE FANTASIA) SUPRIMEDE	PORTE EPP	
CÓDIGO E DESCRIÇÃO DA ATIVIDADE ECONÓMICA PRINCIPAL 47.73-3-00 - Comércio varejista de artigos médicos e ortopédicos		
CÓDIGO E DESCRIÇÃO DAS ATIVIDADES ECONÓMICAS SECUNDÁRIAS 46.64-8-00 - Comércio atacadista de máquinas, aparelhos e equipamentos para uso odonto-médico-hospitalar; partes e peças 77.39-0-02 - Aluguel de equipamentos científicos, médicos e hospitalares, sem operador		
CÓDIGO E DESCRIÇÃO DA NATUREZA JURÍDICA 230-5 - Empresa Individual de Responsabilidade Limitada (de Natureza Empresári		
LOGRADOURO R VALDEMIRO CUNHA	NÚMERO 400	COMPLEMENTO *****
CEP 88.106-520	BAIRRO/DISTRITO FORQUILHINHA	MUNICÍPIO SAO JOSE
UF SC	ENDEREÇO ELETRÔNICO SUPRIMEDE@SUPRIMEDE.COM.BR	
TELEFONE (48) 3348-5171		
ENTE FEDERATIVO RESPONSÁVEL (EFR) *****		
SITUAÇÃO CADASTRAL ATIVA	DATA DA SITUAÇÃO CADASTRAL 10/10/2007	
MOTIVO DE SITUAÇÃO CADASTRAL		
SITUAÇÃO ESPECIAL *****	DATA DA SITUAÇÃO ESPECIAL *****	

Aprovado pela Instrução Normativa RFB nº 1.863, de 27 de dezembro de 2018.

Emitido no dia 14/10/2020 às 14:39:37 (data e hora de Brasília).

Página: 1/1



PODER JUDICIÁRIO
TRIBUNAL DE JUSTIÇA DO ESTADO DE SANTA CATARINA
Comarca de São José

17/11/2020

0585497

001941

CERTIDÃO
FALÊNCIA, CONCORDATA E RECUPERAÇÃO JUDICIAL

CERTIDÃO Nº: 7891340

FOLHA: 1/1

À vista dos registros cíveis constantes nos sistemas de informática do Poder Judiciário do Estado de Santa Catarina da Comarca de São José, com distribuição anterior à data de 16/11/2020, verificou-se NADA CONSTAR em nome de:

PAULO CAMARGO ULTRA-SOM, SUPRIMENTOS E EQUIPAMENTOS MÉDICOS EIRELI, portador do CNPJ: 09.134.634/0001-01. *****

OBSERVAÇÕES:

- a) para a emissão desta certidão, foram considerados os normativos do Conselho Nacional de Justiça;
- b) os dados informados são de responsabilidade do solicitante e devem ser conferidos pelo interessado e/ou destinatário;
- c) a autenticidade deste documento poderá ser confirmada no endereço eletrônico <http://www.tjsc.jus.br/portal>, opção Certidões/Conferência de Certidão;
- d) para a Comarca da Capital, a pesquisa abrange os feitos em andamento do Foro Central, Eduardo Luz, Norte da Ilha, Fórum Bancário e Distrital do Continente;
- e) certidão é expedida em consonância com a Lei nº 11.101/2005, com a inclusão das classes extrajudiciais: 128 - Recuperação Extrajudicial e 20331 - Homologação de Recuperação Extrajudicial.

ATENÇÃO: A presente certidão é válida desde que apresentada juntamente com a respectiva certidão de registros cadastrados no sistema eproc, disponível através do endereço <https://certeproc1g.tjsc.jus.br>

Certifico finalmente que esta certidão é isenta de custas.

Esta certidão foi emitida pela internet e sua validade é de 60 dias.

São José, terça-feira, 17 de novembro de 2020.

PEDIDO Nº:

0585497



CERTIDÃO FALÊNCIA, CONCORDATA E RECUPERAÇÃO JUDICIAL Nº: 623068

À vista dos registros constantes no **sistema eproc do Primeiro Grau de Jurisdição** do Poder Judiciário de Santa Catarina, utilizando como parâmetro os dados informados pelo(a) requerente, NADA CONSTA distribuído em relação a:

NOME: PAULO CAMARGO ULTRA-SOM, SUPRIMENTOS E EQUIPAMENTOS MÉDICOS
EIRELI

Raiz do CNPJ: 09.134.634

Certidão emitida às 14:45 de 17/11/2020.

OBSERVAÇÕES

- 1) Esta certidão tem validade de 60 (sessenta) dias a contar da data da emissão.
- 2) Certidão expedida em consonância com a Lei nº 11.101/2005, com a inclusão das classes extrajudiciais: 128 - Recuperação Extrajudicial e 20331 - Homologação de Recuperação Extrajudicial;
- 3) Foram considerados os normativos do CNJ;
- 4) Os dados informados são de responsabilidade do solicitante e devem ser conferidos pelo interessado e/ou destinatário;

ATENÇÃO: A presente certidão é válida desde que apresentada juntamente com a respectiva certidão de registros cadastrados no sistema de automação da justiça - SAJ5, disponível através do endereço <https://esaj.tjsc.jus.br/sco/abrirCadastro.do>



CERTIDÃO SIMPLIFICADA

Certificamos que as informações abaixo constam dos documentos arquivados nesta Junta Comercial e são vigentes na data da sua expedição.

Nome Empresarial: PAULO CAMARGO ULTRA-SOM, SUPRIMENTOS E EQUIPAMENTOS MEDICOS EIRELI			
Natureza Jurídica: EMPRESA INDIVIDUAL DE RESPONSABILIDADE LTDA			
Número de Identificação do Registro de Empresas - NIRE (Sede) 42 6 0037864-5	CNPJ 09.134.634/0001-01	Data de Arquivamento do Ato Constitutivo 10/10/2007	Data de Início de Atividade 04/10/2007
Endereço Completo (Logradouro, N° e Complemento, Bairro, Cidade, UF, CEP) RUA VALDEMIRO CUNHA, 400, FORQUILHINHA, SÃO JOSÉ, SC, 88.106-520			
Objeto Social COMÉRCIO VAREJISTA DE ARTIGOS MÉDICOS E ORTOPÉDICOS, COMÉRCIO ATACADISTA DE MÁQUINAS, APARELHOS, EQUIPAMENTOS E MATERIAIS ODONTO-MÉDICO-HOSPITALARES E LABORATORIAIS, SUAS PEÇAS E ACESSÓRIOS E IMPORTAÇÃO DESTES, LOCAÇÃO DE EQUIPAMENTOS MÉDICOS E HOSPITALARES.			
Capital: R\$ 93.700,00 (NOVENTA E TRES MIL E SETECENTOS REAIS)	Capital Integralizado: R\$ 93.700,00 (NOVENTA E TRES MIL E SETECENTOS REAIS)	Microempresa ou Empresa de Pequeno Porte (Lei nº 123/2006) Empresa de pequeno porte	Prazo de Duração Indeterminado
Titular			
Nome/CPF	Administrador	Início do Mandato	Término do Mandato
KATIA LACY VIEIRA DE CAMARGO 576.785.379-72	sim	01/12/2017	22/10/2019
PAULO CARAZZOLLO DE CAMARGO 094.643.718-11	sim	22/10/2019	28/11/2019
KATIA LACY VIEIRA DE CAMARGO 576.785.379-72	sim	28/11/2019	XXXXXXXXXX
Administrador Nomeado/Término do Mandato			
Nome/CPF			Término do Mandato
KATIA LACY VIEIRA DE CAMARGO 576.785.379-72			XXXXXXXXXX
Último Arquivamento		Situação	
Data: 28/11/2019	Número: 20195195949	REGISTRO ATIVO	
Ato: ALTERAÇÃO		Status	
Evento(s): ALTERAÇÃO DE DADOS (EXCETO NOME EMPRESARIAL) CONSOLIDAÇÃO DE CONTRATO/ESTATUTO		XXXXXXXXXXXXXX	

Florianópolis - SC, quarta-feira, 18 de novembro de 2020

Eu,
Conferi e assino.

BLASCO BORGES BARCELLOS
Certisign - Autoridade Certificadora
Certificado pelo Instituto Nacional de Tecnologia de Informática

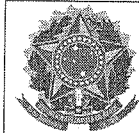

Presidência da República
Casa Civil
Medida Provisória Nº 2.200-2,
de 24 de agosto de 2001.

Documento Assinado Digitalmente 18/11/2020
Junta Comercial de Santa Catarina
CNPJ: 83.565.648.0001-32

Você deve instalar o certificado da JUCESC
www.jucesc.sc.gov.br/certificado



001944
X

Ministério da Economia
Secretaria Especial de Desburocratização, Gestão e Governo Digital
Secretaria de Gestão

Sistema de Cadastramento Unificado de Fornecedores - SICAF

Certificado de Registro Cadastral - CRC

(Emissão conforme art. 17 da Instrução Normativa nº 03, de 26 abril de 2018)

CNPJ: 09.134.634/0001-01

Razão Social: PAULO CAMARGO ULTRA-SOM, SUPRIMENTOS E EQUIPAMENTOS
MEDICOS EIRELI

Atividade Econômica Principal:

4773-3/00 - COMÉRCIO VAREJISTA DE ARTIGOS MÉDICOS E ORTOPÉDICOS

Endereço:

RUA VALDEMIRO CUNHA, 400 - FORQUILHINHA - São José / Santa Catarina

Observações:

A veracidade das informações poderá ser verificada no endereço www.comprasgovernamentais.gov.br.
Este certificado não substitui os documentos enumerados nos artigos 28 a 31 da Lei nº 8.666, de 1993.

Emitido em: 22/10/2020 15:58

1 de 1

001945

Data: 30/11/2020 11h18min

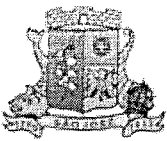

ESTADO DE SANTA CATARINA
PREFEITURA MUNICIPAL DE SÃO JOSÉ
SECRETARIA DA RECEITA

Número
58988

Validade
28/02/2021

CERTIDÃO NEGATIVA DE DÉBITOS

Nome / Razão Social

PAULO CAMARGO ULTRA-SOM, SUPRIMENTOS E EQUIP. MED. EIRELI CNPJ: 09134634000101

Aviso

Sem débitos pendentes até a presente data.

Comprovação Junto à

Finalidade

Mensagem

Certificamos que até a presente data não constam débitos tributários relativos à inscrição abaixo caracterizada.

A Fazenda Municipal se reserva o direito de cobrar débitos que venham a ser constatados, mesmo se referentes a períodos compreendidos nesta certidão.

Inscrição

Contribuinte: 439035 - PAULO CAMARGO ULTRA-SOM, SUPRIMENTOS E EQUIP. MED. EIRELI
Endereço: Rua VALDEMIRO CUNHA, 400 - Bairro FORQUILHINHA - CEP 88.106-520

Código de Controle

CW5WOXGEZSEEJQS1

A validade do documento pode ser consultada no site da prefeitura por meio do código de controle informado.
<http://www.pmsj.sc.gov.br>

São José (SC), 30 de Novembro de 2020

Rua Acioni Souza Filho - Beira Mar São José, 403 - Praia Comprida
São José (SC) - CEP: 88103790 - Fone:4833810000

Página 1 de 1



CERTIDÃO NEGATIVA DE DÉBITOS ESTADUAIS

Nome (razão social): PAULO CAMARGO ULTRA-SOM, SUPRIMENTOS E EQUIPAMENTOS MEDICOS EIRELI
CNPJ/CPF: 09.134.634/0001-01

Ressalvando o direito da Fazenda Estadual de inscrever e cobrar as dívidas que vierem a ser apuradas, é certificado que não constam, na presente data, pendências em nome do contribuinte acima identificado, relativas aos tributos, dívida ativa e demais débitos administrados pela Secretaria de Estado da Fazenda.

Dispositivo Legal: Lei nº 3938/66, Art. 154
Número da certidão: 210140007172874
Data de emissão: 18/01/2021 17:29:29
Validade (Lei nº 3938/66, Art. 158, modificado pelo artigo 18 da Lei nº 15.510/11.): 19/03/2021

A autenticidade desta certidão deverá ser confirmada na página da Secretaria de Estado da Fazenda na Internet, no endereço: <http://www.sef.sc.gov.br>



ESTADO DE SANTA CATARINA
SECRETARIA DE ESTADO DA FAZENDA

001947

CERTIDÃO NEGATIVA DE DÉBITOS ESTADUAIS

Nome (razão social): PAULO CAMARGO ULTRA-SOM, SUPRIMENTOS E EQUIPAMENTOS MEDICOS EIRELI
CNPJ/CPF: 09.134.634/0001-01

Ressalvando o direito da Fazenda Estadual de inscrever e cobrar as dívidas que vierem a ser apuradas, é certificado que não constam, na presente data, pendências em nome do contribuinte acima identificado, relativas aos tributos, dívida ativa e demais débitos administrados pela Secretaria de Estado da Fazenda.

Dispositivo Legal: Lei nº 3938/66, Art. 154
Número da certidão: 200140142282963
Data de emissão: 17/11/2020 09:37:19
Validade (Lei nº 3938/66, Art. 158, modificado pelo artigo 18 da Lei n 15.510/11.): 16/01/2021

A autenticidade desta certidão deverá ser confirmada na página da Secretaria de Estado da Fazenda na Internet, no endereço: <http://www.sef.sc.gov.br>

Este documento foi assinado digitalmente
Impresso em: 17/11/2020 09:37:19



MINISTÉRIO DA FAZENDA
Secretaria da Receita Federal do Brasil
Procuradoria-Geral da Fazenda Nacional

**CERTIDÃO NEGATIVA DE DÉBITOS RELATIVOS AOS TRIBUTOS FEDERAIS E À DÍVIDA
ATIVA DA UNIÃO**

Nome: **PAULO CAMARGO ULTRA-SOM, SUPRIMENTOS E EQUIPAMENTOS MEDICOS EIRELI**
CNPJ: **09.134.634/0001-01**

Ressalvado o direito de a Fazenda Nacional cobrar e inscrever quaisquer dívidas de responsabilidade do sujeito passivo acima identificado que vierem a ser apuradas, é certificado que não constam pendências em seu nome, relativas a créditos tributários administrados pela Secretaria da Receita Federal do Brasil (RFB) e a inscrições em Dívida Ativa da União (DAU) junto à Procuradoria-Geral da Fazenda Nacional (PGFN).

Esta certidão é válida para o estabelecimento matriz e suas filiais e, no caso de ente federativo, para todos os órgãos e fundos públicos da administração direta a ele vinculados. Refere-se à situação do sujeito passivo no âmbito da RFB e da PGFN e abrange inclusive as contribuições sociais previstas nas alíneas 'a' a 'd' do parágrafo único do art. 11 da Lei nº 8.212, de 24 de julho de 1991.

A aceitação desta certidão está condicionada à verificação de sua autenticidade na Internet, nos endereços <<http://rfb.gov.br>> ou <<http://www.pgfn.gov.br>>.

Certidão emitida gratuitamente com base na Portaria Conjunta RFB/PGFN nº 1.751, de 2/10/2014.

Emitida às 14:37:28 do dia 04/01/2021 <hora e data de Brasília>.

Válida até 03/07/2021.

Código de controle da certidão: **AE58.40E7.784F.5B37**

Qualquer rasura ou emenda invalidará este documento.

20/11/2020

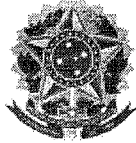

MINISTÉRIO DA FAZENDA
Secretaria da Receita Federal do Brasil
Procuradoria-Geral da Fazenda Nacional

CERTIDÃO NEGATIVA DE DÉBITOS RELATIVOS AOS TRIBUTOS FEDERAIS E À DÍVIDA ATIVA DA UNIÃO

Nome: PAULO CAMARGO ULTRA-SOM, SUPRIMENTOS E EQUIPAMENTOS MEDICOS EIRELI
CNPJ: 09.134.634/0001-01

Ressalvado o direito de a Fazenda Nacional cobrar e inscrever quaisquer dívidas de responsabilidade do sujeito passivo acima identificado que vierem a ser apuradas, é certificado que não constam pendências em seu nome, relativas a créditos tributários administrados pela Secretaria da Receita Federal do Brasil (RFB) e a inscrições em Dívida Ativa da União (DAU) junto à Procuradoria-Geral da Fazenda Nacional (PGFN).

Esta certidão é válida para o estabelecimento matriz e suas filiais e, no caso de ente federativo, para todos os órgãos e fundos públicos da administração direta a ele vinculados. Refere-se à situação do sujeito passivo no âmbito da RFB e da PGFN e abrange inclusive as contribuições sociais previstas nas alíneas 'a' a 'd' do parágrafo único do art. 11 da Lei nº 8.212, de 24 de julho de 1991.

A aceitação desta certidão está condicionada à verificação de sua autenticidade na Internet, nos endereços <<http://rfb.gov.br>> ou <<http://www.pgfn.gov.br>>.

Certidão emitida gratuitamente com base na Portaria Conjunta RFB/PGFN nº 1.751, de 2/10/2014.

Emitida às 11:09:57 do dia 20/11/2020 <hora e data de Brasília>.

Válida até 19/05/2021.

Código de controle da certidão: **7E34.8341.E6AC.E8C5**

Qualquer rasura ou emenda invalidará este documento.



Improbidade Administrativa e Inelegibilidade

Certidão Negativa

Certifico que nesta data (17/11/2020 às 14:19) **NÃO CONSTA** no Cadastro Nacional de Condenações Cíveis por Ato de Improbidade Administrativa e Inelegibilidade registros de condenação com trânsito em julgado ou sanção ativa quanto ao CNPJ nº 09.134.634/0001-01.

A condenação por atos de improbidade administrativa não implica automático e necessário reconhecimento da inelegibilidade do condenado.

Para consultas sobre inelegibilidade acesse portal do TSE em <http://divulgacaodcontas.tse.jus.br/>

Esta certidão é expedida gratuitamente. Sua autenticidade pode ser por meio do número de controle 5FB4.063A.D22D.9594 no seguinte endereço: https://www.cnj.jus.br/improbidade_adm/autenticar_certidao.php

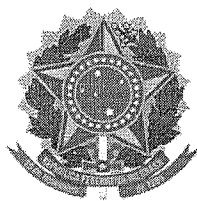
**TRIBUNAL DE CONTAS DA UNIÃO****CERTIDÃO NEGATIVA****DE****LICITANTES INIDÔNEOS**

Nome completo: **PAULO CAMARGO ULTRA-SOM, SUPRIMENTOS E EQUIPAMENTOS MEDICOS EIRELI**

CPF/CNPJ: **09.134.634/0001-01**

O Tribunal de Contas da União **CERTIFICA** que, na presente data, o (a) requerente acima identificado(a) **NÃO CONSTA** da relação de responsáveis inidôneos para participar de licitação na administração pública federal, por decisão deste Tribunal, nos termos do art. 46 da Lei nº 8.443/92 (Lei Orgânica do TCU).

Não constam da relação consultada para emissão desta certidão os responsáveis ainda não notificados do teor dos acórdãos condenatórios, aqueles cujas condenações tenham tido seu prazo de vigência expirado, bem como aqueles cujas apreciações estejam suspensas em razão de interposição de recurso com efeito suspensivo ou de decisão judicial.

Certidão emitida às 14:22:45 do dia 17/11/2020, com validade de trinta dias a contar da emissão.

A veracidade das informações aqui prestadas podem ser confirmadas no sítio <https://contas.tcu.gov.br/ords/f?p=INABILITADO:5>

Código de controle da certidão: 59LY171120142245

Atenção: qualquer rasura ou emenda invalidará este documento.

[Voltar](#)[Imprimir](#)

Certificado de Regularidade do FGTS - CRF

Inscrição: 09.134.634/0001-01

Razão Social: PAULO CAMARGO ULTRA SOM SUPRIMENTOS E EQUI MEDICOS LTDA

Endereço: R SANTOS SARAIVA 1083 / ESTREITO / FLORIANOPOLIS / SC / 88070-101

A Caixa Econômica Federal, no uso da atribuição que lhe confere o Art. 7, da Lei 8.036, de 11 de maio de 1990, certifica que, nesta data, a empresa acima identificada encontra-se em situação regular perante o Fundo de Garantia do Tempo de Serviço - FGTS.

O presente Certificado não servirá de prova contra cobrança de quaisquer débitos referentes a contribuições e/ou encargos devidos, decorrentes das obrigações com o FGTS.

Validade: 08/01/2021 a 06/02/2021

Certificação Número: 2021010803072860396120

Informação obtida em 18/01/2021 15:02:15

A utilização deste Certificado para os fins previstos em Lei esta condicionada a verificação de autenticidade no site da Caixa:
www.caixa.gov.br

[Voltar](#)[Imprimir](#)

Certificado de Regularidade do FGTS - CRF

Inscrição: 09.134.634/0001-01

Razão Social: PAULO CAMARGO ULTRA SOM SUPRIMENTOS E EQUI MEDICOS LTDA

Endereço: R SANTOS SARAIVA 1083 / ESTREITO / FLORIANOPOLIS / SC / 88070-101

A Caixa Econômica Federal, no uso da atribuição que lhe confere o Art. 7, da Lei 8.036, de 11 de maio de 1990, certifica que, nesta data, a empresa acima identificada encontra-se em situação regular perante o Fundo de Garantia do Tempo de Serviço - FGTS.

O presente Certificado não servirá de prova contra cobrança de quaisquer débitos referentes a contribuições e/ou encargos devidos, decorrentes das obrigações com o FGTS.

Validade: 12/11/2020 a 11/12/2020

Certificação Número: 2020111202173138409700

Informação obtida em 12/11/2020 17:14:39

A utilização deste Certificado para os fins previstos em Lei esta condicionada a verificação de autenticidade no site da Caixa:
www.caixa.gov.br

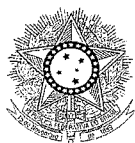

PODER JUDICIÁRIO
JUSTIÇA DO TRABALHO

CERTIDÃO NEGATIVA DE DÉBITOS TRABALHISTAS

Nome: PAULO CAMARGO ULTRA-SOM, SUPRIMENTOS E EQUIPAMENTOS MEDICOS EIRELI (MATRIZ E FILIAIS)
CNPJ: 09.134.634/0001-01
Certidão n°: 32366570/2020
Expedição: 09/12/2020, às 10:13:09
Validade: 06/06/2021 - 180 (cento e oitenta) dias, contados da data de sua expedição.

Certifica-se que PAULO CAMARGO ULTRA-SOM, SUPRIMENTOS E EQUIPAMENTOS MEDICOS EIRELI (MATRIZ E FILIAIS), inscrito(a) no CNPJ sob o n° 09.134.634/0001-01, NÃO CONSTA do Banco Nacional de Devedores Trabalhistas.

Certidão emitida com base no art. 642-A da Consolidação das Leis do Trabalho, acrescentado pela Lei n° 12.440, de 7 de julho de 2011, e na Resolução Administrativa n° 1470/2011 do Tribunal Superior do Trabalho, de 24 de agosto de 2011.

Os dados constantes desta Certidão são de responsabilidade dos Tribunais do Trabalho e estão atualizados até 2 (dois) dias anteriores à data da sua expedição.

No caso de pessoa jurídica, a Certidão atesta a empresa em relação a todos os seus estabelecimentos, agências ou filiais.

A aceitação desta certidão condiciona-se à verificação de sua autenticidade no portal do Tribunal Superior do Trabalho na Internet (<http://www.tst.jus.br>).

Certidão emitida gratuitamente.

INFORMAÇÃO IMPORTANTE

Do Banco Nacional de Devedores Trabalhistas constam os dados necessários à identificação das pessoas naturais e jurídicas inadimplentes perante a Justiça do Trabalho quanto às obrigações estabelecidas em sentença condenatória transitada em julgado ou em acordos judiciais trabalhistas, inclusive no concernente aos recolhimentos previdenciários, a honorários, a custas, a emolumentos ou a recolhimentos determinados em lei; ou decorrentes de execução de acordos firmados perante o Ministério Público do Trabalho ou Comissão de Conciliação Prévia.



Seção II

Definições

Art. 5º Para efeito deste Regulamento Técnico são adotadas as seguintes definições:

I - Evento de Massa (EM): atividade coletiva de natureza cultural, esportiva, comercial, religiosa, social ou política, por tempo pré-determinado, com concentração ou fluxo excepcional de pessoas, de origem nacional ou internacional, e que, segundo a avaliação das ameaças, das vulnerabilidades e dos riscos à saúde pública exige a atuação coordenada de órgãos de saúde pública da gestão municipal, estadual e federal e requiera o fornecimento de serviços especiais de saúde, públicos ou privados (Sinonímia: grandes eventos, eventos especiais, eventos de grande porte);

II - Organizador do evento: pessoa física ou jurídica, de direito público ou privado, civil ou militar, responsável pelo evento de massa.

CAPÍTULO II

DOS REQUISITOS PARA A PRESTAÇÃO DE SERVIÇOS DE SAÚDE EM EVENTOS DE MASSA

Seção I

Requisitos Gerais

Art. 6º Para a prestação de serviços de saúde em eventos de massa devem ser cumpridos os requisitos descritos neste regulamento e nas demais normativas sanitárias aplicáveis.

Art. 7º O organizador do evento é responsável por garantir a prestação de serviços de saúde nas situações de urgência e emergência ocorridas com o público durante o evento de massa.

Art. 8º Na prestação de serviços de saúde devem ser considerados os requisitos sanitários necessários à garantia da qualidade do atendimento ao público.

Art. 9º A prestação dos serviços de saúde pode ser realizada pelo próprio organizador do evento ou de forma terceirizada.

Parágrafo único. A terceirização deve estar formalizada por meio de contrato de prestação de serviço.

Art. 10 O organizador do evento é corresponsável pela segurança e qualidade do serviço prestado pela empresa terceirizada.

Art. 11 O organizador do evento deve prover infraestrutura física, recursos humanos, equipamentos, insumos e materiais necessários para a prestação do serviço de saúde realizada no local do evento de massa.

Art. 12 O organizador do evento deve garantir a remoção do paciente para um serviço de saúde de maior complexidade, quando necessário.

Parágrafo único. Todo paciente removido deve ser acompanhado por relatório legível, com identificação e assinatura do profissional assistente, que deve passar a integrar o prontuário no serviço de saúde de maior complexidade.

Seção II

Art. 12º O avaliador da conformidade dos documentos e informações apresentados pelo organizador do evento para realização da prestação de serviços de saúde.

Art. 13 O organizador do evento deve apresentar os seguintes documentos e informações à sede da Anvisa, em Brasília:

- I - Nome do representante do organizador do evento;
II - Contato do representante do organizador do evento;
III - Identificação do profissional que responda pelas questões sanitárias durante o evento de massa;
IV - Tipo, público-alvo e estimativa de público do evento de massa;

V - Local de realização e duração do evento, com cronograma diário de funcionamento;

VI - Layout do evento, incluindo as áreas destinadas à prestação de serviços de saúde, quando realizada no local;

VII - Previsão de procedimentos a serem executados nos postos de atendimento disponibilizados no local do evento;

VIII - Cópia do contrato de prestação dos serviços terceirizados, caso houver;

IX - Descrição dos mecanismos de encaminhamento a serviços de saúde de maior complexidade;

X - Descrição dos mecanismos de gerenciamento de resíduos, especificando local de armazenamento, cronograma de coleta e destino final dos resíduos sólidos de serviço de saúde;

XI - Descrição dos mecanismos de encaminhamento de relatório diário das ocorrências de saúde, durante o evento de massa;

XII - Outros documentos previstos em normatizações sanitárias locais;

XIII - Outros documentos e informações conforme avaliação do risco.

Parágrafo único. Nos eventos de interesse regional os documentos e informações devem ser encaminhados ao órgão sanitário local.

Art. 14 O prazo para disponibilização das informações e documentos necessários à avaliação sobre a prestação de serviços de saúde será de 120 dias antes do início do evento de massa.

Parágrafo único. O prazo previsto no caput será de 45 dias para efeito da Copa do Mundo FIFA 2014.

Art.15 O organizador do evento deve garantir o acesso das autoridades sanitárias à área de realização do evento de massa.

CAPÍTULO III

DAS DISPOSIÇÕES FINAIS

Art. 16 O descumprimento das disposições contidas nesta Resolução constitui infração sanitária, nos termos da Lei nº. 6.437, de 20 de agosto de 1977, sem prejuízo das responsabilidades civil, administrativa e penal cabíveis.

Art. 17 A presente Resolução entra em vigência na data de sua publicação.

DIRCEU BRÁS APARECIDO BARBANO
Diretor-Presidente

RESOLUÇÃO - RDC Nº 15, DE 28 DE MARÇO DE 2014

Dispõe sobre os requisitos relativos à comprovação do cumprimento de Boas Práticas de Fabricação para fins de registro de Produtos para Saúde e dá outras providências.

A Diretoria Colegiada da Agência Nacional de Vigilância Sanitária, no uso das atribuições que lhe conferem os incisos III e IV, do art. 15 da Lei nº 9.782, de 26 de janeiro de 1999, o inciso II, e §§ 1º e 3º do art. 54 do Regimento Interno aprovado nos termos do Anexo I da Portaria nº 354 da ANVISA, de 11 de agosto de 2006, republicada no DOU de 21 de agosto de 2006, e suas atualizações, tendo em vista o disposto nos incisos III, do art. 2º, III e IV, do art. 7º da Lei nº 9.782, de 1999, e o Programa de Melhoria do Processo de Regulação da Agência, instituído por meio da Portaria nº 422, de 16 de abril de 2008, em reunião realizada em 25 de março de 2014, adota a seguinte Resolução da Diretoria Colegiada e eu, Diretor-Presidente, determino a sua publicação:

Art. 1º Esta Resolução define os requisitos relativos à comprovação do cumprimento de Boas Práticas de Fabricação - BPF necessários para fins de registro de produtos para saúde.

Art. 2º O protocolo de pedido de certificação de Boas Práticas de Fabricação será aceito para efeito de posicionamento, bem como início da análise nas petições de concessão de registro, revalidação de registro, alteração/inclusão de fabricação, redes relacionadas a produtos para saúde enquadrados nas classes de risco III e IV.

Parágrafo único. O deferimento das solicitações de concessão de registro e alteração/inclusão de fabricante, conforme caput, fica condicionado à publicação de Certificado de Boas Práticas de Fabricação - CBPF válido emitido pela ANVISA e ao cumprimento dos demais requisitos para registro de produtos para saúde.

Art. 3º O art. 4º da Resolução da Diretoria Colegiada - RDC nº 39, de 14 de agosto de 2013, passa a vigorar com a seguinte redação:

"Art. 4º"

Parágrafo único. A concessão da certificação de que trata o caput deste artigo poderá ocorrer mediante apresentação de relatório de auditoria válido, emitido por organismo auditor terceiro, conforme programas específicos, ambos reconhecidos pela ANVISA". (NR)

Art. 4º O art. 24 da Resolução da Diretoria Colegiada - RDC nº 39, de 2013, passa a vigorar com a seguinte redação:

"Art. 24"

§ 1º O Certificado descreverá para cada linha de produção as respectivas classes de risco de produtos para as quais o estabelecimento encontra-se em conformidade com os requisitos preconizados pelas normas vigentes de Boas Práticas.

§ 2º A Anvisa não emitirá CBPF para produtos para saúde enquadrados nas classes I e II". (NR)

Art. 5º O disposto nesta Resolução não isenta as empresas fabricantes e os importadores da obrigação de assegurar que os produtos para saúde por ela comercializados, independentemente de sua classe de risco, tenham sido fabricados e distribuídos com observância das normas de Boas Práticas de Fabricação aplicáveis editadas pela ANVISA.

Art. 6º Ficam revogados a Resolução da Diretoria Colegiada - RDC nº 25, de 21 de maio de 2009, publicada no Diário Oficial da União nº 96, de 22 de maio de 2009, Seção 1, pág. 48, o inciso VIII do art. 5º, § 2º do art. 8º e o inciso IV do art. 9º, da Instrução Normativa nº 13, de 22 de outubro de 2009, publicada no Diário Oficial da União nº 203, de 23 de outubro de 2009, Seção 1, pág. 62.

Art. 7º Esta Resolução da Diretoria Colegiada entra em vigor na data de sua publicação.

DIRCEU BRÁS APARECIDO BARBANO
Diretor-Presidente

RESOLUÇÃO - RDC Nº 14, DE 28 DE MARÇO DE 2014

Dispõe sobre matérias estranhas macroscópicas e microscópicas em alimentos e bebidas, seus limites de tolerância e dá outras providências.

A Diretoria Colegiada da Agência Nacional de Vigilância Sanitária, no uso das atribuições que lhe conferem os incisos III e IV, do art. 15 da Lei nº 9.782, de 26 de janeiro de 1999, o inciso II, e §§ 1º e 3º do art. 54 do Regimento Interno aprovado nos termos do Anexo I da Portaria nº 354 da ANVISA, de 11 de agosto de 2006, republicada no DOU de 21 de agosto de 2006, e suas atualizações, tendo em vista o disposto nos incisos III, do art. 2º, III e IV, do art. 7º da Lei nº 9.782, de 1999, e o Programa de Melhoria do Processo de Regulação da Agência, instituído por meio da Portaria nº 422, de 16 de abril de 2008, em reunião realizada em 25 de março de 2014, adota a seguinte Resolução da Diretoria Colegiada e eu, Diretor-Presidente, determino a sua publicação:

Art. 1º Fica aprovado o Regulamento Técnico que estabelece os requisitos mínimos para avaliação de matérias estranhas macroscópicas e microscópicas em alimentos e bebidas e seus limites de tolerância.

CAPÍTULO I

DAS DISPOSIÇÕES INICIAIS

Seção I

Objetivo

Art. 2º Este regulamento possui o objetivo de estabelecer as disposições gerais para avaliar a presença de matérias estranhas macroscópicas e microscópicas, indicativas de riscos à saúde humana e/ou as indicativas de falhas na aplicação das boas práticas na cadeia produtiva de alimentos e bebidas, e fixar seus limites de tolerância.

Seção II

Abrangência

Art. 3º Este regulamento se aplica aos alimentos, inclusive águas envasadas, bebidas, matérias-primas, ingredientes, aditivos alimentares e os coadjuvantes de tecnologia de fabricação, embalados ou a granel, destinados ao consumo humano.

Parágrafo único. Excluem-se deste regulamento os aspectos de fraude, impurezas e defeitos que já estejam previstos nos regulamentos técnicos específicos ou ainda aqueles alimentos e bebidas adicionados de ingredientes previstos nos padrões de identidade e qualidade, exceto aqueles que podem representar risco à saúde.

Seção III

Definições

Art. 4º Para efeito deste Regulamento Técnico são adotadas as seguintes definições:

I - alimento embalado: é todo alimento contido em uma embalagem pronta para ser oferecida ao consumidor;

II - alimento a granel: alimento medido e embalado na presença do consumidor;

III - alimento deteriorado: aquele que apresenta alterações indesejáveis das características sensoriais e/ou físicas e/ou químicas, em decorrência da ação de microrganismos e/ou por reações químicas e/ou alterações físicas;

IV - alimento infestado por artrópodes: aquele onde há presença de qualquer estágio do ciclo de vida do animal (vivo ou morto), ou evidência de sua presença (tais como excrementos, íctus, exúvias, resíduos de produtos atacados) ou ainda, o estabelecimento de uma população reprodutivamente ativa. Os artrópodes considerados neste caso devem ser aqueles que utilizam o alimento e são capazes de causar dano extensivo ao mesmo;

V - boas práticas: procedimentos que devem ser adotados a fim de garantir a qualidade higiênico-sanitária e a conformidade dos produtos alimentícios com os regulamentos técnicos;

VI - matéria estranha: qualquer material não constituinte do produto associado a condições ou práticas inadequadas na produção, manipulação, armazenamento ou distribuição;

VII - matérias estranhas macroscópicas: são aquelas detectadas por observação direta (olho nu), podendo ser confirmada com auxílio de instrumentos ópticos;

VIII - matérias estranhas microscópicas: são aquelas detectadas com auxílio de instrumentos ópticos, com aumento mínimo de 30 vezes;

IX - matérias estranhas inevitáveis: são aquelas que ocorrem no alimento mesmo com a aplicação das Boas Práticas;

X - matérias estranhas indicativas de riscos à saúde humana: são aquelas detectadas macroscopicamente e/ou microscopicamente, capazes de veicular agentes patogênicos para os alimentos e/ou de causar danos ao consumidor, abrangendo:

a) insetos: baratas, formigas, moscas que se reproduzem ou que tem por hábito manter contato com fezes, cadáveres e lixo, bem como barbeiros, em qualquer fase de desenvolvimento, vivos ou mortos, inteiros ou em partes;

b) roedores: rato, ratazana e camundongo, inteiros ou em partes;

c) outros animais: morcego e pombo, inteiros ou em partes;

d) excrementos de animais, exceto os de artrópodes considerados próprios da cultura e do armazenamento;

e) parasitos: helmintos e protozoários, em qualquer fase de desenvolvimento, associados a agravos a saúde humana;

f) objetos rígidos, pontiagudos e ou cortantes, iguais ou maiores que 7 mm (medido na maior dimensão), que podem causar lesões ao consumidor, tais como: fragmentos de osso e metal;asca de madeira; e plástico rígido;

g) objetos rígidos, com diâmetros iguais ou maiores que 2 mm (medido na maior dimensão), que podem causar lesões ao consumidor, tais como: pedra, metal, dentes, caroço inteiro ou fragmentado;

h) fragmentos de vidro de qualquer tamanho ou formato; e

i) filmes plásticos que possam causar danos à saúde do consumidor.

XI - matérias estranhas indicativas de falhas das Boas Práticas: são aquelas detectadas macroscopicamente e/ou microscopicamente, abrangendo:

a) artrópodes considerados próprios da cultura e do armazenamento, em qualquer fase de desenvolvimento, vivos ou mortos, inteiros ou em partes, exúvias, íctus e excrementos, exceto os previstos como indicativos de risco no inciso X deste artigo;

b) partes indesejáveis da matéria-prima não contemplada nos regulamentos técnicos específicos, exceto os previstos como indicativos de risco no inciso X deste artigo;

c) pelos humanos e de outros animais, exceto os previstos como indicativos de risco no inciso X deste artigo;

d) areia, terra e outras partículas macroscópicas exceto as previstas como indicativos de risco no inciso X deste artigo;

e) fungos filamentosos e leveduriformes que não sejam característicos dos produtos; e

f) contaminações incidentais: animais vertebrados ou invertebrados não citados acima, e outros materiais não relacionados ao processo produtivo.

XII - partes indesejáveis ou impurezas: são partes de vegetais ou de animais que interferem na qualidade do produto, como cascas, pedúnculos, pedólos, cartilagens, aponevroses, ossos, penas e pêlos animais e partículas carbonizadas do alimento advindas do processamento ou não removidas pelo mesmo;

BALANÇO PATRIMONIAL

001956

Descrição	2019		2018	
	31/12/2019		31/12/2018	
ATIVO				
ATIVO CIRCULANTE				
DISPONIVEL	3.820.146,77D		3.191.736,92D	
NUMERÁRIO	3.665.614,90D		3.086.817,82D	
BANCOS	302.843,73D		171.930,76D	
APLICAÇÃO FINANCEIRA	4.049,91D		58.252,51D	
CREDITOS DE CURTO PRAZO	1.052,70D		596,91D	
CLIENTES	297.741,12D		113.081,34D	
ADIANTAMENTOS	724.904,04D		220.453,20D	
CRÉDITOS DE FUNCIONÁRIOS	562.448,19D		215.188,02D	
ESTOQUES	158.000,00D		0,00	
MERCADORIAS PARA REVENDA	4.455,85D		5.265,18D	
MERCADORIAS EM PODER DE TERCEIROS	2.637.867,13D		2.694.433,86D	
ATIVO NÃO CIRCULANTE	2.625.767,13D		2.682.333,86D	
INVESTIMENTOS	12.100,00D		12.100,00D	
PARTICIPAÇÃO EM SOCIEDADES DE COOPERATIVAS	154.531,87D		104.919,10D	
IMOBILIZADO	4.000,00D		4.000,00D	
BENS E DIREITOS DE USO	4.000,00D		4.000,00D	
DEPRECIACÕES ACUMULADAS	150.531,87D		100.919,10D	
PASSIVO	430.392,38D		382.168,05D	
PASSIVO CIRCULANTE	279.860,51C		281.248,95C	
OBRIGAÇÕES DE CURTO PRAZO	3.820.146,77C		3.191.736,92C	
SALÁRIOS E ORDENADOS	841.650,98C		1.150.815,18C	
ENCARGOS SOCIAIS A RECOLHER	13.985,67C		10.861,97C	
FORNECEDORES	6.217,69C		5.773,58C	
PROVISÕES	735.323,22C		860.252,44C	
OBRIGAÇÕES FISCAIS	26.559,88C		4.940,97C	
EMPRESIMOS E FINANCIAMENTOS	6.614,21C		12.153,42C	
PASSIVO NÃO CIRCULANTE	52.950,31C		256.832,80C	
EMPRESIMOS A LONGO PRAZO	973.425,73C		178.410,98C	
PATRIMONIO LIQUIDO	973.425,73C		178.410,98C	
CAPITAL, RESERVAS E RESULTADO	2.005.070,06C		1.862.510,76C	
CAPITAL SUBSCRITO A INTEGRALIZAR	2.005.070,06C		1.862.510,76C	
RESERVAS	93.700,00C		93.700,00C	
	1.911.370,06C		1.768.810,76C	

KATIA LACY VIEIRA DE CAMARGO
TITULAR
CPF: 576.785.379-72

SANDRA LEILA MARTINS
Reg. no CRC - SC sob o No. 018721/O-6
CPF: 657.861.229-72



VALIDA EM TODO O TERRITÓRIO NACIONAL

REGISTRO GERAL: 1.866.494

DATA DE EXPEDIÇÃO: 31/JAN/2007

NOME: KATIA LACY VIEIRA DE CAMARGO

FILIAÇÃO: URIEL ALÍPIO VIEIRA
LACY ROCHA VIEIRA

NATURALIDADE: JOINVILLE - SC

DATA DE NASCIMENTO: 15/ABR/1967



DOC. ORIGEM: CERT. CAS. 10024 LV B - 17 AUX FL 229
CART. COLIN - JOINVILLE - SC

CPF: 1.866.494

FLORIANÓPOLIS - SC

ASSINATURA DO DIRETOR: Rodrigo Tasso
Perito Criminalístico
Gerente IIGP

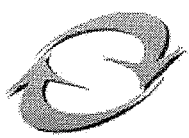
LEI Nº 7.116 DE 29/08/83

	SINTEGRA/ICMS Consulta Pública ao Cadastro do Estado de Santa Catarina Cadastro Atualizado até: 7/12/2020	 ESTADO DE SANTA CATARINA
---	---	---

Data da Consulta: 7/12/2020

IDENTIFICAÇÃO *

CPF/CNPJ:	09134634000101	Inscrição Estadual:	255496753
Nome/Razão Estadual:	PAULO CAMARGO ULTRA-SOM, SUPRIMENTOS E EQUIPAMENTOS MEDICOS EIRELI		

ENDEREÇO

Logradouro:	RUA: VALDEMIRO CUNHA		
Número:	400	Complemento:	-
Bairro:	FORQUILHINHA		
UF:	SC	Município:	SÃO JOSÉ
CEP:	88106520		
Endereço Eletrônico:	SUPRIMEDE@SUPRIMEDE.COM.BR	Telefone:	48 33485171

INFORMAÇÕES COMPLEMENTARES

Data de Início de Atividade:	08/11/2007		
Situação Cadastral Atual:	ATIVO	Data desta Situação Cadastral:	08/11/2007
Observações:			
Regime de Apuração de ICMS:	NORMAL	Enquadramento Fiscal:	EPP
Código e Descrição da Atividade Econômica Principal :			
4773300 - Comércio varejista de artigos médicos e ortopédicos			
Contribuinte credenciado a emitir os seguintes documentos eletrônicos abaixo:			
- - Credenciado a Emitir Nota Fiscal Eletrônica - NFe a partir de 01/12/2010			
- - Credenciado a Emitir Escrituração Fiscal Digital - EFD a partir de 01/11/2020			
Código e Descrição das Atividades Econômicas Secundárias :			
- 7739002 - Aluguel de equipamentos científicos, médicos e hospitalares, sem operador			
- 4664800 - Comércio atacadista de máquinas, aparelhos e equipamentos para uso odontomédicohospitalar; partes e peças			

Observação: Os dados acima estão baseados em informações fornecidas pelo próprio contribuinte cadastrado. Não valem como certidão de sua efetiva existência de fato e de direito, não são oponíveis à Fazenda e nem excluem a responsabilidade tributária derivada de operações com ele ajustadas.

[Voltar para nova seleção de contribuinte](#)
[Acessar cadastro de outro Estado](#)

DECLARAÇÃO DE AUSENCIA DE PARENTESCO

Consórcio Intermunicipal de Saúde - CONIMS

At. – Pregoeiro e Equipe de Apoio.

EDITAL DE PREGÃO ELETRÔNICO Nº. 37/2020

A Empresa **PAULO CAMARGO ULTRA-SOM, SUPRIMENTOS E EQUIPAMENTOS MEDICOS EIRELI**, pessoa jurídica de direito privado, inscrita no CNPJ sob o nº. 09.134.634/0001-01, inscrição estadual 255.496.753, com sede na rua: Valdemiro Cunha, 400, Forquilha, CEP 88.106-520, na cidade de São José, neste ato representada por sua sócia gerente a Sra. Katia Lacy Vieira de Camargo, brasileira, casada, portadora da cédula de identidade RG nº. 2/R 1.866.494, inscrito no CPF sob o nº. 576.785.379-72, residente na rua: Irmãos Vieira nº 800, apto 703, CEP 88.101-290, na cidade de São José/SC, nos termos do(a) cláusula do contrato nº. 06 (seis) da 2ª alteração do Ato Constitutivo do contrato social., **DECLARA**, para fins de direito, que não possui parentesco até o 3º grau civil (afim ou consanguíneo) com servidor público municipal. Na hipótese de não representar a realidade do que acima declara, valerá como confissão de erro substancial a minha pessoa, considero me, portanto, como incluso no artigo 299 do código penal (Declaração falsa ou diversa do que deverá ser escrita, com o fim de criar obrigações).

Por ser verdade, firmamos o presente,

São José, 03 de dezembro de 2020

KATIA LACY VIEIRA DE CAMARGO:57678537972
Assinado de forma digital por KATIA LACY VIEIRA DE CAMARGO:57678537972
Dados: 2020.12.03 17:37:50 -03'00'

Katia Lacy Vieira de Camargo
Sócia Administradora
CPF n.º 576.785.379-72

Rua Valdemiro Cunha, 400, Forquilha, Fone (48) 3348 5171 CEP 88.106-520.
São José/SC

Curitiba/PR, 03 de dezembro de 2020

Consórcio Intermunicipal de Saúde - CONIMS
At. – Pregoeiro e Equipe de Apoio.
EDITAL DE PREGÃO ELETRÔNICO Nº. 37/2020

DECLARAÇÃO DE ASSISTÊNCIA TÉCNICA

Medical Radiology Rep. Eq. Médicos Ltda, inscrita no CNPJ 31.030.079/0001-27, residente na Av. Prefeito Omar Sabbag, 621, bairro: Jardim Botânico – cidade: Curitiba – PR, CEP: 88210-000, (41) 3071-0902 - (41) 99145-5553, declara para os devidos fins que é assistência técnica autorizada Samsung Eletrônica da Amazônia Ltda nos estados do Paraná e Santa Catarina, e dará suporte técnicos na garantia e fora da garantia, na manutenção e revisão do equipamento de ultrassom modelo HS40EX de marca Samsung através dos seus técnicos no estado do Paraná.

PAULO
CARAZZOLLO
DE
CAMARGO:0946
4371811

Assinado de forma
digital por PAULO
CARAZZOLLO DE
CAMARGO:094643718
11
Dados: 2020.12.03
17:40:12 -03'00'

Paulo C. Camargo
Representante Legal
CPF 094.643.718-11



DECLARAÇÃO DE IDONEIDADE

Consórcio Intermunicipal de Saúde - CONIMS
At. – Pregoeiro e Equipe de Apoio.
EDITAL DE PREGÃO ELETRÔNICO Nº. 37/2020

A Empresa **PAULO CAMARGO ULTRA-SOM, SUPRIMENTOS E EQUIPAMENTOS MEDICOS EIRELI**, pessoa jurídica de direito privado, inscrita no CNPJ sob o nº. 09.134.634/0001-01, inscrição estadual 255.496.753, com sede na rua: Valdemiro Cunha, 400, Forquilha, CEP 88.106-520, na cidade de São José, neste ato representada por sua sócia gerente a Sra. Katia Lacy Vieira de Camargo, brasileira, casada, portadora da cédula de identidade RG nº. 2/R 1.866.494, inscrito no CPF sob o nº. 576.785.379-72, residente na rua: Irmãos Vieira nº 800, apto 703, CEP 88.101-290, na cidade de São José/SC, nos termos do(a) cláusula do contrato nº. 06 (seis) da 2ª alteração do Ato Constitutivo do contrato social., declara que inexistente qualquer fato que a impeça de licitar ou contratar com a Administração Pública, em qualquer de suas esferas. Igualmente, declara serem autênticos todos os documentos apresentados; que atenderá a todas as exigências estabelecidas no edital de licitação e que fica obrigada a comunicar, a qualquer tempo, a ocorrência de qualquer fato impeditivo de sua habilitação, de licitar ou de contratar com a Administração Pública. Por fim, que as presentes declarações são prestadas sob as penas da Lei.

São José, 03/12/2020

KATIA LACY
VIEIRA DE
CAMARGO:576
78537972

Assinado de forma digital
por KATIA LACY VIEIRA
DE
CAMARGO:57678537972
Dados: 2020.12.03
17:41:46 -03'00'

Katia Lacy Vieira de Camargo
Sócia Administradora
CPF n.º 576.785.379-72



DECLARAÇÃO DE NÃO PRÁTICA ILÍCITA E ANTICORRUPÇÃO

Consórcio Intermunicipal de Saúde - CONIMS
At. – Pregoeiro e Equipe de Apoio.
EDITAL DE PREGÃO ELETRÔNICO N.º 37/2020

Pelo presente instrumento, a empresa **PAULO CAMARGO ULTRA-SOM, SUPRIMENTOS E EQUIPAMENTOS MÉDICOS EIRELI**, inscrita no CNPJ sob n.º 09.134.634/0001-01, sediada à rua Valdemiro Cunha, 400, Forquilha, na cidade de São José, CEP: 88.106-520, através de seu representante legal neste ato representada por sua sócia gerente a Sra. Katia Lacy Vieira de Camargo, brasileira, casada, portadora da cédula de identidade RG n.º 2/R 1.866.494, inscrito no CPF sob o n.º. 576.785.379-72, residente na rua Irmãos Vieira n.º 800, apto 703, CEP 88.101-290, na cidade de São José/SC:

(X) Declara, para os devidos fins, que a empresa/organização ora qualificada não pratica e nem permite que pratiquem, sob sua esfera de atuação, atos contrários às leis, normas, regras e regulamentos vigentes no ordenamento jurídico brasileiro, que importem lesão à Administração Pública Nacional ou Estrangeira, nos termos do art. 5º da Lei n.º 12.846 de 1º de agosto de 2013 – Lei Anticorrupção. Outrossim, declaro que a empresa emvida os melhores esforços para prevenir, mitigar e erradicar condutas inadequadas de sua atuação, pautando suas atividades nas melhores práticas do mercado, no que refere ao combate de desvios éticos e de integridade. Reconheço que o que subscrevo é verdade, sob as penas da lei.

São José, 03/12/2020

KATIA LACY VIEIRA DE
CAMARGO:57678537972

Assinado de forma digital por KATIA LACY VIEIRA DE CAMARGO:57678537972
Dados: 2020.12.03 17:43:17 -03'00'

Katia Lacy Vieira de Camargo
Sócia Administradora
CPF n.º 576.785.379-72



DECLARAÇÃO EXIGIDA PELO DECRETO 4.358

Consórcio Intermunicipal de Saúde - CONIMS
At. – Pregoeiro e Equipe de Apoio.
EDITAL DE PREGÃO ELETRÔNICO Nº. 37/2020

Prezados Senhores,

A Empresa **PAULO CAMARGO ULTRA-SOM, SUPRIMENTOS E EQUIPAMENTOS MEDICOS EIRELI**, pessoa jurídica de direito privado, inscrita no CNPJ sob o nº. 09.134.634/0001-01, inscrição estadual 255.496.753, com sede na rua: Valdemiro Cunha, 400, Forquilha, CEP 88.106-520, na cidade de São José, neste ato representada por sua sócia gerente a Sra. Katia Lacy Vieira de Camargo, brasileira, casada, portadora da cédula de identidade RG nº. 2/R 1.866.494, inscrito no CPF sob o nº. 576.785.379-72, residente na rua: Irmãos Vieira nº 800, apto 703, CEP 88.101-290, na cidade de São José/SC, nos termos do(a) cláusula do contrato nº. 06 (seis) da 2ª alteração do Ato Constitutivo do contrato social., **DECLARA**, para fins de participação no processo licitatório em pauta, sob as penas da Lei, que está em situação regular perante o Ministério do Trabalho, no que se refere à observância do disposto no inciso XXXIII, do Artigo 7º da Constituição Federal, e, para fins do disposto no inciso V do artigo 27 da Lei nº. 8.666, de 21 de junho de 1993, acrescido pela Lei nº. 9.854, de 27 de outubro de 1999, que não emprega menor de dezoito anos em trabalho noturno, perigoso ou insalubre e não emprega menor de dezesseis anos, salvo na condição de aprendiz, a partir de 14 (quatorze) anos. Igualmente, expressa ter ciência de que o descumprimento do disposto acima durante a vigência do contrato acarretará em rescisão do mesmo. Por fim, declara que presta a presente declaração na forma e sob as penas da Lei.

São José, 03 de dezembro de 2020.
Atenciosamente,

KATIA LACY
VIEIRA DE
CAMARGO:576
78537972

Assinado de forma digital
por KATIA LACY VIEIRA
DE
CAMARGO:57678537972
Dados: 2020.12.03
17:44:33 -03'00'

Katia Lacy Vieira de Camargo
Sócia Administradora
CPF n.º 576.785.379-72



DECLARAÇÃO DE RESPONSABILIDADE

Consórcio Intermunicipal de Saúde - CONIMS
At. – Pregoeiro e Equipe de Apoio.
EDITAL DE PREGÃO ELETRÔNICO Nº. 37/2020

Pelo presente instrumento, a empresa **PAULO CAMARGO ULTRA-SOM, SUPRIMENTOS E EQUIPAMENTOS MEDICOS EIRELI**, inscrita no CNPJ sob nº 09.134.634/0001-01, sediada à rua Valdemiro Cunha, 400, Forquilha, na cidade de São José, CEP: 88.106-520, através de seu representante legal neste ato representada por sua sócia gerente a Sra. Katia Lacy Vieira de Camargo, brasileira, casada, portadora da cédula de identidade RG nº. 2/R 1.866.494, inscrito no CPF sob o nº. 576.785.379-72, residente na rua Irmãos Vieira nº 800, apto 703, CEP 88.101-290, na cidade de São José/SC:

(X) Declara, para fins de atendimento ao que consta do edital, que tomamos conhecimento do Edital e de todas as condições de participação na Licitação e nos comprometemos a cumprir todos os termos do Edital, e a fornecer material de qualidade, sob as penas da lei.

São José, 03/12/2020

KATIA LACY
VIEIRA DE
CAMARGO:576
78537972

Assinado de forma
digital por KATIA LACY
VIEIRA DE
CAMARGO:57678537972
Dados: 2020.12.03
17:46:47 -03'00'

Katia Lacy Vieira de Camargo
Sócia Administradora
CPF n.º 576.785.379-72

DECLARAÇÃO OS REQUISITOS DE HABILITAÇÃO

Consórcio Intermunicipal de Saúde - CONIMS

At. – Pregoeiro e Equipe de Apoio.

EDITAL DE PREGÃO ELETRÔNICO Nº. 37/2020

A Empresa **PAULO CAMARGO ULTRA-SOM, SUPRIMENTOS E EQUIPAMENTOS MEDICOS EIRELI**, pessoa jurídica de direito privado, inscrita no CNPJ sob o nº. 09.134.634/0001-01, inscrição estadual 255.496.753, com sede na rua: Valdemiro Cunha, 400, Forquilha, CEP 88.106-520, na cidade de São José, neste ato representada por sua sócia gerente a Sra. Katia Lacy Vieira de Camargo, brasileira, casada, portadora da cédula de identidade RG nº. 2/R 1.866.494, inscrito no CPF sob o nº. 576.785.379-72, residente na rua: Irmãos Vieira nº 800, apto 703, CEP 88.101-290, na cidade de São José/SC, nos termos do(a) cláusula do contrato nº. 06 (seis) da 2ª alteração do Ato Constitutivo do contrato social., **DECLARA** que a empresa atende a todos os requisitos de habilitação para participação em procedimentos licitatórios, bem como **RESPONSABILIZA-SE** pelas transações efetuadas em seu nome, assumindo como firmes e verdadeiras suas propostas e lances, inclusive os atos praticados diretamente ou por seu representante.

São José, 03 de dezembro de 2020

KATIA LACY VIEIRA DE CAMARGO:572678537972

Assinado de forma digital por KATIA LACY VIEIRA DE CAMARGO:5767853797
Dados: 2020.12.03 17:48:40 -03'00'

Katia Lacy Vieira de Camargo
Sócia Administradora
CPF n.º 576.785.379-72



**DECLARAÇÃO DE COMPROVAÇÃO DO ENQUADRAMENTO
COMOMICROEMPRESA- ME, EMPRESA DE PEQUENO – EPP OU
MICROEMPREENDEDOR INDIVIDUAL**

**Consórcio Intermunicipal de Saúde - CONIMS
At. – Pregoeiro e Equipe de Apoio.
EDITAL DE PREGÃO ELETRÔNICO Nº. 37/2020**

Pelo presente instrumento, a empresa **PAULO CAMARGO ULTRA-SOM, SUPRIMENTOS E EQUIPAMENTOS MEDICOS EIRELI**, inscrita no CNPJ sob nº 09.134.634/0001-01, sediada à rua Valdemiro Cunha, 400, Forquilha, na cidade de São José, CEP: 88.106-520, através de seu representante legal neste ato representada por sua sócia gerente a Sra. Katia Lacy Vieira de Camargo, brasileira, casada, portadora da cédula de identidade RG nº. 2/R 1.866.494, inscrito no CPF sob o nº. 576.785.379-72, residente na rua Irmãos Vieira nº 800, apto 703, CEP 88.101-290, na cidade de São José/SC:

(X) Declara, sob as penas do artigo 299 do Código Penal, que se **enquadra na situação de microempresa, empresa de pequeno porte ou cooperativa, nos termos da Lei Complementar nº 123/06, alterada pela Lei Complementar nº 147/14**, bem assim que inexistem fatos supervenientes que conduzam ao seu desenquadramento desta situação

São José, 03/12/2020

KATIA LACY
VIEIRA DE
CAMARGO:5767
8537972

Assinado de forma digital
por KATIA LACY VIEIRA DE
CAMARGO:57678537972
Dados: 2020.12.03
17:50:05 -03'00'

Katia Lacy Vieira de Camargo
Sócia Administradora
CPF n.º 576.785.379-72

Consultas / Produtos para Saúde / Produtos para Saúde

Detalhes do Produto

Nome da Empresa	Samsung Eletronica da Amazonia Ltda.		
CNPJ	00.280.273/0007-22	Autorização	8.15.492-5
Produto	EQUIPAMENTO DE DIAGNÓSTICO POR ULTRASSOM		

Modelo Produto Médico

HS40

Tipo de Arquivo	Arquivos	Expediente, data e hora de inclusão
Nenhum Arquivo Encontrado(a)		

Nome Técnico	Aparelho de Ultra-Som
Registro	81549250011
Processo	25351.669914/2017-97
Fabricante Legal	<ul style="list-style-type: none">FABRICANTE: SAMSUNG MEDISON CO LTD. - CORÉIA DO SUL
Classificação de Risco	II - MEDIO RISCO
Vencimento do Registro	VIGENTE

[Voltar](#)

Eficiência Diária

Equipamento de Ultrassom
HS40

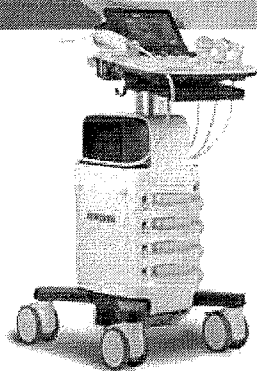
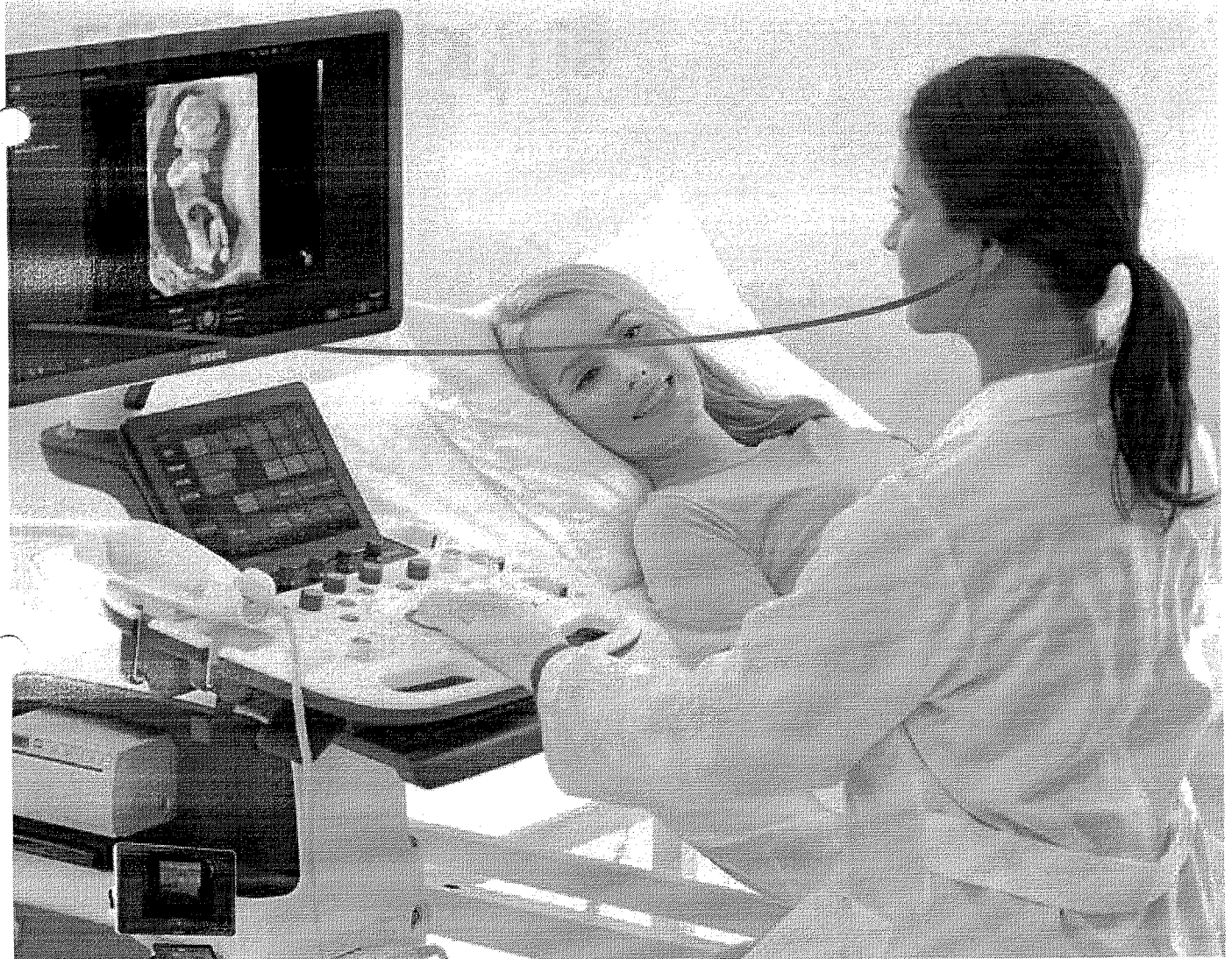

Escaneie o código ou visite
www.samsungmedicalsolution.com
para conhecer mais



SAMSUNG



Excelente qualidade de imagem para uma visualização mais precisa.

Com as imagens de alta definição proporcionadas pela tecnologia Samsung, você pode tomar decisões clínicas com maior confiança.

ClearVision

O filtro de redução de ruído melhora o realce de bordas e cria imagens 2D mais nítidas para um ótimo desempenho no diagnóstico. A integração da tecnologia especializada da Samsung resulta em uma notável melhoria na qualidade da imagem. Além disso, ClearVision™ fornece específica otimização em cada aplicação e avançada resolução temporal no modo de varredura ao vivo.

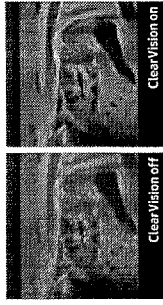

Rim Fetal

Multivision

Multivision incorpora a inclinação de feixes e a composição de linhas de varredura, fornecendo notável resolução espacial e de contraste.

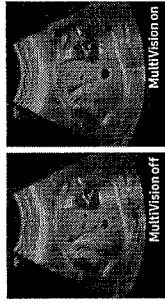

Abdomen Fetal

S-Harmonic™

Essa nova tecnologia de harmônicas proporciona maior uniformidade de imagem do campo próximo ao distante reduzindo sinal-ruído. Combinado com os transdutores S-Vue™ e o sistema de imagem S-Vision™, o S-Harmonic™ melhora a qualidade de imagem do HS40.

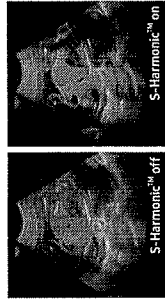

Abdomen Fetal

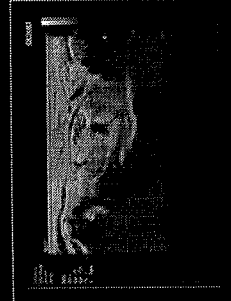
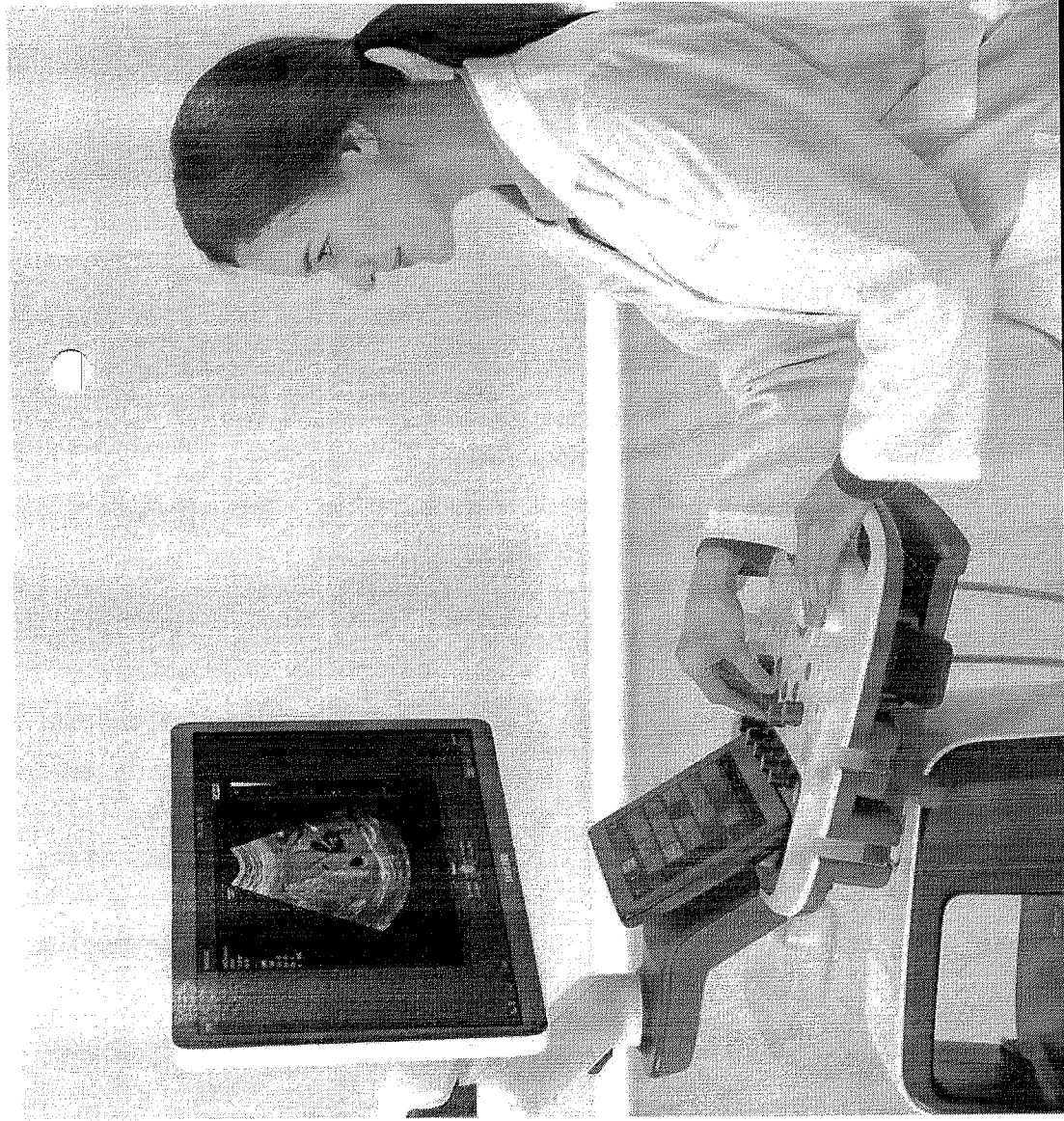

Coração fetal no Doppler colorido

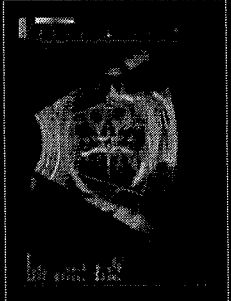

Coração fetal

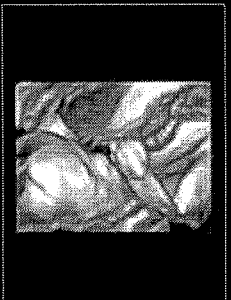

2º trimestre Abdomen Fetal

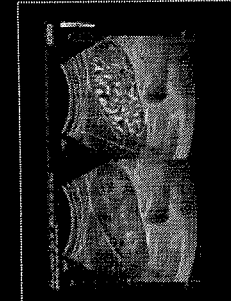

Rim no S-Flow™

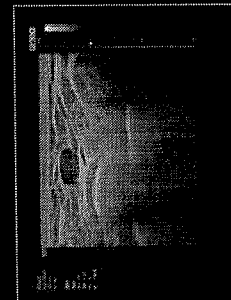

Mama

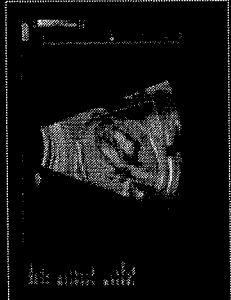

Punho

Ferramentas avançadas para cuidados eficientes

As ferramentas especializadas da Samsung, anteriormente exclusivas de equipamentos avançados, estão presentes no HS40, permitindo maior precisão em exames cardiovasculares e musculoesqueléticos.

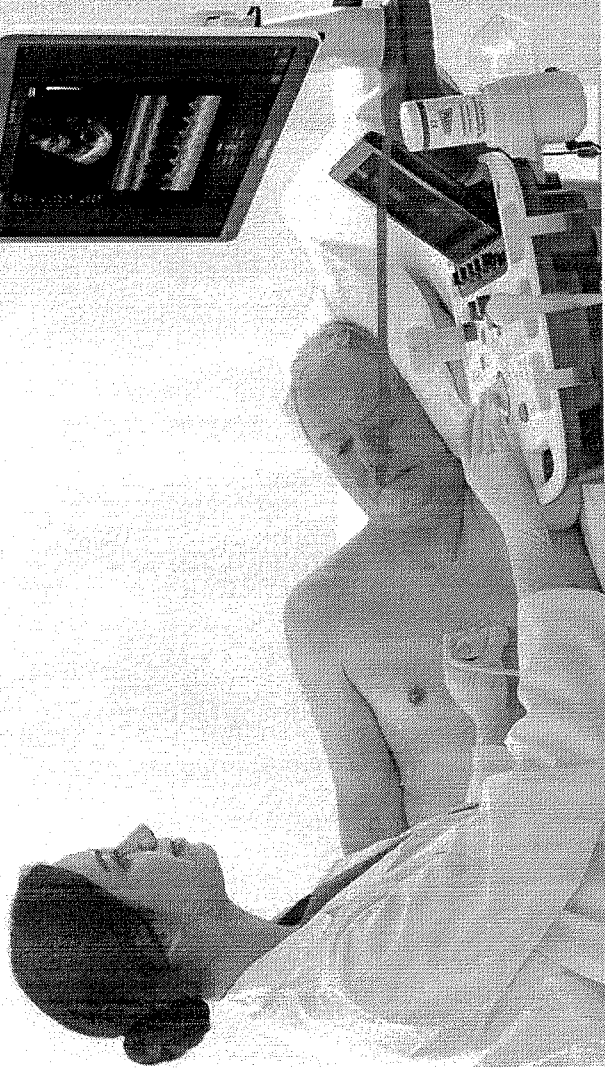

EZ-Exam™

O EZ-Exam™ permite aos usuários criar ou usar protocolos predefinidos. Ele transforma o exame de ultrassom em um processo simplificado. EZ-Exam™ garante que o exame completo é realizado, eliminando o risco de esquecer uma imagem ou captura de loop, bem como a medição e mudanças de ajustes de transdutor.

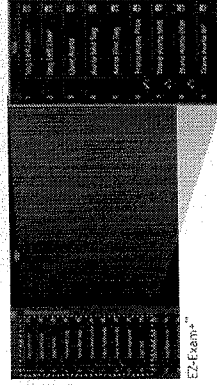

Quick Preset

Com um toque, o usuário pode selecionar as combinações mais comuns de transdutor e preset. Quick Preset maximiza a eficiência de um dia inteiro de escaneamento em algo simples e fácil.

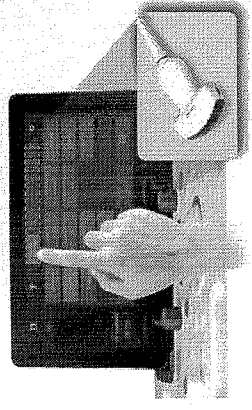

ElastoScan™

Uma técnica diagnóstica de ultrassom que utiliza a elasticidade da imagem. ElastoScan™ detecta a presença de massas sólidas nos tecidos e converte qualquer rigidez em imagens a cores.



ElastoScan™ (Phantom)

Strain+

Strain+ é uma ferramenta quantitativa para o movimento global e segmentar da parede do ventrículo esquerdo (VE). Em Strain+, três cortes padrões do VE e o Bull's Eye são simultaneamente exibidos na tela, o que permite uma avaliação fácil e rápida da função do VE.

* Opcional

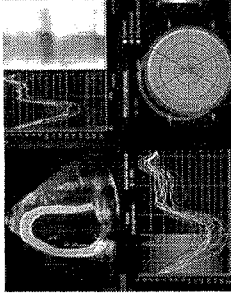

Eco Adulto

Auto IMT+

Auto IMT+ é uma ferramenta de triagem para analisar o risco potencial de doença cardiovascular de um paciente. Permite a medição fácil da espessura íntima-média da parede anterior e posterior da carótida comum ao clique de um botão. Este procedimento simples aumenta a produtividade do exame e agrega valor de diagnóstico.



ACC

NeedleMate™

O NeedleMate™ assegura a precisão da posição da agulha ao realizar procedimentos de intervenção.

* Opcional

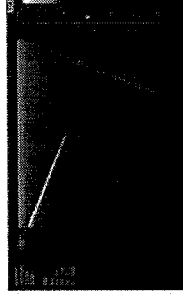

NeedleMate™ (Phantom)

Imagem Panorâmica

Usuários podem examinar áreas extensas que não se encaixam em uma imagem como uma única imagem, exibindo automaticamente um campo de visão extenso. Imagem Panorâmica também permite a varredura angulada da aquisição de dados dos transdutores convexo e linear.

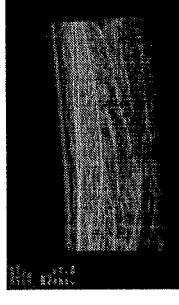

MSK Extremidade inferior

Design de fácil utilização

O design inovador do HS40 foi inspirado por ideias e sugestões de usuários. Todos os detalhes, como o monitor com braço articulado, o painel de altura ajustável e o espaço adicional para armazenamento, foram criados para tornar o ambiente de trabalho mais confortável. Esse foco na experiência do usuário levou o HS40 a vencer o prestigiado iF Design Award em 2017.

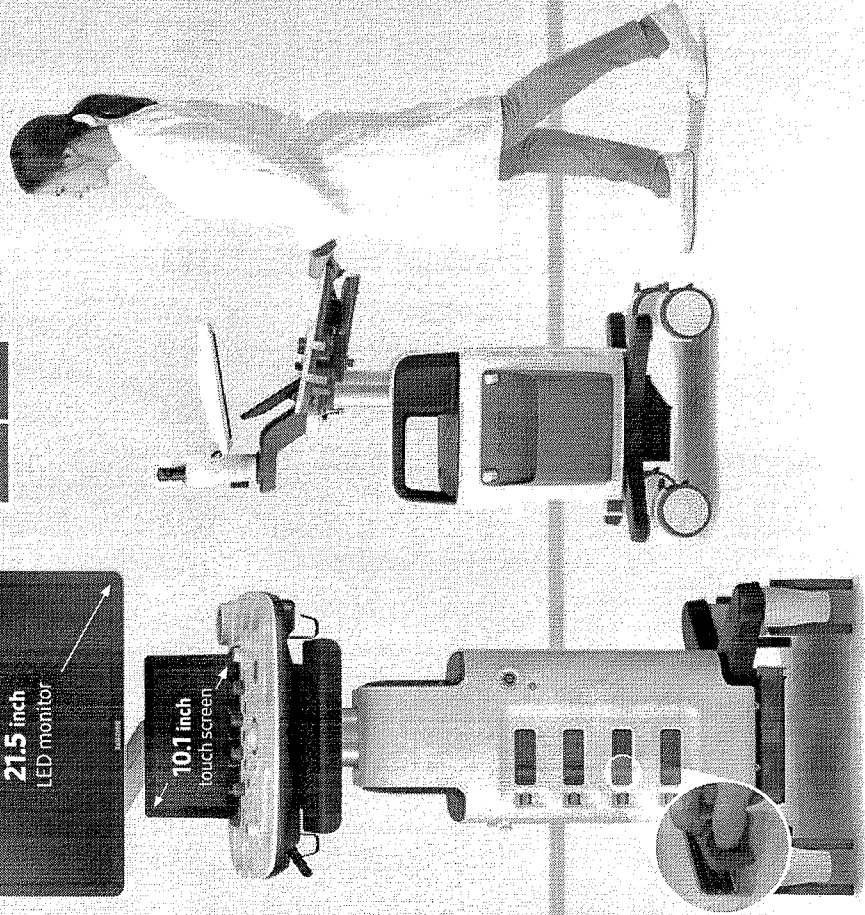
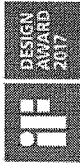
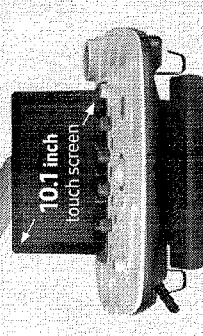
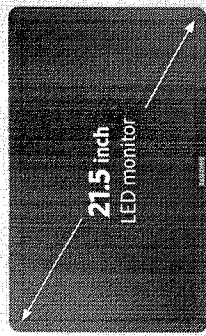

Realistic Vue™

Exibe em alta resolução a anatomia 3D com excepcional detalhamento e percepção realista de profundidade. A direção da fonte de luz, selecionável pelo usuário, cria efeitos de sombras que melhor definem a anatomia das estruturas.



3D XI

Software que proporciona o processamento da imagem 3D através das tecnologias Multi-Slice View™ e Oblique View™. Estas aplicações proporcionam desde a visualização de cortes sequenciais de uma estrutura 3D, de forma similar às ressonâncias e tomografias, até a visualização de planos oblíquos da estrutura 3D escaneada.

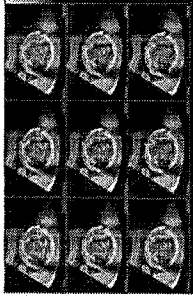

5D NT™

(Medida da translúcência nucal)

O 5D NT™ da Samsung, permite ao usuário medir a translúcência nucal (TN) no primeiro trimestre, de forma semi automática.

* Opcional

Hello Mom™

Suporta transferência sem fio, de forma simples e segura, de imagens e cliques de ultrassom do HS60 diretamente para um smartphone Android™ ou aplicativo para iOS. Essas imagens podem ser compartilhadas facilmente com outras pessoas.



Faça o download do aplicativo
Hello Mom™



* Hello Mom™ não é um aplicativo para diagnóstico.
* O Google Play e o App Store são marcas comerciais da Google, Inc.
* O logotipo da Apple é uma marca registrada da Apple Computer, Inc., registrada nos EUA e em outros países.
* ** Alguns itens são opcionais.

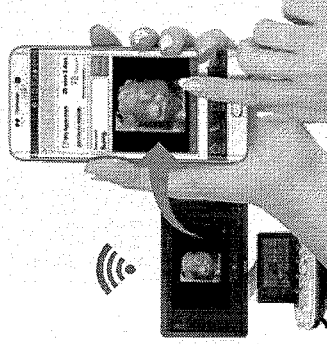

1. Monitor com braço articulado

Com uma vasta gama de movimentos, o braço articulado se adapta à sua necessidade.

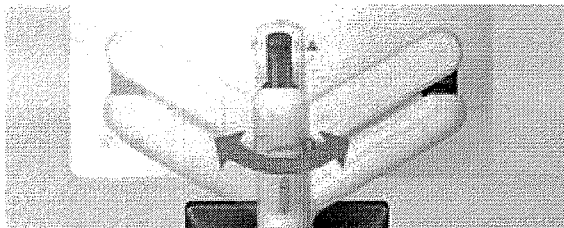

2. Painel de altura ajustável

Ajuste o painel de operações na altura de sua preferência sem esforço, graças à regulagem de altura a gás.

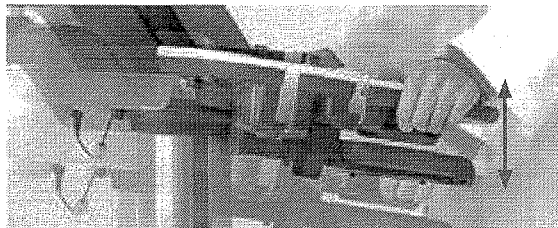

3. Porta-Transdutor para sonda endocavitária

O HS40 possui um porta-transdutor para sonda endocavitária acoplada o equipamento para maior conveniência durante exames ginecológicos.

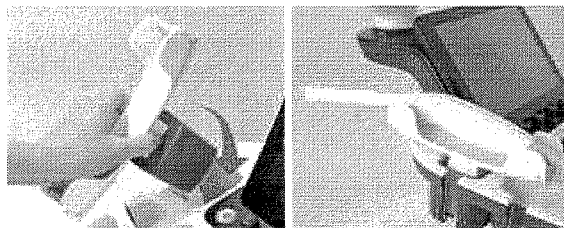

4. Aquecedor de Gel

※ Opcional

Aquecedor de gel ajustável em dois níveis mantém o gel de ultrassom em uma temperatura confortável.

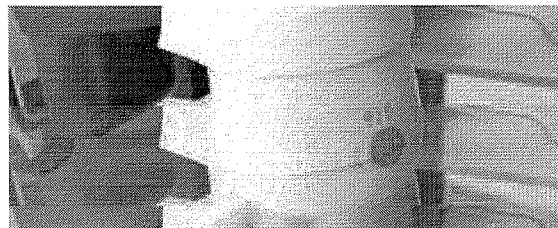

5. Espaço para armazenamento lateral

Esse espaço é ideal para guardar tablets, fichas e documentos do paciente entre outros itens que precisar.

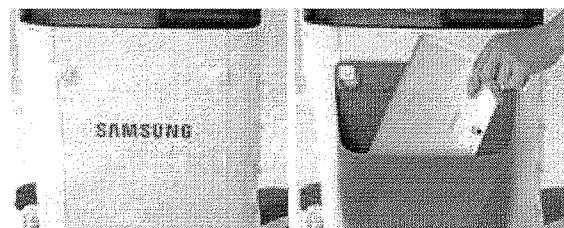

6. Bandeja Traseira

Mais espaço para transdutores e outros ícones.

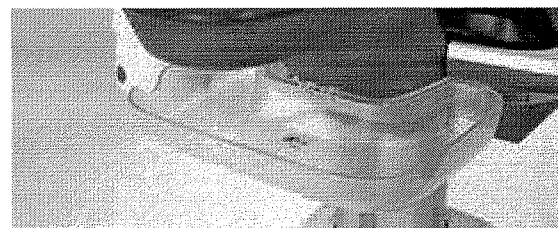

7. Baixo ruído

O HS40 é excepcionalmente silencioso e permite que exames, incluindo auscultação, sejam realizados com o aparelho ligado.

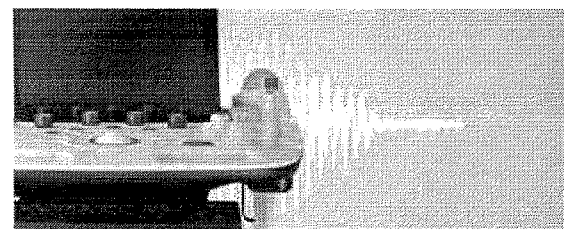

HS40 EX

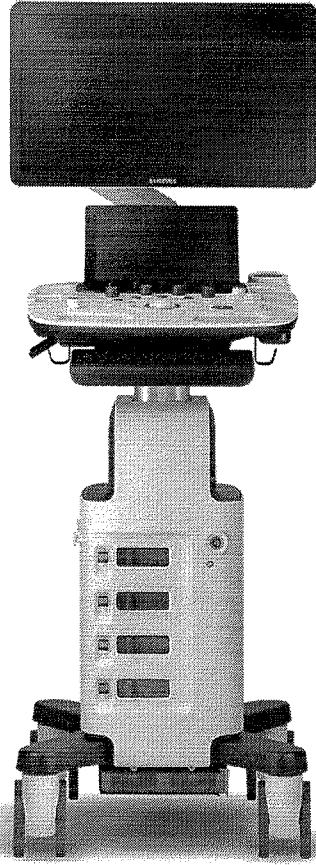

Proposta – M5462

São José, 14 de janeiro de 2021.

Ào

Consortio Intermunicipal de Saúde – CONIMS

Cidade: Pato Branco/PR

Pregão Eletrônico nº 037/2020.

Data: 04/12/2020 – Horário: 9:00hrs

Prezado **Sr. Pregoeiro,**

A Paulo Camargo Ultra-Som, Suprimentos e Equipamentos Médicos Eireli, tem o prazer de apresentar o novo padrão tecnológico e supremo em ultrassonografia: o equipamento HS40 - equipado com as mais avançadas e inovadoras tecnologias, oferecendo a nossos clientes o máximo em produtividade e qualidade em seus exames.

Anexo, para sua apreciação, segue proposta comercial do HS40, ficando desde já à sua inteira disposição para quaisquer esclarecimentos que se façam necessários.

Cordialmente,

Paulo Camargo Ultra-Som, Suprimentos e Equipamentos Médicos Eireli

Paulo Camargo: (48) 99981-5324

Fone: (48) 3348-5171 / (48) 3244-8858

E-mail: suprimede@suprimede.com.br

Site: www.suprimede.com.br

2

Item	QT	UNID.	Descrição	Marca /Modelo	Valor Unitário	Valor Total
01	01	UNID	<p>O HS40 oferece excelência em qualidade de imagem, combinando sofisticadas tecnologias para as seguintes aplicações clínicas: Obstetrícia, Ginecologia, Ecocardiografia Fetal, Pequenas Partes, Vascular, Pediatria, Mama, Músculo Esquelético, Urologia e Medicina Interna/Imagem Geral.</p> <p>O equipamento foi desenvolvido para proporcionar ótima resolução de imagem nos modos: B, M, Power Doppler (inclusive direcional), Color Doppler, Doppler Espectral e Modo 3D/4D.</p> <p>I – Características e Tecnologias inclusas na configuração padrão:</p> <p><u>Arquitetura Samsung S-Vision</u></p> <ul style="list-style-type: none"> ➤ <u>Engenharia híbrida de formação de feixe:</u> processamento de imagem com processadores de software e de hardware independentes, resultando em melhor contraste de imagem, redução de artefatos e alto desempenho no Color Doppler ➤ <u>ClearVision:</u> software desenvolvido para melhorar a 	<p>Marca: SAMSUNG</p> <p>Modelo: HS40EX</p> <p>Procedência: Coreia do Sul</p> <p>Registro ANVISA: 81549250011</p>	R\$122.100,00	R\$122.100,00

		<p>resolução da escala de cinzas. Reduz a granulação da imagem e promove maior realce de bordas e contraste, gerando uma imagem mais nítida. Excelente ferramenta para avaliação obstétrica detalhada, pélvica ou abdominal;</p> <ul style="list-style-type: none"> ➤ Alto Dynamic Range: mais tons de cinza são utilizados na composição da imagem – o aumento da escala produz imagens mais detalhadas. ➤ QuickScan™: aumenta a eficiência e melhora o fluxo de trabalho através da otimização automática dos parâmetros de imagem e Doppler ao toque de um botão; ➤ Modo Dual/Quad: permite dividir a tela em dois ou quatro e colocar modos de imagem independentes em cada divisão de tela (2D+Color, 2D+PD, 2D+S-Flow). ➤ Zoom em tempo real e na imagem congelada: permite melhor visualização lateral e de profundidade sem perda de resolução; ➤ Imagem Trapezoidal: possibilita aumentar em 20% o campo de visão nas imagens obtidas com transdutor linear; ➤ Imagem Harmônica e Harmônica de pulso invertido: o HS40 utiliza as frequências harmônicas de ultrassom geradas nos diferentes tecidos, otimizando 			
--	--	---	--	--	--

		<p>a resolução da imagem e diminuindo artefatos;</p> <ul style="list-style-type: none"> ➤ Multivision: software de composição espacial de imagens, que realiza a varredura com feixes nas direções convencional e oblíquas, produzindo imagens com mais informações, maior contraste e menos artefatos; ➤ Customização do menu de medidas: permite ao usuário configurar e escolher a melhor apresentação e organização dos parâmetros, aumentando significativamente a eficiência do trabalho; ➤ Sonoview: Arquivo de imagens com pós-processamento avançado - permite o arquivo de imagens e "cineloops" e a realização de medidas e ajustes dos parâmetros de imagem nas imagens arquivadas; ➤ Menu de anotações e marcadores de corpo customizáveis: o banco de palavras e os marcadores de corpo podem ser pré-definidos pelo usuário para cada aplicação; ➤ Auto IMT™: software que permite a medição automática da espessura média intimal e análise do resultado através de gráficos e fatores de risco; ➤ ElastoScan™: software de elastografia que diferencia a compressividade dos tecidos através da escala de cinzas. Esta tecnologia permite 			
--	--	--	--	--	--

		<p>identificar alterações na elasticidade dos tecidos e estruturas, facilitando a análise e aumentando a precisão diagnóstica em mamas, próstata e cervix;</p> <ul style="list-style-type: none"> ➤ DICOM: possibilita a compatibilidade total com os arquivos em rede, PACS, impressoras em rede e diversos tipos de servidores DICOM. ➤ Imagem Panorâmica: usuários podem examinar áreas extensas que não se encaixam em uma imagem como uma única imagem, exibindo automaticamente um campo de visão extenso. Imagem Panorâmica também permite a varredura angulada da aquisição de dados dos transdutores convexo e linear. ➤ Medidas Cardíacas: software para utilização em exames cardiológicos. ➤ ECG: possibilita a realização de eletrocardiogramas. ➤ 4ª porta ativa <ul style="list-style-type: none"> ◆ Especificações Técnicas ➤ HS40 é um equipamento compacto e leve, de fácil mobilidade - possui quatro rodas articuladas com travas e puxadores na frente e na traseira; ➤ Painel com ajuste de altura e rotação para maior conforto do usuário; 			
--	--	---	--	--	--

		<ul style="list-style-type: none"> ➤ Tela de toque (touch screen) LED 10.1", que simplifica e agiliza a sua operação; ➤ Monitor LED Full HD 21.5" de alta definição com braço articulado; ➤ TGC Digital; ➤ 4 portas ativas e 5 suportes para transdutores; ➤ 6 portas USB 2.0; ➤ Sistema operacional baseado em Microsoft® Windows; ➤ Transdutores multifrequenciais de banda larga; ➤ Conectividade avançada; ➤ HDD integrado de 500 GB; <p>II – Configuração do Equipamento</p>			
		<p>Equipamento Marca Samsung, modelo HS40,4P,LV,CW,PENCIL,BRAZIL, Origem Coreia do Sul.</p> <p>Transdutor Multi-frequencial Banda Larga Linear LA3-16AD</p> <p>Transdutor Multi-frequencial Banda Larga Convexo CA2-8AD</p> <p>Transdutor Multi-frequencial Banda Larga Endocavitário EVN4-9</p> <p>Auto IMT+</p> <p>DICOM</p> <p>Elastoscan</p>			

			Imagem Panorâmica H/W Endo Cavity Probe holder H/W External Physical Keyboard Aquecedor de Gel Nobreak compatível com o equipamento Vídeo Printer PB			
--	--	--	--	--	--	--

II – Condições de pagamento:

Valor da proposta: R\$ 169.719,00 (Cento e sessenta e nove mil setecentos e dezenove Reais)

III – Prazo de entrega

Até 30 dias da data de confirmação do pedido.

IV – Garantia

Garantia: 12 (doze) meses.

V – Aplicação & Instalação

A instalação e aplicação do equipamento serão fornecidas sem ônus, no prazo máximo de 60 (sessenta) dias da data da entrega do mesmo, data a ser agendado previamente entre as partes.

VI – Validade da Proposta

A validade da presente proposta é mínima de 75 dias a partir da emissão da mesma.

VII – Declaramos que nos preços estão incluídos todos os custos diretos e Indiretos, impostos, lucro empresarial, tributos incidentes, seguro, frete e outros Necessários ao cumprimento integral do objeto deste edital e seus anexos.

Pagamento:

Banco Itau-341

Agencia: 0730

Conta corrente: 36768-7

Paulo Camargo Ultra-Som, Suprimentos e Equipamentos Médicos Eireli

CNPJ: 09.134.634/0001-01 – IE: 255496753

Rua Valdemiro Cunha, 400 – Forquilha – São José/SC – CEP: 88106-520

Contato: (48) 3348 5171

KATIA LACY
VIEIRA DE
CAMARGO:5
7678537972
Assinado de forma digital
por KATIA LACY VIEIRA DE
CAMARGO:57678537972
Dados: 2021.01.14 14:21:19
-03'00'

Katia Lacy Vieira de Camargo

Representante Legal

CPF: 576.785.379-72

EMPRESA: EXCLUSIVA COMERCIO DE MATERIAL HOSPITALAR LTDA - ME
 ENDEREÇO: R VICTOR CIVITA 77 BLC 1 SAL 105
 BAIRRO: JACAREPAGUÁ CEP: 22775044 - RIO DE JANEIRO/RJ
 CNPJ: 08.562.196/0001-10
 PROCESSO: 25351.730264/2009-16 AUTORIZ/MS: P9L76XX8H6YX (8.06800.1)
 ATIVIDADE/CLASSE
 ARMAZENAR: CORRELATOS
 DISTRIBUIR: CORRELATOS
 EXPEDIR: CORRELATOS
 IMPORTAR: CORRELATOS

EMPRESA: ELEVA MED COMERCIO, DISTRIBUIÇÃO, IMPORTAÇÃO E EXPORTAÇÃO DE
 PRODUTOS MÉDICOS, HOSPITALARES E ODONTOLÓGICOS LTDA.
 ENDEREÇO: AVENIDA DAS ACUCENAS, 60 - CONJUNTO 03
 BAIRRO: PORTAIS (POLÍVILHO) CEP: 07790820 - CAJAMAR/SP
 CNPJ: 34.546.247/0001-20
 PROCESSO: 25351.579180/2019-17 AUTORIZ/MS: W6M17L6830H (8.18978.4)
 ATIVIDADE/CLASSE
 ARMAZENAR: CORRELATOS
 DISTRIBUIR: CORRELATOS
 EXPEDIR: CORRELATOS
 IMPORTAR: CORRELATOS

EMPRESA: PONTIFICE COMERCIO DE MEDICAMENTOS LTDA. - EPP
 ENDEREÇO: AVENIDA GOVERNADOR JOSE LINDOSO, 107 - LETRA A
 BAIRRO: SEGUNDA ETAPA CEP: 69117000 - RIO PRETO DA EVA/AM
 CNPJ: 26.757.202/0001-76
 PROCESSO: 25351.181209/2017-20 AUTORIZ/MS: 5581585H0393 (8.14962.2)
 ATIVIDADE/CLASSE
 ARMAZENAR: CORRELATOS
 DISTRIBUIR: CORRELATOS
 EXPEDIR: CORRELATOS
 TRANSPORTAR: CORRELATOS

EMPRESA: ATTIS MEDICAL COMERCIO E REPRESENTAÇÃO LTDA.
 ENDEREÇO: RUA FRANCISCO OTAVIANO, 60 - 10º ANDAR - SALA 103
 BAIRRO: CASTELO CEP: 13070056 - CAMPINAS/SP
 CNPJ: 09.217.325/0001-03
 PROCESSO: 25351.281207/2009-20 AUTORIZ/MS: P26816317X5H (8.05370.6)
 ATIVIDADE/CLASSE
 ARMAZENAR: CORRELATOS
 DISTRIBUIR: CORRELATOS
 EXPEDIR: CORRELATOS
 IMPORTAR: CORRELATOS
 TRANSPORTAR: CORRELATOS

EMPRESA: SAUDE DENTAL COMERCIO DE ARTIGOS ODONTOLÓGICOS LTDA
 ENDEREÇO: RUA SANTOS DUMONT Nº 2.257, SALA 10
 BAIRRO: SÃO VICENTE CEP: 89610000 - HERVAL D'OESTE/SC
 CNPJ: 27.886.277/0001-10
 PROCESSO: 25351.522199/2017-20 AUTORIZ/MS: L5912X7LHXW7 (8.15713.9)
 ATIVIDADE/CLASSE
 ARMAZENAR: CORRELATOS
 DISTRIBUIR: CORRELATOS
 EXPEDIR: CORRELATOS

EMPRESA: NACHMED EQUIPAMENTOS E MATERIAIS MEDICOS LTDA. - EPP
 ENDEREÇO: RUA BERNARDINO DE CAMPOS 1648
 BAIRRO: VILA SEIXAS CEP: 14020093 - RIBEIRÃO PRETO/SP
 CNPJ: 15.376.044/0001-98
 PROCESSO: 25351.735335/2018-21 AUTORIZ/MS: PLYM4X306L30 (8.17400.0)
 ATIVIDADE/CLASSE
 ARMAZENAR: CORRELATOS
 DISTRIBUIR: CORRELATOS
 EXPEDIR: CORRELATOS
 EXPORTAR: CORRELATOS
 IMPORTAR: CORRELATOS

EMPRESA: AVANÇO DISTRIBUIDORA DE MEDICAMENTOS EIRELI
 ENDEREÇO: AVENIDA MIRTES MELÃO, 6563
 BAIRRO: GURUPI CEP: 64090095 - TERESINA/PI
 CNPJ: 25.204.078/0001-59
 PROCESSO: 25351.024449/2019-22 AUTORIZ/MS: LH61Y184M18W (8.17774.2)
 ATIVIDADE/CLASSE
 ARMAZENAR: CORRELATOS
 DISTRIBUIR: CORRELATOS
 EXPEDIR: CORRELATOS
 TRANSPORTAR: CORRELATOS

EMPRESA: PRISMA INSTRUMENTOS ODONTOLÓGICOS LTDA - ME
 ENDEREÇO: R SILVESTRE PALMA, 341
 BAIRRO: VILA JARAGUA CEP: 05163100 - SÃO PAULO/SP
 CNPJ: 38.907.770/0001-95
 PROCESSO: 25351.084961/2005-22 AUTORIZ/MS: 2632MLWH3435 (8.02435.2)
 ATIVIDADE/CLASSE
 ARMAZENAR: CORRELATO
 DISTRIBUIR: CORRELATO
 EMBALAR: CORRELATO
 EXPEDIR: CORRELATO
 FABRICAR: CORRELATO
 REEMBALAR: CORRELATO

EMPRESA: ASFER INDÚSTRIA QUÍMICA LTDA
 ENDEREÇO: ALAMEDA ARAGUAIA Nº 180
 BAIRRO: SANTA MARIA CEP: 09560580 - SÃO CAETANO DO SUL/SP
 CNPJ: 04.798.379/0001-88
 PROCESSO: 25351.193863/2002-32 AUTORIZ/MS: UY54YX53L710 (8.01179.2)
 ATIVIDADE/CLASSE
 ARMAZENAR: CORRELATOS
 DISTRIBUIR: CORRELATOS
 EMBALAR: CORRELATOS
 EXPEDIR: CORRELATOS
 EXPORTAR: CORRELATOS
 FABRICAR: CORRELATOS
 IMPORTAR: CORRELATOS
 REEMBALAR: CORRELATOS

EMPRESA: HIGH HEALTH - INDÚSTRIA E COMERCIO DE PRODUTOS DE INTERESSE A
 SAÚDE LTDA-ME
 ENDEREÇO: R MANOEL COELHO 676 SALA 811 E 812
 BAIRRO: CENTRO CEP: 09510101 - SÃO CAETANO DO SUL/SP
 CNPJ: 24.240.229/0001-61
 PROCESSO: 25351.185971/2016-32 AUTORIZ/MS: W061Y3HYH32 (8.13913.7)
 ATIVIDADE/CLASSE
 ARMAZENAR: CORRELATOS
 DISTRIBUIR: CORRELATOS
 EXPEDIR: CORRELATOS

IMPORTAR: CORRELATOS

EMPRESA: S & D MATERIAIS MEDICOS E HOSPITALARES LTDA - EPP
 ENDEREÇO: AVENIDA MURCHID HOMSI 2630
 BAIRRO: PARQUE QUINTA DAS PAINEIRAS CEP: 15080325 - SÃO JOSÉ DO RIO
 PRETO/SP
 CNPJ: 67.755.389/0001-56
 PROCESSO: 25351.470635/2009-33 AUTORIZ/MS: M9Y34H78LY99 (8.05550.8)
 ATIVIDADE/CLASSE
 ARMAZENAR: CORRELATOS
 DISTRIBUIR: CORRELATOS
 EXPEDIR: CORRELATOS

EMPRESA: FEDEX BRASIL LOGÍSTICA E TRANSPORTE S/A
 ENDEREÇO: ESTRADA CAMPINAS DE PIRAJÁ, Nº 1068
 BAIRRO: CAMPINAS DE PIRAJÁ CEP: 41270000 - SALVADOR/BA
 CNPJ: 10.970.887/0007-90
 PROCESSO: 25351.744079/2015-35 AUTORIZ/MS: KXM92YW56Y29 (8.13115.1)
 ATIVIDADE/CLASSE
 ARMAZENAR: CORRELATOS
 EXPEDIR: CORRELATOS
 TRANSPORTAR: CORRELATOS

EMPRESA: MARILZA RODRIGUES BUCALON
 ENDEREÇO: RUA DOUTOR DIOGO DE FARIAS, 113
 BAIRRO: SAÚDE CEP: 04037000 - SÃO PAULO/SP
 CNPJ: 05.388.390/0001-32
 PROCESSO: 25351.617444/2012-37 AUTORIZ/MS: G6H421594066 (8.09085.8)
 ATIVIDADE/CLASSE
 ARMAZENAR: CORRELATOS
 DISTRIBUIR: CORRELATOS
 EXPEDIR: CORRELATOS
 TRANSPORTAR: CORRELATOS

EMPRESA: ATIVA DISTRIBUIÇÃO E LOGÍSTICA LTDA.
 ENDEREÇO: AV VIA EXPRESSA DE CONTAGEM, ESQUINA APIO CARDOSO, Nº 3115,
 GALPAO 01, ARMZ A, B, C
 BAIRRO: CINCO CEP: 32370970 - CONTAGEM/MG
 CNPJ: 01.125.797/0008-92
 PROCESSO: 25351.771609/2015-38 AUTORIZ/MS: K601XWH1LW6M (8.13166.7)
 ATIVIDADE/CLASSE
 ARMAZENAR: CORRELATOS
 EXPEDIR: CORRELATOS
 TRANSPORTAR: CORRELATOS

EMPRESA: ORTHOLABOR-SHOP DOSAE DO BRASIL - EIRELI
 ENDEREÇO: AV PRESIDENTE VARGAS, 266, QUADRA R LOTE 02 COND EMP. LE MONDE,
 SALA 803
 BAIRRO: JARDIM MARCONAL CEP: 75901551 - RIO VERDE/GO
 CNPJ: 20.753.392/0001-77
 PROCESSO: 25351.223502/2016-39 AUTORIZ/MS: OH21H8601WLY (8.13935.3)
 ATIVIDADE/CLASSE
 ARMAZENAR: CORRELATOS
 DISTRIBUIR: CORRELATOS
 EXPEDIR: CORRELATOS

EMPRESA: LABOR MED APARELHAGEM DE PRECISÃO LTDA
 ENDEREÇO: RUA IZABEL RAMOS FABINI, Nº 104/96
 BAIRRO: SÃO JOÃO CEP: 88304050 - ITAJAI/SC
 CNPJ: 32.150.633/0004-15
 PROCESSO: 25351.374000/2014-41 AUTORIZ/MS: Y3Y1M07XMY2 (8.10905.1)
 ATIVIDADE/CLASSE
 ARMAZENAR: CORRELATOS
 DISTRIBUIR: CORRELATOS
 EXPEDIR: CORRELATOS
 EXPORTAR: CORRELATOS
 IMPORTAR: CORRELATOS
 TRANSPORTAR: CORRELATOS

EMPRESA: VIA MERCANTIL COMERCIAL LTDA
 ENDEREÇO: AVENIDA OSVALDO REIS, Nº 2470, ANDAR 1 CONJ 02
 BAIRRO: BALNEARIO SANTA CLARA CEP: 88306600 - ITAJAI/SC
 CNPJ: 31.737.784/0001-69
 PROCESSO: 25351.073909/2019-46 AUTORIZ/MS: YYL175789XH5 (8.17742.1)
 ATIVIDADE/CLASSE
 ARMAZENAR: CORRELATOS
 DISTRIBUIR: CORRELATOS
 EXPEDIR: CORRELATOS
 IMPORTAR: CORRELATOS

EMPRESA: PAULO CAMARGO ULTRA-SOM, SUPRIMENTOS E EQUIPAMENTOS MEDICOS
 EIRELI
 ENDEREÇO: R VALDEMIRO CUNHA, Nº 400
 BAIRRO: FORQUILHINHA CEP: 88106520 - SÃO JOSÉ/SC
 CNPJ: 09.134.634/0001-01
 PROCESSO: 25351.429274/2019-46 AUTORIZ/MS: PH48Y92Y5HH5 (8.18580.8)
 ATIVIDADE/CLASSE
 ARMAZENAR: CORRELATOS
 DISTRIBUIR: CORRELATOS
 EXPEDIR: CORRELATOS
 TRANSPORTAR: CORRELATOS

EMPRESA: MARIO BRESSER JUNIOR ME
 ENDEREÇO: AV DA EMANCIPAÇÃO, 3770 BLOCO J BOX 01
 BAIRRO: PARQUE DOS PINHEIROS CEP: 13184654 - HORTOLÂNDIA/SP
 CNPJ: 05.572.039/0001-05
 PROCESSO: 25351.515862/2010-47 AUTORIZ/MS: U1157675920L (8.06742.8)
 ATIVIDADE/CLASSE
 ARMAZENAR: CORRELATOS
 DISTRIBUIR: CORRELATOS
 EXPEDIR: CORRELATOS

EMPRESA: MT DIAGNÓSTICOS LTDA EPP
 ENDEREÇO: R IBICARAI 58
 BAIRRO: CONJUNTO CELSO MACHADO CEP: 30882460 - BELO HORIZONTE/MG
 CNPJ: 25.136.051/0001-76
 PROCESSO: 25351.200572/2017-48 AUTORIZ/MS: LY6146170731 (8.15032.6)
 ATIVIDADE/CLASSE
 ARMAZENAR: CORRELATOS
 DISTRIBUIR: CORRELATOS
 EXPEDIR: CORRELATOS

EMPRESA: SURGICAL GROUP IMPORTAÇÃO E EXPORTAÇÃO LTDA
 ENDEREÇO: R JOAO CAETANO 185 LOJA 317
 BAIRRO: ALCANTARA CEP: 24710405 - SÃO GONÇALO/RJ
 CNPJ: 10.686.648/0001-17
 PROCESSO: 25351.760339/2010-51 AUTORIZ/MS: G8W9WY257H9 (8.07091.5)



ENDEREÇO: AV DAS ROSAS, Nº 841
BAIRRO: JARDIM MOTORAMA CEP: 12224000 - SÃO JOSÉ DOS CAMPOS/SP
CNPJ: 20.306.488/0001-97
PROCESSO: 25351.575178/2019-79 AUTORIZ/MS: 3.08991.0
ATIVIDADE/CLASSE
ARMAZENAR: SANEANTE DOMIS.
DISTRIBUIR: SANEANTE DOMIS.
EXPEDIR: SANEANTE DOMIS.

EMPRESA: CGMED COMERCIO DE PRODUTOS HOSPITALARES LTDA
ENDEREÇO: Avenida Fabio Zahran 8502 Sala 07
BAIRRO: Vila Ipiranga CEP: 79080665 - CAMPO GRANDE/MS
CNPJ: 28.296.211/0001-32
PROCESSO: 25351.593415/2019-83 AUTORIZ/MS: 3.09003.3
ATIVIDADE/CLASSE
ARMAZENAR: SANEANTE DOMIS.
DISTRIBUIR: SANEANTE DOMIS.
EXPEDIR: SANEANTE DOMIS.

EMPRESA: CASCAPLAST INDUSTRIA E COMERCIO DE EMBALAGENS PLASTICAS EIRELI
ENDEREÇO: AV DOS EMANCIACIONISTAS, 66
BAIRRO: DISTRITO INDUSTRIAL CEP: 99260000 - CASCA/RS
CNPJ: 18.957.540/0001-23
PROCESSO: 25351.584858/2019-83 AUTORIZ/MS: 3.08994.1
ATIVIDADE/CLASSE
ARMAZENAR: SANEANTE DOMIS.
DISTRIBUIR: SANEANTE DOMIS.
EMBALAR: SANEANTE DOMIS.
EXPEDIR: SANEANTE DOMIS.
FABRICAR: SANEANTE DOMIS.
FRACIONAR: SANEANTE DOMIS.
REEMBALAR: SANEANTE DOMIS.

EMPRESA: fazfertil produtos agropecuarios ltda
ENDEREÇO: Av. Arthur Thomas, 400
BAIRRO: Rodocentro CEP: 86062540 - LONDRINA/PR
CNPJ: 95.419.123/0001-78
PROCESSO: 25351.590742/2019-83 AUTORIZ/MS: 3.09008.1
ATIVIDADE/CLASSE
ARMAZENAR: SANEANTE DOMIS.
DISTRIBUIR: SANEANTE DOMIS.
EXPEDIR: SANEANTE DOMIS.

EMPRESA: BRASIL CENTRO OESTE TRANSPORTES LTDA
ENDEREÇO: ROD PRESIDENTE TANCREDO DE ALMEIDA NEVES, S/N, KM 30.3, SL 02, ÁREA 03
BAIRRO: VILA ROSINA CEP: 07748400 - CAIIRAS/SP
CNPJ: 27.830.152/0001-78
PROCESSO: 25351.584079/2019-88 AUTORIZ/MS: 3.08992.3
ATIVIDADE/CLASSE
TRANSPORTAR: SANEANTE DOMIS.

EMPRESA: veg serviços de transportes e logística eireli
ENDEREÇO: rodovia anhanguera, 3605, PR E 3625 PR A B
BAIRRO: chacara leotonia CEP: 13475000 - AMERICANA/SP
CNPJ: 32.617.723/0001-20
PROCESSO: 25351.593420/2019-96 AUTORIZ/MS: 3.09004.7
ATIVIDADE/CLASSE
TRANSPORTAR: SANEANTE DOMIS.

Total de Empresas : 109

RESOLUÇÃO-RE Nº 3.186, DE 7 DE NOVEMBRO DE 2019

A Coordenadora de Autorização de Funcionamento de Empresas, Substituta, no uso das atribuições que lhe confere o art. 169, aliado ao art. 54, I, §1º do Regimento Interno aprovado pela Resolução da Diretoria Colegiada - RDC nº 255, de 10 de dezembro de 2018, resolve:

Art. 1º. Alterar a Autorização de Funcionamento das Empresas, constantes no anexo desta Resolução.

Art. 2º Esta Resolução entra em vigor na data de sua publicação.

PATRICIA AZEVEDO CHAGAS

ANEXO

EMPRESA: ANTARES MATERIAIS CIRURGICOS LTDA
ENDEREÇO: AV. MORUMBI, 8360 - LOJA 2
BAIRRO: SANTO AMARO CEP: 04703002 - SÃO PAULO/SP
CNPJ: 22.519.998/0001-78
PROCESSO: 25351.577388/2019-00 AUTORIZ/MS: 4.01485.6
ATIVIDADE/CLASSE
ARMAZENAR: COSMÉTICOS/PERFUMES/PRODUTOS DE HIGIENE
DISTRIBUIR: COSMÉTICOS/PERFUMES/PRODUTOS DE HIGIENE
EXPEDIR: COSMÉTICOS/PERFUMES/PRODUTOS DE HIGIENE
IMPORTAR: COSMÉTICOS/PERFUMES/PRODUTOS DE HIGIENE

EMPRESA: HARMONIE AROMATERAPIA
ENDEREÇO: RUA DOS ILHEUS, Nº 38 - SALA 201
BAIRRO: CENTRO CEP: 88010560 - FLORIANÓPOLIS/SC
CNPJ: 11.938.821/0001-90
PROCESSO: 25351.388731/2016-10 AUTORIZ/MS: 2.08937.6
ATIVIDADE/CLASSE
ARMAZENAR: COSMÉTICOS/PERFUMES/PRODUTOS DE HIGIENE
DISTRIBUIR: COSMÉTICOS/PERFUMES/PRODUTOS DE HIGIENE
EMBALAR: COSMÉTICO/PERFUMES/PRODUTOS DE HIGIENE
EXPEDIR: COSMÉTICOS/PERFUMES/PRODUTOS DE HIGIENE
FABRICAR: COSMÉTICO/PERFUMES/PRODUTOS DE HIGIENE
FRACIONAR: COSMÉTICO/PERFUMES/PRODUTOS DE HIGIENE
REEMBALAR: COSMÉTICO/PERFUMES/PRODUTOS DE HIGIENE

EMPRESA: CLESS COMERCIO DE COSMETICOS S.A.
ENDEREÇO: AL. ARAGUAIA, Nº 2190, TORRE NORTE, ANDAR 14 E 15
BAIRRO: ALPHAVILLE INDUSTRIAL CEP: 06455000 - BARUERI/SP
CNPJ: 06.034.119/0001-61
PROCESSO: 25351.401426/2007-11 AUTORIZ/MS: 2.04555.1
ATIVIDADE/CLASSE
ARMAZENAR: COSMÉTICOS/PERFUMES/PRODUTOS DE HIGIENE
DISTRIBUIR: COSMÉTICOS/PERFUMES/PRODUTOS DE HIGIENE
EXPEDIR: COSMÉTICOS/PERFUMES/PRODUTOS DE HIGIENE
EXPORTAR: COSMÉTICOS/PERFUMES/PRODUTOS DE HIGIENE
IMPORTAR: COSMÉTICOS/PERFUMES/PRODUTOS DE HIGIENE

EMPRESA: EXPRESSO M&E TRANSPORTES E LOGISTICA LTDA
ENDEREÇO: R GUARICANGA 485
BAIRRO: LAPA CEP: 05075030 - SÃO PAULO/SP
CNPJ: 22.095.367/0001-79
PROCESSO: 25351.402676/2018-12 AUTORIZ/MS: 4.00134.7
ATIVIDADE/CLASSE

TRANSPORTAR: COSMÉTICOS/PERFUMES/PRODUTOS DE HIGIENE

EMPRESA: LOGDI SUL TRANSPORTES E SERVICOS LTDA
ENDEREÇO: RUA FRANCISCO SBRISIA, Nº: 50
BAIRRO: CENTRO CEP: 83420000 - QUATRO BARRAS/PR
CNPJ: 28.414.240/0001-51
PROCESSO: 25351.173722/2019-41 AUTORIZ/MS: 4.00852.7
ATIVIDADE/CLASSE
ARMAZENAR: COSMÉTICOS/PERFUMES/PRODUTOS DE HIGIENE
EXPEDIR: COSMÉTICOS/PERFUMES/PRODUTOS DE HIGIENE
TRANSPORTAR: COSMÉTICOS/PERFUMES/PRODUTOS DE HIGIENE

EMPRESA: VIA MERCANTIL COMERCIAL LTDA
ENDEREÇO: AVENIDA OSVALDO REIS, Nº 2470, ANDAR 1 CONJ 02
BAIRRO: BALNEARIO SANTA CLARA CEP: 88306600 - ITAJAI/SC
CNPJ: 31.737.784/0001-69
PROCESSO: 25351.073881/2019-47 AUTORIZ/MS: 4.00731.9
ATIVIDADE/CLASSE
ARMAZENAR: COSMÉTICOS/PERFUMES/PRODUTOS DE HIGIENE
DISTRIBUIR: COSMÉTICOS/PERFUMES/PRODUTOS DE HIGIENE
EXPEDIR: COSMÉTICOS/PERFUMES/PRODUTOS DE HIGIENE
IMPORTAR: COSMÉTICOS/PERFUMES/PRODUTOS DE HIGIENE

EMPRESA: A.V. COMERCIO ATACADISTA EIRELI
ENDEREÇO: RUA EDGAR LINHARES, 742.
BAIRRO: NOVA ESPERANÇA CEP: 88336210 - BALNEÁRIO CAMBORIÚ/SC
CNPJ: 16.858.182/0001-76
PROCESSO: 25351.606664/2018-65 AUTORIZ/MS: 4.00284.5
ATIVIDADE/CLASSE
ARMAZENAR: COSMÉTICOS/PERFUMES/PRODUTOS DE HIGIENE
DISTRIBUIR: COSMÉTICOS/PERFUMES/PRODUTOS DE HIGIENE
EXPEDIR: COSMÉTICOS/PERFUMES/PRODUTOS DE HIGIENE
TRANSPORTAR: COSMÉTICOS/PERFUMES/PRODUTOS DE HIGIENE

EMPRESA: LOWEST INDUSTRIA QUIMICA EIRELI - EPP
ENDEREÇO: DT DE TAMANDUA S/N SALA 01
BAIRRO: INTERIOR CEP: 89727000 - CONCÓRDIA/SC
CNPJ: 18.562.909/0001-07
PROCESSO: 25351.297762/2017-66 AUTORIZ/MS: 2.09380.7
ATIVIDADE/CLASSE
ARMAZENAR: COSMÉTICOS/PERFUMES/PRODUTOS DE HIGIENE
DISTRIBUIR: COSMÉTICOS/PERFUMES/PRODUTOS DE HIGIENE
EMBALAR: COSMÉTICOS/PERFUMES/PRODUTOS DE HIGIENE
EXPEDIR: COSMÉTICOS/PERFUMES/PRODUTOS DE HIGIENE
FABRICAR: COSMÉTICOS/PERFUMES/PRODUTOS DE HIGIENE
FRACIONAR: COSMÉTICOS/PERFUMES/PRODUTOS DE HIGIENE
REEMBALAR: COSMÉTICOS/PERFUMES/PRODUTOS DE HIGIENE

EMPRESA: MARILZA RODRIGUES BUCALON
ENDEREÇO: RUA DOUTOR DIOGO DE FARIAS, 113
BAIRRO: SAÚDE CEP: 04037000 - SÃO PAULO/SP
CNPJ: 05.388.390/0001-32
PROCESSO: 25351.617451/2012-71 AUTORIZ/MS: 2.06949.5
ATIVIDADE/CLASSE
ARMAZENAR: COSMÉTICOS/PERFUMES/PROD. DE HIGIENE
DISTRIBUIR: COSMÉTICOS/PERFUMES/PROD. DE HIGIENE
EXPEDIR: COSMÉTICOS/PERFUMES/PROD. DE HIGIENE
TRANSPORTAR: COSMÉTICOS/PERFUMES/PRODUTOS DE HIGIENE

EMPRESA: POSITIVA COMERCIO DE COSMETICOS LTDA - EPP
ENDEREÇO: AL INAN N 245 QD03 LT13/14
BAIRRO: PARQUE ACALANTO CEP: 74860130 - GOIÂNIA/GO
CNPJ: 17.226.232/0001-65
PROCESSO: 25351.415593/2014-78 AUTORIZ/MS: 2.07481.3
ATIVIDADE/CLASSE
ARMAZENAR: COSMÉTICOS/PERFUMES/PRODUTOS DE HIGIENE
DISTRIBUIR: COSMÉTICOS/PERFUMES/PRODUTOS DE HIGIENE
EXPEDIR: COSMÉTICOS/PERFUMES/PRODUTOS DE HIGIENE
IMPORTAR: COSMÉTICOS/PERFUMES/PRODUTOS DE HIGIENE
TRANSPORTAR: COSMÉTICOS/PERFUMES/PRODUTOS DE HIGIENE

EMPRESA: INDIGO IMPORTACAO E DISTRIBUICAO LTDA
ENDEREÇO: AL DOS BAMBUS QD CL-1 LT 13 SALA 04 Nº 206
BAIRRO: SÍTIO REC MAN BERNARDO SAYAO CEP: 74681210 - GOIÂNIA/GO
CNPJ: 29.216.968/0001-31
PROCESSO: 25351.297267/2019-79 AUTORIZ/MS: 4.00965.8
ATIVIDADE/CLASSE
ARMAZENAR: COSMÉTICOS/PERFUMES/PRODUTOS DE HIGIENE
DISTRIBUIR: COSMÉTICOS/PERFUMES/PRODUTOS DE HIGIENE
EXPEDIR: COSMÉTICOS/PERFUMES/PRODUTOS DE HIGIENE
IMPORTAR: COSMÉTICOS/PERFUMES/PRODUTOS DE HIGIENE

EMPRESA: MOAS INDUSTRIA E COMERCIO IMPORTACAO E EXPORTACAO LTDA
ENDEREÇO: R DOUTOR MOISES KAHAN, Nº134
BAIRRO: VARZEA DA BARRA FUNDA CEP: 01139040 - SÃO PAULO/SP
CNPJ: 05.388.725/0001-12
PROCESSO: 25351.440768/2019-81 AUTORIZ/MS: 4.01261.1
ATIVIDADE/CLASSE
ARMAZENAR: COSMÉTICOS/PERFUMES/PRODUTOS DE HIGIENE
DISTRIBUIR: COSMÉTICOS/PERFUMES/PRODUTOS DE HIGIENE
EXPEDIR: COSMÉTICOS/PERFUMES/PRODUTOS DE HIGIENE
IMPORTAR: COSMÉTICOS/PERFUMES/PRODUTOS DE HIGIENE

EMPRESA: BIOBASE INDUSTRIA E COMERCIO LTDA.
ENDEREÇO: RUA DOS OITIS, Nº 80
BAIRRO: DISTRITO INDUSTRIAL CEP: 37556836 - POUSO ALEGRE/MG
CNPJ: 05.216.859/0001-56
PROCESSO: 25351.839924/2018-87 AUTORIZ/MS: 4.00680.2
ATIVIDADE/CLASSE
ARMAZENAR: COSMÉTICOS/PRODUTOS DE HIGIENE
DISTRIBUIR: COSMÉTICOS/PRODUTOS DE HIGIENE
EMBALAR: COSMÉTICOS/PRODUTOS DE HIGIENE
EXPEDIR: COSMÉTICOS/PRODUTOS DE HIGIENE
EXPORTAR: COSMÉTICOS/PRODUTOS DE HIGIENE
FABRICAR: COSMÉTICOS/PRODUTOS DE HIGIENE
FRACIONAR: COSMÉTICOS/PRODUTOS DE HIGIENE
REEMBALAR: COSMÉTICOS/PRODUTOS DE HIGIENE

EMPRESA: MEDIAL SAUDE DISTRIBUIDORA DE PRODUTOS MEDICOS HOSPITALAR LTDA
ENDEREÇO: R EURICO DE SOUZA LEAO 594
BAIRRO: CORDEIRO CEP: 50721100 - RECIFE/PE
CNPJ: 23.993.232/0001-93
PROCESSO: 25351.297538/2016-98 AUTORIZ/MS: 2.08860.9
ATIVIDADE/CLASSE
ARMAZENAR: COSMÉTICOS/PERFUMES/PRODUTOS DE HIGIENE
DISTRIBUIR: COSMÉTICOS/PERFUMES/PRODUTOS DE HIGIENE
EXPEDIR: COSMÉTICOS/PERFUMES/PRODUTOS DE HIGIENE



Este documento pode ser verificado no endereço eletrônico
<http://www.in.gov.br/autenticidade.html>, pelo código 05152019111100084

PREFEITURA MUNICIPAL DE SÃO JOSÉ - SC

Alvará

de Licença para
LOCALIZAÇÃO E FUNCIONAMENTO

O presente alvará terá validade condicionada ao pagamento da TFF - Taxa de fiscalização de funcionamento de cada ano. 439 / 2019

Concedido a: 439035 PAULO CAMARGO ULTRA-SOM, SUPRIMENTOS E EQUIP. MED. EIRELI

CNPJ 09134634000101

Para se estabelecer na: VALDEMIRO CUNHA, Nº 400
Compl: Bloco Apto. Bairro FORQUILHINHA, CEP: 88106-520
São José - SC

Atividade: 4773300-COMERCIO VAREJISTA DE ARTIGOS MEDICOS E ORTOPEDICOS
4664800-COMÉRCIO ATACADISTA DE MÁQUINAS, APARELHOS E EQUIPAMENTOS PARA USO ODONTO-MÉDI

Inscrição (CCM): 9007679

Horário:

Observações: ALVARÁ PROVISÓRIO VALIDO POR 90 DIAS renovavel mediante apresentacao do ALVARA SANITARIO

Processo de abertura: 16657/2010

Emitido em: 14/02/2019

[Assinatura]
SÃO JOSÉ
Ido Paulo Mosena
Sec. Adj. de Receita
D.M.C.
SECRETARIA DA RECEITA MUNICIPAL

- O presente Alvará deverá ser colocado em lugar visível e exibido à Autoridade competente, sempre que esta o exigir (art. 169 da Lei nº 606/66 - código de posturas).
- Quando ocorrer o encerramento das atividades ou alteração de qualquer informação constante neste Alvará, comunicar no prazo de 90 dias conforme art. 283 da LC 21/05, sob pena da sanção prevista no art. 404 da LC 021/05.
- A TFF tem seu vencimento anual no dia 31/01 (art.312 da LC 21/05).

E:\ADMATERIA\TFF\16657\TFF\00000382



ESTADO DE SANTA CATARINA
 PREFEITURA MUNICIPAL DE SÃO JOSÉ
 SECRETARIA MUNICIPAL DE SAÚDE
 DIRETORIA DE VIGILÂNCIA SANITÁRIA DE SÃO JOSÉ

ALVARÁ SANITÁRIO

Nº 3408

ANO 2020

PARA <input checked="" type="checkbox"/> ESTABELECIMENTOS INDUSTRIAIS, COMERCIAIS E AGROPECUÁRIOS <input type="checkbox"/> HABITAÇÃO (HABITE-SE) <input type="checkbox"/> ESTABELECIMENTOS DE SAÚDE, DE EDUCAÇÃO PRÉ-ESCOLAR E OUTROS			
NOME DA PESSOA FÍSICA OU JURÍDICA PAULO CAMARGO ULTRA-SOM, SUPRIMENTOS E EQUIPAMENTOS MEDICOS		CNPJ OU CPF Nº 09.134.634/0001-01	
DENOMINAÇÃO COMERCIAL - NOME DE FANTASIA DO ESTABELECIMENTO SUPRIMEDE			
ENDEREÇO - LOGRADOURO (RUA, AVENIDA, PRAÇA) RUA VALDEMIRO CUNHA, -		Nº 400	CEP 88.106-520
BAIRRO FORQUILHINHAS	MUNICÍPIO SÃO JOSÉ		FONE 3348-5171
PROPRIETÁRIO E/OU REPRESENTANTE LEGAL KATIA LACY VIEIRA DE CAMARGO			
TIPO DE ESTABELECIMENTO, NEGOCIO OU ATIVIDADE Comércio varejista de artigos médicos e ortopédicos Comércio atacadista de máquinas, aparelhos e equipamentos para uso odonto-médico-hospitalar; partes e peças			
RESPONSÁVEL TÉCNICO Julie Anne Proencio	CPF 072.954.189-46	NÚMERO DO CONSELHO 384865	SIGLA CC / ESTADO COREN
Lei Municipal nº 2446/1992. Decreto Municipal nº 11.886/2019.			
PRAZO VALIDADE 11/11/2021	LOCAL E DATA SÃO JOSÉ, 11/11/2020		
CONCEDIDO POR VIGILÂNCIA SANITÁRIA MUNICIPAL			
AUTORIDADE DE SAÚDE MARLY PREVIATTI	<i>Marly Previatti</i> Diretora de Vigilância em Saúde Vigilância Sanitária SMS / PMSJ		FISCAL <i>Diego Hedel Gaspar</i> Fiscal Sanitário - Mat. 41579-7 Farmacêutico - CRF/SC 10593
OBSERVAÇÕES Autorização de Funcionamento de Empresa para armazenar, distribuir e expedir produtos para a saúde (correlatos) nº 8.18.580-8.			

MANTER EM LOCAL VISÍVEL AO PÚBLICO

Fecundare

Rua Menino Deus, 63 Sala 302 - Bloco A - Boa Sul Medical Center.
Centro - Florianópolis - SC - CEP: 88020-203
Tel: (48) 3024-2523 - contato@fecundare.com.br

ATESTADO DE CAPACIDADE TÉCNICA

Atestamos, para os devidos fins, que a empresa **PAULO CAMARGO ULTRASOM, SUPRIMENTOS E EQUIPAMENTOS MÉDICOS LTDA**, inscrita no CNPJ sob o nº 09.134.634/0001-01, estabelecida na Rua Valdemiro Cunha, nº 400, bairro Forquilha, na cidade de São José, Estado de SC prestou serviços à **ILHA FERTIL CENTRO DE MEDICINA REPRODUTIVA LTDA**, CNPJ nº 07.757.076/0001-05, estabelecida na rua Menino Deus, nº 63, Andar 3, Bloco A, Sala 302 A e 302 B 3, bairro Centro, na cidade de Florianópolis, Estado de Santa Catarina, detém qualificação técnica para a venda do equipamento HS30 3P, CW System, com transdutores convexo e endocavitário.

Registramos que a empresa entregou o equipamento acima citado dentro do prazo, no dia 06 de agosto de 2019 no valor de R\$ 67.900,00 (sessenta e sete mil e novecentos reais) e número da Nota Fiscal 000.003.919.

Informamos ainda que a entrega do material acima referido apresenta bom desempenho operacional, tendo a empresa cumprido fielmente com suas obrigações, nada constando que a desabone técnica e comercialmente, até a presente data.

São José, 24 de setembro de 2020.



ILHA FERTIL CENTRO DE MEDICINA REPRODUTIVA LTDA

Jean Louis Maillard

CPF 395.509.580-00

4º Tabelionato de Notas
4º Ofício de Protestos de Títulos
Vereador de Florianópolis - Tabela
Para o ato de 14, 16, 18, 20, 22, 24, 26, 28 e 30 de Setembro de 2020
Florianópolis - SC - CEP: 88020-203
Fone: (48) 3024-2523 - contato@fecundare.com.br

RECONHECIMENTO Nº: 546751
Reconheço a(s) assinatura(s) por SEMELHANÇA de:
(1) JEAN LOUIS MAILLARD
Florianópolis, 28 de setembro de 2020

Em test. da verdade.
RONALDO DANIEL RODRIGUES - Escrevente Autorizado
Emolumentos: R\$ 3,50 + Selo: R\$ 2,80 = Total: R\$ 6,30 Selo Digital de Fiscalização - Selo normal FX569489-NL39
Confira os dados do ato em: selo.tj.sc.jus.br

4º Tabelionato de Notas
4º Ofício de Protestos de Títulos
Vereador de Florianópolis - Tabela
Para o ato de 14, 16, 18, 20, 22, 24, 26, 28 e 30 de Setembro de 2020
Florianópolis - SC - CEP: 88020-203
Fone: (48) 3024-2523 - contato@fecundare.com.br

--- AUTENTICAÇÃO Nº 262628 ---
Autentico a presente fotocópia por ser reprodução fiel do original que me foi apresentado. Do que dou fé.
Florianópolis, 28 de setembro de 2020
RONALDO DANIEL RODRIGUES - Escrevente Autorizado
Emolumentos: R\$ 4,00 + selo: R\$ 2,80 - Total: R\$ 6,80
Selo Digital de Fiscalização - Selo normal FX569489-CXAV
Confira os dados do ato em: selo.tj.sc.jus.br

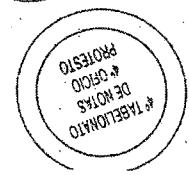

2ª ALTERAÇÃO DO ATO CONSTITUTIVO**PAULO CAMARGO ULTRA-SOM, SUPRIMENTOS E EQUIPAMENTOS MEDICOS EIRELI****CNPJ nº 09.134.634/0001-01**

PAULO CARAZZOLLO DE CAMARGO nacionalidade BRASILEIRA, nascido em 10/07/1966, CASADO em COMUNHÃO UNIVERSAL DE BENS, EMPRESÁRIO, CPF nº 094.643.718-11, CARTEIRA DE IDENTIDADE nº 4.631.849, órgão expedidor SSP/SC, residente e domiciliado na RUA IRMÃOS VIEIRA, 800, APT 703, CAMPINAS, SÃO JOSÉ, SC, CEP 88.101-290.

Titular da empresa de nome **PAULO CAMARGO ULTRA-SOM, SUPRIMENTOS E EQUIPAMENTOS MEDICOS EIRELI**, registrada nesta Junta Comercial do Estado de Santa Catarina, sob NIRE nº 42600378645, com sede Rua Valdemiro Cunha, 400, Forquilha São José, SC, CEP 88106520, devidamente inscrita no Cadastro Nacional de Pessoa Jurídica/MF sob o nº 09.134.634/0001-01, delibera e ajusta a presente alteração, nos termos da Lei nº 10.406/ 2002, mediante as condições estabelecidas nas cláusulas seguintes:

DO TITULAR

CLÁUSULA PRIMEIRA. Transfere-se, neste ato, a titularidade da empresa para KATIA LACY VIEIRA DE CAMARGO admitida neste ato, nacionalidade BRASILEIRA, nascido em 15/04/1967, CASADO em COMUNHÃO UNIVERSAL DE BENS, EMPRESÁRIA, CPF nº 576.785.379-72, CARTEIRA DE IDENTIDADE nº 1.866.494, órgão expedidor SSP - SC, residente e domiciliada na RUA IRMÃOS VIEIRA, 800, APT 703, CAMPINAS, SÃO JOSÉ, SC, CEP 88.101-290, mediante aquisição, com ônus, do capital no valor de R\$ 93.700,00 (noventa e três mil e setecentos reais).

Parágrafo Único. O novo titular declara que não participa de nenhuma empresa dessa modalidade.

DA ADMINISTRAÇÃO

CLÁUSULA SEGUNDA. A administração da empresa caberá a KATIA LACY VIEIRA DE CAMARGO com os poderes e atribuições de administrador, autorizado o uso do nome empresarial, vedado, no entanto, em atividades estranhas ao interesse social, bem como onerar ou alienar bens imóveis da sociedade, sem autorização do TITULAR.

DA DECLARAÇÃO DE DESIMPEDIMENTO

CLÁUSULA TERCEIRA. A administradora declara, sob as penas da lei, que não está impedida de exercer a administração da sociedade, por lei especial ou em virtude de condenação criminal, ou por se encontrar sob os efeitos dela, a pena que vede, ainda que temporariamente, o acesso a cargos públicos, ou por crime falimentar, de prevaricação, peita ou suborno, concussão, peculato ou contra a economia popular, contra o sistema financeiro nacional, contra normas de defesa da concorrência, contra as relações de consumo, fé pública ou propriedade.

Req: 81900001507388

Página 1



Junta Comercial do Estado de Santa Catarina

Certifico o Registro em 28/11/2019

Arquivamento 20195195949 Protocolo 195195949 de 25/11/2019 NIRE 42600378645

Nome da empresa PAULO CAMARGO ULTRA-SOM, SUPRIMENTOS E EQUIPAMENTOS MEDICOS EIRELI

Este documento pode ser verificado em <http://regin.jucesc.sc.gov.br/autenticacaoDocumentos/autenticacao.aspx>

Chancela 103739611727644

Esta cópia foi autenticada digitalmente e assinada em 28/11/2019 por Blasco Borges Barcellos - Secretário-geral;



2ª ALTERAÇÃO DO ATO CONSTITUTIVO**PAULO CAMARGO ULTRA-SOM, SUPRIMENTOS E EQUIPAMENTOS MEDICOS EIRELI****CNPJ nº 09.134.634/0001-01****Em face das alterações acima, consolida-se o ato constitutivo, nos termos da Lei nº 10.406/2002, mediante as condições e cláusulas seguintes:****DO NOME EMPRESARIAL E DA SEDE**

CLÁUSULA PRIMEIRA: A empresa gira sob o nome empresarial de "PAULO CAMARGO ULTRA-SOM, SUPRIMENTOS E EQUIPAMENTOS MÉDICOS EIRELI", podendo estabelecer filiais, agências ou sucursais em qualquer ponto do território nacional ou fora dele mediante alteração do ato constitutivo.

CLÁUSULA SEGUNDA: O endereço de sua sede é na Rua Valdemiro Cunha, nº 400, Forquilha, São José/SC, CEP 88.106-520.

DO PRAZO DE DURAÇÃO

CLÁUSULA TERCEIRA: A empresa iniciou suas atividades em 04/10/2007 e seu prazo de duração é por tempo indeterminado.

DO CAPITAL

CLÁUSULA QUARTA: O valor do capital é de R\$ 93.700,00 (noventa e três mil e setecentos reais), totalmente integralizado em moeda corrente do país.

DO OBJETO

CLAUSULA QUINTA: A empresa tem como objeto as atividades de: COMÉRCIO VAREJISTA DE ARTIGOS MÉDICOS E ORTOPÉDICOS; COMÉRCIO ATACADISTA DE MÁQUINAS, APARELHOS, EQUIPAMENTOS E MATERIAIS ODONTO-MÉDICO-HOSPITALARES E LABORATORIAIS, SUAS PEÇAS E ACESSÓRIOS E IMPORTAÇÃO DESTES, LOCAÇÃO DE EQUIPAMENTOS MÉDICOS E HOSPITALARES.

DA ADMINISTRAÇÃO

CLAUSULA SEXTA: A empresa é administrada pela titular KATIA LACY VIEIRA DE CAMARGO com poderes atribuições de administrar os negócios, autorizado o uso do nome empresarial, vedado, no entanto, em atividades estranhas ao objeto.

DO EXERCÍCIO SOCIAL, BALANÇO PATRIMONIAL, DOS LUCROS E PERDAS

CLAUSULA SÉTIMA: Ao término de cada exercício social, em 31 de dezembro, o administrador prestará contas justificadas de sua administração, procedendo à elaboração do inventário, do balanço patrimonial e do balanço de resultado econômico, cabendo ao empresário, os lucros ou perdas apurados. (art. 1.065, CC/2002)

Req: 81900001507388

Página 2



Junta Comercial do Estado de Santa Catarina

28/11/2019

Certifico o Registro em 28/11/2019

Arquivamento 20195195949 Protocolo 195195949 de 25/11/2019 NIRE 42600378645

Nome da empresa PAULO CAMARGO ULTRA-SOM, SUPRIMENTOS E EQUIPAMENTOS MEDICOS EIRELI

Este documento pode ser verificado em <http://regin.jucesc.sc.gov.br/autenticacaoDocumentos/autenticacao.aspx>

Chancela 103739611727644

Esta cópia foi autenticada digitalmente e assinada em 28/11/2019 por Blasco Borges Barcellos - Secretario-geral;

2ª ALTERAÇÃO DO ATO CONSTITUTIVO
PAULO CAMARGO ULTRA-SOM, SUPRIMENTOS E EQUIPAMENTOS MEDICOS EIRELI
CNPJ nº 09.134.634/0001-01

DO DESIMPEDIMENTO

CLAUSULA SEXTA: A administradora KATIA LACY VIEIRA DE CAMARGO declara sob as penas da lei de que:

Parágrafo Primeiro - Não está impedida de exercer a administração da empresa, por lei especial, ou em virtude de condenação criminal, ou por se encontrar sob os efeitos dela, a pena que vede, ainda que temporariamente, o acesso a cargos públicos, ou por crime falimentar, de prevaricação, peita ou suborno, concussão, peculato, ou contra economia popular, contra o sistema financeiro nacional, contra normas de defesa da concorrência, contra as relações de consumo, fé pública ou a propriedade.

Parágrafo Segundo - Não possui sob sua titularidade, nenhuma outra empresa nos moldes de EIRELI, em qualquer parte do território nacional;

SÃO JOSÉ/SC, 20 de novembro de 2019.

PAULO CARAZZOLLO DE CAMARGO

KATIA LACY VIEIRA DE CAMARGO

Req: 81900001507388

Página 3



Junta Comercial do Estado de Santa Catarina

Certifico o Registro em 28/11/2019

28/11/2019

Arquivamento 20195195949 Protocolo 195195949 de 25/11/2019 NIRE 42600378645

Nome da empresa PAULO CAMARGO ULTRA-SOM, SUPRIMENTOS E EQUIPAMENTOS MEDICOS EIRELI

Este documento pode ser verificado em <http://regin.jucesc.sc.gov.br/autenticacaoDocumentos/autenticacao.aspx>

Chancela 103739611727644

Esta cópia foi autenticada digitalmente e assinada em 28/11/2019 por Blasco Borges Barcellos - Secretario-geral;



TERMO DE AUTENTICACAO

NOME DA EMPRESA	PAULO CAMARGO ULTRA-SOM, SUPRIMENTOS E EQUIPAMENTOS MEDICOS EIRELI
PROTOCOLO	195195949 - 25/11/2019
ATO	002 - ALTERACAO
EVENTO	021 - ALTERACAO DE DADOS (EXCETO NOME EMPRESARIAL)

MATRIZ

NIRE 42600378645
CNPJ 09.134.634/0001-01
CERTIFICO O REGISTRO EM 28/11/2019
SOB N: 20195195949

EVENTOS

051 - CONSOLIDACAO DE CONTRATO/ESTATUTO ARQUIVAMENTO: 20195195949

REPRESENTANTES QUE ASSINARAM DIGITALMENTE

Cpf: 09464371811 - PAULO CARAZZOLLO DE CAMARGO

Cpf: 57678537972 - KATIA LACY VIEIRA DE CAMARGO



Junta Comercial do Estado de Santa Catarina

28/11/2019

Certifico o Registro em 28/11/2019

Arquivamento 20195195949 Protocolo 195195949 de 25/11/2019 NIRE 42600378645

Nome da empresa PAULO CAMARGO ULTRA-SOM, SUPRIMENTOS E EQUIPAMENTOS MEDICOS EIRELI

Este documento pode ser verificado em <http://regin.jucesc.sc.gov.br/autenticacaoDocumentos/autenticacao.aspx>

Chancela 103739611727644

Esta cópia foi autenticada digitalmente e assinada em 28/11/2019 por Blasco Borges Barcellos - Secretario-geral;

001801

(ETIQUETA OU CARIMBO MP)

REMETENTE:

Paulo Camargo Ultra-som, Suprimentos e Equipamentos
Médicos Eireli

CNPJ: 09.134.634/0001-01

Rua Valdemiro Cunha, nº 400 – Forquilha

CEP: 88106-520

São José - SC