

CONIMS

Consórcio Intermunicipal de Saúde

**PROCESSO N°
142/2020**

SETOR: LICITAÇÃO

**MODALIDADE: PREGÃO ELETRÔNICO
N° 037/2020**

OBJETO: Aquisição de aparelhos e equipamentos médicos, hospitalares, odontológicos, de informática, eletroeletrônicos e móveis hospitalares em geral; conforme condições, quantidades e exigências estabelecidas neste edital e seus anexos.

São **PARTICIPANTES** desta licitação compartilhada os municípios consorciados ao CONIMS: Bom Sucesso do Sul/PR, Campo Êre/SC, Irati/SC, Novo Horizonte/SC, São Lourenço do Oeste/SC, Saudade do Iguacu/PR e Sulina/PR.

último

VOLUME X

Sisterpel Suprimentos para informática Ltda.
Rua CORONEL SALDANHA,1470-CENTRO Centro - Cep 85010-130 - Guarapuava - PR
Fone-fax (42) 3622-5087 CNPJ: 01.429.437/0001-08
Sisterpel Suprimentos para informática Ltda.

002219
B

PROPOSTA DE PREÇOS

SISTERPEL SUPRIMENTOS PARA INFORMÁTICA LTDA CNPJ: 01429437/0001-08
RUA CORONEL SALDANHA 1470- CENTRO- 85010-130- GUARAPUAVA-PR
TELEFONE 42-3622-9796 - EMAIL: PAULOSISTERPEL@HOTMAIL.COM

DADOS BANCÁRIOS

BANCO DO BRASIL

AG 299-2

C/C 6923-X

AG GUARAPUAVA-PR

Representante Legal: PAULO EMANUEL DE ANDRADE Cargo: Administrador

RG 13249544-0 SSP PR e do CPF n.º 120896079-20

AO

CONSÓRCIO INTERMUNICIPAL DE SAÚDE - CONIMS

PREGÃO ELETRÔNICO 037/2020

UASG 926782

ITEM 25

MARCA GPGOLD

FAB GUARAPUAVA CENTRO DIGITAL INFORMÁTICA

MODELO BASIC II

UNID 18

UNIT 3.140,00

TOTAL R\$ 56.520,00 (cinquenta e seis mil, quinhentos e vinte reais).

Microcomputador Intermediário para uso corporativo com as seguintes características mínimas: Memória RAM de 8 GB, 240 GB SSD, Sistema Operacional MS Windows 10, processador no equipamento ofertado deverá atingir um índice médio de desempenho de 7.200 pontos ou superior, no Passmark CPU Mark obtido em consulta ao sítio de referência <http://www.cpubenchmark.net> (Gráfico de Referência: High End CPU Chart), Possuir, no mínimo, 4 núcleos reais de processamento e 4 threads; Velocidade mínima nominal do relógio (clock) de 3.2 GHz por núcleo - Memória cache de, no mínimo, 5 MB; entradas HDMI (mínimo 02), entrada USB (mínimo 4); Monitor de vídeo com tecnologia LED, de tamanho de tela mínimo de 21,5 polegadas e altura regulável; voltagem: Bivolt; Deve acompanhar o produto: manuais em língua Portuguesa, cabo de energia, cabo VGA, cabo HDMI, Kit Teclado e Mouse USB Padrão ABNT II Brasil, garantia de 12 meses.

01 429 437/0001-08
SISTERPEL SUPRIMENTOS PARA
INFORMÁTICA LTDA - EPP
R. CORONEL SALDANHA, 1470 - CENTRO
CEP 85010-130 GUARAPUAVA - PR

Sisterpel Suprimentos para informática Ltda.
Rua CORONEL SALDANHA,1470-CENTRO Centro – Cep 85010-130 – Guarapuava – PR
Fone-fax (42) 3622-5087 CNPJ: 01.429.437/0001-08
Sisterpel Suprimentos para informática Ltda.

UJ2280
02220
b.

Ofertado:

PROCESSADOR AMD RYZEN 3 3200

PLACA MÃE PCWARE IPM-H310G

MEMÓRIA 8GB DDR4 2133MHZ MARKVISION

HD SSD 240GB PNY

Monitor LG 21,5" LED 22BN550Y (HDMI/DisplayPort/VGA/VESA/Ajuste de Altura e Inc/Pivot/FlickerSafe/1920x1080 Full HD/IPS

TECLADO E MOUSE C3TECH USB

GABINETE COM FONTE C3TECH

SIST.OPERACIONAL WINDOWS 10 PROF. 64 BITS

7. PRAZO DE ENTREGA 7.1. Os produtos e equipamentos, objeto desta licitação, deverão ser entregues e instalados (sem ônus), no prazo máximo de 30 (trinta) dias contados a partir da data de recebimento da Nota de Autorização de Despesa/Empenho.

GARANTIA 12 MESES

WWW.GPGOLD.COM.BR

0800-622-9796

Cumpre-nos informar-lhes ainda que examinamos os documentos da licitação, inteirando-nos dos mesmos para elaboração da presente proposta. E em consonância aos referidos documentos, declaramos que:

1 - Estamos cientes e concordamos com os Termos do Edital em epígrafe e das cláusulas da minuta do instrumento contratual em anexo; 2 - O prazo de validade da presente proposta, contados a partir da data de abertura do conjunto proposta, é de 60 (sessenta) dias; 3 - Nos preços apresentados já estão contemplados todos os impostos incidentes sobre os materiais, além do frete para a entrega; 4 - O prazo para a entrega dos materiais é o constante no anexo I do Edital de Abertura do Certame, a contar da Nota de Autorização de Despesa ou instrumento equivalente; 5 - A Nota Fiscal/Fatura deve, obrigatoriamente, conter, em local de fácil visualização, a indicação do nº do Edital e do Instrumento Contratual a fim de se acelerar o trâmite e posterior liberação da Nota Fiscal para pagamento; Obs.: O preenchimento do presente anexo acarretará a conformidade da proposta da licitante com todas as características do objeto e exigências constantes no edita

GUARAPUAVA PR, 04/12/2020

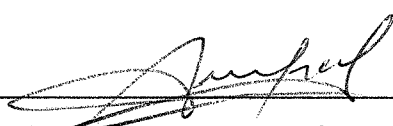
Sisterpel Suprimentos para Informática Ltda ME

Representante Legal: PAULO EMANUEL DE ANDRADE Cargo: Administrador

RG 13249544-0 SSP PR e do CPF n.º 120896079-20

01 429 437/0001-08

SISTERPEL SUPRIMENTOS PARA
INFORMÁTICA LTDA - EPP

R. CORONEL SALDANHA, 1470 - CENTRO

CEP 85010-130 GUARAPUAVA - PR

022221



Computadores

FOLDER BASIC II
CONINS- PREGÃO 037 / 2020- ITEM 25

PROCESSADOR AMD RYZEN 3 3200

PLACA MÃE PCWARE IPM-H310G

MEMÓRIA 8GB DDR4 2133MHZ
MARKVISION

HD SSD 240GB PNY

Monitor LG 21,5" LED 22BN550Y
(HDMI/DisplayPort/VGA/VESA/Ajuste
de Altura e
Inc/Pivot/Flicker-Safe/1920x1080 Full
HD/IPS

TECLADO E MOUSE C3TECH USB

GABINETE COM FONTE C3TECH

SIST. OPERACIONAL WINDOWS 10 PROF.
64 BITS

01 429 43710001-08

SISTERPEL SUPRIMENTOS PARA
INFORMÁTICA LTDA - EPP

R. CORONEL SALDANHA, 1470 - CENTRO
CEP 85010-130 GUARAPUAVA - PR

GARANTIA E ASSISTÊNCIA TÉCNICA DE
12 MESES OU CONF. EDITAL

WWW.GPGOLD.COM.BR

ABRIR UM CHAMADO

0800-622-9796

DRIVERS, CABOS DE FORÇA,
SOFTWARES DOS COMPONENTES

Guarapuava Centro Digital de Informática LTDA
Guarapuava - PR

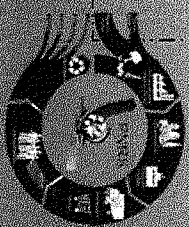

PNRS-Plano Nacional
Resíduos Sólidos
Comprometimento Amb



Empresa Amiga da APAE
Comprometimento Socie



Processo produtivo bás
Portaria nº 374 publicada
25/04/2013 no D.O.U.

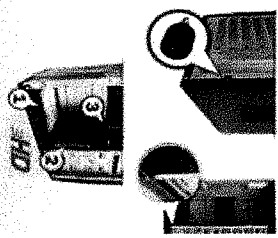

REPÚBLICA FEDERATIVA DO BRASIL
ESTADO DA PARAÍBA
CARTÓRIO AZEVEDO BASTOS
FUNDADO EM 1888

002222^{eg}

PRIMEIRO REGISTRO CIVIL DE NASCIMENTO E ÓBITOS E PRIVATIVO DE CASAMENTOS, INTERDIÇÕES E TUTELAS DA COMARCA DE JOÃO PESSOA

Av. Epitácio Pessoa, 1145 Bairro dos Estados 58030-00, João Pessoa PB
Tel.: (83) 3244-5404 / Fax: (83) 3244-5484
<http://www.azevedobastos.not.br>
E-mail: cartorio@azevedobastos.not.br



DECLARAÇÃO DE SERVIÇO DE AUTENTICAÇÃO DIGITAL

O Bel. Válber Azevêdo de Miranda Cavalcanti, Oficial do Primeiro Registro Civil de Nascimentos e Óbitos e Privativo de Casamentos, Interdições e Tutelas com atribuição de autenticar e reconhecer firmas da Comarca de João Pessoa Capital do Estado da Paraíba, em virtude de Lei, etc...

DECLARA para os devidos fins de direito que, o documento em anexo identificado individualmente em cada Código de Autenticação Digital¹ ou na referida sequência, foi autenticado de acordo com as Legislações e normas vigentes².

DECLARO ainda que, para garantir transparência e segurança jurídica de todos os atos oriundos da atividade Notarial e Registral no Estado da Paraíba, foi instituído pela Lei Nº 10.132, de 06 de novembro de 2013, a aplicação obrigatória de um Selo Digital de Fiscalização Extrajudicial em todos os atos de notas e registro, composto de um código único (por exemplo: Selo Digital: ABC12345-X1X2) e dessa forma, cada autenticação processada pela nossa Serventia pode ser verificada e confirmada tantas vezes quanto for necessário através do site do Tribunal de Justiça do Estado da Paraíba, endereço <https://corregedoria.tjpb.jus.br/selo-digital/>

A autenticação digital do documento faz prova de que, na data e hora em que ela foi realizada, a empresa SISTERPEL SUPRIMENTOS PARA INFORMATICA LTDA - ME tinha posse de um documento com as mesmas características que foram reproduzidas na cópia autenticada, sendo da empresa SISTERPEL SUPRIMENTOS PARA INFORMATICA LTDA - ME a responsabilidade, única e exclusiva, pela idoneidade do documento apresentado a este Cartório.

Esta DECLARAÇÃO foi emitida em 18/06/2020 14:17:49 (hora local) através do sistema de autenticação digital do Cartório Azevedo Bastos, de acordo com o Art. 1º, 10º e seus §§ 1º e 2º da MP 2200/2001, como também, o documento eletrônico autenticado contendo o Certificado Digital do titular do Cartório Azevedo Bastos, poderá ser solicitado diretamente a empresa SISTERPEL SUPRIMENTOS PARA INFORMATICA LTDA - ME ou ao Cartório pelo endereço de e-mail autentica@azevedobastos.not.br

Para informações mais detalhadas deste ato, acesse o site <https://autdigital.azevedobastos.not.br> e informe o Código de Consulta desta Declaração.

A consulta desta Declaração estará disponível em nosso site.

¹Código de Autenticação Digital: 48232901201505520216-1

²Legislações Vigentes: Lei Federal nº 8.935/94, Lei Federal nº 10.406/2002, Medida Provisória nº 2200/2001, Lei Federal nº 13.105/2015, Lei Estadual nº 8.721/2008, Lei Estadual nº 10.132/2013 e Provimento CGJ N° 003/2014.

O referido é verdade, dou fé.

CHAVE DIGITAL

00005b1d734fd94f057f2d69fe6bc05becea6bcfbb84fc992f7bdboda3cc0eef4ba8dabf931a519722d2ca3cd05c1baac5502d7288b97012cd066dcc9633d93e0f089a3bcf38d052f7882d12b3923a82



Presidência da República
Casa Civil
Medida Provisória Nº 2.200-2,
de 24 de agosto de 2001.



002223
B9

REPUBLICA FEDERATIVA DO BRASIL

SECRETARIA DE ESTADO DA SEGURANCA PUBLICA
INSTITUTO DE IDENTIFICACAO DO PARANA

RG: 13.250.218-8

POA FOGAR DIREITO



Ana Paula de Andrade

ASSINATURA DO TITULAR

CARTEIRA DE IDENTIDADE

VALIDA EM TODO O TERRITORIO NACIONAL

REGISTRO GERAL: 13.250.218-8 DATA DE EXPEDICAO: 14/03/2011

NOME: ANA PAULA DE ANDRADE

FILIAÇÃO: PAULO SERGIO DE ANDRADE
MARGARIDA DO ROSIO HOLMANN DE ANDRADE

NATALIDADE: GUARAPUAVA/PR DATA DE NASCIMENTO: 22/09/2002

DOC. ORIGEM: COMARCA=GUARAPUAVA/PR, BOQUEIRAO
C.NASC=18954, LIVRO=45A, FOLHA=252

CURITIBA/PR

ASSINATURA DO DIRETOR

LEI Nº 7.116 DE 20/06/03

CARDOSO AZEVEDO BASTOS 1º VICE-PRESIDENTE DO REGISTRO CIVIL DAS PESSOAS NATURAIS

Autenticação Digital

De acordo com os artigos 1º, 3º e 7º do Art. 68 da Lei Federal 8.933/84 e Art. 9º do Art. 131 da Lei Estadual 8.724/09, autoriza a impressão e impressão digitalizada, reprodução, distribuição e utilização do documento eletrônico e confere validade ao mesmo. O presente é válido. Data: 08/08/2011.

Cdd. Autenticação: 48232901201505550218-7; Data: 29/01/2020 15:07:34

Solo Digital de Fiscalização, Tipo Normal: C. A1508246-6/BA;

Valor Total do Ato: R\$ 4,56

Validar Assinatura de Titular em: <http://www.ibras.br>

PRIMEIRO REGISTRO CIVIL DE NASCIMENTO E ÓBITOS E PRIVATIVO DE CASAMENTOS, INTERDIÇÕES E TUTELAS DA COMARCA DE JOÃO PESSOA

Av. Epitácio Pessoa, 1145 Bairro dos Estados 58030-00, João Pessoa PB
Tel.: (83) 3244-5404 / Fax: (83) 3244-5484
<http://www.azevedobastos.not.br>
E-mail: cartorio@azevedobastos.not.br



DECLARAÇÃO DE SERVIÇO DE AUTENTICAÇÃO DIGITAL

O Bel. Válber Azevêdo de Miranda Cavalcanti, Oficial do Primeiro Registro Civil de Nascimentos e Óbitos e Privativo de Casamentos, Interdições e Tutelas com atribuição de autenticar e reconhecer firmas da Comarca de João Pessoa Capital do Estado da Paraíba, em virtude de Lei, etc...

DECLARA para os devidos fins de direito que, o documento em anexo identificado individualmente em cada Código de Autenticação Digital¹ ou na referida sequência, foi autenticado de acordo com as Legislações e normas vigentes².

DECLARO ainda que, para garantir transparência e segurança jurídica de todos os atos oriundos da atividade Notarial e Registral no Estado da Paraíba, foi instituído pela Lei Nº 10.132, de 06 de novembro de 2013, a aplicação obrigatória de um Selo Digital de Fiscalização Extrajudicial em todos os atos de notas e registro, composto de um código único (por exemplo: Selo Digital: ABC12345-X1X2) e dessa forma, cada autenticação processada pela nossa Serventia pode ser verificada e confirmada tantas vezes quanto for necessário através do site do Tribunal de Justiça do Estado da Paraíba, endereço <https://corregedoria.tjpb.jus.br/selo-digital/>.

A autenticação digital do documento faz prova de que, na data e hora em que ela foi realizada, a empresa SISTERPEL SUPRIMENTOS PARA INFORMATICA LTDA - ME tinha posse de um documento com as mesmas características que foram reproduzidas na cópia autenticada, sendo da empresa SISTERPEL SUPRIMENTOS PARA INFORMATICA LTDA - ME a responsabilidade, única e exclusiva, pela idoneidade do documento apresentado a este Cartório.

Esta DECLARAÇÃO foi emitida em 18/06/2020 14:17:08 (hora local) através do sistema de autenticação digital do Cartório Azevedo Bastos, de acordo com o Art. 1º, 10º e seus §§ 1º e 2º da MP 2200/2001, como também, o documento eletrônico autenticado contendo o Certificado Digital do titular do Cartório Azevedo Bastos, poderá ser solicitado diretamente a empresa SISTERPEL SUPRIMENTOS PARA INFORMATICA LTDA - ME ou ao Cartório pelo endereço de e-mail autentica@azevedobastos.not.br

Para informações mais detalhadas deste ato, acesse o site <https://autdigital.azevedobastos.not.br> e informe o Código de Consulta desta Declaração.

A consulta desta Declaração estará disponível em nosso site.

¹Código de Autenticação Digital: 48232901201505520283-1

²Legislações Vigentes: Lei Federal nº 8.935/94, Lei Federal nº 10.406/2002, Medida Provisória nº 2200/2001, Lei Federal nº 13.105/2015, Lei Estadual nº 8.721/2008, Lei Estadual nº 10.132/2013 e Provimento CGJ N° 003/2014.

O referido é verdade, dou fé.

CHAVE DIGITAL

00005b1d734fd94f057f2d69fe6bc05becea6bcfb84fc992f7bdbca3cc0eef99f7ef4c103216dd183a22551cc3e5e0dbcba1e36326fd001ceab0341c0e490b0f089a3bcf38d052f7882d12b3923a82

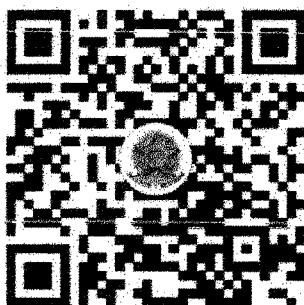

Presidência da República
Casa Civil
Medida Provisória Nº 2.200-2
de 24 de agosto de 2001.



002225
69

CARTEIRO AZEVEDO BASTOS - O SERVIÇO DE REGISTRO CIVIL DAS PESSOAS NATURAIS DO BRASIL é autorizado a fornecer a este usuário o acesso a este sistema de autenticação digital, conforme a legislação em vigor.

Autenticação Digital

Dado em cartela, em 17 de Junho de 2010, às 10:18h, no Cartório de Registro Civil das Pessoas Naturais, sob a chefia do Tabelião, para a assinatura digital do documento eletrônico nº 4823296120190520283-1, Data: 29/01/2020 15:07:37

Cód. Autenticação: 4823296120190520283-1; Data: 29/01/2020 15:07:37

Selo Digital de Fiscalização Tipo Normal C: A1599860-SDM/L

Valor Total do Ato: R\$ 4,95

Vista também em www.tribunal.sp.br e no site: <https://reiodigital.ipb.br>



PROCURAÇÃO

19 JUN 2010

1023280

PROCURAÇÃO

PAULO EMANUEL DE ANDRADE

13.219.514-0

PROCURAÇÃO

19 JUN 2010

PROCURAÇÃO

RO: 13.219.514-0

PAULO EMANUEL DE ANDRADE

Av. Eptácio Pessoa, 1145 Bairro dos Estados 58030-00, João Pessoa PB.
Tel.: (83) 3244-5404 / Fax: (83) 3244-5484
<http://www.azevedobastos.not.br>
E-mail: cartorio@azevedobastos.not.br

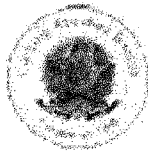

DECLARAÇÃO DE SERVIÇO DE AUTENTICAÇÃO DIGITAL

O Bel. Válber Azevêdo de Miranda Cavalcanti, Oficial do Primeiro Registro Civil de Nascimentos e Óbitos e Privativo de Casamentos, Interdições e Tutelas com atribuição de autenticar e reconhecer firmas da Comarca de João Pessoa Capital do Estado da Paraíba, em virtude de Lei, etc...

DECLARA para os devidos fins de direito que, o documento em anexo identificado individualmente em cada Código de Autenticação Digital¹ ou na referida sequência, foi autenticado de acordo com as Legislações e normas vigentes².

DECLARO ainda que, para garantir transparência e segurança jurídica de todos os atos oriundos da atividade Notarial e Registral no Estado da Paraíba, foi instituído pela Lei Nº 10.132, de 06 de novembro de 2013, a aplicação obrigatória de um Selo Digital de Fiscalização Extrajudicial em todos os atos de notas e registro, composto de um código único (por exemplo: Selo Digital: ABC12345-X1X2) e dessa forma, cada autenticação processada pela nossa Serventia pode ser verificada e confirmada tantas vezes quanto for necessário através do site do Tribunal de Justiça do Estado da Paraíba, endereço: <https://corregedoria.tjpb.jus.br/selo-digital/>

A autenticação digital do documento faz prova de que, na data e hora em que ela foi realizada, a empresa SISTERPEL SUPRIMENTOS PARA INFORMATICA LTDA - ME tinha posse de um documento com as mesmas características que foram reproduzidas na cópia autenticada, sendo da empresa SISTERPEL SUPRIMENTOS PARA INFORMATICA LTDA - ME a responsabilidade, única e exclusiva, pela idoneidade do documento apresentado a este Cartório.

Esta DECLARAÇÃO foi emitida em **18/06/2020 14:13:55 (hora local)** através do sistema de autenticação digital do Cartório Azevêdo Bastos, de acordo com o Art. 1º, 10º e seus §§ 1º e 2º da MP 2200/2001, como também, o documento eletrônico autenticado contendo o Certificado Digital do titular do Cartório Azevêdo Bastos, poderá ser solicitado diretamente a empresa SISTERPEL SUPRIMENTOS PARA INFORMATICA LTDA - ME ou ao Cartório pelo endereço de e-mail autentica@azevedobastos.not.br

Para informações mais detalhadas deste ato, acesse o site <https://autdigital.azevedobastos.not.br> e informe o Código de Consulta desta Declaração.

A consulta desta Declaração estará disponível em nosso site.

¹Código de Autenticação Digital: 48230502181058540957-1 48230502181058540957-9

²Legislações Vigentes: Lei Federal nº 8.935/94, Lei Federal nº 10.406/2002, Medida Provisória nº 2200/2001, Lei Federal nº 13.105/2015, Lei Estadual nº 8.721/2008, Lei Estadual nº 10.132/2013 e Provimento CGJ N° 003/2014.

O referido é verdade, dou fé.

CHAVE DIGITAL

00005b1d734fd94f057f2d69fe6bc05becea6bcfb84fc992f7bdbca3cc0eefda17bb42d3ab3a0a98e942ba2ee3ba243dc8b3e6e08888e0fd05970921210b750f089a3b
cf38d052f7882d12b3923a82

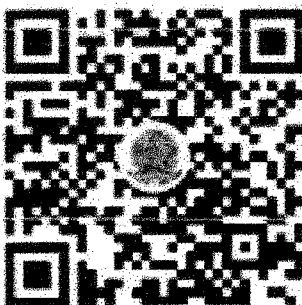

Assinatura em Registro
12/06/2020
Mônica Cavalcanti de Azevêdo
de 24 de agosto de 2014



002227
cg

SISTERPEL SUPRIMENTOS PARA INFORMÁTICA LTDA – EPP

CNPJ nº 01.429.437/0001-08

DÉCIMA ALTERAÇÃO CONTRATUAL E CONSOLIDAÇÃO

MARGARIDA DO ROCIO HOLMANN DE ANDRADE, brasileira, casada com comunhão parcial de bens, empresária, inscrita no CPF sob nº 552.207.579-20, portadora da Carteira de Identidade Civil RG nº 4.413.071-8 do Instituto de Identificação do Paraná, residente e domiciliada na Rua Cel. Saldanha, 1470 – Centro – CEP 85010-130 – Guarapuava – Paraná.

PAULO SÉRGIO DE ANDRADE, brasileiro, casado com comunhão parcial de bens, empresário, inscrito no CPF sob nº 584.950.969-00, portador da Carteira de Identidade Civil RG nº 4.240.036-0 do Instituto de Identificação do Paraná, residente e domiciliado na Rua Cel. Saldanha, 1470 – Centro – CEP 85010-130 – Guarapuava – Paraná.

Na qualidade de sócios componentes da empresa **SISTERPEL SUPRIMENTOS PARA INFORMÁTICA LTDA – EPP – CNPJ nº 01.429.437/0001-08**, com sede e foro na Rua Coronel Saldanha, 1470 – Centro – CEP 85010-130 – Guarapuava – Paraná, sociedade empresarial, conforme contrato social arquivado na MM Junta Comercial do Paraná sob nº 41203375592, por despacho em sessão de 16 de setembro de 1996 e última alteração em 22 de janeiro de 2013 sob nº 20130311855, resolvem de comum e pleno acordo alterar e consolidar o seu Contrato Social e Alterações mediante as cláusulas e condições seguintes:

Cláusula Primeira – Ingressam na sociedade, **PAULO EMANUEL DE ANDRADE**, brasileiro, solteiro, nascido em 08 de março de 2000, emancipado conforme lavrado em 20 de dezembro de 2016 no Termo nº 003041 – Folhas 152 – Livro E-019 do 1º Tabelionato de Notas de Guarapuava – Paraná, empresário, inscrito no CPF sob nº 120.896.079-20, portador da Carteira de Identidade Civil RG nº 13.249.544-0 do Instituto de Identificação do Paraná, residente e domiciliado na Rua Cel. Saldanha, 1470 – Centro – CEP 85010-130 – Guarapuava – Paraná e, **ANA PAULA DE ANDRADE**, brasileira, solteira, nascida em 22 de março de 2002, menor impúbere, empresária, inscrita no CPF sob nº 120.896.899-22, portadora da Carteira de Identidade Civil RG nº 13.250.218-6 do Instituto de Identificação do Paraná, residente e domiciliada na Rua Cel. Saldanha, 1470 – Centro – CEP 85010-130 – Guarapuava – Paraná, neste ato representada por seus genitores **PAULO SÉRGIO DE ANDRADE**,

Handwritten signatures and initials.

Autenticação Digital
 De acordo com o artigo 7º, § 1º do art. 1º da Lei nº 11.942/2008, alterada pela Lei nº 11.943/2008, o sistema de autenticação digital utilizado em este ato é o sistema de autenticação digital desenvolvido pelo Instituto de Identificação do Paraná, sob o nº de registro 021/2008, e o sistema de autenticação digital desenvolvido pelo Instituto de Identificação do Paraná, sob o nº de registro 021/2008, e o sistema de autenticação digital desenvolvido pelo Instituto de Identificação do Paraná, sob o nº de registro 021/2008.

Cod. Autenticação: 484230502181058549857-1; Data: 05/02/2018 11:11:10

Selo Digital de Fiscalização Tipo Normal C: AGL10935-1093;
 Valor Total do Ato: R\$ 4,23

Para obter o Selo em Formato Cartão, Confira em qualquer dia do ato em: <https://selodigital.ipab.ju.br>



JUNTA COMERCIAL DO ESTADO DO PARANÁ – SENE
 CERTIFICOU O REGISTRO EM 05/02/2018 ÀS 11:11:10 SOB Nº 2018020573
 PROTOCOLADO 148048475 DE 25/12/2016. CÓDIGO DE VERIFICAÇÃO:
 11700013808. NIRE: 41201375592.
 SISTERPEL SUPRIMENTOS PARA INFORMÁTICA LTDA – EPP

Libertad Hoque
 SECRETÁRIA-GERAL
 Curitiba, 05/02/2018
 www.jucparaná.org.br

SISTERPEL SUPRIMENTOS PARA INFORMATICA LTDA - EPP

CNPJ nº 01.429.437/0001-08

DÉCIMA ALTERAÇÃO CONTRATUAL E CONSOLIDAÇÃO

brasileiro, casado com comunhão parcial de bens, empresário, inscrito no CPF sob nº 584.950.969-00, portador da Carteira de Identidade Civil RG nº 4.240.036-0 do Instituto de Identificação do Paraná, residente e domiciliado na Rua Cel. Saldanha, 1470 - Centro - CEP 85010-130 - Guarapuava - Paraná e **MARGARIDA DO ROCIO HOLMANN DE ANDRADE**, brasileira, casada com comunhão parcial de bens, empresária, inscrita no CPF sob nº 652.207.579-20, portadora da Carteira de Identidade Civil RG nº 4.413.071-8 do Instituto de Identificação do Paraná, residente e domiciliada na Rua Cel. Saldanha, 1470 - Centro - CEP 85010-130 - Guarapuava - Paraná.

Cláusula Segunda - Retira-se da sociedade a sócia **MARGARIDA DO ROCIO HOLMANN DE ANDRADE**, acima já qualificada, que cede e transfere 3.500 (três mil e quinhentas) quotas, no valor de R\$=10,00 (dez reais) cada, perfazendo um total de R\$=35.000,00 (trinta e cinco mil reais) ao sócio **PAULO EMANUEL DE ANDRADE**, acima já qualificado e, o restante de suas quotas, equivalentes a 3.430 (três mil, quatrocentas e trinta) quotas, no valor de R\$=10,00 (dez reais) cada, perfazendo um total de R\$=34.300,00 (trinta e quatro mil e trezentos reais) à sócia **ANA PAULA DE ANDRADE**, acima já qualificada. Retira-se, também, o sócio **PAULO SÉRGIO DE ANDRADE** acima já qualificado, que cede e transfere o total de suas quotas, equivalentes a 70 (setenta) quotas, no valor de R\$=10,00 (dez reais) cada, perfazendo um total de R\$=700,00 (setecentos reais) à sócia **ANA PAULA DE ANDRADE**, acima já qualificada. Todas as cessões de quotas foram por vendas.

Os sócios retirantes dão, por este instrumento, plena, geral e irrevogável quitação de todos os seus haveres e direitos aos sócios adquirentes, assim como também à sociedade, assumindo, estes últimos, as quotas e obrigações perante a sociedade em todos os seus atos.

Cláusula Terceira - Permanecem inalteradas as demais cláusulas vigentes que não colidirem as disposições do presente instrumento.

Cláusula Quarta - Da consolidação do Contrato: À vista das modificações ora ajustadas e em consonância com o que determina o artigo 2.031 da Lei 10.406/2002, os sócios **RESOLVEM**, por este instrumento, atualizar e

Handwritten initials and marks on the right side of the page.

Autenticação Digital
No ato da emissão...
Cód. Autenticação: 4322060218-059540937-2; Data: 06/02/2016 11:11:10
Selo Digital de Fiscalização Tipo Normal C: AGC: 10634-E24C;
Valor Total do Ato: R\$ 4,25
Confira os dados do ato em: https://selodigital.tjpb.jus.br



SINIA COMERCIAL DO ESTADO DO PARANÁ - SEOP
CERTIFICADO DE REGISTRO EM 06/02/2016 11:07 SOB Nº 2016045471
PROTOCOLADO: 162149471 DE 26/12/2016, CÓDIGO DE VERIFICAÇÃO
2170273008 - SIRE: 412537552
SISTEMAS SUPRIMENTOS PARA INFORMATICA LTDA - EPP

Luiz Carlos Braga
SECRETARIA-GERAL
CURITIBA, 06/02/2016
www.empresarial.pr.gov.br

SISTERPEL SUPRIMENTOS PARA INFORMÁTICA LTDA - EPP

CNPJ nº 01.429.437/0001-08

DÉCIMA ALTERAÇÃO CONTRATUAL E CONSOLIDAÇÃO

consolidar o contrato social, tornando assim sem efeito, a partir desta data, as cláusulas e condições contidas no contrato primitivo que, adequado as disposições da referida Lei nº 10.406/2002 aplicáveis a este tipo societário, passa a ter a seguinte redação:

ANA PAULA DE ANDRADE, brasileira, solteira, nascida em 22 de março de 2002, menor impúbere, empresária, inscrita no CPF sob nº 120.895.898-22, portadora da Carteira de Identidade Civil RG nº 13.250.218-8 do instituto de identificação do Paraná, residente e domiciliada na Rua Cel. Saldanha, 1470 - Centro - CEP 85010-130 - Guarapuava - Paraná, neste ato representada por seus genitores **PAULO SÉRGIO DE ANDRADE**, brasileiro, casado com comunhão parcial de bens, empresário, inscrito no CPF sob nº 584.950.988-00, portador da Carteira de Identidade Civil RG nº 4.240.036-0 do instituto de identificação do Paraná, residente e domiciliado na Rua Cel. Saldanha, 1470 - Centro - CEP 85010-130 - Guarapuava - Paraná e **MARGARIDA DO ROCIO HOLMANN DE ANDRADE**, brasileira, casada com comunhão parcial de bens, empresária, inscrita no CPF sob nº 852.207.579-20, portadora da Carteira de Identidade Civil RG nº 4.413.071-8 do instituto de identificação do Paraná, residente e domiciliada na Rua Cel. Saldanha, 1470 - Centro - CEP 85010-130 - Guarapuava - Paraná.

PAULO EMANUEL DE ANDRADE, brasileiro, solteiro, nascido em 08 de março de 2000, emancipado conforme lavrado em 20 de dezembro de 2016 no Termo nº 003041 - Folhas 162 - Livro E-019 do 1º Tabelionato de Notas de Guarapuava - Paraná, empresário, inscrito no CPF sob nº 120.896.079-20, portador da Carteira de Identidade Civil RG nº 13.249.544-0 do instituto de identificação do Paraná, residente e domiciliado na Rua Cel. Saldanha, 1470 - Centro - CEP 85010-130 - Guarapuava - Paraná.

Na qualidade de sócios componentes da empresa **SISTERPEL SUPRIMENTOS PARA INFORMÁTICA LTDA - EPP - CNPJ nº 01.429.437/0001-08**, com sede e foro na Rua Coronel Saldanha, 1470 - Centro - CEP 85010-130 - Guarapuava - Paraná, sociedade empresarial, conforme contrato social arquivado na MM. Junta Comercial do Paraná sob nº 41203375592, por despacho em sessão de 16 de setembro de 1996 e última

JUNTA COMERCIAL DO ESTADO DO PARANÁ - SEDE

CERTIFICADO O REGISTRO EM 02/21/2017 11:01 COM Nº DE REGISTRO 41203375592
Nº DE REGISTRO: 41203375592 DE 25/10/2016, CÓDIGO DE VERIFICAÇÃO:
117000713063 NIRE: 41203375592
SISTERPEL SUPRIMENTOS PARA INFORMÁTICA LTDA - EPP



LIBERTAS SOGUS
SECRETARIA GERAL
CURITIBA, 09/05/2017
www.empresafacil.gov.br

Autenticação Digital

De acordo com o artigo 11, § 2º, inciso I, do § 1º da Lei nº 13.127/2016, de 20 de maio de 2016, o processo de autenticação digital, realizado em nome do autor, é realizado por meio de um sistema eletrônico, que gera um código de autenticação digital, que é o código de autenticação digital.

Cód. Autenticação: 492395021810189549957-3; Data: 05/02/2018 11:11:10

Selo Digital de Fiscalização Tipo Normal C, Aqt, 10533-0115.
Valor Total do Ato: R\$ 4,23

DA JUNTA DO ESTADO DO PARANÁ
Confira os dados do ato em: https://sestodigital.juc.br

002230
89

SISTERPEL SUPRIMENTOS PARA INFORMÁTICA LTDA - EPP

CNPJ nº 01.429.437/0001-08

DÉCIMA ALTERAÇÃO CONTRATUAL E CONSOLIDAÇÃO

alteração em 22 de janeiro de 2013 sob nº 20130311855, resolvem de comum e pleno acordo alterar e consolidar o seu Contrato Social e Alterações, mediante as cláusulas e condições seguintes:

Cláusula Primeira – A sociedade girará sob o nome empresarial de **SISTERPEL SUPRIMENTOS PARA INFORMÁTICA LTDA – EPP**.

Cláusula Segunda – A sede e domicílio da empresa na Rua Coronel Saldanha, 1470 – Centro – CEP 85010-130 – Guarapuava – Paraná.

Cláusula Terceira – O capital social no valor de R\$=70.000,00 (setenta mil reais) dividido em 7.000 (sete mil) quotas no valor nominal de R\$=10,00 (dez reais) cada, totalmente integralizadas, em moeda corrente no País, pelos sócios:

ANA PAULA DE ANDRADE – com 3.500 (três mil e quinhentas) quotas no valor de R\$=35.000,00 (trinta e cinco mil reais).

PAULO EMANUEL DE ANDRADE – com 3.500 (três mil e quinhentas) quotas no valor de R\$=35.000,00 (trinta e cinco mil reais).

Cláusula Quarta – O objeto social: **Comércio varejista de equipamentos, suprimentos, peças e acessórios para informática, materiais para escritório e artigos de papelaria, gêneros alimentícios. Prestação de serviços de instalação e manutenção de equipamentos de informática e representação comercial.**

Cláusula Quinta – A sociedade iniciou suas atividades em 18 de setembro de 1996 e seu prazo de duração é indeterminado.

Cláusula Sexta – As quotas são indivisíveis e não poderão ser cedidas ou transferidas a terceiros sem o consentimento do outro sócio, a quem fica assegurado, em igualdade de condições e preço direito de preferência para a sua aquisição se postas à venda, formalizados, se realizada a cessão delas, a alteração contratual pertinente.

[Handwritten signatures and initials]

Autenticação Digital
De acordo com os artigos 1º, 6º e 7º do "Decreto nº 9.462 de 20 de Junho de 2010" e o artigo 11º do "Decreto nº 10.243 de 27 de Setembro de 2010" e o artigo 6º, inciso I, do "Decreto nº 10.243 de 27 de Setembro de 2010" e o artigo 11º, inciso I, do "Decreto nº 10.243 de 27 de Setembro de 2010", a presente autenticação digital é válida para uso em atos jurídicos, desde que seja acompanhada do documento original e assinada por um dos signatários.
Cód. Autenticação: 4623050218-058549937-4; Data: 05/02/2013 11:11:10
Selo Digital de Fiscalização Tipo Normal C: AGL 10532-WBAU;
Valor Total do Ato: R\$ 4,23
Confira os dados do ato em: https://selodigital.sp.gov.br
DA VERA EM NADA CANCELADO



JUNTA COMERCIAL DO ESTADO DO PARANÁ - SEDE
CERTIFICADO O REGISTRO EM 09/01/2013 11:07 SOB Nº 20130311855.
PROTOCOLADO 16604473 DE 26/12/2012. CÓDIGO DE VERIFICAÇÃO:
31790273008 - NIRE 4126370992
SISTERPEL SUPRIMENTOS PARA INFORMÁTICA LTDA - EPP
Libertad 809us
SECRETARIA-GERAL
CURITIBA 09/01/2013
www.juceparfacil.sp.gov.br

002231
29

SISTERPEL SUPRIMENTOS PARA INFORMÁTICA LTDA - EPP

CNPJ nº 01.429.437/0001-08

DÉCIMA ALTERAÇÃO CONTRATUAL E CONSOLIDAÇÃO

Cláusula Sétima – A responsabilidade de cada sócio é restrita ao valor de suas quotas, mas todos respondem solidariamente pela integralização do capital social

Cláusula Oitava – A administração da sociedade caberá ao sócio **PAULO EMANUEL DE ANDRADE** com os poderes e atribuições de **ADMINISTRADOR**, autorizado o uso do nome empresarial individualmente, vedado, no entanto, em atividades estranhas ao interesse social ou assumir obrigações seja em favor de qualquer dos quotistas ou de terceiros, bem como onerar ou alienar bens imóveis da sociedade, sem autorização do outro sócio.

Cláusula Nona – Ao término de cada exercício social, em 31 de dezembro, o administrador prestará contas justificadas de sua administração, procedendo à elaboração do inventário, do balanço de resultado econômico, cabendo aos sócios, na proporção de suas quotas, os lucros ou perdas apurados.

Cláusula Décima – A sociedade poderá a qualquer tempo, abrir ou fechar filial ou outra dependência, mediante alteração contratual assinada por todos os sócios.

Cláusula Décima Primeira – Os sócios poderão de comum acordo, fixar uma retirada mensal, a título de "pró-labore", observadas as disposições regulamentares pertinentes

Cláusula Décima Segunda – Falecendo ou interdito qualquer sócio, a sociedade continuará suas atividades com os herdeiros, sucessores e o incapaz. Não sendo possível ou inexistindo interesses destes ou do(s) sócio(s) remanescente(s), o valor de seus haveres será apurado e liquidado com base na situação patrimonial da sociedade, a data da resolução, verificada em balanço especialmente levantado.

Parágrafo único – o mesmo procedimento será adotado em outros casos em que a sociedade se resolva em relação a seu sócio.

Cláusula Décima Terceira – O administrador declara, sob as penas da lei, de que não está impedido de exercer a administração da sociedade, por lei especial, ou em virtude de condenação criminal, ou por se encontrar sob os

Handwritten initials and marks on the right side of the page.

Autenticação Digital
 De acordo com o artigo 17, § 2º, do "R. nº 17.111/2006" do Conselho Nacional de Justiça, este documento eletrônico é assinado por Paulo Emanuel de Andrade, administrador da Ltda. Sinterpel Suprimentos Para Informática Ltda., inscrita no CNPJ nº 01.429.437/0001-08, em 09/02/2017 às 11:11:10.
 Código de Verificação: 4823056219.058548957-5; Data: 09/02/2017 11:11:10
 Selo Digital de Fiscalização Tipo Normal C: AGL10631-0HWZ.
 Valor Total do Ato: R\$ 4,20
 Confira os dados do ato em: <https://selodigital.sfn.jus.br>



JUNTA COMERCIAL DO ESTADO DO PARANÁ - SINDO
 CERTIFICADO O REGISTRO EM 09/02/2017 11:07 SOB Nº 2016046473.
 PROTOCOLO: 169149473 DE 28/12/2014. CÓDIGO DE VERIFICAÇÃO:
 11708073008. NOME: 41262375052
 SISTERPEL SUPRIMENTOS PARA INFORMÁTICA LTDA - EPP
 LUIZ CARLOS ROCHA
 SECRETARIA-GERAL
 CURITIBA, 09/02/2017
www.jucparafacil.pr.gov.br

SISTERPEL SUPRIMENTOS PARA INFORMÁTICA LTDA - EPP

CNPJ nº 01.429.437/0001-08

DÉCIMA ALTERAÇÃO CONTRATUAL E CONSOLIDAÇÃO

efeitos dela, a pena que vede, ainda que temporariamente, o acesso a cargos públicos, ou por crime falimentar, prevaricação, peita ou suborno, concussão, peculato, ou contra a economia popular, contra o sistema financeiro nacional, contra normas de defesa da concorrência, contra as relações de consumo, fé pública, ou a propriedade.

Cláusula Décima Quarta – Esta sociedade será regida por este contrato social pelos art. da Lei 10.406 de 10/01/2002 aplicados a sociedades limitadas, bem como de forma supletiva e no que for aplicável pela Lei 6.404 de 15/12/1976 e demais dispositivos legais pertinentes a matéria.

Cláusula Décima Quinta – Os sócios declaram sob as penas da Lei que a empresa se enquadra como empresa de pequeno porte conforme a Lei complementar 123/06.

Cláusula Décima Sexta – Fica eleito o foro de Guarapuava para o exercício e o cumprimento dos direitos e obrigações resultantes deste contrato.

E por estarem assim justos e contratados assinam o presente instrumento em 01 (uma) via, obrigando-se fielmente a cumpri-lo em todos os seus termos.

Guarapuava-PR, 23 de dezembro de 2016.

MARGARIDA DO ROCIO HOLMANN DE ANDRADE

PAULO EMANUEL DE ANDRADE

PAULO SÉRGIO DE ANDRADE

Autenticação Digital
De acordo com os artigos 1º, 9º, 27º, 28º, 37º, 41º e 44º do Lei nº 8.933/2000 e Art. 6º do Lei nº 11.042/2002, assinado e autenticado em 23/12/2016 às 11:11:10.
Cód. Autenticação: 49230502181059540957-6; Data: 23/12/2016 11:11:10
Selo Digital de Fiscalização Tipo Normal C, AGL10890-0L8Y1;
Valor Total do Ato: R\$ 4,23.
Conte os dados do ato em: https://selodigital.tjpb.jus.br



JUNTA COMERCIAL DO ESTADO DO PARANÁ - JUCEP
CERTIFICADO O REGISTRO EM 23/12/2016 ÀS 11:07 COM Nº 2026282821.
PROTÓCOLO: 189049473 DE 23/12/2016 - CÓDIGO DE VERIFICAÇÃO:
11704072008 - NIRE: 41203270592.
SISTERPEL SUPRIMENTOS PARA INFORMÁTICA LTDA - EPP

Letícia Rogier
SECRETARIA-GERAL
19879188, 28/12/2017
www.jucep.jus.br

002233 eg

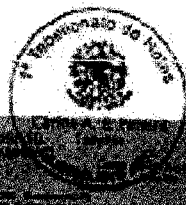

Este Edital Nº 100000/2018, do Tipo "Aberto", nº 001, de 2018, publicado em 09/05/2018, no Diário Oficial do Estado do Paraná, nº 3322, de 09/05/2018, em conformância com o Edital nº 001/2018, publicado em 09/05/2018, no Diário Oficial do Estado do Paraná, nº 3322, de 09/05/2018, para a contratação de serviços de manutenção e suporte técnico em computadores e periféricos, para o Centro de Apoio Administrativo (CAA) do Tribunal do Estado do Paraná, sob o nº de processo nº 100000/2018, de acordo com o Edital nº 001/2018, publicado em 09/05/2018, no Diário Oficial do Estado do Paraná, nº 3322, de 09/05/2018.

[Handwritten signature]
Edson Elly Gas - Escritório

Autenticação Digital
De acordo com o artigo 1º da Lei nº 11.093 de 14/05/2002, o Poder Judiciário do Estado do Paraná adotou a tecnologia de assinatura eletrônica para a emissão de documentos judiciais e extrajudiciais, de acordo com o artigo 1º da Lei nº 11.093 de 14/05/2002.

Cód. Autenticação: 4823050218-08849957-71, Data: 08/02/2018 11:11:10

Selo Digital de Fiscalização Tipo Normal C: AGL10828-4238;
Valor Total do Ato: R\$ 4,23

Confira os dados do ato em: <https://selodigital.tjpo.jus.br>

04. Valor do Mandado Convencional



JUNTA COMERCIAL DO ESTADO DO PARANÁ - RIDE

LIBERTAD BOGUS
SECRETARIA-GERAL
CURITIBA - 08/02/2017
www.comerciofacil.pr.gov.br

Libertad Bogus
SECRETARIA-GERAL
CURITIBA - 08/02/2017
www.comerciofacil.pr.gov.br

002234
eg



Selo Digital nº 24501 90412 v.0000 y.0001.0000

Valde esse selo em todo o território do Brasil

Reconhecido por Verdadeira as assinaturas de **ALDO SERGIO DE ANDRADE** (11/981) e **MARGAREDA DO RÓCIO HOLMAN DE ANDRADE** (11/981) "0011" (11980) Curitiba, Paraná, 07 de dezembro de 2017

Essas são as assinaturas

Autenticação Digital

De acordo com o artigo 7, do Prov. 13.742, de 2008 (Rev. 8.000/2004), Art. 9º, III do Decreto nº 6.252, de 2008, e o inciso II do art. 1º, do Prov. 13.742, de 2008, assinaturas e conteúdos deste ato, O selo é válido e verdadeiro. Data: 07/12/2017 11:11:10

Cod. Autenticação: 4823050218.005(540957-8). Data: 06/02/2018 11:11:10

Selo Digital de Fiscalização Tipo Normal C: AGL 005/09-908P. Valor Total do Ato: R\$ 4,23

Confira os dados de: <https://selodigital.jpb.jus.br>



COMPANHIA COMERCIAL DO ESTADO DO PARANÁ - SISEU

CERTIFICADO REGISTRADO EM 09/01/2017 11:07 SOB Nº 2018049473

PROTEÇÃO: 16004913 EM 28/12/2016. CÓDIGO DE VERIFICAÇÃO: 11720071039. NIRE: 4120335582

SISTEMAS ESPALMINIUS PARA INFORMÁTICA LTDA - EPP

Libertad Street
SECRETARIA-GERAL
CURITIBA, 01/11/2017
www.sspwv.com.br

DO PARANÁ

002235
eg

SISTERPEL SUPRIMENTOS PARA INFORMÁTICA LTDA - E.I.P

CNPJ nº 01.429.437/0001-08

DÉCIMA ALTERAÇÃO CONTRATUAL E CONSOLIDAÇÃO

ANA PAULA DE ANDRADE

Representada por seus genitores:

Paulo Sergio de Andrade
PAULO SÉRGIO DE ANDRADE

Margarida do Rocio Holmann de Andrade
MARGARIDA DO ROCIO HOLMANN DE ANDRADE

ATA DE CONSTITUIÇÃO
2002.11.10

ATA DE CONSOLIDAÇÃO
2002.11.10

Autenticação Digital
De acordo com os artigos 1º, 6º e 7º do Decreto nº 22.626/2004 e o Decreto nº 24.640/2001, o e-Significado é o documento eletrônico assinado digitalmente por meio de um certificado digital emitido em nome de uma pessoa física ou jurídica, em conformidade com a Lei nº 11.367/2007, tendo a finalidade de habilitar o titular da chave digital para realizar operações de natureza jurídica, incluindo aquelas relacionadas com a prática de atos jurídicos de natureza patrimonial e contratual.

Cf.d. Autenticação: 48230302181055540957-9; Data: 01/02/2016 11:11:10

Selo Digital de Fiscalização Tipo Normal C: AGL10527-ED00P;
Valor Total do Ato: R\$ 4,23

Da Web de Serviços Públicos
Confira os dados do ato em: <https://selodigital.tjpb.jus.br>



JUNTA COMERCIAL DO ESTADO DO PARANÁ - JECOS

INSTRUMENTO DE REGISTRO Nº 06/01/2017 11:07 SOB Nº 2016049473
PROTOCOLADO: 18049473 DE 26/10/2016. CÓDIGO DE VERIFICAÇÃO:
11700072008. NIRE: 41294370001
SISTERPEL SUPRIMENTOS PARA INFORMÁTICA LTDA - E.P.P.

Limitada Responsável
SECRETARIA GERAL
CRISTINA ESPIRITO SANTO
WWW.REGISTRARJUS.COM.BR

 REPÚBLICA FEDERATIVA DO BRASIL CADASTRO NACIONAL DA PESSOA JURÍDICA		
NÚMERO DE INSCRIÇÃO 01.429.437/0001-08 MATRIZ	COMPROVANTE DE INSCRIÇÃO E DE SITUAÇÃO CADASTRAL	DATA DE ABERTURA 16/09/1996
NOME EMPRESARIAL SISTERPEL SUPRIMENTOS PARA INFORMÁTICA LTDA		
TÍTULO DO ESTABELECIMENTO (NOME DE FANTASIA) SISTERPEL		PORTE EPP
CÓDIGO E DESCRIÇÃO DA ATIVIDADE ECONÔMICA PRINCIPAL 26.21-3-00 - Fabricação de equipamentos de informática		
CÓDIGO E DESCRIÇÃO DAS ATIVIDADES ECONÔMICAS SECUNDÁRIAS 46.19-2-00 - Representantes comerciais e agentes do comércio de mercadorias em geral não especializado 47.29-6-99 - Comércio varejista de produtos alimentícios em geral ou especializado em produtos alimentícios não especificados anteriormente 47.51-2-01 - Comércio varejista especializado de equipamentos e suprimentos de informática 47.52-1-00 - Comércio varejista especializado de equipamentos de telefonia e comunicação 47.53-9-00 - Comércio varejista especializado de eletrodomésticos e equipamentos de áudio e vídeo 47.61-0-03 - Comércio varejista de artigos de papelaria 47.89-0-57 - Comércio varejista de equipamentos para escritório 47.89-0-08 - Comércio varejista de artigos fotográficos e para filmagem 95.11-8-00 - Reparação e manutenção de computadores e de equipamentos periféricos		
CÓDIGO E DESCRIÇÃO DA NATUREZA JURÍDICA 206-2 - Sociedade Empresária Limitada		
LOGRADOURO R. CORONEL SALDANHA	NÚMERO 1470	COMPLEMENTO *****
CEP 85.010-130	BAIRRO/DISTRITO CENTRO	MUNICÍPIO GUARAPUAVA
		UF PR
ENDEREÇO ELETRÔNICO		TELEFONE (42) 3622-5087
ENTE FEDERATIVO RESPONSÁVEL (EFR) *****		
SITUAÇÃO CADASTRAL ATIVA		DATA DA SITUAÇÃO CADASTRAL 12/03/2005
MOTIVO DE SITUAÇÃO CADASTRAL		
SITUAÇÃO ESPECIAL *****		DATA DA SITUAÇÃO ESPECIAL *****

Aprovado pela Instrução Normativa REB nº 1.863, de 27 de dezembro de 2018.

Emitido no dia 23/11/2020 às 17:39:15 (data e hora de Brasília).

Página: 1/1

002237



Governo do Estado do Paraná
Secretaria de Micro e Pequena Empresa
Junta Comercial do Estado do Paraná

Empresa Fácil

CERTIDÃO SIMPLIFICADA

Sistema Nacional de Registro de Empresas Mercantis - SINREM

Certificamos que as informações abaixo constam dos documentos arquivados nesta Junta Comercial e são vigentes na data da sua expedição.



Nome Empresarial: SISTERPEL SUPRIMENTOS PARA INFORMATICA LTDA - EPP			Protocolo: PRC2004572490			
Natureza Jurídica: Sociedade Empresária Limitada						
NIRE (Sede) 41203375592		CNPJ 01.429.437/0001-08		Data de Atto Constitutivo 16/09/1996	Início de Atividade 02/09/1996	
Endereço Completo Rua CORONEL SALDANHA, Nº 1470, CENTRO - Guarapuava/PR - CEP 85010-130						
Objeto Social Fabricação de equipamentos de informática. Comércio varejista de equipamentos, suprimentos, peças e acessórios para informática, materiais para escritório, artigos de papelaria, eletrodomésticos, aparelhos eletrônicos, aparelhos celulares, artigos fotográficos e cinematográficos e gêneros alimentícios. Prestação de serviços de instalação e manutenção de equipamentos de informática e representação comercial.						
Capital Social R\$ 70.000,00 (setenta mil reais) Capital Integralizado R\$ 70.000,00 (setenta mil reais)			Porte EPP (Empresa de Pequeno Porte)		Prazo de Duração Indeterminado	
Dados do Sócio						
Nome PAULO EMANUEL DE ANDRADE		CPF/CNPJ 120.896.079-20	Participação no capital R\$ 35.000,00	Espécie de sócio Sócio	Administrador S	Término do mandato
Nome ANA PAULA DE ANDRADE		CPF/CNPJ 120.895.899-22	Participação no capital R\$ 35.000,00	Espécie de sócio Sócio	Administrador N	Término do mandato
Nome PAULO SERGIO DE ANDRADE		CPF/CNPJ 584.950.969-00	Participação no capital R\$ 0,00	Espécie de sócio PAI/REPRESENTANTE	Administrador	Término do mandato
Nome MARGARIDA DO ROCIO HOLMANN DE ANDRADE		CPF/CNPJ 652.207.579-20	Participação no capital R\$ 0,00	Espécie de sócio MAE/REPRESENTANTE	Administrador	Término do mandato
Dados do Administrador						
Nome PAULO EMANUEL DE ANDRADE		CPF 120.896.079-20		Término do mandato		
Último Arquivamento						
Data 27/03/2018	Número 20181107864		Ato/eventos 002 / 021 - ALTERAÇÃO DE DADOS (EXCETO NOME EMPRESARIAL)		Situação ATIVA Status SEM STATUS	

Esta certidão foi emitida automaticamente em 11/11/2020, às 09:39:06 (horário de Brasília).
Se impressa, verificar sua autenticidade no <https://www.empresafacil.pr.gov.br>, com o código AKL1D7LB.



PRC2004572490

LEANDRO MARCOS RAYSEL BISCAIA
Secretário Geral

	SINTEGRA Consulta Pública ao Cadastro do Estado do Paraná	
---	--	---

002238
29**IDENTIFICAÇÃO**
 Cadastro atualizado até a data da consulta  Data/Hora Host
 CELEPAR
 23/11/2020 - 17:41:07

CNPJ:	01.429.437/0001-08	Inscrição Estadual:	90115073-76
Nome Empresarial:	SISTERPEL SUPRIMENTOS PARA INFORMATICA LTDA - ME		

ENDEREÇO

Logradouro:	RUA CORONEL SALDANHA		
Número:	1470	Complemento:	
Bairro:	CENTRO		
Município:	GUARAPUAVA	UF:	PR
CEP:	85.010-130	Telefone:	(42)3622-5087
E-mail:	NÃO CADASTRADO		

INFORMAÇÕES COMPLEMENTARES

Atividade Econômica Principal:	2621300 - FABRICACAO DE EQUIPAMENTOS DE INFORMATICA
Atividade(s) Econômica(s) Secundária(s):	4729699 - COMERCIO VAREJISTA DE PRODUTOS ALIMENTICIOS EM GERAL OU ESPECIALIZADO EM PRODUTOS ALIMENTICIOS NAO ESPECIFICADOS ANTERIORMENTE 4751201 - COMERCIO VAREJISTA ESPECIALIZADO DE EQUIPAMENTOS E SUPRIMENTOS DE INFORMATICA 4752100 - COMERCIO VAREJISTA ESPECIALIZADO DE EQUIPAMENTOS DE TELEFONIA E COMUNICACAO 4753900 - COMERCIO VAREJISTA ESPECIALIZADO DE ELETRODOMESTICOS E EQUIPAMENTOS DE AUDIO E VIDEO 4761003 - COMERCIO VAREJISTA DE ARTIGOS DE PAPELARIA 4789007 - COMERCIO VAREJISTA DE EQUIPAMENTOS PARA ESCRITORIO 4789008 - COMERCIO VAREJISTA DE ARTIGOS FOTOGRAFICOS E PARA FILMAGEM 9511800 - REPARACAO E MANUTENCAO DE COMPUTADORES E DE EQUIPAMENTOS PERIFERICOS
Início das Atividades:	10/1996
Situação Atual:	HABILITADO - DESDE 10/1996
Situação Cadastral:	ATIVO - DESDE 10/1996
Regime Tributário:	SIMPLES NACIONAL / SIMPLES NACIONAL - DIA 03 DO MES+2
SPED (EFD, NF-e, CT-e):	Maiores informações clique aqui

OBSERVAÇÃO: Os dados acima são baseados em informações fornecidas pelo próprio contribuinte cadastrado. Não valem como certidão de sua efetiva existência de fato e de direito, não são oponíveis à Fazenda e nem excluem a responsabilidade tributária derivada de operações com ele ajustadas.

[Consultar novo contribuinte do Paraná](#)



CERTIDÃO NEGATIVA DE DÉBITOS RELATIVOS AOS TRIBUTOS FEDERAIS E À DÍVIDA ATIVA DA UNIÃO

Nome: SISTERPEL SUPRIMENTOS PARA INFORMATICA LTDA
CNPJ: 01.429.437/0001-08

Ressalvado o direito de a Fazenda Nacional cobrar e inscrever quaisquer dívidas de responsabilidade do sujeito passivo acima identificado que vierem a ser apuradas, é certificado que não constam pendências em seu nome, relativas a créditos tributários administrados pela Secretaria da Receita Federal do Brasil (RFB) e a inscrições em Dívida Ativa da União (DAU) junto à Procuradoria-Geral da Fazenda Nacional (PGFN).

Esta certidão é válida para o estabelecimento matriz e suas filiais e, no caso de ente federativo, para todos os órgãos e fundos públicos da administração direta a ele vinculados. Refere-se à situação do sujeito passivo no âmbito da RFB e da PGFN e abrange inclusive as contribuições sociais previstas nas alíneas 'a' a 'd' do parágrafo único do art. 11 da Lei nº 8.212, de 24 de julho de 1991.

A aceitação desta certidão está condicionada à verificação de sua autenticidade na Internet, nos endereços <<http://rfb.gov.br>> ou <<http://www.pgfn.gov.br>>.

Certidão emitida gratuitamente com base na Portaria Conjunta RFB/PGFN nº 1.751, de 2/10/2014.
Emitida às 13:48:57 do dia 12/08/2020 <hora e data de Brasília>.
Válida até 08/02/2021.

Código de controle da certidão: **BABB.8195.B1B6.E099**
Qualquer rasura ou emenda invalidará este documento.



Estado do Paraná
Secretaria de Estado da Fazenda
Receita Estadual do Paraná

002240
cg

Certidão Negativa
de Débitos Tributários e de Dívida Ativa Estadual
Nº 022771594-05

Certidão fornecida para o CNPJ/ME: 01.429.437/0001-08

Nome: **SISTERPEL SUPRIMENTOS PARA INFORMATICA LTDA - ME**

Ressalvado o direito da Fazenda Pública Estadual inscrever e cobrar débitos ainda não registrados ou que venham a ser apurados, certificamos que, verificando os registros da Secretaria de Estado da Fazenda, constatamos não existir pendências em nome do contribuinte acima identificado, nesta data.

Obs.: Esta Certidão engloba todos os estabelecimentos da empresa e refere-se a débitos de natureza tributária e não tributária, bem como ao descumprimento de obrigações tributárias acessórias.

Válida até 11/02/2021 - Fornecimento Gratuito

A autenticidade desta certidão deverá ser confirmada via Internet
www.fazenda.pr.gov.br



PREFEITURA MUNICIPAL DE GUARAPUAVA

Secretaria Municipal de Finanças
Rua Brigadeiro Rocha, 2777 - Centro

002241

09

CERTIDÃO NEGATIVA 27231 /2020

CONTRIBUINTE: SISTERPEL SUPRIMENTOS PARA INFORMATICA LTDA

CPF/CNPJ: 01.429.437/0001-08

ENDEREÇO: R. CORONEL SALDANHA

Nº: 0 CENTRO

FINALIDADE: Inexistência de Débitos

Certificamos para os devidos fins, atendendo solicitação, que o contribuinte acima identificado não possui débitos tributários pendentes junto a fazenda pública do Município de Guarapuava até a presente data.
Com a localização acima descrita, fica ressalvado o direito da fazenda Pública Municipal de cobrar débitos posteriormente constatados, mesmo referente ao período nesta certidão compreendido.

A presente certidão é válida por 90 (noventa) dias, a contar da data de emissão da mesma.

Guarapuava, 02/09/2020

CÓDIGO DE AUTENTICIDADE 966422545966422

002242
eg

Voltar

Imprimir



Certificado de Regularidade do FGTS - CRF

Inscrição: 01.429.437/0001-08
Razão Social: SISTERPEL SUPRIMENTOS PARA INFORMATICA LTDA ME
Endereço: R CORONEL SALDANHA 1470 / CENTRO / GUARAPUAVA / PR / 85010-130

A Caixa Econômica Federal, no uso da atribuição que lhe confere o Art. 7, da Lei 8.036, de 11 de maio de 1990, certifica que, nesta data, a empresa acima identificada encontra-se em situação regular perante o Fundo de Garantia do Tempo de Serviço - FGTS.

O presente Certificado não servirá de prova contra cobrança de quaisquer débitos referentes a contribuições e/ou encargos devidos, decorrentes das obrigações com o FGTS.

Validade: 08/11/2020 a 07/12/2020

Certificação Número: 2020110800494444141418

Informação obtida em 10/11/2020 17:56:28

A utilização deste Certificado para os fins previstos em Lei esta condicionada a verificação de autenticidade no site da Caixa: www.caixa.gov.br

PODER JUDICIÁRIO
JUSTIÇA DO TRABALHO**CERTIDÃO NEGATIVA DE DÉBITOS TRABALHISTAS**

Nome: SISTERPEL SUPRIMENTOS PARA INFORMATICA LTDA (MATRIZ E FILIAIS)
CNPJ: 01.429.437/0001-08
Certidão n°: 15604166/2020
Expedição: 08/07/2020, às 11:27:08
Validade: 03/01/2021 - 180 (cento e oitenta) dias, contados da data de sua expedição.

Certifica-se que SISTERPEL SUPRIMENTOS PARA INFORMATICA LTDA (MATRIZ E FILIAIS), inscrito(a) no CNPJ sob o n° 01.429.437/0001-08, NÃO CONSTA do Banco Nacional de Devedores Trabalhistas.

Certidão emitida com base no art. 642-A da Consolidação das Leis do Trabalho, acrescentado pela Lei n° 12.440, de 7 de julho de 2011, e na Resolução Administrativa n° 1470/2011 do Tribunal Superior do Trabalho, de 24 de agosto de 2011.

Os dados constantes desta Certidão são de responsabilidade dos Tribunais do Trabalho e estão atualizados até 2 (dois) dias anteriores à data da sua expedição.

No caso de pessoa jurídica, a Certidão atesta a empresa em relação a todos os seus estabelecimentos, agências ou filiais.

A aceitação desta certidão condiciona-se à verificação de sua autenticidade no portal do Tribunal Superior do Trabalho na Internet (<http://www.tst.jus.br>).

Certidão emitida gratuitamente.

INFORMAÇÃO IMPORTANTE

Do Banco Nacional de Devedores Trabalhistas constam os dados necessários à identificação das pessoas naturais e jurídicas inadimplentes perante a Justiça do Trabalho quanto às obrigações estabelecidas em sentença condenatória transitada em julgado ou em acordos judiciais trabalhistas, inclusive no concernente aos recolhimentos previdenciários, a honorários, a custas, a emolumentos ou a recolhimentos determinados em lei; ou decorrentes de execução de acordos firmados perante o Ministério Público do Trabalho ou Comissão de Conciliação Prévia.

Av. Epitácio Pessoa, 1145 Bairro dos Estados 58030-00, João Pessoa PB
Tel.: (83) 3244-5404 / Fax: (83) 3244-5484
<http://www.azevedobastos.not.br>
E-mail: cartorio@azevedobastos.not.br



DECLARAÇÃO DE SERVIÇO DE AUTENTICAÇÃO DIGITAL

O Bel. Válber Azevêdo de Miranda Cavalcanti, Oficial do Primeiro Registro Civil de Nascimentos e Óbitos e Privativo de Casamentos, Interdições e Tutelas com atribuição de autenticar e reconhecer firmas da Comarca de João Pessoa Capital do Estado da Paraíba, em virtude de Lei, etc...

DECLARA para os devidos fins de direito que, o documento em anexo identificado individualmente em cada Código de Autenticação Digital¹ ou na referida sequência, foi autenticado de acordo com as Legislações e normas vigentes².

DECLARO ainda que, para garantir transparência e segurança jurídica de todos os atos oriundos da atividade Notarial e Registral no Estado da Paraíba, foi instituído pela Lei Nº 10.132, de 06 de novembro de 2013, a aplicação obrigatória de um Selo Digital de Fiscalização Extrajudicial em todos os atos de notas e registro, composto de um código único (por exemplo: Selo Digital: ABC12345-X1X2) e dessa forma, cada autenticação processada pela nossa Serventia pode ser verificada e confirmada tantas vezes quanto for necessário através do site do Tribunal de Justiça do Estado da Paraíba, endereço <http://corregedoria.tjpb.jus.br/selo-digital/>

A autenticação digital do documento faz prova de que, na data e hora em que ela foi realizada, a empresa SISTERPEL SUPRIMENTOS PARA INFORMATICA LTDA - ME tinha posse de um documento com as mesmas características que foram reproduzidas na cópia autenticada, sendo da empresa SISTERPEL SUPRIMENTOS PARA INFORMATICA LTDA - ME a responsabilidade, única e exclusiva, pela idoneidade do documento apresentado a este Cartório.

Esta DECLARAÇÃO foi emitida em 18/11/2020 08:13:45 (hora local) através do sistema de autenticação digital do Cartório Azevedo Bastos, de acordo com o Art. 1º, 10º e seus §§ 1º e 2º da MP 2200/2001, como também, o documento eletrônico autenticado contendo o Certificado Digital do titular do Cartório Azevedo Bastos, poderá ser solicitado diretamente a empresa SISTERPEL SUPRIMENTOS PARA INFORMATICA LTDA - ME ou ao Cartório pelo endereço de e-mail autentica@azevedobastos.not.br

Para informações mais detalhadas deste ato, acesse o site <https://autdigital.azevedobastos.not.br> e informe o Código de Autenticação Digital.

Esta Declaração é válida por tempo indeterminado e está disponível para consulta em nosso site.

¹Código de Autenticação Digital: 48233010203411862356-1

²Legislações Vigentes: Lei Federal nº 8.935/94, Lei Federal nº 10.406/2002, Medida Provisória nº 2200/2001, Lei Federal nº 13.105/2015, Lei Estadual nº 8.721/2008, Lei Estadual nº 10.132/2013 e Provimento CGJ N° 003/2014.

O referido é verdade, dou fé.

CHAVE DIGITAL

00005b1d734fd94f057f2d69fe6bc05b29642914c2741ce00c6d1ec7fa6e7e28a796948a1ae37805a729809d7f9f1d061c925269c0a085c4d53cbf4bfd3b230f089a3bcf38d052f7882d12b3923a82

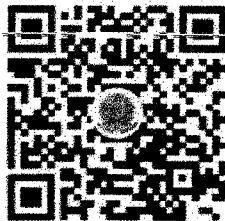

Presidência da República
Casa Civil
Medida Provisória Nº 2.200-2
de 24 de agosto de 2001.



REPÚBLICA FEDERATIVA DO BRASIL
ESTADO DO PARANÁ
COMARCA DE GUARAPUAVA

OFÍCIO DISTRIBUIDOR JUDICIAL
AVENIDA MANOEL RIBAS Nº 500 - FORUM ESTADUAL - VILA
SANTANA
GUARAPUAVA/PR - 85.070-18

TITULAR
NERY REGIANI DE MACEDO
JURAMENTADO
RAQUEL REGEANI DE MACEDO LUSTOZA

002245
cg

Certidão Negativa

Certifico, a pedido de parte interessada, que revendo os livros e arquivos de distribuição Ações de FALÊNCIA, CONCORDATA, RECUPERAÇÃO JUDICIAL e EXTRAJUDICIAL sob minha guarda neste cartório, verifiquei NÃO CONSTAR nenhum registro em andamento contra:

SISTERPEL SUPRIMENTOS PARA INFORMATICA LTDA EPP
CNPJ 01.429.437/0001-08, no período compreendido desde 02/01/1991, até a presente data.

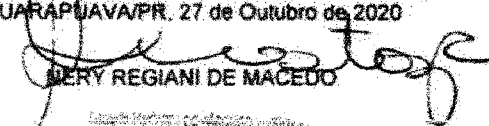
GUARAPUAVA/PR, 27 de Outubro de 2020

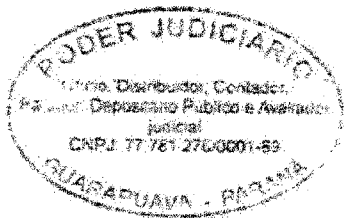
NERY REGIANI DE MACEDO
Mestre Regiani de Macedo
ACÓRDO DE JURAMENTADO
REGISTRO Nº 11200



Custas = R\$ 37,47
Página 0001/0001

Continuar sempre no anelinho: tornará válida esta Certidão

Documento Autenticado Digitalmente de acordo com os artigos 1º, 3º e 7º Inc. V do 4º, 41 e 52 da Lei Federal nº 9.957/1994 e Art. 6º Inc. XII da Lei Estadual nº 7212/2008 autêntico e presente imagem digitalizada, reprodução fiel do documento apresentado e conferido neste ato. O referido é verdade. Dou fé. <https://sbaldigital.tpb.jus.br> ou Consulte o Documento em: <https://azevedobastos.net.br/documento/46233010203411862356>



CARTÓRIO
Autenticação Digital Código: 48233010203411862356-1
Data: 30/10/2020 09:28:35
Valor Total do Ato: R\$ 4,56
Selo Digital Tipo Normal C: AKQ00533-SFK5;

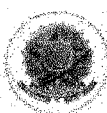

Cartório Azevedo Bastos
Av. Presidente Epitácio Pessoa - 1146
Bairro dos Estados, João Pessoa - PB
(83) 3244-5484 - cartorio@azevedobastos.net.br
<https://azevedobastos.net.br>

Bal. Valber Azevedo Miranda Cavalcanti
Tribunal

TJPB



Av. Epitácio Pessoa, 1145 Bairro dos Estados 58030-00, João Pessoa PB
Tel.: (83) 3244-5404 / Fax: (83) 3244-5484
http://www.azevedobastos.not.br
E-mail: cartorio@azevedobastos.not.br



DECLARAÇÃO DE SERVIÇO DE AUTENTICAÇÃO DIGITAL

O Bel. Válber Azevêdo de Miranda Cavalcanti, Oficial do Primeiro Registro Civil de Nascimentos e Óbitos e Privativo de Casamentos, Interdições e Tutelas com atribuição de autenticar e reconhecer firmas da Comarca de João Pessoa Capital do Estado da Paraíba, em virtude de Lei, etc...

DECLARA para os devidos fins de direito que, o documento em anexo identificado individualmente em cada Código de Autenticação Digital¹ ou na referida sequência, foi autenticado de acordo com as Legislações e normas vigentes².

DECLARO ainda que, para garantir transparência e segurança jurídica de todos os atos oriundos da atividade Notarial e Registral no Estado da Paraíba, foi instituído pela Lei Nº 10.132, de 06 de novembro de 2013, a aplicação obrigatória de um Selo Digital de Fiscalização Extrajudicial em todos os atos de notas e registro, composto de um código único (por exemplo: Selo Digital: ABC12345-X1X2) e dessa forma, cada autenticação processada pela nossa Serventia pode ser verificada e confirmada tantas vezes quanto for necessário através do site do Tribunal de Justiça do Estado da Paraíba, endereço <http://corregedoria.tjpb.jus.br/selo-digital/>

A autenticação digital do documento faz prova de que, na data e hora em que ela foi realizada, a empresa SISTERPEL SUPRIMENTOS PARA INFORMATICA LTDA - ME tinha posse de um documento com as mesmas características que foram reproduzidas na cópia autenticada, sendo da empresa SISTERPEL SUPRIMENTOS PARA INFORMATICA LTDA - ME a responsabilidade, única e exclusiva, pela idoneidade do documento apresentado a este Cartório.

Esta DECLARAÇÃO foi emitida em **14/07/2020 14:25:03 (hora local)** através do sistema de autenticação digital do Cartório Azevêdo Bastos, de acordo com o Art. 1º, 10º e seus §§ 1º e 2º da MP 2200/2001, como também, o documento eletrônico autenticado contendo o Certificado Digital do titular do Cartório Azevêdo Bastos, poderá ser solicitado diretamente a empresa SISTERPEL SUPRIMENTOS PARA INFORMATICA LTDA - ME ou ao Cartório pelo endereço de e-mail autentica@azevedobastos.not.br

Para informações mais detalhadas deste ato, acesse o site <https://autdigital.azevedobastos.not.br> e informe o Código de Consulta desta Declaração.

A consulta desta Declaração estará disponível em nosso site.

¹Código de Autenticação Digital: 48230901200952060100-1

²Legislações Vigentes: Lei Federal nº 8.935/94, Lei Federal nº 10.406/2002, Medida Provisória nº 2200/2001, Lei Federal nº 13.105/2015, Lei Estadual nº 8.721/2008, Lei Estadual nº 10.132/2013 e Provimento CGJ Nº 003/2014.

O referido é verdade, dou fé.

CHAVE DIGITAL

00005b1d734fd94f057f2d69fe6bc05b22c5c702d338f5151f22bf86833c510c25f7b7ec5cb5da77f8693624de7a3130a0864afdd4b37c0e8a00ba5da3b3e8740f089a3bcf38d052f7882d12b3923a82

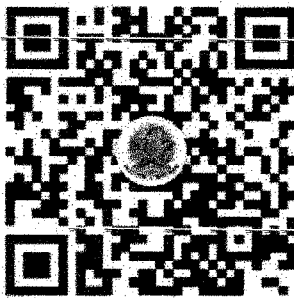

Presidência da República
Casa Civil
Medida Provisória nº 2200-2
de 24 de agosto de 2001.



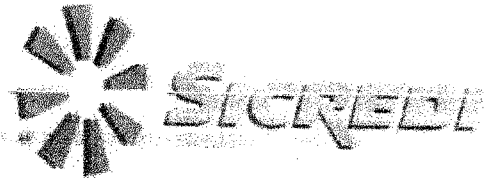

ATESTADO DE CAPACIDADE TÉCNICA

Atesto para os devidos fins, que a empresa SISTERPEL SUPRIMENTOS PARA INFORMATICA LTDA, com sede a Rua Capitão Frederico Guilherme Virmond, 1674 – SL. 01 – Centro, Guarapuava-Pr, inscrita no CNPJ sob nº 01.429.437/0001-08 e Inscrição Estadual nº 901.15073-76, efetuou venda de equipamentos, impressoras, softwares, Câmeras Fotográfica Digital e suprimentos de informática, para esta Cooperativa de Central de Crédito do Paraná – SICREDI, inscrita no CNPJ: Nº 80.230.774/0003-00, situada na Av. Manoel Ribas, 4403 – Guarapuava – PR, nas seguintes quantidades e especificações:

- 221 unidades de Microcomputador com Processador 3.0 GHz - 2048 MB -500 GB - 256 MB – 21.5" - DVD RW - 10/100/1000 – Win7-PRO
- 61 unidades de Notebook 2.1 GHz – 3.0 GB – 320 GB - 14.1" TFT - DVD RW - 10/100/1000 – Win7-PRO
- 10 unidades de Servidor de Dados HP Proliant DL-380 – Processador Xeon E5504 2.0Ghz, 4MB, Placa Mãe Intel, 16GB Memória PC3-10600R (DDR3-1333) ECC Registrada DIMMs, 8 x SFF 146GB RPM, Fonte: 1 x 460W Hot-Plug, Chipset: Intel 5520, Controladora de Disco: HP SmartP410I/zero memory (Raid 0/1/1+0), Rede: 2 10/100/1000MBPS, Gabinete padrão Rack 2U, Win
- 287 unidades de monitor LCD LED 21,5 polegadas;
- 27 unidades de monitor/TV LCD LED 50 polegadas;
- 48 unidades de estabilizadores bivolt 700va;
- 96 unidades de estabilizadores bivolt 1000va;
- 67 unidades de no-break bivolt 1200va;
- 72 unidades de no-break bivolt 2000va;
- 30 unidades de Impressora Laser monocromática de 30 ppm - com RJ-45.
- 14 unidades de Multifuncional Laser (impressora 15 ppm, copiadora, fax e scanner)

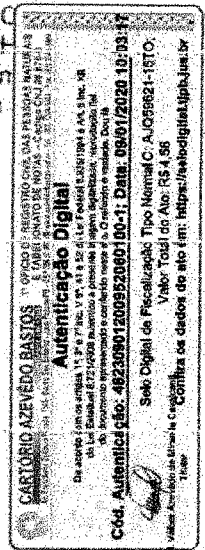

Além dos itens mencionados, também forneceu projetores, filtro de linha, pendrive, cabos, HDs, placa de rede, mouse, impressora matricial, teclados, switches, fonte de alimentação para computadores, Unidade de fita para backup externa, memórias DDR, DDR2 e DDR3, cartuchos e tonners, modem ADSL, placa mãe e processadores.

Não havendo nada que desabone quanto ao atendimento, a qualidade dos produtos, prazos de entrega e assistência técnica, no caso de cumprimento das garantias.

Guarapuava-Pr, 07 de Julho de 2011.

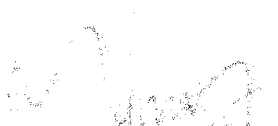
Antonio Marcos Zampier
Ass. Adm – Infraestrutura e TI

Superintendência Regional Terra dos Pinheirais PR/SC – Sureg Terra dos Pinheirais PR/SC
Av. Manoel Ribas, 4403- Conradinho - CEP 85055-010 - Guarapuava PR

Av. Epitácio Pessoa, 1145 Bairro dos Estados 58030-00, João Pessoa PB
Tel.: (83) 3244-5404 / Fax: (83) 3244-5484
http://www.azevedobastos.not.br
E-mail: cartorio@azevedobastos.not.br



DECLARAÇÃO DE SERVIÇO DE AUTENTICAÇÃO DIGITAL

O Bel. Válber Azevêdo de Miranda Cavalcanti, Oficial do Primeiro Registro Civil de Nascimentos e Óbitos e Privativo de Casamentos, Interdições e Tutelas com atribuição de autenticar e reconhecer firmas da Comarca de João Pessoa Capital do Estado da Paraíba, em virtude de Lei, etc...

DECLARA para os devidos fins de direito que, o documento em anexo identificado individualmente em cada Código de Autenticação Digital¹ ou na referida sequência, foi autenticado de acordo com as Legislações e normas vigentes².

DECLARO ainda que, para garantir transparência e segurança jurídica de todos os atos oriundos da atividade Notarial e Registral no Estado da Paraíba, foi instituído pela Lei Nº 10.132, de 06 de novembro de 2013, a aplicação obrigatória de um Selo Digital de Fiscalização Extrajudicial em todos os atos de notas e registro, composto de um código único (por exemplo: Selo Digital: ABC12345-X1X2) e dessa forma, cada autenticação processada pela nossa Serventia pode ser verificada e confirmada tantas vezes quanto for necessário através do site do Tribunal de Justiça do Estado da Paraíba, endereço <http://corregedoria.tjpb.jus.br/selo-digital/>

A autenticação digital do documento faz prova de que, na data e hora em que ela foi realizada, a empresa SISTERPEL SUPRIMENTOS PARA INFORMATICA LTDA - ME tinha posse de um documento com as mesmas características que foram reproduzidas na cópia autenticada, sendo da empresa SISTERPEL SUPRIMENTOS PARA INFORMATICA LTDA - ME a responsabilidade, única e exclusiva, pela idoneidade do documento apresentado a este Cartório.

Esta DECLARAÇÃO foi emitida em **18/06/2020 14:18:28 (hora local)** através do sistema de autenticação digital do Cartório Azevêdo Bastos, de acordo com o Art. 1º, 10º e seus §§ 1º e 2º da MP 2200/2001, como também, o documento eletrônico autenticado contendo o Certificado Digital do titular do Cartório Azevêdo Bastos, poderá ser solicitado diretamente a empresa SISTERPEL SUPRIMENTOS PARA INFORMATICA LTDA - ME ou ao Cartório pelo endereço de e-mail autentica@azevedobastos.not.br.

Para informações mais detalhadas deste ato, acesse o site <https://autodigital.azevedobastos.not.br> e informe o Código de Consulta desta Declaração.

A consulta desta Declaração estará disponível em nosso site.

¹Código de Autenticação Digital: 48230901201004280547-1

²Legislações Vigentes: Lei Federal nº 8.935/94, Lei Federal nº 10.406/2002, Medida Provisória nº 2200/2001, Lei Federal nº 13.105/2015, Lei Estadual nº 8.721/2008, Lei Estadual nº 10.132/2013 e Provimento CGJ N° 003/2014.

O referido é verdade, dou fé.

CHAVE DIGITAL

00005b1d734fd94f057f2d69fe6bc05becea6bcfb84fc992f7bdbcda3cc0eefd9b954c7a03fd16bf866dc2b0513f6d4d999bac531caaa27fb90a7b6caff1f80f089a3bcf38d052f7882d12b3923a82

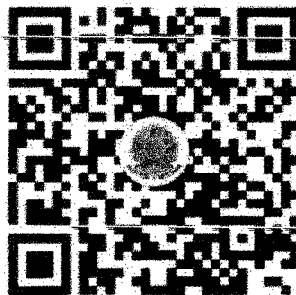

Presidência da República
Casa Civil
Medida Provisória Nº 2.200-2
de 24 de agosto de 2001.



002249



Universidade Estadual do Centro-Oeste

Reconhecida pelo Decreto Estadual nº 3.444, de 8 de agosto de 1997

ATESTADO DE CAPACIDADE TÉCNICA

Atesto para os devidos fins, que a empresa SISTERPEL SUPRIMENTOS PARA INFORMÁTICA LTDA, com sede a Rua Capitão Frederico Vimondé, 1674 - Centro, Guarapuava-Pr, inscrita no CNPJ sob nº 01.429.437/0001-08, efetuou venda para a Universidade Estadual do Centro-Oeste - UNICENTRO, inscrita no CNPJ sob nº 77.902.914/0001-72, de equipamentos, impressoras, softwares, Câmeras Fotográfica Digital e suprimentos de informática, tais como:

- 459 unidades de Microcomputador marca Alipel Modelo Station Basic I Gabinete torre ATX, 4 - Processador 3.2Ghz - Mem 4096 MB - HD 320 GB - VGA 128 MB - Monitor 19" - DVD RW - Rede 10/100/1000 - Win7-PRO.
- 85 unidades de Notebook 2.2 GHz - 2 MB - 320 GB - 14.1" TFT - DVD RW - 10/100/1000 - Wireless a/b/g/n - Win7-PRO.
- 35 unidades de Servidor de Dados HP Proliant DL-380 - Processador Xeon E5504 2.0Ghz, 4MB, Placa Mãe Intel, 16GB Memória PC3-10600R (DDR3-1333) ECC Registrada DIMMs, 6 HD 148GB RPM, Fonte 1 x 460W Hot-Plug, Chipset Intel 5520, Controladora de Disco HP P410/zero memory (Raid 0/1/1+0), Rede: 2 10/100/1000MBPS, Gabinete padrão Rack 2U, Win
- 25 unidades de impressora Jato de Tinta A3, com RJ-45.
- 388 unidades de estabilizadores bivolt 700va.
- 276 unidades de estabilizadores bivolt 1000va.
- 334 unidades de estabilizadores bivolt 500va.
- 407 unidades de no-break bivolt 1200va.
- 192 unidades de no-break bivolt 600va.
- 125 unidades de no-break bivolt 2000va.
- 50 unidades de projetores 2.500-lumens.
- 50 unidades de Impressora Laser monocromática - com rede 10/100.
- 50 unidades de Impressora Laser colorida.
- 50 unidades de Impressora Multifuncional Laser (impressora, copiadora, fax e scanner).
- 100 unidades de Impressora Multifuncional Deskjet (impressora, copiadora, fax e scanner).
- 350 unidades de Software Windows 7 Ultimate e Microsoft Office 2010.
- 150 unidades de Câmeras Fotográfica Digital 12.0 Mega Pixel.

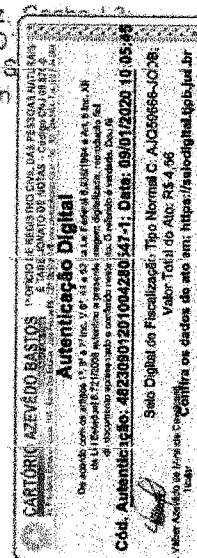

Além dos itens mencionados, também forneceu, filtro de linha, pendrive, cabos, HDs, placa de rede, mouse, impressora matricial, teclados, switches, fonte de alimentação para computadores, Unidade de fita para backup externa, memórias para desktop ddr, ddr2 e ddr3, memórias para servidor, cartuchos e tonners, modem ADSL, placa-mãe e processadores.

Não havendo nada que desabone quanto ao atendimento, a qualidade dos produtos, prazos de entrega e assistência técnica, no caso de cumprimento das garantias.

Guarapuava-Pr, 25 de Outubro de 2011

[Handwritten signature]
MARCOS VINÍCIUS DE OLIVEIRA
MORF. 11.574.1274-0001-0001

REPÚBLICA FEDERATIVA DO BRASIL
ESTADO DA PARAÍBA
CARTÓRIO AZEVEDO BASTOS
FUNDADO EM 1888

002250

PRIMEIRO REGISTRO CIVIL DE NASCIMENTO E ÓBITOS E PRIVATIVO DE CASAMENTOS, INTERDIÇÕES E TUTELAS DA COMARCA DE JOÃO PESSOA

Av. Epitácio Pessoa, 1145 Bairro dos Estados 58030-00, João Pessoa PB
Tel.: (83) 3244-5404 / Fax: (83) 3244-5484
http://www.azevedobastos.not.br
E-mail: cartorio@azevedobastos.not.br



DECLARAÇÃO DE SERVIÇO DE AUTENTICAÇÃO DIGITAL

O Bel. Válber Azevedo de Miranda Cavalcanti, Oficial do Primeiro Registro Civil de Nascimentos e Óbitos e Privativo de Casamentos, Interdições e Tutelas com atribuição de autenticar e reconhecer firmas da Comarca de João Pessoa Capital do Estado da Paraíba, em virtude de Lei, etc...

DECLARA para os devidos fins de direito que, o documento em anexo identificado individualmente em cada Código de Autenticação Digital¹ ou na referida sequência, foi autenticado de acordo com as Legislações e normas vigentes².

DECLARO ainda que, para garantir transparência e segurança jurídica de todos os atos oriundos da atividade Notarial e Registral no Estado da Paraíba, foi instituído pela Lei nº 10.132, de 06 de novembro de 2013, a aplicação obrigatória de um Selo Digital de Fiscalização Extrajudicial em todos os atos de notas e registro, composto de um código único (por exemplo: Selo Digital: ABC12345-X1X2) e dessa forma, cada autenticação processada pela nossa Serventia pode ser verificada e confirmada tantas vezes quanto for necessário através do site do Tribunal de Justiça do Estado da Paraíba, endereço <http://www.tjpb.jus.br/selo-digital/>

A autenticação digital do documento faz prova de que, na data e hora em que ela foi realizada, a empresa SISTERPEL SUPRIMENTOS PARA INFORMATICA LTDA - ME tinha posse de um documento com as mesmas características que foram reproduzidas na cópia autenticada, sendo da empresa SISTERPEL SUPRIMENTOS PARA INFORMATICA LTDA - ME a responsabilidade, única e exclusiva, pela idoneidade do documento apresentado a este Cartório.

Esta DECLARAÇÃO foi emitida em **30/07/2020 16:11:22 (hora local)** através do sistema de autenticação digital do Cartório Azevedo Bastos, de acordo com o Art. 1º, 10º e seus §§ 1º e 2º da MP 2200/2001, como também, o documento eletrônico autenticado contendo o Certificado Digital do titular do Cartório Azevedo Bastos, poderá ser solicitado diretamente a empresa SISTERPEL SUPRIMENTOS PARA INFORMATICA LTDA - ME ou ao Cartório pelo endereço de e-mail autentica@azevedobastos.not.br

Para informações mais detalhadas deste ato, acesse o site <https://autdigital.azevedobastos.not.br> e informe o Código de Consulta desta Declaração.

A consulta desta Declaração estará disponível em nosso site.

¹Código de Autenticação Digital: 48233007202358690484-1

²Legislações Vigentes: Lei Federal nº 8.935/94, Lei Federal nº 10.406/2002, Medida Provisória nº 2200/2001, Lei Federal nº 13.105/2015, Lei Estadual nº 8.721/2008, Lei Estadual nº 10.132/2013 e Provimento CGJ nº 003/2014.

O referido é verdade, dou fé.

CHAVE DIGITAL

00005b1d734fd94f057f2d69fe6bc05b5cbdb89891118e6a63f98e0274e5c2f84cd44e877892e1fbc380f69e1e6e3208bd08f436ae1ac1bb645fc4a728fc3c430f089a3bcf38d052f7882d12b3923a82

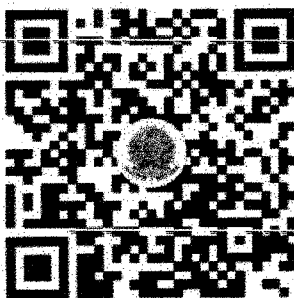

Presidência da República
Casa Civil
Medida Provisória nº 2.200-2
de 24 de agosto de 2001.



SISTERPEL SUPRIMENTOS PARA INFORMÁTICA LTDA - EPP
CNPJ - 01.429.437/0001-08

ÍNDICES SOBRE BALANÇO PATRIMONIAL ENCERRADO EM 31/12/2019

ATIVO

1. CIRCULANTE	1.075.856,00
DISPONIVEL	449.464,32
REALIZAVEL A CURTO PRAZO	218.194,84
ESTOQUE	409.196,84
2. NÃO CIRCULANTE	604.463,77
REALIZAVEL A LONGO PRAZO	0,00
INVESTIMENTOS	1.200,00
IMOBILIZADO	601.671,55
INTANGIVEL	1.592,22
DIFERIDO	0,00
TOTAL DO ATIVO	1.680.319,77

PASSIVO

1. CIRCULANTE	18.849,97
2. NÃO CIRCULANTE	0,00
EXIGIVEL A LONGO PRAZO	0,00
	0,00
	0,00
3. PATRIMONIO LIQUIDO	1.661.469,80
CAPITAL SOCIAL	70.000,00
RESERVAS DE CAPITAL	0,00
RESERVAS DE LUCROS	0,00
AJUSTES DE AVALIAÇÃO PATRIM.	0,00
AÇÕES EM TESOURARIA	0,00
LUCROS ACUMULADOS	1.591.469,80
TOTAL DO PASSIVO	1.680.319,77

1. ÍNDICES DE LIQUIDEZ

1.1 LIQUIDEZ CORRENTE (LC) =	57,07
1.2 LIQUIDEZ SECA (LS) =	35,37
1.3 LIQUIDEZ IMEDIATA (LI) =	23,79
1.4 LIQUIDEZ GERAL (LG) =	89,14

2. ÍNDICES DE ENDIVIDAMENTO

2.1 PART. CAP. TERCEIROS (PCT) =	88,14
2.2 COMP. ENDIVIDAMENTO (CE) =	1,12
2.3 IMOB. PATR. LÍQUIDO (IPL) =	36,38

3. ÍNDICES DE RENTABILIDADE

3.1 RETORNO S/ INVEST. (ROI) =	0,95
3.2 RETORNO S/ PATR. (ROE) =	0,96

4. ÍNDICE DE SOLVÊNCIA

4.1 SOLVÊNCIA GERAL (ISG) =	89,14
-----------------------------	-------

SISTERPEL
 SUPRIMENTOS PARA
 INFORMÁTICA
 LTDA:01429437000108
 Assinado de forma digital por
 SISTERPEL SUPRIMENTOS PARA
 INFORMÁTICA
 LTDA:01429437000108
 Dados: 2020.07.30 12:16:18
 -03'00'

**SISTERPEL SUPRIMENTOS PARA INFORMÁTICA
 LTDA - EPP**

ANDERSON
 MARCOS GOES
 JUNIOR:0378981293
 5
 Assinado de forma digital
 por ANDERSON MARCOS
 GOES JUNIOR:03789812935
 Dados: 2020.07.30 12:15:33
 -03'00'

**ANDERSON MARCOS GOES JUNIOR
 CONTADOR
 CRC-PR 064.286/O-1
 CPF 037.898.129-35**

Documento Autenticado Digitalmente de acordo com os artigos 1º, 3º e 7º inc. V 8º, 41 e 52 da Lei Federal 8.939/1994 e Art. 6º Inc. XII da Lei Estadual 8.721/2008 autenticado a presente imagem digitalizada, reprodução fiel do documento apresentado e conferido neste ato. O referido é verdade. Dou fé. https://sefodigital.tjpb.jus.br ou Consulte o Documento em: https://azevedobastos.net.br/documento/46233/007402358680484



CARTÓRIO
 Autenticação Digital Código: 402336072020050009404-1
 Data: 30/07/2020 13:35:27
 Valor Total do Ato: R\$ 4,56
 Selo Digital Tipo Normal C: AKG50817-KGR1;



Cartório Azevedo Bastos
 Av. Presidente Epitácio Pessoa - 1145
 Bairro dos Estados, João Pessoa - PB
 (51) 3244-5404 - cartorio@azevedobastos.net.br
 https://azevedobastos.net.br

Bel. Valter Azevedo Miranda Cavalcanti
 TJPB



TERMOS DE ABERTURA E ENCERRAMENTO

Entidade: SISTERPEL SUPRIMENTOS PARA INFORMATICA LTDA - EPP
 Período da Escrituração: 01/01/2019 a 31/12/2019 CNPJ: 01.429.437/0001-08
 Número de Ordem do Livro: 20

TERMO DE ABERTURA

Nome Empresarial SISTERPEL SUPRIMENTOS PARA INFORMATICA LTDA - EPP
 NIRE 41203375592
 CNPJ 01.429.437/0001-08
 Número de Ordem 20
 Natureza do Livro Livro Diário Geral
 Município Guarapuava
 Data do arquivamento dos atos constitutivos 16/09/1996
 Data de arquivamento do ato de conversão de sociedade simples em sociedade empresária
 Data de encerramento do exercício social 31/12/2019
 Quantidade total de linhas do arquivo digital 6410

TERMO DE ENCERRAMENTO

Nome Empresarial SISTERPEL SUPRIMENTOS PARA INFORMATICA LTDA - EPP
 Natureza do Livro Livro Diário Geral
 Número de ordem 20
 Quantidade total de linhas do arquivo digital 6410
 Data de início 01/01/2019
 Data de término 31/12/2019

Este documento é parte integrante de escrituração cuja autenticação se comprova pelo recibo de número F8.52.D6.AB.2F.2A.E8.67.81.8A.0F.7C.31.1D.34.5B.A9.83.34.F1-6, nos termos do Decreto nº 8.683/2016.

Este relatório foi gerado pelo Sistema Público de Escrituração Digital – Sped

MINISTÉRIO DA FAZENDA SECRETARIA DA RECEITA FEDERAL DO BRASIL SISTEMA PÚBLICO DE ESCRITURAÇÃO DIGITAL – Sped	Versão: 7.0.5
--	---------------

RECIBO DE ENTREGA DE ESCRITURAÇÃO CONTÁBIL DIGITAL

IDENTIFICAÇÃO DO TITULAR DA ESCRITURAÇÃO

NIRE 41203375592	CNPJ 01.429.437/0001-08	
NOME EMPRESARIAL SISTERPEL SUPRIMENTOS PARA INFORMATICA LTDA - EPP		

IDENTIFICAÇÃO DA ESCRITURAÇÃO

FORMA DA ESCRITURAÇÃO CONTÁBIL Livro Diário	PERÍODO DA ESCRITURAÇÃO 01/01/2019 a 31/12/2019
NATUREZA DO LIVRO Livro Diário Geral	NÚMERO DO LIVRO 20
IDENTIFICAÇÃO DO ARQUIVO (HASH) F8.52.D6.AB.2F.2A.E8.67.81.8A.0F.7C.31.1D.34.5B.A9.86.94.F1	

ESTE LIVRO FOI ASSINADO COM OS SEGUINTE CERTIFICADOS DIGITAIS:

QUALIFICAÇÃO DO SIGNATARIO	GPF/CNPJ	NOME	Nº SÉRIE DO CERTIFICADO	VALIDADE	RESPONSÁVEL LEGAL
Pessoa Jurídica (e-CNPJ ou e-PJ)	01429437000108	SISTERPEL SUPRIMENTOS PARA INFORMATICA LTDA:01429437000108	127561435863166347 498495366758451690 481	05/03/2020 a 05/03/2021	Sim
Contador	03789812935	ANDERSON MARCOS GOES JUNIOR:03789812935	228522531308011560 029448085259188138 21	26/07/2018 a 25/07/2021	Não

NÚMERO DO RECIBO:

F8.52.D6.AB.2F.2A.E8.67.81.8A.0F.7C.
31.1D.34.5B.A9.83.34.F1-6Escrituração recebida via Internet
pelo Agente Receptor SERPRO
em 29/07/2020 às 22:43:453D.98.A4.54.00.15.D4.C4
6D.40.1E.48.26.05.8A.2B

Considera-se autenticado o livro contábil a que se refere este recibo, dispensando-se a autenticação de que trata o art. 39 da Lei nº 8.934/1994. Este recibo comprova a autenticação.

BASE LEGAL: Decreto nº 1.800/1996, com a alteração do Decreto nº 8.683/2016, e arts. 39, 39-A, 39-B da Lei nº 8.934/1994 com a alteração da Lei Complementar nº 1247/2014.

BALANÇO PATRIMONIAL



Entidade: SISTERPEL SUPRIMENTOS PARA INFORMATICA LTDA - EPP
 Período da Escrituração: 01/01/2019 a 31/12/2019 CNPJ: 01.429.437/0001-08
 Número de Ordem do Livro: 20
 Período Selecionado: 01 de Janeiro de 2019 a 31 de Dezembro de 2019

Descrição	Nota	Saldo Inicial	Saldo Final
ATIVO		R\$ 3.238.486,67	R\$ 1.680.319,77
ATIVO CIRCULANTE		R\$ 2.632.095,58	R\$ 1.075.856,00
DISPONÍVEL		R\$ 600.202,44	R\$ 448.464,32
CAIXA		R\$ 595.093,84	R\$ 441.663,13
Caixa Geral		R\$ 595.093,84	R\$ 441.663,13
BANCOS CONTA MOVIMENTO		R\$ 5.108,60	R\$ 3.021,53
Banco do Brasil S.A.		R\$ 4.113,27	R\$ 2.086,56
Banco Bradesco S.A.		R\$ 0,00	R\$ 1,00
Itaú Unibanco S.A.		R\$ 995,33	R\$ 933,97
APLICAÇÕES FINANCEIRAS		R\$ 0,00	R\$ 3.779,66
Banco Bradesco S.A. - Aplicação		R\$ 0,00	R\$ 3.779,66
CONTAS A RECEBER		R\$ 1.455.158,75	R\$ 110.465,66
CLIENTES		R\$ 1.435.610,44	R\$ 78.869,54
Clientes - À Receber		R\$ 1.435.610,44	R\$ 78.869,54
ADIANTAMENTOS / BENS EM TRÂNSITO		R\$ 19.548,31	R\$ 31.596,12
Bradesco Adm. de Consórcios Ltda. - G-8337 / C-290		R\$ 1.143,12	R\$ 344,57
Consórcio Nacional Volkswagen - G-91241 / C-403		R\$ 18.405,19	R\$ 31.251,55
TRIBUTOS A RECUPERAR/COMPENSAR		R\$ 498.072,43	R\$ 107.729,18
TRIBUTOS A RECUPERAR		R\$ 498.072,43	R\$ 103.980,23
PIS a recuperar - Crédito Básico		R\$ 74.589,01	R\$ 6.828,31
IRPJ a recuperar		R\$ 6.547,51	R\$ 6.547,51
ICMS a recuperar		R\$ 35.153,89	R\$ 22.978,14
IPI a recuperar		R\$ 0,00	R\$ 3.673,22
CSLL a recuperar		R\$ 32.500,51	R\$ 32.500,51
COFINS a recuperar - Crédito Básico		R\$ 349.281,51	R\$ 31.452,54
TRIBUTOS A COMPENSAR		R\$ 0,00	R\$ 3.748,95
PIS retido na fonte		R\$ 0,00	R\$ 327,90
COFINS retida na fonte		R\$ 0,00	R\$ 1.514,39
IRPJ retido na fonte		R\$ 0,00	R\$ 1.073,75
CSLL retida na fonte		R\$ 0,00	R\$ 832,91
ESTOQUES		R\$ 78.661,96	R\$ 409.196,84

Este documento é parte integrante de escrituração cuja autenticação se comprova pelo recibo de número FB.52.D6.AB.2F.2A.E8.67.81.8A.0F.7C.31.1D.34.5B.A9.83.34.F1-6, nos termos do Decreto nº 8.683/2016.

Este relatório foi gerado pelo Sistema Público de Escrituração Digital – Sped

Versão 7.0.5 do Visualizador

Página 1 de 4

BALANÇO PATRIMONIAL

Entidade: **SISTERPEL SUPRIMENTOS PARA INFORMATICA LTDA - EPP**
 Período da Escrituração: **01/01/2019 a 31/12/2019** CNPJ: **01.429.437/0001-08**
 Número de Ordem do Livro: **20**
 Período Selecionado: **01 de Janeiro de 2019 a 31 de Dezembro de 2019**

Descrição	Nota	Saldo Inicial	Saldo Final
ESTOQUES DE MERCADORIAS		R\$ 78.661,96	R\$ 409.196,84
Mercadorias Para Revenda		R\$ 35.731,76	R\$ 283.663,37
Insumos Para Industrialização		R\$ 42.930,20	R\$ 125.533,47
ATIVO NÃO CIRCULANTE		R\$ 606.391,09	R\$ 604.463,77
INVESTIMENTOS		R\$ 1.200,00	R\$ 1.200,00
PARTICIPAÇÕES		R\$ 1.200,00	R\$ 1.200,00
Brasil Telecom S.A.		R\$ 1.200,00	R\$ 1.200,00
ATIVO IMOBILIZADO		R\$ 603.598,87	R\$ 601.671,55
IMOBILIZADO		R\$ 619.901,20	R\$ 619.901,20
Terrenos Urbanos		R\$ 597.000,00	R\$ 597.000,00
Equipamentos - Informática		R\$ 5.500,00	R\$ 5.500,00
Equipamentos e Mobiliários - Operacionais		R\$ 10.404,20	R\$ 10.404,20
Equipamentos - Telecomunicações		R\$ 1.872,00	R\$ 1.872,00
Mobiliários e Utensílios - Administração		R\$ 5.125,00	R\$ 5.125,00
(-) (-) DEPREC/AMORTIZACAO ACUMULA		R\$ (16.302,33)	R\$ (18.229,65)
(-) (-) Equipamentos - Informática		R\$ (5.500,00)	R\$ (5.500,00)
(-) (-) Equipamentos e Mobiliários - Operacionais		R\$ (6.761,24)	R\$ (7.801,64)
(-) (-) Equipamentos - Telecomunicações		R\$ (1.227,20)	R\$ (1.601,60)
(-) (-) Mobiliários e Utensílios - Administração		R\$ (2.813,89)	R\$ (3.326,41)
INTANGÍVEL		R\$ 1.592,22	R\$ 1.592,22
BENS INTANGÍVEIS		R\$ 1.592,22	R\$ 1.592,22
Licença de Uso - Software		R\$ 1.592,22	R\$ 1.592,22
PASSIVO		R\$ 3.238.486,67	R\$ 1.690.319,77
PASSIVO CIRCULANTE		R\$ 528.491,57	R\$ 18.849,97
PASSIVO CIRCULANTE		R\$ 177.493,04	R\$ 1.946,12
FORNECEDORES		R\$ 176.626,01	R\$ 0,00
ALL Nations Com. Exterior S.A.		R\$ 33.479,74	R\$ 0,00
Braspress Transportes Urgentes Ltda		R\$ 59,49	R\$ 0,00
CIL Com. de Informática Ltda.		R\$ 1.518,65	R\$ 0,00
SND Distr. de Produtos de Informática S/A		R\$ 8.692,79	R\$ 0,00
Pauta Distrib. e Logística S.A.		R\$ 51.748,95	R\$ 0,00

Este documento é parte integrante de escrituração cuja autenticação se comprova pelo recibo de número F8.52.D6.AB.2F.2A.E8.67.81.8A.0F.7C.31.1D.34.5B.A9.83.34.F1-6, nos termos do Decreto nº 8.683/2016.

Este relatório foi gerado pelo Sistema Público de Escrituração Digital – Sped

Versão 7.0.5 do Visualizador

Página 2 de 4

BALANÇO PATRIMONIAL

Entidade: SISTERPEL SUPRIMENTOS PARA INFORMATICA LTDA - EPP
 Período da Escrituração: 01/01/2019 a 31/12/2019 CNPJ: 01.429.437/0001-08
 Número de Ordem do Livro: 20
 Período Selecionado: 01 de Janeiro de 2019 a 31 de Dezembro de 2019

Descrição	Nota	Saldo Inicial	Saldo Final
Officer S/A Distribuidora de Produtos de Informática		R\$ 11.866,21	R\$ 0,00
A. L. De Novais Comercial		R\$ 2.500,00	R\$ 0,00
Oderco Distribuidora de Eletrônicos LTDA		R\$ 18.936,20	R\$ 0,00
Martins Com. Serv. Dist. S.A.		R\$ 1.353,83	R\$ 0,00
Bluevix Comércio e Serviço EIRELI		R\$ 1.151,81	R\$ 0,00
Arca Trading Ltda.		R\$ 37.540,00	R\$ 0,00
Elaí Distrib.Prods. Informática Ltda.		R\$ 1.272,00	R\$ 0,00
Handytech Informática e Eletrônica Ltda.		R\$ 6.465,53	R\$ 0,00
BTransportes Ltda.		R\$ 40,81	R\$ 0,00
OUTRAS OBRIGAÇÕES		R\$ 867,03	R\$ 1.946,12
FGTS a recolher		R\$ 525,49	R\$ 564,33
INSS a recolher		R\$ 341,54	R\$ 1.381,79
EMPRÉSTIMOS E FINANCIAMENTOS		R\$ 332.692,31	R\$ 0,00
EMPRÉSTIMOS CAPITAL GIRO NACIO		R\$ 332.692,31	R\$ 0,00
Tribanco S.A.		R\$ 91.643,75	R\$ 0,00
Banco Bradesco S.A. - C/C		R\$ 241.048,56	R\$ 0,00
SALÁRIOS E ORDENADOS A PAGAR		R\$ 0,00	R\$ 1.776,44
SALÁRIOS E ORDENADOS A PAGAR		R\$ 0,00	R\$ 1.776,44
Pró-Labore a Pagar		R\$ 0,00	R\$ 888,22
Honorários Contábeis		R\$ 0,00	R\$ 888,22
OBRIGAÇÕES TRIBUTÁRIAS		R\$ 15.198,14	R\$ 12.019,33
IMPOSTOS E CONTRIBUIÇÕES A REC		R\$ 15.198,14	R\$ 12.019,33
IRRF a recolher		R\$ 50,20	R\$ 50,20
Simples a recolher		R\$ 3.187,31	R\$ 0,00
ICMS - Difal a recolher - DF		R\$ 11.746,80	R\$ 11.746,80
ICMS - Difal a recolher - SC		R\$ 0,00	R\$ 8,50
ICMS - Difal a recolher - RS		R\$ 157,44	R\$ 157,44
ICMS - Difal a recolher - RO		R\$ 56,39	R\$ 56,39
PROVISÕES TRIBUTÁRIAS		R\$ 3.108,08	R\$ 3.108,08
PROVISÕES TRIBUTÁRIAS		R\$ 3.108,08	R\$ 3.108,08
IRPJ a recolher		R\$ 3.108,08	R\$ 3.108,08

Este documento é parte integrante de escrituração cuja autenticação se comprova pelo recibo de número F8.52.D6.AB.2F.2A.E8.67.81.8A.0F.7C.31.1D.34.5B.A9.83.34.F1-6, nos termos do Decreto nº 8.683/2016.

Este relatório foi gerado pelo Sistema Público de Escrituração Digital – Sped

Versão 7.0.5 do Visualizador

Página 3 de 4

BALANÇO PATRIMONIAL

Entidade: SISTERPEL SUPRIMENTOS PARA INFORMATICA LTDA - EPP
 Período da Escrituração: 01/01/2019 a 31/12/2019 CNPJ: 01.429.437/0001-08
 Número de Ordem do Livro: 20
 Período Selecionado: 01 de Janeiro de 2019 a 31 de Dezembro de 2019

Descrição	Nota	Saldo Inicial	Saldo Final
PATRIMÔNIO LÍQUIDO		R\$ 2.709.995,10	R\$ 1.661.469,80
CAPITAL SOCIAL		R\$ 70.000,00	R\$ 70.000,00
CAPITAL SOCIAL		R\$ 70.000,00	R\$ 70.000,00
Capital Integralizado		R\$ 70.000,00	R\$ 70.000,00
RESULTADO ACUMULADO		R\$ 2.639.995,10	R\$ 1.591.469,80
LUCROS OU PREJUÍZOS ACUMULADOS		R\$ 2.639.995,10	R\$ 1.591.469,80
Lucros Acumulados		R\$ 2.639.995,10	R\$ 1.591.469,80

Este documento é parte integrante de escrituração cuja autenticação se comprova pelo recibo de número F8.52.D6.AB.2F.2A.E8.67.81.8A.0F.7C.31.1D.34.5B.A9.83.34.F1-6, nos termos do Decreto nº 8.683/2016.

Este relatório foi gerado pelo Sistema Público de Escrituração Digital – Sped

Versão 7.0.5 do Visualizador

Página 4 de 4

DEMONSTRAÇÃO DE RESULTADO DO EXERCÍCIO



Entidade: SISTERPEL SUPRIMENTOS PARA INFORMATICA LTDA - EPP
 Período da Escrituração: 01/01/2019 a 31/12/2019 CNPJ: 01.429.437/0001-08
 Número de Ordem do Livro: 20
 Período Selecionado: 01 de Janeiro de 2019 a 31 de Dezembro de 2019

Descrição	Nota	Saldo anterior	Saldo atual
RECEITA BRUTA		R\$ 0,00	R\$ 190.589,56
RECEITA COM VENDAS DE MERCADOR		R\$ 0,00	R\$ 190.589,56
Receita Venda de Mercadorias		R\$ 0,00	R\$ 190.589,56
(-) DEDUÇÕES CANCELAMENTOS E DEVOL		R\$ (0,00)	R\$ (24.150,99)
(-) DEVOLUÇÕES DE VENDAS		R\$ (0,00)	R\$ (24.150,99)
(-) Devoluções de vendas		R\$ (0,00)	R\$ (24.150,99)
(-) IMPOSTOS INCIDENTES		R\$ (0,00)	R\$ (46.282,45)
(-) IMPOSTOS INCIDENTES S/ VENDAS		R\$ (0,00)	R\$ (46.282,45)
(-) ICMS		R\$ (0,00)	R\$ (15.849,91)
(-) PIS		R\$ (0,00)	R\$ (3.270,43)
(-) COFINS		R\$ (0,00)	R\$ (15.063,83)
(-) ICMS - Difal - Outros Estados		R\$ (0,00)	R\$ (12.098,28)
(-) CUSTOS OPERACIONAIS		R\$ (0,00)	R\$ (145.521,83)
(-) Custo das Mercadorias Revendidas		R\$ (0,00)	R\$ (145.521,83)
(-) DESPESAS COM PESSOAL		R\$ (0,00)	R\$ (26.682,05)
(-) PROVENTOS		R\$ (0,00)	R\$ (14.601,02)
(-) Salários e Ordenados		R\$ (0,00)	R\$ (11.655,65)
(-) 13º Salário		R\$ (0,00)	R\$ (1.077,58)
(-) Férias		R\$ (0,00)	R\$ (1.867,79)
(-) ENCARGOS SOCIAIS		R\$ (0,00)	R\$ (12.081,03)
(-) Inss		R\$ (0,00)	R\$ (10.405,08)
(-) Fgts		R\$ (0,00)	R\$ (1.675,95)
(-) DESPESAS ADMINISTRATIVAS		R\$ (0,00)	R\$ (33.892,94)
(-) DESPESAS ADMINISTRATIVAS		R\$ (0,00)	R\$ (33.892,94)
(-) Outras Despesas Administrativas		R\$ (0,00)	R\$ (80,47)
(-) Despesas Telecomunicações		R\$ (0,00)	R\$ (6.543,70)
(-) Despesa Água		R\$ (0,00)	R\$ (2.541,35)
(-) Pró-Labore		R\$ (0,00)	R\$ (11.976,00)
(-) Honorários Contábeis		R\$ (0,00)	R\$ (11.976,00)
(-) Multas		R\$ (0,00)	R\$ (775,42)
(-) DEPRECIACIONES/AMORTIZACIONES		R\$ (0,00)	R\$ (1.927,32)
(-) DEPRECIACIONES		R\$ (0,00)	R\$ (1.927,32)
(-) Depreciaciones do Exercício		R\$ (0,00)	R\$ (1.927,32)
(-) DESPESAS TRIBUTARIAS		R\$ (0,00)	R\$ (1.502,32)

Este documento é parte integrante de escrituração cuja autenticação se comprova pelo recibo de número F8.52.D6.AB.2F.2A.E8.67.81.8A.0F.7C.31.1D.34.5B.A9.83.34.F1-6, nos termos do Decreto nº 8.683/2016.

Este relatório foi gerado pelo Sistema Público de Escrituração Digital – Sped

Versão 7.0.5 do Visualizador

Página 1 de 2

DEMONSTRAÇÃO DE RESULTADO DO EXERCÍCIO

Entidade: SISTERPEL SUPRIMENTOS PARA INFORMATICA LTDA - EPP
 Período da Escrituração: 01/01/2019 a 31/12/2019 CNPJ: 01.429.437/0001-08
 Número de Ordem do Livro: 20
 Período Selecionado: 01 de Janeiro de 2019 a 31 de Dezembro de 2019.

Descrição	Nota	Saldo anterior	Saldo atual
(-) TRIBUTOS E CONTRIBUIÇÕES		R\$ (0,00)	R\$ (1.502,32)
(-) Tributos Municipais		R\$ (0,00)	R\$ (1.502,32)
(-) DESPESAS FINANCEIRAS		R\$ (0,00)	R\$ (101.478,15)
(-) DESPESAS FINANCEIRAS		R\$ (0,00)	R\$ (101.478,15)
(-) Despesas Bancárias		R\$ (0,00)	R\$ (8.476,08)
(-) Juros e Multas		R\$ (0,00)	R\$ (83.779,47)
(-) Encargos - Financiamentos		R\$ (0,00)	R\$ (9.222,60)
(-) DEMAIS DESPESAS OPERACIONAIS		R\$ (0,00)	R\$ (38.656,78)
(-) UTILIDADES E SERVIÇOS		R\$ (0,00)	R\$ (38.656,78)
(-) Cartórios		R\$ (0,00)	R\$ (36,44)
(-) Despesa Combustíveis		R\$ (0,00)	R\$ (6.756,10)
(-) Serviços Tomados		R\$ (0,00)	R\$ (3.990,51)
(-) Energia Elétrica		R\$ (0,00)	R\$ (4.208,88)
(-) Frete		R\$ (0,00)	R\$ (4.235,06)
(-) Materiais - Consumo e Uso Próprio		R\$ (0,00)	R\$ (1.011,01)
(-) Manutenção Edificação		R\$ (0,00)	R\$ (8.530,98)
(-) Habilitação em Processos Licitatórios		R\$ (0,00)	R\$ (6.889,21)
(-) Multas e Infrações em Processos Licitatórios		R\$ (0,00)	R\$ (2.967,94)
(-) Outras Despesas Operacionais		R\$ (0,00)	R\$ (30,65)
RECEITAS FINANCEIRAS		R\$ 0,00	R\$ 4,38
JUROS E RENDIMENTOS		R\$ 0,00	R\$ 4,38
Descontos Obtidos		R\$ 0,00	R\$ 0,01
Juros sobre capital próprio		R\$ 0,00	R\$ 4,37
(-) PREJUÍZO LÍQUIDO DO EXERCÍCIO		R\$ (0,00)	R\$ (229.500,89)

Este documento é parte integrante de escrituração cuja autenticação se comprova pelo recibo de número F8.52.D6.AB.2F.2A.E8.67.81.8A.0F.7C.31.1D.34.5B.A9.83.34.F1-6, nos termos do Decreto nº 8.683/2016.

Este relatório foi gerado pelo Sistema Público de Escrituração Digital – Sped

Versão 7.0.5 do Visualizador

Página 2 de 2



PREFEITURA MUNICIPAL DE GUARAPUAVA
ESTADO DO PARANÁ
SECRETARIA MUNICIPAL DE FINANÇAS



Alvará de Licença de Localização e Funcionamento

VALIDADE: 25/12/2020

Cumprindo o que dispõe o CÓDIGO DE POSTURA MUNICIPAL em vigor Lei Complementar nº. 007 de 2004 e suas alterações, outorgamos o presente ALVARÁ DE LICENÇA DE LOCALIZAÇÃO E FUNCIONAMENTO durante o corrente exercício, do estabelecimento abaixo discriminado:

Razão social: **SISTERPEL SUPRIMENTOS PARA INFORMATICA LTDA**

Endereço: **CORONEL SALDANHA, 1470 - CENTRO**

Complemento:

CPF/CNPJ: **01.429.437/0001-08**

Cadastro Mobiliário: **185990**

Início das Atividades: **08/10/1996**

Número do Alvará: **131/2020**

Número do Processo: **131/2020**

Emitido em: **22/01/2020**

Atividades:

2621300 - Fabricação de equipamentos de informática

4619200 - Representantes comerciais e agentes do comércio de mercadorias em geral não especializado

4729600 - Comércio varejista de produtos alimentícios em geral ou especializado em produtos alimentícios não especificados anteriormente

4751201 - Comércio varejista especializado de equipamentos e suprimentos de informática

4752100 - Comércio varejista especializado de equipamentos de telefonia e comunicação

4753900 - Comércio varejista especializado de eletrodomésticos e equipamentos de áudio e vídeo

4761003 - Comércio varejista de artigos de papelaria

4789007 - Comércio varejista de equipamentos para escritório

4789008 - Comércio varejista de artigos fotográficos e para filmagem

9511800 - Reparação e manutenção de computadores e de equipamentos periféricos

Informações Complementares:

LIBERADO ALVARÁ COM PARECER SEMAG - 007/2020

Observações:

- O prazo para requerimento de qualquer alteração, baixa ou paralisação deverá ocorrer dentro de 30 (trinta) dias contados da data do evento.
- Este documento deverá ser, obrigatoriamente, afixado em local visível no estabelecimento conforme Legislação Municipal.
- ESTE DOCUMENTO NÃO VALE COMO COMPROVANTE DE QUITAÇÃO DE DÉBITOS.
- A aceitação deste Alvará está condicionada à verificação de sua autenticidade na internet.

CÓDIGO DE AUTENTICIDADE: 35476391d

Funcionário Responsável: Rosana Martins de Almeida



SECRETARIA MUNICIPAL DE SAÚDE
DEPARTAMENTO DE VIGILÂNCIA À SAÚDE
DIVISÃO DE VIGILÂNCIA SANITÁRIA E AMBIENTAL

AV. MANOEL RIBAS, 4.017 - CONRADINHO - FONES: (42) 3624-4441 / 3624-4539

TERMO DE VISTORIA

73501

RAZÃO SOCIAL: _____

NOME FANTASIA: _____

ENDEREÇO: _____

PROP. OU RESP. TÉCNICO: _____

ÁREA m²: _____ FONE: _____ CNPJ/CPF: _____

RAMO DE ATIVIDADE: _____

Nesta data, com base na Lei Estadual Nº. 13.331, de 23/11/2001 e no Decreto Estadual 5711/02 (Código Sanitário do Estado do Paraná), vistoriamos o referido estabelecimento, situado no endereço acima, afim de verificar a capacidade técnica operacional exigida pela Legislação Sanitária Vigente tendo constatado o que segue:

- Empresa apta. em relação à Vigilância Sanitária, a exercer suas atividades e receber o Alvará de Localização.
- Entrar em contato com a Divisão de Vigilância Sanitária e Ambiental (3624-4539).
- Apresentar cópia da documentação de Responsabilidade Técnica (CPF, R.G, Diploma, Carteira de Concelho de Classe).
- Será elaborado um relatório de vistoria a ser entregue, posteriormente, à referida empresa, com as devidas orientações e prazo para adequação.
- Fiscalização Geral Denúncia Programado

OBS: _____

Guarapuava, _____ de _____ de 20 _____

Proprietário ou Responsável

Div. Vigilância Sanitária

REPÚBLICA FEDERATIVA DO BRASIL
ESTADO DA PARAÍBA
CARTÓRIO AZEVEDO BASTOS
FUNDADO EM 1888

002262

PRIMEIRO REGISTRO CIVIL DE NASCIMENTO E ÓBITOS E PRIVATIVO DE CASAMENTOS, INTERDIÇÕES E TUTELAS DA COMARCA DE JOÃO PESSOA

Av. Epitácio Pessoa, 1145 Bairro dos Estados 58030-00, João Pessoa PB
Tel.: (83) 3244-5404 / Fax: (83) 3244-5484
<http://www.azevedobastos.not.br>
E-mail: cartorio@azevedobastos.not.br



DECLARAÇÃO DE SERVIÇO DE AUTENTICAÇÃO DIGITAL

O Bel. Válber Azevêdo de Miranda Cavalcanti, Oficial do Primeiro Registro Civil de Nascimentos e Óbitos e Privativo de Casamentos, Interdições e Tutelas com atribuição de autenticar e reconhecer firmas da Comarca de João Pessoa Capital do Estado da Paraíba, em virtude de Lei, etc...

DECLARA para os devidos fins de direito que, o documento em anexo identificado individualmente em cada Código de Autenticação Digital¹ ou na referida sequência, foi autenticado de acordo com as Legislações e normas vigentes².

DECLARO ainda que, para garantir transparência e segurança jurídica de todos os atos oriundos da atividade Notarial e Registral no Estado da Paraíba, foi instituído pela Lei nº 10.132, de 06 de novembro de 2013, a aplicação obrigatória de um Selo Digital de Fiscalização Extrajudicial em todos os atos de registro, composto de um código único (por exemplo: Selo Digital: ABC12345-X1X2) e dessa forma, cada autenticação processada pela nossa Serventia pode ser verificada e confirmada tantas vezes quanto for necessário através do site do Tribunal de Justiça do Estado da Paraíba, endereço <https://corregedoria.tjpb.jus.br/selo-digital/>

A autenticação digital do documento faz prova de que, na data e hora em que ela foi realizada, a empresa SISTERPEL SUPRIMENTOS PARA INFORMATICA LTDA - ME tinha posse de um documento com as mesmas características que foram reproduzidas na cópia autenticada, sendo da empresa SISTERPEL SUPRIMENTOS PARA INFORMATICA LTDA - ME a responsabilidade, única e exclusiva, pela idoneidade do documento apresentado a este Cartório.

Esta DECLARAÇÃO foi emitida em 26/11/2020 13:56:00 (hora local) através do sistema de autenticação digital do Cartório Azevêdo Bastos, de acordo com o Art. 1º, 10º e seus §§ 1º e 2º da MP 2200/2001, como também, o documento eletrônico autenticado contendo o Certificado Digital do titular do Cartório Azevêdo Bastos, poderá ser solicitado diretamente a empresa SISTERPEL SUPRIMENTOS PARA INFORMATICA LTDA - ME ou ao Cartório pelo endereço de e-mail autentica@azevedobastos.not.br

Para informações mais detalhadas deste ato, acesse o site <https://autdigital.azevedobastos.not.br> e informe o Código de Autenticação Digital.

Esta Declaração é válida por tempo indeterminado e está disponível para consulta em nosso site.

¹Código de Autenticação Digital: 48230601201640200347-1

²Legislações Vigentes: Lei Federal nº 8.935/94, Lei Federal nº 10.406/2002, Medida Provisória nº 2200/2001, Lei Federal nº 13.105/2015, Lei Estadual nº 8.721/2008, Lei Estadual nº 10.132/2013 e Provimento CGJ Nº 003/2014.

O referido é verdade, dou fé.

CHAVE DIGITAL

0c1b1d734fd94f057f2d69fe6bc05b65707b1113acfd80cc77a3252b8dca5bfd966151e10b421686677575e8f55280d68adbb611e92ddf358d09fe07b4ad40f089a3bcf38d052f7882d12b3923a82

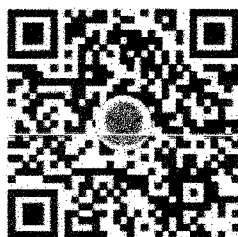

Presidência da República
Casa Civil
Medida Provisória Nº 2.200-2,
de 24 de agosto de 2001.



Sisterpel Suprimentos para Informática Ltda.
Vendas e Assistência técnica
Rua CORONEL SALDANHA, 1470-CENTRO
Centro - Cep 85010-130 - Guarapuava - PR
Fone-fax (42) 3622-9786 CNPJ: 01.429.437/0001-08

INSTRUMENTO PARTICULAR DE PROCURAÇÃO

OUTORGANTE: SISTERPEL SUPRIMENTOS PARA INFORMÁTICA LTDA, pessoa jurídica de direito privado, inscrita no CNPJ sob nº 01429437/0001-08, com sede na rua Coronel Saldanha 1470- , Cep: 85010-130 , na cidade de Guarapuava , estado do Paraná, neste ato representada pela sócio administrador Sr. PAULO EMANUEL DE ANDRADE, brasileiro, Solteiro, portadora da Carteira de Identidade n.º 13249544-0 SSP PR SSP PR e do CPF n.º 120896079-20, residente e domiciliada à Rua Coronel Saldanha , nº 1470, Centro, na cidade de Guarapuava, estado do Paraná.

OUTORGADO: Sr. JOÃO BORDINHÃO DE ANDRADE, brasileiro, casado, Analista de Licitações, portador do Rg nº 3498844-7 SSP- PR e do CPF nº 436415559-49, residente e domiciliado à Rua Aymoré 91, Vila Carli -CEP 85040-030-Guarapuava, estado do Paraná.

PODERES : Plenos poderes para participação em processos de licitações eletrônicas, bem como formulação de lances, toda e qualquer intervenção nos processos licitatórios, podendo assinar toda e qualquer documentação, inclusive declarações, proposta de preços, atas de registro de preços e demais documentos necessários em nome do outorgante.

Guarapuava, 03/01/2020

OUTORGADO
JOÃO BORDINHÃO DE ANDRADE

Sisterpel Suprimentos para Informática Ltda ME
Representante Legal: PAULO EMANUEL DE ANDRADE
Cargo: Administrador
RG 13249544-0 SSP PR CPF 120896079-20

REPUBLICA FEDERATIVA DO BRASIL
ESTADO DO PARANÁ - COMARCA DE GUARAPUAVA
TABELIONATO DE NOTAS
R. a Mar. Epitácio Pessoa, 1461 - Centro - CEP 85010-130 - Guarapuava/PR
Fone/Fax: (42) 3622-9786 - 3622-1753 - E-mail: tabelionato@guarapuava.com.br



Selo Digital N° ovk7y.X2rav.82e52.sno6s.VLvs4
Valde esse selo em: <https://www.tpb.com.br>
Reconheço por Semelhança a assinatura de PAULO EMANUEL DE ANDRADE (93138) *3018*89436F*. Dou fé.
Guarapuava, 03 de janeiro de 2020 - 14:14:29h.
Carlos Alberto Buch Pereira - Tabelião



CARTÓRIO AZEVEDO BASTOS
Autenticação Digital
Cod. Autenticação: 48230601201640200347-1; Data: 06/01/2020 16:43:46
Selo Digital de Fiscalização Tipo Normal C: A-311-9910-2001
Valor Total em Alé: R\$ 4,42
Clique em: <https://selodigital.tpb.br>

REPÚBLICA FEDERATIVA DO BRASIL
ESTADO DA PARAÍBA
CARTÓRIO AZEVEDO BASTOS
FUNDADO EM 1888

002264

PRIMEIRO REGISTRO CIVIL DE NASCIMENTO E ÓBITOS E PRIVATIVO DE CASAMENTOS, INTERDIÇÕES E TUTELAS DA COMARCA DE JOÃO PESSOA

Av. Epitácio Pessoa, 1145 Bairro dos Estados 58030-00, João Pessoa PB
Tel.: (83) 3244-5404 / Fax: (83) 3244-5484
<http://www.azevedobastos.not.br>
E-mail: cartorio@azevedobastos.not.br



DECLARAÇÃO DE SERVIÇO DE AUTENTICAÇÃO DIGITAL

O Bel. Válber Azevêdo de Miranda Cavalcanti, Oficial do Primeiro Registro Civil de Nascimentos e Óbitos e Privativo de Casamentos, Interdições e Tutelas com atribuição de autenticar e reconhecer firmas da Comarca de João Pessoa Capital do Estado da Paraíba, em virtude de Lei, etc...

DECLARA para os devidos fins de direito que, o documento em anexo identificado individualmente em cada Código de Autenticação Digital¹ ou na referida sequência, foi autenticado de acordo com as Legislações e normas vigentes².

DECLARO ainda que, para garantir transparência e segurança jurídica de todos os atos oriundos da atividade Notarial e Registral no Estado da Paraíba, foi instituído pela Lei Nº 10.132, de 06 de novembro de 2013, a aplicação obrigatória de um Selo Digital de Fiscalização Extrajudicial em todos os atos de notas e registro, composto de um código único (por exemplo: Selo Digital: ABC12345-X1X2) e dessa forma, cada autenticação processada pela nossa Serventia pode ser verificada e confirmada tantas vezes quanto for necessário através do site do Tribunal de Justiça do Estado da Paraíba, endereço <https://corregedoria.tjpb.jus.br/selo-digital/>.

A autenticação digital do documento faz prova de que, na data e hora em que ela foi realizada, a empresa SISTERPEL SUPRIMENTOS PARA INFORMATICA LTDA - ME tinha posse de um documento com as mesmas características que foram reproduzidas na cópia autenticada, sendo da empresa SISTERPEL SUPRIMENTOS PARA INFORMATICA LTDA - ME a responsabilidade, única e exclusiva, pela idoneidade do documento apresentado a este Cartório.

Esta DECLARAÇÃO foi emitida em **26/11/2020 13:55:33 (hora local)** através do sistema de autenticação digital do Cartório Azevêdo Bastos, de acordo com o Art. 1º, 10º e seus §§ 1º e 2º da MP 2200/2001, como também, o documento eletrônico autenticado contendo o Certificado Digital do titular do Cartório Azevêdo Bastos, poderá ser solicitado diretamente a empresa SISTERPEL SUPRIMENTOS PARA INFORMATICA LTDA - ME ou ao Cartório pelo endereço de e-mail autentica@azevedobastos.not.br.

Para informações mais detalhadas deste ato, acesse o site <https://autdigital.azevedobastos.not.br> e informe o Código de Autenticação Digital.

Esta Declaração é válida por **tempo indeterminado** e está disponível para consulta em nosso site.

¹Código de Autenticação Digital: 48231703201345060604-1

²Legislações Vigentes: Lei Federal nº 8.935/94, Lei Federal nº 10.406/2002, Medida Provisória nº 2200/2001, Lei Federal nº 13.105/2015, Lei Estadual nº 8.721/2008, Lei Estadual nº 10.132/2013 e Provimento CGJ Nº 003/2014.

O referido é verdade, dou fé.

CHAVE DIGITAL

00uu5b1d734fd94f057f2d69fe6bc05b65707b1113acfd80cc77a3252b8dca5bec6c2f314bce6e187731d8a03a50802d51cd1fac993ed3b03657ad9f9e99df480f089a3bcf38d052f7882d12b3923a82

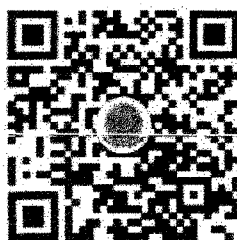

Presidência da República
Casa Civil
Medida Provisória Nº 2.200-2,
de 24 de agosto de 2001.



002265
dy

REPÚBLICA FEDERAL DO BRASIL

SECRETARIA DE ESTADO DA SEGURANÇA PÚBLICA
INSTITUTO DE IDENTIFICAÇÃO DO BRASIL

RG: 3.498.844-7

POLEGAR DIREITO

SECRETARIA DE ESTADO DA SEGURANÇA PÚBLICA
INSTITUTO DE IDENTIFICAÇÃO DO BRASIL
CARTÃO DE IDENTIDADE

VÁLIDA EM TODO O TERRITÓRIO NACIONAL

REGISTRO CIVIL: 3.498.844-7 DATA DE EXPEDIÇÃO: 17/03/2020

NOME: JOAO RODRIGUE DE ANDRADE

FLACULDO SENEZ JARDIM

ELVA RODRIGUE DE ANDRADE

NACIONALIDADE: BRASILEIRA

DATA DE NASCIMENTO: 20/07/1984

DOC. ORIGINAL: BRASILEIRO - QUANTUM A R. CADETE DEBENEDICTO

PREVISTO EM: CONSTITUIÇÃO DA REPÚBLICA DE 1988

CPF: 48441528-48

CLASSE: 1

LETRA: A

SECRETARIA DE ESTADO DA SEGURANÇA PÚBLICA
INSTITUTO DE IDENTIFICAÇÃO DO BRASIL

CARTORIO AZEVEDO BASTOS OFÍCIO DE REGISTRO CIVIL DAS PESSOAS NATURAIS E TABELionato de Notas - Código 641 de 2014

Autenticação Digital

Em atendimento ao artigo 1.º, inciso III, do art. 1.040 do Código de Processo Civil e ao art. 1.º, inciso III, do art. 1.040 do Código de Processo Civil, o presente documento encontra-se registrado em cartório e assinado digitalmente pelo Tabelião de Notas e Tabelionato de Notas, em conformidade com o art. 1.º, inciso III, do art. 1.040 do Código de Processo Civil.

Cód. Autenticação: 48231703201345060604-1; Data: 17/03/2020 13:45:27

Selo Digital de Fiscalização Tipo Normal C: A/WN2445-OPM4;
Valor Total do Ato: R\$ 4,56

Verificar o Selo de Fiscalização em: <https://selodigital.spb.jus.br>



002266

Modalidade de Licitação Pregão Eletrônico	020/2020/FS
Contrato n.º	020/2021/FS

ORDEM DE FORNECIMENTO

Autorizo a **SISTERPEL SUPRIMENTOS PARA INFORMÁTICA LTDA**, situada à Rua Coronel Saldanha, nº 1470, Centro, Guarapuava-PR, inscrita no CNPJ/MF sob o número 01.429.437/0001-08, adjudicada ao FUNDO MUNICIPAL DE SAÚDE, situado na Rua Potiraguá, 333 -B.Camacã, CEP:45700.000, CNPJ: 11.068.339/0001-46, nas condições previstas no Edital supra referenciado, a fornecer ao Fundo Municipal de Saúde - 4009 - 44.90.52.00 - 14 - PAB (Gestão das Ações da Atenção Básica) o (s) seguinte (s) produto (s): **Emenda parlamentar proposta n.º 11068.339000/1180-01:**

ITEM	DESCRIÇÃO DOS PRODUTOS	QUANT	VALOR UNIT.	SUBTOTAL
1	COMPUTADOR (DESKTOP-BÁSICO), marca GP GOLD Especificação mínima: que esteja em linha de produção pelo fabricante; computador desktop com processador no mínimo Intel core i3 ou AMD a10; possuir 1 (um) disco rígido de 500 gigabyte; memória RAM de 08 (oito) gigabytes, em 02 (dois) módulos idênticos de 04 (quatro) gigabytes cada, do tipo SDRAM ddr4 2.133 MHZ ou superior, operando em modalidade dual CHANNEL; a placa principal deve ter arquitetura ATX, MICROATX, BTX ou MICROBTX, conforme padrões estabelecidos e divulgados no sítio www.formfactors.org , organismo que define os padrões existentes; possuir pelo menos 01 (um) slot PCI-EXPRESS 2.0 x16 ou superior; possuir sistema de detecção de intrusão de chassis, com acionador instalado no gabinete; o adaptador de vídeo integrado deverá ser no mínimo de 01 (um) gigabyte de memória, possuir suporte ao MICROSOFT DIRECTX 10.1 ou superior, suportar monitor estendido, possuir no mínimo 02 (duas) saídas de vídeo, sendo pelo menos 01 (uma) digital do tipo HDMI, display PORT ou DVI; unidade combinada de gravação de disco ótico CD, DVD rom; teclado USB, abnt2, 107 teclas (com fio) e mouse USB, 800 DPI, 2 botões, scroll (com fio); monitor de LED 19 polegadas (widescreen16:9); interfaces de rede10/100/1000 e WIFI padrão IEEE 802.11 b/g/n; sistema operacional Windows 10 pro (64 bits); fonte compatível e que suporte toda a configuração exigida no item; gabinete e periféricos deverão funcionar na vertical ou horizontal; todos os equipamentos ofertados (gabinete, teclado, mouse e monitor) devem possuir gradações neutras das cores branca, preta ou cinza, e manter o mesmo padrão de cor; todos os componentes do produto deverão ser novos, sem uso, reforma ou recondicionamento; garantia de 12 meses.	7	R\$ 2.277,14	R\$ 15.939,98
				R\$ 15.939,98

O não cumprimento do prazo de entrega, em até 08 (oito) dias após o recebimento desta notificação, sem justificativa aceitável, é passível das punições estabelecidas no Edital e seus anexos.

Endereço p/ entrega	Almoxarifado - Av. Itabuna, 917 São Francisco de Assis - 08:00hs às 12:00hs - 14:00hs às 17:00hs Itapetinga-BA
---------------------	---

Itapetinga, 20 de Janeiro de 2021.

Hugo Cunha Sousa
Secretário Municipal de Saúde

Carlito Ferraz Leite Filho
Secretário de Administração



Modalidade de Licitação Pregão Eletrônico	020/2020/FS
Contrato n.º	020/2021/FS

ORDEM DE FORNECIMENTO

Autorizo a SISTERPEL SUPRIMENTOS PARA INFORMÁTICA LTDA, situada à Rua Coronel Saldanha, nº 1470, Centro, Guarapuava-PR, inscrita no CNPJ/MF sob o número 01.429.437/0001-08, adjudicada ao FUNDO MUNICIPAL DE SAÚDE, situado na Rua Potiraguá, 333 -B.Camacã, CEP:45700.000, CNPJ: 11.068.339/0001-46, nas condições previstas no Edital supra referenciado, a fornecer ao Fundo Municipal de Saúde - 4009 - 44.90.52.00 - 14 - PAB (Gestão das Ações da Atenção Básica) o (s) seguinte (s) produto (s): Emenda parlamentar proposta n.º 11068.339000/1180-01:

ITEM	DESCRIÇÃO DOS PRODUTOS	QUANT.	VALOR UNIT.	SUBTOTAL
1	COMPUTADOR (DESKTOP-BÁSICO), marca GP GOLD Especificação mínima: que esteja em linha de produção pelo fabricante; computador desktop com processador no mínimo Intel core i3 ou AMD a10; possuir 1 (um) disco rígido de 500 gigabyte; memória RAM de 08 (oito) gigabytes, em 02 (dois) módulos idênticos de 04 (quatro) gigabytes cada, do tipo SDRAM ddr4 2.133 MHZ ou superior, operando em modalidade dual CHANNEL; a placa principal deve ter arquitetura ATX, MICROATX, BTX ou MICROBTX, conforme padrões estabelecidos e divulgados no sítio www.formfactors.org, organismo que define os padrões existentes; possuir pelo menos 01 (um) slot PCI-EXPRESS 2.0 x16 ou superior; possuir sistema de detecção de intrusão de chassis, com acionador instalado no gabinete; o adaptador de vídeo integrado deverá ser no mínimo de 01 (um) gigabyte de memória, possuir suporte ao MICROSOFT DIRECTX 10.1 ou superior, suportar monitor estendido, possuir no mínimo 02 (duas) saídas de vídeo, sendo pelo menos 01 (uma) digital do tipo HDMI, display PORT ou DVI; unidade combinada de gravação de disco ótico CD, DVD rom; teclado USB, abnt2, 107 teclas (com fio) e mouse USB, 800 DPI, 2 botões, scroll (com fio); monitor de LED 19 polegadas (widescreen16:9); interfaces de rede10/100/1000 e WIFI padrão IEEE 802.11 b/g/n; sistema operacional Windows 10 pro (64 bits); fonte compatível e que suporte toda a configuração exigida no item; gabinete e periféricos deverão funcionar na vertical ou horizontal; todos os equipamentos ofertados (gabinete, teclado, mouse e monitor) devem possuir gradações neutras das cores branca, preta ou cinza, e manter o mesmo padrão de cor; todos os componentes do produto deverão ser novos, sem uso, reforma ou recondicionamento; garantia de 12 meses.	7	R\$ 2.277,14	R\$ 15.939,98
				R\$ 15.939,98

O não cumprimento do prazo de entrega, em até 08 (oito) dias após o recebimento desta notificação, sem justificativa aceitável, é passível das punições estabelecidas no Edital e seus anexos.

Endereço p/ entrega	Almoxarifado - Av. Itabuna, 917 São Francisco de Assis - 08:00hs às 12:00hs - 14:00hs às 17:00hs Itapetinga-BA
---------------------	---

Itapetinga, 20 de Janeiro de 2021.

Hugo Cunha Sousa
Secretário Municipal de Saúde

Carlito Ferraz Leite Filho
Secretário de Administração

002255
678-21

DCITOS HABIL. PREGÃO 37/2020- A/C SETOR LICITAÇÕES

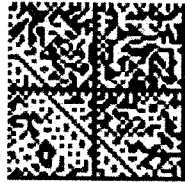

Correios NF:

Contrato: 9912330679

Volume: 1/1

Peso (g): 200

AGF SALDANHA

SEDEX BRONZE NP 21/01/21

ON189370546BR



Recebedor:

Assinatura:

Documento:

DESTINATÁRIO 1

CONSORCIO INTERMUNICIPAL DE SAÚDE-

CONINS

RUA AFONSO PENA 1902-- ANCHIETA

85501-530 PATO BRANCO PR

Remetente: SISTERPEL SUPRIMENTOS PARA INF. LTDA

RUA PRESIDENTE GETULIO VARGAS 1107 SALA 02

85010-280 CENTRO GUARAPUAVA PR

678-21

À
CONSÓRCIO INTERMUNICIPAL DE SAÚDE - CONIMS
PREGÃO ELETRÔNICO Nº 37/2020

DECLARAÇÃO DE PROPOSTA

Razão Social: M. CARREGA COMÉRCIO DE PRODUTOS HOSPITALARES.
Endereço: AV HENRIQUE MANSANO 1595 JD ALPES
CEP: 86075-000 LONDRINA- PR
Fone: (43) 3339-1320
CNPJ: 32.593.430/0001-50
Inscrição Estadual: 90802785-08
Inscrição Municipal: 2535785
Prazo de Pagamento: Conforme Edital
E-mail Para Envio de Empenho: londrimedihospitalar@gmail.com
Prazo de Entrega: Conforme Edital
Validade da Proposta: Conforme Edital
Todos os preços já inclusos no valor final do produto
Garantia/Validade dos Produtos: Conforme Edital
Dados Bancário: Banco do Brasil AG: 1472-9 C/C: 31999-6
Representante Legal: JOSÉ MÁRCIO CARREGA
RG: 1472757-2 **CPF:** 109.523.298-32
E-mail: londrimedifinanceiro@gmail.com

Declaramos que os valores propostos, bem como aqueles que porventura vierem a ser ofertados através de lances verbais, são apresentados com seu preço final, sem inclusão de qualquer encargo financeiro ou previsão inflacionária. Nos preços propostos estão incluídos, além do lucro, todas as despesas e custos, como transportes ou fretes, tributos de qualquer natureza e todas as despesas decorrentes, diretas ou indiretas, relacionadas com a execução do serviço objeto da presente licitação. Declaramos ainda que a participação na presente licitação importa em total, irrestrita e irrevogável submissão aos termos deste Edital.

Londrina, 20 de Janeiro de 2021.

JOSE MARCIO CARREGA
CPF: 109.523.298-32
RG: 14.727.572
SÓCIO DIRETOR

32.593.430/0001-50
90802785-08
LONDRIMEDI PRODUTOS
HOSPITALARES LTDA.
AV. HENRIQUE MANSANO, 1595
JD. ALPES - CEP 86075-000
LONDRINA - PR

LONDRINA, 20 de JANEIRO de 2021.
 À
 CONSÓRCIO INTERMUNICIPAL DE SAÚDE - CONIMS
 Estado do Paraná
 Secretária Municipal de Administração
 Presidente da Comissão Permanente de Licitação
 Ref.: Pregão Eletrônico nº 37/2020



PROPOSTA DE PREÇO

ITEM	QDTE	DESCRIÇÃO	MARCA / MODELO	VLR UNIT R\$	VLR TOTAL R\$
09	01	<p>Autoclave Horizontal De Mesa: Capacidade para 42 litros Controle totalmente automático que deve ser realizado através de micro controlador Seleção de Temperatura: 120 a 134°C Ciclo: até 60 minutos. Tempo de secagem: até 45 minutos. Precisão e tempo de resistência: tipo PT 100. Sistema Hidráulico e Bomba de Vácuo: com filtro de bronze, elementos filtrantes em aço inoxidável. Válvula solenoide: em latão forjado tipo diafragma. Válvula de Segurança: construída em latão. Câmara: deve ser em aço inoxidável, com garantia de 03 anos de garantia revestida externamente com material isolante ao calor que além de otimizar o seu consumo de energia deve conservar a temperatura do ambiente. O adicionamento da água na câmara interna da autoclave deverá ser automático, assim como o ciclo deverá ser automático. Bandeja: confeccionada em aço inoxidável, totalmente perfurada, para permitir uma boa circulação de vapor. Tampa/porta: em aço inoxidável, laminado, com anel de vedação em borracha de silicone resistente a altas temperaturas. Sistema de fechamento da Porta Dispositivo que impeça o funcionamento do equipamento com a porta aberta. Deve ser construída de forma robusta e dotada internamente com um rolamento de encosto que proporcione maior segurança e suavidade no manuseio. Cabos: devem ser de baquelite (isolamento ao calor). Resistência: deve ser níquel-cromo, blindada em cabo de aço inoxidável Gabinete: deve ser em chapa de aço inoxidável reforçado, com tratamento anticorrosivo e pintura eletrostática, externa e interna. Deve apresentar abertura para ventilação tipo veneziana. Deve possuir chave on/off, manômetro display e teclas de controle. Sistema Eletrônico de Segurança: Deve desligar automaticamente caso a temperatura exceda em 3°C a temperatura programada. Sistema Mecânico e Elétrico de Segurança: Deve possuir válvula de alívio, fusível de proteção, termostato de segurança para evitar a queima das resistências e dos materiais em caso de falta de água. Construída com base nas Normas ASME e ABNT, atender a Norma NR 13. Dimensões Externas máximas: 44x56x78cm. Dimensões Internas Mínimas: 30x60: cm. Quantidade Mínima de Bandejas: 02. Potências mínimas: 2400 w. Voltagem: 110/220 v. Garantia mínima de 18 meses.</p>	BS DIGITALE / 4.2	6800,00	6.800,00
27	03	<p>Detector de batimentos cardíaco fetal - Modelo portátil, alimentado por bateria 9 v, que permita guarda do cristal. Deverá estar acondicionado em estojo de couro, e que permita facilidade de troca da bateria. Medidas: 4 X 8 X 18 cm. Estas medidas poderão sofrer variação de ± 10 %. Deverá trazer a marca do fabricante e lote de fabricação gravada no aparelho. Garantia mínima de 01 ano. Apresentar Catálogo e Manual em português, registro no MS/ANVISA, Certificado de Boas Práticas de Fabricação. Comprovar assistência técnica no Estado do Paraná.</p>	SIGMED / MS101	330,00	990,00
29	12	<p>Escada clínica com dois degraus todo em aço inox ou aço com revestimento anticorrosivo de cor branca, reforçada, com degraus revestidos em borracha antiderrapante, pés com ponteiros em borracha. Garantia mínima de 12 meses</p>	RENASCER / RN 10004	104,16	1.249,92

48	01	<p>Oxímetro de pulso e de mesa com tela de cristal líquido e capaz de ser utilizado em qualquer ambiente, com baterias recarregáveis que duram até 8 h, tela com curva pletismográfica, sensor para utilização em pacientes adultos, pediátricos e neonatais. Deve possuir gráfico de barras das últimas 24 h, deve funcionar em 110/220 automaticamente. Bateria interna, recarregável, com autonomia mínima de 3 h, peso inferior a 3 kg Além dos acessórios obrigatórios fornecer para cada equipamento 2 sensores - adulto de dedo, 01 sensor - pediátrico de dedo. Limites de leitura e alarmes mínimos: ALARMES: limites ajustáveis e automáticos para SpO2 e pulso, máximos e mínimos. Áudio: Volume ajustável, 2 minutos de silencioso ou desligado. Visual: Valores de Spo2 e pulso, e barra de alerta piscarão indicando que algum alarme foi ultrapassado. PULSO: faixa 30-250 BPM PRECISÃO: 2bpm RESOLUÇÃO: 1bpm TEMPO DE MÉDIA: 8 segundos SATURAÇÃO: FAIXA: 0-100% PRECISÃO: 2% RESOLUÇÃO: 1% TEMPO DE MÉDIA: 8 segundos. ÁUDIO: os alarmes e pulso deverão possuir tonalidade variável com a mudança no valor da saturação> TELA: Tipo monocromática de cátodo frio. Tamanho da tela: 32 mm x 27 mm (altura x largura) Curva pletismográfica: cristal líquido. POSSUIR REGISTRO NA ANVISA.</p>	GENERAL MEDITECH / G1B	1470,00	1.470,00
50	09	<p>Poltrona reclinável com banqueta para repouso com estrutura em tubos de aço de 25x 25 x 1,20 mm esmaltados. Assento e encosto, apoio dos braços e banqueta estofados com espuma de látex de alta densidade de qualidade comprovada, sendo toda a estrutura externa da poltrona revestida em couro lavável na cor azul. Encosto reclinável (mínimo de 03 posições) até 175°, com fixação nas costas por meio de borboleta. Pés com ponteira de borracha. Pintura epóxi ou eletrostática na cor branca. Acabamento Dimensões aproximadas da cadeira 0,45 m de altura (chão x assento) X 65 cm altura do encosto X 0,50 m largura. Dimensões aproximadas da banquetta de 0,35 m de altura X 0,55 cm de comprimento. Garantia de 1 (um) ano</p>	RENASCER / RN 11002	722,00	6.498,00
65	03	<p>Aspirador de secreção portátil, acionamento manual através de gatilho, fácil uso, possibilita utilizar com apenas uma das mãos, pressão negativa através do tubo, sugando o líquido para o reservatório, portátil leve e higiênico, com reservatório transparente; ajuste para sucção elevada e de baixa pressão; mecanismo que impede o retorno ou transbordamento; tamanho do eletrodo: 15,2 cm x 10,8 cm/ cabo : 106 cm; composição: bomba em ABS; reservatórios em tubos de polietileno; cateter/sonda em PVC flexível. Conteúdo da embalagem: 01 bomba de sucção, 02 reservatórios de 250ml, 01 tubo rígido, 01 tubo flexível.</p>	NEVONI / 5005 BRST	533,00	1.599,00
VALOR TOTAL					18.606,92
VALOR TOTAL DA PROPOSTA R\$18.606,92 DEZOITO MIL SEISCENTOS E SEIS REAIS					

JOSE MARCIO CARREGA
 CPF: 109.523.298-32
 RG: 14.727.572
 SÓCIO DIRETOR

32.593.430/0001-50
 90802785-08
LONDRIMEDI PRODUTOS
HOSPITALARES LTDA.
 AV. HENRIQUE MANSANO, 1595
 JD. ALPES - CEP 86075-000
LONDRINA - PR

AUTOCLAVE DIGITALE

Uso profissional Toda em metal

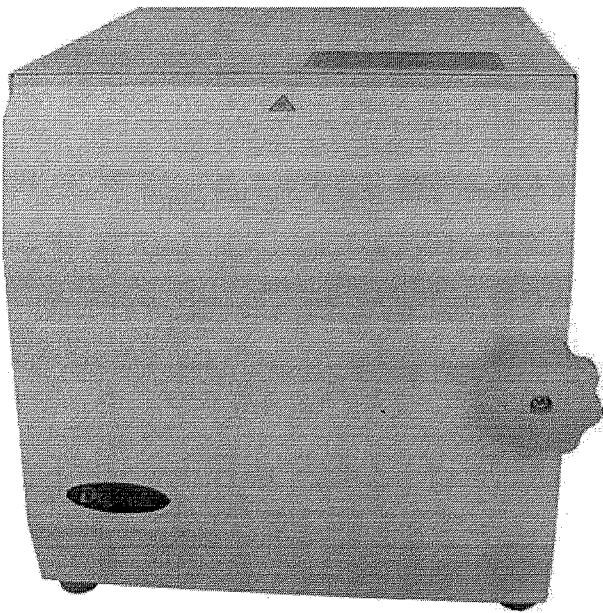

ESPECIFICAÇÕES TÉCNICAS:

- Alimentação: 127V ou 220V.
 - Frequência: 50/60 Hz.
 - Proteção elétrica: Fusíveis.
 - Potência: Configurável de 600 a 4000 Watts
 - Pressão Máxima de Trabalho: 2,5 kg/cm²
 - Pressão 1,0 a 2,5 kgf/cm² configurável
 - Alarme: 18 níveis configuráveis
 - Temperatura 120° a 135°C (configurável)
 - Tempo configurável
 - Temperatura máxima 150°C
 - Tanque de pressão/ câmara de esterilização: Aço Inoxidável
 - Anel de vedação da porta: Silicone
 - Sistema eletrônico: Microcontrolado / processado
 - Água: Inserção automático
 - Proteção sobrepessão: Válvula de alívio/ segurança
 - Proteção subpressão: Válvula de antivácuo
 - Sistemas de segurança: 27 (configurável)
 - Indicação para monitoramento: Digital com auto diagnostico à distância
 - Painel de comando: Posicionado na parte frontal superior (indica: temperatura, tempo e pressão / mensagens de comando) Maior conforto ao operador atendendo normas.
 - Abertura da porta: Fuso em aço inox com duplo estágio + trava de segurança totalizando 3 estágios
 - Tamanho compacto
 - Pés reguláveis
 - Manual de instruções em português
 - Validade: Indeterminada
 - Origem: Brasil
- Painel digital alfanumérico com tecnologia LCD (Led Custon Display) com mensagens duplo.
 - Porta Barreira Simples inox e alumínio.
 - Transdutor pressão / pressostato.
 - Sensor PT 100 / termostato.
 - Sensor de porta aberta (micro switch) com indicação no painel.
 - Desaeração e despressurização automática.
 - Porta dupla laminada inox com 6 pontos de apoio.
 - Funcionamento com a porta fechada.
 - Controle de Nível: para evitar a queima das resistências do gerador caso haja falta d' água.
 - 1 a 99 (Configurável) ciclos que atende as principais necessidades.
 - Controle eletrônico que desarma o sistema em caso de aumento da temperatura configurável.
 - Baixo consumo de água e energia.
 - Reservatório - abastecimento automático de água com indicação de falta de água no reservatório
 - Chave geral.
 - Em AÇO INOX.
 - Capacidade: 42 Litros
 - Modelo: 4.2
 - Possui filtros
 - Possui bomba a vácuo.
 - Possui entrada exclusiva para validação.
 - Estrutura em aço A36.
 - Simples manutenção.
 - Suporte on line.
 - Auto diagnostico à distância.
 - Até 5 bandejas opcional .
 - Secagem de porta aberta, fechada ou entreaberta e sem secagem (flash). Para cada tipo de material.
 - Secagem eficiente.
 - Secagem extra.
 - Fusível na placa eletrônica.
 - Conforme ISO 9001 e 13485.
 - Desligamento automático ao final do ciclo.
 - Trava de segurança, impedindo que a porta se abra enquanto a câmara estiver pressurizada.



04.709.243/0001-54
(35) 3221-1080

Consultas / Produtos para Saúde / Produtos para Saúde

Detalhes do Produto			
Nome da Empresa	BS EQUIPAMENTO, INDÚSTRIA E COMÉRCIO LTDA EPP		
CNPJ	04.709.243/0001-54	Autorização	8.03.605-6
Produto	AUTOCLAVE DIGITALE		

Modelo Produto Médico
DISPLAY DEITADO - 1.2, 1.8, 1.9, 2.0, 2.1, 2.2, 2.3, 2.5, 3.0, 3.6, 4.0, 4.1, 4.2, 4.5, 5.0, 5.4, 5.5, 6.0, 6.5, 7.5, 9.0, 9.6, 0.1,0.2, 0.3
DISPLAY ELEVADO - - 1.2, 1.8, 1.9, 2.0, 2.1, 2.2, 2.3, 2.5, 3.0, 3.6, 4.0, 4.1, 4.2, 4.5, 5.0, 5.4, 5.5, 6.0, 6.5, 7.5, 9.0, 9.6, 0.1,0.2, 0.3

Tipo de Arquivo	Arquivos	Expediente, data e hora de inclusão
Nenhum Arquivo Encontrado(a)		

Nome Técnico	Autoclave
Registro	80360560002
Processo	25351.627823/2009-99
Fabricante Legal	<ul style="list-style-type: none"> FABRICANTE: BS EQUIPAMENTO, INDÚSTRIA E COMÉRCIO LTDA EPP - BRASIL
Classificação de Risco	II - MEDIO RISCO
Vencimento do Registro	VIGENTE

Detector Fetal Portátil - Sigmed - MS101



Descrição Completa

Detector Fetal Portátil - Sigmed - MS101

O detector fetal ms101 é um equipamento portátil de alta sensibilidade utilizado para captar movimentos no interior do corpo humano por meio do sistema doppler.

O sistema doppler consiste na transmissão de uma onda ultrassônica de baixa intensidade, através do transdutor, para dentro do corpo. esta onda é refletida pelos movimentos cardíacos ou sanguíneos de veias e artérias e captada pelo mesmo estes sinais captados são filtrados, amplificados e apresentados de forma sonora clara pelo alto-falante possibilitando auscultar os movimentos cardíacos ou sanguíneos.

O detector fetal portátil ms101 detecta o coração do feto a partir da 12ª semana de gestação, possibilitando a avaliação do ritmo cardíaco fetal durante a gravidez e parto, diagnosticar gravidez múltipla, morte fetal, e por volta da 24ª semana pode-se localizar a placenta e o cordão umbilical.

Produzido dentro de um ótimo padrão de qualidade e tecnologia, o detector fetal portátil ms101 é aferido para uma excelente sensibilidade e um menor nível de ruídos, obtendo assim ótimos resultados na obstetrícia.

Características:

- Modelo: portátil
- Alimentação: bateria de 9v alcalina
- Saída para fone de ouvido ou gravador de som.
- Consumo máximo: 30ma
- Liga / desliga: digital
- Controle de volume: digital (2 níveis)
- Dimensões: 4 X 8 X 18
- Faixa de medição: 50 até 200 BCF
- Cabo do transdutor: 1 m
- Peso: 230 g
- Frequência: 2,37 mhz +/- 5

Acompanha:

- Gel para exame
- Bolsa para transporte.
- Fone de ouvido biauricular para escuta individual
- Carregador

Consultas / Produtos para Saúde / Produtos para Saúde

Detalhes do Produto

Nome da Empresa	SIGMED EQUIPAMENTOS ELETRÔNICOS LTDA - EPP		
CNPJ	03.993.484/0001-05	Autorização	8.01.193-0
Produto	Detector fetal		

Modelo Produto Médico

MS101

Tipo de Arquivo	Arquivos	Expediente, data e hora de inclusão
-----------------	----------	-------------------------------------

Nenhum Arquivo Encontrado(a)

Nome Técnico	Monitor Fetal
Registro	80119309004
Processo	25351.654015/2015-25
Fabricante Legal	<ul style="list-style-type: none">FABRICANTE: SIGMED EQUIPAMENTOS ELETRÔNICOS LTDA - EPP - BRASIL
Classificação de Risco	II - MEDIO RISCO
Vencimento do Registro	VIGENTE

Exportar para Excel

Exportar para PDF

Voltar

002276²⁰



Renascer Ind. e Com. de Móveis Hospitalares LTDA

Email: renascer@sercomtel.com.br

Site: www.renascermoveishospitalares.com.br



RN10004 – ESCADINHA CLÍNICA 02 DEGRAUS ESMALTADA



Imagem Ilustrativa

- Estrutura em tubo de aço carbono redondo de 7/8 x 1.20mm
- Pisos de madeira, revestidos com borracha antiderrapante
- Pés com ponteiros de borracha
- Acabamento pintura epóxi, com tratamento antiferruginoso

Dimensão aproximada: 390 x 540 x 330 mm – Capacidade Aprox.: 110 kg

Dimensão aprox. Degrau: 390 x 200 mm – Alt. 1º Piso: 180 mm

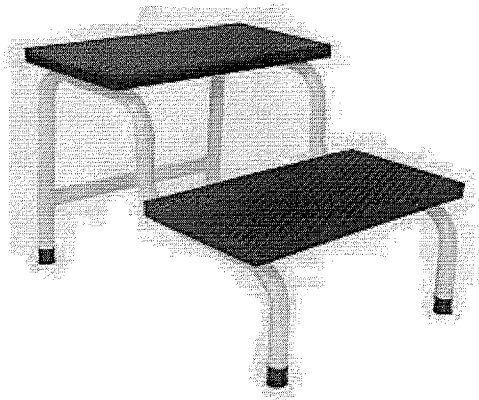
Rua Tereza de Souza, nº. 86 - Pq. Industrial Kiugo Takata - Cep: 86042-390

Londrina/PR - Fone: (43) 33419431

CNPJ: 04.198.372/0001-25 – ICMS: 90.227.124-43

0022778



**General
Meditech**



G1B

OXÍMETRO DE PULSO

31. 3222-0863



Av. Silviano Brandão, 765
Belo Horizonte - MG, Cep: 31030-525



www.endobrax.com.br



Endobrax
EQUIPAMENTOS MÉDICOS



G1B

OXÍMETRO DE PULSO



**Acessórios
*Com baterias de Alta Capacidade em modo de economia

PARÂMETROS GERAIS

- Oxímetro de Pulso com Monitorização de batimentos cardíacos.
- Portátil (quando fora da base).
- De mesa (quando alojado na base).
- Carrega as baterias durante o uso (quando alojado na base).
- Tecnologia de Medição Digital.
- Alarmes de parâmetros programáveis (todos).
- Medições precisas em perfusões baixas.
- Anti-Movement System: Permite medições mesmo em pacientes agitados ou em movimento, sem perda de pulso.
- Sensor Digital SPO2 que permite medições em pacientes de pele escura ou com esmalte.
- Baterias recarregáveis tipo AA, (De fácil reposição). Com autonomia de até 24 horas* de

- uso contínuo ou 72 horas em Standby.
- Memória interna para armazenamento de até 24 horas de monitoramento.
- Comunicação com o computador para recuperação da monitoração armazenada na memória interna das últimas 24 horas.
- Software de gerenciamento de informações capaz de apresentar curva de tendência das informações armazenadas na memória**.
- Display de LCD colorido com tela rotacional Curva Plestimográfica, indicação numérica e barra gráfica ou com números grandes e barra gráfica. Retro iluminado que facilita a visualização mesmo em ambientes com pouca ou nenhuma luz. Ajuste da retro iluminação conforme a necessidade do ambiente.
- Monitoração assistida por interface sonora





**General
Meditech**

com nível ajustável.

- Sensor SpO2 para Adulto, Pediátrico, Neonatal e Lingual.
- Tela rotacional
- Base carregadora
- Capa de silicone (Opcional).
- Bolsa de Transporte (Opcional).
- Bateria de lítio (Opcional) Com autonomia de até 36 horas* de uso contínuo.
- Gráfico e tabela de tendência (Para visualização no computador por software externo).
- Dimensões: 13.5x6.5x3.0cm
- Peso: 118g

EQUIPAMENTOS MÉDICOS

ANVISA: 80393910018

Consultas / Produtos para Saúde / Produtos para Saúde

Detalhes do Produto

Nome da Empresa	ENDOBAX COMERCIO, IMPORTAÇÃO E EXPORTAÇÃO DE EQUIPAMENTOS MEDICOS LTDA		
CNPJ	07.427.470/0001-85	Autorização	8.03.939-1
Produto	OXÍMETRO DE PULSO G1B		

Modelo Produto Médico

G1B

Tipo de Arquivo	Arquivos	Expediente, data e hora de inclusão
-----------------	----------	-------------------------------------

Nenhum Arquivo Encontrado(a)

Nome Técnico	Oxímetro de Pulso
Registro	80393910018
Processo	25351.513210/2015-69
Fabricante Legal	<ul style="list-style-type: none">FABRICANTE: GENERAL MEDITECH, INC. - CHINA, REPÚBLICA POPULAR
Classificação de Risco	III - ALTO RISCO
Vencimento do Registro	21/03/2026

[Exportar para Excel](#)[Exportar para PDF](#)[Voltar](#)



Renascer
móveis hospitalares

Renascer Ind. e Com. de Móveis Hospitalares LTDA

Email: contato@renascermoveishospitalares.com.br

Site: www.renascermoveishospitalares.com.br



RN11002 – POLTRONA RECLINAVEL DE DESCANSO



Imagem Ilustrativa

- Estrutura em tubo de aço redondo de 1" x 1.20mm e 1" ¼ x 1.20mm
 - Encosto, assento, descansa pés e braços estofados com espuma D26 Real revestido em Courvim
 - Movimentos simultâneos do encosto, descansa pés e braços comandados por meio de alavanca lateral
 - Reclinável em até 04 posições
 - Acabamento em pintura epóxi com tratamento antiferruginoso
- Dimensão aprox.: 1600(C) x 750(L) x 550(A) mm – Capacidade Aprox.: Até 150Kg
Largura Assento (Interno): 530 mm
Registro MS: 80430259002

Rua Tereza de Souza, nº. 86 - Pq. Industrial Kiugo Takata - Cep: 86042-390
Londrina/PR - Fone: (43) 33419431
CNPJ: 04.198.372/0001-25 – ICMS: 90.227.124-43

Consultas / Produtos para Saúde / Produtos para Saúde

Detalhes do Produto			
Nome da Empresa	RENASCER IND. E COM. DE MOVEIS HOSPITALARES - EIRELI - EPP		
CNPJ	04.198.372/0001-25	Autorização	8.04.302-5
Produto	FAMÍLIA DE CADEIRA PARA DOADOR		

Modelo Produto Médico
CADEIRA PARA COLETA DE SANGUE RN06002(ESTRUTURA ESMALTADA); POLTRONA MULTIMED RN11001; POLTRONA P/COLETA ARTIULÁVEL RN11004; CADEIRA P/ COLETA DE SANGUE ENCOSTO E ASSENTO ESTOFADO ESMALTADA RN06005
POLTRONA RECLINÁVEL DE DESCANSO - RN11002
POLTRONA RECLINÁVEL DE DESCANSO PARA OBESO - RN11002OB

Tipo de Arquivo	Arquivos	Expediente, data e hora de inclusão
Nenhum Arquivo Encontrado(a)		

Nome Técnico	Cadeira Para Doador
Registro	80430259002
Processo	25351.622961/2008-86
Fabricante Legal	<ul style="list-style-type: none"> FABRICANTE: RENASCER IND. E COM. DE MOVEIS HOSPITALARES - EIRELI - EPP - BRASIL
Classificação de Risco	I - BAIXO RISCO
Vencimento do Registro	VIGENTE

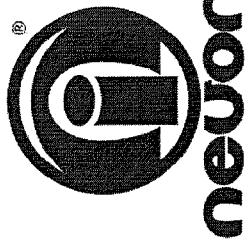

Bomba Vácuo
MODELO: 5005BRST
Sugador de Sangue e Secreção
(sem acessórios)

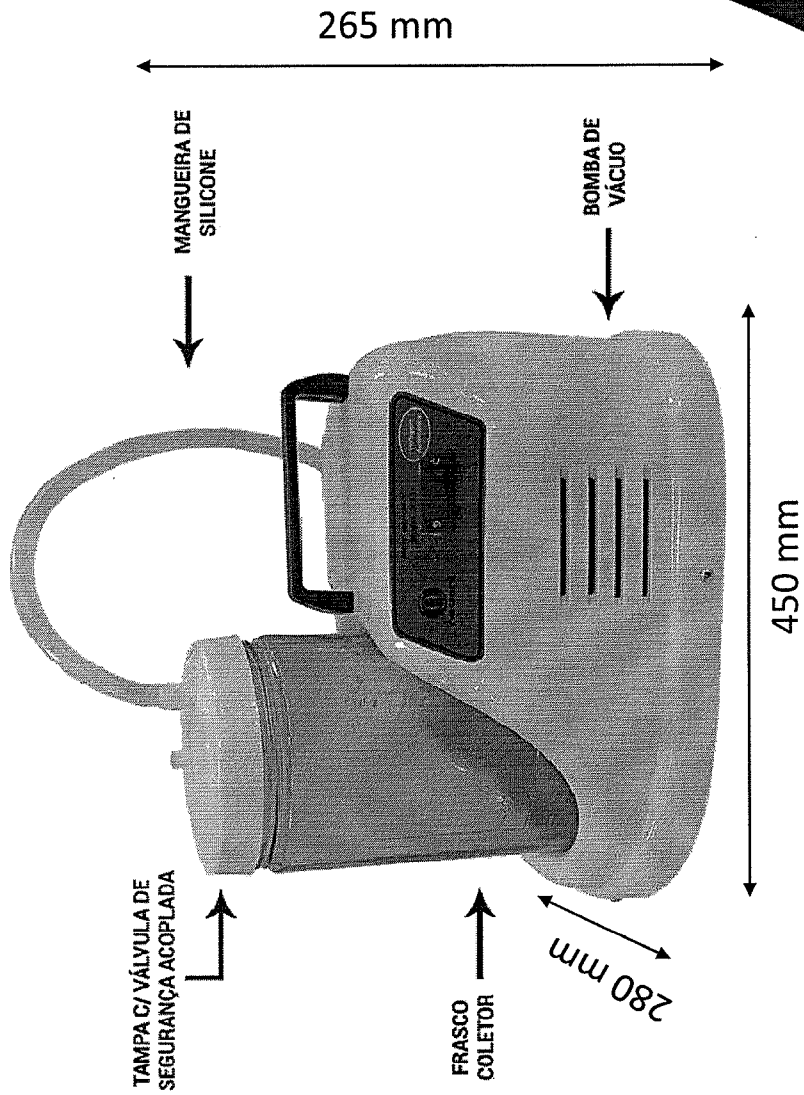

- ✓ Tipo Compressor: *Diafragma*
- ✓ Motor: *1/30 Hp*
- ✓ Voltagem: *127 e 220 Volts (60 Hz). Automático*
- ✓ Consumo: *Baixo consumo de energia (91 watts)*
- ✓ Rolamentos: *3 selados*
- ✓ Vácuo Máximo: *22 polegadas de Hg ou 560mmHg.*
- ✓ Frasco coletor: *Plástico/PVC com capacidade de 1,3 litros*
- ✓ Tapa do frasco: *Plástico*
- ✓ Válvula de Segurança: *Contra transbordamento do frasco*
- ✓ Vazão Livre: *15 Litros/min.*
- ✓ IPX: *0 (Zero)*
- ✓ Peso: *2,920 kg*

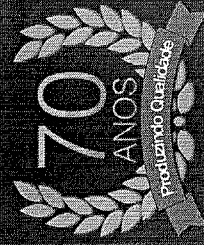
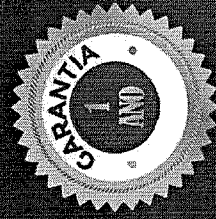

Consultas / Produtos para Saúde / Produtos para Saúde

Detalhes do Produto

Nome da Empresa	NSR INDÚSTRIA, COMÉRCIO E REPRESENTAÇÕES LTDA.		
CNPJ	50.885.268/0001-26	Autorização	8.01.125-5
Produto	BOMBA VACUO ASPIRADOR NEVONI		

Modelo Produto Médico

1001 PO; 1001 VF-PE; 14014POC; 2002 PO; 3003PO; 5005; 17017; 17017 POS

Tipo de Arquivo	Arquivos	Expediente, data e hora de inclusão
Nenhum Arquivo Encontrado(a)		

Nome Técnico	Bomba de Vacuo
Registro	80112550003
Processo	25351.027740/2003-95
Fabricante Legal	<ul style="list-style-type: none">FABRICANTE: NSR INDÚSTRIA, COMÉRCIO E REPRESENTAÇÕES LTDA. - BRASIL
Classificação de Risco	II - MEDIO RISCO
Vencimento do Registro	VIGENTE

[Exportar para Excel](#) [Exportar para PDF](#) [Voltar](#)

**1ª ALTERAÇÃO CONTRATUAL DE SOCIEDADE LIMITADA
DENOMINADA
M. CARREGA COMÉRCIO DE PRODUTOS HOSPITALARES LTDA
CNPJ: 32.593.430/0001-50 NIRE 41208967625**

002285
09

Pelo presente instrumento particular de contrato social, e na melhor forma de direito os sócios a seguir identificados:

1 - **JOSE MARCIO CARREGA**, brasileiro, natural de Urupês-SP, nascido no dia 15 de maio de 1964, empresário, casado em regime de comunhão parcial de bens, portador do CPF/MF nº 109.523.298-32 e da cédula de Identidade RG nº 14727572 (SESP-PR), Carteira Nacional de Habilitação nº 03302077570 (DETRAN-PR) Data de emissão 15/07/2014, residente e domiciliado na cidade de Londrina – PR, Rua Fernando de Noronha, nº 609 Apto: 1104, Centro, CEP: 86.020-300,

2 - **CESAR RAFAEL CARREGA**, brasileiro, natural de Urupês-SP, nascido no dia 31 de maio de 1985, empresário, solteiro, portador do CPF/MF nº 055.015.959-23 e da cédula de Identidade RG nº 9177472-0 (SESP-PR), Carteira Nacional de Habilitação nº 03005477340 (DETRAN-PR) Data de emissão 14/08/2018, residente e domiciliado na cidade de Londrina – PR, Rua Fernando de Noronha, nº 609 Apto: 1104, Centro, CEP: 86.020-300,

Únicos sócios da sociedade empresária limitada que gira sob a denominação social de **M. CARREGA COMÉRCIO DE PRODUTOS HOSPITALARES LTDA**, com sede e domicílio na cidade de Londrina, estado do Paraná, a Avenida Henrique Mansano, nº 1595, Alpes, CEP: 86.075-000, Londrina – PR registrada na Junta Comercial do Paraná sob o NIRE 41208967625 deferido em 29 de janeiro de 2019, com CNPJ: 32.593.430/0001-50, resolvem por este instrumento proceder à primeira alteração contratual, mediante a cláusula e condições seguintes:

CLÁUSULA PRIMEIRA – O Objeto Social é **COMÉRCIO ATACADISTA DE CÔSMÉTICOS E PRODUTOS DE PERFUMARIA; COMÉRCIO ATACADISTA DE MÁQUINAS, APARELHOS E EQUIPAMENTOS PARA USO ODONTO-MÉDICO-**

Reservado para Junta Comercial do Estado do Paraná



CERTIFICO O REGISTRO EM 15/10/2019 14:30 SOB Nº 20195722698.
PROTOCOLO: 195722698 DE 14/10/2019. CÓDIGO DE VERIFICAÇÃO:
11904801989. NIRE: 41208967625.
M. CARREGA COMERCIO DE PRODUTOS HOSPITALARES LTDA

LEANDRO MARCOS RAYSEL BISCAIA
SECRETÁRIO-GERAL
CURITIBA, 15/10/2019
www.empresafacil.pr.gov.br

A validade deste documento, se impresso, fica sujeito à comprovação de sua autenticidade nos respectivos portais.
Informando seus respectivos códigos de verificação

1ª ALTERAÇÃO CONTRATUAL DE SOCIEDADE LIMITADA : 002286
DENOMINADA
M. CARREGA COMÉRCIO DE PRODUTOS HOSPITALARES LTDA
CNPJ: 32.593.430/0001-50 NIRE 41208967625

HOSPITALAR, PARTES E PEÇAS; COMÉRCIO ATACADISTA DE INSTRUMENTOS E MATERIAIS PARA USO MÉDICO, CIRÚRGICO, HOSPITALAR, E DE LABORATÓRIOS; COMÉRCIO ATACADISTA DE PRODUTOS DE HIGIENE PESSOAL; COMÉRCIO ATACADISTA DE PRODUTOS DE HIGIENE, LIMPEZA E CONSERVAÇÃO DOMICILIAR; passa a ser COMÉRCIO ATACADISTA DE INSTRUMENTOS E MATERIAIS PARA USO MÉDICO, CIRÚRGICO, HOSPITALAR, E DE LABORATÓRIOS; COMÉRCIO ATACADISTA DE PRODUTOS DE HIGIENE, LIMPEZA E CONSERVAÇÃO DOMICILIAR; COMÉRCIO ATACADISTA DE MÁQUINAS, APARELHOS E EQUIPAMENTOS PARA USO ODONTO-MÉDICO-HOSPITALAR, PARTES E PEÇAS.

CLÁUSULA SEGUNDA - Permanecem inalteradas as demais cláusulas.

ALTERAÇÃO E CONSOLIDAÇÃO CONTRATUAL DE SOCIEDADE LIMITADA
DENOMINADA
M. CARREGA COMÉRCIO DE PRODUTOS HOSPITALARES LTDA.
CNPJ: 32.593.430/0001-50 NIRE: 41208967625

Pelo presente instrumento particular de contrato social, e na melhor forma de direito os sócios a seguir identificados:

1 - **JOSE MARCIO CARREGA**, brasileiro, natural de Urupês-SP, nascido no dia 15 de maio de 1964, empresário, casado em regime de comunhão parcial de bens, portador do CPF/MF nº 109.523.298-32 e da cédula de Identidade RG nº 14727572 (SESP-PR), Carteira Nacional de Habilitação nº 03302077570 (DETRAN-PR) Data de emissão 15/07/2014, residente e domiciliado na cidade de Londrina - PR, Rua Fernando de Noronha, nº 609 Apto: 1104, Centro, CEP: 86.020-300,
 Reservado para Junta Comercial do Estado do Paraná



CERTIFICO O REGISTRO EM 15/10/2019 14:30 SOB Nº 20195722698.
 PROTOCOLO: 195722698 DE 14/10/2019. CÓDIGO DE VERIFICAÇÃO:
 11904801989. NIRE: 41208967625.
 M. CARREGA COMERCIO DE PRODUTOS HOSPITALARES LTDA

LEANDRO MARCOS RAYSEL BISCAIA
 SECRETÁRIO-GERAL
 CURITIBA, 15/10/2019
www.empresafacil.pr.gov.br

A validade deste documento, se impresso, fica sujeito à comprovação de sua autenticidade nos respectivos portais.
 Informando seus respectivos códigos de verificação

002287

**1ª ALTERAÇÃO CONTRATUAL DE SOCIEDADE LIMITADA
DENOMINADA
M. CARREGA COMÉRCIO DE PRODUTOS HOSPITALARES LTDA
CNPJ: 32.593.430/0001-50 NIRE 41208967625**

2 - **CESAR RAFAEL CARREGA**, brasileiro, natural de Urupês-SP, nascido no dia 31 de maio de 1985, empresário, solteiro, portador do CPF/MF nº 055.015.959-23 e da cédula de Identidade RG nº 9177472-0 (SESP-PR), Carteira Nacional de Habilitação nº 03005477340 (DETRAN-PR) Data de emissão 14/08/2018, residente e domiciliado na cidade de Londrina – PR, Rua Fernando de Noronha, nº 609 Apto: 1104, Centro, CEP: 86.020-300,

Únicos sócios da sociedade empresária limitada que gira sob a denominação social de **M. CARREGA COMÉRCIO DE PRODUTOS HOSPITALARES LTDA**, com sede e domicílio na cidade de Londrina, estado do Paraná, a Avenida Henrique Mansano, nº 1595, Alpes, CEP: 86.075-000, Londrina – PR registrada na Junta Comercial do Paraná sob o NIRE 41208967625 deferido em 29 de janeiro de 2019, com CNPJ: 32.593.430/0001-50, resolvem por este instrumento consolidar o presente contrato, mediante as cláusulas e condições seguintes:

CLÁUSULA PRIMEIRA – NOME EMPRESARIAL, DA SEDE E DOMICÍLIO:

A sociedade girará sob o nome empresarial de **M. CARREGA COMÉRCIO DE PRODUTOS HOSPITALARES LTDA** e terá sede e domicílio Avenida Henrique Mansano, nº 1595, Alpes, CEP: 86.075-000, Londrina – PR.

a) Nome fantasia: **LONDRIMEDI COMÉRCIO DE PRODUTOS HOSPITALARES**

CLÁUSULA SEGUNDA – FILIAIS E OUTRAS DEPENDÊNCIAS:

A sociedade poderá a qualquer tempo, abrir ou fechar filial ou outra dependência, no país ou no exterior, mediante alteração contratual assinada por todos os sócios.

CLÁUSULA TERCEIRA – DO OBJETO SOCIAL:

O Objeto Social é: **COMÉRCIO ATACADISTA DE INSTRUMENTOS E MATERIAIS**

Reservado para Junta Comercial do Estado do Paraná



CERTIFICO O REGISTRO EM 15/10/2019 14:30 SOB Nº 20195722698.
PROTOCOLO: 195722698 DE 14/10/2019. CÓDIGO DE VERIFICAÇÃO:
11904801989. NIRE: 41208967625.
M. CARREGA COMERCIO DE PRODUTOS HOSPITALARES LTDA

LEANDRO MARCOS RAYSEL BISCAIA
SECRETÁRIO-GERAL
CURITIBA, 15/10/2019
www.empresafacil.pr.gov.br

A validade deste documento, se impresso, fica sujeito à comprovação de sua autenticidade nos respectivos portais.
Informando seus respectivos códigos de verificação

**1ª ALTERAÇÃO CONTRATUAL DE SOCIEDADE LIMITADA
DENOMINADA
M. CARREGA COMÉRCIO DE PRODUTOS HOSPITALARES LTDA
CNPJ: 32.593.430/0001-50 NIRE 41208967625**

002288

PARA USO MÉDICO, CIRÚRGICO, HOSPITALAR, E DE LABORATÓRIOS;
COMÉRCIO ATACADISTA DE PRODUTOS DE HIGIENE, LIMPEZA E
CONSERVAÇÃO DOMICILIAR; COMÉRCIO ATACADISTA DE MÁQUINAS,
APARELHOS E EQUIPAMENTOS PARA USO ODONTO-MÉDICO-HOSPITALAR,
PARTES E PEÇAS.

CLÁUSULA QUARTA – DO CAPITAL SOCIAL:

O Capital Social, inteiramente subscrito e integralizado, na importância de R\$ 50.000,00 (Cinquenta Mil Reais), divididos em 50.000 (Cinquenta Mil) quotas sociais no valor unitário de R\$ 1,00 (Um Real), em moeda corrente do país, possui a seguinte distribuição entre os sócios:

Quotistas	Quotas (%)	Quotas	Valor (R\$)
1- JOSE MARCIO CARREGA	50,00	25.000	25.000,00
2 - CESAR RAFAEL CARREGA	50,00	25.000	25.000,00
Total	100,00	50.000	50.000,00

PARÁGRAFO PRIMEIRO: - As quotas são indivisíveis e não poderão ser cedidas ou transferidas a terceiros sem o consentimento do outro sócio, a quem fica assegurado, em igualdade de condições e preço direito de preferência para a sua aquisição se postas à venda, formalizando, se realizada a cessão delas, a alteração contratual pertinente.

PARÁGRAFO SEGUNDO: - A responsabilidade de cada sócio é restrita ao valor de suas quotas, mas todos respondem solidariamente pela integralização do capital social.

Reservado para Junta Comercial do Estado do Paraná



CERTIFICO O REGISTRO EM 15/10/2019 14:30 SOB Nº 20195722698.
PROTOCOLO: 195722698 DE 14/10/2019. CÓDIGO DE VERIFICAÇÃO:
11904801989. NIRE: 41208967625.
M. CARREGA COMERCIO DE PRODUTOS HOSPITALARES LTDA

LEANDRO MARCOS RAYSEL BISCAIA
SECRETÁRIO-GERAL
CURITIBA, 15/10/2019
www.empresafacil.pr.gov.br

A validade deste documento, se impresso, fica sujeita à comprovação de sua autenticidade nos respectivos portais.
Informando seus respectivos códigos de verificação

**1ª ALTERAÇÃO CONTRATUAL DE SOCIEDADE LIMITADA
DENOMINADA
M. CARREGA COMÉRCIO DE PRODUTOS HOSPITALARES LTDA
CNPJ: 32.593.430/0001-50 NIRE 41208967625**

002289

CLÁUSULA QUINTA – INICIO DE ATIVIDADES E PRAZO DE DURAÇÃO DA SOCIEDADE:

O prazo de duração da sociedade é de tempo indeterminado e o início das operações sociais, para todos os efeitos, é a data do dia 29 de janeiro de 2019.

CLÁUSULA SEXTA - DA RESPONSABILIDADE:

A responsabilidade dos sócios é restrita ao valor de suas quotas, mas todos respondem solidariamente pela integralização do capital social.

CLÁUSULA SÉTIMA - DA ADMINISTRAÇÃO:

A administração da sociedade caberá aos sócios, **JOSE MARCIO CARREGA e CESAR RAFAEL CARREGA**, com os poderes e atribuições de **ADMINISTRADORES**, autorizado o uso do nome empresarial individualmente, vedado, no entanto, em atividades estranhas ao interesse social ou assumir obrigações seja em favor de qualquer dos quotistas ou terceiros, bem como onerar ou alienar bens imóveis da sociedade, sem autorização do outro sócio.

CLÁUSULA OITAVA – DO BALANÇO, DA DISTRIBUIÇÃO DE LUCROS E PREJUÍZOS:

O exercício social coincide com o ano civil, devendo em 31 de dezembro de cada ano ser procedido o Balanço Geral de Sociedade obedecido às prescrições legais e técnicas pertinentes a matéria. Os resultados serão atribuídos aos sócios proporcionalmente as suas quotas de capital podendo os lucros a critério dos sócios, serem distribuídos ou ficarem em reserva na Sociedade, conforme determina o Artigo 1065 da Lei 10.406 de 10/01/2003 – Código Civil.

Reservado para Junta Comercial do Estado do Paraná



CERTIFICO O REGISTRO EM 15/10/2019 14:30 SOB Nº 20195722698.
PROTOCOLO: 195722698 DE 14/10/2019. CÓDIGO DE VERIFICAÇÃO:
11904801989. NIRE: 41208967625.
M. CARREGA COMERCIO DE PRODUTOS HOSPITALARES LTDA

LEANDRO MARCOS RAYSEL BISCAIA
SECRETÁRIO-GERAL
CURITIBA, 15/10/2019
www.empresafacil.pr.gov.br

A validade deste documento, se impresso, fica sujeito à comprovação de sua autenticidade nos respectivos portais.
Informando seus respectivos códigos de verificação

**1ª ALTERAÇÃO CONTRATUAL DE SOCIEDADE LIMITADA
DENOMINADA
M. CARREGA COMÉRCIO DE PRODUTOS HOSPITALARES LTDA
CNPJ: 32.593.430/0001-50 NIRE 41208967625**

002290
CS

PARÁGRAFO ÚNICO: A critério dos sócios e no atendimento dos interesses da sociedade, o total ou parte dos lucros poderá ser destinado a formação de "RESERVAS DE LUCROS", nos critérios estabelecidos pela Lei nº 6404/76 ou, então, permanecer em Lucros Acumulados, para futura destinação.

CLÁUSULA NONA - DA RETIRADA DE PRÓ-LABORE:

Os sócios poderão de comum acordo, fixar uma retirada mensal, a título de "pró-labore", observadas as disposições regulamentares pertinentes.

CLÁUSULA DÉCIMA - DO FALECIMENTO OU INTERDIÇÃO DE SÓCIO:

Falecendo ou interditado qualquer sócio, a sociedade continuará suas atividades com os herdeiros, sucessores ou incapaz. Não sendo possível ou inexistindo interesse destes ou dos sócios remanescentes, o valor de seus haveres será apurado e liquidado com base na situação patrimonial da sociedade, à data da resolução, verificada em balanço especialmente levantado.

PARÁGRAFO ÚNICO: O mesmo procedimento será adotado em outros casos em que a sociedade se resolva em relação a seus sócios.

CLÁUSULA DÉCIMA PRIMEIRA - DO DESIMPEDIMENTO:

Os Administradores declaram sob as penas da lei, de que não estão impedidos de exercerem a administração da sociedade, por lei especial, ou em virtude de condenação criminal, ou por se encontrarem sob os efeitos dela, a pena que vede, ainda que temporariamente, o acesso a cargos públicos; ou por crime falimentar, de prevaricação, peita ou suborno, concussão, peculato, ou contra a economia popular, contra o sistema financeiro nacional, contra normas de defesa da concorrência, contra as relações de consumo, fé pública, ou a propriedade.

Reservado para Junta Comercial do Estado do Paraná.



CERTIFICO O REGISTRO EM 15/10/2019 14:30 SOB Nº 20195722698.
PROTOCOLO: 195722698 DE 14/10/2019. CÓDIGO DE VERIFICAÇÃO:
11904801989. NIRE: 41208967625.
M. CARREGA COMERCIO DE PRODUTOS HOSPITALARES LTDA

LEANDRO MARCOS RAYSEL BISCAIA
SECRETÁRIO-GERAL
CURITIBA, 15/10/2019
www.empresafacil.pr.gov.br

A validade deste documento, se impresso, fica sujeito à comprovação de sua autenticidade nos respectivos portais.
Informando seus respectivos códigos de verificação

**1ª ALTERAÇÃO CONTRATUAL DE SOCIEDADE LIMITADA
DENOMINADA
M. CARREGA COMÉRCIO DE PRODUTOS HOSPITALARES LTDA 002291
CNPJ: 32.593.430/0001-50 NIRE 41208967625**

CLÁUSULA DÉCIMA SEGUNDA - DECLARAÇÃO DE MICROEMPRESA: -

Declara sob as penas da Lei, que se enquadra na condição de MICROEMPRESA, nos termos da Lei Complementar nº. 123, de 14/12/2006.

CLÁUSULA DÉCIMA TERCEIRA – DO FORO JURÍDICO:

Fica eleito o foro de Londrina – Paraná, para o exercício e cumprimento dos direitos e obrigações resultantes deste contrato.

E por estarem assim justos e contratados, lavram, datam e assinam o presente instrumento, elaborado em via única, para que valha na melhor forma do direito, sendo a única via destinada ao registro e arquivamento na Junta Comercial do Estado do Paraná, devidamente rubricadas pelos sócios

Londrina, 09 de setembro de 2019.

JOSE MARCIO CARREGA

CESAR RAFAEL CARREGA

Reservado para Junta Comercial do Estado do Paraná



CERTIFICO O REGISTRO EM 15/10/2019 14:30 SOB Nº 20195722698.
 PROTOCOLO: 195722698 DE 14/10/2019. CÓDIGO DE VERIFICAÇÃO:
 11904801989. NIRE: 41208967625.
 M. CARREGA COMERCIO DE PRODUTOS HOSPITALARES LTDA

LEANDRO MARCOS RAYSEL BISCAIA
 SECRETÁRIO-GERAL
 CURITIBA, 15/10/2019
www.empresafacil.pr.gov.br

A validade deste documento, se impresso, fica sujeito à comprovação de sua autenticidade nos respectivos portais.
 Informando seus respectivos códigos de verificação

88 TABELONATO DE NOTAS

8º Serviço Notarial da Comarca de Londrina / PR

DR. OCTÁVIO CESÁRIO PEREIRA NETO - AGENTE DELEGADO
R. São Horácio, 828 - Centro - Fone: (41) 3324.7718 - mariaestefanicesario@cartoriooctavio.net.br

Selo Digital Nº pR3Vn.zcEDL.59VOH-efccj.wHKY7

Consulte esse selo em <http://fneper.com.br>

Reconheço por VERDADEIRA as assinaturas de JOSE
MARCIO CARREGA e CESAR RAFAEL CARREGA *0069*
1024466*. O referido é verdade e dou fé.

Londrina-Paraná, 08 de outubro de 2018 - 14:21:39h.

Em Teste Na Verdade
Carla de Souza Daguis Castanha-Escriturante Autorizada

002292



CERTIFICO O REGISTRO EM 15/10/2019 14:30 SOB Nº 20195722698.
PROTOCOLO: 195722698 DE 14/10/2019. CÓDIGO DE VERIFICAÇÃO:
11904801989. NIRE: 41208967625.
M. CARREGA COMERCIO DE PRODUTOS HOSPITALARES LTDA

LEANDRO MARCOS RAYSEL BISCAIA
SECRETÁRIO-GERAL
CURITIBA, 15/10/2019
www.empresafacil.pr.gov.br

A validade deste documento, se impresso, fica sujeito à comprovação de sua autenticidade nos respectivos portais.
Informando seus respectivos códigos de verificação

002293 *MS*

REPÚBLICA FEDERATIVA DO BRASIL
 ADMINISTRAÇÃO FEDERAL DE INFRA-ESTRUTURA
 DEPARTAMENTO NACIONAL DE TRANSPORTES
 ARTEFICE NACIONAL DE HABILITAÇÃO

PR

Nome: **JOSE MARCIO CARREGA**

DOC. IDENTIDADE / ORG. EMISSOR / UF: 14727572 SESP SP

CPE: 109.523.298-32 DATA NASCIMENTO: 15/05/1964

FILIAÇÃO: MANOEL DE FREITAS CARREGA FILHO MARIA DE ABREU GONCALVES CARREGA

PERMISSÃO: ACC CAT. PAR: C

Nº REGISTRO: 03302077570 VALIDADE: 03/09/2024 1ª HABILITAÇÃO: 27/08/1982

RESERVAÇÕES:

ASSINATURA DO PORTADOR: *Jose Marcio Carrega*

LOCAL: LONDRINA, PR DATA EMISSÃO: 09/09/2019

ASSINATURA DO EMISSOR: *[Assinatura]* 78860180651 FR916572620

PARANA

VALIDA EM TODO O TERRITÓRIO NACIONAL 1935671724

PROIBIDO PLASTIFICAR 1935671724

CARTÓRIO AZEVEDO BASTOS ** OFÍCIO DE REGISTRO CIVIL DAS PESSOAS NATURAIS
 E TABELIONATO DE NOTAS - Código CNJ 06 370-0
 Av. Presidente Epitácio Pessoa, 116 - Bairro São Lourenço - João Pinheiro - CEP 35065-900 @ www.azevedobastos.br - Tel.: (31) 3244-5400 - Fax: (31) 3244-5404

Autenticação Digital

De acordo com os artigos 1º, 3º e 7º inc. V 8º, 41 e 52 da Lei Federal 8.035/1994 e Art. 6º Inc. XII da Lei Estadual 8.721/2000 autentico a presente imagem digitalizada, reprodução fiel do documento apresentado e conferido neste ato. O referido é verdade. Dou fé.

Cód. Autenticação: 108131810191718360472-1- Data: 18/10/2019 17:20:04

Selo Digital de Fiscalização Tipo Normal C: A3G79102-CBSU
 Valor Total do Ato: R\$ 4,42

Valter Azevedo de Miranda Cavalcanti
 Titular

Confira os dados do ato em: <https://selodigital.tjpb.jus.br>

002294

REPÚBLICA FEDERATIVA DO BRASIL
 MINISTÉRIO DA SAÚDE
 DEPARTAMENTO NACIONAL DE TRANSMISSÃO
 DE DOENÇAS
 CARTeira NACIONAL DE IMPLANTADO

Nome: **CESAR RAFAEL CARREGA**

Doc. Identidade / Org. Emissor / UF: **9177472-0 / SESP / PR**

CPF: **055.015.959-23** DATA NASCIMENTO: **31/05/1985**

Relação: **JOSE MARCIO CARREGA**
ANTONIA MARIA MARTINS CARREGA

Permissão: **ACC** CAT. IPRM: **B**

Nº REGISTRO: **03005477340** VALOR: **14/08/2023** # HABILITAÇÃO: **01/09/2003**

OBSERVAÇÕES:

Assinatura do Portador: *[Assinatura]* DATA EMISSÃO: **14/08/2018**

LOCAL: **LONDRINA, PR**

Assinatura do Titular: *[Assinatura]* **PARANA**

83601546886
PR914827623

VALIDA EM TODO O TERRITÓRIO NACIONAL 1688732688

PROIBIDO PLASTIFICAR 1688732688

CARTÓRIO AZEVEDO BASTOS 1º OFÍCIO DE REGISTRO CIVIL DAS PESSOAS NATURAIS E TABELIONATO DE NOTAS - Código CNJ 08.870-9
 Av. Trindade Estácio Passal, 146 - Bairro São Estácio - Jd. Piratuba - CEP 83030-000 - Londrina - PR - Tel: (41) 334.500 - Fax: (41) 334.544

Autenticação Digital

De acordo com os artigos 1º, 3º e 7º inc. V 8º, 41 e 52 da Lei Federal 5.535/1994 e Art. 6º Inc. XII da Lei Estadual 8.721/2008 autentico a presente imagem digitalizada, reprodução fiel do documento apresentado e conferido neste ato. O referido é verdade. Dou fé.

Cód. Autenticação: **108131810191718360472-2**; Data: **18/10/2019 17:20:04**

Selo Digital de Fiscalização Tipo Normal C: AIG79101-ABU6
 Valor Total do Ato: R\$ 4,42

Válber Azevedo de Miranda Cavalcanti
 Titular

Confira os dados do ato em: <https://selodigital.tjpb.jus.br>

REPÚBLICA FEDERATIVA DO BRASIL
ESTADO DA PARAÍBA
CARTÓRIO AZEVEDO BASTOS
FUNDADO EM 1888

002295 *AB*

PRIMEIRO REGISTRO CIVIL DE NASCIMENTO E ÓBITOS E PRIVATIVO DE CASAMENTOS, INTERDIÇÕES E TUTELAS DA COMARCA DE
JOÃO PESSOA

Av. Epitácio Pessoa, 1145 Bairro dos Estados 58030-00, João Pessoa PB
Tel.: (83) 3244-5404 / Fax: (83) 3244-5484
http://www.azevedobastos.not.br
E-mail: cartorio@azevedobastos.not.br



DECLARAÇÃO DE SERVIÇO DE AUTENTICAÇÃO DIGITAL

O Bel. Válber Azevêdo de Miranda Cavalcanti, Oficial do Primeiro Registro Civil de Nascimentos e Óbitos e Privativo de Casamentos, Interdições e Tutelas com atribuição de autenticar e reconhecer firmas da Comarca de João Pessoa Capital do Estado da Paraíba, em virtude de Lei, etc...

DECLARA para os devidos fins de direito que, o documento em anexo identificado individualmente em cada *Código de Autenticação Digital*¹ ou na referida sequência, foi autenticados de acordo com as Legislações e normas vigentes².

DECLARO ainda que, para garantir transparência e segurança jurídica de todos os atos oriundos dos respectivos serviços de Notas e Registros do Estado da Paraíba, a Corregedoria Geral de Justiça editou o Provimento CGJPB Nº 003/2014, determinando a inserção de um código em todos os atos notoriais e registrais, assim, cada Selo Digital de Fiscalização Extrajudicial contém um código único (por exemplo: **Selo Digital: ABC12345-X1X2**) e dessa forma, cada autenticação processada pela nossa Serventia pode ser confirmada e verificada tantas vezes quanto for necessário através do site do Tribunal de Justiça do Estado da Paraíba, endereço <http://corregedoria.tjpb.jus.br/selo-digital/>

A autenticação digital do documento faz prova de que, na data e hora em que ela foi realizada, a empresa **M. CARREGA COMERCIO DE PRODUTOS HOSPITALARES** tinha posse de um documento com as mesmas características que foram reproduzidas na cópia autenticada, sendo da empresa **M. CARREGA COMERCIO DE PRODUTOS HOSPITALARES** a responsabilidade, única e exclusiva, pela idoneidade do documento apresentado a este Cartório.

Esta DECLARAÇÃO foi emitida em **18/10/2019 17:25:31 (hora local)** através do sistema de autenticação digital do Cartório Azevedo Bastos, de acordo com o Art. 1º, 10º e seus §§ 1º e 2º da MP 2200/2001, como também, o documento eletrônico autenticado contendo o Certificado Digital do titular do Cartório Azevedo Bastos, poderá ser solicitado diretamente a empresa **M. CARREGA COMERCIO DE PRODUTOS HOSPITALARES** ou ao Cartório pelo endereço de e-mail autentica@azevedobastos.not.br

Para informações mais detalhadas deste ato, acesse o site <https://autdigital.azevedobastos.not.br> e informe o *Código de Consulta desta Declaração*.

Código de Consulta desta Declaração: 1376128

A consulta desta Declaração estará disponível em nosso site até **18/10/2020 17:22:02 (hora local)**.

¹**Código de Autenticação Digital:** 108131810191718360472-1 a 108131810191718360472-2

²**Legislações Vigentes:** Lei Federal nº 8.935/94, Lei Federal nº 10.406/2002, Medida Provisória nº 2200/2001, Lei Federal nº 13.105/2015, Lei Estadual nº 8.721/2008, Lei Estadual nº 10.132/2013 e Provimento CGJ N° 003/2014.

O referido é verdade, dou fé.

CHAVE DIGITAL

00005b1d734fd94f057f2d69fe6bc05b043bc160bd3a16dadaf90107d42df563d89f7bd68df9102d2a0b8d130b47ad43d9b64cee05c46d31b10b9869a3198a6d401a6314f15b901ab8c1e6c2fa3539e0

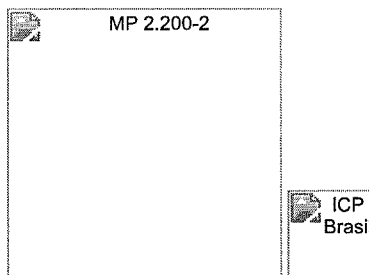



CERTIDÃO SIMPLIFICADA

Sistema Nacional de Registro de Empresas Mercantis - SINREM

Certificamos que as informações abaixo constam dos documentos arquivados nesta Junta Comercial e são vigentes na data da sua expedição.

Nome Empresarial: M. CARREGA COMERCIO DE PRODUTOS HOSPITALARES LTDA			Protocolo: PRC2004562152		
Natureza Jurídica: Sociedade Empresária Limitada					
NIRE (Sede) 41208967625	CNPJ 32.593.430/0001-50	Data de Ato Constitutivo 29/01/2019	Início de Atividade 29/01/2019		
Endereço Completo Avenida Henrique Mansano, Nº 1595, Alpes - Londrina/PR - CEP 86075-000					
Objeto Social Comercio atacadista de maquinas, aparelhos e equipamentos para uso odonto-medico-hospitalar, partes e pecas; Comercio atacadista de instrumentos e materiais para uso medico, cirúrgico, hospitalar e de laboratórios; Comercio atacadista de produtos de higiene, limpeza e conservação domiciliar;					
Capital Social R\$ 50.000,00 (cinquenta mil reais)		Porte ME (Microempresa)		Prazo de Duração Indeterminado	
Capital Integralizado R\$ 50.000,00 (cinquenta mil reais)					
Dados do Sócio					
Nome	CPF/CNPJ	Participação no capital	Espécie de sócio	Administrador	Término do mandato
JOSE MARCIO CARREGA	109.523.298-32	R\$ 25.000,00	Sócio	S	
Nome	CPF/CNPJ	Participação no capital	Espécie de sócio	Administrador	Término do mandato
CESAR RAFAEL CARREGA	055.015.959-23	R\$ 25.000,00	Sócio	S	
Dados do Administrador					
Nome	CPF	Término do mandato			
JOSE MARCIO CARREGA	109.523.298-32				
Nome	CPF	Término do mandato			
CESAR RAFAEL CARREGA	055.015.959-23				
Último Arquivamento		Ato/eventos		Situação	
Data	Número	002 / 051 - CONSOLIDAÇÃO DE CONTRATO/ESTATUTO		ATIVA	
15/10/2019	20195722698			SEM STATUS	

Esta certidão foi emitida automaticamente em 10/11/2020, às 08:51:14 (horário de Brasília).
Se impressa, verificar sua autenticidade no <https://www.empresafacil.pr.gov.br>, com o código JCGDNPLZ.



PRC2004562152



LEANDRO MARCOS RAYSEL BISCAIA
Secretário Geral

 REPÚBLICA FEDERATIVA DO BRASIL CADASTRO NACIONAL DA PESSOA JURÍDICA			
NÚMERO DE INSCRIÇÃO 32.593.430/0001-50 MATRIZ		COMPROVANTE DE INSCRIÇÃO E DE SITUAÇÃO CADASTRAL	
DATA DE ABERTURA 29/01/2019			
NOME EMPRESARIAL M. CARREGA COMERCIO DE PRODUTOS HOSPITALARES LTDA			
TÍTULO DO ESTABELECIMENTO (NOME DE FANTASIA) LONDRIMEDI COMERCIO DE PRODUTOS HOSPITALARES			PORTE ME
CÓDIGO E DESCRIÇÃO DA ATIVIDADE ECONÔMICA PRINCIPAL 46.45-1-01 - Comércio atacadista de instrumentos e materiais para uso médico, cirúrgico, hospitalar e de laboratórios			
CÓDIGO E DESCRIÇÃO DAS ATIVIDADES ECONÔMICAS SECUNDÁRIAS 46.49-4-08 - Comércio atacadista de produtos de higiene, limpeza e conservação domiciliar 46.64-8-00 - Comércio atacadista de máquinas, aparelhos e equipamentos para uso odonto-médico-hospitalar; partes e peças			
CÓDIGO E DESCRIÇÃO DA NATUREZA JURÍDICA 206-2 - Sociedade Empresária Limitada			
LOGRADOURO AV HENRIQUE MANSANO		NÚMERO 1595	COMPLEMENTO *****
CEP 86.075-000	BAIRRO/DISTRITO ALPES	MUNICÍPIO LONDRINA	UF PR
ENDEREÇO ELETRÔNICO LONDRIMEDIHOSPITALAR@GMAIL.COM		TELEFONE (43) 3339-1320	
ENTÉ FEDERATIVO RESPONSÁVEL (EFR) *****			
SITUAÇÃO CADASTRAL ATIVA		DATA DA SITUAÇÃO CADASTRAL 29/01/2019	
MOTIVO DE SITUAÇÃO CADASTRAL			
SITUAÇÃO ESPECIAL *****		DATA DA SITUAÇÃO ESPECIAL *****	

Aprovado pela Instrução Normativa RFB nº 1.863, de 27 de dezembro de 2018.

Emitido no dia 13/11/2020 às 15:39:08 (data e hora de Brasília).

Página: 1/1



RECEITA ESTADUAL



Comprovante de Inscrição Cadastral - CICAD

Inscrição no CAD/ICMS	Inscrição CNPJ	Início das Atividades
90802785-08	32.593.430/0001-50	01/2019

Empresa / Estabelecimento

Nome Empresarial **M. CARREGA COMERCIO DE PRODUTOS HOSPITALARES LTDA**
 Título do Estabelecimento **LONDRIMEDI COMERCIO DE PRODUTOS HOSPITALARES**
 Endereço do Estabelecimento **AV HENRIQUE MANSANO, 1595 - ALPES - CEP 86075-000**
FONE: (43) 3324-1711
 Município de Instalação **LONDRINA - PR, DESDE 01/2019**
(Estabelecimento Matriz)

Qualificação

Situação Atual **ATIVO - SIMPLES NACIONAL / SIMPLES NACIONAL - DIA 03 DO MES+2, DESDE 06/2020**
 Natureza Jurídica **206-2 - SOCIEDADE EMPRESÁRIA LTDA**
 Atividade Econômica Principal do Estabelecimento **4664-8/00 - COMERCIO ATACADISTA DE MAQUINAS, APARELHOS E EQUIPAMENTOS PARA USO ODONTO-MEDICO-HOSPITALAR; PARTES E PECAS**
 Atividade(s) Econômica(s) Secundária(s) do Estabelecimento **4645-1/01 - COMERCIO ATACADISTA DE INSTRUMENTOS E MATERIAIS PARA USO MEDICO, CIRURGICO, HOSPITALAR E DE LABORATORIOS**
4649-4/08 - COMERCIO ATACADISTA DE PRODUTOS DE HIGIENE, LIMPEZA E CONSERVACAO DOMICILIAR

Quadro Societário

Tipo	Inscrição	Nome Completo / Nome Empresarial	Qualificação
CPF	109.523.298-32	JOSE MARCIO CARREGA	SÓCIO-ADMINISTRADOR
CPF	055.015.959-23	CESAR RAFAEL CARREGA	SÓCIO-ADMINISTRADOR

Este CICAD tem validade até 24/12/2020.



Estado do Paraná
 Secretaria de Estado da Fazenda
 Receita Estadual do Paraná

CAD/ICMS Nº 90802785-08

Emitido Eletronicamente via Internet
 24/11/2020 14:41:37

Dados transmitidos de forma segura
 Tecnologia CELEPAR

Os dados cadastrais deste estabelecimento poderão ser confirmados via Internet www.fazenda.pr.gov.br



MINISTÉRIO DA FAZENDA
Secretaria da Receita Federal do Brasil
Procuradoria-Geral da Fazenda Nacional

002299
eg

CERTIDÃO NEGATIVA DE DÉBITOS RELATIVOS AOS TRIBUTOS FEDERAIS E À DÍVIDA ATIVA DA UNIÃO

Nome: M. CARREGA COMERCIO DE PRODUTOS HOSPITALARES LTDA
CNPJ: 32.593.430/0001-50

Ressalvado o direito de a Fazenda Nacional cobrar e inscrever quaisquer dívidas de responsabilidade do sujeito passivo acima identificado que vierem a ser apuradas, é certificado que não constam pendências em seu nome, relativas a créditos tributários administrados pela Secretaria da Receita Federal do Brasil (RFB) e a inscrições em Dívida Ativa da União (DAU) junto à Procuradoria-Geral da Fazenda Nacional (PGFN).

Esta certidão é válida para o estabelecimento matriz e suas filiais e, no caso de ente federativo, para todos os órgãos e fundos públicos da administração direta a ele vinculados. Refere-se à situação do sujeito passivo no âmbito da RFB e da PGFN e abrange inclusive as contribuições sociais previstas nas alíneas 'a' a 'd' do parágrafo único do art. 11 da Lei nº 8.212, de 24 de julho de 1991.

A aceitação desta certidão está condicionada à verificação de sua autenticidade na Internet, nos endereços <<http://rfb.gov.br>> ou <<http://www.pgfn.gov.br>>.

Certidão emitida gratuitamente com base na Portaria Conjunta RFB/PGFN nº 1.751, de 2/10/2014.
Emitida às 17:16:10 do dia 13/10/2020 <hora e data de Brasília>.

Válida até 11/04/2021.

Código de controle da certidão: **7BB6.405B.18CE.AB54**
Qualquer rasura ou emenda invalidará este documento.



Estado do Paraná
Secretaria de Estado da Fazenda
Receita Estadual do Paraná

002300
03

Certidão Negativa
de Débitos Tributários e de Dívida Ativa Estadual
Nº 022725269-16

Certidão fornecida para o CNPJ/MF: **32.593.430/0001-50**

Nome: **M. CARREGA COMERCIO DE PRODUTOS HOSPITALARES LTDA**

Ressalvado o direito da Fazenda Pública Estadual inscrever e cobrar débitos ainda não registrados ou que venham a ser apurados, certificamos que, verificando os registros da Secretaria de Estado da Fazenda, constatamos não existir pendências em nome do contribuinte acima identificado, nesta data.

Obs.: Esta Certidão engloba todos os estabelecimentos da empresa e refere-se a débitos de natureza tributária e não tributária, bem como ao descumprimento de obrigações tributárias acessórias.

Válida até 03/02/2021 - Fornecimento Gratuito

A autenticidade desta certidão deverá ser confirmada via Internet
www.fazenda.pr.gov.br



PREFEITURA DO MUNICÍPIO DE LONDRINA ESTADO DO PARANÁ

002301
AB

Secretaria Municipal de Fazenda
Diretoria de Arrecadação - Gerência de Pronto Atendimento

CERTIDÃO NEGATIVA UNIFICADA

Nº 1604754 / 2020

Válida por 120 (cento e vinte) dias a contar da data da expedição

Certificamos que não existe débito vencido correspondente a Impostos, Taxas, Contribuição de Melhoria e Outros do Cadastro Mobiliário, Contribuinte e Imobiliário, bem como inexistência de Dívida Ativa, com relação ao abaixo referido:

M CARREGA COMERCIO DE PRODUTOS HOSPITALARES LTDA
CPF/CNPJ: 32.593.430/0001-50

Fica reservado ao Município o direito de cobrar débitos que porventura venham a ser constatados em buscas, assim como de efetuar ou rever lançamentos sobre fatos geradores já ocorridos.

Finalidade da certidão: **DIREITO** (Licitação, Cadastro, Incentivo à Cultura e/ou Esporte, Financiamento, Inventário, Baixa, Transferência).

Londrina, 01 de setembro de 2020

A aceitação desta certidão está condicionada à verificação de sua autenticidade na Internet, no endereço <<http://www.londrina.pr.gov.br>>.

Dispensados carimbo e assinatura, conforme art. 3º do Decreto Nº 640/2015.

Código Validador
7Tg3Zc3Nq0YH

Modelo aprovado pela Portaria Nº 002/2015/GAB/SMF

[Voltar](#)[Imprimir](#)002302
ed**Certificado de Regularidade do FGTS -
CRF**

Inscrição: 32.593.430/0001-50
Razão Social: M CARREGA COM PRODUTOS HOSPITALARES LTDA
Endereço: AV HENRIQUE MANSANO 1595 / ALPES / LONDRINA / PR / 86075-000

A Caixa Econômica Federal, no uso da atribuição que lhe confere o Art. 7, da Lei 8.036, de 11 de maio de 1990, certifica que, nesta data, a empresa acima identificada encontra-se em situação regular perante o Fundo de Garantia do Tempo de Serviço - FGTS.

O presente Certificado não servirá de prova contra cobrança de quaisquer débitos referentes a contribuições e/ou encargos devidos, decorrentes das obrigações com o FGTS.

Validade: 15/11/2020 a 14/12/2020

Certificação Número: 2020111503415439646742

Informação obtida em 24/11/2020 13:56:58

A utilização deste Certificado para os fins previstos em Lei esta condicionada a verificação de autenticidade no site da Caixa: www.caixa.gov.br



PODER JUDICIÁRIO
JUSTIÇA DO TRABALHO

CERTIDÃO NEGATIVA DE DÉBITOS TRABALHISTAS

Nome: M. CARREGA COMERCIO DE PRODUTOS HOSPITALARES LTDA (MATRIZ E FILIAIS)

CNPJ: 32.593.430/0001-50

Certidão nº: 18228473/2020

Expedição: 04/08/2020, às 16:45:51

Validade: 30/01/2021 - 180 (cento e oitenta) dias, contados da data de sua expedição.

Certifica-se que **M. CARREGA COMERCIO DE PRODUTOS HOSPITALARES LTDA (MATRIZ E FILIAIS)**, inscrito(a) no CNPJ sob o nº **32.593.430/0001-50**, **NÃO CONSTA** do Banco Nacional de Devedores Trabalhistas.

Certidão emitida com base no art. 642-A da Consolidação das Leis do Trabalho, acrescentado pela Lei nº 12.440, de 7 de julho de 2011, e na Resolução Administrativa nº 1470/2011 do Tribunal Superior do Trabalho, de 24 de agosto de 2011.

Os dados constantes desta Certidão são de responsabilidade dos Tribunais do Trabalho e estão atualizados até 2 (dois) dias anteriores à data da sua expedição.

No caso de pessoa jurídica, a Certidão atesta a empresa em relação a todos os seus estabelecimentos, agências ou filiais.

A aceitação desta certidão condiciona-se à verificação de sua autenticidade no portal do Tribunal Superior do Trabalho na Internet (<http://www.tst.jus.br>).

Certidão emitida gratuitamente.

INFORMAÇÃO IMPORTANTE

Do Banco Nacional de Devedores Trabalhistas constam os dados necessários à identificação das pessoas naturais e jurídicas inadimplentes perante a Justiça do Trabalho quanto às obrigações estabelecidas em sentença condenatória transitada em julgado ou em acordos judiciais trabalhistas, inclusive no concernente aos recolhimentos previdenciários, a honorários, a custas, a emolumentos ou a recolhimentos determinados em lei; ou decorrentes de execução de acordos firmados perante o Ministério Público do Trabalho ou Comissão de Conciliação Prévia.



**PODER JUDICIÁRIO
ESTADO DO PARANÁ
COMARCA DE LONDRINA**

CARTÓRIO DO DISTRIBUIDOR E ANEXOS

Ary Tristão
Titular

Empregados Juramentados

Ana Paula Tristão

Lourival Danelutti

Edenilson Donisete Macri

Iwerlei Bueno Moraes

Ozeas Pinheiro de Goes

Marta Rocha

00230

CERTIDÃO

Fl. 001/001

Certifico a pedido verbal de pessoa interessada que, revendo os livros e registros eletrônicos do Cartório a meu cargo, deles **NÃO CONSTA** ter sido distribuído a qualquer Vara desta Comarca, ação alguma de **FALÊNCIA, CONCORDATA, RECUPERAÇÃO JUDICIAL e EXTRAJUDICIAL** em face de:

M CARREGA COMERCIO DE PRODUTOS HOSPITALARES LTDA, CNPJ 32.593.430/0001-50

CUSTAS: R\$ 33,66

Lei 20.113/19 - Tab XVI - 141 VRC x 0,217 + 10%

Busca referente aos últimos 20 anos, exclusivamente sobre a ação supra citada.

O referido é verdade e dou fé.

Londrina, 27 de Novembro de 2020.

Iwerlei Bueno Moraes
DISTRIBUIDOR
Iwerlei Bueno Moraes
Empregado Juramentado

Executado por: ESDA

Av. Tiradentes, 1575 - Jd. Shangri-lá CEP 86070-545 - Londrina - Pr

Documento Autenticado Digitalmente de acordo com os artigos 1º, 3º e 7º Inc. V 8º, 41 e 52 da Lei Federal 8.935/1994 e Art. 6 Inc. XII da Lei Estadual 8.721/2008 autêntico a presente imagem digitalizada, reprodução fiel do documento apresentado e transcrito neste ato. O referido é verdade. Dou fé. ***** Confira os dados do ato em: <https://selodigital.tjpb.jus.br> ou Consulte o Documento em: <https://azevedobastos.not.br/documento/108130312208097485815>



CARTÓRIO
Autenticação Digital Código: 108130312208097485815-1
Data: 03/12/2020 12:40:44
Valor Total do Ato: R\$ 4,56
Selo Digital Tipo Normal C: AKU42181-G6O4;



Cartório Azevêdo Bastos
Av. Presidente Epitácio Pessoa - 1145
Bairro dos Estados, João Pessoa - PB
(83) 3244-5404 - cartorio@azevedobastos.not.br
<https://azevedobastos.not.br>

Bel. Válder Azevêdo da Miranda Cavalcanti
Titular



TJPB

REPÚBLICA FEDERATIVA DO BRASIL
ESTADO DA PARAÍBA
CARTÓRIO AZEVEDO BASTOS
FUNDADO EM 1888
PRIMEIRO REGISTRO CIVIL DE NASCIMENTO E ÓBITOS E PRIVATIVO DE CASAMENTOS, INTERDIÇÕES E TUTELAS DA COMARCA DE JOÃO PESSOA
PESSOA

002905

Av. Epitácio Pessoa, 1145 Bairro dos Estados 58030-00, João Pessoa PB
Tel.: (83) 3244-5404 / Fax: (83) 3244-5484
<http://www.azevedobastos.not.br>
E-mail: cartorio@azevedobastos.not.br



DECLARAÇÃO DE SERVIÇO DE AUTENTICAÇÃO DIGITAL

O Bel. Válber Azevêdo de Miranda Cavalcanti, Oficial do Primeiro Registro Civil de Nascimentos e Óbitos e Privativo de Casamentos, Interdições e Tutelas com atribuição de autenticar e reconhecer firmas da Comarca de João Pessoa Capital do Estado da Paraíba, em virtude de Lei, etc...

DECLARA para os devidos fins de direito que, o documento em anexo identificado individualmente em cada Código de Autenticação Digital¹ ou na referida sequência, foi autenticado de acordo com as Legislações e normas vigentes².

DECLARO ainda que, para garantir transparência e segurança jurídica de todos os atos oriundos da atividade Notarial e Registral no Estado da Paraíba, foi instituído pela Lei Nº 10.132, de 06 de novembro de 2013, a aplicação obrigatória de um Selo Digital de Fiscalização Extrajudicial em todos os atos de notas e registro, composto de um código único (por exemplo: Selo Digital: ABC12345-X1X2) e dessa forma, cada autenticação processada pela nossa Serventia pode ser verificada e confirmada tantas vezes quanto for necessário através do site do Tribunal de Justiça do Estado da Paraíba, endereço <https://corregedoria.tjpb.jus.br/selo-digital/>

A autenticação digital do documento faz prova de que, na data e hora em que ela foi realizada, a empresa M. CARREGA COMERCIO DE PRODUTOS HOSPITALARES tinha posse de um documento com as mesmas características que foram reproduzidas na cópia autenticada, sendo da empresa M. CARREGA COMERCIO DE PRODUTOS HOSPITALARES a responsabilidade, única e exclusiva, pela idoneidade do documento apresentado a este Cartório.

Esta DECLARAÇÃO foi emitida em **03/12/2020 12:42:36 (hora local)** através do sistema de autenticação digital do Cartório Azevedo Bastos, de acordo com o Art. 1º, 10º e seus §§ 1º e 2º da MP 2200/2001, como também, o documento eletrônico autenticado contendo o Certificado Digital do titular do Cartório Azevedo Bastos, poderá ser solicitado diretamente a empresa M. CARREGA COMERCIO DE PRODUTOS HOSPITALARES ou ao Cartório pelo endereço de e-mail autentica@azevedobastos.not.br

Para informações mais detalhadas deste ato, acesse o site <https://autdigital.azevedobastos.not.br> e informe o Código de Autenticação Digital..

Esta Declaração é válida por **tempo indeterminado** e está disponível para consulta em nosso site.

¹Código de Autenticação Digital: 108130312208097485815-1

²Legislações Vigentes: Lei Federal nº 8.935/94, Lei Federal nº 10.406/2002, Medida Provisória nº 2200/2001, Lei Federal nº 13.105/2015, Lei Estadual nº 8.721/2008, Lei Estadual nº 10.132/2013 e Provimento CGJ N° 003/2014.

O referido é verdade, dou fé.

CHAVE DIGITAL

00005b1d734fd94f057f2d69fe6bc05b3bdc45226e0166202771324ad891f18bce9fbd17000936fca3ae5773fe98b0c74daf904e2d7ae7e8acff757421f4510d9b64cee05c46d31b10b9869a3198a6d



Presidência da República
Casa Civil
Medida Provisória: Nº 2.200-2,
de 24 de agosto de 2001.





Secretaria Municipal de Saúde de Grandes Rios

Clinico Geral - Cirurgia - Pediatria - Partos - Laboratório - Raio X - Ultrassonografia
Endoscopia Digestiva - Eletrocardiograma - Pronto Socorro - Atendimento 24 Horas

Av. Brasil, 822 - Centro - FONE (43) 3474-1381 - CEP 86845-000 - GRANDES RIOS - Pr.

002306

ATESTADO DE CAPACIDADE TÉCNICA

Atestamos para os devidos fins de direito que a empresa M. CARREGA COMÉRCIO DE PRODUTOS MÉDICOS HOSPITALARES LTDA, inscrita no CNPJ sob nº 32.593.430/0001-50, com sede na cidade de Londrina, Estado do Paraná, Av Henrique Mansano nº 1595 - JD ALPES, CEP 86075-000, faz parte do quadro de fornecedores, sendo que esta empresa fornece equipamentos diversos, material de consumo, instrumentais, moveis hospitalares, acessórios, parte e peças destinados a nossa área medico hospitalar conforme segue abaixo:

Correlatos em Geral

Atadura de Crepe / Gessada / Ortopédica
Avental (manga longa/curta)
Campo Cirúrgico
Cateter Intravenoso
Cateter Venoso
Clamp Umbilical
Coletor de Urina
Coletor Perfuro-cortante
Compressa de Gaze Estéril
Compressa de Gaze Não Estéril
Curativo
DIU
Dreno de Aspiração
Dreno de Kher / Penrose / Sucção / Tórax
Eletrodo Adulto / Infantil
Equipos
Escova Ginecológica
Esparrapado
Espátula de Ayres
Espéculos
Extensão para Aspirador
Extensão para Gases
Fita Adesiva Hospitalar / Autoclave / Estufa
Frasco para Alimentação Enteral
Fraldas Geriátricas / Infantil
Gaze Tipo Queijo
Gel ECG/Ultrasson
Gorro Descartável
Haste Flexível

FIRMA

Documento Autenticado Digitalmente de acordo com os artigos 1º, 3º e 7º inc. V 8º, 41 e 52 da Lei Estadual 8.721/2008 autenticado a presente imagem digitalizada, reprodução fiel do documento apresentado e conferido neste ato. O referido é verdade. Dou fé. ***** Confira os dados do ato em: https://seodigital.tjpb.ju.br ou Consulte o Documento em: https://azevedobastos.not.br/documento/108132907201812781852



CARTÓRIO Autenticação Digital Código: 108132907201812781852-1
Data: 29/07/2020 10:51:53
Valor Total do Ato: R\$ 4,56
Selo Digital Tipo Normal C: AKG46879-B564;



CNPJ: 06.8270
Cartório Azevêdo Bastos
Av. Presidente Epifácio Pessoa - 1145
Bairro dos Estados, João Pessoa - PB
(83) 3244-5404 - cartorio@azevedobastos.not.br
https://azevedobastos.not.br

Bel. Valber Azevêdo de Miranda Cavalcanti
Titular



Histerometro
Lamina de Bisturi
Lençol Descartável
Luva Cirúrgica / Procedimento
Mascaras Descartável
Papel Toalha
Instrumentais
Preservativo
Sondas
Tubo de Látex / Silicone
Uripem
Aço Inox: Bacia / Baldes / Bandejas / Cubas / Lixeiras

002307

Produtos Ortopédicos para Reabilitação em geral

Cadeira de Rodas / Cadeiras de Banho / Andadores / Barras de apoio / Bengalas / Muletas e outros.

Equipamentos Médicos-Fisioterapêuticos e Odontológicos em geral

Diagnósticos: Aparelho de Pressão / Balanças / Estetoscópio / Laringoscópio / Termômetros / Otoscópios / Lanterna / Detector Fetal / Oftalmoscópio / Ultrassom / Multicorrentes / Bicicleta Ergométricas / Esteira Ergométricas e outros

Equipamentos: Aspiradores / Autoclaves / Bisturi / Eletrocardiógrafo / Focos Cirúrgicos / Monitores / Oxímetros / Desfibriladores / acessórios e outros.

Tendo Cumprimento satisfatoriamente com seus compromissos em qualidade, quantidades solicitadas e prazos de entrega e não tendo nada a desabone a conduta, portanto de bom conceito técnico da referida empresa.

Por ser expressão da verdade, firmamos a presente.

Londrina, 28 de Julho de 2020.

Documento válido por 12 meses.

FIRMA

Rafaela Pastore Wielewski

RAFAELA PASTORE WIELEWSKI
FARMACÉUTICA
RG: 9658748-1
CPF: 089.125.029-80

S CARTÓRIO SALINCE - TABELIONATO DE NOTAS DE FAXINAL
Diego Heid Salinze - Tabelião
Av. Brasil, 1332 - Fone: (43) 3481-1467 | CEP: 86640-000 - Faxinal - PR
faxinal@cartoriosalinze.com.br
Consulte em <http://municipal.com.br>
tPTrq_rFRjr_Ivrz4, Controle: QrM2h.Dkbnw
Reconheço por VERDADEIRA a assinatura de RAFAELA PASTORE WIELEWSKI. Dou fe - Cód. Segurança: PQ1SGN20-842667-81
Faxinal-Paraná, 28 de julho de 2020.
Em Teste da Verdade
Josilaine Aparecida Fragoso de Paula - Substituta

TABELIONATO DE NOTAS DE FAXINAL
Josilaine Ap. Fragoso de Paula
Substituta



CARTÓRIO Autenticação Digital Código: 108132907201812781852-2
Data: 29/07/2020 10:51:53
Valor Total do Ato: R\$ 4,56
Selo Digital Tipo Normal C: AKG46880-VEFF;



CNEV63704

Cartório Azevêdo Bastos
Av. Presidente Epitácio Pessoa - 1145
Bairro dos Estados, João Pessoa - PB
(83) 3244-5404 - cartorio@azevedobastos.net.br
<https://azevedobastos.net.br>

Bel. Valber Azevêdo de Miranda Cavalcanti
Titular

TJ/PB



REPÚBLICA FEDERATIVA DO BRASIL
ESTADO DA PARAÍBA
CARTÓRIO AZEVEDO BASTOS
FUNDADO EM 1888
PRIMEIRO REGISTRO CIVIL DE NASCIMENTO E ÓBITOS E PRIVATIVO DE CASAMENTOS, INTERDIÇÕES E TUTELAS DA COMARCA DE JOÃO PESSOA

002308

Av. Epitácio Pessoa, 1145 Bairro dos Estados 58030-00, João Pessoa PB
Tel.: (83) 3244-5404 / Fax: (83) 3244-5484
http://www.azevedobastos.not.br
E-mail: cartorio@azevedobastos.not.br



DECLARAÇÃO DE SERVIÇO DE AUTENTICAÇÃO DIGITAL

O Bel. Válber Azevêdo de Miranda Cavalcanti, Oficial do Primeiro Registro Civil de Nascimentos e Óbitos e Privativo de Casamentos, Interdições e Tutelas com atribuição de autenticar e reconhecer firmas da Comarca de João Pessoa Capital do Estado da Paraíba, em virtude de Lei, etc...

DECLARA para os devidos fins de direito que, o documento em anexo identificado individualmente em cada Código de Autenticação Digital¹ ou na referida sequência, foi autenticado de acordo com as Legislações e normas vigentes².

DECLARO ainda que, para garantir transparência e segurança jurídica de todos os atos oriundos da atividade Notarial e Registral no Estado da Paraíba, foi instituído pela Lei Nº 10.132, de 06 de novembro de 2013, a aplicação obrigatória de um Selo Digital de Fiscalização Extrajudicial em todos os atos de notas e registro, composto de um código único (por exemplo: Selo Digital: ABC12345-X1X2) e dessa forma, cada autenticação processada pela nossa Serventia pode ser verificada e confirmada tantas vezes quanto for necessário através do site do Tribunal de Justiça do Estado da Paraíba, endereço <https://corregedoria.tjpb.jus.br/selo-digital/>

A autenticação digital do documento faz prova de que, na data e hora em que ela foi realizada, a empresa M. CARREGA COMERCIO DE PRODUTOS HOSPITALARES tinha posse de um documento com as mesmas características que foram reproduzidas na cópia autenticada, sendo da empresa M. CARREGA COMERCIO DE PRODUTOS HOSPITALARES a responsabilidade, única e exclusiva, pela idoneidade do documento apresentado a este Cartório.

Esta DECLARAÇÃO foi emitida em 29/07/2020 10:54:26 (hora local) através do sistema de autenticação digital do Cartório Azevêdo Bastos, de acordo com o Art. 1º, 10º e seus §§ 1º e 2º da MP 2200/2001, como também, o documento eletrônico autenticado contendo o Certificado Digital do titular do Cartório Azevêdo Bastos, poderá ser solicitado diretamente a empresa M. CARREGA COMERCIO DE PRODUTOS HOSPITALARES ou ao Cartório pelo endereço de e-mail autentica@azevedobastos.not.br

Para informações mais detalhadas deste ato, acesse o site <https://autdigital.azevedobastos.not.br> e informe o Código de Consulta desta Declaração.

A consulta desta Declaração estará disponível em nosso site.

¹Código de Autenticação Digital: 108132907201812781852-1 108132907201812781852-2

²Legislações Vigentes: Lei Federal nº 8.935/94, Lei Federal nº 10.406/2002, Medida Provisória nº 2200/2001, Lei Federal nº 13.105/2015, Lei Estadual nº 8.721/2008, Lei Estadual nº 10.132/2013 e Provimento CGJ N° 003/2014.

O referido é verdade, dou fé.

CHAVE DIGITAL

00005b1d734fd94f057f2d69fe6bc05b363e8e7bd7062f594a015a07049094d3f6835a29051328ef5d8c37b5a09f1667200a1ff469b2a78132054553acc2664d9b64cee05c46d31b10b9869a3198a6d

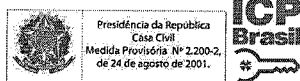



PREFEITURA DO MUNICÍPIO DE LONDRINA ESTADO DO PARANÁ

Secretaria Municipal de Fazenda
Diretoria de Gestão de Cadastro e Informações
Gerência de Cadastro Mobiliário

002309

CNPJ/CPF 32.593.430/0001-50	ALVARÁ DE LICENÇA		C.M.C. 253.578-5
Processo nº 19006124404201984 / 2019	Validade Enquanto cumprir as exigências da legislação em vigor		
Nome ou Razão Social M CARREGA COMERCIO DE PRODUTOS HOSPITALARES LTDA			
Nome Fantasia LONDRIMEDI COMERCIO DE PRODUTOS HOSPITALARES			
Endereço AVENIDA HENRIQUE MANSANO 1595 ALPES			
Cidade LONDRINA	UF PR	CEP 86075000	Área/m2 337 Zoneamento: ZC-4
S.F.A. 202960	Início da Atividade 29/01/2019		
Código Cnae G-4645-1/01-00	Descrição da Atividade Econômica Principal Comercio atacadista de instrumentos e materiais para uso medico, cirurgico, hospitalar e de laboratorios - (Médio Risco conf. Dec. 1416/19)		
Código CNAE G-4649-4/08-00	Descrição das Atividades Econômicas Secundárias Comercio atacadista de produtos de higiene, limpeza e conservacao domiciliar - (Médio Risco conf. Dec. 1416/19)		
G-4664-8/00-00	Comercio atacadista de maquinas, aparelhos e equipamentos para uso odonto-medico-hospitalar, partes e pecas - (Médio Risco conf. Dec. 1416/19)		
OBSERVAÇÃO PRP1937769388 -			
Londrina, 03 de dezembro de 2019			
Dispensado carimbo e assinatura, conforme Art 19, do Decreto 1416/2019.			
Código Validador: 2eG4XT0Wg Para confirmar a autenticidade deste Alvará de Licença acesse http://www1.londrina.pr.gov.br			
IMPORTANTE			
Este Alvará de Licença deverá ficar exposto no estabelecimento-licenciado. Em caso de encerramento, mudança de endereço, alteração do ramo de atividade, de razão social ou do quadro societário, deverá solicitar tais alterações previamente, na Secretaria Municipal de Fazenda. A Situação Cadastral atualizada desta empresa no município de Londrina, poderá ser consultada através do endereço eletrônico: http://www1.londrina.pr.gov.br .			

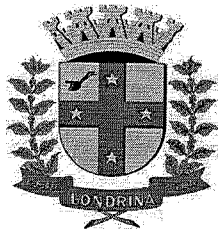

ESTADO DO PARANÁ
PREFEITURA MUNICIPAL DE
LONDRINA

002310
AS
Empresa ▶▶ Fácil

LICENÇA SANITÁRIA

Número 15241

Nome Fantasia: LONDRIMEDI COMERCIO DE PRODUTOS HOSPITALARES

Razão Social: M. CARREGA COMERCIO DE PRODUTOS HOSPITALARES LTDA

CNPJ: 32.593.430/0001-50

Inscrição Municipal: 2535785

Atividades (CNAE): 4645-1/01.00 - Comercio atacadista de instrumentos e materiais para uso medico, cirurgico, hospitalar e de laboratorios,
4649-4/08.00 - Comercio atacadista de produtos de higiene, limpeza e conservacao domiciliar,
4664-8/00.00 - Comercio atacadista de maquinas, aparelhos e equipamentos para uso odonto-medico-hospitalar, partes e pecas

Município: Londrina **Endereço:** AVENIDA Henrique Mansano, 1595, Alpes

CEP: 86075000

Local e data: Londrina, quarta, 23 de outubro de 2019

Validade: sexta, 04 de junho de 2021

Cód. Req.: prp1937769388

AUTARQUIA MUNICIPAL DE SAÚDE

Secretaria Municipal de Saúde

Observação

LICENCIADO ATÉ 04/06/2021 PARA AS ATIVIDADES DE COMÉRCIO ATACADISTA DE PRODUTOS PARA SAÚDE/CORRELATOS E COMÉRCIO ATACADISTA DE PRODUTOS DE SANEANTES, COMPREENDIDOS NOS CNAE: 46.45-1-01, 4664-8/00.00 e 46.49-4-08, NO ENDEREÇO AVENIDA HENRIQUE MANSANO, 1595, LONDRINA/PR.

Código de Autenticidade: **19OJMHXAGF**

ESSE DOCUMENTO DEVERÁ PERMANECER EXPOSTO EM LOCAL VISÍVEL NO ESTABELECIMENTO EMPRESARIAL

002311
99

EMPRESA: PHARMA LOG PRODUTOS FARMACEUTICOS EIRELI
ENDEREÇO: AV BORGES DE MEDEIROS, 1717 - PAVLH 8 BLOCO B
BAIRRO: COLONIAL CEP: 93212110 - SAPUCAIA DO SUL/RS
CNPJ: 13.485.130/0003-75
PROCESSO: 25351.118820/2019-16 AUTORIZ/MS: P34L260L7M72 (8.18012.6)
ATIVIDADE/CLASSE
ARMAZENAR: CORRELATOS
DISTRIBUIR: CORRELATOS
EXPEDIR: CORRELATOS

EMPRESA: MK Augusto Odonto LTDA ME
ENDEREÇO: Rua Padre José Mariano, 422 lj 07
BAIRRO: Centro CEP: 35950000 - ALVINÓPOLIS/MG
CNPJ: 28.820.318/0001-38
PROCESSO: 25351.215155/2019-16 AUTORIZ/MS: 63X11Y04X041 (8.18017.4)
ATIVIDADE/CLASSE
ARMAZENAR: CORRELATOS
DISTRIBUIR: CORRELATOS
EXPEDIR: CORRELATOS

EMPRESA: MAIS ETICA COMERCIAL EIRELI
ENDEREÇO: RUA AP-02 Nº 129 QUADRA 05 LOTE 15
BAIRRO: CONJUNTO ARUANÁ III CEP: 74740370 - GOIÂNIA/GO
CNPJ: 29.795.338/0001-69
PROCESSO: 25351.205814/2019-19 AUTORIZ/MS: 91W198449279 (8.18085.9)
ATIVIDADE/CLASSE
ARMAZENAR: CORRELATOS
DISTRIBUIR: CORRELATOS
EXPEDIR: CORRELATOS

EMPRESA: KEMPARTS COMERCIO INTERNACIONAL DE PRODUTOS QUIMICOS, MEDICOS E FARMACEUTICOS LTDA
ENDEREÇO: Rua Jericó, 255 - Cj. 78
BAIRRO: Sumarézinho CEP: 05435040 - SÃO PAULO/SP
CNPJ: 10.904.607/0001-50
PROCESSO: 25351.192825/2019-19 AUTORIZ/MS: PXH9X3YH6560 (8.17581.5)
ATIVIDADE/CLASSE
ARMAZENAR: CORRELATOS
DISTRIBUIR: CORRELATOS
EXPEDIR: CORRELATOS
EXPORTAR: CORRELATOS
IMPORTAR: CORRELATOS

EMPRESA: A R DE ARAUJO TRANSPORTES ME
ENDEREÇO: R MARIA CERON VOLPE, 2220, QUADRA 3, LOTE 10
BAIRRO: VILA TONINHO CEP: 15077020 - SÃO JOSÉ DO RIO PRETO/SP
CNPJ: 10.715.918/0001-70
PROCESSO: 25351.232398/2019-19 AUTORIZ/MS: PHW9L7HMX206 (8.18046.4)
ATIVIDADE/CLASSE
TRANSPORTAR: CORRELATOS

EMPRESA: Talge Descartáveis do BRASIL LTDA
ENDEREÇO: AVENIDA COSME FERREIRA, 631 - GALPÃO 02
BAIRRO: ALEIXO CEP: 69083000 - MANAUS/AM
CNPJ: 07.439.329/0002-83
PROCESSO: 25351.724139/2018-21 AUTORIZ/MS: P4L6M8X1W5WMM (8.18056.9)
ATIVIDADE/CLASSE
ARMAZENAR: CORRELATOS
EXPEDIR: CORRELATOS
IMPORTAR: CORRELATOS

EMPRESA: HOSPTECH SERVIÇOS PARA SAÚDE EIRELI
ENDEREÇO: RUA 207 NUMERO 423 QUADRA 34 LOTE 01 SALA 04
BAIRRO: LESTE VILA NOVA CEP: 74640110 - GOIÂNIA/GO
CNPJ: 26.736.747/0001-04
PROCESSO: 25351.147524/2019-22 AUTORIZ/MS: 1581H422821W (8.18050.7)
ATIVIDADE/CLASSE
ARMAZENAR: CORRELATOS
DISTRIBUIR: CORRELATOS
EXPEDIR: CORRELATOS

EMPRESA: DENTAL J.M. LTDA
ENDEREÇO: RUA DOUTOR LUIZ LIBÂNIO DO PRADO, 21
BAIRRO: JARDIM SÃO LUCAS CEP: 37131504 - ALFENAS/MG
CNPJ: 05.752.070/0001-10
PROCESSO: 25351.119318/2019-22 AUTORIZ/MS: PW356124HHYL (8.18019.1)
ATIVIDADE/CLASSE
ARMAZENAR: CORRELATOS
DISTRIBUIR: CORRELATOS
EXPEDIR: CORRELATOS

EMPRESA: LOTUS DISTRIBUIDORA LTDA
ENDEREÇO: R JOSE GONCALVES GOMIDE 478
BAIRRO: Vila Guilherme CEP: 02075001 - SÃO PAULO/SP
CNPJ: 07.909.848/0001-87
PROCESSO: 25351.202663/2019-26 AUTORIZ/MS: P137HX7XWW62 (8.18081.4)
ATIVIDADE/CLASSE
ARMAZENAR: CORRELATOS
DISTRIBUIR: CORRELATOS
EXPEDIR: CORRELATOS
TRANSPORTAR: CORRELATOS

EMPRESA: BD DISTRIBUIDORA DE MEDICAMENTOS E MATERIAL HOSPITALAR LTDA
ENDEREÇO: RUA VIRGÍNIA, 318 B
BAIRRO: CARLOS PRATES CEP: 30710290 - BELO HORIZONTE/MG
CNPJ: 19.349.009/0002-11
PROCESSO: 25351.220523/2019-30 AUTORIZ/MS: 9911HLX0317H (8.18024.8)
ATIVIDADE/CLASSE
ARMAZENAR: CORRELATOS
DISTRIBUIR: CORRELATOS
EXPEDIR: CORRELATOS

EMPRESA: PONTE SAUDE ARTIGOS MEDICOS E HOSPITALARES LTDA
ENDEREÇO: AV. CILLO 341, SALA 01, ANDAR PT
BAIRRO: VILA PAVAN CEP: 13465100 - AMERICANA/SP
CNPJ: 31.202.354/0001-42
PROCESSO: 25351.235555/2019-30 AUTORIZ/MS: 06L193YYH01M (8.18047.8)
ATIVIDADE/CLASSE
COMERCIALIZAR: CORRELATOS

EMPRESA: E. S. Ramalho Materiais Médicos
ENDEREÇO: RUA BRASIL, 1089
BAIRRO: rudge ramos CEP: 09627000 - SÃO BERNARDO DO CAMPO/SP
CNPJ: 31.097.293/0001-09
PROCESSO: 25351.229910/2019-31 AUTORIZ/MS: 84L1X176YX4 (8.18064.6)
ATIVIDADE/CLASSE
ARMAZENAR: CORRELATOS

DISTRIBUIR: CORRELATOS
EXPEDIR: CORRELATOS

EMPRESA: TRANSFERER TRANSPORTE E LOGISTICA LTDA
ENDEREÇO: AV GUILHERME 1160
BAIRRO: VILA GUILHERME CEP: 02053002 - SÃO PAULO/SP
CNPJ: 19.694.199/0003-95
PROCESSO: 25351.267068/2019-36 AUTORIZ/MS: 9H11LW96W4Y4 (8.18032.5)
ATIVIDADE/CLASSE
TRANSPORTAR: CORRELATOS

EMPRESA: KASMED IMPORTAÇÃO E COMÉRCIO LTDA ME
ENDEREÇO: Avenida Lindolfo Miranda, 883
BAIRRO: Amaralina CEP: 47600000 - BOM JESUS DA LAPA/BA
CNPJ: 19.006.720/0001-92
PROCESSO: 25351.876084/2016-37 AUTORIZ/MS: 9411WL850L04 (8.13598.0)
ATIVIDADE/CLASSE
ARMAZENAR: CORRELATOS
DISTRIBUIR: CORRELATOS
EMBALAR: CORRELATOS
EXPEDIR: CORRELATOS
FABRICAR: CORRELATOS
IMPORTAR: CORRELATOS
REEMBALAR: CORRELATOS

EMPRESA: M. CARREGA COMÉRCIO DE PRODUTOS HOSPITALARES LTDA
ENDEREÇO: AV HENRIQUE MANSANO Nº 1595
BAIRRO: Jardim ALPES CEP: 86075000 - LONDRINA/PR
CNPJ: 32.593.430/0001-50
PROCESSO: 25351.212039/2019-37 AUTORIZ/MS: 4XY11YMW6123 (8.18014.3)
ATIVIDADE/CLASSE
ARMAZENAR: CORRELATOS
DISTRIBUIR: CORRELATOS
EXPEDIR: CORRELATOS

EMPRESA: EMEFARMA RIO REPRESENTAÇÕES LTDA
ENDEREÇO: AVENIDA JOÃO FRANCISCO GONÇALVES, 100
BAIRRO: COBILÂNDIA CEP: 29111300 - VILA VELHA/ES
CNPJ: 32.130.304/0003-21
PROCESSO: 25351.208303/2019-38 AUTORIZ/MS: 83Y1W5WH1414 (8.18075.4)
ATIVIDADE/CLASSE
ARMAZENAR: CORRELATOS
DISTRIBUIR: CORRELATOS
EXPEDIR: CORRELATOS

EMPRESA: ALC DISTRIBUIDORA DE MEDICAMENTOS PERFUMARIA E MATERIAIS HOSPITALARES LTDA
ENDEREÇO: RUA 11 DE JUNHO NÚMERO 43 QD 3 LOTE 6
BAIRRO: VILA MARIA DILCE CEP: 74583100 - GOIÂNIA/GO
CNPJ: 31.885.856/0001-44
PROCESSO: 25351.202395/2019-42 AUTORIZ/MS: MML1YHMM09W9 (8.18048.1)
ATIVIDADE/CLASSE
ARMAZENAR: CORRELATOS
DISTRIBUIR: CORRELATOS
EXPEDIR: CORRELATOS

EMPRESA: ELETRONICS IMPORTAÇÃO, EXPORTAÇÃO COMERCIALIZAÇÃO DE EQUIPAMENTOS ELETRÔNICOS LTDA
ENDEREÇO: Rua Odair Junqueira Nº 348
BAIRRO: Colinas São José CEP: 13720000 - SÃO JOSÉ DO RIO PARDO/SP
CNPJ: 30.526.821/0001-27
PROCESSO: 25351.264107/2019-43 AUTORIZ/MS: 3LW12549MW36 (8.18080.1)
ATIVIDADE/CLASSE
ARMAZENAR: CORRELATOS
DISTRIBUIR: CORRELATOS
EMBALAR: CORRELATOS
EXPEDIR: CORRELATOS
EXPORTAR: CORRELATOS
FABRICAR: CORRELATOS
IMPORTAR: CORRELATOS
REEMBALAR: CORRELATOS

EMPRESA: EMEFARMA RIO REPRESENTAÇÕES LTDA
ENDEREÇO: ESTRADA DA BOA ESPERANÇA, 650
BAIRRO: BOM PASTOR CEP: 26110120 - BELFORD ROXO/RJ
CNPJ: 32.130.304/0001-60
PROCESSO: 25351.196004/2019-43 AUTORIZ/MS: 83Y1W5WH0X04 (8.18074.1)
ATIVIDADE/CLASSE
ARMAZENAR: CORRELATOS
DISTRIBUIR: CORRELATOS
EXPEDIR: CORRELATOS

EMPRESA: ELETRONICS IMPORTAÇÃO, EXPORTAÇÃO COMERCIALIZAÇÃO DE EQUIPAMENTOS ELETRÔNICOS LTDA
ENDEREÇO: Rua Odair Junqueira Nº 348
BAIRRO: Colinas São José CEP: 13720000 - SÃO JOSÉ DO RIO PARDO/SP
CNPJ: 30.526.821/0001-27
PROCESSO: 25351.264107/2019-43 AUTORIZ/MS: 3LW12549MW36 (8.18080.1)
ATIVIDADE/CLASSE
ARMAZENAR: CORRELATOS
DISTRIBUIR: CORRELATOS
EMBALAR: CORRELATOS
EXPEDIR: CORRELATOS
EXPORTAR: CORRELATOS
FABRICAR: CORRELATOS
IMPORTAR: CORRELATOS
REEMBALAR: CORRELATOS

EMPRESA: MEDICAL LIFE COMÉRCIO DE PRODUTOS HOSPITALARES EIRELI
ENDEREÇO: AV. DOM LUIS, 880 SALAS 901 E 902 - EDIFÍCIO TOP CENTER
BAIRRO: ALDEOTA CEP: 60160196 - FORTALEZA/CE
CNPJ: 14.361.780/0002-90
PROCESSO: 25351.119314/2019-44 AUTORIZ/MS: PMOYWLLY2269 (8.18016.1)
ATIVIDADE/CLASSE
ARMAZENAR: CORRELATOS
DISTRIBUIR: CORRELATOS
EXPEDIR: CORRELATOS

EMPRESA: Lauto Cargo Transporte Rodoviário S/A
ENDEREÇO: Av. Chesf, 500
BAIRRO: Distrito Industrial CEP: 58082010 - JOÃO PESSOA/PB
CNPJ: 07.189.259/0019-09
PROCESSO: 25351.038882/2019-45 AUTORIZ/MS: P986X31H530X (8.18067.7)
ATIVIDADE/CLASSE
TRANSPORTAR: CORRELATOS



Este documento pode ser verificado no endereço eletrônico
<http://www.in.gov.br/autenticidade.html>, pelo código 05312019060300084

34

Documento assinado digitalmente conforme MP nº 2.200-2 de 24/08/2001,
que institui a Infraestrutura de Chaves Públicas Brasileira - ICP-Brasil.



Consultas / Funcionamento de Empresa Nacional / Resultado / Detalhamento

002312

Dados da Empresa Nacional

Razão Social

M. CARREGA COMÉRCIO DE PRODUTOS HOSPITALARES LTDA

CNPJ

32.593.430/0001-50

Endereço Completo

- /

Telefone**Responsável Técnico**

MARCILENE ALVES DUARTE DE MATOS

Responsável Legal

JOSÉ MARCIO CARREGA

Dados do Cadastro

Cadastro N°

8.18.014-3 (4XY11YMW6123)

Data do Cadastro

03/06/2019

Situação

Ativa

N° do Processo

25351.212039/2019-37

Cadastro

8 - Produtos para Saúde (Correlatos)

Atividades / Classes

Armazenar

- Correlatos

Distribuir

- Correlatos

Expedir

- Correlatos

Certificado de Boas Práticas de Fabricação - CBPF (Vigente)

Empresa Solicitante	Linhas de Certificação Vigentes	Data de Publicação	Vencimento do Certificado
Nenhum registro encontrado			

Certificado de Boas Práticas de Distribuição e Armazenagem - CBPDA (Vigente)

002313
20

Empresa Solicitante	Linhas de Certificação Vigentes	Data de Publicação	Vencimento do Certificado
Nenhum registro encontrado			
			<input type="button" value="Voltar"/>

002314

DISTRIBUIR: CORRELATOS
EXPEDIR: CORRELATOS

EMPRESA: BMI PROSPER EIRELI
ENDEREÇO: Rodovia José Carlos Daux, 8600 - Sala 05 - Bloco 1
BAIRRO: Santo Antônio de Lisboa CEP: 88050000 - FLORIANÓPOLIS/SC
CNPJ: 14.012.375/0001-86
PROCESSO: 25351.147542/2019-12 AUTORIZ/MS: 3.08617.9
ATIVIDADE/CLASSE
ARMAZENAR: SANEANTE DOMIS.
DISTRIBUIR: SANEANTE DOMIS.
EXPEDIR: SANEANTE DOMIS.

EMPRESA: FORTMINAS ATACADO E DISTRIBUIDORA LTDA
ENDEREÇO: ROD BR 459, Nº 500 - KM 111 - GALPAO 07
BAIRRO: ÁREA RURAL DE POUSO ALEGRE CEP: 37561899 - POUSO ALEGRE/MG
CNPJ: 28.580.719/0001-68
PROCESSO: 25351.235372/2019-14 AUTORIZ/MS: 3.08625.6
ATIVIDADE/CLASSE
ARMAZENAR: SANEANTE DOMIS.
DISTRIBUIR: SANEANTE DOMIS.
EXPEDIR: SANEANTE DOMIS.

EMPRESA: Logitime transportes Ltda-me
ENDEREÇO: Rod santos dumont s/n km 66 sala 393
BAIRRO: Jardim Itatinga CEP: 13052901 - CAMPINAS/SP
CNPJ: 13.657.062/0001-12
PROCESSO: 25351.243137/2019-16 AUTORIZ/MS: 3.08616.5
ATIVIDADE/CLASSE
TRANSPORTAR: SANEANTE DOMIS.

EMPRESA: LIMPANDO HIGIENE E LIMPEZA EIRELI
ENDEREÇO: RUA JOSÉ LUIZ NOGUEIRA, 461
BAIRRO: CENTRO CEP: 35010190 - GOVERNADOR VALADARES/MG
CNPJ: 30.804.420/0001-91
PROCESSO: 25351.826924/2018-17 AUTORIZ/MS: 3.08631.6
ATIVIDADE/CLASSE
ARMAZENAR: SANEANTE DOMIS.
DISTRIBUIR: SANEANTE DOMIS.
EXPEDIR: SANEANTE DOMIS.

EMPRESA: LICITANDO COMÉRCIO E SERVIÇOS LTDA
ENDEREÇO: RUA SIQUEIRA CAMPOS, 05 - SALA 102
BAIRRO: VILA CARXABA CEP: 29148115 - CARIACICA/ES
CNPJ: 10.610.928/0001-41
PROCESSO: 25351.127748/2019-18 AUTORIZ/MS: 3.08614.8
ATIVIDADE/CLASSE
ARMAZENAR: SANEANTE DOMIS.
DISTRIBUIR: SANEANTE DOMIS.
EXPEDIR: SANEANTE DOMIS.

EMPRESA: Stra Comércio de Produtos para Saúde Ltda - ME
ENDEREÇO: Rua São Paulo nº 105
BAIRRO: Estados CEP: 88390025 - BALNEÁRIO CAMBORIÚ/SC
CNPJ: 11.388.997/0001-15
PROCESSO: 25351.230263/2019-19 AUTORIZ/MS: 3.08618.2
ATIVIDADE/CLASSE
ARMAZENAR: SANEANTE DOMIS.
DISTRIBUIR: SANEANTE DOMIS.
EXPEDIR: SANEANTE DOMIS.
IMPORTAR: SANEANTE DOMIS.

EMPRESA: ALC DISTRIBUIDORA DE MEDICAMENTOS PERFUMARIA E MATERIAIS HOSPITALARES LTDA
ENDEREÇO: RUA 11 DE JUNHO NÚMERO 43 QD 3 LOTE 6
BAIRRO: VILA MARIA DILCE CEP: 74583100 - GOIÂNIA/GO
CNPJ: 31.885.836/0001-44
PROCESSO: 25351.202416/2019-20 AUTORIZ/MS: 3.08615.1
ATIVIDADE/CLASSE
ARMAZENAR: SANEANTE DOMIS.
DISTRIBUIR: SANEANTE DOMIS.
EXPEDIR: SANEANTE DOMIS.

EMPRESA: 3 Poderes Comércio LTDA-ME
ENDEREÇO: RUA RODRIGUES DA CUNHA, 85
BAIRRO: BALNEÁRIO DA RESSACA CEP: 32113340 - CONTAGEM/MG
CNPJ: 14.937.152/0001-20
PROCESSO: 25351.155534/2019-31 AUTORIZ/MS: 3.08632.0
ATIVIDADE/CLASSE
ARMAZENAR: SANEANTE DOMIS.
DISTRIBUIR: SANEANTE DOMIS.
EXPEDIR: SANEANTE DOMIS.

EMPRESA: 4-MEDICA PRODUTOS HOSPITALARES EIRELI EPP
ENDEREÇO: R CONDE DE PORTO ALEGRE 57 ANDAR 2
BAIRRO: ROCHA CEP: 20960110 - RIO DE JANEIRO/RJ
CNPJ: 14.883.212/0001-79
PROCESSO: 25351.205616/2019-34 AUTORIZ/MS: 3.08627.3
ATIVIDADE/CLASSE
ARMAZENAR: SANEANTE DOMIS.
DISTRIBUIR: SANEANTE DOMIS.
EXPEDIR: SANEANTE DOMIS.

EMPRESA: HAVAN LOJAS DE DEPARTAMENTOS LTDA
ENDEREÇO: RODOVIA ANTONIO HEIL NR 250
BAIRRO: CENTRO CEP: 88353100 - BRUSQUE/SC
CNPJ: 79.379.491/0001-83
PROCESSO: 25351.257032/2019-44 AUTORIZ/MS: 3.08628.7
ATIVIDADE/CLASSE
ARMAZENAR: SANEANTE DOMIS.
EXPEDIR: SANEANTE DOMIS.
IMPORTAR: SANEANTE DOMIS.

EMPRESA: Y LOGISTICA DO BRASIL LTDA
ENDEREÇO: RUA MORADA DAS ESTRELAS Nº 24
BAIRRO: NOVA ITAPEVI CEP: 06690260 - ITAPEVI/SP
CNPJ: 23.722.227/0001-46
PROCESSO: 25351.263953/2019-46 AUTORIZ/MS: 3.08613.4
ATIVIDADE/CLASSE
TRANSPORTAR: SANEANTE DOMIS.

EMPRESA: BORELLI COMERCIAL LTDA
ENDEREÇO: RUA ALENCAR TRISTÃO, 445
BAIRRO: SANTA TEREZINHA CEP: 36046010 - JUIZ DE FORA/MG
CNPJ: 66.387.044/0001-24
PROCESSO: 25351.229732/2019-49 AUTORIZ/MS: 3.08624.2
ATIVIDADE/CLASSE

ARMAZENAR: SANEANTE DOMIS.
DISTRIBUIR: SANEANTE DOMIS.
EXPEDIR: SANEANTE DOMIS.

EMPRESA: LOTUS DISTRIBUIDORA LTDA
ENDEREÇO: R JOSE GONCALVES GOMIDE 478
BAIRRO: Vila Guilherme CEP: 02075001 - SÃO PAULO/SP
CNPJ: 07.909.848/0001-87
PROCESSO: 25351.202643/2019-55 AUTORIZ/MS: 3.08630.2
ATIVIDADE/CLASSE
ARMAZENAR: SANEANTE DOMIS.
DISTRIBUIR: SANEANTE DOMIS.
EXPEDIR: SANEANTE DOMIS.
TRANSPORTAR: SANEANTE DOMIS.

EMPRESA: CEDIPRO DISTRIBUIDORA LTDA
ENDEREÇO: RUA PRESIDENTE GETÚLIO VARGAS Nº 146
BAIRRO: DIVINÉIA CEP: 37655000 - ITAPEVA/MG
CNPJ: 10.477.268/0003-34
PROCESSO: 25351.202431/2019-78 AUTORIZ/MS: 3.08619.6
ATIVIDADE/CLASSE
ARMAZENAR: SANEANTE DOMIS.
DISTRIBUIR: SANEANTE DOMIS.
EXPEDIR: SANEANTE DOMIS.

EMPRESA: M. CARREGA COMÉRCIO DE PRODUTOS HOSPITALARES LTDA
ENDEREÇO: AV HENRIQUE MANSANO Nº 1595
BAIRRO: Jardim ALPES CEP: 86075000 - LONDRINA/PR
CNPJ: 32.593.430/0001-50
PROCESSO: 25351.212038/2019-92 AUTORIZ/MS: 3.08611.7
ATIVIDADE/CLASSE
ARMAZENAR: SANEANTE DOMIS.
DISTRIBUIR: SANEANTE DOMIS.
EXPEDIR: SANEANTE DOMIS.

RESOLUÇÃO-RE Nº 1.461, DE 30 DE MAIO DE 2019

A Coordenadora de Autorização de Funcionamento de Empresas, no uso das atribuições que lhe confere o Art. 169, aliado ao art. 54, I, §1º do Regimento Interno aprovado pela Resolução da Diretoria Colegiada - RDC nº 255, de 10 de dezembro de 2018, resolve:

Art. 1º. Alterar a Autorização de Funcionamento das Empresas constantes no anexo desta Resolução.

Art. 2º Esta Resolução entra em vigor na data de sua publicação.

ROBERTA MENESES MARQUEZ DE AMORIM

ANEXO

EMPRESA: AVANTI ATACADISTA E DISTRIBUIDORA MIRASSOL LTDA EPP
ENDEREÇO: ESTRADA MUNICIPAL LUIZ ANTONIO SAJONETTI, 05-50
BAIRRO: JARDIM RENASCENÇA CEP: 15130000 - MIRASSOL/SP
CNPJ: 18.780.911/0001-44
PROCESSO: 25351.727713/2018-01 AUTORIZ/MS: 4.00885.1
ATIVIDADE/CLASSE
ARMAZENAR: COSMÉTICOS/PERFUMES/PRODUTOS DE HIGIENE
DISTRIBUIR: COSMÉTICOS/PERFUMES/PRODUTOS DE HIGIENE
EXPEDIR: COSMÉTICOS/PERFUMES/PRODUTOS DE HIGIENE

EMPRESA: Personal Skin Care Importação e Comércio Ltda
ENDEREÇO: Rua Doutor Pedro Rangel, 577 - sala 03
BAIRRO: São João CEP: 88304430 - ITAJAI/SC
CNPJ: 24.103.105/0001-34
PROCESSO: 25351.160873/2016-06 AUTORIZ/MS: 2.08749.7
ATIVIDADE/CLASSE
ARMAZENAR: COSMÉTICOS/PERFUMES/PRODUTOS DE HIGIENE
DISTRIBUIR: COSMÉTICOS/PERFUMES/PRODUTOS DE HIGIENE
EXPEDIR: COSMÉTICOS/PERFUMES/PRODUTOS DE HIGIENE
IMPORTAR: COSMÉTICOS/PERFUMES/PRODUTOS DE HIGIENE

EMPRESA: MRJ FARMA COMERCIO E DISTRIBUIÇÃO - eireli
ENDEREÇO: Rua guarita, nº 504
BAIRRO: eucaliptos CEP: 83820007 - FAZENDA RIO GRANDE/PR
CNPJ: 28.320.837/0001-37
PROCESSO: 25351.663554/2018-09 AUTORIZ/MS: 4.00358.1
ATIVIDADE/CLASSE
ARMAZENAR: COSMÉTICOS
DISTRIBUIR: COSMÉTICOS
EXPEDIR: COSMÉTICOS
IMPORTAR: COSMÉTICOS

EMPRESA: SKILL COMERCIO E PRESTACOES DE SERVICOS LOGISTICOS LTDA - ME
ENDEREÇO: Avenida DOUTOR WADY BADRA n 397
BAIRRO: JARDIM DAS TULIPAS CEP: 13212790 - JUNDIAÍ/SP
CNPJ: 10.975.214/0001-37
PROCESSO: 25351.706403/2015-11 AUTORIZ/MS: 2.08419.7
ATIVIDADE/CLASSE
TRANSPORTAR: COSMÉTICOS/PERFUMES/PRODUTOS DE HIGIENE

EMPRESA: ROYAL OPERA IMPORTAÇÃO EXPORTAÇÃO E COMERCIO LTDA
ENDEREÇO: Av. Nicolau Cesarino, 3993
BAIRRO: Bairro dos Tenentes CEP: 37640000 - EXTREMA/MG
CNPJ: 34.551.838/0001-95
PROCESSO: 25351.173140/2002-17 AUTORIZ/MS: 2.03397.9
ATIVIDADE/CLASSE
ARMAZENAR: COSMÉTICOS/PERFUMES/PRODUTOS DE HIGIENE
DISTRIBUIR: COSMÉTICOS/PERFUMES/PRODUTOS DE HIGIENE
EXPEDIR: COSMÉTICOS/PERFUMES/PRODUTOS DE HIGIENE
IMPORTAR: COSMÉTICOS/PERFUMES/PRODUTOS DE HIGIENE

EMPRESA: BEAUTY 21 - COMERCIO E IMPORTAÇÃO DE COSMETICOS LTDA
ENDEREÇO: AV ANTONIO RODRIGUES AZENHA Nº 393
BAIRRO: VILA AZENHA CEP: 13387074 - NOVA ODESSA/SP
CNPJ: 29.504.577/0001-12
PROCESSO: 25351.179335/2018-38 AUTORIZ/MS: 2.03433.2
ATIVIDADE/CLASSE
ARMAZENAR: COSMÉTICOS/PERFUMES/PRODUTOS DE HIGIENE
DISTRIBUIR: COSMÉTICOS/PERFUMES/PRODUTOS DE HIGIENE
EXPEDIR: COSMÉTICOS/PERFUMES/PRODUTOS DE HIGIENE
IMPORTAR: COSMÉTICOS/PERFUMES/PRODUTOS DE HIGIENE

EMPRESA: mrs industria e comercio cosmeticos ltda me
ENDEREÇO: R JOAO TOMAZ DE ALMEIDA N 700
BAIRRO: VILA AMÉRICA CEP: 18540000 - PORTO FELIZ/SP



Este documento pode ser verificado no endereço eletrônico
<http://www.in.gov.br/autenticidade.html>, pelo código 05312013060300035

36

Documento assinado digitalmente conforme MP nº 2.200-2 de 24/08/2001, ICP
que institui a Infraestrutura de Chaves Públicas Brasileira - ICP-Brasil.

Consultas / Funcionamento de Empresa Nacional / Resultado / Detalhamento

002315

ca

Dados da Empresa Nacional

Razão Social

M. CARREGA COMÉRCIO DE PRODUTOS HOSPITALARES LTDA

CNPJ

32.593.430/0001-50

Endereço Completo

- /

Telefone**Responsável Técnico**

MARCILENE ALVES DUARTE DE MATOS

Responsável Legal

JOSÉ MARCIO CARREGA

Dados do Cadastro

Cadastro Nº

3.08.611-7

Data do Cadastro

03/06/2019

Situação

Ativa

Nº do Processo

25351.212038/2019-92

Cadastro

3 - Saneantes

Atividades / Classes

Armazenar

- Saneante Domis.

Distribuir

- Saneante Domis.

Expedir

- Saneante Domis.

Certificado de Boas Práticas de Fabricação - CBPF (Vigente)

Empresa Solicitante	Linhas de Certificação Vigentes	Data de Publicação	Vencimento do Certificado
Nenhum registro encontrado			

002316
ps

Certificado de Boas Práticas de Distribuição e Armazenagem - CBPDA (Vigente)

Empresa Solicitante	Linhas de Certificação Vigentes	Data de Publicação	Vencimento do Certificado
---------------------	---------------------------------	--------------------	---------------------------

Nenhum registro encontrado

Voltar

TERMO DE ABERTURA

Livro Diário

002317

Número: 2

Folha: 1

Contém este livro 22 folhas numeradas do No. 1 ao 22 emitidas através de processamento eletrônico de dados, que servirá de Livro Diário da empresa abaixo descrita no período de 01/09/2019 a 31/12/2019.

Nome da Empresa: M. CARREGA COMERCIO DE PRODUTOS HOSPITALARES LTDA

Ramo: Comércio atacadista de instrumentos e materiais para uso médico, cirúrgico, hospitalar e de laboratórios.

Endereço: AVENIDA HENRIQUE MANSANO, 1595

Complemento

Bairro: ALPES

Município: LONDRINA

Estado: PR

Inscrição no CNPJ: 32.593.430/0001-50

Inscrição Estadual.....: 9080278508

Registro na junta.....: 41208967625 Data registro: 29/01/2019

Inscrição Municipal.....: 2535785

LONDRINA, 01/09/2019

JOSE MÁRCIO CARREGA
SOCIO ADMINISTRADOR
CPF: 109.523.298-32

GUILHERME PONCE ALMEIDA
CONTADOR
Reg. no CRC - PR sob o No. 056321/O-8
CPF: 065.138.229-71

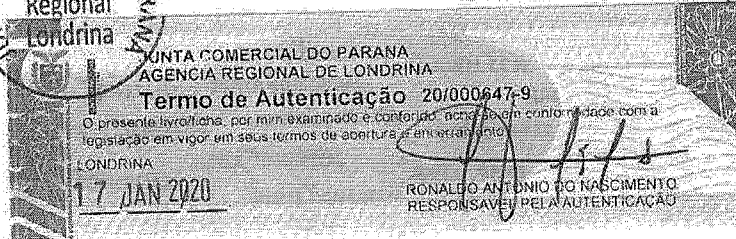

002318

DIÁRIO

Data	Conta Débito	Conta Crédito	Histórico	Valor
01/09/2019	2.1.3.01.001	1.1.1.01.001	PAGAMENTO CFE. Nota FI 8522 DO FORNEC. RENASCER IND E COM DE MOVEIS HOSPITALARES EIRELI COM VENCTO EM 17/08/2019	2.453,94
01/09/2019	1.1.5.01.004	1.1.1.01.001	CFE Conhec 136968 FORNEC. TRANSPORTADORA LUMAS LTDA - EPP	45,00
01/09/2019	1.1.5.01.004	1.1.1.01.001	CFE Conhec 387918 FORNEC. EXPRESSO PRINCESA DOS CAMPOS	104,50
01/09/2019	1.1.5.01.004	1.1.1.01.001	CFE Conhec 389424 FORNEC. EXPRESSO PRINCESA DOS CAMPOS	51,45
01/09/2019	1.1.5.01.004	1.1.1.01.001	CFE Conhec 3729697 FORNEC. EXPRESSO PRINCESA DOS CAMPOS	26,79
01/09/2019	1.1.5.01.004	1.1.1.01.001	CFE Conhec 3765864 FORNEC. EXPRESSO PRINCESA DOS CAMPOS	26,80
01/09/2019	1.1.5.01.004	1.1.1.01.001	CFE Conhec 251469 FORNEC. BLUMENAU - EXPRESSO SAO MIGUEL LTDA	95,00
01/09/2019	3.2.2.04.009	1.1.1.01.001	CFE NF de S 9 FORNEC. THYAGO SPAINI LOPES 05122711941	1.500,00
01/09/2019	3.2.2.04.008	1.1.1.01.001	CFE NF de S 6141 FORNEC. ALVORADA CONTABIL E ASSOCIADOS LTDA ME	55,00
01/09/2019	1.1.5.01.002	2.1.3.01.001	CFE Nota FI 50051 FORNEC. HP QUIMICOS HIGIENE E EMBALAGENS EIRELI - ME	167,31
01/09/2019	3.2.2.04.003	1.1.1.01.001	CFE NF de S 41121 FORNEC. SERCOMTEL S/A TELECOMUNICACOES	239,21
			TOTAL DO DIA	4.765,00
02/09/2019	3.2.2.04.001	1.1.1.01.001	PAGAMENTO FATURA COPEL 05/2019	82,18
02/09/2019	3.2.2.04.001	1.1.1.01.001	PAGAMENTO FATURA COPEL 07/2019	85,00
02/09/2019	3.2.2.04.009	1.1.1.01.001	PAGAMENTO KIAIZEN SISTEMAS	349,30
02/09/2019	4.1.2.03.011	2.1.4.01.018	VALOR A RECOLHER ICMS ANTECIPAÇÃO 07-2019	166,40
			TOTAL DO DIA	682,88
03/09/2019	2.1.4.01.018	1.1.1.01.001	PAGAMENTO DE ICMSA DO PERÍODO 07/2019	166,40
03/09/2019	1.1.1.01.001	1.1.2.01.001	RECEBIMENTO CFE. Nota FI 12 DO FORNEC. FUNDO MUNICIPAL DE RIBEIRAO CLARO COM VENCTO EM 03/09/2019	4.500,00
03/09/2019	1.1.2.01.001	4.1.1.01.003	CFE Nota FI 12 CLIENTE - FUNDO MUNICIPAL DE RIBEIRAO CLARO	4.500,00
			TOTAL DO DIA	9.166,40
04/09/2019	1.1.5.01.001	1.1.1.01.001	CFE Nota FI 8267 FORNEC. BS EQUIPAMENTOS INDÚSTRIA E COMÉRCIO LTDA	6.660,00
			TOTAL DO DIA	6.660,00
05/09/2019	2.1.5.01.001	1.1.1.01.001	PAGAMENTO SALARIO E ORDENADOS 08/2019	1.380,00
05/09/2019	1.1.5.01.004	1.1.1.01.001	CFE Conhec 240423 FORNEC. TRANSPORTES RODOVIA SUL	226,43
			TOTAL DO DIA	1.606,43
06/09/2019	2.1.5.02.002	1.1.1.01.001	PAGAMENTO FGTS 08/2019	120,00
06/09/2019	3.2.2.04.009	1.1.1.01.001	CFE NF de S 13 FORNEC. THYAGO SPAINI LOPES 05122711941	1.500,00
			TOTAL DO DIA	1.620,00
10/09/2019	3.2.2.02.001	1.1.1.01.001	PAGAMENTO ALUGUEL	3.590,90
10/09/2019	1.1.1.01.001	1.1.2.01.001	RECEBIMENTO CFE. Nota FI 13 DO FORNEC. PREFEITURA MUNICIPAL DE SAPOPEMA - SECRETARIA DE SAUDE COM VENCTO EM 10/09/2019	1.137,15
10/09/2019	1.1.5.01.002	2.1.3.01.001	CFE Nota FI 50315 FORNEC. HP QUIMICOS HIGIENE E EMBALAGENS EIRELI - ME	45,63
10/09/2019	1.1.2.01.001	4.1.1.01.003	CFE Nota FI 13 CLIENTE - PREFEITURA MUNICIPAL DE SAPOPEMA - SECRETARIA DE SAUDE	1.137,15
			TOTAL DO DIA	5.910,83
12/09/2019	2.1.3.01.001	1.1.1.01.001	PAGAMENTO CFE. Nota FI 215097 DO FORNEC. ARKTUS INDUSTRIA E COMERCIO DE PRODUTOS PARA SAUDE LTDA. COM VENCTO EM 12/09/2019	4.926,68
12/09/2019	1.1.5.01.001	2.1.3.01.001	CFE Nota FI 215097 FORNEC. ARKTUS INDUSTRIA E COMERCIO DE PRODUTOS PARA SAUDE LTDA.	4.926,68
			TOTAL DO DIA	9.853,36
	1.1.1.01.001	1.1.2.01.001	RECEBIMENTO CFE. Nota FI 15 DO FORNEC. FUNDO MUNICIPAL DE SAUDE DE IVATUBA COM VENCTO EM 13/09/2019	12.294,00
	1.1.2.01.001	4.1.1.01.003	CFE Nota FI 15 CLIENTE - FUNDO MUNICIPAL DE SAUDE DE IVATUBA	12.294,00
			TOTAL DO DIA	24.588,00
	1.1.1.01.001	1.1.2.01.001	RECEBIMENTO CFE. Nota FI 16 DO FORNEC. PREFEITURA MUNICIPAL DE COLORADO COM VENCTO EM 17/09/2019	342,45
	1.1.1.01.001	1.1.2.01.001	RECEBIMENTO CFE. Nota FI 17 DO FORNEC. PREFEITURA MUNICIPAL DE PINHALAO COM VENCTO EM 17/09/2019	6.950,00
	1.1.2.01.001	4.1.1.01.003	CFE Nota FI 16 CLIENTE - PREFEITURA MUNICIPAL DE COLORADO	342,45
	1.1.2.01.001	4.1.1.01.003	CFE Nota FI 17 CLIENTE - PREFEITURA MUNICIPAL DE PINHALAO	6.950,00
			TOTAL DO DIA	14.584,90
	3.2.2.02.001	1.1.1.01.001	PAGAMENTO ALUGUEL	3.770,44
			TOTAL DO DIA	3.770,44
	1.1.5.01.001	1.1.1.01.001	CFE Nota FI 8319 FORNEC. BS EQUIPAMENTOS INDÚSTRIA E COMÉRCIO LTDA	8.670,00
			TRANSPORTE	8.670,00



002319

DIÁRIO

Data	Conta Débito	Conta Crédito	Histórico	Valor
19/09/2019	1.1.5.01.001	1.1.1.01.001	TRANSPORTE CFE Nota FI 5262 FORNEC. SIGMED EQUIPAMENTOS ELETRONICOS LTDA EPP	8.670,00 608,00
			TOTAL DO DIA	9.278,00
20/09/2019	2.1.4.01.002	1.1.1.01.001	PAGAMENTO DE SIMPLESN DO PERÍODO 08/2019	609,16
20/09/2019	2.1.5.02.001	1.1.1.01.001	PAGAMENTO INSS: 08/2019	120,00
			TOTAL DO DIA	729,16
21/09/2019	2.1.3.01.001	1.1.1.01.001	PAGAMENTO CFE. Nota FI 27823 DO FORNEC. KONDETECH INDUSTRIA E COMERCIO LTDA - EPP COM VENCTO EM 21/09/2019	2.340,00
			TOTAL DO DIA	2.340,00
22/09/2019	3.2.2.04.003	1.1.1.01.001	CFE NF de S 19092 FORNEC. SERCOMTEL S/A TELECOMUNICACOES	267,39
			TOTAL DO DIA	267,39
24/09/2019	2.1.3.01.001	1.1.1.01.001	PAGAMENTO CFE. Nota FI 37492 DO FORNEC. MIKATOS IND.COM.SERV.E IMP.EIRELI COM VENCTO EM 24/09/2019	377,15
24/09/2019	2.1.3.01.001	1.1.1.01.001	PAGAMENTO CFE. Nota FI 29273 DO FORNEC. OXIGEL MATERIAIS HOSPITALARES IND E COM - EIRELI COM VENCTO EM 24/09/2019	2.243,16
24/09/2019	1.1.5.01.001	2.1.3.01.001	CFE Nota FI 388901 FORNEC. ACCUMED PRODUTOS MED.HOSPITALARES LTDA	943,62
24/09/2019	1.1.5.01.001	2.1.3.01.001	CFE Nota FI 37492 FORNEC. MIKATOS IND.COM.SERV.E IMP.EIRELI	377,15
24/09/2019	1.1.5.01.001	2.1.3.01.001	CFE Nota FI 29273 FORNEC. OXIGEL MATERIAIS HOSPITALARES IND E COM - EIRELI	2.243,16
			TOTAL DO DIA	6.184,24
25/09/2019	3.2.2.04.009	1.1.1.01.001	PAGAMENTO KIAIZEN SISTEMAS	349,30
25/09/2019	2.1.3.01.001	1.1.1.01.001	PAGAMENTO CFE. Nota FI 37524 DO FORNEC. MIKATOS IND.COM.SERV.E IMP.EIRELI COM VENCTO EM 25/09/2019	793,79
25/09/2019	1.1.5.01.001	2.1.3.01.001	CFE Nota FI 37524 FORNEC. MIKATOS IND.COM.SERV.E IMP.EIRELI	793,79
			TOTAL DO DIA	1.936,88
26/09/2019	1.1.1.01.001	1.1.2.01.001	RECEBIMENTO CFE. Nota FI 19 DO FORNEC. FUNDO MUNICIPAL DE SAUDE DE JOAQUIM TAVORA COM VENCTO EM 26/09/2019	11.018,00
26/09/2019	3.2.2.04.008	1.1.1.01.001	CFE NF de S 6238 FORNEC. ALVORADA CONTABIL E ASSOCIADOS LTDA ME	55,00
26/09/2019	1.1.2.01.001	4.1.1.01.003	CFE Nota FI 19 CLIENTE. FUNDO MUNICIPAL DE SAUDE DE JOAQUIM TAVORA	11.018,00
26/09/2019	1.1.3.03.001	1.1.5.01.001	CFE Nota FI 18 CLIENTE. BS EQUIPAMENTOS INDUSTRIA E COMERCIO LTDA	2.890,00
			TOTAL DO DIA	24.981,00
27/09/2019	1.1.1.01.001	1.1.2.01.001	RECEBIMENTO CFE. Nota FI 20 DO FORNEC. FUNDO MUNICIPAL DE SAUDE COM VENCTO EM 27/09/2019	2.774,00
27/09/2019	1.1.2.01.001	4.1.1.01.003	CFE Nota FI 20 CLIENTE. FUNDO MUNICIPAL DE SAUDE	2.774,00
			TOTAL DO DIA	5.548,00
28/09/2019	2.1.3.01.001	1.1.1.01.001	PAGAMENTO CFE. Nota FI 50051 DO FORNEC. HP QUIMICOS HIGIENE E EMBALAGENS EIRELI - ME COM VENCTO EM 28/09/2019	167,31
			TOTAL DO DIA	167,31
30/09/2019	4.1.2.03.011	2.1.4.01.018	VALOR A RECOLHER ICMS ANTECIPAÇÃO 09-2019	70,32
30/09/2019	4.1.2.03.008	2.1.4.01.002	VALOR A RECOLHER DE SIMPLESN DO PERÍODO 09/2019	1.030,00
30/09/2019	3.2.2.01.001	2.1.5.01.001	REFERENTE FOLHA DE PAGAMENTO DO MÊS 09/2019	1.500,00
30/09/2019	3.2.2.01.007	2.1.5.02.002	REFERENTE FOLHA DE PAGAMENTO DO MÊS 09/2019	120,00
	2.1.5.01.001	2.1.5.02.001	REFERENTE FOLHA DE PAGAMENTO DO MÊS 09/2019	120,00
			TOTAL DO DIA	2.840,32
			TOTAL DO MÊS	137.480,54
3.2.2.03.005	1.1.1.01.001	1.1.1.01.001	PAGAMENTO JUCEPAR	33,15
2.1.3.01.001	1.1.1.01.001	1.1.1.01.001	PAGAMENTO CFE. Nota FI 124696 DO FORNEC. CARCI IND. E COM. DE APARELHOS CIRUR. E ORTOPEDICOS EIRELI COM VENCTO EM 01/10/2019	620,76
1.1.1.01.001	1.1.2.01.001	1.1.2.01.001	RECEBIMENTO CFE. Nota FI 21 DO FORNEC. PREFEITURA MUNICIPAL DE RESERVA DO IGUAÇU COM VENCTO EM 01/10/2019	5.904,00
1.1.5.01.001	2.1.3.01.001	1.1.1.01.001	CFE Nota FI 124696 FORNEC. CARCI IND. E COM. DE APARELHOS CIRUR. E ORTOPEDICOS EIRELI	620,76
1.1.5.01.001	1.1.1.01.001	1.1.1.01.001	CFE Nota FI 13789 FORNEC. FISIOBRAS IND E COM DE MAT ESP E FISIO LTDA	378,00
1.1.5.01.004	1.1.1.01.001	1.1.1.01.001	CFE Conhec 969946 FORNEC. EXPRESSO SAO MIGUEL - CURITIBA	27,50
1.1.2.01.001	4.1.1.01.003	1.1.1.01.001	CFE Nota FI 21 CLIENTE. PREFEITURA MUNICIPAL DE RESERVA DO IGUAÇU	5.904,00
			TOTAL DO DIA	13.468,17
2.1.3.01.001	1.1.1.01.001	1.1.1.01.001	PAGAMENTO CFE. Nota FI 218454 DO FORNEC. ARKTUS INDUSTRIA E COMERCIO DE PRODUTOS PARA SAUDE LTDA. COM VENCTO EM 03/10/2019	871,08
			TRANSPORTE	871,08



destinado para ALVORADA CONTABIL & ASSOCIADOS S/S LTDA - ME

002320

DIÁRIO

Data	Conta Débito	Conta Crédito	Histórico	Valor
03/10/2019	1.1.5.01.001	2.1.3.01.001	TRANSPORTE CFE Nota FI 218454 FORNEC. ARKTUS INDUSTRIA E COMERCIO DE PRODUTOS PARA SAUDE LTDA.	871,08 871,08
			TOTAL DO DIA	1.742,16
05/10/2019	2.1.5.01.001	1.1.1.01.001	PAGAMENTO SALARIO E ORDENADOS 09/2019	1.380,00
			TOTAL DO DIA	1.380,00
07/10/2019	2.1.5.02.002	1.1.1.01.001	PAGAMENTO FGTS 09/2019	120,00
07/10/2019	1.1.5.01.001	2.1.3.01.001	CFE Nota FI 64657 FORNEC. KW FITNESS IMPORTACAO E EXPORTACAO DE ARTIGOS ESPORTIVOS LTD	4.520,00
07/10/2019	1.1.5.01.004	1.1.1.01.001	CFE Conhec 269103 FORNEC. BLUMENAU - EXPRESSO SAO MIGUEL LTDA	140,00
			TOTAL DO DIA	4.780,00
08/10/2019	2.1.3.01.001	1.1.1.01.001	PAGAMENTO CFE. Nota FI 54657 DO FORNEC. KW FITNESS IMPORTACAO E EXPORTACAO DE ARTIGOS ESPORTIVOS LTD COM VENCTO EM 08/10/2019	4.520,00
08/10/2019	1.1.1.01.001	1.1.2.01.001	RECEBIMENTO CFE. Nota FI 22 DO FORNEC. PREFEITURA MUNICIPAL DE CATANDUVAS COM VENCTO EM 08/10/2019	840,89
08/10/2019	1.1.1.01.001	1.1.2.01.001	RECEBIMENTO CFE. Nota FI 23 DO FORNEC. PREFEITURA MUNICIPAL DE CATANDUVAS COM VENCTO EM 08/10/2019	671,50
08/10/2019	1.1.2.01.001	4.1.1.01.003	CFE Nota FI 22 CLIENTE PREFEITURA MUNICIPAL DE CATANDUVAS	840,89
08/10/2019	1.1.2.01.001	4.1.1.01.003	CFE Nota FI 23 CLIENTE PREFEITURA MUNICIPAL DE CATANDUVAS	671,50
			TOTAL DO DIA	7.544,78
09/10/2019	3.2.2.04.009	1.1.1.01.001	PAGAMENTO MARCILENE ALVES DUARTE MATOS	954,00
09/10/2019	3.2.2.04.009	1.1.1.01.001	CFE NF de S 18 FORNEC. THYAGO SPAINI LOPES 05122711941	1.500,00
09/10/2019	1.1.5.01.001	2.1.3.01.001	CFE Nota FI 67229 FORNEC. CONTROLLER COMERCIO E SERVICOS LTDA	1.345,00
			TOTAL DO DIA	3.799,00
10/10/2019	3.2.2.02.001	1.1.1.01.001	PAGAMENTO CRV ASSESSORIA IMOBILIARIA S.S.	80,00
10/10/2019	2.1.3.01.001	1.1.1.01.001	PAGAMENTO CFE. Nota FI 20545 DO FORNEC. DENTSCLER INDUSTRIA DE APARELHOS ODONTOLOGICOS EIRELI COM VENCTO EM 10/10/2019	1.677,00
10/10/2019	1.1.5.01.001	1.1.3.03.001	CFE Nota FI 8392 FORNEC. BS EQUIPAMENTOS INDUSTRIA E COMERCIO LTDA	2.890,00
10/10/2019	1.1.5.01.001	2.1.3.01.001	CFE Nota FI 20545 FORNEC. DENTSCLER INDUSTRIA DE APARELHOS ODONTOLOGICOS EIRELI	1.677,00
10/10/2019	1.1.5.01.001	2.1.3.01.001	CFE Nota FI 28202 FORNEC. KONDETECH INDUSTRIA E COMERCIO LTDA - EPP	385,00
10/10/2019	1.1.5.01.004	1.1.1.01.001	CFE Conhec 23663675 FORNEC. RODONAVES TRANSP E ENCOMENDAS LTDA	40,31
10/10/2019	2.1.3.01.001	1.1.1.01.001	PAGAMENTO CFE. Nota FI 50315 DO FORNEC. HP QUIMICOS HIGIENE E EMBALAGENS EIRELI - ME COM VENCTO EM 10/10/2019	45,63
			TOTAL DO DIA	6.794,94
11/10/2019	3.2.2.02.001	1.1.1.01.001	PAGAMENTO CRV ASSESSORIA IMOBILIARIA S.S.	3.590,90
11/10/2019	3.2.2.04.013	1.1.1.01.001	CFE NF de S 404 FORNEC. HILDIRLEY LESSA 06017068970	640,00
			TOTAL DO DIA	4.230,90
15/10/2019	1.1.2.01.001	4.1.1.01.003	CFE Nota FI 24 CLIENTE PREFEITURA MUNICIPAL DE CHAVANTES	6.330,00
15/10/2019	1.1.1.01.001	1.1.2.01.001	RECEBIMENTO CFE. Nota FI 24 DO FORNEC. PREFEITURA MUNICIPAL DE CHAVANTES COM VENCTO EM 15/10/2019	6.330,00
			TOTAL DO DIA	12.660,00
16/10/2019	1.1.1.01.001	1.1.2.01.001	RECEBIMENTO CFE. Nota FI 25 DO FORNEC. FUNDO MUNICIPAL DE SAUDE DE JOAQUIM TAVORA COM VENCTO EM 16/10/2019	5.509,00
	1.1.2.01.001	4.1.1.01.003	CFE Nota FI 25 CLIENTE FUNDO MUNICIPAL DE SAUDE DE JOAQUIM TAVORA	5.509,00
			TOTAL DO DIA	11.018,00
	1.1.1.01.001	1.1.2.01.001	RECEBIMENTO CFE. Nota FI 27 DO FORNEC. PREFEITURA MUNICIPAL DE TUPASSI COM VENCTO EM 17/10/2019	11.569,00
	1.1.5.01.001	1.1.1.01.001	CFE Nota FI 874 FORNEC. DOUGLAS B G DA SILVA - ME	1.000,00
	1.1.5.01.001	2.1.3.01.001	CFE Nota FI 225 FORNEC. BRUNO DO ESP. STO PIERRIN IND C. ESPUMAS	2.800,00
	3.2.2.06.002	1.1.5.01.001	CFE Nota FI 26 CLIENTE CARCI IND. COM. AP. CIR. ORT. LTDA	167,81
	1.1.2.01.001	4.1.1.01.003	CFE Nota FI 27 CLIENTE PREFEITURA MUNICIPAL DE TUPASSI	11.569,00
			TOTAL DO DIA	27.105,81
	2.1.5.02.001	1.1.1.01.001	PAGAMENTO INSS - 09/2019	120,00
	2.1.3.01.001	1.1.1.01.001	PAGAMENTO CFE. Nota FI 225 DO FORNEC. BRUNO DO ESP. STO PIERRIN IND C. ESPUMAS COM VENCTO EM 18/10/2019	2.800,00
	1.1.1.01.001	1.1.2.01.001	RECEBIMENTO CFE. Nota FI 28 DO FORNEC. PREFEITURA MUNICIPAL DE PATO BRAGADO COM VENCTO EM 18/10/2019	4.600,00
	1.1.2.01.001	4.1.1.01.003	CFE Nota FI 28 CLIENTE PREFEITURA MUNICIPAL DE PATO BRAGADO	4.600,00
			TOTAL DO DIA	12.120,00
			TRANSPORTE	



002321

DIÁRIO

Data	Conta Débito	Conta Crédito	Histórico	Valor
19/10/2019	2.1.3.01.001	1.1.1.01.001	PAGAMENTO CFE, Nota Fi 388901 DO FORNEC. ACCUMED PRODUTOS MED.HOSPITALARES LTDA COM VENCTO EM 19/10/2019	504,12
			TOTAL DO DIA	504,12
21/10/2019	2.1.4.01.002	1.1.1.01.001	PAGAMENTO DE SIMPLESN DO PERÍODO 09/2019	1.030,00
21/10/2019	3.2.2.04.001	1.1.1.01.001	PAGAMENTO KIAIZEN SISTEMAS	138,69
			TOTAL DO DIA	1.168,69
22/10/2019	3.2.2.04.003	1.1.1.01.001	CFE NF de S 450841 FORNEC. SERCOMTEL S/A TELECOMUNICACOES	240,25
			TOTAL DO DIA	240,25
23/10/2019	1.1.5.01.001	2.1.3.01.001	CFE Nota Fi 8946 FORNEC. RENAScer IND E COM DE MOVEIS HOSPITALARES EIRELI	3.367,58
			TOTAL DO DIA	3.367,58
24/10/2019	2.1.3.01.001	1.1.1.01.001	PAGAMENTO CFE, Nota Fi 31706 DO FORNEC. ARTINOX INDUSTRIA METALURGICA LTDA COM VENCTO EM 24/10/2019	84,57
24/10/2019	1.1.1.01.001	1.1.2.01.001	RECEBIMENTO CFE, Nota Fi 29 DO FORNEC. PREFEITURA MUNICIPAL DE PRANCHITA COM VENCTO EM 24/10/2019	3.978,00
24/10/2019	1.1.5.01.001	2.1.3.01.001	CFE Nota Fi 31706 FORNEC. ARTINOX INDUSTRIA METALURGICA LTDA	84,57
24/10/2019	1.1.2.01.001	4.1.1.01.003	CFE Nota Fi 29 CLIENTE - PREFEITURA MUNICIPAL DE PRANCHITA	3.978,00
24/10/2019	1.1.5.01.001	4.1.5.01.002	CFE Nota Fi 125592 FORNEC. CARCI IND. E COM. DE APARELHOS CIRUR. E ORTOPEDICOS EIRELI	167,81
			TOTAL DO DIA	8.292,95
25/10/2019	3.2.2.04.009	1.1.1.01.001	PAGAMENTO KIAIZEN SISTEMAS	349,30
25/10/2019	1.1.5.01.001	1.1.1.01.001	CFE Nota Fi 596 FORNEC. CIRURGICA OURO VERDE COMERCIO DE MATERIAIS MEDICOS EIRELI	790,00
25/10/2019	1.1.2.01.001	4.1.1.01.003	CFE Nota Fi 30 CLIENTE - PREFEITURA MUNICIPAL DE BORA	1.160,00
25/10/2019	1.1.1.01.001	1.1.2.01.001	RECEBIMENTO CFE, Nota Fi 30 DO FORNEC. PREFEITURA MUNICIPAL DE BORA COM VENCTO EM 25/10/2019	1.160,00
			TOTAL DO DIA	3.459,30
28/10/2019	3.2.2.04.008	1.1.1.01.001	CFE NF de S 6342 FORNEC. ALVORADA CONTABIL E ASSOCIADOS LTDA ME	55,00
28/10/2019	1.1.5.01.001	1.1.1.01.001	CFE Nota Fi 1079 FORNEC. MCR RIBEIRO - EPP	3.980,00
28/10/2019	1.1.5.01.001	2.1.3.01.001	CFE Nota Fi 285 FORNEC. CRISTINA SOARES DE CAMARGO EIRELI	624,40
28/10/2019	1.1.5.01.004	1.1.1.01.001	CFE Conhed 2403322 FORNEC. PAULINERIS TRANSP E ENCOMENDA	132,06
			TOTAL DO DIA	4.791,46
29/10/2019	2.1.3.01.001	1.1.1.01.001	PAGAMENTO CFE, Nota Fi 388901 DO FORNEC. ACCUMED PRODUTOS MED.HOSPITALARES LTDA COM VENCTO EM 29/10/2019	439,50
			TOTAL DO DIA	439,50
31/10/2019	4.1.2.03.011	2.1.4.01.018	VALOR A RECOLHER ICMS ANTECIPAÇÃO 10-2019	469,20
31/10/2019	4.1.2.03.008	2.1.4.01.002	VALOR A RECOLHER DE SIMPLESN DO PERÍODO 10/2019	1.070,86
31/10/2019	3.2.2.01.001	2.1.5.01.001	REFERENTE FOLHA DE PAGAMENTO DO MÊS 10/2019	1.550,00
31/10/2019	3.2.2.01.007	2.1.5.02.002	REFERENTE FOLHA DE PAGAMENTO DO MÊS 10/2019	120,00
31/10/2019	2.1.5.01.001	2.1.5.02.001	REFERENTE FOLHA DE PAGAMENTO DO MÊS 10/2019	120,00
			TOTAL DO DIA	3.330,06
			TOTAL DO MÊS	132.257,67
	1.1.1.01.001	1.1.2.01.001	RECEBIMENTO CFE, Nota Fi 33 DO FORNEC. PREFEITURA MUNICIPAL DE SAOPEMA - SECRETARIA DE SAUDE COM VENCTO EM 01/11/2019	1.218,70
	1.1.5.01.004	1.1.1.01.001	CFE Conhed 2326944 FORNEC. CAXIAS DO SUL - EXPRESSO SAO MIGUEL LTDA	69,00
	1.1.2.01.001	4.1.1.01.003	CFE Nota Fi 33 CLIENTE - PREFEITURA MUNICIPAL DE SAOPEMA - SECRETARIA DE SAUDE	1.218,70
			TOTAL DO DIA	2.506,40
	2.1.4.01.018	1.1.1.01.001	PAGAMENTO DE ICMSA DO PERÍODO 09/2019	70,32
			TOTAL DO DIA	70,32
	1.1.1.01.001	1.1.2.01.001	RECEBIMENTO CFE, Nota Fi 36 DO FORNEC. FUNDO MUNICIPAL DE SAUDE DE PRANCHITA COM VENCTO EM 04/11/2019	3.978,00
	1.1.1.01.001	1.1.5.01.001	DEVOLUÇÃO DE COMPRAS - CFE Nota Fi 35 CLIENTE - PREFEITURA MUNICIPAL DE PRANCHITA	3.978,00
	1.1.2.01.001	4.1.1.01.003	CFE Nota Fi 36 CLIENTE - FUNDO MUNICIPAL DE SAUDE DE PRANCHITA	3.978,00
	1.1.2.01.001	4.1.1.01.003	CFE Nota Fi 34 CLIENTE - PREFEITURA MUNICIPAL DE FLORA RICA	1.600,00
	1.1.1.01.001	1.1.2.01.001	RECEBIMENTO CFE, Nota Fi 34 DO FORNEC. PREFEITURA MUNICIPAL DE FLORA RICA COM VENCTO EM 04/11/2019	1.600,00
			TOTAL DO DIA	15.134,00
			TRANSPORTE	



002322
 19

DIÁRIO

Data	Conta Débito	Conta Crédito	Histórico	Valor
05/11/2019	1.1.1.01.001	1.1.2.01.001	RECEBIMENTO CFE, Nota Fi 38 DO FORNEC. PREFEITURA MUNICIPAL DE COLORADO COM VENC TO EM 05/11/2019	342,45
05/11/2019	2.1.5.01.001	1.1.1.01.001	PAGAMENTO SALARIO E ORDENADOS 10/2019	1.430,00
05/11/2019	1.1.1.01.001	1.1.5.01.001	DEVOLUÇÃO DE COMPRAS CFE Nota Fi 37 CLIENTE PREFEITURA MUNICIPAL DE COLORADO	342,45
05/11/2019	1.1.2.01.001	4.1.1.01.003	CFE Nota Fi 38 CLIENTE PREFEITURA MUNICIPAL DE COLORADO	342,45
			TOTAL DO DIA	2.457,35
06/11/2019	1.1.1.01.001	1.1.2.01.001	RECEBIMENTO CFE, Nota Fi 39 DO FORNEC. PREFEITURA MUNICIPAL DE PARANACITY COM VENC TO EM 06/11/2019	2.285,60
06/11/2019	3.2.2.04.013	1.1.1.01.001	CFE NF de S 421 FORNEC. HILDIRLEY LESSA 06017068970	80,00
06/11/2019	1.1.5.01.001	2.1.3.01.001	CFE Nota Fi 224125 FORNEC. ARKTUS INDUSTRIA E COMERCIO DE PRODUTOS PARA SAUDE LTDA.	5.957,00
06/11/2019	1.1.5.01.001	2.1.3.01.001	CFE Nota Fi 68184 FORNEC. KW FITNESS IMPORTACAO E EXPORTACAO DE ARTIGOS ESPORTIVOS LTD	3.300,00
06/11/2019	1.1.2.01.001	4.1.1.01.003	CFE Nota Fi 39 CLIENTE PREFEITURA MUNICIPAL DE PARANACITY	2.285,60
			TOTAL DO DIA	13.908,20
07/11/2019	2.1.5.02.002	1.1.1.01.001	PAGAMENTO FGTS 10/2019	120,00
07/11/2019	2.1.3.01.001	1.1.1.01.001	PAGAMENTO CFE, Nota Fi 224125 DO FORNEC. ARKTUS INDUSTRIA E COMERCIO DE PRODUTOS PARA SAUDE LTDA. COM VENC TO EM 07/11/2019	5.957,00
07/11/2019	2.1.3.01.001	1.1.1.01.001	PAGAMENTO CFE, Nota Fi 68184 DO FORNEC. KW FITNESS IMPORTACAO E EXPORTACAO DE ARTIGOS ESPORTIVOS LTD COM VENC TO EM 07/11/2019	3.300,00
07/11/2019	1.1.1.01.001	1.1.2.01.001	RECEBIMENTO CFE, Nota Fi 41 DO FORNEC. FUNDO MUNICIPAL DE ITAGUAJE COM VENC TO EM 07/11/2019	5.458,00
07/11/2019	1.1.1.01.001	1.1.2.01.001	RECEBIMENTO CFE, Nota Fi 42 DO FORNEC. FUNDO MUNICIPAL DE SAUDE COM VENC TO EM 07/11/2019	13.980,00
07/11/2019	1.1.1.01.001	1.1.2.01.001	RECEBIMENTO CFE, Nota Fi 43 DO FORNEC. MUNICIPIO DE FLORESTOPOLIS COM VENC TO EM 07/11/2019	3.988,50
07/11/2019	1.1.5.01.004	1.1.1.01.001	CFE Conheci 276871 FORNEC. BLUMENAU - EXPRESSO SAO MIGUEL LTDA	127,50
07/11/2019	1.1.2.01.001	4.1.1.01.003	CFE Nota Fi 41 CLIENTE FUNDO MUNICIPAL DE ITAGUAJE	5.458,00
07/11/2019	1.1.2.01.001	4.1.1.01.003	CFE Nota Fi 42 CLIENTE FUNDO MUNICIPAL DE SAUDE	13.980,00
07/11/2019	1.1.2.01.001	4.1.1.01.003	CFE Nota Fi 43 CLIENTE MUNICIPIO DE FLORESTOPOLIS	3.988,50
			TOTAL DO DIA	56.357,50
08/11/2019	2.1.3.01.001	1.1.1.01.001	PAGAMENTO CFE, Nota Fi 67229 DO FORNEC. CONTROLLER COMERCIO E SERVICOS LTDA COM VENC TO EM 08/11/2019	448,33
			TOTAL DO DIA	448,33
09/11/2019	2.1.3.01.001	1.1.1.01.001	PAGAMENTO CFE, Nota Fi 28202 DO FORNEC. KONDETECH INDUSTRIA E COMERCIO LTDA - EPP COM VENC TO EM 09/11/2019	385,00
			TOTAL DO DIA	385,00
11/11/2019	3.2.2.02.001	1.1.1.01.001	PAGAMENTO CRV ASSESSORIA IMOBILIARIA	3.590,90
11/11/2019	3.2.2.04.009	1.1.1.01.001	PAGAMENTO MARCIENE ALVES DUARTE MATOS	954,00
11/11/2019	1.1.1.01.001	1.1.2.01.001	RECEBIMENTO CFE, Nota Fi 44 DO FORNEC. PREFEITURA MUNICIPAL DE VERA CRUZ DO OESTE COM VENC TO EM 11/11/2019	3.710,00
11/11/2019	1.1.1.01.001	1.1.2.01.001	RECEBIMENTO CFE, Nota Fi 45 DO FORNEC. FUNDO MUNICIPAL DE SAUDE DE RIO BRANCO DO IVAI COM VENC TO EM 11/11/2019	3.924,00
11/11/2019	1.1.1.01.001	1.1.2.01.001	RECEBIMENTO CFE, Nota Fi 46 DO FORNEC. FUNDO MUNICIPAL DE SAUDE DE RIO BRANCO DO IVAI COM VENC TO EM 11/11/2019	142,00
11/11/2019	3.2.2.04.009	1.1.1.01.001	CFE NF de S 22 FORNEC. THYAGO SPAINI LOPES 05122711941	1.500,00
11/11/2019	1.1.2.01.001	4.1.1.01.003	CFE Nota Fi 44 CLIENTE PREFEITURA MUNICIPAL DE VERA CRUZ DO OESTE	3.710,00
11/11/2019	1.1.2.01.001	4.1.1.01.003	CFE Nota Fi 45 CLIENTE FUNDO MUNICIPAL DE SAUDE DE RIO BRANCO DO IVAI	3.924,00
11/11/2019	1.1.2.01.001	4.1.1.01.003	CFE Nota Fi 46 CLIENTE FUNDO MUNICIPAL DE SAUDE DE RIO BRANCO DO IVAI	142,00
			TOTAL DO DIA	21.596,90
	1.1.1.01.001	1.1.2.01.001	RECEBIMENTO CFE, Nota Fi 47 DO FORNEC. MUNICIPIO DE DOUTOR ULYSSES COM VENC TO EM 12/11/2019	10.135,00
	1.1.1.01.001	1.1.2.01.001	RECEBIMENTO CFE, Nota Fi 48 DO FORNEC. FUNDO MUNICIPAL DE SAUDE DE QUARTO CENTENARIO COM VENC TO EM 12/11/2019	1.278,80
	1.1.1.01.001	1.1.2.01.001	RECEBIMENTO CFE, Nota Fi 49 DO FORNEC. FUNDO MUNICIPAL DE SAUDE DE QUARTO CENTENARIO COM VENC TO EM 12/11/2019	618,75
	1.1.5.01.001	2.1.3.01.001	CFE Nota Fi 395855 FORNEC. ACCUMED PRODUTOS MED. HOSPITALARES LTDA	842,40
	1.1.2.01.001	4.1.1.01.003	CFE Nota Fi 47 CLIENTE MUNICIPIO DE DOUTOR ULYSSES	10.135,00
	1.1.2.01.001	4.1.1.01.003	CFE Nota Fi 48 CLIENTE FUNDO MUNICIPAL DE SAUDE DE QUARTO CENTENARIO	1.278,80
	1.1.2.01.001	4.1.1.01.003	CFE Nota Fi 49 CLIENTE FUNDO MUNICIPAL DE SAUDE DE QUARTO CENTENARIO	618,75
			TOTAL DO DIA	24.907,50
	2.1.3.01.001	1.1.1.01.001	PAGAMENTO CFE, Nota Fi 225399 DO FORNEC. ARKTUS INDUSTRIA E COMERCIO DE PRODUTOS PARA SAUDE LTDA. COM VENC TO EM 14/11/2019	458,00
			TRANSPORTE	458,00



002323
 09

DIÁRIO

Data	Conta Débito	Conta Crédito	Histórico	Valor
14/11/2019	1.1.5.01.001	2.1.3.01.001	TRANSPORTE CFE Nota Fi 225399 FORNEC. ARKTUS INDUSTRIA E COMERCIO DE PRODUTOS PARA SAUDE LTDA.	458,00 458,00
			TOTAL DO DIA	916,00
16/11/2019	1.1.1.01.001	3.2.2.06.002	CFE. Nota Fi 26 DO FORNEC. CARCI IND. COM. AP. CIR. ORT. LTDA COM VENCTO EM 16/11/2019	167,81
			TOTAL DO DIA	167,81
19/11/2019	1.1.1.01.001	1.1.2.01.001	RECEBIMENTO CFE. Nota Fi 51 DO FORNEC. PREFEITURA MUNICIPAL DE PRADO FERREIRA COM VENCTO EM 19/11/2019	4.752,00
19/11/2019	1.1.1.01.001	1.1.2.01.001	RECEBIMENTO CFE. Nota Fi 53 DO FORNEC. AUTARQUIA MUNICIPAL DE SAUDE DE CAMBIRA COM VENCTO EM 19/11/2019	1.369,00
19/11/2019	1.1.2.01.001	4.1.1.01.003	CFE Nota Fi 51 CLIENTE PREFEITURA MUNICIPAL DE PRADO FERREIRA	4.752,00
19/11/2019	1.1.2.01.001	4.1.1.01.003	CFE Nota Fi 53 CLIENTE AUTARQUIA MUNICIPAL DE SAUDE DE CAMBIRA	1.369,00
			TOTAL DO DIA	12.242,00
20/11/2019	2.1.5.02.001	1.1.1.01.001	PAGAMENTO INSS 10/2019	120,00
20/11/2019	3.2.2.04.001	1.1.1.01.001	PAGAMENTO FATURA COPEL 10/2019	201,63
20/11/2019	2.1.4.01.002	1.1.1.01.001	PAGAMENTO DE SIMPLESN DO PERÍODO 10/2019	1.070,86
20/11/2019	2.1.3.01.001	1.1.1.01.001	PAGAMENTO CFE. Nota Fi 8846 DO FORNEC. RENASCER IND E COM DE MOVEIS HOSPITALARES EIRELLI COM VENCTO EM 20/11/2019	1.683,79
20/11/2019	1.1.5.01.001	2.1.3.01.001	CFE Nota Fi 226152 FORNEC. ARKTUS INDUSTRIA E COMERCIO DE PRODUTOS PARA SAUDE LTDA.	4.290,00
20/11/2019	1.1.5.01.001	1.1.1.01.001	CFE Nota Fi 911 FORNEC. DOUGLAS B G DA SILVA - ME	1.800,00
			TOTAL DO DIA	9.166,28
21/11/2019	2.1.3.01.001	1.1.1.01.001	PAGAMENTO CFE. Nota Fi 2864 DO FORNEC. AGIR INDUSTRIA E COMERCIO LTDA-ME COM VENCTO EM 21/11/2019	703,00
21/11/2019	2.1.3.01.001	1.1.1.01.001	PAGAMENTO CFE. Nota Fi 226152 DO FORNEC. ARKTUS INDUSTRIA E COMERCIO DE PRODUTOS PARA SAUDE LTDA. COM VENCTO EM 21/11/2019	4.290,00
21/11/2019	1.1.5.01.001	2.1.3.01.001	CFE Nota Fi 2864 FORNEC. AGIR INDUSTRIA E COMERCIO LTDA-ME	703,00
			TOTAL DO DIA	5.696,00
22/11/2019	3.2.2.04.003	1.1.1.01.001	CFE NF de S 630720 FORNEC. SERCOMTEL S/A TELECOMUNICACOES	227,76
22/11/2019	1.1.5.01.004	1.1.1.01.001	CFE Conheci 24171060 FORNEC. RODONAVES TRANSP E ENCOMENDAS LTDA	100,81
			TOTAL DO DIA	328,57
25/11/2019	3.2.2.04.009	1.1.1.01.001	PAGAMENTO KIAIZEN SISTEMAS	349,30
25/11/2019	2.1.3.01.001	1.1.1.01.001	PAGAMENTO CFE. Nota Fi 67229 DO FORNEC. CONTROLLER COMERCIO E SERVICOS LTDA COM VENCTO EM 25/11/2019	448,33
25/11/2019	1.1.5.01.001	1.1.1.01.001	CFE Nota Fi 4311 FORNEC. C.B. CADEIRA BRASIL LTDA	1.640,37
25/11/2019	1.1.1.01.001	1.1.2.01.001	RECEBIMENTO CFE. Nota Fi 54 DO FORNEC. FUNDAÇÃO EDUCACIONAL DO MUNICIPIO DE ASSIS COM VENCTO EM 25/11/2019	5.068,11
25/11/2019	1.1.2.01.001	4.1.1.01.003	CFE Nota Fi 54 CLIENTE FUNDAÇÃO EDUCACIONAL DO MUNICIPIO DE ASSIS	5.068,11
			TOTAL DO DIA	12.574,22
26/11/2019	2.1.3.01.001	1.1.1.01.001	PAGAMENTO CFE. Nota Fi 11117 DO FORNEC. BRUDDEN DA AMAZONIA LTDA. COM VENCTO EM 26/11/2019	5.514,86
26/11/2019	2.1.3.01.001	1.1.1.01.001	PAGAMENTO CFE. Nota Fi 126586 DO FORNEC. CARCI IND. E COM. DE APARELHOS CIRUR. E ORTOPEDICOS EIRELI COM VENCTO EM 26/11/2019	2.127,23
26/11/2019	1.1.5.01.001	2.1.3.01.001	CFE Nota Fi 11117 FORNEC. BRUDDEN DA AMAZONIA LTDA.	5.514,86
26/11/2019	1.1.5.01.001	2.1.3.01.001	CFE Nota Fi 126586 FORNEC. CARCI IND. E COM. DE APARELHOS CIRUR. E ORTOPEDICOS EIRELI	2.127,23
26/11/2019	1.1.2.01.001	4.1.1.01.003	CFE Nota Fi 55 CLIENTE PREFEITURA MUNICIPAL DE SAO PEDRO DO TURVO	1.390,00
26/11/2019	1.1.1.01.001	1.1.2.01.001	RECEBIMENTO CFE. Nota Fi 55 DO FORNEC. PREFEITURA MUNICIPAL DE SAO PEDRO DO TURVO COM VENCTO EM 26/11/2019	1.390,00
			TOTAL DO DIA	18.064,18
27/11/2019	2.1.3.01.001	1.1.1.01.001	PAGAMENTO CFE. Nota Fi 8846 DO FORNEC. RENASCER IND E COM DE MOVEIS HOSPITALARES EIRELLI COM VENCTO EM 27/11/2019	1.683,79
27/11/2019	2.1.3.01.001	1.1.1.01.001	PAGAMENTO CFE. Nota Fi 76684 DO FORNEC. DREAM INDUSTRIA E COMERCIO LTDA. COM VENCTO EM 27/11/2019	4.075,62
27/11/2019	1.1.5.01.001	2.1.3.01.001	CFE Nota Fi 76684 FORNEC. DREAM INDUSTRIA E COMERCIO LTDA.	4.075,62
27/11/2019	1.1.5.01.004	1.1.1.01.001	CFE Conheci 435584 FORNEC. EXPRESSO PRINCESA DOS CAMPOS	55,73
			TOTAL DO DIA	9.890,76
28/11/2019	2.1.3.01.001	1.1.1.01.001	PAGAMENTO CFE. Nota Fi 227734 DO FORNEC. ARKTUS INDUSTRIA E COMERCIO DE PRODUTOS PARA SAUDE LTDA. COM VENCTO EM 28/11/2019	2.536,78
28/11/2019	2.1.3.01.001	1.1.1.01.001	PAGAMENTO CFE. Nota Fi 227838 DO FORNEC. ARKTUS INDUSTRIA E COMERCIO DE PRODUTOS PARA SAUDE LTDA. COM VENCTO EM 28/11/2019	803,22
28/11/2019	2.1.3.01.001	1.1.1.01.001	PAGAMENTO CFE. Nota Fi 22307 DO FORNEC. PROLIFE PRODUTOS ORTOPEDICOS LTDA COM VENCTO EM 28/11/2019	1.528,20
			TRANSPORTE	4.868,20



DIÁRIO

002325
 19

Data	Conta Débito	Conta Crédito	Histórico	Valor
			TRANSPORTE	3.212,64
05/12/2019	1.1.5.01.001	2.1.3.01.001	CFE Nota Fi 37264 FORNEC. WEBBIL COME. VIRT D UTIL DOMESTICA LTDA	224,10
05/12/2019	1.1.5.01.001	1.1.1.01.001	CFE Nota Fi 13852 FORNEC. FISIOPRAS IND E COM DE MAT ESP E FISIO LTDA	585,00
05/12/2019	1.1.5.01.004	1.1.1.01.001	CFE Conhed 4391110 FORNEC. EXPRESSO PRINCESA DOS CAMPOS	50,97
05/12/2019	1.1.5.01.004	1.1.1.01.001	CFE Conhed 4680934 FORNEC. EXPRESSO PRINCESA DOS CAMPOS	26,21
05/12/2019	1.1.2.01.001	4.1.1.01.003	CFE Nota Fi 69 CLIENTE FUNDO MUNICIPAL DE SAUDE DE QUATIGUA	1.700,00
			TOTAL DO DIA	5.798,92
06/12/2019	2.1.5.02.002	1.1.1.01.001	PAGAMENTO FGTS 11/2019	146,30
06/12/2019	2.1.3.01.001	1.1.1.01.001	PAGAMENTO CFE. Nota Fi 229291 DO FORNEC. ARKTUS INDUSTRIA E COMERCIO DE PRODUTOS PARA SAUDE LTDA. COM VENCTO EM 06/12/2019	1.090,37
06/12/2019	2.1.3.01.001	1.1.1.01.001	PAGAMENTO CFE. Nota Fi 4930 DO FORNEC. ARTMED IND DE MOVEIS HOSPITALARES LTDA COM VENCTO EM 06/12/2019	900,00
06/12/2019	3.2.2.04.009	1.1.1.01.001	CFE NF de S 23 FORNEC. THYAGO SPAINI LOPES 05122711941	1.800,00
06/12/2019	1.1.5.01.001	2.1.3.01.001	CFE Nota Fi 4930 FORNEC. ARTMED IND DE MOVEIS HOSPITALARES LTDA	900,00
06/12/2019	1.1.5.01.001	1.1.1.01.001	CFE NF Avul 7411928 FORNEC. JANIO MASSANORI MIMA JUNIOR	1.900,00
06/12/2019	1.1.5.01.001	1.1.1.01.001	CFE NF Avul 7411966 FORNEC. JANIO MASSANORI MIMA JUNIOR	235,00
06/12/2019	1.1.2.01.001	4.1.1.01.003	CFE Nota Fi 70 CLIENTE FUNDO MUNICIPAL DE SAUDE - TELEMACO BORBA	1.675,00
06/12/2019	1.1.2.01.001	4.1.1.01.003	CFE Nota Fi 71 CLIENTE FUNDO MUNICIPAL DE SAUDE - TELEMACO BORBA	4.525,00
			TOTAL DO DIA	13.171,67
09/12/2019	2.1.3.01.001	1.1.1.01.001	PAGAMENTO CFE. Nota Fi 285 DO FORNEC. CRISTINA SOARES DE CAMARGO EIRELI COM VENCTO EM 09/12/2019	624,40
09/12/2019	2.1.3.01.001	1.1.1.01.001	PAGAMENTO CFE. Nota Fi 67229 DO FORNEC. CONTROLLER COMERCIO E SERVICOS LTDA COM VENCTO EM 09/12/2019	448,34
09/12/2019	1.1.5.01.001	2.1.3.01.001	CFE Nota Fi 399139 FORNEC. ACCUMED PRODUTOS MED.HOSPITALARES LTDA	703,65
09/12/2019	1.1.5.01.001	1.1.1.01.001	CFE Nota Fi 632 FORNEC. CIRURGICA OURO VERDE COMERCIO DE MATERIAIS MEDICOS EIRELI	2.761,00
			TOTAL DO DIA	4.537,39
10/12/2019	1.1.5.01.001	2.1.3.01.001	CFE Nota Fi 263 FORNEC. BRUNO DO ESP. STO PIERRIN IND C. ESPUMAS	445,00
10/12/2019	1.1.2.01.001	4.1.1.01.003	CFE Nota Fi 72 CLIENTE PREFEITURA MUNICIPAL DE PIQUEROBI	1.690,00
10/12/2019	1.1.2.01.001	4.1.1.01.003	CFE Nota Fi 73 CLIENTE PREFEITURA MUNICIPAL DE MANGUEIRINHA	1.860,00
10/12/2019	1.1.2.01.001	4.1.1.01.003	CFE Nota Fi 74 CLIENTE AUTARQUIA MUNICIPAL DE SAUDE DE CANGIRA	133,00
10/12/2019	1.1.2.01.001	4.1.1.01.003	CFE Nota Fi 76 CLIENTE PREFEITURA MUNICIPAL DE RANCHO ALEGRE	545,20
10/12/2019	1.1.2.01.001	4.1.1.01.003	CFE Nota Fi 77 CLIENTE PREFEITURA MUNICIPAL DE SAO PEDRO DO PARANA	4.770,00
			TOTAL DO DIA	9.443,20
11/12/2019	3.2.2.02.001	1.1.1.01.001	PAGAMENTO CRV ASSESSORIA IMOBILIARIA S.S.	3.590,90
11/12/2019	2.1.3.01.001	1.1.1.01.001	PAGAMENTO CFE. Nota Fi 263 DO FORNEC. BRUNO DO ESP. STO PIERRIN IND C. ESPUMAS COM VENCTO EM 11/12/2019	445,00
11/12/2019	1.1.5.01.001	2.1.3.01.001	CFE Nota Fi 28594 FORNEC. KONDENTECH INDUSTRIA E COMERCIO LTDA - EPP	514,00
11/12/2019	1.1.5.01.004	1.1.1.01.001	CFE Conhed 24433102 FORNEC. RODONAVES TRANS E ENCOMENDAS LTDA	40,90
11/12/2019	1.1.2.01.001	4.1.1.01.003	CFE Nota Fi 79 CLIENTE FUNDO MUNICIPAL DE SAUDE DE QUATIGUA	484,00
			TOTAL DO DIA	5.074,80
12/12/2019	2.1.3.01.001	1.1.1.01.001	PAGAMENTO CFE. Nota Fi 395855 DO FORNEC. ACCUMED PRODUTOS MED.HOSPITALARES LTDA COM VENCTO EM 12/12/2019	842,40
019	1.1.5.01.001	2.1.3.01.001	CFE Nota Fi 399747 FORNEC. ACCUMED PRODUTOS MED.HOSPITALARES LTDA	907,20
019	1.1.5.01.001	2.1.3.01.001	CFE Nota Fi 9024 FORNEC. RENASCER IND E COM DE MOVEIS HOSPITALARES EIRELI	1.320,00
019	1.1.5.01.001	1.1.1.01.001	CFE Nota Fi 933 FORNEC. DOUGLAS B G DA SILVA - ME	3.950,00
019	1.1.2.01.001	4.1.1.01.003	CFE Nota Fi 80 CLIENTE FUNDO MUNICIPAL DE SAUDE DE JARDIM ALEGRE	290,00
			TOTAL DO DIA	7.309,60
019	2.1.3.01.001	1.1.1.01.001	PAGAMENTO CFE. Nota Fi 38569 DO FORNEC. MIKATOS IND.COM.SERV.E IMP.EIRELI COM VENCTO EM 13/12/2019	1.138,00
019	1.1.5.01.001	2.1.3.01.001	CFE Nota Fi 38569 FORNEC. MIKATOS IND.COM.SERV.E IMP.EIRELI	1.138,00
019	1.1.2.01.001	4.1.1.01.003	CFE Nota Fi 81 CLIENTE PREFEITURA MUNICIPAL DE PALOTINA	557,00
019	1.1.2.01.001	4.1.1.01.003	CFE Nota Fi 82 CLIENTE PREFEITURA MUNICIPAL DE PALOTINA	213,00
019	1.1.2.01.001	4.1.1.01.003	CFE Nota Fi 83 CLIENTE PREFEITURA MUNICIPAL DE PALOTINA	1.158,00
019	1.1.2.01.001	4.1.1.01.003	CFE Nota Fi 84 CLIENTE PREFEITURA MUNICIPAL DE PALOTINA	512,00
			TOTAL DO DIA	4.716,00
019	2.1.3.01.001	1.1.1.01.001	PAGAMENTO CFE. Nota Fi 37422 DO FORNEC. WEBBIL COME. VIRT D UTIL DOMESTICA LTDA COM VENCTO EM 17/12/2019	448,20
			TRANSPORTE	448,20



002326

DIÁRIO

Data	Conta Débito	Conta Crédito	Histórico	Valor
			TRANSPORTE	448,20
17/12/2019	1.1.3.06.003	1.1.1.01.001	PAGAMENTO FÉRIAS: NATHALIA VIEIRA-MEDINA	1.169,18
17/12/2019	1.1.5.01.001	2.1.3.01.001	CFE Nota Fi 37422 FORNEC. WEBBIL COME. VIRT D UTIL DOMESTICA LTDA	448,20
17/12/2019	1.1.2.01.001	4.1.1.01.003	CFE Nota Fi 85 CLIENTE: PREFEITURA MUNICIPAL DE LOANDA	1.394,00
17/12/2019	1.1.2.01.001	4.1.1.01.003	CFE Nota Fi 86 CLIENTE: FUNDO MUNICIPAL DE SAUDE DE UBERATA	546,25
17/12/2019	1.1.2.01.001	4.1.1.01.003	CFE Nota Fi 88 CLIENTE: FUNDO MUNICIPAL DE SAUDE DE RIBEIRAO DO PINHAL	2.938,32
17/12/2019	1.1.2.01.001	4.1.1.01.003	CFE Nota Fi 89 CLIENTE: FUNDO MUNICIPAL DE SAUDE DE WENCESLAU BRAZ	1.130,00
			TOTAL DO DIA	8.074,15
18/12/2019	1.1.5.01.001	2.1.3.01.001	CFE Nota Fi 10251 FORNEC. ENDOBRAX COM. IMP. E EXPORT DE EQUIP MEDICOS	20.800,00
18/12/2019	1.1.5.01.001	2.1.3.01.001	CFE Nota Fi 231646 FORNEC. ARKTUS INDUSTRIA E COMERCIO DE PRODUTOS PARA SAUDE LTDA.	1.049,63
18/12/2019	1.1.5.01.001	1.1.1.01.001	CFE Nota Fi 639 FORNEC. CIRURGICA OURO VERDE COMERCIO DE MATERIAIS MEDICOS EIRELI	460,00
18/12/2019	1.1.2.01.001	4.1.1.01.003	CFE Nota Fi 93 CLIENTE: PREFEITURA MUNICIPAL DE PALOTINA	512,00
18/12/2019	1.1.2.01.001	4.1.1.01.003	CFE Nota Fi 95 CLIENTE: PREFEITURA MUNICIPAL DE PALOTINA	1.158,00
18/12/2019	1.1.2.01.001	4.1.1.01.003	CFE Nota Fi 97 CLIENTE: PREFEITURA MUNICIPAL DE PALOTINA	557,00
18/12/2019	1.1.2.01.001	4.1.1.01.003	CFE Nota Fi 99 CLIENTE: PREFEITURA MUNICIPAL DE PALOTINA	213,00
18/12/2019	4.1.2.01.003	1.1.1.01.001	DEVOLUÇÃO DE MERCADORIAS NESTA DATA CFE Nota Fi 90 FORNEC. PREFEITURA MUNICIPAL DE PALOTINA	512,00
18/12/2019	4.1.2.01.003	1.1.1.01.001	DEVOLUÇÃO DE MERCADORIAS NESTA DATA CFE Nota Fi 91 FORNEC. PREFEITURA MUNICIPAL DE COLORADO	342,45
18/12/2019	4.1.2.01.003	1.1.1.01.001	DEVOLUÇÃO DE MERCADORIAS NESTA DATA CFE Nota Fi 92 FORNEC. PREFEITURA MUNICIPAL DE PRANCHITA	3.978,00
18/12/2019	4.1.2.01.003	1.1.1.01.001	DEVOLUÇÃO DE MERCADORIAS NESTA DATA CFE Nota Fi 94 FORNEC. PREFEITURA MUNICIPAL DE PALOTINA	1.158,00
18/12/2019	4.1.2.01.003	1.1.1.01.001	DEVOLUÇÃO DE MERCADORIAS NESTA DATA CFE Nota Fi 96 FORNEC. PREFEITURA MUNICIPAL DE PALOTINA	557,00
18/12/2019	4.1.2.01.003	1.1.1.01.001	DEVOLUÇÃO DE MERCADORIAS NESTA DATA CFE Nota Fi 98 FORNEC. PREFEITURA MUNICIPAL DE PALOTINA	213,00
			TOTAL DO DIA	31.510,08
19/12/2019	2.1.3.01.001	1.1.1.01.001	PAGAMENTO CFE: Nota Fi 231646 DO FORNEC. ARKTUS INDUSTRIA E COMERCIO DE PRODUTOS PARA SAUDE LTDA. COM VENCTO EM 19/12/2019	1.049,63
19/12/2019	1.1.5.01.001	2.1.3.01.001	CFE Nota Fi 9049 FORNEC. RENASCER IND E COM DE MOVEIS HOSPITALARES EIRELI	6.493,67
19/12/2019	1.1.2.01.001	4.1.1.01.003	CFE Nota Fi 100 CLIENTE: PREFEITURA MUNICIPAL DE JATAIZINHO	14.756,00
19/12/2019	1.1.2.01.001	4.1.1.01.003	CFE Nota Fi 101 CLIENTE: MUNICIPIO DE GENERAL CARNEIRO	8.400,00
19/12/2019	1.1.2.01.001	4.1.1.01.003	CFE Nota Fi 102 CLIENTE: MUNICIPIO DE GENERAL CARNEIRO	110.520,00
19/12/2019	1.1.2.01.001	4.1.1.01.003	CFE Nota Fi 103 CLIENTE: PREFEITURA MUNICIPAL DE MARACAI	1.947,00
19/12/2019	1.1.2.01.001	4.1.1.01.003	CFE Nota Fi 104 CLIENTE: MUNICIPIO DE ARCO-IRIS	5.993,00
			TOTAL DO DIA	149.159,30
20/12/2019	2.1.4.01.002	1.1.1.01.001	PAGAMENTO DE SIMPLESN DO PERÍODO 11/2019	1.933,78
20/12/2019	2.1.5.02.001	1.1.1.01.001	PAGAMENTO INSS 11/2019	126,08
20/12/2019	2.1.5.01.001	1.1.1.01.001	PAGAMENTO 13º SALÁRIO 12/2019	356,17
20/12/2019	3.2.2.04.009	1.1.1.01.001	CFE NF de S 28 FORNEC. THYAGO SPAINI LOPES 05122711941	1.500,00
20/12/2019	3.2.2.01.007	2.1.5.02.002	REFERENTE FOLHA DE PAGAMENTO DO MÊS 12/2019	32,72
20/12/2019	2.1.5.01.001	2.1.5.02.001	REFERENTE FOLHA DE PAGAMENTO DO MÊS 12/2019	52,95
20/12/2019	3.2.2.01.004	2.1.5.01.001	REFERENTE A 13º SALÁRIO DO MÊS 12/2019	661,90
20/12/2019	2.1.5.01.001	1.1.3.06.002	REFERENTE DESCONTOS DE 13º SALÁRIO DO MÊS	252,78
	1.1.2.01.001	4.1.1.01.003	CFE Nota Fi 105 CLIENTE: FUNDO MUNICIPAL DE SAUDE	1.345,92
	1.1.2.01.001	4.1.1.01.003	CFE Nota Fi 106 CLIENTE: FUNDO MUNICIPAL DE SAUDE	58.194,00
	1.1.2.01.001	4.1.1.01.003	CFE Nota Fi 107 CLIENTE: MUNICIPIO DE MARIPA	1.160,00
	1.1.2.01.001	4.1.1.01.003	CFE Nota Fi 108 CLIENTE: MUNICIPIO DE MARIPA	408,00
	1.1.2.01.001	4.1.1.01.003	CFE Nota Fi 109 CLIENTE: FUNDO MUNICIPAL DE SAUDE DE FLORESTA	674,80
	1.1.2.01.001	4.1.1.01.003	CFE Nota Fi 110 CLIENTE: FUNDO MUNICIPAL DE SAUDE DE FLORESTA	1.138,00
	1.1.2.01.001	4.1.1.01.003	CFE Nota Fi 111 CLIENTE: FUNDO MUNICIPAL DE SAUDE DE FLORESTA	7.284,00
	1.1.2.01.001	4.1.1.01.003	CFE Nota Fi 112 CLIENTE: FUNDO MUNICIPAL DE SAUDE DE FLORESTA	850,50
			TOTAL DO DIA	75.971,60
	3.2.2.04.008	1.1.1.01.001	CFE NF de S 6551 FORNEC. ALVORADA CONTABIL E ASSOCIADOS LTDA ME	55,00
			TOTAL DO DIA	55,00
	4.1.2.03.011	2.1.4.01.018	VALOR A RECOLHER ICMS ANTECIPAÇÃO 12-2019	1.785,40
	3.2.2.01.001	2.1.5.01.001	REFERENTE FOLHA DE PAGAMENTO DO MÊS 12/2019	893,10
	3.2.2.01.007	2.1.5.02.002	REFERENTE FOLHA DE PAGAMENTO DO MÊS 12/2019	71,44
	2.1.5.01.001	2.1.5.02.001	REFERENTE FOLHA DE PAGAMENTO DO MÊS 12/2019	71,44
			TRANSPORTE	2.821,38



DIÁRIO

Data	Conta Débito	Conta Crédito	Histórico	Valor
			TRANSPORTE	2.821,38
31/12/2019	2.1.5.01.001	2.1.5.02.001	INSS A RECOLHER DO MÊS INSS FÉRIAS	18,12
31/12/2019	2.1.5.01.001	3.2.2.01.004	REFERENTE FOLHA DE PAGAMENTO DO MÊS	1,04
31/12/2019	2.1.5.02.001	2.1.5.01.001	REFERENTE FOLHA DE PAGAMENTO DO MÊS 12/2019	0,09
31/12/2019	3.2.2.01.007	2.1.5.02.002	REFERENTE FOLHA DE PAGAMENTO DO MÊS 12/2019	73,42
31/12/2019	3.2.2.01.005	2.1.5.01.001	REFERENTE A FÉRIAS DO MÊS 12/2019	917,83
31/12/2019	2.1.5.01.001	2.1.5.02.001	INSS A RECOLHER DO MÊS INSS FÉRIAS	73,42
31/12/2019	2.1.5.01.001	1.1.3.06.003	REFERENTE A PAGAMENTO DE FÉRIAS DO MÊS	844,41
31/12/2019	5.1.3.01.001		CUSTO DAS MERCADORIA VENDIDAS EM 31/08/2019	102.406,29
31/12/2019		1.1.5.01.001	CUSTO DAS MERCADORIA VENDIDAS	100.981,36
31/12/2019		1.1.5.01.002	CUSTO DAS MERCADORIA VENDIDAS	185,35
31/12/2019		1.1.5.01.004	CUSTO DAS MERCADORIA VENDIDAS	1.239,58
31/12/2019	4.1.2.03.008	2.1.4.01.002	VALOR A RECOLHER DE SIMPLESN DO PERÍODO 12/2019	7.785,33
31/12/2019	5.1.4.01.001	3.2.2.01.001	ENCERRAMENTO DE EXERCÍCIO	5.519,15
31/12/2019	5.1.4.01.001	3.2.2.01.004	ENCERRAMENTO DE EXERCÍCIO	660,86
31/12/2019	5.1.4.01.001	3.2.2.01.005	ENCERRAMENTO DE EXERCÍCIO	917,83
31/12/2019	5.1.4.01.001	3.2.2.01.007	ENCERRAMENTO DE EXERCÍCIO	563,88
31/12/2019	5.1.4.01.001	3.2.2.02.001	ENCERRAMENTO DE EXERCÍCIO	18.214,04
31/12/2019	5.1.4.01.001	3.2.2.03.005	ENCERRAMENTO DE EXERCÍCIO	33,15
31/12/2019	5.1.4.01.001	3.2.2.04.001	ENCERRAMENTO DE EXERCÍCIO	507,50
31/12/2019	5.1.4.01.001	3.2.2.04.003	ENCERRAMENTO DE EXERCÍCIO	974,61
31/12/2019	5.1.4.01.001	3.2.2.04.008	ENCERRAMENTO DE EXERCÍCIO	275,00
31/12/2019	5.1.4.01.001	3.2.2.04.009	ENCERRAMENTO DE EXERCÍCIO	12.605,20
31/12/2019	5.1.4.01.001	3.2.2.04.013	ENCERRAMENTO DE EXERCÍCIO	800,00
31/12/2019	4.1.1.01.003	5.1.4.01.001	ENCERRAMENTO DE EXERCÍCIO	422.162,50
31/12/2019	5.1.4.01.001	4.1.2.01.003	ENCERRAMENTO DE EXERCÍCIO	6.760,45
31/12/2019	4.1.5.01.002	5.1.4.01.001	ENCERRAMENTO DE EXERCÍCIO	167,81
31/12/2019	5.1.4.01.001	5.1.3.01.001	ENCERRAMENTO DE EXERCÍCIO	102.406,29
31/12/2019	5.1.4.01.001	4.1.2.03.008	ENCERRAMENTO DE EXERCÍCIO	11.819,97
31/12/2019	5.1.4.01.001	4.1.2.03.011	ENCERRAMENTO DE EXERCÍCIO	2.817,72
31/12/2019	5.1.4.01.001	2.4.3.01.004	ENCERRAMENTO DE EXERCÍCIO	257.454,66
31/12/2019	2.4.3.01.004	2.4.2.03.001	TRANSF. ENCERRAMENTO DE EXERCÍCIO	271.562,50
			TOTAL DO DIA	1.333.570,74
			TOTAL DO MÊS	1.688.080,34



002328

BALANÇO PATRIMONIAL

Descrição	Saldo Atual	Saldo Anterior
	31/12/2019	31/08/2019
ATIVO	363.591,36D	71.130,94D
ATIVO CIRCULANTE	363.591,36D	71.130,94D
DISPONIVEL	53.022,69D	61.203,44D
CAIXA	53.022,69D	
CLIENTES	269.335,60D	0,00
DUPLICATAS A RECEBER	269.335,60D	0,00
OUTROS CRÉDITOS	324,77D	0,00
ADIANTAMENTO A EMPREGADOS	324,77D	0,00
ESTOQUE	40.908,30D	9.927,50D
MERCADORIAS, PRODUTOS E INSUMOS	40.908,30D	9.927,50D



002329

BALANÇO PATRIMONIAL

Descrição	Saldo Atual	Saldo Anterior
PASSIVO	31/12/2019	31/08/2019
PASSIVO CIRCULANTE	363.591,36C	71.130,94C
FORNECEDORES	42.028,86C	7.023,10C
FORNECEDORES	30.935,72C	4.793,94C
OBRIGAÇÕES TRIBUTÁRIAS	30.935,72C	4.793,94C
IMPOSTOS E CONTRIBUIÇÕES A RECOLHER	9.897,13C	609,16C
OBRIGAÇÕES TRABALHISTA E PREVIDENCIÁRIA	9.897,13C	609,16C
OBRIGAÇÕES COM O PESSOAL	1.196,01C	1.620,00C
OBRIGAÇÕES PREVIDENCIÁRIAS	802,59C	1.380,00C
PATRIMÔNIO LÍQUIDO	321.562,50C	64.107,84C
CAPITAL SOCIAL	50.000,00C	50.000,00C
CAPITAL SUBSCRITO	50.000,00C	50.000,00C
RESERVAS	271.562,50C	0,00
RESERVAS DE LUCROS	271.562,50C	0,00
PREJUÍZOS ACUMULADOS	0,00	14.107,84C
PREJUÍZOS ACUMULADOS	0,00	14.107,84C

RECONHECEMOS A EXATIDÃO DO PRESENTE BALANÇO PATRIMONIAL ENCERRADO EM 31/12/2019, TOTALIZANDO NO ATIVO E PASSIVO: R\$ 363.591,36 (trezentos e sessenta e três mil quinhentos e noventa e um reais e trinta e seis centavos)

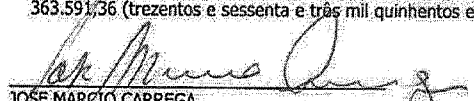
 JOSÉ MARCIO CARREGA
 SÓCIO ADMINISTRADOR
 CPF: 109.523.298-32

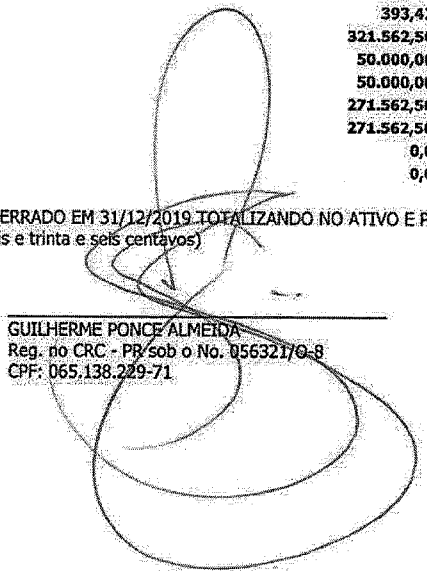
 GUILHERME PONCE ALMEIDA
 Reg. no CRC - PR sob o No. 05632170-8
 CPF: 065.138.229-71



DEMONSTRAÇÃO DO RESULTADO DO EXERCÍCIO EM 31/12/2019

002330 *10*

Descrição	Saldo	Total	Saldo Anterior	Total
RECEITA BRUTA				
VENDA DE MERCADORIAS	422.162,50	422.162,50	41.111,70	41.111,70
DEDUÇÕES				
(-) DEVOLUÇÃO DE VENDA DE MERCADORIAS	(6.760,45)		0,00	
(-) DAS	(11.819,97)		(1.085,33)	
(-) ICMS ANTECIPAÇÃO	(2.817,72)	(21.398,14)	0,00	(1.085,33)
RECEITA LÍQUIDA		400.764,36		40.026,37
CMV				
CUSTOS DAS MERCADORIAS VENDIDAS	(102.406,29)	(102.406,29)	(19.935,36)	(19.935,36)
LUCRO BRUTO		298.358,07		20.091,01
DESPESAS OPERACIONAIS		0,00		0,00
DESPESAS ADMINISTRATIVAS				
SALÁRIOS E ORDENADOS	(5.519,15)		(1.500,00)	
13º SALÁRIO	(660,86)		0,00	
FÉRIAS	(917,83)		0,00	
FGTS	(563,88)		(120,00)	
ALUGUEIS DE IMÓVEIS	(18.214,04)		(3.590,90)	
TAXAS DIVERSAS	(33,15)		0,00	
ENERGIA ELÉTRICA	(507,50)		(82,52)	
TELEFONE	(974,61)		(399,92)	
HONORARIO CONTABIL	(275,00)		0,00	
SERVIÇOS PRESTADO POR TERCEIROS	(12.605,20)		0,00	
SERVIÇO DE SEGURANÇA E VIGILANCIA	(800,00)		(80,00)	
DESPESAS COM CERTIDÕES	0,00	(41.071,22)	(61,23)	(5.834,57)
OUTRAS RECEITAS OPERACIONAIS				
OUTRAS ENTRADAS	167,81	167,81	0,00	0,00
RESULTADO OPERACIONAL		257.454,66		14.256,44
RESULTADO ANTES DO IR E CSL		257.454,66		14.256,44
LUCRO LÍQUIDO DO EXERCÍCIO		257.454,66		14.256,44

[Assinatura]
JOSE MARCIO CARREGA
 SOCIO ADMINISTRADOR
 CPF: 109.523.298-32

[Assinatura]
GUILHERME PONCE ALMEIDA
 Reg. no CRC - PR sob o N.º 056321/O-8
 CPF: 065.138.229-71



002331

DEMONSTRAÇÃO DOS LUCROS OU PREJUÍZOS ACUMULADOS

Discriminação	Valor	Saldo Anterior
LUCROS/PREJUÍZOS	2019	
Saldo Anterior de Lucros Acumulados	14.107,84	0,00
Ajustes Credores de Períodos-base Anteriores	0,00	0,00
Reversão de Reservas	0,00	0,00
Outros Recursos	0,00	0,00
Lucro Líquido do Ano	257.454,66	14.107,84
(-)Saldo Anterior de Prejuízo Acumulados	0,00	0,00
(-)Ajustes Devedores de Períodos-base Anteriores	0,00	0,00
(-)Prejuízo Líquido do Ano	0,00	0,00
TOTAL	271.562,50	14.107,84
DESTINAÇÕES		
Transferências para Reservas	(271.562,50)	0,00
Dividendos ou Lucros Distribuídos, Pagos ou Creditados	0,00	0,00
Parcela dos Lucros Incorporados ao Capital	0,00	0,00
Outras Destinações	0,00	0,00
TOTAL	(271.562,50)	0,00
LUCROS OU PREJUÍZOS ACUMULADOS	0,00	14.107,84

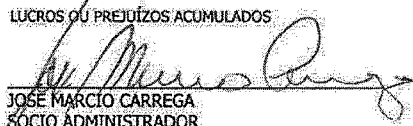
JOSE MARCIO CARREGA
 SÓCIO ADMINISTRADOR
 CPF: 109.523.298-32

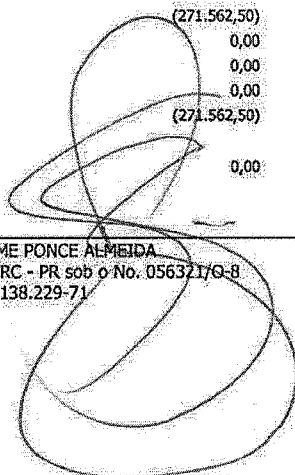

GUILHERME PONCE ALMEIDA
 Reg. no CRC - PR sob o No. 056321/Q-8
 CPF: 065.138.229-71



002332

**DEMONSTRAÇÃO DOS FLUXOS DE CAIXA PELO MÉTODO DIRETO EM
 31 DE DEZEMBRO DE 2019**

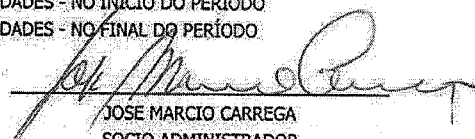
	2019	Saldo Anterior
ATIVIDADES OPERACIONAIS		
Valores Recebidos de Clientes	146.234,26	41.111,70
Valores pagos a fornecedores	(107.245,31)	(25.068,92)
Valores pagos a empregados	(7.418,10)	0,00
CAIXA GERADO PELAS OPERAÇÕES	31.570,85	16.042,78
Tributos pagos	(6.342,10)	(476,17)
FLUXO DE CAIXA ANTES DE ITENS EXTRAORDINÁRIOS	25.228,75	15.566,61
Recebimento por indenização de seguros	0,00	0,00
Recebimentos de lucros e dividendos	0,00	0,00
Outros recebimentos (pagamento) líquidos	(33.409,50)	(4.214,57)
CAIXA LÍQUIDO PROVENIENTE DAS ATIVIDADES OPERACIONAIS	(8.180,75)	11.352,04
ATIVIDADES DE INVESTIMENTO		
Compras de imobilizado	0,00	0,00
Aquisição de ações/cotas	0,00	0,00
Recebimentos por vendas de ativos permanentes	0,00	0,00
Juros recebidos de empréstimos	0,00	0,00
CAIXA LÍQUIDO USADO NAS ATIVIDADES DE INVESTIMENTOS	0,00	0,00
ATIVIDADES DE FINANCIAMENTO		
Integralização de capital	0,00	0,00
Pagamentos de lucros e dividendos	0,00	0,00
Empréstimos tomados	0,00	0,00
Pagamentos de empréstimos/Debêntures	0,00	0,00
CAIXA LÍQUIDO GERADO PELAS ATIVIDADES DE FINANCIAMENTOS	0,00	0,00
Redução nas Disponibilidades	(8.180,75)	11.352,04
DISPONIBILIDADES - NO INÍCIO DO PERÍODO	61.203,44	49.851,40
DISPONIBILIDADES - NO FINAL DO PERÍODO	53.022,69	61.203,44

JOSE MARCIO CARREGA
 SOCIO ADMINISTRADOR
 CPF: 109.523.298-32

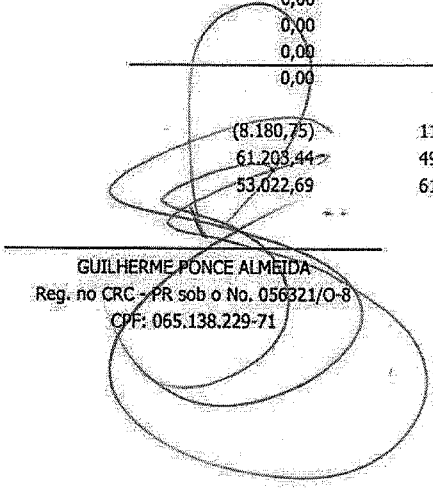
GUILHERME PONCE ALMEIDA
 Reg. no CRC - PR sob o No. 056921/0-8
 CPF: 065.138.229-71



NOTAS EXPLICATIVAS

002333

1) CONTEXTO OPERACIONAL

A empresa M. CARREGA COMERCIO DE PRODUTOS HOSPITAL, pessoa jurídica de direito privado, estabelecida na cidade de LONDRINA - PR, a AVENIDA HENRIQUE MANSANO, 1595 - ALPES, tendo como objeto social COMÉRCIO ATACADISTA DE INSTRUMENTOS E MATERIAIS PARA USO MÉDICO, CIRÚRGICO, HOSPITALAR, E DE LABORATÓRIOS; COMÉRCIO ATACADISTA DE PRODUTOS DE HIGIENE, LIMPEZA E CONSERVAÇÃO DOMICILIAR; COMÉRCIO ATACADISTA DE MÁQUINAS, APARELHOS E EQUIPAMENTOS PARA USO ODONTO-MÉDICO-HOSPITALAR, PARTES E PEÇAS, registrada na Junta Comercial do Paraná sob o nº 41208967625 em 29/01/2019.

2) APRESENTAÇÃO DAS DEMONSTRAÇÕES CONTÁBEIS

As demonstrações contábeis foram elaboradas em consonância com os ditames do ITG 1000, além dos Princípios Fundamentais de Contabilidade e demais práticas emanadas da legislação societária brasileira.

3) PRINCIPAIS PRÁTICAS CONTÁBEIS

3.1) Aplicações Financeiras

Estão registrados ao custo de aplicação, acrescidos dos rendimentos proporcionais até a data do balanço;

3.2) Direitos e obrigações

Estão demonstrados pelos valores históricos, acrescidos das correspondentes variações monetárias e encargos financeiros, observando o regime de competência;

3.3) Imobilizado

Demonstrado pelo custo de aquisição, deduzido da depreciação acumulada calculada pelo método linear.

3.4) Ajuste de avaliação patrimonial

A empresa nunca efetuou ajuste de avaliação patrimonial.

3.5) Investimentos em empresas colgadas e controladas

A empresa não participa do capital social de outras sociedades.

3.6) Impostos Federais

A empresa está no regime simplificado de tributação e contabiliza os encargos tributários pelo regime de competência.

4) ESTOQUE

	2019
MERCADORIA PARA REVENDA	40.908,30

5) CAPITAL SOCIAL

O capital social é de R\$ 50.000,00 (cinquenta mil reais), divididas em 50.000 (cinquenta mil) cotas, sendo integralizados em moeda corrente do país.

6) DEMAIS COMENTÁRIOS

Nas demais contas representativas do Ativo e Passivo, não houve fatos relevantes que merecessem comentários ou justificativas.

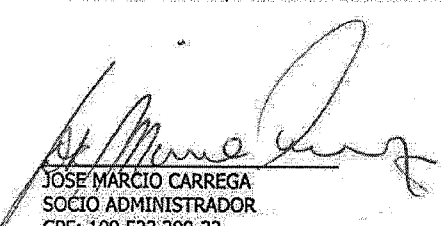
JOSE MÁRCIO CARREGA
SOCIO ADMINISTRADOR
CPF: 109.523.298-32

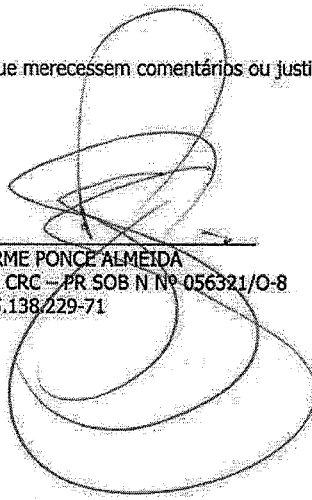
GUILHERME PONCE ALMEIDA
REG. NO CRC - PR SOB N.º 056321/O-8
CPF: 065.138.229-71



CARTA DE RESPONSABILIDADE DA ADMINISTRAÇÃO

002334
CS

LONDRINA, 31/12/2019

A

ALVORADA CONTABIL & ASSOCIADOS LTDA - ME
CRC n.º 056321/O-8
Endereço: RUA SENADOR SOUZA NAVES, n.º 612, CENTRO, CEP n.º 86010-160
LONDRINA, PR

Prezados Senhores:

Declaramos para os devidos fins, como administrador e responsável legal da empresa M. CARREGA COMERCIO DE PRODUTOS HOSPITALARES LTDA, CNPJ 32.593.430/0001-50, que as informações relativas ao período base 31/12/2019, fornecidas a Vossas Senhorias para escrituração e elaboração das demonstrações contábeis, obrigações acessórias, apuração de impostos e arquivos eletrônicos exigidos pela fiscalização federal, estadual, municipal, trabalhista e previdenciária são fidedignas.

Também declaramos:

- (a) que os controles internos adotados pela nossa empresa são de responsabilidade da administração e estão adequados ao tipo de atividade e volume de transações;
- (b) que não realizamos nenhum tipo de operação que possa ser considerada ilegal, frente à legislação vigente;
- (c) que todos os documentos que geramos e recebemos de nossos fornecedores estão revestidos de total idoneidade;
- (d) que os estoques registrados em conta própria foram por nós avaliados, contados e levantados fisicamente e perfazem a realidade do período encerrado em 2019;
- (e) que as informações registradas no sistema de gestão e controle interno, denominado , são controladas e validadas com documentação suporte adequada, sendo de nossa inteira responsabilidade todo o conteúdo do banco de dados e arquivos eletrônicos gerados.

Além disso, declaramos que não temos conhecimento de quaisquer fatos ocorridos no período base que possam afetar as demonstrações contábeis ou que as afetem até a data desta carta ou, ainda, que possam afetar a continuidade das operações da empresa.

Também confirmamos que não houve:

- (a) fraude envolvendo administração ou empregados em cargos de responsabilidade ou confiança;
- (b) fraude envolvendo terceiros que poderiam ter efeito material nas demonstrações contábeis;
- (c) violação ou possíveis violações de leis, normas ou regulamentos cujos efeitos deveriam ser considerados para divulgação nas demonstrações contábeis, ou mesmo dar origem ao registro de provisão para contingências passivas.

Atenciosamente,

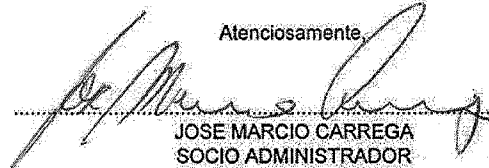
JOSE MARCIO CARREGA
SOCIO ADMINISTRADOR
CPF: 109.523.298-32



PLANO DE CONTAS

Código T	Classificação	Nome	Grau
1 S	1	ATIVO	1
2 S	1.1	ATIVO CIRCULANTE	2
3 S	1.1.1	DISPONIVEL	3
4 S	1.1.1.01	CAIXA	4
5	1.1.1.01.001	CAIXA GERAL	5
12 S	1.1.2	CLIENTES	3
13 S	1.1.2.01	DUPLICATAS A RECEBER	4
573	1.1.2.01.001	AUTARQUIA MUNICIPAL DE SAUDE DE CAMBIRA	5
574	1.1.2.01.001	FUNDACAO EDUCACIONAL DO MUNICIPIO DE ASSIS	5
564	1.1.2.01.001	FUNDO MUNICIPAL DE ITAGUAJE	5
528	1.1.2.01.001	FUNDO MUNICIPAL DE RIBEIRAO CLARO	5
610	1.1.2.01.001	FUNDO MUNICIPAL DE SAUDE	5
509	1.1.2.01.001	FUNDO MUNICIPAL DE SAUDE	5
565	1.1.2.01.001	FUNDO MUNICIPAL DE SAUDE	5
595	1.1.2.01.001	FUNDO MUNICIPAL DE SAUDE - TELEMAGO BORBA	5
612	1.1.2.01.001	FUNDO MUNICIPAL DE SAUDE DE FLORESTA	5
530	1.1.2.01.001	FUNDO MUNICIPAL DE SAUDE DE IVATUBA	5
601	1.1.2.01.001	FUNDO MUNICIPAL DE SAUDE DE JARDIM ALEGRE	5
533	1.1.2.01.001	FUNDO MUNICIPAL DE SAUDE DE JOAQUIM TAVORA	5
590	1.1.2.01.001	FUNDO MUNICIPAL DE SAUDE DE MARILENA	5
562	1.1.2.01.001	FUNDO MUNICIPAL DE SAUDE DE PRANCHITA	5
570	1.1.2.01.001	FUNDO MUNICIPAL DE SAUDE DE QUARTO CENTENARIO	5
594	1.1.2.01.001	FUNDO MUNICIPAL DE SAUDE DE QUATIGUA	5
606	1.1.2.01.001	FUNDO MUNICIPAL DE SAUDE DE RIBEIRAO DO PINHAL	5
568	1.1.2.01.001	FUNDO MUNICIPAL DE SAUDE DE RIO BRANCO DO IVAI	5
591	1.1.2.01.001	FUNDO MUNICIPAL DE SAUDE DE SANTA MONICA	5
604	1.1.2.01.001	FUNDO MUNICIPAL DE SAUDE DE UBIRATA	5
607	1.1.2.01.001	FUNDO MUNICIPAL DE SAUDE DE WENCESLAU BRAZ	5
589	1.1.2.01.001	IBEMA FUNDO MUNICIPAL DE SAUDE	5
609	1.1.2.01.001	MUNICIPIO DE ARCO-IRIS	5
569	1.1.2.01.001	MUNICIPIO DE DOUTOR ULYSSES	5
566	1.1.2.01.001	MUNICIPIO DE FLORESTOPOLIS	5
608	1.1.2.01.001	MUNICIPIO DE GENERAL CARNEIRO	5
611	1.1.2.01.001	MUNICIPIO DE MARIPA	5
554	1.1.2.01.001	PREFEITURA MUNICIPAL DE BORA	5
548	1.1.2.01.001	PREFEITURA MUNICIPAL DE CATANDUVAS	5
549	1.1.2.01.001	PREFEITURA MUNICIPAL DE CHAVANTES	5
531	1.1.2.01.001	PREFEITURA MUNICIPAL DE COLORADO	5
588	1.1.2.01.001	PREFEITURA MUNICIPAL DE CRUZEIRO DO IGUAÇU	5
561	1.1.2.01.001	PREFEITURA MUNICIPAL DE FLORA RICA	5
593	1.1.2.01.001	PREFEITURA MUNICIPAL DE HERCULANDIA	5
499	1.1.2.01.001	PREFEITURA MUNICIPAL DE JATAIZINHO	5
603	1.1.2.01.001	PREFEITURA MUNICIPAL DE LOANDA	5
597	1.1.2.01.001	PREFEITURA MUNICIPAL DE MANGUEIRINHA	5
592	1.1.2.01.001	PREFEITURA MUNICIPAL DE MARACAI	5
576	1.1.2.01.001	PREFEITURA MUNICIPAL DE NOVA TEBAS	5
602	1.1.2.01.001	PREFEITURA MUNICIPAL DE PALOTINA	5
563	1.1.2.01.001	PREFEITURA MUNICIPAL DE PARANACITY	5
552	1.1.2.01.001	PREFEITURA MUNICIPAL DE PATO BRAGADO	5
532	1.1.2.01.001	PREFEITURA MUNICIPAL DE PINHALAO	5
596	1.1.2.01.001	PREFEITURA MUNICIPAL DE PIQUEROBI	5
572	1.1.2.01.001	PREFEITURA MUNICIPAL DE PRADO FERREIRA	5
553	1.1.2.01.001	PREFEITURA MUNICIPAL DE PRANCHITA	5
598	1.1.2.01.001	PREFEITURA MUNICIPAL DE RANCHO ALEGRE	5
547	1.1.2.01.001	PREFEITURA MUNICIPAL DE RESERVA DO IGUAÇU	5
508	1.1.2.01.001	PREFEITURA MUNICIPAL DE ROSARIO DO IVAI	5
599	1.1.2.01.001	PREFEITURA MUNICIPAL DE SAO PEDRO DO PARANA	5
575	1.1.2.01.001	PREFEITURA MUNICIPAL DE SAO PEDRO DO TURVO	5
529	1.1.2.01.001	PREFEITURA MUNICIPAL DE SAOPEMA - SECRETARIA DE SAUDE	5
551	1.1.2.01.001	PREFEITURA MUNICIPAL DE TUPASSI	5
567	1.1.2.01.001	PREFEITURA MUNICIPAL DE VERA CRUZ DO OESTE	5
18 S	1.1.3	OUTROS CRÉDITOS	3
21 S	1.1.3.03	ESTOQUE EM TRANSIÇÃO	4

002335
 09



PLANO DE CONTAS

002336
 5

Código T	Classificação	Nome	
23	1.1.3.03.001	ESTOQUE PARA CONserto	5
24 S	1.1.3.06	ADIANTAMENTO A EMPREGADOS	4
26	1.1.3.06.002	ADIANTAMENTO DE 13º SALARIO	5
29	1.1.3.06.003	ADIANTAMENTO DE FERIAS	5
53 S	1.1.5	ESTOQUE	3
54 S	1.1.5.01	MERCADORIAS, PRODUTOS E INSUMOS	4
55	1.1.5.01.001	MERCADORIAS PARA REVENDA	5
59	1.1.5.01.002	MATERIAL DE USO E CONSUMO	5
56	1.1.5.01.004	FRETE S/ COMPRA	5
149 S	2	PASSIVO	1
150 S	2.1	PASSIVO CIRCULANTE	2
164 S	2.1.3	FORNECEDORES	3
165 S	2.1.3.01	FORNECEDORES	4
536	2.1.3.01.001	ACCUMED PRODUTOS MED. HOSPITALARES LTDA	5
556	2.1.3.01.001	AGIR INDUSTRIA E COMERCIO LTDA-ME	5
516	2.1.3.01.001	ARKTUS INDUSTRIA E COMERCIO DE PRODUTOS PARA SAUDE LTDA	5
546	2.1.3.01.001	ARTINOX INDUSTRIA METALURGICA LTDA	5
579	2.1.3.01.001	ARTMED IND DE MOVEIS HOSPITALARES LTDA	5
555	2.1.3.01.001	BRUDDEN DA AMAZONIA LTDA	5
544	2.1.3.01.001	BRUNO DO ESP; STO PIERRIN IND C. ESPUMAS	5
557	2.1.3.01.001	C.B. CADEIRA BRASIL LTDA	5
514	2.1.3.01.001	CARCI IND. E COM. DE APARELHOS CIRUR. E ORTOPEDICOS EIRELI	5
545	2.1.3.01.001	CONTROLLER COMERCIO E SERVICOS LTDA	5
542	2.1.3.01.001	CRISTINA SOARES DE CAMARGO EIRELI	5
541	2.1.3.01.001	DENTSCLER INDUSTRIA DE APARELHOS ODONTOLOGICOS EIRELI	5
522	2.1.3.01.001	DREAM INDUSTRIA E COMERCIO LTDA	5
578	2.1.3.01.001	ENDOBRAx COM. IMP. E EXPORT DE EQUIP MEDICOS	5
512	2.1.3.01.001	HP QUIMICOS HIGIENE E EMBALAGENS EIRELI - ME	5
511	2.1.3.01.001	KONDETECH INDUSTRIA E COMERCIO LTDA - EPP	5
502	2.1.3.01.001	KW FITNESS IMPORTACAO E EXPORTACAO DE ARTIGOS ESPORTIVOS LTD	5
513	2.1.3.01.001	MIKATOS IND.COM.SERV.E IMP.EIRELI	5
538	2.1.3.01.001	OXIGEL MATERIAIS HOSPITALARES IND E COM - EIRELI	5
558	2.1.3.01.001	PROLIFE PRODUTOS ORTOPEDICOS LTDA	5
517	2.1.3.01.001	RENASCEr IND E COM DE MOVEIS HOSPITALARES EIRELLI	5
580	2.1.3.01.001	WEBBIL COME. VIRT D UTIL DOMESTICA LTDA	5
169 S	2.1.4	OBRIGACÖES TRIBUTARIAS	3
170 S	2.1.4.01	IMPOSTOS E CONTRIBUICÖES A RECOLHER	4
180	2.1.4.01.002	DAS A RECOLHER	5
485	2.1.4.01.018	ICMS ANTECIPACAO A RECOLHER	5
185 S	2.1.5	OBRIGACÖES TRABALHISTA E PREVIDENCIARIA	3
186 S	2.1.5.01	OBRIGACÖES COM O PESSOAL	4
187	2.1.5.01.001	SALARIOS E ORDENADOS A PAGAR	5
90 S	2.1.5.02	OBRIGACÖES PREVIDENCIARIAS	4
91	2.1.5.02.001	INSS A RECOLHER	5
92	2.1.5.02.002	FGTS A RECOLHER	5
42 S	2.4	PATRIMÖNIO LÍQUIDO	2
48 S	2.4.2	RESERVAS	3
57 S	2.4.2.03	RESERVAS DE LUCROS	4
61	2.4.2.03.001	RESERVAS DE LUCROS	5
64 S	2.4.3	PREJUÍZOS ACUMULADOS	3
65 S	2.4.3.01	PREJUÍZOS ACUMULADOS	4
94	2.4.3.01.004	LUCRO DO PERÍODO	5
69 S	3	CONTAS DE RESULTADOS - CUSTOS E DESPESAS	1
95 S	3.2	DESPESAS OPERACIONAIS	2
29 S	3.2.2	DESPESAS ADMINISTRATIVAS	3
30 S	3.2.2.01	DESPESAS COM PESSOAL	4
31	3.2.2.01.001	SALARIOS E ORDENADOS	5
34	3.2.2.01.004	13º SALÁRIO	5

CARTÓRIO AZEVEDO BASTOS 1º OFICIO DE REGISTRO CIVIL DAS PESSOAS NATURAIS
 E TABELIONATO DE NOTAS - Cargo CNJ 8.870-4
 Rua Francisco de Sá, 100 - Centro - São Paulo - SP - CEP: 01010-000 - Fone: (11) 3061-1111
 E-mail: cartorio@azevedobastos.com.br

Autenticação Digital
 De acordo com os artigos 1º, 3º e 7º inc. V 8º, 41 48 49 da Lei Federal 8.933 de 14 de maio de 2006 e Art. 9º Inc. XI
 do Regulamento do Tabelionato de Notas da Secretaria de Estado de São Paulo, o presente documento eletrônico
 foi assinado digitalmente por **M. CARREGA COMERCIO DE PRODUTOS HOSPITALARES LTDA** em 20/01/2020 às 17:11:37
 horas, com o uso de certificado digital válido e registrado no sistema de autenticação digital.

Cod. Autenticação: 108132001201708300079-20 - Data: 20/01/2020 17:11:37
 Selo Digital de Fiscalização Tipo Normal C: A.081797-RUMJ;
 Valor Total do Ato: R\$ 4,56
 Confira os dados do ato em: https://selodigital.tjpb.jus.br

PLANO DE CONTAS

002337
 2020

Código T	Classificação	Nome	
335	3.2.2.01.005	FÉRIAS	5
337	3.2.2.01.007	FGTS	5
340 S	3.2.2.02	ALUGUÉIS E ARRENDAMENTOS	4
341	3.2.2.02.001	ALUGUÉIS DE IMÓVEIS	5
345 S	3.2.2.03	IMPOSTOS, TAXAS E CONTRIBUIÇÕES	4
350	3.2.2.03.005	TAXAS DIVERSAS	5
353 S	3.2.2.04	DESPESAS GERAIS	4
354	3.2.2.04.001	ENERGIA ELÉTRICA	5
356	3.2.2.04.003	TELEFONE	5
361	3.2.2.04.008	HONORARIO CONTABIL	5
362	3.2.2.04.009	SERVIÇOS PRESTADO POR TERCEIROS	5
366	3.2.2.04.013	SERVIÇO DE SEGURANÇA E VIGILANCIA	5
376 S	3.2.2.06	OUTRAS DESPESAS OPERACIONAIS	4
379	3.2.2.06.002	OUTRAS SAIDAS	5
402 S	4	CONTAS DE RESULTADO - RECEITAS	1
403 S	4.1	RECEITAS OPERACIONAIS	2
404 S	4.1.1	RECEITA BRUTA DE VENDAS E SERVIÇOS	3
405 S	4.1.1.01	RECEITA BRUTAS DE VENDAS E MERCADORIAS	4
408	4.1.1.01.003	VENDA DE MERCADORIAS	5
413 S	4.1.2	(-) DEDUÇÕES DA RECEITA BRUTA	3
414 S	4.1.2.01	(-) CANCELAMENTO E DEVOLUÇÕES	4
417	4.1.2.01.003	(-) DEVOLUÇÃO DE VENDA DE MERCADORIAS	5
424 S	4.1.2.03	(-) IMPOSTOS SOBRE VENDAS E SERVIÇOS	4
480	4.1.2.03.008	(-) DAS	5
486	4.1.2.03.011	(-) ICMS ANTECIPAÇÃO	5
442 S	4.1.5	OUTRAS RECEITAS OPERACIONAIS	3
443 S	4.1.5.01	RECEITAS DIVERSAS	4
445	4.1.5.01.002	OUTRAS ENTRADAS	5
460 S	5	CONTAS DE APURAÇÃO	1
461 S	5.1	CUSTOS DOS PRODUTOS E SERVIÇOS VENDIDOS	2
468 S	5.1.3	CUSTOS DAS MERCADORIAS VENDIDAS	3
469 S	5.1.3.01	CUSTOS DAS MERCADORIAS VENDIDAS	4
470	5.1.3.01.001	CUSTOS DAS MERCADORIAS VENDIDAS	5
471 S	5.1.4	APURAÇÃO DO RESULTADO DO EXERCÍCIO	3
472 S	5.1.4.01	APURAÇÃO DO RESULTADO DO EXERCÍCIO	4
473	5.1.4.01.001	RESULTADO DO EXERCÍCIO	5



TERMO DE ENCERRAMENTO

Livro Diário

Número: 2

Folha: 22

002338

Contém este livro 22 folhas numeradas do No. 1 ao 22 emitidas através de processamento eletrônico de dados, que serviu de Livro Diário da empresa abaixo descrita no período de 01/09/2019 a 31/12/2019.

Nome da Empresa: M. CARREGA COMERCIO DE PRODUTOS HOSPITALARES LTDA

Ramo: Comércio atacadista de instrumentos e materiais para uso médico, cirúrgico, hospitalar e de laboratórios

Endereço: AVENIDA HENRIQUE MANSANO, 1595

Complemento

Bairro: ALPES

Município: LONDRINA

Estado: PR

Inscrição no CNPJ: 32.593.430/0001-50

Inscrição Estadual.....: 9080278508

Registro na junta.....: 41208967625 Data registro: 29/01/2019

Inscrição Municipal.....: 2535785

LONDRINA, 31/12/2019

JOSÉ MÁRCIO CARREGA
SÓCIO ADMINISTRADOR
CPF: 109.523.298-32

GUILHERME PONCE ALMEIDA
CONTADOR
Reg. no CRC - PR sob o No. 056321/O-8
CPF: 065.138.229-71





Londrina, 31 de Dezembro de 2019

Alvorada Contábil & Associados Ltda, CNPJ nº 76.925.106/0001-68, estabelecido a Rua Senador Souza Naves, 612 – Sala 81 – Centro – Londrina-Pr., neste ato representado pelo sr. Guilherme Ponce Almeida, CPF nº 065.138.229-71, CRC nº PR-056321/O-8. Vem Demonstrar a Capacidade Econômico Financeira da empresa M. CARREGA COMERCIO DE PRODUTOS HOSPITALARES LTDA, CNPJ nº 32.593.430/0001-50, estabelecido na Av. Henrique Mansano, 1595 – Bairro Alpes – Londrina-Pr., utilizando como base as Demonstrações Contábeis encerradas em 31/12/2019 devidamente registradas na Junta Comercial do Estado do Paraná, segue:

Liquidez Geral

LG = Ativo Circulante + Realizável a Longo Prazo / Passivo Circulante + Exigível a Longo Prazo
LG = 363.591,36 / 42.028,86 = 8,6509

Liquidez Corrente

LC = Ativo Circulante / Passivo Circulante
LC = = 363.591,36 / 42.028,86 = 8,6509

Solvência Geral

SG = Ativo Total / Passivo Circulante + Exigível a Longo Prazo
SG = = 363.591,36 / 42.028,86 = 8,6509

Grau de Endividamento

GE = Passivo Circulante + Realizável a Longo Prazo / Ativo Total
GE = 42.028,86 / 363.591,36 = 0,1155



Guilherme Ponce Almeida
CRC-PR 056321/O-8
CPF 065.138.229-71

Guilherme Ponce Almeida
065.138.229-71
- PR 056321/O-8



UA SENADOR SOUZA NAVES, 612 -8º ANDAR SL. 81 – COND. COML. SOUZA NAVES
FONE/FAX: (43) 3324-1711 - CEP 86010-160 - LONDRINA – PARANA.

REPÚBLICA FEDERATIVA DO BRASIL
ESTADO DA PARAÍBA
CARTÓRIO AZEVEDO BASTOS
FUNDADO EM 1888
PRIMEIRO REGISTRO CIVIL DE NASCIMENTO E ÓBITOS E PRIVATIVO DE CASAMENTOS, INTERDIÇÕES E TUTELAS DA COMARCA DE JOÃO PESSOA

002340
09

Av. Epitácio Pessoa, 1145 Bairro dos Estados 58030-00, João Pessoa PB
Tel.: (83) 3244-5404 / Fax: (83) 3244-5484
http://www.azevedobastos.not.br
E-mail: cartorio@azevedobastos.not.br



DECLARAÇÃO DE SERVIÇO DE AUTENTICAÇÃO DIGITAL

O Bel. Válber Azevêdo de Miranda Cavalcanti, Oficial do Primeiro Registro Civil de Nascimentos e Óbitos e Privativo de Casamentos, Interdições e Tutelas com atribuição de autenticar e reconhecer firmas da Comarca de João Pessoa Capital do Estado da Paraíba, em virtude de Lei, etc...

DECLARA para os devidos fins de direito que, o documento em anexo identificado individualmente em cada *Código de Autenticação Digital* ou na referida sequência, foi autenticados de acordo com as Legislações e normas vigentes².

DECLARO ainda que, para garantir transparência e segurança jurídica de todos os atos oriundos dos respectivos serviços de Notas e Registros do Estado da Paraíba, a Corregedoria Geral de Justiça editou o Provimento CGJPB N° 003/2014, determinando a inserção de um código em todos os atos notoriais e registrais, assim, cada Selo Digital de Fiscalização Extrajudicial contém um código único (por exemplo: *Selo Digital: ABC12345-X1X2*) e dessa forma, cada autenticação processada pela nossa Serventia pode ser confirmada e verificada tantas vezes quanto for necessário através do site do Tribunal de Justiça do Estado da Paraíba, endereço <http://corregedoria.tjpb.jus.br/selo-digital/>

A autenticação digital do documento faz prova de que, na data e hora em que ela foi realizada, a empresa M. CARREGA COMERCIO DE PRODUTOS HOSPITALARES tinha posse de um documento com as mesmas características que foram reproduzidas na cópia autenticada, sendo da empresa M. CARREGA COMERCIO DE PRODUTOS HOSPITALARES a responsabilidade, única e exclusiva, pela idoneidade do documento apresentado a este Cartório.

Esta DECLARAÇÃO foi emitida em 22/01/2020 10:09:15 (hora local) através do sistema de autenticação digital do Cartório Azevêdo Bastos, de acordo com o Art. 1º, 10º e seus §§ 1º e 2º da MP 2200/2001, como também, o documento eletrônico autenticado contendo o Certificado Digital do titular do Cartório Azevêdo Bastos, poderá ser solicitado diretamente a empresa M. CARREGA COMERCIO DE PRODUTOS HOSPITALARES ou ao Cartório pelo endereço de e-mail autentica@azevedobastos.not.br

Para informações mais detalhadas deste ato, acesse o site <https://autdigital.azevedobastos.not.br> e informe o *Código de Consulta desta Declaração*.

Código de Consulta desta Declaração: 1440008

A consulta desta Declaração estará disponível em nosso site até 20/01/2021 17:15:25 (hora local).

¹**Código de Autenticação Digital:** 108132001201708300079-1 a 108132001201708300079-23

²**Legislações Vigentes:** Lei Federal n° 8.935/94, Lei Federal n° 10.406/2002, Medida Provisória n° 2200/2001, Lei Federal n° 13.105/2015, Lei Estadual n° 8.721/2008, Lei Estadual n° 10.132/2013 e Provimento CGJ N° 003/2014.

O referido é verdade, dou fé.

CHAVE DIGITAL

00005b1d734fd94f057f2d69fe6bc05b056df5bdf6e0e377a3746a227b2a0dd8bae1964881695b298f9261889c8258bdd9b64cee05c46d31b10b9869a3198a6dfbb85cd455874947f826b508bce1cd21



À
CONSÓRCIO INTERMUNICIPAL DE SAÚDE - CONIMS
PREGÃO ELETRÔNICO Nº 37/2020

DECLARAÇÃO UNIFICADA

A empresa M. CARREGA COMÉRCIO DE PRODUTOS HOSPITALARES, inscrita no CNPJ 32.593.430/0001-50 com sede na AV HENRIQUE MANSANO 1595 JD ALPES CEP 86075-000 LONDRINA- PR, por seu representante legal abaixo-assinado, Sr. JOSE MARCIO CARREGA portador da Carteira de Identidade nº 14.727.572 e do CPF nº 109.523.298-32:

RECEBIMENTO E CUMPRIMENTO DO EDITAL: Declaramos, sob as penas da lei, que o edital e seus anexos foram colocados à nossa disposição, e tomamos conhecimento de todas as informações, condições, locais e grau de dificuldade para execução do objeto da licitação, bem como, que cumpre plenamente os requisitos de habilitação.

FATOS IMPEDITIVOS E IDONEIDADE: Declaramos, sob as penas da lei, que até a presente data inexistem fatos impeditivos para participação e habilitação de nossa empresa na presente licitação, ciente da obrigatoriedade de declarar, caso ocorram fatos posteriores que nos inabilite a participar de licitações. Declaramos ainda que a empresa não se encontra declarada inidônea para licitar ou contratar com órgãos da Administração Pública.

ENQUADRAMENTO COMO MICROEMPRESA OU EMPRESA DE PEQUENO PORTE: Declaramos, para os fins do tratamento diferenciado e favorecido previsto neste edital e que cogita a Lei Complementar nº 123/2006 que estamos enquadrados, na data designada para o início da sessão pública, na condição de MICROEMPRESA e que não estamos incurso nas vedações a que se reporta o §4º do art. 3º da Lei Complementar nº 123/2006, ciente que a declaração inexata ou falsa importará nas sanções previstas no edital, sem prejuízo das responsabilidades civil e criminal que o ato ensejar.

PROTEÇÃO AO TRABALHO MENOR: Declaramos, sob as penas da lei, em atendimento ao quanto previsto no inciso XXXIII do art. 7º da Constituição Federal, para os fins do disposto no inciso V do art. 27 da Lei 8.666/1993, que não empregamos menor de 18 anos em trabalho noturno, perigoso ou insalubre, NÃO POSSUINDO, AINDA, qualquer trabalho de menores de 16 (dezesesseis) anos, salvo na condição de aprendiz, a partir de 14 (quatorze) anos.

INEXISTÊNCIA DE PARENTESCO: Declaramos, sob as penas da lei, que os sócios da empresa, bem como gerentes e diretores não são cônjuges, companheiros (as) ou parentes, em linha reta, colateral ou por afinidade até o terceiro grau do Pregoeiro e Equipe de Apoio do Município.

PROPOSTA: Declaramos que os valores propostos, bem como aqueles que porventura vierem a ser ofertados através de lances verbais, são apresentados com seu preço final, sem inclusão de qualquer encargo financeiro ou previsão inflacionária. Nos preços propostos estão incluídos, além do lucro, todas as despesas e custos, como transportes ou fretes, tributos de qualquer natureza e todas as despesas decorrentes, diretas ou indiretas, relacionadas com a execução do serviço objeto da presente licitação. Declaramos ainda que a participação na presente licitação importa em total, irrestrita e irretratável submissão aos termos deste Edital.

ELABORAÇÃO INDEPENDENTE DA PROPOSTA: Declaramos em especial o art. 299 do Código Penal Brasileiro, que a proposta apresentada para participar do referido Pregão foi elaborada de maneira independente e o conteúdo da proposta não foi, no todo ou em parte, direta ou indiretamente, informado, discutido ou recebido de qualquer outro participante potencial ou de fato do referido Pregão, por qualquer meio ou por qualquer pessoa; que não tentou, por qualquer meio ou por qualquer pessoa, influir na decisão de qualquer outro participante potencial ou de fato do referido Pregão quanto a participar ou não da referida licitação; que o conteúdo da proposta apresentada para participar do referido Pregão não foi, no todo ou em parte, direta ou indiretamente, informado, discutido ou recebido de qualquer integrante da Prefeitura Municipal, antes da abertura oficial das propostas

ENDEREÇO ELETRÔNICO: londrimedifinanceiro@gmail.com

Londrina, 03 de Dezembro de 2020.

JOSE MARCIO CARREGA
CPF: 109.523.298-32
RG: 14.727.572
SÓCIO DIRETOR

32.593.430/0001-50
90802785-08
LONDRIMEDI PRODUTOS
HOSPITALARES LTDA.
AV. HENRIQUE MANSANO, 1595
JD. ALPES - CEP 86075-000
LONDRINA - PR

002343



Correios **SEDEX**

PESO (kg) **3,20**

Recebedor **AR MP**

Assinatura

Documento

QB 03818262 5 BR

FC0917737

DESTINATÁRIO:

CONSÓRCIO INTERMUNICIPAL DE SAÚDE – CONIMS
SETOR DE LICITAÇÕES
PREGÃO ELETRÔNICO Nº 37/2020

RUA AFONSO PENA, Nº 1902.
BAIRRO ANCHIETA

CEP: 85.501-530

PATO BRANCO - PR

686



REPÚBLICA FEDERATIVA DO BRASIL
CADASTRO NACIONAL DA PESSOA JURÍDICA

NÚMERO DE INSCRIÇÃO 58.748.567/0001-20 MATRIZ	COMPROVANTE DE INSCRIÇÃO E DE SITUAÇÃO CADASTRAL	DATA DE ABERTURA 25/11/1993
NOME EMPRESARIAL CIRURGICA BIRIGUI COMERCIO E REPRESENTACOES LTDA		
TÍTULO DO ESTABELECIMENTO (NOME DE FANTASIA) *****	PORTE EPP	
CÓDIGO E DESCRIÇÃO DA ATIVIDADE ECONÔMICA PRINCIPAL 47.73-3-00 - Comércio varejista de artigos médicos e ortopédicos (Dispensada *)		
CÓDIGO E DESCRIÇÃO DAS ATIVIDADES ECONÔMICAS SECUNDÁRIAS 32.50-7-02 - Fabricação de mobiliário para uso médico, cirúrgico, odontológico e de laboratório 46.64-8-00 - Comércio atacadista de máquinas, aparelhos e equipamentos para uso odonto-médico-hospitalar; partes e peças		
CÓDIGO E DESCRIÇÃO DA NATUREZA JURÍDICA 206-2 - Sociedade Empresária Limitada		
LOGRADOURO R OVIDIO MARTINELLI	NÚMERO 545	COMPLEMENTO *****
CEP 16.210-000	BAIRRO/DISTRITO DISTRITO INDUSTRIAL E COMERCIAL OVIDIO MARTINELLI	MUNICÍPIO BILAC
UF SP		
ENDEREÇO ELETRÔNICO ESCRITORIOPIRANGA@ESCRITORIOPIRANGA.COM.BR	TELEFONE (18) 3659-9200	
ENTE FEDERATIVO RESPONSÁVEL (EFR) *****		
SITUAÇÃO CADASTRAL ATIVA	DATA DA SITUAÇÃO CADASTRAL 03/11/2005	
MOTIVO DE SITUAÇÃO CADASTRAL		
SITUAÇÃO ESPECIAL *****	DATA DA SITUAÇÃO ESPECIAL *****	

(*) A dispensa de alvarás e licenças é direito do empreendedor que atende aos requisitos constantes na Resolução CGSIM nº 51, de 11 de junho de 2019, ou da legislação própria encaminhada ao CGSIM pelos entes federativos, não tendo a Receita Federal qualquer responsabilidade quanto às atividades dispensadas.

Aprovado pela Instrução Normativa RFB nº 1.863, de 27 de dezembro de 2018.

Emitido no dia 06/10/2020 às 10:50:43 (data e hora de Brasília).

Página: 1/1

Consultas / Produtos para Saúde / Produtos para Saúde

Detalhes do Produto

Nome da Empresa	D AQUINO INDUSTRIA E COMERCIO DE MOVEIS HOSPITALARES EIRELI - EPP		
CNPJ	08.839.778/0001-09	Autorização	8.05.221-1
Produto	CADEIRA PARA DOADOR D'AQUINO		

Modelo Produto Médico

MD 120 A - POLTRONA RECLINAVEL
MD 120 B - POLTRONA RECLINAVEL COM 1 PISTÃO A GÁS
MD 120 C - POLTRONA RECLINAVEL COM 2 PISTÕES A GÁS
MD 120 D - POLTRONA PARA COLETA DE SANGUE
MD 120 G - POLTRONA PARA COLETA DE SANGUE COM 1 PISTÃO A GÁS
MD 120 H - POLTRONA PARA COLETA DE SANGUE COM 2 PISTÕES A GÁS

Nome Técnico	Cadeira Para Doador
Registro	80522119004
Processo	25351.421216/2009-38
Origem do Produto	<ul style="list-style-type: none"> FABRICANTE: D AQUINO INDUSTRIA E COMERCIO DE MOVEIS HOSPITALARES EIRELI - EPP - BRASIL
Classificação de Risco	I - BAIXO RISCO
Vencimento do Registro	VIGENTE
<input type="button" value="Voltar"/>	

Consultas / Produtos para Saúde / Produtos para Saúde

Detalhes do Produto

Nome da Empresa	D AQUINO INDUSTRIA E COMERCIO DE MOVEIS HOSPITALARES EIRELI - EPP		
CNPJ	08.839.778/0001-09	Autorização	8.05.221-1
Produto	CAMA HOSPITALAR D'AQUINO		

Modelo Produto Médico

MD 023 - CAMA SIMPLES INFANTIL
MD 037 A - CAMA FAWLER SIMPLES INFANTIL
MD 037 B - CAMA FAWLER SIMPLES INFANTIL C/ CABECEIRA E PESEIRA REMOVÍVEIS
MD 037 C - CAMA FAWLER LUXO INFANTIL
MD 037 D - CAMA FAWLER INFANTIL C/ CABECEIRA E PESEIRA REMOVIVEIS
MD 039 A - CAMA FAWLER STANDART
MD 041 A - CAMA FAWLER SEMI LUXO COM 2 MANIVELAS
MD 041 B - CAMA FAWLER SEMI LUXO COM 2 MANIVELAS
MD 042 - CAMA FAWLER SUPER LUXO
MD 042 B - CAMA FAWLER 3 MANIVELAS COM CARENAGEM E ELEVAÇÃO DE LEITO
MD 043 - CAMA FAWLER 3 MANIVELAS COM PROCLIVE
MD 044 A - CAMA SIMPLES COM CABECEIRA MÓVEL
MD 050 - CAMA FAWLER DE RECUPERAÇÃO E UTI COM 2 MANIVELAS
MD 050 B - CAMA FAWLER DE RECUPERAÇÃO E UTI COM PROCLIVE
MD 050 E - CAMA FAWLER DE RECUPERAÇÃO E UTI COM PROCLIVE E CARENAGEM
MD 051 - CAMA FAWLER DE RECUPERAÇÃO E UTI PARA OBESO
MD 021 A - BERÇO PARA RECÉM NASCIDO COM CESTO EM ACRÍLICO

Nome Técnico	Cama Hospitalar
Registro	80522119008
Processo	25351.619877/2009-05

Origem do Produto	<ul style="list-style-type: none">FABRICANTE: D AQUINO INDUSTRIA E COMERCIO DE MOVEIS HOSPITALARES EIRELI - EPP - BRASIL
Classificação de Risco	I - BAIXO RISCO
Vencimento do Registro	VIGENTE
<input type="button" value="Voltar"/>	

002347
ds

Consultas / Funcionamento de Empresa Nacional / Resultado / Detalhamento

Dados da Empresa Nacional

Razão SocialCIRURGICA BIRIGUI COMÉRCIO E REPRESENTAÇÕES LTDA ME
CNPJ

58.748.567/0001-20

Endereço Completo

RUA CONCEICAO, 650 - SALA D - CENTRO CEP: 16.210-000 - BILAC/SP

Telefone

(18) 3642-2797

Responsável Técnico

LUIS AUGUSTO SANTIAGO ALMEIDA

Responsável Legal

[sem dados cadastrados]

Dados do Cadastro

Cadastro Nº

8.03.879-3 (H65377778349)

Data do Cadastro

18/06/2007

Situação

Ativa

Nº do Processo

25351.222054/2007-50

Cadastro

8 - Produtos para Saúde (Correlatos)

Atividades / Classes**Armazenar**

- Correlato

Distribuir

- Correlato

Expedir

- Correlato

Certificado de Boas Práticas de Fabricação - CBPF (Vigente)

Empresa Solicitante	Linhas de Certificação Vigentes	Data de Publicação	Vencimento do Certificado
---------------------	---------------------------------	--------------------	---------------------------

Nenhum registro encontrado

Certificado de Boas Práticas de Distribuição e Armazenagem - CBPDA (Vigente)

002349
28

Empresa Solicitante	Linhas de Certificação Vigentes	Data de Publicação	Vencimento do Certificado
Nenhum registro encontrado			
			<input type="button" value="Voltar"/>



Palmas, 30 de Maio de 2018

ATESTADO CAPACIDADE TECNICA

Atestamos para os devidos fins que a empresa CIRURGIA BIRIGUI COMERCIO E REPRESENTAÇÕES EIRELLI – EPP, inscrita no CNPJ 58.748.567/0001-20, sediada em BILAC – SP, forneceu para nossa empresa, PATRICIA MANGINELLI – EPP, inscrita no CNPJ 04.061.935/0001-39, sediada em Palmas – Tocantins, conforme as notas fiscais abaixo:

NF: 225 de 14/11/2017
20 und MD042B-CAMA FAWLER 3 MAN CAB/GR PU C/CARENAGEM BRANCA

NF 232 de 15/12/2017
10 und MD042B-CAMA FAWLER 3 MAN CAB/GR PU C/CARENAGEM BRANCA

Desta forma atestamos que tais produtos e componentes estão sendo utilizados satisfatoriamente, não existindo em nosso conhecimento, até a presente data, fatos que desabonem sua conduta e responsabilidade com as obrigações assumidas.

Atenciosamente,

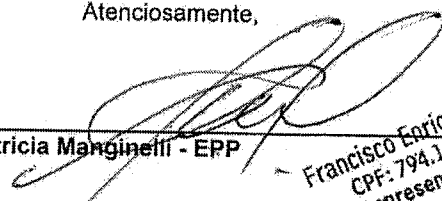
Patricia Manginelli - EPP
Francisco Enrico B. Gouvêa
CPF: 794.102.511-68
Representante Legal

04.061.935/0001-39

PATRICIA MANGINELLI EPP

103 Norte, Rua NO 11 SN, Conj. 04, Lt 18
Pl. Dir. Norte - CEP: 77001-036
PALMAS - TO

04.061.935/0001-39

PATRICIA MANGINELLI-EPP

103 Norte, Rua NO 11 SN, Conj. 04, Lt 18
Pl. Dir. Norte - CEP: 77001-036
PALMAS - TO



Quadra 103 Norte Rua NO11 Lt 18 Conj 04
CEP: 77.001-036 - Palmas – Tocantins Telefone: (0xx63) 3225-2219
www.hospicare.com.br – comercial@hospicare.com.br



Sociedade Beneficente
Caminho de Damasco - SBCD

ATESTADO DE CAPACIDADE TÉCNICA

002351

A **SOCIEDADE BENEFICENTE CAMINHO DE DAMASCO**, pessoa jurídica de direito privado, inscrito no CNPJ sob nº: **48.211.585/0009-72**, com sede a RUA DOS FERROVIARIOS Nº 528, JARDIM MESQUITA, em JACAREÍ/SP, **DECLARA**, para os devidos fins de participação em processo licitatório, que a empresa **CIRÚRGICA BIRIGUI COMÉRCIO E REPRESENTAÇÕES EIRELI - EPP**, inscrita no CNPJ sob nº **58.748.567/0001-20**, estabelecida à Rua Conceição, nº 650, Sala D, Centro, Bilac/SP, forneceu a esta sociedade, por meio de compra direta os itens mencionados na referencia a Nota Fiscal Nº **227** em emitida em 08/12/2017:

- Modelo: MD-041-B – Cama Fawler Luxo Mecânica – 12 unidades.
- Modelo: MD-068 – Carro Maca Hospitalar Simples – 01 unidade.
- Modelo: MD-070 – Cama Maca Hospitalar Leito Esmaltado – 04 unidades.
- Modelo: MD-070-J – Carro Maca Elevação Altura – 02 unidades.
- Modelo: MD-070-K – Carro Maca Hospitalar Obeso Esmaltado – 01 unidade.
- Modelo: MD-071-A – Carro Curativo Inox Com Rodízios – 02 unidades.
- Modelo: MD-079-C – Carro de Emergência C/Trava nas Gavetas – 02 unidades.
- Modelo: MD-083 – Escada Tubo 01” – Degrau Chapa – 22 unidades.
- Modelo: MD-097-A – Mesa de Cabeceira C/Refeição Acoplada – 13 unidades.
- Modelo: MD-101 – Mesa Auxiliar Tipo Mayo – 16 unidades.
- Modelo: MD-106-B – Mesa Auxiliar em Inox com Varanda – 02 unidades.
- Modelo: MD-106-B – Mesa Auxiliar em Inox sem Varanda – 02 unidades.
- Modelo: MD-113-A – Mesa Exame Clínico Adulto – 05 unidades.
- Modelo: MD-116 – Mocho Mecânico Giratório Estofado – 02 unidades.
- Modelo: MD-120-A – Poltrona Reclinável – 21 unidades.
- Modelo: MD-122 – Suporte para Saco Hamper Com 03 pés – 09 unidades.
- Modelo: MD-126-B – Suporte de Soro Regulável com 05 pés – 32 unidades.
- Modelo: MD-127 – Suporte de Soro de Parede – 10 unidades.

Informamos ainda que a empresa cumpriu com os prazos de entrega dos produtos, bem como, os entregou em excelentes condições, sem nos dar motivos a queixas e ou reclamações posteriores.

Por ser verdade, firmo e dato o presente

Jacareí/SP, 08 de Dezembro de 2.017.

SOCIEDADE BENEFICENTE CAMINHO DE DAMASCO

Luis Antonio Picerni Herce

Presidente

Matriz - Hospital e Maternidade Samaritano
Rua Gabriela, 144 - Labienópolis
Garça - SP - CEP 17400-000
Tel. (14) 3471-4164

WWW.SBCDSAUDE.ORG.BR



002352
00

móveis hospitalares



Catálogo de móveis
hospitalares

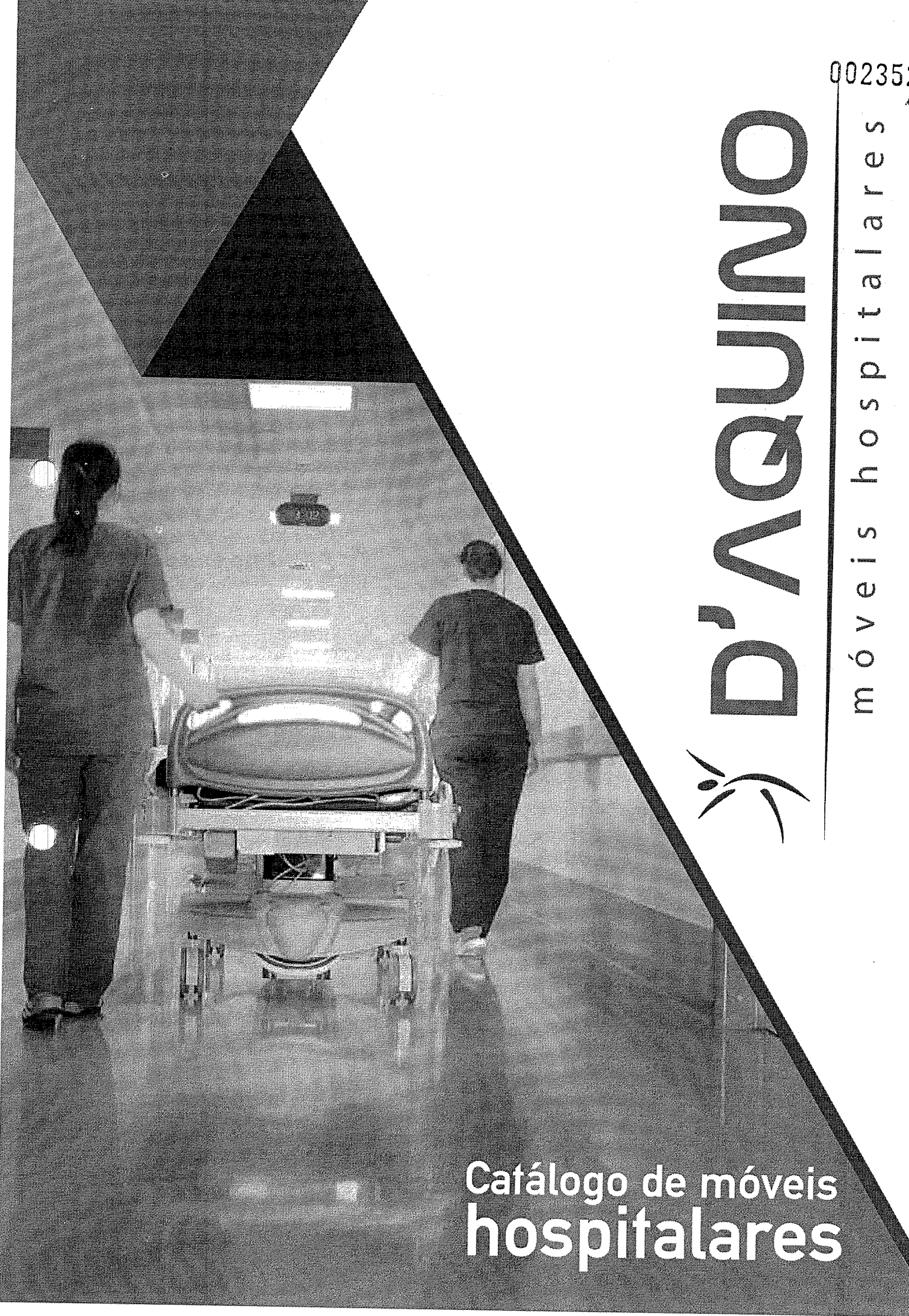

Respeito ao cliente e acima de tudo à vida

MISSÃO: D'aquino, equipe capacitada buscando inovação e tecnologia nos produtos médicos Hospitalares e os requisitos regulamentares, e a melhoria contínua para a satisfação dos clientes.

A D'aquino moveis hospitalares trabalha para garantir o bem-estar dos pacientes e profissionais da área da saúde, consolidando assim uma instituição a favor da vida.

○ Fundada em 1969 a D'aquino visava somente suprir a carência local na área de mobiliário médico hospitalar da região noroeste do Estado de SP.

Em pouco tempo a D'aquino tornou-se referência no segmento de mobiliário médico hospitalar em todo território nacional, sempre primando por fabricar e comercializar produtos de alta durabilidade.

Todos os nossos produtos seguem rigorosos padrões de qualidade, e destacam-se por sua funcionalidade, resistência e design. Com tecnologia sempre atualizada, fornecedores e matéria prima de primeira linha, a D'aquino atende perfeitamente as necessidades de qualquer clínica e/ou hospital. Não é a toa que se faz presente nos mais importantes do país.

○ Assim apresentamos a você amigo cliente o nosso catálogo para que seu relacionamento com a D'aquino seja ampliado e fortificado.

* Os produtos deste catálogo, caso solicitado, podem sofrer variações em suas dimensões.

* Opção de cores da estrutura: branco, bege e cinza.

* Os produtos D'aquino podem ser confeccionados em Aço Inoxidável ou Esmaltados.

* Somos credenciados para vendas pelo cartão BNDeS. Consulte www.cartaobndes.gov.br

* Nossos produtos possuem registro na ANVISA - Agência Nacional de Vigilância Sanitária do Ministério da Saúde do Brasil.

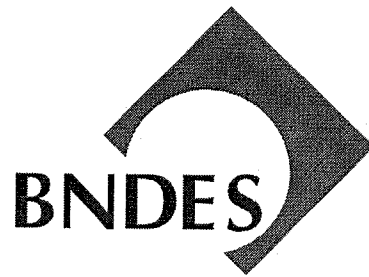

SUMÁRIO

Camas Elétricas.....	04
Camas Mecânicas	07
Camas de Recuperação e UTI	10
Carros Maca	12
Mesas de Exame	15
Camas Infantis e Berços.....	17
Sofás / Sofanetes	19
Poltronas.....	20
Mesas de Cabeceira e Refeição	23
Mesas Auxiliares.....	25
Suportes de Soro	26
Carros.....	27
Cadeiras de Rodas	29
Armários	30
Cozinha.....	31
Diversos	32
Grades e Cabeceiras	34
Tabela Descritiva	35

CAMAS



MD 045 Cama Fowler Elétrica com 4 Motores e Controle Digital

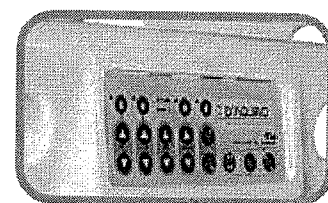

Controle Digital

Estrutura em tubos revestida por carenagem em material termoplástico de alto impacto. Chassi construído em tubo de aço carbono pintado em epóxi. Tratamento anti-ferruginoso, acabamento em pintura eletrostática a pó, com resina epóxi-poliéster e polimerizado em estufa, excelente resistência química e mecânica. Cabeceira e peseira são removíveis e também confeccionadas em PU injetado e com ALMA METÁLICA tornando-se mais resistente quando da solicitação de maiores esforços. Leito de 4 seções que tanto pode ser em chapa de aço lisa ou perfurada. Possui movimentos fowler, trendelemburg, reverso de trendelemburg, posição cardíaca e vascular, além de elevação horizontal (entre 55 e 80cm). Para todos estes movimentos são utilizados 04 motores blindados e com bateria. Na peseira da cama localiza-se o controle digital GERAL que controla todos os movimentos além de possibilitar o bloqueio de alguns ou em sua totalidade. Grades laterais: possui 2 pares de grades, sendo: um par no dorso e um nas pernas e que funcionam separadamente. São confeccionadas em poliuretano injetado e possuem ALMA METÁLICA. As grades também permitem seu recolhimento abaixo do leito, o que possibilita maior conforto ao sair da cama. No par de grades do dorso, existe um teclado digital com acionamento interno e externo. Rodízios com rodas DUPLAS de material injetado com Ø 6" de diâmetro, com freios e possibilidade de direcionamento por um único pedal, facilitando locomoção para trajetos mais longos. Protetor de borracha nos quatro cantos da cama. Dimensões internas: 1,90 x 0,90m e externa: 2,15 x 1,10m. OPCIONAL: - Leito em aço inoxidável, - Variação nas dimensões, - Variação no diâmetro dos rodízios, - Variação na altura mínima e máxima do leito. CPR, indicador de ângulo, vários modelos de cabeceira e peseira, vários modelos de grades.

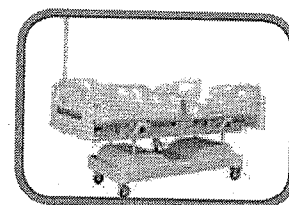
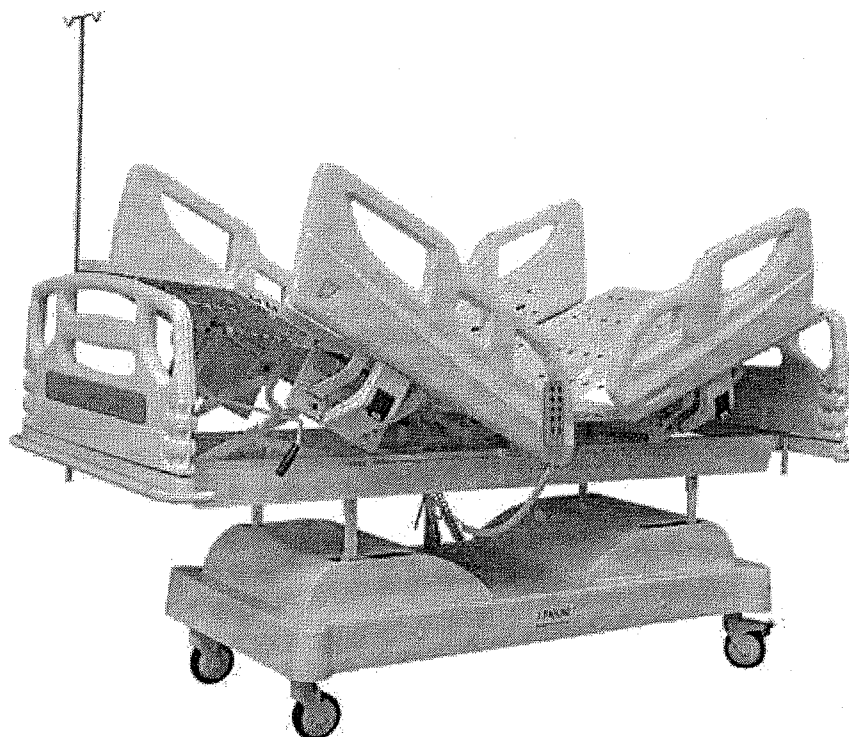

MD 045A Cama Fowler Elétrica com 3 motores e controle remoto a fio (elevação de altura)

- opções de cabeceira e grades
- opções de dimensões e rodízios
- opções de freios
- CPR
- indicador de ângulo

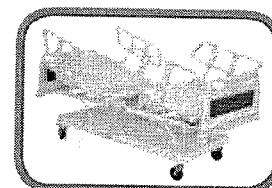
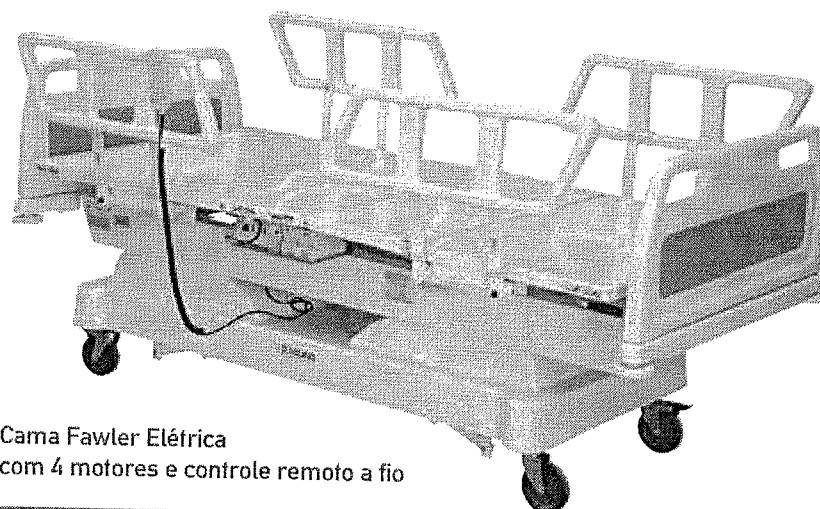

MD 045A Cama Fowler Elétrica com 4 motores e controle remoto a fio

- opções de cabeceira e grades
- opções de dimensões e rodízios
- opções de freios
- CPR
- indicador de ângulo

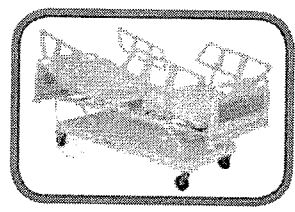

MD 042C Cama Fowler Elétrica com 3 motores e controle remoto a fio (elevação de altura)

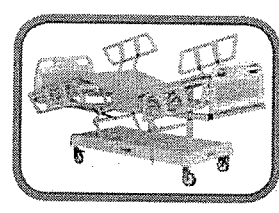
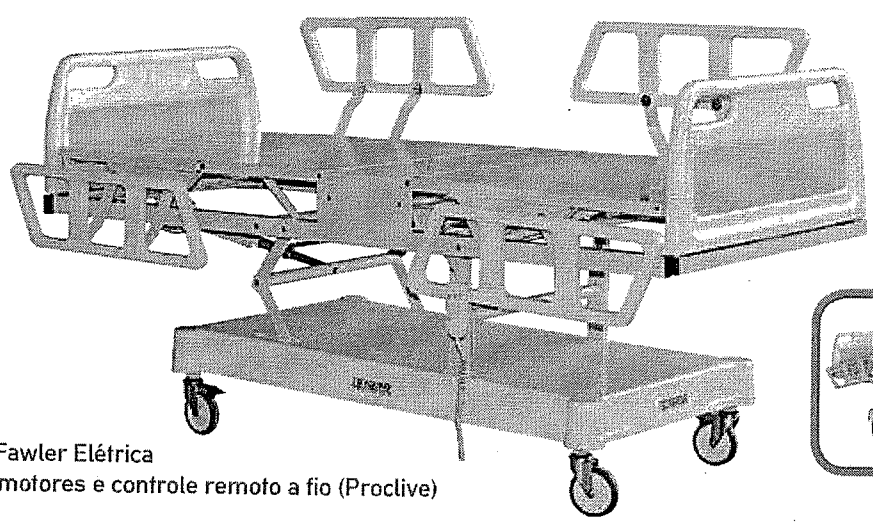

MD 043B Cama Fowler Elétrica com 3 motores e controle remoto a fio (Proclive)

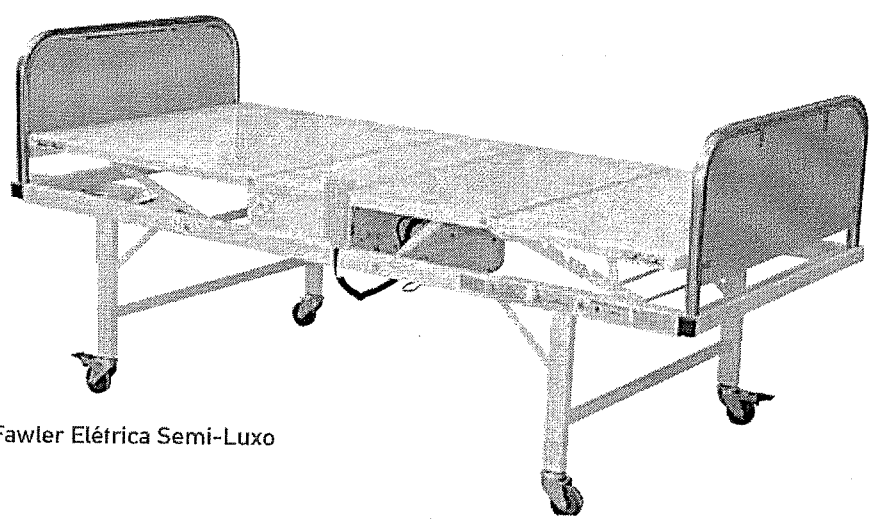

MD 041D Cama Fowler Elétrica Semi-Luxo

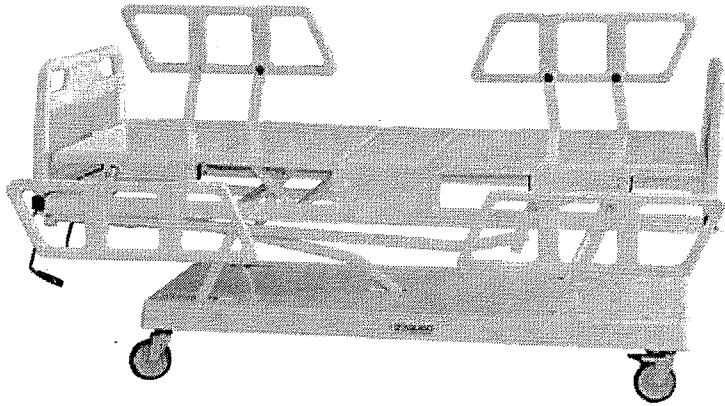

MD 042B | Cama Fawler com 3 Manivelas
(elevação do leito)

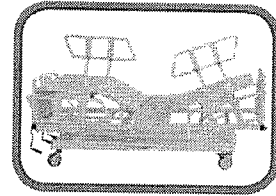

MD 043 | Cama Fawler
com 03 Manivelas
(proclive)

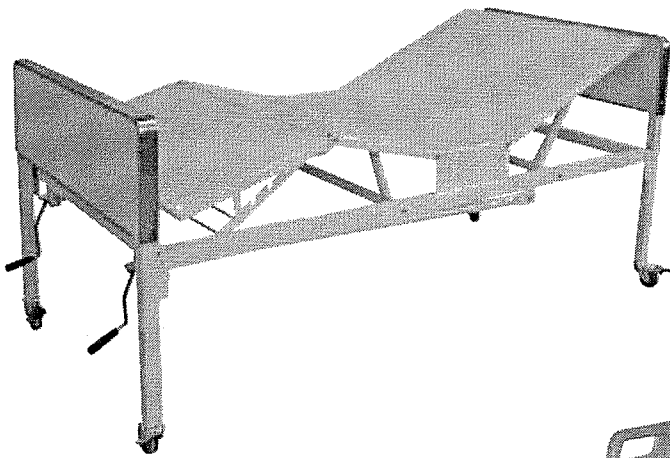
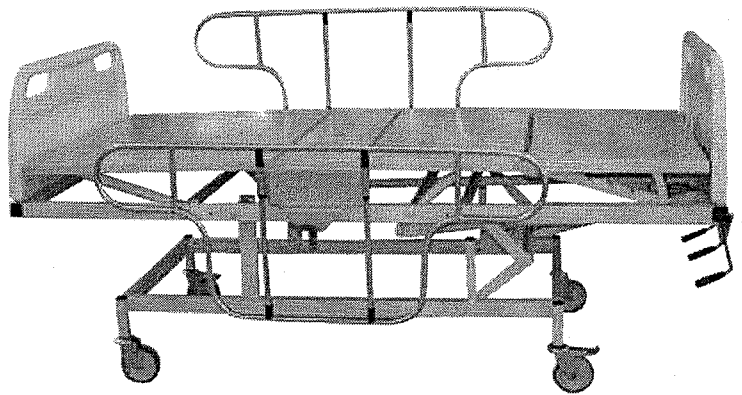

MD 042 | Cama Fawler Super
Luxo

MD 041B | Cama Fawler
Luxo

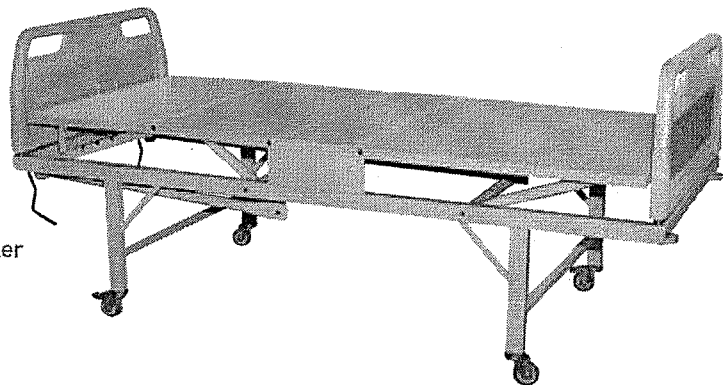

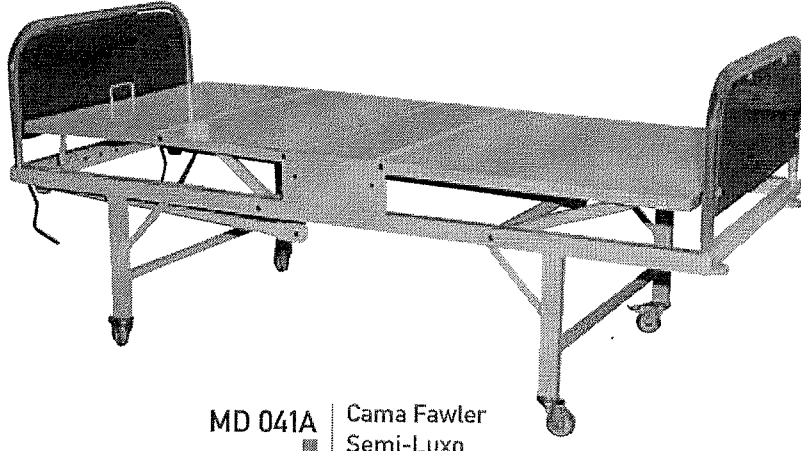

MD 041A Cama Fawler Semi-Luxo

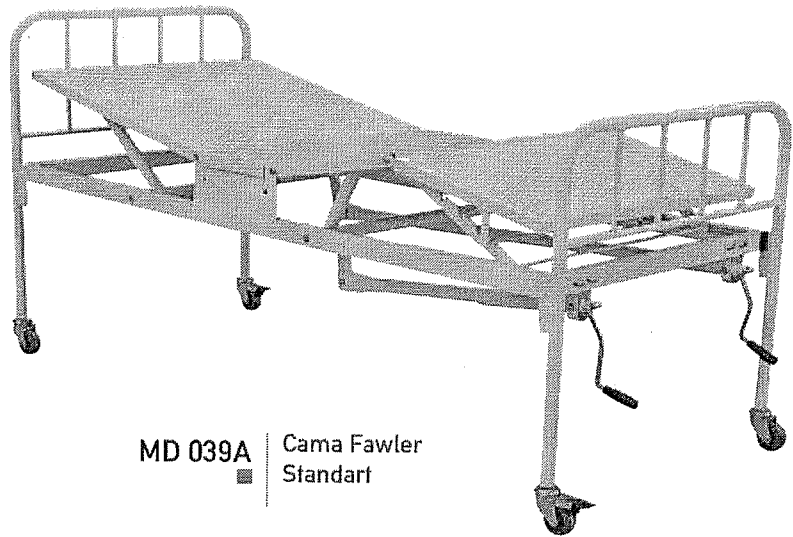

MD 039A Cama Fawler Standart

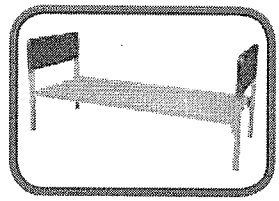

MD 044A Cama Hospitalar Simples c/ leito fixo e cab/pes. de fórmica

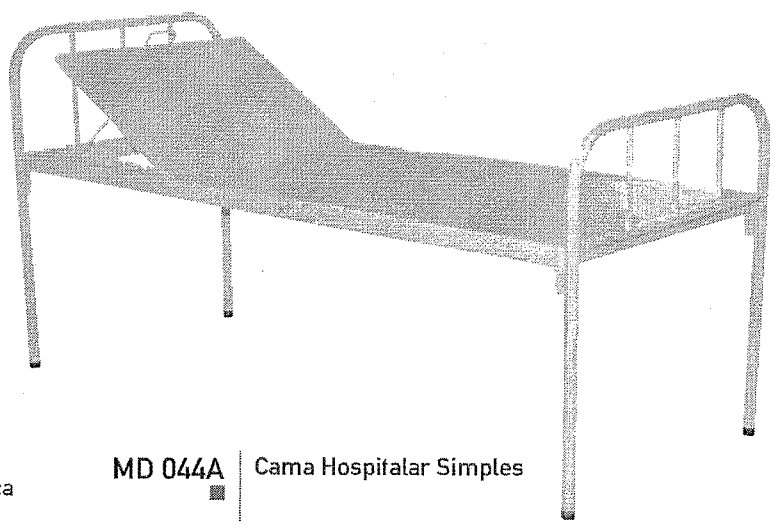

MD 044A Cama Hospitalar Simples

002360
R/S

Camas

D'AQUINO
móveis hospitalares

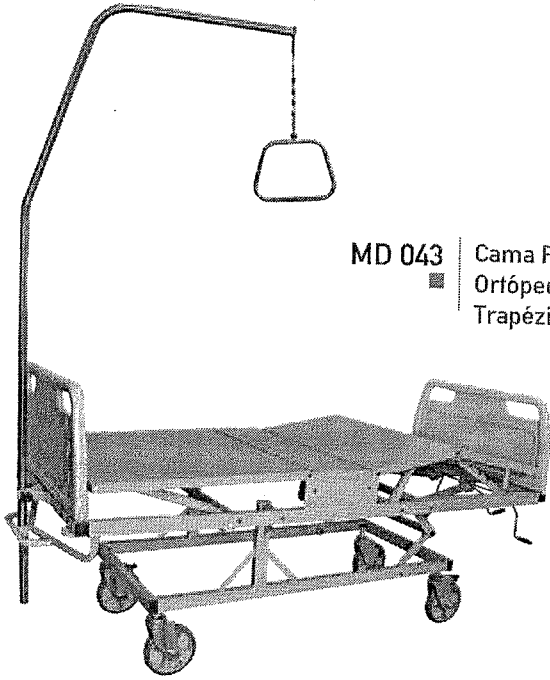

MD 043 Cama Fowler
Ortópédica com
Trapézio

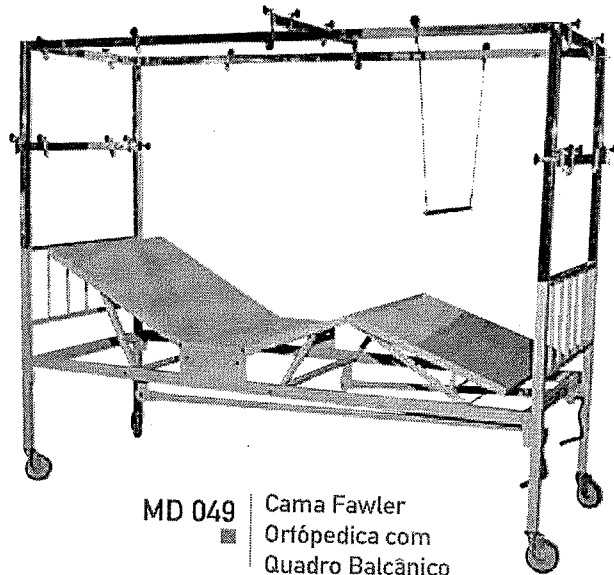

MD 049 Cama Fowler
Ortópédica com
Quadro Balcânico



MD 044 Cama Beliche

CAMAS DE RECUPERAÇÃO E UTI

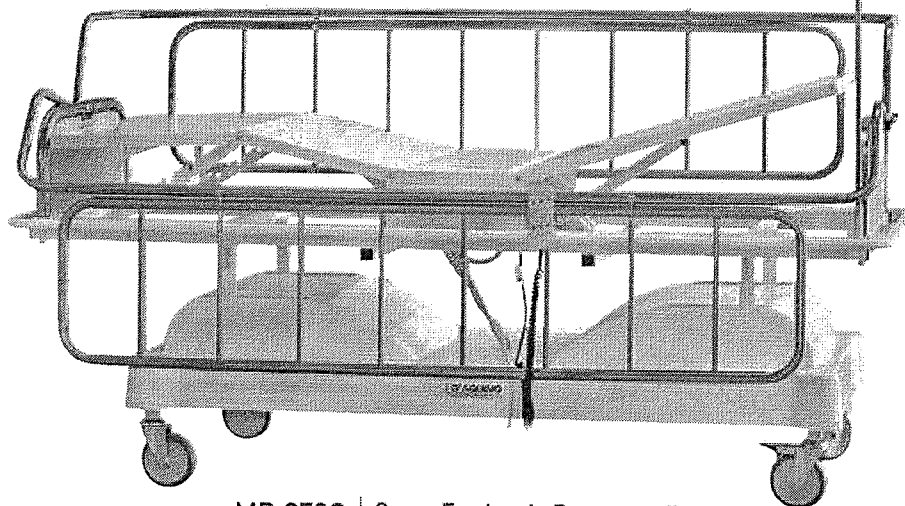

MD 050C | Cama Fawler de Recuperação e UTI com 04 Motores

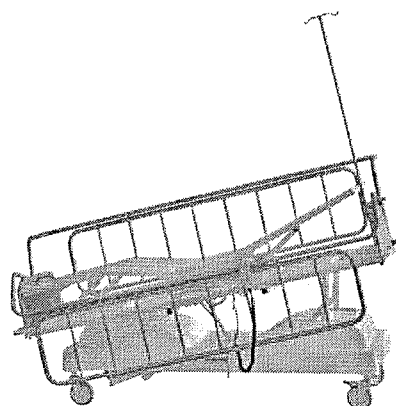

- Base em tubos retangulares, pés recuados e revestidos por carenagem injetada de material termoplástico;
- Acionada por 4 motores elétricos com controle remoto à fio com dispositivo de segurança;
- Pára-choque em toda volta;
- Suporte de soro acoplável em 4 posições da cama;
- Rodízios de 125 mm de diâmetro com freios em diagonal;
- Dimensões internas : 1,90x0,70 m;
- Dimensões externas : 2,20x0,85 m;
- Movimentos de elevação de altura (ajustável entre 52 e 72 cm), Fawler, trendelemburg e proclive;
- Grades laterais em aço inox de tubos de 25,4x1,20m em toda a extensão da cama;
- Cabeceira e peseira em tubos de aço inox de 1 1/4 x 1,20m revestidos internamente em fórmica.
- Opcional: - Leito em aço inoxidável, - Variação nas dimensões, - Variação no diâmetro dos rodízios, - Variação na altura mínima e máxima do leito.

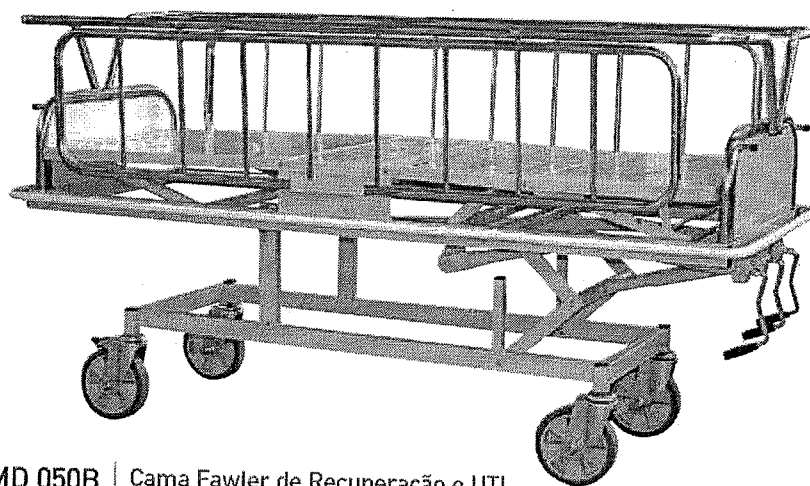

MD 050B | Cama Fowler de Recuperação e UTI
■ com 03 manivelas (Proclive ou Elevação do Leito)

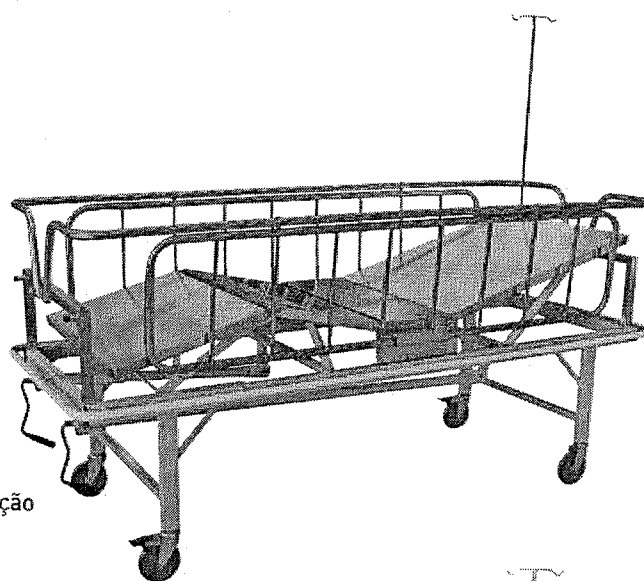

MD 050 | Cama Fowler de Recuperação
■ e UTI com 02 Manivelas

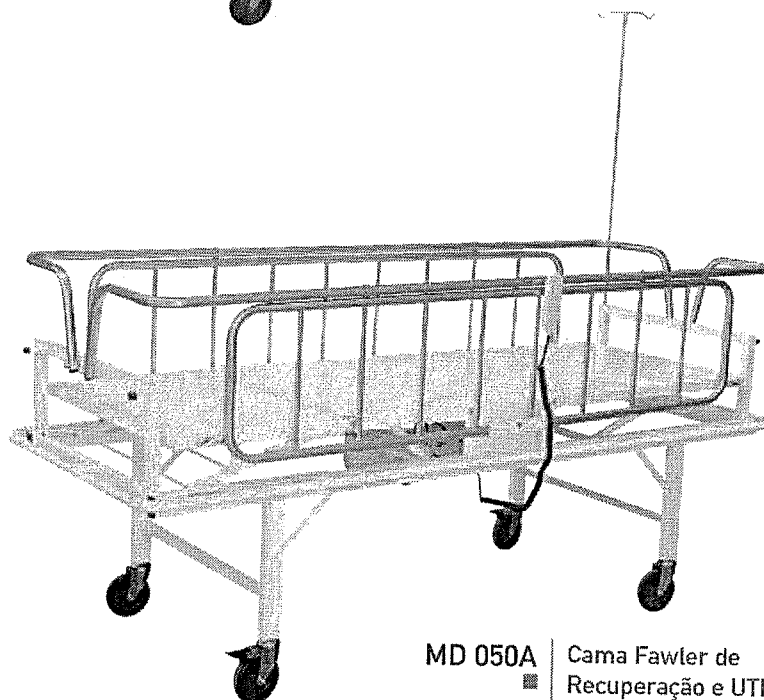

MD 050A | Cama Fowler de
■ Recuperação e UTI Elétrica

CARROS MACA

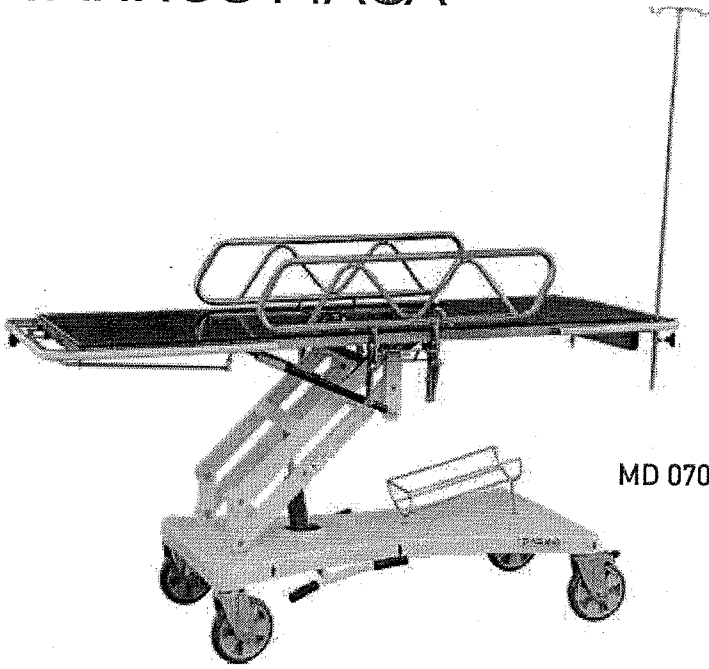

MD 070B Carro Maca Hidráulico com 01 Coluna (leito radiotransparente)



MD 070L Carro Maca Hidráulico Fawler com 02 Colunas

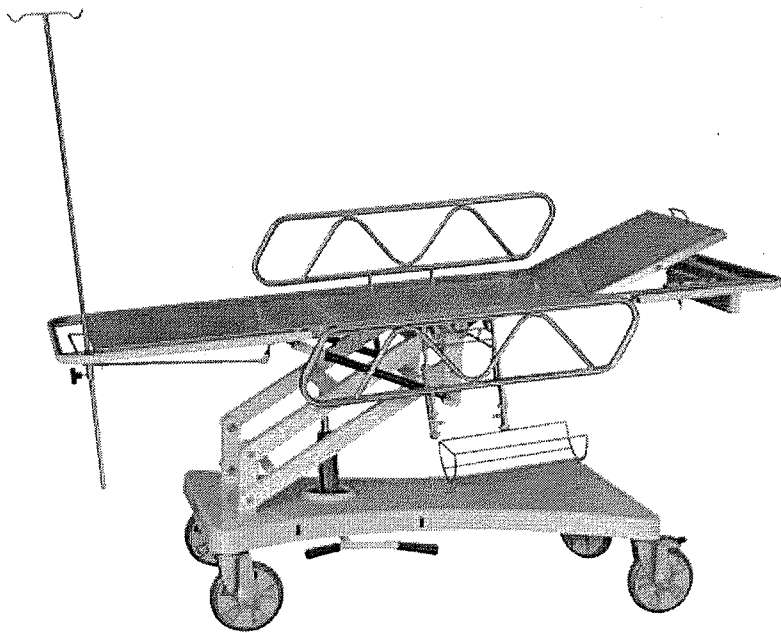

MD 070B Carro Maca Hidráulico com 01 Coluna (leito inox)

002354
eg

Carros Maca

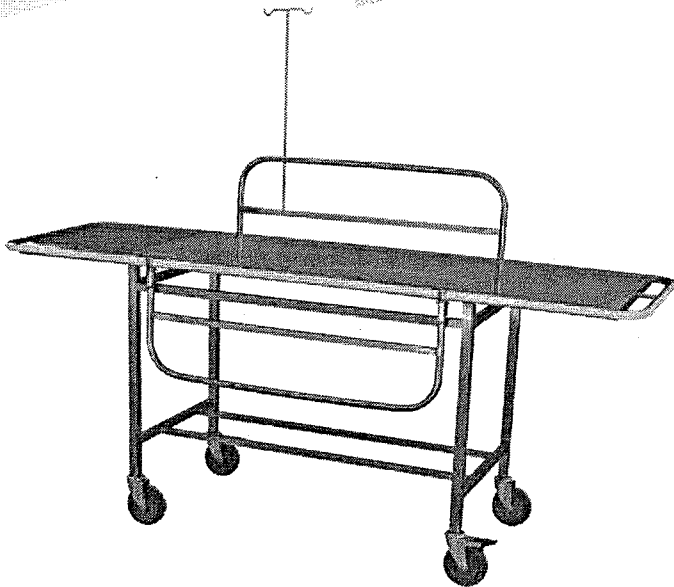

MD 070D | Carro Maca Inox.

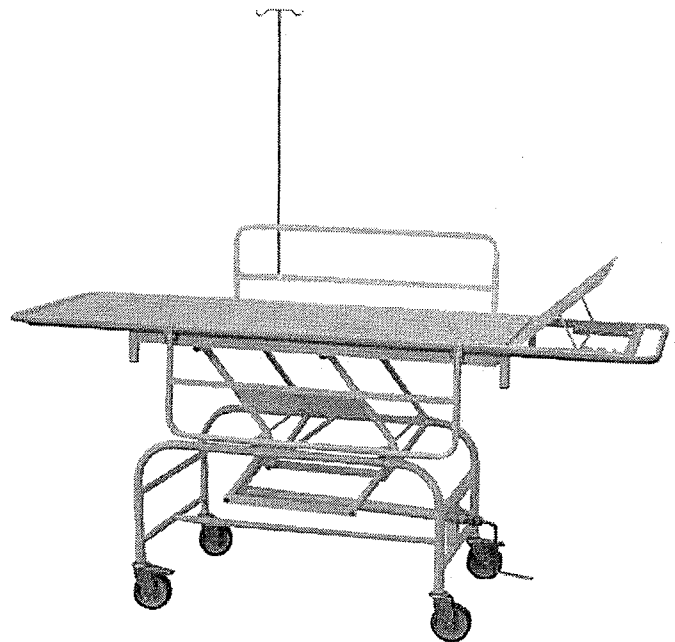

MD 070J | Carro Maca Esmaltado com Elevação do Leito



MD 070E | Carro Maca Esmaltado com amortecedor

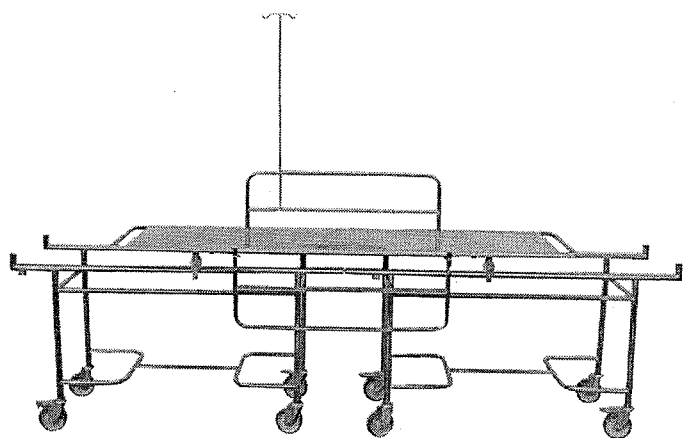

MD 070C | Carro Maca de Transferência em Inox



MD 070 | Carro Maca Esmaltado

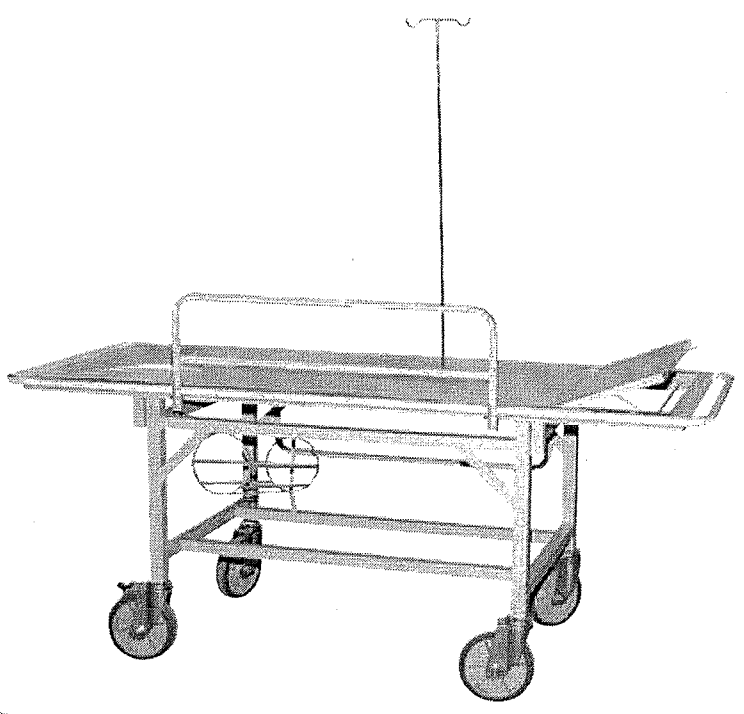

MD 070K | Carro Maca Esmaltado para obeso



MD 069 | Carro Maca para banho Inox.



MD 070I | Carro Maca Inox para obeso.

MESAS DE EXAME



MD 113B | Mesa de Exame
■ Clínico Luxo em Madeira
Revestida (03 gavetas)

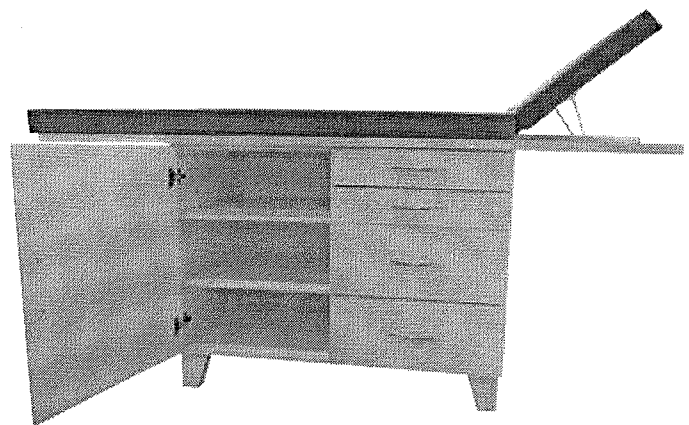

MD 113B | Mesa de Exame
■ Clínico Luxo em Madeira
Revestida (04 gavetas)

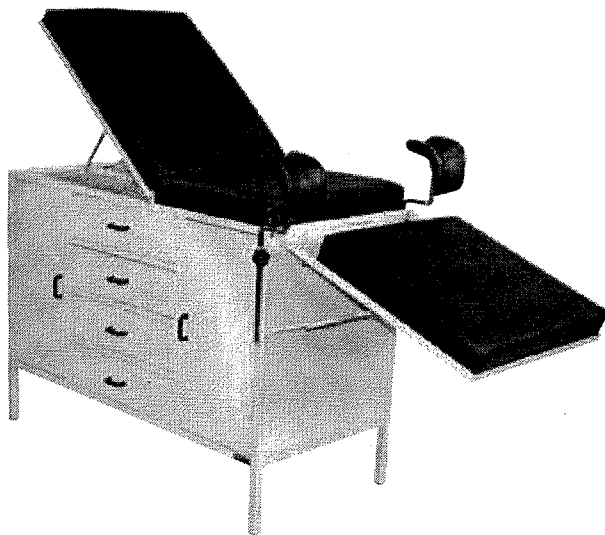

MD 112 | Mesa
■ Ginecológica Luxo Esmaltada

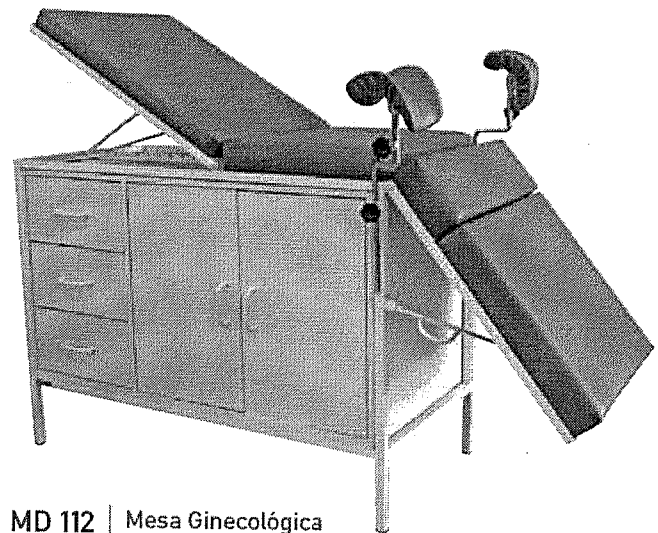

MD 112 | Mesa Ginecológica
■ Luxo em Madeira

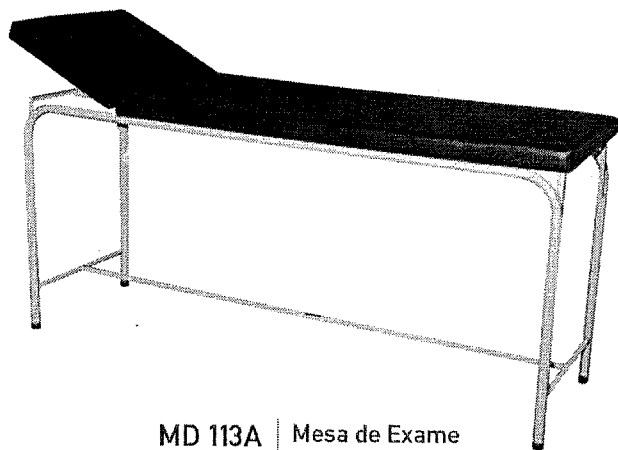

MD 113A | Mesa de Exame
 ■ Clínico Esmaltada

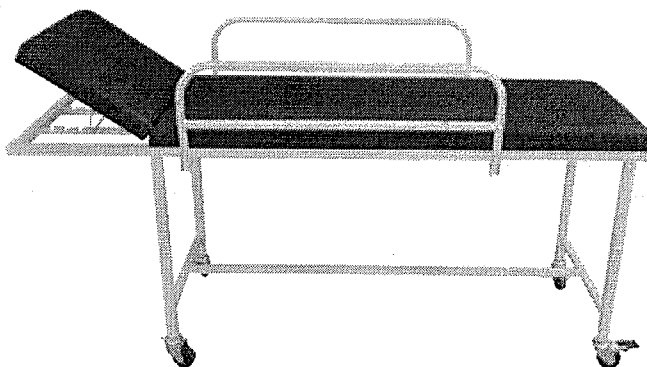

MD 113A | Mesa de Exame
 ■ com Grade e Rodízios



MD 113A | Mesa de Exame
 ■ Clínico Inox

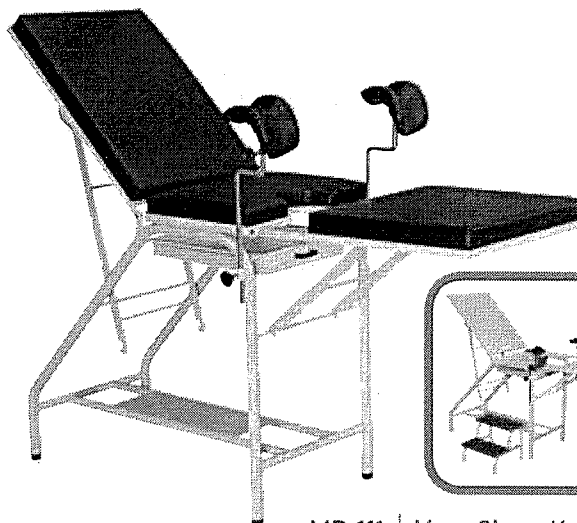

MD 111 | Mesa Ginecológica
 ■ Simples com ou sem
 leito estofado

CAMAS INFANTIS E BERÇOS



MD 021A Berço com Cesto em Acrílico

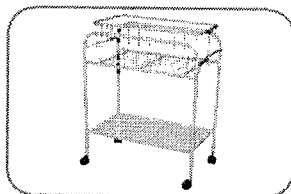

MD-021 Berço com Cesto Aramado

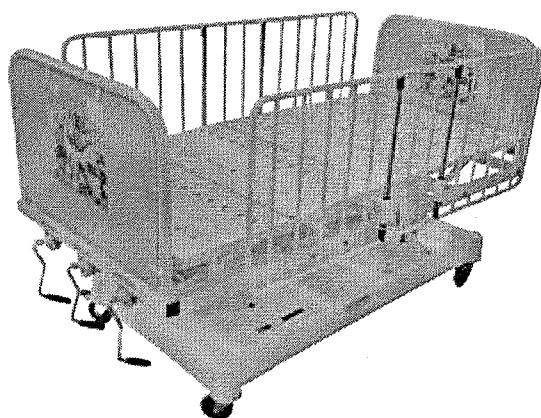

MD 037E Cama Fawler Infantil com cab/peseira Removíveis em Termoplástica/Fórmica com Base Revestida

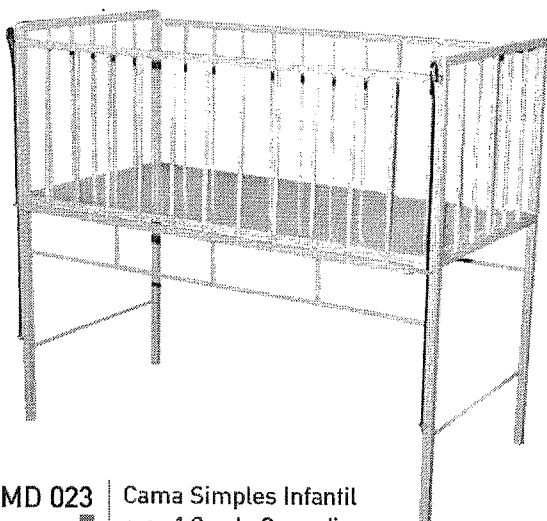

MD 023 Cama Simples Infantil com 1 Grade Corrediça

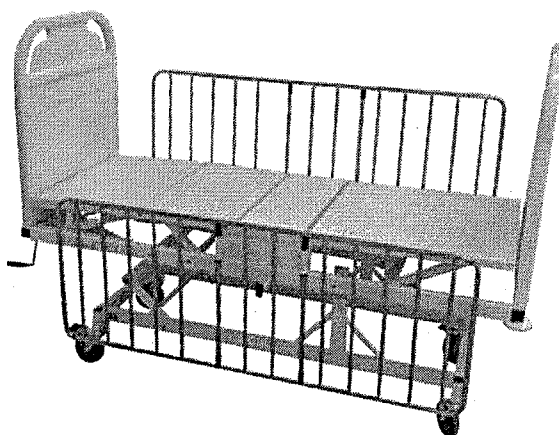

MD 037C Cama Fawler Infantil cab/peseira Removíveis em Termoplástica/Fórmica

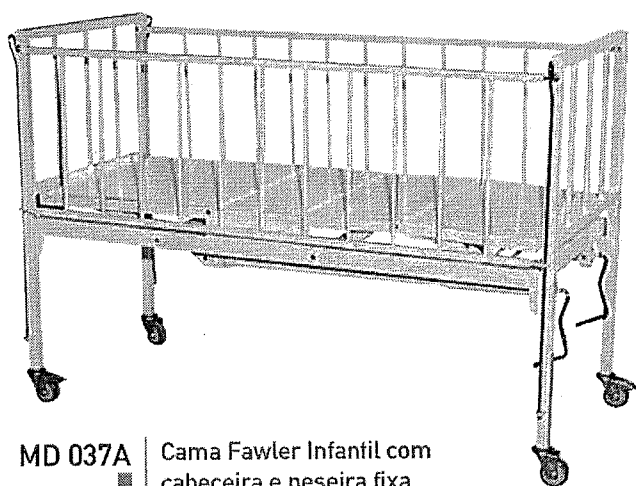

MD 037A ■ Cama Fawler Infantil com cabeceira e peseira fixa em tubos

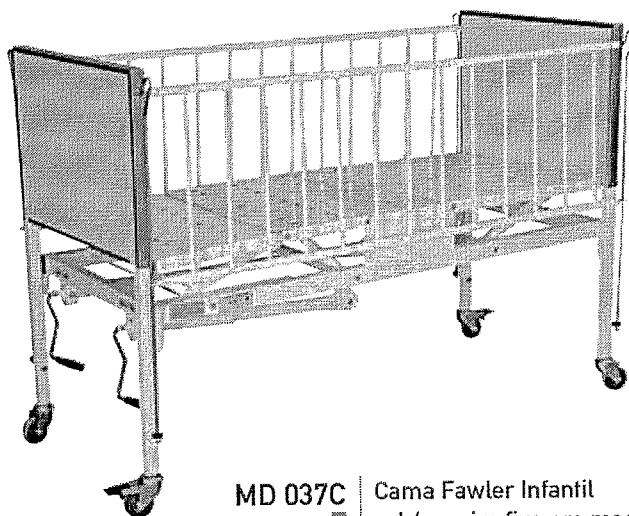

MD 037C ■ Cama Fawler Infantil cab/peseira fixa em madeira revestida por fórmica



MD 037D ■ Cama Fawler Infantil com cabeceira e peseira removível em madeira revestida por fórmica

SOFÁS / SOFANETES

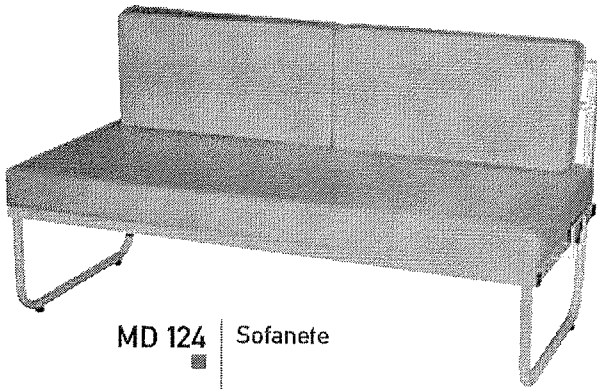

MD 124 Sofanete

DIMENSÃO 130x60MM
190x60MM

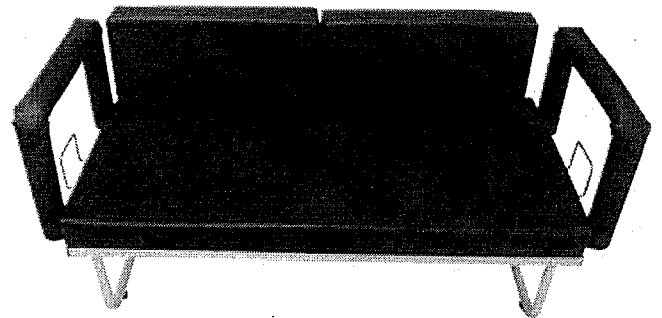
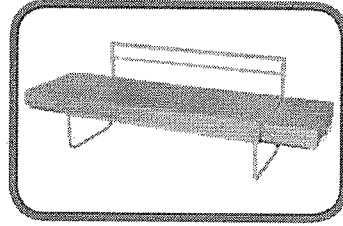

MD 124A Sofanete com braço

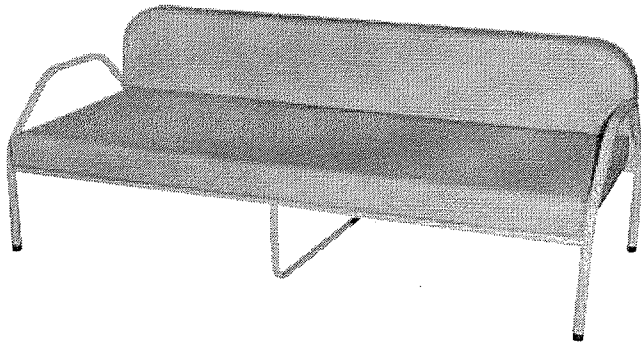

MD 124A Sofanete
DIMENSÃO 190x80MM

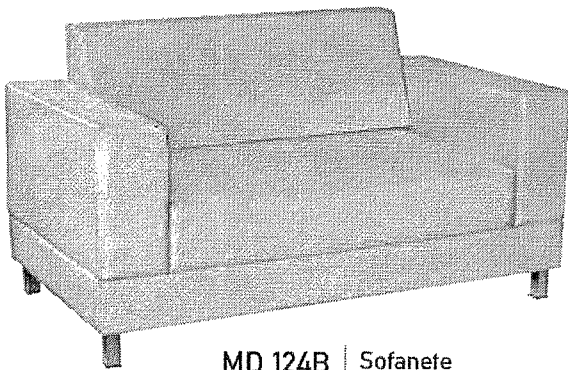

MD 124B Sofanete

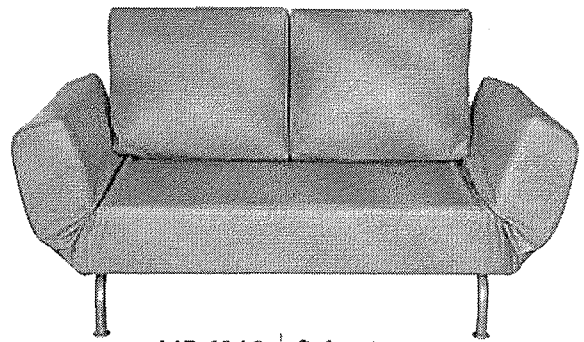
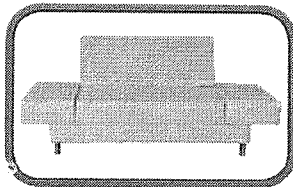

MD 124C Sofanete

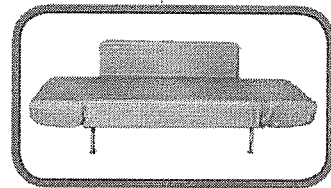

POLTRONAS



MD 120C | Poltrona Reclinável
com braço fixo



MD 120C | Poltrona Reclinável

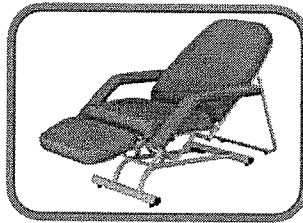

MD 120A | Poltrona Reclinável

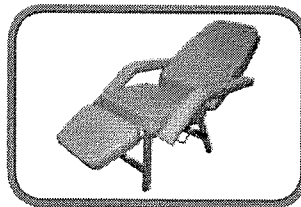

MD 120A | Poltrona Reclinável



MD 120D | Poltrona Reclinável para
Coleta de Sangue e Medicação



MD 120E Poltrona Reclinável



MD 120F Poltrona Reclinável

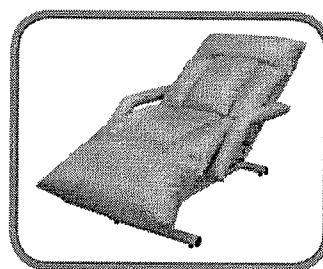
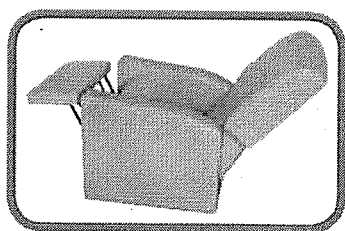

MD 120 Poltrona com
otfomono

MESAS DE CABECEIRA E REFEIÇÃO

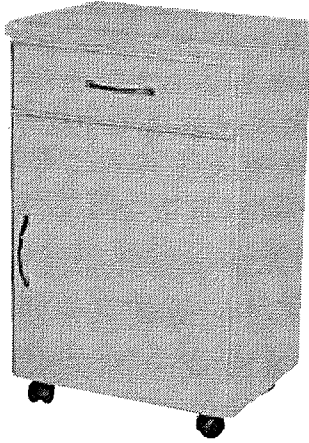

MD 089 | Mesa de Cabeceira
Fechada em Fórmica

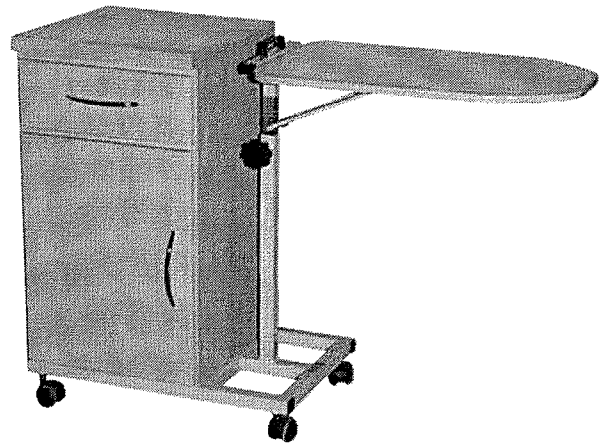

MD 097B | Mesa de Cabeceira e Refeição
Acoplada em Fórmica

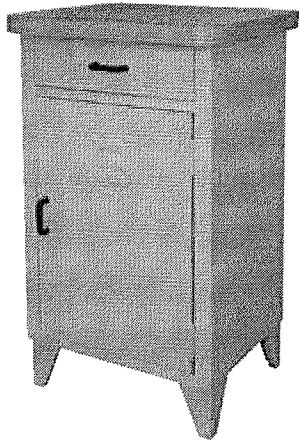

MD 090 | Mesa de Cabeceira Fechada
Esmaltada com Tampo em Fórmica

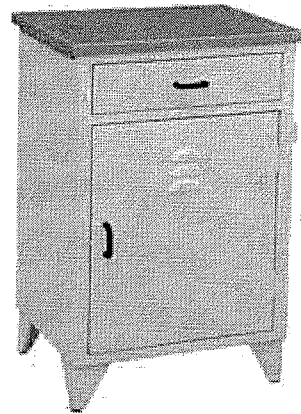

MD 090 | Mesa de Cabeceira Fechada
Esmaltada com Tampo em Inox

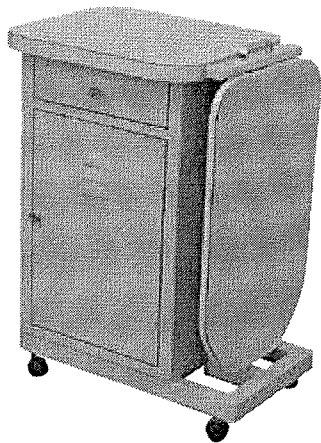

MD 097A | Mesa de Cabeceira e
Refeição Acoplada Esmaltada
com Tampo em Fórmica

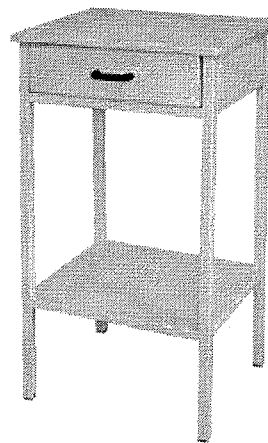

MD 091 | Mesa de Cabeceira
Aberta Esmaltada



MD 098 | Mesa de Refeição com Tampo de Fórmica e Regulagem por Manivela



MD 098 | Mesa de Refeição com Tampo de Fórmica e Regulagem por Manivela Lateral

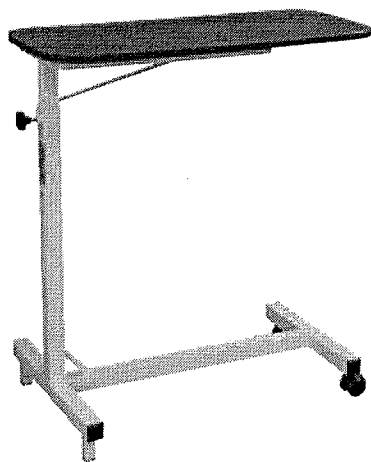

MD 097 | Mesa de Refeição com Tampo de Fórmica e Regulagem por manipulo



MD 099 | Mesa de Refeição com Tampo de Fórmica e Regulagem em Pistão a Gás



MD 106B Mesa Auxiliar Inox



(Opção com Varanda)

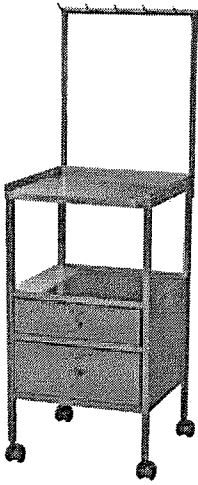

MD 104 Mesa Auxiliar para Anestesia Inox

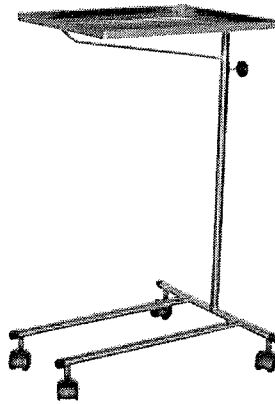

MD 101A Mesa Auxiliar Mayo Inox (Base Tipo Garfo)

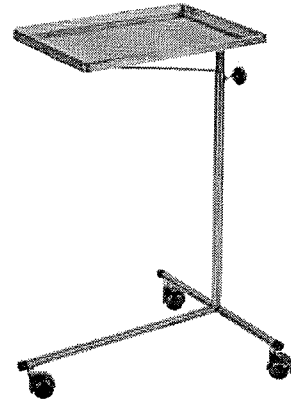

MD 101 Mesa Auxiliar Mayo Inox



MD 106C Mesa para Instrumental Semi-Circular Inox

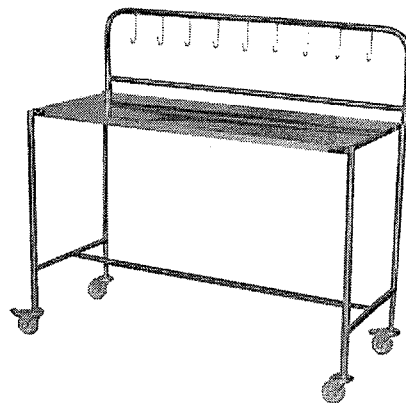

MD 107 Mesa para Instrumental Cirúrgico Inox

SUPPORTES DE SORO

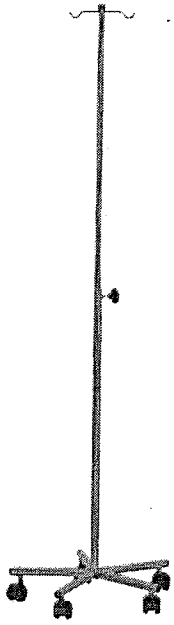

MD 126B ■
Suporte de Soro
com 5 pés

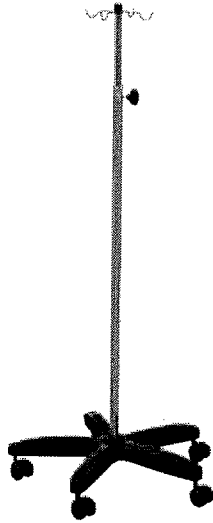

MD 126B ■
Suporte de Soro com 5
pés e base
injetada

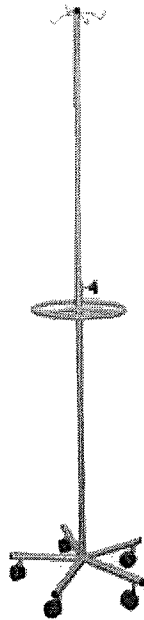

MD 126E ■
Suporte de Soro
c/ 5 pés e volante

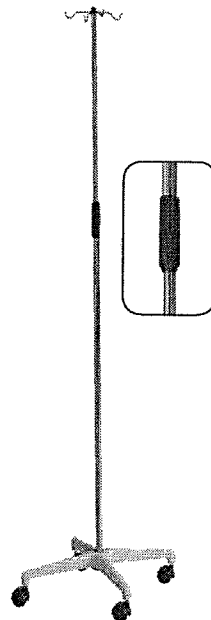

MD126D ■
Suporte de Soro
Regulável com
base em quadripé
(manopla)

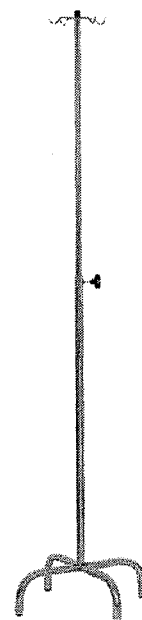

MD 125A ■
Suporte de Soro Regulável
sem Rodízio

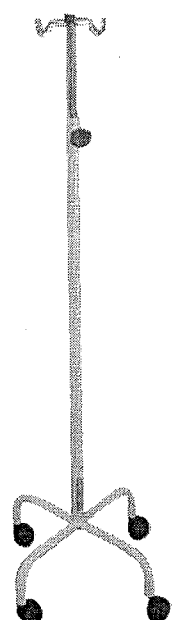

MD 125A ■
Suporte de Soro Regulável com
Haste Inox

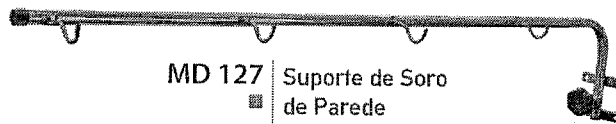

MD 127 ■ Suporte de Soro
de Parede

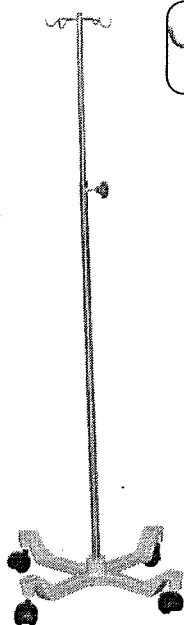

MD 126 ■
Suporte de Soro com
base em Quadripé de
Ferro Fundido

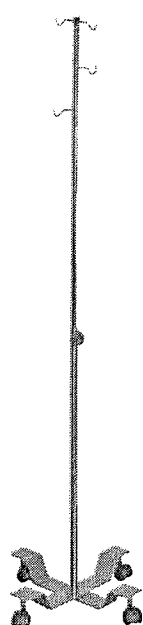
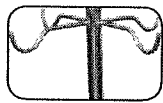

MD 126A ■
Suporte de Soro
Regulável com base
em firas de Aço Inox

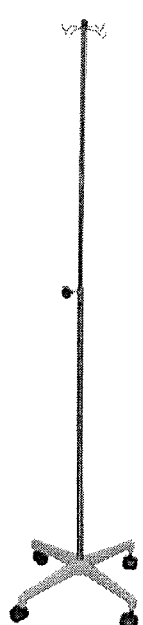

MD 126D ■
Suporte de Soro
Regulável com Base em
Quadripé (Manípulo)

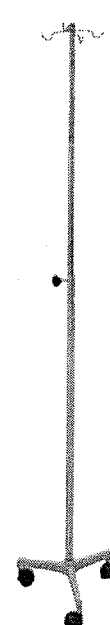

MD 126C ■
Suporte de Soro
Regulável com Base
em Tripé

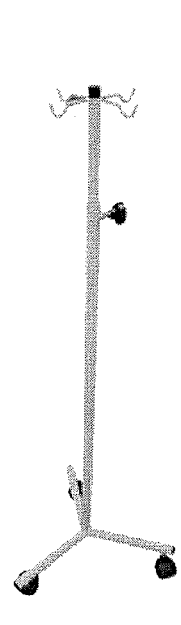

MD 126C ■
Suporte de Soro
Tubular Regulável
com Tripé totalmente
esmaltado

CARROS

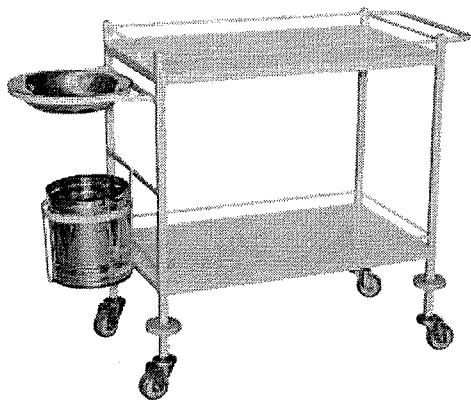

MD 071 Carro Curativo Esmaltado com Suporte para Balde e Bacia

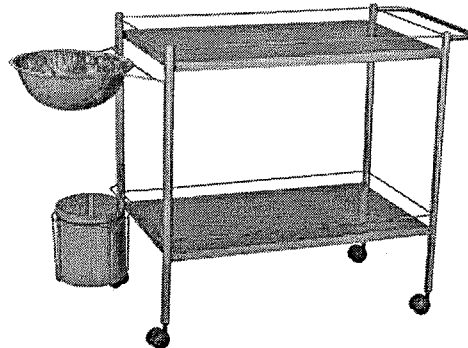

MD 071A Carro Curativo Inox com Suporte para Balde e Bacia



MD 077 Carro para Banho no Leito Inox



MD 079A Carro de Emergência e Medicamento



MD 079B Carro para Medicamento

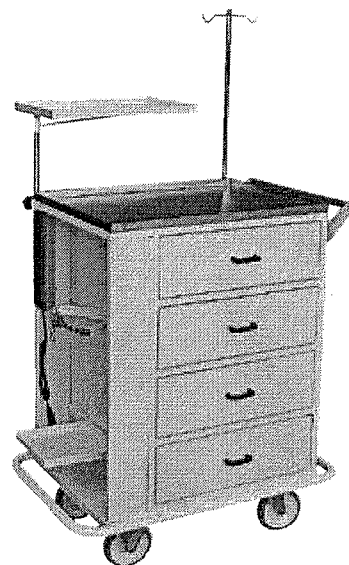

MD 079C Carro de Emergência com Filtro de Linha

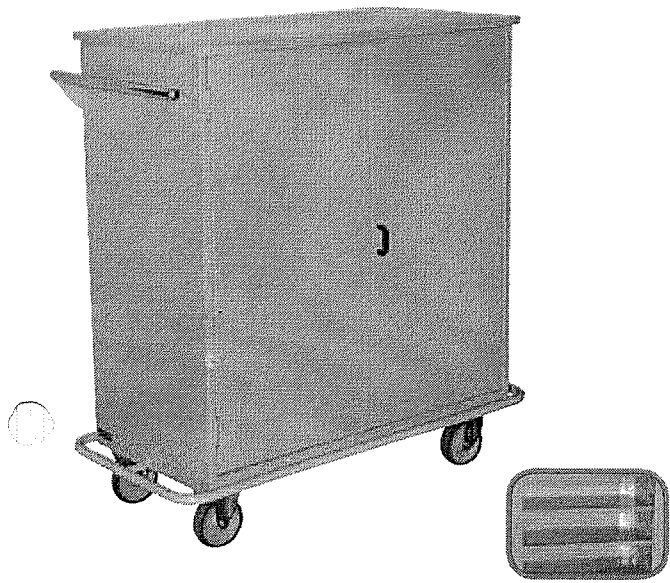

MD 064A Carro para Transporte de Roupa Limpa

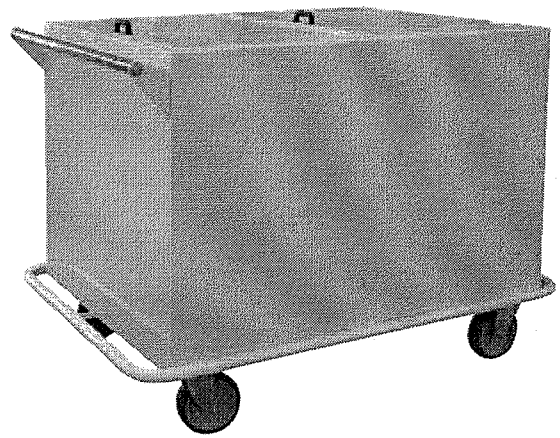

MD 061 Carro para Transporte de Roupa Suja

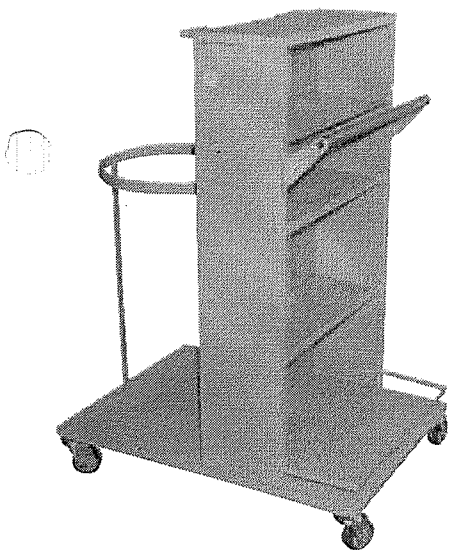

MD 066 Carro especial para Limpeza

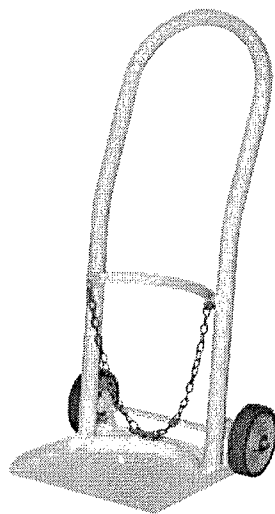

MD 081 Carro para Transporte de Cilindro

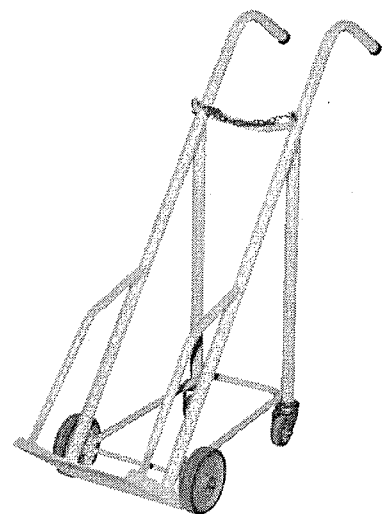

MD 081A Carro para Transporte de Cilindro

CADEIRAS DE RODAS



MD 033 | Cadeira de Rodas Hospitalar



MD 034A | Cadeira de Rodas Dobrável



MD 033B | Cadeira de Rodas para Banho

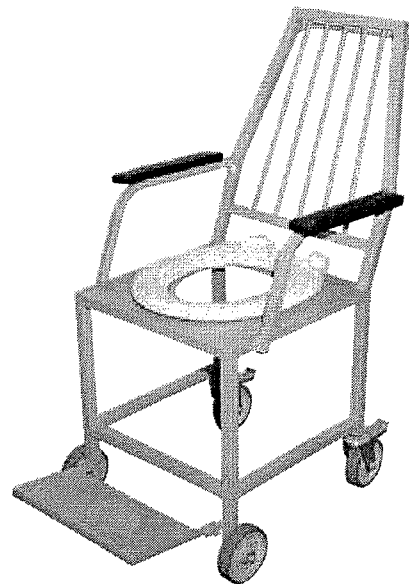

MD 033A | Cadeira de Rodas para Banho de Obeso

ARMÁRIOS

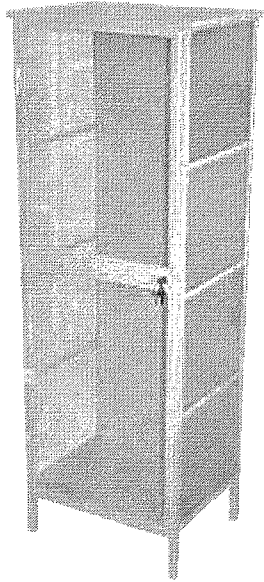

MD 001 | Armário Vitrine
■ 01 Porta

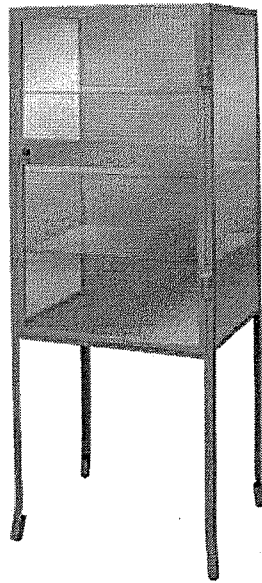

MD 001G | Armário Vitrine
■ 01 Porta

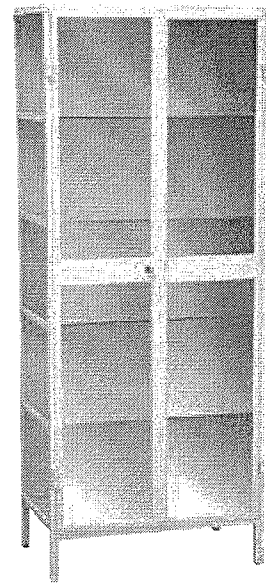

MD 004 | Armário Vitrine
■ 2 Portas

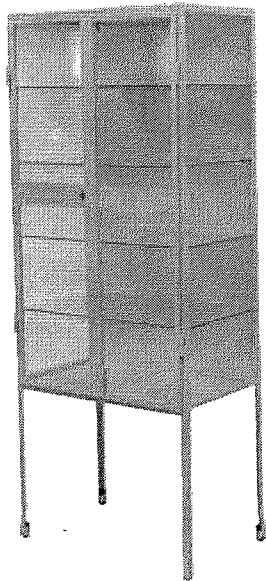

MD 004G | Armário Vitrine
■ 2 Portas

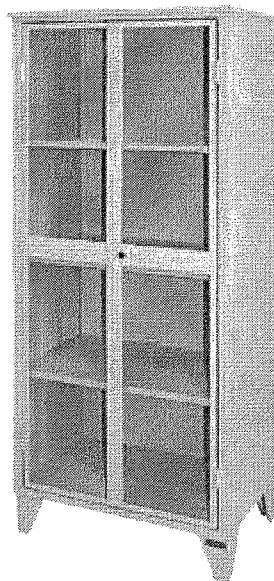

MD 006 | Armário Vitrine
■ 02 Portas

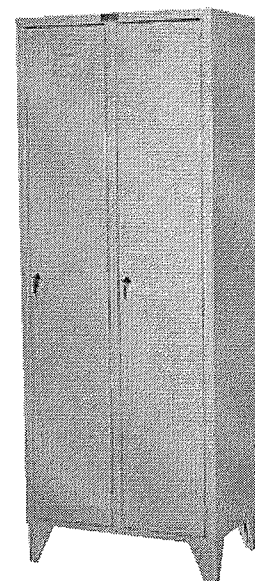

MD 011 | Armário Vestuário
■ 02 Portas

Cozinha

COZINHA



MD 060 | Carro Térmico
p/ Transporte
de Bandejas

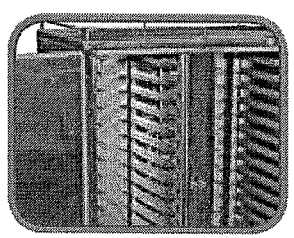

MD 055 | Carro Aberto para
Transporte de Bandejas
e/ou Materiais Inox

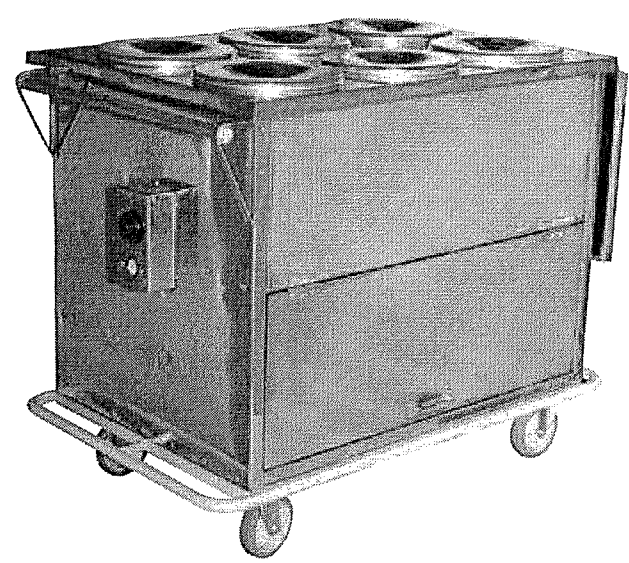

MD 059 | Carro Térmico p/ Transporte
de Alimentos com 06 Recipientes

DIVERSOS

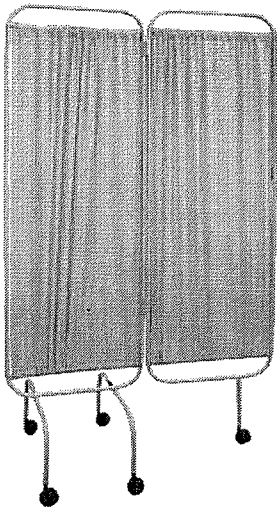

MD 024A | Biombo Duplo

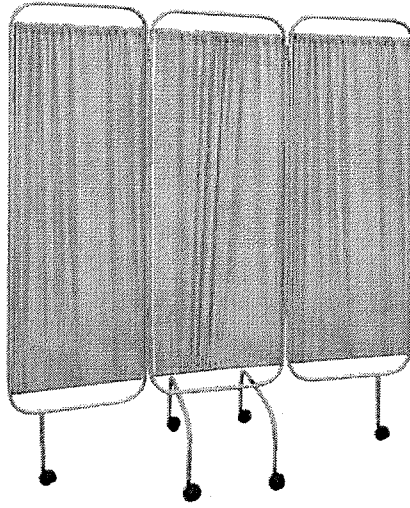

MD 024 | Biombo Tripto



MD 025 | Braçadeira para Injeção

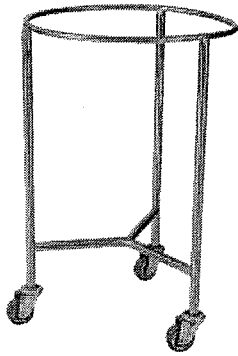

MD 122 | Suporte para Saco Hamper c/ 3 pés

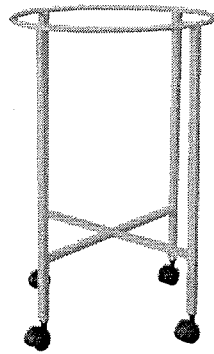

MD 122A | Suporte para Saco Hamper c/ 4 pés

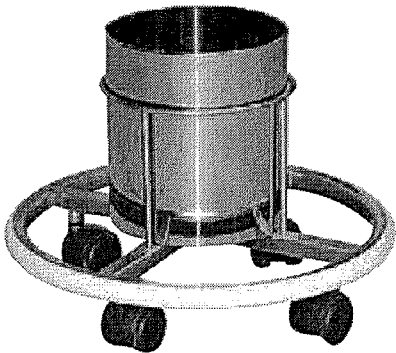

MD 121B | Suporte para Balde à Chufe - com Balde

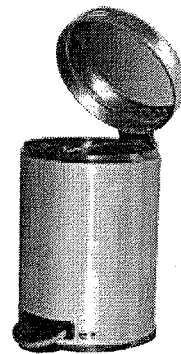

MD 121 | Lixeira a Pedal com Balde

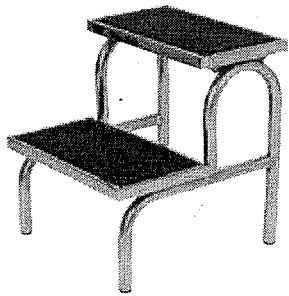

MD 083A | Escada de 02
■ Degraus Inox

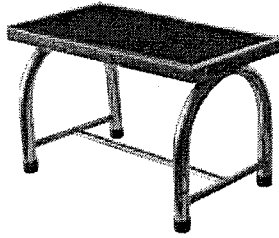

MD 083B | Escada de 01
■ Degrau Inox

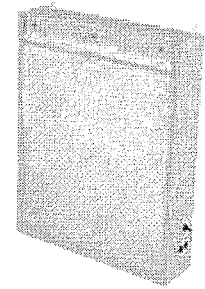

MD 117 | Negafoscópio
■ de 01 Corpo

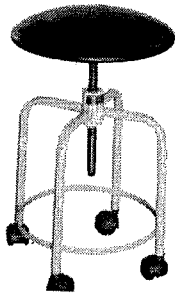

MD 016 | Banqueta
■ Giratória

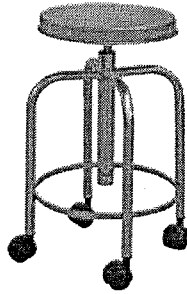

MD 016A | Banqueta
■ Giratória em Inox

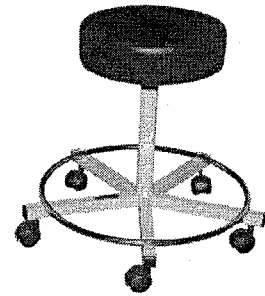

MD 116 | Mocho Sem
■ Encosto

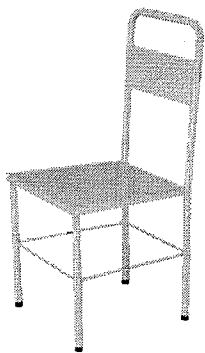

MD 028 | Cadeira Simples
■ Esmaltada

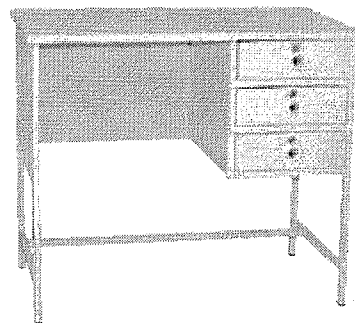

MD 087 | Mesa Secretária
■

CABECEIRAS E PESEIRAS

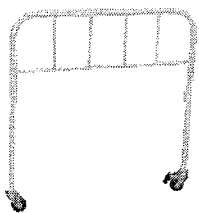

CAB-1 Cab./Pes. para Cama Hospitalar

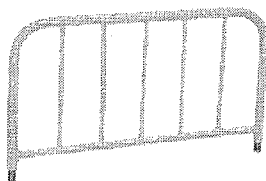

CAB-2 Cab./Pes. para Cama Hospitalar

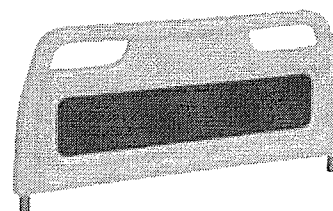

CAB-3 Cab./Pes. para Cama Hospitalar

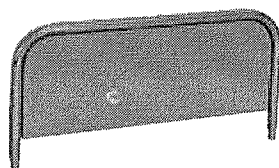

CAB-4 Cab./Pes. para Cama Hospitalar

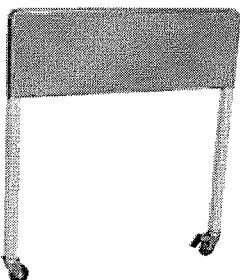

CAB-5 Cab./Pes. para Cama Hospitalar

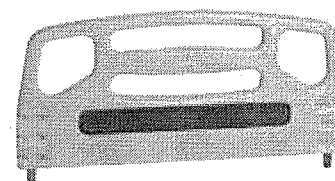

CAB-6 Cab./Pes. para Cama Hospitalar

GRADES LATERAIS

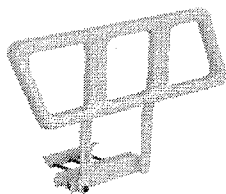

GR-1 Grade para Cama Hospitalar

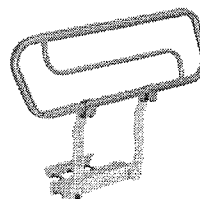
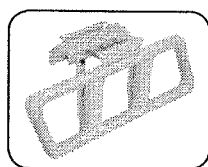

GR-2 Grade para Cama Hospitalar

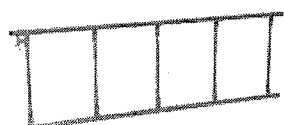
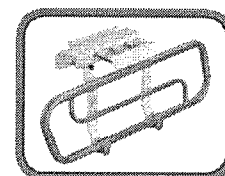

GR-3 Grade para Cama Hospitalar

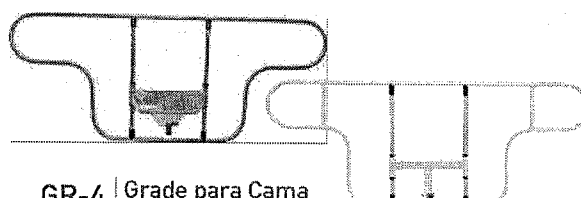
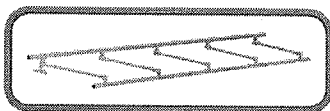

GR-4 Grade para Cama Hospitalar

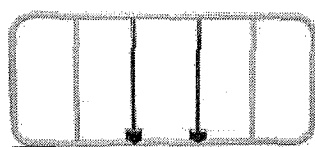

GR-5 Grade para Cama Hospitalar

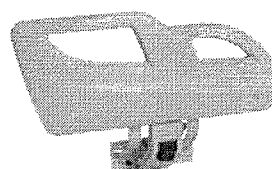

GR-6 Grade para Cama Hospitalar

Tabela Descritiva

MODELO	DESCRIÇÃO
MD-001	ARMÁRIO VITRINE 1 PORTA (VIDRO) Armário vitrine c/ 1 porta de vidro com fechadura, 3 prateleiras e laterais de vidro, teto e fundo em chapa de aço. Estrutura em cantoneiras. Tratamento anti-ferruginoso, acabamento em pintura eletrostática a pó, com resina epóxi-poliéster e polimerizado em estufa, excelente resistência química e mecânica. Dimensões: 1,50 x 0,50 x 0,40m.
MD-001 G	ARMÁRIO VITRINE 01 PORTA (VIDRO) Armário vitrine c/ 1 porta de vidro com fechadura, 3 prateleiras e laterais de vidro, teto e fundo em chapa de aço. Estrutura em cantoneiras. Tratamento anti-ferruginoso, acabamento em pintura eletrostática a pó, com resina epóxi-poliéster e polimerizado em estufa, excelente resistência química e mecânica. Dimensões: 1,50 x 0,50 x 0,40m.
MD-004	ARMÁRIO VITRINE 2 PORTAS (VIDRO) Armário vitrine c/ 2 portas de vidro com fechadura, 4 prateleiras e laterais de vidro, teto e fundo em chapa de aço. Tratamento anti-ferruginoso, acabamento em pintura eletrostática a pó, com resina epóxi-poliéster e polimerizado em estufa, excelente resistência química e mecânica. Dimensões: 1,65 x 0,65 x 0,40m.
MD-004 G	ARMÁRIO VITRINE 2 PORTAS (VIDRO) Armário vitrine c/ 2 portas de vidro com fechadura, 4 prateleiras e laterais de vidro, teto e fundo em chapa de aço. Tratamento anti-ferruginoso, acabamento em pintura eletrostática a pó, com resina epóxi-poliéster e polimerizado em estufa, excelente resistência química e mecânica. Dimensões: 1,65 x 0,65 x 0,40m.
MD-006	ARMÁRIO VITRINE 2 PORTAS (CHAPA) Armário vitrine c/ 2 portas de vidro com fechadura, 4 prateleiras, laterais, teto e fundo em chapa de aço. Tratamento anti-ferruginoso, acabamento em pintura eletrostática a pó, com resina epóxi-poliéster e polimerizado em estufa, excelente resistência química e mecânica. Dimensões: 1,65 x 0,65 x 0,40m.
MD-011	ARMÁRIO VESTIÁRIO 2 CORPOS Armário vestiário (guarda-roupa) com 2 corpos inteiros em chapa de aço, fechadura tipo yale. Tratamento anti-ferruginoso, acabamento em pintura eletrostática a pó, com resina epóxi-poliéster e polimerizado em estufa, excelente resistência química e mecânica. Dimensões: 1,75 x 0,65 x 0,40m.
MD-016	BANCO GIRATÓRIO COM RODÍZIOS Banqueta giratória com altura regulável até 60 cm, estrutura em tubos de aço e assento estofado. Tratamento anti-ferruginoso, acabamento em pintura eletrostática a pó, com resina epóxi-poliéster e polimerizado em estufa, excelente resistência química e mecânica. Pés com rodízios de 2". Opcionais: - sem rodízios (com ponteiros de borracha); - variação na altura; - variação no diâmetro dos rodízios; - estrutura esmaltada com assento inox ou cromado; - estrutura cromada com assento inox;
MD-016 A	BANCO GIRATÓRIO INOX COM RODÍZIOS Banqueta giratória com altura regulável até 60 cm, estrutura em tubos de aço inox e assento em chapa de aço inox. Pés com rodízios. Opcionais: - sem rodízios (com ponteiros de borracha); - variação na altura; - variação no diâmetro dos rodízios; - assento estofado;
MD-021	BERÇO COM CESTO ARAMADO Berço simples com cesto móvel. Cesto aramado. Estrutura em tubos de aço e prateleira inferior. Tratamento anti-ferruginoso, acabamento em pintura eletrostática a pó, com resina epóxi-poliéster e polimerizado em estufa, excelente resistência química e mecânica. Pés com rodízios de Ø 2". Dimensões do cesto: 0,35 x 0,65 x 0,23m Dimensões do Carro: 0,40 x 0,75 x 0,80m Opcionais: - variação no diâmetro dos rodízios; - variação nas dimensões; - estrutura em inox ou cromada; - suporte de soro; - suporte para mamadeira e prontuário;
MD-021 A	BERÇO COM CESTO EM ACRÍLICO Berço simples com cesto acrílico transparente, removível e reclinável. Estrutura em tubos de aço e prateleira inferior. Tratamento anti-ferruginoso, acabamento em pintura eletrostática a pó, com resina epóxi-poliéster e polimerizado em estufa, excelente resistência química e mecânica. Pés com rodízios de Ø 2". Dimensões do cesto: 0,35 x 0,65 x 0,23m Dimensões do Carro: 0,40 x 0,75 x 0,80m Opcionais: - variação no diâmetro dos rodízios; - estrutura em inox ou cromada; - suporte de soro; - suporte para mamadeira e prontuário;
MD-023	BERÇO SIMPLES INFANTIL COM 1 GRADE CORREDIÇA Berço simples com gra a a pó, com resina epóxi-poliéster e polimerizado em estufa, excelente resistência química e mecânica. Pés com ponteira de borracha. Dimensões: 0,65 x 1,30 x 1,15m. Opcionais: - estrutura tubular redonda; - suporte de soro; - rodízios; - totalmente em aço inox; - grades corrediças dos dois lados;
MD-024	BIOMBO TRIPLO Biombo triplo com estrutura em tubos de aço carbono redondo ou quadrado. Telas com tecido de algodão cru com giro de 360°. Tratamento anti-ferruginoso, acabamento em pintura eletrostática a pó, com resina epóxi-poliéster e polimerizado em estufa, excelente resistência química e mecânica. Pés com ponteira de borracha. Dimensões: 1,75 x 0,60 + 0,60 + 0,60m. Opcionais: - tela plástica; - tela de acrílico; - rodízios; - estrutura em aço inox; - variação nas dimensões;
MD-024 A	BIOMBO DUPLO Biombo duplo com estrutura em tubos de aço carbono redondo ou quadrado. Telas com tecido de algodão cru. Tratamento anti-ferruginoso, acabamento em pintura eletrostática a pó, com resina epóxi-poliéster e polimerizado em estufa, excelente resistência química e mecânica. Pés com ponteira de borracha. Dimensões: 1,75 x 0,60 + 0,60m. Opcionais: - tela plástica; - tela de acrílico; - rodízios; - estrutura em aço inox; - variação nas dimensões;
MD-025	BRAÇADEIRA PARA INJEÇÃO Braçadeira para injeção com base em tripé de ferro fundido. Parte inferior em tubo de aço e altura regulável. Haste cromada e apoio de braço móvel em aço inox. Tratamento anti-ferruginoso, acabamento em pintura eletrostática a pó, com resina epóxi-poliéster e polimerizado em estufa, excelente resistência química e mecânica. Pés com ponteira de borracha. Opcionais: - regulagem por mandril; - totalmente em aço inox; - base tubular;

Tabela Descritiva

MD-028	<p>CADEIRA SIMPLES ESMALTADA Cadeira simples com estrutura em tubos de aço carbono redondo ou quadrado, com assento e encosto em chapa de aço carbono. Tratamento anti-ferruginoso, acabamento em pintura eletrostática a pó, com resina epóxi-poliéster e polimerizado em estufa, excelente resistência química e mecânica. Pés com ponteira de borracha.</p>
MD-033	<p>CADEIRA DE RODAS HOSPITALAR Cadeira de rodas estilo hospitalar, com estrutura em tubos de aço carbono redondo ou quadrado. Rodas de Ø 5" (125mm). Assento, braços e encosto estofados com espuma de látex e revestido em courvin lavável. Tratamento anti-ferruginoso, acabamento em pintura eletrostática a pó, com resina epóxi-poliéster e polimerizado em estufa, excelente resistência química e mecânica. Opcionais: - variação no diâmetro dos rodízios; - totalmente em aço inox; - braços removíveis;</p>
MD-033 A	<p>CADEIRA DE RODAS PARA BANHO Cadeira de rodas para banho e uso sobre o vaso. Estrutura em tubos de aço carbono redondo ou quadrado. Rodas de Ø 5" (125mm). Assento em chapa de aço com orifício. Tratamento anti-ferruginoso, acabamento em pintura eletrostática a pó, com resina epóxi-poliéster e polimerizado em estufa, excelente resistência química e mecânica. Opcionais: - variação no diâmetro dos rodízios; - totalmente em aço inox; - braços removíveis;</p>
MD-033 B	<p>CADEIRA DE RODAS PARA BANHO LONA Cadeira de banho confeccionada em aço carbono ideal para uso sanitário e chuveiro. Assento sanitário removível, apoio para os braços e pés fixos, freios bilaterais, rodas traseiras e dianteiras aro 06" com pneus maciços, encosto em nylon. Opcionais: - diâmetro dos rodízios; - totalmente em aço inox; - braços removíveis; - apoio para os pés articuláveis;</p>
MD-034 A	<p>CADEIRA DE RODAS DOBRÁVEL Cadeira de rodas dobrável, com assento/encosto em nylon e apoio de braços estofados. Freios bilaterais, aro impulsor bilateral, apoio para braços e pés fixos. Rodas traseiras de Ø 24" e rodas dianteiras de 6". Tratamento anti-ferruginoso, acabamento em pintura eletrostática a pó, com resina epóxi-poliéster e polimerizado em estufa, excelente resistência química e mecânica. Opcionais: - braços removíveis; - apoio para os pés articuláveis;</p>
MD-037 A	<p>CAMA FAWLER INFANTIL COM CABECEIRA E PESEIRA FIXA EM TUBOS Cama Fowler infantil com cabeceira e peseira em tubos de aço carbono quadrado ou redondo, com gradil interno em tubos de aço carbono. Grades laterais de abaixar em ambos os lados com corredeira cromada. Leito em chapa de aço lisa dividido em 4 partes, montado sobre quadro de longarinas que possibilita os movimentos Fowler, Semi-Fowler, Trendelenburg comandados por duas manivelas escamoteáveis. Elevação de pernas através de cremalheira e rodízios giratórios de 3". Tratamento anti-ferruginoso, acabamento em pintura eletrostática a pó, com resina epóxi-poliéster e polimerizado em estufa, excelente resistência química e mecânica. ESPECIFICAÇÕES TÉCNICAS: Dimensões: Comprimento externo: 1,58 m Comprimento interno: 1,50 m Largura externa: 0,73 m Largura interna: 0,65 m Altura até a cabeceira: 1,15 m Altura do chão ao estrado: 0,65 m Capacidade máxima: 90 kg Opcionais: - leito em aço inox; - leito perfurado; - suporte de sorro; - variação no diâmetro dos rodízios; - variação nas dimensões; - grades em aço inox; - proteção c/cinta de aço inox na cabeceira/peseira;</p>
MD-037 C	<p>CAMA FAWLER INFANTIL COM CABECEIRA E PESEIRA FIXA EM MADEIRA REVESTIDA POR FÓRMICA Cama Fowler infantil com cabeceira e peseira em madeira revestida por fórmica com cinta de aço inox. Grades laterais de abaixar em ambos os lados com corredeira cromada. Leito em chapa de aço lisa dividido em 4 partes, montado sobre quadro de longarinas que possibilita os movimentos Fowler, Semi-Fowler, Trendelenburg comandados por duas manivelas escamoteáveis. Elevação de pernas através de cremalheira e rodízios giratórios de 3". Tratamento anti-ferruginoso, acabamento em pintura eletrostática a pó, com resina epóxi-poliéster e polimerizado em estufa, excelente resistência química e mecânica. ESPECIFICAÇÕES TÉCNICAS: Dimensões: Comprimento externo: 1,58 m Comprimento interno: 1,50 m Largura externa: 0,73 m Largura interna: 0,65 m Altura até a cabeceira: 1,15 m Altura do chão ao estrado: 0,65 m Capacidade máxima: 90 kg Opcionais: - leito em aço inox; - leito perfurado; - suporte de sorro; - variação no diâmetro dos rodízios; - variação nas dimensões; - grades em aço inox;</p>
MD-037 D	<p>CAMA FAWLER INFANTIL COM CABECEIRA E PESEIRA REMOVIVEL EM MADEIRA REVESTIDA POR FÓRMICA Cama Fowler infantil com cabeceira e peseira removível em tubo de aço pintado, com detalhe em madeira revestida por fórmica. Base em tubo com pés recuados. Grades laterais de abaixar em ambos os lados com corredeira cromada. Leito em chapa de aço lisa dividido em 4 partes, montado sobre quadro de longarinas que possibilita os movimentos Fowler, Semi-Fowler, Trendelenburg comandados por duas manivelas escamoteáveis. Elevação de pernas através de cremalheira e rodízios giratórios de 3". Tratamento anti-ferruginoso, acabamento em pintura eletrostática a pó, com resina epóxi-poliéster e polimerizado em estufa, excelente resistência química e mecânica. ESPECIFICAÇÕES TÉCNICAS: Dimensões: Comprimento externo: 1,58 m Comprimento interno: 1,50 m Largura externa: 0,73 m Largura interna: 0,65 m Altura até a cabeceira: 1,15 m Altura do chão ao estrado: 0,65 m Capacidade máxima: 90 kg Opcionais: - leito em aço inox; - leito perfurado; - suporte de sorro; - variação no diâmetro dos rodízios; - variação nas dimensões; - grades em aço inox; - carenagem termoplástica; - cabeceira e peseira em tubo de aço inox;</p>

Tabela Descritiva

MD-039 A	<p>CAMA FAWLER STANDART Cama Fawler Standart, com cabeceira e peseira em tubos de aço carbono redondo com gradil interno em tubos de aço. Leito em chapa de aço lisa montado sobre quadro de longarina de aço. Movimentos Fawler e Trendelemburg acionados por meio de 2 manivelas de aço cromado ou aço inox escamoteáveis. Dotada de furos para encaixe de grades laterais. Tratamento anti-ferruginoso, acabamento em pintura eletrostática a pó, com resina epóxi-poliéster e polimerizado em estufa, excelente resistência química e mecânica. Rodízios giratórios com freios em diagonal de 3". Dimensão interna: 1,90 x 0,90 m. Dimensão externa: 2,05 x 1,00 x 0,68 m. Capacidade máxima: 200 kg</p> <p>Opcionais: - variação no diâmetro dos rodízios; - variação nas dimensões da cama; - leito em aço inox; - cabeceira e peseira em tubos redondos de aço inox; - cabeceira e peseira em tubos quadrados de aço inox ou pintado; - cabeceira e peseira em tubos de aço quadrado pintado com proteção de cinta de aço inox;</p>
MD-041 A	<p>CAMA FAWLER SEMI-LUXO MECÂNICA Cama Fawler Semi-Luxo com cabeceira e peseira removível em tubos de aço e painel em madeira revestido por fórmica. Pés recuados em tubos de aço carbono. Leito em chapa de aço lisa montado sobre quadros de longarina de aço. Movimentos Fawler e Trendelemburg acionados por meio de 2 manivelas cromadas ou inox escamoteáveis. Dotada de furos para encaixe de grades laterais. Tratamento anti-ferruginoso, acabamento em pintura eletrostática a pó, com resina epóxi-poliéster e polimerizado em estufa, excelente resistência química e mecânica. Rodízios giratórios com freios em diagonal de 3". Dimensão interna: 1,90 x 0,90 m. Dimensão externa: 2,05 x 1,00 x 0,68 m. Capacidade máxima: 200 kg</p> <p>Opcionais: - variação no diâmetro dos rodízios; - variação nas dimensões da cama; - leito em aço inox; - carenagem termoplástica; - cabeceira e peseira removível em tubos redondos de aço inox e painel em madeira revestido por fórmica; - cabeceira e peseira removível tubular redonda ou quadrada de aço pintado ou aço inox; - cabeceira e peseira removível em tubo quadrado de aço pintado com proteção de cinta de aço inox;</p>
MD-041 B	<p>CAMA FAWLER LUXO MECÂNICA Cama Fawler Luxo com cabeceira e peseira removíveis, confeccionadas em PU injetado e rígido com alma metálica. Pés recuados em tubos de aço carbono. Leito em chapa de aço lisa montado sobre quadros de longarina de aço. Movimentos Fawler e Trendelemburg acionados por meio de 2 manivelas cromadas ou inox escamoteáveis. Dotada de furos para encaixe de grades laterais. Tratamento anti-ferruginoso, acabamento em pintura eletrostática a pó, com resina epóxi-poliéster e polimerizado em estufa, excelente resistência química e mecânica. Rodízios giratórios com freios em diagonal de 3" (75mm). Dimensão interna: 1,90 x 0,90 m. Dimensão externa: 2,05 x 1,00 x 0,68 m. Capacidade máxima: 200 kg</p> <p>Opcionais: - variação no diâmetro dos rodízios; - variação nas dimensões da cama; - leito em aço inox; - carenagem termoplástica; - detalhe em fórmica na cabeceira e peseira;</p>
MD-042	<p>CAMA FAWLER SUPER LUXO Cama Fawler Super Luxo com cabeceira e peseira em tubos de aço carbono quadrado com painel de madeira revestido em fórmica com cinta de aço inox nas bordas. Leito construído em chapa de aço carbono lisa. Movimentos Fawler e Trendelemburg acionados por meio de 2 manivelas cromadas ou inox escamoteáveis. Dotada de furos para encaixe de grades laterais. Tratamento anti-ferruginoso, acabamento em pintura eletrostática a pó, com resina epóxi-poliéster e polimerizado em estufa, excelente resistência química e mecânica. Rodízios giratórios com freios em diagonal de Ø 3" (75mm). Dimensão interna: 1,90 x 0,90 m. Dimensão externa: 2,05 x 1,00 x 0,68 m. Capacidade máxima: 200 kg</p> <p>Opcionais: - variação no diâmetro dos rodízios; - variação nas dimensões da cama; - leito em aço inox; - motorizada;</p>
MD-042 B	<p>CAMA FAWLER COM 3 MANIVELAS (ELEVÇÃO DE ALTURA) Cama Fawler com 3 manivelas, sendo 2 manivelas para acionar os movimentos Fawler e Trendelemburg e 1 manivela central que aciona a regulagem de altura do leito. O leito é construído em chapa de aço carbono lisa sobre longarinas de aço com encaixe para suporte de soro. Cabeceira e peseira removíveis e confeccionadas em PU injetado e rígido com alma metálica. Para-choque de borracha para proteção. Furos laterais para o encaixe de grades. Tratamento anti-ferruginoso, acabamento em pintura eletrostática a pó, com resina epóxi-poliéster e polimerizado em estufa, excelente resistência química e mecânica. Base em tubos de aço sobre rodízios de Ø 5" (125mm) com freios em diagonal. Altura mínima do leito: 0,55m e altura máxima do leito: 0,70m. Dimensões internas: 1,90 x 0,90 m. Dimensões externas: 2,15 x 0,90 m. Capacidade máxima: 200 kg</p> <p>Opcionais: - suporte de soro; - variação nas dimensões da cama; - leito perfurado; - outros modelos de cabeceira e peseira; - variação na altura mínima e máxima do leito;</p>
MD-043	<p>CAMA FAWLER COM 3 MANIVELAS (PROCLIVE) Cama Fawler com 3 manivelas, sendo 2 manivelas para acionar os movimentos de Fawler e Trendelemburg e 1 manivela central que aciona a posição proclive/reverso. O leito é construído em chapa de aço carbono e montado sobre quadro de longarinas de aço com encaixe para suporte de soro. Cabeceira e peseira removíveis e confeccionadas em PU injetado e rígido com alma metálica. Para-choque de borracha para proteção. Furos laterais para o encaixe de grades. Tratamento anti-ferruginoso, acabamento em pintura eletrostática a pó, com resina epóxi-poliéster e polimerizado em estufa, excelente resistência química e mecânica. Base em tubos de aço sobre rodízios de 5" (125mm) com freios em diagonal. Dimensões internas: 1,90 x 0,90 m. Dimensões externas: 2,15 x 0,90 x 0,68 m. Capacidade máxima: 200 kg</p> <p>Opcionais: - suporte de soro; - variação no diâmetro dos rodízios; - outros modelos de cabeceira e peseira;</p>

MD-050	<p>CAMA FAWLER DE RECUP/UTI COM 02 MANIVELAS Cama Fowler de Recuperação e UTI com leito em 04 divisões construído em chapa de aço carbono lisa com longarinas em tubos de aço. Pés recuados com rodízios de 5" sendo 02 com freios em diagonal. Grades laterais em tubos de aço carbono com gradil interno e escamoteáveis que envolvem totalmente a cama. Cabeceira e peseira em tubos de aço carbono realizando movimentação simultânea com a grade. O estrado permite os movimentos fawler e trendelemburg com acionamento através de 2 manivelas escamoteáveis, cromadas ou em aço inox. Pára-choque de borracha em toda volta e haste para soro. Tratamento anti-ferruginoso, acabamento em pintura eletrostática a pó, com resina epóxi-poliéster e polimerizado em estufa, excelente resistência química e mecânica. Dimensões do leito: 1,90 x 0,70m. Dimensões da cama: 2,20 x 0,85 x 0,68m. Capacidade máxima: 200 kg</p> <p>Opcionais: - grades em aço inox ou cromada; - variação no diâmetro dos rodízios; - variação nas dimensões da cama; - leito em aço inox; - leito perfurado; - haste para soro inox ou cromado; - carenagem termoplástica; - cabeceira e peseira em tubos de aço carbono pintado com acabamento em fórmica; - cabeceira e peseira em tubos de aço inox com acabamento em fórmica; - cabeceira e peseira em tubos de aço inox; - cabeceira e peseira em tubos de aço carbono pintado com cinta de aço inox;</p>
MD-050 A	<p>CAMA FAWLER DE RECUP/UTI ELÉTRICA Cama Fowler de Recuperação e UTI com leito em 04 divisões construído em chapa de aço carbono lisa com longarinas em tubos de aço, pés recuados com rodízios de 5" sendo 02 com freios em diagonal. Grades laterais em tubos de aço carbono com gradil interno e escamoteáveis que envolvem totalmente a cama. Cabeceira e peseira em tubos de aço carbono realizando movimentação simultânea com a grade. O estrado permite os movimentos fawler e trendelemburg com acionamento através de motor elétrico com controle remoto a fio. Pára-choque de borracha em toda volta e haste para soro. Tratamento anti-ferruginoso, acabamento em pintura eletrostática a pó, com resina epóxi-poliéster e polimerizado em estufa, excelente resistência química e mecânica. Dimensões do leito: 1,90 x 0,70m; Dimensões da cama: 2,20 x 0,85 x 0,68m. Capacidade máxima: 200 kg</p> <p>Opcionais: - grades em aço inox ou cromada; - variação no diâmetro dos rodízios; - variação nas dimensões da cama; - leito em aço inox; - leito perfurado; - haste para soro inox ou cromado; - carenagem termoplástica; - cabeceira e peseira em tubos de aço carbono pintado com acabamento em fórmica; - cabeceira e peseira em tubos de aço inox; - cabeceira e peseira em tubos de aço carbono pintado com cinta de aço inox;</p>
MD-050 B	<p>CAMA FAWLER DE RECUP./UTI COM 03 MANIVELAS (ELEVÇÃO DE ALTURA OU PROCLIVE) Cama de recuperação e UTI com 03 manivelas, sendo 2 manivelas para acionamentos dos movimentos fawler e trendelemburg, e a 3ª manivela para acionamento do movimento de reverso de trendelemburg (Proclive) OU elevação de altura do leito. Cabeceira, peseira e grades laterais escamoteáveis em toda sua extensão, em tubos de aço inoxidável. Cabeceira e peseira com detalhe em fórmica. Base em tubos de aço carbono com pés recuados. Estrado articulado em quatro seções em chapa de aço carbono lisa. Movimentos acionados por 03 manivelas escamoteáveis com cabo em baquelite. Pára-choque de borracha em toda volta e haste para soro. Rodízios de 5" de diâmetro com freios em diagonal. Dimensões externas: 2,20 x 0,85 x 0,68 m. Dimensões internas: 1,90 x 0,70 m. Capacidade máxima: 200 kg</p> <p>Opcionais: - grades laterais, cabeceira e peseira cromadas; - grades laterais, cabeceira e peseira em aço carbono pintado; - cabeceira e peseira sem acabamento em fórmica; - variação no diâmetro dos rodízios; - variação nas dimensões da cama; - leito em aço inox; - leito perfurado; - haste para soro inox ou cromado; - carenagem termoplástica; - elevação horizontal (entre 55 e 80 cm); - movimento de reverso de trendelemburg (proclive); - variação na altura mínima e máxima do leito (elevação horizontal);</p>
MD-055	<p>CARRO PARA TRANSPORTE INOX Carro aberto para transporte confeccionado em aço inox, com 3 prateleiras em chapa de aço inox, com varandas de inox em toda a volta. Estrutura em tubo redondo de aço inox. Pára-choque de borracha em toda volta. Base com cantoneiras e rodas de Ø 5" (125mm), sendo 2 fixas e 2 giratórias. Dimensões: 0,60 x 0,90 x 1,00m.</p> <p>Opcionais: - totalmente em aço carbono pintado; - estrutura em tubo quadrado; - variação no diâmetro dos tubos; - variação no diâmetro dos rodízios; - variação na quantidade de prateleiras; - rodízios com freios; - variação nas dimensões do produto;</p>
MD-059	<p>CARRO TÉRMICO PARA TRANSPORTE DE REFEIÇÃO COM 6 RECIPI. Carro térmico para transporte de alimentos com 6 recipientes de alumínio medindo 23,5cm de diâmetro x 23cm de altura com capacidade para 6 kilos de alimentos cada. Carro dotado de uma resistência dupla interna, ligada a um termostato com lâmpada piloto, para regulação de temperatura que varia de 20 até 120°. Estrutura do assoalho com cantoneiras 7/8 x 1/8. Rodas de Ø 5" (125mm) sendo duas fixas e duas giratórias. Pára-choque de borracha em toda volta. Tampo superior construído em chapa de aço inoxidável com uma aba retrátil para auxílio. Parte inferior construída em chapas de aço inox em sua parte interna e externa com revestimento de lâ de vidro. Na parte inferior possui um compartimento com porta e prateleira interna para transporte de bandejas, talhares e outros. Podendo ser construído com 2 recipientes frios e 4 quentes. Voltagem de 110 ou 220 volt's. Dimensões: 0,62 x 0,92 x 0,90m.</p>
MD-060	<p>CARRO TÉRMICO P/TRANSPORTE DE BANDEJA Carro térmico para transporte de bandejas, construído totalmente em chapa de aço inoxidável com isolamento em lâ de vidro. Parte interna dotada de 30 escaninhos de 40 x 30 cm com 7 cm de espaçamento vertical entre as bandejas. Aquecimento efetuado a partir de resistência elétrica e com temperatura ajustável e controlada por termostato, com lâmpada sinalizadora. Duas portas vedadas por guarnição em toda a volta e sustentadas por dobradiças resistentes. Base construída em perfil de aço inoxidável com proteção em toda a volta por pára-choque. Possui dois rodízios fixos e dois giratórios de 5", cabo de locomoção em ambos os lados. Tampo superior com varandas laterais. Não acompanha bandejas. Dimensões: 1,20 x 1,00 x 0,50 m.</p> <p>Opcionais: - variação nas dimensões do produto; - variação no diâmetro de rodízios; - rodízios com ou sem freios; - com prateleiras ao invés de escaninhos; - variação na quantidade de prateleiras; - tampo sem varandas laterais;</p>
MD-061	<p>CARRO FECHADO P/ROUPA SUJA E OUTROS Carro fechado para transporte de roupa servida e/ou materiais com base em cantoneiras de aço carbono. Parte superior com duas portas e parte interna com válvula de escoamento. Pára-choque de borracha em toda volta, cabo de locomoção e rodas de Ø 5". Estrutura construída em chapa de aço galvanizada e tratamento anti-ferruginoso, acabamento em pintura eletrostática a pó, com resina epóxi-poliéster e polimerizado em estufa, excelente resistência química e mecânica. Dimensões: 0,60 x 0,90 x 0,80m.</p> <p>Opcionais: - variação nas dimensões do produto; - variação no diâmetro de rodízios; - rodízios com freios; - totalmente em aço inox;</p>

MD-064 A	<p>CARRO P/TRANSPORTE DE ROUPA LIMPA E OUTROS Carro transporte de roupa limpa e outros com 3 prateleiras (4vãos) e 2 portas. Base com cantoneiras de aço carbono. Cabo de locomoção e pára-choque de borracha em toda volta. Rodas de Ø 5". Estrutura em chapa de aço com tratamento anti-ferruginoso, acabamento em pintura eletrostática a pó, com resina epóxi-poliéster e polimerizado em estufa, excelente resistência química e mecânica. Dimensões: 0,47 x 0,96 x 1,00m.</p> <p>Opcionais: - variação na quantidade de prateleiras; - rodízios com freios;</p>
MD-066	<p>CARRO ESPECIAL DE LIMPEZA Carro especial de limpeza, com estrutura em chapa de aço carbono e tratamento anti-ferruginoso, acabamento em pintura eletrostática a pó, com resina epóxi-poliéster e polimerizado em estufa, excelente resistência química e mecânica. Dotado de 3 prateleiras para produtos de limpeza. Suporte para rodas e vassouras. Parte posterior com ara para suporte de saco e/ou balde de lixo. Cabo de locomoção cromado e montado sobre rodas de Ø 3". Dimensões: 0,60 x 0,80 x 1,10m.</p> <p>Opcionais: - variação nas dimensões do produto;</p>
MD-069	<p>CARRO MACA PARA BANHO</p>
MD-070	<p>CARRO MACA HOSPITALAR Carro maca hospitalar com leito removível e construído em chapa de aço com cabeceira móvel por meio de cremalheira. Grades laterais de tombar em ambos os lados em tubos de aço e pára-choque de borracha em toda a volta. Estrutura do carro em tubos de aço carbono com tratamento anti-ferruginoso, acabamento em pintura eletrostática a pó, com resina epóxi-poliéster e polimerizado em estufa, excelente resistência química e mecânica. Rodízios de Ø 5" com freios em diagonal. Dimensões: 1,85 x 0,55 x 0,80m.</p> <p>Opcionais: - leito fixo; - suporte de soro inox ou cromado; - grades em aço inox; - variação no diâmetro de rodízios; - outros suportes;</p>
MD-070 C	<p>CARRO MACA DE TRANSFERÊNCIA INOX Carro maca de transferência com leito removível e construído em chapa de aço inox com cabeceira móvel por cremalheira. Pára-choque de borracha em toda volta e grades laterais de tombar em ambos os lados, com haste de soro ajustável nas grades. Dotado de 2 carros construídos em tubos de aço inox. Sistema de engate entre os carros por meio de pinos guias e sistema de travas nas laterais do leito. Roldanas de transferência de nylon. Rodízios de Ø 5" com freios em diagonal. Dimensões do leito: 1,85 x 0,55m.</p> <p>Opcionais: - totalmente em aço carbono pintado; - estrutura em tubo de aço redondo ou quadrado; - variação no diâmetro de rodízios; - régua tripla com fluxômetro e umidificador; - outros suportes;</p>
MD-070 D	<p>CARRO MACA HOSPITALAR INOX Carro maca hospitalar com leito removível e construído em chapa de aço inox com cabeceira móvel por meio de cremalheira. Grades laterais de tombar em ambos os lados em tubos de aço inox e pára-choque de borracha em toda volta. Estrutura em tubo redondo de aço inox. Rodízios de Ø 5" com freios em diagonal. Dimensões: 1,85 x 0,55 x 0,80m.</p> <p>Opcionais: - leito fixo; - variação nas dimensões do produto; - colchonete; - suporte de soro inox ou cromado; - outros suportes;</p>
MD-070 E	<p>CARRO MACA HOSPITALAR COM AMORTECEDOR Carro maca hospitalar com leito removível e construído em chapa de aço carbono com cabeceira móvel por meio de cremalheira. Grades laterais de tombar em ambos os lados em tubos de aço carbono e pára-choque de borracha em toda volta. Estrutura em tubo redondo de aço carbono com amortecedores internos (04 pistões) sob o leito. Rodízios de Ø 5" com freios em diagonal. Dimensões: 1,90 x 0,55 x 0,80m.</p> <p>Opcionais: - estrutura em tubo de aço inox quadrado ou redondo; - leito em aço inox; - variação no diâmetro de rodízios; - régua tripla com fluxômetro e umidificador; - suporte para cilindro de oxigênio pintado, cromado ou inox;</p>
MD-070 B	<p>CARRO MACA HIDRÁULICO COM 1 COLUNA Carro maca hidráulico com estrutura e base de elevação em tubos de aço retangulares pintados revestidos com carenagem termoplástica. Leito em chapa de aço inox com elevação de cabeça através de cremalheira. Suporte para cilindro de oxigênio em aço inox. Movimento de elevação através de sistema hidráulico e pedal. Possibilita a posição de trendelenburg e reverso através de pistão à gás. Grades laterais de tombar em ambos os lados em tubos de aço inox. Suporte para soro em aço inox. Régua tripla com fluxômetro, umidificador e suporte. Pára-choque de borracha em toda a volta. Rodízios de 8" com freios em diagonal. Estrutura pintada através de pintura eletrostática a pó com secagem em estufa. Dimensões externas: 2,00 x 0,68 e altura ajustável entre 65 e 95 cm. Dimensões internas: 1,88 x 0,65 m.</p> <p>Opcionais: - grades laterais em aço carbono pintado; - variação nas dimensões do produto; - variação na altura mínima e máxima do leito;</p>

Tabela Descritiva

MD-070 I	<p>CARRO MACA HOSPITALAR PARA OBESO INOX Carro maca para obeso com leito removível e construído em chapa de aço inox sobre viga (longarina) em tubos retangulares de aço inox. Grades laterais de tombar em ambos os lados em tubos de aço inox. Estrutura do carro construído em tubos de aço inox quadrado com travas transversais de sustentação na parte inferior. Pára-choque de borracha em toda a volta. Rodízios de 8" (200mm) com freios em diagonal. Capacidade para suportar acima de 200kg. Dimensões internas: 1,90 x 0,70 x 0,80 m.</p> <p>Opcionais: - leito fixo em aço inox; - variação nas dimensões do produto; - colchonete; - suporte de soro inox ou cromado; - outros suportes;</p> <p>- estrutura em tubo de aço inox redondo; - variação no diâmetro de rodízios; - régua tripla com fluxômetro e umidificador; - suporte para cilindro de oxigênio pintado, cromado ou inox;</p>
MD-070 J	<p>CARRO MACA HOSPITALAR COM ELEVAÇÃO DO LEITO (MANIVELA) Carro maca com elevação do leito, construído em tubos de aço carbono redondo. Leito removível e construído em chapa de aço carbono com grades laterais de tombar em ambos os lados. Cabeceira regulável por meio de cremalheira. Elevação do leito por meio de braços em tubos de aço carbono acionados por meio de 1 manivela. Pára-choque de borracha em toda a volta. Tratamento anti-ferruginoso, acabamento em pintura eletrostática a pó, com resina epóxi-poliéster e polimerizado em estufa, excelente resistência química e mecânica. Rodízios de Ø 5" (125mm) com freios em diagonal. Altura mínima de 0,68m e máxima de 0,84m. Dimensões: 1,90 x 0,55m.</p> <p>Opcionais: - leito fixo; - variação nas dimensões do produto; - régua tripla com fluxômetro e umidificador; - suporte para cilindro de oxigênio pintado, cromado ou inox;</p> <p>- leito em aço inox; - variação no diâmetro dos rodízios;</p> <p>- grades laterais em aço inox; - colchonete; - suporte de soro inox ou cromado; - outros suportes;</p>
MD-070 K	<p>CARRO MACA HOSPITALAR PARA OBESO INOX Carro maca para obeso com leito removível e construído em chapa de aço carbono sobre viga (longarina) em tubos retangulares de aço carbono. Grades laterais de tombar em ambos os lados em tubos de aço carbono. Estrutura do carro construído em tubos de aço carbono quadrado com travas transversais de sustentação na parte inferior. Pára-choque de borracha em toda a volta. Tratamento anti-ferruginoso, acabamento em pintura eletrostática a pó, com resina epóxi-poliéster e polimerizado em estufa, excelente resistência química e mecânica. Rodízios de 8" (200mm) com freios em diagonal. Capacidade para suportar acima de 200kg. Dimensões internas: 1,90 x 0,70 x 0,80 m.</p> <p>Opcionais: - leito fixo; - estrutura em tubo de aço carbono redondo; - variação no diâmetro de rodízios; - régua tripla com fluxômetro e umidificador; - suporte para cilindro de oxigênio pintado, cromado ou inox;</p> <p>- leito em aço inox; - grades laterais em aço inox; - variação nas dimensões do produto; - colchonete; - suporte de soro inox ou cromado; - outros suportes;</p>
MD-070 L	<p>MACA HIDRÁULICA FAWLER COM DUAS COLUNAS E LEITO RADIOTRASPARENTE Base em tubo de aço retangular, com pés recuados e revestidos por carenagem termoplástica com suporte para cilindro de oxigênio. Estrado construído em tubos de aço com leito articulado para movimentos fawler e elevação do dorso, em laminado radiotransparente para uso de intensificador de imagem e raio-x (Fórmula TS), com uma gaveta no dorso para uso de placas de raio-x. Acionamento dos atuadores Hidráulicos através de pedais nas laterais da base. Um único pedal acionará os dois atuadores hidráulicos para elevação do leito, e acionamento por pedais separados para recuar os atuadores permitindo movimentos de Trendelenburg e Reverso. Movimento fawler (cabeça e joelhos) são acionados manualmente por pistão a gás. Grades laterais escamoteáveis em tubo de aço inox. Pára-choque de borracha em toda a volta. Rodízios de 8" com sistema avantech (estrutura interna em aço e externa em peças injetadas em material termoplástico diminuindo a entrada de poeira e facilitando a limpeza sem tirar o rodízio de serviço, possui um sistema de freio que acionado trava os quatro rodízios ao mesmo tempo, além da trava direcional para manobras em locais de difícil acesso). Acionamento da quinta roda por sistema a pedal. Capacidade: 200 kg. Dimensões externas: 2,10 x 0,74m. Dimensões internas: 1,83 x 0,62m. Altura ajustável de 0,65 a 0,95m.</p> <p>Acompanha: - Régua tripla para Oxigenoterapia com Fluxômetro; - Suporte para desfibrilador e monitor cardíaco; - Suporte de soro; - Suporte para bolsa de drenagem nas laterais;</p>
MD-071	<p>CARRO CURATIVO ESMALTADO Carro de curativo com tampo superior e prateleira em chapa de aço com varandas em toda a volta. Estrutura em tubos de aço redondo. Tratamento anti-ferruginoso, acabamento em pintura eletrostática a pó, com resina epóxi-poliéster e polimerizado em estufa, excelente resistência química e mecânica. Rodízios de Ø 2" (50mm). Dimensões: 0,43 x 0,75 x 0,80m.</p> <p>Opcionais: - com suporte para balde e bacia; - com suporte para frascos sobre o tampo; - variação nas dimensões do produto;</p> <p>- com acompanhamento de balde e bacia em aço inox; - variação no diâmetro dos rodízios; - estrutura em tubos quadrados;</p>
MD-071 A	<p>CARRO CURATIVO INOX Carro de curativo com tampo superior e prateleira em chapa de aço inox com varandas de aço inox em toda a volta. Estrutura em tubos de aço inox redondo. Rodízios de Ø 2" (50mm). Dimensões: 0,43 x 0,75 x 0,80m.</p> <p>Opcionais: - com suporte para balde e bacia; - com suporte para frascos sobre o tampo; - variação nas dimensões do produto;</p> <p>- com acompanhamento de balde e bacia em aço inox; - variação no diâmetro dos rodízios; - estrutura em tubos quadrados;</p>
MD-077	<p>CARRO P/ BANHO NO LEITO INOX Carro para banho no leito com tampo superior e duas prateleiras em chapa de aço inox com varandas de aço inox em toda a volta. Estrutura em tubos de aço inox redondo. Rodízios de Ø 2" (50mm). Dimensões: 0,43 x 0,75 x 0,85m.</p> <p>Opcionais: - com suporte para balde e bacia; - variação no diâmetro dos rodízios; - rodízios com freios; - estrutura em tubos quadrados;</p> <p>- com acompanhamento de balde e bacia em aço inox; - variação nas dimensões do produto; - totalmente esmaltado;</p>

Tabela Descritiva

MD-079 A	<p>CARRO DE EMERGENCIA E MEDICAMENTO Carro de Emergência e Medicamento com tampo superior em chapa de aço inox e varanda em toda volta para evitar a queda de ampolagem e outros. Parte inferior construída com chapa de aço com 4 gavetas com puxadores, um armário com uma prateleira interna e uma porta. Tratamento anti-ferruginoso, acabamento em pintura eletrostática a pó, com resina epóxi-poliéster e polimerizado em estufa, excelente resistência química e mecânica. Cabo de locomoção cromado e montado sobre rodas de Ø 3". Acompanha tábua de massagem cardíaca. Dimensões: 0,45 x 0,80 x 0,80m.</p> <p>Opcionais: - variação nas dimensões do produto; - variação no diâmetro dos rodízios; - chaves individuais nas gavetas;</p>
MD-079 B	<p>CARRO PARA MEDICAMENTO Carro para transporte de medicamento construído em chapa de aço esmaltada com 4 gavetas com puxadores e 1 vão livre, sendo 2 gavetas com divisórias para medicamentos. Tampo superior em chapa de aço esmaltada com varanda de inox em toda a volta. Acompanha tábua de massagem cardíaca. Pára-choque de borracha em toda volta. Rodízios de 5", sendo 2 fixos e 2 giratórios. Dimensões: 0,80 comp. X 0,50 largura X 0,90 cm altura.</p> <p>Opcionais: - variação nas dimensões do produto; - variação no diâmetro dos rodízios; - 2 ou mais gavetas com divisórias para medicamentos; - tampo superior em chapa de aço inox;</p>
MD-079 C	<p>CARRO DE EMERGÊNCIA COM FILTRO DE LINHA Carro de Emergência com tampo superior em chapa de aço inox. Estrutura inferior em chapa de aço carbono esmaltada com 4 gavetas. Cabo de locomoção cromado, rodízios de 5" e para-choque de borracha em toda volta. Tratamento anti-ferruginoso, acabamento em pintura eletrostática a pó, com resina epóxi-poliéster e polimerizado em estufa, excelente resistência química e mecânica. Acompanha suporte com altura regulável para equipamento, suporte para cilindro de oxigênio, suporte de soro e filtro de linha. Dimensões: 0,60 x 0,45 x 0,80 (C x L x A).</p> <p>Opcionais: - variação nas dimensões do produto; - variação no diâmetro dos rodízios; - chaves individuais nas gavetas;</p>
MD-081	<p>CARRO PARA TRANSPORTE DE CILINDRO DE OXIGENIO Estrutura tubular em aço carbono com base em chapa de aço. Dotado de 02 rodas e corrente de segurança. Capacidade: 1m³.</p> <p>Opcionais: - totalmente em aço inox; - variação no diâmetro dos rodízios; - variação nas dimensões do produto;</p>
MD-081 A	<p>CARRO PARA TRANSPORTE DE CILINDRO DE OXIGENIO Estrutura tubular em aço carbono com base em chapa de aço. Dotado de 03 ou 04 rodas e corrente de segurança. Capacidade: até 10m³.</p> <p>Opcionais: - totalmente em aço inox; - variação no diâmetro dos rodízios; - variação nas dimensões do produto;</p>
MD-083 A	<p>ESCADINHA 2 DEGRAUS INOX Escadinha de 2 degraus em tubos de aço inox redondo, com degraus de madeira revestida por borracha antiderrapante e cinta de aço inox nas bordas. Pés com ponteiros de borracha. Dimensões: 0,34 x 0,34 x 0,34m.</p> <p>Opcionais: - estrutura em tubo de aço inox quadrado; - degrau em chapa de aço inox; - totalmente em aço esmaltado; - variação nas dimensões do produto;</p>
MD-083 B	<p>ESCADINHA 1 DEGRAU Escadinha com 1 degrau em tubo de aço inox redondo ou quadrado, com degrau de madeira ou chapa de aço (pintado ou inox) revestido por borracha antiderrapante e cinta de aço inox nas bordas. Pés com ponteiros de borracha. Dimensões: 0,34 x 0,17 x 0,17m.</p> <p>Opcionais: - totalmente em aço esmaltado; - variação nas dimensões do produto;</p>
MD-087	<p>MESA SECRETÁRIA Mesa tipo secretária com 3 gavetas, com ou sem chaves. Tampo em chapa de aço. Laterais e gavetas construídas em chapa de aço. Pés em tubos de aço. Tratamento anti-ferruginoso, acabamento em pintura eletrostática a pó, com resina epóxi-poliéster e polimerizado em estufa, excelente resistência química e mecânica. Pés com ponteira de borracha. Dimensões: 0,50 x 1,00 x 0,80m.</p> <p>Opcionais: - tampo em fórmica; - tampo em aço inox; - com 2 gavetas; - com rodízios; - variação nas dimensões do produto;</p>
MD-089	<p>MESA DE CABECEIRA FECHADA EM FÓRMICA Mesa de cabeceira fechada totalmente construída em madeira com revestimento em laminado decorativo (fórmica). Dotada de uma gaveta com puxador e uma porta com prateleira interna. Pés com rodízios de 2" (50mm). Dimensões: 0,40 x 0,37 x 0,80m.</p> <p>Opcionais: - variação nas dimensões do produto; - pés ponteira de borracha; - variação no diâmetro dos rodízios; - com uma gaveta, uma divisão externa e uma porta; - com duas gavetas e duas prateleiras;</p>
MD-090	<p>MESA DE CABECEIRA FECHADA EM CHAPA C/TAMPO EM FÓRMICA Mesa de cabeceira fechada com tampo superior em madeira revestido por fórmica com cantos arredondados. Parte inferior construída em chapa de aço esmaltado dotada de uma gaveta com puxador e uma porta com prateleira interna. Tratamento anti-ferruginoso, acabamento em pintura eletrostática a pó, com resina epóxi-poliéster e polimerizado em estufa, excelente resistência química e mecânica. Pés com ponteira de borracha. Dimensões: 0,40 x 0,33 x 0,75m.</p> <p>Opcionais: - variação nas dimensões do produto; - pés com rodízios; - tampo em aço inox; - com uma gaveta, uma divisão externa e uma porta;</p>

Tabela Descritiva

<p>MD-091</p>	<p>MESA DE CABECEIRA ABERTA EM CHAPA Mesa de cabeceira aberta com tampo superior, gaveta e prateleira na parte inferior em chapa de aço. Estrutura em tubos de aço. Tratamento anti-ferruginoso, acabamento em pintura eletrostática a pó, com resina epóxi-poliéster e polimerizado em estufa, excelente resistência química e mecânica. Pés com ponteira de borracha. Dimensões: 0,37 x 0,33 x 0,80m. Opcionais: - tampo em fórmica; - tampo em aço inox; - variação nas dimensões do produto; - pés com rodízios;</p>
<p>MD-097 A</p>	<p>MESA DE CABECEIRA COM MESA DE REFEIÇÃO ACOPLADA (TAMPO EM FÓRMICA) Mesa de refeição com mesa de cabeceira acoplada com tampo superior da mesa de cabeceira em madeira revestida por fórmica e parte inferior construída em chapa de aço, com uma gaveta e um armário com prateleira interna. Mesa de refeição com altura regulável, fixação por meio de manípulo termoplástico e tampo retrátil em madeira revestida por fórmica com cantos arredondados. Construída de forma que a mesma não vire com o apoio do paciente sobre ela. Tratamento anti-ferruginoso, acabamento em pintura eletrostática a pó, com resina epóxi-poliéster e polimerizado em estufa, excelente resistência química e mecânica. Base em tubos retangulares de aço carbono com rodízios de Ø 2". Dimensões da mesa de cabeceira: 0,40 x 0,33 x 0,80m. Dimensões do tampo da mesa de refeição: 0,40 x 0,62m, sendo a altura regulável de 0,80 à 1,15m. Opcionais: - estrutura em aço inox; - variação nas dimensões do produto; - variação no diâmetro dos rodízios; - tampo em aço inox; - com uma gaveta, uma divisão externa e uma porta; - variação na altura mínima e máxima da mesa de refeição;</p>
<p>MD-097 B</p>	<p>MESA DE CABECEIRA COM MESA DE REFEIÇÃO ACOPLADA EM FÓRMICA Mesa de refeição com mesa de cabeceira acoplada totalmente em madeira revestida em fórmica. Parte inferior da mesa de cabeceira construída em madeira revestida em fórmica, com uma gaveta e uma porta com prateleira interna. Tampo da mesa de refeição retrátil, com altura regulável, fixação por meio de manípulo termoplástico e cantos arredondados. Construída de forma que a mesma não vire com o apoio do paciente sobre ela. Base em tubos retangulares de aço carbono com rodízios de Ø 2". Dimensões da mesa de cabeceira: 0,40 x 0,37 x 0,80m. Dimensões do tampo da mesa de refeição: 0,40 x 0,62m, sendo a altura regulável de 0,80 à 1,15m. Opcionais: - variação nas dimensões do produto; - variação no diâmetro dos rodízios; - com uma gaveta, uma divisão externa e uma porta; - variação na altura mínima e máxima da mesa de refeição;</p>
<p>MD-098</p>	<p>MESA DE REFEIÇÃO COM TAMPO EM FÓRMICA (MANIVELA) Mesa de refeição no leito com altura regulável por meio de uma manivela em material termoplástico. Estrutura em tubos de aço. Dimensão do tampo de refeição: 40 x 70 mm. Altura: 0,90m à 1,20m. Tratamento anti-ferruginoso, acabamento em pintura eletrostática a pó, com resina epóxi-poliéster e polimerizado em estufa, excelente resistência química e mecânica. Base em tubos retangulares de aço carbono com sapatas de borracha na parte traseira e na parte da frente com rodízios de Ø 2". Opcionais: - totalmente ou parcialmente em aço inox; - variação nas dimensões do produto; - variação no diâmetro dos rodízios; - variação na altura mínima e máxima da mesa de refeição; - com manivela lateral ou manivela sobre o tampo;</p>
<p>MD-097</p>	<p>MESA DE REFEIÇÃO COM TAMPO EM FÓRMICA (MANÍPULO) Mesa de refeição no leito com altura regulável por meio manípulo. Estrutura em tubos de aço. Dimensão do tampo de refeição: 40 x 70 mm. Altura: 0,90m à 1,20m. Tratamento anti-ferruginoso, acabamento em pintura eletrostática a pó, com resina epóxi-poliéster e polimerizado em estufa, excelente resistência química e mecânica. Base em tubos retangulares de aço carbono com sapatas de borracha na parte traseira e na parte da frente com rodízios de Ø 2". Opcionais: - totalmente ou parcialmente em aço inox; - variação nas dimensões do produto; - variação no diâmetro dos rodízios; - variação na altura mínima e máxima da mesa de refeição;</p>
<p>MD-101</p>	<p>MESA AUXILIAR TIPO MAYO INOX Mesa auxiliar tipo mayo com bandeja superior removível e construída em chapa de aço inox. Estrutura em tubos redondos de aço inox com altura regulável e fixação por meio de manípulo termoplástico. Base com 3 rodízios de Ø 2" (50mm). Dimensões da bandeja: 51 x 35 x 1,5cm. Opcionais: - estrutura em tubos de aço carbono pintado com bandeja inox; - variação nas dimensões do produto; - variação no diâmetro dos rodízios;</p>
<p>MD-101 A</p>	<p>MESA AUXILIAR TIPO MAYO INOX (BASE TIPO GARFO) Mesa auxiliar tipo mayo com bandeja superior removível e construída em chapa de aço inox. Estrutura em tubos redondos de aço inox com altura regulável e fixação por meio de manípulo termoplástico. Base tipo garfo com 4 rodízios de Ø 2" (50mm). Dimensões da bandeja: 51 x 35 x 1,5cm. Opcionais: - estrutura em tubos de aço carbono pintado com bandeja inox; - variação nas dimensões do produto; - variação no diâmetro dos rodízios;</p>
<p>MD-106 B</p>	<p>MESA AUXILIAR INOX Mesa auxiliar com tampo e prateleira em chapa de aço inox. Estrutura em tubos redondos de aço inox. Pés com rodízios de 3". Dimensões: (0,43 x 0,50 x 0,80m) (0,43 x 0,70 x 0,80m) (0,43 x 0,80 x 0,80m) (0,43 x 0,95 x 0,80m) Opcionais: - variação nas dimensões do produto; - varandas laterais no tampo e na prateleira; - variação no diâmetro dos rodízios; - parcialmente em aço inox; - pés com ponteira de borracha; - totalmente esmaltada;</p>
<p>MD-106 C</p>	<p>MESA AUXILIAR SEMI CIRCULAR INOX Mesa auxiliar semi-circular com tampo e prateleira em chapa de aço inox. Estrutura em tubos redondos de aço inox. Pés com rodízios de 3". Dimensões: 1,10 x 0,40 x 0,80m. Opcionais: - variação nas dimensões do produto; - variação no diâmetro dos rodízios; - parcialmente em aço inox; - pés com ponteira de borracha; - estrutura em tubos quadrados de aço inox;</p>

MD-107	<p>MESA PARA INSTRUMENTAL INOX Mesa auxiliar com tampo em chapa de aço inox dotado de varal desmontável com ganchos para instrumental. Estrutura em tubos redondos de aço inox. Pés com rodízios de 2". Medidas: 0,93 comp. x 0,60 prof. X 0,80 altura.</p> <p>Opcionais: - variação nas dimensões do produto; - variação no diâmetro dos rodízios; - pés com ponteira de borracha; - estrutura em tubos quadrados de aço inox;</p>
MD-111	<p>MESA GINECOLÓGICA SIMPLES Mesa ginecológica simples, com leito construído em chapa de aço, dividido em 3 partes sendo o assento fixo e a cabeceira e peseira reguláveis por meio de cremalheiras. Pés em tubos de aço. Tratamento anti-ferruginoso, acabamento em pintura eletrostática a pó, com resina epóxi-poliéster e polimerizado em estufa, excelente resistência química e mecânica. Pés com ponteiros de borracha. Dotada de uma gaveta para detritos, porta coxas estofados, com anexos cromados ou inox e reguláveis. Dimensões: 1,85 x 0,50 x 0,80m.</p> <p>Opcionais: - totalmente em aço inox; - somente o leito em aço inox; - com leito estofado; - variação nas dimensões do produto; - pés com rodízios;</p>
MD-112	<p>MESA GINECOLÓGICA LUXO Mesa ginecológica luxo, com leito estofado com espuma de látex de alta densidade revestida em courvin lavável. Assento fixo e cabeceira e peseira reguláveis por meio de cremalheiras. Porta coxas estofados, com anexos cromados ou inox e reguláveis. Gabinete construído com chapa de aço carbono com 4 gavetas e 02 portas com prateleira interna. Dotada de uma gaveta para detritos. Pés com ponteira de borracha. Tratamento anti-ferruginoso, acabamento em pintura eletrostática a pó, com resina epóxi-poliéster e polimerizado em estufa, excelente resistência química e mecânica.. Dimensões: 1,85 x 0,55 x 0,85m.</p> <p>Opcionais: - variação nas dimensões do produto; - variação nas quantidades de gavetas; - variação nas quantidades de portas; - totalmente em aço inox; - suporte para lençol de papel; - suporte para coloscópio; - pés com rodízios;</p>
MD-112	<p>MESA GINECOLÓGICA LUXO EM MADEIRA Mesa ginecológica luxo construída totalmente em madeira revestida em fórmica, com leito estofado com espuma de látex de alta densidade revestida em courvin lavável. Assento fixo e cabeceira e peseira reguláveis por meio de cremalheiras. Porta coxas estofados, com anexos cromados ou inox e reguláveis. Gabinete construído em madeira revestida em fórmica dotado de 3 gavetas e 02 portas com prateleira interna. Pés com ponteira de borracha. Dimensões: 1,85 x 0,55 x 0,85m.</p> <p>Opcionais: - variação nas dimensões do produto; - variação nas quantidades de gavetas; - variação nas quantidades de portas; - suporte para lençol de papel; - suporte para coloscópio; - pés com rodízios;</p>
MD-113 A	<p>MESA DE EXAME CLÍNICO (DIVÃ) Mesa de exame clínico construída em tubos de aço redondo. Leito em madeira estofado com espuma de látex revestida em courvin. Cabeceira móvel por cremalheira. Pés com ponteiros de borracha. Tratamento anti-ferruginoso, acabamento em pintura eletrostática a pó, com resina epóxi-poliéster e polimerizado em estufa, excelente resistência química e mecânica. Dimensões: 1,85 x 0,60 x 0,80m.</p> <p>Opcionais: - variação nas dimensões do produto; - leito em chapa de aço carbono esmaltado com colchonete; - totalmente em aço inox com colchonete; - estrutura em tubo quadrado esmaltado ou inox; - estrutura esmaltada e leito inox; - estrutura inox com leito estofado; - suporte para lençol de papel; - pés com rodízios;</p>
MD-113 B	<p>MESA DE EXAME CLÍNICO LUXO Mesa de exame clínico (divã) totalmente em madeira revestida em fórmica. Leito em madeira, estofado com espuma de látex revestida em courvin lavável. Cabeceira móvel por meio de cremalheira. Gabinete em madeira revestido em fórmica com 3 gavetas com puxadores e 2 portas com puxadores e prateleira interna. Dimensões: 1,85 x 0,65 x 0,80m.</p> <p>Opcionais: - variação nas dimensões do produto; - suporte para lençol de papel; - pés com rodízios; - variação nas quantidades de gavetas; - variação nas quantidades de portas; - totalmente em aço carbono esmaltado; - totalmente em aço inox;</p>
MD-116	<p>MOCHO MECANICO GIRATÓRIO ESTOFADO Mocho mecânico giratório com altura regulável. Assento redondo com 30 cm de diâmetro e espuma de látex revestido em courvin. Base e tubo central em aço carbono com tratamento anti-ferruginoso, acabamento em pintura eletrostática a pó, com resina epóxi-poliéster e polimerizado em estufa, excelente resistência química e mecânica. Apoio para os pés cromados. Pés com 5 rodízios de 2". Altura mínima: 60 cm. Altura máxima: 85cm.</p> <p>Opcionais: - com encosto; - variação no diâmetro dos rodízios; - variação no diâmetro do assento; - variação na altura mínima e máxima;</p>
MD-117	<p>NEGATOSCÓPIO DE 1 CORPO Negatoscópio de 1 corpo com estrutura em chapa de aço. Tratamento anti-ferruginoso, acabamento em pintura eletrostática a pó, com resina epóxi-poliéster e polimerizado em estufa, excelente resistência química e mecânica. Visor em acrílico leitoso. Interruptor lateral e lâmpadas fluorescente. Dimensões: 0,40 x 0,53m. Voltagem 110 ou 220 V.</p> <p>Opcionais: - com 2 corpos; - com 3 corpos; - estrutura em aço inox;</p>

Tabela Descritiva

MD-120	<p>POLTRONA RECLINÁVEL C/ OTOMONO Poltrona reclinável com otomono. Estrutura em tubos de aço redondo ou quadrado e pés com ponteiros de borracha. Tratamento anti-ferruginoso, acabamento em pintura eletrostática a pó, com resina epóxi-poliéster e polimerizado em estufa, excelente resistência química e mecânica. Assento, encosto, apoio de braços e otomono estofados com espuma de alta densidade revestida em courvim lavável. Encosto reclinável em diversas posições por meio de cremalheira. Dimensão aberta: 110 x 50 x 48 cm Dimensão fechada: 70 x 50 x 48 cm Banqueta: 38 x 48 x 35 cm</p>
MD-120 A	<p>POLTRONA RECLINÁVEL Poltrona reclinável com estrutura tubular redonda com tratamento anti-ferruginoso, acabamento em pintura eletrostática a pó, com resina epóxi-poliéster e polimerizado em estufa, excelente resistência química e mecânica. Braços articulados que se movimentam junto com a inclinação do leito. Assento, dorso e pesseira estofados com espuma anatômica de alta densidade revestidos em courvim. Poltrona reclinável permitindo várias posições, acionada através de molas e travamento por cremalheira, com descanso para os pés articulado à cadeira, com extensão concomitante à inclinação do encosto. Para alterar a posição da poltrona basta um leve esforço do dorso acionando a alavanca localizada do lado direito até obter a posição desejada. Dimensões: 160 x 55 x 45 cm.</p> <p>Opcionais: - variação nas dimensões do produto; - braços fixos; - estrutura em tubos quadrados; - rodízios; - estofamento com manta acrílica; - movimentos independentes do encosto e do descanso pés (2 alavancas);</p>
MD-120 C	<p>POLTRONA RECLINÁVEL Poltrona reclinável com estrutura construída em tubos de aço redondo com tratamento anti-ferruginoso, acabamento em pintura eletrostática a pó, com resina epóxi-poliéster e polimerizado em estufa, excelente resistência química e mecânica. Braços articulados que se movimentam junto com a inclinação do leito. Assento, dorso e pesseira estofados com espuma anatômica de alta densidade revestidos em courvim. Movimentos independentes do dorso e do descanso pés, acionados facilmente por meio de duas alavancas com atuador pneumático (pistão a gás), permitindo ajuste fino de posição. Dimensões: 160 x 55 x 45 cm.</p> <p>Opcionais: - variação nas dimensões do produto; - braços fixos; - estrutura em tubos quadrados; - rodízios; - estofamento com manta acrílica;</p>
MD-120 D	<p>POLTRONA PARA COLETA DE SANGUE E/OU SOROTERAPIA Poltrona reclinável com apoio de braços para coleta de sangue e/ou soroterapia com estrutura tubular redonda com tratamento anti-ferruginoso, acabamento em pintura eletrostática a pó, com resina epóxi-poliéster e polimerizado em estufa, excelente resistência química e mecânica. Braços articulados que se movimentam junto com a inclinação do leito. Assento, dorso e pesseira estofados com espuma anatômica de alta densidade revestidos em courvim. Poltrona reclinável permitindo várias posições, acionada através de molas e travamento por cremalheira, com descanso para os pés articulado à cadeira, com extensão concomitante à inclinação do encosto. Para alterar a posição da poltrona basta um leve esforço do dorso acionando a alavanca localizada do lado direito até obter a posição desejada. Acompanha par de braçadeiras com altura regulável por manípulo. Dimensão: 160 x 55 x 45 cm.</p> <p>Opcionais: - variação nas dimensões do produto; - braços fixos; - estrutura em tubos quadrados; - rodízios; - estofamento com manta acrílica;</p>
MD-120 F	<p>POLTRONA RECLINÁVEL COM PISTÃO A GÁS Poltrona reclinável com estrutura tubular redonda com tratamento anti-ferruginoso, acabamento em pintura eletrostática a pó, com resina epóxi-poliéster e polimerizado em estufa, excelente resistência química e mecânica. Assento, dorso e pesseira estofados com espuma anatômica de alta densidade revestidos em courvim com manta acrílica. O encosto reclina com o próprio peso do usuário através de um atuador pneumático (pistão a gás). Movimentação simultânea do encosto, braços e descansa pés. Dimensão: 160 x 55 x 45 cm.</p> <p>Opcionais: - variação nas dimensões do produto; - braços fixos; - estrutura em tubos quadrados; - rodízios;</p>
MD-120 E	<p>POLTRONA RECLINÁVEL Poltrona reclinável com estrutura em madeira, totalmente estofada com espuma de alta densidade revestida em courvim. Poltrona reclinável permitindo 2 posições, acionada através de molas e travamento por cremalheira, com descanso para os pés articulado à cadeira, com extensão concomitante à inclinação do encosto. Para alterar a posição da poltrona basta um leve esforço do dorso acionando a alavanca localizada do lado direito até obter a posição desejada. Descanso para os pés articulado e inclinação do encosto em 2 posições. Dimensões: 160 x 55 x 45 cm.</p>
MD-121	<p>LIXEIRA A PEDAL COM BALDE Lixeira com tampa acionada através de pedal, construída em chapa de aço inox. Acompanha balde em aço inox com capacidade para 5 L.</p> <p>Opcionais: - esmaltada com balde interno de inox; - capacidade para 10 litros;</p>
MD-121 B	<p>SUPORTE PARA BALDE A CHUTE COM BALDE Suporte para balde a chute construído em tiras de aço inox, com rodízios de 2" e pára-choque de borracha em toda volta. Acompanha balde em aço inox com capacidade para 5 L.</p> <p>Opcionais: - estrutura esmaltada com balde inox; - variação nas dimensões do produto; - variação no diâmetro dos rodízios; - capacidade para 10 litros;</p>

MD-122	<p>SUPORTE PARA SACO HAMPER INOX Suporte para saco hamper com armação em tubo redondo de aço inox, com 3 pés e rodízios de 2" (50mm). Dimensões: 0,54 x 0,80m.</p> <p>Opcionais: - variação nas dimensões do produto; - variação no diâmetro dos rodízios; - saco de tecido (algodão cru); - estrutura em tubos quadrados; - estrutura esmaltada;</p>
MD-122 A	<p>SUPORTE PARA SACO HAMPER ESMALTADO Suporte para saco hamper com armação em tubo quadrado de aço carbono pintado, com 4 pés e rodízios de 2" (50mm). Dimensões: 0,54 x 0,80m.</p> <p>Opcionais: - variação nas dimensões do produto; - variação no diâmetro dos rodízios; - saco de tecido (algodão cru); - estrutura em tubos redondos; - estrutura em tubos de aço inox;</p>
MD-124	<p>SOFANETE (SUMIER) Sofanete construído em tubos de aço com tratamento anti-ferruginoso, acabamento em pintura eletrostática a pó, com resina epóxi-poliéster e polimerizado em estufa, excelente resistência química e mecânica. Assento e encosto em espuma de alta densidade revestido em courvin. O encosto se transforma em complemento para cama. Dimensão fechado: 1,30 x 60 x 45. Dimensão aberto: 1,90 x 60 x 45.</p>
MD-124 A	<p>SOFANETE Sofanete construído em tubos de aço reforçado com tratamento anti-ferruginoso, acabamento em pintura eletrostática a pó, com resina epóxi-poliéster e polimerizado em estufa, excelente resistência química e mecânica. Assento e encosto fixo em espuma revestido em courvin. Dimensão: 1,90 x 80 x 45.</p>
MD-124 B	<p>SOFANETE Sofanete construído em madeira com estofamento revestido em courvin. Encosto fixo e braços que funcionam como prolongamento do assento podendo ser usado como cama. Dimensão: 1,90 x 60 x 45.</p>
MD-124 C	<p>SOFANETE Sofanete construído em madeira com estofamento revestido em courvin. Encosto fixo e braços articulados para prolongamento do assento podendo ser usado como cama. Dimensão: 1,90 x 60 x 45.</p>
MD-125 A	<p>SUPORTE DE SORO REGULÁVEL SEM RODÍZIOS Suporte de soro com base, coluna e haste em tubo de aço inox, com 4 ganchos em vergalhão de inox. Manipulo regulador. Altura (h) variável e regulável entre 1,56 ~ 2,30 m. Altura regulável e pés com ponteiros de borracha.</p> <p>Opcionais: - totalmente ou parcialmente esmaltado; - totalmente ou parcialmente cromado; - parcialmente em aço inox; - com rodízios; - com variação no diâmetro dos rodízios; - com variação no número de ganchos; - com variação na altura mínima e máxima; - com regulagem de altura por mandril; - com altura fixa;</p>
MD-126	<p>SUPORTE DE SORO REGULÁVEL COM BASE EM QUADRIPE DE FERRO FUNDIDO Suporte de soro com base em QUADRIPE de ferro fundido pintado, com coluna em tubo de aço inoxidável. Haste também de aço inoxidável com 4 ganchos em vergalhão de inox. Manipulo regulador. Altura (h) variável e regulável entre 1,56 ~ 2,30 m. Pés com rodízios de 2".</p> <p>Opcionais: - totalmente ou parcialmente cromado; - totalmente ou parcialmente esmaltado; - totalmente ou parcialmente em aço inox; - com variação no diâmetro dos rodízios; - com base em quadripé de alumínio fundido; - sem rodízios; - com variação no número de ganchos; - com variação na altura mínima e máxima; - com regulagem de altura através de mandril; - com altura fixa;</p>
MD-126 A	<p>SUPORTE DE SORO REGULÁVEL COM BASE EM TIRAS DE AÇO INOX Suporte de soro com altura regulável, construído inteiramente em aço inox tipo 304. Base construída em chapa de aço inox retangular dotada de 4 rodízios giratórios de 2" (50 mm). Coluna em tubo de aço inoxidável. Haste também em aço inox com 4 ganchos em vergalhão de inox. Regulagem de altura feita através de manipulo regulador. Altura (h) variável e regulável entre 1,56m até 2,30 m.</p> <p>Opcionais: - totalmente ou parcialmente cromado; - totalmente ou parcialmente esmaltado; - totalmente ou parcialmente em aço inox; - com variação no diâmetro dos rodízios; - sem rodízios; - com variação no número de ganchos; - com variação na altura mínima e máxima; - com regulagem de altura através de mandril; - com altura fixa;</p>
MD-126 B	<p>SUPORTE DE SORO REGULÁVEL C/ 5 PÉS Suporte de soro com base e coluna em tubos de aço inoxidável. Haste também em aço inoxidável com 4 ganchos em vergalhão de inox. Manipulo regulador. Pés com 5 rodízios de 2" (50mm). Altura (h) variável e regulável entre 1,56 ~ 2,30 m.</p> <p>Opcionais: - totalmente ou parcialmente cromado; - totalmente ou parcialmente esmaltado; - totalmente ou parcialmente em aço inox; - com variação no diâmetro dos rodízios; - com base em tubo quadrado; - sem rodízios; - com variação no número de ganchos; - com variação na altura mínima e máxima; - com regulagem de altura através de mandril; - com altura fixa;</p>

Tabela Descritiva

MD-126 C	<p>SUPORTE DE SORO REGULÁVEL COM BASE EM TRIPÉ Suporte de soro com base em TRIPÉ de ferro fundido pintado, com coluna em tubo de aço inoxidável. Haste também de aço inoxidável com 4 ganchos em vergalhão de inox. Manipulo regulador. Altura (h) variável e regulável entre 1,56 ~ 2,30 m. Pés com rodízios de 2".</p> <p>Opcionais: - totalmente ou parcialmente cromado; - totalmente ou parcialmente esmaltado; - totalmente ou parcialmente em aço inox; - com variação no diâmetro dos rodízios; - com base em tripé de alumínio fundido; - com base em tripé de tubo redondo ou quadrado; - sem rodízios; - com variação no número de ganchos; - com variação na altura mínima e máxima; - com regulagem de altura através de mandril; - com altura fixa;</p>
MD-126 D	<p>SUPORTE DE SORO REGULÁVEL COM BASE EM QUADRIPE DE ALUMINIO FUNDIDO Suporte de soro com base em QUADRIPE de alumínio fundido, com coluna em tubo de aço inoxidável. Haste também de aço inoxidável com 4 ganchos em vergalhão de inox. Manipulo regulador. Altura (h) variável e regulável entre 1,56 ~ 2,30 m. Pés com rodízios de 2".</p> <p>Opcionais: - totalmente ou parcialmente cromado; - totalmente ou parcialmente esmaltado; - totalmente ou parcialmente em aço inox; - com variação no diâmetro dos rodízios; - com base em quadripé de ferro fundido; - com base em quadripé de tubo redondo ou quadrado; - sem rodízios; - com variação no número de ganchos; - com variação na altura mínima e máxima; - com regulagem de altura através de mandril; - com altura fixa;</p>
MD-126 E	<p>SUPORTE DE SORO REGULÁVEL COM 5 PÉS E VOLANTE Suporte de soro com base e coluna em tubos de aço inoxidável. Haste também em aço inoxidável com 4 ganchos em vergalhão de inox. Volante em alumínio fundido. Manipulo regulador. Pés com 5 rodízios de 2" (50mm). Altura (h) variável e regulável entre 1,56 ~ 2,30 m.</p> <p>Opcionais: - totalmente ou parcialmente cromado; - totalmente ou parcialmente esmaltado; - totalmente ou parcialmente em aço inox; - com variação no diâmetro dos rodízios; - com base em tubo quadrado; - sem rodízios; - com variação no número de ganchos; - com variação na altura mínima e máxima; - com regulagem de altura através de mandril; - com altura fixa;</p>
MD-126 B	<p>SUPORTE DE SORO REGULÁVEL C/ 5 PÉS E BASE INJETADA Suporte de soro com base em ferro, revestida em material termoplástico. Coluna em tubos de aço inoxidável. Haste também em aço inoxidável com 4 ganchos em vergalhão de inox. Manipulo regulador. Pés com 5 rodízios de 2" (50mm). Altura (h) variável e regulável entre 1,56 ~ 2,30 m.</p> <p>Opcionais: - totalmente ou parcialmente cromado; - totalmente ou parcialmente esmaltado; - totalmente ou parcialmente em aço inox; - com variação no diâmetro dos rodízios; - sem rodízios; - com variação no número de ganchos; - com variação na altura mínima e máxima; - com regulagem de altura através de mandril; - com altura fixa;</p>
MD-127	<p>SUPORTE DE SORO DE PAREDE Suporte de soro de parede com estrutura em tubos de aço inox com 4 ganchos. Fixado à parede por meio de buchas com giro lateral de 180°. Dimensões: 1,05m.</p> <p>Opcionais: - totalmente esmaltado; - totalmente cromado; - com variação no número de ganchos; - com variação nas dimensões do produto; - com regulagem no tamanho da haste por manipulós;</p>

DECLARAÇÃO DO FABRICANTE

A empresa D'AQUINO INDÚSTRIA E COMERCIO DE MOVEIS HOSPITALARES EIRELI EPP, como fabricante de móveis hospitalares esclarece que devido às inúmeras opções de fabricação de moveis hospitalares, há grande dificuldade em apresentar catálogos específicos para cada item, portanto, para que não haja duvidas na análise técnica dos referidos itens, queremos informar que os nossos catálogos são de caráter ORIENTATIVO, e que temos capacidade de adequar nossos modelos de acordo com as necessidades de nossos clientes.