

**CONIMS**

**Consórcio Intermunicipal de Saúde**

**PROCESSO N°  
062/2021**

**SETOR: LICITAÇÃO**

**MODALIDADE: PE 011/2021**

**OBJETO:** Formação de registro de preços para aquisição de material hospitalar em atenção ao covid-19, conforme condições estabelecidas no edital e termo de referência.

**VOLUME 3**

**ATA COMPLEMENTAR/  
NOVO RESULTADO POR  
FORNECEDOR**

## Pregão Eletrônico

Este pregão possui 1 Ata Complementar

[Ver Ata Original](#)

926782.112021.81264.4995.32266065



CONSÓRCIO INTERMUNICIPAL DE SAÚDE

## Ata de Realização do Pregão Eletrônico - Complementar Nº 1

Nº 00011/2021 (SRP)

Às 09:00 horas do dia 08 de junho de 2021, reuniram-se o Pregoeiro Oficial deste Órgão e respectivos membros da Equipe de Apoio, designados pelo instrumento legal 161/2020 de 05/09/2020, em atendimento às disposições contidas na Lei nº 10.520 de 17 de julho de 2002 e no Decreto nº 10.024 de 20 de setembro de 2019, referente ao Processo nº 62, para realizar os procedimentos relativos ao Pregão nº 00011/2021. Modo de disputa: Aberto. Objeto: Objeto: Pregão Eletrônico - Formação de registro de preços para aquisição de material hospitalar em atenção ao covid-19, conforme condições estabelecidas neste edital e no termo de referência., tendo em vista Diante do recurso apresentado, foi verificado que houve equívoco no aceite dos itens 45 e 47..

## Item: 45

**Descrição:** EQUIPO BOMBA INFUSORA**Descrição Complementar:** EQUIPO BOMBA INFUSORA, TIPO PARENTERAL, MATERIAL PVC CRISTAL, COMPRIMENTO MÍN.280 CM, TIPO CÂMARA CÂMARA FLEXÍVEL, FILTRO DE AR E 15 MICRAS, TIPO BURETA BURETA RÍGIDA C/ALÇA,C/INJETOR, VOLUME BURETA MÍN.100 ML, TIPO GOTEJADOR GOTA PADRÃO, TIPO PINÇA REGULADOR DE FLUXO E CORTA FLUXO, TIPO INJETOR INJETOR LATERAL "Y" VALVULADO, ISENTO DE LÁTEX, TIPO CONECTOR CONECTOR LUER LOCK, ESTERELIDADE ESTÉRIL,DESCARTÁVEL**Tratamento Diferenciado:** -**Quantidade:** 24.000**Valor Máximo Aceitável: R\$ 13,3300****Aplicabilidade Decreto 7174:** Não**Intervalo mínimo entre lances:** 1,00 %**Unidade de fornecimento:** Unidade**Situação:** Aceito e Habilitado**Aplicabilidade Margem de Preferência:** Não

Aceito para: SAMTRONIC INDUSTRIA E COMERCIO LTDA, pelo melhor lance de R\$ 9,8000 e a quantidade de 24.000 Unidade .

## Item: 47

**Descrição:** EQUIPO BOMBA INFUSORA**Descrição Complementar:** EQUIPO BOMBA INFUSORA, MATERIAL PVC CRISTAL, COMPRIMENTO MÍN.230 CM, TIPO BURETA BURETA RÍGIDA C/ALÇA,C/INJETOR, VOLUME BURETA MÍN.100 ML, TIPO GOTEJADOR GOTA PADRÃO, TIPO PINÇA REGULADOR DE FLUXO E CORTA FLUXO, TIPO INJETOR INJETOR LATERAL "Y", AUTOCATRIZANTE, TIPO CONECTOR CONECTOR C/ TRAVA ROSQUEADA, CARACTERÍSTICA ADICIONAL FOTOSENSÍVEL, ESTERELIDADE ESTÉRIL,DESCARTÁVEL, TIPO FILTRO C/ FILTRO AR, PARTÍCULAS**Tratamento Diferenciado:** -**Quantidade:** 7.700**Valor Máximo Aceitável: R\$ 34,4800****Aplicabilidade Decreto 7174:** Não**Intervalo mínimo entre lances:** 1,00 %**Unidade de fornecimento:** Unidade**Situação:** Aceito e Habilitado**Aplicabilidade Margem de Preferência:** Não

Aceito para: SAMTRONIC INDUSTRIA E COMERCIO LTDA, pelo melhor lance de R\$ 11,0000 e a quantidade de 7.700 Unidade .

## Histórico

## Item: 45 - EQUIPO BOMBA INFUSORA

Não existem lances de desempate ME/EPP para o item

## Eventos do Item

| Evento                                   | Data                   | Observações   |
|--|------------------------|---|
| Volta de fase                            | 07/06/2021<br>08:45:09 | Volta de Fase para Julgamento   |
| Recusa de proposta                       | 08/06/2021<br>09:03:35 | Recusa da proposta. Fornecedor: ALTERMED MATERIAL MEDICO HOSPITALAR LTDA, CNPJ/CPF: 00.802.002/0001-02, pelo melhor lance de R\$ 9,7000. Motivo: Proponente desclassificada para o item pois produto ofertado não atende ao descritivo do edital. |
| Abertura do prazo - Convocação anexo     | 08/06/2021<br>09:04:25 | Convocado para envio de anexo o fornecedor SAMTRONIC INDUSTRIA E COMERCIO LTDA, CNPJ/CPF: 58.426.628/0001-33.   |
| Encerramento do prazo - Convocação anexo | 08/06/2021<br>10:17:59 | Encerrado o prazo de Convocação de Anexo pelo fornecedor SAMTRONIC INDUSTRIA E COMERCIO LTDA, CNPJ/CPF: 58.426.628/0001-33.   |
| Aceite de proposta                       | 08/06/2021<br>11:21:59 | Aceite individual da proposta. Fornecedor: SAMTRONIC INDUSTRIA E COMERCIO LTDA, CNPJ/CPF: 58.426.628/0001-33, pelo melhor lance de R\$ 9,8000.  |
| Habilitação de fornecedor                | 08/06/2021<br>11:22:20 | Habilitação em grupo de propostas. Fornecedor: SAMTRONIC INDUSTRIA E COMERCIO LTDA - CNPJ/CPF: 58.426.628/0001-33   |

Não existem intenções de recurso para o item

## Item: 47 - EQUIPO BOMBA INFUSORA

Não existem lances de desempate ME/EPP para o item

## Eventos do Item

| Evento                    | Data                   | Observações  |
|---------------------------|------------------------|--|
| Volta de fase             | 07/06/2021<br>08:45:09 | Volta de Fase para Julgamento  |
| Recusa de proposta        | 08/06/2021<br>09:04:01 | Recusa da proposta. Fornecedor: ALTERMED MATERIAL MEDICO HOSPITALAR LTDA, CNPJ/CPF: 00.802.002/0001-02, pelo melhor lance de R\$ 10,8900. Motivo: Proponente desclassificada para o item pois produto ofertado não atende ao descritivo do edital. |
| Aceite de proposta        | 08/06/2021<br>11:22:08 | Aceite individual da proposta. Fornecedor: SAMTRONIC INDUSTRIA E COMERCIO LTDA, CNPJ/CPF: 58.426.628/0001-33, pelo melhor lance de R\$ 11,0000.  |
| Habilitação de fornecedor | 08/06/2021<br>11:22:20 | Habilitação em grupo de propostas. Fornecedor: SAMTRONIC INDUSTRIA E COMERCIO LTDA - CNPJ/CPF: 58.426.628/0001-33  |

Não existem intenções de recurso para o item



Olá, como posso ajudar ?

## Troca de Mensagens

Data

Mensagem

08/06/2021

COMPRASNET - O SITE DE COMPRAS DO GOVERNO

000600

Sistema 07/06/2021 08:45:09 Este preção foi reagendado para 08/06/2021 09:00.

Sistema 07/06/2021 08:45:09 Sr(s) fornecedor(es), os itens 45 e 47 estão retornando à fase de Julgamento.

Pregoeiro 08/06/2021 09:02:45 Bom dia senhores participantes.

Sistema 08/06/2021 09:04:25 Senhor fornecedor SAMTRONIC INDUSTRIA E COMERCIO LTDA, CNPJ/CPF: 58.426.628/0001-33, solicito o envio do anexo referente ao item 45.

Pregoeiro 08/06/2021 09:05:06 Para SAMTRONIC INDUSTRIA E COMERCIO LTDA - Senhor fornecedor favo anexar proposta ajustada, registro Anvisa e ficha técnica referente ao item 45 e 47.

Pregoeiro 08/06/2021 09:05:41 Para SAMTRONIC INDUSTRIA E COMERCIO LTDA - favor\*

58.426.628/0001-33 08/06/2021 09:08:29 Sr. Pregoeiro, bom dia!

58.426.628/0001-33 08/06/2021 09:08:53 Irei providenciar o envio dos documentos conforme solicitado.

Sistema 08/06/2021 10:17:59 Senhor Pregoeiro, o fornecedor SAMTRONIC INDUSTRIA E COMERCIO LTDA, CNPJ/CPF: 58.426.628/0001-33, enviou o anexo para o item 45.

Sistema 08/06/2021 11:22:20 Srs. Fornecedores, está aberto o prazo para registro de intenção de recursos para os itens/grupos na situação de 'aceito e habilitado' ou 'cancelado no julgamento'.

Pregoeiro 08/06/2021 11:22:37 Foi informado o prazo final para registro de intenção de recursos: 08/06/2021 às 11:52:00.

Eventos do Pregão

| Evento              | Data/Hora           | Observações   |
|---------------------|---------------------|---|
| Volta de fase       | 07/06/2021 08:45:09 | Diante do recurso apresentado, foi verificado que houve equívoco no aceitem dos itens 45 e 47.. Reagendado para: 08/06/2021 09:00 |
| Abertura do prazo   | 08/06/2021 11:22:20 | Abertura de prazo para intenção de recurso  |
| Fechamento do prazo | 08/06/2021 11:22:37 | Fechamento de prazo para registro de intenção de recurso: 08/06/2021 às 11:52:00.   |

Após encerramento da Sessão Pública, os licitantes melhores classificados foram declarados vencedores dos respectivos itens. Foi divulgado o resultado da Sessão e foi concedido o prazo recursal conforme preconiza o artigo 45, do Decreto 10.024 de 20 de setembro de 2019. Nada mais havendo a declarar, foi encerrada a sessão às 11:52 horas do dia 08 de junho de 2021, cuja ata foi lavrada e assinada pelo Pregoeiro e Equipe de Apoio.



*Lhuanna Gabriela Vardaneza Perico*  
 LHUANNA GABRIELA VARDANEZA PERICO  
 Pregoeiro Oficial

*Marcos Brandoli*  
 MARCOS JOSE BRANDOLI DE LIMA  
 Equipe de Apoio

*Samir Rodrigo Kalinoski*  
 SAMIR RODRIGO KALINOSKI  
 Equipe de Apoio

[Ver Ata Original](#)

Imprimir o Relatório

[Voltar](#)



Oiã, como posso ajudar ?

## PREGÃO ELETRÔNICO



CONSÓRCIO INTERMUNICIPAL DE SAÚDE

Pregão Eletrônico Nº 00011/2021(SRP)

## RESULTADO POR FORNECEDOR

## 00.802.002/0001-02 - ALTERMED MATERIAL MEDICO HOSPITALAR LTDA

| Item | Descrição                       | Unidade de Fornecimento | Quantidade | Critério de Valor (*) | Valor Unitário | Valor Global    |
|------|---------------------------------|-------------------------|------------|-----------------------|----------------|-----------------|
| 42   | VÁLVULA REGULADORA CILINDRO GÁS | Unidade                 | 186        | R\$ 432,2400          | R\$ 238,6800   | R\$ 44.394,4800 |

Marca: IFAB

Fabricante: IFAB

Modelo / Versão: MOD. VRD100

Descrição Detalhada do Objeto Ofertado: RELOGIO PARA OXIGENIO, VALVULA REGULADORA PARA CILINDRO DE OXIGENIO COM FLUXOMETRO PARA OXIGENIO. - Marca: IFAB - N.Comercial: MOD. VRD100 - Reg.MS: 80117610011

Total do Fornecedor: R\$ 44.394,4800

## 02.985.070/0001-71 - JOSILMED COMERCIO DE MATERIAL HOSPITALAR EIRELI

| Item | Descrição                           | Unidade de Fornecimento | Quantidade | Critério de Valor (*) | Valor Unitário | Valor Global    |
|------|-------------------------------------|-------------------------|------------|-----------------------|----------------|-----------------|
| 38   | REAGENTE PARA DIAGNÓSTICO CLÍNICO 7 | Unidade                 | 1800       | R\$ 42,2700           | R\$ 16,6500    | R\$ 29.970,0000 |

Marca: Wama

Fabricante: Wama

Modelo / Versão: Wama

Descrição Detalhada do Objeto Ofertado: Teste rápido para diagnóstico do covid-19 (SARS Cov-2 IgG e IgM). Teste analisado pelo Instituto Nacional de Controle de Qualidade em Saúde da Fundação Oswaldo Cruz (INCQS/Fiocruz). O Kit deve possuir todos os insumos necessários para o uso a que se destina, desde a parte da coleta até a visualização do resultado. Uso profissional. O rótulo deve conter o nome do produto, número de lote, data de fabricação/validade, composição e procedência. Deve possuir Registro Anvisa/MS.

Total do Fornecedor: R\$ 29.970,0000

## 062.090/0001-33 - MED - CARE COMERCIO DE MATERIAIS MEDICOS LTDA

| Item | Descrição                         | Unidade de Fornecimento | Quantidade | Critério de Valor (*) | Valor Unitário | Valor Global    |
|------|-----------------------------------|-------------------------|------------|-----------------------|----------------|-----------------|
| 8    | SISTEMA FECHADO ASPIRAÇÃO TRAQEAL | Unidade                 | 200        | R\$ 66,4700           | R\$ 50,4900    | R\$ 10.098,0000 |

Marca: CGH

Fabricante: HENAN TUOREN

Modelo / Versão: ATE06B

Descrição Detalhada do Objeto Ofertado: Referência : ATE06B Marca : CGH Fabricante : Henan Tuoren Registro Ministério Saúde : 10234400216 Procedência : China País Origem : China. Sistema Fechado de Aspiração Traqueal para uso neonatal e pediátrico, tamanho 6FR, estéril, livre de látex, sonda graduada e envolta por material transparente que permita a visualização e o manuseio sem o contato direto do profissional com sistema e a secreção. Possuir marcações coloridas. Conector duplo com válvula Antirrefluxo. O tubo deve resistir a dobras, colapsos e ser macio o suficiente para intubar, a fim de evitar lesões na cavidade respiratória. Utilização máxima para 24 horas. Registro Anvisa.

9 SISTEMA FECHADO ASPIRAÇÃO TRAQEAL

Unidade 200 R\$ 60,0700 R\$ 44,5500 R\$ 8.910,0000

Marca: CGH

Fabricante: HENAN TUOREN

Modelo / Versão: ATE08B

Descrição Detalhada do Objeto Ofertado: Referência : ATE08B Marca : CGH Fabricante : Henan Tuoren Registro Ministério Saúde : 10234400216 Procedência : China País Origem : China. Sistema Fechado de Aspiração Traqueal para uso neonatal e pediátrico, tamanho 8FR, estéril, livre de látex, sonda graduada e envolta por material transparente que permita a visualização e o manuseio sem o contato direto do profissional com sistema e a secreção. Possuir marcações coloridas. Conector duplo com válvula e Antirrefluxo. O tubo deve resistir a dobras, colapsos e ser macio o suficiente para intubar, a fim de evitar lesões na cavidade respiratória. Utilização máxima para 24 horas. Registro Anvisa.

10 SISTEMA FECHADO ASPIRAÇÃO TRAQEAL

Unidade 200 R\$ 66,3100 R\$ 60,3900 R\$ 12.078,0000

Marca: CGH

Fabricante: HENAN TUOREN

Modelo / Versão: ATE10B

Descrição Detalhada do Objeto Ofertado: Referência : ATE10B Marca : CGH Fabricante : Henan Tuoren Registro Ministério Saúde : 10234400216 Procedência : China País Origem : China. Sistema Fechado de Aspiração Traqueal para uso neonatal e pediátrico, tamanho 10FR, estéril, livre de látex, sonda graduada e envolta por material transparente que permita a visualização e o manuseio sem o contato direto do profissional com sistema e a secreção. Possuir marcações coloridas. Conector duplo com válvula e Antirrefluxo. O tubo deve resistir a dobras, colapsos e ser macio o suficiente para intubar, a fim de evitar lesões na cavidade respiratória. Utilização máxima para 24 horas. Registro Anvisa.

11 SISTEMA FECHADO ASPIRAÇÃO TRAQEAL

Unidade 400 R\$ 73,7300 R\$ 62,3700 R\$ 24.948,0000

Marca: CGH

Fabricante: HENAN TUOREN

Modelo / Versão: ATE10B

Descrição Detalhada do Objeto Ofertado: Referência : ATE10B Marca : CGH Fabricante : Henan Tuoren Registro Ministério Saúde : 10234400216 Procedência : China País Origem : China. Sistema Fechado de Aspiração Traqueal para uso adulto, tamanho 10FR, para tubo endotraqueal, com MDI, estéril, livre de látex, sonda graduada e envolta por material transparente que permita a visualização e o manuseio sem o contato direto do profissional com sistema e a secreção. Conector duplo com válvula e Antirrefluxo. O tubo deve resistir a dobras, colapsos e ser macio o suficiente para intubar, a fim de evitar lesões na cavidade respiratória. Utilização máxima para 24 horas. Registro Anvisa.

12 SISTEMA FECHADO ASPIRAÇÃO TRAQEAL

Unidade 400 R\$ 77,2600 R\$ 58,4100 R\$ 23.364,0000

Marca: CGH

Fabricante: HENAN TUOREN

Modelo / Versão: ATE12BA

Descrição Detalhada do Objeto Ofertado: Referência : ATE12BA Marca : CGH Fabricante : Henan Tuoren Registro Ministério Saúde : 10234400216 Procedência : China País Origem : China. Sistema Fechado de Aspiração Traqueal para uso adulto, tamanho 12FR, para tubo endotraqueal, com MDI, estéril, livre de látex, sonda graduada e envolta por material transparente que permita a visualização e o manuseio sem o contato direto do profissional com sistema e a secreção. Conector duplo com válvula e Antirrefluxo. O tubo deve resistir a dobras, colapsos e ser macio o suficiente para intubar, a fim de evitar lesões na cavidade respiratória. Utilização máxima para 24 horas. Registro Anvisa.

13 SISTEMA FECHADO ASPIRAÇÃO TRAQEAL

Unidade 400 R\$ 65,6600 R\$ 57,4200 R\$ 22.968,0000

Marca: CGH

Fabricante: HENAN TUOREN

Modelo / Versão: ATE14B

Descrição Detalhada do Objeto Ofertado: Referência : ATE14B Marca : CGH Fabricante : Henan Tuoren Registro Ministério Saúde : 10234400216 Procedência : China País Origem : China. Sistema Fechado de Aspiração Traqueal para uso adulto, tamanho 14FR, para tubo endotraqueal, com MDI, estéril, livre de látex, sonda graduada e envolta por material transparente que permita a visualização e o manuseio sem o contato direto do profissional com sistema e a secreção. Conector duplo com válvula e Antirrefluxo. O tubo deve resistir a dobras, colapsos e ser macio o suficiente para intubar, a fim de evitar lesões na cavidade respiratória. Utilização máxima para 24 horas. Registro Anvisa.

14 SISTEMA FECHADO ASPIRAÇÃO TRAQEAL

Unidade 400 R\$ 69,0700 R\$ 58,4100 R\$ 23.364,0000

Marca: CGH

Fabricante: HENAN TUOREN

Modelo / Versão: ATE16B

Descrição Detalhada do Objeto Ofertado: Referência : ATE16B Marca : CGH Fabricante : Henan Tuoren Registro Ministério Saúde : 10234400216 Procedência : China País Origem : China. Sistema Fechado de Aspiração Traqueal para uso adulto, tamanho 16FR, para tubo endotraqueal, com MDI, estéril, livre de látex, sonda graduada e envolta por material transparente que permita a visualização e o manuseio sem o contato direto do profissional com sistema e a secreção. Conector duplo com válvula e Antirrefluxo. O tubo deve resistir a dobras, colapsos e ser macio o suficiente para intubar, a fim de evitar lesões na cavidade respiratória. Utilização máxima para 24 horas. Registro Anvisa.

15 SISTEMA FECHADO ASPIRAÇÃO TRAQEAL

Unidade 400 R\$ 67,0400 R\$ 62,3700 R\$ 24.948,0000

Marca: CGH

Fabricante: HENAN TUOREN

Modelo / Versão: ATT10B

Descrição Detalhada do Objeto Ofertado: Referência : ATT10B Marca : CGH Fabricante : Henan Tuoren Registro Ministério Saúde : 10234400216 Procedência : China País Origem : China. Sistema Fechado de Aspiração Traqueal para uso adulto, tamanho 10FR, para traqueostomia, com MDI, estéril, livre de látex, sonda graduada e envolta por material transparente que permita a visualização e o manuseio sem o contato direto do profissional com sistema e a secreção. Conector duplo com válvula e Antirrefluxo. O tubo deve resistir a dobras, colapsos e ser macio o suficiente para intubar, a fim de evitar lesões na cavidade respiratória. Utilização máxima para 24 horas. Registro Anvisa.

16 SISTEMA FECHADO ASPIRAÇÃO TRAQEAL

Unidade 400 R\$ 83,8200 R\$ 46,5300 R\$ 18.612,0000

Marca: CGH

Fabricante: HENAN TUOREN

Modelo / Versão: ATT12B

Descrição Detalhada do Objeto Ofertado: Referência : ATT12B Marca : CGH Fabricante : Henan Tuoren Registro Ministério Saúde : 10234400216 Procedência : China País Origem : China. Sistema Fechado de Aspiração Traqueal para uso adulto, tamanho 12FR, para traqueostomia, com MDI, estéril, livre de látex, sonda graduada e envolta por material transparente que permita a visualização e o manuseio sem o contato direto do profissional com sistema e a secreção. Conector duplo com válvula e Antirrefluxo. O tubo deve resistir a dobras, colapsos e ser macio o suficiente para intubar, a fim de evitar lesões na cavidade respiratória. Utilização máxima para 24 horas. Registro Anvisa.

|   |  |         |      |             |                             |                         |
|---|--|---------|------|-------------|-----------------------------|-------------------------|
| 17  | <b>SISTEMA FECHADO ASPIRAÇÃO TRAQEAL</b> | Unidade | 400  | R\$ 62,4400 | R\$ 44,5500                 | R\$ 17.820,0000         |
| <b>Marca:</b> CGH<br><b>Fabricante:</b> HENAN TUOREN<br><b>Modelo / Versão:</b> ATT14B<br><b>Descrição Detalhada do Objeto Ofertado:</b> Referência : ATT14B Marca : CGH Fabricante : Henan Tuoren Registro Ministério Saúde : 10234400216 Procedência : China País Origem : China. Sistema Fechado de Aspiração Traqueal para uso adulto, tamanho 14FR, para traqueostomia, com MDI, estéril, livre de látex, sonda graduada e envolta por material transparente que permita a visualização e o manuseio sem o contato direto do profissional com sistema e a secreção. Conector duplo com válvula e Antirrefluxo. O tubo deve resistir a dobras, colapsos e ser macio o suficiente para intubar, a fim de evitar lesões na cavidade respiratória. Utilização máxima para 24 horas. Registro Anvisa.       |  |         |      |             |                             |                         |
| 18  | <b>SISTEMA FECHADO ASPIRAÇÃO TRAQEAL</b> | Unidade | 400  | R\$ 75,4500 | R\$ 57,4200                 | R\$ 22.968,0000         |
| <b>Marca:</b> CGH<br><b>Fabricante:</b> HENAN TUOREN<br><b>Modelo / Versão:</b> ATT16B<br><b>Descrição Detalhada do Objeto Ofertado:</b> Referência : ATT16B Marca : CGH Fabricante : Henan Tuoren Registro Ministério Saúde : 10234400216 Procedência : China País Origem : China. Sistema Fechado de Aspiração Traqueal para uso adulto, tamanho 16FR, para traqueostomia, com MDI, estéril, livre de látex, sonda graduada e envolta por material transparente que permita a visualização e o manuseio sem o contato direto do profissional com sistema e a secreção. Conector duplo com válvula e Antirrefluxo. O tubo deve resistir a dobras, colapsos e ser macio o suficiente para intubar, a fim de evitar lesões na cavidade respiratória. Utilização máxima para 24 horas. Registro Anvisa.       |  |         |      |             |                             |                         |
| 19  | <b>SISTEMA FECHADO ASPIRAÇÃO TRAQEAL</b> | Unidade | 400  | R\$ 74,8000 | R\$ 62,3700                 | R\$ 24.948,0000         |
| <b>Marca:</b> CGH<br><b>Fabricante:</b> HENAN TUOREN<br><b>Modelo / Versão:</b> ATE10B<br><b>Descrição Detalhada do Objeto Ofertado:</b> Referência : ATE10B Marca : CGH Fabricante : Henan Tuoren Registro Ministério Saúde : 10234400216 Procedência : China País Origem : China. Sistema Fechado de Aspiração Traqueal para uso adulto, tamanho 10FR, para tubo endotraqueal, com MDI, estéril, livre de látex, sonda graduada e envolta por material transparente que permita a visualização e o manuseio sem o contato direto do profissional com sistema e a secreção. Conector duplo com válvula e Antirrefluxo. O tubo deve resistir a dobras, colapsos e ser macio o suficiente para intubar, a fim de evitar lesões na cavidade respiratória. Utilização máxima para 72 horas. Registro Anvisa.   |  |         |      |             |                             |                         |
| 20  | <b>SISTEMA FECHADO ASPIRAÇÃO TRAQEAL</b> | Unidade | 400  | R\$ 75,8600 | R\$ 57,4200                 | R\$ 22.968,0000         |
| <b>Marca:</b> CGH<br><b>Fabricante:</b> HENAN TUOREN<br><b>Modelo / Versão:</b> ATE12BA<br><b>Descrição Detalhada do Objeto Ofertado:</b> Referência : ATE12BA Marca : CGH Fabricante : Henan Tuoren Registro Ministério Saúde : 10234400216 Procedência : China País Origem : China. Sistema Fechado de Aspiração Traqueal para uso adulto, tamanho 12FR, para tubo endotraqueal, com MDI, estéril, livre de látex, sonda graduada e envolta por material transparente que permita a visualização e o manuseio sem o contato direto do profissional com sistema e a secreção. Conector duplo com válvula e Antirrefluxo. O tubo deve resistir a dobras, colapsos e ser macio o suficiente para intubar, a fim de evitar lesões na cavidade respiratória. Utilização máxima para 72 horas. Registro Anvisa. |  |         |      |             |                             |                         |
| 21  | <b>SISTEMA FECHADO ASPIRAÇÃO TRAQEAL</b> | Unidade | 400  | R\$ 75,3500 | R\$ 44,5500                 | R\$ 17.820,0000         |
| <b>Marca:</b> CGH<br><b>Fabricante:</b> HENAN TUOREN<br><b>Modelo / Versão:</b> ATE14B<br><b>Descrição Detalhada do Objeto Ofertado:</b> Referência : ATE14B Marca : CGH Fabricante : Henan Tuoren Registro Ministério Saúde : 10234400216 Procedência : China País Origem : China. Sistema Fechado de Aspiração Traqueal para uso adulto, tamanho 14FR, para tubo endotraqueal, com MDI, estéril, livre de látex, sonda graduada e envolta por material transparente que permita a visualização e o manuseio sem o contato direto do profissional com sistema e a secreção. Conector duplo com válvula e Antirrefluxo. O tubo deve resistir a dobras, colapsos e ser macio o suficiente para intubar, a fim de evitar lesões na cavidade respiratória. Utilização máxima para 72 horas. Registro Anvisa.   |  |         |      |             |                             |                         |
| 22  | <b>SISTEMA FECHADO ASPIRAÇÃO TRAQEAL</b> | Unidade | 400  | R\$ 79,2500 | R\$ 44,5500                 | R\$ 17.820,0000         |
| <b>Marca:</b> CGH<br><b>Fabricante:</b> HENAN TUOREN<br><b>Modelo / Versão:</b> ATE16B<br><b>Descrição Detalhada do Objeto Ofertado:</b> Referência : ATE16B Marca : CGH Fabricante : Henan Tuoren Registro Ministério Saúde : 10234400216 Procedência : China País Origem : China. Sistema Fechado de Aspiração Traqueal para uso adulto, tamanho 16FR, para tubo endotraqueal, com MDI, estéril, livre de látex, sonda graduada e envolta por material transparente que permita a visualização e o manuseio sem o contato direto do profissional com sistema e a secreção. Conector duplo com válvula e Antirrefluxo. O tubo deve resistir a dobras, colapsos e ser macio o suficiente para intubar, a fim de evitar lesões na cavidade respiratória. Utilização máxima para 72 horas. Registro Anvisa.   |  |         |      |             |                             |                         |
| 23  | <b>SISTEMA FECHADO ASPIRAÇÃO TRAQEAL</b> | Unidade | 400  | R\$ 80,0800 | R\$ 62,3700                 | R\$ 24.948,0000         |
| <b>Marca:</b> CGH<br><b>Fabricante:</b> HENAN TUOREN<br><b>Modelo / Versão:</b> ATT10B<br><b>Descrição Detalhada do Objeto Ofertado:</b> Referência : ATT10B Marca : CGH Fabricante : Henan Tuoren Registro Ministério Saúde : 10234400216 Procedência : China País Origem : China. Sistema Fechado de Aspiração Traqueal para uso adulto, tamanho 10FR, para traqueostomia, com MDI, estéril, livre de látex, sonda graduada e envolta por material transparente que permita a visualização e o manuseio sem o contato direto do profissional com sistema e a secreção. Conector duplo com válvula e Antirrefluxo. O tubo deve resistir a dobras, colapsos e ser macio o suficiente para intubar, a fim de evitar lesões na cavidade respiratória. Utilização máxima para 72 horas. Registro Anvisa.       |  |         |      |             |                             |                         |
| 24  | <b>SISTEMA FECHADO ASPIRAÇÃO TRAQEAL</b> | Unidade | 400  | R\$ 75,8600 | R\$ 44,5500                 | R\$ 17.820,0000         |
| <b>Marca:</b> CGH<br><b>Fabricante:</b> HENAN TUOREN<br><b>Modelo / Versão:</b> ATT12B<br><b>Descrição Detalhada do Objeto Ofertado:</b> Referência : ATT12B Marca : CGH Fabricante : Henan Tuoren Registro Ministério Saúde : 10234400216 Procedência : China País Origem : China. Sistema Fechado de Aspiração Traqueal para uso adulto, tamanho 12FR, para traqueostomia, com MDI, estéril, livre de látex, sonda graduada e envolta por material transparente que permita a visualização e o manuseio sem o contato direto do profissional com sistema e a secreção. Conector duplo com válvula e Antirrefluxo. O tubo deve resistir a dobras, colapsos e ser macio o suficiente para intubar, a fim de evitar lesões na cavidade respiratória. Utilização máxima para 72 horas. Registro Anvisa.       |  |         |      |             |                             |                         |
| 25  | <b>SISTEMA FECHADO ASPIRAÇÃO TRAQEAL</b> | Unidade | 400  | R\$ 75,3500 | R\$ 44,5500                 | R\$ 17.820,0000         |
| <b>Marca:</b> CGH<br><b>Fabricante:</b> HENAN TUOREN<br><b>Modelo / Versão:</b> ATT14B<br><b>Descrição Detalhada do Objeto Ofertado:</b> Referência : ATT14B Marca : CGH Fabricante : Henan Tuoren Registro Ministério Saúde : 10234400216 Procedência : China País Origem : China. Sistema Fechado de Aspiração Traqueal para uso adulto, tamanho 14FR, para traqueostomia, com MDI, estéril, livre de látex, sonda graduada e envolta por material transparente que permita a visualização e o manuseio sem o contato direto do profissional com sistema e a secreção. Conector duplo com válvula e Antirrefluxo. O tubo deve resistir a dobras, colapsos e ser macio o suficiente para intubar, a fim de evitar lesões na cavidade respiratória. Utilização máxima para 72 horas. Registro Anvisa.       |  |         |      |             |                             |                         |
| 26  | <b>SISTEMA FECHADO ASPIRAÇÃO TRAQEAL</b> | Unidade | 400  | R\$ 62,7100 | R\$ 44,5500                 | R\$ 17.820,0000         |
| <b>Marca:</b> CGH<br><b>Fabricante:</b> HENAN TUOREN<br><b>Modelo / Versão:</b> ATT10B<br><b>Descrição Detalhada do Objeto Ofertado:</b> Referência : ATT10B Marca : CGH Fabricante : Henan Tuoren Registro Ministério Saúde : 10234400216 Procedência : China País Origem : China. Sistema Fechado de Aspiração Traqueal para uso adulto, tamanho 10FR, para traqueostomia, com MDI, estéril, livre de látex, sonda graduada e envolta por material transparente que permita a visualização e o manuseio sem o contato direto do profissional com sistema e a secreção. Conector duplo com válvula e Antirrefluxo. O tubo deve resistir a dobras, colapsos e ser macio o suficiente para intubar, a fim de evitar lesões na cavidade respiratória. Utilização máxima para 72 horas. Registro Anvisa.       |  |         |      |             |                             |                         |
| 27  | <b>FILTRO VENTILAÇÃO MECÂNICA</b>        | Unidade | 1000 | R\$ 13,9700 | R\$ 5,9400                  | R\$ 5.940,0000          |
| <b>Marca:</b> CGH<br><b>Fabricante:</b> HENAN TUOREN<br><b>Modelo / Versão:</b> HMECMAXI ADULTO<br><b>Descrição Detalhada do Objeto Ofertado:</b> Referência : HMECMAXI Adulto Marca : CGH Fabricante : Henan Tuoren Registro Ministério Saúde : 10234409017 Procedência : China País Origem : China. Filtro HME para ventilação mecânica, adulto, estéril, descartável, com filtro bacteriológico, eficácia a partir de 99%. Registro Anvisa.  |  |         |      |             |                             |                         |
| 28  | <b>FILTRO VENTILAÇÃO MECÂNICA</b>        | Unidade | 500  | R\$ 13,6600 | R\$ 7,6200                  | R\$ 3.810,0000          |
| <b>Marca:</b> CGH<br><b>Fabricante:</b> HENAN TUOREN<br><b>Modelo / Versão:</b> HMECMAXI PED<br><b>Descrição Detalhada do Objeto Ofertado:</b> Referência : HMECMAXI PED Marca : CGH Fabricante : Henan Tuoren Registro Ministério Saúde : 10234400219 Procedência : China País Origem : China. Filtro HME para ventilação mecânica, infantil, estéril, descartável, com filtro microbiológico eficácia a partir de 99%. Registro Anvisa.   |  |         |      |             |                             |                         |
|   |  |         |      |             | <b>Total do Fornecedor:</b> | <b>R\$ 381.792,0000</b> |

## 03.889.336/0001-45 - PRO-VIDA COMERCIO DE EQUIPAMENTOS LTDA

| Item   | Descrição                    | Unidade de Fornecimento | Quantidade | Critério de Valor (*) | Valor Unitário | Valor Global    |
|--|------------------------------|-------------------------|------------|-----------------------|----------------|-----------------|
| 39   | <b>EQUIPO BOMBA INFUSORA</b> | Unidade                 | 6000       | R\$ 13,3300           | R\$ 13,1900    | R\$ 79.140,0000 |
| <b>Marca:</b> SAMTRONIC<br><b>Fabricante:</b> SAMTRONIC<br><b>Modelo / Versão:</b> EQUIPO EA 0421<br><b>Descrição Detalhada do Objeto Ofertado:</b> Equipo marca SAMTRONIC desenvolvido para uso em bombas de infusão com sistema de propulsão linear para equipo convencional, comprimento total aproximado de 2,19 metros (±10%), volume de prime de aproximadamente 15,0 mL, com câmara gotejadora flexível com ponta perfurante universal, filtro de retenção de partículas de 15 µm e entrada de ar lateral com filtro hidrofóbico bacteriológico de 0,22 µm e tampa protetora, tubo de PVC cristal com formulação exclusiva (permitindo aumentar sensivelmente a sua memória mecânica e reduz a pressão necessária no fechamento do tubo), injetor lateral em Y com membrana autocicatrizante, pinça rolete e luer lock retrátil com tampa protetora com filtro de membrana hidrofóbica de 1,2 µm. Fabricado em PVC translúcido, atóxico, embalagem individual em papel grau cirúrgico (GC), estéril, invólucro resistente ao manuseio, laque capaz de manter sua integridade e esterilidade. Conta externamente com dados de identificação, instruções de uso, procedência, nº do lote, nº do registro M.S., data e tipo de esterilização e prazo de validade. Produto contém DEHP (di 2 etilhexil ftalato). Produto não fabricado com borracha natural látex. Produto desenvolvido, fabricado e certificado conforme norma ABNT NBR ISO 8536-8. Equipo convencional para utilização em bomba de infusão peristáltica linear, em terapia parenteral. EQUIPO EA 0421 (APRESENTAÇÃO: 1 CAIXAS COM 50 UN.) - REGISTRO ANVISA: 10188530058 - FABRICANTE/MARCA: SAMTRONIC - PROCEDÊNCIA: NACIONAL. Validade/Entrega/Garantia: Conforme edital. |                              |                         |            |                       |                |                 |
| 40   | <b>EQUIPO BOMBA INFUSORA</b> | Unidade                 | 6600       | R\$ 11,8100           | R\$ 11,6900    | R\$ 77.154,0000 |
| <b>Marca:</b> SAMTRONIC<br><b>Fabricante:</b> SAMTRONIC  |                              |                         |            |                       |                |                 |

**Modelo / Versão:** EQUIPO EA 0323

**Descrição Detalhada do Objeto Ofertado:** Equipos marca SAMTRONIC, para infusão de nutrição enteral, desenvolvido para uso em bombas de infusão com sistema de propulsão linear para equipamento convencional, comprimento total aproximado de 2,13 metros ( $\pm 10\%$ ), volume de prime de aproximadamente 15,0 mL, com câmara gotejadora flexível com ponta perfurante universal e entrada de ar lateral com filtro hidrofóbico bacteriológico de 0,22  $\mu\text{m}$  e tampa protetora, tubo de PVC roxo com formulação exclusiva (permitindo aumentar sensivelmente a sua memória mecânica e reduzir a pressão necessária no fechamento do tubo), pinça rolete e conector de nutrição enteral e tampa com alça\*. Fabricado em PVC translúcido, atóxico, embalagem individual em papel grau cirúrgico (GC), estéril, invólucro resistente ao manuseio, lacre capaz de manter sua integridade e esterilidade. Conta externamente com dados de identificação, instruções de uso, procedência, nº do lote, nº do registro M.S., data e tipo de esterilização e prazo de validade. Produto contém DEHP (di 2 etilhexil ftalato). Produto não fabricado com borracha natural látex. Produto desenvolvido e fabricado conforme norma ABNT NBR ISO 8536-8. Equipos convencionais para utilização em bomba de infusão peristáltica linear, em terapia enteral. EQUIPO EA 0323 (APRESENTAÇÃO: 1 CAIXAS COM 50 UN.) - REGISTRO ANVISA: 10188530064 - FABRICANTE/MARCA: SAMTRONIC - PROCEDÊNCIA: NACIONAL. Validade/Entrega/Garantia: Conforme edital.

| Item                     | Unidade | Quantidade | Valor Unitário | Valor Global    |
|--------------------------|---------|------------|----------------|-----------------|
| 41 EQUIPO BOMBA INFUSORA | Unidade | 2300       | R\$ 34,4800    | R\$ 18,0000     |
|                          |         |            |                | R\$ 41.400,0000 |

**Marca:** SAMTRONIC

**Fabricante:** SAMTRONIC

**Modelo / Versão:** EQUIPO EA 0422

**Descrição Detalhada do Objeto Ofertado:** Equipos marca SAMTRONIC, para infusão de soluções fotossensíveis, desenvolvido para uso em bombas de infusão com sistema de propulsão linear para equipamento convencional, comprimento total aproximado de 2,17 metros ( $\pm 10\%$ ), volume de prime de aproximadamente 15,0 mL, com câmara gotejadora flexível com ponta perfurante universal, filtro de retenção de partículas de 15  $\mu\text{m}$  e entrada de ar lateral com filtro hidrofóbico bacteriológico de 0,22  $\mu\text{m}$  e tampa protetora, tubo de PVC fotoprotetor com formulação exclusiva (permitindo aumentar sensivelmente a sua memória mecânica e reduzir a pressão necessária no fechamento do tubo), injetor lateral em Y com membrana autocicatrizante, pinça rolete e luer lock retrátil com tampa protetora com filtro de membrana hidrofóbica de 1,2  $\mu\text{m}$ . Fabricado em PVC translúcido, atóxico, possui capa protetora para soluções fotossensíveis, embalagem individual em papel grau cirúrgico (GC), estéril, invólucro resistente ao manuseio, lacre capaz de manter sua integridade e esterilidade. Conta externamente com dados de identificação, instruções de uso, procedência, nº do lote, nº do registro M.S., data e tipo de esterilização e prazo de validade. Produto contém DEHP (di 2 etilhexil ftalato). Produto não fabricado com borracha natural látex. Produto desenvolvido, fabricado e certificado conforme norma ABNT NBR ISO 8536-8. Equipos convencionais para utilização em bomba de infusão peristáltica linear, em terapia parenteral com soluções fotossensíveis. EQUIPO EA 0422 (APRESENTAÇÃO: 1 CAIXAS COM 50 UN.) - REGISTRO ANVISA: 10188530073 - FABRICANTE/MARCA: SAMTRONIC - PROCEDÊNCIA: NACIONAL. Validade/Entrega/Garantia: Conforme edital.

**Total do Fornecedor:** R\$ 197.694,0000

**18.255.796/0001-99 - M MAGALHAES PRODUTOS HOSPITALAR EIRELI**

| Item | Descrição                  | Unidade de Fornecimento | Quantidade | Critério de Valor (*) | Valor Unitário | Valor Global    |
|------|----------------------------|-------------------------|------------|-----------------------|----------------|-----------------|
| 29   | FILTRO VENTILAÇÃO MECÂNICA | Unidade                 | 1000       | R\$ 18,5200           | R\$ 18,0000    | R\$ 18.000,0000 |

**Marca:** AMERICAN INSTRUMENTS

**Fabricante:** AMERICAN INSTRUMENTS

**Modelo / Versão:** AMERICAN INSTRUMENTS

**Descrição Detalhada do Objeto Ofertado:** Filtro HEPA (F) para ventilação mecânica, adulto, estéril, uso único, com filtro microbiológico. Registro Anvisa.

|    |                              |         |     |              |              |                 |
|----|------------------------------|---------|-----|--------------|--------------|-----------------|
| 33 | ASPIRADOR PARA REDE DE GASES | Unidade | 500 | R\$ 158,2300 | R\$ 108,0000 | R\$ 54.000,0000 |
|----|------------------------------|---------|-----|--------------|--------------|-----------------|

**Marca:** PROTEC

**Fabricante:** PROTEC

**Modelo / Versão:** PROTEC

**Descrição Detalhada do Objeto Ofertado:** Aspirador de rede canalizada de oxigênio com tampa em polipropileno/nylon, com boia para evitar transbordamento, com frasco de vidro de 500 ml, conexões conforme normas da ABNT

|     |                              |         |     |              |              |                 |
|-----|------------------------------|---------|-----|--------------|--------------|-----------------|
| 500 | ASPIRADOR PARA REDE DE GASES | Unidade | 500 | R\$ 130,0500 | R\$ 108,0000 | R\$ 54.000,0000 |
|-----|------------------------------|---------|-----|--------------|--------------|-----------------|

**Marca:** PROTEC

**Fabricante:** PROTEC

**Modelo / Versão:** PROTEC

**Descrição Detalhada do Objeto Ofertado:** Aspirador de rede canalizada de ar comprimido com tampa em polipropileno/nylon, com boia para evitar transbordamento, com frasco de vidro de 500 ml, conexões conforme normas da ABNT.

**Total do Fornecedor:** R\$ 126.000,0000

**21.153.043/0001-87 - H. F. E. COMERCIO DE MATERIAL MEDICO HOSPITALAR LTDA**

| Item | Descrição   | Unidade de Fornecimento | Quantidade | Critério de Valor (*) | Valor Unitário | Valor Global   |
|------|-------------|-------------------------|------------|-----------------------|----------------|----------------|
| 1    | COBRE CORPO | Unidade                 | 200        | R\$ 11,2500           | R\$ 9,9900     | R\$ 1.998,0000 |

**Marca:** JUREMA

**Fabricante:** JUREMA

**Modelo / Versão:** und

**Descrição Detalhada do Objeto Ofertado:** Cobertura para acondicionamento e transporte adequado ao óbito ocasionado pela COVID-19, TAM P

|   |             |         |     |             |             |                |
|---|-------------|---------|-----|-------------|-------------|----------------|
| 2 | COBRE CORPO | Unidade | 300 | R\$ 13,5800 | R\$ 13,5000 | R\$ 4.050,0000 |
|---|-------------|---------|-----|-------------|-------------|----------------|

**Marca:** JUREMA

**Fabricante:** JUREMA

**Modelo / Versão:** und

**Descrição Detalhada do Objeto Ofertado:** Cobertura para acondicionamento e transporte adequado ao óbito ocasionado pela COVID-19, TAM M

|   |             |         |     |             |             |                 |
|---|-------------|---------|-----|-------------|-------------|-----------------|
| 3 | COBRE CORPO | Unidade | 500 | R\$ 20,1200 | R\$ 20,1000 | R\$ 10.050,0000 |
|---|-------------|---------|-----|-------------|-------------|-----------------|

**Marca:** JUREMA

**Fabricante:** JUREMA

**Modelo / Versão:** und

**Descrição Detalhada do Objeto Ofertado:** Cobertura para acondicionamento e transporte adequado ao óbito ocasionado pela COVID-19, TAM G

|   |             |         |     |             |             |                 |
|---|-------------|---------|-----|-------------|-------------|-----------------|
| 4 | COBRE CORPO | Unidade | 500 | R\$ 24,7100 | R\$ 21,9900 | R\$ 10.995,0000 |
|---|-------------|---------|-----|-------------|-------------|-----------------|

**Marca:** JUREMA

**Fabricante:** JUREMA

**Modelo / Versão:** und

**Descrição Detalhada do Objeto Ofertado:** Cobertura para acondicionamento e transporte adequado ao óbito ocasionado pela COVID-19, TAM GG

**Total do Fornecedor:** R\$ 27.093,0000

**52.262/0001-95 - STOP LAB DISTRIBUIDORA LTDA**

| Item | Descrição      | Unidade de Fornecimento | Quantidade | Critério de Valor (*) | Valor Unitário | Valor Global    |
|------|----------------|-------------------------|------------|-----------------------|----------------|-----------------|
| 32   | FRASCO COLETOR | Unidade                 | 500        | R\$ 29,9300           | R\$ 29,0000    | R\$ 14.500,0000 |

**Marca:** FRASCOLEX

**Fabricante:** FRASCOLEX

**Modelo / Versão:** 500ML

**Descrição Detalhada do Objeto Ofertado:** FRASCO DE VIDRO PARA VACUÔMETRO/ ASPIRADOR DE REDE, CAPACIDADE DE 500 ML

**Total do Fornecedor:** R\$ 14.500,0000

**25.407.581/0001-01 - NANOSSENS LTDA.**

| Item | Descrição                           | Unidade de Fornecimento | Quantidade | Critério de Valor (*) | Valor Unitário | Valor Global    |
|------|-------------------------------------|-------------------------|------------|-----------------------|----------------|-----------------|
| 37   | REAGENTE PARA DIAGNÓSTICO CLÍNICO 7 | Unidade                 | 1400       | R\$ 55,2700           | R\$ 20,0000    | R\$ 28.000,0000 |

**Marca:** CORIS BIOCONCEPT

**Fabricante:** NANOSSENS LTDA

**Modelo / Versão:** COVID-19 AG RESPI STRIP

**Descrição Detalhada do Objeto Ofertado:** REAGENTE PARA DIAGNÓSTICO CLÍNICO 7, TIPO CONJUNTO COMPLETO, TIPO DE ANÁLISE\* QUALITATIVO ANTÍGENO CORONAVÍRUS COVID-19, APRESENTAÇÃO\* TESTE, MÉTODO\* IMUNOCROMATOGRÁFIA. ANVISA 81546350007. INCQS 611.1P0/2021.

|    |                                     |         |      |             |             |                  |
|----|-------------------------------------|---------|------|-------------|-------------|------------------|
| 43 | REAGENTE PARA DIAGNÓSTICO CLÍNICO 7 | Unidade | 8600 | R\$ 55,2700 | R\$ 12,9000 | R\$ 110.940,0000 |
|----|-------------------------------------|---------|------|-------------|-------------|------------------|

**Marca:** CORIS BIOCONCEPT

**Fabricante:** NANOSSENS LTDA

**Modelo / Versão:** COVID-19 AG RESPI STRIP

**Descrição Detalhada do Objeto Ofertado:** REAGENTE PARA DIAGNÓSTICO CLÍNICO 7, TIPO CONJUNTO COMPLETO, TIPO DE ANÁLISE\* QUALITATIVO ANTÍGENO CORONAVÍRUS COVID-19, APRESENTAÇÃO\* TESTE, MÉTODO\* IMUNOCROMATOGRÁFIA. ANVISA 81546350007. INCQS 611.1P0/2021.

**Total do Fornecedor:** R\$ 138.940,0000

**31.636.399/0001-25 - JBL SERVICOS E DISTRIBUIDORA DE MATERIAL MEDICO HOSPITA**

| Item | Descrição                          | Unidade de Fornecimento | Quantidade | Critério de Valor (*) | Valor Unitário | Valor Global    |
|------|------------------------------------|-------------------------|------------|-----------------------|----------------|-----------------|
| 7    | SISTEMA FECHADO ASPIRAÇÃO TRAQUEAL | Unidade                 | 200        | R\$ 61,7100           | R\$ 61,7100    | R\$ 12.342,0000 |

**Marca:** BRMED - HAIBREATH

**Fabricante:** HITECH MEDICAL PRODUCTS LTD.

**Modelo / Versão:** 5FR

**Descrição Detalhada do Objeto Ofertado:** Sistema Fechado de Aspiração Traqueal para uso neonatal e pediátrico, tamanho 5FR, estéril, livre de látex, sonda graduada e envolta por material transparente que permita a visualização e o manuseio sem o contato direto do profissional com sistema e a secreção. Possui marcações coloridas. Conector duplo com válvula e Antirrefluxo. O tubo deve resistir a dobras, colapsos e ser macio o suficiente para intubar, a fim de evitar lesões na cavidade respiratória. Utilização máxima para 24 horas

|    |                            |         |     |             |             |                |
|----|----------------------------|---------|-----|-------------|-------------|----------------|
| 30 | FILTRO VENTILAÇÃO MECÂNICA | Unidade | 500 | R\$ 15,0700 | R\$ 15,0700 | R\$ 7.535,0000 |
|----|----------------------------|---------|-----|-------------|-------------|----------------|

**Marca:** BRMED - HAIBREATH

**Fabricante:** HITECH MEDICAL PRODUCTS LTD.

**Modelo / Versão:** FILTRO

**Descrição Detalhada do Objeto Ofertado:** Filtro HEPA (F) para ventilação mecânica, infantil, estéril, uso único, com filtro microbiológico.

## 33.068.320/0001-32 - ASCLEPIOS EQUIPAMENTOS HOSPITALARES EIRELI

| Item   | Descrição                              | Unidade de Fornecimento | Quantidade | Critério de Valor (*) | Valor Unitário | Valor Global           |
|--|--|-------------------------|------------|-----------------------|----------------|------------------------|
| 5  | <u>MÁSCARA GASOTERAPIA</u>             | Unidade                 | 1000       | R\$ 32,3100           | R\$ 16,0000    | R\$ 16.000,0000        |
| <b>Marca:</b> Compower<br><b>Fabricante:</b> Xiamen Compower Medical Tech. CO., Ltd. - CHINA, R<br><b>Modelo / Versão:</b> CP332001 adulto<br><b>Descrição Detalhada do Objeto Ofertado:</b> Máscara respiratória de alta concentração com reservatório, adulto, atóxico, em PVC, com tubo extensor de no mínimo 2,10 metros. Registro Anvisa.                       |  |                         |            |                       |                |                        |
| 6  | <u>MÁSCARA GASOTERAPIA</u>             | Unidade                 | 500        | R\$ 33,2600           | R\$ 17,0000    | R\$ 8.500,0000         |
| <b>Marca:</b> Compower<br><b>Fabricante:</b> Xiamen Compower Medical Tech. CO., Ltd. - CHINA, R<br><b>Modelo / Versão:</b> CP 332002 Pediátrica<br><b>Descrição Detalhada do Objeto Ofertado:</b> Máscara respiratória de alta concentração com reservatório, infantil, atóxico, em PVC, com tubo extensor de no mínimo 2,10 metros. Registro Anvisa.                |  |                         |            |                       |                |                        |
| 35   | <u>ASPIRADOR PARA REDE DE GASES</u>    | Unidade                 | 500        | R\$ 151,0900          | R\$ 120,0000   | R\$ 60.000,0000        |
| <b>Marca:</b> JG Moriya<br><b>Fabricante:</b> JG MORIYA REPRESENTAÇÃO IMPORTADORA EXPORTADORA CO<br><b>Modelo / Versão:</b> 300.740<br><b>Descrição Detalhada do Objeto Ofertado:</b> Aspirador de rede canalizada de vácuo com tampa em polipropileno/nylon, com boia para evitar transbordamento, com frasco de vidro de 500 ml, conexões conforme normas da ABNT. |  |                         |            |                       |                |                        |
| 36   | <u>VÁLVULA REGULADORA CILINDRO GÁS</u> | Unidade                 | 14         | R\$ 432,2400          | R\$ 290,0000   | R\$ 4.060,0000         |
| <b>Marca:</b> JG Moriya<br><b>Fabricante:</b> JG MORIYA REPRESENTAÇÃO IMPORTADORA EXPORTADORA CO<br><b>Modelo / Versão:</b> 200.413<br><b>Descrição Detalhada do Objeto Ofertado:</b> Relógio para oxigênio, válvula reguladora para cilindro de oxigênio com fluxômetro para oxigênio.  |  |                         |            |                       |                |                        |
| <b>Total do Fornecedor:</b>  |  |                         |            |                       |                | <b>R\$ 88.560,0000</b> |

## 38.398.257/0001-16 - PGSA COMERCIAL LTDA

| Item  | Descrição      | Unidade de Fornecimento | Quantidade | Critério de Valor (*) | Valor Unitário | Valor Global           |
|---|----------------|-------------------------|------------|-----------------------|----------------|------------------------|
| 31  | <u>MÁSCARA</u> | Unidade                 | 10000      | R\$ 5,5300            | R\$ 2,9000     | R\$ 29.000,0000        |
| <b>Marca:</b> Barone<br><b>Fabricante:</b> H.A. Barone<br><b>Modelo / Versão:</b> PFF2/ N95<br><b>Descrição Detalhada do Objeto Ofertado:</b> MÁSCARA, TIPO RESPIRADOR, TIPO USO N 95, FILTRO MECÂNICO DE TNT(PARTÍCULAS 0,1MICRON), TIPO FIXAÇÃO DUPLO SISTEMA DE TIRAS ELÁSTICAS, CARACTERÍSTICAS ADICIONAIS 4 CAMADAS(C/FILME), SEM VÁLVULA, CLIP NASAL - Marca Barone - Anvisa: 80163740004 |                |                         |            |                       |                |                        |
| <b>Total do Fornecedor:</b>   |                |                         |            |                       |                | <b>R\$ 29.000,0000</b> |

## 426.628/0001-33 - SAMTRONIC INDUSTRIA E COMERCIO LTDA

| Item  | Descrição                    | Unidade de Fornecimento | Quantidade | Critério de Valor (*) | Valor Unitário | Valor Global            |
|---|------------------------------|-------------------------|------------|-----------------------|----------------|-------------------------|
| 45  | <u>EQUIPO BOMBA INFUSORA</u> | Unidade                 | 24000      | R\$ 13,3300           | R\$ 9,8000     | R\$ 235.200,0000        |
| <b>Marca:</b> Samtronic<br><b>Fabricante:</b> Samtronic Indústria e Comércio Ltda<br><b>Modelo / Versão:</b> EA 0421 0000<br><b>Descrição Detalhada do Objeto Ofertado:</b> Equipos marca Samtronic desenvolvidos para uso em bombas de infusão com sistema de propulsão linear para equipo convencional, comprimento total aproximado de 2,19 metros (±10%), volume de prime de aproximadamente 15,0 mL, com câmara gotejadora flexível com ponta perfurante universal, filtro de retenção de partículas de 15 µm e entrada de ar lateral com filtro hidrofóbico bacteriológico de 0,22 µm e tampa protetora, tubo de PVC cristal com formulação exclusiva (permitindo aumentar sensivelmente a sua memória mecânica e reduzir a pressão necessária no fechamento do tubo), injetor lateral em Y com membrana autocicatrizante, pinça rolete e luer lock retrátil com tampa protetora com filtro de membrana hidrofóbica de 1,2 µm. Fabricado em PVC translúcido, atóxico, embalagem individual em papel grau cirúrgico (GC), estéril, invólucro resistente ao manuseio, lacre capaz de manter sua integridade e esterilidade. Conta externamente com dados de identificação, instruções de uso, procedência, nº do lote, nº do registro M.S., data e tipo de esterilização e prazo de validade. Produto contém DEHP (di 2 etilhexil ftalato). Produto não fabricado com borracha natural látex. Produto desenvolvido e fabricado conforme norma ABNT NBR ISO 8536-8. Equipo convencional para utilização em bomba de infusão peristáltica linear, em terapia parenteral. Registro M.S. 10188530058. Opções Embalagem: 50 unidades em caixa  |                              |                         |            |                       |                |                         |
| 46  | <u>EQUIPO BOMBA INFUSORA</u> | Unidade                 | 23400      | R\$ 11,8100           | R\$ 9,8000     | R\$ 229.320,0000        |
| <b>Marca:</b> Samtronic<br><b>Fabricante:</b> Samtronic Indústria e Comércio Ltda<br><b>Modelo / Versão:</b> EA 0323 1000<br><b>Descrição Detalhada do Objeto Ofertado:</b> Equipos marca Samtronic, para infusão de nutrição enteral, desenvolvidos para uso em bombas de infusão com sistema de propulsão linear para equipo convencional, comprimento total aproximado de 2,15 metros (±10%), volume de prime de aproximadamente 15,0 mL, com câmara gotejadora flexível com ponta perfurante universal e entrada de ar lateral com filtro hidrofóbico bacteriológico de 0,22 µm e tampa protetora, tubo de PVC roxo/lilás com formulação exclusiva (permitindo aumentar sensivelmente a sua memória mecânica e reduzir a pressão necessária no fechamento do tubo), injetor lateral em Y com membrana autocicatrizante, pinça rolete e conector de nutrição enteral e tampa com alça*. Fabricado em PVC translúcido, atóxico, embalagem individual em papel grau cirúrgico (GC), estéril, invólucro resistente ao manuseio, lacre capaz de manter sua integridade e esterilidade. Conta externamente com dados de identificação, instruções de uso, procedência, nº do lote, nº do registro M.S., data e tipo de esterilização e prazo de validade. Produto contém DEHP (di 2 etilhexil ftalato). Produto não fabricado com borracha natural látex. Produto desenvolvido e fabricado conforme norma ABNT NBR ISO 8536-8. Equipo convencional para utilização em bomba de infusão peristáltica linear, em terapia enteral. * desenvolvido de acordo com a norma internacional EN 1615 - Enteral feeding catheters and enteral giving sets for single use and their connectors - Design and testing. Registro M.S. 10188530064 Opções Embalagem: 50 unidades em caixa     |                              |                         |            |                       |                |                         |
| 47  | <u>EQUIPO BOMBA INFUSORA</u> | Unidade                 | 7700       | R\$ 34,4800           | R\$ 11,0000    | R\$ 84.700,0000         |
| <b>Marca:</b> Samtronic<br><b>Fabricante:</b> Samtronic Indústria e Comércio Ltda<br><b>Modelo / Versão:</b> EA 0422 0000<br><b>Descrição Detalhada do Objeto Ofertado:</b> Equipos marca Samtronic, para infusão de soluções fotossensíveis, desenvolvidos para uso em bombas de infusão com sistema de propulsão linear para equipo convencional, comprimento total aproximado de 2,17 metros (±10%), volume de prime de aproximadamente 15,0 mL, com câmara gotejadora flexível com ponta perfurante universal, filtro de retenção de partículas de 15 µm e entrada de ar lateral com filtro hidrofóbico bacteriológico de 0,22 µm e tampa protetora, tubo de PVC fotoprotetor com formulação exclusiva (permitindo aumentar sensivelmente a sua memória mecânica e reduzir a pressão necessária no fechamento do tubo), injetor lateral em Y com membrana autocicatrizante, pinça rolete e luer lock retrátil com tampa protetora com filtro de membrana hidrofóbica de 1,2 µm. Fabricado em PVC translúcido, atóxico, possui capa protetora para soluções fotossensíveis, embalagem individual em papel grau cirúrgico (GC), estéril, invólucro resistente ao manuseio, lacre capaz de manter sua integridade e esterilidade. Conta externamente com dados de identificação, instruções de uso, procedência, nº do lote, nº do registro M.S., data e tipo de esterilização e prazo de validade. Produto contém DEHP (di 2 etilhexil ftalato). Produto não fabricado com borracha natural látex. Produto desenvolvido e fabricado conforme norma ABNT NBR ISO 8536-8. Equipo convencional para utilização em bomba de infusão peristáltica linear, em terapia parenteral com soluções fotossensíveis. Registro M.S. 10188530073. Opções Embalagem: 50 unidades em caixa |                              |                         |            |                       |                |                         |
| <b>Total do Fornecedor:</b>   |                              |                         |            |                       |                | <b>R\$ 549.220,0000</b> |

## 66.000.787/0001-08 - WAMA PRODUTOS PARA LABORATORIO LTDA

| Item   | Descrição                                  | Unidade de Fornecimento | Quantidade | Critério de Valor (*) | Valor Unitário | Valor Global              |
|--|--|-------------------------|------------|-----------------------|----------------|---------------------------|
| 44   | <u>REAGENTE PARA DIAGNÓSTICO CLÍNICO 7</u> | Unidade                 | 8200       | R\$ 42,2700           | R\$ 10,4000    | R\$ 85.280,0000           |
| <b>Marca:</b> WAMA<br><b>Fabricante:</b> WAMA<br><b>Modelo / Versão:</b> TESTE IMUNO-RÁPIDO COVID-19 IGG/IGM<br><b>Descrição Detalhada do Objeto Ofertado:</b> Teste rápido para diagnóstico do covid-19 (SARS Cov-2 IgG e IgM). Teste analisado pelo Instituto Nacional de Controle de Qualidade em Saúde da Fundação Oswaldo Cruz (INCQS/Fiocruz). O Kit deve possuir todos os insumos necessários para o uso a que se destina, desde a parte da coleta até a visualização do resultado. Uso profissional. O rótulo deve conter o nome do produto, número de lote, data de fabricação/validade, composição e procedência. Deve possuir Registro Anvisa/MS. |  |                         |            |                       |                |                           |
| <b>Total do Fornecedor:</b>  |  |                         |            |                       |                | <b>R\$ 85.280,0000</b>    |
| <b>Valor Global da Ata:</b>  |  |                         |            |                       |                | <b>R\$ 1.732.320,4800</b> |

(\*) É necessário detalhar o item para saber qual o critério de valor que é utilizado: Estimado ou Referência ou Máximo Aceitável.



Voltar



# RECURSOS

[Serviços do Governo](#)[Voltar para Área de Trabalho](#)[Sair](#)[SIASG - Ambiente Produção](#)**Pregão Eletrônico****\* Visualização de Recursos, Contrarrazões e Decisões****Pregão nº 112021****Nº Item:** 45**Nome do Item:** EQUIPO BOMBA INFUSORA**Descrição do Item:** EQUIPO BOMBA INFUSORA, TIPO PARENTERAL, MATERIAL PVC CRISTAL, COMPRIMENTO MÍN.280 CM, TIPO CÂMARA CÂMARA FLEXÍVEL, FILTRO DE AR E 15 MICRAS, TIPO BURETA BURETA RÍGIDA C/ALÇA,C/INJETOR, VOLUME BURETA MÍN.100 ML, TIPO GOTEJADOR GOTA PADRÃO, TIPO PINÇA REGULADOR DE FLUXO E CORTA FLUXO, TIPO INJETOR INJETOR LATERAL 'Y' VALVULADO, ISENTO DE LÁTEX, TIPO CONECTOR CONECTOR LUER LOCK, ESTERELIDADE ESTÉRIL,DESCARTÁVEL**Tratamento Diferenciado:** -**Aplicabilidade Decreto 7174:** Não**Aplicabilidade Margem de Preferência:** Não**Sessões Públicas:** [Atual](#)**Sessão Pública nº 1 (Atual)****CNPJ:** 58.426.628/0001-33 - **Razão Social/Nome:** SAMTRONIC INDUSTRIA E COMERCIO LTDA- [Intenção de Recurso](#)- [Recurso](#)- [Contrarrazão do Fornecedor:](#) 00.802.002/0001-02 - ALTERMED MATERIAL MEDICO HOSPITALAR LTDA[Menu](#) [Voltar](#)

[Serviços do Governo](#)[Voltar para Área de Trabalho](#)[Sair](#)[SIASG - Ambiente Produção](#)**Pregão Eletrônico****\* Visualização de Recursos, Contrarrazões e Decisões****Pregão nº 112021****Nº Item:** 47**Nome do Item:** EQUIPO BOMBA INFUSORA**Descrição do Item:** EQUIPO BOMBA INFUSORA, MATERIAL PVC CRISTAL, COMPRIMENTO MÍN.230 CM, TIPO BURETA BURETA RÍGIDA C/ALÇA,C/INJETOR, VOLUME BURETA MÍN.100 ML, TIPO GOTEJADOR GOTA PADRÃO, TIPO PINÇA REGULADOR DE FLUXO E CORTA FLUXO, TIPO INJETOR INJETOR LATERAL 'Y', AUTOCICATRIZANTE, TIPO CONECTOR CONECTOR C/ TRAVA ROSQUEADA, CARACTERÍSTICA ADICIONAL FOTOSSENSÍVEL, ESTERELIDADE ESTÉRIL,DESCARTÁVEL, TIPO FILTRO C/ FILTRO AR, PARTÍCULAS**Tratamento Diferenciado:** -**Aplicabilidade Decreto 7174:** Não**Aplicabilidade Margem de Preferência:** Não**Sessões Públicas:** Atual**Sessão Pública nº 1 (Atual)****CNPJ:** 58.426.628/0001-33 - **Razão Social/Nome:** SAMTRONIC INDUSTRIA E COMERCIO LTDA .- Intenção de Recurso- Recurso- Contrarrazão do Fornecedor: 00.802.002/0001-02 - ALTERMED MATERIAL MEDICO HOSPITALAR LTDA[Menu](#) [Voltar](#)

## Pregão Eletrônico

### \* Visualização de Recursos, Contrarrazões e Decisões

#### RECURSO :

A SRA. PREGOEIRA DO CONSÓRCIO INTERMUNICIPAL DE SAÚDE – CONIMS.

Ref.: Pregão Eletrônico Nº 011/2021 (UASG: 926782).

SAMTRONIC INDÚSTRIA E COMÉRCIO LIMITADA, pessoa jurídica de Direito Privado, com sede na Cidade de São Paulo-SP e CNPJ nº 58.426.628/0001-33, vem, oferecer o presente

#### RECURSO ADMINISTRATIVO

em face aos eventos ocorridos no presente certame relativos aos Itens 45 e 47 (equipo universal para bomba de infusão) pelos motivos abaixo expostos.

#### I – DA TEMPESTIVIDADE

1- Conforme previsão expressa do item 19.3 do Edital, o termo final para apresentação da presente peça é de DOIS (02) DIAS, após aceita a intenção de recurso.

2- A intenção de interposição de recurso ocorreu na data de 25/05/2021. Nestes termos, o presente RECURSO ADMINISTRATIVO se mostra TEMPESTIVO.

#### II – DAS RAZÕES DESTE RECURSO

##### DOS FATOS INICIAIS:

Trata-se de Licitação na modalidade Pregão Eletrônico do tipo menor preço cuja finalidade é o "registro de preços para aquisição de material hospitalar em atenção ao covid-19, conforme condições estabelecidas neste edital e no termo de referência."

O presente certame ocorreu dia 25/05/2021 no Portal ComprasNet e a empresa recorrente participou dos itens 45; 46 e 47 (equipo universal para bomba de infusão) onde a empresa Altermed Material Médico Hospitalar Ltda foi declarada vencedora nos itens 45 e 47.

#### III – SOBRE O PRODUTO COTADO PELA EMPRESA ALTERMED NO CERTAME

1- A empresa Altermed cotou, no ITEM 45, o produto marca Biosensor modelo Drop Air Jet (ANVISA 10324290036). Este equipo não atende o edital conforme destacamos:

a) O edital solicita: "Equipo para Bomba de Infusão, do tipo universal":

O site da fabricante BIOSENSOR (<http://www.biosensor.com.br/site/detalhes/id/33>) possui descrição deste produto com a seguinte informação: " Equipo simples... específico para bombas de infusão Biosensor".

Sra Pregoeira, a informação do próprio fabricante é muito clara, este equipo é ESPECÍFICO para bombas de infusão da marca Biosensor e não universal como solicita o edital, ou seja, o produto ofertado não atende esta exigência do certame.

b) O edital solicita: "Comprimento mínimo de 2 metros":

O site da fabricante BIOSENSOR (<http://www.biosensor.com.br/site/detalhes/id/33>) possui descrição deste produto com a seguinte informação: " Equipo simples... comprimento aproximado de 1,80m".

Sra Pregoeira, a informação do próprio fabricante é muito clara, este equipo não possui comprimento mínimo de 2 metros como solicita o edital, ou seja, o produto ofertado não atende esta exigência do certame.

2- A empresa Altermed cotou, no ITEM 47, o produto marca Biosensor modelo Drop Air Foto (ANVISA 10324290039). Este equipo não atende o edital conforme destacamos:

a) O edital solicita: "Equipo para Bomba de Infusão, do tipo universal":

O site da ANVISA (<https://consultas.anvisa.gov.br/#/saude/25351718169201101/?numeroRegistro=10324290039>) possui descrição deste produto com a seguinte informação: "EQUIPOS PARA INFUSÃO DE SOLUÇÕES FOTOSENSÍVEIS PARA BOMBA DE INFUSÃO BIOSENSOR"

Sra Pregoeira, a informação na ANVISA do produto ofertado é muito clara, este equipo foi fabricado para uso nas bombas de infusão da marca Biosensor e não universal como solicita o edital, ou seja, o produto ofertado não atende esta exigência do certame.

b) O edital solicita: "Comprimento mínimo de 2 metros":

O site da fabricante BIOSENSOR (<http://www.biosensor.com.br/site/detalhes/id/35>) possui descrição deste produto com a seguinte informação: " Equipo simples... comprimento aproximado de 1,80m".

Sra Pregoeira, a informação do próprio fabricante é muito clara, este equipo não possui comprimento mínimo de 2 metros como solicita o edital, ou seja, o produto ofertado não atende esta exigência do certame.

Sra. Pregoeira, é fato consumado o entendimento jurídico de que um edital, após ser publicado e não sofrer contestações (impugnações ou pedidos de esclarecimentos) por parte de possíveis licitantes, torna-se um instrumento de vinculação, ou seja, ele não pode ser interpretado de forma discricionária pelo órgão licitante, pois o edital torna-se a Lei da Licitação. Ao publicar o edital o órgão licitante tem a obrigação legal de cumprir o que ele mesmo definiu em seu conteúdo, não podendo escolher entre um ou outro item, pois se assim o fizer irá tornar NULO o ATO ADMINISTRATIVO resultante de tal

procedimento.

Além disso, o próprio edital define, na página 3 – item 5.3, a conduta de desclassificação para itens que não atendem as especificações técnicas do mesmo "...e as especificações técnicas constantes no ANEXO I e demais condições definidas neste Edital, sob pena de desclassificação do item."

#### IV – DOS PEDIDOS

Por tudo o quanto relatado nesta petição, a SAMTRONIC requer sejam apreciadas as questões expostas acima, a fim de que:

a) Este Órgão Licitante, ao analisá-las, desclassifique a empresa licitante Altermed Ltda nos Itens 45 e 47;

E

b) Declare a empresa recorrente Samtronic Ltda vencedora nos respectivos Itens 45 e 47 do presente certame, pois ela ofertou produto totalmente condizente com as exigências do edital, não se afastando do mesmo em nenhum ponto.

Termos em que, pede e aguarda deferimento.  
São Paulo, 26 de maio de 2021.

SAMTRONIC INDÚSTRIA E COMÉRCIO LTDA  
Edgar Félix Müller  
Diretor Presidente  
RNE W645813-J – SE/DPMAF/SP  
CPF nº 038.306.258-63

Fechar

## Pregão Eletrônico

### ▪ Visualização de Recursos, Contrarrazões e Decisões

#### **CONTRARRAZÃO :**

Prezados,

Analisando-se o edital aos itens 45 e 47 a marca ofertada atende perfeitamente o edital, visto que foi apresentando amostra aos itens.

Nesse sentido, a licitação destina-se a garantir a observância do princípio constitucional da isonomia e a selecionar a proposta mais vantajosa para a administração e será processada e julgada em estrita conformidade com os princípios básicos da legalidade, da impessoalidade, da moralidade, da igualdade, da publicidade, da probidade administrativa, da vinculação ao instrumento convocatório, do julgamento objetivo e dos que lhes são correlatos.

Nesse diapasão, oportuno mencionar que as marcas oferecidas por esta requerente é habitualmente aceitas em diversas administrações públicas ao longo dos anos, sendo que, não obteve nenhum infortúnio como este, até não poderia, visto que se encaixa perfeitamente nas exigências solicitadas nos editais

Com efeito, no processo de licitação estabelecido, não podem ser tratados de maneira diferenciada os Concorrentes, de modo que todos devem ter as mesmas oportunidades quando da participação no certame, sem qualquer privilégio, a qualquer dos concorrentes, tudo em observância aos Princípios da Razoabilidade, Impessoalidade, e, sobretudo, o Princípio Constitucional da Isonomia.

Outrossim, cumpre esclarecer que a indicação ou a preferência por marca só é admissível se restar comprovado que a escolha é a mais vantajosa e a única que atende às necessidades da Administração, não é o caso em tela.

Fechar

## FICHA DE AVALIAÇÃO

Processo de Licitação nº 062/2021

Pregão Eletrônico nº 011/2021

**Solicito ao Setor de Enfermagem, avaliação técnica frente ao recurso apresentado pela empresa Samtronic referente aos itens 45 e 47. E a contrarrazão apresentada pela empresa Altermed.**

**Objeto:**

Formação de registro de preços para aquisição de material hospitalar em atenção ao covid-19, conforme condições estabelecidas neste edital e no termo de referência.

|   |
|---|
| <b>Identificação: Descritivo do edital - Item 45</b><br>Equipo para Bomba de Infusão, do tipo universal, para administração de soluções parenterais. Comprimento mínimo de 2 metros, material atóxico em PVC transparente, com ponta perfurante universal, tampa protetora, conector luer lock com tampa, pinça rolete, injetor lateral em y, câmara de gotejamento flexível, estéril, embalado individualmente. Registro Anvisa. |
| <b>Identificação: Descritivo do edital - Item 47</b><br>Equipo para Bomba de Infusão, foto protetor, do tipo universal, para administração de soluções parenterais. Comprimento mínimo de 2 metros, material atóxico PVC, com ponta perfurante universal, tampa protetora, conector luer lock com tampa, pinça rolete, injetor lateral em y, câmara de gotejamento flexível, estéril, embalado individualmente. Registro Anvisa.  |
| <b>Produto Ofertado:</b> Equipo para bomba de infusão   |

1) O produto atende ao descritivo solicitado em edital: ( ) sim ( ) não

**2) Parecer técnico/Justificativa/Comentários:**

Após reanálise das fichas técnicas e amostra, verificou-se que realmente não atende o edital.

Data: 07, 06, 21

Deidiane Lopes dos Santos  
COREN 461551  
Enfermeira

Nome e Assinatura  
e carimbo do Responsável



**DECISÃO DA COMISSÃO DE PREGÃO SOBRE O RECURSO INTERPOSTO**  
**PROCESSO LICITATÓRIO Nº 062/2021**  
**PREGÃO ELETRÔNICO Nº 011/2021**

**OBJETO DA LICITAÇÃO:** Formação de registro de preços para aquisição de material hospitalar em atenção ao covid-19, conforme condições estabelecidas neste edital e no termo de referência.

**PRELIMINARES**

A Comissão Especial de Pregão, comunica aos interessados que quanto ao recurso tempestivo interposto pela empresa SAMTRONIC INDÚSTRIA E COMÉRCIO LIMITADA, contra a classificação da empresa ALTERMED MATERIAL MÉDICO HOSPITALAR LTDA, para os itens 45 e 47, resolve:

**RAZÕES DA RECORRENTE**

A recorrente alega que ao produto cotado, para os itens 45 e 47, pela empresa ALTERMED, não atende ao descritivo do edital deste certame, conforme destacam:

O edital solicita "Equipo para bomba de infusão, do tipo universal". O site da fabricante BIOSENSOR, possui descrição deste produto com a informação de que o equipo é específico para bombas de infusão BIOSENSOR.

O edital solicita "comprimento mínimo de 2 metros". O site da fabricante, informa o que o comprimento é aproximado de 1,80 m.

E que é fato consumado o entendimento jurídico de que um edital, após ser publicado, torna-se um instrumento de vinculação, ou seja, não pode ser interpretado de forma discricionária pelo órgão licitante. Ao publicar o edital o órgão licitante tem a obrigação legal de cumprir o que ele mesmo definiu em seu conteúdo.

**PEDIDO**

Diante do exposto a recorrente requer:

a) Que em revisão, se promova a desclassificação da empresa ALTERMED e declare a empresa SAMTRONIC vencedora dos itens.

**CONTRARRAZÕES**

A empresa Altermed, em suas contrarrazões alegou que a marca ofertada atende perfeitamente ao edital, visto que apresentou amostra aos itens. E que a marca





oferecida pela requerente é habitualmente aceita em diversas administrações públicas. E que a indicação ou preferência por marca só é admissível se restar comprovado que a escolha é mais vantajosa e a única que atenda às necessidades da administração.

### **ANÁLISE DAS ALEGAÇÕES**

Primeiramente, cumpre afirmar que a condução do processo licitatório seguiu todos os ritos exigidos, preservando-se a isonomia entre os participantes. E que os descritivos dos produtos bem como amostras, oferecidos pelos respectivos vencedores passaram por avaliação técnica.

Sobre o tema, consta no referido Edital:

**5.3. O critério de julgamento será o de MENOR PREÇO POR ITEM, observados os valores máximos de cada item e as especificações técnicas constantes no ANEXO I e demais condições definidas neste Edital, sob pena de desclassificação do item. (...)**

Em análise ao teor do recurso, primeiramente cumpre destacar que o edital exigiu para o item nº 45:

Equipo para Bomba de Infusão, do tipo universal, para administração de soluções parenterais. Comprimento mínimo de 2 metros, material atóxico em PVC transparente, com ponta perfurante universal, tampa protetora, conector luer lock com tampa, pinça rolete, injetor lateral em y, câmara de gotejamento flexível, estéril, embalado individualmente. Registro Anvisa.

Item nº 47:

Equipo para Bomba de Infusão, foto protetor, do tipo universal, para administração de soluções parenterais. Comprimento mínimo de 2 metros, material atóxico PVC, com ponta perfurante universal, tampa protetora, conector luer lock com tampa, pinça rolete, injetor lateral em y, câmara de gotejamento flexível, estéril, embalado individualmente. Registro Anvisa.



E que após solicitado reanálise as fichas técnicas do item, verificou-se que realmente houve equívoco ao aceitar o item da primeira colocada (Altermed), pois o mesmo não atende ao descritivo do edital.

## DECISÃO

Diante do exposto, esta Comissão declara procedentes as razões apontadas pela recorrente, destacando que retornará a fase do pregão em epígrafe, onde desclassificará a empresa ALTERMED para o item 45 e 47, passando-o para próxima colocada que atender as exigências editalícias.

Pato Branco/PR, 7 de junho de 2021.

LHUANNA GABRIELA  
VARDANEGA  
PERICO:07973492941

Assinado de forma digital por  
LHUANNA GABRIELA VARDANEGA  
PERICO:07973492941

**LHUANNA GABRIELA VARDANEGA PÉRICO  
PREGOEIRA**

## DECISÃO DE RECURSO

**Autos do PROCESSO Nº 062/2021 – PREGÃO ELETRÔNICO Nº 011/2021**

1. Tendo recebido os autos do Processo nº 062/2021, para julgamento do recurso interposto pelas Empresa **SAMTRONIC INDÚSTRIA E COMÉRCIO LTDA.**
2. Passo à análise do mérito a questão controvertida.
3. **APROVO** e **RATIFICO** a decisão do Pregoeiro e Equipe de Apoio, adotando como meus os seus fundamentos e como causa de **DECIDIR** para o fim de **ACEITAR PROVIMENTO** aos recursos.
4. Restitua-se os autos ao setor competente para que tome as providências de estilo.

Pato Branco/PR, 07 de junho de 2021.

IVETE MARIA  
LORENZI:82588422934

Assinado de forma  
digital por IVETE MARIA  
LORENZI:82588422934

**IVETE MARIA LORENZI**  
**SECRETÁRIA EXECUTIVA**

**PROPOSTAS AJUSTADAS/  
AVALIAÇÃO TÉCNICA/  
CONSULTA TCE-TCU-SICAF**

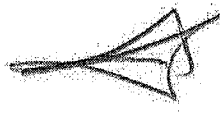



**H.F.E. COMÉRCIO DE MATERIAL MÉDICO HOSPITALAR LTDA.**

e mail: [licitahfe@outlook.com](mailto:licitahfe@outlook.com)

CNPJ: 21.153.043/0001-87      IE. 90676310-96

Rua: Uirapuru, 156      Tel: 43 33162729 / 43 32524188

Cep: 86700-060      Arapongas - Pr

ANEXO I

PREGÃO Nº 011/2021

| ITEM | UND | QTDE | DESCRIÇÃO  | MARCA  | V. UNT. | V. TOTAL  |
|------|-----|------|--|--------|---------|-----------|
| 1    | UND | 200  | Cobertura para acondicionamento e transporte adequado ao óbito ocasionado pela COVID-19, fabricado em polietileno de baixa densidade, 100% impermeável, plástico grosso e resistente a ruptura e vazamento, nas cores branca, cinza ou preto, sem costura lateral, não transparente, biodegradável, com fechamento com zíper frontal inteiriço e resistente, com etiqueta de identificação e de risco biológico 3. Tamanho P, dimensões aproximadas 50 x 100 cm. | JUREMA | 9,99    | 1.998,00  |
| 2    | UND | 300  | Cobertura para acondicionamento e transporte adequado ao óbito ocasionado pela COVID-19, fabricado em polietileno de baixa densidade, 100% impermeável, plástico grosso e resistente a ruptura e vazamento, nas cores branca, cinza ou preto, sem costura lateral, não transparente, biodegradável, com fechamento com zíper frontal inteiriço e resistente, com etiqueta de identificação e de risco biológico 3. Tamanho M, dimensões aproximadas 60 x 150 cm. | JUREMA | 13,50   | 4.050,00  |
| 3    | UND | 500  | Cobertura para acondicionamento e transporte adequado ao óbito ocasionado pela COVID-19, fabricado em polietileno de baixa densidade, 100% impermeável, plástico grosso e resistente a ruptura e vazamento, nas cores branca, cinza ou preto, sem costura lateral, não transparente, biodegradável, com fechamento com zíper frontal inteiriço e resistente, com etiqueta de identificação e de risco biológico 3. Tamanho G, dimensões aproximadas 85 x 200 cm. | JUREMA | 20,10   | 10.050,00 |

|       |     |     |   |        |       |           |
|-------|-----|-----|---|--------|-------|-----------|
| 4     | UND | 500 | Cobertura para acondicionamento e transporte adequado ao óbito ocasionado pela COVID-19, fabricado em polietileno de baixa densidade, 100% impermeável, plástico grosso e resistente a ruptura e vazamento, nas cores branca, cinza ou preto, sem costura lateral, não transparente, biodegradável, com fechamento com zíper frontal inteiriço e resistente, com etiqueta de identificação e de risco biológico 3. Tamanho GG, dimensões aproximadas 90 x 220 cm. | JUREMA | 21,99 | 10.995,00 |
| TOTAL |     |     |   |        |       | 27.093,00 |

VALOR TOTAL R\$ VINTE E SETE MIL E NOVENTA E TRÊS REAIS

VALIDADE DA PROPOSTA 90 DIAS

ARAPONGAS 06 DE MAIO DE 2021

BANCO DO BRASIL AG. 0359-X C.C. 71068-7

H.F.E. COMÉRCIO DE MATERIAL MÉDICO HOSPITALAR LTDA

CNPJ. 21.153.043/0001-87

FREDERICO FERNANDES EIDT PIROLO

CPF. 007.181.059-88 RG. 5.494.637-9

**21.153.043/0001 - 87**

H.F.E. COM. MAT. MED. HOSP. LTDA.

Rua Uirapuru N° 156  
Centro

86.700-060 - ARAPONGAS - PR.

OS PRODUTOS VÃO EMBALADOS EM PACOTES COM 25 UNIDADES CADA

000618  
B



**DESCRIÇÃO TÉCNICA DO PRODUTO**  
**COBERTURA PARA ÓBITO**

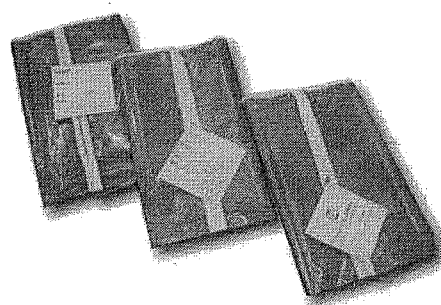

**• DESCRIÇÃO**

A Cobertura para Óbito/Cadáver é indicada para a proteção, cobertura e transporte do corpo evitando contato direto com ambiente. Constituído de (PEBD) Polietileno de Baixa Densidade, na cor cinza, branco ou preto, com zíper frontal costurado por toda sua extremidade, sem costuras laterais. Contém etiqueta de identificação atachada ao cursor do zíper, com espaço para descrição do nome do hospital/órgão, nome do cadáver, data e hora do falecimento e observações. Fabricado atendendo as normas NBR.

Embalagem final com 25 unidades.

**• CARACTERÍSTICAS DO PRODUTO**

| Tamanhos | Largura (cm) | Variação (%) | Comprimento (cm) | Variação (%) | Espessura (mm) | Variação (%) |
|----------|--------------|--------------|------------------|--------------|----------------|--------------|
| RN       | 30           | +/- 5        | 60               | +/- 5        | 0,10           | +/- 10       |
| P        | 50           | +/- 5        | 100              | +/- 5        | 0,12           | +/- 10       |
| M        | 60           | +/- 3        | 150              | +/- 5        | 0,15           | +/- 10       |
| G        | 90           | +/- 2        | 210              | +/- 3        | 0,16           | +/- 10       |
| GG       | 90           | +/- 2        | 220              | +/- 3        | 0,18           | +/- 10       |
| EXG      | 125          | +/- 2        | 250              | +/- 3        | 0,20           | +/- 10       |

**INSTRUÇÕES DE ARMAZENAMENTO E MANUSEIO**

Não transporte ou armazene o material junto a produtos tóxicos ou produtos com forte odor, pois os sacos podem ser contaminados. Manuseie com cuidado evitando batidas ou pancadas que possam deformar o material e colocar em risco a sua qualidade. Acondicione o material em local limpo, ao abrigo do sol e da chuva. Armazene os sacos na embalagem original até o momento da utilização. Evite expor os sacos ao calor excessivo, impactos e/ou perfurações, pois isso pode provocar deformações, furos ou mesmo inutilizar o material. Utilize os sacos dentro do prazo de validade, de doze meses para sacos padrões e seis meses para sacos biodegradáveis.

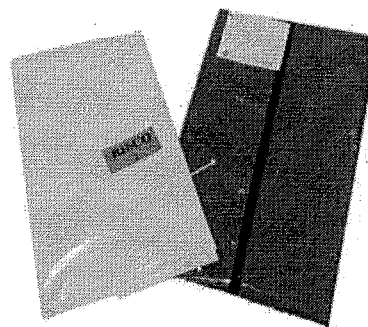

**DESCRIÇÃO TÉCNICA DO PRODUTO**  
**KIT IMPERMEÁVEL****• DESCRIÇÃO**

O Kit impermeável é biodegradável, sendo o produto indicado para impedir o vazamento de líquidos corpóreo e o único que atende às solicitações do Ministério da Saúde.

O Kit é composto por:

- 01 saco na cor branca, 100% impermeável, contra fluidos corpóreos, com abraçadeira para fechamento/lacre;
  - 01 Saco externo na cor cinza, com abertura frontal e zíper para fechamento (Cobertura para Óbito);
  - 01 etiqueta de identificação de classe de risco ("Agente Biológico Classe de Risco 3");
  - 01 etiqueta de identificação com espaço para descrição do nome do hospital/órgão, nome do cadáver, data e hora do falecimento e observações;
- Embalagem final com 25 unidades.



## • CARACTERÍSTICAS DO PRODUTO

### Cobertura para Óbito, cinza com zíper (Externo):

| Tamanhos | Largura (cm) | Variação (%) | Comprimento (cm) | Variação (%) | Espessura (mm) | Variação (%) |
|----------|--------------|--------------|------------------|--------------|----------------|--------------|
| RN       | 30           | +/- 5        | 60               | +/- 5        | 0,10           | +/- 10       |
| P        | 50           | +/- 5        | 100              | +/- 5        | 0,12           | +/- 10       |
| M        | 60           | +/- 3        | 150              | +/- 5        | 0,15           | +/- 10       |
| G        | 90           | +/- 2        | 210              | +/- 3        | 0,16           | +/- 10       |
| GG       | 90           | +/- 2        | 220              | +/- 3        | 0,18           | +/- 10       |
| EXG      | 125          | +/- 2        | 250              | +/- 3        | 0,20           | +/- 10       |

### Saco impermeável, branco (Interno):

| Tamanhos | Largura (cm) | Variação (%) | Comprimento (cm) | Variação (%) | Espessura (mm) | Variação (%) |
|----------|--------------|--------------|------------------|--------------|----------------|--------------|
| RN       | 29           | +/- 5        | 80               | +/- 5        | 0,10           | +/- 10       |
| P        | 49           | +/- 5        | 130              | +/- 5        | 0,10           | +/- 10       |
| M        | 59           | +/- 3        | 170              | +/- 5        | 0,10           | +/- 10       |
| G        | 89           | +/- 2        | 250              | +/- 3        | 0,14           | +/- 10       |
| GG       | 89           | +/- 2        | 250              | +/- 3        | 0,14           | +/- 10       |
| EXG      | 124          | +/- 2        | 270              | +/- 3        | 0,14           | +/- 10       |

**INSTRUÇÕES DE ARMAZENAMENTO E MANUSEIO**

Não transporte ou armazene o material junto a produtos tóxicos ou produtos com forte odor, pois os sacos podem ser contaminados. Manuseie com cuidado evitando batidas ou pancadas que possam deformar o material e colocar em risco a sua qualidade. Acondicione o material em local limpo, ao abrigo do sol e da chuva. Armazene os sacos na embalagem original até o momento da utilização. Evite expor os sacos ao calor excessivo, impactos e/ou perfurações, pois isso pode provocar deformações, furos ou mesmo inutilizar o material. **Utilize os sacos dentro do prazo de validade, de doze meses para sacos padrões e seis meses para sacos biodegradáveis.**

## FICHA DE AVALIAÇÃO

Processo de Licitação nº 062/2021  
Pregão Eletrônico nº 011/2021

**Objeto:**

Formação de registro de preços para aquisição de material hospitalar em atenção ao covid-19, conforme condições estabelecidas neste edital e no termo de referência.

|  |
|--|
| <b>Identificação: Descritivo do edital - Item 1</b><br>Cobertura para acondicionamento e transporte adequado ao óbito ocasionado pela COVID-19, fabricado em polietileno de baixa densidade, 100% impermeável, plástico grosso e resistente a ruptura e vazamento, nas cores branca, cinza ou preto, sem costura lateral, não transparente, biodegradável, com fechamento com zíper frontal inteiro e resistente, com etiqueta de identificação e de risco biológico 3. Tamanho P, dimensões aproximadas 50 x 100 cm.  |
| <b>Identificação: Descritivo do edital - Item 2</b><br>Cobertura para acondicionamento e transporte adequado ao óbito ocasionado pela COVID-19, fabricado em polietileno de baixa densidade, 100% impermeável, plástico grosso e resistente a ruptura e vazamento, nas cores branca, cinza ou preto, sem costura lateral, não transparente, biodegradável, com fechamento com zíper frontal inteiro e resistente, com etiqueta de identificação e de risco biológico 3. Tamanho M, dimensões aproximadas 60 x 150 cm.  |
| <b>Identificação: Descritivo do edital - Item 3</b><br>Cobertura para acondicionamento e transporte adequado ao óbito ocasionado pela COVID-19, fabricado em polietileno de baixa densidade, 100% impermeável, plástico grosso e resistente a ruptura e vazamento, nas cores branca, cinza ou preto, sem costura lateral, não transparente, biodegradável, com fechamento com zíper frontal inteiro e resistente, com etiqueta de identificação e de risco biológico 3. Tamanho G, dimensões aproximadas 85 x 200 cm.  |
| <b>Identificação: Descritivo do edital - Item 4</b><br>Cobertura para acondicionamento e transporte adequado ao óbito ocasionado pela COVID-19, fabricado em polietileno de baixa densidade, 100% impermeável, plástico grosso e resistente a ruptura e vazamento, nas cores branca, cinza ou preto, sem costura lateral, não transparente, biodegradável, com fechamento com zíper frontal inteiro e resistente, com etiqueta de identificação e de risco biológico 3. Tamanho GG, dimensões aproximadas 90 x 220 cm. |
| <b>Produto Ofertado:</b> Cobertura para óbito  |
| <b>Marca/Modelo:</b> Kit Impermeável Jurema  |
| <b>Proponente:</b> H. F. E   |

1) O produto atende ao descritivo solicitado em edital: (x) sim ( ) não

**2) Parecer técnico/Justificativa/Comentários:**

Produto já adquirido anteriormente por este CONIMS, através de compra direta emergencial, Solicitação de Fornecimento nº 901/2020, e conforme última avaliação mostrou-se de boa qualidade.

**Samir Rodrigo Kalinoski** Data: 06/05/21  
Coord. Compras, Almox. Manut. e Frotas  
Res. 021/2018 - CONIMS

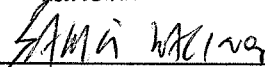

Nome e Assinatura  
e carimbo do Responsável

## FICHA DE AVALIAÇÃO

Processo de Licitação nº 062/2021  
Pregão Eletrônico nº 011/2021

**Objeto:**

Formação de registro de preços para aquisição de material hospitalar em atenção ao covid-19, conforme condições estabelecidas neste edital e no termo de referência.

|  |
|--|
| <b>Identificação: Descritivo do edital - Item 1</b><br>Cobertura para acondicionamento e transporte adequado ao óbito ocasionado pela COVID-19, fabricado em polietileno de baixa densidade, 100% impermeável, plástico grosso e resistente a ruptura e vazamento, nas cores branca, cinza ou preto, sem costura lateral, não transparente, biodegradável, com fechamento com zíper frontal inteiro e resistente, com etiqueta de identificação e de risco biológico 3. Tamanho P, dimensões aproximadas 50 x 100 cm.  |
| <b>Identificação: Descritivo do edital - Item 2</b><br>Cobertura para acondicionamento e transporte adequado ao óbito ocasionado pela COVID-19, fabricado em polietileno de baixa densidade, 100% impermeável, plástico grosso e resistente a ruptura e vazamento, nas cores branca, cinza ou preto, sem costura lateral, não transparente, biodegradável, com fechamento com zíper frontal inteiro e resistente, com etiqueta de identificação e de risco biológico 3. Tamanho M, dimensões aproximadas 60 x 150 cm.  |
| <b>Identificação: Descritivo do edital - Item 3</b><br>Cobertura para acondicionamento e transporte adequado ao óbito ocasionado pela COVID-19, fabricado em polietileno de baixa densidade, 100% impermeável, plástico grosso e resistente a ruptura e vazamento, nas cores branca, cinza ou preto, sem costura lateral, não transparente, biodegradável, com fechamento com zíper frontal inteiro e resistente, com etiqueta de identificação e de risco biológico 3. Tamanho G, dimensões aproximadas 85 x 200 cm.  |
| <b>Identificação: Descritivo do edital - Item 4</b><br>Cobertura para acondicionamento e transporte adequado ao óbito ocasionado pela COVID-19, fabricado em polietileno de baixa densidade, 100% impermeável, plástico grosso e resistente a ruptura e vazamento, nas cores branca, cinza ou preto, sem costura lateral, não transparente, biodegradável, com fechamento com zíper frontal inteiro e resistente, com etiqueta de identificação e de risco biológico 3. Tamanho GG, dimensões aproximadas 90 x 220 cm. |
| <b>Produto Ofertado:</b> Cobertura para óbito  |
| <b>Marca/Modelo:</b> Brit.   |
| <b>Proponente:</b> JOSILMED COMERCIO DE MATERIAL HOSPITALAR EIRELI   |

1) O produto atende ao descritivo solicitado em edital: ( ) sim (x) não

**2) Parecer técnico/Justificativa/Comentários:**

PRODUTO DE MATERIAL MUITO FIAO, ROMPE FACILMENTE NA COSTURA DO ZÍPER, BURRACO NAS 2 BORDAS, SENDO AFIIM MAS E IMPERMEÁVEL.

Data: 04, 05, 21

Sami Rodrigo Kalinoski  
Coord. Compras, Almox. Manut. e Prots

011/2021 - CONIMS

Nome e Assinatura  
e carimbo do Responsável

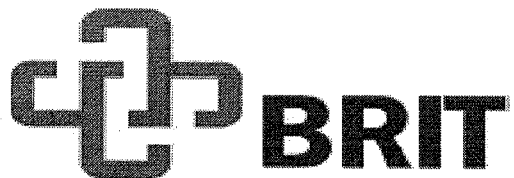

## FOLDER DE PRODUTO COBERTURA ÓBITO

**Nome do produto:** SACO / COBERTURA PÓS ÓBITO, PARA TRANSPORTE E ARMAZENAMENTO DE CADÁVER TAMANHO 0,90m X2,20 m / Cor Cinza / Selamento eletrônico contra vazamento de fluidos e odores, Lacre de segurança numerado, Placa de identificação do Óbito e Etiqueta de sinalização de Risco Biológico 3.

REF: 090220



BRIT ASSESSORIAS, CONSULTORIAS E REPRESENTAÇÕES – EIRELI – ME. CNPJ: 28.114.563/0001-20

i. Estadual: 024/0514831 - I. Municipal: 6886939

Av Guilherme Schell, 3140 loja 103, Bairro Fátima - Canoas/RS. CEP 92200-714

Fone: 51 3111.3380 - E-mail: britrepcom@gmail.com

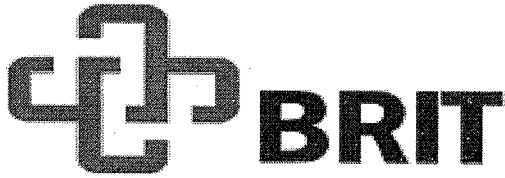

**Descrição:** SACO / COBERTURA PÓS ÓBITO, PARA TRANSPORTE E ARMAZENAMENTO DE CADÁVER, plástico descartável, com tamanhos aproximados PP (0,30 x 0,60m), P (0,50 x 1,00m), M (0,60 x 1,50m), G (0,90 x 2,20m) e GG (1,00 x 2,30m), ou tamanho sob encomenda, com finalidade de transportar, proteger o corpo contra vazamento de fluidos e odores, confeccionado em polietileno de baixa densidade, resistente, dotado de zíper frontal, na extensão do seu comprimento, sistema contra vazamentos, com selamento interno nas pontas, possuindo etiqueta impermeável contendo espaços para preenchimento de identificação do Óbito.

**Principais Usos:** Armazenamento e transporte de cadáver.

**Embalagem:** Embalados em pacotes de 20 unidades

**Características:** Saco plástico resistente opaco com resistência mecânica, nas cores Cinza.

**Descrição da Etiqueta de identificação do óbito:** nome do cadáver, idade, sexo, altura, peso, raça, local do óbito, data do óbito, e Observações.

Isento de Registro na Anvisa de acordo com a RDC 260.

Atendendo a NOTA TECNICA GVIMS/GGTES/ANVISA Nº 04/2020 pagina 24 item 01 - Orientação pós óbito de pessoas com infecção, suspeita ou confirmada pelo novo coronavírus (SARS-CoV-2) COVID-19, acompanha uma etiqueta de identificação com a simbologia e os dizeres "RISCO BIOLÓGICO 3".

CANOAS MARÇO DE 2020.

Wagner Prochnow

Eng.º Wagner S. Prochnow

CRQ 05301577



Ministério da Economia  
Secretaria Especial de Desburocratização, Gestão e Governo Digital  
Secretaria de Gestão

Sistema de Cadastramento Unificado de Fornecedores - SICAF

**Declaração**

Declaramos para os fins previstos na Lei nº 8.666, de 1993, conforme documentação registrada no SICAF, que a situação do fornecedor no momento é a seguinte:

**Dados do Fornecedor**

CNPJ: 21.153.043/0001-87 DUNS®: 941874056  
Razão Social: H. F. E. COMERCIO DE MATERIAL MEDICO HOSPITALAR LTDA  
Nome Fantasia: CIRURGICA ARAPONGAS  
Situação do Fornecedor: Credenciado Data de Vencimento do Cadastro: 06/01/2022  
Natureza Jurídica: SOCIEDADE EMPRESÁRIA LIMITADA  
MEI: Não  
Porte da Empresa: Micro Empresa

**Ocorrências e Impedimentos**

Ocorrência: Nada Consta  
Impedimento de Licitar: Nada Consta  
Ocorrências Impeditivas indiretas: Nada Consta  
Vínculo com "Serviço Público": Nada Consta

**Níveis cadastrados:**

Documento(s) assinalado(s) com "\*" está(ão) com prazo(s) vencido(s).

Fornecedor possui alguma pendência no Nível de Cadastramento indicado. Verifique mais informações sobre pendências nas funcionalidades de consulta.

**I - Credenciamento**

**II - Habilitação Jurídica**

**III - Regularidade Fiscal e Trabalhista Federal**

|   |           |            |
|---|-----------|------------|
| Receita Federal e PGFN  | Validade: | 27/07/2021 |
| FGTS  | Validade: | 19/08/2021 |
| Trabalhista ( <a href="http://www.tst.jus.br/certidao">http://www.tst.jus.br/certidao</a> ) | Validade: | 01/10/2021 |

**IV - Regularidade Fiscal Estadual/Distrital e Municipal (Possui Pendência)**

|                            |           |                |
|----------------------------|-----------|----------------|
| Receita Estadual/Distrital | Validade: | 14/07/2021     |
| Receita Municipal          | Validade: | 05/04/2021 (*) |

**V - Qualificação Técnica**

**VI - Qualificação Econômico-Financeira**

Validade: 31/12/2021



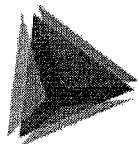

**TCEPR**

TRIBUNAL DE CONTAS DO ESTADO DO PARANÁ

Consulta de Impedidos de Licitar

CNPJ: 21153043000187

NENHUM ITEM ENCONTRADO!



**TRIBUNAL DE CONTAS DA UNIÃO****Consulta Consolidada de Pessoa Jurídica**

Este relatório tem por objetivo apresentar os resultados consolidados de consultas eletrônicas realizadas diretamente nos bancos de dados dos respectivos cadastros. A responsabilidade pela veracidade do resultado da consulta é do Órgão gestor de cada cadastro consultado. A informação relativa à razão social da Pessoa Jurídica é extraída do Cadastro Nacional da Pessoa Jurídica, mantido pela Receita Federal do Brasil.

Consulta realizada em: 06/05/2021 09:58:15

**Informações da Pessoa Jurídica:**

Razão Social: **H. F. E. COMERCIO DE MATERIAL MEDICO HOSPITALAR LTDA**  
CNPJ: **21.153.043/0001-87**

**Resultados da Consulta Eletrônica:**

Órgão Gestor: **TCU**  
Cadastro: **Licitantes Inidôneos**  
Resultado da consulta: **Nada Consta**

Para acessar a certidão original no portal do órgão gestor, clique [AQUI](#).

Órgão Gestor: **CNJ**  
Cadastro: **CNIA - Cadastro Nacional de Condenações Cíveis por Ato de Improbidade Administrativa e Inelegibilidade**  
Resultado da consulta: **Nada Consta**

Para acessar a certidão original no portal do órgão gestor, clique [AQUI](#).

Órgão Gestor: **Portal da Transparência**  
Cadastro: **Cadastro Nacional de Empresas Inidôneas e Suspensas**  
Resultado da consulta: **Nada Consta**

Para acessar a certidão original no portal do órgão gestor, clique [AQUI](#).

Órgão Gestor: **Portal da Transparência**  
Cadastro: **CNEP - Cadastro Nacional de Empresas Punidas**  
Resultado da consulta: **Nada Consta**

Para acessar a certidão original no portal do órgão gestor, clique [AQUI](#).

000631  
ag

Obs: A consulta consolidada de pessoa jurídica visa atender aos princípios de simplificação e racionalização de serviços públicos digitais. Fundamento legal: Lei nº 12.965, de 23 de abril de 2014, Lei nº 13.460, de 26 de junho de 2017, Lei nº 13.726, de 8 de outubro de 2018, Decreto nº 8.638 de 15, de janeiro de 2016.



**ASCLÉPIOS**  
Equipamentos Hospitalares

Pinhais, 30 de abril de 2021.

**33.068.320/0001-32**

CAD ICMS: 90808293-18

ASCLEPIOS EQUIPAMENTOS  
HOSPITALARES EIRELI

Rua Graça Aranha, nº 875, Brcão 02 Sala A  
Vargem Grande - Pinhais - PR  
CEP 83.321-020

**À**  
**CONSÓRCIO INTERMUNICIPAL DE SAÚDE**  
**PATO BRANCO - PR**

**PROPOSTA COMERCIAL REF. AO PREGÃO ELETRÔNICO Nº 011/2021**

**ABERTURA: 30/04/2021**  
**HORÁRIO: 09:00**

Prezados Senhores,

A empresa Asclépios, conforme dados informados abaixo, apresenta proposta comercial para fornecimento dos itens abaixo discriminados, conforme exigido no Edital de Pregão Eletrônico, que integra o instrumento convocatório da licitação em epígrafe.

**Dados Gerais da empresa:**

**Razão Social:** Asclépios Equipamentos Hospitalares Eireli

**CNPJ:** 33.068.320/0001-32 - **I.E. nº** 90808293-18

**Endereço:** Rua Graça Aranha, nº 875, Brcão 2, Sala A, Bairro Vargem Grande, Pinhais/PR, CEP 83321-020

**Telefone:** (41) 3699-4237

**e-mail:** asclepioshospitalares@uol.com.br

**Dados para assinatura de Atas e Contratos:**

**Sócia-Proprietária:**

Patrícia Bach

CPF: 031.309.619-84 RG: 7.749.742-0/SESP-PR

**Dados Bancários:**

Banco do Brasil

Caixa Econômica Federal

AG nº 1622-5

AG 1630

C/C: 20.327-0

C/C: 3085-9

**PROPOSTA DE PREÇOS**

| ITEM | QTDE | UNID | DESCRIÇÃO  | Marca/ Fabricante/<br>Modelo/ Registro<br>no M.S. nº  | PREÇO    |           |
|------|------|------|--|---|----------|-----------|
|      |      |      |  |   | UNITÁRIO | TOTAL     |
| 05   | 1000 | UND  | Máscara respiratória de alta concentração com reservatório, adulto, atóxico, em PVC, com tubo extensor de no mínimo 2,10 metros. Registro Anvisa.                              | COMPOWER/<br>Xiamen Compower<br>Med. Tech. CO., Ltd.<br>- CHINA, REP. POP/<br>CP332001<br>ADULTO/<br>80901110017      | 16,00    | 16.000,00 |
| 06   | 500  | UND  | Máscara respiratória de alta concentração com reservatório, infantil, atóxico, em PVC, com tubo extensor de no mínimo 2,10 metros. Registro Anvisa.                            | COMPOWER/<br>Xiamen Compower<br>Med. Tech. CO., Ltd.<br>- CHINA, REP. POP/<br>CP 332002<br>Pediátrica/<br>80901110017 | 17,00    | 8.500,00  |
| 35   | 500  | UND  | Aspirador de rede canalizada de vácuo com tampa em polipropileno/nylon, com boia para evitar transbordamento, com frasco de vidro de 500 ml, conexões conforme normas da ABNT. | JG MORIYA/ JG<br>MORIYA REPR.<br>IMPORT. EXPORT.<br>COM. LTDA - BR/<br>300.740/<br>10349590078                        | 120,00   | 60.000,00 |



33.068.320/0001-32

CAD ICMS: 90808293-18

ASCLEPIOS EQUIPAMENTOS  
HOSPITALARES EIRELIRua Graça Aranha, nº 875, Brcão 02 Sala A  
Vargem Grande - Pinhais - PR  
CEP 83.321-020
**ASCLÉPIOS**  
Equipamentos Hospitalares

|   |    |   |   |              |                  |
|---|----|---|---|--------------|------------------|
| 36  | 14 | Relógio para oxigênio, válvula reguladora para cilindro de oxigênio com fluxômetro para oxigênio. | JG MORIYA/ JG MORIYA REPR. IMPORT. EXPORT. COM. LTDA - BR/ 200.413/ 10349590092 | 290,00       | 4.060,00         |
| VALOR TOTAL DA PROPOSTA POR EXTENSO:<br>oitenta e oito mil, quinhentos e sessenta reais |    |   |   | <b>TOTAL</b> | <b>88.560,00</b> |

**Declaramos, ainda, que estamos enquadrados no Regime de Tributação de Empresa de Pequeno Porte, conforme estabelece Artigo 3º da Lei Complementar 123, de 14 de dezembro de 2006.**

**Declaramos:**

*Concordamos com todas as condições do edital, que todos os produtos cotados possuem garantia de 12 (doze) meses, contra defeitos de fabricação, que estão inclusos no valor acima propostos todas as despesas com mão-de-obra e, todos os tributos e encargos fiscais, sociais, trabalhistas, previdenciários e comerciais e, ainda, os gastos com transporte/frete e acondicionamento dos produtos em embalagens adequadas.*

Validade da Proposta: 60 (sessenta) dias, o qual será contado a partir da data da sessão pública.

Entrega: Conforme Edital

Pagamento: Conforme Edital

**DECLARA, que:**

- cumpre os requisitos estabelecidos no artigo 3º da Lei Complementar nº 123, de 2006, estando apta a usufruir do tratamento favorecido estabelecido em seus arts. 42 a 49;
- está ciente e concorda com as condições contidas no Edital e seus anexos;
- cumpre os requisitos para a habilitação definidos no Edital e que a proposta apresentada está em conformidade com as exigências editalícias;
- inexistem fatos impeditivos para sua habilitação no certame, ciente da obrigatoriedade de declarar ocorrências posteriores;
- não emprega menor de 18 (dezoito) anos em trabalho noturno, perigoso ou insalubre e não emprega menor de 16 (dezesseis) anos, salvo menor, a partir de 14 (quatorze) anos, na condição de aprendiz, nos termos do artigo 7º, XXXIII, da Constituição;
- a proposta foi elaborada de forma independente, nos termos da Instrução Normativa SLTI/MPOG nº 2, de 16 de setembro de 2009;
- não possui, em sua cadeia produtiva, empregados executando trabalho degradante ou forçado, observando o disposto nos incisos III e IV do art. 1º e no inciso III do art. 5º da Constituição Federal;
- conforme disposto no art. 93 da Lei nº 8.213, de 24 de julho de 1991, estou ciente do cumprimento da reserva de cargos prevista em lei para pessoa com deficiência ou para reabilitado da Previdência Social e que, possui 10 (dez) funcionários em minha empresa.

*P. Bach*  
**Patricia Bach**  
 Sócia - Gerente  
 RG: 7.749.742-0  
 CPF: 031.309.619-84

## FICHA DE AVALIAÇÃO

Processo de Licitação nº 062/2021

Pregão Eletrônico nº 011/2021

**Objeto:**

Formação de registro de preços para aquisição de material hospitalar em atenção ao covid-19, conforme condições estabelecidas neste edital e no termo de referência.

|  |
|--|
| <b>Identificação: Descritivo do edital - Item 5</b><br>Máscara respiratória de alta concentração com reservatório, adulto, atóxico, em PVC, com tubo extensor de no mínimo 2,10 metros. Registro Anvisa. |
| <b>Produto Ofertado:</b> Mascara respiratória de alta concentração   |
| <b>Marca/Modelo:</b> COMPOWER/XIAMEN COMPOWER-MED. TECH. CO LTDA.  |
| <b>Proponente:</b> ASCLEPIOS EQUIPAMENTOS HOSPITALARES EIRELI  |

1) O produto atende ao descritivo solicitado em edital:  sim ( ) não

2) Parecer técnico/Justificativa/Comentários:

O produto apresentado atende ao  
descritivo

Cleidiane Lopes dos Santos Data: 06/05/21

COREN 461551  
Enfermeira

*Cleidiane*

Nome e Assinatura  
e carimbo do Responsável

## FICHA DE AVALIAÇÃO

Processo de Licitação nº 062/2021  
Pregão Eletrônico nº 011/2021

**Objeto:**

Formação de registro de preços para aquisição de material hospitalar em atenção ao covid-19, conforme condições estabelecidas neste edital e no termo de referência.

|  |
|--|
| <b>Identificação: Descritivo do edital - Item 6</b><br>Máscara respiratória de alta concentração com reservatório, infantil, atóxico, em PVC, com tubo extensor de no mínimo 2,10 metros. Registro Anvisa. |
| <b>Produto Ofertado:</b> Mascara respiratória de alta concentração   |
| <b>Marca/Modelo:</b> COMPOWER/XIAMEN COMPOWER MED. TECH. CO LTDA.  |
| <b>Proponente:</b> ASCLEPIOS EQUIPAMENTOS HOSPITALARES EIRELI  |

1) O produto atende ao descritivo solicitado em edital: (X) sim ( ) não

2) Parecer técnico/Justificativa/Comentários:

O produto apresentado atende ao descritivo

Data: 06/05/21

Cleidiane Lopes dos Santos

COREN 461551

Enfermeira

*Cleidiane*

Nome e Assinatura  
e carimbo do Responsável

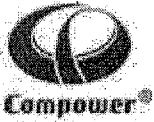

Xiamen Compower Medical Tech. Co., Ltd.

## Máscara de Não Reinalação

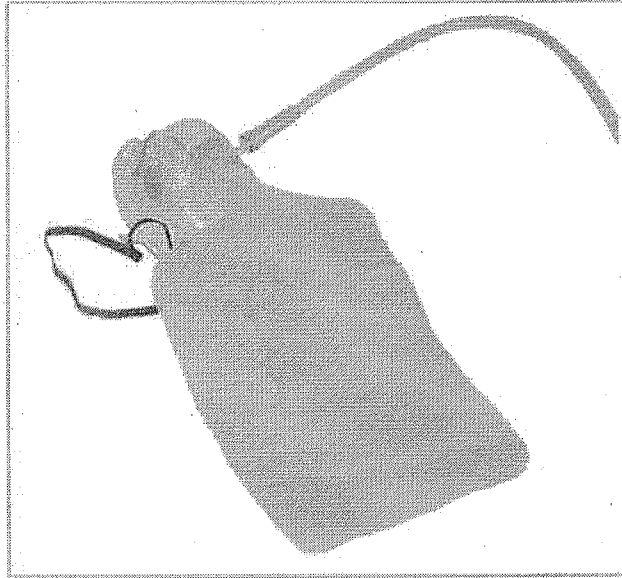

### Característica

Indicações: Hipoxemia, tratamento inicial da hipoxemia em caso de emergência, trauma grave, etc. ;

### Descrição do Produto:

A máscara de não reinalação é usada para aumentar a quantidade de oxigênio disponível no ar a ser inspirado pelo paciente. Permitindo que maior aporte de oxigênio chegue ao sangue e tecidos. Utilizada no tratamento e prevenção de estados hipoxêmicos. A fixação é feita através de fita elástica ajustável fixa a cabeça do paciente. As máscaras de não reinalação são utilizadas em situações clínicas com hipóxia (falta de oxigênio) de grau moderado a intenso onde concentrações de oxigênio maiores que 90% sejam necessárias. A concentração de oxigênio pode ser mantida em 85% - 99% sob suprimento total de oxigênio.

- As presilhas nasais podem ser ajustadas quanto à estanqueidade, dependendo da face do paciente.
- Uso em um único paciente para evitar infecção cruzada.
- O material atende aos requisitos de biocompatibilidade ISO.

### Especificação

CP 332001 Máscara de Não Reinalação Adulto.

CP 332002 Máscara de Não Reinalação Pediátrica.

- Tubo de oxigênio 2,1 metros

ANVISA nº 80901110017

Importador:

 Cirúrgica São Felipe



Consultas / Produtos para Saúde / Produtos para Saúde

## Detalhes do Produto

|                        |   |                    |            |
|------------------------|---|--------------------|------------|
| <b>Nome da Empresa</b> | CIRURGICA SAO FELIPE PRODUTOS PARA SAUDE EIRELI |                    |            |
| <b>CNPJ</b>            | 07.626.776/0001-60                              | <b>Autorização</b> | 8.09.011-1 |
| <b>Produto</b>         | Máscara de Não Reinalação Compower              |                    |            |

## Modelo Produto Médico

CP 332001 Máscara de Não Reinalação Adulto

CP 332002 Máscara de Não Reinalação Pediátrica

Sistema composto por: 1 Máscara, 1 tubo de oxigênio e 1 bolsa reservatório.

| Tipo de Arquivo              | Arquivos | Expediente, data e hora de inclusão |
|------------------------------|----------|-------------------------------------|
| Nenhum Arquivo Encontrado(a) |          |                                     |

|   |  |
|---|--|
| <b>Nome Técnico</b>   | Mascaras   |
| <b>Registro</b>   | 80901110017  |
| <b>Processo</b>   | 25351.543640/2019-79   |
| <b>Fabricante Legal</b>   | <ul style="list-style-type: none"> <li>FABRICANTE: Xiamen Compower Medical Tech. CO., Ltd. - CHINA, REPÚBLICA POPULAR</li> </ul> |
| <b>Classificação de Risco</b>   | II - MEDIO RISCO   |
| <b>Vencimento do Registro</b>   | VIGENTE <i>Resquisição Anvisa</i>  |
| <input type="button" value="Exportar para Excel"/> <input type="button" value="Exportar para PDF"/> <input type="button" value="Voltar"/> |  |

OK - vigente

## FICHA DE AVALIAÇÃO

Processo de Licitação nº 062/2021  
Pregão Eletrônico nº 011/2021

**Objeto:**

Formação de registro de preços para aquisição de material hospitalar em atenção ao covid-19, conforme condições estabelecidas neste edital e no termo de referência.

|  |
|--|
| <b>Identificação: Descritivo do edital - Item 35</b><br>Aspirador de rede canalizada de vácuo com tampa em polipropileno/nylon, com boia para evitar transbordamento, com frasco de vidro de 500 ml, conexões conforme normas da ABNT. |
| <b>Produto Ofertado:</b> Aspirador de rede canalizada de ar comprimido   |
| <b>Marca/Modelo:</b> JG MORIYA   |
| <b>Proponente:</b> ASCLEPIOS EQUIPAMENTOS HOSPITALARES EIRELI  |

1) O produto atende ao descritivo solicitado em edital:  sim ( ) não

2) Parecer técnico/Justificativa/Comentários:

O produto ofertado atende ao  
descritivo.

Cleidiane Lopes dos Santos  
COREN 461551  
Enfermeira

Data:

07/05/21

  
Nome e Assinatura  
e carimbo do Responsável



000639  
LD



**VACUÔMETRO (FRASCO DE VIDRO)**

—  
Vacuômetro com frasco de vidro de 500ml.

—  
REF: 300740

**DESCRIÇÃO**

Vacuômetro com frasco de vidro de 500ml.

Código do Produto (SKU/REF): 300740

Registro ANVISA (Agência Nacional de Vigilância Sanitária): Este produto não necessita de autorização.



**INSTRUÇÃO DE USO**  
**VACUÔMETRO DE VIDRO MORIYA**  
Revisão 02 de 19 de julho de 2018

**Distribuidor no Brasil:**

J.G. Moriya Repres. Imp. e Exp. Com. Ltda.  
Rua: Colorado, 279 – Ipiranga  
São Paulo/SP – Brasil - CEP: 04225-050  
Tel.: (11) 6914-9716  
Fax: (11) 6914-1943  
E-mail: [jgmoriya@jgmoriya.com.br](mailto:jgmoriya@jgmoriya.com.br)  
URL: [www.jgmoriya.com.br](http://www.jgmoriya.com.br)

**Fabricado por:**

J.G. Moriya Repres. Imp. e Exp. Com. Ltda.  
Rua: Colorado, 279 – Ipiranga  
São Paulo/SP – Brasil - CEP: 04225-050  
Tel.: (11) 6914-9716  
Fax: (11) 6914-1943  
E-mail: [jgmoriya@jgmoriya.com.br](mailto:jgmoriya@jgmoriya.com.br)  
URL: [www.jgmoriya.com.br](http://www.jgmoriya.com.br)

Registro ANVISA nº:  
10349590078 – VACUÔMETRO DE VIDRO

Responsável Técnico: Karine Moriya – CREA 5060945351-SP

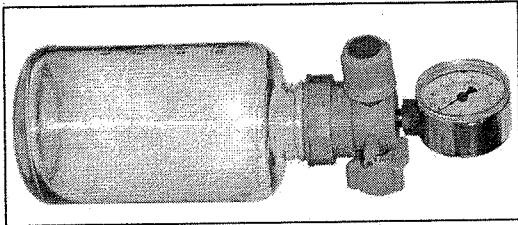

**ATENÇÃO:** Para sua segurança, não instale ou opere este equipamento sem antes ler as instruções contidas neste manual. Caso haja alguma dificuldade na instalação e/ou operação deste equipamento, consulte a J.G. Moriya Ltda. Este equipamento somente deverá ser manuseado por pessoas devidamente treinadas. A não observância destas regras e as de segurança poderá causar sérios danos materiais e humanos.

Atenção!!!



**INSTRUÇÃO DE USO**  
**VACUÔMETRO DE VIDRO MORIYA**  
Revisão 02 de 19 de julho de 2018

Para total aproveitamento e conservação de seu produto, leia cuidadosamente as informações contidas neste manual. E qualquer dúvida contate a Assistência Técnica da J.G. Moriya.

Para sua segurança e de outros não instale ou opere este equipamento sem antes ler e entender as instruções contidas neste manual. Caso não entenda totalmente estas instruções, consulte a J.G. Moriya Ltda. para maiores esclarecimentos. Este equipamento só deve ser manuseado por pessoas devidamente capacitadas. A não observância das regras de segurança poderá causar sérios danos materiais e humanos.

**1. DESCRIÇÃO COMPLETA DO DISPOSITIVO**

O Vacuômetro J.G. Moriya foi concebido e fabricado sob conceitos internacionais de qualidade e tecnologia que aliados aos materiais termoplásticos de alta resistência, propiciam um funcionamento excelente e uma vida útil muito maior. O Vacuômetro é utilizado para suprir a necessidade de remoção de sangue, muco e outros tipos de secreções.

**2. ESPECIFICAÇÃO DE APLICAÇÃO**

**2.1. USO PRETENDIDO**

O Vacuômetro com Frasco de Vidro com o auxílio do volante de regulagem e do manovacuômetro possibilita regular e visualizar a sucção de fluidos corporais ou outro material desejado por médicos de Hospitais, Clínicas e Pronto Socorros, através de uma rede canalizada de vácuo.

**2.2. PROPÓSITO DE USO**

O Vacuômetro foi concebido e fabricado pela J.G. Moriya para atender atividades de oxigenoterapia e gasoterapia.

**2.3. USUÁRIO PRETENDIDO**

- Profissionais da área hospitalar (enfermeiros, técnicos em enfermagem e auxiliares) e da Engenharia Clínica habilitados a manusear equipamentos eletromédicos, pelo conselho de classe
- Profissionais habilitados (técnicos em eletrônica, técnicos em engenharia) a realizar manutenção de equipamentos eletromédicos pelo Conselho de Classe.

**2.4. INDICAÇÃO DE USO.**

- Os vacuômetros são indicados para uso em clínicas, hospitais, posto de saúde, ambulâncias.

**3. PRINCÍPIO DE FUNCIONAMENTO**

O Vacuômetro utiliza a pressão negativa, gerada pela rede ou gerados de vácuo, para aspirar e coletar as secreções em um frasco, a pressão de vácuo é controlada através da agulha. O Vácuo é fechado pela boia quando a secreção dentro do frasco aciona a mesma, para evitar que a secreção vá para a rede de vácuo do hospital.

**4. AMBIENTE/CONFIGURAÇÕES DE USO PRETENDIDO**

- Não utilize o Vacuômetro em ambientes de atmosferas tóxicas, com poeiras, umidade ou qualquer tipo de poluição.
- Mantenha o monitoramento dentro da faixa de operação do equipamento médico utilizado e/ou atendimento ao paciente.



- Atenção!
- Verifique, periodicamente, a limpeza e o perfeito estado de conservação de seu Vacuômetro. Caso seja constatada qualquer deformação ou outra irregularidade, faça a substituição por um novo.

**12. MÉTODO DE LIMPEZA**

- Obedecer às diretrizes hospitalares; instruções de fornecedores de agentes de limpeza, bem como de fabricantes de equipamentos de esterilização e/ou desinfecção, também devem ser seguidas no que tange à aplicação, temperatura, duração do processo, aeração. Entretanto, os itens abaixo visam constituir um guia geral.
- 1- Execute a limpeza em água corrente e sabão neutro removendo qualquer resíduo existente, o restante do equipamento (parte que está c/ o manômetro) deve ser limpo com pano umedecido com água e sabão neutro.
  - 2- Após a limpeza, faça a secagem com um pano limpo, macio e seco.
  - 3- Os componentes que entram em contato com os gases respiratórios, deverão ser periodicamente desmontados para limpeza ou esterilização.

**Atenção!**

- Não pode ser utilizado Hipoclorito de Sódio (cloro) na desinfecção / limpeza, pois poderá danificar o produto.
- Vacuômetro não podem ser submetidos a limpeza em água corrente ou imersos em água, pois poderá danificar o manômetro.
- Vacuômetro, não podem sofrer desinfecção por imersão ou em câmaras fechadas sob temperaturas superiores a temperatura ambiente, pois poderá danificar o manômetro.
- O frasco de vidro não suporta temperaturas superiores a 75ºC.

**12.1. DESINFECÇÃO / ESTERILIZAÇÃO**

- **Ácido Peracético**  
Prepare a solução de Ácido Peracético à 1% para desinfecção de alto nível de acordo com as instruções do fabricante, mantenha totalmente imersa na solução por um período de 15 minutos utilizando luvas, enxágue em água esteril e deixe secar em temperatura ambiente ou secadora por tempo máximo de 15 minutos, monte o produto e preserve-o de modo a mantê-lo protegido contra contaminação até a sua utilização.

**Nota!**

Para desinfecção de baixo risco, utilize Ácido Peracético à 0,5% por um período de 10 minutos e siga as sequências acima descritas.

**Atenção!**

- **Autoclave:**
  - O Frasco de vidro não suporta as temperaturas deste processo e será danificado caso seja submetido a temperaturas superiores a 75 °C.
  - A tampa do vacuômetro não suporta temperaturas acima de 60°C, portanto não o submeta a Autoclave;
- **Oxido de Etileno**  
A esterilização utilizando o gás Oxido de Etileno, deve obedecer aos parâmetros de temperatura a 54°C (130°F).

**Atenção!**

- Após a esterilização em Oxido de Etileno, aguarde de 24 a 48 horas antes de utilizar o material, para permitir a aeração e saída dos resíduos de gás.



- Ao utilizar Oxido de Etileno, siga as instruções fornecidas pelo fabricante do equipamento de esterilização, para determinar as temperaturas e os períodos de aeração indicados.

**13. SÍMBOLOS**

| Símbolos | Descrição   |
|----------|---|
|          | Não utilize óleos, gorduras ou qualquer substância para lubrificar o vacuômetro.                          |
|          | Não fume e não utilize o produto perto de fumantes.   |
|          | A I.G. Moriya proíbe a realização de manutenções e reparos nos equipamentos por parte do cliente/usuário. |
|          | Faixa de umidade (10 a 95%)   |
|          | Limites de temperatura para armazenamento e transporte (-5º e 50º C)                                      |

**14. ESPECIFICAÇÃO TÉCNICA**

**i. CARACTERÍSTICA TÉCNICA DO PRODUTO**

- Capacidade: Frasco de Vidro 500 ml
- Pressão de trabalho de rede: ± 25 pol Hg
- Escala do manovacuômetro: 0-76 cm Hg (externa) e 0-30 cm Hg (interna)
- Exatidão (leitura em manovacuômetro): ± 2,5% do valor nominal indicado
- Sistema de boia: calibrado para evitar transbordamento do material coletado
- Conexão de Saída: Conforme Norma ABNT NBR – 11906:2011

**ii. COMPOSIÇÃO DO PRODUTO**

- Tampa com conexão de saída: Nylon com enxerto em latão
- Volante: Fixerto interno de latão e parte externa polipropileno
- Frasco: Vidro autoclavável
- Conexão de entrada: Niple latão polido e cromado
- Válvula de Vácuo: Polipropileno (PP)
- Manômetro: Aço / pintura epóxi

**iii. DIMENSÃO BÁSICA**

- Altura: 230 mm
- Largura: 107 mm
- Profundidade: 119 mm
- Peso: 0,5 kg

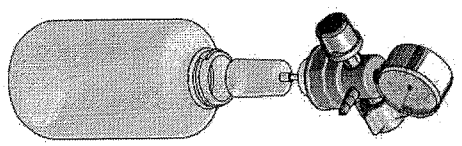

**15. CONTRAINDICAÇÕES DE USO**

**15.1. ADVERTÊNCIAS**

- Não utilize o vacuômetro em ambientes de atmosferas tóxicas, como poeiras, umidade ou qualquer tipo de poluição.
- Verifique a inexistência de centelhas ou qualquer outra fonte de ignição próxima ao local de operação.

## FICHA DE AVALIAÇÃO

Processo de Licitação nº 062/2021  
Pregão Eletrônico nº 011/2021

**Objeto:**

Formação de registro de preços para aquisição de material hospitalar em atenção ao covid-19, conforme condições estabelecidas neste edital e no termo de referência.

|   |
|---|
| <b>Identificação: Descritivo do edital - Item 36</b> <del>XXXXXXXXXX</del>                        |
| Relógio para oxigênio, válvula reguladora para cilindro de oxigênio com fluxômetro para oxigênio. |
| <b>Produto Ofertado:</b> Válvula reguladora   |
| <b>Marca/Modelo:</b> JG MORIYA 200.413  |
| <b>Proponente:</b> ASCLEPIOS  |

1) O produto atende ao descritivo solicitado em edital:  sim ( ) não

**2) Parecer técnico/Justificativa/Comentários:**

O produto apresentado atende ao  
descritivo.

---

---

---

---

---

Cleidiane Lopes dos Santos  
COREN 461551  
Enfermeira

Data: 12/05/2021

Nome e Assinatura  
e carimbo do Responsável

Consultas / Produtos para Saúde / Produtos para Saúde

## Detalhes do Produto

|                        |  |                    |            |
|------------------------|--|--------------------|------------|
| <b>Nome da Empresa</b> | JG MORIYA REPRESENTAÇÃO IMPORTADORA EXPORTADORA COMERCIAL LTDA |                    |            |
| <b>CNPJ</b>            | 67.882.621/0001-17   | <b>Autorização</b> | 1.03.495-9 |
| <b>Produto</b>         | REGULADORES DE PRESSÃO COM FLUXÔMETRO                          |                    |            |

## Modelo Produto Médico

CNX0862; CNX0863; M176000; M61315; 924.571; 40121353; 120.361; 40115738; 700.701; 700.724; 71.2645; 71.2646; 120.360; 700.700; 40105780; 40121443; 200.414; 924.610; 700.716; 200.413; 40125410; 40125414; 71.2646.U15; 71.2646.U5; 71.2646.U3; 71.2646.C5; 71.2646.C3

| <b>Tipo de Arquivo</b>       | <b>Arquivos</b> | <b>Expediente, data e hora de inclusão</b> |
|------------------------------|-----------------|--|
| Nenhum Arquivo Encontrado(a) |                 |  |

|   |   |
|---|---|
| <b>Nome Técnico</b>   | Reguladores de Pressao de Gases Medicinais  |
| <b>Registro</b>   | 10349590092   |
| <b>Processo</b>   | 25351.669039/2010-68  |
| <b>Fabricante Legal</b>   | <ul style="list-style-type: none"><li>FABRICANTE: JG MORIYA REPRESENTAÇÃO IMPORTADORA EXPORTADORA COMERCIAL LTDA - BRASIL</li></ul> |
| <b>Classificação de Risco</b>   | I - BAIXO RISCO   |
| <b>Vencimento do Registro</b>   | VIGENTE   |
| <input type="button" value="Exportar para Excel"/> <input type="button" value="Exportar para PDF"/> <input type="button" value="Voltar"/> |   |

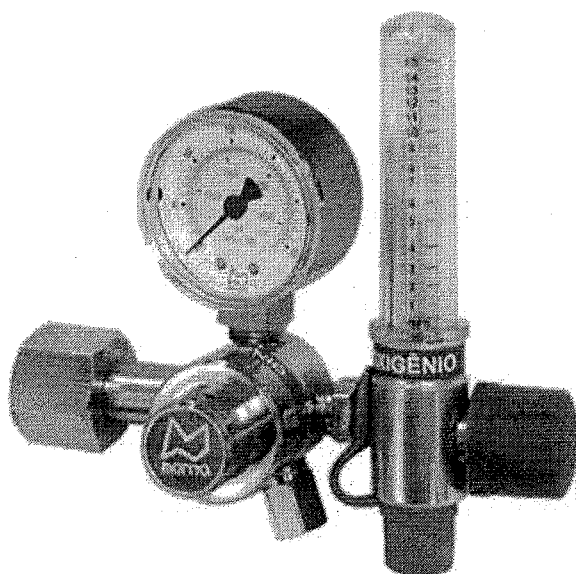

### REGULADOR ECONÔMICO COM FLUXÔMETRO 0-15L/MIN OXIGÊNIO

Os Reguladores de Pressão com Fluxômetro - Linha Econômica tem como função reduzir uma pressão de entrada, variável e alta, para uma pressão de saída baixa e constante, o fluxômetro controla e indica o fluxo dos gases. Há um Regulador de Pressão com Fluxômetro específico para cada tipo de gás.

REF: 200.413

### DESCRIÇÃO

Os Reguladores de Pressão com Fluxômetro - Linha Econômica tem como função reduzir uma pressão de entrada, variável e alta, para uma pressão de saída baixa e constante, o fluxômetro controla e indica o fluxo dos gases. Há um Regulador de Pressão com Fluxômetro específico para cada tipo de gás.

Código do Produto (SKU/REF): 200.413

Registro ANVISA (Agência Nacional de Vigilância Sanitária): 10349590092





000645

108

Ministério da Economia  
Secretaria Especial de Desburocratização, Gestão e Governo Digital  
Secretaria de Gestão

Sistema de Cadastramento Unificado de Fornecedores - SICAF

**Declaração**

Declaramos para os fins previstos na Lei nº 8.666, de 1993, conforme documentação registrada no SICAF, que a situação do fornecedor no momento é a seguinte:

**Dados do Fornecedor**

CNPJ: 33.068.320/0001-32 DUNS®: 923225372  
Razão Social: ASCLEPIOS EQUIPAMENTOS HOSPITALARES EIRELI  
Nome Fantasia:  
Situação do Fornecedor: Credenciado Data de Vencimento do Cadastro: 27/04/2022  
Natureza Jurídica: EMPRESA INDIVIDUAL DE RESPONSABILIDADE LIMITADA (DE NATUREZA EMPRESÁRIA)  
MEI: Não  
Porte da Empresa: Empresa de Pequeno

**Ocorrências e Impedimentos**

Ocorrência: Consta  
Impedimento de Licitar: Nada Consta  
Ocorrências Impeditivas indiretas: Nada Consta  
Vínculo com "Serviço Público": Nada Consta

**Níveis cadastrados:**

**I - Credenciamento**

**II - Habilitação Jurídica**

**III - Regularidade Fiscal e Trabalhista Federal**

Receita Federal e PGFN Validade: 11/09/2021  
FGTS Validade: 13/05/2021  
Trabalhista (<http://www.tst.jus.br/certidao>) Validade: 26/10/2021

**IV - Regularidade Fiscal Estadual/Distrital e Municipal**

Receita Estadual/Distrital Validade: 17/06/2021  
Receita Municipal Validade: 09/06/2021

**V - Qualificação Técnica**

**VI - Qualificação Econômico-Financeira**

Validade: 31/05/2022

000646

eg

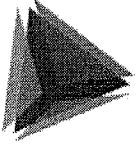

**TCEPR**  
TRIBUNAL DE CONTAS DO ESTADO DO PARANÁ

Consulta de Impedidos de Licitar

CNPJ: 33068320000132

NENHUM ITEM ENCONTRADO!

000647  
129**TRIBUNAL DE CONTAS DA UNIÃO****Consulta Consolidada de Pessoa Jurídica**

Este relatório tem por objetivo apresentar os resultados consolidados de consultas eletrônicas realizadas diretamente nos bancos de dados dos respectivos cadastros. A responsabilidade pela veracidade do resultado da consulta é do Órgão gestor de cada cadastro consultado. A informação relativa à razão social da Pessoa Jurídica é extraída do Cadastro Nacional da Pessoa Jurídica, mantido pela Receita Federal do Brasil.

Consulta realizada em: 30/04/2021 13:33:26

**Informações da Pessoa Jurídica:**

Razão Social: ASCLEPIOS EQUIPAMENTOS HOSPITALARES EIRELI  
CNPJ: 33.068.320/0001-32

**Resultados da Consulta Eletrônica:**

Órgão Gestor: TCU  
Cadastro: Licitantes Inidôneos  
Resultado da consulta: Nada Consta

Para acessar a certidão original no portal do órgão gestor, clique [AQUI](#).

Órgão Gestor: CNJ  
Cadastro: CNIA - Cadastro Nacional de Condenações Cíveis por Ato de Improbidade Administrativa e Inelegibilidade  
Resultado da consulta: Nada Consta

Para acessar a certidão original no portal do órgão gestor, clique [AQUI](#).

Órgão Gestor: Portal da Transparência  
Cadastro: Cadastro Nacional de Empresas Inidôneas e Suspensas  
Resultado da consulta: Nada Consta

Para acessar a certidão original no portal do órgão gestor, clique [AQUI](#).

Órgão Gestor: Portal da Transparência  
Cadastro: CNEP - Cadastro Nacional de Empresas Punidas  
Resultado da consulta: Nada Consta

Para acessar a certidão original no portal do órgão gestor, clique [AQUI](#).

Obs: A consulta consolidada de pessoa jurídica visa atender aos princípios de simplificação e

000648  
dy

racionalização de serviços públicos digitais. Fundamento legal: Lei nº 12.965, de 23 de abril de 2014, Lei nº 13.460, de 26 de junho de 2017, Lei nº 13.726, de 8 de outubro de 2018, Decreto nº 8.638 de 15, de janeiro de 2016.



CONIMS - CONSÓRCIO INTERMUNICIPAL DE SAÚDE  
PREGÃO ELETRÔNICO Nº 11/2021

**PROPOSTA DE PREÇO**

Pelo presente instrumento, a empresa **JBL SERVIÇOS E DISTRIBUIDORA DE MATERIAL MÉDICO HOSPITALAR LTDA**, inscrita no CNPJ sob o nº. 31.636.399/0001-25, com sede na **Estrada da Arroeira, nº510- Sala 01, CEP: 92.990-00, Eldorado do Sul/RS**, através de seu representante legal infra-assinado, Eliane Lourenco propõe a Formação de registro de preços para aquisição de material hospitalar em atenção ao covid-19, conforme condições estabelecidas neste edital e no termo de referência.

**3.2.** O pregão está dividido em itens, conforme tabela do ANEXO I do Edital, facultando-se ao licitante a participação em quantos itens forem de seu interesse.

| ITEM | DESCRIÇÃO   | QUANT.          | VALOR UNIT. | VALOR TOTAL  |
|------|---|-----------------|-------------|--------------|
| 07   | Sistema Fechado de Aspiração Traqueal para uso neonatal e pediátrico, tamanho 5FR, estéril, livre de látex, sonda graduada e envolta por material transparente que permita a visualização e o manuseio sem o contato direto do profissional com sistema e a secreção. Possuir marcações coloridas. Conector duplo com válvula e Antirrefluxo. O tubo deve resistir a dobras, colapsos e ser macio o suficiente para intubar, a fim de evitar lesões na cavidade respiratória. Utilização máxima para 24 horas. Registro Anvisa.<br><b>REGISTRO NA ANVISA: 81045420005</b><br><b>MARCA: BRMED - HAIBREATH</b><br><b>FABRICANTE: HITECH MEDICAL PRODUCTS LTD.</b><br><b>PROCEDENCIA: CHINA</b><br><b>MODELO: REF. 880550.05a</b><br><b>APRESENTAÇÃO: CAIXA COM 100 UNIDADES</b> | 200<br>Unidades | R\$61,71    | R\$12.342,00 |
| 30   | Filtro HEPA (F) para ventilação mecânica, infantil, estéril, uso único, com filtro microbiológico. Registro Anvisa.<br><b>REGISTRO NA ANVISA: 81045420001</b><br><b>MARCA: BRMED - HAIBREATH</b><br><b>FABRICANTE: HITECH MEDICAL PRODUCTS LTD.</b><br><b>PROCEDENCIA: CHINA</b><br><b>MODELO: 880530.C.10</b> filtro Bacteriano Viral Infantil<br><b>APRESENTAÇÃO: CAIXA COM 100 UNIDADES</b>  | 500<br>Unidades | R\$15,07    | R\$7.535,00  |

**DAS CONDIÇÕES GERAIS:**

**Validade da Proposta:** O prazo de Validade desta Proposta é de **90 (noventa) dias** corridos, contados a partir da abertura deste Certame.

**Prazo de Entrega:** de acordo com o termo de referência, a contar da data da ordem de fornecimento acompanhada da competente nota de empenho, de acordo com as necessidades da Administração. O prazo de entrega dos materiais, de acordo com as condições da proponente, desde que não superior a **10 (dez) dias** úteis, contados da data de recebimento da respectiva nota de empenho;

**Condições de Pagamento:** A licitante DECLARA que acatará o pagamento da Administração conforme definido na minuta contratual, deste Edital. Que será feito por Ordem Bancária, exclusivamente a crédito da detentora na conta corrente conforme edital, no prazo máximo de **30 (trinta) dias** após o recebimento e aceite das respectivas Notas Fiscais.

**Condições Gerais:** 1) O preço acima inclui todos os custos de mão-de-obra, taxas, impostos, seguros, frete, encargos sociais, encargos trabalhistas, previdenciários, contribuições fiscais, combustível, lanche e outros que venham incidir sobre o objeto da presente proposta comercial.

2) Que estou de acordo com todas as normas e condições deste Edital e seus anexos.

**Fornecedor:** JBL Serviços e Distribuidora de Materiais Médico Hospitalar Ltda.

CNPJ: 31.636.399/0001-25 I.E.: 267/0035269 – Estrada da Arrozeira, n°. 510- Sala 01, CEP: 92.990-000 – Eldorado do Sul/RS - Tel/Fax: (51) 2160-4966 - WhatsApp 51-99347-2148

E-mail: [licitacao@jblservicos.com](mailto:licitacao@jblservicos.com) e [comercial@jblservicos.com](mailto:comercial@jblservicos.com)

**Conta Bancários:** Banco Santander Agência 1103 C/C 13002076-2 - Guaíba – RS

Eldorado do Sul, 03 de maio de 2021.

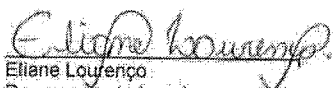
  
Eliane Lourenço  
Representante Legal  
CPF: 821.015.310-20  
RG: 4074678337

31.636.399/0001-25

JBL SERV. E DISTR. MAT. MÉD.  
HOSP. LTDA

ESTRADA DA ARROZEIRA, 510  
CENTRO - CEP: 92.990-000  
ELDORADO DO SUL - RS

## FICHA DE AVALIAÇÃO

Processo de Licitação nº 062/2021

Pregão Eletrônico nº 011/2021

**Objeto:**

Formação de registro de preços para aquisição de material hospitalar em atenção ao covid-19, conforme condições estabelecidas neste edital e no termo de referência.

**Identificação: Descritivo do edital - Item 7**

Sistema Fechado de Aspiração Traqueal para uso neonatal e pediátrico, tamanho 5FR, estéril, livre de látex, sonda graduada e envolta por material transparente que permita a visualização e o manuseio sem o contato direto do profissional com sistema e a secreção. Possuir marcações coloridas. Conector duplo com válvula e Antirrefluxo. O tubo deve resistir a dobras, colapsos e ser macio o suficiente para intubar, a fim de evitar lesões na cavidade respiratória. Utilização máxima para 24 horas. Registro Anvisa.

**Produto Ofertado:** Sistema Fechado de Aspiração Traqueal, tamanho 5FR.

**Marca/Modelo:** BRMED - HAIBREATH

**Proponente:** JBL SERVICOS E DISTRIBUIDORA DE MATERIAL MEDICO HOSPITA

1) O produto atende ao descritivo solicitado em edital:  sim ( ) não

2) Parecer técnico/Justificativa/Comentários:

O produto apresentado atende ao  
descritivo

Data: 07, 05, 21

Cleidiane Lopes dos Santos  
COREN 481751  
Enfermeira

Nome e Assinatura  
e carimbo do Responsável

000652  
eg

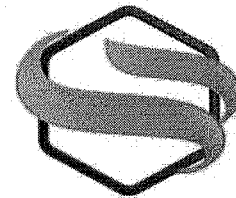
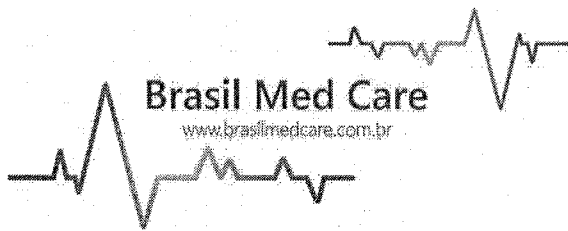

**HAIBREATH**  
HEALTH ACCESS

## SISTEMA FECHADO DE ASPIRAÇÃO

### -Indicações para o uso em tubo endotraqueal:

O sistema fechado é utilizado para aspiração / sucção em pacientes, com fornecimento contínuo de oxigênio por ventilação mecânica e intubação traqueal.

USO ÚNICO. LÁTEX FREE. SUBSTITUIR A CADA 24 HRS.

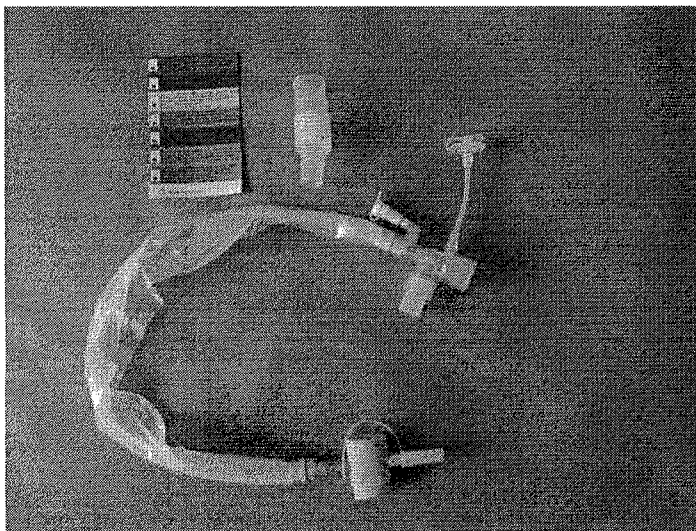

| Calibre | Comprimento | Para uso em Tubos      |
|---------|-------------|------------------------|
| 6 FR    | 30,5 cm     | 2,0 / 3,0 / 3,5        |
| 8 FR    | 30,5 cm     | 3,5 / 4,0 / 4,5        |
| 10 FR   | 53 cm       | 4,5 / 5 / 5,5          |
| 12 FR   | 53 cm       | 6 / 6,5 / 7            |
| 14 FR   | 53 cm       | 7 / 7,5 / 8            |
| 16 FR   | 53 cm       | 8 / 8,5 / 9 / 9,5 / 10 |

### - Função

O sistema foi projetado para efetuar aspiração em pacientes sob ventilação mecânica, retirando as secreções da via aérea através do tubo conectado ao paciente.

Permite a ventilação mecânica e a oxigenação durante todo o processo de aspiração, impedindo que o paciente aspire secreções gástricas ou orais.

- Registro Anvisa 81045420005 ( 10FR, 12FR, 14FR e 16FR )

- Registro Anvisa 81045420008 ( 5FR, 6FR e 8FR )

Brasil Med Care Importação Exportação Comércio e Distribuição Ltda.

Tel: +55 21 3176-3291 / 21 99999-8370

Rua General Roca, 340 loja 108

Tijuca - Rio de Janeiro - RJ - CEP 20521-070

[brasilmedcare@gmail.com](mailto:brasilmedcare@gmail.com)



000653  
09

# Sistema Fechado de Aspiração 24h

Registro Anvisa : 81045420005 / 81045420008

| Para uso em Tubo Endotraqueal |         |             | Para Tracheostomia |         |             | Infantil e Neonatal |         |             |
|-------------------------------|---------|-------------|--------------------|---------|-------------|---------------------|---------|-------------|
| Código                        | Tamanho | Comprimento | Código             | Tamanho | Comprimento | Código              | Tamanho | Comprimento |
| 880550.10                     | 10 FR   | 53 cm       | 880550.10T         | 10 FR   | 32 cm       | 880550.5A           | 5 FR    | 30,5 cm     |
| 880550.12                     | 12 FR   | 53 cm       | 880550.12T         | 12 FR   | 32 cm       | 880550.6A           | 6 FR    | 30,5 cm     |
| 880550.14                     | 14 FR   | 53 cm       | 880550.14T         | 14 FR   | 32 cm       | 880550.8A           | 8 FR    | 30,5 cm     |
| 880550.16                     | 16 FR   | 53 cm       | 880550.16T         | 16 FR   | 32 cm       |                     |         |             |

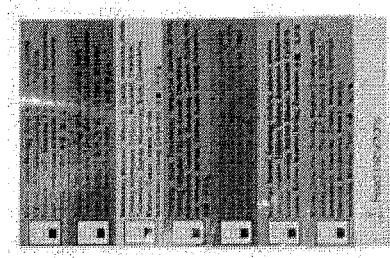
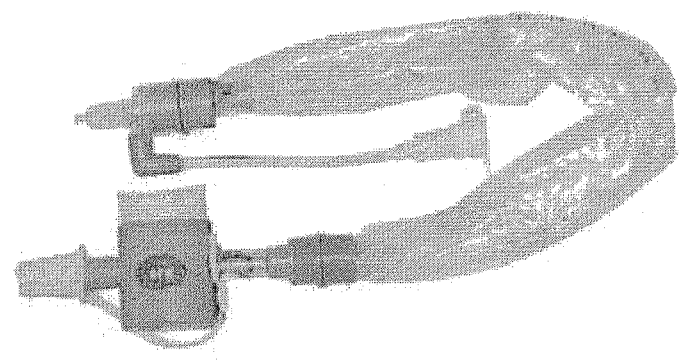

|                       |      |
|-----------------------|------|
| Caixa com 50 unidades |      |
| Cubagem               | Peso |
| 42 x 31,5 x 35 cm     | 4 kg |

Consultas / Produtos para Saúde / Produtos para Saúde

## Detalhes do Produto

|                 |  |             |            |
|-----------------|--|-------------|------------|
| Nome da Empresa | BRASIL MED CARE IMPORTACAO EXPORTACAO COMERCIO E DISTRIBUICAO LTDA |             |            |
| CNPJ            | 17.152.616/0001-80   | Autorização | 8.10.454-2 |
| Produto         | CATETER DE SUÇÃO FECHADO (neonatal e pediátrico)                   |             |            |

## Modelo Produto Médico

880550.05A, 880550.06A, 880550.08A

Tipo de Arquivo

Arquivos

Expediente, data e hora de inclusão

Nenhum Arquivo Encontrado(a)

|                        |  |
|------------------------|--|
| Nome Técnico           | Cateteres  |
| Registro               | 81045420008  |
| Processo               | 25351.053116/2019-19   |
| Fabricante Legal       | <ul style="list-style-type: none"><li>FABRICANTE: SHAOXING HAITECH MEDICAL PRODUCTS CO., LTD. - CHINA, REPÚBLICA POPULAR</li></ul> |
| Classificação de Risco | II - MEDIO RISCO   |
| Vencimento do Registro | VIGENTE  |

Exportar para Excel

Exportar para PDF

Voltar

## FICHA DE AVALIAÇÃO

Processo de Licitação nº 062/2021  
Pregão Eletrônico nº 011/2021

**Objeto:**

Formação de registro de preços para aquisição de material hospitalar em atenção ao covid-19, conforme condições estabelecidas neste edital e no termo de referência.

|   |
|---|
| <b>Identificação: Descritivo do edital - Item 30</b><br>Filtro HEPA (F) para ventilação mecânica, infantil, estéril, uso único, com filtro microbiológico. Registro Anvisa. |
| <b>Produto Ofertado:</b> Filtro Hepa (F) para ventilação mecânica, infantil   |
| <b>Marca/Modelo:</b> BRMED - HAIBREATH  |
| <b>Proponente:</b> JBL SERVICOS E DISTRIBUIDORA DE MATERIAL MEDICO HOSPITA  |

1) O produto atende ao descritivo solicitado em edital:  sim ( ) não

2) Parecer técnico/Justificativa/Comentários:

*O produto apresentado atende ao descritivo.*

---

---

---

---

---

Data: 04/05/21

Cleidiane Lopes dos Santos  
COREN 461551  
Enfermeira

\_\_\_\_\_  
Nome e Assinatura  
e carimbo do Responsável

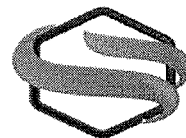
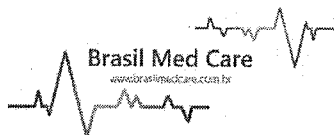

**HAIBREATH**  
HEALTH ACCESS

## FILTRO HEPA HAIBREATH

### Indicações para o uso

O filtro HEPA é um dispositivo de uso único desenvolvido para trazer maior segurança na barreira microbiológica de respiradores mecânicos e aparelhos de anestesia. Pode ser utilizado entre o tudo endotraqueal ou traqueostomia e o circuito respirador, como também no ramo expiratório protegendo o aparelho. O produto deve ser substituído pelo menos uma vez a cada 48 horas.

### Especificações

Eficiência de filtração bacteriana > 99,999999%

Eficiência de filtração viral > 99,999999%

Registro Anvisa: 81045420001

. Resistência ao fluxo (ISO 9360)

30 l/min 0,7 cm H<sub>2</sub>O

60 l/min 1,8 cm H<sub>2</sub>O

90l/min 3,4 cm H<sub>2</sub>O

. Espaço morto – 92 ml

. Peso: 45 g.

. Produto: Latex free / PVC free

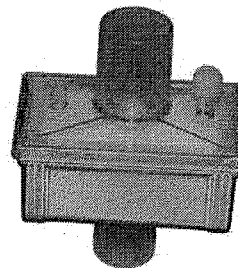

### Características e benefícios

- Fácil substituição sem montagem adicional

- Sua membrana é capaz de reter vírus e bactérias

- 100% hidrofóbico

- Preserva a temperatura do sistema respiratório e umidade da via aérea

- Realiza o bloqueio microbiológico na saída expiratória de aparelho

- Protege o paciente e o respirador mecânico

Brasil Med Care Importação Exportação Comércio e Distribuição Ltda  
CNPJ 17.152.616/0001-80  
Rio de Janeiro - RJ - CEP 20521-070  
vendas@haibreath.com

Consultas / Produtos para Saúde / Produtos para Saúde

## Detalhes do Produto

|                 |  |             |            |
|-----------------|--|-------------|------------|
| Nome da Empresa | BRASIL MED CARE IMPORTACAO EXPORTACAO COMERCIO E DISTRIBUICAO LTDA |             |            |
| CNPJ            | 17.152.616/0001-80   | Autorização | 8.10.454-2 |
| Produto         | Filtro Bacteriano Viral HAIBREATH                                  |             |            |

## Modelo Produto Médico

Filtro Bacteriano Viral Adulto - 880529.10; Filtro Bacteriano Viral Adulto - 880530.10; Filtro Bacteriano Viral Adulto - 880529.H.10; Filtro Bacteriano Viral Adulto - 880531.10; Filtro Bacteriano Viral Infantil - 880530.C.10; Filtro Bacteriano Viral Neonatal - 880530.B.10. Acessórios: Conectores Fêmea (22mm e 15mm) - Macho (22mm); Conectores Porta Fêmea (15mm) - Macho (22mm); Conector tubo, tamanhos - Fêmea (22mm e 15mm).

| Tipo de Arquivo              | Arquivos | Expediente, data e hora de inclusão |
|------------------------------|----------|-------------------------------------|
| Nenhum Arquivo Encontrado(a) |          |                                     |

|                        |  |
|------------------------|--|
| Nome Técnico           | Filtro para Ventilacao Mecanica  |
| Registro               | 81045420001  |
| Processo               | 25351.457149/2014-70   |
| Fabricante Legal       | <ul style="list-style-type: none"><li>FABRICANTE: SHAOXING HAITECH MEDICAL PRODUCTS CO., LTD. - CHINA, REPÚBLICA POPULAR</li></ul> |
| Classificação de Risco | II - MEDIO RISCO   |
| Vencimento do Registro | VIGENTE  |

[Exportar para Excel](#)[Exportar para PDF](#)[Voltar](#)

000658  
CG

Ministério da Economia  
Secretaria Especial de Desburocratização, Gestão e Governo Digital  
Secretaria de Gestão

Sistema de Cadastramento Unificado de Fornecedores - SICAF

**Declaração**

Declaramos para os fins previstos na Lei nº 8.666, de 1993, conforme documentação registrada no SICAF, que a situação do fornecedor no momento é a seguinte:

**Dados do Fornecedor**

CNPJ: 31.636.399/0001-25 DUNS®: 946907489  
Razão Social: JBL SERVICOS E DISTRIBUIDORA DE MATERIAL MEDICO HOSPITALAR LTDA  
Nome Fantasia:  
Situação do Fornecedor: Credenciado Data de Vencimento do Cadastro: 08/12/2021  
Natureza Jurídica: SOCIEDADE EMPRESÁRIA LIMITADA  
MEI: Não  
Porte da Empresa: Empresa de Pequeno

**Ocorrências e Impedimentos**

Ocorrência: Consta  
Impedimento de Licitar: Nada Consta  
Ocorrências Impeditivas indiretas: Nada Consta  
Vínculo com "Serviço Público": Nada Consta

**Níveis cadastrados:**

Fornecedor possui alguma pendência no Nível de Cadastramento indicado. Verifique mais informações sobre pendências nas funcionalidades de consulta.

I - Credenciamento (Possui Pendência)

II - Habilitação Jurídica

III - Regularidade Fiscal e Trabalhista Federal

Receita Federal e PGFN Validade: 22/05/2021

FGTS Validade: 06/05/2021

Trabalhista (<http://www.tst.jus.br/certidao>) Validade: 05/09/2021

IV - Regularidade Fiscal Estadual/Distrital e Municipal

Receita Estadual/Distrital Validade: 07/05/2021

Receita Municipal Validade: 09/05/2021

V - Qualificação Técnica

VI - Qualificação Econômico-Financeira

Validade: 31/05/2021

Emitido em: 30/04/2021 16:32

CPF: 079.734.929-41 Nome: LHUANNA GABRIELA VARDANEGA-PERICO

Ass: \_\_\_\_\_

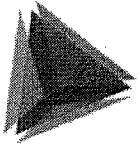

**TCEPR**  
TRIBUNAL DE CONTAS DO ESTADO DO PARANÁ

Consulta de Impedidos de Licitar

CNPJ: 31636399000125

NENHUM ITEM ENCONTRADO!



**TRIBUNAL DE CONTAS DA UNIÃO****Consulta Consolidada de Pessoa Jurídica**

Este relatório tem por objetivo apresentar os resultados consolidados de consultas eletrônicas realizadas diretamente nos bancos de dados dos respectivos cadastros. A responsabilidade pela veracidade do resultado da consulta é do Órgão gestor de cada cadastro consultado. A informação relativa à razão social da Pessoa Jurídica é extraída do Cadastro Nacional da Pessoa Jurídica, mantido pela Receita Federal do Brasil.

Consulta realizada em: 30/04/2021 16:33:24

**Informações da Pessoa Jurídica:**

Razão Social: **JBL SERVICOS E DISTRIBUIDORA DE MATERIAL MEDICO HOSPITALAR LTDA**  
CNPJ: **31.636.399/0001-25**

**Resultados da Consulta Eletrônica:**

Órgão Gestor: **TCU**  
Cadastro: **Licitantes Inidôneos**  
Resultado da consulta: **Nada Consta**

Para acessar a certidão original no portal do órgão gestor, clique [AQUI](#).

Órgão Gestor: **CNJ**  
Cadastro: **CNIA - Cadastro Nacional de Condenações Cíveis por Ato de Improbidade Administrativa e Inelegibilidade**  
Resultado da consulta: **Nada Consta**

Para acessar a certidão original no portal do órgão gestor, clique [AQUI](#).

Órgão Gestor: **Portal da Transparência**  
Cadastro: **Cadastro Nacional de Empresas Inidôneas e Suspensas**  
Resultado da consulta: **Nada Consta**

Para acessar a certidão original no portal do órgão gestor, clique [AQUI](#).

Órgão Gestor: **Portal da Transparência**  
Cadastro: **CNEP - Cadastro Nacional de Empresas Punidas**  
Resultado da consulta: **Nada Consta**

Para acessar a certidão original no portal do órgão gestor, clique [AQUI](#).





# MED-CARE Comércio de Materiais Médicos Ltda

000661  
09

CONSÓRCIO INTERMUNICIPAL DE SAÚDE  
Comissão Permanente de Pregões

Referência : Pregão Eletrônico nº : 11/2021

Abertura : 30/04/2021 às 09:00 horas

Curitiba, 04 de Maio de 2021

ANDERSON

PACHECO

LIMA:07698952

711

Assinado de forma digital por ANDERSON PACHECO

PACHECO

LIMA:07698952711

Dados: 2021.05.04

10:14:13 -03'00'

Servimo-nos da presente proposta para expor os preços dos produtos abaixo descritos:

| Item | Un | Quantidade | RS unitário | RS total  | Descrição do produto  |
|------|----|------------|-------------|-----------|---|
| 008  | UN | 200        | 50,49       | 10.098,00 | <p>Sistema Fechado de Aspiração Traqueal para uso neonatal e pediátrico, tamanho 6FR, estéril, livre de látex, sonda graduada e envolta por material transparente que permita a visualização e o manuseio sem o contato direto do profissional com sistema e a secreção. Possuir marcações coloridas. Conector duplo com válvula Antirrefluxo. O tubo deve resistir a dobras, colapsos e ser macio o suficiente para intubar, a fim de evitar lesões na cavidade respiratória. Utilização máxima para 24 horas. Registro Anvisa.</p> <p>Validade Do Produto: 05 (Cinco) Anos.<br/>Apresentação: Cx Com 10(Dez) Unidades.<br/>Nome Comercial:CGH- Airtraqueo - Sistema Fechado De Aspiração Traqueal</p> <p>Referência : ATE06B<br/>Fabricante : Henan Tuoren<br/>Procedência : China</p> <p>Marca : CGH<br/>Registro Ministério Saúde : 10234400216<br/>País Origem : China</p> <p>Valor unitário : cinquenta reais e quarenta e nove centavos<br/>Valor total : dez mil e noventa e oito reais</p>                         |
| 009  | UN | 200        | 44,55       | 8.910,00  | <p>Sistema Fechado de Aspiração Traqueal para uso neonatal e pediátrico, tamanho 8FR, estéril, livre de látex, sonda graduada e envolta por material transparente que permita a visualização e o manuseio sem o contato direto do profissional com sistema e a secreção. Possuir marcações coloridas. Conector duplo com válvula e Antirrefluxo. O tubo deve resistir a dobras, colapsos e ser macio o suficiente para intubar, a fim de evitar lesões na cavidade respiratória. Utilização máxima para 24 horas. Registro Anvisa.</p> <p>Validade Do Produto: 05 (Cinco) Anos.<br/>Apresentação: Cx Com 10(Dez) Unidades.<br/>Nome Comercial:CGH- Airtraqueo - Sistema Fechado De Aspiração Traqueal</p> <p>Referência : ATE08B<br/>Fabricante : Henan Tuoren<br/>Procedência : China</p> <p>Marca : CGH<br/>Registro Ministério Saúde : 10234400216<br/>País Origem : China</p> <p>Valor unitário : quarenta e quatro reais e cinquenta e cinco centavos<br/>Valor total : oito mil e novecentos e dez reais</p>          |
| 010  | UN | 200        | 60,39       | 12.078,00 | <p>Sistema Fechado de Aspiração Traqueal para uso neonatal e pediátrico, tamanho 10FR, estéril, livre de látex, sonda graduada e envolta por material transparente que permita a visualização e o manuseio sem o contato direto do profissional com sistema e a secreção. Possuir marcações coloridas. Conector duplo com válvula e Antirrefluxo. O tubo deve resistir a dobras, colapsos e ser macio o suficiente para intubar, a fim de evitar lesões na cavidade respiratória. Utilização máxima para 24 horas. Registro Anvisa.</p> <p>Validade do produto: 05 (cinco) anos.<br/>Apresentação: Cx com 10 (dez) unidades.<br/>Nome Comercial: CGH - AirTraqueo - Sistema Fechado de Aspiração Traqueal</p> <p>Referência : ATE10B<br/>Fabricante : Henan Tuoren<br/>Procedência : China</p> <p>Marca : CGH<br/>Registro Ministério Saúde : 10234400216<br/>País Origem : China</p> <p>Valor unitário : sessenta reais e trinta e nove centavos<br/>Valor total : doze mil e setenta e oito reais</p>                     |
| 011  | UN | 400        | 62,37       | 24.948,00 | <p>Sistema Fechado de Aspiração Traqueal para uso adulto, tamanho 10FR, para tubo endotraqueal, com MDI, estéril, livre de látex, sonda graduada e envolta por material transparente que permita a visualização e o manuseio sem o contato direto do profissional com sistema e a secreção. Conector duplo com válvula e Antirrefluxo. O tubo deve resistir a dobras, colapsos e ser macio o suficiente para intubar, a fim de evitar lesões na cavidade respiratória. Utilização máxima para 24 horas. Registro Anvisa.</p> <p>Validade do produto: 05 (cinco) anos.<br/>Apresentação: Cx com 10 (dez) unidades.<br/>Nome Comercial: CGH - AirTraqueo - Sistema Fechado de Aspiração Traqueal</p> <p>Referência : ATE10B<br/>Fabricante : Henan Tuoren<br/>Procedência : China</p> <p>Marca : CGH<br/>Registro Ministério Saúde : 10234400216<br/>País Origem : China</p> <p>Valor unitário : sessenta e dois reais e trinta e sete centavos<br/>Valor total : vinte e quatro mil e novecentos e quarenta e oito reais</p> |
| 012  | UN | 400        | 58,41       | 23.364,00 | <p>Sistema Fechado de Aspiração Traqueal para uso adulto, tamanho 12FR, para tubo endotraqueal, com MDI, estéril, livre de látex, sonda graduada e envolta por material transparente que permita a visualização e o manuseio sem o contato direto do profissional com sistema e a secreção. Conector duplo com válvula e Antirrefluxo. O tubo deve resistir a dobras, colapsos e ser macio o suficiente para intubar, a fim de evitar lesões na cavidade respiratória. Utilização máxima para 24 horas. Registro Anvisa.</p> <p>Validade Do Produto: 05 (Cinco) Anos.</p>   |





000662

**MED-CARE Comércio de Materiais Médicos Ltda**

ANDERSON  
PACHECO  
LIMA:0769895  
2711

Assinado de forma  
digital por  
ANDERSON PACHECO  
LIMA:07698952711  
Dados: 2021.05.04  
10:14:30 -03'00'

Apresentação: Cx Com 10(Dez) Unidades.  
Nome Comercial:CGH- Airtraqueo - Sistema Fechado De Aspição Traqueal

Referência : ATE12BA  
Fabricante : Henan Tuoren  
Procedência : China

Marca : CGH  
Registro Ministério Saúde : 10234400216  
País Origem : China

Valor unitário : cinquenta e oito reais e quarenta e um centavos  
Valor total : vinte e três mil e trezentos e sessenta e quatro reais

|     |    |     |       |           |   |
|-----|----|-----|-------|-----------|---|
| 013 | UN | 400 | 57,42 | 22.968,00 | Sistema Fechado de Aspição Traqueal para uso adulto, tamanho 14FR, para tubo endotraqueal, com MDI, estéril, livre de látex, sonda graduada e envolta por material transparente que permita a visualização e o manuseio sem o contato direto do profissional com sistema e a secreção. Conector duplo com válvula e Antirrefluxo. O tubo deve resistir a dobras, colapsos e ser macio o suficiente para intubar, a fim de evitar lesões na cavidade respiratória. Utilização máxima para 24 horas. Registro Anvisa. |
|-----|----|-----|-------|-----------|---|

Validade Do Produto: 05 (Cinco) Anos.  
Apresentação: Cx Com 10(Dez) Unidades.  
Nome Comercial:CGH- Airtraqueo - Sistema Fechado De Aspição Traqueal

Referência : ATE14B  
Fabricante : Henan Tuoren  
Procedência : China

Marca : CGH  
Registro Ministério Saúde : 10234400216  
País Origem : China

Valor unitário : cinquenta e sete reais e quarenta e dois centavos  
Valor total : vinte e dois mil e novecentos e sessenta e oito reais

|     |    |     |       |           |   |
|-----|----|-----|-------|-----------|---|
| 014 | UN | 400 | 58,41 | 23.364,00 | Sistema Fechado de Aspição Traqueal para uso adulto, tamanho 16FR, para tubo endotraqueal, com MDI, estéril, livre de látex, sonda graduada e envolta por material transparente que permita a visualização e o manuseio sem o contato direto do profissional com sistema e a secreção. Conector duplo com válvula e Antirrefluxo. O tubo deve resistir a dobras, colapsos e ser macio o suficiente para intubar, a fim de evitar lesões na cavidade respiratória. Utilização máxima para 24 horas. Registro Anvisa. |
|-----|----|-----|-------|-----------|---|

Validade Do Produto: 05 (Cinco) Anos.  
Apresentação: Cx Com 10(Dez) Unidades.  
Nome Comercial:CGH- Airtraqueo - Sistema Fechado De Aspição Traqueal

Referência : ATE16B  
Fabricante : Henan Tuoren  
Procedência : China

Marca : CGH  
Registro Ministério Saúde : 10234400216  
País Origem : China

Valor unitário : cinquenta e oito reais e quarenta e um centavos  
Valor total : vinte e três mil e trezentos e sessenta e quatro reais

|     |    |     |       |           |   |
|-----|----|-----|-------|-----------|---|
| 015 | UN | 400 | 62,37 | 24.948,00 | Sistema Fechado de Aspição Traqueal para uso adulto, tamanho 10FR, para traqueostomia, com MDI, estéril, livre de látex, sonda graduada e envolta por material transparente que permita a visualização e o manuseio sem o contato direto do profissional com sistema e a secreção. Conector duplo com válvula e Antirrefluxo. O tubo deve resistir a dobras, colapsos e ser macio o suficiente para intubar, a fim de evitar lesões na cavidade respiratória. Utilização máxima para 24 horas. Registro Anvisa. |
|-----|----|-----|-------|-----------|---|

Validade Do Produto: 05 (Cinco) Anos.  
Apresentação: Cx Com 10(Dez) Unidades.  
Nome Comercial:CGH- Airtraqueo - Sistema Fechado De Aspição Traqueal

Referência : ATT10B  
Fabricante : Henan Tuoren  
Procedência : China

Marca : CGH  
Registro Ministério Saúde : 10234400216  
País Origem : China

Valor unitário : sessenta e dois reais e trinta e sete centavos  
Valor total : vinte e quatro mil e novecentos e quarenta e oito reais

|     |    |     |       |           |   |
|-----|----|-----|-------|-----------|---|
| 016 | UN | 400 | 46,53 | 18.612,00 | Sistema Fechado de Aspição Traqueal para uso adulto, tamanho 12FR, para traqueostomia, com MDI, estéril, livre de látex, sonda graduada e envolta por material transparente que permita a visualização e o manuseio sem o contato direto do profissional com sistema e a secreção. Conector duplo com válvula e Antirrefluxo. O tubo deve resistir a dobras, colapsos e ser macio o suficiente para intubar, a fim de evitar lesões na cavidade respiratória. Utilização máxima para 24 horas. Registro Anvisa. |
|-----|----|-----|-------|-----------|---|

Validade Do Produto: 05 (Cinco) Anos.  
Apresentação: Cx Com 10(Dez) Unidades.  
Nome Comercial:CGH- Airtraqueo - Sistema Fechado De Aspição Traqueal

Referência : ATT12B  
Fabricante : Henan Tuoren  
Procedência : China

Marca : CGH  
Registro Ministério Saúde : 10234400216  
País Origem : China

Valor unitário : quarenta e seis reais e cinquenta e três centavos  
Valor total : dezoito mil e seiscentos e doze reais

|     |    |     |       |           |   |
|-----|----|-----|-------|-----------|---|
| 017 | UN | 400 | 44,55 | 17.820,00 | Sistema Fechado de Aspição Traqueal para uso adulto, tamanho 14FR, para traqueostomia, com MDI, estéril, livre de látex, sonda graduada e envolta por material transparente que permita a visualização e o manuseio sem o contato direto do profissional com sistema e a secreção. Conector duplo com válvula e Antirrefluxo. O tubo deve resistir a dobras, colapsos e ser macio o suficiente para intubar, a fim de evitar lesões na cavidade respiratória. Utilização máxima para 24 horas. Registro Anvisa. |
|-----|----|-----|-------|-----------|---|

Validade Do Produto: 05 (Cinco) Anos.  
Apresentação: Cx Com 10(Dez) Unidades.  
Nome Comercial:CGH- Airtraqueo - Sistema Fechado De Aspição Traqueal





000663

**MED-CARE Comércio de Materiais Médicos Ltda**

Referência : ATT14B  
Fabricante : Henan Tuoren  
Procedência : China

Marca : CGH  
Registro Ministério Saúde : 10234400216  
País Origem : China

Valor unitário : quarenta e quatro reais e cinquenta e cinco centavos  
Valor total : dezessete mil e oitocentos e vinte reais

018 UN 400 57,42 22.968,00

Sistema Fechado de Aspiração Traqueal para uso adulto, tamanho 16FR, para traqueostomia, com MDI, estéril, livre de látex, sonda graduada e envolta por material transparente que permita a visualização e o manuseio sem o contato direto do profissional com sistema e a secreção. Conector duplo com válvula e Antirrefluxo. O tubo deve resistir a dobras, colapsos e ser macio o suficiente para intubar, a fim de evitar lesões na cavidade respiratória. Utilização máxima para 24 horas. Registro Anvisa.

Validade Do Produto: 05 (Cinco) Anos.  
Apresentação: Cx Com 10(Dez) Unidades.  
Nome Comercial:CGH- Airtraqueo - Sistema Fechado De Aspiração Traqueal

ANDERSON Assinado de forma  
digital por  
PACHECO ANDERSON  
LIMA:07698952711  
8952711 Dados: 2021.05.04  
10:14:39 -03'00'

Referência : ATT16B  
Fabricante : Henan Tuoren  
Procedência : China

Marca : CGH  
Registro Ministério Saúde : 10234400216  
País Origem : China

Valor unitário : cinquenta e sete reais e quarenta e dois centavos  
Valor total : vinte e dois mil e novecentos e sessenta e oito reais

019 UN 400 62,37 24.948,00

Sistema Fechado de Aspiração Traqueal para uso adulto, tamanho 10FR, para tubo endotraqueal, com MDI, estéril, livre de látex, sonda graduada e envolta por material transparente que permita a visualização e o manuseio sem o contato direto do profissional com sistema e a secreção. Conector duplo com válvula e Antirrefluxo. O tubo deve resistir a dobras, colapsos e ser macio o suficiente para intubar, a fim de evitar lesões na cavidade respiratória. Utilização máxima para 72 horas. Registro Anvisa.

Validade do produto: 05 (cinco) anos.  
Apresentação: Cx com 10 (dez) unidades.  
Nome Comercial: CGH - AirTraqueo - Sistema Fechado de Aspiração Traqueal

Referência : ATE10B  
Fabricante : Henan Tuoren  
Procedência : China

Marca : CGH  
Registro Ministério Saúde : 10234400216  
País Origem : China

Valor unitário : sessenta e dois reais e trinta e sete centavos  
Valor total : vinte e quatro mil e novecentos e quarenta e oito reais

020 UN 400 57,42 22.968,00

Sistema Fechado de Aspiração Traqueal para uso adulto, tamanho 12FR, para tubo endotraqueal, com MDI, estéril, livre de látex, sonda graduada e envolta por material transparente que permita a visualização e o manuseio sem o contato direto do profissional com sistema e a secreção. Conector duplo com válvula e Antirrefluxo. O tubo deve resistir a dobras, colapsos e ser macio o suficiente para intubar, a fim de evitar lesões na cavidade respiratória. Utilização máxima para 72 horas. Registro Anvisa.

Validade Do Produto: 05 (Cinco) Anos.  
Apresentação: Cx Com 10(Dez) Unidades.  
Nome Comercial:CGH- Airtraqueo - Sistema Fechado De Aspiração Traqueal

Referência : ATE12BA  
Fabricante : Henan Tuoren  
Procedência : China

Marca : CGH  
Registro Ministério Saúde : 10234400216  
País Origem : China

Valor unitário : cinquenta e sete reais e quarenta e dois centavos  
Valor total : vinte e dois mil e novecentos e sessenta e oito reais

021 UN 400 44,55 17.820,00

Sistema Fechado de Aspiração Traqueal para uso adulto, tamanho 14FR, para tubo endotraqueal, com MDI, estéril, livre de látex, sonda graduada e envolta por material transparente que permita a visualização e o manuseio sem o contato direto do profissional com sistema e a secreção. Conector duplo com válvula e Antirrefluxo. O tubo deve resistir a dobras, colapsos e ser macio o suficiente para intubar, a fim de evitar lesões na cavidade respiratória. Utilização máxima para 72 horas. Registro Anvisa.

Validade Do Produto: 05 (Cinco) Anos.  
Apresentação: Cx Com 10(Dez) Unidades.  
Nome Comercial:CGH- Airtraqueo - Sistema Fechado De Aspiração Traqueal

Referência : ATE14B  
Fabricante : Henan Tuoren  
Procedência : China

Marca : CGH  
Registro Ministério Saúde : 10234400216  
País Origem : China

Valor unitário : quarenta e quatro reais e cinquenta e cinco centavos  
Valor total : dezessete mil e oitocentos e vinte reais

022 UN 400 44,55 17.820,00

Sistema Fechado de Aspiração Traqueal para uso adulto, tamanho 16FR, para tubo endotraqueal, com MDI, estéril, livre de látex, sonda graduada e envolta por material transparente que permita a visualização e o manuseio sem o contato direto do profissional com sistema e a secreção. Conector duplo com válvula e Antirrefluxo. O tubo deve resistir a dobras, colapsos e ser macio o suficiente para intubar, a fim de evitar lesões na cavidade respiratória. Utilização máxima para 72 horas. Registro Anvisa.

Validade Do Produto: 05 (Cinco) Anos.  
Apresentação: Cx Com 10(Dez) Unidades.  
Nome Comercial:CGH- Airtraqueo - Sistema Fechado De Aspiração Traqueal





000664

**MED-CARE Comércio de Materiais Médicos Ltda**

Referência : ATE16B  
Fabricante : Henan Tuoren  
Procedência : China

Marca : CGH  
Registro Ministério Saúde : 10234400216  
País Origem : China

Valor unitário : quarenta e quatro reais e cinquenta e cinco centavos  
Valor total : dezessete mil e oitocentos e vinte reais

023 UN 400 62,37 24.948,00 Sistema Fechado de Aspiração Traqueal para uso adulto, tamanho 10FR, para traqueostomia, com MDI, estéril, livre de látex, sonda graduada e envolta por material transparente que permita a visualização e o manuseio sem o contato direto do profissional com sistema e a secreção. Conector duplo com válvula e Antirrefluxo. O tubo deve resistir a dobras, colapsos e ser macio o suficiente para intubar, a fim de evitar lesões na cavidade respiratória. Utilização máxima para 72 horas. Registro Anvisa.

Validade Do Produto: 05 (Cinco) Anos.  
Apresentação: Cx Com 10(Dez) Unidades.  
Nome Comercial:CGH- Airtraqueo - Sistema Fechado De Aspiração Traqueal

Referência : ATT10B  
Fabricante : Henan Tuoren  
Procedência : China

Marca : CGH  
Registro Ministério Saúde : 10234400216  
País Origem : China

Valor unitário : sessenta e dois reais e trinta e sete centavos  
Valor total : vinte e quatro mil e novecentos e quarenta e oito reais

024 UN 400 44,55 17.820,00 Sistema Fechado de Aspiração Traqueal para uso adulto, tamanho 12FR, para traqueostomia, com MDI, estéril, livre de látex, sonda graduada e envolta por material transparente que permita a visualização e o manuseio sem o contato direto do profissional com sistema e a secreção. Conector duplo com válvula e Antirrefluxo. O tubo deve resistir a dobras, colapsos e ser macio o suficiente para intubar, a fim de evitar lesões na cavidade respiratória. Utilização máxima para 72 horas. Registro Anvisa.

Validade Do Produto: 05 (Cinco) Anos.  
Apresentação: Cx Com 10(Dez) Unidades.  
Nome Comercial:CGH- Airtraqueo - Sistema Fechado De Aspiração Traqueal

Referência : ATT12B  
Fabricante : Henan Tuoren  
Procedência : China

Marca : CGH  
Registro Ministério Saúde : 10234400216  
País Origem : China

Valor unitário : quarenta e quatro reais e cinquenta e cinco centavos  
Valor total : dezessete mil e oitocentos e vinte reais

025 UN 400 44,55 17.820,00 Sistema Fechado de Aspiração Traqueal para uso adulto, tamanho 14FR, para traqueostomia, com MDI, estéril, livre de látex, sonda graduada e envolta por material transparente que permita a visualização e o manuseio sem o contato direto do profissional com sistema e a secreção. Conector duplo com válvula e Antirrefluxo. O tubo deve resistir a dobras, colapsos e ser macio o suficiente para intubar, a fim de evitar lesões na cavidade respiratória. Utilização máxima para 72 horas. Registro Anvisa.

Validade Do Produto: 05 (Cinco) Anos.  
Apresentação: Cx Com 10(Dez) Unidades.  
Nome Comercial:CGH- Airtraqueo - Sistema Fechado De Aspiração Traqueal

Referência : ATT14B  
Fabricante : Henan Tuoren  
Procedência : China

Marca : CGH  
Registro Ministério Saúde : 10234400216  
País Origem : China

Valor unitário : quarenta e quatro reais e cinquenta e cinco centavos  
Valor total : dezessete mil e oitocentos e vinte reais

026 UN 400 44,55 17.820,00 Sistema Fechado de Aspiração Traqueal para uso adulto, tamanho 16FR, para traqueostomia, com MDI, estéril, livre de látex, sonda graduada e envolta por material transparente que permita a visualização e o manuseio sem o contato direto do profissional com sistema e a secreção. Conector duplo com válvula e Antirrefluxo. O tubo deve resistir a dobras, colapsos e ser macio o suficiente para intubar, a fim de evitar lesões na cavidade respiratória. Utilização máxima para 72 horas. Registro Anvisa.

Validade Do Produto: 05 (Cinco) Anos.  
Apresentação: Cx Com 10(Dez) Unidades.  
Nome Comercial:CGH- Airtraqueo - Sistema Fechado De Aspiração Traqueal

Referência : ATT10B  
Fabricante : Henan Tuoren  
Procedência : China

Marca : CGH  
Registro Ministério Saúde : 10234400216  
País Origem : China

Valor unitário : quarenta e quatro reais e cinquenta e cinco centavos  
Valor total : dezessete mil e oitocentos e vinte reais

027 UN 1.000 5,94 5.940,00 Filtro HME para ventilação mecânica, adulto, estéril, descartável, com filtro bacteriológico, eficácia a partir de 99%. Registro Anvisa.

Validade do produto: 02 (dois) anos.  
Apresentação: 75 (setenta e cinco) unidades.  
Nome comercial: Filtro para ventilação mecânica trocador de calor e umidade - CGH Maxi Adulto

Referência : HMECMAXI Adulto

Marca : CGH

ANDERSON Assinado de forma digital por  
PACHECO ANDERSON  
LIMA:0769 PACHECO  
8952711 LIMA:07698952711  
Dados: 2021.05.04  
10:14:49 -03'00'



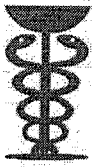

000665

**MED-CARE Comércio de Materiais Médicos Ltda**Fabricante : Henan Tuoren  
Procedência : ChinaRegistro Ministério Saúde : 10234409017  
País Origem : ChinaValor unitário : cinco reais e noventa e quatro centavos  
Valor total : cinco mil e novecentos e quarenta reais

|     |    |     |      |          |   |
|-----|----|-----|------|----------|---|
| 028 | UN | 500 | 7,62 | 3.810,00 | Filtro HME para ventilação mecânica, infantil, estéril, descartável, com filtro microbiológico eficácia a partir de 99%. Registro Anvisa. |
|-----|----|-----|------|----------|---|

Validade do produto: 02 (dois) anos  
Apresentação: Caixa c/ 120 (cento e vinte) unidades.  
Nome comercial: Filtro para ventilação mecânica trocador de calor e umidade - CGH  
MaxiReferência : HMECMAXI PED  
Fabricante : Henan Tuoren  
Procedência : ChinaMarca : CGH  
Registro Ministério Saúde : 10234400219  
País Origem : ChinaValor unitário : sete reais e sessenta e dois centavos  
Valor total : três mil e oitocentos e dez reais**Condições Gerais**

- o Validade da Proposta : 60 (sessenta) dias, contados da data estipulada para a abertura do presente certame.
- o Pagamento : 30 do mês posterior a data do aceite definitivo da Nota Fiscal, em moeda corrente nacional, através de crédito, DOC ou TED.
- o Entrega : parcelado, a partir da emissão da Solicitação de Fornecimento, em até 10 (dez) dias úteis.
- o Local de entrega : Conforme edital.
- o Garantia dos produtos : 12 meses, contra defeitos de fabricação.
- o Impostos : inclusos.
- o Frete : Incluso.
- o Banco do Brasil Agência : 3455-X Conta : 9366-1
- o Valor total da proposta : R\$ 381.792,00 ( trezentos e oitenta e um mil e setecentos e noventa e dois reais )

Declaramos que a validade dos produtos será de no mínimo 75% de sua validade, contados da data de sua fabricação.

Durante o prazo de garantia os produtos defeituosos serão substituídos pela empresa, sem qualquer ônus para a unidade.

Declaramos que nos preços propostos estão inclusos, além do lucro, todas despesas e custos, tais como, transporte, tributos de qualquer natureza e todas despesas, diretas ou indiretas, relacionadas ao fornecimento do objeto da presente licitação.

Declaramos que a apresentação de nossa proposta implica na plena aceitação, por parte da empresa, das normas, exigências e condições estabelecidas no Edital e Anexos.

E que objeto ofertado atende, INTEGRALMENTE, as especificações constantes no Edital.

**Dados do signatário / responsável pela assinatura da Ata**

< Nome: Anderson Pacheco Lima  
<\*> Identidade: 12387006-5  
<\*> CPF: 076.989.527-11  
<\*> Estado Civil: Solteiro.  
<\*> Cargo : Procurador  
<\*> Nacionalidade : Brasileira.  
<\*> Endereço : Av. Sete de Setembro, 5388 CJTOS, 1002,1003 e 1005  
<\*> Telefone: 41 - 3342-3880.

ANDERSON  
PACHECO  
LIMA:0769895  
2711

Assinado de forma digital por ANDERSON PACHECO LIMA:07698952711  
Dados: 2021.05.04 10:15:05 -03'00'

Atenciosamente,

03.062.090/0001-33

MED-CARE COMÉRCIO DE  
MATERIAIS MÉDICOS LTDA

Av. Sete de Setembro, 5388 Cjto. 1002

Batel - CEP 80240-000

Curitiba - PR

Med Care Comercio de Materiais Médicos Ltda.  
CNPJ 03.062.090/0001-33  
Insc. Est.: 901.80190-83 | Insc. Municipal: 380334-8  
E-mail: medcarelicitacoes@hotmail.com  
Anderson Pacheco Lima / Procurador  
RG 12387006-5 / CPF: 076.989.527-11



## FICHA DE AVALIAÇÃO

**Processo de Licitação nº 062/2021**  
**Pregão Eletrônico nº 011/2021**

**Objeto:**

Formação de registro de preços para aquisição de material hospitalar em atenção ao covid-19, conforme condições estabelecidas neste edital e no termo de referência.

|   |
|---|
| <p><b><u>Identificação: Descritivo do edital - Item 8</u></b><br/>Sistema Fechado de Aspiração Traqueal para uso neonatal e pediátrico, tamanho 6FR, estéril, livre de látex, sonda graduada e envolta por material transparente que permita a visualização e o manuseio sem o contato direto do profissional com sistema e a secreção. Possuir marcações coloridas. Conector duplo com válvula Antirrefluxo. O tubo deve resistir a dobras, colapsos e ser macio o suficiente para intubar, a fim de evitar lesões na cavidade respiratória. Utilização máxima para 24 horas. Registro Anvisa.</p>     |
| <p><b><u>Identificação: Descritivo do edital - Item 9</u></b><br/>Sistema Fechado de Aspiração Traqueal para uso neonatal e pediátrico, tamanho 8FR, estéril, livre de látex, sonda graduada e envolta por material transparente que permita a visualização e o manuseio sem o contato direto do profissional com sistema e a secreção. Possuir marcações coloridas. Conector duplo com válvula e Antirrefluxo. O tubo deve resistir a dobras, colapsos e ser macio o suficiente para intubar, a fim de evitar lesões na cavidade respiratória. Utilização máxima para 24 horas. Registro Anvisa.</p>   |
| <p><b><u>Identificação: Descritivo do edital - Item 10</u></b><br/>Sistema Fechado de Aspiração Traqueal para uso neonatal e pediátrico, tamanho 10FR, estéril, livre de látex, sonda graduada e envolta por material transparente que permita a visualização e o manuseio sem o contato direto do profissional com sistema e a secreção. Possuir marcações coloridas. Conector duplo com válvula e Antirrefluxo. O tubo deve resistir a dobras, colapsos e ser macio o suficiente para intubar, a fim de evitar lesões na cavidade respiratória. Utilização máxima para 24 horas. Registro Anvisa.</p> |
| <p><b><u>Identificação: Descritivo do edital - Item 11</u></b><br/>Sistema Fechado de Aspiração Traqueal para uso adulto, tamanho 10FR, para tubo endotraqueal, com MDI, estéril, livre de látex, sonda graduada e envolta por material transparente que permita a visualização e o manuseio sem o contato direto do profissional com sistema e a secreção. Conector duplo com válvula e Antirrefluxo. O tubo deve resistir a dobras, colapsos e ser macio o suficiente para intubar, a fim de evitar lesões na cavidade respiratória. Utilização máxima para 24 horas. Registro Anvisa.</p>            |
| <p><b><u>Identificação: Descritivo do edital - Item 12</u></b><br/>Sistema Fechado de Aspiração Traqueal para uso adulto, tamanho 12FR, para tubo endotraqueal, com MDI, estéril, livre de látex, sonda graduada e envolta por material transparente que permita a visualização e o manuseio sem o contato direto do profissional com sistema e a secreção. Conector duplo com válvula e Antirrefluxo. O tubo deve resistir a dobras, colapsos e ser macio o suficiente para intubar, a fim de evitar lesões na cavidade respiratória. Utilização máxima para 24 horas. Registro Anvisa.</p>            |
| <p><b><u>Identificação: Descritivo do edital - Item 13</u></b><br/>Sistema Fechado de Aspiração Traqueal para uso adulto, tamanho 14FR, para tubo endotraqueal, com MDI, estéril, livre de látex, sonda graduada e envolta por material transparente que permita a visualização e o manuseio sem o contato direto do profissional com sistema e a secreção. Conector duplo com válvula e Antirrefluxo. O tubo deve resistir a dobras, colapsos e ser macio o suficiente para intubar, a fim de evitar lesões na cavidade respiratória. Utilização máxima para 24 horas. Registro Anvisa.</p>            |
| <p><b><u>Identificação: Descritivo do edital - Item 14</u></b><br/>Sistema Fechado de Aspiração Traqueal para uso adulto, tamanho 16FR, para tubo endotraqueal, com MDI, estéril, livre de látex, sonda graduada e envolta por material transparente que permita a visualização e o manuseio sem o contato direto do profissional com sistema e a secreção. Conector duplo com válvula e Antirrefluxo. O tubo deve resistir a dobras, colapsos e ser macio o suficiente para intubar, a fim de evitar lesões na cavidade respiratória. Utilização máxima para 24 horas. Registro Anvisa.</p>            |
| <p><b><u>Identificação: Descritivo do edital - Item 15</u></b><br/>Sistema Fechado de Aspiração Traqueal para uso adulto, tamanho 10FR, para traqueostomia, com MDI, estéril, livre de látex, sonda graduada e envolta por material transparente que</p>  |

permita a visualização e o manuseio sem o contato direto do profissional com sistema e a secreção. Conector duplo com válvula e Antirrefluxo. O tubo deve resistir a dobras, colapsos e ser macio o suficiente para intubar, a fim de evitar lesões na cavidade respiratória. Utilização máxima para 24 horas. Registro Anvisa.

**Identificação: Descritivo do edital - Item 16**

Sistema Fechado de Aspiração Traqueal para uso adulto, tamanho 12FR, para traqueostomia, com MDI, estéril, livre de látex, sonda graduada e envolta por material transparente que permita a visualização e o manuseio sem o contato direto do profissional com sistema e a secreção. Conector duplo com válvula e Antirrefluxo. O tubo deve resistir a dobras, colapsos e ser macio o suficiente para intubar, a fim de evitar lesões na cavidade respiratória. Utilização máxima para 24 horas. Registro Anvisa.

**Identificação: Descritivo do edital - Item 17**

Sistema Fechado de Aspiração Traqueal para uso adulto, tamanho 14FR, para traqueostomia, com MDI, estéril, livre de látex, sonda graduada e envolta por material transparente que permita a visualização e o manuseio sem o contato direto do profissional com sistema e a secreção. Conector duplo com válvula e Antirrefluxo. O tubo deve resistir a dobras, colapsos e ser macio o suficiente para intubar, a fim de evitar lesões na cavidade respiratória. Utilização máxima para 24 horas. Registro Anvisa.

**Identificação: Descritivo do edital - Item 18**

Sistema Fechado de Aspiração Traqueal para uso adulto, tamanho 16FR, para traqueostomia, com MDI, estéril, livre de látex, sonda graduada e envolta por material transparente que permita a visualização e o manuseio sem o contato direto do profissional com sistema e a secreção. Conector duplo com válvula e Antirrefluxo. O tubo deve resistir a dobras, colapsos e ser macio o suficiente para intubar, a fim de evitar lesões na cavidade respiratória. Utilização máxima para 24 horas. Registro Anvisa.

**Identificação: Descritivo do edital - Item 19**

Sistema Fechado de Aspiração Traqueal para uso adulto, tamanho 10FR, para tubo endotraqueal, com MDI, estéril, livre de látex, sonda graduada e envolta por material transparente que permita a visualização e o manuseio sem o contato direto do profissional com sistema e a secreção. Conector duplo com válvula e Antirrefluxo. O tubo deve resistir a dobras, colapsos e ser macio o suficiente para intubar, a fim de evitar lesões na cavidade respiratória. Utilização máxima para 72 horas. Registro Anvisa.

**Identificação: Descritivo do edital - Item 20**

Sistema Fechado de Aspiração Traqueal para uso adulto, tamanho 12FR, para tubo endotraqueal, com MDI, estéril, livre de látex, sonda graduada e envolta por material transparente que permita a visualização e o manuseio sem o contato direto do profissional com sistema e a secreção. Conector duplo com válvula e Antirrefluxo. O tubo deve resistir a dobras, colapsos e ser macio o suficiente para intubar, a fim de evitar lesões na cavidade respiratória. Utilização máxima para 72 horas. Registro Anvisa.

**Identificação: Descritivo do edital - Item 21**

Sistema Fechado de Aspiração Traqueal para uso adulto, tamanho 14FR, para tubo endotraqueal, com MDI, estéril, livre de látex, sonda graduada e envolta por material transparente que permita a visualização e o manuseio sem o contato direto do profissional com sistema e a secreção. Conector duplo com válvula e Antirrefluxo. O tubo deve resistir a dobras, colapsos e ser macio o suficiente para intubar, a fim de evitar lesões na cavidade respiratória. Utilização máxima para 72 horas. Registro Anvisa.

**Identificação: Descritivo do edital - Item 22**

Sistema Fechado de Aspiração Traqueal para uso adulto, tamanho 16FR, para tubo endotraqueal, com MDI, estéril, livre de látex, sonda graduada e envolta por material transparente que permita a visualização e o manuseio sem o contato direto do profissional com sistema e a secreção. Conector duplo com válvula e Antirrefluxo. O tubo deve resistir a dobras, colapsos e ser macio o suficiente para intubar, a fim de evitar lesões na cavidade respiratória. Utilização máxima para 72 horas. Registro Anvisa.

**Identificação: Descritivo do edital - Item 23**

Sistema Fechado de Aspiração Traqueal para uso adulto, tamanho 10FR, para traqueostomia, com MDI, estéril, livre de látex, sonda graduada e envolta por material transparente que permita a visualização e o manuseio sem o contato direto do profissional com sistema e a secreção. Conector duplo com válvula e Antirrefluxo. O tubo deve resistir a dobras, colapsos e ser macio o suficiente para intubar, a fim de evitar lesões na cavidade respiratória. Utilização máxima para 72 horas. Registro Anvisa.

**Identificação: Descritivo do edital - Item 24**

Sistema Fechado de Aspiração Traqueal para uso adulto, tamanho 12FR, para traqueostomia, com MDI, estéril, livre de látex, sonda graduada e envolta por material transparente que permita a visualização e o manuseio sem o contato direto do profissional com sistema e a secreção. Conector duplo com válvula e Antirrefluxo. O tubo deve resistir a dobras, colapsos e ser macio o suficiente para intubar, a fim de evitar lesões na cavidade respiratória. Utilização máxima para 72 horas. Registro Anvisa.

**Identificação: Descritivo do edital - Item 25**

Sistema Fechado de Aspiração Traqueal para uso adulto, tamanho 14FR, para traqueostomia, com MDI, estéril, livre de látex, sonda graduada e envolta por material transparente que permita a visualização e o manuseio sem o contato direto do profissional com sistema e a secreção. Conector duplo com válvula e Antirrefluxo. O tubo deve resistir a dobras, colapsos e ser macio o suficiente para intubar, a fim de evitar lesões na cavidade respiratória. Utilização máxima para 72 horas. Registro Anvisa.

**Identificação: Descritivo do edital - Item 26**

Sistema Fechado de Aspiração Traqueal para uso adulto, tamanho 16FR, para traqueostomia, com MDI, estéril, livre de látex, sonda graduada e envolta por material transparente que permita a visualização e o manuseio sem o contato direto do profissional com sistema e a secreção. Conector duplo com válvula e Antirrefluxo. O tubo deve resistir a dobras, colapsos e ser macio o suficiente para intubar, a fim de evitar lesões na cavidade respiratória. Utilização máxima para 72 horas. Registro Anvisa.

**Identificação: Descritivo do edital - Item 27**

Filtro HME para ventilação mecânica, adulto, estéril, descartável, com filtro bacteriológico, eficácia a partir de 99%. Registro Anvisa.

**Identificação: Descritivo do edital - Item 28**

Filtro HME para ventilação mecânica, infantil, estéril, descartável, com filtro microbiológico eficácia a partir de 99%. Registro Anvisa.

**Produto Ofertado:** Sistema Fechado de Aspiração Traqueal e Filtro HME

**Marca/Modelo:** CGH/Henan Tuoren

**Proponente:** MED - CARE COMERCIO DE MATERIAIS MEDICOS LTDA

1) O produto atende ao descritivo solicitado em edital:  sim ( ) não

2) Parecer técnico/Justificativa/Comentários:

Os produtos apresentados atendem  
ao descritivo.

Data: 13/05/21

Cleidiane Lopes dos Santos  
COREN 461951  
Enfermeira

Nome e Assinatura  
e carimbo do Responsável



000669  
09

# airTRAQUEO

## Sistema Fechado de Aspiração Traqueal

ASPIRA A SECREÇÃO DA VIA AÉREA SEM INTERROMPER A VENTILAÇÃO E OXIGENAÇÃO DURANTE O PROCEDIMENTO

MINIMIZA A CONTAMINAÇÃO DO PACIENTE POR PATÓGENOS EXTERNOS

PROTEGE O PROFISSIONAL DE SAÚDE CONTRA CONTAMINAÇÃO

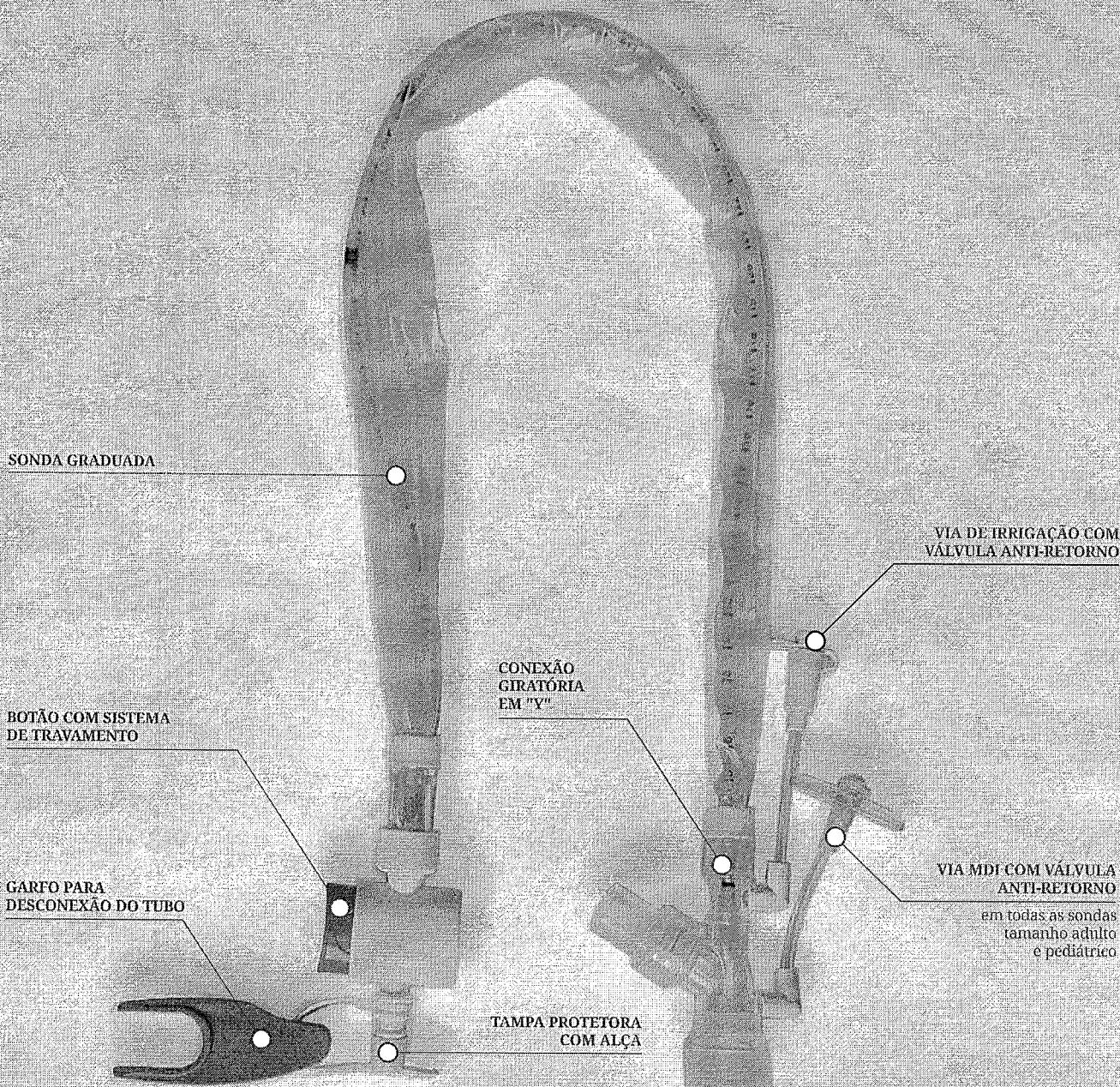

## CGH - AirTraqueo - Sistema Fechado de Aspiração Traqueal

## TABELA COMPARATIVA DOS MODELOS

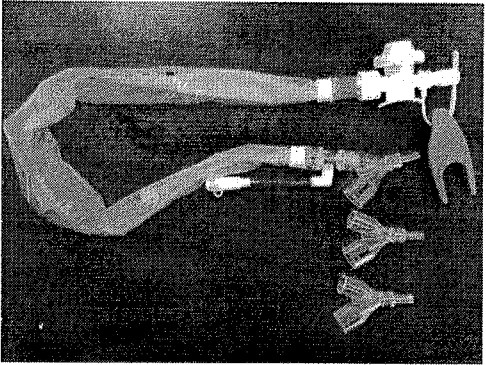
| Modelo com Botão/Trava para acionamento ou não da aspiração |                                    |          |              |             |                 |   |  |   |
|---|------------------------------------|----------|--------------|-------------|-----------------|---|--|---|
| Ref.:   | Tipo                               | Diâmetro | Tamanho (cm) | Cor         | Conectores      | Imagem  | Características gerais por tipo  | Materiais Utilizados na Fabricação  |
| ATE05B  | Endotraqueal Neonatal / Pediátrico | 5 FR     | 30,5         | Cinza       | 2,0 / 2,5       |  | <ul style="list-style-type: none"> <li>- Porta Lavagem / Irrigação;</li> <li>- Botão / Trava para acionamento ou não da aspiração;</li> <li>- Capa de proteção de caeter transparente para melhor visualização;</li> <li>- Capa de proteção com ótima sensibilidade tátil;</li> <li>- Conectores Y nos tamanhos: 2,0mm / 2,5mm / 3,0mm / 3,5mm / 4,0mm.</li> </ul> | <ul style="list-style-type: none"> <li>- Conectores Y e Plug de vedação: Resina K</li> <li>- Portas de lavagem / irrigação, Tampas e Caeter: PVC</li> <li>- Anel de vedação: silicone</li> <li>- Conector da peça Y e Conector do botão: Policarbonato</li> <li>- Capa de proteção do caeter: polietileno</li> <li>- Mola: aço inoxidável</li> <li>- Botão / trava e Base: ABS</li> </ul> |
| ATE06B  | Endotraqueal Neonatal / Pediátrico | 6 FR     | 30,5         | Verde Claro | 2,5 / 3,0 / 3,5 |   |  |   |
| ATE07B  | Endotraqueal Neonatal / Pediátrico | 7 FR     | 30,5         | Marfim      | 3,0 / 3,5 / 4,0 |   |  |   |
| ATE08B  | Endotraqueal Neonatal / Pediátrico | 8 FR     | 30,5         | Azul Claro  | 3,0 / 3,5 / 4,0 |   |  |   |

## PARA TUBO ENDOTRAQUEAL - NEONATOLOGIA

GRADUAÇÃO COLORIDA | BOTÃO COM SISTEMA DE TRAVAMENTO | CONEXÃO GIRATÓRIA EM "Y" | TAMPA PROTETORA COM ALÇA | GARFO PARA DESCONEXÃO DO TUBO | VIA DE IRRIGAÇÃO COM VÁLVULA ANTI-RETORNO

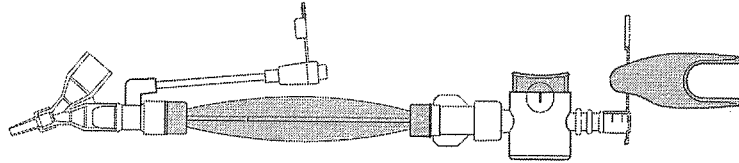

| Referência | Diâmetro | Tamanho (cm) | Conectores      |
|------------|----------|--------------|-----------------|
| ATE05B     | 5 Fr     | 30,5         | 2,0 / 2,5       |
| ATE06B     | 6 Fr     | 30,5         | 2,5 / 3,0 / 3,5 |
| ATE07B     | 7 Fr     | 30,5         | 3,0 / 3,5 / 4,0 |
| ATE08B     | 8 Fr     | 30,5         | 3,0 / 3,5 / 4,0 |

\* Disponibilidade sob consulta

## PARA TUBO ENDOTRAQUEAL - ADULTO E PEDIÁTRICO

SONDA GRADUADA | BOTÃO COM SISTEMA DE TRAVAMENTO | CONEXÃO GIRATÓRIA EM "Y" | TAMPA PROTETORA COM ALÇA | GARFO PARA DESCONEXÃO DO TUBO | VIA MDI | VIA DE IRRIGAÇÃO COM VÁLVULA ANTI-RETORNO

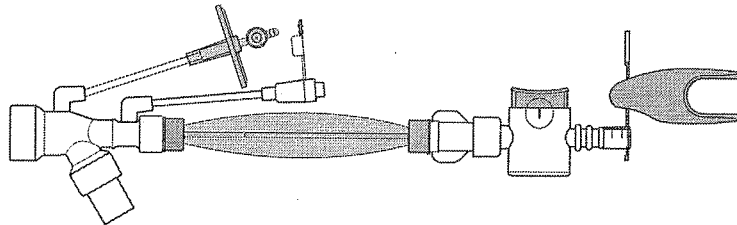

| Referência | Diâmetro | Tamanho (cm) |
|------------|----------|--------------|
| ATE10B     | 10 Fr    | 40,5         |
| ATE12B*    | 12 Fr    | 40,5         |
| ATE12BA    | 12 Fr    | 54           |
| ATE14B     | 14 Fr    | 54           |
| ATE16B     | 16 Fr    | 54           |

VIA MDI  
EM TODOS  
TAMANHOS

\* Disponibilidade sob consulta

## PARA TRAQUEOSTOMIA

SONDA GRADUADA | BOTÃO COM SISTEMA DE TRAVAMENTO | CONEXÃO GIRATÓRIA EM "Y" | TAMPA PROTETORA COM ALÇA | GARFO PARA DESCONEXÃO DO TUBO | VIA MDI | VIA DE IRRIGAÇÃO COM VÁLVULA ANTI-RETORNO

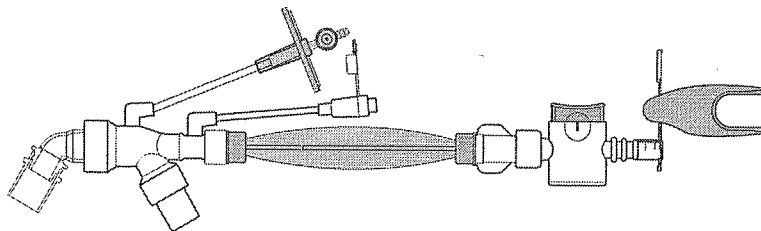

| Referência | Diâmetro | Tamanho (cm) |
|------------|----------|--------------|
| ATT10B     | 10 Fr    | 30,5         |
| ATT12B     | 12 Fr    | 30,5         |
| ATT14B     | 14 Fr    | 30,5         |
| ATT16B     | 16 Fr    | 30,5         |

VIA MDI  
EM TODOS  
TAMANHOS



Tecnologia a Serviço da Saúde

000672  
es

# FICHA TÉCNICA

|                         |   |
|-------------------------|---|
| <b>Nome do produto:</b> | CGH - AirTraqueo - Sistema Fechado de Aspiração Traqueal  |
| <b>Referências:</b>     | ATE05B; ATE06B; ATE07B; ATE08B; ATE10B; ATE12BP; ATE12BA; ATE14B; ATE16B; ATT10B; ATT12B; ATT14B; ATT16B; ATE05R; ATE06R; ATE07R; ATE08R; ATE10R; ATE12RP; ATE12RA; ATE14R; ATE16R; ATT10R; ATT12R; ATT14R; ATT16R. |

|  |   |
|--|---|
| <b>1. Informações administrativas:</b> |   |
| <b>Importador:</b>                     | CEI - Comércio Exportação Importação de Materiais Médicos Ltda. |
| <b>Fabricante:</b>                     | Henan Tuoren Medical Device Co., Ltd.                           |
| <b>Origem:</b>                         | China   |

|  |  |
|--|--|
| <b>2. Informações sobre o produto:</b> |  |
| <b>Nome comercial:</b>                 | CGH - AirTraqueo - Sistema Fechado de Aspiração Traqueal       |
| <b>Registro MS:</b>                    | 10234400216  |
| <b>Quantidade p/ caixa:</b>            | Unitário, pacote com 10 unidades e/ou pacote com 100 unidades. |
| <b>Empilhamento máximo:</b>            | -  |
| <b>Validade:</b>                       | 5 anos   |

|                      |   |
|----------------------|---|
| <b>3. Descrição:</b> | <p>A sonda CGH - AirTraqueo - Sistema Fechado de Aspiração Traqueal funciona por sucção à vácuo, e é composta de uma sonda de PVC acoplada a um conector Y ou T universal para circuitos respiratórios. Nos modelos neonatais / pediátricos existem 5 conectores Y de tamanhos distintos, que possibilitam ao profissional de saúde escolher o tamanho adequado às necessidades do paciente em tratamento.</p> <p>A sonda de PVC é envolta numa capa de proteção que impede o contato do comprimento da sonda de aspiração com o ar e com as mãos dos profissionais de saúde. Assim, uma vez instalada entre o tubo e o circuito, a sonda que penetra nas vias aéreas do paciente fica desprotegida ou em contato com o ar. Fornece, portanto, uma via aérea fechada e estéril que reduz o risco de contaminação.</p> |
|----------------------|---|

|                      |  |
|----------------------|--|
| <b>4. Indicação:</b> | Indicado para cuidados com as vias aéreas e aspiração das secreções traqueais de pacientes submetidos à ventilação mecânica. |
|----------------------|--|

|  |  |
|--|--|
| <b>5. Imagem e características técnicas:</b> | Ver tabela comparativa dos modelos abaixo. |
|--|--|

|   |  |
|---|--|
| <b>6. Condições de conservação e estocagem:</b> | Armazenar em local limpo, seco, fresco e ao abrigo da luz solar. |
|---|--|

|                       |   |
|-----------------------|---|
| <b>7. Acessórios:</b> | - |
|-----------------------|---|

|                                   |                                    |
|-----------------------------------|------------------------------------|
| <b>8. Informações adicionais:</b> | Esterilizado por óxido de etileno. |
|-----------------------------------|------------------------------------|

## Modelos com Botão/Trava para acionamento ou não da aspiração

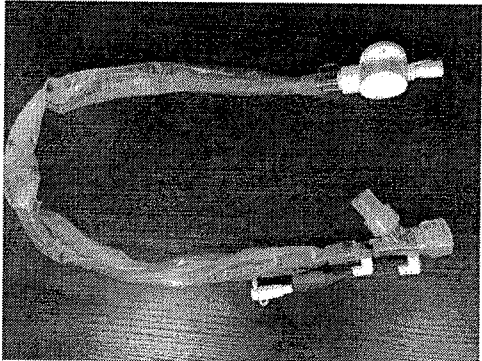
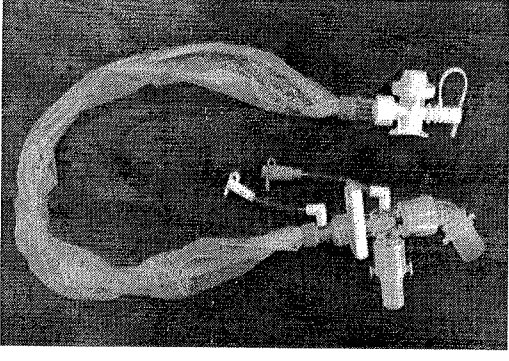
| Ref.:   | Tipo                   | Diâmetro | Tamanho (cm) | Cor     | Conectores | Imagem   | Características gerais por tipo  | Materiais Utilizados na Fabricação   |
|---------|------------------------|----------|--------------|---------|------------|--|--|--|
| ATE10B  | Endotraqueal / Adulto  | 10 FR    | 40,5         | Preto   | ***        |  | <ul style="list-style-type: none"> <li>- Porta Lavagem/ Irrigação;</li> <li>- Botão/Trava para acionamento ou não da aspiração;</li> <li>- Capa de proteção de cateter transparente para melhor visualização;</li> <li>- Capa de proteção com ótima sensibilidade tátil;</li> <li>- Peça Y com dois conectores giratórios tornecem flexibilidade;</li> </ul> | <ul style="list-style-type: none"> <li>- Peça Y: Polipropileno</li> <li>- Conectores giratórios e Plug de vedação: Resina K</li> <li>- Portas de lavagem / irrigação, Tampas e Cateter: PVC</li> <li>- Conector da peça Y e Conector do botão: Policarbonato</li> <li>- Anel de vedação: silicone</li> <li>- Capa de proteção do cateter: polietileno</li> <li>- Mola: aço inoxidável</li> <li>- Botão / trava e Base: ABS</li> </ul>  |
| ATE12BP | Endotraqueal / Adulto  | 12 FR    | 40,5         | Branco  | ***        |   | <ul style="list-style-type: none"> <li>- Porta Lavagem/ Irrigação;</li> <li>- Botão/Trava para acionamento ou não da aspiração;</li> <li>- Capa de proteção de cateter transparente para melhor visualização;</li> <li>- Capa de proteção com ótima sensibilidade tátil;</li> <li>- Peça T</li> </ul>  | <ul style="list-style-type: none"> <li>- Peça T, Tampa giratória do conector do tubo de traqueostomia e Tampa giratória do conector do circuito: Polipropileno</li> <li>- Conector do tubo de traqueostomia e Base do dispositivo de interrupção do sistema: Resina K</li> <li>- Portas de lavagem / irrigação, Tampas e Cateter: PVC</li> <li>- Corretor da peça T, Tampa de bloqueio rotativa e Conector do botão: Policarbonato</li> <li>- Plug de vedação: 10Fr até 14Fr: SEBS; 16Fr: silicone</li> <li>- Capa de proteção do cateter: polietileno</li> <li>- Mola: aço inoxidável</li> <li>- Estação dupla de dispositivo de interrupção do sistema, Botão / trava e Base: ABS</li> </ul> |
| ATE12BA | Endotraqueal / Adulto  | 12 FR    | 54           | Branco  | ***        |  |  |  |
| ATE14B  | Endotraqueal / Adulto  | 14 FR    | 54           | Verde   | ***        |  |  |  |
| ATE16B  | Endotraqueal / Adulto  | 16 FR    | 54           | Laranja | ***        |  |  |  |
| ATT10B  | Traqueostomia / Adulto | 10 FR    | 30,5         | Preto   | ***        |  |  |  |
| ATT12B  | Traqueostomia / Adulto | 12 FR    | 30,5         | Branco  | ***        |  |  |  |
| ATT14B  | Traqueostomia / Adulto | 14 FR    | 30,5         | Verde   | ***        |  |  |  |
| ATT16B  | Traqueostomia / Adulto | 16 FR    | 30,5         | Laranja | ***        |  |  |  |

**Modelos com Rolete para acionamento ou não da aspiração**

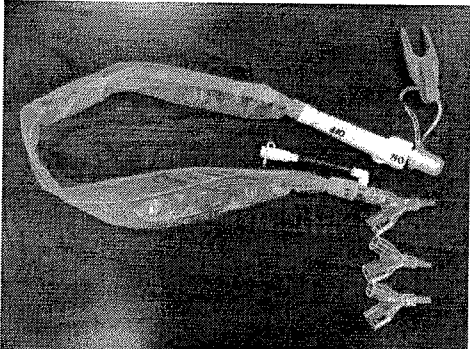
| Ref.:  | Tipo                               | Diâmetro | Tamanho (cm) | Cor         | Conectores      | Imagem  | Características gerais por tipo  | Materiais Utilizados na Fabricação   |
|--------|------------------------------------|----------|--------------|-------------|-----------------|---|--|--|
| ATE05R | Endotraqueal Neonatal / Pediátrico | 5 FR     | 30,5         | Cinza       | 2,0 / 2,5       |  | <ul style="list-style-type: none"> <li>- Porta Lavagem / Irrigação;</li> <li>- Rolete para acionamento ou não da aspiração;</li> <li>- Capa de proteção de cateter transparente para melhor visualização;</li> <li>- Capa de proteção com ótima sensibilidade tátil.</li> <li>- Conectores nos tamanhos: 2,0 / 2,5 / 3,0 / 3,5 / 4,0.</li> </ul> | <ul style="list-style-type: none"> <li>- Conectores Y e Plug de vedação: Resina K</li> <li>- Anel de vedação: silicone</li> <li>- Portas de lavagem / irrigação, Tampas e Cateter: PVC</li> <li>- Conector da peça Y: Policarbonato</li> <li>- Capa de proteção do cateter: polietileno</li> <li>- Rolete e via deslizante do rolete: ABS</li> </ul> |
| ATE06R | Endotraqueal Neonatal / Pediátrico | 6 FR     | 30,5         | Verde claro | 2,5 / 3,0 / 3,5 |   |  |  |
| ATE07R | Endotraqueal Neonatal / Pediátrico | 7 FR     | 30,5         | Marfim      | 3,0 / 3,5 / 4,0 |   |  |  |
| ATE08R | Endotraqueal Neonatal / Pediátrico | 8 FR     | 30,5         | Azul claro  | 3,0 / 3,5 / 4,0 |   |  |  |

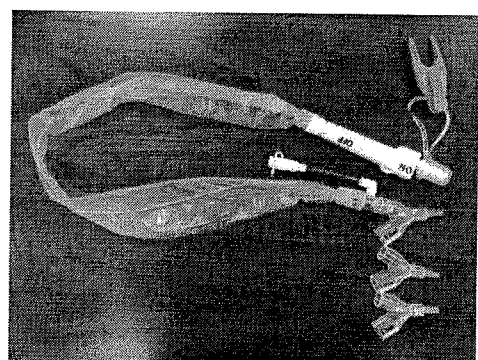

- Porta Lavagem / Irrigação;  
- Rolete para acionamento ou não da aspiração;  
- Capa de proteção de cateter transparente para melhor visualização;  
- Capa de proteção com ótima sensibilidade tátil.  
- Conectores nos tamanhos: 2,0 / 2,5 / 3,0 / 3,5 / 4,0.

- Conectores Y e Plug de vedação: Resina K  
- Anel de vedação: silicone  
- Portas de lavagem / irrigação, Tampas e Cateter: PVC  
- Conector da peça Y: Policarbonato  
- Capa de proteção do cateter: polietileno  
- Rolete e via deslizante do rolete: ABS

Modelos com Rolete para acionamento ou não da aspiração

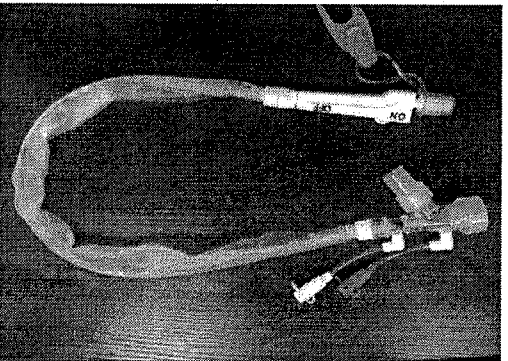
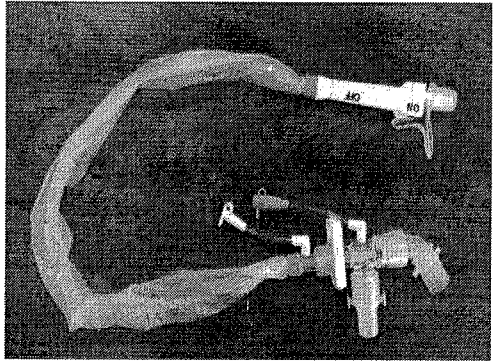
| Ref.:   | Tipo                   | Diametro | Tamanho (cm) | Cor     | Conectores | Imagem   | Características gerais por tipo  | Materiais Utilizados na Fabricação  |
|---------|------------------------|----------|--------------|---------|------------|--|--|---|
| ATE10R  | Endotraqueal / Adulto  | 10 FR    | 40,5         | Preto   | ***        |  | <ul style="list-style-type: none"> <li>- Porta Lavagem / Irrigação;</li> <li>- Rolete para acionamento ou não da aspiração;</li> <li>- Capa de proteção de cateter transparente para melhor visualização;</li> <li>- Capa de proteção com ótima sensibilidade tátil.</li> <li>- Peça Y com dois conectores giratórios que fornecem flexibilidade;</li> </ul> | <ul style="list-style-type: none"> <li>- Peça Y: Polipropileno</li> <li>- Conectores giratórios e Plug de vedação: Resina K</li> <li>- Portas de lavagem / irrigação, Tampas e Cateter: PVC</li> <li>- Conector da peça Y: Policarbonato</li> <li>- Anel de vedação: silicone</li> <li>- Capa de proteção do cateter: polietileno</li> <li>- Rolete e via deslizando do rolete: ABS</li> </ul>  |
| ATE12RA | Endotraqueal / Adulto  | 12 FR    | 54           | Branco  | ***        |   | <ul style="list-style-type: none"> <li>- Porta Lavagem/ Irrigação;</li> <li>- Botão/Trava para acionamento ou não da aspiração;</li> <li>- Capa de proteção de cateter transparente para melhor visualização;</li> <li>- Capa de proteção com ótima sensibilidade tátil;</li> <li>- Peça T</li> </ul>  | <ul style="list-style-type: none"> <li>- Peça T, Tampa giratória do conector do tubo de traqueostomia e Tampa giratória do conector do circuito: Polipropileno</li> <li>- Conector do tubo de traqueostomia e Base do dispositivo de interrupção do sistema: Resina K</li> <li>- Portas de lavagem / irrigação, Tampas e Cateter: PVC</li> <li>- Conector da peça T e Tampa de bloqueio rotativa: Policarbonato</li> <li>- Plug de vedação: 10Fr até 14Fr: SEBS; 16Fr: silicone</li> <li>- Capa de proteção do cateter: polietileno</li> <li>- Estação dupla de dispositivo de interrupção do sistema, Rolete e via deslizando do rolete : ABS</li> </ul> |
| ATE14R  | Endotraqueal / Adulto  | 14 FR    | 54           | Verde   | ***        |  |  |   |
| ATE16R  | Endotraqueal / Adulto  | 16 FR    | 54           | Laranja | ***        |  |  |   |
| ATT10R  | Traqueostomia / Adulto | 10 FR    | 30,5         | Preto   | ***        |  |  |   |
| ATT12R  | Traqueostomia / Adulto | 12 FR    | 30,5         | Branco  | ***        |  |  |   |
| ATT14R  | Traqueostomia / Adulto | 14 FR    | 30,5         | Verde   | ***        |  |  |   |
| ATT16R  | Traqueostomia / Adulto | 16 FR    | 30,5         | Laranja | ***        |  |  |   |

E

E

000676

CG

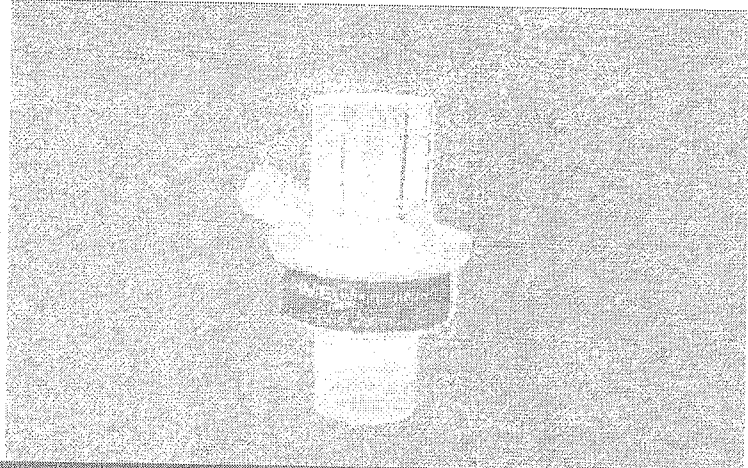

**CGH+**



**+HMEC** MAXI

F I L T R O S  
R E S P I R A T Ó R I O S



# HMEC MAXIadulto

**Filtro para ventilação mecânica trocador de calor e umidade – CGH Maxi Adulto**

**Anvisa:** 10234409017

**Modelo:** HMEC MAXI Adulto

**Referência:** HMEC MAXI-Adulto

Produto esterilizado por óxido de etileno

**Volume corrente:** Vt150-1500mL

**Resistência de fluxo a 30L/min:** 100Pa (1,0cm H<sub>2</sub>O)

CONECTOR ISO  
22F/15M

CONECTOR ISO LUER  
CAPNOGRAFIA

MEMBRANA ELETROSTÁTICA  
(HIDROFÓBICA)

CONECTOR ISO  
22M/15F

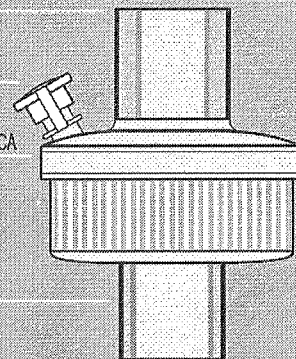

|                             |   |
|-----------------------------|---|
| <b>Nome comercial</b>       | Filtro para ventilação mecânica trocador de calor e umidade - CGH Maxi Adulto |
| <b>Registro MS</b>          | 10234409017.  |
| <b>Quantidade por caixa</b> | 75 unidades   |
| <b>Validade</b>             | 2 anos a partir da data de esterilização                                      |
| <b>Família</b>              | 040   |
| <b>Referência</b>           | HMEC MAXI-Adulto  |

|                   |   |
|-------------------|---|
| <b>Descritivo</b> | Filtro trocador de calor e umidade - HMEF, higroscópico, para uso em circuitos anestésicos e de ventilação mecânica, barreira para bactéria e vírus com eficiência de filtração de 99,999%. Composto por uma membrana higroscópica em papel corrugado (celulose) e membrana eletrostática de polipropileno com propriedades hidrofóbicas, impregnada com Cloreto de Cálcio. Espaço morto 37mL; volume corrente de 150 a 1500mL; resistência a fluxo a 30L/min: 100Pa (1,0cm H <sub>2</sub> O); conexão para capnografia com sistema de fechamento luer lock. Peso: 25g. Corpo em Resina K. Acompanha tubo extensor corrugado medindo 14cm quando aberto. Embalado individualmente em envelope grau cirúrgico. Esterilizado em óxido de etileno. |
|-------------------|---|

|                  |  |
|------------------|--|
| <b>Indicação</b> | <ul style="list-style-type: none"> <li>* Protege o paciente contra perdas excessivas de umidade e calor.</li> <li>* Para uso em circuitos anestésicos e de ventilação mecânica em terapia intensiva.</li> <li>* Previne a contaminação cruzada.</li> </ul> |
|------------------|--|

### +HMEC MAX adulto

|                                |   |
|--------------------------------|---|
| Peso                           | 25g   |
| Volume corrente                | 150 - 1500 mL   |
| Eficiência da filtração        | 99,999%   |
| Espaço morto                   | 37 mL   |
| Resistência de fluxo a 30L/min | 1,0 cm H <sub>2</sub> O   |
| Método de filtração            | Mecânico e eletrostático  |
| Meio filtrante                 | Papel corrugado de Celulose<br>Camada de Polipropileno<br>Cloreto de Cálcio |
| Filtro HME                     | Malha eletrostática de algodão<br>com propriedades hidrofóbicas             |
| Filtração                      | Bactérias e vírus   |
| Conexão para capnografia       | Sim   |
| Tubo extensor corrugado        | Sim   |
| Dimensões                      | 73 mm altura<br>60 mm diâmetro  |
| Conector                       | 22M/15F-22F/15M   |

000679

FILTROS

INFORMAÇÕES SOBRE O PRODUTO

CGH+

+HMEC MAXI pediátrico

**Filtro para ventilação mecânica trocador de calor e umidade – CGH Maxi****Anvisa:** 10234400219**Modelo:** HMECMAXI Pediátrico**Referência:** HMECMAXI-Ped

Produto esterilizado por óxido de etileno

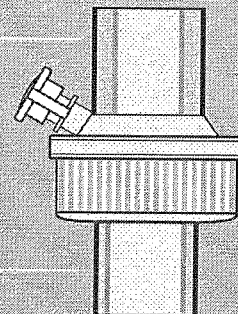
**Volume corrente:** Vt50-250mL**Resistência de fluxo a 30L/min:** 120Pa (1,2cm H<sub>2</sub>O)CONECTOR ISO  
22F/15MCONECTOR ISO LUER  
CAPNOGRAFIACONECTOR ISO  
22M/15F

|                             |  |
|-----------------------------|--|
| <b>Nome comercial</b>       | Filtro para ventilação mecânica trocador de calor e umidade - CGH Maxi   |
| <b>Registro MS</b>          | 10234400219  |
| <b>Quantidade por caixa</b> | 120 unidades   |
| <b>Validade</b>             | 2 anos a partir da data de esterilização   |
| <b>Família</b>              | 040  |
| <b>Referência</b>           | HMECMAXI-Ped   |
| <b>Descritivo</b>           | Filtro trocador de calor e umidade - HMEF, higroscópico, para uso em circuitos anestésicos e de ventilação mecânica, barreira para bactéria e vírus com eficiência de filtração de 99,999%. Composto por uma membrana higroscópica em papel corrugado (celulose) e membrana eletrostática de polipropileno com propriedades hidrofóbicas, impregnada com Cloreto de Cálcio. Espaço morto 12mL; volume corrente de 50 a 250mL; resistência a fluxo a 30L/min: 120Pa (1,2cm H <sub>2</sub> O). Peso: 16g. Acompanha tubo extensor corrugado medindo 14cm quando aberto. Embalado individualmente em envelope grau cirúrgico. Esterilizado em óxido de etileno. |
| <b>Indicação</b>            | Protege o paciente contra perdas excessivas de umidade e calor.<br>Para uso em circuitos anestésicos e de ventilação mecânica em terapia intensiva.<br>Previne a contaminação cruzada.   |

### +HME MAXI pediátrico

|                                |   |
|--------------------------------|---|
| Peso                           | 16g   |
| Volume corrente                | 50 - 250 mL   |
| Eficiência da filtração        | 99,999%   |
| Espaço morto                   | 12 mL   |
| Resistência de fluxo a 30L/min | 1,2 cm H <sub>2</sub> O   |
| Método de filtração            | Mecânico e eletrostático  |
| Meio filtrante                 | Papel corrugado de Celulose<br>Camada de Polipropileno<br>Cloreto de Cálcio |
| Filtro HME                     | Malha eletrostática de algodão<br>com propriedades hidrofóbicas             |
| Filtração                      | Bactérias e vírus   |
| Conexão para capnografia       | Sim   |
| Tubo extensor corrugado        | Sim   |
| Dimensões                      | 66 mm altura<br>35 mm diâmetro  |
| Conector                       | 22M/15F-22F/15M   |



Tecnologia a Serviço da Saúde

000631  
CG

# FICHA TÉCNICA

**Nome do produto:** Filtro para ventilação mecânica trocador de calor e umidade – CGH  
MAXI Adulto  
**Referências:** HMECMAXI Adulto

## 1. Informações administrativas:

**Distribuidor e detentor do registro:** CEI - Comércio Exportação Importação de Materiais Médicos Ltda.  
**Fabricante:** Henan Tuoren Medical Device Co. Ltd.  
**Origem:** China

## 2. Informações sobre o produto:

**Nome comercial:** Filtro para ventilação mecânica trocador de calor e umidade – CGH  
MAXI Adulto  
**Registro MS:** 10234409017  
**Quantidade p/ caixa:** 150 unidades  
**Empilhamento máximo:** O peso máximo de pacotes empilhados não deve ser superior a 15 kg.  
**Validade:** 3 anos a partir da data de esterilização.

## 3. Descrição:

O Filtro para ventilação mecânica trocador de calor e umidade – CGH MAXI Adulto é um regenerador de calor e umidade combinado a um filtro bacteriano/viral. É um dispositivo que simula o sistema de umidificação da anatomia humana. Deve ser conectado entre o circuito respiratório e o paciente, nas unidades de terapia intensiva e anestesia.

## 4. Indicação:

É indicado para a proteção do paciente, com o propósito de umidificação e filtração das bactérias em pacientes que estejam sob ventilação mecânica.  
Possui mecanismo eletrostático bacteriano/viral e HME (umidificação passiva) e porta para capinografia com tampa, além de uma membrana eletrostática filtrante adicional.  
O filtro HMEC MAXI Adulto possui duas membranas, sendo uma delas higroscópica (proximal ao paciente), que possui a propriedade de reter o calor e umidade durante a expiração e devolvê-la durante a expiração; e outra membrana hidrofóbica (proximal ao equipamento), que é filtrante.  
Deve ser conectado entre o circuito respiratório e o paciente, nas unidades de terapia intensiva e anestesia.

**Filtro para ventilação mecânica trocador de calor e umidade – CGH MAXI Adulto**

# FICHA TÉCNICA

## 5. Imagem:



## 6. Características técnicas:

### HMECMAXI Adulto

Dimensões: 75 mm comprimento x 57mm diâmetro

Peso: 29g

Volume corrente: V1150-1500ml

Espaço morto: 40 ml

Resistência de fluxo a 30L/min: 100Pa (1,0 cm H<sub>2</sub>O)

Conector: 22M/15F-22F/15M

Meio filtrante: papel corrugado (celulose) + camada de polipropileno + CaCl<sub>2</sub> + Membrana eletrostática de algodão

Eficiência da filtração: 99,99% (bactéria e vírus)

## 7. Método de esterilização:

Óxido de etileno.

Filtro para ventilação mecânica trocador de calor e umidade – CGH MAXI Adulto



Tecnologia a Serviço da Saúde

000683  
es

# FICHA TÉCNICA

**8. Condições de  
conservação e  
estocagem:**

- Armazenar em áreas limpas, secas, adequadamente iluminadas e ventiladas;  
- Não armazenar em temperatura superior a 40° C, evitando o calor excessivo e a umidade relativa superior a 80%.

**9. Acessórios:**

-

**10. Informações  
adicionais:**

-



Tecnologia a Serviço da Saúde

000634  
dy

# FICHA TÉCNICA

**Nome do produto:** Filtro para ventilação mecânica trocador de calor e umidade – CGH  
MAXI  
**Referências:** HMECMAXI Pediátrico

## 1. Informações administrativas:

**Distribuidor e detentor do registro:** CEI - Comércio Exportação Importação de Materiais Médicos Ltda.  
**Fabricante:** Henan Tuoren Medical Device Co. Ltd.  
**Origem:** China

## 2. Informações sobre o produto:

**Nome comercial:** Filtro para ventilação mecânica trocador de calor e umidade – CGH  
MAXI  
**Registro MS:** 10234400219  
**Empilhamento máximo:** O peso máximo de pacotes empilhados não deve ser superior a 15 kg.  
**Validade:** 2 anos a partir da data de esterilização.

## 3. Descrição:

O Filtro para ventilação mecânica trocador de calor e umidade – CGH é um regenerador de calor e umidade combinado a um filtro bacteriano/viral.  
É um dispositivo que simula o sistema de umidificação da anatomia humana. Deve ser conectado entre o circuito respiratório e o paciente, nas unidades de terapia intensiva e anestesia.

## 4. Indicação:

É indicado para a proteção do paciente, com o propósito de umidificação e filtração das bactérias em pacientes que estejam sob ventilação mecânica.  
Possui mecanismo eletrostático bacteriano/viral e HME (umidificação passiva) e porta para capinografia com tampa, além de uma membrana eletrostática filtrante adicional.  
O filtro CGH possui duas membranas, sendo uma delas higroscópica (proximal ao paciente), que possui a propriedade de reter o calor e umidade durante a expiração e devolvê-la durante a expiração; e outra membrana hidrofóbica (proximal ao equipamento), que é filtrante.

## 5. Imagem:



Pediátrico

Filtro para ventilação mecânica trocador de calor e umidade – CGH MAXI





Tecnologia a Serviço da Saúde

000685

# FICHA TÉCNICA

## **6. Características técnicas:**

### **HMECMAXI Pediátrico:**

Dimensões: 66 mm comprimento x 41 mm diâmetro

Peso: 15g

Volume corrente: Vt50-250ml

Espaço morto: 12 ml

Resistência de fluxo a 30L/min: 120Pa (1,2 cm H<sub>2</sub>O)

Conector: 22M/15F-22F/15M

Meio filtrante: papel corrugado (celulose) + camada de polipropileno + CaCl<sub>2</sub>

Eficiência da filtração: 99,99% (bactéria e vírus)

## **7. Método de esterilização:**

Óxido de etileno.

## **8. Condições de conservação e estocagem:**

- Armazenar em áreas limpas, secas, adequadamente iluminadas e ventiladas;
- Não armazenar em temperatura superior a 40° C, evitando o calor excessivo e a umidade relativa superior a 80%.

## **9. Acessórios:**

-

## **10. Informações adicionais:**

-

Consultas / Produtos para Saúde / Produtos para Saúde

## Detalhes do Produto

|                 |  |             |            |
|-----------------|--|-------------|------------|
| Nome da Empresa | CEI COMÉRCIO EXPORTAÇÃO IMPORTAÇÃO DE MATERIAL MÉDICO LTDA |             |            |
| CNPJ            | 40.175.705/0001-64   | Autorização | 1.02.344-0 |
| Produto         | CGH - AirTraqueo - Sistema Fechado de Aspiração Traqueal   |             |            |

## Modelo Produto Médico

ATE05B; ATE06B; ATE07B; ATE08B; ATE10B; ATE12BP; ATE12BA; ATE14B; ATE16B; ATT10B; ATT12B; ATT14B; ATT16B; ATE05R; ATE06R; ATE07R; ATE08R; ATE10R; ATE12RP; ATE12RA; ATE14R; ATE16R; ATT10R; ATT12R; ATT14R; ATT16R.

| Tipo de Arquivo                                   | Arquivos  | Expediente, data e hora de inclusão |
|---|---|-------------------------------------|
| INSTRUÇÕES DE USO OU MANUAL DO USUÁRIO DO PRODUTO | IFU - CGH - AirTraqueo - Sistema Fechado de Aspiração Traqueal - todos os modelos.pdf | 4478406/20-1 - 18/12/2020 - 08:28   |

|   |  |
|---|--|
| Nome Técnico  | Sistema de Aspiracao Traqueal  |
| Registro  | 10234400216  |
| Processo  | 25351.659514/2017-73   |
| Fabricante Legal  | • FABRICANTE: Henan Tuoren Medical Device Co. Ltd - CHINA, REPÚBLICA POPULAR |
| Classificação de Risco  | II - MEDIO RISCO   |
| Vencimento do Registro  | VIGENTE  |
| <input type="button" value="Exportar para Excel"/> <input type="button" value="Exportar para PDF"/> <input type="button" value="Voltar"/> |  |

Detalhes do Produto

|                        |  |                    |            |
|------------------------|--|--------------------|------------|
| <b>Nome da Empresa</b> | CEI COMÉRCIO EXPORTAÇÃO IMPORTAÇÃO DE MATERIAL MÉDICO LTDA             |                    |            |
| <b>CNPJ</b>            | 40.175.705/0001-64   | <b>Autorização</b> | 1.02.344-0 |
| <b>Produto</b>         | Filtro para ventilação mecânica trocador de calor e umidade – CGH MAXI |                    |            |

Modelo Produto Médico

Modelos: HMECMAXI Pediátrico, HMECMAXI Neo e HMECMAXI Traqueo

| Tipo de Arquivo              | Arquivos | Expediente, data e hora de inclusão |
|------------------------------|----------|-------------------------------------|
| Nenhum Arquivo Encontrado(a) |          |                                     |

|                               |  |
|-------------------------------|--|
| <b>Nome Técnico</b>           | Filtro para Ventilacao Mecanica  |
| <b>Registro</b>               | 10234400219  |
| <b>Processo</b>               | 25351.174307/2018-24   |
| <b>Fabricante Legal</b>       | <ul style="list-style-type: none"> <li>FABRICANTE: Henan Tuoren Medical Device Co. Ltd - CHINA, REPÚBLICA POPULAR</li> </ul> |
| <b>Classificação de Risco</b> | II - MEDIO RISCO   |
| <b>Vencimento do Registro</b> | VIGENTE  |

## Detalhes do Produto

|                        |   |                    |            |
|------------------------|---|--------------------|------------|
| <b>Nome da Empresa</b> | CEI COMÉRCIO EXPORTAÇÃO IMPORTAÇÃO DE MATERIAL MÉDICO LTDA                    |                    |            |
| <b>CNPJ</b>            | 40.175.705/0001-64  | <b>Autorização</b> | 1.02.344-0 |
| <b>Produto</b>         | Filtro para ventilação mecânica trocador de calor e umidade – CGH MAXI Adulto |                    |            |

## Modelo Produto Médico

Modelo: HMECMAXI Adulto

| Tipo de Arquivo              | Arquivos | Expediente, data e hora de inclusão |
|------------------------------|----------|-------------------------------------|
| Nenhum Arquivo Encontrado(a) |          |                                     |

|   |  |
|---|--|
| <b>Nome Técnico</b>   | Filtro para Ventilacao Mecanica  |
| <b>Régistro</b>   | 10234409017  |
| <b>Processo</b>   | 25351.174305/2018-35   |
| <b>Fabricante Legal</b>   | <ul style="list-style-type: none"> <li>FABRICANTE: Henan Tuoren Medical Device Co. Ltd - CHINA, REPÚBLICA POPULAR</li> </ul> |
| <b>Classificação de Risco</b>   | II - MEDIO RISCO   |
| <b>Vencimento do Registro</b>   | VIGENTE  |
| <input type="button" value="Exportar para Excel"/> <input type="button" value="Exportar para PDF"/> <input type="button" value="Voltar"/> |  |



Ministério da Economia  
Secretaria Especial de Desburocratização, Gestão e Governo Digital  
Secretaria de Gestão

Sistema de Cadastramento Unificado de Fornecedores - SICAF

**Declaração**

Declaramos para os fins previstos na Lei nº 8.666, de 1993, conforme documentação registrada no SICAF, que a situação do fornecedor no momento é a seguinte:

**Dados do Fornecedor**

CNPJ: 03.062.090/0001-33 DUNS®: 907120864  
Razão Social: MED - CARE COMERCIO DE MATERIAIS MEDICOS LTDA  
Nome Fantasia:  
Situação do Fornecedor: Credenciado Data de Vencimento do Cadastro: 29/10/2021  
Natureza Jurídica: SOCIEDADE EMPRESÁRIA LIMITADA  
MEI: Não  
Porte da Empresa: Empresa de Pequeno

**Ocorrências e Impedimentos**

Ocorrência: Nada Consta  
Impedimento de Licitar: Nada Consta  
Ocorrências Impeditivas indiretas: Nada Consta  
Vínculo com "Serviço Público": Nada Consta

**Níveis cadastrados:**

**I - Credenciamento**

**II - Habilitação Jurídica**

**III - Regularidade Fiscal e Trabalhista Federal**

Receita Federal e PGFN Validade: 03/07/2021  
FGTS Validade: 28/05/2021  
Trabalhista (<http://www.tst.jus.br/certidao>) Validade: 26/10/2021

**IV - Regularidade Fiscal Estadual/Distrital e Municipal**

Receita Estadual/Distrital Validade: 30/07/2021  
Receita Municipal Validade: 20/07/2021

**V - Qualificação Técnica**

**VI - Qualificação Econômico-Financeira**

Validade: 31/05/2022

000690 *eg*

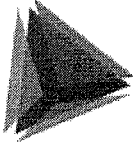

**TCEPR**  
Tribunal de Contas do Estado do Paraná

Consulta de Impedidos de Licitar

CNPJ: 03062090000133

NENHUM ITEM ENCONTRADO!





000691

**TRIBUNAL DE CONTAS DA UNIÃO****Consulta Consolidada de Pessoa Jurídica**

Este relatório tem por objetivo apresentar os resultados consolidados de consultas eletrônicas realizadas diretamente nos bancos de dados dos respectivos cadastros. A responsabilidade pela veracidade do resultado da consulta é do Órgão gestor de cada cadastro consultado. A informação relativa à razão social da Pessoa Jurídica é extraída do Cadastro Nacional da Pessoa Jurídica, mantido pela Receita Federal do Brasil.

Consulta realizada em: 03/05/2021 08:31:32

**Informações da Pessoa Jurídica:**

Razão Social: **MED - CARE COMERCIO DE MATERIAIS MEDICOS LTDA**  
CNPJ: **03.062.090/0001-33**

**Resultados da Consulta Eletrônica:**

Órgão Gestor: **TCU**  
Cadastro: **Licitantes Inidôneos**  
Resultado da consulta: **Nada Consta**

Para acessar a certidão original no portal do órgão gestor, clique [AQUI](#).

Órgão Gestor: **CNJ**  
Cadastro: **CNIA - Cadastro Nacional de Condenações Cíveis por Ato de Improbidade Administrativa e Inelegibilidade**  
Resultado da consulta: **Nada Consta**

Para acessar a certidão original no portal do órgão gestor, clique [AQUI](#).

Órgão Gestor: **Portal da Transparência**  
Cadastro: **Cadastro Nacional de Empresas Inidôneas e Suspensas**  
Resultado da consulta: **Nada Consta**

Para acessar a certidão original no portal do órgão gestor, clique [AQUI](#).

Órgão Gestor: **Portal da Transparência**  
Cadastro: **CNEP - Cadastro Nacional de Empresas Punidas**  
Resultado da consulta: **Nada Consta**

Para acessar a certidão original no portal do órgão gestor, clique [AQUI](#).

Obs: A consulta consolidada de pessoa jurídica visa atender aos princípios de simplificação e

racionalização de serviços públicos digitais. Fundamento legal: Lei nº 12.965, de 23 de abril de 2014, Lei nº 13.460, de 26 de junho de 2017, Lei nº 13.726, de 8 de outubro de 2018, Decreto nº 8.638 de 15, de janeiro de 2016.



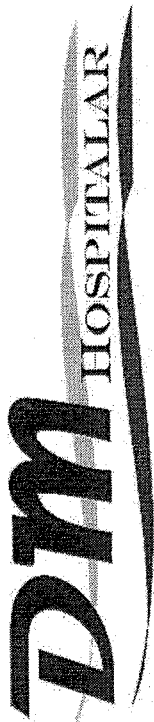

ANEXO II  
PROPOSTA COMERCIAL

|               |  |
|---------------|--|
| Modalidade:   | Pregão Eletrônico PE 11/2021                         |
| Razão social: | M MAGALHAES PRODUTOS HOSPITALARES EIRELI             |
| CNPJ nº:      | 18.255.796/0001-99                                   |
| I.E. Nº       | 90632558-63  |
| Banco:        | Banco do Brasil Ag: 355-7 C/c: 71163-2               |
| Endereço:     | Rua Luciano Castro Mathias, 212 - Vila das Paineiras |
| Cidade:       | Apucarana - PR                                       |
| Telefones:    | (43) 3047-0882                                       |
| E-mail:       | dmhospitalar@hotmail.com                             |

PROPOSTA REFERENTE AO PREGÃO ELETRÔNICO Nº 011/2021

| ITEM        | QUANT | UND | Descrição do Produto  | Marca    | VALOR UNIT. | VALOR TOTAL    |
|-------------|-------|-----|---|----------|-------------|----------------|
| 29          | 1.000 | uni | Filtro HEPA (F) para ventilação mecânica, adulto, estéril, uso único, com filtro microbiológico. Registro Anvisa.   | AMERICAN | R\$ 18,00   | R\$ 18.000,00  |
| 33          | 500   | uni | Aspirador de rede canalizada de oxigênio com tampa em polipropileno/nylon, com boia para evitar transbordamento, com frasco de vidro de 500 ml, conexões conforme normas da ABNT.     | PROTEC   | R\$ 108,00  | R\$ 54.000,00  |
| 34          | 500   | uni | Aspirador de rede canalizada de ar comprimido com tampa em polipropileno/nylon, com boia para evitar transbordamento, com frasco de vidro de 500 ml, conexões conforme normas da ABNT | PROTEC   | R\$ 108,00  | R\$ 54.000,00  |
| Valor total |       |     |   |          |             | R\$ 126.000,00 |

000693  
eg

**VALOR DA PROPOSTA:** Centos e vinte seis mil reais.

- a) Declaramos que concordamos integralmente com as condições estipuladas na presente licitação, que se vencedor deste certame nos submeteremos ao cumprimento de seus termos.
- b) Declaramos, ainda, que nossa empresa não foi declarada inidônea, para licitar e contratar com a Administração Pública
- c) Para fins do disposto no Prejuízo 09 do Tribunal de Contas do Estado do Paraná e Acórdão 2745/10 – TCE/PR, que não possui sócio, cotista ou dirigente, bem como não possuem em seu quadro funcional nem que irá contratar empregados com incompatibilidades com as autoridades contratantes ou direção ocupantes de cargos de direção, de chefia, de assessoramento, que seja membro da comissão de licitação, pregoeiro ou autoridade ligada à contratação.

A validade da proposta é de 90 (noventa) dias corridos, contados da data de recebimento das propostas, conforme estipulado no presente edital.

f) Para contato informamos:  
Responsável/Representante Legal: Ricardo Henrique Moreira  
Telefone Fixo n.º: (43)3047-0882  
E-mail: dmhospitalar@hotmail.com

Apucarana, 07 de maio 2021.

MARCOS  
MAGALHÃES: 312908  
00389312908  
Assinado de forma digital por MARCOS MAGALHÃES:00389312908  
Dados: 2021.05.07 16:20:17 -03'00'

Marcos Magalhães

RG: 7.380.287-3 - CPF: 003.893.129-08

000694  
eg

## FICHA DE AVALIAÇÃO

Processo de Licitação nº 062/2021

Pregão Eletrônico nº 011/2021

**Objeto:**

Formação de registro de preços para aquisição de material hospitalar em atenção ao covid-19, conforme condições estabelecidas neste edital e no termo de referência.

|   |
|---|
| <b>Identificação: Descritivo do edital - Item 29</b><br>Filtro HEPA (F) para ventilação mecânica, adulto, estéril, uso único, com filtro microbiológico. Registro Anvisa. |
| <b>Produto Ofertado:</b> Filtro Hepa  |
| <b>Marca/Modelo:</b>  |
| <b>Proponente:</b> M MAGALHAES PRODUTOS HOSPITALAR EIRELI   |

1) O produto atende ao descritivo solicitado em edital:  sim ( ) não

2) Parecer técnico/Justificativa/Comentários:

O produto apresentado atende as  
descrições.

---

---

---

---

---

Data: 12 / 05 / 2021

Cleidiane Lopes dos Santos  
COREN 461551  
Enfermeira

Nome e Assinatura  
e carimbo do Responsável

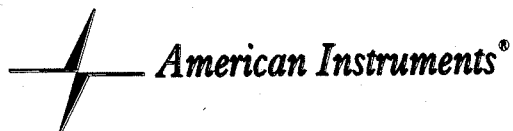
**FICHA TÉCNICA****FILTRO BACTERIOLÓGICO VIRAL**

REGISTRO ANVISA: 80251140033

**COMPOSIÇÃO**

CORPO DO FILTRO CONFECCIONADO EM POLIMERO ATOXICO E DE ALTA RESISTENCIA. FILTRO ELETROSTÁTICO EQUIVALENTE HEPA COM MEMBRANA HIGROSCÓPICA E CAPACIDADE DE FILTRAGEM DE PARTÍCULAS DE 0,3µM.  
CONECTOR LUER-LOCK COM TAMPA PARA UTILIZAÇÃO DURANTE A MONITORIZAÇÃO DE CO2 (QUANDO APLICÁVEL).  
PRODUTO ISENTO DE LÁTEX.  
EMBALAGEM INDIVIDUAL.

VOLUME DE FLUXO APROXIMADO ENTRE: 150 A 1500ML  
PESO: 26,6G (AI0046)  
EFICIÊNCIA DE FILTRAÇÃO VIRAL E BACTERIANA: ATÉ 99,99%  
FLUXO DE AR: BIDIRECIONAL  
ESPAÇO MORTO: 37ML (AI0044)  
RESISTENCIA: 13L/MIN A 30CMH2O

**VALIDADE**

24 MESES APÓS A DATA DE ESTERILIZAÇÃO.

**MODELOS**

AI0044 - FILTRO BACTERIOLÓGICO VIRAL COM ACESSO PARA MONITORAÇÃO CAPNÓGRAFO  
AI0046 - FILTRO BACTERIOLÓGICO VIRAL

**INDICAÇÃO E FINALIDADE DE USO**

OS FILTROS SÃO INDICADOS PARA USO PROXIMAL AO EQUIPAMENTO DE VENTILAÇÃO MECÂNICA E ANESTESIA COM FILTRO PROMOVEDO UMA PROTEÇÃO CONTRA CONTAMINAÇÃO CRUZADA.

**NOTA:** TROCAR O DISPOSITIVO EM PERÍODOS NÃO SUPERIORES A 24HRS

**INSTRUÇÕES DE USO**

1. CONECTAR FIRMEMENTE O DISPOSITIVO PRÓXIMO AO RESPIRADOR MECÂNICO. VERIFICAR SE AS CONEXÕES ESTÃO FIRMES. CHECAR SE NÃO HÁ NENHUM VAZAMENTO DE AR ENTRE CONEXÕES.
2. CONECTAR (QUANDO APLICÁVEL) A LINHA PARA COLETA DE GASES NO LUER LOCK.
3. VERIFICAR PERIODICAMENTE O AUMENTO DA RESISTÊNCIA DO FLUXO E CASO SEJA NECESSÁRIO, SUBSTITUIR O DISPOSITIVO.

O DESCARTE DESTES MATERIAIS DEVE SER FEITO DE ACORDO COM OS REGULAMENTOS NACIONAIS OU DO HOSPITAL

**PRECAUÇÕES, RESTRIÇÕES, ADVERTÊNCIAS, CUIDADOS ESPECIAIS E ESCLARECIMENTOS SOBRE O USO DO PRODUTO**

- NÃO UTILIZAR JUNTO COM UMIDIFICADORES POR AQUECIMENTO DE ÁGUA CONVENCIONAIS.
- OS PACIENTES, QUANDO DO USO DESTES DISPOSITIVOS, DEVEM ESTAR SOB VIGILÂNCIA CONSTANTE. CASO SEJAM OBSERVADAS COMPLICAÇÕES, O DISPOSITIVO DEVE SER REMOVIDO OU SUBSTITUÍDO.
  - O DISPOSITIVO DEVE SER MUDADO A CADA 24 HORAS OU MAIS FREQUENTEMENTE, CASO SE ACUMULEM SECREÇÕES.



### FICHA TÉCNICA

- USO ADULTO E INFANTIL EM CIRCUITO RESPIRATÓRIO OU ANESTESIA, TRATAMENTO INTENSIVO OU CIRURGIA.
- O OXIGÊNIO APESAR DE NÃO SER INFLAMÁVEL, SUPORTA A COMBUSTÃO. NÃO USAR O DISPOSITIVO PRÓXIMO DE CALOR EXCESSIVO, CHAMAS EXPOSTAS OU OUTRAS FONTES DE IGNIÇÃO.
- SEGUNDO A LEGISLAÇÃO VIGENTE, ESTE DISPOSITIVO SÓ PODE SER VENDIDO E UTILIZADO SOB PRESCRIÇÃO MÉDICA.
- O DISPOSITIVO DESTINA-SE AO USO INDIVIDUAL DO PACIENTE E NÃO PODE SER LIMPO E NEM UTILIZADO NOVAMENTE. NÃO ESTERILIZAR. ANTES DE USAR, VERIFICAR SE O FLUXO DE AR ESTÁ DESIMPEDIDO.

#### FABRICANTE

AMERICAN INSTRUMENTS EIRELI - EPP  
ENDEREÇO: AVENIDA 53, 1227 - JARDIM KENNEDY  
CEP: 13501-530 - RIO CLARO/ SP  
FONE: (19)3531-5100. FAX (19)3531-5109.  
CNPJ 06.981.398/0001-21. INDÚSTRIA BRASILEIRA.  
AUTORIZAÇÃO DE FUNCIONAMENTO K956X0779300  
RESPONSÁVEL TÉCNICO: PRISCILA A. BISCARO - CRQ: 04200899

19

Consultas / Produtos para Saúde / Produtos para Saúde

## Detalhes do Produto

|                        |                                   |                    |            |
|------------------------|-----------------------------------|--------------------|------------|
| <b>Nome da Empresa</b> | AMERICAN INSTRUMENTS EIRELI - EPP |                    |            |
| <b>CNPJ</b>            | 06.981.319/0001-21                | <b>Autorização</b> | 8.02.511-4 |
| <b>Produto</b>         | FILTRO BACTERIOLÓGICO VIRAL       |                    |            |

## Modelo Produto Médico

AI0044 - Filtro Bacteriológico/Viral com acesso para monitoração capnógrafo

| <b>Tipo de Arquivo</b>       | <b>Arquivos</b> | <b>Expediente, data e hora de inclusão</b> |
|------------------------------|-----------------|--|
| Nenhum Arquivo Encontrado(a) |                 |  |

|                               |  |
|-------------------------------|--|
| <b>Nome Técnico</b>           | Filtros  |
| <b>Registro</b>               | 80251140033  |
| <b>Processo</b>               | 25351.450674/2012-11   |
| <b>Fabricante Legal</b>       | <ul style="list-style-type: none"><li>FABRICANTE: AMERICAN INSTRUMENTS EIRELI - EPP - BRASIL</li></ul> |
| <b>Classificação de Risco</b> | II - MEDIO RISCO   |
| <b>Vencimento do Registro</b> | VIGENTE  |

[Exportar para Excel](#) [Exportar para PDF](#) [Voltar](#)

## FICHA DE AVALIAÇÃO

Processo de Licitação nº 062/2021  
Pregão Eletrônico nº 011/2021

**Objeto:**

Formação de registro de preços para aquisição de material hospitalar em atenção ao covid-19, conforme condições estabelecidas neste edital e no termo de referência.

**Identificação: Descritivo do edital - Item 33**

Aspirador de rede canalizada de oxigênio com tampa em polipropileno/nylon, com boia para evitar transbordamento, com frasco de vidro de 500 ml, conexões conforme normas da ABNT.

**Produto Ofertado:** Aspirador para Redes

**Marca/Modelo:** Protec

**Proponente:** M. MAGALHAES PRODUTOS HOSPITALAR EIRELI

1) O produto atende ao descritivo solicitado em edital: (x) sim ( ) não

2) Parecer técnico/Justificativa/Comentários:

O produto atende ao descritivo.

Data: 07/05/21

Cleidiane Lopes dos Santos  
COREM 481551  
Enfermeira

Nome e Assinatura  
e carimbo do Responsável

# ASPIRADORES VENTURI / VACUÔMETRO MASTER



003579 ASPIRADOR REDE MASTER VAC 400ML



003577 ASPIRADOR REDE MASTER AR 400ML

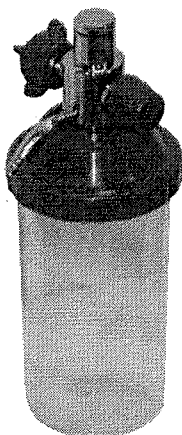

003578 ASPIRADOR REDE MASTER O2 400ML

- Frasco em policarbonato resistente à quedas,
- Capacidade: 400ml (Graduado),
- Bóia antitransbordamento em polipropileno;
- Tampa em polipropileno e nylon;
- Pressão de entrada: (Ar e O<sub>2</sub>): 6Kgf cm<sup>2</sup>,
- Escala do vacuômetro: 0 a 76 cm Hg (externa) e 0 a 30 pol. Hg (interna).
- Conexões conforme especificações das normas ABNT

RMS: 80435140002

Imagens Ilustrativas



Consulte indicações de esterilização / desinfecção na pág. 46

# ASPIRADORES VENTURI / VACUÔMETRO STANDARD

- Frasco coletor em vidro,
- Capacidade: 500ml (Graduado),
- Bóia antitransbordamento em polipropileno;
- Tampa em polipropileno e nylon;
- Pressão de entrada: (Ar e O<sub>2</sub>): 6Kgf cm<sup>2</sup>,
- Escala do vacuômetro: 0 a 76 cm Hg (externa) e 0 a 30 pol. Hg (interna).
- Conexões conforme especificações das normas ABNT



005794



005795



005796

RMS: 80435140002

- 005792 ASPIRADOR REDE STANDARD AR S/ FR
- 005791 ASPIRADOR REDE STANDARD O2 S/ FR
- 005793 ASPIRADOR REDE STANDARD VAC S/ FR

- 005794 ASPIRADOR REDE STANDARD AR 500ML
- 005795 ASPIRADOR REDE STANDARD O2 500ML
- 005796 ASPIRADOR REDE STANDARD VAC 500ML



Consulte indicações de esterilização / desinfecção na pág. 46



Consultas / Produtos para Saúde / Produtos para Saúde

## Detalhes do Produto

|                        |  |                    |            |
|------------------------|--|--------------------|------------|
| <b>Nome da Empresa</b> | PROTEC EXPORT INDÚSTRIA, COMÉRCIO, IMPORTAÇÃO E EXPORTAÇÃO DE EQUIPAMENTOS MÉDICOS HOSPITALARES LTDA |                    |            |
| <b>CNPJ</b>            | 06.207.441/0001-45   | <b>Autorização</b> | 8.04.351-4 |
| <b>Produto</b>         | ASPIRADOR PARA REDE PROTEC   |                    |            |

## Modelo Produto Médico

Aspirador para Rede STD e Master / Vacuômetro STD e Master

| Tipo de Arquivo              | Arquivos | Expediente, data e hora de inclusão |
|------------------------------|----------|-------------------------------------|
| Nenhum Arquivo Encontrado(a) |          |                                     |

|   |   |
|---|---|
| <b>Nome Técnico</b>   | Aspirador de Fluidos Fisiologicos   |
| <b>Registro</b>   | 80435140002   |
| <b>Processo</b>   | 25351.536218/2008-12  |
| <b>Fabricante Legal</b>   | <ul style="list-style-type: none"> <li>FABRICANTE: PROTEC EXPORT INDÚSTRIA, COMÉRCIO, IMPORTAÇÃO E EXPORTAÇÃO DE EQUIPAMENTOS MÉDICOS HOSPITALARES LTDA - BRASIL</li> </ul> |
| <b>Classificação de Risco</b>   | II - MEDIO RISCO  |
| <b>Vencimento do Registro</b>   | VIGENTE   |
| <input type="button" value="Exportar para Excel"/> <input type="button" value="Exportar para PDF"/> <input type="button" value="Voltar"/> |   |

## FICHA DE AVALIAÇÃO

Processo de Licitação nº 062/2021  
Pregão Eletrônico nº 011/2021

**Objeto:**

Formação de registro de preços para aquisição de material hospitalar em atenção ao covid-19, conforme condições estabelecidas neste edital e no termo de referência.

|  |
|--|
| <b>Identificação: Descritivo do edital - Item 34</b><br>Aspirador de rede canalizada de ar comprimido com tampa em polipropileno/nylon, com boia para evitar transbordamento, com frasco de vidro de 500 ml, conexões conforme normas da ABNT. |
| <b>Produto Ofertado:</b> Aspirador de rede canalizada de ar comprimido   |
| <b>Marca/Modelo:</b> PROTEC  |
| <b>Proponente:</b> M MAGALHAES PRODUTOS HOSPITALAR EIRELI  |

1) O produto atende ao descritivo solicitado em edital:  sim ( ) não

2) Parecer técnico/Justificativa/Comentários:

O produto apresentado atende ao descritivo.

---

---

---

---

---

Data: 12 / 05 / 2021

Cleidiane Lopes dos Santos  
COREN 461551  
Enfermeira

Nome e Assinatura  
e carimbo do Responsável

Consultas / Produtos para Saúde / Produtos para Saúde

## Detalhes do Produto

|                        |  |                    |            |
|------------------------|--|--------------------|------------|
| <b>Nome da Empresa</b> | PROTEC EXPORT INDÚSTRIA, COMÉRCIO, IMPORTAÇÃO E EXPORTAÇÃO DE EQUIPAMENTOS MÉDICOS HOSPITALARES LTDA |                    |            |
| <b>CNPJ</b>            | 06.207.441/0001-45   | <b>Autorização</b> | 8.04.351-4 |
| <b>Produto</b>         | ASPIRADOR PARA REDE PROTEC   |                    |            |

## Modelo Produto Médico

Aspirador para Rede STD e Master / Vacuômetro STD e Master

| Tipo de Arquivo              | Arquivos | Expediente, data e hora de inclusão |
|------------------------------|----------|-------------------------------------|
| Nenhum Arquivo Encontrado(a) |          |                                     |

|   |   |
|---|---|
| <b>Nome Técnico</b>   | Aspirador de Fluidos Fisiologicos   |
| <b>Registro</b>   | 80435140002   |
| <b>Processo</b>   | 25351.536218/2008-12  |
| <b>Fabricante Legal</b>   | <ul style="list-style-type: none"> <li>FABRICANTE: PROTEC EXPORT INDÚSTRIA, COMÉRCIO, IMPORTAÇÃO E EXPORTAÇÃO DE EQUIPAMENTOS MÉDICOS HOSPITALARES LTDA - BRASIL</li> </ul> |
| <b>Classificação de Risco</b>   | II - MEDIO RISCO  |
| <b>Vencimento do Registro</b>   | VIGENTE   |
| <input type="button" value="Exportar para Excel"/> <input type="button" value="Exportar para PDF"/> <input type="button" value="Voltar"/> |   |

## ASPIRADORES VENTURI / VACUÔMETRO MASTER



003579 ASPIRADOR REDE MASTER VAC 400ML

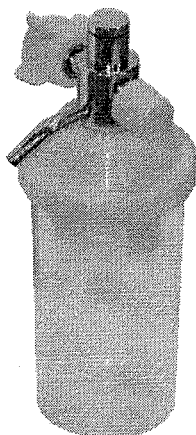

003577 ASPIRADOR REDE MASTER AR 400ML

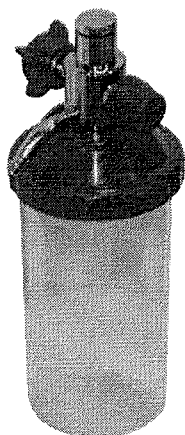

003578 ASPIRADOR REDE MASTER O2 400ML

- Frasco em policarbonato resistente à quedas,
- Capacidade: 400ml (Graduado),
- Bóia antitransbordamento em polipropileno;
- Tampa em polipropileno e nylon;
- Pressão de entrada: (Ar e O<sub>2</sub>): 6Kgf cm<sup>2</sup>,
- Escala do vacuômetro: 0 a 76 cm Hg (externa) e 0 a 30 pol. Hg (interna).
- Conexões conforme especificações das normas ABNT

RMS: 80435140002

Imagens Ilustrativas



Consulte indicações de esterilização / desinfecção na pág. 46

## ASPIRADORES VENTURI / VACUÔMETRO STANDARD

- Frasco coletor em vidro,
- Capacidade: 500ml (Graduado),
- Bóia antitransbordamento em polipropileno;
- Tampa em polipropileno e nylon;
- Pressão de entrada: (Ar e O<sub>2</sub>): 6Kgf cm<sup>2</sup>,
- Escala do vacuômetro: 0 a 76 cm Hg (externa) e 0 a 30 pol. Hg (interna).
- Conexões conforme especificações das normas ABNT



005794



005795

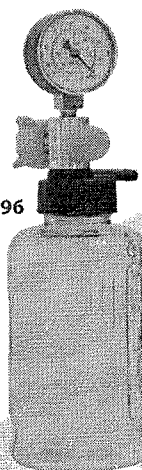

005796

- 005792 ASPIRADOR REDE STANDARD AR S/ FR
- 005791 ASPIRADOR REDE STANDARD O2 S/ FR
- 005793 ASPIRADOR REDE STANDARD VAC S/ FR

- 005794 ASPIRADOR REDE STANDARD AR 500ML
- 005795 ASPIRADOR REDE STANDARD O2 500ML
- 005796 ASPIRADOR REDE STANDARD VAC 500ML



Consulte indicações de esterilização / desinfecção na pág. 46

RMS: 80435140002

Inaloterapia

12



000705

Ministério da Economia  
Secretaria Especial de Desburocratização, Gestão e Governo Digital  
Secretaria de Gestão

Sistema de Cadastramento Unificado de Fornecedores - SICAF

**Declaração**

Declaramos para os fins previstos na Lei nº 8.666, de 1993, conforme documentação registrada no SICAF, que a situação do fornecedor no momento é a seguinte:

**Dados do Fornecedor**

CNPJ: 18.255.796/0001-99 DUNS®: 895204459  
Razão Social: M MAGALHAES PRODUTOS HOSPITALAR EIRELI  
Nome Fantasia: D.M. HOSPITALAR  
Situação do Fornecedor: Credenciado Data de Vencimento do Cadastro: 03/03/2022  
Natureza Jurídica: EMPRESA INDIVIDUAL DE RESPONSABILIDADE LIMITADA (DE NATUREZA EMPRESÁRIA)  
MEI: Não  
Porte da Empresa: Micro Empresa

**Ocorrências e Impedimentos**

Ocorrência: Nada Consta  
Impedimento de Licitar: Nada Consta  
Ocorrências Impeditivas indiretas: Nada Consta  
Vínculo com "Serviço Público": Nada Consta

**Níveis cadastrados:**

Documento(s) assinalado(s) com "\*" está(ão) com prazo(s) vencido(s).

Fornecedor possui alguma pendência no Nível de Cadastramento indicado. Verifique mais informações sobre pendências nas funcionalidades de consulta.

**I - Credenciamento (Possui Pendência)**

**II - Habilitação Jurídica (Possui Pendência)**

**III - Regularidade Fiscal e Trabalhista Federal**

|   |           |            |
|---|-----------|------------|
| Receita Federal e PGFN  | Validade: | 02/06/2021 |
| FGTS  | Validade: | 14/05/2021 |
| Trabalhista ( <a href="http://www.tst.jus.br/certidao">http://www.tst.jus.br/certidao</a> ) | Validade: | 16/10/2021 |

**IV - Regularidade Fiscal Estadual/Distrital e Municipal (Possui Pendência)**

|                            |           |                |
|----------------------------|-----------|----------------|
| Receita Estadual/Distrital | Validade: | 21/01/2020 (*) |
| Receita Municipal          | Validade: | 14/12/2019 (*) |

**V - Qualificação Técnica**

**VI - Qualificação Econômico-Financeira (Possui Pendência)**

Validade: 31/05/2020 (\*)

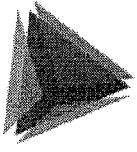

**TCEPR**  
TRIBUNAL DE CONTAS DO ESTADO DO PARANÁ

Consulta de Impedidos de Licitar

CNPJ: 18255796000199

NENHUM ITEM ENCONTRADO!



**TRIBUNAL DE CONTAS DA UNIÃO****Consulta Consolidada de Pessoa Jurídica**

Este relatório tem por objetivo apresentar os resultados consolidados de consultas eletrônicas realizadas diretamente nos bancos de dados dos respectivos cadastros. A responsabilidade pela veracidade do resultado da consulta é do Órgão gestor de cada cadastro consultado. A informação relativa à razão social da Pessoa Jurídica é extraída do Cadastro Nacional da Pessoa Jurídica, mantido pela Receita Federal do Brasil.

Consulta realizada em: 03/05/2021 10:20:25

**Informações da Pessoa Jurídica:**

Razão Social: **M MAGALHAES PRODUTOS HOSPITALAR EIRELI**  
CNPJ: **18.255.796/0001-99**

**Resultados da Consulta Eletrônica:**

Órgão Gestor: **TCU**  
Cadastro: **Licitantes Inidôneos**  
Resultado da consulta: **Nada Consta**

Para acessar a certidão original no portal do órgão gestor, clique [AQUI](#).

Órgão Gestor: **CNJ**  
Cadastro: **CNIA - Cadastro Nacional de Condenações Cíveis por Ato de Improbidade Administrativa e Inelegibilidade**  
Resultado da consulta: **Nada Consta**

Para acessar a certidão original no portal do órgão gestor, clique [AQUI](#).

Órgão Gestor: **Portal da Transparência**  
Cadastro: **Cadastro Nacional de Empresas Inidôneas e Suspensas**  
Resultado da consulta: **Nada Consta**

Para acessar a certidão original no portal do órgão gestor, clique [AQUI](#).

Órgão Gestor: **Portal da Transparência**  
Cadastro: **CNEP - Cadastro Nacional de Empresas Punidas**  
Resultado da consulta: **Nada Consta**

Para acessar a certidão original no portal do órgão gestor, clique [AQUI](#).

Obs: A consulta consolidada de pessoa jurídica visa atender aos princípios de simplificação e

racionalização de serviços públicos digitais. Fundamento legal: Lei nº 12.965, de 23 de abril de 2014, Lei nº 13.460, de 26 de junho de 2017, Lei nº 13.726, de 8 de outubro de 2018, Decreto nº 8.638 de 15, de janeiro de 2016.





PGSA COMERCIAL LTDA - CNPJ: 38.398.257/0001-16  
INSCRIÇÃO MUNICIPAL: 07 02 88.625-6 - INSCRIÇÃO ESTADUAL: 90860999-90  
RUA JOSÉ ZALESKI, 1458, CASA 1, CIDADE INDUSTRIAL, CURITIBA, PARANÁ. - CEP: 81312-110 -  
TELEFONE: (41)99503-5704 - (41)99835-4894 - (41)98712-8868 - EMAIL: contatopgsa@gmail.com

000709

Ao Órgão 926782 - CONSÓRCIO INTERMUN.DE SAÚDE DE PATO BRANCO/PR. Pregão Eletrônico Nº 112021. Apresentamos nossa proposta de preços.

| Item | Descrição  | Unidade | Qty       | R\$ Unitário | Valor Total |
|------|--|---------|-----------|--------------|-------------|
| 31   | MÁSCARA, TIPO RESPIRADOR, TIPO USO N 95,FILTRO MECÂNICO DE TNT(PARTÍCULAS 0,1MICRON), TIPO FIXAÇÃO DUPLO SISTEMA DE TIRAS ELÁSTICAS, CARACTERÍSTICAS ADICIONAIS 4 CAMADAS(C/FILME),SEM VÁLVULA,CLIP NASAL - MARCA BARONE - ANVISA: 80163740004<br><br>MARCA: BARONE<br>FABRICANTE: H.A. BARONE<br>MODELO/VERSÃO: PFF2/ N95 | UNIDADE | 10.000,00 | 2,9000       | 29.000,0000 |

Valor total da proposta: 29.000,0000

O valor total dessa proposta é de R\$29.000,0000 (vinte e nove mil reais).

#### Dados Comerciais:

BANCO DO BRASIL: AG. 2803 CC: 53241-X ou 0 (app celular)  
BRADESCO: AG: 5749 - CC: 84533-7  
NUTANDER: AG: 0814 - CC: 130025268

Validade da proposta: 90 dias

Prazo de entrega: Conforme o edital

Prazo para pagamento: Conforme o edital

Prazo de garantia: 12 meses no momento da entrega do material

#### Observações:

Declaro que a presente proposta de preço está incluída todos os impostos, taxas e despesas administrativas e que estou ciente dos locais de entrega e suas especificidades.

Declaramos ainda que concordamos com todas as especificações do Edital e seus Anexos.

Curitiba, 14 de Maio de 2021

| Representante Legal                       |   |
|---|---|
| PGSA COMERCIAL<br>LTDA:383982570<br>00116 | Assinado de forma digital<br>por PGSA COMERCIAL<br>LTDA:38398257000116<br>Dados: 2021.05.14<br>15:15:07 -03'00' |
| Pamela Guerke Lopes                       |   |
| RG:143905047                              | CPF:122.634.579-41  |



# Máscara de Proteção N95

## Classe: PFF2-S

**Indicação de Uso:** Proteção das vias respiratórias contra exposição de agentes biológicos transmissíveis pelo ar, tais como os causadores de tuberculose, rubéola, SRAG/SARS, varicela, sarampo, gripes H1N1 e H5N1. Proteção contra poeiras, névoas e fumos não oleosos.

**Composição:** Não-tecidos de polipropileno e poliéster, com camada filtrante tratada eletrostaticamente, clipe nasal de arame duplo encapado com PVC e tirantes elásticos de poliéster e elastano.

**Condições de armazenamento e transporte:** Os produtos devem ser transportados e mantidos em sua embalagem original, protegido contra agentes físicos e químicos, tais como vibração, choque, luz solar, calor ou frio extremo, umidade em excesso ou agentes químicos agressivos, até o prazo de validade.

**Precauções:** Leia as instruções de uso antes de utilizar o produto. Verifique se o produto está em boas condições antes do uso.

**Manipulação:** Higienize as mãos antes de manipular o produto. O produto não deve ser higienizado para não comprometer sua eficácia. Deve ser descartado após no máximo o uso por um turno de trabalho. Produto com reprocessamento proibido. O descarte deve seguir as políticas de resíduos da empresa.

**Advertências:** Verifique a vedação facial antes do uso. Não utilize caso a vedação não possa ser obtida devido a características faciais, barba ou cicatrizes presentes no rosto na área de vedação. Não utilize se o respirador estiver danificado ou vencido. Substituir quando sentir desagradável resistência a respiração. Este respirador ajuda a reduzir a exposição a certas partículas por inalação, incluindo aquelas de origem biológica, mas não elimina o risco de contrair infecções, enfermidades ou doenças.

**Limites de utilização:** Este respirador não fornece oxigênio. Não utilize em atmosferas enriquecidas ou contendo menos que 19,5% de oxigênio. Não use este respirador quando as concentrações dos contaminantes forem imediatamente Perigosas à Vida e à Saúde (IPVS), desconhecidas ou excederem a 10 vezes o limite de exposição ocupacional das partículas.

### Instruções de colocação e ajuste:

1) *Remova o elástico do interior da máscara. Junte as pontas do elástico e dê um nó para uni-las;*

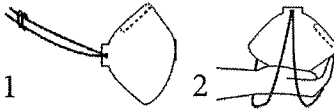

2) *Abra a máscara e segure-a na palma da mão, com o clipe nasal na direção da ponta dos dedos. A tira elástica deve formar duas alças, soltas para baixo.*

3) *Posicionar a máscara sobre a face, cobrindo nariz, boca e queixo. Puxe a alça inferior posicionando-a na nuca. Ajuste a alça superior sobre a cabeça encaixando o queixo e o nariz;*

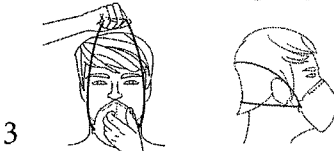

4) *Ajuste o clipe nasal, pressionando-o contra o nariz com as pontas dos dedos de ambas as mãos, moldando-o de acordo com o formato do nariz, do centro para as extremidades.*

5) *Execute o teste de vedação: cubra a máscara com as duas mãos, exale suavemente para testar a pressão positiva, inale suavemente para testar a pressão negativa. Se houver vazamento de ar em volta do nariz ou nas bordas do respirador, repita o processo de ajuste. Se necessário, ajuste o comprimento dos tirantes refazendo o nó.*



**Instruções de remoção:** Coloque a mão sobre a máscara para manter sua posição no rosto e remova as alças superior e inferior uma de cada vez sobre a cabeça. Depois, remova o respirador.

Contém 1 peça - Validade: 3 anos

Registro ANVISA: 80163740004  
Dispensado de C.A. (Portaria Inmetro Nº 102/2020)

Fabricado por: Indústrias H. A. Barone LTDA - CNPJ: 04.040.383/0001-82.  
Rua Fernão Pompeu de Camargo, 1990 - Jardim do Trevo - Campinas/SP. CEP: 13040-010  
Tel: (19) 3238-8615/3238-6237 www.barone.med.br - Resp. Técnico: Hector Barone Filho - CRBio 97853/01-D

**Consultas**

ANVISA - Agência Nacional de Vigilância Sanitária

| Detalhes do Produto |                                  |
|---------------------|----------------------------------|
| Nome da Empresa     | Industrias H. A. Barone LTDA- ME |
| CNPJ                | 04.040.383/0001-82               |
| Autorização         | 8.01.637-4                       |
| Produto             | Máscara de proteção n95 - barone |

| Modelo Produto Médico   |
|---|
| N95.0001 - saco plástico unitário; N95.0003 - saco plástico com 3 unidades; N95.0010 - pacote com 10 unidades embaladas individualmente; N95.0020 - caixa com 20 unidades embaladas individualmente; N95.0100 - caixa com 100 unidades embaladas individualmente; N95.1000 - caixa com 1.000 unidades embaladas individualmente |

| Tipo de Arquivo                                   | Arquivos               | Expediente, data e hora de inclusão |
|---|------------------------|-------------------------------------|
| INSTRUÇÕES DE USO OU MANUAL DO USUÁRIO DO PRODUTO | manual mascarar3.6.pdf | 0065404211 - 06/01/2021 13:00:55    |

|                        |                                  |
|------------------------|----------------------------------|
| Nome Técnico           | PEÇA FACIAL FILTRANTE            |
| Registro               | 80163740004                      |
| Processo               | 25351270731202013                |
| Fabricante Legal       | Industrias H. A. Barone LTDA- ME |
| Classificação de Risco | I - BAIXO RISCO                  |
| Vencimento do Registro | [sem dados cadastrados]          |

## FICHA DE AVALIAÇÃO

Processo de Licitação nº 062/2021  
Pregão Eletrônico nº 011/2021

**Objeto:**

Formação de registro de preços para aquisição de material hospitalar em atenção ao covid-19, conforme condições estabelecidas neste edital e no termo de referência.

|  |
|--|
| <b>Identificação: Descritivo do edital - Item 31</b><br>Máscara de Proteção Respiratória Nº 95 PFF2 (tipo bico de pato), com eficiência de filtragem particulado (PFE) maior ou igual a 95%, sem válvula, clip nasal e elástico ajustável. A gramatura da máscara deve ser de no mínimo 25g/m <sup>2</sup> . A máscara deve ser confortável e apresentada em tamanho único. Registro Anvisa. |
| <b>Produto Ofertado:</b> Mascara N95   |
| <b>Marca/Modelo:</b> BARONE  |
| <b>Proponente:</b> PGSA  |

- 1) O produto atende ao descritivo solicitado em edital:  sim ( ) não  
2) Quanto a qualidade do produto: ( ) ótima  boa ( ) regular ( ) ruim ( ) péssima

**3) Parecer técnico/Justificativa/Comentários:**

O produto apresentado atende ao  
descritivo.

---

---

---

---

---

Data: 25/05/2021

Cleidiene Lopes dos Santos  
COREN 461551  
Enfermeira

Nome e Assinatura  
e carimbo do Responsável



Ministério da Economia  
Secretaria Especial de Desburocratização, Gestão e Governo Digital  
Secretaria de Gestão

Sistema de Cadastramento Unificado de Fornecedores - SICAF

**Declaração**

Declaramos para os fins previstos na Lei nº 8.666, de 1993, conforme documentação registrada no SICAF, que a situação do fornecedor no momento é a seguinte:

**Dados do Fornecedor**

CNPJ: 38.398.257/0001-16  
Razão Social: PGSA COMERCIAL LTDA  
Nome Fantasia: PSGA COMERCIAL  
Situação do Fornecedor: Credenciado Data de Vencimento do Cadastro: 30/09/2021  
Natureza Jurídica: SOCIEDADE EMPRESÁRIA LIMITADA  
MEI: Não  
Porte da Empresa: Micro Empresa

**Ocorrências e Impedimentos**

Ocorrência: Nada Consta  
Impedimento de Licitar: Nada Consta  
Ocorrências Impeditivas indiretas: Nada Consta  
Vínculo com "Serviço Público": Nada Consta

**Níveis cadastrados:**

Documento(s) assinalado(s) com "\*" está(ão) com prazo(s) vencido(s).

Fornecedor possui alguma pendência no Nível de Cadastramento indicado. Verifique mais informações sobre pendências nas funcionalidades de consulta.

**I - Credenciamento**

**II - Habilitação Jurídica**

**III - Regularidade Fiscal e Trabalhista Federal**

|   |           |            |
|---|-----------|------------|
| Receita Federal e PGFN  | Validade: | 08/08/2021 |
| FGTS  | Validade: | 23/08/2021 |
| Trabalhista ( <a href="http://www.tst.jus.br/certidao">http://www.tst.jus.br/certidao</a> ) | Validade: | 18/09/2021 |

**IV - Regularidade Fiscal Estadual/Distrital e Municipal**

|                            |           |            |
|----------------------------|-----------|------------|
| Receita Estadual/Distrital | Validade: | 11/07/2021 |
| Receita Municipal          | Validade: | 10/07/2021 |

**VI - Qualificação Econômico-Financeira (Possui Pendência)**

Validade: 30/04/2021 (\*)

000714  
09

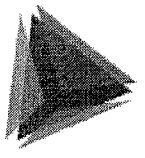

**TCEPR**  
TRIBUNAL DE CONTAS DO ESTADO DO PARANÁ

Consulta de Impedidos de Licitar

CNPJ: 38398257000116

NENHUM ITEM ENCONTRADO!



**TRIBUNAL DE CONTAS DA UNIÃO****Consulta Consolidada de Pessoa Jurídica**

Este relatório tem por objetivo apresentar os resultados consolidados de consultas eletrônicas realizadas diretamente nos bancos de dados dos respectivos cadastros. A responsabilidade pela veracidade do resultado da consulta é do Órgão gestor de cada cadastro consultado. A informação relativa à razão social da Pessoa Jurídica é extraída do Cadastro Nacional da Pessoa Jurídica, mantido pela Receita Federal do Brasil.

Consulta realizada em: 13/05/2021 13:22:05

**Informações da Pessoa Jurídica:**

Razão Social: **PGSA COMERCIAL LTDA**  
CNPJ: **38.398.257/0001-16**

**Resultados da Consulta Eletrônica:**

Órgão Gestor: **TCU**  
Cadastro: **Licitantes Inidôneos**  
Resultado da consulta: **Nada Consta**

Para acessar a certidão original no portal do órgão gestor, clique [AQUI](#).

Órgão Gestor: **CNJ**  
Cadastro: **CNIA - Cadastro Nacional de Condenações Cíveis por Ato de Improbidade Administrativa e Inelegibilidade**  
Resultado da consulta: **Nada Consta**

Para acessar a certidão original no portal do órgão gestor, clique [AQUI](#).

Órgão Gestor: **Portal da Transparência**  
Cadastro: **Cadastro Nacional de Empresas Inidôneas e Suspensas**  
Resultado da consulta: **Nada Consta**

Para acessar a certidão original no portal do órgão gestor, clique [AQUI](#).

Órgão Gestor: **Portal da Transparência**  
Cadastro: **CNEP - Cadastro Nacional de Empresas Punidas**  
Resultado da consulta: **Nada Consta**

Para acessar a certidão original no portal do órgão gestor, clique [AQUI](#).

Obs: A consulta consolidada de pessoa jurídica visa atender aos princípios de simplificação e

000716  
eg

racionalização de serviços públicos digitais. Fundamento legal: Lei nº 12.965, de 23 de abril de 2014, Lei nº 13.460, de 26 de junho de 2017, Lei nº 13.726, de 8 de outubro de 2018, Decreto nº 8.638 de 15, de janeiro de 2016.



OK. 000717  
cg



STOP LAB DISTRIBUIDORA LTDA – ME

CONTAGEM 04 DE MAIO DE 2021

A

O CONSÓRCIO INTERMUNICIPAL DE SAÚDE  
RUA AFONSO PENA, 1902 - BAIRRO ANCHIETA  
**CEP: 85.501-530, PATO BRANCO/PR**

REFERENTE Á VOSSO PREGÃO ELETRONICO Nº 11/2021  
ABERTURA DIA:30/04/2021 AS 9:00 HORAS  
P.C.: COMISSÃO PERMANENTE DE LICITAÇÕES

| ITEM | QTD. | UN | DESCRIÇÃO  | MARCA     | UNITÁRIO | TOTAL    |
|------|------|----|--|-----------|----------|----------|
| 32   | 500  | UN | FRASCO DE VIDRO PARA VACUÔMETRO/<br>ASPIRADOR DE REDE, CAPACIDADE DE 500 ML                          | FRASCOLEX | 29,00    | 14500,00 |
|      |      |    | <b><u>O produto será entregue em caixa de papelão, sendo<br/>cada caixa contendo 40 unidades</u></b> |           |          |          |

R\$ 14.500,00

**CONTENDO COM A VOSSA COMPREENSÃO E DENTRO DO POSSIVEL SUGERIMOS UMA VENDA MINIMA  
NO VALOR DE R\$ 1.000,00 POR ENTREGA, DEVIDO AO ALTO VALOR DOS FRETES EM NOSSO PAIS.**

- VALIDADE: 60 DIAS
- PAGAMENTO: 30 DIAS
- CAIXA ECONOMICA FEDERAL AGENCIA 2427 – OPERAÇÃO 003- CONTA CORRENTE Nº10963-2
- ENTREGA ATÉ 10 DIAS ÚTEIS
- ESTAMOS DE ACORDO COM TODAS AS NORMAS QUE REGEM ESTALICITAÇÃO.
- PROCEDÊNCIA DOS MATERIAIS:NACIONAIS.
- MATERIAL POSTO EM VOSSO ALMOXARIFADO.
- DECLARAMOS CIÊNCIA E ACEITAÇÃO DAS CONDIÇÕES DO EDITAL E SEUS ANEXOS, ESPECIALMENTE AS FIXADAS PARA ENTREGA DO PRODUTO E PAGAMENTO. A AUSÊNCIA DESTA INDICAÇÃO SERÁ ENTENDIDA COMO ACEITAÇÃO TÁCITA DESSASCONDIÇÕES.
- DECLARO (AMOS) PARA OS DEVIDOS FINS E EFEITOS LEGAIS, SOB AS PENALIDADES CABÍVEIS, QUE O PREÇO OFERECIDO PARA OS ITENS ACIMA, ENGLOBALAM TODAS AS DESPESAS DE TRANSPORTE, IMPOSTOS, SEGURO E TOTAL RESPONSABILIDADE PELAS OBRIGAÇÕES FISCAIS, TRABALHISTAS, PREVIDENCIÁRIAS E TODOS OS ENCARGOS QUE INCIDIREM OU VENHAM A INCIDIR SOBRE O OBJETO.

SANDRA BATISTA DE SOUZA MARTINS

CPF: 035238006-33

RG:MG10.117581 EMISSOR: SSP/MG

RUA BRASILIA Nº 221 – CAIAPOS CEP: 32185-552 CONTAGEM //MG

TELEFONE: (31)3665-0769 OU 98849-8358 // 98506-6880

EMAIL: [stoplab010@hotmail.com](mailto:stoplab010@hotmail.com)

CNPJ: 21.352.262/0001-95 – INSCRIÇÃO ESTADUAL Nº00246078500-71

## Frasco Vidro Tipo Soro

Frasco de vidro TIPO SORO para laboratórios

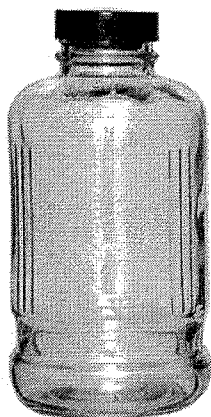

na cor **TRANSPARENTE**  
 Capacidade: (mL)  
 Altura: (mm)  
 Diâmetro Externo: (mm)  
 Diâmetro Boca: (mm)

Dúvidas?

Clique aqui e deixe sua pergunta

Fale com a Frascolex

Lembramos que todos os produtos tem como unidade de medida: **Por favor, deixe sua mensagem.**

\*Clique abaixo para conhecer as dimensões do produto:

variações 500mL = 161mm x 85mm x 43mm

1

Solicitar Orçamento

REF: N/A

Categorias Frascos Farmacêuticos VIDROS

### Produtos relacionados



VIDROS / Frascos Farmacêuticos  
**Frasco para Drágeas**



VIDROS / Potes Alimentícios  
**Pote de Vidro Automático**



VIDROS / Frascos Farmacêuticos  
**Pote de Vidro Condimentos**



VIDROS / Potes Diversos de Vidro  
**Pote de Vidro Cilíndrico**

### Menu

- HOME
- QUEM SOMOS
- CONTATO

### Contate-nos

FRASCOLEX  
 RUA DOUTOR SILVA LEME, 220 - BELENZINHO  
 CEP 03047-020  
 TEL (11) 3018-2132

### Newsletter

INSCREVA SEU EMAIL PARA RECEBER NOVIDADES

Seu nome

Seu email

Inscriver

000719

https://www.comprasnet.gov.br/procato/procato/procato/Mensagens/Sessao\_Publica.asp?sig.Cod=918061 - Google Chrome



comprasnet.gov.br/procato/procato/Mensagens/Sessao\_Publica.asp?sig.Cod=918061

UASG: 926732 - CONSÓRCIO INTERMUN. DE SAÚDE DE PATO BRANCO/PR  
Pregão Nº: 112621  
Modo de Disputa: Aberto

Mensagens da Sessão Pública

|  |  |
|--|--|
| Forneecedor fala:<br>(13/05/2021 10:35:17) | E sim, neste caso como está querendo ao o frasco, temos sempre em estoque permanente, por ser um produto muito requisitado.  |
| Pregoeiro fala:<br>(13/05/2021 10:37:40)   | Para STOP LAB DISTRIBUIDORA LTDA - ok.   |
| Forneecedor fala:<br>(13/05/2021 10:37:06) | Então trata-se do produto padrão utilizado em qualquer rede de vacuômetro ou aspirador do mercado.   |
| Forneecedor fala:<br>(13/05/2021 10:35:34) | Stop Lab diz: Sim nesse frasco pode ser usado para vacuômetro ou aspirador de rede. Pois a produzido pela FRASCOLEX fabricante que entrega para todas as marcas de vacuômetro ou aspiradores do mercado.   |
| Forneecedor fala:<br>(13/05/2021 10:34:52) | Stop Lab diz: Bom dia  |
| Pregoeiro fala:<br>(13/05/2021 10:28:05)   | Para STOP LAB DISTRIBUIDORA LTDA - Senhor proponente, solicitamos informação complementar referente ao item 22 proposto, o frasco pode ser usado para vacuômetro ou aspirador de rede, em caso de eventual problema somente no frasco do conjunto? |

000720  
eg

Ministério da Economia  
Secretaria Especial de Desburocratização, Gestão e Governo Digital  
Secretaria de Gestão

Sistema de Cadastramento Unificado de Fornecedores - SICAF

**Declaração**

Declaramos para os fins previstos na Lei nº 8.666, de 1993, conforme documentação registrada no SICAF, que a situação do fornecedor no momento é a seguinte:

**Dados do Fornecedor**

CNPJ: 21.352.262/0001-95 DUNS®: 903064854  
Razão Social: STOP LAB DISTRIBUIDORA LTDA  
Nome Fantasia: STOP LAB  
Situação do Fornecedor: Credenciado Data de Vencimento do Cadastro: 29/11/2021  
Natureza Jurídica: SOCIEDADE EMPRESÁRIA LIMITADA  
MEI: Não  
Porte da Empresa: Micro Empresa

**Ocorrências e Impedimentos**

Ocorrência: Nada Consta  
Impedimento de Licitar: Nada Consta  
Ocorrências Impeditivas indiretas: Nada Consta  
Vínculo com "Serviço Público": Nada Consta

**Níveis cadastrados:**

**I - Credenciamento**

**II - Habilitação Jurídica**

**III - Regularidade Fiscal e Trabalhista Federal**

Receita Federal e PGFN Validade: 04/06/2021  
FGTS Validade: 19/08/2021  
Trabalhista (<http://www.tst.jus.br/certidao>) Validade: 05/10/2021

**IV - Regularidade Fiscal Estadual/Distrital e Municipal**

Receita Estadual/Distrital Validade: 08/07/2021  
Receita Municipal Validade: 08/07/2021

**VI - Qualificação Econômico-Financeira**

Validade: 31/05/2021

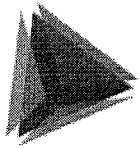

**TCEPR**  
TRIBUNAL DE CONTAS DO ESTADO DO PARANÁ

000721  
04

Consulta de Impedidos de Licitar

CNPJ: 21352262000195

NENHUM ITEM ENCONTRADO!

**TRIBUNAL DE CONTAS DA UNIÃO****Consulta Consolidada de Pessoa Jurídica**

Este relatório tem por objetivo apresentar os resultados consolidados de consultas eletrônicas realizadas diretamente nos bancos de dados dos respectivos cadastros. A responsabilidade pela veracidade do resultado da consulta é do Órgão gestor de cada cadastro consultado. A informação relativa à razão social da Pessoa Jurídica é extraída do Cadastro Nacional da Pessoa Jurídica, mantido pela Receita Federal do Brasil.

Consulta realizada em: 04/05/2021 15:02:26

**Informações da Pessoa Jurídica:**

Razão Social: **STOP LAB DISTRIBUIDORA LTDA**  
CNPJ: **21.352.262/0001-95**

**Resultados da Consulta Eletrônica:**

Órgão Gestor: **TCU**  
Cadastro: **Licitantes Inidôneos**  
Resultado da consulta: **Nada Consta**

Para acessar a certidão original no portal do órgão gestor, clique [AQUI](#).

Órgão Gestor: **CNJ**  
Cadastro: **CNIA - Cadastro Nacional de Condenações Cíveis por Ato de Improbidade Administrativa e Inelegibilidade**  
Resultado da consulta: **Nada Consta**

Para acessar a certidão original no portal do órgão gestor, clique [AQUI](#).

Órgão Gestor: **Portal da Transparência**  
Cadastro: **Cadastro Nacional de Empresas Inidôneas e Suspensas**  
Resultado da consulta: **Nada Consta**

Para acessar a certidão original no portal do órgão gestor, clique [AQUI](#).

Órgão Gestor: **Portal da Transparência**  
Cadastro: **CNEP - Cadastro Nacional de Empresas Punidas**  
Resultado da consulta: **Nada Consta**

Para acessar a certidão original no portal do órgão gestor, clique [AQUI](#).

Obs: A consulta consolidada de pessoa jurídica visa atender aos princípios de simplificação e

000723  
29

racionalização de serviços públicos digitais. Fundamento legal: Lei nº 12.965, de 23 de abril de 2014, Lei nº 13.460, de 26 de junho de 2017, Lei nº 13.726, de 8 de outubro de 2018, Decreto nº 8.638 de 15, de janeiro de 2016.

| PROPOSTA DE PREÇOS  | MODALIDADE   | NUMERO  | TIPO                 |                     |             |                |
|---|--|---------|----------------------|---------------------|-------------|----------------|
|   | Pregão Eletrônico  | 11/2021 | MENOR PREÇO POR ITEM |                     |             |                |
| <p>Proponente: Nanosens Ltda<br/>           Endereço: Avenida Doutora Nadir Aguiar, 1805, prédio 1, sala 12<br/>           Cidade: Ribeirão Preto/SP<br/>           Telefone: (16) 3315-9921      Celular: (16) 99799-3332<br/>           Email: nanosens@nanosens.com.br<br/>           CNPJ: 25.407.581/0001-01</p> |  |         |                      |                     |             |                |
| ITEM  | ESPECIFICAÇÃO  | UNID.   | QTDE.                | MARCA               | PREÇO UNIT. | PREÇO TOTAL    |
| 37  | <p>TESTE RÁPIDO CORIS BIOCONCEPT® AG-RESPI STRIP - DETECÇÃO DO ANTÍGENO DO VIRUS SARS-CoV-2. METODOLOGIA: Imunocromatografia. APRESENTAÇÃO: 25 testes contendo tampão de extração/diluição, swabs estéreis, tubos e tampas para ensaio. Resultado em 15-30min. Não necessita de equipamento para leitura.</p> <p>Sensibilidade: ≥91,2%<br/>           Especificidade: ≥99,4%<br/>           Prazo de validade e garantia: 15 meses.<br/>           REGISTRO ANVISA: 81546350007<br/>           Laudo INCQS: 611.1P.0/2021<br/>           FABRICANTE: Nanosens Ltda<br/>           CNPJ: 25.407.581/0001-01</p> | TESTE   | 1400                 | CORIS<br>BIOCONCEPT | R\$ 20,00   | R\$ 28.000,00  |
| 43  | <p>TESTE RÁPIDO CORIS BIOCONCEPT® AG-RESPI STRIP - DETECÇÃO DO ANTÍGENO DO VIRUS SARS-CoV-2. METODOLOGIA: Imunocromatografia. APRESENTAÇÃO: 25 testes contendo tampão de extração/diluição, swabs estéreis, tubos e tampas para ensaio. Resultado em 15-30min. Não necessita de equipamento para leitura.</p> <p>Sensibilidade: ≥91,2%<br/>           Especificidade: ≥99,4%<br/>           Prazo de validade e garantia: 15 meses.<br/>           REGISTRO ANVISA: 81546350007<br/>           Laudo INCQS: 611.1P.0/2021</p>  | TESTE   | 8600                 | CORIS<br>BIOCONCEPT | R\$ 12,90   | R\$ 110.940,00 |

**Nanosens Ltda**

CNPJ: 25.407.581/0001-01  
 Avenida Doutora Nadir Aguiar, 1805 – prédio I – sala 12  
 Ribeirão Preto – SP - Brasil - CEP 14056-680  
 Tel: +55-16-3315-9921  
 nanosens@nanosens.com.br



FABRICANTE: Nanosens Ltda  
CNPJ: 25.407.581/0001-01

|   |  |  |  |  | VALOR TOTAL | R\$ 138.940,00 |
|---|--|--|--|--|-------------|----------------|
| <p>Declaramos que os preços ofertados englobam todos os tributos, embalagens, encargos sociais, frete, seguro e quaisquer outras despesas que incidam ou venham a incidir sobre o objeto desta licitação.<br/>Prazo de validade da proposta: 60 dias. Prazo de entrega dos produtos: 10 dias.<br/>Estado de acordo com os termos do ato convocatório e com a legislação nele indicada, propomos os valores acima.<br/>Ribeirão Preto, 05 de maio de 2021.</p> |  |  |  |  |             |                |

**Nanosens Ltda**

CNPJ: 25.407.581/0001-01

Avenida Doutora Nadir Aguiar, 1805 - prédio I - sala 12  
Ribeirão Preto - SP - Brasil - CEP 14056-680

Tel: +55-16-3315-9921

nanosens@nanosens.com.br

## FICHA DE AVALIAÇÃO

Processo de Licitação nº 062/2021  
Pregão Eletrônico nº 011/2021

**Objeto:**

Formação de registro de preços para aquisição de material hospitalar em atenção ao covid-19, conforme condições estabelecidas neste edital e no termo de referência.

**Identificação: Descritivo do edital - Item 37 E Item 43**

Kit para teste rápido para detecção qualitativa do Antígeno Sars-cov-2; Ensaio Imunocromatográfico com a utilização de Anticorpos Anti-sars-cov-2, em amostras de Swab nasofaríngeo. O Kit deve possuir todos os insumos necessários para o uso a que se destina, desde a parte da coleta até a visualização do resultado. Especificidade mínima de 96% e sensibilidade mínima de 90%. Teste analisado pelo Instituto Nacional de Controle de Qualidade em Saúde da Fundação Oswaldo Cruz (INCQS/Fiocruz). Uso profissional. O rótulo deve conter o nome do produto, número de lote, data de fabricação/validade, composição e procedência. Deve possuir Registro Anvisa/MS.

**Produto Ofertado:** Teste rápido Covid-19.

**Marca/Modelo:** Coris Bioconcept

**Proponente:** NANOSENS LTDA

1) O produto atende ao descritivo solicitado em edital:  sim ( ) não

2) Parecer técnico/Justificativa/Comentários:

O produto atende ao descritivo

Data: 13 / 05 / 21

Cleidiane Lopes dos Santos  
COREN 481551  
Enfermeira

Nome e Assinatura  
e carimbo do Responsável

# COVID-19 Ag Respi-Strip



REV05

Teste *in vitro* de diagnóstico rápido para a detecção do antígeno de SARS-CoV-2 em secreções nasofaríngeas.

PARA UTILIZAÇÃO *IN VITRO*  
APENAS PARA USO PROFISSIONAL

Referência:

C-1323: 250 testes por kit, tampão

C-1223: 25 testes por kit, tampão, 25 swabs estéreis, 25 tubos de ensaio, 25 tampas

## I. INTRODUÇÃO

A síndrome respiratória aguda grave – coronavírus 2 (SARS-CoV-2), responsável pela doença por coronavírus de 2019 (COVID-19), surgiu pela primeira vez em dezembro de 2019 na China. O surgimento do novo coronavírus SARS-CoV-2 e a sua rápida disseminação em todos os continentes causaram grande preocupação a nível das autoridades de saúde locais e internacionais, da comunidade científica, da comunicação social e da população. Em 11 de março de 2020, o SARS-CoV-2 tinha se espalhado pelo mundo inteiro, estando presente em mais de 116 países, com mais de 118.322 casos confirmados de COVID-19 e 4.292 mortes, levando a OMS a declarar a doença como uma pandemia. O SARS-CoV-2 provoca doenças do trato respiratório, que resultam em pneumonia grave nos doentes mais frágeis, sendo a maioria dos casos fatais registados na população idosa.

Na ausência de uma vacina e de um tratamento específico, a contenção das epidemias depende principalmente da rápida identificação e isolamento dos doentes com COVID-19. Esta estratégia assenta na disponibilidade de testes de diagnóstico rápidos que possam ser realizados em qualquer doente suspeito que apresente sintomas específicos. Importa salientar os relatos de que 1% das pessoas infectadas são portadoras assintomáticas do vírus, e que existe a possibilidade de o indivíduo continuar a ser contagioso mesmo após a recuperação, o que pode dificultar o controle adequado da epidemia, tornando ainda mais crucial a disponibilidade de testes de diagnóstico. O desenvolvimento de testes para disponibilizar nos estabelecimentos de cuidados de saúde foi recomendado por um painel de especialistas da OMS em 11-12 de fevereiro de 2020 (COVID-19) Uma emergência de saúde pública de âmbito internacional. Fórum global de investigação e inovação: rumo a um roteiro de investigação).

Os testes sorológicos para detecção de anticorpos não cumprem o requisito de detecção logo após a infecção, uma vez que o período médio de incubação de 3-5 dias é demasiado curto para o desenvolvimento de uma resposta imune. Os testes para a detecção do antígeno são os mais adequados para a detecção da infecção na sua fase inicial.

## II. PRINCÍPIO DO TESTE

Este teste está pronto para o uso e baseia-se na tecnologia de membranas com nanopartículas de ouro coloidal. Uma membrana de nitrocelulose é sensibilizada com anticorpos monoclonais direcionados contra o antígeno das nucleoproteínas altamente conservadas de SARS-CoV e SARS-CoV-2. Outro anticorpo monoclonal é conjugado com nanopartículas de ouro coloidal. O conjugado é imobilizado numa membrana.

Este teste destina-se à detecção de SARS-CoV-2 em secreções nasofaríngeas. Quando as secreções nasofaríngeas entram em contato com a tira, o conjugado solubilizado migra com a amostra por difusão passiva. O conjugado e o material de amostra entram em contato com o anticorpo anti-SARS adsorvido na tira de nitrocelulose. Se a amostra contiver SARS-CoV-2, o complexo conjugado-SARS-CoV permanecerá ligado ao anticorpo anti-SARS-CoV-2 imobilizado na nitrocelulose. O resultado é visível em 15 minutos sob a forma de uma linha vermelha que aparece na tira. A solução continua a migrar até encontrar um reagente de controle que se liga ao conjugado de controle, produzindo assim uma segunda linha vermelha.

## III. REAGENTES E MATERIAIS

### 1. COVID-19 Ag Respi-Strip (25 ou 250)

As tiras são acondicionadas em um frasco com dessecante.

### 2. Tampão de diluição LY-S (6ml ou 15 mL)

Solução salina tamponada em pH de 7,5 que contém Tris, EDTA, Na<sub>3</sub> (< 0,1%), um detergente e proteínas bloqueadoras.

### 3. Instruções de uso (1)

### 4. Swabs estéreis (25) – somente na apresentação C-1223

### 5. Tubos de ensaio e tampas (25) – somente na apresentação C-1223

## IV. PRECAUÇÕES ESPECIAIS

- Todos os procedimentos associados à utilização deste teste devem ser realizados de acordo com as Boas Práticas Laboratoriais (BPL).
- Todos os reagentes são exclusivamente para utilização em diagnóstico *in vitro*.
- Evitar tocar diretamente na fita de nitrocelulose com os dedos.
- Usar luvas, máscara FFP2 ou FFP3 e óculos de proteção ao manusear as amostras.
- Se possível, executar o teste numa câmara de fluxo de ar laminado
- Nunca utilizar reagentes de outro kit.
- As linhas verdes indicam locais de adsorção de imunorreagentes. A cor verde desaparece durante o teste.
- A qualidade dos reagentes não é garantida após a data de validade ou se os reagentes não forem conservados nas condições indicadas nesta instrução de uso.

Fabricante:

Nanosens Ltda  
Av. Dra. Nadir Agular, 1805  
Prédio 1 – sala 12  
Ribeirão Preto/SP - Brasil  
CNPJ: 25.407.581/0001-01  
Res. Téc.: Daniela Spuri  
Bernardi CRF-SP.: 33.269  
MS/ANVISA: 81546350007  
Depto de Assistência ao Cliente  
+55-16-3315-9921  
nanosens@nanosens.com.br

- Para evitar diluir o conjugado de ouro coloidal na solução, tenha cuidado para não imergir a tira acima da linha existente sob as setas do adesivo.

## V. ELIMINAÇÃO DE RESÍDUOS

- Elimine as luvas, os swabs de coleta, os tubos de ensaio fechados e os dispositivos utilizados de acordo com as BPL e a legislação em matéria de biossegurança.
- Cada utilizador é responsável pela gestão dos resíduos produzidos e deve assegurar a sua eliminação de acordo com a legislação aplicável.

## VI. CONSERVAÇÃO

- Os kits fechados podem ser conservados entre 4 e 30°C e podem ser utilizados até a data de validade indicada na embalagem.
- As tiras permanecem estáveis durante 15 semanas (no recipiente fechado) após a abertura do frasco se forem conservadas entre 4 e 30°C e num ambiente seco.
- Evitar congelar as tiras e o tampão.

## VII. COLETA E MANUSEAMENTO DE AMOSTRAS

As amostras a serem testadas devem ser coletadas e manipuladas de acordo com os métodos padrão de coleta de secreções nasofaríngeas. A amostra deve ser líquida para permitir a migração nos testes. As amostras devem ser testadas o mais rapidamente possível após a coleta, mesmo que armazenadas a 2-8 °C, pois qualquer atraso pode resultar numa baixa intensidade de sinal, possivelmente levando a resultados falsos negativos. Se não forem imediatamente utilizadas, as amostras devem armazenar-se congeladas a -20 °C por períodos longos.

Certifique-se de que as amostras não são tratadas com soluções contendo formaldeído, sais de guanidina ou seus derivados.

## VIII. PROCEDIMENTO

### PREPARAÇÃO DO TESTE:

Antes de executar o teste, deixar os componentes do kit e as amostras atingirem a temperatura ambiente (15-30 °C).

Uma vez aberto, executar o teste imediatamente. Indicar o nome do paciente ou o número da amostra no tubo. Colocar os tubos de ensaio identificados numa rack.

Video explicativo: <https://www.youtube.com/watch?v=o6kdn9u6J8>

### PROCEDIMENTO DE PREPARAÇÃO DA AMOSTRA:

Não se estabeleceram as características de desempenho para tipos de amostras diferentes das secreções nasofaríngeas. Recomenda-se a utilização de secreções nasofaríngeas frescas para se obter o melhor desempenho no teste.

Para o item C-1323, a fim de executar o ensaio devidamente, utilizar apenas tubos de ensaio em conformidade com as especificações seguintes: diâmetro interno máximo de 14 mm e altura mínima de 70 mm. É necessária uma altura superior caso pretenda fechar o tubo com uma tampa.

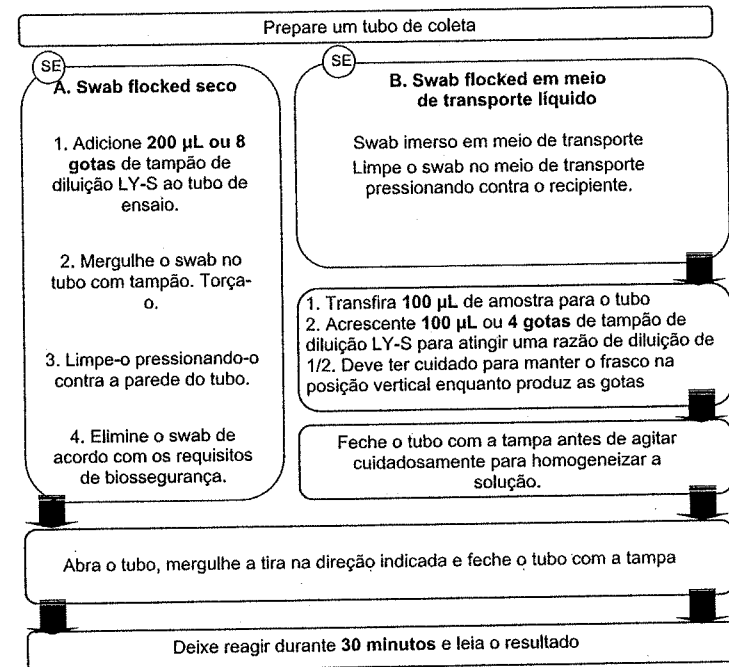

Os resultados positivos podem ser declarados mais cedo, logo que as linhas de teste e de controle fiquem visíveis.

Não leve em conta o surgimento de linhas novas após o tempo de reação ter decorrido. O resultado deve ser lido na fita-teste ainda úmida.

Após a leitura, faça o descarte do tubo com a tira de acordo com os requisitos de biossegurança.

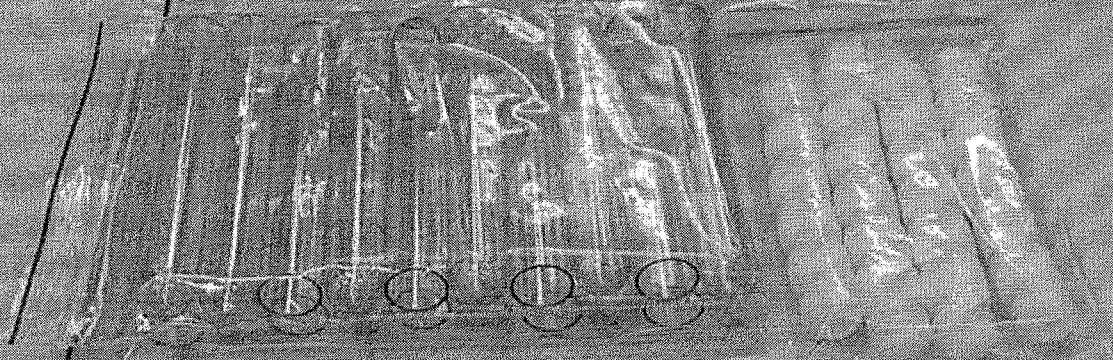
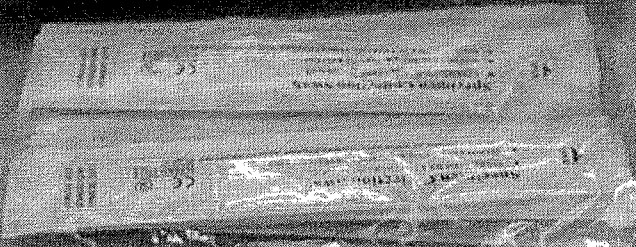

**COVID-19 Ag Respi-Strip**

**CORIS**  
BioConcept

REF: C-1223    LOTE: C13789422018

**PARA UTILIZAÇÃO *IN VITRO***  
**APENAS PARA USO PROFISSIONAL**

Referência:  
 C-1223: 25 testes por kit, tempo 25 minutos  
 C-1223: 25 testes por kit, tempo 25 minutos

**1. INTRODUÇÃO**

A síndrome respiratória aguda grave - coronavírus 2 (SARS-CoV-2), responsável pela doença por coronavírus de 2019 (COVID-19), surgiu pela primeira vez em dezembro de 2019 na China. O surgimento do novo coronavírus SARS-CoV-2 e a sua rápida disseminação em todos os continentes causaram grande preocupação à comunidade científica, de nível das autoridades de saúde locais e internacionais, da comunidade científica, da comunicação social e da população. Em 11 de março de 2020, o SARS-CoV-2 tinha se espalhado pelo mundo inteiro, estando presente em mais de 116 países, com mais de 115.322 casos confirmados de COVID-19 e 4.292 mortes. Seguindo a OMS a declarar a doença como uma pandemia. O SARS-CoV-2 provoca doenças do trato respiratório, que resultam em pneumonia grave nos doentes mais frágeis, sendo a maioria dos casos fatais registrados na população idosa.

Na ausência de uma vacina e de um tratamento específico, a contenção das epidemias depende principalmente da rápida identificação e isolamento dos doentes com COVID-19. Esta estratégia assenta na disponibilidade de testes de diagnóstico rápidos que possam ser realizados em qualquer doente suspeito que apresente sintomas específicos. Importa salientar os relatos de que 1% das pessoas infectadas são portadoras assintomáticas do vírus, e que existe a possibilidade de o indivíduo continuar a ser contagioso mesmo após a recuperação, o que pode dificultar o controle adequado da epidemia, tornando ainda mais crucial a disponibilidade de testes de diagnóstico. O desenvolvimento de testes para disponibilizar nos estabelecimentos de cuidados de saúde foi recomendado por um painel de especialistas da OMS em 11-12 de fevereiro de 2020 (COVID-19) Linha emergencial de saúde pública de âmbito internacional. Fórum global de investigação e inovação para a resposta de emergência ao novo coronavírus.

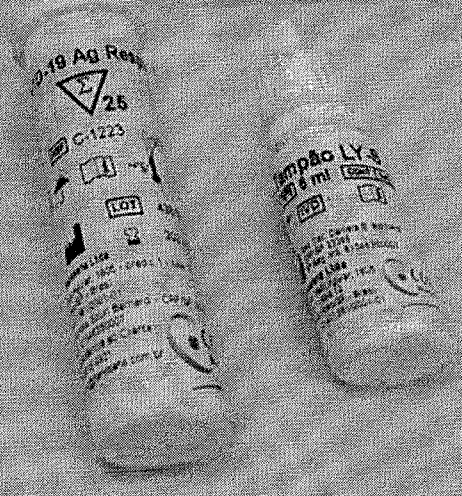

# COVID-19 Ag Respi-Strip

## Kit de detecção do antígeno de SARS-CoV-2

- Para uso em ambiente laboratorial ou POCT -

1. Amostra líquida: diluir 1:2 com o tampão LY-S  
Swab flocked: mergulhar o swab em 200µl do tampão LY-S  
O volume total deve ser 200µl
2. Mergulhar a tira (o líquido não deve ultrapassar a linha vermelha abaixo das setas vermelhas)  
Deixar reagir por 15-30 minutos
3. Ler o resultado final

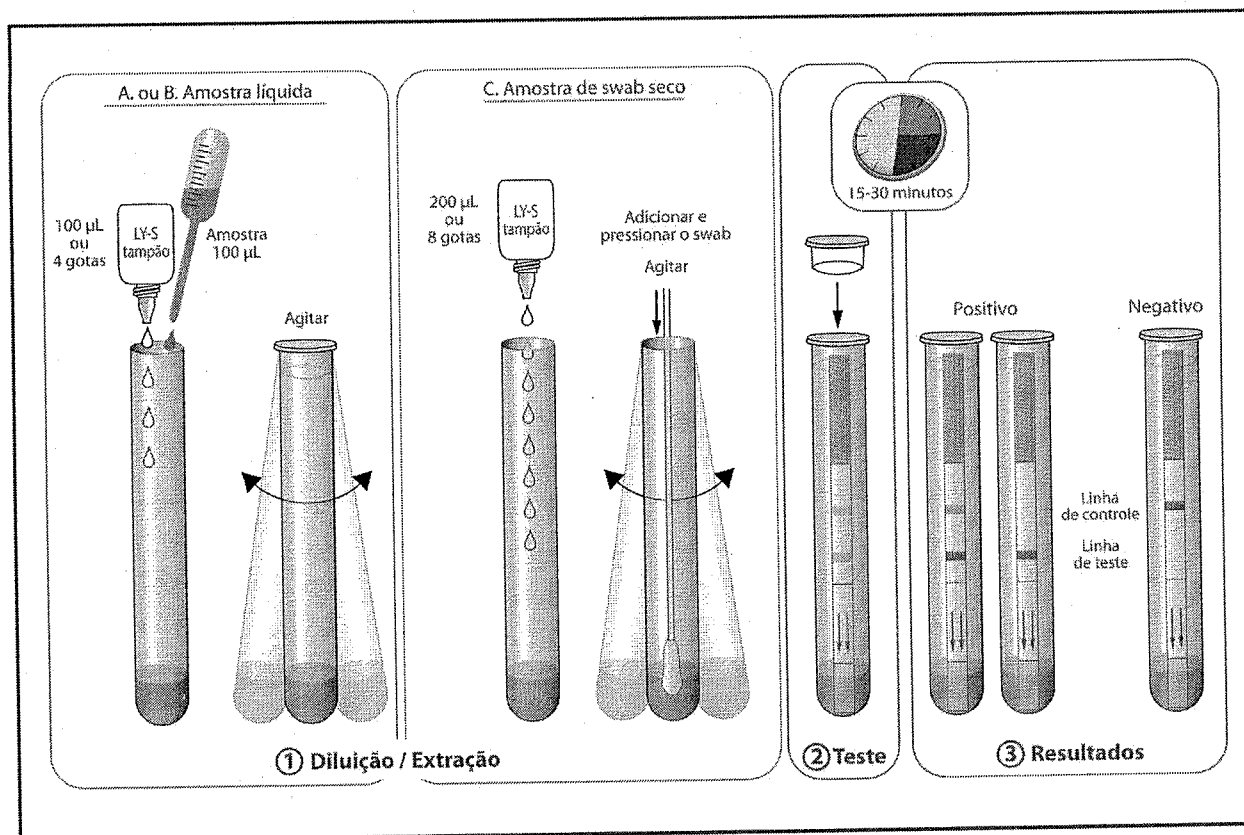

### Resultados do teste COVID-19 Ag Respi-Strip

Qualquer sinal visível na linha de teste em 30 minutos, mesmo que fraco, deve ser interpretado como positivo

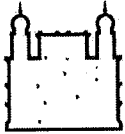

Ministério da Saúde

**FIOCRUZ**  
Fundação Oswaldo Cruz  
Instituto Nacional de Controle de Qualidade em Saúde

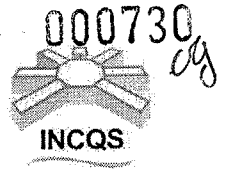

## Laudo de Análise 611.1P.0/2021

Unidade Analítica: DI - DEPARTAMENTO DE IMUNOLOGIA - 4 ensaios

Nome do Ensaio: ANÁLISE DE DOCUMENTAÇÃO

Data de Início: 21/02/2021 Data Fim: 21/02/2021

| Referência                                | Valor de Referência  |
|---|--|
| Resolução ANVISA RDC nº 36, de 26/08/2015 | Satisfatória, de acordo com os critérios estabelecidos na legislação vigente |

Método: Qualitativa

Resultado:

Satisfatória.

A documentação apresentada consta de: Ofício/NGAP/IAL n. 0049/2021, Ofício n. 097/2021-VCFV/VISA/SMS-RP e Termo de Coleta de Amostra n. 01979.

Conclusão do Ensaio: SATISFATÓRIO

Nome do Ensaio: ANÁLISE DE ROTULAGEM

Data de Início: 21/02/2021 Data Fim: 21/02/2021

| Referência                                | Valor de Referência  |
|---|--|
| Resolução ANVISA RDC nº 36, de 26/08/2015 | Satisfatória, de acordo com os critérios estabelecidos na legislação vigente |

Método: Qualitativa

Resultado: Satisfatória

Conclusão do Ensaio: SATISFATÓRIO

Nome do Ensaio: SENSIBILIDADE

Data de Início: 21/02/2021 Data Fim: 21/02/2021

| Referência                                | Valor de Referência                                    |
|---|--|
| Resolução ANVISA RDC nº 36, de 26/08/2015 | Conforme declarado pelo fabricante na Instrução de Uso |

Método: Quantitativa

Resultado:

Igual a 76,3%.

[ESPECIFICAÇÃO DECLARADA PELO FABRICANTE NA INSTRUÇÃO DE USO de 26.11.2020: 91,2% (IC95%- 75,0% - 98,0%). Esta informação foi retirada da Tabela 1, constante da Instrução de Uso.].

Em 29 amostras clínicas positivas de swab de nasofaringe foram encontrados 09 resultados falso negativos, na amostragem analisada.

Conclusão do Ensaio: SATISFATÓRIO

HARPYA 2.1.2592  
22/02/2021  
Página 2 de 4

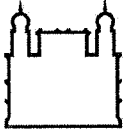

Ministério da Saúde

**FIOCRUZ**  
Fundação Oswaldo Cruz  
Instituto Nacional de Controle de Qualidade em Saúde

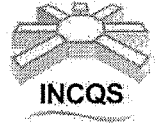

## Laudo de Análise 611.1P.0/2021

Em 22/02/2021,

Este laudo foi avaliado e aprovado por  
MARISA COELHO ADATI  
Tecnologista em Saúde Pública  
Coordenadora do NT de Sangue e Hemoderivados  
SIAPE: 0462791-2

Este laudo foi avaliado e liberado por  
EDUARDO JORGE RABELO NETTO  
Tecnologista em Saúde Pública  
Coordenador do Serviço Técnico Programático  
SIAPE: 0463102-2

O Sistema de Gerenciamento de Amostras Laboratoriais Harpya tem na sua estrutura mecanismos de segurança de forma a garantir que apenas os responsáveis autorizados pela Direção possam finalizar os processos e encaminhar para Direção, que também é responsável pelo "fechamento" daquele processo analítico no Sistema, impossibilitando novas alterações.

De forma a preservar a força de trabalho do INCQS nesse momento de crise do Covid-19 e viabilizar a continuidade das atividades, a Diretoria passa a adotar uma alteração na sistemática onde os laudos, temporariamente, apresentam os nomes dos responsáveis pela aprovação e liberação dos mesmos, suas respectivas ocupações e matrícula SIAPE. Essa informação é automática e associada diretamente ao responsável, através dos mecanismos de segurança, não havendo possibilidade de liberação do Laudo com o nome de qualquer outro usuário do Sistema. Caso necessário o laudo poderá ser, também, assinado manualmente e carimbado.

### Missão:

Contribuir para a promoção e recuperação da saúde e prevenção de doenças, atuando como referência nacional para as questões científicas e tecnológicas relativas ao controle da qualidade de produtos, ambientes e serviços vinculados à Vigilância Sanitária.

Anexo II

**PROPOSTA**

Ao Pregoeiro e equipe de apoio  
**PREGÃO ELETRÔNICO Nº 11/2021**

**RAZÃO SOCIAL:** Josilmed Comércio de Material Hospitalar Ltda  
**CNPJ:** 02.985.070/0001-71  
**ENDEREÇO:** Rua Dom Feliciano nº 545 – Bairro: Niterói – Canoas/RS CEP: 92.120-070  
**CONTATO (NOME):** Matheus de Moraes Vieira  
**FONE:** (51) 3031.7616  
**E-MAIL:** licitacao@brit.ind.br  
**BANCO:** Banco do Brasil (001)  
**AGÊNCIA:** 1701-9  
**CONTA CORRENTE:** 6035-6

| ITEM | DESCRIÇÃO  | APRESENTAÇÃO | QTD  | MARCA | VALOR UNITARIO | VALOR TOTAL   |
|------|--|--------------|------|-------|----------------|---------------|
| 38   | Teste rápido para diagnóstico do covid-19 (SARS Cov-2 IgG e IgM). Teste analisado pelo Instituto Nacional de Controle de Qualidade em Saúde da Fundação Oswaldo Cruz (INCQS/Fiocruz). O Kit deve possuir todos os insumos necessários para o uso a que se destina, desde a parte da coleta até a visualização do resultado. Uso profissional. O rótulo deve conter o nome do produto, número de lote, data de fabricação/validade, composição e procedência. Deve possuir Registro Anvisa/MS.<br>Apresentação: Caixa com 25 testes | Unid         | 1800 | Wama  | R\$ 16,65      | R\$ 29.970,00 |

VALOR TOTAL DA PROPOSTA: R\$ 29.970,00 (Vinte e nove mil novecentos e setenta reais)

Declaro que a validade desta proposta é de 90 (Noventa) dias corridos, contados da data da abertura da sessão pública deste PREGÃO ELETRÔNICO.

**Prazo de entrega: 10 dias após recebimento da ordem de compra**

Nos preços ofertados já estão inclusos os tributos, fretes, taxas, seguros, encargos sociais, trabalhistas e todas as demais despesas necessárias à execução do objeto.

Declaramos que os produtos/serviços cotados atendem as características mínimas exigidas em Edital, estando ciente das penalidades impostas no caso de inexecução contratual.



000733  
09



Canoas, 07 de Maio de 2021

**MATHEUS** Assinado de forma  
**DE MORAES** digital por MATHEUS  
**VIEIRA:0179** DE MORAES  
**9708012** VIEIRA:01799708012  
Dados: 2021.05.07  
15:45:07 -03'00'

Matheus de Moraes Vieira  
Representante Legal/Procurador

## FICHA DE AVALIAÇÃO

Processo de Licitação nº 062/2021

Pregão Eletrônico nº 011/2021

**Objeto:**

Formação de registro de preços para aquisição de material hospitalar em atenção ao covid-19, conforme condições estabelecidas neste edital e no termo de referência.

**Identificação: Descritivo do edital - Item 38**

Teste rápido para diagnóstico do covid-19 (SARS Cov-2 IgG e IgM). Teste analisado pelo Instituto Nacional de Controle de Qualidade em Saúde da Fundação Oswaldo Cruz (INCQS/Fiocruz). O Kit deve possuir todos os insumos necessários para o uso a que se destina, desde a parte da coleta até a visualização do resultado. Uso profissional. O rótulo deve conter o nome do produto, número de lote, data de fabricação/validade, composição e procedência. Deve possuir Registro Anvisa/MS.

**Produto Ofertado:** Teste rápido Covid-19 IgG e IgM.

**Marca/Modelo:** Wama

**Proponente:** JOSILMED COMERCIO DE MATERIAL HOSPITALAR EIRELI

1) O produto atende ao descritivo solicitado em edital:  sim ( ) não

2) Parecer técnico/Justificativa/Comentários:

O produto apresentado atende ao  
descritivo.

Data: 07/05/21

Cleidiane Lopes dos Santos  
COREN 467551

Enfermeira



Nome e Assinatura  
e carimbo do Responsável

# COVID-19 IgG/IgM Imuno-Rápido

MS: 1031.00.30.208

Kit para determinação qualitativa e diferencial de anticorpos IgG e IgM contra o Novo Coronavírus (SARS-CoV-2/COVID-19), por imunocromatografia, em amostras de soro, plasma e sangue total. **Uso profissional. Não automatizado. Somente para uso diagnóstico in vitro.**

- REF 672010-R / 672010E-R: 10 Determinações
- REF 672020-R / 672020E-R: 20 Determinações
- REF 672025E-R / E672025E-R: 25 Determinações
- REF 672040-R / 672040E-R: 40 Determinações
- REF 672050-R / 672050E-R / E672050E-R: 50 Determinações
- REF 672080-R / 672080E-R: 80 Determinações
- REF 672200-R / 672200E-R / E672200E-R: 200 Determinações



**WAMA Diagnóstica**  
 Rua Aldo Germano Klein, 100 - CEAT  
 CEP: 13573-470 - São Carlos - SP - Brasil  
 Fone: +55 16 3377.9977  
 SAC: 0800 772 9977  
 www.wamadagnostica.com.br

### IMPORTÂNCIA CLÍNICA

Os coronavírus, pertencendo à família *Coronaviridae*, foram identificados em camundongos, suínos, aves, búfalos, cães, gatos, coelhos, cavalos, gado, morcegos e humanos. Eles podem causar uma variedade de doenças desde resfriados comuns até doenças graves, incluindo gastroenterite e doenças do trato respiratório. O novo Coronavírus foi detectado pela primeira vez na China em 2019, se espalhando e alcançando vários países de diferentes continentes rapidamente. O vírus foi denominado "SARS-CoV-2" e a doença que causa foi denominada "Doença de Coronavírus 2019", abreviada do inglês como "COVID-19". Em geral, o COVID-19 é uma doença aguda, simples e, muitas vezes, assintomática. Contudo, ainda que menos comum, a doença pode evoluir para a forma grave caracterizada por danos alveolares, insuficiência respiratória progressiva. A infecção é potencialmente letal para pessoas idosas, fumantes e portadores de doenças crônicas, como diabetes e hipertensão. O COVID-19 pode ser fatal alcançando uma taxa de mortalidade de 2% dos indivíduos infectados. Atualmente, os testes biomoleculares de PCR em tempo real, a imagem por tomografia computadorizada (TC) e alguns parâmetros hematológicos são as principais ferramentas para o diagnóstico clínico da infecção. O teste de PCR em tempo real tornou-se o método de diagnóstico padrão atual para o diagnóstico de COVID-19. Contudo, existem muitas limitações em testes rápidos que incluem desde um longo tempo para obtenção do resultado até a necessidade de especialistas para desenvolvimento de testes rápidos. A possibilidade de resultados falsos negativos, quando sorreados, não limitam o uso de testes rápidos preparados e entregues simplesmente em uma caixa. O teste de PCR em tempo real inadequado para triagem simplificada de uma doença. Conseqüentemente, testes rápidos de detecção de anticorpos IgG e IgM contra o Novo Coronavírus (SARS-CoV-2), por imunocromatografia, em amostras de soro, plasma e sangue total.

**PRINCÍPIO DO MÉTODO**  
 Os anticorpos de classe IgG e IgM contra-*COVID-19*, se presentes na amostra, se ligam aos antígenos *COVID-19* conjugados com ouro coloidal formando um complexo antigênico-anticorpo marcado. Esse complexo migra por capilaridade para duas zonas coloridas em duas placas-teste e são capturados por anti-IgG e anti-IgM, formando uma banda colorida nas áreas correspondentes. Na ausência de anticorpos contra-*COVID-19* ou caso os anticorpos se encontrem em baixas concentrações, não haverá o surgimento da banda colorida em nenhuma das zonas. O conjugado não ligado ao antígeno irá unir-se aos reagentes da área controle (C) produzindo uma banda colorida, demonstrando que os reagentes estão funcionando corretamente.

### REF E672050-R: 50 determinações

- 1. Placa-teste: 50 unidades
- 2. Diluente de amostra: 2 x 4 ml
- 3. Kit Acessórios para coleta: 50 unidades (capilar/pipeta descartável + lanceta)
- 4. Instruções de uso

### REF E672200-R: 200 determinações

- 1. Placa-teste: 200 unidades
- 2. Diluente de amostra: 8 x 4ml
- 3. Kit Acessórios para coleta: 200 unidades (capilar/pipeta descartável + lanceta)
- 4. Instruções de uso

Obs.: Não substituir componentes deste kit com o de outros fabricantes, nem usar componentes de lotes e códigos diferentes dos disponibilizados nos certificados de análise correspondente a cada kit.

### MATERIAL NECESSÁRIO, MAS NÃO FORNECIDO

- Pipeta automática
- Receptíveis para descarte do material
- Cronômetro

### PREPARAÇÃO E ESTABILIDADE DOS REAGENTES

1. **PLACA-TESTE:** deve ser mantida a temperatura entre 2-30 °C. Não congelar. Deixar a tira adquirir a temperatura ambiente antes de realizar os testes, se armazenada em geladeira.
2. **DILUENTE DE AMOSTRA:** pronto para uso. Contém azida sódica 0,05% como conservante. Estável entre 2-30 °C até a data de vencimento. Não congelar. Deixar adquirir a temperatura ambiente antes de realizar os testes, se armazenado em geladeira.

Obs.: O Kit mantém o mesmo desempenho após a primeira utilização e é estável até a data de validade descrita no rótulo, desde que seja mantido sob a temperatura indicada (2-30 °C).

### TRANSPORTE

A WAMA Diagnóstica declara que variações de temperatura durante o transporte de produtos (2 a 50 °C) não afeta a qualidade dos mesmos, desde que seja respeitado o intervalo de 144 horas para produtos de linha Imuno-Rápido. Após este tempo transporte os produtos devem ser acondicionados conforme indicado em seu rotulão (2 a 30 °C).

### AMOSTRAS

Usar soro, plasma ou sangue total livres de hemólise, lipemia e contaminação. Recomende-se usar amostras frescas, isto é, se possível, as amostras devem ser conservadas em geladeira a 4 °C por até 3 dias. Para longos períodos de armazenamento, as amostras devem ser mantidas no freezer a -20 °C (soros e plasmas), em recipientes adequados de congelamento e descongelamento, pois isto causaria falsos resultados. Para amostras de plasma e sangue total, pode ser utilizado EDTA, citrato de sódio e heparina como anticoagulante. Não congelar amostras de sangue total. Adicionalmente, o sangue total pode ser obtido por punção digital.

### COLETA DE AMOSTRA POR PUNÇÃO DIGITAL

1. Limpar a ponta do dedo que será puncionado utilizando álcool 70%.
2. Pressionar fortemente a ponta da lanceta na lateral do dedo limpo para puncioná-lo. Em seguida, apertar bem o dedo até formar uma gota de sangue grande.
3. Usar a pipeta plástica (3) que acompanha o kit, preenchendo-a até a marca de 20 µL. Evitar a formação de bolhas de ar nesse processo.

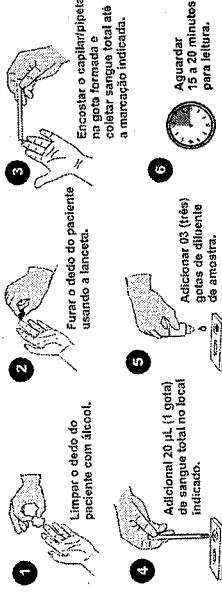

### PROCEDIMENTO

1. Deixar os reagentes adquirirem a temperatura ambiente antes do uso, caso tenham sido armazenados em geladeira.
2. Retirar a tira-teste / placa-teste (1) do envelope laminado imediatamente antes do uso.
3. Colocar a placa-teste em uma superfície plana e seca.
4. Adicionar 10 µL de soro ou plasma ou 20 µL de sangue total na cavidade da amostra, conforme figura abaixo.

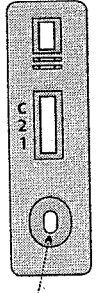

Cavidade de amostra

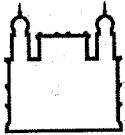

Ministério da Saúde

**FIOCRUZ**  
Fundação Oswaldo Cruz  
Instituto Nacional de Controle de Qualidade em Saúde

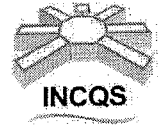

## Laudo de Análise 3746.1P.1/2020

Nome do Ensaio: ESPECIFICIDADE

Data de Início: 14/12/2020 Data Fim: 14/12/2020

| Referência                                | Valor de Referência                                    |
|---|--|
| Resolução ANVISA RDC nº 36, de 26/08/2015 | Conforme declarado pelo fabricante na Instrução de Uso |

Método: Quantitativa

Resultado:

Igual a 100%.

[ESPECIFICAÇÃO DECLARADA PELO FABRICANTE NA INSTRUÇÃO DE USO (ed. 06/2020): 93,1% (IC95%: 88,3% - 96,0%).

Em 63 amostras verdadeiramente negativas para o marcador em pauta (amostras coletadas entre os anos de 2013 e 2014, isentas de HIV; HTLV; HCV; HBsAg; Sífilis; Dengue; Chikungunya e Zika, previamente analisadas e comprovadamente negativas, bem como amostras isentas de COVID-19 pois foram coletadas antes do 1º caso confirmado no país, em fevereiro de 2020) não foi encontrado resultado falso positivo, na amostragem analisada.

Conclusão do Ensaio: SATISFATÓRIO

Satisfatória em relação aos ensaios realizados. Este Laudo não pode ser utilizado em publicidade, propaganda ou para fins comerciais. Os resultados do mesmo referem-se exclusivamente à amostra analisada e atendem à modalidade de análise definida neste laudo.

Conclusão: SATISFATÓRIA

**Complemento:** Foi avaliado os parâmetros de sensibilidade e especificidade do produto em questão frente a amostras clínicas de soro e plasma humanos positivos, amostras verdadeiro negativas e sangue total (*spike* em soro positivo), para o marcador em pauta, amostra comercial negativa e amostra do diluente do produto (se aplicável) amostras interferentes para HIV; HCV; HTLV; Sífilis; HBsAg e Dengue, seguindo rigorosamente o procedimento descrito na instrução de uso que acompanha o produto. Na sensibilização da fase sólida do reagente foram utilizados anticorpos anti-IgG/IgM humanos.

**NOTA 1.** O esquema do cassete apresentado na Instrução de Uso corresponde ao cassete físico, recebido para análise.

**NOTA 2.** Foi constatado durante os testes:

- 01 cassete com marcação muito fraca na linha teste do COVID-19 IgM, tal fato requer atenção especial do profissional, quanto a leitura do teste, implicando em resultados falso negativos.

**NOTA 3.** O produto foi analisado frente a amostras clínicas de pacientes com sintomas e resultado confirmatório para a COVID-19.

**NOTA 4.** Ainda não está definida técnica e cientificamente a janela imunológica do COVID-19, ou seja, a soroconversão da infecção, bem como ainda não está disponível padrão internacional para esta infecção.

**NOTA 5.** Este laudo substitui o anterior por conter erros de impressão no número do lote do produto.

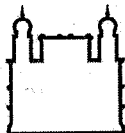

Ministério da Saúde

**FIOCRUZ**  
Fundação Oswaldo Cruz  
Instituto Nacional de Controle de Qualidade em Saúde

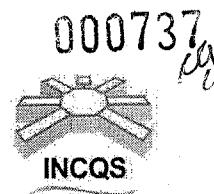

## Laudo de Análise 3746.1P.1/2020

Unidade Analítica: DI - DEPARTAMENTO DE IMUNOLOGIA - 4 ensaios

**Nome do Ensaio:** ANÁLISE DE DOCUMENTAÇÃO

**Data de Início:** 14/12/2020 **Data Fim:** 14/12/2020

| Referência                                | Valor de Referência  |
|---|--|
| Resolução ANVISA RDC nº 36, de 26/08/2015 | Satisfatória, de acordo com os critérios estabelecidos na legislação vigente |

**Método:** Qualitativa

**Resultado:** Satisfatória.

A documentação apresentada consta de: cópia do Pregão Presencial n. 55/2020; Processo n. 4658/2020 da Prefeitura Municipal de São Pedro de Aldeia/RJ.

**Conclusão do Ensaio:** SATISFATÓRIO

**Nome do Ensaio:** ANÁLISE DE ROTULAGEM

**Data de Início:** 14/12/2020 **Data Fim:** 14/12/2020

| Referência                                | Valor de Referência  |
|---|--|
| Resolução ANVISA RDC nº 36, de 26/08/2015 | Satisfatória, de acordo com os critérios estabelecidos na legislação vigente |

**Método:** Qualitativa

**Resultado:** Satisfatória

**Conclusão do Ensaio:** SATISFATÓRIO

**Nome do Ensaio:** SENSIBILIDADE

**Data de Início:** 14/12/2020 **Data Fim:** 14/12/2020

| Referência                                | Valor de Referência                                    |
|---|--|
| Resolução ANVISA RDC nº 36, de 26/08/2015 | Conforme declarado pelo fabricante na Instrução de Uso |

**Método:** Quantitativa

**Resultado:**

Igual a 93,1%.

[ESPECIFICAÇÃO DECLARADA PELO FABRICANTE NA INSTRUÇÃO DE USO (ed. 06/2020): 83,3% (IC95%: 77,1% - 88,1%).

Em 27 amostras clínicas positivas para o marcador em pauta (COVID-19 IgM e IgG, com mais de 10 dias de sintomas) foram encontrados 02 resultados falso negativos, na amostragem analisada.

**Conclusão do Ensaio:** SATISFATÓRIO

HARPYA 2.1.2591

14/12/2020

Página 2 de 4

Consultas / Produtos para Saúde / Produtos para Saúde

## Detalhes do Produto

|                        |                                     |                    |            |
|------------------------|-------------------------------------|--------------------|------------|
| <b>Nome da Empresa</b> | WAMA PRODUTOS PARA LABORATORIO LTDA |                    |            |
| <b>CNPJ</b>            | 66.000.787/0001-08                  | <b>Autorização</b> | 1.03.100-3 |
| <b>Produto</b>         | Imuno-Rápido COVID-19 IgG/IgM       |                    |            |

Filtrar...

## Apresentação/Modelo

|  |
|--|
| REF 672010-R: 10 determinações: 1. Placa-teste: 10 unidades; 2. Diluente de amostra: 1 x 2 ml  |
| REF 672010-R: 10 determinações: 1. Placa-teste: 10 unidades/ 2. Diluente de amostra: 1 x 2 ml  |
| REF 6721020-R: 20 determinações: 1. Placa-teste: 20 unidades/ 2. Diluente de amostra: 1 x 4 ml   |
| REF 672025-R: 25 determinações: 1. Placa-teste: 25 unidades/ 2. Diluente de amostra: 1 x 4 ml  |
| REF 672040-R: 40 determinações: 1. Placa-teste: 40 unidades/ 2. Diluente de amostra: 2 x 4 ml  |
| REF 672050-R: 50 determinações: 1. Placa-teste: 50 unidades/ 2. Diluente de amostra: 2 x 4ml   |
| REF 672080-R: 80 determinações: 1. Placa-teste: 80 unidades/ 2. Diluente de amostra: 3 x 4ml   |
| REF 672200-R: 200 determinações: 1. Placa-teste: 200 unidades/ 2. Diluente de amostra: 8 x 4ml   |
| REF 672010E-R: 10 determinações: 1. Placa-teste: 10 unidades/ 2. Diluente de amostra: 1 x 4 ml/ 3. Kit Acessórios para coleta: 10 unidades (capilar/pipeta descartável)  |
| REF 672020E-R: 20 determinações: 1. Placa-teste: 20 unidades/ 2. Diluente de amostra: 1 x 4 ml / 3. Kit Acessórios para coleta: 20 unidades (capilar/pipeta descartável) |

« 1 2 »

| Tipo de Arquivo                                   | Arquivos                           | Expediente, data e hora de inclusão |
|---|------------------------------------|-------------------------------------|
| ROTULAGEM OU MODELO DE ROTULAGEM                  | Rotulagem_COVID-19_Rev.01.pdf      | 2094542/20-3 - 30/06/2020 - 07:55   |
| INSTRUÇÕES DE USO OU MANUAL DO USUÁRIO DO PRODUTO | Bula_IR_CoronaVirus_ed-1_04-20.pdf | 2094542/20-3 - 30/06/2020 - 07:55   |

Nome Técnico CORONAVÍRUS

## Consultas

ANVISA - Agência Nacional de Vigilância Sanitária

| Detalhes do Produto |                                     |
|---------------------|-------------------------------------|
| Nome da Empresa     | WAMA PRODUTOS PARA LABORATORIO LTDA |
| CNPJ                | 66.000.787/0001-08                  |
| Autorização         | 1.03.100-3                          |
| Produto             | Imuno-Rápido COVID-19 IgG/IgM       |

| Modelo Produto Médico   |
|---|
| REF 672010-R: 10 determinações: 1. Placa-teste: 10 unidades; 2. Diluente de amostra: 1 x 2 ml   |
| REF 672010-R: 10 determinações: 1. Placa-teste: 10 unidades/ 2. Diluente de amostra: 1 x 2 ml   |
| REF 6721020-R: 20 determinações: 1. Placa-teste: 20 unidades/ 2. Diluente de amostra: 1 x 4 ml  |
| REF 672025-R: 25 determinações: 1. Placa-teste: 25 unidades/ 2. Diluente de amostra: 1 x 4 ml   |
| REF 672040-R: 40 determinações: 1. Placa-teste: 40 unidades/ 2. Diluente de amostra: 2 x 4 ml   |
| REF 672050-R: 50 determinações: 1. Placa-teste: 50 unidades/ 2. Diluente de amostra: 2 x 4ml  |
| REF 672080-R: 80 determinações: 1. Placa-teste: 80 unidades/ 2. Diluente de amostra: 3 x 4ml  |
| REF 672200-R: 200 determinações: 1. Placa-teste: 200 unidades/ 2. Diluente de amostra: 8 x 4ml  |
| REF 672010E-R: 10 determinações: 1. Placa-teste: 10 unidades/ 2. Diluente de amostra: 1 x 4 ml/ 3. Kit Acessórios para coleta: 10 unidades (capilar/pipeta descartável)             |
| REF 672020E-R: 20 determinações: 1. Placa-teste: 20 unidades/ 2. Diluente de amostra: 1 x 4 ml / 3. Kit Acessórios para coleta: 20 unidades (capilar/pipeta descartável)            |
| REF 672025E-R: 25 determinações: 1. Placa-teste: 25 unidades/ 2. Diluente de amostra: 1 x 4 ml/ 3. Kit Acessórios para coleta: 25 unidades (capilar/pipeta descartável)             |
| REF 672040E-R: 40 determinações: 1. Placa-teste: 40 unidades/ 2. Diluente de amostra: 2 x 4 ml / 3. Kit Acessórios para coleta: 40 unidades (capilar/pipeta descartável)            |
| REF 672050E-R: 50 determinações: 1. Placa-teste: 50 unidades/ 2. Diluente de amostra: 2 x 4 ml/ 3. Kit Acessórios para coleta: 50 unidades (capilar/pipeta descartável)             |
| REF 672080E-R: 80 determinações: 1. Placa-teste: 80 unidades/ 2. Diluente de amostra: 3 x 4 ml/ 3. Kit Acessórios para coleta: 80 unidades (capilar/pipeta descartável)             |
| REF 672200E-R: 200 determinações: 1. Placa-teste: 200 unidades/ 2. Diluente de amostra: 8 x 4ml/ 3. Kit Acessórios para coleta: 200 unidades (capilar/pipeta descartável)           |
| REF E672025-R: 25 determinações: 5. Placa-teste: 25 unidades/ 6. Diluente de amostra: 1 x 4 ml/ 7. Kit Acessórios para coleta: 25 unidades (capilar/pipeta descartável + lanceta)   |
| REF E672050E-R: 50 determinações: 5. Placa-teste: 50 unidades/ 6. Diluente de amostra: 2 x 4 ml/ 7. Kit Acessórios para coleta: 50 unidades (capilar/pipeta descartável + lanceta)  |
| REF E672200-R: 200 determinações: 1. Placa-teste: 200 unidades/ 2. Diluente de amostra: 8 x 4ml/ 3. Kit Acessórios para coleta: 200 unidades (capilar/pipeta descartável + lanceta) |

| Tipo de Arquivo                                   | Arquivos                           | Expediente, data e hora de inclusão |
|---|------------------------------------|-------------------------------------|
| INSTRUÇÕES DE USO OU MANUAL DO USUÁRIO DO PRODUTO | Bula_IR_CoronaVirus_ed-1_08-20.pdf | 4322754201 - 07/12/2020 10:47:31    |

|  |   |
|--|---|
| Nome Técnico                                 | CORONAVÍRUS   |
| Registro                                     | 10310030208   |
| Processo                                     | 25351304587202026   |
| Impresso dia 30 de abril de 2021 às 10h37 em | <a href="http://consultas.anvisa.gov.br/api/consulta/downloadPDF/25351304587202026">http://consultas.anvisa.gov.br/api/consulta/downloadPDF/25351304587202026</a> |

|                               |  |
|-------------------------------|--|
| <b>Fabricante Legal</b>       | WAMA PRODUTOS PARA LABORATORIO LTDA  |
| <b>Classificação de Risco</b> | III - Classe III: produtos de alto risco ao indivíduo e ou médio risco à saúde pública |
| <b>Vencimento do Registro</b> | 07/05/2030   |





Ministério da Economia  
Secretaria Especial de Desburocratização, Gestão e Governo Digital  
Secretaria de Gestão

Sistema de Cadastramento Unificado de Fornecedores - SICAF

**Declaração**

Declaramos para os fins previstos na Lei nº 8.666, de 1993, conforme documentação registrada no SICAF, que a situação do fornecedor no momento é a seguinte:

**Dados do Fornecedor**

CNPJ: 02.985.070/0001-71 DUNS®: 904961641  
Razão Social: JOSILMED COMERCIO DE MATERIAL HOSPITALAR EIRELI  
Nome Fantasia:  
Situação do Fornecedor: Credenciado Data de Vencimento do Cadastro: 13/10/2021  
Natureza Jurídica: EMPRESA INDIVIDUAL DE RESPONSABILIDADE LIMITADA (DE NATUREZA EMPRESÁRIA)  
MEI: Não  
Porte da Empresa: Empresa de Pequeno

**Ocorrências e Impedimentos**

Ocorrência: Consta  
Impedimento de Licitar: Nada Consta  
Ocorrências Impeditivas indiretas: Nada Consta  
Vínculo com "Serviço Público": Nada Consta

**Níveis cadastrados:**

**I - Credenciamento**

**II - Habilitação Jurídica**

**III - Regularidade Fiscal e Trabalhista Federal**

Receita Federal e PGFN Validade: 13/09/2021  
FGTS Validade: 09/05/2021  
Trabalhista (<http://www.tst.jus.br/certidao>) Validade: 13/09/2021

**IV - Regularidade Fiscal Estadual/Distrital e Municipal**

Receita Estadual/Distrital Validade: 01/06/2021  
Receita Municipal Validade: 18/05/2021

**V - Qualificação Técnica**

**VI - Qualificação Econômico-Financeira**

Validade: 30/04/2021

000742

*ly*

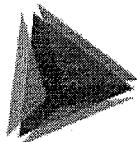

**TCEPR**

TRIBUNAL DE CONTAS DO ESTADO DO PARANÁ

Consulta de Impedidos de Licitar

CNPJ: 02985070000171

NENHUM ITEM ENCONTRADO!





**TRIBUNAL DE CONTAS DA UNIÃO**

**Consulta Consolidada de Pessoa Jurídica**

Este relatório tem por objetivo apresentar os resultados consolidados de consultas eletrônicas realizadas diretamente nos bancos de dados dos respectivos cadastros. A responsabilidade pela veracidade do resultado da consulta é do Órgão gestor de cada cadastro consultado. A informação relativa à razão social da Pessoa Jurídica é extraída do Cadastro Nacional da Pessoa Jurídica, mantido pela Receita Federal do Brasil.

Consulta realizada em: 30/04/2021 11:10:35

**Informações da Pessoa Jurídica:**

Razão Social: **JOSILMED COMERCIO DE MATERIAL HOSPITALAR EIRELI**  
CNPJ: **02.985.070/0001-71**

**Resultados da Consulta Eletrônica:**

Órgão Gestor: **TCU**  
Cadastro: **Licitantes Inidôneos**  
Resultado da consulta: **Nada Consta**

Para acessar a certidão original no portal do órgão gestor, clique [AQUI](#).

Órgão Gestor: **CNJ**  
Cadastro: **CNIA - Cadastro Nacional de Condenações Cíveis por Ato de Improbidade Administrativa e Inelegibilidade**  
Resultado da consulta: **Nada Consta**

Para acessar a certidão original no portal do órgão gestor, clique [AQUI](#).

Órgão Gestor: **Portal da Transparência**  
Cadastro: **Cadastro Nacional de Empresas Inidôneas e Suspensas**  
Resultado da consulta: **Nada Consta**

Para acessar a certidão original no portal do órgão gestor, clique [AQUI](#).

Órgão Gestor: **Portal da Transparência**  
Cadastro: **CNEP - Cadastro Nacional de Empresas Punidas**  
Resultado da consulta: **Nada Consta**

Para acessar a certidão original no portal do órgão gestor, clique [AQUI](#).

Obs: A consulta consolidada de pessoa jurídica visa atender aos princípios de simplificação e

000744  
ed

racionalização de serviços públicos digitais. Fundamento legal: Lei nº 12.965, de 23 de abril de 2014, Lei nº 13.460, de 26 de junho de 2017, Lei nº 13.726, de 8 de outubro de 2018, Decreto nº 8.638 de 15, de janeiro de 2016.

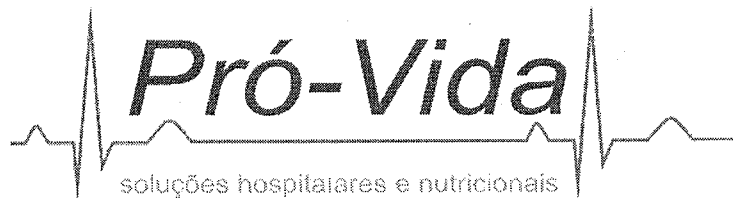
000745  
eg

## PROPOSTA DE PREÇOS

### **PROPONENTE: PRÓ-VIDA COMÉRCIO DE EQUIPAMENTOS LDA.**

Rua Pioneiro Exaltino Pereira Boa Sorte, 814

TELEFONES: (44) 3123-4000

CNPJ: 03.889.336/0001-45

CEP: 87060-702 – MARINGÁ/PR

E-MAIL: licitacao@provida.eng.br

INSC. ESTADUAL: 90.214.404-82

A

**CONSÓRCIO INTERMUNICIPAL DE SAÚDE - CONIMS  
PREGÃO ELETRÔNICO Nº 11/2021**

Apresentamos nossa proposta para fornecimento do objeto da presente licitação na forma de PREGÃO ELETRÔNICO Nº 11/2021, acatando todas as estipulações consignadas no respectivo Edital e seus anexos.

#### **Item: 39**

Equipo marca SAMTRONIC desenvolvido para uso em bombas de infusão com sistema de propulsão linear para equipo convencional, comprimento total aproximado de 2,19 metros ( $\pm 10\%$ ), volume de prime de aproximadamente 15,0 mL, com câmara gotejadora flexível com ponta perfurante universal, filtro de retenção de partículas de 15  $\mu\text{m}$  e entrada de ar lateral com filtro hidrofóbico bacteriológico de 0,22  $\mu\text{m}$  e tampa protetora, tubo de PVC cristal com formulação exclusiva (permitindo aumentar sensivelmente a sua memória mecânica e reduz a pressão necessária no fechamento do tubo), injetor lateral em Y com membrana autocicatrizante, pinça rolete e luer lock retrátil com tampa protetora com filtro de membrana hidrofóbica de 1,2  $\mu\text{m}$ . Fabricado em PVC translúcido, atóxico, embalagem individual em papel grau cirúrgico (GC), estéril, invólucro resistente ao manuseio, lacre capaz de manter sua integridade e esterilidade. Conta externamente com dados de identificação, instruções de uso, procedência, nº do lote, nº do registro M.S., data e tipo de esterilização e prazo de validade. Produto contém DEHP (di 2 etilhexil ftalato). Produto não fabricado com borracha natural látex. Produto desenvolvido, fabricado e certificado conforme norma ABNT NBR ISO 8536-8. Equipo convencional para utilização em bomba de infusão peristáltica linear. em terapia parenteral.

MARCA: SAMTRONIC

**PRODUTO: EQUIPO EA 0421**

PROCEDÊNCIA: NACIONAL

REGISTRO ANVISA: 10188530058

**APRESENTAÇÃO: 1 CAIXAS COM 50 UN.**

QUANTIDADE DO ITEM: 6.000 (unid)

PREÇO UNITÁRIO ITEM: R\$ 13,19 (treze reais e dezenove centavos)

PREÇO TOTAL DO ITEM: R\$ 79.140,00 (setenta e nove mil, cento e quarenta reais)

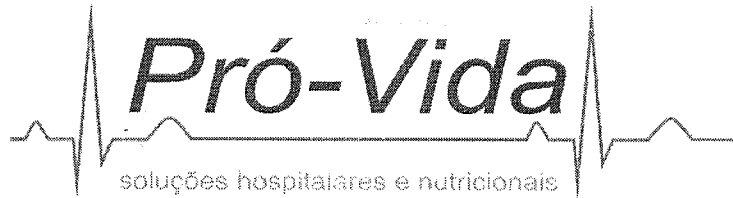
**Item: 40**

Equipo marca SAMTRONIC, para infusão de nutrição enteral, desenvolvido para uso em bombas de infusão com sistema de propulsão linear para equipo convencional, comprimento total aproximado de 2,13 metros ( $\pm 10\%$ ), volume de prime de aproximadamente 15,0 mL, com câmara gotejadora flexível com ponta perfurante universal e entrada de ar lateral com filtro hidrofóbico bacteriológico de 0,22  $\mu\text{m}$  e tampa protetora, tubo de PVC roxo com formulação exclusiva (permitindo aumentar sensivelmente a sua memória mecânica e reduz a pressão necessária no fechamento do tubo), pinça rolete e conector de nutrição enteral e tampa com alça\*. Fabricado em PVC translúcido, atóxico, embalagem individual em papel grau cirúrgico (GC), estéril, invólucro resistente ao manuseio, lacre capaz de manter sua integridade e esterilidade. Conta externamente com dados de identificação, instruções de uso, procedência, nº do lote, nº do registro M.S., data e tipo de esterilização e prazo de validade. Produto contém DEHP (di 2 etilhexil ftalato). Produto não fabricado com borracha natural látex. Produto desenvolvido e fabricado conforme norma ABNT NBR ISO 8536-8. Equipo convencional para utilização em bomba de infusão peristáltica linear. em terapia enteral.

MARCA: SAMTRONIC

**PRODUTO: EQUIPO EA 0323**

PROCEDÊNCIA: NACIONAL

REGISTRO ANVISA: 10188530064

**APRESENTAÇÃO: 1 CAIXAS COM 50 UN.**

QUANTIDADE DO ITEM: 6.600 (unid)

PREÇO UNITÁRIO ITEM: R\$ 11,69 (onze reais e sessenta e nove centavos)

PREÇO TOTAL DO ITEM: R\$ 77.154,00 (setenta e sete mil, cento e cinquenta e quatro reais)

**Item: 41**

Equipo marca SAMTRONIC, para infusão de soluções fotossensíveis, desenvolvido para uso em bombas de infusão com sistema de propulsão linear para equipo convencional, comprimento total aproximado de 2,17 metros ( $\pm 10\%$ ), volume de prime de aproximadamente 15,0 mL, com câmara gotejadora flexível com ponta perfurante universal, filtro de retenção de partículas de 15  $\mu\text{m}$  e entrada de ar lateral com filtro hidrofóbico bacteriológico de 0,22  $\mu\text{m}$  e tampa protetora, tubo de PVC fotoprotetor com formulação exclusiva (permitindo aumentar sensivelmente a sua memória mecânica e reduz a pressão necessária no fechamento do tubo), injetor lateral em Y com membrana autocicatrizante, pinça rolete e luer lock retrátil com tampa protetora com filtro de membrana hidrofóbica de 1,2  $\mu\text{m}$ . Fabricado em PVC translúcido, atóxico, possui capa protetora para soluções fotossensíveis, embalagem individual em papel grau cirúrgico (GC), estéril, invólucro resistente ao manuseio, lacre capaz de manter sua integridade e esterilidade. Conta externamente com dados de identificação, instruções de uso, procedência, nº do lote, nº do registro M.S., data e tipo de esterilização e prazo de validade. Produto contém DEHP (di 2 etilhexil ftalato). Produto não fabricado com borracha natural látex. Produto desenvolvido, fabricado e certificado conforme norma ABNT NBR ISO 8536-8. Equipo convencional para utilização em bomba de infusão peristáltica linear, em terapia parenteral com soluções fotossensíveis.

MARCA: SAMTRONIC

**PRODUTO: EQUIPO EA 0422**

PROCEDÊNCIA: NACIONAL

REGISTRO ANVISA: 10188530073

**APRESENTAÇÃO: 1 CAIXAS COM 50 UN.**

QUANTIDADE DO ITEM: 2.300 (unid)

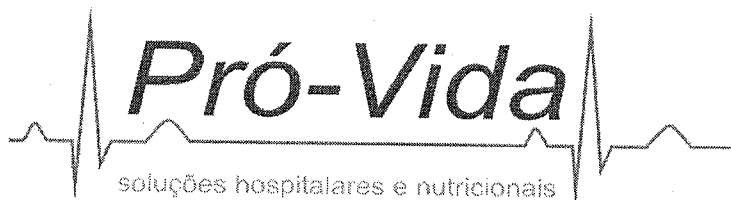

PREÇO UNITÁRIO ITEM: R\$ 18,00 (dezoito reais)

PREÇO TOTAL DO ITEM: R\$ 41.400,00 (quarenta e um mil, quatrocentos reais)

**VALOR TOTAL DA PROPOSTA:**

**R\$ 197.694,00 (cento e noventa e sete mil, seiscentos e noventa e quatro reais)**

**Condições de fornecimento:**

Declaramos, sob as penas da lei, conhecer os termos do instrumento convocatório que rege a presente licitação e que o produto ofertado atende todas as especificações exigidas no Edital e seus anexos.

Declaramos também que os preços cotados já estão incluídos eventuais vantagens e/ou abatimentos, impostos, taxas e encargos sociais, obrigações trabalhistas, previdenciárias, fiscais e comerciais, assim como despesas com transportes e deslocamentos e outras quaisquer que incidam sobre a contratação.

Validade da Proposta: 60 (sessenta) dias;

Prazo e local entrega: Conforme edital / Garantia e Validade: Conforme edital

Se vencedora, na qualidade de representante legal, assinará a Ata de Registro de Preços, o Sr. **Marcelo Justus Zini**, portador da carteira de identidade RG n.º 3.216.759/4 PR e CPF n.º 541.655.209-34.

**NOSSA CONTA BANCÁRIA:**

Banco Do Brasil - Agência n.º 1187-8 – Conta Corrente n.º 45.274-2 / Cidade de Maringá/PR  
Favorecido: PRÓ-VIDA COMÉRCIO DE EQUIPAMENTOS LTDA.

Responsável: Larissa Manicardi  
Telefone Fixo n.º: (44) 3123-4208  
Fax n.º: (44) 3123-4000  
E-mail: [licitacao@provida.eng.br](mailto:licitacao@provida.eng.br)

Maringá – PR, 30 de abril de 2021

MARCELO  
JUSTUS  
ZINI: 54165520934  
34

Assinado de forma  
digital por MARCELO  
JUSTUS  
ZINI: 54165520934  
Dados: 2021.04.30  
14:25:54 -03'00'

**PRÓ-VIDA COM. EQUIPAMENTOS LTDA**  
CNPJ: 03.889.336/0001-45

Pró-Vida Comércio de Equipamentos Ltda-EPP  
CNPJ: 03.889.336/0001-45  
Marcelo Justus Zini  
CPF: 541.655.209-34  
RG: 3.216.759-4 SESP/PR

## FICHA DE AVALIAÇÃO

Processo de Licitação nº 062/2021

Pregão Eletrônico nº 011/2021

**Objeto:**

Formação de registro de preços para aquisição de material hospitalar em atenção ao covid-19, conforme condições estabelecidas neste edital e no termo de referência.

|   |
|---|
| <b>Identificação: Descritivo do edital - Item 39</b><br>Equipo para Bomba de Infusão, do tipo universal, para administração de soluções parenterais. Comprimento mínimo de 2 metros, material atóxico em PVC transparente, com ponta perfurante universal, tampa protetora, conector luer lock com tampa, pinça rolete, injetor lateral em y, câmara de gotejamento flexível, estéril, embalado individualmente. Registro Anvisa. |
| <b>Identificação: Descritivo do edital - Item 40</b><br>Equipo para Bomba de Infusão, do tipo universal, para administração de dietas enterais. Comprimento mínimo de 2 metros, material atóxico em PVC, com ponta perfurante universal, tampa protetora, conector luer lock com tampa, pinça rolete, injetor lateral em y, câmara de gotejamento flexível, estéril, embalado individualmente. Registro Anvisa.                   |
| <b>Identificação: Descritivo do edital - Item 41</b><br>Equipo para Bomba de Infusão, foto protetor, do tipo universal, para administração de soluções parenterais. Comprimento mínimo de 2 metros, material atóxico PVC, com ponta perfurante universal, tampa protetora, conector luer lock com tampa, pinça rolete, injetor lateral em y, câmara de gotejamento flexível, estéril, embalado individualmente. Registro Anvisa.  |
| <b>Produto Ofertado: Equipos para bomba de infusão</b>  |
| <b>Marca/Modelo:</b> Samtronic  |
| <b>Proponente:</b> PRO-VIDA COMERCIO DE EQUIPAMENTOS LTDA   |

1) O produto atende ao descritivo solicitado em edital: (X) sim ( ) não

2) Parecer técnico/Justificativa/Comentários:

*Os produtos apresentados atendem ao descritivo.*

*Carla Lopes dos Santos*  
COREN 461551  
Enfermeira

Data: 12/05/21

Nome e Assinatura  
e carimbo do Responsável



# AMISSET®

Equipos para Bombas de Infusão lineares em geral



Samtronic

000749  
09

Item 391

**AMISSET® EA 0323 0000 (NC)** Equipo com câmara de gotejamento flexível sem filtro, com entrada de ar lateral, pinça rolete, tubo na cor roxa, conector escalonado para alimentação enteral com protetor. ANVISA: 10188530063

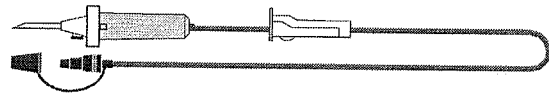

**AMISSET® EA 0323 1000 (NC)** Equipo com câmara de gotejamento flexível sem filtro, com entrada de ar lateral, pinça rolete, injetor lateral, tubo na cor roxa, conector escalonado para alimentação enteral com protetor. ANVISA: 10188530063

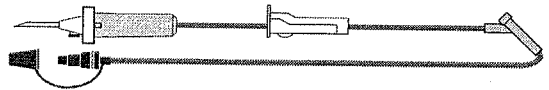

**AMISSET® EA 0421 0000** Equipo com câmara de gotejamento flexível com filtro e entrada de ar, pinça rolete, injetor lateral, luer lock rotativo e tampa oclusora com filtro de membrana hidrofóbica. ANVISA: 10188530058

EA 0421

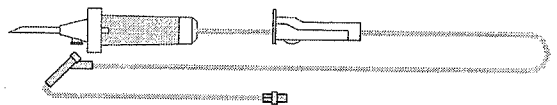

**AMISSET® EA 0422 0000** Equipo fotoprotetor com câmara de gotejamento flexível com filtro e entrada de ar, pinça rolete, injetor lateral, luer lock rotativo e tampa oclusora com filtro de membrana hidrofóbica. ANVISA: 10188530073

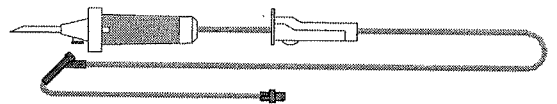

**AMISSET® EA 0521 0000** Equipo com câmara dupla de gotejamento flexível com entrada de ar e filtro para sangue, pinça rolete, injetor lateral, luer lock rotativo e tampa oclusora com filtro de membrana hidrofóbica. Para infusão de sangue. ANVISA: 10188530074

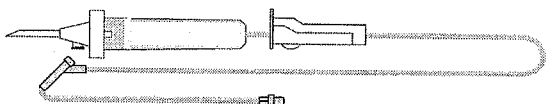

**AMISSET® EA 0623 CT00 (NC)** Equipo com conector para bolsa enteral em cruz, pinça corta fluxo, câmara de gotejamento intermediária flexível sem filtro e sem entrada de ar, pinça rolete, tubo na cor roxa, conector escalonado para alimentação enteral com protetor. ANVISA: 10188530064

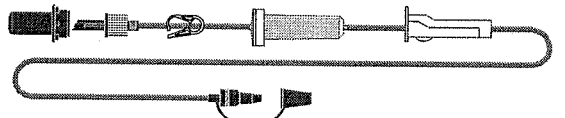

**AMISSET® EA 0623 T000 (NC)** Equipo com conector para bolsa enteral em cruz, câmara de gotejamento intermediária flexível sem filtro e sem entrada de ar, pinça rolete, tubo na cor roxa, conector escalonado para alimentação enteral com protetor. ANVISA: 10188530064

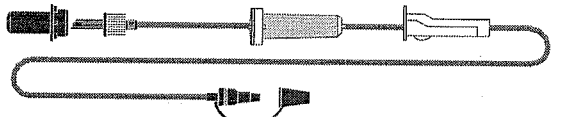

**AMISSET® EA 0623 CT00 (ISO)** Equipo com conector para bolsa enteral em cruz, pinça corta fluxo, câmara de gotejamento intermediária flexível sem filtro e sem entrada de ar, pinça rolete, tubo na cor roxa, conector EnFIT™ fêmea para alimentação enteral com protetor. ANVISA: 10188530064

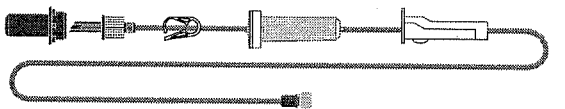

**AMISSET® EA 0623 T000 (ISO)** Equipo com conector para bolsa enteral em cruz, câmara de gotejamento intermediária flexível sem filtro e sem entrada de ar, pinça rolete, tubo na cor roxa, conector EnFIT™ fêmea para alimentação enteral com protetor. ANVISA: 10188530064

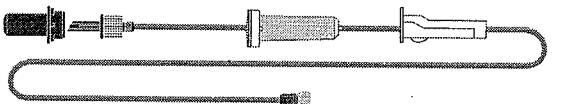

**AMISSET® EA 0921 0000** Bureta de 150mL com corpo e câmara de gotejamento flexíveis com filtro, entrada de ar e ponto de injeção, pinça rolete, injetor lateral, luer lock rotativo e tampa oclusora com filtro de membrana hidrofóbica. ANVISA: 10188530058

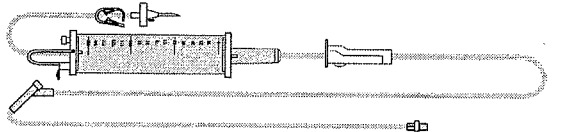

Líder brasileira no segmento, a Samtronic tem seu foco na produção e comercialização de sua vasta linha de produtos direcionados à terapia de infusão.

A Samtronic conquistou sua posição no mercado devido a seu constante investimento em qualidade, pesquisa e desenvolvimento, visando suprir as necessidades dos hospitais brasileiros e internacionais.

Com rigoroso sistema de gestão da qualidade, comprometida com a excelência dos equipamentos fornecidos ao mercado e atendendo às normas dos órgãos reguladores nacionais e internacionais, a Samtronic garante o correto direcionamento e aplicação dos seus produtos graças a sua equipe de pré e pós-vendas altamente capacitada.

Certificações: BPF (Boas Práticas de Fabricação) / ABNT NBR ISO 9001:2008



Resp. Técnica: Fabianna Rondinelli - CRF-SP: 23913

Material de uso único

www.samtronic.com.br

**Samtronic**

R. Venda da Esperança, 162, Socorro - São Paulo/SP 04763-040  
Fone/Fax: (0XX11) 2244-7750 CNPJ: 58.426.628/0001-33

02-207

Consultas / Produtos para Saúde / Produtos para Saúde

## Detalhes do Produto

|                        |  |                    |            |
|------------------------|--|--------------------|------------|
| <b>Nome da Empresa</b> | SAMTRONIC INDUSTRIA E COMERCIO LTDA                  |                    |            |
| <b>CNPJ</b>            | 58.426.628/0001-33                                   | <b>Autorização</b> | 1.01.885-3 |
| <b>Produto</b>         | EQUIPO SAMTRONIC PARA BOMBA DE INFUSÃO (PVC CRISTAL) |                    |            |

## Modelo Produto Médico

ACESSÓRIOS: a codificação dos modelos acima descritos poderá ser seguida de outras letras, conforme descritivo abaixo, de acordo com os acessórios a serem integrados ao produto. E, na ausência destes, atribui-se o algarismo 0 (zero) a cada posição. A= Válvula antirrefluxo; C= Pinça corta fluxo; D= Controlador de fluxo; F= Filtro de linha; I= Injetor lateral suplementar; P= Injetor lateral needle free; L= Luer Valvulado.

EG0421, EG0921, EA0421, EA0921, EM0421, EM0921, EI0421, EI0921, EA0221, EG0221, EM0221, EI0221.

| Tipo de Arquivo              | Arquivos | Expediente, data e hora de inclusão |
|------------------------------|----------|-------------------------------------|
| Nenhum Arquivo Encontrado(a) |          |                                     |

|   |  |
|---|--|
| <b>Nome Técnico</b>   | Equipos  |
| <b>Registro</b>   | 10188530058  |
| <b>Processo</b>   | 25351.579134/2013-11                                       |
| <b>Fabricante Legal</b>   | • FABRICANTE: SAMTRONIC INDUSTRIA E COMERCIO LTDA - BRASIL |
| <b>Classificação de Risco</b>   | II - MEDIO RISCO   |
| <b>Vencimento do Registro</b>   | VIGENTE  |
| <input type="button" value="Exportar para Excel"/> <input type="button" value="Exportar para PDF"/> <input type="button" value="Voltar"/> |  |

# AMISSET®

Equipos para Bombas de Infusão lineares em geral



Samtronic

000751  
2/3

**AMISSET® EA 0323 0000 (NC)** Equipo com câmara de gotejamento flexível sem filtro, com entrada de ar lateral, pinça rolete, tubo na cor roxa, conector escalonado para alimentação enteral com protetor. ANVISA: 10188530063

EA 0323

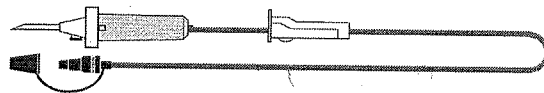

**AMISSET® EA 0323 1000 (NC)** Equipo com câmara de gotejamento flexível sem filtro, com entrada de ar lateral, pinça rolete, injetor lateral, tubo na cor roxa, conector escalonado para alimentação enteral com protetor. ANVISA: 10188530063

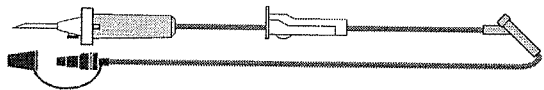

**AMISSET® EA 0421 0000** Equipo com câmara de gotejamento flexível com filtro e entrada de ar, pinça rolete, injetor lateral, luer lock rotativo e tampa oclusora com filtro de membrana hidrofóbica. ANVISA: 10188530058

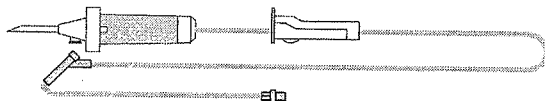

**AMISSET® EA 0422 0000** Equipo fotoprotetor com câmara de gotejamento flexível com filtro e entrada de ar, pinça rolete, injetor lateral, luer lock rotativo e tampa oclusora com filtro de membrana hidrofóbica. ANVISA: 10188530073

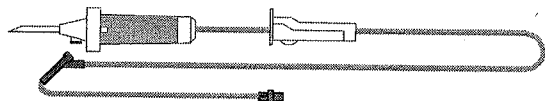

**AMISSET® EA 0521 0000** Equipo com câmara dupla de gotejamento flexível com entrada de ar e filtro para sangue, pinça rolete, injetor lateral, luer lock rotativo e tampa oclusora com filtro de membrana hidrofóbica. Para infusão de sangue. ANVISA: 10188530074

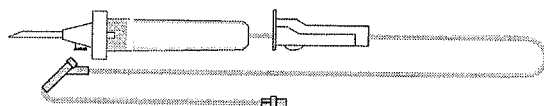

**AMISSET® EA 0623 CT00 (NC)** Equipo com conector para bolsa enteral em cruz, pinça corta fluxo, câmara de gotejamento intermediária flexível sem filtro e sem entrada de ar, pinça rolete, tubo na cor roxa, conector escalonado para alimentação enteral com protetor. ANVISA: 10188530064

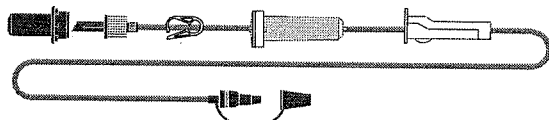

**AMISSET® EA 0623 T000 (NC)** Equipo com conector para bolsa enteral em cruz, câmara de gotejamento intermediária flexível sem filtro e sem entrada de ar, pinça rolete, tubo na cor roxa, conector escalonado para alimentação enteral com protetor. ANVISA: 10188530064

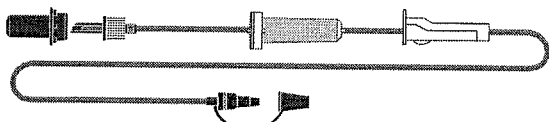

**AMISSET® EA 0623 CT00 (ISO)** Equipo com conector para bolsa enteral em cruz, pinça corta fluxo, câmara de gotejamento intermediária flexível sem filtro e sem entrada de ar, pinça rolete, tubo na cor roxa, conector EnFIT™ fêmea para alimentação enteral com protetor. ANVISA: 10188530064

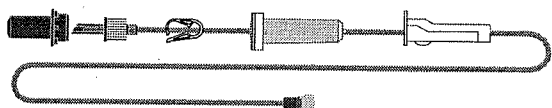

**AMISSET® EA 0623 T000 (ISO)** Equipo com conector para bolsa enteral em cruz, câmara de gotejamento intermediária flexível sem filtro e sem entrada de ar, pinça rolete, tubo na cor roxa, conector EnFIT™ fêmea para alimentação enteral com protetor. ANVISA: 10188530064

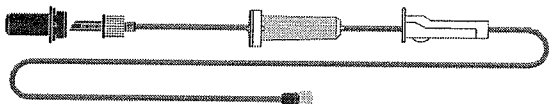

**AMISSET® EA 0921 0000** Bureta de 150mL com corpo e câmara de gotejamento flexíveis com filtro, entrada de ar e ponto de injeção, pinça rolete, injetor lateral, luer lock rotativo e tampa oclusora com filtro de membrana hidrofóbica. ANVISA: 10188530058

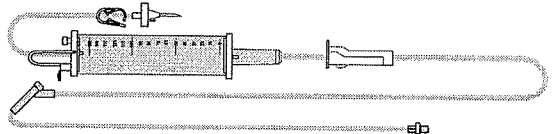

Líder brasileira no segmento, a Samtronic tem seu foco na produção e comercialização de sua vasta linha de produtos direcionados à terapia de infusão.

A Samtronic conquistou sua posição no mercado devido a seu constante investimento em qualidade, pesquisa e desenvolvimento, visando suprir as necessidades dos hospitais brasileiros e internacionais.

Com rigoroso sistema de gestão da qualidade, comprometida com a excelência dos equipamentos fornecidos ao mercado e atendendo às normas dos órgãos reguladores nacionais e internacionais, a Samtronic garante o correto direcionamento e aplicação dos seus produtos graças a sua equipe de pré e pós-vendas altamente capacitada.

Certificações: BPF (Boas Práticas de Fabricação) / ABNT NBR ISO 9001:2008



Resp. Técnica: Fabiana Rondinelli - CRF-SP: 23913

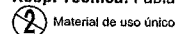

www.samtronic.com.br



Samtronic

R. Venda da Esperança, 162, Socorro - São Paulo/SP 04763-040  
Fone/Fax: (0XX11) 2244-7750 CNPJ: 58.426.628/0001-33

03-2017

Consultas / Produtos para Saúde / Produtos para Saúde

## Detalhes do Produto

|                        |                                     |                    |            |
|------------------------|-------------------------------------|--------------------|------------|
| <b>Nome da Empresa</b> | SAMTRONIC INDUSTRIA E COMERCIO LTDA |                    |            |
| <b>CNPJ</b>            | 58.426.628/0001-33                  | <b>Autorização</b> | 1.01.885-3 |
| <b>Produto</b>         | Equipo de Infusão Samtronic Enteral |                    |            |

## Modelo Produto Médico

EA0123, EA0223, EA0323, EA0423, EA0623.

MODELOS: AMISET EA 0323 0000; AMISET EA 0323 1000; AMISET EA 0323 P000; AMISET EA 0623 PT00; AMISET EA 0623 CPT0; AMISET EA 0623 T000; AMISET EA 0623 CT00; AMISET EA 0623 CPTY; AMISET EA 0623 BCY0; AMISET EA 0623 BBCY; AMISET EA 0623 PT00 (ISO); AMISET EA 0623 CPT0 (ISO); AMISET EA 0623 T000 (ISO); AMISET EA 0623 CT00 (ISO); AMISET EA 0623 CPTY (ISO); AMISET EA 0623 BCY0 (ISO); AMISET EA 0623 BBCY (ISO);

| Tipo de Arquivo              | Arquivos | Expediente, data e hora de inclusão |
|------------------------------|----------|-------------------------------------|
| Nenhum Arquivo Encontrado(a) |          |                                     |

|   |  |
|---|--|
| <b>Nome Técnico</b>   | Equipos  |
| <b>Registro</b>   | 10188530064  |
| <b>Processo</b>   | 25351.494475/2014-17                                       |
| <b>Fabricante Legal</b>   | • FABRICANTE: SAMTRONIC INDUSTRIA E COMERCIO LTDA - BRASIL |
| <b>Classificação de Risco</b>   | II - MEDIO RISCO   |
| <b>Vencimento do Registro</b>   | VIGENTE  |
| <input type="button" value="Exportar para Excel"/> <input type="button" value="Exportar para PDF"/> <input type="button" value="Voltar"/> |  |

# AMISSET®

Equipos para Bombas de Infusão lineares em geral



Samtronic

**AMISSET® EA 0323 0000 (NC)** Equipo com câmara de gotejamento flexível sem filtro, com entrada de ar lateral, pinça rolete, tubo na cor roxa, conector escalonado para alimentação enteral com protetor. ANVISA: 10188530063

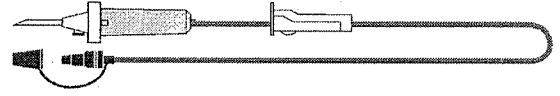

**AMISSET® EA 0323 I000 (NC)** Equipo com câmara de gotejamento flexível sem filtro, com entrada de ar lateral, pinça rolete, injetor lateral, tubo na cor roxa, conector escalonado para alimentação enteral com protetor. ANVISA: 10188530063

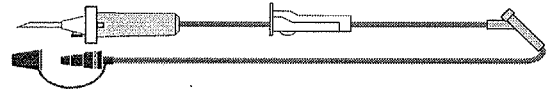

**AMISSET® EA 0421 0000** Equipo com câmara de gotejamento flexível com filtro e entrada de ar, pinça rolete, injetor lateral, luer lock rotativo e tampa oclusora com filtro de membrana hidrofóbica. ANVISA: 10188530058

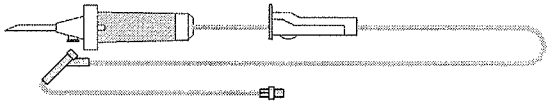

**AMISSET® EA 0422 0000** Equipo fotoprotetor com câmara de gotejamento flexível com filtro e entrada de ar, pinça rolete, injetor lateral, luer lock rotativo e tampa oclusora com filtro de membrana hidrofóbica. ANVISA: 10188530073

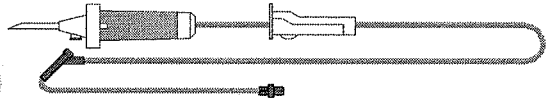

EA 0422

**AMISSET® EA 0521 0000** Equipo com câmara dupla de gotejamento flexível com entrada de ar e filtro para sangue, pinça rolete, injetor lateral, luer lock rotativo e tampa oclusora com filtro de membrana hidrofóbica. Para infusão de sangue. ANVISA: 10188530074

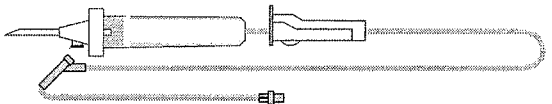

**AMISSET® EA 0623 CT00 (NC)** Equipo com conector para bolsa enteral em cruz, pinça corta fluxo, câmara de gotejamento intermediária flexível sem filtro e sem entrada de ar, pinça rolete, tubo na cor roxa, conector escalonado para alimentação enteral com protetor. ANVISA: 10188530064

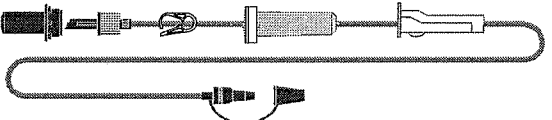

**AMISSET® EA 0623 T000 (NC)** Equipo com conector para bolsa enteral em cruz, câmara de gotejamento intermediária flexível sem filtro e sem entrada de ar, pinça rolete, tubo na cor roxa, conector escalonado para alimentação enteral com protetor. ANVISA: 10188530064

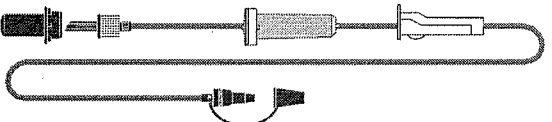

**AMISSET® EA 0623 CT00 (ISO)** Equipo com conector para bolsa enteral em cruz, pinça corta fluxo, câmara de gotejamento intermediária flexível sem filtro e sem entrada de ar, pinça rolete, tubo na cor roxa, conector EnFIT™ fêmea para alimentação enteral com protetor. ANVISA: 10188530064

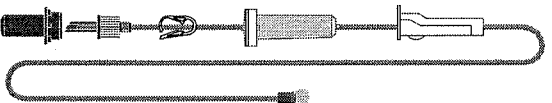

**AMISSET® EA 0623 T000 (ISO)** Equipo com conector para bolsa enteral em cruz, câmara de gotejamento intermediária flexível sem filtro e sem entrada de ar, pinça rolete, tubo na cor roxa, conector EnFIT™ fêmea para alimentação enteral com protetor. ANVISA: 10188530064

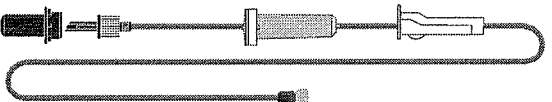

**AMISSET® EA 0921 0000** Bureta de 150mL com corpo e câmara de gotejamento flexíveis com filtro, entrada de ar e ponto de injeção, pinça rolete, injetor lateral, luer lock rotativo e tampa oclusora com filtro de membrana hidrofóbica. ANVISA: 10188530058

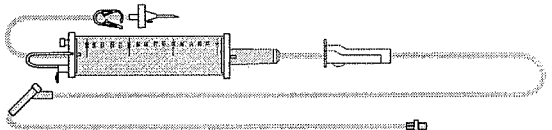

Líder brasileira no segmento, a Samtronic tem seu foco na produção e comercialização de sua vasta linha de produtos direcionados à terapia de infusão.

A Samtronic conquistou sua posição no mercado devido a seu constante investimento em qualidade, pesquisa e desenvolvimento, visando suprir as necessidades dos hospitais brasileiros e internacionais.

Com rigoroso sistema de gestão da qualidade, comprometida com a excelência dos equipamentos fornecidos ao mercado e atendendo às normas dos órgãos reguladores nacionais e internacionais, a Samtronic garante o correto direcionamento e aplicação dos seus produtos graças a sua equipe de pré e pós-vendas altamente capacitada.

Certificações: BPF (Boas Práticas de Fabricação)/ABNT NBR ISO 9001:2008

Resp. Técnica: Fabianna Rondinelli - CRF-SP: 23913



Material de uso único

www.samtronic.com.br



Samtronic

R. Venda da Esperança, 162, Socorro - São Paulo/SP 04763-040  
Fone/Fax: (0XX11) 2244-7750 CNPJ: 58.426.628/0001-33



Saúde

Consultas / Produtos para Saúde / Produtos para Saúde

## Detalhes do Produto

|                        |   |                    |            |
|------------------------|---|--------------------|------------|
| <b>Nome da Empresa</b> | SAMTRONIC INDUSTRIA E COMERCIO LTDA                       |                    |            |
| <b>CNPJ</b>            | 58.426.628/0001-33  | <b>Autorização</b> | 1.01.885-3 |
| <b>Produto</b>         | EQUIPO SAMTRONIC PARA BOMBA DE INFUSÃO (PVC FOTOPROTETOR) |                    |            |

## Modelo Produto Médico

AMISSET EA 0922 0000; AMISSET EA 0422 0000; AMISSET EA 0422 A000; AMISSET EA 0922 A000; AMISSET EA 0422 000P; AMISSET EA 0922 000P; AMISSET EA 0422 F000; AMISSET EA 0922 F000; AMISSET EA 0422 L000; AMISSET EA 0922 L000; AMISSET EA 0422 0CFI; AMISSET EA 0922 0CFI.

| <b>Tipo de Arquivo</b>       | <b>Arquivos</b> | <b>Expediente, data e hora de inclusão</b> |
|------------------------------|-----------------|--|
| Nenhum Arquivo Encontrado(a) |                 |  |

|                               |  |
|-------------------------------|--|
| <b>Nome Técnico</b>           | Equipos  |
| <b>Registro</b>               | 10188530073  |
| <b>Processo</b>               | 25351.725904/2015-75   |
| <b>Fabricante Legal</b>       | <ul style="list-style-type: none"><li>FABRICANTE: SAMTRONIC INDUSTRIA E COMERCIO LTDA - BRASIL</li></ul> |
| <b>Classificação de Risco</b> | II - MEDIO RISCO   |
| <b>Vencimento do Registro</b> | VIGENTE  |

[Exportar para Excel](#) [Exportar para PDF](#) [Voltar](#)

000755  
eg

Ministério da Economia  
Secretaria Especial de Desburocratização, Gestão e Governo Digital  
Secretaria de Gestão

Sistema de Cadastramento Unificado de Fornecedores - SICAF

**Declaração**

Declaramos para os fins previstos na Lei nº 8.666, de 1993, conforme documentação registrada no SICAF, que a situação do fornecedor no momento é a seguinte:

**Dados do Fornecedor**

CNPJ: 03.889.336/0001-45 DUNS®: 909843880  
Razão Social: PRO-VIDA COMERCIO DE EQUIPAMENTOS LTDA  
Nome Fantasia:  
Situação do Fornecedor: Credenciado Data de Vencimento do Cadastro: 21/04/2022  
Natureza Jurídica: SOCIEDADE EMPRESÁRIA LIMITADA  
MEI: Não  
Porte da Empresa: Empresa de Pequeno

**Ocorrências e Impedimentos**

Ocorrência: Nada Consta  
Impedimento de Licitar: Nada Consta  
Ocorrências Impeditivas indiretas: Nada Consta  
Vínculo com "Serviço Público": Nada Consta

**Níveis cadastrados:**

**I - Credenciamento**

**II - Habilitação Jurídica**

**III - Regularidade Fiscal e Trabalhista Federal**

Receita Federal e PGFN Validade: 08/06/2021  
FGTS Validade: 09/05/2021  
Trabalhista (<http://www.tst.jus.br/certidao>) Validade: 03/07/2021

**IV - Regularidade Fiscal Estadual/Distrital e Municipal**

Receita Estadual/Distrital Validade: 23/07/2021  
Receita Municipal Validade: 24/06/2021

**V - Qualificação Técnica**

**VI - Qualificação Econômico-Financeira**

Validade: 31/05/2021

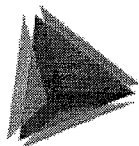

**TCEPR**  
TRIBUNAL DE CONTAS DO ESTADO DO PARANÁ

Consulta de Impedidos de Licitar

CNPJ: 03889336000145

NENHUM ITEM ENCONTRADO!





000757  
009**TRIBUNAL DE CONTAS DA UNIÃO****Consulta Consolidada de Pessoa Jurídica**

Este relatório tem por objetivo apresentar os resultados consolidados de consultas eletrônicas realizadas diretamente nos bancos de dados dos respectivos cadastros. A responsabilidade pela veracidade do resultado da consulta é do Órgão gestor de cada cadastro consultado. A informação relativa à razão social da Pessoa Jurídica é extraída do Cadastro Nacional da Pessoa Jurídica, mantido pela Receita Federal do Brasil.

Consulta realizada em: 05/05/2021 09:29:41

**Informações da Pessoa Jurídica:**

Razão Social: **PRO-VIDA COMERCIO DE EQUIPAMENTOS LTDA**  
CNPJ: **03.889.336/0001-45**

**Resultados da Consulta Eletrônica:**

Órgão Gestor: **TCU**  
Cadastro: **Licitantes Inidôneos**  
Resultado da consulta: **Nada Consta**

Para acessar a certidão original no portal do órgão gestor, clique [AQUI](#).

Órgão Gestor: **CNJ**  
Cadastro: **CNIA - Cadastro Nacional de Condenações Cíveis por Ato de Improbidade Administrativa e Inelegibilidade**  
Resultado da consulta: **Nada Consta**

Para acessar a certidão original no portal do órgão gestor, clique [AQUI](#).

Órgão Gestor: **Portal da Transparência**  
Cadastro: **Cadastro Nacional de Empresas Inidôneas e Suspensas**  
Resultado da consulta: **Nada Consta**

Para acessar a certidão original no portal do órgão gestor, clique [AQUI](#).

Órgão Gestor: **Portal da Transparência**  
Cadastro: **CNEP - Cadastro Nacional de Empresas Punidas**  
Resultado da consulta: **Nada Consta**

Para acessar a certidão original no portal do órgão gestor, clique [AQUI](#).

Obs: A consulta consolidada de pessoa jurídica visa atender aos princípios de simplificação e

racionalização de serviços públicos digitais. Fundamento legal: Lei nº 12.965, de 23 de abril de 2014, Lei nº 13.460, de 26 de junho de 2017, Lei nº 13.726, de 8 de outubro de 2018, Decreto nº 8.638 de 15, de janeiro de 2016.



000759

18

**WAMA PRODUTOS PARA LABORATÓRIO LTDA**  
**“WAMA DIAGNÓSTICA”**  
**RUA ALDO GERMANO KLEIN, 100 - QD 01 - LOTE 1 - CEAT**  
**SÃO CARLOS - SP - 13.573-470**  
**FONE: (11) 3115-2532**  
**contato@peoconsultoria.com.br**

**ANEXO II**  
**PROPOSTA COMERCIAL**

**PREGÃO ELETRÔNICO N. 011/2021**

RAZÃO SOCIAL: WAMA PRODUTOS PARA LABORATÓRIO LTDA

CNPJ nº: 66.000.787/0001-08 I. ESTADUAL: 637.091.501.113

ENDEREÇO: RUA ALDO GERMANO KLEIN, 100 - QD 01 - LOTE 1 - CEAT, SÃO CARLOS - SP - 13.573-470.

TELEFONE: 11 3115-2532 E-MAIL: [contato@peoconsultoria.com.br](mailto:contato@peoconsultoria.com.br)

BANCO: BANCO DO BRASIL 001 AGÊNCIA Nº: 3370-7 CONTA CORRENTE Nº: 115936-4

REPRESENTANTE: DOUGLAS FONSECA DE OLIVEIRA CARGO: PROCURADOR

RG nº: 14.216.338-7 - SSP/SP CPF nº: 063.259.958-80

| ITEM | DESCRIÇÃO   | UNID.      | QUANT. | MARCA | VALOR UNITARIO | VALOR TOTAL |
|------|---|------------|--------|-------|----------------|-------------|
| 44   | TESTE RÁPIDO PARA DIAGNÓSTICO DO COVID-19 (SARS COV-2 IGG E IGM). TESTE ANALISADO PELO INSTITUTO NACIONAL DE CONTROLE DE QUALIDADE EM SAÚDE DA FUNDAÇÃO OSWALDO CRUZ (INCQS/FIOCRUZ). O KIT DEVE POSSUIR TODOS OS INSUMOS NECESSÁRIOS PARA O USO A QUE SE DESTINA, DESDE A PARTE DA COLETA ATÉ A VISUALIZAÇÃO DO RESULTADO. USO PROFISSIONAL. O RÓTULO DEVE CONTER O NOME DO PRODUTO, NÚMERO DE LOTE, DATA DE FABRICAÇÃO/VALIDADE, COMPOSIÇÃO E PROCEDÊNCIA. DEVE POSSUIR REGISTRO ANVISA/MS. | KIT/TESTES | 8.200  | WAMA  | 10,40          | 85.280,00   |

TOTAL DA PROPOSTA POR EXTENSO: 85.280,00 (OITENTA E CINCO MIL DUZENTOS E OITENTA REAIS)

FORMATO DE ENTREGA: CAIXAS COM 25 (VINTE E CINCO) UNIDADES

VALIDADE DA PROPOSTA 90 (NOVENTA) DIAS

Pato Branco - PR, 30 de abril de 2021

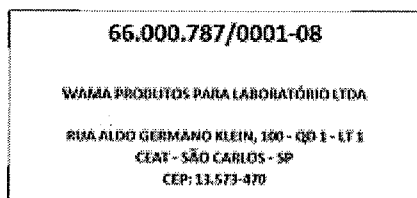

Douglas Fonseca De Oliveira  
CPF: 063.259.958-80  
Procurador



**WAMA PRODUTOS PARA LABORATÓRIO LTDA**

**"WAMA DIAGNOSTICA"**

**RUA ALDO GERMANO KLEIN, 100 - QD 01 - LOTE 1 - CEAT**

**SÃO CARLOS - SP - 13.573-470**

**FONE: (11) 3115-2532**

**[contato@pcoconsultoria.com.br](mailto:contato@pcoconsultoria.com.br)**

000760

08

## FICHA DE AVALIAÇÃO

Processo de Licitação nº 062/2021

Pregão Eletrônico nº 011/2021

**Objeto:**

Formação de registro de preços para aquisição de material hospitalar em atenção ao covid-19, conforme condições estabelecidas neste edital e no termo de referência.

|   |
|---|
| <b>Identificação: Descritivo do edital - Item 44</b><br>Teste rápido para diagnóstico do covid-19 (SARS Cov-2 IgG e IgM). Teste analisado pelo Instituto Nacional de Controle de Qualidade em Saúde da Fundação Oswaldo Cruz (INCQS/Fiocruz). O Kit deve possuir todos os insumos necessários para o uso a que se destina, desde a parte da coleta até a visualização do resultado. Uso profissional. O rótulo deve conter o nome do produto, número de lote, data de fabricação/validade, composição e procedência. Deve possuir Registro Anvisa/MS. |
| <b>Produto Ofertado:</b> Teste rápido Covid-19.   |
| <b>Marca/Modelo:</b> WAMA   |
| <b>Proponente:</b> WAMA PRODUTOS PARA LABORATORIO LTDA  |

1) O produto atende ao descritivo solicitado em edital: (X) sim ( ) não

2) Parecer técnico/Justificativa/Comentários:

O produto apresentado atende ao descritivo.

Cleidiane Lopes dos Santos  
COREN 461651  
Enfermeira

Data: 07/05/21

Nome e Assinatura  
e carimbo do Responsável



|   |  |                       |
|---|--|-----------------------|
| <b>ANEXO INSTRUÇÃO DE TRABALHO</b>  |  | CDL: AIT-CC-004       |
| <b>SISTEMA DE GESTÃO DA QUALIDADE</b>   |  | Nº Rev.: 4            |
| <b>WAMA</b>   |  | Data Rev.: 09/11/2018 |
| Assunto: CERTIFICADO DE ANÁLISE / CERTIFICATE OF ANALYSIS / CERTIFICADO DE ANÁLISIS |  | Página: 1 / 1         |
| Capítulo: CONTROLE DE QUALIDADE   |  |                       |

**IMUNO RÁPIDO COVID-19 IgG/IgM-20T** **REF 672020E - R**

**LOT** 21C003B **MM** 03/2021 **MM** 09/2022

| componentes/ componentes/ componentes                            | qtde./ qty./ cantidad | lot/ lot/ lote | Fabricação/ manufacture/ manufactura | validade/ expiration date/ validez |
|--|-----------------------|----------------|--------------------------------------|------------------------------------|
| Placa Teste/ Test device/Placa Teste                             | 20 unid./unids/unid.  | 20C002         | 03/2021                              | 09/2022                            |
| Solução Diluente/ Diluent Solution/ Solucion Diluyente           | 1 x 4,0 ml            | 21A081         | 03/2021                              | 09/2022                            |
| Capilar/Pipeta Descartável/ disposable pipette/pipeta desechable | 20 unid./unids/unid.  | N/A            | N/A                                  | N/A                                |

Componentes líquidos contém 0,095% de azida sódica como conservante. Os kits podem ser transportados em caixas térmicas com gelo reciclável. Devido no prazo máximo de 144 horas ser armazenado conforme indicado no rótulo do produto. Não congelar. Todos os componentes foram testados segundo as especificações de cada produto e reagentes, conforme normas definidas pelo Controle de Qualidade da WAMA Diagnóstica.

Liquid components contain 0.095% of Sodium azide as preservative. The kits can be transported in thermo boxes with gel ice. After 144 hours, the kits should be stored as per showed on the kit label. Do not freeze. All components were tested according to the specifications of each product and reagents and followed the rules defined by Quality Control of Wama Diagnóstica.

Componentes líquidos contêm 0,095% de azida sódica como conservante. Los kits pueden ser transportados en cajas térmicas con hielo reciclable. Debiendo, en un plazo máximo de 144 horas, ser almacenados conforme a lo indicado en el rótulo del producto. No congelar. Todos los componentes fueron testados siguiendo las especificaciones de cada producto y reactivos, conforme a las normas definidas por el Control de Calidad de WAMA Diagnóstica.

Aprovado/ Approved / Aprobado: 24/03/2021

*Leise Daitana Martins*  
**Controle de Qualidade**  
**Quality Control/ Control de Calidad**  
 Leise Daitana Martins  
 CRBM - SP: 21.949

Rua Aldo Germano Klein, 100 - CEAT - CEP: 13373-470 - São Carlos - SP  
 www.wamadiagnostica.com.br  
 TEL: (19) 3177-9977

WAMADIAGNOSTICOS - ANOMIADA - DANAIA SBEREPIANCA S RODRIGUES - 08112018 - PROVAÇÃO - LEISE DAITANA MARTINS - 09/11/2018

Consultas / Produtos para Saúde / Produtos para Saúde

Detalhes do Produto

|                 |                                     |             |            |
|-----------------|-------------------------------------|-------------|------------|
| Nome da Empresa | WAMA PRODUTOS PARA LABORATORIO LTDA |             |            |
| CNPJ            | 66.000.787/0001-08                  | Autorização | 1.03.100-3 |
| Produto         | Imuno-Rápido COVID-19 IgG/IgM       |             |            |

**MEDEIA CAUTELAR**

Filtrar: ..  
**Apresentação/Modelo**

- REF 672010-R: 10 determinações: 1. Placa-teste: 10 unidades; 2. Diluente de amostra: 1 x 2 ml
- REF 672010-R: 10 determinações: 1. Placa-teste: 10 unidades/ 2. Diluente de amostra: 1 x 2 ml
- REF 6721020-R: 20 determinações: 1. Placa-teste: 20 unidades/ 2. Diluente de amostra: 1 x 4 ml
- REF 672025-R: 25 determinações: 1. Placa-teste: 25 unidades/ 2. Diluente de amostra: 1 x 4 ml
- REF 672040-R: 40 determinações: 1. Placa-teste: 40 unidades/ 2. Diluente de amostra: 2 x 4 ml
- REF 672050-R: 50 determinações: 1. Placa-teste: 50 unidades/ 2. Diluente de amostra: 2 x 4ml
- REF 672080-R: 80 determinações: 1. Placa-teste: 80 unidades/ 2. Diluente de amostra: 3 x 4ml
- REF 672200-R: 200 determinações: 1. Placa-teste: 200 unidades/ 2. Diluente de amostra: 8 x 4ml
- REF 672010E-R: 10 determinações: 1. Placa-teste: 10 unidades/ 2. Diluente de amostra: 1 x 4 ml/ 3. Kit Acessórios para coleta: 10 unidades (capilar/pipeta descartável)
- REF 672020E-R: 20 determinações: 1. Placa-teste: 20 unidades/ 2. Diluente de amostra: 1 x 4 ml / 3. Kit Acessórios para coleta: 20 unidades (capilar/pipeta descartável)

« 1 2 »

| Tipo de Arquivo                                   | Arquivos                           | Expediente, data e hora de inclusão |
|---|------------------------------------|-------------------------------------|
| ROTULAGEM OU MODELO DE ROTULAGEM                  | Rotulagem_COVID-19_Rev.01.pdf      | 2094542/20-3 - 30/06/2020 - 04:55   |
| INSTRUÇÕES DE USO OU MANUAL DO USUÁRIO DO PRODUTO | Bula_IR_Coronavirus_ed-1_04-20.pdf | 2094542/20-3 - 30/06/2020 - 04:55   |

000764  
cg



Ministério da Saúde  
FIOCRUZ  
Fundação Oswaldo Cruz  
Instituto Nacional de Controle de Qualidade em Saúde



Ministério da Saúde  
FIOCRUZ  
Fundação Oswaldo Cruz  
Instituto Nacional de Controle de Qualidade em Saúde



## Laudo de Análise 3746.1P.0/2020

## Laudo de Análise 3746.1P.0/2020

Nome do Ensaio: ESPECIFICIDADE

Data de Início: 14/12/2020 Data Fim: 14/12/2020

| Referência                               | Valor da Referência                                    |
|--|--|
| Resolução ANVISA RDC nº 36 de 28/02/2015 | Conforme declarado pelo fabricante na instrução de uso |

Método: Quantitativa

Resultado:

Igual a 100%.

[ESPECIFICAÇÃO DECLARADA PELO FABRICANTE NA INSTRUÇÃO DE USO (ed. 06/2020): 93,1% (IC95%: 88,3% - 96,0%).

Em 63 amostras verdadeiramente negativas para o marcador em pauta (amostras coletadas entre os anos de 2013 e 2014, isentas de HIV, HTLV, HCV, HBsAg, Sífilis, Dengue, Chikungunya e Zika, previamente analisadas e comprovadamente negativas, bem como amostras isentas de COVID-19 pois foram coletadas antes do 1º caso confirmado no país, em fevereiro de 2020) não foi encontrado resultado falso positivo, na amostragem analisada.

Conclusão do Ensaio: SATISFATÓRIO

Satisfatória em relação aos ensaios realizados. Este Laudo não pode ser utilizado em publicidade, propaganda ou para fins comerciais. Os resultados do mesmo referem-se exclusivamente a amostra analisada e atendem a modalidade de análise definida neste laudo.

Conclusão: SATISFATÓRIA

Complemento:

Foi avaliada os parâmetros de sensibilidade e especificidade do produto em questão frente a amostras clínicas de soro e plasma humanos positivos, amostras verdadeiramente negativas e sangue total (spike em soro positivo), para o marcador em pauta, amostra comercial negativa e amostra do diluente do produto (se aplicável) amostras interferentes para HIV, HCV, HTLV, Sífilis, HBsAg e Dengue, seguindo rigorosamente o procedimento descrito na instrução de uso que acompanha o produto.  
Na sensibilização da fase sólida do reagente foram utilizados anticorpos anti-IgG/IgM humanos.  
NOTA 1. O esquema do cassete apresentado na instrução de uso corresponde ao cassete físico, recebido para análise.  
NOTA 2. Foi constatado durante os testes:

- 01 cassete com marcação muito fraca na linha teste do COVID-19 IgM, tal fato requer atenção especial do profissional, quanto a leitura do teste, implicando em resultados falso negativos.

NOTA 3. O produto foi analisado frente a amostras clínicas de pacientes com sintomas e resultado confirmatório para a COVID-19.  
NOTA 4. Ainda não está definida técnica e cientificamente a janela imunológica do COVID-19, ou seja, a seroconversão da infecção, bem como ainda não está disponível padrão internacional para esta infecção.

Em 14/12/2020.

Este laudo foi avaliado e aprovado por  
MARISA COELHO ADATTI  
Tecnologista em Saúde Pública  
Coordenadora do NT de Sangue e Hemoderivados  
SIAPE: 0482791-2

O Sistema de Gerenciamento de Amostras Laboratoriais Harpya tem na sua estrutura mecanismos de segurança de forma a garantir que apenas os responsáveis autorizados pela Direção possam finalizar os processos e encaminhar para Direção, que também é responsável pelo "fechamento" daquele processo analítico no Sistema, impossibilitando novas alterações.

De forma a preservar a força de trabalho do INCCS nesse momento de crise do Covid-19 e viabilizar a continuidade das atividades, a Diretoria passa a adotar uma alteração na sistemática onde os laudos, temporariamente, apresentam os nomes dos responsáveis pela aprovação e liberação dos mesmos, suas respectivas ocupações e matrícula SIAPE. Essa informação é automática e associada diretamente ao responsável, através dos mecanismos de segurança, não havendo possibilidade de liberação do Laudo com o nome de qualquer outro usuário do Sistema. Caso necessário o laudo poderá ser, também, assinado manualmente e carimbado.

Mensagem:

Contribuir para a promoção e recuperação da saúde e prevenção de doenças, atuando como referência nacional para as questões científicas e tecnológicas relativas ao controle da qualidade de produtos, ambientes e serviços vinculados a Vigilância Sanitária.





000765

Ministério da Economia  
Secretaria Especial de Desburocratização, Gestão e Governo Digital  
Secretaria de Gestão

Sistema de Cadastramento Unificado de Fornecedores - SICAF

**Declaração**

Declaramos para os fins previstos na Lei nº 8.666, de 1993, conforme documentação registrada no SICAF, que a situação do fornecedor no momento é a seguinte:

**Dados do Fornecedor**

CNPJ: 66.000.787/0001-08 DUNS®: 898985658  
Razão Social: WAMA PRODUTOS PARA LABORATORIO LTDA  
Nome Fantasia: WAMA DIAGNOSTICA  
Situação do Fornecedor: Credenciado Data de Vencimento do Cadastro: 27/05/2021  
Natureza Jurídica: SOCIEDADE EMPRESÁRIA LIMITADA  
MEI: Não  
Porte da Empresa: Demais

**Ocorrências e Impedimentos**

Ocorrência: Consta  
Impedimento de Licitar: Nada Consta  
Ocorrências Impeditivas indiretas: Nada Consta  
Vínculo com "Serviço Público": Nada Consta

**Níveis cadastrados:**

Documento(s) assinalado(s) com "\*" está(ão) com prazo(s) vencido(s).

Fornecedor possui alguma pendência no Nível de Cadastramento indicado. Verifique mais informações sobre pendências nas funcionalidades de consulta.

**I - Credenciamento**

**II - Habilitação Jurídica**

**III - Regularidade Fiscal e Trabalhista Federal**

Receita Federal e PGFN Validade: 22/08/2021  
FGTS Validade: 09/05/2021  
Trabalhista (<http://www.tst.jus.br/certidao>) Validade: 09/05/2021

**IV - Regularidade Fiscal Estadual/Distrital e Municipal (Possui Pendência)**

Receita Estadual/Distrital Validade: 24/02/2021 (\*)  
Receita Municipal Validade: 27/02/2021 (\*)

**V - Qualificação Técnica**

**VI - Qualificação Econômico-Financeira**

Validade: 31/05/2021

000766  
dy

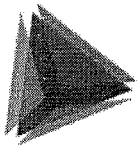

**TCEPR**  
TRIBUNAL DE CONTAS DO ESTADO DO PARANÁ

Consulta de Impedidos de Licitar

CNPJ: 66000787000108

NENHUM ITEM ENCONTRADO!



**TRIBUNAL DE CONTAS DA UNIÃO****Consulta Consolidada de Pessoa Jurídica**

Este relatório tem por objetivo apresentar os resultados consolidados de consultas eletrônicas realizadas diretamente nos bancos de dados dos respectivos cadastros. A responsabilidade pela veracidade do resultado da consulta é do Órgão gestor de cada cadastro consultado. A informação relativa à razão social da Pessoa Jurídica é extraída do Cadastro Nacional da Pessoa Jurídica, mantido pela Receita Federal do Brasil.

Consulta realizada em: 05/05/2021 09:54:23

**Informações da Pessoa Jurídica:**

Razão Social: **WAMA PRODUTOS PARA LABORATORIO LTDA**  
CNPJ: **66.000.787/0001-08**

**Resultados da Consulta Eletrônica:**

Órgão Gestor: **TCU**  
Cadastro: **Licitantes Inidôneos**  
Resultado da consulta: **Nada Consta**

Para acessar a certidão original no portal do órgão gestor, clique [AQUI](#).

Órgão Gestor: **CNJ**  
Cadastro: **CNIA - Cadastro Nacional de Condenações Cíveis por Ato de Improbidade Administrativa e Inelegibilidade**  
Resultado da consulta: **Nada Consta**

Para acessar a certidão original no portal do órgão gestor, clique [AQUI](#).

Órgão Gestor: **Portal da Transparência**  
Cadastro: **Cadastro Nacional de Empresas Inidôneas e Suspensas**  
Resultado da consulta: **Nada Consta**

Para acessar a certidão original no portal do órgão gestor, clique [AQUI](#).

Órgão Gestor: **Portal da Transparência**  
Cadastro: **CNEP - Cadastro Nacional de Empresas Punidas**  
Resultado da consulta: **Nada Consta**

Para acessar a certidão original no portal do órgão gestor, clique [AQUI](#).

Obs: A consulta consolidada de pessoa jurídica visa atender aos princípios de simplificação e

racionalização de serviços públicos digitais. Fundamento legal: Lei nº 12.965, de 23 de abril de 2014, Lei nº 13.460, de 26 de junho de 2017, Lei nº 13.726, de 8 de outubro de 2018, Decreto nº 8.638 de 15, de janeiro de 2016.

## FICHA DE AVALIAÇÃO

Processo de Licitação nº 062/2021

Pregão Eletrônico nº 011/2021

**Objeto:**

Formação de registro de preços para aquisição de material hospitalar em atenção ao covid-19, conforme condições estabelecidas neste edital e no termo de referência.

**Identificação: Descritivo do edital - Item 31**

Máscara de Proteção Respiratória Nº 95 PFF2 (tipo bico de pato), com eficiência de filtragem particulado (PFE) maior ou igual a 95%, sem válvula, clip nasal e elástico ajustável. A gramatura da máscara deve ser de no mínimo 25g/m<sup>2</sup>. A máscara deve ser confortável e apresentada em tamanho único. Registro Anvisa.

**Produto Ofertado:** Mascara N95

**Marca/Modelo:** TRE

**Proponente:** TRE

1) O produto atende ao descritivo solicitado em edital: ( ) sim  não

**2) Parecer técnico/Justificativa/Comentários:**

O produto apresentado não atende ao descritivo, pois não possui elástico ajustável, não possui registro na Anvisa e não possui boa qualidade após ser testada.

Cleidiane Lopes dos Santos  
COREN 461551  
Enfermeira

Data: 14/05/21

Nome e Assinatura  
e carimbo do Responsável

MÁSCARA DESCARTAVEL; MARCA: TRE; MODELO: MÁSCARA.

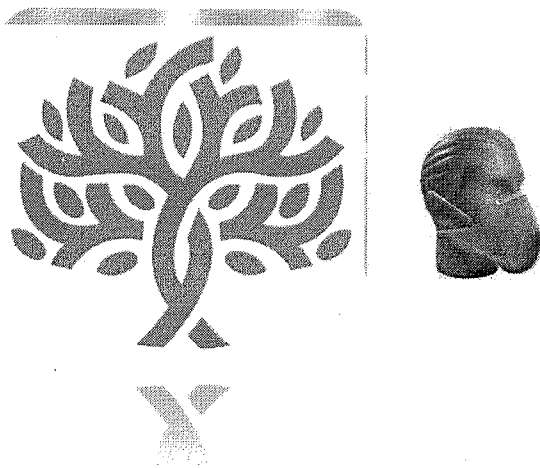

Máscara de Proteção Respiratória Nº 95 PFF2 (tipo bico de pato), MARCA: TRE; MODELO: MASCARA; com eficiência de filtragem particulado (PFE) maior ou igual a 95%, sem válvula, clip nasal e elástico ajustável. A gramatura da máscara deve ser de no mínimo 25g/m<sup>2</sup>. A máscara deve ser confortável e apresentada em tamanho único.

## FICHA DE AVALIAÇÃO

Processo de Licitação nº 062/2021

Pregão Eletrônico nº 011/2021

**Objeto:**

Formação de registro de preços para aquisição de material hospitalar em atenção ao covid-19, conforme condições estabelecidas neste edital e no termo de referência.

|  |
|--|
| <b>Identificação: Descritivo do edital - Item 31</b><br>Máscara de Proteção Respiratória Nº 95 PFF2 (tipo bico de pato), com eficiência de filtragem particulado (PFE) maior ou igual a 95%, sem válvula, clip nasal e <u>elástico ajustável</u> . A gramatura da máscara deve ser de no mínimo 25g/m <sup>2</sup> . A máscara deve ser confortável e apresentada em tamanho único. Registro Anvisa. |
| <b>Produto Ofertado:</b> Mascara N95   |
| <b>Marca/Modelo:</b> DELTA PLUS  |
| <b>Proponente:</b> NEW POWER COMERCIO E IMPORTACAO LTDA  |

1) O produto atende ao descritivo solicitado em edital: ( ) sim (X) não

2) Parecer técnico/Justificativa/Comentários:

O produto apresentado não atende ao descritivo, pois seu elástico não é ajustável.

Data: 10/05/21

Cleidiane Lopes dos Santos  
COREN 467651  
Enfermeira

Nome e Assinatura  
e carimbo do Responsável

000772

MENU



Buscar por:  CA/RA  Tipo de EPI  Fabricante

Siga-nos:

Informe o No. do CA ou RA



### RESPIRADOR PURIFICADOR DE AR TIPO PEÇA SEMIFACIAL FILTRANTE PARA PARTICULAS PFF2

Proteção Respiratória

Favoritos:



3

Comentários:



2

Avaliação:



Avalie este EPI



Nº CA:38504

Situação:  
VÁLIDO

Validade:

18/03/2022 vencerá daqui 603 dias

Nº Processo:

12600106431201917

Natureza:

Nacional

[Q Ver outros CAs similares](#) [Q Ver outros CAs do mesmo fabricante](#)

#### Ofertas BuscaEPI relacionadas a este EPI

[Crie sua Cotação de EPI](#)

|   |   |   |  |
|---|---|---|--|
| <p>SUPER EPI<br/>CA: 38504<br/>MATCH</p> <p>MÁSCARA PFF2 SEM VÁLVULA PRO AGRO DELTA PLUS CAIXA COM 100</p> <p>por R\$ 546,00</p> <p><a href="#">comprar</a></p> | <p>SUPER EPI<br/>CA: 38504<br/>MATCH</p> <p>MÁSCARA RESPIRATÓRIA PFF2 SEM VÁLVULA PRO AGRO DELTA PLUS CA 38504 WPS1227</p> <p>por R\$ 5,60</p> <p><a href="#">comprar</a></p> | <p>SUPER EPI<br/>CA: 38503</p> <p>MÁSCARA PFF2 COM VÁLVULA PRO AGRO DELTA PLUS CAIXA COM 100 WPS1327</p> <p>por R\$ 620,00</p> <p><a href="#">comprar</a></p> | <p>SUPER EP<br/>CA: 38501</p> <p>MÁSCARA COM CARV SEM VÁLVULA PRO FA</p> <p>por R\$ 2,8</p> <p><a href="#">compr</a></p> |
|---|---|---|--|

Descrição Completa



MENU

Consulta **CA**

Buscar por:

 CA/RA Tipo de EPI Fabricante

Siga-nos:



Fotos do Equipamen... Informe o No. do CA ou RA

**Fabricante**Razão Social:  
DELTA PLUS BRASIL INDUSTRIA E COMERCIO DE EPI LTDACNPJ:  
08.025.426/0001-01Nome Fantasia:  
DELTA PLUSSite:  
<http://deltaplusbrasil.com.br>Cidade/UF:  
SAO PAULO/SP

Avaliação Geral:

4,68 Ótimo  
★★★★☆  
25 avaliaçõesTotal de CA's  
do Fabricante:149**Dados Complementares**Marcação:  
Na face interna do respirador.Referências:  
PFF2 AGRO (WPS1227; WPS1231; WPS1236, WPS1208, WPS1201)Cor:  
Azul na parte externa e branco na parte interna.Aprovado Para:  
PROTEÇÃO DAS VIAS RESPIRATÓRIAS CONTRA POEIRAS, NÉVOAS E FUMOS (PFF2).Observação:  
I) EQUIPAMENTO CERTIFICADO JUNTO AO INMETRO COM BASE NA PORTARIA INMETRO Nº 561 DE 23 DE DEZEMBRO DE 2014. II) Para a adequada utilização do equipamento de proteção respiratória, devem ser observadas as recomendações da FUNDACENTRO contidas na publicação intitulada "Programa de Proteção Respiratória - recomendações, seleção e uso de respiradores", além do disposto nas Normas Regulamentadoras de Segurança e Saúde no Trabalho. III) Verifique a manutenção da certificação junto ao INMETRO no link: <http://www.inmetro.gov.br/prodcert/certificados/busca.asp>, utilizando como parâmetro de busca o CNPJ da empresa detentora do CA e a referência do EPI indicada no campo referência deste CA.**Laudos**Nº do Laudo:  
Certificado de Conformidade Nº 07357-08/2019CNPJ do Laboratório:  
10.000.000/0000-51Razão Social:  
OCP: Instituto Falcão Bauer de Qualidade - IFBQ

MENU

ConsultaCA

Buscar por:

 CA/RA Tipo de EPI Fabricante

Siga-nos:



Informe o No. do CA ou RA

## Histórico

| Data da Alteração (Ordem Crescente) | Ocorrência |
|-------------------------------------|------------|
| 28/04/2016                          | Expedido   |
| 23/06/2016                          | Expedido   |
| 24/08/2016                          | Expedido   |
| 09/05/2019                          | Expedido   |

## Comentários sobre este EPI

Escolha um tipo: ▾

Faça seu comentário:

Enviar Comentário

MARCIA ANDREA CARNEVALE  
MATTOS MONTEIRO (RJ), escreveu  
em 20/04/2020:

Dúvida: Boa tarde, qual a durabilidade deste EPI, em trabalhos de varrição e limpeza em geral? Gostaria da Ficha Técnica

Escreva um comentário...

Enviar

← Voltar

Publicidade:

effecti.com.br

Licitação 7 dias Grátis

Cadastre-se no SafetyCUP - Cadastro Unificado de Profissionais de Seg. do Trabalho e tenha acesso gratuitamente a:



Ferramenta de busca de vagas de emprego dedicada exclusivamente para oportunidades na área de Segurança do Trabalho. Integrado ao maior portal de recrutamento do Brasil: VAGAS



Portal dedicado a qualificação de Profissionais de Segurança do Trabalho através de uma Plataforma de Educação a Distância própria que conta com diversos cursos na área de SST.



Plataforma B2B que conecta empresas Compradoras e Fornecedoras de Equipamentos de Proteção Individual, tornando mais eficiente o processo de Compra, Gestão e Registro de Entrega de EPI.

Feito com ♥ por:



Baixe nosso Aplicativo:



Site Seguro:



SSL Security by SSLs.com

Como funciona?

SafetyEAD

BuscaEPI.com

Empregos

ConsultaCA em seu Site

Fale Conosco

Pesquisas

Aplicativo

O Portal ConsultaCA.com é desenvolvido e administrado por SafetyTec Tecnologia e Inovação em Seg. do Trabalho LTDA. - CNPJ: 14.957.619/0001-01



MINISTÉRIO DO TRABALHO E EMPREGO - MTE  
SECRETARIA DE INSPEÇÃO DO TRABALHO - SIT  
DEPARTAMENTO DE SEGURANÇA E SAÚDE NO TRABALHO - DSST

EQUIPAMENTO DE PROTEÇÃO INDIVIDUAL

CERTIFICADO DE APROVAÇÃO - CA Nº 38.504  
VÁLIDO

Validade: 18/03/2022

Nº. do Processo: 12600.106431/2019-17

Produto: Nacional

Equipamento: RESPIRADOR PURIFICADOR DE AR TIPO PEÇA SEMIFACIAL FILTRANTE PARA PARTÍCULAS PFF2

Descrição: Respirador purificador de ar tipo peça semifacial filtrante para partículas classe PFF2 "S", formato dobrável, sem válvula de exalação. "ESTE EQUIPAMENTO DEVERÁ APRESENTAR O SELO DE MARCAÇÃO DO INMETRO".

Aprovado para: PROTEÇÃO DAS VIAS RESPIRATÓRIAS CONTRA POEIRAS, NÉVOAS E FUMOS (PFF2).

Observação: I) EQUIPAMENTO CERTIFICADO JUNTO AO INMETRO COM BASE NA PORTARIA INMETRO Nº 561 DE 23 DE DEZEMBRO DE 2014. II) Para a adequada utilização do equipamento de proteção respiratória, devem ser observadas as recomendações da FUNDACENTRO contidas na publicação intitulada "Programa de Proteção Respiratória - recomendações, seleção e uso de respiradores", além do disposto nas Normas Regulamentadoras de Segurança e Saúde no Trabalho. III) Verifique a manutenção da certificação junto ao INMETRO no link: <http://www.inmetro.gov.br/prodcert/certificados/busca.asp>, utilizando como parâmetro de busca o CNPJ da empresa detentora do CA e a referência do EPI indicada no campo referência deste CA.

Marcação do CA: Na face interna do respirador.

Referências: PFF2 AGRO (WPS1227; WPS1231; WPS1236, WPS1208, WPS1201)

Cores: Azul na parte externa e branco na parte interna.

Normas técnicas: NBR 13697/2010, ABNT NBR 13698:2011

Laudos:

Nº. Laudo: Certificado de Conformidade Nº 07357-08/2019

Laboratório: OCP: Instituto Falcão Bauer de Qualidade - IFBQ

Empresa: PRO-SAFETY INDUSTRIA E COMERCIO DE EQUIPAMENTOS DE PROTECAO & SOLDA LTDA

CNPJ: 08.025.426/0001-01 CNAE: 4642 - Comércio atacadista de artigos do vestuário e acessórios

Endereço: BARAO DO PIRAI 111 SALA 2

Bairro: VILA LUCIA

Cidade: SAO PAULO

CEP: 03145010

UF: SP

## FICHA DE AVALIAÇÃO

Processo de Licitação nº 062/2021

Pregão Eletrônico nº 011/2021

**Objeto:**

Formação de registro de preços para aquisição de material hospitalar em atenção ao covid-19, conforme condições estabelecidas neste edital e no termo de referência.

|  |
|--|
| <b>Identificação: Descritivo do edital - Item 34</b><br>Aspirador de rede canalizada de ar comprimido com tampa em polipropileno/nylon, com boia para evitar transbordamento, com frasco de vidro de 500 ml, conexões conforme normas da ABNT. |
| <b>Produto Ofertado:</b> Aspirador de rede canalizada de ar comprimido   |
| <b>Marca/Modelo:</b> JG MORIYA   |
| <b>Proponente:</b> ASCLEPIOS EQUIPAMENTOS HOSPITALARES EIRELI  |

1) O produto atende ao descritivo solicitado em edital: ( ) sim (X) não

2) Parecer técnico/Justificativa/Comentários:

O produto apresentado não atende ao descritivo, pois não possui boia para evitar transbordamento.

Data: 06, 05, 21

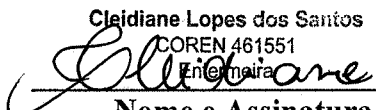
Cleidiane Lopes dos Santos  
COREN 461551  
Enfermeira  
  
Nome e Assinatura  
e carimbo do Responsável



### ASPIRADOR DE REDE AR COMPRIMIDO (FRASCO DE VIDRO)

Os Aspiradores funcionam a partir de um sistema Venturi, que devido à passagem do gás com muita pressão/velocidade criam vácuo o sugam o ar do ambiente.

REF: 600103

#### DESCRIÇÃO

Os Aspiradores funcionam a partir de um sistema Venturi, que devido à passagem do gás com muita pressão/velocidade criam vácuo o sugam o ar do ambiente.

Capacidade: 500ml

Pressão de Entrada: aprox. 3,5 Kgf/cm<sup>2</sup>

Sistema Venturi: aprox. 15 pol/Hg

Código do Produto (SKU/REF): 600103

Registro ANVISA (Agência Nacional de Vigilância Sanitária): 10349590072

Consultas / Produtos para Saúde / Produtos para Saúde

## Detalhes do Produto

|                        |  |                    |            |
|------------------------|--|--------------------|------------|
| <b>Nome da Empresa</b> | JG MORIYA REPRESENTAÇÃO IMPORTADORA EXPORTADORA COMERCIAL LTDA |                    |            |
| <b>CNPJ</b>            | 67.882.621/0001-17   | <b>Autorização</b> | 1.03.495-9 |
| <b>Produto</b>         | ASPIRADOR DE VIDRO   |                    |            |

## Modelo Produto Médico

927.845 Aspirador Vidro para rede Ar Comprimido White Martins – Chemetron; 927.825 Aspirador Vidro para rede Ar Comprimido Moriya — Chemetron; 71.5017 Aspirador Vidro para rede Oxigênio Air Liquide Verde; 71.5018 Aspirador Vidro para rede Ar Comprimido Air Liquide Amarelo; 600.102 Aspirador Vidro para rede Oxigênio Moriya Verde; 600.103 Aspirador Vidro para rede Ar Comprimido Moriya Amarelo; 708.106 Aspirador Vidro para rede Oxigênio Linde Verde; 708.105 Aspirador Vidro para rede Ar Comprimido Linde Amarelo; 927.824 Aspirador Vidro para rede Oxigênio Moriya — Chemetron; 927.844 Aspirador Vidro para rede Oxigênio White Martins — Chemetron; 927.799 Aspirador Vidro para rede Oxigênio Moriya - Conexão Sueca; 927.800 Aspirador Vidro para rede Ar Comprimido Moriya - Conexão Sueca; 927.801 Aspirador Vidro para rede Oxigênio Linde Conexão Sueca; 927.802 Aspirador Vidro para rede Ar Comprimido Linde - Conexão Sueca; 930.056 Aspirador Vidro para rede Oxigênio Verde; 930.057 Aspirador Vidro para rede Ar Comprimido Amarelo; 931-281 Aspirador Vidro para rede Oxigênio Com Válvula De Vácuo; 931-259 Aspirador Vidro para rede Ar Comprimido Com Válvula De Vácuo.

| Tipo de Arquivo                                   | Arquivos   | Expediente, data e hora de inclusão |
|---|--|-------------------------------------|
| ROTULAGEM OU MODELO DE ROTULAGEM                  | Rotulagem do Produto - ASPIRADORES - REV.01.pdf        | 3897405/20-2 - 06/11/2020 - 01:38   |
| INSTRUÇÕES DE USO OU MANUAL DO USUÁRIO DO PRODUTO | 01.161 - INSTRUÇÃO DE USO ASPIRADOR DE VIDRO REV03.pdf | 3897405/20-2 - 06/11/2020 - 01:38   |
| IMAGENS DO(S) PRODUTO(S)                          | Imagem do produto - Aspirador de Vidro.pdf             | 3897405/20-2 - 06/11/2020 - 01:38   |

|                               |   |
|-------------------------------|---|
| <b>Nome Técnico</b>           | Aspirador   |
| <b>Registro</b>               | 10349590072   |
| <b>Processo</b>               | 25351.277760/2010-81  |
| <b>Fabricante Legal</b>       | <ul style="list-style-type: none"> <li>FABRICANTE: JG MORIYA REPRESENTAÇÃO IMPORTADORA EXPORTADORA COMERCIAL LTDA - BRASIL</li> </ul> |
| <b>Classificação de Risco</b> | II - MEDIO RISCO  |
| <b>Vencimento do Registro</b> | VIGENTE   |

*rs*

Exportar para Excel

Exportar para PDF

Voltar

Consultas / Produtos para Saúde / Produtos para Saúde

## Detalhes do Produto

|                        |  |                    |            |
|------------------------|--|--------------------|------------|
| <b>Nome da Empresa</b> | JG MORIYA REPRESENTAÇÃO IMPORTADORA EXPORTADORA COMERCIAL LTDA |                    |            |
| <b>CNPJ</b>            | 67.882.621/0001-17   | <b>Autorização</b> | 1.03.495-9 |
| <b>Produto</b>         | VACUÔMETRO COM FRASCO DE VIDRO                                 |                    |            |

## Modelo Produto Médico

|  |
|--|
| 300.740 VACUOMETRO COM FRASCO DE VIDRO MORIYA                    |
| 71.5015 VACUOMETRO COM FRASCO DE VIDRO AIR LIQUIDE               |
| 8970028061 VACUOMETRO COM FRASCO DE VIDRO ATLAS COPCO            |
| 927.793 VACUOMETRO COM FRASCO DE VIDRO MORIYA – CONEXÃO SUECA    |
| 927.794 VACUOMETRO COM FRASCO DE VIDRO LINDE – CONEXÃO SUECA     |
| 927.828 VACUOMETRO COM FRASCO DE VIDRO MORIYA – CHEMETRON        |
| 927.848 VACUOMETRO COM FRASCO DE VIDRO WHITE MARTINS – CHEMETRON |
| 930.070 VACUOMETRO COM FRASCO DE VIDRO                           |
| 933.842 VACUOMETRO COM FRASCO DE VIDRO LINDE                     |
| 708.104 VACUOMETRO COM FRASCO DE VIDRO MESSER                    |

| Tipo de Arquivo                                   | Arquivos  | Expediente, data e hora de inclusão |
|---|---|-------------------------------------|
| ROTULAGEM OU MODELO DE ROTULAGEM                  | Rotulagem do Produto - VACUÔMETROS - REV00.pdf                      | 3759169/20-1 - 28/10/2020 - 11:07   |
| IMAGENS DO(S) PRODUTO(S)                          | Lista dos Dispositivos - Imagens do produto VACUÔMETROS - REV00.pdf | 3759169/20-1 - 28/10/2020 - 11:07   |
| INSTRUÇÕES DE USO OU MANUAL DO USUÁRIO DO PRODUTO | 01.282 - VACUÔMETRO COM FRASCO DE VIDRO MORIYA REV04.pdf            | 3759169/20-1 - 28/10/2020 - 11:07   |

|                     |                      |
|---------------------|----------------------|
| <b>Nome Técnico</b> | Regulador de Vacuo   |
| <b>Registro</b>     | 10349590078          |
| <b>Processo</b>     | 25351.610504/2010-47 |



000781



**INSTRUÇÃO DE USO**  
**ASPIRADOR DE VIDRO MORIYA**  
Revisão 03 de 06 de dezembro de 2020

**Distribuidor no Brasil:**

J.G. Moriya Repres. Imp. e Exp. Com. Ltda.  
Rua da União 377 – Acilimação  
São Paulo/SP – Brasil -CEP: 04107-011  
Tel.: (11) 5573-9773  
E-mail: vendas@jgmoriya.com.br  
URL: [www.jgmoriya.com.br](http://www.jgmoriya.com.br)

**Fabricado por:**

J.G. Moriya Repres. Imp. e Exp. Com. Ltda.  
Rua: Colorado, 279 – Ipiranga  
São Paulo/SP – Brasil -CEP: 04225-050  
Tel.: (11) 2914-9716  
E-mail: [jgmoriya@jgmoriya.com.br](mailto:jgmoriya@jgmoriya.com.br)  
URL: [www.jgmoriya.com.br](http://www.jgmoriya.com.br)

**Registro ANVISA nº:**

10349590072 – ASPIRADOR DE VIDRO

Detentor do Registro: J.G. Moriya Repres. Imp. e Exp. Com. Ltda

Responsável Técnico: Karine Moriya – CREA 5060945351-SP

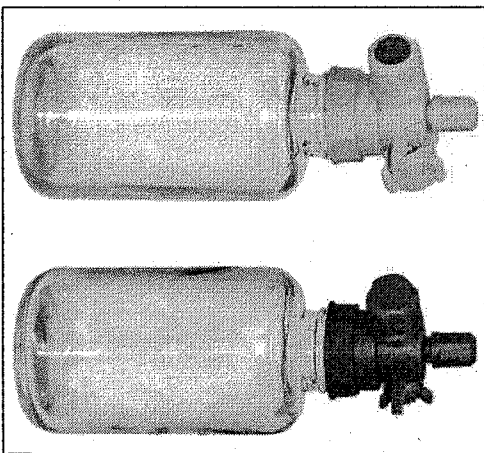

**INSTRUÇÃO DE USO**  
**ASPIRADOR DE VIDRO MORIYA**  
Revisão 03 de 06 de dezembro de 2020

**1. DESCRIÇÃO COMPLETA DO DISPOSITIVO**

Os Aspiradores J.G. Moriya foram concebidos e fabricados sob conceitos internacionais de qualidade e tecnologia que aliados aos materiais termoplásticos de alta resistência, propiciam um funcionamento excelente e uma vida útil muito maior. Os Aspiradores foram concebidos e fabricados pela J.G. Moriya, para suprir a necessidade de remoção de sangue, muco e outros tipos de secreções.

**2. ESPECIFICAÇÃO DE APLICAÇÃO****2.1. USO PRETENDIDO**

O Aspirador de secreção foi desenvolvido e produzido para auxiliar na aspiração de secreções de pacientes em diferentes procedimentos médico-hospitalares. São apresentados em dois modelos: Aspiradores Venturi para uso em redes de gases para oxigênio e ar comprimido medicinal.

**2.2. PROPÓSITO DE USO**

Os Aspiradores foram concebidas e fabricados pela J.G. Moriya para atender atividades de oxigenoterapia e gasoterapia.

**2.3. USUÁRIO PRETENDIDO**

- Profissionais da área hospitalar (enfermeiros, técnicos em enfermagem e auxiliares) e da Engenharia Clínica habilitados a manusear equipamentos eletromédicos, pelo conselho de classe
- Profissionais habilitados (técnicos em eletrônica, técnicos e engenheiros) a realizar manutenção de equipamentos eletromédicos pelo Conselho de Classe.

**2.4. INDICAÇÃO DE USO.**

- Os aspiradores são indicados para uso em clínicas, hospitais, posto de saúde, ambulâncias.

**3. PRINCÍPIO DE FUNCIONAMENTO**

Os aspiradores Venturi de oxigênio e de ar comprimido, utilizam da rede de gases do hospital como fonte de alimentação e através do Venturi do aspirador, gera o vácuo necessário para a aspiração. A intensidade do vácuo é controlada pela agulha do aspirador. Os Aspiradores necessitam de uma rede canalizada, cilindro de gás ou equipamento gerador de vácuo para seu funcionamento.

**4. AMBIENTE/CONFIGURAÇÕES DE USO PRETENDIDO**

- Não utilize os aspiradores em ambientes de atmosferas tóxicas, com poeiras, umidade ou qualquer tipo de poluição.
- Verifique o gás a ser utilizado através de identificação de cores ou descrição, bem como a pressão / fluxo necessário para aplicação;
- Mantenha o monitoramento dentro da faixa de operação do equipamento médico utilizado e/ou atendimento ao paciente.

**5. MODELOS POR REGISTRO**



- Temperatura ambiente de -5 °C a +50 °C;
- Umidade relativa de 10% a 95%, sem condensação;
- Pressão atmosférica de 375 mm Hg a 795 mm Hg;
- Pode ser transportado com as mãos;
- Transportar e armazenar com cuidado, evitando quedas e choques mecânicos;
- Não há necessidade de proteção anti-estática.

**10. MANUTENÇÃO PREVENTIVA**

- Para manter bom estado de conservação do produto, deve efetuar diariamente utilizando um pano umedecido em solução de água e sabão neutro, passando por toda a superfície do Fluxômetro e depois utilize um pano seco e limpo para retirar o excesso.
- Anualmente deve solicitar a realização de manutenção preventiva, calibração do manômetro e revisão de componentes pela Assistência Técnica.

**11. DESCARTE DO EQUIPAMENTO**

- Os aspiradores não podem ser descartados em lixo comum ao final de sua vida útil, embora não haja riscos de contaminação enquanto o equipamento estiver em uso normal.
- Para minimizar os riscos associados ao descarte do equipamento, antes do descarte, entre em contato com a J. G. MORIVA.

**Atenção!**

- Verifique, periodicamente, a limpeza e o perfeito estado de conservação de seu aspirador. Caso seja constatada qualquer deformação ou outra irregularidade, faça a substituição por um novo.

**12. MÉTODO DE LIMPEZA**

Obedecer às diretrizes hospitalares, instruções de fornecedores de agentes de limpeza, bem como de fabricantes de equipamentos de esterilização e/ou desinfecção, também devem ser seguidas no que tange à aplicação, temperatura, duração do processo, aeração. Entretanto, os itens abaixo visam constituir um guia geral.

- 1- Execute a limpeza em água corrente e sabão neutro removendo qualquer resíduo existente;
- 2- Após a limpeza, faça a secagem com um pano limpo, macio e seco.
- 3- Os componentes que entram em contato com os gases respiratórios, deverão ser periodicamente desmontados para limpeza ou esterilização.

**Atenção!**

- Não pode ser utilizado Hipoclorito de Sódio (cloro) na desinfecção / limpeza, pois poderá danificar o produto.

**12.1. DESINFECÇÃO / ESTERILIZAÇÃO**

- **Ácido Peracético**  
Prepare a solução de Ácido Peracético à 1% para desinfecção de alto nível de acordo com as instruções do fabricante, mantenha totalmente imersa na solução por um período de 15 minutos utilizando luvas, enxágue em água estéril e deixe secar em temperatura ambiente ou secadora por tempo máximo de 15 minutos, monte o produto e preserve-o de modo a mantê-lo protegido contra contaminação até a sua utilização.

**Nota!**

Para desinfecção de baixo risco, utilize Ácido Peracético à 0,5% por um período de 10 minutos e siga as sequências acima descritas.



- **Autoclave:**
  - Somente o copo do Aspirador pode passar pelo processo de autoclave
  - O frasco de vidro não suporta temperaturas superiores a 75°C a 15 minutos;
  - Embale as peças separadamente;
  - Não colocar as peças sem embalagem dentro da câmara;
  - Não encostar as peças na parede da câmara;
  - Não colocar as peças umas sobre as outras, pois as mesmas deformarão.

• Óxido de Etileno  
A esterilização utilizando o gás Óxido de Etileno, deve obedecer aos parâmetros de temperatura a 54°C (130°F).

**Atenção!**

- Após a esterilização em Óxido de Etileno, aguarde de 24 a 48 horas antes de utilizar o material, para permitir a aeração e saída dos resíduos de gás.
- Ao utilizar Óxido de Etileno, siga as instruções fornecidas pelo fabricante do equipamento de esterilização, para determinar as temperaturas e os períodos de aeração indicados.

**13. SÍMBOLOS**

| Símbolos | Descrição   |
|----------|---|
|          | Não utilize óleos, gorduras ou qualquer substância para lubrificar o aspirador.                           |
|          | Não fume e não utilize o produto perto de fumantes.   |
|          | A J.G. Moriva proíbe a realização de manutenções e reparos nos equipamentos por parte do cliente/usuário. |
|          | Faixa de umidade (10 a 95%)   |
|          | Limites de temperatura para armazenamento e transporte (-5º e 50º C)                                      |

**14. ESPECIFICAÇÃO TÉCNICA**

**i. CARACTERÍSTICA TÉCNICA DO PRODUTO**

- Capacidade: Frasco de Vidro 500 ml
- Pressão de Entrada: Rede ou Regulador de Cilindro ± 3,5 Kgf/cm<sup>2</sup>
- Sistema Venturi: Calibração ± 15 pol/Hg
- Conexão de Saída: Conforme Norma ABNT NBR – 11906:2011

**ii. COMPOSIÇÃO DO PRODUTO**

- Tampa com conexão de saída: Nylon com enxerto em latão
- Sistema de Agulha Flutuante: Latão
- Válvula: Enxerto interno de latão e parte externa polipropileno
- Frasco: Vidro autoclavável
- Conexão de entrada: Níquel latão polido e cromado
- Sistema Venturi: Latão

**iii. DIMENSÃO BÁSICA**

- Altura: 225 mm
- Largura: 107 mm

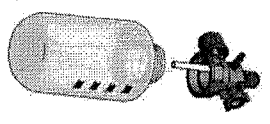

000783



**INSTRUÇÃO DE USO**  
**ASPIRADOR DE VIDRO MORIYA**  
Revisão 03 de 06 de dezembro de 2020

Endereço Completo:

CEP/Cidade/Estado:

Telefones para Contato:

E-mail:

R.G./Inscrição Estadual:

C.P.F./C.N.P.J.:

Qual produto foi adquirido:

De qual empresa adquiriu o produto:

Qual número de (os) lote (s) (representação numérica do código de barras):

Caso tenha adquirido diretamente da J.G. Moriya informar a representação numérica do código de barras e número da Nota Fiscal:

## FICHA DE AVALIAÇÃO

Processo de Licitação nº 062/2021

Pregão Eletrônico nº 011/2021

**Objeto:**

Formação de registro de preços para aquisição de material hospitalar em atenção ao covid-19, conforme condições estabelecidas neste edital e no termo de referência.

|   |
|---|
| <b>Identificação: Descritivo do edital - Item 36 E Item 42</b><br>Relógio para oxigênio, válvula reguladora para cilindro de oxigênio com fluxômetro para oxigênio. |
| <b>Produto Ofertado:</b> Válvula reguladora   |
| <b>Marca/Modelo:</b> IFAB/VRC 100   |
| <b>Proponente:</b> BMA-BRASIL MARCAS ATACADISTA EIRELI  |

1) O produto atende ao descritivo solicitado em edital: ( ) sim  não

**2) Parecer técnico/Justificativa/Comentários:**

O produto apresentado não atende ao descritivo, pois é válvula reguladora para rede e não relógio para oxigênio com válvula reguladora para cilindro, como está especificado no descritivo.

Data: 10/05/21

Cleidiane Lopes dos Santos  
COREN 481351  
Enfermeira

Nome e Assinatura  
e carimbo do Responsável



Eficiência e tecnologia a serviço da vida.



"Conheça nossa  
linha de produtos"

### VÁLVULA REGULADORA PARA REDE

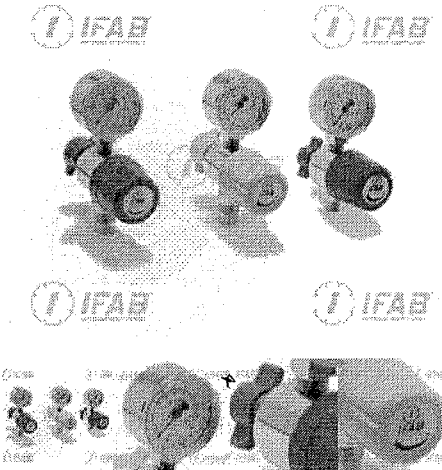

« voltar

#### Descrição

Indicada para reduzir a pressão estabilizada na rede de gás a um ajuste consideravelmente menor, adequada para conectar equipamentos médicos, construída em metal (polido e cromado) composto de um sistema de diafragma de borracha e molas para compensação de pressão de entrada e saída, com manômetro indicador de baixa pressão (0-10 kgf/cm<sup>2</sup>).

VRC100 - Válvula reguladora para rede O<sub>2</sub>

VRC200 - Válvula reguladora para rede AR COMPRIMIDO

VRC300 - Válvula reguladora para rede N<sub>2</sub>O

000786  
elg**Consultas**

ANVISA - Agência Nacional de Vigilância Sanitária

| Detalhes do Produto |  |
|---------------------|--|
| Nome da Empresa     | IFAB INDUSTRIA E COMERCIO DE MATERIAIS HOSPITALARES LTDA |
| CNPJ                | 57.263.337/0001-09                                       |
| Autorização         | 8.01.176-1   |
| Produto             | VÁLVULA REGULADORA IFAB                                  |

| Modelo Produto Médico   |
|---|
| VRD111 - VÁLVULA REGULADORA PARA CILINDRO DE ALTA PRESSÃO COM 1 SAIDA 02            |
| VRC100 - VÁLVULA REGULADORA PARA REDE 02  |
| VRC200 - VÁLVULA REGULADORA PARA REDE AR COMPRIMIDO                                 |
| VRC300 - VÁLVULA REGULADORA PARA REDE N2O   |
| VRD100 - VÁLVULA REGULADORA PARA CILINDRO COM FLUXOMETRO 02                         |
| VRD101 - VÁLVULA REGULADORA PARA CILINDRO COM 1 SAIDA 02                            |
| VRD102 - VÁLVULA REGULADORA PARA CILINDRO COM 2 SAIDAS 02                           |
| VRD200 - VÁLVULA REGULADORA PARA CILINDRO COM FLUXOMETRO AR COMPRIMIDO              |
| VRD202 - VÁLVULA REGULADORA PARA CILINDRO COM 2 SAIDAS AR COMPRIMIDO                |
| VRD311 - VÁLVULA REGULADORA PARA CILINDRO DE ALTA PRESSÃO COM 1 SAIDA N2O           |
| VRD201 - VÁLVULA REGULADORA PARA CILINDRO COM 1 SAIDA AR COMPRIMIDO                 |
| VRD211 - VÁLVULA REGULADORA PARA CILINDRO DE ALTA PRESSÃO COM 1 SAIDA AR COMPRIMIDO |

| Tipo de Arquivo         | Arquivos | Expediente, data e hora de inclusão |
|-------------------------|----------|-------------------------------------|
| [sem dados cadastrados] |          |                                     |

|                        |  |
|------------------------|--|
| Nome Técnico           | Reguladores de Pressao de Gases Mediciniais              |
| Registro               | 80117610011  |
| Processo               | 25351704390201070  |
| Fabricante Legal       | IFAB INDUSTRIA E COMERCIO DE MATERIAIS HOSPITALARES LTDA |
| Classificação de Risco | I - BAIXO RISCO  |
| Vencimento do Registro | [sem dados cadastrados]                                  |

AO  
CONSÓRCIO INTERMUNICIPAL DE SAÚDE - CONIMS

São Paulo, 13 de maio de 2021.

|                           |  |
|---------------------------|--|
| <b>PREGÃO ELETRÔNICO:</b> | Nº 011/2021  |
| <b>DATA:</b>              | 30/04/2021   |
| <b>HORÁRIO:</b>           | 09:00 horas  |
| <b>TIPO DE LICITAÇÃO:</b> | MENOR PREÇO POR ITEM   |
| <b>OBJETO:</b>            | Registro de preços para aquisição de material hospitalar em atenção ao covid-19, conforme condições estabelecidas neste edital e no termo de referência. |
| <b>LOCAL:</b>             | <a href="http://www.comprasgovernamentais.gov.br">http://www.comprasgovernamentais.gov.br</a>  |

## PROPOSTA DE PREÇOS

|  |   |
|--|---|
| <b>Nome da Proponente:</b> Samtronic Indústria e Comércio Ltda.                                  |   |
| <b>Endereço:</b> Rua Venda da Esperança, 162 – Bairro Socorro – São Paulo - SP – CEP: 04763-040. |   |
| <b>Telefone:</b> (11) 2244-7737 / 7731 - <b>Fax:</b> (11) 2244-7766                              | <b>Contato:</b> Rosemary / Gabriela   |
| <b>CNPJ/MF:</b> 58.426.628/0001-33   | <b>Dados Bancários:</b><br><b>Banco:</b> Banco do Brasil<br><b>Conta Corrente:</b> 1526-1<br><b>Agência:</b> 3347-2 |
| <b>E-mail:</b> setor.licitacao.sp@samtronic.com.br   |   |
| <b>Inscrição Estadual:</b> 112.068.380.115   |   |
| <b>Inscrição Municipal:</b> 9.491.182-7  |   |

Apresentamos nossa proposta comercial para o fornecimento dos materiais a seguir especificados, em conformidade com as regras editalícias estabelecidas no edital pertinente.

| ITEM | DESCRIÇÃO  | APRES./ EMBALAGEM                      | QUANT. | MARCA / FABRICANTE                                | VALOR UNITÁRIO                              | VALOR TOTAL  |
|------|--|--|--------|---|---|--|
| 46   | <b>Modelo EA 0323 I000</b><br>Equipo marca Samtronic, para infusão de nutrição enteral, desenvolvido para uso em bombas de infusão com sistema de propulsão linear para equipo convencional, comprimento total aproximado de 2,15 metros ( $\pm 10\%$ ), volume de prime de aproximadamente 15,0 mL, com câmara gotejadora flexível com ponta perfurante universal e entrada de ar lateral com filtro hidrofóbico bacteriológico de 0,22 $\mu\text{m}$ e tampa protetora, tubo de PVC roxo/lilás com formulação exclusiva (permitindo aumentar sensivelmente a sua memória mecânica e reduz a pressão necessária no fechamento do tubo), injetor lateral em Y com membrana autocicatrizante, pinça rolete e conector de nutrição enteral e tampa com alça*. Fabricado em PVC translúcido, atóxico, embalagem | (unidade)<br>Papel grau cirúrgico (GC) | 23.400 | Samtronic/<br>Samtronic Indústria e Comércio Ltda | R\$ 9,80<br>(nove reais e oitenta centavos) | R\$ 229.320,00<br>(duzentos e vinte e nove reais e trezentos e vinte centavos) |

|  |  |  |  |  |  |
|--|--|--|--|--|--|
| <p><b>individual em papel grau cirúrgico (GC)</b>, estéril, invólucro resistente ao manuseio, lacre capaz de manter sua integridade e esterilidade. Conta externamente com dados de identificação, instruções de uso, procedência, nº do lote, nº do registro M.S., data e tipo de esterilização e prazo de validade. Produto contém DEHP (di 2 etilhexil ftalato). Produto não fabricado com borracha natural látex. Produto desenvolvido e fabricado conforme norma ABNT NBR ISO 8536-8. Equipos convencional para utilização em bomba de infusão peristáltica linear, em terapia enteral. * desenvolvido de acordo com a norma internacional EN 1615 - Enteral feeding catheters and enteral giving sets for single use and their connectors - Design and testing. Registro M.S. 10188530064<br/>Opções Embalagem: 50 unidades em caixa</p> |  |  |  |  |  |
| <p><b>Valor total da Proposta = R\$ 229.320,00 (duzentos e vinte e nove reais e trezentos e vinte centavos)</b></p>  |  |  |  |  |  |

**Em atenção à licitação em referência, declaramos que:**

- Os descartáveis serão entregues em embalagens adequadas.
- Nos preços propostos estão inclusos todas as despesas e custos, relacionadas com o fornecimento do objeto da presente licitação.
- A Samtronic, declara, sob as penas de lei, que, atende plenamente às exigências para participação deste certame.
- Os descartáveis ofertados nesta proposta são da marca Samtronic, e de procedência nacional, fabricante Samtronic Indústria e Comércio Ltda.

**CONDIÇÕES DE FORNECIMENTO**

**Condições de Pagamento:**

Até o dia 30 do mês posterior a data do aceite definitivo da Nota Fiscal.

**Validade da Proposta:**

60 (sessenta) dias, contados da data estipulada para a abertura do presente certame.

**Prazo de Entrega:**

Em até 10 (dez) dias úteis, A entrega do objeto relativo a presente licitação dar-se-á sob a forma de fornecimento parcelado, a partir da emissão da Solicitação de Fornecimento.



**Local de Entrega:**

Sede do CONIMS, cito à Rua Afonso Pena, n.º 1902, Bairro Anchieta, Pato Branco/PR, CEP 85.501-530, no setor de compras/almoxarifado, das 07:30 as 11:30 e das 13:00 as 17:00 de segunda à sexta-feira.

**Validade:**

Equipos: 03 (três) anos de validade a partir da data de Esterelização.

Os materiais serão entregues com prazo equivalente a, no mínimo 75% de sua validade, contados da data de sua fabricação.

**Despesas de Frete:**

Pagas pela Samtronic.

**Assistência Técnica:**

Permanente, executada pela Samtronic durante e após o período de garantia, ou por nosso agente autorizado.

**Dados do agente autorizado sediado na região:**

PRÓ - VIDA COMÉRCIO DE EQUIPAMENTOS LTDA

03.889.336/0001-45

Rua Pioneiro Exaltino Pereira Boa Sorte, 814 Jardim Espanha

Maringá- PR CEP 87060-702

Fone/Fax: (0XX44) 3028-2600 / (44) 3123-4000.

provida@provida.eng.br; marcelo@provida.eng.br;

www.provida.eng.br

Contato: Marcelo/Larissa

**Dados para elaboração do contrato**

Edgar Félix Müller

Diretor Presidente

RNE W645813-J – SE/DPMAF/SP

CPF nº 038.306.258-63

Sem mais para o momento, firmamo-nos.

**EDGAR  
FELIX  
MULLER:**  
038306258  
63

Assinado digitalmente por EDGAR  
FELIX MULLER:03830625863  
DN: C=BR, O=ICP-Brasil,  
OU=Secretaria da Receita Federal  
do Brasil, OU=RFB e-CPF  
A3, OU=(EM BRANCO), OU=AR  
SERASA, CN=EDGAR FELIX  
MULLER:03830625863  
Razão: Eu sou o autor deste  
documento  
Localização: sua localização de  
assinatura aqui  
Data: 2021-05-13 11:10:55  
Foxit Reader Versão: 10.0.0

## FICHA DE AVALIAÇÃO

Processo de Licitação nº 062/2021

Pregão Eletrônico nº 011/2021

**Objeto:**

Formação de registro de preços para aquisição de material hospitalar em atenção ao covid-19, conforme condições estabelecidas neste edital e no termo de referência.

|   |
|---|
| <b>Identificação: Descritivo do edital - Item 46</b><br>Equipo para Bomba de Infusão, do tipo universal, para administração de dietas enterais. Comprimento mínimo de 2 metros, material atóxico em PVC, com ponta perfurante universal, tampa protetora, conector luer lock com tampa, pinça rolete, injetor lateral em y, câmara de gotejamento flexível, estéril, embalado individualmente. Registro Anvisa. |
| <b>Produto Ofertado:</b> Equipo para bomba de infusão   |
| <b>Marca/Modelo:</b> SAMTRONIC  |
| <b>Proponente:</b> SAMTRONIC  |

1) O produto atende ao descritivo solicitado em edital:  sim ( ) não

2) Parecer técnico/Justificativa/Comentários:

O produto apresentado atende ao descritivo.

Data: 13 / 05 / 21

Cleidiane Lopes dos Santos  
COREN 461551  
Enfermeira

Nome e Assinatura  
e carimbo do Responsável

AO  
CONSÓRCIO INTERMUNICIPAL DE SAÚDE

São Paulo, 13 de maio de 2021.

**PREGÃO ELETRÔNICO:** N° 011/2021  
**DATA:** 30/04/2021  
**HORÁRIO:** 09:00 horas  
**TIPO DE LICITAÇÃO:** MENOR PREÇO POR ITEM  
**OBJETO:** Registro de preços para aquisição de material hospitalar em atenção ao covid-19, conforme condições estabelecidas neste edital e no termo de referência.  
**LOCAL:** <http://www.comprasgovernamentais.gov.br>

## FICHA TÉCNICA

| ITEM | DESCRIÇÃO  |
|------|--|
| 46   | <p><b>Modelo EA 0323 I000</b></p> <p>Equipo marca Samtronic, para infusão de nutrição enteral, desenvolvido para uso em bombas de infusão com sistema de propulsão linear para equipo convencional, comprimento total aproximado de 2,15 metros (<math>\pm 10\%</math>), volume de prime de aproximadamente 15,0 mL, com câmara gotejadora flexível com ponta perfurante universal e entrada de ar lateral com filtro hidrofóbico bacteriológico de 0,22 <math>\mu\text{m}</math> e tampa protetora, tubo de PVC roxo/lilás com formulação exclusiva (permitindo aumentar sensivelmente a sua memória mecânica e reduz a pressão necessária no fechamento do tubo), injetor lateral em Y com membrana autocicatrizante, pinça rolete e conector de nutrição enteral e tampa com alça*. Fabricado em PVC translúcido, atóxico, <b>embalagem individual em papel grau cirúrgico (GC)</b>, estéril, invólucro resistente ao manuseio, lacre capaz de manter sua integridade e esterilidade. Conta externamente com dados de identificação, instruções de uso, procedência, nº do lote, nº do registro M.S., data e tipo de esterilização e prazo de validade. Produto contém DEHP (di 2 etilhexil ftalato). Produto não fabricado com borracha natural látex. Produto desenvolvido e fabricado conforme norma ABNT NBR ISO 8536-8. Equipo convencional para utilização em bomba de infusão peristáltica linear, em terapia enteral. * desenvolvido de acordo com a norma internacional EN 1615 - Enteral feeding catheters and enteral giving sets for single use and their connectors - Design and testing. Registro M.S. 10188530064</p> <p>Opções <b>Embalagem: 50 unidades em caixa</b></p> |

Sem mais para o momento, firmamo-nos.

**EDGAR  
FELIX  
MULLER:**  
038306258  
63

Assinado digitalmente por EDGAR  
FELIX MULLER 03830625863  
DN: C=BR, O=ICP-Brasil,  
OU=Secretaria da Receita Federal  
do Brasil, OU=RFB, OU=RFB e-CPF  
A3, OU=(EM BRANCO), OU=AR  
SERA SA, CN=EDGAR FELIX  
MULLER 03830625863  
Razão: Eu sou o autor deste  
documento.  
Localização: sua localização de  
assinatura aqui  
Data: 2021-05-13 11:10:21  
Foxit Reader Versão: 10.0.0

SAMTRONIC IND. E COM. LTDA

MATRIZ: Rua Venda da Esperança, 162 - CEP 04763-040 - Socorro - São Paulo S.P. - Fone/Fax: + 55 11 2244-7750 - contato.sp@samtronic.com.br  
FILIAL SÃO PAULO: Rua Domingos Jorge, 261 - CEP 04761-000 - Vila Socorro - São Paulo S.P. - Fone/Fax: + 55 11 2244-7835  
FILIAL BRAGAÇA: Rua das Indústrias, 334 - Distrito Industrial IV - CEP 12926-674 - Bragança Paulista S.P. - Fone/Fax: + 55 11 2490-1910









para Chave Hexagonal Canulada 3 mm;; (Código 44112008) Fio de trocarte Individual (1,6mm x 150 mm); (Código 44112009) Manopla de Chave AO;; (Código 44112009) Manopla de Chave Canulada;; (Código 44112011) Guia para Broca com Cabeça Canulada;; (Código 44180010) Guia para Broca Canulada 5 mm;; (Código 44180015) Escareador Canulado;; (Código 44180025) Manopla de Catraca;; (Código 44180030) Guia de fio Paralelo;; (Código 44180035) Guia para Chave Hexagonal;; (Código 44180040) Distrator 2,5 mm;; (Código 44180050) Medidor de profundidade;; (Código 44180055) Manopla para Protetor de Tecido;; (Código 44180060) Protetor Tissular para Fio K;; (Código 44180065) Protetor Tissular para Broca;; (Código 44182523) Fio K - 2,5 mm x 230 mm;; (Código 45112004) Guia para Chave de fenda de encaixe AO-QC;;  
**CLASSE : I 80102510789**  
 #419 - Retificação de Publicação em Produtos para Saúde - AN-VISA  
 ZAREK DISTRIBUIDORA DE PRODUTOS HOSPITALARES 8.04461-4  
 Fio Guia 25351.472493/2014-18  
 Fio Guia Angiográfico Sunny Medical  
**FABRICANTE : SUNNY MEDICAL DEVICE (SHENZHEN) CO., LTD. - CHINA**  
**CLASSE : IV**  
 8031 - Cadastramento ( Isenção ) de Material de Uso Médico IMPORTADO

**RESOLUÇÃO RE Nº 3.596 DE 12 DE SETEMBRO DE 2014**

O Diretor-Presidente Substituto da Agência Nacional de Vigilância Sanitária no uso das atribuições que lhe confere o Decreto de recondução de 09 de maio de 2014, da Presidência da República, publicada no DOU de 12 de maio de 2014, designado substituto pela Portaria MS/GM nº 912 de 12 de maio de 2014, e o inciso X do art. 13 do Regulamento da ANVISA, aprovado pelo Decreto nº 3.029, de 16 de abril de 1999, tendo em vista o disposto no inciso VII do art. 164 e no inciso I, § 1º do art. 6º do Regimento Interno da ANVISA, aprovado nos termos do Anexo I da Portaria nº 650, de 29 de maio de 2014, publicada no DOU de 02 de junho de 2014 e considerando o art. 12 e o art. 25 da Lei nº 6.360, de 23 de setembro de 1976, bem como o inciso IX do art. 75 da Lei nº 9.782, de 26 de janeiro de 1999, resolve:

Art. 1º - Conceder o Registro, Cadastro e o Cadastramento dos processos dos Produtos para a Saúde, na conformidade da relação anexa.

Art. 2º - Esta Resolução entra em vigor na data de sua publicação.

JAIME CESAR DE MOURA OLIVEIRA

ANEXO

NOME DA EMPRESA AUTORIZAÇÃO  
 NOME TÉCNICO NUMERO DO PROCESSO  
 NOME COMERCIAL  
 LOCAL DE FABRICAÇÃO  
 MODELO(S) DO PRODUTO  
 CLASSE REGISTRO  
 PETIÇÃO(ÕES)  
 ABBOTT LABORATÓRIOS DO BRASIL LTDA 8.01465-0  
 CONTROLES MULTIPARÂMETROS DE UMA OU MAIS CONCENTRAÇÕES - CLASSE III25351.272053/2014-31  
 Multichem IA Plus  
**FABRICANTE : TECHNO-PATH MANUFACTURING LTDA - IR-LANDA**  
 Tri-Level: 3 x 4 x 5 mL; Level 1: 4 x 5 mL; Level 2: 4 x 5 mL; Level 3: 4 x 5 mL  
**CLASSE : III 80146501893**  
 8002 - Registro de Produtos para Diagnóstico de uso in vitro, Importado  
 CONTROLES MULTIPARÂMETROS DE UMA OU MAIS CONCENTRAÇÕES - CLASSE III25351.272114/2014-03  
 Multichem U  
**FABRICANTE : TECHNO-PATH MANUFACTURING LTDA - IR-LANDA**  
 Bi-Level: 2 x 6 x 5 mL; Level 1: 6 x 5 mL; Level 2: 6 x 5 mL  
**CLASSE : II 80146501894**  
 8002 - Registro de Produtos para Diagnóstico de uso in vitro, Importado  
 CONTROLES MULTIPARÂMETROS DE UMA OU MAIS CONCENTRAÇÕES - CLASSE III25351.272140/2014-46  
 Multichem WBT  
**FABRICANTE : TECHNO-PATH MANUFACTURING LTDA - IR-LANDA**  
 Tri-Level: 3 x 4 x 2 mL; Level 1: 4 x 2 mL; Level 2: 4 x 2 mL; Level 3: 4 x 2 mL

**CLASSE : III 80146501895**  
 8002 - Registro de Produtos para Diagnóstico de uso in vitro, Importado  
 Stent Cardiovascular 25351.577496/2012-41  
 ABSORB BIORESORBABLE VASCULAR SCAFFOLD  
**FABRICANTE : ABBOTT VASCULAR - ESTADOS UNIDOS**  
**DISTRIBUIDOR : ABBOTT VASCULAR NETHERLANDS B. V. - HOLANDA (PAÍSES BAIXOS)**  
**DISTRIBUIDOR : ABBOTT VASCULAR - ESTADOS UNIDOS**  
 1012462-18 / 1012462-28 / 1012463-18 / 1012463-28 / 1012464-12 / 1012464-18 / 1012464-28  
**CLASSE : IV 80146501896**  
 8027 - Registro de Famílias de Material de Uso Médico IMPORTADO  
 A.D. DESENVOLVIMENTO INTERNACIONAL LTDA - ME 8.03449-8  
 Agulhas Descartáveis 25351.392866/2014-79  
 AGULHAS COM BIQUEIRA TETRA  
**FABRICANTE : YIWU YUANJIAN IMPORT AND EXPORT CO., LTD. - CHINA**  
 MODELOS: 01RL-G; 02RL-G; 03RL-G; 04RL-G; 05RL-G; 06RL-G; 07RL-G; 08RL-G; 09RL-G; 10RL-G; 11RL-G; 12RL-G; 13RL-G; 14RL-G; 15RL-G; 16RL-G; 17RL-G; 18RL-G; 03RS-G; 04RS-G; 05RS-G; 06RS-G; 07RS-G; 08RS-G; 09RS-G; 10RS-G; 11RS-G; 12RS-G; 13RS-G; 14RS-G; 15RS-G; 16RS-G; 17RS-G; 18RS-G; 02F-G; 03F-G; 04F-G; 05F-G; 06F-G; 07F-G; 08F-G; 09F-G; 10F-G; 11F-G; 12F-G; 13F-G; 14F-G; 15F-G; 16F-G; 17F-G; 18F-G; 19F-G; 20F-G; 21F-G; 22F-G; 23F-G; 24F-G; 25F-G; 26F-G; 27F-G; 28F-G; 29F-G; 30F-G; 31F-G; 32F-G; 33F-G; 34F-G; 35F-G; 36F-G; 37F-G; 38F-G; 39F-G; 40F-G; 41F-G; 42F-G; 43F-G; 44F-G; 45F-G; 46F-G; 47F-G; 48F-G; 49F-G; 05M1-G; 07M1-G; 09M1-G; 11M1-G; 13M1-G; 15M1-G; 17M1-G; 19M1-G; 21M1-G; 23M1-G; 25M1-G; 27M1-G; 29M1-G; 31M1-G; 33M1-G; 35M1-G; 37M1-G; 39M1-G; 41M1-G; 43M1-G; 45M1-G; 47M1-G; 49M1-G; 05RM-G; 07RM-G; 09RM-G; 11RM-G; 13RM-G; 15RM-G; 17RM-G; 19RM-G; 21RM-G; 23RM-G; 25RM-G; 27RM-G; 29RM-G; 31RM-G; 33RM-G; 35RM-G; 37RM-G; 39RM-G; 41RM-G; 43RM-G; 45RM-G; 47RM-G; 49RM-G; 05M2-G; 07M2-G; 09M2-G; 11M2-G; 13M2-G; 15M2-G; 17M2-G; 19M2-G; 21M2-G; 23M2-G; 25M2-G; 27M2-G; 29M2-G; 31M2-G; 33M2-G; 35M2-G; 37M2-G; 39M2-G; 41M2-G; 43M2-G; 45M2-G; 47M2-G; 49M2-G  
**CLASSE : II 80344980024**  
 80007 - Cadastro de Famílias de Material de Uso Médico IMPORTADO

AGFA HEALTHCARE BRASIL IMPORTAÇÃO E SERVIÇOS LTDA. 8.04972-0  
 Digitalizador de Imagens Radiográficas 25351.069416/2014-24  
 DETECTOR PARA SISTEMAS DE RADIOGRAFIA DIGITAL  
**FABRICANTE : VARIAN MEDICAL SYSTEMS - ESTADOS UNIDOS**  
**DISTRIBUIDOR : AGFA HEALTHCARE N.V. - BÉLGICA**  
 DX-D 10 C  
 DX-D 10 G  
 DX-D 20 C  
 DX-D 20 G  
**CLASSE : II 80497200021**  
 80027 - Cadastro de Família de EQUIPAMENTOS para saúde Importado  
 Allplan Produtos Odontológicos 8.09546-1  
 Agente de Obtenção Provisória 25351.725726/2013-11  
 FILLPROV  
**FABRICANTE : Allplan Produtos Odontológicos - BRASIL**  
**DISTRIBUIDOR : Allplan Produtos Odontológicos - BRASIL**  
 Apresentações comerciais: pote com 5g, 10g, 15g, 20g, 25g, 30g, 35g, 40g ou 50g.  
**CLASSE : II 80954610004**  
 8028 - Registro de Material de Uso Médico NACIONAL  
 Subst.P/Tratamento Hipersensibilidade Dentina-  
 25351.006751/2014-48  
 PRÓ-DESSENSE  
**FABRICANTE : Allplan Produtos Odontológicos - BRASIL**  
**DISTRIBUIDOR : Allplan Produtos Odontológicos - BRASIL**  
 PRÓ-DESSENSE  
**CLASSE : I 80954610005**  
 8028 - Registro de Material de Uso Médico NACIONAL  
 Condicionadores Ácidos 25351.006856/2014-98  
 ÁCIDO-P GEL  
**FABRICANTE : Allplan Produtos Odontológicos - BRASIL**  
**DISTRIBUIDOR : Allplan Produtos Odontológicos - BRASIL**  
 ÁCIDO-P GEL  
**CLASSE : II 80954610006**  
 8028 - Registro de Material de Uso Médico NACIONAL  
 Pastas Para Profilaxia e Polimento Dental 25351.732256/2013-12  
 DIAMOND PASTE  
**FABRICANTE : Allplan Produtos Odontológicos - BRASIL**  
**DISTRIBUIDOR : Allplan Produtos Odontológicos - BRASIL**  
 DIAMOND PASTE

**CLASSE : I 80954610007**  
 8028 - Registro de Material de Uso Médico NACIONAL  
 ANGIOMED IMPORTAÇÃO E EXPORTAÇÃO LTDA 1.04079-9  
 Cateteres 25351.503758/2014-43  
 Euca Deep  
**FABRICANTE : EUCA TECH AG - ALEMANHA**  
 MODELOS: euca deep 15010; euca deep 15015; euca deep 15020; euca deep 15030; euca deep 15040; euca deep 20010; euca deep 20015; euca deep 20020; euca deep 20030; euca deep 20040; euca deep 22510; euca deep 22515; euca deep 22520; euca deep 22530; euca deep 22540; euca deep 25010; euca deep 25015; euca deep 25020; euca deep 25030; euca deep 25040; euca deep 27510; euca deep 27515; euca deep 27520; euca deep 27530; euca deep 27540; euca deep 30010; euca deep 30015; euca deep 30020; euca deep 30030; euca deep 30040; euca deep 35010; euca deep 35015; euca deep 35020; euca deep 35030; euca deep 35040; euca deep 40010; euca deep 40015; euca deep 40020; euca deep 40030; euca deep 40040;  
**CLASSE : II 10407990028**  
 80007 - Cadastro de Famílias de Material de Uso Médico IMPORTADO  
 Conectores e Conexões 25351.503761/2014-71  
 Manifold Tubo Múltiplo  
**FABRICANTE : COMED B.V - HOLANDA (PAÍSES BAIXOS)**  
 MODELOS: CMF251N; CMF251F; CMF252N; CMF252F; CMF253N; CMF253F; CMF253NX; CMF253FX; CMF503N; CMF503F  
**CLASSE : II 10407990029**  
 80007 - Cadastro de Famílias de Material de Uso Médico IMPORTADO  
 Conectores e Conexões 25351.503871/2014-04  
 Conector Y com válvula hemostática  
**FABRICANTE : COMED B.V - HOLANDA (PAÍSES BAIXOS)**  
 MODELOS: CYHVN20; CYHVN25; CYHVN40; CYHVN50  
**CLASSE : II 10407990030**  
 80007 - Cadastro de Famílias de Material de Uso Médico IMPORTADO  
 ARGOSY APARELHOS AUDITIVOS LTDA 8.00579-8  
 Aparelho Auditivo 25351.089109/2014-46  
 APARELHO AUDITIVO RETROAURICULAR  
**FABRICANTE : PHONAK AG - SUÍÇA**  
**DISTRIBUIDOR : PHONAK OPERATION CENTER VIETNAM CO. LTD. - VIETNÁ**  
**DISTRIBUIDOR : UNITRON HEARING (SUZHOU) CO., LTD. - CHINA**  
**DISTRIBUIDOR : PHONAK AG - SUÍÇA**  
 ARGOZY ALIZE 500 SP  
 ARGOZY ALIZE 500 UP  
 ARGOZY ALIZE 500 CRT  
 ARGOZY ALIZE 300 SP  
 ARGOZY ALIZE 300 UP  
 ARGOZY ALIZE 300 CRT  
 ARGOZY ALIZE 100 SP  
 ARGOZY ALIZE 100 UP  
**CLASSE : II 80057980045**  
 80027 - Cadastro de Família de EQUIPAMENTOS para saúde Importado  
 Aparelho Auditivo 25351.089119/2014-68  
 APARELHO AUDITIVO RETROAURICULAR  
**FABRICANTE : PHONAK AG - SUÍÇA**  
**DISTRIBUIDOR : PHONAK OPERATION CENTER VIETNAM CO. LTD. - VIETNÁ**  
**DISTRIBUIDOR : UNITRON HEARING (SUZHOU) CO., LTD. - CHINA**  
**DISTRIBUIDOR : PHONAK AG - SUÍÇA**  
 ARGOSY iPCA 500  
 ARGOSY iPCA 300  
 ARGOSY iPCA 100  
**CLASSE : II 80057980046**  
 80027 - Cadastro de Família de EQUIPAMENTOS para saúde Importado  
 Aparelho Auditivo 25351.089121/2014-67  
 APARELHO AUDITIVO RETROAURICULAR  
**FABRICANTE : PHONAK AG - SUÍÇA**  
**DISTRIBUIDOR : PHONAK OPERATION CENTER VIETNAM CO. LTD. - VIETNÁ**  
**DISTRIBUIDOR : UNITRON HEARING (SUZHOU) CO., LTD. - CHINA**  
**DISTRIBUIDOR : PHONAK AG - SUÍÇA**  
 ARGOSY SALZA MICROM  
 ARGOSY SALZA M H2O  
 ARGOSY SALZA MICROP  
 ARGOSY CLARA M H2O  
 ARGOSY CLARA MICROP  
 ARGOSY DIXIE M H2O  
 ARGOSY DIXIE MICROP  
**CLASSE : II 80057980047**  
 80027 - Cadastro de Família de EQUIPAMENTOS para saúde Importado  
 ARKTUS INDÚSTRIA E COMÉRCIO DE PRODUTOS PARA SAÚDE LTDA. 8.02844-5  
 Artigo Para Fisioterapia Motora 25351.061314/2014-63  
 CAMA ELÁSTICA PROPRIOCÉPTIVA PARA FISIOTERAPIA  
**FABRICANTE : Zhejiang Shangde Industry & Trade Co. Ltd. - CHINA**  
**DISTRIBUIDOR : Zhejiang Shangde Industry & Trade Co. Ltd. - CHINA**  
 Cama Elástica - 32 polegadas  
 Cama Elástica - 36 polegadas  
 Cama Elástica - 38 polegadas

# AMISSET®

Equipos para Bombas de Infusão lineares em geral



Samtronic

**AMISSET® EA 0323 0000 (NC)** Equipo com câmara de gotejamento flexível sem filtro, com entrada de ar lateral, pinça rolete, tubo na cor roxa, conector escalonado para alimentação enteral com protetor. ANVISA: 10188530063

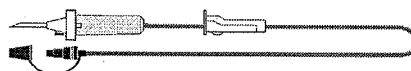

**AMISSET® EA 0323 1000 (NC)** Equipo com câmara de gotejamento flexível sem filtro, com entrada de ar lateral, pinça rolete, injetor lateral, tubo na cor roxa, conector escalonado para alimentação enteral com protetor. ANVISA: 10188530063

Item 46

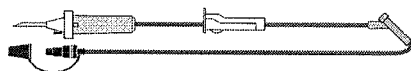

**AMISSET® EA 0421 0000** Equipo com câmara de gotejamento flexível com filtro e entrada de ar, pinça rolete, injetor lateral, luer lock rotativo e tampa oclusora com filtro de membrana hidrofóbica. ANVISA: 10188530058

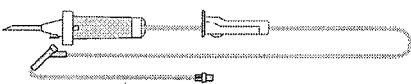

**AMISSET® EA 0422 0000** Equipo fotoprotetor com câmara de gotejamento flexível com filtro e entrada de ar, pinça rolete, injetor lateral, luer lock rotativo e tampa oclusora com filtro de membrana hidrofóbica. ANVISA: 10188530073



**AMISSET® EA 0521 0000** Equipo com câmara dupla de gotejamento flexível com entrada de ar e filtro para sangue, pinça rolete, injetor lateral, luer lock rotativo e tampa oclusora com filtro de membrana hidrofóbica. Para infusão de sangue. ANVISA: 10188530074



**AMISSET® EA 0623 CT00 (NC)** Equipo com conector para bolsa enteral em cruz, pinça corta fluxo, câmara de gotejamento intermediária flexível sem filtro e sem entrada de ar, pinça rolete, tubo na cor roxa, conector escalonado para alimentação enteral com protetor. ANVISA: 10188530064

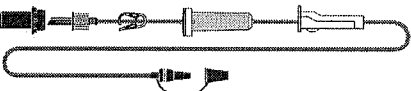

**AMISSET® EA 0623 T000 (NC)** Equipo com conector para bolsa enteral em cruz, câmara de gotejamento intermediária flexível sem filtro e sem entrada de ar, pinça rolete, tubo na cor roxa, conector escalonado para alimentação enteral com protetor. ANVISA: 10188530064

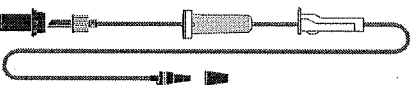

**AMISSET® EA 0623 CT00 (ISO)** Equipo com conector para bolsa enteral em cruz, pinça corta fluxo, câmara de gotejamento intermediária flexível sem filtro e sem entrada de ar, pinça rolete, tubo na cor roxa, conector EnFIT™ fêmea para alimentação enteral com protetor. ANVISA: 10188530064

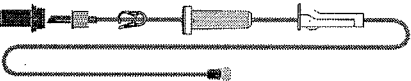

**AMISSET® EA 0623 T000 (ISO)** Equipo com conector para bolsa enteral em cruz, câmara de gotejamento intermediária flexível sem filtro e sem entrada de ar, pinça rolete, tubo na cor roxa, conector EnFIT™ fêmea para alimentação enteral com protetor. ANVISA: 10188530064

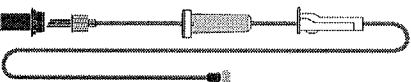

**AMISSET® EA 0921 0000** Bureta de 150mL com corpo e câmara de gotejamento flexíveis com filtro, entrada de ar e ponto de injeção, pinça rolete, injetor lateral, luer lock rotativo e tampa oclusora com filtro de membrana hidrofóbica. ANVISA: 10188530058

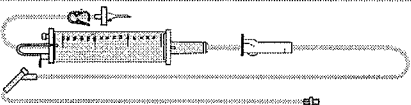

Líder brasileira no segmento, a Samtronic tem seu foco na produção e comercialização de sua vasta linha de produtos direcionados à terapia de infusão.

A Samtronic conquistou sua posição no mercado devido a seu constante investimento em qualidade, pesquisa e desenvolvimento, visando suprir as necessidades dos hospitais brasileiros e internacionais.

Com rigoroso sistema de gestão da qualidade, comprometida com a excelência dos equipamentos fornecidos ao mercado e atendendo às normas dos órgãos reguladores nacionais e internacionais, a Samtronic garante o correto direcionamento e aplicação dos seus produtos graças a sua equipe de pré e pós-vendas altamente capacitada.

Certificações: BPF (Boas Práticas de Fabricação) / ABNT NBR ISO 9001:2008



Resp. Técnica: Fabiana Rondinelli - CRF-SP: 23913  
Material de uso único [www.samtronic.com.br](http://www.samtronic.com.br)

Samtronic

R. Venda da Esperança, 162, Socorro - São Paulo/SP 04783-040  
Fone/Fax: (0XX11) 2244-7790 CNPJ: 58.426.628/0001-33



000797  
dy

Ministério da Economia  
Secretaria Especial de Desburocratização, Gestão e Governo Digital  
Secretaria de Gestão

Sistema de Cadastramento Unificado de Fornecedores - SICAF

**Declaração**

Declaramos para os fins previstos na Lei nº 8.666, de 1993, conforme documentação registrada no SICAF, que a situação do fornecedor no momento é a seguinte:

**Dados do Fornecedor**

CNPJ: 58.426.628/0001-33 DUNS®: 901694059  
Razão Social: SAMTRONIC INDUSTRIA E COMERCIO LTDA  
Nome Fantasia: SAMTRONIC LIMITADA  
Situação do Fornecedor: Credenciado Data de Vencimento do Cadastro: 05/07/2021  
Natureza Jurídica: SOCIEDADE EMPRESÁRIA LIMITADA  
MEI: Não  
Porte da Empresa: Demais

**Ocorrências e Impedimentos**

Ocorrência: Consta  
Impedimento de Licitar: Nada Consta  
Ocorrências Impeditivas indiretas: Nada Consta  
Vínculo com "Serviço Público": Nada Consta

**Níveis cadastrados:**

**I - Credenciamento**

**II - Habilitação Jurídica**

**III - Regularidade Fiscal e Trabalhista Federal**

Receita Federal e PGFN Validade: 24/09/2021  
FGTS Validade: 08/08/2021  
Trabalhista (<http://www.tst.jus.br/certidao>) Validade: 24/10/2021

**IV - Regularidade Fiscal Estadual/Distrital e Municipal**

Receita Estadual/Distrital Validade: 27/05/2021  
Receita Municipal Validade: 29/06/2021

**V - Qualificação Técnica**

**VI - Qualificação Econômico-Financeira**

Validade: 31/05/2021

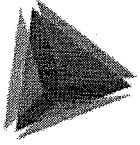

**TCEPR**  
TRIBUNAL DE CONTAS DO ESTADO DO PARANÁ

000798  
*ef*

Consulta de Impedidos de Licitar

CNPJ: 58426628000133

NENHUM ITEM ENCONTRADO!





000799

cy

**TRIBUNAL DE CONTAS DA UNIÃO****Consulta Consolidada de Pessoa Jurídica**

Este relatório tem por objetivo apresentar os resultados consolidados de consultas eletrônicas realizadas diretamente nos bancos de dados dos respectivos cadastros. A responsabilidade pela veracidade do resultado da consulta é do Órgão gestor de cada cadastro consultado. A informação relativa à razão social da Pessoa Jurídica é extraída do Cadastro Nacional da Pessoa Jurídica, mantido pela Receita Federal do Brasil.

Consulta realizada em: 13/05/2021 09:52:20

**Informações da Pessoa Jurídica:**

Razão Social: **SAMTRONIC INDUSTRIA E COMERCIO LTDA**  
CNPJ: **58.426.628/0001-33**

**Resultados da Consulta Eletrônica:**

Órgão Gestor: **TCU**  
Cadastro: **Licitantes Inidôneos**  
Resultado da consulta: **Nada Consta**

Para acessar a certidão original no portal do órgão gestor, clique [AQUI](#).

Órgão Gestor: **CNJ**  
Cadastro: **CNIA - Cadastro Nacional de Condenações Cíveis por Ato de Improbidade Administrativa e Inelegibilidade**  
Resultado da consulta: **Nada Consta**

Para acessar a certidão original no portal do órgão gestor, clique [AQUI](#).

Órgão Gestor: **Portal da Transparência**  
Cadastro: **Cadastro Nacional de Empresas Inidôneas e Suspensas**  
Resultado da consulta: **Nada Consta**

Para acessar a certidão original no portal do órgão gestor, clique [AQUI](#).

Órgão Gestor: **Portal da Transparência**  
Cadastro: **CNEP - Cadastro Nacional de Empresas Punidas**  
Resultado da consulta: **Nada Consta**

Para acessar a certidão original no portal do órgão gestor, clique [AQUI](#).

Obs: A consulta consolidada de pessoa jurídica visa atender aos princípios de simplificação e

racionalização de serviços públicos digitais. Fundamento legal: Lei nº 12.965, de 23 de abril de 2014, Lei nº 13.460, de 26 de junho de 2017, Lei nº 13.726, de 8 de outubro de 2018, Decreto nº 8.638 de 15, de janeiro de 2016.

**AO  
CONSÓRCIO INTERMUNICIPAL DE SAÚDE - CONIMS**

São Paulo, 08 de junho de 2021.

|   |                      |
|---|----------------------|
| <b>PREGÃO ELETRÔNICO:</b>   | Nº 011/2021          |
| <b>DATA:</b>  | 30/04/2021           |
| <b>HORÁRIO:</b>   | 09:00 horas          |
| <b>TIPO DE LICITAÇÃO:</b>   | MENOR PREÇO POR ITEM |
| <b>OBJETO:</b> Registro de preços para aquisição de material hospitalar em atenção ao covid-19, conforme condições estabelecidas neste edital e no termo de referência. |                      |
| <b>LOCAL:</b> <a href="http://www.comprasgovernamentais.gov.br">http://www.comprasgovernamentais.gov.br</a>   |                      |

**PROPOSTA DE PREÇOS**

|  |                                     |
|--|-------------------------------------|
| <b>Nome da Proponente:</b> Samtronic Indústria e Comércio Ltda.                                  |                                     |
| <b>Endereço:</b> Rua Venda da Esperança, 162 – Bairro Socorro – São Paulo - SP – CEP: 04763-040. |                                     |
| <b>Telefone:</b> (11) 2244-7737 / 7731 - <b>Fax:</b> (11) 2244-7766                              | <b>Contato:</b> Rosemary / Gabriela |
| <b>CNPJ/MF:</b> 58.426.628/0001-33   | <b>Dados Bancários:</b>             |
| <b>E-mail:</b> setor.licitacao.sp@samtronic.com.br   | <b>Banco:</b> Banco do Brasil       |
| <b>Inscrição Estadual:</b> 112.068.380.115   | <b>Conta Corrente:</b> 1526-1       |
| <b>Inscrição Municipal:</b> 9.491.182-7  | <b>Agência:</b> 3347-2              |

Apresentamos nossa proposta comercial para o fornecimento dos materiais a seguir especificados, em conformidade com as regras editalícias estabelecidas no edital pertinente.

| ITEM | DESCRIÇÃO   | APRES./<br>EMBALAGEM                         | QUANT. | MARCA /<br>FABRICANTE                                      | VALOR<br>UNITÁRIO                                 | VALOR<br>TOTAL  |
|------|---|--|--------|--|---|---|
| 45   | <b>Modelo EA 0421 0000</b><br>Equipo marca Samtronic desenvolvido para uso em bombas de infusão com sistema de propulsão linear para equipo convencional, comprimento total aproximado de 2,19 metros ( $\pm 10\%$ ), volume de prime de aproximadamente 15,0 mL, com câmara gotejadora flexível com ponta perfurante universal, filtro de retenção de partículas de 15 $\mu\text{m}$ e entrada de ar lateral com filtro hidrofóbico bacteriológico de 0,22 $\mu\text{m}$ e tampa protetora, tubo de PVC cristal com formulação exclusiva (permitindo aumentar sensivelmente a sua memória mecânica e reduz a pressão necessária no fechamento do tubo), injetor lateral em Y com membrana autocicatrizante, pinça rolete e luer lock retrátil com tampa protetora com filtro de membrana hidrofóbica de 1,2 $\mu\text{m}$ . Fabricado em PVC translúcido, atóxico, | (unidade)<br>Papel grau<br>cirúrgico<br>(GC) | 24.000 | Samtronic/<br>Samtronic<br>Indústria e<br>Comércio<br>Ltda | R\$ 9,80<br>(nove reais<br>e oitenta<br>centavos) | R\$<br>235.200,00<br>(duzentos<br>e trinta e<br>cinco mil e<br>duzentos<br>reais) |

|    |   |  |        |   |  |  |
|----|---|--|--------|---|--|--|
|    | <p>embalagem individual em papel grau cirúrgico (GC), estéril, invólucro resistente ao manuseio, lacre capaz de manter sua integridade e esterilidade. Conta externamente com dados de identificação, instruções de uso, procedência, nº do lote, nº do registro M.S., data e tipo de esterilização e prazo de validade. Produto contém DEHP (di 2 etilhexil ftalato). Produto não fabricado com borracha natural látex. Produto desenvolvido, fabricado e certificado conforme norma ABNT NBR ISO 8536-8. <b>Equipo convencional para utilização em bomba de infusão peristáltica linear, em terapia parenteral. Registro M.S. 10188530058.</b> Opções Embalagem: 50 unidades em caixa</p>   |  |        |   |  |  |
| 46 | <p><b>Modelo EA 0323 I000</b><br/>Equipo marca Samtronic, para infusão de nutrição enteral, desenvolvido para uso em bombas de infusão com sistema de propulsão linear para equipo convencional, comprimento total aproximado de 2,15 metros (<math>\pm 10\%</math>), volume de prime de aproximadamente 15,0 mL, com câmara gotejadora flexível com ponta perfurante universal e entrada de ar lateral com filtro hidrofóbico bacteriológico de 0,22 <math>\mu\text{m}</math> e tampa protetora, tubo de PVC roxo/lilás com formulação exclusiva (permitindo aumentar sensivelmente a sua memória mecânica e reduz a pressão necessária no fechamento do tubo), injetor lateral em Y com membrana autocicatrizante, pinça rolete e conector de nutrição enteral e tampa com alça*. Fabricado em PVC translúcido, atóxico, embalagem individual em papel grau cirúrgico (GC), estéril, invólucro resistente ao manuseio, lacre capaz de manter sua integridade e esterilidade. Conta externamente com dados de identificação, instruções de uso, procedência, nº do lote, nº do registro M.S., data e tipo de esterilização e prazo de validade. Produto contém DEHP (di 2 etilhexil ftalato). Produto não fabricado com borracha natural látex. Produto desenvolvido e fabricado conforme norma ABNT NBR ISO 8536-8. Equipo convencional para utilização em bomba de infusão peristáltica linear, em terapia enteral. * desenvolvido de acordo com a norma internacional EN 1615 - Enteral feeding catheters and</p> | (unidade)<br>Papel grau cirúrgico (GC) | 23.400 | Samtronic/<br>Samtronic Indústria e Comércio Ltda | R\$ 9,80 (nove reais e oitenta centavos) | R\$ 229.320,00 (duzentos e vinte e nove mil e trezentos e vinte reais) |

|   |  |  |       |   |                        |   |
|---|--|--|-------|---|------------------------|---|
|   | enteral giving sets for single use and their connectors - Design and testing.<br>Registro M.S. 10188530064<br>Opções Embalagem: 50 unidades em caixa   |  |       |   |                        |   |
| 47  | <b>Modelo EA 0422 0000</b><br>Equipo marca Samtronic, para infusão de soluções fotossensíveis, desenvolvido para uso em bombas de infusão com sistema de propulsão linear para equipo convencional, comprimento total aproximado de 2,17 metros ( $\pm 10\%$ ), volume de prime de aproximadamente 15,0 mL, com câmara gotejadora flexível com ponta perfurante universal, filtro de retenção de partículas de 15 $\mu\text{m}$ e entrada de ar lateral com filtro hidrofóbico bacteriológico de 0,22 $\mu\text{m}$ e tampa protetora, tubo de PVC fotoprotetor com formulação exclusiva (permitindo aumentar sensivelmente a sua memória mecânica e reduz a pressão necessária no fechamento do tubo), injetor lateral em Y com membrana autocicatrizante, pinça rolete e luer lock retrátil com tampa protetora com filtro de membrana hidrofóbica de 1,2 $\mu\text{m}$ . Fabricado em PVC translúcido, atóxico, possui capa protetora para soluções fotossensíveis, embalagem individual em papel grau cirúrgico (GC), estéril, invólucro resistente ao manuseio, lacre capaz de manter sua integridade e esterilidade. Conta externamente com dados de identificação, instruções de uso, procedência, nº do lote, nº do registro M.S., data e tipo de esterilização e prazo de validade. Produto contém DEHP (di 2 etilhexil ftalato). Produto não fabricado com borracha natural látex. Produto desenvolvido, fabricado e certificado conforme norma ABNT NBR ISO 8536-8. Equipo convencional para utilização em bomba de infusão peristáltica linear, em terapia parenteral com soluções fotossensíveis. Registro M.S. 10188530073<br>Opções Embalagem: 50 unidades em caixa | (unidade)<br>Papel grau cirúrgico (GC) | 7.700 | Samtronic/<br>Samtronic Indústria e Comércio Ltda | R\$ 11,00 (onze reais) | R\$ 84.700,00 (oitenta e quatro mil e setecentos reais) |
| <b>Valor total da Proposta = R\$ 549.220,00 (quinhentos e quarenta e nove mil e duzentos e vinte reais)</b> |  |  |       |   |                        |   |

**Em atenção à licitação em referência, declaramos que:**

- Os descartáveis serão entregues em embalagens adequadas.

- Nos preços propostos estão inclusos todas as despesas e custos, relacionadas com o fornecimento do objeto da presente licitação.
- A Samtronic, declara, sob as penas de lei, que, atende plenamente às exigências para participação deste certame.
- Os descartáveis ofertados nesta proposta são da marca Samtronic, e de procedência nacional, fabricante Samtronic Indústria e Comércio Ltda.

### **CONDIÇÕES DE FORNECIMENTO**

#### **Condições de Pagamento:**

Até o dia 30 do mês posterior a data do aceite definitivo da Nota Fiscal.

#### **Validade da Proposta:**

60 (sessenta) dias, contados da data estipulada para a abertura do presente certame.

#### **Prazo de Entrega:**

Em até 10 (dez) dias úteis, A entrega do objeto relativo a presente licitação dar-se-á sob a forma de fornecimento parcelado, a partir da emissão da Solicitação de Fornecimento.

#### **Local de Entrega:**

Sede do CONIMS, cito à Rua Afonso Pena, n.º 1902, Bairro Anchieta, Pato Branco/PR, CEP 85.501-530, no setor de compras/almoxarifado, das 07:30 as 11:30 e das 13:00 as 17:00 de segunda à sexta-feira.

#### **Validade:**

Equipos: 03 (três) anos de validade a partir da data de Esterelização.

Os materiais serão entregues com prazo equivalente a, no mínimo 75% de sua validade, contados da data de sua fabricação.

#### **Despesas de Frete:**

Pagas pela Samtronic.

#### **Assistência Técnica:**

Permanente, executada pela Samtronic durante e após o período de garantia, ou por nosso agente autorizado.

#### **Dados do agente autorizado sediado na região:**

PRÓ - VIDA COMÉRCIO DE EQUIPAMENTOS LTDA

03.889.336/0001-45

Rua Pioneiro Exaltino Pereira Boa Sorte, 814 Jardim Espanha

Maringá- PR CEP 87060-702

Fone/Fax: (0XX44) 3028-2600 / (44) 3123-4000.

provida@provida.eng.br; marcelo@provida.eng.br;

www.provida.eng.br

Contato: Marcelo/Larissa



**Dados para elaboração do contrato**

Edgar Félix Müller

Diretor Presidente

RNE W645813-J – SE/DPMAF/SP

CPF nº 038.306.258-63

Sem mais para o momento, firmamo-nos.

EDGAR FELIX  
MULLER  
03830625863

Assinado digitalmente por EDGAR  
FELIX MULLER:03830625863  
DN: C=BR, O=ICP-Brasil,  
OU=Secretaria da Receita Federal do  
Brasil, RP=OU=RFES e CPF AS, OU=  
(EM BRANCO), OU=AR SERASA,  
CN=EDGAR FELIX MULLER:  
03830625863  
Razão: Eu sou o autor deste documento  
Localização: sua localização de  
assinatura aqui  
Data: 2021-08-08 10:14:22  
Foxit Reader Versão: 10.0.0

000806  
08

# AMISSET®

Equipos para Bombas de Infusão lineares em geral



Samtronic

**AMISSET® EA 0323 0000 (NC)** Equipo com câmara de gotejamento flexível sem filtro, com en-trada de ar lateral, pinça rolete, tubo na cor roxa, conector escalonado para alimentação enteral com protetor. ANVISA: 10188530063

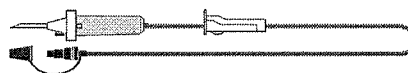

**AMISSET® EA 0323 1000 (NC)** Equipo com câmara de gotejamento flexível sem filtro, com entrada de ar lateral, pinça rolete, injetor lateral, tubo na cor roxa, conector escalonado para alimentação enteral com protetor. ANVISA: 10188530063

Item 46

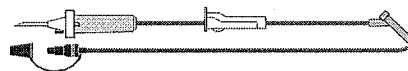

**AMISSET® EA 0421 0000** Equipo com câmara de gotejamento flexível com filtro e entrada de ar, pinça rolete, injetor lateral, luer lock rotativo e tampa oclusora com filtro de membrana hidrofóbica. ANVISA: 10188530058

Item 45



**AMISSET® EA 0422 0000** Equipo fotoprotetor com câmara de gotejamento flexível com filtro e entrada de ar, pinça rolete, injetor lateral, luer lock rotativo e tampa oclusora com filtro de membrana hidrofóbica. ANVISA: 10188530073

Item 47

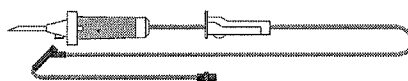

**AMISSET® EA 0521 0000** Equipo com câmara dupla de gotejamento flexível com entrada de ar e filtro para sangue, pinça rolete, injetor lateral, luer lock rotativo e tampa oclusora com filtro de membrana hidrofóbica. Para infusão de sangue. ANVISA: 10188530074

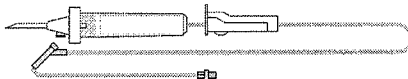

**AMISSET® EA 0623 CT00 (NC)** Equipo com conector para bolsa enteral em cruz, pinça corta fluxo, câmara de gotejamento intermediária flexível sem filtro e sem entrada de ar, pinça rolete, tubo na cor roxa, conector escalonado para alimentação enteral com protetor. ANVISA: 10188530064

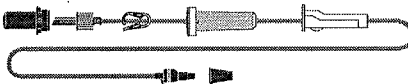

**AMISSET® EA 0623 T000 (NC)** Equipo com conector para bolsa enteral em cruz, câmara de gotejamento intermediária flexível sem filtro e sem entrada de ar, pinça rolete, tubo na cor roxa, conector escalonado para alimentação enteral com protetor. ANVISA: 10188530064

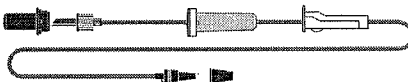

**AMISSET® EA 0623 CT00 (ISO)** Equipo com conector para bolsa enteral em cruz, pinça corta fluxo, câmara de gotejamento intermediária flexível sem filtro e sem entrada de ar, pinça rolete, tubo na cor roxa, conector EnFIT™ fêmea para alimentação enteral com protetor. ANVISA: 10188530064

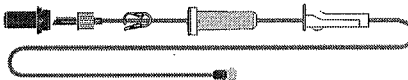

**AMISSET® EA 0623 T000 (ISO)** Equipo com conector para bolsa enteral em cruz, câmara de gotejamento intermediária flexível sem filtro e sem entrada de ar, pinça rolete, tubo na cor roxa, conector EnFIT™ fêmea para alimentação enteral com protetor. ANVISA: 10188530064

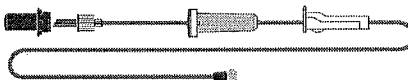

**AMISSET® EA 0921 0000** Bureta de 150mL com corpo e câmara de gotejamento flexíveis com filtro, entrada de ar e ponto de injeção, pinça rolete, injetor lateral, luer lock rotativo e tampa oclusora com filtro de membrana hidrofóbica. ANVISA: 10188530058

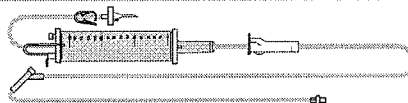

Líder brasileira no segmento, a Samtronic tem seu foco na produção e comercialização de sua vasta linha de produtos direcionados à terapia de infusão.

A Samtronic conquistou sua posição no mercado devido a seu constante investimento em qualidade, pesquisa e desenvolvimento, visando suprir as necessidades dos hospitais brasileiros e internacionais.

Com rigoroso sistema de gestão da qualidade, comprometida com a excelência dos equipamentos fornecidos ao mercado e atendendo às normas dos órgãos reguladores nacionais e internacionais, a Samtronic garante o correto direcionamento e aplicação dos seus produtos graças a sua equipe de pré e pós-vendas altamente capacitada.

Certificações: BPF (Boas Práticas de Fabricação) / ABNT NBR ISO 9001:2008



Resp. Técnica: Fabiana Rondinelli - CRF-SP: 23913

Material de uso único

www.samtronic.com.br



R. Verdes da Esperança, 162, Socorro - São Paulo/SP 04783-040  
Fone/Fax: (0XX11) 2244-7750 CNPJ: 58.426.628/0001-33

07-2015

**AO  
 CONSÓRCIO INTERMUNICIPAL DE SAÚDE**

São Paulo, 08 de junho de 2021.

|   |                             |
|---|-----------------------------|
| <b>PREGÃO ELETRÔNICO:</b>   | <b>Nº 011/2021</b>          |
| <b>DATA:</b>  | <b>30/04/2021</b>           |
| <b>HORÁRIO:</b>   | <b>09:00 horas</b>          |
| <b>TIPO DE LICITAÇÃO:</b>   | <b>MENOR PREÇO POR ITEM</b> |
| <b>OBJETO: Registro de preços para aquisição de material hospitalar em atenção ao covid-19, conforme condições estabelecidas neste edital e no termo de referência.</b> |                             |
| <b>LOCAL: <a href="http://www.comprasgovernamentais.gov.br">http://www.comprasgovernamentais.gov.br</a></b>   |                             |

**FICHA TÉCNICA**

| ITEM | DESCRIÇÃO  |
|------|--|
| 45   | <p><b>Modelo EA 0421 0000</b></p> <p>Equipo marca Samtronic desenvolvido para uso em bombas de infusão com sistema de propulsão linear para equipo convencional, comprimento total aproximado de 2,19 metros (<math>\pm 10\%</math>), volume de prime de aproximadamente 15,0 mL, com câmara gotejadora flexível com ponta perfurante universal, filtro de retenção de partículas de 15 <math>\mu\text{m}</math> e entrada de ar lateral com filtro hidrofóbico bacteriológico de 0,22 <math>\mu\text{m}</math> e tampa protetora, tubo de PVC cristal com formulação exclusiva (permitindo aumentar sensivelmente a sua memória mecânica e reduz a pressão necessária no fechamento do tubo), injetor lateral em Y com membrana autocicatrizante, pinça rolete e luer lock retrátil com tampa protetora com filtro de membrana hidrofóbica de 1,2 <math>\mu\text{m}</math>. Fabricado em PVC translúcido, atóxico, embalagem individual em papel grau cirúrgico (GC), estéril, invólucro resistente ao manuseio, lacre capaz de manter sua integridade e esterilidade. Conta externamente com dados de identificação, instruções de uso, procedência, nº do lote, nº do registro M.S., data e tipo de esterilização e prazo de validade. Produto contém DEHP (di 2 etilhexil ftalato). Produto não fabricado com borracha natural látex. Produto desenvolvido, fabricado e certificado conforme norma ABNT NBR ISO 8536-8. Equipo convencional para utilização em bomba de infusão peristáltica linear, em terapia parenteral. Registro M.S. 10188530058. Opções Embalagem: 50 unidades em caixa</p>  |
| 46   | <p><b>Modelo EA 0323 1000</b></p> <p>Equipo marca Samtronic, para infusão de nutrição enteral, desenvolvido para uso em bombas de infusão com sistema de propulsão linear para equipo convencional, comprimento total aproximado de 2,15 metros (<math>\pm 10\%</math>), volume de prime de aproximadamente 15,0 mL, com câmara gotejadora flexível com ponta perfurante universal e entrada de ar lateral com filtro hidrofóbico bacteriológico de 0,22 <math>\mu\text{m}</math> e tampa protetora, tubo de PVC roxo/lilás com formulação exclusiva (permitindo aumentar sensivelmente a sua memória mecânica e reduz a pressão necessária no fechamento do tubo), injetor lateral em Y com membrana autocicatrizante, pinça rolete e conector de nutrição enteral e tampa com alça*. Fabricado em PVC translúcido, atóxico, <b>embalagem individual em papel grau cirúrgico (GC)</b>, estéril, invólucro resistente ao manuseio, lacre capaz de manter sua integridade e esterilidade. Conta externamente com dados de identificação, instruções de uso, procedência, nº do lote, nº do registro M.S., data e tipo de esterilização e prazo de validade. Produto contém DEHP (di 2 etilhexil ftalato). Produto não fabricado com borracha natural látex. Produto desenvolvido e fabricado conforme norma ABNT NBR ISO 8536-8. Equipo convencional para utilização em bomba de infusão peristáltica linear, em terapia enteral. * desenvolvido de acordo com a norma internacional EN 1615 - Enteral feeding catheters and enteral giving sets for single use and their connectors - Design and testing. Registro M.S. 10188530064<br/>                     Opções <b>Embalagem: 50 unidades em caixa</b></p> |
| 47   | <p><b>Modelo EA 0422 0000</b></p> <p>Equipo marca Samtronic, para infusão de soluções fotossensíveis, desenvolvido para uso em bombas de infusão com sistema de propulsão linear para equipo convencional, comprimento total aproximado de 2,17 metros (<math>\pm 10\%</math>), volume de prime de aproximadamente 15,0 mL, com câmara gotejadora flexível com ponta perfurante universal, filtro de retenção de partículas de 15 <math>\mu\text{m}</math> e entrada de ar lateral com filtro hidrofóbico bacteriológico de 0,22 <math>\mu\text{m}</math> e tampa protetora, tubo de PVC fotoprotetor com formulação exclusiva (permitindo</p>   |

aumentar sensivelmente a sua memória mecânica e reduz a pressão necessária no fechamento do tubo), injetor lateral em Y com membrana autocicatrizante, pinça rolete e luer lock retrátil com tampa protetora com filtro de membrana hidrofóbica de 1,2 µm. Fabricado em PVC translúcido, atóxico, possui capa protetora para soluções fotossensíveis, embalagem individual em papel grau cirúrgico (GC), estéril, invólucro resistente ao manuseio, lacre capaz de manter sua integridade e esterilidade. Conta externamente com dados de identificação, instruções de uso, procedência, nº do lote, nº do registro M.S., data e tipo de esterilização e prazo de validade. Produto contém DEHP (di 2 etilhexil ftalato). Produto não fabricado com borracha natural látex. Produto desenvolvido, fabricado e certificado conforme norma ABNT NBR ISO 8536-8. Equipo convencional para utilização em bomba de infusão peristáltica linear, em terapia parenteral com soluções fotossensíveis. Registro M.S. 10188530073. Opções Embalagem: 50 unidades em caixa

Sem mais para o momento, firmamo-nos.

Assinado digitalmente por EDGAR  
FELIX MULLER 03830625863  
DN: CN=BR, O=ICP-Brasil,  
OU=Secretaria da Receita Federal do  
Brasil, RFB, OU=RFB e CPF A3, OU=  
(EM BRÁVICO), OU=AR SERASA,  
CN=EDGAR.FELIX MULLER,  
03830625863  
Razão: Eu sou o autor deste  
documento  
Localização: sua localização de  
assinatura aqui  
Data: 2021-06-08 10:15:05  
Foxit Reader Versão: 10.0.0

**EDGAR  
FELIX  
MULLER**  
03830625863







47 Anos ok sigende



ANEXO

Relatório de Conferência de Alimentos. Publicação nr.: 949016  
 NOME DA EMPRESA AUTORIZAÇÃO/CADASTRO  
 NOME DO PRODUTO UF  
 NÚMERO DO PROCESSO NÚMERO DE REGISTRO  
 EMBALAGEM VALIDADE PRODUTO  
 CLASS/CAT DESCRIÇÃO VALIDADE REGISTRO  
 MARCA DO PRODUTO  
 ASSUNTO PETIÇÃO  
 AG CRP COMPANHIA DE REVALORIZAÇÃO PLÁSTICA LTDA  
 6.07270-7  
 RESINA PET PÓS-CONSUMO RECICLADA (PET-PCR) JUIZ DE  
 FORA/MG  
 25351.133665/2015-81 000000000  
 PLÁSTICA 0 Dias  
 EMBALAGENS NOVAS TECNOLOGIAS ( RECICLADAS )  
 4044 Registro de Embalagem Reciclada - NACIONAL  
 Em desacordo com a Legislação vigente  
 COLBRÁS INDÚSTRIA E COMÉRCIO LTDA 6.06095-7  
 BALA DE GOMA COM COLÁGENO E COENZIMA Q10 SABOR  
 - MARACUJÁ COLÔMBIA  
 25351.335321/2015-33 000000000  
 PLÁSTICA 24 Meses  
 NOVOS ALIMENTOS E NOVOS INGREDIENTES  
 COENZIMA Q10 BEAUTYIN  
 4038 Registro Único de Novos Alimentos e Novos Ingredientes -  
 IMPORTADO  
 Em desacordo com a Legislação vigente  
 BALA DE GOMA COM COLÁGENO E COENZIMA Q10 SABOR  
 - MACÃ COLÔMBIA  
 25351.335321/2015-33 000000000  
 PLÁSTICA 24 Meses  
 NOVOS ALIMENTOS E NOVOS INGREDIENTES  
 COENZIMA Q10 BEAUTYIN  
 4038 Registro Único de Novos Alimentos e Novos Ingredientes -  
 IMPORTADO  
 Em desacordo com a Legislação vigente  
 BALA DE GOMA COM COLÁGENO E COENZIMA Q10 SABOR  
 - ACAÍ COLÔMBIA  
 25351.335321/2015-33 000000000  
 PLÁSTICA 24 Meses  
 NOVOS ALIMENTOS E NOVOS INGREDIENTES  
 COENZIMA Q10 BEAUTYIN  
 4038 Registro Único de Novos Alimentos e Novos Ingredientes -  
 IMPORTADO  
 Em desacordo com a Legislação vigente  
 BALA DE GOMA COM COLÁGENO E COENZIMA Q10 SABOR  
 - MANGA COLÔMBIA  
 25351.335321/2015-33 000000000  
 PLÁSTICA 24 Meses  
 NOVOS ALIMENTOS E NOVOS INGREDIENTES  
 COENZIMA Q10 BEAUTYIN  
 4038 Registro Único de Novos Alimentos e Novos Ingredientes -  
 IMPORTADO  
 Em desacordo com a Legislação vigente  
 FARMOCOLIMA S/A 6.07239-1  
 L. ACIDOPHILUS, L. RHAMNOSUS, L. PARACASEI, B. LACTIS  
 C/  
 FRUTOOLIGOSSACARÍDEOS EM SACHÊS SÃO PAULO/SP  
 25351.467909/2015-27 6.7239.0004.001-3  
 PLÁSTICO 24 Meses  
 METALICA 24 Meses  
 ALIMENTOS C/ALEGAÇÕES DE PROPRIEDADES FUNCIONAL  
 E OU DE SAÚDE  
 DUOFLORA / FLORABEM / INVICTUS / SIMBIOFLORA  
 SIMBIOTICO / LACTOFOS / LACTOSER 4-1 / LACTOSER 4+1  
 SIMBIOVIT / SIMBIOSER / SIMBIOLIFE / SIMBIOFEM  
 LACTOSER / DUO MICROBIOTIC  
 437 Revalidação de Registro  
 Em desacordo com a Legislação vigente  
 L. ACIDOPHILUS, L. RHAMNOSUS, L. PARACASEI, B. LACTIS  
 C/  
 FRUTOOLIGOSSACARÍDEOS EM SACHÊS SÃO PAULO/SP  
 25351.467909/2015-27 6.7239.0004.001-3  
 PLÁSTICO 24 Meses  
 METALICA 24 Meses

ALIMENTOS C/ALEGAÇÕES DE PROPRIEDADES FUNCIONAL  
 E OU DE SAÚDE  
 DUOFLORA / FLORABEM / INVICTUS / SIMBIOFLORA  
 SIMBIOTICO / LACTOFOS / LACTOSER 4-1 / LACTOSER 4+1  
 SIMBIOVIT / SIMBIOSER / SIMBIOLIFE / SIMBIOFEM  
 LACTOSER / DUO MICROBIOTIC  
 456 Alteração de Rotulagem  
 Em desacordo com a Legislação vigente  
 FITOVIDA LTDA - ME 6.04477-4  
 FÓRMULA PADRÃO PARA NUTRIÇÃO ENTERAL E ORAL. SA-  
 BOR MORANGO UBERLÂNDIA/MG  
 25351.094131/2014-72 000000000  
 CELULOSICA 24 Meses  
 PLÁSTICA 24 Meses  
 METALICA 24 Meses  
 ALIMENTOS PARA NUTRIÇÃO ENTERAL  
 FITOVIDA  
 4033 Registro de Alimentos para Nutrição Enteral - NACIONAL  
 Em desacordo com a Legislação vigente  
 NATU BELL INDUSTRIA E COMÉRCIO DE PRODUTOS ALI-  
 MENTICIOS LTDA 6.06569-5  
 ÓLEO DE MARACUJÁ EM CÁPSULAS EXTREMA/MG  
 25351.638347/2014-13 000000000  
 CELULOSICA 24 Meses  
 PLÁSTICA 24 Meses  
 METALICA 24 Meses  
 NOVOS ALIMENTOS E NOVOS INGREDIENTES  
 ADAYBA / AGE NATURAL / AGENUTRY / AGORA NATU-  
 RAIS  
 AKABI / ALL NATURAL / ALPHA NATURAIS / AMAZON FO-  
 ODS  
 AMAZONIA / ANDRE RESENDE / BIO TERRA / BIOFOODS  
 BOTANICA / BOYRA / BR FOODS / BRASIL FOODS  
 BRASIL NUTRY / DNT LIFE / DON NATURAL / DR NATU-  
 RAL  
 ECNX BRASIL / ECO NATURAL / ECO NUTRY / ELITE NATU-  
 RAL  
 EPA NATURAIS / EPOCA / ESTILO NATURAL / FLORA NATU-  
 RAL  
 HORIZONTE NATURAL / KAIROS / KATIGUA / LIDER FO-  
 ODS  
 MAGAE / MATRIX FOODS / MEU NATURAL / MUNDO NATU-  
 RAL  
 MUNDO VERDE / NASA FOODS / NATU BAHIA / NATU BRA-  
 SIL  
 NATU FORTE / NATU MAIS / NATU MAX / NATU MINAS  
 NATU NORDESTE / NATU NORTE / NATU RIO / NATU SP  
 NATU SUL / NATURAIS E MAIS / NATURAL FOODS / NA-  
 TURAL QUALITY  
 NATUREBA / PHD FOODS / PRONATU / REGGENE  
 SEMPRE NATURAL / SHOPPING LINE / SOS NATURAL / TA-  
 NAGRA

TECHBIO / TERRA FORTE / TOTAL FOODS / TOTAL LINE  
 TRANSCEND / UNI NATURAL / VALE NATUBRAS / VIA VER-  
 DE  
 VIGATA / BIO LIFE / MEGA LIFE / NATUMAR  
 NOVO MUNDO / TROPICAL / BIOLIFE / NATU MIX  
 DHEP GOLD / MARACUZEM / BIORELAX / RELAXOIL  
 PASSIFLORA MAX / BIO PASSIFLORA  
 4034 Registro de Novos Alimentos e Novos Ingredientes - NA-  
 CIONAL  
 Em desacordo com a Legislação vigente  
 PHYTOVIVER PRODUTOS NATURAIS 6.07110-4  
 COLÁGENO HIDROLISADO BELO HORIZONTE/MG  
 25351.469310/2014-86 000000000  
 PLÁSTICA 24 Meses  
 NOVOS ALIMENTOS E NOVOS INGREDIENTES  
 COLAGENO HIDROLISADO  
 4034 Registro de Novos Alimentos e Novos Ingredientes - NA-  
 CIONAL  
 Em desacordo com a Legislação vigente  
 S A PHARMACOS E COSMÉTICOS LTDA 6.06219-6  
 GUARANA EM CÁPSULA MANAUS/AM  
 25009.001692/2009-00 6.6219.0002.001-1  
 PLÁSTICO 02 Ano(s)  
 NOVOS ALIMENTOS E NOVOS INGREDIENTES  
 437 Revalidação de Registro  
 Em desacordo com a Legislação vigente  
 BERINJELA EM PO CÁPSULA MANAUS/AM  
 25009.001694/2009-51 6.6219.0001.001-4  
 PLÁSTICO 02 Ano(s)  
 NOVOS ALIMENTOS E NOVOS INGREDIENTES  
 437 Revalidação de Registro  
 Em desacordo com a Legislação vigente  
 TSURU DO BRASIL LTDA - EPP 6.02035-4  
 LACTOBACILLUS ACIDOPHILUS EM CÁPSULAS ESTADOS  
 UNIDOS DA AMÉRICA  
 25004.240019/2009-56 6.2035.0017.001-0  
 PLÁSTICO 18 Meses  
 SUBSTÂNCIAS BIOATIVAS E PROBIÓTICOS ISOLADOS COM  
 ALEGAÇÃO  
 DE PROP. FUNC. E/OU DE SAÚDE.  
 NATURE'S BOUNTY PROBIOTIC ACIDOPHILUS / ATFLORA  
 437 Revalidação de Registro  
 Em desacordo com a Legislação vigente  
 VIDORA FARMACÊUTICA LTDA 6.02103-9  
 ÓLEO DE ALHO EM CÁPSULA PORTO ALEGRE/RS  
 25351.432381/2015-25 000000000  
 PLÁSTICA 24 Meses  
 NOVOS ALIMENTOS E NOVOS INGREDIENTES  
 ARRAIAL BRASIL / ESSENCE / FORTHIBEN / MELHORYS  
 SANTO HABITO / VIDORA / NUTRIDAY / ÓLEO DE ALHO  
 VIDORA  
 ÓLEO DE ALHO COM.SAÚDE  
 4034 Registro de Novos Alimentos e Novos Ingredientes - NA-  
 CIONAL  
 Em desacordo com a Legislação vigente

RESOLUÇÃO - RE Nº 157, DE 21 DE JANEIRO DE 2016

O Diretor da Agência Nacional de Vigilância Sanitária no uso das atribuições que lhe confere o Decreto de nomeação de 26 de julho de 2013, da Presidente da República, publicado no DOU de 29 de julho de 2013, e a RDC nº 46 de 22 de outubro de 2015, tendo em vista o disposto em seu inciso I do art. 59 e no inciso II do art. 51 do Regimento Interno da ANVISA, aprovado nos termos do anexo I da Resolução da Diretoria Colegiada - RDC nº 29, de 21 de julho de 2015, publicada no DOU de 23 de julho de 2015, resolve:

Art. 1º Publicar a desistência a pedido dos expedientes de medicamentos biológicos sob o nº. de expedientes constantes do anexo desta Resolução, nos termos do Art. 51 da Lei nº. 9.784 de 1999.

RENATO ALENCAR PORTO

ANEXO

| RAZÃO SOCIAL CNPJ                                | Nº PROCESSO          | EXPEDIENTE DO PEDIDO DE DESISTÊNCIA | EXPEDIENTE DA PETIÇÃO | ASSUNTO   |
|--|----------------------|-------------------------------------|-----------------------|---|
| GENZYME DO BRASIL LTDA - 08.132.950/0001-03      | 25351.592993/2014-98 | 1113806/15-4                        | 0831312/14-1          | 10489 - PRODUTO BIOLÓGICO - Registro de Medicamento - CLONE |
| BAYER S.A. - 18.459.628/0001-15                  | 25351.375842/2011-45 | 1120429/15-0                        | 325697/11-6           | 1529 - PRODUTO BIOLÓGICO - Registro de Produto              |
| GLAXOSMITHKLINE BRASIL LTDA - 33.247.743/0001-10 | 25008.01622/893-61   | 1119699/15-8                        | 0412806/12-1          | 10279 - PRODUTO BIOLÓGICO - Alteração de Texto de Bula      |

RESOLUÇÃO - RE Nº 158, DE 21 DE JANEIRO DE 2016

ANEXO

O Diretor da Agência Nacional de Vigilância Sanitária no uso das atribuições que lhe confere o Decreto de nomeação de 26 de julho de 2013, da Presidente da República, publicado no DOU de 29 de julho de 2013, e a Resolução da Diretoria Colegiada - RDC nº 46, de 22 de outubro de 2015, tendo em vista o disposto em seu inciso I do art. 59 e no inciso II do art. 51 do Regimento Interno da ANVISA, aprovado nos termos do anexo I da Resolução da Diretoria Colegiada - RDC nº 29, de 21 de julho de 2015, publicada no DOU de 23 de julho de 2015, resolve:

Art. 1º Deferir as petições relacionadas à Gerência Geral de Tecnologia de Produtos para a Saúde, na conformidade da relação anexa.

Art. 2º Esta Resolução entra em vigor na data de sua publicação

RENATO ALENCAR PORTO

NOME DA EMPRESA AUTORIZAÇÃO  
 NOME TÉCNICO NUMERO DO PROCESSO  
 NOME COMERCIAL  
 LOCAL DE FABRICAÇÃO  
 MODELO(S) DO PRODUTO  
 CLASSE REGISTRO  
 PETIÇÃO(ÕES)  
 AS2 COMERCIO IMPORTACAO E EXPORTACAO LTDA - EPP  
 8.09698-6  
 Eletrodo Descartavel 25351.732859/2015-83  
 Eletrodos Adesivos Descartáveis Rhythmink  
 FABRICANTE : RHYTHMLINK INTERNATIONAL LLC - ESTADOS UNIDOS DA AMERICA  
 DISTRIBUIDOR : RHYTHMLINK INTERNATIONAL LLC - ESTADOS UNIDOS DA AMERICA  
 GRAVAÇÃO (DECUS1)5026; DECUS2)5026; DECUL1)5026; DECUL2)5026)







## FICHA DE AVALIAÇÃO

Processo de Licitação nº 062/2021

Pregão Eletrônico nº 011/2021

**Objeto:**

Formação de registro de preços para aquisição de material hospitalar em atenção ao covid-19, conforme condições estabelecidas neste edital e no termo de referência.

|   |
|---|
| <b>Identificação: Descritivo do edital - Item 45</b><br>Equipo para Bomba de Infusão, do tipo universal, para administração de soluções parenterais. Comprimento mínimo de 2 metros, material atóxico em PVC transparente, com ponta perfurante universal, tampa protetora, conector luer lock com tampa, pinça rolete, injetor lateral em y, câmara de gotejamento flexível, estéril, embalado individualmente. Registro Anvisa. |
| <b>Identificação: Descritivo do edital - Item 47</b><br>Equipo para Bomba de Infusão, foto protetor, do tipo universal, para administração de soluções parenterais. Comprimento mínimo de 2 metros, material atóxico PVC, com ponta perfurante universal, tampa protetora, conector luer lock com tampa, pinça rolete, injetor lateral em y, câmara de gotejamento flexível, estéril, embalado individualmente. Registro Anvisa.  |
| <b>Produto Ofertado:</b> Equipo para bomba de infusão   |
| <b>Marca/Modelo:</b> SAMTRONIC  |
| <b>Proponente:</b> SAMTRONIC  |

1) O produto atende ao descritivo solicitado em edital: () sim ( ) não

2) Parecer técnico/Justificativa/Comentários:

Os produtos apresentados atendem ao descritivo

Data: 08 / 06 / 2021

Cleidiane Lopes dos Santos  
COREN 481551  
Enfermeira

Nome e Assinatura  
e carimbo do Responsável



**ALTERMED**  
MEDICAMENTOS E MATERIAIS HOSPITALARES

Altermed Mat Med Hosp Ltda  
Estrada Boa Esperança  
Fundo Canoas Cep: 89163-554

RIO DO SUL - SC

A

Consortio Interm Saude Pato Branco-CONIMS - 664

Rua Afonso Pena

Cep: 85501-530 - PATO BRANCO - PR

Att. Comissão Permanente de Licitações

Proposta Referente...

Pregão Eletrônico (Registro de Preços) Nr.: 011/2021

Data Entrega..... 30/04/2021

Horário Entrega... : 09:00

Rio do Sul (SC), 30 de Abril de 2021

| Item   | Qtde   | U.M. | Descrição dos Produtos  | Registro ANVISA | Embalagem (Qtde CX) | Marca e/ou Fabricante | Nome Comercial e/ou Referência e/ou Modelo | R\$ Unitário              | R\$ Total         |
|--|--------|------|---|-----------------|---------------------|-----------------------|--|---------------------------|-------------------|
| 42   | 186    | UNID | Relógio para oxigênio, válvula reguladora para cilindro de oxigênio o com fluxometro para oxigênio.   | 80117610011     | 1 Unidade           | Ifab                  | Mod. vrd100                                | 238,68000                 | 44.394,48         |
| 45   | 24.000 | UNID | Equipo para bomba de infusão, do tipo universal, para administração de soluções parenterais. comprimento mínimo de 2 metros, material atóxico em pvc transparente, com ponta perfurante universal, tampa protetora, conector luer lock com tampa, pinça rolete, injetor lateral em y, câmara de gotejamento flexível, esteril, embalado individualmente. registro anvisa. | 10324290036     | Caixa c/ 100        | Biosensor             | Drop air jet                               | 9,70000                   | 232.800,00        |
| 47   | 7.700  | UNID | Equipo para bomba de infusão, foto protetor, do tipo universal, para administração de soluções parenterais. comprimento mínimo de 2 metros, material atóxico pvc, com ponta perfurante universal, tampa protetora, conector luer lock com tampa, pinça rolete, injetor lateral em y, câmara de gotejamento flexível, esteril, embalado individualmente. registro anvisa.  | 10324290039     | Caixa c/ 100        | Biosensor             | Drop air foto                              | 10,89000                  | 83.853,00         |
| Total por Extenso: trezentos e sessenta e um mil e quarenta e sete reais e quatro e oito ** centavos ***** ) |        |      |   |                 |                     |                       |  | <b>Total Geral (R\$):</b> | <b>361.047,48</b> |

**Condições de Fornecimento:**

Condições de Pagamento ..... 30DD

Frete..... Incluso

Prazo de Entrega. .... 10 dias

Validade da Proposta. .... 60 dias

Aceitamos o fornecimento dos materiais acima relacionados com os preços e condições que propomos, sendo que os preços constantes na proposta compreendem todas as despesas (fretes, taxas, impostos, etc...), sendo, portanto, preço final.

MAICON  
CORDOVA  
PEREIRA:01588693  
588693970  
Assinado de forma digital por MAICON CORDOVA PEREIRA:01588693970  
Dados: 2021.05.13 09:55:48 -03'00'

Macon Cordova Pereira

Procurador

015.886.939-70

**FONE: +55 (47) 3520 9000**

Estrada Boa Esperança, 2320 | Fundo Canoas

Cep: 89163-554 | RIO DO SUL | SC | Brasil

CNPJ 00.802.002/0001-02

IE: 25.314.899-5 Insc.Municipal 19313

licitacoes@altermed.com.br / altermed@altermed.com.br

www.altermed.com.br



Nr.: 39212

Pág.: 00001

## FICHA DE AVALIAÇÃO

Processo de Licitação nº 062/2021

Pregão Eletrônico nº 011/2021

**Objeto:**

Formação de registro de preços para aquisição de material hospitalar em atenção ao covid-19, conforme condições estabelecidas neste edital e no termo de referência.

|   |
|---|
| <b>Identificação: Descritivo do edital - Item 42</b><br>Relógio para oxigênio, válvula reguladora para cilindro de oxigênio com fluxômetro para oxigênio. |
| <b>Produto Ofertado:</b> Válvula reguladora   |
| <b>Marca/Modelo:</b> IFAB/VRD 100   |
| <b>Proponente:</b> ALTERMED   |

1) O produto atende ao descritivo solicitado em edital:  sim ( ) não

2) Parecer técnico/Justificativa/Comentários:

O produto apresentado atende ao  
descritivo.

---

---

---

---

---

Data: 12/05/2021

Cleidiane Lopes dos S.  
COREN 461551  
Enfermeira

Nome e Assinatura  
e carimbo do Responsável



## VÁLVULA REGULADORA PARA CILINDRO COM FLUXOMETRO

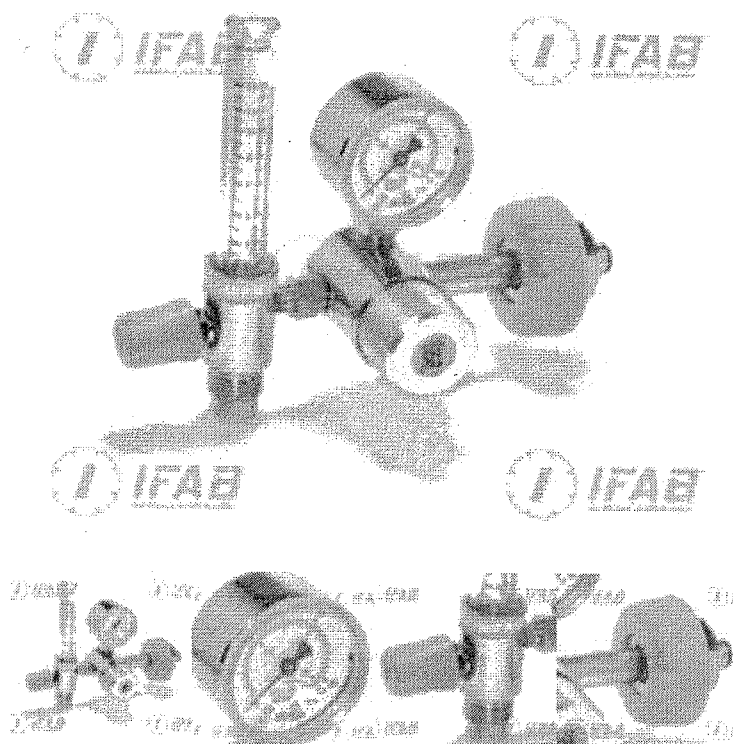

### Descrição

Indicada para uso em cilindros, para reduzir a pressão a um ajuste consideravelmente menor, adequada para conectar equipamentos médicos, construída em metal (polido e cromado) composto de diafragma de borracha e molas em inox de compensação de pressão de entrada e saída, com manômetro indicador de alta (0-315kgf/cm<sup>2</sup>), fluxômetro com escala de 0-15 l/min, válvula de segurança onde a mesma suporta uma pressão de 6,5 kgf/cm<sup>2</sup>.

VRD100 - Válvula reguladora para cilindro com fluxômetro O<sub>2</sub> (verde)

VRD200 - Válvula reguladora para cilindro com fluxômetro Ar Comprimido (Amarelo)

**Consultas**

ANVISA - Agência Nacional de Vigilância Sanitária

| Detalhes do Produto |  |
|---------------------|--|
| Nome da Empresa     | IFAB INDUSTRIA E COMERCIO DE MATERIAIS HOSPITALARES LTDA |
| CNPJ                | 57.263.337/0001-09                                       |
| Autorização         | 8.01.176-1   |
| Produto             | VÁLVULA REGULADORA IFAB                                  |

| Modelo Produto Médico   |
|---|
| VRD111 - VÁLVULA REGULADORA PARA CILINDRO DE ALTA PRESSÃO COM 1 SAIDA 02            |
| VRC100 - VÁLVULA REGULADORA PARA REDE 02  |
| VRC200 - VÁLVULA REGULADORA PARA REDE AR COMPRIMIDO                                 |
| VRC300 - VÁLVULA REGULADORA PARA REDE N2O   |
| VRD100 - VÁLVULA REGULADORA PARA CILINDRO COM FLUXOMETRO 02                         |
| VRD101 - VÁLVULA REGULADORA PARA CILINDRO COM 1 SAIDA 02                            |
| VRD102 - VÁLVULA REGULADORA PARA CILINDRO COM 2 SAIDAS 02                           |
| VRD200 - VÁLVULA REGULADORA PARA CILINDRO COM FLUXOMETRO AR COMPRIMIDO              |
| VRD202 - VÁLVULA REGULADORA PARA CILINDRO COM 2 SAIDAS AR COMPRIMIDO                |
| VRD311 - VÁLVULA REGULADORA PARA CILINDRO DE ALTA PRESSÃO COM 1 SAIDA N2O           |
| VRD201 - VÁLVULA REGULADORA PARA CILINDRO COM 1 SAIDA AR COMPRIMIDO                 |
| VRD211 - VÁLVULA REGULADORA PARA CILINDRO DE ALTA PRESSÃO COM 1 SAIDA AR COMPRIMIDO |

| Tipo de Arquivo         | Arquivos | Expediente, data e hora de inclusão |
|-------------------------|----------|-------------------------------------|
| [sem dados cadastrados] |          |                                     |

|                        |  |
|------------------------|--|
| Nome Técnico           | Reguladores de Pressao de Gases Medicinais               |
| Registro               | 80117610011  |
| Processo               | 25351704390201070  |
| Fabricante Legal       | IFAB INDUSTRIA E COMERCIO DE MATERIAIS HOSPITALARES LTDA |
| Classificação de Risco | I - BAIXO RISCO  |
| Vencimento do Registro | [sem dados cadastrados]                                  |

## FICHA DE AVALIAÇÃO

Processo de Licitação nº 062/2021

Pregão Eletrônico nº 011/2021

**Objeto:**

Formação de registro de preços para aquisição de material hospitalar em atenção ao covid-19, conforme condições estabelecidas neste edital e no termo de referência.

|   |
|---|
| <b>Identificação: Descritivo do edital - Item 45</b><br>Equipo para Bomba de Infusão, do tipo universal, para administração de soluções parenterais. Comprimento mínimo de 2 metros, material atóxico em PVC transparente, com ponta perfurante universal, tampa protetora, conector luer lock com tampa, pinça rolete, injetor lateral em y, câmara de gotejamento flexível, estéril, embalado individualmente. Registro Anvisa. |
| <b>Identificação: Descritivo do edital - Item 46</b> <i>não</i><br>Equipo para Bomba de Infusão, do tipo universal, para administração de dietas enterais. Comprimento mínimo de 2 metros, material atóxico em PVC, com ponta perfurante universal, tampa protetora, conector luer lock com tampa, pinça rolete, injetor lateral em y, câmara de gotejamento flexível, estéril, embalado individualmente. Registro Anvisa.        |
| <b>Identificação: Descritivo do edital - Item 47</b><br>Equipo para Bomba de Infusão, foto protetor, do tipo universal, para administração de soluções parenterais. Comprimento mínimo de 2 metros, material atóxico PVC, com ponta perfurante universal, tampa protetora, conector luer lock com tampa, pinça rolete, injetor lateral em y, câmara de gotejamento flexível, estéril, embalado individualmente. Registro Anvisa.  |
| <b>Produto Ofertado:</b> Equipo para bomba de infusão   |
| <b>Marca/Modelo:</b> BIOSENSOR  |
| <b>Proponente:</b> ALTERMED MATERIAL MEDICO HOSPITALAR LTDA   |

1) O produto atende ao descritivo solicitado em edital: ( ) sim ( ) não

2) Parecer técnico/Justificativa/Comentários:

*Os produtos apresentados nos itens 45 e 47 atendem ao descritivo, porém o item 46 não. O produto não possui conector luer lock e injetor lateral em y como solicitado no edital.*

Data: 12 / 05 / 2021

Cleidiane Lopes dos Santos  
COREN 461551  
Enfermeira

Nome e Assinatura  
e carimbo do Responsável



**DROP AIR JET 15 MICRA : EQUIPO PARA INFUSÃO I.V. CONTROLADO POR BOMBA INFUSORA BIOSENSOR**

Equipo simples, de uso único (descartável), estéril, atóxico, apirogênico, comprimento aproximado de 1,80 m , constituído por ponta perfurante trifacetada tipo universal, com entrada de ar com filtro, câmara gotejadora flexível macrogotas com filtro de partículas, tubo em PVC translúcido, injetor lateral autocicatrizante em Y, pinça corta fluxo ( tipo rolete) e conector luer lock, com capas protetoras nas extremidades, utilizado para infusão de líquidos injetáveis em via endovenosa, específico para bombas de infusão Biosensor.

**Modelo : Drop Air Jet 15 Micra**

Embalado individualmente em envelope de papel grau cirúrgico com filme plástico.

Apresentação : caixa com 100 unidades

Prazo de Validade: 3 ( três) anos

Marca: Droplife

Fabricação: Biosensor

Procedência : Nacional

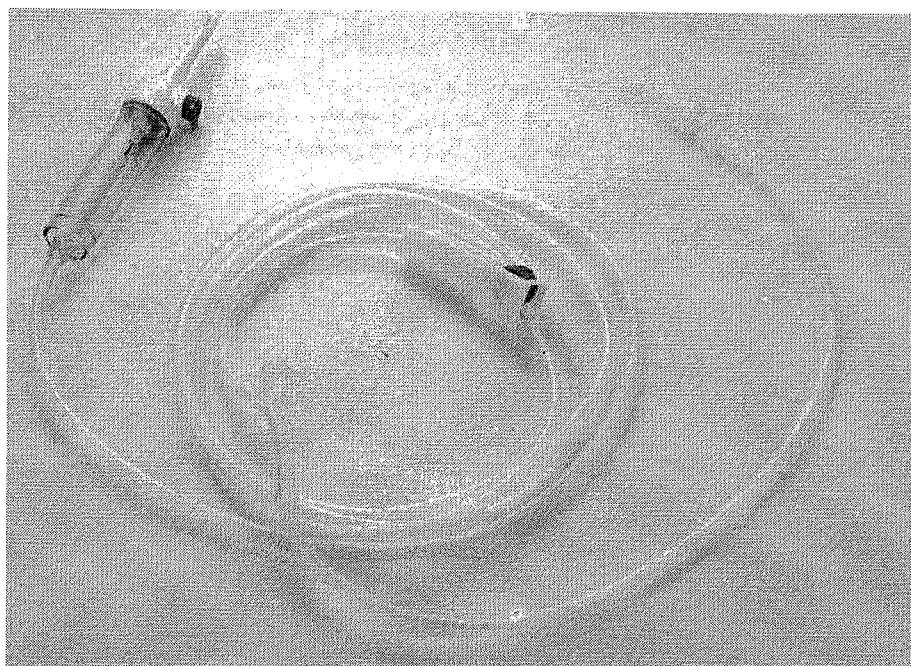
**Registro no MS sob Nº 10324290036**

---

**BIOSENSOR Indústria e Comércio .**

Rua da Juta, 463 - Distrito Industrial Abdo Najar - Americana, SP - Brasil - 13474-772

CNPJ: 00.008.354/0001-82 – Inscrição Estadual: 165.326.462.118

Tel/Fax: +55 (19) 3469-9107 – vendas01@biosensor.com.br

www.biosensor.com.br

**DROP AIR NUT JET : EQUIPO PARA INFUSÃO I.V. CONTROLADO POR BOMBA INFUSORA BIOSENSOR**

Equipo simples, de uso único (descartável), estéril, atóxico, apirogênico, comprimento aproximado de 1,80 m , constituído por ponta perfurante trifacetada tipo universal, com entrada de ar com filtro, câmara gotejadora flexível macrogotas, tubo em PVC azul, pinça corta fluxo ( tipo rolete) e conector escalonado , capas protetoras nas extremidades, utilizado para infusão de nutrição em via enteral.

**Modelo : Drop Air Nut Jet**

Embalado individualmente em envelope de papel grau cirúrgico com filme plástico.

*conector luer lock  
injeter lateral y*

Apresentação : caixa com 100 unidades

Prazo de Validade: 3 ( três) anos

Marca: Droplife

Fabricação: Biosensor

Procedência : Nacional

Registro no MS sob Nº 1024290041

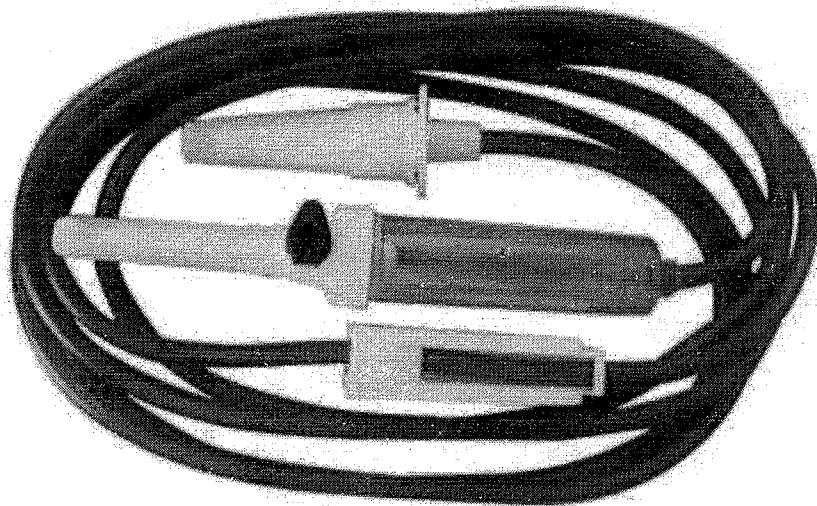

BIOSENSOR Indústria e Comércio .

Rua da Juta, 463 - Distrito Industrial Abdo Najar - Americana, SP - Brasil - 13474-772

CNPJ: 00.008.354/0001-82 – Inscrição Estadual: 165.326.462.118

Tel/Fax: +55 (19) 3469-9107 – vendas01@biosensor.com.br

www.biosensor.com.br

**DROP AIR JET 15 MICRA FOTO : EQUIPO PARA INFUSÃO I.V. CONTROLADO POR  
BOMBA INFUSORA BIOSENSOR**

Equipo simples, fotoprotetor, de uso único (descartável), estéril, atóxico, apirogênico, comprimento aproximado de 1,80 m, constituído por ponta perfurante trifacetada tipo universal, com entrada de ar com filtro, câmara-gotejadora flexível macrogotas com filtro de partículas, tubo em PVC âmbar, injetor-lateral-autocicatrizante em Y, pinça corta fluxo (tipo rolete) e conector luer lock, com capas protetoras nas extremidades, utilizado para infusão de líquidos injetáveis em via endovenosa

**Modelo : Drop Air Jet 15 Micra Foto**

Embalado individualmente em envelope de papel grau cirúrgico com filme plástico.

Apresentação : caixa com 100 unidades

Prazo de Validade: 3 (três) anos

Marca: Droplife

Fabricação: Biosensor

Procedência : Nacional

**Registro no MS sob Nº 102429004110324290039**

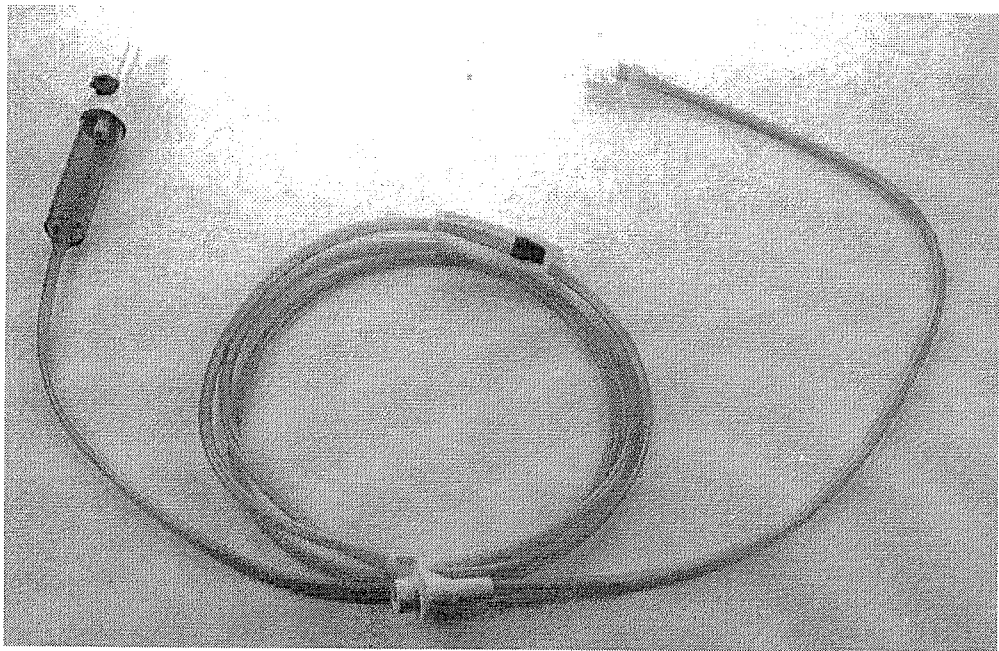

---

BIOSENSOR Indústria e Comércio .  
Rua da Juta, 463 - Distrito Industrial Abdo Najar - Americana, SP - Brasil - 13474-772  
CNPJ: 00.008.354/0001-82 – Inscrição Estadual: 165.326.462.118  
Tel/Fax: +55 (19) 3469-9107 – vendas01@biosensor.com.br  
www.biosensor.com.br

000824  
AD

Ministério da Economia  
Secretaria Especial de Desburocratização, Gestão e Governo Digital  
Secretaria de Gestão

Sistema de Cadastramento Unificado de Fornecedores - SICAF

**Declaração**

Declaramos para os fins previstos na Lei nº 8.666, de 1993, conforme documentação registrada no SICAF, que a situação do fornecedor no momento é a seguinte:

**Dados do Fornecedor**

CNPJ: 00.802.002/0001-02 DUNS@: 905906488  
Razão Social: ALTERMED MATERIAL MEDICO HOSPITALAR LTDA  
Nome Fantasia: ALTERMED MEDICAMENTOS E MATERIAIS HOSPITALARES  
Situação do Fornecedor: Credenciado Data de Vencimento do Cadastro: 15/07/2021  
Natureza Jurídica: SOCIEDADE EMPRESÁRIA LIMITADA  
MEI: Não  
Porte da Empresa: Demais

**Ocorrências e Impedimentos**

Ocorrência: Consta  
Impedimento de Licitar: Nada Consta  
Ocorrências Impeditivas indiretas: Nada Consta  
Vínculo com "Serviço Público": Nada Consta

**Níveis cadastrados:**

**I - Credenciamento**

**II - Habilitação Jurídica**

**III - Regularidade Fiscal e Trabalhista Federal**

Receita Federal e PGFN Validade: 31/10/2021  
FGTS Validade: 13/08/2021  
Trabalhista (<http://www.tst.jus.br/certidao>) Validade: 30/10/2021

**IV - Regularidade Fiscal Estadual/Distrital e Municipal**

Receita Estadual/Distrital Validade: 02/07/2021  
Receita Municipal Validade: 02/07/2021

**V - Qualificação Técnica**

**VI - Qualificação Econômico-Financeira**

Validade: 30/04/2022

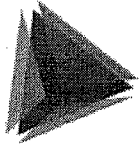

**TCEPR**  
TRIBUNAL DE CONTAS DO ESTADO DO PARANÁ

Consulta de Impedidos de Licitar

CNPJ: 00802002000102

NENHUM ITEM ENCONTRADO!



**TRIBUNAL DE CONTAS DA UNIÃO****Consulta Consolidada de Pessoa Jurídica**

Este relatório tem por objetivo apresentar os resultados consolidados de consultas eletrônicas realizadas diretamente nos bancos de dados dos respectivos cadastros. A responsabilidade pela veracidade do resultado da consulta é do Órgão gestor de cada cadastro consultado. A informação relativa à razão social da Pessoa Jurídica é extraída do Cadastro Nacional da Pessoa Jurídica, mantido pela Receita Federal do Brasil.

Consulta realizada em: 06/05/2021 11:06:52

**Informações da Pessoa Jurídica:**

Razão Social: **ALTERMED MATERIAL MEDICO HOSPITALAR LTDA**  
CNPJ: **00.802.002/0001-02**

**Resultados da Consulta Eletrônica:**

Órgão Gestor: **TCU**  
Cadastro: **Licitantes Inidôneos**  
Resultado da consulta: **Nada Consta**

Para acessar a certidão original no portal do órgão gestor, clique [AQUI](#).

Órgão Gestor: **CNJ**  
Cadastro: **CNIA - Cadastro Nacional de Condenações Cíveis por Ato de Improbidade Administrativa e Inelegibilidade**  
Resultado da consulta: **Nada Consta**

Para acessar a certidão original no portal do órgão gestor, clique [AQUI](#).

Órgão Gestor: **Portal da Transparência**  
Cadastro: **Cadastro Nacional de Empresas Inidôneas e Suspensas**  
Resultado da consulta: **Nada Consta**

Para acessar a certidão original no portal do órgão gestor, clique [AQUI](#).

Órgão Gestor: **Portal da Transparência**  
Cadastro: **CNEP - Cadastro Nacional de Empresas Punidas**  
Resultado da consulta: **Nada Consta**

Para acessar a certidão original no portal do órgão gestor, clique [AQUI](#).

Obs: A consulta consolidada de pessoa jurídica visa atender aos princípios de simplificação e

000827  
10

racionalização de serviços públicos digitais. Fundamento legal: Lei nº 12.965, de 23 de abril de 2014, Lei nº 13.460, de 26 de junho de 2017, Lei nº 13.726, de 8 de outubro de 2018, Decreto nº 8.638 de 15, de janeiro de 2016.

## FICHA DE AVALIAÇÃO

Processo de Licitação nº 062/2021

Pregão Eletrônico nº 011/2021

Solicito ao Setor de Enfermagem, avaliação técnica frente ao recurso apresentado pela empresa Samtronic referente aos itens 45 e 47. E a contrarrazão apresentada pela empresa Altermed.

**Objeto:**

Formação de registro de preços para aquisição de material hospitalar em atenção ao covid-19, conforme condições estabelecidas neste edital e no termo de referência.

**Identificação: Descritivo do edital - Item 45**

Equipo para Bomba de Infusão, do tipo universal, para administração de soluções parenterais. Comprimento mínimo de 2 metros, material atóxico em PVC transparente, com ponta perfurante universal, tampa protetora, conector luer lock com tampa, pinça rolete, injetor lateral em y, câmara de gotejamento flexível, estéril, embalado individualmente. Registro Anvisa.

**Identificação: Descritivo do edital - Item 47**

Equipo para Bomba de Infusão, foto protetor, do tipo universal, para administração de soluções parenterais. Comprimento mínimo de 2 metros, material atóxico PVC, com ponta perfurante universal, tampa protetora, conector luer lock com tampa, pinça rolete, injetor lateral em y, câmara de gotejamento flexível, estéril, embalado individualmente. Registro Anvisa.

**Produto Ofertado:** Equipo para bomba de infusão

1) O produto atende ao descritivo solicitado em edital: ( ) sim ( ) não

**2) Parecer técnico/Justificativa/Comentários:**

Após reanálise das fichas técnicas e amostra, verificou-se que realmente não atende o edital.

Data: 07, 06, 21

Neidiane Lopes dos Santos  
COREN 461551  
Enfermeira

Nome e Assinatura  
e carimbo do Responsável