

CONIMS

Consórcio Intermunicipal de Saúde

**PROCESSO Nº
062/2021**

SETOR: LICITAÇÃO

MODALIDADE: PE 011/2021

OBJETO: Formação de registro de preços para aquisição de material hospitalar em atenção ao covid-19, conforme condições estabelecidas no edital e termo de referência.

VOLUME 4

000829
09

DOCUMENTAÇÃO

PROCURAÇÃO

OUTORGANTE: Josilmed Comércio de Material Hospitalar - Eireli

OUTORGADO(A): Matheus de Moraes Vieira

Pelo presente instrumento particular de procuração e pela melhor forma de direito, o outorgante, a empresa **Josilmed Comércio de Material Hospitalar - Eireli**, inscrita no CNPJ nº 02.985.070/0001-71, Inscrição Estadual nº 024/0290275, localizada na Rua Dom Feliciano nº 545 – Bairro: Niterói Canoas/RS CEP: 92.120-070, por seu representante legal o Sr. Jorge Farias da Silva, portador do CPF nº 152.389.030-49 e RG nº 1006430126, constitui e nomeia seu bastante procurador o outorgado, o Sr. Matheus de Moraes Vieira, portadora do CPF 017.997.080-12 e RG nº 7103363425 SJS/II RS, para o fim especial de promover a participação do outorgante em licitações públicas, concordar com todos os seus termos, assistir a abertura de propostas; fazer impugnações, reclamações, protestos; prestar cauções, levantá-las, receber as importâncias caucionadas ou depositadas, transigir, desistir e praticar todos os atos necessários ao cumprimento do presente mandato; constituir procurador " adjudicia " e substabelecer, com ou sem reserva de poderes.

Assinar Atas, registros de preços, contratos de fornecimento e aditivos.

SEGUNDO TABELIONATO - COMARCA DE CANOAS

RUA GONÇALVES DIAS, 67 / 02 - CENTRO - CEP 92010-050 - CANOAS / RS - FONE: (51) 3472-5251 / 3466-9243

Reconheço Autêntica a firma de JORGE FARIAS DA SILVA (a) por JOSILMED COMERCIO DE MATERIAL HOSPITALAR LTDA ME assinada na presença - Dou fé.

Em testemunho de verdade.

Canoas, 1 de fevereiro de 2021

Emol: R\$ 1,80 + Selo digital: R\$ 1,40 - 0100.01.2000001.64660

Esc. Autorizada - Silvana Elias Roy Muller da Rocha

VÁLIDO SOMENTE SEM EMENDAS OU RASURAS



Canoas, 29 de Janeiro de 2021

Jorge Farias da Silva - Sócio

SEGUNDO TABELIONATO - COMARCA DE CANOAS

RUA GONÇALVES DIAS, 67 / 02 - CENTRO - CEP 92010-050 - CANOAS / RS - FONE: (51) 3472-5251 / 3466-9243

AUTENTICAÇÃO

AUTENTICO a presente cópia fotostática por ser uma reprodução fiel do documento que me foi apresentado e com qual conferi.

EM TESTEMUNHO DA VERDADE - Canoas, 10 de março de 2021

Emol: R\$ 5,30 + Selo digital: R\$ 1,40 - 0100.01.2000001.66325

Esc. Autorizada - Stefane Cavalli Gurgel



VÁLIDO SOMENTE SEM EMENDAS OU RASURAS

000831
lg

REPÚBLICA FEDERATIVA DO BRASIL
MINISTÉRIO DAS CIDADES
DEPARTAMENTO NACIONAL DE TRANSITO
CARTEIRA NACIONAL DE HABILITAÇÃO

VALS

NOBRE
JORGE FARIAS DA SILVA

DOC. IDENTIDADE / ÓRG. EMISSOR / UF
1006430126 SSP/PC RS

CPF 152.389.030-49 DATA NASCIMENTO 18/03/1954

FILIAÇÃO
OTAVIO SOARES DA SILVA
GENI FARIAS DA SILVA

PERMISSÃO ACC CAT. HAB. B

Nº REGISTRO 00529240902 VALIDADE 01/04/2022 1ª HABILITAÇÃO 08/08/1973

OBSERVAÇÕES
A

ASSINATURA DO PORTADOR

LOCAL CANOAS, RS DATA EMISSÃO 02/04/2019

ENIO BACCI
Diretor-Geral
ASSINATURA DO EMISSOR 23385413881 RS220234116

RIO GRANDE DO SUL

VÁLIDA EM TODO O TERRITÓRIO NACIONAL 1858351588

PROIBIDO PLASTIFICAR 1858351588

Silvana Elisa Roy Muller da Rocha
Escritoriente Autorizada

SEGUNDO TABELIONATO - COMARCA DE CANOAS
RUA GONÇALVES DIAS, 67 / 02 - CENTRO - CEP 92010-050 - CANOAS / RS - FONE: (51) 3472-5251 / 3465-9243

AUTENTICAÇÃO

AUTENTICO o verso e anverso da presente cópia fotostática por ser uma reprodução fiel do documento que me foi apresentado e com qual conferi.

EM TESTEMUNHO DA VERDADE - Canoas, 15 de abril de 2021.

Emol: RS-10-607 - Sale digital: R\$ 2,80 - 0100.04-2000004-80408 e 80408

Tabelião Titular: Francisco José Mariano da Rocha Luz
Subs. do Tabelião - Cristiane Silva de Silva

VALIDO SOMENTE SEM EMENDAS OU FALSARIAS



ATESTADO DE CAPACIDADE TÉCNICA

Atestamos para os devidos fins, que a empresa JOSILMED COMERCIO DE MATERIAL HOSPITALAR LTDA, inscrita sob o CNPJ 02.985.070/0001-71, com sede na Rua Dom Feliciano nº545, bairro Niterói, Canoas, Rio Grande do Sul, Cep 92.120-170, possui capacidade técnica para o fornecimento de material médico hospitalar, insumos químicos para uso em laboratórios clínicos e industriais a repartições privadas, públicas federais, estaduais ou municipais como no nosso caso, sendo nossa fornecedora. Nada consta em seu desabono, e vem cumprindo satisfatoriamente os compromissos assumidos, tais como prazo de entrega e qualidade dos produtos fornecidos a esta fundação.

A empresa Josilmed cumpriu e cumpre rigorosamente os contratos firmados com a Fundação de Saúde Pública São Camilo de Esteio até o presente momento.

Sem mais para o momento e a disposição para maiores esclarecimentos.

Esteio, 23 de setembro de 2020.

SEGUNDO TABELIONATO - COMARCA DE CANOAS

RUA GONÇALVES DIAS, 67 / 02 - CENTRO - CEP 92010-050 - CANOAS / RS - FONE: (51) 2472-9251 / 3466-9243

AUTENTICAÇÃO

AUTENTICO a presente cópia fotostática por ser uma reprodução fiel do documento que me foi apresentado e com qual conferi.

EM TESTEMUNHO DA VERDADE - Canoas, 11 de maio de 2021

Emol.: R\$ 6,30 + Salo digital: R\$ 1,40 - O.D.: 01/2000001/90164

Sec. Autorizada - Silvana Elisa Roy Muller da Rocha

VALIDO SOMENTE SEM ENCLAVES OU RASURAS



 Thomas W. Facco
 Gerente de Suprimentos
 FSPSCE - Port. 198/2019
 Thomas Facco
 Gerente de Suprimentos
 FSPSCE

ATESTADO DE CAPACIDADE TÉCNICA

Atestamos para os devidos fins, que a empresa Josilmed Comércio de Material Hospitalar Ltda, inscrita sob o CNPJ nº 02.985.070/0001-71, com sede na Rua Dom Feliciano nº 545 – Bairro: Niterói – Canoas/RS CEP: 92.120-070, Possui capacidade técnica para o fornecimento material médico hospitalar, insumos químicos para o uso em laboratório clínico e industriais a repartições privadas, públicas, federais, estaduais ou municipais, sendo nossa fornecedora. Nada consta em seu desabono, e vem cumprindo satisfatoriamente os compromissos assumidos, tais como prazo de entrega e qualidade dos produtos fornecidos.

Nota fiscal 7576 – 26/11/2020

Swab haste plástica e ponta de rayon (Pacote com 100 unidades) – 40 pacotes

Nota Fiscal 759 – 02/12/2020

Swab haste plástica ponta de rayon (Pacote com 100 unidades) – 81 pacotes

Este documento tem validade de 12 meses.

Porto Alegre, 30 de Novembro de 2020.



Assinatura do Responsável
João Lucas P. dos Santos
Chefe Núcleo de Suprimentos
FIDENE/UNIJUI

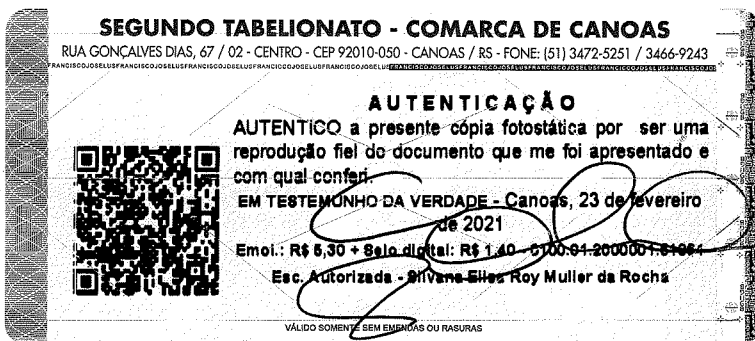

000834
rg



ESTADO DO RIO GRANDE DO SUL
SECRETARIA DA SEGURANÇA PÚBLICA
INSTITUTO-GERAL DE PERÍCIAS
DIVISÃO DE MATERIAIS

ATESTADO DE CAPACIDADE TÉCNICA

Atestamos para os devidos fins, que a empresa JOSILMED COMÉRCIO DE MATERIAL HOSPITALAR LTDA, inscrita sob o CNPJ nº 02.985.070/0001-71, com sede na Rua Dom Feliciano, 545 – bairro Niterói – Canoas/ RS, Possui capacidade técnica para o fornecimento material médico hospitalar, fabricação de insumos químicos para o uso em laboratório clínico e industriais a repartições privadas, públicas, federais, estaduais ou municipais, sendo nossa fornecedora. Nada consta em seu desabono, e vem cumprindo satisfatoriamente os compromissos assumidos, tais como prazo de entrega e qualidade dos produtos fornecidos.

Nota fiscal 6230 – Emissão 21/01/2017
Saco/Cobertura para óbito (0,90cm x 2,20M) – 3.200 unidades

Nota fiscal 6241 – Emissão 01/09/2017
Saco/Cobertura para óbito (0,90cm x 2,20M) – 1.800 unidades

Nota fiscal 6374 – Emissão 01/12/2017
Saco/Cobertura para óbito (0,90cm x 2,20M) – 2.000 unidades

Nota fiscal 6386 – Emissão 11/12/2017
Saco/Cobertura para óbito (0,90cm x 2,20M) – 1.000 unidades

Nota fiscal 6405 – Emissão 27/12/2017
Saco/Cobertura para óbito (0,90cm x 2,20M) – 2.000 unidades

Nota fiscal 6408 – Emissão 08/01/2018
Saco/Cobertura para óbito (0,90cm x 2,20M) – 1.000 unidades

Este documento tem validade de 12 meses.

Porto Alegre, 25 de Setembro de 2020.

Vilcian Pereira Martins
ID 4507223
Chefe Substituta/Div. Materiais/IGP

Vilcian Martins,
da Divisão de Materiais/DA/IGP/SSP.

SEGUNDO TABELIONATO - COMARCA DE CANOAS
RUA GONÇALVES DIAS, 67 / 02 - CENTRO - CEP 92010-070 - CANOAS / RS - FONE: (51) 3472-5251 / 3466-9243

AUTENTICAÇÃO
AUTENTICO a presente cópia fotostática por ser uma reprodução fiel do documento que me foi apresentado e com qual conferi.

EM TESTEMUNHO DA VERDADE - Canoas, 15 de abril de 2021

Emol.: R\$ 6,30 + Selo digital: R\$ 1,40 - 0100.012000001.80064
Subs. do Tabelião - Cristiane Silva da Silva

Barro Floresta – CEP 90230-010 – Porto Alegre/RS
Fone: 51 32885183
materiais@igp.rs.gov.br

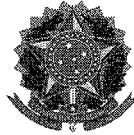

Ministério da Economia
Secretaria Especial de Desburocratização, Gestão e Governo Digital
Secretaria de Gestão

Sistema de Cadastramento Unificado de Fornecedores - SICAF

Declaração

Declaramos para os fins previstos na Lei nº 8.666, de 1993, conforme documentação registrada no SICAF, que a situação do fornecedor no momento é a seguinte:

Dados do Fornecedor

CNPJ: 02.985.070/0001-71 DUNS®: 90****41
Razão Social: JOSILMED COMERCIO DE MATERIAL HOSPITALAR EIRELI
Nome Fantasia:
Situação do Fornecedor: Credenciado Data de Vencimento do Cadastro: 13/10/2021
Natureza Jurídica: EMPRESA INDIVIDUAL DE RESPONSABILIDADE LIMITADA (DE NATUREZA EMPRESÁRIA)
MEI: Não
Porte da Empresa: Empresa de Pequeno

Ocorrências e Impedimentos

Ocorrência: Consta
Impedimento de Licitar: Nada Consta

Níveis cadastrados:

I - Credenciamento

II - Habilitação Jurídica

III - Regularidade Fiscal e Trabalhista Federal

Receita Federal e PGFN Validade: 30/10/2021
FGTS Validade: 07/08/2021
Trabalhista (<http://www.tst.jus.br/certidao>) Validade: 02/11/2021

IV - Regularidade Fiscal Estadual/Distrital e Municipal

Receita Estadual/Distrital Validade: 24/06/2021
Receita Municipal Validade: 17/08/2021

V - Qualificação Técnica

VI - Qualificação Econômico-Financeira

Validade: 30/04/2022

Esta declaração é uma simples consulta e não tem efeito legal

Emitido em: 18/05/2021 10:22

1 de 1

CPF: 152.389.030-49 Nome: JORGE FARIAS DA SILVA

Ass: _____



REPÚBLICA FEDERATIVA DO BRASIL
CADASTRO NACIONAL DA PESSOA JURÍDICA

NÚMERO DE INSCRIÇÃO 02.985.070/0001-71 MATRIZ	COMPROVANTE DE INSCRIÇÃO E DE SITUAÇÃO CADASTRAL	DATA DE ABERTURA 09/02/1999
NOME EMPRESARIAL JOSILMED COMERCIO DE MATERIAL HOSPITALAR EIRELI		
TÍTULO DO ESTABELECIMENTO (NOME DE FANTASIA) *****	PORTE EPP	
CÓDIGO E DESCRIÇÃO DA ATIVIDADE ECONÔMICA PRINCIPAL 46.45-1-01 - Comércio atacadista de instrumentos e materiais para uso médico, cirúrgico, hospitalar e de laboratórios		
CÓDIGO E DESCRIÇÃO DAS ATIVIDADES ECONÔMICAS SECUNDÁRIAS 46.69-9-99 - Comércio atacadista de outras máquinas e equipamentos não especificados anteriormente; partes e peças 46.64-8-00 - Comércio atacadista de máquinas, aparelhos e equipamentos para uso odonto-médico-hospitalar; partes e peças 46.49-4-09 - Comércio atacadista de produtos de higiene, limpeza e conservação domiciliar, com atividade de fracionamento e acondicionamento associada 46.49-4-04 - Comércio atacadista de móveis e artigos de colchoaria 46.41-9-02 - Comércio atacadista de artigos de cama, mesa e banho 47.73-3-00 - Comércio varejista de artigos médicos e ortopédicos 47.72-5-00 - Comércio varejista de cosméticos, produtos de perfumaria e de higiene pessoal 33.19-8-00 - Manutenção e reparação de equipamentos e produtos não especificados anteriormente		
CÓDIGO E DESCRIÇÃO DA NATUREZA JURÍDICA 230-5 - Empresa Individual de Responsabilidade Limitada (de Natureza Empresári		
LOGRADOURO R DOM FELICIANO	NÚMERO 545	COMPLEMENTO *****
CEP 92.120-070	BAIRRO/DISTRITO NITEROI	MUNICÍPIO CANOAS
UF RS	ENDEREÇO ELETRÔNICO josilmed@terra.com.br	TELEFONE (051) 4757-616
ENTE FEDERATIVO RESPONSÁVEL (EFR) *****		
SITUAÇÃO CADASTRAL ATIVA	DATA DA SITUAÇÃO CADASTRAL 03/11/2005	
MOTIVO DE SITUAÇÃO CADASTRAL		
SITUAÇÃO ESPECIAL *****	DATA DA SITUAÇÃO ESPECIAL *****	

Aprovado pela Instrução Normativa RFB nº 1.863, de 27 de dezembro de 2018.

Emitido no dia **20/04/2021** às **08:30:19** (data e hora de Brasília).

Página: 1/1

000837
cg

Dee com OK *

Secretaria da Micro e Pequena Empresa da Presidência da República
Secretaria de Racionalização e Simplificação
Departamento de Registro Empresarial e Integração

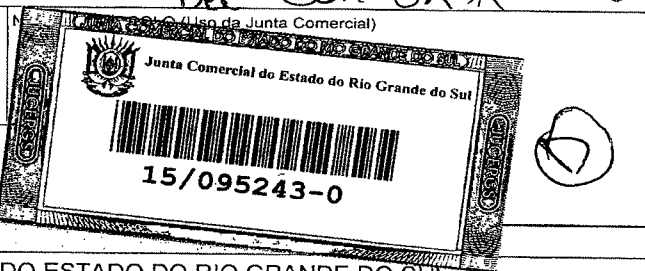

NIRE (da sede ou filial, quando a sede for em outra UF) **43600010673**
Código da Natureza Jurídica **2305**
Nº de Matrícula do Agente Auxiliar do Comércio

1 - REQUERIMENTO

ILMO. SR. PRESIDENTE DA JUNTA COMERCIAL DO ESTADO DO RIO GRANDE DO SUL
NOME: **JOSILMED COMERCIO DE MATERIAL HOSPITALAR EIRELI - EPP**
(da Empresa ou do Agente Auxiliar do Comércio)
requer a V.Sª o deferimento do seguinte ato:

Nº FCN/RE
RS2201500353238

Nº DE VIAS	CÓDIGO DO ATO	CÓDIGO DO EVENTO	QTDE	DESCRIÇÃO DO ATO / EVENTO
3	002			ALTERACAO
		021	1	ALTERACAO DE DADOS (EXCETO NOME EMPRESARIAL)
		051	1	CONSOLIDACAO DE CONTRATO/ESTATUTO

31 MAR 2015

Representante Legal da Empresa / Agente Auxiliar do Comércio:

CANOAS - RS
Local

Nome: **JORGE FARIAS DA SILVA**
Telefone de Contato: (51) 3475-3404
Assinatura: *[Signature]*

19 Fevereiro 2015
Data

JUNTA COMERCIAL DO ESTADO DO RIO GRANDE DO SUL
CERTIFICO O REGISTRO EM: **06.04/2015** SOB Nº: **4088684**

2 - USO DA JUNTA COMERCIAL

DECISÃO SINGULAR

Nome(s) Empresarial(ais) igual(ais) ou semelhante(s):

SIM SIM

NÃO- *05/01/2015 Alim* NÃO */ /*

JUCISRS

JUCISRS

Protocolo: **15/095243-0, DE 31/03/2015**

Empresa: **43 6 0001067 3**
JOSILMED COMERCIO DE MATERIAL HOSPITALAR EIRELI - EPP

[Signature]
JOSÉ TADEU JACOBY
SECRETÁRIO-GERAL

Data

Responsável

DECISÃO SINGULAR

Processo em exigência. (Vide despacho em folha anexa) 2ª Exigência 3ª Exigência 4ª Exigência 5ª Exigência
 Processo deferido. Publique-se e arquite-se.
 Processo indeferido. Publique-se.

6 MAR 15
Data

[Signature]
CEZAR R. P. CARDOSO
ID: 3697429
Responsável

DECISÃO COLEGIADA

Processo em exigência. (Vide despacho em folha anexa) 2ª Exigência 3ª Exigência 4ª Exigência 5ª Exigência
 Processo deferido. Publique-se e arquite-se.
 Processo indeferido. Publique-se.

Data Vogal Presidente da Turma Vogal Vogal

OBSERVAÇÕES

[Signature]

RS - 42.70 2093
02.985.070.000171

[Signature]

1ª ALTERAÇÃO CONSOLIDADA DO ATO CONSTITUTIVO DA EMPRESA INDIVIDUAL DE RESPONSABILIDADE LIMITADA

JOSILMED COMÉRCIO DE MATERIAL HOSPITALAR – EIRELI EPP

Jorge Farias da Silva, brasileiro, solteiro, maior, nascido em 18/03/1954, empresário, CPF nº 152.389.030/49, RG nº 1006430126 – SSP/RS, residente e domiciliado na Rua Lajeado, 910 - apto 301 - Bairro Niterói – Canoas/RS, CEP: 92.120-090, por esse instrumento constitui EMPRESA INDIVIDUAL DE RESPONSABILIDADE LIMITADA, que gira sob o nome empresarial **Josilmed Comércio de Material Hospitalar – EIRELI EPP**, inscrita sob CNPJ nº 02.985.070/0001-71, registrada na Junta Comercial do Rio Grande do Sul sob o NIRE nº 436 00010673 em 09/02/1999 com sede na cidade de Canoas/RS, na Rua Dom Feliciano, 545 - Bairro Niterói, CEP: 92.120-070.

Resolve alterar seu ato constitutivo mediante a seguinte cláusula e condição:

Primeira: O Capital Social passará a ser R\$ 95.000,00 (noventa e cinco mil reais) dividido em 100 (cem) quotas de R\$ 950,00 (novecentos e cinquenta reais) cada uma, integralizada neste ato, em moeda corrente do País.

Sócio	%	Quotas	Valor R\$
Jorge Farias da Silva	100	950	95.000,00

Segunda: A administração da empresa caberá a **Jorge Farias da Silva** com os poderes e atribuições de administrar os negócios, vedado, no entanto, o uso do nome empresarial em atividades estranhas ao interesse empresarial ou assumir obrigações seja em favor do empresário ou de terceiros, bem como onerar ou alienar bens imóveis da empresa, sem autorização do titular da empresa.

Em consequência da alteração acima procedida, respeitadas as cláusulas não modificadas, o ato constitutivo primitivo devidamente consolidado, passa a ter a seguinte redação:

Primeira: **Jorge Farias da Silva**, brasileiro, solteiro, maior, nascido em 18/03/1954, empresário, CPF nº 152.389.030/49, RG nº 1006430126 – SSP/RS, residente e domiciliado na Rua Lajeado, 910 - apto 301 - Bairro Niterói – Canoas/RS, CEP: 92.120-090, por esse instrumento constitui EMPRESA INDIVIDUAL DE RESPONSABILIDADE LIMITADA, que gira sob o nome empresarial **Josilmed Comércio de Material Hospitalar – EIRELI EPP**, inscrita sob CNPJ nº 02.985.070/0001-71, registrada na Junta Comercial do Rio Grande do Sul sob o NIRE nº 436 00010673 em 09/02/1999 com sede na cidade de Canoas/RS, na Rua Dom Feliciano, 545 - Bairro Niterói, CEP: 92.120-070.

Segunda: O capital social é R\$ 95.000,00 (noventa e cinco mil reais), totalmente integralizado em moeda corrente do País.

Terceira: O objeto é "Comércio atacadista e varejista de materiais, equipamentos, produtos e acessórios hospitalares, Comércio atacadista e varejista de saneantes, Comércio atacadista e varejista de móveis hospitalares, Comércio atacadista e varejista de móveis, máquinas e equipamentos, materiais e acessórios para escritório, Comércio atacadista e varejista de produtos de limpeza, conservação e higiene, Comércio atacadista e varejista de instrumentos odontológicos, Comércio atacadista e varejista de artigos de cama, mesa e banho hospitalar, Comércio atacadista e varejista de produtos laboratoriais e afins para saúde humana, importação e exportação de materiais hospitalares, odontológicos e saneantes, Serviços de manutenção e conserto em aparelhos médicos, cirúrgicos, hospitalares e odontológicos".

Quarta: A presente empresa iniciou suas atividades em 09/02/1999.

Quinta: A responsabilidade do empresário é restrita, ao valor de seu capital e responde exclusivamente pela integralização do capital. (art. 1.052, CC/2002)

Sexta: A administração da empresa caberá a **Jorge Farias da Silva** com os poderes e atribuições de administrar os negócios, vedado, no entanto, o uso do nome empresarial em atividades estranhas ao interesse empresarial ou assumir obrigações seja em favor do empresário ou de terceiros, bem como onerar ou alienar bens imóveis da empresa, sem autorização do titular da empresa.

Sétima: Ao término da cada exercício, em 31 de dezembro, o administrador prestará contas justificadas de sua administração, procedendo à elaboração do inventário, do balanço patrimonial e do balanço de resultado econômico, cabendo ao empresário, os lucros ou perdas apurados.

Oitava: Nos quatro meses seguintes ao término do exercício, o empresário deliberará sobre as contas e designarão administrador(es) quando for o caso.

Nona: A EIRELI poderá a qualquer tempo, abrir ou fechar filial ou outra dependência, mediante alteração do ato constitutivo, devidamente assinada pelo titular da empresa.

Décima: Falecendo o empresário, a empresa continuará suas atividades com os herdeiros, sucessores. Não sendo possível ou inexistindo interesse destes, o valor de seus haveres será apurado e liquidado com base na situação patrimonial da empresa, à data da resolução, verificada em balanço especialmente levantado.

Décima Primeira: O Administrador declara, sob as penas da lei, de que não estão impedidos de exercer a administração da EIRELI, por lei especial, ou em virtude de condenação criminal, ou por se encontrarem sob os efeitos dela, a pena que vede, ainda que temporariamente, o acesso a cargos públicos; ou por crime falimentar, de prevaricação, peita ou suborno, concussão, peculato, ou contra a economia popular, contra o sistema financeiro nacional, contra normas de defesa da concorrência, contra as relações de consumo, fé pública, ou a propriedade.

Décima Segunda: Declaro, sob as penas da lei, que não participo de nenhuma outra empresa dessa modalidade.

Décima Terceira: Fica eleito o foro de Canoas para o exercício e o cumprimento dos direitos e obrigações resultantes deste Ato Constitutivo.

Canoas/RS, 19 de Fevereiro de 2015.

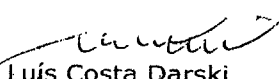

Jorge Farias da Silva

Gerson Luís Costa Darski
1020959142 - SSP/RS

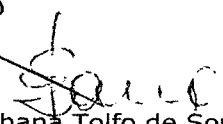
Shana Tolfo de Souza
1075505717 - SSP/RS

JUNTA COMERCIAL DO ESTADO DO RIO GRANDE DO SUL
CERTIFICO O REGISTRO EM: 06/04/2015 SOB Nº: 4088684

Protocolo: 15/095243-0, DE 31/03/2015
Empresa: 43 6 0001067 3
JOSILMED COMERCIO DE MATERIAL
HOSPITALAR EIRELI - EPP



JOSÉ TADEU JACOBY
SECRETÁRIO-GERAL

JUCERS

JUCERS



ESTADO DO RIO GRANDE DO SUL

PODER JUDICIÁRIO

000840
SISTEMA THEMIS

CERTIDÃO JUDICIAL CÍVEL NEGATIVA

À vista dos registros constantes nos sistemas de Informática do Poder Judiciário do Estado do Rio Grande do Sul é expedida a presente certidão por não constar distribuição de ação falimentar, concordatária, recuperação judicial e extrajudicial em tramitação contra a seguinte parte interessada:
Josilmed Comércio de Material Hospitalar Ltda *****
CNPJ 02.985.070/0001-71*****

Guaíba, 05 de abril de 2021, às 14h02min

000841
ag



ESTADO DO RIO GRANDE DO SUL
PODER JUDICIÁRIO
TRIBUNAL DE JUSTIÇA

DOCUMENTO ASSINADO POR
RIO GRANDE DO SUL PODER JUDICIARIO

DATA
05/04/2021 14h02min

<p>Confere original eletrônico www.tjrs.jus.br</p>	<p>Este é um documento eletrônico assinado digitalmente conforme Lei Federal nº 11.419/2006 de 19/12/2006, art. 1º, parágrafo 2º, inciso III.</p> <p>Para conferência do conteúdo deste documento, acesse, na internet, o endereço https://www.tjrs.jus.br/verificadocs e digite o seguinte número verificador: 0001176966032</p> 
--	--

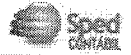
TERMOS DE ABERTURA E ENCERRAMENTO

Entidade: JOSILMED COMERCIO DE MATERIAL HOSPITALAR EIRELI - ME
Período da Escrituração: 01/01/2020 a 31/12/2020 CNPJ: 02.985.070/0001-71
Número de Ordem do Livro: 19
Período Selecionado: 01 de Janeiro de 2020 a 31 de Dezembro de 2020

TERMO DE ABERTURA

Nome Empresarial	JOSILMED COMERCIO DE MATERIAL HOSPITALAR EIRELI - ME
NIRE	43600010673
CNPJ	02.985.070/0001-71
Número de Ordem	19
Natureza do Livro	Livro Diário
Município	CANOAS
Data do arquivamento dos atos constitutivos	09/02/1999
Data de arquivamento do ato de conversão de sociedade simples em sociedade empresária	
Data de encerramento do exercício social	31/12/2020
Quantidade total de linhas do arquivo digital	6690

TERMO DE ENCERRAMENTO

Nome Empresarial	JOSILMED COMERCIO DE MATERIAL HOSPITALAR EIRELI - ME
Natureza do Livro	Livro Diário
Número de ordem	19
Quantidade total de linhas do arquivo digital	6690
Data de início	01/01/2020
Data de término	31/12/2020

Este documento é parte integrante de escrituração cuja autenticação se comprova pelo recibo de número F4.2B.A9.A6.56.75.F3.A4.F8.BA.4E.50.0D.05.AF.AB.09.F7.04.C8-2, nos termos do Decreto nº 8.683/2016.

Este relatório foi gerado pelo Sistema Público de Escrituração Digital – Sped

Versão 8.0.0 do Visualizador

000843
ag

MINISTÉRIO DA FAZENDA
SECRETARIA DA RECEITA FEDERAL DO BRASIL
SISTEMA PÚBLICO DE ESCRITURAÇÃO DIGITAL – Sped

Versão: 8.0.0

RECIBO DE ENTREGA DE ESCRITURAÇÃO CONTÁBIL DIGITAL**IDENTIFICAÇÃO DO TITULAR DA ESCRITURAÇÃO**

NIRE 43600010673	CNPJ 02.985.070/0001-71
NOME EMPRESARIAL JOSILMED COMERCIO DE MATERIAL HOSPITALAR EIRELI - ME	

IDENTIFICAÇÃO DA ESCRITURAÇÃO

FORMA DA ESCRITURAÇÃO CONTÁBIL Livro Diário	PERÍODO DA ESCRITURAÇÃO 01/01/2020 a 31/12/2020
NATUREZA DO LIVRO Livro Diario	NÚMERO DO LIVRO 19
IDENTIFICAÇÃO DO ARQUIVO (HASH) F4.2B.A9.A6.56.75.F3.A4.F8.BA.4E.50.0D.05.AF.AB.09.F7.04.C8	

ESTE LIVRO FOI ASSINADO COM OS SEGUINTE CERTIFICADOS DIGITAIS:

QUALIFICAÇÃO DO SIGNATARIO	CPF/CNPJ	NOME	Nº SÉRIE DO CERTIFICADO	VALIDADE	RESPONSÁVEL LEGAL
Signatario e-CNPJ	02985070000171	JOSILMED COMERCIO DE MATERIAL HOSPITALAR EIRELI: 02985070000171	587161219364543469 7	30/08/2018 a 29/08/2021	Sim
CONTADOR	42275008004	GERSON LUIS COSTA DARSKI:42275008004	622003570266229263 9	19/11/2020 a 19/11/2021	Não

NÚMERO DO RECIBO:

F4.2B.A9.A6.56.75.F3.A4.F8.BA.4E.
50.0D.05.AF.AB.09.F7.04.C8-2

Escrituração recebida via Internet
pelo Agente Receptor SERPRO
em 28/01/2021 às 08:51:33

22.50.05.53.33.F8.98.49
B6.67.6B.E7.3E.F6.65.19

Considera-se autenticado o livro contábil a que se refere este recibo, dispensando-se a autenticação de que trata o art. 39 da Lei nº 8.934/1994. Este recibo comprova a autenticação.

BASE LEGAL: Decreto nº 1.800/1996, com a alteração do Decreto nº 8.683/2016, e arts. 39, 39-A, 39-B da Lei nº 8.934/1994 com a alteração da Lei Complementar nº 1247/2014.

DEMONSTRAÇÃO DE LUCROS OU PREJUÍZOS ACUMULADOS



Entidade: JOSILMED COMERCIO DE MATERIAL HOSPITALAR EIRELI - ME Número de Ordem do Livro: 19
 Período da Escrituração: 01/01/2020 a 31/12/2020 CNP 02.985.070/0001-71
 Período Selecionado: 01 de Janeiro de 2020 a 31 de Dezembro de 2020

Historico	Código de Aglutinação das Contas de Patrimônio Líquido
LUCROS/PREJUÍZOS ACUMULADOS (R\$)	
SALDO EM 01/01/2020	877.664,89
LUCRO LIQUIDO DO EXERCICIO	64.656,10
DISTRIBUICOES DE LUCROS E DIVIDENDOS	(-)269.309,22
SALDO EM 31/12/2020	673.012,77

Notas

Este documento é parte integrante de escrituração cuja autenticação se comprova pelo recibo de número F4.2B.A9.A6.56.75.F3.A4.F8.BA.4E.50.0D.05.AF.AB.09.F7.04.C8-2, nos termos do Decreto nº 8.683/2016.

Este relatório foi gerado pelo Sistema Público de Escrituração Digital – Sped

Versão 8.0.0 do Visualizador

Página 1 de 1

DEMONSTRAÇÃO DE RESULTADO DO EXERCÍCIO



000845
20

Entidade: JOSILMED COMERCIO DE MATERIAL HOSPITALAR EIRELI - ME
 Período da Escrituração: 01/01/2020 a 31/12/2020 CNPJ: 02.985.070/0001-71
 Número de Ordem do Livro: 19
 Período Selecionado: 01 de Janeiro de 2020 a 31 de Dezembro de 2020

Descrição	Nota	Saldo anterior	Saldo atual
RECEITA OPERACIONAL BRUTA		R\$ 757.121,51	R\$ 886.585,46
RECEITAS DE VENDAS/SERVICOS		R\$ 757.121,51	R\$ 886.585,46
RECEITA DE MERCADORIAS		R\$ 757.121,51	R\$ 886.585,46
VENDAS A PRAZO		R\$ 754.484,51	R\$ 886.585,46
(-) VENDA DE SERVICOS		R\$ 2.637,00	R\$ (0,00)
(-) DEDUCOES DE VENDAS		R\$ (61.507,74)	R\$ (61.889,33)
(-) (-)ABATIMENTOS RECEITA BRUTA		R\$ (61.507,74)	R\$ (61.889,33)
(-) (-)IMPOSTOS INCIDENTES		R\$ (61.507,74)	R\$ (61.889,33)
(-) SIMPLES S/ FATURAMENTO		R\$ (53.061,06)	R\$ (54.323,08)
(-) ISSQN		R\$ (46,68)	R\$ (0,00)
(-) VENDAS CANCELADAS/DEVOLUCOES		R\$ (8.400,00)	R\$ (7.566,25)
(-) CUSTO		R\$ (416.630,95)	R\$ (760.040,03)
(-) CUSTOS DE VENDA E SERVICOS		R\$ (416.630,95)	R\$ (760.040,03)
(-) (-)CUSTO DAS MERC VENDIDAS		R\$ (231.947,00)	R\$ (630.198,00)
(-) CONSUMO DE MERCADORIAS		R\$ (231.947,00)	R\$ (630.198,00)
(-) (-)CUSTO COM PESSOAL		R\$ (12.858,60)	R\$ (4.223,45)
(-) DESP C / AVISO PREVIO E INDENIZ		R\$ (0,00)	R\$ (1.907,43)
(-) 13 SALARIO		R\$ (1.059,68)	R\$ (0,00)
(-) DESP C/ EXAMES MEDICOS		R\$ (146,90)	R\$ (0,00)
(-) ABONO DIA DO COMERCARIO		R\$ (82,67)	R\$ (0,00)
(-) FGTS		R\$ (1.054,88)	R\$ (281,43)
(-) SALARIOS		R\$ (10.514,47)	R\$ (2.034,59)
(-) (-)DESP GERAIS DE VENDAS		R\$ (6.889,69)	R\$ (16.201,86)
(-) FRETES E CARRETOS		R\$ (6.739,69)	R\$ (16.172,86)
(-) DESP C/ VEICULOS		R\$ (150,00)	R\$ (29,00)
(-) (-)DESP C/ UTILIDADES E SERVIC		R\$ (20.887,20)	R\$ (16.812,87)
(-) DESP C/ TELECOMUNICACOES		R\$ (6.913,33)	R\$ (5.049,17)
(-) AGUA		R\$ (1.269,29)	R\$ (1.260,82)
(-) ENERGIA ELETRICA		R\$ (5.977,90)	R\$ (3.518,18)
(-) DESP C/ SERVICOS TERCEIROS PJ		R\$ (6.526,68)	R\$ (6.984,70)
(-) DESP C/ SERVICOS TERCEIROS PF		R\$ (200,00)	R\$ (0,00)
(-) (-)DESPESAS TRIBUTARIAS		R\$ (10.728,82)	R\$ (27.489,12)
(-) IMPOSTOS E TAXAS MUNICIPAIS		R\$ (643,81)	R\$ (1.382,10)
(-) IMPOSTOS E TAXAS ESTADUAIS		R\$ (26,33)	R\$ (22.164,11)
(-) MULTAS E JUROS FISCAIS		R\$ (10.058,68)	R\$ (3.857,14)
(-) IMPOSTOS E TAXAS FEDERAIS		R\$ (0,00)	R\$ (85,77)
(-) (-)DESPESAS FINANCEIRAS		R\$ (102.461,22)	R\$ (40.335,70)
(-) DESP BANCARIAS		R\$ (10.423,24)	R\$ (6.348,08)
(-) JUROS S/EMPRESTIMO		R\$ (55.016,70)	R\$ (25.000,00)
(-) JUROS BANCARIOS		R\$ (22.263,78)	R\$ (7.202,39)
(-) JUROS PAGOS		R\$ (13.715,28)	R\$ (1.577,40)
(-) IOF DIVERSOS		R\$ (1.042,22)	R\$ (207,83)
(-) (-)DESPESAS GERAIS ADM		R\$ (30.858,42)	R\$ (24.779,03)
(-) DESP C/ CORREIOS		R\$ (51,05)	R\$ (0,00)
(-) DESP C/ HONORARIOS CONTABEIS		R\$ (7.594,07)	R\$ (3.700,00)
(-) DESP C/ MATERIAL DE USO E CONS		R\$ (4.054,41)	R\$ (3.297,73)
(-) DESP C/ MATERIAL DE SEGURANCA		R\$ (0,00)	R\$ (272,92)
(-) DESP C/ SUPORTE DE INFORMATICA		R\$ (2.699,98)	R\$ (2.745,50)
(-) DESP C/ MANUTENCAO		R\$ (0,00)	R\$ (280,00)
(-) DESP C/ CARTORIO		R\$ (0,00)	R\$ (683,24)
(-) DESP C/ ALUGUEIS		R\$ (972,07)	R\$ (0,00)
(-) DESP C/ SEGUROS		R\$ (2.714,34)	R\$ (1.265,64)
(-) PRO-LABORE		R\$ (11.976,00)	R\$ (12.534,00)
(-) COMBUSTIVEIS E LUBRIFICANTES		R\$ (562,00)	R\$ (0,00)
(-) TAXAS DIVERSAS		R\$ (234,50)	R\$ (0,00)
RESULTADO RECEITA OPERACIONAL		R\$ (0,00)	R\$ 0,00
RESULTADO NAO OPERACIONAL		R\$ (0,00)	R\$ 0,00
RESULTADO DO EXERCICIO		R\$ 278.982,82	R\$ 64.656,10

Este documento é parte integrante de escrituração cuja autenticação se comprova pelo recibo de número F4.2B.A9.A6.56.75.F3.A4.F8.BA.4E.50.0D.05.AF.AB.09.F7.04.C8-2, nos termos do Decreto nº 8.683/2016.

Este relatório foi gerado pelo Sistema Público de Escrituração Digital – Sped

Versão 8.0.0 do Visualizador

Página 1 de 1

000846
28

Table with columns: ATIVO, PASSIVO, and values in R\$. Rows include items like CAIXA, BANCOS, EQUIPAMENTOS, and various receivables.

Este documento é parte integrante da documentação que acompanha o balanço patrimonial e deve ser lido em conjunto com o relatório de gestão. É proibida a reprodução total ou parcial sem autorização da empresa.



MINISTÉRIO DA FAZENDA
Secretaria da Receita Federal do Brasil
Procuradoria-Geral da Fazenda Nacional

**CERTIDÃO POSITIVA COM EFEITOS DE NEGATIVA DE DÉBITOS RELATIVOS AOS TRIBUTOS
FEDERAIS E À DÍVIDA ATIVA DA UNIÃO**

Nome: JOSILMED COMERCIO DE MATERIAL HOSPITALAR EIRELI
CNPJ: 02.985.070/0001-71

Ressalvado o direito de a Fazenda Nacional cobrar e inscrever quaisquer dívidas de responsabilidade do sujeito passivo acima identificado que vierem a ser apuradas, é certificado que:

1. constam débitos administrados pela Secretaria da Receita Federal do Brasil (RFB) com exigibilidade suspensa nos termos do art. 151 da Lei nº 5.172, de 25 de outubro de 1966 - Código Tributário Nacional (CTN), ou objeto de decisão judicial que determina sua desconsideração para fins de certificação da regularidade fiscal, ou ainda não vencidos; e
2. constam nos sistemas da Procuradoria-Geral da Fazenda Nacional (PGFN) débitos inscritos em Dívida Ativa da União (DAU) com exigibilidade suspensa nos termos do art. 151 do CTN, ou garantidos mediante bens ou direitos, ou com embargos da Fazenda Pública em processos de execução fiscal, ou objeto de decisão judicial que determina sua desconsideração para fins de certificação da regularidade fiscal.

Conforme disposto nos arts. 205 e 206 do CTN, este documento tem os mesmos efeitos da certidão negativa.

Esta certidão é válida para o estabelecimento matriz e suas filiais e, no caso de ente federativo, para todos os órgãos e fundos públicos da administração direta a ele vinculados. Refere-se à situação do sujeito passivo no âmbito da RFB e da PGFN e abrange inclusive as contribuições sociais previstas nas alíneas 'a' a 'd' do parágrafo único do art. 11 da Lei nº 8.212, de 24 de julho de 1991.

A aceitação desta certidão está condicionada à verificação de sua autenticidade na Internet, nos endereços <<http://rfb.gov.br>> ou <<http://www.pgfn.gov.br>>.

Certidão emitida gratuitamente com base na Portaria Conjunta RFB/PGFN nº 1.751, de 2/10/2014.
Emitida às 08:44:58 do dia 16/03/2021 <hora e data de Brasília>.
Válida até 12/09/2021.

Código de controle da certidão: **E9BE.609C.D374.D57D**
Qualquer rasura ou emenda invalidará este documento.



ESTADO DO RIO GRANDE DO SUL
SECRETARIA DA FAZENDA
RECEITA ESTADUAL

000848
RJ

Certidão de Situação Fiscal nº **0016414359**

Identificação do titular da certidão:

Nome: **JOSILMED COM DE MAT HOSPL EIRELI**
Endereço: **RUA DOM FELICIANO, 545
NITEROI, CANOAS - RS**
CNPJ: **02.985.070/0001-71**

Certificamos que, aos **03** dias do mês de **MARÇO** do ano de **2021**, revendo os bancos de dados da Secretaria da Fazenda, o titular acima enquadra-se na seguinte situação:

CERTIDAO POSITIVA COM EFEITOS DE NEGATIVA, NOS TERMOS DO ARTIGO 206 DO CTN

Descrição dos Débitos/Pendências:

Possui 25 Débito(s) AUL/DAT:
25 Adm Parcelado

Esta certidão **NÃO É VÁLIDA** para comprovar;

a) a quitação de tributos devidos mensalmente e declarados na Declaração Anual de Simples Nacional (DASN) e no Programa Gerador do Documento de Arrecadação do Simples Nacional (PGDAS-D) pelos contribuintes optantes pelo Simples Nacional;

b) em procedimento judicial e extrajudicial de inventário, de arrolamento, de separação, de divórcio e de dissolução de união estável, a quitação de ITCD, Taxa Judiciária e ITBI, nas hipóteses em que este imposto seja de competência estadual (Lei nº 7.608/81).

No caso de doação, a Certidão de Quitação do ITCD deve acompanhar a Certidão de Situação Fiscal.

Esta certidão constitui-se em meio de prova de existência ou não, em nome do interessado, de débitos ou pendências relacionados na Instrução Normativa nº 45/98, Título IV, Capítulo V, 1.1.

A presente certidão não elide o direito de a Fazenda do Estado do Rio Grande do Sul proceder a posteriores verificações e vir a cobrar, a qualquer tempo, crédito que seja assim apurado.

Esta certidão é válida até 1/5/2021.

Certidão expedida gratuitamente e com base na IN/DRP nº 45/98, Título IV, Capítulo V.

Autenticação: **0026263327**

A autenticidade deste documento deverá ser confirmada em <https://www.sefaz.rs.gov.br>.



PREFEITURA DE
CANOAS

SECRETARIA MUNICIPAL DA FAZENDA
DIRETORIA DE ATENDIMENTO E ARRECADAÇÃO

Certidão Positiva com efeito de Negativa de Débitos - CPEN
17517 / 2021

Identificação	
Nome:	JOSILMED COM. DE MAT. HOSPITALAR EIRELI - EPP
CpfCnpj:	02.985.070/0001-71

CERTIFICO, cumprindo o despacho do Sr. Prefeito Municipal, exarado no requerimento protocolado, que conforme disposto no art. 206, do Código Tributário Nacional, aprovado pela Lei nº. 5172 de 25 de outubro de 1966, este documento tem os mesmos efeitos da Certidão Negativa expedida de acordo com o art. 205, do referido código, por existirem, débitos lançados e ainda não vencidos ou cuja exigibilidade está suspensa nos termos do art. 151, do CTN.

Esta Certidão tem o prazo de 90 dias, contando da data de emissão.

Canoas - RS, Segunda-feira 17 de Maio de 2021.
Autenticação eletrônica: AAC.19D.C01.8F3

Tanto a veracidade da informação, quanto a manutenção da condição de não devedor, poderá ser verificada na seguinte página da Internet:

<http://www.canoas.rs.gov.br>

Atenção: Qualquer rasura ou emenda INVALIDARÁ este documento.

[Voltar](#)[Imprimir](#)

Certificado de Regularidade do FGTS - CRF

Inscrição: 02.985.070/0001-71

Razão Social: JOSILMED COMÉRCIO DE MATERIAL HOSPITALAR LTDA

Endereço: RUA DOM FELICIANO 545 / NITERÓI / CANOAS / RS / 92120-070

A Caixa Econômica Federal, no uso da atribuição que lhe confere o Art. 7, da Lei 8.036, de 11 de maio de 1990, certifica que, nesta data, a empresa acima identificada encontra-se em situação regular perante o Fundo de Garantia do Tempo de Serviço - FGTS.

O presente Certificado não servirá de prova contra cobrança de quaisquer débitos referentes a contribuições e/ou encargos devidos, decorrentes das obrigações com o FGTS.

Validade: 10/04/2021 a 07/08/2021

Certificação Número: 2021041004053849624535

Informação obtida em 06/05/2021 08:33:54

A utilização deste Certificado para os fins previstos em Lei esta condicionada a verificação de autenticidade no site da Caixa:
www.caixa.gov.br



PODER JUDICIÁRIO
JUSTIÇA DO TRABALHO

CERTIDÃO NEGATIVA DE DÉBITOS TRABALHISTAS

Nome: JOSILMED COMERCIO DE MATERIAL HOSPITALAR EIRELI (MATRIZ E FILIAIS)

CNPJ: 02.985.070/0001-71

Certidão n°: 9215934/2021

Expedição: 15/03/2021, às 08:49:33

Validade: 10/09/2021 - 180 (cento e oitenta) dias, contados da data de sua expedição.

Certifica-se que **JOSILMED COMERCIO DE MATERIAL HOSPITALAR EIRELI (MATRIZ E FILIAIS)**, inscrito(a) no CNPJ sob o n° **02.985.070/0001-71**, **NÃO CONSTA** do Banco Nacional de Devedores Trabalhistas.

Certidão emitida com base no art. 642-A da Consolidação das Leis do Trabalho, acrescentado pela Lei n° 12.440, de 7 de julho de 2011, e na Resolução Administrativa n° 1470/2011 do Tribunal Superior do Trabalho, de 24 de agosto de 2011.

Os dados constantes desta Certidão são de responsabilidade dos Tribunais do Trabalho e estão atualizados até 2 (dois) dias anteriores à data da sua expedição.

No caso de pessoa jurídica, a Certidão atesta a empresa em relação a todos os seus estabelecimentos, agências ou filiais.

A aceitação desta certidão condiciona-se à verificação de sua autenticidade no portal do Tribunal Superior do Trabalho na Internet (<http://www.tst.jus.br>).

Certidão emitida gratuitamente.

INFORMAÇÃO IMPORTANTE

Do Banco Nacional de Devedores Trabalhistas constam os dados necessários à identificação das pessoas naturais e jurídicas inadimplentes perante a Justiça do Trabalho quanto às obrigações estabelecidas em sentença condenatória transitada em julgado ou em acordos judiciais trabalhistas, inclusive no concernente aos recolhimentos previdenciários, a honorários, a custas, a emolumentos ou a recolhimentos determinados em lei; ou decorrentes de execução de acordos firmados perante o Ministério Público do Trabalho ou Comissão de Conciliação Prévia.

Consultas / Funcionamento de Empresa Nacional / Resultado / Detalhamento

Dados da Empresa Nacional

Razão Social

JOSILMED COMÉRCIO DE MATERIAL HOSPITALAR LTDA-ME

CNPJ

02.985.070/0001-71

Endereço Completo

RUA DOM FELICIANO, Nº 545 - NITEROI CEP: 92.120-070 - CANOAS/RS

Telefone

(51) 3475-7616

Responsável Técnico

JOSE LUIZ BECKER DELELIO

Responsável Legal*[sem dados cadastrados]*

Dados do Cadastro

Cadastro Nº

8.04.901-4 (K7W29040W287)

Data do Cadastro

29/12/2008

Situação

Ativa

Nº do Processo

25025.085615/2007-25

Cadastro

8 - Produtos para Saúde (Correlatos)

Atividades / Classes**Comercializar**

- Correlatos

Distribuir

- Correlatos

Importar

- Correlatos

Certificado de Boas Práticas de Fabricação - CBPF (Vigente)

Empresa Solicitante	Linhas de Certificação Vigentes	Data de Publicação	Vencimento do Certificado
---------------------	---------------------------------	--------------------	---------------------------

Nenhum registro encontrado

Certificado de Boas Práticas de Distribuição e Armazenagem - CBPDA (Vigente)

Empresa Solicitante	Linhas de Certificação Vigentes	Data de Publicação	Vencimento do Certificado
Nenhum registro encontrado			
			<input type="button" value="Voltar"/>



RESOLUÇÃO - RE Nº 4.901, DE 26 DE DEZEMBRO DE 2008

O Diretor-Presidente da Agência Nacional de Vigilância Sanitária, no uso das atribuições que lhe conferem o Decreto de nomeação de 4 de janeiro de 2008, do Presidente da República, e o inciso X do art. 13 do Regulamento da ANVISA, aprovado pelo Decreto nº 3.029, de 16 de abril de 1999, tendo em vista o disposto no inciso VIII do art. 16 e no inciso I, § 1º do art. 55 do Regimento Interno da ANVISA, aprovado nos termos do Anexo I da Portaria n.º 354, de 11 de agosto de 2006, republicada no DOU de 21 de agosto de 2006,

considerando o disposto no inciso I do art. 41, da Portaria n.º 354, de 2006,

considerando o art. 2º, da Lei n.º 6.360, de 23 de setembro de 1976, resolve:

Art. 1º Conceder Autorização de Funcionamento para Empresas de Produtos para a Saúde constantes no anexo desta resolução.

Art. 2º Esta Resolução entra em vigor na data de sua publicação.

DIRCEU RAPOSO DE MELLO

ANEXO

EMPRESA: ALDEBARAN DE SANTOS TRANSPORTES LTDA
ENDERECO: RUA DR. MANOEL TOURINHO, 279
BAIRRO: MACUCO CEP: H101503 - SANTOS/SP
CNPJ: 02.502.762/0001-11
PROCESSO: 25351.459490/2006-00 AUTORIZ/Ms: K642Y38WM-HH6 (8.04892.3)
ATIVIDADE/CLASSE
TRANSPORTAR: CORRELATO
EMPRESA: UNIPAC IND E COM LTDA
ENDERECO: RUA DR LUIZ MIRANDA, Nº 1700
BAIRRO: JARDIM PIRAJÁ CEP: 1758000 - POMPEIA/SP
CNPJ: 46.162.517/0001-88
PROCESSO: 25351.746042/2008-05 AUTORIZ/Ms: LM92Y6L0MM7 (8.04885.0)
ATIVIDADE/CLASSE
ARMAZENAR: CORRELATO
EMBALAR: CORRELATO
EXPEDIR: CORRELATO
FABRICAR: CORRELATO
FRACIONAR: CORRELATO
PRODUZIR: CORRELATO
REEMBALAR: CORRELATO
EMPRESA: PLANO B COMERCIO DE MATERIAL HOSPITALAR E ODONTOLOGICO LTDA - ME
ENDERECO: RUA LAURO LINHARES, 728 - SALA 113
BAIRRO: TRINDADE CEP: 88036001 - FLORIANOPOLIS/SC
CNPJ: 07.452.750/0001-43
PROCESSO: 25024.000832/2008-11 AUTORIZ/Ms: U7L64X3M003 (8.04896.8)
ATIVIDADE/CLASSE
ARMAZENAR: CORRELATO
DISTRIBUIR: CORRELATO
EXPEDIR: CORRELATO
EMPRESA: BRAZ C. AGUIAR COMERCIO DE MATERIAIS ODONTOLOGICOS LTDA - ME
ENDERECO: RUA FELIPE SCHMIDT, 657 SALA 201
BAIRRO: CENTRO CEP: 89010001 - FLORIANOPOLIS/SC
CNPJ: 82.423.526/0001-49
PROCESSO: 25024.000755/2008-11 AUTORIZ/Ms: 6MX4YM8W5160 (8.04890.6)
ATIVIDADE/CLASSE
ARMAZENAR: CORRELATO
DISTRIBUIR: CORRELATO
EXPEDIR: CORRELATO
EMPRESA: CONVERTE COMERCIO E REPRESENTACOES LTDA
ENDERECO: AVENIDA CARLOS GOMES, Nº 1610, BLOCO 103
BAIRRO: BAIRRO AUXILIADORA CEP: 90489002 - PORTO ALEGRE/RS
CNPJ: 04.888.333/0001-50
PROCESSO: 25351.775467/2008-11 AUTORIZ/Ms: P274X5726YY1 (8.04900.1)
ATIVIDADE/CLASSE
ARMAZENAR: CORRELATOS
DISTRIBUIR: CORRELATOS
EXPEDIR: CORRELATOS
IMPORTAR: CORRELATOS
EMPRESA: N.A COMERCIO DE EQUIPAMENTOS HOSPITALARES LTDA
ENDERECO: R IVAI 30
BAIRRO: SANTA MARIA CEP: 09560570 - SÃO CAETANO DO SUL/SP
CNPJ: 10.206.278/0001-73
PROCESSO: 25351.760223/2008-15 AUTORIZ/Ms: G8493955Y2H1 (8.04881.5)
ATIVIDADE/CLASSE
ARMAZENAR: CORRELATO
DISTRIBUIR: CORRELATO
EXPEDIR: CORRELATO
EMPRESA: LUMIAR HEALTH BUILDERS EQUIPAMENTOS HOSPITALARES LTDA EPP
ENDERECO: AV GUIAO ALBERTI 3005
BAIRRO: JARDIM SÃO CAETANO CEP: 09581680 - SÃO CAETANO DO SUL/SP
CNPJ: 05.652.247/0001-06

PROCESSO: 25351.760110/2008-18 AUTORIZ/Ms: U425L240X24W (8.04882.9)
ATIVIDADE/CLASSE
ARMAZENAR: CORRELATO
DISTRIBUIR: CORRELATO
EXPEDIR: CORRELATO
EMPRESA: VIDA DOCE DISTRIBUIDORA DE MEDICAMENTOS LTDA
ENDERECO: AV PRAIA DE BELAS, 1808 - LOJA 1
BAIRRO: MENINO DEUS CEP: 90110000 - PORTO ALEGRE/RS
CNPJ: 09.002.903/0001-86
PROCESSO: 25025.063794/2007-19 AUTORIZ/Ms: P0385Y62X74Y (8.04883.2)
ATIVIDADE/CLASSE
ARMAZENAR: CORRELATO
DISTRIBUIR: CORRELATO
EXPEDIR: CORRELATO
IMPORTAR: CORRELATO
EMPRESA: CIRURGICA REAL - COMERCIAL HOSPITALAR E FARMACEUTICA LTDA - ME
ENDERECO: RUA SÃO PAULO, Nº 130
BAIRRO: CENTRO CEP: 86935000 - LUNARDELLI/PR
CNPJ: 04.880.586/0001-87
PROCESSO: 25351.803820/2008-20 AUTORIZ/Ms: U0748995W374 (8.04899.9)
ATIVIDADE/CLASSE
ARMAZENAR: CORRELATOS
DISTRIBUIR: CORRELATOS
EXPEDIR: CORRELATOS
EMPRESA: JOSILMED COMERCIO DE MATERIAL HOSPITALAR LTDA-ME
ENDERECO: RUA DOM FELICIANO, Nº 545
BAIRRO: NITEROI CEP: 92120070 - CANOAS/RS
CNPJ: 02.985.070/0001-71
PROCESSO: 25025.085615/2007-25 AUTORIZ/Ms: K7W29040W287 (8.04901.4)
ATIVIDADE/CLASSE
COMERCIALIZAR: CORRELATOS
DISTRIBUIR: CORRELATOS
EMPRESA: ASAP-COMERCIO IMPORTAÇÃO DE EQUIPAMENTOS E PRODUTOS MÉDICOS LTDA-EPP
ENDERECO: RUA JOSÉ ANDREOLI, Nº 132
BAIRRO: CENTRO CEP: 13720000 - SÃO JOSÉ DO RIO PRETO/SP
CNPJ: 08.443.089/0001-72
PROCESSO: 25351.779687/2008-31 AUTORIZ/Ms: PYXJZMLH61 (8.04903.1)
ATIVIDADE/CLASSE
ARMAZENAR: CORRELATOS
DISTRIBUIR: CORRELATOS
IMPORTAR: CORRELATOS
EMPRESA: NEO STOCK BRASIL PRODUTOS PARA SAÚDE LTDA
ENDERECO: AV PROFESSOR OSCAR PEREIRA, Nº 1761
BAIRRO: GLÓRIA CEP: 90660000 - PORTO ALEGRE/RS
CNPJ: 92.146.505/0001-87
PROCESSO: 25351.774034/2008-31 AUTORIZ/Ms: HL352W78WM4X (8.04897.6)
ATIVIDADE/CLASSE
ARMAZENAR: CORRELATO
DISTRIBUIR: CORRELATOT
EXPEDIR: CORRELATO
EMPRESA: FM PRODUTOS MÉDICO HOSPITALARES LTDA EPP
ENDERECO: AVENIDA AFONSO PENA 486 LJ 02
BAIRRO: CENTRO CEP: 39400098 - MONTES CLAROS/MG
CNPJ: 03.226.869/0001-47
PROCESSO: 25351.744400/2008-32 AUTORIZ/Ms: UMH216053Y76 (8.04894.1)
ATIVIDADE/CLASSE
DISTRIBUIR: CORRELATO
EMPRESA: TEKNIKA DIAGNÓSTICOS COMÉRCIO DE MATERIAL MÉDICO HOSPITALAR LTDA
ENDERECO: AV AMINTAS JACQUES DE MORAIS, 660
BAIRRO: SÃO SALVADOR CEP: 30880330 - BELÓ HORIZONTE/MG
CNPJ: 06.304.120/0001-69
PROCESSO: 25351.707637/2008-37 AUTORIZ/Ms: KWW55YXL9XH4 (8.04897.1)
ATIVIDADE/CLASSE
ARMAZENAR: CORRELATO
DISTRIBUIR: CORRELATO
EXPEDIR: CORRELATO
EMPRESA: COLOR STAR 2004 COMÉRCIO DE MATERIAL HOSPITALAR LTDA
ENDERECO: AV NELSON CARDOSO Nº. 707 - SALA 207
BAIRRO: TAQUARA CEP: 22730000 - RIO DE JANEIRO/RJ
CNPJ: 06.111.429/0001-32
PROCESSO: 25351.745610/2008-45 AUTORIZ/Ms: PH85Y8YH4LWM (8.04887.7)
ATIVIDADE/CLASSE
DISTRIBUIR: CORRELATO
EMPRESA: DENTAL Z ROCHA LTDA
ENDERECO: ESC. MARIA ORTIZ 47, LOJA 02 E JRAL
BAIRRO: CENTRO CEP: 29015130 - VITORIA/ES
CNPJ: 27.265.958/0001-60
PROCESSO: 25351.783566/2008-50 AUTORIZ/Ms: LL81YW95026W (8.04889.4)
ATIVIDADE/CLASSE

ARMAZENAR: CORRELATO
DISTRIBUIR: CORRELATO
EXPEDIR: CORRELATO
EMPRESA: MICROMED SYSTEM COMÉRCIO E IMPORTAÇÃO DE PRODUTOS PARA SAÚDE
ENDERECO: RUA DONA ANTONIA DE QUEIROZ 549 CJ 608/1010
BAIRRO: CONSOLAÇÃO CEP: 01307010 - SÃO PAULO/SP
CNPJ: 09.526.794/0001-04
PROCESSO: 25351.775674/2008-51 AUTORIZ/Ms: UXX8L2128H61 (8.04888.1)
ATIVIDADE/CLASSE
DISTRIBUIR: CORRELATO
EXPORTAR: CORRELATO
IMPORTAR: CORRELATO
EMPRESA: A G D OLIVEIRA ME
ENDERECO: RUA RIO BRANCO, Nº 1391
BAIRRO: PRINCESSA ISABEL CEP: 78976095 - CACOAL/RO
CNPJ: 63.774.269/0001-45
PROCESSO: 25351.636875/2008-51 AUTORIZ/Ms: 00X36X9Y194 (8.04902.8)
ATIVIDADE/CLASSE
ARMAZENAR: CORRELATOS
DISTRIBUIR: CORRELATOS
EXPEDIR: CORRELATOS
EMPRESA: DENTAL FREIRE & GOLLART LTDA
ENDERECO: AVENIDA OSVALDO LARANHA, Nº 1423, SALA 401
BAIRRO: BOM FIM CEP: 90035101 - PORTO ALEGRE/RS
CNPJ: 08.886.401/0001-00
PROCESSO: 25025.039873/2008-63 AUTORIZ/Ms: U5186L604X26 (8.04899.1)
ATIVIDADE/CLASSE
ARMAZENAR: CORRELATO
DISTRIBUIR: CORRELATO
EXPEDIR: CORRELATO
EMPRESA: MEDICAL VENDAS LTDA
ENDERECO: AVENIDA BRASÍLIA, 6131 LOJA 12
BAIRRO: NOVO MUNDO CEP: 81020010 - CURITIBA/PR
CNPJ: 07.774.682/0001-39
PROCESSO: 25351.743209/2008-68 AUTORIZ/Ms: K21782M2W0WX (8.04895.4)
ATIVIDADE/CLASSE
ARMAZENAR: CORRELATO
DISTRIBUIR: CORRELATO
EXPEDIR: CORRELATO
EMPRESA: LAMPOT COMÉRCIO HOSPITALAR LTDA ME
ENDERECO: RUA SÃO JUDAS TADEU, Nº 189, QUADRA A, GALPÃO 07, LOTE 03
BAIRRO: ITINGA CEP: 42700000 - LAURO DE FREITAS/BA
CNPJ: 07.875.367/0001-06
PROCESSO: 25351.742842/2008-76 AUTORIZ/Ms: U927370X28Y (8.04886.3)
ATIVIDADE/CLASSE
ARMAZENAR: CORRELATO
DISTRIBUIR: CORRELATO
EXPEDIR: CORRELATO
EMPRESA: ADVANCED INDÚSTRIA E COMÉRCIO DE PRODUTOS PARA DIAGNÓSTICOS LTDA-EPP
ENDERECO: RUA ERNESTINA, 285
BAIRRO: VILA SÃO JOÃO CEP: 08537400 - FERRAZ DE VASCONCELOS/SP
CNPJ: 05.778.115/0001-25
PROCESSO: 25351.749029/2008-86 AUTORIZ/Ms: P145Y725Y37M (8.04891.0)
ATIVIDADE/CLASSE
ARMAZENAR: CORRELATO
DISTRIBUIR: CORRELATO
EMBALAR: CORRELATO
EXPEDIR: CORRELATO
FABRICAR: CORRELATO
PRODUZIR: CORRELATO
EMPRESA: ZANATTA & OGLEARI LTDA - ME
ENDERECO: RUA LOURENO JOSÉ DE PAULA, Nº 2078 - MATRIZ
BAIRRO: INDEPENDÊNCIA CEP: 83010010 - SÃO JOSÉ DOS PINHAIS/PR
CNPJ: 05.647.178/0001-42
PROCESSO: 25023.022689/2008-88 AUTORIZ/Ms: P22596YH07H (8.04879.0)
ATIVIDADE/CLASSE
COMERCIALIZAR: CORRELATO
EXPEDIR: CORRELATO
EMPRESA: TOP SET COMÉRCIO DE MATERIAL HOSPITALAR LTDA
ENDERECO: AV. DAS AMÉRICAS Nº. 3120, BLOCO 01, LOJAS 113 A 116
BAIRRO: BARRA DA TIJUCA CEP: 22640102 - RIO DE JANEIRO/RJ
CNPJ: 09.496.551/0001-62
PROCESSO: 25351.798006/2008-92 AUTORIZ/Ms: P3X8L8612688 (8.04893.7)
ATIVIDADE/CLASSE
ARMAZENAR: CORRELATO
DISTRIBUIR: CORRELATO
EXPEDIR: CORRELATO
IMPORTAR: CORRELATO
EMPRESA: DOM STEPHANO EMBALAGENS LTDA-ME
ENDERECO: AV. AEROPORTO, 490
BAIRRO: JD. KENNEDY CEP: 37706281 - POÇOS DE CAL-

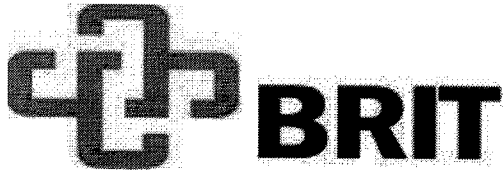
000855
pd

DECLARAÇÃO DE ISENÇÃO DE REGISTRO DE PRODUTO

BRIT ASSESSORIAS, CONSULTORIAS E REPRESENTAÇÕES, Indústria de Correlatos, devidamente inscrita no CNPJ/MF sob o nº. 28.114.563/0001-20, com sede na Av. Guilherme Schell, 3140, loja 103 - Bairro Fátima - Canoas/RS., CEP 92200-714 DECLARA, para fins de prova, junto a este órgão, que o produto **SACO/COBERTURA PARA ÓBITO** é isento de registro ou cadastro na ANVISA.

O embasamento legal da declaração acima alicerça-se nas informações constantes no site da ANVISA (<http://portal.anvisa.gov.br/registros-e-autorizacoes/produtos-para-saude/produtos-que-nao-sao-regulados-pela-anvisa>), a qual cita:

Regularização de Produtos - Produtos para a Saúde - Produtos Não Regulados pela Anvisa:

CATEGORIA 5: PRODUTOS PARA PREVENÇÃO DA SAÚDE COLETIVA

4. Recipiente para acondicionamento de cadáveres.

Outrossim, informamos que nossa empresa está devidamente cadastrada na ANVISA, com Autorização de Funcionamento (AFE) nº 8.18.163-8 (1991X8HH8376), estando todos os procedimentos submetidos a procedimento operacional padrão (POP), previsto no Manual de Boas Práticas.

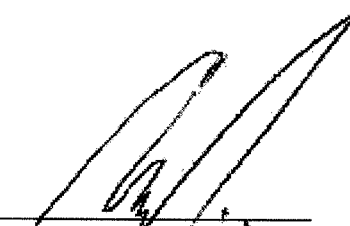

Engº Wagner Soares Prochnow
Responsável Técnico
CRQ 05301577

BRIT ASSESSORIAS, CONSULTORIAS E REPRESENTAÇÕES – EIRELI – ME. CNPJ: 28.114.563/0001-20

I. Estadual: 024/0514831 - I. Municipal: 6886939

Av Guilherme Schell, 3140 loja 103, Bairro Fátima - Canoas/RS. CEP 92200-714

Fone: 51 3111.3380 - E-mail: britrepcom@gmail.com

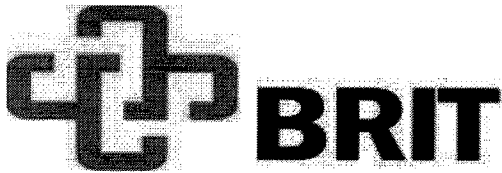

BRASIL Serviços Barra Govêr
(HTTP://BRASIL.GOV.BR)

ACESSIBILIDADE (ACESSIBILIDADE) AUTO-CONTRASTE
MARCA DO SITE (PARA O SITE)

ANVISA
AGÊNCIA NACIONAL DE VIGILÂNCIA SANITÁRIA



Buscar no portal

<https://correio.anvisa.gov.br/owa/>

[Perguntas \(perguntas-frequentes\)](#)

[Legislação \(legislações\)](#)

[Contato \(contatos\)](#)

[Serviços \(serviços\)](#)

[Imprensa \(notícia-de-imprensa\)](#)

MENU

Regularização de Produtos - Produtos para a Saúde

Produtos Não Regulados pela Anvisa

Atualizado em 31/08/2017

CATEGORIA 1: PRODUTOS UTILIZADOS NA AVALIAÇÃO, ELABORAÇÃO, FABRICAÇÃO OU PREPARAÇÃO

1. Amalgamador odontológico
2. Equipamento para confecção de próteses
3. Equipamento para elaboração de lentes para óculos
4. Fracionador, dosador ou misturador de soluções ou medicamentos
5. Leitora de código de barras
6. Máquina para fabricação de comprimidos
7. Material de uso exclusivo em laboratório para confecção de próteses que não entrem em contato com paciente
8. Medidor para avaliação de lentes (refratômetro) ou de armações de óculos
9. Seladora de embalagens de produtos para saúde

CATEGORIA 2: PRODUTOS PARA APOIO DE ATIVIDADE LABORATORIAL GERAL

1. Afador de navalhas para micrótomo
2. Agitador de soluções
3. Agitador para laboratório, exceto sangue e seus derivados
4. Água oxalada
5. Alpa de platina para microbiologia
6. Analisador de água
7. Analisador de dissolução de comprimidos e cápsulas
8. Analisador de tamanho de partículas
9. Aparelho de Karl Fisher, exceto indicado para diagnóstico clínico (IVD)
10. Aparelho para análise de alimentos
11. Aparelho para determinação da friabilidade de amostras
12. Aparelho para eletrólise, exceto indicado para diagnóstico clínico (IVC)
13. Aparelho para teste pirogênico em cobetas
14. Aparelho para tratamento de água, exceto os indicados para purificação de água para uso em hemodíalises, de uso portátil
15. Aquecedor para laboratório
16. Artigo de plástico ou vidro sem reagente para laboratório, exceto coletores de amostra biológica ou recipientes de coleta (IVD)
17. Autoclava, exceto para esterilização de produtos médicos
18. Balança para laboratório
19. Banho histológico
20. Banho maria, exceto para implantes e bolsas de sangue
21. Calorímetro, exceto indicado para diagnóstico em saúde
22. Câmara anaeróbica
23. Capela de fluxo laminar, exceto indicada para uso laboratorial em saúde (ex: capela para manipulação de órgãos e tecidos para transplante)
 - 23.1 Capela ou cabina para preparação de insumos, medicamentos ou quimioterápicos
24. Centrífuga, exceto indicada para uso em laboratório clínico (IVD)
 - 24.1 Centrífuga, exceto indicada para uso em bancos de sangue
25. Chuveiro e lava-olhos de emergência

BRIT ASSESSORIAS, CONSULTORIAS E REPRESENTAÇÕES – EIRELI – ME. CNPJ: 28.114.563/0001-20

I. Estadual: 024/0514831 - I. Municipal: 6886939

Av Guilherme Schell, 3140 loja 103, Bairro Fátima - Canoas/RS. CEP 92200-714

Fone: 51 3111.3380 - E-mail: britrepcm@gmail.com

26. Colorímetro, exceto indicado para diagnóstico clínico (IVD)
27. Condutivímetro, exceto indicado para diagnóstico em saúde
28. Contador de colônias ou células, exceto indicado para diagnóstico clínico (IVD)
29. Contador de partículas atmosféricas, exceto indicado para diagnóstico em saúde
30. Corador de lâminas para microscopia, exceto indicado para uso em laboratório clínico (IVD)
31. Corante ou solução para preparo de amostras ou substâncias, exceto indicado para diagnóstico clínico (IVD)
32. Cristalato, exceto indicado para diagnóstico clínico (IVD)
33. Cromatógrafo, exceto indicado para diagnóstico clínico (IVD)
34. Cronômetro para medição de tempo de reação
35. Densímetro, exceto indicado para diagnóstico clínico (IVD)
36. Digestor
37. Diluidor de amostras
38. Dispensador Automático (para enchimento de frascos e tubos)
39. Dispensador/removedor de parafina para histologia
40. Dispositivo para abertura ou vedação de artigos
41. Equipamento para gerenciamento de amostras
42. Equipamento de proteção individual para uso exclusivo em laboratório
43. Espectrofotômetro, exceto indicado para diagnóstico clínico (IVD)
44. Espectrômetro, exceto indicado para diagnóstico clínico (IVD)
45. Estufa, exceto para esterilização de produtos médicos e produtos para amolecimento ou estética
46. Evaporador centrífugo a vácuo
47. Fermentador de culturas
48. Filtro para soluções
49. Forno mufla
50. Fotômetro de chama
51. Homogeneizador de soluções, exceto para sangue e seus derivados
52. Impressora de cassetes e lâminas de vidro
53. Incubadora, exceto indicada para diagnóstico clínico (IVD)
54. Indicador de velocidade de sedimentação de soluções
55. Indicador físico, químico ou biológico
56. Lavadora para artigos de laboratório, exceto as lavadoras desinfetadoras de produtos médicos
- 56.1 Lavadora para artigos de laboratório, exceto as lavadoras de micropipetas e lavadoras para ensaios imunológicos (IVD)
57. Lâmina de fluorescência, exceto indicada para diagnóstico clínico (IVD)
58. Lente para aseptia da pele
59. Liofilizador
60. Luxímetro
61. Medidor de CO₂ dissolvido em amostras
62. Medidor de pH, exceto indicado para diagnóstico clínico (IVD)
63. Medidor do ponto de fusão
64. Microscópio, exceto indicado para procedimento médico ou odontológico
65. Microtomo para histologia, exceto indicado para diagnóstico clínico (IVD)
66. Mobiliário para laboratório
67. Moirho de amostras sólidas
68. Monitor de crescimento bacteriano, exceto indicado para diagnóstico clínico (IVD)
69. Montadoras automáticas de lâminas e lâminetas
70. Navilhas para necrômicos e cristalatos
71. Osmômetro, exceto indicado para diagnóstico clínico (IVD)
72. Pipeta automática
73. Pipeta ou micropipeta manual, capilares ou microcuvetas (sem reagentes)
74. Placa equidistante/refrigerada para histologia
75. Porta algodão
76. Porta papelata
77. Processador de DNA, exceto indicado para laboratório clínico (IVD)
78. Processador de tecidos para histologia, exceto indicado para uso em laboratório clínico (IVD)
79. Produto para teste de soluções de aseptia não diagnóstica
80. Radiômetro, exceto para uso em aparelhos de fototerapia
81. Recipiente para descarte de resíduos orgânicos (bio)
82. Refratômetro, exceto indicado para diagnóstico clínico (IVD)
83. Seladora de embalagem de artigos para laboratório
84. Suporte para artigos de laboratório
85. Temperizador
86. Titulador
87. Viscosímetro, exceto indicado para diagnóstico clínico (IVD)

CATEGORIA 3: PRODUTOS UTILIZADOS PARA APOIO OU INFRA-ESTRUTURA HOSPITALAR

1. Aparelho para tratamento ou condicionamento ambiental
 - 1.1 Condicionadores de ar
 - 1.2 Purificador de ar
 - 1.3 Esterilizador de ar
 - 1.4 Umidificador de ar
2. Balde

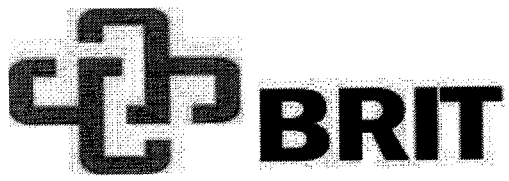

- 3. Bandeja, exceto para esterilização
- 4. Barreira para separação de ambientes
 - 4.1 Biombo
- 5. Bomba a vácuo
- 6. Caixa
- 7. Central de ar comprimido
- 8. Central de gases medicinais
- 9. Central de vácuo
- 10. Compressor de ar
- 11. Concentrador de O2, exceto de uso pessoal
- 12. Cortador de isopor para confecção de moldes
- 13. Dispositivo para abertura de produtos médicos
- 14. Equipamento para acondicionamento ou transporte de produtos
 - 14.1 Carro de emergência (transporte de medicamentos, equipamentos e instrumentais para procedimentos médicos), exceto quando possui painel com controles elétricos, hidráulicos ou de gases para produtos médicos
- 15. Equipamentos para Lavandaria
- 16. Escada para paciente, exceto indicada para terapia
- 17. Escova para limpeza de produtos em geral
- 18. Escova para limpeza e assepsia cirúrgica sem antimicrobiano
- 19. Esterilizador de resíduos hospitalares, exceto para uso no local de procedimento em saúde
- 20. Fogão para preparação de alimentos
- 21. Gel para absorção de resíduos orgânicos
- 22. Geladeira e Freezer de uso geral (exceto para armazenamento de vacinas, bolsas de sangue, tecidos e órgãos)
- 23. Gerador de vapor
- 24. Incinerador de resíduos hospitalares
- 25. Indicador físico, químico ou biológico
- 26. Mesa, cadeira ou outro suporte sem indicação para apoio a procedimento médico ou odontológico
 - 26.1 Mocho Odontológico ou cirúrgico
 - 26.2 Cadeiras de espera
 - 26.3 Móveis para consultório/clínica (mesas, cadeiras, armários e outros suportes)
 - 26.4 Mesa de Mayo (suporte de instrumental cirúrgico)
 - 26.5 Mesa de cabeceira Mesa para
 - 26.6 Mesas para
- 27. Negatoscópio
- 28. Papel higiênico
- 29. Pia hospitalar
- 30. Protetor auricular de ruído
- 31. Purificador de água, exceto os indicados para purificação de água para uso em hemodíalise, de uso portátil
- 32. Recipiente não fixado ao corpo para coleta de resíduos orgânicos
- 33. Recipiente para coleta ou acondicionamento de produtos em geral
- 34. Registrador de temperatura ou umidade ambiental (termohigrômetro)
- 35. Roupa de cama, exceto de uso hospitalar descartável
- 36. Secador de ar medicinal
- 37. Seladora de embalagens de produtos médicos
- 38. Sistema de comunicação hospitalar
- 39. Sistema de sinalização hospitalar

CATEGORIA 4: PRODUTOS PARA DIDÁTICA OU TREINAMENTO MÉDICO

- 1. Manequim para treinamento médico
- 2. Modelo de Órgão para ensino
- 3. Simulador de funções fisiológicas para ensino

CATEGORIA 5: PRODUTOS PARA PREVENÇÃO DA SAÚDE COLETIVA

- 1. Armadilha para desinfestação
- 2. Bomba para dedetização
- 3. Instrumento para eliminação de parasitas e insetos
- 4. Recipiente para acondicionamento de catáforos

CATEGORIA 6: PRODUTOS PARA CONDICIONAMENTO FÍSICO OU PRÁTICA ESPORTIVA

- 1. Barra para ginástica
- 2. Bota
- 3. Cadeira de rodas e bicicletas para portadores de necessidades especiais para uso em prática esportiva e competições
- 4. Cronômetro
 - 4.1 Relógio para treinamento
- 5. Dardo
- 6. Dilatador nasal adesivo
- 7. Disco

8. Equipamentos passivos para condicionamento físico:

- 8.1 Bicicleta ergométrica (exceto indicadas para diagnóstico médico)
- 8.2 Halteres
- 8.3 Estações de Musculação
- 8.4 Remadores
- 8.5 Aparelho para abdominais
- 8.6 Esteira ergométrica (exceto indicadas para diagnóstico médico)

9. Mesa ou cadeira para massagem

- 10. Equipamentos exclusivos para acidentes de ginástica ou uso domiciliar. (Exceto eletroestimuladores musculares e câmaras de bronzamento)
- 11. Podômetro (contador de passos/distância percorrida)
- 12. Protetor não ortopédico de partes do corpo
- 13. Tábua (exceto para fisioterapia)
- 14. Vara para salto

CATEGORIA 7: PRODUTOS DE USO PESSOAL OU DOMÉSTICO

- 1. Absorvente higiênico
- 2. Alicata para cortar unhas
- 3. Aparelho para tratamento ou condicionamento ambiental
 - 3.1 Condicionadores de ar
 - 3.2 Purificador de ar
 - 3.3 Esterilizador de ar
 - 3.4 Umidificador de ar
- 4. Balanças
- 5. Barbeador
- 6. Bengala ou outro suporte de uso não ortopédico
- 7. Chapéu
- 8. Escova odontológica
- 9. Escova para cabelos
- 10. Esponja para limpeza de pele
- 11. Fio dental
- 12. Lâmina descartável, exceto indicada para procedimento em saúde
- 13. Lente para ampliar escadas
- 14. Limpador de língua
- 15. Manadeira e bico
- 16. Mantas e cobertores sem indicação terapêutica
- 17. Massagador de gengiva
- 18. Massagador muscular (almofadas, cadeiras, poltronas, colchões, etc) sem indicações terapêuticas
- 19. Mordedor para lactentes
- 20. Óculos para presbiopia
- 21. Passador de fio dental
- 22. Produto para estimulação sexual
- 23. Produtos escovas sem indicação de uso em saúde
- 24. Purificador de água
- 25. Sauna
- 26. Secador e escova de cabelos

CATEGORIA 8: PRODUTOS DE USO GERAL UTILIZADOS COMO PARTES OU ACESSÓRIOS DE PRODUTOS PARA SAÚDE

- 1. Câmera fotográfica de uso geral
- 2. Equipamento de informática de uso geral
- 3. Filme fotográfico comum de uso geral
- 4. Fixador ou revelador de filmes
- 5. Gravador de imagens
- 6. Impressora
- 7. Monitor de vídeo
- 8. Óleo lubrificante
- 9. Papel termo-sensível, exceto indicado para registro de sinais ou imagens médicas

CATEGORIA 9: PARTES E ACESSÓRIOS PARA PRODUTOS NÃO CONSIDERADOS PRODUTOS PARA SAÚDE**CATEGORIA 10: ALGUNS PRODUTOS UTILIZADOS EM LABORATÓRIOS**

1. Vidrão, material e instrumental de uso geral para laboratório (papel, ponteira, provetas, tubos de ensaio, lâminas, lâminas, câmaras para contagem de células, placas de petri, etc)
2. Reagentes químicos isolados que não tenham finalidade específica para diagnóstico *in vitro* (soluções ácidas/alcálicas, álcoois, indicadores de pH) e demais reagentes que não estejam diretamente relacionados ou componham um kit de diagnóstico *in vitro*
3. Meios de cultura e produtos não destinados ao diagnóstico humano (pesquisa científica, uso veterinário, controle de água, controle ambiental, controle de medicamentos ou de alimentos, análises industriais, dentre outros)
4. Meios de cultura em forma de pó desidratados e suplementos para enriquecimento de meios e demais produtos não acabados que necessitem de processamento e controles executados pelo usuário
5. Indicadores biológicos
6. Reagentes e materiais de referência destinados especificamente à avaliação de qualidade em testes de proficiência ou de comparação interlaboratorial
7. Reagentes ou conjuntos de reagentes montados no próprio serviço para serem utilizados exclusivamente na mesma instituição, seguindo protocolos de trabalho definidos, sendo proibida sua comercialização ou doação
8. Reagentes laboratoriais que não sejam destinados ao diagnóstico em amostra humana
9. Produtos destinados exclusivamente a testes de controle de doença zoonótica, cujo resultado não seja utilizado para a finalidade de tratamento ou saúde
10. Produtos de uso exclusivo em pesquisas, incluindo os importados e rotulados como RUO - Research Use Only
11. Geradores de gás e indicadores de anisótopos
12. Reagentes comercializados como insumos para fabricação de produtos para diagnóstico *in vitro* e produtos em fase intermediária de produção
13. Produtos destinados exclusivamente à medicina legal (perícia e investigação policial)
14. Produtos utilizados exclusivamente por técnicos do fornecedor de instrumentos para diagnóstico *in vitro* em procedimentos de limpeza e manutenção e que não são comercializados ou disponibilizados ao mercado, como placas de calibração, padrão para calibração de um ensaio específico, soluções de limpeza e manutenção, etc.
15. Estreptardina
16. Cassete plástico para histologia

Voltar para o topo!

<https://www.facebook.com/AnvisaOficial/><http://www.youtube.com/user/anvisaoficial/><https://twitter.com/AnvisaOficial>Barra Gov.br (<http://www.acessoainformacao.gov.br/>) (<http://www.brasil.gov.br/>)



ANEXO

NOME DA EMPRESA AUTORIZAÇÃO/ CADASTRO - UF
NOME DO PRODUTO
NÚMERO DO PROCESSO NÚMERO DE REGISTRO
EMBALAGEM VALIDADE PERÍODO (M)
CLASSIFICAÇÃO DESCRICÃO DA VALIDADE REGISTRO
MARCA DO PRODUTO
ASSUNTO PETIÇÃO

AGUA MINERAL PEDRA BRANCA LTDA 425646-1 BOCALVA
 DO SUL PE
 AGUA MINERAL NATURAL
 25023.029536/2002-20 6.2646.0001.001-7
 POLIETILENO TERMOPLÁSTICO (PET) 12 Meses
 POLIETILENO (PE) 12 Meses
 Agua Mineral 16/2007
 452 Registro de Alimentos e Bebidas
 AGUAS MINERAIS ROSARIO DO SUL LTDA 612581-03AR
 DIMENS
 AGUA MINERAL NATURAL
 25006.802842/02-08 5.2581.0001.001-3
 POLICLORETO DE VINILA (PVC) 12 Meses
 POLIETILENO TERMOPLÁSTICO (PET) 12 Meses
 POLIETILENO (PE) 12 Meses
 POLIETILENO (PE) 12 Meses
 POLIETILENO (PE) 12 Meses
 Agua Mineral 16/2007
 452 Registro de Alimentos e Bebidas
 FRANSCECANTO & DE VENZ LTDA 6.02381-0ITALIA
 PREPARADO ENZIMÁTICO PECTOLÍTICO EM PO
 25025.042459/2001-20 6.2381.0008.001-7
 PLÁSTICO 18 Meses
 LATA 18 Meses
 Condicionante de Tecnologia 10/2007
 2504096X F3 1
 459 Registro de Alimentos e Bebidas-Importação
 BRANDELLA IMS AMAZONIA FARMACIA E LABORATORIO
 LTDA 5.06248-2
 OLEO DE PEIXE ESI CAPSULAS
 25069.001941/2002-20 5.06248.0017.001-0
 PLÁSTICO METALIZADO 24 Meses
 PLÁSTICO 24 Meses
 POLIETILENO (PE) 24 Meses
 Novos Alimentos e Ingredientes 10/2007
 MEGAFARM/PEREIRA S/ AMAZON KRYNAS / AMAZON FAR-
 MA/UTRAMAZON
 452 Registro de Alimentos e Bebidas
 OLIVIANA ESI CAPSULAS
 25069.001941/2002-20 5.06248.0017.001-0
 PAPEL ALUMINIZADO M Meses
 POLIETILENO (PE) 16 Meses
 PLÁSTICO 36 Meses
 Alimentos e Aditivos de Tera Funções e ou de Sólido 16/2007
 NATRE - AMAZON / AMAZON FARMA - NUTRAMAZON
 452 Registro de Alimentos e Bebidas
 REFERENCIO GUARARAPES LTDA 6.10207-3CABO DE NANTO
 AOSTRIBOZZE
 AGUA PURIFICADA ADICIONADA DE SALS SEM OAS
 25010.002727/2001-05 6.2017.0003.001-4
 PLÁSTICO 01 Anos
 VIDRO 01 Anos
 LATA 01 Anos
 Água Purificada Adicionada de Sais 16/2007
 DASANI - BONACCA
 452 Registro de Alimentos e Bebidas

RESOLUÇÃO-RDC Nº 179, DE 2 DE OUTUBRO DE 2002

O Diretor de Diretoria Colegiada da Agência Nacional de Vigilância Sanitária, no uso da atribuição que lhe confere a Portaria nº 346, do Diretor - Presidente, de 20 de Junho de 2002, considerando o disposto no inciso II do art. 71 e o § 2º do art. 111 do Regulamento Interno aprovado pela Portaria nº 293 de 25 de Agosto de 2000, republicada no DOU de 22 de Dezembro de 2000, considerando o art. 3º do Decreto-lei nº 396, de 21 de Outubro de 1969, resolve:

Art. 1º Cancelar o registro de alimentos e bebidas, notificação de marca de produtos, inscritos no conformidade da relação anexa.

Art. 2º Esta Resolução entrará em vigor na data de sua publicação.

RICARDO OLIVEIRA

ANEXO

NOME DA EMPRESA AUTORIZAÇÃO/ CADASTRO - UF
NOME DO PRODUTO
COMPLEMENTO DO NOME NÚM DO PROCESSO NÚM DE REGISTRO
APRESENTAÇÃO DO PRODUTO VENCIMENTO
CLASSIFICAÇÃO DESCRICÃO DA VALIDADE
ASSUNTO DESCRICÃO

BRIT DO BRASIL LTDA 4.06245-8

OLEO DE PEIXE ÔMEGA-3
NATURALS DO SAO PAULO
 25044.001299/97 4.06245.0048.001-4
ALIMENTO PÓO PAPEL CARTÃO LATA C REVERSE DE VER-
NIZ SANIT 00.281
 450909 NOVOS ALIMENTOS E INGREDIENTES IG-ANOS
 452 REGISTRO DE ALIMENTO
 JASMINE COM PRODUTOS ALIMENTICIOS LTDA 5.05848-1
 SAL COMUM GROSSO ENLADO
 25023.029536/2002-20 5.2581.0008.001-4
 POLIETILENO 03/2006
 410104 SAL 02 ANOS
 455 MODIF DE MARCA DE PROD CONSTANTES DAS CAT 1
NORTE SALINHEIRA S/A IND E COM - NORVAL 40719-7
 SAL COMUM GROSSO ENLADO
 25017.004937/97 4.7193.0008.001-4
 POLIETILENO 18/2007
 410104 SAL 02 ANOS
 457 EXCLUSÃO DE MARCA

RESOLUÇÃO-RDC Nº 180, DE 2 DE OUTUBRO DE 2002

O Diretor de Diretoria Colegiada da Agência Nacional de Vigilância Sanitária, no uso da atribuição que lhe confere a Portaria nº 346, do Diretor - Presidente, de 20 de Junho de 2002, considerando o disposto no inciso II do art. 71 e o § 2º do art. 111 do Regulamento Interno aprovado pela Portaria nº 293 de 25 de Agosto de 2000, republicada no DOU de 22 de Dezembro de 2000, considerando o art. 3º do Decreto-lei nº 396, de 21 de Outubro de 1969, resolve:

Art. 1º Indeferir os processos de pedidos de registro de insumos para alimentos, em desacordo com o Decreto-Lei 396, de 21 de Outubro de 1969 e seus regulamentos, na conformidade da relação anexa.

Art. 2º Esta Resolução entrará em vigor na data de sua publicação.

RICARDO OLIVEIRA

ANEXO

NOME DA EMPRESA AUTORIZAÇÃO/ CADASTRO - UF
NOME DO PRODUTO
NÚMERO DO PROCESSO NÚMERO DE REGISTRO
EMBALAGEM VALIDADE PERÍODO (M)
CLASSIFICAÇÃO DESCRICÃO DA VALIDADE REGISTRO
MARCA DO PRODUTO
ASSUNTO PETIÇÃO

ALU OCEANOIC INDUSTRIA E COMERCIO LTDA 612358-0 GO-
 VERN AGOR CELULO 24/00/00/00
 PIRAXINOLANDINAS EXTRAIADAS DA SEMENTE DE UVA
 25024.001106/2002-71 000000000
 POLIETILENO (PE) 01 Anos
 Alimentos e Aditivos de Tera Funções e ou de Sólido 16/2007
 AT OCEANOIC INDUSTRIA E COMERCIO LTDA
 452 Registro de Alimentos e Bebidas
 Em desacordo com a legislação vigente
 BARTER LTDA 6.02381-03SERV 12E
 ADOCANTE DE MESA NEW EXPORT BLEND
 25002.220183/2002-24 000000000
 PLÁSTICO 01 Anos
 Adoçante de Mesa
 SWEETEN LOW
 459 Registro de Alimentos e Bebidas-Importação
 Em desacordo com a legislação vigente
 ADOCANTE DE MESA NEW EXPORT BLEND
 25002.220183/2002-24 000000000
 PLÁSTICO 01 Anos
 Adoçante de Mesa
 SWEETEN LOW
 459 Registro de Alimentos e Bebidas-Importação
 Em desacordo com a legislação vigente
 ADOCANTE DE MESA NEW EXPORT BLEND
 25002.220183/2002-24 000000000
 PLÁSTICO 01 Anos
 Adoçante de Mesa
 SWEETEN LOW
 459 Registro de Alimentos e Bebidas-Importação
 Em desacordo com a legislação vigente

RESOLUÇÃO-RDC Nº 180, DE 21 DE SETEMBRO DE 2002

A Diretoria Colegiada da Agência Nacional de Vigilância Sanitária, no uso da atribuição que lhe confere o art. 11, inciso IV, do Regulamento da ANVISA aprovado pelo Decreto nº 3.009, de 16 de Abril de 1999, em caráter regulatório em 11 de setembro de 2002, considerando a publicação da Resolução-RDC nº 185, de 22 de outubro 2001, que estabelece requisitos para dispensa de registro de produtos para saúde:

considerando a necessidade de analisar a relação de produtos dispensados de registro em substituição à Portaria nº 543, de 29 de outubro de 1999, da extinta Secretaria de Vigilância Sanitária do Ministério da Saúde,

adota a seguinte Resolução da Diretoria Colegiada e eu, Diretor-Presidente, determino a sua publicação.

Art. 1º Os produtos para saúde sujeitos ao cadastramento previsto no art. 3º da Resolução-RDC nº 185/01, são os constantes da relação do Anexo I desta Resolução.

§ 1º Inclui-se no disposto neste artigo os produtos para dispensação de seu registro.

§ 2º Os produtos submetidos neste artigo e seus fornecedores ficam sujeitos ao controle previsto na legislação sanitária aplicável.

Art. 2º Os produtos para saúde sujeitos a cadastramento, constantes do Anexo I desta Resolução, submeterão as seguintes exigências e condições:

1. Todo produto médico enquadrado em qualquer classe de risco, incluindo suas partes e acessórios, deve ser registrado na ANVISA.

II. Todo produto para saúde enquadrado em classe de risco II ou superior, conforme classificação de risco da Resolução-RDC nº 185/01, incluindo suas partes e acessórios, deve ser registrado na ANVISA.

III. Todo produto de interação com seres humanos, incluindo suas partes e acessórios, não constantes no Anexo I desta Resolução, deve ser registrado na ANVISA.

IV. Todos os demais produtos não enquadrados em qualquer das 4 categorias acima descritas e não constantes na relação do Anexo I desta Resolução, não são considerados produtos para saúde, dispensando notificação da ANVISA para sua fabricação, importação, exportação, comercialização, exposição à venda ou entrega ao consumidor.

§ 1º Os produtos de uso em aplicação em outros seres que não da saúde, cujas informações epidemiológicas pelo fabricante ou fabricante seu médico, odontólogo ou laboratorial de saúde, devendo a produção, distribuição, tratamento ou redistribuição, são considerados produtos médicos e, cada, devem ser registrados.

§ 2º As relações complementares de produtos para saúde enquadrados em classe de risco I segundo o registro e os produtos não considerados produtos para saúde, serão disponibilizadas no INTERNET e no site da Agência Nacional de Vigilância Sanitária - www.anvisa.gov.br

§ 3º Fica fora de abrangência sobre a aplicação das exigências e condições descritas neste artigo, ficam excluídas as: Implantes e o furo indicados no Anexo II desta Resolução.

Art. 4º Fica fora de abrangência sobre a regulamentação quanto ao registro dos produtos para saúde, formalizada pela ANVISA anteriormente à data de publicação desta Resolução:

§ 1º As notificações referidas neste artigo não incluem os certificados de registro e de isenção de registro emitidos pela ANVISA, os quais permaneceram válidos até a data de seu vencimento.

§ 2º Os fornecedores de produtos, que anteriormente à data de publicação desta Resolução, não eram considerados produtos para saúde e passaram a enquadrar-se nesta condição, devem protocolar na ANVISA, até 180 (cento e oitenta) dias a partir da referida data, pedido de registro ou cadastramento desses produtos, na forma da Resolução-RDC nº 185/01, ficando autorizada sua fabricação, importação, exportação, comercialização, exposição à venda ou entrega ao consumidor, até manifestação da Agência sobre o pedido.

§ 3º O fabricante cujo produto estava registrado ou declarado perante o registro e teve seu cadastramento alterado por esta Resolução, deverá protocolar na ANVISA, na forma da Resolução-RDC nº 185/01:

a) pedido de cadastramento no prazo previsto pela legislação sanitária para a revalidação do registro concedido pela ANVISA; ou

b) pedido de registro, até 6 (seis) meses antes da data de vencimento do certificado de isenção do registro concedido pela ANVISA.

Art. 5º Para inclusão de produtos para saúde em "família" de produtos prevista na Resolução-RDC nº 97/00, que não tiveram seu cadastramento alterado por esta Resolução, o fabricante deve adequar as informações do processo original às disposições da Resolução-RDC nº 185/01.

Parágrafo único. É vedada a inclusão de produtos para saúde em "família" de produtos registrados ou declarados perante o registro pela ANVISA, que tiveram seu cadastramento alterado por esta Resolução.

Art. 6º O produto para saúde sujeito a cadastramento, somente poderá ser fabricado, importado, comercializado, exposto à venda ou entregue ao consumidor, após manifestação da ANVISA declarando o cadastramento do produto, excetuado a situação descrita no § 2º do artigo 4º desta Resolução.

Art. 7º Esta Resolução será aplicada sempre que informações técnicas e científicas sobre os riscos à saúde, divergentes da tecnologia e uso de produtos, indicarem a necessidade de reaver os cadastramentos quanto ao registro dos produtos.

Art. 8º Fica revogada a Portaria nº 73, de 20 de agosto de 1995, da Secretaria de Vigilância Sanitária do Ministério da Saúde.

Art. 9º Esta Resolução da Diretoria Colegiada entrará em vigor na data de sua publicação.

GONZALO VECINA NETO

Consultas / Produtos para Saúde / Produtos para Saúde

Detalhes do Produto

Nome da Empresa	WAMA PRODUTOS PARA LABORATORIO LTDA		
CNPJ	66.000.787/0001-08	Autorização	1.03.100-3
Produto	Imuno-Rápido COVID-19 IgG/IgM		

Filtrar...

Apresentação/Modelo

REF 672010-R: 10 determinações: 1. Placa-teste: 10 unidades; 2. Diluente de amostra: 1 x 2 ml

REF 672010-R: 10 determinações: 1. Placa-teste: 10 unidades/ 2. Diluente de amostra: 1 x 2 ml

REF 6721020-R: 20 determinações: 1. Placa-teste: 20 unidades/ 2. Diluente de amostra: 1 x 4 ml

REF 672025-R: 25 determinações: 1. Placa-teste: 25 unidades/ 2. Diluente de amostra: 1 x 4 ml

REF 672040-R: 40 determinações: 1. Placa-teste: 40 unidades/ 2. Diluente de amostra: 2 x 4 ml

REF 672050-R: 50 determinações: 1. Placa-teste: 50 unidades/ 2. Diluente de amostra: 2 x 4ml

REF 672080-R: 80 determinações: 1. Placa-teste: 80 unidades/ 2. Diluente de amostra: 3 x 4ml

REF 672200-R: 200 determinações: 1. Placa-teste: 200 unidades/ 2. Diluente de amostra: 8 x 4ml

REF 672010E-R: 10 determinações: 1. Placa-teste: 10 unidades/ 2. Diluente de amostra: 1 x 4 ml/ 3. Kit Acessórios para coleta: 10 unidades (capilar/pipeta descartável)

REF 672020E-R: 20 determinações: 1. Placa-teste: 20 unidades/ 2. Diluente de amostra: 1 x 4 ml / 3. Kit Acessórios para coleta: 20 unidades (capilar/pipeta descartável)

« 1 2 »

Tipo de Arquivo	Arquivos	Expediente, data e hora de inclusão
ROTULAGEM OU MODELO DE ROTULAGEM	Rotulagem_COVID-19_Rev.01.pdf	2094542/20-3 - 30/06/2020 - 07:55
INSTRUÇÕES DE USO OU MANUAL DO USUÁRIO DO PRODUTO	Bula_IR_CoronaVirus_ed-1_04-20.pdf	2094542/20-3 - 30/06/2020 - 07:55

Nome Técnico	CORONAVÍRUS
---------------------	-------------

Registro	10310030208
Processo	25351.304587/2020-26
Fabricante Legal	<ul style="list-style-type: none">FABRICANTE: WAMA PRODUTOS PARA LABORATORIO LTDA - BRASIL
Classificação de Risco	III - Classe III: produtos de alto risco ao indivíduo e ou médio risco à saúde pública
Vencimento do Registro	07/05/2021
<input type="button" value="Voltar"/>	

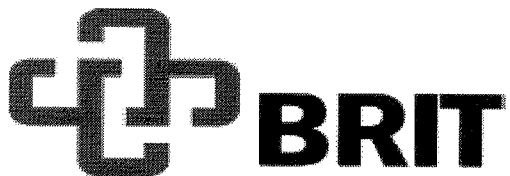

00086
RJ

FOLDER DE PRODUTO
COBERTURA ÓBITO

Nome do produto: SACO / COBERTURA PÓS ÓBITO, PARA TRANSPORTE E ARMAZENAMENTO DE CADÁVER TAMANHO 0,90m X2,20 m / Cor Cinza / Selamento eletrônico contra vazamento de fluidos e odores, Lacre de segurança numerado, Placa de identificação do Óbito e Etiqueta de sinalização de Risco Biológico 3.

REF: 090220

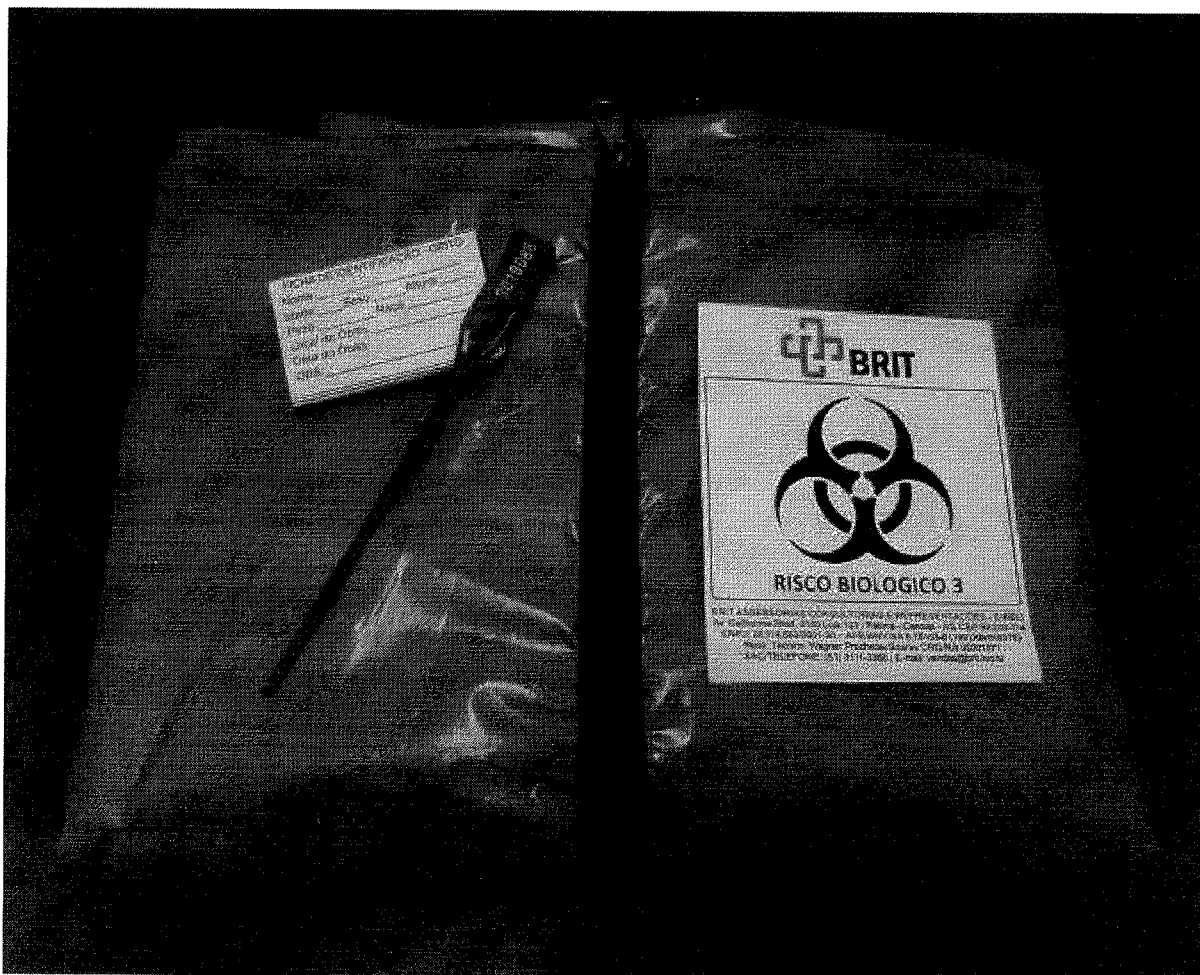

BRIT ASSESSORIAS, CONSULTORIAS E REPRESENTAÇÕES – EIRELI – ME. CNPJ: 28.114.563/0001-20

I. Estadual: 024/0514831 - I. Municipal: 6886939

Av Guilherme Schell, 3140 loja 103, Bairro Fátima - Canoas/RS. CEP 92200-714

Fone: 51 3111.3380 - E-mail: britrepcom@gmail.com

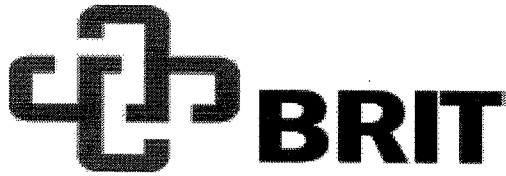

000865
M

Descrição: SACO / COBERTURA PÓS ÓBITO, PARA TRANSPORTE E ARMAZENAMENTO DE CADÁVER, plástico descartável, com tamanhos aproximados PP (0,30 x 0,60m), P (0,50 x 1,00m), M (0,60 x 1,50m), G (0,90 x 2,20m) e GG (1,00 x 2,30m), ou tamanho sob encomenda, com finalidade de transportar, proteger o corpo contra vazamento de fluidos e odores, confeccionado em polietileno de baixa densidade, resistente, dotado de zíper frontal, na extensão do seu comprimento, sistema contra vazamentos, com selamento interno nas pontas, possuindo etiqueta impermeável contendo espaços para preenchimento de identificação do Óbito.

Principais Usos: Armazenamento e transporte de cadáver.

Embalagem: Embalados em pacotes de 20 unidades

Características: Saco plástico resistente opaco com resistência mecânica, nas cores Cinza.

Descrição da Etiqueta de identificação do óbito: nome do cadáver, idade, sexo, altura, peso, raça, local do óbito, data do óbito, e Observações.

Isento de Registro na Anvisa de acordo com a RDC 260.

Atendendo a NOTA TECNICA GVIMS/GGTES/ANVISA Nº 04/2020 pagina 24 item 01 - Orientação pós óbito de pessoas com infecção, suspeita ou confirmada pelo novo coronavírus (SARS-CoV-2) COVID-19, acompanha uma etiqueta de identificação com a simbologia e os dizeres "RISCO BIOLÓGICO 3".

CANOAS MARÇO DE 2020.

Wagner Prochnow
Eng.º Wagner S. Prochnow
CRQ 05301577

- Aguardar 20 segundos e dispensar 3 gotas (90µL) do diluente de amostra (2) na mesma cavidade.
- Fazer a leitura dos resultados entre 15 e 20 minutos. Não considerar resultados lidos após esse tempo.

INTERPRETAÇÃO DOS RESULTADOS
NEGATIVO: Surgimento de somente uma banda colorida na área controle (C).

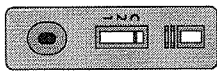

POSITIVO para IgG e IgM (infecção primária tardia ou infecção secundária precoce): Surgimento de três bandas coloridas, uma na área teste (2 - IgG), outra na área teste (1 - IgM) e na área controle (C).

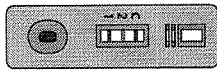

POSITIVO para IgM (infecção primária): Surgimento de 2 bandas coloridas, uma na área teste (1 - IgM) e outra na área controle (C).

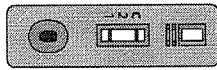

POSITIVO para IgG (infecção secundária ou progressiva): Surgimento de 2 bandas coloridas, uma na área teste (2 - IgG) e outra na área controle (C).

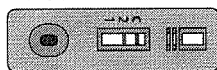

INVÁLIDO: Se não surgir banda na área controle (C), havendo ou não o surgimento de banda na área teste (1 - IgM e/ou 2 - IgG). Nesse caso, a amostra deverá ser testada novamente com um novo dispositivo.

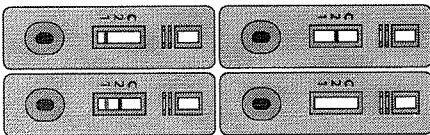

NOTA: qualquer intensidade de cor na área teste (T) deve ser considerada como positivo.

CONTROLE DE QUALIDADE

A linha controle na região identificada pela letra "C" é o controle interno do kit. O aparecimento da linha controle indica que os reagentes estão em perfeito funcionamento, porém é recomendado utilizar um controle positivo e negativo conhecidos em cada batida de testes para assegurar o bom desempenho do ensaio.

CARACTERÍSTICAS DE DESEMPENHO

SENSIBILIDADE E ESPECIFICIDADE CLÍNICAS

A sensibilidade e a especificidade clínicas do kit Imuno-Rápido COVID-19 IgG/IgM da WAMA foram determinadas em um estudo comparativo com um kit de Quimioluminescência do mercado com 709 amostras obtidas de um hospital de referência, das quais 183 eram positivas e 526 negativas.

Imuno-Rápido COVID-19 IgG/IgM	Quimioluminescência		Total
	Positiva	Negativa	
Positivo	171	125	183
Negativo	121	145	526
Total	83	26	709

Os resultados mostraram que a sensibilidade do teste é de 93,4% e a especificidade é de 97,7%. A sensibilidade e especificidade do kit Imuno-Rápido COVID-19 IgG/IgM foi também avaliada frente ao PCR-RT em 147 amostras positivas de soro/plasma e 27 amostras positivas de

sangue total, obtidas de pacientes com PCR-RT positivos, bem como 123 amostras negativas de soro/plasma e 51 amostras negativas de sangue total, obtidas de indivíduos com PCR-RT negativos, conforme mostra o quadro abaixo:

PCR-RT	Imuno-Rápido COVID-19 IgG/IgM		Total
	Positiva	Negativa	
Positivo	145	29	174
Negativo	12	162	174
Total	167	191	348

Os resultados mostraram que a sensibilidade diagnóstica do teste frente ao PCR-RT foi de 83,3%, a especificidade de 93,1% e o índice de concordância de 88,22%.

ESPECIFICIDADE ANALÍTICA

Para a avaliação da especificidade analítica, o Imuno-Rápido COVID-19 IgG/IgM foi realizado em 26 amostras positivas para outras doenças infecciosas. Os resultados são mostrados no quadro abaixo:

Infecções	Número de Amostras	Imuno-Rápido COVID-19 IgG/IgM	
		IgG	IgM
HIV	4	(-)	(-)
HBV	4	(-)	(-)
HCV	4	(-)	(-)
HAV	2	(-)	(-)
H Pylori	4	(-)	(-)
T Pallidum	4	(-)	(-)
Tuberculose	4	(-)	(-)

Não houve reação cruzada com a amostragem testada.

Também foi avaliada a reação cruzada do Imuno-Rápido COVID-19 IgG/IgM em amostras de soro positivas para PCR, FR, HBeAb, HbV-IgG, CMV-IgG/IgM, Mycoplasma-IgM e Dengue IgG/IgM. Não houve reação cruzada com nenhuma amostra.

PRECISÃO

Intraensaio

Foram testadas 3 amostras de resultados conhecidos (2 positivas e 1 negativa) em 10 réplicas, utilizando-se diferentes operadores. As amostras foram corretamente identificadas em 100% das vezes.

Intersensaio

Foram testadas 3 amostras de resultados conhecidos (2 positivas e 1 negativa) em 10 réplicas sob condições diferentes (lotes, operadores e dias). As amostras foram corretamente identificadas em 100% das vezes.

INTERFERENTES QUÍMICOS E BIOLÓGICOS

O teste Imuno-Rápido COVID-19 IgG/IgM não sofreu qualquer interferência com os seguintes interferentes químicos e biológicos nas concentrações informadas abaixo:

Interferentes Químicos e Biológicos	Concentração
Acetaminofen	20 mg/dL
Ácido Acetilsalicílico	20 mg/dL
Ácido Ascórbico	20 mg/dL
Cafeína	20 mg/dL
EDTA	80 mg/dL
Atropina	20 mg/dL
Canabinoil	10 mg/dL
Etanol	1%
Metanol	1%
Albumina	2000 mg/dL
Glicose	2000 mg/dL
Bilirrubina	1000 mg/dL
Hemoglobina	1000 mg/dL

LIMITAÇÕES DE USO

O Imuno-Rápido COVID-19 IgG/IgM é um teste de triagem para determinar qualitativamente e diferencialmente a presença de anticorpos de classe IgG e IgM anti-COVID-19. Dessa forma, os resultados devem sempre ser confirmados por outros testes. O diagnóstico clínico definitivo deverá ser feito pelo médico após a análise dos dados clínicos e laboratoriais.

O resultado negativo não exclui, em nenhum momento, a ausência total de anticorpos anti-COVID-19 e a possibilidade da infecção pelo vírus. A não detecção dos anticorpos IgG e IgM pelo teste pode ser causada por um conjunto de fatores que inclui a fase da doença, o título dos anticorpos, amostragem e/ou manipulação inadequada do material. A positividade do teste e

sua interpretação é melhor avaliada a partir do 6º ao 8º dia do início da sintomatologia, período em que os anticorpos, quando presentes, estão em concentração que possibilitem o teste. A intensidade da linha teste não está necessariamente relacionada à concentração de anticorpos na amostra.

INTERFERENTES

Falsos resultados podem ocorrer com o uso de amostras hemolisadas, lipêmicas, icterícias, contaminadas, diluídas, congeladas e descongeladas repetidamente e/ou armazenadas fora das especificações descritas.

PRECAUÇÕES E ADVERTÊNCIAS

- Somente para uso diagnóstico *in vitro*.
- Ler cuidadosamente as instruções de uso antes de realizar o teste.
- A data de validade corresponde ao último dia do mês assinalado na etiqueta da caixa do kit. Não usar componentes do kit após a data de validade.
- Não substituir componentes deste kit com o de outros fabricantes, nem usar componentes de lotes e códigos diferentes dos disponibilizados nos certificados de análises correspondentes a cada kit.
- Deve-se evitar expor o kit a temperaturas elevadas, assim como diretamente ao sol.
- Não congelar os componentes do kit, pois isso causará deterioração irreversível.
- O descarte dos reativos que contêm amido de milho deve ser realizado utilizando grandes volumes de água para evitar acúmulo de resíduos nos encanamentos, sob risco de explosão. A azida sódica é tóxica quando ingerida.
- Deixar os reagentes adquirirem temperatura ambiente antes de iniciar os testes.
- Não usar o kit quando qualquer componente apresentar característica visual em desacordo com o especificado na FISP do produto.
- Mantém os cuidados habituais de segurança na manipulação dos componentes. Todas as amostras devem ser manuseadas como materiais potencialmente infecciosos.
- Descartar todo o material conforme a regulamentação local. Brasil: consultar a N° 222 da 28/03/18 da ANVISA.
- Utilizar as Boas Práticas de Laboratório (BPL) na conservação, manuseio e descarte dos materiais.

GERENCIAMENTO DE RISCO

A WAMA Diagnóstica, após a revisão e análise crítica detalhada de todos os perigos conhecidos e/ou previstos, conclui que todos os riscos associados aos Produtos da Linha Imuno-Rápido foram avaliados, que medidas de redução dos riscos foram implementadas e que os produtos da Linha não apresentam riscos maiores que os benefícios obtidos com o seu uso, e que, se usado por profissionais qualificados e treinados, clientes das precauções descritas nos produtos, desempenhará suas funções com qualidade, segurança e eficácia.

TERMO DE GARANTIA

A WAMA Diagnóstica garante a troca deste conjunto diagnóstico, desde que o mesmo esteja dentro do prazo de validade e seja comprovado por sua Assessoria Técnica que não houve falhas na execução, manuseio e conservação deste produto. A WAMA e seus distribuidores não se responsabilizam por falhas no desempenho do kit condições adversas a essas.

AVISO IMPORTANTE

A WAMA Diagnóstica e seus distribuidores não se responsabilizam por quaisquer implicações decorrentes diretas ou indiretas de resultados obtidos com o uso incorreto deste produto. Uma vez que os testes são realizados em ambiente fora do controle do fabricante e do distribuidor, estes podem ser afetados por fatores ambientais e/ou erro do usuário.

BIBLIOGRAFIA

- ZHU, N.; ZHANG, D.; WANG, W. et al. A Novel Coronavirus from Patients with Pneumonia in China, 2019. N. Engl. J. Med., n. 382, p. 727-733, 2020.
- ZHENG, T. L. et al. Development and Clinical Application of A Rapid IgM + IgG Combined Antibody Test for SARS-CoV-2 Infection Diagnosis. J. Med. Virol., 2020.
- ROTH, C.; SCHUNK, M.; SOTHMANN, P. et al. Transmission of COVID-19 Infection from an Asymptomatic Contact in Germany. N. Engl. J. Med., n. 382, p. 970-971, 2020.
- LEE, H.K.; LEE, B.H.; SEOK, S.H. et al. Production of specific antibodies against SARS-coronavirus nucleocapsid protein without cross reactivity with human coronaviruses 229E and OC43. J. Vet. Sci., n. 11, v. 2, p. 165-167, 2010.
- JIN, Y.H.; CAI, L.; CHENG, Z.S. et al. A rapid advice guideline for the diagnosis and treatment of 2019 novel coronavirus (COVID-19) infected pneumonia (standard version). Mil. Med. Res., n.7, v. 4, 2020.

SIMBOLOGIA / SYMBOLS / SIMBOLOGIA

	O conteúdo é suficiente para (n) testes Quantity sufficient for (n) tests O conteúdo é suficiente para (n) testes		Número do lote Lot Number Número do lote
	Data limite de utilização Expiration date Fecha de la caducidad		Número do catálogo Catalog Number Número del catálogo
	Produto diagnóstico <i>in vitro</i> For <i>in vitro</i> diagnostic use only Producto diagnóstico <i>in vitro</i>		Limite de temperatura Temperature range Limite de temperatura
	Consultar instruções para uso See instructions for use Consultar las instrucciones para el uso		Proteger do calor Keep away from sunlight Proteger del calor
	Uso único Single use De un solo uso		Fabricado por Manufactured by Fabricado por

MS 10310030208

COVID-19 Imuno-Rápido IgG/IgM

Kit para determinação qualitativa e diferencial de anticorpos IgG e IgM contra o Novo Coronavírus (SARS-CoV-2/COVID-19), por imunocromatografia, em amostras de soro, plasma e sangue total.
Uso profissional. Não automatizado. Somente para uso diagnóstico in vitro.

- REF 672010-R | 672010E-R: 10 Determinações**
- REF 672020-R | 672020E-R: 20 Determinações**
- REF 672025-R | 672025E-R: 25 Determinações**
- REF 672040-R | 672040E-R: 40 Determinações**
- REF 672050-R | 672050E-R: 50 Determinações**
- REF 672080-R | 672080E-R: 80 Determinações**
- REF 672200-R | 672200E-R: 200 Determinações**



WAMA Diagnóstica
Rua Aldo Germano Klein, 100 - CEAT
CEP: 13573-470 - São Carlos - SP - Brasil
Fone: +55 (16) 3377-9977
SAC: 0800 772 9377
www.wamadagnostica.com.br

IMPORTÂNCIA CLÍNICA

Os coronavírus, um gênero da família *Coronaviridae*, foram identificados em camundongos, ratos, galinhas, porcos, suínos, cães, gatos, coelhos, cavalos, gado, morcegos e humanos. Eles podem causar uma variedade de doenças desde rashes até doenças graves, incluindo gastroenterites e doenças do trato respiratório. O novo Coronavírus foi detectado pela primeira vez na China em 2019, se espalhando e alcançando vários países de diferentes continentes rapidamente. O vírus foi denominado "SARS-CoV-2" e a doença que causa foi denominada "Doença de Coronavírus 2019", abreviada em inglês como "COVID-19". Em geral, o COVID-19 é uma doença aguda simples e, muitas vezes, assintomática. Contudo, ainda que menos comum, a doença pode evoluir para a forma grave caracterizada por danos alveolares maciços e insuficiência respiratória progressiva. A infecção é potencialmente mais perigosa para pessoas idosas, fumantes e portadores de doenças respiratórias ou doenças crônicas, como diabetes e hipertensão. O COVID-19 pode ser mortal, alcançando uma taxa de mortalidade de 2% dos indivíduos infectados. Atualmente, os testes biomoleculares de PCR em tempo real, a imagem por tomografia computadorizada (TC) e alguns parâmetros hematológicos são as principais ferramentas para o diagnóstico clínico da infecção. O teste de PCR em tempo real tornou-se o método de diagnóstico padrão atual para o teste de COVID-19. Contudo, existem muitas limitações em sua realização, que desde um longo tempo para obtenção do resultado, laboratórios preparados e adaptados para desenvolvimento da técnica e possibilidade de resultados falsos positivos. Quando somadas, tais limitações tornam o PCR em tempo real inadequado para diagnósticos simples e rápidos em campo, impedindo esforços eficazes de contenção de surtos e consequente disseminação da doença. O Imuno-Rápido COVID-19 IgG/IgM da WAMA é um kit para determinação rápida, qualitativa e diferencial de anticorpos IgG e IgM contra Coronavírus (SARS-CoV-2), por imunocromatografia, em amostras de soro, plasma e sangue total.

PRINCÍPIO DO MÉTODO

Os anticorpos de classe IgG e IgM contra-*COVID-19*, se presentes na amostra, se ligam aos antígenos *COVID-19* conjugados com ouro coloidal formando um complexo antígeno-anticorpo marcado. Esse complexo migra por capilaridade pela membrana de nitrocelulose da placa-teste e são capturados por anti-IgG e/ou anti-IgM humanas imobilizadas em duas regiões distintas da área teste, determinando o surgimento de uma banda colorida nas áreas correspondentes. Na ausência de anticorpos contra-*COVID-19* ou caso os anticorpos se encontrem em quantidades muito baixas na amostra, não haverá o surgimento da banda colorida nas áreas teste. O conjugado não ligado ao antígeno irá unir-se aos reagentes da área controle (C) produzindo uma banda colorida, demonstrando que os reagentes estão funcionando corretamente.

APRESENTAÇÃO DO KIT

- REF 672010-R: 10 determinações**
 1. Placa-teste: 10 unidades
 2. Diluente de amostra: 1 x 2 ml
 3. Instruções de uso
- REF 6721020-R: 20 determinações**
 1. Placa-teste: 20 unidades
 2. Diluente de amostra: 1 x 4 ml
 3. Instruções de uso
- REF 672025-R: 25 determinações**
 1. Placa-teste: 25 unidades
 2. Diluente de amostra: 1 x 4 ml
 3. Instruções de uso
- REF 672040-R: 40 determinações**
 1. Placa-teste: 40 unidades
 2. Diluente de amostra: 2 x 4 ml
 3. Instruções de uso
- REF 672050-R: 50 determinações**
 1. Placa-teste: 50 unidades
 2. Diluente de amostra: 2 x 4 ml
 3. Instruções de uso
- REF 672080-R: 80 determinações**
 1. Placa-teste: 80 unidades
 2. Diluente de amostra: 3 x 4 ml
 3. Instruções de uso
- REF 672200-R: 200 determinações**
 1. Placa-teste: 200 unidades
 2. Diluente de amostra: 6 x 4 ml
 3. Instruções de uso
- REF 672010E-R**
 1. Placa-teste: 10 unidades
 2. Diluente de amostra: 1 x 2 ml
 3. Kit Acessórios para coleta: 10 unidades (capilar/pipeta descartável)
 4. Instruções de uso
- REF 672020E-R**
 1. Placa-teste: 20 unidades
 2. Diluente de amostra: 1 x 4 ml
 3. Kit Acessórios para coleta: 20 unidades (capilar/pipeta descartável)
 4. Instruções de uso
- REF 672025E-R**
 1. Placa-teste: 25 unidades
 2. Diluente de amostra: 1 x 2 ml
 3. Kit Acessórios para coleta: 25 unidades (capilar/pipeta descartável)
 4. Instruções de uso
- REF 672040E-R**
 1. Placa-teste: 40 unidades
 2. Diluente de amostra: 2 x 4 ml
 3. Kit Acessórios para coleta: 40 unidades (capilar/pipeta descartável)
 4. Instruções de uso
- REF 672050E-R**
 1. Placa-teste: 50 unidades
 2. Diluente de amostra: 2 x 4 ml
 3. Kit Acessórios para coleta: 50 unidades (capilar/pipeta descartável)
 4. Instruções de uso
- REF 672080E-R**
 1. Placa-teste: 80 unidades
 2. Diluente de amostra: 3 x 4 ml
 3. Kit Acessórios para coleta: 80 unidades (capilar/pipeta descartável)
 4. Instruções de uso
- REF 672200E-R: 200 determinações**
 1. Placa-teste: 200 unidades
 2. Diluente de amostra: 6 x 4 ml
 3. Kit Acessórios para coleta: 200 unidades (capilar/pipeta descartável)
 4. Instruções de uso
- REF 672025-R: 25 determinações**
 1. Placa-teste: 25 unidades
 2. Diluente de amostra: 1 x 4 ml
 3. Kit Acessórios para coleta: 25 unidades (capilar/pipeta descartável + lanceta)
 4. Instruções de uso

REF 672050-R: 50 determinações

1. Placa-teste: 50 unidades
2. Diluente de amostra: 2 x 4 ml
3. Kit Acessórios para coleta: 50 unidades (capilar/pipeta descartável + lanceta)
4. Instruções de uso

REF 672200-R: 200 determinações

1. Placa-teste: 200 unidades
2. Diluente de amostra: 6 x 4 ml
3. Kit Acessórios para coleta: 200 unidades (capilar/pipeta descartável + lanceta)
4. Instruções de uso

Obs.: Não substituir componentes deste kit com o de outros fabricantes, nem usar componentes de lotes e códigos diferentes dos disponibilizados nos certificados de análise correspondente a cada kit.

MATERIAL NECESSÁRIO, MAS NÃO FORNECIDO

- Pipeta automática
- Recipientes para descarte do material
- Cronômetro

PREPARAÇÃO E ESTABILIDADE DOS REAGENTES

- 1. PLACA-TESTE:** deve ser mantida à temperatura entre 2-30 °C. Não congelar. Deixar a tira adquirir a temperatura ambiente antes de realizar os testes, se armazenada em geladeira.
- 2. DILUENTE DE AMOSTRA:** pronto para uso. Contém azida sódica 0,095% como conservante. Estável entre 2-30 °C até a data de vencimento. Não congelar. Deixar adquirir a temperatura ambiente antes de realizar os testes, se armazenado em geladeira.

Obs.: O Kit mantém o mesmo desempenho após a primeira utilização e é estável até a data de validade descrita no rótulo, desde que seja mantido sob a temperatura indicada (2-30 °C).

TRANSPORTE

A WAMA Diagnóstica declara que variações de temperatura durante o transporte de produtos (2 a 30 °C) não afetam a qualidade dos mesmos, desde que seja respeitado o intervalo de 144 horas para produtos da linha Imuno-Rápido. Após este tempo de transporte os produtos devem ser acondicionados conforme indicado em seu rótulo (2 a 30 °C).

AMOSTRAS

Usar soro, plasma ou sangue total livres de hemólise, lipemia e contaminação. Recomenda-se usar amostras frescas. Se isto não for possível, as amostras devem ser conservadas em geladeira entre 2-8 °C por até 3 dias. Para longos períodos de armazenamento, as amostras devem ser mantidas no freezer a -20 °C (soros e plasmas). Evitar repetidos ciclos de congelamento e descongelamento, pois isto causará falsos resultados. Para amostras de plasma e sangue total, pode ser utilizado EDTA, citrato de sódio e heparina como anticoagulante. Não congelar amostras de sangue total. Adicionalmente, o sangue total pode ser obtido por punção digital.

COLETA DE AMOSTRA POR PUNÇÃO DIGITAL

1. Limpar a ponta do dedo que será puncionado utilizando álcool 70%.
2. Pressionar fortemente a ponta da lanceta na lateral do dedo limpo para puncioná-lo. Em seguida, apertar bem o dedo até formar uma gota de sangue grande.
3. Usar a pipeta plástica (3) que acompanha o kit, preenchendo-a até a marca de 20 µL. Evitar a formação de bolhas de ar nesse processo.

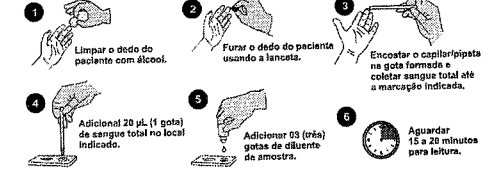

PROCEDIMENTO

1. Deixar os reagentes adquirirem a temperatura ambiente antes do uso, caso tenham sido armazenados em geladeira.
2. Retirar a tira-teste / placa-teste (1) do envelope laminado imediatamente antes do uso.
3. Colocar a placa-teste em uma superfície plana e seca.
4. Adicionar 10 µL de soro ou plasma ou 20 µL de sangue total na cavidade da amostra, conforme figura abaixo.

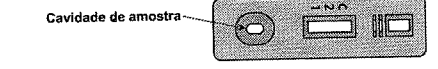

000868
69

5088

DESTINATARIO
AO CONSÓRCIO INTERMUNICIPAL DE SAUDE – CONIMS/PR

A/C SETOR DE LICITAÇÃO
OBJETO: HABILITAÇÃO PE 11/2021

RUA AFONSO PENA Nº 1902 – BAIRRO: ANCHIETA – PATO
BRANCO/PR – CEP: 85.501-530
Telefone: (46) 3313.3550
CNPJ: 00.136.858/0001-88

1

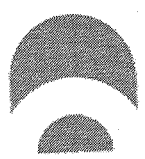
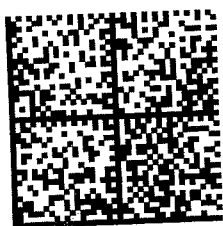

SEDEX
OO737869788BR

Peso: 9 (g)



Nome Legível: _____
Documento: _____

Destinatário: Entrega no Vizinho Não Autorizada
 CONSORCIO INT DE SAUDE - CONIMS/PR
 A/C: SETOR DE LICITACOES
 RUA AFONSO PENA, 1902 - - DE 1402/1403 AO FIM
 ANCHIETA



85501-530 PATO BRANCO / PR SigeWeb

Remetente:
JOSILMED
RUA DOM FELICIANO - 545

SEDEX - CTCE PAE - TTO

NITEROI - CANOAS / RS
92120-070





3ª ALTERAÇÃO DE CONTRATO SOCIAL NANOSSENS LTDA.

DELPHINE JACQUEMINE HELENE BICOT, francesa, natural de Le Chesnay (Yvelines) - França, nascida em 26/09/1976, maior, solteira, empresária, portadora do Passaporte Francês n.º 13BF68060, da carteira de identidade Francesa n.º 131078301123 e do CPF. n.º 708.828.831-19, residente e domiciliada na 1 rue Guillaume Fichet I 73000 - Chambéry - França, neste ato representada pelo procurador José Carlos Ferreira Neto, brasileiro, advogado, portador da Cédula de Identidade R.G. n.º 1.250.895-0-SSP/MT do CPF n.º 317.442.388-04, residente e domiciliado na Rua Doutor Paulo Barra n.º 55, bairro Jardim São Luiz, CEP. 14020-320, Ribeirão Preto-SP.

GILBERT JEAN RENE GHISLAIN AMERYCKX, belga, natural de Etterbeek - Bélgica, nascido em 26/03/1956, maior, divorciado, empresário, portador do Passaporte Belga n.º EJ641418 e do CPF. n.º 708.828.571-18, residente e domiciliado à Avenue Louis Lepoutre, 70, 1050 Ixelles - Bélgica, neste ato representado pelo procurador José Carlos Ferreira Neto, brasileiro, advogado, portador da Cédula de Identidade R.G. n.º 1.250.895-0-SSP/MT e do CPF n.º 317.442.388-04, residente e domiciliado na Rua Doutor Paulo Barra, n.º 55, bairro Jardim São Luiz, CEP 14020-320, Ribeirão Preto-SP.

THIERRY JEAN MARIE LECLIPTEUX, belga, natural de Kolwezi - Bélgica, nascido em 29/12/1956, maior, casado em regime de comunhão parcial de bens, empresário, portador do Passaporte Belga n.º EN595681 e do CPF. n.º 708.829.031-60, residente e domiciliado à Rue Marcel Lecomte, 201, Namur - Bélgica, neste ato representado pelo procurador José Carlos Ferreira Neto, brasileiro, advogado, portador da Cédula de Identidade R.G. n.º 1.250.895-0-SSP/MT e do CPF n.º 317.442.388-04, residente e domiciliado na Rua Doutor Paulo Barra, n.º 55, bairro Jardim São Luiz, CEP 14020-320, Ribeirão Preto-SP.

JOÃO FRANCISCO PELEGRINO DOS REIS, brasileiro, natural de Assis-SP, nascido em 19/07/1989, maior, solteiro, economista, portador da cédula de Identidade R.G. n.º 44.896.757-1-SSP-SP e do CPF. n.º 359.401.288-51, residente e domiciliado na Rua Florêncio de Abreu, n.º 921, apartamento 103, bairro Centro, CEP. 14015-060, Ribeirão Preto-SP, sócios componentes da sociedade empresária limitada, que gira nesta praça e foro de Ribeirão Preto, Estado de São Paulo, na Avenida Doutora Nadir Aguiar, n.º 1805, prédio 1, sala 12, bairro Jardim Doutor Paulo Gomes Romeo - CEP 14056-680, sob a Denominação Social de "NANOSSENS LTDA.", registrada na JUCESP sob o NIRE n.º 35.229.908.488 em 08/08/2016 e última alteração arquivada sob o n.º

forma:

GILBERT JEAN RENE GHISLAIN AMERYCKX

- Capital Anterior.....274.000 quotas.....R\$ 274.000,00
- Redução de Capital.....167.857 quotas.....R\$ 167.857,00
- Seu capital na Sociedade.....106.143 quotas.....R\$ 106.143,00

THIERRY JEAN MARIE LECLIPTEUX

- Capital Anterior.....274.000 quotas.....R\$ 274.000,00
- Redução de Capital.....167.856 quotas.....R\$ 167.856,00
- Seu capital na Sociedade.....106.144 quotas.....R\$ 106.144,00

DELPHINE JACQUEMINE HELENE BIGOT

- Capital Anterior.....47.000 quotas.....R\$ 47.000,00
- Seu capital na Sociedade.....47.000 quotas.....R\$ 47.000,00

JOÃO FRANCISCO PELEGRINO DOS REIS

- Capital Anterior.....20.000 quotas.....R\$ 20.000,00
- Seu capital na Sociedade.....20.000 quotas.....R\$ 20.000,00

TOTAL DO CAPITAL SOCIAL.....279.287 Quotas.....R\$ 279.287,00

§ 1º - A responsabilidade de cada sócio é restrita ao valor de suas quotas, mas todos respondem solidariamente pela integralização do capital social.

§ 2º - As quotas são indivisíveis e não poderão ser cedidas ou transferidas a terceiros sem o consentimento dos outros sócios, a quem fica assegurado, em igualdade de condições e preço o direito de preferência para a sua aquisição se postas à venda, formalizando, se realizadas a cessão delas, a alteração contratual pertinente.

§ 3º - O capital social poderá ser aumentado ou reduzido por decisão da Assembleia Geral de Acionistas nos termos da lei. Em caso de aumento de capital a ser subscrito em numerário, as novas ações devem ser preferencialmente oferecidas aos acionistas na proporção do capital representado pelas suas ações. O exercício do direito de subscrição preferencial é organizado de acordo com as exigências legais. A assembleia geral pode, no interesse da empresa, com os requisitos de quórum e maioria previstos para a alteração dos estatutos e em conformidade com as disposições legais, limitar ou cancelar o direito de subscrição preferencial. Um "ACORDO DE QUOTISTAS" é estabelecido entre os acionistas.

CONSOLIDAÇÃO DAS CLÁUSULAS CONTRATUAIS

DELPHINE JACQUEMINE HELENE BIGOT, francesa, natural de Le Chesnay (YveJines) - França, nascida em 26/09/1976, maior, solteira, empresária, portadora do Passaporte Francês n.º 13BF68060, da carteira de identidade Francesa n.º 131078301123 e do CPF. n.º 708.828.831-19, residente e domiciliada na 1 rue Guillaume Fichet I 73000 - Chambéry - França, neste ato representada pelo procurador José Carlos Ferreira Neto, brasileiro, advogado, portador da Cédula de Identidade R.G. n.º 1.250.895-0-SSP/MT do CPF n.º 317.442.388-04, residente e domiciliado na Rua Doutor Paulo Barra n.º 55, bairro Jardim São Luiz, CEP. 14020-320, Ribeirão Preto-SP.

GILBERT JEAN RENE GHISLAIN AMERYCKX, belga, natural de Etterbeek - Bélgica, nascido em 26/03/1956, maior, divorciado, empresário, portador do Passaporte Belga n.º EJ641418 e do CPF. n.º 708.828.571-18, residente e domiciliado à Avenue Louis Lepoutre, 70, 1050 Ixelles - Bélgica, neste ato representado pelo procurador José Carlos Ferreira Neto, brasileiro, advogado, portador da Cédula de Identidade R.G. n.º 1.250.895-0-SSP/MT e do CPF n.º 317.442.388-04, residente e domiciliado na Rua Doutor Paulo Barra, n.º 55, bairro Jardim São Luiz, CEP 14020-320, nesta cidade de Ribeirão Preto, Estado de São Paulo

THIERRY JEAN MARIE LECLIPTEUX, belga, natural de Kolwezi - Bélgica, nascido em 29/12/1956, maior, casado em regime de comunhão parcial de bens, empresário, portador do Passaporte Belga n.º EN595681 e do CPF. n.º 708.829.031-60, residente e domiciliado à Rue Marcel Lecomte, 201, Namur - Bélgica, neste ato representado pelo procurador José Carlos Ferreira Neto, brasileiro, advogado, portador da Cédula de Identidade R.G. n.º 1.250.895-0-SSP/MT e do CPF n.º 317.442.388-04, residente e domiciliado na Rua Doutor Paulo Barra, n.º 55, bairro Jardim São Luiz, CEP 14020-320, nesta cidade de Ribeirão Preto, Estado de São Paulo.

PASCAL YVON MONIQUE GHISLAIN MERTENS, belga, natural de Dinant - Bélgica, nascido em 11/06/1968, maior, casado, diretor de pesquisa, portador do Passaporte Belga n.º EP793476 e do CPF. n.º 094.038.011-07, residente e domiciliado na Ruelle Valentour, 5, 5340 Gesves - Bélgica, neste ato representado pelo procurador José Carlos Ferreira Neto, brasileiro, advogado, portador da Cédula de Identidade R.G. n.º 1.250.895-0-SSP/MT e do CPF n.º 317.442.388-04, residente e domiciliado na Rua Doutor Paulo Barra, n.º 55, bairro Jardim São Luiz, CEP 14020-320, nesta cidade de Ribeirão Preto, Estado de São Paulo.



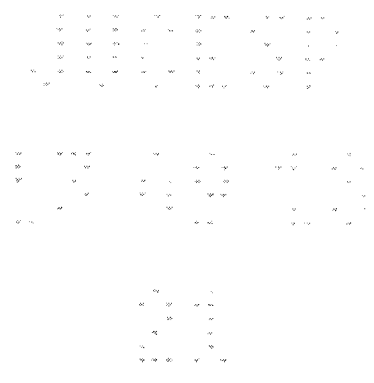

GILBERT JEAN RENE GHISLAIN AMERYCKX.....	66.429	Quotas.....	R\$ 66.429,00
THIERRY JEAN MARIE LECLIPTEUX.....	66.429	Quotas.....	R\$ 66.429,00
DELPHINE JACQUEMINE HELENE BIGOT.....	66.429	Quotas.....	R\$ 66.429,00
PASCAL YVON MONIQUE GHISLAIN MERTENS.....	40.000	Quotas.....	R\$ 40.000,00
JOÃO FRANCISCO PELEGRINO DOS REIS.....	40.000	Quotas.....	R\$ 40.000,00
TOTAL DO CAPITAL SOCIAL.....	279.287	Quotas.....	R\$ 279.287,00

§ 1º - A responsabilidade de cada sócio é restrita ao valor de suas quotas, mas todos respondem solidariamente pela integralização do capital social.

§ 2º - As quotas são indivisíveis e não poderão ser cedidas ou transferidas a terceiros sem o consentimento dos outros sócios, a quem fica assegurado, em igualdade de condições e preço o direito de preferência para a sua aquisição se postas à venda, formalizando, se realizadas a cessão delas, a alteração contratual pertinente.

§ 3º - O capital social poderá ser aumentado ou reduzido por decisão da Assembleia Geral de Acionistas nos termos da lei. Em caso de aumento de capital a ser subscrito em numerário, as novas ações devem ser preferencialmente oferecidas aos acionistas na proporção do capital representado pelas suas ações. O exercício do direito de subscrição preferencial é organizado de acordo com as exigências legais. A assembleia geral pode, no interesse da empresa, com os requisitos de quórum e maioria previstos para a alteração dos estatutos e em conformidade com as disposições legais, limitar ou cancelar o direito de subscrição preferencial. Um "ACORDO DE QUOTISTAS" é estabelecido entre os acionistas.

CLÁUSULA 6ª: DA DURAÇÃO DA SOCIEDADE - A sociedade tem sua duração por tempo indeterminado, considerando-se seu início em 21 de junho de 2016.

CLÁUSULA 7ª: DA ADMINISTRAÇÃO - A administração da empresa é exercida de forma isolada pelo sócio **JOÃO FRANCISCO PELEGRINO DOS REIS**, já qualificado, o qual deverá agir de modo a objetivar o maior incremento dos negócios e objetivos empresariais. Compete aos administradores a representação ativa e passiva da empresa, em juízo ou fora dele, exercer as atribuições que a lei confere às empresas individuais de reponsabilidade limitada, para a prática dos atos necessários para o funcionamento regular da referida empresa.

§ 1º - A administração da sociedade poderá também, ser exercida por outros administradores não sócios, especialmente contratados, nos termos do artigo 1.012 do Código Civil, dependendo, para tanto, de aprovação unânime dos sócios.

§ 2º - Os administradores designados em ato separado investir-se-á no cargo mediante termo de posse no livro de atas da administração, nos trinta dias seguintes à designação, sob pena de esta se tornar sem efeito.

§ 3º - Os administradores, representarão a sociedade ativa e passivamente, em juízo ou fora dele praticando todos os atos de administração e gestão em geral, podendo movimentar as contas

vista a realização dos trabalhos e gestão na sociedade, porém não se excluindo nenhum dos sócios do direito de receber os referidos lucros.

§ 5º - A sociedade poderá, em função de balancetes levantados durante o exercício social, proceder ao pagamento ou creditamento aos sócios quotistas, de juros, a título de remuneração do capital próprio, calculado sobre as contas do patrimônio líquido, respeitado os termos da legislação vigente.

§ 6º - **BALANÇOS INTERMEDIÁRIOS**: A sociedade poderá no curso do exercício, distribuir lucros, por conta do mesmo período, mediante levantamento de balanços intermediários, para esse fim, conforme determina o artigo 204 da Lei 6.404/76.

§ 7º - **PARTICIPAÇÃO NOS RESULTADOS**: Os lucros ou prejuízos apurados serão distribuídos ou suportados pelos sócios na proporção de sua participação no capital social, ou através de acordo firmado entre os mesmos, distintamente da participação no quadro societário.

CLÁUSULA 10ª: DA RETIRADA DE SÓCIOS DA SOCIEDADE - No caso de um dos sócios desejar retirar-se da sociedade, deverá notificar o outro, por escrito com antecedência de 60 (sessenta) dias, e seus haveres serão reembolsados dentro das possibilidades financeiras da empresa, após ter sido levantado no balanço na época de sua retirada.

§ Único: A retirada, exclusão ou morte do sócio, não o exime, ou a seus herdeiros, da responsabilidade pelas obrigações sociais anteriores, até dois anos após averbada a resolução da sociedade; nem nos dois primeiros casos, pelas posteriores e em igual prazo, enquanto não se requerer a averbação.

CLÁUSULA 11ª: DA DELIBERAÇÃO DOS SÓCIOS - As deliberações dos sócios, quando não forem por consenso unânime, serão tomadas em reunião, devendo ser convocada pelos administradores nos termos do artigo 1.072 e 1.152 do NCC.

§ 1º - A reunião ou assembléia tornam-se dispensáveis quando os administradores decidirem, por escrito, sobre a matéria que seria objeto delas.

§ 2º - Realizada a reunião, dos trabalhos e deliberações será lavrada, no livro de atas de reuniões, ata assinada pelos sócios participantes e cópia da ata autenticada pelos administradores, ou pela mesa, será apresentada ao Registro Público de Empresas Mercantis, para arquivamento e averbação.

§ 3º - Dependem da deliberação dos sócios, além de outras matérias indicadas na lei ou no contrato: a) aprovação das contas da administração; b) a designação dos administradores, quando feita em ato separado; c) a destituição dos administradores; d) o modo de sua remuneração, quando não estabelecido no contrato; e) a modificação do contrato social; f) a incorporação, a fusão e a dissolução da sociedade, ou a cessação do estado de liquidação; g) a nomeação e destituição dos liquidantes e o julgamento das suas contas; h) o pedido de concordata.

§ 4º - As deliberações dos sócios serão tomadas obedecendo o que determina o art. 1.076 do CC.

§ 5º - As deliberações tomadas de conformidade com o presente contrato e ao amparo da lei

Subsídios
da Caixa
D - SP

INSTRUMENTO
DE
ALTERAÇÃO DE CONTRATO SOCIAL

E assim, por estarem justas e contratadas, obrigam-se livremente a cumprir o presente instrumento de "alteração de contrato social", lavrado em 03 (três) vias de igual teor e para o mesmo fim.

Ribeirão Preto, 30 de julho de 2018.

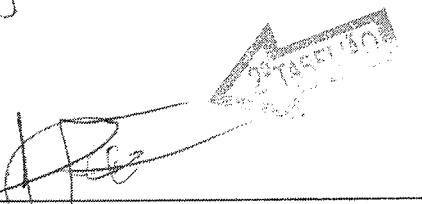

JOÃO FRANCISCO PELEGRINO DOS REIS

PASCAL YVON MONIQUE GHISLAIN
MERTENS
p/p José Carlos Ferreira Neto

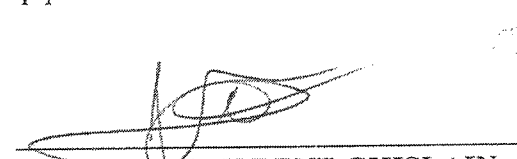
DELPHINE JACQUEMINE HELENE
BIGOT
p/p José Carlos Ferreira Neto

GILBERT JEAN RENE GHISLAIN
AMERYCKX
p/p José Carlos Ferreira Neto

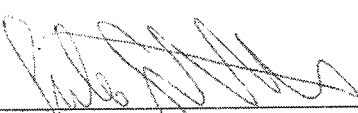
THIERRY JEAN MARIE LECLIPTEUX
p/p José Carlos Ferreira Neto

Julio Zanardi Neto
OAB/SP: 274.103
CPF: 009.349.521-83



SECRETARIA DE DESENVOLVIMENTO
ECONÔMICO, CIÊNCIA,
TECNOLOGIA E INOVAÇÃO
JUCESP
FLÁVIA H. BRITTO RODRIGUES
SECRETARIA GERAL

262.527/18-2



JUCESP



MINISTÉRIO DA FAZENDA
Secretaria da Receita Federal do Brasil
Procuradoria-Geral da Fazenda Nacional

CERTIDÃO NEGATIVA DE DÉBITOS RELATIVOS AOS TRIBUTOS FEDERAIS E À DÍVIDA ATIVA DA UNIÃO

Nome: NANOSENS LTDA.
CNPJ: 25.407.581/0001-01

Ressalvado o direito de a Fazenda Nacional cobrar e inscrever quaisquer dívidas de responsabilidade do sujeito passivo acima identificado que vierem a ser apuradas, é certificado que não constam pendências em seu nome, relativas a créditos tributários administrados pela Secretaria da Receita Federal do Brasil (RFB) e a inscrições em Dívida Ativa da União (DAU) junto à Procuradoria-Geral da Fazenda Nacional (PGFN).

Esta certidão é válida para o estabelecimento matriz e suas filiais e, no caso de ente federativo, para todos os órgãos e fundos públicos da administração direta a ele vinculados. Refere-se à situação do sujeito passivo no âmbito da RFB e da PGFN e abrange inclusive as contribuições sociais previstas nas alíneas 'a' a 'd' do parágrafo único do art. 11 da Lei nº 8.212, de 24 de julho de 1991.

A aceitação desta certidão está condicionada à verificação de sua autenticidade na Internet, nos endereços <<http://rfb.gov.br>> ou <<http://www.pgfn.gov.br>>.

Certidão emitida gratuitamente com base na Portaria Conjunta RFB/PGFN nº 1.751, de 2/10/2014.

Emitida às 16:36:04 do dia 06/04/2021 <hora e data de Brasília>.

Válida até 03/10/2021.

Código de controle da certidão: **B7CE.ED07.D78E.329C**

Qualquer rasura ou emenda invalidará este documento.

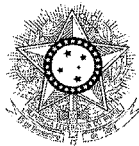

PODER JUDICIÁRIO
JUSTIÇA DO TRABALHO

CERTIDÃO NEGATIVA DE DÉBITOS TRABALHISTAS

Nome: NANOSSENS LTDA. (MATRIZ E FILIAIS)

CNPJ: 25.407.581/0001-01

Certidão nº: 11791709/2021

Expedição: 06/04/2021, às 16:50:44

Validade: 02/10/2021 - 180 (cento e oitenta) dias, contados da data de sua expedição.

Certifica-se que **NANOSSENS LTDA. (MATRIZ E FILIAIS)**, inscrito(a) no CNPJ sob o nº **25.407.581/0001-01**, **NÃO CONSTA** do Banco Nacional de Devedores Trabalhistas.

Certidão emitida com base no art. 642-A da Consolidação das Leis do Trabalho, acrescentado pela Lei nº 12.440, de 7 de julho de 2011, e na Resolução Administrativa nº 1470/2011 do Tribunal Superior do Trabalho, de 24 de agosto de 2011.

Os dados constantes desta Certidão são de responsabilidade dos Tribunais do Trabalho e estão atualizados até 2 (dois) dias anteriores à data da sua expedição.

No caso de pessoa jurídica, a Certidão atesta a empresa em relação a todos os seus estabelecimentos, agências ou filiais.

A aceitação desta certidão condiciona-se à verificação de sua autenticidade no portal do Tribunal Superior do Trabalho na Internet (<http://www.tst.jus.br>).

Certidão emitida gratuitamente.

INFORMAÇÃO IMPORTANTE

Do Banco Nacional de Devedores Trabalhistas constam os dados necessários à identificação das pessoas naturais e jurídicas inadimplentes perante a Justiça do Trabalho quanto às obrigações estabelecidas em sentença condenatória transitada em julgado ou em acordos judiciais trabalhistas, inclusive no concernente aos recolhimentos previdenciários, a honorários, a custas, a emolumentos ou a recolhimentos determinados em lei; ou decorrentes de execução de acordos firmados perante o Ministério Público do Trabalho ou Comissão de Conciliação Prévia.

000877
eg

COVID-19 Ag Respi-Strip



REV05

Teste *in vitro* de diagnóstico rápido para a detecção do antígeno de SARS-CoV-2 em secreções nasofaríngeas.

**PARA UTILIZAÇÃO *IN VITRO*
APENAS PARA USO PROFISSIONAL**

PT

Referência:
C-1323: 250 testes por kit, tampão
C-1223: 25 testes por kit, tampão, 25 swabs estéreis, 25 tubos de ensaio, 25 tampas

I. INTRODUÇÃO

A síndrome respiratória aguda grave – coronavírus 2 (SARS-CoV-2), responsável pela doença por coronavírus de 2019 (COVID-19), surgiu pela primeira vez em dezembro de 2019 na China. O surgimento do novo coronavírus SARS-CoV-2 e a sua rápida disseminação em todos os continentes causaram grande preocupação a nível das autoridades de saúde locais e internacionais, da comunidade científica, da comunicação social e da população. Em 11 de março de 2020, o SARS-CoV-2 tinha se espalhado pelo mundo inteiro, estando presente em mais de 116 países, com mais de 118.322 casos confirmados de COVID-19 e 4.292 mortes, levando a OMS a declarar a doença como uma pandemia. O SARS-CoV-2 provoca doenças do trato respiratório, que resultam em pneumonia grave nos doentes mais frágeis, sendo a maioria dos casos fatais registados na população idosa.

Na ausência de uma vacina e de um tratamento específico, a contenção das epidemias depende principalmente da rápida identificação e isolamento dos doentes com COVID-19. Esta estratégia assenta na disponibilidade de testes de diagnóstico rápidos que possam ser realizados em qualquer doente suspeito que apresente sintomas específicos. Importa salientar os relatos de que 1% das pessoas infectadas são portadoras assintomáticas do vírus, e que existe a possibilidade de o indivíduo continuar a ser contagioso mesmo após a recuperação, o que pode dificultar o controle adequado da epidemia, tornando ainda mais crucial a disponibilidade de testes de diagnóstico. O desenvolvimento de testes para disponibilizar nos estabelecimentos de cuidados de saúde foi recomendado por um painel de especialistas da OMS em 11-12 de fevereiro de 2020 (COVID-19) Uma emergência de saúde pública de âmbito internacional. Fórum global de investigação e inovação: rumo a um roteiro de investigação).

Os testes sorológicos para detecção de anticorpos não cumprem o requisito de detecção logo após a infecção, uma vez que o período médio de incubação de 3-5 dias é demasiado curto para o desenvolvimento de uma resposta imune. Os testes para a detecção do antígeno são os mais adequados para a detecção da infecção na sua fase inicial.

II. PRINCÍPIO DO TESTE

Este teste está pronto para o uso e baseia-se na tecnologia de membranas com nanopartículas de ouro coloidal. Uma membrana de nitrocelulose é sensibilizada com anticorpos monoclonais direcionados contra o antígeno das nucleoproteínas altamente conservadas de SARS-CoV e SARS-CoV-2. Outro anticorpo monoclonal é conjugado com nanopartículas de ouro coloidal. O conjugado é imobilizado numa membrana.

Este teste destina-se à detecção de SARS-CoV-2 em secreções nasofaríngeas. Quando as secreções nasofaríngeas entram em contato com a tira, o conjugado solubilizado migra com a amostra por difusão passiva. O conjugado e o material de amostra entram em contato com o anticorpo anti-SARS adsorvido na tira de nitrocelulose. Se a amostra contiver SARS-CoV-2, o complexo conjugado-SARS-CoV permanecerá ligado ao anticorpo anti-SARS-CoV-2 imobilizado na nitrocelulose. O resultado é visível em 15 minutos sob a forma de uma linha vermelha que aparece na tira. A solução continua a migrar até encontrar um reagente de controle que se liga ao conjugado de controle, produzindo assim uma segunda linha vermelha.

III. REAGENTES E MATERIAIS

- COVID-19 Ag Respi-Strip (25 ou 250)**
As tiras são acondicionadas em um frasco com dessecante.
- Tampão de diluição LY-S (6ml ou 15 mL)**
Solução salina tamponada em pH de 7,5 que contém Tris, EDTA, NaNa (< 0,1%), um detergente e proteínas bloqueadoras.
- Instruções de uso (1)**
- Swabs estéreis (25)** – somente na apresentação C-1223
- Tubos de ensaio e tampas (25)** – somente na apresentação C-1223

IV. PRECAUÇÕES ESPECIAIS

- Todos os procedimentos associados à utilização deste teste devem ser realizados de acordo com as Boas Práticas Laboratoriais (BPL).
- Todos os reagentes são exclusivamente para utilização em diagnóstico *in vitro*.
- Evitar tocar diretamente na fita de nitrocelulose com os dedos.
- Usar luvas, máscara FFP2 ou FFP3 e óculos de proteção ao manusear as amostras.
- Se possível, executar o teste numa câmara de fluxo de ar laminado
- Nunca utilizar reagentes de outro kit.
- As linhas verdes indicam locais de adsorção de imunoreagentes. A cor verde desaparece durante o teste.
- A qualidade dos reagentes não é garantida após a data de validade ou se os reagentes não forem conservados nas condições indicadas nesta instrução de uso.

Fabricante:

Nanosens Ltda
Av. Dra. Nadir Aguiar, 1805
Prédio 1 – sala 12
Ribeirão Preto/SP - Brasil
CNPJ: 25.407.581/0001-01
Res. Téc.: Daniela Spuri
Bernardi CRF-SP.: 33.269
MS/ANVISA: 81546350007
[Deplo de Assistência ao Cliente](#)
☎ +55-16-3315-9921
✉ nanosens@nanosens.com.br

- Para evitar diluir o conjugado de ouro coloidal na solução, tenha cuidado para não mergulhar a tira acima da linha existente sob as setas do adesivo.

V. ELIMINAÇÃO DE RESÍDUOS

- Elimine as luvas, os swabs de coleta, os tubos de ensaio fechados e os dispositivos utilizados de acordo com as BPL e a legislação em matéria de biossegurança.
- Cada utilizador é responsável pela gestão dos resíduos produzidos e deve assegurar a sua eliminação de acordo com a legislação aplicável.

VI. CONSERVAÇÃO

- Os kits fechados podem ser conservados entre 4 e 30°C e podem ser utilizados até a data de validade indicada na embalagem.
- As tiras permanecem estáveis durante 15 semanas (no recipiente fechado) após a abertura do frasco se forem conservadas entre 4 e 30°C e num ambiente seco.
- Evitar congelar as tiras e o tampão.

VII. COLETA E MANUSEAMENTO DE AMOSTRAS

As amostras a serem testadas devem ser coletadas e manipuladas de acordo com os métodos padrão de coleta de secreções nasofaríngeas. A amostra deve ser líquida para permitir a migração nos testes. As amostras devem ser testadas o mais rapidamente possível após a coleta, mesmo que armazenadas a 2-8 °C, pois qualquer atraso pode resultar numa baixa intensidade de sinal, possivelmente levando a resultados falsos negativos. Se não forem imediatamente utilizadas, as amostras devem armazenar-se congeladas a -20 °C por períodos longos.

Certifique-se de que as amostras não são tratadas com soluções contendo formaldeído, sais de guanidina ou seus derivados.

VIII. PROCEDIMENTO

PREPARAÇÃO DO TESTE:
Antes de executar o teste, deixar os componentes do kit e as amostras atingirem a temperatura ambiente (15-30 °C).

Uma vez aberto, executar o teste imediatamente. Indicar o nome do paciente ou o número da amostra no tubo. Colocar os tubos de ensaio identificados numa rack.

Video explicativo: <https://www.youtube.com/watch?v=o6kdn9uq6j8>

PROCEDIMENTO DE PREPARAÇÃO DA AMOSTRA:
Não se estabeleceram as características de desempenho para tipos de amostras diferentes das secreções nasofaríngeas. Recomenda-se a utilização de secreções nasofaríngeas frescas para se obter o melhor desempenho no teste.

Para o item C-1323, a fim de executar o ensaio devidamente, utilizar apenas tubos de ensaio em conformidade com as especificações seguintes: diâmetro interno máximo de 14 mm e altura mínima de 70 mm. É necessária uma altura superior caso pretenda fechar o tubo com uma tampa.

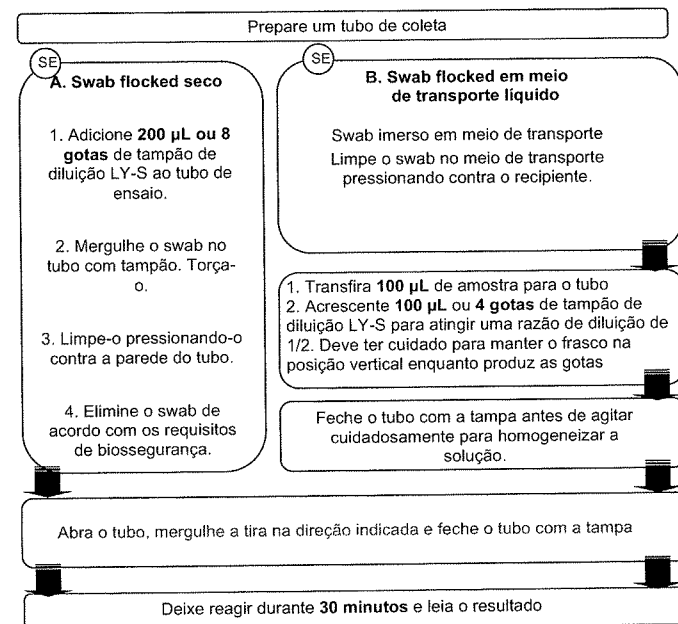

Os resultados positivos podem ser declarados mais cedo, logo que as linhas de teste e de controle fiquem visíveis.

Não leve em conta o surgimento de linhas novas após o tempo de reação ter decorrido. O resultado deve ser lido na fita-teste ainda úmida.

Após a leitura, faça o descarte o tubo com a tira de acordo com os requisitos de biossegurança.



Consulta Pública ao Cadastro ICMS

Cadastro de Contribuintes de ICMS - Cadesp



Código de controle da consulta: 328822f0-40e2-46d3-a647-ec42824165aa

Estabelecimento	
<p>IE: 797.226.983.110 CNPJ: 25.407.581/0001-01 Nome Empresarial: NANOSENS LTDA. Nome Fantasia: Natureza Jurídica: Sociedade Empresária Limitada</p>	
Endereço	
<p>Logradouro: AVENIDA DOUTORA NADIR AGUIAR Nº: 1805 CEP: 14.056-680 Município: RIBEIRAO PRETO</p> <p>Complemento: PREDIO 1 SALA 12 Bairro: JARDIM DOUTOR PAULO GOMES ROMEO UF: SP</p>	
Informações Complementares	
<p>Situação Cadastral: Ativo Ocorrência Fiscal: Ativa Regime de Apuração: NORMAL - REGIME PERIÓDICO DE APURAÇÃO Atividade Econômica: Fabricação de materiais para medicina e odontologia</p> <p>Data da Situação Cadastral: 08/08/2016 Posto Fiscal: PF-10 - RIBEIRÃO PRETO</p>	
Informações NF-e	
<p>Data de Credenciamento como emissor de NF-e: 09/08/2016 Indicador de Obrigatoriedade de NF-e: Obrigatoriedade Total Data de Início da Obrigatoriedade de NF-e: 01/07/2010</p>	

[Voltar](#)

Observação: Os dados acima estão baseados em informações fornecidas pelos próprios contribuintes cadastrados. Não valem como certidão de sua efetiva existência de fato e de direito, não são oponíveis à Fazenda e nem excluem a responsabilidade tributária derivada de operações com eles ajustadas.

Versão: 3.91.0

Secretaria da Fazenda do Estado de São Paulo

000879
cy

VALIDA EM TODO O TERRITÓRIO NACIONAL

44.896.757-1 2 via 10/05/2016

JOAO FRANCISCO PELEGRINO DOS REIS

CLAUDIO EDWARD DOS REIS
LUCINEIA FERREIRA PELEGRINO DOS REIS

ASSIS - SP

ASSIS-SP ASSIS CN:LV:AM0 / FLS:157 / Nº25276

359401288/31

19/07/1989

ASSINADO E CARIMBADO
ASSIS-SP

ASSINATURA DO DIRETOR
LEI Nº 7.115 DE 28/06/83

NÃO PLASTIFICAR

REPÚBLICA FEDERATIVA DO BRASIL

8700-7

ESTADO DE SÃO PAULO
SECRETARIA DA SEGURANÇA PÚBLICA
DEPARTAMENTO DE IDENTIFICAÇÃO

71506360

PAR E GAR DIRETOS

ASSINATURA DO TITULAR

CARTEIRA DE IDENTIDADE

000830
elg



MINISTÉRIO DA SAÚDE

AGÊNCIA NACIONAL DE VIGILÂNCIA SANITÁRIA

CERTIFICADO DE BOAS PRÁTICAS DE FABRICAÇÃO E CONTROLE DE PRODUTOS PARA SAÚDE

Considerando o disposto na Lei n.º 9.782, de 26 de janeiro de 1999, o Decreto nº 3.029, de 16 de abril de 1999 e a publicação no Diário Oficial da União por meio da Resolução RE nº 2.805 na data de 04/08/2020 certifico que a empresa, a seguir descrita, cumpre com a legislação sanitária vigente, quanto às Boas Práticas de Fabricação de produtos para saúde exigidas pela autoridade sanitária brasileira, estando sujeita a inspeções periódicas.

Empresa: Nanosens Ltda CNPJ: 25.407.581/0001-01

Endereço: Avenida Doutora Nadir Aguiar, 1805 - Prédio 1 - Sala 12 - Jardim Dr. Paulo Gomes
Romeo - Ribeirão Preto/SP CEP 14.056-680

Autorização de Funcionamento: 8.15.463-5 Expediente: 1594616/20-5

Certificado de Boas Práticas de Fabricação de Produtos para Saúde:

Produtos para diagnóstico de uso in vitro das classes III.

Validade até: 04/08/2022



Documento assinado eletronicamente por **Ronaldo Lucio Ponciano Gomes, Gerente-Geral de Inspeção e Fiscalização Sanitária**, em 10/08/2020, às 11:45, conforme horário oficial de Brasília, com fundamento no art. 6º, § 1º, do Decreto nº 8.539, de 8 de outubro de 2015 http://www.planalto.gov.br/ccivil_03/ Ato2015-2018/2015/Decreto/D8539.htm.



A autenticidade deste documento pode ser conferida no site <https://sei.anvisa.gov.br/autenticidade>, informando o código verificador **1116319** e o código CRC **5E86F797**.



CERTIDÃO DE REGULARIDADE
Conselho Regional de Farmácia do Estado de São Paulo



000881
109

Nome do Estabelecimento:	CNPJ:	
NANOSSENS	72636	
Razão Social:	25407581000101	
NANOSSENS LTDA		
Endereço:		
AV NADIR AGUIAR 1805 PREDIO 1 SL 12 JD PAULO GOMES ROMEO		
Município:	Ramo de Atividade:	
RIBEIRAO PRETO - SP	IND PROD SAUDE	
Horário de Funcionamento do Estabelecimento:		
Rotina: (Seg - Ter - Qua - Qui - Sex) Das 08:00h às 12:00		
Responsável Técnico Titular		
Dra. DANIELA SPURI BERNARDI	FARMACÉUTICO	CRF: 33269
Horário de Assistência:		
Rotina: (Seg - Ter - Qua - Qui - Sex) Das 08:00h às 12:00		

ESTA CERTIDÃO DEVE SER AFIXADA EM UM LUGAR BEM VISÍVEL AO PÚBLICO

Certificamos que o estabelecimento a que se refere esta Certidão de Regularidade está inscrito neste Conselho Regional de Farmácia, atendendo o que dispõem os artigos 22, parágrafo único e 24, da Lei nº 3.820/60 e do Título IX da Lei nº 6.360/76. Tratando-se de Farmácia e Drogeria, certificamos que está regularizada em sua atividade durante os horários estabelecidos pelos Farmacêuticos Responsáveis Técnicos.

Esta Certidão terá validade até 2 DE OUTUBRO DE 2.021, exceto se sofrer qualquer alteração de dados quando perderá a validade.

SÃO PAULO, 2 DE OUTUBRO DE 2.020



Assinatura do Presidente do CRF
Dr. Marcos Machado Ferreira
CRF-SP: 32635

Consulte a validade desta certidão no portal www.crfsp.org.br.

 REPÚBLICA FEDERATIVA DO BRASIL CADASTRO NACIONAL DA PESSOA JURÍDICA		
NÚMERO DE INSCRIÇÃO 25.407.581/0001-01 MATRIZ	COMPROVANTE DE INSCRIÇÃO E DE SITUAÇÃO CADASTRAL	DATA DE ABERTURA 08/08/2016
NOME EMPRESARIAL NANOSENS LTDA.		
TÍTULO DO ESTABELECIMENTO (NOME DE FANTASIA) *****	PORTE ME	
CÓDIGO E DESCRIÇÃO DA ATIVIDADE ECONÔMICA PRINCIPAL 32.50-7-05 - Fabricação de materiais para medicina e odontologia		
CÓDIGO E DESCRIÇÃO DAS ATIVIDADES ECONÔMICAS SECUNDÁRIAS 21.23-8-00 - Fabricação de preparações farmacêuticas 85.99-6-04 - Treinamento em desenvolvimento profissional e gerencial 82.19-9-99 - Preparação de documentos e serviços especializados de apoio administrativo não especificados anteriormente 46.45-1-01 - Comércio atacadista de instrumentos e materiais para uso médico, cirúrgico, hospitalar e de laboratórios 72.10-0-00 - Pesquisa e desenvolvimento experimental em ciências físicas e naturais 70.20-4-00 - Atividades de consultoria em gestão empresarial, exceto consultoria técnica específica 62.02-3-00 - Desenvolvimento e licenciamento de programas de computador customizáveis		
CÓDIGO E DESCRIÇÃO DA NATUREZA JURÍDICA 206-2 - Sociedade Empresária Limitada		
LOGRADOURO AV DOUTORA NADIR AGUIAR	NÚMERO 1805	COMPLEMENTO PREDIO 1 SALA 12
CEP 14.056-680	BAIRRO/DISTRITO JARDIM DOUTOR PAULO GOMES ROMEO	MUNICÍPIO RIBEIRAO PRETO
UF SP		
ENDEREÇO ELETRÔNICO JFPREIS1@GMAIL.COM	TELEFONE (16) 9799-3332	
ENTE FEDERATIVO RESPONSÁVEL (EFR) *****		
SITUAÇÃO CADASTRAL ATIVA	DATA DA SITUAÇÃO CADASTRAL 08/08/2016	
MOTIVO DE SITUAÇÃO CADASTRAL		
SITUAÇÃO ESPECIAL *****	DATA DA SITUAÇÃO ESPECIAL *****	

Aprovado pela Instrução Normativa RFB nº 1.863, de 27 de dezembro de 2018.

Emitido no dia **14/10/2020** às **09:53:45** (data e hora de Brasília).

Página: 1/1

[Voltar](#)[Imprimir](#)

Certificado de Regularidade do FGTS - CRF

Inscrição: 25.407.581/0001-01

Razão Social: NANOSSENS LTDA

Endereço: AVENIDA DOUTORA NADIR AGUIAR 1805 PRED 1 SALA 12 / JARDIM
DOUTOR PAUL / RIBEIRAO PRETO / SP / 14056-680

A Caixa Econômica Federal, no uso da atribuição que lhe confere o Art. 7, da Lei 8.036, de 11 de maio de 1990, certifica que, nesta data, a empresa acima identificada encontra-se em situação regular perante o Fundo de Garantia do Tempo de Serviço - FGTS.

O presente Certificado não servirá de prova contra cobrança de quaisquer débitos referentes a contribuições e/ou encargos devidos, decorrentes das obrigações com o FGTS.

Validade: 06/04/2021 a 05/05/2021

Certificação Número: 2021040602382664933885

Informação obtida em 06/04/2021 16:45:47

A utilização deste Certificado para os fins previstos em Lei esta condicionada a verificação de autenticidade no site da Caixa:
www.caixa.gov.br

ATESTADO DE CAPACIDADE TÉCNICA

A empresa LABORATÓRIO GOMES MEIRELLES LTDA, inscrita no CNPJ 00479367/0001-30, com sede na RUA: SÃO JOSÉ, 234, nessa oportunidade representada por CARLOS EDUARDO ZAGUI, inscrita no RG e CPF 24158772-4, atesta para fins de Capacidade Técnica que a empresa NANOSENS LTDA, inscrita no CNPJ 25.407.581/0001-01, com sede na Avenida Doutora Nadir Aguiar, 1805, prédio I, sala 12, Ribeirão Preto/SP, entregou, até a presente data, produtos de teste in vitro de diagnóstico rápido para a detecção do antígeno de SARS-CoV-2 em secreções nasofaríngeas por metodologia de imunocromatografia (CORIS Bioconcept® COVID-19 Ag Respi-Strip), no total de 450 testes.

Informamos ainda os materiais acima referidos apresentaram bom desempenho operacional, tendo a empresa cumprido fielmente com suas obrigações, nada constando que a desabone técnica e comercialmente.

25, de JANEIRO de 2021.

CARLOS EDUARDO ZAGUI
SÓCIO ADMINISTRADOR

000885

ATESTADO DE CAPACIDADE TÉCNICA

A empresa **JULIANI & SANTOS LTDA**, inscrita no CNPJ 24.990.913/0001-60, com sede na **AVENIDA PRESIDENTE VARGAS 802, Centro, Barra do Garças MT**, nessa oportunidade representada por sua sócia - proprietária **Sylvia Beatriz Pereira dos Santos**, inscrita no RG 469427 SSP/MT e CPF 378.351.301-49 atesta para fins de **Capacidade Técnica** que a empresa **NANOSENS LTDA**, inscrita no CNPJ 25.407.581/0001-01, com sede na **Avenida Doutora Nadir Aguiar, 1805, prédio I, sala 12, Ribeirão Preto/SP**, entregou produtos de teste **in vitro** de diagnóstico rápido para a detecção do antígeno de **SARS-CoV-2** em secreções nasofaríngeas por metodologia de imunocromatografia (**CORIS Bioconcept® COVID-19 Ag Respi-Strip**), de acordo com a nota fiscal **NFe 7/2020**, totalizando **50 testes**, no valor de **R\$ 4.500,00**.

Informamos ainda que a entrega do material acima referido, foi entregue no prazo estipulado após o pedido, de forma satisfatória, tendo a empresa cumprido fielmente com suas obrigações, nada constando que a desabone comercialmente, até a presente data.

Barra do Garças 19 de Outubro de 2020.

SYLVIA BEATRIZ PEREIRA DOS SANTOS
SÓCIA/ADMINISTRADORA
JULIANI & SANTOS LTDA

Sylvia P. Santos
S. Almeida
CPF - 378.351.301-49

JULIANI & SANTOS LTDA
LABVITA
CNPJ 24 990.913/0001-60

000836
09

BALANÇO PATRIMONIAL



Entidade: NANOSSENS LTDA
 Período da Escrituração: 01/01/2020 a 31/12/2020 CNPJ: 25.407.581/0001-01
 Número de Ordem do Livro: 5
 Período Selecionado: 01 de Janeiro de 2020 a 31 de Dezembro de 2020

Descrição	Nota	Saldo Inicial	Saldo Final
ATIVO		R\$ 91.501,95	R\$ 709.420,72
ATIVO CIRCULANTE		R\$ 42.098,11	R\$ 662.084,61
DISPONIVEL		R\$ 27.728,18	R\$ 13.941,03
BANCOS		R\$ 27.728,18	R\$ 13.941,03
APLICACOES FINANCEIRAS LIQUIDEZ IMEDIATA		R\$ 27.728,18	R\$ 13.941,03
Aplicacoes CDB e CDI		R\$ 27.544,10	R\$ 0,00
Banco Santander		R\$ 184,08	R\$ 13.941,03
CLIENTES		R\$ 11.500,00	R\$ 216.529,33
DUPLICATAS A RECEBER		R\$ 11.500,00	R\$ 216.529,33
DUPLICATAS A RECEBER		R\$ 11.500,00	R\$ 216.529,33
Duplicatas a receber		R\$ 11.500,00	R\$ 216.529,33
OUTROS CREDITOS		R\$ 848,69	R\$ 42.992,14
OUTROS CREDITOS		R\$ 848,69	R\$ 42.992,14
TRIBUTOS A RECUPERAR / COMPENSAR		R\$ 848,69	R\$ 42.992,14
ICMS a recuperar		R\$ 443,69	R\$ 42.992,14
IR Retido na fonte		R\$ 243,00	R\$ 0,00
CSLL retida na fonte a compensar		R\$ 162,00	R\$ 0,00
ESTOQUES		R\$ 2.021,24	R\$ 388.622,11
ESTOQUES		R\$ 2.021,24	R\$ 388.622,11
MERCADORIAS, PRODUTOS E INSUMOS		R\$ 2.021,24	R\$ 388.622,11
Mercadorias para revenda		R\$ 2.021,24	R\$ 0,00
Materias - primas		R\$ 0,00	R\$ 233.372,11
Produtos acabados		R\$ 0,00	R\$ 155.250,00
ATIVO NÃO CIRCULANTE		R\$ 49.403,84	R\$ 47.336,11
IMOBILIZADO		R\$ 46.989,84	R\$ 44.922,11
BENS MÓVEIS		R\$ 46.989,84	R\$ 44.922,11
BENS MÓVEIS		R\$ 54.204,97	R\$ 57.927,90
Móveis e utensílios		R\$ 43.921,94	R\$ 43.921,94
Equipamento de Tecnologia e Informatca		R\$ 678,03	R\$ 678,03
Maquinas e equipamentos		R\$ 9.605,00	R\$ 13.327,93
(-) (-) DEPRECIACOES, AMORT. E EXAUST. ACUM.		R\$ (7.215,13)	R\$ (13.005,79)
(-) (-) Depr. Acum.de moveis e utensílios		R\$ (6.755,63)	R\$ (11.147,75)
(-) (-) Depr. Acum.equip. Tecnologia Inform.		R\$ (203,40)	R\$ (271,20)
(-) (-) Depr. Acumuladas Maq e Equipos		R\$ (256,10)	R\$ (1.586,84)
INTANGIVEL		R\$ 2.414,00	R\$ 2.414,00
BENS INTANGIVEIS		R\$ 2.414,00	R\$ 2.414,00
MARCAS, DIREITOS, FRANQUIAS E PATENTES		R\$ 2.414,00	R\$ 2.414,00
Marcas, direitos e Patentes		R\$ 2.414,00	R\$ 2.414,00
PASSIVO		R\$ 91.501,95	R\$ 709.420,72
PASSIVO CIRCULANTE		R\$ 499,00	R\$ 358.200,34
FORNECEDORES		R\$ 0,00	R\$ 335.333,68
FORNECEDORES		R\$ 0,00	R\$ 335.333,68
FORNECEDORES NACIONAIS		R\$ 0,00	R\$ 335.333,68
Fornecedores Nacionais		R\$ 0,00	R\$ 335.333,68
OBRIGACOES TRIBUTARIAS		R\$ 0,00	R\$ 18.619,76
OBRIGACOES TRIBUTARIAS		R\$ 0,00	R\$ 18.619,76
IMPOSTOS E CONTRIBUICOES A RECOLHER		R\$ 0,00	R\$ 18.619,76
ICMS a recolher		R\$ 0,00	R\$ 1.755,00
IRPJ a recolher		R\$ 0,00	R\$ 4.975,75
CSLL a recolher		R\$ 0,00	R\$ 3.762,47
PIS-PASEP a recolher		R\$ 0,00	R\$ 1.444,41
Cofins a recolher		R\$ 0,00	R\$ 6.666,53
IRRF Servicos a recolher		R\$ 0,00	R\$ 15,50
OUTRAS OBRIGACOES		R\$ 499,00	R\$ 4.246,90
OUTRAS OBRIGACOES		R\$ 499,00	R\$ 4.246,90
CONTAS A PAGAR		R\$ 499,00	R\$ 4.246,90
Honorarios Contabels a pagar		R\$ 499,00	R\$ 522,50
Duplicatas a pagar		R\$ 0,00	R\$ 3.724,40
PASSIVO NÃO CIRCULANTE		R\$ 0,00	R\$ 98.500,00
PASSIVO EXIGIVEL A LONGO PRAZO		R\$ 0,00	R\$ 98.500,00
EMPRESTIMOS E FINANCIAMTOS		R\$ 0,00	R\$ 98.500,00
EMPRESTIMOS NACIONAIS		R\$ 0,00	R\$ 98.500,00
Socios		R\$ 0,00	R\$ 37.000,00
Emprestimos de terceiros		R\$ 0,00	R\$ 61.500,00
PATRIMONIO LIQUIDO		R\$ 91.002,95	R\$ 252.720,38
CAPITAL SOCIAL		R\$ 279.287,00	R\$ 279.287,00
CAPITAL SOCIAL		R\$ 279.287,00	R\$ 279.287,00
CAPITAL SUBSCRITO		R\$ 279.287,00	R\$ 279.287,00
Capital Social		R\$ 279.287,00	R\$ 279.287,00
(-) LUCROS OU PREJUIZOS ACUMULADOS		R\$ (188.284,05)	R\$ (26.566,62)
(-) LUCROS OU PREJUIZOS ACUMULADOS		R\$ (188.284,05)	R\$ (26.566,62)
(-) LUCROS OU PREJUIZOS ACUMULADOS		R\$ (188.284,05)	R\$ (26.566,62)

Este documento é parte integrante de escrituração cuja autenticação se comprova pelo recibo de número 21.AB.26.FO.E0.7D.37.A2.38.79.B2.DF.14.F8.5E.47.17.21.F9.2E-2, nos termos do Decreto nº 8.683/2016.

Este relatório foi gerado pelo Sistema Público de Escrituração Digital – Sped

Versão 8.0.4 do Visualizador

Página 1 de 1



DEMONSTRAÇÃO DE LUCROS OU PREJUÍZOS ACUMULADOS

Entidade: NANOSSENS LTDA

Período da Escrituração: 01/01/2020 a 31/12/2020

CNP 25.407.581/0001-01

Número de Ordem do Livro: 5

Período Selecionado: 01 de Janeiro de 2020 a 31 de Dezembro de 2020

Histórico	Código de Aglutinação das Contas de Patrimônio Líquido	Lucros/Prejuízos Acumulados (R\$)
Saldo Inicial do Exercício		(-)188.284,05
Resultado Líquido do Exercício		161.717,43
Lucro/Prejuízo Acumulado		(-)26.566,62

Notas

Este documento é parte integrante de escrituração cuja autenticação se comprova pelo recibo de número 21.AB.26.F0.E0.7D.37.A2.38.79.B2.DF.14.F8.5E.47.17.21.F9.2E-2, nos termos do Decreto nº 8.683/2016.

Este relatório foi gerado pelo Sistema Público de Escrituração Digital – Sped

Versão 8.0.4 do Visualizador

Página 1 de 1

000837
09

TERMOS DE ABERTURA E ENCERRAMENTO



Entidade: NANOSSENS LTDA
Período da Escrituração: 01/01/2020 a 31/12/2020 CNPJ: 25.407.581/0001-01
Número de Ordem do Livro: 5
Período Selecionado: 01 de Janeiro de 2020 a 31 de Dezembro de 2020

TERMO DE ABERTURA

Nome Empresarial	NANOSSENS LTDA
NIRE	35229908488
CNPJ	25.407.581/0001-01
Número de Ordem	5
Natureza do Livro	Livro Diário Geral
Município	RIBEIRAO PRETO
Data do arquivamento dos atos constitutivos	08/08/2016
Data de arquivamento do ato de conversão de sociedade simples em sociedade empresária	
Data de encerramento do exercício social	31/12/2020
Quantidade total de linhas do arquivo digital	3203

TERMO DE ENCERRAMENTO

Nome Empresarial	NANOSSENS LTDA
Natureza do Livro	Livro Diário Geral
Número de ordem	5
Quantidade total de linhas do arquivo digital	3203
Data de início	01/01/2020
Data de término	31/12/2020

Este documento é parte integrante de escrituração cuja autenticação se comprova pelo recibo de número 21.AB.26.F0.E0.7D.37.A2.38.79.B2.DF.14.F8.5E.47.17.21.F9.2E-2, nos termos do Decreto nº 8.683/2016.

Este relatório foi gerado pelo Sistema Público de Escrituração Digital – Sped

IMPORTAR: CORRELATOS
REEMBALAR: CORRELATO

EMPRESA: D&V MEDICAL IMPORTAÇÃO E EXPORTAÇÃO LTDA
ENDEREÇO: PROFESSOR LUIZ AUGUSTO DE OLIVEIRA N 201
BAIRRO: VILA MARINA CEP: 13566340 - SÃO CARLOS/SP
CNPJ: 26.537.406/0001-00
PROCESSO: 25351.169110/2017-09 AUTORIZ/MS: 22818X8W4HW6 (8.14951.4)
ATIVIDADE/CLASSE
ARMAZENAR: CORRELATOS
DISTRIBUIR: CORRELATOS
EXPEDIR: CORRELATOS
IMPORTAR: CORRELATOS

EMPRESA: Lifetronik medical importadora e exportadora ltda
ENDEREÇO: R MARIO DOMINGUES, 91 -SL 701, 703, 705 e 706 - ED EMPRESARIAL CARRILHO
BAIRRO: BOA VISTA CEP: 50070190 - RECIFE/PE
CNPJ: 11.668.411/0002-57
PROCESSO: 25351.050500/2017-09 AUTORIZ/MS: PL9XH73L1L52 (8.14759.2)
ATIVIDADE/CLASSE
ARMAZENAR: CORRELATOS
DISTRIBUIR: CORRELATOS
EXPEDIR: CORRELATOS
IMPORTAR: CORRELATOS

EMPRESA: GALDERMA BRASIL LTDA
ENDEREÇO: Av. das Nações Unidas, 14261, 4º andar, Torre A, ala A, Condomínio WT Morumbi
BAIRRO: Vila Gertrudes CEP: 04730090 - SÃO PAULO/SP
CNPJ: 00.317.372/0001-46
PROCESSO: 25351.193369/2005-11 AUTORIZ/MS: UK948Y4H2976 (8.02517.6)
ATIVIDADE/CLASSE
ARMAZENAR: CORRELATO
DISTRIBUIR: CORRELATOS
EXPORTAR: CORRELATO
IMPORTAR: CORRELATO

EMPRESA: Leotec Transportes e Logística LTDA
ENDEREÇO: Rua MONTE FUJI n° 100 SALA 04
BAIRRO: PARQUE BRASIL 500 CEP: 13141900 - PAULÍNIA/SP
CNPJ: 58.379.256/0001-31
PROCESSO: 25351.298013/2015-11 AUTORIZ/MS: 81530YX738HH (8.12119.9)
ATIVIDADE/CLASSE
TRANSPORTAR: CORRELATOS

EMPRESA: ODONTO HOSPITALAR LTDA-ME
ENDEREÇO: AV JULIO BRASILEIRO 57
BAIRRO: HELIOPOLIS CEP: 55295475 - GARANHUNS/PE
CNPJ: 03.284.928/0001-33
PROCESSO: 25351.656883/2017-12 AUTORIZ/MS: PLM27M4Y5807 (8.15962.9)
ATIVIDADE/CLASSE
ARMAZENAR: CORRELATOS
DISTRIBUIR: CORRELATOS
EXPEDIR: CORRELATOS
TRANSPORTAR: CORRELATOS

EMPRESA: monte real comercio de produtos veterinarios ltda
ENDEREÇO: R AFONSO TANURI 290 ANEXO 288
BAIRRO: DISTRITO INDUSTRIAL CEP: 17512110 - MARILIA/SP
CNPJ: 02.897.843/0001-68
PROCESSO: 25351.255358/2017-12 AUTORIZ/MS: P2X27H4W8631 (8.15108.0)
ATIVIDADE/CLASSE
ARMAZENAR: CORRELATOS
DISTRIBUIR: CORRELATOS
EXPEDIR: CORRELATOS
IMPORTAR: CORRELATOS

EMPRESA: ODONTO HOSPITALAR LTDA-ME
ENDEREÇO: AV JULIO BRASILEIRO 57
BAIRRO: HELIOPOLIS CEP: 55295475 - GARANHUNS/PE
CNPJ: 03.284.928/0001-33
PROCESSO: 25351.656883/2017-12 AUTORIZ/MS: PLM27M4Y5807 (8.15962.9)
ATIVIDADE/CLASSE
ARMAZENAR: CORRELATOS
DISTRIBUIR: CORRELATOS
EXPEDIR: CORRELATOS
TRANSPORTAR: CORRELATOS

EMPRESA: ALIANÇA PRODUTOS PROFISSIONAIS PARA SAÚDE EIRELI - ME
ENDEREÇO: Trecho SIA TRECHO 3/4, LOTE 625/695, SALA 315 C E 317 C, SN ED. SIA CENTER
BAIRRO: ZONA INDUSTRIAL (GUARA) CEP: 71020001 - BRASÍLIA/DF
CNPJ: 17.763.775/0001-11
PROCESSO: 25351.553042/2015-13 AUTORIZ/MS: 7201M73MM2HX (8.12768.1)
ATIVIDADE/CLASSE
ARMAZENAR: CORRELATOS
DISTRIBUIR: CORRELATOS
EXPEDIR: CORRELATOS

EMPRESA: IMPLANSYSTEM DISTRIBUIDORA , IMPORTADORA , EXPORTADORA E ARMAZENADORA DE PRODUTOS HOSPITALARES LTDA
ENDEREÇO: Av. Coronel Colares Moreira, nº 03, Ed. Business Center, salas 717 e 718
BAIRRO: Jardim Renascença CEP: 65075441 - SÃO LUÍS/MA
CNPJ: 12.391.862/0001-71
PROCESSO: 25351.717934/2010-14 AUTORIZ/MS: G54W8843W2X5 (8.07038.3)
ATIVIDADE/CLASSE
ARMAZENAR: CORRELATOS
DISTRIBUIR: CORRELATOS
EXPEDIR: CORRELATOS
IMPORTAR: CORRELATOS

EMPRESA: NOVA AEROFARMA COMÉRCIO E REPRESENTAÇÕES LTDA
ENDEREÇO: RUA AURINO TAVARES, 153
BAIRRO: PARQUE ROSÁRIO CEP: 28027160 - CAMPOS DOS GOYTACAZES/RJ
CNPJ: 01.982.722/0001-51
PROCESSO: 25351.411601/2005-16 AUTORIZ/MS: PYL1073X715L (8.02782.1)
ATIVIDADE/CLASSE
ARMAZENAR: CORRELATOS
DISTRIBUIR: CORRELATOS
EXPEDIR: CORRELATOS

EMPRESA: R.N.D. SANTOS TRANSPORTES ME
ENDEREÇO: Tv Padre Anchieta, 165 Galpão
BAIRRO: DOM BOSCO CEP: 29147305 - CARIACICA/ES
CNPJ: 22.659.729/0001-07

PROCESSO: 25351.506356/2015-17 AUTORIZ/MS: W94191JHWX60 (8.12635.1)
ATIVIDADE/CLASSE
TRANSPORTAR: CORRELATOS

EMPRESA: SAMSUNG ELETRONICA DA AMAZONIA LTDA
ENDEREÇO: ESTRADA JOSÉ ALVES, 721
BAIRRO: JAGUARUNA CEP: 89249000 - ITAPOÁ/SC
CNPJ: 00.280.273/0010-28
PROCESSO: 25351.729433/2019-18 AUTORIZ/MS: PP14291444X9 (8.19325.4)
ATIVIDADE/CLASSE
ARMAZENAR: CORRELATOS
DISTRIBUIR: CORRELATOS
EXPEDIR: CORRELATOS
IMPORTAR: CORRELATOS

EMPRESA: R2RICO EIRELI
ENDEREÇO: SGAS 915 CONJUNTO N SALA 105 - 1º SUBSOLO
BAIRRO: ASA SUL CEP: 70390150 - BRASÍLIA/DF
CNPJ: 16.815.099/0001-10
PROCESSO: 25351.729417/2015-21 AUTORIZ/MS: PW4M00212HW5 (8.13077.0)
ATIVIDADE/CLASSE
ARMAZENAR: CORRELATOS
DISTRIBUIR: CORRELATOS
EXPEDIR: CORRELATOS

EMPRESA: MEDCEDRAL COMERCIO DE PRODUTOS MEDICOS E HOSPITALARES LTDA
ENDEREÇO: Rua JOAO GONCALVES LEITE 151
BAIRRO: SANTA LUCIA CEP: 15895000 - CEDRAL/SP
CNPJ: 06.282.624/0001-25
PROCESSO: 25351.012445/2016-26 AUTORIZ/MS: P6W5299L706 (8.13635.7)
ATIVIDADE/CLASSE
ARMAZENAR: CORRELATOS
DISTRIBUIR: CORRELATOS
EXPEDIR: CORRELATOS

EMPRESA: HFARMA COMERCIAL FARMACEUTICA LTDA
ENDEREÇO: RUA ALBERTO ALVES DE AZEVEDO 100
BAIRRO: CASTELO CEP: 31330420 - BELO HORIZONTE/MG
CNPJ: 10.814.234/0001-50
PROCESSO: 25351.159016/2010-26 AUTORIZ/MS: GX4913M26947 (8.06565.7)
ATIVIDADE/CLASSE
ARMAZENAR: CORRELATOS
DISTRIBUIR: CORRELATOS
EXPEDIR: CORRELATOS

EMPRESA: MIXFARMA COMERCIAL FARMACEUTICA LTDA
ENDEREÇO: Av. Presidente Tancredo Neves, nº 4955 - letra A
BAIRRO: Castelo CEP: 31330430 - BELO HORIZONTE/MG
CNPJ: 21.152.250/0001-17
PROCESSO: 25351.698910/2015-30 AUTORIZ/MS: L331854H5M2M (8.13004.7)
ATIVIDADE/CLASSE
ARMAZENAR: CORRELATOS
DISTRIBUIR: CORRELATOS
EXPEDIR: CORRELATOS

EMPRESA: FARMAC PRODUTOS HOSPITALARES E LABORATORIAIS LTDA
ENDEREÇO: TRAVESSA VITORIA, Nº 58
BAIRRO: JOSÉ CONRADO DE ARAÚJO CEP: 49085453 - ARACAJU/SE
CNPJ: 12.814.716/0001-50
PROCESSO: 25351.122672/2005-39 AUTORIZ/MS: YYY100LYM978 (8.02495.0)
ATIVIDADE/CLASSE
ARMAZENAR: CORRELATO
DISTRIBUIR: CORRELATO
EXPEDIR: CORRELATO
IMPORTAR: CORRELATO
TRANSPORTAR: CORRELATO

EMPRESA: Nanosens Ltda
ENDEREÇO: avenida doutora nadir aguiar, 1805 - prédio 1 sala 12
BAIRRO: jardim dr paulo gomes romeo CEP: 14056680 - RIBEIRÃO PRETO/SP
CNPJ: 25.407.581/0001-01
PROCESSO: 25351.431549/2017-40 AUTORIZ/MS: WL717Y9X5X11 (8.15469.9)
ATIVIDADE/CLASSE
ARMAZENAR: CORRELATOS
DISTRIBUIR: CORRELATOS
REEMBALAR: CORRELATOS
EXPEDIR: CORRELATOS
EXPORTAR: CORRELATOS
FABRICAR: CORRELATOS
IMPORTAR: CORRELATOS
REEMBALAR: CORRELATOS

EMPRESA: JORGE EDUARDO RIBEIRO SOARES EIRELI
ENDEREÇO: AV. AGAMENON MAGALHÃES, 711
BAIRRO: SANTO ANTONIO CEP: 55293970 - GARANHUNS/PE
CNPJ: 29.101.445/0001-40
PROCESSO: 25351.037603/2018-45 AUTORIZ/MS: 77X1X45WLLWX (8.16192.5)
ATIVIDADE/CLASSE
ARMAZENAR: CORRELATOS
DISTRIBUIR: CORRELATOS
EXPEDIR: CORRELATOS
TRANSPORTAR: CORRELATOS

EMPRESA: DICOREL DISTRIBUIDORA DE MEDICAMENTOS LTDA
ENDEREÇO: RUA DOM BOSCO, 3201
BAIRRO: SAMAPI CEP: 64058040 - TERESINA/PI
CNPJ: 19.086.670/0001-09
PROCESSO: 25351.341697/2018-54 AUTORIZ/MS: W511M26MYHM6 (8.16837.4)
ATIVIDADE/CLASSE
ARMAZENAR: CORRELATOS
DISTRIBUIR: CORRELATOS
EXPEDIR: CORRELATOS
TRANSPORTAR: CORRELATOS

EMPRESA: R DE K A BARROS DISTRIBUIDORA DE MEDICAMENTOS EIRELI
ENDEREÇO: AV SAO PAULO 266
BAIRRO: CENTRO CEP: 68523000 - CURIONÓPOLIS/PA
CNPJ: 10.309.816/0001-55
PROCESSO: 25351.355354/2009-58 AUTORIZ/MS: P069WH07W9H9 (8.05414.9)
ATIVIDADE/CLASSE
ARMAZENAR: CORRELATOS
DISTRIBUIR: CORRELATOS

EMPRESA: AGI HOSPITALAR COMERCIO DE PRODUTOS MEDICOS LTDA
ENDEREÇO: Avenida Presidente Franklin Roosevelt, 1241, sala 302
BAIRRO: NAVEGANTES CEP: 90230002 - PORTO ALEGRE/RS
CNPJ: 29.724.684/0001-56



ANEXO

DISTRIBUIDORA FARMACÊUTICA PARAÍBA LTDA / 07.238.005/0001-04
25351.067821/2017-09 / 1162877
7056 - AFE/AE - Recurso Administrativo - DENAIS EMPRESAS (exceto farmácia e drogaria)
/ 2910088201

PIEVE E GARCIA LTDA / 03.049.573/0001-06
25351.021013/2003-14 / 1362351
7027 - AE - ALTERAÇÃO - FARMÁCIA DE MANIPULAÇÃO - ENDEREÇO / 2455954207

3ª DIRETORIA

GERÊNCIA-GERAL DE TECNOLOGIA DE PRODUTOS PARA SAÚDE

RESOLUÇÃO-RE Nº 3.384, DE 2 DE SETEMBRO DE 2020

O Gerente-Geral de Tecnologia de Produtos para Saúde, no uso das atribuições que lhe confere o art. 156, aliado ao art. 54, I, § 1º do Regimento Interno aprovado pela Resolução de Diretoria Colegiada - RDC nº 255, de 10 de dezembro de 2018, resolve:

Art. 1º Deferir as petições relacionadas à Gerência-Geral de Tecnologia de Produtos para a Saúde, com validade de (1) ano em atenção ao art. 8º e ao art. 10 da Resolução de Diretoria Colegiada - RDC nº 349, de 19 de março de 2020, conforme anexo

Art. 2º Esta Resolução entra em vigor na data de sua publicação.

LEANDRO RODRIGUES PEREIRA

ANEXO

NOME DA EMPRESA / CNPJ
NOME COMERCIAL
NUMERO DO PROCESSO / REGISTRO
PETIÇÃO(ÕES) / EXPEDIENTE(S)

casco & campos comércio de produtos esportivos ltda / 05.935.018/0001-07
Termômetro Digital
25351.823687/2020-57 / 80676139012
8024 - EQUIPAMENTO - Cadastro de Equipamento para Saúde / 2748654201

ENDOBAX COMÉRCIO, IMPORTAÇÃO E EXPORTAÇÃO DE EQUIPAMENTOS MEDICOS LTDA / 07.427.470/0001-85
UMIDIFICADOR RESPIRATÓRIO DE ALTO FLUXO
25351.467229/2020-23 / 80393919006
8024 - EQUIPAMENTO - Cadastro de Equipamento para Saúde / 1653695209

LOGIGO HEALTH & HEALTH, TECNOLOGIA AUTOMOTIVA COMERCIO, IMP FAB PROD AREA MEDICO - HOSPITALAR LTDA / 14.748.489/0001-99
TERMOMETRO INFRAVERMELHO K3PRO
25351.862165/2020-71 / 82009779003
8024 - EQUIPAMENTO - Cadastro de Equipamento para Saúde / 2861414203

MANDALA BRASIL IMPORTAÇÃO E DISTRIBUIÇÃO DE PRODUTO MÉDICO HOSPITALAR LTDA / 09.117.476/0001-81
EvoTouch+
25351.509320/2020-23 / 80686360266
80213 - EQUIPAMENTO - Alteração de cadastro - Aprovação requerida - Indicação e finalidade de uso; tipo de operador ou paciente ou ambiente de utilização; princípio de funcionamento; alteração de software (novas indicações e funcionalidades); acréscimo de equipamento; alteração técnica; alteração/inclusão de componentes em sistema; alteração/inclusão de partes e acessórios / 2808823209

WEI MEI COMÉRCIO INTERNACIONAL LTDA / 35.779.538/0001-20
Oxímetro de Pulso
25351.807314/2020-39 / 82026619001
8024 - EQUIPAMENTO - Cadastro de Equipamento para Saúde / 2698752200

World Life Medical Industria e Comercio Ltda / 12.978.514/0001-03
Ventilador VENTMED
25351.651086/2020-36 / 80884260011
8049 - EQUIPAMENTO - Registro de Equipamento para Saúde, de Médio e Pequeno Porte / 2225194204

RESOLUÇÃO-RE Nº 3.385, DE 2 DE SETEMBRO DE 2020

O Gerente-Geral de Tecnologia de Produtos para Saúde, no uso das atribuições que lhe confere o art. 156, aliado ao art. 54, I, § 1º do Regimento Interno aprovado pela Resolução de Diretoria Colegiada - RDC nº 255, de 10 de dezembro de 2018, resolve:

Art. 1º Deferir as petições relacionadas à Gerência-Geral de Tecnologia de Produtos para a Saúde, conforme anexo.

Art. 2º Esta Resolução entra em vigor na data de sua publicação.

LEANDRO RODRIGUES PEREIRA

ANEXO

NOME DA EMPRESA / CNPJ
NOME COMERCIAL
NUMERO DO PROCESSO / REGISTRO
PETIÇÃO(ÕES) / EXPEDIENTE(S)

Nanosens Ltda / 25.407.581/0001-01
CORIS Biotconcept® COVID-19 Ag Respi-Strip
25351.481490/2020-36 / 81546350007
8433 - IVD - Registro de produto / 1696775205

NL COMÉRCIO EXTERIOR LTDA / 52.541.273/0001-47
Instant-View® Plus COVID-19 Antigen Test
25351.796987/2020-56 / 10230730134
8433 - IVD - Registro de produto / 2669209201



Ministério do Turismo

SECRETARIA ESPECIAL DE CULTURA

SECRETARIA NACIONAL DE FOMENTO E INCENTIVO À CULTURA

PORTARIA Nº 545, DE 2 DE SETEMBRO DE 2020

O SECRETÁRIO NACIONAL DE FOMENTO E INCENTIVO À CULTURA - SUBSTITUTO, no uso das atribuições legais, que lhe confere a Portaria nº 542, de 06 de agosto de 2020 e o art. 4º da Portaria nº 120, de 30 de março de 2010, resolve:

Art. 1º - Homologar a prorrogação do prazo de captação de recursos do(s) projeto(s) cultural(is), relacionado(s) no(s) anexo(s) desta Portaria, para o(s) qual(is) o(s) proponente(s) fica(m) autorizado(s) a captar recursos, mediante doações ou patrocínios, na forma prevista no § 1º do Artigo 18 e no Artigo 26 da Lei nº 8.313, de 23 de dezembro de 1991, alterada pela Lei nº 9.874, de 23 de novembro de 1999.

Art. 2º - Esta portaria entra em vigor na data de sua publicação.

HOMERO GUSTAVO REGINALDO LIMA

ANEXO I

ÁREA: 1 ARTES CÊNICAS (Artigo 18, § 1º)
179534 - Em Busca do Riso Perdido

ASSOCIACAO EXPRESSO ACAO
CNPJ/CPF: 08.450.130/0001-38
Cidade: São Paulo - SP;
Prazo de Captação: 01/01/2020 à 31/12/2020

191312 - Escola Mágica
HENRY VARGAS PRODUCOES LTDA - ME
CNPJ/CPF: 14.689.126/0001-20
Cidade: Belo Horizonte - MG;
Prazo de Captação: 02/09/2020 à 31/12/2020

191784 - Festival de Circo de BH
Felipe Vieira Xavier 06718699659
CNPJ/CPF: 15.077.114/0001-07
Cidade: Viçosa - MG;
Prazo de Captação: 02/09/2020 à 31/12/2020

192817 - BRUTA FLOR
PRÓSPERAS PRODUÇÕES ARTÍSTICAS LTDA.
CNPJ/CPF: 11.414.424/0001-19
Cidade: Rio de Janeiro - RJ;
Prazo de Captação: 02/09/2020 à 31/12/2020

193947 - Assis Carrasco - Recordar é Viver
CLG Carvalho Lago e Gondomar Promoções Ltda.
CNPJ/CPF: 16.959.513/0001-64
Cidade: Rio de Janeiro - RJ;
Prazo de Captação: 02/09/2020 à 31/12/2020

193973 - Fausto
DALTROZO PRODUCOES LIMITADA - ME
CNPJ/CPF: 63.928.865/0001-32
Cidade: São Paulo - SP;
Prazo de Captação: 02/09/2020 à 31/12/2020

200886 - HIP HOP: MANIFESTAÇÃO CULTURAL EXPRESSADA ATRAVÉS DA LINGUAGEM DA DANÇA URBANA
ALISSON JONAS PEREIRA
CNPJ/CPF: 075.076.559-38
Cidade: Joinville - SC;
Prazo de Captação: 02/09/2020 à 31/12/2020

201015 - Festival Minas & Gerais - Cultura Popular e Regional
João Batista dos Santos
CNPJ/CPF: 563.938.656-87
Cidade: Araxá - MG;
Prazo de Captação: 02/09/2020 à 31/12/2020

201232 - Balé Teatro Guaíra - Circulação de Repertório
ASSOCIACAO BRASILEIRA DE APOIADORES BENEMERITOS DO TEATRO GUAIRA
CNPJ/CPF: 09.234.896/0001-48
Cidade: Curitiba - PR;
Prazo de Captação: 21/08/2020 à 31/12/2020

ÁREA: 3 MÚSICA (Artigo 18, § 1º)
190812 - Grandes Orquestras - Bailão do Via Paulo César Lima Filho
CNPJ/CPF: 115.797.736-72
Cidade: Belo Horizonte - MG;
Prazo de Captação: 02/09/2020 à 31/12/2020

193409 - Práticas da Viola: Circuito de Oficinas de viola caipira - Ano II
MARCELO ADRIANO DA SILVA
CNPJ/CPF: 070.680.236-57
Cidade: Contagem - MG;
Prazo de Captação: 02/09/2020 à 31/12/2020

ÁREA: 4 ARTES VISUAIS (Artigo 18, § 1º)
179254 - VIX - ESTÓRIAS CAPIXABAS
ARTICULAR COMUNICAÇÃO PROJETOS E EVENTOS CULTURAIS LTDA ME
CNPJ/CPF: 04.276.966/0001-07
Cidade: Belo Horizonte - MG;
Prazo de Captação: 02/09/2020 à 31/12/2020

193093 - Fábrica de Graffiti
PAULA MESQUITA LAGE 11602757690
CNPJ/CPF: 28.805.423/0001-06
Cidade: Belo Horizonte - MG;
Prazo de Captação: 02/09/2020 à 31/12/2020

194059 - Arte na Montanha
ULTRA TRAIL EVENTOS LTDA
CNPJ/CPF: 26.949.110/0001-98
Cidade: Blumenau - SC;
Prazo de Captação: 02/09/2020 à 31/12/2020

ÁREA: 6 HUMANIDADES (Artigo 18, § 1º)
190059 - Paulo Gomes - Biografia
EDITORIA CULTURA VIVA - EIRELI - EPP
CNPJ/CPF: 21.314.808/0001-13
Cidade: Cotia - SP;
Prazo de Captação: 02/09/2020 à 31/12/2020

000891

06/04/2021

0007280312

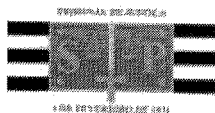

PODER JUDICIÁRIO
TRIBUNAL DE JUSTIÇA DO ESTADO DE SÃO PAULO
CERTIDÃO ESTADUAL DE DISTRIBUIÇÕES CÍVEIS

CERTIDÃO Nº: 7999590

FOLHA: 1/1

A autenticidade desta certidão poderá ser confirmada pela internet no site do Tribunal de Justiça.

A Diretoria de Serviço Técnico de Informações Cíveis do(a) Comarca de São Paulo - Capital, no uso de suas atribuições legais,

CERTIFICA E DÁ FÉ que, pesquisando os registros de distribuições de **PEDIDOS DE FALÊNCIA, CONCORDATAS, RECUPERAÇÕES JUDICIAIS E EXTRAJUDICIAIS**, anteriores a 05/04/2021, verificou **NADA CONSTAR** como réu/requerido/interessado em nome de: *****

NANOSSENS LTDA, CNPJ: 25.407.581/0001-01, conforme indicação constante do pedido de certidão.*****

Esta certidão não aponta ordinariamente os processos em que a pessoa cujo nome foi pesquisado figura como autor (a). São apontados os feitos com situação em tramitação já cadastrados no sistema informatizado referentes a todas as Comarcas/Foros Regionais e Distritais do Estado de São Paulo.

A data de informatização de cada Comarca/Foro pode ser verificada no Comunicado SPI nº 22/2019.

Esta certidão considera os feitos distribuídos na 1ª Instância, mesmo que estejam em Grau de Recurso.

Não existe conexão com qualquer outra base de dados de instituição pública ou com a Receita Federal que verifique a identidade do NOME/RAZÃO SOCIAL com o CPF/CNPJ. A conferência dos dados pessoais fornecidos pelo pesquisado é de responsabilidade exclusiva do destinatário da certidão.

A certidão em nome de pessoa jurídica considera os processos referentes à matriz e às filiais e poderá apontar feitos de homônimos não qualificados com tipos empresariais diferentes do nome indicado na certidão (EIRELI, S/C, S/S, EPP, ME, MEI, LTDA).

Esta certidão só tem validade mediante assinatura digital.

Esta certidão é sem custas.

São Paulo, 6 de abril de 2021.

PEDIDO Nº:

0007280312



000892



GOVERNO DO ESTADO DE SÃO PAULO
SECRETARIA DE DESENVOLVIMENTO ECONÔMICO
JUNTA COMERCIAL DO ESTADO DE SÃO PAULO



CERTIDÃO SIMPLIFICADA

CERTIFICAMOS QUE AS INFORMAÇÕES ABAIXO CONSTAM DOS DOCUMENTOS ARQUIVADOS NESTA JUNTA COMERCIAL E SÃO VIGENTES NA DATA DE SUA EXPEDIÇÃO.

SE HOUVER ARQUIVAMENTOS POSTERIORES, ESTA CERTIDÃO PERDERÁ SUA VALIDADE.

A AUTENTICIDADE DESTA CERTIDÃO E A EXISTÊNCIA DE ARQUIVAMENTOS POSTERIORES, SE HOUVER, PODERÃO SER CONSULTADAS NO SITE WWW.JUCESPONLINE.SP.GOV.BR, MEDIANTE O CÓDIGO DE AUTENTICIDADE INFORMADO AO FINAL DO DOCUMENTO.

EMPRESA							
NIRE	REGISTRO	DATA DA CONSTITUIÇÃO	INÍCIO DAS ATIVIDADES	PRAZO DE DURAÇÃO			
35229908488		08/08/2016	21/06/2016	PRAZO INDETERMINADO			
NOME COMERCIAL						TIPO JURÍDICO	
NANOSSENS LTDA						SOCIEDADE LIMITADA (M.E.)	
C.N.P.J.		ENDEREÇO		NÚMERO	COMPLEMENTO		
25.407.581/0001-01		AV.DOUTORA NADIR AGUIAR		1805	PRD 1 SL 12		
BAIRRO	MUNICÍPIO	UF	CEP	MOEDA	VALOR CAPITAL		
JD.DR.PAULO GO.ROME	RIBEIRAO PRETO	SP	14056-680	R\$	279.287,00		

OBJETO SOCIAL
FABRICAÇÃO DE MATERIAIS PARA MEDICINA E ODONTOLOGIA FABRICAÇÃO DE PREPARAÇÕES FARMACÉUTICAS COMÉRCIO ATACADISTA DE INSTRUMENTOS E MATERIAIS PARA USO MÉDICO, CIRÚRGICO, HOSPITALAR E DE LABORATÓRIOS DESENVOLVIMENTO E LICENCIAMENTO DE PROGRAMAS DE COMPUTADOR.CUSTOMIZÁVEIS PESQUISA E DESENVOLVIMENTO EXPERIMENTAL EM CIÊNCIAS FÍSICAS E NATURAIS EXISTEM OUTRAS ATIVIDADES

SÓCIO			
NOME			
DELPHINE JACQUEMINE HELENE BIGOT			
ENDEREÇO		NÚMERO	COMPLEMENTO
1 RUE GUILLAUME FICHET		7300	
BAIRRO	MUNICÍPIO	UF	CEP
			01046-001
CPF	CARGO	QUANTIDADE COTAS	
708.828.831-19	SÓCIO	66.429,00	

SÓCIO			
NOME			
GILBERT JEAN RENE GHISLAIN AMERYCKX			
ENDEREÇO		NÚMERO	COMPLEMENTO
AV.LOUIS LEPOUTRE		70	
BAIRRO	MUNICÍPIO	UF	CEP
IXELLES	BELGICA	DF	11111-111
CPF	CARGO	QUANTIDADE COTAS	
708.828.571-18	SÓCIO	66.429,00	

SÓCIO E ADMINISTRADOR
NOME

708.828.571-18, RESIDENTE À AV.LOUIS LEPOUTRE, 70, IXELLES, BELGICA - DF, CEP 11111-111, NA SITUAÇÃO DE SÓCIO, COM VALOR DE PARTICIPAÇÃO NA SOCIEDADE DE \$ 66.429,00.(REPRESENTADO POR JOSE CARLOS FERREIRA NETO)

REDISTRIBUICAO DO CAPITAL DE THIERRY JEAN MARIE LECLIPTEUX, NACIONALIDADE BELGA, CUTIS: NÃO INF., CPF: 708.829.031-60, RESIDENTE À RUE MARCEL LECOMTE, 201, NAMUR - DF, CEP 11111-111, NA SITUAÇÃO DE SÓCIO, COM VALOR DE PARTICIPAÇÃO NA SOCIEDADE DE \$ 66.429,00.(REPRESENTADO POR JOSE CARLOS FERREIRA NETO)

ADMITIDO PASCAL YVON MONIQUE GHISLAIN MERTENS, NACIONALIDADE BELGA, CUTIS: NÃO INF., CPF: 094.038.011-07, RG/RNE: EP793476 - DF, RESIDENTE À RUELLE VALENTOUR, 5340, GESVES, NA SITUAÇÃO DE SÓCIO, COM VALOR DE PARTICIPAÇÃO NA SOCIEDADE DE \$ 40.000,00.

ALTERAÇÃO DOS DADOS CADASTRAIS DE JOSE CARLOS FERREIRA NETO, NACIONALIDADE BRASILEIRA, CUTIS: NÃO INF., CPF: 317.442.388-04, RESIDENTE À RUA DR.PAULO BARRA, 55, JD.SAO LUIZ, RIBEIRAO PRETO - SP, CEP 14020-320, COMO REPRESENTANTE.(REPRESENTA OS SOCIOS DELPHINE JACQUEMINE HELENE BIGOT, GILBERT JEA N GHISLAIN AMERYCKX, THIERRY JEAN MARIE LECLIPTEUX, E PASCAL YVON MONIQUE GHI)

CONSOLIDAÇÃO CONTRATUAL DA MATRIZ.

FIM DAS INFORMAÇÕES PARA NIRE: 35229908488
DATA DA ÚLTIMA ATUALIZAÇÃO DA BASE DE DADOS: 06/04/2021

JUCESP

GOVERNO DO ESTADO
SAO PAULOdocumento
assinado
digitalmente

Certidão Simplificada. Documento certificado por GISELA SIMIEMA CESCHIN, Secretária Geral da Jucesp. A Junta Comercial do Estado de São Paulo, garante a autenticidade deste documento quando visualizado diretamente no portal www.jucesponline.sp.gov.br sob o número de autenticidade 149873964, terça-feira, 6 de abril de 2021 às 17:03:10.

CORIS
BioConcept

COVID-19 Ag Respi-Strip

Kit de detecção do antígeno de SARS-CoV-2

- Para uso em ambiente laboratorial ou POCT -

1. Amostra líquida: diluir 1:2 com o tampão LY-S
Swab flocked: mergulhar o swab em 200µl do tampão LY-S
O volume total deve ser 200µl!
2. Mergulhar a tira (o líquido não deve ultrapassar a linha vermelha abaixo das setas vermelhas)
Deixar reagir por 15-30 minutos
3. Ler o resultado final

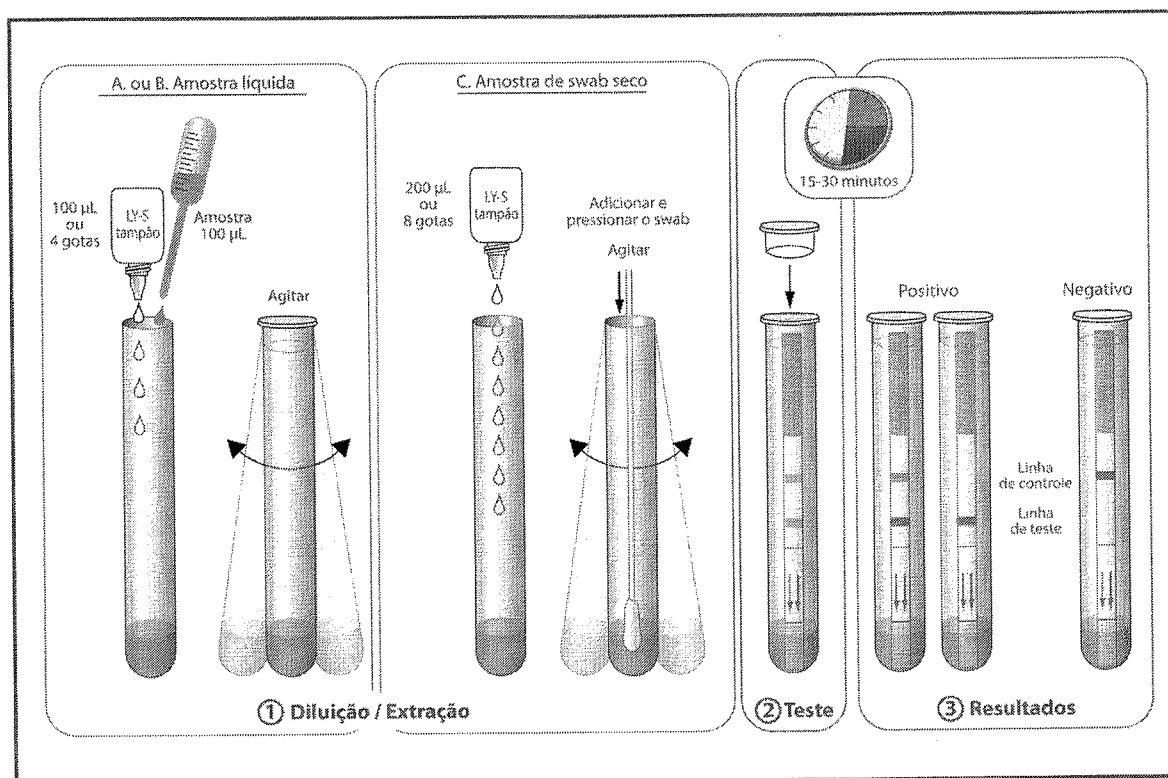

Resultados do teste COVID-19 Ag Respi-Strip

Qualquer sinal visível na linha de teste em 30 minutos, mesmo que fraco, deve ser interpretado como positivo

**TRIBUNAL DE CONTAS DA UNIÃO****Consulta Consolidada de Pessoa Jurídica**

Este relatório tem por objetivo apresentar os resultados consolidados de consultas eletrônicas realizadas diretamente nos bancos de dados dos respectivos cadastros. A responsabilidade pela veracidade do resultado da consulta é do Órgão gestor de cada cadastro consultado. A informação relativa à razão social da Pessoa Jurídica é extraída do Cadastro Nacional da Pessoa Jurídica, mantido pela Receita Federal do Brasil.

Consulta realizada em: 09/03/2021 18:03:54

Informações da Pessoa Jurídica:

Razão Social: **NANOSENS LTDA.**
CNPJ: **25.407.581/0001-01**

Resultados da Consulta Eletrônica:

Órgão Gestor: **TCU**
Cadastro: **Licitantes Inidôneos**
Resultado da consulta: **Nada Consta**

Para acessar a certidão original no portal do órgão gestor, clique [AQUI](#).

Órgão Gestor: **CNJ**
Cadastro: **CNIA - Cadastro Nacional de Condenações Cíveis por Ato de Improbidade Administrativa e Inelegibilidade**
Resultado da consulta: **Nada Consta**

Para acessar a certidão original no portal do órgão gestor, clique [AQUI](#).

Órgão Gestor: **Portal da Transparência**
Cadastro: **Cadastro Nacional de Empresas Inidôneas e Suspensas**
Resultado da consulta: **Nada Consta**

Para acessar a certidão original no portal do órgão gestor, clique [AQUI](#).

Órgão Gestor: **Portal da Transparência**
Cadastro: **CNEP - Cadastro Nacional de Empresas Punidas**
Resultado da consulta: **Nada Consta**

Para acessar a certidão original no portal do órgão gestor, clique [AQUI](#).

Obs: A consulta consolidada de pessoa jurídica visa atender aos princípios de simplificação e

Monitoramento pós-mercado da qualidade de dispositivos para diagnóstico *in vitro* da COVID-19: análises laboratoriais

Resultados obtidos ⓘ

CNPJ responsável pela importação ▾

Amostras analisadas

Outras ações

NANOSENS LTDA. ✕

teste rápido

Nome da amostra	Fabricante	Nome	Lotus	Data da amostra	Assessoria responsável	Resultado obtido	Resultado obtido	Resultado obtido	Resultado obtido
COVID-19 AG-RESPI-STRIP	NANOSENS LTDA.	C12E38RL2 022	611	1P0/2021	22/02/2021	Conforme			



PROCURADORIA GERAL DO ESTADO

Procuradoria da Dívida Ativa

Certidão Negativa de Débitos Tributários da Dívida Ativa do Estado de São Paulo

CNPJ Base: 25.407.581

Ressalvado o direito de a Fazenda do Estado de São Paulo cobrar ou inscrever quaisquer dívidas de responsabilidade da pessoa jurídica/física acima identificada que vierem a ser apuradas, é certificado que:

não constam débitos inscritos em Dívida Ativa de responsabilidade do Interessado(a).

Tratando-se de CRDA emitida para pessoa jurídica, a pesquisa na base de dados é feita por meio do CNPJ Base, de modo que a certidão negativa abrange todos os estabelecimentos do contribuinte, cuja raiz do CNPJ seja aquela acima informada.



Certidão nº 29156292

Folha 1 de 1

Data e hora da emissão 06/04/2021 16:42:05

(hora de Brasília)

Validade 30 (TRINTA) dias, contados da emissão.

Certidão emitida nos termos da Resolução Conjunta SF-PGE nº 2, de 9 de maio de 2013.

Qualquer rasura ou emenda invalidará este documento.

A aceitação desta certidão está condicionada à verificação de sua autenticidade no sítio

<http://www.dividaativa.pge.sp.gov.br>



Prefeitura Municipal de Ribeirão Preto

Secretaria Municipal da Fazenda

www.ribeiraopreto.sp.gov.br

000398
AB

Fale Conosco: certidoes@fazenda.pmrp.com.br

CND

CERTIDÃO NEGATIVA DE DÉBITOS DE IPTU, ITBI, ISS, TAXAS, CONTRIBUIÇÃO DE MELHORIA (PAVIMENTAÇÃO) E PREÇO PÚBLICO EM DÍVIDA ATIVA

Empresa: NANOSENS LTDA.

CNPJ/CPF: 25.407.581/0001-01

Inscrição Municipal: 20107530

Ressalvado o direito de a Fazenda Municipal lançar e cobrar quaisquer débitos de responsabilidade do sujeito passivo, que vierem a ser apurados, é certificado que não constam débitos em dívida ativa na Prefeitura Municipal de Ribeirão Preto - SP.

Situação Cadastral: Ativa

Certidão emitida eletronicamente com base no art. 81-A da Lei 2.415/70.

Validade: 180 dias

Legitimidade verificável na Internet - www.ribeiraopreto.sp.gov.br
pelo prazo de 180 dias.

Emitida às 12:32h do dia 03/01/2021 - Código de controle: 2691054

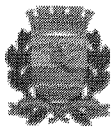

Prefeitura Municipal de Ribeirão Preto

Secretaria Municipal da Fazenda
www.ribeiraopreto.sp.gov.br

000899
ef

Fale Conosco: certidoes@fazenda.pmrp.com.br

CERTIDÃO DE SITUAÇÃO CADASTRAL

Empresa: NANOSENS LTDA.

CNPJ/CPF: 25.407.581/0001-01

Inscrição Municipal: 20107530

Protocolo VRE: 537898

Endereço: AV DRA NADIR AGUIAR

Nº 1805

Sócios e Administradores: DELPHINE JACQUEMINE HELENE BIGOT

GILBERT JEAN RENE GHISLAIN AMERYCKX

JOAO FRANCISCO PELEGRINO DOS REIS

PASCAL YVON MONIQUE GHISLAIN MERTENS

THIERRY JEAN MARIE LECLIPTEUX

A PESSOA acima identificada encontra-se na seguinte condição no Cadastro Mobiliário da Secretaria Municipal da Fazenda:

Situação Cadastral: Ativa

Esta certidão representa tão somente a situação cadastral. Eventuais débitos devem ser consultados através do site da Secretaria Municipal da Fazenda em Serviços On-line. São exibidos apenas os 10 primeiros sócios por ordem alfabética.

Certidão emitida eletronicamente com base no art. 81-A da Lei 2.415/70.

Validade: 180 dias

Legitimidade verificável na Internet - www.ribeiraopreto.sp.gov.br
pelo prazo de 180 dias.

Emitida às 16:40h do dia 07/12/2020 - Código de controle: 2677232

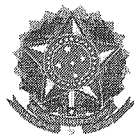

Ministério da Economia
Secretaria Especial de Desburocratização, Gestão e Governo Digital
Secretaria de Gestão

Sistema de Cadastramento Unificado de Fornecedores - SICAF

Declaração

Declaramos para os fins previstos na Lei nº 8.666, de 1993, conforme documentação registrada no SICAF, que a situação do fornecedor no momento é a seguinte:

Dados do Fornecedor

CNPJ: 25.407.581/0001-01 DUNS®: 94*****66
Razão Social: NANOSENS LTDA.
Nome Fantasia:
Situação do Fornecedor: Credenciado Data de Vencimento do Cadastro: 29/09/2021
Natureza Jurídica: SOCIEDADE EMPRESÁRIA LIMITADA
MEI: Não
Porte da Empresa: Micro Empresa

Ocorrências e Impedimentos

Ocorrência: Nada Consta
Impedimento de Licitar: Nada Consta

Níveis cadastrados:

Documento(s) assinalado(s) com "*" está(ão) com prazo(s) vencido(s).
Fornecedor possui alguma pendência no Nível de Cadastramento indicado. Verifique mais informações sobre pendências nas funcionalidades de consulta.

I - Credenciamento

II - Habilitação Jurídica

III - Regularidade Fiscal e Trabalhista Federal

Receita Federal e PGFN Validade: 07/04/2021
FGTS Validade: 16/04/2021
Trabalhista (<http://www.tst.jus.br/certidao>) Validade: 30/05/2021

IV - Regularidade Fiscal Estadual/Distrital e Municipal (Possui Pendência)

Receita Estadual/Distrital Validade: 05/04/2021 (*)
Receita Municipal Validade: 05/04/2021 (*)

V - Qualificação Técnica

VI - Qualificação Econômico-Financeira

Validade: 30/04/2021

Esta declaração é uma simples consulta e não tem efeito legal

Emitido em: 06/04/2021 19:33

CPF: 359.401.288-31 Nome: JOAO FRANCISCO PELEGRINO DOS REIS

Ass: _____



000901

Via Rápida Empresa - VRE
CERTIFICADO DE LICENCIAMENTO INTEGRADO
JUCESP - JUNTA COMERCIAL DO ESTADO DE SÃO PAULO
Secretaria de Desenvolvimento Econômico, Ciência, Tecnologia e
Inovação



Prefeitura do Município de Ribeirão
Preto

Governo do Estado de São Paulo

É importante saber que:

1. Todos os dados e declarações constantes deste documento são de responsabilidade do proprietário do estabelecimento.
2. Somente as atividades econômicas contidas neste comprovante tem o funcionamento autorizado.
3. Quaisquer alterações de dados e/ou de condições que determinem a inscrição nos órgãos e expedição deste documento implica a perda de sua validade e regularidade perante os órgãos, e obriga o empresário e/ou empresa jurídica a revalidar as informações e renovar sua solicitação.
4. Os órgãos envolvidos poderão a qualquer momento fiscalizar ou notificar o interessado a comprovar as restrições e/ou condições supramencionadas no documento, de forma que se não atendidas as notificações, poderá ter início procedimento de apuração de responsabilidades com eventual imposição de multa, interdição do imóvel ou cassação do licenciamento.
5. As taxas devidas de cada órgão deverão ser recolhidas diretamente com os envolvidos e mantidas válidas durante todo o período de vigência do estabelecimento, de acordo com as regras definidas e especificadas pelo órgão.
6. Este documento reflete a situação do licenciamento integrado na data de sua emissão. Para confirmar sua validade consulte o site: <https://www.jucesp.sp.gov.br/VRE/Home.aspx>

DADOS DA SOLICITAÇÃO, EMISSÃO E VALIDADE DESTES DOCUMENTOS:

PROTOCOLO/NÚMERO	DATA DA SOLICITAÇÃO	DATA DE EMISSÃO	DATA DE VALIDADE
SPM2031260087	28/10/2020	20/12/2016	15/12/2021

DADOS DA EMPRESA

NOME EMPRESARIAL	CNPJ
NANOSSENS LTDA.	25.407.581/0001-01
NATUREZA JURÍDICA	Inscrição Municipal
Sociedade Empresária Limitada	
ENDEREÇO DO ESTABELECIMENTO	
AVENIDA DOUTORA NADIR AGUIAR, 1805 PREDIO 1 SALA 12	
JARDIM DOUTOR PAULO GOMES ROMEO, Ribeirão Preto - SP CEP: 14056680	
ÁREA DO ESTABELECIMENTO	41.84
ÁREA DO IMÓVEL	7481.51
ATIVIDADES ECONÔMICAS LICENCIADAS	
3250705 - Fabricação de materiais para medicina e odontologia	
8599604 - Treinamento em desenvolvimento profissional e gerencial	
8219999 - Preparação de documentos e serviços especializados de apoio administrativo não especificados anteriormente	
7210000 - Pesquisa e desenvolvimento experimental em ciências físicas e naturais	
7020400 - Atividades de consultoria em gestão empresarial, exceto consultoria técnica específica	
6202300 - Desenvolvimento e licenciamento de programas de computador customizáveis	

ATIVIDADES AUXILIARES LICENCIADAS
Sede

PARECER DA PREFEITURA DO MUNICÍPIO DE RIBEIRÃO PRETO

- » Atividade permitida no local indicado, conforme projeto aprovado para a atividade requerida.
- » Atividade permitida, sendo que a construção, reforma, ampliação, diminuição ou demolição de área deverá possuir HABITE-SE de acordo com a finalidade de seu uso, nos termos da Lei Complementar nº 2.158/2007.
- » Atividade permitida no local indicado, desde que não haja tráfego de transporte perigosos nas vias do respectivo zoneamento, nos termos do artigo 12, I, da Lei Complementar nº 2.157/2007.
- » Atividade permitida no local indicado, desde que possua parecer do Departamento de Gestão Ambiental e Departamento de Urbanismo da Secretaria de Planejamento de Gestão Ambiental, nos termos do artigo 22 da Lei nº 2.157/2007.
- » Atividade permitida no local indicado, desde que disponha os resíduos de forma a impedir a contaminação do aquífero subterrâneo, nos termos do artigo 23 da Lei nº 2.157/2007.
- » Atividade permitida no local indicado, desde que disponha da Certidão de Uso do Solo compatível, nos termos da Lei Complementar nº 1.246/2001 e Lei Complementar nº 2.158/2007.
- » Atividade permitida no local indicado, conforme projeto aprovado para a atividade requerida.
- » Atividade permitida, sendo que a construção, reforma, ampliação, diminuição ou demolição de área deverá possuir HABITE-SE de acordo com a finalidade de seu uso, nos termos da Lei Complementar nº 2.158/2007.
- » Atividade permitida no local indicado, desde que não haja tráfego de transporte perigosos nas vias do respectivo zoneamento, nos termos do artigo 12, I, da Lei Complementar nº 2.157/2007.
- » Atividade permitida no local indicado, desde que possua parecer do Departamento de Gestão Ambiental e Departamento de Urbanismo da Secretaria de Planejamento de Gestão Ambiental, nos termos do artigo 22 da Lei nº 2.157/2007.
- » Atividade permitida no local indicado, desde que disponha os resíduos de forma a impedir a contaminação do aquífero subterrâneo, nos termos do artigo 23 da Lei nº 2.157/2007.
- » Atividade permitida no local indicado, desde que disponha da Certidão de Uso do Solo compatível, nos termos da Lei Complementar nº 1.246/2001 e Lei Complementar nº 2.158/2007.
- » Atividade permitida no local indicado, conforme projeto aprovado para a atividade requerida.
- » Atividade permitida, sendo que a construção, reforma, ampliação, diminuição ou demolição de área deverá possuir HABITE-SE de acordo com a finalidade de seu uso, nos termos da Lei Complementar nº 2.158/2007.
- » Atividade permitida no local indicado, desde que não haja tráfego de transporte perigosos nas vias do respectivo zoneamento, nos termos do artigo 12, I, da Lei Complementar nº 2.157/2007.
- » Atividade permitida no local indicado, desde que possua parecer do Departamento de Gestão Ambiental e Departamento de Urbanismo da Secretaria de Planejamento de Gestão Ambiental, nos termos do artigo 22 da Lei nº 2.157/2007.
- » Atividade permitida no local indicado, desde que disponha os resíduos de forma a impedir a contaminação do aquífero subterrâneo, nos termos do artigo 23 da Lei nº 2.157/2007.
- » Atividade permitida no local indicado, desde que disponha da Certidão de Uso do Solo compatível, nos termos da Lei Complementar nº 1.246/2001 e Lei Complementar nº 2.158/2007.
- » Atividade permitida no local indicado, conforme projeto aprovado para a atividade requerida.
- » Atividade permitida, sendo que a construção, reforma, ampliação, diminuição ou demolição de área deverá possuir HABITE-SE de acordo com a finalidade de seu uso, nos termos da Lei Complementar nº 2.158/2007.
- » Atividade permitida no local indicado, desde que não haja tráfego de transporte perigosos nas vias do respectivo zoneamento, nos termos do artigo 12, I, da Lei Complementar nº 2.157/2007.
- » Atividade permitida no local indicado, desde que possua parecer do Departamento de Gestão Ambiental e Departamento de Urbanismo da Secretaria de Planejamento de Gestão Ambiental, nos termos do artigo 22 da Lei nº 2.157/2007.
- » Atividade permitida no local indicado, desde que disponha os resíduos de forma a impedir a contaminação do aquífero subterrâneo, nos termos do artigo 23 da Lei nº 2.157/2007.
- » Atividade permitida no local indicado, desde que disponha da Certidão de Uso do Solo compatível, nos termos da Lei Complementar nº 1.246/2001 e Lei Complementar nº 2.158/2007.
- » Atividade permitida no local indicado, conforme projeto aprovado para a atividade requerida.

Secretaria de Estado do Meio Ambiente / CETESB

reengenharia, controle e gestão

- » 7020-4/00-012 - Consultoria a empresas em comércio exterior; serviços de
- » 7020-4/00-013 - Consultoria em gestão de empresas agropecuárias
- » 7020-4/00-014 - Consultoria em negociação trabalhista
- » 7020-4/00-015 - Consultoria em relações públicas
- » 7020-4/00-016 - Consultoria financeira a empresas
- » 7020-4/00-017 - Consultoria na administração de empresas
- » 7020-4/00-018 - Consultoria na área econômica
- » 7020-4/00-019 - Controle orçamentário; consultoria em
- » 7020-4/00-020 - Gestão empresarial; serviços de orientação, assistência, assessoria
- » 7020-4/00-021 - Intermediário de contratação de obras públicas; serviços de
- » 7020-4/00-022 - Lobista; atividade de
- » 7020-4/00-023 - Logística de localização; consultoria em
- » 7020-4/00-024 - Reengenharia; consultoria em
- » 7020-4/00-025 - Relações públicas; atividade de
- » 7210-0/00-001 - Bioquímica; pesquisa e desenvolvimento em
- » 7210-0/00-002 - Farmácia; pesquisa e desenvolvimento em
- » 7210-0/00-003 - Fazenda experimental; pesquisa
- » 7210-0/00-004 - Laboratório de pesquisa física, comercial e não comercial
- » 7210-0/00-005 - Laboratório de pesquisa química, comercial e não comercial
- » 7210-0/00-006 - Laboratório industrial; pesquisa
- » 7210-0/00-007 - Medicina; pesquisa e desenvolvimento em
- » 7210-0/00-008 - Pesquisa biogenética
- » 7210-0/00-009 - Pesquisa biológica
- » 7210-0/00-010 - Pesquisa e desenvolvimento das ciências físicas e naturais
- » 7210-0/00-011 - Pesquisa e desenvolvimento experimental em ciências físicas e naturais; atividades de
- » 7210-0/00-012 - Pesquisa matemática, física, astronomia; desenvolvimento de
- » 7210-0/00-013 - Pesquisa médica não comercial
- » 7210-0/00-014 - Química; pesquisa e desenvolvimento em
- » 8219-9/99-001 - Cartões de visita, crachás; serviços de elaboração de
- » 8219-9/99-002 - Conferência de textos digitados por terceiros; serviço de
- » 8219-9/99-003 - Datilografia; serviço de
- » 8219-9/99-004 - Digitação de faturas, documentos, carnês; serviços de
- » 8219-9/99-005 - Digitação de textos; serviço de
- » 8219-9/99-006 - Envio de correspondência por mala direta; serviço de
- » 8219-9/99-007 - Preenchimento, selagem e despacho de encomendas; serviços de
- » 8219-9/99-008 - Preparação de documentos e serviços especializados de apoio administrativo
- » 8219-9/99-009 - Rotulação e despacho de encomendas e documentos por correio; serviços de
- » 8219-9/99-010 - Secretaria; serviços de
- » 8219-9/99-013 - Transcrição de documentos; serviço de

Secretaria da Agricultura / Coordenadoria de Defesa Agropecuária

» Declaro que as atividades que realizo para este protocolo não são de âmbito de gestão no sistema de Gestão de Defesa Animal e Vegetal (GEDAVE) pela Coordenadoria de Defesa Agropecuária (CDA) da Secretaria de Agricultura e Abastecimento (SAA).

Prefeitura de Ribeirão Preto

VIGILÂNCIA SANITÁRIA

DATA EMISSÃO	PROTOCOLO ISENTO	CNAE
28/10/2020		8599-6/04

FORAM PRESTADAS AS SEGUINTE DECLARAÇÕES:

» Declaro estar ciente de que a atividade que realizo não é licenciada pelo órgão de vigilância sanitária.

DATA EMISSÃO	PROTOCOLO ISENTO	CNAE
28/10/2020		8219-9/99

FORAM PRESTADAS AS SEGUINTE DECLARAÇÕES:

» Declaro estar ciente de que a atividade que realizo não é licenciada pelo órgão de vigilância sanitária.

DATA EMISSÃO	PROTOCOLO ISENTO	CNAE
28/10/2020		6202-3/00

FORAM PRESTADAS AS SEGUINTE DECLARAÇÕES:

» Declaro estar ciente de que a atividade que realizo não é licenciada pelo órgão de vigilância sanitária.

DATA EMISSÃO	NÚMERO DE LICENÇA	VALIDADE	CNAE
28/02/2020	354340218-325-000174-1-8	06/10/2023	3250-7/05

DATA EMISSÃO	PROTOCOLO ISENTO	CNAE
28/10/2020		7210-0/00

FORAM PRESTADAS AS SEGUINTE DECLARAÇÕES:

» Declaro estar ciente de que a atividade que realizo não é licenciada pelo órgão de vigilância sanitária.

DATA EMISSÃO	PROTOCOLO ISENTO	CNAE
28/10/2020		7020-4/00

FORAM PRESTADAS AS SEGUINTE DECLARAÇÕES:

» Declaro estar ciente de que a atividade que realizo não é licenciada pelo órgão de vigilância sanitária.

PREFEITURA

DATA EMISSÃO	NÚMERO DE LICENÇA	VALIDADE
18/11/2020	SPM2031260087	18/11/2023

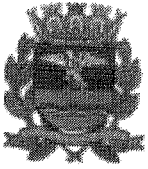

Sistema Estadual de Vigilância Sanitária
Prefeitura Municipal de RIBEIRÃO PRETO

000905
eg

LICENÇA DE FUNCIONAMENTO - VIGILÂNCIA SANITÁRIA

Nº CEVS: **354340218-325-000174-1-8**

DATA DE VALIDADE: **06/10/2023**

Nº PROCESSO:	02.2018.041862.5	
Nº PROTOCOLO:	008892/2020	Data do Protocolo: 28/02/2020
SUBGRUPO:	FABRIL	
AGRUPAMENTO:	INDÚSTRIA DE PRODUTOS PARA A SAÚDE	
ATIVIDADE ECONÔMICA-CNAE:	3250-7/05 FABRICAÇÃO DE MATERIAIS PARA MEDICINA E ODONTOLOGIA	
OBJETO LICENCIADO:	ESTABELECIMENTO	

DETALHE:

RAZÃO SOCIAL:	NANOSENS LTDA	CNPJ ALBERGANTE:
NOME FANTASIA:	NANOSENS LTDA	
CNPJ / CPF:	25.407.581/0001-01	
LOGRADOURO:	AVENIDA DOUTORA NADIR AGUIAR	NÚMERO: 1805
COMPLEMENTO:	PREDIO 1 - SALA 12	
BAIRRO:	JARDIM DOUTOR PAULO GOMES ROMEO	
MUNICÍPIO:	RIBEIRÃO PRETO	
CEP:	14056-680	UF: SP
PÁGINA DA WEB:		

RESPONSÁVEL LEGAL: JOÃO FRANCISCO PELEGRINO DOS REIS	
CPF: 35940128831	
Nº INSCR. CONSELHO PROF:	CONSELHO REGIONAL: N/A
	UF:

RESPONSÁVEL TÉCNICO: DANIELA SPURI BERNARDI	
CPF: 28672702867	
Nº INSCR. CONSELHO PROF: 33269	CONSELHO REGIONAL: CRF
	UF: SP

PROPOSTA DE PREÇOS	MODALIDADE	NÚMERO	TIPO			
Proponente: Nanosens Ltda		11/2021	MENOR PREÇO POR ITEM			
Endereço: Avenida Doutor Nadr Aguiar, 1805, prédio 1, sala 12		Dados para pagamento: Banco Santander – agência 3742, c/c 13007536-9				
Cidade: Ribeirão Preto/SP		Email: nanosens@nanosens.com.br				
Telefone: (16) 3315-9921		CNPJ: 25.407.581/0001-01				
Celular: (16) 99799-3332						
ITEM	ESPECIFICAÇÃO	UNID.	QTDE	MARCA	PREÇO UNIT.	PREÇO TOTAL
37	<p>TESTE RÁPIDO CORIS BIOCONCEPT® AG-RESPI STRIP - DETECÇÃO DO ANTÍGENO DO VIRUS SARS-CoV-2. METODOLOGIA: Imunocromatografia. APRESENTAÇÃO: 25 testes contendo tampão de extração/diluição, swabs estéreis, tubos e tampas para ensaio. Resultado em 15-30min. Não necessita de equipamento para leitura.</p> <p>Sensibilidade: ≥91,2% Especificidade: ≥99,4% Prazo de validade e garantia: 15 meses. REGISTRO ANVISA: 81546350007 Laudo INCCQS: 611.1P.0/2021 FABRICANTE: Nanosens Ltda CNPJ: 25.407.581/0001-01</p>	TESTE	1400	CORIS BIOCONCEPT	R\$ 12,90	R\$ 18.060,00
43	<p>TESTE RÁPIDO CORIS BIOCONCEPT® AG-RESPI STRIP - DETECÇÃO DO ANTÍGENO DO VIRUS SARS-CoV-2. METODOLOGIA: Imunocromatografia. APRESENTAÇÃO: 25 testes contendo tampão de extração/diluição, swabs estéreis, tubos e tampas para ensaio. Resultado em 15-30min. Não necessita de equipamento para leitura.</p> <p>Sensibilidade: ≥91,2% Especificidade: ≥99,4% Prazo de validade e garantia: 15 meses. REGISTRO ANVISA: 81546350007 Laudo INCCQS: 611.1P.0/2021</p>	TESTE	8600	CORIS BIOCONCEPT	R\$ 12,90	R\$ 110.940,00

Nanosens Ltda

CNPJ: 25.407.581/0001-01
 Avenida Doutor Nadr Aguiar, 1805 – prédio 1 – sala 12
 Ribeirão Preto – SP - Brasil - CEP 14056-680
 Tel: +55-16-3315-9921
 nanosens@nanosens.com.br

DECLARAÇÕES

ÓRGÃO COMPRADOR
À COMISSÃO DE LICITAÇÃO
CONSÓRCIO INTERMUNICIPAL DE SAÚDE

PROCESSO LICITATÓRIO
MODALIDADE: MENOR PREÇO
Nº DO PREGÃO: 11/2021

OBJETO

Formação de registro de preços para aquisição de material hospitalar em atenção ao covid-19, conforme condições estabelecidas neste edital e no termo de referência.

A Empresa **NANOSSENS LTDA**, estabelecida na Av. Dra. Nadir Aguiar, 1805 - prédio 1 - sala 12, na cidade de Ribeirão Preto-SP, CEP: 14056-680, inscrita no CNPJ sob nº 25.407.581/0001-01, neste ato representado pelo seu sócio Sr. João Francisco Pelegrino dos Reis, inscrito no CPF nº 359.401.288-31, RG nº 44.896.757-1 SSP-SP, no uso de suas atribuições legais, vem pela presente informar que, em relação ao pregão acima identificado:

- * **RETIROU** o Edital e seus Anexos, tendo plena ciência e concordância aos termos dos mesmos.
- * **DECLARA**, estar de acordo com todos os anexos e normas editalícias do Processo Licitatório, tendo conhecimento de todas as informações para o perfeito cumprimento das obrigações objeto desta, seja por meio da análise e exame da documentação integrante do Edital, bem como por meio de informações colhidas junto ao órgão comprador.
- * **DECLARA**, que a proposta apresentada tem validade conforme estabelecida no Edital.
- * **DECLARA**, que o valor da proposta, as características dos produtos, a quantidade, a marca negociada e as informações da empresa seguem rigorosamente o disposto na Proposta de Preço.
- * **DECLARA**, que nos preços já estão inclusos todos os tipos de despesas diretas ou indiretas e custos como, taxas, fretes, encargos fiscais, comerciais, sociais, trabalhistas, ônus decorrentes da contratação de pessoal, Leis Trabalhistas, da Previdência Social e outras que direta ou indiretamente incidirem sobre a contratada.
- * **DECLARA**, que garante a entrega dos produtos negociados com validade, no prazo e na quantidade estabelecidos no Edital.
- * **DECLARA**, estar de acordo com a troca de mercadorias que apresentarem defeito de fabricação e fora das especificações técnicas solicitadas, desde que as mesmas estejam armazenadas em locais apropriados e não apresentarem violação de lacre, sem ônus para o órgão comprador.
- * **DECLARA**, que o prazo de entrega e o pagamento dos produtos será cumprido conforme estabelecido nos termos do Edital.
- * **DECLARA**, que a proposta apresentada, em anexo, não sofreu influência de qualquer outro participante em potencial ou por nenhum funcionário direta ou indiretamente ligado ao Órgão Comprador.
- * **DECLARA**, que cumpre rigorosamente todos os requisitos de habilitação e que esta ciente que a falta de atendimento a qualquer exigência para habilitação, constante no Edital, no Termo de Referência, Condições de Qualificação Jurídicas Técnicas, Econômico-financeira e Regularidade Fiscal, ensejará na aplicação de penalidade previstas em Lei.
- * **DECLARA**, sob as penas da Lei Federal nº 8.666/93 e suas alterações e nos termos do Art. 4, § VII, da Lei 10.520 de 17/07/2002, a inexistência de fatos supervenientes impeditivos à habilitação. Comprometemo-nos a informar a ocorrência de qualquer fato relevante que contradiz essa declaração.

Nanosens Ltda

CNPJ: 25.407.581/0001-01
Avenida Doutora Nadir Aguiar, 1805 - prédio I - sala 12
Ribeirão Preto - SP - Brasil - CEP 14056-680
Tel: +55-16-3315-9921
nanosens@nanosens.com.br

* **DECLARA e NOMEIA**, para os devidos fins de direito, na qualidade de Proponente dos procedimentos licitatórios, instaurados por este Município, que o(a) responsável legal da empresa é o(a) Sr. JOÃO FRANCISCO PELEGRINO DOS REIS, Portador(a) do RG sob no 44.896.757-1 SSP/SP e CPF no 359.401.288-31, cujo cargo é sócio-administrador, responsável pela assinatura e acompanhamento do Contrato referente a este pregão eletrônico, bem como todos os atos necessários ao cumprimento das obrigações contidas no instrumento convocatório, seus Anexos e na Ata de Registro de Preços/Contrato.

Por ser verdade, firmo o presente.

Ribeirão Preto, 28 de ABRIL de 2021.

João Francisco Pelegrino dos Reis
Representante Legal - CPF 359.401.288-31
NANOSENS LTDA.
CNPJ 25.407.581/0001-01

25.407.581/0001-01

NANOSENS LTDA.

AV. DRA. NADIR AGUIAR, 1805 - PRÉDIO I
SALA 12 • JD. DR. PAULO GOMES ROMEO
CEP 14056-680

┌ RIBEIRÃO PRETO - SP ─┘

Nanosens Ltda

CNPJ: 25.407.581/0001-01

Avenida Doutora Nadir Aguiar, 1805 – prédio I – sala 12

Ribeirão Preto – SP – Brasil - CEP 14056-680

Tel: +55-16-3315-9921

nanosens@nanosens.com.br

000939

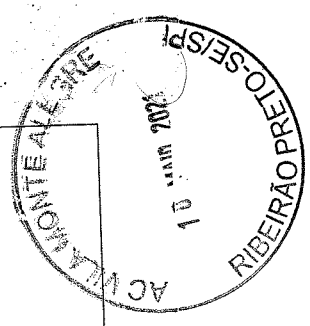

Correios **SEDEX**

AR MP

PESO (kg)

Recebido: *[Signature]*

Assinatura

Documento

QB 10214688 0 BR

FC091737

DESTINATÁRIO:

**CONSÓRCIO INTERMUNICIPAL DE SAÚDE
A/C PREGOEIRO RESPONSÁVEL
REF. PREGÃO 11/2021**

**ENDEREÇO: RUA AFONSO PENA, 1902
BAIRRO: ANCHIETA
CIDADE: PATO BRANCO/PR
CEP: 85501-530
TEL: (46) 3313-3550**



000910
JBL Serv e Distri Mat
Med Hosp LTDA
CNPJ 31 636 399/0001-25
Eldorado do Sul/RS

CONIMS - CONSÓRCIO INTERMUNICIPAL DE SAÚDE
PREGÃO ELETRÔNICO Nº 11/2021

PROPOSTA DE PREÇO

Pelo presente instrumento, a empresa **JBL SERVIÇOS E DISTRIBUIDORA DE MATERIAL MÉDICO HOSPITALAR LTDA**, inscrita no CNPJ sob o nº. 31.636.399/0001-25, com sede na **Estrada da Arrozeira, nº510- Sala 01, CEP: 92.990-00, Eldorado do Sul/RS**, através de seu representante legal infra-assinado, Eliane Lourenco propõe a Formação de registro de preços para aquisição de material hospitalar em atenção ao covid-19, conforme condições estabelecidas neste edital e no termo de referência.

3.2. O pregão está dividido em itens, conforme tabela do ANEXO I do Edital, facultando-se ao licitante a participação em quantos itens forem de seu interesse.

ITEM	DESCRIÇÃO	QUANT.	VALOR UNIT.	VALOR TOTAL
07	Sistema Fechado de Aspiração Traqueal para uso neonatal e pediátrico, tamanho 5FR, estéril, livre de látex, sonda graduada e envolta por material transparente que permita a visualização e o manuseio sem o contato direto do profissional com sistema e a secreção. Possuir marcações coloridas. Conector duplo com válvula e Antirrefluxo. O tubo deve resistir a dobras, colapsos e ser macio o suficiente para intubar, a fim de evitar lesões na cavidade respiratória. Utilização máxima para 24 horas. Registro Anvisa. REGISTRO NA ANVISA: 81045420005 MARCA: BRMED - HAIBREATH FABRICANTE: HITECH MEDICAL PRODUCTS LTD. PROCEDENCIA: CHINA MODELO: REF. 880550.05a APRESENTAÇÃO: CAIXA COM 100 UNIDADES	200 Unidades	R\$61,71	R\$12.342,00
30	Filtro HEPA (F) para ventilação mecânica, infantil, estéril, uso único, com filtro microbiológico. Registro Anvisa. REGISTRO NA ANVISA: 81045420001 MARCA: BRMED - HAIBREATH FABRICANTE: HITECH MEDICAL PRODUCTS LTD. PROCEDENCIA: CHINA MODELO: 880530.C.10 filtro Bacteriano Viral Infantil APRESENTAÇÃO: CAIXA COM 100 UNIDADES	500 Unidades	R\$15,07	R\$7.535,00

JBL SERVIÇOS E DISTRIBUIDORA DE MATERIAL MÉDICO HOSPITALAR LTDA.

Estrada da Arrozeira, nº510- Sala 01 – Centro – Eldorado do Sul – RS – Cep: 92.990-000 – CNPJ: 31.636.399/0001-25
Fone/Fax: 51-2160-4966 - WhatsApp 51-99347-2148 – E-mail: licitacao@jblservicos.com e licitacao2@jblservicos.com

**DAS CONDIÇÕES GERAIS:**

Validade da Proposta: O prazo de Validade desta Proposta é de **90 (noventa) dias** corridos, contados a partir da abertura deste Certame.

Prazo de Entrega: de acordo com o termo de referência, a contar da data da ordem de fornecimento acompanhada da competente nota de empenho, de acordo com as necessidades da Administração. O prazo de entrega dos materiais, de acordo com as condições da proponente, desde que não superior a **10 (dez) dias** úteis, contados da data de recebimento da respectiva nota de empenho;

Condições de Pagamento: A licitante DECLARA que acatará o pagamento da Administração conforme definido na minuta contratual, deste Edital. Que será feito por Ordem Bancária, exclusivamente a crédito da detentora na conta corrente conforme edital, no prazo máximo de **30 (trinta) dias** após o recebimento e aceite das respectivas Notas Fiscais.

Condições Gerais: 1) O preço acima inclui todos os custos de mão-de-obra, taxas, impostos, seguros, frete, encargos sociais, encargos trabalhistas, previdenciários, contribuições fiscais, combustível, lanche e outros que venham incidir sobre o objeto da presente proposta comercial.

2) Que estou de acordo com todas as normas e condições deste Edital e seus anexos.

Fornecedor: JBL Serviços e Distribuidora de Materiais Médico Hospitalar Ltda.

CNPJ: 31.636.399/0001-25 I.E.: 267/0035269 – Estrada da Arrozeira, n°. 510- Sala 01, CEP: 92.990-000 – Eldorado do Sul/RS - Tel/Fax: (51) 2160-4966 - WhatsApp 51-99347-2148

E-mail: licitacao@jblservicos.com e comercial@jblservicos.com

Conta Bancários: Banco Santander Agência 1103 C/C 13002076-2 - Guaíba – RS

Eldorado do Sul, 18 de maio de 2021.

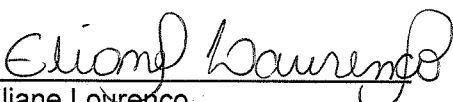
Eliane Lourenco
Represente Comercial
CPF: 821.015.310-20
RG: 4074678337

JBL Serv e Distri Mat.
Med Hosp LTDA
CNPJ 31 636 399/0001-25
Eldorado do Sul/RS

SISTEMA FECHADO DE ASPIRAÇÃO

-Indicações para o uso em tubo endotraqueal:

O sistema fechado é utilizado para aspiração / sucção em pacientes, com fornecimento contínuo de oxigênio por ventilação mecânica e intubação traqueal.

USO ÚNICO. LÁTEX FREE. SUBSTITUIR A CADA 24 HRS.

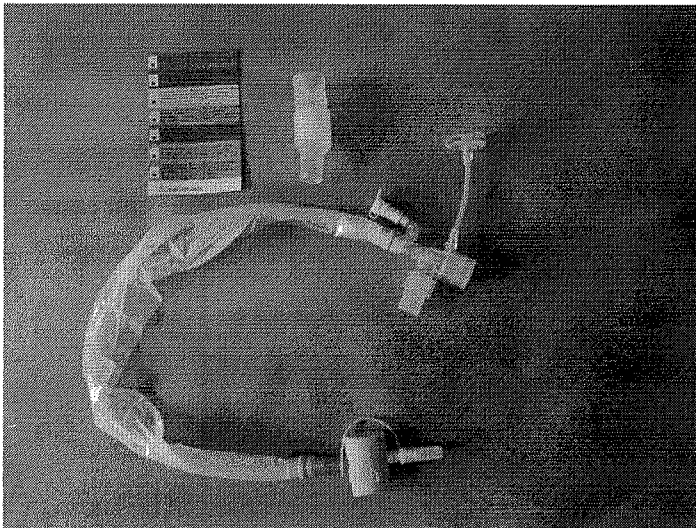

Calibre	Comprimento	Para uso em Tubos
6 FR	30,5 cm	2,0 / 3,0 / 3,5
8 FR	30,5 cm	3,5 / 4,0 / 4,5
10 FR	53 cm	4,5 / 5 / 5,5
12 FR	53 cm	6 / 6,5 / 7
14 FR	53 cm	7 / 7,5 / 8
16 FR	53 cm	8 / 8,5 / 9 / 9,5 / 10

- Função

O sistema foi projetado para efetuar aspiração em pacientes sob ventilação mecânica, retirando as secreções da via aérea através do tubo conectado ao paciente.

Permite a ventilação mecânica e a oxigenação durante todo o processo de aspiração, impedindo que o paciente aspire secreções gástricas ou orais.

- Registro Anvisa 81045420005 (10FR, 12FR, 14FR e 16FR)

- Registro Anvisa 81045420008 (5FR, 6FR e 8FR)

Brasil Med Care Importação Exportação Comércio e Distribuição Ltda.

Tel: +55 21 3176-3291 / 21 99999-8370

Rua General Roca, 340 loja 108

Tijuca - Rio de Janeiro - RJ - CEP 20521-070

brasilmedcare@gmail.com

Consultas / Produtos para Saúde / Produtos para Saúde

Detalhes do Produto

Nome da Empresa	BRASIL MED CARE IMPORTACAO EXPORTACAO COMERCIO E DISTRIBUICAO LTDA		
CNPJ	17.152.616/0001-80	Autorização	8.10.454-2
Produto	CATETER DE SUCCÃO FECHADO (neonatal e pediátrico)		

Modelo Produto Médico

880550.05A, 880550.06A, 880550.08A

Tipo de Arquivo	Arquivos	Expediente, data e hora de inclusão
Nenhum Arquivo Encontrado(a)		

Nome Técnico	Cateteres
Registro	81045420008
Processo	25351.053116/2019-19
Fabricante Legal	<ul style="list-style-type: none">FABRICANTE: SHAOXING HAITECH MEDICAL PRODUCTS CO., LTD. - CHINA, REPÚBLICA POPULAR
Classificação de Risco	II - MEDIO RISCO
Vencimento do Registro	VIGENTE

[Exportar para Excel](#)[Exportar para PDF](#)[Voltar](#)

Sistema Fechado de Aspiração 24h

Registro Anvisa : 81045420005 / 81045420008

Para uso em Tubo Endotraqueal			Para Tracheostomia			Infantil e Neonatal		
Código	Tamanho	Comprimento	Código	Tamanho	Comprimento	Código	Tamanho	Comprimento
880550.10	10 FR	53 cm	880550.10T	10 FR	32 cm	880550.5A	5 FR	30,5 cm
880550.12	12 FR	53 cm	880550.12T	12 FR	32 cm	880550.6A	6 FR	30,5 cm
880550.14	14 FR	53 cm	880550.14T	14 FR	32 cm	880550.8A	8 FR	30,5 cm
880550.16	16 FR	53 cm	880550.16T	16 FR	32 cm			

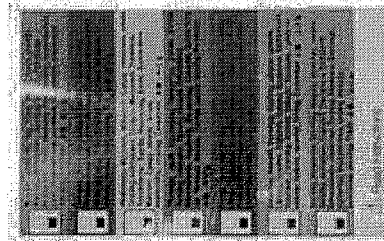
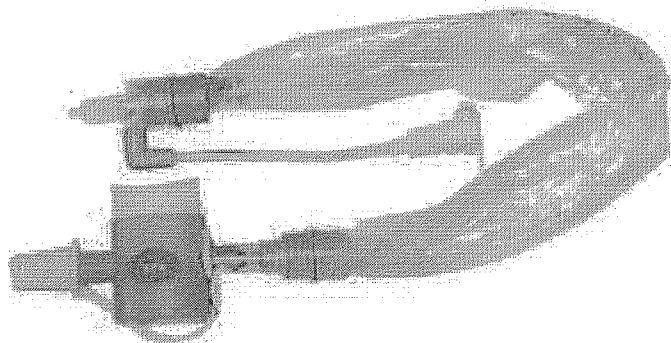

Caixa com 50 unidades

Cubagem

Peso

42 x 31,5 x 35 cm

4 kg

Sistema Fechado de Aspiração 72h

Registro Anvisa : 81045420014

Para uso em Tubo Endotraqueal			Para Tracheostomia		
Código	Tamanho	Comprimento	Código	Tamanho	Comprimento
7880550.10A	10 FR	53 cm	7880550.10AT	10 FR	32 cm
7880550.12A	12 FR	53 cm	7880550.12AT	12 FR	32 cm
7880550.14A	14 FR	53 cm	7880550.14AT	14 FR	32 cm
7880550.16A	16 FR	53 cm	7880550.16AT	16 FR	32 cm

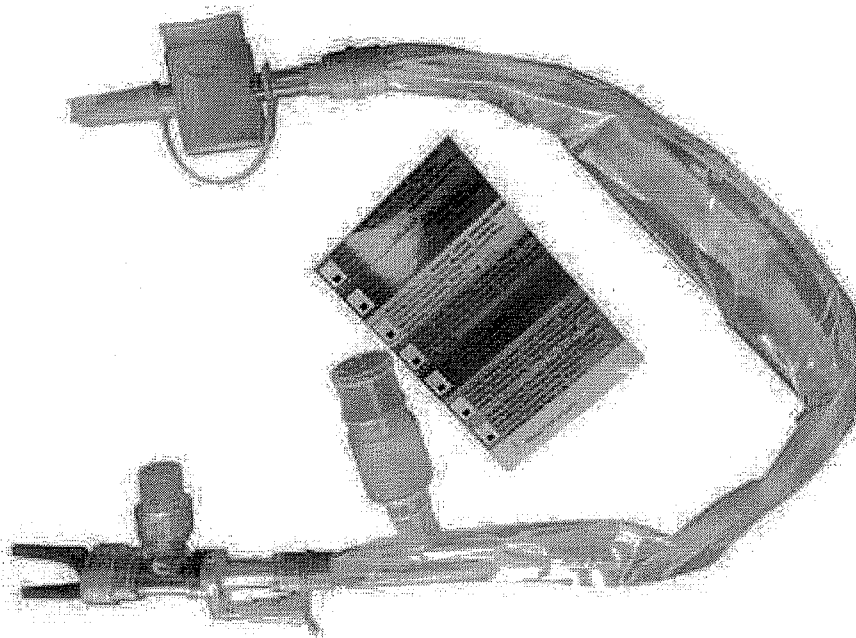

Caixa com 50 unidades

Cubagem

Peso

42 x 31,5 x 35 cm

4,5 kg

FILTRO HEPA HAIBREATH

Indicações para o uso

O filtro HEPA é um dispositivo de uso único desenvolvido para trazer maior segurança na barreira microbiológica de respiradores mecânicos e aparelhos de anestesia. Pode ser utilizado entre o tubo endotraqueal ou traqueostomia e o circuito respirador, como também no ramo expiratório protegendo o aparelho. O produto deve ser substituído pelo menos uma vez a cada 48 horas.

Especificações

Eficiência de filtração bacteriana > 99,999999%

Eficiência de filtração viral > 99,999999%

Registro Anvisa: 81045420001

. Resistência ao fluxo (ISO 9360)

30 l/min 0,7 cm H₂O

60 l/min 1,8 cm H₂O

90l/min 3,4 cm H₂O

. Espaço morto – 92 ml

. Peso: 45 g.

. Produto: Latex free / PVC free

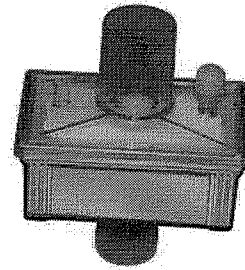

Características e benefícios

- Fácil substituição sem montagem adicional
- Sua membrana é capaz de reter vírus e bactérias
- 100% hidrofóbico
- Preserva a temperatura do sistema respiratório e umidade da via aérea
- Realiza o bloqueio microbiológico na saída expiratória de aparelho
- Protege o paciente e o respirador mecânico

Filtro Bacteriano HMEF

Registro Anvisa : 81045420001

Código	Para uso:	Caixa com 100 unidades	
		Cubagem	Peso
880530.10	Adulto	42 x31 x38 cm	5,9 kg
880530.C.10	Infantil	42 x31 x38 cm	5,9 kg
880530.B.10	Neonatal	42 x31 x38 cm	4,5 kg

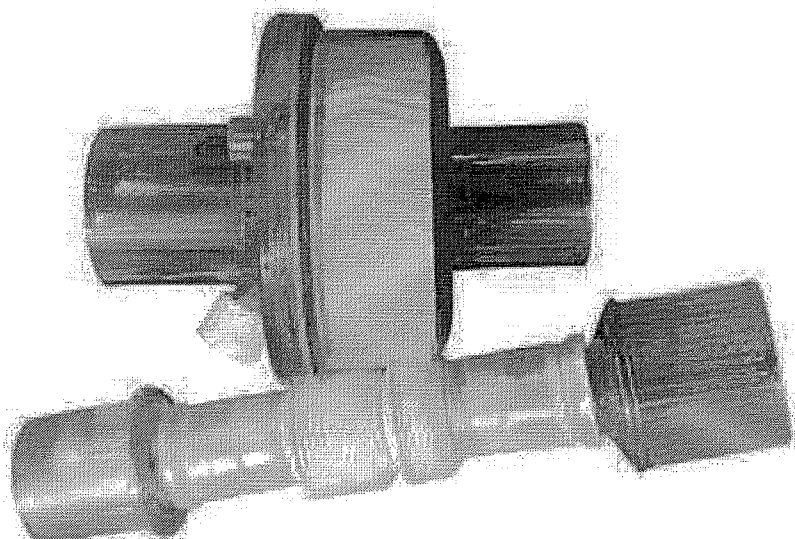

Filtro HEPA

Registro Anvisa : 81045420001

Código	Caixa com 100 unidades	
	Cubagem	Peso
880529.H.10	39 x 29 x 47 cm	5,5 kg

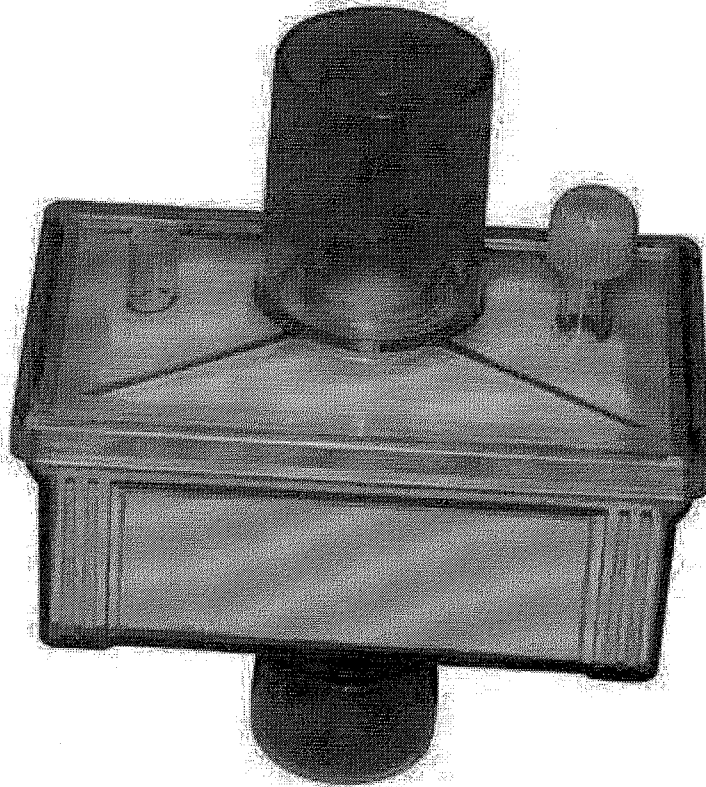

Filtro HMEF para Traqueostomia

Registro Anvisa : 81045420001

Código	Caixa com 100 unidades	
	Cubagem	Peso
880529.10	39 x29 x 23 cm	2,3 kg



000920
ccg

Consultas / Produtos para Saúde / Produtos para Saúde

Detalhes do Produto

Nome da Empresa	BRASIL MED CARE IMPORTACAO EXPORTACAO COMERCIO E DISTRIBUICAO LTDA		
CNPJ	17.152.616/0001-80	Autorização	8.10.454-2
Produto	Filtro Bacteriano Viral HAIBREATH		

Modelo Produto Médico

Filtro Bacteriano Viral Adulto - 880529.10; Filtro Bacteriano Viral Adulto - 880530.10; Filtro Bacteriano Viral Adulto - 880529.H.10; Filtro Bacteriano Viral Adulto - 880531.10; Filtro Bacteriano Viral Infantil - 880530.C.10; Filtro Bacteriano Viral Neonatal - 880530.B.10. Acessórios: Conectores Fêmea (22mm e 15mm) - Macho (22mm); Conectores Porta Fêmea (15mm) - Macho (22mm); Conector tubo, tamanhos - Fêmea (22mm e 15mm).

Tipo de Arquivo	Arquivos	Expediente, data e hora de inclusão
Nenhum Arquivo Encontrado(a)		

Nome Técnico	Filtro para Ventilacao Mecanica
Registro	81045420001
Processo	25351.457149/2014-70
Fabricante Legal	<ul style="list-style-type: none">FABRICANTE: SHAOXING HAITECH MEDICAL PRODUCTS CO., LTD. - CHINA, REPÚBLICA POPULAR
Classificação de Risco	II - MEDIO RISCO
Vencimento do Registro	VIGENTE

[Exportar para Excel](#)[Exportar para PDF](#)[Voltar](#)



000921
09

Ministério da Economia
Secretaria Especial de Desburocratização, Gestão e Governo Digital
Secretaria de Gestão

Sistema de Cadastramento Unificado de Fornecedores - SICAF

Certificado de Registro Cadastral - CRC

(Emissão conforme art. 17 da Instrução Normativa nº 03, de 26 abril de 2018)

CNPJ: 31.636.399/0001-25
Razão Social: JBL SERVICOS E DISTRIBUIDORA DE MATERIAL MEDICO
HOSPITALAR LTDA

Atividade Econômica Principal:

4645-1/01 - COMÉRCIO ATACADISTA DE INSTRUMENTOS E MATERIAIS PARA USO
MÉDICO, CIRÚRGICO, HOSPITALAR E DE LABORATÓRIOS

Endereço:

RUA ESTRADA DA ARROZEIRA, 510 - SALA 01 PAVMTOPRIMEIRO PISO - CENTRO -
Eldorado do Sul / Rio Grande do Sul

Observações:

A veracidade das informações poderá ser verificada no endereço www.comprasgovernamentais.gov.br.
Este certificado não substitui os documentos enumerados nos artigos 28 a 31 da Lei nº 8.666, de 1993.

Emitido em: 25/11/2020 09:31

1 de 1

000922
R9

Ministério da Economia
Secretaria Especial de Desburocratização, Gestão e Governo Digital
Secretaria de Gestão

Sistema de Cadastramento Unificado de Fornecedores - SICAF

Declaração

Declaramos para os fins previstos na Lei nº 8.666, de 1993, conforme documentação registrada no SICAF, que a situação do fornecedor no momento é a seguinte:

Dados do Fornecedor

CNPJ: 31.636.399/0001-25 DUNS®: 94*****89
Razão Social: JBL SERVICOS E DISTRIBUIDORA DE MATERIAL MEDICO HOSPITALAR LTDA
Nome Fantasia:
Situação do Fornecedor: Credenciado Data de Vencimento do Cadastro: 08/12/2021
Natureza Jurídica: SOCIEDADE EMPRESÁRIA LIMITADA
MEI: Não
Porte da Empresa: Empresa de Pequeno

Ocorrências e Impedimentos

Ocorrência: Consta
Impedimento de Licitar: Nada Consta

Níveis cadastrados:

Fornecedor possui alguma pendência no Nível de Cadastramento indicado. Verifique mais informações sobre pendências nas funcionalidades de consulta.

I - Credenciamento (Possui Pendência)

II - Habilitação Jurídica

III - Regularidade Fiscal e Trabalhista Federal

Receita Federal e PGFN Validade: 22/05/2021
FGTS Validade: 23/08/2021
Trabalhista (<http://www.tst.jus.br/certidao>) Validade: 05/09/2021

IV - Regularidade Fiscal Estadual/Distrital e Municipal

Receita Estadual/Distrital Validade: 09/07/2021
Receita Municipal Validade: 19/05/2021

V - Qualificação Técnica

VI - Qualificação Econômico-Financeira

Validade: 31/05/2021

Esta declaração é uma simples consulta e não tem efeito legal

Emitido em: 12/05/2021 15:20

1 de 1

CPF: 821.015.310-20 Nome: ELIANE LOURENCO

Ass: _____



Ministério da Economia
Secretaria de Governo Digital
Departamento Nacional de Registro Empresarial e Integração
Secretaria de Desenvolvimento Econômico e Turismo

Nº DO PROTOCOLO (Uso da Junta Comercial)

NIRE (da sede ou filial, quando a sede for em outra UF)

Código da Natureza Jurídica

Nº de Matrícula do Agente Auxiliar do Comércio

43208351618

2062

1 - REQUERIMENTO

ILMO(A). SR.(A) PRESIDENTE DA Junta Comercial, Industrial e Serviços do Rio Grande do Sul

Nome: JBL SERVICOS E DISTRIBUIDORA DE MATERIAL MEDICO HOSPITALAR LTDA

(da Empresa ou do Agente Auxiliar do Comércio)

Nº FCN/REMP



RSE2100102870

requer a V.Sª o deferimento do seguinte ato:

Nº DE VIAS	CÓDIGO DO ATO	CÓDIGO DO EVENTO	QTDE	DESCRIÇÃO DO ATO / EVENTO
1	002			ALTERACAO
		048	1	RE-RATIFICACAO
		051	1	CONSOLIDACAO DE CONTRATO/ESTATUTO

ELDORADO DO SUL
Local

30 Março 2021
Data

Representante Legal da Empresa / Agente Auxiliar do Comércio:

Nome: _____

Assinatura: _____

Telefone de Contato: _____

2 - USO DA JUNTA COMERCIAL

DECISÃO SINGULAR

DECISÃO COLEGIADA

Nome(s) Empresarial(ais) igual(ais) ou semelhante(s):

SIM

SIM

Processo em Ordem À decisão

Data

NÃO

Data

Responsável

NÃO

Data

Responsável

Responsável

DECISÃO SINGULAR

Processo em exigência. (Vide despacho em folha anexa)

2ª Exigência

3ª Exigência

4ª Exigência

5ª Exigência

Processo deferido. Publique-se e archive-se.

Processo indeferido. Publique-se.

Data

Responsável

DECISÃO COLEGIADA

Processo em exigência. (Vide despacho em folha anexa)

2ª Exigência

3ª Exigência

4ª Exigência

5ª Exigência

Processo deferido. Publique-se e archive-se.

Processo indeferido. Publique-se.

Data

Vogal

Vogal

Vogal

Presidente da _____ Turma

OBSERVAÇÕES



Junta Comercial, Industrial e Serviços do Rio Grande do Sul

Certifico registro sob o nº 7634396 em 05/04/2021 da Empresa JBL SERVICOS E DISTRIBUIDORA DE MATERIAL MEDICO HOSPITALAR LTDA, CNPJ 31636399000125 e protocolo 211032255 - 30/03/2021. Autenticação: 7FFBDEF717311373C217D147D595F72A605D89. Carlos Vicente Bernardoni Gonçalves - Secretário-Geral. Para validar este documento, acesse <http://jucisrs.rs.gov.br/validacao> e informe nº do protocolo 21/103.225-5 e o código de segurança sQux Esta cópia foi autenticada digitalmente e assinada em 06/04/2021 por Carlos Vicente Bernardoni Gonçalves - Secretário-Geral.

Carlos Vicente Bernardoni Gonçalves
CARLOS VICENTE BERNARDONI GONCALVES
SECRETÁRIO-GERAL



JUNTA COMERCIAL, INDUSTRIAL E SERVIÇOS DO RIO GRANDE DO SUL

Registro Digital

Capa de Processo

Junta Comercial, Industrial e Serviços do Rio Grande do Sul

Identificação do Processo		
Número do Protocolo	Número do Processo Módulo Integrador	Data
21/103.225-5	RSE2100102870	30/03/2021

Identificação do(s) Assinante(s)		
CPF	Nome	Data Assinatura
821.015.310-20	ELIANE LOURENCO	30/03/2021
Assinado utilizando o(s) seguinte(s) selo(s) do gov.br		
Selo Ouro - Certificado Digital, Selo Prata - Bradesco - Internet Banking, Selo Prata - Cadastro via Internet Banking		

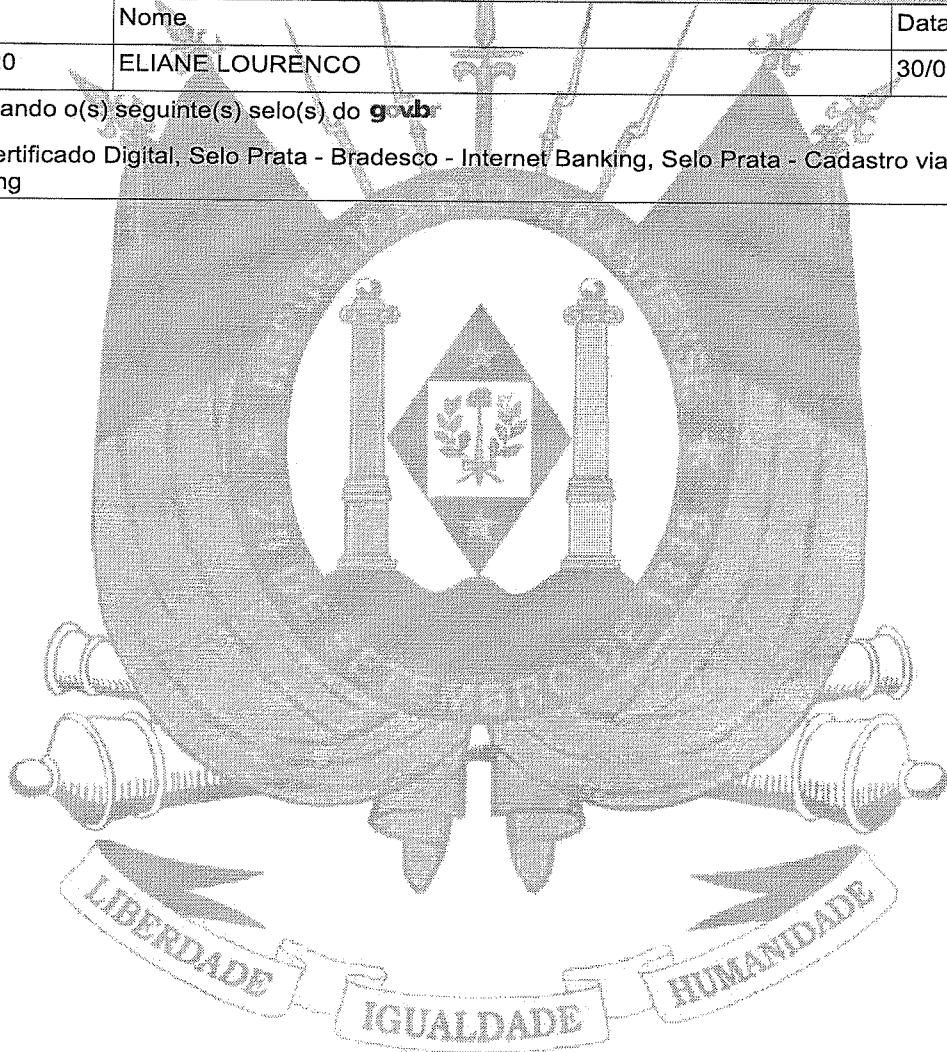

Junta Comercial, Industrial e Serviços do Rio Grande do Sul

Certifico registro sob o nº 7634396 em 05/04/2021 da Empresa JBL SERVICOS E DISTRIBUIDORA DE MATERIAL MEDICO HOSPITALAR LTDA, CNPJ 31636399000125 e protocolo 211032255 - 30/03/2021. Autenticação: 7FFBDEF7C217D147D595F72A605D89. Carlos Vicente Bernardoni Gonçalves - Secretário-Geral. Para validar este documento, acesse <http://jucisrs.rs.gov.br/validacao> e informe nº do protocolo 21/103.225-5 e o código de segurança sQux Esta cópia foi autenticada digitalmente e assinada em 06/04/2021 por Carlos Vicente Bernardoni Gonçalves – Secretário-Geral.

Carlos Vicente Bernardoni Gonçalves
CARLOS VICENTE BERNARDONI GONCALVES
SECRETARIO-GERAL

**RERRATIFICAÇÃO DA Nº 005 ALTERAÇÃO E CONSOLIDAÇÃO DO CONTRATO
SOCIAL DA SOCIEDADE EMPRESÁRIA**

JBL SERVIÇOS E DISTRIBUIDORA DE MATERIAL MÉDICO HOSPITALAR LTDA. - EPP

**CNPJ nº 31.636.399/0001-25
NIRE 43208351618**

Pelo presente instrumento particular de rerratificação do Contrato Social, os abaixo assinados:

Cleiton Renato Machado, brasileiro, solteiro, nascido em 10/03/1987, portador da carteira de identidade sob o n.º 1080091919 SSP/RS e CPF sob n.º 017.721.480-59, residente e domiciliado na Rua Lindolfo Collor, 1195 casa - Bairro Centro - Cep. 92990-000 em Eldorado do Sul/RS;

Eliane Lourenço, brasileira, solteira, Empresária, data de nascimento 09/01/1982, portador da carteira de identidade sob o n.º 4074678337 SJS/RS e CPF sob n.º 821.015.310-20, residente e domiciliado na Rua Lindolfo Collor, 1195 casa - Bairro Centro - Cep. 92990-000 em Eldorado do Sul/RS, ambos sócios da JBL SERVIÇOS E DISTRIBUIDORA DE MATERIAL MÉDICO HOSPITALAR LTDA. - EPP, com sede e foro na Rua Estrada da Arrozeira, 510 - sala 01 Primeiro Piso - Bairro: Centro - Cep. 92990-000 em Eldorado do Sul/RS., com contrato social registrado na Junta Comercial do Estado do Rio Grande do Sul, sob NIRE nº 43208351618, resolvem, por unanimidade, promover a presente RERRATIFICAÇÃO conforme disposto a seguir:

1 - DA RETIFICAÇÃO

Retifica-se a cláusula SEGUNDA da consolidação do arquivamento registro sob nº 7365701 em 09/10/2020 e protocolo 206750111 de 30/09/2020 e Autenticação: 11362E63F4C6235932C1AE537BE92E4CEF2C8C. O endereço correto da sociedade é Rua Estrada da Arrozeira, 510 - sala 01 Primeiro Piso – Bairro: Centro - Cep. 92990-000 em Eldorado do Sul/RS.

2 - CONSOLIDAÇÃO DO CONTRATO SOCIAL

Após a retificação resolvem os sócios consolidar o contrato social, o que fazem de pleno acordo, ficando assim redigido:

CONSOLIDAÇÃO DO CONTRATO SOCIAL DA SOCIEDADE EMPRESÁRIA

Pelo presente instrumento particular de Contrato Social, os abaixo assinados:

Cleiton Renato Machado, brasileiro, solteiro, nascido em 10/03/1987, portador da carteira de identidade sob o n.º 1080091919 SSP/RS e CPF sob n.º 017.721.480-59, residente e domiciliado na Rua Lindolfo Collor, 1195 casa - Bairro Centro - Cep. 92990-000 em Eldorado do Sul/RS;

Eliane Lourenço, brasileira, solteira, Empresária, data de nascimento 09/01/1982, portador da carteira de identidade sob o n.º 4074678337 SJS/RS e CPF sob n.º 821.015.310-20, residente e domiciliado na Rua Lindolfo Collor, 1195 casa - Bairro Centro - Cep. 92990-000 em Eldorado do Sul/RS. Únicos sócios quotistas da totalidade do Capital da JBL SERVICOS E DISTRIBUIDORA DE MATERIAL MÉDICO HOSPITALAR LTDA EPP, com sede social na Rua Grécia, 1117 sala 01 – Bairro: Centro Novo - Cep. 92990-000 em Eldorado do Sul/RS., ambos sócios da JBL SERVIÇOS E DISTRIBUIDORA DE MATERIAL MÉDICO HOSPITALAR LTDA. - EPP, com sede e foro Rua Estrada da Arrozeira, 510 - sala 01 Primeiro Piso – Bairro: Centro - Cep. 92990-000 em Eldorado do Sul/RS., com contrato social registrado na Junta Comercial do Estado do Rio Grande do Sul, sob NIRE nº 43208351618.



CLÁUSULA PRIMEIRA - DENOMINAÇÃO SOCIAL

A Sociedade Empresária gira sob o nome empresarial **JBL SERVICOS E DISTRIBUIDORA DE MATERIAL MÉDICO HOSPITALAR LTDA**, sendo regida de conformidade com a Lei nº 10.406/2002 e supletivamente pela Lei nº 6.404/76.

CLÁUSULA SEGUNDA - SEDE

A sociedade terá sede e foro Rua Estrada da Arrozeira, 510 - sala 01 Primeiro Piso – Bairro: Centro - Cep. 92990-000 em Eldorado do Sul/RS.

CLÁUSULA TERCEIRA - OBJETO SOCIAL

Constitui objeto da sociedade Comercio atacadista de instrumentos e materiais para uso médico, cirúrgico, hospitalar e de laboratório, de produtos de higiene pessoal, maquinas, aparelhos e equipamentos para uso odontológico médico e hospitalar, partes e peças, especializado em outros produtos intermediários não especificados anteriormente, roupas e acessórios para uso profissional e de segurança do trabalho, produtos de higiene, limpeza e conservação domiciliar, cosméticos e produtos de perfumaria, outros equipamentos e artigos de uso pessoal e doméstico, material elétrico, aluguel de equipamentos científicos, médicos e hospitalares, sem operador, manutenção e reparação de equipamentos e produtos não especificados anteriormente, depósitos de mercadorias para terceiros, exceto armazéns gerais e guarda-móveis, aluguel de material médico, treinamento em desenvolvimento profissional e gerencial e serviços combinados de escritório e apoio administrativo e a importação e exportação de mercadorias dos produtos do objeto, treinamento em desenvolvimento profissional e gerencial.

CLÁUSULA QUARTA - PRAZO DE DURAÇÃO

A sociedade iniciou suas atividades em 03/09/2018 e seu prazo de duração é por tempo indeterminado, extinguindo-se por vontade unânime dos sócios e nos casos previstos em lei.

CLÁUSULA QUINTA - CAPITAL SOCIAL

O capital social é de R\$ 20.000,00 (Vinte mil Reais), dividido em 20.000 (vinte mil) quotas de R\$ 1,00 (Um real), em moeda corrente do País, totalmente integralizado ficando assim entre os sócios:

Quotistas	Nº de Quotas	Valor - R\$	Percentual - %
Eliane Lourenço	19000	19.000,00	95
Cleiton Renato Machado	1000	1.000,00	5
TOTAL	20000	20.000,00	100

CLÁUSULA SEXTA - RESPONSABILIDADE

- I- A responsabilidade dos sócios é restrita ao valor do Capital Social, conforme preceitua o artigo 1.052 do Código Civil, Lei nº 10.406/2002.
- II- Os sócios não responderão subsidiariamente pelas obrigações sociais, conforme estabelece o artigo 1.054 c/c o artigo 997, VIII, do Código Civil, Lei nº 10.406/2002.



CLÁUSULA SÉTIMA - ADMINISTRAÇÃO E ATRIBUIÇÕES

A administração da sociedade caberá aos sócios Cleiton Renato Machado e Eliane Lourenço, qualificado no preâmbulo deste instrumento ficando autorizado individualmente o uso do nome empresarial, dispensando-os de caução e investidos dos mais amplos e gerais poderes, podendo representá-la em juízo ou fora dele, nas relações com terceiros, nas repartições públicas e autarquias, assinando sempre em individualmente, todos os documentos necessários à gestão dos negócios, podendo inclusive nomear procuradores, desde que com prazo de mandato determinado e poderes específicos.

CLÁUSULA OITAVA - IMPEDIMENTO DE USO DA DENOMINAÇÃO SOCIAL

Os administradores são investidos de todos os poderes necessários para prática dos atos de gestão, ficando vedado os avais, fianças ou outras garantias de favor, bem como, o uso ou emprego da denominação social em negócios ou transações estranhas aos objetivos sociais.

CLÁUSULA NONA - REUNIÕES E DELIBERAÇÕES SOCIAIS

As deliberações sociais serão tomadas em reuniões de sócios, presidida e secretariada pelos sócios presentes, que lavrarão uma Ata de reunião levada, ficando a sociedade dispensada da manutenção e lavratura de livro de ATA por deliberação dos sócios.

CLÁUSULA DÉCIMA - RETIRADAS DE PRÓ-LABORE

Pelo exercício da administração, os administradores terão direito a uma retirada mensal a título de pró-labore, observadas as disposições regulamentares pertinentes.

CLÁUSULA DÉCIMA PRIMEIRA - RESULTADO E SUA DISTRIBUIÇÃO

O exercício social coincidirá com o ano civil, encerrando-se em 31 de dezembro e ao término de cada exercício, os administradores prestarão contas justificadas de sua administração, elaborando as demonstrações financeiras exigidas legalmente.

CLÁUSULA DÉCIMA SEGUNDA - CESSÃO DE QUOTAS

As quotas da sociedade são indivisíveis e não podem ser cedidas ou transferidas sem o expresse consentimento dos demais sócios, cabendo, em igualdade de condições, o direito de preferência para os sócios que queiram adquiri-las.

CLÁUSULA DÉCIMA TERCEIRA - FALECIMENTO DE SÓCIO

O falecimento, falência ou afastamento de qualquer sócio não se constituirá causa para dissolução da sociedade, que continuará com seus sócios remanescentes.

CLÁUSULA DÉCIMA QUARTA - DISSOLUÇÃO E LIQUIDAÇÃO DA SOCIEDADE

A Sociedade será dissolvida apenas por deliberação dos sócios-quotistas, para este fim convocados, respeitado o quórum deliberativo previsto na cláusula nona.

CLÁUSULA DÉCIMA QUINTA - DESIMPEDIMENTO

Os Sócios e Administradores declaram, sob as penas da lei, expressamente que não se acham impedidos de exercer a administração da sociedade, por lei especial, ou em virtude de condenação criminal, nos termos do art. 1.011, § 1º, da Lei nº 10.406/2002, bem como, não se acham incurso na proibição de arquivamento previsto na Lei nº 8.934/94.



CLÁUSULA DÉCIMA SEXTA - FORO

Para eventual propositura de qualquer ação ou procedimento entre os sócios ou deles contra a sociedade, fundada em sua existência, administração ou neste instrumento, fica eleito o foro da Cidade de Eldorado do Sul, Estado do Rio Grande do Sul, com renúncia expressa de qualquer outro foro, por mais especial ou privilegiado que seja, ainda que venha ocorrer mudança de domicílio de qualquer dos quotistas. E, por estarem assim justos e contratados, assinam o presente instrumento de Contrato Social, em 1 (uma) via de igual teor e forma.

Eldorado do Sul, 30 de março de 2021.

Eliane Lourenço

Cleiton Renato Machado



Junta Comercial, Industrial e Serviços do Rio Grande do Sul

Certifico registro sob o nº 7634396 em 05/04/2021 da Empresa JBL SERVICOS E DISTRIBUIDORA DE MATERIAL MEDICO HOSPITALAR LTDA, CNPJ 31636399000125 e protocolo 211032255 - 30/03/2021. Autenticação: 7FFBDEFCE17311373C217D147D595F72A605D89. Carlos Vicente Bernardoni Gonçalves - Secretário-Geral. Para validar este documento, acesse <http://jucisrs.rs.gov.br/validacao> e informe nº do protocolo 21/103.225-5 e o código de segurança sQuX Esta cópia foi autenticada digitalmente e assinada em 06/04/2021 por Carlos Vicente Bernardoni Gonçalves – Secretário-Geral.

CARLOS VICENTE BERNARDONI GONCALVES
SECRETARIO-GERAL



JUNTA COMERCIAL, INDUSTRIAL E SERVIÇOS DO RIO GRANDE DO SUL

Registro Digital

Documento Principal

Identificação do Processo		
Número do Protocolo	Número do Processo Módulo Integrador	Data
21/103.225-5	RSE2100102870	30/03/2021

Identificação do(s) Assinante(s)		
CPF	Nome	Data Assinatura
017.721.480-59	CLEITON RENATO MACHADO	30/03/2021
Assinado utilizando o(s) seguinte(s) selo(s) do gov.br		
Selo Ouro - Certificado Digital		

821.015.310-20	ELIANE LOURENCO	30/03/2021
Assinado utilizando o(s) seguinte(s) selo(s) do gov.br		
Selo Ouro - Certificado Digital, Selo Prata - Bradesco - Internet Banking, Selo Prata - Cadastro via Internet Banking		

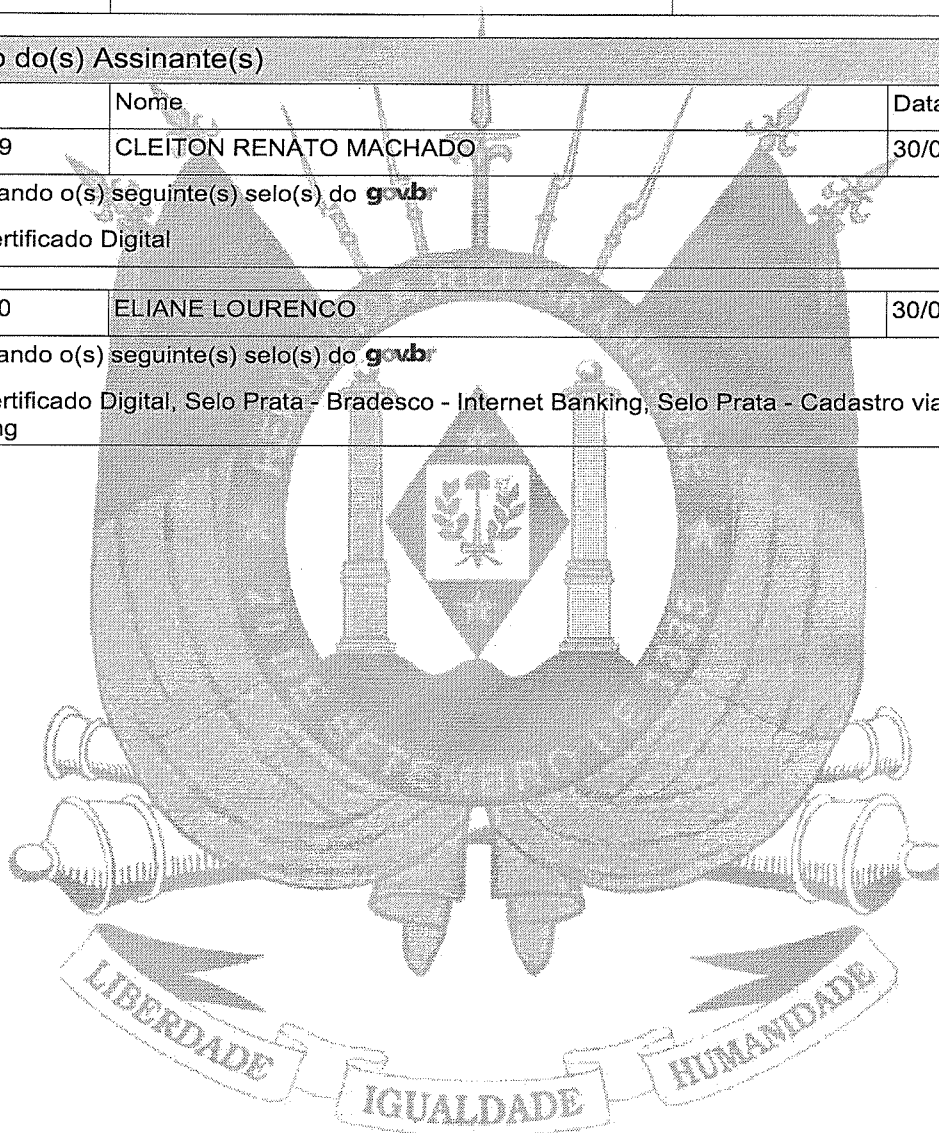

Junta Comercial, Industrial e Serviços do Rio Grande do Sul





TERMO DE AUTENTICAÇÃO - REGISTRO DIGITAL

Certifico que o ato, assinado digitalmente, da empresa JBL SERVICOS E DISTRIBUIDORA DE MATERIAL MEDICO HOSPITALAR LTDA, de CNPJ 31.636.399/0001-25 e protocolado sob o número 21/103.225-5 em 30/03/2021, encontra-se registrado na Junta Comercial sob o número 7634396, em 05/04/2021. O ato foi deferido eletronicamente pelo examinador Sandra Ilona Zacca.

Certifica o registro, o Secretário-Geral, Carlos Vicente Bernardoni Gonçalves. Para sua validação, deverá ser acessado o sítio eletrônico do Portal de Serviços / Validar Documentos (<http://portalservicos.jucisrs.rs.gov.br/Portal/pages/imagemProcesso/viaUnica.jsf>) e informar o número de protocolo e chave de segurança.

Capa de Processo

Assinante(s)		
CPF	Nome	Data Assinatura
821.015.310-20	ELIANE LOURENCO	30/03/2021
Assinado utilizando o(s) seguinte(s) selo(s) do 		
Selo Ouro - Certificado Digital, Selo Prata - Bradesco - Internet Banking, Selo Prata - Cadastro via Internet Banking		

Documento Principal

Assinante(s)	
CPF	Nome
017.721.480-59	CLEITON RENATO MACHADO
821.015.310-20	ELIANE LOURENCO

Porto Alegre, segunda-feira, 05 de abril de 2021

Documento assinado eletronicamente por Sandra Ilona Zacca, Servidor(a) Público(a), em 05/04/2021, às 23:09 conforme horário oficial de Brasília.

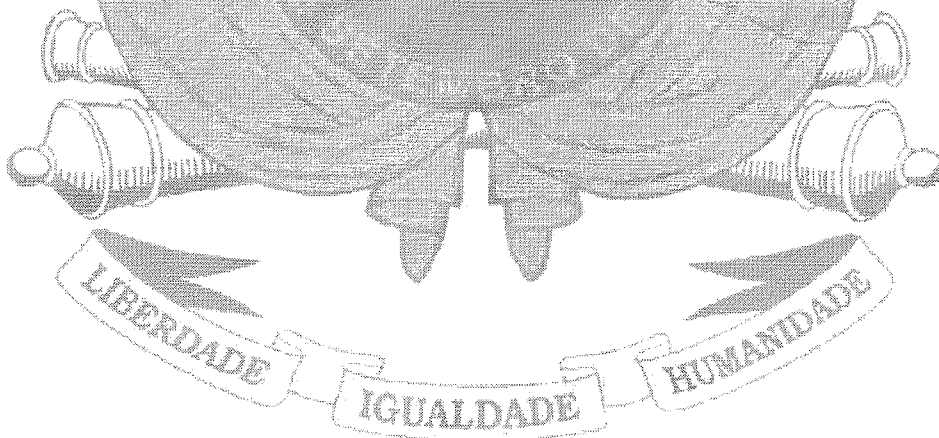

A autenticidade desse documento pode ser conferida no portal de serviços da jucisrs informando o número do protocolo 21/103.225-5.





JUNTA COMERCIAL, INDUSTRIAL E SERVIÇOS DO
RIO GRANDE DO SUL
Registro Digital

O ato foi deferido e assinado digitalmente por :

Identificação do(s) Assinante(s)	
CPF	Nome
193.107.810-68	CARLOS VICENTE BERNARDONI GONCALVES

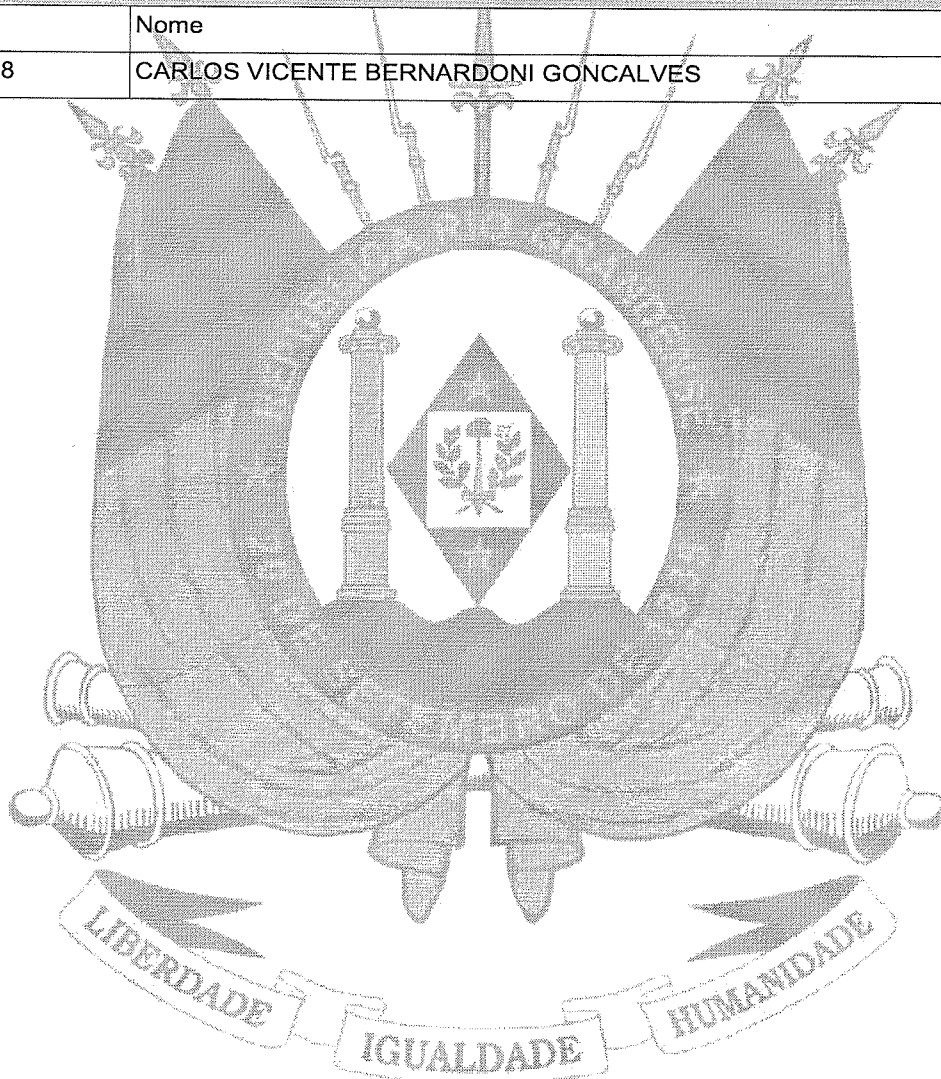

Porto Alegre. segunda-feira, 05 de abril de 2021



Junta Comercial, Industrial e Serviços do Rio Grande do Sul

Certifico registro sob o nº 7634396 em 05/04/2021 da Empresa JBL SERVICOS E DISTRIBUIDORA DE MATERIAL MEDICO HOSPITALAR LTDA, CNPJ 31636399000125 e protocolo 211032255 - 30/03/2021. Autenticação: 7FFBDEFCECF17311373C217D147D595F72A605D89. Carlos Vicente Bernardoni Gonçalves - Secretário-Geral. Para validar este documento, acesse <http://jucisrs.rs.gov.br/validacao> e informe nº do protocolo 21/103.225-5 e o código de segurança sQuX Esta cópia foi autenticada digitalmente e assinada em 06/04/2021 por Carlos Vicente Bernardoni Gonçalves - Secretário-Geral.

Carlos Vicente Bernardoni Gonçalves
CARLOS VICENTE BERNARDONI GONCALVES
SECRETARIO-GERAL

REPÚBLICA FEDERATIVA DO BRASIL
 MINISTÉRIO DA INFRAESTRUTURA
 DEPARTAMENTO NACIONAL DE TRÂNSITO
 CARTEIRA NACIONAL DE HABILITAÇÃO

NOME: ELIANE LOURENCO
 DOC. IDENTIDADE/ORG. EMISSORA/E: 4274872237, RJG/IE, RJ
 CPF: 821.035.310-70 DATA NASCIMENTO: 09/01/1982
 FRAÇÃO:
 SUELI LOURENCO
 PERMISSÃO: ACC CAT. HAB: E
 N.º REGISTRO: 04623863023 VALIDADE: 24/03/2025 1.ª HABILITAÇÃO: 26/03/2009

OBSERVAÇÕES:
 E.A.R.

ASSINATURA DO PORTADOR: *Eliane Lourenco*
 LOCAL: PORTO ALEGRE, RS DATA EMISSÃO: 20/08/2015

ASSINADO DIGITALMENTE
 DEPARTAMENTO ESTADUAL DE TRÂNSITO
 RIO GRANDE DO SUL

DENATRAN CONTRAN

VALIDA EM TODO O TERRITÓRIO NACIONAL
 1891740300

QR-CODE



Documento assinado com certificado digital em conformidade com a Medida Provisória nº 2200-2/2001. Sua validade poderá ser confirmada por meio da comparação deste arquivo digital com o arquivo de assinatura (.p7s) no endereço: < <http://www.serpro.gov.br/assinador-digital> >.

SERPRO / DENATRAN

REPÚBLICA FEDERATIVA DO BRASIL
 MINISTÉRIO DA INFRAESTRUTURA
 DEPARTAMENTO NACIONAL DE TRÂNSITO
 CARTEIRA NACIONAL DE HABILITAÇÃO

RS

NOME
 CLEITON RENATO MACHADO

DOC. IDENTIDADE/ORG. EMISSOR/UF
 000091919 330711 RS

CPF
 031.721.490-57 DATA NASCIMENTO
 10/09/1987

FILIAÇÃO
 PAULO RENATO MACHADO
 CELSO ETSA MACHADO

PERMISSÃO ACC. CAT. HAB.
 E

Nº REGISTRO
 03371420529 VALIDADE
 21/08/2021 Nº HABILITAÇÃO
 30/01/2006

OBSERVAÇÕES
 E.A.P.

ASSINATURA DO PORTADOR
 LOCAL
 ELORADO DO SUL, RS DATA EMISSÃO
 05/08/2016

ASSINADO DIGITALMENTE
 DEPARTAMENTO ESTADUAL DE TRÂNSITO 00195521486
 82211327700

RIO GRANDE DO SUL

DENATRAN CONTRAN

VALIDA EM TODO O TERRITÓRIO NACIONAL
 1725097597

QR-CODE



Documento assinado com certificado digital em conformidade com a Medida Provisória nº 2200-2/2001. Sua validade poderá ser confirmada por meio da comparação deste arquivo digital com o arquivo de assinatura (.p7s) no endereço: < <http://www.serpro.gov.br/assinador-digital> >.

SERPRO / DENATRAN



REPÚBLICA FEDERATIVA DO BRASIL

CADASTRO NACIONAL DA PESSOA JURÍDICA

NÚMERO DE INSCRIÇÃO 31.636.399/0001-25 MATRIZ	COMPROVANTE DE INSCRIÇÃO E DE SITUAÇÃO CADASTRAL	DATA DE ABERTURA 28/09/2018
NOME EMPRESARIAL JBL SERVICOS E DISTRIBUIDORA DE MATERIAL MEDICO HOSPITALAR LTDA		
TÍTULO DO ESTABELECIMENTO (NOME DE FANTASIA) *****	PORTE EPP	
CÓDIGO E DESCRIÇÃO DA ATIVIDADE ECONÔMICA PRINCIPAL 46.45-1-01 - Comércio atacadista de instrumentos e materiais para uso médico, cirúrgico, hospitalar e de laboratórios		
CÓDIGO E DESCRIÇÃO DAS ATIVIDADES ECONÔMICAS SECUNDÁRIAS 33.19-8-00 - Manutenção e reparação de equipamentos e produtos não especificados anteriormente 46.18-4-99 - Outros representantes comerciais e agentes do comércio especializado em produtos não especificados anteriormente (Dispensada *) 46.42-7-02 - Comércio atacadista de roupas e acessórios para uso profissional e de segurança do trabalho (Dispensada *) 46.46-0-01 - Comércio atacadista de cosméticos e produtos de perfumaria 46.46-0-02 - Comércio atacadista de produtos de higiene pessoal 46.49-4-08 - Comércio atacadista de produtos de higiene, limpeza e conservação domiciliar 46.49-4-99 - Comércio atacadista de outros equipamentos e artigos de uso pessoal e doméstico não especificados anteriormente 46.64-8-00 - Comércio atacadista de máquinas, aparelhos e equipamentos para uso odonto-médico-hospitalar; partes e peças 46.73-7-00 - Comércio atacadista de material elétrico 46.89-3-99 - Comércio atacadista especializado em outros produtos intermediários não especificados anteriormente 52.11-7-99 - Depósitos de mercadorias para terceiros, exceto armazéns gerais e guarda-móveis 77.29-2-03 - Aluguel de material médico (Dispensada *) 77.39-0-02 - Aluguel de equipamentos científicos, médicos e hospitalares, sem operador 82.11-3-00 - Serviços combinados de escritório e apoio administrativo (Dispensada *) 85.99-6-04 - Treinamento em desenvolvimento profissional e gerencial (Dispensada *)		
CÓDIGO E DESCRIÇÃO DA NATUREZA JURÍDICA 206-2 - Sociedade Empresária Limitada		
LOGRADOURO R ESTRADA DA ARROZEIRA	NÚMERO 510	COMPLEMENTO SALA 01 PAVMTOPRIMEIRO PISO
CEP 92.990-000	BAIRRO/DISTRITO CENTRO	MUNICÍPIO ELDORADO DO SUL
UF RS		ENDEREÇO ELETRÔNICO INESCONTABILIDADE@GMAIL.COM
TELEFONE (51) 9146-9391/ (51) 8244-8262		ENTE FEDERATIVO RESPONSÁVEL (EFR) *****
SITUAÇÃO CADASTRAL ATIVA	DATA DA SITUAÇÃO CADASTRAL 28/09/2018	
MOTIVO DE SITUAÇÃO CADASTRAL		
SITUAÇÃO ESPECIAL *****	DATA DA SITUAÇÃO ESPECIAL *****	

(*) A dispensa de alvarás e licenças é direito do empreendedor que atende aos requisitos constantes na Resolução CGSIM nº 51, de 11 de junho de 2019, ou da legislação própria encaminhada ao CGSIM pelos entes federativos, não tendo a Receita Federal qualquer responsabilidade quanto às atividades dispensadas.

Aprovado pela Instrução Normativa RFB nº 1.863, de 27 de dezembro de 2018.

Emitido no dia 09/10/2020 às 08:36:40 (data e hora de Brasília).

Página: 1/1



000935
MJD

MINISTÉRIO DA FAZENDA
Secretaria da Receita Federal do Brasil
Procuradoria-Geral da Fazenda Nacional

**CERTIDÃO NEGATIVA DE DÉBITOS RELATIVOS AOS TRIBUTOS FEDERAIS E À DÍVIDA
ATIVA DA UNIÃO**

Nome: JBL SERVICOS E DISTRIBUIDORA DE MATERIAL MEDICO HOSPITALAR LTDA
CNPJ: 31.636.399/0001-25

Ressalvado o direito de a Fazenda Nacional cobrar e inscrever quaisquer dívidas de responsabilidade do sujeito passivo acima identificado que vierem a ser apuradas, é certificado que não constam pendências em seu nome, relativas a créditos tributários administrados pela Secretaria da Receita Federal do Brasil (RFB) e a inscrições em Dívida Ativa da União (DAU) junto à Procuradoria-Geral da Fazenda Nacional (PGFN).

Esta certidão é válida para o estabelecimento matriz e suas filiais e, no caso de ente federativo, para todos os órgãos e fundos públicos da administração direta a ele vinculados. Refere-se à situação do sujeito passivo no âmbito da RFB e da PGFN e abrange inclusive as contribuições sociais previstas nas alíneas 'a' a 'd' do parágrafo único do art. 11 da Lei nº 8.212, de 24 de julho de 1991.

A aceitação desta certidão está condicionada à verificação de sua autenticidade na Internet, nos endereços <<http://rfb.gov.br>> ou <<http://www.pgfn.gov.br>>.

Certidão emitida gratuitamente com base na Portaria Conjunta RFB/PGFN nº 1.751, de 2/10/2014.

Emitida às 15:09:42 do dia 23/11/2020 <hora e data de Brasília>.

Válida até 22/05/2021.

Código de controle da certidão: **3482.9607.7123.DA89**

Qualquer rasura ou emenda invalidará este documento.

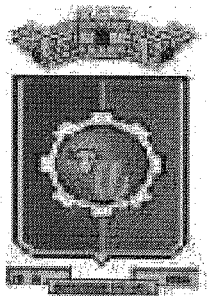

1896/2021

000936 *jjj*

ESTADO DO RIO GRANDE DO SUL
PREFEITURA MUNICIPAL DE ELDORADO DO SUL
SECRETARIA DA FAZENDA, DESENV. ECONÔMICO
INDUSTRIA E COMERCIO

CERTIDÃO NEGATIVA

IDENTIFICAÇÃO DO CONTRIBUINTE

Cód. Contr.: 470909
Nome.....: JBL SERVIÇOS E DISTRIBUIDORA D
CNPJ/CPF....: 31.636.399/0001-25
Endereço....: DA ARROZEIRA 510
Complemento.: SALA 01 PAVIMENTO PRIMEIRO PISO
Bairro.....: CENTRO
Cidade.....: ELDORADO DO SUL /RS CEP:92990000

IDENTIFICAÇÃO DA INSCRIÇÃO MUNICIPAL

Nº Cadastro.: 7360-0
Razão Social: JBL SERVIÇOS E DISTRIBUIDORA DE MATERIAL MÉDICO HOSPITALAR LT
Logradouro...: Est DA ARROZEIRA 510
Complemento.: SALA 01 PAVIMENTO PRIMEIRO PISO
Bairro.....: Centro
Atividade....: PRESTAÇÃO DE SERVIÇO E COMÉRCIO -GP

CERTIFICAMOS, a pedido da parte interessada que revisando os arquivos de lançamentos desta Repartição verificamos que NÃO EXISTEM DÉBITOS DE TRIBUTOS MUNICIPAIS referentes a INSCRIÇÃO MUNICIPAL acima mencionada.

Esta certidão não exclui o direito do Fisco Municipal exigir a qualquer tempo os débitos que venham a ser apurados relativos a INSCRIÇÃO MUNICIPAL objetivo dessa certidão.

Esta certidão tem VALIDADE por 60 (sessenta) dias a partir da data de emissão.

Eldorado do Sul, 13/05/2021 .

Código de controle de autenticidade: 966814008966814



A autenticidade desta certidão deverá ser confirmada no seguinte endereço eletrônico: <http://186.216.241.46:8085/cidadao>



ESTADO DO RIO GRANDE DO SUL
SECRETARIA DA FAZENDA
RECEITA ESTADUAL

000937
es

Certidão de Situação Fiscal nº 0016792945

Identificação do titular da certidão:

Nome: **JBL SERVS E DISTRIB DE MAT MEDICO HOSPL LTDA**

Endereço: **EST DA ARROZEIRA, 510, SALA 01 PAVMTOP
CENTRO, ELDORADO DO SUL - RS**

CNPJ: **31.636.399/0001-25**

Certificamos que, aos **11** dias do mês de **MAIO** do ano de **2021**, revendo os bancos de dados da Secretaria da Fazenda, o titular acima enquadra-se na seguinte situação:

CERTIDAO NEGATIVA

Descrição dos Débitos/Pendências:

Esta certidão **NÃO É VÁLIDA** para comprovar;

a) a quitação de tributos devidos mensalmente e declarados na Declaração Anual de Simples Nacional (DASN) e no Programa Gerador do Documento de Arrecadação do Simples Nacional (PGDAS-D) pelos contribuintes optantes pelo Simples Nacional;

b) em procedimento judicial e extrajudicial de inventário, de arrolamento, de separação, de divórcio e de dissolução de união estável, a quitação de ITCD, Taxa Judiciária e ITBI, nas hipóteses em que este imposto seja de competência estadual (Lei nº 7.608/81).

No caso de doação, a Certidão de Quitação do ITCD deve acompanhar a Certidão de Situação Fiscal.

Esta certidão constitui-se em meio de prova de existência ou não, em nome do interessado, de débitos ou pendências relacionados na Instrução Normativa nº 45/98, Título IV, Capítulo V, 1.1.

A presente certidão não elide o direito de a Fazenda do Estado do Rio Grande do Sul proceder a posteriores verificações e vir a cobrar, a qualquer tempo, crédito que seja assim apurado.

Esta certidão é válida até 9/7/2021.

Certidão expedida gratuitamente e com base na IN/DRP nº 45/98, Título IV, Capítulo V.

Autenticação: 0026666229

A autenticidade deste documento deverá ser confirmada em <https://www.sefaz.rs.gov.br>.

Consulta Pública ao CGCTE RS

Situação na data: 25/11/2020

Identificação

CAD ICMS	267/0035269
CNPJ	31.636.399/0001-25
Razão Social	JBL SERVICOS E DISTRIBUIDORA DE MATERIAL MEDICO HOSPITALAR LTDA
Nome Fantasia	

Endereço

Logradouro	EST DA ARROZEIRA	Complemento	SALA 01 PAVMTOP
Número	510	U.F.	RS
Bairro/Distrito	CENTRO	Telefone	
Município	ELDORADO DO SUL		
CEP	92990-000		

Informações Complementares

Enquadramento Empresa	SIMPLES NACIONAL	Delegacia da Receita Estadual	2ª DRE - CANOAS
Natureza Jurídica	2062 - SOCIEDADE EMPRESARIA LIMITADA		
CNAE Fiscal Principal	4645-1/01 - COMERCIO ATACADISTA DE INSTRUMENTOS E MATERIAIS PARA USO MEDICO, CIRURGICO, HOSPITALAR E DE LABORATORIOS		
CNAE Fiscal	4664-8/00 - COMERCIO ATACADISTA DE MAQUINAS, APARELHOS E EQUIPAMENTOS PARA USO ODONTO-MEDICO-HOSPITALAR; PARTESE PECAS		
Data Abertura	30/08/2019	Motivo Inclusão	INCLUSAO
Data Baixa		Motivo Baixa	
Situação Cadastral Vigente⁽¹⁾	HABILITADO	Data desta Situação	08/2019

CAE

790211099 - Outs.part.e aces.p/apar.ortop.ou p/fratura
 790184999 - Outs.instrumentos e apars.p/odontologia

OBSERVAÇÃO: Os dados acima estão baseados em informações fornecidas pelos próprios contribuintes cadastrados. Não valem como certidão de sua efetiva existência de fato e de direito, não são oponíveis à Fazenda e nem excluem a responsabilidade tributária derivada de operações com eles ajustadas.

⁽¹⁾ Situação Cadastral Vigente refere-se tão somente ao Cadastro de Contribuintes do Estado do Rio Grande do Sul (Inscrição Estadual).

[Voltar](#)[Imprimir](#)

Certificado de Regularidade do FGTS - CRF

Inscrição: 31.636.399/0001-25

Razão Social: JBL SERVICOS E DISTRIBUIDORA DE MATERIAL MEDICO HOSPITA

Endereço: R GRECIA 1117 SALA 01 / CENTRO NOVO / ELDORADO DO SUL / RS /
92990-000

A Caixa Econômica Federal, no uso da atribuição que lhe confere o Art. 7, da Lei 8.036, de 11 de maio de 1990, certifica que, nesta data, a empresa acima identificada encontra-se em situação regular perante o Fundo de Garantia do Tempo de Serviço - FGTS.

O presente Certificado não servirá de prova contra cobrança de quaisquer débitos referentes a contribuições e/ou encargos devidos, decorrentes das obrigações com o FGTS.

Validade: 26/04/2021 a 23/08/2021

Certificação Número: 2021042600494209078259

Informação obtida em 03/05/2021 14:39:19

A utilização deste Certificado para os fins previstos em Lei esta condicionada a verificação de autenticidade no site da Caixa:
www.caixa.gov.br



PODER JUDICIÁRIO
JUSTIÇA DO TRABALHO

CERTIDÃO NEGATIVA DE DÉBITOS TRABALHISTAS

Nome: JBL SERVICOS E DISTRIBUIDORA DE MATERIAL MEDICO HOSPITALAR
LTDA (MATRIZ E FILIAIS)
CNPJ: 31.636.399/0001-25
Certidão n°: 30846951/2020
Expedição: 19/11/2020, às 14:18:04
Validade: 17/05/2021 - 180 (cento e oitenta) dias, contados da data
de sua expedição.

Certifica-se que JBL SERVICOS E DISTRIBUIDORA DE MATERIAL MEDICO HOSPITALAR LTDA (MATRIZ E FILIAIS), inscrito(a) no CNPJ sob o n° 31.636.399/0001-25, NÃO CONSTA do Banco Nacional de Devedores Trabalhistas.

Certidão emitida com base no art. 642-A da Consolidação das Leis do Trabalho, acrescentado pela Lei n° 12.440, de 7 de julho de 2011, e na Resolução Administrativa n° 1470/2011 do Tribunal Superior do Trabalho, de 24 de agosto de 2011.

Os dados constantes desta Certidão são de responsabilidade dos Tribunais do Trabalho e estão atualizados até 2 (dois) dias anteriores à data da sua expedição.

No caso de pessoa jurídica, a Certidão atesta a empresa em relação a todos os seus estabelecimentos, agências ou filiais.

A aceitação desta certidão condiciona-se à verificação de sua autenticidade no portal do Tribunal Superior do Trabalho na Internet (<http://www.tst.jus.br>).

Certidão emitida gratuitamente.

INFORMAÇÃO IMPORTANTE

Do Banco Nacional de Devedores Trabalhistas constam os dados necessários à identificação das pessoas naturais e jurídicas inadimplentes perante a Justiça do Trabalho quanto às obrigações estabelecidas em sentença condenatória transitada em julgado ou em acordos judiciais trabalhistas, inclusive no concernente aos recolhimentos previdenciários, a honorários, a custas, a emolumentos ou a recolhimentos determinados em lei; ou decorrentes de execução de acordos firmados perante o Ministério Público do Trabalho ou Comissão de Conciliação Prévia.

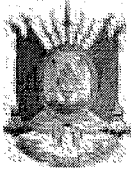

ESTADO DO RIO GRANDE DO SUL
PODER JUDICIÁRIO

000941
RS

CERTIDÃO JUDICIAL CÍVEL NEGATIVA

À vista dos registros constantes nos sistemas de Informática do Poder Judiciário do Estado do Rio Grande do Sul é expedida a presente certidão por não constar distribuição de ação falimentar, concordatária, recuperação judicial e extrajudicial em tramitação contra a seguinte parte interessada:

JBL SERV DIST MAT MED HOSP LTDA , CNPJ 31636399000125, Endereço - ESTRADA DA ARROZEIRA 510 ELDORADO DO SUL CEP 92990000RSS .

2 de Março de 2021, às 14:55:30

OBSERVAÇÕES:

A aceitação desta certidão está condicionada à conferência dos dados da parte interessada contra aqueles constantes no seu documento de identificação, bem como à verificação de sua validade no site do Tribunal de Justiça do Estado do Rio Grande do Sul na Internet, endereço <http://www.tjrs.jus.br>, menu Serviços > Alvará de Folha Corrida / Certidões Judiciais, informando o seguinte código de controle: **5edac5ece22468541756157b78f6b20b**

**TJDFT**

Poder Judiciário da União

TRIBUNAL DE JUSTIÇA DO DISTRITO FEDERAL E DOS TERRITÓRIOS

000942

CERTIDÃO NEGATIVA DE DISTRIBUIÇÃO (AÇÕES DE FALÊNCIAS E RECUPERAÇÕES JUDICIAIS) 1ª e 2ª Instâncias

CERTIFICAMOS que, após consulta aos registros eletrônicos de distribuição de ações de falências e recuperações judiciais disponíveis até 19/05/2021, **NADA CONSTA** contra o nome por extenso e CPF/CNPJ de:

JBL SERVICOS E DISTRIBUIDORA DE MATERIAL MEDICO HOSPITALAR LTDA
31.636.399/0001-25

OBSERVAÇÕES:

- Os dados de identificação são de responsabilidade do solicitante da certidão, devendo a titularidade ser conferida pelo interessado e pelo destinatário.
- A certidão será emitida de acordo com as informações inseridas no banco de dados. Em caso de exibição de processos com dados desatualizados, o interessado deverá requerer a atualização junto ao juízo ou órgão julgador.
- A certidão será negativa quando não for possível a individualização dos processos por carência de dados do Poder Judiciário. (artigo 8o, § 2o da Resolução 121/CNJ)
- A certidão cível contempla ações cíveis, execuções fiscais, execuções e insolvências civis, falências, recuperações judiciais, recuperações extrajudiciais, inventários, interdições, tutelas e curatelas. A certidão criminal compreende os processos criminais, os processos criminais militares e as execuções penais. Demais informações sobre o conteúdo das certidões, consultar em www.tjdft.jus.br, no menu Serviços, Certidões, Certidão Nada Consta, Tipos de Certidão.
- A certidão cível atende ao disposto no inciso II do artigo 31 da Lei 8.666/1993.
- Medida prevista no artigo 26 do Código Penal, sentença não transitada em julgado.

A autenticidade deverá ser confirmada no site do TJDFT (www.tjdft.jus.br), no menu Serviços, Certidões, Certidão Nada Consta, Validar Certidão - autenticar, informando-se o número do selo digital de segurança impresso.

Emitida gratuitamente pela internet em: 19/05/2021

Selo digital de segurança: **2021.CTD.2ZVW.57A5.JNPQ.GTTN.Q39K**

*** VÁLIDA POR 30 (TRINTA) DIAS ***

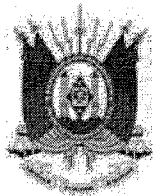

TRIBUNAL DE JUSTIÇA DO ESTADO DO RIO GRANDE DO SUL
Praça Mal Deodoro, 55 - Bairro Centro - CEP 90010-908 - Porto Alegre - RS - 3º andar
www.tjrs.jus.br

CERTIDÃO - CGJ-SECASEJ

CERTIFICO, atendendo pedido formulado pela parte interessada, que na comarca de Porto Alegre, neste Estado, há:

1. No FORO CENTRAL (Prédios I e II): um (01) Cartório da Direção do Foro, vinte (20) Cartórios Cíveis, nominados do primeiro ao vigésimo (ao 20º Cartório Cível compete as Ações Especiais da Fazenda Pública); quatro (04) Juizados Especiais Cíveis, nominados do segundo ao quinto; catorze (14) Cartórios Criminais (1º, 2º, 3º, 5º, 6º, 8º, 9º, 10º, 11º, 13º, 14º e Juizado do Torcedor, 15º, 16º e 17º); três (03) Juizados Especiais Criminais, nominados do primeiro ao terceiro; um (01) Cartório de Execução de Penas e Medidas Alternativas; dois (02) Cartórios de Execuções Criminais; três (03) Cartórios do Júri; doze (12) Cartórios da Fazenda Pública (1º, 2º, 3º, 4º, 5º, 6º, 7º, 8º, 10º, 11º, 12º, 14º); dois (02) Juizados Especiais da Fazenda Pública (1º, 2º); cinco (05) Cartórios de Família (1º, 4º, 5º, 6º, 8º); um (01) Cartório das Curatelas; dois (02) Cartórios exclusivos de Sucessões (1º, 2º) e um (01) Cartório de Sucessões e de Precatórias (nominado 3º Cartório de Sucessões e de Precatórias); um (01) Cartório de Acidentes do Trabalho; um (01) Cartório de Delitos de Trânsito; um (01) Cartório de Registros Públicos; quatro (04) Cartórios do Juizado Regional da Infância e Juventude, nominados do primeiro ao quarto; dois (02) Cartórios do Juizado da Violência Doméstica e Familiar Contra a Mulher (1º, 2º); um (01) Cartório de DIREITO EMPRESARIAL, RECUPERAÇÃO DE EMPRESAS E FALÊNCIAS; dois (02) Cartórios da Contadoria (1º, 2º); e um (01) Cartório da DISTRIBUIÇÃO (incumbe a distribuição das causas Cíveis, Comerciais, dos feitos da Fazenda Pública, Direito Empresarial, Recuperação de Empresas e Falências, Criminais, das causas de Família e Sucessões e a de outras que lhe sejam dependentes).

2. Nos FOROS REGIONAIS: um (01) Cartório Cível na Restinga; um (01) Cartório Cível e um (01) Cartório de Família no Alto Petrópolis, no Partenon e na Tristeza; dois (02) Cartórios Cíveis no Quarto Distrito e no Sarandi; um (01) Juizado Especial Cível e Criminal no Alto Petrópolis (7º), no Partenon (10º), na Restinga (8º), no Sarandi (1º), na Tristeza (6º) e no Quarto Distrito (9º); um (01) Cartório Criminal na Tristeza; dois (02) Cartórios Criminais no Partenon; e um (01) Cartório da DISTRIBUIÇÃO E CONTADORIA em cada um dos Foros Regionais (Alto Petrópolis, Partenon, Restinga, Sarandi, Tristeza e Quarto Distrito), com as mesmas atribuições do Distribuidor do Foro Centralizado da comarca de Porto Alegre, excluídos os feitos de Direito Empresarial, Recuperação de Empresas e Falências, Registros Públicos e Acidentes do Trabalho. QUALQUER CERTIDÃO FORNECIDA PELO CARTÓRIO DA DISTRIBUIÇÃO DO FORO CENTRAL ABRANGE INFORMAÇÕES DE TODOS OS DEMAIS FOROS, E VICE-VERSA, POIS É BASEADA EM UM ÚNICO BANCO DE DADOS.

3. Três (03) TABELIONATOS DE PROTESTOS DE TÍTULOS (1º, 2º, 3º) onde são processados os apontamentos e protestos das letras e títulos comerciais, distribuídos pela CENTRAL DE DISTRIBUIÇÃO DE TÍTULOS; três (03) SERVIÇOS DE REGISTRO DE TÍTULOS E DOCUMENTOS E REGISTRO CIVIL DAS PESSOAS JURÍDICAS (1º, 2º, 3º); catorze (14) Tabelionatos de Notas (1º ao 14º); seis (06) Serviços de Registro de Imóveis (1ª até a 6ª Zona); oito (08) Serviços de Registro Civil das Pessoas Naturais (1ª até a 8ª Zona).

Observações:

A presente certidão é confeccionada apenas com base nos registros informatizados desta Corregedoria-Geral da Justiça; somente registros consolidados até a presente data.

A conferência dos dados do(a) solicitante é de responsabilidade exclusiva da autoridade recebedora.

A expedição é gratuita.

Secretaria da Corregedoria-Geral da Justiça do Estado do Rio Grande do Sul



ESTADO DO RIO GRANDE DO SUL
PODER JUDICIÁRIO
TRIBUNAL DE JUSTIÇA

000945
08

DOCUMENTO ASSINADO POR

DATA

RIO GRANDE DO SUL PODER JUDICIARIO

30/12/2020 16h56min



Este é um documento eletrônico assinado digitalmente conforme Lei Federal nº 11.419/2006 de 19/12/2006, art. 1º, parágrafo 2º, inciso III.

Para conferência do conteúdo deste documento, acesse, na internet, o endereço <https://www.tjrs.jus.br/verificadocs> e digite o seguinte

número verificador: 0001135840411



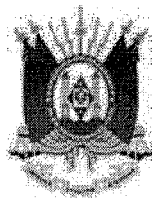

TRIBUNAL DE JUSTIÇA DO ESTADO DO RIO GRANDE DO SUL
Praça Mal Deodoro, 55 - Bairro Centro - CEP 90010-908 - Porto Alegre - RS - 3º andar
www.tjrs.jus.br

CERTIDÃO - CGJ-SECASEJ

CERTIFICO, atendendo pedido formulado pela parte interessada, que na comarca de Eldorado do Sul, neste Estado, há:

1. Um (01) CARTÓRIO JUDICIAL (Foro) que processa Falências, Concordatas e Insolvências - Recuperação Judicial.

2. O SERVIÇO NOTARIAL E REGISTRAL (TN, TP, RCPJ, RCPN, RTD) da sede da comarca, no qual são executados os protestos de títulos e documentos, independentemente de distribuição.

Observações:

A presente certidão é confeccionada apenas com base nos registros informatizados desta Corregedoria-Geral da Justiça; somente registros consolidados até a presente data.

A conferência dos dados do(a) solicitante é de responsabilidade exclusiva da autoridade recebedora.

A expedição é gratuita.

Secretaria da Corregedoria-Geral da Justiça do Estado do Rio Grande do Sul



ESTADO DO RIO GRANDE DO SUL
PODER JUDICIÁRIO
TRIBUNAL DE JUSTIÇA

000947
eg

DOCUMENTO ASSINADO POR

DATA

RIO GRANDE DO SUL PODER JUDICIARIO

30/12/2020 16h54min



Este é um documento eletrônico assinado digitalmente conforme Lei Federal nº 11.419/2006 de 19/12/2006, art. 1º, parágrafo 2º, inciso III.

Para conferência do conteúdo deste documento, acesse, na internet, o endereço <https://www.tjrs.jus.br/verificadocs> e digite o seguinte

número verificador: 0001135829970



000948
PD**DECLARAÇÃO DE ENQUADRAMENTO – ME/EPP**

Pelo presente instrumento, a empresa **JBL Serviços e Distribuidora De Material Médico Hospitalar Ltda**, inscrito no CGC/CNPJ nº **31.636.399/0001-25**, com sede na Estrada da Arrozeira nº. 510, Sala 01, Pavimento Primeiro Piso Bairro: Centro, cidade de Eldorado do Sul/RS, CEP: 92.990-000, através de seu representante legal infra-assinado, Declara: Nos termos do disposto no art. 3º, § 2º, do Decreto nº. 49.511/08, alterado pelo Decreto nº. 52.552/11, sob as penas do artigo 299 do Código Penal, que se enquadra na situação de **Empresa de Pequeno Porte - EPP**, empresa de pequeno porte ou cooperativa, nos termos da Lei Complementar nº. 123/06, bem assim que inexistem fatos supervenientes que conduzam ao seu desenquadramento desta situação.

Porto Alegre, 25 de fevereiro de 2021.

Assinado de forma digital por ELIANE LOURENCO:82101531020
Dados: 2021.02.25 09:00:10 -03'00'

ELIANE LOURENCO:82101531020

Eliane Lourenço
RG: 4074678337
CPF: 821.015.310-20
Sócio(a)-Administrador

Assinado de forma digital por MARIA INES HICKMANN:93167512091
Dados: 2021.02.25 09:04:06 -03'00'

MARIA INES HICKMANN:93167512091

Maria Inês Hickmann
CRC-RS 63.030
Contador / Técnico em Contabilidade
CPF: 931.675.120-91



Certidão Simplificada

Certificamos que as informações abaixo constam dos documentos arquivados nesta Junta Comercial e são vigentes na data de sua expedição.

Nome Empresarial: JBL SERVICOS E DISTRIBUIDORA DE MATERIAL MEDICO HOSPITALAR LTDA
Natureza Jurídica: SOCIEDADE EMPRESARIA LIMITADA

Número de Identificação do Registro de Empresas - NIRE	CNPJ	Data de Arquivamento do Ato Constitutivo	Data de Início de Atividade
4320835161-8	31.636.399/0001-25	28/09/2018	03/09/2018

Endereço Completo:
RUA ESTRADA DA ARROZEIRA 510 - SALA 01 PAVMTOPRIMEIRO PISO - BAIRRO CENTRO CEP 92990-000 - ELDORADO DO SUL/RS

Objeto Social:
COMERCIO ATACADISTA DE INSTRUMENTOS E MATERIAIS PARA USO MEDICO, CIRURGICO, HOSPITALAR E DE LABORATORIO, DE PRODUTOS DE HIGIENE PESSOAL, MAQUINAS, APARELHOS E EQUIPAMENTOS PARA USO ODONTOLOGICO MEDICO E HOSPITALAR, PARTES E PECAS, ESPECIALIZADO EM OUTROS PRODUTOS INTERMEDIARIOS NAO ESPECIFICADOS ANTERIORMENTE, ROUPAS E ACESSORIOS PARA USO PROFISSIONAL E DE SEGURANCA DO TRABALHO, PRODUTOS DE HIGIENE, LIMPEZA E CONSERVACAO DOMICILIAR, COSMETICOS E PRODUTOS DE PERFUMARIA, OUTROS EQUIPAMENTOS E ARTIGOS DE USO PESSOAL E DOMESTICO, MATERIAL ELETRICO, ALUGUEL DE EQUIPAMENTOS CIENTIFICOS, MEDICOS E HOSPITALARES, SEM OPERADOR, MANUTENCAO E REPARACAO DE EQUIPAMENTOS E PRODUTOS NAO ESPECIFICADOS ANTERIORMENTE, DEPOSITOS DE MERCADORIAS PARA TERCEIROS, EXCETO ARMAZENS GERAIS E GUARDA-MOVEIS, ALUGUEL DE MATERIAL MEDICO, TREINAMENTO EM DESENVOLVIMENTO PROFISSIONAL E GERENCIAL E SERVICOS COMBINADOS DE ESCRITORIO E APOIO ADMINISTRATIVO E A IMPORTACAO E EXPORTACAO DE MERCADORIAS DOS PRODUTOS DO OBJETO, TREINAMENTO EM DESENVOLVIMENTO PROFISSIONAL E GERENCIAL.

Capital Social:	Microempresa ou Empresa de Pequeno Porte	Prazo de Duração
R\$ 20.000,00 VINTE MIL REAIS	EMPRESA PEQUENO PORTE (Lei Complementar nº 123/06)	INDETERMINADO
Capital Integralizado: R\$ 20.000,00 VINTE MIL REAIS		

Sócio(s)/Administrador(es)	Tér. Mandato	Participação	Função
CPF/NIRE Nome			
017.721.480-59 CLEITON RENATO MACHADO	xxxxxxx	R\$ 1.000,00	SÓCIO / ADMINISTRADOR
821.015.310-20 ELIANE LOURENCO	xxxxxxx	R\$ 19.000,00	SÓCIO / ADMINISTRADOR

Status:	Situação:
CADASTRADA	ATIVA
Último Arquivamento: 09/10/2020	Número: 7365701
Ato 002 - ALTERACAO	
Evento(s) 2244 - ALTERACAO DE ATIVIDADES ECONOMICAS (PRINCIPAL E SECUNDARIAS)	
021 - ALTERACAO DE DADOS (EXCETO NOME EMPRESARIAL)	
2211 - ALTERACAO DE ENDERECO DENTRO DO MESMO MUNICIPIO	
2003 - ALTERACAO DE SOCIO/ADMINISTRADOR	
051 - CONSOLIDACAO DE CONTRATO/ESTATUTO	

Porto Alegre, 26 de Novembro de 2020 13:59

Certidão Simplificada Digital emitida pela JUNTA COMERCIAL, INDUSTRIAL E SERVIÇOS DO RIO GRANDE DO SUL e certificada digitalmente. Se desejar confirmar a autenticidade desta certidão, acesse o site da JUCISRS (<http://jucisrs.rs.gov.br>) e clique em validar certidão. A certidão pode ser validada de duas formas:

- 1) Validação por envio de arquivo (upload)
- 2) Validação visual (digite o nº C200001050334 e visualize a certidão)



20/749.518-1



Certidão Simplificada

Certificamos que as informações abaixo constam dos documentos arquivados nesta Junta Comercial e são vigentes na data de sua expedição.

Nome Empresarial: JBL SERVICOS E DISTRIBUIDORA DE MATERIAL MEDICO HOSPITALAR LTDA
Natureza Jurídica: SOCIEDADE EMPRESARIA LIMITADA

Empresa(s) Antecessora(s)

Nome Anterior	Nire	Número Aprovação	UF	Tipo Movimentação
JBL SERVICOS ADMINISTRATIVOS LTDA	xxxxxxx	5121806	xx	ALTERAÇÃO DE NOME EMPRESARIAL

Filial(ais) nesta Unidade da Federação ou fora dela

Nire	CNPJ	Endereço
------	------	----------

NADA MAIS#

Porto Alegre, 26 de Novembro de 2020 13:59

CARLOS GONÇALVES
SECRETÁRIO GERAL

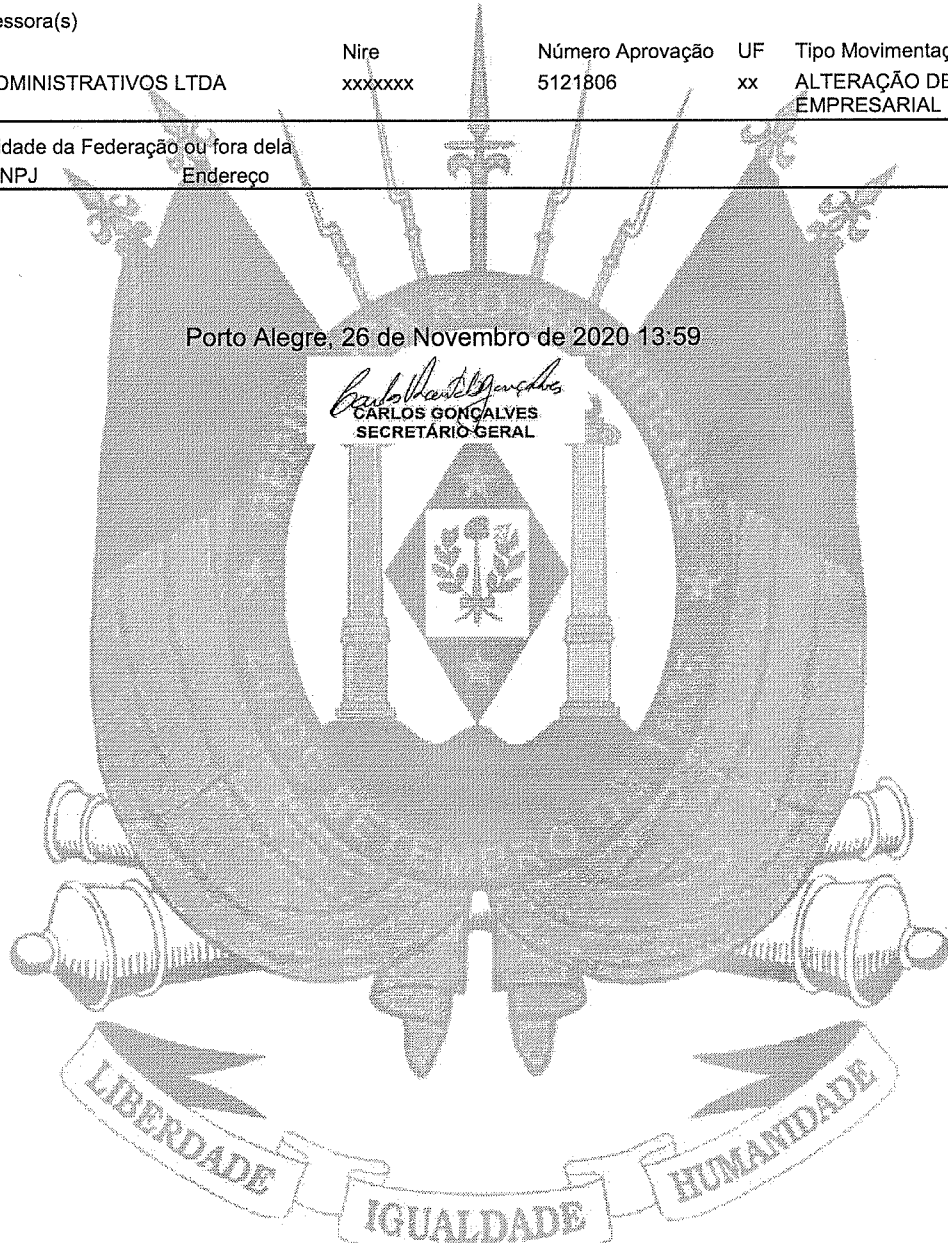

Certidão Simplificada Digital emitida pela JUNTA COMERCIAL, INDUSTRIAL E SERVIÇOS DO RIO GRANDE DO SUL e certificada digitalmente. Se desejar confirmar a autenticidade desta certidão, acesse o site da JUCISRS (<http://jucisrs.rs.gov.br>) e clique em validar certidão. A certidão pode ser validada de duas formas:

- 1) Validação por envio de arquivo (upload)
- 2) Validação visual (digite o nº C200001050334 e visualize a certidão)



20/749.518-1

Identificação do Contribuinte - CNPJ Matriz

CNPJ: **31.636.399/0001-25**

A opção pelo Simples Nacional e/ou SIMEI abrange todos os estabelecimentos da empresa

Nome Empresarial: **JBL SERVICOS E DISTRIBUIDORA DE MATERIAL MEDICO HOSPITALAR LTDA**

Situação Atual

Situação no Simples Nacional: **Optante pelo Simples Nacional desde 28/09/2018**

Situação no SIMEI: **NÃO enquadrado no SIMEI**

+ Mais informações

Voltar

Gerar PDF



Serviço Público Federal
Conselho Federal de Farmácia

000952

CRF/RS
CONSELHO REGIONAL DE FARMÁCIA DO RS

CERTIDÃO DE REGULARIDADE TÉCNICA

2020

REGISTRO NO CRF 539329	REGIONAL RS	VALIDADE 11/11/2021	REPOSITÓRIO PÚBLICO https://farmasis.com.br/cr/rs/2020/539329.pdf
---------------------------	----------------	------------------------	--

RAZÃO/DENOMINAÇÃO SOCIAL JBL Serviços e Distribuidora de Material Medico Hospitalar Ltda

TIPO DE ESTABELECIMENTO Distribuidora de outros produtos exceto medicamentos	NATUREZA DE ATIVIDADE Produtos para saúde/insumos farmacêuticos
---	--

ENDEREÇO R Estrada da Arrozeira, 510 - Sala 01 - Primeiro piso	CNPJ 31.636.399/0001-25
---	----------------------------

BAIRRO Centro Novo	CIDADE Eldorado do Sul
-----------------------	---------------------------

HORÁRIO DE FUNCIONAMENTO						
SEGUNDA	TERÇA	QUARTA	QUINTA	SEXTA	SÁBADO	DOMINGO
08:00-21:00	08:00-21:00	08:00-21:00	08:00-21:00	08:00-21:00		

RESPONSÁVEL(IS) TÉCNICO(S)

TIPO	INSCRIÇÃO	NOME	FUNÇÃO				
1	6983	Carla Andrea Oppa Kirinus	Responsável Técnico				
	SEGUNDA	TERÇA	QUARTA	QUINTA	SEXTA	SÁBADO	DOMINGO
	18:30-19:30	18:30-19:30	18:30-19:30	18:30-19:30	18:30-19:30		

Observação: Outras atividades: Distribuidora de Produtos Odontológicos.

Porto Alegre - RS, 11 de novembro de 2020.

Anaí Maria Raymundo Belleza
Diretor(a) do CRF/RS



ESTA CERTIDÃO DEVE SER AFIXADA EM UM LUGAR BEM VISÍVEL AO PÚBLICO

Certificamos que o estabelecimento a que se refere esta Certidão de Regularidade está registrado neste Conselho Regional de Farmácia, atendendo o que dispõem os artigos 22, parágrafo único e 24, da Lei no 3.820/60. Tratando-se de Farmácia e Drogeria, certificamos que está regularizada em sua atividade durante os horários estabelecidos pelo(s) Farmacêutico(s) Responsável(is) Técnico(s), de acordo com os artigos 2o, 3o Caput, 5o, 6o Inciso I, todas da Lei 13.021/14. Por ocasião de mudanças no quadro de assistência farmacêutica, este documento deverá ser retirado pelo Responsável Técnico interessado e encaminhado para o respectivo CRF para as devidas alterações.

000953

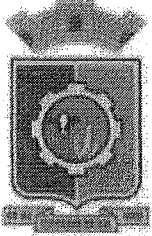

PREFEITURA MUNICIPAL DE ELTORADO DO SUL
ALVARÁ DE LICENÇA E LOCALIZAÇÃO



PERMANENTE

A Prefeitura Municipal de Eldorado do Sul concede a licença prevista nos termos do artigo 100 da Lei Municipal 87/1989 e da Lei Municipal 3611/2011:

Inscrição.....:	7360	Processo:	163247
Nome/Razão social.....:	JBL SERVIÇOS E DISTRIBUIDORA DE MATERIAL MÉDICO HOSPITALAR LTDA		
Nome Fantasia.....:	*		
CPF/CNPJ.....:	31.636.399/0001-25		
Endereço.....:	DA ARROZEIRA		
Número/Complemento.....:	510 - SALA 01 PAVIMENTO PRIMEIRO PISO		
Bairro.....:	Centro		
Processo Inclusão.....:	149180	Data Solicitação:	01/11/2018

Data de Inscrição.....:	23/11/2018
Data de Liberação.....:	11/11/2020

- | Código | Descrição |
|---------|--|
| 90030 | - PRESTAÇÃO DE SERVIÇO E COMÉRCIO -GP |
| 3319800 | - Manutenção e reparação de equipamentos e produtos não especificados anteriormente |
| 4618499 | - Outros representantes comerciais e agentes do comércio especializado em produtos não especificados anteriormente |
| 4642702 | - Comércio atacadista de roupas e acessórios para uso profissional e de segurança do trabalho |
| 4645101 | - Comércio atacadista de instrumentos e materiais para uso médico, cirúrgico, hospitalar e de laboratórios |
| 4646001 | - Comércio atacadista de cosméticos e produtos de perfumaria |
| 4646002 | - Comércio atacadista de produtos de higiene pessoal |
| 4649408 | - Comércio atacadista de produtos de higiene, limpeza e conservação domiciliar |
| 4649499 | - Comércio atacadista de outros equipamentos e artigos de uso pessoal e doméstico não especificados anteriormente |
| 4664800 | - Comércio atacadista de máquinas, aparelhos e equipamentos para uso odonto-médico-hospitalar; partes e peças |
| 4673700 | - Comércio atacadista de material elétrico |
| 4689399 | - Comércio atacadista especializado em outros produtos intermediários não especificados anteriormente |
| 5211789 | - Depósitos de mercadorias para terceiros, exceto armazéns gerais e guarda-móveis |
| 7729203 | - Aluguel de material médico |
| 7739002 | - Aluguel de equipamentos científicos, médicos e hospitalares, sem operador |
| 8211300 | - Serviços combinados de escritório e apoio administrativo |
| 8599604 | - Treinamento em desenvolvimento profissional e gerencial |

ALTERAÇÃO CADASTRAL EFETUADA CONFORME SOLICITADO E COM BASE NA LEI MUNICIPAL 3611/2011 E LEI MUNICIPAL 4133/2014.

A LICENÇA É COMPROVADA PELA POSSE DO RESPECTIVO ALVARÁ, NO QUAL DEVERÁ SER COLOCADO EM LOCAL VISÍVEL NO ESTABELECIMENTO. A GUIA DE PAGAMENTO EXPEDIDA PELA TESOUREARIA COMPROVA A RENOVAÇÃO ANUAL. A BAIXA DO RESPECTIVO ALVARÁ DEVERÁ SER ENCAMINHADA JUNTO A PREFEITURA ATÉ 30 (TRINTA) DIAS APÓS O ENCERRAMENTO DAS ATIVIDADES.

Scheilla Fernanda Oruosi
 Secretária da Fazenda

CÓDIGO DE AUTENTICIDADE: 922801498 - Disponível em: <http://eldorado-portais.govcloud.com.br/AlvaraWeb/>

FIXAR ORIGINAL EM LOCAL VISÍVEL

Doa Órgão, Doa Sangue, Doa Vida!

Emitido em 12/11/2020.

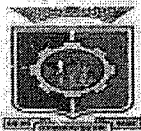
000954
ely

ALVARÁ SANITÁRIO	
Nro. CEVS: 430676701-464-000012-1-0	Data de Validade: 13/11/2021
Nro. Protocolo: 4306767200075	Data de Deferimento: 13/11/2020
Atividade Econômica CNAE: 4645-1/01 COMERCIO ATACADISTA DE INSTRUMENTOS E MATERIAIS PARA USO MÉDICO, CIRÚRGICO, HOSPITALAR E DE LABORATÓRIOS	
Subgrupo: DISTRIBUIDORA/IMPORTADORA	
Agrupamento: COMÉRCIO ATACADISTA DE CORRELATOS / PRODUTOS PARA A SAÚDE	
Objeto Licenciado: Estabelecimento	
Tipo de Serviço: CORRELATO/PRODUTO PARA SAÚDE - ARMAZENAR, CORRELATO/PRODUTO PARA SAÚDE - DISTRIBUIR, CORRELATO/PRODUTO PARA SAÚDE - EXPEDIR, CORRELATO/PRODUTO PARA SAÚDE - IMPORTAR	
Razão Social: JBL SERVIÇOS E DISTRIBUIDORADE MATERIAL MEDICO HOSPITALAR LTDA	
CNPJ / CPF: 31.636.399/0001-25	CNPJ Albergante:
Logradouro: ESTRADA DA ARROZEIRA	Número: 510
Complemento: SALA 01	Bairro: CENTRO
Município: ELDORADO DO SUL	UF: RS CEP: 92990-000
Responsável Legal: ELIANE LOURENÇO	
CPF: 821.015.310-20	Conselho Regional:
Nº Inscr. Conselho Prof:	UF:
Responsável Técnico: CARLA ANDREA OPPA KIRINUS	
CPF: 703.846.570-87	Conselho Regional: CRF
Nº Inscr. Conselho Prof: 6983	UF: RS

Observação:
PROTOCOLO PREFEITURA:162710 E AJUSTE 163247

ELDORADO DO SUL

Local

EMPRESA: JBL SERVIÇOS E DISTRIBUIDORA DE MATERIAL MEDICO HOSPITALAR LTDA
ENDEREÇO: Rau Grécia 1117 Sala 01
BAIRRO: Centro Novo CEP: 92990000 - ELDORADO DO SUL/RS
CNPJ: 31.636.399/0001-25
PROCESSO: 25351.033602/2020-46 AUTORIZ/MS: 5LL135LHY3X0 (8.19673.6)
ATIVIDADE/CLASSE
ARMAZENAR: CORRELATOS
DISTRIBUIR: CORRELATOS
EXPEDIR: CORRELATOS

EMPRESA: SP SÍNTESE LTDA.
ENDEREÇO: AV Fernando Menezes de Goes 226 sala 204
BAIRRO: CENTRO CEP: 56304020 - PETROLINA/PE
CNPJ: 04.252.756/0001-89
PROCESSO: 25351.096523/2020-46 AUTORIZ/MS: PHY320L2YWYW (8.19645.0)
ATIVIDADE/CLASSE
ARMAZENAR: CORRELATOS
DISTRIBUIR: CORRELATOS
EXPEDIR: CORRELATOS

EMPRESA: D & D COMERCIAL EIRELI
ENDEREÇO: R 24 DE AGOSTO N 560 QUADRA 31 LOTE 29 SALA 01
BAIRRO: JARDIM ALEXANDRINA CEP: 75060470 - ANÁPOLIS/GO
CNPJ: 18.737.110/0001-04
PROCESSO: 25351.107376/2020-47 AUTORIZ/MS: X0119L298H12 (8.19678.4)
ATIVIDADE/CLASSE
ARMAZENAR: CORRELATOS
DISTRIBUIR: CORRELATOS
EXPEDIR: CORRELATOS

EMPRESA: E.TAMUSSINO E CIA LTDA
ENDEREÇO: Rua José Bianchi 555, ANDAR 19 SALA 1905-1906-1907
BAIRRO: Nova Ribeirania CEP: 14096730 - RIBEIRÃO PRETO/SP
CNPJ: 33.100.082/0012-58
PROCESSO: 25351.114458/2020-48 AUTORIZ/MS: X1H11X6WX653 (8.19674.0)
ATIVIDADE/CLASSE
ARMAZENAR: CORRELATOS
DISTRIBUIR: CORRELATOS
EXPEDIR: CORRELATOS

EMPRESA: DERMOINK IMPORTAÇÃO E EXPORTAÇÃO DE COSMÉTICOS EIRELI
ENDEREÇO: RUA MARECHAL DEODORO, 51 GALERIA RITZ SALA 1405A
BAIRRO: CENTRO CEP: 80020320 - CURITIBA/PR
CNPJ: 17.467.108/0001-91
PROCESSO: 25351.079906/2020-50 AUTORIZ/MS: P2HM4L0HMW18 (8.19620.2)
ATIVIDADE/CLASSE
ARMAZENAR: CORRELATOS
DISTRIBUIR: CORRELATOS
EXPEDIR: CORRELATOS
IMPORTAR: CORRELATOS

EMPRESA: Medlogística Prestação de Serviços de Logística S.A.
ENDEREÇO: Rodovia SC 407 - 2800 KM 02 / Galpão 01 - Sala 02
BAIRRO: Biguaçu CEP: 88164183 - BIGUAÇU/SC
CNPJ: 24.585.959/0005-28
PROCESSO: 25351.067872/2020-51 AUTORIZ/MS: L561X5Y50Y94 (8.19595.7)
ATIVIDADE/CLASSE
TRANSPORTAR: CORRELATOS

EMPRESA: SUPPLEX COMÉRCIO E SERVIÇOS EIRELI
ENDEREÇO: AV RUY FRAZÃO SOARES 80 SALA 202 E 203
BAIRRO: BARRA DA TIJUCA CEP: 22793074 - RIO DE JANEIRO/RJ
CNPJ: 18.809.570/0001-92
PROCESSO: 25351.079085/2020-51 AUTORIZ/MS: W111LW1704YM (8.19609.6)
ATIVIDADE/CLASSE
ARMAZENAR: CORRELATOS
DISTRIBUIR: CORRELATOS
EXPEDIR: CORRELATOS

EMPRESA: UDILIFE com Importação e Exportação EIRELI
ENDEREÇO: Rua Italia 60
BAIRRO: Tibery CEP: 38405056 - UBERLÂNDIA/MG
CNPJ: 34.061.908/0001-27
PROCESSO: 25351.106596/2020-53 AUTORIZ/MS: XMH1YH7XM7Y3 (8.19655.4)
ATIVIDADE/CLASSE
ARMAZENAR: CORRELATOS
EXPEDIR: CORRELATOS
IMPORTAR: CORRELATOS

EMPRESA: INFYNYTY 2018 PRODUTOS CORRELATOS PARA SAUDE LTDA
ENDEREÇO: AVENIDA PRESIDENTE KENNEDY 735 SALA 1121
BAIRRO: CEP: - SÃO GONÇALO/RJ
CNPJ: 30.880.958/0001-85
PROCESSO: 25351.078797/2020-53 AUTORIZ/MS: 61L1888093L2 (8.19611.1)
ATIVIDADE/CLASSE
ARMAZENAR: CORRELATOS

BAIRRO: ADRIANÓPOLIS CEP: 69057060
CNPJ: 33.237.909/0001-17
PROCESSO: 25351.085771/2020-61 AUTC
ATIVIDADE/CLASSE
ARMAZENAR: CORRELATOS
DISTRIBUIR: CORRELATOS
EXPEDIR: CORRELATOS

EMPRESA: EGR EQUIPAMENTOS E SOLUC
ENDEREÇO: AV MARECHAL MASCARENH/
BAIRRO: CEP: - VITÓRIA/ES
CNPJ: 33.246.555/0001-77
PROCESSO: 25351.106812/2020-61 AUTC
ATIVIDADE/CLASSE
ARMAZENAR: CORRELATOS
DISTRIBUIR: CORRELATOS
EXPEDIR: CORRELATOS

EMPRESA: ADVERTLOG LOGÍSTICA LTDA
ENDEREÇO: RUA SAN JOSE, 676
BAIRRO: PQ. INDUSTRIAL SAN JOSE CEP:
CNPJ: 32.954.543/0001-34
PROCESSO: 25351.121039/2020-62 AUTC
ATIVIDADE/CLASSE
ARMAZENAR: CORRELATOS
EXPEDIR: CORRELATOS

EMPRESA: ART - FLEX INDÚSTRIA E COM
ENDEREÇO: AV MARIA THEREZA DA COS
BAIRRO: PARQUE DAS LARANJEIRAS CEP
CNPJ: 20.702.524/0001-31
PROCESSO: 25351.076445/2020-63 AUTC
ATIVIDADE/CLASSE
ARMAZENAR: CORRELATOS
DISTRIBUIR: CORRELATOS
EMBALAR: CORRELATOS
EXPEDIR: CORRELATOS
FABRICAR: CORRELATOS
REEMBALAR: CORRELATOS

EMPRESA: Próspera Face Medicamentos
ENDEREÇO: Avenida Moema, nº 300, CJ
BAIRRO: Moema CEP: 04007020 - SÃO F
CNPJ: 27.445.664/0001-10
PROCESSO: 25351.117790/2020-64 AUTC
ATIVIDADE/CLASSE
ARMAZENAR: CORRELATOS
DISTRIBUIR: CORRELATOS
EXPEDIR: CORRELATOS
IMPORTAR: CORRELATOS

EMPRESA: DHS Express Cargas e Encom
ENDEREÇO: Rua Teodoro Franco de Oliv
BAIRRO: Ina CEP: 83065190 - SÃO JOSÉ
CNPJ: 16.964.617/0001-67
PROCESSO: 25351.117710/2020-71 AUTC
ATIVIDADE/CLASSE
TRANSPORTAR: CORRELATOS

EMPRESA: AGILE IMPLANTES DISTRIBUID
ENDEREÇO: RUA RIO DE JANEIRO, 353 S
BAIRRO: BRASIL CEP: 38400658 - UBERL
CNPJ: 31.802.745/0001-06
PROCESSO: 25351.098395/2020-75 AUTC
ATIVIDADE/CLASSE
ARMAZENAR: CORRELATOS
DISTRIBUIR: CORRELATOS
EXPEDIR: CORRELATOS

EMPRESA: BELIVE MEDICAL PRODUTOS I
ENDEREÇO: Rua Capricornio, 299
BAIRRO: Jardim Riacho das Pedras CEP:
CNPJ: 32.757.824/0001-05
PROCESSO: 25351.069298/2020-75 AUTC
ATIVIDADE/CLASSE
ARMAZENAR: CORRELATOS
DISTRIBUIR: CORRELATOS
EXPEDIR: CORRELATOS

EMPRESA: WHITE MARTINS GASES INDU
ENDEREÇO: R IRACEMA LUCAS, 255
BAIRRO: DISTRITO INDUSTRIAL BENEDITC
CNPJ: 35.820.448/0213-03
PROCESSO: 25351.111469/2020-76 AUTC
ATIVIDADE/CLASSE
ARMAZENAR: CORRELATOS

CENTRAL CIRURGICA COMÉRCIO, IMPORTADORA E EXPORTADORA LTDA - EPP / 27.711.259/0001-05

25351.040348/2018-18 / 8162341

867 - AFE - ALTERAÇÃO - PRODUTOS PARA SAÚDE - AMPLIAÇÃO OU REDUÇÃO DE ATIVIDADES / 2470024200

25351.040348/2018-18 / 8162341

866 - AFE - ALTERAÇÃO - PRODUTOS PARA SAÚDE - ENDEREÇO / 2470386209

25351.040348/2018-18 / 8162341

867 - AFE - ALTERAÇÃO - PRODUTOS PARA SAÚDE - AMPLIAÇÃO OU REDUÇÃO DE ATIVIDADES / 2470424208

MERCAL COMERCIO DE MEDICAMENTOS E SERVICOS EIRELI / 31.367.938/0001-78

25351.410286/2020-31 / 8200349

867 - AFE - ALTERAÇÃO - PRODUTOS PARA SAÚDE - AMPLIAÇÃO OU REDUÇÃO DE ATIVIDADES / 1981749209

GCI TRADING COMERCIO E SERVICOS INTERNACIONAIS LTDA / 32.874.959/0001-42

25351.828128/2020-33 / 4022908

7170 - AFE - ALTERAÇÃO - COSMÉTICOS, PERFUMES E PRODUTOS DE HIGIENE - AMPLIAÇÃO OU REDUÇÃO DE ATIVIDADES / 2791869204

YALISTO ALIMENTOS LTDA / 01.402.859/0001-90

25351.653605/2013-37 / 2074156

751 - AFE - ALTERAÇÃO - COSMÉTICOS, PERFUMES E PRODUTOS DE HIGIENE - ENDEREÇO MATRIZ / 2418100201

TSV TRANSPORTES RÁPIDOS LTDA / 00.634.453/0005-01

25351.464441/2015-37 / 8125021

866 - AFE - ALTERAÇÃO - PRODUTOS PARA SAÚDE - ENDEREÇO / 2455081206

POSSATTO & POSSATO LTDA - ME / 72.150.550/0001-06

25351.415827/2015-43 / 1142600

7155 - AFE - ALTERAÇÃO - MEDICAMENTOS E INSUMOS FARMACÊUTICOS - DISTRIBUIDORA - ENDEREÇO MATRIZ / 2418086208

JBI SERVIÇOS E DISTRIBUIDORA DE MATERIAL MÉDICO HOSPITALAR LTDA /

31.636.399/0001-25

25351.033602/2020-46 / 8196736

867 - AFE - ALTERAÇÃO - PRODUTOS PARA SAÚDE - AMPLIAÇÃO OU REDUÇÃO DE ATIVIDADES / 2454942208

DF TRADE IMPORTACAO, EXPORTACAO E COMERCIO LTDA / 00.946.484/0001-66

25351.636317/2019-48 / 8191180

829 - AFE - ALTERAÇÃO - PRODUTOS PARA SAÚDE - RAZÃO SOCIAL / 2418039200

UNICARGO TRANSPORTES E CARGAS LTDA / 03.271.852/0001-01

25351.020934/2015-55 / 3062282

714 - AFE - ALTERAÇÃO - SANEANTES DOMISSANITÁRIOS - ENDEREÇO MATRIZ / 2417962209

25351.020934/2015-55 / 3062282

716 - AFE - ALTERAÇÃO - SANEANTES DOMISSANITÁRIOS - AMPLIAÇÃO OU REDUÇÃO DE ATIVIDADES / 2418049205

BM IMPORTS COMERCIO INTERNACIONAL LTDA / 34.091.863/0001-33

25351.635686/2020-57 / 8202751

867 - AFE - ALTERAÇÃO - PRODUTOS PARA SAÚDE - AMPLIAÇÃO OU REDUÇÃO DE ATIVIDADES / 2718260203

YALISTO ALIMENTOS LTDA / 01.402.859/0001-90

25351.653630/2013-57 / 8105642

866 - AFE - ALTERAÇÃO - PRODUTOS PARA SAÚDE - ENDEREÇO / 2418138208

GCI TRADING COMERCIO E SERVICOS INTERNACIONAIS LTDA / 32.874.959/0001-42

25351.828073/2020-61 / 3095993

716 - AFE - ALTERAÇÃO - SANEANTES DOMISSANITÁRIOS - AMPLIAÇÃO OU REDUÇÃO DE ATIVIDADES / 2791684204

raphe medical ltda me / 23.778.799/0001-47

25351.153087/2016-63 / 8139734

867 - AFE - ALTERAÇÃO - PRODUTOS PARA SAÚDE - AMPLIAÇÃO OU REDUÇÃO DE ATIVIDADES / 1981809201

PHARMA LOG PRODUTOS FARMACEUTICOS EIRELI / 13.485.130/0001-03

25351.610288/2013-69 / 1099161

7317 - AFE - ALTERAÇÃO - MEDICAMENTOS E INSUMOS FARMACÊUTICOS - TRANSPORTADORA - AMPLIAÇÃO DE ATIVIDADES / 2418158209

Aria Comércio de Materiais Hospitalares LTDA ME / 33.735.949/0001-99

25351.517329/2019-74 / 8195545

867 - AFE - ALTERAÇÃO - PRODUTOS PARA SAÚDE - AMPLIAÇÃO OU REDUÇÃO DE ATIVIDADES / 1981588205

25351.517329/2019-74 / 8195545

867 - AFE - ALTERAÇÃO - PRODUTOS PARA SAÚDE - AMPLIAÇÃO OU REDUÇÃO DE ATIVIDADES / 1981693203

25351.698056/2020-93 / 8204996

867 - AFE - ALTERAÇÃO - PRODUTOS ATIVIDADES / 2417930200

MS ABSOLUTA PRODUTOS DE LIMPEZA

25351.032825/2003-95 / 3027711

732 - AFE - ALTERAÇÃO - SANEA 2455012204

ECOLIMP S PRODUTOS DE LIMPEZA E I 12

25351.000254/2019-97 / 3084008

732 - AFE - ALTERAÇÃO - SANEA 2470034205

RESOLUÇÃO-RE Nº 3.1:

A Coordenadora de Autorizações que lhe confere o art. 169, aprovado pela Resolução de Diretoria Col resolve:

Art. 1º. Conceder Autorização Insumos Farmacêuticos, constante no art. 344, de 12 de maio de 1998 e suas atuais estabelecidas.

Art. 2º Esta Resolução entra

Meyrer e Carniel / 22.168.493/0001-06

25351.650678/2020-31 / 1241615

7056 - AFE/AE - Recurso Administrativo / 2705724206

RESOLUÇÃO-RE Nº 3.1:

A Coordenadora de Autorizações que lhe confere o art. 169, aprovado pela Resolução de Diretoria Col resolve:

Art. 1º. Alterar Autorização Insumos Farmacêuticos, constantes no art. n.º. 344, de 12 de maio de 1998 e suas restrições estabelecidas.

Art. 2º Esta Resolução entra

COMERCIAL PARREIRA LTDA ME / 08.19:

25351.640554/2018-22 / 1181078

7108 - AE - ALTERAÇÃO - MEDICAMENTO DO PRODUTO SUJEITO A CONTROLE ESP

25351.640554/2018-22 / 1181078

7105 - AE - ALTERAÇÃO - MEDICAMENTO DO PRODUTO SUJEITO A CONTROLE

2418032205

UNICARGO TRANSPORTES E CARGAS LTD

25351.055395/2011-51 / 1227799

7254 - AE - ALTERAÇÃO - MED TRANSPORTADORA DO PRODUTO SUJE

ATIVIDADES / 2418178200

25351.055395/2011-51 / 1227799

7014 - AE - ALTERAÇÃO - MEDICAMENTO CONTROLE ESPECIAL - ENDEREÇO / 2418

L A VIDAL IMPORTACAO E EXPORTACAO

25351.398753/2014-69 / 1108351

7104 - AE - ALTERAÇÃO - MEDICAMENTO DO PRODUTO SUJEITO A CONTROLE ESP

TSV TRANSPORTES RÁPIDOS LTDA / 00.6

25351.749324/2014-72 / 1131335

7014 - AE - ALTERAÇÃO - MEDICAMENTO CONTROLE ESPECIAL - ENDEREÇO / 2455

POSSATTO & POSSATO LTDA - ME / 72.1

25351.415834/2015-88 / 1142613

7108 - AE - ALTERAÇÃO - MEDICAMENTO DO PRODUTO SUJEITO A CONTROLE ESP

RESOLUÇÃO-RE Nº 3.2:

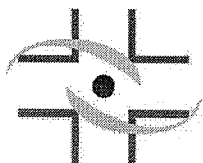

Ministério da Saúde
Agência Nacional de Vigilância Sanitária
Formulário Eletrônico

Transação Nº: 9380052020
Data da Transação: 23/11/2020 18:18

Dados do Peticionamento

Empresa:	JBL SERVICOS E DISTRIBUIDORA DE MATERIAL MEDICO HOSPITALAR LTDA
CNPJ:	31.636.399/0001-25
Assunto:	866 - AFE - ALTERAÇÃO - PRODUTOS PARA SAÚDE - ENDEREÇO
Fato Gerador:	7170
Porte da Empresa:	PEQUENA
Valor da Taxa:	R\$ 780,96

Fundamentação Legal

Lei 9782/99, RDC 222/06, RDC 76/2008 e RDC 16/2014

Anexos

1 - Formulário de Petição devidamente assinado e preenchido

PETIÇÃO ALTERAÇÃO DE ENDEREÇO.pdf (808 KB)

2 - Relatório de inspeção, licença sanitária ou documento equivalente que ateste o cumprimento dos requisitos técnicos para as atividades autorizadas. (O documento deve ter sido emitido pela autoridade sanitária local competente, estar vigente e com dados atualizados)

ALVARÁ SANITARIO COM ENDEREÇO ATUALIZADO.pdf (203 KB)

Responsável pela Transação na Internet

Tipo do responsável:	Pessoa Física
Nome:	CRISTINE SPRENGER DE FREITAS TSCHEIKA
Número do CPF:	705.906.800-72



Todas as pessoas físicas e jurídicas que se encontrem sujeitas ao regime de vigilância sanitária alcançados pela esfera de competência da Anvisa devem pagar a taxa de fiscalização de vigilância sanitária, excetuando-se os casos de isenção previstos em lei. Esta taxa é um tributo instituído pela Lei nº 9.782/1999, estipulada conforme o Fato Gerador a que esteja relacionada. O seu recolhimento é regulamentado pela RDC nº 222/2006 e alterações. A protocolização das petições está condicionada ao seu recolhimento

DIÁRIO OFICIAL DA UNIÃO

Publicado em: 13/01/2021 | Edição: 8 | Seção: 1 | Página: 125

Órgão: Ministério da Saúde/Agência Nacional de Vigilância Sanitária/4ª Diretoria/Coorde
Funcionamento de Empresas

RESOLUÇÃO RE Nº 102, DE 12 DE JANEIRO DE 2021

O Coordenador de Autorização de Funcionamento de Empresas atribuições que lhe confere o art. 173-B, aliado ao art. 54, I, §1º do Regime Resolução de Diretoria Colegiada - RDC nº 255, de 10 de dezembro de 2018, res

Art. 1º. Alterar a Autorização de Funcionamento das Empresas c Resolução.

Art. 2º Esta Resolução entra em vigor na data de sua publicação.

DANIEL MARCOS PEREIR

ANEXO

MOBI LOGISTICA LTDA / 08.800.009/0001-99

25351.009061/2019-00 / 1185234

7119 - AFE - ALTERAÇÃO - MEDICAMENTOS E INSUM
TRANSPORTADORA - RAZÃO SOCIAL / 4432873205

NOBRE TRANSPORTES E LOGÍSTICA LTDA / 26.117.603/0001-61

25351.234658/2018-00 / 8165501

829 - AFE - ALTERAÇÃO - PRODUTOS PARA SAÚDE - RAZÃO SOCIAL

unicharm do brasil industria e comercio de produtos de higiene ltda /

25351.069185/2014-01 / 2072934

7170 - AFE - ALTERAÇÃO - COSMÉTICOS, PERFUMES E PRODUTOS
OU REDUÇÃO DE ATIVIDADES / 4433165204

GOYAZ SERVICE COMÉRCIO E LOGÍSTICA LTDA. - ME / 07.928.753/00

25351.294076/2009-02 / 1078380

867 - AFE - ALTERAÇÃO - PRODUTOS PARA SAÚDE - AMPLI
ATIVIDADES / 4420476206

000959

MARIMED - FABRICAÇÃO, COMÉRCIO, IMPORTAÇÃO E EXPORTAÇÃO
80

25351.622359/2014-06 / 8113591

867 - AFE - ALTERAÇÃO - PRODUTOS PARA SAÚDE - AMPLI
ATIVIDADES / 4433131202

BRA MEDICAL SOLUTION COMERCIO DE EQUIPAMENTOS
22.739.986/0001-59

25351.825642/2016-18 / 8133469

866 - AFE - ALTERAÇÃO - PRODUTOS PARA SAÚDE - ENDEREÇO / 42

25351.825642/2016-18 / 8133469

829 - AFE - ALTERAÇÃO - PRODUTOS PARA SAÚDE - RAZÃO SOCIAL

EAL LOGISTICA E TRANSPORTE DE CARGAS LTDA / 12.066.349/0001-90

25351.325724/2019-22 / 1189421

7120 - AFE - ALTERAÇÃO - MEDICAMENTOS E INSUM
TRANSPORTADORA - ENDEREÇO MATRIZ / 4433271209

FARMAFACIL MEDICAMENTOS EIRELI - ME / 27.083.042/0001-90

25351.505975/2017-27 / 8156039

866 - AFE - ALTERAÇÃO - PRODUTOS PARA SAÚDE - ENDEREÇO / 42

MOBI LOGISTICA LTDA / 08.800.009/0001-99

25351.009027/2019-27 / 4007552

724 - AFE - ALTERAÇÃO - COSMÉTICOS, PERFUMES E PRODUTOS DE
/ 4432872209

25351.009034/2019-29 / 8177941

829 - AFE - ALTERAÇÃO - PRODUTOS PARA SAÚDE - RAZÃO SOCIAL

25351.732398/2020-40 / 8214975

000950
aj867 - AFE - ALTERAÇÃO - PRODUTOS PARA SAÚDE - AMPLI
ATIVIDADES / 0077027213

STAR PRO BRASIL COMERCIO DE PRODUTOS DE BELEZA EIRELI - EPI

25351.330610/2017-46 / 2094193

7170 - AFE - ALTERAÇÃO - COSMÉTICOS, PERFUMES E PRODUTOS
OU REDUÇÃO DE ATIVIDADES / 4461737209

JBL SERVICOS E DISTRIBUIDORA DE MATERIAL MEDICO

31.636.399/0001-25

25351.033602/2020-46 / 8196736

866 - AFE - ALTERAÇÃO - PRODUTOS PARA SAÚDE - ENDEREÇO / 44

ADISUL COMERCIAL LTDA - EPP / 11.018.062/0001-47

25025.071009/2009-48 / 1080690

7155 - AFE - ALTERAÇÃO - MEDICAMENTOS E INSUMOS FARMACÊL
ENDEREÇO MATRIZ / 4432927208

DALEGRIA INDUSTRIA DE COSMETICOS LTDA / 28.121.053/0001-80

25351.626620/2018-51 / 4003118

751 - AFE - ALTERAÇÃO - COSMÉTICOS, PERFUMES E PRODUTOS
MATRIZ / 0076977218

25351.626620/2018-51 / 4003118

7170 - AFE - ALTERAÇÃO - COSMÉTICOS, PERFUMES E PRODUTOS
OU REDUÇÃO DE ATIVIDADES / 4128873209

HOSPMED EIRELI / 00.156.820/0001-77

25351.295344/2014-53 / 1102362

7151 - AFE - ALTERAÇÃO - MEDICAMENTOS E INSUMOS FARMACÊL
RAZÃO SOCIAL / 4447867206

STERIALE BRASIL COMERCIO DE PRODUTOS MEDICO,HOSPITALAR I
37.807.135/0001-73

25351.315962/2020-63 / 8210991

867 - AFE - ALTERAÇÃO - PRODUTOS PARA SAÚDE - AMPLI
ATIVIDADES / 0076958213

25351.315962/2020-63 / 8210991

867 - AFE - ALTERAÇÃO - PRODUTOS PARA SAÚDE - AMPLI
ATIVIDADES / 0077035216

GENEES FARMACEUTICA IMPORTADORA EIRELI / 22.331.867/0001-6

25351.621700/2015-68 / 2083677

724 - AFE - ALTERAÇÃO - COSMÉTICOS, PERFUMES E PRODUTOS DE
/ 4433266205

PROMERCANTIL LTDA / 19.756.096/0001-40

25351.349820/2017-72 / 1166973

7155 - AFE - ALTERAÇÃO - MEDICAMENTOS E INSUMOS FARMACÊL
ENDEREÇO MATRIZ / 0091771218

25351.349820/2017-72 / 1166973

7151 - AFE - ALTERAÇÃO - MEDICAMENTOS E INSUMOS FARMACÊL
RAZÃO SOCIAL / 3462038206

FRAGRINI INTERNACIONAL LTDA / 37.195.665/0001-08

25351.658542/2020-79 / 4028321

7170 - AFE - ALTERAÇÃO - COSMÉTICOS, PERFUMES E PRODUTOS
OU REDUÇÃO DE ATIVIDADES / 4433263206

FARMAFACIL MEDICAMENTOS EIRELI - ME / 27.083.042/0001-90

25351.507379/2017-81 / 3076124

714 - AFE - ALTERAÇÃO - SANEANTES DOMISSANITÁRIOS - ENDEREÇO

829 - AFE - ALTERAÇÃO - PRODUTOS PARA SAÚDE - RAZÃO SOCIAL

EAL LOGISTICA E TRANSPORTE DE CARGAS LTDA / 12.066.349/0001-25
25351.325721/2019-99 / 8183045

866 - AFE - ALTERAÇÃO - PRODUTOS PARA SAÚDE - ENDEREÇO / 44

ENTERPRISES IMPORTAÇÃO E COMÉRCIO DE PRODUTOS MÉDICOS
81.110.637/0001-32

1941298 / 1036093

867 - AFE - ALTERAÇÃO - PRODUTOS PARA SAÚDE - AMPLI
ATIVIDADES / 4461648206

Este conteúdo não substitui o publicado na versão certificada.

Consultas / Funcionamento de Empresa Nacional / Resultado / Detalhamento

Dados da Empresa Nacional

Razão Social

JBL SERVICOS E DISTRIBUIDORA DE MATERIAL MEDICO HOSPITALAR LTDA

CNPJ

31.636.399/0001-25

Endereço Completo

- /

Telefone

Responsável Técnico

CARLA ANDREA OPPA KIRINUS

Responsável Legal

ELIANE LOURENÇO

Dados do Cadastro

Cadastro Nº

8.19.673-6 (5LL135LHY3X0)

Data do Cadastro

16/03/2020

Situação

 Ativa

Nº do Processo

25351.033602/2020-46

Cadastro

8 - Produtos para Saúde (Correlatos)

Atividades / Classes

Armazenar

- Correlatos

Distribuir

- Correlatos

Expedir

- Correlatos

Importar

- Correlatos

Certificado de Boas Práticas de Fabricação - CBPF (Vigente)

Empresa Solicitante	Linhas de Certificação Vigentes	Data de Publicação	Vencimento do Certificado
Nenhum registro encontrado			

000964

Certificado de Boas Práticas de Distribuição e Armazenagem - CBPDA (Vigente)

Empresa
SolicitanteLinhas de Certificação
VigentesData de
PublicaçãoVencimento do
Certificado

Nenhum registro encontrado



TERMO DE AUTENTICAÇÃO - LIVRO DIGITAL

Declaro exatos os Termos de Abertura e de Encerramento do Livro Digital com características abaixo, por mim conferido e autenticado sob o nº 175332411 em 13/02/2020. Assinado digitalmente por Juliana Rocha da Silva. Para validação da Autenticação dos Termos, deverá ser acessado o sítio eletrônico do Portal de Serviços / Validar Documentos (<http://portalservicos.jucisrs.rs.gov.br/Portal/pages/imagemProcesso/viaUnica.jsf>) e informar o número de protocolo e a chave de segurança abaixo:

Número de Protocolo	Chave de Segurança
20/043.095-5	voTj

Identificação da Empresa	
Nome Empresarial:	JBL SERVICOS E DISTRIBUIDORA DE MATERIAL MEDICO HOSPITALAR LTDA
Nire:	4320835161-8
CNPJ:	31.636.399/0001-25
Município:	ELDORADO DO SUL

Identificação do Livro Digital	
Espécie:	Diário Geral
Número de Ordem:	2
Período de	01/01/2019 - 31/12/2019

Assinante(s)		
CPF	Nome	CRC
931.675.120-91	Maria Ines Hickmann	RS63030
821.015.310-20	Eliane Lourenço	

Documento assinado eletronicamente por Juliana Rocha da Silva, Servidor(a) Público(a), em 13/02/2020, às 11:19 conforme horário oficial de Brasília.

Porto Alegre, quinta-feira, 13 de fevereiro de 2020



A autenticidade desse documento pode ser conferida no [portal de serviços da jucisrs](#) informando o número do protocolo 20/043.095-5.

Termo de Abertura

Dados da empresa

Nome Empresarial:					
JBL SERVICOS E DISTRIBUIDORA DE MATERIAL MEDICO HOSPITALAR LTDA					
NIRE:	4320835161-8	CNPJ:	31.636.399/0001-25	NIRE Anterior:	
Nome Anterior:					
JBL SERVICOS ADMINISTRATIVOS LTDA					
Município:	ELDORADO DO SUL			UF:	RIO GRANDE DO SUL
Inscrição	2670035269		Inscrição Municipal:	7360	
Data do ato constitutivo em Junta Comercial:			28/09/2018		

Dados do Livro

Finalidade:	DIARIO				
Número de ordem:	2	Quantidade de páginas:	34		
Data Encerramento do Exercício	31/12/2019		Data	30/01/2020	

Assinante(s)

CPF	Nome	Função	CRC
931.675.120-91	Maria Ines Hickmann	Contador	RS63030
821.015.310-20	Eliane Lourenço	Administrador	



000957

BALANCETE

Código	Descrição da conta	Saldo Anterior	Débito	Crédito	Saldo Atual
1	ATIVO				
2	ATIVO CIRCULANTE	1.000,00D	235.683,34	209.071,79	27.611,55D
3	DISPONIVEL	1.000,00D	235.683,34	209.071,79	27.611,55D
4	CAIXA	1.000,00D	140.304,72	139.435,42	1.869,30D
5	CAIXA	1.000,00D	19.020,00	18.161,87	1.858,13D
7	BANCOS CONTA MOVIMENTO	0,00	121.284,72	121.273,55	11,17D
8	BANCO ITAU	0,00	108.731,29	108.729,09	2,20D
9	BANCO SANTANDER	0,00	12.553,43	12.544,46	8,97D
12	CLIENTES	0,00	70.516,32	67.743,57	2.772,75D
13	CLIENTES	0,00	70.516,32	67.743,57	2.772,75D
14	CLIENTES	0,00	70.516,32	67.743,57	2.772,75D
18	OUTROS CRÉDITOS	0,00	22.025,50	0,00	22.025,50D
23	ADIANTAMENTOS	0,00	22.025,50	0,00	22.025,50D
1152	ADIANTAMENTO OUTROS	0,00	22.025,50	0,00	22.025,50D
53	ESTOQUE	0,00	2.836,80	1.892,80	944,00D
54	MERCADORIAS E PRODUTOS	0,00	2.836,80	1.892,80	944,00D
55	MERCADORIAS PARA REVENDA	0,00	2.836,80	1.892,80	944,00D
149	PASSIVO	1.000,00C	122.056,65	101.341,88	19.714,77D
150	PASSIVO CIRCULANTE	0,00	34.437,59	38.532,35	4.094,76C
164	FORNECEDORES	0,00	0,00	1.000,00	1.000,00C
165	FORNECEDORES	0,00	0,00	1.000,00	1.000,00C
167	FORNECEDORES	0,00	0,00	1.000,00	1.000,00C
169	OBRIGAÇÕES TRIBUTÁRIAS	0,00	6.709,76	6.757,35	47,59C
170	IMPOSTOS E CONTRIBUIÇÕES A RECOLHER	0,00	6.709,76	6.757,35	47,59C
171	SIMPLES A RECOLHER	0,00	6.709,76	6.757,35	47,59C
185	OBRIGAÇÕES TRABALHISTA E PREVIDENCIÁRIA	0,00	27.727,83	30.775,00	3.047,17C
186	OBRIGAÇÕES COM O PESSOAL	0,00	24.671,17	27.340,67	2.669,50C
187	SALARIOS A PAGAR	0,00	498,35	1.096,35	598,00C
188	PRO-LABORE A PAGAR	0,00	24.172,82	26.244,32	2.071,50C
190	OBRIGAÇÕES PREVIDENCIARIAS	0,00	3.056,66	3.434,33	377,67C
191	INSS A RECOLHER	0,00	3.019,84	3.339,01	319,17C
192	FGTS A RECOLHER	0,00	36,82	95,32	58,50C
242	PATRIMÔNIO LÍQUIDO	1.000,00C	87.619,06	62.809,53	23.809,53D
243	CAPITAL SOCIAL	1.000,00C	0,00	19.000,00	20.000,00C
244	CAPITAL SUBSCRITO	1.000,00C	0,00	19.000,00	20.000,00C
245	CAPITAL SOCIAL	1.000,00C	0,00	19.000,00	20.000,00C
264	LUCROS OU PREJUÍZOS ACUMULADOS	0,00	87.619,06	43.809,53	43.809,53D
265	LUCROS OU PREJUÍZOS ACUMULADOS	0,00	87.619,06	43.809,53	43.809,53D
266	LUCROS ACUMULADOS	0,00	43.809,53	0,00	43.809,53D
534	(-) ANTECIPAÇÃO DIVIDENDOS	0,00	43.809,53	43.809,53	0,00
269	CONTAS DE RESULTADOS - DESPESAS	0,00	56.313,47	1,00	56.312,47D
295	DESPESAS OPERACIONAIS	0,00	56.313,47	1,00	56.312,47D
329	DESPESAS ADMINISTRATIVAS	0,00	56.313,47	1,00	56.312,47D
330	DESPESAS COM PESSOAL	0,00	34.196,80	0,00	34.196,80D
331	SALARIOS	0,00	1.083,34	0,00	1.083,34D
332	PRÓ-LABORE	0,00	29.488,00	0,00	29.488,00D
333	13º SALÁRIO	0,00	108,34	0,00	108,34D
334	FGTS	0,00	95,32	0,00	95,32D
339	PLANO DE SAUDE	0,00	3.421,80	0,00	3.421,80D
345	IMPOSTOS, TAXAS E CONTRIBUIÇÕES	0,00	1.051,78	0,00	1.051,78D
348	ITPU	0,00	1.000,00	0,00	1.000,00D
350	TAXAS DIVERSAS	0,00	51,78	0,00	51,78D
353	DESPESAS GERAIS	0,00	18.295,87	0,00	18.295,87D
354	ENERGIA ELÉTRICA	0,00	54,32	0,00	54,32D
356	TELEFONE/INTERNET	0,00	252,01	0,00	252,01D
358	SEGUROS	0,00	7,49	0,00	7,49D
359	MATERIAL DE ESCRITÓRIO	0,00	579,80	0,00	579,80D
362	SERVIÇOS PRESTADOS POR TERCEIROS	0,00	9.694,96	0,00	9.694,96D
366	ALUGUEIS DE IMOVEIS	0,00	6.419,75	0,00	6.419,75D
557	MATERIAL DE EXPEDIENTE	0,00	480,60	0,00	480,60D
804	FRETE	0,00	806,94	0,00	806,94D
367	DESPESAS FINANCEIRAS	0,00	2.769,02	1,00	2.768,02D
372	JUROS DE MORA	0,00	373,18	0,00	373,18D
503	DESPESAS BANCÁRIAS	0,00	2.395,84	1,00	2.394,84D
402	CONTAS DE RESULTADO - RECEITAS	0,00	6.757,35	112.288,94	105.531,59C



000968

BALANCETE

Código	Descrição da conta	Saldo Anterior	Débito	Crédito	Saldo Atual
403	RECEITAS OPERACIONAIS	0,00	6.757,35	112.288,94	105.531,59C
404	RECEITA BRUTA DE VENDAS E SERVIÇOS	0,00	0,00	112.288,94	112.288,94C
405	RECEITA BRUTAS DE VENDAS	0,00	0,00	3.758,65	3.758,65C
408	VENDA DE MERCADORIAS	0,00	0,00	3.758,65	3.758,65C
410	RECEITA DE PRESTAÇÃO DE SERVIÇOS	0,00	0,00	108.530,29	108.530,29C
411	SERVIÇOS PRESTADOS	0,00	0,00	108.530,29	108.530,29C
413	(-) DEDUÇÕES DA RECEITA BRUTA	0,00	6.757,35	0,00	6.757,35D
424	(-) IMPOSTOS SOBRE VENDAS E SERVIÇOS	0,00	6.757,35	0,00	6.757,35D
480	(-) SIMPLES	0,00	6.757,35	0,00	6.757,35D
460	CONTAS DE APURAÇÃO	0,00	1.892,80	0,00	1.892,80D
461	CUSTOS DOS PRODUTOS E SERVIÇOS VENDIDOS	0,00	1.892,80	0,00	1.892,80D
468	CUSTOS DAS MERCADORIAS VENDIDAS	0,00	1.892,80	0,00	1.892,80D
469	CUSTOS DAS MERCADORIAS VENDIDAS	0,00	1.892,80	0,00	1.892,80D
470	CUSTOS DAS MERCADORIAS VENDIDAS	0,00	1.892,80	0,00	1.892,80D



PLANO DE CONTAS

Código T	Classificação	Nome	Grau
1 S	1	ATIVO	1
2 S	1.1	ATIVO CIRCULANTE	2
3 S	1.1.1	DISPONIVEL	3
4 S	1.1.1.01	CAIXA	4
5	1.1.1.01.001	CAIXA	5
6	1.1.1.01.002	CAIXA	5
7 S	1.1.1.02	BANCOS CONTA MOVIMENTO	4
8	1.1.1.02.001	BANCO ITAU	5
9	1.1.1.02.002	BANCO SANTANDER	5
10 S	1.1.1.03	APLICAÇÕES FINANCEIRAS LIQUIDEZ IMEDIATA	4
11	1.1.1.03.001	BANCO ITAU	5
672 S	1.1.1.04	(-) CHEQUE PRE-DATADA	4
12 S	1.1.2	CLIENTES	3
13 S	1.1.2.01	CLIENTES	4
15	1.1.2.01.001	CLIENTE A	5
14	1.1.2.01.001	CLIENTES	5
16 S	1.1.2.02	(-) DUPLICATAS DESCONTADAS	4
591 S	1.1.2.02	CARTAO DE CREDITO A RECEBER	4
17 S	1.1.2.03	CRÉDITOS VENCIDOS E NÃO LIQUIDADOS	4
18 S	1.1.3	OUTROS CRÉDITOS	3
19 S	1.1.3.01	BANCOS CONTA VINCULADA	4
20 S	1.1.3.02	TITUOLOS A RECEBER	4
21 S	1.1.3.03	CHEQUES EM COBRANÇA	4
22 S	1.1.3.04	DIVIDENDOS A RECEBER	4
23 S	1.1.3.05	ADIANTAMENTOS	4
569	1.1.3.05.001	ADIANTAMENTO A FORNECEDOR	5
1152	1.1.3.05.002	ADIANTAMENTO OUTROS	5
24 S	1.1.3.06	ADIANTAMENTO A EMPREGADOS	4
25	1.1.3.06.001	ADIANTAMENTO DE SALÁRIO	5
26	1.1.3.06.002	ADIANTAMENTO DE 13º SÁLARIO	5
27 S	1.1.3.07	EMPRÉSTIMO A EMPREGADOS	4
28 S	1.1.3.08	TRIBUTOS A RECUPERAR/COMPENSAR	4
29	1.1.3.08.001	IPI A RECUPERAR	5
30	1.1.3.08.002	ICMS A RECUPERAR	5
31	1.1.3.08.003	IRRF A RECUPERAR	5
32	1.1.3.08.004	IMPOSTO DE RENDA PAGO POR ESTIMATIVA	5
33	1.1.3.08.005	CONTRIBUIÇÃO SOCIAL PAGA ESTIMATIVA	5
34	1.1.3.08.006	TRIBUTOS PAGOS A MAIOR OU INDEVIDAMENTE	5
35	1.1.3.08.007	CONTRIBUIÇÃO SOCIAL RETIDO A COMPENSAR	5
36	1.1.3.08.008	COFINS RETIDO A COMPENSAR	5
37	1.1.3.08.009	PIS RETIDO A COMPENSAR	5
38	1.1.3.08.010	INSS A COMPENSAR	5
39	1.1.3.08.011	BÔNUS DE ADIMPLÊNCIA FISCAL A COMPENSAR	5
40	1.1.3.08.012	COFINS A RECUPERAR	5
41	1.1.3.08.013	PIS A RECUPERAR	5
42	1.1.3.08.014	COFINS A RECUPERAR - CRÉDITO PRESUMIDO	5
43	1.1.3.08.015	PIS RECUPERAR - CRÉDITO PRESUMIDO	5
476	1.1.3.08.016	ISS A RECUPERAR	5
44 S	1.1.3.09	JUROS SOBRE O CAPITAL PRÓPRIO	4
45	1.1.3.09.001	JUROS SOBRE O CAPITAL PRÓPRIO A RECEBER	5
46 S	1.1.4	APLICAÇÕES FINANCEIRAS	3
47 S	1.1.4.01	APLICAÇÕES FINANCEIRAS REND. PREFIXADOS	4



PLANO DE CONTAS

000970

Código T	Classificação	Nome	Grau
48	1.1.4.01.001	APLICAÇÕES BANCO DO BRASIL	5
49 S	1.1.4.03	AÇÕES	4
50 S	1.1.4.04	DEBÊNTURES	4
51	1.1.4.04.001	VALOR NOMINAL	5
52	1.1.4.04.002	(-) DESÁGIO A APROPRIAR	5
53 S	1.1.5	ESTOQUE	3
54 S	1.1.5.01	MERCADORIAS E PRODUTOS	4
55	1.1.5.01.001	MERCADORIAS PARA REVENDA	5
56	1.1.5.01.002	MATÉRIA-PRIMA	5
57	1.1.5.01.003	MATERIAL DE ACONDICIONAMENTO	5
58	1.1.5.01.004	OUTROS MATERIAIS DE CONSUMO INDUSTRIAL	5
59	1.1.5.01.005	PRODUTOS ACABADOS	5
60	1.1.5.01.006	PRODUTOS EM ELABORAÇÃO	5
61 S	1.1.5.02	ALMOXARIFADO	4
62	1.1.5.02.001	ALMOXARIFADO DE MANUTENÇÃO	5
63	1.1.5.02.002	ALMOXARIFADO ADMINISTRATIVO	5
64 S	1.1.5.03	(-) PROVISÃO PARA AJUSTES DO ESTOQUE	4
65 S	1.1.6	DESPESAS PAGAS ANTECIPADAMENTE	3
66 S	1.1.6.01	DESPESAS DE MESES SEGUINTE	4
67	1.1.6.01.001	PREMIOS DE SEGUROS A APROPRIAR	5
68	1.1.6.02.002	ASSINATURAS E ANUIDADES	5
69 S	1.2	ATIVO NAO CIRCULANTE	2
70 S	1.2.1	CLIENTES	3
71 S	1.2.1.01	CLIENTES	4
72	1.2.1.01.001	CLIENTE B	5
73	1.2.1.01.002	CLIENTE C	5
74 S	1.2.1.02	(-) DUPLICATAS DESCONTADAS	4
75 S	1.2.1.03	(-) CRÉDITOS VENCIDOS E NÃO LIQUIDADOS	4
76 S	1.2.2	OUTROS CRÉDITOS	3
77 S	1.2.2.01	TÍTULOS A RECEBER	4
78 S	1.2.2.02	BANCOS CONTA VINCULADA	4
79 S	1.2.2.03	CONTROLADORA, CONTROLADAS E COLIGADAS	4
80 S	1.2.2.04	SÓCIOS, ADMINISTRADORES E PESSOAS LIGADA	4
81 S	1.2.2.05	APLICAÇÕES FINANCEIRAS	4
82 S	1.2.2.06	DEPÓSITOS JUDICIAIS	4
83 S	1.2.2.07	EMPRÉSTIMOS COMPULSÓRIOS	4
84 S	1.2.2.08	TRIBUTOS A RECUPARAR	4
85 S	1.2.2.09	DESPESAS PAGAS ANTECIPADAS	4
86 S	1.2.2.10	DEPÓSITOS POR INCENTIVOS FISCAIS	4
729 S	1.2.2.11	CONTRATO DE CESSÃO DE CREDITO	4
87 S	1.3	IMOBILIZADO	2
88 S	1.3.1	INVESTIMENTOS	3
89 S	1.3.1.01	CONTROLADAS E COLIGADAS - EQUIV. PATRIM.	4
90	1.3.1.01.001	CONTROLADA A - VALOR PATRIMONIAL	5
91	1.3.1.01.002	CONTROLADA A - ÁGIO AQUISIÇÃO	5
92	1.3.1.01.003	(-) CONTROLADA A - AMORTIZAÇÃO DO ÁGIL	5
93	1.3.1.01.004	(-) CONTROLADA A - DESÁGIO NA AQUISIÇÃO	5
94	1.3.1.01.005	CONTROLADA A - AMORTIZAÇÃO DO DESÁGIO	5
95 S	1.3.1.02	CONTROLADAS E COLIGADAS CUSTO CORRIGIDO	4
96 S	1.3.1.03	OUTRAS PARTICIPAÇÕES SOCIETÁRIAS	4
97 S	1.3.1.04	PARTICIPAÇÕES POR INCENTIVOS FISCAIS	4
98	1.3.1.04.001	FINOR	5
99	1.3.1.04.002	FINAM	5
100 S	1.3.1.05	IMÓVEIS NÃO DESTINADOS AO USO	4



000971

PLANO DE CONTAS

Código T	Classificação	Nome	Grau
101 S	1.3.1.06	OUTROS INVESTIMENTOS PERMANENTES	4
102	1.3.1.06.001	OBJETOS DE ARTE	5
103	1.3.1.06.002	CAUÇÕES PERMANENTES	5
104 S	1.3.1.07	(-) PROVISÃO PARA PERDAS PERMANENTE	4
105	1.3.1.07.001	(-) CONTROLADAS E COLIGADAS EQUI. PATRIM	5
106	1.3.1.07.002	(-) CONTROLADAS COLIGADAS CUSTO CORRIGID	5
107	1.3.1.07.003	(-) OUTRAS PARTICIPAÇÕES SOCIETÁRIAS	5
108	1.3.1.07.004	(-) PARTICIPAÇÕES POR INCENTIVOS FISCAIS	5
109	1.3.1.07.005	(-) IMÓVEIS NÃO DESTINADOS A USO	5
110	1.3.1.07.006	(-) OUTROS INVESTIMENTOS PERMANENTES	5
111 S	1.3.2	IMOBILIZADO	3
112 S	1.3.2.01	IMÓVEIS	4
113	1.3.2.01.001	TERRENOS	5
115	1.3.2.01.002	CONSTRUÇÕES	5
114	1.3.2.01.002	EDIFÍCIOS	5
533	1.3.2.01.003	BENFEITORIA EM IMOVEIS DE TERCEIROS	5
116 S	1.3.2.02	MÓVEIS E UTENSÍLIOS	4
117	1.3.2.02.001	MÓVEIS E UTENSÍLIOS	5
118 S	1.3.2.03	MÁQUINAS, EQUIPAMENTOS E FERRAMENTAS	4
119	1.3.2.03.001	MÁQUINAS E EQUIPAMENTOS	5
571	1.3.2.03.002	EQUIPAMENTOS DE INFORMATICA	5
120 S	1.3.2.04	VEICULOS	4
121	1.3.2.04.001	VEÍCULOS	5
122 S	1.3.2.05	RECURSOS NATURAIS	4
572	1.3.2.05.001	INSTALACOES	5
123 S	1.3.2.06	MARCAS, DIREITOS E PATENTES	4
755 S	1.3.2.07	SOFTWARE	4
756	1.3.2.07.001	SOFTWARE	5
124 S	1.3.2.08	IMOBILIZADO EM ANDAMENTO	4
125 S	1.3.2.09	(-) DEPRECIACÕES, AMORT. E EXAUS. ACUMUL	4
126	1.3.2.09.001	(-) DEPRECIACÕES DE EDIFÍCIOS	5
127	1.3.2.09.002	(-) DEPRECIACÕES DE MÓVEIS E UTENSÍLIOS	5
128	1.3.2.09.003	(-) DEPRECIACÕES DE MÁQUINAS, EQUIP. FER	5
552	1.3.2.09.003	(-)DEPRECIACAO EQUIP. DE INFORMATICA	5
129	1.3.2.09.004	(-) DEPRECIACÕES DE VEICULOS	5
554	1.3.2.09.004	(-)DEPRECIACAO DE MAQUINA E EQUIPAMENTOS	5
130	1.3.2.09.005	(-) EXAUSTÕES E DEPREC. DE REC. NATURAIS	5
555	1.3.2.09.005	(-)AMORTIZACAO BENF. EM IMOV. TERC.	5
131	1.3.2.09.006	(-) AMORTIZAÇÃO DE MARCAS, DIR. PATENTES	5
511	1.3.2.09.007	(-) DEPRECIACÃO DE EQUIPAM. INFORMÁTICA	5
757	1.3.2.09.008	(-) AMORTIZAÇÃO SOFTWARE	5
132 S	1.3.3	INTANGIVEL	3
133 S	1.3.3.01	GASTOS PRÉ-OPERACIONAIS	4
134	1.3.3.01.001	ADMINISTRATIVOS	5
135	1.3.3.01.002	DE ORGANIZAÇÃO	5
136	1.3.3.01.003	FINANCEIROS	5
137 S	1.3.3.02	GASTOS COM PESQUISA E DESENVOLVIMENTO	4
138	1.3.3.02.001	GASTOS GERAIS	5
139	1.3.3.02.002	FINANCEIROS	5
140 S	1.3.3.03	GASTOS DE IMPLEMENTAÇÃO DE NOVOS SISTEMA	4
141	1.3.3.03.001	GASTOS GERAIS	5



PLANO DE CONTAS

000972
BOB

Código T	Classificação	Nome	Grau
142	1.3.3.03.002	FINANCEIROS	5
143 S	1.3.3.04	BENEFICÍCIAS EM PROPRIEDADE DE TERCEIRO	4
144 S	1.3.3.05	(-) AMORTIZAÇÕES ACUMULADAS	4
145	1.3.3.05.001	(-) AMORTIZAÇÕES DE GASTOS PRÉ-OPERAC.	5
146	1.3.3.05.002	(-) AMORTIZAÇÕES DE GASTOS PESQ. DESENV.	5
147	1.3.3.05.003	(-) AMORTIZAÇÕES DE GASTOS NOVOS SISTEMA	5
148	1.3.3.05.004	(-) AMORTIZAÇÕES DE BENEF. EM PROP. TERC	5
149 S	2	PASSIVO	1
150 S	2.1	PASSIVO CIRCULANTE	2
382 S	2.1.1	EMPRÉSTIMOS E FINANCIAMENTOS	3
151 S	2.1.1.01	EMPRESTIMOS	4
152	2.1.1.01.001	EMPRÉSTIMO ITAU	5
1134	2.1.1.01.003	EMPRESTIMO BANCO SANTANDER	5
153 S	2.1.1.02	EMPRÉSTIMO ESTRANGEIRO	4
154 S	2.1.1.03	FINANCIAMENTOS	4
155	2.1.1.03.001	FINANCIAMENTO BANCO FINASA	5
156 S	2.1.1.04	FINANCIAMENTOS ESTRANGEIROS	4
157 S	2.1.1.05	TÍTULOS A PAGAR	4
158 S	2.1.1.06	ADIANTAMENTOS SOBRE CONTRATOS DE CÂMBIO	4
159 S	2.1.1.07	CONTROLADORA, CONTROLADAS E COLIGADAS	4
160 S	2.1.2	DEBÊNTURES	3
161 S	2.1.2.01	DEBÊNTURES CONVERSÍVEIS EM AÇÕES	4
1151	2.1.2.01.001	ADIANTAMENTO DE FORNECEDORES	5
162 S	2.1.2.02	DEBÊNTURES NÃO CONVERSÍVEIS	4
163 S	2.1.2.03	(-) DESÁGIO A APROPRIAR	4
164 S	2.1.3	FORNECEDORES	3
165 S	2.1.3.01	FORNECEDORES	4
166	2.1.3.01.001	FORNECEDOR SC	5
167	2.1.3.01.001	FORNECEDORES	5
168 S	2.1.3.02	FORNECEDORES ESTRANGEIROS	4
169 S	2.1.4	OBRIGAÇÕES TRIBUTÁRIAS	3
170 S	2.1.4.01	IMPOSTOS E CONTRIBUIÇÕES A RECOLHER	4
171	2.1.4.01.001	IPI A RECOLHER	5
172	2.1.4.01.002	ICMS A RECOLHER	5
173	2.1.4.01.003	ISS A RECOLHER	5
174	2.1.4.01.004	PROVISÃO PARA IMPOSTO DE RENDA	5
175	2.1.4.01.005	PROVISÃO P/ CONTRIBUIÇÃO SOCIAL S/ LUCRO	5
176	2.1.4.01.006	IMPOSTO DE RENDA A RECOLHER	5
177	2.1.4.01.007	CONTRIBUIÇÃO SOCIAL A RECOLHER	5
178	2.1.4.01.008	IRRF A RECOLHER	5
179	2.1.4.01.009	PIS A RECOLHER	5
180	2.1.4.01.010	COFINS A RECOLHER	5
181	2.1.4.01.011	PROVISÃO PARA IOF	5
182	2.1.4.01.012	CRF A RECOLHER	5
183	2.1.4.01.013	ISS RETIDO A RECOLHER	5
184	2.1.4.01.014	INSS RETIDO A RECOLHER	5
479	2.1.4.01.015	SIMPLES A RECOLHER	5
481	2.1.4.01.016	SUBSTITUIÇÃO TRIBUTÁRIA A RECOLHER	5
483	2.1.4.01.017	REFIS A RECOLHER	5
485	2.1.4.01.018	FIA A RECOLHER	5
487	2.1.4.01.019	PIS RETIDO A RECOLHER	5
488	2.1.4.01.020	COFINS RETIDO A RECOLHER	5
489	2.1.4.01.021	CONTRIBUIÇÃO SOCIAL RETIDA A RECOLHER	5
490	2.1.4.01.022	FUNRURAL A RECOLHER	5
491	2.1.4.01.023	CONTRIBUIÇÃO SINDICAL A RECOLHER	5



PLANO DE CONTAS

000973

Código T	Classificação	Nome	Grau
185 S	2.1.5	OBRIGAÇÕES TRABALHISTA E PREVIDENCIÁRIA	3
186 S	2.1.5.01	OBRIGAÇÕES COM O PESSOAL	4
187	2.1.5.01.001	SALARIOS A PAGAR	5
188	2.1.5.01.002	PRO-LABORE A PAGAR	5
189	2.1.5.01.003	GRATIFICAÇÕES A PAGAR	5
704	2.1.5.01.004	AUTONOMOS A PAGAR	5
190 S	2.1.5.02	OBRIGAÇÕES PREVIDENCIARIAS	4
191	2.1.5.02.001	INSS A RECOLHER	5
192	2.1.5.02.002	FGTS A RECOLHER	5
494	2.1.5.02.003	PIS S/ FOLHA A RECOLHER	5
193 S	2.1.5.03	PROVISÕES	4
194	2.1.5.03.001	PROVISÕES PARA FÉRIAS	5
195	2.1.5.03.002	PROVISÕES PARA 13º SALÁRIO	5
196	2.1.5.03.003	INSS SOBRE PROVISÕES PARA FÉRIAS	5
197	2.1.5.03.004	INSS SOBRE PROVISÕES PARA 13º SALÁRIO	5
198	2.1.5.03.005	FGTS SOBRE PROVISÕES PARA FÉRIAS	5
199	2.1.5.03.006	FGTS SOBRE PROVISÕES PARA 13º SALÁRIO	5
495	2.1.5.03.007	PIS SOBRE PROVISÕES PARA FÉRIAS	5
496	2.1.5.03.008	PIS SOBRE PROVISÕES PARA 13º SALÁRIO	5
200 S	2.1.6	OUTRAS OBRIGAÇÕES	3
201 S	2.1.6.01	ADIANTAMENTOS A CLIENTES	4
202 S	2.1.6.02	CONTAS A PAGAR	4
203 S	2.1.6.03	ENERGIA ELÉTRICA, AGÚA E TELEFONE A PAGA	4
204 S	2.1.6.04	CONTAS CORRENTES	4
205 S	2.1.6.05	SEGUROS	4
206 S	2.1.6.06	OUTRAS OBRIGAÇÕES	4
207 S	2.1.7	DIVIDENDOS	3
208 S	2.1.7.01	DIVIDENDOS	4
209	2.1.7.01.001	DIVIDENDOS PROPOSTOS	5
210	2.1.7.01.002	DIVIDENDOS A PAGAR	5
211 S	2.1.7.02	PARTICIPAÇÕES	4
212	2.1.7.02.001	PARTICIPAÇÕES PROPOSTA A ADMINISTRADORES	5
213	2.1.7.02.002	PARTICIPAÇÕES PROPOSTA A EMPREGADOS	5
214	2.1.7.02.003	PARTICIPAÇÕES A PAGAR	5
215 S	2.1.7.03	JUROS SOBRE CAPITAL PRÓPRIO	4
216	2.1.7.03.001	JUROS SOBRE CAPITAL PRÓPRIO A PAGAR	5
217 S	2.2	PASSIVO NAO CIRCULANTE	2
218 S	2.2.1	EMPRÉSTIMOS E FINANCIAMENTOS	3
219 S	2.2.1.01	EMPRÉSTIMOS	4
220 S	2.2.1.02	EMPRÉSTIMOS ESTRANGEIROS	4
221 S	2.2.1.03	FINANCIAMENTOS	4
222	2.2.1.03.001	BANCO FINASA S/A	5
223 S	2.2.1.04	FINANCIAMENTOS ESTRANGEIROS	4
225 S	2.2.1.06	CONTROLADORA, CONTROLADAS E COLIGADAS	4
226 S	2.2.1.07	OUTROS DÉBITOS COM SÓCIOS, ADM, PESSOAS	4
224 S	2.2.1.5	TÍTULOS A PAGAR	4
227 S	2.2.2	FORNECEDORES	3
228 S	2.2.2.01	FORNECEDORES	4
229	2.2.2.01.001	FORNECEDOR A	5
230	2.2.2.01.002	FORNECEDOR B	5
231 S	2.2.2.02	FORNECEDORES ESTRANGEIROS	4
232 S	2.2.3	OBRIGADÇÕES TRIBUTÁRIAS	3
233 S	2.2.3.01	IMPOSTOS E CONTRIBUIÇÕES A RECOLHER	4
234	2.2.3.01.001	PROVISÃO PARA IR SOBRE LUCROS DIFERIDOS	5



000974

PLANO DE CONTAS

Código T	Classificação	Nome	Grau
235	2.2.3.01.002	CRÉDITOS DA CLS SOBRE BENS DO ATIVO	5
236 S	2.2.4	OUTRAS OBRIGAÇÕES	3
237 S	2.2.4.01	CONTAS A PAGAR	4
238 S	2.3	RESULTADO DE EXERCÍCIOS FUTUROS	2
239 S	2.3.1	RESULTADO OPERACIONAL	3
240 S	2.3.1.01	RECEITAS DE EXERCÍCIOS FUTUROS	4
241	2.3.1.02	CUSTOS E DESPESAS VINCULADAS AS RECEITAS	4
242 S	2.4	PATRIMÔNIO LÍQUIDO	2
243 S	2.4.1	CAPITAL SOCIAL	3
244 S	2.4.1.01	CAPITAL SUBSCRITO	4
245	2.4.1.01.001	CAPITAL SOCIAL	5
246 S	2.4.1.02	(-) CAPITAL A INTEGRALIZAR	4
247	2.4.1.02.001	CAPITAL A INTEGRALIZAR	5
248 S	2.4.2	RESERVAS	3
249 S	2.4.2.01	RESERVAS DE CAPITAL	4
250	2.4.2.01.001	CORREÇÃO MONETÁRIA DO CAP. INTEGRALIZADO	5
251	2.4.2.01.002	ÁGIO NA EMISSÃO DE AÇÕES	5
252	2.4.2.01.003	DOAÇÕES E SUBVENÇÕES PARA INVESTIMENTOS	5
253	2.4.2.01.004	(-) AÇÕES/QUOTAS EM TESOURARIA	5
718	2.4.2.01.005	RESERVAS PARA AUMENTO DE CAPITAL	5
254 S	2.4.2.02	RESERVA DE REAVALIAÇÃO	4
255	2.4.2.02.001	REAVALIAÇÃO DE ATIVOS PRÓPRIOS	5
256	2.4.2.02.002	REAVALIAÇÃO DE ATIVOS COLIGADAS	5
257 S	2.4.2.03	RESERVAS DE LUCROS	4
258	2.4.2.03.001	RESERVA LEGAL	5
259	2.4.2.03.002	RESERVA ESTATUTÁRIA	5
260	2.4.2.03.003	RESERVA PARA CONTINGÊNCIAS	5
261	2.4.2.03.004	RESERVA DE LUCROS A REALIZAR	5
262	2.4.2.03.005	RESERVA ESPECIAL	5
263	2.4.2.03.006	(-) AÇÕES/QUOTAS EM TESOURARIA	5
742	2.4.2.03.007	RESERVAS PARA AUMENTO DE CAPITAL	5
264 S	2.4.3	LUCROS OU PREJUÍZOS ACUMULADOS	3
265 S	2.4.3.01	LUCROS OU PREJUÍZOS ACUMULADOS	4
266	2.4.3.01.001	LUCROS ACUMULADOS	5
267	2.4.3.01.002	(-) PREJUÍZOS ACUMULADOS	5
268	2.4.3.01.003	RESULTADO DO EXERCÍCIO	5
534	2.4.3.01.005	(-) ANTECIPAÇÃO DIVIDENDOS	5
269 S	3	CONTAS DE RESULTADOS - DESPESAS	1
500 S	3.1	CUSTOS	2
270 S	3.1.1	CUSTOS DIRETOS DE PRODUÇÃO	3
271 S	3.1.1.01	MATERIAL APLICADO	4
272	3.1.1.01.001	MATÉRIA-PRIMA	5
820	3.1.1.01.002	CUSTO MERCADORIA VENDIDA	5
273 S	3.1.1.02	MÃO-DE-OBRA DIRETA	4
274	3.1.1.02.001	SALÁRIOS E ORDENADOS	5
275	3.1.1.02.002	PRÓ-LABORE	5
276	3.1.1.02.003	PRÊMIOS DE GRATIFICAÇÕES	5
277	3.1.1.02.004	13º SALÁRIO	5
278	3.1.1.02.005	FÉRIAS	5
279	3.1.1.02.006	INSS	5
280	3.1.1.02.007	FGTS	5
281	3.1.1.02.008	INDENIZAÇÕES E AVISO PRÉVIO	5
282	3.1.1.02.009	ASSITÊNCIA MÉDICA E SOCIAL	5



000975

PLANO DE CONTAS

Código T	Classificação	Nome	Grau
497	3.1.1.02.010	PIS S/ FOLHA	5
283 S	3.1.2	CUSTOS INDIRETOS DE PRODUÇÃO	3
284 S	3.1.2.01	MÃO-DE-OBRA INDIRETA	4
285 S	3.1.2.02	MATERIAIS DE CONSUMO INDIRETO	4
287 S	3.1.2.03	MATERIAIS DE MANUTENÇÃO E REPARO	4
286 S	3.1.2.04	UTILIDADES E SERVIÇOS	4
288 S	3.1.2.05	ALUGUEIS E ARRENDAMENTOS	4
289 S	3.1.2.06	DEPRECIÇÕES, AMORTIZAÇÕES E EXAUSTÕES	4
291	3.1.2.06.001	DEPRECIÇÃO	5
290 S	3.1.2.07	CONBUSTÍVEIS E ENERGIA ELÉTRICA	4
292	3.1.2.07.001	COMBUSTÍVEL	5
293 S	3.1.3	CUSTOS DIRETOS DA PRODUÇÃO DE SERVIÇOS	3
294 S	3.1.3.01	MÃO-DE-OBRA DIRETA	4
1108	3.1.3.01.001	MATERIAL UTIL NA PRESTAÇÃO DE SERVIÇO	5
295 S	3.2	DESPESAS OPERACIONAIS	2
308	3.2.0.20.001	COMISSÕES	5
296 S	3.2.1	DESPESAS COM VENDAS	3
297 S	3.2.1.01	DESPESAS COM PESSOAL	4
298	3.2.1.01.001	SALÁRIOS E ORDENADOS	5
299	3.2.1.01.002	PRÓ-LABORE	5
300	3.2.1.01.003	PRÊMIOS E GRATIFICAÇÕES	5
301	3.2.1.01.004	13º SALÁRIO	5
302	3.2.1.01.005	FÉRIAS	5
303	3.2.1.01.006	INSS	5
304	3.2.1.01.007	FGTS	5
305	3.2.1.01.008	INDENIZAÇÕES E AVISO PRÉVIO	5
306	3.2.1.01.009	ASSINTÊNCIA MÉDICA E SOCIAL	5
498	3.2.1.01.010	PIS S/ FOLHA	5
307 S	3.2.1.02	COMISSÕES SOBRE VENDAS	4
309 S	3.2.1.03	PROPAGANDA E PUBLICIDADE	4
814	3.2.1.03.001	PROPAGANDAS E ANUNCIOS	5
310	3.2.1.03.002	AMOSTRAS GRÁTIS	5
311 S	3.2.1.04	DESPESAS COM ENTREGA	4
312	3.2.1.04.001	FRETES E CARRETOS	5
313	3.2.1.04.002	MANUTENÇÃO DE VEÍCULOS	5
314 S	3.2.1.05	DESPESAS COM VIAGENS E REPRESENTAÇÕES	4
809	3.2.1.05.001	CONDUÇÃO	5
315	3.2.1.05.001	VIAGENS TERRESTRES	5
810	3.2.1.05.002	HOSPEDAGEM	5
316	3.2.1.05.002	VIAGENS AEREAS	5
317	3.2.1.05.003	HOSPEDAGEM	5
318	3.2.1.05.004	REFEIÇÕES	5
319 S	3.2.1.06	DESPESAS GERAIS	4
320	3.2.1.06.001	ALUGUÉIS	5
321	3.2.1.06.002	MANUTENÇÃO E REPARO	5
322	3.2.1.06.003	TELEFONE	5
323	3.2.1.06.004	DESPESAS POSTAIS E TELEGRÁFICAS	5
324	3.2.1.06.005	DEPRECIÇÕES E AMORTIZAÇÕES	5
325	3.2.1.06.006	SERVIÇOS PRESTADOS POR TERCEIROS	5
326	3.2.1.06.007	SEGUROS	5
327 S	3.2.1.07	PERDAS NO RECEBIMENTO DE CRÉDITOS	4



PLANO DE CONTAS

Código T	Classificação	Nome	Grau
328	3.2.1.07.001	CRÉDITOS VENCIDOS E NÃO LIQUIDADOS	5
329 S	3.2.2	DESPEAS ADMINISTRATIVAS	3
330 S	3.2.2.01	DESPEAS COM PESSOAL	4
331	3.2.2.01.001	SALARIOS	5
332	3.2.2.01.002	PRÓ-LABORE	5
333	3.2.2.01.003	PRÊMIOS E GRATIFICAÇÕES	5
334	3.2.2.01.004	13º SALÁRIO	5
335	3.2.2.01.005	FÉRIAS	5
336	3.2.2.01.006	INSS	5
337	3.2.2.01.007	FGTS	5
338	3.2.2.01.008	INDENIZAÇÕES E AVISO PRÉVIO	5
339	3.2.2.01.009	PLANO DE SAUDE	5
492	3.2.2.01.010	VALE TRANSPORTE	5
567	3.2.2.01.011	ALIMENTACAO	5
499	3.2.2.01.011	PIS S/ FOLHA	5
570	3.2.2.01.012	ESTAGIARIOS	5
788	3.2.2.01.013	RECRUTAMENTO E SELEÇÃO	5
1145	3.2.2.01.014	CURSOS E TREINAMENTOS	5
340 S	3.2.2.02	ALUGUÉIS E ARRENDAMENTOS	4
341	3.2.2.02.001	ALUGUÉIS DE IMÓVEIS	5
342	3.2.2.02.002	ALUGUÉIS DE MÁQUINAS E EQUIPAMENTOS	5
343	3.2.2.02.003	ARRENDAMENTO DE IMÓVEIS	5
344	3.2.2.02.004	ARRENDAMENTO MERCANTIL (LEASING)	5
345 S	3.2.2.03	IMPOSTOS, TAXAS E CONTRIBUIÇÕES	4
346	3.2.2.03.001	PIS	5
347	3.2.2.03.002	COFINS	5
348	3.2.2.03.003	ITPU	5
349	3.2.2.03.004	IPVA	5
350	3.2.2.03.005	TAXAS DIVERSAS	5
351	3.2.2.03.006	CPMF	5
352	3.2.2.03.007	MULTAS DE MORA	5
1129	3.2.2.03.008	TAXAS SUBSTITUIÇÃO TRIBUTÁRIA	5
353 S	3.2.2.04	DESPEAS GERAIS	4
354	3.2.2.04.001	ENERGIA ELÉTRICA	5
355	3.2.2.04.002	ÁGUA E ESGOTO	5
356	3.2.2.04.003	TELEFONE/INTERNET	5
357	3.2.2.04.004	DESPEAS POSTAIS E TELEGRÁFICAS	5
358	3.2.2.04.005	SEGUROS	5
359	3.2.2.04.006	MATERIAL DE ESCRITÓRIO	5
805	3.2.2.04.006	MATERIAL DE PROPAGANDA	5
360	3.2.2.04.007	MATERIAL DE HIGIENE E LIMPEZA	5
361	3.2.2.04.008	ASSISTÊNCIA CONTÁBIL	5
362	3.2.2.04.009	SERVIÇOS PRESTADOS POR TERCEIROS	5
363	3.2.2.04.010	DEPRECIACIONES E AMORTIZACIONES	5
807	3.2.2.04.011	ASSINATURAS E MENSALIDADES	5
364	3.2.2.04.011	REPRODUÇÕES	5
365	3.2.2.04.012	DESPEAS LEGAIS E JUDICIAIS	5
366	3.2.2.04.013	ALUGUEIS DE IMOVEIS	5
808	3.2.2.04.013	COPA E COZINHA	5
556	3.2.2.04.019	DESPEAS UNIFORME	5
557	3.2.2.04.020	MATERIAL DE EXPEDIENTE	5
656	3.2.2.04.029	BENS NÃO IMOBILIZADOS	5
712	3.2.2.04.032	COMBUSTIVEL	5
678	3.2.2.04.033	HONORARIOS PESSOA FISICA	5
801	3.2.2.04.045	DESPEAS MANUTENÇÃO PREDIAL	5
804	3.2.2.04.048	FRETE	5
1126	3.2.2.04.050	SERVIÇOS DE CONSULTORIA	5



000977

PLANO DE CONTAS

Código T	Classificação	Nome	Grau
1128	3.2.2.04.052	CÓPIAS E ENCADERNAÇÕES	5
367 S	3.2.2.05	DESPESAS FINANCEIRAS	4
368	3.2.2.05.001	JUROS PASSIVOS	5
369	3.2.2.05.002	VARIAÇÕES MONETÁRIAS PASSIVAS	5
370	3.2.2.05.003	VARIAÇÕES CAMBIAIS PASSIVAS	5
371	3.2.2.05.004	DESCONTO CONCEDIDOS	5
372	3.2.2.05.005	JUROS DE MORA	5
373	3.2.2.05.006	JUROS SOBRE CAPITAL PRÓPRIO	5
374	3.2.2.05.007	JUROS E COMISSÕES BANCÁRIAS	5
375	3.2.2.05.008	JUROS SOBRE EMPRÉSTIMOS E FINANCIAMENTOS	5
503	3.2.2.05.009	DESPESAS BANCÁRIAS	5
504	3.2.2.05.010	IOF	5
505	3.2.2.05.011	CPMF	5
659	3.2.2.05.012	MULTA DE MORA	5
376 S	3.2.2.06	OUTRAS DESPESAS OPERACIONAIS	4
377	3.2.2.06.001	PROVISÕES P/ PERDAS E A JUSTES DE ATIVOS	5
378	3.2.2.06.002	EQUIVALENCIA PATRIMONIAL	5
379	3.2.2.06.003	AMORTIZAÇÃO DE ÁGIO	5
380 S	3.3	DESPESAS NÃO OPERACIONAIS	2
381 S	3.3.1	RESULTADOS NÃO OPERACIONAIS	3
383 S	3.3.1.01	RESULTADOS NEGATIVOS NA ALIEN. DE INVEST	4
384	3.3.1.01.001	PERDAS NA ALIENAÇÃO EM PAR. EM COLIGADAS	5
385 S	3.3.1.02	RESULTADO NEGATIVO NA ALIENAÇÃO DO IMOB.	4
386	3.3.1.02.001	PERDAS NA ALIENAÇÃO DE IMÓVEIS	5
387	3.3.1.02.002	PERDAS NA ALIENAÇÃO DE MÓVEIS E UTENC.	5
388	3.3.1.02.003	PERDAS NA ALIENAÇÃO DE MAQ. EQUIPAMENTOS	5
389	3.3.1.02.004	PERDAS NA ALIENAÇÃO DE VEICULOS	5
390 S	3.3.1.03	RESULTADO NEGATIVO DE SINISTRO COM IMOB.	4
391	3.3.1.03.001	PERDAS EM SINISTROS COM IMOBILIZADO	5
392 S	3.3.1.04	OUTRAS BAIXAS DO ATIVO	4
393	3.3.1.04.001	BAIXAS DE INVESTIMENTOS PERMANENTES	5
394	3.3.1.04.002	BAIXAS DE IMOBILIZADO	5
395	3.3.1.04.003	BAIXAS DE ATIVO DIFERIDO	5
396 S	3.3.1.05	PROVISÕES PARA PERDAS PERMANENTE	4
397	3.3.1.05.001	CONTROLADAS E COLIGADAS - EQUIV. PATRIM.	5
398	3.3.1.05.002	CONTROLAS E COLIGADAS - CUSTO CORRIGIDO	5
399	3.3.1.05.003	OUTRAS PARTICIPAÇÕES SOCIETÁRIAS	5
400 S	3.3.1.06	PERDAS POR FALTA NO INVENTÁRIO	4
401	3.3.1.06.001	PERDAS POR FALTA NO INVENTÁRIO	5
402 S	4	CONTAS DE RESULTADO - RECEITAS	1
403 S	4.1	RECEITAS OPERACIONAIS	2
404 S	4.1.1	RECEITA BRUTA DE VENDAS E SERVIÇOS	3
405 S	4.1.1.01	RECEITA BRUTAS DE VENDAS	4
406	4.1.1.01.001	VENDA DE PRODUTOS	5
407	4.1.1.01.002	VENDA DE PRODUTOS NO MERCADO EXTERNO	5
408	4.1.1.01.003	VENDA DE MERCADORIAS	5
409	4.1.1.01.004	VENDA DE MERCADORIAS NO MERCADO EXTERNO	5
410 S	4.1.1.02	RECEITA DE PRESTAÇÃO DE SERVIÇOS	4
411	4.1.1.02.001	SERVIÇOS PRESTADOS	5
412	4.1.1.02.002	SERVIÇOS PRESTADO MERCADO EXTERNO	5
413 S	4.1.2	(-) DEDUÇÕES DA RECEITA BRUTA	3



PLANO DE CONTAS

Código T	Classificação	Nome	Grau
414 S	4.1.2.01	(-) DEVOLUÇÕES	4
415	4.1.2.01.001	(-) DEVOLUÇÃO DE VENDA DE PRODUTOS	5
416	4.1.2.01.002	(-) DEV. VENDA DE PRODUTOS MERCADO EXT.	5
417	4.1.2.01.003	(-) DEVOLUÇÃO DE VENDA DE MERCADORIAS	5
418	4.1.2.01.004	(-) DEV. VENDA DE MERCADORIAS MERC. EXT	5
419 S	4.1.2.02	(-) DESCONTOS INCONDICIONAIS	4
420	4.1.2.02.001	(-) DESCONTO VENDA DE PRODUTOS	5
421	4.1.2.02.002	(-) DESCONTO VENDA DE PRODUTO MERC. EXT	5
422	4.1.2.02.003	(-) DESCONTO VENDA DE MERCADORIA	5
423	4.1.2.02.004	(-) DESC. VENDA DE MERCADORIAS MERC. EXT	5
424 S	4.1.2.03	(-) IMPOSTOS SOBRE VENDAS E SERVIÇOS	4
425	4.1.2.03.001	(-) IPI	5
426	4.1.2.03.002	(-) ICMS	5
427	4.1.2.03.003	(-) ISS	5
428	4.1.2.03.004	(-) COFINS	5
429	4.1.2.03.005	(-) PIS	5
477	4.1.2.03.006	(-) CONTRIBUIÇÃO SOCIAL	5
478	4.1.2.03.007	(-) IMPOSTO DE RENDA	5
480	4.1.2.03.008	(-) SIMPLES	5
482	4.1.2.03.009	(-) SUBSTITUIÇÃO TRIBUTÁRIA	5
484	4.1.2.03.010	(-) REFIS	5
486	4.1.2.03.011	(-) FIA	5
430 S	4.1.3	RECEITAS FINANCEIRAS	3
431 S	4.1.3.01	JUROS E DESCONTOS	4
432	4.1.3.01.001	JUROS DE APLICAÇÕES	5
433	4.1.3.01.002	JUROS ATIVOS (OUTROS)	5
434	4.1.3.01.003	DESCONTOS FINANCEIROS OBITIDOS	5
435	4.1.3.01.004	JUROS SOBRE O CAPITAL PRÓPRIO	5
475	4.1.3.01.005	MULTA	5
731	4.1.3.01.006	JUROS ATIVOS S/ CONTRATO CESSÃO CREDITO	5
436 S	4.1.3.02	VARIAÇÕES MONETÁRIAS	4
437	4.1.3.02.001	VARIAÇÕES MONETÁRIAS ATIVAS	5
438	4.1.3.02.002	VARIAÇÕES CAMBIAIS ATIVAS	5
439 S	4.1.4	RECUPERAÇÃO DE DESPESAS	3
440 S	4.1.4.01	RECU. CRÉDITOS CONSIDERADOS INCOBRÁVEIS	4
441 S	4.1.4.02	REVERSÃO DE PROVISÕES	4
442 S	4.1.5	OUTRAS RECEITAS OPERACIONAIS	3
443 S	4.1.5.01	RECEITAS DIVERSAS	4
444	4.1.5.01.001	ALUGUÉIS E ARRENDAMENTOS	5
445	4.1.5.01.002	VENDAS ACESSÓRIAS	5
446	4.1.5.01.003	RECEITA DE EQUIVALÊNCIA PATRIMONIAL	5
447	4.1.5.01.004	DIVIDENDOS E LUCROS RECEBIDOS	5
448	4.1.5.01.005	AMORIZAÇÃO DE DESÁGIO	5
449 S	4.2	RECEITAS NÃO OPERACIONAIS	2
450 S	4.2.1	RESULTADOS NÃO OPERACIONAIS	3
451 S	4.2.1.01	RESULTADOS POSIT. NA ALIEN. DE INVESTIM	4
452	4.2.1.01.001	LUCROS NA ALIENAÇÃO DE PART. EM COLIGADA	5
453 S	4.2.1.02	LUCROS NA ALIENAÇÃO DE IMOBILIZADO	4
454	4.2.1.02.001	LUCROS NA ALIENAÇÃO DE IMÓVEIS	5
455	4.2.1.02.002	LUCROS NA ALIENAÇÃO DE MÓVEIS E UTENC.	5
456	4.2.1.02.003	LUCROS NA ALIEN. DE MÁQ. EQUIP. FERRAMEN	5
457	4.2.1.02.004	LUCROS NA ALIENAÇÃO DE VEICULOS	5
458 S	4.2.1.03	RESULTADO DE SINISTROS COM IMOBILIZADO	4



PLANO DE CONTAS

Código T	Classificação	Nome	Grau
459	4.2.1.03.002	SINISTROS COM IMOBILIZADO	5
460 S	5	CONTAS DE APURAÇÃO	1
461 S	5.1	CUSTOS DOS PRODUTOS E SERVIÇOS VENDIDOS	2
462 S	5.1.1	CUSTOS DOS PRODUTOS VENDIDOS	3
463 S	5.1.1.01	CUSTOS DOS PRODUTOS VENDIDOS	4
464	5.1.1.01.001	CUSTOS DOS PRODUTOS VENDIDOS	5
465 S	5.1.2	CUSTOS DOS SERVIÇOS PRESTADOS	3
466 S	5.1.2.01	CUSTOS DOS SERVIÇOS PRESTADOS	4
467	5.1.2.01.001	CUSTOS DOS SERVIÇOS PRESTADOS	5
468 S	5.1.3	CUSTOS DAS MERCADORIAS VENDIDAS	3
469 S	5.1.3.01	CUSTOS DAS MERCADORIAS VENDIDAS	4
470	5.1.3.01.001	CUSTOS DAS MERCADORIAS VENDIDAS	5
471 S	5.1.4	APURAÇÃO DO RESULTADO DO EXERCÍCIO	3
472 S	5.1.4.01	APURAÇÃO DO RESULTADO DO EXERCÍCIO	4
473	5.1.4.01.001	RESULTADO DO EXERCÍCIO	5
474	5.1.4.01.002	GANHOS/PERDAS NA ALIENAÇÃO DE IMOB.	5
506	5.1.4.01.003	CONTRIBUIÇÃO SOCIAL SOBRE O LUCRO	5
507	5.1.4.01.004	IMPOSTO DE RENDA SOBRE O LUCRO	5
524 S	6	LUCRO LÍQUIDO DO EXERCÍCIO	1
525 S	6.1	LUCRO LÍQUIDO DO EXERCÍCIO	2
526 S	6.1.1	LUCRO LÍQUIDO DO EXERCÍCIO	3
527 S	6.1.1.01	LUCRO LÍQUIDO DO EXERCÍCIO	4
528	6.1.1.01.001	LUCRO LÍQUIDO EXERCÍCIO	5



BALANÇO PATRIMONIAL

Descrição	2019	2018
ATIVO	31/12/2019	31/12/2018
ATIVO CIRCULANTE	27.611,55D	1.000,00D
DISPONIVEL	27.611,55D	1.000,00D
CAIXA	1.869,30D	1.000,00D
CAIXA	1.858,13D	1.000,00D
BANCOS CONTA MOVIMENTO		
BANCO ITAU	11,17D	0,00
BANCO SANTANDER	2,20D	0,00
	8,97D	0,00
CLIENTES		
CLIENTES	2.772,75D	0,00
CLIENTES	2.772,75D	0,00
	2.772,75D	0,00
OUTROS CRÉDITOS		
ADIANTAMENTOS	22.025,50D	0,00
ADIANTAMENTO OUTROS	22.025,50D	0,00
	22.025,50D	0,00
ESTOQUE		
MERCADORIAS E PRODUTOS	944,00D	0,00
MERCADORIAS PARA REVENDA	944,00D	0,00
	944,00D	0,00
PASSIVO		
PASSIVO CIRCULANTE	27.611,55C	1.000,00C
FORNECEDORES	4.094,76C	0,00
FORNECEDORES	1.000,00C	0,00
FORNECEDORES	1.000,00C	0,00
	1.000,00C	0,00
OBRIGAÇÕES TRIBUTÁRIAS		
IMPOSTOS E CONTRIBUIÇÕES A RECOLHER	47,59C	0,00
SIMPLES A RECOLHER	47,59C	0,00
	47,59C	0,00
OBRIGAÇÕES TRABALHISTA E PREVIDENCIÁRIA		
OBRIGAÇÕES COM O PESSOAL	3.047,17C	0,00
SALARIOS A PAGAR	2.669,50C	0,00
PRO-LABORE A PAGAR	598,00C	0,00
	2.071,50C	0,00
OBRIGAÇÕES PREVIDENCIARIAS		
INSS A RECOLHER	377,67C	0,00
FGTS A RECOLHER	319,17C	0,00
	58,50C	0,00
PATRIMÔNIO LÍQUIDO		
CAPITAL SOCIAL	23.516,79C	1.000,00C
CAPITAL SUBSCRITO	20.000,00C	1.000,00C
CAPITAL SOCIAL	20.000,00C	1.000,00C
	20.000,00C	1.000,00C
LUCROS OU PREJUÍZOS ACUMULADOS		
LUCROS OU PREJUÍZOS ACUMULADOS	3.516,79C	0,00
LUCROS ACUMULADOS	3.516,79C	0,00
	3.516,79C	0,00

Eliane Lourenço
 SOCIA ADMINISTRADORA
 CPF: 821.015.310-20

MARIA INES HICKMANN
 Reg. no CRC - RS sob o No. 63030
 CPF: 931.675.120-91



Empresa: JBL SERVICOS E DISTRIBUIDORA DE MATERIAL MÉDICO HOSPITALAR LTDA
C.N.P.J.: 31.636.399/0001-25
Insc. Junta Comercial: 43208351618 Data: 03/09/2018
Período: 01/01/2019 - 31/12/2019

Folha: 0029
Número livro: 0002

000981

DEMONSTRAÇÃO DO RESULTADO DO EXERCÍCIO EM 31/12/2019

Receita Operacional		
VENDA DE MERCADORIAS	3.758,65	
SERVIÇOS PRESTADOS	108.530,29	<u>112.288,94</u>
Deducoes		
(-) SIMPLES	(6.757,35)	<u>(6.757,35)</u>
Receita Líquida		
		<u>105.531,59</u>
Custos Mercadorias Vendidas		
CUSTOS DAS MERCADORIAS VENDIDAS	(1.892,80)	<u>(1.892,80)</u>
Lucro Bruto		
		<u>103.638,79</u>
Despesas Administrativas		
SALARIOS	(1.083,34)	
PRÓ-LABORE	(29.488,00)	
13º SALÁRIO	(108,34)	
FGTS	(95,32)	
PLANO DE SAUDE	(3.421,80)	
PU	(1.000,00)	
TAXAS DIVERSAS	(51,78)	
ENERGIA ELÉTRICA	(54,32)	
TELEFONE/INTERNET	(252,01)	
SEGUROS	(7,49)	
MATERIAL DE ESCRITÓRIO	(579,80)	
SERVIÇOS PRESTADOS POR TERCEIROS	(9.694,96)	
ALUGUEIS DE IMOVEIS	(6.419,75)	
MATERIAL DE EXPEDIENTE	(480,60)	
FRETE	(806,94)	
JUROS DE MORA	(373,18)	<u>(53.917,63)</u>
DESPESAS OPERACIONAIS		
		<u>0,00</u>
TOTAL DE DESPESAS		
		<u>(2.394,84)</u>
Despesas Financeiras		
DESPESAS BANCÁRIAS	(2.394,84)	<u>(2.394,84)</u>
Resultado operacional líquido		
		<u>47.326,32</u>

Eliane Lourenço
SOCIA ADMINISTRADORA
CPF: 821.015.310-20

MARIA INES HICKMANN
Reg. no CRC - RS sob o No. 63030
CPF: 931.675.120-91

Sistema licenciado para MARIA INES HICKMANN



Junta Comercial do Estado do Rio Grande Do Sul
Este Livro foi protocolado sob o nº 20/043.095-5 no dia 30/01/2020. Os dados de autenticação estão contidos no Termo de Autenticação que deverá ser validado conforme informações constantes do mesmo.

Empresa: JBL SERVICOS E DISTRIBUIDORA DE MATERIAL MÉDICO HOSPITALAR LTDA
C.N.P.J.: 31.636.399/0001-25
Insc. Junta Comercial: 43208351618 Data: 03/09/2018
Período: 01/01/2019 - 31/12/2019

Folha: 0030
Número livro: 0002

000932

DEMONSTRAÇÃO DO RESULTADO DO EXERCÍCIO EM 31/12/2019

Resultado Antes do IR 47.326,32

LUCRO LÍQUIDO DO EXERCÍCIO 47.326,32

Eliane Lourenço
SOCIA ADMINISTRADORA
CPF: 821.015.310-20

MARIA INES HICKMANN
Reg. no CRC - RS sob o No. 63030
CPF: 931.675.120-91

Sistema licenciado para MARIA INES HICKMANN



Junta Comercial do Estado do Rio Grande Do Sul
Este Livro foi protocolado sob o nº 20/043.095-5 no dia 30/01/2020. Os dados de autenticação estão contidos no Termo de Autenticação que deverá ser validado conforme informações constantes do mesmo.

Empresa: **JBL SERVICOS E DISTRIBUIDORA DE MATERIAL MÉDICO HOSPITALAR LTDA** Folha:
CNPJ: 31.636.399/0001-25 Número livro:
Insc. Junta Comercial: 43208351618 Data: 03/09/2018

Nota 1 - Apresentação das Demonstrações Contábeis

O sistema de contabilização, bem como as demonstrações contábeis e financeiras foram elaborados com observação dos Princípios Fundamentais de Contabilidade e as Normas Brasileiras de Contabilidade. Houve observação aos preceitos previstos na NBC - ITG 1000, conforme resolução CFC nº 1418/2012.

Nota 2 - Regime Tributário

A empresa é optante pelo simples nacional.

Nota 3 - Regime

E a prática contábil adotada é pelo regime de competência.

Nota 4 - Receitas e Despesas

As receitas da empresa são apuradas por meio de notas fiscais de serviço e venda. As despesas da empresa são apuradas através de Notas Fiscais e Recibos em conformidade com as exigências fisco legais.

Nota 5 - Capital Social

O Capital Social, foi totalmente integralizado pelos sócios.

Nota 6 - Direitos e Obrigações

Os direitos e obrigações da empresa estão em conformidade com seus efetivos valores reais.



Junta Comercial do Estado do Rio Grande Do Sul

Este Livro foi protocolado sob o nº 20/043.095-5 no dia 30/01/2020. Os dados de autenticação estão contidos no Termo de Autenticação que deverá ser validado conforme informações constantes do mesmo.

COEFICIENTES DE ANÁLISES EM 31/12/2019

Coeficiente	Fórmula	Valor	Resultado
Índice de Liquidez Geral	Ativo Circulante + Realizável Longo Prazo	26.611,55 + 0,00	6,50
	Passivo Circulante + Passivo Não-Circulante	4.094,76 + 0,00	
Índice de Liquidez Corrente	Ativo Circulante	26.611,55	6,50
	Passivo Circulante	4.094,76	
Índice de Liquidez de Recursos Próprios	Ativo Circulante - Passivo Circulante	26.611,55 - 4.094,76	1,00
	Patrimônio Líquido	22.516,79	
Índice de Solvência Geral	Ativo	26.611,55	6,50
	Passivo Circulante + Passivo Não-Circulante	4.094,76 + 0,00	



Termo de Encerramento

Dados da empresa

Nome Empresarial:				
JBL SERVICOS E DISTRIBUIDORA DE MATERIAL MEDICO HOSPITALAR LTDA				
NIRE:	4320835161-8	CNPJ:	31.636.399/0001-25	NIRE Anterior:
Nome Anterior:				
JBL SERVICOS ADMINISTRATIVOS LTDA				
Município:	ELDORADO DO SUL		UF:	RIO GRANDE DO SUL
Inscrição	2670035269	Inscrição Municipal:	7360	

Dados do Livro

Finalidade:	DIARIO		
Número de	2	Data assinatura:	30/01/2020
Quantidade de páginas:	34		
Período de escrituração			
Início:	01/01/2019	Fim:	31/12/2019
Período de retificação:			
Início:		Fim:	

Assinante(s)

CPF	Nome	Função	CRC
931.675.120-91	Maria Ines Hickmann	Contador	RS63030
821.015.310-20	Eliane Lourenço	Administrador	



Junta Comercial do Estado do Rio Grande Do Sul

Este Livro foi protocolado sob o nº 20/043.095-5 no dia 30/01/2020. Os dados de autenticação estão contidos no Termo de Autenticação que deverá ser validado conforme informações constantes do mesmo.

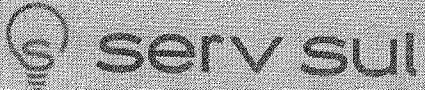

COMPROVAÇÃO DE APTIDÃO E DESEMPENHO

(Atestado de Capacidade Técnica)

Declaramos para fins de habilitação em processo licitatório, que a empresa **JBL SERVIÇOS E DISTRIBUIDORA DE MATERIAL MÉDICO HOSPITALAR LTDA.** Inscrito Sob o CNPJ: 31.636.399/0001-25, Inscrição Estadual nº. 267/0035269. Situada á Rua Grécia, nº. 1117, Sala 01. Bairro: Centro Novo, Eldorado do Sul, CEP: 92.990-000-RS. Forneceu a esta Instituição Materiais e Equipamentos Médicos Hospitalares, atendendo integralmente as especificações contratadas quanto ao prazo de entrega, quantidade e qualidade, inexistindo, até a presente data registros negativos que comprometam o fornecimento.

A empresa está registrada em nosso sistema como fornecedora de Material e Equipamentos Médicos, nada constando, até a presente data, que a desabone

Informamos ainda, que a empresa em epígrafe, cumpriu o prazo de entrega/execução, serviços, garantia e assistência técnica, fornecimento de equipamentos e demais condições técnicas e comerciais contratadas, nada havendo até o momento em nossos arquivos que possa desaboná-la.

Atenciosamente,

Jéssica Rodrigues Machado
RG 1111221485
Assistência Técnica

04.648.801/0001-19
I.E. 096/3761714
SERV SUL COMERCIO E ASSISTENCIA
TECNICA A SAUDE EIRELI
RUA RICALDE MARQUES, 115
JARDIM SAO PEDRO - CEP 91.040-280
PORTO ALEGRE - RS



FUNDAÇÃO PÚBLICA ESTADUAL
HOSPITAL DE CLÍNICAS GASPAR VIANNA
Trav. Alferes Costas s/n° - Bairro Pedreira - Belém/Pará - CEP: 66.087.660
CNPJ: 22.980.973/0001-77 - Fone: (91) 4005-2500
E-mail: gasparvianna@uol.com.br

000987



GERÊNCIA DE MATERIAIS

ATESTADO DE APTIDÃO

Atestamos que a Empresa **JBL SERVIÇOS E DISTRIBUIDORA DE MATERIAL MÉDICO HOSPITALAR LTDA**, inscrita sob o CNPJ 31.636.399/0001-25 com sede à Estrada da Arrozeira, n°. 510, Bairro Centro Novo, Eldorado do Sul/RS, CEP 92.990-000, está registrada em nosso cadastro como fornecedor nos Processos:

Processo 465429/2019 - Pregão Eletrônico 80/2020. AQUISIÇÃO DE INSTRUMENTAL MÉDICO HOSPITALAR POR PREGÃO ELETRÔNICO - REGISTRO DE PREÇOS - PELO PERÍODO DE 12 MESES, para o Fundação Pública Estadual Hospital de Clínicas Gaspar Vianna, conforme especificações estabelecidas no Termo de Referência do Pregão Eletrônico n° 80/20.

DESCRIÇÃO DO MATERIAL	QUANT.	VALOR UNITÁRIO	VALOR TOTAL
PLACA PARA BISTURI, AUTOADESIVA, BI-PARTIDA, DESCARTAVEL NEONATAL	250	R\$14,30	R\$3.575,00
PLACA PARA BISTURI, AUTOADESIVA, BI-PARTIDA, DESCARTAVEL INFANTIL	250	R\$11,00	R\$2.750,00
PLACA PARA BISTURI, AUTOADESIVA, BI-PARTIDA, DESCARTAVEL ADULTO	5.000	R\$11,00	R\$55.000,00

Atestamos, ainda, que os produtos foram entregues, e ou estão ainda sendo entregues satisfatoriamente, não existindo, em nossos registros, até a presente data, fatos que desabonem sua conduta e responsabilidade com as obrigações assumidas.

Belém/PA, 04 de fevereiro de 2021.

Adriana Leal
Coordenadora
Departamento de Logística
FHCGRV

000938



COMPROVAÇÃO DE APTIDÃO E DESEMPENHO

(Atestado de Capacidade Técnica)

Declaramos para fins de habilitação em processo licitatório, que a empresa **JBL SERVIÇOS E DISTRIBUIDORA DE MATERIAL MÉDICO HOSPITALAR LTDA.** Inscrito Sob o CNPJ: 31.636.399/0001-25, Inscrição Estadual nº. 267/0035269, Situada a Estrada da Arroeira, nº. 510, Sala 01. Bairro: Centro, Eldorado do Sul, CEP: 92.990-000-RS. Forneceu a esta Instituição os Materiais abaixo referidos, atendendo integralmente as especificações contratadas quanto ao prazo de entrega, quantidade e qualidade, inexistindo, até a presente data registros negativos que comprometam o fornecimento.

ITEM	COMPOSIÇÃO E CARACTERÍSTICAS	QUANTIDADE
1	CIRCUITO RESP. UNIVERSAL ADULTO COM 5 TRAQUEIAS SILICONE + 2 DRENOS + 1 LINHA PROXIMAL	05
2	CABO PACIENTE EPEX - 5 VIAS (NEO PINCH) SOLDA	07
3	SENSOR OXIMETRIA EPEX - ADULTO	05
04	SENSOR PARA OXIMETRIA CLIP DE DEDO ADULTO / PEDIATRICO 40KG	04
05	SENSOR DE FLUXO PROXIMAL ADULTO INTERMED	02
06	VENTI06 TRAQUEIA (TUBO CORRUGADO) SILICONE AUTOCLAVÁVEL - 22 x 1200 mm	12
07	MANGUITO ADULTO REUTILIZAVEL 02 TUBOS SOFT CONFORT (27-35 CM)	12
08	CIRCUITO RESPIRATORIO ou ANESTESIA (2 traqueias em silicone 22x1200 + Y) - ADULTO (ANVISA: 8067704	04
09	MANGUITO ADULTO REUTILIZAVEL 01 TUBO SOFT CONFORT (27-35 CM)	10
10	TRAQUEIA (TUBO CORRUGADO) SILICONE AUTOCLAVAVEL - 22 x 1500 mm	07
11	1384 - Bateria Pack Selada 12V	02
12	VÁLVULA REGULADORA P/ CILINDRO COM 1 SAÍDA OXIGÊNIO	02
13	VÁLVULA REGULADORA P/ CILINDRO COM 1 SAÍDA AR COMPRIMIDO	02
14	SENSOR OXIMETRIA EPEX - ADULTO - EPX 114-A	02
15	SENSOR OXIMETRIA EPEX - ADULTO EPX 116-A	02
16	SENSOR OXIMETRIA EPEX - ADULTO - EPX 176-A	02

CNPJ 05.157.606/0001-59

Rua Edmundo Bastian, 116 - Bairro: Cristo Redentor

CEP: 91040-050 - Porto Alegre/RS

Email: comercial@rsmedica.com.br

Fone: WhatsApp (51) 3362.1221 / 3362.3558

RS Médica Ltda
 Rua Edmundo Bastian, 116.
 CNPJ: 05.157.606/0001-59

000989
08

17	TUBO EXTENSOR PARA PNI	03
18	177.00437 - VÁLVULA EXALAÇÃO 17 PLUS/IX5 INTERMED	01
19	CIRCUITO RESPIRATORIO ADULTO C/ PROXIMAL	01
20	CABO PARA ECG 10 VIAS	01
21	58951 - TERMOMETRO DIGITAL INFRAVERMELHO SEM CONTATO	01
22	EXTENSAO NYLON TRANC.3,0M P/ 02 BORB X BORB	02
23	EXTENSAO NYLON TRANC.3,0M P/ AR BORB X BORB	02
24	SENSOR OXIMETRIA EPEX - UNIVERSAL EPX 156-U	01
25	SENSOR OXIMETRIA EPEX - UNIVERSAL EPX 168-U	01
26	SENSOR OXIMETRIA EPEX - ADULTO EPX 260-A	01
27	SENSOR OXIMETRIA - UNIVERSAL 204- U	01
28	SENSOR OXIMETRIA - ADULTO	01
29	TUBO EXTENSOR PARA PNI	01
30	TRAQUEIA (TUBO CORRUGADO) SILICONE AUTOCLAVAVEL - 22 x 0400 mm	06
31	DIAFRAGMA DA VALVULA DE EXALACAO INTER 7 / IX5 INTERMED	01
32	TRAQUEIA (TUBO CORRUGADO) SILICONE AUTOCLAVAVEL - 22 x 0210 mm	03
33	DRENO COLETOR D'AGUA AUTOCLAVAVEL 120C PARA CIRCUITOS RESPIRATORIOS	03
34	CONECTOR COTOVELO 90 22M X 22F	05
35	CONECTOR Y ADULTO RETO LISO	03

Informamos ainda, que a empresa em epígrafe, cumpriu o prazo de entrega/execução, serviços, garantia e assistência técnica, fornecimento de equipamentos e demais condições técnicas e comerciais contratadas, nada havendo até o momento em nossos arquivos que possa desaboná-la.

Atenciosamente,

Porto Alegre, 12 de fevereiro de 2021.



Marco Antonio Barretti
Diretor Comercial
CPF 267358330-49

RS Médica Ltda
Rua Edmundo Bastian, 116
CNPJ: 05.157.606/0001-59

CNPJ 05.157.606/0001-59
Rua Edmundo Bastian, 116 - Bairro: Cristo Redentor
CEP: 91040-050 - Porto Alegre/RS
Email: comercial@rsmedica.com.br
Fone: WhatsApp (51) 3362.1221 / 3362.3558

ATENÇÃO
ESTA FITA É SUA GARANTIA.
SE HOUVER VIOLAÇÃO

ATENÇÃO
ESTA FITA É SUA GARANTIA.
SE HOUVER VIOLAÇÃO

MALOTE

JBL

DESTINATÁRIO:

CONIMS – CONSORCIO INTERMUNICIPAL
ENDEREÇO: RUA AFONSO PENA, Nº. 1902.
BAIRRO: ANCHIETA
CIDADE: PATO BRANCO
CEP: 85.501-530 – PR CNPJ: 00.136.858/0001-88
REF. DOCUMENTOS E PROPOSTA PREÇOS PREGÃO 11/2021
AC/: SR. PREGOEIRO(a). LUCIANA

REMETENTE:

JBL SERVIÇOS E DISTRIBUIDORA DE MATERIAL MÉDICO HOSPITALAR LTDA
ENDEREÇO: ESTRADA DA ARROZEIRA, Nº. 510, SALA 01.
BAIRRO: CENTRO
CIDADE: EL DORADO DO SUL
CEP: 92.990-000 – RS CNPJ: 31.636.399/0001-25



CTE 141651

PREV. ENTREGA

ROTA ENTREGA 54



LINHA ESCRIMENTO

IMPRESSÃO 19/05/21

CONTROLE

PATO BRANCO

006000

ATENÇÃO
ESTA FITA É SUA GARANTIA.
SE HOUVER VIOLAÇÃO
CONFIRA A MERCADORIA

ATENÇÃO

ESTA FITA É SUA GARANTIA.
SE HOUVER VIOLAÇÃO
CONFIRA A MERCADORIA

ATENÇÃO

ESTA FITA É SUA GARANTIA.
SE HOUVER VIOLAÇÃO
CONFIRA A MERCADORIA

EXP. SÃO MIGUEL

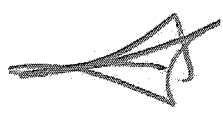

H.F.E. COMÉRCIO DE MATERIAL MÉDICO HOSPITALAR LTDA.



e mail: licitahfe@outlook.com
CNPJ: 21.153.043/0001-87 IE: 90676310-96
Rua: Uirapuru, 156 Tel: 43 33162729 / 43 32524188
Cep: 86700-060 Arapongas - Pr

ANEXO I
PREGÃO Nº 011/2021

ITEM	UND	QTDE	DESCRIÇÃO	MARCA	V. UNT.	V. TOTAL
1	UND	200	Cobertura para acondicionamento e transporte adequado ao óbito ocasionado pela COVID-19, fabricado em polietileno de baixa densidade, 100% impermeável, plástico grosso e resistente a ruptura e vazamento, nas cores branca, cinza ou preto, sem costura lateral, não transparente, biodegradável, com fechamento com zíper frontal inteiriço e resistente, com etiqueta de identificação e de risco biológico 3. Tamanho P, dimensões aproximadas 50 x 100 cm.	JUREMA	9,99	1.998,00
2	UND	300	Cobertura para acondicionamento e transporte adequado ao óbito ocasionado pela COVID-19, fabricado em polietileno de baixa densidade, 100% impermeável, plástico grosso e resistente a ruptura e vazamento, nas cores branca, cinza ou preto, sem costura lateral, não transparente, biodegradável, com fechamento com zíper frontal inteiriço e resistente, com etiqueta de identificação e de risco biológico 3. Tamanho M, dimensões aproximadas 60 x 150 cm.	JUREMA	13,50	4.050,00
3	UND	500	Cobertura para acondicionamento e transporte adequado ao óbito ocasionado pela COVID-19, fabricado em polietileno de baixa densidade, 100% impermeável, plástico grosso e resistente a ruptura e vazamento, nas cores branca, cinza ou preto, sem costura lateral, não transparente, biodegradável, com fechamento com zíper frontal inteiriço e resistente, com etiqueta de identificação e de risco biológico 3. Tamanho G, dimensões aproximadas 85 x 200 cm.	JUREMA	20,10	10.050,00

4	UND	500	Cobertura para acondicionamento e transporte adequado ao óbito ocasionado pela COVID-19, fabricado em polietileno de baixa densidade, 100% impermeável, plástico grosso e resistente a ruptura e vazamento, nas cores branca, cinza ou preto, sem costura lateral, não transparente, biodegradável, com fechamento com zíper frontal inteiriço e resistente, com etiqueta de identificação e de risco biológico 3. Tamanho GG, dimensões aproximadas 90 x 220 cm.	JUREMA	21,99	10.995,00
TOTAL						27.093,00

VALOR TOTAL R\$ VINTE E SETE MIL E NOVENTA E TRES REAIS

VALIDADE DA PROPOSTA 90 DIAS

ARAPONGAS 06 DE MAIO DE 2021

BANCO DO BRASIL AG. 0359-X C.C. 71068-7

21.153.043/0001 - 87
H.F.E. COM. MAT. MED. HOSP. LTDA.
 Rua Ulrapuru N° 156
 Centro
 86.700-060 - ARAPONGAS - PR.

H.F.E. COMÉRCIO DE MATERIAL MÉDICO HOSPITALAR LTDA
 CNPJ. 21.153.043/0001-87
 FREDERICO FERREIRA DE EBIT PIROLO
 CPF. 007.181.059-88 RG 5.494.637-9

OS PRODUTOS VÃO EMBALADOS EM PACOTES COM 25 UNIDADES CADA



DESCRIÇÃO TÉCNICA DO PRODUTO
COBERTURA PARA ÓBITO

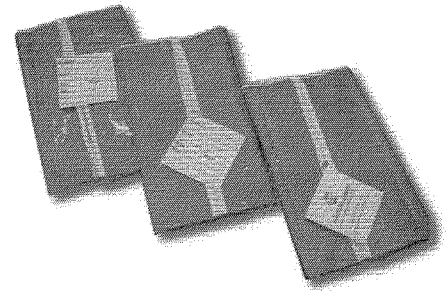

• DESCRIÇÃO

A Cobertura para Óbito/Cadáver é indicada para a proteção, cobertura e transporte do corpo evitando contato direto com ambiente. Constituído de (PEBD) Polietileno de Baixa Densidade, na cor cinza, branco ou preto, com zíper frontal costurado por toda sua extremidade, sem costuras laterais. Contém etiqueta de identificação atachada ao cursor do zíper, com espaço para descrição do nome do hospital/órgão, nome do cadáver, data e hora do falecimento e observações. Fabricado atendendo as normas NBR.

Embalagem final com 25 unidades.

• CARACTERÍSTICAS DO PRODUTO

Tamanhos	Largura (cm)	Variação (%)	Comprimento (cm)	Variação (%)	Espessura (mm)	Variação (%)
RN	30	+/- 5	60	+/- 5	0,10	+/- 10
P	50	+/- 5	100	+/- 5	0,12	+/- 10
M	60	+/- 3	150	+/- 5	0,15	+/- 10
G	90	+/- 2	210	+/- 3	0,16	+/- 10
GG	90	+/- 2	220	+/- 3	0,18	+/- 10
EXG	125	+/- 2	250	+/- 3	0,20	+/- 10

**INSTRUÇÕES DE ARMAZENAMENTO E MANUSEIO**

Não transporte ou armazene o material junto a produtos tóxicos ou produtos com forte odor, pois os sacos podem ser contaminados. Manuseie com cuidado evitando batidas ou pancadas que possam deformar o material e colocar em risco a sua qualidade. Acondicione o material em local limpo, ao abrigo do sol e da chuva. Armazene os sacos na embalagem original até o momento da utilização. Evite expor os sacos ao calor excessivo, impactos e/ou perfurações, pois isso pode provocar deformações, furos ou mesmo inutilizar o material. **Utilize os sacos dentro do prazo de validade, de doze meses para sacos padrões e seis meses para sacos biodegradáveis.**

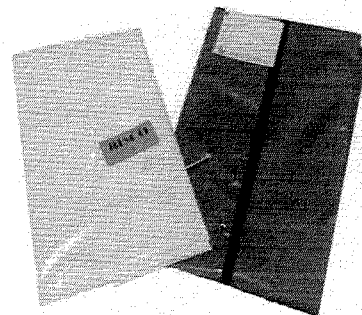
**DESCRIÇÃO TÉCNICA DO PRODUTO**
KIT IMPERMEÁVEL**• DESCRIÇÃO**

O Kit impermeável é biodegradável, sendo o produto indicado para impedir o vazamento de líquidos corpóreo e o único que atende às solicitações do Ministério da Saúde.

O Kit é composto por:

- 01 saco na cor branca, 100% impermeável, contra fluidos corpóreos, com abraçadeira para fechamento/lacre;
 - 01 Saco externo na cor cinza, com abertura frontal e zíper para fechamento (Cobertura para Óbito);
 - 01 etiqueta de identificação de classe de risco ("Agente Biológico Classe de Risco 3");
 - 01 etiqueta de identificação com espaço para descrição do nome do hospital/órgão, nome do cadáver, data e hora do falecimento e observações;
- Embalagem final com 25 unidades.



CARACTERÍSTICAS DO PRODUTO

Cobertura para Óbito, cinza com zíper (Externo):

Tamanhos	Largura (cm)	Variação (%)	Comprimento (cm)	Variação (%)	Espessura (mm)	Variação (%)
RN	30	+/- 5	60	+/- 5	0,10	+/- 10
P	50	+/- 5	100	+/- 5	0,12	+/- 10
M	60	+/- 3	150	+/- 5	0,15	+/- 10
G	90	+/- 2	210	+/- 3	0,16	+/- 10
GG	90	+/- 2	220	+/- 3	0,18	+/- 10
EXG	125	+/- 2	250	+/- 3	0,20	+/- 10

Saco impermeável, branco (Interno):

Tamanhos	Largura (cm)	Variação (%)	Comprimento (cm)	Variação (%)	Espessura (mm)	Variação (%)
RN	29	+/- 5	80	+/- 5	0,10	+/- 10
P	49	+/- 5	130	+/- 5	0,10	+/- 10
M	59	+/- 3	170	+/- 5	0,10	+/- 10
G	89	+/- 2	250	+/- 3	0,14	+/- 10
GG	89	+/- 2	250	+/- 3	0,14	+/- 10
EXG	124	+/- 2	270	+/- 3	0,14	+/- 10

000997
ed



Plásticos Jurema Indústria e Comércio Ltda.

• INSTRUÇÕES DE ARMAZENAMENTO E MANUSEIO

Não transporte ou armazene o material junto a produtos tóxicos ou produtos com forte odor, pois os sacos podem ser contaminados. Manuseie com cuidado evitando batidas ou pancadas que possam deformar o material e colocar em risco a sua qualidade. Acondicione o material em local limpo, ao abrigo do sol e da chuva. Armazene os sacos na embalagem original até o momento da utilização. Evite expor os sacos ao calor excessivo, impactos e/ou perfurações, pois isso pode provocar deformações, furos ou mesmo inutilizar o material. Utilize os sacos dentro do prazo de validade, de doze meses para sacos padrões e seis meses para sacos biodegradáveis.

000998

Consultas / Situação de Documentos / Técnico / Técnico / DOU

Empresa	h.f.e. comercio de material medico hospitalar ltda	CNPJ	21.153.043/0001-87
----------------	--	-------------	--------------------

DOU:	11	Dt.Publicação:	18/01/2021	Resolução:	201	Dt.Resolução:	15/01/2021
-------------	----	-----------------------	------------	-------------------	-----	----------------------	------------

NOME DA EMPRESA / CNPJ / AUTORIZAÇÃO
NOME DO PRODUTO E MARCA
NÚMERO DO PROCESSO / VENCIMENTO DO REGISTRO
GRUPO DO PRODUTO
PETIÇÃO(ÕES) / EXPEDIENTE(S)
REGISTRO
LOCAL DE FABRICAÇÃO
DESTINAÇÃO / PRAZO DE VALIDADE DO PRODUTO
TONALIDADE / EMBALAGEM PRIMÁRIA / EMBALAGEM SECUNDÁRIA

h.f.e. comercio de material medico hospitalar ltda / 21.153.043/0001-87

25351.808398/2021-17 / Y331Y931W7W2 (8.21534.2)

RUA UIRAPURU N° 156 - CENTRO - 86701010 - ARAPONGAS/PR

ARMAZENAR: CORRELATOS

DISTRIBUIR: CORRELATOS

EXPEDIR: CORRELATOS

856 - AFE - CONCESSÃO - PRODUTOS PARA SAÚDE - DISTRIBUIDORA / 0063208/21-1

Consultado em 18/01/2021 13:31:15 no endereço
<https://consultas.anvisa.gov.br/#/documentos/tecnicos/25351808398202117/25351808398202117/241948/>

Voltar



MÈDIC LUVAS

LUVAS E DESCARTÁVEIS CLÍNICOS

CNPJ-28.731.351/0001-91

IN. EST-90804249-20



mediclucas@hotmail.com



(43)99603-0366



(43)99668-7720

COMERCIAL CAVALCANTE COMÉRCIO DE PRODUTOS HOSPITALARES EIRELI
RUA - TAPERACU CINZA N.106 JD.INTERLAGOS CEP-86.710-145 ARAPONGAS - PARANÁ

ATESTADO DE CAPACIDADE TÉCNICA

Atestamos que a empresa H.F.E. Comércio de Material Médico Hospitalar Ltda, inscrita no CNPJ nº 21.153.043/0001-87, INSCRIÇÃO ESTADUAL nº 90676310-96, situada na Rua UIRAPURU , 156 , CENTRO, na cidade de ARAPONGAS – PR, forneceu de forma satisfatória, objeto compatível em características, quantidades e prazos com o objeto desta licitação, cumprindo rigorosamente as exigências estabelecidas, demonstrando alta capacidade técnica.

Por ser expressão da verdade, firmamos o presente.

Validade: 12 meses

Tab. GRASSANO

Lucio Carlos Mantovani

28.731.351/0001-91

I.E: 9080424920

COMERCIAL CAVALCANTE COM.
DE PROD. HOSPITALARES EIRELI

Av. Taperacu Cinza, 106 Jd Interlagos
CEP: 86710-145

ARAPONGAS - PR

1º TABELIONATO - RICARDO ANTONIOLI GRASSANO

Comarca de Arapongas - PR - Av. Arapongas, 342 - FONE: (43) 3055-2066
RECONHEÇO por VERDADEIRA a(s) firma(s) de:
[281zvz40]-LUCIO CARLOS MANTOVANI.....

Selo: 00185140VA00000011351218
Arapongas, 21 de Janeiro de 2021

DOS FÉ

Miranda
MIRANDA
LAIS ANIELE DOS SANTOS
ESCREVENTE JURAMENTADA

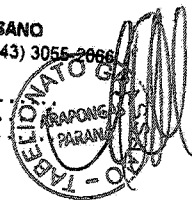

Arapongas, 21 de janeiro de 2021



PODER JUDICIÁRIO
JUSTIÇA DO TRABALHO

CERTIDÃO NEGATIVA DE DÉBITOS TRABALHISTAS

Nome: H. F. E. COMERCIO DE MATERIAL MEDICO HOSPITALAR LTDA (MATRIZ E FILIAIS)
CNPJ: 21.153.043/0001-87
Certidão nº: 337260/2021
Expedição: 07/01/2021, às 13:46:59
Validade: 05/07/2021 - 180 (cento e oitenta) dias, contados da data de sua expedição.

Certifica-se que **H. F. E. COMERCIO DE MATERIAL MEDICO HOSPITALAR LTDA (MATRIZ E FILIAIS)**, inscrito(a) no CNPJ sob o nº **21.153.043/0001-87**, **NÃO CONSTA** do Banco Nacional de Devedores Trabalhistas.

Certidão emitida com base no art. 642-A da Consolidação das Leis do Trabalho, acrescentado pela Lei nº 12.440, de 7 de julho de 2011, e na Resolução Administrativa nº 1470/2011 do Tribunal Superior do Trabalho, de 24 de agosto de 2011.

Os dados constantes desta Certidão são de responsabilidade dos Tribunais do Trabalho e estão atualizados até 2 (dois) dias anteriores à data da sua expedição.

No caso de pessoa jurídica, a Certidão atesta a empresa em relação a todos os seus estabelecimentos, agências ou filiais.

A aceitação desta certidão condiciona-se à verificação de sua autenticidade no portal do Tribunal Superior do Trabalho na Internet (<http://www.tst.jus.br>).

Certidão emitida gratuitamente.

INFORMAÇÃO IMPORTANTE

Do Banco Nacional de Devedores Trabalhistas constam os dados necessários à identificação das pessoas naturais e jurídicas inadimplentes perante a Justiça do Trabalho quanto às obrigações estabelecidas em sentença condenatória transitada em julgado ou em acordos judiciais trabalhistas, inclusive no concernente aos recolhimentos previdenciários, a honorários, a custas, a emolumentos ou a recolhimentos determinados em lei; ou decorrentes de execução de acordos firmados perante o Ministério Público do Trabalho ou Comissão de Conciliação Prévia.

[Voltar](#)[Imprimir](#)

Certificado de Regularidade do FGTS - CRF

Inscrição: 21.153.043/0001-87

Razão Social: H F E COMERCIO DE MATERIAL MEDICO HOSPITALAR LTDA

Endereço: R UIRAPURU 156 / CENTRO / ARAPONGAS / PR / 86701-010

A Caixa Econômica Federal, no uso da atribuição que lhe confere o Art. 7, da Lei 8.036, de 11 de maio de 1990, certifica que, nesta data, a empresa acima identificada encontra-se em situação regular perante o Fundo de Garantia do Tempo de Serviço - FGTS.

O presente Certificado não servirá de prova contra cobrança de quaisquer débitos referentes a contribuições e/ou encargos devidos, decorrentes das obrigações com o FGTS.

Validade: 22/04/2021 a 21/05/2021

Certificação Número: 2021042201410772032707

Informação obtida em 27/04/2021 15:02:47

A utilização deste Certificado para os fins previstos em Lei esta condicionada a verificação de autenticidade no site da Caixa:
www.caixa.gov.br

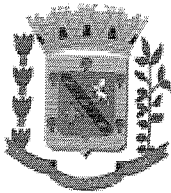

Prefeitura Municipal de Arapongas
Secretaria Municipal de Finanças
Departamento de Tributação e Fiscalização

001002
03

CERTIDÃO POSITIVA COM EFEITO DE NEGATIVA Nº 7648/2021

Cod. Contribuinte: 602523
Nome/Razão Social: H. F. E. COMERCIO DE MATERIAL MEDICO HOSPITALAR LTDA
CPF/CNPJ: 21.153.043/0001-87
Endereço: RUA UIRAPURU, Nº 156
Complemento:
Bairro: CENTRO
CEP / Cidade: 86.701-010 - ARAPONGAS
Requerimento nº:
Finalidade: Licitação Contribuinte
Validade: 90 dias após a emissão.

CERTIFICO, que revendo os lançamentos existentes para este contribuinte, EXISTEM débitos municipais A VENCER, referentes aos cadastros de contribuinte, mobiliário e imobiliário.

A presente CERTIDÃO goza dos efeitos de CERTIDÃO NEGATIVA, face o que dispõe o parágrafo 2º do Art. 239 da Lei nº 2.854/01 (CTM) e Art 206 do Código Tributário Nacional. Fica reservado ao Município o direito de inscrever e cobrar as dívidas que venham ser apuradas em buscas posteriores, assim como de efetuar ou rever lançamentos sobre fatos gerados e já ocorridos.

	<p>PREFEITURA MUNICIPAL DE ARAPONGAS Secretaria Municipal de Finanças Departamento de Tributo e Fiscalização</p> <p>Certidão nº 7648 / 2021</p> <p>Emitida Eletronicamente via internet em: 05/04/2021 15:52</p> <p>Para verificar a Autenticidade desta Certidão acesse: www.arapongas.p.gov.br na opção "Atendimento ao Cidadão"</p>
---	---

Arapongas - PR, 5 de abril de 2021.



Estado do Paraná
Secretaria de Estado da Fazenda
Receita Estadual do Paraná

001003
es

Certidão Negativa
de Débitos Tributários e de Dívida Ativa Estadual
Nº 023764555-79

Certidão fornecida para o CNPJ/MF: 21.153.043/0001-87
Nome: **H. F. E. COMERCIO DE MATERIAL MEDICO HOSPITALAR LTDA**

Ressalvado o direito da Fazenda Pública Estadual inscrever e cobrar débitos ainda não registrados ou que venham a ser apurados, certificamos que, verificando os registros da Secretaria de Estado da Fazenda, constatamos não existir pendências em nome do contribuinte acima identificado, nesta data.

Obs.: Esta Certidão engloba todos os estabelecimentos da empresa e refere-se a débitos de natureza tributária e não tributária, bem como ao descumprimento de obrigações tributárias acessórias.

Válida até 14/07/2021 - Fornecimento Gratuito

A autenticidade desta certidão deverá ser confirmada via Internet
www.fazenda.pr.gov.br

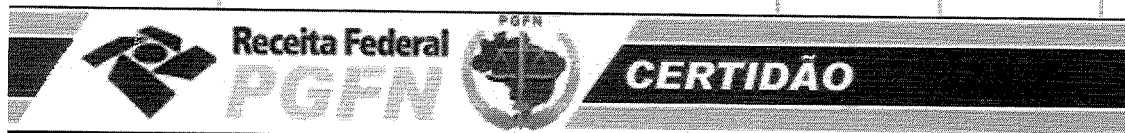

MINISTÉRIO DA FAZENDA
Secretaria da Receita Federal do Brasil
Procuradoria-Geral da Fazenda Nacional

CERTIDÃO NEGATIVA DE DÉBITOS RELATIVOS AOS TRIBUTOS FEDERAIS E À DÍVIDA ATIVA DA UNIÃO

Nome: H. F. E. COMERCIO DE MATERIAL MEDICO HOSPITALAR LTDA
CNPJ: 21.153.043/0001-87

Ressalvado o direito de a Fazenda Nacional cobrar e inscrever quaisquer dívidas de responsabilidade do sujeito passivo acima identificado que vierem a ser apuradas, é certificado que não constam pendências em seu nome, relativas a créditos tributários administrados pela Secretaria da Receita Federal do Brasil (RFB) e a inscrições em Dívida Ativa da União (DAU) junto à Procuradoria-Geral da Fazenda Nacional (PGFN).

Esta certidão é válida para o estabelecimento matriz e suas filiais e, no caso de ente federativo, para todos os órgãos e fundos públicos da administração direta a ele vinculados. Refere-se à situação do sujeito passivo no âmbito da RFB e da PGFN e abrange inclusive as contribuições sociais previstas nas alíneas 'a' a 'd' do parágrafo único do art. 11 da Lei nº 8.212, de 24 de julho de 1991.

A aceitação desta certidão está condicionada à verificação de sua autenticidade na Internet, nos endereços <<http://rfb.gov.br>> ou <<http://www.pgfn.gov.br>>.

Certidão emitida gratuitamente com base na Portaria Conjunta RFB/PGFN nº 1.751, de 2/10/2014.
Emitida às 15:12:06 do dia 07/01/2021 <hora e data de Brasília>.
Válida até 06/07/2021.

Código de controle da certidão: **7C28.F128.5AB9.FBFE**
Qualquer rasura ou emenda invalidará este documento.

[Nova Consulta](#)

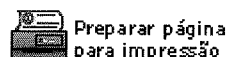

Empresa: H. F. E. COMERCIO DE MATERIAL MEDICO HOSPITALAR LTDA
 C.N.P.J.: 21.153.043/0001-87
 Insc. Junta Comercial: 41208659840 Data: 30/09/2014
 Período: 01/01/2020 a 31/12/2020
 Balanço encerrado em: 31/12/2020

Folha: 0001
 Número livro: 0006

BALANÇO PATRIMONIAL

Descrição	2020		2019	
	31/12/2020		31/12/2019	
ATIVO				
ATIVO CIRCULANTE				
DISPONÍVEL	193.318,46D		167.936,78D	
CAIXA	11.759,34D		16.380,32D	
CAIXA GERAL	11.559,31D		16.317,57D	
BANCOS CONTA MOVIMENTO	200,03D		62,75D	
BANCO BRADESCO S/A	200,03D		62,75D	
ESTOQUE	181.559,12D		127.383,21D	
MERCADORIAS, PRODUTOS E INSUMOS	181.559,12D		127.383,21D	
MERCADORIAS PARA REVENDA	181.559,12D		127.383,21D	
ATIVO NÃO-CIRCULANTE	0,00		24.173,25D	
IMOBILIZADO	0,00		24.173,25D	
VEÍCULOS	0,00		41.440,00D	
VEÍCULOS	0,00		41.440,00D	
(-) DEPRECIÇÕES, AMORT. E EXAUS. ACUMUL.	0,00		17.266,75C	
(-) DEPRECIÇÕES DE VEÍCULOS	0,00		17.266,75C	
PASSIVO	193.318,46C		167.936,78C	
PASSIVO CIRCULANTE	10.035,75C		9.429,57C	
FORNECEDORES	7.694,93C		8.358,89C	
FORNECEDORES NACIONAIS	7.694,93C		8.358,89C	
FORNECEDORES DIVERSOS	7.694,93C		8.358,89C	
OBREGAÇÕES TRIBUTÁRIAS	250,82C		72,68C	
IMPOSTOS E CONTRIBUIÇÕES A RECOLHER	250,82C		72,68C	
SIMPLES A RECOLHER	250,82C		72,68C	
OBREGAÇÕES TRABALHISTA E PREVIDENCIÁRIA	2.090,00C		998,00C	
OBREGAÇÕES COM O PESSOAL	1.860,10C		888,22C	
PRÓ-LABORE A PAGAR	1.860,10C		888,22C	
OBREGAÇÕES SOCIAIS	229,90C		109,78C	
INSS A RECOLHER	229,90C		109,78C	
PATRIMÔNIO LÍQUIDO	183.282,71C		158.507,21C	
CAPITAL SOCIAL	150.000,00C		140.000,00C	
CAPITAL SUBSCRITO	150.000,00C		140.000,00C	
CAPITAL SOCIAL	150.000,00C		140.000,00C	
LUCROS OU PREJUÍZOS ACUMULADOS	33.282,71C		18.507,21C	
LUCROS OU PREJUÍZOS ACUMULADOS	33.282,71C		18.507,21C	

Empresa: H. F. E. COMERCIO DE MATERIAL MEDICO HOSPITALAR LTDA
 C.N.P.J.: 21.153.043/0001-87
 Insc. Junta Comercial: 41208659840 Data: 30/09/2014
 Período: 01/01/2020 a 31/12/2020
 Balanço encerrado em: 31/12/2020

Folha: 0002
 Número livro: 0006

BALANÇO PATRIMONIAL

Descrição	2020	2019
LUCROS ACUMULADOS	31/12/2020 33.282,71C	31/12/2019 18.507,21C

- Sob as penas da lei, declaramos que as informações aqui contidas são verdadeiras e nos responsabilizamos por todas elas;
- As informações foram extraídas das folhas nºs a do Livro Diário nº 6, registrado na Junta Comercial do Estado PR sob nº 41208659840, em 30/09/2014;
- A sociedade não possui Conselho Fiscal instalado;
- A sociedade não possui Auditoria Independente.

 HELEN CARLA TOLOMEU
 SOCIA ADMINISTRADORA
 CPF: 025.985.139-67

 LUCIANO DAMIAO SCRAMIN
 Técnico em Contabilidade
 Reg. no CRC - PR sob o No. 060564/O-2
 CPF: 023.547.799-09

 ERIKA MENGHINI BARBOSA LEMES
 CPF: 039.131.109-33

 FREDERICO FERNANDO EIDT PIPOLO
 CPF: 007.181.059-88

Empresa: H. F. E. COMERCIO DE MATERIAL MEDICO HOSPITALAR LTDA
 C.N.P.J.: 21.153.043/0001-87
 Insc. Junta Comercial: 41208659840 Data: 30/09/2014
 Período: 01/01/2020 - 31/12/2020

Folha: 0001
 Número livro: 0006

DEMONSTRAÇÃO DO RESULTADO DO EXERCÍCIO EM 31/12/2020

Descrição	2020	Total	2019	Total
RECEITA BRUTA				
VENDA DE MERCADORIAS	107.379,14	107.379,14	162.800,64	162.800,64
DEDUÇÕES				
(-) SIMPLES	(2.834,79)	(2.834,79)	(4.302,52)	(4.302,52)
RECEITA LÍQUIDA		104.544,35		158.498,12
CMV				
CUSTOS DAS MERCADORIAS VENDIDAS	(45.687,90)	(45.687,90)	(116.985,90)	(116.985,90)
LUCRO BRUTO		58.856,45		41.512,22
DESPESAS OPERACIONAIS		(51.143,43)		(33.054,34)
DESPESAS ADMINISTRATIVAS				
PRÓ-LABORE	(13.579,00)		(11.976,00)	
ALUGUÉIS DE IMÓVEIS	(18.000,00)		0,00	
IPVA	(2.022,98)		(849,63)	
TAXAS DIVERSAS	(869,39)		(485,51)	
ENERGIA ELÉTRICA	(1.943,85)		(2.048,00)	
COMUNICAÇÕES	(17,00)		0,00	
SEGUROS	0,00		(1.303,60)	
ASSISTÊNCIA CONTÁBIL	(6.524,06)		0,00	
SERVIÇOS PRESTADOS POR TERCEIROS	(2.126,47)		(50,00)	
DEPRECIações E AMORTIZAÇÕES	(4.144,02)		(14.791,27)	
MATERIAL DE USO E CONSUMO	(591,00)		(30,77)	
COMBUSTÍVEIS E LUBRIFICANTES	(166,22)		(323,89)	
IOF	(2,24)		(274,48)	
DESPESAS BANCÁRIAS	(1.157,20)	(51.143,43)	(921,19)	(33.054,34)
RECEITAS FINANCEIRAS				
DESCONTOS FINANCEIROS OBTIDOS	41,78	41,78	0,00	0,00
OUTRAS DESPESAS OPERACIONAIS				
JUROS PASSIVOS	(2.950,07)	(2.950,07)	0,00	0,00
RESULTADO OPERACIONAL		4.804,73		8.457,88

Empresa: H. F. E. COMERCIO DE MATERIAL MEDICO HOSPITALAR LTDA
C.N.P.J.: 21.153.043/0001-87
Insc. Junta Comercial: 41208659840 Data: 30/09/2014
Período: 01/01/2020 - 31/12/2020

Folha: 0002
Número livro: 0006

DEMONSTRAÇÃO DO RESULTADO DO EXERCÍCIO EM 31/12/2020

Descrição	2020	Total	2019	Total
RESULTADO ANTES DO IR E CSL		4.804,73		8.457,88
LUCRO LÍQUIDO DO EXERCÍCIO		4.804,73		8.457,88

- Sob as penas da lei, declaramos que as informações aqui contidas são verdadeiras e nos responsabilizamos por todas elas;
- As informações foram extraídas das folhas nºs 0000 a 0000 do Livro Diário nº 6, registrado na Junta Comercial do Estado PR sob nº 41208659840, em 30/09/2014;
- A sociedade não possui Conselho Fiscal Instalado;
- A sociedade não possui Auditoria Independente.

HELEN CARLA TOLOMEU
SOCIA ADMINISTRADORA
CPF: 025.985.139-67

LUCIANO DAMIAO SCRAMIN
Técnico em Contabilidade
Reg. no CRC - PR sob o No. 060564/O-2
CPF: 023.547.799-09

ERIKA MENGHINI BARBOSA LEMES
CPF: 039.131.109-33

FREDERICO FERNANDO EDT PIROLO
CPF: 007.482.089-58

REPÚBLICA FEDERATIVA DO BRASIL
Juízo de Direito da Comarca de Arapongas - Paraná

CERTIDÃO



Peterson Adriano Migliorini, Contador, Partidor, Distribuidor, Depositário Público e Avaliador Judicial da Comarca de Arapongas, Estado do Paraná, em pleno exercício, na forma da lei, etc...

...do pedido verbal de pessoa interessada que, revendo em seu Cartório, os livros de registros de distribuições dos feitos que tem o seu curso perante o MM. Juízo de Direito desta Comarca de Arapongas, Estado do Paraná, neles (livros) verificou **NÃO CONSTAR** tenha sido registrada qualquer distribuição de ação de natureza *cível, família, comercial, criminal (incluída execução penal), ações ou execuções fiscais da União, Estado ou Município ou qualquer protesto contra alienação de bens*, contra a pessoa jurídica **H. F. E. COMERCIO DE MATERIAL MEDICO HOSPITALAR LTDA**, inscrita no CNPJ sob o nº 21.150.001-87. *****
***** CERTIDÃO MAIS QUE, também VERIFICOU **NÃO CONSTAR** nenhum *Pedido de Embargos, Concordata Preventiva ou Recuperação Judicial/Extrajudicial* ou qualquer outro processo em curso perante o Juízo supra citado. *****

*Com a ressalva de quaisquer procedimentos, eventualmente, já registrados junto ao sistema do PROJUDI, contudo, ainda não formalmente registrados, até a presente data, junto a este setor de Distribuição.

O referido é verdade e dou fé.
Arapongas, 11 de Março, de 2021.

Roslene Batista de Godoy
FUNCIONÁRIA JURAMENTADA

ALTERAÇÃO

001010
ely**SOCIEDADE EMPRESARIA LIMITADA****ANTONIO TONIN & CIA LTDA****CNPJ: 21.153.043/0001-87****NIRE: 41208659840**

ANTONIO TONIN, brasileiro, maior, casado sob o regime de comunhão universal de bens, empresário, residente e domiciliado na Rua Das Pombas, 292, Centro, em Araongas, Paraná, CEP: 86.700-020, inscrito no CPF sob nº 095.392.809-82, portador da carteira de identidade Civil RG nº 1.084.479-7 - SESP-PR., e HELEN CARLA TOLOMEU TONIN, brasileira, divorciada, empresária, nascida em Londrina/Paraná no dia 17/12/1977, inscrita no CPF sob o nº 025.985.139-67, portadora da Cédula de Identidade Civil RG nº 6.700.479-5, SESP/PR expedida em 10/12/1992, residente e domiciliada na Rua Araras, 08, Apto. 04, Centro, em Araongas-Paraná, Cep: 86.700-085, únicos sócios da sociedade empresaria limitada ANTONIO TONIN & CIA LTDA, com sede na Rua Uirapuru, 156 - Centro, em Araongas, Pr. CEP 86.701-010, com seu contrato social arquivado na Junta Comercial do Paraná sob o NIRE nº 41208659840, em 30/09/2014, e a primeira alteração arquivada sob o nº 20168018152 em 21/12/2016, inscrita no CNPJ sob o nº 21.153.043/0001-87, resolvem alterar seu contrato social mediante as condições estabelecidas nas clausulas seguintes:

CLAUSULA PRIMEIRA - Seu objetivo social que é: "COMÉRCIO VAREJISTA DE ARTIGOS MÉDICOS E ORTOPÉDICOS E EQUIPAMENTOS ELÉTRICOS DE USO PESSOAL E DOMÉSTICO, COMERCIO ATACADISTA DE EMBALAGENS, COMERCIO ATACADISTA DE EQUIPAMENTOS E ARTIGOS DE USO PESSOAL E DOMESTICO, COMERCIO VAREJISTA DE MATERIAL ELÉTRICO, COMERCIO VAREJISTA DE FERRAGENS E FERRAMENTAS, COMERCIO VAREJISTA ESPECIALIZADO DE EQUIPAMENTOS E SUPRIMENTOS DE INFORMÁTICA, COMERCIO VAREJISTA DE MÓVEIS, COMERCIO VAREJISTA DE ARTIGOS DE COLCHOARIA, COMERCIO VAREJISTA ESPECIALIZADO DE ELETRODOMÉSTICOS E EQUIPAMENTOS DE ÁUDIO E VÍDEO, COMERCIO VAREJISTA DE PRODUTOS ALIMENTÍCIOS, COMERCIO ATACADISTA DE TINTAS, VERNIZES E SIMILARES, COMERCIO ATACADISTA DE ARTIGOS DE ESCRITÓRIO E DE PAPELARIA, COMERCIO VAREJISTA DE TINTAS E MATERIAIS PARA PINTURA, COMERCIO ATACADISTA DE MATERIAL ELÉTRICO", passa a partir desta data a ter o seguinte objeto social: "COMÉRCIO VAREJISTA DE ARTIGOS MÉDICOS E ORTOPÉDICOS, COMERCIO ATACADISTA DE EQUIPAMENTOS ELÉTRICOS DE USO PESSOAL E DOMÉSTICO, COMERCIO ATACADISTA DE EMBALAGENS, COMERCIO ATACADISTA DE EQUIPAMENTOS E ARTIGOS DE USO PESSOAL E DOMESTICO, COMERCIO VAREJISTA DE MATERIAL ELÉTRICO, COMERCIO VAREJISTA DE FERRAGENS E FERRAMENTAS, COMERCIO VAREJISTA ESPECIALIZADO DE EQUIPAMENTOS E SUPRIMENTOS DE INFORMÁTICA,

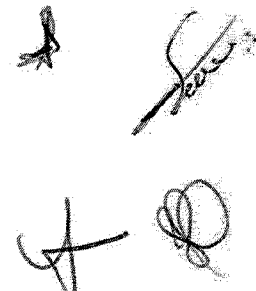

ALTERAÇÃO

001011

SOCIEDADE EMPRESARIA LIMITADA

ANTONIO TONIN & CIA LTDA

CNPJ: 21.153.043/0001-87

NIRE: 41208659840

2

COMERCIO VAREJISTA DE MÓVEIS, COMERCIO VAREJISTA DE ARTIGOS DE COLCHOARIA, COMERCIO VAREJISTA ESPECIALIZADO DE ELETRODOMÉSTICOS E EQUIPAMENTOS DE ÁUDIO E VÍDEO, COMERCIO VAREJISTA DE PRODUTOS ALIMENTÍCIOS, COMERCIO ATACADISTA DE TINTAS, VERNIZES E SIMILARES, COMERCIO ATACADISTA DE ARTIGOS DE ESCRITÓRIO E DE PAPELARIA, COMERCIO VAREJISTA DE TINTAS E MATERIAIS PARA PINTURA, COMERCIO ATACADISTA DE MATERIAL ELÉTRICO, COMERCIO ATACADISTA DE PRODUTOS ODONTOLÓGICOS, COMERCIO ATACADISTA DE PRODUTOS DE HIGIENE PESSOAL, COMERCIO ATACADISTA DE MAQUINAS, APARELHOS E EQUIPAMENTOS PARA USO ODONTO MEDICO HOSPITALAR, PARTES E PEÇAS, COMERCIO ATACADISTA DE COSMETICOS E PRODUTOS DE PERFUMARIA, COMERCIO ATACADISTA DE PRODUTOS DE HIGIENE, LIMPEZA E CONSERVAÇÃO DOMICILIAR, COMERCIO VAREJISTA DE PRODUTOS SANEANTES DOMISSANITARIOS”.

CLÁUSULA SEGUNDA - A sociedade que girava sob o nome empresarial de ANTONIO TONIN & CIA LTDA, passa a girar sob o nome empresarial de **H. F. E. COMERCIO DE MATERIAL MEDICO HOSPITALAR LTDA**.

CLÁUSULA TERCEIRA - Ingressa na sociedade **ERIKA MENGHINI BARBOSA LEMES**, brasileira, nascida no dia 18/09/1977, solteira, farmacêutica, registrada no Conselho Regional de Farmácia sob o nº 14.476, inscrita no CPF sob nº 039.131.109-33, portadora da carteira de identidade civil RG. 6.031.393-8, SESP-PR, e da CNH nº 05669133406 emitida pelo Detran/PR em 17/08/2017, residente e domiciliada na Rua Patativa do Sertão, 509, Jardim Santa Alice, Araongas - PR, CEP: 86.701-834.

CLAUSULA QUARTA - Ingressa na sociedade **FREDERICO FERNANDO EIDT PIROLO**, brasileiro, empresário, nascido no dia 27/07/1979, casado sob o regime de comunhão parcial de bens, inscrito no CPF sob nº 007.181.059-58, portador da carteira de identidade civil RG nº 5.949.637-9 SESP/PR, e da CNH nº 025367115441, emitida pelo Detran/PR em 05/09/2017, residente e domiciliado na Rua Ibis, 300, Centro - Paraná, CEP: 86.700-265.

CLÁUSULA QUINTA - Os sócios ingressantes declaram conhecer situação econômica e financeira da sociedade, ficando sub-rogada nos direitos e obrigações decorrentes do presente instrumento.

CLÁUSULA SEXTA - Retira-se da sociedade o sócio **ANTONIO TONIN**, já qualificado, possuidor de 70.000 (setenta mil) quotas de R\$ 1,00 (um real) cada uma, inteiramente

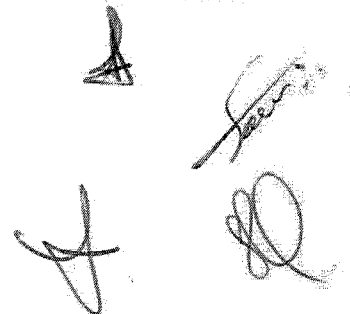

ALTERAÇÃO

001012
19**SOCIEDADE EMPRESARIA LIMITADA****ANTONIO TONIN & CIA LTDA****CNPJ: 21.153.043/0001-87****NIRE: 41208659840**

3

integralizadas, vende e transfere neste ato o total de suas quotas pelo valor nominal, no montante de R\$ 70.000,00 (setenta mil), da seguinte forma:

- **ERIKA MENGHINI BARBOSA LEMES**, já qualificada, a quantia de 50.000 (cinquenta mil) quotas no valor de R\$ 50.000,00 (cinquenta mil reais), **EM MOEDA CORRENTE DO PAÍS, NESTE ATO;**

- **FREDERICO FERNANDO EIDT PIROLO**, já qualificado, a quantia de 20.000 (vinte mil) quotas no valor de R\$ 20.000,00 (vinte mil reais), **EM MOEDA CORRENTE DO PAÍS, NESTE ATO;**

CLAUSULA SETIMA – HELEN CARLA TOLOMEU TONIN, já qualificada, possuidora de 70.000 (setenta mil) quotas de R\$ 1,00 (um real) cada uma, totalizando R\$ 70.000,00 (setenta mil reais) inteiramente integralizadas, vende e transfere neste ato parte de suas quotas pelo valor nominal, no montante de R\$ 20.000,00 (vinte mil), ao sócio ingressante **FREDERICO FERNANDO EIDT PIROLO**, já qualificado, pago em **MOEDA CORRENTE DO PAÍS, NESTE ATO.**

CLÁUSULA OITAVA – Os sócios cedentes dão aos sócios adquirentes e a sociedade, plena, geral e rasa quitação da cessão de quotas acima citadas

CLÁUSULA NONA– Em virtude das modificações havidas, o capital fica assim dividido entre os sócios:

SOCIOS	(%)	QUOTAS	CAPITAL R\$
HELEN CARLA TOLOMEU TONIN	35,71%	50.000	50.000,00
ERIKA MENGHINI BARBOSA LEMES	35,71%	50.000	50.000,00
FREDERICO FERNANDO EIDT PIROLO	28,58%	40.000	40.000,00
TOTAL	100%	140.000	140.000,00

CLAUSULA DECIMA - AUMENTO DO CAPITAL – CAPITAL SOCIAL REGISTRADO: R\$ 140.000,00 (cento e quarenta mil) dividido em 140.000 (cento e quarenta mil) quotas a R\$ 1,00 (um real) cada uma. **VALOR DO AUMENTO:** R\$ 10.000,00 (dez mil reais) dividido em 10.000 (dez mil) quotas de R\$ 1,00 (um real) cada uma, totalmente subscrita e integralizada em moeda corrente neste ato, da seguinte forma:

- **FREDERICO FERNANDO EIDT PIROLO**, já qualificado, integraliza e subscreve a quantia de 10.000 (dez mil) quotas no valor de R\$ 10.000,00 (dez mil reais), **EM MOEDA CORRENTE DO PAÍS, NESTE ATO;**



ALTERAÇÃO

001013
cy**SOCIEDADE EMPRESARIA LIMITADA****ANTONIO TONIN & CIA LTDA****CNPJ: 21.153.043/0001-87****NIRE: 41208659840**

4

CLÁUSULA DECIMA PRIMEIRA - O capital social de R\$ 150.000,00 (cento e cinquenta mil reais), divididos em 150.000 (cento e cinquenta mil) quotas de R\$ 1,00 (um real), cada uma, inteiramente integralizadas em moeda corrente do país pela titular, ficando assim distribuída:

SÓCIOS	(%)	QUOTAS	CAPITAL RS
HELEN CARLA TOLOMEU TONIN	33,34%	50.000	50.000,00
ERIKA MENGHINI BARBOSA LEMES	33,33%	50.000	50.000,00
FREDERICO FERNANDO EIDT PIROLO	33,33%	50.000	50.000,00
TOTAL	100%	150.000	150.000,00

CLÁUSULA DECIMA SEGUNDA - A responsabilidade de cada sócio é restrita ao valor de suas quotas, mas todos respondem solidariamente pela integralização do capital social, conforme dispõe o art. 1.052 da Lei 10.406/2002.

CLÁUSULA DECIMA TERCEIRA - A administração da sociedade caberá a **HELEN CARLA TOLOMEU TONIN e FREDERICO FERNANDO EIDT PIROLO**, com os poderes e atribuições de gerir e administrar os negócios da sociedade, representá-la ativa e passivamente, judicial e extrajudicialmente, perante órgãos públicos, instituições financeiras, entidades privadas e terceiros em geral, bem como praticar todos os demais atos necessários à consecução dos objetivos ou à defesa dos interesses e direitos da sociedade, autorizado o uso do nome empresarial isoladamente .

§ 1.º - Faculta-se a administradora, nos limites de seus poderes, constituir mandatários da sociedade, especificados no instrumento os atos e operações que poderão praticar.

§ 2.º - É vedado o uso do nome empresarial em atividades estranhas ao interesse social ou assumir obrigações seja em favor de qualquer dos quotistas ou de terceiros, bem como onerar ou alienar bens imóveis da sociedade, sem autorização do outro sócio.

CLÁUSULA DECIMA QUARTA - Os sócios poderão de comum acordo, fixar uma retirada mensal, a título de "pró-labore", observadas as disposições regulamentares pertinentes.

CLÁUSULA DECIMA QUINTA - Ao término de cada exercício social, coincidindo com o ano civil, a administradora prestará contas justificadas e sua administração, procedendo à elaboração do inventário, do balanço patrimonial e demais demonstrações contábeis requeridas pela legislação societária elaboradas em conformidade com as Normas Brasileiras de Contabilidade, participando todos os sócios dos lucros ou perdas apurados, na mesma proporção das quotas de capital que possuem na sociedade.

ALTERAÇÃO

001014
mg

SOCIEDADE EMPRESARIA LIMITADA

ANTONIO TONIN & CIA LTDA
CNPJ: 21.153.043/0001-87
NIRE: 41208659840

5

Parágrafo Único – A sociedade poderá levantar balanços ou balancetes patrimoniais em períodos inferiores a um ano, e o lucro apurado nessas demonstrações intermediárias, poderá ser distribuído mensalmente aos sócios, a título de Antecipação de Lucros, podendo ser de forma desproporcional às quotas de capital de cada um, Nesse caso será observado a reposição dos lucros quando a distribuição afetar o capital social conforme estabelecida o art. 1.059 da Lei nº 10.406/2002.

CLÁUSULA DECIMA SEXTA – Os sócios declaram que a empresa estará desobrigada à realizações de reuniões e assembleias em qualquer das situações previstas na legislação civil, consoante a faculdade exarada no artigo 70 da Lei Complementar nº 123 de 14/12/2006.

CLÁUSULA DECIMA SETIMA – Falecendo ou interditado qualquer sócio, a sociedade continuará suas atividades com os herdeiros, sucessores e o incapaz. Não sendo possível ou inexistindo interesse destes ou dos sócios remanescentes, o valor de seus haveres será apurado e liquidado com base na situação patrimonial da sociedade, à data da resolução, verificada em balanço especialmente levantado. O pagamento dos haveres será feito sempre em 36 (trinta e seis) parcelas mensais e corrigidas pelo INPC, vencendo a primeira 60 (sessenta) dias após o evento, salvo se as partes interessadas deliberarem, em conjunto, por outra forma de pagamento.

PARÁGRAFO ÚNICO - O mesmo procedimento será adotado em outros casos em que a sociedade se resolva em relação a seu sócio.

CLÁUSULA DECIMA OITAVA – Os sócios declaram sob as penas da lei, que não estão impedidos de exercerem a administração da sociedade, por lei especial, ou em virtude de condenação criminal, ou por se encontrar sob os efeitos dela, a pena que vede, ainda que temporariamente, o acesso a cargos públicos; ou por crime falimentar, de prevaricação, peita ou suborno, concussão, peculato, ou contra a economia popular, contra o sistema financeiro nacional, contra normas de defesa da concorrência, contra as relações de consumo, fé pública ou a propriedade.

CLÁUSULA DECIMA NONA - A VISTA DA MODIFICAÇÃO ORA AJUSTADA, CONSOLIDA-SE O CONTRATO SOCIAL, COM A SEGUINTE REDAÇÃO:

CONTRATO SOCIAL CONSOLIDADO:

H. F. E. COMERCIO DE MATERIAL MEDICO HOSPITALAR LTDA
CNPJ: 21.366.247/0001-04
NIRE: 41208659840

ALTERAÇÃO

001015

SOCIEDADE EMPRESARIA LIMITADA

ANTONIO TONIN & CIA LTDA

CNPJ: 21.153.043/0001-87

NIRE: 41208659840

6

HELEN CARLA TOLOMEU TONIN, brasileira, divorciada, empresária, nascida em Londrina/Paraná no dia 17/12/1977, inscrita no CPF sob o nº 025.985.139-67, portadora da Cédula de Identidade Civil RG nº 6.700.479-5, SESP/PR expedida em 10/12/1992, residente e domiciliada na Rua Araras, 08, Apto. 04, Centro, em Arapongas-Paraná, Cep: 86.700-085, **ERIKA MENGHINI BARBOSA LEMES**, brasileira, nascida no dia 18/09/1977, solteira, farmacêutica, registrada no Conselho Regional de Farmácia sob o nº 14.476, inscrita no CPF sob nº. 039.131.109-33, portadora da carteira de identidade civil RG. 6.031.393-8, SESP-PR, e da CNH nº 05669133406 emitida pelo Detran/PR em 17/08/2017, residente e domiciliada na Rua Patativa do Sertão, 509, Jardim Santa Alice, Arapongas – PR, CEP: 86.701-834, e **FREDERICO FERNANDO EIDT PIROLO**, brasileiro, empresário, nascido no dia 27/07/1979, casado sob o regime de comunhão parcial de bens, inscrito no CPF sob nº 007.181.059-58, portador da carteira de identidade civil RG nº 5.949.637-9 SESP/PR, e da CNH nº 025367115441, emitida pelo Detran/PR em 05/09/2017, residente e domiciliado na Rua Ibis, 300, Centro – Paraná, CEP: 86.700-265, únicos sócios da sociedade empresaria limitada **H. F. E. COMERCIO DE MATERIAL MEDICO HOSPITALAR LTDA**, com sede na Rua Uirapuru, 156 – Centro, em Arapongas, Pr. CEP 86.701-010, com seu contrato social arquivado na Junta Comercial do Paraná sob o NIRE nº 41208659840, em 30/09/2014, inscrita no CNPJ sob o nº 21.153.043/0001-87, resolvem consolidar seu contrato social mediante as condições estabelecidas nas clausulas seguintes:

CLAUSULA PRIMEIRA – A sociedade constituída sob forma de sociedade empresária limitada, e com a denominação **H. F. E. COMERCIO DE MATERIAL MEDICO HOSPITALAR LTDA**, será regida por este contrato social, pelo Codigo Civil de 2002, Lei 10.406 de 10 de Janeiro de 2002.

CLAUSULA SEGUNDA – O prazo de duração da sociedade é de tempo indeterminado e o início das operações sociais, para todos os efeitos, é o da data do registro do instrumento constitutivo.

CLAUSULA TERCEIRA – A sociedade tem sua sede, na cidade de **Arapongas, estado do Paraná, a Rua Uirapuru, 156, Centro, Cep: 86.701-010**, que é seu domicilio, podendo abrir e encerrar filiais, agências e escritórios, em qualquer parte do território nacional, por deliberação dos Sócios materializada pela maioria dos votos, contada segundo o valor das quotas de cada um.

ALTERAÇÃO

001016

SOCIEDADE EMPRESARIA LIMITADA**ANTONIO TONIN & CIA LTDA****CNPJ: 21.153.043/0001-87****NIRE: 41208659840**

CLAUSULA QUARTA – A sociedade tem como objeto social a exploração do ramo de “COMÉRCIO VAREJISTA DE ARTIGOS MÉDICOS E ORTOPÉDICOS, COMERCIO ATACADISTA DE EQUIPAMENTOS ELÉTRICOS DE USO PESSOAL E DOMÉSTICO, COMERCIO ATACADISTA DE EMBALAGENS, COMERCIO ATACADISTA DE EQUIPAMENTOS E ARTIGOS DE USO PESSOAL E DOMESTICO, COMERCIO VAREJISTA DE MATERIAL ELÉTRICO, COMERCIO VAREJISTA DE FERRAGENS E FERRAMENTAS, COMERCIO VAREJISTA ESPECIALIZADO DE EQUIPAMENTOS E SUPRIMENTOS DE INFORMÁTICA, COMERCIO VAREJISTA DE MÓVEIS, COMERCIO VAREJISTA DE ARTIGOS DE COLCHOARIA, COMERCIO VAREJISTA ESPECIALIZADO DE ELETRODOMÉSTICOS E EQUIPAMENTOS DE ÁUDIO E VÍDEO, COMERCIO VAREJISTA DE PRODUTOS ALIMENTÍCIOS, COMERCIO ATACADISTA DE TINTAS, VERNIZES E SIMILARES, COMERCIO ATACADISTA DE ARTIGOS DE ESCRITÓRIO E DE PAPELARIA, COMERCIO VAREJISTA DE TINTAS E MATERIAIS PARA PINTURA, COMERCIO ATACADISTA DE MATERIAL ELÉTRICO, COMERCIO ATACADISTA DE PRODUTOS ODONTOLÓGICOS, COMERCIO ATACADISTA DE PRODUTOS DE HIGIENE PESSOAL, COMERCIO ATACADISTA DE MAQUINAS, APARELHOS E EQUIPAMENTOS PARA USO ODONTO MEDICO HOSPITALAR, PARTES E PEÇAS, COMERCIO ATACADISTA DE COSMETICOS E PRODUTOS DE PERFUMARIA, COMERCIO ATACADISTA DE PRODUTOS DE HIGIENE, LIMPEZA E CONSERVAÇÃO DOMICILIAR, COMERCIO VAREJISTA DE PRODUTOS SANEANTES DOMISSANITARIOS”.

CLAUSULA QUINTA – O Capital Social da sociedade é inteiramente subscrito e realizado na forma prevista neste ato na importância de R\$ 150.000,00 (cento e cinquenta mil reais), dividido em 150.000 (cento e cinquenta mil) quotas no valor de R\$ 1,00 (um real) cada uma, devidamente integralizados, e distribuídos entre os sócios quotistas em moeda corrente e legal do país da seguinte forma:

SOCIOS	(%)	QUOTAS	VALORES R\$
HELEN CARLA TOLOMEU TONIN	33,34%	50.000	50.000,00
ERIKA MENGhini BARBOSA LEMES	33,33%	50.000	50.000,00
FREDERICO FERNANDO EIDT PIROLO	33,33%	50.000	50.000,00
TOTAL	100%	150.000	150.000,00

CLAUSULA SEXTA – As quotas são indivisíveis em relação à sociedade, e não poderão ser cedidas ou transferidas sem o consentimento dos demais sócios, a quem fica assegurado, em igualdade de condições e preço, direito de preferência para sua aquisição se postas à venda,

ALTERAÇÃO

001017
10/10

SOCIEDADE EMPRESARIA LIMITADA

ANTONIO TONIN & CIA LTDA

CNPJ: 21.153.043/0001-87

NIRE: 41208659840

8

formalizando, se realizada a cessão delas, a alteração contratual pertinente, de acordo como que estipulam os arts. 1056 e 1057 de 10/10/2002 – CC.

CLÁUSULA SETIMA - A administração da sociedade caberá a **HELEN CARLA TOLOMEU TONIN e FREDERICO FERNANDO EIDT PIROLO**, com os poderes e atribuições de gerir e administrar os negócios da sociedade, representá-la ativa e passivamente, judicial e extrajudicialmente, perante órgãos públicos, instituições financeiras, entidades privadas e terceiros em geral, bem como praticar todos os demais atos necessários à consecução dos objetivos ou à defesa dos interesses e direitos da sociedade, autorizado o uso do nome empresarial isoladamente .

§ 1.º - Faculta-se a administradora, nos limites de seus poderes, constituir mandatários da sociedade, especificados no instrumento os atos e operações que poderão praticar.

§ 2.º - É vedado o uso do nome empresarial em atividades estranhas ao interesse social ou assumir obrigações seja em favor de qualquer dos quotistas ou de terceiros, bem como onerar ou alienar bens imóveis da sociedade, sem autorização da outra sócia.

CLÁUSULA OITAVA - Os sócios poderão de comum acordo, fixar uma retirada mensal, a título de “pró-labore”, observadas as disposições regulamentares pertinentes.

CLÁUSULA NONA - Ao término de cada exercício social, em 31 de dezembro, a administradora prestará contas justificadas de sua administração, procedendo à elaboração do inventário, do balanço patrimonial e do balanço de resultado econômico, cabendo as sócias, na proporção de suas quotas, os lucros ou perdas apuradas.

Parágrafo Único – A sociedade poderá levantar balanços ou balancetes patrimoniais em períodos inferiores a um ano, e o lucro apurado nessas demonstrações intermediárias, poderá ser distribuído mensalmente aos sócios, a título de Antecipação de Lucros, podendo ser de forma desproporcional às quotas de capital de cada um, Nesse caso será observado a reposição dos lucros quando a distribuição afetar o capital social conforme estabelecida o art. 1.059 da Lei nº 10.406/2002.

CLÁUSULA DÉCIMA – Os sócios declaram que a empresa estará desobrigada à realizações de reuniões e assembleias em qualquer das situações previstas na legislação civil, consoante a faculdade exarada no artigo 70 da Lei Complementar nº 123 de 14/12/2006.

CLÁUSULA DÉCIMA PRIMEIRA – Falecendo ou interditado qualquer sócio, a sociedade continuará suas atividades com os herdeiros, sucessores e o incapaz. Não sendo possível ou

ALTERAÇÃO

001018

SOCIEDADE EMPRESARIA LIMITADA

ANTONIO TONIN & CIA LTDA

CNPJ: 21.153.043/0001-87

NIRE: 41208659840

9

inexistindo interesse destes ou dos sócios remanescentes, o valor de seus haveres será apurado e liquidado com base na situação patrimonial da sociedade, à data da resolução, verificada em balanço especialmente levantado. O pagamento dos haveres será feito sempre em 36 (trinta e seis) parcelas mensais e corrigidas pelo INPC, vencendo a primeira 60 (sessenta) dias após o evento, salvo se as partes interessadas deliberarem, em conjunto, por outra forma de pagamento.

PARÁGRAFO ÚNICO - O mesmo procedimento será adotado em outros casos em que a sociedade se resolva em relação a seu sócio.

CLÁUSULA DÉCIMA SEGUNDA— Os sócios declaram sob as penas da lei, que não estão impedidos de exercerem a administração da sociedade, por lei especial, ou em virtude de condenação criminal, ou por se encontrar sob os efeitos dela, a pena que vede, ainda que temporariamente, o acesso a cargos públicos; ou por crime falimentar, de prevaricação, peita ou suborno, concussão, peculato, ou contra a economia popular, contra o sistema financeiro nacional, contra normas de defesa da concorrência, contra as relações de consumo, fé pública ou a propriedade.

CLÁUSULA DÉCIMA TERCEIRA – Os sócios **DECLARAM** que a empresa se enquadra na condição de **MICROEMPRESA - ME**, nos termos da Lei Complementar nº 123, de 14/12/2006.

CLAUSULA DÉCIMA QUARTA – Fica eleito o foro da Comarca da cidade de Arapongas, Estado do Paraná, por mais privilegiado que seja outro, para o exercício e o cumprimento dos direitos e obrigações resultantes deste contrato.

E por estar assim justo e contratado, lavram datam e assinam o presente instrumento particular de constituição de **SOCIEDADE EMPRESARIA LIMITADA**, elaborado em via única, de igual teor e forma para o mesmo fim, para que valha na melhor forma do direito, sendo destinada ao registro e arquivamento na Junta Comercial do Paraná, obrigando-se fielmente pôr si e seus herdeiros a cumpri-lo em todos os seus termos.

Arapongas-PR., 10 de Outubro de 2020.

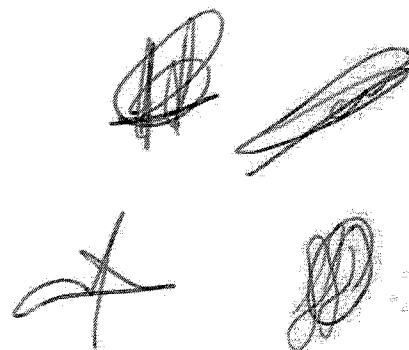

ALTERAÇÃO

001019

SOCIEDADE EMPRESARIA LIMITADA

ANTONIO TONIN & CIA LTDA

CNPJ: 21.153.043/0001-87

NIRE: 41208659840

10

Tab. GRASSANO

ANTONIO TONIN

Socio retirante

Tab. GRASSANO

HELEN CARLA TOLOMEU TONIN

Socia remanescente

Tab. GRASSANO

ERIKA MENGHINI BARBOSA LEMES

Socia ingressante

Tab. GRASSANO

FREDERICO FERNANDO EIDT PIROLO

Socio Ingressante

1º TABELIONATO - RICARDO ANTONIOLI GRASSANO

Comarca de Arapongas - PR - Av. Arapongas, 342 - FONE: (43) 3055-2066

RECONHEÇO por VERDADEIRA a(s) firma(s) de:

- [Ja100IP0]-ANTONIO TONIN.....
- [Ja10FB10]-HELEN CARLA TOLOMEU TONIN.....
- [Ja10K500]-ERIKA MENGHINI BARBOSA LEMES.....

Selo: n2a13 / 5R0m2 / lvpjU - QrHLU . rCwd5
Arapongas, 12 de Novembro de 2020



Miranda
MIRANDA
ESCREVENTE JURAMENTADA



1º TABELIONATO - RICARDO ANTONIOLI GRASSANO

Comarca de Arapongas - PR - Av. Arapongas, 342 - FONE: (43) 3055-2066

RECONHEÇO por VERDADEIRA a(s) firma(s) de:

- [Ja10EHz0]-FREDERICO FERNANDO EIDT PIROLO.....

Selo: 62a13 / fR09 / iRar - 2fHCq . 5MUxE
Arapongas, 12 de Novembro de 2020



Miranda
MIRANDA
ESCREVENTE JURAMENTADA



CERTIFICO O REGISTRO EM 17/11/2020 18:54 SOB Nº 20206963637.
PROTOCOLO: 206963637 DE 12/11/2020.
CÓDIGO DE VERIFICAÇÃO: 12005607140. CNPJ DA SEDE: 21153043000187.
NIRE: 41208659840. COM EFEITOS DO REGISTRO EM: 10/11/2020.
H. F. E. COMERCIO DE MATERIAL MEDICO HOSPITALAR LTDA



LEANDRO MARCOS RAYSEL BISCAIA
SECRETÁRIO-GERAL
www.empresafacil.pr.gov.br

SECRETARIA DE ESTADO DE SEGURANÇA PÚBLICA
INSTITUTO DE IDENTIFICAÇÃO DO PARANÁ

CPF: 6.031.393-8 DATA DE EMISSÃO: 25/09/2002

Nome: **ERIKA MENGHINI BARBOSA LEMES**

Foto: **EDISON MANOEL BARBOSA LEMES**
ISABEL DORALANDA BARBOSA LEMES

INFORMAÇÕES: **LONDRIANA/PR** DATA DE NASCIMENTO: **18/09/1977**

Endereço: **COMUNDA-LONDRIANA/PR, 1 DE FEVEREIRO**
CEP: 86.000-000 FONE: (41) 322-1225

Assinatura: *Erika Menghini Lemes*

Assinatura do Diretor: *Bel. Paulo Souza Leão*

SECRETARIA DO DIRETOR
LEI Nº 7.110 DE 2008/03

SECRETARIA DE ESTADO DE SEGURANÇA PÚBLICA
INSTITUTO DE IDENTIFICAÇÃO DO PARANÁ

Foto:

Assinatura: *Erika Menghini Lemes*

Assinatura do Diretor: *Bel. Paulo Souza Leão*

SECRETARIA DO DIRETOR
LEI Nº 7.110 DE 2008/03

MINISTERIO DA FAZENDA
Secretaria da Receita Federal

CPF

039.131.109-33

ERIKA MENGHINI BARBOSA LEMES

18/09/1977

Cartão de uso pessoal e intransferível.
Deve ser apresentado junto com o documento de identidade

08/2600

CAIXA
CAIXA ECONÔMICA FEDERAL

CONSELHO REGIONAL DE FARMÁCIA
IDENTIDADE PROFISSIONAL DE FARMACÊUTICO

Inscrição nº **14476** Em **25,10,02**

Portador: **ERIKA MENGHINI BARBOSA LEMES**

Filiação: **Edison Manoel Barbosa Lemes**
Isabel Doralanda Barbosa Lemes

Data Nas: **18,09,77** Nacionalidade: **Brasileira**

Naturalidade: **Londrina - PR**

Diplomado pela: **Universidade Norte do Paraná**
UNOPAR Em **09,09,02**

Pat. Rb: ****** Gr. Sangüeo: ******

A presente Cédula é válida como prova de identidade, para qualquer efeito, de acordo com art. 1º da Lei nº 6.252/73

Local e data de Emissão: **Ortiba, 31 de outubro de 2003.**

Assinatura do Portador: *Erika Menghini Lemes*

Assinatura do Diretor: *Bel. Paulo Souza Leão*

Foto:

Foto:

R.G. nº	SSP/PR	CPF	CPF/MF nº	Título de Eleitor nº	Ser.	Certificação Militar nº
	6.031.393-8		039.131.109-33	617.327.006-20	0085	*****

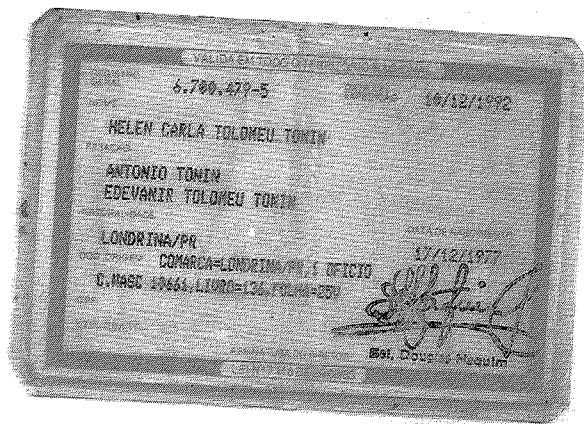



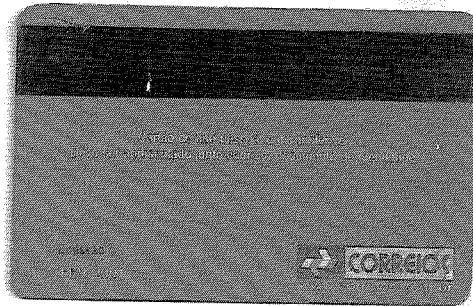

VALIDA EM TODO O TERRITÓRIO NACIONAL

REGISTRO
SERIAL: 5.949.837-9 DATA DE EMISSÃO: 30/01/1990

CPF: FREDERICO FERNANDO EIDT PIROLO

ALFABETIZADO

ALFABETIZADO: JOSHAR PIROLO

ALFABETIZADO: IVONE MARGARETH EIDT PIROLO

DATA DE NASCIMENTO: 27/07/1979

ARAPONGAS/PR

COMARCA-UNIVARANA/PR, SEDE

C.NASC: 19428, LIVRO=07, FOLHA=50

ASSINATURA: *[Handwritten Signature]*

LEI Nº 118 DE 2005

AGÊNCIA DE CREDITO

CPF

Cadastro de Pessoas Físicas

Número de inscrição

Nome

Endereço



REPÚBLICA FEDERATIVA DO BRASIL
CADASTRO NACIONAL DA PESSOA JURÍDICA

NÚMERO DE INSCRIÇÃO
21.153.043/0001-87
MATRIZ

COMPROVANTE DE INSCRIÇÃO E DE SITUAÇÃO
CADASTRAL

DATA DE ABERTURA
30/09/2014

NOME EMPRESARIAL

H. F. E. COMERCIO DE MATERIAL MEDICO HOSPITALAR LTDA

TÍTULO DO ESTABELECIMENTO (NOME DE FANTASIA)

CIRURGICA ARAPONGAS

PORTE
ME

CÓDIGO E DESCRIÇÃO DA ATIVIDADE ECONÔMICA PRINCIPAL

47.73-3-00 - Comércio varejista de artigos médicos e ortopédicos

CÓDIGO E DESCRIÇÃO DAS ATIVIDADES ECONÔMICAS SECUNDÁRIAS

- 46.45-1-03 - Comércio atacadista de produtos odontológicos
- 46.46-0-01 - Comércio atacadista de cosméticos e produtos de perfumaria
- 46.46-0-02 - Comércio atacadista de produtos de higiene pessoal
- 46.47-8-01 - Comércio atacadista de artigos de escritório e de papelaria
- 46.49-4-01 - Comércio atacadista de equipamentos elétricos de uso pessoal e doméstico
- 46.49-4-08 - Comércio atacadista de produtos de higiene, limpeza e conservação domiciliar
- 46.49-4-99 - Comércio atacadista de outros equipamentos e artigos de uso pessoal e doméstico não especificados anteriormente
- 46.64-8-00 - Comércio atacadista de máquinas, aparelhos e equipamentos para uso odonto-médico-hospitalar; partes e peças
- 46.73-7-00 - Comércio atacadista de material elétrico
- 46.79-6-01 - Comércio atacadista de tintas, vernizes e similares
- 46.86-9-02 - Comércio atacadista de embalagens
- 47.29-6-99 - Comércio varejista de produtos alimentícios em geral ou especializado em produtos alimentícios não especificados anteriormente
- 47.41-5-00 - Comércio varejista de tintas e materiais para pintura
- 47.42-3-00 - Comércio varejista de material elétrico
- 47.44-0-01 - Comércio varejista de ferragens e ferramentas
- 47.51-2-01 - Comércio varejista especializado de equipamentos e suprimentos de informática
- 47.53-9-00 - Comércio varejista especializado de eletrodomésticos e equipamentos de áudio e vídeo
- 47.54-7-01 - Comércio varejista de móveis
- 47.54-7-02 - Comércio varejista de artigos de colchoaria
- 47.89-0-05 - Comércio varejista de produtos saneantes domissanitários

CÓDIGO E DESCRIÇÃO DA NATUREZA JURÍDICA

206-2 - Sociedade Empresária Limitada

LOGRADOURO
R UIRAPURU

NÚMERO
156

COMPLEMENTO

CEP
86.701-010

BAIRRO/DISTRITO
CENTRO

MUNICÍPIO
ARAPONGAS

UF
PR

ENDEREÇO ELETRÔNICO

TELEFONE
(43) 3252-4188

ENTE FEDERATIVO RESPONSÁVEL (EFR)

SITUAÇÃO CADASTRAL

ATIVA



DATA DA SITUAÇÃO CADASTRAL
30/09/2014

MOTIVO DE SITUAÇÃO CADASTRAL

SITUAÇÃO ESPECIAL

DATA DA SITUAÇÃO ESPECIAL

001027

IDENTIFICAÇÃO DO EMITENTE  CIRURGICA ARAPONGAS H.F.E. COMERCIO DE MATERIAL MEDICO HOSPITALAR LTDA. RUA.UIRAPURU nº 156 - CENTRO 86700060 - ARAPONGAS - PR Telefone: (43) 3252-4188		DANFE DOCUMENTO AUXILIAR DE NOTA FISCAL ELETRÔNICA 0-ENTRADA 1-SAÍDA 1 Nº 978 SÉRIE: 1 FOLHA 1/1		 CHAVE DE ACESSO 4120 1121 1530 4300 0187 5500 1000 0009 7813 3516 3672 Consulta de autenticidade no portal nacional da NF-e www.nfe.fazenda.gov.br/portal ou no site da Sefaz Autorizadora	
NATUREZA DA OPERAÇÃO VENDE DE MERC ADQUIRIDA RECEBIDAS DE TER			PROTOCOLO DE AUTORIZAÇÃO DE USO 141200231785029 30/11/2020 09:20:55		
INSCRIÇÃO ESTADUAL 90.676.310-96		INSCRIÇÃO ESTADUAL DE SUBST.		CNPJ / CPF 21.153.043/0001-87	
DESTINATÁRIO / REMETENTE					

NOME / RAZÃO SOCIAL COMERCIAL CAVALCANTI COM. DE PROD. HOSPITALARES EIRELI			CNPJ / CPF 28.731.351/0001-91		DATA EMISSÃO 30/11/2020
ENDEREÇO AVENIDA TAPERACU CINZA 106		BAIRRO / DISTRITO JARDIM INTERLAGOS		CEP 86710-145	
MUNICÍPIO ARAPONGAS		TELEFONE (43) 9603-0366		UF PR	INSCRIÇÃO ESTADUAL 90.804.249-20
				HORA SAÍDA 09:15:42	

CÁLCULO DO IMPOSTO					
BASE DE CÁLC ICMS 0,00		VALOR ICMS 0,00		BASE CÁLC ICMS ST 0,00	
VALOR FRETE 0,00		VALOR SEGURO 0,00		VALOR CÁLC ICMS ST 0,00	
VALOR DESCONTO 0,00		OUTRAS DESP 0,00		TOTAL DOS PRODUTOS 979,00	
VALOR IPI 0,00		TOTAL DA NOTA 979,00			

TRANSPORTADORA / VOLUMES TRANSPORTADOS											
NOME / RAZÃO SOCIAL		FRETE POR CONTA 0 - EMITENTE		CÓDIGO ANTT		PLACA VEÍC		UF		CNPJ / CPF	
ENDEREÇO			MUNICÍPIO			UF			INSCRIÇÃO ESTADUAL		
QUANTIDADE		ESPÉCIE		MARCA		NUMERAÇÃO		PESO BRUTO		PESO LIQUIDO	

DADOS DO PRODUTOS / SERVIÇOS													
CÓDIGO	NOME PRODUTO	NCM	CSOSN	CFOP	UNID	QUANT	VALOR U.	VALOR T.	B. CÁLC	ICMS	VALOR ICMS	ALÍQUOTA IPI	V.IPI
213	CADEIRA RODAS PNEU MACICO-PROLIFE	87131000	102	5102	Un	1	525,00	525,00	0,00		0,00		0,00
223	CADEIRA BANHO SIMPLES- PROLIFE	87131000	102	5102	Un	1	233,00	233,00	0,00		0,00		0,00
205	ANDADOR ARTICULADO INDAIA	90211010	102	5102	Un	1	140,00	140,00	0,00		0,00		0,00
244	MULETA CANADENSE PRO CORPUS	90211010	102	5102	Un	1	81,00	81,00	0,00		0,00		0,00

DADOS ADICIONAIS	
INFORMAÇÕES COMPLEMENTARES Documento emitido por ME ou EPP optante pelo Simples Nacional. Não gera direito a crédito fiscal do IPI. Você pagou aproximadamente: R\$ 68,78 de trib. Federais, R\$ 176,22 de trib. Estaduais e R\$ 734,00 pelos produtos: Fonte: IBPT 19.1.B	RESERVADO AO FISCO

Londrisoft informática www.londrisoft.com.br		Emitido em 30/11/2020 09:21:27 Gestor-Nfe Versão 2.53	
RECEBEMOS DE CIRURGICA ARAPONGAS H.F.E. COMERCIO DE MATERIAL MEDICO HOSPITALAR LTDA. OS PRODUTO E/OU SERVIÇOS CONSTANTES DA NOTA FISCAL ELETRÔNICA INDICADA AO LADO. EMISSÃO: 30/11/2020 VALOR TOTAL: 979,00 DESTINATÁRIO: COMERCIAL CAVALCANTI COM. DE PROD. HOSPITALARES EIRELI - AVENIDA TAPERACU CINZA, JARDIM INTERLAGOS, ARAPONGAS-86710145			NF-e Nº978 SÉRIE1
DATA DE RECEBIMENTO		IDENTIFICAÇÃO E ASSINATURA DO RECEBEDOR	

001028

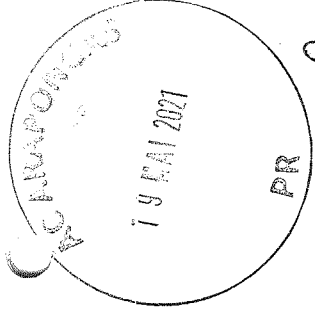

AR

DESTINATÁRIO

SETOR DE LICITAÇÕES DO CONIMS

A/C PREGOEIRO PROCESSOU CERTAMA

PREGÃO ELETRÔNICO : 11/2021

RUA: PATO BRANCO, 1902, ANCHIETA

CEP 85501-530

PATO BRANCO - PR

Correios		REGISTRADO URGENTE	PESO (kg)
Registered priority		registered priority	weight
Recebedor	Assinatura	Doc.	AR MP
			EC0310

BR 45108624 0 BR



525

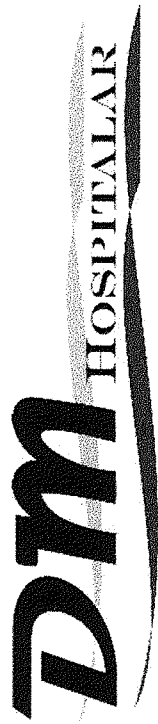

**ANEXO II
PROPOSTA COMERCIAL**

Modalidade:	Pregão Eletrônico PE 11/2021
Razão social :	M MAGALHAES PRODUTOS HOSPITALARES EIRELI
CNPJ nº:	18.255.796/0001-99
I.E. Nº	90632558-63
Banco:	Banco do Brasil Ag: 355-7 C/c: 71163-2
Endereço :	Rua Luciano Castro Mathias, 212 - Vila das Paineiras
Cidade:	Apucarana - PR
Telefones :	(43) 3047-0882
E-mail:	dmhospitalar@hotmail.com

PROPOSTA REFERENTE AO PREGÃO ELETRÔNICO Nº 011/2021

ITEM	QUANT	UND	Descrição do Produto	Marca	VALOR UNIT.	VALOR TOTAL
29	1.000	uni	Filtro HEPA (F) para ventilação mecânica, adulto, estéril, uso único, com filtro microbiológico. Registro Anvisa.	AMERICAN	R\$ 18,00	R\$ 18.000,00
33	500	uni	Aspirador de rede canalizada de oxigênio com tampa em polipropileno/nylon, com boia para evitar transbordamento, com frasco de vidro de 500 ml, conexões conforme normas da ABNT.	PROTEC	R\$ 108,00	R\$ 54.000,00
34	500	uni	Aspirador de rede canalizada de ar comprimido com tampa em polipropileno/nylon, com boia para evitar transbordamento, com frasco de vidro de 500 ml, conexões conforme normas da ABNT.	PROTEC	R\$ 108,00	R\$ 54.000,00
					Valor total	R\$ 126.000,00

VALOR DA PROPOSTA: Centos e vinte seis mil reais.

- a) Declaramos que concordamos integralmente com as condições estipuladas na presente licitação, que se vencedor deste certame nos submeteremos ao cumprimento de seus termos.
- b) Declaramos, ainda, que nossa empresa não foi declarada inidônea, para licitar e contratar com a Administração Pública
- c) Para fins do disposto no Prejulgado 09 do Tribunal de Contas do Estado do Paraná e Acórdão 2745/10 – TCE/PR, que não possui sócio, cotista ou dirigente, bem como não possuem em seu quadro funcional nem que irá contratar empregados com incompatibilidades com as autoridades contratantes ou direção ocupantes de cargos de direção, de chefia, de assessoramento, que seja membro da comissão de licitação, pregoeiro ou autoridade ligada à contratação.

A validade da proposta é de 90 (noventa) dias corridos, contados da data de recebimento das propostas, conforme estipulado no presente edital.

f) Para contato informamos:

Responsável/Representante Legal: Ricardo Henrique Moreira

Telefone Fixo n.º: (43)3047-0882

E-mail: dmhospitalar@hotmail.com

Apucarana,07 de maio 2021.

MARCOS
Assinado de forma
digital por MARCOS
MAGALHÃES: 312908
00389312908
Dados: 2021.05.07
16:20:17 -03'00'

Marcos Magalhães

RG: 7.380.287-3 - CPF: 003.893.129-08

Referente ao Item 29.

Consultas / Produtos para Saúde / Produtos para Saúde

Detalhes do Produto

Nome da Empresa	AMERICAN INSTRUMENTS EIRELI - EPP		
CNPJ	06.981.319/0001-21	Autorização	8.02.511-4
Produto	FILTRO BACTERIOLÓGICO VIRAL		

Modelo Produto Médico

AI0044 - Filtro Bacteriológico/Viral com acesso para monitoração capnógrafo

Tipo de Arquivo	Arquivos	Expediente, data e hora de inclusão
Nenhum Arquivo Encontrado(a)		

Nome Técnico	Filtros
Registro	80251140033
Processo	25351.450674/2012-11
Fabricante Legal	• FABRICANTE: AMERICAN INSTRUMENTS EIRELI - EPP - BRASIL
Classificação de Risco	II - MEDIO RISCO
Vencimento do Registro	VIGENTE

FILTRO BACTERIOLÓGICO VIRAL

REGISTRO ANVISA: 80251140033

COMPOSIÇÃO

CORPO DO FILTRO CONFECCIONADO EM POLIMERO ATOXICO E DE ALTA RESISTENCIA. FILTRO ELETROSTÁTICO EQUIVALENTE HEPA COM MEMBRANA HIGROSCÓPICA E CAPACIDADE DE FILTRAGEM DE PARTÍCULAS DE 0,3µM.

CONECTOR LUER-LOCK COM TAMPA PARA UTILIZAÇÃO DURANTE A MONITORIZAÇÃO DE CO₂ (QUANDO APLICÁVEL).

PRODUTO ISENTO DE LÁTEX.

EMBALAGEM INDIVIDUAL.

VOLUME DE FLUXO APROXIMADO ENTRE: 150 A 1500ML

PESO: 26,6G (AI0046)

EFICIÊNCIA DE FILTRAÇÃO VIRAL E BACTERIANA: ATÉ 99,99%

FLUXO DE AR: BIDIRECIONAL

ESPAÇO MORTO: 37ML (AI0044)

RESISTENCIA: 13L/MIN A 30CMH₂O

VALIDADE

24 MESES APÓS A DATA DE ESTERILIZAÇÃO.

MODELOS

AI0044 - FILTRO BACTERIOLÓGICO VIRAL COM ACESSO PARA MONITORAÇÃO CAPNÓGRAFO

AI0046 - FILTRO BACTERIOLÓGICO VIRAL

INDICAÇÃO E FINALIDADE DE USO

OS FILTROS SÃO INDICADOS PARA USO PROXIMAL AO EQUIPAMENTO DE VENTILAÇÃO MECÂNICA E ANESTESIA COM FILTRO PROMOVEDO UMA PROTEÇÃO CONTRA CONTAMINAÇÃO CRUZADA.

NOTA: TROCAR O DISPOSITIVO EM PERÍODOS NÃO SUPERIORES A 24HRS

INSTRUÇÕES DE USO

1. CONECTAR FIRMEMENTE O DISPOSITIVO PRÓXIMO AO RESPIRADOR MECÂNICO. VERIFICAR SE AS CONEXÕES ESTÃO FIRMES. CHECAR SE NÃO HÁ NENHUM VAZAMENTO DE AR ENTRE CONEXÕES.
2. CONECTAR (QUANDO APLICÁVEL) A LINHA PARA COLETA DE GASES NO LUER LOCK.
3. VERIFICAR PERIODICAMENTE O AUMENTO DA RESISTÊNCIA DO FLUXO E CASO SEJA NECESSÁRIO, SUBSTITUIR O DISPOSITIVO.

O DESCARTE DESTES MATERIAIS DEVE SER FEITO DE ACORDO COM OS REGULAMENTOS NACIONAIS OU DO HOSPITAL

PRECAUÇÕES, RESTRIÇÕES, ADVERTÊNCIAS, CUIDADOS ESPECIAIS E ESCLARECIMENTOS SOBRE O USO DO PRODUTO

NÃO UTILIZAR JUNTO COM UMIDIFICADORES POR AQUECIMENTO DE ÁGUA CONVENCIONAIS.

- OS PACIENTES, QUANDO DO USO DESTES DISPOSITIVOS, DEVEM ESTAR SOB VIGILÂNCIA CONSTANTE. CASO SEJAM OBSERVADAS COMPLICAÇÕES, O DISPOSITIVO DEVE SER REMOVIDO OU SUBSTITUÍDO.
- O DISPOSITIVO DEVE SER MUDADO A CADA 24 HORAS OU MAIS FREQUENTEMENTE, CASO SE ACUMULEM SECREÇÕES.



001033 *es*

FICHA TÉCNICA

- USO ADULTO E INFANTIL EM CIRCUITO RESPIRATÓRIO OU ANESTESIA, TRATAMENTO INTENSIVO OU CIRURGIA.
- O OXIGÊNIO APESAR DE NÃO SER INFLAMÁVEL, SUPORTA A COMBUSTÃO. NÃO USAR O DISPOSITIVO PRÓXIMO DE CALOR EXCESSIVO, CHAMAS EXPOSTAS OU OUTRAS FONTES DE IGNIÇÃO.
- SEGUNDO A LEGISLAÇÃO VIGENTE, ESTE DISPOSITIVO SÓ PODE SER VENDIDO E UTILIZADO SOB PRESCRIÇÃO MÉDICA.
- O DISPOSITIVO DESTINA-SE AO USO INDIVIDUAL DO PACIENTE E NÃO PODE SER LIMPO E NEM UTILIZADO NOVAMENTE. NÃO ESTERILIZAR. ANTES DE USAR, VERIFICAR SE O FLUXO DE AR ESTÁ DESIMPEDIDO.

FABRICANTE

AMERICAN INSTRUMENTS EIRELI - EPP
ENDEREÇO: AVENIDA 53, 1227 - JARDIM KENNEDY
CEP: 13501-530 - RIO CLARO/ SP
FONE: (19)3531-5100. FAX (19)3531-5109.
CNPJ 06.981.398/0001-21. INDÚSTRIA BRASILEIRA.
AUTORIZAÇÃO DE FUNCIONAMENTO K956X0779300
RESPONSÁVEL TÉCNICO: PRISCILA A. BISCARO - CRQ: 04200899

Referente aos itens 33 e 34

001034

Consultas / Produtos para Saúde / Produtos para Saúde

Detalhes do Produto

Nome da Empresa	PROTEC EXPORT INDÚSTRIA, COMÉRCIO, IMPORTAÇÃO E EXPORTAÇÃO DE EQUIPAMENTOS MÉDICOS HOSPITALARES LTDA		
CNPJ	06.207.441/0001-45	Autorização	8.04.351-4
Produto	ASPIRADOR PARA REDE PROTEC		

Modelo Produto Médico

Aspirador para Rede STD e Master / Vacuômetro STD e Master

Tipo de Arquivo	Arquivos	Expediente, data e hora de inclusão
Nenhum Arquivo Encontrado(a)		

Nome Técnico	Aspirador de Fluidos Fisiologicos
Registro	80435140002
Processo	25351.536218/2008-12
Fabricante Legal	<ul style="list-style-type: none">FABRICANTE: PROTEC EXPORT INDÚSTRIA, COMÉRCIO, IMPORTAÇÃO E EXPORTAÇÃO DE EQUIPAMENTOS MÉDICOS HOSPITALARES LTDA - BRASIL
Classificação de Risco	II - MEDIO RISCO
Vencimento do Registro	VIGENTE

[Exportar para Excel](#)[Exportar para PDF](#)[Voltar](#)

ASPIRADORES VENTURI / VACUÔMETRO MASTER

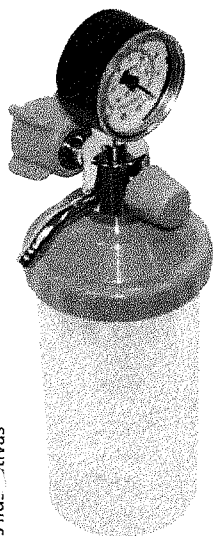

003579 ASPIRADOR REDE MASTER VAC 400ML

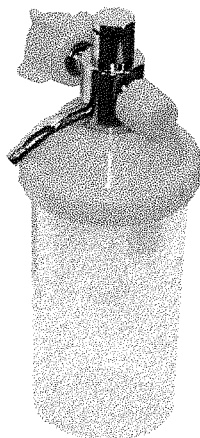

003577 ASPIRADOR REDE MASTER AR 400ML

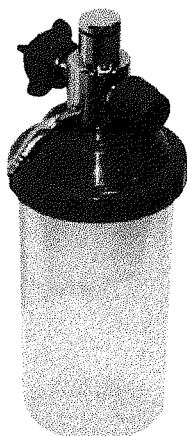

003578 ASPIRADOR REDE MASTER O2 400ML

- Frasco em policarbonato resistente à quedas,
- Capacidade: 400ml (Graduado),
- Bóia antitransbordamento em polipropileno;
- Tampa em polipropileno e nylon;
- Pressão de entrada: (Ar e O₂): 6Kgf cm²,
- Escala do vacuômetro: 0 a 76 cm Hg (externa) e 0 a 30 pol. Hg (interna).
- Conexões conforme especificações das normas ABNT

RMS: 80435140002

Imagens Ilustrativas



Consulte indicações de esterilização / desinfecção na pág. 46

ASPIRADORES VENTURI / VACUÔMETRO STANDARD

- Frasco coletor em vidro,
- Capacidade: 500ml (Graduado),
- Bóia antitransbordamento em polipropileno;
- Tampa em polipropileno e nylon;
- Pressão de entrada: (Ar e O₂): 6Kgf cm²,
- Escala do vacuômetro: 0 a 76 cm Hg (externa) e 0 a 30 pol. Hg (interna).
- Conexões conforme especificações das normas ABNT



005794



005795



005796

- 005792 ASPIRADOR REDE STANDARD AR S/ FR
- 005791 ASPIRADOR REDE STANDARD O2 S/ FR
- 005793 ASPIRADOR REDE STANDARD VAC S/ FR

- 005794 ASPIRADOR REDE STANDARD AR 500ML
- 005795 ASPIRADOR REDE STANDARD O2 500ML
- 005796 ASPIRADOR REDE STANDARD VAC 500ML



Consulte indicações de esterilização / desinfecção na pág. 46

RMS: 80435140002

Inaloterapia

ATO CONSTITUTIVO
POR TRANSFORMAÇÃO DE EMPRESÁRIO INDIVIDUAL PARA EMPRESA
INDIVIDUAL DE RESPONSABILIDADE LIMITADA EIRELI
M. MAGALHÃES – PRODUTOS HOSPITALARES
CNPJ: 18.255.796/0001-99
NIRE: 41107443302

Pelo presente instrumento do Ato Constitutivo de transformação de **EMPRESÁRIO** para **EIRELI**:

MF
Gi
hle
MARCOS MAGALHÃES, brasileiro, casado sob regime de comunhão parcial, nascido em 02/12/1976, na cidade de Apucarana-PR, empresário, portador do CPF: 003.893.129-08 e RG: 7.380.287-3, expedido pelo Serviço de Segurança Pública do Paraná em 25/04/1995, residente e domiciliado à Rua Marangatú, 243 – VI Formosa – CEP: 86802-150 – Apucarana - PR, **Titular do Empresário M. MAGALHÃES – PRODUTOS HOSPITALARES**, com sede e domicílio na Rua Luciano Castro Mathias, 212 – Vila das Paineiras – CEP: 86802-087 – Apucarana -PR, inscrita na Junta Comercial do Estado do Paraná, sob NIRE Nº 41107443302 e no CNPJ sob nº 18.255.796/0001-99, ora transforma seu registro de Empresário em **EMPRESA INDIVIDUAL DE RESPONSABILIDADE LIMITADA – EIRELE**, a qual se regerá, doravante pelo ato Constitutivo, consoante a faculdade prevista no parágrafo único, do artigo 1033 e 980-A da Lei nº 10406/2002 CC, resolve:

CLÁUSULA PRIMEIRA – Fica transformada esta sociedade em **EMPRESA INDIVIDUAL DE RESPONSABILIDADE LIMITADA – EIRELI**, sob a denominação de "**M MAGALHÃES PRODUTOS HOSPITALARES EIRELI**", com sub-rogação de todos os direitos e obrigações pertinentes.



CERTIFICO O REGISTRO EM 21/01/2019 17:01 SOB Nº 41600815793.
PROTOCOLO: 190040432 DE 15/01/2019. CÓDIGO DE VERIFICAÇÃO:
11900260185. NIRE: 41600815793.
M MAGALHÃES PRODUTOS HOSPITALAR EIRELI

LEANDRO MARCOS RAYSEL BISCAIA
SECRETÁRIO-GERAL
CURITIBA, 21/01/2019
www.empresafacil.pr.gov.br

001037
2

ATO CONSTITUTIVO
POR TRANSFORMAÇÃO DE EMPRESARIO INDIVIDUAL PARA EMPRESA
INDIVIDUAL DE RESPONSABILIDADE LIMITADA EIRELI
M. MAGALHÃES – PRODUTOS HOSPITALARES

CNPJ: 18.255.796/0001-99

NIRE: 41107443302

CLÁUSULA SEGUNDA- O acervo do empresário individual no valor de R\$ 30.000,00 (trinta mil Reais), passa a constituir o capital da EIRELI que é no valor de R\$ 95.400,00 (noventa e cinco mil e quatrocentos reais), totalmente integralizado compreendendo (número de quotas) com valor de R\$ 1,00 (um real) cada uma, conforme quadro abaixo:

TITULAR	QUOTAS	%	CAPITAL R\$
MARCOS MAGALHÃES	95.400	100	R\$ 95.400,00
TOTAL	95.400	100	R\$ 95.400,00

CLÁUSULA TERCEIRA – Para tanto, passa a transcrever, na integra, o ato constitutivo da referida EIRELI, com o teor seguinte.

ATO CONSTITUTIVO DE EMPRESA INDIVIDUAL DE RESPONSABILIDADE
LIMITADA

M MAGALHÃES PRODUTOS HOSPITALARES EIRELI

MARCOS MAGALHÃES, brasileiro, casado sob regime de comunhão parcial, nascido em 02/12/1976, na cidade de Apucarana-PR, empresário, portador do CPF: 003.893.129-08 e RG: 7.380.287-3, expedido pelo Serviço de Segurança Pública do Paraná em 25/04/1995, residente e domiciliado à Rua Marangatú, 243 – VI Formosa – CEP: 86802-150 – Apucarana – PR. **RESOLVE** constituir uma

CERTIFICO O REGISTRO EM 21/01/2019 17:01 SOB Nº 41600815793.
PROTOCOLO: 190040432 DE 15/01/2019. CÓDIGO DE VERIFICAÇÃO:
11900260185. NIRE: 41600815793.
M MAGALHÃES PRODUTOS HOSPITALAR EIRELI



LEANDRO MARCOS RAYSEL BISCAIA
SECRETÁRIO-GERAL
CURITIBA, 21/01/2019
www.empresafacil.pr.gov.br

ATO CONSTITUTIVO
POR TRANSFORMAÇÃO DE EMPRESARIO INDIVIDUAL PARA EMPRESA
INDIVIDUAL DE RESPONSABILIDADE LIMITADA EIRELI
M. MAGALHÃES – PRODUTOS HOSPITALARES
CNPJ: 18.255.796/0001-99
NIRE: 41107443302

EMPRESA INDIVIDUAL DE RESPONSABILIDADE LTDA EIRELI, e que regerá mediante as seguintes Cláusulas:

af
Gr
de
CLÁUSULA PRIMEIRA - A Empresa Individual de Responsabilidade Limitada - EIRELI girará sob o nome empresarial de "**M MAGALHÃES PRODUTOS HOSPITALARES EIRELI**", CNPJ sob nº 18.255.796/0001-99, será regida por este contrato social, pelo Código Civil Lei.10.406 de 10 de janeiro de 2002.

CLÁUSULA SEGUNDA - A sociedade terá a sua sede na cidade Apucarana, Estado do Paraná, à Rua Luciano Castro Mathias, 212 – VI das Paineiras - CEP: 86802-087, que é seu domicílio, podendo, a qualquer tempo, a critério de seu titular, abrir ou fechar filiais em qualquer parte do território Nacional.

CLÁUSULA TERCEIRA - O objeto da EIRELI será: **COMERCIO ATACADISTA DE INSTRUMENTOS E MATERIAIS PARA USO MEDICO, CIRURGICO, HOSPITALAR E DE LABORATORIOS; COMERCIO ATACADISTA DE PRODUTOS ODONTOLOGICOS; COMERCIO ATACADISTA DE COSMETICOS E PRODUTOS DE PERFUMARIA; COMERCIO ATACADISTA DE PRODUTOS DE HIGIENE PESSOAL; COMERCIO ATACADISTA ESPECIALIZADO EM OUTROS PRODUTOS ALIMENTICIOS NÃO ESPECIFICADOS ANTERIORMENTE. COMERCIO ATACADISTA DE PRODUTOS DE HIGIENE, LIMPEZA E CONSERVAÇÃO DOMICILIAR; COMERCIO ATACADISTA DE MEDICAMENTOS E DROGAS DE USO HUMANO SEM CONTROLE; COMERCIO ATACADISTA DE PRODUTOS PARA SAÚDE (CORRELATOS); DEPÓSITOS DE MERCADORIAS PARA TERCEIROS, EXCETO ARMAZÉNS GERAIS E GUARDA-MÓVEIS; COMÉRCIO ATACADISTA DE ÓRTIS E PRÓTESES; DEPÓSITOS DE MERCAORIAS PARA TERCEIROS, EXCETO ARMAZÉNS GERAIS E GUARDA-MÓVEIS.**



CERTIFICO O REGISTRO EM 21/01/2019 17:01 SOB Nº 41600815793.
PROTOCOLO: 190040432 DE 15/01/2019. CÓDIGO DE VERIFICAÇÃO:
11900260185. NIRE: 41600815793.
M MAGALHÃES PRODUTOS HOSPITALAR EIRELI

LEANDRO MARCOS RAYSEL BISCAIA
SECRETÁRIO-GERAL
CURITIBA, 21/01/2019
www.empresafacil.pr.gov.br

ATO CONSTITUTIVO
POR TRANSFORMAÇÃO DE EMPRESARIO INDIVIDUAL PARA EMPRESA
INDIVIDUAL DE RESPONSABILIDADE LIMITADA EIRELI
M. MAGALHÃES – PRODUTOS HOSPITALARES
C N P J: 18.255.796/0001-99
NIRE: 41107443302

J
G
CLÁUSULA QUARTA - O prazo de duração da EIRELI é de tempo indeterminado e o início das operações sociais, para todos os efeitos, é a data do registro do instrumento constitutivo em 03/06/2013. É garantida a continuidade da pessoa jurídica diante do impedimento por força maior ou impedimento temporário ou permanente do titular, podendo a empresa ser alterada para atender uma nova situação.

efe
CLÁUSULA QUINTA - O capital da EIRELI na importância de R\$ 95.400,00 (Noventa e cinco mil e quatrocentos reais) dividido em 95.400 (noventa e cinco mil e quatrocentas) quotas de valor nominal R\$ 1,00 (um real), o qual está totalmente integralizadas, em moeda corrente do País.

TITULAR	QUOTAS	%	CAPITAL R\$
MARCOS MARGALHÃES	95.400	100	R\$ 95.400,00
TOTAL	95.400	100	R\$ 95.400,00

CLÁUSULA SEXTA - A responsabilidade do titular é limitada ao capital integralizado da empresa que será regida pelo regime jurídico da empresa Limitada e supletivamente pela lei da Sociedade Anônima.

CLÁUSULA SETIMA - A administração da EIRELI caberá ao titular **MARCOS MAGALHÃES**, dispensado de caução, a quem caberá dentre outras atribuições, a representação ativa e passiva, judicial e extrajudicial, desta EIRELI, sendo a responsabilidade do titular limitada ao capital integralizado.



CERTIFICO O REGISTRO EM 21/01/2019 17:01 SOB Nº 41600815793.
PROTOCOLO: 190040432 DE 15/01/2019. CÓDIGO DE VERIFICAÇÃO:
11900260185. NIRE: 41600815793.
M MAGALHÃES PRODUTOS HOSPITALAR EIRELI

LEANDRO MARCOS RAYSEL BISCAIA
SECRETÁRIO-GERAL
CURITIBA, 21/01/2019
www.empresafacil.pr.gov.br

ATO CONSTITUTIVO
POR TRANSFORMAÇÃO DE EMPRESARIO INDIVIDUAL PARA EMPRESA
INDIVIDUAL DE RESPONSABILIDADE LIMITADA EIRELI
M. MAGALHÃES – PRODUTOS HOSPITALARES
C N P J: 18.255.796/0001-99
NIRE: 41107443302

f
Gi
Parágrafo único - Faculta-se ao administrador, nos limites de seus poderes, constituir procuradores em nome da EIRELI, devendo ser especificado no instrumento de mandato, os atos e operações que poderão praticar e a duração do mandato, que no caso de mandato judicial, poderá ser por prazo indeterminado.

Dlle
CLÁUSULA OITAVA - O término de cada exercício social será encerrado em 31 de dezembro do ano civil, com a apresentação do balanço patrimonial e resultado econômico do ano fiscal, cabendo ao titular, os lucros ou perdas apuradas.

CLÁUSULA NONA - Falecendo ou interditado o titular da EIRELI, a empresa continuará suas atividades com os herdeiros, sucessores e o incapaz. Não sendo possível ou inexistindo interesse destes, o valor de seus haveres será apurado e liquidado com base na situação patrimonial da empresa, à data da resolução, verificada em balanço especialmente levantado.

Parágrafo único: O mesmo procedimento será adotado em outros casos em que a EIRELI se resolva em relação a seu titular.

CLÁUSULA DECIMA – O administrador declara sob as penas da lei, que não está impedido, por lei especial, e nem condenado ou que se encontra sob os efeitos de condenação, que o proíba de exercer a administração desta EIRELI, bem como não está impedido, ou em virtude de condenação criminal, ou por se encontrar sob os efeitos dela, a pena que vede, ainda que temporariamente, o acesso a cargos públicos ou crime falimentar, de prevaricação, peita ou suborno, concussão, peculato, ou contra a economia popular, contra o sistema financeiro nacional, contra normas de defesa de concorrência, contra as relações de consumo, fé pública ou a propriedade. (Artigo 1.011, § 1º, CC/2002).



CERTIFICO O REGISTRO EM 21/01/2019 17:01 SOB N° 41600815793.
PROTOCOLO: 190040432 DE 15/01/2019. CÓDIGO DE VERIFICAÇÃO:
11900260185. NIRE: 41600815793.
M MAGALHÃES PRODUTOS HOSPITALAR EIRELI

LEANDRO MARCOS RAYSEL BISCAIA
SECRETÁRIO-GERAL
CURITIBA, 21/01/2019
www.empresafacil.pr.gov.br

ATO CONSTITUTIVO
POR TRANSFORMAÇÃO DE EMPRESARIO INDIVIDUAL PARA EMPRESA
INDIVIDUAL DE RESPONSABILIDADE LIMITADA EIRELI
M. MAGALHÃES – PRODUTOS HOSPITALARES
CNPJ: 18.255.796/0001-99
NIRE: 41107443302

h
CLÁUSULA DECIMA PRIMEIRA - Declara o titular da EIRELI, para os devidos fins e efeitos de direito, que o mesmo não participa de nenhuma outra empresa, pessoa jurídica dessa modalidade.

ge
CLÁUSULA DECIMA SEGUNDA –O endereço do titular, constantes do Ato Constitutivo ou de sua última alteração serão válidos para o encaminhamento de convocações, cartas, avisos e etc., relativos a atos societários de seu interesse. A responsabilidade de informação de alterações destes endereços é exclusiva dos sócios, que deverão fazê-lo por escrito.

fae
CLÁUSULA DECIMA TERCEIRA: O titular fará jus a uma retirada mensal a título de pró-labore a ser fixada anualmente, cuja importância, e de acordo com a legislação do Imposto de Renda, será contabilizada como despesa de administração da sociedade.

CLÁUSULA DECIMA QUARTA: O titular elege o Foro da Comarca de Apucarana, Estado do Paraná, com exclusão de qualquer outro, por mais privilegiado que seja, para o exercício e o cumprimento dos direitos e obrigações resultantes deste contrato.

CLÁSULA DECIMA QUINTA: DECLARAÇÃO DE MICROEMPRESA: DECLARA, sob as penas da lei, que cumpre os requisitos legais para a qualificação como microempresa ou empresa de pequeno porte, e atesta a aptidão para usufruir do tratamento favorecido estabelecido, conforme inciso I do artigo 3º da Lei Complementar federal n. 123/06, não possuindo nenhum dos impedimentos previstos no § 4º do artigo 3º da referida Lei



CERTIFICO O REGISTRO EM 21/01/2019 17:01 SOB Nº 41600815793.
PROTOCOLO: 190040432 DE 15/01/2019. CÓDIGO DE VERIFICAÇÃO:
11900260185. NIRE: 41600815793.
M MAGALHÃES PRODUTOS HOSPITALAR EIRELI

LEANDRO MARCOS RAYSEL BISCAIA
SECRETÁRIO-GERAL
CURITIBA, 21/01/2019
www.empresafacil.pr.gov.br

ATO CONSTITUTIVO
POR TRANSFORMAÇÃO DE EMPRESARIO INDIVIDUAL PARA EMPRESA
INDIVIDUAL DE RESPONSABILIDADE LIMITADA EIRELI
M. MAGALHÃES – PRODUTOS HOSPITALARES
C N P J: 18.255.796/0001-99
NIRE: 41107443302

E por estar assim justo e decidido, lavra, data e assina o presente instrumento particular de constituição de Empresa Individual de Responsabilidade Limitada, EIRELI, elaborado em via única, para que valha na melhor forma do direito, sendo esta via destinados ao registro e arquivamento na Junta Comercial do Estado do Paraná, devidamente rubricadas pelo Titular, obrigando-se fielmente pôr si e seus herdeiros a cumpri-lo em todos os seus termos.



Apucarana, 07 de Janeiro de 2019.

Marcos Magalhães
 CPF: 003.893.129-08

Testemunhas:

Márcia Adriana da Silva
 CPF: 954.165.289-15

Giovanna Karollina da Silva
 CPF: 097.270.349-77

Elaborado por *Márcia Adriana da Silva*



CERTIFICO O REGISTRO EM 21/01/2019 17:01 SOB N° 41600815793.
 PROTOCOLO: 190040432 DE 15/01/2019. CÓDIGO DE VERIFICAÇÃO:
 11900260185. NIRE: 41600815793.
 M MAGALHÃES PRODUTOS HOSPITALAR EIRELI

LEANDRO MARCOS RAYSEL BISCAIA
 SECRETÁRIO-GERAL
 CURITIBA, 21/01/2019
www.empresafacil.pr.gov.br

1º TABELIONATO DE NOTAS DE APUCARANA-PR

AV. ELIZABETH, Nº 1232, FUNDADO, Cx. Postal, 704
FONE: (41) 3422-1043 - APUCARANA - PR

TABF01 12/01/2019 08:08:56 MEU
TEL: 3422-1043

001043
mg

Reconheço e dou fé pela forma VERDADEIRA ou AUTÊNTICA e
firma(s) de

MARCOS MAGALHÃES

Apucarana, 15 de Janeiro de 2019. Em testemunho  da verdade

DENISE CAZUMY HIROSE - ESCRIVENTE JURAMENTADA
Valor: R\$ 12,15

SELO DIGITAL Nº p77px 50DGU OcMiz - nsttl 18zMF
Valide esse selo em <http://funarpen.com.br>

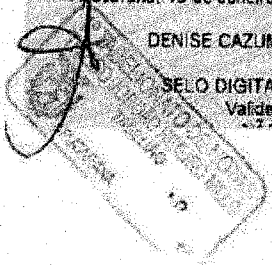

001044



Governo do Estado do Paraná
Secretaria da Micro e Pequena Empresa
Junta Comercial do Estado do Paraná

Empresa **Fácil**

CERTIDÃO SIMPLIFICADA

Sistema Nacional de Registro de Empresas Mercantis - SINREM

Certificamos que as informações abaixo constam dos documentos arquivados nesta Junta Comercial e são vigentes na data da sua expedição.

Nome Empresarial: M MAGALHÃES PRODUTOS HOSPITALAR EIRELI			Protocolo: PRC2106250789	
Natureza Jurídica: Empresa Individual de Responsabilidade Limitada (de Natureza Empresária)				
NIRE (Sede) 41600815793	CNPJ 18.255.796/0001-99	Arquivamento do Ato Constitutivo 03/06/2013	Início de Atividade 01/05/2013	
Endereço Completo Rua LUCIANO CASTRO MATHIAS, Nº 212, LOTEAMENTO VILA DAS PAINEIRAS - Apucarana/PR - CEP 86802-087				
Objeto COMERCIO ATACADISTA DE INSTRUMENTOS E MATERIAIS PARA USO MEDICO, CIRURGICO, HOSPITALAR E DE LABORATORIOS; COMERCIO ATACADISTA DE PRODUTOS ODONTOLÓGICOS; COMERCIO ATACADISTA DE COSMÉTICOS E PRODUTOS DE PERFUMARIA; COMERCIO ATACADISTA DE PRODUTOS DE HIGIENE PESSOAL; COMERCIO ATACADISTA ESPECIALIZADO EM OUTROS PRODUTOS ALIMENTÍCIOS NÃO ESPECIFICADOS ANTERIORMENTE. COMERCIO ATACADISTA DE PRODUTOS DE HIGIENE, LIMPEZA E CONSERVAÇÃO DOMICILIAR; COMERCIO ATACADISTA DE MEDICAMENTOS E DROGAS DE USO HUMANO SEM CONTROLE; COMERCIO ATACADISTA DE PRODUTOS PARA SAÚDE (CORRELATOS); DEPÓSITOS DE MERCADORIAS PARA TERCEIROS, EXCETO ARMAZÉNS GERAIS E GUARDA-MÓVEIS; COMÉRCIO ATACADISTA DE ÓRTIS E PRÓTESES; DEPÓSITOS DE MERCAORIAS PARA TERCEIROS, EXCETO ARMAZÉNS GERAIS E GUARDA-MÓVEIS.				
Capital R\$ 95.400,00 (noventa e cinco mil e quatrocentos reais) Capital Integralizado R\$ 95.400,00 (noventa e cinco mil e quatrocentos reais)		Porte EPP (Empresa de Pequeno Porte)	Prazo de Duração Indeterminado	
Titular Nome MARCOS MAGALHAES	CPF 003.893.129-08	Administrador S	Início do Mandato 01/05/2013	Término do Mandato
Dados do Administrador Nome MARCOS MAGALHAES	CPF 003.893.129-08	Início do Mandato 01/05/2013	Término do Mandato	
Último Arquivamento Data 23/04/2019	Número 20191713031	Ato/eventos 223 / 223 - BALANÇO	Situação ATIVA Status SEM STATUS	

Esta certidão foi emitida automaticamente em 06/04/2021, às 08:10:34 (horário de Brasília).
Se impressa, verificar sua autenticidade no <https://www.empresafacil.pr.gov.br>, com o código AJ1IXMAB.



PRC2106250789

LEANDRO MARCOS RAYSEL BISCAIA
Secretário Geral



REPÚBLICA FEDERATIVA DO BRASIL

CADASTRO NACIONAL DA PESSOA JURÍDICA

NÚMERO DE INSCRIÇÃO 18.255.796/0001-99 MATRIZ	COMPROVANTE DE INSCRIÇÃO E DE SITUAÇÃO CADASTRAL	DATA DE ABERTURA 03/06/2013
---	---	--------------------------------

NOME EMPRESARIAL M MAGALHAES PRODUTOS HOSPITALAR EIRELI
--

TÍTULO DO ESTABELECIMENTO (NOME DE FANTASIA) D.M. HOSPITALAR	PORTE ME
---	-------------

CÓDIGO E DESCRIÇÃO DA ATIVIDADE ECONÔMICA PRINCIPAL 46.45-1-01 - Comércio atacadista de instrumentos e materiais para uso médico, cirúrgico, hospitalar e de laboratórios
--

CÓDIGO E DESCRIÇÃO DAS ATIVIDADES ECONÔMICAS SECUNDÁRIAS 46.45-1-03 - Comércio atacadista de produtos odontológicos 46.46-0-01 - Comércio atacadista de cosméticos e produtos de perfumaria 46.46-0-02 - Comércio atacadista de produtos de higiene pessoal 46.37-1-99 - Comércio atacadista especializado em outros produtos alimentícios não especificados anteriormente 46.49-4-08 - Comércio atacadista de produtos de higiene, limpeza e conservação domiciliar 46.44-3-01 - Comércio atacadista de medicamentos e drogas de uso humano 46.45-1-02 - Comércio atacadista de próteses e artigos de ortopedia 52.11-7-99 - Depósitos de mercadorias para terceiros, exceto armazéns gerais e guarda-móveis

CÓDIGO E DESCRIÇÃO DA NATUREZA JURÍDICA 230-5 - Empresa Individual de Responsabilidade Limitada (de Natureza Empresári

LOGRADOURO R LUCIANO CASTRO MATHIAS	NÚMERO 212	COMPLEMENTO *****
--	---------------	----------------------

CEP 86.802-087	BAIRRO/DISTRITO LOTEAMENTO VILA DAS PAINEIRAS	MUNICÍPIO APUCARANA	UF PR
-------------------	---	------------------------	----------

ENDEREÇO ELETRÔNICO AGAPE_CONTABILIDADE@HOTMAIL.COM	TELEFONE (43) 3033-5003
--	----------------------------

ENTE FEDERATIVO RESPONSÁVEL (EFR) *****
--

SITUAÇÃO CADASTRAL ATIVA	DATA DA SITUAÇÃO CADASTRAL 03/06/2013
-----------------------------	--

MOTIVO DE SITUAÇÃO CADASTRAL

SITUAÇÃO ESPECIAL *****	DATA DA SITUAÇÃO ESPECIAL *****
----------------------------	------------------------------------

Aprovado pela Instrução Normativa RFB nº 1.863, de 27 de dezembro de 2018.

Emitido no dia 27/04/2021 às 08:54:33 (data e hora de Brasília).

Página: 1/1

001046



MINISTÉRIO DA FAZENDA
Secretaria da Receita Federal

CPF - CADASTRO DE PESSOAS FÍSICAS

Nome

MARCOS MAGALHAES

Nº de inscrição

003893129-08

Data do Nascimento

02/12/76



Marcos Magalhães

CARTEIRA DE IDENTIDADE

D
R
P
R
E
S

VALIDO EM TODO O TERRITÓRIO NACIONAL

Emitido em : 04/06/95

MARCOS MAGALHÃES

Assinatura

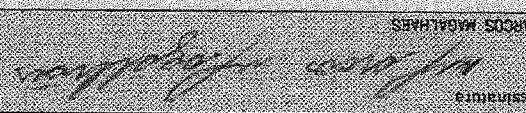

Esta documento é o comprovante de inscrição no CADASTRO DE PESSOAS FÍSICAS - Cpf. Vedada a exigência por terceiros, salvo nos casos previstos na legislação vigente.

VALIDA EM TODO O TERRITÓRIO NACIONAL

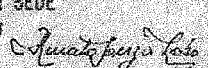
7.380.287-3	25/04/1995
MARCOS MAGALHÃES	
BENEDITO MAGALHÃES	
IOLANDA COUTINHO MAGALHÃES	
APUCARANA/PR	02/12/1976
COMARCA=APUCARANA/PR, DA SEDE	
C.NASC 2410, LIVRO=3A, FOLHA=237V	
 Bel. Renato Souza Lobo	

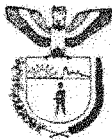

Estado do Paraná

PODER JUDICIÁRIO, EST. DO PARANÁ **PODER JUDICIÁRIO**

JUIZO DE DIREITO DA COMARCA DE APUCARANA

CARTÓRIO DO DISTRIBUIDOR E ANEXOS

DAGMAR EDMILSON RIVELINI MARTINS
SERVENTUÁRIO TITULAR

MIRIAM S. M. FRANCHINI MARTINS
Funcionária Juramentada

C E R T I D A O

=====

EFEITOS CIVIS

CERTIFICO, que atendendo ao pedido verbal de parte interessada e revendo em cartório a meu cargo os livros de distribuições de ações CÍVEIS, deles não constatarei existir pedido de FALÊNCIA, CONCORDATA, RECUPERAÇÃO JUDICIAL e RECUPERAÇÃO EXTRAJUDICIAL em que figura como requerente ou requerido M. MAGALHÃES PRODUTOS HOSPITALARES EIRELI, CNPJ 18.255.796/0001-99

O REFERIDO É VERDADE E DOU FE.

APUCARANA, 30 DE MARÇO DE 2021

[Handwritten Signature]
-DAGMAR E. R. MARTINS-
DISTRIBUIDOR-

FOLHA: 001048

O presente documento digital foi conferido com o original e assinado digitalmente por MARCELO TIMOTEO DE OLIVEIRA, em segunda-feira, 5 de abril de 2021 16:07:34 GMT-03:00, CNS: 06.870-0 - 1º OFÍCIO DE REGISTRO CIVIL DAS PESSOAS NATURAIS E TABELIONATO DE NOTAS/PB, nos termos da medida provisória N. 2.200-2 de 24 de agosto de 2001. Sua autenticidade deverá ser confirmada no endereço eletrônico www.cenad.org.br/autenticidade. O presente documento digital pode ser convertido em papel por meio de autenticação no Tabelaionato de Notas. Provimento nº 100/2020 CNJ - artigo 22.

Confira os dados do ato em: <https://selodigital.tjpb.jus.br> ou Consulte o Documento em: <https://azevedobastos.not.br/documento/46120504213775650745>



CARTÓRIO

Autenticação Digital Código: 46120504213775650745-1
Data: 05/04/2021 16:01:15
Valor Total do Ato: R\$ 4,66
Selo Digital Tipo Normal C: ALI65079-XVL0;



CNJ: 06.870-0

Cartório Azevedo Bastos

Av. Presidente Epitácio Pessoa - 1145
Bairro dos Estados, João Pessoa - PB
(83) 3244-5404 - cartorio@azevedobastos.not.br
<https://azevedobastos.not.br>



Váber Azevedo de M. Cavalcanti
Titular

TJPB



001043
MS

REPÚBLICA FEDERATIVA DO BRASIL
ESTADO DA PARAÍBA
CARTÓRIO AZEVEDO BASTOS
FUNDADO EM 1888

PRIMEIRO REGISTRO CIVIL DE NASCIMENTO E ÓBITOS E PRIVATIVO DE CASAMENTOS, INTERDIÇÕES E TUTELAS DA COMARCA DE JOÃO PESSOA

Av. Epitácio Pessoa, 1145 Bairro dos Estados 58030-00, João Pessoa PB
Tel.: (83) 3244-5404 / Fax: (83) 3244-5484
<http://www.azevedobastos.not.br>
E-mail: cartorio@azevedobastos.not.br



DECLARAÇÃO DE SERVIÇO DE AUTENTICAÇÃO DIGITAL

O Bel. Válber Azevêdo de Miranda Cavalcanti, Oficial do Primeiro Registro Civil de Nascimentos e Óbitos e Privativo de Casamentos, Interdições e Tutelas com atribuição de autenticar e reconhecer firmas da Comarca de João Pessoa Capital do Estado da Paraíba, em virtude de Lei, etc...

DECLARO ainda que, para garantir transparência e segurança jurídica de todos os atos oriundos da atividade Notarial e Registral no Estado da Paraíba, foi instituído pela Lei Nº 10.132, de 06 de novembro de 2013, a aplicação obrigatória de um Selo Digital de Fiscalização Extrajudicial em todos os atos de notas e registro, composto de um código único (por exemplo: Selo Digital: ABC12345-X1X2) e dessa forma, cada autenticação processada pela nossa Serventia pode ser verificada e confirmada tantas vezes quanto for necessário através do site do Tribunal de Justiça do Estado da Paraíba, endereço <https://corregedoria.tjpb.jus.br/selo-digital/>.

A autenticação digital do documento faz prova de que, na data e hora em que ela foi realizada, a empresa M. MAGALHAES - PRODUTOS HOSPITALARES - ME tinha posse de um documento com as mesmas características que foram reproduzidas na cópia autenticada, sendo da empresa M. MAGALHAES - PRODUTOS HOSPITALARES - ME a responsabilidade, única e exclusiva, pela idoneidade do documento apresentado a este Cartório.

Nesse sentido, declaro que a M. MAGALHAES - PRODUTOS HOSPITALARES - ME assumiu, nos termos do artigo 8º, §1º, do Decreto nº 10.278/2020, que regulamentou o artigo 3º, inciso X, da Lei Federal nº 13.874/2019 e o artigo 2º-A da Lei Federal 12.682/2012, a responsabilidade pelo processo de digitalização dos documentos físicos, garantindo perante este Cartório e terceiros, a sua autoria e integridade.

De acordo com o disposto no artigo 2º-A, §7º, da Lei Federal nº 12.682/2012, o documento em anexo, identificado individualmente em cada Código de Autenticação Digital¹ ou na referida sequência, poderá ser reproduzido em papel ou em qualquer outro meio físico.

Esta DECLARAÇÃO foi emitida em **05/04/2021 16:25:54 (hora local)** através do sistema de autenticação digital do Cartório Azevedo Bastos, de acordo com o Art. 1º, 10º e seus §§ 1º e 2º da MP 2200/2001, como também, o documento eletrônico autenticado contendo o Certificado Digital do titular do Cartório Azevedo Bastos, poderá ser solicitado diretamente a empresa M. MAGALHAES - PRODUTOS HOSPITALARES - ME ou ao Cartório pelo endereço de e-mail autentica@azevedobastos.not.br Para informações mais detalhadas deste ato, acesse o site <https://autdigital.azevedobastos.not.br> e informe o Código de Autenticação Digital

Esta Declaração é válida por **tempo indeterminado** e está disponível para consulta em nosso site.

¹**Código de Autenticação Digital:** 46120504213775650745-1

²**Legislações Vigentes:** Lei Federal nº 8.935/94, Lei Federal nº 10.406/2002, Medida Provisória nº 2200/2001, Lei Federal nº 13.105/2015, Lei Estadual nº 8.721/2008, Lei Estadual nº 10.132/2013, Provimento CGJ Nº 003/2014 e Provimento CNJ Nº 100/2020.

O referido é verdade, dou fé.

CHAVE DIGITAL

00005b1d734fd94f057f2d69fe6bc05bf749cc8ff66814aeb1c891caf56dc50f913965026ec66ccf963370ffa36ba8cd9b0c6e07efec2560fcd345be2e7ec563000871c1fc726f0b52dc86a4eeb027de



Presidência da República
Casa Civil
Medida Provisória Nº 2.200-2,
de 24 de agosto de 2001.





Ministério da Indústria e Comércio Exterior e Serviços

Secretaria Especial da Micro e Pequena Empresa

Departamento de Registro Empresarial e Integração



001050

TERMO DE AUTENTICAÇÃO - LIVRO DIGITAL

Declaro exatos os Termos de Abertura e de Encerramento do Livro Digital com características abaixo, conferido e autenticado por RONALDO ANTONIO DO NASCIMENTO, sob a autenticidade nº 12102914867 em 29/04/2021, protocolo 211928380. Para validação de Autenticação dos Termos, deverá ser acessado o Portal de Serviços / verificação de documentos do Empreendedor (<http://www.empresafacil.pr.gov.br>) e informar o código de verificação.

Identificação de Empresa	
Nome Empresarial:	M MAGALHÃES PRODUTOS HOSPITALAR EIRELI
Número de Registro:	41600815793
CNPJ:	18255796000199
Município:	Apucarana

Identificação de Livro Digital	
Tipo de Livro:	DIÁRIO
Número de Ordem:	8
Período de Escrituração:	01/01/2020 - 31/12/2020

Assinante(s)	Nome	CRC/OAB
00389312908	MARCOS MAGALHAES	
64071367920	REGINALDO ANTONIO FIORI	PR03611502



CERTIFICO A AUTENTICAÇÃO EM 29/04/2021 10:47:24 SOB Nº 20211928380.
PROTOCOLO: 211928380 DE 26/03/2021. CÓDIGO DE VERIFICAÇÃO: 12102914867. NIRE: 41600815793.
M MAGALHÃES PRODUTOS HOSPITALAR EIRELI

RONALDO ANTONIO DO NASCIMENTO
RESPONSÁVEL PELA AUTENTICAÇÃO
CURITIBA, 29/04/2021

TERMO DE ABERTURA

Contém o presente livro, 53 folhas eletronicamente numeradas de 1 a 53, e servirá de LIVRO DIÁRIO número 8.

M MAGALHAES PRODUTOS HOSPITALAR EIRELI

Rua LUCIANO CASTRO MATHIAS, 212 Bairro: LOTEAMENTO VILA DAS PAINEIRAS

APUCARANA - PR

Cep: 86802-087

Inscrição Estadual: 90632558-63

CNPJ: 18.255.796/0001-99

NIRE: 41600815793 - 03/06/2013 - JUNTA COMERCIAL DO ESTADO DO PARANA.

Data de Encerramento do Exercício Social: 31/12/2020

APUCARANA - PR, 01 de Janeiro de 2020.

TITULAR PESSOA FISICA

RESPONSAVEL TECNICO

MARCOS MAGALHAES
TITULAR PESSOA FISICA
C.P.F. 003.893.129-08
R.G. 7380287-3 PR - SSP

REGINALDO ANTONIO FIORI
Contador
C.R.C. PR-PR-036115/O-2
C.P.F. 640.713.679-20

0188 M MAGALHAES PRODUTOS HOSPITALAR EIRELI
 CNPJ:18.255.796/0001-99 NIRE:41600815793 - 03/06/2013
 Rua LUCIANO CASTRO MATHIAS,212
 BAIRRO: LOTEAMENTO VILA DAS PAINE, APUCARANA - PR CEP: 86802-087
 ANALISE ECONOMICO-FINANCEIRA - 31 DE DEZEMBRO DE 2020 - BALANCO

1 - LIQUIDEZ CORRENTE ATIVO CIRCULANTE 920.738,75 PASSIVO CIRCULANTE 23.421,68 = 39,31 A EMPRESA TEM R\$ 39,31 PARA CADA R\$ 1,00 DE DIVIDA	6 - IMOBILIZACAO DO INVESTIMENTO TOTAL AT.NAO CIRC-REAL.L/PRAZO 0,00 AT.CIRCUL.+AT.NAO CIRCUL. 920.738,75 = 0,00 ATIVO PERMANENTE REPRESENTA DO CAPITAL EM GIRO 0 P/CENTO
2 - LIQUIDEZ SECA AT.CIRCULANTE - ESTOQUE 920.738,75 PASSIVO CIRCULANTE 23.421,68 = 39,31 A EMPRESA TEM R\$ 39,31 PARA CADA R\$ 1,00 DE DIVIDA	7 - IMOBILIZACAO DO CAPITAL PROPRIO AT.NAO CIRC-REAL.L/PRAZO 0,00 PATRIMONIO LIQUIDO 897.317,07 = 0,00 ATIVO PERMANENTE REPRESENTA DO CAPITAL PROPRIO 0 P/CENTO
3 - LIQUIDEZ GERAL AT.CIRC.+ REALIZ.L/PRAZO 920.738,75 PASS.CIRC.+PASS.NAO CIRC. 23.421,68 = 39,31 A EMPRESA TEM R\$ 39,31 PARA CADA R\$ 1,00 DE DIVIDA	8 - RENTABILIDADE DO INVESTIMENTO TOTAL LUCRO LIQ. ANTES DO I.R. 220.395,12 AT.CIRCUL.+AT.NAO CIRCUL. 920.738,75 = 0,24 O LUCRO LIQUIDO ANTES DO IMP. DE RENDA E DE 24 P/CENTO SOBRE O CAPITAL EM GIRO
4 - SOLVENCIA GERAL AT.CIRCUL.+AT.NAO CIRCUL. 920.738,75 PASS.CIRC.+PASS.NAO CIRC. 23.421,68 = 39,31 A EMPRESA TEM R\$ 39,31 PARA CADA R\$ 1,00 DE DIVIDA	9 - RENTABILIDADE DO CAPITAL PROPRIO LUCRO LIQ. ANTES DO I.R. 220.395,12 PATRIMONIO LIQUIDO 897.317,07 = 0,25 O LUCRO LIQUIDO ANTES DO IMP. DE RENDA E DE 25 P/CENTO SOBRE O CAPITAL PROPRIO
5 - ENDIVIDAMENTO GERAL PASS.CIRC.+PASS.NAO CIRC. 23.421,68 AT.CIRCUL.+AT.NAO CIRCUL. 920.738,75 = 0,03 CAPITAL DE TERCEIROS REPRESENTA DO INVESTIMENTO TOTAL 3 P/CENTO	10 - CAPITAL DE GIRO PROPRIO ATIVO CIRCULANT 920.738,75 REALIZ. L/PRAZO 0,00 920.738,75 (-) PASS.CIRCULANTE 23.421,68 (-) PASSIVO NAO CIRC. 0,00 23.421,68 (=) CAPITAL DE GIRO PROPRIO 897.317,07

TITULAR PESSOA FISICA

RESPONSAVEL TECNICO

MARCOS MAGALHAES
 TITULAR PESSOA FISICA
 C.F.F. 003.893.129-08
 R.G. 7380287 -3 PR

REGINALDO ANTONIO FIORI
 Contador
 C.R.C. PR-PR-036115/0-2
 C.P.F. 640.713.679-20

0188 - M MAGALHAES PRODUTOS HOSPITALAR EIRELI
CNPJ:18.255.796/0001-99 NIRE:41600815793 - 03/06/2013
Rua LUCIANO CASTRO MATHIAS, 212 Bairro: LOTEAMENTO VILA DAS PAINEIRAS
APUCARANA - PR CEP: 86802-087

BALANÇO PATRIMONIAL ENCERRADO EM 31/12/2020

	ATIVO	
	2020	2019
CIRCULANTE	920.738,75	899.482,71
CAIXA E EQUIVALENTES DE CAIXA	375.428,16	732.170,26
CAIXA GERAL	363.540,40	741.163,47
BANCOS CONTA MOVIMENTO	11.887,76	8.993,21-
REALIZAVEL	545.310,59	2.650,55
DUPLICATAS A RECEBER	545.310,59	0,00
OUTROS CREDITOS	0,00	2.650,55
ESTOQUES	0,00	164.661,90
ESTOQUES MERCADORIAS	0,00	164.661,90
TOTAL DO ATIVO	920.738,75	899.482,71

0188 - M MAGALHAES PRODUTOS HOSPITALAR EIRELI
CNPJ:18.255.796/0001-99 NIRE:41600815793 - 03/06/2013
Rua LUCIANO CASTRO MATHIAS, 212 Bairro: LOTEAMENTO VILA DAS PAINEIRAS
APUCARANA - PR CEP: 86802-087

BALANÇO PATRIMONIAL ENCERRADO EM 31/12/2020

	2020	2019
CIRCULANTE	23.421,68	142.560,76
OBRIGACOES	23.421,68	142.560,76
SALARIOS E ENC.TRABALHISTAS	5.430,62	2.171,21
IMPOSTOS E TAXAS A RECOLHER	17.061,01	9.918,81
OUTRAS OBRIGACOES A PAGAR	930,05	1.128,52
BANCOS CONTA FINANCIAMENTOS	0,00	129.342,22
TOTAL DO PASSIVO	23.421,68	142.560,76
PATRIMONIO LIQUIDO	897.317,07	756.921,95
PATRIMONIO LIQUIDO	95.400,00	95.400,00
CAPITAL SOCIAL	95.400,00	95.400,00
LUCRO OU PREJUIZO ACUMULADO	801.917,07	661.521,95
LUCROS OU PREJ.ACUMULADOS	801.917,07	661.521,95
TOTAL DO PASSIVO E PATRIMÔNIO LÍQUIDO	920.738,75	899.482,71

RECONHECEMOS A EXATIDÃO DO PRESENTE BALANÇO PATRIMONIAL ENCERRADO EM 31 DE DEZEMBRO DE 2020, TOTALIZANDO TANTO NO ATIVO COMO NA SOMA DO PASSIVO COM O PATRIMÔNIO LÍQUIDO, A IMPORTÂNCIA SUPRA DE R\$ 920.738,75 (NOVECENTOS E VINTE MIL E SETECENTOS E TRINTA E OITO REAIS E SETENTA E CINCO CENTAVOS).

TITULAR PESSOA FISICA

RESPONSAVEL TECNICO

MARCOS MAGALHAES
TITULAR PESSOA FISICA
C.P.F. 003.893.129-08
R.G. 7380287-3 PR - SSP

REGINALDO ANTONIO FIORI
Contador
C.R.C. PR-PR-036115/O-2
C.P.F. 640.713.679-20

0188 - M MAGALHAES PRODUTOS HOSPITALAR EIRELI
CNPJ:18.255.796/0001-99 NIRE:41600815793 - 03/06/2013
Rua LUCIANO CASTRO MATHIAS, 212 Bairro: LOTEAMENTO VILA DAS PAINEIRAS
APUCARANA - PR CEP: 86802-087

DEMONSTRAÇÃO DO RESULTADO DO EXERCÍCIO ENCERRADO EM 31/12/2020

RECEITA OPERACIONAL BRUTA	3.279.905,18
VENDA OPERACIONAL BRUTA	3.279.905,18
IMPOSTOS S/ RECEITA BRUTA	280.494,72-
IMPOSTOS S/VENDAS E SERVICOS	174.566,13-
DEVOLUCOES VENDAS	105.928,59-
RECEITA LÍQUIDA	2.999.410,46
CUSTO DA MERCADORIA VENDIDA	2.653.075,13-
CUSTO DA MERCADORIA VENDIDA	2.653.075,13-
LUCRO BRUTO	346.335,33
DESPESAS COM COMERCIALIZACAO	39.761,58-
DESPESAS COM VENDAS	39.761,58-
DESPESAS OPERACIONAIS	86.178,63-
DESPESAS ADMINISTRATIVAS	29.432,88-
DESPESAS C/PESSOAL	54.093,52-
DESPESAS FINANCEIRAS	2.652,23-
LUCRO LÍQUIDO DO EXERCÍCIO	220.395,12

RECONHECEMOS A EXATIDÃO DA PRESENTE DEMONSTRAÇÃO DO RESULTADO DO EXERCÍCIO EM 31 DE DEZEMBRO DE 2020.

TITULAR PESSOA FISICA

RESPONSAVEL TECNICO

MARCOS MAGALHAES
TITULAR PESSOA FISICA
C.P.F. 003.893.129-08
R.G. 7380287-3 PR - SSP

REGINALDO ANTONIO FIORI
Contador
C.R.C. PR-PR-036115/O-2
C.P.F. 640.713.679-20

0188 - M MAGALHAES PRODUTOS HOSPITALAR EIRELI
CNPJ:18.255.796/0001-99 NIRE:41600815793 - 03/06/2013
Rua LUCIANO CASTRO MATHIAS, 212 Bairro: LOTEAMENTO VILA DAS PAINEIRAS
APUCARANA - PR CEP: 86802-087

DEMONSTRAÇÃO DE LUCROS OU PREJUÍZOS ACUMULADOS EM 31/12/2020

LUCRO OU PREJ. ACUMULADO	581.521,95
LUCRO OU PREJ. ACUMULADO	661.521,95
LUCROS DISTRIBUIDOS	80.000,00-
RESULTADO DO EXERCICIO	220.395,12
LUCRO OU PREJ. DO PERIODO	220.395,12
SALDO FINAL DE LUCROS (PREJUÍZOS) ACUMULADOS	801.917,07

RECONHECEMOS A EXATIDÃO DA PRESENTE DEMONSTRAÇÃO DE LUCROS OU PREJUÍZOS ACUMULADOS EM 31 DE DEZEMBRO DE 2020.

TITULAR PESSOA FISICA

RESPONSAVEL TECNICO

MARCOS MAGALHAES
TITULAR PESSOA FISICA
C.P.F. 003.893.129-08
R.G. 7380287-3 PR - SSP

REGINALDO ANTONIO FIORI
Contador
C.R.C. PR-PR-036115/O-2
C.P.F. 640.713.679-20

0188 - M MAGALHAES PRODUTOS HOSPITALAR EIRELI
CNPJ:18.255.796/0001-99 NIRE:41600815793 - 03/06/2013
Rua LUCIANO CASTRO MATHIAS, 212 Bairro: LOTEAMENTO VILA DAS PAINEIRAS
APUCARANA - PR CEP: 86802-087

FL. 40

DEMONSTRAÇÃO DAS MUTAÇÕES DO PATRIMÔNIO LÍQUIDO - 01/2020 A 12/2020

	Capital Realizado	Lucros Acumulados	TOTAIS	
SALDOS EM 31/12/2019	95.400,00	661.521,95	756.921,95	
LUCRO LIQUIDO DO EXERCICIO		220.395,12	220.395,12	
PROPOSTA PARA DESTINACAO DO LUCRO				
Distribuicao aos Socios		80.000,00-	80.000,00-	
SALDOS EM 31/12/2020	95.400,00	801.917,07	897.317,07	

TITULAR PESSOA FISICA

RESPONSAVEL TECNICO

MARCOS MAGALHAES
TITULAR PESSOA FISICA
P.F. 003.893.129-08
R.G. 7380287-3 PR - SSP

REGINALDO ANTONIO FIORI
Contador
C.R.C. PR-PR-036115/O-2
C.P.F. 640.713.679-20

0188 - M MAGALHAES PRODUTOS HOSPITALAR EIRELI
CNPJ:18.255.796/0001-99 NIRE:41600815793 - 03/06/2013
Rua LUCIANO CASTRO MATHIAS, 212 Bairro: LOTEAMENTO VILA DAS PAINEIRAS
APUCARANA - PR CEP: 86802-087

DEMONSTRAÇÃO DOS FLUXOS DE CAIXA ENCERRADOS EM 31 DE DEZEMBRO - MÉTODO DIRETO

2020

ATIVIDADES OPERACIONAIS

Valores recebidos de clientes 3.279.905,18
Valores pagos a fornecedores e a empregados 47.899,86-

CAIXA GERADO PELAS OPERACOES 3.232.005,32

Tributos pagos 167.423,93-
Outros recebimentos(pagamentos)liquidos 3.209.329,04-

CAIXA LIQUIDO PROVENIENTE DAS ATIVIDADES OPERACIONAIS 144.747,65-**ATIVIDADES DE INVESTIMENTOS****CAIXA LIQUIDO USADO NAS ATIVIDADES DE INVESTIMENTOS 0,00****ATIVIDADES DE FINANCIAMENTOS**

Pagamentos de lucros e dividendos 80.000,00-
Empréstimos tomados 2.652,23-
Pagamentos de empréstimos/debentures 129.342,22-

CAIXA LIQUIDO GERADO PELAS ATIVIDADES DE FINANCIAMENTOS 211.994,45-**AUMENTO NAS DISPONIBILIDADES 356.742,10-**

Disponibilidades no inicio do período 732.170,26
Disponibilidades no final do período 375.428,16

TITULAR PESSOA FISICA

RESPONSAVEL TECNICO

MARCOS MAGALHAES
TITULAR PESSOA FISICA
C.P.F. 003.893.129-08
R.G. 7380287-3 PR - SSP

REGINALDO ANTONIO FIORI
Contador
C.R.C. PR-PR-036115/O-2
C.P.F. 640.713.679-20

0188 - M MAGALHAES PRODUTOS HOSPITALAR EIRELI
CNPJ:18.255.796/0001-99 NIRE:41600815793 - 03/06/2013
Rua LUCIANO CASTRO MATHIAS, 212 Bairro: LOTEAMENTO VILA DAS PAINEIRAS
APUCARANA - PR CEP: 86802-087

NOTAS EXPLICATIVAS ÀS DEMONSTRAÇÕES CONTÁBEIS EM 31/12/2020

1 - CONTEXTO OPERACIONAL

M MAGALHAES PRODUTOS HOSPITALAR EIRELI na cidade de Apucarana - Estado do Paraná na Luciano Castro Mathias, 212 - Loteamento Vila das Paineiras - CEP 86.802-087 - com contrato social arquivado na MM Junta Comercial do Paraná, sob n.º 41107443302 em 03/06/2013 e última alteração contratual registrada sob nº 41600815793 em 21/01/2019, inscrita no CNPJ (MF) sob n.º 18.255.796/0001-99 - NIRE 41600815793 - optante pelo **Simples Nacional**, seu objeto social é Comércio atacadista de instrumentos e materiais para uso médico, cirurgico, hospitalar e de laboratorios; Comércio atacadista de produtos odontologicos; Comércio atacadista de cosmeticos e produtos de perfumaria; Comércio atacadista de produtos de higiene pessoal; Comércio atacadista especializado em outros produtos alimenticios não especificados anteriormente; Comércio atacadista de produtos de higiene, limpeza e conservação domiciliar; Comércio atacadista de medicamentos e drogas de uso humano sem controle; comércio atacadista de produtos para saúde (Correlatos); Depósitos de mercadorias para terceiros, exceto armazéns gerais e guarda-móveis; Comércio atacadista de órtis e próteses; Depósitos de mercadorias para terceiros, exceto armazéns gerais e guarda-móveis.

2 - POLÍTICA CONTÁBIL E BASE DE PREPARAÇÃO

As demonstrações contábeis encerradas em **31 de Dezembro de 2019 a 31 de Dezembro de 2020**, aqui compreendidos: Balanço Patrimonial, Demonstração do Resultado, Demonstração dos Lucros ou Prejuízos Acumulados (DLPA) e Demonstração dos Fluxos de Caixa (DFC), foram elaborados a partir das diretrizes contábeis e dos preceitos da Legislação Comercial, Lei n. 10.406/2002 e demais legislações aplicáveis e aos Princípios Contábeis. O resultado é apurado de acordo com o regime de competência, que estabelece que as receitas e despesas devam ser incluídas na apuração dos resultados dos períodos em que ocorrem, sempre simultaneamente quando se correlacionarem, independentemente de recebimento ou pagamento. Os administradores da empresa optaram pela **contratação de contabilidade terceirizada**, a qual se encontra perfeitamente atinada à legislação profissional, e estando assim, regulamentada pelo Conselho Federal de Contabilidade no que tange a questão ética e profissional e ainda conforme previsto em cláusulas contratuais. Assim, a administração da empresa, declara que tomou ciência do conteúdo do aludido contrato em todos os seus termos. Os resultados produzidos são frutos do documental remetido para contabilização pela administração da empresa, respondendo está, pela veracidade, integralidade e procedência. A administração encontra-se ciente de toda a legislação aqui aplicável, especialmente no tocante a Lei 11.101/2005 que informa o contribuinte das suas responsabilidades quanto às documentações e procedimentos. A responsabilidade profissional do contabilista que referenda estas demonstrações contábeis está limitada aos fatos contábeis efetivamente notificados pela administração da empresa a este profissional. As demonstrações contábeis incluem estimativas e premissas, tais como: mensuração de perdas estimadas; estimativas do valor justo; provisões; perdas por redução ao valor recuperável (Impairment) e a determinação da vida útil de determinados ativos.

3 - APRESENTAÇÃO DAS MOEDAS E DEMONSTRAÇÕES FINANCEIRAS

As demonstrações contábeis estão apresentadas em REAIS, que é a moeda funcional da empresa. Assim o ativo, o passivo e o resultado apresentado nas demonstrações contábeis mesmo quando contratados em moedas estrangeiras são ajustados às diretrizes contábeis vigentes no Brasil e convertidos para Reais, de acordo com as taxas de câmbio da moeda local. Os eventuais ganhos e perdas resultantes do processo de conversão são transferidos para o resultado do período atendendo ao regime de competência. As demonstrações contábeis foram elaboradas de acordo com as práticas contábeis adotadas no Brasil.

4 - PRINCIPAIS PRATICAS CONTABEIS

0188 - M MAGALHAES PRODUTOS HOSPITALAR EIRELI
CNPJ:18.255.796/0001-99 NIRE:41600815793 - 03/06/2013
Rua LUCIANO CASTRO MATHIAS, 212 Bairro: LOTEAMENTO VILA DAS PAINEIRAS
APUCARANA - PR CEP: 86802-087

NOTAS EXPLICATIVAS ÀS DEMONSTRAÇÕES CONTÁBEIS EM 31/12/2020

- a) Ativo Circulante - A prática contábil adotada é pelo regime de Competência. A moeda funcional da empresa é o real, os direitos estão em conformidade com seus efetivos valores reais e vencíveis dentro do exercício;
- b) Passivo Circulante - Os deveres estão em conformidade com seus efetivos valores reais sendo vencíveis dentro do exercício social e registrados e mantidos no balanço patrimonial pelo valor nominal dos títulos.

5 - IMOBILIZADO

Avaliado inicialmente ao custo histórico, sendo considerados como custo todos os valores necessários para que o imobilizado estivesse à disposição da administração. As alíquotas de depreciação estão fundamentadas no tempo de utilização dos referidos bens e considerados o valor residual para fins de cálculo dentro do método linear, tudo em conformidade com a Resolução 1255/2.009 que instituiu o Pronunciamento Técnico PME - Contabilidade para Pequenas e Médias Empresas, com suas contas delimitadas pelas taxas estabelecidas na legislação.

6 - PATRIMONIO LIQUIDO

O capital social é de R\$ 95.400,00 (Noventa e Cinco mil e Quatrocentos mil reais), dividido em 95.400 quotas de R\$ 1,00 (hum real), cada uma, subscritas e integralizadas, neste ato, em moeda corrente do País, pelo sócio:

MARCOS MAGALHAES R\$ 95.400,00

7 - PREVISÕES, ATIVOS E PASSIVOS CONTINGENTES

A empresa está sujeita a contingências fiscais, legais, trabalhistas, cíveis e outras. Em bases periódicas a Administração da sociedade revisa o quadro de contingências conhecidas, avalia a possibilidade de eventuais perdas com as mesmas, ajustando a previsão para contingências e eventuais, a débito ou crédito de resultados, quando necessário.

8 - INSTRUMENTOS FINANCEIROS

Os instrumentos financeiros, ativos e passivos da empresa em **31 de Dezembro de 2020** estão todos registrados em contas patrimoniais e não apresentam valores de mercado diferente dos reconhecidos nas Demonstrações Financeiras.

9 - RECEITAS E DESPESAS

As receitas da empresa são apuradas pelo valor justo recebido com base nas notas fiscais, e a despesa da empresa pelo valor justo incorrido através de notas fiscais e recibos, em conformidade com as exigências legais e Fiscais.

10 - EVENTOS SUBSEQUENTES

A empresa não incorreu em nenhum evento subsequente favorável ou desfavorável entre o final do período contábil e a data da aprovação das demonstrações financeiras apresentadas para aprovação.

11 - DECLARAÇÃO DE CONFORMIDADE

A empresa declara expressamente que a elaboração e a apresentação das demonstrações contábeis estão em conformidade com o NBC TG 1000 - Contabilidade para Pequenas e Médias Empresas, expedida pelo Conselho Federal de Contabilidade através da Resolução 1.255/2009. A administração da empresa também procedeu ao exame conceitual e concluiu que a empresa não possui prestação pública de contas e assim encontra-se apta a exercer a faculdade pela aplicação do previsto na Contabilidade para Pequenas e Médias Empresas.

0188 - M MAGALHAES PRODUTOS HOSPITALAR EIRELI
CNPJ:18.255.796/0001-99 NIRE:41600815793 - 03/06/2013
Rua LUCIANO CASTRO MATHIAS, 212 Bairro: LOTEAMENTO VILA DAS PAINEIRAS
APUCARANA - PR CEP: 86802-087

NOTAS EXPLICATIVAS ÀS DEMONSTRAÇÕES CONTÁBEIS EM 31/12/2020

12 - DAS INFORMAÇÕES

As informações relativas ao período-base **31 de Dezembro de 2020**, fornecidas para escrituração e elaboração das demonstrações contábeis, obrigações acessórias, apuração de tributos e arquivos eletrônicos exigidos pela fiscalização federal, estadual, municipal, trabalhista, previdenciária, comerciais, financeira e bancária são fidedignas, repassadas ao responsável técnico contábil pelo Administrador Sócio Responsável da empresa **M MAGALHAES PRODUTOS HOSPITALAR EIRELI** na cidade de Apucarana - Estado do Paraná na Luciano Castro Mathias, 212 - Loteamento Vila das Paineiras - CEP 86.802-087 - com contrato social arquivado na MM Junta Comercial do Paraná, sob n.º 41107443302 em 03/06/2013 e última alteração contratual registrada sob n.º 41600815793 em 21/01/2019, inscrita no CNPJ (MF) sob n.º 18.255.796/0001-99 - NIRE 41600815793.

13 - ESTOQUES

O estoque registrado em conta própria foi pelos Administradores e funcionários, levantados fisicamente e avaliados de acordo com a política de mensuração de estoque determinada pela empresa e perfazem a realidade do período encerrado em **31 de Dezembro de 2020**, e repassados ao responsável técnico para elaboração e transcrição ao Balanço Patrimonial.

14 - RESULTADO ABRANGENTE

Não foi transcrita neste Livro Diário a DEMONSTRAÇÃO DO RESULTADO ABRANGENTE, pois, não houve mutação do Patrimônio Líquido durante os exercícios comparados, resultante de transações e outros eventos que não são derivados de transação com os sócios. (item 3.18 da resolução do CFC 1255/09)

15 - CONTINUIDADE

A empresa avalia que possui habilidade em continuar operando normalmente e pretende dar continuidade aos negócios. Não tem conhecimento de nenhuma incerteza material que possa gerar dúvidas significativas sobre a capacidade de continuar operando. Portanto, as demonstrações financeiras foram elaboradas com base no princípio da continuidade operacional.

TITULAR PESSOA FISICA

RESPONSAVEL TECNICO

MARCOS MAGALHAES
TITULAR PESSOA FISICA
C.P.F. 003.893.129-08
R.G. 7380287-3 PR - SSP

REGINALDO ANTONIO FIORI
Contador
C.R.C. PR-PR-036115/O-2
C.P.F. 640.713.679-20

TERMO DE ENCERRAMENTO

Contém o presente livro, 53 folhas eletronicamente numeradas de 1 a 53, e serviu de LIVRO DIÁRIO número 8, do período de 01/01/2020 a 31/12/2020.

M MAGALHAES PRODUTOS HOSPITALAR EIRELI

Rua LUCIANO CASTRO MATHIAS, 212 Bairro: LOTEAMENTO VILA DAS PAINEIRAS

APUCARANA - PR

Cep: 86802-087

Inscrição Estadual: 90632558-63

CNPJ: 18.255.796/0001-99

NIRE: 41600815793 - 03/06/2013 - JUNTA COMERCIAL DO ESTADO DO PARANA.

APUCARANA - PR, 31 de Dezembro de 2020.

TITULAR PESSOA FISICA

RESPONSAVEL TECNICO

MARCOS MAGALHAES
TITULAR PESSOA FISICA
C.P.F. 003.893.129-08
R.G. 7380287-3 PR - SSP

REGINALDO ANTONIO FIORI
Contador
C.R.C. PR-PR-036115/O-2
C.P.F. 640.713.679-20



MINISTÉRIO DA ECONOMIA

Secretaria Especial de Desburocratização, Gestão e Governo Digital

Secretaria de Governo Digital

Departamento Nacional de Registro Empresarial e Integração

001063
Página 54 de 54

ASSINATURA ELETRÔNICA

Certificamos que o ato da empresa M MAGALHÃES PRODUTOS HOSPITALAR EIRELI consta assinado digitalmente por:

IDENTIFICAÇÃO DO(S) ASSINANTE(S)	
CPF	Nome
00389312908	MARCOS MAGALHAES
64071367920	REGINALDO ANTONIO FIORI

CERTIFICO A AUTENTICAÇÃO EM 29/04/2021 10:47:15 SOB N°
20211928380.
PROTOCOLO: 211928380 DE 26/03/2021. NIRE: 41600815793.
M MAGALHÃES PRODUTOS HOSPITALAR EIRELI



RONALDO ANTONIO DO NASCIMENTO
RESPONSÁVEL PELA AUTENTICAÇÃO
CURITIBA, 29/04/2021

001064



RECEITA ESTADUAL

**Comprovante de Inscrição Cadastral - CICAD**

Inscrição no CAD/ICMS	Inscrição CNPJ	Início das Atividades
90632558-63	18.255.796/0001-99	06/2013

Empresa / Estabelecimento	
Nome Empresarial	M MAGALHAES - PRODUTOS HOSPITALARES
Título do Estabelecimento	D. M. HOSPITALAR
Endereço do Estabelecimento	RUA LUCIANO CASTRO MATHIAS, 212 - LOTEAMENTO VILA DAS - CEP 86802-087
Município de Instalação	APUCARANA - PR, DESDE 06/2013 (Estabelecimento Matriz)

Qualificação	
Situação Atual	ATIVO - SIMPLES NACIONAL / SIMPLES NACIONAL - ULTIMO DIA UTIL DO MES + 3, DESDE 03/2021
Natureza Jurídica	213-5 - EMPRESÁRIO (INDIVIDUAL)
Atividade Econômica Principal do Estabelecimento	4645-1/01 - COMERCIO ATACADISTA DE INSTRUMENTOS E MATERIAIS PARA USO MEDICO, CIRURGICO, HOSPITALAR E DE LABORATORIOS
	4645-1/03 - COMERCIO ATACADISTA DE PRODUTOS ODONTOLOGICOS
	4646-0/01 - COMERCIO ATACADISTA DE COSMETICOS E PRODUTOS DE PERFUMARIA
	4646-0/02 - COMERCIO ATACADISTA DE PRODUTOS DE HIGIENE PESSOAL
	4637-1/99 - COMERCIO ATACADISTA ESPECIALIZADO EM OUTROS PRODUTOS ALIMENTICIOS NAO ESPECIFICADOS ANTERIORMENTE
Atividade(s) Econômica(s) Secundária(s) do Estabelecimento	4649-4/08 - COMERCIO ATACADISTA DE PRODUTOS DE HIGIENE, LIMPEZA E CONSERVACAO DOMICILIAR
	4644-3/01 - COMERCIO ATACADISTA DE MEDICAMENTOS E DROGAS DE USO HUMANO
	4645-1/02 - COMERCIO ATACADISTA DE PROTESES E ARTIGOS DE ORTOPEDIA
	5211-7/99 - DEPOSITOS DE MERCADORIAS PARA TERCEIROS, EXCETO ARMAZENS GERAIS E GUARDA-MOVEIS

Quadro Societário			
Tipo	Inscrição	Nome Completo / Nome Empresarial	Qualificação
CPF	003.893.129-08	MARCOS MAGALHAES	EMPRESÁRIO

Este CICAD tem validade até 16/06/2021.

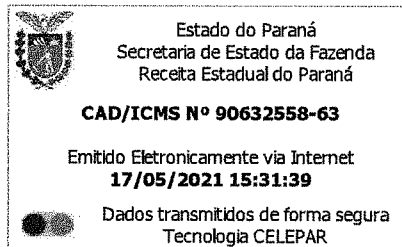
Os dados cadastrais deste estabelecimento poderão ser confirmados via Internet www.fazenda.pr.gov.br



MINISTÉRIO DA FAZENDA
Secretaria da Receita Federal do Brasil
Procuradoria-Geral da Fazenda Nacional

CERTIDÃO NEGATIVA DE DÉBITOS RELATIVOS AOS TRIBUTOS FEDERAIS E À DÍVIDA ATIVA DA UNIÃO

Nome: M MAGALHAES PRODUTOS HOSPITALAR EIRELI
CNPJ: 18.255.796/0001-99

Ressalvado o direito de a Fazenda Nacional cobrar e inscrever quaisquer dívidas de responsabilidade do sujeito passivo acima identificado que vierem a ser apuradas, é certificado que não constam pendências em seu nome, relativas a créditos tributários administrados pela Secretaria da Receita Federal do Brasil (RFB) e a inscrições em Dívida Ativa da União (DAU) junto à Procuradoria-Geral da Fazenda Nacional (PGFN).

Esta certidão é válida para o estabelecimento matriz e suas filiais e, no caso de ente federativo, para todos os órgãos e fundos públicos da administração direta a ele vinculados. Refere-se à situação do sujeito passivo no âmbito da RFB e da PGFN e abrange inclusive as contribuições sociais previstas nas alíneas 'a' a 'd' do parágrafo único do art. 11 da Lei nº 8.212, de 24 de julho de 1991.

A aceitação desta certidão está condicionada à verificação de sua autenticidade na Internet, nos endereços <<http://rfb.gov.br>> ou <<http://www.pgfn.gov.br>>.

Certidão emitida gratuitamente com base na Portaria Conjunta RFB/PGFN nº 1.751, de 2/10/2014.
Emitida às 12:45:41 do dia 05/04/2021 <hora e data de Brasília>.
Válida até 02/10/2021.

Código de controle da certidão: **8964.765F.6E25.E00D**
Qualquer rasura ou emenda invalidará este documento.

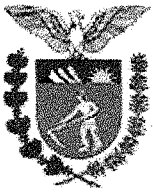

Estado do Paraná
Secretaria de Estado da Fazenda
Receita Estadual do Paraná

001066

Certidão Negativa

de Débitos Tributários e de Dívida Ativa Estadual
Nº 023887689-76

Certidão fornecida para o CNPJ/MF: **18.255.796/0001-99**
Nome: **M MAGALHAES - PRODUTOS HOSPITALARES**

Ressalvado o direito da Fazenda Pública Estadual inscrever e cobrar débitos ainda não registrados ou que venham a ser apurados, certificamos que, verificando os registros da Secretaria de Estado da Fazenda, constatamos não existir pendências em nome do contribuinte acima identificado, nesta data.

Obs.: Esta Certidão engloba todos os estabelecimentos da empresa e refere-se a débitos de natureza tributária e não tributária, bem como ao descumprimento de obrigações tributárias acessórias.

Válida até 03/08/2021 - Fornecimento Gratuito

A autenticidade desta certidão deverá ser confirmada via Internet
www.fazenda.pr.gov.br



CERTIDÃO NEGATIVA

Número : 120816 / 2021.

SUELI APARECIDA DE FREITAS PEREIRA,
Secretaria da Fazenda da Prefeitura
Municipal de Apucarana
Estado do Paraná.

CERTIFICA, a vista das informações da Seção de DÍVIDA ATIVA, que o
Contribuinte abaixo:

Nome.....: M MAGALHAES - PRODUTOS HOSPITALARES - ME
CPF / CNPJ: 18.255.796/0001-99
Endereço:.....: RUA LUCIANO CASTRO MATHIAS - Nº: 212
Bairro.....: VL PAINEIRAS
Município.....: APUCARANA Estado.: PR

Com cadastro Imobiliário e Mobiliário - NÃO CONSTA DÉBITO - até a
presente data. Ressalvando-se, eventuais débitos que possam ser apurados. Fica
reservado o direito da fazenda Municipal a qualquer tempo apurar débitos que
por ventura venham a ser apurados por meio de lançamentos anuais e/ou fiscalizações

Finalidade desta certidão: PARA FINS DE DIREITO.

Validade: 60 (sessenta) dias após sua emissão

Apucarana em, 03 de Maio de 2021.

** Documento emitido eletronicamente
Número de Autenticidade: 463052802463052
Para Consultar a autenticidade acesse www.apucarana.pr.gov.br

[Voltar](#)[Imprimir](#)

Certificado de Regularidade do FGTS - CRF

Inscrição: 18.255.796/0001-99

Razão Social: M MAGALHAES PRODUTOS HOSPITALARES ME

Endereço: R LUCIANO CASTRO MATHIAS 212 / LOT VILA PAINEIRAS / APUCARANA /
PR / 86802-087

A Caixa Econômica Federal, no uso da atribuição que lhe confere o Art. 7, da Lei 8.036, de 11 de maio de 1990, certifica que, nesta data, a empresa acima identificada encontra-se em situação regular perante o Fundo de Garantia do Tempo de Serviço - FGTS.

O presente Certificado não servirá de prova contra cobrança de quaisquer débitos referentes a contribuições e/ou encargos devidos, decorrentes das obrigações com o FGTS.

Validade: 15/04/2021 a 12/08/2021

Certificação Número: 2021041502282060197701

Informação obtida em 13/05/2021 14:32:42

A utilização deste Certificado para os fins previstos em Lei esta condicionada a verificação de autenticidade no site da Caixa:
www.caixa.gov.br



PODER JUDICIÁRIO
JUSTIÇA DO TRABALHO

CERTIDÃO NEGATIVA DE DÉBITOS TRABALHISTAS

Nome: M MAGALHAES PRODUTOS HOSPITALAR EIRELI (MATRIZ E FILIAIS)
CNPJ: 18.255.796/0001-99
Certidão n°: 13557041/2021
Expedição: 27/04/2021, às 08:56:10
Validade: 23/10/2021 - 180 (cento e oitenta) dias, contados da data de sua expedição.

Certifica-se que **M MAGALHAES PRODUTOS HOSPITALAR EIRELI (MATRIZ E FILIAIS)**, inscrito(a) no CNPJ sob o n° **18.255.796/0001-99**, **NÃO CONSTA** do Banco Nacional de Devedores Trabalhistas.

Certidão emitida com base no art. 642-A da Consolidação das Leis do Trabalho, acrescentado pela Lei n° 12.440, de 7 de julho de 2011, e na Resolução Administrativa n° 1470/2011 do Tribunal Superior do Trabalho, de 24 de agosto de 2011.

Os dados constantes desta Certidão são de responsabilidade dos Tribunais do Trabalho e estão atualizados até 2 (dois) dias anteriores à data da sua expedição.

No caso de pessoa jurídica, a Certidão atesta a empresa em relação a todos os seus estabelecimentos, agências ou filiais.

A aceitação desta certidão condiciona-se à verificação de sua autenticidade no portal do Tribunal Superior do Trabalho na Internet (<http://www.tst.jus.br>).

Certidão emitida gratuitamente.

INFORMAÇÃO IMPORTANTE

Do Banco Nacional de Devedores Trabalhistas constam os dados necessários à identificação das pessoas naturais e jurídicas inadimplentes perante a Justiça do Trabalho quanto às obrigações estabelecidas em sentença condenatória transitada em julgado ou em acordos judiciais trabalhistas, inclusive no concernente aos recolhimentos previdenciários, a honorários, a custas, a emolumentos ou a recolhimentos determinados em lei; ou decorrentes de execução de acordos firmados perante o Ministério Público do Trabalho ou Comissão de Conciliação Prévia.



ATESTADO DE CAPACIDADE TÉCNICA

Atestamos, a pedido da interessada e para fins de prova, que a empresa **M Magalhães Produtos Hospitalares Eireli**, inscrita no CNPJ sob o nº 18.255.796/0001-99, estabelecida na Rua Luciano Castro Mathias, 212, Bairro Vila das Paineiras, na cidade de Apucarana, Estado do Paraná, forneceu satisfatoriamente à **AMS de Apucarana**, CNPJ nº 78.956.513/0001-68, os produtos constantes da relação abaixo, dentro dos prazos contratados:

Produtos
Luva Estéril
Luvas de Procedimento cx/100 uni
Touca descartável
Agulhas
Seringas
Scalps
Sondas- nasogástrica / uretral / foley
Compressa de Gaze pacote com 500 uni
Compressa de gaze estéril envelope c/ 5 uni
Alcool líquido 70% 1.000 ml
Esparradrapo impermeável
Fita cirúrgica micropore
Repelente de insetos
Coletor perfuro
Ataduras de crepe
Equipo Multivias com Clamp
Equipo LuerSlip c/filtro e Inj. Macro Gotas
Papel Grau cirúrgico
Papel para Cardiotocógrafos
Protetor / Bloqueador Solar

2º TABELIONATO DE NOTAS DE APUCARANA - PR
RUA BUI GARCIA, Nº 110, CENTRO, CEP: 86.600-208 - FONE: (43) 3422-3384 - APUCARANA - PR

Reconheço (a) Firma (s) por SEMELHANÇA de:
LUCAS SILVA LIBERATTI

Do que consta em Apucarana - PR, em 31 de julho de 2020.
Em test. da verdade

RAFAEL ANGELO DELGADO-ESCHERENTE
JURAMENTADO - FUNARPEN - SELO DIGITAL
OQmjz. 098YJ. 6VY4V. bq7m. YEVGU
Consulte esse selo em: <https://fazavedobastos.com.br>



Registramos, ainda, que a empresa cumpriu fielmente com suas obrigações, nada constando que a desabone técnica e comercialmente, até a presente data. Esta certidão tem validade por um ano a partir desta data.

Apucarana, 24 de julho de 2020.

Lucas S. Liberatti
Coordenador Farmacêutico - CAF
CRF-PR 25.748
CPF 075.821.989-05

FIRMA RECONHECIDA



REPÚBLICA FEDERATIVA DO BRASIL
ESTADO DA PARAÍBA
CARTÓRIO AZEVEDO BASTOS
FUNDADO EM 1888

PRIMEIRO REGISTRO CIVIL DE NASCIMENTO E ÓBITOS E PRIVATIVO DE CASAMENTOS, INTERDIÇÕES E TUTELAS DA COMARCA DE JOÃO PESSOA

Av. Epitácio Pessoa, 1145 Bairro dos Estados 58030-00, João Pessoa PB
Tel.: (83) 3244-5404 / Fax: (83) 3244-5484
http://www.azevedobastos.not.br
E-mail: cartorio@azevedobastos.not.br



DECLARAÇÃO DE SERVIÇO DE AUTENTICAÇÃO DIGITAL

O Bel. Válber Azevêdo de Miranda Cavalcanti, Oficial do Primeiro Registro Civil de Nascimentos e Óbitos e Privativo de Casamentos, Interdições e Tutelas com atribuição de autenticar e reconhecer firmas da Comarca de João Pessoa Capital do Estado da Paraíba, em virtude de Lei, etc...

DECLARA para os devidos fins de direito que, o documento em anexo identificado individualmente em cada Código de Autenticação Digital¹ ou na referida sequência, foi autenticado de acordo com as Legislações e normas vigentes².

DECLARO ainda que, para garantir transparência e segurança jurídica de todos os atos oriundos da atividade Notarial e Registral no Estado da Paraíba, foi instituído pela Lei Nº 10.132, de 06 de novembro de 2013, a aplicação obrigatória de um Selo Digital de Fiscalização Extrajudicial em todos os atos de notas e registro, composto de um código único (por exemplo: Selo Digital: ABC12345-X1X2) e dessa forma, cada autenticação processada pela nossa Serventia pode ser verificada e confirmada tantas vezes quanto for necessário através do site do Tribunal de Justiça do Estado da Paraíba, endereço <https://corregedoria.tjpb.jus.br/selo-digital/>

A autenticação digital do documento faz prova de que, na data e hora em que ela foi realizada, a empresa M. MAGALHAES - PRODUTOS HOSPITALARES - ME tinha posse de um documento com as mesmas características que foram reproduzidas na cópia autenticada, sendo da empresa M. MAGALHAES - PRODUTOS HOSPITALARES - ME a responsabilidade, única e exclusiva, pela idoneidade do documento apresentado a este Cartório.

Esta DECLARAÇÃO foi emitida em **31/07/2020 11:03:01 (hora local)** através do sistema de autenticação digital do Cartório Azevedo Bastos, de acordo com o Art. 1º, 10º e seus §§ 1º e 2º da MP 2200/2001, como também, o documento eletrônico autenticado contendo o Certificado Digital do titular do Cartório Azevedo Bastos, poderá ser solicitado diretamente a empresa M. MAGALHAES - PRODUTOS HOSPITALARES - ME ou ao Cartório pelo endereço de e-mail autentica@azevedobastos.not.br

Para informações mais detalhadas deste ato, acesse o site <https://autdigital.azevedobastos.not.br> e informe o Código de Consulta desta Declaração.

A consulta desta Declaração estará disponível em nosso site.

¹Código de Autenticação Digital: 46123107201162037703-1

²Legislações Vigentes: Lei Federal nº 8.935/94, Lei Federal nº 10.406/2002, Medida Provisória nº 2200/2001, Lei Federal nº 13.105/2015, Lei Estadual nº 8.721/2008, Lei Estadual nº 10.132/2013 e Provimento CGJ N° 003/2014.

O referido é verdade, dou fé.

CHAVE DIGITAL

00005b1d734fd94f057f2d69fe6bc05b6176d807e0e678be7c4dfc9278e768f40ca7988d598d34efce3fce47454b16a9249e1440528b078c222882df898a36f8000871c1fc726f0b52dc86a4eeb027de



Presidência da República
Casa Civil
Medida Provisória Nº 2.200-2,
de 24 de agosto de 2001.





Autarquia Municipal de Saúde de Apucarana
 Rua Miguel Simeão, 69 - Fone (43) 3422-5888
 APUCARANA - PR

DIVISÃO DE VIGILÂNCIA SANITÁRIA



LICENÇA SANITÁRIA Nº 00551/2021

COM BASE NO CÓDIGO DE SAÚDE DO PARANÁ LEI Nº 13331 DE 23 DE NOVENBRO DE 2001, DECRETO Nº 5711 DE 23 DE MAIO DE 2002, CAPTULO III, SEÇÃO II, ARTIGO 165 E 166 " A RENOVAÇÃO DA LICENÇA SANITÁRIA DEVE SER FEITA A CADA DOZE MESES"
 " ESTE DOCUMENTO DEVERÁ SER AFIKADO EM LOCAL VISIVEL AO PÚBLICO "

Data de Emissão: 08.02.2021
 Data de Vencimento: 08.02.2022

FICA LICENCIADO PERANTE O SERVIÇO MUNICIPAL DE VIGILÂNCIA SANITÁRIA:

RAZÃO SOCIAL: M. MAGALHÃES - PRODUTOS HOSPITALARES - ME
 NOME DE FANTASIA: D.M. HOSPITALAR

ATIVIDADE ECONÔMICA PRINCIPAL:

• COMÉRCIO ATACADISTA DE INSTRUMENTOS E MATERIAIS PARA USO MÉDICO, CIRÚRGICO, HOSPITALAR E DE LABORATÓRIOS (ARMAZENAR, DISTRIBUIR E EXPEDIR PRODUTOS PARA SAÚDE (CORRELATOS) CONFORME ALE/ANVISA Nº 8.09.816-3).

CNPJ: 18.255.796/0001-99
 ENDEREÇO: RUA LUCIANO CASTRO MATHIAS Nº 212
 CEP: 86802-087

BAIRRO: VILA DAS PALMEIRAS
 CIDADE/UF: APUCARANA - PARANÁ

RESPONSÁVEL TÉCNICO(A): CARLOS EDUARDO MARTIN MEIRA - CRF/PR Nº 30182

Observação: A presente licença sanitária não exige o estabelecimento da obrigatoriedade de outras autorizações pertinentes às suas atividades. Ex: (IAP, IBAMA, MINISTÉRIO DA AGRICULTURA, MINISTÉRIO DA SAÚDE/MS, ANVISA, SIF, SIF, MAPA, SESA/PR, MEIO AMBIENTE) entre outros órgãos sanitários fiscalizadores.

OBSERVAÇÃO: LICENÇA SANITÁRIA LIBERADA COM BASE NA RESOLUÇÃO SESA Nº 338 DE 20.03.2020 E RESOLUÇÃO SESA Nº 743 DE 25.05.2020.
 GRUPO III
 236,80 M2

Melton Jorge Capelari
 Técnico em Vigilância Sanitária
 Divisão de Vigilância Sanitária
 ANS Nº 5.40912/0001-113
 Resp. pelo Serviço



Confira os dados do ato em: <https://sebidigital.tjpb.jus.br> ou Consulte o Documento em: <https://azevedobastos.not.br/documento/46121802214138081140>

CARTÓRIO
 Autenticação Digital Código: 46121802214138081140-1
 Data: 18/02/2021 09:17:29
 Valor Total do Ato: R\$ 4,66
 Selo Digital Tipo Normal C: ALE4650-...-EEMV

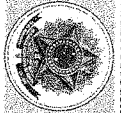

CN: 06.870-0
 Cartório Azevedo Bastos
 Av. Presidente Epitácio Pessoa - 1145
 Bairro dos Estados, João Pessoa - PB
 (83) 3244-5104 - cartorio@azevedobastos.not.br
<https://azevedobastos.not.br>

João Azevedo Bastos
 Advogado
 OAB/PB nº 10.000

TJPB



001073

REPÚBLICA FEDERATIVA DO BRASIL
ESTADO DA PARAÍBA
CARTÓRIO AZEVEDO BASTOS
FUNDADO EM 1888

PRIMEIRO REGISTRO CIVIL DE NASCIMENTO E ÓBITOS E PRIVATIVO DE CASAMENTOS, INTERDIÇÕES E TUTELAS DA COMARCA DE JOÃO PESSOA

Av. Eptácio Pessoa, 1145 Bairro dos Estados 58030-00, João Pessoa PB
Tel.: (83) 3244-5404 / Fax: (83) 3244-5484
<http://www.azevedobastos.not.br>
E-mail: cartorio@azevedobastos.not.br



DECLARAÇÃO DE SERVIÇO DE AUTENTICAÇÃO DIGITAL

O Bel. Válber Azevêdo de Miranda Cavalcanti, Oficial do Primeiro Registro Civil de Nascimentos e Óbitos e Privativo de Casamentos, Interdições e Tutelas com atribuição de autenticar e reconhecer firmas da Comarca de João Pessoa Capital do Estado da Paraíba, em virtude de Lei, etc...

DECLARO ainda que, para garantir transparência e segurança jurídica de todos os atos oriundos da atividade Notarial e Registral no Estado da Paraíba, foi instituído pela Lei nº 10.132, de 06 de novembro de 2013, a aplicação obrigatória de um Selo Digital de Fiscalização Extrajudicial em todos os atos de notas e registro, composto de um código único (por exemplo: Selo Digital: ABC12345-X1X2) e dessa forma, cada autenticação processada pela nossa Serventia pode ser verificada e confirmada tantas vezes quanto for necessário através do site do Tribunal de Justiça do Estado da Paraíba, endereço <https://corregedoria.tjpb.jus.br/selo-digital/>.

A autenticação digital do documento faz prova de que, na data e hora em que ela foi realizada, a empresa M. MAGALHAES - PRODUTOS HOSPITALARES - ME tinha posse de um documento com as mesmas características que foram reproduzidas na cópia autenticada, sendo da empresa M. MAGALHAES - PRODUTOS HOSPITALARES - ME a responsabilidade, única e exclusiva, pela idoneidade do documento apresentado a este Cartório.

Nesse sentido, declaro que a M. MAGALHAES - PRODUTOS HOSPITALARES - ME assumiu, nos termos do artigo 8º, §1º, do Decreto nº 10.278/2020, que regulamentou o artigo 3º, inciso X, da Lei Federal nº 13.874/2019 e o artigo 2º-A da Lei Federal 12.682/2012, a responsabilidade pelo processo de digitalização dos documentos físicos, garantindo perante este Cartório e terceiros, a sua autoria e integridade.

De acordo com o disposto no artigo 2º-A, §7º, da Lei Federal nº 12.682/2012, o documento em anexo, identificado individualmente em cada Código de Autenticação Digital ou na referida sequência, poderá ser reproduzido em papel ou em qualquer outro meio físico.

Esta DECLARAÇÃO foi emitida em **18/02/2021 09:40:54 (hora local)** através do sistema de autenticação digital do Cartório Azevedo Bastos, de acordo com o Art. 1º, 10º e seus §§ 1º e 2º da MP 2200/2001, como também, o documento eletrônico autenticado contendo o Certificado Digital do titular do Cartório Azevedo Bastos, poderá ser solicitado diretamente a empresa M. MAGALHAES - PRODUTOS HOSPITALARES - ME ou ao Cartório pelo endereço de e-mail autentica@azevedobastos.not.br Para informações mais detalhadas deste ato, acesse o site <https://autdigital.azevedobastos.not.br> e informe o Código de Autenticação Digital

Esta Declaração é válida por **tempo indeterminado** e está disponível para consulta em nosso site.

¹**Código de Autenticação Digital:** 46121802214138081140-1

²**Legislações Vigentes:** Lei Federal nº 8.935/94, Lei Federal nº 10.406/2002, Medida Provisória nº 2200/2001, Lei Federal nº 13.105/2015, Lei Estadual nº 8.721/2008, Lei Estadual nº 10.132/2013, Provimento CGJ Nº 003/2014 e Provimento CNJ Nº 100/2020.

O referido é verdade, dou fé.

CHAVE DIGITAL

00005b1d734fd94f057f2d69fe6bc05b0832722bb62d8ed103adfcfbf17f4d6a247728dba04cf356579f504d288cfb39befb4c2f909ed9a7000a7d8e509110187000871c1fc726f0b52dc86a4eeb027de

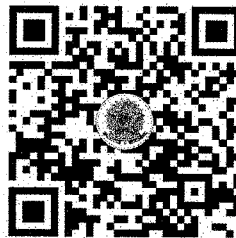

Presidência da República
Casa Civil
Medida Provisória Nº 2.200-2,
de 24 de agosto de 2001.





PROCESSO: 25351.4091472017-31 AUTORIZAÇÃO: 1.07544.0
 ATIVIDADE/CLASSE
 ARMAZENAR: SANEANTE DOMIS
 DISTRIBUIR: SANEANTE DOMIS
 EXPEDIR: SANEANTE DOMIS

EMPRESA: PRIMODQUIMICA INDUSTRIA E COMERCIO LTDA - EPP
 ENDEREÇO: RUA ODILON GILLI Nº 38
 BAIRRO: PO. EMP. ADRIELMO CORRADINI CEP: (125780) - ITATIBA/SP
 CNPJ: 26.070.424/0001-57
 PROCESSO: 25351.4073242017-54 AUTORIZAÇÃO: 1.07536.3
 ATIVIDADE/CLASSE
 ARMAZENAR: SANEANTE DOMIS
 DISTRIBUIR: SANEANTE DOMIS
 EMBALAR: SANEANTE DOMIS
 EXPEDIR: SANEANTE DOMIS
 FABRICAR: SANEANTE DOMIS
 FRACIONAR: SANEANTE DOMIS
 REEMBALAR: SANEANTE DOMIS

EMPRESA: Yara Importadora e Exportadora EIRELI
 ENDEREÇO: Rua Novo de Azevedo, 820 - sala 2 pavimento
 BAIRRO: Centro CEP: 89201400 - JOINVILLE/SC
 CNPJ: 16.780.552/0001-13
 PROCESSO: 25351.42575472017-76 AUTORIZAÇÃO: 1.07543.1
 ATIVIDADE/CLASSE
 ARMAZENAR: SANEANTE DOMIS
 EXPEDIR: SANEANTE DOMIS
 IMPORTAR: SANEANTE DOMIS

EMPRESA: LONDRI LIMP - PRODUTOS PARA LIMPEZA PROFISSIONAL LTDA - EPP
 ENDEREÇO: Avenida São João, 976
 BAIRRO: Jardim Brasília CEP: 86019100 - LONDRINA/PR
 CNPJ: 78.778.172/0001-44
 PROCESSO: 25351.1903182017-89 AUTORIZAÇÃO: 1.07543.6
 ATIVIDADE/CLASSE
 ARMAZENAR: SANEANTE DOMIS
 DISTRIBUIR: SANEANTE DOMIS
 EXPEDIR: SANEANTE DOMIS

EMPRESA: MARILIM INDUSTRIA E COMERCIO PRODUTOS DE PRODUTOS DE LIMPEZA LTDA
 ENDEREÇO: av. Blandina, 345
 BAIRRO: distrito industrial I CEP: 13731415 - MOCOCA/SP
 CNPJ: 17.175.987/0001-82
 PROCESSO: 25351.4075437017-92 AUTORIZAÇÃO: 1.07539.1
 ATIVIDADE/CLASSE
 ARMAZENAR: SANEANTE DOMIS
 DISTRIBUIR: SANEANTE DOMIS
 EMBALAR: SANEANTE DOMIS
 EXPEDIR: SANEANTE DOMIS
 FABRICAR: SANEANTE DOMIS
 FRACIONAR: SANEANTE DOMIS
 REEMBALAR: SANEANTE DOMIS

EMPRESA: SISPACK MEDICAL LTDA
 ENDEREÇO: RUA ANTONIO FONSECA Nº 280
 BAIRRO: VILA MARIA CEP: 02113010 - SÃO PAULO/SP
 CNPJ: 54.565.478/0001-08
 PROCESSO: 25351.4066760017-91 AUTORIZAÇÃO: 1.07537.0
 ATIVIDADE/CLASSE
 ARMAZENAR: SANEANTE DOMIS
 DISTRIBUIR: SANEANTE DOMIS
 EXPEDIR: SANEANTE DOMIS
 TRANSPORTAR: SANEANTE DOMIS

RESOLUÇÃO Nº 2148, DE 19 DE AGOSTO DE 2017

A Comissão Geral de Inspeção e Fiscalização Sanitária, Substituída, no uso das atribuições que lhe foram conferidas pela Portaria nº 973, de 14 de junho de 2017, alçada ao disposto no art. 54, I, § 1º da Resolução de Diretoria Colegiada - RDC nº 61, de 3 de fevereiro de 2016, resolve:

- Art. 1º - Alterar a Anotação de Funcionamento das Empresas constantes no Anexo desta Resolução.
- Art. 2º - Esta Resolução entra em vigor na data de sua publicação.

MARIANIELLA TONCHIA DO NASCIMENTO

ANEXO

EMPRESA: LA VITTORIA INDUSTRIA E COMERCIO DE COSMETICOS LTDA
 ENDEREÇO: Rua Mariberto, nº 333 - páraíso 02
 BAIRRO: Tucuruí CEP: 02090000 - SÃO PAULO/SP
 CNPJ: 11.273.238/0001-48
 PROCESSO: 25351.0392522017-16 AUTORIZAÇÃO: 2.05806.4
 ATIVIDADE/CLASSE
 ARMAZENAR: COSMÉTICOS/PERFUMES/PRODUTOS DE HIGIENE
 EMBALAR: COSMÉTICOS/PERFUMES/PRODUTOS DE HIGIENE

EXPEDIR: COSMÉTICOS/PERFUMES/PRODUTOS DE HIGIENE
 FABRICAR: COSMÉTICOS/PERFUMES/PRODUTOS DE HIGIENE
 FRACIONAR: COSMÉTICOS/PERFUMES/PRODUTOS DE HIGIENE
 REEMBALAR: COSMÉTICOS/PERFUMES/PRODUTOS DE HIGIENE

EMPRESA: KULZER SOUTH AMERICA LTDA
 ENDEREÇO: RUA GENNO SERRI, Nº 27 - SALA 42
 BAIRRO: ÁGUA BRANCA CEP: 02068000 - SÃO PAULO/SP
 CNPJ: 48.708.010/0001-02
 PROCESSO: 25351.3016292016-29 AUTORIZAÇÃO: 2.08914.6
 ATIVIDADE/CLASSE
 ARMAZENAR: COSMÉTICOS/PERFUMES/PRODUTOS DE HIGIENE
 DISTRIBUIR: COSMÉTICOS/PERFUMES/PRODUTOS DE HIGIENE
 EXPEDIR: COSMÉTICOS/PERFUMES/PRODUTOS DE HIGIENE
 IMPORTAR: COSMÉTICOS/PERFUMES/PRODUTOS DE HIGIENE

EMPRESA: L AROMATIC INDUSTRIA E COMERCIO LTDA
 ENDEREÇO: RUA JOSÉ DE ANCHIETA, Nº 136, LOTEAMENTO RECREIO
 BAIRRO: CAJÁ CEP: 42700000 - LAURO DE FREITAS/BA
 CNPJ: 17.470.182/0001-67
 PROCESSO: 25351.4308902013-30 AUTORIZAÇÃO: 2.07005.4
 ATIVIDADE/CLASSE
 ARMAZENAR: COSMÉTICOS/PERFUMES/PROD. DE HIGIENE
 DISTRIBUIR: COSMÉTICOS/PERFUMES/PROD. DE HIGIENE
 EMBALAR: COSMÉTICOS/PERFUMES/PROD. DE HIGIENE
 EXPEDIR: COSMÉTICOS/PERFUMES/PROD. DE HIGIENE
 EXPORTAR: COSMÉTICOS/PERFUMES/PROD. DE HIGIENE
 FABRICAR: COSMÉTICOS/PERFUMES/PROD. DE HIGIENE
 IMPORTAR: COSMÉTICOS/PERFUMES/PROD. DE HIGIENE
 REEMBALAR: COSMÉTICOS/PERFUMES/PROD. DE HIGIENE

EMPRESA: TAG SAÚDE LOGÍSTICA DISTRIBUIÇÃO E TRANSPORTES EIRELI - EPP
 ENDEREÇO: RUA JOSÉ SEMEÃO RODRIGUES AGOSTINHO Nº 1376, GALPÃO 16
 BAIRRO: ÁGUA ESPRAIAZAS CEP: 08233070 - EMBU DAS ARTEZES/SP
 CNPJ: 24.815.218/0001-04
 PROCESSO: 25351.3581447017-66 AUTORIZAÇÃO: 2.09444.9
 ATIVIDADE/CLASSE
 ARMAZENAR: COSMÉTICOS/PERFUMES/PRODUTOS DE HIGIENE
 EXPEDIR: COSMÉTICOS/PERFUMES/PRODUTOS DE HIGIENE
 TRANSPORTAR: COSMÉTICOS/PERFUMES/PRODUTOS DE HIGIENE

EMPRESA: XXVI BRASIL (IMPORTAÇÃO E EXPORTAÇÃO) LTDA - ME
 ENDEREÇO: AV DAS NAÇÕES UNIDAS, 1880
 BAIRRO: VILA ALMEIDA CEP: 04793000 - SÃO PAULO/SP
 CNPJ: 22.557.832/0001-40
 PROCESSO: 25351.3873532017-68 AUTORIZAÇÃO: 2.09475.6
 ATIVIDADE/CLASSE
 ARMAZENAR: COSMÉTICOS/PERFUMES/PRODUTOS DE HIGIENE
 DISTRIBUIR: COSMÉTICOS/PERFUMES/PRODUTOS DE HIGIENE
 EXPEDIR: COSMÉTICOS/PERFUMES/PRODUTOS DE HIGIENE
 IMPORTAR: COSMÉTICOS/PERFUMES/PRODUTOS DE HIGIENE

EMPRESA: Excelência Logística Ltda - EPP
 ENDEREÇO: RUA RIACHÃO, 807, CL 16A
 BAIRRO: MERIPE CEP: 54315057 - JABUATÃO DOS GUARARAPES/PE
 CNPJ: 11.487.181/0001-48
 PROCESSO: 25351.2155592017-78 AUTORIZAÇÃO: 2.09314.0
 ATIVIDADE/CLASSE
 ARMAZENAR: COSMÉTICOS/PERFUMES/PRODUTOS DE HIGIENE
 EXPEDIR: COSMÉTICOS/PERFUMES/PRODUTOS DE HIGIENE
 TRANSPORTAR: COSMÉTICOS/PERFUMES/PROD. DE HIGIENE

EMPRESA: E.E Indústria e Comércio de Produtos para Higiene eireli - epp
 ENDEREÇO: AVENIDA CORONEL LUIZ RODRIGUES DE BARROS, Nº 604
 BAIRRO: JARDIM ELIANE CEP: 08716035 - COTIA/SP
 CNPJ: 08.780.309/0001-35
 PROCESSO: 25351.9985482016-84 AUTORIZAÇÃO: 2.04629.2
 ATIVIDADE/CLASSE
 ARMAZENAR: COSMÉTICOS/PERFUMES/PRODUTOS DE HIGIENE
 DISTRIBUIR: COSMÉTICOS/PERFUMES/PRODUTOS DE HIGIENE
 EMBALAR: COSMÉTICOS/PERFUMES/PRODUTOS DE HIGIENE

EXPEDIR: COSMÉTICOS/PERFUMES/PRODUTOS DE HIGIENE
 FABRICAR: COSMÉTICOS/PERFUMES/PRODUTOS DE HIGIENE
 FRACIONAR: COSMÉTICOS/PERFUMES/PRODUTOS DE HIGIENE
 REEMBALAR: COSMÉTICOS/PERFUMES/PRODUTOS DE HIGIENE

EMPRESA: CARTA GOIAS INDUSTRIA E COMERCIO DE PAPEIS SA
 ENDEREÇO: R. Visconde de Sepetiba, 935 - Sala 1411
 BAIRRO: CENTRO CEP: 24020216 - NITERÓI/RJ
 CNPJ: 03.782.885/0001-31
 PROCESSO: 25351.5732582007-90 AUTORIZAÇÃO: 2.04804.0
 ATIVIDADE/CLASSE
 ARMAZENAR: PRODUTOS DE HIGIENE
 DISTRIBUIR: PRODUTOS DE HIGIENE
 EMBALAR: PRODUTOS DE HIGIENE
 EXPEDIR: PRODUTOS DE HIGIENE
 EXPORTAR: PRODUTOS DE HIGIENE
 FABRICAR: PRODUTOS DE HIGIENE
 FRACIONAR: PRODUTOS DE HIGIENE
 IMPORTAR: PRODUTOS DE HIGIENE
 REEMBALAR: PRODUTOS DE HIGIENE
 TRANSPORTAR: PRODUTOS DE HIGIENE

EMPRESA: RODRIGUES & RODRIGUES LTDA - ME
 ENDEREÇO: Rua Fortunato Miceli nº 135
 BAIRRO: Parque das Laranjeiras CEP: 14801535 - ARARAQUARA/SP
 CNPJ: 09.257.170/0001-50
 PROCESSO: 25351.2675722014-01 AUTORIZAÇÃO: 1.10337.1
 ATIVIDADE/CLASSE
 TRANSPORTAR: MEDICAMENTO

EMPRESA: VISION DISTRIBUIDORA DE COSMETICOS E PERFUMARIA LTDA
 ENDEREÇO: RUA JUDITE MELO DOS SANTOS Nº 251 GALPÃO 17
 BAIRRO: DISTRITO INDUSTRIAL CEP: 8104765 - SÃO JOSÉ/SC
 CNPJ: 19.051.175/0001-56
 PROCESSO: 25351.6334472015-11 AUTORIZAÇÃO: 1.14463.7
 ATIVIDADE/CLASSE
 ARMAZENAR: MEDICAMENTO
 DISTRIBUIR: MEDICAMENTO
 EXPEDIR: MEDICAMENTO

EMPRESA: GRÜNENTHAL DO BRASIL FARMACÉUTICA LTDA
 ENDEREÇO: AV. GUIDO CALOI, 1935, BL B e BL C - 1ª ANDAR
 BAIRRO: SANTO AMARO CEP: 0402740 - SÃO PAULO/SP
 CNPJ: 10.555.143/0001-13
 PROCESSO: 25351.459822010-14 AUTORIZAÇÃO: 1.06610.7
 ATIVIDADE/CLASSE
 ARMAZENAR: MEDICAMENTO
 DISTRIBUIR: MEDICAMENTO
 EMBALAR: MEDICAMENTO
 EXPEDIR: MEDICAMENTO
 EXPORTAR: MEDICAMENTO
 FABRICAR: MEDICAMENTO
 IMPORTAR: MEDICAMENTO
 REEMBALAR: MEDICAMENTO

EMPRESA: SOMA/SP PRODUTOS HOSPITALARES LTDA
 ENDEREÇO: AVENIDA SENADOR FLAQUEZ, Nº 869
 BAIRRO: VILA EUCLIDES CEP: 09725443 - SÃO BERNARDO DO CAMPO/SP
 CNPJ: 08.847.028/0001-10
 PROCESSO: 25351.2783572003-17 AUTORIZAÇÃO: 1.06348.1
 ATIVIDADE/CLASSE
 ARMAZENAR: MEDICAMENTO
 DISTRIBUIR: MEDICAMENTO
 EXPEDIR: MEDICAMENTO
 TRANSPORTAR: MEDICAMENTO

EMPRESA: DISTRIFARMA COELHO LTDA EPP
 ENDEREÇO: AV. MALCHAL DEODORO 395
 BAIRRO: CENTRO CEP: 04793000 - PAULISTANA/SP
 CNPJ: 10.296.990/0001-47
 PROCESSO: 25351.2653142016-54 AUTORIZAÇÃO: 1.15729.8
 ATIVIDADE/CLASSE
 ARMAZENAR: MEDICAMENTO
 DISTRIBUIR: MEDICAMENTO
 EXPEDIR: MEDICAMENTO
 TRANSPORTAR: MEDICAMENTO

EMPRESA: TS Farm Distribuidora EIRELI EPP
 ENDEREÇO: Avenida Engenheiro Guntill Foca, nº 1694 - sala 204
 BAIRRO: São Paulo CEP: 36036431 - TUIZ DE FORA/MG
 CNPJ: 21.388.554/0001-25
 PROCESSO: 25351.0248882015-56 AUTORIZAÇÃO: 1.13516.9
 ATIVIDADE/CLASSE
 ARMAZENAR: MEDICAMENTO
 DISTRIBUIR: MEDICAMENTO
 EXPEDIR: MEDICAMENTO

EMPRESA: G C MEDICAMENTOS EIRELI - ME
 ENDEREÇO: RUA GOVERNADOR JORGE LACERDA, N 1363 - PAVLH B



BAIRRO: ALTO FELIZ CEP: 88069-032 - ANARANQUÁ/SC
 CNPJ: 21.640.764/0001-11
 PROCESSO: 25351.226190/2015-65 AUTORIZAÇÃO: 1.1295233
ATIVIDADE/CLASSE:
ARMAZENAR: MEDICAMENTO
DISTRIBUIR: MEDICAMENTO
EXPEDIR: MEDICAMENTO

EMPRESA: K.M. SAMPAIO & CIA. LTDA.
 ENDEREÇO: AV. PRESIDENTE GETULIO VARGAS, Nº 2623,
 GALPÃO 14, SALA A
 BAIRRO: JANEIROMA CEP: 08745000 - CASTANHAL/PA
 CNPJ: 04.126.932/0001-69
 PROCESSO: 25010.042485/2003-00 AUTORIZAÇÃO:
 FAL30803XX6 (8.1561.1)
ATIVIDADE/CLASSE:
DISTRIBUIR: CORRELATO

EMPRESA: FOKKUS TRADE PRODUTOS E SERVIÇOS HOS-
PITALARES LTDA
 ENDEREÇO: SIA TRECHO 17, RUA 17, LOTE 1320
 BAIRRO: CLARA CEP: 71200289 - BRASÍLIA/DF
 CNPJ: 05.919.619/0001-13
 PROCESSO: 25351.928015/2016-01 AUTORIZAÇÃO:
 07579WLR1MS3 (8.13491.9)
ATIVIDADE/CLASSE:
ARMAZENAR: CORRELATOS
DISTRIBUIR: CORRELATOS
EXPEDIR: CORRELATOS
EXPORTAR: CORRELATOS
IMPORTAR: CORRELATOS

EMPRESA: SomaSP Hospitares Ltda
 ENDEREÇO: R. DAS ACACIAS 11 QUADRA 39
 BAIRRO: JARDIM RENASCENÇA CEP: 65079010 - SÃO
 LUIS/MA
 CNPJ: 04.566.311/0001-51
 PROCESSO: 25351.284935/2002-31 AUTORIZAÇÃO: P72459Y27516
 (8.08851.7)
ATIVIDADE/CLASSE:
COMERCIALIZAR: CORRELATOS

EMPRESA: MS COM. DE PROD. MEDICOS E HOSPITALARES
ERELEI ME
 ENDEREÇO: avenida ismael pereira s 583 edificio waji street 4 andar
 sala 409
 BAIRRO: centro norte CEP: 78005549 - CUIABÁ/MT
 CNPJ: 17.412.642/0001-30
 PROCESSO: 25351.039457/2016-04 AUTORIZAÇÃO:
 KBYML90SW1 (8.14321.1)
ATIVIDADE/CLASSE:
ARMAZENAR: CORRELATOS
DISTRIBUIR: CORRELATOS
EXPEDIR: CORRELATO

EMPRESA: SOMASP PRODUTOS HOSPITALARES LTDA.
 ENDEREÇO: AVENIDA SENADOR FLAQUEA, Nº 809
 BAIRRO: VILA EUCLIDES CEP: 09724443 - SÃO BERNARDO
 DO CAMPO/SP
 CNPJ: 05.847.630/0001-00
 PROCESSO: 25351.066845/2004-08 AUTORIZAÇÃO:
 H35H18HMX (8.02171.0)
ATIVIDADE/CLASSE:
ARMAZENAR: CORRELATOS
DISTRIBUIR: CORRELATOS
EXPEDIR: CORRELATOS
IMPORTAR: CORRELATOS
TRANSPORTAR: CORRELATOS

EMPRESA: BIODOMINUM DIAGNOSTICOS LTDA ME
 ENDEREÇO: RUA MAESTRO FREDERICO NANO 193
 BAIRRO: VILA ARENS II CEP: 13025542 - JUNDIAÍ/SP
 CNPJ: 23.178.900/0001-29
 PROCESSO: 25351.144435/2017-09 AUTORIZAÇÃO: 415191Z1BYL
 (8.15001.0)
ATIVIDADE/CLASSE:
ARMAZENAR: CORRELATOS
DISTRIBUIR: CORRELATOS
EXPEDIR: CORRELATOS
IMPORTAR: CORRELATOS

EMPRESA: FEW LOGISTICA LTDA - ME
 ENDEREÇO: RUA COELHO GUELLI 149
 BAIRRO: VILA ALPES CEP: 13789321 - SÃO CARLOS/SP
 CNPJ: 12.666.064/0001-04
 PROCESSO: 25351.209952/2014-10 AUTORIZAÇÃO:
 K33WLDX64Y (8.10508.0)
ATIVIDADE/CLASSE:
TRANSPORTAR: CORRELATOS

EMPRESA: MEDIMAC Comércio de Artigos Médicos Ltda - ME
 ENDEREÇO: RUA EMA GAZZI MACINUSSON Nº 128
 BAIRRO: COMERCIAL VITÓRIA MARTINI CEP: 13347630 - IN-
 DAÍATUBA/SP
 CNPJ: 03.596.923/0001-46
 PROCESSO: 25351.282816/2010-14 AUTORIZAÇÃO: G54315972555
 (8.06233.0)
ATIVIDADE/CLASSE:
ARMAZENAR: CORRELATOS
DISTRIBUIR: CORRELATOS

EXPEDIR: CORRELATOS

EMPRESA: ANDREIA MAGALHÃES PONTES EPP
 ENDEREÇO: RUA PADRE VALDEVINO 526 SALA 2
 BAIRRO: JOAQUIM TAVORA CEP: 50132040 - FORTALE-
 ZA/CE
 CNPJ: 21.999.716/0001-68
 PROCESSO: 25351.282156/2015-14 AUTORIZAÇÃO:
 001TX9ML971 (8.12343.2)
ATIVIDADE/CLASSE:
ARMAZENAR: CORRELATOS
EXPEDIR: CORRELATOS
TRANSPORTAR: CORRELATOS

EMPRESA: PROSPINE COMERCIO DE MATERIAIS CIRURGI-
COS LTDA.
 ENDEREÇO: AV. MAL HUMBERTO DE ALENCAR CASTELO
 BRANCO, 131 SALAS 13 A 16
 BAIRRO: CRISTO REI CEP: 52400000 - CURITIBA/PR
 CNPJ: 09.182.682/0001-03
 PROCESSO: 25023.318316/2009-23 AUTORIZAÇÃO:
 G5576X5FH2H (8.06355.2)
ATIVIDADE/CLASSE:
ARMAZENAR: CORRELATOS
DISTRIBUIR: CORRELATOS
EXPEDIR: CORRELATOS
IMPORTAR: CORRELATOS

EMPRESA: INTERCARGAS ENCOMENDAS E CARGAS LTDA
 ENDEREÇO: RUA MUCAMBINHA Nº 92
 BAIRRO: BARROSO CEP: 08663255 - FORTALEZA/CE
 CNPJ: 05.816.045/0001-20
 PROCESSO: 25351.063174/2013-03 AUTORIZAÇÃO:
 GW3Y0SLWY0 (8.08712.7)
ATIVIDADE/CLASSE:
TRANSPORTAR: CORRELATOS

EMPRESA: Loh Enterprises Importação, Exportação, Comércio e
Serviços LTDA.
 ENDEREÇO: R. DOM JOAQUIM 551
 BAIRRO: GRANA VIANA CEP: 06700020 - COTIA/SP
 CNPJ: 13.128.696/0001-52
 PROCESSO: 25351.439532/2012-24 AUTORIZAÇÃO: PL7LX3678952
 (8.08819.5)
ATIVIDADE/CLASSE:
ARMAZENAR: CORRELATOS
DISTRIBUIR: CORRELATOS
EXPEDIR: CORRELATOS
IMPORTAR: CORRELATOS

EMPRESA: CIRURGICA JAW COMERCIO DE MATERIAL MÉ-
DICO HOSPITALAR LTDA
 ENDEREÇO: RUA IOLANDA TULLIO BORDA Nº 405
 BAIRRO: VILA TARUMA CEP: 83323300 - PINHAIS/PR
 CNPJ: 79.250.876/0002-71
 PROCESSO: 25351.342119/2017-00 AUTORIZAÇÃO: 318446LM216Z
 (8.15291.1)
ATIVIDADE/CLASSE:
ARMAZENAR: CORRELATOS
DISTRIBUIR: CORRELATOS
EXPEDIR: CORRELATOS
TRANSPORTAR: CORRELATOS

EMPRESA: SITENSUL SERVIÇOS DE ENGENHARIA LTDA -
EPP
 ENDEREÇO: Av. Bonifácio 4042, nº 533 sala
 BAIRRO: centro CEP: 94014330 - FONTE GROSSA/PR
 CNPJ: 10.956.180/0001-09
 PROCESSO: 25351.681438/2015-51 AUTORIZAÇÃO:
 U8M9LML6Y689 (8.13015.5)
ATIVIDADE/CLASSE:
ARMAZENAR: CORRELATOS
DISTRIBUIR: CORRELATOS
EXPEDIR: CORRELATOS
IMPORTAR: CORRELATOS

EMPRESA: FARMED PRODUTOS MEDICOS LTDA - EPP
 ENDEREÇO: ALAMEDA TERRACOTA 185 SALA 525
 BAIRRO: CERAMICA CEP: 09331190 - SÃO CAETANO DO
 SUL/SP
 CNPJ: 21.487.326/0001-65
 PROCESSO: 25351.178372/2015-58 AUTORIZAÇÃO:
 X31H6H52MM (8.11915.1)
ATIVIDADE/CLASSE:
ARMAZENAR: CORRELATOS
DISTRIBUIR: CORRELATOS
EXPEDIR: CORRELATOS
IMPORTAR: CORRELATOS

EMPRESA: R.V. INOLA TRANSPORTE E LOGISTICA LTDA.
 ENDEREÇO: Rod. Presidente Dutra, 2550 - 83 03 armaraz nº 5
 BAIRRO: Pavuna CEP: 21335502 - RIO DE JANEIRO/RJ
 CNPJ: 05.366.446/0007-54
 PROCESSO: 25351.236045/2017-28 AUTORIZAÇÃO:
 PUHYM872M10 (8.15096.8)

ATIVIDADE/CLASSE:
ARMAZENAR: CORRELATOS
EXPEDIR: CORRELATOS
TRANSPORTAR: CORRELATOS

EMPRESA: PROTUMAT MATERIAIS AVANÇADOS LTDA - ME
 ENDEREÇO: Rua Otilia de Souza Lent, 736
 BAIRRO: Nova Califórnia CEP: 36619000 - JUIZ DE FORA/MG
 CNPJ: 18.917.951/0001-95
 PROCESSO: 25351.743952/2015-58 AUTORIZAÇÃO:
 431AMWYXJSHL (8.13318.3)
ATIVIDADE/CLASSE:
ARMAZENAR: CORRELATOS
DISTRIBUIR: CORRELATOS
EXPEDIR: CORRELATOS
EXPORTAR: CORRELATOS
FABRICAR: CORRELATOS
REEMBALAR: CORRELATOS

EMPRESA: FARMED PRODUTOS MEDICOS LTDA - EPP
 ENDEREÇO: ALAMEDA TERRACOTA 185 SALA 525
 BAIRRO: CERAMICA CEP: 09331190 - SÃO CAETANO DO
 SUL/SP
 CNPJ: 21.487.326/0001-65
 PROCESSO: 25351.178372/2015-58 AUTORIZAÇÃO:
 X31H6H52MM (8.11915.1)
ATIVIDADE/CLASSE:
ARMAZENAR: CORRELATOS
DISTRIBUIR: CORRELATOS
EXPEDIR: CORRELATOS
IMPORTAR: CORRELATOS

EMPRESA: TO MED COMERCIO IMPORTACAO EXPORTACAO
E DISTRIBUICAO DE PRODUTOS MEDICOS LTDA
 ENDEREÇO: Ex Distrito Cierro Boiges de Morais, 1610
 BAIRRO: Vila Universal CEP: 06407000 - BARUER/SP
 CNPJ: 04.058.316/0001-83
 PROCESSO: 25351.210645/2002-70 AUTORIZAÇÃO:
 K0W1JLWY7663 (8.01538.2)
ATIVIDADE/CLASSE:
ARMAZENAR: CORRELATO
DISTRIBUIR: CORRELATO
IMPORTAR: CORRELATO

EMPRESA: NUTRICOM COMERCIAL EIRELI - EPP
 ENDEREÇO: RUA RIO GRANDE DO NORTE, 181, LQJA 08
 BAIRRO: SANTA EUGÊNIA CEP: 31130130 - BELO HORIZON-
 TE/MG
 CNPJ: 08.766.403/0001-87
 PROCESSO: 25351.251734/2009-71 AUTORIZAÇÃO:
 F9M3JWV1WM18 (8.05287.1)
ATIVIDADE/CLASSE:
COMERCIALIZAR: CORRELATOS

EMPRESA: FOCUSS MEDICAL EQUIPAMENTOS MEDICOS E
RELI
 ENDEREÇO: RUA PEDRO DE TOLEDO 80, CJS 23, 34, 91, 93 e
 94
 BAIRRO: VILA CLEMENTINO CEP: 04639000 - SÃO PAU-
 LO/SP
 CNPJ: 07.748.763/0001-54
 PROCESSO: 25351.455164/2006-71 AUTORIZAÇÃO:
 KL8746264Y1 (8.03447.1)
ATIVIDADE/CLASSE:
ARMAZENAR: CORRELATO
DISTRIBUIR: CORRELATO
EXPEDIR: CORRELATO
EXPORTAR: CORRELATO
IMPORTAR: CORRELATO
TRANSPORTAR: CORRELATO

EMPRESA: EV MEDICA COMERCIO E DISTRIBUICAO DE AR-
TIGOS MEDICOS LTDA - ME
 ENDEREÇO: RUA COSTA BARROS, 915 - MEZANINHO II - SA-
 LAS G/H
 BAIRRO: CENTRO CEP: 60160200 - FORTALEZA/CE
 CNPJ: 09.043.740/0001-31
 PROCESSO: 25351.280546/2015-76 AUTORIZAÇÃO:
 GX184M024003 (8.09520.0)
ATIVIDADE/CLASSE:
ARMAZENAR: CORRELATOS
DISTRIBUIR: CORRELATOS
EXPEDIR: CORRELATOS
TRANSPORTAR: CORRELATOS

EMPRESA: SURGIMED COMERCIO DE PRODUTOS HOSPITA-
LARES LTDA
 ENDEREÇO: AV. JOSÉ SILVA DE AZEVEDO NETO Nº 200 BLO-
 CO 06 SALA 334
 BAIRRO: BARRA DA TIJUCA CEP: 52775055 - RIO DE JA-
 NEIRO/RJ
 CNPJ: 18.273.749/0001-99
 PROCESSO: 25351.434572/2014-78 AUTORIZAÇÃO: M90199327819
 (8.10843.6)



ATIVIDADE/CLASSE
ARMAZENAR: CORRELATOS
DISTRIBUIR: CORRELATOS
EXPEDIR: CORRELATOS
IMPORTAR: CORRELATOS

EMPRESA: M. MAGALHÃES - PRODUTOS HOSPITALARES - ME
ENDEREÇO: R. LUCIANO CASTRO MATHIAS 212
BAIRRO: LOTEAMENTO VILA DAS PAINEIRAS CEP: 6802087
- APLICABANA/PK
CNPJ: 13.253.796/0001-99
PROCESSO: 25351.537502/2013-81 AUTORIZAÇÃO: X901J328755
(H.09816.3)

ATIVIDADE/CLASSE
ARMAZENAR: CORRELATOS
DISTRIBUIR: CORRELATOS
EXPEDIR: CORRELATOS

EMPRESA: Bimenco Comércio de Produtos e Produtos Médicos Ltda ME
ENDEREÇO: Alameda Terrazas, nº 185, conjunho 524
BAIRRO: Córdua CEP: 08531100 - SÃO CAETANO DO SUL/SP
CNPJ: 14.848.184/0001-61
PROCESSO: 25351.051599/2012-85 AUTORIZAÇÃO:
U32VYXN1XHM (E.888292.6)

EMPRESA: SOL-MILLENNIUM BRASIL IMPORTAÇÃO E EXPORTAÇÃO S.A.
ENDEREÇO: RUA VIRGILIO DE CARVALHO NEVES NETO 1995
BAIRRO: JARDIM PALMARES CEP: 14092440 - RIBEIRÃO PRETO/SP
CNPJ: 14.336.324/0001-72
PROCESSO: 25351.031743/2013-90 AUTORIZAÇÃO:
UOYLLMHL4LD (H.09771.3)

EMPRESA: BLEYMED COMÉRCIO DE PRODUTOS MÉDICOS
ENDEREÇO: RUA BOM JESUS 965
BAIRRO: JUVÉIA CEP: 19035010 - CURITIBA/PK
CNPJ: 02.109.098/0001-82
PROCESSO: 25025.823303/2016-94 AUTORIZAÇÃO:
PWHYHXWNY6 (B.06930.7)

EMPRESA: Stark comercial infante medicina ltda epp
ENDEREÇO: AV PANEMA 163 CONJ 808 E 809
BAIRRO: EMPRESARIAL 15 DO FORTE CEP: 06472002 - BARUERI/SP
CNPJ: 02.116.754/0001-66
PROCESSO: 25000.016622/98-54 AUTORIZAÇÃO: L03726.7

EMPRESA: CIRURGICA ELIDORADO IRELI ME
ENDEREÇO: RUA ABRICOS Nº 104, LOJA 01
BAIRRO: CIDADE JARDIM ELIDORADO CEP: 32118208 - CON- TAGEMANG
CNPJ: 05.556.783/0001-90
PROCESSO: 25351.024742/01-90 AUTORIZAÇÃO: E.80854.7

EMPRESA: Stark comercial infante medicina ltda epp
ENDEREÇO: AV PANEMA 163 CONJ 808 E 809
BAIRRO: EMPRESARIAL 15 DO FORTE CEP: 06472002 - BARUERI/SP
CNPJ: 02.116.754/0001-66
PROCESSO: 25000.016622/98-54 AUTORIZAÇÃO: L03726.7

EMPRESA: MINHA CASA INDUSTRIA E COMÉRCIO DE PRODUTOS DE LIMPEZA LTDA - ME

ENDEREÇO: Rua Princesa G, 97-58
BAIRRO: Residencial Ravenna Real CEP: 15350000 - AURIFLAMA/SP
CNPJ: 21.609.890/0001-39
PROCESSO: 25351.251348/2017-13 AUTORIZAÇÃO: 3.07467.4

EMPRESA: MEDIMAC Comércio de Artigos Médicos Ltda - ME
ENDEREÇO: RUA EMA GAZZI MAGNUSSEN Nº 128
BAIRRO: COMERCIAL VITÓRIA MARTINS CEP: 13347638 - INDAIATUBA/SP
CNPJ: 03.296.923/0001-46
PROCESSO: 25351.501162/05-04 AUTORIZAÇÃO: 3.06545.7

EMPRESA: SOMASP PRODUTOS HOSPITALARES LTDA
ENDEREÇO: AVENIDA SENADOR FLAQUEZ Nº 809
BAIRRO: VILA EUCLIDES CEP: 09725443 - SÃO BERNARDO DO CAMPO/SP
CNPJ: 05.847.650/0001-10
PROCESSO: 25351.278478/2003-69 AUTORIZAÇÃO: 3.03106.5

EMPRESA: GALO QUÍMICA IRELI - ME
ENDEREÇO: AVENIDA ANTONIO DA COSTA SANTOS, 451
BAIRRO: DIST. EMP. ROBERTO JABALI CEP: 14072085 - RIBEIRÃO PRETO/SP
CNPJ: 25.884.712/0001-03
PROCESSO: 25351.043803/2006-72 AUTORIZAÇÃO: 1.03276.9

EMPRESA: SCAPOLI TRANSPORTES E LOGÍSTICA LTDA
ENDEREÇO: ALAMEDA SURUBIM, 1648 SALA 03
BAIRRO: ALPHAVILLE INDUSTRIAL CEP: 06435040 - BARUEI/SP
CNPJ: 04.106.628/0001-27
PROCESSO: 25351.650149/2007-71 AUTORIZAÇÃO: 1.03445.3

EMPRESA: SAUBER INDUSTRIA E COMÉRCIO LTDA EPP
ENDEREÇO: TRAVESSA IDISSINO SIMONATO 274
BAIRRO: CENTRO CEP: 88839000 - FORQUILHA DO SUL/SC
CNPJ: 05.132.277/0001-46
PROCESSO: 25024.001792/2003-76 AUTORIZAÇÃO: 3.02820.0

EMPRESA: E.E. Indústria e Comércio de Produtos para Higiene epp
ENDEREÇO: AVENIDA CORONEL LUIZ RODRIGUES DE BARROS, Nº 699
BAIRRO: JARDIM ELIANE CEP: 06716003 - COTIA/SP
CNPJ: 08.750.305/0001-75
PROCESSO: 25004.002313/2009-96 AUTORIZAÇÃO: 2.04155.7

RESOLUÇÃO Nº 2.146, DE 10 DE AGOSTO DE 2017

A Gerente-Geral de Inspeção e Fiscalização Sanitária, Substituta, no uso das atribuições que lhe foram conferidas pela Portaria nº 973, de 14 de junho de 2017, alçada no disposto no art. 34, I, § 1º da Resolução da Diretoria Colegiada - RDC nº 61 de 3 de fevereiro de 2016, resolve:

Art. 1º. Cancelar o pedido de Autorização de Funcionamento das Empresas constantes no anexo desta Resolução.

Art. 2º. Esta Resolução entra em vigor na data de sua publicação.

MARILÂNGELA TORCHIA DO NASCIMENTO

ANEXO

EMPRESA: HEXACATH DO BRASIL COMÉRCIO DE APARELHOS E MATERIAIS CIRÚRGICOS LTDA
ENDEREÇO: Avenida Brigadeiro Faria Lima, 1993 - 2º Andar - Conj. 64
BAIRRO: Jardim Paulistano CEP: 01452001 - SÃO PAULO/SP
CNPJ: 09.307.374/0001-72
PROCESSO: 25351.010213/2010-16 AUTORIZAÇÃO:
GGX86W9L286 (S.02666.5)

RESOLUÇÃO Nº 2.147, DE 10 DE AGOSTO DE 2017

A Gerente-Geral de Inspeção e Fiscalização Sanitária, Substituta, no uso das atribuições que lhe foram conferidas pela Portaria nº 973, de 14 de junho de 2017, alçada no disposto no art. 34, I, § 1º da Resolução da Diretoria Colegiada - RDC nº 61 de 3 de fevereiro de 2016, resolve:

Art. 1º. Indeferir o pedido de Autorização de Funcionamento para as Empresas constantes no anexo desta Resolução.

Art. 2º. Esta Resolução entra em vigor na data de sua publicação.

MARILÂNGELA TORCHIA DO NASCIMENTO

ANEXO

EMPRESA: PROFARMA DISTRIBUIDORA DE PRODUTOS FARMACÊUTICOS S/A
ENDEREÇO: ROD BR-106, S/N - KM 7,2 GALPÃO 1B PQ VALE PARANÁ/PR
BAIRRO: CEP: - PARANAMIRIM/PR
CNPJ: 45.453.214/0001-43
PROCESSO: 25351.472698/2017-07
MOTIVO DO INDEFERIMENTO:
Não apresentação do relatório de inspeção ou documento equivalente que ateste o cumprimento dos requisitos técnicos para as atividades e classes pleiteadas, emitidos pela autoridade sanitária local competente, conforme disposto no artigo 15º e artigo 18º da RDC nº 16/2014.

EMPRESA: F MONTEIRO COMÉRCIO DE PRODUTOS ODONTOLÓGICOS E HOSP LTDA
ENDEREÇO: RUA SIMÃO CALHEIRO 1820
BAIRRO: CEP: - FRANCA/SP
CNPJ: 08.079.189/0001-61
PROCESSO: 25351.404990/2017-26
MOTIVO DO INDEFERIMENTO:
Não apresentação do relatório de inspeção ou documento equivalente que ateste o cumprimento dos requisitos técnicos para as atividades e classes pleiteadas, emitidos pela autoridade sanitária local competente, conforme disposto no artigo 15º e artigo 18º da RDC nº 16/2014.

EMPRESA: DANIEL DA SILVA DISTRIBUIDORA - ME
ENDEREÇO: RUA JOVARRANE MARCOS MARINI 310
BAIRRO: CENTRO CEP: 87900000 - LOANDA/PR
CNPJ: 27.463.638/0001-55
PROCESSO: 25351.391711/2017-27
MOTIVO DO INDEFERIMENTO:
O relatório de inspeção apresentado está incompleto e não atesta o cumprimento dos requisitos técnicos para as atividades e classes pleiteadas, conforme disposto no artigo 15º e artigo 18º da RDC nº 16/2014.

EMPRESA: Nete Médica Comércio Ltda - ME
ENDEREÇO: Rua Teodoro Azeiteira nº 3.452
BAIRRO: Olaria CEP: 70801378 - PORTO VELHO/RO
CNPJ: 17.749.441/0001-82
PROCESSO: 25351.407642/2017-33
MOTIVO DO INDEFERIMENTO:
Não apresentação do relatório de inspeção ou documento equivalente que ateste o cumprimento dos requisitos técnicos para as atividades e classes pleiteadas, emitidos pela autoridade sanitária local competente, conforme disposto no artigo 15º e artigo 18º da RDC nº 16/2014.

EMPRESA: pivôto equipamentos odontológicos ltda - me
ENDEREÇO: av. santo antônio 950
BAIRRO: alto cascavel CEP: 7564020 - MARLIJA/SP
CNPJ: 04.684.027/0001-00
PROCESSO: 25351.404680/2017-34
MOTIVO DO INDEFERIMENTO:
Não apresentação do relatório de inspeção ou documento equivalente que ateste o cumprimento dos requisitos técnicos para as atividades e classes pleiteadas, emitidos pela autoridade sanitária local competente, conforme disposto no artigo 15º e artigo 18º da RDC nº 16/2014.

EMPRESA: SV LAB - COMÉRCIO DE PRODUTOS PARA LABORATÓRIO IRELI - ME
ENDEREÇO: RUA DA CACIMBA, Nº1200, EDE. CENTRO EMP. JULIANA, SALA 205
BAIRRO: CENTRO CEP: 42700000 - SALVADOR/BA
CNPJ: 22.110.932/0001-20



CERTIDÃO DE REGULARIDADE 2021

Consulte via leitor de QRCode

Consulte pelo Código de Autenticação para Validar a CRT em www.crf-pr.org.br/crfemcasa



CADASTRO NO CRF SOB O Nº 22100	VALIDADE 31/03/2022	CÓDIGO DE AUTENTICAÇÃO 3B9DF4F287DDC211B5EABD7E9FA87427
RAZÃO/DENOMINAÇÃO SOCIAL M. MAGALHAES - PRODUTOS HOSPITALARES - ME		
NOME FANTASIA DISTRIBUIDORA D M HOSPITALAR		
TIPO DE ESTABELECIMENTO DISTRIBUIDORA DE CORRELATOS E PROD. SAÚDE	NATUREZA DE ATIVIDADE DISTRIBUIDOR/IMPORT./EXPORT. CORRELATOS	
ENDEREÇO RUA LUCIANO CASTRO MATHIAS 212		CNPJ 18.255.796/0001-99
LOCALIDADE VILA DAS PAINEIRAS	CIDADE - UF APUCARANA-PR	

HORÁRIO DE FUNCIONAMENTO

Domingo	Segunda	Terça	Quarta	Quinta	Sexta	Sábado
*****	08:00 às 12:00	08:00 às 12:00	08:00 às 12:00	08:00 às 12:00	08:00 às 12:00	*****
*****	13:30 às 18:00	13:30 às 18:00	13:30 às 18:00	13:30 às 18:00	13:30 às 18:00	*****

RESPONSÁVEIS TÉCNICOS

TIPO	INSCRIÇÃO	NOME	FUNÇÃO				SITUAÇÃO
F	24636	LEILANE KARYNE FESTI	DIRETOR TÉCNICO				CONTRATADO
Domingo	Segunda	Terça	Quarta	Quinta	Sexta	Sábado	
*****	*****	09:00 às 12:00	10:00 às 12:00	*****	*****	*****	

CONSELHO REGIONAL DE FARMÁCIA DO ESTADO DO PARANÁ - CRF-PR

Curitiba, 23 de Abril de 2021

Gerentes do CRF-PR conforme deliberação 673/2006
Farm. Eduardo Pazim - Gerente Fiscalização
Farm. Flávia de Abreu Chaves - Gerente Cad/Rec.
Farm. Sérgio Satoru Mori - Gerente Geral

ESTA CERTIDÃO DEVE SER AFIXADA EM UM LUGAR BEM VISÍVEL AO PÚBLICO

- Certificamos que o estabelecimento a que se refere esta Certidão de Regularidade está inscrito neste Conselho Regional de Farmácia, atendendo o que dispõe os artigos 22, parágrafo único e 24, da lei nº 3.820/60 e do Título IX da Lei nº 6.360/76. Tratando-se de Farmácia e Drogeria, certificamos que está regularizada em sua atividade durante os horários estabelecidos pelos Farmacêuticos Responsáveis Técnicos, de acordo com os artigos 15, parágrafos 1º e 2º e 23, alínea "c" da Lei nº 5.991/73 e artigos 2º e 3º Caput 5º e 6º inciso I, todos da Lei 13.021/14.
- Por ocasião de mudanças no quadro de assistência farmacêutica, este documento deverá ser retirado pelo Responsável Técnico interessando e encaminhando por respectivo CRF para as devidas alterações.
- A autenticidade e/ou validade jurídica dessa CERTIDÃO poderá ser comprovada acessando o site institucional e digitando o código de autenticidade ou mesmo através de leitor de QR-Code.



PREFEITURA MUNICIPAL DE APUCARANA
ESTADO DO PARANÁ
SECRETARIA MUNICIPAL DA FAZENDA

SEFAZ
Secretaria da Fazenda de Apucarana

Alvará de Licença Localização e Funcionamento

Data de Validade: 01/02/2022

Cumprindo o que dispõe o CÓDIGO TRIBUTÁRIO MUNICIPAL em vigor Lei Ordinária nº. 085 de 2002 e suas alterações, outorgamos o presente ALVARÁ DE FUNCIONAMENTO durante o corrente exercício, do estabelecimento abaixo discriminado:

Razão social: M MAGALHAES - PRODUTOS HOSPITALARES - EIRELI

Nome Fantasia: D M HOSPITALAR

Endereço: RUA LUCIANO CASTRO MATHIAS, 212 - VL PAINEIRAS

CPF/CNPJ: 18.255.796/0001-99

Inscrição Municipal.: 18520

Cadastro Imobiliário: 5124

Início das Atividades: 18/07/2013

Atividades:

- 4637199 - Comércio atacadista especializado em outros produtos alimentícios não especificados anteriormente
- 4644301 - Comércio atacadista de medicamentos e drogas de uso humano
- 4645101 - Comércio atacadista de instrumentos e materiais para uso médico, cirúrgico, hospitalar e de laboratórios
- 4645102 - Comércio atacadista de próteses e artigos de ortopedia
- 4645103 - Comércio atacadista de produtos odontológicos
- 4646001 - Comércio atacadista de cosméticos e produtos de perfumaria
- 4646002 - Comércio atacadista de produtos de higiene pessoal
- 4649408 - Comércio atacadista de produtos de higiene, limpeza e conservação domiciliar

CÓDIGO DE AUTENTICIDADE: f23cf4957



Data de Emissão: 01/02/2021



PREFEITURA MUNICIPAL DE APUCARANA
ESTADO DO PARANÁ
SECRETARIA MUNICIPAL DA FAZENDA

SEFAZ
Secretaria da Fazenda de Apucarana

Alvará de Licença Localização e Funcionamento

5211799 - Depósitos de mercadorias para terceiros, exceto armazéns gerais e guarda-móveis

Informações Complementares:

Observações:

HORARIO DE FUNCIONAMENTO:

- Este documento deverá ser, obrigatoriamente, afixado em local visível no estabelecimento conforme Legislação Municipal, sob pena de incorrer nas penalidades previstas no artigo 90 (Código de Posturas) Lei nº. 090 de 1994.
- A Licença de Localização será renovada anualmente, sob pena de interdição do estabelecimento, na forma prevista pelo Código Tributário, além da multa respectiva. (Art. 89 da Lei 90/1994)
- A aceitação deste Alvará está condicionada à verificação de sua autenticidade na internet.

CÓDIGO DE AUTENTICIDADE: f23cf4957

Data de Emissão: 01/02/2021





Declaração de transporte sem nota fiscal.

Por meio desta declaração, nós da empresa M. MAGALHAES PRODUTOS HOSPITALARES CNPJ:18.255.796/0001-99 - Endereço: Rua Luciano Castro Mathias nº 212 , bairro Vila das Paineiras cidade Apucarana UF: PR - CEP: 86802-087 no dia, 26/05/2021.Embarcamos pela transportadora EXPRESSO SÃO MIGUEL LTDA. Para o fim de transporte,

Destinatário : Consórcio Intermunicipal de Saúde - CONIMS - Setor de Compras e Licitação sita à Rua Afonso Pena, nº 1902 – Bairro Anchieta, Pato Branco– PR - CEP 85.501-530

CNPJ: 00.136.858/0001-88

A/C: Setor de Licitações

Referencias física (1) volumes, (2,0)kg

Tomador de frete (x) CIF () FOB

Isentamos a transportador EXPRESSO SÃO MIGUEL LTDA, de qualquer tipo de danos ou avarias que venha ocorrer nos materiais embarcados para o transporte,

*Esta isenção é necessária para o deslocamento em viagens, onde o material poderá sofrer algum impacto, dentro do caminhão, sem culpa de terceiros.

*Obs: Seu material estará sendo transportado com o mesmo cuidado, que outra mercadoria não isenta.



Destinatário:

Consórcio Intermunicipal da Saúde – CONIMS

A/C: SETOR DE COMPRAS E LICITAÇÕES

Endereço: Rua Afonso Pena, n.º 1902 - Bairro Anchieta

CEP 85.501-530
Pato Branco/PR

CTE 260932
AG REMETENTE APUCARANA
REMETENTE M MAGALHAES PRODUT 54
DESTINATARIO CONSORCIO INTERMUN
CIDADE DESTINO PATO BRANCO
AGENCIA DESTINO

NOTA FISCAL
PREU ENTREGA
ROTR ENTREGA 54



LINHA ESCOAMENTO 1
IMPRESSAO 26/05/21
VOLUMES 1
CONTROLE

PATO BRANCO

M MAGALHÃES PRODUTOS HOSPITALARES-ME CNPJ: 18.255.796/0001-99 - I.E 906.32558-63 - I.M 18520
RUA DIVA NADIR, 65 - VILA FORMOSA CEP: 86-802-180 APUCARANA - PR - 43 3047-0882 - dmhospitalar@hotmail.com

01031

ed