

CONIMS

Consórcio Intermunicipal de Saúde

**PROCESSO Nº
062/2021**

SETOR: LICITAÇÃO

MODALIDADE: PE 011/2021

OBJETO: Formação de registro de preços para aquisição de material hospitalar em atenção ao covid-19, conforme condições estabelecidas no edital e termo de referência.

VOLUME 6



REPÚBLICA FEDERATIVA DO BRASIL

CADASTRO NACIONAL DA PESSOA JURÍDICA

NÚMERO DE INSCRIÇÃO 03.062.090/0001-33 MATRIZ	COMPROVANTE DE INSCRIÇÃO E DE SITUAÇÃO CADASTRAL	DATA DE ABERTURA 23/03/1999	
NOME EMPRESARIAL MED - CARE COMERCIO DE MATERIAIS MEDICOS LTDA			
TÍTULO DO ESTABELECIMENTO (NOME DE FANTASIA) *****	PORTE EPP		
CÓDIGO E DESCRIÇÃO DA ATIVIDADE ECONÔMICA PRINCIPAL 46.45-1-01 - Comércio atacadista de instrumentos e materiais para uso médico, cirúrgico, hospitalar e de laboratórios			
CÓDIGO E DESCRIÇÃO DAS ATIVIDADES ECONÔMICAS SECUNDÁRIAS 33.19-8-00 - Manutenção e reparação de equipamentos e produtos não especificados anteriormente 77.39-0-02 - Aluguel de equipamentos científicos, médicos e hospitalares, sem operador			
CÓDIGO E DESCRIÇÃO DA NATUREZA JURÍDICA 206-2 - Sociedade Empresária Limitada			
LOGRADOURO AV AVENIDA SETE DE SETEMBRO	NÚMERO 5388	COMPLEMENTO CJTOS. 1002, 1003 E 1005	
CEP 80.240-000	BAIRRO/DISTRITO BATEL	MUNICÍPIO CURITIBA	UF PR
ENDEREÇO ELETRÔNICO	TELEFONE (41) 3323-7468		
ENTE FEDERATIVO RESPONSÁVEL (EFR) *****			
SITUAÇÃO CADASTRAL ATIVA	DATA DA SITUAÇÃO CADASTRAL 03/11/2005		
MOTIVO DE SITUAÇÃO CADASTRAL			
SITUAÇÃO ESPECIAL *****	DATA DA SITUAÇÃO ESPECIAL *****		

Aprovado pela Instrução Normativa RFB nº 1.863, de 27 de dezembro de 2018.

Emitido no dia 22/01/2021 às 13:44:19 (data e hora de Brasília).

Página: 1/1



001393
cg

Ministério da Economia
Secretaria Especial de Desburocratização, Gestão e Governo Digital
Secretaria de Gestão

Sistema de Cadastramento Unificado de Fornecedores - SICAF

Certificado de Registro Cadastral - CRC

(Emissão conforme art. 17 da Instrução Normativa nº 03, de 26 abril de 2018)

CNPJ: 03.062.090/0001-33

Razão Social: MED - CARE COMERCIO DE MATERIAIS MEDICOS LTDA

Atividade Econômica Principal:

4645-1/01 - COMÉRCIO ATACADISTA DE INSTRUMENTOS E MATERIAIS PARA USO MÉDICO, CIRÚRGICO, HOSPITALAR E DE LABORATÓRIOS

Endereço:

AVENIDA AVENIDA SETE DE SETEMBRO, 5388 - CJTOS. 1002, 1003 E 1005 - BATEL - Curitiba / Paraná

Observações:

A veracidade das informações poderá ser verificada no endereço www.comprasgovernamentais.gov.br.
Este certificado não substitui os documentos enumerados nos artigos 28 a 31 da Lei nº 8.666, de 1993.

Emitido em: 29/04/2021 11:09

1 de 1

001394
eg

Ministério da Economia
Secretaria Especial de Desburocratização, Gestão e Governo Digital
Secretaria de Gestão

Sistema de Cadastramento Unificado de Fornecedores - SICAF

Declaração

Declaramos para os fins previstos na Lei nº 8.666, de 1993, conforme documentação registrada no SICAF, que a situação do fornecedor no momento é a seguinte:

Dados do Fornecedor

CNPJ: 03.062.090/0001-33 DUNS®: 90*****64
Razão Social: MED - CARE COMERCIO DE MATERIAIS MEDICOS LTDA
Nome Fantasia:
Situação do Fornecedor: Credenciado Data de Vencimento do Cadastro: 29/10/2021
Natureza Jurídica: SOCIEDADE EMPRESÁRIA LIMITADA
MEI: Não
Porte da Empresa: Empresa de Pequeno

Ocorrências e Impedimentos

Ocorrência: Nada Consta
Impedimento de Licitar: Nada Consta

Níveis cadastrados:

I - Credenciamento

II - Habilitação Jurídica

III - Regularidade Fiscal e Trabalhista Federal

Receita Federal e PGFN Validade: 03/07/2021
FGTS Validade: 09/05/2021
Trabalhista (<http://www.tst.jus.br/certidao>) Validade: 24/10/2021

IV - Regularidade Fiscal Estadual/Distrital e Municipal

Receita Estadual/Distrital Validade: 30/07/2021
Receita Municipal Validade: 02/06/2021

V - Qualificação Técnica

VI - Qualificação Econômico-Financeira

Validade: 31/05/2021

Esta declaração é uma simples consulta e não tem efeito legal

Emitido em: 29/04/2021 11:09

1 de 1

CPF: 001.551.437-43 Nome: MARCELO COELHO PACHECO

Ass: _____

**TRIBUNAL DE CONTAS DA UNIÃO****Consulta Consolidada de Pessoa Jurídica**

Este relatório tem por objetivo apresentar os resultados consolidados de consultas eletrônicas realizadas diretamente nos bancos de dados dos respectivos cadastros. A responsabilidade pela veracidade do resultado da consulta é do Órgão gestor de cada cadastro consultado. A informação relativa à razão social da Pessoa Jurídica é extraída do Cadastro Nacional da Pessoa Jurídica, mantido pela Receita Federal do Brasil.

Consulta realizada em: 29/04/2021 11:09:43

Informações da Pessoa Jurídica:

Razão Social: MED - CARE COMERCIO DE MATERIAIS MEDICOS LTDA
CNPJ: 03.062.090/0001-33

Resultados da Consulta Eletrônica:

Órgão Gestor: TCU
Cadastro: Licitantes Inidôneos
Resultado da consulta: Nada Consta

Para acessar a certidão original no portal do órgão gestor, clique [AQUI](#).

Órgão Gestor: CNJ
Cadastro: CNIA - Cadastro Nacional de Condenações Cíveis por Ato de Improbidade Administrativa e Inelegibilidade
Resultado da consulta: Nada Consta

Para acessar a certidão original no portal do órgão gestor, clique [AQUI](#).

Órgão Gestor: Portal da Transparência
Cadastro: Cadastro Nacional de Empresas Inidôneas e Suspensas
Resultado da consulta: Nada Consta

Para acessar a certidão original no portal do órgão gestor, clique [AQUI](#).

Órgão Gestor: Portal da Transparência
Cadastro: CNEP - Cadastro Nacional de Empresas Punidas
Resultado da consulta: Nada Consta

Para acessar a certidão original no portal do órgão gestor, clique [AQUI](#).

Obs: A consulta consolidada de pessoa jurídica visa atender aos princípios de simplificação e

001396
cg

racionalização de serviços públicos digitais. Fundamento legal: Lei nº 12.965, de 23 de abril de 2014, Lei nº 13.460, de 26 de junho de 2017, Lei nº 13.726, de 8 de outubro de 2018, Decreto nº 8.638 de 15, de janeiro de 2016.

001397
cg

REPUBLICA FEDERATIVA DO BRASIL
MINISTERIO DA JUSTICA
DEPARTAMENTO NACIONAL DE IDENTIFICACAO
CARTEIRA NACIONAL DE IDENTIFICACAO

VALIDA EM TODO O TERRITORIO NACIONAL
2094415932

NOME: JOSIMARA QUINTANILHA PACHECO

DOC. IDENTIDADE / ORIG. EMISSAO / UF: 13156381-7 SESP PR

CIV: 032.126.487-83 DATA NASCIMENTO: 18/09/1974

FILIAÇÃO: ADALBERTO PINHA QUINTANILHA, MARIA CLEUZA FONSECA QUINTANILHA

PERMISSAO: [] PCG: [] CAT. FAMIL: B

Nº REGISTRO: 01084078367 VALIDADE: 11/05/2025 1ª HABILITACAO: 10/09/1993

DESERVACOES

ASSINATURA DO PORTADOR: *Josimara Pacheco*

LOCAL: CURITIBA, PR DATA EMISSAO: 12/05/2020

ASSINATURA DO EMISSOR: *[Assinatura]* 38619951505 PR917936386

PROIBIDO PLASTIFICAR
2094415932

PARANA

Documento Autenticado Digitalmente de acordo com os artigos 1º, 3º e 7º Inc. V 8º, 41 e 52 da Lei Federal 8.935/1994 e Art. 6 Inc. XII da Lei Estadual 8.721/2008 autenticado a presente imagem digitalizada, reprodução fiel do documento apresentado e conferido neste ato. O referido é verdade. Dou fé. ***** Confira os dados do ato em: <https://selodigital.tjpb.jus.br> ou Consulte o Documento em: <https://azevedobastos.not.br/documento/48920906201020205316>



CARTÓRIO

Autenticação Digital Código: 48920906201020205316-1
Data: 09/08/2020 16:05:12
Valor Total do Ato: R\$ 4,56
Selo Digital Tipo Normal C: AKC25343-TS6U



UN. DE REGISTRO

Cartório Azevêdo Bastos
Av. Presidente Epifânio Pessoa - 1145
Bairro dos Estados, João Pessoa - PB
(83) 2244-5404 - cartorio@azevedobastos.net.br
<https://azevedobastos.net.br>

Dr. Valdir Azevêdo Miranda Cavalcanti
TJ/PB



001398

eg

REPÚBLICA FEDERATIVA DO BRASIL
ESTADO DA PARAÍBA
CARTÓRIO AZEVEDO BASTOS
FUNDADO EM 1888

PRIMEIRO REGISTRO CIVIL DE NASCIMENTO E ÓBITOS E PRIVATIVO DE CASAMENTOS, INTERDIÇÕES E TUTELAS DA COMARCA DE JOÃO PESSOA

Av. Epitácio Pessoa, 1145 Bairro dos Estados 58030-00, João Pessoa PB
Tel.: (83) 3244-5404 / Fax: (83) 3244-5484
http://www.azevedobastos.not.br
E-mail: cartorio@azevedobastos.not.br



DECLARAÇÃO DE SERVIÇO DE AUTENTICAÇÃO DIGITAL

O Bel. Válber Azevêdo de Miranda Cavalcanti, Oficial do Primeiro Registro Civil de Nascimentos e Óbitos e Privativo de Casamentos, Interdições e Tutelas com atribuição de autenticar e reconhecer firmas da Comarca de João Pessoa Capital do Estado da Paraíba, em virtude de Lei, etc...

DECLARA para os devidos fins de direito que, o documento em anexo identificado individualmente em cada Código de Autenticação Digital* ou na referida sequência, foi autenticado de acordo com as Legislações e normas vigentes*.

DECLARO ainda que, para garantir transparência e segurança jurídica de todos os atos oriundos da atividade Notarial e Registral no Estado da Paraíba, foi instituído pela da Lei Nº 10.132, de 06 de novembro de 2013, a aplicação obrigatória de um Selo Digital de Fiscalização Extrajudicial em todos os atos de notas e registro, composto de um código único (por exemplo: Selo Digital: ABC12345-X1X2) e dessa forma, cada autenticação processada pela nossa Serventia pode ser verificada e confirmada tantas vezes quanto for necessário através do site do Tribunal de Justiça do Estado da Paraíba, endereço <https://corregedoria.tjpb.jus.br/selo-digital/>

A autenticação digital do documento faz prova de que, na data e hora em que ela foi realizada, a empresa MED - CARE COMERCIO DE MATERIAIS MEDICOS LTDA - EPP tinha posse de um documento com as mesmas características que foram reproduzidas na cópia autenticada, sendo da empresa MED - CARE COMERCIO DE MATERIAIS MEDICOS LTDA - EPP a responsabilidade, única e exclusiva, pela idoneidade do documento apresentado a este Cartório.

Esta DECLARAÇÃO foi emitida em 09/06/2020 16:56:37 (hora local) através do sistema de autenticação digital do Cartório Azevêdo Bastos, de acordo com o Art. 1º, 10º e seus §§ 1º e 2º da MP 2200/2001, como também, o documento eletrônico autenticado contendo o Certificado Digital do titular do Cartório Azevêdo Bastos, poderá ser solicitado diretamente a empresa MED - CARE COMERCIO DE MATERIAIS MEDICOS LTDA - EPP ou ao Cartório pelo endereço de e-mail autentica@azevedobastos.not.br

Para informações mais detalhadas deste ato, acesse o site <https://autdigital.azevedobastos.not.br> e informe o Código de Consulta desta Declaração.

A consulta desta Declaração estará disponível em nosso site.

*Código de Autenticação Digital: 48920906201020205316-1

*Legislações Vigentes: Lei Federal nº 8.935/94, Lei Federal nº 10.406/2002, Medida Provisória nº 2200/2001, Lei Federal nº 13.105/2015, Lei Estadual nº 8.721/2008, Lei Estadual nº 10.132/2013 e Provimento CGJ N° 003/2014.

O referido é verdade, dou fé.

CHAVE DIGITAL

00005b1d734fd94f057f2d69fe6bc05b343a20e7d1f684b866fd7d723be57b0db9e939e3d3a3d587206584f327964273732a9dfd445033c1d3132da75e13984fb607aa5b2fd58d860bfb55619389982



Presidência da República
Casa Civil
Medida Provisória Nº 2.200-2,
de 24 de agosto de 2001.



001399
cg

REPÚBLICA FEDERATIVA DO BRASIL
MINISTÉRIO DA INFRA-ESTRUTURA
DEPARTAMENTO NACIONAL DE PASSAGENS
AGÊNCIA NACIONAL DE HABILITAÇÃO

VÁLIDA EM TODO O TERRITÓRIO NACIONAL
2094337778

PROIBIDO PLASIFICAR
2094337778

PARANÁ

Nome: MARCELO COELHO PACHECO

DOC. IDENTIDADE / ORG. EMISSOR / UF: 083781211 SEEP RJ

CPF: 001.551.437-43 DATA NASCIMENTO: 21/07/1970

FILIAÇÃO: SYLVIO MELLO PACHECO
SHIRLEY COELHO PACHECO

PERMISSÃO: [] ACP: [] CAT. HAB: B

Nº REGISTRO: 00176467391 VALIDADE: 06/05/2025 1ª HABILITAÇÃO: 15/04/1997

OBSERVAÇÕES:
A

ASSINATURA DO PORTADOR: [assinatura]

LOCAL: CURITIBA, PR DATA EMISSÃO: 07/05/2020

ASSINATURA DO EMISOR: [assinatura] 02053170615 PR917936384

Documento Autenticado Digitalmente de acordo com os artigos 1º, 3º e 7º inc. V 8º, 41 e 52 da Lei Federal 8.935/1994 e Art. 6 Inc. XII da Lei Estadual 8.721/2008 autêntico a presente imagem digitalizada, reprodução fiel do documento apresentado e conferido neste ato. O referido é verdade. Dou fé. ***** Confira os dados do ato em: https://selodigital.tjpb.jus.br ou Consulte o Documento em: https://azevedobastos.not.br/documento/48920906200666044188



CARTÓRIO Autenticação Digital Código: 48920906200666044188-1
Data: 09/05/2020 16:06:10
Valor Total do Ato: R\$ 4,56
Selo Digital Tipo Normal C: AKC25341-MAPR;



Cartório Azevedo Bastos
Av. Presidente Epifânio Pessoa - 1145
Barro dos Estados, João Pessoa - PB
(83) 2244-5424 - cartorio@azevedobastos.not.br
https://azevedobastos.not.br

Ba. Valder Azevedo de Miranda Cavalcanti
Titular



001400
egREPÚBLICA FEDERATIVA DO BRASIL
ESTADO DA PARAÍBA
CARTÓRIO AZEVEDO BASTOS
FUNDADO EM 1888

PRIMEIRO REGISTRO CIVIL DE NASCIMENTO E ÓBITOS E PRIVATIVO DE CASAMENTOS, INTERDIÇÕES E TUTELAS DA COMARCA DE JOÃO PESSOA

Av. Epitácio Pessoa, 1145 Bairro dos Estados 58030-00, João Pessoa PB
Tel.: (83) 3244-5404 / Fax: (83) 3244-5484
http://www.azevedobastos.not.br
E-mail: cartorio@azevedobastos.not.br

DECLARAÇÃO DE SERVIÇO DE AUTENTICAÇÃO DIGITAL

O Bel. Válber Azevêdo de Miranda Cavalcanti, Oficial do Primeiro Registro Civil de Nascimentos e Óbitos e Privativo de Casamentos, Interdições e Tutelas com atribuição de autenticar e reconhecer firmas da Comarca de João Pessoa Capital do Estado da Paraíba, em virtude de Lei, etc...

DECLARA para os devidos fins de direito que, o documento em anexo identificado individualmente em cada Código de Autenticação Digital¹ ou na referida sequência, foi autenticado de acordo com as Legislações e normas vigentes².

DECLARO ainda que, para garantir transparência e segurança jurídica de todos os atos oriundos da atividade Notarial e Registral no Estado da Paraíba, foi instituído pela Lei Nº 10.132, de 06 de novembro de 2013, a aplicação obrigatória de um Selo Digital de Fiscalização Extrajudicial em todos os atos de notas e registro, composto de um código único (por exemplo: Selo Digital: ABC12345-X1X2) e dessa forma, cada autenticação processada pela nossa Serventia pode ser verificada e confirmada tantas vezes quanto for necessário através do site do Tribunal de Justiça do Estado da Paraíba, endereço <https://corregedoria.tjpb.jus.br/selo-digital/>

A autenticação digital do documento faz prova de que, na data e hora em que ela foi realizada, a empresa MED - CARE COMERCIO DE MATERIAIS MEDICOS LTDA - EPP tinha posse de um documento com as mesmas características que foram reproduzidas na cópia autenticada, sendo da empresa MED - CARE COMERCIO DE MATERIAIS MEDICOS LTDA - EPP a responsabilidade, única e exclusiva, pela idoneidade do documento apresentado a este Cartório.

Esta DECLARAÇÃO foi emitida em 09/06/2020 16:30:48 (hora local) através do sistema de autenticação digital do Cartório Azevêdo Bastos, de acordo com o Art. 1º, 10º e seus §§ 1º e 2º da MP 2200/2001, como também, o documento eletrônico autenticado contendo o Certificado Digital do titular do Cartório Azevêdo Bastos, poderá ser solicitado diretamente a empresa MED - CARE COMERCIO DE MATERIAIS MEDICOS LTDA - EPP ou ao Cartório pelo endereço de e-mail autentica@azevedobastos.not.br

Para informações mais detalhadas deste ato, acesse o site <https://autdigital.azevedobastos.not.br> e informe o Código de Consulta desta Declaração.

A consulta desta Declaração estará disponível em nosso site.

¹Código de Autenticação Digital: 4892090620066044188-1

²Legislações Vigentes: Lei Federal nº 8.935/94, Lei Federal nº 10.406/2002, Medida Provisória nº 2200/2001, Lei Federal nº 13.105/2015, Lei Estadual nº 8.721/2008, Lei Estadual nº 10.132/2013 e Provimento CGJ Nº 003/2014.

O referido é verdade, dou fé.

CHAVE DIGITAL

00005b1d734fd94f057f2d69fe6bc05b343a20e7d1f684b866fd7d723be57b0d1546315285d0b0c8841aab60f567787f0d0eff7fd8bd2e9ec482dc2f9b63393db607aa5b2fd58dd860bfb55619389982

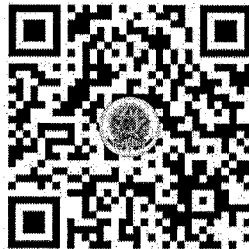
Presidência da República
Casa Civil
Medida Provisória Nº 2.200-2,
de 24 de agosto de 2001.

MED-CARE COMÉRCIO DE MATERIAIS MÉDICOS LTDA
CNPJ 03.062.090/0001-33
SÉTIMA ALTERAÇÃO CONTRATUAL

1 - **MARCELO COELHO PACHECO**, Brasileiro, Empresário Natural do Rio de Janeiro/RJ, D.N. 21/07/1970, casado sob regime de Comunhão Parcial de Bens, residente e domiciliado em Curitiba/PR na Rua Luiz Tramontin, 1820, Casa 4, Campo Comprido – CEP 81230-161, portador da Carteira de Identidade Civil RG 08378121-1/RJ e inscrito no CPF 001.551.437-43;

2 - **JOSIMARA QUINTANILHA PACHECO**, Brasileira, Empresária, Natural do Rio de Janeiro, D.N. 18/09/1974, casada sob regime de Comunhão Parcial de Bens, residente e domiciliada em Curitiba/PR na Rua Luiz Tramontin, 1820, Casa 4, Campo Comprido – CEP 81230-161, portadora da Carteira de Identidade Civil RG 09912594-0/RJ e inscrita no CPF 032.126.487-83,

Únicos sócios componentes da Sociedade Limitada que gira sob a denominação comercial de “**MED-CARE COMÉRCIO DE MATERIAIS MÉDICOS LTDA**”, inscrita no CNPJ 03.062.090/0001-33, estabelecida em Curitiba, Paraná, na Avenida Setembro, 5.388, Conjuntos 1002, 1003 e 1005, Batel – CEP 80240-000, consoante contrato social arquivado na MM. Junta Comercial do Paraná sob nº. 41204076904 por despacho de sessão em 23/03/1999, e a última alteração contratual arquivada sob nº. 20184806755 em 28/08/2018; **R E S O L V E M**, por este instrumento particular de Alteração Contratual, alterar seu contrato primitivo e posteriores alterações pelas cláusulas e condições seguintes:

CLÁUSULA PRIMEIRA – ALTERAÇÃO DE ATIVIDADE - OBJETO SOCIAL: Passa a ser a partir deste ato:

CNAE 46.45-1-01-00 - Comércio Atacadista de Instrumentos e Materiais Médico-cirúrgico-Hospitalares, Máquinas, Aparelhos e Equipamentos Odonto-médico-hospitalares e Laboratoriais;
 CNAE 77.39-0-02-00 - Aluguel de Equipamentos Científicos, Médicos e Hospitalares, sem Operador;
 CNAE 33.19-8-00-00 - Manutenção e Reparação de Equipamentos e Produtos.



CERTIFICO O REGISTRO EM 30/01/2020 14:36 SOB Nº 20200646583.
 PROTOCOLO: 200646583 DE 29/01/2020. CÓDIGO DE VERIFICAÇÃO:
 12000435228. NIRE: 41204076904.
 MED-CARE COMERCIO DE MATERIAIS MEDICOS LTDA

LEANDRO MARCOS RAYSEL BISCAIA
 SECRETÁRIO-GERAL
 CURITIBA, 30/01/2020
 www.empresafacil.pr.gov.br

A validade deste documento, se impresso, fica sujeito à comprovação de sua autenticidade nos respectivos portais.
 Informando seus respectivos códigos de verificação



CARTÓRIO Autenticação Digital Código: 48921906200237859566-1
 Data: 19/08/2020 11:05:23
 Valor Total do Ato: R\$ 4,56
 Selo Digital Tipo Normal C: AKC96079-ALN5;



Cartório Azevedo Bastos
 Av. Presidente Epitácio Pessoa - 1145
 Bairro dos Estados, João Pessoa - PB
 (83) 2244-0404 - cartorio@azevedobastos.net.br
 https://azevedobastos.net.br

Bel. Valdir Azevedo Miranda Cavalcanti
 Titular



MED-CARE COMÉRCIO DE MATERIAIS MÉDICOS LTDA
CNPJ 03.062.090/0001-33
SÉTIMA ALTERAÇÃO CONTRATUAL

CLÁUSULA SEGUNDA – Permanecem inalteradas as demais cláusulas do contrato primitivo e posteriores alterações contratuais, que não colidirem com as disposições do presente instrumento.

E por estarem assim, justos e contratados, lavram, datam e assinam o presente instrumento em uma via, obrigando-se fielmente, por si e por seus herdeiros, a cumpri-lo em todos os seus termos.

Curitiba/PR, 20 de Janeiro de 2.020.

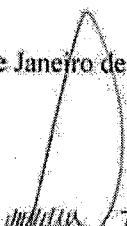

MARCELO COELHO PACHECO

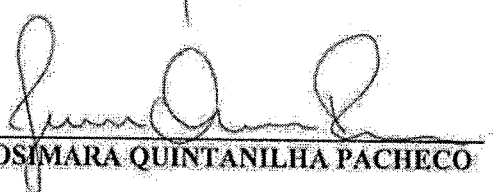

JOSIMARA QUINTANILHA PACHECO

CERTIFICO O REGISTRO EM 30/01/2020 14:36 SOB Nº 20200646583.
PROTOCOLO: 200646583 DE 29/01/2020. CÓDIGO DE VERIFICAÇÃO:
12000435228. NIRE: 41204076904.
MED-CARE COMERCIO DE MATERIAIS MEDICOS LTDA



LEANDRO MARCOS RAYSEL BISCAIA
SECRETÁRIO-GERAL
CURITIBA, 30/01/2020
www.empresafacil.pr.gov.br

A validade deste documento, se impresso, fica sujeito à comprovação de sua autenticidade nos respectivos portais.
Informando seus respectivos códigos de verificação

Documento Autenticado Digitalmente de acordo com os artigos 1º, 3º e 7º inc. V 8º, 41 e 62 da Lei Federal 8.935/1994 e Art. 6 Inc. XII da Lei Estadual 8.721/2008 autenticado a presente imagem digitalizada, reprodução fiel do documento apresentado e conferido neste ato. O referido é verdade. Dou fé. ***** Confira os dados do ato em: <https://seidigital.jpb.jus.br> ou Consulte o Documento em: <https://azevedobastos.not.br/documento/48921906200237859565>



CARTÓRIO
Autenticação Digital Código: 48921906200237859565-2
Data: 19/08/2020 11:05:23
Valor Total do Ato: R\$ 4,56
Seio Digital Tipo Normal C: AKC96080-D502;



Cartório Azevedo Bastos
Av. Presidente Epitácio Pessoa - 1145
Baixo dos Estados, João Pessoa - PB
(83) 3244-5404 - cartorio@azevedobastos.net.br
<https://azevedobastos.net.br>

Valdir Azevedo Bastos
Titular



MED-CARE COMÉRCIO DE MATERIAIS MÉDICOS LTDA ME
CNPJ 03.062.090/0001-33 - NIRE 41204076904
SEXTA ALTERAÇÃO CONTRATUAL CONSOLIDADA

1 - MARCELO COELHO PACHECO, Brasileiro, Empresário Natural do Rio de Janeiro/RJ, D.N. 21/07/1970, casado sob regime de Comunhão Parcial de Bens, residente e domiciliado em Curitiba/PR na Rua Luiz Tramontin, 1820, Casa 4, Campo Comprido – CEP 81230-161, portador da Carteira de Identidade Civil RG 08378121-1/RJ e inscrito no CPF 001.551.437-43;

2 - JOSIMARA QUINTANILHA PACHECO, Brasileira, Empresária, Natural do Rio de Janeiro, D.N. 18/09/1974, casada sob regime de Comunhão Parcial de Bens, residente e domiciliada em Curitiba/PR na Rua Luiz Tramontin, 1820, Casa 22, Campo Comprido – CEP 81230-161, portadora da Carteira de Identidade Civil RG 09912594-0/RJ e inscrita no CPF 032.126.487-83 e CNH 01084078367 Detran/PR.

Únicos sócios componentes da Sociedade Limitada que gira sob a denominação comercial de **"MED-CARE COMÉRCIO DE MATERIAIS MÉDICOS LTDA ME"**, inscrita no CNPJ 03.062.090/0001-33, estabelecida em Curitiba, Paraná, na Avenida Sete de Setembro, 5.388, Conjuntos 1002, 1003 e 1005, Batel - CEP: 80240-000, consoante contrato social arquivado na MM. Junta Comercial do Paraná sob nº. 41204076904 por despacho de sessão em 23/03/1999, e posteriores alterações contratuais arquivadas sob nº. 20040201597 em 02/03/2004, 20061651400 em 25/07/2006, 200733314447613 em 23/07/2007, 20176386688 em 22/09/2017 e 20177505451 em 17/11/2017; **R E S O L V E M**, por este instrumento particular de Alteração Contratual, alterar seu contrato primitivo e posterior alteração pelas cláusulas e condições seguintes:

CLÁUSULA PRIMEIRA – ALTERAÇÃO DE ATIVIDADE: Fica alterado o Objeto Social:
CNAE 4645-1/01 - Comércio Atacadista de Instrumentos e Materiais Médico-cirúrgico-Hospitalares, Máquinas, Aparelhos e Equipamentos Odonto-médico-hospitalares e Laboratoriais;
CNAE 9411-1/00 – Atividades de Organizações;
CNAE 7739-0/02 - Aluguel de Equipamentos Científicos, Médicos e Hospitalares, sem Operador;
CNAE 3319-8/00- - Manutenção e Reparação de Equipamentos e Produtos.

CLÁUSULA SEGUNDA – À vista da modificação ora ajustada, consolida-se o contrato social e posteriores Alterações Contratuais com a seguinte redação:

CERTIFICO O REGISTRO EM 28/08/2018 13:54 SOB N° 20184806755.
PROTOCOLO: 184806755 DE 16/08/2018, CÓDIGO DE VERIFICAÇÃO:
11803574423. NIRE: 41204076904.
MED-CARE COMERCIO DE MATERIAIS MEDICOS LTDA - ME



Libertad Bogus
SECRETARIA-GERAL
CURITIBA, 28/08/2018
www.empresafacil.pr.gov.br

A validade deste documento, se impresso, fica sujeita à comprovação de sua autenticidade nos respectivos portais. Informando seus respectivos códigos de verificação

Documento Autenticado Digitalmente de acordo com os artigos 1º, 3º e 7º inc. V 8º, 41 e 52 da Lei Federal 8.935/1994 e Art. 6 Inc. XII da Lei Estadual 8.721/2008 autenticado e presente imagem digitalizada, reprodução fiel do documento apresentado e conferido neste ato. O referido é verdade. Dou fé. ***** Confira os dados do ato em: https://selodigital.tjpb.jus.br ou Consulte o Documento em: https://azevedobastos.no.br/documento/48921906200237869565

MED-CARE COMÉRCIO DE MATERIAIS MÉDICOS LTDA ME
CNPJ 03.062.090/0001-33 - NIRE 41204076904
SEXTA ALTERAÇÃO CONTRATUAL CONSOLIDADA

MED-CARE COMÉRCIO DE MATERIAIS MÉDICOS LTDA ME
CNPJ 03.062.090/0001-33 - NIRE 41204076904
SEXTA ALTERAÇÃO CONTRATUAL CONSOLIDADA

1 - **MARCELO COELHO PACHECO**, Brasileiro, Empresário Natural do Rio de Janeiro/RJ, D.N. 21/07/1970, casado sob regime de Comunhão Parcial de Bens, residente e domiciliado em Curitiba/PR na Rua Luiz Tramontin, 1820, Casa 4, Campo Comprido - CEP 81230-161, portador da Carteira de Identidade Civil RG 08378121-1/RJ e inscrito no CPF 001.551.437-43;

2 - **JOSIMARA QUINTANILHA PACHECO**, Brasileira, Empresária, Natural do Rio de Janeiro, D.N. 18/09/1974, casada sob regime de Comunhão Parcial de Bens, residente e domiciliada em Curitiba/PR na Rua Luiz Tramontin, 1820, Casa 22, Campo Comprido - CEP 81230-161, portadora da Carteira de Identidade Civil RG 09912594-0/RJ e inscrita no CPF 032.126.487-83 e CNH 01084078367 Detran/PR.

Únicos sócios componentes da Sociedade Limitada que gira sob a denominação comercial de "**MED-CARE COMÉRCIO DE MATERIAIS MÉDICOS LTDA ME**", inscrita no CNPJ 03.062.090/0001-33, estabelecida em Curitiba, Paraná, na Avenida Sete de Setembro, 5.388, Conjuntos 1002, 1003 e 1005, Batel - CEP. 80240-000, consoante contrato social arquivado na MM. Junta Comercial do Paraná sob nº. 41204076904 por despacho de sessão em 23/03/1999, e posteriores alterações contratuais arquivadas sob nº. 20040201597 em 02/03/2004, 20061651400 em 25/07/2006, 200733314447613 em 23/07/2007, 20176386688 em 22/09/2017 e 20177505451 em 17/11/2017; **R E S O L V E M**, por este instrumento particular de Alteração Contratual, alterar e Consolidar seu contrato Social e posterior alteração mediante as cláusulas e condições seguintes:

CLÁUSULA PRIMEIRA - A sociedade gira sob o nome comercial de **MED-CARE COMÉRCIO DE MATERIAIS MÉDICOS LTDA ME**, tendo sua sede e foro em Curitiba/PR, Avenida Sete de Setembro, 5.388, Conjuntos 1002, 1003 e 1005, Batel - CEP 80240-000.

CLÁUSULA SEGUNDA - O Objeto Social é:
CNAE 4645-1/01 - Comércio Atacadista de Instrumentos e Materiais Médico-cirúrgico-Hospitalares, Máquinas, Aparelhos e Equipamentos Odonto-médico-hospitalares e Laboratoriais;
CNAE 9411-1/00 - Atividades de Organizações;
CNAE 7739-0/02 - Aluguel de Equipamentos Científicos, Médicos e Hospitalares, sem Operador;
CNAE 3319-8/00 - Manutenção e Reparação de Equipamentos e Produtos.

CLAUSULA TERCEIRA - O prazo de duração da presente sociedade é por tempo indeterminado, tendo iniciando suas atividades em 01 de Abril de 1999. (art. 997, II, CC/2002).



CERTIFICO O REGISTRO EM 28/08/2018 13:54 SOB Nº 20184806755.
PROTOCOLO: 184806755 DE 16/08/2018. CÓDIGO DE VERIFICAÇÃO:
11803574423. NIRE: 41204076904.
MED-CARE COMERCIO DE MATERIAIS MEDICOS LTDA - ME

Libertad Bogus
SECRETÁRIA-GERAL
CURITIBA, 28/08/2018
www.empresafacil.pr.gov.br

A validade deste documento, se impresso, fica sujeito à comprovação de sua autenticidade nos respectivos portais. Informando seus respectivos códigos de verificação



CARTÓRIO
Autenticação Digital Código: 48921906200237869565-4
Data: 19/06/2020 11:00:24
Valor Total do Ato: R\$ 4,56
Selo Digital Tipo Normal C: AKC96082-Z4QW,



Cartório Azevedo Bastos
Av. Presidente Epitácio Pessoa - 1145
Bairro Jos. Estado, João Pessoa - PB
(03) 3244-5484 - cartorio@azevedobastos.net.br
https://azevedobastos.net.br

Bo. Valder Azevedo Bastos
TJ/PB



Documento Autenticado Digitalmente de acordo com os artigos 1º, 3º e 7º inc. V 8º, 41 e 52 da Lei Federal 8.935/1994 e Art. 6 Inc. XII da Lei Estadual 8.721/2008 autêntico a presente imagem digitalizada, reprodução fiel do documento apresentado e conferido neste ato. O referido é verdade. Dou fé. ***** Confira os dados do ato em: https://selodigital.tjpb.jus.br ou Consulte o Documento em: https://azevedobastos.net.br/documento/48921906200237869565

MED-CARE COMÉRCIO DE MATERIAIS MÉDICOS LTDA ME
CNPJ 03.062.090/0001-33 - NIRE 41204076904
SEXTA ALTERAÇÃO CONTRATUAL CONSOLIDADA

CLÁUSULA QUARTA – O capital social é de R\$ 50.000,00 (Cinquenta Mil Reais), dividido em 50.000 (Cinquenta Mil) quotas no valor de R\$ 1,00 (Hum Real), cada uma, subscritas e já integralizadas, em moeda corrente do País, pelos sócios e distribuídas da seguinte forma:

SÓCIO	(%)	QUOTAS	VALOR
MARCELO COELHO PACHECO	50,00	25.000	25.000,00
JOSIMARA QUINTANILHA PACHECO	50,00	25.000	25.000,00
TOTAL	100,00	50.000	50.000,00

CLÁUSULA QUINTA – As quotas são indivisíveis e não poderão ser cedidas ou transferidas a terceiros sem o consentimento do outro sócio, a quem fica assegurado, em igualdade de condições e preço direito de preferência para a sua aquisição se postas à venda, formalizando, se realizada a cessão delas, a alteração contratual pertinente, de acordo com os artigos 1.056 e 1.057, CC/2002.

CLÁUSULA SEXTA – A responsabilidade de cada sócio é restrita ao valor de suas quotas, mas todos respondem solidariamente pela integralização do capital social. (art. 1.052, CC/2002).

CLÁUSULA SÉTIMA – ADMINISTRAÇÃO DA SOCIEDADE E USO DO NOME EMPRESARIAL: A administração da sociedade caberá aos sócios **MARCELO COELHO PACHECO e JOSIMARA QUINTANILHA PACHECO, competindo-lhes individualmente** o uso da firma e com os poderes e atribuições de gerir e administrar os negócios da sociedade, representá-la ativa e passivamente, judicial e extra judicialmente perante aos órgãos públicos e instituições financeiras, entidades privadas e terceiros em geral, bem como praticar todos os demais atos necessários à consecução dos objetivos à defesa dos interesses e direitos da sociedade, autorizada o uso do nome empresarial isoladamente.

CLÁUSULA OITAVA – Ao término de cada exercício social, em 31 de dezembro, o administrador prestará contas justificadas de sua administração, procedendo à elaboração do inventário, do balanço patrimonial e do balanço de resultado econômico, cabendo aos sócios, na proporção de suas quotas, os lucros ou perdas apurados. (art. 1.065, CC/2002).

CLÁUSULA NONA – Nos quatro meses seguintes ao término do exercício social, os sócios deliberarão sobre as contas e designarão administradores quando for o caso. (art. 1.071 e 1.072, § 2º e art. 1.078, CC/2002).

CLÁUSULA DÉCIMA – A sociedade poderá a qualquer tempo, abrir ou fechar filial ou outra dependência, mediante alteração contratual assinada por todos os sócios.

CLÁUSULA DÉCIMA PRIMEIRA – Os sócios poderão de comum acordo, fixar uma retirada mensal, a título de "pro labore", observadas as disposições regulamentares pertinentes.

CERTIFICO O REGISTRO EM 28/08/2018 13:54 SOB N° 20184806755.
PROTOCOLO: 184806755 DE 16/08/2018. CÓDIGO DE VERIFICAÇÃO:
11803574423. NIRE: 41204076904.
MED-CARE COMERCIO DE MATERIAIS MEDICOS LTDA - ME



Libertad Bogus
SECRETÁRIA-GERAL
CURITIBA, 28/08/2018
www.empresafacil.pr.gov.br

A validade deste documento, se impresso, fica sujeito à comprovação de sua autenticidade nos respectivos portais. Informando seus respectivos códigos de verificação

Documento Autenticado Digitalmente de acordo com os artigos 1º, 3º e 7º inc. V 8º, 41 e 52 da Lei Federal 8.935/1994 e Art. 6 Inc. XII da Lei Estadual 8.721/2008 autêntico a presente imagem digitalizada, reprodução fiel do documento apresentado e conferido neste ato. O referido é verdade. Dou fé. ***** Confira os dados do ato em: https://seodigital.tpb.jus.br ou Consulte o Documento em: https://azevedobastos.net.br/documento/48921906200237859565

MED-CARE COMÉRCIO DE MATERIAIS MÉDICOS LTDA ME
CNPJ 03.062.090/0001-33 - NIRE 41204076904
SEXTA ALTERAÇÃO CONTRATUAL CONSOLIDADA

CLÁUSULA DÉCIMA SEGUNDA – Falecendo ou interditado qualquer sócio, a sociedade continuará suas atividades com os herdeiros, sucessores e o incapaz. Não sendo possível ou inexistindo interesse destes ou do sócio remanescente, o valor de seus haveres será apurado e liquidado com base na situação patrimonial da sociedade, à data da resolução, verificada em balanço especialmente levantado.

Parágrafo único - O mesmo procedimento será adotado em outros casos em que a sociedade se resolva em relação a seu sócio. (art. 1.028 e art. 1.031, CC/2002).

CLÁUSULA DÉCIMA TERCEIRA – Os Administradores declaram, sob as penas da lei, de que não estão impedidos de exercer a administração da sociedade, por lei especial, ou em virtude de condenação criminal, ou por se encontrar sob os efeitos dela, a pena que vede, ainda que temporariamente, o acesso a cargos públicos; ou por crime falimentar, de prevaricação, peita ou suborno, concussão, peculato, ou contra a economia popular, contra o sistema financeiro nacional, contra normas de defesa da concorrência, contra as relações de consumo, fé pública, ou a propriedade. (art. 1.011, § 1º, CC/2002).

Permanecem inalteradas as demais cláusulas do Contrato Social, que não colidirem com as disposições do presente instrumento.

E por estarem assim, justos e contratados, lavram, datam e assinam o presente instrumento em uma via, obrigando-se fielmente, por si e por seus herdeiros, a cumpri-lo em todos os seus termos.

Curitiba/PR, 01 de Agosto de 2018.

MARCELO COELHO PACHECO

JOSIMARA QUINTANILHA PACHECO



CERTIFICO O REGISTRO EM 28/08/2018 13:54 SOB Nº 20184806755.
 PROTOCOLO: 184806755 DE 16/08/2018. CÓDIGO DE VERIFICAÇÃO:
 11803574423. NIRE: 41204076904.

MED-CARE COMERCIO DE MATERIAIS MEDICOS LTDA - ME

Libertad Bogus
 SECRETARIA-GERAL
 CURITIBA, 28/08/2018
www.empresafacil.pr.gov.br

A validade deste documento, se impresso, fica sujeito à comprovação de sua autenticidade nos respectivos portais.
 Informando seus respectivos códigos de verificação



CARTÓRIO
 Autenticação Digital Código: 48921906200237859565-6
 Data: 19/08/2020 11:05:24
 Valor Total do Ato: R\$ 4,56
 Selo Digital Tipo Normal C: AKC96084-QUDW;



Cartório Azevedo Bastos
 Av. Presidente Epitácio Pessoa - 1145
 Bairro dos Estados, João Pessoa - PB
 (81) 3244-5404 - cartorio@azevedobastos.net.br
http://azevedobastos.net.br

 Valter Azevedo Miranda Cavalcanti
 Titulo

TJ/PR



001407
eg

REPÚBLICA FEDERATIVA DO BRASIL
ESTADO DA PARAÍBA
CARTÓRIO AZEVEDO BASTOS
FUNDADO EM 1888
PRIMEIRO REGISTRO CIVIL DE NASCIMENTO E ÓBITOS E PRIVATIVO DE CASAMENTOS, INTERDIÇÕES E TUTELAS DA COMARCA DE JOÃO
PESSOA

Av. Epitácio Pessoa, 1145 Bairro dos Estados 58030-00, João Pessoa PB
Tel.: (83) 3244-5404 / Fax: (83) 3244-5484
<http://www.azevedobastos.not.br>
E-mail: cartorio@azevedobastos.not.br



DECLARAÇÃO DE SERVIÇO DE AUTENTICAÇÃO DIGITAL

O Bel. Válber Azevêdo de Miranda Cavalcanti, Oficial do Primeiro Registro Civil de Nascimentos e Óbitos e Privativo de Casamentos, Interdições e Tutelas com atribuição de autenticar e reconhecer firmas da Comarca de João Pessoa Capital do Estado da Paraíba, em virtude de Lei, etc...

DECLARA para os devidos fins de direito que, o documento em anexo identificado individualmente em cada Código de Autenticação Digital* ou na referida sequência, foi autenticado de acordo com as Legislações e normas vigentes*.

DECLARO ainda que, para garantir transparência e segurança jurídica de todos os atos oriundos da atividade Notarial e Registral no Estado da Paraíba, foi instituído pela Lei Nº 10.132, de 06 de novembro de 2013, a aplicação obrigatória de um Selo Digital de Fiscalização Extrajudicial em todos os atos de notas e registro, composto de um código único (por exemplo: Selo Digital: ABC12345-X1X2) e dessa forma, cada autenticação processada pela nossa Serventia pode ser verificada e confirmada tantas vezes quanto for necessário através do site do Tribunal de Justiça do Estado da Paraíba, endereço <https://corregedoria.tjpb.jus.br/selo-digital/>

A autenticação digital do documento faz prova de que, na data e hora em que ela foi realizada, a empresa MED - CARE COMERCIO DE MATERIAIS MEDICOS LTDA - EPP tinha posse de um documento com as mesmas características que foram reproduzidas na cópia autenticada, sendo da empresa MED - CARE COMERCIO DE MATERIAIS MEDICOS LTDA - EPP a responsabilidade, única e exclusiva, pela idoneidade do documento apresentado a este Cartório.

Esta DECLARAÇÃO foi emitida em 19/06/2020 11:11:05 (hora local) através do sistema de autenticação digital do Cartório Azevêdo Bastos, de acordo com o Art. 1º, 10º e seus §§ 1º e 2º da MP 2200/2001, como também, o documento eletrônico autenticado contendo o Certificado Digital do titular do Cartório Azevêdo Bastos, poderá ser solicitado diretamente a empresa MED - CARE COMERCIO DE MATERIAIS MEDICOS LTDA - EPP ou ao Cartório pelo endereço de e-mail autentica@azevedobastos.not.br

Para informações mais detalhadas deste ato, acesse o site <https://autdigital.azevedobastos.not.br> e informe o Código de Consulta desta Declaração.

A consulta desta Declaração estará disponível em nosso site.

*Código de Autenticação Digital: 48921906200237859565-1 48921906200237859565-6

*Legislações Vigentes: Lei Federal nº 8.935/94, Lei Federal nº 10.406/2002, Medida Provisória nº 2200/2001, Lei Federal nº 13.105/2015, Lei Estadual nº 8.721/2008, Lei Estadual nº 10.132/2013 e Provimento CGJ N° 003/2014.

O referido é verdade, dou fé.

CHAVE DIGITAL

00005b1d734fd94f057f2d69fe6bc05b6d917e924374803d48079bab18d678dab3e00b2f08439042677ba28a666a6017ce0135444c76b022c235122894d5e3dcb607aa5b2fd58dd860bfb55619389982

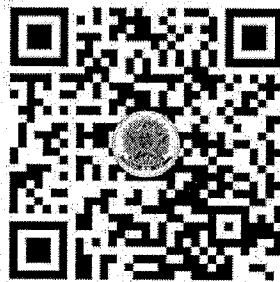

Presidência da República
Casa Civil
Medida Provisória Nº 2.200-2,
de 24 de agosto de 2001.



Identificação do Contribuinte - CNPJ Matriz

CNPJ: **03.062.090/0001-33**

A opção pelo Simples Nacional e/ou SIMEI abrange todos os estabelecimentos da empresa

Nome Empresarial: **MED - CARE COMERCIO DE MATERIAIS MEDICOS LTDA**

Situação Atual

Situação no Simples Nacional: **Optante pelo Simples Nacional desde 01/01/2020**Situação no SIMEI: **NÃO enquadrado no SIMEI**[+ Mais informações](#)

Períodos Anteriores

Opções pelo Simples Nacional em Períodos Anteriores:

Data Inicial	Data Final	Detalhamento
01/07/2007	31/08/2018	Excluída por Comunicação Obrigatória do Contribuinte

Enquadramentos no SIMEI em Períodos Anteriores: **Não Existem**

Eventos Futuros (Simples Nacional)

Não Existem

Eventos Futuros (SIMEI)

Não Existem[Voltar](#)[Gerar PDF](#)

001409
cg

Governo do Estado do Paraná
Secretaria da Micro e Pequena Empresa
Junta Comercial do Estado do Paraná

Empresa Fácil
PARANÁ

CERTIDÃO SIMPLIFICADA

Sistema Nacional de Registro de Empresas Mercantis - SINREM

Certificamos que as informações abaixo constam dos documentos arquivados nesta Junta Comercial e são vigentes na data da sua expedição.

Nome Empresarial: MED-CARE COMERCIO DE MATERIAIS MEDICOS LTDA			Protocolo: PRC2106309605		
Natureza Jurídica: Sociedade Empresária Limitada					
NIRE (Sede) 41204076904		CNPJ 03.062.090/0001-33		Data de Ato Constitutivo 23/03/1999	Início de Atividade 01/04/1999
Endereço Completo Avenida SETE DE SETEMBRO, Nº 5388, CJ 1002,1003 E 1005, BATEL - Curitiba/PR - CEP 80240-000					
Objeto Social COMERCIO ATACADISTA DE INSTRUMENTOS E MATERIAIS MÉDICO-CIRÚRGICO- HOSPITALARES, MÁQUINAS, APARELHOS E EQUIPAMENTOS ODONTO-MÉDICO-HOSPITALARES E LABORATORIAIS; ALUGUEL DE EQUIPAMENTOS CIENTÍFICOS, MÉDICOS E HOSPITALARES, SEM OPERADOR; MANUTENÇÃO E REPARAÇÃO DE EQUIPAMENTOS E PRODUTOS.					
Capital Social R\$ 50.000,00 (cinquenta mil reais) Capital Integralizado R\$ 50.000,00 (cinquenta mil reais)			Porte EPP (Empresa de Pequeno Porte)		Prazo de Duração Indeterminado
Dados do Sócio					
Nome MARCELO COELHO PACHECO		CPF/CNPJ 001.551.437-43	Participação no capital R\$ 25.000,00	Espécie de sócio Sócio	Administrador S
Nome JOSIMARA QUINTANILHA PACHECO		CPF/CNPJ 032.126.487-83	Participação no capital R\$ 25.000,00	Espécie de sócio Sócio	Administrador S
Dados do Administrador					
Nome MARCELO COELHO PACHECO		CPF 001.551.437-43		Término do mandato	
Nome JOSIMARA QUINTANILHA PACHECO		CPF 032.126.487-83		Término do mandato	
Último Arquivamento				Situação	
Data 04/09/2020		Número 20205186297		ATIVA Status SEM STATUS	
Ato/eventos 307 / 307 - REENQUADRAMENTO DE MICROEMPRESA COMO EMPRESA DE PEQUENO PORTE					

Esta certidão foi emitida automaticamente em 09/04/2021, às 10:21:32 (horário de Brasília).
Se impressa, verificar sua autenticidade no <https://www.empresafacil.pr.gov.br>, com o código XF1TCAVV.



PRC2106309605

LEANDRO MARCOS RAYSEL BISCAIA
Secretário Geral

REPÚBLICA FEDERATIVA DO BRASIL
COMARCA DE CURITIBA ESTADO DO PARANÁ

1º OFÍCIO DISTRIBUIDOR, PART. E CONTADOR JUDICIAL DO FORO
CENTRAL DA COMARCA DA REGIÃO METROPOLITANA DE CURITIBA
AV. CÂNDIDO DE ABREU, 535 1º ANDAR - FONE: (41) 3027-5253
EDIFÍCIO DO FÓRUM CÍVEL - CENTRO-CÍVICO
CEP: 80530-906



EMPREGADOS JURAMENTADOS

SANDRA LUCIA PELIKI
LUIZ CARLOS KOFANOVSKI
ISABEL ANGELA WYPYCH
MARIANY BEATRIZ DA SILVA SCAPINELI
CHRISTIANNE SOARES MOREIRA
KARINA BAVARO ALVES
FERNANDA GALLASSINI
VANESSA MANENTE

PEDIDO DE CERTIDÕES

JOSÉ BORGES DA CRUZ FILHO
TITULAR

EDIFÍCIO DO FÓRUM CÍVEL
AV. CÂNDIDO DE ABREU, 535 - TÉRREO - CEP 80530-906

RECUPERAÇÃO JUDICIAL * FALÊNCIA * CONCORDATA * CRIME * CIVEL
VARAS CRIMINAIS-VARAS DA FAZENDA-VARAS DA FAMÍLIA-PRECATÓRIA DA VARA DE EXECUÇÕES PENAIS
EXECUÇÕES FISCAIS DO ESTADO E DO MUNICÍPIO - REGISTROS PÚBLICOS - TRIBUNAL DO JURI
TABELIONATOS - JUIZADO ESPECIAL CIVEL E CRIMINAL

**CERTIDÃO NEGATIVA
FEITOS AJUIZADOS**

CERTIFICO, a pedido de parte interessada, que revendo os livros de registros de distribuições físicas e eletrônicas de AÇÕES DE FALÊNCIAS, CONCORDATAS, RECUPERAÇÃO JUDICIAL E EXTRAJUDICIAL, existentes nesta serventia, dos mesmos NÃO CONSTA qualquer ação contra:

MED CARE MAT MEDICOS

CNPJ.03.062.090/0001-33

no período de 18 de março de 1963 (data da instalação deste cartório - Lei No.4.677, de 29/12/62) a 13/04/2021 .

O REFERIDO É VERDADE E DOU FÉ.

Curitiba, 19 de abril de 2021 .

LUIZ CARLOS KOFANOVSKI
Escrevente Juramentado

Emitida por: LUIZ
Lei nº19.803 de 21/Dez/18
Tabela XVI dos Distribuidores nº VI letra a (R\$ 33.66)



OFÍCIO DISTRIBUIDOR

Digitally signed
by 1 OFÍCIO DE
DISTRIBUIDOR
DO FORO
CENTRAL DA
COMAR:751552
67000157
Date:
2021.04.19
14:41:05 GMT-
03:00

*** Se impressa, verificar sua autenticidade no <http://www.1distribuidorcuritiba.com.br/autentica> usando o código 480D417F ***

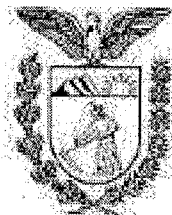

Corregedoria-Geral da Justiça do Estado do Paraná

Poder Judiciário

O Diretor do Departamento da Corregedoria-Geral da Justiça, nos termos do art. 1º do Decreto Judiciário nº 930/2012, de 29/06/2012, veiculado no Diário da Justiça Eletrônico nº 899, de 05/07/2012,

CERTIFICA, para fins de licitações, contratos da administração pública e outras destinações comerciais que, no **Foro Central da Comarca da Região Metropolitana de Curitiba**, existem **INSTALADOS** três (03) Ofícios de Distribuidor com as seguintes atribuições: **1º Ofício** - distribuição de matéria da competência: **a)** das Varas Criminais (1ª a 14ª); **b)** das Varas Privativas do Tribunal do Júri (1ª e 2ª); **c)** das Varas da Fazenda Pública, Falências e Concordatas (1ª a 4ª); **d)** das Varas de Falências e Recuperação Judicial (1ª e 2ª); **e)** das Varas de Execuções Fiscais Municipais (1ª e 2ª); **f)** das Varas de Execuções Fiscais Estaduais (1ª e 2ª); **g)** das Varas de Família e Sucessões (1ª a 8ª); **h)** das Varas de Delitos de Trânsito (1ª e 2ª); **i)** das Varas de Execuções Penais (1ª e 2ª); **j)** da Vara de Execução de Penas de Réis ou Vítimas Femininas e de Medidas de Segurança; **k)** dos Juizados Especiais Cíveis, Criminais e Fazenda Pública e Varas Descentralizadas de Santa Felicidade e da Cidade Industrial; **l)** da Vara de Infrações Penais contra Crianças, Adolescentes e Idosos e Infância e Juventude, e distribuição das notas que se destinem aos Tabelionatos de Notas de 8º a 14º e do registro dos atos lavrados nos Serviços Distritais do Bacacheri, Barreirinha, Boqueirão, Campo Comprido, Portão, Santa Felicidade, Santa Quitéria, Tatuquara e Uberaba; **2º Ofício** - distribuição de matéria da competência: **a)** das Varas Cíveis (1ª a 26ª); **b)** da Vara da Auditoria da Justiça Militar; **c)** da Vara de Registros Públicos e Corregedoria do Foro Extrajudicial; **d)** da Vara de Acidentes do Trabalho e Precatórias Cíveis; e distribuição das notas que se destinem aos Tabelionatos de Notas (1º a 7º, 15º e 16º); dos títulos que de destinem aos Ofícios de Registro de Títulos e Documentos e Civil das Pessoas Jurídicas (1º a 4º) e do registro dos atos lavrados nos Serviços Distritais do Cajuru, Mercês, Novo Mundo, Pinheirinho, São Casemiro do Taboão e Umbará; **3º Ofício** - distribuição de matéria da competência: **a)** das Varas da Infância e da Juventude e Adoção (1ª e 2ª); **b)** da Vara de Adolescentes em Conflito com a Lei; **c)** da 1ª Vara de Execução de Penas e Medidas Alternativas e da 2ª Vara de Execução de Penas e Medidas Alternativas e Cartas Precatórias Criminais, e distribuição nos créditos que se destinem aos Tabelionatos de Protesto de Títulos do 1º ao 6º (art. 233 e Anexo IV do Código de Organização e Divisão Judiciárias do Estado do Paraná - Lei Estadual nº 14.277, de 30 de dezembro de 2003, com suas alterações posteriores decorrentes de normas legais e resolutivas).

Curitiba, 2 de Fevereiro de 2021

Gustavo Cordeiro Soares Miranda

Diretor do Departamento da Corregedoria-Geral da Justiça

001412
ag

MINISTÉRIO DA FAZENDA
SECRETARIA DA RECEITA FEDERAL DO BRASIL
SISTEMA PÚBLICO DE ESCRITURAÇÃO DIGITAL – Sped

Versão: 7.0.3

RECIBO DE ENTREGA DE ESCRITURAÇÃO CONTÁBIL DIGITAL

IDENTIFICAÇÃO DO TITULAR DA ESCRITURAÇÃO

NIRE 41204076904	CNPJ 03.062.090/0001-33	
NOME EMPRESARIAL MED CARE COMÉRCIO DE MATERIAIS MÉDICOS LTDA ME		

IDENTIFICAÇÃO DA ESCRITURAÇÃO

FORMA DA ESCRITURAÇÃO CONTÁBIL Livro Diário	PERÍODO DA ESCRITURAÇÃO 01/01/2019 a 31/12/2019
NATUREZA DO LIVRO Livro Diário Geral	NÚMERO DO LIVRO 19
IDENTIFICAÇÃO DO ARQUIVO (HASH) F9.F0.23.72.E0.3C.B8.26.10.30.0D.7E.8C.EB.4F.F0.4F.24.0D.79	

ESTE LIVRO FOI ASSINADO COM OS SEGUINTE CERTIFICADOS DIGITAIS:

QUALIFICAÇÃO DO SIGNATARIO	CPF/CNPJ	NOME	Nº SÉRIE DO CERTIFICADO	VALIDADE	RESPONSÁVEL LEGAL
Pessoa Jurídica (e-CNPJ ou e-PJ)	06864069000140	PHILIPPI CONTABILIDADE LTDA:06864069000140	442899950675006996 0	18/07/2019 a 17/07/2020	Sim
Contador	87389070978	LEVERCI JOSE PHILIPPI:87389070978	914097946725363016 9	08/05/2020 a 08/05/2021	Não

NÚMERO DO RECIBO:

F9.F0.23.72.E0.3C.B8.26.10.30.0D.7E.
8C.EB.4F.F0.4F.24.0D.79-5

Escrituração recebida via Internet
pelo Agente Receptor SERPRO
em 25/06/2020 às 14:59:29

17.59.E6.82.0A.E4.16.6B
1D.2D.7C.B8.EC.92.64.98

Considera-se autenticado o livro contábil a que se refere este recibo, dispensando-se a autenticação de que trata o art. 39 da Lei nº 8.934/1994. Este recibo comprova a autenticação.

BASE LEGAL: Decreto nº 1.800/1996, com a alteração do Decreto nº 8.683/2016, e arts. 39, 39-A, 39-B da Lei nº 8.934/1994 com a alteração da Lei Complementar nº 1247/2014.

00141 eg

TERMOS DE ABERTURA E ENCERRAMENTO



Entidade: MED CARE COMÉRCIO DE MATERIAIS MÉDICOS LTDA ME
 Período da Escrituração: 01/01/2019 a 31/12/2019 CNPJ: 03.062.090/0001-33
 Número de Ordem do Livro: 19

TERMO DE ABERTURA

Nome Empresarial	MED CARE COMÉRCIO DE MATERIAIS MÉDICOS LTDA ME
NIRE	41204076904
CNPJ	03.062.090/0001-33
Número de Ordem	19
Natureza do Livro	Livro Diário Geral
Município	Curitiba
Data do arquivamento dos atos constitutivos	23/03/1999
Data de arquivamento do ato de conversão de sociedade simples em sociedade empresária	
Data de encerramento do exercício social	31/12/2019
Quantidade total de linhas do arquivo digital	4000

TERMO DE ENCERRAMENTO

Nome Empresarial	MED CARE COMÉRCIO DE MATERIAIS MÉDICOS LTDA ME
Natureza do Livro	Livro Diário Geral
Número de ordem	19
Quantidade total de linhas do arquivo digital	4000
Data de início	01/01/2019
Data de término	31/12/2019

Este documento é parte integrante de escrituração cuja autenticação se comprova pelo recibo de número F9.F0.23.72.E0.3C.B8.26.10.30.0D.7E.8C.EB.4F.F0.4F.24.0D.79-5, nos termos do Decreto nº 8.683/2016.

Este relatório foi gerado pelo Sistema Público de Escrituração Digital – Sped

001414

BALANÇO PATRIMONIAL



Entidade: MED CARE COMÉRCIO DE MATERIAIS MÉDICOS LTDA ME
 Período da Escrituração: 01/01/2019 a 31/12/2019 CNPJ: 03.062.090/0001-33
 Número de Ordem do Livro: 19
 Período Selecionado: 01 de Janeiro de 2019 a 31 de Março de 2019

Descrição	Nota	Saldo Inicial	Saldo Final
ATIVO		R\$ 5.190.731,46	R\$ 4.896.599,47
ATIVO CIRCULANTE		R\$ 5.149.258,17	R\$ 4.855.126,18
DISPONÍVEL		R\$ 5.048.021,63	R\$ 4.855.126,18
CAIXAS		R\$ 4.710.903,25	R\$ 4.174.788,51
Caixa		R\$ 4.710.903,25	R\$ 4.174.788,51
BANCOS C/ MOVIMENTO		R\$ 34.130,25	R\$ 377.349,54
Banco Santander S/A		R\$ 34.129,25	R\$ 377.348,54
Banco Bradesco Ag: 02559 c/c 24594-1		R\$ 1,00	R\$ 1,00
APLIC.FINANC.LIQUID.IMED.		R\$ 302.988,13	R\$ 302.988,13
Banco do Brasil Ag 3455		R\$ 22.303,40	R\$ 22.303,40
Bradesco Invest Fácil		R\$ 280.684,73	R\$ 280.684,73
ESTOQUES		R\$ 101.236,54	R\$ 0,00
ESTOQUES DE MERCADORIAS		R\$ 101.236,54	R\$ 0,00
Estoque de Mercadorias		R\$ 101.236,54	R\$ 0,00
ATIVO PERMANENTE		R\$ 41.473,29	R\$ 41.473,29
IMOBILIZADO		R\$ 41.473,29	R\$ 41.473,29
EQUIPAMENTOS ESCRITÓRIO		R\$ 34.274,05	R\$ 34.274,05
Móveis e Utensílios		R\$ 9.876,19	R\$ 9.876,19
Computadores e Impressoras		R\$ 24.397,86	R\$ 24.397,86
VEÍCULOS		R\$ 35.932,68	R\$ 35.932,68
Veículos Leves		R\$ 35.932,68	R\$ 35.932,68
(-) (-)DEPRECIACÕES ACUMULAD.		R\$ (36.098,69)	R\$ (36.098,69)
(-) (-) Deprec.Equipam.Escritório		R\$ (14.539,27)	R\$ (14.539,27)
(-) (-) Deprec. de Veículos		R\$ (21.559,42)	R\$ (21.559,42)
DIREITOS		R\$ 7.365,25	R\$ 7.365,25
Direitos e Franquias		R\$ 7.365,25	R\$ 7.365,25
PASSIVO		R\$ 5.190.731,46	R\$ 4.896.599,47
PASSIVO CIRCULANTE		R\$ 2.344,34	R\$ (0,00)
FORNECEDORES		R\$ 2.344,34	R\$ (0,00)
FORNECEDORES		R\$ 2.344,34	R\$ (0,00)
Fornecedores		R\$ 2.344,34	R\$ (0,00)
PATRIMÔNIO LÍQUIDO		R\$ 5.188.387,12	R\$ 4.896.599,47

Este documento é parte integrante de escrituração cuja autenticação se comprova pelo recibo de número F9.F0.23.72.E0.3C.B8.26.10.30.0D.7E.8C.EB.4F.F0.4F.24.0D.79-5, nos termos do Decreto nº 8.683/2016.

Este relatório foi gerado pelo Sistema Público de Escrituração Digital – Sped

Versão 7.0.3 do Visualizador

Página 1 de 2

001415

BALANÇO PATRIMONIAL

Entidade: MED CARE COMÉRCIO DE MATERIAIS MÉDICOS LTDA ME
 Período da Escrituração: 01/01/2019 a 31/12/2019 CNPJ: 03.062.090/0001-33
 Número de Ordem do Livro: 19
 Período Selecionado: 01 de Janeiro de 2019 a 31 de Março de 2019

Descrição	Nota	Saldo Inicial	Saldo Final
CAPITAL REALIZADO		R\$ 50.000,00	R\$ 50.000,00
CAPITAL SOCIAL		R\$ 50.000,00	R\$ 50.000,00
Capital Social		R\$ 50.000,00	R\$ 50.000,00
RESERVAS DE LUCRO		R\$ 5.188.387,12	R\$ 5.138.387,12
LUCRO DE EXERC.ANTERIORES		R\$ 5.116.596,31	R\$ 5.138.387,12
Lucro Acum.Exerc. Anterior		R\$ 5.116.596,31	R\$ 5.138.387,12
LUCRO DO EXERCÍCIO		R\$ 71.790,81	R\$ (0,00)
Lucro Líquido n/Exercício		R\$ 71.790,81	R\$ (0,00)
(-) (-)PREJUÍZOS A AMORTIZAR		R\$ (0,00)	R\$ (291.787,65)
(-) PREJUÍZO DO EXERCÍCIO		R\$ (0,00)	R\$ (291.787,65)
(-) (-) Prejuízo n/Exercício		R\$ (0,00)	R\$ (291.787,65)
(-) LUCROS DISTRIBUÍDOS		R\$ (50.000,00)	R\$ (0,00)
(-) LUCROS DISTRIBUÍDOS		R\$ (50.000,00)	R\$ (0,00)
(-) Lucros Distribuídos a Sócios		R\$ (50.000,00)	R\$ (0,00)

Este documento é parte integrante de escrituração cuja autenticação se comprova pelo recibo de número F9.F0.23.72.E0.3C.B8.26.10.30.0D.7E.8C.EB.4F.F0.4F.24.0D.79-5, nos termos do Decreto nº 8.683/2016.

Este relatório foi gerado pelo Sistema Público de Escrituração Digital – Sped

001416
eg

BALANÇO PATRIMONIAL



Entidade: MED CARE COMÉRCIO DE MATERIAIS MÉDICOS LTDA ME
 Período da Escrituração: 01/01/2019 a 31/12/2019 CNPJ: 03.062.090/0001-33
 Número de Ordem do Livro: 19
 Período Selecionado: 01 de Abril de 2019 a 30 de Junho de 2019

Descrição	Nota	Saldo Inicial	Saldo Final
ATIVO		R\$ 4.896.599,47	R\$ 4.853.372,88
ATIVO CIRCULANTE		R\$ 4.855.126,18	R\$ 4.811.899,59
DISPONÍVEL		R\$ 4.855.126,18	R\$ 4.811.899,59
CAIXAS		R\$ 4.174.788,51	R\$ 3.663.152,60
Caixa		R\$ 4.174.788,51	R\$ 3.663.152,60
BANCOS C/ MOVIMENTO		R\$ 377.349,54	R\$ 845.758,86
Banco Santander S/A		R\$ 377.348,54	R\$ 845.757,86
Banco Bradesco Ag: 02559 c/c 24594-1		R\$ 1,00	R\$ 1,00
APLIC.FINANC.LIQUID.IMED.		R\$ 302.988,13	R\$ 302.988,13
Banco do Brasil Ag 3455		R\$ 22.303,40	R\$ 22.303,40
Bradesco Invest Fácil		R\$ 280.684,73	R\$ 280.684,73
ATIVO PERMANENTE		R\$ 41.473,29	R\$ 41.473,29
IMOBILIZADO		R\$ 41.473,29	R\$ 41.473,29
EQUIPAMENTOS ESCRITÓRIO		R\$ 34.274,05	R\$ 34.274,05
Móveis e Utensílios		R\$ 9.876,19	R\$ 9.876,19
Computadores e Impressoras		R\$ 24.397,86	R\$ 24.397,86
VEÍCULOS		R\$ 35.932,68	R\$ 35.932,68
Veículos Leves		R\$ 35.932,68	R\$ 35.932,68
(-) (-)DEPRECIACÕES ACUMULAD.		R\$ (36.098,69)	R\$ (36.098,69)
(-) (-) Deprec.Equipam.Escritório		R\$ (14.539,27)	R\$ (14.539,27)
(-) (-) Deprec. de Veículos		R\$ (21.559,42)	R\$ (21.559,42)
DIREITOS		R\$ 7.365,25	R\$ 7.365,25
Direitos e Franquias		R\$ 7.365,25	R\$ 7.365,25
PASSIVO		R\$ 4.896.599,47	R\$ 4.853.372,88
PATRIMÔNIO LÍQUIDO		R\$ 4.896.599,47	R\$ 4.853.372,88
CAPITAL REALIZADO		R\$ 50.000,00	R\$ 50.000,00
CAPITAL SOCIAL		R\$ 50.000,00	R\$ 50.000,00
Capital Social		R\$ 50.000,00	R\$ 50.000,00
RESERVAS DE LUCRO		R\$ 5.138.387,12	R\$ 5.138.387,12
LUCRO DE EXERC.ANTERIORES		R\$ 5.138.387,12	R\$ 5.138.387,12
Lucro Acum.Exerc. Anterior		R\$ 5.138.387,12	R\$ 5.138.387,12
(-) (-)PREJUÍZOS A AMORTIZAR		R\$ (291.787,65)	R\$ (335.014,24)

Este documento é parte integrante de escrituração cuja autenticação se comprova pelo recibo de número F9.F0.23.72.E0.3C.B8.26.10.30.0D.7E.8C.EB.4F.F0.4F.24.0D.79-5, nos termos do Decreto nº 8.683/2016.

Este relatório foi gerado pelo Sistema Público de Escrituração Digital – Sped

Versão 7.0.3 do Visualizador

Página 1 de 2

001417

BALANÇO PATRIMONIAL

Entidade: MED CARE COMÉRCIO DE MATERIAIS MÉDICOS LTDA ME
Período da Escrituração: 01/01/2019 a 31/12/2019 CNPJ: 03.062.090/0001-33
Número de Ordem do Livro: 19
Período Selecionado: 01 de Abril de 2019 a 30 de Junho de 2019

Descrição	Nota	Saldo Inicial	Saldo Final
(-) PREJUÍZO DO EXERCÍCIO		R\$ (291.787,65)	R\$ (335.014,24)
(-) (-) Prejuízo n/Exercício		R\$ (291.787,65)	R\$ (335.014,24)

Este documento é parte integrante de escrituração cuja autenticação se comprova pelo recibo de número F9.F0.23.72.E0.3C.B8.26.10.30.0D.7E.8C.EB.4F.F0.4F.24.0D.79-5, nos termos do Decreto nº 8.683/2016.

Este relatório foi gerado pelo Sistema Público de Escrituração Digital – Sped

001418g

BALANÇO PATRIMONIAL



Entidade: MED CARE COMÉRCIO DE MATERIAIS MÉDICOS LTDA ME
 Período da Escrituração: 01/01/2019 a 31/12/2019 CNPJ: 03.062.090/0001-33
 Número de Ordem do Livro: 19
 Período Selecionado: 01 de Julho de 2019 a 30 de Setembro de 2019

Descrição	Nota	Saldo Inicial	Saldo Final
ATIVO		R\$ 4.853.372,88	R\$ 4.613.746,91
ATIVO CIRCULANTE		R\$ 4.811.899,59	R\$ 4.572.273,62
DISPONÍVEL		R\$ 4.811.899,59	R\$ 4.572.273,62
CAIXAS		R\$ 3.663.152,60	R\$ 3.305.391,87
Caixa		R\$ 3.663.152,60	R\$ 3.305.391,87
BANCOS C/ MOVIMENTO		R\$ 845.758,86	R\$ 1.156.128,01
Banco Santander S/A		R\$ 845.757,86	R\$ 1.156.127,01
Banco Bradesco Ag: 02559 c/c 24594-1		R\$ 1,00	R\$ 1,00
APLIC.FINANC.LIQUID.IMED.		R\$ 302.988,13	R\$ 110.753,74
Banco do Brasil Ag 3455		R\$ 22.303,40	R\$ 22.303,40
Bradesco Invest Fácil		R\$ 280.684,73	R\$ 88.450,34
ATIVO PERMANENTE		R\$ 41.473,29	R\$ 41.473,29
IMOBILIZADO		R\$ 41.473,29	R\$ 41.473,29
EQUIPAMENTOS ESCRITÓRIO		R\$ 34.274,05	R\$ 34.274,05
Móveis e Utensílios		R\$ 9.876,19	R\$ 9.876,19
Computadores e Impressoras		R\$ 24.397,86	R\$ 24.397,86
VEÍCULOS		R\$ 35.932,68	R\$ 35.932,68
Veículos Leves		R\$ 35.932,68	R\$ 35.932,68
(-) (-)DEPRECIACÕES ACUMULAD.		R\$ (36.098,69)	R\$ (36.098,69)
(-) (-) Deprec.Equipam.Escritório		R\$ (14.539,27)	R\$ (14.539,27)
(-) (-) Deprec. de Veículos		R\$ (21.559,42)	R\$ (21.559,42)
DIREITOS		R\$ 7.365,25	R\$ 7.365,25
Direitos e Franquias		R\$ 7.365,25	R\$ 7.365,25
PASSIVO		R\$ 4.853.372,88	R\$ 4.613.746,91
PATRIMÔNIO LÍQUIDO		R\$ 4.853.372,88	R\$ 4.613.746,91
CAPITAL REALIZADO		R\$ 50.000,00	R\$ 50.000,00
CAPITAL SOCIAL		R\$ 50.000,00	R\$ 50.000,00
Capital Social		R\$ 50.000,00	R\$ 50.000,00
RESERVAS DE LUCRO		R\$ 5.138.387,12	R\$ 5.138.387,12
LUCRO DE EXERC.ANTERIORES		R\$ 5.138.387,12	R\$ 5.138.387,12
Lucro Acum.Exerc. Anterior		R\$ 5.138.387,12	R\$ 5.138.387,12
(-) (-)PREJUÍZOS A AMORTIZAR		R\$ (335.014,24)	R\$ (574.640,21)

Este documento é parte integrante de escrituração cuja autenticação se comprova pelo recibo de número F9.F0.23.72.E0.3C.B8.26.10.30.0D.7E.8C.EB.4F.F0.4F.24.0D.79-5, nos termos do Decreto nº 8.683/2016.

Este relatório foi gerado pelo Sistema Público de Escrituração Digital – Sped

BALANÇO PATRIMONIAL

Entidade: MED CARE COMÉRCIO DE MATERIAIS MÉDICOS LTDA ME
Período da Escrituração: 01/01/2019 a 31/12/2019 CNPJ: 03.062.090/0001-33
Número de Ordem do Livro: 19
Período Selecionado: 01 de Julho de 2019 a 30 de Setembro de 2019

Descrição	Nota	Saldo Inicial	Saldo Final
(-) PREJUÍZO DO EXERCÍCIO		R\$ (335.014,24)	R\$ (574.640,21)
(-) (-) Prejuízo n/Exercício		R\$ (335.014,24)	R\$ (574.640,21)

Este documento é parte integrante de escrituração cuja autenticação se comprova pelo recibo de número F9.F0.23.72.E0.3C.B8.26.10.30.0D.7E.8C.EB.4F.F0.4F.24.0D.79-5, nos termos do Decreto nº 8.683/2016.

Este relatório foi gerado pelo Sistema Público de Escrituração Digital – Sped

Versão 7.0.3 do Visualizador

Página 2 de 2

001420
eg

BALANÇO PATRIMONIAL



Entidade: MED CARE COMÉRCIO DE MATERIAIS MÉDICOS LTDA ME
 Período da Escrituração: 01/01/2019 a 31/12/2019 CNPJ: 03.062.090/0001-33
 Número de Ordem do Livro: 19
 Período Selecionado: 01 de Outubro de 2019 a 31 de Dezembro de 2019

Descrição	Nota	Saldo Inicial	Saldo Final
ATIVO		R\$ 4.613.746,91	R\$ 4.421.536,24
ATIVO CIRCULANTE		R\$ 4.572.273,62	R\$ 4.390.676,87
DISPONÍVEL		R\$ 4.572.273,62	R\$ 4.310.317,22
CAIXAS		R\$ 3.305.391,87	R\$ 4.063.342,94
Caixa		R\$ 3.305.391,87	R\$ 4.063.342,94
BANCOS C/ MOVIMENTO		R\$ 1.156.128,01	R\$ 87.315,59
Banco Santander S/A		R\$ 1.156.127,01	R\$ 87.314,59
Banco Bradesco Ag: 02559 c/c 24594-1		R\$ 1,00	R\$ 1,00
APLIC.FINANC.LIQUID.IMED.		R\$ 110.753,74	R\$ 159.658,69
Banco do Brasil Ag 3455		R\$ 22.303,40	R\$ 60.403,57
Bradesco Invest Fácil		R\$ 88.450,34	R\$ 99.255,12
ESTOQUES		R\$ 0,00	R\$ 80.359,65
ESTOQUES DE MERCADORIAS		R\$ 0,00	R\$ 80.359,65
Estoque de Mercadorias		R\$ 0,00	R\$ 80.359,65
ATIVO PERMANENTE		R\$ 41.473,29	R\$ 30.859,37
IMOBILIZADO		R\$ 41.473,29	R\$ 30.859,37
EQUIPAMENTOS ESCRITÓRIO		R\$ 34.274,05	R\$ 34.274,05
Móveis e Utensílios		R\$ 9.876,19	R\$ 9.876,19
Computadores e Impressoras		R\$ 24.397,86	R\$ 24.397,86
VEÍCULOS		R\$ 35.932,68	R\$ 35.932,68
Veículos Leves		R\$ 35.932,68	R\$ 35.932,68
(-) (-) DEPRECIACÕES ACUMULAD.		R\$ (36.098,69)	R\$ (46.712,61)
(-) (-) Deprec.Equipam.Escritório		R\$ (14.539,27)	R\$ (17.966,66)
(-) (-) Deprec. de Veículos		R\$ (21.559,42)	R\$ (28.745,95)
DIREITOS		R\$ 7.365,25	R\$ 7.365,25
Direitos e Franquias		R\$ 7.365,25	R\$ 7.365,25
PASSIVO		R\$ 4.613.746,91	R\$ 4.421.536,24
(-) PASSIVO CIRCULANTE		R\$ (0,00)	R\$ 87.304,59
(-) FORNECEDORES		R\$ (0,00)	R\$ 87.304,59
(-) FORNECEDORES		R\$ (0,00)	R\$ 87.304,59
(-) Fornecedores		R\$ (0,00)	R\$ 87.304,59
PATRIMÔNIO LÍQUIDO		R\$ 4.613.746,91	R\$ 4.334.231,65

Este documento é parte integrante de escrituração cuja autenticação se comprova pelo recibo de número F9.F0.23.72.E0.3C.B8.26.10.30.0D.7E.8C.EB.4F.F0.4F.24.0D.79-5, nos termos do Decreto nº 8.683/2016.

Este relatório foi gerado pelo Sistema Público de Escrituração Digital – Sped

BALANÇO PATRIMONIAL

Entidade: MED CARE COMÉRCIO DE MATERIAIS MÉDICOS LTDA ME
 Período da Escrituração: 01/01/2019 a 31/12/2019 CNPJ: 03.062.090/0001-33
 Número de Ordem do Livro: 19
 Período Selecionado: 01 de Outubro de 2019 a 31 de Dezembro de 2019

Descrição	Nota	Saldo Inicial	Saldo Final
CAPITAL REALIZADO		R\$ 50.000,00	R\$ 50.000,00
CAPITAL SOCIAL		R\$ 50.000,00	R\$ 50.000,00
Capital Social		R\$ 50.000,00	R\$ 50.000,00
RESERVAS DE LUCRO		R\$ 5.138.387,12	R\$ 5.138.387,12
LUCRO DE EXERC.ANTERIORES		R\$ 5.138.387,12	R\$ 5.138.387,12
Lucro Acum.Exerc. Anterior		R\$ 5.138.387,12	R\$ 5.138.387,12
(-) (-)PREJUÍZOS A AMORTIZAR		R\$ (574.640,21)	R\$ (654.155,47)
(-) PREJUÍZO DO EXERCÍCIO		R\$ (574.640,21)	R\$ (654.155,47)
(-) (-) Prejuízo n/Exercício		R\$ (574.640,21)	R\$ (654.155,47)
(-) LUCROS DISTRIBUÍDOS		R\$ (0,00)	R\$ (200.000,00)
(-) LUCROS DISTRIBUÍDOS		R\$ (0,00)	R\$ (200.000,00)
(-) Lucros Distribuídos a Sócios		R\$ (0,00)	R\$ (200.000,00)

Este documento é parte integrante de escrituração cuja autenticação se comprova pelo recibo de número F9.F0.23.72.E0.3C.B8.26.10.30.0D.7E.8C.EB.4F.F0.4F.24.0D.79-5, nos termos do Decreto nº 8.683/2016.

Este relatório foi gerado pelo Sistema Público de Escrituração Digital – Sped

001422
eg

DEMONSTRAÇÃO DE RESULTADO DO EXERCÍCIO



Entidade: MED CARE COMÉRCIO DE MATERIAIS MÉDICOS LTDA ME
 Período da Escrituração: 01/01/2019 a 31/12/2019 CNPJ: 03.062.090/0001-33
 Número de Ordem do Livro: 19
 Período Selecionado: 01 de Janeiro de 2019 a 31 de Março de 2019

Descrição	Nota	Saldo anterior	Saldo atual
RECEITAS OPERACIONAIS		R\$ 0,00	R\$ 628.791,25
RECEITAS COMERCIAIS		R\$ 0,00	R\$ 628.791,25
VENDAS N/MERCADO INTERNO		R\$ 0,00	R\$ 628.791,25
Revendas de Mercadorias		R\$ 0,00	R\$ 628.791,25
(-) (-)DEDUÇÕES D/REC.OPERAC.		R\$ (0,00)	R\$ (59.013,18)
(-) (-)IMPOSTOS S/FATURAMENTO		R\$ (0,00)	R\$ (59.013,18)
(-) (-)IMPOSTOS S/FATURAMENTO		R\$ (0,00)	R\$ (59.013,18)
(-) ICMS		R\$ (0,00)	R\$ (31.004,87)
(-) PIS		R\$ (0,00)	R\$ (5.137,90)
(-) COFINS		R\$ (0,00)	R\$ (22.870,41)
(-) CUSTO DAS MERCADORIAS VENDIDAS - CMV		R\$ (0,00)	R\$ (385.743,25)
(-) CUSTO DAS MERCADORIAS VENDIDAS		R\$ (0,00)	R\$ (385.743,25)
(-) CUSTO DAS MERCADORIAS VENDIDAS		R\$ (0,00)	R\$ (385.743,25)
(-) Compras de Mercadorias		R\$ (0,00)	R\$ (284.506,71)
(-) VARIAÇÃO DOS ESTOQUES		R\$ (0,00)	R\$ (101.236,54)
(-) CUSTO COMERCIAL		R\$ (0,00)	R\$ (150.496,33)
(-) CUSTO DAS MERCADORIAS VENDIDAS		R\$ (0,00)	R\$ (150.496,33)
(-) CUSTO DAS MERCADORIAS VENDIDAS		R\$ (0,00)	R\$ (150.496,33)
(-) COMISSÕES		R\$ (0,00)	R\$ (150.496,33)
(-) DESPESAS OPERACIONAIS		R\$ (0,00)	R\$ (297.220,62)
(-) DESPESAS ADMINISTRATIVAS		R\$ (0,00)	R\$ (178.462,38)
(-) DESPESAS C/PESSOAL PROPRIO		R\$ (0,00)	R\$ (87.689,42)
(-) Ordenados e Gratificacoes		R\$ (0,00)	R\$ (74.434,00)
(-) Assistencia Medica		R\$ (0,00)	R\$ (2.921,09)
(-) AJUDA DE CUSTO		R\$ (0,00)	R\$ (10.334,33)
(-) DESPESAS C/ENCARGOS SOCIAIS		R\$ (0,00)	R\$ (26.673,55)
(-) I N S S		R\$ (0,00)	R\$ (20.604,46)
(-) F G T S		R\$ (0,00)	R\$ (2.673,55)
(-) IRRF		R\$ (0,00)	R\$ (3.395,54)
(-) DESPESAS LOCALIZAÇÃO FUNCIONAM		R\$ (0,00)	R\$ (37.913,47)
(-) Telefones e Fax		R\$ (0,00)	R\$ (4.440,21)
(-) Energia Eletrica		R\$ (0,00)	R\$ (538,37)
(-) Aluguel		R\$ (0,00)	R\$ (15.238,65)
(-) Condominio		R\$ (0,00)	R\$ (6.810,92)

Este documento é parte integrante de escrituração cuja autenticação se comprova pelo recibo de número F9.F0.23.72.E0.3C.B8.26.10.30.0D.7E.8C.EB.4F.F0.4F.24.0D.79-5, nos termos do Decreto nº 8.683/2016.

Este relatório foi gerado pelo Sistema Público de Escrituração Digital – Sped

Versão 7.0.3 do Visualizador

Página 1 de 2

001423

DEMONSTRAÇÃO DE RESULTADO DO EXERCÍCIO

Entidade: MED CARE COMÉRCIO DE MATERIAIS MÉDICOS LTDA ME
 Período da Escrituração: 01/01/2019 a 31/12/2019 CNPJ: 03.062.090/0001-33
 Número de Ordem do Livro: 19
 Período Selecionado: 01 de Janeiro de 2019 a 31 de Março de 2019

Descrição	Nota	Saldo anterior	Saldo atual
(-) Serviços Contabeis a PJ		R\$ (0,00)	R\$ (7.899,00)
(-) Seguro		R\$ (0,00)	R\$ (2.198,32)
(-) Limpeza e Conservacao		R\$ (0,00)	R\$ (143,20)
(-) Despesas com Internet		R\$ (0,00)	R\$ (644,80)
(-) DESPESAS C/EXPEDIENTES		R\$ (0,00)	R\$ (18.500,00)
(-) Correios/Portes/telegramas		R\$ (0,00)	R\$ (3.336,65)
(-) DESPESAS COM CERTIDÕES		R\$ (0,00)	R\$ (688,09)
(-) Material de Escritorio		R\$ (0,00)	R\$ (1.516,00)
(-) Serviços de Terceiros		R\$ (0,00)	R\$ (686,00)
(-) Manutenção de Computador e Imp		R\$ (0,00)	R\$ (2.889,98)
(-) Fretes e Carretos		R\$ (0,00)	R\$ (4.187,97)
(-) Desp.C/Cartorio e Fotocopias		R\$ (0,00)	R\$ (1.244,00)
(-) Grafica e Editora		R\$ (0,00)	R\$ (991,63)
(-) Motoboy		R\$ (0,00)	R\$ (2.959,68)
(-) OUTRAS DESP. ADMINISTRATIVAS		R\$ (0,00)	R\$ (7.685,94)
(-) Despesas Diversas		R\$ (0,00)	R\$ (7.156,00)
(-) Conselho Regiona Enfermagem PR		R\$ (0,00)	R\$ (529,94)
(-) DESPESAS FINANCEIRAS		R\$ (0,00)	R\$ (1.065,25)
(-) DESPESAS FINANCEIRAS		R\$ (0,00)	R\$ (1.065,25)
(-) Despesas Bancarias		R\$ (0,00)	R\$ (1.065,25)
(-) IMPOSTOS E TAXAS DIVERSOS		R\$ (0,00)	R\$ (117.692,99)
(-) IMPOSTOS E TAXAS DIVERSOS		R\$ (0,00)	R\$ (117.692,99)
(-) Contribuicao Sindical		R\$ (0,00)	R\$ (173,93)
(-) Impostos e Taxas Diversos		R\$ (0,00)	R\$ (85.314,37)
(-) IPTU		R\$ (0,00)	R\$ (1.563,60)
(-) IPVA		R\$ (0,00)	R\$ (30.641,09)
(-) IRPJ		R\$ (0,00)	R\$ (15.475,98)
(-) CSLL CONTRIBUIÇÃO SOCIAL		R\$ (0,00)	R\$ (12.629,54)
(-) PREJUÍZO LÍQUIDO DO EXERCÍCIO		R\$ (0,00)	R\$ (291.787,65)

Este documento é parte integrante de escrituração cuja autenticação se comprova pelo recibo de número F9.F0.23.72.E0.3C.B8.26.10.30.0D.7E.8C.EB.4F.F0.4F.24.0D.79-5, nos termos do Decreto nº 8.683/2016.

Este relatório foi gerado pelo Sistema Público de Escrituração Digital – Sped

Versão 7.0.3 do Visualizador

Página 2 de 2

001424
ej

DEMONSTRAÇÃO DE RESULTADO DO EXERCÍCIO



Entidade: MED CARE COMÉRCIO DE MATERIAIS MÉDICOS LTDA ME
 Período da Escrituração: 01/01/2019 a 31/12/2019 CNPJ: 03.062.090/0001-33
 Número de Ordem do Livro: 19
 Período Selecionado: 01 de Abril de 2019 a 30 de Junho de 2019

Descrição	Nota	Saldo anterior	Saldo atual
RECEITAS OPERACIONAIS		R\$ 628.791,25	R\$ 681.139,23
RECEITAS COMERCIAIS		R\$ 628.791,25	R\$ 681.139,23
VENDAS N/MERCADO INTERNO		R\$ 628.791,25	R\$ 681.139,23
Revendas de Mercadorias		R\$ 628.791,25	R\$ 681.139,23
(-) (-)DEDUÇÕES D/REC.OPERAC.		R\$ (59.013,18)	R\$ (39.139,51)
(-) (-)IMPOSTOS S/FATURAMENTO		R\$ (59.013,18)	R\$ (39.139,51)
(-) (-)IMPOSTOS S/FATURAMENTO		R\$ (59.013,18)	R\$ (39.139,51)
(-) ICMS		R\$ (31.004,87)	R\$ (15.133,92)
(-) PIS		R\$ (5.137,90)	R\$ (4.274,96)
(-) COFINS		R\$ (22.870,41)	R\$ (19.730,63)
(-) CUSTO DAS MERCADORIAS VENDIDAS - CMV		R\$ (385.743,25)	R\$ (211.767,03)
(-) CUSTO DAS MERCADORIAS VENDIDAS		R\$ (385.743,25)	R\$ (211.767,03)
(-) CUSTO DAS MERCADORIAS VENDIDAS		R\$ (385.743,25)	R\$ (211.767,03)
(-) Compras de Mercadorias		R\$ (284.506,71)	R\$ (211.767,03)
(-) VARIAÇÃO DOS ESTOQUES		R\$ (101.236,54)	R\$ (0,00)
(-) CUSTO COMERCIAL		R\$ (150.496,33)	R\$ (167.382,85)
(-) CUSTO DAS MERCADORIAS VENDIDAS		R\$ (150.496,33)	R\$ (167.382,85)
(-) CUSTO DAS MERCADORIAS VENDIDAS		R\$ (150.496,33)	R\$ (167.382,85)
(-) COMISSÕES		R\$ (150.496,33)	R\$ (167.382,85)
(-) DESPESAS OPERACIONAIS		R\$ (297.220,62)	R\$ (290.970,43)
(-) DESPESAS ADMINISTRATIVAS		R\$ (178.462,38)	R\$ (206.724,02)
(-) DESPESAS C/PESSOAL PROPRIO		R\$ (87.689,42)	R\$ (109.627,07)
(-) Ordenados e Gratificacoes		R\$ (74.434,00)	R\$ (68.934,46)
(-) Ferias		R\$ (0,00)	R\$ (12.000,00)
(-) Assistencia Medica		R\$ (2.921,09)	R\$ (7.288,92)
(-) AJUDA DE CUSTO		R\$ (10.334,33)	R\$ (21.403,69)
(-) DESPESAS C/ENCARGOS SOCIAIS		R\$ (26.673,55)	R\$ (24.199,79)
(-) I N S S		R\$ (20.604,46)	R\$ (17.484,47)
(-) F G T S		R\$ (2.673,55)	R\$ (3.002,20)
(-) IRRF		R\$ (3.395,54)	R\$ (3.713,12)
(-) DESPESAS LOCALIZAÇÃO FUNCIONAM		R\$ (37.913,47)	R\$ (46.261,19)
(-) Telefones e Fax		R\$ (4.440,21)	R\$ (4.002,29)
(-) Energia Eletrica		R\$ (538,37)	R\$ (544,22)
(-) Aluguel		R\$ (15.238,65)	R\$ (16.712,56)

Este documento é parte integrante de escrituração cuja autenticação se comprova pelo recibo de número F9.F0.23.72.E0.3C.B8.26.10.30.0D.7E.8C.EB.4F.F0.4F.24.0D.79-5, nos termos do Decreto nº 8.683/2016.

Este relatório foi gerado pelo Sistema Público de Escrituração Digital – Sped

Versão 7.0.3 do Visualizador

Página 1 de 2

DEMONSTRAÇÃO DE RESULTADO DO EXERCÍCIO

Entidade: MED CARE COMÉRCIO DE MATERIAIS MÉDICOS LTDA ME
 Período da Escrituração: 01/01/2019 a 31/12/2019 CNPJ: 03.062.090/0001-33
 Número de Ordem do Livro: 19
 Período Selecionado: 01 de Abril de 2019 a 30 de Junho de 2019

Descrição	Nota	Saldo anterior	Saldo atual
(-) Condomínio		R\$ (6.810,92)	R\$ (6.442,75)
(-) Serviços Contábeis a PJ		R\$ (7.899,00)	R\$ (12.035,78)
(-) Seguro		R\$ (2.198,32)	R\$ (5.812,67)
(-) Limpeza e Conservação		R\$ (143,20)	R\$ (0,00)
(-) Despesas com Internet		R\$ (644,80)	R\$ (710,92)
(-) DESPESAS C/EXPEDIENTES		R\$ (18.500,00)	R\$ (18.333,23)
(-) Correios/Portes/telegramas		R\$ (3.336,65)	R\$ (2.532,60)
(-) DESPESAS COM CERTIDÕES		R\$ (688,09)	R\$ (524,74)
(-) Material de Escritório		R\$ (1.516,00)	R\$ (1.961,06)
(-) Serviços de Terceiros		R\$ (686,00)	R\$ (0,00)
(-) Manutenção de Computador e Imp		R\$ (2.889,98)	R\$ (3.046,00)
(-) Fretes e Carretos		R\$ (4.187,97)	R\$ (5.076,00)
(-) Desp.C/Cartorio e Fotocopias		R\$ (1.244,00)	R\$ (1.264,00)
(-) Grafica e Editora		R\$ (991,63)	R\$ (1.000,00)
(-) Motoboy		R\$ (2.959,68)	R\$ (2.928,83)
(-) OUTRAS DESP. ADMINISTRATIVAS		R\$ (7.685,94)	R\$ (8.302,74)
(-) Despesas Diversas		R\$ (7.156,00)	R\$ (8.302,74)
(-) Conselho Regiona Enfermagem PR		R\$ (529,94)	R\$ (0,00)
(-) DESPESAS FINANCEIRAS		R\$ (1.065,25)	R\$ (962,88)
(-) DESPESAS FINANCEIRAS		R\$ (1.065,25)	R\$ (962,88)
(-) Despesas Bancárias		R\$ (1.065,25)	R\$ (962,88)
(-) IMPOSTOS E TAXAS DIVERSOS		R\$ (117.692,99)	R\$ (83.283,53)
(-) IMPOSTOS E TAXAS DIVERSOS		R\$ (117.692,99)	R\$ (83.283,53)
(-) Contribuicao Sindical		R\$ (173,93)	R\$ (71,00)
(-) Impostos e Taxas Diversos		R\$ (85.314,37)	R\$ (82.989,87)
(-) IPTU		R\$ (1.563,60)	R\$ (222,66)
(-) IPVA		R\$ (30.641,09)	R\$ (0,00)
(-) IRPJ		R\$ (15.475,98)	R\$ (6.926,21)
(-) CSLL CONTRIBUIÇÃO SOCIAL		R\$ (12.629,54)	R\$ (8.179,79)
(-) PREJUÍZO LÍQUIDO DO EXERCÍCIO		R\$ (291.787,65)	R\$ (43.226,59)

Este documento é parte integrante de escrituração cuja autenticação se comprova pelo recibo de número F9.F0.23.72.E0.3C.B8.26.10.30.0D.7E.8C.EB.4F.F0.4F.24.0D.79-5, nos termos do Decreto nº 8.683/2016.

Este relatório foi gerado pelo Sistema Público de Escrituração Digital – Sped

001426



DEMONSTRAÇÃO DE RESULTADO DO EXERCÍCIO

Entidade: MED CARE COMÉRCIO DE MATERIAIS MÉDICOS LTDA ME
 Período da Escrituração: 01/01/2019 a 31/12/2019 CNPJ: 03.062.090/0001-33
 Número de Ordem do Livro: 19
 Período Selecionado: 01 de Julho de 2019 a 30 de Setembro de 2019

Descrição	Nota	Saldo anterior	Saldo atual
RECEITAS OPERACIONAIS		R\$ 681.139,23	R\$ 716.865,00
RECEITAS COMERCIAIS		R\$ 681.139,23	R\$ 716.865,00
VENDAS N/MERCADO INTERNO		R\$ 681.139,23	R\$ 716.865,00
Revendas de Mercadorias		R\$ 681.139,23	R\$ 716.865,00
(-) (-)DEDUÇÕES D/REC.OPERAC.		R\$ (39.139,51)	R\$ (35.030,39)
(-) (-)IMPOSTOS S/FATURAMENTO		R\$ (39.139,51)	R\$ (35.030,39)
(-) (-)IMPOSTOS S/FATURAMENTO		R\$ (39.139,51)	R\$ (35.030,39)
(-) ICMS		R\$ (15.133,92)	R\$ (8.332,65)
(-) PIS		R\$ (4.274,96)	R\$ (6.469,57)
(-) COFINS		R\$ (19.730,63)	R\$ (20.228,17)
(-) CUSTO DAS MERCADORIAS VENDIDAS - CMV		R\$ (211.767,03)	R\$ (405.418,23)
(-) CUSTO DAS MERCADORIAS VENDIDAS		R\$ (211.767,03)	R\$ (405.418,23)
(-) CUSTO DAS MERCADORIAS VENDIDAS		R\$ (211.767,03)	R\$ (405.418,23)
(-) Compras de Mercadorias		R\$ (211.767,03)	R\$ (405.418,23)
(-) CUSTO COMERCIAL		R\$ (167.382,85)	R\$ (193.824,12)
(-) CUSTO DAS MERCADORIAS VENDIDAS		R\$ (167.382,85)	R\$ (193.824,12)
(-) CUSTO DAS MERCADORIAS VENDIDAS		R\$ (167.382,85)	R\$ (193.824,12)
(-) COMISSÕES		R\$ (167.382,85)	R\$ (193.824,12)
(-) DESPESAS OPERACIONAIS		R\$ (290.970,43)	R\$ (293.791,85)
(-) DESPESAS ADMINISTRATIVAS		R\$ (206.724,02)	R\$ (214.915,05)
(-) DESPESAS C/PESSOAL PROPRIO		R\$ (109.627,07)	R\$ (106.856,61)
(-) Ordenados e Gratificacoes		R\$ (68.934,46)	R\$ (87.878,60)
(-) Ferias		R\$ (12.000,00)	R\$ (0,00)
(-) Assistencia Medica		R\$ (7.288,92)	R\$ (6.786,32)
(-) AJUDA DE CUSTO		R\$ (21.403,69)	R\$ (12.191,69)
(-) DESPESAS C/ENCARGOS SOCIAIS		R\$ (24.199,79)	R\$ (28.257,13)
(-) I N S S		R\$ (17.484,47)	R\$ (22.145,39)
(-) F G T S		R\$ (3.002,20)	R\$ (1.997,17)
(-) IRRF		R\$ (3.713,12)	R\$ (4.114,57)
(-) DESPESAS LOCALIZAÇÃO FUNCIONAM		R\$ (46.261,19)	R\$ (43.799,73)
(-) Telefones e Fax		R\$ (4.002,29)	R\$ (4.349,20)
(-) Energia Eletrica		R\$ (544,22)	R\$ (678,02)
(-) Aluguel		R\$ (16.712,56)	R\$ (16.829,26)
(-) Condominio		R\$ (6.442,75)	R\$ (5.876,11)

Este documento é parte integrante de escrituração cuja autenticação se comprova pelo recibo de número F9.F0.23.72.E0.3C.B8.26.10.30.0D.7E.8C.EB.4F.F0.4F.24.0D.79-5, nos termos do Decreto nº 8.683/2016.

Este relatório foi gerado pelo Sistema Público de Escrituração Digital – Sped

Versão 7.0.3 do Visualizador

Página 1 de 2

001427

DEMONSTRAÇÃO DE RESULTADO DO EXERCÍCIO

Entidade: MED CARE COMÉRCIO DE MATERIAIS MÉDICOS LTDA ME
 Período da Escrituração: 01/01/2019 a 31/12/2019 CNPJ: 03.062.090/0001-33
 Número de Ordem do Livro: 19
 Período Selecionado: 01 de Julho de 2019 a 30 de Setembro de 2019

Descrição	Nota	Saldo anterior	Saldo atual
(-) Serviços Contábeis a PJ		R\$ (12.035,78)	R\$ (9.824,00)
(-) Seguro		R\$ (5.812,67)	R\$ (5.069,19)
(-) Limpeza e Conservação		R\$ (0,00)	R\$ (230,00)
(-) Despesas com Internet		R\$ (710,92)	R\$ (943,95)
(-) DESPESAS C/EXPEDIENTES		R\$ (18.333,23)	R\$ (19.783,08)
(-) Correios/Portes/telegramas		R\$ (2.532,60)	R\$ (2.538,15)
(-) DESPESAS COM CERTIDÕES		R\$ (524,74)	R\$ (940,00)
(-) Material de Escritório		R\$ (1.961,06)	R\$ (2.688,54)
(-) Manutenção de Computador e Imp		R\$ (3.046,00)	R\$ (3.390,00)
(-) Fretes e Carretos		R\$ (5.076,00)	R\$ (5.907,00)
(-) Desp.C/ Cartório e Fotocópias		R\$ (1.264,00)	R\$ (1.083,00)
(-) Gráfica e Editora		R\$ (1.000,00)	R\$ (1.058,40)
(-) Motoboy		R\$ (2.928,83)	R\$ (2.177,99)
(-) OUTRAS DESP. ADMINISTRATIVAS		R\$ (8.302,74)	R\$ (16.218,50)
(-) Despesas Diversas		R\$ (8.302,74)	R\$ (16.218,50)
(-) DESPESAS FINANCEIRAS		R\$ (962,88)	R\$ (1.077,62)
(-) DESPESAS FINANCEIRAS		R\$ (962,88)	R\$ (1.077,62)
(-) Despesas Bancárias		R\$ (962,88)	R\$ (1.077,62)
(-) IMPOSTOS E TAXAS DIVERSOS		R\$ (83.283,53)	R\$ (77.799,18)
(-) IMPOSTOS E TAXAS DIVERSOS		R\$ (83.283,53)	R\$ (77.799,18)
(-) Contribuição Sindical		R\$ (71,00)	R\$ (112,52)
(-) Impostos e Taxas Diversos		R\$ (82.989,87)	R\$ (77.464,00)
(-) IPTU		R\$ (222,66)	R\$ (148,44)
(-) IPVA		R\$ (0,00)	R\$ (74,22)
(-) IRPJ		R\$ (6.926,21)	R\$ (12.402,59)
(-) CSLL CONTRIBUIÇÃO SOCIAL		R\$ (8.179,79)	R\$ (16.023,79)
(-) PREJUÍZO LÍQUIDO DO EXERCÍCIO		R\$ (43.226,59)	R\$ (239.625,97)

Este documento é parte integrante de escrituração cuja autenticação se comprova pelo recibo de número F9.F0.23.72.E0.3C.B8.26.10.30.0D.7E.8C.EB.4F.F0.4F.24.0D.79-5, nos termos do Decreto nº 8.683/2016.

Este relatório foi gerado pelo Sistema Público de Escrituração Digital – Sped

001428
eg

DEMONSTRAÇÃO DE RESULTADO DO EXERCÍCIO



Entidade: MED CARE COMÉRCIO DE MATERIAIS MÉDICOS LTDA ME
 Período da Escrituração: 01/01/2019 a 31/12/2019 CNPJ: 03.062.090/0001-33
 Número de Ordem do Livro: 19
 Período Selecionado: 01 de Outubro de 2019 a 31 de Dezembro de 2019

Descrição	Nota	Saldo anterior	Saldo atual
RECEITAS OPERACIONAIS		R\$ 716.865,00	R\$ 606.745,10
RECEITAS COMERCIAIS		R\$ 716.865,00	R\$ 606.745,10
VENDAS N/MERCADO INTERNO		R\$ 716.865,00	R\$ 606.745,10
Revendas de Mercadorias		R\$ 716.865,00	R\$ 606.745,10
(-) (-)DEDUÇÕES D/REC.OPERAC.		R\$ (35.030,39)	R\$ (48.192,46)
(-) (-)IMPOSTOS S/FATURAMENTO		R\$ (35.030,39)	R\$ (48.192,46)
(-) (-)IMPOSTOS S/FATURAMENTO		R\$ (35.030,39)	R\$ (48.192,46)
(-) ICMS		R\$ (8.332,65)	R\$ (25.373,89)
(-) PIS		R\$ (6.469,57)	R\$ (4.063,58)
(-) COFINS		R\$ (20.228,17)	R\$ (18.754,99)
(-) CUSTO DAS MERCADORIAS VENDIDAS - CMV		R\$ (405.418,23)	R\$ (123.762,17)
(-) CUSTO DAS MERCADORIAS VENDIDAS		R\$ (405.418,23)	R\$ (123.762,17)
(-) CUSTO DAS MERCADORIAS VENDIDAS		R\$ (405.418,23)	R\$ (123.762,17)
(-) Compras de Mercadorias		R\$ (405.418,23)	R\$ (204.121,82)
VARIAÇÃO DOS ESTOQUES		R\$ (0,00)	R\$ 80.359,65
(-) CUSTO COMERCIAL		R\$ (193.824,12)	R\$ (187.169,15)
(-) CUSTO DAS MERCADORIAS VENDIDAS		R\$ (193.824,12)	R\$ (187.169,15)
(-) CUSTO DAS MERCADORIAS VENDIDAS		R\$ (193.824,12)	R\$ (187.169,15)
(-) COMISSÕES		R\$ (193.824,12)	R\$ (187.169,15)
(-) DESPESAS OPERACIONAIS		R\$ (293.791,85)	R\$ (305.125,84)
(-) DESPESAS ADMINISTRATIVAS		R\$ (214.915,05)	R\$ (210.996,60)
(-) DESPESAS C/PESSOAL PROPRIO		R\$ (106.856,61)	R\$ (79.666,21)
(-) Ordenados e Gratificacoes		R\$ (87.878,60)	R\$ (61.905,59)
(-) Assistencia Medica		R\$ (6.786,32)	R\$ (9.634,93)
(-) AJUDA DE CUSTO		R\$ (12.191,69)	R\$ (8.125,69)
(-) DESPESAS C/ENCARGOS SOCIAIS		R\$ (28.257,13)	R\$ (28.129,05)
(-) I N S S		R\$ (22.145,39)	R\$ (23.949,33)
(-) F G T S		R\$ (1.997,17)	R\$ (2.148,88)
(-) IRRF		R\$ (4.114,57)	R\$ (2.030,84)
(-) DESPESAS LOCALIZAÇÃO FUNCIONAM		R\$ (43.799,73)	R\$ (52.144,75)
(-) Telefones e Fax		R\$ (4.349,20)	R\$ (5.181,51)
(-) Energia Eletrica		R\$ (678,02)	R\$ (1.226,94)
(-) Aluguel		R\$ (16.829,26)	R\$ (21.022,66)
(-) Condominio		R\$ (5.876,11)	R\$ (5.891,96)

Este documento é parte integrante de escrituração cuja autenticação se comprova pelo recibo de número F9.F0.23.72.E0.3C.B8.26.10.30.0D.7E.8C.EB.4F.F0.4F.24.0D.79-5, nos termos do Decreto nº 8.683/2016.

Este relatório foi gerado pelo Sistema Público de Escrituração Digital – Sped

Versão 7.0.3 do Visualizador

Página 1 de 2

001429

DEMONSTRAÇÃO DE RESULTADO DO EXERCÍCIO

Entidade: MED CARE COMÉRCIO DE MATERIAIS MÉDICOS LTDA ME
 Período da Escrituração: 01/01/2019 a 31/12/2019 CNPJ: 03.062.090/0001-33
 Número de Ordem do Livro: 19
 Período Selecionado: 01 de Outubro de 2019 a 31 de Dezembro de 2019

Descrição	Nota	Saldo anterior	Saldo atual
(-) Serviços Contábeis a PJ		R\$ (9.824,00)	R\$ (15.260,14)
(-) Seguro		R\$ (5.069,19)	R\$ (2.732,90)
(-) Limpeza e Conservação		R\$ (230,00)	R\$ (0,00)
(-) Despesas com Internet		R\$ (943,95)	R\$ (828,64)
(-) DESPESAS C/EXPEDIENTES		R\$ (19.783,08)	R\$ (19.432,41)
(-) Correios/Portes/telegramas		R\$ (2.538,15)	R\$ (3.565,85)
(-) DESPESAS COM CERTIDÕES		R\$ (940,00)	R\$ (0,00)
(-) Material de Escritório		R\$ (2.688,54)	R\$ (1.826,00)
(-) Serviços de Terceiros		R\$ (0,00)	R\$ (1.110,00)
(-) Manutenção de Computador e Imp		R\$ (3.390,00)	R\$ (3.384,05)
(-) Fretes e Carretos		R\$ (5.907,00)	R\$ (4.181,00)
(-) Desp.C/ Cartório e Fotocopias		R\$ (1.083,00)	R\$ (723,00)
(-) Gráfica e Editora		R\$ (1.058,40)	R\$ (906,00)
(-) Motoboy		R\$ (2.177,99)	R\$ (3.736,51)
(-) OUTRAS DESP. ADMINISTRATIVAS		R\$ (16.218,50)	R\$ (31.624,18)
(-) Depreciação e Amortização		R\$ (0,00)	R\$ (10.613,92)
(-) Despesas Diversas		R\$ (16.218,50)	R\$ (21.010,26)
(-) DESPESAS FINANCEIRAS		R\$ (1.077,62)	R\$ (1.917,91)
(-) DESPESAS FINANCEIRAS		R\$ (1.077,62)	R\$ (1.917,91)
(-) Despesas Bancárias		R\$ (1.077,62)	R\$ (1.917,91)
(-) IMPOSTOS E TAXAS DIVERSOS		R\$ (77.799,18)	R\$ (92.211,33)
(-) IMPOSTOS E TAXAS DIVERSOS		R\$ (77.799,18)	R\$ (92.211,33)
(-) Contribuição Sindical		R\$ (112,52)	R\$ (64,77)
(-) Impostos e Taxas Diversos		R\$ (77.464,00)	R\$ (91.998,00)
(-) IPTU		R\$ (148,44)	R\$ (148,56)
(-) IPVA		R\$ (74,22)	R\$ (0,00)
(-) IRPJ		R\$ (12.402,59)	R\$ (8.550,61)
(-) CSLL CONTRIBUIÇÃO SOCIAL		R\$ (16.023,79)	R\$ (13.460,13)
(-) PREJUÍZO LÍQUIDO DO EXERCÍCIO		R\$ (239.625,97)	R\$ (79.515,26)

Este documento é parte integrante de escrituração cuja autenticação se comprova pelo recibo de número F9.F0.23.72.E0.3C.B8.26.10.30.0D.7E.8C.EB.4F.F0.4F.24.0D.79-5, nos termos do Decreto nº 8.683/2016.

Este relatório foi gerado pelo Sistema Público de Escrituração Digital – Sped

Versão 7.0.3 do Visualizador

Página 2 de 2

001430
89



Philippi Contabilidade Ltda

ANÁLISE ECONÔMICO - FINANCEIRA DE BALANÇO

Índice Liquidez Corrente = $\frac{AC}{PC} = \frac{4.390.676,87}{87.304,59} = 50,29$

Índice Liquidez Geral = $\frac{AC + RLP}{PC + ELP} = \frac{4.390.676,87 + 0}{87.304,59 + 0} = 50,29$

Índice Solvência Geral = $\frac{AT}{PC + ELP} = \frac{4.421.536,24}{87.304,59 + 0} = 50,64$

Curitiba, PR 18 de Agosto de 2020.

MARCELO COELHO PACHECO
Sócio Administrador
CPF: 001.551.437-43

LEVERCI JOSÉ PHILIPPI
Contador
CRC: PR-046.418/O-4

Rua Des. Westphalen nº 822 - Centro - Curitiba/Paraná - Telefone / Fax (41) 3015-3312

Documento Autenticado Digitalmente de acordo com os artigos 1º, 3º e 7º Inc. V 8º, 41 e 52 da Lei Federal 8.935/1994 e Art. 6 Inc. XII da Lei Estadual 8.721/2008 autêntico a presente imagem digitalizada, reprodução fiel do documento apresentado e conferido neste ato. O referido é verdade. Dou fé. Confira os dados do ato em: <https://revedebastos.net.br/documento/48921809205025246243-1>



Autenticação Digital Código: 48921809205025246243-1
Data: 18/08/2020 10:54:02
Valor Total do Ato: R\$ 4,68
Selo Digital Tipo Normal C: AKI64083-QDAT



Cartório Azevedo Bastos
Av. Francisco Epitácio Pessoa, 1115
Bairro dos Estados, João Pessoa, PB
131 3344-4404 - cartorio@azevedobastos.net.br
<https://azevedobastos.net.br>

Dr. Valter Azevedo Bastos
Título



REPÚBLICA FEDERATIVA DO BRASIL
ESTADO DA PARAIBA
CARTÓRIO AZEVEDO BASTOS
FUNDADO EM 1888
PRIMEIRO REGISTRO CIVIL DE NASCIMENTO E ÓBITOS E PRIVATIVO DE CASAMENTOS, INTERDIÇÕES E TUTELAS DA COMARCA DE JOÃO PESSOA

001431
eg

Av. Epitácio Pessoa, 1145 Bairro dos Estados 58030-00, João Pessoa PB
Tel.: (83) 3244-5404 / Fax: (83) 3244-5484
http://www.azevedobastos.not.br
E-mail: cartorio@azevedobastos.not.br



DECLARAÇÃO DE SERVIÇO DE AUTENTICAÇÃO DIGITAL

O Bel. Válber Azevêdo de Miranda Cavalcanti, Oficial do Primeiro Registro Civil de Nascimentos e Óbitos e Privativo de Casamentos, Interdições e Tutelas com atribuição de autenticar e reconhecer firmas da Comarca de João Pessoa Capital do Estado da Paraíba, em virtude de Lei, etc...

DECLARA para os devidos fins de direito que, o documento em anexo identificado individualmente em cada Código de Autenticação Digital¹ ou na referida sequência, foi autenticado de acordo com as Legislações e normas vigentes².

DECLARO ainda que, para garantir transparência e segurança jurídica de todos os atos oriundos da atividade Notarial e Registral no Estado da Paraíba, foi instituído pela Lei Nº 10.132, de 06 de novembro de 2013, a aplicação obrigatória de um Selo Digital de Fiscalização Extrajudicial em todos os atos de notas e registro, composto de um código único (por exemplo: Selo Digital: ABC12345-X1X2) e dessa forma, cada autenticação processada pela nossa Serventia pode ser verificada e confirmada tantas vezes quanto for necessário através do site do Tribunal de Justiça do Estado da Paraíba, endereço <https://corregedoria.tjpb.jus.br/seto-digital/>

A autenticação digital do documento faz prova de que, na data e hora em que ela foi realizada, a empresa MED - CARE COMERCIO DE MATERIAIS MEDICOS LTDA - EPP tinha posse de um documento com as mesmas características que foram reproduzidas na cópia autenticada, sendo da empresa MED - CARE COMERCIO DE MATERIAIS MEDICOS LTDA - EPP a responsabilidade, única e exclusiva, pela idoneidade do documento apresentado a este Cartório.

Esta DECLARAÇÃO foi emitida em 07/10/2020 17:26:25 (hora local) através do sistema de autenticação digital do Cartório Azevêdo Bastos, de acordo com o Art. 1º, 10º e seus §§ 1º e 2º da MP 2200/2001, como também, o documento eletrônico autenticado contendo o Certificado Digital do titular do Cartório Azevêdo Bastos, poderá ser solicitado diretamente a empresa MED - CARE COMERCIO DE MATERIAIS MEDICOS LTDA - EPP ou ao Cartório pelo endereço de e-mail autentica@azevedobastos.not.br

Para informações mais detalhadas deste ato, acesse o site <https://autdigital.azevedobastos.not.br> e informe o Código de Autenticação Digital.

Esta Declaração é válida por tempo indeterminado e está disponível para consulta em nosso site.

¹Código de Autenticação Digital: 48921808205025245243-1

²Legislações Vigentes: Lei Federal nº 8.935/94, Lei Federal nº 10.406/2002, Medida Provisória nº 2200/2001, Lei Federal nº 13.105/2015, Lei Estadual nº 8.721/2008, Lei Estadual nº 10.132/2013 e Provimento CGJ Nº 2014.

O referido é verdade, dou fé.

CHAVE DIGITAL

00005b1d734fd94f057f2d69fe6bc05b994032f0cdee1869ceb09356ea1a12f2df30587a9f3c524f4a1e6d9dad1607c8a9930074cbec06ebdf9aed823ad3ad2db607aa5b2fd58dd860bfb55619389982

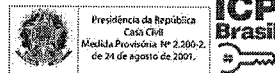

001432
89

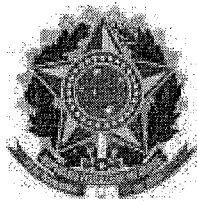

CONSELHO REGIONAL DE CONTABILIDADE DO ESTADO DO PARANÁ
CERTIDÃO DE REGULARIDADE PROFISSIONAL

O CONSELHO REGIONAL DE CONTABILIDADE DO ESTADO DO PARANÁ certifica que o(a) profissional identificado(a) no presente documento encontra-se em situação regular.

IDENTIFICAÇÃO DO REGISTRO

NOME.....	: LEVERCI JOSE PHILIPPI
REGISTRO.....	: PR-046418/O-4
CATEGORIA.....	: TÉCNICO EM CONTABILIDADE
CPF.....	: 873.890.709-78

A presente CERTIDÃO não quita nem invalida quaisquer débitos ou infrações que posteriormente, venham a ser apurados pelo CRCPR contra o referido registro.

A falsificação deste documento constitui-se em crime previsto no Código Penal Brasileiro, sujeitando o autor à respectiva ação penal.

Emissão: PARANÁ, 12/04/2021 as 16:34:20.

Válido até: 11/07/2021.

Código de Controle: 595006.

Para verificar a autenticidade deste documento consulte o site do CRCPR.

001433
09



MINISTÉRIO DA FAZENDA
Secretaria da Receita Federal do Brasil
Procuradoria-Geral da Fazenda Nacional

CERTIDÃO NEGATIVA DE DÉBITOS RELATIVOS AOS TRIBUTOS FEDERAIS E À DÍVIDA ATIVA DA UNIÃO

Nome: MED - CARE COMERCIO DE MATERIAIS MEDICOS LTDA
CNPJ: 03.062.090/0001-33

Ressalvado o direito de a Fazenda Nacional cobrar e inscrever quaisquer dívidas de responsabilidade do sujeito passivo acima identificado que vierem a ser apuradas, é certificado que não constam pendências em seu nome, relativas a créditos tributários administrados pela Secretaria da Receita Federal do Brasil (RFB) e a inscrições em Dívida Ativa da União (DAU) junto à Procuradoria-Geral da Fazenda Nacional (PGFN).

Esta certidão é válida para o estabelecimento matriz e suas filiais e, no caso de ente federativo, para todos os órgãos e fundos públicos da administração direta a ele vinculados. Refere-se à situação do sujeito passivo no âmbito da RFB e da PGFN e abrange inclusive as contribuições sociais previstas nas alíneas 'a' a 'd' do parágrafo único do art. 11 da Lei nº 8.212, de 24 de julho de 1991.

A aceitação desta certidão está condicionada à verificação de sua autenticidade na Internet, nos endereços <<http://rfb.gov.br>> ou <<http://www.pgfn.gov.br>>.

Certidão emitida gratuitamente com base na Portaria Conjunta RFB/PGFN nº 1.751, de 2/10/2014.

Emitida às 09:57:06 do dia 04/01/2021 <hora e data de Brasília>.

Válida até 03/07/2021.

Código de controle da certidão: **7613.167F.C692.6A37**

Qualquer rasura ou emenda invalidará este documento.



Estado do Paraná
Secretaria de Estado da Fazenda
Receita Estadual do Paraná

001434

Certidão Negativa
de Débitos Tributários e de Dívida Ativa Estadual
Nº 023872589-54

Certidão fornecida para o CNPJ/MF: 03.062.090/0001-33
Nome: **MED - CARE COMERCIO DE MATERIAIS MEDICOS LTDA**

Ressalvado o direito da Fazenda Pública Estadual inscrever e cobrar débitos ainda não registrados ou que venham a ser apurados, certificamos que, verificando os registros da Secretaria de Estado da Fazenda, constatamos não existir pendências em nome do contribuinte acima identificado, nesta data.

Obs.: Esta Certidão engloba todos os estabelecimentos da empresa e refere-se a débitos de natureza tributária e não tributária, bem como ao descumprimento de obrigações tributárias acessórias.

Válida até 30/07/2021 - Fornecimento Gratuito

A autenticidade desta certidão deverá ser confirmada via Internet
www.fazenda.pr.gov.br



PREFEITURA MUNICIPAL DE CURITIBA
SECRETARIA MUNICIPAL DE FINANÇAS
DEPARTAMENTO DE CONTROLE FINANCEIRO

001435

CERTIDÃO NEGATIVA DE TRIBUTOS E OUTROS DÉBITOS MUNICIPAIS

CONTRIBUINTE: MED - CARE COMERCIO DE MATERIAIS MEDICOS LTDA - ME

CNPJ: 03.062.090/0001-33

INSCRIÇÃO MUNICIPAL: 380334-8

ENDEREÇO: AV. SETE DE SETEMBRO, 5388 CJ 1002 10 ANDAR - BATEL, CURITIBA, PR

FINALIDADE: VERIFICAÇÃO

É expedida esta **CERTIDÃO NEGATIVA DE TRIBUTOS E OUTROS DÉBITOS MUNICIPAIS**, em nome do sujeito passivo inscritos ou não em Dívida Ativa, até a presente data.

A certidão expedida em nome de Pessoa Jurídica abrange todos os estabelecimentos cadastrados no Município de Curitiba.

Certidão expedida com base no Decreto nº 670/2012, de 30/04/2012.

Esta certidão compreende os Tributos Mobiliários (Imposto sobre Serviços - ISS), Imobiliários (Imposto Predial Territorial Urbano - IPTU, Imposto sobre a Transmissão de Bens Imóveis Inter-vivos - ITBI e Contribuição de Melhoria), Taxas de Serviços e pelo Poder de Polícia e outros débitos municipais.

CERTIDÃO Nº: 103078/2021

EMITIDA EM: 23/03/2021

VÁLIDA ATÉ: 20/07/2021

CÓDIGO DE AUTENTICIDADE DA CERTIDÃO: 30B5.B2AA.6F10.49D9-2.9EA0.8DB0.76AE.699A-7

A autenticidade desta certidão deverá ser confirmada na página da Prefeitura Municipal de Curitiba, na Internet, no endereço <http://www.curitiba.pr.gov.br> - link: Secretarias / Finanças.

Reserva-se a Fazenda Municipal, o direito de cobrar dívidas posteriormente constatadas, mesmo as referentes a períodos compreendidos nesta.

Certidão expedida pela internet gratuitamente.

CURITIBA

1693

[Voltar](#)[Imprimir](#)

Certificado de Regularidade do FGTS - CRF

Inscrição: 03.062.090/0001-33

Razão Social: MED-CARE COMERCIO DE MATERIAIS MEDICOS LTDA

Endereço: AV SETE DE SETEMBRO 5388 CONJUNTO 1002 / BATEL / CURITIBA / PR /
80240-000

A Caixa Econômica Federal, no uso da atribuição que lhe confere o Art. 7, da Lei 8.036, de 11 de maio de 1990, certifica que, nesta data, a empresa acima identificada encontra-se em situação regular perante o Fundo de Garantia do Tempo de Serviço - FGTS.

O presente Certificado não servirá de prova contra cobrança de quaisquer débitos referentes a contribuições e/ou encargos devidos, decorrentes das obrigações com o FGTS.

Validade: 10/04/2021 a 09/05/2021

Certificação Número: 2021041004054263403580

Informação obtida em 12/04/2021 08:33:45

A utilização deste Certificado para os fins previstos em Lei esta condicionada a verificação de autenticidade no site da Caixa:
www.caixa.gov.br



PODER JUDICIÁRIO
JUSTIÇA DO TRABALHO

CERTIDÃO NEGATIVA DE DÉBITOS TRABALHISTAS

Nome: MED - CARE COMERCIO DE MATERIAIS MEDICOS LTDA (MATRIZ E FILIAIS)

CNPJ: 03.062.090/0001-33

Certidão nº: 12951080/2021

Expedição: 19/04/2021, às 12:31:39

Validade: 15/10/2021 - 180 (cento e oitenta) dias, contados da data de sua expedição.

Certifica-se que MED - CARE COMERCIO DE MATERIAIS MEDICOS LTDA (MATRIZ E FILIAIS), inscrito(a) no CNPJ sob o nº 03.062.090/0001-33, NÃO CONSTA do Banco Nacional de Devedores Trabalhistas.

Certidão emitida com base no art. 642-A da Consolidação das Leis do Trabalho, acrescentado pela Lei nº 12.440, de 7 de julho de 2011, e na Resolução Administrativa nº 1470/2011 do Tribunal Superior do Trabalho, de 24 de agosto de 2011.

Os dados constantes desta Certidão são de responsabilidade dos Tribunais do Trabalho e estão atualizados até 2 (dois) dias anteriores à data da sua expedição.

No caso de pessoa jurídica, a Certidão atesta a empresa em relação a todos os seus estabelecimentos, agências ou filiais.

A aceitação desta certidão condiciona-se à verificação de sua autenticidade no portal do Tribunal Superior do Trabalho na Internet (<http://www.tst.jus.br>).

Certidão emitida gratuitamente.

INFORMAÇÃO IMPORTANTE

Do Banco Nacional de Devedores Trabalhistas constam os dados necessários à identificação das pessoas naturais e jurídicas inadimplentes perante a Justiça do Trabalho quanto às obrigações estabelecidas em sentença condenatória transitada em julgado ou em acordos judiciais trabalhistas, inclusive no concernente aos recolhimentos previdenciários, a honorários, a custas, a emolumentos ou a recolhimentos determinados em lei; ou decorrentes de execução de acordos firmados perante o Ministério Público do Trabalho ou Comissão de Conciliação Prévia.



Curitiba, 30 de outubro de 2020.

ATESTADO DE CAPACIDADE TÉCNICA

ATESTAMOS, para os que devidos fins, a Empresa **Med Care Comércio de Materiais Médicos Ltda.**, inscrita no CNPJ nº 03.062.090/0001-33, Inscrição Estadual: 901.80190-83, Inscrição Municipal: 380334-8, Estabelecida na Av. Sete de Setembro, 5388 CJTOS, 1002,1003 e 1005 CEP: 80.240-000 - Bairro: Batel – Curitiba – PR, forneceu os materiais abaixo, cumprindo corretamente os compromissos assumidos, sem dar motivos a queixas e/ou reclamações.

- TRACH CARE - Sistema Fechado de aspiração traqueal 195 e 196 - Marca: Halyard/ Avanos - 30 unidades.
- Mascara de fototerapia Neonatal – 01A (Prematuros) e 01C (ultra prematuros) - Marca: Small Beginnings - 30 unidades.
- Cateter Venoso Central com único Lúmen -1252.35 - Marca: Vygon – 20 unidades.
- Cateter Umbilical – 270.06 – Marca: Vygon - 20 unidades.
- Sonda de silicone para ventilação nasal - 2596.15 – Marca : Halyard/ Avanos – 25 unidades.

[Assinatura]
HOSPITAL NOSSA SENHORA DAS GRAÇAS
MATERNIDADE MATER DEI
 Ir. Iracema Vujanski

Rua Conselheiro Laurindo, 540 | Curitiba | PR
 Fone: 41 3883 - 4300 | materdei@materdei.com.br
 www.materdei.com.br

Confira os dados do ato em: <https://selodigital.tjpb.jus.br> ou Consulte o Documento em: <https://azevedobastos.not.br/documento/48921301217392341284>



CARTÓRIO
 Autenticação Digital Código: 48921301217392341284-1
 Data: 13/01/2021 10:48:42
 Valor Total do Ato: R\$ 4,66
 Seló Digital Tipo Normal C: AKZ97539-AEBH;



Cartório Azevedo Bastos
 Av. Presidente Epitácio Pessoa - 1145
 Bairro dos Estados, João Pessoa - PB
 (83) 3244-5404 - cartorio@azevedobastos.not.br
<https://azevedobastos.not.br>

[Assinatura]
 Válber Azevedo de M. Cavalcanti
 Titular

TJPB



REPÚBLICA FEDERATIVA DO BRASIL
ESTADO DA PARAÍBA
CARTÓRIO AZEVEDO BASTOS
FUNDADO EM 1888

001439

PRIMEIRO REGISTRO CIVIL DE NASCIMENTO E ÓBITOS E PRIVATIVO DE CASAMENTOS, INTERDIÇÕES E TUTELAS DA COMARCA DE JOÃO PESSOA

Av. Eptácio Pessoa, 1145 Bairro dos Estados 58030-00, João Pessoa PB
Tel.: (83) 3244-5404 / Fax: (83) 3244-5484
http://www.azevedobastos.not.br
E-mail: cartorio@azevedobastos.not.br

DECLARAÇÃO DE SERVIÇO DE AUTENTICAÇÃO DIGITAL

O Bel. Válber Azevêdo de Miranda Cavalcanti, Oficial do Primeiro Registro Civil de Nascimentos e Óbitos e Privativo de Casamentos, Interdições e Tutelas com atribuição de autenticar e reconhecer firmas da Comarca de João Pessoa Capital do Estado da Paraíba, em virtude de Lei, etc...

DECLARO ainda que, para garantir transparência e segurança jurídica de todos os atos oriundos da atividade Notarial e Registral no Estado da Paraíba, foi instituído pela Lei Nº 10.132, de 06 de novembro de 2013, a aplicação obrigatória de um Selo Digital de Fiscalização Extrajudicial em todos os atos de notas e registro, composto de um código único (por exemplo: Selo Digital: ABC12345-X1X2) e dessa forma, cada autenticação processada pela nossa Serventia pode ser verificada e confirmada tantas vezes quanto for necessário através do site do Tribunal de Justiça do Estado da Paraíba, endereço <https://corregedoria.tjpb.jus.br/selo-digital/>.

A autenticação digital do documento faz prova de que, na data e hora em que ela foi realizada, a empresa MED - CARE COMERCIO DE MATERIAIS MEDICOS LTDA - EPP tinha posse de um documento com as mesmas características que foram reproduzidas na cópia autenticada, sendo da empresa MED - CARE COMERCIO DE MATERIAIS MEDICOS LTDA - EPP a responsabilidade, única e exclusiva, pela idoneidade do documento apresentado a este Cartório.

Nesse sentido, declaro que a MED - CARE COMERCIO DE MATERIAIS MEDICOS LTDA - EPP assumiu, nos termos do artigo 8º, §1º, do Decreto nº 10.278/2020, que regulamentou o artigo 3º, inciso X, da Lei Federal nº 13.874/2019 e o artigo 2º-A da Lei Federal 12.682/2012, a responsabilidade pelo processo de digitalização dos documentos físicos, garantindo perante este Cartório e terceiros, a sua autoria e integridade.

De acordo com o disposto no artigo 2º-A, §7º, da Lei Federal nº 12.682/2012, o documento em anexo, identificado individualmente em cada Código de Autenticação Digital¹ ou na referida sequência, poderá ser reproduzido em papel ou em qualquer outro meio físico.

Esta DECLARAÇÃO foi emitida em **13/01/2021 13:49:32 (hora local)** através do sistema de autenticação digital do Cartório Azevêdo Bastos, de acordo com o Art. 1º, 10º e seus §§ 1º e 2º da MP 2200/2001, como também, o documento eletrônico autenticado contendo o Certificado Digital do titular do Cartório Azevêdo Bastos, poderá ser solicitado diretamente a empresa MED - CARE COMERCIO DE MATERIAIS MEDICOS LTDA - EPP ou ao Cartório pelo endereço de e-mail autentica@azevedobastos.not.br Para informações mais detalhadas deste ato, acesse o site <https://autdigital.azevedobastos.not.br> e informe o Código de Autenticação Digital

Esta Declaração é válida por **tempo indeterminado** e está disponível para consulta em nosso site.

¹Código de Autenticação Digital: 48921301217392341284-1

²Legislações Vigentes: Lei Federal nº 8.935/94, Lei Federal nº 10.406/2002, Medida Provisória nº 2200/2001, Lei Federal nº 13.105/2015, Lei Estadual nº 8.721/2008, Lei Estadual nº 10.132/2013, Provimento CGJ Nº 003/2014 e Provimento CNJ Nº 100/2020.

O referido é verdade, dou fé.

CHAVE DIGITAL

00005b1d734fd94f057f2d69fe6bc05bf7d4a4c780a139a731166fde7f1d5ad6b5d0a5754acae30fd2acef51531c004ccf20424b2e479cf3d76ca68b9601b1e9b607aa5b2fd58dd860bfb55619389982

Presidência da República
Casa Civil
Medida Provisória Nº 2.200-2,
de 24 de agosto de 2001.

Curitiba, 08 de dezembro de 2020.

ATESTADO DE CAPACIDADE TÉCNICA

ATESTAMOS, para os que devidos fins, a Empresa **Med Care Comércio de Materiais Médicos Ltda.**, inscrita no CNPJ nº 03.062.090/0001-33, Inscrição Estadual: 901.80190-83, Inscrição Municipal: 380334-8, Estabelecida na Av. Sete de Setembro, 5388 CJTOS, 1002,1003 e 1005 CEP: 80.240-000 - Bairro: Batel – Curitiba – PR, forneceu os materiais abaixo, cumprindo corretamente os compromissos assumidos, sem dar motivos a queixas e/ou reclamações.

- Sonda Para Gastrostomia ao Nível da Pele Mic-Key – Marca: Halyard/Avanos
Ref.: Diversos – 27 UN
- Sonda Fechado de Aspiração Traqueal – Marca: Halyard/Avanos
Ref.: Diversos – 160 UN
- Sonda Fechado de Aspiração Traqueal 72 horas – Marca: Halyard/Avanos
Ref.: Diversos – 100 UN
- Cateter Venoso Central com único Lúmen – Marca: Vygon
Ref.: 1252.35 – 43 UN
- Haste para higienização oral – PEPCO - Marca: Halyard/Avanos
Ref.: 12245 – 250 UN
- Filtro respiratório – Marca: Pall
Ref.: BB100PF – 150 UN

Arlei M. Martins
Gerente Logística
Hospital Nossa Senhora das Graças

Hospital Nossa Senhora das Graças
CNPJ: 76.562.198/0001-69

☉ Rua Alcides Munhoz, 433 | Mercês | Curitiba - PR | CEP 80.810-040

☎ 41 3240-6060

Confira os dados do ato em: <https://selodigital.tjpb.jus.br> ou Consulte o Documento em: <https://azevedobastos.not.br/documento/48921301213979988763>



CARTÓRIO
Autenticação Digital Código: 48921301213979988763-1
Data: 13/01/2021 10:48:42
Valor Total do Ato: R\$ 4,66
Selo Digital Tipo Normal C: AKZ97540-OCL0;



Cartório Azevedo Bastos
Av. Presidente Epitácio Pessoa - 1145
Bairro dos Estados, João Pessoa - PB
(83) 3244-5404 - cartorio@azevedobastos.not.br
<https://azevedobastos.not.br>

Válber Azevedo de M. Cavalcanti
Titular

TJPB



O presente documento digital foi conferido com o original e assinado digitalmente por Válber Azevedo de Miranda Cavalcanti, em quarta-feira, 13 de janeiro de 2021 10:51:12 GMT-03:00, CNS: 06.870-0 - 1º OFÍCIO DE REGISTRO CIVIL DAS PESSOAS NATURAIS E TABELIONATO DE NOTAS/PB, nos termos da medida provisória N. 2.200-2 de 24 de agosto de 2001. Sua autenticidade deverá ser confirmada no endereço eletrônico www.cenad.org.br/autenticidade. O presente documento digital pode ser convertido em papel por meio de autenticação no Tabelionato de Notas. Provedor nº 100/2020 CNJ - artigo 22.

REPÚBLICA FEDERATIVA DO BRASIL
ESTADO DA PARAÍBA
CARTÓRIO AZEVEDO BASTOS
FUNDADO EM 1888001441
ag

PRIMEIRO REGISTRO CIVIL DE NASCIMENTO E ÓBITOS E PRIVATIVO DE CASAMENTOS, INTERDIÇÕES E TUTELAS DA COMARCA DE JOÃO PESSOA

Av. Epitácio Pessoa, 1145 Bairro dos Estados 58030-00, João Pessoa PB
Tel.: (83) 3244-5404 / Fax: (83) 3244-5484
http://www.azevedobastos.not.br
E-mail: cartorio@azevedobastos.not.br

DECLARAÇÃO DE SERVIÇO DE AUTENTICAÇÃO DIGITAL

O Bel. Válber Azevêdo de Miranda Cavalcanti, Oficial do Primeiro Registro Civil de Nascimentos e Óbitos e Privativo de Casamentos, Interdições e Tutelas com atribuição de autenticar e reconhecer firmas da Comarca de João Pessoa Capital do Estado da Paraíba, em virtude de Lei, etc...

DECLARO ainda que, para garantir transparência e segurança jurídica de todos os atos oriundos da atividade Notarial e Registral no Estado da Paraíba, foi instituído pela Lei nº 10.132, de 06 de novembro de 2013, a aplicação obrigatória de um Selo Digital de Fiscalização Extrajudicial em todos os atos de notas e registro, composto de um código único (por exemplo: Selo Digital: ABC12345-X1X2) e dessa forma, cada autenticação processada pela nossa Serventia pode ser verificada e confirmada tantas vezes quanto for necessário através do site do Tribunal de Justiça do Estado da Paraíba, endereço <https://corregedoria.tjpb.jus.br/selo-digital/>.

A autenticação digital do documento faz prova de que, na data e hora em que ela foi realizada, a empresa MED - CARE COMERCIO DE MATERIAIS MEDICOS LTDA - EPP tinha posse de um documento com as mesmas características que foram reproduzidas na cópia autenticada, sendo da empresa MED - CARE COMERCIO DE MATERIAIS MEDICOS LTDA - EPP a responsabilidade, única e exclusiva, pela idoneidade do documento apresentado a este Cartório.

Nesse sentido, declaro que a MED - CARE COMERCIO DE MATERIAIS MEDICOS LTDA - EPP assumiu, nos termos do artigo 8º, §1º, do Decreto nº 10.278/2020, que regulamentou o artigo 3º, inciso X, da Lei Federal nº 13.874/2019 e o artigo 2º-A da Lei Federal 12.682/2012, a responsabilidade pelo processo de digitalização dos documentos físicos, garantindo perante este Cartório e terceiros, a sua autoria e integridade.

De acordo com o disposto no artigo 2º-A, §7º, da Lei Federal nº 12.682/2012, o documento em anexo, identificado individualmente em cada Código de Autenticação Digital¹ ou na referida sequência, poderá ser reproduzido em papel ou em qualquer outro meio físico.

Esta DECLARAÇÃO foi emitida em **13/01/2021 13:46:29 (hora local)** através do sistema de autenticação digital do Cartório Azevêdo Bastos, de acordo com o Art. 1º, 10º e seus §§ 1º e 2º da MP 2200/2001, como também, o documento eletrônico autenticado contendo o Certificado Digital do titular do Cartório Azevêdo Bastos, poderá ser solicitado diretamente a empresa MED - CARE COMERCIO DE MATERIAIS MEDICOS LTDA - EPP ou ao Cartório pelo endereço de e-mail autentica@azevedobastos.not.br Para informações mais detalhadas deste ato, acesse o site <https://autdigital.azevedobastos.not.br> e informe o Código de Autenticação Digital

Esta Declaração é válida por **tempo indeterminado** e está disponível para consulta em nosso site.

¹Código de Autenticação Digital: 48921301213979988763-1

²Legislações Vigentes: Lei Federal nº 8.935/94, Lei Federal nº 10.406/2002, Medida Provisória nº 2200/2001, Lei Federal nº 13.105/2015, Lei Estadual nº 8.721/2008, Lei Estadual nº 10.132/2013, Provimento CGJ Nº 003/2014 e Provimento CNJ Nº 100/2020.

O referido é verdade, dou fé.

CHAVE DIGITAL

00005b1d734fd94f057f2d69fe6bc05bf7d4a4c780a139a731166fde7f1d5ad6f53946b1c6eb28ab410163957940f59d8dd1be85f19350a7d67e5f7391f6e688b607aa5b2fd58dd860bfb55619389982

Presidência da República
Casa Civil
Medida Provisória Nº 2.200-2,
de 24 de agosto de 2001.



Rede Hospitalar Federal do Rio de Janeiro

MINISTÉRIO DA SAÚDE
SECRETARIA DE ATENÇÃO À SAÚDE
DEPARTAMENTO DE GESTÃO HOSPITALAR NO ESTADO DO RIO DE JANEIRO
HOSPITAL FEDERAL DE BONSUCCESSO

ATESTADO DE CAPACIDADE TÉCNICA

O HOSPITAL FEDERAL DE BONSUCCESSO atesta, para os devidos fins de direito que a Empresa MED CARE COMÉRCIO DE MATERIAIS MÉDICOS LTDA., situada na Av. Sete de Setembro, 5388 CITOS, 1002, 1003 e 1005 CEP: 80.240-000 - Bairro: Batel - Curitiba - PR, inscrita no CNPJ sob o nº 03.062.090/0001-33, inscrição Estadual: 901.80190-83, inscrição Municipal: 380334-8, forneceu os materiais abaixo, cumprindo corretamente os compromissos assumidos, sem dar motivos a queixas e/ou reclamações.

Sonda para gastrostomia ao nível da pele Mickey

Modelos: 0120-16-1.0 / 0120-16-1.2 / 0120-16-1.5 / 0120-18-1.5

Marca: Halyard/ Avanos

Quant.: 126 Unidades.

NF'S: 19269/ 19690/ 19419/ 19479

Sistema Fechado de aspiração traqueal

Modelos: 195 / 221

Marca: Halyard/ Avanos

Quant.: 310 Unidades.

NF'S: 19223/ 16516

Manta para aquecimento

Modelo: 300

Marca: 3M

Quant.: 640 Unidades.

NF'S : 22952

Agitador de plaquetas para laboratório com alarme

Modelo: PF48I

Marca: Helmer

Quant.: 02 Unidades.

NF'S: 11973 / 12491

Rio de Janeiro, 17 de dezembro de 2020.

WALTER FERNANDES FILHO
Mat. / SIAPE: 1356268

Coordenador de Administração

Port. Nº 2.221, de 25/08/2020, DOU Nº 166, 28/08/2020

HOSPITAL FEDERAL DE BONSUCCESSO

00.394.544/0202-91
Hospital Federal de Bonsucesso
Av. Londres, nº 616
Bonsucesso - RJ

Walter Fernandes Filho
Coordenador de Administração
Matricula nº 1356268 - CPF nº 430.201.982/91
Hospital Federal de Bonsucesso

Documento Autenticado Digitalmente de acordo com os artigos 1º, 3º e 7º inc. V 8º, 41 e 52 da Lei Federal 8.935/1994 e Art. 6 Inc. XII da Lei Estadual 8.721/2008 autêntico a presente imagem digitalizada, reprodução fiel do documento apresentado e conferido neste ato. O referido é verdade. Dou fé. ***** Confirma os dados do ato em: https://seledigital.tjpb.jus.br ou Consulte o Documento em: https://azevedobastos.not.br/documento/48922112204863285811



CARTÓRIO Autenticação Digital Código: 48922112204863285811-1
Data: 21/12/2020 11:44:42
Valor Total do Ato: R\$ 4,56
Selo Digital Tipo Normal C: AKX55687-QH03;



Cartório Azevedo Bastos
Av. Presidente Epitácio Pessoa - 1145
Bairro dos Estados, João Pessoa - PB
(83) 3244-5404 - cartorio@azevedobastos.not.br
https://azevedobastos.not.br

Bel. Valber Azevedo da Miranda Cavalcanti
Titular



REPÚBLICA FEDERATIVA DO BRASIL
ESTADO DA PARAÍBA
CARTÓRIO AZEVEDO BASTOS
FUNDADO EM 1888

001443

PRIMEIRO REGISTRO CIVIL DE NASCIMENTO E ÓBITOS E PRIVATIVO DE CASAMENTOS, INTERDIÇÕES E TUTELAS DA COMARCA DE JOÃO PESSOA

Av. Epitácio Pessoa, 1145 Bairro dos Estados 58030-00, João Pessoa PB
Tel.: (83) 3244-5404 / Fax: (83) 3244-5484
<http://www.azevedobastos.not.br>
E-mail: cartorio@azevedobastos.not.br



DECLARAÇÃO DE SERVIÇO DE AUTENTICAÇÃO DIGITAL

O Bel. Válber Azevêdo de Miranda Cavalcanti, Oficial do Primeiro Registro Civil de Nascimentos e Óbitos e Privativo de Casamentos, Interdições e Tutelas com atribuição de autenticar e reconhecer firmas da Comarca de João Pessoa Capital do Estado da Paraíba, em virtude de Lei, etc...

DECLARA para os devidos fins de direito que, o documento em anexo identificado individualmente em cada Código de Autenticação Digital¹ ou na referida sequência, foi autenticado de acordo com as Legislações e normas vigentes².

DECLARO ainda que, para garantir transparência e segurança jurídica de todos os atos oriundos da atividade Notarial e Registral no Estado da Paraíba, foi instituído pela Lei nº 10.132, de 06 de novembro de 2013, a aplicação obrigatória de um Selo Digital de Fiscalização Extrajudicial em todos os atos de registro, composto de um código único (por exemplo: Selo Digital: ABC12345-X1X2) e dessa forma, cada autenticação processada pela nossa Cartório pode ser verificada e confirmada tantas vezes quanto for necessário através do site do Tribunal de Justiça do Estado da Paraíba, endereço <https://corregedoria.tjpb.jus.br/selo-digital/>

A autenticação digital do documento faz prova de que, na data e hora em que ela foi realizada, a empresa MED - CARE COMERCIO DE MATERIAIS MEDICOS LTDA - EPP tinha posse de um documento com as mesmas características que foram reproduzidas na cópia autenticada, sendo da empresa MED - CARE COMERCIO DE MATERIAIS MEDICOS LTDA - EPP a responsabilidade, única e exclusiva, pela idoneidade do documento apresentado a este Cartório.

Esta DECLARAÇÃO foi emitida em **21/12/2020 11:45:56 (hora local)** através do sistema de autenticação digital do Cartório Azevedo Bastos, de acordo com o Art. 1º, 10º e seus §§ 1º e 2º da MP 2200/2001, como também, o documento eletrônico autenticado contendo o Certificado Digital do titular do Cartório Azevedo Bastos, poderá ser solicitado diretamente a empresa MED - CARE COMERCIO DE MATERIAIS MEDICOS LTDA - EPP ou ao Cartório pelo endereço de e-mail autentica@azevedobastos.not.br

Para informações mais detalhadas deste ato, acesse o site <https://autdigital.azevedobastos.not.br> e informe o Código de Autenticação Digital..

Esta Declaração é válida por **tempo indeterminado** e está disponível para consulta em nosso site.

¹**Código de Autenticação Digital:** 48922112204863285811-1

²**Legislações Vigentes:** Lei Federal nº 8.935/94, Lei Federal nº 10.406/2002, Medida Provisória nº 2200/2001, Lei Federal nº 13.105/2015, Lei Estadual nº 8.721/2008, Lei Estadual nº 10.132/2013 e Provimento CGJ N° 003/2014.

O referido é verdade, dou fé.

CHAVE DIGITAL

00005b1d734fd94f057f2d69fe6bc05b5df7285b8c6a21225c0bbdfb7133a2a9b9ae853116ee94a86712ae226d07196c19b90866c42eabc008bc585574a07020b607aa5b2fd58dd860bfb55619389982



Presidência da República
Casa Civil
Medida Provisória Nº 2.200-2,
de 24 de agosto de 2001.





ATESTADO DE QUALIFICAÇÃO TÉCNICA

ATESTAMOS, para fins de comprovação de QUALIFICAÇÃO TÉCNICA, que a Empresa **MED CARE**, inscrita no CNPJ/MF nº 03.062.090/0001-33, Inscrição Estadual: 90180190-83, Inscrição Municipal: 0380334-8, Estabelecida Av. Sete de Setembro, 5388 / Conjunto 1002; CEP: 80240-000 – Curitiba - Paraná, forneceu a este ATESTANTE os produtos abaixo relacionados, com suas respectivas notas abaixo relacionadas. Até a presente data, vem cumprindo corretamente os compromissos assumidos, sem dar motivos a queixas e/ou reclamações:

Produto	Marca	Quantidade
Haste para Higienização oral – Denta Swab	Kimberly Clark	4.000
TRACH CARE 72 Horas 14FR	Kimberly Clark	20
Agulha de Plexo – Locoplex	Vygon	420
Agulha de Plexo – Techniplex	Vygon	02
Filtro Auto Umidificador – BB100	Pall	2740
Filtro Barreira Bactéria e vírus auto umidificador de calor e umidade.	Pharma Systems	3460

Curitiba, 15 de abril de 2015.

Angeliane dos Santos
Angeliane dos Santos
Setor de Compras
Hospital e Maternidade São Lucas (PAROLIN)
Rua: Generoso Marques, 2022
CNPJ: 75.807.073/0001-99

Documento Autenticado Digitalmente de acordo com os artigos 1º, 3º e 7º Inc. V 8º, 41 e 52 da Lei Federal 8.935/1994 e Art. 6 Inc. XII da Lei Estadual 8.721/2008 autêntico a presente imagem digitalizada, reprodução fiel do documento apresentado e conferido neste ato. O referido é verdade. Dou fé. ***** Confira os dados do ato em: https://seidigital.tjpb.jus.br ou Consulte o Documento em: https://azevedobastos.not.br/documento/48920907203030490666

001445

28

REPÚBLICA FEDERATIVA DO BRASIL
ESTADO DA PARAÍBA
CARTÓRIO AZEVEDO BASTOS
FUNDADO EM 1888

PRIMEIRO REGISTRO CIVIL DE NASCIMENTO E ÓBITOS E PRIVATIVO DE CASAMENTOS, INTERDIÇÕES E TUTELAS DA COMARCA DE JOÃO PESSOA

Av. Epitácio Pessoa, 1145 Bairro dos Estados 58030-00, João Pessoa PB
Tel.: (83) 3244-5404 / Fax: (83) 3244-5484
http://www.azedobastos.not.br
E-mail: cartorio@azedobastos.not.br



DECLARAÇÃO DE SERVIÇO DE AUTENTICAÇÃO DIGITAL

O Bel. Válber Azevêdo de Miranda Cavalcanti, Oficial do Primeiro Registro Civil de Nascimentos e Óbitos e Privativo de Casamentos, Interdições e Tutelas com atribuição de autenticar e reconhecer firmas da Comarca de João Pessoa Capital do Estado da Paraíba, em virtude de Lei, etc...

DECLARA para os devidos fins de direito que, o documento em anexo identificado individualmente em cada Código de Autenticação Digital¹ ou na referida sequência, foi autenticado de acordo com as Legislações e normas vigentes².

DECLARO ainda que, para garantir transparência e segurança jurídica de todos os atos oriundos da atividade Notarial e Registral no Estado da Paraíba, foi instituído pela Lei Nº 10.132, de 06 de novembro de 2013, a aplicação obrigatória de um Selo Digital de Fiscalização Extrajudicial em todos os atos de notas e registro, composto de um código único (por exemplo: Selo Digital: ABC12345-X1X2) e dessa forma, cada autenticação processada pela nossa Serventia pode ser verificada e confirmada tantas vezes quanto for necessário através do site do Tribunal de Justiça do Estado da Paraíba, endereço <https://corregedoria.tjpb.jus.br/selo-digital/>

A autenticação digital do documento faz prova de que, na data e hora em que ela foi realizada, a empresa MED - CARE COMERCIO DE MATERIAIS MEDICOS LTDA - EPP tinha posse de um documento com as mesmas características que foram reproduzidas na cópia autenticada, sendo da empresa MED - CARE COMERCIO DE MATERIAIS MEDICOS LTDA - EPP a responsabilidade, única e exclusiva, pela idoneidade do documento apresentado a este Cartório.

Esta DECLARAÇÃO foi emitida em **09/07/2020 12:16:00 (hora local)** através do sistema de autenticação digital do Cartório Azevedo Bastos, de acordo com o Art. 1º, 10º e seus §§ 1º e 2º da MP 2200/2001, como também, o documento eletrônico autenticado contendo o Certificado Digital do titular do Cartório Azevedo Bastos, poderá ser solicitado diretamente a empresa MED - CARE COMERCIO DE MATERIAIS MEDICOS LTDA - EPP ou ao Cartório pelo endereço de e-mail autentica@azedobastos.not.br

Para informações mais detalhadas deste ato, acesse o site <https://autdigital.azedobastos.not.br> e informe o *Código de Consulta desta Declaração*.

A consulta desta Declaração estará disponível em nosso site.

¹**Código de Autenticação Digital:** 48920907203030490666-1

²**Legislações Vigentes:** Lei Federal nº 8.935/94, Lei Federal nº 10.406/2002, Medida Provisória nº 2200/2001, Lei Federal nº 13.105/2015, Lei Estadual nº 8.721/2008, Lei Estadual nº 10.132/2013 e Provimento CGJ N° 003/2014.

O referido é verdade, dou fé.

CHAVE DIGITAL

00005b1d734fd94f057fd69fe6bc05b0521457b65ecf58b1340dd7874bcd0fd4542d17275798f6e745a6b7d56a5e403af5987b1305c8527eaddab3ece4e0dd5b607aa5b2fd58dd860bfb55619389982



Presidência da República
Casa Civil
Medida Provisória Nº 2.200-2,
de 24 de agosto de 2001.



001446
09**MATERNIDADE E CIRURGIA NOSSA SENHORA DO ROCIO**Rua Maria Aparecia de Oliveira, Nº599 – São Jerônimo
Campo Largo – Paraná
CEP: 83.608-177
Fone: (41) 3136-2507**ATESTADO DE CAPACIDADE TÉCNICA**

ATESTAMOS, para os devidos fins, que a Empresa **MED CARE**, inscrita no CNPJ/MF nº 03.062.090/0001-33, Inscrição Estadual: 90180190-83, Inscrição Municipal: 0380334-8, Estabelecida Av. Sete de Setembro, 5388 / Conjunto 1002; CEP: 80240-000 – Curitiba - Paraná, forneceu o material abaixo no período de Agosto de 2011 a Agosto de 2014, cumprindo corretamente os compromissos assumidos, sem dar motivos a queixas e/ou reclamações.

PRÓDUTO	DESCRIÇÃO	MARCA	QUANTIDADE
BB100APF	Filtro automidificador barreira bactérias e vírus para ventilação mecânica- Uso Adulto	Pall	9.300 unidades
BB25FS	Filtro automidificador barreira bactérias e vírus para ventilação mecânica- Uso Pediátrico.	Pall	3.650 unidades
196	Sistema Fechado Aspiração traqueal Trach Neonatal 6FR	Kimberly Clark	15 unidades
198	Sistema Fechado Aspiração traqueal Trach Care Neonatal 8FR	Kimberly Clark	15 unidades
227	Sistema Fechado Aspiração traqueal Trach Care 72 Horas 14 FR Endotraqueal.	Kimberly Clark	50 unidades
22703	Sistema Fechado Aspiração traqueal Trach Care 72 Horas 14 FR Traqueostomia	Kimberly Clark	30 unidades
1252.35	Cateter PICC Poliuretano 2FR	Vygon	220 unidades
1261.20	Cateter Pice 1FR – Premicath	Vygon	02 unidades
1294.13	Cateter Life Cath 3FR	Vygon	08 unidades
2596.15	Pronga – Sonda de silicone para ventilação Nasal Tamanho 1,5	Vygon	10 unidades
2596.20	Pronga – Sonda de silicone para ventilação Nasal Tamanho 2,0	Vygon	10 unidades
2596.25	Pronga – Sonda de silicone para ventilação Nasal Tamanho 2,5	Vygon	10 unidades
5194.503	Agulha de Anestesia Locoplex 21G 50 mm	Vygon	50 unidades
5559.01	Fita de fixação CAP	Vygon	28 unidades
7370.19	Introdutor para Cateter Microflash	Vygon	02 unidades
896.03	Plug Adaptador para equipo de Adm fechado.	Vygon	700 unidades
896.038	Plugue adaptador Macho – Bionector	Vygon	450 unidades
10.50801	Resuscitador Infantil com conector T Neo-tee	Mercury Medical	04 unidades
5557.25	Máscara CPAP Infantil	Vygon	04 unidades
5557.45	Máscara CPAP Adulto pequena	Vygon	02 unidades
5557.65	Máscara CPAP Adulto	Vygon	56 unidades

Campo Largo, 20 de maio de 2016.

Eduardo Wendler
Eduardo Wendler
RG n.º 6.331.462-5 SPP/PR
CPF n.º 039.377.829-07
Diretor de Compras

Flóresstina Andrade Stocco
TABELIONATO
ANDRADE
Flóresstina Andrade Stocco
TABELIONATO DE NOTAS E DOCUMENTOS DE TÍTULOS
CNPJ nº 08.244.540/4 - (11) 3244-5404 - Fax (41) 3231-1888
R. W. 239-01-140 - Campo Largo - PR
LARGO DE RECEBIMENTO DE FIRMAS - VISE VERSO ASSINAR



CARTÓRIO
Autenticação Digital Código: 48920907207132704315-1
Data: 09/07/2020 09:45:08
Valor Total do Ato: R\$ 4,56
Selo Digital Tipo Normal C: AKE91933-L7LQ;



Cartório Azevedo Bastos
Av. Presidente Epitácio Pessoa - 1145
Bairro dos Estado, João Pessoa - PB
(83) 3244-5404 • cartorio@azevedobastos.net.br
https://azevedobastos.net.br

Dot. Valber Azevedo de Miranda Cavalcanti
Titular

TJ/PB



TABEL TOMATO ANDRADE - CAMPO LARGO - PB
 Tabela Florestina Andrade Stocco
 R. Rui Barbosa, 1.050 - Fone: (41) 3291-1900

Reconheço a(s) firma(s) de:
 199800081-EDUARDO WENDLER.....
 por SEMELHANÇA: face a impossibilidade
 do signatário comparecer na Serventia.

Em testemunho da verdade,
 CAMPO LARGO, 28/08/2020.

[Handwritten Signature]
 014-IONE MARIA PEREIRA DE ANDRADE
 ESCRIVENTE

FUNARREN - SELO DIGITAL
 Rua ... s/n ... - ZIP ...
 Valide em <http://funarren.com.br>

Ione Maria Pereira de Andrade



Documento Autenticado Digitalmente de acordo com os artigos 1º, 3º e 7º inc. V 8º, 41 e 52 da Lei Federal 8.935/1994 e Art. 6º inc. XII da Lei Estadual 8.721/2008 autêntico a presente imagem digitalizada, reprodução fiel do documento apresentado e conferido neste ato. O referido é verdade. Dou fé. Confira os dados do ato em: <https://selodigital.tjpb.jus.br> ou Consulte o Documento em: <https://azevedobastos.not.br/documento/48920907207132704315>

001448
cg

REPÚBLICA FEDERATIVA DO BRASIL
ESTADO DA PARAÍBA
CARTÓRIO AZEVEDO BASTOS
FUNDADO EM 1888
PRIMEIRO REGISTRO CIVIL DE NASCIMENTO E ÓBITOS E PRIVATIVO DE CASAMENTOS, INTERDIÇÕES E TUTELAS DA COMARCA DE JOÃO PESSOA

Av. Epitácio Pessoa, 1145 Bairro dos Estados 58030-00, João Pessoa PB
Tel.: (83) 3244-5404 / Fax: (83) 3244-5484
http://www.azedobastos.not.br
E-mail: cartorio@azedobastos.not.br



DECLARAÇÃO DE SERVIÇO DE AUTENTICAÇÃO DIGITAL

O Bel. Válber Azevêdo de Miranda Cavalcanti, Oficial do Primeiro Registro Civil de Nascimentos e Óbitos e Privativo de Casamentos, Interdições e Tutelas com atribuição de autenticar e reconhecer firmas da Comarca de João Pessoa Capital do Estado da Paraíba, em virtude de Lei, etc...

DECLARA para os devidos fins de direito que, o documento em anexo identificado individualmente em cada Código de Autenticação Digital¹ ou na referida sequência, foi autenticado de acordo com as Legislações e normas vigentes².

DECLARO ainda que, para garantir transparência e segurança jurídica de todos os atos oriundos da atividade Notarial e Registral no Estado da Paraíba, foi instituído pela Lei Nº 10.132, de 06 de novembro de 2013, a aplicação obrigatória de um Selo Digital de Fiscalização Extrajudicial em todos os atos de notas e registro, composto de um código único (por exemplo: Selo Digital: ABC12345-X1X2) e dessa forma, cada autenticação processada pela nossa Serventia pode ser verificada e confirmada tantas vezes quanto for necessário através do site do Tribunal de Justiça do Estado da Paraíba, endereço <https://corregedoria.tjpb.jus.br/selo-digital/>

A autenticação digital do documento faz prova de que, na data e hora em que ela foi realizada, a empresa MED - CARE COMERCIO DE MATERIAIS MEDICOS LTDA - EPP tinha posse de um documento com as mesmas características que foram reproduzidas na cópia autenticada, sendo da empresa MED - CARE COMERCIO DE MATERIAIS MEDICOS LTDA - EPP a responsabilidade, única e exclusiva, pela idoneidade do documento apresentado a este Cartório.

Esta DECLARAÇÃO foi emitida em **09/07/2020 12:24:42 (hora local)** através do sistema de autenticação digital do Cartório Azevedo Bastos, de acordo com o Art. 1º, 10º e seus §§ 1º e 2º da MP 2200/2001, como também, o documento eletrônico autenticado contendo o Certificado Digital do titular do Cartório Azevedo Bastos, poderá ser solicitado diretamente a empresa MED - CARE COMERCIO DE MATERIAIS MEDICOS LTDA - EPP ou ao Cartório pelo endereço de e-mail autentica@azedobastos.not.br

Para informações mais detalhadas deste ato, acesse o site <https://autdigital.azedobastos.not.br> e informe o Código de Consulta desta Declaração.

A consulta desta Declaração estará disponível em nosso site.

¹Código de Autenticação Digital: 48920907207132704315-1 48920907207132704315-2

²Legislações Vigentes: Lei Federal nº 8.935/94, Lei Federal nº 10.406/2002, Medida Provisória nº 2200/2001, Lei Federal nº 13.105/2015, Lei Estadual nº 8.721/2008, Lei Estadual nº 10.132/2013 e Provimento CGJ Nº 003/2014.

O referido é verdade, dou fé.

CHAVE DIGITAL

00005b1d734fd94f057f2d69fe6bc05b0521457b65ecf58b1340dd7874bcd0fd899134f17f0caba4d80acf302486ab59e50352aee29e1a74e8544570d03b27d4b607aa5b2fd58dd860bfb55619389982

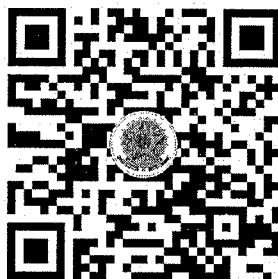

Presidência da República
Casa Civil
Medida Provisória Nº 2.209-2,
de 24 de agosto de 2001.



001449
29



ATESTADO DE QUALIFICAÇÃO TÉCNICA

ATESTAMOS, para fins de comprovação de QUALIFICAÇÃO TÉCNICA, que a Empresa MED CARE, inscrita no CNPJ/MF nº 03.062.090/0001-33, Inscrição Estadual: 90180190-83 Inscrição Municipal: 0380334-8, Estabelecida Av. Sete de Setembro, 5388 / Conjunto 1002; CEP: 80240-000 – Curitiba - Paraná, forneceu a este ATESTANTE os produtos abaixo relacionados, com suas respectivas notas abaixo relacionadas. Até a presente data, vem cumprindo corretamente os compromissos assumidos, sem dar motivos a queixas e/ou reclamações:

Produto	Marca	Quantidade
TRACH CARE NEONATAL Y 10FR. MODELO - 1910	KIMBERLY CLARK	02
TRACH CARE ELBOW C/SWIVEL DUPLO 14FR. TRAQUEOSTOMIA MODELO: 2271013	KIMBERLY CLARK	02
FILTRO RESPIRATÓRIO ADULTO – MODELO: BB100APF	PALL	1.750
FILTRO RESPIRATÓRIO PEDIATRICO – MODELO: BB26FS	PALL	600
MANTA PARA AQUECIMENTO TÉRMICO – MODELO: 635	ARIZANT/3M COMPANY	2
CATETER PICC 02 FR – MODELO: 1252.35	VYGON	20
CATETER PICC – 1FR – PREMICALH – MODELO: 1261.20	VYGON	1

Curitiba, 19 de Maio de 2016.

Cleiton Baroni
Comprador



SMA - Empreendimentos
e Participações S/A.
CNPJ: 00.894.303/0001-51

Jo TABELIONATO GIOVANNETTI
Rua Paula Gomes, 110 Curitiba
Tel: (41) 3314-2727 / Fax: (41) 3314-2720

Reconheço a(s) firma(s) de
CLEITON BARONI
por SEMELHANÇA.

Em testemunho da verdade,
Curitiba, 20 de Maio de 2016

ROS-CARILA DA SILVA CARDOSO
ESCREVENTE AUTORIZADA
CBOC

SELO DIGITAL: f99wc . 5vjay . n0E06 -
GIN3P . 7635
Consulte esse selo em
<http://funarfen.com.br>

BR 116 - KM 396 - Nº 4.021 Bairro Alto CEP: 82.590-100 Curitiba PR Tel: (41) 3315-1900 Fax: (41) 3315-1950
e-mail: curitiba@hospitalvita.com.br www.hospitalvita.com.br



CARTÓRIO
Autenticação Digital Código: 48920907209284399388-1
Data: 09/07/2020 09:45:09
Valor Total do Ato: R\$ 4,56
Selo Digital Tipo Normal C: AKE91935-FRX9;



CARTÓRIO Azevedo Bastos
Av. Presidente Epifácio Pessoa - 1145
Bairro dos Estados, João Pessoa - PB
(83) 3244-5404 - cartorio@azevedobastos.net.br
<https://azevedobastos.net.br>

Bel. Valber Azevedo Miranda Cavalcanti
Título



Documento Autenticado Digitalmente de acordo com os artigos 1º, 3º e 7º Inc. V 8º, 41 e 62 da Lei Federal 8.935/1994 e Art. 6 Inc. XII da Lei Estadual 8.721/2008 autêntico a presente imagem digitalizada, reprodução fiel do documento apresentado e conferido neste ato. O referido é verdade. Dou fé. ***** Confira os dados do ato em: <https://seelodigital.tpb.jus.br> ou Consulte o Documento em: <https://azevedobastos.net.br/documento/48920907209284399388>

001450

ca

REPÚBLICA FEDERATIVA DO BRASIL
ESTADO DA PARAÍBA
CARTÓRIO AZEVEDO BASTOS
FUNDADO EM 1888
PRIMEIRO REGISTRO CIVIL DE NASCIMENTO E ÓBITOS E PRIVATIVO DE CASAMENTOS, INTERDIÇÕES E TUTELAS DA COMARCA DE JOÃO PESSOA

Av. Epitácio Pessoa, 1145 Bairro dos Estados 58030-00, João Pessoa PB
Tel.: (83) 3244-5404 / Fax: (83) 3244-5484
http://www.azevedobastos.not.br
E-mail: cartorio@azevedobastos.not.br



DECLARAÇÃO DE SERVIÇO DE AUTENTICAÇÃO DIGITAL

O Bel. Válber Azevêdo de Miranda Cavalcanti, Oficial do Primeiro Registro Civil de Nascimentos e Óbitos e Privativo de Casamentos, Interdições e Tutelas com atribuição de autenticar e reconhecer firmas da Comarca de João Pessoa Capital do Estado da Paraíba, em virtude de Lei, etc...

DECLARA para os devidos fins de direito que, o documento em anexo identificado individualmente em cada Código de Autenticação Digital¹ ou na referida sequência, foi autenticado de acordo com as Legislações e normas vigentes².

DECLARO ainda que, para garantir transparência e segurança jurídica de todos os atos oriundos da atividade Notarial e Registral no Estado da Paraíba, foi instituído pela Lei Nº 10.132, de 06 de novembro de 2013, a aplicação obrigatória de um Selo Digital de Fiscalização Extrajudicial em todos os atos de notas e registro, composto de um código único (por exemplo: Selo Digital: ABC12345-X1X2) e dessa forma, cada autenticação processada pela nossa Serventia pode ser verificada e confirmada tantas vezes quanto for necessário através do site do Tribunal de Justiça do Estado da Paraíba, endereço <https://corregedoria.tjpb.jus.br/selo-digital/>

A autenticação digital do documento faz prova de que, na data e hora em que ela foi realizada, a empresa MED - CARE COMERCIO DE MATERIAIS MEDICOS LTDA - EPP tinha posse de um documento com as mesmas características que foram reproduzidas na cópia autenticada, sendo da empresa MED - CARE COMERCIO DE MATERIAIS MEDICOS LTDA - EPP a responsabilidade, única e exclusiva, pela idoneidade do documento apresentado a este Cartório.

Esta DECLARAÇÃO foi emitida em 09/07/2020 12:25:30 (hora local) através do sistema de autenticação digital do Cartório Azevedo Bastos, de acordo com o Art. 1º, 10º e seus §§ 1º e 2º da MP 2200/2001, como também, o documento eletrônico autenticado contendo o Certificado Digital do titular do Cartório Azevedo Bastos, poderá ser solicitado diretamente a empresa MED - CARE COMERCIO DE MATERIAIS MEDICOS LTDA - EPP ou ao Cartório pelo endereço de e-mail autentica@azevedobastos.not.br

Para informações mais detalhadas deste ato, acesse o site <https://autdigital.azevedobastos.not.br> e informe o Código de Consulta desta Declaração.

A consulta desta Declaração estará disponível em nosso site.

¹Código de Autenticação Digital: 48920907209284399388-1

²Legislações Vigentes: Lei Federal nº 8.935/94, Lei Federal nº 10.406/2002, Medida Provisória nº 2200/2001, Lei Federal nº 13.105/2015, Lei Estadual nº 8.721/2008, Lei Estadual nº 10.132/2013 e Provimento CGJ Nº 003/2014.

O referido é verdade, dou fé.

CHAVE DIGITAL

00005b1d734fd94f057f2d69fe6bc05b0521457b65ecf58b1340dd7874bcd0fd4b864da70e7914a46410effad01f197bb9ce1f187b155b7c6abca257bc2a9a73b607a
a5b2fd58dd860bfb55619389982



Presidência da República
Casa Civil
Medida Provisória Nº 2.200-2,
de 24 de agosto de 2001.



Consultas / Produtos para Saúde / Produtos para Saúde

Detalhes do Produto

Nome da Empresa	CEI COMÉRCIO EXPORTAÇÃO IMPORTAÇÃO DE MATERIAL MÉDICO LTDA		
CNPJ	40.175.705/0001-64	Autorização	1.02.344-0
Produto	CGH - AirTraqueo - Sistema Fechado de Aspiração Traqueal		

Modelo Produto Médico

ATE05B; ATE06B; ATE07B; ATE08B; ATE10B; ATE12BP; ATE12BA; ATE14B; ATE16B; ATT10B; ATT12B; ATT14B; ATT16B; ATE05R; ATE06R; ATE07R; ATE08R; ATE10R; ATE12RP; ATE12RA; ATE14R; ATE16R; ATT10R; ATT12R; ATT14R; ATT16R.

Tipo de Arquivo	Arquivos	Expediente, data e hora de inclusão
INSTRUÇÕES DE USO OU MANUAL DO USUÁRIO DO PRODUTO	IFU - CGH - AirTraqueo - Sistema Fechado de Aspiração Traqueal - todos os modelos.pdf	4478406/20-1 - 18/12/2020 - 08:28

Nome Técnico	Sistema de Aspiracao Traqueal
Registro	10234400216
Processo	25351.659514/2017-73
Fabricante Legal	• FABRICANTE: Henan Tuoren Medical Device Co. Ltd - CHINA, REPÚBLICA POPULAR
Classificação de Risco	II - MEDIO RISCO
Vencimento do Registro	VIGENTE
<input type="button" value="Exportar para Excel"/> <input type="button" value="Exportar para PDF"/> <input type="button" value="Voltar"/>	



Assunto: 6003 - Renovação de Registro de Produto Fumígeno - Dados Cadastrais
JTI PROCESSADORA DE TABACO DO BRASIL LTDA
 CNPJ: 03.334.170/0001-09
 Marca: CAMEL DOUBLE MINT & PURPLE (cigarro com filtro) - embalagem box
 Processo: 25069.516027/2015-17
 Expediente: 1729094/17-5
 Assunto: 6003 - Renovação de Registro de Produto Fumígeno - Dados Cadastrais
 Marca: CAMEL OPTION MINT CAPSULE (cigarro com filtro) - embalagem box
 Processo: 25069.515971/2015-19
 Expediente: 1729073/17-2
 Assunto: 6003 - Renovação de Registro de Produto Fumígeno - Dados Cadastrais
PHILIP MORRIS BRASIL INDÚSTRIA E COMÉRCIO LTDA
 CNPJ: 04.041.933/0001-88
 Marca: CAMEL & HEDGES (GREEN) 100 (cigarro com filtro) - embalagem maço
 Processo: 25351.484305/2013-15
 Expediente: 2271558/17-4
 Assunto: 6003 - Renovação de Registro de Produto Fumígeno - Dados Cadastrais
 Marca: L&M EVO KS (cigarro com filtro) - embalagem box.
 Processo: 25351.436410/2013-51
 Expediente: 2271557/17-6
 Assunto: 6003 - Renovação de Registro de Produto Fumígeno - Dados Cadastrais
 Marca: L&M VIBE 100 XSL (cigarro com filtro) - embalagem box
 Processo: 25351.382257/2009-05
 Expediente: 2091282/17-0
 Assunto: 6003 - Renovação de Registro de Produto Fumígeno - Dados Cadastrais
 Marca: MARLBORO ADVANCE KS E PRY (cigarro com filtro) - embalagem box
 Processo: 25351.706868/2017-14
 Expediente: 228874/17-5
 Assunto: 6002 - Registro de Produto Fumígeno Exclusivo para Exportação - Dados Cadastrais
 Marca: MARLBORO FILTER PLUS KS (cigarro com filtro) - embalagem box
 Processo: 25351.674125/2008-87
 Expediente: 2271574/17-6
 Assunto: 6003 - Renovação de Registro de Produto Fumígeno - Dados Cadastrais
 Marca: MARLBORO ICE BLAST KS E PRY (cigarro com filtro) - embalagem box
 Processo: 25351.706831/2017-96
 Expediente: 2288629/17-0
 Assunto: 6002 - Registro de Produto Fumígeno Exclusivo para Exportação - Dados Cadastrais
 Marca: MARLBORO KS E PRY (cigarro com filtro) - embalagem box
 Processo: 25351.706689/2017-87
 Expediente: 2288531/17-5
 Assunto: 6002 - Registro de Produto Fumígeno Exclusivo para Exportação - Dados Cadastrais
 Marca: PHILIP MORRIS CAPS KS E PRY (cigarro com filtro) - embalagem box
 Processo: 25351.706696/2017-89
 Expediente: 2288546/17-3
 Assunto: 6002 - Registro de Produto Fumígeno Exclusivo para Exportação - Dados Cadastrais
SOUZA CRUZ S/A
 CNPJ: 33.009.911/0001-39
 Marca: DUNHILL BLUE BLEND KS (cigarro com filtro) - embalagem box
 Processo: 25351.609511/2010-97
 Expediente: 2270406/17-0
 Assunto: 6003 - Renovação de Registro de Produto Fumígeno - Dados Cadastrais
 Marca: LUCKY STRIKE CONTROL FILTER LUCKIES ORIGINAL TOBACCO (cigarro com filtro) - embalagem box
 Processo: 25351.261576/2014-13
 Expediente: 2270435/17-3
 Assunto: 6003 - Renovação de Registro de Produto Fumígeno - Dados Cadastrais
 Marca: MINISTER SPECIAL KS - VERSÃO B (cigarro com filtro) - embalagens maço, box e saco
 Processo: 25351.604290/2014-35
 Expediente: 1969725/17-2
 Assunto: 6031 - Aditamento (embalagem)
 Marca: MINISTER UNIQUE KS (cigarro com filtro) - embalagens maço, box e saco
 Processo: 25351.117854/2011-15
 Expediente: 1969746/17-5
 Assunto: 6031 - Aditamento (embalagem)

GERÊNCIA-GERAL DE TECNOLOGIA DE PRODUTOS PARA A SAÚDE

RESOLUÇÃO-RN Nº 321 DE 8 DE FEVEREIRO DE 2018

O Gerente-Geral Substituto de Tecnologia de Produtos para Saúde no uso das atribuições que lhe foram conferidas pela Portaria nº 383, de 8 de março de 2017, aliado ao disposto no art. 54, I, § 1º da Resolução da Diretoria Colegiada - RDC nº 61, de 3 de fevereiro de 2016, resolve:

Art. 1º Deferir as petições relacionadas à Gerência-Geral de Tecnologia de Produtos para a Saúde, na conformidade da relação anexa.

Art. 2º Esta Resolução entra em vigor na data de sua publicação

AUGUSTO BENCKE GEYER

ANEXO

NOME DA EMPRESA AUTORIZAÇÃO
 NOME TÉCNICO NUMERO DO PROCESSO
 NOME COMERCIAL
 LOCAL DE FABRICAÇÃO
 MODELO(S) DO PRODUTO
 CLASSE REGISTRO
 PETIÇÃO(ÕES)

2M SOLUTIONS TECNOLOGIA LTDA - EPP 8.15838-1
GERENCIADOR DE IMAGENS MEDICAS 25351.711403/2017-85

ONRAD
 FABRICANTE : 2M SOLUTIONS TECNOLOGIA LTDA - EPP - BRASIL
 CLASSE : H 81583810001
 80026 - EQUIPAMENTO - Cadastro de Família de Equipamentos para saúde Nacional

3R INDUSTRIA E COMÉRCIO LTDA 8.06769-2
 Condicionadores Ácidos 25351.461784/2017-46
 Condicionador ácido gel Fosfórico 37%
 FABRICANTE : 3R INDUSTRIA E COMÉRCIO LTDA - BRASIL

Apresentações comerciais: embalagem contendo 03 seringas de 2,5ml e 03 ponteiros para aplicação; embalagem contendo 01 seringa de 5ml e 03 ponteiros para aplicação; embalagem contendo 50 flowpacks com 03 seringas de 2,5ml e 03 ponteiros para aplicação.

CLASSE : II 80676920007
 8030 - MATERIAL - Cadastro de Material de Uso Médico Nacional

A-TARIQ IMPORTAÇÃO E EXPORTAÇÃO - EIRELI 8.15636-3
 Instrumento Para Periodontia 25351.730955/2017-92
 Jogo Clínico para Periodontia - Aço Inox AISI 420 - 6b Invent Germany - INOX CE

FABRICANTE : B.A.K INDUSTRY - PAQUISTÃO
 6b-08-085 Jogo Clínico Adulto 1x4-Cabo Hexagonal composto por: Espelho bucal com cabo, Escavador Nº 7, Sonda Exploradora Nº 5 e Pinça Clínica; 6b-08-086 Jogo Clínico Infantil 1x4: Cabo Hexagonal composto por: Espelho bucal com cabo, Escavador Nº 7, Sonda Exploradora Nº 5 e Pinça Clínica; 6b-08-087 Jogo Clínico Adulto 1x4 composto por: Espelho bucal com cabo, Escavador Nº 7, Sonda Exploradora Nº 5 e Pinça Clínica; 6b-08-088 Jogo Clínico Infantil 1x4 composto por: Espelho bucal com cabo, Escavador Nº 7, Sonda Exploradora Nº 5 e Pinça Clínica; 6b-08-089 Jogo Clínico Infantil 1x4 -Azul composto por: Espelho bucal com cabo, Escavador Nº 7, Sonda Exploradora Nº 5 e Pinça Clínica; 6b-08-090 Jogo Clínico Infantil 1x4 - Verde composto por: Espelho bucal com cabo, Escavador Nº 7, Sonda Exploradora Nº 5 e Pinça Clínica; 6b-08-089 Jogo Clínico Infantil 1x4 - Preto composto por: Espelho bucal com cabo, Escavador Nº 7, Sonda Exploradora Nº 5 e Pinça Clínica.

CLASSE : I 81563630012
 80089 - MATERIAL - Cadastro de Conjunto de Materiais de Uso Médico Importado
 Instrumento Para Periodontia 25351.658909/2017-59
 Instrumentos de Periodontia - Não Cortantes - AISI 420 - 6b Invent Germany - INOX CE

FABRICANTE : B.A.K INDUSTRY - PAQUISTÃO
 6b-08-016 Escavador Nº 17; 6b-08-017 Escavador Nº 18; 6b-08-018 Escavador Nº 19; 6b-08-019 Escavador Nº 20; 6b-08-020 Espátula Nº 50; 6b-08-021 Espátula Nº 22; 6b-08-022 Espátula Nº 24; 6b-08-023 Espátula Nº 36; 6b-08-023A Espátula Nº 1; 6b-08-023C Espátula Nº 60 Dupla; 6b-08-023D Espátula Nº 70 Dupla; 6b-08-023E Espátula com Calcedor; 6b-08-045 Brunidor Benet; 6b-08-046 Calcedor Clav Dent 21; 6b-08-047 Calcedor Clav Dent 21B; 6b-08-048 Calcedor Hohlenback Nº 1; 6b-08-049 Calcedor Hohlenback Nº 2; 6b-08-051A Calcedor Hohlenback Nº 7; 6b-08-052 Brunidor Nº 27 / 31; 6b-08-053 Brunidor Nº 28 / 29; 6b-08-054 Brunidor Nº 29 / 31; 6b-08-056 Aplicador Dycal Simplex; 6b-08-057 Aplicador Dycal Duplo; 6b-08-058 Aplicador Dycal com Espátula; 6b-08-071 Espátula Nº 31; 6b-08-072 Espátula Nº 7; 6b-08-073 Espátula Roach Reta; 6b-08-074 Espátula Roach Curva; 6b-08-080 Director de Ligadura. Tipo de "péga" - cabo, podendo ser: A, B, C, D, E, F, G, H

CLASSE : I 81563630013
 80007 - MATERIAL - Cadastro de Famílias de Material de Uso Médico Importado

ABBOTT LABORATORIOS DO BRASIL LTDA 8.01465-0
TEMPO DE TROMBOPLASTINA PARCIAL ATIVADA (TPPA)25351.443743/2017-78
 Coagpia® APTT-N Reagent
 FABRICANTE : SEKISUI MEDICAL CO., LTD. - JAPÃO
 10 x 10 mL

CLASSE : III 80146502073
 8002 - IVD - Registro de produto importado
 CTOMEGALOVÍRUS 25351.407257/2017-82

Família Alinity i CMV IgM
 FABRICANTE : ABBOTT IRELAND DIAGNOSTICS DIVISION - IRLANDA

Alinity i CMV IgM Reagent Kit - Micropartículas: 2 x 6,6 mL/Conjugado: 2 x 6,1 mL/Diluinte de Ensaio: 2 x 10,4 mL
 Alinity i CMV IgM Calibrator - 1 x 3,0 mL
 Alinity i CMV IgM Controls - Controle Negativo: 1 x 4,0 mL /Controle Positivo: 1 x 4,0 mL
 Alinity i CMV IgM Reagent Kit - Micropartículas: 2 x 27 mL/Conjugado: 2 x 26,5 mL/Diluinte de Ensaio: 2 x 47,1 mL

CLASSE : IV 80146502074
 8017 - IVD - Registro de produtos importados em família
 TEMPO DE PROTROMBINA (TP) 25351.443707/2017-12

Coagpia ® PT-N Reagent
 FABRICANTE : SEKISUI MEDICAL CO., LTD. - JAPÃO
 10 x 10 mL

CLASSE : III 80146502075
 8002 - IVD - Registro de produto importado

AGFA HEALTHCARE BRASIL IMPORTAÇÃO E SERVIÇOS LTDA. 8.04972-0

Digitalizador de Imagens Radiográficas 25351.711475/2017-22
 DETECTOR PARA SISTEMAS DE RADIOGRAFIA DIGITAL
 FABRICANTE : AGFA HEALTHCARE N.V. - BÉLGICA

Detector DR 14c C (código de identificação: XBYXB)
 Detector DR 14c G (código de identificação: XBYXD)
 Detector DR 17c C (código de identificação: XBYZF)
 Detector DR 17c G (código de identificação: XBYZH)

CLASSE : I 80497200029
 80027 - EQUIPAMENTO - Cadastro de Família de Equipamentos para saúde Importado

Aparelho Fixo para Raio-X 25351.731359/2017-20
 Sistema de Imagens de Raios-X de Radiografia Geral
 FABRICANTE : AGFA GEVAERT HEALTHCARE GMBH - ALEMANHA

DR 600
 CLASSE : III 80497200030
 8052 - EQUIPAMENTO - Registro de Famílias de Equipamentos de Médio e Pequeno Portes,Importado

ALERE S/A 1.00717-7
FILARIOSE (ELEFANTÍASE) 25351.424720/2017-64

Alere Filariasis
 FABRICANTE : ALERE SCARBOROUGH, INC - ESTADOS UNIDOS DA AMÉRICA
 30 testes

CLASSE : II 10071770887
 8436 - IVD - Cadastro de produto importado

ALEXANDRE TRESTINI TATTOO - ME 8.14381-5
APARELHO PARA TATUAGEM/MOQUIAGEM DEFINITIVA25351.722161/2017-55

Máquina rotativa para tatuagem - trestini machine
 FABRICANTE : ALEXANDRE TRESTINI TATTOO - ME - BRASIL
 01.009.0017.0015 - Máquina Rotativa para Tatuagem - Trestini Machine

CLASSE : I 81438159001
 8057 - EQUIPAMENTO - Cadastro de Equipamento para Saúde Nacional

ANGELUS INDÚSTRIA DE PRODUTOS ODONTOLÓGICOS S/A 1.03494-5

Instrumentos Auxiliares na Prática Odontologica25351.631138/2017-52

Medidor de Espaço Protético
 FABRICANTE : ANGELUS INDÚSTRIA DE PRODUTOS ODONTOLÓGICOS S/A - BRASIL

MODELOS: 2150 MEDIDOR DE ESPAÇO PROTÉTICO - 0,25 mm - Embalagem com 1 unidade; 2151 MEDIDOR DE ESPAÇO PROTÉTICO - 0,5 mm - Embalagem com 1 unidade; 2152 MEDIDOR DE ESPAÇO PROTÉTICO - 0,75 mm - Embalagem com 1 unidade; 2153 MEDIDOR DE ESPAÇO PROTÉTICO - 1,0 mm - Embalagem com 1 unidade; 2154 MEDIDOR DE ESPAÇO PROTÉTICO - 1,25 mm - Embalagem com 1 unidade; 2155 MEDIDOR DE ESPAÇO PROTÉTICO - 1,5 mm - Embalagem com 1 unidade; 2156 MEDIDOR DE ESPAÇO PROTÉTICO - Embalagem com 6 unidades - 01 de cada tamanho (0,25; 0,5; 0,75; 1; 1,25; 1,5 mm);
 CLASSE : I 10349450092

80009 - MATERIAL - Cadastro de Famílias de Material de Uso Médico Nacional

ANGIOMED IMPORTAÇÃO E EXPORTAÇÃO LTDA 1.04079-9
 Hemostáticos Absorvíveis 25351.296204/2017-63
 Hemostáticos de Gelatina Absorvíveis Gelatina



FABRICANTE : GELITA MEDICAL GMBH - ALEMANHA
GE-2165> GE-6311> GE-6382> GE-6385> GE-8382> GE-8385>
GF-7365> GS-003> GS-004> GS-010 DP> GS-010 SP> GS-015>
GS-030> GS-060> GS-110> GS-210> GS-265> GS-310> GS-325>
GS-610> GS-950>
CLASSE : IV 10407990059
8027 - MATERIAL - Registro de Famílias de Material de Uso Médico Importado

ANSER-BR COMERCIO DE PRODUTOS PARA SAUDE LTDA
8.07335-9
Dilatador Ureteral
FABRICANTE : DLR MEDIKAL SAN. VE DIS. TIC. LTD. STI - TURQUIA
ND-126-E
CLASSE : II 80733599001
8031 - MATERIAL - Cadastro de Material de Uso Médico Importado

Evacuador de Bexiga 25351.652929/2017-16
Evacuador de Eliik
FABRICANTE : DLR MEDIKAL SAN. VE DIS. TIC. LTD. STI - TURQUIA
4140003
CLASSE : II 80733599002
8031 - MATERIAL - Cadastro de Material de Uso Médico Importado

ARTHREX DO BRASIL IMPORTACAO E COMERCIO DE EQUIPAMENTOS LTDA 8.09785-6
Camara de Video para Endoscopia 25351.592712/2017-40
Sistema Arthrex Synergy
FABRICANTE : ARTHREX INC - ESTADOS UNIDOS DA AMERICA

AR-3200-0020-Console Synergy UHID4 com Matriz
AR-3200-0021-Console Synergy UHID4
CLASSE : II 80978563705
80027 - EQUIPAMENTO - Cadastro de Família de Equipamentos para saúde Importado

AUTO SUTURE DO BRASIL LTDA. I.03490-0
Oxicanoprofeno 25351.555891/2017-34
Monitor Respiratório Portátil Capnostream35
FABRICANTE : Orion Medical 1987 Ltd. - ISRAEL
PM35MN05
CLASSE : III 10349000591
8052 - EQUIPAMENTO - Registro de Famílias de Equipamentos de Médio e Pequeno Porte,Importado

BECKMAN COULTER DO BRASIL COMERCIO E IMPORTACAO DE PRODUTOS DE LABORATORIO LTDA.I.00331-2
CISTATINA C 25351.249862/2017-15
Família de Reagentes Gentian Cystatin C Reagent Kit
FABRICANTE : GENTIAN AS - NORUEGA
Gentian Cystatin C Reagent Kit for Synchro and UniCel Systems.
- 2 x 10mL Imunopartículas / 1 x 100mL Tampão de reação
Gentian Cystatin C Reagent Kit (1 x 300) for AU Systems - 1 x 10mL Imunopartículas / 1 x 58mL Tampão de reação
CLASSE : II 10033120981
8437 - IVD - Cadastro de produtos importados em família

BIO BRASIL CIENCIA E TECNOLOGIA LTDA 8.12496-1
Sacos Plast.Caixas P/Descarte de
Mat.Hospitalar/25351.028918/2018-00
CLEAN BAG
FABRICANTE : BIO BRASIL CIENCIA E TECNOLOGIA LTDA - BRASIL
22158: CLEAN BAG 240 LITROS - EMBALAGEM COM 100 UNIDADES;> 22123: CLEAN BAG 15 LITROS - EMBALAGEM COM 100 UNIDADES;> 22124: CLEAN BAG 30 LITROS - EMBALAGEM COM 100 UNIDADES;> 22125: CLEAN BAG 50 LITROS - EMBALAGEM COM 100 UNIDADES;> 22126: CLEAN BAG 70 LITROS - EMBALAGEM COM 100 UNIDADES;> 22127: CLEAN BAG 90 LITROS - EMBALAGEM COM 100 UNIDADES;> 22153: CLEAN BAG 100 LITROS - EMBALAGEM COM 100 UNIDADES;> 22154: CLEAN BAG 110 LITROS - EMBALAGEM COM 100 UNIDADES;> 22155: CLEAN BAG 130 LITROS - EMBALAGEM COM 100 UNIDADES;> 22156: CLEAN BAG 150 LITROS - EMBALAGEM COM 100 UNIDADES;> 22157: CLEAN BAG 200 LITROS - EMBALAGEM COM 100 UNIDADES;>
CLASSE : I 81249610009
80009 - MATERIAL - Cadastro de Famílias de Material de Uso Médico Nacional

BIO-RAD LABORATORIOS BRASIL LTDA 8.00206-9
PARAMETROS COMBINADOS NO MESMO PRODUTO - CLASSE II25351.649977/2017-48
Família Amplexk II
FABRICANTE : BIO-RAD LABORATORIES, INC. - ESTADOS UNIDOS DA AMERICA
Amplexk II Nivel 1 Minipak - 1 x 0,2 mL
Amplexk II Nivel 2 Minipak - 1 x 0,2 mL
Amplexk II Nivel 3 Minipak - 1 x 0,2 mL
Amplexk II Negativo - 10 x 0,2 mL
Amplexk II Nivel 2 - 10 x 0,2 mL
Amplexk II Nivel 1 - 10 x 0,2 mL
Amplexk II Nivel 3 - 10 x 0,2 mL

Amplexk II Negativo Minipak - 1 x 0,2 mL
CLASSE : III 8020690384
8017 - IVD - Registro de produtos importados em família
HERPES SIMPLEX 25351.649689/2017-72
Família BioPlex 2200 HSV-1 & HSV-2 IgG
FABRICANTE : BIO-RAD LABORATORIES, INC. - ESTADOS UNIDOS DA AMERICA
Kit Controle BioPlex 2200 HSV-1 & HSV-2 IgG - 4 x 1,5 mL
Kit Reagente BioPlex 2200 HSV-1 & HSV-2 IgG - 100 testes
Kit Calibrador BioPlex 2200 HSV-1 & HSV-2 IgG - 4 x 0,5 mL
CLASSE : III 8020690385
8017 - IVD - Registro de produtos importados em família

BIOCARE COMERCIO DE DESCARTÁVEIS LTDA EPP 8.07661-4
Controlador de Infusao 25351.638253/2017-58
Bolsa infusora de Pressão
FABRICANTE : ETHOX MEDICAL, LCC - ESTADOS UNIDOS DA AMERICA
MODELOS: 4005H- Infu-Surg- Componentes: Bolsa com painel de nylon revestido de uretano , capacidade de 500 ml ; tela de nylon /poliêster na parte posterior, alça de HDPE; Bulbo de insuflação; Mangueiras de PVC; Conector Y; Válvula: corpo e manivela; medidor de pressão. 4010H - Infu-Surg- Componentes: Bolsa com painel de nylon revestido de uretano , capacidade de 1000 ml ; tela de nylon/poliêster na parte posterior, 1 alça de HDPE; Bulbo de insuflação; Mangueiras de PVC; Conector Y; Válvula: corpo e manivela; Medidor de pressão.
CLASSE : I 80766140003
80007 - MATERIAL - Cadastro de Famílias de Material de Uso Médico Importado

BIOMERIEUX BRASIL INDUSTRIA E COMERCIO DE PRODUTOS LABORATORIAIS LTDA 1.01581-2
PARAMETROS COMBINADOS NO MESMO PRODUTO - CLASSE II25351.432420/2017-26
BIONEZIA ROTA-ADENIO
FABRICANTE : BIOMERIEUX S.A. - FRANÇA
20 testes (20 bolsas seladas / R1: 20 x 3 mL)
CLASSE : II 10158120703
8436 - IVD - Cadastro de produto importado

BM4 - BRASIL MATERIAIS E INSTRUMENTAIS LTDA 8.05638-3
Resina Composta Fotopolimerizável 25351.503530/2017-11
NATURES FILL
FABRICANTE : BM4 - BRASIL MATERIAIS E INSTRUMENTAIS LTDA - BRASIL
NATURES FILL D-BLEACH> NATURES FILL DA1> NATURES FILL DA2> NATURES FILL DA3> NATURES FILL DA3> NATURES FILL DA4> NATURES FILL DB1> NATURES FILL DB2> NATURES FILL DB3> NATURES FILL DC2> NATURES FILL DC3> NATURES FILL E-BLEACH H (HIGH)> NATURES FILL E-BLEACH L (LOW)> NATURES FILL E-BLEACH M (MEDIUM)> NATURES FILL EA1> NATURES FILL EA2> NATURES FILL EA3> NATURES FILL EA3> NATURES FILL EA4> NATURES FILL EB1> NATURES FILL EB2> NATURES FILL EB3> NATURES FILL EC2> NATURES FILL EC3> NATURES FILL OA2> NATURES FILL OA3> NATURES FILL T-BLUE> NATURES FILL T-GRAY> NATURES FILL T-NEUTRAL> NATURES FILL T-ORANGE> NATURES FILL T-YELLOW>
CLASSE : II 80563830016
80009 - MATERIAL - Cadastro de Famílias de Material de Uso Médico Nacional

BOSTON SCIENTIFIC DO BRASIL LTDA 1.03413-5
SISTEMA DE ESTIMULACAO ELÉTRICA CEREBRAL PROFUNDA/25351.571952/2017-19
Vercise GEVIA - Sistema de Estimulação Cerebral Profunda
FABRICANTE : BOSTON SCIENTIFIC NEUROMODULATION CORP. - ESTADOS UNIDOS DA AMERICA
DB-1200> DB-4100A> DB-4108> DB-5250> DB-5552-1A> DB-64125> DB-7101-203> DB-7105-N2> DB-7161> DB-7161-203> DB-7190> DB-9315> DB-9418-15> NM-7161>
CLASSE : IV 10341350931
80032 - EQUIPAMENTO - Registro de Sistema de Equipamentos de Médio e Pequeno Porte,Importado

Sistema de Laser Para Terapia 25351.723060/2017-00
SISTEMA LASER AURIGA
FABRICANTE : BOSTON SCIENTIFIC CORPORATION - ESTADOS UNIDOS DA AMERICA
M006830B0 - Auriga 30
M006830BD0 - Auriga 30 (Demonstrativo)
M006830BZ0 - Auriga 30 (Custo Zero)
M0068F4007B0 - Auriga XL 4007
M0068F4007BX0 - Auriga XL (Demonstrativo)
M0068F4007BZ0 - Auriga XL (Custo Zero)
CLASSE : IV 10341350932
8052 - EQUIPAMENTO - Registro de Famílias de Equipamentos de Médio e Pequeno Porte,Importado

BRAINLAB LTDA 8.00420-7
SOFTWARE DE PLANEJAMENTO
CIRURGICO/CLINICO/25351.577683/2017-96

Elements Lead Localization
FABRICANTE : BRAINLAB AG - ALEMANHA
CLASSE : III 80042070051
8049 - EQUIPAMENTO - Registro de Equipamento Importado, de Médio e Pequeno Porte
GERENCIADOR DE IMAGENS MÉDICAS 25351.641555/2017-11
DICOM Proxy
FABRICANTE : BRAINLAB AG - ALEMANHA
CLASSE : II 80042070021
8024 - EQUIPAMENTO - Cadastro de Equipamento para Saúde Importado

CAMAHE-INDUSTRIA E COMERCIO, IMPORTACAO E EXPORTACAO DE PRODUTOS PARA SAUDE/8.06701-6
Extensor 25351.722078/2017-86
Artroon Standard Luer-Lock
FABRICANTE : CAMAHE-INDUSTRIA E COMERCIO, IMPORTACAO E EXPORTACAO DE PRODUTOS PARA SAUDE - BRASIL
01.20.003 - Artroon Standard Luer-Lock 2V; 01.20.004 - Artroon Standard Luer-Lock 4V
CLASSE : II 80670160071
80009 - MATERIAL - Cadastro de Famílias de Material de Uso Médico Nacional

CEJ COMERCIO EXPORTACAO IMPORTACAO DE MATERIAL MEDICO LTDA I.02344-0
Sistema de Aspiracao Triquetral 25351.659514/2017-73
CGH - AirTraqueal - Sistema Fechado de Aspiracao Traqueal
FABRICANTE : Henan Luoren Medical Device Co. Ltd. - CHINA, REPUBLICA POPULAR
ATE105B; ATE108B; ATE107B; ATE08B; ATE103B; ATE12BP; ATE12BA; ATE14B; ATE16B; ATT10B; ATT12B; ATT14B; ATT16B; ATE03R; ATE06R; ATE07R; ATE08R; ATE10R; ATE12RP; ATE12RA; ATE14R; ATE16R; ATT10R; ATT12R; ATT14R; ATT16R
CLASSE : II 10234400216
80007 - MATERIAL - Cadastro de Famílias de Material de Uso Médico Importado

CENTRO AUDITIVO TELEX LTDA 1.03560-2
Monitor Para Movimento Ocular 25351.719443/2017-75
vHIT - EyeSeeCam
FABRICANTE : INTERACOUSSTICS A/S - DINAMARCA
vHIT - EyeSeeCam - câmera e óculos
CLASSE : II 10356029010
8024 - EQUIPAMENTO - Cadastro de Equipamento para Saúde Importado

CENTRO AUDITIVO WIDEX BRASIL/ LTDA 1.03324-8
SISTEMA DE IMPLANTE AUDITIVO 25351.538611/2017-23
SISTEMA DE IMPLANTE COCLEAR
FABRICANTE : ZHEJIANG NURTRON BIOTECHNOLOGY CO., LTD. - CHINA, REPUBLICA POPULAR
Venus
CLASSE : III 10332480090
80032 - EQUIPAMENTO - Registro de Sistema de Equipamentos de Médio e Pequeno Porte,Importado

CEPALAB LABORATORIOS LTDA 8.02580-2
COCAÍNA 25351.545168/2017-47
FAST TEST COC
FABRICANTE : GUANGZHOU WONDFO BIOTECH CO., LTD. - CHINA, REPUBLICA POPULAR
Formato 1: R1 (Dispositivo de Reação em tira-teste) - Caixa com 10 unidades> Formato 1: R1 (Dispositivo de Reação em tira-teste) - Caixa com 20 unidades> Formato 1: R1 (Dispositivo de Reação em tira-teste) - Caixa com 25 unidades> Formato 1: R1 (Dispositivo de Reação em tira-teste) - Caixa com 30 unidades> Formato 1: R1 (Dispositivo de Reação em tira-teste) - Caixa com 50 unidades> Formato 1: R1 (Dispositivo de Reação em tira-teste) - Caixa com 100 unidades> Formato 1: R1 (Dispositivo de Reação em tira-teste) - Caixa com 500 unidades> Formato 1: R1 (Dispositivo de Reação em tira-teste) - Caixa com 1000 unidades> Formato 1: R1 (Dispositivo de Reação em tira-teste) - Caixa com 1 unidade> Formato 1: R1 (Dispositivo de Reação em tira-teste) - Caixa com 3000 unidades> Formato 2: R1 (Dispositivo de Reação em cassette) - Caixa com 1 unidade> Formato 2: R1 (Dispositivo de Reação em cassette) - Caixa com 10 unidades> Formato 2: R1 (Dispositivo de Reação em cassette) - Caixa com 20 unidades> Formato 2: R1 (Dispositivo de Reação em cassette) - Caixa com 25 unidades> Formato 2: R1 (Dispositivo de Reação em cassette) - Caixa com 30 unidades> Formato 2: R1 (Dispositivo de Reação em cassette) - Caixa com 50 unidades> Formato 2: R1 (Dispositivo de Reação em cassette) - Caixa com 100 unidades> Formato 2: R1 (Dispositivo de Reação em cassette) - Caixa com 500 unidades> Formato 2: R1 (Dispositivo de Reação em cassette) - Caixa com 1000 unidades> Formato 2: R1 (Dispositivo de Reação em cassette) - Caixa com 3000 unidades>
CLASSE : II 80258020047
8436 - IVD - Cadastro de produto importado
CANABINÓIDE 25351.545240/2017-36
FAST TEST THC
FABRICANTE : GUANGZHOU WONDFO BIOTECH CO., LTD. - CHINA, REPUBLICA POPULAR
Formato 1: R1 (Dispositivo de Reação em tira-teste) - Caixa com 1 unidade> Formato 1: R1 (Dispositivo de Reação em tira-teste) - Caixa com 10 unidades> Formato 1: R1 (Dispositivo de Reação em tira-teste) - Caixa com 20 unidades> Formato 1: R1 (Dispositivo de

Amplexk II Negativo Minipak - 1 x 0,2 mL
CLASSE : III 8020690384
8017 - IVD - Registro de produtos importados em família
HERPES SIMPLEX 25351.649689/2017-72
Família BioPlex 2200 HSV-1 & HSV-2 IgG
FABRICANTE : BIO-RAD LABORATORIES, INC. - ESTADOS UNIDOS DA AMERICA
Kit Controle BioPlex 2200 HSV-1 & HSV-2 IgG - 4 x 1,5 mL
Kit Reagente BioPlex 2200 HSV-1 & HSV-2 IgG - 100 testes
Kit Calibrador BioPlex 2200 HSV-1 & HSV-2 IgG - 4 x 0,5 mL
CLASSE : III 8020690385
8017 - IVD - Registro de produtos importados em família

BIOCARE COMERCIO DE DESCARTÁVEIS LTDA EPP 8.07661-4
Controlador de Infusao 25351.638253/2017-58
Bolsa infusora de Pressão
FABRICANTE : ETHOX MEDICAL, LCC - ESTADOS UNIDOS DA AMERICA
MODELOS: 4005H- Infu-Surg- Componentes: Bolsa com painel de nylon revestido de uretano , capacidade de 500 ml ; tela de nylon /poliêster na parte posterior, alça de HDPE; Bulbo de insuflação; Mangueiras de PVC; Conector Y; Válvula: corpo e manivela; medidor de pressão. 4010H - Infu-Surg- Componentes: Bolsa com painel de nylon revestido de uretano , capacidade de 1000 ml ; tela de nylon/poliêster na parte posterior, 1 alça de HDPE; Bulbo de insuflação; Mangueiras de PVC; Conector Y; Válvula: corpo e manivela; Medidor de pressão.
CLASSE : I 80766140003
80007 - MATERIAL - Cadastro de Famílias de Material de Uso Médico Importado

BIOMERIEUX BRASIL INDUSTRIA E COMERCIO DE PRODUTOS LABORATORIAIS LTDA 1.01581-2
PARAMETROS COMBINADOS NO MESMO PRODUTO - CLASSE II25351.432420/2017-26
BIONEZIA ROTA-ADENIO
FABRICANTE : BIOMERIEUX S.A. - FRANÇA
20 testes (20 bolsas seladas / R1: 20 x 3 mL)
CLASSE : II 10158120703
8436 - IVD - Cadastro de produto importado

BM4 - BRASIL MATERIAIS E INSTRUMENTAIS LTDA 8.05638-3
Resina Composta Fotopolimerizável 25351.503530/2017-11
NATURES FILL
FABRICANTE : BM4 - BRASIL MATERIAIS E INSTRUMENTAIS LTDA - BRASIL
NATURES FILL D-BLEACH> NATURES FILL DA1> NATURES FILL DA2> NATURES FILL DA3> NATURES FILL DA3> NATURES FILL DA4> NATURES FILL DB1> NATURES FILL DB2> NATURES FILL DB3> NATURES FILL DC2> NATURES FILL DC3> NATURES FILL E-BLEACH H (HIGH)> NATURES FILL E-BLEACH L (LOW)> NATURES FILL E-BLEACH M (MEDIUM)> NATURES FILL EA1> NATURES FILL EA2> NATURES FILL EA3> NATURES FILL EA3> NATURES FILL EA4> NATURES FILL EB1> NATURES FILL EB2> NATURES FILL EB3> NATURES FILL EC2> NATURES FILL EC3> NATURES FILL OA2> NATURES FILL OA3> NATURES FILL T-BLUE> NATURES FILL T-GRAY> NATURES FILL T-NEUTRAL> NATURES FILL T-ORANGE> NATURES FILL T-YELLOW>
CLASSE : II 80563830016
80009 - MATERIAL - Cadastro de Famílias de Material de Uso Médico Nacional

BOSTON SCIENTIFIC DO BRASIL LTDA 1.03413-5
SISTEMA DE ESTIMULACAO ELÉTRICA CEREBRAL PROFUNDA/25351.571952/2017-19
Vercise GEVIA - Sistema de Estimulação Cerebral Profunda
FABRICANTE : BOSTON SCIENTIFIC NEUROMODULATION CORP. - ESTADOS UNIDOS DA AMERICA
DB-1200> DB-4100A> DB-4108> DB-5250> DB-5552-1A> DB-64125> DB-7101-203> DB-7105-N2> DB-7161> DB-7161-203> DB-7190> DB-9315> DB-9418-15> NM-7161>
CLASSE : IV 10341350931
80032 - EQUIPAMENTO - Registro de Sistema de Equipamentos de Médio e Pequeno Porte,Importado

Sistema de Laser Para Terapia 25351.723060/2017-00
SISTEMA LASER AURIGA
FABRICANTE : BOSTON SCIENTIFIC CORPORATION - ESTADOS UNIDOS DA AMERICA
M006830B0 - Auriga 30
M006830BD0 - Auriga 30 (Demonstrativo)
M006830BZ0 - Auriga 30 (Custo Zero)
M0068F4007B0 - Auriga XL 4007
M0068F4007BX0 - Auriga XL (Demonstrativo)
M0068F4007BZ0 - Auriga XL (Custo Zero)
CLASSE : IV 10341350932
8052 - EQUIPAMENTO - Registro de Famílias de Equipamentos de Médio e Pequeno Porte,Importado

BRAINLAB LTDA 8.00420-7
SOFTWARE DE PLANEJAMENTO
CIRURGICO/CLINICO/25351.577683/2017-96

Elements Lead Localization
FABRICANTE : BRAINLAB AG - ALEMANHA
CLASSE : III 80042070051
8049 - EQUIPAMENTO - Registro de Equipamento Importado, de Médio e Pequeno Porte
GERENCIADOR DE IMAGENS MÉDICAS 25351.641555/2017-11
DICOM Proxy
FABRICANTE : BRAINLAB AG - ALEMANHA
CLASSE : II 80042070021
8024 - EQUIPAMENTO - Cadastro de Equipamento para Saúde Importado

CAMAHE-INDUSTRIA E COMERCIO, IMPORTACAO E EXPORTACAO DE PRODUTOS PARA SAUDE/8.06701-6
Extensor 25351.722078/2017-86
Artroon Standard Luer-Lock
FABRICANTE : CAMAHE-INDUSTRIA E COMERCIO, IMPORTACAO E EXPORTACAO DE PRODUTOS PARA SAUDE - BRASIL
01.20.003 - Artroon Standard Luer-Lock 2V; 01.20.004 - Artroon Standard Luer-Lock 4V
CLASSE : II 80670160071
80009 - MATERIAL - Cadastro de Famílias de Material de Uso Médico Nacional

CEJ COMERCIO EXPORTACAO IMPORTACAO DE MATERIAL MEDICO LTDA I.02344-0
Sistema de Aspiracao Triquetral 25351.659514/2017-73
CGH - AirTraqueal - Sistema Fechado de Aspiracao Traqueal
FABRICANTE : Henan Luoren Medical Device Co. Ltd. - CHINA, REPUBLICA POPULAR
ATE105B; ATE108B; ATE107B; ATE08B; ATE103B; ATE12BP; ATE12BA; ATE14B; ATE16B; ATT10B; ATT12B; ATT14B; ATT16B; ATE03R; ATE06R; ATE07R; ATE08R; ATE10R; ATE12RP; ATE12RA; ATE14R; ATE16R; ATT10R; ATT12R; ATT14R; ATT16R
CLASSE : II 10234400216
80007 - MATERIAL - Cadastro de Famílias de Material de Uso Médico Importado

CENTRO AUDITIVO TELEX LTDA 1.03560-2
Monitor Para Movimento Ocular 25351.719443/2017-75
vHIT - EyeSeeCam
FABRICANTE : INTERACOUSSTICS A/S - DINAMARCA
vHIT - EyeSeeCam - câmera e óculos
CLASSE : II 10356029010
8024 - EQUIPAMENTO - Cadastro de Equipamento para Saúde Importado

CENTRO AUDITIVO WIDEX BRASIL/ LTDA 1.03324-8
SISTEMA DE IMPLANTE AUDITIVO 25351.538611/2017-23
SISTEMA DE IMPLANTE COCLEAR
FABRICANTE : ZHEJIANG NURTRON BIOTECHNOLOGY CO., LTD. - CHINA, REPUBLICA POPULAR
Venus
CLASSE : III 10332480090
80032 - EQUIPAMENTO - Registro de Sistema de Equipamentos de Médio e Pequeno Porte,Importado

CEPALAB LABORATORIOS LTDA 8.02580-2
COCAÍNA 25351.545168/2017-47
FAST TEST COC
FABRICANTE : GUANGZHOU WONDFO BIOTECH CO., LTD. - CHINA, REPUBLICA POPULAR
Formato 1: R1 (Dispositivo de Reação em tira-teste) - Caixa com 10 unidades> Formato 1: R1 (Dispositivo de Reação em tira-teste) - Caixa com 20 unidades> Formato 1: R1 (Dispositivo de Reação em tira-teste) - Caixa com 25 unidades> Formato 1: R1 (Dispositivo de Reação em tira-teste) - Caixa com 30 unidades> Formato 1: R1 (Dispositivo de Reação em tira-teste) - Caixa com 50 unidades> Formato 1: R1 (Dispositivo de Reação em tira-teste) - Caixa com 100 unidades> Formato 1: R1 (Dispositivo de Reação em tira-teste) - Caixa com 500 unidades> Formato 1: R1 (Dispositivo de Reação em tira-teste) - Caixa com 1000 unidades> Formato 1: R1 (Dispositivo de Reação em tira-teste) - Caixa com 1 unidade> Formato 1: R1 (Dispositivo de Reação em tira-teste) - Caixa com 3000 unidades> Formato 2: R1 (Dispositivo de Reação em cassette) - Caixa com 1 unidade> Formato 2: R1 (Dispositivo de Reação em cassette) - Caixa com 10 unidades> Formato 2: R1 (Dispositivo de Reação em cassette) - Caixa com 20 unidades> Formato 2: R1 (Dispositivo de Reação em cassette) - Caixa com 25 unidades> Formato 2: R1 (Dispositivo de Reação em cassette) - Caixa com 30 unidades> Formato 2: R1 (Dispositivo de Reação em cassette) - Caixa com 50 unidades> Formato 2: R1 (Dispositivo de Reação em cassette) - Caixa com 100 unidades> Formato 2: R1 (Dispositivo de Reação em cassette) - Caixa com 500 unidades> Formato 2: R1 (Dispositivo de Reação em cassette) - Caixa com 1000 unidades> Formato 2: R1 (Dispositivo de Reação em cassette) - Caixa com 3000 unidades>
CLASSE : II 80258020047
8436 - IVD - Cadastro de produto importado
CANABINÓIDE 25351.545240/2017-36
FAST TEST THC
FABRICANTE : GUANGZHOU WONDFO BIOTECH CO., LTD. - CHINA, REPUBLICA POPULAR
Formato 1: R1 (Dispositivo de Reação em tira-teste) - Caixa com 1 unidade> Formato 1: R1 (Dispositivo de Reação em tira-teste) - Caixa com 10 unidades> Formato 1: R1 (Dispositivo de Reação em tira-teste) - Caixa com 20 unidades> Formato 1: R1 (Dispositivo de

Detalhes do Produto

Nome da Empresa	CEI COMÉRCIO EXPORTAÇÃO IMPORTAÇÃO DE MATERIAL MÉDICO LTDA		
CNPJ	40.175.705/0001-64	Autorização	1.02.344-0
Produto	Filtro para ventilação mecânica trocador de calor e umidade – CGH MAXI Adulto		

Modelo Produto Médico

Modelo: HMECMAXI Adulto

Tipo de Arquivo	Arquivos	Expediente, data e hora de inclusão
Nenhum Arquivo Encontrado(a)		

Nome Técnico	Filtro para Ventilacao Mecanica
Registro	10234409017
Processo	25351.174305/2018-35
Fabricante Legal	<ul style="list-style-type: none">FABRICANTE: Henan Tuoren Medical Device Co. Ltd - CHINA, REPÚBLICA POPULAR
Classificação de Risco	II - MEDIO RISCO
Vencimento do Registro	VIGENTE

[Exportar para Excel](#)[Exportar para PDF](#)[Voltar](#)

Detalhes do Produto

Nome da Empresa	CEI COMÉRCIO EXPORTAÇÃO IMPORTAÇÃO DE MATERIAL MÉDICO LTDA		
CNPJ	40.175.705/0001-64	Autorização	1.02.344-0
Produto	Filtro para ventilação mecânica trocador de calor e umidade – CGH MAXI		

Modelo Produto Médico
Modelos: HMECMAXI Pediátrico, HMECMAXI Neo e HMECMAXI Traqueo

Tipo de Arquivo	Arquivos	Expediente, data e hora de inclusão
Nenhum Arquivo Encontrado(a)		

Nome Técnico	Filtro para Ventilacao Mecanica
Registro	10234400219
Processo	25351.174307/2018-24
Fabricante Legal	<ul style="list-style-type: none">FABRICANTE: Henan Tuoren Medical Device Co. Ltd - CHINA, REPÚBLICA POPULAR
Classificação de Risco	II - MEDIO RISCO
Vencimento do Registro	VIGENTE

[Exportar para Excel](#) [Exportar para PDF](#) [Voltar](#)



150mmX15mm> PR-212005 - Cânula PainRhiz 21GX
 200mmX5mm> PR-212010 - Cânula PainRhiz 21GX
 200mmX10mm> PR-220105 - Cânula PainRhiz 21GX
 200mmX15mm> PR-220505 - Cânula PainRhiz 22GX
 50mmX5mm> PR-220510 - Cânula PainRhiz 22GX 50mmX10mm>
 PR-220515 - Cânula PainRhiz 22GX 50mmX15mm> PR-221005 -
 Cânula PainRhiz 22GX100mmX5mm> PR-221010 - Cânula
 PainRhiz 22GX100mmX10mm> PR-221015 - Cânula PainRhiz
 22GX100mmX15mm> PR-221505 - Cânula PainRhiz 22GX
 150mmX5mm> PR-221510 - Cânula PainRhiz 22GX
 150mmX10mm> PR-221515 - Cânula PainRhiz 22GX
 150mmX15mm> PR-222005 - Cânula PainRhiz 22GX
 200mmX5mm> PR-222015 - Cânula PainRhiz 22GX
 200mmX15mm>
 CLASSE : II 80636390007
 80007 - MATERIAL - Cadastro de Famílias de Material de Uso
 Médico Importado

BECTON DICKINSON INDÚSTRIAS CIRÚRGICAS LTDA.
 I.00334-3
 Conector com Luer 25351.178572/2018-81
 BD SmartSite Conector sem agulha
 FABRICANTE : BD SWITZERLAND SÄRL - SUÍÇA
 BD SmartSite Conector sem agulha
 CLASSE : II 10033430755
 80007 - MATERIAL - Cadastro de Famílias de Material de Uso
 Médico Importado
 Conector com Luer 25351.178598/2018-20
 BD SmartSite Extensor com Conector em T
 FABRICANTE : BD SWITZERLAND SÄRL - SUÍÇA
 BD SmartSite Extensor com Conector em T
 CLASSE : II 10033430756
 80007 - MATERIAL - Cadastro de Famílias de Material de Uso
 Médico Importado

BIOCARDIO COMÉRCIO E REPRESENTAÇÕES LTDA 8.00159-7
 Instrumentos cirúrgicos 25351.172755/2018-93
 VAYS/MIS ABAIXADOR DE NÓ SCANLAN
 FABRICANTE : SCANLAN INTERNATIONAL INC. - ESTADOS
 UNIDOS DA AMÉRICA
 9009-828-15 - Abaixador de Nó Toracoscópico Chitwood para ajuste
 de nó (5 mm) ("modelo armadilha"), Jacobson estilo mola, cabo
 arredondado, para suturas 2-0 e menores, 21,5 cm comprimento do
 cabo, 15-3/4" / 39,1 cm de comprimento total. 9009-828-16 -
 Abaixador de Nó Toracoscópico Chitwood para ajuste de nó (5 mm)
 ("modelo armadilha"), Jacobson estilo mola, cabo arredondado,
 para suturas 2-0 e menores, 18 cm comprimento do cabo, 15-3/4" /
 40 cm de comprimento total. 9009-828 - Abaixador de Nó
 Toracoscópico Chitwood para ajuste de nó (5 mm) ("modelo
 armadilha"), Jacobson estilo mola, cabo arredondado, para suturas
 2-0 e menores, 15 cm comprimento do cabo, 12-1/2" / 32 cm de
 comprimento total. 9009-827-12 - Abaixador de Nó Toracoscópico
 Chitwood para ajuste de nó (5 mm) ("modelo armadilha"),
 Jacobson estilo mola, cabo arredondado, para suturas 4-0 e menores,
 13,5 cm comprimento do cabo, 12" / 30,5 cm de comprimento total.
 9009-827-13 - Abaixador de Nó Toracoscópico Chitwood para
 ajuste de nó (5 mm) ("mini modelo armadilha"), Jacobson estilo
 mola, cabo arredondado, para suturas 2-0 e menores, 17 cm
 comprimento do cabo, 11" / 34,6 cm de comprimento total. 9009-
 827-15 - Abaixador de Nó Toracoscópico Chitwood para ajuste de
 nó (5 mm) ("modelo mini armadilha" Mini TRAP MODEI), sem
 cremalheira, Jacobson estilo mola, cabo arredondado, para suturas
 2-0 e menores, 21,5 cm comprimento do cabo, 11" / 39,1 cm de
 comprimento total. 9009-827-11 - Abaixador de nó Toracoscópico
 Chitwood para ajuste de nó (5 mm) ("modelo armadilha"),
 Jacobson estilo mola, cabo arredondado, para suturas 4-0 e menores,
 13 cm comprimento do cabo, 11" / 28 cm de comprimento total
 CLASSE : I 80015970026
 80007 - MATERIAL - Cadastro de Famílias de Material de Uso
 Médico Importado

BIODINÂMICA QUÍMICA E FARMACEÚTICA LTDA 1.02985-5
 Pastas Para Profilaxia e Polimento Dental 25351.692212/2017-07
 PASTA ABRASIVA DE ÓXIDO DE ALUMÍNIO
 FABRICANTE : BIODINÂMICA QUÍMICA E FARMACEÚTICA
 LTDA - BRASIL
 Modelos comerciais: Best Care; Diamantec; OnixDent; Multinox;
 Injctia; BDP.
 Embalagem contendo: 1 ou 2 ou 3 seringas de PASTA ABRASIVA
 DE ÓXIDO DE ALUMÍNIO contendo 1g ou 2g ou 4g ou 6g sem
 sabor e sem menta; 1, 2 ou 3 potes contendo 10g ou 15g ou 20g
 ou 25g sem sabor e sem menta.
 CLASSE : I 10298550209
 80009 - MATERIAL - Cadastro de Famílias de Material de Uso
 Médico Nacional

BIOMERIEUX BRASIL INDUSTRIA E COMERCIO DE
 PRODUTOS LABORATORIAIS LTDA 1.01581-2
 HORMÔNIO ANTI-MULLERIANO (AMH) 25351.735499/2017-
 77
 VIDAS AMH
 FABRICANTE : BIOMERIEUX SA - FRANÇA
 30 testes (SPR: 1 x 30; STR: 30; C1:1 x 2 mL; S1:2 x 2 mL R1:1
 x 4,1 mL).
 CLASSE : II 10158120707
 8436 - IVD - Cadastro de produto importado

BIOTEC PRODUTOS HOSPITALARES LTDA 8.03306-3
 Frascos Coletores 25351.178052/2018-79
 BIOBRONQ - COLETOR PARA BRONCOSCOPIA
 FABRICANTE : BIOTEC PRODUTOS HOSPITALARES LTDA -
 BRASIL
 40, 70, 80, 100, 120 E 240 ML
 CLASSE : I 80330630040
 80009 - MATERIAL - Cadastro de Famílias de Material de Uso
 Médico Nacional
 BMR MEDICAL LTDA - EPP 8.02998-8
 Cateteres 25351.624861/2017-85
 2Fr Per-Q-Cath® NeoKit PICC MST
 FABRICANTE : BMR MEDICAL LTDA - EPP - BRASIL
 8102107 - 2FR PER-Q-CATH® NEOKIT PICC MST
 CLASSE : IV 80299880127
 80088 - MATERIAL - Registro de Conjuntos de Materiais de Uso
 Médico Nacional

Carbyne - Indústria, Comércio, Importação e Exportação Ltda.
 8.16104-1
 APARELHO PARA TATUAGEM/MAQUIAGEM
 DEFINITIVA 25351.153242/2018-83
 MAQUINAS ROTATIVAS PARA TATUAGEM E
 MICROPIGMENTAÇÃO
 FABRICANTE : Carbyne - Indústria, Comércio, Importação e
 Exportação Ltda. - BRASIL
 BRUISER
 BRUISER R
 FALCON C
 FALCON
 INKSTREAM
 PRIME
 RANTROK
 RANTROK C
 STONE C
 STONE
 CLASSE : I 81610410001
 80026 - EQUIPAMENTO - Cadastro de Família de Equipamentos
 para saúde Nacional

CARL ZEISS DO BRASIL LTDA 1.03320-3
 CAMERA OPTALMICA 25351.163194/2018-31
 CLARUS
 FABRICANTE : CARL ZEISS MEDITEC INC. - ESTADOS
 UNIDOS DA AMÉRICA
 CLARUS 500
 CLASSE : II 10332030108
 80027 - EQUIPAMENTO - Cadastro de Família de Equipamentos
 para saúde Importado

CEI COMERCIO EXPORTAÇÃO IMPORTAÇÃO DE MATERIAL
 MÉDICO LTDA 1.02344-0
 Vestimenta Hospitalar 25351.174270/2018-34
 Avenidas para Procedimento
 FABRICANTE : XINXIANG HUAXI SANITARY MATERIALS
 CO., LTD - CHINA, REPÚBLICA POPULAR
 Modelos: 20201 - Avenal para procedimento com manga, amarelo,
 tamanho G, 20g/m² (110 x 140 cm); 20202 - Avenal para
 procedimento com manga, amarelo, tamanho GG, 20g/m² (115 x
 145 cm); 20251 - Avenal para procedimento com manga, amarelo,
 tamanho G, 25g/m² (110 x 140 cm); 20252 - Avenal para
 procedimento com manga, amarelo, tamanho GG, 25g/m² (115 x
 145 cm).
 CLASSE : I 10234400218
 80007 - MATERIAL - Cadastro de Famílias de Material de Uso
 Médico Importado

Filtro para Ventilação Mecânica 25351.174307/2018-24
 Filtro para ventilação mecânica trocador de calor e umidade - CGH
 MAXI
 FABRICANTE : Hengan Tuoren Medical Device Co. Ltd - CHINA,
 REPÚBLICA POPULAR
 Modelos: HIMECMAXI Pediatrico, HIMECMAXI Neo
 HIMECMAXI Traqueo
 CLASSE : II 10234400219
 80007 - MATERIAL - Cadastro de Famílias de Material de Uso
 Médico Importado
 Filtro para Ventilação Mecânica 25351.174305/2018-35
 Filtro para ventilação mecânica trocador de calor e umidade - CGH
 MAXI Adulto
 FABRICANTE : Hengan Tuoren Medical Device Co. Ltd - CHINA,
 REPÚBLICA POPULAR
 Modelo: HIMECMAXI Adulto
 CLASSE : II 10234400917
 8031 - MATERIAL - Cadastro de Material de Uso Médico
 Importado

CELSO LOPES MARTINS EIRELI 8.02810-7
 Laringoscopia 25351.167418/2018-84
 Lingo laringoscopia MEDAN
 FABRICANTE : CELSO LOPES MARTINS EIRELI - BRASIL
 E-An-II L
 E-An-II L
 CLASSE : II 80281070092
 80027 - EQUIPAMENTO - Cadastro de Família de Equipamentos
 para saúde Importado

CINCO CIRURGICA COMERCIO DE PRODUTOS
 HOSPITALARES LTDA - EPP 8.00863-8

Containers em Geral(Caixas, Bandejas, Cubas,
 etc)25351.640412/2017-84
 Container de Esterilização AYGUN - Standard e Bio Barrier
 FABRICANTE : AYGUN SURGICAL INSTRUMENTS CO INC -
 TURQUIA
 K6-010;K6-011;K6-012;K6-013;K6-014;K6-015;K6-016;K6-017;K6-
 018;K6-019;K6-020;K6-021; K6-022;K6-023;K6-024;K6-025;K6-
 026;K6-027;K6-028;K6-029;K6-030;K6-031;K6-032;K6-033; K6-
 034;K6-035;K6-036;K6-037;K6-038;K6-039;K6-040;K6-041;K6-
 042;K6-043;K6-044;K6-045; K6-046;K6-047;K6-048;K6-049;K6-
 050;K6-051;K6-052;K6-053;K6-054;K6-055;K6-056;K6-057; K6-
 058;K6-059;K6-060;K6-061;K6-062;K6-063;K6-064;K6-065;K6-
 066;K6-067;K6-068;K6-069; K6-150;K6-151;K6-152;K6-153;K6-
 154;K6-155;K6-156;K6-157;K6-158;K6-159;K6-160;K6-161; K6-
 162;K6-163;K6-164;K6-165;K6-166;K6-167;K6-168;K6-169;K6-
 170;K6-171;K6-172;K6-173; K6-174;K6-175;K6-176;K6-177;K6-
 178;K6-179;K6-180;K6-181;K6-182;K6-183;K6-184;K6-185; K6-
 186;K6-187;K6-188;K6-189;K6-190;K6-191;K6-192;K6-193;K6-
 194;K6-195;K6-196;K6-197; K6-198;K6-199;K6-200;K6-201;K6-
 202;K6-203;K6-204;K6-205;K6-206;K6-207;K6-208;K6-209; K6-
 108;K6-109;K6-120;K6-103;K6-104;K6-105;K6-106;K6-107;K6-
 230;K6-231;K6-232;K6-233;K6-234;K6-235;K6-236;K6-237;K6-
 132;K6-133;K6-134;K6-135;K6-240;K6-241;K6-242;K6-243;K6-
 244;K6-245;K6-246;K6-247; K6-248;K6-249;K6-250;K6-251;K6-
 252;K6-253;K6-254;K6-255;K6-256;K6-257;K6-260;K6-261; K6-
 262;K6-263;K6-264;K6-265;K6-266;K6-267;K6-268;K6-269;K6-
 270;K6-271;K6-272;K6-273; K6-274;K6-275;K6-276;K6-277;K6-
 350;K6-351;K6-352;K6-353;K6-354;K6-355;K6-356;K6-357;K6-
 358;K6-359;K6-360;K6-361;K6-362;K6-363;K6-364;K6-365;K6-
 366;K6-367;K6-370;K6-371; K6-372;K6-373;K6-374;K6-375;K6-
 376;K6-377;K6-378;K6-379;K6-380;K6-381;K6-382;K6-383; K6-
 384;K6-385;K6-386;K6-387;K6-300;K6-301;K6-302;K6-303;K6-
 306;K6-307;K6-341; K6-342;K6-343;K6-344;K6-345;K6-
 410;K6-411;K6-412;K6-413;K6-414;K6-415;K6-420;K6-421;K6-
 322;K6-323;K6-324;K6-325;K6-500;K6-501;K6-502;K6-503;K6-
 504;K6-505;K6-506;K6-507; K6-508;K6-509;K6-510;K6-511;K6-
 512;K6-513;K6-514;K6-515;K6-516;K6-517;K6-518;K6-519; K6-
 520;K6-521;K6-522;K6-523;K6-524;K6-525;K6-526;K6-527;K6-
 528;K6-529;K6-530;K6-531; K6-532;K6-533;K6-534;K6-535;K6-
 536;K6-537;K6-538;K6-539;K6-540;K6-541;K6-542;K6-543; K6-
 544;K6-545;K6-546;K6-547;K6-548;K6-549;K6-550;K6-551;K6-
 552;K6-553;K6-554;K6-555; K6-556;K6-557;K6-558;K6-559;K6-
 640;K6-641;K6-642;K6-643;K6-644;K6-645;K6-646;K6-647; K6-
 648;K6-649;K6-650;K6-651;K6-652;K6-653;K6-654;K6-655;K6-
 656;K6-657;K6-658;K6-659; K6-660;K6-661;K6-662;K6-663;K6-
 664;K6-665;K6-666;K6-667;K6-668;K6-669;K6-670;K6-671; K6-
 672;K6-673;K6-674;K6-675;K6-676;K6-677;K6-678;K6-679;K6-
 680;K6-681;K6-682;K6-683; K6-684;K6-685;K6-686;K6-687;K6-
 688;K6-689;K6-690;K6-691;K6-692;K6-693;K6-694;K6-695; K6-
 696;K6-697;K6-698;K6-699;K6-600;K6-601;K6-602;K6-603;K6-
 604;K6-605;K6-606;K6-607; K6-608;K6-609;K6-610;K6-611;K6-
 612;K6-613;K6-614;K6-615;K6-616;K6-617;K6-618;K6-619;K6-
 704;K6-705;K6-706;K6-707;K6-708;K6-709;K6-710;K6-711;K6-712;
 136;K6-137;K6-138;K6-139; K6-140;K6-141;K6-142;K6-143;K6-
 144;K6-145;K6-146;K6-147;K6-210;K6-211;K6-212;K6-213; K6-
 214;K6-215;K6-216;K6-217;K6-218;K6-219;K6-220;K6-221;K6-
 400;K6-401;K6-402;K6-403; K6-326;K6-327;K6-328;K6-329;K6-
 330;K6-331;K6-010;K6-011;K6-012;K6-013;K6-014;K6-015; K7-
 016;K7-017;K7-018;K7-019;K7-020;K7-021;K7-022;K7-023;K7-
 024;K7-025;K7-026;K7-027; K7-028;K7-029;K7-030;K7-031;K7-
 032;K7-033;K7-034;K7-035;K7-036;K7-037;K7-038;K7-039; K7-
 040;K7-041;K7-042;K7-043;K7-044;K7-045;K7-046;K7-047;K7-
 048;K7-049;K7-058;K7-059;K7-060;K7-061;K7-062;K7-063; K7-
 064;K7-065;K7-066;K7-067;K7-068;K7-069;K7-150;K7-151;K7-
 152;K7-153;K7-154;K7-155; K7-156;K7-157;K7-158;K7-159;K7-
 160;K7-161;K7-162;K7-163;K7-164;K7-165;K7-166;K7-167; K7-
 168;K7-169;K7-170;K7-171;K7-172;K7-173;K7-174;K7-175;K7-
 176;K7-177;K7-178;K7-179; K7-180;K7-181;K7-182;K7-183;K7-
 184;K7-185;K7-186;K7-187;K7-188;K7-189;K7-190;K7-191; K7-
 192;K7-193;K7-194;K7-195;K7-196;K7-197;K7-198;K7-199;K7-
 200;K7-201;K7-202;K7-203; K7-204;K7-205;K7-206;K7-207;K7-
 208;K7-209;K7-100;K7-101;K7-102;K7-103;K7-104;K7-105; K7-
 106;K7-107;K7-108;K7-109;K7-120;K7-121;K7-122;K7-123;K7-
 124;K7-125;K7-400;K7-401; K7-402;K7-403;K7-404;K7-405;K7-
 240;K7-241;K7-242;K7-243;K7-244;K7-245;K7-246;K7-247; K7-
 248;K7-249;K7-250;K7-251;K7-252;K7-253;K7-254;K7-255;K7-
 256;K7-257;K7-260;K7-261; K7-262;K7-263;K7-264;K7-265;K7-
 266;K7-267;K7-268;K7-269;K7-270;K7-271;K7-272;K7-273; K7-
 274;K7-275;K7-276;K7-277;K7-350;K7-351;K7-352;K7-353;K7-
 354;K7-355;K7-356;K7-357; K7-358;K7-359;K7-360;K7-361;K7-
 362;K7-363;K7-364;K7-365;K7-366;K7-367;K7-370;K7-371; K7-
 372;K7-373;K7-374;K7-375;K7-376;K7-377;K7-378;K7-379;K7-
 380;K7-381;K7-382;K7-383; K7-384;K7-385;K7-386;K7-387;K7-
 300;K7-301;K7-302;K7-303;K7-306;K7-307;K7-340;K7-341; K7-
 342;K7-343;K7-344;K7-345;K7-406;K7-407;K7-408;K7-409;K7-
 410;K7-411;K7-508;K7-501; K7-502;K7-503;K7-504;K7-505;K7-
 506;K7-507;K7-508;K7-509;K7-510;K7-511;K7-512;K7-513; K7-
 514;K7-515;K7-516;K7-517;K7-518;K7-519;K7-520;K7-521;K7-
 522;K7-523;K7-524;K7-525; K7-526;K7-527;K7-528;K7-529;K7-
 530;K7-531;K7-532;K7-533;K7-534;K7-535;K7-536;K7-537; K7-
 538;K7-539;K7-540;K7-541;K7-542;K7-543;K7-544;K7-545;K7-
 546;K7-547;K7-548;K7-549; K7-550;K7-551;K7-552;K7-553;K7-
 554;K7-555;K7-556;K7-557;K7-558;K7-559;K7-640;K7-641; K7-
 642;K7-643;K7-644;K7-645;K7-646;K7-647;K7-648;K7-649;K7-
 650;K7-651;K7-652;K7-653; K7-654;K7-655;K7-656;K7-657;K7-
 658;K7-659;K7-660;K7-661;K7-662;K7-663;K7-664;K7-665; K7-
 666;K7-667;K7-668;K7-669;K7-670;K7-671;K7-672;K7-673;K7-

Consultas / Funcionamento de Empresa Nacional / Resultado / Detalhamento

Dados da Empresa Nacional

Razão Social

MED-CARE COMÉRCIO DE MATERIAIS MÉDICOS LTDA

CNPJ

03.062.090/0001-33

Endereço Completo

AVENIDA SETE DE SETEMBRO 5388, CJ 1002/03/05 - BATEL CEP: 80.240-000 - CURITIBA/PR

Telefone

(41) -3342-3880

Responsável Técnico

CLÁUDIA WERMELINGER MARTINS

Responsável Legal

MARCELO COELHO PACHECO

Dados do Cadastro

Cadastro Nº

8.04.330-1 (U8L29L2M5076)

Data do Cadastro

28/04/2008

Situação

Ativa

Nº do Processo

25023.020527/2007-06

Cadastro

8 - Produtos para Saúde (Correlatos)

Atividades / Classes**Armazenar**

- Correlato

Distribuir

- Correlato

Expedir

- Correlato

Certificado de Boas Práticas de Fabricação - CBPF (Vigente)

Empresa Solicitante	Linhas de Certificação Vigentes	Data de Publicação	Vencimento do Certificado
---------------------	---------------------------------	--------------------	---------------------------

Nenhum registro encontrado

Certificado de Boas Práticas de Distribuição e Armazenagem - CBPDA (Vigente)

25/02/2021

Consultas - Agência Nacional de Vigilância Sanitária

001461 *dy*

Empresa Solicitante	Linhas de Certificação Vigentes	Data de Publicação	Vencimento do Certificado
Nenhum registro encontrado			
			<input type="button" value="Voltar"/>



EMPRESA: NUNESFARMA DISTRIBUIDORA DE PRODUTOS FARMACÊUTICOS LTDA
 ENDEREÇO: RUA ALMIRANTE GONÇALVES, Nº 2247
 BAIRRO: ÁGUA VERDE CEP: 80250150 - CURITIBA/PR
 CNPJ: 75.014.167/0001-00
 PROCESSO: 25023.020689/98-39 AUTORIZ/MS: 1.20570.2
 ATIVIDADE/CLASSE
 ARMAZENAR: MEDICAMENTO
 DISTRIBUIR: MEDICAMENTO
 EXPEDIR: MEDICAMENTO
 TRANSPORTAR: MEDICAMENTO
 EMPRESA: PHARMACIA CAMOMILA LTDA MEE/ EPPE
 ENDEREÇO: RUA CASTELO BRANCO, Nº 1107, LOJA 01
 BAIRRO: CENTRO CEP: 29100041 - VILA VELHA/ES
 CNPJ: 02.866.332/0001-89
 PROCESSO: 0024099 AUTORIZ/MS: 1.34558.5
 ATIVIDADE/CLASSE
 MANIPULAR: INSUMOS FARMACÊUTICOS
 EMPRESA: PHARMARTE FARMACIA DE MANIPULAÇÃO LTDA
 ENDEREÇO: RUA CERRO CORA Nº 1002
 BAIRRO: VILA ANGLLO BRASILEIRA CEP: 05061200 - SÃO PAULO/SP
 CNPJ: 54.036.355/0001-60
 PROCESSO: 250001601285 AUTORIZ/MS: 1.33090.0
 ATIVIDADE/CLASSE
 MANIPULAR: INSUMOS FARMACÊUTICOS
 EMPRESA: QUINTA ESSENCIA FARMACIA DE MANIPULAÇÃO LTDA
 ENDEREÇO: RUA 1138, Nº 312, LOJA 1
 BAIRRO: SETOR MARISTA CEP: 74180170 - GOIÂNIA/GO
 CNPJ: 02.272.265/0001-74
 PROCESSO: 25005.056243/98-70 AUTORIZ/MS: 1.34099.1
 ATIVIDADE/CLASSE
 MANIPULAR: INSUMOS FARMACÊUTICOS
 EMPRESA: SCHOLLIS FONSECA & CIA LTDA ME
 ENDEREÇO: AVENIDA GETULIO VARGAS Nº 736 TERREO
 BAIRRO: MENINO DEUS CEP: 90150002 - PORTO ALEGRE/RS
 CNPJ: 90.105.628/0001-44
 PROCESSO: 25025.017683/99-81 AUTORIZ/MS: 1.34553.7
 ATIVIDADE/CLASSE
 MANIPULAR: INSUMOS FARMACÊUTICOS
 EMPRESA: TOKARSKI COMÉRCIO & INDÚSTRIA LTDA
 ENDEREÇO: AVENIDA T-63, Nº 801
 BAIRRO: SETOR BUENO CEP: 74230100 - GOIÂNIA/GO
 CNPJ: 02.907.061/0006-77
 PROCESSO: 25351.018644/01-96 AUTORIZ/MS: 1.35445.0
 ATIVIDADE/CLASSE
 MANIPULAR: INSUMOS FARMACÊUTICOS

RESOLUÇÃO - RE Nº 1.247, DE 25 DE ABRIL DE 2008

O Diretor da Diretoria Colegiada da Agência Nacional de Vigilância Sanitária, no uso das atribuições que lhe conferem o Decreto de nomeação de 24 de outubro de 2007 do Presidente da República, o inciso VIII do art. 15 e o inciso I e o § 1º do art. 55 do Regimento Interno aprovado nos termos do Anexo I da Portaria nº 354 da ANVISA, de 11 de agosto de 2006, republicada no DOU de 21 de agosto de 2006, e a Portaria nº 1.017 da ANVISA, de 5 de dezembro de 2007,

considerando o disposto no inciso I do art. 41, da Portaria n.º 354, de 2006, resolve:

Art. 1º - Alterar Autorização Especial para Empresas de Medicamentos, constantes no anexo desta Resolução.

Art. 2º Esta Resolução entrará em vigor na data de sua publicação.

AGNELO SANTOS QUEIROZ FILHO

ANEXO

EMPRESA: FARMACIA D & G LTDA ME
 ENDEREÇO: RUA RUI BARBOSA, Nº 1079
 BAIRRO: CENTRO CEP: 86430000 - SANTO ANTÔNIO DA PLATINA/PR
 CNPJ: 05.832.638/0001-02
 PROCESSO: 25023.190054/2005-33 AUTORIZ/MS: 1.37437.6
 ATIVIDADE/CLASSE
 MANIPULAR: INSUMOS FARMACÊUTICOS
 EMPRESA: PHARMACIA CAMOMILA LTDA MEE/ EPPE
 ENDEREÇO: RUA CASTELO BRANCO, Nº 1107, LOJA 01
 BAIRRO: CENTRO CEP: 29100041 - VILA VELHA/ES
 CNPJ: 02.866.332/0001-89
 PROCESSO: 0024099 AUTORIZ/MS: 1.34558.5
 ATIVIDADE/CLASSE
 MANIPULAR: INSUMOS FARMACÊUTICOS

RESOLUÇÃO - RE Nº 1.248, DE 25 DE ABRIL DE 2008

O Diretor da Diretoria Colegiada da Agência Nacional de Vigilância Sanitária, no uso das atribuições que lhe conferem o Decreto de nomeação de 24 de outubro de 2007 do Presidente da República, o inciso VIII do art. 15 e o inciso I e o § 1º do art. 55 do Regimento Interno aprovado nos termos do Anexo I da Portaria nº 354 da ANVISA, de 11 de agosto de 2006, republicada no DOU de 21 de agosto de 2006, e a Portaria nº 1.017 da ANVISA, de 5 de dezembro de 2007,

considerando o disposto no inciso I do art. 41, da Portaria n.º 354, de 2006, resolve:

Art. 1º - Conceder Renovação de Autorização de Funcionamento para Empresa de Medicamentos, constante no anexo desta Resolução.

Art. 2º Esta Resolução entra em vigor na data de sua publicação.

AGNELO SANTOS QUEIROZ FILHO

ANEXO

EMPRESA: CIA MED DISTRIBUIDORA DE MEDICAMENTOS LTDA
 ENDEREÇO: AVENIDA BELA VISTA, Nº 1251
 BAIRRO: SANTO ANTÔNIO CEP: 74853410 - GOIÂNIA/GO
 CNPJ: 04.807.537/0001-19
 PROCESSO: 25351.254672/2004-16 AUTORIZ/MS: 1.06010.1
 ATIVIDADE/CLASSE
 ARMAZENAR: MEDICAMENTO
 DISTRIBUIR: MEDICAMENTO
 EXPEDIR: MEDICAMENTO

RESOLUÇÃO - RE Nº 1.249, DE 25 DE ABRIL DE 2008

O Diretor da Diretoria Colegiada da Agência Nacional de Vigilância Sanitária, no uso das atribuições que lhe conferem o Decreto de nomeação de 24 de outubro de 2007 do Presidente da República, o inciso VIII do art. 15 e o inciso I e o § 1º do art. 55 do Regimento Interno aprovado nos termos do Anexo I da Portaria nº 354 da ANVISA, de 11 de agosto de 2006, republicada no DOU de 21 de agosto de 2006, e a Portaria nº 1.017 da ANVISA, de 5 de dezembro de 2007,

considerando o disposto no inciso I do art. 41, da Portaria n.º 354, de 2006,

considerando o art. 2º, da Lei n.º 6.360, de 23 de setembro de 1976, resolve:

Art. 1º Indeferir os pedidos de autorização de funcionamento das empresas constantes no anexo desta resolução.

Art. 2º Esta resolução entra em vigor na data de sua publicação.

AGNELO SANTOS QUEIROZ FILHO

ANEXO

MINISTÉRIO DA SAÚDE
 AGÊNCIA NACIONAL DE VIGILÂNCIA SANITÁRIA
 DIRETORIA COLEGIADA

EMPRESA: DICAN BRINQUEDOS LTDA
 ENDEREÇO: RUA HENRIQUE ONGARI, 322
 BAIRRO: ÁGUA BRANCA CEP: 05037150 - SÃO PAULO/SP
 CNPJ: 05.761.373/0001-07
 PROCESSO: 25351.080896/2008-17
 PROCESSO: 25351.080876/2008-38
 MOTIVO DO INDEFERIMENTO: indeferimento com base no relatório de inspeção emitido pela VISA/Local, tendo em vista os produtos importados/distribuídos pela empresa não se enquadrarem na classe de produtos para a saúde (correlatos).
 EMPRESA: INTERLABS BRASIL COMÉRCIO E REPRESENTAÇÕES LTDA
 ENDEREÇO: AV DAS AMERICAS 500, SALA 242
 BAIRRO: BARRA DA TIJUCA CEP: 22640100 - RIO DE JANEIRO/RJ
 CNPJ: 01.823.357/0001-32
 PROCESSO: 25351.081033/2008-59
 MOTIVO DO INDEFERIMENTO: indeferimento tendo em vista a empresa já possuir autorização de funcionamento (AFE 801.313-4) para as atividades de distribuição de produtos para a saúde (correlatos), e que é concedida apenas uma autorização para cada classe de atividade, não há como se conceder a autorização pleiteada, devendo a empresa solicitar uma ampliação de atividade.

RESOLUÇÃO - RE Nº 1.250, DE 25 DE ABRIL DE 2008

O Diretor da Diretoria Colegiada da Agência Nacional de Vigilância Sanitária, no uso das atribuições que lhe conferem o Decreto de nomeação de 24 de outubro de 2007 do Presidente da República, o inciso VIII do art. 15 e o inciso I e o § 1º do art. 55 do Regimento Interno aprovado nos termos do Anexo I da Portaria nº 354 da ANVISA, de 11 de agosto de 2006, republicada no DOU de 21 de agosto de 2006, e a Portaria nº 1.017 da ANVISA, de 5 de dezembro de 2007,

considerando o disposto no inciso I do art. 41, da Portaria n.º 354, de 2006,

considerando o art. 2º, da Lei n.º 6.360, de 23 de setembro de 1976, resolve:

Art. 1º Conceder os pedidos de autorização de funcionamento das empresas constantes no anexo desta resolução.

Art. 2º Esta Resolução entra em vigor na data de sua publicação.

AGNELO SANTOS QUEIROZ FILHO

ANEXO

MINISTÉRIO DA SAÚDE
 AGÊNCIA NACIONAL DE VIGILÂNCIA SANITÁRIA
 DIRETORIA COLEGIADA
 PRODUTOS PARA SAÚDE/AFE

EMPRESA: CELERA TECNOLOGIA EM EQUIPAMENTOS MEDICINAIS LTDA ME
 ENDEREÇO: RUA PEREIRA BARRETO, 105
 BAIRRO: SANTO AMARO CEP: 04744010 - SÃO PAULO/SP
 CNPJ: 08.477.694/0001-64
 PROCESSO: 25351.098138/2008-47 AUTORIZ/MS: G3W70MY42L7 (8.04336.3)
 RP. TECNICO: CAMILA COELHO DE OLIVEIRA ZAKIR
 RP. LEGAL: EDNA VIALI FRANCISCO
 ATIVIDADE/CLASSE
 ARMAZENAR: CORRELATO
 DISTRIBUIR: CORRELATO
 EXPEDIR: CORRELATO
 EMPRESA: DIARIO TRANSPORTES RODOVIARIOS LTDA
 ENDEREÇO: RUA JORGE TIETO IWASA 245, BARRAÇAO 13/14/15
 BAIRRO: CHAPADA CEP: 83706670 - ARAUCÁRIA/PR
 CNPJ: 82.224.874/0001-97
 PROCESSO: 25351.059014/2008-46 AUTORIZ/MS: 8LX4868754M0 (8.04341.0)

RP. TECNICO: MIRNA CLEMENTE
 RP. LEGAL: ANTONIO CARLOS DIAS DA SILVA
 ATIVIDADE/CLASSE
 TRANSPORTAR: CORRELATO
 EMPRESA: FINOR MATERIAL HOSPITALAR LTDA
 ENDEREÇO: AV. JULIA FREIRE 1200, SALA 312
 BAIRRO: EXPEDICIONÁRIOS CEP: 58040040 - JOÃO PESSOA/PB
 CNPJ: 09.089.720/0001-40
 PROCESSO: 25351.109897/2008-42 AUTORIZ/MS: G44888Y5L8H1 (8.04335.0)

RP. TECNICO: MARIA BETÂNIA LACERDA
 RP. LEGAL: CATIA DE CASTRO CORREA LANG
 ATIVIDADE/CLASSE
 ARMAZENAR: CORRELATO
 DISTRIBUIR: CORRELATO
 EXPEDIR: CORRELATO
 EXPORTAR: CORRELATO
 IMPORTAR: CORRELATO
 EMPRESA: INDIA DIVINA COMÉRCIO DE PRODUTOS PARA A SAÚDE LTDA - EPP
 ENDEREÇO: RUA TAPAJÓS, 356 MEZANINO 01
 BAIRRO: BARCELONA CEP: 09551230 - SÃO CAETANO DO SUL/SP
 CNPJ: 09.119.600/0001-48
 PROCESSO: 25351.098369/2008-51 AUTORIZ/MS: UW48482549LW (8.04337.7)

RP. TECNICO: MARIA CRISTINA PINTO GOMES
 RP. LEGAL: AMITABH RANJAN
 ATIVIDADE/CLASSE
 ARMAZENAR: CORRELATO
 DISTRIBUIR: CORRELATO
 EXPEDIR: CORRELATO
 IMPORTAR: CORRELATO
 EMPRESA: INDÚSTRIA E COMÉRCIO DE MATERIAIS DE ACUPUNTURA LTDA
 ENDEREÇO: RUA JOSÉ PROCÓPIO 260
 BAIRRO: JARDIM CENTRAL CEP: 36307066 - SÃO JOÃO DEL REI/MG
 CNPJ: 71.447.486/0001-59
 PROCESSO: 25351.112772/2008-08 AUTORIZ/MS: WM0450X2M1LH (8.04340.6)

RP. TECNICO: WANDERSON BASSOLI DOS SANTOS
 RP. LEGAL: IVO NOHRA JÚNIOR
 ATIVIDADE/CLASSE
 ARMAZENAR: CORRELATO
 DISTRIBUIR: CORRELATO
 EMBALAR: CORRELATO
 EXPEDIR: CORRELATO
 FABRICAR: CORRELATO
 REEMBALAR: CORRELATO
 EMPRESA: INSTITUTO EM DIAGNÓSTICO MOLECULAR THE-RANOSTICA (IDMT) LTDA
 ENDEREÇO: AV. DAS AMÉRICAS 500, BLOCO 20, SALA 236
 BAIRRO: BARRA DA TIJUCA CEP: 22640100 - RIO DE JANEIRO/RJ
 CNPJ: 04.770.389/0001-05
 PROCESSO: 25351.102075/2008-31 AUTORIZ/MS: K654751W9XM7 (8.04331.5)

RP. TECNICO: PATRICIA ROSA VANDERBORGH
 RP. LEGAL: BART OSCAR MARIA VANDERBORGH
 ATIVIDADE/CLASSE
 EXPEDIR: CORRELATO
 IMPORTAR: CORRELATO



EMPRESA: JOELMA TERESINHA DE ALBUQUERQUE ALVES - EPP

ENDEREÇO: RUA FERNÃO POMPEO DE CAMARGO 1404
BAIRRO: JARDIM DO TREVO CEP: 13040010 - CAMPINAS/SP
CNPJ: 04.898.564/0001-44
PROCESSO: 25351.105953/2008-70 AUTORIZ/MS: P474X298099L (8.04339.4)

RP. TECNICO: ADAHILTON ANIBAL
RP. LEGAL: JOELMA TERESINHA DE ALBUQUERQUE ALVES

ATIVIDADE/CLASSE
ARMAZENAR: CORRELATO
DISTRIBUIR: CORRELATO
EXPEDIR: CORRELATO

EMPRESA: KOLLUNA DISTRIBUIDORA DE INSTRUMENTAL MÉDICO E ODONTOLÓGICO LTDA

ENDEREÇO: RUA JOSÉ ANDRAUS 18, SALA 08
BAIRRO: MARTINS CEP: 38400340 - UBERLÂNDIA/MG
CNPJ: 08.686.224/0001-00

PROCESSO: 25351.109865/2008-47 AUTORIZ/MS: U6H7W4W6464L (8.04334.6)

RP. TECNICO: MARIA CRISTINA DOS SANTOS BORGES CARISIO

RP. LEGAL: PAULO EUSTAQUIO GERTRUDES

ATIVIDADE/CLASSE
ARMAZENAR: CORRELATO
DISTRIBUIR: CORRELATO
EXPEDIR: CORRELATO

EMPRESA: LABNEUS INDÚSTRIAS QUÍMICAS LTDA

ENDEREÇO: RUA ADEMAR BOMBO 165
BAIRRO: PÔ INDUSTRIAL MOGI GUAÇU CEP: 13846146 - MOGI GUAÇU/SP

CNPJ: 01.940.597/0001-17
PROCESSO: 25351.102803/2008-12 AUTORIZ/MS: K3L1894Y5W74 (8.04329.0)

RP. TECNICO: SERGIO TRABOLD GASTALDO
RP. LEGAL: ANTONIO JOSÉ BORTKO DO NASCIMENTO

ATIVIDADE/CLASSE
ARMAZENAR: CORRELATO
DISTRIBUIR: CORRELATO
EMBALAR: CORRELATO

EXPEDIR: CORRELATO
FABRICAR: CORRELATO

REEMBALAR: CORRELATO

EMPRESA: MED-CARE COMÉRCIO DE MATERIAIS MÉDICOS LTDA

ENDEREÇO: AVENIDA SETE DE SETEMBRO 5388, C/1002/03/03

BAIRRO: BATEL CEP: 80240000 - CURITIBA/PR
CNPJ: 03.062.090/0001-33

PROCESSO: 25023.020527/2007-06 AUTORIZ/MS: U8129L2M5076 (8.04330.1)

RP. TECNICO: GRETTA DE BARROS

RP. LEGAL: MARCELO COLHO PACHECO

ATIVIDADE/CLASSE
ARMAZENAR: CORRELATO

DISTRIBUIR: CORRELATO

EXPEDIR: CORRELATO

EMPRESA: POP LENS BRASIL DISTRIBUIDORA DE ARTIGOS ÓTICOS LTDA

ENDEREÇO: RUA JOÃO DO CARMO 15, SALA 307
BAIRRO: CENTRO CEP: 28800000 - RIO BONITO/RJ

CNPJ: 07.767.375/0001-20
PROCESSO: 25351.100764/2008-19 AUTORIZ/MS: G0170XW7832W (8.04332.9)

RP. TECNICO: ADIR FATURI

RP. LEGAL: MIGUEL GUSTAVO SANTOS RIVELLO TELLES

ATIVIDADE/CLASSE
ARMAZENAR: CORRELATO

DISTRIBUIR: CORRELATO

EXPEDIR: CORRELATO

EMPRESA: SAUDE IMPORT - COMERCIO DE PRODUTOS MÉDICOS HOSPITALARES LTDA

ENDEREÇO: SRTVS QUADRA 701, CONJUNTO L, SALA 110
BAIRRO: ASA SUL CEP: 70340906 - BRASÍLIA/DF

CNPJ: 07.956.849/0001-82
PROCESSO: 25351.105998/2008-44 AUTORIZ/MS: GL3782996MH7 (8.04338.1)

RP. TECNICO: RODOLFO ALEXANDRE LIMA CAVALCANTE

RP. LEGAL: JULIANA RORIZ SUAIEN ALVES E SANTOS

ATIVIDADE/CLASSE
DISTRIBUIR: CORRELATO

EXPORTAR: CORRELATO

EMPRESA: SIGMA MEDICAL COM. DE EQUIPS. HOSP. LTDA

ENDEREÇO: RUA JARAQUÁ 153
BAIRRO: VILA ALPINA CEP: 09090730 - SANTO ANDRÉ/SP

CNPJ: 05.005.011/0001-88
PROCESSO: 25351.109492/2008-12 AUTORIZ/MS: PY847H15L7W1 (8.04333.2)

RP. TECNICO: DANILO SIGOLO ROBERTO

RP. LEGAL: EDUARDO FERNANDES FIRMIANO

ATIVIDADE/CLASSE
ARMAZENAR: CORRELATO

DISTRIBUIR: CORRELATO

EXPEDIR: CORRELATO

RESOLUÇÃO - RE Nº 1.251, DE 25 DE ABRIL DE 2008

O Diretor da Diretoria Colegiada da Agência Nacional de Vigilância Sanitária, no uso das atribuições que lhe conferem o Decreto de nomeação de 24 de outubro de 2007 do Presidente da República, o inciso VIII do art. 15 e o inciso I e o § 1º do art. 55 do Regimento Interno aprovado nos termos do Anexo I da Portaria nº 354 da ANVISA, de 11 de agosto de 2006, republicada no DOU de 21 de agosto de 2006, e a Portaria nº 1.017 da ANVISA, de 5 de dezembro de 2007,

considerando o disposto no inciso I do art. 41, da Portaria n.º 354, de 2006,

considerando o art. 2º, da Lei n.º 6.360, de 23 de setembro de 1976, resolve:

Art. 1º Conceder os pedidos de autorização de funcionamento das empresas constantes no anexo desta resolução.

Art. 2º Esta Resolução entra em vigor na data de sua publicação.

AGNELO SANTOS QUEIROZ FILHO

ANEXO

MINISTÉRIO DA SAÚDE
AGÊNCIA NACIONAL DE VIGILÂNCIA SANITÁRIA
DIRETORIA COLEGIADA
PRODUTOS PARA SAÚDE/AFE

EMPRESA: A. A. SANTOS E CIA LTDA

ENDEREÇO: AVENIDA DOS ESTUDANTES, 1999
BAIRRO: CENTRO CEP: 86200000 - IBIPORÁ/PR

CNPJ: 04.356.658/0001-91
PROCESSO: 25351.093180/2008-71 AUTORIZ/MS: K6M3Y0Y5M317 (8.04324.1)

RP. TECNICO: ADEBAL ANTONIO DOS SANTOS

RP. LEGAL: ADEBAL ANTONIO DOS SANTOS

ATIVIDADE/CLASSE
ARMAZENAR: CORRELATO

DISTRIBUIR: CORRELATO

EMBALAR: CORRELATO

EXPEDIR: CORRELATO

FABRICAR: CORRELATO

REEMBALAR: CORRELATO

EMPRESA: CARE E CIRURGICAL COMÉRCIO DE ORTES E PRÓTESES LTDA

ENDEREÇO: AVENIDA OCEANO ATLÂNTICO, 328 - SALA 03
BAIRRO: INTERMARES CEP: 58310000 - CABEDELO/PB

CNPJ: 08.108.744/0001-36
PROCESSO: 25351.085835/2008-38 AUTORIZ/MS: UM57H6M8824 (8.04320.7)

RP. TECNICO: DANIELA SOUZA DA COSTA

RP. LEGAL: GUILHERME PENGO DA COSTA

ATIVIDADE/CLASSE
ARMAZENAR: CORRELATO

DISTRIBUIR: CORRELATO

EXPEDIR: CORRELATO

EMPRESA: CORTEX MED COMERCIAL DE PRODUTOS HOSPITALARES LTDA

ENDEREÇO: RUA BARÃO DO FLAMENGO 22, SALA 204
BAIRRO: FLAMENGO CEP: 22220080 - RIO DE JANEIRO/RJ

CNPJ: 04.926.152/0001-70
PROCESSO: 25351.085857/2008-78 AUTORIZ/MS: UX74X85MX24 (8.04326.9)

RP. TECNICO: MARCIA DUARTE PEREIRA DANTAS

RP. LEGAL: JORGE IVAN FERREIRA DE LIMA

ATIVIDADE/CLASSE
ARMAZENAR: CORRELATO

DISTRIBUIR: CORRELATO

EXPEDIR: CORRELATO

EMPRESA: DL DENTAL E PRODUTOS ODONTOLÓGICOS LTDA

ENDEREÇO: AV. MASCARENHAS DE MORAES 2782
BAIRRO: JESUS DE NAZARETH CEP: 29052014 - VITÓRIA/ES

CNPJ: 07.827.565/0001-96
PROCESSO: 25351.084975/2008-99 AUTORIZ/MS: PH17W3M74063 (8.04318.1)

RP. TECNICO: LAZIANY LUCIOLA DE PAULO POUBEL

RP. LEGAL: MOSINEIDE SCHULZ RIBEIRO PESTANA DE SOUZA

ATIVIDADE/CLASSE
ARMAZENAR: CORRELATO

DISTRIBUIR: CORRELATO

EXPEDIR: CORRELATO

EMPRESA: EXA-M INSTRUMENTAÇÃO BIOMÉDICA LTDA

ENDEREÇO: AVENIDA JOÃO XXIII, Nº 1160, BLOCO C, MR 8
BAIRRO: CEZAR DE SOUZA CEP: 08830000 - MOGI DAS CRUZES/SP

CNPJ: 08.682.115/0001-15
PROCESSO: 25351.093007/2008-73 AUTORIZ/MS: G5H716673376 (8.04319.5)

RP. TECNICO: HENRIQUE JESUS QUINTINO DE OLIVEIRA

RP. LEGAL: JULIANA TEXEIRA COSTA

ATIVIDADE/CLASSE
ARMAZENAR: CORRELATO

DISTRIBUIR: CORRELATO

EMBALAR: CORRELATO

EXPEDIR: CORRELATO

FABRICAR: CORRELATO

REEMBALAR: CORRELATO

EMPRESA: EXATA NORTE DISTRIBUIDORA HOSPITALAR LTDA

ENDEREÇO: TRAVESSA ENÉAS PINHEIRO, 2556

BAIRRO: MARCO CEP: 66095130 - BELÉM/PA

CNPJ: 09.137.934/0001-44
PROCESSO: 25351.085869/2008-22 AUTORIZ/MS: UM48M4790106 (8.04321.1)

RP. TECNICO: CARLOS NATANAEL PAIXÃO

RP. LEGAL: EDUARDO BENEDITO DE FREITAS RIBEIRO

ATIVIDADE/CLASSE
ARMAZENAR: CORRELATO

DISTRIBUIR: CORRELATO

EXPEDIR: CORRELATO

EMPRESA: FLEXMED COMÉRCIO, REPRESENTAÇÃO, SERVIÇOS E IMPORTAÇÃO DE PRODUTOS E EQUIPAMENTOS MÉDICO-HOSPITALARES LTDA

ENDEREÇO: RUA MINAS GERAIS 229, SALAS 101/106, ED. MINAS TRADE SERVICE

BAIRRO: PITUBA CEP: 41830020 - SALVADOR/BA

CNPJ: 07.590.954/0001-40
PROCESSO: 25351.081032/2008-12 AUTORIZ/MS: P7H6Y186L0MY (8.04325.5)

RP. TECNICO: PATRICIA MASAVITCH DATTOLI

RP. LEGAL: MINELVIRA COUINHO DE SOUZA

ATIVIDADE/CLASSE
ARMAZENAR: CORRELATO

EXPEDIR: CORRELATO

IMPORTAR: CORRELATO

EMPRESA: LIBRA - TRANSPORTES E LOGÍSTICA LTDA

ENDEREÇO: AVENIDA DAS AMÉRICAS 297
BAIRRO: TRÊS MARIAS CEP: 83030640 - SÃO JOSÉ DOS PINHAIS/PR

CNPJ: 02.810.418/0001-90
PROCESSO: 25023.021325/2007-73 AUTORIZ/MS: UH827M95H317 (8.04328.8)

RP. TECNICO: PATRICIA ANDRÉIA DOMBROWSKI

RP. LEGAL: DEOMEDES JOSÉ DE MORAES JÚNIOR

ATIVIDADE/CLASSE
TRANSPORTAR: CORRELATO

EMPRESA: NORHAL HOSPITALAR COMERCIAL LTDA

ENDEREÇO: RUA SANTA LUZIA 17, QUADRA 132, LOTE 01
BAIRRO: SETOR CAMPINAS CEP: 74525040 - GOIÂNIA/GO

CNPJ: 37.883.519/0001-75
PROCESSO: 25351.085096/2008-84 AUTORIZ/MS: 47221W17M6H5 (8.04322.4)

RP. TECNICO: KENIA GONZAGA TELES

RP. LEGAL: DOMINGOS JOSÉ DE MORAIS

ATIVIDADE/CLASSE
ARMAZENAR: CORRELATO

DISTRIBUIR: CORRELATO

EXPEDIR: CORRELATO

EMPRESA: NUTRIFARM DO BRASIL IMPORTAÇÃO E EXPORTAÇÃO DE INGREDIENTES LTDA - EPP

ENDEREÇO: RUA JOSÉ FELIX ALVES PACHECO, Nº 310
BAIRRO: VILA SERRALHEIRO CEP: 02835040 - SÃO PAULO/SP

CNPJ: 06.699.880/0001-12
PROCESSO: 25351.080920/2008-18 AUTORIZ/MS: G7167MMH07XX (8.04328.6)

RP. TECNICO: JOSÉ MANOEL CESAR DACAL

RP. LEGAL: PAULO ROGERIO AMBROGI

ATIVIDADE/CLASSE
ARMAZENAR: CORRELATO

DISTRIBUIR: CORRELATO

EXPEDIR: CORRELATO

IMPORTAR: CORRELATO

EMPRESA: SONIA FERREIRA NETO

ENDEREÇO: AVENIDA CORONEL COLARES MOREIRA 07,
QUADRA 28, SALA 706

BAIRRO: CALHAU CEP: 65075441 - SÃO LUÍS/MA

CNPJ: 06.111.465/0001-04
PROCESSO: 25014.015946/2007-27 AUTORIZ/MS: PH853WMH8XL4 (8.04327.2)

RP. TECNICO: MARINA ARANHA CUNHA

RP. LEGAL: SONIA FERREIRA NETO

ATIVIDADE/CLASSE
ARMAZENAR: CORRELATO

DISTRIBUIR: CORRELATO

EXPEDIR: CORRELATO

EMPRESA: TELLUS MEDICAL DISTRIBUIÇÃO, IMPORTAÇÃO E EXPORTAÇÃO DE PRODUTOS PARA A SAÚDE LTDA - ME

ENDEREÇO: CALÇADA DAS HORTÊNCIAS Nº 43, 1º ANDAR,
SALA 01 - CENTRO COMERCIAL ALPHAVILLE

BAIRRO: BARUERI CEP: 06453017 - SÃO PAULO/SP

CNPJ: 08.268.696/0001-43
PROCESSO: 25351.081583/2008-78 AUTORIZ/MS: U5870W43M861 (8.04317.8)

RP. TECNICO: PRISCILA DESIDERIO DA SILVA

RP. LEGAL: JUAREZ BRITO MACEDO

ATIVIDADE/CLASSE
DISTRIBUIR: CORRELATO

EXPORTAR: CORRELATO

IMPORTAR: CORRELATO

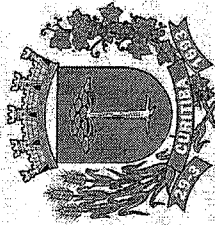

PREFEITURA MUNICIPAL DE CURITIBA
SECRETARIA MUNICIPAL DE SAUDE
VIGILANCIA SANITARIA

Informações
Reclamações



ou 0800-644-0041

Licença Sanitária

DISTRITO SANITARIO MATRIZ

Nº 00.177/2021

A SECRETARIA MUNICIPAL DA SAÚDE, com base na Lei Municipal nº 9000/96 artigo nº 39, concede a presente Licença Sanitária a:

Razão Social **MED CARE COMERCIO DE MATERIAIS MEDICOS LTDA ME**
 Nome Fantasia **MED CARE COMERCIO DE MATERIAIS MEDICOS**
 Endereço **AVENIDA SETE DE SETEMBRO 5388 CONJUNTO 1002 ANDAR Nº 10 BATEL**
 CNPJ: **03.062.090/0001-33** Processo nº **127184/20**
 Técnico VISA **27516**

Insc. Munic. **07 19 380.334-8**

Ramo(s) de Atividade Econômica:

COMERCIO ATACADISTA DE INSTRUMENTOS E MATERIAIS PARA USO MÉDICO, CIRÚRGICO, HOSPITALAR E DE LABORATÓRIOS / ALUGUEL DE EQUIPAMENTOS CIENTÍFICOS, MÉDICOS E HOSPITALARES, SEM OPERADOR

DISTRIBUIÇÃO DE PRODUTOS PARA SAÚDE.

[Assinatura]

Viviane L.R. Orilha
 Matr. 50354/OREN/01.947
 Comd. Vigilância Sanitária

CURITIBA, 27 de Janeiro de 2021

Validade: até 27/01/2023 e enquanto satisfizer as exigências da legislação em vigor. **Manter em local visível ao público**

001462

001465
29

REPÚBLICA FEDERATIVA DO BRASIL
ESTADO DA PARAÍBA
CARTÓRIO AZEVEDO BASTOS
FUNDADO EM 1888

PRIMEIRO REGISTRO CIVIL DE NASCIMENTO E ÓBITOS E PRIVATIVO DE CASAMENTOS, INTERDIÇÕES E TUTELAS DA COMARCA DE JOÃO PESSOA

Av. Epitácio Pessoa, 1145 Bairro dos Estados 58030-00, João Pessoa PB
Tel.: (83) 3244-5404 / Fax: (83) 3244-5484
<http://www.azevedobastos.not.br>
E-mail: cartorio@azevedobastos.not.br



DECLARAÇÃO DE SERVIÇO DE AUTENTICAÇÃO DIGITAL

O Bel. Válber Azevêdo de Miranda Cavalcanti, Oficial do Primeiro Registro Civil de Nascimentos e Óbitos e Privativo de Casamentos, Interdições e Tutelas com atribuição de autenticar e reconhecer firmas da Comarca de João Pessoa Capital do Estado da Paraíba, em virtude de Lei, etc...

DECLARO ainda que, para garantir transparência e segurança jurídica de todos os atos oriundos da atividade Notarial e Registral no Estado da Paraíba, foi instituído pela Lei nº 10.132, de 06 de novembro de 2013, a aplicação obrigatória de um Selo Digital de Fiscalização Extrajudicial em todos os atos de notas e registro, composto de um código único (por exemplo: Selo Digital: ABC12345-X1X2) e dessa forma, cada autenticação processada pela nossa Serventia pode ser verificada e confirmada tantas vezes quanto for necessário através do site do Tribunal de Justiça do Estado da Paraíba, endereço <https://corregedoria.tjpb.jus.br/selo-digital/>.

A autenticação digital do documento faz prova de que, na data e hora em que ela foi realizada, a empresa MED - CARE COMERCIO DE MATERIAIS MEDICOS LTDA - EPP tinha posse de um documento com as mesmas características que foram reproduzidas na cópia autenticada, sendo da empresa MED - CARE COMERCIO DE MATERIAIS MEDICOS LTDA - EPP a responsabilidade, única e exclusiva, pela idoneidade do documento apresentado a este Cartório.

Nesse sentido, declaro que a MED - CARE COMERCIO DE MATERIAIS MEDICOS LTDA - EPP assumiu, nos termos do artigo 8º, §1º, do Decreto nº 10.278/2020, que regulamentou o artigo 3º, inciso X, da Lei Federal nº 13.874/2019 e o artigo 2º-A da Lei Federal 12.682/2012, a responsabilidade pelo processo de digitalização dos documentos físicos, garantindo perante este Cartório e terceiros, a sua autoria e integridade.

De acordo com o disposto no artigo 2º-A, §7º, da Lei Federal nº 12.682/2012, o documento em anexo, identificado individualmente em cada Código de Autenticação Digital¹ ou na referida sequência, poderá ser reproduzido em papel ou em qualquer outro meio físico.

Esta DECLARAÇÃO foi emitida em **03/02/2021 11:29:37 (hora local)** através do sistema de autenticação digital do Cartório Azevedo Bastos, de acordo com o Art. 1º, 10º e seus §§ 1º e 2º da MP 2200/2001, como também, o documento eletrônico autenticado contendo o Certificado Digital do titular do Cartório Azevedo Bastos, poderá ser solicitado diretamente a empresa MED - CARE COMERCIO DE MATERIAIS MEDICOS LTDA - EPP ou ao Cartório pelo endereço de e-mail autentica@azevedobastos.not.br Para informações mais detalhadas deste ato, acesse o site <https://autdigital.azevedobastos.not.br> e informe o Código de Autenticação Digital

Esta Declaração é válida por **tempo indeterminado** e está disponível para consulta em nosso site.

¹Código de Autenticação Digital: 48920302212030782291-1

²Legislações Vigentes: Lei Federal nº 8.935/94, Lei Federal nº 10.406/2002, Medida Provisória nº 2200/2001, Lei Federal nº 13.105/2015, Lei Estadual nº 8.721/2008, Lei Estadual nº 10.132/2013, Provimento CGJ Nº 003/2014 e Provimento CNJ Nº 100/2020.

O referido é verdade, dou fé.

CHAVE DIGITAL

00005b1d734fd94f057f2d69fe6bc05b6e2e0c9af68e5c085919a5228244b300c9da191452028deca40a1a7f137a08aa74a9199556b0a72d64c10a3215fe046b607aa5b2fd58dd860bfb55619389982



Presidência da República
Casa Civil
Medida Provisória Nº 2.209-2
de 24 de agosto de 2001.



001466
eg**PREFEITURA MUNICIPAL DE CURITIBA****ALVARÁ Nº 1.481.021**

A SECRETARIA MUNICIPAL DE FINANÇAS concede o presente Alvará de Licença para
Localização, conforme processo Nº 20-012800/2020, a:

MED - CARE COMERCIO DE MATERIAIS MEDICOS LTDA - ME
AV. SETE DE SETEMBRO - Nº: 005388 CONJUNTO 1002 10º ANDAR

IND. FISCAL: 23.058.010.057-5

INSCRIÇÃO MUNICIPAL: 14 01 380.334-8 CNPJ/CPF: 03.062.090/0001-33

Taxação: COM SERV**Forma de Atuação: ESTABELECIMENTO FIXO****As atividades solicitadas deverão ser exercidas conforme a forma de atuação informada**

- G.46.4.5-1/01-00 Comércio atacadista de instrumentos e materiais para uso médico, cirúrgico, hospitalar e de laboratórios
- N.77.3.9-0/02-00 Aluguel de equipamentos científicos, médicos e hospitalares, sem operador
- C.33.1.9-8/00-00 Manutenção e reparação de equipamentos e produtos não especificados anteriormente

FICA CIENTE DE QUE O ESTABELECIMENTO COMERCIAL DEVERÁ PROPORCIONAR ACESSIBILIDADE CONFORME LEGISLAÇÃO ESPECÍFICA.

FICA CIENTE QUE TODAS AS EDIFICAÇÕES DO LOTE DEVERÃO ATENDER O ARTIGO 30 DA LEI MUNICIPAL Nº 11095/2004.

PARA FUNCIONAR NO MUNICÍPIO DE CURITIBA O ESTABELECIMENTO DEVERÁ TAMBÉM POSSUIR O LICENCIAMENTO/AUTORIZAÇÃO/CERTIFICADO VIGENTE EXPEDIDO/EXIGIDO PELO(S) ÓRGÃO(S) ABAIXO RELACIONADO(S) AO(S) QUAL(IS) COMPETE A FISCALIZAÇÃO:

» CB - LISA.



VALIDADE: ENQUANTO SATISFIZER AS EXIGÊNCIAS DA LEGISLAÇÃO EM VIGOR.

CURITIBA, 03 DE FEVEREIRO DE 2020

DIVISÃO DE ALVARÁ E ATENDIMENTOS

ASSINADO ELETRONICAMENTE

IMPORTANTE :

- A assinatura no alvará de licença expedido por meio eletrônico fica dispensada nos termos do Decreto nº 881/2018. A verificação de sua autenticidade deverá ser confirmada no endereço www.curitiba.pr.gov.br, Serviços para Empresa, Alvará Comercial - dados.
- É obrigatória a comunicação imediata em caso de encerramento, paralisação, alteração de endereço, de ramo ou qualquer outra alteração, evitando as penalidades previstas na legislação.

A partir da versão 2.1.0.60, de 03/08/2017, passou a constar no alvará forma de atuação e código CNAE.

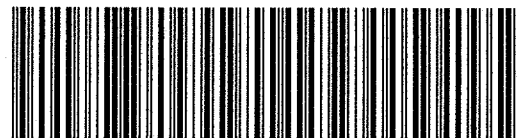

airTRAQUEO

Sistema Fechado de Aspiração Traqueal

ASPIRA A SECREÇÃO DA VIA AÉREA SEM INTERROMPER A VENTILAÇÃO E OXIGENAÇÃO DURANTE O PROCEDIMENTO

MINIMIZA A CONTAMINAÇÃO DO PACIENTE POR PATÓGENOS EXTERNOS

PROTEGE O PROFISSIONAL DE SAÚDE CONTRA CONTAMINAÇÃO

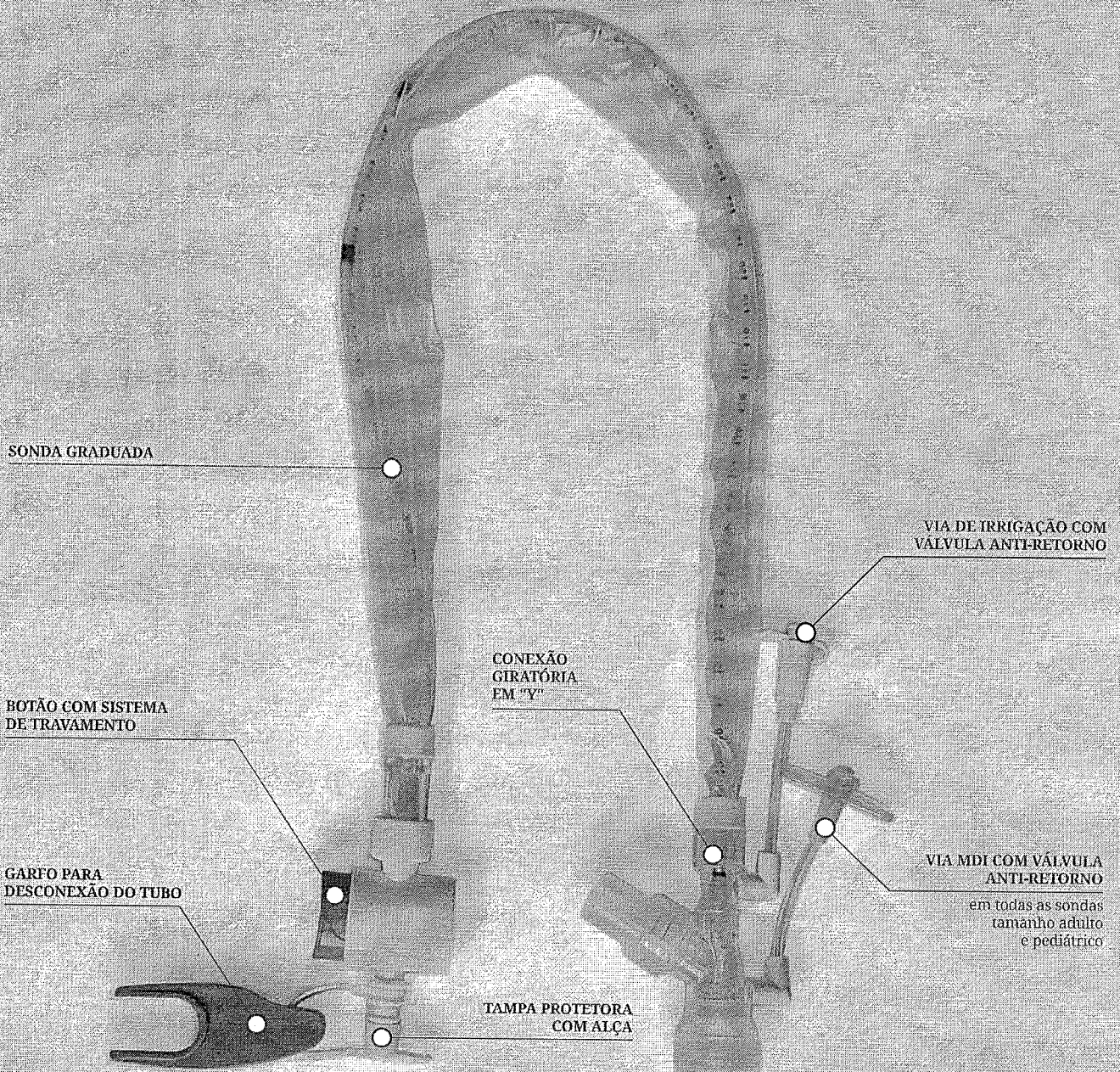

001468

PARA TUBO ENDOTRAQUEAL - NEONATOLOGIA

GRADUAÇÃO COLORIDA | BOTÃO COM SISTEMA DE TRAVAMENTO | CONEXÃO GIRATÓRIA EM "Y" | TAMPÃO PROTETORA COM ALÇA | GARFO PARA DESCONEXÃO DO TUBO | VIA DE IRRIGAÇÃO COM VÁLVULA ANTI-RETORNO

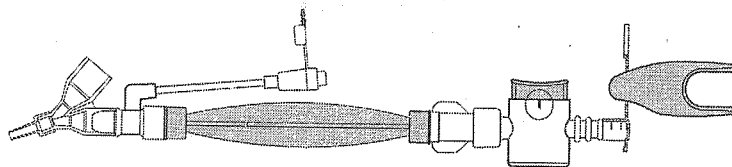

Referência	Diâmetro	Tamanho (cm)	Conectores
ATE05B	5 Fr	30,5	2,0/2,5
ATE06B	6 Fr	30,5	2,5/3,0/3,5
ATE07B	7 Fr	30,5	3,0/3,5/4,0
ATE08B	8 Fr	30,5	3,0/3,5/4,0

* Disponibilidade sob consulta

PARA TUBO ENDOTRAQUEAL - ADULTO E PEDIÁTRICO

SONDA GRADUADA | BOTÃO COM SISTEMA DE TRAVAMENTO | CONEXÃO GIRATÓRIA EM "Y" | TAMPÃO PROTETORA COM ALÇA | GARFO PARA DESCONEXÃO DO TUBO | VIA MDI | VIA DE IRRIGAÇÃO COM VÁLVULA ANTI-RETORNO

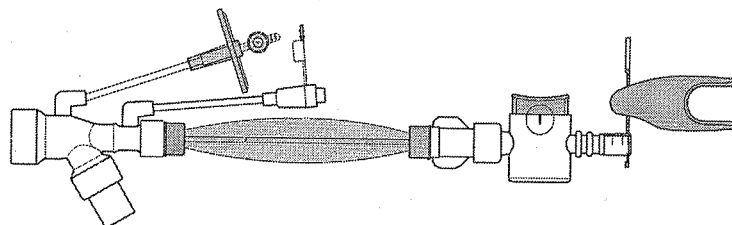

Referência	Diâmetro	Tamanho (cm)
ATE10B	10 Fr	40,5
ATE12B*	12 Fr	54
ATE12BA	12 Fr	54
ATE14B	14 Fr	54
ATE16B	16 Fr	54

VIA MDI
EM TODOS
TAMANHOS

* Disponibilidade sob consulta

PARA TRAQUEOSTOMIA

SONDA GRADUADA | BOTÃO COM SISTEMA DE TRAVAMENTO | CONEXÃO GIRATÓRIA EM "Y" | TAMPÃO PROTETORA COM ALÇA | GARFO PARA DESCONEXÃO DO TUBO | VIA MDI | VIA DE IRRIGAÇÃO COM VÁLVULA ANTI-RETORNO

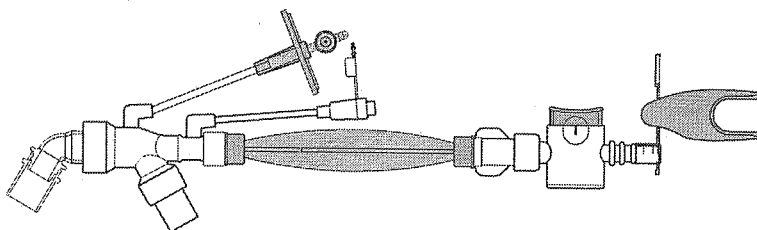

Referência	Diâmetro	Tamanho (cm)
ATT10B	10 Fr	30,5
ATT12B	12 Fr	30,5
ATT14B	14 Fr	30,5
ATT16B	16 Fr	30,5

VIA MDI
EM TODOS
TAMANHOS



Tecnologia a Serviço da Saúde

001469

FICHA TÉCNICA

Nome do produto:	CGH - AirTraqueo - Sistema Fechado de Aspiração Traqueal
Referências:	ATE05B; ATE06B; ATE07B; ATE08B; ATE10B; ATE12BP; ATE12BA; ATE14B; ATE16B; ATT10B; ATT12B; ATT14B; ATT16B; ATE05R; ATE06R; ATE07R; ATE08R; ATE10R; ATE12RP; ATE12RA; ATE14R; ATE16R; ATT10R; ATT12R; ATT14R; ATT16R.

1. Informações administrativas:	
Importador:	CEI - Comércio Exportação Importação de Materiais Médicos Ltda.
Fabricante:	Henan Tuoren Medical Device Co., Ltd.
Origem:	China

2. Informações sobre o produto:	
Nome comercial:	CGH - AirTraqueo - Sistema Fechado de Aspiração Traqueal
Registro MS:	10234400216
Quantidade p/ caixa:	Unitário, pacote com 10 unidades e/ou pacote com 100 unidades.
Empilhamento máximo:	-
Validade:	5 anos

3. Descrição:	<p>A sonda CGH - AirTraqueo - Sistema Fechado de Aspiração Traqueal funciona por sucção à vácuo, e é composta de uma sonda de PVC acoplada a um conector Y ou T universal para circuitos respiratórios. Nos modelos neonatais / pediátricos existem 5 conectores Y de tamanhos distintos, que possibilitam ao profissional de saúde escolher o tamanho adequado às necessidades do paciente em tratamento.</p> <p>A sonda de PVC é envolta numa capa de proteção que impede o contato do comprimento da sonda de aspiração com o ar e com as mãos dos profissionais de saúde. Assim, uma vez instalada entre o tubo e o circuito, a sonda que penetra nas vias aéreas do paciente fica desprotegida ou em contato com o ar. Fornece, portanto, uma via aérea fechada e estéril que reduz o risco de contaminação.</p>
----------------------	---

4. Indicação:	Indicado para cuidados com as vias aéreas e aspiração das secreções traqueais de pacientes submetidos à ventilação mecânica.
----------------------	--

5. Imagem e características técnicas:	Ver tabela comparativa dos modelos abaixo.
--	--

6. Condições de conservação e estocagem:	Armazenar em local limpo, seco, fresco e ao abrigo da luz solar.
---	--

7. Acessórios:	-
-----------------------	---

8. Informações adicionais:	Esterilizado por óxido de etileno.
-----------------------------------	------------------------------------

CGH - AirTraqueo - Sistema Fechado de Aspiração Traqueal

TABELA COMPARATIVA DOS MODELOS

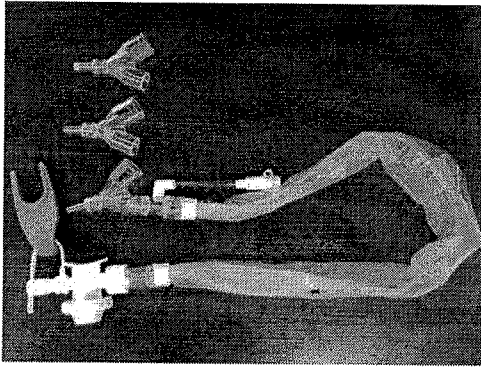
Modelo com Botão/Trava para acionamento ou não da aspiração								
Ref.:	Tipo	Diâmetro	Tamanho (cm)	Cor	Conectores	Imagem	Características gerais por tipo	Material Utilizados na Fabricação
ATE05B	Endotraqueal Neonatal / Pediátrico	5 FR	30,5	Cinza	2,0 / 2,5		<ul style="list-style-type: none"> - Porta Lavagem / Irrigação; - Botão / Trava para acionamento ou não da aspiração; - Capa de proteção de cateter transparente para melhor visualização; - Capa de proteção com ótima sensibilidade tátil; - Conectores Y nos tamanhos: 2,0mm / 2,5mm / 3,0mm / 3,5mm / 4,0mm. 	<ul style="list-style-type: none"> - Conectores Y e Plug de vedação: Resina K - Portas de lavagem / irrigação, Tampas e Cateter: PVC - Anel de vedação: silicone - Conector da peça Y e Conector do botão: Policarbonato - Capa de proteção do cateter: polietileno - Mola: aço inoxidável - Botão / trava e Base: ABS
ATE06B	Endotraqueal Neonatal / Pediátrico	6 FR	30,5	Verde Claro	2,5 / 3,0 / 3,5			
ATE07B	Endotraqueal Neonatal / Pediátrico	7 FR	30,5	Marfim	3,0 / 3,5 / 4,0			
ATE08B	Endotraqueal Neonatal / Pediátrico	8 FR	30,5	Azul Claro	3,0 / 3,5 / 4,0			

Modelos com Botão/Trava para acionamento ou não da aspiração

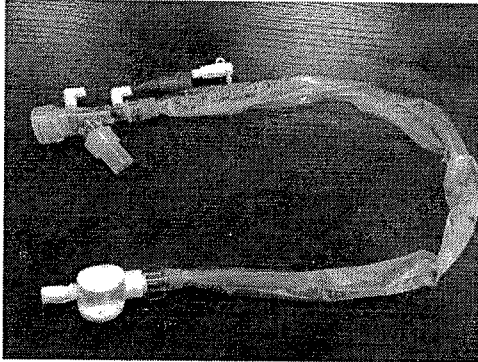
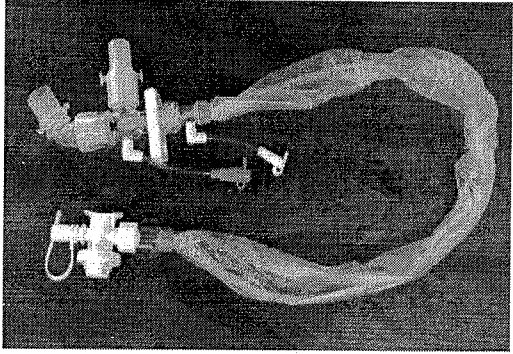
Ref.:	Tipo	Diâmetro	Tamanho (cm)	Cor	Conectores	Imagem	Características gerais por tipo	Materiais Utilizados na Fabricação
ATE10B	Endotraqueal / Adulto	10 FR	40,5	Preto	***		<ul style="list-style-type: none"> - Porta Lavagem/Irrigação; - Botão/Trava para acionamento ou não da aspiração; - Capa de proteção de cateter transparente para melhor visualização; - Capa de proteção com ótima sensibilidade tátil; - Peça Y com dois conectores giratórios que fornecem flexibilidade; 	<ul style="list-style-type: none"> - Peça Y: Polipropileno - Conectores giratórios e Plug de vedação: Resina K - Portas de lavagem / irrigação, Tampas e Cateter: PVC - Conector da peça Y e Conector do botão: Policarbonato - Anel de vedação: silicone - Capa de proteção do cateter: polietileno - Mola: aço inoxidável - Botão / trava e Base: ABS
ATE12BP	Endotraqueal / Adulto	12 FR	40,5	Branco	***			
ATE12BA	Endotraqueal / Adulto	12 FR	54	Branco	***			
ATE14B	Endotraqueal / Adulto	14 FR	54	Verde	***			
ATE16B	Endotraqueal / Adulto	16 FR	54	Laranja	***			
ATT10B	Traqueostomia / Adulto	10 FR	30,5	Preto	***		<ul style="list-style-type: none"> - Porta Lavagem/Irrigação; - Botão/Trava para acionamento ou não da aspiração; - Capa de proteção de cateter transparente para melhor visualização; - Capa de proteção com ótima sensibilidade tátil; - Peça T 	<ul style="list-style-type: none"> - Peça T, Tampa giratória do conector do tubo de traqueostomia e Tampa giratória do conector do circuito: Polipropileno - Conector do tubo de traqueostomia e Base do dispositivo de interrupção do sistema: Resina K - Portas de lavagem / irrigação, Tampas e Cateter: PVC - Conector da peça T, Tampa de bloqueio rotativa e Conector do botão: Policarbonato - Plug de vedação: 10Fr até 14Fr: SEBS; 16Fr: silicone - Capa de proteção do cateter: polietileno - Mola: aço inoxidável - Estação dupla de dispositivo de interrupção do sistema, Botão / trava e Base: ABS
ATT12B	Traqueostomia / Adulto	12 FR	30,5	Branco	***			
ATT14B	Traqueostomia / Adulto	14 FR	30,5	Verde	***			
ATT16B	Traqueostomia / Adulto	16 FR	30,5	Laranja	***			

001471

Modelos com Rolete para acionamento ou não da aspiração

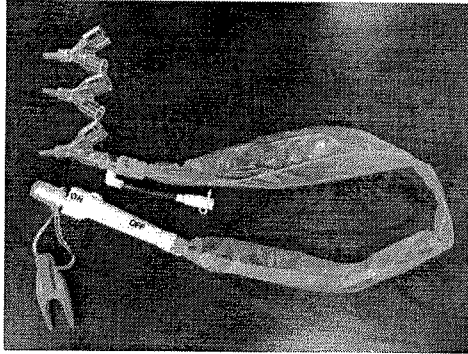
Ref.:	Tipo	Diâmetro	Tamanho (cm)	Cor	Conectores	Imagem	Características gerais por tipo	Materiais Utilizados na Fabricação
ATE05R	Endotraqueal Neonatal / Pediátrico	5 FR	30,5	Cinza	2,0 / 2,5		<ul style="list-style-type: none"> - Porta Lavagem / Irrigação; - Rolete para acionamento ou não da aspiração; - Capa de proteção de cateter transparente para melhor visualização; - Capa de proteção com ótima sensibilidade tátil. - Conectores nos tamanhos: 2,0 / 2,5 / 3,0 / 3,5 / 4,0. 	<ul style="list-style-type: none"> - Conectores Y e Plug de vedação: Resina K - Anel de vedação: silicone - Portas de lavagem / irrigação, Tampas e Cateter: PVC - Conector da peça Y: Policarbonato - Capa de proteção do cateter: polietileno - Rolete e via deslizante do rolete: ABS
ATE06R	Endotraqueal Neonatal / Pediátrico	6 FR	30,5	Verde claro	2,5 / 3,0 / 3,5			
ATE07R	Endotraqueal Neonatal / Pediátrico	7 FR	30,5	Marfim	3,0 / 3,5 / 4,0			
ATE08R	Endotraqueal Neonatal / Pediátrico	8 FR	30,5	Azul claro	3,0 / 3,5 / 4,0			

Modelos com Rolete para acionamento ou não da aspiração

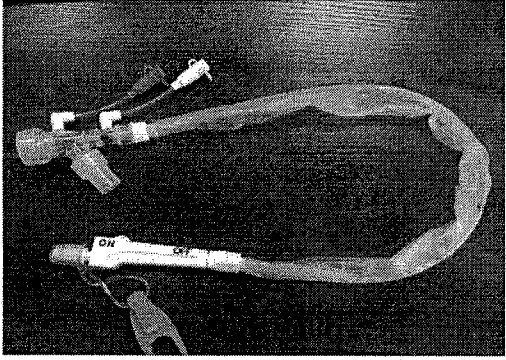
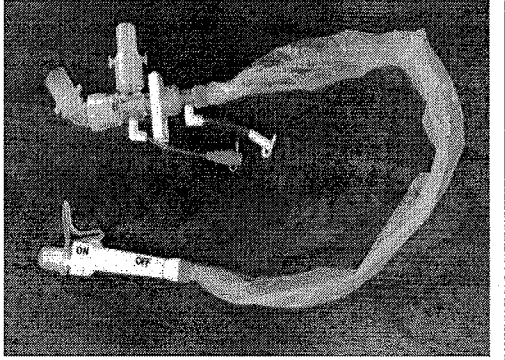
Ref.:	Tipo	Dímetro	Tamanho (cm)	Cor	Conectores	Imagem	Características gerais por tipo	Materiais Utilizados na Fabricação
ATE10R	Endotraqueal / Adulto	10 FR	40,5	Preto	***		<ul style="list-style-type: none"> - Porta Lavagem / Irrigação; - Rolete para acionamento ou não da aspiração; - Capa de proteção de cateter transparente para melhor visualização; - Capa de proteção com ótima sensibilidade tátil. - Peça Y com dois conectores giratórios que fornecem flexibilidade; 	<ul style="list-style-type: none"> - Peça Y: Polipropileno - Conectores giratórios e Plug de vedação: Resina K - Portas de lavagem / irrigação, Tampas e Cateter: PVC - Conector da peça Y: Policarbonato - Anel de vedação: silicone - Capa de proteção do cateter: polietileno - Rolete e via deslizante do rolete: ABS
ATE12RP	Endotraqueal / Adulto	12 FR	40,5	Branco	***			
ATE12RA	Endotraqueal / Adulto	12 FR	54	Branco	***			
ATE14R	Endotraqueal / Adulto	14 FR	54	Verde	***			
ATE16R	Endotraqueal / Adulto	16 FR	54	Laranja	***			
ATT10R	Traqueostomia / Adulto	10 FR	30,5	Preto	***		<ul style="list-style-type: none"> - Porta Lavagem / Irrigação; - Botão/Trava para acionamento ou não da aspiração; - Capa de proteção de cateter transparente para melhor visualização; - Capa de proteção com ótima sensibilidade tátil; - Peça T 	<ul style="list-style-type: none"> - Peça T, Tampa giratória do conector do tubo de traqueostomia e Tampa giratória do conector do circuito: Polipropileno - Conector do tubo de traqueostomia e Base do dispositivo de interrupção do sistema: Resina K - Portas de lavagem / irrigação, Tampas e Cateter: PVC - Conector da peça T e Tampa de bloqueio rotativa: Policarbonato - Plug de vedação: 10Fr até 14Fr: SEBS; 16Fr: silicone - Capa de proteção do cateter: polietileno - Estação dupla de dispositivo de interrupção do sistema, Rolete e via deslizante do rolete : ABS
ATT12R	Traqueostomia / Adulto	12 FR	30,5	Branco	***			
ATT14R	Traqueostomia / Adulto	14 FR	30,5	Verde	***			
ATT16R	Traqueostomia / Adulto	16 FR	30,5	Laranja	***			

001473
28

001474
CG

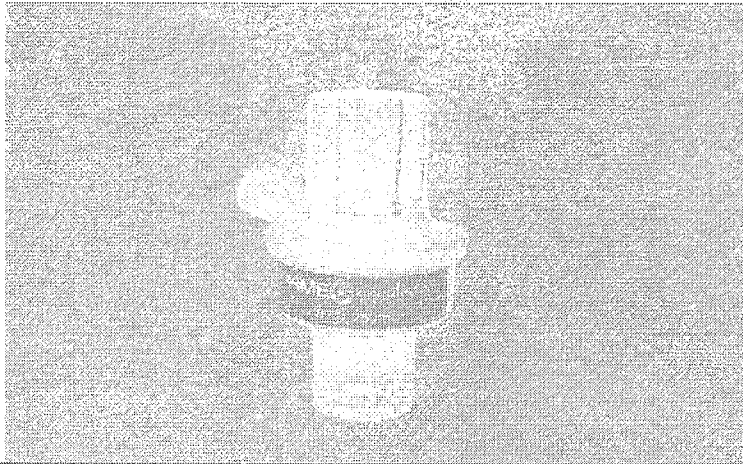

CGH+



+HMEC MAXI

F I L T R O S
R E S P I R A T Ó R I O S

HMEC MAXI adulto

Filtro para ventilação mecânica trocador de calor e umidade - CGH Maxi Adulto

Anvisa: 10234409017

Modelo: HMECMAXI Adulto

Referência: HMECMAXI-Adulto

Produto esterilizado por óxido de etileno

Volume corrente: Vt150-1500mL

Resistência de fluxo a 30L/min: 100Pa (1,0cm H₂O)

CONECTOR ISO
22F/15M

CONECTOR ISO LUER
CAPNOGRAFIA

MEMBRANA ELETROSTÁTICA
(HIDROFÓBICA)

CONECTOR ISO
22M/15F

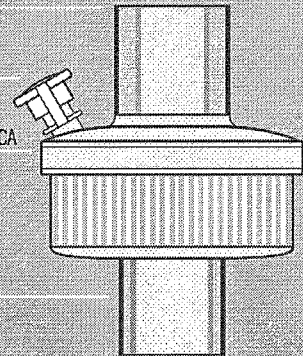

Nome comercial	Filtro para ventilação mecânica trocador de calor e umidade - CGH Maxi Adulto
Registro MS	10234409017
Quantidade por caixa	75 unidades
Validade	2 anos a partir da data de esterilização
Família	040
Referência	HMECMAXI-Adulto

Descritivo

Filtro trocador de calor e umidade - HMEF, higroscópico, para uso em circuitos anestésicos e de ventilação mecânica, barreira para bactéria e vírus com eficiência de filtração de 99,999%. Composto por uma membrana higroscópica em papel corrugado (celulose) e membrana eletrostática de polipropileno com propriedades hidrofóbicas, impregnada com Cloreto de Cálcio. Espaço morto 37mL; volume corrente de 150 a 1500mL; resistência a fluxo a 30L/min: 100Pa (1,0cm H₂O); conexão para capnografia com sistema de fechamento luer lock. Peso: 25g. Corpo em Resina K. Acompanha tubo extensor corrugado medindo 14cm quando aberto. Embalado individualmente em envelope grau cirúrgico. Esterilizado em óxido de etileno.

Indicação

- * Protege o paciente contra perdas excessivas de umidade e calor.
- * Para uso em circuitos anestésicos e de ventilação mecânica em terapia intensiva.
- * Previne a contaminação cruzada.

+HME MAXIadulto

Peso	25g
Volume corrente	150 - 1500 mL
Eficiência da filtração	99,999%
Espaço morto	37 mL
Resistência de fluxo a 30L/min	1.0 cm H ₂ O
Método de filtragem	Mecânico e eletrostático
Meio filtrante	Papel corrugado de Celulose Camada de Polipropileno Cloreto de Cálcio
Filtro HME	Malha eletrostática de algodão com propriedades hidrofóbicas
Filtração	Bactérias e vírus
Conexão para capnografia	Sim
Tubo extensor corrugado	Sim
Dimensões	73 mm altura 60 mm diâmetro
Conector	22M/15F-22F/15M

+HMEC MAXI pediátrico

Filtro para ventilação mecânica trocador de calor e umidade – CGH Maxi

Anvisa: 10234400219

Modelo: HMECMAXI Pediátrico

Referência: HMECMAXI-Ped

Produto esterilizado por óxido de etileno

Volume corrente: Vt50-250mL

Resistência de fluxo a 30L/min: 120Pa (1,2cm H₂O)

CONECTOR ISO
22F/15M

CONECTOR ISO LUER
CAPNOGRAFIA

CONECTOR ISO
22M/15F

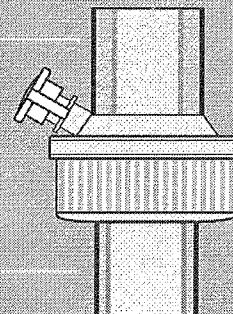

Nome comercial	Filtro para ventilação mecânica trocador de calor e umidade - CGH Maxi
Registro MS	10234400219
Quantidade por caixa	120 unidades
Validade	2 anos a partir da data de esterilização
Família	040
Referência	HMECMAXI-Ped
Descritivo	Filtro trocador de calor e umidade - HMEF, higroscópico, para uso em circuitos anestésicos e de ventilação mecânica, barreira para bactéria e vírus com eficiência de filtração de 99,999%. Composto por uma membrana higroscópica em papel corrugado (celulose) e membrana eletrostática de polipropileno com propriedades hidrofóbicas, impregnada com Cloreto de Cálcio. Espaço morto 12mL; volume corrente de 50 a 250mL; resistência a fluxo a 30L/min: 120Pa (1,2cm H ₂ O). Peso: 16g. Acompanha tubo extensor corrugado medindo 14cm quando aberto. Embalado individualmente em envelope grau cirúrgico. Esterilizado em óxido de etileno.
Indicação	Protege o paciente contra perdas excessivas de umidade e calor. Para uso em circuitos anestésicos e de ventilação mecânica em terapia intensiva. Previne a contaminação cruzada.

001478

FILTROS

CARACTERÍSTICAS TÉCNICAS



+HME MAX pediátrico	
Peso	16g
Volume corrente	50 - 250 mL
Eficiência da filtração	99,999%
Espaço morto	12 mL
Resistência de fluxo a 30L/min	1,2 cm H ₂ O
Método de filtração	Mecânico e eletrostático
Meio filtrante	Papel corrugado de Celulose Camada de Polipropileno Cloreto de Cálcio
Filtro HME	Malha eletrostática de algodão com propriedades hidrofóbicas
Filtração	Bactérias e vírus
Conexão para capnografia	Sim
Tubo extensor corrugado	Sim
Dimensões	66 mm altura 35 mm diâmetro
Conector	22M/15F-22F/15M



Tecnologia a Serviço da Saúde

001479

FICHA TÉCNICA

Nome do produto: Filtro para ventilação mecânica trocador de calor e umidade – CGH
MAXI Adulto
Referências: HMECMAXI Adulto

1. Informações administrativas:

Distribuidor e detentor do registro: CEI - Comércio Exportação Importação de Materiais Médicos Ltda.
Fabricante: Henan Tuoren Medical Device Co. Ltd.
Origem: China

2. Informações sobre o produto:

Nome comercial: Filtro para ventilação mecânica trocador de calor e umidade – CGH
MAXI Adulto
Registro MS: 10234409017
Quantidade p/ caixa: 150 unidades
Empilhamento máximo: O peso máximo de pacotes empilhados não deve ser superior a 15 kg.
Validade: 3 anos a partir da data de esterilização.

3. Descrição:

O Filtro para ventilação mecânica trocador de calor e umidade – CGH MAXI Adulto é um regenerador de calor e umidade combinado a um filtro bacteriano/viral. É um dispositivo que simula o sistema de umidificação da anatomia humana. Deve ser conectado entre o circuito respiratório e o paciente, nas unidades de terapia intensiva e anestesia.

4. Indicação:

É indicado para a proteção do paciente, com o propósito de umidificação e filtração das bactérias em pacientes que estejam sob ventilação mecânica.
Possui mecanismo eletrostático bacteriano/viral e HME (umidificação passiva) e porta para capinografia com tampa, além de uma membrana eletrostática filtrante adicional.
O filtro HMEC MAXI Adulto possui duas membranas, sendo uma delas higroscópica (proximal ao paciente), que possui a propriedade de reter o calor e umidade durante a expiração e devolvê-la durante a expiração; e outra membrana hidrofóbica (proximal ao equipamento), que é filtrante.
Deve ser conectado entre o circuito respiratório e o paciente, nas unidades de terapia intensiva e anestesia.

Filtro para ventilação mecânica trocador de calor e umidade – CGH MAXI Adulto



Tecnologia a Serviço da Saúde

001480

FICHA TÉCNICA

5. Imagem:



6. Características técnicas:

HMECMAXI Adulto

Dimensões: 75 mm comprimento x 57mm diâmetro

Peso: 29g

Volume corrente: Vt150-1500ml

Espaço morto: 40 ml

Resistência de fluxo a 30L/min: 100Pa (1,0 cm H₂O)

Conector: 22M/15F-22F/15M

Meio filtrante: papel corrugado (celulose) + camada de polipropileno + CaCl₂ + Membrana eletrostática de algodão

Eficiência da filtração: 99,99% (bactéria e vírus)

7. Método de esterilização:

Óxido de etileno.

Filtro para ventilação mecânica trocador de calor e umidade – CGH MAXI Adulto



Tecnologia à Serviço da Saúde

001481
pg

FICHA TÉCNICA

8. Condições de conservação e estocagem:

- Armazenar em áreas limpas, secas, adequadamente iluminadas e ventiladas;
- Não armazenar em temperatura superior a 40° C, evitando o calor excessivo e a umidade relativa superior a 80%.

9. Acessórios:

-

10. Informações adicionais:

-

Filtro para ventilação mecânica trocador de calor e umidade – CGH MAXI
Adulto



Tecnologia a Serviço da Saúde

001482
eg

FICHA TÉCNICA

Nome do produto: Filtro para ventilação mecânica trocador de calor e umidade – CGH
MAXI
Referências: HMECMAXI Pediátrico

1. Informações administrativas:

Distribuidor e detentor do registro: CEI - Comércio Exportação Importação de Materiais Médicos Ltda.
Fabricante: Henan Tuoren Medical Device Co. Ltd.
Origem: China

2. Informações sobre o produto:

Nome comercial: Filtro para ventilação mecânica trocador de calor e umidade – CGH
MAXI
Registro MS: 10234400219
Empilhamento máximo: O peso máximo de pacotes empilhados não deve ser superior a 15 kg.
Validade: 2 anos a partir da data de esterilização.

3. Descrição:

O Filtro para ventilação mecânica trocador de calor e umidade – CGH é um regenerador de calor e umidade combinado a um filtro bacteriano/viral.
É um dispositivo que simula o sistema de umidificação da anatomia humana. Deve ser conectado entre o circuito respiratório e o paciente, nas unidades de terapia intensiva e anestesia.

4. Indicação:

É indicado para a proteção do paciente, com o propósito de umidificação e filtração das bactérias em pacientes que estejam sob ventilação mecânica.
Possui mecanismo eletrostático bacteriano/viral e HME (umidificação passiva) e porta para capinografia com tampa, além de uma membrana eletrostática filtrante adicional.
O filtro CGH possui duas membranas, sendo uma delas higroscópica (proximal ao paciente), que possui a propriedade de reter o calor e umidade durante a expiração e devolvê-la durante a expiração; e outra membrana hidrofóbica (proximal ao equipamento), que é filtrante.

5. Imagem:



Pediátrico

Filtro para ventilação mecânica trocador de calor e umidade – CGH MAXI



Tecnologia a Serviço da Saúde

001483
aj

FICHA TÉCNICA

6. Características técnicas:

HMECMAXI Pediátrico:

Dimensões: 66 mm comprimento x 41 mm diâmetro

Peso: 15g

Volume corrente: Vt50-250ml

Espaço morto: 12 ml

Resistência de fluxo a 30L/min: 120Pa (1,2 cm H₂O)

Conector: 22M/15F-22F/15M

Meio filtrante: papel corrugado (celulose) + camada de polipropileno + CaCl₂

Eficiência da filtração: 99,99% (bactéria e vírus)

7. Método de esterilização:

Óxido de etileno.

8. Condições de conservação e estocagem:

- Armazenar em áreas limpas, secas, adequadamente iluminadas e ventiladas;
- Não armazenar em temperatura superior a 40° C, evitando o calor excessivo e a umidade relativa superior a 80%.

9. Acessórios:

-

10. Informações adicionais:

-



REPÚBLICA FEDERATIVA DO BRASIL

Serviço Distrital de Santa Quitéria

Cid Rocha Junior
Notário e Registrador

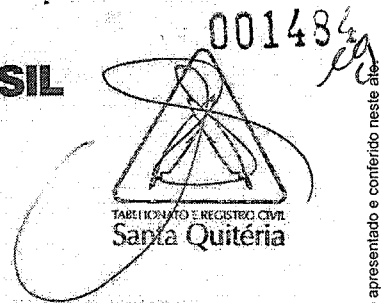

ESCREVENTE 2151 PROCESSO 2002287 PROTOCOLO 4345
CAPA 0522080

LIVRO 01095-P FOLHA 019/020 RUBRICA

PROCURAÇÃO BASTANTE QUE FAZ: MED-CARE COMÉRCIO DE MATERIAIS MÉDICOS LTDA A FAVOR DE ANDERSON PACHECO LIMA, NA FORMA ABAIXO:-

S A I B A M quantos que o presente instrumento de PROCURAÇÃO bastante virem que aos vinte e um dias do mês de outubro do ano de dois mil e vinte (**21/10/2020**), nesta Cidade de Curitiba, Capital do Estado do Paraná, perante mim, NOTÁRIO DO SERVIÇO DISTRITAL DE SANTA QUITÉRIA, compareceu, como outorgante: **MED-CARE COMÉRCIO DE MATERIAIS MÉDICOS LTDA**, pessoa jurídica de direito privado, inscrita no CNPJ/MF sob nº **03.062.090/0001-33**, com sede e foro na Rua Sete de Setembro nº 5388, conjuntos 1002, 1003 e 1005, bairro Batel, em Curitiba-PR, com fotocópias da Sexta Alteração Contratual Consolidada, registrada perante a Junta Comercial do Paraná em data de 28/08/2018 (vinte e oito dias do mês de agosto do ano de dois mil e dezoito), e Sétima Alteração Contratual, registrada perante a Junta Comercial do Paraná em data de 30/01/2020 (trinta dias do mês de janeiro do ano de dois mil e vinte), às quais ficam devidamente arquivadas neste Serviço Distrital de Santa Quitéria, sob nº 2112 às folhas 065/068, do livro 362/PCS e Certidão Específica expedida em data de 14/10/2020 (quatorze dias do mês de outubro do ano de dois mil e vinte), pela Junta Comercial do Estado do Paraná, a qual fica devidamente arquivada neste Serviço Distrital de Santa Quitéria, sob nº 2409 às folhas 110, do livro 369/PCS, neste ato, nos termos da Cláusula Sétima, da Sexta Alteração Contratual Consolidada, representada por sua sócia administradora **JOSIMARA QUINTANILHA PACHECO**, brasileira, nascida em 18/09/1974 (dezoito dias do mês de setembro do ano de um mil e novecentos e setenta e quatro), filha de Adalberto Pinha Quintanilha e Maria Cleuza Fonseca Quintanilha, empresária, portadora da Carteira Nacional de Habilitação nº **01084078367/DETRAN/PR**, onde consta a Cédula de Identidade nº **13156381-7/SESP/PR**, inscrita no CPF/MF sob nº **032.126.487-83**, casada, residente e domiciliada na Rua Luiz Tramontin, nº 1820, bairro Campo Comprido, em Curitiba-PR; e reconhecida como a própria por mim, Notário, em face dos documentos de identificação que apresentaram, e de cuja capacidade jurídica atesto e dou fé. E pela outorgante, por sua sócia administradora, me foi dito por este instrumento e na melhor forma de direito admitida, nomeia e constitui seu bastante procurador: **ANDERSON PACHECO LIMA**, brasileiro, portador da Carteira Nacional de Habilitação nº **00116930888/DETRAN/RJ**, onde consta o documento de Identidade nº **0123870065/DETRAN/RJ**, inscrito no CPF/MF sob nº **076.989.527-11**, solteiro, residente e domiciliado na Rua Silvia Pozzano, nº 240, bloco 05, apartamento 108, GR 11, bairro Recreio dos Bandeirantes, em Rio de Janeiro/RJ; a quem confere poderes das cláusulas "ad judicium e et extra" em qualquer juízo, instância ou tribunal e para o foro em geral, em especial para administrar a firma outorgante, assinando

Av. Nossa Senhora Aparecida, 305 - Loja 13 - A - Seminário - Curitiba - PR - CEP 80440-000



CARTÓRIO
Autenticação Digital Código: 48922110203665662389-1
Data: 21/10/2020 12:52:21
Valor Total do Ato: R\$ 4,56
Selo Digital Tipo Normal C: AKP04467-EJJE;



Cartório Azevêdo Bastos
Av. Presidente Epitácio Pessoa - 1145
Bairro dos Estados, João Pessoa - PB
(83) 3244-5404 - cartorio@azevedobastos.net.br
<https://azevedobastos.net.br>

Bel. Valber Azevêdo de Miranda Cavalcanti
Titular





REPÚBLICA FEDERATIVA DO BRASIL

Serviço Distrital de Santa Quitéria
Cid Rocha Junior
Notário e Registrador

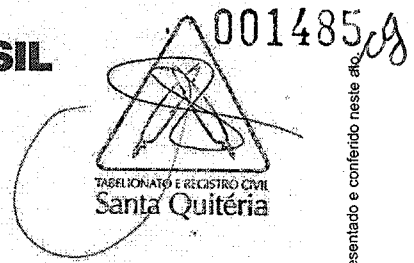

001485

ESCREVENTE 2151 PROCESSO 2002287 PROTOCOLO 4345 LIVRO 01095-P FOLHA 019/020 RUBRICA
CAPA 0522080

e apresentando proposta de preços, assinando declarações, autorizações, contratos de quaisquer naturezas, rubricar documentos, receber intimações e notificações, formular ofertas e lances de preços em pregões, negociar preços, assinar e apresentar impugnações, interpor recursos e contestações e desistir deles, contra arrazoar, firmar compromissos ou acordos, receber e dar quitação e praticar todos os demais atos pertinentes a licitações; representar a firma outorgante junto a repartições públicas federais, estaduais, municipais, autarquias e terceiros em geral, nelas tudo acordar, discordar, requerer, recorrer, apresentar e retirar documentos, prestar provas e declarações, e, enfim, tudo mais promover, requerer e assinar que seja necessário e inerente ao bom e cabal desempenho do presente mandato. **PODENDO SUBSTABELECER. O PRESENTE ATO NOTARIAL TERÁ VALIDADE POR 01 (UM) ANO, A CONTAR DESTA DATA.** Pela outorgante, por sua sócia administradora, me foi dito, finalmente, que aceita esta procuração em todos os seus expressos termos, tal qual se acha redigida. Consoante disposição contida no artigo 215 do Código Civil não se faz necessária a presença de testemunhas instrumentárias a este ato. Guia comprovando o recolhimento do **FUNREJUS**, no valor de **R\$18,56**, sob o nº 14000000006205030-9. Os elementos declaratórios constantes deste instrumento e fornecidos pela parte, após a sua assinatura são inalteráveis, e a retificação dos mesmos somente será efetuada mediante a lavratura de ato de retificação apropriado, o qual deverá ser assinado por todas as partes integrantes do instrumento original. O presente ato foi protocolado em data de 21/10/2020, sob nº 4345 no livro de Protocolo Geral, desta Serventia. Assim o disseram, do que dou fé, me pediram lhes lavrei este instrumento, o qual foi lido pelas partes e achado conforme é assinado, perante mim, **CID ROCHA JUNIOR**, Notário, que a fiz digitar e subscrevi. Digitador **FRANCIELLE RIBEIRO**. Curitiba, 21 de outubro de 2020. Emolumentos: R\$74,23 (VRC 384,62), Funrejus: R\$18,56, Selo: R\$0,80, FADEP: R\$3,71, ISS: R\$2,97. Selo Digital Nº VuUdm.8kwIz.IvQC3, Controle: xMHUQ.f6cFD. Escrevente conferente, (a.) (rubrica) (aa.) **MED-CARE COMÉRCIO DE MATERIAIS MÉDICOS LTDA, JOSIMARA QUINTANILHA PACHECO. CID ROCHA JUNIOR, Notário. Nada mais. Traslada em seguida, confere em tudo com o original, ao qual me reporto e dou fé. Eu, SILVANA DA SILVA, ESCREVENTE, que a fiz digitar. Traslada em seguida, confere em tudo com o original, ao qual me reporto e dou fé.**

Em Testemunho _____ da Verdade.

**SILVANA DA SILVA
ESCREVENTE**

Selo VuUdm.8kwIz.IvQC3-xMHUQ.f6cFD Consulte em <https://www.funarpen.com.br>

FUNARPEN
SELO DIGITAL
VuUdm.8kwIz.IvQC3
xMHUQ.f6cFD
<https://www.funarpen.com.br>

Serviço Distrital de Santa Quitéria
Cid Rocha Jr. - Notário e Registrador Civil
LUCY M. ROCHA - GÍNTIA DURSKI - IRIVANE MAYARA ALVES
LUIZ FELIPE DO ESPÍRITO SANTO - GABRIEL VIDAL FURTADO
MÁLIA CATARINA STAFIN VALERIO - SILVANA DA SILVA
CAMILA PAIM SILVA PEREIRA - MELANA CRISTINA WESLOVICH
ESCREVENTES
Av. Nossa Senhora Aparecida, 305 - Sala 13
FONE: (41) 3094-9900 - 80440-000 - CURITIBA, PR

Av. Nossa Senhora Aparecida, 305 - Loja 13 - A - Seminário - Curitiba - PR - CEP 80440-000
Fone: (41) 3094-9900 - Fax: (41) 3094-9921 - Cel (41) 99968-5376 - E-mail: santaquiteria@tabelcid.not.br - www.tabelcid.not.br

Documento Autenticado Digitalmente de acordo com os artigos 1º, 3º e 7º inc. V 8º, 41 e 52 da Lei Federal 8.935/1994 e Art. 6º Inc. XII da Lei Estadual 8.721/2008 autêntico a presente imagem digitalizada, reprodução fiel do documento apresentado e conferido neste ato. O referido é verdade. Dou fé. ***** Confira os dados do ato em: <https://selodigital.tjpb.jus.br> ou Consulte o Documento em: <https://azevedobastos.not.br/documento/48922110203665662389>

001486

REPÚBLICA FEDERATIVA DO BRASIL
ESTADO DA PARAÍBA
CARTÓRIO AZEVEDO BASTOS
FUNDADO EM 1888

PRIMEIRO REGISTRO CIVIL DE NASCIMENTO E ÓBITOS E PRIVATIVO DE CASAMENTOS, INTERDIÇÕES E TUTELAS DA COMARCA DE JOÃO PESSOA

Av. Epitácio Pessoa, 1145 Bairro dos Estados 58030-00, João Pessoa PB
Tel.: (83) 3244-5404 / Fax: (83) 3244-5484
http://www.azevedobastos.not.br
E-mail: cartorio@azevedobastos.not.br



DECLARAÇÃO DE SERVIÇO DE AUTENTICAÇÃO DIGITAL

O Bel. Válber Azevêdo de Miranda Cavalcanti, Oficial do Primeiro Registro Civil de Nascimentos e Óbitos e Privativo de Casamentos, Interdições e Tutelas com atribuição de autenticar e reconhecer firmas da Comarca de João Pessoa Capital do Estado da Paraíba, em virtude de Lei, etc...

DECLARA para os devidos fins de direito que, o documento em anexo identificado individualmente em cada Código de Autenticação Digital¹ ou na referida sequência, foi autenticado de acordo com as Legislações e normas vigentes².

DECLARO ainda que, para garantir transparência e segurança jurídica de todos os atos oriundos da atividade Notarial e Registral no Estado da Paraíba, foi instituído pela Lei Nº 10.132, de 06 de novembro de 2013, a aplicação obrigatória de um Selo Digital de Fiscalização Extrajudicial em todos os atos de assentamento e registro, composto de um código único (por exemplo: Selo Digital: ABC12345-X1X2) e dessa forma, cada autenticação processada pela nossa Serventia pode ser verificada e confirmada tantas vezes quanto for necessário através do site do Tribunal de Justiça do Estado da Paraíba, endereço <https://corregedoria.tjpb.jus.br/selo-digital/>

A autenticação digital do documento faz prova de que, na data e hora em que ela foi realizada, a empresa MED - CARE COMERCIO DE MATERIAIS MEDICOS LTDA - EPP tinha posse de um documento com as mesmas características que foram reproduzidas na cópia autenticada, sendo da empresa MED - CARE COMERCIO DE MATERIAIS MEDICOS LTDA - EPP a responsabilidade, única e exclusiva, pela idoneidade do documento apresentado a este Cartório.

Esta DECLARAÇÃO foi emitida em 21/10/2020 13:06:06 (hora local) através do sistema de autenticação digital do Cartório Azevedo Bastos, de acordo com o Art. 1º, 10º e seus §§ 1º e 2º da MP 2200/2001, como também, o documento eletrônico autenticado contendo o Certificado Digital do titular do Cartório Azevedo Bastos, poderá ser solicitado diretamente a empresa MED - CARE COMERCIO DE MATERIAIS MEDICOS LTDA - EPP ou ao Cartório pelo endereço de e-mail autentica@azevedobastos.not.br

Para informações mais detalhadas deste ato, acesse o site <https://autdigital.azevedobastos.not.br> e informe o Código de Autenticação Digital.

Esta Declaração é válida por tempo indeterminado e está disponível para consulta em nosso site.

¹Código de Autenticação Digital: 48922110203665662389-1 a 48922110203665662389-2

²Legislações Vigentes: Lei Federal nº 8.935/94, Lei Federal nº 10.406/2002, Medida Provisória nº 2200/2001, Lei Federal nº 13.105/2015, Lei Estadual nº 8.721/2008, Lei Estadual nº 10.132/2013 e Provimento CGJ Nº 003/2014.

O referido é verdade, dou fé.

CHAVE DIGITAL

005b1d734fd94f057f2d69fe6bc05bd02b448b4db21a0e0712124755c442f1051e3ccd3e4071b26d8a4af0b806e433d690bd1bb8087c01e3d5aa63d179dfda
b607aa5b2fd58d860bfb55619389982



Presidência da República
Casa Civil
Medida Provisória Nº 2.200-2,
de 24 de agosto de 2001.





Bal. Valter Azevedo Miranda Cavalcanti
 Titular
 https://azevedobastos.nol.br
 (83) 3244.5404 - cartorio@azevedobastos.nol.br
 Av. Presidente Epifanio Pessoa - 1145
 Bairro dos Estados, João Pessoa - PB
Cartório Azevedo Bastos



Autenticação Digital Código: 48920506209834230519-1
 Valor Total do Ato: R\$ 4,56
 Data: 05/06/2020 15:21:51
 Selo Digital Tipo Normal C: AKC19398-63BH;



CNJ: 06370-4
CARTÓRIO
 00147100

REPÚBLICA FEDERATIVA DO BRASIL
 15 de Novembro de 1889
 OFÍCIOS N.º 100, 101, 102, 103, 104, 105, 106, 107, 108, 109, 110, 111, 112, 113, 114, 115, 116, 117, 118, 119, 120, 121, 122, 123, 124, 125, 126, 127, 128, 129, 130, 131, 132, 133, 134, 135, 136, 137, 138, 139, 140, 141, 142, 143, 144, 145, 146, 147, 148, 149, 150, 151, 152, 153, 154, 155, 156, 157, 158, 159, 160, 161, 162, 163, 164, 165, 166, 167, 168, 169, 170, 171, 172, 173, 174, 175, 176, 177, 178, 179, 180, 181, 182, 183, 184, 185, 186, 187, 188, 189, 190, 191, 192, 193, 194, 195, 196, 197, 198, 199, 200, 201, 202, 203, 204, 205, 206, 207, 208, 209, 210, 211, 212, 213, 214, 215, 216, 217, 218, 219, 220, 221, 222, 223, 224, 225, 226, 227, 228, 229, 230, 231, 232, 233, 234, 235, 236, 237, 238, 239, 240, 241, 242, 243, 244, 245, 246, 247, 248, 249, 250, 251, 252, 253, 254, 255, 256, 257, 258, 259, 260, 261, 262, 263, 264, 265, 266, 267, 268, 269, 270, 271, 272, 273, 274, 275, 276, 277, 278, 279, 280, 281, 282, 283, 284, 285, 286, 287, 288, 289, 290, 291, 292, 293, 294, 295, 296, 297, 298, 299, 300, 301, 302, 303, 304, 305, 306, 307, 308, 309, 310, 311, 312, 313, 314, 315, 316, 317, 318, 319, 320, 321, 322, 323, 324, 325, 326, 327, 328, 329, 330, 331, 332, 333, 334, 335, 336, 337, 338, 339, 340, 341, 342, 343, 344, 345, 346, 347, 348, 349, 350, 351, 352, 353, 354, 355, 356, 357, 358, 359, 360, 361, 362, 363, 364, 365, 366, 367, 368, 369, 370, 371, 372, 373, 374, 375, 376, 377, 378, 379, 380, 381, 382, 383, 384, 385, 386, 387, 388, 389, 390, 391, 392, 393, 394, 395, 396, 397, 398, 399, 400, 401, 402, 403, 404, 405, 406, 407, 408, 409, 410, 411, 412, 413, 414, 415, 416, 417, 418, 419, 420, 421, 422, 423, 424, 425, 426, 427, 428, 429, 430, 431, 432, 433, 434, 435, 436, 437, 438, 439, 440, 441, 442, 443, 444, 445, 446, 447, 448, 449, 450, 451, 452, 453, 454, 455, 456, 457, 458, 459, 460, 461, 462, 463, 464, 465, 466, 467, 468, 469, 470, 471, 472, 473, 474, 475, 476, 477, 478, 479, 480, 481, 482, 483, 484, 485, 486, 487, 488, 489, 490, 491, 492, 493, 494, 495, 496, 497, 498, 499, 500, 501, 502, 503, 504, 505, 506, 507, 508, 509, 510, 511, 512, 513, 514, 515, 516, 517, 518, 519, 520, 521, 522, 523, 524, 525, 526, 527, 528, 529, 530, 531, 532, 533, 534, 535, 536, 537, 538, 539, 540, 541, 542, 543, 544, 545, 546, 547, 548, 549, 550, 551, 552, 553, 554, 555, 556, 557, 558, 559, 560, 561, 562, 563, 564, 565, 566, 567, 568, 569, 570, 571, 572, 573, 574, 575, 576, 577, 578, 579, 580, 581, 582, 583, 584, 585, 586, 587, 588, 589, 590, 591, 592, 593, 594, 595, 596, 597, 598, 599, 600, 601, 602, 603, 604, 605, 606, 607, 608, 609, 610, 611, 612, 613, 614, 615, 616, 617, 618, 619, 620, 621, 622, 623, 624, 625, 626, 627, 628, 629, 630, 631, 632, 633, 634, 635, 636, 637, 638, 639, 640, 641, 642, 643, 644, 645, 646, 647, 648, 649, 650, 651, 652, 653, 654, 655, 656, 657, 658, 659, 660, 661, 662, 663, 664, 665, 666, 667, 668, 669, 670, 671, 672, 673, 674, 675, 676, 677, 678, 679, 680, 681, 682, 683, 684, 685, 686, 687, 688, 689, 690, 691, 692, 693, 694, 695, 696, 697, 698, 699, 700, 701, 702, 703, 704, 705, 706, 707, 708, 709, 710, 711, 712, 713, 714, 715, 716, 717, 718, 719, 720, 721, 722, 723, 724, 725, 726, 727, 728, 729, 730, 731, 732, 733, 734, 735, 736, 737, 738, 739, 740, 741, 742, 743, 744, 745, 746, 747, 748, 749, 750, 751, 752, 753, 754, 755, 756, 757, 758, 759, 760, 761, 762, 763, 764, 765, 766, 767, 768, 769, 770, 771, 772, 773, 774, 775, 776, 777, 778, 779, 780, 781, 782, 783, 784, 785, 786, 787, 788, 789, 790, 791, 792, 793, 794, 795, 796, 797, 798, 799, 800, 801, 802, 803, 804, 805, 806, 807, 808, 809, 810, 811, 812, 813, 814, 815, 816, 817, 818, 819, 820, 821, 822, 823, 824, 825, 826, 827, 828, 829, 830, 831, 832, 833, 834, 835, 836, 837, 838, 839, 840, 841, 842, 843, 844, 845, 846, 847, 848, 849, 850, 851, 852, 853, 854, 855, 856, 857, 858, 859, 860, 861, 862, 863, 864, 865, 866, 867, 868, 869, 870, 871, 872, 873, 874, 875, 876, 877, 878, 879, 880, 881, 882, 883, 884, 885, 886, 887, 888, 889, 890, 891, 892, 893, 894, 895, 896, 897, 898, 899, 900, 901, 902, 903, 904, 905, 906, 907, 908, 909, 910, 911, 912, 913, 914, 915, 916, 917, 918, 919, 920, 921, 922, 923, 924, 925, 926, 927, 928, 929, 930, 931, 932, 933, 934, 935, 936, 937, 938, 939, 940, 941, 942, 943, 944, 945, 946, 947, 948, 949, 950, 951, 952, 953, 954, 955, 956, 957, 958, 959, 960, 961, 962, 963, 964, 965, 966, 967, 968, 969, 970, 971, 972, 973, 974, 975, 976, 977, 978, 979, 980, 981, 982, 983, 984, 985, 986, 987, 988, 989, 990, 991, 992, 993, 994, 995, 996, 997, 998, 999, 1000.

PROIBIDO PLASTIFICAR
 1692880366
 VALIDA EM TODO O TERRITÓRIO NACIONAL

ANDERSON PACHECO LIMA
 CPF: 076.989.527-11
 DATA NASCIMENTO: 19/08/1977
 ENDEREÇO: SAUL PENEIRA LIMA
 TEREZINHA PACHECO LIMA
 PERÍODO: 02/2023
 CDT: 13/05/1996
 VALORES: 00116930366
 CDT: 13/05/1996

RIO DE JANEIRO, RJ
 22/05/2018
 RIO DE JANEIRO

001488
ed

REPÚBLICA FEDERATIVA DO BRASIL
ESTADO DA PARAÍBA
CARTÓRIO AZEVEDO BASTOS
FUNDADO EM 1888
PRIMEIRO REGISTRO CIVIL DE NASCIMENTO E ÓBITOS E PRIVATIVO DE CASAMENTOS, INTERDIÇÕES E TUTELAS DA COMARCA DE JOÃO PESSOA

Av. Epitácio Pessoa, 1145 Bairro dos Estados 58030-00, João Pessoa PB
Tel.: (83) 3244-5404 / Fax: (83) 3244-5484
<http://www.azevedobastos.not.br>
E-mail: cartorio@azevedobastos.not.br

**DECLARAÇÃO DE SERVIÇO DE AUTENTICAÇÃO DIGITAL**

O Bel. Válber Azevêdo de Miranda Cavalcanti, Oficial do Primeiro Registro Civil de Nascimentos e Óbitos e Privativo de Casamentos, Interdições e Tutelas com atribuição de autenticar e reconhecer firmas da Comarca de João Pessoa Capital do Estado da Paraíba, em virtude de Lei, etc...

DECLARA para os devidos fins de direito que, o documento em anexo identificado individualmente em cada Código de Autenticação Digital¹ ou na referida sequência, foi autenticado de acordo com as Legislações e normas vigentes².

DECLARO ainda que, para garantir transparência e segurança jurídica de todos os atos oriundos da atividade Notarial e Registral no Estado da Paraíba, foi instituído pela da Lei Nº 10.132, de 06 de novembro de 2013, a aplicação obrigatória de um Selo Digital de Fiscalização Extrajudicial em todos os atos de notas e registro, composto de um código único (por exemplo: Selo Digital: ABC12345-X1X2) e dessa forma, cada autenticação processada pela nossa Serventia pode ser verificada e confirmada tantas vezes quanto for necessário através do site do Tribunal de Justiça do Estado da Paraíba, endereço <https://corregedoria.tjpb.jus.br/selo-digital/>

A autenticação digital do documento faz prova de que, na data e hora em que ela foi realizada, a empresa MED - CARE COMERCIO DE MATERIAIS MEDICOS LTDA - EPP tinha posse de um documento com as mesmas características que foram reproduzidas na cópia autenticada, sendo da empresa MED - CARE COMERCIO DE MATERIAIS MEDICOS LTDA - EPP a responsabilidade, única e exclusiva, pela idoneidade do documento apresentado a este Cartório.

Esta DECLARAÇÃO foi emitida em 05/06/2020 15:44:18 (hora local) através do sistema de autenticação digital do Cartório Azevêdo Bastos, de acordo com o Art. 1º, 10º e seus §§ 1º e 2º da MP 2200/2001, como também, o documento eletrônico autenticado contendo o Certificado Digital do titular do Cartório Azevêdo Bastos, poderá ser solicitado diretamente a empresa MED - CARE COMERCIO DE MATERIAIS MEDICOS LTDA - EPP ou ao Cartório pelo endereço de e-mail autentica@azevedobastos.not.br

Para informações mais detalhadas deste ato, acesse o site <https://autdigital.azevedobastos.not.br> e informe o Código de Consulta desta Declaração.

A consulta desta Declaração estará disponível em nosso site.

¹Código de Autenticação Digital: 48920506209834230519-1

²Legislações Vigentes: Lei Federal nº 8.935/94, Lei Federal nº 10.406/2002, Medida Provisória nº 2200/2001, Lei Federal nº 13.105/2015, Lei Estadual nº 8.721/2008, Lei Estadual nº 10.132/2013 e Provimento CGJ Nº 003/2014.

O referido é verdade, dou fé.

CHAVE DIGITAL

00005b1d734fd94f05712d69fe6bc05bb92e811f07c8bc236b2c12f4714239123ce3a37cfd50efb323342c90e4338cf336f2e44524bb88601b53dfeacbc9f1ab607aa5b2fd58dd860bfb55619389982

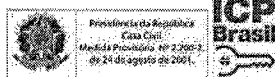



MED-CARE Comércio de Materiais Médicos Ltda

001489

CONSÓRCIO INTERMUNICIPAL DE SAÚDE
Comissão Permanente de Pregões

Referência : Pregão Eletrônico nº : 11/2021

Abertura : 30/04/2021 às 09:00 horas

Servimo-nos da presente proposta para expor os preços dos produtos abaixo descritos:

Curitiba, 04 de Maio de 2021

ANDERSON

PACHECO

LIMA:07698952

711

Assinado de forma digital por ANDERSON PACHECO
LIMA:07698952711
Dados: 2021.05.04 10:14:13 -03'00'

Item	Un	Quantidade	R\$ unitário	R\$ total	Descrição do produto
008	UN	200	50,49	10.098,00	<p>Sistema Fechado de Aspiração Traqueal para uso neonatal e pediátrico, tamanho 6FR, estéril, livre de látex, sonda graduada e envolta por material transparente que permita a visualização e o manuseio sem o contato direto do profissional com sistema e a secreção. Possuir marcações coloridas. Conector duplo com válvula Antirrefluxo. O tubo deve resistir a dobras, colapsos e ser macio o suficiente para intubar, a fim de evitar lesões na cavidade respiratória. Utilização máxima para 24 horas. Registro Anvisa.</p> <p>Validade Do Produto: 05 (Cinco) Anos. Apresentação: Cx Com 10(Dez) Unidades. Nome Comercial:CGH- Airtraqueo - Sistema Fechado De Aspiração Traqueal</p> <p>Referência : ATE06B Fabricante : Henan Tuoren Procedência : China</p> <p>Marca : CGH Registro Ministério Saúde : 10234400216 País Origem : China</p> <p>Valor unitário : cinquenta reais e quarenta e nove centavos Valor total : dez mil e noventa e oito reais</p>
009	UN	200	44,55	8.910,00	<p>Sistema Fechado de Aspiração Traqueal para uso neonatal e pediátrico, tamanho 8FR, estéril, livre de látex, sonda graduada e envolta por material transparente que permita a visualização e o manuseio sem o contato direto do profissional com sistema e a secreção. Possuir marcações coloridas. Conector duplo com válvula e Antirrefluxo. O tubo deve resistir a dobras, colapsos e ser macio o suficiente para intubar, a fim de evitar lesões na cavidade respiratória. Utilização máxima para 24 horas. Registro Anvisa.</p> <p>Validade Do Produto: 05 (Cinco) Anos. Apresentação: Cx Com 10(Dez) Unidades. Nome Comercial:CGH- Airtraqueo - Sistema Fechado De Aspiração Traqueal</p> <p>Referência : ATE08B Fabricante : Henan Tuoren Procedência : China</p> <p>Marca : CGH Registro Ministério Saúde : 10234400216 País Origem : China</p> <p>Valor unitário : quarenta e quatro reais e cinquenta e cinco centavos Valor total : oito mil e novecentos e dez reais</p>
010	UN	200	60,39	12.078,00	<p>Sistema Fechado de Aspiração Traqueal para uso neonatal e pediátrico, tamanho 10FR, estéril, livre de látex, sonda graduada e envolta por material transparente que permita a visualização e o manuseio sem o contato direto do profissional com sistema e a secreção. Possuir marcações coloridas. Conector duplo com válvula e Antirrefluxo. O tubo deve resistir a dobras, colapsos e ser macio o suficiente para intubar, a fim de evitar lesões na cavidade respiratória. Utilização máxima para 24 horas. Registro Anvisa.</p> <p>Validade do produto: 05 (cinco) anos. Apresentação: Cx com 10 (dez) unidades. Nome Comercial: CGH - AirTraqueo - Sistema Fechado de Aspiração Traqueal</p> <p>Referência : ATE10B Fabricante : Henan Tuoren Procedência : China</p> <p>Marca : CGH Registro Ministério Saúde : 10234400216 País Origem : China</p> <p>Valor unitário : sessenta reais e trinta e nove centavos Valor total : doze mil e setenta e oito reais</p>
011	UN	400	62,37	24.948,00	<p>Sistema Fechado de Aspiração Traqueal para uso adulto, tamanho 10FR, para tubo endotraqueal, com MDI, estéril, livre de látex, sonda graduada e envolta por material transparente que permita a visualização e o manuseio sem o contato direto do profissional com sistema e a secreção. Conector duplo com válvula e Antirrefluxo. O tubo deve resistir a dobras, colapsos e ser macio o suficiente para intubar, a fim de evitar lesões na cavidade respiratória. Utilização máxima para 24 horas. Registro Anvisa.</p> <p>Validade do produto: 05 (cinco) anos. Apresentação: Cx com 10 (dez) unidades. Nome Comercial: CGH - AirTraqueo - Sistema Fechado de Aspiração Traqueal</p> <p>Referência : ATE10B Fabricante : Henan Tuoren Procedência : China</p> <p>Marca : CGH Registro Ministério Saúde : 10234400216 País Origem : China</p> <p>Valor unitário : sessenta e dois reais e trinta e sete centavos Valor total : vinte e quatro mil e novecentos e quarenta e oito reais</p>
012	UN	400	58,41	23.364,00	<p>Sistema Fechado de Aspiração Traqueal para uso adulto, tamanho 12FR, para tubo endotraqueal, com MDI, estéril, livre de látex, sonda graduada e envolta por material transparente que permita a visualização e o manuseio sem o contato direto do profissional com sistema e a secreção. Conector duplo com válvula e Antirrefluxo. O tubo deve resistir a dobras, colapsos e ser macio o suficiente para intubar, a fim de evitar lesões na cavidade respiratória. Utilização máxima para 24 horas. Registro Anvisa.</p> <p>Validade Do Produto: 05 (Cinco) Anos.</p>





001490
eg

MED-CARE Comércio de Materiais Médicos Ltda

ANDERSON
PACHECO
LIMA:0769895
2711

Assinado de forma
digital por
ANDERSON PACHECO
LIMA:07698952711
Dados: 2021.05.04
10:14:30 -03'00'

Apresentação: Cx Com 10(Dez) Unidades.
Nome Comercial:CGH- Airtraqueo - Sistema Fechado De Aspiração Traqueal

Referência : ATE12BA
Fabricante : Henan Tuoren
Procedência : China

Marca : CGH
Registro Ministério Saúde : 10234400216
País Origem : China

Valor unitário : cinquenta e oito reais e quarenta e um centavos
Valor total : vinte e três mil e trezentos e sessenta e quatro reais

013 UN 400 57,42 22.968,00

Sistema Fechado de Aspiração Traqueal para uso adulto, tamanho 14FR, para tubo endotraqueal, com MDI, estéril, livre de látex, sonda graduada e envolta por material transparente que permita a visualização e o manuseio sem o contato direto do profissional com sistema e a secreção. Conector duplo com válvula e Antirrefluxo. O tubo deve resistir a dobras, colapsos e ser macio o suficiente para intubar, a fim de evitar lesões na cavidade respiratória. Utilização máxima para 24 horas. Registro Anvisa.

Validade Do Produto: 05 (Cinco) Anos.
Apresentação: Cx Com 10(Dez) Unidades.
Nome Comercial:CGH- Airtraqueo - Sistema Fechado De Aspiração Traqueal

Referência : ATE14B
Fabricante : Henan Tuoren
Procedência : China

Marca : CGH
Registro Ministério Saúde : 10234400216
País Origem : China

Valor unitário : cinquenta e sete reais e quarenta e dois centavos
Valor total : vinte e dois mil e novecentos e sessenta e oito reais

UN 400 58,41 23.364,00

Sistema Fechado de Aspiração Traqueal para uso adulto, tamanho 16FR, para tubo endotraqueal, com MDI, estéril, livre de látex, sonda graduada e envolta por material transparente que permita a visualização e o manuseio sem o contato direto do profissional com sistema e a secreção. Conector duplo com válvula e Antirrefluxo. O tubo deve resistir a dobras, colapsos e ser macio o suficiente para intubar, a fim de evitar lesões na cavidade respiratória. Utilização máxima para 24 horas. Registro Anvisa.

Validade Do Produto: 05 (Cinco) Anos.
Apresentação: Cx Com 10(Dez) Unidades.
Nome Comercial:CGH- Airtraqueo - Sistema Fechado De Aspiração Traqueal

Referência : ATE16B
Fabricante : Henan Tuoren
Procedência : China

Marca : CGH
Registro Ministério Saúde : 10234400216
País Origem : China

Valor unitário : cinquenta e oito reais e quarenta e um centavos
Valor total : vinte e três mil e trezentos e sessenta e quatro reais

015 UN 400 62,37 24.948,00

Sistema Fechado de Aspiração Traqueal para uso adulto, tamanho 10FR, para traqueostomia, com MDI, estéril, livre de látex, sonda graduada e envolta por material transparente que permita a visualização e o manuseio sem o contato direto do profissional com sistema e a secreção. Conector duplo com válvula e Antirrefluxo. O tubo deve resistir a dobras, colapsos e ser macio o suficiente para intubar, a fim de evitar lesões na cavidade respiratória. Utilização máxima para 24 horas. Registro Anvisa.

Validade Do Produto: 05 (Cinco) Anos.
Apresentação: Cx Com 10(Dez) Unidades.
Nome Comercial:CGH- Airtraqueo - Sistema Fechado De Aspiração Traqueal

Referência : ATT10B
Fabricante : Henan Tuoren
Procedência : China

Marca : CGH
Registro Ministério Saúde : 10234400216
País Origem : China

Valor unitário : sessenta e dois reais e trinta e sete centavos
Valor total : vinte e quatro mil e novecentos e quarenta e oito reais

016 UN 400 46,53 18.612,00

Sistema Fechado de Aspiração Traqueal para uso adulto, tamanho 12FR, para traqueostomia, com MDI, estéril, livre de látex, sonda graduada e envolta por material transparente que permita a visualização e o manuseio sem o contato direto do profissional com sistema e a secreção. Conector duplo com válvula e Antirrefluxo. O tubo deve resistir a dobras, colapsos e ser macio o suficiente para intubar, a fim de evitar lesões na cavidade respiratória. Utilização máxima para 24 horas. Registro Anvisa.

Validade Do Produto: 05 (Cinco) Anos.
Apresentação: Cx Com 10(Dez) Unidades.
Nome Comercial:CGH- Airtraqueo - Sistema Fechado De Aspiração Traqueal

Referência : ATT12B
Fabricante : Henan Tuoren
Procedência : China

Marca : CGH
Registro Ministério Saúde : 10234400216
País Origem : China

Valor unitário : quarenta e seis reais e cinquenta e três centavos
Valor total : dezoito mil e seiscentos e doze reais

017 UN 400 44,55 17.820,00

Sistema Fechado de Aspiração Traqueal para uso adulto, tamanho 14FR, para traqueostomia, com MDI, estéril, livre de látex, sonda graduada e envolta por material transparente que permita a visualização e o manuseio sem o contato direto do profissional com sistema e a secreção. Conector duplo com válvula e Antirrefluxo. O tubo deve resistir a dobras, colapsos e ser macio o suficiente para intubar, a fim de evitar lesões na cavidade respiratória. Utilização máxima para 24 horas. Registro Anvisa.

Validade Do Produto: 05 (Cinco) Anos.
Apresentação: Cx Com 10(Dez) Unidades.
Nome Comercial:CGH- Airtraqueo - Sistema Fechado De Aspiração Traqueal





MED-CARE Comércio de Materiais Médicos Ltda

001491

eg

Referência : ATT14B
Fabricante : Henan Tuoren
Procedência : China

Marca : CGH
Registro Ministério Saúde : 10234400216
País Origem : China

Valor unitário : quarenta e quatro reais e cinquenta e cinco centavos
Valor total : dezessete mil e oitocentos e vinte reais

018	UN	400	57,42	22.968,00	Sistema Fechado de Aspiração Traqueal para uso adulto, tamanho 16FR, para traqueostomia, com MDI, estéril, livre de látex, sonda graduada e envolta por material transparente que permita a visualização e o manuseio sem o contato direto do profissional com sistema e a secreção. Conector duplo com válvula e Antirrefluxo. O tubo deve resistir a dobras, colapsos e ser macio o suficiente para intubar, a fim de evitar lesões na cavidade respiratória. Utilização máxima para 24 horas. Registro Anvisa.
-----	----	-----	-------	-----------	---

ANDERSON
PACHECO
LIMA:0769
8952711

Assinado de forma digital por ANDERSON PACHECO LIMA:07698952711 Dados: 2021.05.04 10:14:39 -03'00'

Validade Do Produto: 05 (Cinco) Anos.
Apresentação: Cx Com 10(Dez) Unidades.
Nome Comercial:CGH- Airtraqueo - Sistema Fechado De Aspiração Traqueal

Referência : ATT16B
Fabricante : Henan Tuoren
Procedência : China

Marca : CGH
Registro Ministério Saúde : 10234400216
País Origem : China

Valor unitário : cinquenta e sete reais e quarenta e dois centavos
Valor total : vinte e dois mil e novecentos e sessenta e oito reais

019	UN	400	62,37	24.948,00	Sistema Fechado de Aspiração Traqueal para uso adulto, tamanho 10FR, para tubo endotraqueal, com MDI, estéril, livre de látex, sonda graduada e envolta por material transparente que permita a visualização e o manuseio sem o contato direto do profissional com sistema e a secreção. Conector duplo com válvula e Antirrefluxo. O tubo deve resistir a dobras, colapsos e ser macio o suficiente para intubar, a fim de evitar lesões na cavidade respiratória. Utilização máxima para 72 horas. Registro Anvisa.
-----	----	-----	-------	-----------	---

Validade do produto: 05 (cinco) anos.
Apresentação: Cx com 10 (dez) unidades.
Nome Comercial: CGH - AirTraqueo - Sistema Fechado de Aspiração Traqueal

Referência : ATE10B
Fabricante : Henan Tuoren
Procedência : China

Marca : CGH
Registro Ministério Saúde : 10234400216
País Origem : China

Valor unitário : sessenta e dois reais e trinta e sete centavos
Valor total : vinte e quatro mil e novecentos e quarenta e oito reais

020	UN	400	57,42	22.968,00	Sistema Fechado de Aspiração Traqueal para uso adulto, tamanho 12FR, para tubo endotraqueal, com MDI, estéril, livre de látex, sonda graduada e envolta por material transparente que permita a visualização e o manuseio sem o contato direto do profissional com sistema e a secreção. Conector duplo com válvula e Antirrefluxo. O tubo deve resistir a dobras, colapsos e ser macio o suficiente para intubar, a fim de evitar lesões na cavidade respiratória. Utilização máxima para 72 horas. Registro Anvisa.
-----	----	-----	-------	-----------	---

Validade Do Produto: 05 (Cinco) Anos.
Apresentação: Cx Com 10(Dez) Unidades.
Nome Comercial:CGH- Airtraqueo - Sistema Fechado De Aspiração Traqueal

Referência : ATE12BA
Fabricante : Henan Tuoren
Procedência : China

Marca : CGH
Registro Ministério Saúde : 10234400216
País Origem : China

Valor unitário : cinquenta e sete reais e quarenta e dois centavos
Valor total : vinte e dois mil e novecentos e sessenta e oito reais

021	UN	400	44,55	17.820,00	Sistema Fechado de Aspiração Traqueal para uso adulto, tamanho 14FR, para tubo endotraqueal, com MDI, estéril, livre de látex, sonda graduada e envolta por material transparente que permita a visualização e o manuseio sem o contato direto do profissional com sistema e a secreção. Conector duplo com válvula e Antirrefluxo. O tubo deve resistir a dobras, colapsos e ser macio o suficiente para intubar, a fim de evitar lesões na cavidade respiratória. Utilização máxima para 72 horas. Registro Anvisa.
-----	----	-----	-------	-----------	---

Validade Do Produto: 05 (Cinco) Anos.
Apresentação: Cx Com 10(Dez) Unidades.
Nome Comercial:CGH- Airtraqueo - Sistema Fechado De Aspiração Traqueal

Referência : ATE14B
Fabricante : Henan Tuoren
Procedência : China

Marca : CGH
Registro Ministério Saúde : 10234400216
País Origem : China

Valor unitário : quarenta e quatro reais e cinquenta e cinco centavos
Valor total : dezessete mil e oitocentos e vinte reais

022	UN	400	44,55	17.820,00	Sistema Fechado de Aspiração Traqueal para uso adulto, tamanho 16FR, para tubo endotraqueal, com MDI, estéril, livre de látex, sonda graduada e envolta por material transparente que permita a visualização e o manuseio sem o contato direto do profissional com sistema e a secreção. Conector duplo com válvula e Antirrefluxo. O tubo deve resistir a dobras, colapsos e ser macio o suficiente para intubar, a fim de evitar lesões na cavidade respiratória. Utilização máxima para 72 horas. Registro Anvisa.
-----	----	-----	-------	-----------	---

Validade Do Produto: 05 (Cinco) Anos.
Apresentação: Cx Com 10(Dez) Unidades.
Nome Comercial:CGH- Airtraqueo - Sistema Fechado De Aspiração Traqueal





001492
29

MED-CARE Comércio de Materiais Médicos Ltda

Referência : ATE16B
Fabricante : Henan Tuoren
Procedência : China

Marca : CGH
Registro Ministério Saúde : 10234400216
País Origem : China

Valor unitário : quarenta e quatro reais e cinquenta e cinco centavos
Valor total : dezessete mil e oitocentos e vinte reais

023 UN 400 62,37 24.948,00 Sistema Fechado de Aspiração Traqueal para uso adulto, tamanho 10FR, para traqueostomia, com MDI, estéril, livre de látex, sonda graduada e envolta por material transparente que permita a visualização e o manuseio sem o contato direto do profissional com sistema e a secreção. Conector duplo com válvula e Antirrefluxo. O tubo deve resistir a dobras, colapsos e ser macio o suficiente para intubar, a fim de evitar lesões na cavidade respiratória. Utilização máxima para 72 horas. Registro Anvisa.

Validade Do Produto: 05 (Cinco) Anos.
Apresentação: Cx Com 10(Dez) Unidades.
Nome Comercial:CGH- Airtraqueo - Sistema Fechado De Aspiração Traqueal

Referência : ATT10B
Fabricante : Henan Tuoren
Procedência : China

Marca : CGH
Registro Ministério Saúde : 10234400216
País Origem : China

Valor unitário : sessenta e dois reais e trinta e sete centavos
Valor total : vinte e quatro mil e novecentos e quarenta e oito reais

024 UN 400 44,55 17.820,00 Sistema Fechado de Aspiração Traqueal para uso adulto, tamanho 12FR, para traqueostomia, com MDI, estéril, livre de látex, sonda graduada e envolta por material transparente que permita a visualização e o manuseio sem o contato direto do profissional com sistema e a secreção. Conector duplo com válvula e Antirrefluxo. O tubo deve resistir a dobras, colapsos e ser macio o suficiente para intubar, a fim de evitar lesões na cavidade respiratória. Utilização máxima para 72 horas. Registro Anvisa.

Validade Do Produto: 05 (Cinco) Anos.
Apresentação: Cx Com 10(Dez) Unidades.
Nome Comercial:CGH- Airtraqueo - Sistema Fechado De Aspiração Traqueal

Referência : ATT12B
Fabricante : Henan Tuoren
Procedência : China

Marca : CGH
Registro Ministério Saúde : 10234400216
País Origem : China

Valor unitário : quarenta e quatro reais e cinquenta e cinco centavos
Valor total : dezessete mil e oitocentos e vinte reais

025 UN 400 44,55 17.820,00 Sistema Fechado de Aspiração Traqueal para uso adulto, tamanho 14FR, para traqueostomia, com MDI, estéril, livre de látex, sonda graduada e envolta por material transparente que permita a visualização e o manuseio sem o contato direto do profissional com sistema e a secreção. Conector duplo com válvula e Antirrefluxo. O tubo deve resistir a dobras, colapsos e ser macio o suficiente para intubar, a fim de evitar lesões na cavidade respiratória. Utilização máxima para 72 horas. Registro Anvisa.

Validade Do Produto: 05 (Cinco) Anos.
Apresentação: Cx Com 10(Dez) Unidades.
Nome Comercial:CGH- Airtraqueo - Sistema Fechado De Aspiração Traqueal

Referência : ATT14B
Fabricante : Henan Tuoren
Procedência : China

Marca : CGH
Registro Ministério Saúde : 10234400216
País Origem : China

Valor unitário : quarenta e quatro reais e cinquenta e cinco centavos
Valor total : dezessete mil e oitocentos e vinte reais

026 UN 400 44,55 17.820,00 Sistema Fechado de Aspiração Traqueal para uso adulto, tamanho 16FR, para traqueostomia, com MDI, estéril, livre de látex, sonda graduada e envolta por material transparente que permita a visualização e o manuseio sem o contato direto do profissional com sistema e a secreção. Conector duplo com válvula e Antirrefluxo. O tubo deve resistir a dobras, colapsos e ser macio o suficiente para intubar, a fim de evitar lesões na cavidade respiratória. Utilização máxima para 72 horas. Registro Anvisa.

Validade Do Produto: 05 (Cinco) Anos.
Apresentação: Cx Com 10(Dez) Unidades.
Nome Comercial:CGH- Airtraqueo - Sistema Fechado De Aspiração Traqueal

Referência : ATT10B
Fabricante : Henan Tuoren
Procedência : China

Marca : CGH
Registro Ministério Saúde : 10234400216
País Origem : China

Valor unitário : quarenta e quatro reais e cinquenta e cinco centavos
Valor total : dezessete mil e oitocentos e vinte reais

027 UN 1.000 5,94 5.940,00 Filtro HME para ventilação mecânica, adulto, estéril, descartável, com filtro bacteriológico, eficácia a partir de 99%. Registro Anvisa.

Validade do produto: 02 (dois) anos.
Apresentação: 75 (setenta e cinco) unidades.
Nome comercial: Filtro para ventilação mecânica trocador de calor e umidade - CGH Maxi Adulto

Referência : HMECMAXI Adulto

Marca : CGH





MED-CARE Comércio de Materiais Médicos Ltda

001493

Fabricante : Henan Tuoren
Procedência : China

Registro Ministério Saúde : 10234409017
País Origem : China

Valor unitário : cinco reais e noventa e quatro centavos
Valor total : cinco mil e novecentos e quarenta reais

028	UN	500	7,62	3.810,00	Filtro HME para ventilação mecânica, infantil, estéril, descartável, com filtro microbiológico eficácia a partir de 99%. Registro Anvisa.
-----	----	-----	------	----------	---

Validade do produto: 02 (dois) anos
Apresentação: Caixa c/ 120 (cento e vinte) unidades.
Nome comercial: Filtro para ventilação mecânica trocador de calor e umidade - CGH Maxi

Referência : HMECMAXI PED
Fabricante : Henan Tuoren
Procedência : China

Marca : CGH
Registro Ministério Saúde : 10234400219
País Origem : China

Valor unitário : sete reais e sessenta e dois centavos
Valor total : três mil e oitocentos e dez reais

Condições Gerais

- o Validade da Proposta : 60 (sessenta) dias, contados da data estipulada para a abertura do presente certame.
- o Pagamento : 30 do mês posterior a data do aceite definitivo da Nota Fiscal, em moeda corrente nacional, através de crédito, DOC ou TED.
- o Entrega : parcelado, a partir da emissão da Solicitação de Fornecimento, em até 10 (dez) dias úteis.
- o Local de entrega : Conforme edital.
- o Garantia dos produtos : 12 meses, contra defeitos de fabricação.
- o Impostos : inclusos.
- o Frete : Incluso.
- o Banco do Brasil Agência : 3455-X Conta : 9366-1
- o Valor total da proposta : R\$ 381.792,00 (trezentos e oitenta e um mil e setecentos e noventa e dois reais)

Declaramos que a validade dos produtos será de no mínimo 75% de sua validade, contados da data de sua fabricação.

Durante o prazo de garantia os produtos defeituosos serão substituídos pela empresa, sem qualquer ônus para a unidade.

Declaramos que nos preços propostos estão inclusos, além do lucro, todas despesas e custos, tais como, transporte, tributos de qualquer natureza e todas despesas, diretas ou indiretas, relacionadas ao fornecimento do objeto da presente licitação.

Declaramos que a apresentação de nossa proposta implica na plena aceitação, por parte da empresa, das normas, exigências e condições estabelecidas no Edital e Anexos.

E que objeto ofertado atende, INTEGRALMENTE, as especificações constantes no Edital.

Assinatura do signatário / responsável pela assinatura da Ata

Nome: Anderson Pacheco Lima

<*> Identidade: 12387006-5

<*> CPF: 076.989.527-11

<*> Estado Civil: Solteiro.

<*> Cargo : Procurador

<*> Nacionalidade : Brasileira.

<*> Endereço : Av. Sete de Setembro, 5388 CJTOS, 1002,1003 e 1005

<*> Telefone: 41 - 3342-3880.

ANDERSON
PACHECO
LIMA:0769895
2711

Assinado de forma digital por ANDERSON PACHECO LIMA:07698952711
Dados: 2021.05.04 10:15:05 -03'00'

Atenciosamente,

03.062.090/0001-33

MED-CARE COMÉRCIO DE
MATERIAIS MÉDICOS LTDA

Av. Sete de Setembro, 5388 Cjto. 1002

Batel - CEP 80240-000

Curitiba - PR

Med Care Comercio de Materiais Médicos Ltda.

CNPJ: 03.062.090/0001-33

Insc. Est.: 901.80190-83 - Insc. Municipal: 380334-8

E-mail: medicarelicitacoes@hotmail.com

Anderson Pacheco Lima / Procurador

RG 012387006-5 / CPF: 076.989.527-11



001494



REPÚBLICA FEDERATIVA DO BRASIL

Serviço Distrital de Santa Quitéria
Cid Rocha Junior
Notário e Registrador

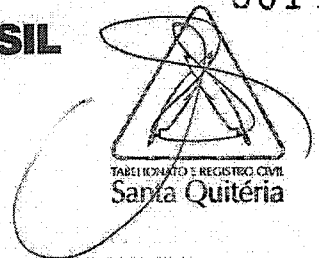

ESCREVENTE 2151 PROCESSO 2002287 PROTOCOLO 4345
CAPA 0522080

LIVRO 01095-P FOLHA 019/020 RUBRICA

PROCURAÇÃO BASTANTE QUE FAZ: MED-CARE COMÉRCIO DE MATERIAIS MÉDICOS LTDA A FAVOR DE ANDERSON PACHECO LIMA, NA FORMA ABAIXO:-

S A I B A M quantos que o presente instrumento de PROCURAÇÃO bastante virem que aos vinte e um dias do mês de outubro do ano de dois mil e vinte (**21/10/2020**), nesta Cidade de Curitiba, Capital do Estado do Paraná, perante mim, NOTÁRIO DO SERVIÇO DISTRITAL DE SANTA QUITÉRIA, compareceu, como outorgante: **MED-CARE COMÉRCIO DE MATERIAIS MÉDICOS LTDA**, pessoa jurídica de direito privado, inscrita no CNPJ/MF sob nº **03.062.090/0001-33**, com sede e foro na Rua Sete de Setembro nº 5388, conjuntos 1002, 1003 e 1005, bairro Batel, em Curitiba-PR, com fotocópias da Sexta Alteração Contratual Consolidada, registrada perante a Junta Comercial do Paraná em data de 28/08/2018 (vinte e oito dias do mês de agosto do ano de dois mil e dezoito), e Sétima Alteração Contratual, registrada perante a Junta Comercial do Paraná em data de 30/01/2020 (trinta dias do mês de janeiro do ano de dois mil e vinte), às quais ficam devidamente arquivadas neste Serviço Distrital de Santa Quitéria, sob nº 2112 às folhas 065/068, do livro 362/PCS e Certidão Específica expedida em data de 14/10/2020 (quatorze dias do mês de outubro do ano de dois mil e vinte), pela Junta Comercial do Estado do Paraná, a qual fica devidamente arquivada neste Serviço Distrital de Santa Quitéria, sob nº 2409 às folhas 110, do livro 369/PCS, neste ato, nos termos da Cláusula Sétima, da Sexta Alteração Contratual Consolidada, representada por sua sócia administradora **JOSIMARA QUINTANILHA PACHECO**, brasileira, nascida em 18/09/1974 (dezoito dias do mês de setembro do ano de um mil e novecentos e setenta e quatro), filha de Adalberto Pinha Quintanilha e Maria Cleuza Fonseca Quintanilha, empresária, portadora da Carteira Nacional de Habilitação nº **01084078367/DETRAN/PR**, onde consta a Cédula de Identidade nº **13156381-7/SESP/PR**, inscrita no CPF/MF sob nº **032.126.487-83**, casada, residente e domiciliada na Rua Luiz Tramontin, nº 1820, bairro Campo Comprido, em Curitiba-PR; e reconhecida como a própria por mim, Notário, em face dos documentos de identificação que apresentaram, e de cuja capacidade jurídica atesto e dou fé. E pela outorgante, por sua sócia administradora, me foi dito por este instrumento e na melhor forma de direito admitida, nomeia e constitui seu bastante procurador: **ANDERSON PACHECO LIMA**, brasileiro, portador da Carteira Nacional de Habilitação nº **00116930888/DETRAN/RJ**, onde consta o documento de Identidade nº **0123870065/DETRAN/RJ**, inscrito no CPF/MF sob nº **076.989.527-11**, solteiro, residente e domiciliado na Rua Silvia Pozzano, nº 240, bloco 05, apartamento 108, GR 11, bairro Recreio dos Bandeirantes, em Rio de Janeiro/RJ; a quem confere poderes das cláusulas "ad judicium e et extra" em qualquer juízo, instância ou tribunal e para o foro em geral, em especial para administrar a firma outorgante, assinando

Av. Nossa Senhora Aparecida, 305 - Loja 13 - A - Seminário - Curitiba - PR - CEP 80440-000



CARTÓRIO
Autenticação Digital Código: 48922110203665662389-1
Data: 21/10/2020 12:52:21
Valor Total do Ato: R\$ 4,56
Selo Digital Tipo Normal C: AKP04467-EJJE;



Cartório Azevêdo Bastos
Av. Presidente Epitácio Pessoa - 1145
Bairro dos Estados, João Pessoa - PB
(33) 3244-3404 - cartorio@azevedobastos.net.br
<https://azevedobastos.net.br>

Bat. Valber Azevêdo Miranda Cavalcanti
Titular



Documento Autenticado Digitalmente de acordo com os artigos 1º, 3º e 7º Inc. V 8º, 41 e 52 da Lei Federal 8.935/1994 e Art. 6º Inc. XII da Lei Estadual 8.721/2008 autêntico a presente imagem digitalizada, reprodução fiel do documento apresentado e conferido neste ato. O referido é verdade. Dou fé. Confira os dados do ato em: <https://seodigital.tjpb.jus.br> ou Consulte o Documento em: <https://azevedobastos.net.br/documento/48922110203665662389>



REPÚBLICA FEDERATIVA DO BRASIL

Serviço Distrital de Santa Quitéria
Cid Rocha Junior
Notário e Registrador

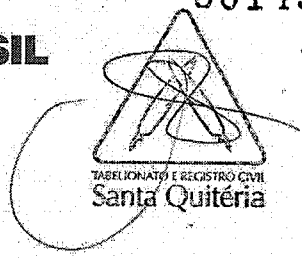

ESCREVENTE 2151 PROCESSO 2002287 PROTOCOLO 4345
CAPA 0522080

LIVRO 01095-P FOLHA 019/020 RUBRICA

e apresentando proposta de preços, assinando declarações, autorizações, contratos de quaisquer naturezas, rubricar documentos, receber intimações e notificações, formular ofertas e lances de preços em pregões, negociar preços, assinar e apresentar impugnações, interpor recursos e contestações e desistir deles, contra arrazoar, firmar compromissos ou acordos, receber e dar quitação e praticar todos os demais atos pertinentes a licitações; representar a firma outorgante junto a repartições públicas federais, estaduais, municipais, autarquias e terceiros em geral, nelas tudo acordar, discordar, requerer, recorrer, apresentar e retirar documentos, prestar provas e declarações, e, enfim, tudo mais promover, requerer e assinar que seja necessário e inerente ao bom e cabal desempenho do presente mandato. **PODENDO SUBSTABELECER. O PRESENTE ATO NOTARIAL TERÁ VALIDADE POR 01 (UM) ANO, A CONTAR DESTA DATA.** Pela outorgante, por sua sócia administradora, me foi dito, finalmente, que aceita esta procuração em todos os seus expressos termos, tal qual se acha redigida. Consoante disposição contida no artigo 215 do Código Civil não se faz necessária a presença de testemunhas instrumentárias a este ato. Guia comprovando o recolhimento do **FUNREJUS**, no valor de **R\$18,56**, sob o nº 14000000006205030-9. **Os elementos declaratórios constantes deste instrumento e fornecidos pela parte, após a sua assinatura são inalteráveis, e a retificação dos mesmos somente será efetuada mediante a lavratura de ato de retificação apropriado, o qual deverá ser assinado por todas as partes integrantes do instrumento original.** O presente ato foi protocolado em data de 21/10/2020, sob nº 4345 no livro de Protocolo Geral, desta Serventia. Assim o disseram, do que dou fé, me pediram lhes lavrei este instrumento, o qual foi lido pelas partes e achado conforme é assinado, perante mim, **CID ROCHA JUNIOR**, Notário, que a fiz digitar e subscrevi. Digitador **FRANCIELLE RIBEIRO**. Curitiba, 21 de outubro de 2020. Emolumentos: R\$74,23 (VRC 384,62), Funrejus: R\$18,56, Selo: R\$0,80, FADEP: R\$3,71, ISS: R\$2,97. Selo Digital Nº VuUdm.8kwIz.IvQC3, Controle: xMHUQ.f6cFD. Escrevente conferente, (a.) (rubrica), (aa.) **MED-CARE COMÉRCIO DE MATERIAIS MÉDICOS LTDA, JOSIMARA QUINTANILHA PACHECO. CID ROCHA JUNIOR, Notário. Nada mais. Traslada em seguida, confere em tudo com o original, ao qual me reporto e dou fé. Eu, SILVANA DA SILVA, ESCREVENTE, que a fiz digitar. Traslada em seguida, confere em tudo com o original, ao qual me reporto e dou fé.**

Em Testemunho _____ da Verdade.

**SILVANA DA SILVA
ESCREVENTE**

Selo VuUdm.8kwIz.IvQC3-xMHUQ.f6cFD Consulte em <https://www.funarp.com.br>

FUNARPEN

SELO DIGITAL
VuUdm.8kwIz.IvQC3
xMHUQ.f6cFD
<https://www.funarp.com.br>

Serviço Distrital de Santa Quitéria
Notário e Registrador Civil
Cid Rocha Jr. - Notário

LORETA M. ROCHA - CINTHIA DURSINI - RYANE MAYARA ALVES
LUIZ FELIPE DO ESPIRITO SANTO - GABRIEL VIDAL FURTADO
VANIA CATARINA STAFIN VALERIO - SILVANA DA SILVA
CAMILA PAIM SILVA PEREIRA - MELANA CRISTINA VESSOLOWSKI

ESCREVENTES
Av. Nossa Senhora Aparecida, 305 - Sala 13
FONE: (41) 3094-9900 - 80440-000 - CURITIBA - PR

Av. Nossa Senhora Aparecida, 305 - Loja 13 - A - Seminário - Curitiba - PR - CEP 80440-000
Fone: (41) 3094-9900 - Fax: (41) 3094-9921 - Cel. (41) 99968-5376 - E-mail: santaquiteria@tabelcid.not.br - www.tabelcid.not.br



CARTÓRIO
Autenticação Digital Código: 48922110203665662389-2
Data: 21/10/2020 12:52:22
Valor Total do Ato: R\$ 4,56
Selo Digital Tipo Normal C: AKP04468-1DSW;



Cartório Azevêdo Bastos
Av. Presidente Epitácio Pessoa - 1145
Bairro dos Estados, João Pessoa - PB
(83) 3244-5404 - cartorio@azevedobastos.net.br
<https://azevedobastos.net.br>

Bol. Valber Azevêdo Bastos
Titular



Documento Autenticado Digitalmente de acordo com os artigos 1º, 3º e 7º inc. V 8º, 41 e 52 da Lei Federal 8.935/1994 e Art. 6 Inc. XII da Lei Estadual 8.721/2008 autêntico a presente imagem digitalizada, reprodução fiel do documento apresentado e conferido neste ato. O referido é verdade. Dou fé. ***** Confira os dados do ato em: <https://selodigital.tjpb.jus.br> ou Consulte o Documento em: <https://azevedobastos.net.br/documento/48922110203665662389>

REPÚBLICA FEDERATIVA DO BRASIL
ESTADO DA PARAÍBA
CARTÓRIO AZEVEDO BASTOS
FUNDADO EM 1888

001496

PRIMEIRO REGISTRO CIVIL DE NASCIMENTO E ÓBITOS E PRIVATIVO DE CASAMENTOS, INTERDIÇÕES E TUTELAS DA COMARCA DE JOÃO PESSOA

Av. Eptácio Pessoa, 1145 Bairro dos Estados 58030-00, João Pessoa PB
Tel.: (83) 3244-5404 / Fax: (83) 3244-5484
<http://www.azevedobastos.not.br>
E-mail: cartorio@azevedobastos.not.br



DECLARAÇÃO DE SERVIÇO DE AUTENTICAÇÃO DIGITAL

O Bel. Válber Azevêdo de Miranda Cavalcanti, Oficial do Primeiro Registro Civil de Nascimentos e Óbitos e Privativo de Casamentos, Interdições e Tutelas com atribuição de autenticar e reconhecer firmas da Comarca de João Pessoa Capital do Estado da Paraíba, em virtude de Lei, etc...

DECLARA para os devidos fins de direito que, o documento em anexo identificado individualmente em cada Código de Autenticação Digital¹ ou na referida sequência, foi autenticado de acordo com as Legislações e normas vigentes².

DECLARO ainda que, para garantir transparência e segurança jurídica de todos os atos oriundos da atividade Notarial e Registral no Estado da Paraíba, foi instituído pela Lei Nº 10.132, de 06 de novembro de 2013, a aplicação obrigatória de um Selo Digital de Fiscalização Extrajudicial em todos os atos de atos de atos e registro, composto de um código único (por exemplo: Selo Digital: ABC12345-X1X2) e dessa forma, cada autenticação processada pela nossa Serventia pode ser verificada e confirmada tantas vezes quanto for necessário através do site do Tribunal de Justiça do Estado da Paraíba, endereço <https://corregedoria.tjpb.jus.br/selo-digital/>

A autenticação digital do documento faz prova de que, na data e hora em que ela foi realizada, a empresa MED - CARE COMERCIO DE MATERIAIS MEDICOS LTDA - EPP tinha posse de um documento com as mesmas características que foram reproduzidas na cópia autenticada, sendo da empresa MED - CARE COMERCIO DE MATERIAIS MEDICOS LTDA - EPP a responsabilidade, única e exclusiva, pela idoneidade do documento apresentado a este Cartório.

Esta DECLARAÇÃO foi emitida em **21/10/2020 13:06:06 (hora local)** através do sistema de autenticação digital do Cartório Azevêdo Bastos, de acordo com o Art. 1º, 10º e seus §§ 1º e 2º da MP 2200/2001, como também, o documento eletrônico autenticado contendo o Certificado Digital do titular do Cartório Azevêdo Bastos, poderá ser solicitado diretamente a empresa MED - CARE COMERCIO DE MATERIAIS MEDICOS LTDA - EPP ou ao Cartório pelo endereço de e-mail autentica@azevedobastos.not.br

Para informações mais detalhadas deste ato, acesse o site <https://autdigital.azevedobastos.not.br> e informe o Código de Autenticação Digital..

Esta Declaração é válida por **tempo indeterminado** e está disponível para consulta em nosso site.

¹Código de Autenticação Digital: 48922110203665662389-1 a 48922110203665662389-2

²Legislações Vigentes: Lei Federal nº 8.935/94, Lei Federal nº 10.406/2002, Medida Provisória nº 2200/2001, Lei Federal nº 13.105/2015, Lei Estadual nº 8.721/2008, Lei Estadual nº 10.132/2013 e Provimento CGJ N° 003/2014.

O referido é verdade, dou fé.

CHAVE DIGITAL

0005b1d734fd94f057f2d69fe6bc05bd02b448b4db21a0e0712124755c442f1051e3ccd3e4071b26d8a4af0b806e433d690bd1bb8087c01e3d5aa63d179dfda
b607aa5b2fd58dd860bf55619389982

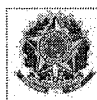

Presidência da República
Casa Civil
Medida Provisória Nº 2.200-2,
de 24 de agosto de 2001.



001498
eg

REPÚBLICA FEDERATIVA DO BRASIL
ESTADO DA PARAÍBA
CARTÓRIO AZEVEDO BASTOS
FUNDADO EM 1888

PRIMEIRO REGISTRO CIVIL DE NASCIMENTO E ÓBITOS E PRIVATIVO DE CASAMENTOS, INTERDIÇÕES E TUTELAS DA COMARCA DE JOÃO PESSOA

Av. Epitácio Pessoa, 1145 Bairro dos Estados 58030-00, João Pessoa PB
Tel.: (83) 3244-5404 / Fax: (83) 3244-5484
<http://www.azedobastos.not.br>
E-mail: cartorio@azedobastos.not.br



DECLARAÇÃO DE SERVIÇO DE AUTENTICAÇÃO DIGITAL

O Bel. Válber Azevêdo de Miranda Cavalcanti, Oficial do Primeiro Registro Civil de Nascimentos e Óbitos e Privativo de Casamentos, Interdições e Tutelas com atribuição de autenticar e reconhecer firmas da Comarca de João Pessoa Capital do Estado da Paraíba, em virtude de Lei, etc...

DECLARA para os devidos fins de direito que, o documento em anexo identificado individualmente em cada Código de Autenticação Digital¹ ou na referida sequência, foi autenticado de acordo com as Legislações e normas vigentes².

DECLARO ainda que, para garantir transparência e segurança jurídica de todos os atos oriundos da atividade Notarial e Registral no Estado da Paraíba, foi instituído pela Lei Nº 10.132, de 06 de novembro de 2013, a aplicação obrigatória de um Selo Digital de Fiscalização Extrajudicial em todos os atos de notas e registro, composto de um código único (por exemplo: Selo Digital: ABC12345-X1X2) e dessa forma, cada autenticação processada pela nossa Serventia pode ser verificada e confirmada tantas vezes quanto for necessário através do site do Tribunal de Justiça do Estado da Paraíba, endereço <https://corregedoria.tjpb.jus.br/selo-digital/>

A autenticação digital do documento faz prova de que, na data e hora em que ela foi realizada, a empresa MED - CARE COMERCIO DE MATERIAIS MEDICOS LTDA - EPP tinha posse de um documento com as mesmas características que foram reproduzidas na cópia autenticada, sendo da empresa MED - CARE COMERCIO DE MATERIAIS MEDICOS LTDA - EPP a responsabilidade, única e exclusiva, pela idoneidade do documento apresentado a este Cartório.

Esta DECLARAÇÃO foi emitida em 05/06/2020 15:44:18 (hora local) através do sistema de autenticação digital do Cartório Azevêdo Bastos, de acordo com o Art. 1º, 10º e seus §§ 1º e 2º da MP 2200/2001, como também, o documento eletrônico autenticado contendo o Certificado Digital do titular do Cartório Azevêdo Bastos, poderá ser solicitado diretamente a empresa MED - CARE COMERCIO DE MATERIAIS MEDICOS LTDA - EPP ou ao Cartório pelo endereço de e-mail autentica@azedobastos.not.br

Para informações mais detalhadas deste ato, acesse o site <https://autdigital.azedobastos.not.br> e informe o Código de Consulta desta Declaração.

A consulta desta Declaração estará disponível em nosso site.

¹Código de Autenticação Digital: 48920506209834230519-1

²Legislações Vigentes: Lei Federal nº 8.935/94, Lei Federal nº 10.406/2002, Medida Provisória nº 2200/2001, Lei Federal nº 13.105/2015, Lei Estadual nº 8.721/2008, Lei Estadual nº 10.132/2013 e Provimento CGJ N° 003/2014.

O referido é verdade, dou fé.

CHAVE DIGITAL

00005b1d734fd94f057f2d69fe6bc05bb92e81f1107c8bc236b2c12f4714239123ce3a37cfd50eefb323342c90e4338cf336f2e44524bb88601b53dfeacb9f1ab607aa5b2fd58dd860bfb55619389982

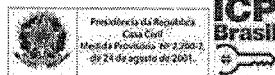

**MED-CARE Comércio de Materiais Médicos Ltda**

001499

CONSÓRCIO INTERMUNICIPAL DE SAÚDE
Comissão Permanente de Pregões

Curitiba, 30 de Abril de 2021

Referência : Pregão Eletrônico nº : 11/2021

Abertura : 30/04/2021 às 09:00 horas

Servimo-nos da presente proposta para expor os preços dos produtos abaixo descritos:

Item	Un	Quantidade	R\$ unitário	R\$ total	Descrição do produto
007	UN	200	61,71	12.342,00	<p>Sistema Fechado de Aspiração Traqueal para uso neonatal e pediátrico, tamanho 5FR, estéril, livre de látex, sonda graduada e envolta por material transparente que permita a visualização e o manuseio sem o contato direto do profissional com sistema e a secreção. Possuir marcações coloridas. Conector duplo com válvula e Antirrefluxo. O tubo deve resistir a dobras, colapsos e ser macio o suficiente para intubar, a fim de evitar lesões na cavidade respiratória. Utilização máxima para 24 horas. Registro Anvisa.</p> <p>Validade Do Produto: 05 (Cinco) Anos. Apresentação: Cx Com 10(Dez) Unidades. Nome Comercial:CGH- Airtraqueo - Sistema Fechado De Aspiração Traqueal</p> <p>Referência : ATE05B Fabricante : Henan Tuoren Procedência : China</p> <p>Marca : CGH Registro Ministério Saúde : 10234400216 País Origem : China</p> <p>Valor unitário : sessenta e um reais e setenta e um centavos Valor total : doze mil e trezentos e quarenta e dois reais</p>
008	UN	200	66,47	13.294,00	<p>Sistema Fechado de Aspiração Traqueal para uso neonatal e pediátrico, tamanho 6FR, estéril, livre de látex, sonda graduada e envolta por material transparente que permita a visualização e o manuseio sem o contato direto do profissional com sistema e a secreção. Possuir marcações coloridas. Conector duplo com válvula Antirrefluxo. O tubo deve resistir a dobras, colapsos e ser macio o suficiente para intubar, a fim de evitar lesões na cavidade respiratória. Utilização máxima para 24 horas. Registro Anvisa.</p> <p>Validade Do Produto: 05 (Cinco) Anos. Apresentação: Cx Com 10(Dez) Unidades. Nome Comercial:CGH- Airtraqueo - Sistema Fechado De Aspiração Traqueal</p> <p>Referência : ATE06B Fabricante : Henan Tuoren Procedência : China</p> <p>Marca : CGH Registro Ministério Saúde : 10234400216 País Origem : China</p> <p>Valor unitário : sessenta e seis reais e quarenta e sete centavos Valor total : treze mil e duzentos e noventa e quatro reais</p>
009	UN	200	60,07	12.014,00	<p>Sistema Fechado de Aspiração Traqueal para uso neonatal e pediátrico, tamanho 8FR, estéril, livre de látex, sonda graduada e envolta por material transparente que permita a visualização e o manuseio sem o contato direto do profissional com sistema e a secreção. Possuir marcações coloridas. Conector duplo com válvula e Antirrefluxo. O tubo deve resistir a dobras, colapsos e ser macio o suficiente para intubar, a fim de evitar lesões na cavidade respiratória. Utilização máxima para 24 horas. Registro Anvisa.</p> <p>Validade Do Produto: 05 (Cinco) Anos. Apresentação: Cx Com 10(Dez) Unidades. Nome Comercial:CGH- Airtraqueo - Sistema Fechado De Aspiração Traqueal</p> <p>Referência : ATE08B Fabricante : Henan Tuoren Procedência : China</p> <p>Marca : CGH Registro Ministério Saúde : 10234400216 País Origem : China</p> <p>Valor unitário : sessenta reais e sete centavos Valor total : doze mil e quatorze reais</p>
010	UN	200	66,31	13.262,00	<p>Sistema Fechado de Aspiração Traqueal para uso neonatal e pediátrico, tamanho 10FR, estéril, livre de látex, sonda graduada e envolta por material transparente que permita a visualização e o manuseio sem o contato direto do profissional com sistema e a secreção. Possuir marcações coloridas. Conector duplo com válvula e Antirrefluxo. O tubo deve resistir a dobras, colapsos e ser macio o suficiente para intubar, a fim de evitar lesões na cavidade respiratória. Utilização máxima para 24 horas. Registro Anvisa.</p> <p>Validade do produto: 05 (cinco) anos. Apresentação: Cx com 10 (dez) unidades. Nome Comercial: CGH - AirTraqueo - Sistema Fechado de Aspiração Traqueal</p> <p>Referência : ATE10B Fabricante : Henan Tuoren Procedência : China</p> <p>Marca : CGH Registro Ministério Saúde : 10234400216 País Origem : China</p> <p>Valor unitário : sessenta e seis reais e trinta e um centavos Valor total : treze mil e duzentos e sessenta e dois reais</p>
011	UN	400	73,73	29.492,00	<p>Sistema Fechado de Aspiração Traqueal para uso adulto, tamanho 10FR, para tubo endotraqueal, com MDI, estéril, livre de látex, sonda graduada e envolta por material transparente que permita a visualização e o manuseio sem o contato direto do profissional com sistema e a secreção. Conector duplo com válvula e Antirrefluxo. O tubo deve resistir a dobras, colapsos e ser macio o suficiente para intubar, a fim de evitar lesões na cavidade respiratória. Utilização máxima para 24 horas. Registro Anvisa.</p> <p>Validade do produto: 05 (cinco) anos. Apresentação: Cx com 10 (dez) unidades.</p>





001500

MED-CARE Comércio de Materiais Médicos Ltda

Nome Comercial: CGH - AirTraqueo - Sistema Fechado de Aspiração Traqueal

Referência : ATE10B
Fabricante : Henan Tuoren
Procedência : ChinaMarca : CGH
Registro Ministério Saúde : 10234400216
País Origem : ChinaValor unitário : setenta e três reais e setenta e três centavos
Valor total : vinte e nove mil e quatrocentos e noventa e dois reais

012	UN	400	77,26	30.904,00	Sistema Fechado de Aspiração Traqueal para uso adulto, tamanho 12FR, para tubo endotraqueal, com MDI, estéril, livre de látex, sonda graduada e envolta por material transparente que permita a visualização e o manuseio sem o contato direto do profissional com sistema e a secreção. Conector duplo com válvula e Antirrefluxo. O tubo deve resistir a dobras, colapsos e ser macio o suficiente para intubar, a fim de evitar lesões na cavidade respiratória. Utilização máxima para 24 horas. Registro Anvisa.
-----	----	-----	-------	-----------	---

Validade Do Produto: 05 (Cinco) Anos.
Apresentação: Cx Com 10(Dez) Unidades.
Nome Comercial:CGH- Airtraqueo - Sistema Fechado De Aspiração TraquealReferência : ATE12BA
Fabricante : Henan Tuoren
Procedência : ChinaMarca : CGH
Registro Ministério Saúde : 10234400216
País Origem : ChinaValor unitário : setenta e sete reais e vinte e seis centavos
Valor total : trinta mil e novecentos e quatro reais

013	UN	400	65,66	26.264,00	Sistema Fechado de Aspiração Traqueal para uso adulto, tamanho 14FR, para tubo endotraqueal, com MDI, estéril, livre de látex, sonda graduada e envolta por material transparente que permita a visualização e o manuseio sem o contato direto do profissional com sistema e a secreção. Conector duplo com válvula e Antirrefluxo. O tubo deve resistir a dobras, colapsos e ser macio o suficiente para intubar, a fim de evitar lesões na cavidade respiratória. Utilização máxima para 24 horas. Registro Anvisa.
-----	----	-----	-------	-----------	---

Validade Do Produto: 05 (Cinco) Anos.
Apresentação: Cx Com 10(Dez) Unidades.
Nome Comercial:CGH- Airtraqueo - Sistema Fechado De Aspiração TraquealReferência : ATE14B
Fabricante : Henan Tuoren
Procedência : ChinaMarca : CGH
Registro Ministério Saúde : 10234400216
País Origem : ChinaValor unitário : sessenta e cinco reais e sessenta e seis centavos
Valor total : vinte e seis mil e duzentos e sessenta e quatro reais

014	UN	400	69,07	27.628,00	Sistema Fechado de Aspiração Traqueal para uso adulto, tamanho 16FR, para tubo endotraqueal, com MDI, estéril, livre de látex, sonda graduada e envolta por material transparente que permita a visualização e o manuseio sem o contato direto do profissional com sistema e a secreção. Conector duplo com válvula e Antirrefluxo. O tubo deve resistir a dobras, colapsos e ser macio o suficiente para intubar, a fim de evitar lesões na cavidade respiratória. Utilização máxima para 24 horas. Registro Anvisa.
-----	----	-----	-------	-----------	---

Validade Do Produto: 05 (Cinco) Anos.
Apresentação: Cx Com 10(Dez) Unidades.
Nome Comercial:CGH- Airtraqueo - Sistema Fechado De Aspiração TraquealReferência : ATE16B
Fabricante : Henan Tuoren
Procedência : ChinaMarca : CGH
Registro Ministério Saúde : 10234400216
País Origem : ChinaValor unitário : sessenta e nove reais e sete centavos
Valor total : vinte e sete mil e seiscentos e vinte e oito reais

015	UN	400	67,04	26.816,00	Sistema Fechado de Aspiração Traqueal para uso adulto, tamanho 10FR, para traqueostomia, com MDI, estéril, livre de látex, sonda graduada e envolta por material transparente que permita a visualização e o manuseio sem o contato direto do profissional com sistema e a secreção. Conector duplo com válvula e Antirrefluxo. O tubo deve resistir a dobras, colapsos e ser macio o suficiente para intubar, a fim de evitar lesões na cavidade respiratória. Utilização máxima para 24 horas. Registro Anvisa.
-----	----	-----	-------	-----------	---

Validade Do Produto: 05 (Cinco) Anos.
Apresentação: Cx Com 10(Dez) Unidades.
Nome Comercial:CGH- Airtraqueo - Sistema Fechado De Aspiração TraquealReferência : ATT10B
Fabricante : Henan Tuoren
Procedência : ChinaMarca : CGH
Registro Ministério Saúde : 10234400216
País Origem : ChinaValor unitário : sessenta e sete reais e quatro centavos
Valor total : vinte e seis mil e oitocentos e dezesseis reais

016	UN	400	83,82	33.528,00	Sistema Fechado de Aspiração Traqueal para uso adulto, tamanho 12FR, para traqueostomia, com MDI, estéril, livre de látex, sonda graduada e envolta por material transparente que permita a visualização e o manuseio sem o contato direto do profissional com sistema e a secreção. Conector duplo com válvula e Antirrefluxo. O tubo deve resistir a dobras, colapsos e ser macio o suficiente para intubar, a fim de evitar lesões na cavidade respiratória. Utilização máxima para 24 horas. Registro Anvisa.
-----	----	-----	-------	-----------	---

Validade Do Produto: 05 (Cinco) Anos.
Apresentação: Cx Com 10(Dez) Unidades.
Nome Comercial:CGH- Airtraqueo - Sistema Fechado De Aspiração Traqueal



MED-CARE Comércio de Materiais Médicos Ltda

001501
CG

Referência : ATT12B
Fabricante : Henan Tuoren
Procedência : China

Marca : CGH
Registro Ministério Saúde : 10234400216
País Origem : China

Valor unitário : oitenta e três reais e oitenta e dois centavos
Valor total : trinta e três mil e quinhentos e vinte e oito reais

017	UN	400	62,44	24.976,00	Sistema Fechado de Aspiração Traqueal para uso adulto, tamanho 14FR, para traqueostomia, com MDI, estéril, livre de látex, sonda graduada e envolta por material transparente que permita a visualização e o manuseio sem o contato direto do profissional com sistema e a secreção. Conector duplo com válvula e Antirrefluxo. O tubo deve resistir a dobras, colapsos e ser macio o suficiente para intubar, a fim de evitar lesões na cavidade respiratória. Utilização máxima para 24 horas. Registro Anvisa. Validade Do Produto: 05 (Cinco) Anos. Apresentação: Cx Com 10(Dez) Unidades. Nome Comercial:CGH- Airtraqueo - Sistema Fechado De Aspiração Traqueal
-----	----	-----	-------	-----------	--

Referência : ATT14B
Fabricante : Henan Tuoren
Procedência : China

Marca : CGH
Registro Ministério Saúde : 10234400216
País Origem : China

Valor unitário : sessenta e dois reais e quarenta e quatro centavos
Valor total : vinte e quatro mil e novecentos e setenta e seis reais

018	UN	400	75,45	30.180,00	Sistema Fechado de Aspiração Traqueal para uso adulto, tamanho 16FR, para traqueostomia, com MDI, estéril, livre de látex, sonda graduada e envolta por material transparente que permita a visualização e o manuseio sem o contato direto do profissional com sistema e a secreção. Conector duplo com válvula e Antirrefluxo. O tubo deve resistir a dobras, colapsos e ser macio o suficiente para intubar, a fim de evitar lesões na cavidade respiratória. Utilização máxima para 24 horas. Registro Anvisa. Validade Do Produto: 05 (Cinco) Anos. Apresentação: Cx Com 10(Dez) Unidades. Nome Comercial:CGH- Airtraqueo - Sistema Fechado De Aspiração Traqueal
-----	----	-----	-------	-----------	--

Referência : ATT16B
Fabricante : Henan Tuoren
Procedência : China

Marca : CGH
Registro Ministério Saúde : 10234400216
País Origem : China

Valor unitário : setenta e cinco reais e quarenta e cinco centavos
Valor total : trinta mil e cento e oitenta reais

019	UN	400	74,80	29.920,00	Sistema Fechado de Aspiração Traqueal para uso adulto, tamanho 10FR, para tubo endotraqueal, com MDI, estéril, livre de látex, sonda graduada e envolta por material transparente que permita a visualização e o manuseio sem o contato direto do profissional com sistema e a secreção. Conector duplo com válvula e Antirrefluxo. O tubo deve resistir a dobras, colapsos e ser macio o suficiente para intubar, a fim de evitar lesões na cavidade respiratória. Utilização máxima para 72 horas. Registro Anvisa. Validade do produto: 05 (cinco) anos. Apresentação: Cx com 10 (dez) unidades. Nome Comercial: CGH - AirTraqueo - Sistema Fechado de Aspiração Traqueal
-----	----	-----	-------	-----------	---

Referência : ATE10B
Fabricante : Henan Tuoren
Procedência : China

Marca : CGH
Registro Ministério Saúde : 10234400216
País Origem : China

Valor unitário : setenta e quatro reais e oitenta centavos
Valor total : vinte e nove mil e novecentos e vinte reais

020	UN	400	75,86	30.344,00	Sistema Fechado de Aspiração Traqueal para uso adulto, tamanho 12FR, para tubo endotraqueal, com MDI, estéril, livre de látex, sonda graduada e envolta por material transparente que permita a visualização e o manuseio sem o contato direto do profissional com sistema e a secreção. Conector duplo com válvula e Antirrefluxo. O tubo deve resistir a dobras, colapsos e ser macio o suficiente para intubar, a fim de evitar lesões na cavidade respiratória. Utilização máxima para 72 horas. Registro Anvisa. Validade Do Produto: 05 (Cinco) Anos. Apresentação: Cx Com 10(Dez) Unidades. Nome Comercial:CGH- Airtraqueo - Sistema Fechado De Aspiração Traqueal
-----	----	-----	-------	-----------	--

Referência : ATE12BA
Fabricante : Henan Tuoren
Procedência : China

Marca : CGH
Registro Ministério Saúde : 10234400216
País Origem : China

Valor unitário : setenta e cinco reais e oitenta e seis centavos
Valor total : trinta mil e trezentos e quarenta e quatro reais

021	UN	400	75,35	30.140,00	Sistema Fechado de Aspiração Traqueal para uso adulto, tamanho 14FR, para tubo endotraqueal, com MDI, estéril, livre de látex, sonda graduada e envolta por material transparente que permita a visualização e o manuseio sem o contato direto do profissional com sistema e a secreção. Conector duplo com válvula e Antirrefluxo. O tubo deve resistir a dobras, colapsos e ser macio o suficiente para intubar, a fim de evitar lesões na cavidade respiratória. Utilização máxima para 72 horas. Registro Anvisa. Validade Do Produto: 05 (Cinco) Anos. Apresentação: Cx Com 10(Dez) Unidades. Nome Comercial:CGH- Airtraqueo - Sistema Fechado De Aspiração Traqueal
-----	----	-----	-------	-----------	--



**MED-CARE Comércio de Materiais Médicos Ltda**001502
MReferência : ATE14B
Fabricante : Henan Tuoren
Procedência : ChinaMarca : CGH
Registro Ministério Saúde : 10234400216
País Origem : ChinaValor unitário : setenta e cinco reais e trinta e cinco centavos
Valor total : trinta mil e cento e quarenta reais

022	UN	400	79,25	31.700,00	Sistema Fechado de Aspiração Traqueal para uso adulto, tamanho 16FR, para tubo endotraqueal, com MDI, estéril, livre de látex, sonda graduada e envolta por material transparente que permita a visualização e o manuseio sem o contato direto do profissional com sistema e a secreção. Conector duplo com válvula e Antirrefluxo. O tubo deve resistir a dobras, colapsos e ser macio o suficiente para intubar, a fim de evitar lesões na cavidade respiratória. Utilização máxima para 72 horas. Registro Anvisa. Validade Do Produto: 05 (Cinco) Anos. Apresentação: Cx Com 10(Dez) Unidades. Nome Comercial:CGH- Airtraqueo - Sistema Fechado De Aspiração Traqueal
-----	----	-----	-------	-----------	--

Referência : ATE16B
Fabricante : Henan Tuoren
Procedência : ChinaMarca : CGH
Registro Ministério Saúde : 10234400216
País Origem : ChinaValor unitário : setenta e nove reais e vinte e cinco centavos
Valor total : trinta e um mil e setecentos reais

023	UN	400	80,08	32.032,00	Sistema Fechado de Aspiração Traqueal para uso adulto, tamanho 10FR, para traqueostomia, com MDI, estéril, livre de látex, sonda graduada e envolta por material transparente que permita a visualização e o manuseio sem o contato direto do profissional com sistema e a secreção. Conector duplo com válvula e Antirrefluxo. O tubo deve resistir a dobras, colapsos e ser macio o suficiente para intubar, a fim de evitar lesões na cavidade respiratória. Utilização máxima para 72 horas. Registro Anvisa. Validade Do Produto: 05 (Cinco) Anos. Apresentação: Cx Com 10(Dez) Unidades. Nome Comercial:CGH- Airtraqueo - Sistema Fechado De Aspiração Traqueal
-----	----	-----	-------	-----------	--

Referência : ATT10B
Fabricante : Henan Tuoren
Procedência : ChinaMarca : CGH
Registro Ministério Saúde : 10234400216
País Origem : ChinaValor unitário : oitenta reais e oito centavos
Valor total : trinta e dois mil e trinta e dois reais

024	UN	400	75,86	30.344,00	Sistema Fechado de Aspiração Traqueal para uso adulto, tamanho 12FR, para traqueostomia, com MDI, estéril, livre de látex, sonda graduada e envolta por material transparente que permita a visualização e o manuseio sem o contato direto do profissional com sistema e a secreção. Conector duplo com válvula e Antirrefluxo. O tubo deve resistir a dobras, colapsos e ser macio o suficiente para intubar, a fim de evitar lesões na cavidade respiratória. Utilização máxima para 72 horas. Registro Anvisa. Validade Do Produto: 05 (Cinco) Anos. Apresentação: Cx Com 10(Dez) Unidades. Nome Comercial:CGH- Airtraqueo - Sistema Fechado De Aspiração Traqueal
-----	----	-----	-------	-----------	--

Referência : ATT12B
Fabricante : Henan Tuoren
Procedência : ChinaMarca : CGH
Registro Ministério Saúde : 10234400216
País Origem : ChinaValor unitário : setenta e cinco reais e oitenta e seis centavos
Valor total : trinta mil e trezentos e quarenta e quatro reais

025	UN	400	75,35	30.140,00	Sistema Fechado de Aspiração Traqueal para uso adulto, tamanho 14FR, para traqueostomia, com MDI, estéril, livre de látex, sonda graduada e envolta por material transparente que permita a visualização e o manuseio sem o contato direto do profissional com sistema e a secreção. Conector duplo com válvula e Antirrefluxo. O tubo deve resistir a dobras, colapsos e ser macio o suficiente para intubar, a fim de evitar lesões na cavidade respiratória. Utilização máxima para 72 horas. Registro Anvisa. Validade Do Produto: 05 (Cinco) Anos. Apresentação: Cx Com 10(Dez) Unidades. Nome Comercial:CGH- Airtraqueo - Sistema Fechado De Aspiração Traqueal
-----	----	-----	-------	-----------	--

Referência : ATT14B
Fabricante : Henan Tuoren
Procedência : ChinaMarca : CGH
Registro Ministério Saúde : 10234400216
País Origem : ChinaValor unitário : setenta e cinco reais e trinta e cinco centavos
Valor total : trinta mil e cento e quarenta reais

026	UN	400	62,71	25.084,00	Sistema Fechado de Aspiração Traqueal para uso adulto, tamanho 16FR, para traqueostomia, com MDI, estéril, livre de látex, sonda graduada e envolta por material transparente que permita a visualização e o manuseio sem o contato direto do profissional com sistema e a secreção. Conector duplo com válvula e Antirrefluxo. O tubo deve resistir a dobras, colapsos e ser macio o suficiente para intubar, a fim de evitar lesões na cavidade respiratória. Utilização máxima para 72 horas. Registro Anvisa. Validade Do Produto: 05 (Cinco) Anos. Apresentação: Cx Com 10(Dez) Unidades. Nome Comercial:CGH- Airtraqueo - Sistema Fechado De Aspiração Traqueal
-----	----	-----	-------	-----------	--





001503
ca

MED-CARE Comércio de Materiais Médicos Ltda

Referência : ATT10B
Fabricante : Henan Tuoren
Procedência : China

Marca : CGH
Registro Ministério Saúde : 10234400216
País Origem : China

Valor unitário : sessenta e dois reais e setenta e um centavos
Valor total : vinte e cinco mil e oitenta e quatro reais

027	UN	1.000	13,97	13.970,00	Filtro HME para ventilação mecânica, adulto, estéril, descartável, com filtro bacteriológico, eficácia a partir de 99%. Registro Anvisa. Validade do produto: 02 (dois) anos. Apresentação: 75 (setenta e cinco) unidades. Nome comercial: Filtro para ventilação mecânica trocador de calor e umidade - CGH Maxi Adulto
-----	----	-------	-------	-----------	---

Referência : HMECMAXI Adulto
Fabricante : Henan Tuoren
Procedência : China

Marca : CGH
Registro Ministério Saúde : 10234409017
País Origem : China

Valor unitário : treze reais e noventa e sete centavos
Valor total : treze mil e novecentos e setenta reais

028	UN	500	13,66	6.830,00	Filtro HME para ventilação mecânica, infantil, estéril, descartável, com filtro microbiológico eficácia a partir de 99%. Registro Anvisa. Validade do produto: 02 (dois) anos Apresentação: Caixa c/ 120 (cento e vinte) unidades. Nome comercial: Filtro para ventilação mecânica trocador de calor e umidade - CGH Maxi
-----	----	-----	-------	----------	--

Referência : HMECMAXI PED
Fabricante : Henan Tuoren
Procedência : China

Marca : CGH
Registro Ministério Saúde : 10234400219
País Origem : China

Valor unitário : treze reais e sessenta e seis centavos
Valor total : seis mil e oitocentos e trinta reais

Condições Gerais

- o Validade da Proposta : 60 (sessenta) dias, contados da data estipulada para a abertura do presente certame.
- o Pagamento : 30 do mês posterior a data do aceite definitivo da Nota Fiscal, em moeda corrente nacional, através de crédito, DOC ou TED.
- o Entrega : parcelado, a partir da emissão da Solicitação de Fornecimento, em até 10 (dez) dias úteis.
- o Local de entrega : Conforme edital.
- o Garantia dos produtos : 12 meses, contra defeitos de fabricação.
- o Impostos : inclusos.
- o Frete : Incluso.
- o Banco do Brasil Agência : 3455-X Conta : 9366-1
- o Valor total da proposta : R\$ 541.204,00 (quinhentos e quarenta e um mil e duzentos e quatro reais)

Declaramos que a validade dos produtos será de no mínimo 75% de sua validade, contados da data de sua fabricação.

Durante o prazo de garantia os produtos defeituosos serão substituídos pela empresa, sem qualquer ônus para a unidade.

Declaramos que nos preços propostos estão inclusos, além do lucro, todas despesas e custos, tais como, transporte, tributos de qualquer natureza e todas despesas, diretas ou indiretas, relacionadas ao fornecimento do objeto da presente licitação.

Declaramos que a apresentação de nossa proposta implica na plena aceitação, por parte da empresa, das normas, exigências e condições estabelecidas no Edital e Anexos.

E que objeto ofertado atende, INTEGRALMENTE, as especificações constantes no Edital.

Atenciosamente,

Med Care Comercio de Materiais Médicos Ltda.
CNPJ: 03.062.090/0001-33
Insc. Est.: 901.80190-83 Insc. Municipal: 380334-8
E-mail: medcarelicitacoes@hotmail.com
Anderson Pacheco Lima / Procurador
RG: 012387006-5/ CPF: 076.989.527-11

03.062.090/0001-33

MED-CARE COMÉRCIO DE
MATERIAIS MEDICOS LTDA

Av. Sete de Setembro, 5388 Cjto. 1002
Batel - CEP 80240-000
Curitiba - PR



Consultas / Produtos para Saúde / Produtos para Saúde

Detalhes do Produto

Nome da Empresa	CEI COMÉRCIO EXPORTAÇÃO IMPORTAÇÃO DE MATERIAL MÉDICO LTDA		
CNPJ	40.175.705/0001-64	Autorização	1.02.344-0
Produto	CGH - AirTraqueo - Sistema Fechado de Aspiração Traqueal		

Modelo Produto Médico

ATE05B; ATE06B; ATE07B; ATE08B; ATE10B; ATE12BP; ATE12BA; ATE14B; ATE16B; ATT10B; ATT12B; ATT14B; ATT16B; ATE05R; ATE06R; ATE07R; ATE08R; ATE10R; ATE12RP; ATE12RA; ATE14R; ATE16R; ATT10R; ATT12R; ATT14R; ATT16R.

Tipo de Arquivo	Arquivos	Expediente, data e hora de inclusão
INSTRUÇÕES DE USO OU MANUAL DO USUÁRIO DO PRODUTO	IFU - CGH - AirTraqueo - Sistema Fechado de Aspiração Traqueal - todos os modelos.pdf	4478406/20-1 - 18/12/2020 - 08:28

Nome Técnico	Sistema de Aspiracao Traqueal
Registro	10234400216
Processo	25351.659514/2017-73
Fabricante Legal	• FABRICANTE: Henan Tuoren Medical Device Co. Ltd - CHINA, REPÚBLICA POPULAR
Classificação de Risco	II - MEDIO RISCO
Vencimento do Registro	VIGENTE
<input type="button" value="Exportar para Excel"/> <input type="button" value="Exportar para PDF"/> <input type="button" value="Voltar"/>	



Assunto: 6003 - Renovação de Registro de Produto Fumígeno - Dados Cadastrais
JTI PROCESSADORA DE TABACO DO BRASIL LTDA
 CNPJ: 03.334.170/0001-09
 Marca: CAMEL DOUBLE MINT & PURPLE (cigarro com filtro) - embalagem box
 Processo: 25069.515971/2015-17
 Expediente: 1729094/17-5

Assunto: 6003 - Renovação de Registro de Produto Fumígeno - Dados Cadastrais
 Marca: CAMEL OPTION MINT CAPSULE (cigarro com filtro) - embalagem box
 Processo: 25069.515971/2015-19
 Expediente: 1729073/17-2

Assunto: 6003 - Renovação de Registro de Produto Fumígeno - Dados Cadastrais
PHILIP MORRIS BRASIL INDÚSTRIA E COMÉRCIO LTDA
 CNPJ: 04.041.933/0001-88
 Marca: BENSON & HEDGES (GREEN) 100 (cigarro com filtro) - embalagem maço
 Processo: 25351.484305/2013-15
 Expediente: 2271558/17-4

Assunto: 6003 - Renovação de Registro de Produto Fumígeno - Dados Cadastrais
 Marca: L&M EVO KS (cigarro com filtro) - embalagem box.
 Processo: 25351.436410/2013-51
 Expediente: 2271557/17-6

Assunto: 6003 - Renovação de Registro de Produto Fumígeno - Dados Cadastrais
 Marca: L&M VIBE 100 XSL (cigarro com filtro) - embalagem box
 Processo: 25351.382257/2009-05
 Expediente: 2091282/17-0

Assunto: 6003 - Renovação de Registro de Produto Fumígeno - Dados Cadastrais
 Marca: MARLBORO ADVANCE KS E PRY (cigarro com filtro) - embalagem box
 Processo: 25351.706868/2017-14
 Expediente: 2288741/17-5

Assunto: 6002 - Registro de Produto Fumígeno Exclusivo para Exportação - Dados Cadastrais
 Marca: MARLBORO FILTER PLUS KS (cigarro com filtro) - embalagem box
 Processo: 25351.674125/2008-87
 Expediente: 2271574/17-6

Assunto: 6003 - Renovação de Registro de Produto Fumígeno - Dados Cadastrais
 Marca: MARLBORO ICE BLAST KS E PRY (cigarro com filtro) - embalagem box
 Processo: 25351.706831/2017-96
 Expediente: 2288629/17-0

Assunto: 6002 - Registro de Produto Fumígeno Exclusivo para Exportação - Dados Cadastrais
 Marca: MARLBORO KS E PRY (cigarro com filtro) - embalagem box
 Processo: 25351.706689/2017-87
 Expediente: 2288531/17-5

Assunto: 6002 - Registro de Produto Fumígeno Exclusivo para Exportação - Dados Cadastrais
 Marca: PHILIP MORRIS CAPS KS E PRY (cigarro com filtro) - embalagem box
 Processo: 25351.706696/2017-89
 Expediente: 2288546/17-3

Assunto: 6002 - Registro de Produto Fumígeno Exclusivo para Exportação - Dados Cadastrais
SOUZA CRUZ S/A
 CNPJ: 33.009.911/0001-39
 Marca: DUNHILL BLUE BLEND KS (cigarro com filtro) - embalagem box
 Processo: 25351.609511/2010-97
 Expediente: 2270406/17-0

Assunto: 6003 - Renovação de Registro de Produto Fumígeno - Dados Cadastrais
 Marca: LUCKY STRIKE CONTROL FILTER LUCKIES ORIGINAL TOBACCO (cigarro com filtro) - embalagem box
 Processo: 25351.261576/2014-13
 Expediente: 2270435/17-3

Assunto: 6003 - Renovação de Registro de Produto Fumígeno - Dados Cadastrais
 Marca: MINISTER SPECIAL KS - VERSÃO B (cigarro com filtro) - embalagens maço, box e saco
 Processo: 25351.604290/2014-35
 Expediente: 1969725/17-2

Assunto: 6031 - Aditamento (embalagem)
 Marca: MINISTER UNIQUE KS (cigarro com filtro) - embalagens maço, box e saco
 Processo: 25351.117854/2011-15
 Expediente: 1969746/17-5

Assunto: 6031 - Aditamento (embalagem)

GERÊNCIA-GERAL DE TECNOLOGIA DE PRODUTOS PARA A SAÚDE
RESOLUÇÃO-RE Nº 321, DE 8 DE FEVEREIRO DE 2018

O Gerente-Geral Substituto de Tecnologia de Produtos para Saúde no uso das atribuições que lhe foram conferidas pela Portaria nº 383, de 8 de março de 2017, aliado ao disposto no art. 54, I, § 1º da Resolução da Diretoria Colegiada - RDC nº 61, de 3 de fevereiro de 2016, resolve:

Art. 1º Deferir as petições relacionadas à Gerência-Geral de Tecnologia de Produtos para a Saúde, na conformidade da relação anexa.

Art. 2º Esta Resolução entra em vigor na data de sua publicação

AUGUSTO BENCKE GEYER

ANEXO

NOME DA EMPRESA AUTORIZAÇÃO
NOME TÉCNICO NUMERO DO PROCESSO
LOTE COMERCIAL
LOCAL DE FABRICAÇÃO
MODELO(S) DO PRODUTO
CLASSE REGISTRO
PETIÇÃO(ÕES)

2M SOLUTIONS TECNOLOGIA LTDA - EPP 8.15838-1
GERENCIADOR DE IMAGENS MEDICAS 25351.711403/2017-85
ONRAD
FABRICANTE : 2M SOLUTIONS TECNOLOGIA LTDA - EPP - BRASIL
CLASSE : II 81583810001
80026 - EQUIPAMENTO - Cadastro de Família de Equipamentos para saúde Nacional

3R INDUSTRIA E COMÉRCIO LTDA 8.06769-2
Condicionadores Ácidos 25351.461784/2017-46
Condicionador ácido gel fosfórico 37%
FABRICANTE : 3R INDUSTRIA E COMÉRCIO LTDA - BRASIL
 Apresentações comerciais: embalagem contendo 03 seringas de 2,5ml e 03 ponteiros para aplicação; embalagem contendo 01 seringa de 5ml e 03 ponteiros para aplicação; embalagem contendo 50 flowpacks com 03 seringas de 2,5ml e 03 ponteiros para aplicação.
CLASSE : II 80676929007
8030 - MATERIAL - Cadastro de Material de Uso Médico Nacional

A-TARIQ IMPORTAÇÃO E EXPORTAÇÃO - EIRELI 8.15636-3
Instrumento Para Periodontia 25351.730955/2017-92
Jogo Clínico para Periodontia - Aço Inox AISI 420 - 6b Invent Germany - INOX CE
FABRICANTE : B.A.K INDUSTRY - PAQUISTÃO
 6b-08-085 Jogo Clínico Adulto 1x4-Cabo Hexagonal composto por: Espelho bucal com cabo, Escavador Nº 7, Sonda Exploradora Nº 5 e Pinça Clínica; 6b-08-086 Jogo Clínico Infantil 1x4: Cabo Hexagonal composto por: Espelho bucal com cabo, Escavador Nº 7, Sonda Exploradora Nº 5 e Pinça Clínica; 6b-08-087 Jogo Clínico Adulto 1x4 composto por: Espelho bucal com cabo, Escavador Nº 7, Sonda Exploradora Nº 5 e Pinça Clínica; 6b-08-088 Jogo Clínico Infantil 1x4 composto por: Espelho bucal com cabo, Escavador Nº 7, Sonda Exploradora Nº 5 e Pinça Clínica; 6b-08-089 Jogo Clínico Infantil 1x4 -Azul composto por: Espelho bucal com cabo, Escavador Nº 7, Sonda Exploradora Nº 5 e Pinça Clínica; 6b-08-090 Jogo Clínico Infantil 1x4 - Verde composto por: Espelho bucal com cabo, Escavador Nº 7, Sonda Exploradora Nº 5 e Pinça Clínica; 6b-08-089 Jogo Clínico Infantil 1x4 - Preto composto por: Espelho bucal com cabo, Escavador Nº 7, Sonda Exploradora Nº 5 e Pinça Clínica.
CLASSE : I 81563630012
80089 - MATERIAL - Cadastro de Conjunto de Materiais de Uso Médico Importado

Instrumento Para Periodontia 25351.658909/2017-59
Instrumentos de Periodontia - Não Cortantes - AISI 420 - 6b Invent Germany INOX CE
FABRICANTE : B.A.K INDUSTRY - PAQUISTÃO
 6b-08-016 Escavador Nº 17; 6b-08-017 Escavador Nº 18; 6b-08-018 Escavador Nº 19; 6b-08-019 Escavador Nº 20; 6b-08-020 Espátula Nº 50; 6b-08-021 Espátula Nº 22; 6b-08-022 Espátula Nº 24; 6b-08-023 Espátula Nº 36; 6b-08-023A Espátula Nº 1; 6b-08-023C Espátula Nº 60 Dupla; 6b-08-023D Espátula Nº 70 Dupla; 6b-08-023E Espátula com Calcedor; 6b-08-045 Brunidor Benet; 6b-08-046 Calcedor Clav Dent 21; 6b-08-047 Calcedor Clav Dent 21B; 6b-08-048 Calcedor Holemback Nº 1; 6b-08-049 Calcedor Holemback Nº 2; 6b-08-051A Calcedor Holemback Nº 7; 6b-08-052 Brunidor Nº 27 / 31; 6b-08-053 Brunidor Nº 28 / 29; 6b-08-054 Brunidor Nº 29 / 31; 6b-08-056 Aplicador Dycal Simplex; 6b-08-057 Aplicador Dycal Duplo; 6b-08-058 Aplicador Dycal com Espátula; 6b-08-071 Espátula Nº 31; 6b-08-072 Espátula Nº 7; 6b-08-073 Espátula Ronch Ret; 6b-08-074 Espátula Ronch Curva; 6b-08-080 Director de Ligadura. Tipo de "pega" - cabo, podendo ser: A, B, C, D, E, F, G, H

CLASSE : I 81563630013
80007 - MATERIAL - Cadastro de Famílias de Material de Uso Médico Importado

ABBOTT LABORATÓRIOS DO BRASIL LTDA 8.01465-0
TEMPO DE TROMBOPLASTINA PARCIAL ATIVADA (TPPA)25351.443743/2017-78
Coagpia® APTTN Reagent
FABRICANTE : SEKISUI MEDICAL CO., LTD. - JAPÃO
 10 x 10 mL
CLASSE : III 80146502073
8002 - IVD - Registro de produto importado
CTOMEGALOVÍRUS 25351.407257/2017-82
Família Alinity i CMV IgM
FABRICANTE : ABBOTT IRELAND DIAGNOSTICS DIVISION - IRLANDA
 Alinity i CMV IgM Reagent Kit - Micropartículas: 2 x 6,6 mL / Conjugado: 2 x 6,1 mL/Diluyente de Ensaio: 2 x 10,4 mL
 Alinity i CMV IgM Calibrator - 1 x 3,0 mL
 Alinity i CMV IgM Controls - Controle Negativo: 1 x 4,0 mL / Controle Positivo: 1 x 4,0 mL
 Alinity i CMV IgM Reagent Kit - Micropartículas: 2 x 27 mL/Conjugado: 2 x 26,5 mL/Diluyente de Ensaio: 2 x 47,1 mL
CLASSE : IV 80146502074
8017 - IVD - Registro de produtos importados em família
TEMPO DE PROTROMBINA (TP) 25351.443707/2017-12
Coagpia® PT-N Reagent
FABRICANTE : SEKISUI MEDICAL CO., LTD. - JAPÃO
 10 x 10 mL
CLASSE : III 80146502075
8002 - IVD - Registro de produto importado

AGFA HEALTHCARE BRASIL IMPORTAÇÃO E SERVIÇOS LTDA. 8.04972-0
Digitalizador de Imagens Radiográficas 25351.711475/2017-22
DETECTOR PARA SISTEMAS DE RADIOGRAFIA DIGITAL
FABRICANTE : AGFA HEALTHCARE N.V. - BÉLGICA
 Detector DR 14e C (código de identificação: XBYXB)
 Detector DR 14e G (código de identificação: XBYXD)
 Detector DR 17e C (código de identificação: XBYZF)
 Detector DR 17e G (código de identificação: XBYYH)
CLASSE : I 80497200029
80027 - EQUIPAMENTO - Cadastro de Família de Equipamentos para saúde Importado
Aparelho Fixo para Raio-X 25351.731359/2017-20
Sistema de Imagens de Raios-X de Radiografia Geral
FABRICANTE : AGFA GEVAERT HEALTHCARE GMBH - ALEMANHA
DR 600
CLASSE : III 80497200030
8052 - EQUIPAMENTO - Registro de Famílias de Equipamentos de Médio e Pequeno Portes,Importado

ALERE S/A 1.00717-7
FILARIOSE (ELEFANTÍASE) 25351.424720/2017-64
Alere Filariasis
FABRICANTE : ALERE SCARBOROUGH, INC - ESTADOS UNIDOS DA AMÉRICA
 30 testes
CLASSE : II 10071770887
8436 - IVD - Cadastro de produto importado

ALEXANDRE TRESTINI TATTOO - ME 8.14381-5
APARELHO PARA TATUAGEM/MAQUIAGEM DEFINITIVA25351.722161/2017-55
Máquina rotativa para tatuagem - trestini machine
FABRICANTE : ALEXANDRE TRESTINI TATTOO - ME - BRASIL
 01.009.0017.0015 - Máquina Rotativa para Tatuagem - Trestini Machine
CLASSE : I 81438159001
8057 - EQUIPAMENTO - Cadastro de Equipamento para Saúde Nacional

ANGELUS INDUSTRIA DE PRODUTOS ODONTOLÓGICOS S/A 1.03494-5
Instrumentos Auxiliares na Pratica Odontologica25351.631138/2017-52
Medidor de Espaço Protético
FABRICANTE : ANGELUS INDÚSTRIA DE PRODUTOS ODONTOLÓGICOS S/A - BRASIL
MODELOS: 2150 MEDIDOR DE ESPAÇO PROTÉTICO - 0,25 mm - Embalagem com 1 unidade; 2151 MEDIDOR DE ESPAÇO PROTÉTICO - 0,5 mm - Embalagem com 1 unidade; 2152 MEDIDOR DE ESPAÇO PROTÉTICO - 0,75 mm - Embalagem com 1 unidade; 2153 MEDIDOR DE ESPAÇO PROTÉTICO - 1,0 mm - Embalagem com 1 unidade; 2154 MEDIDOR DE ESPAÇO PROTÉTICO - 1,25 mm - Embalagem com 1 unidade; 2155 MEDIDOR DE ESPAÇO PROTÉTICO - 1,5 mm - Embalagem com 1 unidade; 2156 MEDIDOR DE ESPAÇO PROTÉTICO - Embalagem com 6 unidades - 01 de cada tamanho (0,25; 0,5; 0,75; 1; 1,25; 1,5 mm);
CLASSE : I 10349450092
80009 - MATERIAL - Cadastro de Famílias de Material de Uso Médico Nacional

ANGIOMED IMPORTAÇÃO E EXPORTAÇÃO LTDA 1.04079-9
Hemostáticos Absorvíveis 25351.296204/2017-63
Hemostáticos de Gelatina Absorvíveis Gelita



FABRICANTE : GELITA MEDICAL GMBH - ALEMANHA
GE- 2165> GE-6311> GE-6382> GE-6385> GE-8382> GE-8385>
GP-7365> GS-003> GS-004> GS-010 DP> GS-010 SP> GS-015>
GS-030> GS-060> GS-110> GS-210> GS-265> GS-310> GS-325>
GS-610> GS-950>
CLASSE : IV 10407990059
8027 - MATERIAL - Registro de Famílias de Material de Uso Médico Importado

ANSER-BR COMERCIO DE PRODUTOS PARA SAUDE LTDA
8073-9
Dilatadores 25351.652962/2017-46
Dilatador Ureteral
FABRICANTE : DLR MEDIKAL SAN. VE DIS. TIC. LTD. STI - TURQUIA
ND-126-E
CLASSE : II 80733599001

8031 - MATERIAL - Cadastro de Material de Uso Médico Importado
Evacuador de Bexiga 25351.652929/2017-16
Evacuador de Bilek
FABRICANTE : DLR MEDIKAL SAN. VE DIS. TIC. LTD. STI - TURQUIA
4140003
CLASSE : II 80733599002

8031 - MATERIAL - Cadastro de Material de Uso Médico Importado
ARTHREX DO BRASIL IMPORTACAO E COMERCIO DE EQUIPAMENTOS LTDA 8.09785-6
Camara de Video para Endoscopia 25351.592712/2017-40
Sistema Arthrex Synergy
FABRICANTE : ARTHREX INC - ESTADOS UNIDOS DA AMERICA
AR-3200-0020-Console Synergy UHID4 com Matriz.
AR-3200-0021-Console Synergy UHID4
CLASSE : II 80978563705

8027 - EQUIPAMENTO - Cadastro de Família de Equipamentos para saúde Importado
AUTO SUTURE DO BRASIL LTDA. 1.03490-0
Oxicapnografo 25351.555891/2017-34
Monitor Respiratório Portátil Capnostream35
FABRICANTE : Oridion Medical 1987 Ltd. - ISRAEL
PW335MNO5
CLASSE : III 10349000591

8052 - EQUIPAMENTO - Registro de Famílias de Equipamentos de Médio e Pequeno Portes, Importado
BECKMAN COULTER DO BRASIL COMERCIO E IMPORTACAO DE PRODUTOS DE LABORATORIO LTDA 1.00331-2
CISTATINA C 25351.249862/2017-15
Família de Reagentes Gentian Cystatin C Reagent Kit
FABRICANTE : GENTIAN AS - NORUEGA
Gentian Cystatin C Reagent Kit for Synchro and UniCel Systems. - 2 x 10mL Imunopartículas / 1 x 100mL Tampão de reação
FILL E-BLEACH L (LOW) > NATURES FILL E-BLEACH M (MEDIUM) > NATURES FILL EA1 > NATURES FILL EA2 > NATURES FILL EA3 > NATURES FILL EA4 > NATURES FILL EB1 > NATURES FILL EB2 > NATURES FILL EB3 > NATURES FILL EC2 > NATURES FILL EC3 > NATURES FILL OA2 > NATURES FILL OA3 > NATURES FILL T-BLUE > NATURES FILL T-GRAY > NATURES FILL T-NEUTRAL > NATURES FILL T-ORANGE > NATURES FILL T-YELLOW >
CLASSE : II 80563830016

8009 - MATERIAL - Cadastro de Famílias de Material de Uso Médico Nacional
BIO BRASIL CIENCIA E TECNOLOGIA LTDA 8.12496-1
Sacos Plast./Caixas P/Descarte de Mat.Hospitalar 25351.028918/2018-00
CLEAN BAG
FABRICANTE : BIO BRASIL CIENCIA E TECNOLOGIA LTDA - BRASIL
22158: CLEAN BAG 240 LITROS - EMBALAGEM COM 100 UNIDADES> 22123: CLEAN BAG 15 LITROS - EMBALAGEM COM 100 UNIDADES> 22124: CLEAN BAG 30 LITROS - EMBALAGEM COM 100 UNIDADES> 22125: CLEAN BAG 50 LITROS - EMBALAGEM COM 100 UNIDADES> 22126: CLEAN BAG 70 LITROS - EMBALAGEM COM 100 UNIDADES> 22127: CLEAN BAG 90 LITROS - EMBALAGEM COM 100 UNIDADES> 22153: CLEAN BAG 100 LITROS - EMBALAGEM COM 100 UNIDADES> 22154: CLEAN BAG 110 LITROS - EMBALAGEM COM 100 UNIDADES> 22155: CLEAN BAG 130 LITROS - EMBALAGEM COM 100 UNIDADES> 22156: CLEAN BAG 150 LITROS - EMBALAGEM COM 100 UNIDADES> 22157: CLEAN BAG 200 LITROS - EMBALAGEM COM 100 UNIDADES>
CLASSE : I 81249610009

8009 - MATERIAL - Cadastro de Famílias de Material de Uso Médico Nacional
BIO-RAD LABORATORIOS BRASIL LTDA 8.00206-9
PARÂMETROS COMBINADOS NO MESMO PRODUTO - CLASSE II25351.649677/2017-48
Família Ampliheck II
FABRICANTE : BIO-RAD LABORATORIES, INC. - ESTADOS UNIDOS DA AMERICA
Ampliheck II Nível 1 Minipak - 1 x 0,2 mL
Ampliheck II Nível 2 Minipak - 1 x 0,2 mL
Ampliheck II Nível 3 Minipak - 1 x 0,2 mL
Ampliheck II Negativo - 10 x 0,2 mL
Ampliheck II Nível 2 - 10 x 0,2 mL
Ampliheck II Nível 1 - 10 x 0,2 mL
Ampliheck II Nível 3 - 10 x 0,2 mL

8052 - EQUIPAMENTO - Registro de Famílias de Equipamentos de Médio e Pequeno Portes, Importado
BIO-MERIEUX BRASIL INDUSTRIA E COMERCIO DE PRODUTOS LABORATORIAIS LTDA 1.01581-2
PARÂMETROS COMBINADOS NO MESMO PRODUTO - CLASSE II25351.432420/2017-26
BIONEXIA ROTA-ADENO
FABRICANTE : BIOMERIEUX S.A. - FRANÇA
20 testes (20 bolsas seladas / R1: 20 x 3 mL)
CLASSE : II 10158120703

8436 - IVD - Cadastro de produtos importados em família
BM4 - BRASIL MATERIAIS E INSTRUMENTAIS LTDA 8.05638-3
Resina Composta Fotopolimerizável 25351.503530/2017-11
NATURES FILL
FABRICANTE : BM4 - BRASIL MATERIAIS E INSTRUMENTAIS LTDA - BRASIL
NATURES FILL D-BLEACH> NATURES FILL DA1> NATURES FILL DA2> NATURES FILL DA3> NATURES FILL DA3> NATURES FILL DA4> NATURES FILL DB1> NATURES FILL DB2> NATURES FILL DB3> NATURES FILL DC2> NATURES FILL DC3> NATURES FILL E-BLEACH H (HIGH) > NATURES FILL E-BLEACH L (LOW) > NATURES FILL E-BLEACH M (MEDIUM) > NATURES FILL EA1 > NATURES FILL EA2 > NATURES FILL EA3 > NATURES FILL EA4 > NATURES FILL EB1 > NATURES FILL EB2 > NATURES FILL EB3 > NATURES FILL EC2 > NATURES FILL EC3 > NATURES FILL OA2 > NATURES FILL OA3 > NATURES FILL T-BLUE > NATURES FILL T-GRAY > NATURES FILL T-NEUTRAL > NATURES FILL T-ORANGE > NATURES FILL T-YELLOW >
CLASSE : II 80563830016

8009 - MATERIAL - Cadastro de Famílias de Material de Uso Médico Nacional
BOSTON SCIENTIFIC DO BRASIL LTDA 1.03413-5
SISTEMA DE ESTIMULAÇÃO ELÉTRICA CEREBRAL PROFUNDA 25351.571952/2017-19
Vercise GEVIA - Sistema de Estimulação Cerebral Profunda
FABRICANTE : BOSTON SCIENTIFIC NEUROMODULATION CORP. - ESTADOS UNIDOS DA AMERICA
DB-1200> DB-4100A> DB-4108> DB-5250> DB-5552-1A> DB-6412S> DB-7101-203> DB-7105-N2> DB-7161> DB-7161-203> DB-7190> DB-9315> DB-9418-15> NM-7161>
CLASSE : IV 10341350931

8032 - EQUIPAMENTO - Registro de Sistema de Equipamentos de Médio e Pequeno Portes Importado
Sistema de Laser Para Terapia 25351.723060/2017-00
SISTEMA LASER AURIGA
FABRICANTE : BOSTON SCIENTIFIC CORPORATION - ESTADOS UNIDOS DA AMERICA
M006830B0 - Auriga 30
M006830BD0 - Auriga 30 (Demonstrativo)
M006830BZ0 - Auriga 30 (Custo Zero)
M0068F4007B0 - Auriga XL 4007
M0068F4007BD0 - Auriga XL 4007 (Demonstrativo)
M0068F4007BZ0 - Auriga XL (Custo Zero)
CLASSE : III 10341350932

8052 - EQUIPAMENTO - Registro de Famílias de Equipamentos de Médio e Pequeno Portes, Importado
BRAINLAB LTDA 8.00420-7
SOFTWARE DE PLANEJAMENTO CIRURGICO/CLINICO 25351.577683/2017-96

Ampliheck II Negativo Minipak - 1 x 0,2 mL
CLASSE : III 80020690384
8017 - IVD - Registro de produtos importados em família
HERPES SIMPLEX 25351.649689/2017-72
Família BioPlex 2200 HSV-1 & HSV-2 IgG
FABRICANTE : BIO-RAD LABORATORIES, INC. - ESTADOS UNIDOS DA AMERICA
Kit Controle BioPlex 2200 HSV-1 & HSV-2 IgG - 4 x 1,5 mL
Kit Reagente BioPlex 2200 HSV-1 & HSV-2 IgG - 100 testes
Kit Calibrador BioPlex 2200 HSV-1 & HSV-2 IgG - 4 x 0,5 mL
CLASSE : III 80020690385

8017 - IVD - Registro de produtos importados em família
BIOCARE COMERCIO DE DESCARTÁVEIS LTDA EPP 8.07661-4
Controlador de Infusão 25351.638253/2017-58
Bolsa Infusora de Pressão
FABRICANTE : ETHOX MEDICAL, LCC - ESTADOS UNIDOS DA AMERICA
MODELOS: 4005H- Infu-Surg. Componentes: Bolsa com painel de nylon revestido de uretano - capacidade de 500 ml; tela de nylon/poliéster na parte posterior, alça de HDPE; Bulbo de insuflação; Mangueiras de PVC; Conector Y; Válvula: corpo e manivela; medidor de pressão. 4010H - Infu-Surg. Componentes: Bolsa com painel de nylon revestido de uretano - capacidade de 1000 ml; tela de nylon/poliéster na parte posterior, 1 alça de HDPE; Bulbo de insuflação; Mangueiras de PVC; Conector Y; Válvula: corpo e manivela; Medidor de pressão. 4030 - Infu-Surg - Componentes: 1 Bolsa com painel de nylon revestido de uretano, capacidade de 3000 ml, tela de nylon/poliéster na parte posterior, Bulbo de insuflação; Mangueiras de PVC; Conector Y; Válvula: corpo e manivela; Medidor de pressão.
CLASSE : I 80766140003

80007 - MATERIAL - Cadastro de Famílias de Material de Uso Médico Importado
BIOMERIEUX BRASIL INDUSTRIA E COMERCIO DE PRODUTOS LABORATORIAIS LTDA 1.01581-2
PARÂMETROS COMBINADOS NO MESMO PRODUTO - CLASSE II25351.432420/2017-26
BIONEXIA ROTA-ADENO
FABRICANTE : BIOMERIEUX S.A. - FRANÇA
20 testes (20 bolsas seladas / R1: 20 x 3 mL)
CLASSE : II 10158120703

8436 - IVD - Cadastro de produtos importado
BM4 - BRASIL MATERIAIS E INSTRUMENTAIS LTDA 8.05638-3
Resina Composta Fotopolimerizável 25351.503530/2017-11
NATURES FILL
FABRICANTE : BM4 - BRASIL MATERIAIS E INSTRUMENTAIS LTDA - BRASIL
NATURES FILL D-BLEACH> NATURES FILL DA1> NATURES FILL DA2> NATURES FILL DA3> NATURES FILL DA3> NATURES FILL DA4> NATURES FILL DB1> NATURES FILL DB2> NATURES FILL DB3> NATURES FILL DC2> NATURES FILL DC3> NATURES FILL E-BLEACH H (HIGH) > NATURES FILL E-BLEACH L (LOW) > NATURES FILL E-BLEACH M (MEDIUM) > NATURES FILL EA1 > NATURES FILL EA2 > NATURES FILL EA3 > NATURES FILL EA4 > NATURES FILL EB1 > NATURES FILL EB2 > NATURES FILL EB3 > NATURES FILL EC2 > NATURES FILL EC3 > NATURES FILL OA2 > NATURES FILL OA3 > NATURES FILL T-BLUE > NATURES FILL T-GRAY > NATURES FILL T-NEUTRAL > NATURES FILL T-ORANGE > NATURES FILL T-YELLOW >
CLASSE : II 80563830016

8009 - MATERIAL - Cadastro de Famílias de Material de Uso Médico Nacional
BOSTON SCIENTIFIC DO BRASIL LTDA 1.03413-5
SISTEMA DE ESTIMULAÇÃO ELÉTRICA CEREBRAL PROFUNDA 25351.571952/2017-19
Vercise GEVIA - Sistema de Estimulação Cerebral Profunda
FABRICANTE : BOSTON SCIENTIFIC NEUROMODULATION CORP. - ESTADOS UNIDOS DA AMERICA
DB-1200> DB-4100A> DB-4108> DB-5250> DB-5552-1A> DB-6412S> DB-7101-203> DB-7105-N2> DB-7161> DB-7161-203> DB-7190> DB-9315> DB-9418-15> NM-7161>
CLASSE : IV 10341350931

8032 - EQUIPAMENTO - Registro de Sistema de Equipamentos de Médio e Pequeno Portes Importado
Sistema de Laser Para Terapia 25351.723060/2017-00
SISTEMA LASER AURIGA
FABRICANTE : BOSTON SCIENTIFIC CORPORATION - ESTADOS UNIDOS DA AMERICA
M006830B0 - Auriga 30
M006830BD0 - Auriga 30 (Demonstrativo)
M006830BZ0 - Auriga 30 (Custo Zero)
M0068F4007B0 - Auriga XL 4007
M0068F4007BD0 - Auriga XL 4007 (Demonstrativo)
M0068F4007BZ0 - Auriga XL (Custo Zero)
CLASSE : III 10341350932

8052 - EQUIPAMENTO - Registro de Famílias de Equipamentos de Médio e Pequeno Portes, Importado
BRAINLAB LTDA 8.00420-7
SOFTWARE DE PLANEJAMENTO CIRURGICO/CLINICO 25351.577683/2017-96

Elementis Lead Localization
FABRICANTE : BRAINLAB AG - ALEMANHA
CLASSE : III 80042070051
8049 - EQUIPAMENTO - Registro de Equipamento Importado, de Médio e Pequeno Porte
GERENCIADOR DE IMAGENS MÉDICAS 25351.641555/2017-11
DICOM Proxy
FABRICANTE : BRAINLAB AG - ALEMANHA
CLASSE : II 80042070021

8024 - EQUIPAMENTO - Cadastro de Equipamento para Saúde Importado
CAMAHE-INDUSTRIA E COMERCIO, IMPORTAÇÃO E EXPORTAÇÃO DE PRODUTOS PARA SAUDE 0.6701-6
Extensor 25351.722078/2017-86
Artrolon Standard Luer-Lock
FABRICANTE : CAMAHE-INDUSTRIA E COMERCIO, IMPORTAÇÃO E EXPORTAÇÃO DE PRODUTOS PARA SAUDE - BRASIL
01.20.003 - Artrolon Standard Luer-Lock 2V; 01.20.004 - Artrolon Standard Luer-Lock 4V
CLASSE : II 80670160071

80009 - MATERIAL - Cadastro de Famílias de Material de Uso Médico Nacional
CEL-COMERCIO EXPORTAÇÃO IMPORTAÇÃO DE MATERIAL MÉDICO LTDA 1.02344-0
Sistema de Aspiração Traqueal 25351.659514/2017-73
CGH - AirTrac - Sistema Fechado de Aspiração Traqueal
FABRICANTE : Henan-Thoren Medical Devices Co. Ltd - CHINA, REPUBLICA POPULAR
ATE05B; ATE06B; ATE07B; ATE08B; ATE10B; ATE12BP; ATE12BA; ATE14B; ATE16B; ATT10B; ATT12B; ATT14B; ATT16B; ATE05R; ATE06R; ATE07R; ATE08R; ATE10R; ATE12RP; ATE12RA; ATE14R; ATE16R; ATT10R; ATT12R; ATT14R; ATT16R
CLASSE : II 10234400216

80007 - MATERIAL - Cadastro de Famílias de Material de Uso Médico Importado
CENTRO AUDITIVO TELEX LTDA 1.03560-2
Monitor Para Movimento Ocular 25351.719443/2017-75
vHIT - EyeSeeCam
FABRICANTE : INTERACOUSTICS A/S - DINAMARCA
vHIT - EyeSeeCam - câmera e óculos
CLASSE : II 10356029010

8024 - EQUIPAMENTO - Cadastro de Equipamento para Saúde Importado
CENTRO AUDITIVO WIDEX BRASITOM LTDA 1.03324-8
SISTEMA DE IMPLANTE AUDITIVO 25351.538611/2017-23
SISTEMA DE IMPLANTE COCLEAR
FABRICANTE : ZHEJIANG NEURONTRON BIOTECHNOLOGY CO., LTD. - CHINA, REPUBLICA POPULAR
Venus
CLASSE : III 10332480090

80032 - EQUIPAMENTO - Registro de Sistema de Equipamentos de Médio e Pequeno Portes Importado
CEPALAB LABORATÓRIOS LTDA 8.02580-2
COCAINA 25351.545168/2017-47
FAST TEST COC
FABRICANTE : GUANGZHOU WONDFO BIOTECH CO., LTD. - CHINA, REPUBLICA POPULAR
Formato 1: R1 (Dispositivo de Reação em tira-teste) - Caixa com 10 unidades> Formato 1: R1 (Dispositivo de Reação em tira-teste) - Caixa com 20 unidades> Formato 1: R1 (Dispositivo de Reação em tira-teste) - Caixa com 25 unidades> Formato 1: R1 (Dispositivo de Reação em tira-teste) - Caixa com 30 unidades> Formato 1: R1 (Dispositivo de Reação em tira-teste) - Caixa com 50 unidades> Formato 1: R1 (Dispositivo de Reação em tira-teste) - Caixa com 100 unidades> Formato 1: R1 (Dispositivo de Reação em tira-teste) - Caixa com 300 unidades> Formato 1: R1 (Dispositivo de Reação em tira-teste) - Caixa com 500 unidades> Formato 1: R1 (Dispositivo de Reação em tira-teste) - Caixa com 1000 unidades> Formato 1: R1 (Dispositivo de Reação em tira-teste) - Caixa com 3000 unidades> Formato 2: R1 (Dispositivo de Reação em cassette) - Caixa com 1 unidade> Formato 2: R1 (Dispositivo de Reação em cassette) - Caixa com 10 unidades> Formato 2: R1 (Dispositivo de Reação em cassette) - Caixa com 20 unidades> Formato 2: R1 (Dispositivo de Reação em cassette) - Caixa com 25 unidades> Formato 2: R1 (Dispositivo de Reação em cassette) - Caixa com 30 unidades> Formato 2: R1 (Dispositivo de Reação em cassette) - Caixa com 50 unidades> Formato 2: R1 (Dispositivo de Reação em cassette) - Caixa com 100 unidades> Formato 2: R1 (Dispositivo de Reação em cassette) - Caixa com 300 unidades> Formato 2: R1 (Dispositivo de Reação em cassette) - Caixa com 500 unidades> Formato 2: R1 (Dispositivo de Reação em cassette) - Caixa com 1000 unidades> Formato 2: R1 (Dispositivo de Reação em cassette) - Caixa com 3000 unidades>
CLASSE : II 80258020047

8436 - IVD - Cadastro de produto importado
CANABINÓIDE 25351.545240/2017-36
FAST TEST THC
FABRICANTE : GUANGZHOU WONDFO BIOTECH CO., LTD. - CHINA, REPUBLICA POPULAR
Formato 1: R1 (Dispositivo de Reação em tira-teste) - Caixa com 1 unidade> Formato 1: R1 (Dispositivo de Reação em tira-teste) - Caixa com 10 unidades> Formato 1: R1 (Dispositivo de Reação em tira-teste) - Caixa com 20 unidades> Formato 1: R1 (Dispositivo de Reação em tira-teste) - Caixa com 30 unidades> Formato 1: R1 (Dispositivo de Reação em tira-teste) - Caixa com 50 unidades> Formato 1: R1 (Dispositivo de Reação em tira-teste) - Caixa com 100 unidades> Formato 1: R1 (Dispositivo de Reação em tira-teste) - Caixa com 200 unidades> Formato 1: R1 (Dispositivo de Reação em tira-teste) - Caixa com 300 unidades>
CLASSE : I 81249610009

Detalhes do Produto

Nome da Empresa	CEI COMÉRCIO EXPORTAÇÃO IMPORTAÇÃO DE MATERIAL MÉDICO LTDA		
CNPJ	40.175.705/0001-64	Autorização	1.02.344-0
Produto	Filtro para ventilação mecânica trocador de calor e umidade – CGH MAXI Adulto		

Modelo Produto Médico

Modelo: HMECMAXI Adulto

Tipo de Arquivo	Arquivos	Expediente, data e hora de inclusão
-----------------	----------	-------------------------------------

Nenhum Arquivo Encontrado(a)

Nome Técnico	Filtro para Ventilacao Mecanica
Registro	10234409017
Processo	25351.174305/2018-35
Fabricante Legal	<ul style="list-style-type: none">FABRICANTE: Henan Tuoren Medical Device Co. Ltd - CHINA, REPÚBLICA POPULAR
Classificação de Risco	II - MEDIO RISCO
Vencimento do Registro	VIGENTE

[Exportar para Excel](#)[Exportar para PDF](#)[Voltar](#)



Expediente: 0162957/18-3
 Assunto: 6003 - Renovação de Registro de Produto Fumígeno - Dados Cadastrais
 Marca: HILTON AUTHENTIC SLIMS - VERSÃO B (cigarro com filtro) - embalagens maço e box
 Processo: 25351.661682/2014-58
 Expediente: 0080070/18-8
 Assunto: 6003 - Renovação de Registro de Produto Fumígeno - Dados Cadastrais
 Marca: HOLLYWOOD ORIGINAL KS - VERSÃO B (cigarro com filtro) - embalagens maço e box
 Processo: 25351.604213/2014-78
 Expediente: 0080076/18-7
 Assunto: 6003 - Renovação de Registro de Produto Fumígeno - Dados Cadastrais
 Marca: KENT BLUE TASTE + FILTER FREE TASTE FULL COLOR (cigarro com filtro) - embalagens maço e box
 Expediente: 0163068/18-7
 Assunto: 6003 - Renovação de Registro de Produto Fumígeno - Dados Cadastrais
 Marca: LUCKY STRIKE CLICK & ROLL FRESH (cigarro com filtro) - embalagens box
 Processo: 25069.028092/2015-89
 Expediente: 0162960/18-3
 Assunto: 6004 - Renovação de Registro de Produto Fumígeno Exclusivo para Exportação - Dados Cadastrais

GERÊNCIA-GERAL DE TECNOLOGIA DE PRODUTOS PARA A SAÚDE

RESOLUÇÃO-RE Nº 933, DE 19 DE ABRIL DE 2018

O Gerente-Geral de Tecnologia de Produtos para Saúde no uso das atribuições que lhe foram conferidas pela Portaria nº 383, de 8 de março de 2017, aliado ao disposto no art. 54, I, § 1º da Resolução da Diretoria Colegiada - RDC nº 61, de 3 de fevereiro de 2016, resolve:

Art. 1º Definir as petições relacionadas à Gerência-Geral de Tecnologia de Produtos para a Saúde, na conformidade da relação anexa.

Art. 2º Esta Resolução entra em vigor na data de sua publicação.

LEANDRO RODRIGUES PEREIRA

ANEXO

NOME DA EMPRESA AUTORIZAÇÃO
 NOME TÉCNICO NUMERO DO PROCESSO
 NOME COMERCIAL
 LOCAL DE FABRICAÇÃO
 MODELO(S) DO PRODUTO
 CLASSE REGISTRO
 PETIÇÃO(ÕES)

A.D. DESENVOLVIMENTO INTERNACIONAL LTDA - ME 8.03449-8
 Agulhas Descartáveis 25351.179342/2018-30
 CARTUCHOS COM AGULHAS ASTON
 FABRICANTE : Yiwu Yuntai Import and Export CO., LTD - CHINA, REPÚBLICA POPULAR

3505M1> 3505RL> 3505RM> 3505SM> 3505SR> 3506F> 3506RL> 3506RS> 3507F> 3507M1> 3507M2> 3507RL> 3507RM> 3507RS> 3507SR> 3508F> 3508M1> 3508M2> 3508RL> 3508RM> 3508RS> 3509F> 3509M1> 3509M2> 3509RL> 3509RM> 3509RS> 3509SR> 3510F> 3510RL> 3510RS> 3511F> 3511M1> 3511M2> 3511RL> 3511RM> 3511RS> 3512F> 3512M1> 3512M2> 3512RL> 3512RM> 3512RS> 3513F> 3513M1> 3513M2> 3513RL> 3513RM> 3513RS> 3514F> 3514RL> 3514RS> 3515F> 3515M1> 3515M2> 3515RL> 3515RM> 3515RS> 3516F> 3516RL> 3516RS> 3517F> 3517M1> 3517M2> 3517RL> 3517RM> 3517RS> 3518F> 3518M1> 3518M2> 3518RL> 3518RM> 3518RS> 3519F> 3519M1> 3519M2> 3519RL> 3519RM> 3520F> 3520M1> 3520M2> 3520RL> 3520RM> 3520RS> 3521F> 3521M1> 3521M2> 3521RL> 3521RM> 3521RS> 3522F> 3522M1> 3522M2> 3522RL> 3522RM> 3522RS> 3523F> 3523M1> 3523M2> 3523RL> 3523RM> 3523RS> 3524F> 3524M1> 3524M2> 3524RL> 3524RM> 3524RS> 3525F> 3525M1> 3525M2> 3525RL> 3525RM> 3525RS> 3526F> 3526M1> 3526M2> 3526RL> 3526RM> 3526RS> 3527F> 3527M1> 3527M2> 3527RL> 3527RM> 3527RS> 3528F> 3528M1> 3528M2> 3528RL> 3528RM> 3528RS> 3529F> 3529M1> 3529M2> 3529RL> 3529RM> 3529RS> 3530F> 3530M1> 3530M2> 3530RL> 3530RM> 3530RS> 3531F> 3531M1> 3531M2> 3531RL> 3531RM> 3531RS> 3532F> 3532M1> 3532M2> 3532RL> 3532RM> 3532RS> 3533F> 3533M1> 3533M2> 3533RL> 3533RM> 3533RS> 3534F> 3534M1> 3534M2> 3534RL> 3534RM> 3534RS> 3535F> 3535M1> 3535M2> 3535RL> 3535RM> 3535RS> 3536F> 3536M1> 3536M2> 3536RL> 3536RM> 3536RS> 3537F> 3537M1> 3537M2> 3537RL> 3537RM> 3537RS> 3538F> 3538M1> 3538M2> 3538RL> 3538RM> 3538RS> 3539F> 3539M1> 3539M2> 3539RL> 3539RM> 3539RS> 3540F> 3540M1> 3540M2> 3540RL> 3540RM> 3540RS> 3541F> 3541M1> 3541M2> 3541RL> 3541RM> 3541RS> 3542F> 3542M1> 3542M2> 3542RL> 3542RM> 3542RS> 3543F> 3543M1> 3543M2> 3543RL> 3543RM> 3543RS> 3544F> 3544M1> 3544M2> 3544RL> 3544RM> 3544RS> 3545F> 3545M1> 3545M2> 3545RL> 3545RM> 3545RS> 3546F> 3546M1> 3546M2> 3546RL> 3546RM> 3546RS> 3547F> 3547M1> 3547M2> 3547RL> 3547RM> 3547RS> 3548F> 3548M1> 3548M2> 3548RL> 3548RM> 3548RS> 3549F> 3549M1> 3549M2> 3549RL> 3549RM> 3549RS> 3550F> 3550M1> 3550M2> 3550RL> 3550RM> 3550RS> 3551F> 3551M1> 3551M2> 3551RL> 3551RM> 3551RS> 3552F> 3552M1> 3552M2> 3552RL> 3552RM> 3552RS> 3553F> 3553M1> 3553M2> 3553RL> 3553RM> 3553RS> 3554F> 3554M1> 3554M2> 3554RL> 3554RM> 3554RS> 3555F> 3555M1> 3555M2> 3555RL> 3555RM> 3555RS> 3556F> 3556M1> 3556M2> 3556RL> 3556RM> 3556RS> 3557F> 3557M1> 3557M2> 3557RL> 3557RM> 3557RS> 3558F> 3558M1> 3558M2> 3558RL> 3558RM> 3558RS> 3559F> 3559M1> 3559M2> 3559RL> 3559RM> 3559RS> 3560F> 3560M1> 3560M2> 3560RL> 3560RM> 3560RS> 3561F> 3561M1> 3561M2> 3561RL> 3561RM> 3561RS> 3562F> 3562M1> 3562M2> 3562RL> 3562RM> 3562RS> 3563F> 3563M1> 3563M2> 3563RL> 3563RM> 3563RS> 3564F> 3564M1> 3564M2> 3564RL> 3564RM> 3564RS> 3565F> 3565M1> 3565M2> 3565RL> 3565RM> 3565RS> 3566F> 3566M1> 3566M2> 3566RL> 3566RM> 3566RS> 3567F> 3567M1> 3567M2> 3567RL> 3567RM> 3567RS> 3568F> 3568M1> 3568M2> 3568RL> 3568RM> 3568RS> 3569F> 3569M1> 3569M2> 3569RL> 3569RM> 3569RS> 3570F> 3570M1> 3570M2> 3570RL> 3570RM> 3570RS> 3571F> 3571M1> 3571M2> 3571RL> 3571RM> 3571RS> 3572F> 3572M1> 3572M2> 3572RL> 3572RM> 3572RS> 3573F> 3573M1> 3573M2> 3573RL> 3573RM> 3573RS> 3574F> 3574M1> 3574M2> 3574RL> 3574RM> 3574RS> 3575F> 3575M1> 3575M2> 3575RL> 3575RM> 3575RS> 3576F> 3576M1> 3576M2> 3576RL> 3576RM> 3576RS> 3577F> 3577M1> 3577M2> 3577RL> 3577RM> 3577RS> 3578F> 3578M1> 3578M2> 3578RL> 3578RM> 3578RS> 3579F> 3579M1> 3579M2> 3579RL> 3579RM> 3579RS> 3580F> 3580M1> 3580M2> 3580RL> 3580RM> 3580RS> 3581F> 3581M1> 3581M2> 3581RL> 3581RM> 3581RS> 3582F> 3582M1> 3582M2> 3582RL> 3582RM> 3582RS> 3583F> 3583M1> 3583M2> 3583RL> 3583RM> 3583RS> 3584F> 3584M1> 3584M2> 3584RL> 3584RM> 3584RS> 3585F> 3585M1> 3585M2> 3585RL> 3585RM> 3585RS> 3586F> 3586M1> 3586M2> 3586RL> 3586RM> 3586RS> 3587F> 3587M1> 3587M2> 3587RL> 3587RM> 3587RS> 3588F> 3588M1> 3588M2> 3588RL> 3588RM> 3588RS> 3589F> 3589M1> 3589M2> 3589RL> 3589RM> 3589RS> 3590F> 3590M1> 3590M2> 3590RL> 3590RM> 3590RS> 3591F> 3591M1> 3591M2> 3591RL> 3591RM> 3591RS> 3592F> 3592M1> 3592M2> 3592RL> 3592RM> 3592RS> 3593F> 3593M1> 3593M2> 3593RL> 3593RM> 3593RS> 3594F> 3594M1> 3594M2> 3594RL> 3594RM> 3594RS> 3595F> 3595M1> 3595M2> 3595RL> 3595RM> 3595RS> 3596F> 3596M1> 3596M2> 3596RL> 3596RM> 3596RS> 3597F> 3597M1> 3597M2> 3597RL> 3597RM> 3597RS> 3598F> 3598M1> 3598M2> 3598RL> 3598RM> 3598RS> 3599F> 3599M1> 3599M2> 3599RL> 3599RM> 3599RS> 3600F> 3600M1> 3600M2> 3600RL> 3600RM> 3600RS> 3601F> 3601M1> 3601M2> 3601RL> 3601RM> 3601RS> 3602F> 3602M1> 3602M2> 3602RL> 3602RM> 3602RS> 3603F> 3603M1> 3603M2> 3603RL> 3603RM> 3603RS> 3604F> 3604M1> 3604M2> 3604RL> 3604RM> 3604RS> 3605F> 3605M1> 3605M2> 3605RL> 3605RM> 3605RS> 3606F> 3606M1> 3606M2> 3606RL> 3606RM> 3606RS> 3607F> 3607M1> 3607M2> 3607RL> 3607RM> 3607RS> 3608F> 3608M1> 3608M2> 3608RL> 3608RM> 3608RS> 3609F> 3609M1> 3609M2> 3609RL> 3609RM> 3609RS> 3610F> 3610M1> 3610M2> 3610RL> 3610RM> 3610RS> 3611F> 3611M1> 3611M2> 3611RL> 3611RM> 3611RS> 3612F> 3612M1> 3612M2> 3612RL> 3612RM> 3612RS> 3613F> 3613M1> 3613M2> 3613RL> 3613RM> 3613RS> 3614F> 3614M1> 3614M2> 3614RL> 3614RM> 3614RS> 3615F> 3615M1> 3615M2> 3615RL> 3615RM> 3615RS> 3616F> 3616M1> 3616M2> 3616RL> 3616RM> 3616RS> 3617F> 3617M1> 3617M2> 3617RL> 3617RM> 3617RS> 3618F> 3618M1> 3618M2> 3618RL> 3618RM> 3618RS> 3619F> 3619M1> 3619M2> 3619RL> 3619RM> 3619RS> 3620F> 3620M1> 3620M2> 3620RL> 3620RM> 3620RS> 3621F> 3621M1> 3621M2> 3621RL> 3621RM> 3621RS> 3622F> 3622M1> 3622M2> 3622RL> 3622RM> 3622RS> 3623F> 3623M1> 3623M2> 3623RL> 3623RM> 3623RS> 3624F> 3624M1> 3624M2> 3624RL> 3624RM> 3624RS> 3625F> 3625M1> 3625M2> 3625RL> 3625RM> 3625RS> 3626F> 3626M1> 3626M2> 3626RL> 3626RM> 3626RS> 3627F> 3627M1> 3627M2> 3627RL> 3627RM> 3627RS> 3628F> 3628M1> 3628M2> 3628RL> 3628RM> 3628RS> 3629F> 3629M1> 3629M2> 3629RL> 3629RM> 3629RS> 3630F> 3630M1> 3630M2> 3630RL> 3630RM> 3630RS> 3631F> 3631M1> 3631M2> 3631RL> 3631RM> 3631RS> 3632F> 3632M1> 3632M2> 3632RL> 3632RM> 3632RS> 3633F> 3633M1> 3633M2> 3633RL> 3633RM> 3633RS> 3634F> 3634M1> 3634M2> 3634RL> 3634RM> 3634RS> 3635F> 3635M1> 3635M2> 3635RL> 3635RM> 3635RS> 3636F> 3636M1> 3636M2> 3636RL> 3636RM> 3636RS> 3637F> 3637M1> 3637M2> 3637RL> 3637RM> 3637RS> 3638F> 3638M1> 3638M2> 3638RL> 3638RM> 3638RS> 3639F> 3639M1> 3639M2> 3639RL> 3639RM> 3639RS> 3640F> 3640M1> 3640M2> 3640RL> 3640RM> 3640RS> 3641F> 3641M1> 3641M2> 3641RL> 3641RM> 3641RS> 3642F> 3642M1> 3642M2> 3642RL> 3642RM> 3642RS> 3643F> 3643M1> 3643M2> 3643RL> 3643RM> 3643RS> 3644F> 3644M1> 3644M2> 3644RL> 3644RM> 3644RS> 3645F> 3645M1> 3645M2> 3645RL> 3645RM> 3645RS> 3646F> 3646M1> 3646M2> 3646RL> 3646RM> 3646RS> 3647F> 3647M1> 3647M2> 3647RL> 3647RM> 3647RS> 3648F> 3648M1> 3648M2> 3648RL> 3648RM> 3648RS> 3649F> 3649M1> 3649M2> 3649RL> 3649RM> 3649RS> 3650F> 3650M1> 3650M2> 3650RL> 3650RM> 3650RS> 3651F> 3651M1> 3651M2> 3651RL> 3651RM> 3651RS> 3652F> 3652M1> 3652M2> 3652RL> 3652RM> 3652RS> 3653F> 3653M1> 3653M2> 3653RL> 3653RM> 3653RS> 3654F> 3654M1> 3654M2> 3654RL> 3654RM> 3654RS> 3655F> 3655M1> 3655M2> 3655RL> 3655RM> 3655RS> 3656F> 3656M1> 3656M2> 3656RL> 3656RM> 3656RS> 3657F> 3657M1> 3657M2> 3657RL> 3657RM> 3657RS> 3658F> 3658M1> 3658M2> 3658RL> 3658RM> 3658RS> 3659F> 3659M1> 3659M2> 3659RL> 3659RM> 3659RS> 3660F> 3660M1> 3660M2> 3660RL> 3660RM> 3660RS> 3661F> 3661M1> 3661M2> 3661RL> 3661RM> 3661RS> 3662F> 3662M1> 3662M2> 3662RL> 3662RM> 3662RS> 3663F> 3663M1> 3663M2> 3663RL> 3663RM> 3663RS> 3664F> 3664M1> 3664M2> 3664RL> 3664RM> 3664RS> 3665F> 3665M1> 3665M2> 3665RL> 3665RM> 3665RS> 3666F> 3666M1> 3666M2> 3666RL> 3666RM> 3666RS> 3667F> 3667M1> 3667M2> 3667RL> 3667RM> 3667RS> 3668F> 3668M1> 3668M2> 3668RL> 3668RM> 3668RS> 3669F> 3669M1> 3669M2> 3669RL> 3669RM> 3669RS> 3670F> 3670M1> 3670M2> 3670RL> 3670RM> 3670RS> 3671F> 3671M1> 3671M2> 3671RL> 3671RM> 3671RS> 3672F> 3672M1> 3672M2> 3672RL> 3672RM> 3672RS> 3673F> 3673M1> 3673M2> 3673RL> 3673RM> 3673RS> 3674F> 3674M1> 3674M2> 3674RL> 3674RM> 3674RS> 3675F> 3675M1> 3675M2> 3675RL> 3675RM> 3675RS> 3676F> 3676M1> 3676M2> 3676RL> 3676RM> 3676RS> 3677F> 3677M1> 3677M2> 3677RL> 3677RM> 3677RS> 3678F> 3678M1> 3678M2> 3678RL> 3678RM> 3678RS> 3679F> 3679M1> 3679M2> 3679RL> 3679RM> 3679RS> 3680F> 3680M1> 3680M2> 3680RL> 3680RM> 3680RS> 3681F> 3681M1> 3681M2> 3681RL> 3681RM> 3681RS> 3682F> 3682M1> 3682M2> 3682RL> 3682RM> 3682RS> 3683F> 3683M1> 3683M2> 3683RL> 3683RM> 3683RS> 3684F> 3684M1> 3684M2> 3684RL> 3684RM> 3684RS> 3685F> 3685M1> 3685M2> 3685RL> 3685RM> 3685RS> 3686F> 3686M1> 3686M2> 3686RL> 3686RM> 3686RS> 3687F> 3687M1> 3687M2> 3687RL> 3687RM> 3687RS> 3688F> 3688M1> 3688M2> 3688RL> 3688RM> 3688RS> 3689F> 3689M1> 3689M2> 3689RL> 3689RM> 3689RS> 3690F> 3690M1> 3690M2> 3690RL> 3690RM> 3690RS> 3691F> 3691M1> 3691M2> 3691RL> 3691RM> 3691RS> 3692F> 3692M1> 3692M2> 3692RL> 3692RM> 3692RS> 3693F> 3693M1> 3693M2> 3693RL> 3693RM> 3693RS> 3694F> 3694M1> 3694M2> 3694RL> 3694RM> 3694RS> 3695F> 3695M1> 3695M2> 3695RL> 3695RM> 3695RS> 3696F> 3696M1> 3696M2> 3696RL> 3696RM> 3696RS> 3697F> 3697M1> 3697M2> 3697RL> 3697RM> 3697RS> 3698F> 3698M1> 3698M2> 3698RL> 3698RM> 3698RS> 3699F> 3699M1> 3699M2> 3699RL> 3699RM> 3699RS> 3700F> 3700M1> 3700M2> 3700RL> 3700RM> 3700RS> 3701F> 3701M1> 3701M2> 3701RL> 3701RM> 3701RS> 3702F> 3702M1> 3702M2> 3702RL> 3702RM> 3702RS> 3703F> 3703M1> 3703M2> 3703RL> 3703RM> 3703RS> 3704F> 3704M1> 3704M2> 3704RL> 3704RM> 3704RS> 3705F> 3705M1> 3705M2> 3705RL> 3705RM> 3705RS> 3706F> 3706M1> 3706M2> 3706RL> 3706RM> 3706RS> 3707F> 3707M1> 3707M2> 3707RL> 3707RM> 3707RS> 3708F> 3708M1> 3708M2> 3708RL> 3708RM> 3708RS> 3709F> 3709M1> 3709M2> 3709RL> 3709RM> 3709RS> 3710F> 3710M1> 3710M2> 3710RL> 3710RM> 3710RS> 3711F> 3711M1> 3711M2> 3711RL> 3711RM> 3711RS> 3712F> 3712M1> 3712M2> 3712RL> 3712RM> 3712RS> 3713F> 3713M1> 3713M2> 3713RL> 3713RM> 3713RS> 3714F> 3714M1> 3714M2> 3714RL> 3714RM> 3714RS> 3715F> 3715M1> 3715M2> 3715RL> 3715RM> 3715RS> 3716F> 3716M1> 3716M2> 3716RL> 3716RM> 3716RS> 3717F> 3717M1> 3717M2> 3717RL> 3717RM> 3717RS> 3718F> 3718M1> 3718M2> 3718RL> 3718RM> 3718RS> 3719F> 3719M1> 3719M2> 3719RL> 3719RM> 3719RS> 3720F> 3720M1> 3720M2> 3720RL> 3720RM> 3720RS> 3721F> 3721M1> 3721M2> 3721RL> 3721RM> 3721RS> 3722F> 3722M1> 3722M2> 3722RL> 3722RM> 3722RS> 3723F> 3723M1> 3723M2> 3723RL> 3723RM> 3723RS> 3724F> 3724M1> 3724M2> 3724RL> 3724RM> 3724RS> 3725F> 3725M1> 3725M2> 3725RL> 3725RM> 3725RS> 3726F> 3726M1> 3726M2>



150mmX15mm> PR-212005 - Cânula PainRhiz 21GX
 200mmX5mm> PR-212010 - Cânula PainRhiz 21GX
 200mmX10mm> PR-212015 - Cânula PainRhiz 21GX
 200mmX15mm> PR-220505 - Cânula PainRhiz 22GX
 50mmX5mm> PR-220510 - Cânula PainRhiz 22GX 50mmX10mm>
 PR-220515 - Cânula PainRhiz 22GX 50mmX15mm> PR-221005 -
 Cânula PainRhiz 22GX100mmX5mm> PR-221010 - Cânula
 PainRhiz 22GX100mmX10mm> PR-221015 - Cânula PainRhiz
 22GX100mmX15mm> PR-221505 - Cânula PainRhiz 22GX
 150mmX5mm> PR-221510 - Cânula PainRhiz 22GX
 150mmX10mm> PR-221515 - Cânula PainRhiz 22GX
 150mmX15mm> PR-222005 - Cânula PainRhiz 22GX
 200mmX5mm> PR-222015 - Cânula PainRhiz 22GX
 200mmX15mm>
 CLASSE : II 80636390007
 80007 - MATERIAL - Cadastro de Famílias de Material de Uso
 Médico Importado

BECTON DICKINSON INDÚSTRIAS CIRÚRGICAS LTDA.
 I.00334-3
 Conector com Luer 25351.178572/2018-81
 BD SmartSite Conector sem agulha
 FABRICANTE : BD SWITZERLAND SÄRL - SUÍÇA
 BD SmartSite Conector sem agulha
 CLASSE : II 10033430755
 80007 - MATERIAL - Cadastro de Famílias de Material de Uso
 Médico Importado
 Conector com Luer 25351.178598/2018-20
 BD SmartSite Extensor com Conector em T
 FABRICANTE : BD SWITZERLAND SÄRL - SUÍÇA
 BD SmartSite Extensor com Conector em T
 CLASSE : II 10033430755
 80007 - MATERIAL - Cadastro de Famílias de Material de Uso
 Médico Importado

BIOCARDIO COMÉRCIO E REPRESENTAÇÕES LTDA 8.00159-7
 Instrumentos cirúrgicos 25351.172755/2018-93
 VATS/MIS ABAIXADOR DE NÓ SCANLAN
 FABRICANTE : SCANLAN INTERNATIONAL INC. - ESTADOS
 UNIDOS DA AMÉRICA
 9009-828-15 - Abaixador de nó Toracoscópico Chitwood para ajuste
 de nó (5 mm) ("modelo armadilha"), Jacobson estilo mola, cabo
 arredondado, para suturas 2-0 e menores, 21,5 cm comprimento do
 cabo, 15-3/4" / 39,1 cm de comprimento total. 9009-828-16 -
 Abaixador de nó Toracoscópico Chitwood para ajuste de nó (5 mm)
 ("modelo armadilha"), Jacobson estilo mola, cabo arredondado,
 para suturas 2-0 e menores, 18 cm comprimento do cabo, 15-3/4" /
 40 cm de comprimento total. 9009-828 - Abaixador de Nó
 Toracoscópico Chitwood pa ra ajuste de nó (5 mm) ("modelo
 armadilha"), Jacobson estilo mola, cabo arredondado, para suturas 2-
 0 e menores, 15 cm comprimento do cabo, 12-1/2" / 32 cm de
 comprimento total. 9009-827-12 - Abaixador de Nó Toracoscópico
 Chitwood para ajuste de nó (5 mm) ("modelo armadilha"),
 Jacobson estilo mola, cabo arredondado, para suturas 4-0 e menores,
 13,5 cm comprimento do cabo, 12" / 30,5 cm de comprimento total.
 9009-827-13 - Abaixador de Nó Toracoscópico Chitwood para
 ajuste de nó (5 mm) ("mini-modelo armadilha"), Jacobson estilo
 mola, cabo arredondado, para suturas 2-0 e menores, 17 cm de
 comprimento do cabo, 11" / 34,6 cm de comprimento total. 9009-
 827-15 - Abaixador de Nó Toracoscópico Chitwood para ajuste de
 nó (5 mm) ("modelo mini armadilha" Mini TRAP MODEL), sem
 cremalheira, Jacobson estilo mola, cabo arredondado, para suturas 2-
 0 e menores, 21,5 cm comprimento do cabo, 11" / 39,1 cm de
 comprimento total. 9009-827-11 - Abaixador de nó Toracoscópico
 Chitwood para ajuste de nó (5 mm) ("modelo armadilha"),
 Jacobson estilo mola, cabo arredondado, para suturas 4-0 e menores,
 13 cm comprimento do cabo, 11" / 28 cm de comprimento total
 CLASSE : I 80015970026
 80007 - MATERIAL - Cadastro de Famílias de Material de Uso
 Médico Importado

BIODINÂMICA QUÍMICA E FARMACEUTICA LTDA I.02985-5
 Pastas Para Profilaxia e Polimento Dental 25351.692212/2017-07
 PASTA ABRASIVA DE ÓXIDO DE ALUMÍNIO
 FABRICANTE : BIODINÂMICA QUÍMICA E FARMACEUTICA
 LTDA - BRASIL
 Modelos comerciais: Bbst Care; Diamante; OnixDent; Multinox;
 Injeção; BDP.
 Embalagem contendo: 1 ou 2 ou 3 seringas de PASTA ABRASIVA
 DE ÓXIDO DE ALUMÍNIO contendo 1g ou 2g ou 4g ou 6g sem
 sabor e sabor menta; 1, 2 ou 3 potes contendo 10g ou 15g ou 20g
 ou 25g sem sabor e sabor menta.
 CLASSE : I 10298550209
 80009 - MATERIAL - Cadastro de Famílias de Material de Uso
 Médico Nacional

**BIOMERIEUX BRASIL INDUSTRIA E COMERCIO DE
 PRODUTOS LABORATORIAIS LTDA** I.01581-2
 HORMÔNIO ANTI-MULLERIANO (AMH) 25351.735499/2017-
 77
 VIDAS AMH
 FABRICANTE : BIOMERIEUX SA - FRANÇA
 30 testes (SPR: 1 x 30; STR: 30; C1: 1 x 2 mL; S1: 2 x 2 mL R1:1
 x 4,1 mL.)
 CLASSE : II 10158120707
 8436 - IVD - Cadastro de produto importado

BIOTEC PRODUTOS HOSPITALARES LTDA 8.03306-3
 Frascos Coletores 25351.178052/2018-79
 BIOBRONQ - COLETOR PARA BRONCOSCOPIA
 FABRICANTE : BIOTEC PRODUTOS HOSPITALARES LTDA -
 BRASIL
 40, 70, 80, 100, 120 E 240 ML.
 CLASSE : I 80330630040
 80009 - MATERIAL - Cadastro de Famílias de Material de Uso
 Médico Nacional

BMR MEDICAL LTDA - EPP 8.02998-8
 Catectes 25351.624861/2017-85
 2Fr Per-Q-Cath® NeoKit PICC MST
 FABRICANTE : BMR MEDICAL LTDA - EPP - BRASIL
 8102107 - 2FR PER-Q-CATH® NEOKIT PICC MST
 CLASSE : IV 80299880127
 80088 - MATERIAL - Registro de Conjunto de Materiais de Uso
 Médico Nacional

Carbyne - Indústria, Comércio, Importação e Exportação
 Lda. 8.16104-1
 APARELHO PARA TATUAGEM/MAQUIAGEM
 DEFINITIVA 25351.153242/2018-83
 MÁQUINAS ROTATIVAS PARA TATUAGEM E
 MICROPIGMENTAÇÃO
 FABRICANTE : Carbyne - Indústria, Comércio, Importação e
 Exportação Ltda. - BRASIL
 BRUISEUR
 BRUISEUR R
 FALCON
 FALCON
 PRIME
 RANTROK
 RANTROK C
 STONE C
 STONE
 CLASSE : I 81610410001
 80026 - EQUIPAMENTO - Cadastro de Família de Equipamentos
 para saúde Nacional

CARL ZEISS DO BRASIL LTDA I.03320-3
 CAMERA OFTÁLMICA 25351.163194/2018-31
 CLARUS
 FABRICANTE : CARL ZEISS MEDITEC INC. - ESTADOS
 UNIDOS DA AMÉRICA
 CLARUS 500
 CLASSE : II 10332030108
 80027 - EQUIPAMENTO - Cadastro de Família de Equipamentos
 para saúde Importado
**CEI COMÉRCIO EXPORTAÇÃO IMPORTAÇÃO DE MATERIAL
 MÉDICO LTDA** I.02344-0
 Vestimenta Hospitalar 25351.174270/2018-34
 Aventais para Procedimento
 FABRICANTE : XINXIANG HUAXI SANITARY MATERIALS
 CO., LTD - CHINA, REPÚBLICA POPULAR
 modelos: 20201 - Avental para procedimento com manga, amarelo,
 tamanho G, 20g/m² (110 x 140 cm); 20202 - Avental para
 procedimento com manga, amarelo, tamanho GG, 20g/m² (115 x
 145 cm); 20251 - Avental para procedimento com manga, amarelo,
 tamanho G, 25g/m² (110 x 140 cm); 20252 - Avental para
 procedimento com manga, amarelo, tamanho GG, 25g/m² (115 x
 145 cm);
 CLASSE : I 10234400218
 80007 - MATERIAL - Cadastro de Famílias de Material de Uso
 Médico Importado
 Filtro para Ventilação Mecânica 25351.174307/2018-24
 Filtro para ventilação mecânica trocador de calor e umidade - CGH
 MAXI Adulto
 FABRICANTE : Henan Tuoren Medical Device Co. Ltd - CHINA,
 REPÚBLICA POPULAR
 Modelos: HMECMAXI Pediátrico, HMECMAXI Neo e
 HMECMAXI Traquea
 CLASSE : II 10234400219
 80007 - MATERIAL - Cadastro de Famílias de Material de Uso
 Médico Importado

CELISO LOPES MARTINS EIRELI 8.02810-7
 Laringoscópio 25351.167418/2018-84
 Video laringoscópio MEDAN
 FABRICANTE : CELISO LOPES MARTINS EIRELI - BRASIL
 E-An-II L
 E-An-II S
 CLASSE : II 80281070092
 80027 - EQUIPAMENTO - Cadastro de Família de Equipamentos
 para saúde Importado
**CINCO CIRÚRGICA COMERCIO DE PRODUTOS
 HOSPITALARES LTDA - EPP** 8.00863-8

Containers em Geral(Caixas, Bandejas, Cubas,
 etc)25351.640412/2017-84
 Container de Esterilização AYGUN - Standard e Bio Barrier
 FABRICANTE : AYGUN SURGICAL INSTRUMENTS CO INC -
 TURQUIA
 K6-010;K6-011;K6-012;K6-013;K6-014;K6-015;K6-016;K6-017;K6-
 018;K6-019;K6-020;K6-021; K6-022;K6-023;K6-024;K6-025;K6-
 026;K6-027;K6-028;K6-029;K6-030;K6-031;K6-032;K6-033; K6-
 034;K6-035;K6-036;K6-037;K6-038;K6-039;K6-040;K6-041;K6-
 042;K6-043;K6-044;K6-045; K6-046;K6-047;K6-048;K6-049;K6-
 050;K6-051;K6-052;K6-053;K6-054;K6-055;K6-056;K6-057; K6-
 058;K6-059;K6-060;K6-061;K6-062;K6-063;K6-064;K6-065;K6-
 066;K6-067;K6-068;K6-069; K6-150;K6-151;K6-152;K6-153;K6-
 154;K6-155;K6-156;K6-157;K6-158;K6-159;K6-160;K6-161; K6-
 162;K6-163;K6-164;K6-165;K6-166;K6-167;K6-168;K6-169;K6-
 170;K6-171;K6-172;K6-173; K6-174;K6-175;K6-176;K6-177;K6-
 178;K6-179;K6-180;K6-181;K6-182;K6-183;K6-184;K6-185; K6-
 186;K6-187;K6-188;K6-189;K6-190;K6-191;K6-192;K6-193;K6-
 194;K6-195;K6-196;K6-197; K6-198;K6-199;K6-200;K6-201;K6-
 202;K6-203;K6-204;K6-205;K6-206;K6-207;K6-208;K6-209; K6-
 100;K6-101;K6-102;K6-103;K6-104;K6-105;K6-106;K6-107;K6-
 108;K6-109;K6-120;K6-121; K6-122;K6-123;K6-124;K6-125;K6-
 130;K6-131;K6-132;K6-133;K6-134;K6-135;K6-136;K6-137;K6-138;K6-139;K6-140;K6-141;K6-142;K6-143;K6-144;K6-145;K6-146;K6-147;K6-148;K6-149;K6-150;K6-151;K6-152;K6-153;K6-154;K6-155;K6-156;K6-157;K6-158;K6-159;K6-160;K6-161;K6-162;K6-163;K6-164;K6-165;K6-166;K6-167;K6-168;K6-169;K6-170;K6-171;K6-172;K6-173;K6-174;K6-175;K6-176;K6-177;K6-178;K6-179;K6-180;K6-181;K6-182;K6-183;K6-184;K6-185;K6-186;K6-187;K6-188;K6-189;K6-190;K6-191;K6-192;K6-193;K6-194;K6-195;K6-196;K6-197;K6-198;K6-199;K6-200;K6-201;K6-202;K6-203;K6-204;K6-205;K6-206;K6-207;K6-208;K6-209;K6-100;K6-101;K6-102;K6-103;K6-104;K6-105;K6-106;K6-107;K6-108;K6-109;K6-120;K6-121;K6-122;K6-123;K6-124;K6-125;K6-130;K6-131;K6-132;K6-133;K6-134;K6-135;K6-136;K6-137;K6-138;K6-139;K6-140;K6-141;K6-142;K6-143;K6-144;K6-145;K6-146;K6-147;K6-148;K6-149;K6-150;K6-151;K6-152;K6-153;K6-154;K6-155;K6-156;K6-157;K6-158;K6-159;K6-160;K6-161;K6-162;K6-163;K6-164;K6-165;K6-166;K6-167;K6-168;K6-169;K6-170;K6-171;K6-172;K6-173;K6-174;K6-175;K6-176;K6-177;K6-178;K6-179;K6-180;K6-181;K6-182;K6-183;K6-184;K6-185;K6-186;K6-187;K6-188;K6-189;K6-190;K6-191;K6-192;K6-193;K6-194;K6-195;K6-196;K6-197;K6-198;K6-199;K6-200;K6-201;K6-202;K6-203;K6-204;K6-205;K6-206;K6-207;K6-208;K6-209;K6-100;K6-101;K6-102;K6-103;K6-104;K6-105;K6-106;K6-107;K6-108;K6-109;K6-120;K6-121;K6-122;K6-123;K6-124;K6-125;K6-130;K6-131;K6-132;K6-133;K6-134;K6-135;K6-136;K6-137;K6-138;K6-139;K6-140;K6-141;K6-142;K6-143;K6-144;K6-145;K6-146;K6-147;K6-148;K6-149;K6-150;K6-151;K6-152;K6-153;K6-154;K6-155;K6-156;K6-157;K6-158;K6-159;K6-160;K6-161;K6-162;K6-163;K6-164;K6-165;K6-166;K6-167;K6-168;K6-169;K6-170;K6-171;K6-172;K6-173;K6-174;K6-175;K6-176;K6-177;K6-178;K6-179;K6-180;K6-181;K6-182;K6-183;K6-184;K6-185;K6-186;K6-187;K6-188;K6-189;K6-190;K6-191;K6-192;K6-193;K6-194;K6-195;K6-196;K6-197;K6-198;K6-199;K6-200;K6-201;K6-202;K6-203;K6-204;K6-205;K6-206;K6-207;K6-208;K6-209;K6-100;K6-101;K6-102;K6-103;K6-104;K6-105;K6-106;K6-107;K6-108;K6-109;K6-120;K6-121;K6-122;K6-123;K6-124;K6-125;K6-130;K6-131;K6-132;K6-133;K6-134;K6-135;K6-136;K6-137;K6-138;K6-139;K6-140;K6-141;K6-142;K6-143;K6-144;K6-145;K6-146;K6-147;K6-148;K6-149;K6-150;K6-151;K6-152;K6-153;K6-154;K6-155;K6-156;K6-157;K6-158;K6-159;K6-160;K6-161;K6-162;K6-163;K6-164;K6-165;K6-166;K6-167;K6-168;K6-169;K6-170;K6-171;K6-172;K6-173;K6-174;K6-175;K6-176;K6-177;K6-178;K6-179;K6-180;K6-181;K6-182;K6-183;K6-184;K6-185;K6-186;K6-187;K6-188;K6-189;K6-190;K6-191;K6-192;K6-193;K6-194;K6-195;K6-196;K6-197;K6-198;K6-199;K6-200;K6-201;K6-202;K6-203;K6-204;K6-205;K6-206;K6-207;K6-208;K6-209;K6-100;K6-101;K6-102;K6-103;K6-104;K6-105;K6-106;K6-107;K6-108;K6-109;K6-120;K6-121;K6-122;K6-123;K6-124;K6-125;K6-130;K6-131;K6-132;K6-133;K6-134;K6-135;K6-136;K6-137;K6-138;K6-139;K6-140;K6-141;K6-142;K6-143;K6-144;K6-145;K6-146;K6-147;K6-148;K6-149;K6-150;K6-151;K6-152;K6-153;K6-154;K6-155;K6-156;K6-157;K6-158;K6-159;K6-160;K6-161;K6-162;K6-163;K6-164;K6-165;K6-166;K6-167;K6-168;K6-169;K6-170;K6-171;K6-172;K6-173;K6-174;K6-175;K6-176;K6-177;K6-178;K6-179;K6-180;K6-181;K6-182;K6-183;K6-184;K6-185;K6-186;K6-187;K6-188;K6-189;K6-190;K6-191;K6-192;K6-193;K6-194;K6-195;K6-196;K6-197;K6-198;K6-199;K6-200;K6-201;K6-202;K6-203;K6-204;K6-205;K6-206;K6-207;K6-208;K6-209;K6-100;K6-101;K6-102;K6-103;K6-104;K6-105;K6-106;K6-107;K6-108;K6-109;K6-120;K6-121;K6-122;K6-123;K6-124;K6-125;K6-130;K6-131;K6-132;K6-133;K6-134;K6-135;K6-136;K6-137;K6-138;K6-139;K6-140;K6-141;K6-142;K6-143;K6-144;K6-145;K6-146;K6-147;K6-148;K6-149;K6-150;K6-151;K6-152;K6-153;K6-154;K6-155;K6-156;K6-157;K6-158;K6-159;K6-160;K6-161;K6-162;K6-163;K6-164;K6-165;K6-166;K6-167;K6-168;K6-169;K6-170;K6-171;K6-172;K6-173;K6-174;K6-175;K6-176;K6-177;K6-178;K6-179;K6-180;K6-181;K6-182;K6-183;K6-184;K6-185;K6-186;K6-187;K6-188;K6-189;K6-190;K6-191;K6-192;K6-193;K6-194;K6-195;K6-196;K6-197;K6-198;K6-199;K6-200;K6-201;K6-202;K6-203;K6-204;K6-205;K6-206;K6-207;K6-208;K6-209;K6-100;K6-101;K6-102;K6-103;K6-104;K6-105;K6-106;K6-107;K6-108;K6-109;K6-120;K6-121;K6-122;K6-123;K6-124;K6-125;K6-130;K6-131;K6-132;K6-133;K6-134;K6-135;K6-136;K6-137;K6-138;K6-139;K6-140;K6-141;K6-142;K6-143;K6-144;K6-145;K6-146;K6-147;K6-148;K6-149;K6-150;K6-151;K6-152;K6-153;K6-154;K6-155;K6-156;K6-157;K6-158;K6-159;K6-160;K6-161;K6-162;K6-163;K6-164;K6-165;K6-166;K6-167;K6-168;K6-169;K6-170;K6-171;K6-172;K6-173;K6-174;K6-175;K6-176;K6-177;K6-178;K6-179;K6-180;K6-181;K6-182;K6-183;K6-184;K6-185;K6-186;K6-187;K6-188;K6-189;K6-190;K6-191;K6-192;K6-193;K6-194;K6-195;K6-196;K6-197;K6-198;K6-199;K6-200;K6-201;K6-202;K6-203;K6-204;K6-205;K6-206;K6-207;K6-208;K6-209;K6-100;K6-101;K6-102;K6-103;K6-104;K6-105;K6-106;K6-107;K6-108;K6-109;K6-120;K6-121;K6-122;K6-123;K6-124;K6-125;K6-130;K6-131;K6-132;K6-133;K6-134;K6-135;K6-136;K6-137;K6-138;K6-139;K6-140;K6-141;K6-142;K6-143;K6-144;K6-145;K6-146;K6-147;K6-148;K6-149;K6-150;K6-151;K6-152;K6-153;K6-154;K6-155;K6-156;K6-157;K6-158;K6-159;K6-160;K6-161;K6-162;K6-163;K6-164;K6-165;K6-166;K6-167;K6-168;K6-169;K6-170;K6-171;K6-172;K6-173;K6-174;K6-175;K6-176;K6-177;K6-178;K6-179;K6-180;K6-181;K6-182;K6-183;K6-184;K6-185;K6-186;K6-187;K6-188;K6-189;K6-190;K6-191;K6-192;K6-193;K6-194;K6-195;K6-196;K6-197;K6-198;K6-199;K6-200;K6-201;K6-202;K6-203;K6-204;K6-205;K6-206;K6-207;K6-208;K6-209;K6-100;K6-101;K6-102;K6-103;K6-104;K6-105;K6-106;K6-107;K6-108;K6-109;K6-120;K6-121;K6-122;K6-123;K6-124;K6-125;K6-130;K6-131;K6-132;K6-133;K6-134;K6-135;K6-136;K6-137;K6-138;K6-139;K6-140;K6-141;K6-142;K6-143;K6-144;K6-145;K6-146;K6-147;K6-148;K6-149;K6-150;K6-151;K6-152;K6-153;K6-154;K6-155;K6-156;K6-157;K6-158;K6-159;K6-160;K6-161;K6-162;K6-163;K6-164;K6-165;K6-166;K6-167;K6-168;K6-169;K6-170;K6-171;K6-172;K6-173;K6-174;K6-175;K6-176;K6-177;K6-178;K6-179;K6-180;K6-181;K6-182;K6-183;K6-184;K6-185;K6-186;K6-187;K6-188;K6-189;K6-190;K6-191;K6-192;K6-193;K6-194;K6-195;K6-196;K6-197;K6-198;K6-199;K6-200;K6-201;K6-202;K6-203;K6-204;K6-205;K6-206;K6-207;K6-208;K6-209;K6-100;K6-101;K6-102;K6-103;K6-104;K6-105;K6-106;K6-107;K6-108;K6-109;K6-120;K6-121;K6-122;K6-123;K6-124;K6-125;K6-130;K6-131;K6-132;K6-133;K6-134;K6-135;K6-136;K6-137;K6-138;K6-139;K6-140;K6-141;K6-142;K6-143;K6-144;K6-145;K6-146;K6-147;K6-148;K6-149;K6-150;K6-151;K6-152;K6-153;K6-154;K6-155;K6-156;K6-157;K6-158;K6-159;K6-160;K6-161;K6-162;K6-163;K6-164;K6-165;K6-166;K6-167;K6-168;K6-169;K6-170;K6-171;K6-172;K6-173;K6-174;K6-175;K6-176;K6-177;K6-178;K6-179;K6-180;K6-181;K6-182;K6-183;K6-184;K6-185;K6-186;K6-187;K6-188;K6-189;K6-190;K6-191;K6-192;K6-193;K6-194;K6-195;K6-196;K6-197;K6-198;K6-199;K6-200;K6-201;K6-202;K6-203;K6-204;K6-205;K6-206;K6-207;K6-208;K6-209;K6-100;K6-101;K6-102;K6-103;K6-104;K6-105;K6-106;K6-107;K6-108;K6-109;K6-120;K6-121;K6-122;K6-123;K6-124;K6-125;K6-130;K6-131;K6-132;K6-133;K6-134;K6-135;K6-136;K6-137;K6-138;K6-139;K6-140;K6-141;K6-142;K6-143;K6-144;K6-145;K6-146;K6-147;K6-148;K6-149;K6-150;K6-151;K6-152;K6-153;K6-154;K6-155;K6-156;K6-157

Detalhes do Produto

Nome da Empresa	CEI COMÉRCIO EXPORTAÇÃO IMPORTAÇÃO DE MATERIAL MÉDICO LTDA		
CNPJ	40.175.705/0001-64	Autorização	1.02.344-0
Produto	Filtro para ventilação mecânica trocador de calor e umidade – CGH MAXI		

Modelo Produto Médico

Modelos: HMECMAXI Pediátrico, HMECMAXI Neo e HMECMAXI Traqueo

Tipo de Arquivo	Arquivos	Expediente, data e hora de inclusão
-----------------	----------	-------------------------------------

Nenhum Arquivo Encontrado(a)

Nome Técnico	Filtro para Ventilacao Mecanica
Registro	10234400219
Processo	25351.174307/2018-24
Fabricante Legal	<ul style="list-style-type: none">FABRICANTE: Henan Tuoren Medical Device Co. Ltd - CHINA, REPÚBLICA POPULAR
Classificação de Risco	II - MEDIO RISCO
Vencimento do Registro	VIGENTE

[Exportar para Excel](#)[Exportar para PDF](#)[Voltar](#)



Expediente: 0162957/18-3
 Assunto: 6003 - Renovação de Registro de Produto Fumígeno - Dados Cadastrais
 Marca: HILTON AUTHENTIC SLIMS - VERSÃO B (cigarro com filtro) - embalagens maço e box
 Processo: 25351.661682/2014-58
 Expediente: 0080070/18-8
 Assunto: 6003 - Renovação de Registro de Produto Fumígeno - Dados Cadastrais
 Marca: HOLLYWOOD ORIGINAL KS - VERSÃO B (cigarro com filtro) - embalagens maço e box
 Processo: 25351.604213/2014-78
 Expediente: 0080076/18-7
 Assunto: 6003 - Renovação de Registro de Produto Fumígeno - Dados Cadastrais
 Marca: KENT BLUE TASTE + FILTER FREE TASTE FULL COLOR (cigarro com filtro) - embalagens maço e box
 Processo: 25351.537952/2016-00
 Expediente: 0163066/18-7
 Assunto: 6003 - Renovação de Registro de Produto Fumígeno - Dados Cadastrais
 Marca: LUCKY STRIKE CLICK & ROLL FRESH (cigarro com filtro) - embalagens box
 Processo: 25069.028092/2015-89
 Expediente: 0162960/18-3
 Assunto: 6004 - Renovação de Registro de Produto Fumígeno Exclusivo para Exportação - Dados Cadastrais

GERÊNCIA-GERAL DE TECNOLOGIA DE PRODUTOS PARA A SAÚDE

RESOLUÇÃO-RE Nº 983, DE 19 DE ABRIL DE 2018

O Gerente-Geral de Tecnologia de Produtos para Saúde no uso das atribuições que lhe foram conferidas pela Portaria nº 383, de 8 de março de 2017, aliado ao disposto no art. 54, I, § 1º da Resolução da Diretoria Colegiada - RDC nº 61, de 3 de fevereiro de 2016, resolve:

Art. 1º Definir as petições relacionadas à Gerência-Geral de Tecnologia de Produtos para a Saúde, na conformidade da relação anexa.

Art. 2º Esta Resolução entra em vigor na data de sua publicação.

LEANDRO RODRIGUES PEREIRA

ANEXO

NOME DA EMPRESA AUTORIZAÇÃO
 NOME TÉCNICO NUMERO DO PROCESSO
 NOME COMERCIAL
 LOCAL DE FABRICAÇÃO
 MODELO(S) DO PRODUTO
 CLASSE REGISTRO
 PETIÇÃO(ÕES)

A.D. DESENVOLVIMENTO INTERNACIONAL LTDA - ME 8.03449-8
 Agulhas Descartáveis 25351.179342/2018-30
CARTUCHOS COM AGULHAS ASTON
 FABRICANTE : Yiwu Yuanhai Import and Export CO., LTD - CHINA, REPÚBLICA POPULAR
 3505M1> 3505R1> 3505RM> 3505RS> 3505S1> 3505F1> 3506R1> 3506RS> 3507M1> 3507R1> 3507RM> 3507RS> 3507S1> 3507F1> 3508R1> 3508RS> 3509M1> 3509R1> 3509RM> 3509RS> 3509S1> 3509F1> 3510R1> 3510RS> 3511M1> 3511R1> 3511RM> 3511RS> 3511S1> 3511F1> 3512R1> 3512RS> 3513M1> 3513R1> 3513RM> 3513RS> 3513S1> 3513F1> 3514R1> 3514RS> 3515M1> 3515R1> 3515RM> 3515RS> 3515S1> 3515F1> 3516R1> 3516RS> 3517M1> 3517R1> 3517RM> 3517RS> 3517S1> 3517F1> 3518R1> 3518RS> 3519M1> 3519R1> 3519RM> 3519RS> 3520M1> 3520R1> 3520RM> 3520RS> 3521M1> 3521R1> 3521RM> 3521RS> 3522M1> 3522R1> 3522RM> 3522RS> 3523M1> 3523R1> 3523RM> 3523RS> 3524M1> 3524R1> 3524RM> 3524RS> 3525M1> 3525R1> 3525RM> 3525RS> 3526M1> 3526R1> 3526RM> 3526RS> 3527M1> 3527R1> 3527RM> 3527RS> 3528M1> 3528R1> 3528RM> 3528RS> 3529M1> 3529R1> 3529RM> 3529RS> 3530M1> 3530R1> 3530RM> 3530RS> 3531M1> 3531R1> 3531RM> 3531RS> 3531S1> 3531F1> 3532R1> 3532RS> 3533M1> 3533R1> 3533RM> 3533RS> 3533S1> 3533F1> 3534R1> 3534RS> 3535M1> 3535R1> 3535RM> 3535RS> 3535S1> 3535F1> 3536R1> 3536RS> 3537M1> 3537R1> 3537RM> 3537RS> 3537S1> 3537F1> 3538R1> 3538RS> 3539M1> 3539R1> 3539RM> 3539RS> 3540M1> 3540R1> 3540RM> 3540RS> 3540S1> 3540F1> 3541R1> 3541RS> 3542M1> 3542R1> 3542RM> 3542RS> 3542S1> 3542F1> 3543R1> 3543RS> 3544M1> 3544R1> 3544RM> 3544RS> 3544S1> 3544F1> 3545R1> 3545RS> 3546M1> 3546R1> 3546RM> 3546RS> 3546S1> 3546F1> 3547R1> 3547RS> 3548M1> 3548R1> 3548RM> 3548RS> 3548S1> 3548F1> 3549R1> 3549RS> 3550M1> 3550R1> 3550RM> 3550RS> 3550S1> 3550F1> 3551R1> 3551RS> 3552M1> 3552R1> 3552RM> 3552RS> 3552S1> 3552F1> 3553R1> 3553RS> 3554M1> 3554R1> 3554RM> 3554RS> 3554S1> 3554F1> 3555R1> 3555RS> 3556M1> 3556R1> 3556RM> 3556RS> 3556S1> 3556F1> 3557R1> 3557RS> 3558M1> 3558R1> 3558RM> 3558RS> 3558S1> 3558F1> 3559R1> 3559RS> 3560M1> 3560R1> 3560RM> 3560RS> 3560S1> 3560F1> 3561R1> 3561RS> 3562M1> 3562R1> 3562RM> 3562RS> 3562S1> 3562F1> 3563R1> 3563RS> 3564M1> 3564R1> 3564RM> 3564RS> 3564S1> 3564F1> 3565R1> 3565RS> 3566M1> 3566R1> 3566RM> 3566RS> 3566S1> 3566F1> 3567R1> 3567RS> 3568M1> 3568R1> 3568RM> 3568RS> 3568S1> 3568F1> 3569R1> 3569RS> 3570M1> 3570R1> 3570RM> 3570RS> 3570S1> 3570F1> 3571R1> 3571RS> 3572M1> 3572R1> 3572RM> 3572RS> 3572S1> 3572F1> 3573R1> 3573RS> 3574M1> 3574R1> 3574RM> 3574RS> 3574S1> 3574F1> 3575R1> 3575RS> 3576M1> 3576R1> 3576RM> 3576RS> 3576S1> 3576F1> 3577R1> 3577RS> 3578M1> 3578R1> 3578RM> 3578RS> 3578S1> 3578F1> 3579R1> 3579RS> 3580M1> 3580R1> 3580RM> 3580RS> 3580S1> 3580F1> 3581R1> 3581RS> 3582M1> 3582R1> 3582RM> 3582RS> 3582S1> 3582F1> 3583R1> 3583RS> 3584M1> 3584R1> 3584RM> 3584RS> 3584S1> 3584F1> 3585R1> 3585RS> 3586M1> 3586R1> 3586RM> 3586RS> 3586S1> 3586F1> 3587R1> 3587RS> 3588M1> 3588R1> 3588RM> 3588RS> 3588S1> 3588F1> 3589R1> 3589RS> 3590M1> 3590R1> 3590RM> 3590RS> 3590S1> 3590F1> 3591R1> 3591RS> 3592M1> 3592R1> 3592RM> 3592RS> 3592S1> 3592F1> 3593R1> 3593RS> 3594M1> 3594R1> 3594RM> 3594RS> 3594S1> 3594F1> 3595R1> 3595RS> 3596M1> 3596R1> 3596RM> 3596RS> 3596S1> 3596F1> 3597R1> 3597RS> 3598M1> 3598R1> 3598RM> 3598RS> 3598S1> 3598F1> 3599R1> 3599RS> 3600M1> 3600R1> 3600RM> 3600RS> 3600S1> 3600F1> 3601R1> 3601RS> 3602M1> 3602R1> 3602RM> 3602RS> 3602S1> 3602F1> 3603R1> 3603RS> 3604M1> 3604R1> 3604RM> 3604RS> 3604S1> 3604F1> 3605R1> 3605RS> 3606M1> 3606R1> 3606RM> 3606RS> 3606S1> 3606F1> 3607R1> 3607RS> 3608M1> 3608R1> 3608RM> 3608RS> 3608S1> 3608F1> 3609R1> 3609RS> 3610M1> 3610R1> 3610RM> 3610RS> 3610S1> 3610F1> 3611R1> 3611RS> 3612M1> 3612R1> 3612RM> 3612RS> 3612S1> 3612F1> 3613R1> 3613RS> 3614M1> 3614R1> 3614RM> 3614RS> 3614S1> 3614F1> 3615R1> 3615RS> 3616M1> 3616R1> 3616RM> 3616RS> 3616S1> 3616F1> 3617R1> 3617RS> 3618M1> 3618R1> 3618RM> 3618RS> 3618S1> 3618F1> 3619R1> 3619RS> 3620M1> 3620R1> 3620RM> 3620RS> 3620S1> 3620F1> 3621R1> 3621RS> 3622M1> 3622R1> 3622RM> 3622RS> 3622S1> 3622F1> 3623R1> 3623RS> 3624M1> 3624R1> 3624RM> 3624RS> 3624S1> 3624F1> 3625R1> 3625RS> 3626M1> 3626R1> 3626RM> 3626RS> 3626S1> 3626F1> 3627R1> 3627RS> 3628M1> 3628R1> 3628RM> 3628RS> 3628S1> 3628F1> 3629R1> 3629RS> 3630M1> 3630R1> 3630RM> 3630RS> 3630S1> 3630F1> 3631R1> 3631RS> 3632M1> 3632R1> 3632RM> 3632RS> 3632S1> 3632F1> 3633R1> 3633RS> 3634M1> 3634R1> 3634RM> 3634RS> 3634S1> 3634F1> 3635R1> 3635RS> 3636M1> 3636R1> 3636RM> 3636RS> 3636S1> 3636F1> 3637R1> 3637RS> 3638M1> 3638R1> 3638RM> 3638RS> 3638S1> 3638F1> 3639R1> 3639RS> 3640M1> 3640R1> 3640RM> 3640RS> 3640S1> 3640F1> 3641R1> 3641RS> 3642M1> 3642R1> 3642RM> 3642RS> 3642S1> 3642F1> 3643R1> 3643RS> 3644M1> 3644R1> 3644RM> 3644RS> 3644S1> 3644F1> 3645R1> 3645RS> 3646M1> 3646R1> 3646RM> 3646RS> 3646S1> 3646F1> 3647R1> 3647RS> 3648M1> 3648R1> 3648RM> 3648RS> 3648S1> 3648F1> 3649R1> 3649RS> 3650M1> 3650R1> 3650RM> 3650RS> 3650S1> 3650F1> 3651R1> 3651RS> 3652M1> 3652R1> 3652RM> 3652RS> 3652S1> 3652F1> 3653R1> 3653RS> 3654M1> 3654R1> 3654RM> 3654RS> 3654S1> 3654F1> 3655R1> 3655RS> 3656M1> 3656R1> 3656RM> 3656RS> 3656S1> 3656F1> 3657R1> 3657RS> 3658M1> 3658R1> 3658RM> 3658RS> 3658S1> 3658F1> 3659R1> 3659RS> 3660M1> 3660R1> 3660RM> 3660RS> 3660S1> 3660F1> 3661R1> 3661RS> 3662M1> 3662R1> 3662RM> 3662RS> 3662S1> 3662F1> 3663R1> 3663RS> 3664M1> 3664R1> 3664RM> 3664RS> 3664S1> 3664F1> 3665R1> 3665RS> 3666M1> 3666R1> 3666RM> 3666RS> 3666S1> 3666F1> 3667R1> 3667RS> 3668M1> 3668R1> 3668RM> 3668RS> 3668S1> 3668F1> 3669R1> 3669RS> 3670M1> 3670R1> 3670RM> 3670RS> 3670S1> 3670F1> 3671R1> 3671RS> 3672M1> 3672R1> 3672RM> 3672RS> 3672S1> 3672F1> 3673R1> 3673RS> 3674M1> 3674R1> 3674RM> 3674RS> 3674S1> 3674F1> 3675R1> 3675RS> 3676M1> 3676R1> 3676RM> 3676RS> 3676S1> 3676F1> 3677R1> 3677RS> 3678M1> 3678R1> 3678RM> 3678RS> 3678S1> 3678F1> 3679R1> 3679RS> 3680M1> 3680R1> 3680RM> 3680RS> 3680S1> 3680F1> 3681R1> 3681RS> 3682M1> 3682R1> 3682RM> 3682RS> 3682S1> 3682F1> 3683R1> 3683RS> 3684M1> 3684R1> 3684RM> 3684RS> 3684S1> 3684F1> 3685R1> 3685RS> 3686M1> 3686R1> 3686RM> 3686RS> 3686S1> 3686F1> 3687R1> 3687RS> 3688M1> 3688R1> 3688RM> 3688RS> 3688S1> 3688F1> 3689R1> 3689RS> 3690M1> 3690R1> 3690RM> 3690RS> 3690S1> 3690F1> 3691R1> 3691RS> 3692M1> 3692R1> 3692RM> 3692RS> 3692S1> 3692F1> 3693R1> 3693RS> 3694M1> 3694R1> 3694RM> 3694RS> 3694S1> 3694F1> 3695R1> 3695RS> 3696M1> 3696R1> 3696RM> 3696RS> 3696S1> 3696F1> 3697R1> 3697RS> 3698M1> 3698R1> 3698RM> 3698RS> 3698S1> 3698F1> 3699R1> 3699RS> 3700M1> 3700R1> 3700RM> 3700RS> 3700S1> 3700F1> 3701R1> 3701RS> 3702M1> 3702R1> 3702RM> 3702RS> 3702S1> 3702F1> 3703R1> 3703RS> 3704M1> 3704R1> 3704RM> 3704RS> 3704S1> 3704F1> 3705R1> 3705RS> 3706M1> 3706R1> 3706RM> 3706RS> 3706S1> 3706F1> 3707R1> 3707RS> 3708M1> 3708R1> 3708RM> 3708RS> 3708S1> 3708F1> 3709R1> 3709RS> 3710M1> 3710R1> 3710RM> 3710RS> 3710S1> 3710F1> 3711R1> 3711RS> 3712M1> 3712R1> 3712RM> 3712RS> 3712S1> 3712F1> 3713R1> 3713RS> 3714M1> 3714R1> 3714RM> 3714RS> 3714S1> 3714F1> 3715R1> 3715RS> 3716M1> 3716R1> 3716RM> 3716RS> 3716S1> 3716F1> 3717R1> 3717RS> 3718M1> 3718R1> 3718RM> 3718RS> 3718S1> 3718F1> 3719R1> 3719RS> 3720M1> 3720R1> 3720RM> 3720RS> 3720S1> 3720F1> 3721R1> 3721RS> 3722M1> 3722R1> 3722RM> 3722RS> 3722S1> 3722F1> 3723R1> 3723RS> 3724M1> 3724R1> 3724RM> 3724RS> 3724S1> 3724F1> 3725R1> 3725RS> 3726M1> 3726R1> 3726RM> 3726RS> 3726S1> 3726F1> 3727R1> 3727RS> 3728M1> 3728R1> 3728RM> 3728RS> 3728S1> 3728F1> 3729R1> 3729RS> 3730M1> 3730R1> 3730RM> 3730RS> 3730S1> 3730F1> 3731R1> 3731RS> 3732M1> 3732R1> 3732RM> 3732RS> 3732S1> 3732F1> 3733R1> 3733RS> 3734M1> 3734R1> 3734RM> 3734RS> 3734S1> 3734F1> 3735R1> 3735RS> 3736M1> 3736R1> 3736RM> 3736RS> 3736S1> 3736F1> 3737R1> 3737RS> 3738M1> 3738R1> 3738RM> 3738RS> 3738S1> 3738F1> 3739R1> 3739RS> 3740M1> 3740R1> 3740RM> 3740RS> 3740S1> 3740F1> 3741R1> 3741RS> 3742M1> 3742R1> 3742RM> 3742RS> 3742S1> 3742F1> 3743R1> 3743RS> 3744M1> 3744R1> 3744RM> 3744RS> 3744S1> 3744F1> 3745R1> 3745RS> 3746M1> 3746R1> 3746RM> 3746RS> 3746S1> 3746F1> 3747R1> 3747RS> 3748M1> 3748R1> 3748RM> 3748RS> 3748S1> 3748F1> 3749R1> 3749RS> 3750M1> 3750R1> 3750RM> 3750RS> 3750S1> 3750F1> 3751R1> 3751RS> 3752M1> 3752R1> 3752RM> 3752RS> 3752S1> 3752F1> 3753R1> 3753RS> 3754M1> 3754R1> 3754RM> 3754RS> 3754S1> 3754F1> 3755R1> 3755RS> 3756M1> 3756R1> 3756RM> 3756RS> 3756S1> 3756F1> 3757R1> 3757RS> 3758M1> 3758R1> 3758RM> 3758RS> 3758S1> 3758F1> 3759R1> 3759RS> 3760M1> 3760R1> 3760RM> 3760RS> 3760S1> 3760F1> 3761R1> 3761RS> 3762M1> 3762R1> 3762RM> 3762RS> 3762S1> 3762F1> 3763R1> 3763RS> 3764M1> 3764R1> 3764RM> 3764RS> 3764S1> 3764F1> 3765R1> 3765RS> 3766M1> 3766R1> 3766RM> 3766RS> 3766S1> 3766F1> 3767R1> 3767RS> 3768M1> 3768R1> 3768RM> 3768RS> 3768S1> 3768F1> 3769R1> 3769RS> 3770M1> 3770R1> 3770RM> 3770RS> 3770S1> 3770F1> 3771R1> 3771RS> 3772M1> 3772R1> 3772RM> 3772RS> 3772S1> 3772F1> 3773R1> 3773RS> 3774M1> 3774R1> 3774RM> 3774RS> 3774S1> 3774F1> 3775R1> 3775RS> 3776M1> 3776R1> 3776RM> 3776RS> 3776S1> 3776F1> 3777R1> 3777RS> 3778M1> 3778R1> 3778RM> 3778RS> 3778S1> 3778F1> 3779R1> 3779RS> 3780M1> 3780R1> 3780RM> 3780RS> 3780S1> 3780F1> 3781R1> 3781RS> 3782M1> 3782R1> 3782RM> 3782RS> 3782S1> 3782F1> 3783R1> 3783RS> 3784M1> 3784R1> 3784RM> 3784RS> 3784S1> 3784F1> 3785R1> 3785RS> 3786M1> 3786R1> 3786RM> 3786RS> 3786S1> 3786F1> 3787R1> 3787RS> 3788M1> 3788R1> 3788RM> 3788RS> 3788S1> 3788F1> 3789R1> 3789RS> 3790M1> 3790R1> 3790RM> 3790RS> 3790S1> 3790F1> 3791R1> 3791RS> 3792M1> 3792R1> 3792RM> 3792RS> 3792S1> 3792F1> 3793R1> 3793RS> 3794M1> 3794R1> 3794RM> 3794RS> 3794S1> 3794F1> 3795R1> 3795RS> 3796M1> 3796R1> 3796RM> 3796RS> 3796S1> 3796F1> 3797R1> 3797RS> 3798M1> 3798R1> 3798RM> 3798RS> 3798S1> 3798F1> 3799R1> 3799RS> 3800M1> 3800R1> 3800RM> 3800RS> 3800S1> 3800F1> 3801R1> 3801RS> 3802M1> 3802R1> 3802RM> 3802RS> 3802S1> 3802F1> 3803R1> 3803RS> 3804M1> 3804R1> 3804RM> 3804RS> 3804S1> 3804F1> 3805R1> 3805RS> 3806M1> 3806R1> 3806RM> 3806RS> 3806S1> 3806F1> 3807R1> 3807RS> 3808M1> 3808R1> 3808RM> 3808RS> 3808S1> 3808F1> 3809R1> 3809RS> 3810M1> 3810R1> 3810RM> 3810RS> 3810S1> 3810F1> 3811R1> 3811RS> 3812M1> 3812R1> 3812RM> 3812RS> 3812S1> 3812F1> 3813R1> 3813RS> 3814M1> 3814R1> 3814RM> 3814RS> 3814S1> 3814F1> 3815R1> 3815RS> 3816M1> 3816R1> 3816RM> 3816RS> 3816S1> 3816F1> 3817R1> 3817RS> 3818M1> 3818R1> 3818RM> 3818RS> 3818S1> 3818F1> 3819R1> 3819RS> 3820M1> 3820R1> 3820RM> 3820RS> 3820S1> 3820F1>

001512
99



150mmX15mm> PR-212005 - Cânula PainRhiz 21GX
 200mmX55mm> PR-212010 - Cânula PainRhiz 21GX
 200mmX10mm> PR-212015 - Cânula PainRhiz 21GX
 200mmX15mm> PR-220505 - Cânula PainRhiz 22GX
 50mmX5mm> PR-220510 - Cânula PainRhiz 22GX 50mmX10mm>
 PR-220515 - Cânula PainRhiz 22GX 50mmX15mm> PR-221005 -
 Cânula PainRhiz 22GX100mmX5mm> PR-221010 - Cânula
 PainRhiz 22GX100mmX10mm> PR-221015 - Cânula PainRhiz
 22GX100mmX15mm> PR-221505 - Cânula PainRhiz 22GX
 150mmX5mm> PR-221510 - Cânula PainRhiz 22GX
 150mmX10mm> PR-221515 - Cânula PainRhiz 22GX
 150mmX15mm> PR-222005 - Cânula PainRhiz 22GX
 200mmX5mm> PR-222015 - Cânula PainRhiz 22GX
 200mmX15mm>

CLASSE: II 80636390007
 80007 - MATERIAL - Cadastro de Famílias de Material de Uso Médico Importado

BECTON DICKINSON INDÚSTRIAS CIRÚRGICAS LTDA.
 1.00334-3

Conector com Luer 25351.178572/2018-81
 BD SmartSite Conector sem agulha
 FABRICANTE: BD SWITZERLAND SÄRL - SUÍÇA
 BD SmartSite Conector sem agulha
 CLASSE: II 10033430755

80007 - MATERIAL - Cadastro de Famílias de Material de Uso Médico Importado

Conector com Luer 25351.178598/2018-20
 BD SmartSite Extensor com Conector em T
 FABRICANTE: BD SWITZERLAND SÄRL - SUÍÇA
 BD SmartSite Extensor com Conector em T
 CLASSE: II 10033430756

80007 - MATERIAL - Cadastro de Famílias de Material de Uso Médico Importado

BIOCARDIO COMERCIO E REPRESENTAÇÕES LTDA 8.00159-7

Instrumentos cirúrgicos 25351.172755/2018-93
 VATS/MIS ABAIXADOR DE NÓ SCANLAN
 FABRICANTE: SCANLAN INTERNATIONAL INC. - ESTADOS UNIDOS DA AMÉRICA

9009-828-15 - Abaixador de nó Toroscópico Chitwood para ajuste de nó (5 mm) ("modelo armadilha"), Jacobson estilo mola, cabo arredondado, para suturas 2-0 e menores, 21,5 cm comprimento do cabo, 15-3/4" / 39,1 cm de comprimento total. 9009-828-16 - Abaixador de nó Toroscópico Chitwood para ajuste de nó (5 mm) ("modelo armadilha"), Jacobson estilo mola, cabo arredondado, para suturas 2-0 e menores, 18 cm comprimento do cabo, 15-3/4" / 40 cm de comprimento total. 9009-828 - Abaixador de nó Toroscópico Chitwood para ajuste de nó (5 mm) ("modelo armadilha"), Jacobson estilo mola, cabo arredondado, para suturas 2-0 e menores, 15 cm comprimento do cabo, 12" / 30,5 cm de comprimento total. 9009-827-13 - Abaixador de nó Toroscópico Chitwood para ajuste de nó (5 mm) ("mini modelo armadilha"), Jacobson estilo mola, cabo arredondado, para suturas 2-0 e menores, 17 cm comprimento do cabo, 11" / 34,6 cm de comprimento total. 9009-827-15 - Abaixador de nó Toroscópico Chitwood para ajuste de nó (5 mm) ("modelo mini armadilha") Mini TRAP MODEL), sem cremalheira, Jacobson estilo mola, cabo arredondado, para suturas 2-0 e menores, 21,5 cm comprimento do cabo, 11" / 39,1 cm de comprimento total. 9009-827-11 - Abaixador de nó Toroscópico Chitwood para ajuste de nó (5 mm) ("modelo armadilha"), Jacobson estilo mola, cabo arredondado, para suturas 4-0 e menores, 13 cm comprimento do cabo, 11" / 28 cm de comprimento total.
 CLASSE: I 80015970026
 80007 - MATERIAL - Cadastro de Famílias de Material de Uso Médico Importado

BIODINAMICA QUIMICA E FARMACEUTICA LTDA 1.02985-5

Pastas Para Profilaxia e Polimento Dental 25351.692212/2017-07
 PASTA ABRASIVA DE ÓXIDO DE ALUMÍNIO
 FABRICANTE: BIODINAMICA QUIMICA E FARMACEUTICA LTDA - BRASIL
 Modelos comerciais: Best Care; Diamante; OnixDent; Multinox; Injetca; BDP.
 Embalagem contendo: 1 ou 2 ou 3 seringas de PASTA ABRASIVA DE ÓXIDO DE ALUMÍNIO contendo 1g ou 2g ou 4g ou 6g sem sabor e sabor menta; 1, 2 ou 3 potes contendo 10g ou 15g ou 20g ou 25g sem sabor e sabor menta.
 CLASSE: I 10298550209
 80009 - MATERIAL - Cadastro de Famílias de Material de Uso Médico Nacional

BIOMERIEUX BRASIL INDUSTRIA E COMERCIO DE PRODUTOS LABORATORIAIS LTDA 1.01581-2

HORMÔNIO ANTI-MULLERIANO (AMH) 25351.735499/2017-77
 VIDAS AMH
 FABRICANTE: BIOMERIEUX SA - FRANÇA
 30 testes (SPR: 1 x 30; STR: 30; CI: 1 x 2 mL; S1: 2 x 2 mL RI: 1 x 41 mL)
 CLASSE: II 10158120707

8436 - IVD - Cadastro de produto importado

BIOTEC PRODUTOS HOSPITALARES LTDA 8.03306-3
 Frascos Coletores 25351.178052/2018-79
 BIOBRONQ - COLETOR PARA BRONCOSCOPIA
 FABRICANTE: BIOTEC PRODUTOS HOSPITALARES LTDA - BRASIL
 40, 70, 80, 100, 120 E 240 ML
 CLASSE: I 80330630040
 80009 - MATERIAL - Cadastro de Famílias de Material de Uso Médico Nacional

BMR MEDICAL LTDA - EPP 8.02998-8
 Canetores 25351.624861/2017-85
 2fr Per-Q-Cath® Neokit PICC MST
 FABRICANTE: BMR MEDICAL LTDA - EPP - BRASIL
 8102107 - 2FR PER-Q-CATH® NEOKIT PICC MST
 CLASSE: IV 80299880127
 80088 - MATERIAL - Registro de Conjunto de Materiais de Uso Médico Nacional

Carbyne - Indústria, Comércio, Importação e Exportação Ltda.
 8.16104-1

APARELHO PARA TATUAGEM/MAQUIAGEM DEFINITIVA 25351.153242/2018-83
MÁQUINAS ROTATIVAS PARA TATUAGEM E MICROPIGMENTAÇÃO
 FABRICANTE: Carbyne - Indústria, Comércio, Importação e Exportação Ltda. - BRASIL

BRUISER
BRUISER R
FALCON C
FALCON
INKSTREAM
PRIME
RANTROK
RANTROK C
STONE C
STONE
 CLASSE: I 81610410001
 80026 - EQUIPAMENTO - Cadastro de Família de Equipamentos para saúde Nacional

CARL ZEISS DO BRASIL LTDA 1.03320-3
 CÁMERA OFTÁLMICA 25351.163194/2018-31
CLARUS
 FABRICANTE: CARL ZEISS MEDITEC INC. - ESTADOS UNIDOS DA AMÉRICA
CLARUS 500
 CLASSE: II 10332030108
 80027 - EQUIPAMENTO - Cadastro de Família de Equipamentos para saúde Importado

CEI COMÉRCIO EXPORTAÇÃO IMPORTAÇÃO DE MATERIAL MÉDICO LTDA 1.02344-0
 Vestimenta Hospitalar 25351.174270/2018-34
 Aventais para Procedimento
 FABRICANTE: XINXIANG HUAXI SANITARY MATERIALS CO., LTD - CHINA, REPÚBLICA POPULAR
 modelos: 20201 - Avental para procedimento com manga, amarelo, tamanho G, 20g/m² (110 x 140 cm); 20202 - Avental para procedimento com manga, amarelo, tamanho GG, 20g/m² (115 x 145 cm); 20251 - Avental para procedimento com manga, amarelo, tamanho G, 25g/m² (110 x 140 cm); 20252 - Avental para procedimento com manga, amarelo, tamanho GG, 25g/m² (115 x 145 cm).
 CLASSE: I 10234400218
 80007 - MATERIAL - Cadastro de Famílias de Material de Uso Médico Importado

Filtro para Ventilação Mecânica 25351.174307/2018-24
 Filtro para ventilação mecânica trocador de calor e umidade - CGH MAXI
 FABRICANTE: Henan Tuoren Medical Device Co. Ltd - CHINA, REPÚBLICA POPULAR
 Modelos: HMECMAXI Pediátrico; HMECMAXI Neo e HMECMAXI Traquea
 CLASSE: II 10234400219
 80007 - MATERIAL - Cadastro de Famílias de Material de Uso Médico Importado
 Filtro para Ventilação Mecânica 25351.174305/2018-35
 Filtro para ventilação mecânica trocador de calor e umidade - CGH MAXI Adulto
 FABRICANTE: Henan Tuoren Medical Device Co. Ltd - CHINA, REPÚBLICA POPULAR
 Modelo: HMECMAXI Adulto
 CLASSE: II 10234409017
 8031 - MATERIAL - Cadastro de Material de Uso Médico Importado

CELSO LOPES MARTINS EIRELI 8.02810-7
 Laringoscópio 25351.167418/2018-84
 Video laringoscópio MEDIAN
 FABRICANTE: CELSO LOPES MARTINS EIRELI - BRASIL
 E.An-II
 E.An-II S
 CLASSE: II 80281070092
 80027 - EQUIPAMENTO - Cadastro de Família de Equipamentos para saúde Importado

CINCO CIRURGICA COMERCIO DE PRODUTOS HOSPITALARES LTDA - EPP 8.00863-8

Containers em Geral(Caixas, Bandejas, Cubas, etc)25351.640412/2017-84
 Container de Esterilização AYGUN - Standard e Bio Barrier
 FABRICANTE: AYGUN SURGICAL INSTRUMENTS CO INC - TURQUIA

K6-010;K6-011;K6-012;K6-013;K6-014;K6-015;K6-016;K6-017;K6-018;K6-019;K6-020;K6-021; K6-022;K6-023;K6-024;K6-025;K6-026;K6-027;K6-028;K6-029;K6-030;K6-031;K6-032;K6-033; K6-034;K6-035;K6-036;K6-037;K6-038;K6-039;K6-040;K6-041;K6-042;K6-043;K6-044;K6-045; K6-046;K6-047;K6-048;K6-049;K6-050;K6-051;K6-052;K6-053;K6-054;K6-055;K6-056;K6-057; K6-058;K6-059;K6-060;K6-061;K6-062;K6-063;K6-064;K6-065;K6-066;K6-067;K6-068;K6-069; K6-150;K6-151;K6-152;K6-153;K6-154;K6-155;K6-156;K6-157;K6-158;K6-159;K6-160;K6-161; K6-162;K6-163;K6-164;K6-165;K6-166;K6-167;K6-168;K6-169;K6-170;K6-171;K6-172;K6-173; K6-174;K6-175;K6-176;K6-177;K6-178;K6-179;K6-180;K6-181;K6-182;K6-183;K6-184;K6-185; K6-186;K6-187;K6-188;K6-189;K6-190;K6-191;K6-192;K6-193;K6-194;K6-195;K6-196;K6-197; K6-198;K6-199;K6-200;K6-201;K6-202;K6-203;K6-204;K6-205;K6-206;K6-207;K6-208;K6-209; K6-100;K6-101;K6-102;K6-103;K6-104;K6-105;K6-106;K6-107;K6-108;K6-109;K6-120;K6-121; K6-122;K6-123;K6-124;K6-125;K6-126;K6-127;K6-128;K6-129;K6-130;K6-131; K6-132;K6-133;K6-134;K6-135;K6-136;K6-137;K6-138;K6-139;K6-140;K6-141;K6-142;K6-143;K6-144;K6-145;K6-146;K6-147;K6-148;K6-149;K6-150;K6-151;K6-152;K6-153;K6-154;K6-155;K6-156;K6-157;K6-158;K6-159;K6-160;K6-161; K6-162;K6-163;K6-164;K6-165;K6-166;K6-167;K6-168;K6-169;K6-170;K6-171;K6-172;K6-173; K6-174;K6-175;K6-176;K6-177;K6-178;K6-179;K6-180;K6-181;K6-182;K6-183;K6-184;K6-185; K6-186;K6-187;K6-188;K6-189;K6-190;K6-191;K6-192;K6-193;K6-194;K6-195;K6-196;K6-197; K6-198;K6-199;K6-200;K6-201;K6-202;K6-203;K6-204;K6-205;K6-206;K6-207;K6-208;K6-209; K6-100;K6-101;K6-102;K6-103;K6-104;K6-105;K6-106;K6-107;K6-108;K6-109;K6-120;K6-121; K6-122;K6-123;K6-124;K6-125;K6-126;K6-127;K6-128;K6-129;K6-130;K6-131; K6-132;K6-133;K6-134;K6-135;K6-136;K6-137;K6-138;K6-139;K6-140;K6-141;K6-142;K6-143;K6-144;K6-145;K6-146;K6-147;K6-148;K6-149;K6-150;K6-151;K6-152;K6-153;K6-154;K6-155;K6-156;K6-157;K6-158;K6-159;K6-160;K6-161; K6-162;K6-163;K6-164;K6-165;K6-166;K6-167;K6-168;K6-169;K6-170;K6-171;K6-172;K6-173; K6-174;K6-175;K6-176;K6-177;K6-178;K6-179;K6-180;K6-181;K6-182;K6-183;K6-184;K6-185; K6-186;K6-187;K6-188;K6-189;K6-190;K6-191;K6-192;K6-193;K6-194;K6-195;K6-196;K6-197; K6-198;K6-199;K6-200;K6-201;K6-202;K6-203;K6-204;K6-205;K6-206;K6-207;K6-208;K6-209; K6-100;K6-101;K6-102;K6-103;K6-104;K6-105;K6-106;K6-107;K6-108;K6-109;K6-120;K6-121; K6-122;K6-123;K6-124;K6-125;K6-126;K6-127;K6-128;K6-129;K6-130;K6-131; K6-132;K6-133;K6-134;K6-135;K6-136;K6-137;K6-138;K6-139;K6-140;K6-141;K6-142;K6-143;K6-144;K6-145;K6-146;K6-147;K6-148;K6-149;K6-150;K6-151;K6-152;K6-153;K6-154;K6-155;K6-156;K6-157;K6-158;K6-159;K6-160;K6-161; K6-162;K6-163;K6-164;K6-165;K6-166;K6-167;K6-168;K6-169;K6-170;K6-171;K6-172;K6-173; K6-174;K6-175;K6-176;K6-177;K6-178;K6-179;K6-180;K6-181;K6-182;K6-183;K6-184;K6-185; K6-186;K6-187;K6-188;K6-189;K6-190;K6-191;K6-192;K6-193;K6-194;K6-195;K6-196;K6-197; K6-198;K6-199;K6-200;K6-201;K6-202;K6-203;K6-204;K6-205;K6-206;K6-207;K6-208;K6-209; K6-100;K6-101;K6-102;K6-103;K6-104;K6-105;K6-106;K6-107;K6-108;K6-109;K6-120;K6-121; K6-122;K6-123;K6-124;K6-125;K6-126;K6-127;K6-128;K6-129;K6-130;K6-131; K6-132;K6-133;K6-134;K6-135;K6-136;K6-137;K6-138;K6-139;K6-140;K6-141;K6-142;K6-143;K6-144;K6-145;K6-146;K6-147;K6-148;K6-149;K6-150;K6-151;K6-152;K6-153;K6-154;K6-155;K6-156;K6-157;K6-158;K6-159;K6-160;K6-161; K6-162;K6-163;K6-164;K6-165;K6-166;K6-167;K6-168;K6-169;K6-170;K6-171;K6-172;K6-173; K6-174;K6-175;K6-176;K6-177;K6-178;K6-179;K6-180;K6-181;K6-182;K6-183;K6-184;K6-185; K6-186;K6-187;K6-188;K6-189;K6-190;K6-191;K6-192;K6-193;K6-194;K6-195;K6-196;K6-197; K6-198;K6-199;K6-200;K6-201;K6-202;K6-203;K6-204;K6-205;K6-206;K6-207;K6-208;K6-209; K6-100;K6-101;K6-102;K6-103;K6-104;K6-105;K6-106;K6-107;K6-108;K6-109;K6-120;K6-121; K6-122;K6-123;K6-124;K6-125;K6-126;K6-127;K6-128;K6-129;K6-130;K6-131; K6-132;K6-133;K6-134;K6-135;K6-136;K6-137;K6-138;K6-139;K6-140;K6-141;K6-142;K6-143;K6-144;K6-145;K6-146;K6-147;K6-148;K6-149;K6-150;K6-151;K6-152;K6-153;K6-154;K6-155;K6-156;K6-157;K6-158;K6-159;K6-160;K6-161; K6-162;K6-163;K6-164;K6-165;K6-166;K6-167;K6-168;K6-169;K6-170;K6-171;K6-172;K6-173; K6-174;K6-175;K6-176;K6-177;K6-178;K6-179;K6-180;K6-181;K6-182;K6-183;K6-184;K6-185; K6-186;K6-187;K6-188;K6-189;K6-190;K6-191;K6-192;K6-193;K6-194;K6-195;K6-196;K6-197; K6-198;K6-199;K6-200;K6-201;K6-202;K6-203;K6-204;K6-205;K6-206;K6-207;K6-208;K6-209; K6-100;K6-101;K6-102;K6-103;K6-104;K6-105;K6-106;K6-107;K6-108;K6-109;K6-120;K6-121; K6-122;K6-123;K6-124;K6-125;K6-126;K6-127;K6-128;K6-129;K6-130;K6-131; K6-132;K6-133;K6-134;K6-135;K6-136;K6-137;K6-138;K6-139;K6-140;K6-141;K6-142;K6-143;K6-144;K6-145;K6-146;K6-147;K6-148;K6-149;K6-150;K6-151;K6-152;K6-153;K6-154;K6-155;K6-156;K6-157;K6-158;K6-159;K6-160;K6-161; K6-162;K6-163;K6-164;K6-165;K6-166;K6-167;K6-168;K6-169;K6-170;K6-171;K6-172;K6-173; K6-174;K6-175;K6-176;K6-177;K6-178;K6-179;K6-180;K6-181;K6-182;K6-183;K6-184;K6-185; K6-186;K6-187;K6-188;K6-189;K6-190;K6-191;K6-192;K6-193;K6-194;K6-195;K6-196;K6-197; K6-198;K6-199;K6-200;K6-201;K6-202;K6-203;K6-204;K6-205;K6-206;K6-207;K6-208;K6-209; K6-100;K6-101;K6-102;K6-103;K6-104;K6-105;K6-106;K6-107;K6-108;K6-109;K6-120;K6-121; K6-122;K6-123;K6-124;K6-125;K6-126;K6-127;K6-128;K6-129;K6-130;K6-131; K6-132;K6-133;K6-134;K6-135;K6-136;K6-137;K6-138;K6-139;K6-140;K6-141;K6-142;K6-143;K6-144;K6-145;K6-146;K6-147;K6-148;K6-149;K6-150;K6-151;K6-152;K6-153;K6-154;K6-155;K6-156;K6-157;K6-158;K6-159;K6-160;K6-161; K6-162;K6-163;K6-164;K6-165;K6-166;K6-167;K6-168;K6-169;K6-170;K6-171;K6-172;K6-173; K6-174;K6-175;K6-176;K6-177;K6-178;K6-179;K6-180;K6-181;K6-182;K6-183;K6-184;K6-185; K6-186;K6-187;K6-188;K6-189;K6-190;K6-191;K6-192;K6-193;K6-194;K6-195;K6-196;K6-197; K6-198;K6-199;K6-200;K6-201;K6-202;K6-203;K6-204;K6-205;K6-206;K6-207;K6-208;K6-209; K6-100;K6-101;K6-102;K6-103;K6-104;K6-105;K6-106;K6-107;K6-108;K6-109;K6-120;K6-121; K6-122;K6-123;K6-124;K6-125;K6-126;K6-127;K6-128;K6-129;K6-130;K6-131; K6-132;K6-133;K6-134;K6-135;K6-136;K6-137;K6-138;K6-139;K6-140;K6-141;K6-142;K6-143;K6-144;K6-145;K6-146;K6-147;K6-148;K6-149;K6-150;K6-151;K6-152;K6-153;K6-154;K6-155;K6-156;K6-157;K6-158;K6-159;K6-160;K6-161; K6-162;K6-163;K6-164;K6-165;K6-166;K6-167;K6-168;K6-169;K6-170;K6-171;K6-172;K6-173; K6-174;K6-175;K6-176;K6-177;K6-178;K6-179;K6-180;K6-181;K6-182;K6-183;K6-184;K6-185; K6-186;K6-187;K6-188;K6-189;K6-190;K6-191;K6-192;K6-193;K6-194;K6-195;K6-196;K6-197; K6-198;K6-199;K6-200;K6-201;K6-202;K6-203;K6-204;K6-205;K6-206;K6-207;K6-208;K6-209; K6-100;K6-101;K6-102;K6-103;K6-104;K6-105;K6-106;K6-107;K6-108;K6-109;K6-120;K6-121; K6-122;K6-123;K6-124;K6-125;K6-126;K6-127;K6-128;K6-129;K6-130;K6-131; K6-132;K6-133;K6-134;K6-135;K6-136;K6-137;K6-138;K6-139;K6-140;K6-141;K6-142;K6-143;K6-144;K6-145;K6-146;K6-147;K6-148;K6-149;K6-150;K6-151;K6-152;K6-153;K6-154;K6-155;K6-156;K6-157;K6-158;K6-159;K6-160;K6-161; K6-162;K6-163;K6-164;K6-165;K6-166;K6-167;K6-168;K6-169;K6-170;K6-171;K6-172;K6-173; K6-174;K6-175;K6-176;K6-177;K6-178;K6-179;K6-180;K6-181;K6-182;K6-183;K6-184;K6-185; K6-186;K6-187;K6-188;K6-189;K6-190;K6-191;K6-192;K6-193;K6-194;K6-195;K6-196;K6-197; K6-198;K6-199;K6-200;K6-201;K6-202;K6-203;K6-204;K6-205;K6-206;K6-207;K6-208;K6-209; K6-100;K6-101;K6-102;K6-103;K6-104;K6-105;K6-106;K6-107;K6-108;K6-109;K6-120;K6-121; K6-122;K6-123;K6-124;K6-125;K6-126;K6-127;K6-128;K6-129;K6-130;K6-131; K6-132;K6-133;K6-134;K6-135;K6-136;K6-137;K6-138;K6-139;K6-140;K6-141;K6-142;K6-143;K6-144;K6-145;K6-146;K6-147;K6-148;K6-149;K6-150;K6-151;K6-152;K6-153;K6-154;K6-155;K6-156;K6-157;K6-158;K6-159;K6-160;K6-161; K6-162;K6-163;K6-164;K6-165;K6-166;K6-167;K6-168;K6-169;K6-170;K6-171;K6-172;K6-173; K6-174;K6-175;K6-176;K6-177;K6-1

airTRAQUEO

Sistema Fechado de Aspiração Traqueal

ASPIRA A SECREÇÃO DA VIA AÉREA SEM INTERROMPER A VENTILAÇÃO E OXIGENAÇÃO DURANTE O PROCEDIMENTO

MINIMIZA A CONTAMINAÇÃO DO PACIENTE POR PATÓGENOS EXTERNOS

PROTEGE O PROFISSIONAL DE SAÚDE CONTRA CONTAMINAÇÃO

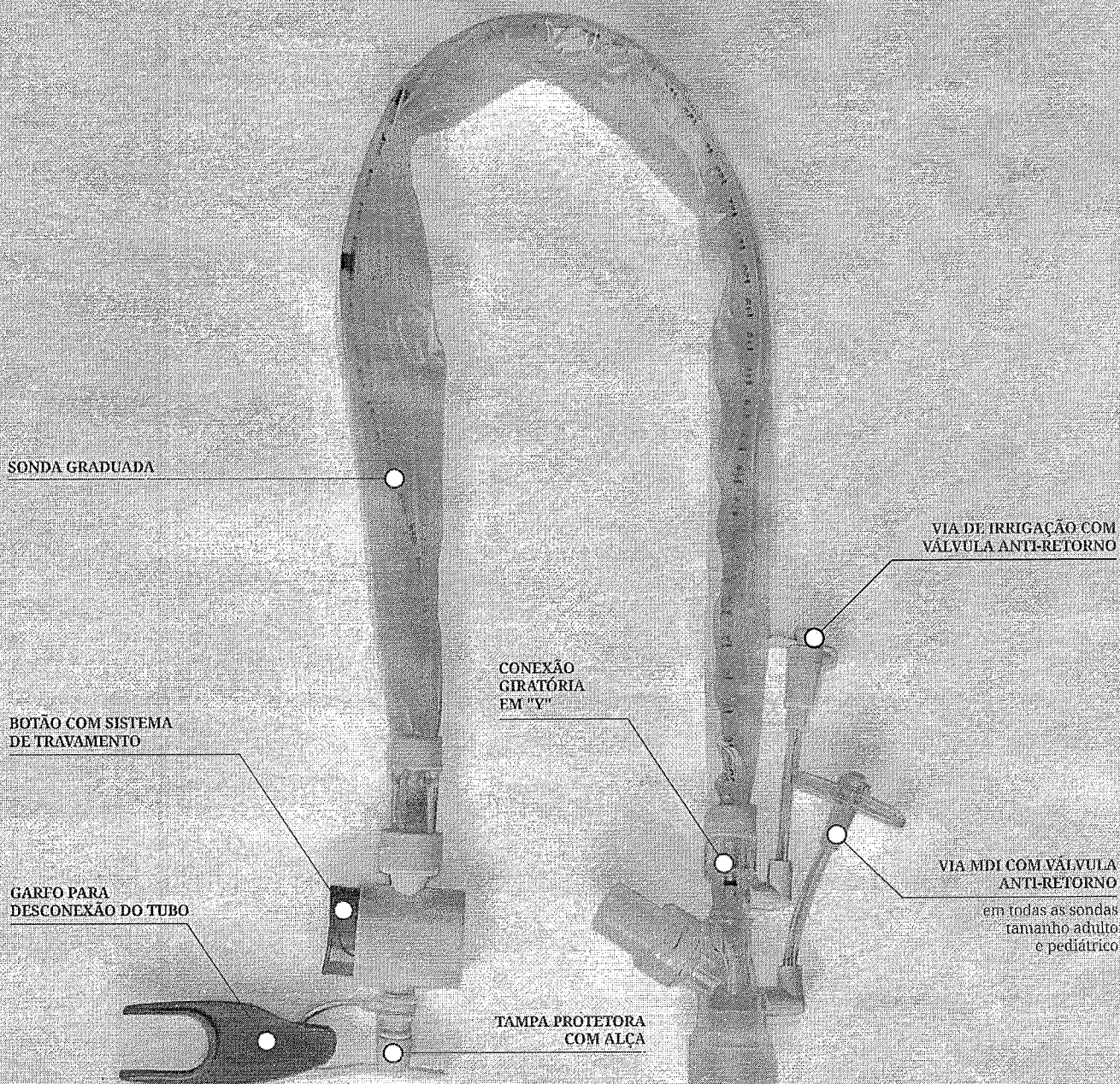

00151 *48*

PARA TUBO ENDOTRAQUEAL - NEONATOLOGIA

GRADUAÇÃO COLORIDA | BOTÃO COM SISTEMA DE TRAVAMENTO | CONEXÃO GIRATÓRIA EM "Y" | TAMPA PROTETORA COM ALÇA | GARFO PARA DESCONEXÃO DO TUBO | VIA DE IRRIGAÇÃO COM VÁLVULA ANTI-RETORNO

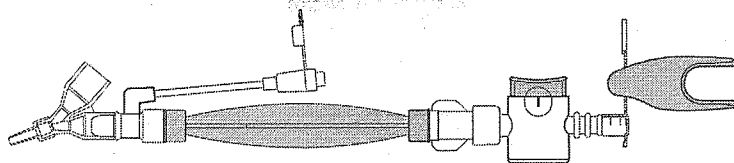

Referência	Diâmetro	Tamanho (cm)	Conectores
ATE05B	5 Fr	30,5	2,0 / 2,5
ATE06B	6 Fr	30,5	2,5 / 3,0 / 3,5
ATE07B*	7 Fr	30,5	3,0 / 3,5 / 4,0
ATE08B	8 Fr	30,5	3,0 / 3,5 / 4,0

* Disponibilidade sob consulta

PARA TUBO ENDOTRAQUEAL - ADULTO E PEDIÁTRICO

SONDA GRADUADA | BOTÃO COM SISTEMA DE TRAVAMENTO | CONEXÃO GIRATÓRIA EM "Y" | TAMPA PROTETORA COM ALÇA | GARFO PARA DESCONEXÃO DO TUBO | VIA MDI | VIA DE IRRIGAÇÃO COM VÁLVULA ANTI-RETORNO

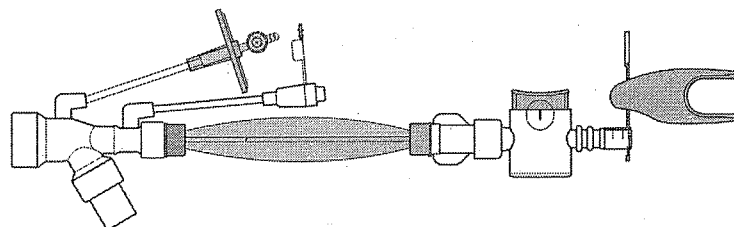

Referência	Diâmetro	Tamanho (cm)
ATE10B	10 Fr	40,5
ATE12B*	12 Fr	40,5
ATE12BA	12 Fr	54
ATE14B	14 Fr	54
ATE16B	16 Fr	54

**VIA MDI
EM TODOS
TAMANHOS**

* Disponibilidade sob consulta

PARA TRAQUEOSTOMIA

SONDA GRADUADA | BOTÃO COM SISTEMA DE TRAVAMENTO | CONEXÃO GIRATÓRIA EM "Y" | TAMPA PROTETORA COM ALÇA | GARFO PARA DESCONEXÃO DO TUBO | VIA MDI | VIA DE IRRIGAÇÃO COM VÁLVULA ANTI-RETORNO

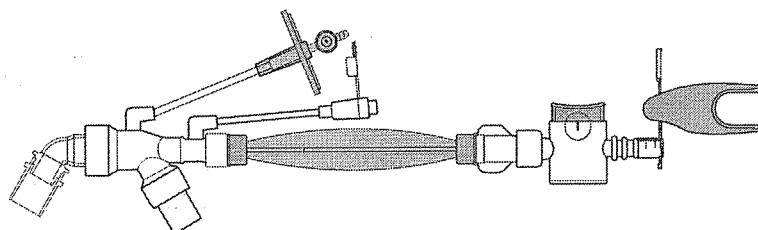

Referência	Diâmetro	Tamanho (cm)
ATT10B	10 Fr	30,5
ATT12B	12 Fr	30,5
ATT14B	14 Fr	30,5
ATT16B	16 Fr	30,5

**VIA MDI
EM TODOS
TAMANHOS**



Tecnologia a Serviço da Saúde

001515

FICHA TÉCNICA

Nome do produto: CGH - AirTraqueo - Sistema Fechado de Aspiração Traqueal
Referências: ATE05B; ATE06B; ATE07B; ATE08B; ATE10B; ATE12BP; ATE12BA; ATE14B; ATE16B; ATT10B; ATT12B; ATT14B; ATT16B; ATE05R; ATE06R; ATE07R; ATE08R; ATE10R; ATE12RP; ATE12RA; ATE14R; ATE16R; ATT10R; ATT12R; ATT14R; ATT16R.

1. Informações administrativas:

Importador: CEI - Comércio Exportação Importação de Materiais Médicos Ltda.
Fabricante: Henan Tuoren Medical Device Co., Ltd.
Origem: China

2. Informações sobre o produto:

Nome comercial: CGH - AirTraqueo - Sistema Fechado de Aspiração Traqueal
Registro MS: 10234400216
Quantidade p/ caixa: Unitário, pacote com 10 unidades e/ou pacote com 100 unidades.
Empilhamento máximo: -
Validade: 5 anos

3. Descrição:

A sonda CGH - AirTraqueo - Sistema Fechado de Aspiração Traqueal funciona por sucção à vácuo, e é composta de uma sonda de PVC acoplada a um conector Y ou T universal para circuitos respiratórios. Nos modelos neonatais / pediátricos existem 5 conectores Y de tamanhos distintos, que possibilitam ao profissional de saúde escolher o tamanho adequado às necessidades do paciente em tratamento.

A sonda de PVC é envolta numa capa de proteção que impede o contato do comprimento da sonda de aspiração com o ar e com as mãos dos profissionais de saúde. Assim, uma vez instalada entre o tubo e o circuito, a sonda que penetra nas vias aéreas do paciente fica desprotegida ou em contato com o ar. Fornece, portanto, uma via aérea fechada e estéril que reduz o risco de contaminação.

4. Indicação:

Indicado para cuidados com as vias aéreas e aspiração das secreções traqueais de pacientes submetidos à ventilação mecânica.

5. Imagem e características técnicas:

Ver tabela comparativa dos modelos abaixo.

6. Condições de conservação e estocagem:

Armazenar em local limpo, seco, fresco e ao abrigo da luz solar.

7. Acessórios:

-

8. Informações adicionais:

Esterilizado por óxido de etileno.

CGH - AirTraqueo - Sistema Fechado de Aspiração Traqueal

TABELA COMPARATIVA DOS MODELOS

Modelo com Botão/Trava para acionamento ou não da aspiração								
Ref.:	Tipo	Diâmetro	Tamanho (cm)	Cor	Conectores	Imagem	Características gerais por tipo	Material Utilizados na Fabricação
ATE05B	Endotraqueal Neonatal / Pediátrico	5 FR	30,5	Cinza	2,0 / 2,5		<ul style="list-style-type: none"> - Porta Lavagem / Irrigação; - Botão / Trava para acionamento ou não da aspiração; - Capa de proteção de cateter transparente para melhor visualização; - Capa de proteção com ótima sensibilidade tátil; - Conectores Y nos tamanhos: 2,0mm / 2,5mm / 3,0mm / 3,5mm / 4,0mm. 	<ul style="list-style-type: none"> - Conectores Y e Plug de vedação: Resina K - Portas de lavagem / irrigação, Tampas e Cateter: PVC - Anel de vedação: silicone - Conector da peça Y e Conector do botão: Policarbonato - Capa de proteção do cateter: polietileno - Mola: aço inoxidável - Botão / trava e Base: ABS
ATE06B	Endotraqueal Neonatal / Pediátrico	6 FR	30,5	Verde Claro	2,5 / 3,0 / 3,5			
ATE07B	Endotraqueal Neonatal / Pediátrico	7 FR	30,5	Marfim	3,0 / 3,5 / 4,0			
ATE08B	Endotraqueal Neonatal / Pediátrico	8 FR	30,5	Azul Claro	3,0 / 3,5 / 4,0			

0015164

Modelos com Botão/Trava para acionamento ou não da aspiração

001517

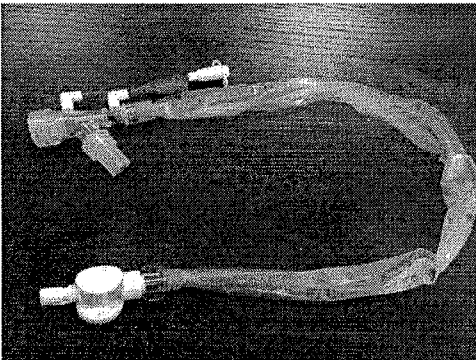
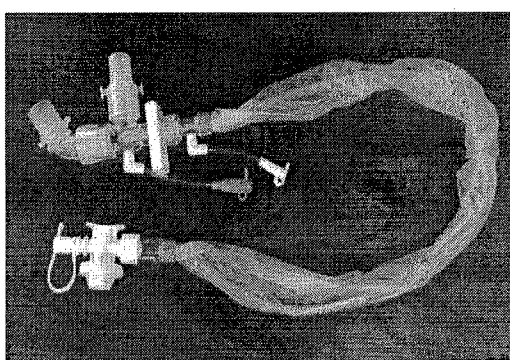
Ref.:	Tipo	Diâmetro	Tamanho (cm)	Cor	Conectores	Imagem	Características gerais por tipo	Materiais Utilizados na Fabricação
ATE10B	Endotraqueal / Adulto	10 FR	40,5	Preto	***		<ul style="list-style-type: none"> - Porta Lavagem / irrigação; - Botão/Trava para acionamento ou não da aspiração; - Capa de proteção de cateter transparente para melhor visualização; - Capa de proteção com ótima sensibilidade tátil; - Peça Y com dois conectores giratórios que fornecem flexibilidade; 	<ul style="list-style-type: none"> - Peça Y: Polipropileno - Conectores giratórios e Plug de vedação: Resina K - Portas de lavagem / irrigação, Tampas e Cateter: PVC - Conector da peça Y e Conector do botão: Policarbonato - Anel de vedação: silicone - Capa de proteção do cateter: polietileno - Mola: aço inoxidável - Botão / trava e Base: ABS
ATE12BP	Endotraqueal / Adulto	12 FR	40,5	Branco	***			
ATE12BA	Endotraqueal / Adulto	12 FR	54	Branco	***			
ATE14B	Endotraqueal / Adulto	14 FR	54	Verde	***			
ATE16B	Endotraqueal / Adulto	16 FR	54	Laranja	***			
ATT10B	Traqueostomia / Adulto	10 FR	30,5	Preto	***		<ul style="list-style-type: none"> - Porta Lavagem / irrigação; - Botão/Trava para acionamento ou não da aspiração; - Capa de proteção de cateter transparente para melhor visualização; - Capa de proteção com ótima sensibilidade tátil; - Peça T 	<ul style="list-style-type: none"> - Peça T, Tampa giratória do conector do tubo de traqueostomia e Tampa giratória do conector do circuito: Polipropileno - Conector do tubo de traqueostomia e Base do dispositivo de interrupção do sistema: Resina K - Portas de lavagem / irrigação, Tampas e Cateter: PVC - Conector da peça T, Tampa de bloqueio rotativa e Conector do botão: Policarbonato - Plug de vedação: 10Fr até 14Fr: SEBS; 16Fr: silicone - Capa de proteção do cateter: polietileno - Mola: aço inoxidável - Estação dupla de dispositivo de interrupção do sistema, Botão / trava e Base: ABS
ATT12B	Traqueostomia / Adulto	12 FR	30,5	Branco	***			
ATT14B	Traqueostomia / Adulto	14 FR	30,5	Verde	***			
ATT16B	Traqueostomia / Adulto	16 FR	30,5	Laranja	***			

Modelos com Rolete para acionamento ou não da aspiração

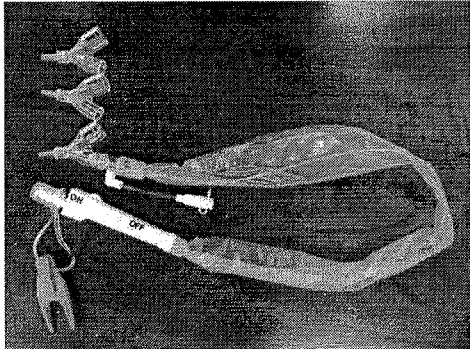
Ref.:	Tipo	Diâmetro	Tamanho (cm)	Cor	Conectores	Imagem	Características gerais por tipo	Materiais Utilizados na Fabricação
ATE05R	Endotraqueal Neonatal / Pediátrico	5 FR	30,5	Cinza	2,0 / 2,5		<ul style="list-style-type: none"> - Porta Lavagem / Irrigação; - Rolete para acionamento ou não da aspiração; - Capa de proteção de cateter transparente para melhor visualização; - Capa de proteção com ótima sensibilidade tátil. - Conectores nos tamanhos: 2,0 / 2,5 / 3,0 / 3,5 / 4,0. 	<ul style="list-style-type: none"> - Conectores Y e Plug de vedação: Resina K - Anel de vedação: silicone - Portas de lavagem / irrigação, Tampas e Cateter: PVC - Conector da peça Y: Policarbonato - Capa de proteção do cateter: polietileno - Rolete e via deslizante do rolete: ABS
ATE06R	Endotraqueal Neonatal / Pediátrico	6 FR	30,5	Verde claro	2,5 / 3,0 / 3,5			
ATE07R	Endotraqueal Neonatal / Pediátrico	7 FR	30,5	Marfim	3,0 / 3,5 / 4,0			
ATE08R	Endotraqueal Neonatal / Pediátrico	8 FR	30,5	Azul claro	3,0 / 3,5 / 4,0			

Modelos com Rolete para acionamento ou não da aspiração

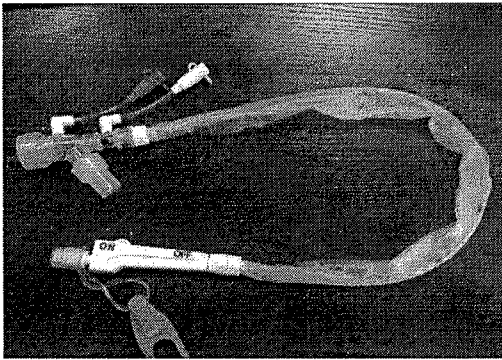
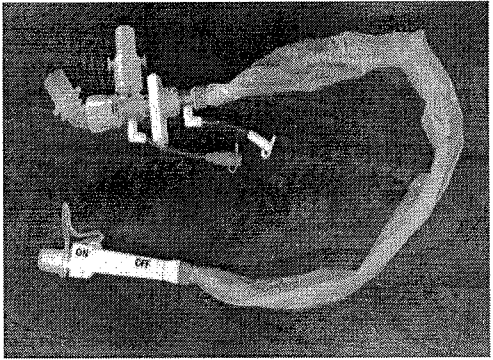
Ref.:	Tipo	Diâmetro	Tamanho (cm)	Cor	Conectores	Imagem	Características gerais por tipo	Materiais Utilizados na Fabricação
ATE10R	Endotraqueal / Adulto	10 FR	40,5	Preto	***		<ul style="list-style-type: none"> - Porta Lavagem / Irrigação; - Rolete para acionamento ou não da aspiração; - Capa de proteção de cateter transparente para melhor visualização; - Capa de proteção com ótima sensibilidade tátil. - Peça Y com dois conectores giratórios que fornecem flexibilidade; 	<ul style="list-style-type: none"> - Peça Y: Polipropileno - Conectores giratórios e Plug de vedação: Resina K - Portas de lavagem / irrigação, Tampas e Cateter: PVC - Conector da peça Y: Policarbonato - Anel de vedação: silicone - Capa de proteção do cateter: polietileno - Rolete e via deslizante do rolete: ABS
ATE12RP	Endotraqueal / Adulto	12 FR	40,5	Branco	***			
ATE12RA	Endotraqueal / Adulto	12 FR	54	Branco	***			
ATE14R	Endotraqueal / Adulto	14 FR	54	Verde	***			
ATE16R	Endotraqueal / Adulto	16 FR	54	Laranja	***			
ATT10R	Traqueostomia / Adulto	10 FR	30,5	Preto	***		<ul style="list-style-type: none"> - Porta Lavagem/ Irrigação; - Botão/Trava para acionamento ou não da aspiração; - Capa de proteção de cateter transparente para melhor visualização; - Capa de proteção com ótima sensibilidade tátil; - Peça T 	<ul style="list-style-type: none"> - Peça T, Tampa giratória do conector do tubo de traqueostomia e Tampa giratória do conector do circuito: Polipropileno - Conector do tubo de traqueostomia e Base do dispositivo de interrupção do sistema: Resina K - Portas de lavagem / irrigação, Tampas e Cateter: PVC - Conector da peça T e Tampa de bloqueio rotativa: Policarbonato - Plug de vedação: 10Fr até 14Fr: SEBS; 16Fr: silicone - Capa de proteção do cateter: polietileno - Estação dupla de dispositivo de interrupção do sistema, Rolete e via deslizante do rolete : ABS
ATT12R	Traqueostomia / Adulto	12 FR	30,5	Branco	***			
ATT14R	Traqueostomia / Adulto	14 FR	30,5	Verde	***			
ATT16R	Traqueostomia / Adulto	16 FR	30,5	Laranja	***			

001520
09

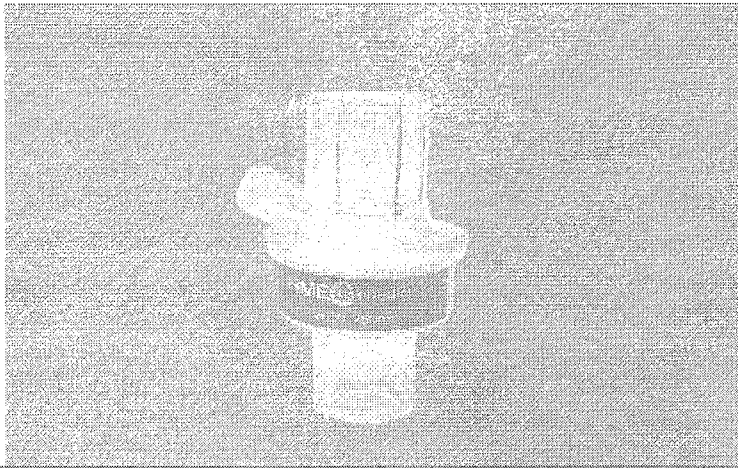

CGH+



+HMEC MAXI

F I L T R O S
R E S P I R A T Ó R I O S

001521

FILTROS



INFORMAÇÕES SOBRE O PRODUTO

HMEC MAXIadulto

Filtro para ventilação mecânica trocador de calor e umidade - CGH Maxi Adulto

Anvisa: 10234409017

Modelo: HMECMAXI Adulto

Referência: HMECMAXI-Adulto

Produto esterilizado por óxido de etileno

Volume corrente: Vt150-1500mL

Resistência de fluxo a 30L/min: 100Pa (1,0cm H₂O)

CONECTOR ISO
22F/15M

CONECTOR ISO LUER
CAPNOGRAFIA

MEMBRANA ELETROSTÁTICA
(HIDROFÓBICA)

CONECTOR ISO
22M/15F

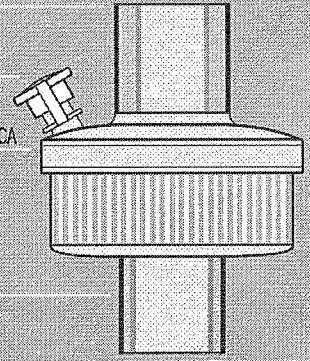

Nome comercial	Filtro para ventilação mecânica trocador de calor e umidade - CGH Maxi Adulto
Registro MS	10234409017
Quantidade por caixa	75 unidades
Validade	2 anos a partir da data de esterilização
Família	040
Referência	HMECMAXI-Adulto

Descritivo

Filtro trocador de calor e umidade - HMEF, higroscópico, para uso em circuitos anestésicos e de ventilação mecânica, barreira para bactéria e vírus com eficiência de filtração de 99,999%. Composto por uma membrana higroscópica em papel corrugado (celulose) e membrana eletrostática de polipropileno com propriedades hidrofóbicas, impregnada com Cloreto de Cálcio. Espaço morto 37mL; volume corrente de 150 a 1500mL; resistência a fluxo a 30L/min: 100Pa (1,0cm H₂O); conexão para capnografia com sistema de fechamento luer lock. Peso: 25g. Corpo em Resina K. Acompanha tubo extensor corrugado medindo 14cm quando aberto. Embalado individualmente em envelope grau cirúrgico. Esterilizado em óxido de etileno.

- Indicação**
- * Protege o paciente contra perdas excessivas de umidade e calor.
 - * Para uso em circuitos anestésicos e de ventilação mecânica em terapia intensiva.
 - * Previne a contaminação cruzada.

001522
23

FILTROS

CARACTERÍSTICAS TÉCNICAS

CGH+

+HME MAXIadulto

Peso	25g
Volume corrente	150 - 1500 mL
Eficiência da filtração	99,999%
Espaço morto	37 mL
Resistência de fluxo a 30L/min	1,0 cm H ₂ O
Método de filtração	Mecânico e eletrostático
Meio filtrante	Papel corrugado de Celulose Camada de Polipropileno Cloreto de Cálcio
Filtro HME	Malha eletrostática de algodão com propriedades hidrofóbicas
Filtração	Bactérias e vírus
Conexão para capnografia	Sim
Tubo extensor corrugado	Sim
Dimensões	73 mm altura 60 mm diâmetro
Conector	22M/15F-22F/15M

001523
pg

FILTROS

INFORMAÇÕES SOBRE O PRODUTO



+HMEC MAXI pediátrico

Filtro para ventilação mecânica trocador de calor e umidade - CGH Maxi

Anvisa: 10234400219

Modelo: HMECMAXI Pediátrico

Referência: HMECMAXI-Ped

Produto esterilizado por óxido de etileno

Volume corrente: Vt50-250mL

Resistência de fluxo a 30L/min: 120Pa (1,2cm H₂O)

CONECTOR ISO
22F/15M

CONECTOR ISO LUER
CAPNOGRAFIA

CONECTOR ISO
22M/15F

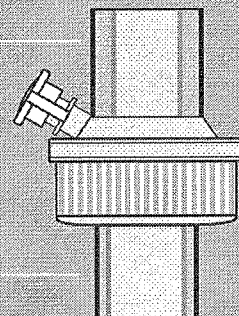

Nome comercial	Filtro para ventilação mecânica trocador de calor e umidade - CGH Maxi
Registro MS	10234400219
Quantidade por caixa	120 unidades
Validade	2 anos a partir da data de esterilização
Família	040
Referência	HMECMAXI-Ped
Descritivo	Filtro trocador de calor e umidade - HMEF, higroscópico, para uso em circuitos anestésicos e de ventilação mecânica, barreira para bactéria e vírus com eficiência de filtração de 99,999%. Composto por uma membrana higroscópica em papel corrugado (celulose) e membrana eletrostática de polipropileno com propriedades hidrofóbicas, impregnada com Cloreto de Cálcio. Espaço morto 12mL; volume corrente de 50 a 250mL; resistência a fluxo a 30L/min: 120Pa (1,2cm H ₂ O). Peso: 16g. Acompanha tubo extensor corrugado medindo 14cm quando aberto. Embalado individualmente em envelope grau cirúrgico. Esterilizado em óxido de etileno.
Indicação	Protege o paciente contra perdas excessivas de umidade e calor. Para uso em circuitos anestésicos e de ventilação mecânica em terapia intensiva. Previne a contaminação cruzada.

001524
108

FILTROS

CARACTERÍSTICAS TÉCNICAS **CGH+**

+HME MAX pediátrico	
Peso	16g
Volume corrente	50 - 250 mL
Eficiência da filtração	99,999%
Espaço morto	12 mL
Resistência de fluxo a 30L/min	1,2 cm H ₂ O
Método de filtragem	Mecânico e eletrostático
Meio filtrante	Papel corrugado de Celulose Camada de Polipropileno Cloreto de Cálcio
Filtro HME	Malha eletrostática de algodão com propriedades hidrofóbicas
Filtração	Bactérias e vírus
Conexão para capnografia	Sim
Tubo extensor corrugado	Sim
Dimensões	66 mm altura 35 mm diâmetro
Conector	22M/15F-22F/15M



Tecnologia a Serviço da Saúde

001525
eg

FICHA TÉCNICA

Nome do produto: Filtro para ventilação mecânica trocador de calor e umidade – CGH
MAXI Adulto
Referências: HMECMAXI Adulto

1. Informações administrativas:

Distribuidor e detentor do registro: CEI - Comércio Exportação Importação de Materiais Médicos Ltda.
Fabricante: Henan Tuoren Medical Device Co. Ltd.
Origem: China

2. Informações sobre o produto:

Nome comercial: Filtro para ventilação mecânica trocador de calor e umidade – CGH
MAXI Adulto
Registro MS: 10234409017
Quantidade p/ caixa: 150 unidades
Empilhamento máximo: O peso máximo de pacotes empilhados não deve ser superior a 15 kg.
Validade: 3 anos a partir da data de esterilização.

3. Descrição:

O Filtro para ventilação mecânica trocador de calor e umidade – CGH MAXI Adulto é um regenerador de calor e umidade combinado a um filtro bacteriano/viral. É um dispositivo que simula o sistema de umidificação da anatomia humana. Deve ser conectado entre o circuito respiratório e o paciente, nas unidades de terapia intensiva e anestesia.

4. Indicação:

É indicado para a proteção do paciente, com o propósito de umidificação e filtração das bactérias em pacientes que estejam sob ventilação mecânica.
Possui mecanismo eletrostático bacteriano/viral e HME (umidificação passiva) e porta para capinografia com tampa, além de uma membrana eletrostática filtrante adicional.
O filtro HMEC MAXI Adulto possui duas membranas, sendo uma delas higroscópica (proximal ao paciente), que possui a propriedade de reter o calor e umidade durante a expiração e devolvê-la durante a expiração; e outra membrana hidrofóbica (proximal ao equipamento), que é filtrante.
Deve ser conectado entre o circuito respiratório e o paciente, nas unidades de terapia intensiva e anestesia.

Filtro para ventilação mecânica trocador de calor e umidade – CGH MAXI Adulto



Tecnologia a Serviço da Saúde

001526
28

FICHA TÉCNICA

5. Imagem:



6. Características técnicas:

HMECMAXI Adulto

Dimensões: 75 mm comprimento x 57mm diâmetro

Peso: 29g

Volume corrente: Vt150-1500ml

Espaço morto: 40 ml

Resistência de fluxo a 30L/min: 100Pa (1,0 cm H₂O)

Conector: 22M/15F-22F/15M

Meio filtrante: papel corrugado (celulose) + camada de polipropileno + CaCl₂ + Membrana eletrostática de algodão

Eficiência da filtração: 99,99% (bactéria e vírus)

7. Método de esterilização:

Óxido de etileno.

Filtro para ventilação mecânica trocador de calor e umidade – CGH MAXI Adulto



Tecnologia a Serviço da Saúde

001527 *ag*

FICHA TÉCNICA

8. Condições de conservação e estocagem:

- Armazenar em áreas limpas, secas, adequadamente iluminadas e ventiladas;
- Não armazenar em temperatura superior a 40° C, evitando o calor excessivo e a umidade relativa superior a 80%.

9. Acessórios:

-

10. Informações adicionais:

-

Filtro para ventilação mecânica trocador de calor e umidade – CGH MAXI Adulto

FICHA TÉCNICA

Nome do produto:	Filtro para ventilação mecânica trocador de calor e umidade – CGH MAXI
Referências:	HMECMAXI Pediátrico

1. Informações administrativas:

Distribuidor e detentor do registro:	CEI - Comércio Exportação Importação de Materiais Médicos Ltda.
Fabricante:	Henan Tuoren Medical Device Co. Ltd.
Origem:	China

2. Informações sobre o produto:

Nome comercial:	Filtro para ventilação mecânica trocador de calor e umidade – CGH MAXI
Registro MS:	10234400219
Empilhamento máximo:	O peso máximo de pacotes empilhados não deve ser superior a 15 kg.
Validade:	2 anos a partir da data de esterilização.

3. Descrição:

O Filtro para ventilação mecânica trocador de calor e umidade – CGH é um regenerador de calor e umidade combinado a um filtro bacteriano/viral.
É um dispositivo que simula o sistema de umidificação da anatomia humana. Deve ser conectado entre o circuito respiratório e o paciente, nas unidades de terapia intensiva e anestesia.

4. Indicação:

É indicado para a proteção do paciente, com o propósito de umidificação e filtração das bactérias em pacientes que estejam sob ventilação mecânica.
Possui mecanismo eletrostático bacteriano/viral e HME (umidificação passiva) e porta para capinografia com tampa, além de uma membrana eletrostática filtrante adicional.
O filtro CGH possui duas membranas, sendo uma delas higroscópica (proximal ao paciente), que possui a propriedade de reter o calor e umidade durante a expiração e devolvê-la durante a expiração; e outra membrana hidrofóbica (proximal ao equipamento), que é filtrante.

5. Imagem:



Pediátrico

Filtro para ventilação mecânica trocador de calor e umidade – CGH MAXI



Tecnologia a Serviço da Saúde

001529
dy

FICHA TÉCNICA

6. Características técnicas:

HMECMAXI Pediátrico:

Dimensões: 66 mm comprimento x 41 mm diâmetro

Peso: 15g

Volume corrente: Vt50-250ml

Espaço morto: 12 ml

Resistência de fluxo a 30L/min: 120Pa (1,2 cm H₂O)

Conector: 22M/15F-22F/15M

Meio filtrante: papel corrugado (celulose) + camada de polipropileno + CaCl₂

Eficiência da filtração: 99,99% (bactéria e vírus)

7. Método de esterilização:

Óxido de etileno.

8. Condições de conservação e estocagem:

- Armazenar em áreas limpas, secas, adequadamente iluminadas e ventiladas;
- Não armazenar em temperatura superior a 40° C, evitando o calor excessivo e a umidade relativa superior a 80%.

9. Acessórios:

-

10. Informações adicionais:

-



REPÚBLICA FEDERATIVA DO BRASIL

Serviço Distrital de Santa Quitéria
Cid Rocha Junior
Notário e Registrador

001530
TABELIONATO E REGISTRO CIVIL
Santa Quitéria

ESCREVENTE 2151 PROCESSO 2002287 PROTOCOLO 4345 LIVRO 01095-P FOLHA 019/020 RUBRICA
CAPA 0522080

PROCURAÇÃO BASTANTE QUE FAZ: MED-CARE COMÉRCIO DE MATERIAIS MÉDICOS LTDA A FAVOR DE ANDERSON PACHECO LIMA, NA FORMA ABAIXO:-

S A I B A M quantos que o presente instrumento de PROCURAÇÃO bastante virem que aos vinte e um dias do mês de outubro do ano de dois mil e vinte (21/10/2020), nesta Cidade de Curitiba, Capital do Estado do Paraná, perante mim, NOTÁRIO DO SERVIÇO DISTRITAL DE SANTA QUITÉRIA, compareceu, como outorgante: **MED-CARE COMÉRCIO DE MATERIAIS MÉDICOS LTDA**, pessoa jurídica de direito privado, inscrita no CNPJ/MF sob nº **03.062.090/0001-33**, com sede e foro na Rua Sete de Setembro nº 5388, conjuntos 1002, 1003 e 1005, bairro Batel, em Curitiba-PR, com fotocópias da Sexta Alteração Contratual Consolidada, registrada perante a Junta Comercial do Paraná em data de 28/08/2018 (vinte e oito dias do mês de agosto do ano de dois mil e dezoito), e Sétima Alteração Contratual, registrada perante a Junta Comercial do Paraná em data de 30/01/2020 (trinta dias do mês de janeiro do ano de dois mil e vinte), às quais ficam devidamente arquivadas neste Serviço Distrital de Santa Quitéria, sob nº 2112 às folhas 065/068, do livro 362/PCS e Certidão Específica expedida em data de 14/10/2020 (quatorze dias do mês de outubro do ano de dois mil e vinte), pela Junta Comercial do Estado do Paraná, a qual fica devidamente arquivada neste Serviço Distrital de Santa Quitéria, sob nº 2409 às folhas 110, do livro 369/PCS, neste ato, nos termos da Cláusula Sétima, da Sexta Alteração Contratual Consolidada, representada por sua sócia administradora **JOSIMARA QUINTANILHA PACHECO**, brasileira, nascida em 18/09/1974 (dezoito dias do mês de setembro do ano de um mil e novecentos e setenta e quatro), filha de Adalberto Pinha Quintanilha e Maria Cleuza Fonseca Quintanilha, empresária, portadora da Carteira Nacional de Habilitação nº **01084078367/DETRAN/PR**, onde consta a Cédula de Identidade nº **13156381-7/SESP/PR**, inscrita no CPF/MF sob nº **032.126.487-83**, casada, residente e domiciliada na Rua Luiz Tramontin, nº 1820, bairro Campo Comprido, em Curitiba-PR; e reconhecida como a própria por mim, Notário, em face dos documentos de identificação que apresentaram, e de cuja capacidade jurídica atesto e dou fé. E pela outorgante, por sua sócia administradora, me foi dito por este instrumento e na melhor forma de direito admitida, nomeia e constitui seu bastante procurador: **ANDERSON PACHECO LIMA**, brasileiro, portador da Carteira Nacional de Habilitação nº **00116930888/DETRAN/RJ**, onde consta o documento de Identidade nº **0123870065/DETRAN/RJ**, inscrito no CPF/MF sob nº **076.989.527-11**, solteiro, residente e domiciliado na Rua Silvia Pozzano, nº 240, bloco 05, apartamento 108, GR 11, bairro Recreio dos Bandeirantes, em Rio de Janeiro/RJ; **a quem confere poderes das cláusulas "ad judicium e et extra" em qualquer juízo, instância ou tribunal e para o foro em geral, em especial para administrar a firma outorgante, assinando**

Av. Nossa Senhora Aparecida, 305 - Loja 13 - A - Seminário - Curitiba - PR - CEP 80440-000



CARTÓRIO
Autenticação Digital Código: 48922110203665662389-1
Data: 21/10/2020 12:52:21
Valor Total do Ato: R\$ 4,55
Selo Digital Tipo Normal C: AKP04467-EJJE;



Cartório Azevêdo Bastos
Av. Presidente Epitácio Pessoa - 1145
Bairro dos Estados, João Pessoa - PB
(83) 3244-5404 - cartorio@azevedobastos.net.br
<https://azevedobastos.net.br>

Bel. Válber Azevêdo Miranda Cavalcanti
Titular



Documento Autenticado Digitalmente de acordo com os artigos 1º, 3º e 7º inc. V 8º, 41 e 52 da Lei Federal 8.721/2008 autêntico a presente imagem digitalizada, reprodução fiel do documento apresentado e conferido neste ato. O referido é verdade. Dou fé. ***** Confira os dados do ato em: <https://selodigital.tjpb.jus.br> ou Consulte o Documento em: <https://azevedobastos.net.br/documento/48922110203665662389>



REPÚBLICA FEDERATIVA DO BRASIL

Serviço Distrital de Santa Quitéria

Cid Rocha Junior
Notário e Registrador

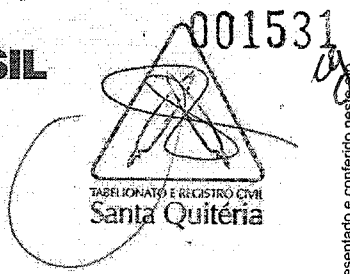

ESCREVENTE 2151 PROCESSO 2002287 PROTOCOLO 4345
CAPA 0522080

LIVRO 01095-P FOLHA 019/020 RUBRICA

e apresentando proposta de preços, assinando declarações, autorizações, contratos de quaisquer naturezas, rubricar documentos, receber intimações e notificações, formular ofertas e lances de preços em pregões, negociar preços, assinar e apresentar impugnações, interpor recursos e contestações e desistir deles, contra arrazoar, firmar compromissos ou acordos, receber e dar quitação e praticar todos os demais atos pertinentes a licitações; representar a firma outorgante junto a repartições públicas federais, estaduais, municipais, autarquias e terceiros em geral, nelas tudo acordar, discordar, requerer, recorrer, apresentar e retirar documentos, prestar provas e declarações, e, enfim, tudo mais promover, requerer e assinar que seja necessário e inerente ao bom e cabal desempenho do presente mandato. **PODENDO SUBSTABELECER. O PRESENTE ATO NOTARIAL TERÁ VALIDADE POR 01 (UM) ANO, A CONTAR DESTA DATA.** Pela outorgante, por sua sócia administradora, me foi dito, finalmente, que aceita esta procuração em todos os seus expressos termos, tal qual se acha redigida. Consoante disposição contida no artigo 215 do Código Civil não se faz necessária a presença de testemunhas instrumentárias a este ato. Guia comprovando o recolhimento do **FUNREJUS**, no valor de **R\$18,56**, sob o nº 14000000006205030-9. Os elementos declaratórios constantes deste instrumento e fornecidos pela parte, após a sua assinatura são inalteráveis, e a retificação dos mesmos somente será efetuada mediante a lavratura de ato de retificação apropriado, o qual deverá ser assinado por todas as partes integrantes do instrumento original. O presente ato foi protocolado em data de 21/10/2020, sob nº 4345 no livro de Protocolo Geral, desta Serventia. Assim o disseram, do que dou fé, me pediram lhes lavrei este instrumento, o qual foi lido pelas partes e achado conforme é assinado, perante mim, CID ROCHA JUNIOR, Notário, que a fiz digitar e subscrevi. Digitador FRANCIELLE RIBEIRO. Curitiba, 21 de outubro de 2020. Emolumentos: R\$74,23 (VRC 384,62), Funrejus: R\$18,56, Selo: R\$0,80, FADEP: R\$3,71, ISS: R\$2,97. Selo Digital Nº VuUdm.8kwIz.IvQC3, Controle: xMHUQ.f6cFD. Escrevente conferente, (a.) (rubrica) (aa.) MED-CARE COMÉRCIO DE MATERIAIS MÉDICOS LTDA, JOSIMARA QUINTANILHA PACHECO. CID ROCHA JUNIOR, Notário. Nada mais. Traslada em seguida, confere em tudo com o original, ao qual me reporto e dou fé. Eu, SILVANA DA SILVA, ESCREVENTE, que a fiz digitar. Traslada em seguida, confere em tudo com o original, ao qual me reporto e dou fé.

Em Testemunho _____ da Verdade.

SILVANA DA SILVA
ESCREVENTE

Selo VuUdm.8kwIz.IvQC3-xMHUQ.f6cFD Consulte em <https://www.funarpen.com.br>

FUNARPEN

SELO DIGITAL
VuUdm.8kwIz.IvQC3
xMHUQ.f6cFD
<https://www.funarpen.com.br>

Serviço Distrital de Santa Quitéria
Cid Rocha Jr - Notário e Registrador Civil

ESCREVENTES
AV. Nossa Senhora Aparecida, 305 - Sala 13
FONE: (41) 3094-9900 - 90440-000 - CURITIBA, PR

LECY M. ROCHA - CINTHIA DURSKI - IRANNE NAYARA VES
LUIZ FELIPE DO ESPIRITO SANTO - GABRIEL MIDAL FURTADO
VANIA CATERINA STAFIN VALEIRO - SILVANA DA SILVA
CAMILA PAIM SILVA PEREIRA - MELANIA CRISTINA MESSIO-OWCZ

Av. Nossa Senhora Aparecida, 305 - Loja 13 - A - Seminário - Curitiba - PR - CEP 80440-000
Fone: (41) 3094-9900 - Fax: (41) 3094-9921 - Cel (41) 99968-5376 - E-mail: santaquiteria@tabelcid.not.br - www.tabelcid.not.br

Documento Autenticado Digitalmente de acordo com os artigos 1º, 3º e 7º inc. V 8º, 41 e 52 da Lei Federal 8.935/1994 e Art. 6 Inc. XII da Lei Estadual 8.721/2008 autêntico a presente imagem digitalizada, reprodução fiel do documento apresentado e conferido neste ato. O referido é verdade. Dou fé. ***** Confira os dados do ato em: <https://seelodigital.fpb.jus.br> ou Consulte o Documento em: <https://azevedobastos.not.br/documento/48922110203665662389>

001532

REPÚBLICA FEDERATIVA DO BRASIL
ESTADO DA PARAÍBA
CARTÓRIO AZEVEDO BASTOS
FUNDADO EM 1888

PRIMEIRO REGISTRO CIVIL DE NASCIMENTO E ÓBITOS E PRIVATIVO DE CASAMENTOS, INTERDIÇÕES E TUTELAS DA COMARCA DE JOÃO PESSOA

Av. Epitácio Pessoa, 1145 Bairro dos Estados 58030-00, João Pessoa PB
Tel.: (83) 3244-5404 / Fax: (83) 3244-5484
http://www.azevedobastos.not.br
E-mail: cartorio@azevedobastos.not.br



DECLARAÇÃO DE SERVIÇO DE AUTENTICAÇÃO DIGITAL

O Bel. Válber Azevêdo de Miranda Cavalcanti, Oficial do Primeiro Registro Civil de Nascimentos e Óbitos e Privativo de Casamentos, Interdições e Tutelas com atribuição de autenticar e reconhecer firmas da Comarca de João Pessoa Capital do Estado da Paraíba, em virtude de Lei, etc...

DECLARA para os devidos fins de direito que, o documento em anexo identificado individualmente em cada Código de Autenticação Digital¹ ou na referida sequência, foi autenticado de acordo com as Legislações e normas vigentes².

DECLARO ainda que, para garantir transparência e segurança jurídica de todos os atos oriundos da atividade Notarial e Registral no Estado da Paraíba, foi instituído pela Lei Nº 10.132, de 06 de novembro de 2013, a aplicação obrigatória de um Selo Digital de Fiscalização Extrajudicial em todos os atos de assentamento e registro, composto de um código único (por exemplo: Selo Digital: ABC12345-X1X2) e dessa forma, cada autenticação processada pela nossa Serventia pode ser verificada e confirmada tantas vezes quanto for necessário através do site do Tribunal de Justiça do Estado da Paraíba, endereço <https://corregedoria.tjpb.jus.br/selo-digital/>

A autenticação digital do documento faz prova de que, na data e hora em que ela foi realizada, a empresa MED - CARE COMERCIO DE MATERIAIS MEDICOS LTDA - EPP tinha posse de um documento com as mesmas características que foram reproduzidas na cópia autenticada, sendo da empresa MED - CARE COMERCIO DE MATERIAIS MEDICOS LTDA - EPP a responsabilidade, única e exclusiva, pela idoneidade do documento apresentado a este Cartório.

Esta DECLARAÇÃO foi emitida em **21/10/2020 13:06:06 (hora local)** através do sistema de autenticação digital do Cartório Azevedo Bastos, de acordo com o Art. 1º, 10º e seus §§ 1º e 2º da MP 2200/2001, como também, o documento eletrônico autenticado contendo o Certificado Digital do titular do Cartório Azevedo Bastos, poderá ser solicitado diretamente a empresa **MED - CARE COMERCIO DE MATERIAIS MEDICOS LTDA - EPP** ou ao Cartório pelo endereço de e-mail autentica@azevedobastos.not.br

Para informações mais detalhadas deste ato, acesse o site <https://autdigital.azevedobastos.not.br> e informe o *Código de Autenticação Digital*.

Esta Declaração é válida por **tempo indeterminado** e está disponível para consulta em nosso site.

¹**Código de Autenticação Digital:** 48922110203665662389-1 a 48922110203665662389-2

²**Legislações Vigentes:** Lei Federal nº 8.935/94, Lei Federal nº 10.406/2002, Medida Provisória nº 2200/2001, Lei Federal nº 13.105/2015, Lei Estadual nº 8.721/2008, Lei Estadual nº 10.132/2013 e Provimento CGJ Nº 003/2014.

O referido é verdade, dou fé.

CHAVE DIGITAL

005b1d734fd94f057f2d69fe6bc05bd02b448b4db21a0e0712124755c442f1051e3ccd3e4071b26d8a4af0b806e433d690bd1bb8087c01e3d5aa63d179dfda
b607aa5b2fd58dd860bfb55619389982



Presidência da República
Casa Civil
Medida Provisória Nº 2.200-2,
de 24 de agosto de 2001.





TJPB
 Tel. Valber Azevedo Miranda Cavalcanti
 Titular

Cartório Azevedo Bastos
 Av. Presidente Epitácio Pessoa - 1145
 Bairro dos Estados, João Pessoa - PB
 (83) 3244-5404 - cartorio@azevedobastos.net.br
 https://azevedobastos.net.br/



Autenticação Digital Código: 48920506209834230519-1
 Data: 05/06/2020 15:21:51
 Valor Total do Ato: R\$ 4,56
 Selo Digital Tipo Normal C: AKC19398-63BH;

Cartório



69

PROIBIDO PASTIFICAR
 1692880366

VALIDA EM TODO O TERRITÓRIO NACIONAL
 1692880366

REPÚBLICA FEDERATIVA DO BRASIL
 OFÍCIOS NOTARIAIS DO ESTADO DA PARAÍBA
 OFICINA NOTARIAL DE JOÃO PESSOA

ANDERSON PACHECO LIMA
 CPF: 01294706658877000001

DATA INSCRIÇÃO: 19/08/1977
 CPF: 076.989.527-11

FILIADO: SAUL PEREIRA LIMA
 TEREZINHA PACHECO LIMA

Nº REGISTRO: 00116520898
 VÁLIDIDADE: 21/02/2023
 DATA CANCELAMENTO: 13/05/1996

DISPOSITIVOS:

LOCAL: RIO DE JANEIRO, RJ
 ABRAZAMENTO POSTAL:

DATA: 22/05/2018

91465188798
 R0313946132

RIO DE JANEIRO

00153 *28*

REPÚBLICA FEDERATIVA DO BRASIL
ESTADO DA PARAÍBA
CARTÓRIO AZEVEDO BASTOS
FUNDADO EM 1888
PRIMEIRO REGISTRO CIVIL DE NASCIMENTO E ÓBITOS E PRIVATIVO DE CASAMENTOS, INTERDIÇÕES E TUTELAS DA COMARCA DE JOÃO PESSOA

Av. Epitácio Pessoa, 1145 Bairro dos Estados 58030-00, João Pessoa PB
Tel.: (83) 3244-5404 / Fax: (83) 3244-5484
<http://www.azevedobastos.not.br>
E-mail: cartorio@azevedobastos.not.br

**DECLARAÇÃO DE SERVIÇO DE AUTENTICAÇÃO DIGITAL**

O Bel. Válber Azevêdo de Miranda Cavalcanti, Oficial do Primeiro Registro Civil de Nascimentos e Óbitos e Privativo de Casamentos, Interdições e Tutelas com atribuição de autenticar e reconhecer firmas da Comarca de João Pessoa Capital do Estado da Paraíba, em virtude de Lei, etc...

DECLARA para os devidos fins de direito que, o documento em anexo identificado individualmente em cada Código de Autenticação Digital¹ ou na referida sequência, foi autenticado de acordo com as Legislações e normas vigentes².

DECLARO ainda que, para garantir transparência e segurança jurídica de todos os atos oriundos da atividade Notarial e Registral no Estado da Paraíba, foi instituído pela Lei N° 10.132, de 06 de novembro de 2013, a aplicação obrigatória de um Selo Digital de Fiscalização Extrajudicial em todos os atos de notas e registro, composto de um código único (por exemplo: Selo Digital: ABC12345-X1X2) e dessa forma, cada autenticação processada pela nossa Serventia pode ser verificada e confirmada tantas vezes quanto for necessário através do site do Tribunal de Justiça do Estado da Paraíba, endereço <https://corregedoria.tjpb.jus.br/selo-digital/>

A autenticação digital do documento faz prova de que, na data e hora em que ela foi realizada, a empresa MED - CARE COMERCIO DE MATERIAIS MEDICOS LTDA - EPP linha posse de um documento com as mesmas características que foram reproduzidas na cópia autenticada, sendo da empresa MED - CARE COMERCIO DE MATERIAIS MEDICOS LTDA - EPP a responsabilidade, única e exclusiva, pela idoneidade do documento apresentado a este Cartório.

Esta DECLARAÇÃO foi emitida em 05/06/2020 15:44:18 (hora local) através do sistema de autenticação digital do Cartório Azevêdo Bastos, de acordo com o Art. 1º, 10º e seus §§ 1º e 2º da MP 2200/2001, como também, o documento eletrônico autenticado contendo o Certificado Digital do titular do Cartório Azevêdo Bastos, poderá ser solicitado diretamente a empresa MED - CARE COMERCIO DE MATERIAIS MEDICOS LTDA - EPP ou ao Cartório pelo endereço de e-mail autentica@azevedobastos.not.br

Para informações mais detalhadas deste ato, acesse o site <https://autdigital.azevedobastos.not.br> e informe o Código de Consulta desta Declaração.

A consulta desta Declaração estará disponível em nosso site.

¹Código de Autenticação Digital: 48920506209834230519-1

²Legislações Vigentes: Lei Federal nº 8.935/94, Lei Federal nº 10.406/2002, Medida Provisória nº 2200/2001, Lei Federal nº 13.105/2015, Lei Estadual nº 8.721/2008, Lei Estadual nº 10.132/2013 e Provimento CGJ N° 003/2014.

O referido é verdade, dou fé.

CHAVE DIGITAL

00005b1d734fd94f057f2d69fe6bc05bb92e81f107c8bc236b2c12f4714239123ce3a37cfd50eefb323342c90e4338cf336f2e44524bb88601b53dfeacbc9f1ab607aa5b2fd58dd860bfb55619389982

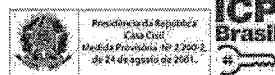
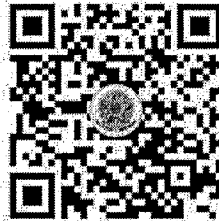

Comprovante de Inscrição e de Situação Cadastral

Cidadão,

Confira os dados de Identificação da Pessoa Jurídica e, se houver qualquer divergência, providencie junto à RFB a sua atualização cadastral.

A informação sobre o porte que consta neste comprovante é a declarada pelo contribuinte.

 REPÚBLICA FEDERATIVA DO BRASIL CADASTRO NACIONAL DA PESSOA JURÍDICA			
NÚMERO DE INSCRIÇÃO 66.000.787/0001-08 MATRIZ	COMPROVANTE DE INSCRIÇÃO E DE SITUAÇÃO CADASTRAL		DATA DE ABERTURA 24/06/1991
NOME EMPRESARIAL WAMA PRODUTOS PARA LABORATORIO LTDA			
TÍTULO DO ESTABELECIMENTO (NOME DE FANTASIA) WAMA DIAGNOSTICA			PORTE DEMAIS
CÓDIGO E DESCRIÇÃO DA ATIVIDADE ECONÔMICA PRINCIPAL 32.50-7-05 - Fabricação de materiais para medicina e odontologia			
CÓDIGO E DESCRIÇÃO DAS ATIVIDADES ECONÔMICAS SECUNDARIAS 20.63-1-00 - Fabricação de cosméticos, produtos de perfumaria e de higiene pessoal 21.23-8-00 - Fabricação de preparações farmacêuticas 26.60-4-00 - Fabricação de aparelhos eletromédicos e eletroterapêuticos e equipamentos de irradiação 33.12-1-03 - Manutenção e reparação de aparelhos eletromédicos e eletroterapêuticos e equipamentos de irradiação 46.18-4-01 - Representantes comerciais e agentes do comércio de medicamentos, cosméticos e produtos de perfumaria 77.39-0-99 - Aluguel de outras máquinas e equipamentos comerciais e industriais não especificados anteriormente, sem operador			
CÓDIGO E DESCRIÇÃO DA NATUREZA JURÍDICA 206-2 - Sociedade Empresária Limitada			
LOGRADOURO R ALDD GERMANO KLEIN	NÚMERO 100	COMPLEMENTO QUADRA 1 LOTE 1	
CEP 13.573-470	BAIRRO/DISTRITO CEAT	MUNICÍPIO SAO CARLOS	UF SP
ENDEREÇO ELETRÔNICO WAMADIAGNOSTICA@WAMADIAGNOSTICA.COM.BR		TELEFONE (16) 3377-9977	
ENTE FEDERATIVO RESPONSÁVEL (EFR) *****			
SITUAÇÃO CADASTRAL ATIVA		DATA DA SITUAÇÃO CADASTRAL 04/10/2003	
MOTIVO DE SITUAÇÃO CADASTRAL			
SITUAÇÃO ESPECIAL *****		DATA DA SITUAÇÃO ESPECIAL *****	

Aprovado pela Instrução Normativa RFB nº 1.863, de 27 de dezembro de 2018.

Emitido no dia 14/04/2021 às 13:23:33 (data e hora de Brasília).

Página: 1/1

 CONSULTAR QSA

 VOLTAR

 IMPRIMIR

A RFB agradece a sua visita. Para informações sobre política de privacidade e uso, [clique aqui](#).



Consulta Pública ao Cadastro ICMS

Cadastro de Contribuintes de ICMS - Cadesp



Código de controle da consulta: 29b20fe2-1a29-4ae9-8db6-b6aebd6e28be

Estabelecimento	
IE: 637.091.501.113 CNPJ: 66.000.787/0001-08 Nome Empresarial: WAMA PRODUTOS P/ LABORATORIO LTDA Nome Fantasia: WAMA DIAGNÓSTICA Natureza Jurídica: Sociedade Empresária Limitada	
Endereço	
Logradouro: RUA ALDO GERMANO KLEIN Nº: 100 CEP: 13.573-470 Município: SAO CARLOS	Complemento: QUADRA1 LOTE 1 Bairro: CEAT UF: SP
Informações Complementares	
Situação Cadastral: Ativo Ocorrência Fiscal: Ativa Regime de Apuração: NORMAL - REGIME PERIÓDICO DE APURAÇÃO Atividade Econômica: Fabricação de materiais para medicina e odontologia	Data da Situação Cadastral: 26/06/1991 Posto Fiscal: PF-10 - SÃO CARLOS
Informações NF-e	
Data de Credenciamento como emissor de NF-e: 01/09/2009 Indicador de Obrigatoriedade de NF-e: Obrigatoriedade Total Data de Início da Obrigatoriedade de NF-e: 01/09/2009	

[Voltar](#)

Observação: Os dados acima estão baseados em informações fornecidas pelos próprios contribuintes cadastrados. Não valem como certidão de sua efetiva existência de fato e de direito, não são oponíveis à Fazenda e nem excluem a responsabilidade tributária derivada de operações com eles ajustadas.

Versão: 3.98.0

Secretaria da Fazenda do Estado de São Paulo



*Medidor de Conexão

*Fale Conosco

> home > Consulta de Situação Fiscal Cadastral Municipal

Boa tarde - Sexta-feira, 19 de Março de 2021 - 15:39hs

Consulta de Situação Fiscal Cadastral Municipal
[CLIQUE AQUI PARA IMPRIMIR](#)

 PREFEITURA MUNICIPAL DE SAO CARLOS SECRETARIA MUNICIPAL DE FAZENDA			
COMPROVANTE DE INSCRIÇÃO E DE SITUAÇÃO CADASTRAL			
DATA DE ABERTURA 26/06/1991	NÚMERO DE INSCRIÇÃO 29966	CNPJ/CPF: 66.000.787/0001-08	Inscrição Estadual 637091501113
NOME EMPRESARIAL WAMA PRODUTOS PARA LABORATORIOS LTDA			
TÍTULO DO ESTABELECIMENTO (NOME DE FANTASIA)			
CÓDIGO E DESCRIÇÃO DA ATIVIDADE ECONÔMICA PRINCIPAL 2063100 - 0% - Fabricação de cosméticos, produtos de perfumaria e de higiene pessoal 2123800 - 0% - Fabricação de preparações farmacêuticas 2660400 - 0% - Fabricação de aparelhos eletromédicos e eletroterapêuticos e equipamentos de irradiação 3250705 - 0% - Fabricação de materiais para medicina e odontologia 3312103 - 14.01 2% - Manutenção e reparação de aparelhos eletromédicos e eletroterapêuticos e equipamentos de irradiação			
LOGRADOURO R ALDO GERMANO KLEIN	NÚMERO 100	COMPLEMENTO QUADRA 01, LOTE 01	
CEP 13573-470	BAIRRO/DISTRITO DR.EMILIO FEHR	MUNICÍPIO SAO CARLOS	UF SP
SITUAÇÃO CADASTRAL ATIVA	DATA DA SITUAÇÃO CADASTRAL 10/09/2020		
SITUAÇÃO ESPECIAL ****	DATA DA SITUAÇÃO ESPECIAL ****		
DATA E HORÁRIO DE EMISSÃO 19/03/2021 15:39.			
Este cartão é o documento comprobatório de inscrição no cadastro mobiliário municipal. Este comprovante não substitui o alvará de licença e funcionamento.			
PREFEITURA MUNICIPAL DE SAO CARLOS 19/03/2021 15:39 Hrs.			

www.informe.issqn.com.br

 © 2002-2007 Informe - Inteligência Fiscal é fazer Acontecer. Todos os direitos reservados.
 Para instalar a última versão do flash player necessária para navegação no site, Clique aqui.



GOVERNO DO ESTADO DE SÃO PAULO
SECRETARIA DA FAZENDA E PLANEJAMENTO



CERTIDÃO POSITIVA COM EFEITO DE NEGATIVA DE DÉBITOS
Nº SFP-CER-2021/01003

Nome: WAMA PRODUTOS P/ LABORATORIO LTDA Inscrição Estadual: 637.091.501.113 CNPJ: 66.000.787/0001-08 Endereço: RUA ALDO GERMANO KLEIN, 100, Complemento: QUADRA1 LOTE 1, CEAT, SÃO CARLOS - SP, CEP: 13573-470 Situação Cadastral: Ativo Posto Fiscal de vinculação: DRT 15/PF - POSTO FISCAL DE SÃO CARLOS	
CERTIFICO QUE CONSTAM DÉBITOS FISCAIS NÃO INSCRITOS RELATIVOS AO ICM / ICMS PARA A INSCRIÇÃO SUPRACITADA, AIIM Nº 4.128.123-8 - ITEM 1 EM FASE DE RECURSO E AIIM Nº 4.128.123-8 ITENS 2, 3 E 4 PARCELADOS SOB Nº 01615870-4.	
CERTIDÃO POSITIVA COM EFEITO DE NEGATIVA PARA DÉBITOS NÃO INSCRITOS NA DÍVIDA ATIVA E EXCLUSIVAMENTE PARA O CNPJ 66.000.787/0001-08 E IE 637.091.501.113, TENDO EM VISTA QUE OS DÉBITOS ENCONTRAM-SE COM SUA EXIGIBILIDADE SUSPensa NOS TERMOS DO ART. 151, INCISO III E VI E ARTIGOS 205 E 206 DO CÓDIGO TRIBUTÁRIO NACIONAL.	
Finalidade: SIMPLES CONFERÊNCIA	
Avisos: 1 - Esta certidão NÃO versa sobre: (a) Eventuais débitos fiscais de outros estabelecimentos do interessado; (b) Outros débitos de tributos eventualmente não mencionados acima; 2 - Esta certidão só se aplica ao estabelecimento (matriz ou filial) acima indicado, não incluindo outros estabelecimentos da mesma empresa, ficando ressalvado o direito da Fazenda do Estado de exigir, a qualquer tempo, créditos tributários que venham a ser apurados. Tratando-se de certidão emitida para pessoa física, não é pesquisado na base de dados a existência de débito para pessoa jurídica da qual o interessado possa ser sócio. 3 - A taxa de fiscalização e serviços diversos foi devidamente recolhida nos termos da legislação vigente. 4 - Prazo de validade da certidão: 06 (seis) meses conforme Portaria CAT nr. 20 de 01/04/98 (DOE de 02/04/98).	
Local: DRT 15/PF - POSTO FISCAL DE SÃO CARLOS	Data: 01 de março de 2021.
Responsável: RAFAEL CALIL BUENO DA COSTA AGENTE FISCAL DE RENDAS	

Certidão emitida nos termos das Portarias CAT 20 de 01/04/98 (DOE de 02/04/98) e CAT 135 de 18/12/2014 (DOE de 19/12/2014).

EMITIDO POR:

FELIPE GODOY DE JESUS MIRANDA
ASSISTENTE FISCAL I
DRT 15/PF - POSTO FISCAL DE SÃO CARLOS

RAFAEL CALIL BUENO DA COSTA
CHEFE
DRT 15/PF - POSTO FISCAL DE SÃO CARLOS

Classif. documental 018.02.02.071



Assinado com senha por FELIPE GODOY DE JESUS MIRANDA - 01/03/2021 às 10:38:10 e RAFAEL CALIL BUENO DA COSTA - 01/03/2021 às 20:40:05.
Documento Nº: 14361941-7830 - consulta à autenticidade em
<https://www.documentos.spsempapel.sp.gov.br/sigaex/public/app/autenticar?n=14361941-7830>

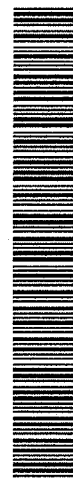

SFP-CER-202101003A

SIGA

**PROCURADORIA GERAL DO ESTADO****Procuradoria da Dívida Ativa****Certidão Negativa de Débitos Tributários
da
Dívida Ativa do Estado de São Paulo**

CNPJ Base: 66.000.787

Ressalvado o direito de a Fazenda do Estado de São Paulo cobrar ou inscrever quaisquer dívidas de responsabilidade da pessoa jurídica/física acima identificada que vierem a ser apuradas, é certificado que:

não constam débitos inscritos em Dívida Ativa de responsabilidade do Interessado(a).

Tratando-se de CRDA emitida para pessoa jurídica, a pesquisa na base de dados é feita por meio do CNPJ Base, de modo que a certidão negativa abrange todos os estabelecimentos do contribuinte, cuja raiz do CNPJ seja aquela acima informada.

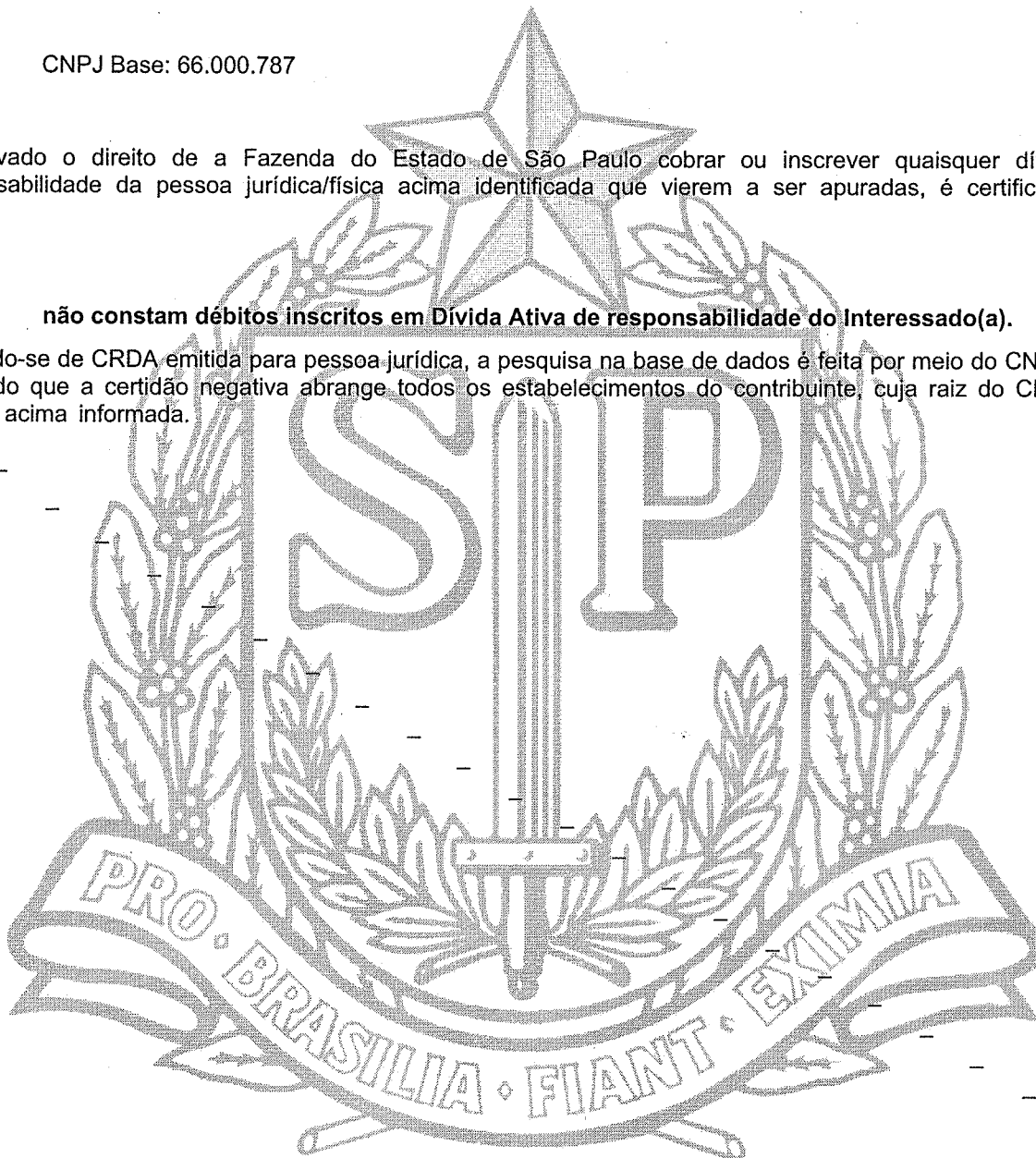

Certidão nº 29242395

Folha 1 de 1

Data e hora da emissão 14/04/2021 13:30:24

(hora de Brasília)

Validade 30 (TRINTA) dias, contados da emissão.

Certidão emitida nos termos da Resolução Conjunta SF-PGE nº 2, de 9 de maio de 2013.

Qualquer rasura ou emenda invalidará este documento.

A aceitação desta certidão está condicionada à verificação de sua autenticidade no sítio

<http://www.dividaativa.pge.sp.gov.br>



PREFEITURA MUNICIPAL DE SÃO CARLOS

001541
08

CERTIDÃO NEGATIVA Nº 3565/2021



A Prefeitura Municipal de São Carlos,

Através da SECRETARIA MUNICIPAL DA FAZENDA, verificando os arquivos, CERTIFICA que WAMA PRODUTOS PARA LABORATORIOS LTDA estabelecida à R ALDO GERMANO KLEIN Nº 100 QUADRA 01, LOTE 01 DR.EMILIO FEHR CEP 13573-470 SAO CARLOS SP, encontra-se inscrita junto ao Cadastro Mobiliário do Município sob inscrição Municipal nº 0029966, como contribuinte na atividade de FABRICAÇÃO DE MATERIAIS PARA MEDICINA E ODONTOLOGIA, nada devendo aos cofres Municipais ate a presente data. Fica ressalvado o direito da Prefeitura Municipal, de exigir a qualquer tempo, credits tributarios que venham a ser apurados.

A presente é válida por 180(cento e oitenta) dias a partir da data de sua emissão, de acordo com o Decreto 07/95.

Prefeitura Municipal de São Carlos, 06 de Dezembro de 2020

CERTIDÃO EMITIDA ELETRONICAMENTE.

[Voltar](#)[Imprimir](#)

Certificado de Regularidade do FGTS - CRF

Inscrição: 66.000.787/0001-08

Razão Social: WAMA PRODUTOS PARA LABORATORIO LTDA

Endereço: RUA ALDO GERMANO KLEIN 100 / CENTRO / SAO CARLOS / SP / 13560-330

A Caixa Econômica Federal, no uso da atribuição que lhe confere o Art. 7, da Lei 8.036, de 11 de maio de 1990, certifica que, nesta data, a empresa acima identificada encontra-se em situação regular perante o Fundo de Garantia do Tempo de Serviço - FGTS.

O presente Certificado não servirá de prova contra cobrança de quaisquer débitos referentes a contribuições e/ou encargos devidos, decorrentes das obrigações com o FGTS.

Validade: 10/04/2021 a 09/05/2021

Certificação Número: 2021041001434591956440

Informação obtida em 14/04/2021 13:31:44

A utilização deste Certificado para os fins previstos em Lei esta condicionada a verificação de autenticidade no site da Caixa:
www.caixa.gov.br



MINISTÉRIO DA FAZENDA
Secretaria da Receita Federal do Brasil
Procuradoria-Geral da Fazenda Nacional

001543
29

**CERTIDÃO POSITIVA COM EFEITOS DE NEGATIVA DE DÉBITOS RELATIVOS AOS TRIBUTOS
FEDERAIS E À DÍVIDA ATIVA DA UNIÃO**

Nome: **WAMA PRODUTOS PARA LABORATORIO LTDA**
CNPJ: **66.000.787/0001-08**

Ressalvado o direito de a Fazenda Nacional cobrar e inscrever quaisquer dívidas de responsabilidade do sujeito passivo acima identificado que vierem a ser apuradas, é certificado que:

1. constam débitos administrados pela Secretaria da Receita Federal do Brasil (RFB) com exigibilidade suspensa nos termos do art. 151 da Lei nº 5.172, de 25 de outubro de 1966 - Código Tributário Nacional (CTN), ou objeto de decisão judicial que determina sua desconsideração para fins de certificação da regularidade fiscal, ou ainda não vencidos; e
2. não constam inscrições em Dívida Ativa da União (DAU) na Procuradoria-Geral da Fazenda Nacional (PGFN).

Conforme disposto nos arts. 205 e 206 do CTN, este documento tem os mesmos efeitos da certidão negativa.

Esta certidão é válida para o estabelecimento matriz e suas filiais e, no caso de ente federativo, para todos os órgãos e fundos públicos da administração direta a ele vinculados. Refere-se à situação do sujeito passivo no âmbito da RFB e da PGFN e abrange inclusive as contribuições sociais previstas nas alíneas 'a' a 'd' do parágrafo único do art. 11 da Lei nº 8.212, de 24 de julho de 1991.

A aceitação desta certidão está condicionada à verificação de sua autenticidade na Internet, nos endereços <<http://rfb.gov.br>> ou <<http://www.pgfn.gov.br>>.

Certidão emitida gratuitamente com base na Portaria Conjunta RFB/PGFN nº 1.751, de 2/10/2014.
Emitida às 16:43:41 do dia 27/01/2021 <hora e data de Brasília>.
Válida até 26/07/2021.

Código de controle da certidão: **F46D.E3E0.7A5F.536B**
Qualquer rasura ou emenda invalidará este documento.

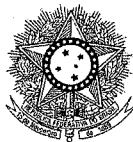

PODER JUDICIÁRIO
JUSTIÇA DO TRABALHO

CERTIDÃO NEGATIVA DE DÉBITOS TRABALHISTAS

Nome: WAMA PRODUTOS PARA LABORATORIO LTDA (MATRIZ E FILIAIS)

CNPJ: 66.000.787/0001-08

Certidão n°: 9815995/2021

Expedição: 19/03/2021, às 15:31:48

Validade: 14/09/2021 - 180 (cento e oitenta) dias, contados da data de sua expedição.

Certifica-se que WAMA PRODUTOS PARA LABORATORIO LTDA (MATRIZ E FILIAIS), inscrito(a) no CNPJ sob o n° 66.000.787/0001-08, NÃO CONSTA do Banco Nacional de Devedores Trabalhistas.

Certidão emitida com base no art. 642-A da Consolidação das Leis do Trabalho, acrescentado pela Lei n° 12.440, de 7 de julho de 2011, e na Resolução Administrativa n° 1470/2011 do Tribunal Superior do Trabalho, de 24 de agosto de 2011.

Os dados constantes desta Certidão são de responsabilidade dos Tribunais do Trabalho e estão atualizados até 2 (dois) dias anteriores à data da sua expedição.

No caso de pessoa jurídica, a Certidão atesta a empresa em relação a todos os seus estabelecimentos, agências ou filiais.

A aceitação desta certidão condiciona-se à verificação de sua autenticidade no portal do Tribunal Superior do Trabalho na Internet (<http://www.tst.jus.br>).

Certidão emitida gratuitamente.

INFORMAÇÃO IMPORTANTE

Do Banco Nacional de Devedores Trabalhistas constam os dados necessários à identificação das pessoas naturais e jurídicas inadimplentes perante a Justiça do Trabalho quanto às obrigações estabelecidas em sentença condenatória transitada em julgado ou em acordos judiciais trabalhistas, inclusive no concernente aos recolhimentos previdenciários, a honorários, a custas, a emolumentos ou a recolhimentos determinados em lei; ou decorrentes de execução de acordos firmados perante o Ministério Público do Trabalho ou Comissão de Conciliação Prévia.



CERTIDÃO SIMPLIFICADA

CERTIFICAMOS QUE AS INFORMAÇÕES ABAIXO CONSTAM DOS DOCUMENTOS ARQUIVADOS NESTA JUNTA COMERCIAL E SÃO VIGENTES NA DATA DE SUA EXPEDIÇÃO.

SE HOUVER ARQUIVAMENTOS POSTERIORES, ESTA CERTIDÃO PERDERÁ SUA VALIDADE.

A AUTENTICIDADE DESTA CERTIDÃO E A EXISTÊNCIA DE ARQUIVAMENTOS POSTERIORES, SE HOUVER, PODERÃO SER CONSULTADAS NO SITE WWW.JUCESPONLINE.SP.GOV.BR, MEDIANTE O CÓDIGO DE AUTENTICIDADE INFORMADO AO FINAL DO DOCUMENTO.

EMPRESA							
NIRE	REGISTRO	DATA DA CONSTITUIÇÃO	INÍCIO DAS ATIVIDADES	PRAZO DE DURAÇÃO			
35210170441		03/06/1991	15/05/1991				
NOME COMERCIAL						TIPO JURÍDICO	
WAMA PRODUTOS PARA LABORATORIO LTDA.						SOCIEDADE LIMITADA	
P.J.		ENDEREÇO			NÚMERO	COMPLEMENTO	
66.000.787/0001-08		RUA ALDO GERMANO KLEIN			100	QDA.1, LOTE 1	
BAIRRO	MUNICÍPIO	UF	CEP	MOEDA	VALOR CAPITAL		
CEAT	SAO CARLOS	SP	13573-470	R\$	5.014.480,00		

OBJETO SOCIAL
FABRICAÇÃO DE MATERIAIS PARA MEDICINA E ODONTOLOGIA FABRICAÇÃO DE PREPARAÇÕES FARMACÊUTICAS FABRICAÇÃO DE COSMÉTICOS, PRODUTOS DE PERFUMARIA E DE HIGIENE PESSOAL FABRICAÇÃO DE APARELHOS ELETROMÉDICOS E ELETROTERRAPÊUTICOS E EQUIPAMENTOS DE IRRADIAÇÃO MANUTENÇÃO E REPARAÇÃO DE APARELHOS ELETROMÉDICOS E ELETROTERRAPÊUTICOS E EQUIPAMENTOS DE IRRADIAÇÃO EXISTEM OUTRAS ATIVIDADES

SÓCIO					
NOME					
MARICONDI PARTICIPACOES S/A					
ENDEREÇO			NÚMERO	COMPLEMENTO	
JA RUI BARBOSA			1077	SALA 3	
BAIRRO	MUNICÍPIO	UF	CEP		
VILA MONTEIRO	SAO CARLOS	SP	13560-330		
DOCUMENTO	CARGO				QUANTIDADE COTAS
00000000001	SÓCIO				5.012.480,00

SÓCIO, REPRESENTANTE, ADMINISTRADOR					
NOME					
FELIPE MARICONDI					
ENDEREÇO			NÚMERO	COMPLEMENTO	
RUA NICOLA ROLLO			151	AP.161-BL.JAM	
BAIRRO	MUNICÍPIO	UF	CEP	RG	
VL ANDRADE	SAO PAULO	SP	05726-140	347203863	
CPF	CARGO				QUANTIDADE COTAS
339.694.438-06	SÓCIO, REPRESENTANTE, ADMINISTRADOR				2.000,00

ÚLTIMO DOCUMENTO ARQUIVADO

DATA	NÚMERO	
17/02/2020	053.197/20-3	
ALTERAÇÃO DA ATIVIDADE ECONÔMICA / OBJETO SOCIAL DA SEDE PARA FABRICAÇÃO DE MATERIAIS PARA MEDICINA E ODONTOLOGIA, FABRICAÇÃO DE PREPARAÇÕES FARMACÊUTICAS, FABRICAÇÃO DE COSMÉTICOS, PRODUTOS DE PERFUMARIA E DE HIGIENE PESSOAL, FABRICAÇÃO DE APARELHOS ELETROMÉDICOS E ELETROTERRAPÊUTICOS E EQUIPAMENTOS DE IRRADIAÇÃO, MANUTENÇÃO E REPARAÇÃO DE APARELHOS ELETROMÉDICOS E ELETROTERRAPÊUTICOS E EQUIPAMENTOS DE IRRADIAÇÃO., DATADA DE: 22/11/2019.		
CONSOLIDAÇÃO CONTRATUAL DA MATRIZ.		

FIM DAS INFORMAÇÕES PARA NIRE: 35210170441
DATA DA ÚLTIMA ATUALIZAÇÃO DA BASE DE DADOS: 05/04/2021

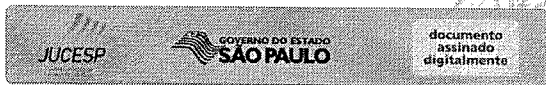

Certidão Simplificada Documento certificado por GISELA SIMIEMA CESCHIN, Secretária Geral da Jucesp. A Junta Comercial do Estado de São Paulo, garante a autenticidade deste documento quando visualizado diretamente no portal www.jucesponline.sp.gov.br sob o número de autenticidade 149794632, segunda-feira, 5 de abril de 2021 às 15:52:33.





CERTIDÃO ESPECÍFICA

CERTIFICAMOS QUE AS INFORMAÇÕES ABAIXO CONSTAM DOS DOCUMENTOS ARQUIVADOS NESTA JUNTA COMERCIAL E SÃO VIGENTES NA DATA DE SUA EXPEDIÇÃO.

AS INFORMAÇÕES DO CAMPO "OUTROS ARQUIVAMENTOS" SÃO RELATOS DOS ELEMENTOS CONSTANTES DE ARQUIVAMENTOS SELECIONADOS PELO REQUERENTE E PODEM TER SOFRIDO ALTERAÇÕES POSTERIORES.

SE HOUVER ARQUIVAMENTOS POSTERIORES, ESTA CERTIDÃO PERDERÁ SUA VALIDADE.

A AUTENTICIDADE DESTA CERTIDÃO E A EXISTÊNCIA DE ALTERAÇÕES POSTERIORES, SE HOUVER, PODERÃO SER CONSULTADAS NO SITE WWW.JUCESPONLINE.SP.GOV.BR, MEDIANTE O CÓDIGO DE AUTENTICIDADE INFORMADO AO FINAL DO DOCUMENTO.

EMPRESA							
NIRE	REGISTRO	DATA DA CONSTITUIÇÃO	INÍCIO DAS ATIVIDADES	PRAZO DE DURAÇÃO			
210170441		03/06/1991	15/05/1991				
NOME COMERCIAL						TIPO JURÍDICO	
WAMA PRODUTOS PARA LABORATORIO LTDA.						SOCIEDADE LIMITADA	
C.N.P.J.	ENDEREÇO	NÚMERO		COMPLEMENTO			
66.000.787/0001-08	RUA ALDO GERMANO KLEIN	100		QDA.1, LOTE 1			
BAIRRO	MUNICÍPIO	UF	CEP	MOEDA	VALOR CAPITAL		
CEAT	SAO CARLOS	SP	13573-470	R\$	5.014.480,00		

OBJETO SOCIAL
FABRICAÇÃO DE MATERIAIS PARA MEDICINA E ODONTOLOGIA FABRICAÇÃO DE PREPARAÇÕES FARMACÊUTICAS FABRICAÇÃO DE COSMÉTICOS, PRODUTOS DE PERFUMARIA E DE HIGIENE PESSOAL FABRICAÇÃO DE APARELHOS ELETROMÉDICOS E ELETROTERAPÊUTICOS E EQUIPAMENTOS DE IRRADIAÇÃO MANUTENÇÃO E REPARAÇÃO DE APARELHOS ELETROMÉDICOS E ELETROTERAPÊUTICOS E EQUIPAMENTOS DE IRRADIAÇÃO EXISTEM OUTRAS ATIVIDADES

SÓCIO						
NOME						
MARICONDI PARTICIPACOES S/A						
ENDEREÇO		NÚMERO	COMPLEMENTO			
RUA RUI BARBOSA		1077	SALA 3			
BAIRRO	MUNICÍPIO	UF	CEP			
VILA MONTEIRO	SAO CARLOS	SP	13560-330			
DOCUMENTO	CARGO				QUANTIDADE COTAS	
00000000001	SÓCIO				5.012.480,00	

SÓCIO, REPRESENTANTE, ADMINISTRADOR						
NOME						
FELIPE MARICONDI						
ENDEREÇO		NÚMERO	COMPLEMENTO			
RUA NICOLA ROLLO		151	AP.161-BL.JAM			
BAIRRO	MUNICÍPIO	UF	CEP	RG		
VL ANDRADE	SAO PAULO	SP	05726-140	347203863		
CPF	CARGO				QUANTIDADE COTAS	
339.694.438-06	SÓCIO, REPRESENTANTE, ADMINISTRADOR				2.000,00	

DENOMINAÇÕES ANTERIORES

NÃO CONSTAM EM NOSSOS REGISTROS DENOMINAÇÕES ANTERIORES

OUTROS ARQUIVAMENTOS

DATA	NÚMERO
17/02/2020	053.197/20-3

ALTERAÇÃO DA ATIVIDADE ECONÔMICA / OBJETO SOCIAL DA SEDE PARA FABRICAÇÃO DE MATERIAIS PARA MEDICINA E ODONTOLOGIA, FABRICAÇÃO DE PREPARAÇÕES FARMACÊUTICAS, FABRICAÇÃO DE COSMÉTICOS, PRODUTOS DE PERFUMARIA E DE HIGIENE PESSOAL, FABRICAÇÃO DE APARELHOS ELETROMÉDICOS E ELETROTERRAPÊUTICOS E EQUIPAMENTOS DE IRRADIAÇÃO, MANUTENÇÃO E REPARAÇÃO DE APARELHOS ELETROMÉDICOS E ELETROTERRAPÊUTICOS E EQUIPAMENTOS DE IRRADIAÇÃO., DATADA DE: 22/11/2019.

CONSOLIDAÇÃO CONTRATUAL DA MATRIZ.

ÚLTIMO DOCUMENTO ARQUIVADO

DATA	NÚMERO
17/02/2020	053.197/20-3

ALTERAÇÃO DA ATIVIDADE ECONÔMICA / OBJETO SOCIAL DA SEDE PARA FABRICAÇÃO DE MATERIAIS PARA MEDICINA E ODONTOLOGIA, FABRICAÇÃO DE PREPARAÇÕES FARMACÊUTICAS, FABRICAÇÃO DE COSMÉTICOS, PRODUTOS DE PERFUMARIA E DE HIGIENE PESSOAL, FABRICAÇÃO DE APARELHOS ELETROMÉDICOS E ELETROTERRAPÊUTICOS E EQUIPAMENTOS DE IRRADIAÇÃO, MANUTENÇÃO E REPARAÇÃO DE APARELHOS ELETROMÉDICOS E ELETROTERRAPÊUTICOS E EQUIPAMENTOS DE IRRADIAÇÃO., DATADA DE: 22/11/2019.

CONSOLIDAÇÃO CONTRATUAL DA MATRIZ.

FIM DAS INFORMAÇÕES PARA NIRE: 35210170441
DATA DA ÚLTIMA ATUALIZAÇÃO DA BASE DE DADOS: 05/04/2021

JUCESP

GOVERNO DO ESTADO
SAO PAULOdocumento
assinado
digitalmente

Certidão Específica. Documento certificado por GISELA SIMIEMA CESCHIN, Secretária Geral da Jucesp. A Junta Comercial do Estado de São Paulo, garante a autenticidade deste documento quando visualizado diretamente no portal www.jucesp-online.sp.gov.br sob o número de autenticidade 149795048, segunda-feira, 5 de abril de 2021 às 15:55:52.

BALANÇO PATRIMONIAL



Entidade: WAMA PRODUTOS PARA LABORATORIO LTDA.

Período da Escrituração: 01/01/2019 a 31/12/2019

CNPJ: 66.000.787/0001-08

Número de Ordem do Livro: 48

Período Selecionado: 01 de Abril de 2019 a 30 de Junho de 2019

Descrição	Nota	Saldo Inicial	Saldo Final
ATIVO		R\$ 21.620.669,89	R\$ 21.261.805,71
ATIVO CIRCULANTE		R\$ 12.001.321,23	R\$ 11.815.285,27
CAIXA		R\$ 855,43	R\$ 1.461,41
BANCOS CONTA MOVIMENTO		R\$ 126.997,37	R\$ 82.346,05
APLICACOES DE LIQUIDEZ IMEDIATA		R\$ 63.322,79	R\$ 64.454,76
CLIENTES		R\$ 2.880.069,33	R\$ 2.972.562,62
OUTROS CREDITOS		R\$ 3.978.549,55	R\$ 3.916.224,89
IMPOSTOS A COMPENSAR E RECUPERAR		R\$ 553.338,05	R\$ 563.931,81
ESTOQUES		R\$ 4.216.063,67	R\$ 4.043.146,75
DESP EXER SEGUINTE PAGAS ANTECIPADAMENTE		R\$ 182.125,04	R\$ 171.156,98
ATIVO NAO CIRCULANTE		R\$ 9.619.348,66	R\$ 9.446.520,44
CREDITOS E VALORES		R\$ 25.857,17	R\$ 36.570,33
CREDITOS COM PARTES RELACIONADAS		R\$ 2.668.438,47	R\$ 2.531.182,21
ATIVO IMOBILIZADO		R\$ 6.799.471,07	R\$ 6.777.926,43
INTANGIVEL		R\$ 125.581,95	R\$ 100.841,47
PASSIVO		R\$ 21.620.669,89	R\$ 21.261.805,71
PASSIVO CIRCULANTE		R\$ 8.002.445,57	R\$ 8.522.059,02
FORNECEDORES		R\$ 1.454.735,26	R\$ 1.430.093,00
EMPRESTIMOS E FINANCIAMENTOS		R\$ 4.298.496,51	R\$ 4.672.261,71
OBRIGACOES FISCAIS		R\$ 142.700,03	R\$ 164.933,39
IMPOSTO DE RENDA E CONTRIBUICAO SOCIAL		R\$ 256.988,14	R\$ 279.591,76
OBRIGACOES SOCIAIS		R\$ 142.968,40	R\$ 171.715,71
OBRIGACOES TRABALHISTAS		R\$ 231.392,09	R\$ 284.648,15
OUTRAS OBRIGACOES		R\$ 325.254,71	R\$ 210.973,97
PROVISOS TRABALHISTAS E ENCARGOS		R\$ 720.990,19	R\$ 890.826,89
PARCELAMENTO DE IMPOSTOS		R\$ 428.920,24	R\$ 417.014,44
PASSIVO NAO CIRCULANTE		R\$ 5.460.276,31	R\$ 4.114.878,93
EMPRESTIMOS E FINANCIAMENTOS		R\$ 4.720.932,24	R\$ 3.955.162,55
PARCELAMENTOS LP		R\$ 1.037.774,07	R\$ 951.939,98
(-) PARTES RELACIONADAS		R\$ (298.430,00)	R\$ (792.223,60)
PATRIMONIO LIQUIDO		R\$ 8.157.948,01	R\$ 8.624.867,76
CAPITAL SOCIAL		R\$ 5.014.480,00	R\$ 5.014.480,00
LUCROS OU PREJUIZOS ACUMULADOS		R\$ 3.143.468,01	R\$ 3.610.387,76

Este documento é parte integrante de escrituração cuja autenticação se comprova pelo recibo de número 8C.C5.A9.CC.81.6E.2E.3B.FF.E5.B2.06.6F.CA.D7.5E.71.2C.CE.68-8, nos termos do Decreto nº 8.683/2016.

Este relatório foi gerado pelo Sistema Público de Escrituração Digital – Sped

Versão 7.0.4 do Visualizador

Página 1 de 1

BALANÇO PATRIMONIAL



Entidade: WAMA PRODUTOS PARA LABORATORIO LTDA.

Período da Escrituração: 01/01/2019 a 31/12/2019

CNPJ: 66.000.787/0001-08

Número de Ordem do Livro: 48

Período Selecionado: 01 de Janeiro de 2019 a 31 de Março de 2019

Descrição	Nota	Saldo Inicial	Saldo Final
ATIVO		R\$ 23.536.872,07	R\$ 21.620.669,89
ATIVO CIRCULANTE		R\$ 13.532.848,24	R\$ 12.001.321,23
CAIXA		R\$ 721,70	R\$ 855,43
BANCOS CONTA MOVIMENTO		R\$ 528.872,06	R\$ 126.997,37
APLICACOES DE LIQUIDEZ IMEDIATA		R\$ 950.645,43	R\$ 63.322,79
CLIENTES		R\$ 3.895.556,36	R\$ 2.880.069,33
OUTROS CREDITOS		R\$ 3.762.017,36	R\$ 3.978.549,55
IMPOSTOS A COMPENSAR E RECUPERAR		R\$ 573.601,24	R\$ 553.338,05
ESTOQUES		R\$ 3.798.463,75	R\$ 4.216.063,67
DESP EXER SEGUINTE PAGAS ANTECIPADAMENTE		R\$ 22.970,34	R\$ 182.125,04
ATIVO NAO CIRCULANTE		R\$ 10.004.023,83	R\$ 9.619.348,66
CREDITOS E VALORES		R\$ 25.857,17	R\$ 25.857,17
CREDITOS COM PARTES RELACIONADAS		R\$ 2.916.132,06	R\$ 2.668.438,47
ATIVO IMOBILIZADO		R\$ 6.911.269,68	R\$ 6.799.471,07
INTANGIVEL		R\$ 150.764,92	R\$ 125.581,95
PASSIVO		R\$ 23.536.872,07	R\$ 21.620.669,89
PASSIVO CIRCULANTE		R\$ 9.680.871,22	R\$ 8.002.445,57
FORNECEDORES		R\$ 2.801.168,19	R\$ 1.454.735,26
EMPRESTIMOS E FINANCIAMENTOS		R\$ 3.852.586,72	R\$ 4.298.496,51
OBRIGACOES FISCAIS		R\$ 184.759,82	R\$ 142.700,03
IMPOSTO DE RENDA E CONTRIBUICAO SOCIAL		R\$ 133.294,43	R\$ 256.988,14
OBRIGACOES SOCIAIS		R\$ 779.414,95	R\$ 142.968,40
OBRIGACOES TRABALHISTAS		R\$ 512.585,83	R\$ 231.392,09
OUTRAS OBRIGACOES		R\$ 496.335,04	R\$ 325.254,71
PROVISOS TRABALHISTAS E ENCARGOS		R\$ 641.007,64	R\$ 720.990,19
PARCELAMENTO DE IMPOSTOS		R\$ 279.518,60	R\$ 428.920,24
PASSIVO NAO CIRCULANTE		R\$ 6.093.015,24	R\$ 5.460.276,31
EMPRESTIMOS E FINANCIAMENTOS		R\$ 5.486.903,93	R\$ 4.720.932,24
PARCELAMENTOS LP		R\$ 436.111,31	R\$ 1.037.774,07
PARTES RELACIONADAS		R\$ 170.000,00	R\$ (298.430,00)
PATRIMONIO LIQUIDO		R\$ 7.763.185,61	R\$ 8.157.948,01
CAPITAL SOCIAL		R\$ 5.014.480,00	R\$ 5.014.480,00
LUCROS OU PREJUIZOS ACUMULADOS		R\$ 2.748.705,61	R\$ 3.143.468,01

Este documento é parte integrante de escrituração cuja autenticação se comprova pelo recibo de número 8C.C5.A9.CC.81.6E.2E.3B.FF.E5.B2.06.6F.CA.D7.5E.71.2C.CE.68-8, nos termos do Decreto nº 8.683/2016.

Este relatório foi gerado pelo Sistema Público de Escrituração Digital – Sped

001551
28

BALANÇO PATRIMONIAL



Entidade: WAMA PRODUTOS PARA LABORATORIO LTDA.
 Período da Escrituração: 01/01/2019 a 31/12/2019 CNPJ: 66.000.787/0001-08
 Número de Ordem do Livro: 48
 Período Selecionado: 01 de Julho de 2019 a 30 de Setembro de 2019

Descrição	Nota	Saldo Inicial	Saldo Final
ATIVO		R\$ 21.261.805,71	R\$ 21.978.610,22
ATIVO CIRCULANTE		R\$ 11.815.285,27	R\$ 12.920.613,55
CAIXA		R\$ 1.461,41	R\$ 1.940,03
BANCOS CONTA MOVIMENTO		R\$ 82.346,05	R\$ 222.699,02
APLICACOES DE LIQUIDEZ IMEDIATA		R\$ 64.454,76	R\$ 66.199,00
CLIENTES		R\$ 2.972.562,62	R\$ 3.365.920,12
OUTROS CREDITOS		R\$ 3.916.224,89	R\$ 3.695.633,63
IMPOSTOS A COMPENSAR E RECUPERAR		R\$ 563.931,81	R\$ 561.361,06
ESTOQUES		R\$ 4.043.146,75	R\$ 4.854.034,48
DESP EXER SEGUINTE PAGAS ANTECIPADAMENTE		R\$ 171.156,98	R\$ 152.826,21
ATIVO NAO CIRCULANTE		R\$ 9.446.520,44	R\$ 9.057.996,67
CREDITOS E VALORES		R\$ 36.570,33	R\$ 36.570,33
CREDITOS COM PARTES RELACIONADAS		R\$ 2.531.182,21	R\$ 2.376.243,68
ATIVO IMOBILIZADO		R\$ 6.777.926,43	R\$ 6.569.524,20
INTANGIVEL		R\$ 100.841,47	R\$ 75.658,46
PASSIVO		R\$ 21.261.805,71	R\$ 21.978.610,22
PASSIVO CIRCULANTE		R\$ 8.522.059,02	R\$ 7.093.913,31
FORNECEDORES		R\$ 1.430.093,00	R\$ 1.909.900,30
EMPRESTIMOS E FINANCIAMENTOS		R\$ 4.672.261,71	R\$ 2.901.768,64
OBRIGACOES FISCAIS		R\$ 164.933,39	R\$ 66.979,10
IMPOSTO DE RENDA E CONTRIBUICAO SOCIAL		R\$ 279.591,76	R\$ 16.923,24
OBRIGACOES SOCIAIS		R\$ 171.715,71	R\$ 148.073,94
OBRIGACOES TRABALHISTAS		R\$ 284.648,15	R\$ 245.702,09
OUTRAS OBRIGACOES		R\$ 210.973,97	R\$ 368.430,30
PROVISOS TRABALHISTAS E ENCARGOS		R\$ 890.826,89	R\$ 1.021.989,42
PARCELAMENTO DE IMPOSTOS		R\$ 417.014,44	R\$ 414.146,28
PASSIVO NAO CIRCULANTE		R\$ 4.114.878,93	R\$ 6.322.274,31
EMPRESTIMOS E FINANCIAMENTOS		R\$ 3.955.162,55	R\$ 6.961.709,82
PARCELAMENTOS LP		R\$ 951.939,98	R\$ 864.086,35
(-) PARTES RELACIONADAS		R\$ (792.223,60)	R\$ (1.503.521,86)
PATRIMONIO LIQUIDO		R\$ 8.624.867,76	R\$ 8.562.422,60
CAPITAL SOCIAL		R\$ 5.014.480,00	R\$ 5.014.480,00
LUCROS OU PREJUIZOS ACUMULADOS		R\$ 3.610.387,76	R\$ 3.547.942,60

Este documento é parte integrante de escrituração cuja autenticação se comprova pelo recibo de número 8C.C5.A9.CC.81.6E.2E.3B.FF.E5.B2.06.6F.CA.D7.5E.71.2C.CE.68-8, nos termos do Decreto nº 8.683/2016.

Este relatório foi gerado pelo Sistema Público de Escrituração Digital – Sped

Versão 7.0.4 do Visualizador

001552

BALANÇO PATRIMONIAL



Entidade: WAMA PRODUTOS PARA LABORATORIO LTDA.
 Período da Escrituração: 01/01/2019 a 31/12/2019 CNPJ: 66.000.787/0001-08
 Número de Ordem do Livro: 48
 Período Selecionado: 01 de Outubro de 2019 a 31 de Dezembro de 2019

Descrição	Nota	Saldo Inicial	Saldo Final
ATIVO		R\$ 21.978.610,22	R\$ 23.861.857,90
ATIVO CIRCULANTE		R\$ 12.920.613,55	R\$ 15.174.896,28
CAIXA		R\$ 1.940,03	R\$ 424,31
BANCOS CONTA MOVIMENTO		R\$ 222.699,02	R\$ 417.803,89
APLICACOES DE LIQUIDEZ IMEDIATA		R\$ 66.199,00	R\$ 46.896,73
CLIENTES		R\$ 3.365.920,12	R\$ 3.803.097,57
OUTROS CREDITOS		R\$ 3.695.633,63	R\$ 5.298.326,73
IMPOSTOS A COMPENSAR E RECUPERAR		R\$ 561.361,06	R\$ 513.743,67
ESTOQUES		R\$ 4.854.034,48	R\$ 4.958.317,53
DESP EXER SEGUINTE PAGAS ANTECIPADAMENTE		R\$ 152.826,21	R\$ 136.285,85
ATIVO NAO CIRCULANTE		R\$ 9.057.996,67	R\$ 8.686.961,62
CREDITOS E VALORES		R\$ 36.570,33	R\$ 36.570,33
CREDITOS COM PARTES RELACIONADAS		R\$ 2.376.243,68	R\$ 2.104.243,45
ATIVO IMOBILIZADO		R\$ 6.569.524,20	R\$ 6.495.233,26
INTANGIVEL		R\$ 75.658,46	R\$ 50.914,58
PASSIVO		R\$ 21.978.610,22	R\$ 23.861.857,90
PASSIVO CIRCULANTE		R\$ 7.093.913,31	R\$ 7.578.700,33
FORNECEDORES		R\$ 1.909.900,30	R\$ 1.636.543,18
EMPRESTIMOS E FINANCIAMENTOS		R\$ 2.901.768,64	R\$ 3.702.903,17
OBRIGACOES FISCAIS		R\$ 66.979,10	R\$ 109.908,54
IMPOSTO DE RENDA E CONTRIBUICAO SOCIAL		R\$ 16.923,24	R\$ 125.303,08
OBRIGACOES SOCIAIS		R\$ 148.073,94	R\$ 181.055,64
OBRIGACOES TRABALHISTAS		R\$ 245.702,09	R\$ 222.692,74
OUTRAS OBRIGACOES		R\$ 368.430,30	R\$ 517.967,23
PROVISOS TRABALHISTAS E ENCARGOS		R\$ 1.021.989,42	R\$ 670.764,47
PARCELAMENTO DE IMPOSTOS		R\$ 414.146,28	R\$ 411.562,28
PASSIVO NAO CIRCULANTE		R\$ 6.322.274,31	R\$ 8.573.709,71
EMPRESTIMOS E FINANCIAMENTOS		R\$ 6.961.709,82	R\$ 7.626.895,28
PARCELAMENTOS LP		R\$ 864.086,35	R\$ 776.814,43
(-) PARTES RELACIONADAS		R\$ (1.503.521,86)	R\$ 170.000,00
PATRIMONIO LIQUIDO		R\$ 8.562.422,60	R\$ 7.709.447,86
CAPITAL SOCIAL		R\$ 5.014.480,00	R\$ 5.014.480,00
LUCROS OU PREJUIZOS ACUMULADOS		R\$ 3.547.942,60	R\$ 2.694.967,86

Este documento é parte integrante de escrituração cuja autenticação se comprova pelo recibo de número 8C.C5.A9.CC.81.6E.2E.3B.FF.E5.B2.06.6F.CA.D7.5E.71.2C.CE.68-8, nos termos do Decreto nº 8.683/2016.

Este relatório foi gerado pelo Sistema Público de Escrituração Digital – Sped

Versão 7.0.4 do Visualizador

Página 1 de 1