

dobradiças. Fechamento hermético e abertura por meio de volante central de fácil manuseio que comanda a introdução das hastes (braços) de aço inoxidável no flange.

000751

Acionamento deslizante (DZ)

Fabricada totalmente em aço inoxidável AISI 316 Ti, AISI 316 L, AISI 316 ou AISI 304 com acionamento ascendente e descendente verticalmente ou horizontalmente, por meio de cilindro pneumático, não necessitando de contra peso. O cilindro pneumático da porta possui sistema de segurança (trava mecânica) que impede a abertura repentina da porta em caso de falta de energia elétrica e/ou ar comprimido.

Dotada de dispositivo de segurança (sensor infravermelho) que interrompe a movimentação da porta caso a mesma seja obstruída enquanto se fecha.

Obs.: A pedido do cliente, as portas podem ser fabricadas com outra liga de aço INOX desde que não interfira na qualidade e segurança do equipamento e do usuário.

Estrutura

Gabinete montado em armação de cantoneiras em aço com proteção anticorrosiva e antioxidante e pintura epóxi. Dotados de pés reguláveis que permitem o nivelamento completo do equipamento.

Possui opcionalmente hermeticidade hospitalar desmontável, facilitando a movimentação em corredores ou locais com pouco espaço. Opcionalmente com hermeticidade Biológica com nível de hermeticidade ISO 5.

Obs.: A pedido do cliente, a estrutura pode ser fabricada com outra liga de aço carbono ou aço inoxidável, desde que não interfira na qualidade e segurança do equipamento e do usuário.

Revestimento Externo

O equipamento é revestido externamente em chapas de aço inoxidável AISI 316 Ti, AISI 316 L, AISI 316, AISI 304 ou AISI 430 com acabamento escovado, propiciando excelente assepsia e um ótimo visual.

Obs.: Opcionalmente pode ser revestida em chapas de aço carbono, com tratamento anticorrosivo, antioxidante e pintura epóxi.

Gerador de Vapor

Gerador de vapor (opcional) fabricado de acordo com as normas vigentes do país de destino com abastecimento automático através de bomba centrífuga de Água. O gerador é fabricado em aço inoxidável AISI 304, opcionalmente aço inox AISI 316L, possui resistências blindadas em aço inoxidável AISI 304, opcionalmente aço inox AISI 316L com tratamento superficial niquelado com sistema de drenagem após o desligamento total do equipamento a fim de evitar o acúmulo de impurezas e garantir maior vida útil das resistências.

O nível de água é controlado por um sistema de eletrodos e/ou boia de nível (opcional) para nível de segurança e indicação de falta de água.

Possuem mangueiras de aço inox AISI 321 opcionalmente AISI 316L para a correta transferência de vapor para a câmara de esterilização.

Opcionalmente pode ser construído com visor de nível acoplado ao gabinete do equipamento.

Construído conforme normas ASME Sec. VIII Divisão I e ABNT NBR 11816 e Norma regulamentadora nº 13 (NR-13).

Parte Hidráulica

Parte hidráulica com difusor de vapor em aço inoxidável (AISI 316 Ti, AISI 316 L, AISI 316, ou AISI 304, dependendo da aplicação ou necessidade do cliente), dreno(s) com tela retentora de impurezas, purgadores para saída de ar e condensados, válvulas de retenção, válvulas solenoide ou válvulas pneumáticas, válvulas de segurança ou válvulas de alívio e pressostato de segurança para pressões superiores à faixa de trabalho,

De simples ou duplo estágio, utilizada para a remoção de ar ou vapor da câmara interna do equipamento durante as fases de pré-vácuo pulsante e secagem, ou ainda para testes de estanqueidade e Bowie Dick.

Motores com potências em HP ou CV definidas conforme capacidade do equipamento, podendo variar de 0,25 a 7,5 HP. Pode ser fornecida em potências superiores ou ainda construídas em aço inoxidável (padrão sanitário).



Bomba de Vácuo de Anel Líquido

Potência	Capacidade	Consumo Aproximado com Secagem de 20min.
3/4 CV	Até 128 litros	37,5 litros/ciclo
1,50 CV	129 a 300 litros	50,0 litros/ciclo
3,00 CV	301 a 720 litros	75,0 litros/ciclo
5,00 CV	721 a 1500 litros	100,0 litros/ciclo
7,50 CV	A cima de 1500 litros	137,5 litros/ciclo

Bombas de vácuo de garra (seca) foram desenvolvidas especificamente para aplicações em vácuo constante, alta velocidade de bombeamento e compressão completamente livre de óleo ou qualquer outro fluido de refrigeração.

Motores com potências em KW definidas conforme capacidade do equipamento, podendo variar de 1,3 a 4,8 KW. Pode ser fornecida em potências superiores.



Bomba de Vácuo de Garra (Seca)

Potência	Capacidade	Consumo Aproximado com Secagem de 20min.
1,3 KW	Até 300 litros	0,0 litros/ciclo
1,7 KW	300 a 432 litros	0,0 litros/ciclo
2,4 KW	433 a 720 litros	0,0 litros/ciclo
3,4 KW	721 a 1500 litros	0,0 litros/ciclo
4,8 KW	A cima de 1500 litros	0,0 litros/ciclo



Bomba de Água

Utilizada para o abastecimento automático do gerador de vapor antes e/ou durante os ciclos de esterilização, com potencia capaz de abastecer o gerador mesmo quando pressurizado.

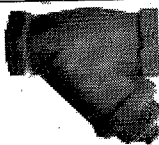

Filtro Y

Tem a função de reter as partículas sólidas do sistema de abastecimento de água do gerador de vapor e do sistema de eliminação de condensados e bolhas de ar. Pode ser construído em bronze ou em aço inoxidável AISI 316 Ti, AISI 316 L, AISI 316, AISI 304.



Filtro Quebra Vácuo (Entrada de Ar)

Filtro bacteriológico hidrófobo esterilizável que retém partículas maiores ou iguais a 0,1 µm (micron) suspensas no ar que entra na câmara interna.



Válvulas Solenoides

Utilizada para transferência de vapor entre a Câmara Externa e a Câmara Interna. Opcionalmente pode ser utilizada para entrada de ar (quebra vácuo), linha de dreno, abastecimento do Gerador de Vapor e Alimentação da Bomba de Vácuo. Acionada Eletricamente. Construídas em aço inoxidável AISI 316 Ti, AISI 316 L, AISI 316, AISI 304 L, AISI 304, cobre ou bronze.

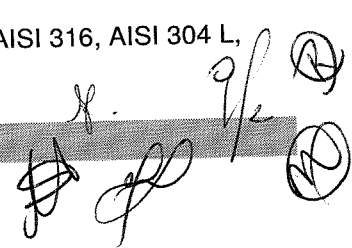



Relés Térmicos

Utilizados para a proteção do equipamento em caso de sobrecarga elétrica ou falha de fase.

000763



Válvulas de Segurança

Utilizadas para alívio da pressão que eventualmente possa ultrapassar a MPTA (Máxima Pressão de Trabalho Admissível). Fixada na câmara externa ou no gerador de vapor por meio de niples soldados facilitando a manutenção e substituição da mesma. Calibrada e lacrada pela fábrica para atuação e gatilho para acionamento manual para verificação de funcionamento.

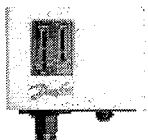

Pressostatos

Tem por finalidade a função de segurança e controle da pressão de trabalho tanto da câmara externa como da câmara interna, conforme modelo do equipamento. Pode ser mecânico ou eletromecânico.

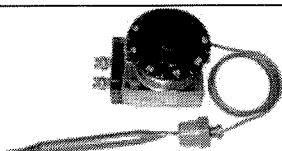



Termostatos

Tem por finalidade o controle da temperatura do gerador de vapor e proteção das resistências contra queima.

Itens opcionais

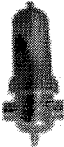
Os itens descritos a seguir são opcionais a escolha do cliente. Para maiores detalhes e solicitações, entre em contato com o nosso departamento comercial.

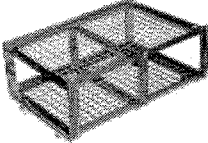
Imagem Descrição	Especificações
 Filtro de vapor	Tem a função de reter contaminantes, tais como partículas resultante de abrasão de tubulações, válvulas e vedações assim como óxidos. Uma melhor qualidade do vapor assegura uma melhor vida útil do equipamento e ao material a ser processado. Obs.: Não acompanha o equipamento.
 Filtro de água	Tem a função de promover uma filtração fina, evitando incrustações nas tubulações e resistências do equipamento. Retenção de cloro, e partículas em suspensão de até 10µm (micron), pode ser usado também filtro de carvão ativado de 10 µm (micron). É recomendado ser instalado antes da entrada de alimentação de água do equipamento. Obs.: Não acompanha o equipamento.
 Carro externo	Carro externo de carga fabricado em aço Carbono A-36, opcionalmente em aço inox AISI 304 em tamanho compatível com a câmara interna, tem a função de transportar o carro interno com carga até o equipamento. Obs.: Não acompanha o Equipamento
 Carro interno	Carro interno de carga fabricado em aço inoxidável AISI 304, opcionalmente em aço inox AISI 316L com 1 ou 2 prateleiras em tamanho compatível com a câmara interna, tem a função de acomodar os materiais para esterilização dentro do equipamento, também tem a função de acomodar os cestos de carga.

[Handwritten signatures and initials]



Olhal de içamento

Utilizados para o içamento do equipamento até locais de difícil acesso por meio de paleteiras.

Fabricado para suportar 4 x o peso do equipamento.

Obs.: Não acompanha o equipamento

000764
R.

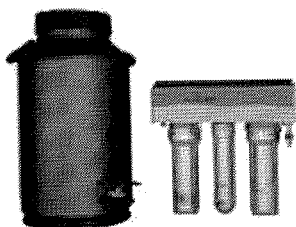

Sistema Purificador e Tratamento de Água (Osmose Reversa)

Funciona com uma bomba de alta pressão que conduz o fluxo de água através de uma membrana capaz de eliminar partículas maiores que 0,001µm, tão minúsculas como as moléculas de sais dissolvidos na água a ser filtrada.

Já possuem pré-filtro de carvão ativado (tipo carbonblock) para retenção de particulados e cloro.

Conexões hidráulicas tipo "Easy Fit" facilitam a instalação e a manutenção. Padrão de água de alimentação equivalente às redes públicas (água potável). Aconselhável o uso de reservatório para distribuição de água.

Obs.: Não acompanha o equipamento.

Recomenda-se o uso deste em todos os equipamentos.

Capacidade (litros/hora)							
10	20	30	40	50	60	80	100

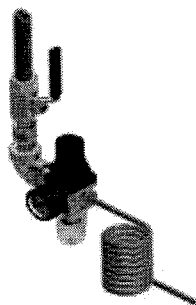

Cavalete de ar comprimido

Tem a função de regular a pressão de trabalho do ar para movimentação das portas e válvulas de acionamento pneumático dos equipamentos com porta deslizante.

Utilizado também para filtrar o ar comprimido, onde o mesmo poderá ser expurgado através do filtro acoplado.

Obs.: Não acompanha o equipamento.

É recomendado que fique perto do equipamento para que seja regulada e verificada a pressão do ar antes de iniciar o uso do equipamento.



Manômetro para indicar a pressão da rede de vapor externa

Utilizados para verificar a pressão do vapor que se encontra na linha de vapor externa (Cliente).

O mesmo se encontra instalado no cavalete de vapor para verificar a pressão de entrada e saída da válvula redutora de pressão.

Obs.: Não acompanha o equipamento.



Compressor de Ar

Tem a função de produzir ar para movimentação das portas e válvulas de acionamento pneumático dos equipamentos com porta deslizante.

Utilizado apenas para locais que não possuem rede de ar comprimido.

Obs.: Não acompanha o equipamento.

É recomendado que fique em outro local que não o funcionamento do equipamento, assim reduzindo ruídos causado pelo mesmo.

Caso não seja possível à instalação deste em outro local recomenda-se a instalação de um compressor odontológico para a mesma utilização e/ou adquirir o equipamento com compressor embutido.

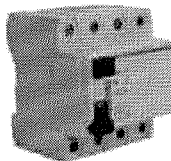

Disjuntor Diferencial Residual

Disjuntores DR de corrente nominal residual até 30mA, são destinados fundamentalmente à proteção de pessoas, onde qualquer corrente de fuga para a carcaça do equipamento seja maior que 30mA o mesmo irá desarmar.

Já para a corrente 100A serve para a proteção do equipamento, portanto um disjuntor residual 100A/30mA é usado para proteger o equipamento e as pessoas que os operam.

Obs.: Não fornecido com o equipamento.

Handwritten signatures and initials.

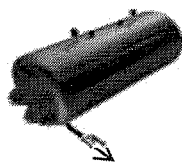

Sistema de drenagem do gerador de vapor após o desligamento total do equipamento a fim de evitar o acúmulo de impurezas e garantir maior vida útil das resistências.

000765
[Handwritten signature]

Drenagem Automática

8 - Condições Especiais de Armazenamento e Transporte

A seguir estão descritas orientações para o correto armazenamento e transporte do equipamento. As orientações aqui contidas são fundamentais para a correta preservação do produto. Elas devem ser rigorosamente seguidas para preservar o equipamento e as pessoas que estejam executando o manuseio e transporte.

Armazenamento

Quando necessário armazenar o equipamento, mantê-lo em sua embalagem original e em local arejado, limpo, sem humidade e protegido da ação do tempo, isso é, sol e chuva.

Observar a simbologia gravada na embalagem do equipamento. A mesma descreve as condições adequadas para armazenamento.



ADVERTÊNCIA

Evitar o armazenamento do equipamento por longos períodos em locais que sofram ação da maresia.

Transporte

Os equipamentos são embalados em caixa de madeira sobre palets também de madeira que facilitam o transporte por meio de empilhadeira ou carrinhos de mão (paleteiras).

Para transportar o equipamento até o local de instalação do mesmo, utilizar empilhadeira ou paleteiras adequadas, isso é, que suporte o peso do equipamento mais o peso da embalagem.

Os garfos da empilhadeira ou paleteiras devem ser colocados na parte FRONTAL (equipamentos com capacidade de até 100 litros) ou na parte LATERAL (equipamentos com capacidade acima de 100 litros) da embalagem, conforme exemplo a seguir:

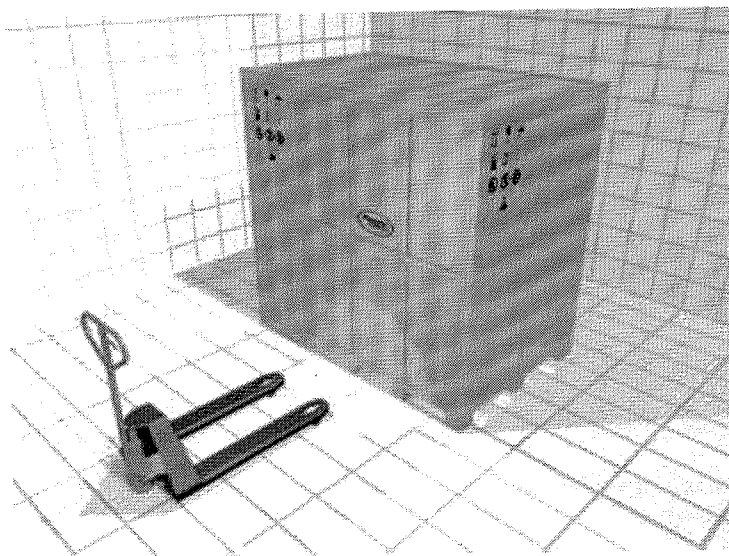

[Handwritten signatures and initials]

De a preferência por utilizar manilhas nas alças de içamento antes de iniciar o processo; caso opte pela utilização, seguir conforme tabela abaixo:

000755

Tamanho	Carga	Medidas Principais (mm)									Peso (kg/pç)
		A	B	C	D	E	F	H	L	P	
3/4"	4,75	31,8	21	71,4	19,1	49,8	45	126,2	91	103,4	1,23
1"	8,5	42,9	26,5	96,2	25,4	67	59	166,6	120,5	135,9	2,57

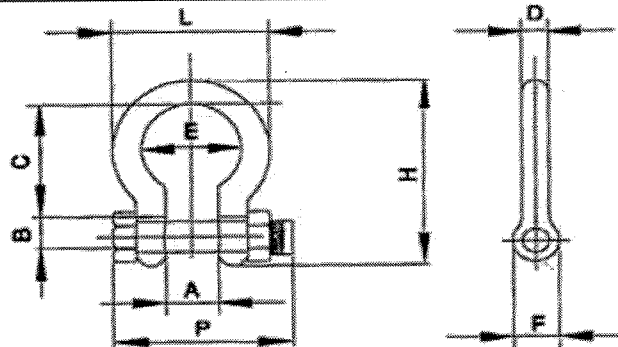

Obs.: Utilizar 2 manilhas (até 134 litros) e 4 manilhas (de 168 a 960 litros).

Para facilitar o transporte do equipamento até o local de instalação, o mesmo pode, opcionalmente, ser dotado de rodízios montados diretamente na estrutura do equipamento. Esses rodízios suportam a carga do equipamento e protegem o piso, além de facilitar no posicionamento correto e preciso do equipamento.

ADVERTÊNCIA



Ao transportar ou levantar o equipamento, deve-se tomar cuidados especiais para que não haja colisões entre partes do próprio equipamento, ou entre o equipamento e outros equipamentos ou até mesmo paredes. Os impactos podem causar danos ou desalinhamento de alguns de seus componentes, assim como avarias de seus instrumentos de medição.

Sempre optar por realizar o içamento do equipamento com pessoas capacitadas e devidamente treinadas para executar o mesmo, evitando assim acidentes.



PROIBIDO

Esse equipamento NUNCA deverá ser arrastado caso não possua rodízios. NUNCA transitar em volta e/ou embaixo do equipamento quando o mesmo estiver sendo içado; sempre procurar manter no mínimo 2 metros de distância do equipamento, evitando assim acidentes.

9 - Segurança e Eficácia do Equipamento

Durante todas as etapas descritas nesse manual, as orientações a seguir devem ser adotadas a fim de torná-las mais seguras e evitar acidentes e danos ao usuário (operador) e ao equipamento.

- Durante o manuseio da carga do equipamento (tanto no abastecimento como na retirada) é recomendado a utilização de luvas apropriadas para evitar queimaduras.
- A área de carga de material no equipamento deve ser mantida limpa e organizada para afastar condições perigosas, tais como chão escorregadio.
- Antes de efetuar qualquer intervenção no equipamento, desligar o suprimento de alimentação elétrica, fechar o abastecimento de vapor (quando possuir) e aguardar o resfriamento do equipamento.
- Para utilizar o ciclo de "Líquidos", utilizar recipientes herméticos apenas nos equipamentos dotados de sistema de contra pressão.
- Não colocar o carro interno sem o trilho da câmara interna.

[Handwritten signatures and initials]

Validação e qualificação de processos

000757

A validação do processo de esterilização impacta diretamente na repetibilidade de cada ciclo e na segurança clínica, portanto é mandatório registrar e qualificar os processos desde o primeiro uso da autoclave (Qualificação de Instalação – IQ).

A Qualificação de Operação (OQ) e a Qualificação de Desempenho (PQ), ajudarão o usuário a padronizar a carga e ajustar a relação entre tempo e temperatura de esterilização de forma a otimizar seu processo e garantir a esterilidade em pacotes padrão.

É importante revalidar o processo de esterilização após a realização de manutenções (preventiva ou corretiva).

- Testes de rotina são extremamente importantes para diagnosticar o bom funcionamento da autoclave e garante a efetiva esterilização dos materiais.
- Para maiores informações sobre o serviço de Validação contate PHOENIX LUFERCO.

Para mais informações consulte:

- Sterilization of Medical Supplies by Steam, Vol. 1 – General Theory / Jan Huys / 3rd. Edition, 2010
- ISO 17665-1:2006 - Sterilization of health care products - Moist heat Part 1: Requirements for the development, validation and routine control of a sterilization process for medical devices
- ABNT ISO/TS 17665-2:2013 - Sterilization of health care products – Moist heat Part 2: Guidance on the application of ISO 17665-1
- ABNT NBR 16328:2014 - Sterilization of health care products — Procedures for temperature, pressure and humidity measurement trials in equipment – and it's intended to be used as a guide to IQ, OP and PQ for performance validation of steam sterilizers.

Ciclo do material estéril

Distintos procedimentos podem ser adotados em um hospital para o reprocessamento de produtos médicos, mas a literatura indica os procedimentos mais comuns do fluxograma abaixo.

Recomenda-se que antes de submeter um material ao processo de esterilização o produto passe pelo processo de limpeza e desinfecção. Quanto melhor forem os procedimentos de limpeza e desinfecção maior será o sucesso alcançado pelo processo de esterilização.



Passos para Sistema de Monitoramento para autoclaves a vapor

000758

Tabela 2: Os cinco passos para um Sistema de monitoramento baseado em normas ISO [15, 17, 26–28, 38, 40, 41 – referenciadas no artigo original]. Normas Europeias EN e normas americanas da AAMI - Association for the Advancement of Medical Instrumentation. Sistema de identificação e rastreio não estão diretamente referenciadas nas normas existentes.

O que	Requerimentos	Como	Onde e quando
Controle do Equipamento	ISO 11140-1 e EN usuários ISO 11140-3 & 4 / AAMI usuários ISO 11140-5	Indicadores químicos Classe 2, teste de penetração de vapor [15] ou teste digital eletrônico [16]	Todos os dias antes de iniciar a produção com a autoclave a vapor.
Controle de Exposição	ISO 11140-1	Fita de indicador químico Classe 1, etiquetas com indicador ink	Todos os pacotes ou bolsas (visível, sem que sejam embalados)
Controle de carga	ISO 11138-1 e -3	Indicador biológico	Todas as cargas
Controle de pacote	ISO 11140-1	Indicador químico Classe 5 [17]	Todos os pacotes
Identificação e rastreio	Sistema de qualidade	Sistema documentado ou digital	Todo item ou instrumento

Para mais informações consulte: Monitoring of steam sterilization processes in the dental office / J.P.C.M. van Doornmalen, A.G.M. Rietmeijer, A.J. Feilzer, K. Kopinga/ Central Service / Issue 6/2013.

Preparação da carga

Importância da embalagem

A embalagem certa cria uma barreira microbiana para o produto no seu interior, permite a esterilização correcta e posteriormente o armazenamento deste material durante um longo período de tempo.

Tipos de embalagem

Segundo recomendações da AORN (Associação de Enfermeiros Peri-Operatórios Registrados) em "Práticas recomendadas para seleção e uso de sistemas de embalagem para esterilização", o tipo de embalagem deve ser adequado ao método de esterilização utilizado. O sistema de embalagem deve ser compatível com, e concebido e aprovado para utilização com, empregar tecnologia específica, e ser capaz de resistir às condições físicas do processo de esterilização utilizado.

As duas opções especificadas nesse documento são: 1 - embalagens papel-plástico de grau cirúrgico, e 2 - recipientes rígidos, containers e caixas de instrumento / cassetes, bandejas organizadoras.

As condições de esterilização devem ser testadas com cada pacote para determinar quais as condições necessárias para transporte, armazenamento e manuseio, além de da vida útil dessa embalagem.

"Os sistemas de embalagem para esterilização a vapor deve permitir a secagem adequada. A eficácia da esterilização por vapor pode ser afectada pela humidade; altitude; material de embalagem; conteúdo do pacote; carga; posição dos itens dentro do esterilizador; o tamanho, o peso, e a densidade da embalagem ou recipiente; e os parâmetros do ciclo de esterilização. Cenários de prática devem seguir as instruções escritas dos fabricantes para cada sistema de embalagem para esterilização a vapor." (AORN, 2007).

Sempre siga as instruções do fabricante das embalagens.

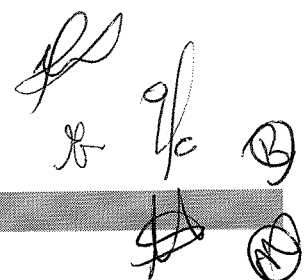

- Recommended Practices for Selection and Use of Packaging Systems for Sterilization / AORN - Association of periOperative Registered Nurses, 2007.
- Understanding current steam sterilization and guidelines / Cynthia Spry, RN, MA, MSN, CNOR / AORN Journal, October, 2008.
- Sterilization of Medical Supplies by Steam, Vol. 1 – General Theory / Jan Huys / 3rd. Edition, 2010.

000759 X

Verificação de suprimentos e parâmetros programados

Os procedimentos a seguir devem ser seguidos antes de utilizar o equipamento.

- Observar se o registro de entrada de água para abastecimento do equipamento está devidamente aberto.
- Observar se o registro de entrada de água da bomba de vácuo de anel líquido do equipamento está devidamente aberto.
- Observar se a válvula de despressurização da câmara interna se encontra devidamente fechada.
- Observar se o sistema de purificação (quando aplicável) de água está devidamente ligado e se o reservatório se encontra devidamente cheio.
- Observar se o registro de entrada de ar comprimido (quando aplicável) se encontra devidamente aberto e com pressão na faixa de 4,0 a 6,0 bar.
- Observar se o registro de entrada de vapor de rede (quando aplicável) se encontra devidamente aberto e com pressão na faixa de 2,5 a 3,0 bar.

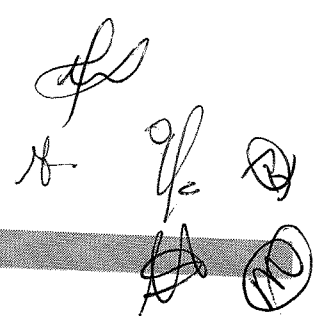

travamento sejam introduzidos nos orifícios do flange. Continuando o giro no sentido horário fará com que os braços de travamento pressionem a tampa contra a guarnição de vedação gerando as condições necessárias a vedação do sistema.

Para portas com acionamento deslizante: acionar no comando do equipamento a função de fechar porta.

6. Inicie o ciclo de esterilização.
7. Após o término do ciclo de esterilização, aguardar o manovacuômetro voltar para a posição zero (0,00 bar).
8. Abrir a porta do equipamento, conforme descrito no passo nº.3.



ADVERTÊNCIA

Ao abrir a porta do equipamento, não se posicionar muito próximo a ela, pois há a saída de vapor.

9. Retirar a carga do equipamento.

Uma boa prática é deixar a porta entreaberta do equipamento por cerca de 20 minutos antes de retirar o material e mais 20 minutos antes de manipula-los (guarda-los).

Cuidado ao manipular a carga do equipamento. Recomenda-se a utilização de carros externos para auxiliar essa manipulação.



OBRIGATÓRIO

Ao manipular a carga do equipamento, utilizar Equipamentos de Proteção Individual (EPI) adequados a fim de evitar acidentes.

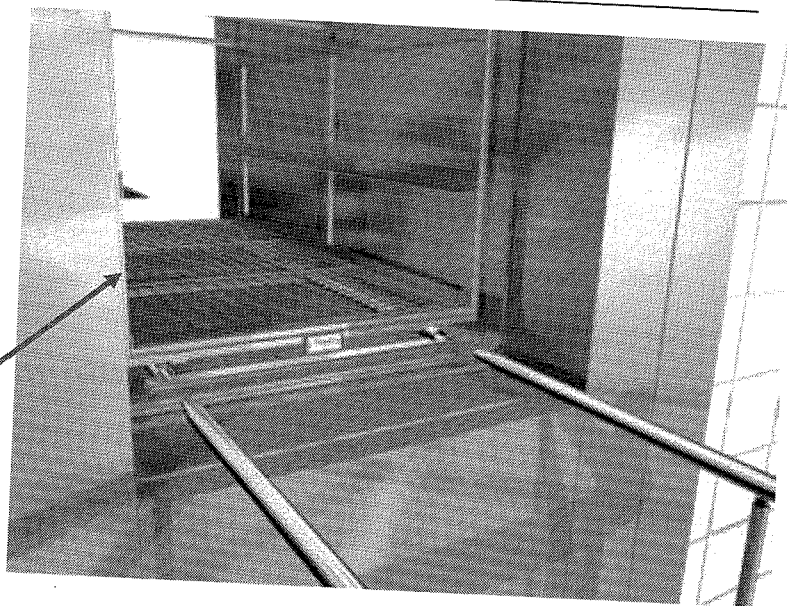

Manusear o carro interno por aqui

Recomenda-se periodicamente realizar o controle de esterilização por meio de indicadores químicos, indicadores biológicos, teste de Bowie & Dick, dentre outros para garantir a eficiência da esterilização.



ADVERTÊNCIA

Para a esterilização de líquidos em garrafas, pouches, latas ou outros tipos de embalagens, alguns cuidados são necessários na configuração do ciclo e também na manipulação da carga:

- O ciclo deverá ser configurado sem pré-vácuo e sem secagem.
- Configurar no mínimo 15 minutos de resfriamento.
- Após o término da esterilização, aguardar pelo menos 30 minutos com a porta aberta para manipular os materiais.

Handwritten signatures and initials, including a circled 'M'.

8 – Iniciar o processo de esterilização novamente conforme itens 9, 10 e 11 desse mesmo manual.

000771
✍

12 - Procedimentos de Finalização

Finalizado o turno de trabalho, recomenda-se executar as etapas a seguir:

- Se houver pressão nas câmaras do equipamento, despressurize-as.
- Desconectar o equipamento ou fechar as linhas de suprimento (ar, vapor de rede, água, etc.).
- Desligar a chave seccionadora do equipamento (caso possua). Desligar os disjuntores do quadro de alimentação elétrica onde o equipamento está ligado.
- Abra o registro de descarga do gerador de vapor para eliminar a água do mesmo. Isso ajuda na conservação e preservação do gerador além de melhorar a qualidade do vapor gerado.

13 - Proteção Ambiental

Embalagem

A embalagem do equipamento poderá ser retornada a **Phoenix LUFERCO** para posterior descarte. Para isso entre em contato para procedermos a esse recebimento.

A embalagem poderá ser destinada a reciclagem ou descarte conforme normas de descarte do local e/ou país destino.

Indicadores Biológicos e Indicadores Químicos

Proceder com o descarte desses itens conforme orientação dos respectivos fabricantes.

Produto

Quando o equipamento não for mais utilizado e será descartado, recomenda-se que o mesmo seja enviado de volta à fábrica. Para isso entre em contato para procedermos a esse recebimento.

Caso decida-se pelo descarte no país onde está o equipamento, esse descarte deve ser realizado conforme normas de descarte do local e/ou país destino. Nesse caso o cliente deve informar a **Phoenix LUFERCO** sobre esse descarte.

14 - Suporte Técnico

Caso haja a necessidade de enviar o equipamento para a fábrica, favor entrar em contato com o departamento de assistência técnica e enviar juntamente com o equipamento, uma declaração descrevendo a falha apresentada e os dados para contato posterior.

Dados para envio:

Phoenix Indústria e Comércio de Equipamentos Científicos Ltda
Av. Jacob Jorge Abi Rached, 171
III Distrito Industrial
Araraquara – SP - Brasil
CEP: 14801-970
Fone: +55 (16) 3324-6600 – Fax: +55 (16) 3324-5758
E-mail: assistec@phoenix.ind.br

✍
✍
✍
✍
✍

16 – Declaração do Fabricante

• 000772

Por meio desta, declaro o seguinte:

A PHOENIX INDUSTRIA E COMERCIO DE EQUIPAMENTOS CIENTIFICOS LTDA é um fabricante de prestígio em equipamentos de esterilização, conseguindo aliar tradição e modernidade, resultado este obtido através da fusão entre 2 empresas, a PHOENIX fundada em 1975 e a LUFERCO 1950 que garante 65 anos de tradição e know-how invejável.

A PHOENIX LUFERCO acaba de unir mais uma vez tradição e modernidade unificando ao grupo a marca PALLAS onde desde 1983 fabrica equipamentos médicos e odontológicos com alta qualidade e baixo custo.

A PHOENIX LUFERCO é de origem brasileira e está situada em Araraquara, São Paulo-Brasil e atende as solicitações de países da América Central, América do Sul, EUA, África, Ásia e Oriente Médio e tem certificações internacionais de qualidade exigidas pelas agências reguladoras e de controle de qualidade de equipamentos médicos.

A PHOENIX LUFERCO é referência na fabricação de autoclaves e acessórios, onde:

DECLARAMOS que cumprimos com a norma ASME Section VIII, Division I, e indicamos que os produtos **PHOENIX LUFERCO são fabricados com base neste código, além de também serem fabricados de acordo com as normas** ABNT NBR ISO 11816, ABNT NBR ISO 17665, ABNT NBR ISO 14971, ABNT NBR ISO 5410, EN 285, IEC61010-1, IEC61010-2-040, ABNT NBR IEC 62366, ABNT NBR IEC 62304, além de cumprir plenamente com a norma regulamentadora nº 13 (NR-13) do ministério do trabalho.

A empresa PHOENIX LUFERCO também é certificada com base nas normas ABNT NBR ISO 9001, ABNT NBR ISO 13485 e Boas Práticas de Fabricação de Produtos para a Saúde da ANVISA (RDC 16).

As Autoclaves são destinadas a esterilização por meio de vapor de água, onde a montagem e Fabricação respeitam o código ASME conforme segue:

- **Solda:** longitudinal do tampo/fundo do tipo filete junta em "T" (ASME UW12 Tipo 1) pelos processos MIG/MAG (GMAW/FCAW), TIG (GTAW) e Arco Elétrico (SMAW). Eficiência 0,70 (ASME UW12 Grau de exame C), com soldadores devidamente qualificados e treinados conforme ASME IX e ASME B-31.
- **Inspeção Final:** Inspeção visual das soldas conforme procedimento interno IT 22 e norma ASME UW12 grau C.
- **Teste hidrostático:** Conforme procedimento interno IT 17 e norma ASME UG 99b, sendo testadas com 1,3 vezes (30%) da PMTA como segue:

Linha AV/AVP – PMTA 1,80 kgf/cm², testados com 2,40 kgf/cm² (de acordo com ASME e NR-13);

Linha AB/AV SD – PMTA 2,60, bar testados com 3,40 bar (de acordo com ASME e NR-13);

Linha AH – PMTA 3,00 bar, testados com 4,00 bar (de acordo com ASME e NR-13);

Linha AHR – PMTA 5,00 bar, testados com 7,50 bar (de acordo com ASME e NR-13);

Linha GV – PMTA 5,50 bar, testados com 8,30 bar (de acordo com ASME e NR-13).

AUTOCLAVE HORIZONTAL E HOSPITALAR

Modelo 39209

Porta deslizante automática

Utilizada em hospitais, clínicas, casas de saúde (Modelo 39209).

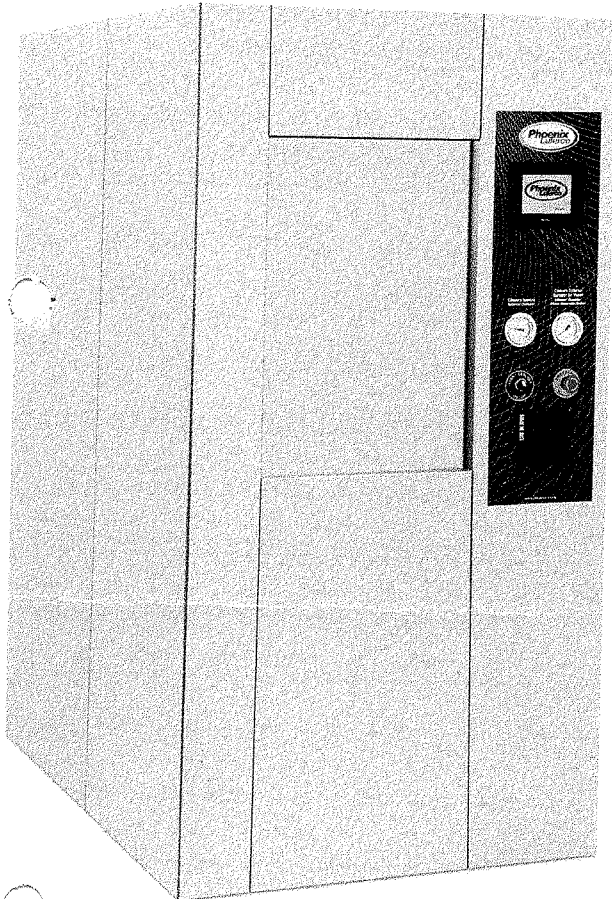

Controlador Lógico Programável: Controle feito através de CLP (Controlador Lógico Programável), Controle feito através de CLP (Controlador Lógico Programável) marca Delta, série DVP, possui porta de comunicação RS-232 e RS485 incorporadas e suporta redes Ethernet, DeviceNet, CANopen sendo possível trabalhar flexivelmente com equipamentos e dispositivos periféricos. Contém 4 canais de entrada analógica 0 a 10Volts, 0 a 20ma ou 4 a 20ma, 8 canais de entradas digitais, 2 canais de saídas analógica 0 a 10Volts, 0 a 20ma ou 4 a 20ma e 6 canais de saídas digitais a relê. Extensão com 4 canais de entrada para sensor PT-100 e 2- extensão mista com 8 entradas digitais e 8 saídas digitais a relê. Podendo ser expandidas por até 230 pontos de E/S. Possui inúmeros ciclos de esterilização programáveis, tais como pacotes, instrumentais, termo sensíveis, líquidos, flash e teste de Bowie Dick e teste de estanqueidade (Leak Test) entre outros, sub rotinas de emergência. Possibilidade de visualização dos parâmetros do ciclo selecionado, fases do ciclo programado mediante senha, operação em processo, mensagens operacionais e de segurança, pressão do gerador de vapor, pressão da câmara externa, vácuo e pressão da câmara interna e temperatura dos sensores. Permite a escolha de um ciclo, programação dos parâmetros protegido por senha, iniciar um ciclo, cancelar um ciclo, ligar e desligar a impressora, configurar o tempo de impressão, comandar o equipamento manual mediante senha, abertura e fechamento das portas. Comando Elétrico através de chave seletora iluminada liga/desliga, botão de emergência, *bornes* fusíveis para proteção das saídas do comando. Contator para acionamento das resistências, bomba de vácuo e bomba de água, rele térmico para proteção de sobrecarga e assimetria entre fases. A IHM TP-08 oferece grande tela para experiência visual e ambiente operacional. Controle ON/OFF da iluminação, display de 8 linhas 240x128 pixels, teclas alfanumérica, função de rolagem da tela podem dividir a tela em até duas partes e o usuário podem usar a tecla de função para rolar a tela. Comunicação RS-232/422/485 duas portas COM seriais para aplicação flexíveis e amplias. Relógio em tempo real integrado permite transferir dados de tempo para o PLC que não tem função de relógio. Indicador digital da pressão incorporado na própria IHM onde em qualquer fase do ciclo é possível verificar a pressão de trabalho do Gerador de vapor da Câmara Externa e vácuo, pressão e temperatura da Câmara Interna.

Câmara Interna: Fabricada em chapa de aço inoxidável AISI 316L com 6 mm, com acabamento polido e brilhante. **Câmara Externa, Flange, Porta e Gerador de Vapor:** Fabricados em aço inoxidável AISI 304 com 5 mm. **Sistema de Fechamento:** Construída em aço inoxidável com isolamento térmico, sendo seu movimento ascendente e descendente vertical, tipo guilhotina, fechamento e travamento automáticos por sistema de pistão pneumático. Acionamento da vedação da porta por injeção de ar comprimido, com anel de borracha de silicone. Sistema de segurança que impede a abertura da porta quando o equipamento estiver pressurizado. Fornecido com 01 (uma) porta de elevação vertical tipo guilhotina. Sistema antiesmagamento e mecânico que garante em caso de falha do sistema eletrônico a impossibilidade de abertura da porta quando ainda exista pressão positiva dentro da câmara. **Painel:** Painéis externos em aço inox AISI 304 escovado. Equipado com manômetro, Manovacuômetro, chave geral e comando microprocessado, com programação dos ciclos desejados, tais como: pacotes; líquidos; vidraria; termos-sensíveis; Teste de Bowie Dick; ciclo flash e instrumentais. **Funcionamento:** com gerador autônomo de vapor (elétrico), em aço inox 304. **Sistema Hidráulico:** Alimentação em aço inox AISI 316 com acabamento térmico, com bomba de vácuo de anel líquido com duplo estagio. Estrutura em aço carbono com tratamento anticorrosivo. Pés reguláveis que permitem o nivelamento do equipamento. Temperatura externa não deve superar os 45°C. **Sistema de segurança:** Sistema de segurança que impede a abertura da porta quando o equipamento estiver pressurizado; Válvulas de segurança em aço inox AISI 316 para alívio imediato na câmara externa, caso a pressão ultrapassar o limite máximo de trabalho; Válvula manual, para descarga total do vapor e pressão em caso de emergência; Válvula Pneumática em aço inox AISI 316 para interceptação dos fluidos conforme. Pressostato de segurança e controle na câmara externa e câmara interna; Controle de nível e eletrodos, para controle da energia elétrica nas resistências conforme o nível de água, protegendo-as contra queima; Registro de agulha acoplado à câmara interna para descompressão lenta e eliminação da umidade; Registro de controle de vazão entre a câmara interna e externa para controle da injeção de vapor nos testes de Bowie Dick.

Sistema de Qualidade certificado ISO 9001:2008, ISO 13485:2004 e Boas Práticas de Fabricação e Controle – ANVISA. Projetada e fabricada conforme Normas ASME, ABNT NBR ISO 11816:2003, ABNT NBR ISO 17665:2010, atende norma reguladora NR-13. Registro na ANVISA/ Ministério da Saúde sob o nº. 80004710004.

Dimensões Internas (cm)			Dimensões Externas (cm)			Capacidade (litros)	Potência (watts)
Alt	Larg	Prof.	Alt	Larg	Prof.		
46	46	150	194	94	198	317	24000

Observação importante: As características e especificações contidas neste catálogo são meramente sugestivas e podem ser alteradas conforme solicitação do cliente, desde que tais mudanças não comprometam a segurança e o bom funcionamento do equipamento. Neste caso, as novas especificações seguem em documento anexado à proposta comercial.



Phoenix Indústria e Comércio de Equipamentos Científicos Ltda

Av. Jacob Jorge Abi Rached, 171 | III Distrito Industrial

Caixa Postal 026 | CEP 14806-610 | Araraquara | SP | Brasil

CNPJ: 44.239.382/0001-86 | Insc. Estadual: 181.029.584.111

Tel.: +55 16 3324-6600 | Fax: +55 16 3324-5758 | www.phoenix.ind.br



ESTA FITA É A SUA GARANTIA.
SE HOUVER VIOLAÇÃO
CONFIRA A MERCADORIA
NO ATO DO RECEBIMENTO.



000774-3
**CUIDADO
FRÁGIL**

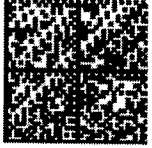

OF427894895BR Peso(g):900.0

NF:



DESTINATARIO	Volume: 1/1
CONSORCIO INTERMUNICIPAL DE SAUDE - CONIMS SETOR DE LICITACOES RUA AFONSO PENA 1902 DE 1402 ATE 99999 ANCHIETA 85501-530 PATO BRANCO - PR	
	AGF SOL NASCENTE 23/04/2018

REMETENTE PHOENIX INDCOM DE EQUIPAMENTOS CIENTIFICOS LTDA
AVENIDA JACOB JORGE ABI RACHED 171
DISTRITO INDUSTRIAL ARARAQUARA - SP
14806-610
PHOENIX (CNPJ 14.230.3820001-86) PE-112018 ITEM 04 - AUTOCLAVE

OF427894895BR

GRUPO DE PRÉ-TRIAGEM DISTRITO

A 304

ORDEM: 38

OPE: 87074176 ESTAÇÃO: 108

8550297027040834

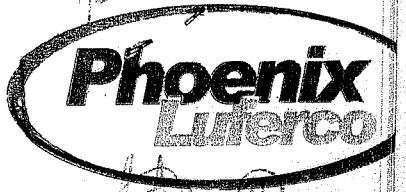

Recebido por: _____
Documento: _____



V.S. Costa & Cia Ltda.
CNPJ 05.286.960/0001-83 - Inscr. Est. 902.686.65-77

000775
R

Skype: vscosta2303 - MSN: vscosta@vscosta.com.br
E-mail: vscosta@vscosta.com.br - Site: www.vscosta.com.br

A

O CONSÓRCIO INTERMUNICIPAL DE SAÚDE - CONIMS
SETOR DE LICITAÇÃO

REF - PREGÃO ELETRÔNICO 011/2018

ITEM	DESCRIÇÃO	QTDE	UND	MARCA	P UNIT	P TOTAL
5	AUTOCLAVE HORIZONTAL DE MESA 75 LITROS: Câmara de esterilização em aço inoxidável. O aço inoxidável é um material nobre indicado para a fabricação das câmaras de esterilização. Painel digital com dois displays independentes, inteiramente em teclado de membrana e com avisos que permitem o controle simultâneo dos parâmetros do ciclo. Permite o controle em tempo real de todo o ciclo de esterilização através de dois painéis digitais independentes, totalmente em teclado de membrana e com diversos indicadores. Controle do ciclo totalmente automático através de microprocessador eletrônico SMT (Surface Mount Technology) com milhares de ciclos programáveis e que permite ajustes de tempo segundo a segundo e de temperatura grau a grau. Um controlador eletrônico de precisão possibilita escolher tempos e temperaturas desejados tanto na esterilização quanto na secagem, o que permite adequar o uso ao tipo de material, sem danificá-lo. Uma ampla liberdade de escolha dos ciclos está disponível para a melhor adequação às necessidades de cada usuário. Fecho da tampa de triplo estágio com sistema de restrição de abertura por fuso de encaixe e deslizamento por rolamento axial. Um dispositivo patenteado que impede a abertura da tampa enquanto houver pressão interna e também oferece maior durabilidade, segurança e	2	UNID	STERMAX-75AST	R\$ 6.924,91	R\$ 13.849,82

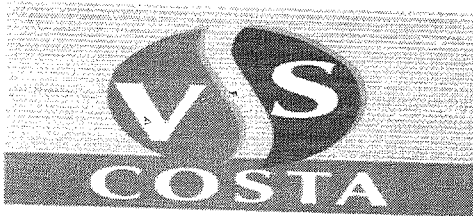

V.S. Costa & Cia Ltda.
CNPJ 05.286.960/0001-83 - Inscr. Est. 902.686.65-77

000776

Skype: vscosta2303 - MSN: vscosta@vscosta.com.br
E-mail: vscosta@vscosta.com.br - Site: www.vscosta.com.br

suavidade no acionamento. Secagem do material com ajustes de temperatura grau a grau e de tempo segundo a segundo. Com opção de ciclos extras. Sistema de porta com construção dupla totalmente em aço carbono e aço inox laminados. Guarnição em silicone vulcanizado fixada na câmara de esterilização. Atuação descontínua da resistência durante o ciclo para menor consumo de energia elétrica. Utiliza água limpa a cada ciclo para melhor qualidade de vapor. Sistemas de segurança automáticos, com mensagens de erro visuais e sonoras. Dezenas de sistemas de segurança que controlam todo o ciclo e previnem falhas de operação e/ou funcionamento. 22 sistemas de segurança: Controlador eletrônico, controle de fechamento da tampa, controle de bloqueio de ciclo, controle de temperatura excessiva e falha de esterilização, controle de falta de água, controle de temperatura insuficiente e falha de esterilização, controle de interrupção de ciclo, indicação de erro no sensor, controle eletrônico para abertura indevida da tampa, válvula solenoide exclusiva para água, válvula solenoide exclusiva para vapor, válvula anti-vácuo, selo de segurança, guarnição, fecho de triplo estágio, fuso rolamento, tubulação interna, chave geral, fusível, tampa circular, travessa da tampa, trava auxiliar de segurança Temperatura de trabalho: até 121°C e uma pressão de 1kgf/cm² Acessórios: 02 bandejas em alumínio anodizado, Copo graduado, manual de instalação e manutenção. Consumo de energia 500 watts a cada ciclo. Registro no ministério da Saúde. ITEM DESTINADO A PARTICIPAÇÃO EXCLUSIVA DE MICRO EMPRESAS, EMPRESAS DE PEQUENO PORTE E EMPREENDEDORES INDIVIDUAIS.

Rua Francelho, 69 - Vila Nova - CEP 86707-040 - ARAPONGAS - PARANÁ

Fone/Fax: (43) 3252-7897

ARAPONGAS - PARANÁ



14	<p>DEA - DESFIBRILADOR EXTERNO AUTOMÁTICO: Microprocessado, portátil, novo, adaptável a qualquer paciente adulto ou infantil, projetado para atendimento em emergências cardíacas e aplicação com uso de pás adesivas, tecnologia de choques bifásicos, com forma de onda retilínea ou exponencial truncada, capacidade de aplicar choques em até 360 joules, análise automática do ritmo cardíaco do paciente, determinação dos choques quando aplicável de acordo com o protocolo internacional vigente ou capacidade reprogramação para o protocolo atual, modo de desfibrilação adulto: 150 joules no primeiro choque, 200 joules no segundo choque e 360 joules no terceiro choque, tempo de carga de no máximo 05 segundo para 200 joules, orientação por comando de voz e por texto ambos em português, apresentação em texto em tempo real do comando de voz no display, tela e display de cristal líquido (LCD), cartão de dados ou software específico para transferência e registro de eventos, alimentação com bateria interna recarregável com indicador de carga no display com capacidade de 50 choques em 200 joules ou no mínimo 3 horas de monitoramento, carregador interno de bateria, indicadores luminosos de bateria em carga e carga completa, capacidade de operar tanto com bateria descartável, capacidade de operar às tomadas 110 V e 12 V constantes dentro de ambulância, possuir função eletrocardiograma - EGG, permitindo monitorização constante do paciente com traçado em tela através da utilização do cabo de EGG com 3 vias e eletrodos de EGG comuns, possuir função de SPO - Oximetria de Pulso com indicação de saturação de oxigênio no display, possuir configuração segundo o protocolo de internacional atual, certificado de garantia, assistência técnica nacional. Deve acompanhar o equipamento: alça e bolsa para transporte, 02 jogos de pás descartáveis para uso adulto, 02 jogos de pás</p>	2	UNID	CMOS DRAKE-LIFE 400 FUTURA	R\$ 7.899,89	R\$ 15.799,78
----	--	---	------	----------------------------	--------------	---------------

OK!

✍

[Handwritten signature]

✍



V.S. Costa & Cia Ltda.
 CNPJ 05.286.960/0001-83 - Inscr. Est. 902.686.65-77

Skype: vscosta2303 - MSN: vscosta@vscosta.com.br
 E-mail: vscosta@vscosta.com.br - Site: www.vscosta.com.br

000778

	descartáveis para uso pediátrico, 01 cabo para EGG, 01 sensor para oximetria adulto, 01 sensor para oximetria infantil e 01 sensor para oximetria neonatal, acompanhados de cabo, 01 software para transferência de dados, cabo de força conector 12 VDC, bateria recarregável, carregador de bateria, demais acessórios e insumos necessários ao perfeito funcionamento do equipamento. Registro no ministério da Saúde. ITEM DESTINADO A PARTICIPAÇÃO EXCLUSIVA DE MICRO EMPRESAS, EMPRESAS DE PEQUENO PORTE E EMPREENDEDORES INDIVIDUAIS.					
	TOTAL DA PROPOSTA (R\$ VINTE E NOVE MIL , SEISCENTOS E QUARENTA E NOVE REAIS E SESENTA CENTAVOS)		UNID			R\$ 29.649,60

DADOS BANCÁRIOS - BANCO DO BRASIL - AG 0359-X - C/C 17836-5

PRAZO DE ENTREGA - CONFORME EDITAL.

PRAZO DE PAGAMENTO - CONFORME EDITAL.

PRAZO DE VALIDADE DA PROPOSTA - CONFORME EDITAL.

PRAZO DE VIGÊNCIA DO CONTRATO - CONFORME EDITAL.

PRAZO DE GARANTIA DOS PRODUTOS - CONFORME EDITAL.

DECLARAMOS ESTAR DE ACORDO COM AS NORMAS E LEIS QUE REGEM
 O PRESENTE EDITAL.

DECLARAMOS QUE NOSSA EMPRESA ESTÁ ENQUADRADA NO REGIME
 FISCAL DAS EMPRESAS DE PEQUENO PORTE.

ARAPONGAS PR 23 DE ABRIL DE 2018

VS COSTA E CIA LTDA

VALDIR DA SILVA COSTA

REPRESENTANTE LEGAL

RG 4.217.497-1

CPF 563.814.419-68

H.

of

(Handwritten marks)

(Handwritten mark)

000779

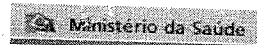

Agência Nacional
de Vigilância Sanitária
www.anvisa.gov.br

Institucional Anvisa Divulga Serviços Áreas de Atuação Legislação



Detalhe do Produto: AUTOCLAVE SUPER TOP

Nome da Empresa:	STERMAX PRODUTOS MÉDICOS LTDA.		
CNPJ:	84.859.552/0001-40	Autorização:	1043081
Produto:	AUTOCLAVE SUPER TOP		
Modelo Produto Médico:	04AST,07AST,12AST,16AST,21AST,28AST,30AST,40AST,42AST,60AST E 75AST;		
Registro:	10430810013		
Processo:	25351.697427/2014-37		
Origem do Produto	FABRICANTE : STERMAX PRODUTOS MÉDICOS LTDA. - BRASIL DISTRIBUIDOR : STERMAX PRODUTOS MÉDICOS LTDA. - BRASIL		
Vencimento do Registro:	20/07/2020		
<< VOLTAR			

Agência Nacional de Vigilância Sanitária - Setor de Indústria e Abastecimento (SIA) - Trecho 5 - Área Especial 57 - Brasília (DF) - CEP 71205-050 - Tel: (61) 3462-6000 - Disque Saúde: 0 800 61 1997

Copyright © 2003 Anvisa

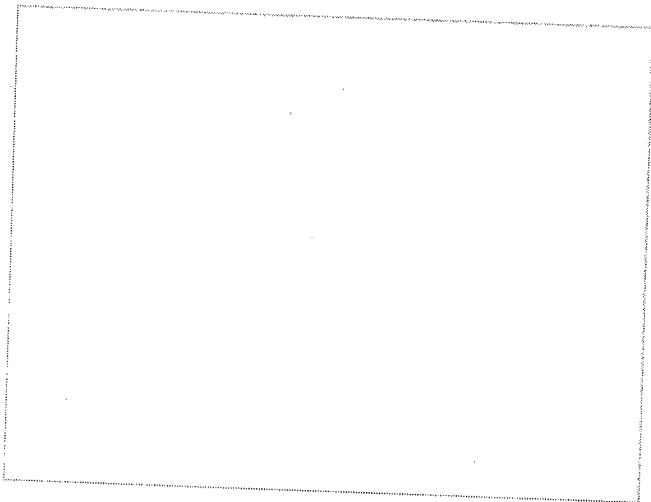

H.

High Stairs Advertisement

000730

STERMAX

Ideias e Soluções

INOX

Câmara de Aço Inox



Despressurização Automática

ERRO

Mensagens de erro



Alarme Sonoro

OFF

Desligamento automático



Secagem Extra

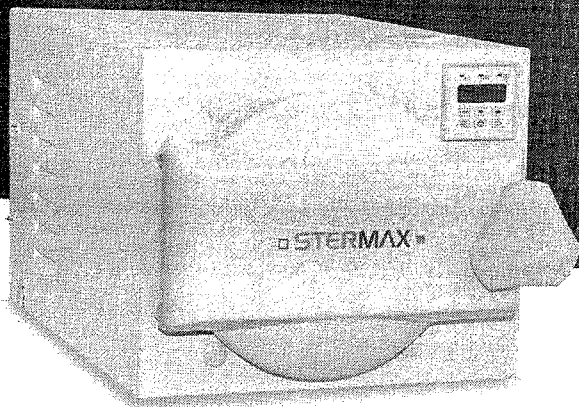

Autoclave Digital Super Top

LANÇAMENTO

Autoclave Horizontal Digital Super Top

- * Câmaras de esterilização em aço inoxidável.
- * Painel digital LCD, com teclado de membrana para o controle de parâmetros dos ciclos, com mensagens visuais e sonoras.
- * Controle do ciclo automático através de microprocessador eletrônico, com grande liberdade de ciclos programáveis.
- * Fecho da tampa de triplo estágio e porta com construção dupla totalmente em aço carbono e aço inox laminados.
- * Secagem programável do material, com opção de ciclos extras.
- * Atuação descontínua da resistência durante o ciclo para menor consumo de energia elétrica.
- * Utilize água limpa a cada ciclo para melhor qualidade de vapor.
- * Apresentação também nas versões Beautyclave® Salmão, Beautyclave® Rosa e Tattooclave®.
- * Sistemas de segurança e mensagens de erro visuais e sonoras para falhas de operação e funcionamento.
- * Produto resistente, de fácil instalação, operação e manutenção.

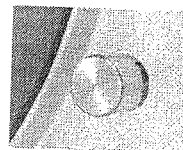

Sensor de fechamento da porta

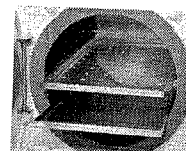

Bandejas em alumínio com opcional em Aço Inox

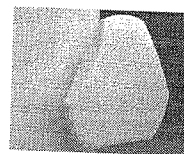

Manipula três pontas

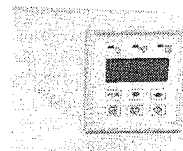

Painel com visor de LCD



ISO 9001
BUREAU VERITAS
Certificação



BPF
Associação Brasileira de Empresas de Controle de Qualidade

100%
BRAZIL



Telefone/Fax:

55 41 3668.2144

stermax@stermax.com.br

www.stermax.com.br

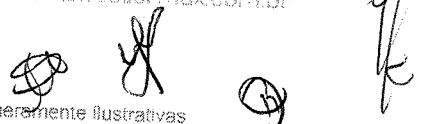

A STERMAX reserva-se ao direito de realizar configurações especiais. Imagens meramente ilustrativas. Todas as informações constantes neste material estão sujeitas a alterações sem prévio aviso. Para maiores informações visite nosso site.

Rua Emma Rohrsetzer, 1011- Pinhais (Grande Curitiba) - PR - Brasil - CEP: 83.324 190

000781

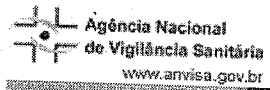
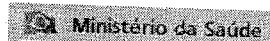

Institucional Anvisa Divulga Serviços Áreas de Atuação Legislação



Detalhe do Produto: DESFIBRILADOR LIFE 400 FUTURA

Nome da Empresa:	CMOS DRAKE DO NORDESTE LTDA		
CNPJ:	03.620.716/0001-80	Autorização:	8005813
Produto:	DESFIBRILADOR LIFE 400 FUTURA		
Modelo Produto Médico:	Nenhum Modelo/Apresentação Encontrado(a)!		
Registro:	80058130008		
Processo:	25351.072869/2003-58		
Origem do Produto	FABRICANTE : CMOS DRAKE DO NORDESTE LTDA - BRASIL DISTRIBUIDOR : CMOS DRAKE DO NORDESTE LTDA - BRASIL		
Vencimento do Registro:	04/06/2019		
			<< VOLTAR

Agência Nacional de Vigilância Sanitária - Setor de Indústria e Abastecimento (SIA) - Trecho 5 - Área Especial 57 - Brasília (DF) - CEP 71205-050 - Tel: (61) 3462-6000 - Disque Saúde: 0 800 61 1997

Copyright © 2003 Anvisa

H.

(Handwritten signatures and initials)

0007328

Um grande salto em **INOVAÇÃO!**
Mobilidade e facilidade.
Porque para **SALVAR**, cada segundo conta.

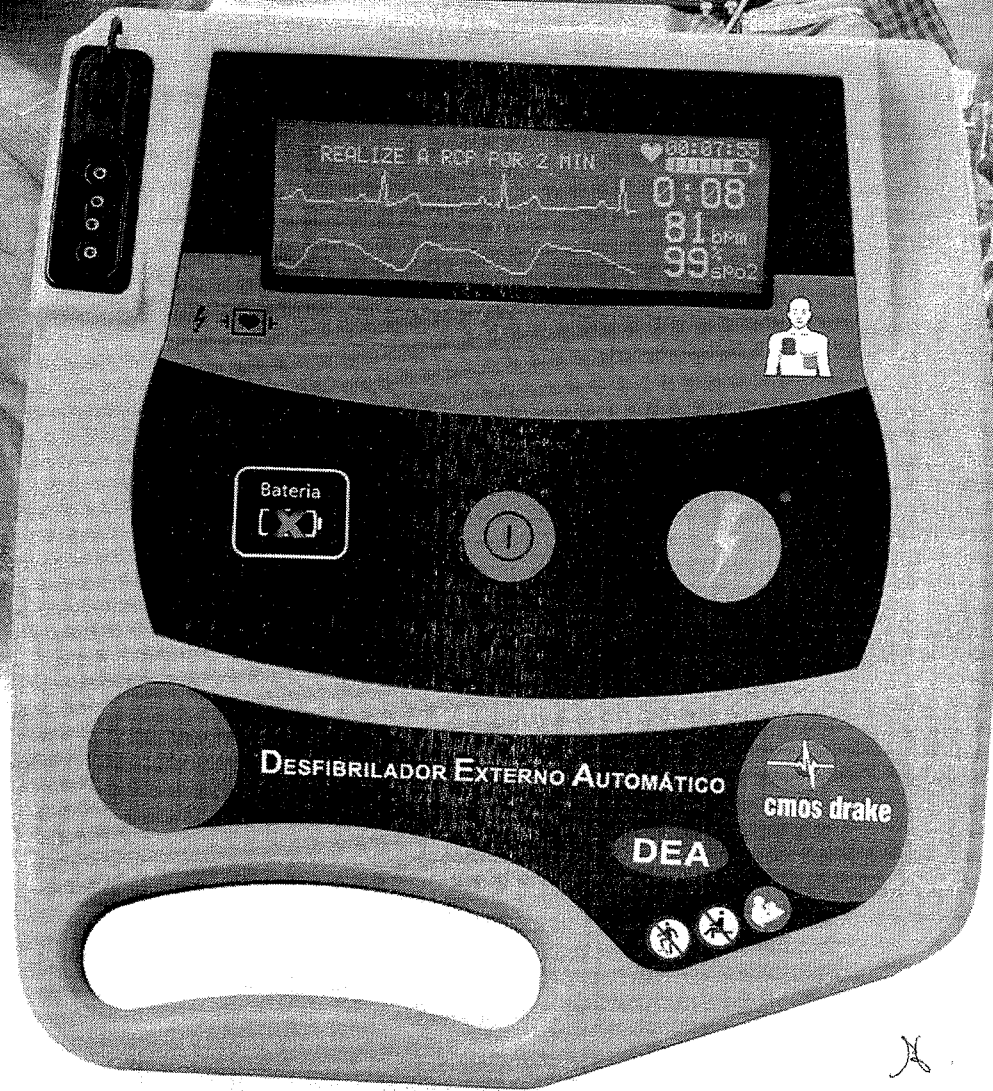

DESFIBRILADOR EXTERNO AUTOMÁTICO

DEA

Life400 FIBRILADOR

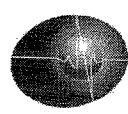

cmos drake

tecnologia que salva vidas

"Tema a Deus e obedeça aos seus mandamentos porque isso é o essencial para o homem."

(Eclesiastes, 12:1)

[Handwritten signature]

[Handwritten mark]

[Handwritten signature]

H.

DIFERENCIAIS DE USABILIDADE, PORTABILIDADE E SEGURANÇA

TRACADO DE ECG NA TELA DE CRISTAL LÍQUIDO

REALIZE A RCP POR 2 MIN 00:07:55

0:08

81 bpm

99% SpO2

MENSAGEM E COMANDO POR TEXTO E VOZ

INOVAÇÃO!

Novo sistema de engate rápido

5 SEGUNDOS PARA TROCA

BATERIA DESCARTÁVEL OU RECARREGÁVEL

BOLSA BLS PARA TRANSPORTE

OXIMETRIA DE PULSO

Indicação de saturação de oxigênio no display*

INOVAÇÃO!

NOVO CONECTOR

Mais resistente, de fácil e rápido encaixe.

CONJUNTO DE PÁS ADESIVAS

Auto aderentes, descartáveis, nos tamanhos adulto e infantil
*podem ser pré-conectadas

CABINA COM SISTEMA DE EMERGENCIA

Cores: vermelha ou amarela.

H.

* Itens opcionais

Handwritten marks at the bottom of the page.

Símbolo de prestígio ilimitado
com o mais perfeito
conceito de desfibrilação.

000784
N

OPCIONAIS IMPORTANTES

- DEA com Oximetria de Pulso(SPO₂)
com curva Pletismográfica
- DEA com Modo Médico - Modo Manual
- DEA com cabo de EGC 03 Vias

Conector para UTI
Móvel-12VDC

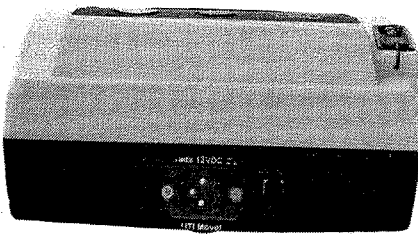

CARREGADOR INTELIGENTE



Carregador para bateria de Lithium
90 a 240 VAC

ACESSÓRIOS OPCIONAIS

- Sensor de dedo (adulto e/ou infantil)
- Case para transporte
- Cabo de paciente de 03 vias
- Cabina de emergência profissional
para alojamento do DEA, em
estrutura metálica de alta
resistência. Tampa em acrílico e
travas magnéticas, com carregador
de bateria embutido e sinalização
da carga. Possui sensor de porta
aberta, com alarme sonoro
(proteção contra furto e alerta de
socorro). Cores: vermelha e amarela,



Handwritten signatures and initials at the bottom of the page, including a circled 'R' and other scribbles.



INOVAÇÃO!
GRAU DE
PROTEÇÃO IP 56

CARACTERÍSTICAS TÉCNICAS:

- Equipamento compacto, leve, portátil, microprocessado, adaptável a qualquer paciente.
- Tecnologia de onda bifásica exponencial truncada, em conformidade com o GUIDELINE 2015 e possibilidade de futuras atualizações de protocolo, no próprio local onde o equipamento estiver instalado.
- Projetado para atender emergências cardíacas e aplicação do choque com uso de pás adesivas. Com sistema automático de avaliação de ECG, que detecta complexos QRS e identifica automaticamente arritmias malignas que necessitam de desfibrilação automática.
- Adaptável a qualquer paciente (adulto e infantil).
- Análise de impedância torácica com aumento da eficácia na desfibrilação, que reduz o risco de danos causados ao coração.
- Idiomas: Português. Opcional: Inglês e Espanhol.
- Mensagem e comando por texto, voz e sinais visuais. Apresentação em tempo real da curva do ECG na tela (display) de cristal líquido com ângulo superior a 30% (trinta por cento), para melhor visualização e monitoração do traçado.
- Tempo de carga: menor que 05 segundos para 200 joutes e pode ser alterado previamente a critério do cliente. Possui botão liga/desliga, botão de choque luminoso com alarme para disparo.
- Possui carregador inteligente de bateria recarregável com indicadores luminosos de bateria em carga ou carga completa.
- Situação do status da bateria em vários níveis, com alarme sonoro e luminoso para nível baixo.
- Possibilidade: Alarme de "necessita manutenção" quando detectado no auto-teste.
- Em bateria baixa o equipamento alarma e a energia remanescente na bateria é capaz de realizar até 15 choques ou até 20 minutos de monitorização.
- Alimentação: Bateria de Lítium-Ion.
Opcionais: Lítium-polímero ou pack de baterias (pilhas) de longa duração, ambas com capacidade altíssima para 5 ou 8 horas, respectivamente, de monitorização.

DESFIBRILADOR
EXTERNO
AUTOMÁTICO

DEA

Life400 FUTURA

JB
Handwritten signatures and initials at the bottom of the page.

000736

Jb

INOVAÇÃO!

Novo painel frontal
emborrachado
com teclas ultra
resistentes e
mais seguras.



Apenas
1,8 kg

Fácil, rápido e eficiente

A comunidade científica mundial, concluiu que o tempo e o treinamento são fatores determinantes para a sobrevivência dos pacientes vítimas de uma parada cardiorrespiratória.

O DEA CMOS DRAKE, com um único toque e em poucos segundos, inicia o processo de tratamento com comando de VOZ e TEXTO, com instruções no display totalmente autoexplicativas.

O DEA permite atendimento da vítima de parada cardiorrespiratória, ainda no local da emergência, elevando consideravelmente a taxa de sobrevivência.

- Modo de desfibrilação pediátrica com utilização de pás pediátricas. Energia limitada em 50 joules através de sistema automático.
- Texto em tempo real do comando de voz no display, exibindo o número de choques e tempo decorrido.
- Gravação de dados: O equipamento possui software dedicado, Phoenix, compatível com ambiente Windows, para comunicação, registro e interpretação dos dados coletados para PC, com cabos de interface. Gravação de eventos em memória interna, garantido por toda a vida útil do produto (sem limitações), com visualização e transferência dos dados para computador via conexão USB.
- Gabinete em ABS de alta compressão, isolado eletricamente.
- Alça para transporte integrada no gabinete que facilita o manuseio e gera comodidade no transporte, evitando quedas acidentais.
- Utilização de eletrodos adesivos descartáveis em tamanhos adulto e infantil.
- Peso aproximado de 1,8kg com bateria de Lithium ou pack de baterias descartáveis.
- Grau de proteção: Líquidos e partes sólidas – IP 56.



Jb

Jb

Jb

Jb

Jb

Jb

Benefícios realmente
exclusivos que
proporcionam melhores
resultados clínicos com
eficácia e **redução de custos.**

OPCIONAIS:

DEA COM MODO MÉDICO - Modo Manual

Permite ao médico carregar e disparar o choque a qualquer momento. Em 5 segundos, este modo pode ser acionado, e o equipamento torna-se um desfibrilador manual no mesmo protocolo de energia configurado do DEA.

DEA COM OXIMETRIA DE PULSO

Indicação da saturação de oxigênio e curva
pletismográfica no display

MONITORIZAÇÃO DO ECG

Permite a monitorização constante do paciente no display
para visualização do traçado de ECG através do cabo de
paciente de 03 vias.

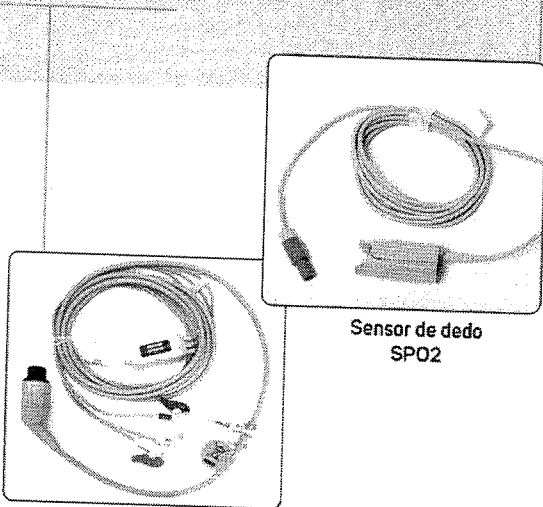

CABO DE ECG
03 VIAS

Sensor de dedo
SPO2

BATERIA

Pack de bateria interna de Lithium recarregável ou
pack descartável, ambas de engate rápido. Ou seja, o
próprio usuário realiza a troca em poucos segundos.
Na ausência da carga da bateria interna, o DEA pode
ser recarregado pela própria bateria da UTI móvel ou
por ambulâncias com 12 VDC.

// As paradas cardiorrespiratórias
matam mais de **300.000**
pessoas por ano no Brasil //

Importância do DEA

Sabe-se que no Brasil, em média, **820** pessoas
sofrem uma parada cardíaca por dia; e a maioria acontece
fora do ambiente hospitalar, fato que representa uma
verdadeira epidemia. Entidades médicas como a
American Heart Association e a Sociedade Brasileira de
Cardiologia criaram normas para minimizar este quadro,
recomendando e permitindo que a **DESFIBRILAÇÃO**
possa ser realizada por leigos treinados, aumentando para
cerca de **90%** as chances de sobrevivência se o
tratamento for realizado nos primeiros **06** minutos.
O Brasil preocupa em salvar vidas. Inúmeras leis estaduais
e municipais exigem a presença de um DEA e fiscalizam
hotéis, pousadas, clínicas, estádios, igrejas, casas de festa
e espetáculos e outros locais de grande circulação de
pessoas.

Ter um DEA perto de você é a única forma de garantir a
sobrevivência de uma vítima de parada cardiorrespiratória.
Mais do que uma questão legal, ter um DEA perto de você
pode fazer a diferença entre a vida e a morte, seguindo as
simples instruções que o equipamento lhe dá.

CONFIGURAÇÕES DE PROTOCOLOS DE ENERGIAS DISPONÍVEIS:

- 150-150-150 joules
- 150-200-200 joules
- 150-200-360 joules

Outras configurações podem ser fornecidas

Especificações técnicas por inovações tecnológicas estão sujeitas a alteração sem aviso prévio.
Para mais detalhes técnicos, consulte o manual do equipamento.

Como salvar a vida de uma pessoa que sofre um ataque cardíaco?

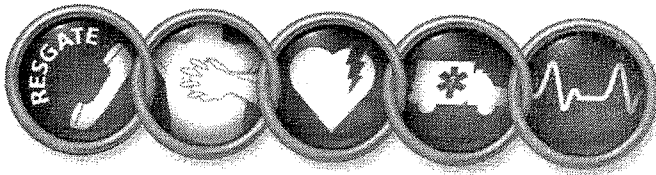
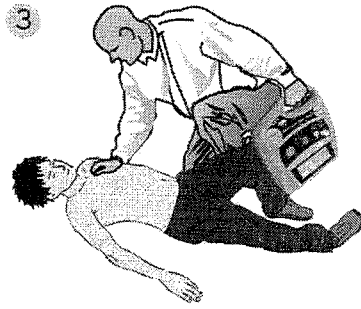
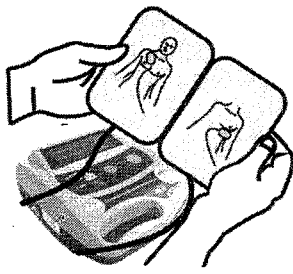
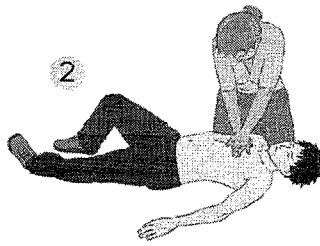
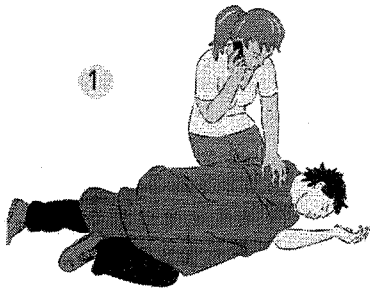

GUIDELINE 2015

- 1 Identifique o que está ocorrendo. Se a pessoa desmaiou, ligue e peça ajuda imediatamente;

Tente dialogar com a vítima e avalie se ela tem condições de responder a estímulos externos;

Se a pessoa estiver inconsciente e não responder aos seus estímulos, provavelmente estará sofrendo uma parada cardíaca. Descubra se há algum desfibrilador por perto;

- 2 Inicie a compressão torácica. Não faça respiração boca a boca, se você não tiver conhecimento adequado;

Use o peso do seu corpo para que a compressão seja mais profunda e reveze com outra pessoa, caso seja possível.

- 3 Use o desfibrilador. Hoje, os equipamentos são mais modernos e indicam passo a passo, como você deve agir. Um desfibrilador por perto, pode fazer toda diferença na hora de salvar uma vida!

Faça o curso de BLS (Suporte Básico de Vida), simples e fácil e você poderá salvar uma vida.

REGISTRO NO MINISTÉRIO DA SAÚDE Nº. 8005813000
 Normas/Portarias: ABNT NBR IEC 60601-1:2010 + Emenda IEC:2012; ABNT NBR IEC 60601-1-2:2010; ABNT NBR IEC 60601-1-6:2011; ABNT NBR IEC 60601-2-4:2014; PORTARIA INMETRO Nº 350 - 06 DE SETEMBRO DE 2010.

VIVER Cmos É

cmos drake

tecnologia que salva vidas

FAÇA PARTE DESTA HISTÓRIA!

INOVAÇÃO
VALORES
ÉTICA
RESPEITO
TECNOLOGIA
DE PONTA
SUPPORTE
SUPERACÃO
PROFISSIONALISMO
CUIDADO
VIDA
PRESEÇA DE
DEUS

CENTRAL DE VENDAS E LOCAÇÃO

(31) 3547-3331 / 3547-3459
3547-3969
vendas@cmosdrake.com.br

LICITAÇÃO

(31) 3547-3944 / 3547-3939
licitacoes@cmosdrake.com.br
www.cmosdrake.com.br



Handwritten signatures and initials at the bottom of the page, including a circled 'M', 'J', 'B', and 'gk'.

000730

intertek

Certificado de Conformidade

Certificate of Compliance

Certificado nº: **MED 0521/C 0688.16**
Certificate N°

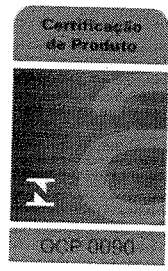

Data de Emissão: 29/julho/2016
Date of Issue

Valido até: 28/julho/2021
Valid Term

Solicitante: Cmos Drake do Nordeste Ltda.
Applicant
Av. Regent, 600 - Sala 205, Alphaville Lagoa dos Ingleses - Nova Lima - MG
CNPJ: 03.620.716/0001-80

Fabricante/Fabricante Legal: Cmos Drake do Nordeste Ltda.
Manufacturer/Legal Manufacturer
Av. Regent, 600 - Sala 205, Alphaville Lagoa dos Ingleses - Nova Lima - MG
CNPJ: 03.620.716/0001-80

Fabricante Contratado: DC Heart Desfibriladores E Sistemas Médicos Ltda.
Contracted Manufacturer
Av. Regent, 600 - Terreo e 1º Andar, Alphaville Lagoa dos Ingleses - Nova Lima - MG
CNPJ: 13.676.954/001-60

Produto: Desfibrilador Externo Automático - DEA
Product

Modelo: Life 400 Futura
Model

Descrição: Carregador de Bateria LIPO:
Description
- Lithium-Polymer (LI-PO)
Entrada 100-240 VAC / 50-60 Hz
Saída 12,6 VDC - 800 mA
- Litio Ion
Entrada 100-240 VAC / 50-60 Hz
Saída 16,6 VDC - 800 mA

Bateria interna:
- Lithium-Polymer (LI-PO) recarregável
11,1 VDC, 2200 mAh
- Litio Ion recarregável
14,8 VDC, 2850 mAh

Tipo BF (sensor de oximetria), Tipo CF (pás de choque descartáveis modo DEA e cabo de ECG 3 vias);
Classe II; IP56

Código de Barras: Não aplicável
Barcode

Marca concedida
O uso da marca de Certificação da Intertek é limitado às condições estabelecidas no contrato. A validade deste Certificado esta conformidades de acordo com as orientações da Intertek e previstas no RAC específico. Este certificado é de uso exclusivo do Cliente e seu cliente. A responsabilidade da Intertek está limitada aos termos e condições do contrato. A Intertek não assume qualquer despesa ou dano causado pela utilização deste Certificado e/ou da marca. Apenas o cliente está autorizado a permitir a qualidade.brasil@intertek.com Website: www.intertek-br.com ou Intertek do Brasil Telephone: +55 11 2322-8000 Av. Senador Rob

FO 009 ITL 002 CE REV01

CARTÓRIO AZEVEDO BASTOS 1º OFÍCIO DE REGISTRO CIVIL DAS PESSOAS NATURAIS E TABELionato de Notas - Código CNJ 06 576-0
Autenticação Digital
De acordo com os artigos 1º, 3º e 7º inc. V 8º, 41 e 52 da Lei Federal 8.933/1994 e Art. 6º Inc. XII da Lei Estadual 8.721/2008 autentico a presente imagem digitalizada, reprodução fiel do documento apresentado e conferido neste ato. O referido é verdade. Dou fé.
Cód. Autenticação: 61640307170926480283-1; Data: 03/07/2017 09:27:04
Selo Digital de Fiscalização Tipo Normal C: AFJ25382-473A
Valor Total do Ato: R\$ 4,12
Confira os dados do ato em: <https://selodigital.tjpb.jus.br>

000791 X

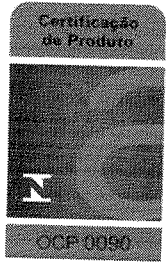
intertek**Certificado de Conformidade****Certificate of Compliance****Certificado nº: MED 0521/C 0688.16**
Certificate N°**Normas/Portarias:**
*Standards/Ordinances*ABNT NBR IEC 60601-1:2010 + Emenda IEC:2012; ABNT NBR IEC 60601-1-2:2010;
ABNT NBR IEC 60601-1-6:2011; ABNT NBR IEC 60601-2-4:2014;
PORTARIA INMETRO N.º 350, DE 06 DE SETEMBRO DE 2010.**Accessórios e partes ensaiadas:**
Accessories/tested parts

BR

Código	Descrição
LTSP34	Carregador de Bateria LIPO
LTSP35	Carregador de Bateria LITIO ION
35375	Cabo Extensor USB
F7988W/CM	Pás de choque adesivas – DEA adulto
F7988PW/CM	Pás de choque adesivas – DEA infantil
U410-62D	Sensor de Oximetria Clip Adulto
U210S-62D	Sensor de Oximetria Soft Infantil
U810-62D	Sensor de Oximetria Y
33324	Cabo de alimentação externa para UTI móvel
26782	Cabina de emergência DEA
SF10	Eletrodos de ECG descartáveis adulto
LT483	Cabo de ECG 3 vias

Versão do manual:
Manual version

Manual Usuário – Desfibrilador Life 400 Futura – MU DEA Futura r.1

Versão do software:
Software version

VERSÃO: DEA300_B001

Modelo de Certificação: 5
*Certification model***Aceite da Proposta:**
Acceptance of Proposal

Proposta aceita em 06/julho/2016

Data da Auditoria:
Date of the Audit

Auditoria de Fábrica realizada em 13 e 14/julho/2016

Marca concedida

O uso da marca de Certificação da Intertek é limitado às condições estabelecidas no contrato. A validade deste Certificado está condicionada de acordo com as orientações da Intertek e previstas no RAC específico. Este certificado é de uso exclusivo do Cliente e seu cliente. A responsabilidade da Intertek está limitada aos termos e condições do contrato. A Intertek não assume qualquer despesa ou dano causado pela utilização deste Certificado e/ou da marca. Apenas o cliente está autorizado a permitir a reprodução deste documento. Qualidade.brasil@intertek.com Website: www.intertek-br.com ou Intertek do Brasil Telephone: +55 11 2322-8000 Av. Senador Roberto

FO 009 ITL 002 CE REV01



000732

intertek

Certificado de Conformidade

Certificate of Compliance

Certificado nº: **MED 0521/C 0688.16**
Certificate N°

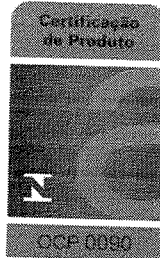

Laboratório de Ensaios:
Testing Laboratory

Relatório de Ensaios nº:
Report N°

Data de Emissão:
Date of Issue

IBEC – Instituto Brasileiro de Ensaios de Conformidade Ltda.

R141114	26/set/2014
IBEC 131035	26/jul/2013
IBEC 134695	04/nov/2013
IBEC 134695-3	08/abr/2014
IBEC 134695-8	18/ago/2014
0076_02_MED_2016 Rev00	22/jul/2016
0089_01_MED_2016 Rev00	28/jul/2016
0082_01_MED_2016 Rev00	16/set/2016
0095_01_MED_2016 Rev00	10/ago/2016
0135_01_MED_2016 Rev.00	18/nov/2016
0038_01_MED_2017 REV00	27/jun/2017
0038_02_MED_2017 Rev00	09/jun/2017

Intertek Laboratórios de Ensaios – Unidade São Caetano do Sul

Data de Revisão:
Review date:

Justificativa de Revisão:
Review reason:

16/set/2016	Alteração do material do teclado; Alteração da posição do conector para eletrodos descartáveis no painel frontal; Alteração do conector para eletrodos de 2 vias para 4 vias.
08/dez/2016	Inclusão de pack de bateria e carregador de Lítio Ion.
30/jun/2017	Inclusão de ensaio da norma ABNT NBR IEC 60601-1:2010 contemplando a emenda IEC:2012

Nota: Não aplicável
Note

Intertek

Marcos Zevzikovas
Electrical – Country Business Line Manager

"A Cgcre é signatária do Acordo de Reconhecimento Multilateral do IAF para Certificação de Produtos"

Marca concedida
O uso da marca de Certificação da Intertek é limitado às condições estabelecidas no contrato. A validade deste Certificado está de acordo com as orientações da Intertek e previstas no RAC específico. Este certificado é de uso exclusivo do Cliente e seu cliente. A responsabilidade da Intertek está limitada aos termos e condições do contrato. A Intertek não assume qualquer despesa ou dano causado pela utilização deste Certificado e/ou da marca. Apenas o cliente está autorizado a permitir a qualidade.brasil@intertek.com Website: www.intertek-br.com ou Intertek do Brasil Telephone: +55 11 2322-8000 Av. Senador Rob

CARTÓRIO AZEVEDO BASTOS 1º OFÍCIO DE REGISTRO CIVIL DAS PESSOAS NATURAIS E TABELIONATO DE NOTAS - Código CNJ 06 370-0
Av. Presidente Epitácio Paulo, 114 - Bairro São Estevão - Jd. Fátima - CEP 03240-000 - www.cjb.azvedobastos.com.br - Tel: 011 3334-1444 - Fax: 011 3334-1444

Autenticação Digital
De acordo com os artigos 1º, 3º e 7º inc. V 8º, 41 e 52 da Lei Federal 8.933/1994 e Art. 9º inc. XII da Lei Estadual 8.721/2008 autentico a presente imagem digitalizada, reprodução fiel do documento apresentado e conferido neste ato. O referido é verdade. Dou fé.

Cód. Autenticação: 61640307170926480283-3; Data: 03/07/2017 09:27:04

Selo Digital de Fiscalização Tipo Normal C: AFJ25380-QGWU; Valor Total do Ato: R\$ 4,12

Confira os dados do ato em: <https://selodigital.tjpb.jus.br>

Bel. Váber de Miranda Cavalcanti Titular

REPÚBLICA FEDERATIVA DO BRASIL
ESTADO DA PARAÍBA
CARTÓRIO AZEVEDO BASTOS
FUNDADO EM 1888

PRIMEIRO REGISTRO CIVIL DE NASCIMENTO E ÓBITOS E PRIVATIVO DE CASAMENTOS, INTERDIÇÕES E TUTELAS DA COMARCA DE JOÃO PESSOA

Av. Epitácio Pessoa, 1145 Bairro dos Estados 58030-00, João Pessoa PB
Tel.: (83) 3244-5404 / Fax: (83) 3244-5484
<http://www.azevedobastos.not.br>
E-mail: cartorio@azevedobastos.not.br



DECLARAÇÃO DE SERVIÇO DE AUTENTICAÇÃO DIGITAL

O Bel. Válber Azevêdo de Miranda Cavalcanti, Oficial do Primeiro Registro Civil de Nascimentos e Óbitos e Privativo de Casamentos, Interdições e Tutelas com atribuição de autenticar e reconhecer firmas da Comarca de João Pessoa Capital do Estado da Paraíba, em virtude de Lei, etc...

DECLARA para os devidos fins de direito que, o documento em anexo identificado individualmente em cada *Código de Autenticação Digital*¹ ou na referida sequência, foi autenticados de acordo com as Legislações e normas vigentes².

DECLARO ainda que, para garantir transparência e segurança jurídica de todos os atos oriundos dos respectivos serviços de Notas e Registros do Estado da Paraíba, a Corregedoria Geral de Justiça editou o Provimento CGJPB Nº 003/2014, determinando a inserção de um código em todos os atos notoriais e registrais, assim, cada Selo Digital de Fiscalização Extrajudicial contém um código único (por exemplo: **Selo Digital: ABC12345-X1X2**) e dessa forma, cada autenticação processada pela nossa Serventia pode ser confirmada e verificada tantas vezes quanto for necessário através do site do Tribunal de Justiça do Estado da Paraíba, endereço <http://corregedoria.tjpb.jus.br/selo-digital/>

A autenticação digital do documento faz prova de que, na data e hora em que ela foi realizada, a empresa **DC HEART DESFIBRILADORES E SISTEMAS MEDICOS LTDA** tinha posse de um documento com as mesmas características que foram reproduzidas na cópia autenticada, sendo da empresa **DC HEART DESFIBRILADORES E SISTEMAS MEDICOS LTDA** a responsabilidade, única e exclusiva, pela idoneidade do documento apresentado a este Cartório.

Esta DECLARAÇÃO foi emitida em **04/07/2017 13:03:46 (hora local)** através do sistema de autenticação digital do Cartório Azevêdo Bastos, de acordo com o Art. 1º, 10º e seus §§ 1º e 2º da MP 2200/2001, como também, o documento eletrônico autenticado contendo o Certificado Digital do titular do Cartório Azevêdo Bastos, poderá ser solicitado diretamente a empresa **DC HEART DESFIBRILADORES E SISTEMAS MEDICOS LTDA** ou ao Cartório pelo endereço de e-mail autentica@azevedobastos.not.br

Para informações mais detalhadas deste ato, acesse o site <https://autdigital.azevedobastos.not.br> e informe o *Código de Consulta desta Declaração*.

Código de Consulta desta Declaração: 767681

A consulta desta Declaração estará disponível em nosso site até **03/07/2018 15:11:07 (hora local)**.

¹**Código de Autenticação Digital:** 61640307170926480283-1 a 61640307170926480283-3

²**Legislações Vigentes:** Lei Federal nº 8.935/94, Lei Federal nº 10.406/2002, Medida Provisória nº 2200/2001, Lei Federal nº 13.105/2015, Lei Estadual nº 8.721/2008, Lei Estadual nº 10.132/2013 e Provimento CGJ Nº 003/2014.

O referido é verdade, dou fé.

CHAVE DIGITAL

00005b1d734fd94f057f2d69fe6bc05b2e71ad8de7425270a68971d050e3e954d5fc32daed4b7698c8eaa594c22626e02d5951d1e3b31dfb7fd2dcc172df17fdd5915ac0bf3f069babb847fd2d2d59bff

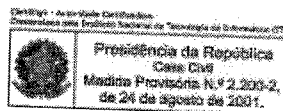

Handwritten signatures and initials at the bottom of the page.

**DÉCIMA ALTERAÇÃO CONTRATUAL DA SOCIEDADE
V. S. COSTA & CIA LTDA
CNPJ/MF: nº 05.286.960/0001-83
NIRE: 412.0488134-3**

000794

R.

Folha: 1 de 9

Os abaixo identificados e qualificados:





1) VALDIR DA SILVA COSTA, brasileiro, maior, casado sob o regime de comunhão parcial de bens, natural de Londrina - PR, empresário, inscrito no CPF/MF sob nº. 563.814.419-68, portador da carteira de identidade RG nº. 4.217.497-1/SSP-PR, residente e domiciliado na Rua Francelho, 72, Vila Nova, Arapongas-PR, CEP: 86707-040.

2) REGINA MARIA CESTARI DA SILVA COSTA, brasileira, maior, casada sob o regime de comunhão parcial de bens, natural de Rolândia - PR, empresária, inscrita no CPF/MF sob nº. 834.883.839-20, portadora da carteira de identidade RG nº. 4.629.607-9/SSP-PR, residente e domiciliada na Rua Francelho, 72, Vila Nova, Arapongas-PR, CEP: 86707-040.

Únicos sócios componentes da sociedade empresária limitada que gira nesta praça sob o nome de **V. S. COSTA & CIA LTDA**, com sede na Rua Francelho, 69, Vila Nova, Arapongas-PR, CEP 86707-040, e inscrita no CNPJ/MF sob nº. 05.286.960/0001-83, registrada na Junta Comercial do Paraná sob nº 412.0488134-3 em 13/09/2002; resolvem alterar o contrato social mediante as condições estabelecidas nas cláusulas seguintes:

CLÁUSULA PRIMEIRA - DO INGRESSO DE SÓCIO: Ingressa na sociedade **MATEUS DA SILVA COSTA**, menor impúbere, brasileiro, natural de Arapongas-PR, solteiro, nascido em 04/11/2002, estudante, inscrito no CPF/MF sob nº. 077.283.889-59, portador da carteira de identidade civil nº. 13.820.435-9/SSP-PR, residente e domiciliado na Rua Francelho, 72, Vila Nova, Arapongas-PR, CEP: 86707-040, representado por sua mãe **Regina Maria Cestari da Silva Costa**, brasileira, casada sob o regime de comunhão parcial de bens, empresária, inscrita no CPF/MF sob nº 834.883.839-20, portadora da Carteira de identidade Civil RG nº. 4.629.607-9/SSP-PR e por seu pai **VALDIR DA SILVA COSTA**, brasileiro, maior, casado sob o regime de comunhão parcial de bens, empresário, inscrito no CPF/MF sob nº. 563.814.419-68, portador da carteira de identidade RG nº.

Visto dos Sócios

 Valdir da Silva Costa	 Mateus da Silva Costa Representado pelo seu Pai Valdir da Silva Costa	 Mateus da Silva Costa Representado pela sua Mãe Regina Maria Cestari da Silva Costa	 Regina Maria Cestari da Silva Costa
--	--	--	--



CERTIFICO O REGISTRO EM 16/04/2018 11:19 SOB Nº 20181269147.
PROTOCOLO: 181269147 DE 04/04/2018. CÓDIGO DE VERIFICAÇÃO:
11801380826. NIRE: 41204881343.
V.S. COSTA & CIA LTDA

Libertad Bogus
SECRETÁRIA-GERAL
CURITIBA, 16/04/2018
www.empresafacil.pr.gov.br

A validade deste documento, se impresso, fica sujeito à comprovação de sua autenticidade nos respectivos portais.
Informando seus respectivos códigos de verificação

R.
F.
R.
R.
R.
R.

000795
J

DÉCIMA ALTERAÇÃO CONTRATUAL DA SOCIEDADE
V. S. COSTA & CIA LTDA
CNPJ/MF: nº 05.286.960/0001-83
NIRE: 412.0488134-3

4.217.497-1/SSP-PR, ambos residentes e domiciliados na Rua Francelho, 72, Vila Nova, Arapongas-PR, CEP: 86707-040. Folha: 2 de 9

CLÁUSULA SEGUNDA - O sócio ingressante declara conhecer a situação econômica e financeira da sociedade, ficando sub-rogado nos direitos e obrigações decorrentes do presente instrumento.

CLÁUSULA TERCEIRA- DA RETIRADA E INGRESSO DE SÓCIOS: Retira-se da sociedade o sócio VALDIR DA SILVA COSTA, acima qualificado, transferindo por venda onerosa, com o consentimento da outra sócia, as 1.000 (uma mil) quotas integralizadas que possui pelo valor nominal de R\$ 1.000,00 (um mil reais) ao sócio ingressante **MATEUS DA SILVA COSTA**, acima qualificado, dando plena quitação das quotas vendidas.





CLÁUSULA QUARTA - DA RETIRADA E TRANSFERÊNCIA DE COTAS: Retira-se da sociedade o sócio VALDIR DA SILVA COSTA, acima qualificado, transferindo por venda onerosa, com o consentimento dos outros sócios, as 49.000 (quarenta e nove mil) quotas integralizadas que possui pelo valor nominal de R\$ 49.000,00 (quarenta e nove mil reais) a sócia **REGINA MARIA CESTARI DA SILVA COSTA**, acima qualificada, dando plena quitação das quotas vendidas.

CLÁUSULA QUINTA - NOVA DISTRIBUIÇÃO DO CAPITAL: Em virtude das modificações havidas, o capital social, inteiramente integralizado em moeda nacional, fica assim dividido entre os sócios:

Nome	(%)	Cotas	Valor R\$
REGINA MARIA CESTARI DA SILVA COSTA	99.00	99.000	99.000,00
MATEUS DA SILVA COSTA	1.00	1.000	1.000,00
TOTAL	100.00	100.000	100.000,00

CLÁUSULA SEXTA - DECLARAÇÃO DE DESIMPEDIMENTO: O Administrador declara, sob as penas da lei, que não está impedido de exercer a administração da sociedade, por lei especial, ou em virtude de condenação criminal, ou por se encontrar sob os efeitos dela,

Visto dos Sócios

			
Valdir da Silva Costa	Mateus da Silva Costa Representado pelo seu Pai Valdir da Silva Costa	Mateus da Silva Costa Representado pela sua Mãe Regina Maria Cestari da Silva Costa	Regina Maria Cestari da Silva Costa



J

f

CERTIFICO O REGISTRO EM 16/04/2018 11:19 SOB Nº 20181269147.
PROTOCOLO: 181269147 DE 04/04/2018. CÓDIGO DE VERIFICAÇÃO:
11801380826. NIRE: 41204881343.
V.S. COSTA & CIA LTDA

Libertad Bogus
SECRETÁRIA-GERAL
CURITIBA, 16/04/2018
www.empresafacil.pr.gov.br

J

K

E

A validade deste documento, se impresso, fica sujeito à comprovação de sua autenticidade nos respectivos portais. Informando seus respectivos códigos de verificação

B

DÉCIMA ALTERAÇÃO CONTRATUAL DA SOCIEDADE
V. S. COSTA & CIA LTDA
CNPJ/MF: nº 05.286.960/0001-83
NIRE: 412.0488134-3

Folha: 3 de 9

a pena que vede, ainda que temporariamente, o acesso a cargos públicos; ou por crime falimentar, de prevaricação, peita ou suborno, concussão, peculato, ou contra a economia popular, contra o sistema financeiro nacional, contra normas de defesa da concorrência, contra as relações de consumo, fé pública ou a propriedade.

CLÁUSULA SÉTIMA - RESPONSABILIDADE DOS SÓCIOS: A responsabilidade de cada sócio é restrita ao valor de suas quotas, mas todos respondem solidariamente pela integralização do capital social, conforme dispõe o art. 1.052 da Lei 10.406/2002.





CLÁUSULA OITAVA - DA CONSOLIDAÇÃO DO CONTRATO: À vista da modificação ora ajustada, consolida-se o contrato social, que passa a ter a seguinte redação.

CONTRATO SOCIAL CONSOLIDADO
V. S. COSTA & CIA LTDA
CNPJ/MF: 05.286.960/0001-83
NIRE: 412.0488134-3

Os abaixo identificados e qualificados:

1) **REGINA MARIA CESTARI DA SILVA COSTA**, brasileira, maior, casada sob o regime de comunhão parcial de bens, natural de Rolândia-PR, empresária, inscrita no CPF/MF sob nº. 834.883.839-20, portadora da carteira de identidade RG nº. 4.629.607-9/SSP-PR, residente e domiciliada na Rua Francelho, 72, Vila Nova, Arapongas-PR, CEP: 86707-040.

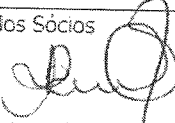
2) **MATEUS DA SILVA COSTA**, brasileiro, menor impúbere, solteiro, nascido em 04/11/2002, natural de Arapongas-PR estudante, inscrito no CPF/MF sob nº. 077.283.889-59, portador da carteira de identidade RG nº. 13.820.435-9/SSP-PR, expedida em 17/04/2013, residente e domiciliado na

		Visto dos Sócios	
Valdir da Silva Costa	Mateus da Silva Costa Representado pelo seu Pai Valdir da Silva Costa		
		Mateus da Silva Costa Representado pela sua Mãe Regina Maria Cestari da Silva Costa	Regina Maria Cestari da Silva Costa



CERTIFICO O REGISTRO EM 16/04/2018 11:19 SOB Nº 20181269147.
 PROTOCOLO: 181269147 DE 04/04/2018. CÓDIGO DE VERIFICAÇÃO:
 11801380826. NIRE: 41204881343.
 V.S. COSTA & CIA LTDA

Libertad Bogus
 SECRETÁRIA-GERAL
 CURITIBA, 16/04/2018
www.empresafacil.pr.gov.br

A validade deste documento, se impresso, fica sujeito à comprovação de sua autenticidade nos respectivos portais.
 Informando seus respectivos códigos de verificação

DÉCIMA ALTERAÇÃO CONTRATUAL DA SOCIEDADE
V. S. COSTA & CIA LTDA
CNPJ/MF: nº 05.286.960/0001-83
NIRE: 412.0488134-3

000797



Folha: 4 de 9
Rua Francelho, 72, Vila Nova, Arapongas-PR, CEP: 86707-040.,
representado por sua mãe **Regina Maria Cestari da Silva Costa**,
brasileira, casada sob o regime de comunhão parcial de bens, empresária,
inscrita no CPF/MF sob nº 834.883.839-20, portadora da Carteira de
identidade Civil RG nº. 4.629.607-9/SSP-PR, e por seu pai **Valdir da Silva**
da Costa, brasileira, casado sob o regime de comunhão parcial de bens,
empresário, inscrito no CPF/MF sob nº 563.814.419-68, portador da
Carteira de identidade Civil RG nº. 4.217.497-1/SSP-PR, ambos residentes e
domiciliados na Rua Francelho, 72, Vila Nova, Arapongas-PR, CEP:
86707-040.

Únicos sócios componentes da sociedade empresária limitada que gira
nesta praça sob o nome de **V. S. COSTA & CIA LTDA**, com sede na Rua
Francelho, 69, Vila Nova, Arapongas-PR, CEP 86707-040, e inscrita no
CNPJ/MF sob nº. 05.286.960/0001-83, registrada na Junta Comercial do
Paraná sob nº 412.0488134-3 em 13/09/2002; resolvem atualizar o
contrato social mediante as condições estabelecidas nas cláusulas
seguintes:

CLÁUSULA PRIMEIRA - NOME EMPRESARIAL, SEDE E DOMICÍLIO: A sociedade
gira sob o nome empresarial de **V. S. COSTA & CIA LTDA** e tem sede e domicílio na Rua
Francelho, 69, Vila Nova, Arapongas-PR, CEP 86707-040.

CLÁUSULA SEGUNDA - FILIAIS E OUTRAS DEPENDÊNCIAS: A sociedade poderá a
qualquer tempo, abrir ou fechar filial ou outra dependência, no país ou no exterior,
mediante alteração contratual assinada por todos os sócios.

**CLÁUSULA TERCEIRA- INÍCIO DAS ATIVIDADES E PRAZO DE DURAÇÃO DA
SOCIEDADE:** A sociedade iniciou suas atividades em 13/09/2002 e seu prazo de duração
é por tempo indeterminado.

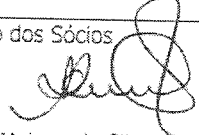
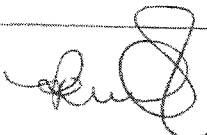
		Visto dos Sócios	
Valdir da Silva Costa	Mateus da Silva Costa Representado pelo seu Pai Valdir da Silva Costa		
		Mateus da Silva Costa Representado pela sua Mãe Regina Maria Cestari da Silva Costa	Regina Maria Cestari da Silva Costa



CERTIFICO O REGISTRO EM 16/04/2018 11:19 SOB Nº 20181269147.
PROTOCOLO: 181269147 DE 04/04/2018. CÓDIGO DE VERIFICAÇÃO:
11801380826. NIRE: 41204881343.
V.S. COSTA & CIA LTDA

Libertad Bogus
SECRETÁRIA-GERAL
CURITIBA, 16/04/2018
www.empresafacil.pr.gov.br





A validade deste documento, se impresso, fica sujeito à comprovação de sua autenticidade nos respectivos portais.
Informando seus respectivos códigos de verificação

DÉCIMA ALTERAÇÃO CONTRATUAL DA SOCIEDADE
V. S. COSTA & CIA LTDA
CNPJ/MF: nº 05.286.960/0001-83
NIRE: 412.0488134-3

Folha: 5 de 9

CLÁUSULA QUARTA - OBJETO SOCIAL: A sociedade tem por objeto a exploração no ramo de: Comércio atacadista de instrumentos, aparelhos e materiais médico-cirúrgico, hospitalares, laboratoriais instrumentais, utensílios, segurança e resgate; Comércio atacadista de próteses, artigos de ortopedia e órtese; Comércio atacadista de produtos odontológicos e oftamológicos; Comércio atacadista de cosméticos e produtos de perfumaria; Comércio atacadista de gêneros alimentícios; Comércio atacadista de artigos de cama, mesa e banho; Comércio atacadista de artigos de armarinhos, jogos educativos, produtos artesanais, miudezas, bijuterias; Comércio atacadista de tecidos; Comércio atacadista de roupas e acessórios para uso profissional e de segurança do trabalho; Comércio atacadista de artigos de escritório e de papelaria; Comércio atacadista de materiais de construção, hidráulico, elétrico, marcenaria, alvenaria, ferragens, ferramentas, pintura e acabamento; Comércio atacadista de produtos saneantes, de lavanderia, limpeza e expediente; Comércio atacadista de eletrodomésticos e eletroeletrônicos; Comércio atacadista de produtos esportivos e artigos para festas; Comércio atacadista de equipamentos, acessórios e suprimentos de informática; Comércio atacadista de aparelhos e móveis Médico-Hospitalares, odontológicos, laboratoriais, oftamológicos, informática, lavanderia, segurança e resgate, para escritório, fisioterapia e ginástica, veículos especiais; Comércio atacadista de peças, pneus e acessórios para veículos Locação de móveis, aparelhos e equipamentos em geral; Promoção, realização de eventos, serviços de estúdio (áudio e vídeo), Comércio Atacadista de Instrumentos Musicais e seus acessórios e Comércio atacadista de artigos funerários e seus acessórios.

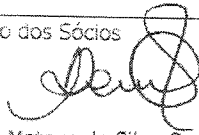
CLÁUSULA QUINTA - CAPITAL SOCIAL: O capital social é de R\$ 100.000,00 (cem mil reais), divididos em 100.000 (cem mil) quotas de capital no valor nominal de R\$ 1,00 (um real) cada uma, subscrita e já integralizadas, em moeda corrente do País, pelos sócios e distribuídas da seguinte forma:

		Visto dos Sócios	
Valdir da Silva Costa	Mateus da Silva Costa		
	Representado pelo seu Pai Valdir da Silva Costa	Mateus da Silva Costa	Regina Maria Cestari da Silva Costa
		Representado pela sua Mãe	
		Regina Maria Cestari da Silva Costa	



CERTIFICO O REGISTRO EM 16/04/2018 11:19 SOB Nº 20181269147.
 PROTOCOLO: 181269147 DE 04/04/2018. CÓDIGO DE VERIFICAÇÃO:
 11801380826. NIRE: 41204881343.
 V.S. COSTA & CIA LTDA

Libertad Bogus
 SECRETÁRIA-GERAL
 CURITIBA, 16/04/2018
 www.empresafacil.pr.gov.br

A validade deste documento, se impresso, fica sujeita à comprovação de sua autenticidade nos respectivos portais. Informando seus respectivos códigos de verificação

DÉCIMA ALTERAÇÃO CONTRATUAL DA SOCIEDADE
V. S. COSTA & CIA LTDA
CNPJ/MF: nº 05.286.960/0001-83
NIRE: 412.0488134-3

000799

Jb.

Folha: 6 de 9

Nome	(%)	Cotas	Valor R\$
REGINA MARIA CESTARI DA SILVA COSTA	99.00	99.000	99.000,00
MATEUS DA SILVA COSTA	1.00	1.000	1.000,00
TOTAL	100.00	100.000	100.000,00





CLÁUSULA SEXTA - RESPONSABILIDADE DOS SÓCIOS: A responsabilidade de cada sócio é restrita ao valor de suas quotas, mas todos respondem solidariamente pela integralização do capital social, conforme dispõe o art. 1.052 da Lei 10.406/2002.

CLÁUSULA SÉTIMA - CESSÃO E TRANSFERÊNCIA DE QUOTAS: As quotas são indivisíveis e não poderão ser cedidas ou transferidas a terceiros sem o consentimento dos outros sócios, a quem fica assegurado, em igualdade de condições e preço, o direito de preferência para a sua aquisição se postas à venda, formalizando, se realizada a cessão delas, a alteração contratual pertinente.

Parágrafo único: O sócio que pretenda ceder ou transferir todas ou parte de suas quotas deverá notificar por escrito aos outros sócios, discriminando a quantidade de quotas postas à venda, o preço, forma e prazo de pagamento, para que estes exerçam ou renunciem ao direito de preferência, o que deverão fazer dentro de 30 (trinta) dias, contados do recebimento da notificação ou em prazo maior a critério do sócio alienante. Se todos os sócios manifestarem seu direito de preferência, a cessão das quotas se fará na proporção das quotas que então possuírem. Decorrido esse prazo sem que seja exercido o direito de preferência, as quotas poderão ser livremente transferidas.

CLÁUSULA OITAVA - ADMINISTRAÇÃO DA SOCIEDADE E USO DO NOME EMPRESARIAL: A administração da sociedade cabe a **REGINA MARIA CESTARI DA SILVA COSTA**, a quem compete praticar todos os atos pertinentes à gestão da sociedade com os poderes e atribuições de representá-la ativa e passivamente, judicial e extrajudicialmente, perante órgãos públicos, instituições financeiras, entidades privadas e terceiros em geral, podendo obrigar a sociedade, abrir, movimentar e encerrar contas bancárias, contratar e demitir pessoal, enfim praticar todos os atos necessários à consecução dos objetivos ou à defesa dos interesses e direitos da sociedade, autorizado o

Visto dos Sócios

			
Valdir da Silva Costa	Mateus da Silva Costa Representado pelo seu Pai Valdir da Silva Costa	Mateus da Silva Costa Representado pela sua Mãe Regina Maria Cestari da Silva Costa	Regina Maria Cestari da Silva Costa



CERTIFICO O REGISTRO EM 16/04/2018 11:19 SOB Nº 20181269147.
PROTOCOLO: 181269147 DE 04/04/2018. CÓDIGO DE VERIFICAÇÃO:
11801380826. NIRE: 41204881343.
V.S. COSTA & CIA LTDA

Libertad Bogus
SECRETÁRIA-GERAL
CURITIBA, 16/04/2018
www.empresafacil.pr.gov.br

A validade deste documento, se impresso, fica sujeito à comprovação de sua autenticidade nos respectivos portais.
Informando seus respectivos códigos de verificação

Jb.

DÉCIMA ALTERAÇÃO CONTRATUAL DA SOCIEDADE
V. S. COSTA & CIA LTDA
CNPJ/MF: nº 05.286.960/0001-83
NIRE: 412.0488134-3

000800

Folha: 7 de 9

uso do nome empresarial isoladamente.





§1.º - É vedado o uso do nome empresarial em atividades estranhas ao interesse social ou assumir obrigações seja em favor de qualquer dos quotistas ou de terceiros, bem como onerar ou alienar bens imóveis da sociedade, sem autorização do outro sócio.

§2.º - Faculta-se aos administradores, atuando isoladamente, constituir, em nome da sociedade, procuradores para período determinado, devendo o instrumento de mandato especificar os atos e operações a serem praticados.

CLÁUSULA NONA - DECLARAÇÃO DE DESIMPEDIMENTO: A Administradora declara, sob as penas da lei, que não está impedida de exercer a administração da sociedade, por lei especial, ou em virtude de condenação criminal, ou por se encontrar sob os efeitos dela, a pena que vede, ainda que temporariamente, o acesso a cargos públicos; ou por crime falimentar, de prevaricação, peita ou suborno, concussão, peculato, ou contra a economia popular, contra o sistema financeiro nacional, contra normas de defesa da concorrência, contra as relações de consumo, fé pública ou a propriedade.

CLÁUSULA DÉCIMA - RETIRADA PRO-LABORE: Os sócios poderão, de comum acordo, fixar uma retirada mensal, a título de "pró-labore", observadas as disposições regulamentares pertinentes.

CLÁUSULA DÉCIMA PRIMEIRA - EXERCÍCIO SOCIAL, DEMONSTRAÇÕES FINANCEIRAS E PARTICIPAÇÃO DOS SÓCIOS NOS RESULTADOS: Ao término de cada exercício social, em 31 de dezembro, os administradores prestarão contas justificadas de sua administração, procedendo à elaboração do inventário, do balanço patrimonial e demais demonstrações contábeis requeridas pela legislação societária, elaboradas em conformidade com as Normas Brasileiras de Contabilidade, participando todos os sócios dos lucros ou perdas apurados, na mesma proporção das quotas de capital que possuem na sociedade.

Visto dos Sócios			
			
Valdir da Silva Costa	Mateus da Silva Costa	Mateus da Silva Costa	Regina Maria Cestari da Silva Costa
	Representado pelo seu Pai	Representado pela sua Mãe	
	Valdir da Silva Costa	Regina Maria Cestari da Silva Costa	



CERTIFICO O REGISTRO EM 16/04/2018 11:19 SOB Nº 20181269147.
PROTOCOLO: 181269147 DE 04/04/2018. CÓDIGO DE VERIFICAÇÃO:
11801380826. NIRE: 41204881343.
V.S. COSTA & CIA LTDA

Libertad Bogus
SECRETÁRIA-GERAL
CURITIBA, 16/04/2018
www.empresafacil.pr.gov.br

A validade deste documento, se impresso, fica sujeito à comprovação de sua autenticidade nos respectivos portais.
Informando seus respectivos códigos de verificação

DÉCIMA ALTERAÇÃO CONTRATUAL DA SOCIEDADE
V. S. COSTA & CIA LTDA
CNPJ/MF: nº 05.286.960/0001-83
NIRE: 412.0488134-3

000801

H.

Folha: 8 de 9

Parágrafo único - A sociedade poderá levantar balanços ou balancetes patrimoniais em períodos inferiores há um ano, e o lucro apurado nessas demonstrações intermediárias, poderá ser distribuído mensalmente aos sócios, a título de Antecipação de Lucros, proporcionalmente às quotas de capital de cada um. Nesse caso será observada a reposição dos lucros quando a distribuição afetar o capital social, conforme estabelece o art. 1.059 da Lei n.º 10.406/2002.

CLÁUSULA DÉCIMA SEGUNDA - FALECIMENTO OU INTERDIÇÃO DE SÓCIO:





Falecendo ou interditado qualquer sócio, a sociedade continuará suas atividades com os herdeiros, sucessores e o incapaz. Não sendo possível ou inexistindo interesse destes ou dos sócios remanescentes, o valor de seus haveres será apurado e liquidado com base na situação patrimonial da sociedade, à data da resolução, verificada em balanço especialmente levantado.

Parágrafo único - O mesmo procedimento será adotado em outros casos em que a sociedade se resolva em relação a seu sócio.

CLÁUSULA DÉCIMA TERCEIRA - DECLARAÇÃO DE ENQUADRAMENTO DE EMPRESA DE PEQUENO PORTE: Os sócios declaram que:

- a) sociedade se enquadra na situação de empresa de pequeno porte;
- b) o valor da receita bruta anual da sociedade, no presente exercício, não excederá o limite fixado no inciso II do art. 3º da Lei Complementar nº. 123/2006, observado o disposto no § 2º do mesmo artigo;
- c) a sociedade não se enquadra em quaisquer das hipóteses de exclusão relacionadas no § 4º art. 3º da mesma Lei.

CLÁUSULA DÉCIMA QUARTA - FORO: Fica eleito o foro da comarca de Arapongas-PR para o exercício e o cumprimento dos direitos e obrigações resultantes deste contrato, com expressa renúncia a qualquer outro, por mais especial ou privilegiado que seja ou venha ser.

		Visto dos Sócios	
Valdir da Silva Costa	Mateus da Silva Costa Representado pelo seu Pai Valdir da Silva Costa		
		Mateus da Silva Costa Representado pela sua Mãe Regina Maria Cestari da Silva Costa	Regina Maria Cestari da Silva Costa



CERTIFICO O REGISTRO EM 16/04/2018 11:19 SOB Nº 20181269147.
PROTOCOLO: 181269147 DE 04/04/2018. CÓDIGO DE VERIFICAÇÃO:
11801380826. NIRE: 41204881343.
V.S. COSTA & CIA LTDA

Libertad Bogus
SECRETÁRIA-GERAL
CURITIBA, 16/04/2018
www.empresafacil.pr.gov.br

A validade deste documento, se impresso, fica sujeito à comprovação de sua autenticidade nos respectivos portais. Informando seus respectivos códigos de verificação

H.
9/c





DÉCIMA ALTERAÇÃO CONTRATUAL DA SOCIEDADE
V. S. COSTA & CIA LTDA
CNPJ/MF: nº 05.286.960/0001-83
NIRE: 412.0488134-3

000802

H.

Folha: 9 de 9

E por estarem assim, justos e contratados, lavram e assinam, a presente, em via única, obrigando-se fielmente por si, seus herdeiros e sucessores legais a cumprí-lo em todos os seus termos.

Arapongas-PR, 02 de abril de 2018.

FIRMA RECONHECIDA
2º TABELIONATO DE NOTAS
REGINA MARIA CESTARI DA SILVA COSTA

FIRMA RECONHECIDA
2º TABELIONATO DE NOTAS
MATEUS DA SILVA COSTA
representado por sua mãe
REGINA MARIA CESTARI DA SILVA COSTA

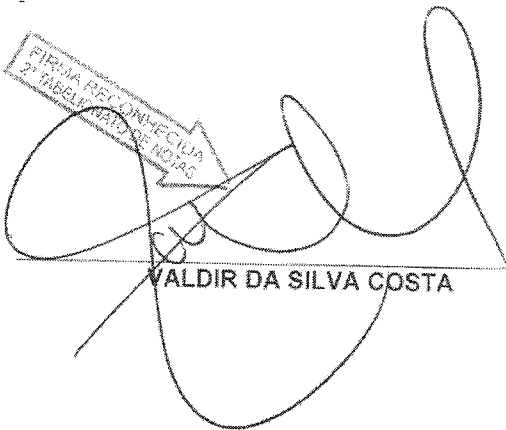
FIRMA RECONHECIDA
2º TABELIONATO DE NOTAS
VALDIR DA SILVA COSTA

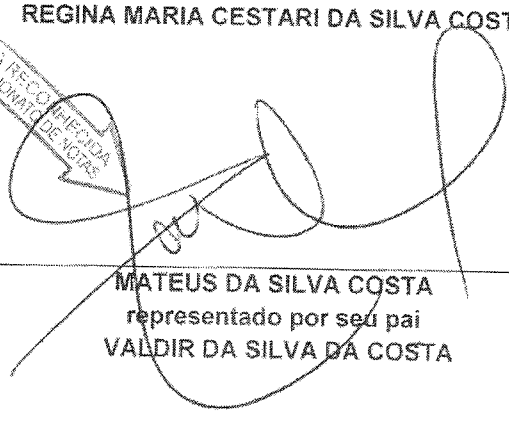

FIRMA RECONHECIDA
2º TABELIONATO DE NOTAS
MATEUS DA SILVA COSTA
representado por seu pai
VALDIR DA SILVA DA COSTA

H.

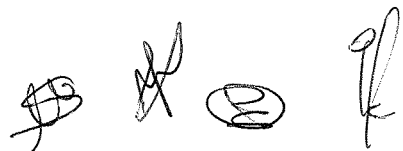

CERTIFICO O REGISTRO EM 16/04/2018 11:19 SOB Nº 20181269147.
PROTOCOLO: 181269147 DE 04/04/2018. CÓDIGO DE VERIFICAÇÃO:
11801380826. NIRE: 41204881343.
V.S. COSTA & CIA LTDA

Libertad Bogus
SECRETÁRIA-GERAL
CURITIBA, 16/04/2018
www.empresafacil.pr.gov.br



A validade deste documento, se impresso, fica sujeito à comprovação de sua autenticidade nos respectivos portais.
Informando seus respectivos códigos de verificação

(B)

2º Tabelionato de Notas de Arapongas - Paraná
Rua Eurilemos, 748 - fone: (43) 3011-1300

Reconheço por AUTENTICIDADE a(s) firma(s)

[765WEEE1]-REGINA MARIA COSTARI DA SILVA.....
COSTA; [765WEEC0]-VALDIR DA SILVA COSTA.....

Arapongas, 03 de Abril de 2018.

TABELONATO DE NOTAS
ARAPONGAS - PR

Em testemunho da verdade.

NATHÁLIA RAMOS FERREIRA - ESCRIVENTE

SELO: K844W . E4uTX . P6no9 - L9II2 . qEdMR - <cod.

Nathalia Ramos Ferreira
Escrivente Autenticada

H.



CERTIFICO O REGISTRO EM 16/04/2018 11:19 SOB Nº 20181269147.
PROTOCOLO: 181269147 DE 04/04/2018. CÓDIGO DE VERIFICAÇÃO:
11801380826. NIRE: 41204881343.
V.S. COSTA & CIA LTDA

Libertad Bogus
SECRETÁRIA-GERAL
CURITIBA, 16/04/2018
www.empresafacil.pr.gov.br

Handwritten signatures and initials.

A validade deste documento, se impresso, fica sujeito à comprovação de sua autenticidade nos respectivos portais.
Informando seus respectivos códigos de verificação

(B)

000804

16

VALIDA EM TODO O TERRITÓRIO NACIONAL

REGISTRO GERAL 4.629.687-9

Você: REGINA MARIA GESTARIDA SILVA COSTA

REGISTRO DE FRANCISCO GESTAR

LOCAL DE NASCIMENTO: REGINA

NACIONALIDADE: BRASILEIRA

DATA DE NASCIMENTO: 26/05/1974

DOC. ORIGINAL: COMARCA: LARANJEIROS - RJ; DA SEDE: C/CA: 2562; INSCRIÇÃO: 00114717

CLASSE: 10

LEI Nº 7.116 DE 23/06/83

REPÚBLICA FEDERATIVA DO BRASIL

SECRETARIA DE ESTADO DA SEGURANÇA PÚBLICA

INSTITUTO DE IDENTIFICAÇÃO DO PARANÁ

RJ: 4.629.687-9

POLEGAR DIREITO

ASSINATURAS DO TITULAR

CARTÃO DE DOUTRINE

16

JF

16

16

16

CARTÓRIO AZEVEDO BASTOS - 1º OFÍCIO DE REGISTRO CIVIL DAS PESSOAS NATURAIS E TABELIONATO DE NOTAS - Código CNJ/08374-9

Av. Francisco de Sá, 111 - São José, Curitiba, PR - CEP: 81530-000 - Fone: (41) 3322-3100 - Site: www.azevedobastos.com.br

Autenticação Digital

De acordo com os artigos 1º, 6º, 17º e 31º da Lei Federal 8.933/1984 e Art. 6º (inc. XII) do Ato de Organização e de Introdução dos procedimentos pelo Tabelião Público, o Tabelião Público tem o dever de autenticar, receber as assinaturas no ato de registro e no ato de autuação dos documentos que lixibriu e, quando houver o caso, proceder ao devido registro de tais atos.

Cód. Autenticação: 33051206170941070958-1; Data: 12/08/2017 09:42:32

Selo Digital de Fiscalização Tipo Normal C-AFG07221-7811.

Valor Total do Ato: R\$ 4,12

Confira os dados do ato em: <https://seidigital.dpb.jus.br>

Bel. Valéria de Miranda Cavalcanti
Tributar

000805

R.



R.

[Handwritten signature]

[Handwritten signature]

[Handwritten signature]

CARTÓRIO AZEVEDO BASTOS 1º OFÍCIO DE REGISTRO CIVIL DAS PESSOAS NATURAIS
ESTADO DO RIO DE JANEIRO - CANTÃO DE NOBRES - Código CNJ 08.879-J
R. Presidente Antônio Carlos, 114 - Bairro São Francisco - 22251-000 - Rio de Janeiro - RJ

Autenticação Digital
De acordo com os artigos 1º, 3º e 7º inc. V 8º, 41 e 42 da Lei Federal 8.951/1984 e Art. 6º Inc. XII da Lei Estadual 6.721/2008 autentico a presente imagem digitalizada, reproduzida fielmente do documento apreendido e conferido neste ato. O referido é verdade. Dou fé.

Cód. Autenticação: 33051206170941070968-2; Data: 12/06/2017 09:42:12

Selo Digital de Fiscalização Tipo Normal C=AFG07220-C3EO;
Valor digital: R\$ 0,00

Confira os dados do ato em: <https://selodigital.tjpb.jus.br>

Bel. Valdeir de Menezes Cavalcanti
Tribunal

[Handwritten mark]

000806

H.

REPÚBLICA FEDERATIVA DO BRASIL
ESTADO DA PARAÍBA
CARTÓRIO AZEVEDO BASTOS
FUNDADO EM 1888
PRIMEIRO REGISTRO CIVIL DE NASCIMENTO E ÓBITOS E PRIVATIVO DE CASAMENTOS,
INTERDIÇÕES E TUTELAS DA COMARCA DE JOÃO PESSOA

Av. Epitácio Pessoa, 1145 Bairro dos Estados 58030-00, João Pessoa PB
Tel.: (83) 3244-5404 / Fax: (83) 3244-5484
<http://www.azedobastos.not.br>
E-mail: cartorio@azedobastos.not.br



CERTIDÃO DE AUTENTICAÇÃO DIGITAL

O Bel. Válber Azevêdo de Miranda Cavalcanti, Oficial do Primeiro Registro Civil de Nascimentos e Óbitos e Privativo de Casamentos, Interdições e Tutelas com atribuição de autenticar e reconhecer firmas da Comarca de João Pessoa Capital do Estado da Paraíba, em virtude etc...

Certifica com base na Lei 8935/94 - art. 7º - inc. V, que o(s) documento(s) em anexo é reprodução fiel do original que me foi apresentado e neste ato confirmo sua autenticidade através do Código de Controle e Autenticação abaixo.
O referido é verdade, dou fé.

Este documento foi emitido em 12/06/2017 às 11:31:38 (hora de Brasília).

CHAVE DIGITAL

00005b1d734fd94f057f2d69fe6bc05b36bbe53f0bd9948b15c0853903128f11479363939d7eba347752a39ba
a0805a6b848edae25876384476f8970b8491160279e43aaf6cfc8c3d97bd9a78867c281

A chave digital acima, garante que este documento foi gerado para VS COSTA E CIA LTDA e emitido através do site do Cartório Azevedo Bastos, de acordo com a Legislação Federal em vigor Art 1º. e 10º. § 1º. da MP 2200/01.

Esta certidão tem a sua validade até: 12/06/2018 às 11:20:12 (Dia/Mês/Ano)

Código de Controle da Certidão: 722707

Código de Controle da Autenticação:

33051206170941070968-1 a 33051206170941070968-2

H.

A autenticidade desta certidão poderá ser confirmada por qualquer pessoa e a qualquer momento através do site: <http://www.azedobastos.not.br>

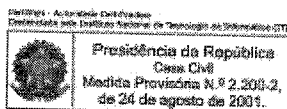

H.
[Handwritten signatures and initials]

000807

Handwritten mark

VALIDA EM TODO O TERRITÓRIO NACIONAL

REGISTRO GERAL: 13.820.435-9 DATA DE EXPEDIÇÃO: 17/04/2018

Nome: **MATEUS DA SILVA COSTA**

FILIAÇÃO: VALDIR DA SILVA COSTA
REGIM: MARIA CESTARI DA SILVA COSTA

NATURALIDADE: APARANGAS/PR DATA DE NASCIMENTO: 04/11/2002

DDI: ORIGEM: CAMARCA-ARAPOANGAS/PR DA SEDE
C.NASC: 41227-UVRO-61A-FOLHA-86

CURITIBA/PR

ASSINATURA DO DIRETOR
LEI Nº 7.116 DE 23/08/83

REPÚBLICA FEDERATIVA DO BRASIL

SECRETARIA DE ESTADO DA SEGURANÇA PÚBLICA
INSTITUTO DE IDENTIFICAÇÃO DO PARANÁ

RG: 13.820.435-9

POLEGAR DIREITO

ASSINATURA DO TITULAR
CARTEIRA DE IDENTIDADE

Handwritten mark

CARTÓRIO AZEVEDO BASTOS 1º OFÍCIO DE REGISTRO CIVIL DAS PESSOAS NATURAIS E TABELIONATO DE NOTAS - Código CNJ 05.876-0
R. Presidente Epitácio Pessoa, 1145 - Bairro De São Carlos - 81200-000 Foz de Iguaçu - PR
CEP: 81200-000 @ www.azevedobastos.com.br - Tel: (41) 3242481 - Fax: (41) 3242484

Autenticação Digital

De acordo com os artigos 1º, 3º e 7º inc. V 8º, 41 e 52 da Lei Federal 8.935/1994 e Art. 6º inc. XII da Lei Estadual 8.721/2008 autentico a presente imagem digitalizada, reprodução fiel do documento apresentado e conferido neste ato. O referido é verdade. Dou fé.

Cód. Autenticação: 33050304181617500010-1; Data: 03/04/2018 16:23:33

Selo Digital de Fiscalização Tipo Normal C: AGS21424-1XU0;
Valor Total do Ato: R\$ 4,23

Confira os dados do ato em: <https://selodigital.tjpb.jus.br>

Bol. Vólter de Miranda Colares
Tribunal

Handwritten marks and signatures

REPÚBLICA FEDERATIVA DO BRASIL
ESTADO DA PARAÍBA
CARTÓRIO AZEVEDO BASTOS
FUNDADO EM 1888

PRIMEIRO REGISTRO CIVIL DE NASCIMENTO E ÓBITOS E PRIVATIVO DE CASAMENTOS, INTERDIÇÕES E TUTELAS DA COMARCA DE JOÃO PESSOA

Av. Epitácio Pessoa, 1145 Bairro dos Estados 58030-00, João Pessoa PB
Tel.: (83) 3244-5404 / Fax: (83) 3244-5484
<http://www.azevedobastos.not.br>
E-mail: cartorio@azevedobastos.not.br



DECLARAÇÃO DE SERVIÇO DE AUTENTICAÇÃO DIGITAL

O Bel. Válber Azevêdo de Miranda Cavalcanti, Oficial do Primeiro Registro Civil de Nascimentos e Óbitos e Privativo de Casamentos, Interdições e Tutelas com atribuição de autenticar e reconhecer firmas da Comarca de João Pessoa Capital do Estado da Paraíba, em virtude de Lei, etc...

DECLARA para os devidos fins de direito que, o documento em anexo identificado individualmente em cada *Código de Autenticação Digital*¹ ou na referida sequência, foi autenticados de acordo com as Legislações e normas vigentes².

DECLARO ainda que, para garantir transparência e segurança jurídica de todos os atos oriundos dos respectivos serviços de Notas e Registros do Estado da Paraíba, a Corregedoria Geral de Justiça editou o Provimento CGJPB Nº 003/2014, determinando a inserção de um código em todos os atos notoriais e registrais, assim, cada Selo Digital de Fiscalização Extrajudicial contém um código único (por exemplo: **Selo Digital: ABC12345-X1X2**) e dessa forma, cada autenticação processada pela nossa Serventia pode ser confirmada e verificada tantas vezes quanto for necessário através do site do Tribunal de Justiça do Estado da Paraíba, endereço <http://corregedoria.tjpb.jus.br/selo-digital/>

A autenticação digital do documento faz prova de que, na data e hora em que ela foi realizada, a empresa **VS COSTA E CIA LTDA** tinha posse de um documento com as mesmas características que foram reproduzidas na cópia autenticada, sendo da empresa **VS COSTA E CIA LTDA** a responsabilidade, única e exclusiva, pela idoneidade do documento apresentado a este Cartório.

Esta DECLARAÇÃO foi emitida em **04/04/2018 14:16:51 (hora local)** através do sistema de autenticação digital do Cartório Azevêdo Bastos, de acordo com o Art. 1º, 10º e seus §§ 1º e 2º da MP 2200/2001, como também, o documento eletrônico autenticado contendo o Certificado Digital do titular do Cartório Azevêdo Bastos, poderá ser solicitado diretamente a empresa **VS COSTA E CIA LTDA** ou ao Cartório pelo endereço de e-mail autentica@azevedobastos.not.br

Para informações mais detalhadas deste ato, acesse o site <https://autdigital.azevedobastos.not.br> e informe o *Código de Consulta desta Declaração*.

Código de Consulta desta Declaração: 950338

A consulta desta Declaração estará disponível em nosso site até **04/04/2019 12:00:16 (hora local)**.

¹**Código de Autenticação Digital:** 33050304181617500010-1

²**Legislações Vigentes:** Lei Federal nº 8.935/94, Lei Federal nº 10.406/2002, Medida Provisória nº 2200/2001, Lei Federal nº 13.105/2015, Lei Estadual nº 8.721/2008, Lei Estadual nº 10.132/2013 e Provimento CGJ Nº 003/2014.

O referido é verdade, dou fé.

CHAVE DIGITAL

00005b1d734fd94f057f2d69fe6bc05b1c612d2dd1d4afb0a4c306079d0d137516da232eaa128f73615212125af5adafb848edae25876384476f8970b8491160cc4021be837ae49c63ad59e5e68e61f6

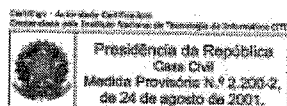

000809

N.



N.

CARTÓRIO AZEVEDO BASTOS 1º OFÍCIO DE REGISTRO CIVIL DAS PESSOAS NATURAIS
E TABELIONATO DE NOTAS - Código CNJ 06.870-0
R. Presidente Epitácio Paulo, 1161 - Vila São Carlos - São Paulo/SP - CEP 05209-000 - www.azevedobastos.net.br - Tel: (011) 3344-2884 - Fax: (011) 3344-5042

Autenticação Digital

De acordo com os artigos 1º, 3º e 7º inc. V do Art. 4º e 32 da Lei Federal 8.933/1994 e Art. 6º inc. XII da Lei Estadual 8.721/2008 autentico a presente imagem digitalizada, reprodução fiel do documento apresentado e conferido neste ato. O referido é verdade. Dou fé.

Cód. Autenticação: 33050304181618020657-1; Data: 03/04/2018 16:23:36

Selo Digital de Fiscalização Tipo Normal C: AGS21435-1QH2
Valor Total do Ato: R\$ 4,23

Confira os dados do ato em: <https://selodigital.tjpb.jus.br>

Dr. Valber de Miranda Cavalcanti
Tribunal

Handwritten signatures and initials, including a large signature on the right and several smaller ones below it.

REPÚBLICA FEDERATIVA DO BRASIL
ESTADO DA PARAÍBA
CARTÓRIO AZEVEDO BASTOS
FUNDADO EM 1888

000810

X

PRIMEIRO REGISTRO CIVIL DE NASCIMENTO E ÓBITOS E PRIVATIVO DE CASAMENTOS, INTERDIÇÕES E TUTELAS DA COMARCA DE JOÃO PESSOA

Av. Epitácio Pessoa, 1145 Bairro dos Estados 58030-00, João Pessoa PB
Tel.: (83) 3244-5404 / Fax: (83) 3244-5484
<http://www.azevedobastos.not.br>
E-mail: cartorio@azevedobastos.not.br



DECLARAÇÃO DE SERVIÇO DE AUTENTICAÇÃO DIGITAL

O Bel. Válber Azevêdo de Miranda Cavalcanti, Oficial do Primeiro Registro Civil de Nascimentos e Óbitos e Privativo de Casamentos, Interdições e Tutelas com atribuição de autenticar e reconhecer firmas da Comarca de João Pessoa Capital do Estado da Paraíba, em virtude de Lei, etc...

DECLARA para os devidos fins de direito que, o documento em anexo identificado individualmente em cada *Código de Autenticação Digital*¹ ou na referida sequência, foi autenticados de acordo com as Legislações e normas vigentes².

DECLARO ainda que, para garantir transparência e segurança jurídica de todos os atos oriundos dos respectivos serviços de Notas e Registros do Estado da Paraíba, a Corregedoria Geral de Justiça editou o Provimento CGJPB Nº 003/2014, determinando a inserção de um código em todos os atos notoriais e registrais, assim, cada Selo Digital de Fiscalização Extrajudicial contém um código único (por exemplo: **Selo Digital: ABC12345-X1X2**) e dessa forma, cada autenticação processada pela nossa Serventia pode ser confirmada e verificada tantas vezes quanto for necessário através do site do Tribunal de Justiça do Estado da Paraíba, endereço <http://corregedoria.tjpb.jus.br/selo-digital/>

A autenticação digital do documento faz prova de que, na data e hora em que ela foi realizada, a empresa **VS COSTA E CIA LTDA** tinha posse de um documento com as mesmas características que foram reproduzidas na cópia autenticada, sendo da empresa **VS COSTA E CIA LTDA** a responsabilidade, única e exclusiva, pela idoneidade do documento apresentado a este Cartório.

Esta DECLARAÇÃO foi emitida em **04/04/2018 14:16:40 (hora local)** através do sistema de autenticação digital do Cartório Azevêdo Bastos, de acordo com o Art. 1º, 10º e seus §§ 1º e 2º da MP 2200/2001, como também, o documento eletrônico autenticado contendo o Certificado Digital do titular do Cartório Azevêdo Bastos, poderá ser solicitado diretamente a empresa **VS COSTA E CIA LTDA** ou ao Cartório pelo endereço de e-mail autentica@azevedobastos.not.br

Para informações mais detalhadas deste ato, acesse o site <https://autdigital.azevedobastos.not.br> e informe o *Código de Consulta desta Declaração*.

Código de Consulta desta Declaração: 950345

A consulta desta Declaração estará disponível em nosso site até **04/04/2019 11:57:41 (hora local)**.

¹**Código de Autenticação Digital:** 33050304181618020657-1

²**Legislações Vigentes:** Lei Federal nº 8.935/94, Lei Federal nº 10.406/2002, Medida Provisória nº 2200/2001, Lei Federal nº 13.105/2015, Lei Estadual nº 8.721/2008, Lei Estadual nº 10.132/2013 e Provimento CGJ Nº 003/2014.

O referido é verdade, dou fé.

CHAVE DIGITAL

00005b1d734fd94f057f2d69fe6bc05b1c612d2dd1d4afb0a4c306079d0d137570de6b0e6d9722bc76cff89b025e1797b848edae25876384476f8970b849116043cccae5810787d55d75b0173f6c37ff

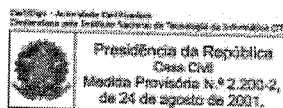

X

Handwritten signatures and initials at the bottom right of the page.



000811

H

Ministério do Planejamento, Orçamento e Gestão
Secretaria de Logística e Tecnologia da Informação

Sistema Integrado de Administração de Serviços Gerais - SIASG
Sistema de Cadastramento Unificado de Fornecedores - SICAF

Declaração

Declaramos para os fins previstos na Lei nº 8.666, de 1993, conforme documentação apresentada para registro no SICAF e arquivada na UASG Cadastradora, que a situação do fornecedor no momento é a seguinte:

CNPJ / CPF: 05.286.960/0001-83 Validade do Cadastro: 04/06/2018
Razão Social / Nome: V. S. COSTA & CIA LTDA - EPP
Natureza Jurídica: SOCIEDADE EMPRESÁRIA LIMITADA
Domicílio Fiscal: 74276 - Arapongas PR
Unidade Cadastradora: 160206 - 30 BATALHAO DE INFANTARIA MECANIZADO
Atividade Econômica: 4645-1/01 - COMÉRCIO ATACADISTA DE INSTRUMENTOS E MATERIAIS PARA USO MÉDICO, CIRÚRGICO, HOSPITALAR E DE LABORATÓRIOS
Endereço: rua francelho 69 terreo - Arapongas - PR
Ocorrência: Nada Consta
Impedimento de Licitar: Nada Consta
Ocorrências Impeditivas indiretas: Nada Consta

Níveis validados:

I - Credenciamento
II - Habilitação Jurídica
III - Regularidade Fiscal e Trabalhista Federal
Receita Validade: 28/07/2018
FGTS Validade: 02/05/2018
INSS Validade: 28/07/2018
Trabalhista Validade: 15/10/2018 <http://www.tst.jus.br/certidao>
IV - Regularidade Fiscal Estadual/Municipal:
Receita Estadual/Distrital Validade: 10/07/2018
Receita Municipal Validade: 29/04/2018
VI - Qualificação Econômico-Financeira - Validade: 31/05/2018
Índices Calculados: SG = 5.22; LG = 4.88; LC = 4.88
Patrimônio Líquido: R\$ 1.426.229,24

Esta declaração é uma simples consulta não tem efeito legal.

Emitido em: 23/04/2018 09:16

CPF: 563.814.419-68 Nome: VALDIR DA SILVA COSTA

Ass: _____

1 de 1

REPÚBLICA FEDERATIVA DO BRASIL

Juízo de Direito da Comarca de Arapongas - Paraná

CERTIDÃO

José Maurício Barroso de Pinho Tavares,
 Contador, Partidor, Distribuidor,
 Depositário Público e Avaliador Judicial da
 Comarca de Arapongas, Estado do Paraná,
 em pleno exercício, na forma da lei, etc...

CERTIFICA atendendo pedido verbal de pessoa interessada que, revendo em seu Cartório, os livros de registros de distribuições dos feitos que tem o seu curso perante o MM. Juízo de Direito desta Comarca de Arapongas, Estado do Paraná, neles (livros), verificou **NÃO CONSTAR** tenha sido registrada qualquer distribuição de ação de natureza *cível, família, comercial, criminal, ações ou execuções fiscais da União, Estado ou Município ou qualquer protesto contra alienação de bens*, contra a pessoa jurídica **V. S. COSTA E CIA LTDA**, inscrita no CNPJ sob o nº 05.286.960/0001-83. *****

***** **CERTIFICA MAIS QUE**, também **VERIFICOU NÃO CONSTAR** nenhum *Pedido de Falência, Concordata Preventiva ou Recuperação de Empresa* (judicial/extrajudicial) distribuídos contra a pessoa jurídica supra citada. **BUSCA REFERENTE AOS ÚLTIMOS VINTE ANOS**. *****

***** **PARA FINS CIVIS** *****

*Com a ressalva de quaisquer procedimentos, eventualmente, já registrados junto ao sistema do PROJUDI, contudo, ainda não formalmente registrados, até a presente data, junto a este setor de Distribuição.

O referido é verdade e dou fé.
 Arapongas, 05 de Abril de 2018.

Marcos Paulo Lopes
 (FUNCIONÁRIO JURAMENTADO)



REPÚBLICA FEDERATIVA DO BRASIL
ESTADO DA PARAIBA
CARTÓRIO AZEVEDO BASTOS
FUNDADO EM 1888

PRIMEIRO REGISTRO CIVIL DE NASCIMENTO E ÓBITOS E PRIVATIVO DE CASAMENTOS, INTERDIÇÕES E TUTELAS DA COMARCA DE
JOÃO PESSOA

Av. Epitácio Pessoa, 1145 Bairro dos Estados 58030-00, João Pessoa PB
Tel.: (83) 3244-5404 / Fax: (83) 3244-5484
<http://www.azevedobastos.not.br>
E-mail: cartorio@azevedobastos.not.br



DECLARAÇÃO DE SERVIÇO DE AUTENTICAÇÃO DIGITAL

O Bel. Válber Azevêdo de Miranda Cavalcanti, Oficial do Primeiro Registro Civil de Nascimentos e Óbitos e Privativo de Casamentos, Interdições e Tutelas com atribuição de autenticar e reconhecer firmas da Comarca de João Pessoa Capital do Estado da Paraíba, em virtude de Lei, etc...

DECLARA para os devidos fins de direito que, o documento em anexo identificado individualmente em cada *Código de Autenticação Digital*¹ ou na referida sequência, foi autenticados de acordo com as Legislações e normas vigentes².

DECLARO ainda que, para garantir transparência e segurança jurídica de todos os atos oriundos dos respectivos serviços de Notas e Registros do Estado da Paraíba, a Corregedoria Geral de Justiça editou o Provimento CGJPB Nº 003/2014, determinando a inserção de um código em todos os atos notoriais e registrais, assim, cada Selo Digital de Fiscalização Extrajudicial contém um código único (por exemplo: **Selo Digital: ABC12345-X1X2**) e dessa forma, cada autenticação processada pela nossa Serventia pode ser confirmada e verificada tantas vezes quanto for necessário através do site do Tribunal de Justiça do Estado da Paraíba, endereço <http://corregedoria.tjpb.jus.br/selo-digital/>

A autenticação digital do documento faz prova de que, na data e hora em que ela foi realizada, a empresa **VS COSTA E CIA LTDA** tinha posse de um documento com as mesmas características que foram reproduzidas na cópia autenticada, sendo da empresa **VS COSTA E CIA LTDA** a responsabilidade, única e exclusiva, pela idoneidade do documento apresentado a este Cartório.

Esta DECLARAÇÃO foi emitida em **10/04/2018 08:16:08 (hora local)** através do sistema de autenticação digital do Cartório Azevêdo Bastos, de acordo com o Art. 1º, 10º e seus §§ 1º e 2º da MP 2200/2001, como também, o documento eletrônico autenticado contendo o Certificado Digital do titular do Cartório Azevêdo Bastos, poderá ser solicitado diretamente a empresa **VS COSTA E CIA LTDA** ou ao Cartório pelo endereço de e-mail autentica@azevedobastos.not.br

Para informações mais detalhadas deste ato, acesse o site <https://autdigital.azevedobastos.not.br> e informe o *Código de Consulta desta Declaração*.

Código de Consulta desta Declaração: 953885

A consulta desta Declaração estará disponível em nosso site até **09/04/2019 08:55:06 (hora local)**.

¹**Código de Autenticação Digital:** 33050604181713400370-1

²**Legislações Vigentes:** Lei Federal nº 8.935/94, Lei Federal nº 10.406/2002, Medida Provisória nº 2200/2001, Lei Federal nº 13.105/2015, Lei Estadual nº 8.721/2008, Lei Estadual nº 10.132/2013 e Provimento CGJ Nº 003/2014.

O referido é verdade, dou fé.

CHAVE DIGITAL

00005b1d734fd94f057f2d69fe6bc05bc373007480cc0c6a4c2d383b785c38fba1afe1e21d604d9622156674e43fd864b848edae25876384476f8970b8491160d4ff24a3700b0ec1c78b5dbfb41becdf

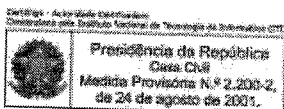

[Assinatura]

TERMO DE ABERTURA

Livro Diário

Número: 16 Folha: 1

Contém este livro 152 folhas numeradas do No. 1 ao 152 emitidas através de processamento eletrônico de dados, que servirá de Livro Diário da empresa abaixo descrita no período de 01/01/2017 a 31/12/2017.

Nome da Empresa: V. S. COSTA & CIA LTDA

Ramo: Comércio atacadista de instrumentos e materiais para uso méd

Endereço: Rua FRANCELHO, 69

Complemento

Bairro: VILA NOVA

Município: ARAPONGAS

Estado: PR

Inscrição no CNPJ: 05.286.960/0001-83

Inscrição Estadual.....: 9026866577

Registro na junta.....: 41204881343 Data registro: 13/09/2002

Inscrição Municipal.....: 36716

ARAPONGAS, 01/01/2017

VALDIR DA SILVA COSTA
SOCIO ADMINISTRADOR
CPF: 568.814.419-68

LUIZ CARLOS ALVANI
Reg. no CRC - PR sob o No. PR04041300
CPF: 554.920.039-68

**JUNTA COMERCIAL
DO PARANÁ**



JUNTA COMERCIAL DO PARANÁ
AGÊNCIA REGIONAL DE ARAPONGAS
Termo de Autenticação 18/020557-9
O presente livro/ficha, por mim examinado e conferido, acha-se em conformidade com a legislação em vigor em seus termos de abertura e encerramento.
ARAPONGAS

05 ABR 2018

SUELI LINARES
RESPONSÁVEL P/ AUTENTICAÇÃO

CARTÓRIO AZEVEDO BASTOS 1º OFÍCIO DE REGISTRO CIVIL DAS PESSOAS NATURAIS
E TABELIONATO DE NOTAS - Código CNJ 06.073-5
Av. Prefeito Eurico Pires, 116 - Sala 04 - Bloco 1 - CEP 31500-000 - Arapongas - PR - Tel: 31.934.101 - Fax: 31.934.100

Autenticação Digital
De acordo com os artigos 1º, 3º e 7º inc. V 8º, 41 e 52 da Lei Federal 8.933/1994 e Art. 6º inc. XII da Lei Estadual 8.724/2008 autentico a presente imagem digitalizada, reprodução fiel do documento apresentado e conferido neste ato. O referido é verdade. Dou fé.

Cód. Autenticação: 33051004180913110127-1; Data: 10/04/2018 09:17:40

Selo Digital de Fiscalização Tipo Normal C: AGT02677-DJAD;
Valor Total do Ato: R\$ 4,23
Confira os dados do ato em: <https://selodigital.tjpb.jus.br>

Bel. Valber de Miranda Cavalcanti
Tábuas

Handwritten signatures and initials at the bottom right of the page.

000815

BALANÇO PATRIMONIAL

Código	Classificação	Descrição	2017	2016
1	1	ATIVO	31/12/2017	31/12/2016
2	1.1	ATIVO CIRCULANTE	697.092,13D	1.763.940,00D
3	1.1.1	CAIXA E EQUIVALENTES DE CAIXA	593.717,99D	1.648.091,03D
4	1.1.1.01	CAIXA	354.605,10D	812.688,90D
5	1.1.1.01.001	Caixa - Geral	354.605,10D	812.688,90D
10	1.1.2	CRÉDITOS	2.627,24D	285.273,35D
11	1.1.2.01	CLIENTES NACIONAIS	2.306,75D	249.214,69D
3552	1.1.2.01.184	PREFEITURA MUNICIPAL DE PATO BRANCO	0,00	5.294,50D
3642	1.1.2.01.222	CIRUSPAR CONS INTERMUNIC REDE URG	0,00	1.200,00D
3754	1.1.2.01.275	JOSE PEDRO DE MOURA	0,00	440,00D
4031	1.1.2.01.442	Fundo Municipal de S. do Munic. de Astor	0,00	1.995,00D
4064	1.1.2.01.473	G. D. C. Da Silva - Arapongas	0,00	5.619,00D
4310	1.1.2.01.570	MUNICIPIO DE SANTA CRUZ DO SUL	2.171,25D	0,00
4394	1.1.2.01.653	FMS FUNDO MUNICIPAL DE SAUDE PIRAQUARA	135,50D	0,00
4438	1.1.2.01.676	PREFEITURA DA ESTANCIA BALNEARIO DE PRAI	0,00	4.400,00D
4437	1.1.2.01.696	MUNICIPIO DE SANTA LUIZIA D OESTE	0,00	42.500,00D
4448	1.1.2.01.706	MUNICIPIO DO BARRA DO GARCA	0,00	9.400,00D
4490	1.1.2.01.750	FUNDO MUNICIPAL DE SAUDE DE ALVORADA DO N	0,00	4.000,00D
4491	1.1.2.01.751	MUNICIPIO DE PRADO FERREIRA	0,00	8.400,00D
4492	1.1.2.01.782	FUNDO MUNICIPAL DE SAUDE DE JACANA	0,00	6.498,00D
4507	1.1.2.01.766	INST FEDERAL DO NORTE DE MINAS GERAIS CA	0,00	17.067,00D
4508	1.1.2.01.767	MUNICIPIO DE ROSARIO DO SUL	0,00	3.370,57D
4509	1.1.2.01.768	PREFEITURA MUNICIPAL DE ESTRELA D OESTE	0,00	12.750,00D
4510	1.1.2.01.769	COMANDO 13 BDA DE INFANTARIA MOTORIZADA	0,00	10.599,00D
4511	1.1.2.01.770	FUNDO MUNICIPAL DE SAUDE DE BELMONTE	0,00	10.439,00D
4512	1.1.2.01.771	USINA DE AÇUCAR SANTA TEREZINHA LTDA	0,00	11.280,00D
4513	1.1.2.01.772	PREFEITURA MUNICIPAL DE TAMBALI	0,00	272,00D
4514	1.1.2.01.773	MUNICIPIO DE MINEIROS DO TIETE	0,00	31.998,06D
4515	1.1.2.01.774	PROCURADORIA DA REPUBLICA DE FOZ DO IGUA	0,00	419,00D
4516	1.1.2.01.775	FUNDO MUNICIPAL DE SAUDE DE URUPA	0,00	263,62D
4517	1.1.2.01.776	PREFEITURA MUNICIPAL DE SOBRADINHO	0,00	23.456,00D
4518	1.1.2.01.777	HOSPITAL ESCOLA SAO FRANCISCO DE ASSIS	0,00	11.450,00D
1066	1.1.2.01.786	PREFEITURA MUNICIPAL DE CASTRO FUNREBOM	0,00	5.999,00D
29	1.1.2.08	IMPOSTOS E CONTRIBUIÇÕES A RECUPERAR	320,49D	36.058,66D
33	1.1.2.08.004	ICMS a Compensar	320,49D	36.058,66D
37	1.1.3	ESTOQUES	236.485,65D	550.128,76D
38	1.1.3.01	Mercadorias para Revenda	227.396,39D	534.179,52D
3923	1.1.3.02	ESTOQUE NOSSO EM PODER DE TERCEIROS	3.080,00D	6.088,00D
3924	1.1.3.02.001	Mercadoria em Demonstração	0,00	3.008,00D
3929	1.1.3.02.002	Mercadoria para Conserto	3.080,00D	3.080,00D
4247	1.1.3.03	ESTOQUE TERCEIROS EM NOSSO PODER	5.310,00D	9.162,00D
4248	1.1.3.03.001	Mercadoria para Conserto	5.310,00D	9.162,00D
706	1.1.3.1	BENS RECEBIDOS EM COMODATO	699,26D	699,26D
707	1.1.3.1.01	Bens em Comodato	699,26D	699,26D
53	1.2	ATIVO NÃO CIRCULANTE	103.374,14D	115.848,97D
65	1.2.3	IMOBILIZADO	103.374,14D	115.848,97D
66	1.2.3.01	BENS E DIREITOS EM USO	249.322,64D	213.322,64D
69	1.2.3.01.003	Aparelhos Telefônicos	9.535,27D	9.535,27D
72	1.2.3.01.006	Computadores e Periféricos	28.029,86D	28.029,86D
76	1.2.3.01.010	Veículos	200.510,23D	164.510,23D
675	1.2.3.01.011	Máquinas e Equipamentos	10.362,26D	10.362,26D
4470	1.2.3.01.012	INSTALAÇÕES	885,00D	885,00D
80	1.2.3.05	DEPRECIACÃO ACUMULADA	145.948,50C	97.473,67C
82	1.2.3.05.002	Deprec. Acumulada - Aparelhos Telefônico	13.093,37C	10.738,41C
85	1.2.3.05.005	Deprec. Acumulada - Computadores e Perif	19.564,51C	19.564,51C
86	1.2.3.05.006	Deprec. Acumulada - Veículos	110.118,69C	64.376,97C
676	1.2.3.05.007	Deprec. Acumulada - Máquinas e Equip.	3.060,74C	2.771,15C
4471	1.2.3.05.008	Deprec. Acumulada - Instalações	111,19C	22,63C

CARTÓRIO AZEVEDO BASTOS 1º OFÍCIO DE REGISTRO CIVIL DAS PESSOAS NATURAIS
 E TABELIONATO DE NOTAS - Código CNJ 06.075/6
 Rua: Marechal Deodoro, 118 - Bairro: Centro - CEP: 33051-000 - Belo Horizonte - MG - Tel: (31) 3241-1111 - Fax: (31) 3241-1111

Autenticação Digital
 De acordo com os artigos 1º, 3º e 7º inc. V 8º, 41 e 52 da Lei Federal 8.932/1994 e Art. 6º inc. XII da Lei Estadual 8.721/2008 autentico a presente imagem digitalizada, reprodução fiel do documento apresentado e conferido neste ato. O referido é verdade. Dou fé.

Cód. Autenticação: 33051004180913110127-2; Data: 10/04/2018 09:17:40

Selo Digital de Fiscalização Tipo Normal C: AGT02676-VTPS.
 Valor Total do Ato: R\$ 4,23.
 Confira os dados do ato em: <https://selodigital.tjpb.jus.br>

Bel. Vitor de Miranda Cavalcanti
 Titular

BALANÇO PATRIMONIAL

000816

Código	Classificação	Descrição	2017	2016
99	2	PASSIVO E PATRIMONIO LÍQUIDO	31/12/2017	31/12/2016
100	2.1	PASSIVO CIRCULANTE	697.092,13C	1.763.940,00C
101	2.1.1	FORNECEDORES	21.276,13C	337.710,76C
102	2.1.1.01	FORNECEDORES NACIONAIS	2.516,00C	263.115,27C
347	2.1.1.01.007	Marimer Ind. Com. Imp. Export. RPg	0,00	4.280,00C
356	2.1.1.01.016	Artmed Ind. Comercio Moveis Prod. Hospit	0,00	3.157,99C
1469	2.1.1.01.100.1	ORTUS INDUSTRIA E COMERCIO LTDA	0,00	8.073,33C
449	2.1.1.01.120	Kondertech Equip. Odont. Ltda	0,00	14.300,00C
460	2.1.1.01.131	Rio Preto Com. Ind e Com Ltda	0,00	14.437,50C
550	2.1.1.01.212	Com de Mat Med Hosp Macróslul Ltda	0,00	148.048,90C
946	2.1.1.01.552	G. D. C. Da Silva - Arepomas	24,00C	0,00
1022	2.1.1.01.588	Metal Solution do Brasil Ind.Com. Mov.	0,00	220,00C
1034	2.1.1.01.600	PROFILE PRODUTOS ORTOPEDICOS LTDA ME	2.492,00C	0,00
1044	2.1.1.01.610	ALT EQUIPAMENTOS MEDICOS ODONTOLOGICOS	0,00	15.675,01C
1086	2.1.1.01.649	BALMAK IND. E COMERCIO LTDA.	0,00	13.262,50C
1127	2.1.1.01.690	LONDRIPLAST LTDA	0,00	156,00C
1134	2.1.1.01.697	CIMOS DRAKE DO NORDESTE LTDA	0,00	4.436,00C
1198	2.1.1.01.737	Hollister do Brasil Ltda	0,00	14.905,00C
1347	2.1.1.01.921	XOENT EQUIPAMENTOS ODONTOLOGICOS LTDA	0,00	11.484,00C
1409	2.1.1.01.979	APTA FORNECEDORA DE EQUIPAMENTOS COMERC	0,00	5.445,00C
1417	2.1.1.01.987	ELBER INDUSTRIA DE REFRIGERACAO LTDA	0,00	5.234,04C
108	2.1.3	OBRIGAÇÕES TRABALHISTAS	5.560,62C	6.545,48C
109	2.1.3.01	FOLHA DE PAGAMENTO DE EMPREGADOS	2.221,84C	1.989,35C
110	2.1.3.01.001	Ordenados e Salários a Pagar	2.221,84C	1.989,35C
116	2.1.3.03	FOLHA DE PAGAMENTO DE DIRIGENTES	1.780,00C	1.780,00C
117	2.1.3.03.001	Honorários dos Sócios a Pagar	1.780,00C	1.780,00C
118	2.1.3.04	ENCARGOS SOCIAIS A PAGAR	1.658,78C	2.776,13C
119	2.1.3.04.001	Previdência Social a Recolher	1.460,41C	2.296,53C
121	2.1.3.04.002	FGTS a Pagar	198,37C	479,60C
123	2.1.4	OBRIGAÇÕES TRIBUTÁRIAS	2.274,89C	48.746,86C
124	2.1.4.01	IMPOSTOS E ENCARGOS RETIDOS A REC.	148,11C	312,35C
125	2.1.4.01.001	IRF a Recolher (Retido de P.F.)	145,90C	312,35C
127	2.1.4.01.003	ISS a Recolher (Retido de P.J.)	2,21C	0,00
129	2.1.4.02	IMPOSTOS E CONTRIBUIÇÕES S/ O LUCRO	1.628,01C	25.288,44C
130	2.1.4.02.001	IRPJ a Pagar	856,85C	14.317,17C
131	2.1.4.02.002	Contribuição Social a Pagar	771,16C	10.971,27C
132	2.1.4.03	IMPOSTOS E CONTRIBUIÇÕES S/ RECEITAS	498,77C	23.146,07C
134	2.1.4.03.002	PIS a Pagar	44,77C	1.842,44C
135	2.1.4.03.003	COFINS a Pagar	206,62C	8.503,59C
4324	2.1.4.03.008	ICMS - Antecipação	237,44C	2.072,10C
4325	2.1.4.03.009	ICMS - Diferencial de Alíquota	9,94C	10.727,94C
3925	2.1.6	CONTAS RETIFICADORAS	8.390,00C	15.250,00C
3926	2.1.6.01	ESTOQUE NOSSO EM PODER DE TERCEIROS	3.080,00C	15.250,00C
3927	2.1.6.01.001	Mercadoria em Demonstração	0,00	3.008,00C
3929	2.1.6.01.002	Mercadoria para Conserto	3.080,00C	12.242,00C
4468	2.1.6.02	ESTOQUE DE TERCEIROS EM NOSSO EM PODER	5.310,00C	0,00
4568	2.1.6.02.002	Mercadoria para Conserto	5.310,00C	0,00
141	2.1.8	PROVISÕES	2.434,62C	4.053,15C
142	2.1.8.01	PROVISÕES TRABALHISTAS	2.434,62C	4.053,15C
146	2.1.8.01.004	Férias	2.254,27C	2.868,94C
147	2.1.8.01.005	Encargos Sociais s/ Férias	0,00	911,99C
148	2.1.8.01.006	FGTS s/ Férias	180,35C	272,22C
160	2.6	PATRIMÔNIO LÍQUIDO	675.816,00C	1.426.229,24C
161	2.6.1	CAPITAL	100.000,00C	100.000,00C
162	2.6.1.01	CAPITAL SOCIAL	100.000,00C	100.000,00C
163	2.6.1.01.001	Capital Social Subscrito	100.000,00C	100.000,00C
174	2.6.3	LUCROS E PREJUÍZOS ACUMULADOS	574.661,64C	894.556,10C
175	2.6.3.01	Lucros Acumulados	574.661,64C	894.556,10C
		DO DO EXERCÍCIO	1.154,36C	631.673,14C
		Exercícios	0,00	631.673,14C
		Exercícios Anteriores	1.154,36C	0,00
		DO DISTRIBUÍDOS	0,00	200.000,00C

CARTÓRIO AZEVEDO BASTOS 1º OFÍCIO DE REGISTRO CIVIL DAS PESSOAS NATURAIS 3ª ZONA DE REGISTRO (CENTRO) E TABELIONATO DE NOTAS - Código CNJ 86370-0
 Av. Francisco de Sá e Mota, 116 - Sala 104 - Centro - Fátima - CEP: 30130-000 - Belo Horizonte - MG - Tel: (31) 3244-6911 - Fax: (31) 3244-6912

Autenticação Digital
 De acordo com os artigos 1º, 9º e 7º inc. V 8º, 41 e 52 da Lei Federal 8.932/1994 e Art. 6º inc. XII da Lei Estadual 8.721/2008 autentico a presente imagem digitalizada, reprodução fiel do documento apresentado e conferido neste ato. O referido é verdade. Dou fé.

Cód. Autenticação: 33051004180913110127-3; Data: 10/04/2018 09:17:40

Selo Digital de Fiscalização Tipo Normal C: AGT02675-2PMK
 Valor Total do Ato: R\$ 4,23
 Confira os dados do ato em: <https://selodigital.tjpb.jus.br>

Belo Horizonte, 10 de Abril de 2018.
 Tábata
 SOUZA MOURA, TÁBATA DE SAZES MARQUES ALVAREZ

DO DO EXERCÍCIO
 Exercícios
 Exercícios Anteriores

Handwritten signatures and initials: B, J, and others.

Empresa: V. S. COSTA & CIA LTDA
 CNPJ: 05.296.960/0001-83
 Insc. Junta Comercial: 41204881343 Data: 13/09/2002
 Período: 01/01/2017 a 31/12/2017
 Balanço encerrado em: 31/12/2017

Folha: 0110
 Número livro: 0016

000817

BALANÇO PATRIMONIAL

Código	Classificação	Descrição	2017		2016	
			31/12/2017	0,00	31/12/2016	200.000,000
413	2.6.5.01	Lucros Distribuídos				

RECONHECEMOS A EXATIDÃO DO PRESENTE BALANÇO PATRIMONIAL ENCERRADO EM 31/12/2017 TOTALIZANDO NO ATIVO E PASSIVO: R\$ 697.092,13 (seiscentos e noventa e sete mil e noventa e dois reais e treze centavos)

- Sob as penas da lei, declaramos que as informações aqui contidas são verdadeiras e nos responsabilizamos por todas elas;
- As informações foram extraídas das folhas nºs 0000 a 0000 do Livro Diário nº 16, registrado na Junta Comercial do Estado PR sob nº 41204881343, em 13/09/2002;
- A sociedade não possui Conselho Fiscal instalado;
- A sociedade não possui Auditoria Independente.

DECLARAÇÃO DE VERACIDADE DAS INFORMAÇÕES PRESTADAS

Eu, VALDIR DA SILVA COSTA, Sócio - Administrador, portador do CPF nº. 563.814.419-66, Declaro formalmente que os documentos apresentados, são verdadeiros, estando esta Declaração sendo feita em observância aos Artigos 297-299, do Código Penal Brasileiro.

VALDIR DA SILVA COSTA
 SÓCIO ADMINISTRADOR
 CPF: 563.814.419-66

LUIZ CARLOS ALVANI
 Reg. no CRC - PR sob o No. PR04041300
 - CPF: 954.920.139-68

CARTÓRIO AZEVEDO BASTOS 1º OFÍCIO DE REGISTRO CIVIL DAS PESSOAS NATURAIS
 E TABELIONATO DE NOTAS - Código CR2 06 870-6
 Av. Francisco Estrela, 110 - Bairro São Francisco - CEP 81040-000 - Curitiba - PR - Fone: 3344-4444 - Fax: 3344-4444

Autenticação Digital
 De acordo com os artigos 1º, 3º e 7º inc. V 8º, 41 e 52 da Lei Federal 8.935/1994 e Art. 6º inc. XII da Lei Estadual 8.721/2008 autentico a presente imagem digitalizada, reprodução fiel do documento apresentado e conferido neste ato. O referido é verdade. Dou fé.

Cód. Autenticação: 33051004180913110127-4; Data: 10/04/2018 09:17:40

Selo Digital de Fiscalização Tipo Normal C: AGT02674-H4EH
 Valor Total do Ato: R\$ 4,23

Ból. Valber de Miranda Cavalcanti
 Titular

Confira os dados do ato em: <https://selodigital.tjpb.jus.br>

Handwritten signatures and initials: J, SP, E, F, B.

Empresa: V. S. COSTA & CIA LTDA
 CNPJ: 05.286.960/0001-83
 Insc. Junta Comercial: 41204881343 Data: 13/09/2002
 Período: 01/01/2017 - 31/12/2017

Folha: 0111
 Número Livro: 0016

DEMONSTRAÇÃO DO RESULTADO DO EXERCÍCIO EM 31/12/2017

000818

Descrição	2017	Total	2016	Total
RECEITA LÍQUIDA DAS VENDAS E SERVIÇOS		<u>604.955,21</u>		<u>5.312.370,34</u>
CUSTOS DAS MERCADORIAS VENDIDAS				
Custos das Mercadorias Vendidas	(643.325,86)	<u>(643.325,86)</u>	(4.470.227,21)	<u>(4.470.227,21)</u>
LUCRO BRUTO		<u>2.441,87</u>	<u>700,20</u>	<u>700,20</u>
CRÉDITO DE ICMS S/ IMOBILIZADO				
Credito de ICMS s/ Imobilizado	2.441,87	<u>2.441,87</u>	700,20	<u>700,20</u>
DESPESAS COMERCIAIS				
Viagens e Representações	(1.006,24)		(140,07)	
Hospedagem e Diárias	(1.977,54)		(1.382,50)	
Doação e Brinde	(1.444,00)	<u>(4.427,78)</u>	0,00	<u>(1.522,57)</u>
DESPESAS ADMINISTRATIVAS		<u>(289.719,40)</u>		<u>(241.351,52)</u>
HONORÁRIOS DOS SÓCIOS				
Honorários dos Sócios	(24.000,00)		(44.520,00)	
Encargos Sociais s/ Honorários	(4.800,00)	<u>(28.800,00)</u>	(1.200,00)	<u>(45.720,00)</u>
GASTOS COM PESSOAL				
Orcenados e Salários			(49.949,32)	
Féias	(43.538,92)		(6.478,62)	
13º Salário	(5.447,24)		(4.902,89)	
FGTS	(5.083,62)		(5.456,57)	
INSS	(17.597,02)		(5.539,10)	
Avios Previos e Indenizações	(11.301,38)		0,00	
ASSISTENCIA MEDICA	(3.609,95)	<u>(90,00)</u>	0,00	<u>(73.326,50)</u>
DEPRECIações E AMORTIZações				
Depreciação de Computadores e Periférico	0,00		(114,81)	
Depreciação de Veículos	(45.741,72)		(28.195,37)	
Depreciação de Aparelhos Telefonicos	(2.354,96)		(2.420,42)	
Depreciação de Máquinas e Equipamentos	(289,59)	<u>(88,56)</u>	(317,64)	
Depreciação de Instalações		<u>(48.474,83)</u>	(22,83)	<u>(29.070,87)</u>
OUTRAS DESPESAS ADMINISTRATIVAS				
Água e Esgoto	(1.179,03)		(1.451,05)	
Energia Elétrica	(5.242,38)		(5.208,35)	
Material de Escritório e Expediente	(585,00)		0,00	
Despesas Postais e Telegráficas	(50.949,04)		(21.891,21)	
Seguros	(9.658,57)		0,00	
Manutenção e Conservação de Bens	(2.280,00)		(283,00)	
Sindicato Patronal/Associação de Classe	(2.165,52)		0,00	
Combustíveis e Lubrificantes	(17.537,43)		(20.541,23)	
Despênsio com Alimentação	(4.895,05)		(4.974,93)	
Telefone	(12.868,00)		(14.672,45)	
Pedágios	(286,50)		(30,00)	
Bens de Pequeno valor	(364,71)		(1.131,00)	
Fotocópias e Autenticações	(1.265,20)		0,00	
Taxas Municipais, Estadual e Federal	(503,75)		(3.776,04)	
Material de uso ou consumo	(5.060,28)		(396,47)	
Serviços de Terceiros P.L.	(5.391,05)		(17.801,78)	
Despesas com Veículos	(199,50)		0,00	
Estacionamentos	(88,80)		0,00	
Despesas com Internet	0,00		(148,03)	
Custos de Cartão	0,00		(1.208,61)	
Despesas Gráficas	0,00		(20,00)	
Despesas com Veículos	(58,10)		0,00	
Despesas com Softwares	(5.186,66)	<u>(125.776,44)</u>	0,00	<u>(93.238,15)</u>
DESPESAS TRIBUTARIAS		<u>(1.316,35)</u>		<u>0,00</u>
IMPOSTOS, TAXAS E CONTRIBUIÇÕES				
ALVARÁ	(597,19)	<u>(597,19)</u>	0,00	<u>0,00</u>
	(719,16)	<u>(719,16)</u>	0,00	<u>0,00</u>
		<u>(3.101,99)</u>		<u>(1,34)</u>

CARTÓRIO AZEVEDO BASTOS 1º OFÍCIO DE REGISTRO CIVIL DAS PESSOAS NATURAIS
 E TABELIONATO DE NOTAS - Código CNJ 06.070.0
 Av. Francisco Faria e Sousa, 118 - Bairro de Mirandópolis - CEP: 05090-000 - São Paulo - SP - Tel: 011 3061-3400

Autenticação Digital
 De acordo com os artigos 1º, 3º e 7º inc. V 8º, 41 e 62 da Lei Federal 8.933/1994 e Art. 6º Inc. XII da Lei Estadual 8.724/2008 autentico a presente imagem digitalizada, reprodução fiel do documento apresentado e conferido neste ato. O referido é verdade. Dou fé.

Cód. Autenticação: 33051004180913110127-5; Data: 10/04/2018 09:17:40

Selo Digital de Fiscalização Tipo Normal C: AGT02673-Z9S3;
 Valor Total do Ato: R\$ 4,23

Confira os dados do ato em: <https://selodigital.tjpb.jus.br>

Bel. Valério de Miranda Covatassi
 Titular

(Handwritten signatures and initials)

000819

DEMONSTRAÇÃO DO RESULTADO DO EXERCÍCIO EM 31/12/2017

Descrição	2017	Total	2016	Total
(-) DESPESAS FINANCEIRAS				
Juros Passivos	(3.101,99)	(3.101,99)	(1,34)	(1,34)
RESULTADO OPERACIONAL LÍQUIDO		(334.493,80)		604.267,90
RESULTADO NÃO OPERACIONAL		0,00		52.161,08
RECEITAS NÃO OPERACIONAIS				
Bonificação	0,00	0,00	52.161,08	52.161,08
RESULTADO ANTES DO IMPOSTO DE RENDA		(334.493,80)		657.128,98
PROVISÃO PARA O IR E A CONTRIB. SOCIAL		(17.073,80)		(25.453,84)
PROVISÃO PARA O IMPOSTO DE RENDA				
Imposto de Renda Corrente	(8.994,11)	(8.994,11)	(14.408,48)	(14.408,48)
PROVISÃO PARA CONTRIB. SOCIAL				
Contribuição Social de Lucro Corrente	(8.079,69)	(8.079,69)	(11.047,36)	(11.047,36)
PREJUÍZO DO EXERCÍCIO		(351.567,60)		621.673,14

- Sob as penas da lei, declaramos que as informações aqui contidas são verdadeiras e nos responsabilizamos por todas elas;
 - As informações foram extraídas das folhas nºs 0000 a 0000 do Livro Diário nº 15, registrado na Junta Comercial do Estado PR sob nº 41204881343, em 13/09/2002;

- A sociedade não possui Conselho Fiscal instalado;
 - A sociedade não possui Auditoria Independente.

DECLARAÇÃO DE VERACIDADE DAS INFORMAÇÕES PRESTADAS

Eu, VALDIR DA SILVA COSTA, Sócio - Administrador, portador do CPF nº. 563.814.419-68, Declaro formalmente que os documentos apresentados, são verdadeiros, sendo esta Declaração sendo feita em observância aos Artigos 297-299, do Código Penal Brasileiro.

VALDIR DA SILVA COSTA
 SÓCIO ADMINISTRADOR
 CPF: 563.814.419-68

LUIZ CARLOS ALVANI
 Reg. no CRC - PR sob o No. PRO/041300
 CPF: 954.920.039-68



Handwritten signatures and initials at the bottom of the page.

000820
 H.

DEMONSTRAÇÃO DAS MUTAÇÕES DO PATRIMÔNIO LÍQUIDO

Historico	CAPITAL SOCIAL REALIZADO	AJUSTES	LUCROS ACUMULADOS	PREJUÍZO LÍQUIDO DO EXERCÍCIO	LUCRO LÍQUIDO DO EXERCÍCIO	DESTINAÇÃO DE LUCROS	Total
	Capital social	Ajustes de Exercícios Anterior	Lucros Acumulados	Prejuízo Líquido	Lucro Líquido	Lucros Distribuídos	
Saldo em 31/12/2016	100.000,00		894.556,10		631.673,14	(200.000,00)	1.426.229,24
AJUSTES		1.154,36					1.154,36
RESULTADO DO EXERCÍCIO			631.673,14	(351.567,60)	(631.673,14)		1.154,36
LUCROS ACUMULADOS			(351.567,60)				(351.567,60)
LUCROS DISTRIBUÍDOS	0,00		0,00	351.567,60		600.000,00	0,00
Saldo em 31/12/2017	100.000,00	1.154,36	574.661,64	0,00	0,00	(400.000,00)	(400.000,00)
Saldo em 31/12/2015	100.000,00		894.556,10			0,00	675.816,00
RESULTADO DO EXERCÍCIO							994.556,10
LUCROS DISTRIBUÍDOS	0,00	0,00	0,00	0,00	631.673,14		631.673,14
Saldo em 31/12/2016	100.000,00	0,00	894.556,10	0,00	631.673,14	(200.000,00)	(200.000,00)
							1.426.229,24

- Sob as penas da Lei, declaramos que as informações aqui contidas são verdadeiras e nos responsabilizamos por todas elas;
- As informações foram extraídas das folhas nºs 0000 e 0000 do Livro Diário nº 16, registrado na Junta Comercial do Estado PR sob nº 41204881343, em 13/09/2002;
- A sociedade não possui Conselho Fiscal instalado;
- A sociedade não possui Auditoria Independente.

DECLARAÇÃO DE VERACIDADE DAS INFORMAÇÕES PRESTADAS

Eu, VALDIR DA SILVA COSTA, Sócio-Administrador, possuidor do CPF nº. 563.814.419-68, Declaro formalmente que os documentos apresentados, são verdadeiros, estando esta Declaração sendo feita em observância aos Artigos 297-299, do Código Penal Brasileiro.

VALDIR DA SILVA COSTA
 SÓCIO-ADMINISTRADOR
 CPF: 563.814.419-68

LUIZ CARLOS ALVANI
 Reg. no CRC - PR sob o No. PRO 0411304
 CPF: 554.120.036-05

CARTÓRIO AZEVEDO BASTOS 1º OFÍCIO DE REGISTRO CIVIL DAS PESSOAS NATURAIS E TABELIONATO DE NOTAS - Código CNJ 06.373-3
 Av. Presidente Epitácio Pessoa, 118 - Bairro de São José - CEP 54060-000 - João Pessoa - PB - Tel: (33) 3244-1111

Autenticação Digital
 De acordo com os artigos 1º, 3º e 7º inc. V 8º, 41 e 52 da Lei Federal 8.933/1994 e Art. 6º inc. XII da Lei Estadual 8.721/2008 autentico a presente imagem digitalizada, reprodução fiel do documento apresentado e conferido neste ato. O referido é verdade. Dou fé.

Cód. Autenticação: 33051004180913110127-7; Data: 10/04/2018 09:17:40

Selo Digital de Fiscalização Tipo Normal C: AGT02671-Y11J
 Valor Total do Ato: R\$ 4,23
 Confira os dados do ato em: <https://selodigital.tjpb.jus.br>

Sel. Valder de Miranda Cavalcante
 Titular

H.

9/6

(B)

000821

DEMONSTRAÇÃO DOS FLUXOS DE CAIXA PELO MÉTODO INDIRETO EM
 31 DE DEZEMBRO DE 2017

	2017	2016
ATIVIDADES OPERACIONAIS		
Resultado do Período	(351.567,60)	631.673,14
Depreciação e Amortização	48.474,83	29.070,87
Ajuste de Exercícios Anteriores	1.154,36	0,00
LUCRO OPERACIONAL AJUSTADO	(301.938,41)	660.744,01
(-) Redução em Clientes	282.646,11	(83.077,56)
(-) Redução nos Estoques	313.643,13	(110.090,76)
(-) Redução em Fornecedores	(260.599,27)	125.676,11
(-) Redução de Obrigações Sociais	(2.667,63)	3.312,71
(-) Redução em ICMS a Pagar	(12.552,66)	(1.429,57)
(-) Redução Imposto de Renda e Contribuição Social a Pagar	(23.660,43)	8.619,80
(-) Redução de PIS e da COFINS a Pagar	(10.094,64)	5.964,88
(-) Redução em Outros Passivos Circulantes	(6.860,00)	15.250,00
CAIXA LÍQUIDO PROVENIENTE DAS ATIVIDADES OPERACIONAIS	(22.083,80)	624.969,62
ATIVIDADES DE INVESTIMENTO		
Compras de Imobilizado	(36.000,00)	(48.375,00)
CAIXA LÍQUIDO USADO NAS ATIVIDADES DE INVESTIMENTOS	(36.000,00)	(48.375,00)
ATIVIDADES DE FINANCIAMENTO		
Pagamentos de Lucros e Dividendos	(400.000,00)	(200.000,00)
CAIXA LÍQUIDO GERADO PELAS ATIVIDADES DE FINANCIAMENTOS	(400.000,00)	(200.000,00)
Redução nas Disponibilizações	(458.083,80)	376.594,62
DISPONIBILIDADES - NO INÍCIO DO PERÍODO	812.688,90	436.094,28
DISPONIBILIDADES - NO FINAL DO PERÍODO	354.605,10	812.688,90

DECLARAÇÃO DE VERACIDADE DAS INFORMAÇÕES PRESTADAS

Eu, VALDIR DA SILVA COSTA, Sócio - Administrador, portador do CPF nº. 563.814.419-68, Declaro formalmente que os documentos apresentados, são verdadeiros, esta na esta Declaração sendo feita em observância aos Artigos 297-299, do Código Penal Brasileiro.

VALDIR DA SILVA COSTA
 SÓCIO ADMINISTRADOR
 CPF: 563.814.419-68

LUZ CARLOS ALVANI
 Reg. no CRC PR sob o Nº. PR04041300
 CPF: 054.920.039-68



M.

(Handwritten signatures and initials)

Empresa: **V. S. COSTA & CIA LTDA**
 CNPJ: 05.286.960/0001-83
 Insc. Junta Comercial: 41204881343 Data: 13/09/2002

Folha: 0115
 Número livro: 0016

NOTAS EXPLICATIVAS

A - CONTEXTO OPERACIONAL

V.S COSTA & CIA LTDA, cadastrada no CNPJ sob o número 05.286.960/0001-83, constituída em 13/09/2002, tributada pelo Lucro Presumido com apuração mensal, com ramo de atividade principal Comércio Atacadista de Instrumentos e Materiais Para Uso Médico, Cirúrgico, Hospitalar e Laboratórios. Com sede no município de Arapongas/PR, Rua Franceleiro, nº 69 - Vila Nova.

B - BASE DE ELABORAÇÃO E APRESENTAÇÃO DAS DEMONSTRAÇÕES CONTÁBEIS

As demonstrações contábeis encerradas em 31 de Dezembro de 2017 e 31 de Dezembro de 2016 (comparativas), aqui compreendidos: Balanço Patrimonial, Demonstração de Resultado (DRE), Demonstração das Mutações do Patrimônio Líquido (DMPL) e Demonstração dos Fluxos de Caixa (DFC) foram elaboradas a partir das diretrizes contábeis e dos preceitos da Legislação Comercial, e demais legislações aplicáveis e aos Princípios Contábeis.

O resultado é apurado de acordo com o regime de competência, que estabelece que as receitas e despesas devam ser incluídas na apuração dos resultados dos períodos em que ocorrerem, sempre simultaneamente quando se correlacionam independentemente de recebimento ou pagamento.

As principais práticas contábeis na elaboração de demonstrações contábeis levam em conta as características qualitativas e quantitativas conforme determina a NBC TG 1000:

Os administradores da empresa optaram pela contratação de contabilidade terceirizada, a qual se encontra perfeitamente atinada à legislação profissional, e sendo assim, regulamentada pelo Conselho Federal de Contabilidade no que tange a questão ética e profissional e ainda conforme previsto em cláusulas contratuais. Assim, a administração da empresa, declara que tomou ciência do conteúdo do aludido contrato em todos os seus termos e assim, as presentes demonstrações refletem e espelham a realidade da empresa em todos os seus termos. Os resultados produzidos são frutos documentais remetidos para contabilização pela administração da empresa, respondendo esta, pela veracidade, integralidade e procedência. A administração encontra-se ciente de toda a legislação aqui aplicável, especialmente no tocante a Lei 11.101/2005 que informa o contribuinte das suas responsabilidades quanto as documentações e procedimentos. A responsabilidade profissional do contabilista que referenda estas demonstrações contábeis está limitada os fatos contábeis efetivamente notificados pela administração da empresa a este profissional.

C - PRINCIPAIS PRÁTICAS CONTÁBEIS

As Demonstrações Contábeis são elaboradas e apresentadas de acordo com as práticas contábeis adotadas no Brasil emitidas pelo comitê de pronunciamentos contábeis (CPCS) e já contempladas as alterações impostas pela Lei nº 11.638/2007 e medida provisória nº 449/2008.

1 - APURAÇÃO DE RESULTADO

O resultado do exercício é apurado em obediência ao princípio de competência.

1.1 - DEMONSTRATIVO DO RESULTADO LÍQUIDO

	31/12/2017	31/12/2016
RECEITA BRUTA		
Receita da Venda de Mercadorias	764.283,64	6.447.073,95
(-) DEDUÇÕES DA RECEITA BRUTA		
Devolução de Venda de Mercadorias	14.775,55	351.127,79
ICMS	99.371,76	114.922,03
CÓPIAS - Faturamento	18.274,10	27.862,70
PIIS - Faturamento	3.959,40	6.056,93
SIMPLES NACIONAL		
ICMS - Antecipação		3.020,34
ICMS - Diferencial de Alíquota	22.947,32	63.506,33
(=) RECEITA LÍQUIDA DAS VENDAS	604.955,71	5.317.370,34

2 - ATIVOS CIRCULANTES E NÃO CIRCULANTE

Os ativos estão apresentados em ordem decrescente de liquidez em valores de custos ou de realizações, incluindo, quando as auferidas no exercício.



Handwritten signatures and initials are present in the bottom right corner of the page.

Empresa: V. S. COSTA & CIA LTDA
 CNPJ: 05.285.960/0001-83
 Insc. Junta Comercial: 41204881343 Data: 13/09/2002

Folha: 0116
 Número livro: 0016

2.1 ESTOQUES

Os estoques esta o demonstrados a custo médio de aquisição.

2.2 IMOBILIZADO

O imobilizado é formado pelo conjunto de bens e direitos registrados pelo custo de aquisição e instalação / deduzindo a depreciação acumulada. A depreciação é calculada pelo método linear, e as taxas levam em consideração a vida útil econômica dos bens.

3 PASSIVO CIRCULANTE E NÃO CIRCULANTE

Corresponde ao saldo das obrigações devidas e demonstrados pelos valores conhecidos ou calculáveis acrescidos, quando aplicável, dos correspondentes encargos e variações monetárias incorridas.

4 PATRIMÔNIO LÍQUIDO

4.1 CAPITAL SOCIAL

O capital social este representado por 100.000 (Cem Mil) quotas no valor de R\$ 1,00 (um real) cada uma, totalmente integralizado.

4.2 PREJUÍZO DO EXERCÍCIO

Apos a apuração do exercício do ano de 2017 houve um prejuízo líquido do mesmo exercício no valor de R\$ 351.567,60 (Trezentos e cinquenta e um mil, quinhentos e sessenta e sete reais e sessenta centavos).

4.3 DESTINAÇÃO E SALDOS ACUMULADOS

Houve uma distribuição de Lucros nos valores de R\$ 400.000,00 (quatrocentos mil reais) divididos conforme quotas de capital social utilizando os saldos de lucros acumulados de exercícios anteriores, foi deduzido de lucros acumulados o prejuízo do exercício no valor de R\$ 351.567,60 (Trezentos e cinquenta e um mil, quinhentos e sessenta e sete reais e sessenta centavos) e ainda assim persistiu um saldo de lucros acumulados no valor de R\$ 574.661,64 (quinhentos e setenta e quatro mil, seiscentos e sessenta e um reais e sessenta e quatro centavos).

D - DECLARAÇÃO DE CONFORMIDADE

A empresa declara expressamente que a elaboração e a apresentação das demonstrações contábeis estão em conformidade com o NBC TG 1000 - Contabilidade para Pequenas e Médias Empresas, expedida pelo Conselho Federal de Contabilidade através da Resolução 1.255-2009.

A administração da empresa também procedeu ao exame conceitual e concluiu que a empresa não possui prestação pública de contas e assim encontra-se apta a exercer a faculdade pela aplicação do previsto na Contabilidade para Pequenas e Médias Empresas.

Reconhecemos a exatidão da presente nota explicativa em 31 de Dezembro de 2017.

VALDIR DA SILVA COSTA
 SÓCIO ADMINISTRADOR
 CPF: 563.814.419-68

LUIZ CARLOS ALVANI
 Reg. no CRC - PR sob o No. PR04041300
 CPF: 954.920.039-68



TERMO DE ENCERRAMENTO

000824

Handwritten mark

Livro Diário

Número: 16

Folha: 152

Contém este livro 152 folhas numeradas do No. 1 ao 152 emitidas através de processamento eletrônico de dados, que serviu de Livro Diário da empresa abaixo descrita no período de 01/01/2017 a 31/12/2017.

Nome da Empresa: V. S. COSTA & CIA LTDA

Ramo: Comércio atacadista de instrumentos e materiais para uso méd

Endereço: Rua FRANCELHO, 69

Complemento

Bairro: VILA NOVA

Município: ARAPONGAS

Estado: PR

Inscrição no CNPJ: 05.286.960/0001-63

Inscrição Estadual.....: 9026866577

Registro na junta.....: 41204881343 Data registro: 13/09/2002

Inscrição Municipal.....: 36716

ARAPONGAS 31/12/2017

VALDIR DA SILVA COSTA
SOCIO ADMINISTRADOR
CPF: 563.814.419-68

LUIZ CARLOS ALVANI
Reg no CRC - PR sob o No. PR04041300
CPF: 954.920.039-68

CARTÓRIO AZEVEDO BASTOS 1º OFÍCIO DE REGISTRO CIVIL DAS PESSOAS NATURAIS
E TABELIONATO DE NOTAS - Código CNJ 86.978-5
Av. Francisco de Sá, 110 - Bairro: Centro - CEP: 86.200-000 - Arapongas - PR - Fone: (41) 3442.0111

Autenticação Digital
De acordo com os artigos 1º, 9º e 30º inc. V 8º, 4º e 52 da Lei Federal 8.935/1994 e Art. 6º inc. XII da Lei Estadual 8.724/2008 autentico a presente imagem digitalizada, reprodução fiel do documento apresentado e conferido neste ato. O referido é verdade. Dou fé.

Cód. Autenticação: 33051004180913110127-11; Data: 10/04/2018 09:17:40

Selo Digital de Fiscalização Tipo Normal C: AGT02667-RZ13
Valor Total do Ato: R\$ 4,23

Bel. Valdir do Miranda Cavalcanti
Tribunal Confira os dados do ato em: <https://selodigital.tjpb.jus.br>

Handwritten marks and signatures

V S COSTA & CIA LTDA
CNPJ N. 05.286.960/0001-83

COEFICIENTES DE ANÁLISES

Realizado em 31 de Dezembro de 2017

Índice de Liquidez Geral

$$I.L.G. = \frac{\text{Ativo Circulante} + \text{Realizável Longo Prazo}}{\text{Passivo Circulante} + \text{Exigível Longo Prazo}}$$

$$I.L.G. = \frac{593.717,99 + 0,00}{21.276,13 + 0,00} = 27,91$$

Para cada R\$ 1,00 de Obrigações totais a empresa dispõe de R\$ 27,91 de Recursos Totais (Curto e Longo Prazo)

Índice de Liquidez Corrente

$$I.L.C. = \frac{\text{Ativo Circulante}}{\text{Passivo Circulante}}$$

$$I.L.C. = \frac{593.717,99}{21.276,13} = 27,91$$

Para cada R\$ 1,00 de obrigações a curto prazo, a empresa dispõe de R\$ 27,91 de recursos a curto prazo.

Índice de Solvência Geral

$$I.S.G. = \frac{\text{Ativo}}{\text{Passivo Circulante} + \text{P. Exigível a Longo Prazo}}$$

$$I.S.G. = \frac{697.092,13}{21.276,13} = 32,76$$

Para cada R\$ 1,00 de obrigações totais, a empresa dispõe de R\$ 32,76 de recursos totais, incluindo o seu Ativo Permanente.

Arapongas - PR, 06 de Abril de 2018

Tab. GRASSANO

Tab. GRASSANO

CARTÓRIO AZEVEDO BASTOS 1º OFÍCIO DE REGISTRO CIVIL DAS PESSOAS NATURAIS E TABELIONATO DE NOTAS - Código CNJ 05.575-0

Autenticação Digital

De acordo com o artigo 1º, inciso IV, da Lei Federal 8.932/1994 e Art. 6º, Inc. XII da Lei Estadual 8.721/2004 autentica a presente imagem digitalizada, reprodução fiel do documento apresentado e conferido neste ato. O referido é verdade. Dou fé.

Cód. Autenticação: 33051004180913110127-12; Data: 10/04/2018 09:17:40

Selo Digital de Fiscalização Tipo Normal C: AGT02666-ONY2
Valor Total do Ato: R\$ 4,23

Confira os dados do ato em: <https://selodigital.tjpb.jus.br>

Luiz Carlos Alvari
Contador CRC/PR Nº 040.413/O-0
Rua Garças N.º 625 - Centro
F: (43) 3055-4455 - Arapongas - Pr.

Handwritten signatures and initials: Tab. GRASSANO, Luiz Carlos Alvari, and several other illegible marks.

000826
H.

1º TABELIONATO - RICARDO ANTONIOLI GRASSANO
Comarca de Arapongas-PR - Av. Arapongas, 342 - FONE (43) 3055-2086
RECONHEÇO por SEMELHANÇA (CN 11.6.3.1) a(s) firma(s) de:
[7cdzk170]-VALDIR DA SILVA COSTA
[7cdzp#60]-LUIZ CARLOS ALVANI
A QUAL CONFERE COM O PADRÃO DEPOSITADO EM CARTÓRIO
Arapongas, 09 de Abril de 2018



EM TESTEMUNHO DA VERDADE.

MARIA HENRIQUETA PAULLINO DA COSTA GRASSANO, ESCRIVENTE

CARTÓRIO AZEVEDO BASTOS 1º OFÍCIO DE REGISTRO CIVIL DAS PESSOAS NATURAIS
E TABELIONATO DE NOTAS - Código CNJ 06.379-5
Av. Paraná 210 - Fone: 3055-2086 - CEP: 83504-000 - Arapongas - PR

Autenticação Digital

De acordo com os artigos 1º, 3º e 7º inc. V 8º, 41 e 52 da Lei Federal 8.933/1994 e Art. 6º inc. XII da Lei Estadual 8.721/2008 autentico a presente imagem digitalizada, reprodução fiel do documento apresentado e conferido neste ato. O referido é verdade. Dou fé.

Cód. Autenticação: 33051004180913110127-13; Data: 10/04/2018 09:17:40

Selo Digital de Fiscalização Tipo Normal C: AGT02665-OSS4
Valor Total do Ato: R\$ 4,23

Confira os dados do ato em: <https://selodigital.tpb.jus.br>



Handwritten signatures and initials at the bottom of the page, including a circled 'B' and a circled 'E'.

REPÚBLICA FEDERATIVA DO BRASIL
ESTADO DA PARAÍBA
CARTÓRIO AZEVEDO BASTOS
FUNDADO EM 1888

000827

PRIMEIRO REGISTRO CIVIL DE NASCIMENTO E ÓBITOS E PRIVATIVO DE CASAMENTOS, INTERDIÇÕES E TUTELAS DA COMARCA DE JOÃO PESSOA

Av. Epitácio Pessoa, 1145 Bairro dos Estados 58030-00, João Pessoa PB
Tel.: (83) 3244-5404 / Fax: (83) 3244-5484
<http://www.azevedobastos.not.br>
E-mail: cartorio@azevedobastos.not.br



DECLARAÇÃO DE SERVIÇO DE AUTENTICAÇÃO DIGITAL

O Bel. Válber Azevêdo de Miranda Cavalcanti, Oficial do Primeiro Registro Civil de Nascimentos e Óbitos e Privativo de Casamentos, Interdições e Tutelas com atribuição de autenticar e reconhecer firmas da Comarca de João Pessoa Capital do Estado da Paraíba, em virtude de Lei, etc...

DECLARA para os devidos fins de direito que, o documento em anexo identificado individualmente em cada *Código de Autenticação Digital*¹ ou na referida sequência, foi autenticados de acordo com as Legislações e normas vigentes².

DECLARO ainda que, para garantir transparência e segurança jurídica de todos os atos oriundos dos respectivos serviços de Notas e Registros do Estado da Paraíba, a Corregedoria Geral de Justiça editou o Provimento CGJPB Nº 003/2014, determinando a inserção de um código em todos os atos notoriais e registrais, assim, cada Selo Digital de Fiscalização Extrajudicial contém um código único (por exemplo: **Selo Digital: ABC12345-X1X2**) e dessa forma, cada autenticação processada pela nossa Serventia pode ser confirmada e verificada tantas vezes quanto for necessário através do site do Tribunal de Justiça do Estado da Paraíba, endereço <http://corregedoria.tjpb.jus.br/selo-digital/>

A autenticação digital do documento faz prova de que, na data e hora em que ela foi realizada, a empresa **VS COSTA E CIA LTDA** tinha posse de um documento com as mesmas características que foram reproduzidas na cópia autenticada, sendo da empresa **VS COSTA E CIA LTDA** a responsabilidade, única e exclusiva, pela idoneidade do documento apresentado a este Cartório.

Esta DECLARAÇÃO foi emitida em **10/04/2018 12:38:31 (hora local)** através do sistema de autenticação digital do Cartório Azevêdo Bastos, de acordo com o Art. 1º, 10º e seus §§ 1º e 2º da MP 2200/2001, como também, o documento eletrônico autenticado contendo o Certificado Digital do titular do Cartório Azevêdo Bastos, poderá ser solicitado diretamente a empresa **VS COSTA E CIA LTDA** ou ao Cartório pelo endereço de e-mail autentica@azevedobastos.not.br

Para informações mais detalhadas deste ato, acesse o site <https://autdigital.azevedobastos.not.br> e informe o *Código de Consulta desta Declaração*.

Código de Consulta desta Declaração: 955489

A consulta desta Declaração estará disponível em nosso site até **10/04/2019 12:33:59 (hora local)**.

¹**Código de Autenticação Digital:** 33051004180913110127-1 a 33051004180913110127-13

²**Legislações Vigentes:** Lei Federal nº 8.935/94, Lei Federal nº 10.406/2002, Medida Provisória nº 2200/2001, Lei Federal nº 13.105/2015, Lei Estadual nº 8.721/2008, Lei Estadual nº 10.132/2013 e Provimento CGJ Nº 003/2014.

O referido é verdade, dou fé.

CHAVE DIGITAL

00005b1d734fd94f057fd69fe6bc05bc373007480cc0c6a4c2d383b785c38fb9cc8b5b2b6a9fe48bd316ea70e307599b848edae25876384476f8970b8491160286d9974cf05419c02b97af0659487a4

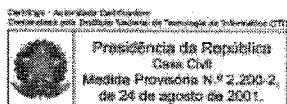

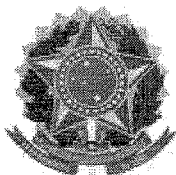
**CONSELHO REGIONAL DE CONTABILIDADE DO PARANÁ****CERTIDÃO DE REGULARIDADE PROFISSIONAL**

O **CONSELHO REGIONAL DE CONTABILIDADE DO PARANÁ** certifica que o(a) profissional identificado(a) no presente documento encontra-se em situação regular.

IDENTIFICAÇÃO DO REGISTRO

NOME.....	: LUIZ CARLOS ALVANI
REGISTRO.....	: PR-040413/O-0
CATEGORIA.....	: CONTADOR
CPF.....	: 954.920.039-68

A presente CERTIDÃO não quita nem invalida quaisquer débitos ou infrações que posteriormente, venham a ser apurados pelo CRCPR contra o referido registro.

A falsificação deste documento constitui-se em crime previsto no Código Penal Brasileiro, sujeitando o autor à respectiva ação penal.

Emissão: CURITIBA, 03.04.2018 as 08:40:46.

Válido até: 02.07.2018.

Código de Controle: 261821.

Para verificar a autenticidade deste documento consulte o site do CRCPR.

Comprovante de Inscrição e de Situação Cadastral**Contribuinte,**

Confira os dados de Identificação da Pessoa Jurídica e, se houver qualquer divergência, providencie junto à RFB a sua atualização cadastral.

A informação sobre o porte que consta neste comprovante é a declarada pelo contribuinte.

 REPÚBLICA FEDERATIVA DO BRASIL CADASTRO NACIONAL DA PESSOA JURÍDICA		
NÚMERO DE INSCRIÇÃO 05.286.960/0001-83 MATRIZ	COMPROVANTE DE INSCRIÇÃO E DE SITUAÇÃO CADASTRAL	DATA DE ABERTURA 13/09/2002
NOME EMPRESARIAL V. S. COSTA & CIA LTDA		
TÍTULO DO ESTABELECIMENTO (NOME DE FANTASIA) V. S. COSTA & CIA LTDA		PORTE EPP
CÓDIGO E DESCRIÇÃO DA ATIVIDADE ECONÔMICA PRINCIPAL 46.45-1-01 - Comércio atacadista de instrumentos e materiais para uso médico, cirúrgico, hospitalar e de laboratórios		
CÓDIGO E DESCRIÇÃO DAS ATIVIDADES ECONÔMICAS SECUNDÁRIAS 59.11-1-01 - Estúdios cinematográficos 45.30-7-01 - Comércio por atacado de peças e acessórios novos para veículos automotores 46.37-1-99 - Comércio atacadista especializado em outros produtos alimentícios não especificados anteriormente 46.41-9-01 - Comércio atacadista de tecidos 46.41-9-02 - Comércio atacadista de artigos de cama, mesa e banho 46.41-9-03 - Comércio atacadista de artigos de armarinho 46.42-7-02 - Comércio atacadista de roupas e acessórios para uso profissional e de segurança do trabalho 46.45-1-02 - Comércio atacadista de próteses e artigos de ortopedia 46.45-1-03 - Comércio atacadista de produtos odontológicos 46.46-0-01 - Comércio atacadista de cosméticos e produtos de perfumaria 46.47-8-01 - Comércio atacadista de artigos de escritório e de papelaria 46.49-4-04 - Comércio atacadista de móveis e artigos de colchoaria 46.49-4-08 - Comércio atacadista de produtos de higiene, limpeza e conservação domiciliar 46.51-6-01 - Comércio atacadista de equipamentos de informática 46.51-6-02 - Comércio atacadista de suprimentos para informática 46.79-6-99 - Comércio atacadista de materiais de construção em geral 46.93-1-00 - Comércio atacadista de mercadorias em geral, sem predominância de alimentos ou de insumos agropecuários 93.19-1-01 - Produção e promoção de eventos esportivos		
CÓDIGO E DESCRIÇÃO DA NATUREZA JURÍDICA 206-2 - Sociedade Empresária Limitada		
LOGRADOURO R FRANCELHO	NÚMERO 69	COMPLEMENTO TERREO
CEP 86.707-040	BAIRRO/DISTRITO VILA NOVA	MUNICÍPIO ARAPONGAS
UF PR	TELEFONE (43) 3252-7897 / (43) 3055-4455	
ENDEREÇO ELETRÔNICO VSCOSTA@VSCOSTA.COM.BR	ENTRE FEDERATIVO RESPONSÁVEL (EFR) *****	
SITUAÇÃO CADASTRAL ATIVA	DATA DA SITUAÇÃO CADASTRAL 08/11/2003	
MOTIVO DE SITUAÇÃO CADASTRAL		
SITUAÇÃO ESPECIAL *****	DATA DA SITUAÇÃO ESPECIAL *****	

Aprovado pela Instrução Normativa RFB nº 1.634, de 06 de maio de 2016.

Emitido no dia **05/04/2018** às **09:02:17** (data e hora de Brasília).

Página: 1/1



Comprovante de Inscrição Cadastral - CICAD

Inscrição no CAD/ICMS	Inscrição CNPJ	Início das Atividades
90268665-77	05.286.960/0001-83	11/2002

Empresa / Estabelecimento

Nome Empresarial	V S COSTA & CIA LTDA
Título do Estabelecimento	V S COSTA
Endereço do Estabelecimento	RUA FRANCELHO, 69 - VILA NOVA - CEP 86707-040 FONE: (43) 3252-7897
Município de Instalação	ARAPONGAS - PR, DESDE 11/2002 (Estabelecimento Matriz)

Qualificação

Situação Atual	ATIVO - SIMPLES NACIONAL / SIMPLES NACIONAL - DIA 03 DO MES+2, DESDE 01/2018
Natureza Jurídica	206-2 - SOCIEDADE EMPRESÁRIA LTDA
Atividade Econômica Principal do Estabelecimento	4645-1/01 - COMERCIO ATACADISTA DE INSTRUMENTOS E MATERIAIS PARA USO MEDICO, CIRURGICO, HOSPITALAR E DE LABORATORIOS
	4637-1/99 - COMERCIO ATACADISTA ESPECIALIZADO EM OUTROS PRODUTOS ALIMENTICIOS NAO ESPECIFICADOS ANTERIORMENTE
	4647-8/01 - COMERCIO ATACADISTA DE ARTIGOS DE ESCRITORIO E DE PAPELARIA
	4642-7/02 - COMERCIO ATACADISTA DE ROUPAS E ACESSORIOS PARA USO PROFISSIONAL E DE SEGURANCA DO TRABALHO
Atividade(s) Econômica(s) Secundária(s) do Estabelecimento	4641-9/01 - COMERCIO ATACADISTA DE TECIDOS
	4641-9/03 - COMERCIO ATACADISTA DE ARTIGOS DE ARMARINHO
	4649-4/08 - COMERCIO ATACADISTA DE PRODUTOS DE HIGIENE, LIMPEZA E CONSERVACAO DOMICILIAR
	4646-0/01 - COMERCIO ATACADISTA DE COSMETICOS E PRODUTOS DE PERFUMARIA
	4645-1/03 - COMERCIO ATACADISTA DE PRODUTOS ODONTOLOGICOS
	4645-1/02 - COMERCIO ATACADISTA DE PROTESES E ARTIGOS DE ORTOPEDIA

Quadro Societário

Tipo	Inscrição	Nome Completo / Nome Empresarial	Qualificação
CPF	563.814.419-68	VALDIR DA SILVA COSTA	SÓCIO-ADMINISTRADOR
CPF	834.883.839-20	REGINA MARIA CESTARI DA SILVA COSTA	SÓCIO-ADMINISTRADOR

Este CICAD tem validade até 05/05/2018.



Estado do Paraná
Secretaria de Estado da Fazenda
Coordenação da Receita do Estado

CAD/ICMS Nº 90268665-77

Emitido Eletronicamente via Internet
05/04/2018 9:12:00

Dados transmitidos de forma segura
Tecnologia CELEPAR

Os dados cadastrais deste estabelecimento poderão ser confirmados via Internet www.fazenda.pr.gov.br



MINISTÉRIO DA FAZENDA
Secretaria da Receita Federal do Brasil
Procuradoria-Geral da Fazenda Nacional

000831

X.

CERTIDÃO NEGATIVA DE DÉBITOS RELATIVOS AOS TRIBUTOS FEDERAIS E À DÍVIDA ATIVA DA UNIÃO

Nome: **V. S. COSTA & CIA LTDA**
CNPJ: **05.286.960/0001-83**

Ressalvado o direito de a Fazenda Nacional cobrar e inscrever quaisquer dívidas de responsabilidade do sujeito passivo acima identificado que vierem a ser apuradas, é certificado que não constam pendências em seu nome, relativas a créditos tributários administrados pela Secretaria da Receita Federal do Brasil (RFB) e a inscrições em Dívida Ativa da União (DAU) junto à Procuradoria-Geral da Fazenda Nacional (PGFN).

Esta certidão é válida para o estabelecimento matriz e suas filiais e, no caso de ente federativo, para todos os órgãos e fundos públicos da administração direta a ele vinculados. Refere-se à situação do sujeito passivo no âmbito da RFB e da PGFN e abrange inclusive as contribuições sociais previstas nas alíneas 'a' a 'd' do parágrafo único do art. 11 da Lei nº 8.212, de 24 de julho de 1991.

A aceitação desta certidão está condicionada à verificação de sua autenticidade na Internet, nos endereços <<http://rfb.gov.br>> ou <<http://www.pgfn.gov.br>>.

Certidão emitida gratuitamente com base na Portaria Conjunta RFB/PGFN nº 1.751, de 2/10/2014. Emitida às 11:26:41 do dia 29/01/2018 <hora e data de Brasília>.
Válida até 28/07/2018.

Código de controle da certidão: **B77D.D4E0.0F80.E046**
Qualquer rasura ou emenda invalidará este documento.

X.

Handwritten mark

Certidão Negativa
de Débitos Tributários e de Dívida Ativa Estadual
Nº 017734604-09

Certidão fornecida para o CNPJ/MF: **05.286.960/0001-83**
Nome: **V S COSTA & CIA LTDA**

Ressalvado o direito da Fazenda Pública Estadual inscrever e cobrar débitos ainda não registrados ou que venham a ser apurados, certificamos que, verificando os registros da Secretaria de Estado da Fazenda, constatamos não existir pendências em nome do contribuinte acima identificado, nesta data.

Obs.: Esta Certidão engloba todos os estabelecimentos da empresa e refere-se a débitos de natureza tributária e não tributária, bem como ao descumprimento de obrigações tributárias acessórias.

Válida até 10/07/2018 - Fornecimento Gratuito

A autenticidade desta certidão deverá ser confirmada via Internet
www.fazenda.pr.gov.br

Handwritten mark

Handwritten mark

Handwritten mark

Handwritten mark

Handwritten mark

Handwritten mark

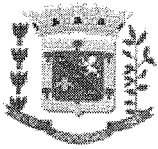

Prefeitura Municipal de Arapongas
Secretaria Municipal de Finanças
Departamento de Tributação e Fiscalização

000833

CERTIDÃO NEGATIVA Nº 7425/2018

Cód. Contribuinte.....: 274925
Nome/Razão Social.: V.S. COSTA & CIA LTDA
CNPJ/CPF.....: 05.286.960/0001-83
Endereço.....: RUA FRANCELHO, 69
Complemento.....:
Bairro.....: VL NOVA
CEP / Cidade.....: 86.707-040 / Arapongas
Requerimento nº.....:
Finalidade.....: comprovação contribuinte
Validade.....: 90 dias após data de emissão.

CERTIFICO, que revendo os lançamentos existentes para este contribuinte, não existem débitos municipais referentes aos cadastros mobiliário e imobiliário.

Fica reservado ao Município o direito de inscrever e cobrar as dívidas que venham ser apuradas em buscas posteriores, assim como de efetuar ou rever lançamentos sobre fatos gerados e já ocorridos.

Arapongas - PR, 4 de abril de 2018

	<p>PREFEITURA MUNICIPAL DE ARAPONGAS Secretaria Municipal de Finanças Departamento de Tributo e Fiscalização</p> <p>Certidão nº 7425 / 2018</p> <p>Emitida Eletronicamente via internet em: 04/04/2018</p> <p>Para verificar a Autenticidade desta Certidão acesse: www.arapongas.pr.gov.br na opção "Cidadão"</p>
--	--

000834

N.

IMPRIMIR

VOLTAR

CAIXA
CAIXA ECONÔMICA FEDERAL**Certificado de Regularidade do FGTS - CRF**

Inscrição: 05286960/0001-83
Razão Social: V S COSTA E CIA LTDA
Nome Fantasia: V S COSTA E CIA LTDA
Endereço: RUA FRANCELHO 69 TERREO / VILA NOVA / ARAPONGAS / PR /
86707-040

A Caixa Econômica Federal, no uso da atribuição que lhe confere o Art. 7, da Lei 8.036, de 11 de maio de 1990, certifica que, nesta data, a empresa acima identificada encontra-se em situação regular perante o Fundo de Garantia do Tempo de Serviço - FGTS.

O presente Certificado não servirá de prova contra cobrança de quaisquer débitos referentes a contribuições e/ou encargos devidos, decorrentes das obrigações com o FGTS.

Validade: 22/04/2018 a 21/05/2018

Certificação Número: 2018042213055069822346

Informação obtida em 23/04/2018, às 09:15:58.

A utilização deste Certificado para os fins previstos em Lei está condicionada à verificação de autenticidade no site da Caixa:
www.caixa.gov.br

N.



PODER JUDICIÁRIO
JUSTIÇA DO TRABALHO

CERTIDÃO NEGATIVA DE DÉBITOS TRABALHISTAS

Nome: V. S. COSTA & CIA LTDA

(MATRIZ E FILIAIS) CNPJ: 05.286.960/0001-83

Certidão nº: 147217257/2018

Expedição: 04/04/2018, às 08:53:00

Validade: 30/09/2018 - 180 (cento e oitenta) dias, contados da data de sua expedição.

Certifica-se que V. S. COSTA & CIA LTDA (MATRIZ E FILIAIS), inscrito(a) no CNPJ sob o nº 05.286.960/0001-83, NÃO CONSTA do Banco Nacional de Devedores Trabalhistas.

Certidão emitida com base no art. 642-A da Consolidação das Leis do Trabalho, acrescentado pela Lei nº 12.440, de 7 de julho de 2011, e na Resolução Administrativa nº 1470/2011 do Tribunal Superior do Trabalho, de 24 de agosto de 2011.

Os dados constantes desta Certidão são de responsabilidade dos Tribunais do Trabalho e estão atualizados até 2 (dois) dias anteriores à data da sua expedição.

No caso de pessoa jurídica, a Certidão atesta a empresa em relação a todos os seus estabelecimentos, agências ou filiais.

A aceitação desta certidão condiciona-se à verificação de sua autenticidade no portal do Tribunal Superior do Trabalho na Internet (<http://www.tst.jus.br>).

Certidão emitida gratuitamente.

INFORMAÇÃO IMPORTANTE

Do Banco Nacional de Devedores Trabalhistas constam os dados necessários à identificação das pessoas naturais e jurídicas inadimplentes perante a Justiça do Trabalho quanto às obrigações estabelecidas em sentença condenatória transitada em julgado ou em acordos judiciais trabalhistas, inclusive no concernente aos recolhimentos previdenciários, a honorários, a custas, a emolumentos ou a recolhimentos determinados em lei; ou decorrentes de execução de acordos firmados perante o Ministério Público do Trabalho ou Comissão de Conciliação Prévia.



CERTIDÃO SIMPLIFICADA

Página: 001 / 002

Certificamos que as informações abaixo constam dos documentos arquivados nesta Junta Comercial e são vigentes na data da sua expedição.

Nome Empresarial V.S. COSTA & CIA LTDA				
Natureza Jurídica: SOCIEDADE EMPRESÁRIA LIMITADA				
Número de Identificação do Registro de Empresas - NIRE (Sede) 41 2 0488134-3	CNPJ 05.286.960/0001-83	Data de Arquivamento do Ato Constitutivo 13/09/2002	Data de Início de Atividade 05/09/2002	
Endereço Completo (Logradouro, Nº e Complemento, Bairro, Cidade, UF, CEP) RUA FRANCELHO, 69, VILA NOVA, ARAPONGAS, PR, 86.707-040				
Objeto Social COMERCIO ATACADISTA DE INSTRUMENTOS , APARLHOS E MATERIAIS MÉDICO-CIRURUGICO , HOSPITALARES , LABORATORIAIS INSTRUMENTAIS , UTENSILIOS , SEGURANÇA E RESGATE ; COMERCIO ATACADISTA DE PROTESES , ARTIGOS DE ORTEPEDIA E ORTESE ; COMERCIO ATACADISTA DE PRODUTOS ODONTOLÓGICOS E OFTAMOLÓGICOS ; COMERCIO ATACADISTA DE COSMÉTICOS E PRODUTOS DE PERFUMARIA ; COMERCIO ATACADISTA DE GÊNEROS ALIMENTÍCIOS ; COMERCIO ATACADISTA DE ARTIGOS DE CAMA, MESA E BANHO , COMERCIO ATACADISTA DE ARTIGOS DE ARMARINHOS , JOGOS EDUCATIVOS , PRODUTOS ARTESANAIS , MIUDEZAS , BIJUTERIAS ; COMERCIO ATACADISTA DE TÊCIDOS ; COMERCIO ATACADISTA DE ROUPAS E ACESSÓRIOS PARA USO PROFISSIONAL E DE SEGURANÇA DO TRABALHO ; COMERCIO ATACADISTA DE ARTIGOS DE ESCRITORIO E DE PAPELARIA ; COMERCIO ATACADISTA DE MATERIAIS DE CONSTRUÇÃO , HIDRAULICO , MARCENARIA , ALVENARIA , FERRAGENS , PINTURA E ACABAMENTO ; COMERCIO ATACADISTA DE PRODUTOS SANEANTES , DE LAVANDEIRA , LIMPEZA E EXPEDIENTE ; COMERCIO ATACADISTA DE ELETRODOMÉSTICOS E ELETROELETRÔNICOS ; COMERCIO ATACADISTA DE PRODUTOS ESPORTIVOS E ARTIGOS FESTAS ; COMERCIO ATACADISTA DE EQUIPAMENTOS , ACESSÓRIOS E SUPRIMENTOS DE INFORMÁTICA ; COMERCIO ATACADISTA DE APARELHOS E MOVEIS MÉDICO-HOSPITALARES , ODONTOLÓGICOS , LABORATORIAIS , OFTAMOLÓGICOS , INFORMÁTICA , LAVANDERIA , SEGURANÇA E RESGATE , PARA ESCRITORIO , FISIOTERAPIA E GINÁSTICA , VEÍCULOS ESPECIAIS , COMERCIO ATACADISTA DE PEÇAS , PNEUS E ACESSÓRIOS PARA VEÍCULOS LOCAÇÃO DE MOVIES , APARELHOS E EQUIPAMENTOS EM GERAL ; PROMOÇÃO , REALIZAÇÃO DE EVENTOS , SERVIÇOS DE ESTUDIO (AUDIO E VIDEO) , COMERCIO ATACADISTA DE INSTRUMENTOS MUSICAIS E SEUS ACESSÓRIOS E COMERCIO ATACADISTA DE ARTIGOS FUNERARIOS E SEUS ACESSÓRIOS .				
Capital: R\$ 100.000,00 (CEM MIL REAIS)	Capital Integralizado: R\$ 100.000,00 (CEM MIL REAIS)	Microempresa ou Empresa de Pequeno Porte (Lei nº 123/2006) Empresa de pequeno porte	Prazo de Duração Indeterminado	
Sócios/Participação no Capital/Espécie de Sócio/Administrador/Término do Mandato			Término do Mandato	
Nome/CPF ou CNPJ	Participação no capital (R\$)	Espécie de Sócio	Administrador	Término do Mandato
REGINA MARIA CESTARI DA SILVA COSTA 834.883.839-20	99.000,00	SOCIO	Administrador	XXXXXXXXXX
MATEUS DA SILVA COSTA 077.283.889-59	1.000,00	SOCIO		XXXXXXXXXX
VALDIR DA SILVA COSTA 563.814.419-68	0,00	PAI/REPRESENTAN		XXXXXXXXXX
REGINA MARIA CESTARI DA SILVA COSTA 834.883.839-20	0,00	MAE/REPRESENTA	Administrador	XXXXXXXXXX

CURITIBA - PR, 20 de abril de 2018

18/240262-2

Libertad Bogus

LIBERTAD BOGUS
SECRETARIA GERAL

Libertad Bogus

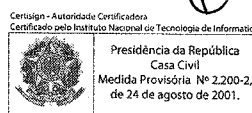



Continuação

CERTIDÃO SIMPLIFICADA

Página: 002 / 002

Certificamos que as informações abaixo constam dos documentos arquivados nesta Junta Comercial e são vigentes na data da sua expedição.

Nome Empresarial V.S. COSTA & CIA LTDA	
Natureza Jurídica: SOCIEDADE EMPRESÁRIA LIMITADA	
Número de Identificação do Registro de Empresas - NIRE (Sede) 41 2 0488134-3	CNPJ 05.286.960/0001-83
Último Arquivamento Data: 16/04/2018 Ato: ALTERAÇÃO	Situação REGISTRO ATIVO
Evento (s): ALTERAÇÃO DE DADOS (EXCETO NOME EMPRESARIAL) CONSOLIDAÇÃO DE CONTRATO/ESTATUTO	Status XXXXXXXXXXXXXXXXXXXX

18/240262-2

CURITIBA - PR, 20 de abril de 2018

LIBERTAD BOGUS
SECRETARIA GERAL

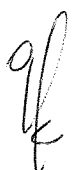

Simple Nacional - Consulta Optantes

000838
26.

Data da consulta: 05/04/2018

Identificação do Contribuinte - CNPJ Matriz

CNPJ : 05.286.960/0001-83

A opção pelo Simples Nacional e/ou SIMEI abrange todos os estabelecimentos da empresa

Nome Empresarial : V. S. COSTA & CIA LTDA

Situação Atual

Situação no Simples Nacional : Optante pelo Simples Nacional desde 01/01/2018

Situação no SIMEI: NÃO optante pelo SIMEI

Períodos Anteriores

Opções pelo Simples Nacional em Períodos Anteriores

Data Inicial	Data Final	Detalhamento
01/01/2016	30/09/2016	Excluída por Comunicação Obrigatória do Contribuinte
01/07/2007	31/12/2014	Excluída por Comunicação Obrigatória do Contribuinte

Opções pelo SIMEI em Períodos Anteriores: Não Existem

Agendamentos (Simples Nacional)

Agendamentos no Simples Nacional

Data e Hora do Agendamento	Data e Hora do Cancelamento	Situação do Agendamento	Número da Opção
18/12/2015 15:32		Convertido em Opção	

Eventos Futuros (Simples Nacional)

Eventos Futuros no Simples Nacional: Não Existem

Eventos Futuros (SIMEI)

Eventos Futuros no SIMEI: Não Existem

(Handwritten signatures and initials)

000839
N

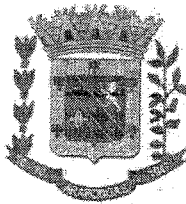

EFEITURA DO MUNICÍPIO DE ARAPONGAS – ESTADO DO PARANÁ
SECRETARIA MUNICIPAL DE ADMINISTRAÇÃO - SEMAD
GERÊNCIA DE LICITAÇÕES – CNPJ 76.958.966-0001-06
Rua Garças, 750 – Centro – CEP 86700-285
Fone (43) 3902-1052 – Fax (43) 3902-1046
www.arapongas.pr.gov.br e-mail: licitacao.pregao@arapongas.pr.gov.br

ATESTADO DE CAPACIDADE TÉCNICA 007/2016

A Prefeitura do Município de Arapongas, Estado do Paraná, inscrita no CNPJ sob o nº 76.958.966/0001-06, sediada na Rua das Garças nº 750, Centro, atesta para os devidos fins de direito e a quem possa interessar, que, a empresa: VSCOSTA & CIA LTDA, CNPJ 05.286.960/0001-83, é fornecedora tradicional de diversos produtos, sendo que até o presente momento não houve nenhum fato que desabonasse a boa e fiel conduta da mesma.

Declaramos ainda que a empresa referida já forneceu os seguintes objetos: Produtos e Materiais Hospitalares, Equipamento Médico-Hospitalar, Lavanderia, Fisioterapia e Odontológico, Móveis Hospitalares e de Escritório, Moveis de Aço, Produtos e Equipamentos de Informática, Eletrodomésticos e Eletrônicos, Instrumentos Musicais, Produtos de Higiene Pessoal, Epis, Colchão e Colchonetes, Fraldas Geriátricas e Fraldas Infantis.

Por ser a mais pura expressão da verdade firmamos o presente na forma da lei em vigor.

Termos em que firma-se o presente.

Arapongas, 15 março de 2016.

Tab. GRASSANO

Marisa Ap. Mendes Ferreira
SEMAD LICITAÇÃO

1º TABELIONATO - RICARDO ANTONIOLI GRASSANO
Comarca de Arapongas-PR - Av. Arapongas, 342 - FONE (43) 3055-2065
RECONHEÇO por SEMELHANÇA (CN 11.6.3.1) a(s) firma(s) de:
[5758xty0]-MARISA APARECIDA MENDES FERREIRA.....
A QUAL CONFERE COM O PADRÃO DEPOSITADO EM CARTÓRIO
Arapongas, 16 de Março de 2016

EM TEST. DA VERDADE

MARIA HENRIQUETA PAZ DA COSTA GRASSANO - ESCRIVENTE
ARUMENTADA
FUNARPEN - SELO DIGITAL Nº 01066 qRFZ GBASy - cMjop gbdS
Consulte esse selo em http://funarpen.com.br

CARTÓRIO AZEVEDO BASTOS 1º OFÍCIO DE REGISTRO CIVIL DAS PESSOAS NATURAIS E TABELIONATO DE NOTAS – Código CNJ 06.870-0
Autenticação Digital
De acordo com os artigos 1º, 3º e 7º inc. V P.R. 41 e 82 da Lei Federal 8.951/1994 e Art. 6º Inc. XII da Lei Estadual 8.721/2008 autentico a presente imagem digitalizada, reprodução fiel do documento apresentado e conferido neste ato. O referido é verdade. Dou fé.
Cód. Autenticação: 33050503181052530278-1; Data: 05/03/2016 10:53:09
Selo Digital de Fiscalização Tipo Normal C: AG001691-M0B0; Valor Total do Ato: R\$ 4,23
Confira os dados do ato em: https://selodigital.tjpb.jus.br

REPÚBLICA FEDERATIVA DO BRASIL
ESTADO DA PARAÍBA
CARTÓRIO AZEVEDO BASTOS
FUNDADO EM 1888

000840

PRIMEIRO REGISTRO CIVIL DE NASCIMENTO E ÓBITOS E PRIVATIVO DE CASAMENTOS, INTERDIÇÕES E TUTELAS DA COMARCA DE
JOÃO PESSOA

Av. Epitácio Pessoa, 1145 Bairro dos Estados 58030-00, João Pessoa PB
Tel.: (83) 3244-5404 / Fax: (83) 3244-5484
<http://www.azevedobastos.not.br>
E-mail: cartorio@azevedobastos.not.br



DECLARAÇÃO DE SERVIÇO DE AUTENTICAÇÃO DIGITAL

O Bel. Válber Azevêdo de Miranda Cavalcanti, Oficial do Primeiro Registro Civil de Nascimentos e Óbitos e Privativo de Casamentos, Interdições e Tutelas com atribuição de autenticar e reconhecer firmas da Comarca de João Pessoa Capital do Estado da Paraíba, em virtude de Lei, etc...

DECLARA para os devidos fins de direito que, o documento em anexo identificado individualmente em cada *Código de Autenticação Digital*¹ ou na referida sequência, foi autenticados de acordo com as Legislações e normas vigentes².

DECLARO ainda que, para garantir transparência e segurança jurídica de todos os atos oriundos dos respectivos serviços de Notas e Registros do Estado da Paraíba, a Corregedoria Geral de Justiça editou o Provimento CGJPB Nº 003/2014, determinando a inserção de um código em todos os atos notoriais e registrais, assim, cada Selo Digital de Fiscalização Extrajudicial contém um código único (por exemplo: **Selo Digital: ABC12345-X1X2**) e dessa forma, cada autenticação processada pela nossa Serventia pode ser confirmada e verificada tantas vezes quanto for necessário através do site do Tribunal de Justiça do Estado da Paraíba, endereço <http://corregedoria.tjpb.jus.br/selo-digital/>

A autenticação digital do documento faz prova de que, na data e hora em que ela foi realizada, a empresa **VS COSTA E CIA LTDA** tinha posse de um documento com as mesmas características que foram reproduzidas na cópia autenticada, sendo da empresa **VS COSTA E CIA LTDA** a responsabilidade, única e exclusiva, pela idoneidade do documento apresentado a este Cartório.

Esta DECLARAÇÃO foi emitida em **06/03/2018 08:19:35 (hora local)** através do sistema de autenticação digital do Cartório Azevêdo Bastos, de acordo com o Art. 1º, 10º e seus §§ 1º e 2º da MP 2200/2001, como também, o documento eletrônico autenticado contendo o Certificado Digital do titular do Cartório Azevêdo Bastos, poderá ser solicitado diretamente a empresa **VS COSTA E CIA LTDA** ou ao Cartório pelo endereço de e-mail autentica@azevedobastos.not.br

Para informações mais detalhadas deste ato, acesse o site <https://autdigital.azevedobastos.not.br> e informe o *Código de Consulta desta Declaração*.

Código de Consulta desta Declaração: 926784

A consulta desta Declaração estará disponível em nosso site até **05/03/2019 17:48:19 (hora local)**.

¹**Código de Autenticação Digital:** 33050503181052530278-1

²**Legislações Vigentes:** Lei Federal nº 8.935/94, Lei Federal nº 10.406/2002, Medida Provisória nº 2200/2001, Lei Federal nº 13.105/2015, Lei Estadual nº 8.721/2008, Lei Estadual nº 10.132/2013 e Provimento CGJ Nº 003/2014.

O referido é verdade, dou fé.

CHAVE DIGITAL

00005b1d734fd94f057f2d69fe6bc05ba9fbb4c936d2c2b9bc93dc7b63099426df0282209b0a2b5f3ab876a8c1ca4751b848edae25876384476f8970b8
491160c0ff36bfc4a304c51d77cf0d834c97bd

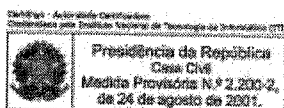



Presidência da República
Casa Civil
Medida Provisória Nº 2.200-2,
de 24 de agosto de 2001.



Handwritten signature

Handwritten signatures and initials

000841

 <p>V S COSTA & CIA LTDA Rua Francelho, 69 - VI Nova Arapongas - PR - 86707-040 (43) 3252-7897</p>	<p>DANFE Documento Auxiliar da NOTA FISCAL ELETRÔNICA</p> <p>0 - ENTRADA 1 - SAÍDA 1</p> <p>Nº 000.004.458 SÉRIE: 1 FOLHA: 1/1</p>	<p>CONTROLE DO FISCO</p>  <p>CHAVE DE ACESSO 4114 1105 2869 6000 0183 5500 1000 0044 5811 8345 8361</p> <p>Consulta de autenticidade no portal nacional da NF-e www.nfe.fazenda.gov.br/portal ou no site da Sefaz Autorizadora</p>
	<p>NATUREZA DA OPERAÇÃO VENDAS DE MERCADORIAS</p> <p>INSCRIÇÃO ESTADUAL 902.68665-77 INSC. EST. DO SUBST. TRIBUTÁRIO</p>	

<p>DESTINATÁRIO/REMETENTE NOME/RAZÃO SOCIAL FUNDO MUNICIPAL DE SAUDE ARAPONGAS</p> <p>ENDEREÇO RUA GARCA, 750</p> <p>MUNICÍPIO ARAPONGAS FONE/FAX (43)3902-1184 UF PR INSCRIÇÃO ESTADUAL</p>		<p>CNPJ/CPF 09.267.609/0001-04 DATA DE EMISSÃO 05/11/2014</p> <p>CEP 86706-010 DATA DE SAÍDA/ENTRADA 05/11/2014</p> <p>HORA DE SAÍDA</p>
---	--	--

<p>FATURA/DUPLICATA</p> <p>4458-01 20/11/2014 R\$6.975,00</p>	
--	--

CÁLCULO DO IMPOSTO						
BASE DE CÁLCULO DO ICMS	VALOR DO ICMS	BASE DE CÁLCULO DO ICMS SUBSTITUIÇÃO	VALOR DO ICMS SUBSTITUIÇÃO	VALOR TOTAL DOS PRODUTOS		
0,00	0,00	0,00	0,00	6.975,00		
VALOR DO FRETE	VALOR DO SEGURO	DESCONTO	OUTRAS DESPESAS ACESSÓRIAS	VALOR DO IPI	VALOR TOTAL DA NOTA	
0,00	0,00	0,00	0,00	0,00	6.975,00	
TRANSPORTADOR/VOLUMES TRANSPORTADOS						
RAZÃO SOCIAL						

<p>RAZÃO SOCIAL</p>		<p>FRETE POR CONTA 0-Emitente</p>	<p>CÓDIGO ANTT</p>	<p>PLACA DO VEÍCULO</p>	<p>UF</p>	<p>CNPJ/CPF</p>
<p>ENDEREÇO</p>		<p>MUNICÍPIO</p>			<p>UF</p>	<p>INSCRIÇÃO ESTADUAL</p>
QUANTIDADE	ESPÉCIE	MARCA	NUMERAÇÃO	PESO BRUTO	PESO LÍQUIDO	



DADOS DO PRODUTO/SERVIÇO												
CÓDIGO PRODUTO	DESCRIÇÃO DO PRODUTO/SERVIÇO	NCM/SH	CSOSN	CFOP	UNID.	QUANT.	VALOR UNITÁRIO	VALOR TOTAL	BC ICMS	VALOR ICMS	ALIQ. ICMS	
11	AUTOCLAVE 12 LITROS CAMARA DE ESTERILIZACO EM ACO C/ 1 Lote=49651 Qtd=1 Fab=04/11/2014 Val=04/11/2020 PMC=0,00	84192000	0102	5102	UN	1	1.395,00	1.395,00	0,00	0,00	0	
11	AUTOCLAVE 12 LITROS CAMARA DE ESTERILIZACO EM ACO C/ 1 Lote=49652 Qtd=1 Fab=04/11/2014 Val=04/11/2020 PMC=0,00	84192000	0102	5102	UN	1	1.395,00	1.395,00	0,00	0,00	0	
11	AUTOCLAVE 12 LITROS CAMARA DE ESTERILIZACO EM ACO C/ 1 Lote=49653 Qtd=1 Fab=04/11/2014 Val=04/11/2020 PMC=0,00	84192000	0102	5102	UN	1	1.395,00	1.395,00	0,00	0,00	0	
11	AUTOCLAVE 12 LITROS CAMARA DE ESTERILIZACO EM ACO C/ 1 Lote=49654 Qtd=1 Fab=04/11/2014 Val=04/11/2020 PMC=0,00	84192000	0102	5102	UN	1	1.395,00	1.395,00	0,00	0,00	0	
11	AUTOCLAVE 12 LITROS CAMARA DE ESTERILIZACO EM ACO C/ 1 Lote=49655 Qtd=1 Fab=04/11/2014 Val=04/11/2020 PMC=0,00	84192000	0102	5102	UN	1	1.395,00	1.395,00	0,00	0,00	0	

CÁLCULO DO ISSQN	
INSCRIÇÃO MUNICIPAL	VALOR TOTAL DOS SERVIÇOS
BASE DE CÁLCULO DOS SERVIÇOS	VALOR DO ISSQN

<p>DADOS ADICIONAIS</p> <p>INFORMAÇÕES COMPLEMENTARES</p> <p>CFE LC 123 2006</p> <p>REF PREGAO 097 2014</p> <p>REF NOTA DE EMPENHO N 005826 2014</p> <p>BANCO DO BRASIL - AG: 0359-X C/C: 17836-5</p> <p>OPERACAO ISENTA DE ICMS CONFORME DECRETO 6080/2012, ITEM 121 DO ANEXO I - ISENCOES</p> <p>DOCUMENTO EMITIDO POR EPP OPTANTE PELO SIMPLES NACIONAL. NAO GERA DIREITO A CREDITO FISCAL DE ICMS E TRIBUTOS FEDERAIS.</p>	<p>RESERVADO AO FISCO</p>
---	---------------------------

<p>Recebemos de V S COSTA E CIA LTDA, os produtos constantes da nota fiscal indicada ao lado: Data de emissão:05/11/2014. Valor Total: R\$6.975,00, Destinatário: FUNDO MUNICIPAL DE SAUDE ARAPONGAS RUA GARCA, 750 - CENTRO - ARAPONGAS/PR</p>		<p>NF-e</p> <p>Nº 000.004.458</p> <p>SÉRIE: 1</p>
DATA DE RECEBIMENTO	IDENTIFICAÇÃO E ASSINATURA DO RECEBEDOR	

000842

IDENTIFICAÇÃO DO EMITENTE  V S COSTA & CIA LTDA Rua Francelino, 69 - VI Nova Arapongas - PR - 86707-040 (43) 3252-7897		DANFE Documento Auxiliar da NOTA FISCAL ELETRÔNICA 0 - ENTRADA 1 - SAÍDA 1 Nº 000.004.469 SÉRIE: 1 FOLHA: 1/1	CONTROLE DO FISCO  CHAVE DE ACESSO 4114 1105 2869 6000 0183 5500 1000 0044 6917 1543 4864 Consulta de autenticidade no portal nacional da NF-e www.nfe.fazenda.gov.br/portal ou no site da Sefaz Autorizadora																																				
NATUREZA DA OPERAÇÃO VENDAS DE MERCADORIAS		PROTOCOLO DE AUTORIZAÇÃO DE USO 141140173917139 11/11/2014 09:58:45																																					
INSCRIÇÃO ESTADUAL 902.68665-77		CNPJ 05.286.960/0001-83																																					
DESTINATÁRIO/REMETENTE FUNDO MUNICIPAL DE SAUDE ARAPONGAS ENDEREÇO: RUA GARCA, 750 MUNICÍPIO: ARAPONGAS BAIRRO/DISTRITO: CENTRO CEP: 86706-010 FONE/FAX: (43)3902-1184 UF: PR INSCRIÇÃO ESTADUAL: [blank] DATA DE EMISSÃO: 11/11/2014 DATA DE SAÍDA/ENTRADA: 11/11/2014 HORA DE SAÍDA: [blank]																																							
FATURA/DUPLICATA 4469-01 26/11/2014 R\$1.155,00																																							
CÁLCULO DO IMPOSTO <table border="1"> <tr> <td>BASE DE CÁLCULO DO ICMS</td> <td>VALOR DO ICMS</td> <td>BASE DE CÁLCULO DO ICMS SUBSTITUIÇÃO</td> <td>VALOR DO ICMS SUBSTITUIÇÃO</td> <td>VALOR TOTAL DOS PRODUTOS</td> </tr> <tr> <td>0,00</td> <td>0,00</td> <td>0,00</td> <td>0,00</td> <td>1.155,00</td> </tr> <tr> <td>VALOR DO FRETE</td> <td>VALOR DO SEGURO</td> <td>DESCONTO</td> <td>OUTRAS DESPESAS ACESSÓRIAS</td> <td>VALOR DO IPI</td> </tr> <tr> <td>0,00</td> <td>0,00</td> <td>0,00</td> <td>0,00</td> <td>0,00</td> </tr> <tr> <td colspan="4"></td> <td>VALOR TOTAL DA NOTA</td> </tr> <tr> <td colspan="4"></td> <td>1.155,00</td> </tr> </table>				BASE DE CÁLCULO DO ICMS	VALOR DO ICMS	BASE DE CÁLCULO DO ICMS SUBSTITUIÇÃO	VALOR DO ICMS SUBSTITUIÇÃO	VALOR TOTAL DOS PRODUTOS	0,00	0,00	0,00	0,00	1.155,00	VALOR DO FRETE	VALOR DO SEGURO	DESCONTO	OUTRAS DESPESAS ACESSÓRIAS	VALOR DO IPI	0,00	0,00	0,00	0,00	0,00					VALOR TOTAL DA NOTA					1.155,00						
BASE DE CÁLCULO DO ICMS	VALOR DO ICMS	BASE DE CÁLCULO DO ICMS SUBSTITUIÇÃO	VALOR DO ICMS SUBSTITUIÇÃO	VALOR TOTAL DOS PRODUTOS																																			
0,00	0,00	0,00	0,00	1.155,00																																			
VALOR DO FRETE	VALOR DO SEGURO	DESCONTO	OUTRAS DESPESAS ACESSÓRIAS	VALOR DO IPI																																			
0,00	0,00	0,00	0,00	0,00																																			
				VALOR TOTAL DA NOTA																																			
				1.155,00																																			
TRANSPORTADOR/VOLUMES TRANSPORTADOS <table border="1"> <tr> <td>RAZÃO SOCIAL</td> <td>FRETE POR CONTA</td> <td>CÓDIGO ANTT</td> <td>PLACA DO VEÍCULO</td> <td>UF</td> <td>CNPJ/CPF</td> </tr> <tr> <td>[blank]</td> <td>0-Emitente</td> <td>[blank]</td> <td>[blank]</td> <td>[blank]</td> <td>[blank]</td> </tr> <tr> <td>ENDEREÇO</td> <td>MUNICÍPIO</td> <td>UF</td> <td colspan="3">INSCRIÇÃO ESTADUAL</td> </tr> <tr> <td>[blank]</td> <td>[blank]</td> <td>[blank]</td> <td colspan="3">[blank]</td> </tr> <tr> <td>QUANTIDADE</td> <td>ESPÉCIE</td> <td>MARCA</td> <td>NUMERAÇÃO</td> <td>PESO BRUTO</td> <td>PESO LÍQUIDO</td> </tr> <tr> <td>[blank]</td> <td>[blank]</td> <td>[blank]</td> <td>[blank]</td> <td>[blank]</td> <td>[blank]</td> </tr> </table>				RAZÃO SOCIAL	FRETE POR CONTA	CÓDIGO ANTT	PLACA DO VEÍCULO	UF	CNPJ/CPF	[blank]	0-Emitente	[blank]	[blank]	[blank]	[blank]	ENDEREÇO	MUNICÍPIO	UF	INSCRIÇÃO ESTADUAL			[blank]	[blank]	[blank]	[blank]			QUANTIDADE	ESPÉCIE	MARCA	NUMERAÇÃO	PESO BRUTO	PESO LÍQUIDO	[blank]	[blank]	[blank]	[blank]	[blank]	[blank]
RAZÃO SOCIAL	FRETE POR CONTA	CÓDIGO ANTT	PLACA DO VEÍCULO	UF	CNPJ/CPF																																		
[blank]	0-Emitente	[blank]	[blank]	[blank]	[blank]																																		
ENDEREÇO	MUNICÍPIO	UF	INSCRIÇÃO ESTADUAL																																				
[blank]	[blank]	[blank]	[blank]																																				
QUANTIDADE	ESPÉCIE	MARCA	NUMERAÇÃO	PESO BRUTO	PESO LÍQUIDO																																		
[blank]	[blank]	[blank]	[blank]	[blank]	[blank]																																		
DADOS DO PRODUTO/SERVIÇO <table border="1"> <thead> <tr> <th>CÓDIGO PRODUTO</th> <th>DESCRIÇÃO DO PRODUTO/SERVIÇO</th> <th>NCM/SH</th> <th>CSOSN</th> <th>CFOP</th> <th>UNID.</th> <th>QUANT.</th> <th>VALOR UNITÁRIO</th> <th>VALOR TOTAL</th> <th>BC ICMS</th> <th>VALOR ICMS</th> <th>ALIQ. ICMS</th> </tr> </thead> <tbody> <tr> <td>2</td> <td>AMALGAMADOR ODONTOLÓGICO DIGITAL TIPO CAPSULAR YG100 C/ 1</td> <td>90184999</td> <td>0102</td> <td>5102</td> <td>UN</td> <td>3</td> <td>385,00</td> <td>1.155,00</td> <td>0,00</td> <td>0,00</td> <td>0</td> </tr> </tbody> </table>				CÓDIGO PRODUTO	DESCRIÇÃO DO PRODUTO/SERVIÇO	NCM/SH	CSOSN	CFOP	UNID.	QUANT.	VALOR UNITÁRIO	VALOR TOTAL	BC ICMS	VALOR ICMS	ALIQ. ICMS	2	AMALGAMADOR ODONTOLÓGICO DIGITAL TIPO CAPSULAR YG100 C/ 1	90184999	0102	5102	UN	3	385,00	1.155,00	0,00	0,00	0												
CÓDIGO PRODUTO	DESCRIÇÃO DO PRODUTO/SERVIÇO	NCM/SH	CSOSN	CFOP	UNID.	QUANT.	VALOR UNITÁRIO	VALOR TOTAL	BC ICMS	VALOR ICMS	ALIQ. ICMS																												
2	AMALGAMADOR ODONTOLÓGICO DIGITAL TIPO CAPSULAR YG100 C/ 1	90184999	0102	5102	UN	3	385,00	1.155,00	0,00	0,00	0																												

CÁLCULO DO ISSQN

INSCRIÇÃO MUNICIPAL	VALOR TOTAL DOS SERVIÇOS	BASE DE CÁLCULO DOS SERVIÇOS	VALOR DO ISSQN
[blank]	[blank]	[blank]	[blank]

DADOS ADICIONAIS

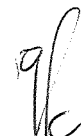
INFORMAÇÕES COMPLEMENTARES CFE LC 123 2006 REF PREGAO 097 2014 REF NOTA DE EMPENHO N 005930 2014 BANCO DO BRASIL - AG: 0359-X C/C: 17836-5 OPERAÇÃO ISENTA DE ICMS CONFORME DECRETO 6080/2012, ITEM 121 DO ANEXO I - ISENCOES DOCUMENTO EMITIDO POR EPP OPTANTE PELO SIMPLES NACIONAL. NAO GERA DIREITO A CREDITO FISCAL DE ICMS E TRIBUTOS FEDERAIS.	RESERVADO AO FISCO 
--	--

Recebemos de V S COSTA E CIA LTDA, os produtos constantes da nota fiscal indicada ao lado: Data de emissão: 11/11/2014, Valor Total: R\$1.155,00, Destinatário: FUNDO MUNICIPAL DE SAUDE ARAPONGAS RUA GARCA, 750 - CENTRO - ARAPONGAS/PR

DATA DE RECEBIMENTO	IDENTIFICAÇÃO E ASSINATURA DO RECEBEDOR	NF-e Nº 000.004.469 SÉRIE: 1
[blank]	[blank]	

000843

 <p>IDENTIFICAÇÃO DO EMITENTE</p> <p>V S COSTA & CIA LTDA Rua Francelho, 69 - VI Nova Arapongas - PR - 86707-040 (43) 3252-7897</p>	<p>DANFE Documento Auxiliar da NOTA FISCAL ELETRÔNICA</p> <p>0 - ENTRADA 1 1 - SAIDA</p> <p>Nº 000.004.546 SÉRIE: 1 FOLHA: 1/1</p>	<p>CONTROLE DO FISCO</p> 
		<p>CHAVE DE ACESSO 4114 1205 2869 6000 0183 5500 1000 0045 4618 5103 7086</p> <p>Consulta de autenticidade no portal nacional da NF-e www.nfe.fazenda.gov.br/portal ou no site da Sefaz Autorizadora</p>

<p>NATUREZA DA OPERAÇÃO VENDAS DE MERCADORIAS</p> <p>INSCRIÇÃO ESTADUAL 902.68665-77</p>	<p>INSC. EST. DO SUBST. TRIBUTARIO</p>	<p>PROTOCOLO DE AUTORIZAÇÃO DE USO 141140192438675 11/12/2014 11:23:57</p> <p>CNPJ 05.286.960/0001-83</p>
--	---	---

<p>DESTINATÁRIO/REMETENTE</p> <p>NOME/RAZÃO SOCIAL FUNDO MUNICIPAL DE SAUDE ARAPONGAS</p> <p>ENDEREÇO RUA GARCA, 750</p> <p>MUNICÍPIO ARAPONGAS</p>		<p>CNPJ/CPF 09.267.609/0001-04</p> <p>DATA DE EMISSÃO 11/12/2014</p>	<p>BAIRRO/DISTRITO CENTRO</p> <p>CEP 86706-010</p> <p>DATA DE SAÍDA/ENTRADA 11/12/2014</p>
<p>FONE/FAX (43)3902-1000</p> <p>UF PR</p>		<p>INSCRIÇÃO ESTADUAL</p> <p>HORA DE SAÍDA</p>	

<p>FATURA/DUPLICATA</p> <p>4546-01 31/12/2014 R\$25.400,00</p>	
---	--

CÁLCULO DO IMPOSTO	
BASE DE CÁLCULO DO ICMS	VALOR DO ICMS
0,00	0,00
BASE DE CÁLCULO DO ICMS SUBSTITUIÇÃO	VALOR DO ICMS SUBSTITUIÇÃO
0,00	0,00
VALOR DO FRETE	VALOR DO SEGURO
0,00	0,00
DESCONTO	OUTRAS DESPESAS ACESSÓRIAS
0,00	0,00
VALOR DO IPI	VALOR TOTAL DOS PRODUTOS
0,00	25.400,00
VALOR TOTAL DA NOTA	25.400,00

<p>TRANSPORTADOR/VOLUMES TRANSPORTADOS</p> <p>RAZÃO SOCIAL</p>		<p>FRETE POR CONTA 0-Emitente</p> <p>CÓDIGO ANTT</p> <p>PLACA DO VEICULO</p> <p>UF</p> <p>CNPJ/CPF</p>	<p>MUNICÍPIO</p> <p>UF</p> <p>INSCRIÇÃO ESTADUAL</p>
<p>QUANTIDADE</p> <p>ESPÉCIE</p> <p>MARCA</p>	<p>NUMERAÇÃO</p> <p>PESO BRUTO</p> <p>PESO LÍQUIDO</p>		

DADOS DO PRODUTO/SERVIÇO											
CÓDIGO PRODUTO	DESCRIÇÃO DO PRODUTO/SERVIÇO	NCM/SH	CSOSN	CFOP	UNID.	QUANT.	VALOR UNITÁRIO	VALOR TOTAL	BC ICMS	VALOR ICMS	ALIQ. ICMS
46	CADEIRA ODONTOLOGICA COMPLETA UNIK MARCA LAVO UNICK RegMS: 1006401003	90184999	0102	5102	UN	4	6.350,00	25.400,00	0,00	0,00	0



CÁLCULO DO ISSQN	
INSCRIÇÃO MUNICIPAL	VALOR TOTAL DOS SERVIÇOS
BASE DE CÁLCULO DOS SERVIÇOS	VALOR DO ISSQN

<p>DADOS ADICIONAIS</p> <p>INFORMAÇÕES COMPLEMENTARES CFE LC 123 2006 REF PREGAO 97 2014 REF NOTA DE EMPENHO N 005826 2014 BANCO DO BRASIL - AG: 0359-X C/C: 17836-5 OPERACAO ISENTA DE ICMS CONFORME DECRETO 6080/2012, ITEM 121 DO ANEXO I - ISENCOES DOCUMENTO EMITIDO POR EPP OPTANTE PELO SIMPLES NACIONAL. NAO GERA DIREITO A CREDITO FISCAL DE ICMS E TRIBUTOS FEDERAIS.</p>	<p>RESERVADO AO FISCO</p> 
---	--

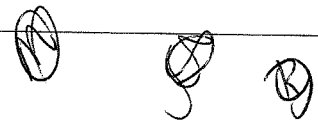
<p>Recebemos de V S COSTA E CIA LTDA, os produtos constantes da nota fiscal indicada ao lado: Data de emissão: 11/12/2014, Valor Total: R\$25.400,00, Destinatário: FUNDO MUNICIPAL DE SAUDE ARAPONGAS RUA GARCA, 750 - CENTRO - ARAPONGAS/PR</p>		<p>NF-e Nº 000.004.546 SÉRIE: 1</p>
<p>DATA DE RECEBIMENTO</p>	<p>IDENTIFICAÇÃO E ASSINATURA DO RECEBEDOR</p>	



000844 8

 <p>V S COSTA & CIA LTDA Rua Francelho, 69 - VI Nova Arapongas - PR - 86707-040 (43) 3252-7897</p>	<p>DANFE Documento Auxiliar da NOTA FISCAL ELETRÔNICA</p> <p>0 - ENTRADA 1 1 - SAÍDA</p> <p>Nº 000.004.561 SÉRIE: 1 FOLHA: 1/1</p>	<p>CONTROLE DO FISCO</p> 
		<p>CHAVE DE ACESSO 4114 1205 2869 6000 0183 5500 1000 0045 6111 1028 4058</p> <p>Consulta de autenticidade no portal nacional da NF-e www.nfe.fazenda.gov.br/portal ou no site da Sefaz Autorizadora</p>

<p>NATUREZA DA OPERAÇÃO VENDAS DE MERCADORIAS</p>		<p>PROTOCOLO DE AUTORIZAÇÃO DE USO 141140196160377 17/12/2014 14:25:14</p>	
<p>INSCRIÇÃO ESTADUAL 902.68665-77</p>	<p>INSC. EST. DO SUBST. TRIBUTÁRIO</p>	<p>CNPJ 05.286.960/0001-83</p>	

<p>DESTINATÁRIO/REMETENTE</p> <p>NOME/RAZÃO SOCIAL FUNDO MUNICIPAL DE SAUDE ARAPONGAS</p>				<p>CNPJ/CPF 09.267.609/0001-04</p>	<p>DATA DE EMISSÃO 17/12/2014</p>
<p>ENDEREÇO RUA GARCA, 750</p>		<p>BAIRRO/DISTRITO CENTRO</p>		<p>CEP 86706-010</p>	<p>DATA DE SAÍDA/ENTRADA 17/12/2014</p>
<p>MUNICÍPIO ARAPONGAS</p>			<p>FONE/FAX (43)3902-1000</p>	<p>UF PR</p>	<p>INSCRIÇÃO ESTADUAL</p>

<p>FATURA/DUPLICATA</p> <p>4561-01 06/01/2015 R\$3.290,00</p>					
--	--	--	--	--	--

<p>CÁLCULO DO IMPOSTO</p> <p>BASE DE CÁLCULO DO ICMS 0,00 VALOR DO ICMS 0,00</p>		<p>BASE DE CÁLCULO DO ICMS SUBSTITUIÇÃO 0,00 VALOR DO ICMS SUBSTITUIÇÃO 0,00</p>		<p>VALOR TOTAL DOS PRODUTOS 3.290,00</p>	
<p>VALOR DO FRETE 0,00</p>	<p>VALOR DO SEGURO 0,00</p>	<p>DESCONTO 0,00</p>	<p>OUTRAS DESPESAS ACESSÓRIAS 0,00</p>	<p>VALOR DO IPI 0,00</p>	<p>VALOR TOTAL DA NOTA 3.290,00</p>

<p>TRANSPORTADOR/VOLUMES TRANSPORTADOS</p> <p>RAZÃO SOCIAL</p>						<p>FRETE POR CONTA 0-Emitente</p>	<p>CÓDIGO ANTT</p>	<p>PLACA DO VEÍCULO</p>	<p>UF</p>	<p>CNPJ/CPF</p>
<p>ENDEREÇO</p>						<p>MUNICÍPIO</p>		<p>UF</p>	<p>INSCRIÇÃO ESTADUAL</p>	
<p>QUANTIDADE</p>	<p>ESPECIE</p>	<p>MARCA</p>	<p>NUMERAÇÃO</p>	<p>PESO BRUTO</p>	<p>PESO LÍQUIDO</p>					

CÓDIGO PRODUTO	DESCRIÇÃO DO PRODUTO/SERVIÇO	NCM/SH	CSOSN	CFOP	UNID.	QUANT.	VALOR UNITÁRIO	VALOR TOTAL	BC ICMS	VALOR ICMS	ALIQ. ICMS
9	APARELHO DE RX ODONTOLÓGICO COM COLUNA MOVEL MARCA XDENT X70 RegMS: 80422150001	90221390	0102	5102	UN	1	3.290,00	3.290,00	0,00	0,00	0

<p>CÁLCULO DO ISSQN</p>			
<p>INSCRIÇÃO MUNICIPAL</p>	<p>VALOR TOTAL DOS SERVIÇOS</p>	<p>BASE DE CÁLCULO DOS SERVIÇOS</p>	<p>VALOR DO ISSQN</p>

<p>DADOS ADICIONAIS</p> <p>INFORMAÇÕES COMPLEMENTARES</p> <p>CFE LC 123 2006 REF PREGAO 097 2014 REF NOTA DE EMPENHO N 005826 2014 BANCO DO BRASIL - AG: 0359-X C/C: 17836-5 OPERAÇÃO ISENTA DE ICMS CONFORME DECRETO 6080/2012, ITEM 121 DO ANEXO I - ISENCOES DOCUMENTO EMITIDO POR EPP OPTANTE PELO SIMPLES NACIONAL. NAO GERA DIREITO A CREDITO FISCAL DE ICMS E TRIBUTOS FEDERAIS.</p>		<p>RESERVADO AO FISCO</p> 
--	--	---

<p>Recebemos de V S COSTA E CIA LTDA, os produtos constantes da nota fiscal indicada ao lado: Data de emissão: 17/12/2014, Valor Total: R\$3.290,00, Destinatário: FUNDO MUNICIPAL DE SAUDE ARAPONGAS RUA GARCA, 750 - CENTRO - ARAPONGAS/PR</p>		<p>NF-e Nº 000.004.561 SÉRIE: 1</p>
<p>DATA DE RECEBIMENTO</p>	<p>IDENTIFICAÇÃO E ASSINATURA DO RECEBEDOR</p>	

Handwritten marks and signatures at the bottom of the page.

000845 8

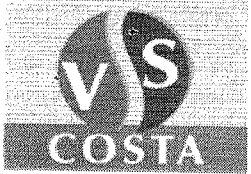
IDENTIFICAÇÃO DO EMITENTE		DANFE		CONTROLE DO FISCO							
 <p>V S COSTA & CIA LTDA Rua Francelino, 69 - VI Nova Arapongas - PR - 86707-040 (43) 3252-7897</p>		<p>Documento Auxiliar da NOTA FISCAL ELETRÔNICA</p> <p>0 - ENTRADA 1 - SAÍDA 1</p> <p>Nº 000.004.710 SÉRIE: 1 FOLHA: 1/1</p>		 <p>CHAVE DE ACESSO 4115 0205 2869 6000 0183 5500 1000 0047 1012 6165 2812</p> <p>Consulta de autenticidade no portal nacional da NF-e www.nfe.fazenda.gov.br/portal ou no site da Sefaz Autorizadora</p>							
NATUREZA DA OPERAÇÃO VENDAS DE MERCADORIAS		PROTÓCOLO DE AUTORIZAÇÃO DE USO 141150027521214 23/02/2015 15:59:55		CNPJ 05.286.960/0001-83							
INSCRIÇÃO ESTADUAL 902.68665-77		INSC. EST. DO SUBST. TRIBUTÁRIO									
DESTINATÁRIO/REMETENTE		CNPJ/CPF		DATA DE EMISSÃO							
NOMENCLATURA SOCIAL FUNDO MUNICIPAL DE SAUDE ARAPONGAS		09.267.609/0001-04		23/02/2015							
ENDEREÇO RUA GARCA, 750		BAIRRO/DISTRITO CENTRO		CEP 86706-010							
MUNICÍPIO ARAPONGAS		FONE/FAX (43)3902-1000		UF PR							
INSCRIÇÃO ESTADUAL		HORA DE SAÍDA									
FATURA/DUPLICATA											
4710-01 15/03/2015 R\$40.550,00											
CÁLCULO DO IMPOSTO											
BASE DE CÁLCULO DO ICMS		VALOR DO ICMS		VALOR TOTAL DOS PRODUTOS							
40.550,00		4.866,00		40.550,00							
VALOR DO FRETE		VALOR DO SEGURO		VALOR TOTAL DA NOTA							
0,00		0,00		40.550,00							
DESCONTO		OUTRAS DESPESAS ACESSÓRIAS		VALOR DO IPI							
0,00		0,00		0,00							
TRANSPORTADOR/VOLUMES TRANSPORTADOS											
RAZÃO SOCIAL		FRETE POR CONTA		CÓDIGO ANTT							
ENDEREÇO		0-Emitente		PLACA DO VEÍCULO							
QUANTIDADE		MUNICÍPIO		UF							
ESPÉCIE		UF		INSCRIÇÃO ESTADUAL							
MARCA		NUMERAÇÃO		PESO BRUTO							
				PESO LÍQUIDO							
DADOS DO PRODUTO/SERVIÇO											
CÓDIGO PRODUTO	DESCRIÇÃO DO PRODUTO/SERVIÇO	NCM/SH	CST	CFOP	UNID.	QUANT.	VALOR UNITÁRIO	VALOR TOTAL	BC ICMS	VALOR ICMS	ALIQ. ICMS
643	CENTRIFUGA DE ROUPA COM CESTO EM ACO INOX 16KGS MARCA NOVAMEC MEC CFB20 RegMS: ISENT0	84211990	000	5102	UN	1	18.750,00	18.750,00	18.750,00	2.250,00	12
642	SECADORA DE ROUPA ROTATIVO INDUSTRIAL 30KGS MARCA NOVAMEC SDE30 RegMS: ISENT0	84211290	000	5102	UN	1	21.800,00	21.800,00	21.800,00	2.616,00	12

CÁLCULO DO ISSQN

INSCRIÇÃO MUNICIPAL	VALOR TOTAL DOS SERVIÇOS	BASE DE CÁLCULO DOS SERVIÇOS	VALOR DO ISSQN

DADOS ADICIONAIS



INFORMAÇÕES COMPLEMENTARES REF PREGAO 036 2014 REF NOTA DE EMPENHO N 000916 2015 BANCO DO BRASIL - AG: 0359-X C/C: 17836-5	RESERVADO AO FISCO

Recebemos de V S COSTA E CIA LTDA, os produtos constantes da nota fiscal indicada ao lado: Data de emissão: 23/02/2015, Valor Total: R\$40.550,00, Destinatário: FUNDO MUNICIPAL DE SAUDE ARAPONGAS RUA GARCA, 750 - CENTRO - ARAPONGAS/PR

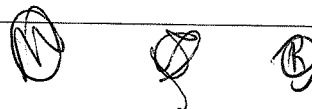
DATA DE RECEBIMENTO	IDENTIFICAÇÃO E ASSINATURA DO RECEBEDOR	NF-e Nº 000.004.710 SÉRIE: 1



000846 8

IDENTIFICAÇÃO DO EMITENTE  V S COSTA & CIA LTDA Rua Francelho, 69 - VI Nova Arapongas - PR - 86707-040 (43) 3252-7897		DANFE Documento Auxiliar da NOTA FISCAL ELETRÔNICA 0 - ENTRADA 1 - SAÍDA 1 Nº 000.004.862 SÉRIE: 1 FOLHA: 1/1	 CHAVE DE ACESSO 4115 0405 2869 6000 0183 5500 1000 0048 6219 3001 0357 Consulta de autenticidade no portal nacional da NF-e www.nfe.fazenda.gov.br/portal ou no site da Sefaz Autorizadora
--	--	--	--

NATUREZA DA OPERAÇÃO VENDAS DE MERCADORIAS		PROTÓCOLO DE AUTORIZAÇÃO DE USO 141150065660883 30/04/2015 17:08:39
INSCRIÇÃO ESTADUAL 902.68665-77	INSC. EST. DO SUBST. TRIBUTÁRIO	CNPJ 05.286.960/0001-83

DESTINATÁRIO/REMETENTE FUNDO MUNICIPAL DE SAUDE ARAPONGAS		CNPJ/CPF 09.267.609/0001-04	DATA DE EMISSÃO 30/04/2015
ENDEREÇO RUA GARCA, 750		BAIRRO/DISTRITO CENTRO	CEP 86706-010
MUNICÍPIO ARAPONGAS		FONE/FAX (43)3902-1000	UF PR
INSCRIÇÃO ESTADUAL		HORA DE SAÍDA 17:07:23	

FATURA/DUPLICATA 4862-01 20/05/15 R\$ 1.448,00	
--	--

CÁLCULO DO IMPOSTO BASE DE CÁLCULO DO ICMS: 1.448,00 VALOR DO ICMS: 260,64 BASE DE CÁLCULO DO ICMS SUBSTITUIÇÃO: 0,00 VALOR DO ICMS SUBSTITUIÇÃO: 0,00 VALOR TOTAL DOS PRODUTOS: 1.448,00	
VALOR DO FRETE: 0,00 VALOR DO SEGURO: 0,00 DESCONTO: 0,00 OUTRAS DESPESAS ACESSÓRIAS: 0,00 VALOR DO IPI: 0,00 VALOR TOTAL DA NOTA: 1.448,00	

TRANSPORTADOR/VOLUMES TRANSPORTADOS RAZÃO SOCIAL:		FRETE POR CONTA 0-Emitente	CÓDIGO ANTT	PLACA DO VEÍCULO	UF	CNPJ/CPF
ENDEREÇO		MUNICÍPIO	UF			
QUANTIDADE	ESPÉCIE	MARCA	NUMERAÇÃO	PESO BRUTO	PESO LÍQUIDO	

DADOS DO PRODUTO/SERVIÇO												
CÓDIGO PRODUTO	DESCRIÇÃO DO PRODUTO/SERVIÇO	NCM/SH	CST	CFOP	UNID.	QUANT.	VALOR UNITÁRIO	VALOR TOTAL	BC ICMS	VALOR ICMS	ALIQ. ICMS	
95	BANHO MARIA DE 37C C TERMOMETRO ACOPLADO C CUBA DE INOX MARCA INBRAS ALB250S1 RegMS: 80929400003	84198190	000	5102	UN	2	724,00	1.448,00	1.448,00	260,64	18	



CÁLCULO DO ISSQN INSCRIÇÃO MUNICIPAL:		VALOR TOTAL DOS SERVIÇOS:	BASE DE CÁLCULO DOS SERVIÇOS:	VALOR DO ISSQN:
---	--	---------------------------	-------------------------------	-----------------

DADOS ADICIONAIS INFORMAÇÕES COMPLEMENTARES REF PREGAO 189 2014 REF NOTA DE EMPENHO N 2203 2015 BANCO DO BRASIL - AG: 0359-X C/C: 17836-5		RESERVADO AO FISCO 
--	--	--

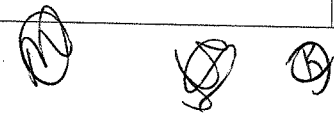
Recebemos de V S COSTA E CIA LTDA, os produtos constantes da nota fiscal indicada ao lado: Data de emissão:30/04/2015 Valor Total: R\$1.448,00, Destinatário: FUNDO MUNICIPAL DE SAUDE ARAPONGAS RUA GARCA, 750 - CENTRO - ARAPONGAS/PR		NF-e Nº 000.004.862 SÉRIE: 1
DATA DE RECEBIMENTO	IDENTIFICAÇÃO E ASSINATURA DO RECEBEDOR	



000847

IDENTIFICAÇÃO DO EMITENTE  V S COSTA & CIA LTDA Rua Francelho, 69 - VI Nova Arapongas - PR - 86707-040 (43) 3252-7897		DANFE Documento Auxiliar da NOTA FISCAL ELETRÔNICA 0 - ENTRADA 1 - SAÍDA 1 Nº 000.004.863 SÉRIE: 1 FOLHA: 1/1	 CHAVE DE ACESSO 4115 0405 2869 6000 0183 5500 1000 0048 6317 0656 3671 Consulta de autenticidade no portal nacional da NF-e www.nfe.fazenda.gov.br/portal ou no site da Sefaz Autorizadora
--	--	--	---

NATUREZA DA OPERAÇÃO VENDAS DE MERCADORIAS		PROTOCOLO DE AUTORIZAÇÃO DE USO 141150065693183 30/04/2015 17:31:00
INSCRIÇÃO ESTADUAL 902.68665-77	INSC. EST. DO SUBST. TRIBUTÁRIO	CNPJ 05.286.960/0001-83

DESTINATÁRIO/REMETENTE FUNDO MUNICIPAL DE SAUDE ARAPONGAS				CNPJ/CPF 09.267.609/0001-04	DATA DE EMISSÃO 30/04/2015
ENDEREÇO RUA GARCA, 750		BAIRO/DISTRITO CENTRO	CEP 86706-010	DATA DE SAÍDA/ENTRADA 30/04/2015	
MUNICÍPIO ARAPONGAS		FONE/FAX (43)3902-1000	UF PR	INSCRIÇÃO ESTADUAL	HORA DE SAÍDA 17:29:44

FATURA/DUPLICATA 4863-01 20/05/15 R\$ 12.306,00	
---	--

CÁLCULO DO IMPOSTO BASE DE CÁLCULO DO ICMS: 10.882,00 VALOR DO ICMS: 1.958,76 BASE DE CÁLCULO DO ICMS SUBSTITUIÇÃO: 0,00 VALOR DO ICMS SUBSTITUIÇÃO: 0,00 VALOR TOTAL DOS PRODUTOS: 12.306,00	
VALOR DO FRETE: 0,00 VALOR DO SEGURO: 0,00 DESCONTO: 0,00 OUTRAS DESPESAS ACESSÓRIAS: 0,00 VALOR DO IPI: 0,00 VALOR TOTAL DA NOTA: 12.306,00	

TRANSPORTADOR/VOLUMES TRANSPORTADOS RAZÃO SOCIAL:		FRETE POR CONTA 0-Emitente	CÓDIGO ANTT	PLACA DO VEÍCULO	UF	CNPJ/CPF
ENDEREÇO		MUNICÍPIO	UF	INSCRIÇÃO ESTADUAL		
QUANTIDADE	ESPÉCIE	MARCA	NUMERAÇÃO	PESO BRUTO	PESO LÍQUIDO	

CÓDIGO PRODUTO	DESCRIÇÃO DO PRODUTO/SERVIÇO	NCM/SH	CST	CFOP	UNID.	QUANT.	VALOR UNITÁRIO	VALOR TOTAL	BC ICMS	VALOR ICMS	ALIQ. ICMS
2	AMALGAMADOR ODONTOLÓGICO DIGITAL TIPO CAPSULAR YG100 MARCA KONDETETECH YG100 RegMS: ISENTO	90184999	000	5102	UN	1	427,00	427,00	427,00	76,86	18
9	APARELHO DE RX ODONTOLÓGICO COM COLUNA MOVEL MARCA XDENT X70 RegMS: 80422150001	90221390	000	5102	UN	1	3.620,00	3.620,00	3.620,00	651,60	18
28	AUTOCLAVE HORIZONTAL DE MESA 21LITROS MARCA STERMAX 21ASA Lote: 53120 - RegMS: 10430810006	84192000	000	5102	UN	1	1.935,00	1.935,00	1.935,00	348,30	18
893	AUTOCLAVE VERTICAL 50LTS 110 200V MARCA STERMAX 60AVA Lote: 48000 - RegMS: 10430810008	84192000	000	5102	UN	1	4.900,00	4.900,00	4.900,00	882,00	18
15	BALANCA DIGITAL INFANTIL CAP MAXIMA 15KG MARCA BALMAK ELB25BB RegMS: ISENTO	84231000	060	5405	UN	1	494,00	494,00	0,00	0,00	0
16	BALANCA ANTROPOMETRICA ADULTO DIGITAL 200KGS MARCA BALMAK BKH200FAB RegMS: ISENTO	84231000	060	5405	UN	1	930,00	930,00	0,00	0,00	0



CÁLCULO DO ISSQN INSCRIÇÃO MUNICIPAL:	VALOR TOTAL DOS SERVIÇOS:	BASE DE CÁLCULO DOS SERVIÇOS:	VALOR DO ISSQN:
---	---------------------------	-------------------------------	-----------------

DADOS ADICIONAIS INFORMAÇÕES COMPLEMENTARES RF PREGAO 029 2015 REF NOTA DE EMPENHO N 2661 2015 BANCO DO BRASIL - AG: 0359-X C/C: 17836-5	RESERVADO AO FISCO
---	--------------------

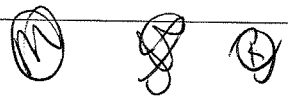
Recebemos de V S COSTA E CIA LTDA, os produtos constantes da nota fiscal indicada ao lado: Data de emissão: 30/04/2015, Valor Total: R\$12.306,00, Destinatário: FUNDO MUNICIPAL DE SAUDE ARAPONGAS RUA GARCA, 750 - CENTRO - ARAPONGAS/PR		NF-e Nº 000.004.863 SÉRIE: 1
DATA DE RECEBIMENTO	IDENTIFICAÇÃO E ASSINATURA DO RECEBEDOR	



000848

 <p>V S COSTA & CIA LTDA Rua Francelino, 69 - VI Nova Arapongas - PR - 86707-040 (43) 3252-7897</p>	<p>DANFE Documento Auxiliar da NOTA FISCAL ELETRÔNICA</p> <p>0 - ENTRADA 1 - SAÍDA 1</p> <p>Nº 000.004.864 SÉRIE: 1 FOLHA: 1/1</p>	 <p>CHAVE DE ACESSO 4115 0405 2869 6000 0183 5500 1000 0048 6415 8200 7990</p> <p>Consulta de autenticidade no portal nacional da NF-e www.nfe.fazenda.gov.br/portal ou no site da Sefaz Autorizadora</p>
	<p>NATUREZA DA OPERAÇÃO VENDAS DE MERCADORIAS</p> <p>INSCRIÇÃO ESTADUAL: 902.68665-77</p>	

<p>DESTINATÁRIO/REMETENTE</p> <p>NOME/RAZÃO SOCIAL: FUNDO MUNICIPAL DE SAUDE ARAPONGAS</p> <p>ENDEREÇO: RUA GARCA, 750</p> <p>MUNICÍPIO: ARAPONGAS</p>		<p>CNPJ/CPF: 09.267.609/0001-04</p> <p>DATA DE EMISSÃO: 30/04/2015</p>
<p>BAIRRO/DISTRITO: CENTRO</p> <p>CEP: 86706-010</p> <p>FONE/FAX: (43)3902-1000</p> <p>UF: PR</p>	<p>DATA DE SAÍDA/ENTRADA: 30/04/2015</p> <p>HORA DE SAÍDA: 17:31:44</p>	

<p>FATURA/DUPLICATA</p> <p>4864-01 20/05/15 R\$ 320,00</p>					
--	--	--	--	--	--

<p>CÁLCULO DO IMPOSTO</p> <p>BASE DE CÁLCULO DO ICMS: 320,00</p> <p>VALOR DO ICMS: 57,60</p> <p>BASE DE CÁLCULO DO ICMS SUBSTITUIÇÃO: 0,00</p> <p>VALOR DO ICMS SUBSTITUIÇÃO: 0,00</p> <p>VALOR TOTAL DOS PRODUTOS: 320,00</p>	
<p>VALOR DO FRETE: 0,00</p> <p>VALOR DO SEGURO: 0,00</p> <p>DESCONTO: 0,00</p> <p>OUTRAS DESPESAS ACESSÓRIAS: 0,00</p> <p>VALOR DO IPI: 0,00</p>	<p>VALOR TOTAL DA NOTA: 320,00</p>

<p>TRANSPORTADOR/VOLUMES TRANSPORTADOS</p> <p>RAZÃO SOCIAL:</p> <p>ENDEREÇO:</p>		<p>FRETE POR CONTA: 0-Emitente</p> <p>CÓDIGO ANTT:</p> <p>PLACA DO VEICULO:</p> <p>UF:</p> <p>CNPJ/CPF:</p>
<p>QUANTIDADE:</p> <p>ESPÉCIE:</p> <p>MARCA:</p>	<p>MUNICÍPIO:</p> <p>UF:</p> <p>INSCRIÇÃO ESTADUAL:</p>	<p>NUMERAÇÃO:</p> <p>PESO BRUTO:</p> <p>PESO LÍQUIDO:</p>

CODIGO PRODUTO	DESCRIÇÃO DO PRODUTO/SERVIÇO	NCM/SH	CST	CFOP	UNID.	QUANT.	VALOR UNITÁRIO	VALOR TOTAL	BC ICMS	VALOR ICMS	ALIQ. ICMS
532	ESCADADA HOSPITALAR 02 DEGRAUS RegMS: ISENT0	94029090	000	5102	UN	4	64,00	256,00	256,00	46,08	18
891	ESCADADA HOSPITALAR 02 DEGRAUS RegMS: ISENT0	94023000	000	5102	UN	1	64,00	64,00	64,00	11,52	18

<p>CÁLCULO DO ISSQN</p> <p>INSCRIÇÃO MUNICIPAL:</p> <p>VALOR TOTAL DOS SERVIÇOS:</p> <p>BASE DE CÁLCULO DOS SERVIÇOS:</p> <p>VALOR DO ISSQN:</p>

<p>DADOS ADICIONAIS</p> <p>INFORMAÇÕES COMPLEMENTARES</p> <p>REF PREGAO 029 2015</p> <p>REF NOTA DE EMPENHO N 2665 2015</p> <p>BANCO DO BRASIL - AG: 0359-X C/C: 17836-5</p>	<p>RESERVADO AO FISCO</p>
---	---------------------------

<p>Recebemos de V S COSTA E CIA LTDA, os produtos constantes da nota fiscal indicada ao lado: Data de emissão:30/04/2015, Valor Total: R\$320,00, Destinatário: FUNDO MUNICIPAL DE SAUDE ARAPONGAS RUA GARCA, 750 - CENTRO - ARAPONGAS/PR</p>		<p>NF-e</p> <p>Nº 000.004.864</p> <p>SÉRIE: 1</p>
<p>DATA DE RECEBIMENTO:</p>	<p>IDENTIFICAÇÃO E ASSINATURA DO RECEBEDOR:</p>	

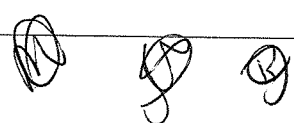



000849

ATESTADO DE CAPACIDADE TÉCNICA

Declaramos para os devidos fins que a empresa V. S. COSTA & CIA LTDA já foi fornecedora de equipamentos médicos ao CONSÓRCIO INTERMUNICIPAL SAMU OESTE – CONSAMU, inscrita no CNPJ nº 17.420.047/0001-07, sendo que até o presente momento não houve nenhum fato que desabonasse a boa e fiel conduta da mesma.

Declaramos ainda que a empresa referida já forneceu o seguinte objeto: Equipamentos Médico-Hospitalar – DEA - DESFIBRILADOR EXTERNO AUTOMÁTICO.

Por ser a mais pura expressão da verdade firmamos o presente na forma da lei em vigor.

Cascavel, 31 de janeiro de 2018.

Adilson Carvalho Feitosa
Encarregado do Setor de Expedição
Consórcio Intermunicipal SAMU Oeste –
CONSAMU

Matheus Duarte Rodrigues
Encarregado do Setor de Compras/Licitação
Consórcio Intermunicipal SAMU Oeste –
CONSAMU

Rua Cristóvão Colombo, 900 – Bairro Pioneiros Catarinense
Fone: 45-3327-7601 - e-mail: licitacao@consamu.com.br

CARTÓRIO AZEVEDO BASTOS 1º OFÍCIO DE REGISTRO CIVIL DAS PESSOAS NATURAIS
E TABELIONATO DE NOTAS - Código CNJ 06 870-0
Av. Francisco Sotero Pessoa, 1145 - Esplanada dos Estados - 85010-000 - Cascavel - PR - 85010-000 - Fone: 41 3245-5000

Autenticação Digital

De acordo com os artigos 1º, 3º e 7º inc. V 8º, 41 e 52 da Lei Federal 8.951/1994 e Art. 6º inc. XII da Lei Estadual 8.721/2008 autentico a presente imagem digitalizada, reprodução fiel do documento apresentado e conferido neste ato. O referido é verdade. Dou fé.

Cod. Autenticação: 33053101181038560152-1; Data: 31/01/2018 10:41:39

Selo Digital de Fiscalização Tipo Normal C: AGK66386-GXYI.
Valor Total do Ato: R\$ 4,23

Bail. Valter de Miranda Cavalcanti
Trib. Confira os dados do ato em: <https://selodigital.tjpb.jus.br>



REPÚBLICA FEDERATIVA DO BRASIL
ESTADO DA PARAÍBA
CARTÓRIO AZEVEDO BASTOS
FUNDADO EM 1888

PRIMEIRO REGISTRO CIVIL DE NASCIMENTO E ÓBITOS E PRIVATIVO DE CASAMENTOS, INTERDIÇÕES E TUTELAS DA COMARCA DE JOÃO PESSOA

Av. Eptácio Pessoa, 1145 Bairro dos Estados 58030-00, João Pessoa PB
Tel.: (83) 3244-5404 / Fax: (83) 3244-5484
<http://www.azevedobastos.not.br>
E-mail: cartorio@azevedobastos.not.br



DECLARAÇÃO DE SERVIÇO DE AUTENTICAÇÃO DIGITAL

O Bel. Válber Azevêdo de Miranda Cavalcanti, Oficial do Primeiro Registro Civil de Nascimentos e Óbitos e Privativo de Casamentos, Interdições e Tutelas com atribuição de autenticar e reconhecer firmas da Comarca de João Pessoa Capital do Estado da Paraíba, em virtude de Lei, etc...

DECLARA para os devidos fins de direito que, o documento em anexo identificado individualmente em cada *Código de Autenticação Digital*¹ ou na referida sequência, foi autenticados de acordo com as Legislações e normas vigentes².

DECLARO ainda que, para garantir transparência e segurança jurídica de todos os atos oriundos dos respectivos serviços de Notas e Registros do Estado da Paraíba, a Corregedoria Geral de Justiça editou o Provimento CGJPB Nº 003/2014, determinando a inserção de um código em todos os atos notoriais e registrais, assim, cada Selo Digital de Fiscalização Extrajudicial contém um código único (por exemplo: **Selo Digital: ABC12345-X1X2**) e dessa forma, cada autenticação processada pela nossa Serventia pode ser confirmada e verificada tantas vezes quanto for necessário através do site do Tribunal de Justiça do Estado da Paraíba, endereço <http://corregedoria.tjpb.jus.br/selo-digital/>

A autenticação digital do documento faz prova de que, na data e hora em que ela foi realizada, a empresa **VS COSTA E CIA LTDA** tinha posse de um documento com as mesmas características que foram reproduzidas na cópia autenticada, sendo da empresa **VS COSTA E CIA LTDA** a responsabilidade, única e exclusiva, pela idoneidade do documento apresentado a este Cartório.

Esta DECLARAÇÃO foi emitida em **01/02/2018 10:01:35 (hora local)** através do sistema de autenticação digital do Cartório Azevêdo Bastos, de acordo com o Art. 1º, 10º e seus §§ 1º e 2º da MP 2200/2001, como também, o documento eletrônico autenticado contendo o Certificado Digital do titular do Cartório Azevêdo Bastos, poderá ser solicitado diretamente a empresa **VS COSTA E CIA LTDA** ou ao Cartório pelo endereço de e-mail autentica@azevedobastos.not.br

Para informações mais detalhadas deste ato, acesse o site <https://autdigital.azevedobastos.not.br> e informe o *Código de Consulta desta Declaração*.

Código de Consulta desta Declaração: 902611

A consulta desta Declaração estará disponível em nosso site até **31/01/2019 11:31:35 (hora local)**.

¹**Código de Autenticação Digital:** 33053101181038560152-1

²**Legislações Vigentes:** Lei Federal nº 8.935/94, Lei Federal nº 10.406/2002, Medida Provisória nº 2200/2001, Lei Federal nº 13.105/2015, Lei Estadual nº 8.721/2008, Lei Estadual nº 10.132/2013 e Provimento CGJ Nº 003/2014.

O referido é verdade, dou fé.

CHAVE DIGITAL

00005b1d734fd94f057f2d69fe6bc05b600ba6d0eab7e57ca0a888933375bd5b7f0eefa3ca0b8badc5067e1979b18236b848edae25876384476f8970b8491160174d885e22984b8165d29837c74f5fa4

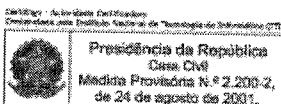

Handwritten signature or mark.

Handwritten signature or mark.



Handwritten signature or mark.

Handwritten mark.

Handwritten mark.

Handwritten mark.

000851

IDENTIFICAÇÃO DO EMITENTE  V S COSTA E CIA LTDA Rua Francelho, 69 - Vila Nova Arapongas - PR CEP 86700-420 (43) 3252-7897		DANFE Documento Auxiliar da NOTA FISCAL ELETRÔNICA 0 - ENTRADA 1 - SAÍDA 1 Nº 000.006.382 SÉRIE: 1 FOLHA: 1/1	 CHAVE DE ACESSO 4117 0205 2869 6000 0183 5500 1000 0063 8216 1030 0762 Consulta de autenticidade no portal nacional da NF-e www.nfe.fazenda.gov.br/portal ou no site da Sefaz Autorizadora
NATUREZA DA OPERAÇÃO VENDAS DE MERCADORIAS		PROTOCOLO DE AUTORIZAÇÃO DE USO 141170028595545 21/02/2017 09:22:23	
INSCRIÇÃO ESTADUAL 902.68665-77		CNPJ 05.286.960/0001-83	

DESTINATÁRIO/REMETENTE CONSORCIO INTERMUNICIPAL SAMU OESTE CONSAMU				CNPJ/CPF/Estrangeiro 17.420.047/0001-07	DATA DE EMISSÃO 21/02/2017
ENDEREÇO RUA CRISTOVAO COLOMBO, 500		BAIRRO/DISTRITO PIONEIROS CATARINENSES	CEP 85805-510	DATA DE SAÍDA/ENTRADA 21/02/2017	
MUNICÍPIO CASCAVEL		FONE/FAX (45)3327-7601	UF PR	INSCRIÇÃO ESTADUAL 09:22:08	

FATURA/DUPLICATA 6382-01 13/03/17 R\$ 15.600,00	
---	--

CÁLCULO DO IMPOSTO BASE DE CÁLCULO DO ICMS: 15.600,00 VALOR DO ICMS: 2.808,00 BASE DE CÁLCULO DO ICMS SUBSTITUIÇÃO: 0,00 VALOR DO ICMS SUBSTITUIÇÃO: 0,00 VALOR TOTAL DOS PRODUTOS: 15.600,00	
VALOR DO FRETE: 0,00 VALOR DO SEGURO: 0,00 DESCONTO: 0,00 OUTRAS DESPESAS ACESSÓRIAS: 0,00 VALOR DO IPI: 0,00 VALOR TOTAL DA NOTA: 15.600,00	

TRANSPORTADOR/VOLUMES TRANSPORTADOS NT MERCURIO CARGAS E ENCOMENDAS EXPRESSAS LTDA		FRETE POR CONTA 0-Emitente	CÓDIGO ANTT	PLACA DO VEÍCULO	UF PR	CNPJ/CPF 95.591.723/0059-35
RAZÃO SOCIAL RUA BELGICA, 2300		MUNICÍPIO LONDRINA		UF PR		INSCRIÇÃO ESTADUAL
QUANTIDADE 3	ESPÉCIE CAIXAS	MARCA CMOS DRAKE	NUMERAÇÃO	PESO BRUTO 12	PESO LÍQUIDO 12	

CÓDIGO PRODUTO	DESCRIÇÃO DO PRODUTO/SERVIÇO	NCM/SH	CST	CFOP	UNID.	QUANT.	VALOR UNITÁRIO	VALOR TOTAL	BC ICMS	VALOR ICMS	ALIQ. ICMS
1469	DEA DESFIBRILADOR EXTERNO AUTOMATICO MARCA CMOS DRAKE LIFE 400 FUTURA REG MS: 80058130008 Lote=816123956 Qtd=1 Fab=22/12/2016 Val=22/12/2020 PMC=0,00	90181980	000	5102	UN	1	5.200,00	5.200,00	5.200,00	936,00	18
1469	DEA DESFIBRILADOR EXTERNO AUTOMATICO MARCA CMOS DRAKE LIFE 400 FUTURA REG MS: 80058130008 Lote=816123999 Qtd=1 Fab=22/12/2016 Val=22/12/2020 PMC=0,00	90181980	000	5102	UN	1	5.200,00	5.200,00	5.200,00	936,00	18
1468	DEA DESFIBRILADOR EXTERNO AUTOMATICO MARCA CMOS DRAKE LIFE 400 FUTURA REG MS: 80058130008 Lote=816124019 Qtd=1 Fab=22/12/2016 Val=22/12/2020 PMC=0,00	90181980	000	5102	UN	1	5.200,00	5.200,00	5.200,00	936,00	18



CÁLCULO DO ISSQN INSCRIÇÃO MUNICIPAL	VALOR TOTAL DOS SERVIÇOS	BASE DE CÁLCULO DOS SERVIÇOS	VALOR DO ISSQN
--	--------------------------	------------------------------	----------------

DADOS ADICIONAIS INFORMAÇÕES COMPLEMENTARES REF PREGAO ELETRONICO 002 2016 REF NOTA DE EMPENHO ORDINARIO 000175 2017 END ENTREGA RUA CRISTOVAO COLOMBO 900 BAIRRO JD PIONEIROS CATARINENSES SUBST TRIB CFE ART 471 RICMS/PR SUBST TRIB CFE ART 536-M/536-N/536-0 RICMS/PR. BANCO DO BRASIL - AG: 0359-X C/C: 17836-5	RESERVADO AO FISCO 
---	---

Recebemos de V S COSTA E CIA LTDA, os produtos constantes da nota fiscal indicada ao lado; Data de emissão: 21/02/2017. Valor Total: R\$15.600,00. Destinatário: CONSORCIO INTERMUNICIPAL SAMU OESTE CONSAMU RUA CRISTOVAO COLOMBO, 500 - PIONEIROS CATARINENSES - CASCAVEL/PR		NF-e Nº 000.006.382 SÉRIE: 1
DATA DE RECEBIMENTO	IDENTIFICAÇÃO E ASSINATURA DO RECEBEDOR	

Handwritten marks and signatures at the bottom of the page.

000852 X

IDENTIFICAÇÃO DO EMITENTE  V S COSTA E CIA LTDA Rua Francelho, 69 - Vila Nova Araçongas - PR CEP 86700-420 (43) 3252-7897		DANFE Documento Auxiliar da NOTA FISCAL ELETRÔNICA 0 - ENTRADA 1 - SAÍDA 1 Nº 000.005.971 SÉRIE: 1 FOLHA: 1/1	 CHAVE DE ACESSO 4116 0805 2869 6000 0183 5500 1000 0059 7114 3488 8493 Consulta de autenticidade no portal nacional da NF-e www.nfe.fazenda.gov.br/portal ou no site da Sefaz Autorizadora
NATUREZA DA OPERAÇÃO VENDAS DE MERCADORIAS		PROTOCOLO DE AUTORIZAÇÃO DE USO 141160133293928 24/08/2016 16:13:08	
INSCRIÇÃO ESTADUAL 902.68665-77	INSC. EST. DO SUBST. TRIBUTÁRIO	CNPJ 05.286.960/0001-83	

DESTINATÁRIO/REMETENTE NOME/RAZÃO SOCIAL CONSORCIO INTERMUNICIPAL SAMU OESTE CONSAMU		CNPJ/CPF/IdEstrangeiro 17.420.047/0001-07	DATA DE EMISSÃO 24/08/2016
ENDEREÇO RUA CRISTOVAO COLOMBO, 500		BAIRRO/DISTRITO PIONEIROS CATARINENSES	CEP 85805-510
MUNICÍPIO CASCAVEL		FONE/FAX (45)3327-7601	UF PR
		INSCRIÇÃO ESTADUAL	HORA DE SAÍDA 16:13:04

FATURA/DUPLICATA 5971-01 13/09/16 R\$ 10.400,00	
---	--

CÁLCULO DO IMPOSTO	
BASE DE CÁLCULO DO ICMS	VALOR DO ICMS
0,00	0,00
BASE DE CÁLCULO DO ICMS SUBSTITUIÇÃO	VALOR DO ICMS SUBSTITUIÇÃO
0,00	0,00
VALOR TOTAL DOS PRODUTOS	
10.400,00	
VALOR DO FRETE	VALOR DO SEGURO
0,00	0,00
DESCONTO	OUTRAS DESPESAS ACESSÓRIAS
0,00	0,00
VALOR DO IPI	VALOR TOTAL DA NOTA
0,00	10.400,00

TRANSPORTADOR/VOLUMES TRANSPORTADOS RAZÃO SOCIAL TGM TRANSPORTE LTDA		FRETE POR CONTA 0-Emitente	CÓDIGO ANTT	PLACA DO VEÍCULO	UF	CNPJ/CPF
ENDEREÇO ROD CELSO GARCIA CID, 8905		MUNICÍPIO LONDRINA		UF PR	INSCRIÇÃO ESTADUAL 905.82902-51	
QUANTIDADE 2	ESPÉCIE CAIXAS	MARCA CMOS DRAKE	NUMERAÇÃO	PESO BRUTO 8	PESO LÍQUIDO 8	

CÓDIGO PRODUTO	DESCRIÇÃO DO PRODUTO/SERVIÇO	NCM/SH	CSOSN	CFOP	UNID.	QUANT.	VALOR UNITÁRIO	VALOR TOTAL	BC ICMS	VALOR ICMS	ALIQ. ICMS
1189	DEA DESFIBRILADOR EXTERNO AUTOMÁTICO MARCA CMOS DRAKE LIFE 400 FUTURA Lote: 816082883 - RegMS: 80058130008	90181980	0102	5102	UN	1	5.200,00	5.200,00	0,00	0,00	0
1189	DEA DESFIBRILADOR EXTERNO AUTOMÁTICO MARCA CMOS DRAKE LIFE 400 FUTURA Lote: 816082892 - RegMS: 80058130008	90181980	0102	5102	UN	1	5.200,00	5.200,00	0,00	0,00	0

CÁLCULO DO ISSQN INSCRIÇÃO MUNICIPAL		VALOR TOTAL DOS SERVIÇOS	BASE DE CÁLCULO DOS SERVIÇOS	VALOR DO ISSQN
--	--	--------------------------	------------------------------	----------------

DADOS ADICIONAIS INFORMAÇÕES COMPLEMENTARES CFE LC 123 2006 REF PREGAO ELETRONICO 002 2016 REF EMPENHO N000372 2016 BANCO DO BRASIL - AG: 0359-X C/C: 17836-5 OPERAÇÃO ISENTA DE ICMS CONFORME DECRETO 6080/2012, ITEM 121 DO ANEXO I - ISENCOES DOCUMENTO EMITIDO POR EPP OPTANTE PELO SIMPLES NACIONAL. NAO GERA DIREITO A CREDITO FISCAL DE ICMS E TRIBUTOS FEDERAIS.	RESERVADO AO FISCO
--	--------------------

Recebemos de V S COSTA E CIA LTDA, os produtos constantes da nota fiscal indicada ao lado: Data de emissão: 24/08/2016, Valor Total: R\$10.400,00, Destinatário: CONSORCIO INTERMUNICIPAL SAMU OESTE CONSAMU RUA CRISTOVAO COLOMBO, 500 - PIONEIROS CATARINENSES - CASCAVEL/PR		NF-e Nº 000.005.971 SÉRIE: 1
DATA DE RECEBIMENTO	IDENTIFICAÇÃO E ASSINATURA DO RECEBEDOR	

Handwritten signatures and marks at the bottom of the page.

ATESTADO DE CAPACIDADE TÉCNICA

Declaramos para os devidos fins que a empresa V. S. COSTA & CIA LTDA. é fornecedora de equipamentos médicos ao CONSORCIO PUBLICO INT. SAUDE NORTE PIONEIRO - CISNORPI - INSCRITA NO CNPJ Nº 00.476.612/0001-55 sendo que até o presente momento não houve nenhum fato que desabonasse a boa e fiel conduta da mesma.

Declaramos ainda que a empresa referida já forneceu os seguinte objetos Equipamentos órtese e prótese – CADEIRA RODA TIPO PADRÃO ADULTO, CADEIRA DE RODA TETRAPLEGICO, CADEIRA DE RODA PARA OBESSO, CADEIRA DE RODA PARA BANHO, ANDADOR FIXO OU ARTICULADO.

Por ser a mais pura expressão da verdade firmamos o presente na forma da lei em vigor.

JACAREZINHO., 29 DE JANEIRO DE 2018

CONSORCIO PUBLICO INT. SAUDE NORTE PIONEIRO - CISNORPI
SETOR LICITAÇÕES E CONTRATOS

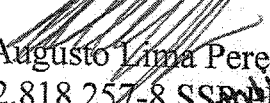
Luan Augusto Lima Pereira
RG: 12.818.257-8 SSP

Luan Augusto Lima Pereira
Licitações e Contratos

JL



REPÚBLICA FEDERATIVA DO BRASIL
ESTADO DA PARAÍBA
CARTÓRIO AZEVEDO BASTOS
FUNDADO EM 1888

PRIMEIRO REGISTRO CIVIL DE NASCIMENTO E ÓBITOS E PRIVATIVO DE CASAMENTOS, INTERDIÇÕES E TUTELAS DA COMARCA DE JOÃO PESSOA

Av. Epitácio Pessoa, 1145 Bairro dos Estados 58030-00, João Pessoa PB
Tel.: (83) 3244-5404 / Fax: (83) 3244-5484
<http://www.azevedobastos.not.br>
E-mail: cartorio@azevedobastos.not.br



DECLARAÇÃO DE SERVIÇO DE AUTENTICAÇÃO DIGITAL

O Bel. Válber Azevêdo de Miranda Cavalcanti, Oficial do Primeiro Registro Civil de Nascimentos e Óbitos e Privativo de Casamentos, Interdições e Tutelas com atribuição de autenticar e reconhecer firmas da Comarca de João Pessoa Capital do Estado da Paraíba, em virtude de Lei, etc...

DECLARA para os devidos fins de direito que, o documento em anexo identificado individualmente em cada *Código de Autenticação Digital*¹ ou na referida sequência, foi autenticados de acordo com as Legislações e normas vigentes².

DECLARO ainda que, para garantir transparência e segurança jurídica de todos os atos oriundos dos respectivos serviços de Notas e Registros do Estado da Paraíba, a Corregedoria Geral de Justiça editou o Provimento CGJPB N° 003/2014, determinando a inserção de um código em todos os atos notoriais e registrais, assim, cada Selo Digital de Fiscalização Extrajudicial contém um código único (por exemplo: **Selo Digital: ABC12345-X1X2**) e dessa forma, cada autenticação processada pela nossa Serventia pode ser confirmada e verificada tantas vezes quanto for necessário através do site do Tribunal de Justiça do Estado da Paraíba, endereço <http://corregedoria.tjpb.jus.br/selo-digital/>

A autenticação digital do documento faz prova de que, na data e hora em que ela foi realizada, a empresa **VS COSTA E CIA LTDA** tinha posse de um documento com as mesmas características que foram reproduzidas na cópia autenticada, sendo da empresa **VS COSTA E CIA LTDA** a responsabilidade, única e exclusiva, pela idoneidade do documento apresentado a este Cartório.

Esta DECLARAÇÃO foi emitida em **01/02/2018 10:02:28 (hora local)** através do sistema de autenticação digital do Cartório Azevêdo Bastos, de acordo com o Art. 1º, 10º e seus §§ 1º e 2º da MP 2200/2001, como também, o documento eletrônico autenticado contendo o Certificado Digital do titular do Cartório Azevêdo Bastos, poderá ser solicitado diretamente a empresa **VS COSTA E CIA LTDA** ou ao Cartório pelo endereço de e-mail autentica@azevedobastos.not.br

Para informações mais detalhadas deste ato, acesse o site <https://autdigital.azevedobastos.not.br> e informe o *Código de Consulta desta Declaração*.

Código de Consulta desta Declaração: 902328

A consulta desta Declaração estará disponível em nosso site até **31/01/2019 09:17:21 (hora local)**.

¹**Código de Autenticação Digital:** 33053101180845140080-1

²**Legislações Vigentes:** Lei Federal n° 8.935/94, Lei Federal n° 10.406/2002, Medida Provisória n° 2200/2001, Lei Federal n° 13.105/2015, Lei Estadual n° 8.721/2008, Lei Estadual n° 10.132/2013 e Provimento CGJ N° 003/2014.

O referido é verdade, dou fé.

CHAVE DIGITAL

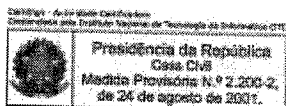

00005b1d734fd94f057f2d69fe6bc05b600ba6d0eab7e57ca0a888933375bd5b08ce239fbf88491656d263e04b4fc4aab848edae25876384476f8970b8491160923cde88dd9324e78bd64f0d8403a1d8



Handwritten signature or mark.

Handwritten signatures and initials.

000855

IDENTIFICAÇÃO DO EMITENTE  V S COSTA E CIA LTDA Rua Francelho, 89 - Vila Nova Arapongas - PR CEP 86700-420 (43) 3252-7897		DANFE Documento Auxiliar da NOTA FISCAL ELETRÔNICA 0 - ENTRADA 1 1 - SAÍDA Nº 000.005.692 SÉRIE: 1 FOLHA: 1/1		 CHAVE DE ACESSO 4116 0605 2869 6000 0183 5500 1000 0056 9211 4557 3112 Consulta de autenticidade no portal nacional da NF-e www.nfe.fazenda.gov.br/portal ou no site da Sefaz Autorizadora	
--	--	--	--	---	--

NATUREZA DA OPERAÇÃO VENDAS DE MERCADORIAS		PROTOCOLO DE AUTORIZAÇÃO DE USO 141160094614287 17/06/2016 14:21:13	
INSCRIÇÃO ESTADUAL 902.68665-77		CNPJ 05.286.960/0001-83	

DESTINATÁRIO/REMETENTE NOME/RAZÃO SOCIAL CONSORCIO PUBLICO INT SAUDE NORTE PIONEIRO				CNPJ/CPF/Estrangeiro 00.476.612/0001-55		DATA DE EMISSÃO 17/06/2016	
ENDEREÇO RUA PARANA, 1261			BAIRRO/DISTRITO CENTRO		CEP 86400-000		DATA DE SAÍDA/ENTRADA 17/06/2016
MUNICÍPIO JACAREZINHO			FONE/FAX (43)3511-1800		UF PR		INSCRIÇÃO ESTADUAL 902.68665-77
HORA DE SAÍDA 14:21:04							

FATURA/DUPLICATA 5692-01 07/07/16 R\$ 8.760,00							
--	--	--	--	--	--	--	--

CÁLCULO DO IMPOSTO BASE DE CÁLCULO DO ICMS 0,00		VALOR DO ICMS 0,00		BASE DE CÁLCULO DO ICMS SUBSTITUIÇÃO 0,00		VALOR DO ICMS SUBSTITUIÇÃO 0,00		VALOR TOTAL DOS PRODUTOS 8.760,00	
VALOR DO FRETE 0,00		VALOR DO SEGURO 0,00		DESCONTO 0,00		OUTRAS DESPESAS ACESSÓRIAS 0,00		VALOR DO IPI 0,00	
								VALOR TOTAL DA NOTA 8.760,00	

TRANSPORTADOR/VOLUMES TRANSPORTADOS RAZÃO SOCIAL				FRETE POR CONTA 0-Emitente		CÓDIGO ANTT		PLACA DO VEÍCULO		UF		CNPJ/CPF	
ENDEREÇO				MUNICÍPIO		UF		INSCRIÇÃO ESTADUAL		QUANTIDADE		ESPÉCIE	
MARCA				NUMERAÇÃO		PESO BRUTO		PESO LÍQUIDO		QUANTIDADE		ESPÉCIE	

CODIGO PRODUTO	DESCRIÇÃO DO PRODUTO/SERVIÇO	NCM/SH	CSOSN	CFOP	UNID.	QUANT.	VALOR UNITÁRIO	VALOR TOTAL	BC ICMS	VALOR ICMS	ALIQ. ICMS
536	CADEIRA DE RODA ADULTO MARCA PROLIFE 101 RegMS: 80722620001	87131000	0102	5102	UN	12	485,00	5.820,00	0,00	0,00	0
237	CADEIRA DE RODAS PARA BANHO ADULTO MARCA PROLIFE RegMS: 80722620002	87131000	0102	5102	UN	15	196,00	2.940,00	0,00	0,00	0

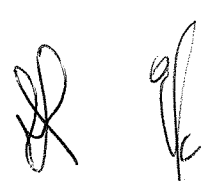

CÁLCULO DO ISSQN INSCRIÇÃO MUNICIPAL		VALOR TOTAL DOS SERVIÇOS		BASE DE CÁLCULO DOS SERVIÇOS		VALOR DO ISSQN	
--	--	--------------------------	--	------------------------------	--	----------------	--

DADOS ADICIONAIS INFORMAÇÕES COMPLEMENTARES CFE LC 123 2006 REF PREGAO 016 2013 REF PEDIDO 152 2016 BANCO DO BRASIL - AG: 0359-X C/C: 17836-5 OPERAÇÃO ISENTA DE ICMS CONFORME DECRETO 6080/2012, ITEM 121 DO ANEXO I - ISENCOES DOCUMENTO EMITIDO POR EPP OPTANTE PELO SIMPLES NACIONAL. NAO GERA DIREITO A CREDITO FISCAL DE ICMS E TRIBUTOS FEDERAIS.		RESERVADO AO FISCO 	
--	--	---	--

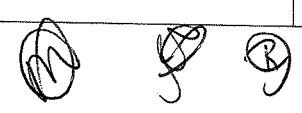
Recebemos de V S COSTA E CIA LTDA, os produtos constantes da nota fiscal indicada ao lado: Data de emissão: 17/06/2016, Valor Total: R\$8.760,00, Destinatário: CONSORCIO PUBLICO INT SAUDE NORTE PIONEIRO RUA PARANA, 1261 - CENTRO - JACAREZINHO/PR		NF-e Nº 000.005.692 SÉRIE: 1	
DATA DE RECEBIMENTO		IDENTIFICAÇÃO E ASSINATURA DO RECEBEDOR	



000856 X

IDENTIFICAÇÃO DO EMITENTE  V S COSTA E CIA LTDA Rua Francelho, 69 - Vila Nova Arapongas - PR CEP 86700-420 (43) 3252-7897		DANFE Documento Auxiliar da NOTA FISCAL ELETRÔNICA 0 - ENTRADA 1 - SAÍDA 1 Nº 000.005.691 SÉRIE: 1 FOLHA: 1/1	 CHAVE DE ACESSO 4116 0605 2869 6000 0183 5500 1000 0056 9112 4800 3001 Consulta de autenticidade no portal nacional da NF-e www.nfe.fazenda.gov.br/portal ou no site da Sefaz Autorizadora
---	--	--	---

NATUREZA DA OPERAÇÃO VENDAS DE MERCADORIAS		PROTÓCOLO DE AUTORIZAÇÃO DE USO 141160094611192 17/06/2016 14:18:29
INSCRIÇÃO ESTADUAL 902.68665-77	INSC. EST. DO SUBST. TRIBUTÁRIO	CNPJ 05.286.960/0001-83

DESTINATÁRIO/REMETENTE NOME/RAZÃO SOCIAL CONSORCIO PUBLICO INT SAUDE NORTE PIONEIRO		CNPJ/CPF de Estrangeiro 00.476.612/0001-55	DATA DE EMISSÃO 17/06/2016
ENDEREÇO RUA PARANA, 1261		BAIRRO/DISTRITO CENTRO	CEP 86400-000
MUNICÍPIO JACAREZINHO		FONE/FAX (43)3511-1800	UF PR
INSCRIÇÃO ESTADUAL		INSCRIÇÃO ESTADUAL	HORA DE SAÍDA 14:18:20

FATURA/DUPLICATA 5691-01 07/07/16 R\$ 14.886,00	
---	--

CÁLCULO DO IMPOSTO BASE DE CÁLCULO DO ICMS: 0,00 VALOR DO ICMS: 0,00		BASE DE CÁLCULO DO ICMS SUBSTITUIÇÃO: 0,00 VALOR DO ICMS SUBSTITUIÇÃO: 0,00		VALOR TOTAL DOS PRODUTOS: 14.886,00	
VALOR DO FRETE: 0,00	VALOR DO SEGURO: 0,00	DESCONTO: 0,00	OUTRAS DESPESAS ACESSÓRIAS: 0,00	VALOR DO IPI: 0,00	VALOR TOTAL DA NOTA: 14.886,00

TRANSPORTADOR/VOLUMES TRANSPORTADOS RAZÃO SOCIAL		FRETE POR CONTA 0-Emitente	CÓDIGO ANTT	PLACA DO VEÍCULO	UF	CNPJ/CPF
ENDEREÇO		MUNICÍPIO	UF	INSCRIÇÃO ESTADUAL		
QUANTIDADE	ESPÉCIE	MARCA	NUMERAÇÃO	PESO BRUTO	PESO LÍQUIDO	

CODIGO PRODUTO	DESCRIÇÃO DO PRODUTO/SERVIÇO	NCM/SH	CSOSN	CFOP	UNID.	QUANT.	VALOR UNITÁRIO	VALOR TOTAL	BC ICMS	VALOR ICMS	ALIQ. ICMS
536	CADEIRA DE RODA ADULTO MARCA PROLIFES 101 RegMS: 80722620001	87131000	0102	5102	UN	22	485,00	10.670,00	0,00	0,00	0
237	CADEIRA DE RODAS PARA BANHO ADULTO MARCA PROLIFE RegMS: 80722620002	87131000	0102	5102	UN	18	196,00	3.528,00	0,00	0,00	0
145	CARRINHO AUXILIAR PARA TRANSPORTE DE DEFICIENTES MARCA ORTOMETAL RegMS: 80022719008	87131000	0102	5102	UN	1	688,00	688,00	0,00	0,00	0

CÁLCULO DO ISSQN INSCRIÇÃO MUNICIPAL	VALOR TOTAL DOS SERVIÇOS	BASE DE CÁLCULO DOS SERVIÇOS	VALOR DO ISSQN
--	--------------------------	------------------------------	----------------

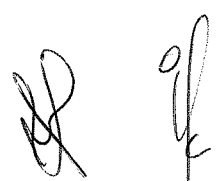
DADOS ADICIONAIS INFORMAÇÕES COMPLEMENTARES CFE LC 123 2006 REF PREGAO 016 2013 REF PEDIDO N 150 2016 BANCO DO BRASIL - AG: 0359-X C/C: 17836-5 OPERAÇÃO ISENTA DE ICMS CONFORME DECRETO 6080/2012, ITEM 121 DO ANEXO I - ISENCOES DOCUMENTO EMITIDO POR EPP OPTANTE PELO SIMPLES NACIONAL. NAO GERA DIREITO A CREDITO FISCAL DE ICMS E TRIBUTOS FEDERAIS.	RESERVADO AO FISCO 
--	---

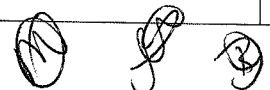
Recebemos de V S COSTA E CIA LTDA, os produtos constantes da nota fiscal indicada ao lado: Data de emissão: 17/06/2016, Valor Total: R\$14.886,00, Destinatário: CONSORCIO PUBLICO INT SAUDE NORTE PIONEIRO RUA PARANA, 1261 - CENTRO - JACAREZINHO/PR		NF-e Nº 000.005.691 SÉRIE: 1
DATA DE RECEBIMENTO	IDENTIFICAÇÃO E ASSINATURA DO RECEBEDOR	



000857

IDENTIFICAÇÃO DO EMITENTE  V S COSTA E CIA LTDA Rua Francelho, 69 - Vila Nova Araçongas - PR CEP 86700-420 (43) 3252-7897		DANFE Documento Auxiliar da NOTA FISCAL ELETRÔNICA 0 - ENTRADA 1 - SAÍDA 1 Nº 000.005.466 SÉRIE: 1 FOLHA: 1/1		 CHAVE DE ACESSO 4116 0305 2869 6000 0183 5500 1000 0054 6618 2912 8313 Consulta de autenticidade no portal nacional da NF-e www.nfe.fazenda.gov.br/portal ou no site da Sefaz Autorizadora							
NATUREZA DA OPERAÇÃO VENDAS DE MERCADORIAS		PROTÓCOLO DE AUTORIZAÇÃO DE USO 141160049191408 29/03/2016 15:32:39		CNPJ 05.286.960/0001-83							
INSCRIÇÃO ESTADUAL 902.68665-77		INSC. EST. DO SUBST. TRIBUTÁRIO		DESTINATÁRIO/REMETENTE NOME/RAZÃO SOCIAL CONSORCIO PUBLICO INT SAUDE NORTE PIONEIRO ENDEREÇO RUA PARANA, 1261 BAIRRO/DISTRITO CENTRO CEP 86400-000 MUNICÍPIO JACAREZINHO FONE/FAX (43)3511-1800 UF PR INSCRIÇÃO ESTADUAL 86400-000 DATA DE EMISSÃO 29/03/2016 DATA DE SAÍDA/ENTRADA 29/03/2016 HORA DE SAÍDA 15:32:15							
FATURA/DUPLICATA 5466-01 18/04/16 R\$ 15.026,00											
CÁLCULO DO IMPOSTO											
BASE DE CÁLCULO DO ICMS 0,00		VALOR DO ICMS 0,00		VALOR TOTAL DOS PRODUTOS 15.026,00							
VALOR DO FRETE 0,00		VALOR DO SEGURO 0,00		VALOR DO ICMS SUBSTITUIÇÃO 0,00							
DESCONTO 0,00		OUTRAS DESPESAS ACESSÓRIAS 0,00		VALOR DO IPI 0,00							
TRANSPORTADOR/VOLUMES TRANSPORTADOS		VALOR TOTAL DA NOTA 15.026,00									
RAZÃO SOCIAL 0-Emitente											
ENDEREÇO RUA PARANA, 1261											
QUANTIDADE ESPECIE MARCA NUMERAÇÃO PESO BRUTO PESO LÍQUIDO											
DADOS DO PRODUTO/SERVIÇO											
CÓDIGO	PRODUTO	NCM/SH	CSOSN	CFOP	UNID.	QUANT.	VALOR UNITÁRIO	VALOR TOTAL	BC ICMS	VALOR ICMS	ALIQ. ICMS
537	CADEIRA DE RODA ADULTO P OBESO MARCA PROLIFE RegMS: 80722620001	87131000	0102	5102	UN	1	513,00	513,00	0,00	0,00	0
536	CADEIRA DE RODA ADULTO MARCA PROLIFE RegMS: 80722620001	87131000	0102	5102	UN	20	485,00	9.700,00	0,00	0,00	0
237	CADEIRA DE RODA PARA BANHO ADULTO MARCA PROLIFE RegMS: 80722620002	87131000	0102	5102	UN	20	196,00	3.920,00	0,00	0,00	0
1079	CADEIRA RODA PARA BANHO OBESO MARCA PROLIFE RegMS: 80722620002	87131000	0102	5102	UN	1	205,00	205,00	0,00	0,00	0
145	CARRINHO AUXILIAR PARA TRANSPORTE DE DEFICIENTE MARCA ORTOMETAL RegMS: 80022719008	87131000	0102	5102	UN	1	688,00	688,00	0,00	0,00	0

CÁLCULO DO ISSQN

INSCRIÇÃO MUNICIPAL	VALOR TOTAL DOS SERVIÇOS	BASE DE CÁLCULO DOS SERVIÇOS	VALOR DO ISSQN

DADOS ADICIONAIS

INFORMAÇÕES COMPLEMENTARES CFE LC 123 2006 REF PREGAO 06 2015 ATA N 05 2015 REF PEDIDO 030 2016 BANCO DO BRASIL - AG: 0359-X C/C: 17836-5 OPERAÇÃO ISENTA DE ICMS CONFORME DECRETO 6080/2012, ITEM 121 DO ANEXO I - ISENCOES DOCUMENTO EMITIDO POR EPP OPTANTE PELO SIMPLES NACIONAL. NAO GERA DIREITO A CREDITO FISCAL DE ICMS E TRIBUTOS FEDERAIS.	RESERVADO AO FISCO  
---	--

Recebemos de V S COSTA E CIA LTDA, os produtos constantes da nota fiscal indicada ao lado: Data de emissão: 29/03/2016, Valor Total: R\$15.026,00, Destinatário: CONSORCIO PUBLICO INT SAUDE NORTE PIONEIRO RUA PARANA, 1261 - CENTRO - JACAREZINHO/PR

DATA DE RECEBIMENTO	IDENTIFICAÇÃO E ASSINATURA DO RECEBEDOR	NF-e Nº 000.005.466 SÉRIE: 1

CISNOP – Consórcio Intermunicipal de Saúde do Norte do Paraná
Rua Justino Marques Bonfim, 17 - Cornélio Procópio

CNPJ:00126737/0001-55

ATESTADO DE CAPACIDADE TÉCNICA

Declaramos para os devidos fins que a empresa V. S. COSTA & CIA LTDA. foi fornecedora ao CISNOP CONSORCIO INTERMUNICIPAL SAÚDE NORTE DO PARANA nos seguinte objetos: cadeira de rodas tipo padrão adulto/criança, cadeira de rodas para banho, muleta axilar, andador e bengala canadense, sendo que até o presente momento não houve nenhum fato que desabonasse a boa e fiel conduta da mesma.

Por ser a mais pura expressão da verdade firmamos o presente na forma da lei em vigor.

Cornélio Procópio, 31 de Janeiro de 2018.

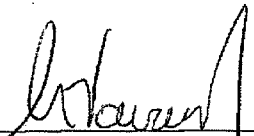
Lidamar Maria Navarro Akiyoshi
Assistente Social – CISNOP
CRESS 2967



REPÚBLICA FEDERATIVA DO BRASIL
ESTADO DA PARAÍBA
CARTÓRIO AZEVEDO BASTOS
FUNDADO EM 1888
PRIMEIRO REGISTRO CIVIL DE NASCIMENTO E ÓBITOS E PRIVATIVO DE CASAMENTOS, INTERDIÇÕES E TUTELAS DA COMARCA DE
JOÃO PESSOA

Av. Eptácio Pessoa, 1145 Bairro dos Estados 58030-00, João Pessoa PB
 Tel.: (83) 3244-5404 / Fax: (83) 3244-5484
 http://www.azevedobastos.not.br
 E-mail: cartorio@azevedobastos.not.br



DECLARAÇÃO DE SERVIÇO DE AUTENTICAÇÃO DIGITAL

O Bel. Válber Azevêdo de Miranda Cavalcanti, Oficial do Primeiro Registro Civil de Nascimentos e Óbitos e Privativo de Casamentos, Interdições e Tutelas com atribuição de autenticar e reconhecer firmas da Comarca de João Pessoa Capital do Estado da Paraíba, em virtude de Lei, etc...

DECLARA para os devidos fins de direito que, o documento em anexo identificado individualmente em cada *Código de Autenticação Digital* ou na referida sequência, foi autenticados de acordo com as Legislações e normas vigentes³.

DECLARO ainda que, para garantir transparência e segurança jurídica de todos os atos oriundos dos respectivos serviços de Notas e Registros do Estado da Paraíba, a Corregedoria Geral de Justiça editou o Provimento CGJPB Nº 003/2014, determinando a inserção de um código em todos os atos notoriais e registrais, assim, cada Selo Digital de Fiscalização Extrajudicial contém um código único (por exemplo: **Selo Digital: ABC12345-X1X2**) e dessa forma, cada autenticação processada pela nossa Serventia pode ser confirmada e verificada tantas vezes quanto for necessário através do site do Tribunal de Justiça do Estado da Paraíba, endereço <http://corregedoria.tjpb.jus.br/selo-digital/>

A autenticação digital do documento faz prova de que, na data e hora em que ela foi realizada, a empresa **VS COSTA E CIA LTDA** tinha posse de um documento com as mesmas características que foram reproduzidas na cópia autenticada, sendo da empresa **VS COSTA E CIA LTDA** a responsabilidade, única e exclusiva, pela idoneidade do documento apresentado a este Cartório.

Esta DECLARAÇÃO foi emitida em **01/02/2018 10:02:44 (hora local)** através do sistema de autenticação digital do Cartório Azevêdo Bastos, de acordo com o Art. 1º, 10º e seus §§ 1º e 2º da MP 2200/2001, como também, o documento eletrônico autenticado contendo o Certificado Digital do titular do Cartório Azevêdo Bastos, poderá ser solicitado diretamente a empresa **VS COSTA E CIA LTDA** ou ao Cartório pelo endereço de e-mail autentica@azevedobastos.not.br

Para informações mais detalhadas deste ato, acesse o site <https://autdigital.azevedobastos.not.br> e informe o *Código de Consulta desta Declaração*.

Código de Consulta desta Declaração: 902600

A consulta desta Declaração estará disponível em nosso site até **31/01/2019 11:25:07 (hora local)**.

¹**Código de Autenticação Digital:** 33053101181030450482-1

²**Legislações Vigentes:** Lei Federal nº 8.935/94, Lei Federal nº 10.406/2002, Medida Provisória nº 2200/2001, Lei Federal nº 13.105/2015, Lei Estadual nº 8.721/2008, Lei Estadual nº 10.132/2013 e Provimento CGJ Nº 003/2014.

O referido é verdade, dou fé.

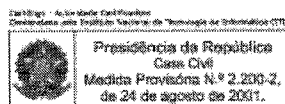

CHAVE DIGITAL

00005b1d734fd94f057f2d69fe6bc05b600ba6d0eab7e57ca0a888933375bd5bcb4f13d6244a81084dac83ba95426e34b848edae25876384476f8970b8491160d169cf23b6e997465ea8bb2453833fb



A

000850

IDENTIFICAÇÃO DO EMITENTE  V S COSTA E CIA LTDA Rua Francelho, 69 - Vila Nova Arapongas - PR CEP 86700-420 (43) 3252-7897	DANFE Documento Auxiliar da NOTA FISCAL ELETRÔNICA 0 - ENTRADA 1 - SAÍDA 1 Nº 000.006.536 SÉRIE: 1 FOLHA: 1/1	 CHAVE DE ACESSO 4117 0805 2869 6000 0183 5500 1000 0065 3617 6995 9312 Consulta de autenticidade no portal nacional da NF-e www.nfe.fazenda.gov.br/portal ou no site da Sefaz Autorizadora
	NATUREZA DA OPERAÇÃO VENDAS DE MERCADORIAS INSCRIÇÃO ESTADUAL 902.68665-77 INSC. EST. DO SUBST. TRIBUTÁRIO _____ PROTÓCOLO DE AUTORIZAÇÃO DE USO 141170138482457 26/08/2017 08:38:02 CNPJ 05.286.960/0001-83	

DESTINATÁRIO/REMETENTE NOME RAZÃO SOCIAL CISNOP CONSORCIO INTERMUNICIPAL SAUDE NORTE DE PARANA ENDEREÇO RUA JUSTINO MARQUES BONFIM, 17 MUNICÍPIO CORNELIO PROCOPIO FONE/FAX (43)3520-0101 UF PR INSCRIÇÃO ESTADUAL _____ HORA DE SAÍDA 08:32:46	CNPJ/CPFRAE/Estrengido 00.126.737/0001-55 DATA DE EMISSÃO 26/08/2017 CEP 86300-000 DATA DE SAÍDA/ENTRADA 26/08/2017
--	--

FATURA/DUPLICATA 6536-01 15/09/17 R\$ 908,00	CÁLCULO DO IMPOSTO <table border="1"> <tr> <td>BASE DE CÁLCULO DO ICMS</td> <td>VALOR DO ICMS</td> <td>BASE DE CÁLCULO DO ICMS SUBSTITUIÇÃO</td> <td>VALOR DO ICMS SUBSTITUIÇÃO</td> <td>VALOR TOTAL DOS PRODUTOS</td> </tr> <tr> <td>0,00</td> <td>0,00</td> <td>0,00</td> <td>0,00</td> <td>908,00</td> </tr> <tr> <td>VALOR DO FRETE</td> <td>VALOR DO SEGURO</td> <td>DESCONTO</td> <td>OUTRAS DESPESAS ACESSÓRIAS</td> <td>VALOR DO IPI</td> </tr> <tr> <td>0,00</td> <td>0,00</td> <td>0,00</td> <td>0,00</td> <td>0,00</td> </tr> <tr> <td colspan="4"></td> <td>VALOR TOTAL DA NOTA</td> </tr> <tr> <td colspan="4"></td> <td>908,00</td> </tr> </table>	BASE DE CÁLCULO DO ICMS	VALOR DO ICMS	BASE DE CÁLCULO DO ICMS SUBSTITUIÇÃO	VALOR DO ICMS SUBSTITUIÇÃO	VALOR TOTAL DOS PRODUTOS	0,00	0,00	0,00	0,00	908,00	VALOR DO FRETE	VALOR DO SEGURO	DESCONTO	OUTRAS DESPESAS ACESSÓRIAS	VALOR DO IPI	0,00	0,00	0,00	0,00	0,00					VALOR TOTAL DA NOTA					908,00
BASE DE CÁLCULO DO ICMS	VALOR DO ICMS	BASE DE CÁLCULO DO ICMS SUBSTITUIÇÃO	VALOR DO ICMS SUBSTITUIÇÃO	VALOR TOTAL DOS PRODUTOS																											
0,00	0,00	0,00	0,00	908,00																											
VALOR DO FRETE	VALOR DO SEGURO	DESCONTO	OUTRAS DESPESAS ACESSÓRIAS	VALOR DO IPI																											
0,00	0,00	0,00	0,00	0,00																											
				VALOR TOTAL DA NOTA																											
				908,00																											

TRANSPORTADOR/VOLUMES TRANSPORTADOS RAZÃO SOCIAL TRIAGI E LUCHINI LTDA ENDEREÇO AV DEZ DE DEZEMBRO, 7800 MUNICÍPIO LONDRINA UF PR INSCRIÇÃO ESTADUAL _____ QUANTIDADE 3 ESPECIE VOLUMES MARCA _____ NUMERAÇÃO _____ PESO BRUTO 25 PESO LÍQUIDO 25	FRETE POR CONTA 0-Emitente CÓDIGO ANTT _____ PLACA DO VEÍCULO _____ UF PR CNPJ/CPF 01.819.800/0001-00
---	---

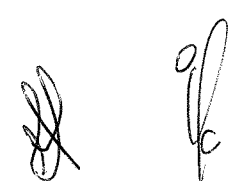

CÓDIGO PRODUTO	DESCRIÇÃO DO PRODUTO/SERVIÇO	NCM/SH	CST	CFOP	UNID.	QUANT.	VALOR UNITÁRIO	VALOR TOTAL	BC ICMS	VALOR ICMS	ALIQ. ICMS
1254	ANDADOR FIXO ARTICULADO REG ALTURA C 4 PONTEIRAS MARCA INDAIA REG MS: 80457459006	90211010	040	5102	UN	2	129,00	258,00	0,00	0,00	0
536	CADDEIRA DE RODA ADULTO MARCA PROLIFE REG MS: 80722620001	87131000	040	5102	UN	1	571,00	571,00	0,00	0,00	0
163	BENGALA CANADENSE EM ALUMINIO C BRACADEIRA REG MS: 80018119013	90211010	040	5102	UN	1	79,00	79,00	0,00	0,00	0

CÁLCULO DO ISSQN INSCRIÇÃO MUNICIPAL _____ VALOR TOTAL DOS SERVIÇOS _____ BASE DE CÁLCULO DOS SERVIÇOS _____ VALOR DO ISSQN _____
--

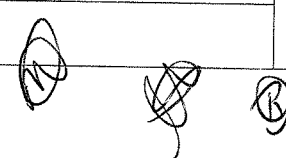
DADOS ADICIONAIS INFORMAÇÕES COMPLEMENTARES REF PREGAO 041 2016 REF PEDIDO DE MARÇO E ABRIL E MAIO SUBST TRIB CFE ART 471 RICMS/PR SUBST TRIB CFE ART 536-M/536-N/536-0 RICMS/PR. ISENCAO ICMS CFE. Item 45 Anexo I Decreto 6.080/2012 BANCO DO BRASIL - AG: 0359-X C/C: 17836-5	RESERVADO AO FISCO 
---	--

Recebemos de V S COSTA E CIA LTDA, os produtos constantes da nota fiscal indicada ao lado: Data de emissão: 26/08/2017 Valor Total: R\$908,00. Destinatário: CISNOP CONSORCIO INTERMUNICIPAL SAUDE NORTE DE PARANA RUA JUSTINO MARQUES BONFIM, 17 - CONJ VITOR DANTAS - CORNELIO PROCOPIO/PR	NF-e Nº 000.006.536 SÉRIE: 1
DATA DE RECEBIMENTO _____ IDENTIFICAÇÃO E ASSINATURA DO RECEBEDOR 	Kralen Sistemas (44) 3024-5011

000861

IDENTIFICAÇÃO DO EMITENTE  V S COSTA E CIA LTDA Rua Francelho, 69 - Vila Nova Araçongas - PR CEP 86700-420 (43) 3252-7897		DANFE Documento Auxiliar da NOTA FISCAL ELETRÔNICA 0 - ENTRADA 1 - SAÍDA 1 Nº 000.006.404 SÉRIE: 1 FOLHA: 1/1	 CHAVE DE ACESSO 4117 0305 2869 6000 0183 5500 1000 0064 0414 3601 5282 Consulta de autenticidade no portal nacional da NF-e www.nfe.fazenda.gov.br/portal ou no site da Sefaz Autorizadora
--	--	--	---

NATUREZA DA OPERAÇÃO VENDAS DE MERCADORIAS		PROTOCOLO DE AUTORIZAÇÃO DE USO 141170038636722 09/03/2017 16:39:58
INSCRIÇÃO ESTADUAL 902.68665-77	INSC. EST. DO SUBST. TRIBUTÁRIO	CNPJ 05.286.960/0001-83

DESTINATÁRIO/REMETENTE NOME/RAZÃO SOCIAL CISNOP CONSORCIO INTERMUNICIPAL SAUDE NORTE DE PARANA		CNPJ/CPF/AE/Estreleira 00.126.737/0001-55	DATA DE EMISSÃO 09/03/2017
ENDEREÇO RUA JUSTINO MARQUES BONFIM, 17		BAIRRO/DISTRITO CONJ VITOR DANTAS	CEP 86300-000
MUNICÍPIO CORNELIO PROCOPIO		FONE/FAX (43)3520-0101	UF PR
FATURA/DUPLICATA 6404-01 08/04/17 R\$ 9.136,00		INSCRIÇÃO ESTADUAL	HORA DE SAÍDA 16:38:59

CÁLCULO DO IMPOSTO					
BASE DE CÁLCULO DO ICMS	VALOR DO ICMS	BASE DE CÁLCULO DO ICMS SUBSTITUIÇÃO	VALOR DO ICMS SUBSTITUIÇÃO	VALOR TOTAL DOS PRODUTOS	
0,00	0,00	0,00	0,00	9.136,00	
VALOR DO FRETE	VALOR DO SEGURO	DESCONTO	OUTRAS DESPESAS ACESSÓRIAS	VALOR DO IPI	VALOR TOTAL DA NOTA
0,00	0,00	0,00	0,00	0,00	9.136,00
TRANSPORTADOR/VOLUMES TRANSPORTADOS					
RAZÃO SOCIAL		FRETE POR CONTA	CÓDIGO ANTT	PLACA DO VEÍCULO	UF
RIAGI E LUCHINI LTDA		0-Emitente			
ENDEREÇO		MUNICÍPIO	UF	CNPJ/CPF	INSCRIÇÃO ESTADUAL
AV DEZ DE DEZEMBRO, 7800		LONDRINA	PR	01.819.800/0001-00	
QUANTIDADE	ESPÉCIE	MARCA	NUMERAÇÃO	PESO BRUTO	PESO LÍQUIDO
19	VOLUMES	PROLIFE		228	228



CÓDIGO PRODUTO	DESCRIÇÃO DO PRODUTO/SERVIÇO	NCM/SH	CST	CFOP	UNID.	QUANT.	VALOR UNITÁRIO	VALOR TOTAL	BC ICMS	VALOR ICMS	ALIQ. ICMS
536	CADEIRA DE RODA TIPO PADRAO ADULTO MARCA PROLIFE REG MS: 80722620001	87131000	040	5102	UN	16	571,00	9.136,00	0,00	0,00	0

CÁLCULO DO ISSQN	INSCRIÇÃO MUNICIPAL	VALOR TOTAL DOS SERVIÇOS	BASE DE CÁLCULO DOS SERVIÇOS	VALOR DO ISSQN

DADOS ADICIONAIS INFORMAÇÕES COMPLEMENTARES REF PREGAO 041 2016 REF PEDIDO DE MARCO SUBST TRIB CFE ART 471 RICMS/PR SUBST TRIB CFE ART 536-M/536-N/536-O RICMS/PR. ISENCAO ICMS CFE. Item 45 Anexo I Decreto 6.080/2012 BANCO DO BRASIL - AG: 0359-X C/C: 17836-5	RESERVADO AO FISCO 
---	---

Recebemos de V S COSTA E CIA LTDA, os produtos constantes da nota fiscal indicada ao lado. Data de emissão:09/03/2017, Valor Total: R\$9.136,00, Destinatário: CISNOP CONSORCIO INTERMUNICIPAL SAUDE NORTE DE PARANA RUA JUSTINO MARQUES BONFIM, 17 - CONJ VITOR DANTAS - CORNELIO PROCOPIO/PR		NF-e Nº 000.006.404 SÉRIE: 1
DATA DE RECEBIMENTO	IDENTIFICAÇÃO E ASSINATURA DO RECEBEDOR	

000852

IDENTIFICAÇÃO DO EMITENTE  V S COSTA E CIA LTDA Rua Francelho, 69 - Vila Nova Arapongas - PR CEP 86700-420 (43) 3252-7897		DANFE Documento Auxiliar da NOTA FISCAL ELETRÔNICA 0 - ENTRADA 1 - SAÍDA 1 Nº 000.006.003 SÉRIE: 1 FOLHA: 1/1	 CHAVE DE ACESSO 4116 0905 2869 6000 0183 5500 1000 0060 0316 7025 7077 Consulta de autenticidade no portal nacional da NF-e www.nfe.fazenda.gov.br/portal ou no site da Sefaz Autorizadora
--	--	--	--

NATUREZA DA OPERAÇÃO VENDAS DE MERCADORIAS		PROTÓCOLO DE AUTORIZAÇÃO DE USO 141160138324226 01/09/2016 15:53:59	
INSCRIÇÃO ESTADUAL 902.68665-77	INSC. EST. DO SUBST. TRIBUTÁRIO	CNPJ 05.286.960/0001-83	

DESTINATÁRIO/REMETENTE CISNOP CONSORCIO INTERMUNICIPAL SAUDE NORTE DE PARANA				CNPJ/CPF/CEP 00.126.737/0001-55	DATA DE EMISSÃO 01/09/2016
ENDEREÇO RUA JUSTINO MARQUES BONFIM, 17			BAIRRO/DISTRITO CONJ VITOR DANTAS	CEP 86300-000	DATA DE SAÍDA/ENTRADA 01/09/2016
MUNICÍPIO CORNELIO PROCOPIO		FONE/FAX (43)3520-0101	UF PR	INSCRIÇÃO ESTADUAL	HORA DE SAÍDA 15:53:51

FATURA/DUPLICATA 6003-01 21/09/16 R\$ 4.531,00		
--	--	--

CÁLCULO DO IMPOSTO					
BASE DE CÁLCULO DO ICMS	VALOR DO ICMS	BASE DE CÁLCULO DO ICMS SUBSTITUIÇÃO	VALOR DO ICMS SUBSTITUIÇÃO	VALOR TOTAL DOS PRODUTOS	
0,00	0,00	0,00	0,00	4.531,00	
VALOR DO FRETE	VALOR DO SEGURO	DESCONTO	OUTRAS DESPESAS ACESSÓRIAS	VALOR DO IPI	VALOR TOTAL DA NOTA
0,00	0,00	0,00	0,00	0,00	4.531,00

TRANSPORTADOR/VOLUMES TRANSPORTADOS 3IAGI E LUCHINI LTDA						FRETE POR CONTA 0-Emitente	CÓDIGO ANTT	PLACA DO VEÍCULO	UF	CNPJ/CPF 01.819.800/0001-00
ENDEREÇO AV DEZ DE DEZEMBRO, 7800						MUNICÍPIO LONDRINA	UF PR	INSCRIÇÃO ESTADUAL 901.30446-75		
QUANTIDADE 9	ESPÉCIE VOLUMES	MARCA PROLIFE	NUMERAÇÃO	PESO BRUTO 112	PESO LÍQUIDO 112					

CÓDIGO PRODUTO	DESCRIÇÃO DO PRODUTO/SERVIÇO	NCM/SH	CSOSN	CFOP	UNID.	QUANT.	VALOR UNITÁRIO	VALOR TOTAL	BC ICMS	VALOR ICMS	ALIQ. ICMS
536	CADEIRA DE RODA PADRAO ADULTO MARCA PROLIFE LIBERTY RegMS: 80722620001	87131000	0102	5102	UN	6	566,00	3.396,00	0,00	0,00	0
237	CADEIRA DE RODAS PARA BANHO C'ASSENTO SANITARIO MARCA PROLIFE RegMS: 80722620002	87131000	0102	5102	UN	5	227,00	1.135,00	0,00	0,00	0

CÁLCULO DO ISSQN			
INSCRIÇÃO MUNICIPAL	VALOR TOTAL DOS SERVIÇOS	BASE DE CÁLCULO DOS SERVIÇOS	VALOR DO ISSQN

DADOS ADICIONAIS INFORMAÇÕES COMPLEMENTARES CFE LC 123 2006 REF PREGAO 032 2016 REF PEDIDO 30082016 BANCO DO BRASIL - AG: 0359-X C/C: 17836-5 DOCUMENTO EMITIDO POR EPP OPTANTE PELO SIMPLES NACIONAL. NAO GERA DIREITO A CREDITO FISCAL DE ICMS	RESERVADO AO FISCO 
--	--

Recebemos de V S COSTA E CIA LTDA, os produtos constantes da nota fiscal indicada ao lado: Data de emissão:01/09/2016,Valor Total: R\$4.531,00, Destinatário: CISNOP CONSORCIO INTERMUNICIPAL SAUDE NORTE DE PARANA RUA JUSTINO MARQUES BONFIM, 17 - CONJ VITOR DANTAS - CORNELIO PROCOPIO/PR		NF-e Nº 000.006.003 SÉRIE: 1
DATA DE RECEBIMENTO	IDENTIFICAÇÃO E ASSINATURA DO RECEBEDOR 	



000853

Município de Astorga

Estado do Paraná

ATESTADO DE CAPACIDADE TÉCNICA

Atestamos para os devidos fins e efeitos, que a empresa **VS COSTA & CIA LTDA**, CNPJ: 05.286.960/0001-83, é fornecedora tradicional de diversos produtos ao MUNICÍPIO DE ASTORGA-PR, sendo que até o momento não houve nenhum fato que desabonasse a boa e fiel conduta da mesma.

Declaramos ainda que a referida empresa já forneceu os seguintes objetos: Uniformes, Equipamentos de Proteção Individual (EPIs), Equipamentos de Proteção, Equipamentos de Segurança e Resgate, Produtos e Materiais Hospitalares, Equipamento Médico-Hospitalar, Lavanderia, Fisioterapia e Odontológico, Móveis Hospitalares e de Escritório, Móveis em Aço, Eletrodomésticos e Eletrônicos.

Por ser esta a expressão da verdade, firmamos o presente.

Astorga (Pr), 20 de setembro de 2016.

SELA RECONHECIDA

Manoel Joaquim de Oliveira
Secretário Municipal de Administração e Finanças

SELO nT456.s0Cud.hRe87-8CC4m.2H9S
Consulte em www.funarpen.com.br
TABELIONATO OLIVEIRA - Astorga PR-(44)3
Reconheço a(s) firma(s) por SELO/HANSA
006000 MANOEL JOAQUIM DE OLIVEIRA.....
Astorga, 20 de setembro de 2016
Em testemunho 
Fabiana Reis de Carvalho - Escrevente

CARTÓRIO AZEVEDO BASTOS 1º OFÍCIO DE REGISTRO CIVIL DAS PESSOAS NATURAIS
TABELIONATO DE NOTAS - Cofre: CN. N.º 2740
Rua: Vila Rica, 100 - Fone: (44) 3234-8700 - CEP: 86730-000 - Astorga - PR
Autenticação Digital
Foi aprovado em cartório 13.08.2017, por: Manoel Joaquim de Oliveira, Tabelião Público do Estado do Paraná, inscrita no Conselho de Tabeliães e Escrivães nº 1709/10320269-1, Data: 30/08/2017 09:13:43
Cód. Autenticação: 33053808170910320269-1
Selo Digital de Fiscalização Tipo Normal C: A1Q24604-N74P
Valor Total do Ato: R\$ 4,12
Rua: Vila Rica, 100 - Astorga - PR - Fone: (44) 3234-8700 - CEP: 86730-000 - Astorga - PR - Site: selodigital.tpb.jus.br
Confira os dados do ato em: <https://selodigital.tpb.jus.br>

REPÚBLICA FEDERATIVA DO BRASIL
ESTADO DA PARAÍBA
CARTÓRIO AZEVEDO BASTOS
FUNDADO EM 1888

PRIMEIRO REGISTRO CIVIL DE NASCIMENTO E ÓBITOS E PRIVATIVO DE CASAMENTOS, INTERDIÇÕES E TUTELAS DA COMARCA DE JOÃO PESSOA

Av. Epitácio Pessoa, 1145 Bairro dos Estados 58030-00, João Pessoa PB
Tel.: (83) 3244-5404 / Fax: (83) 3244-5484
<http://www.azevedobastos.not.br>
E-mail: cartorio@azevedobastos.not.br



DECLARAÇÃO DE SERVIÇO DE AUTENTICAÇÃO DIGITAL

O Bel. Válber Azevêdo de Miranda Cavalcanti, Oficial do Primeiro Registro Civil de Nascimentos e Óbitos e Privativo de Casamentos, Interdições e Tutelas com atribuição de autenticar e reconhecer firmas da Comarca de João Pessoa Capital do Estado da Paraíba, em virtude de Lei, etc...

DECLARA para os devidos fins de direito que, o documento em anexo identificado individualmente em cada *Código de Autenticação Digital*¹ ou na referida sequência, foi autenticados de acordo com as Legislações e normas vigentes².

DECLARO ainda que, para garantir transparência e segurança jurídica de todos os atos oriundos dos respectivos serviços de Notas e Registros do Estado da Paraíba, a Corregedoria Geral de Justiça editou o Provimento CGJPB N° 003/2014, determinando a inserção de um código em todos os atos notoriais e registrais, assim, cada Selo Digital de Fiscalização Extrajudicial contém um código único (por exemplo: **Selo Digital: ABC12345-X1X2**) e dessa forma, cada autenticação processada pela nossa Serventia pode ser confirmada e verificada tantas vezes quanto for necessário através do site do Tribunal de Justiça do Estado da Paraíba, endereço <http://corregedoria.tjpb.jus.br/selo-digital/>

A autenticação digital do documento faz prova de que, na data e hora em que ela foi realizada, a empresa **VS COSTA E CIA LTDA** tinha posse de um documento com as mesmas características que foram reproduzidas na cópia autenticada, sendo da empresa **VS COSTA E CIA LTDA** a responsabilidade, única e exclusiva, pela idoneidade do documento apresentado a este Cartório.

Esta DECLARAÇÃO foi emitida em **30/08/2017 11:23:37 (hora local)** através do sistema de autenticação digital do Cartório Azevêdo Bastos, de acordo com o Art. 1º, 10º e seus §§ 1º e 2º da MP 2200/2001, como também, o documento eletrônico autenticado contendo o Certificado Digital do titular do Cartório Azevêdo Bastos, poderá ser solicitado diretamente a empresa **VS COSTA E CIA LTDA** ou ao Cartório pelo endereço de e-mail autentica@azevedobastos.not.br

Para informações mais detalhadas deste ato, acesse o site <https://autdigital.azevedobastos.not.br> e informe o *Código de Consulta* desta Declaração.

Código de Consulta desta Declaração: 808180

A consulta desta Declaração estará disponível em nosso site até **30/08/2018 11:20:52 (hora local)**.

¹**Código de Autenticação Digital:** 33053008170910320269-1

²**Legislações Vigentes:** Lei Federal n° 8.935/94, Lei Federal n° 10.406/2002, Medida Provisória n° 2200/2001, Lei Federal n° 13.105/2015, Lei Estadual n° 8.721/2008, Lei Estadual n° 10.132/2013 e Provimento CGJ N° 003/2014.

O referido é verdade, dou fé.

CHAVE DIGITAL

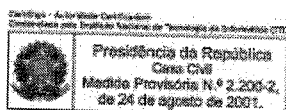

00005b1d734fd94f057f2d69fe6bc05baa7c4f18555b57f13147f60ef39a59cc35dd0d81ee15a7468a66bef3e45489a1b848edae25876384476f8970b849116087fb67a6662f80b0f5e107df3e482c32



Presidência da República
Casa Civil
Medida Provisória N° 2.200-2
de 24 de agosto de 2001.



000855 H

IDENTIFICAÇÃO DO EMITENTE  V S COSTA & CIA LTDA Rua Francelho, 69 - VI Nova Arapongas - PR - 86707-040 (43) 3252-7897	DANFE Documento Auxiliar da NOTA FISCAL ELETRÔNICA 0 - ENTRADA 1 - SAÍDA 1 Nº 000.004.588 SÉRIE: 1 FOLHA: 1/1	CONTROLE DO FISCO 
		CHAVE DE ACESSO 4114 1205 2869 6000 0183 5500 1000 0045 8813 5607 5343 Consulta de autenticidade no portal nacional da NF-e www.nfe.fazenda.gov.br/portal ou no site da Sefaz Autorizadora

NATUREZA DA OPERAÇÃO VENDAS DE MERCADORIAS INSCRIÇÃO ESTADUAL 902.68665-77	INSC. EST. DO SUBST. TRIBUTÁRIO 	PROTOCOLO DE AUTORIZAÇÃO DE USO 141140198990210 22/12/2014 17:14:57 CNPJ 05.286.960/0001-83
--	--	--

DESTINATÁRIO/REMETENTE NOME/RAZÃO SOCIAL FUNDO MUNICIPAL DE SAUDE DE ASTORGA		CNPJ/CPF 08.561.107/0001-10	DATA DE EMISSÃO 22/12/2014
ENDEREÇO RUA JOAQUIM NABUCO, 100		BAIRRO/DISTRITO CENTRO	CEP 86730-000
MUNICÍPIO ASTORGA	FONE/FAX (44)3234-1316	UF PR	INSCRIÇÃO ESTADUAL

FATURA/DUPLICATA 4588-01 06/01/2015 R\$1.916,00			
---	--	--	--

CÁLCULO DO IMPOSTO		BASE DE CÁLCULO DO ICMS		VALOR DO ICMS		BASE DE CÁLCULO DO ICMS SUBSTITUIÇÃO		VALOR DO ICMS SUBSTITUIÇÃO		VALOR TOTAL DOS PRODUTOS	
0,00		0,00		0,00		0,00		0,00		1.916,00	
VALOR DO FRETE	VALOR DO SEGURO	DESCONTO	OUTRAS DESPESAS ACESSÓRIAS	VALOR DO IPI	VALOR TOTAL DA NOTA						
0,00	0,00	0,00	0,00	0,00	1.916,00						

TRANSPORTADOR/VOLUMES TRANSPORTADOS		RAZÃO SOCIAL	FRETE POR CONTA	CÓDIGO ANTT	PLACA DO VEICULO	UF	CNPJ/CPF
			0-Emitente				
ENDEREÇO		MUNICÍPIO	UF	INSCRIÇÃO ESTADUAL			
QUANTIDADE	ESPÉCIE	MARCA	NUMERAÇÃO	PESO BRUTO	PESO LÍQUIDO		



DADOS DO PRODUTO/SERVIÇO		NCM/SH	CSOSN	CFOP	UNID.	QUANT.	VALOR UNITÁRIO	VALOR TOTAL	BC ICMS	VALOR ICMS	ALIQ. ICMS
77	BALANCA ANTROPOMETRO P OBESSO 300BK300 MARCA BALMAK BK300 FAN RegMS: ISENTO	84231000	0102	5405	UN	2	958,00	1.916,00	0,00	0,00	0

CÁLCULO DO ISSQN	INSCRIÇÃO MUNICIPAL	VALOR TOTAL DOS SERVIÇOS	BASE DE CÁLCULO DOS SERVIÇOS	VALOR DO ISSQN

DADOS ADICIONAIS INFORMAÇÕES COMPLEMENTARES CFE L C123 2006 REF PREGAO 41 2014 CONTRRATO N 38 2014 DATA DA PUBLICACAO N 10 12 2014 ID CONTRATO N 2345 REF NOTA DE AUTORIZACAO DE DESPESA N 15266 2014 BANCO DO BRASIL - AG: 0359-X C/C: 17836-5 OPERACAO ISENTA DE ICMS CONFORME DECRETO 6080/2012, ITEM 121 DO ANEXO I - ISENCOES DOCUMENTO EMITIDO POR EPP OPTANTE PELO SIMPLES NACIONAL. NAO GERA DIREITO A CREDITO FISCAL DE ICMS E TRIBUTOS FEDERAIS.	RESERVADO AO FISCO 
--	--

Recebemos de V S COSTA E CIA LTDA, os produtos constantes da nota fiscal indicada ao lado: Data de emissão: 22/12/2014, Valor Total: R\$1.916,00, Destinatário: FUNDO MUNICIPAL DE SAUDE DE ASTORGA RUA JOAQUIM NABUCO, 100 - CENTRO - ASTORGA/PR		NF-e Nº 000.004.588 SÉRIE: 1
DATA DE RECEBIMENTO 	IDENTIFICAÇÃO E ASSINATURA DO RECEBEDOR 	

000856 X

IDENTIFICAÇÃO DO EMITENTE  V S COSTA E CIA LTDA Rua Francelho, 69 - Vila Nova Arapongas - PR CEP 86700-420 (43) 3252-7897	DANFE Documento Auxiliar da NOTA FISCAL ELETRÔNICA 0 - ENTRADA 1 - SAÍDA 1 Nº 000.006.312 SÉRIE: 1 FOLHA: 1/1	 CHAVE DE ACESSO 4116 1205 2869 6000 0183 5500 1000 0063 1212 4770 0160 Consulta de autenticidade no portal nacional da NF-e www.nfe.fazenda.gov.br/portal ou no site da Sefaz Autorizadora
	PROTÓCOLO DE AUTORIZAÇÃO DE USO 141160195478261 08/12/2016 15:41:34	
	DESTINATÁRIO/REMETENTE FUNDO MUNICIPAL DE SAUDE DE ASTORGA RUA JOAQUIM NABUCO, 100 CENTRO ASTORGA - PR FONE/FAX: (44)3234-1316 INSCRIÇÃO ESTADUAL: 86730-000 CNPJ: 05.286.960/0001-83	

NATUREZA DA OPERAÇÃO VENDAS DE MERCADORIAS		PROTÓCOLO DE AUTORIZAÇÃO DE USO 141160195478261 08/12/2016 15:41:34
INSCRIÇÃO ESTADUAL 902.68665-77	INSC. EST. DO SUBST. TRIBUTÁRIO	CNPJ 05.286.960/0001-83

DESTINATÁRIO/REMETENTE FUNDO MUNICIPAL DE SAUDE DE ASTORGA			CNPJ/CPF de Estrangeiro 08.561.107/0001-10	DATA DE EMISSÃO 08/12/2016
ENDEREÇO RUA JOAQUIM NABUCO, 100		BAIRO/DISTRITO CENTRO	CEP 86730-000	DATA DE SAÍDA/ENTRADA 08/12/2016
MUNICÍPIO ASTORGA	FONE/FAX (44)3234-1316	UF PR	INSCRIÇÃO ESTADUAL	HORA DE SAÍDA 15:38:14

FATURA/DUPLICATA 6312-01 28/12/16 R\$ 5.840,00		
--	--	--

CÁLCULO DO IMPOSTO					
BASE DE CÁLCULO DO ICMS 5.840,00	VALOR DO ICMS 1.051,20	BASE DE CÁLCULO DO ICMS SUBSTITUIÇÃO 0,00	VALOR DO ICMS SUBSTITUIÇÃO 0,00	VALOR TOTAL DOS PRODUTOS 5.840,00	
VALOR DO FRETE 0,00	VALOR DO SEGURO 0,00	DESCONTO 0,00	OUTRAS DESPESAS ACESSÓRIAS 0,00	VALOR DO IPI 0,00	VALOR TOTAL DA NOTA 5.840,00

TRANSPORTADOR/VOLUMES TRANSPORTADOS							
RAZÃO SOCIAL ENDEREÇO			FRETE POR CONTA 0-Emitente	CODIGO ANTT	PLACA DO VEICULO	UF	CNPJ/CPF
QUANTIDADE ESPÉCIE MARCA			MUNICÍPIO	UF	INSCRIÇÃO ESTADUAL		
DADOS DO PRODUTO/SERVIÇO			NUMERAÇÃO	PESO BRUTO	PESO LÍQUIDO		



CÓDIGO PRODUTO	DESCRIÇÃO DO PRODUTO/SERVIÇO	NCM/SH	CST	CFOP	UNID.	QUANT.	VALOR UNITÁRIO	VALOR TOTAL	BC ICMS	VALOR ICMS	ALIQ. ICMS
76	ELETROCARDIOGRAFO C LAUDO INTERPRETIVO 12 CANAIS C/ 1 MARCA BIONET CARDIOCARE 2000 REG MS: 80070210004 Lote=EP0800305 Qtd=1 Fab=30/05/2015 Val=30/05/2020 PMC=0,00	90181100	000	5102	UN	1	5.840,00	5.840,00	5.840,00	1.051,20	18

CÁLCULO DO ISSQN	
INSCRIÇÃO MUNICIPAL	VALOR TOTAL DOS SERVIÇOS
BASE DE CÁLCULO DOS SERVIÇOS	VALOR DO ISSQN

DADOS ADICIONAIS INFORMAÇÕES COMPLEMENTARES REF PREGÃO 31 2016 REF NAD 13558 2016 REF EMPENHO N 13229 2016 SUBST TRIB CFE ART 471 RICMS/PR SUBST TRIB CFE ART 536-M/536-N/536-0 RICMS/PR. BANCO DO BRASIL - AG: 0359-X C/C: 17836-5	RESERVADO AO FISCO
---	---------------------------

Recebemos de V S COSTA E CIA LTDA, os produtos constantes da nota fiscal indicada ao lado: Data de emissão:08/12/2016, Valor Total: R\$5.840,00, Destinatário: FUNDO MUNICIPAL DE SAUDE DE ASTORGA RUA JOAQUIM NABUCO, 100 - CENTRO - ASTORGA/PR		NF-e Nº 000.006.312 SÉRIE: 1
DATA DE RECEBIMENTO	IDENTIFICAÇÃO E ASSINATURA DO RECEBEDOR	

000867

IDENTIFICAÇÃO DO EMITENTE  V S COSTA & CIA LTDA Rua Francelino, 69 - VI Nova Arapongas - PR - 86707-040 (43) 3252-7897		DANFE Documento Auxiliar da NOTA FISCAL ELETRÔNICA 0 - ENTRADA 1 - SAÍDA 1 Nº 000.005.034 SÉRIE: 1 FOLHA: 1/1	 CHAVE DE ACESSO 4115 0705 2869 6000 0183 5500 1000 0050 3413 3522 6753 Consulta de autenticidade no portal nacional da NF-e www.nfe.fazenda.gov.br/portal ou no site da Sefaz Autorizadora
--	--	--	--

NATUREZA DA OPERAÇÃO VENDAS DE MERCADORIAS		PROTÓCOLO DE AUTORIZAÇÃO DE USO 141150115545845 31/07/2015 10:56:33	
INSCRIÇÃO ESTADUAL 902.68665-77	INSC. EST. DO SUBST. TRIBUTÁRIO	CNPJ 05.286.960/0001-83	

DESTINATÁRIO/REMETENTE FUNDO MUNICIPAL DE SAUDE DE ASTORGA				CNPJ/CPF 08.561.107/0001-10	DATA DE EMISSÃO 31/07/2015
ENDEREÇO RUA JOAQUIM NABUCO, 100			BAIRRO/DISTRITO CENTRO	CEP 86730-000	DATA DE SAÍDA/ENTRADA 31/07/2015
MUNICÍPIO ASTORGA	FONE/FAX (44)3234-1316	UF PR	INSCRIÇÃO ESTADUAL	HORA DE SAÍDA 10:56:24	

FATURA/DUPLICATA 5034-01 20/08/15 R\$ 3.490,00	
--	--

CÁLCULO DO IMPOSTO	
BASE DE CÁLCULO DO ICMS 3.490,00	VALOR DO ICMS 628,20
BASE DE CÁLCULO DO ICMS SUBSTITUIÇÃO 0,00	VALOR DO ICMS SUBSTITUIÇÃO 0,00
VALOR DO FRETE 0,00	VALOR DO SEGURO 0,00
DESCONTO 0,00	OUTRAS DESPESAS ACESSÓRIAS 0,00
VALOR DO IPI 0,00	VALOR TOTAL DOS PRODUTOS 3.490,00
VALOR TOTAL DA NOTA 3.490,00	VALOR TOTAL DA NOTA 3.490,00

TRANSPORTADOR/VOLUMES TRANSPORTADOS RAZÃO SOCIAL		FRETE POR CONTA 0-Emitente	CÓDIGO ANTT	PLACA DO VEÍCULO	UF	CNPJ/CPF
ENDEREÇO		MUNICÍPIO	UF	INSCRIÇÃO ESTADUAL		
QUANTIDADE	ESPÉCIE	MARCA	NUMERAÇÃO	PESO BRUTO	PESO LÍQUIDO	

DADOS DO PRODUTO/SERVIÇO											
CÓDIGO PRODUTO	DESCRIÇÃO DO PRODUTO/SERVIÇO	NCM/SH	CST	CFOP	UNID.	QUANT.	VALOR UNITÁRIO	VALOR TOTAL	BC ICMS	VALOR ICMS	ALIQ. ICMS
9	APARELHO DE RX ODONTOLÓGICO COM COLUNA MOVEL C/ 1 X DENT X70 RegMS: 80422150001	90221390	000	5102	UN	1	3.490,00	3.490,00	3.490,00	628,20	18

CÁLCULO DO ISSQN			
INSCRIÇÃO MUNICIPAL	VALOR TOTAL DOS SERVIÇOS	BASE DE CÁLCULO DOS SERVIÇOS	VALOR DO ISSQN

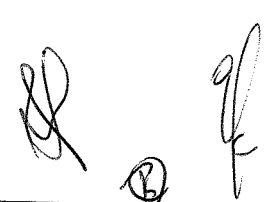
DADOS ADICIONAIS INFORMAÇÕES COMPLEMENTARES REF PREGAO 04 2015 REF NOTA DE AUTORIZAÇÃO DE DESPESA 8809 2015 N CONTRATO 11 2015 ID 2484 BANCO DO BRASIL - AG: 0359-X C/C: 17836-5	RESERVADO AO FISCO 
---	--

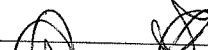
Recebemos de V S COSTA E CIA LTDA, os produtos constantes da nota fiscal indicada ao lado: Data de emissão:31/07/2015, Valor Total: R\$3.490,00, Destinatário: FUNDO MUNICIPAL DE SAUDE DE ASTORGA RUA JOAQUIM NABUCO, 100 - CENTRO - ASTORGA/PR		NF-e Nº 000.005.034 SÉRIE: 1
DATA DE RECEBIMENTO	IDENTIFICAÇÃO E ASSINATURA DO RECEBEDOR 	Kaizen Sistemas (44) 3024-5011

Jb.

Consultas / Funcionamento de Empresa / Funcionamento de Empresa

Dados da Empresa

Razão Social

V.S. COSTA & CIA LTDA

CNPJ

05.286.960/0001-83

Endereço Completo

RUA FRANCELHO, Nº 69 - VILA NOVA CEP: 86.707-040 - ARAPONGAS/PR

Telefone

(43)-3252-7897

Responsável Técnico

JOÃO RICARDO DE ALMEIDA

Responsável Legal

VALDIR DA SILVA COSTA

Dados do Cadastro

Cadastro Nº

8.02.854-0 (GHL4M57M7WL6)

Data do Cadastro

20/02/2006

Situação

Ativa

Nº do Processo

25023.160016/2005-56

Cadastro

8 - Produtos para Saúde (Correlatos)

Atividades / Classes

Armazenar

- Correlato

Distribuir

- Correlato

Expedir

- Correlato

Voltar

Jb.

[Handwritten signature]

[Handwritten signature]

[Handwritten mark]

[Handwritten mark]

[Handwritten mark]

000869



Consultas / Funcionamento de Empresa / Funcionamento de Empresa

Dados da Empresa

Razão Social

V.S. COSTA & CIA LTDA

CNPJ

05.286.960/0001-83

Endereço Completo

RUA FRANCELHO, N° 69 - VILA NOVA CEP: 86.707-040 - ARAPONGAS/PR

Telefone

(43) -3252-7897

Responsável Técnico

JOÃO RICARDO DE ALMEIDA

Responsável Legal

VALDIR DA SILVA COSTA

Dados do Cadastro

Cadastro N°

3.03.493-8

Data do Cadastro

07/05/2007

Situação

Ativa

N° do Processo

25023.162008/2006-25

Cadastro

3 - Saneantes

Atividades / Classes

Armazenar

- Saneante Domis.

Distribuir

- Saneante Domis.

Expedir

- Saneante Domis.

Voltar





RESOLUÇÃO - RE Nº 1.053, DE 20 DE ABRIL DE 2007

O Diretor-Presidente da Agência Nacional de Vigilância Sanitária, no uso das atribuições que lhe conferem o Decreto de nomeação, de 30 de junho de 2005, do Presidente da República, e o inciso X do art. 13 do Regulamento da ANVISA, aprovado pelo Decreto nº 3.029, de 16 de abril de 1999, tendo em vista o disposto no inciso VII do art. 16 e no inciso I, § 1º do art. 55 do Regimento Interno da ANVISA, aprovado nos termos do Anexo I da Portaria n.º 354, de 11 de agosto de 2006, republicada no DOU de 21 de agosto de 2006, considerando o disposto no inciso I do art. 41, da Portaria n.º 354, de 2006, considerando o art. 2º, da Lei n.º 6.360, de 23 de setembro de 1976, resolve:

Art. 1º Conceder os pedidos de alteração na autorização de funcionamento das empresas constantes no anexo desta resolução.

Art. 2º Esta Resolução entra em vigor na data de sua publicação.

DIRCEU RAPOSO DE MELLO

ANEXO

MINISTÉRIO DA SAÚDE
AGÊNCIA NACIONAL DE VIGILÂNCIA SANITÁRIA
DIRETORIA COLEGIADA
PRODUTOS PARA SAÚDE - ALTERAÇÃO NA AFE

EMPRESA: CENTRAL NORTE DE MEDICAMENTOS LTDA - EPP
CNPJ: 05.536.092/0001-42
PROCESSO: 25351.033330/2005-83 AUTORIZ/M.S:
U895LL8MH8M0 (8.01712.2)

RP TECNICO: GEFERSON WANDERLEY CARVALHO DA SILVA
RP LEGAL: GEFERSON WANDERLEY CARVALHO DA SILVA
ENDERECO: AV FELICIANO COELHO 98
BAIRRO: TREM CEP: 68901025 - MACAPA/AP
ATIVIDADE/CLASSE
ARMAZENAR: CORRELATO
DISTRIBUIR: CORRELATO

EMPRESA: COMERCIAL 3 ALBE LTDA
CNPJ: 74.400.052/0001-91
PROCESSO: 25000.04737/9914- AUTORIZ/M.S:
XX3JWXL9MWSW (8.00101.5)

RP TECNICO: FABIANA TRUCHLAEFF BORDIN
RP LEGAL: JOAO ALBERTO ARAUJO DA SILVA
ENDERECO: AVENIDA JACOBUS BALDI, Nº 745
BAIRRO: JARDIM FIM DE SEMANA CEP: 05847000 - SAO PAULO/SP
ATIVIDADE/CLASSE
ARMAZENAR: CORRELATO
DISTRIBUIR: CORRELATO
EXPORTAR: CORRELATO
IMPORTAR: CORRELATO
TRANSPORTAR: CORRELATO

EMPRESA: DISTRIBUIDORA DE MEDICAMENTOS FARMALOGISTICA LTDA
CNPJ: 04.736.267/0001-00
PROCESSO: 25025.038158/2005-47 AUTORIZ/M.S:
UH4438MW4291 (8.03292.4)

RP TECNICO: ALEXANDRE ALTINO TAVARES
RP LEGAL: HEITOR JOSÉ HECKLER
ENDERECO: RUA COMENDADOR TAVARES, Nº 50
BAIRRO: NAVAGANTES CEP: 90230020 - PORTO ALEGRE/RS
ATIVIDADE/CLASSE
ARMAZENAR: CORRELATO
DISTRIBUIR: CORRELATO
EXPEDIR: CORRELATO

EMPRESA: EGFLEX INDUSTRIA E COMERCIO DE PRODUTOS DESCARTÁVEIS LTDA
CNPJ: 84.881.010/0001-73
PROCESSO: 25023.048674/93- AUTORIZ/M.S: 1.03598.5

RP TECNICO: TELMA REGINA LOURES CAMARGO
RP LEGAL: ELIZEU MOREIRA
ENDERECO: ESTRADA DA RIBEIRA BR 476 KM 18, Nº 363
BAIRRO: GUARAITUBA CEP: 83408970 - COLOMBO/PR
ATIVIDADE/CLASSE
ARMAZENAR: CORRELATO
DISTRIBUIR: CORRELATO
EMBALAR: CORRELATO
FABRICAR: CORRELATO
IMPORTAR: CORRELATO
TRANSPORTAR: CORRELATO

EMPRESA: INDUSTRIA FARMACEUTICA RIOQUIMICA LTDA
CNPJ: 55.643.355/0001-43
PROCESSO: 25351.012684/2003-94 AUTORIZ/M.S:
W9234568M4M6 (8.01466.1)

RP TECNICO: LEILA MARIKO UEMURA
RP LEGAL: JOSE ANTONIO DE OLIVEIRA
ENDERECO: AV TARRAI
BAIRRO: JARDIM ALICE CEP: 15067430 - SAO JOSE DO RIO PRETO/SP
ATIVIDADE/CLASSE
ARMAZENAR: CORRELATO
DISTRIBUIR: CORRELATO
EMBALAR: CORRELATO
EXPORTAR: CORRELATO
FABRICAR: CORRELATO

IMPORTAR: CORRELATO
REEMBALAR: CORRELATO
TRANSPORTAR: CORRELATO
EMPRESA: MAXICOR PRODUTOS MEDICOS LTDA
CNPJ: 84.966.498/0001-31
PROCESSO: 25023.000362/95- AUTORIZ/M.S: 1.02998.0

RP TECNICO: SIMONE CANFILD BORGIO
RP LEGAL: HAMILTON TREVISAN
ENDERECO: RUA IOLANDA TULLIO BORBA 243
BAIRRO: VILA TARUMÁ CEP: 83323380 - PINHAIS/PR
ATIVIDADE/CLASSE
ARMAZENAR: CORRELATO
DISTRIBUIR: CORRELATO
EMBALAR: CORRELATO
FABRICAR: CORRELATO
IMPORTAR: CORRELATO
REEMBALAR: CORRELATO

EMPRESA: MED CLAN DISTRIBUIDORA DE MEDICAMENTOS LTDA
CNPJ: 05.663.555/0001-37
PROCESSO: 25024.0001775/2005-78 AUTORIZ/M.S:
P625M26X9471 (8.03281.6)

RP TECNICO: CLEITON CAMPOS
RP LEGAL: SANDRA CRISTINA DA SILVA
ENDERECO: AVENIDA CONSELHEIRO JOAO GAYA, Nº 864
BAIRRO: CENTRO CEP: 88375000 - NAVAGANTES/SC
ATIVIDADE/CLASSE
DISTRIBUIR: CORRELATOS
IMPORTAR: CORRELATOS
EMPRESA: MIDY COMERCIO SA
CNPJ: 03.094.766/0001-70
PROCESSO: 25351.026808/2003-19 AUTORIZ/M.S:
K0Y2Y6H8X289 (8.01641.7)

RP TECNICO: RACHEL BUENO DE CASTILHO MACHADO
RP LEGAL: LUIZ CARLOS FERREIRA VAZ
ENDERECO: AVENIDA RAJA GABAGLIA, Nº 4000, CONJUNTO 415
BAIRRO: MANSÕES CEP: 30350540 - BELO HORIZONTE/MG
ATIVIDADE/CLASSE
ARMAZENAR: CORRELATO
DISTRIBUIR: CORRELATO
EXPEDIR: CORRELATO
EXPORTAR: CORRELATO
IMPORTAR: CORRELATO

EMPRESA: OFTALMOLOGICA LTDA.
CNPJ: 35.982.734/0001-89
PROCESSO: 25000.023854/9746- AUTORIZ/M.S: 1.03353.8

RP TECNICO: MARCIA HELENA FELIX DE ALMEIDA
RP LEGAL: ALBERTO LUIZ STEFANON BITTENCOURT
ENDERECO: R MIZABEL PEDREIRA DA SILVA 48, SOBRELOJA 07 e SALA 702
BAIRRO: SANTA LUCIA CEP: 29056940 - VITORIA/ES
ATIVIDADE/CLASSE
ARMAZENAR: CORRELATO
IMPORTAR: CORRELATO
EMPRESA: OSTELONK PRODUTOS MEDICOS LTDA
CNPJ: 06.037.939/0001-07
PROCESSO: 25351.269016/2004-18 AUTORIZ/M.S:
KY7531YW239 (8.02274.6)

RP TECNICO: JANAINA OGANDO CHERUBIN
RP LEGAL: ALEXANDRE CALES BARBETTA
ENDERECO: RUA FORMOSA 79, SALA 43
BAIRRO: RUDGE RAMOS CEP: 09626060 - SAO BERNARDO DO CAMPO/SP
ATIVIDADE/CLASSE
ARMAZENAR: CORRELATO
DISTRIBUIR: CORRELATO
EXPEDIR: CORRELATO
IMPORTAR: CORRELATO
TRANSPORTAR: CORRELATO

EMPRESA: S. SOBRAL & CIA LTDA
CNPJ: 04.361.309/0001-68
PROCESSO: 25351.057134/2003-02 AUTORIZ/M.S:
P7M64278H11 (8.01754.8)

RP TECNICO: JOSE AUGUSTO ALMENDROS DE OLIVEIRA
RP LEGAL: KLITTON SAID ARAUJO
ENDERECO: AVENIDA JOAQUIM NABUCO, Nº 846
BAIRRO: CENTRO CEP: 69020030 - MANAUS/AM
ATIVIDADE/CLASSE
ARMAZENAR: CORRELATO
DISTRIBUIR: CORRELATO
EXPEDIR: CORRELATO
EMPRESA: SINC DO BRASIL INSTRUMENTACAO CIENTIFICA LTDA
CNPJ: 55.285.365/0001-00
PROCESSO: 25004.000904/95- AUTORIZ/M.S: 1.02937.1

RP TECNICO: CELSO RICARDO ALVES CAMARGO
RP LEGAL: ANTONIO CARLOS SANDRIN SERTORI
ENDERECO: RUA CEL MELO DE OLIVEIRA 562
BAIRRO: VILA POMPEIA CEP: 05011040 - SAO PAULO/SP
ATIVIDADE/CLASSE
ARMAZENAR: CORRELATO
DISTRIBUIR: CORRELATO
IMPORTAR: CORRELATO
EMPRESA: THERMADYNE VICTOR LTDA
CNPJ: 02.580.640/0001-43
PROCESSO: 25000.057695/9893- AUTORIZ/M.S: 1.03967.1

RP TECNICO: BRUNO LUALDI/RONALDO GONCALVES FERREIRA
RP LEGAL: ALEXANDRE ORTIZ
ENDERECO: AVBRASIL 13.629
BAIRRO: CORDOVIL CEP: 21012351 - RIO DE JANEIRO/RJ
ATIVIDADE/CLASSE
ARMAZENAR: CORRELATO
DISTRIBUIR: CORRELATO
EMBALAR: CORRELATO
EXPEDIR: CORRELATO
EXPORTAR: CORRELATO
FABRICAR: CORRELATO
IMPORTAR: CORRELATO
TRANSPORTAR: CORRELATO

EMPRESA: TRAUMED IMPLANTES ORTOPEDICOS LTDA
CNPJ: 05.658.112/0001-58
PROCESSO: 25025.042821/2003-00 AUTORIZ/M.S:
G5251L6H908 (8.01873.9)

RP TECNICO: JOSE ADOLINO MALLMANN
RP LEGAL: DANIEL SOUZA SILVEIRA
ENDERECO: RUA SANTO ANTONIO 70
BAIRRO: FLORESTA CEP: 90220010 - PORTO ALEGRE/RS
ATIVIDADE/CLASSE
ARMAZENAR: CORRELATO
DISTRIBUIR: CORRELATO
EXPEDIR: CORRELATO
EMPRESA: WL GORE & ASSOCIATES DO BRASIL LTDA.
CNPJ: 03.806.796/0001-62
PROCESSO: 25351.008885/0136- AUTORIZ/M.S: 8.00679.3

RP TECNICO: MARCELO TENORIO TAVARES
RP LEGAL: MARIANA SARAIVA BERTHOLACINI ALLONI
ENDERECO: AV. DAS NAÇÕES UNIDAS, 11541 CJ. 52
BAIRRO: BROOKLIN PAULISTA CEP: 04578000 - SAO PAULO/SP
ATIVIDADE/CLASSE
ARMAZENAR: CORRELATO
DISTRIBUIR: CORRELATO
EXPEDIR: CORRELATO
EXPORTAR: CORRELATO
IMPORTAR: CORRELATO

Total de Empresas: 15

RESOLUÇÃO - RE Nº 1.054, DE 20 DE ABRIL DE 2007

O Diretor-Presidente da Agência Nacional de Vigilância Sanitária, no uso das atribuições que lhe conferem o Decreto de nomeação, de 30 de junho de 2005, do Presidente da República, e o inciso X do art. 13 do Regulamento da ANVISA, aprovado pelo Decreto nº 3.029, de 16 de abril de 1999, tendo em vista o disposto no inciso VII do art. 16 e no inciso I, § 1º do art. 55 do Regimento Interno da ANVISA, aprovado nos termos do Anexo I da Portaria n.º 354, de 11 de agosto de 2006, republicada no DOU de 21 de agosto de 2006, considerando o disposto no inciso I do art. 41, da Portaria n.º 354, de 2006, considerando o art. 2º, da Lei n.º 6.360, de 23 de setembro de 1976, resolve:

Art. 1º Conceder os pedidos de alteração na autorização de funcionamento das empresas constantes no anexo desta resolução.

Art. 2º Esta Resolução entra em vigor na data de sua publicação.

DIRCEU RAPOSO DE MELLO

ANEXO

MINISTÉRIO DA SAÚDE
AGÊNCIA NACIONAL DE VIGILÂNCIA SANITÁRIA
DIRETORIA COLEGIADA
PRODUTOS PARA SAÚDE - ALTERAÇÃO NA AFE

EMPRESA: SIGMA ALDRICH BRASIL LTDA.
CNPJ: 68.328.658/0001-27
PROCESSO: 25003.001136/95- AUTORIZ/M.S: 1.03030.1

RP TECNICO: DHALIA GUTEMBERG
RP LEGAL: XAVIER RODRIGUEZ CARRINGTON
ENDERECO: AVENIDA DAS NAÇÕES UNIDAS Nº 23043
BAIRRO: VILA ALMEIDA CEP: 04795100 - SAO PAULO/SP
ATIVIDADE/CLASSE
ARMAZENAR: CORRELATO
DISTRIBUIR: CORRELATO
EXPORTAR: CORRELATO
IMPORTAR: CORRELATO
TRANSPORTAR: CORRELATO

EMPRESA: ALPHA IMPORTADORA E EXPORTADORA LTDA
CNPJ: 05.356.421/0001-73
PROCESSO: 25002.000631/2004-71 AUTORIZ/M.S:
PMY4293ZYHW2 (8.02151.1)

RP TECNICO: ANDREA SOUTO COUTINHO
RP LEGAL: ANDREA SOUTO COUTINHO
ENDERECO: RUA VIANÓPOLIS 147/FUNDOS
BAIRRO: COBILÂNDIA CEP: 29111250 - VILA VELHA/ES
ATIVIDADE/CLASSE
ARMAZENAR: CORRELATO
DISTRIBUIR: CORRELATO
EXPEDIR: CORRELATO
EXPORTAR: CORRELATO
IMPORTAR: CORRELATO

Handwritten signatures and initials at the bottom of the page.



EMPRESA: ANDEMA COMERCIAL E IMPORTADORA LTDA
 CNPJ: 02.279.600/0001-66
 PROCESSO: 25351.016067/2003-68 AUTORIZ/MS:
 P212MW2L6XL8 (8.01681.5)
 RP TECNICO: DANIELLA PERILLO
 RP LEGAL: KRESIMIR RICHTMAN
 ENDEREÇO: RUA XERENTES 69/71
 BAIRRO: VILA POMPEIA CEP: 05008020 - SAO PAULO/SP
 ATIVIDADE/CLASSE
 ARMAZENAR: CORRELATO
 DISTRIBUIR: CORRELATO
 EXPEDIR: CORRELATO
 EXPORTAR: CORRELATO
 IMPORTAR: CORRELATO
 TRANSPORTAR: CORRELATO
 EMPRESA: BR IMPLANTES COMERCIO DE MATERIAIS CI-
 RURGICOS LTDA
 CNPJ: 07.088.722/0001-99
 PROCESSO: 25351.225115/2005-79 AUTORIZ/MS:
 U2761L87749W (8.02611.0)
 RP TECNICO: MARIA DA CONCEIÇÃO MEIRA ALVES
 RP LEGAL: CIRO TAVARES GONÇALVES MOURA
 ENDEREÇO: RUA LEVI COELHO 43, SL 101/102/103/104
 BAIRRO: SANTA EFIGENIA CEP: 30260000 - BELO HORIZON-
 TEM/G
 ATIVIDADE/CLASSE
 ARMAZENAR: CORRELATO
 DISTRIBUIR: CORRELATO
 EXPEDIR: CORRELATO
 EMPRESA: C.B.S. MEDICO CIENTIFICA COMERCIO E REPRESENTAÇÃO LTDA
 CNPJ: 48.791.683/0001-68
 PROCESSO: 25004.003846/91- AUTORIZ/MS: 1.02185.1
 RP TECNICO: MARIO FUDO
 RP LEGAL: ODAIR DOS SANTOS
 ENDEREÇO: RUA ANDRÉ DE LEÃO 107
 BAIRRO: MOOCA CEP: 03101010 - SAO PAULO/SP
 ATIVIDADE/CLASSE
 ARMAZENAR: CORRELATO
 DISTRIBUIR: CORRELATO
 EXPORTAR: CORRELATO
 IMPORTAR: CORRELATO
 EMPRESA: CAPRICORN TECHNOLOGIES DO BRASIL LTDA
 CNPJ: 02.823.683/0001-02
 PROCESSO: 25023.020703/9868- AUTORIZ/MS: 1.03876.5
 RP TECNICO: GILSON SANDESKI GIACOMINI
 RP LEGAL: ALBERTO FERRAZ DE MELLO JUNIOR
 ENDEREÇO: RUA PROFESSOR MACEDO FILHO 407
 BAIRRO: BOM RETIRO CEP: 80520340 - CURITIBA/PR
 ATIVIDADE/CLASSE
 ARMAZENAR: CORRELATO
 DISTRIBUIR: CORRELATO
 IMPORTAR: CORRELATO
 EMPRESA: CENTERMED HOSPITALAR E ORTOPEDICA LTDA
 CNPJ: 02.770.162/0001-34
 PROCESSO: 25351.209397/2002-14 AUTORIZ/MS:
 K48258XM601X (8.01219.1)
 RP TECNICO: HIANY THOMAZ AGULIARI
 RP LEGAL: TRAJANO MOREIRA PINTO FILHO
 ENDEREÇO: rua 1126 nr. 216 quadra 229 lotc 03
 BAIRRO: setor marista CEP: 74175050 - GOIANIA/GO
 ATIVIDADE/CLASSE
 ARMAZENAR: CORRELATO
 DISTRIBUIR: CORRELATO
 EXPEDIR: CORRELATO
 EMPRESA: CENTRO AUDITIVO MICROSON LTDA
 CNPJ: 66.704.701/0001-10
 PROCESSO: 25004.024834/9715- AUTORIZ/MS: 1.03563.3
 RP TECNICO: MARIA DO CARMO ALVES BRANCO
 RP LEGAL: REGINALDO CHICON
 ENDEREÇO: RUA FRANCISCO MARENGO 941/947
 BAIRRO: TATUAPÉ CEP: 05313000 - SAO PAULO/SP
 ATIVIDADE/CLASSE
 ARMAZENAR: CORRELATO
 DISTRIBUIR: CORRELATO
 IMPORTAR: CORRELATO
 EMPRESA: DMHO - COMÉRCIO E REPRESENTAÇÃO DE MA-
 TERIAIS HOSPITALARES E ORTOPÉDICOS LTDA
 CNPJ: 05.757.078/0001-79
 PROCESSO: 25351.476227/2006-77 AUTORIZ/MS: PL3569L6332Y
 (8.03490.8)
 RP TECNICO: RODRIGO JOSÉ ANTONIETO ALEXANDRE
 RP LEGAL: FABIO RIBEIRO DE AZEVEDO VASCONCELLOS
 ENDEREÇO: RUA EUCLIDES DA CUNHA Nº 1078
 BAIRRO: CENTRO CEP: 19900043 - OURINHOS/SP
 ATIVIDADE/CLASSE
 ARMAZENAR: CORRELATO
 DISTRIBUIR: CORRELATO
 EXPEDIR: CORRELATO
 EMPRESA: EURONDA AMÉRICA INDÚSTRIA E COMÉRCIO LTDA
 CNPJ: 05.167.642/0001-01
 PROCESSO: 25351.506227/2006-17 AUTORIZ/MS:
 P3W477M25HX3 (8.03525.0)
 RP TECNICO: MARCOS MONTEIRO GALVÃO DE SÃO MARTINHO
 RP LEGAL: FERNANDO TREVIA LEITE

ENDEREÇO: RUA WALDEMAR COLOMBO GARCIA 491
 BAIRRO: ANDORINHAS CEP: 2592000 - MAGE/RJ
 ATIVIDADE/CLASSE
 ARMAZENAR: CORRELATO
 DISTRIBUIR: CORRELATO
 EXPEDIR: CORRELATO
 IMPORTAR: CORRELATO
 EMPRESA: FABINJECT INDÚSTRIA E COMÉRCIO IMPORTA-
 ÇÃO E EXPORTAÇÃO LTDA
 CNPJ: 02.289.126/0001-53
 PROCESSO: 25351.163112/2004-53 AUTORIZ/MS:
 P412X8XM916L (8.02137.3)
 RP TECNICO: EMYGDIO MARONNA NETO
 RP LEGAL: GIANMARIA COMINATO FILHO
 ENDEREÇO: RUA B 401
 BAIRRO: DISTRITO INDUSTRIAL DO UNA CEP: 12072270 -
 TAUBATÉ/SP
 ATIVIDADE/CLASSE
 DISTRIBUIR: CORRELATO
 EXPORTAR: CORRELATO
 FABRICAR: CORRELATO
 IMPORTAR: CORRELATO
 EMPRESA: IOL IMPLANTES LTDA
 CNPJ: 68.072.172/0001-04
 PROCESSO: 25004.007892/95- AUTORIZ/MS: 1.02236.8
 RP TECNICO: MIGUEL TADEU GORGA
 RP LEGAL: JOSE PAULO WINCHESKI
 ENDEREÇO: RUA DONA MARIA FIDELIS 236
 BAIRRO: PIRAPORINGA CEP: 09950350 - DIADEMA/SP
 ATIVIDADE/CLASSE
 DISTRIBUIR: CORRELATO
 EXPORTAR: CORRELATO
 FABRICAR: CORRELATO
 IMPORTAR: CORRELATO
 EMPRESA: KODAK DA AMAZÔNIA INDÚSTRIA E COMÉRCIO LTDA
 CNPJ: 22.989.247/0001-04
 PROCESSO: 25000.036695/9858- AUTORIZ/MS: 1.04039.0
 RP TECNICO: SOLANGE MAYUMI UERABA
 RP LEGAL: LUIZ ANTONIO DE ANGELO
 ENDEREÇO: AVENIDA DOS OTIS 760
 BAIRRO: DISTRITO INDUSTRIAL CEP: 69075842 - MA-
 NAUS/AM
 ATIVIDADE/CLASSE
 DISTRIBUIR: CORRELATO
 EMBALAR: CORRELATO
 EXPORTAR: CORRELATO
 FABRICAR: CORRELATO
 IMPORTAR: CORRELATO
 EMPRESA: MELORA DO BRASIL PRODUTOS DERMATOLO-
 GICOS S/A
 CNPJ: 03.755.215/0001-00
 PROCESSO: 25351.010571/0040- AUTORIZ/MS: 8.00319.1
 RP TECNICO: CHRISTIANE MENDONÇA LEÃO
 RP LEGAL: CUSTODIO ANDRADE DE ABREU CASTRO
 ENDEREÇO: RUA GONÇALVES DA CUNHA, Nº 107
 BAIRRO: CHACARA INGLÊS CEP: 04140040 - SAO PAULO/SP
 ATIVIDADE/CLASSE
 ARMAZENAR: CORRELATO
 DISTRIBUIR: CORRELATO
 EXPORTAR: CORRELATO
 IMPORTAR: CORRELATO
 EMPRESA: MINAS IMPORT LTDA
 CNPJ: 00.270.767/0001-00
 PROCESSO: 25351.430007/2005-16 AUTORIZ/MS:
 K8L4983424X (8.03022.1)
 RP TECNICO: TÁLYTA COAGILO COELHO E SILVA
 RP LEGAL: TÁLYTA COAGILO COELHO E SILVA
 ENDEREÇO: AV. FRANCISCO SALES, 1614 SALA 1804
 BAIRRO: SANTA EFIGENIA CEP: 30150221 - BELO HORIZONTE/MG
 ATIVIDADE/CLASSE
 ARMAZENAR: CORRELATO
 DISTRIBUIR: CORRELATO
 EXPEDIR: CORRELATO
 EXPORTAR: CORRELATO
 IMPORTAR: CORRELATOS
 EMPRESA: OPTIMUM COMERCIO E REPRESENTACOES LTDA
 CNPJ: 04.066.040/0001-97
 PROCESSO: 25351.014908/0114- AUTORIZ/MS: 8.00718.8
 RP TECNICO: LUIZ ORLANDO TORLONI FILHO
 RP LEGAL: LUIZ VIEIRA DE SOUZA
 ENDEREÇO: RUA MARIA AMALIA LOPES AZEVEDO, 657 -
 SALAS 3 E 4
 BAIRRO: TREMembé CEP: 02350001 - SAO PAULO/SP
 ATIVIDADE/CLASSE
 DISTRIBUIR: CORRELATO
 IMPORTAR: CORRELATO
 EMPRESA: ORCIMED INDÚSTRIA E COMÉRCIO LTDA
 CNPJ: 61.186.417/0001-85
 PROCESSO: 25000.026235/9811- AUTORIZ/MS: 1.03692.9
 RP TECNICO: VALDECIR IJOEL BUENO
 RP LEGAL: IRIA FONTES VAZ
 ENDEREÇO: AV. MARQUES DE SÃO VICENTE 532
 BAIRRO: BARRA FUNDA CEP: 01139000 - SAO PAULO/SP
 ATIVIDADE/CLASSE
 DISTRIBUIR: CORRELATO
 IMPORTAR: CORRELATO
 EMPRESA: ORTONENSE EQUIPAMENTOS HOSPITALARES LT-
 DA - ME
 CNPJ: 04.678.701/0001-35

PROCESSO: 25351.050647/2003-84 AUTORIZ/MS:
 U144M4857LSX (8.01771.6)
 RP TECNICO: GILBERTO EUSTAQUIO DE OLIVEIRA
 RP LEGAL: CATIA REGINA DE SOUZA POGGIAN TAVARES
 ENDEREÇO: RUA COROADOS 67
 BAIRRO: ATERRADO CEP: 27215050 - VOLTA REDONDA/RJ
 ATIVIDADE/CLASSE
 ARMAZENAR: CORRELATO
 DISTRIBUIR: CORRELATO
 EXPEDIR: CORRELATO
 EMPRESA: RV CONSULT TRANSPORTES E LOGÍSTICA LTDA
 CNPJ: 05.366.444/0001-69
 PROCESSO: 25351.321378/2006-99 AUTORIZ/MS:
 P1H4YM879X30 (8.03264.8)
 RP TECNICO: ALESSANDRO GUIMARÃES DE SOUZA
 RP LEGAL: ROBERTO VILELA
 ENDEREÇO: RUA PAULO, Nº 163
 BAIRRO: PONTE GRANDE CEP: 07030050 - GUARULHOS/SP
 ATIVIDADE/CLASSE
 ARMAZENAR: CORRELATO
 TRANSPORTAR: CORRELATO
 EMPRESA: SIEGER EQUIPAMENTOS MÉDICOS LABORATO-
 RIAIS LTDA
 CNPJ: 04.556.589/0001-60
 PROCESSO: 25351.153937/2004-60 AUTORIZ/MS:
 P424HY9H0H56 (8.02130.8)
 RP TECNICO: ANDERSON LUIZ VIDIGAL
 RP LEGAL: SIMONE APARECIDA RAMOS
 ENDEREÇO: RUA SAO PAULO, 2154
 BAIRRO: CENTRO CEP: 07803140 - CAMPO MOURAO/PR
 ATIVIDADE/CLASSE
 FABRICAR: CORRELATO
 EMPRESA: SMIEHS MEDICAL DO BRASIL PRODUTOS HOS-
 PITALARES LTDA
 CNPJ: 06.419.520/0001-00
 PROCESSO: 25351.286606/2004-13 AUTORIZ/MS:
 G97545X84H0H (8.02289.9)
 RP TECNICO: ELAINE CRISTINA IZZO MANZANO
 RP LEGAL: DIANA BRULAY
 ENDEREÇO: AVENIDA PAULISTA 1048, 1ª ANDAR, CJ 11
 BAIRRO: BELA VISTA CEP: 01310100 - SAO PAULO/SP
 ATIVIDADE/CLASSE
 ARMAZENAR: CORRELATO
 DISTRIBUIR: CORRELATO
 EXPEDIR: CORRELATO
 EXPORTAR: CORRELATO
 IMPORTAR: CORRELATO
 EMPRESA: TARGA LTDA
 CNPJ: 00.137.774/0001-20
 PROCESSO: 25351.135641/2005-64 AUTORIZ/MS:
 GP4201LW8MM2 (8.02561.7)
 RP TECNICO: GEOMAR NUNES DA COSTA
 RP LEGAL: ALEXANDRE PORTUGAL
 ENDEREÇO: RODOVIA BR 101, KM 283, S/Nº. ARMAZÉM VII
 BAIRRO: PORTO ENGENHO CEP: 29158900 - CARIACICA/ES
 ATIVIDADE/CLASSE
 DISTRIBUIR: CORRELATO
 EXPORTAR: CORRELATO
 FABRICAR: CORRELATO
 IMPORTAR: CORRELATO
 EMPRESA: VGBRAS - IMPORTAÇÃO E COMÉRCIO LTDA
 CNPJ: 03.359.558/0001-56
 PROCESSO: 25351.001676/0017- AUTORIZ/MS: 8.00307.2
 RP TECNICO: MARIA DA CONCEIÇÃO MEIRA ALVES
 RP LEGAL: GEBER GONÇALVES MOURA
 ENDEREÇO: RUA DOMINGOS VIEIRA 587
 BAIRRO: SANTA EFIGENIA CEP: 30150240 - BELO HORIZONTE/MG
 ATIVIDADE/CLASSE
 ARMAZENAR: CORRELATO
 DISTRIBUIR: CORRELATO
 IMPORTAR: CORRELATO
 EMPRESA: V.S. COSTA & CIA LTDA
 CNPJ: 05.286.960/0001-83
 PROCESSO: 25023.160016/2005-56 AUTORIZ/MS:
 GHL4M57M7W16 (8.02854.0)
 RP TECNICO: CRISTIANE DO COUTO ROKITSKI
 RP LEGAL: VALDIR DA SILVA COSTA
 ENDEREÇO: RUA FRANCELHO, Nº 69
 BAIRRO: VILA NOVA CEP: 86707040 - ARAPONGAS/PR
 ATIVIDADE/CLASSE
 ARMAZENAR: CORRELATO
 DISTRIBUIR: CORRELATO
 EXPEDIR: CORRELATO
 EMPRESA: ZIEX COMERCIO IMPORTAÇÃO E EXPORTAÇÃO LTDA
 CNPJ: 05.531.336/0001-02
 PROCESSO: 25351.056132/2003-98 AUTORIZ/MS:
 U70515YY6624 (8.01773.3)
 RP TECNICO: JURGEN JACOBSEN
 RP LEGAL: KARIN MARIANNE JACOBSEN
 ENDEREÇO: RUA ELEUTERIO 53
 BAIRRO: BROOKLIN CEP: 04602030 - SAO PAULO/SP
 ATIVIDADE/CLASSE
 DISTRIBUIR: CORRELATO
 IMPORTAR: CORRELATO

Total de Empresas : 25

PREFEITURA MUNICIPAL DE ARAPONGAS
SECRETARIA MUNICIPAL DA SAÚDE
DEPARTAMENTO DE VIGILÂNCIA SANITÁRIA

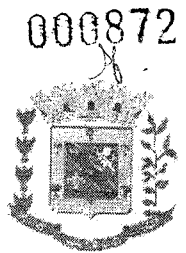

LICENÇA SANITÁRIA Nº 201700010000069

Razão Social: V.S. COSTA & CIA LTDA
Nome Fantasia: V S COSTA
CNPJ: 05.286.960/0001-83
Inscrição Municipal:
Município: ARAPONGAS
Endereço: RUA FRANCELHO, 69 - VILA NOVA - ARAPONGAS - PR
CEP: 86707-040

ATIVIDADES LICENCIADAS:

[4645-1/01] - Comércio atacadista de instrumentos e materiais para uso médico, cirúrgico, hospitalar e de laboratórios

Local e data: ARAPONGAS / 04 de Julho de 2017

Vencimento: 04 de Julho de 2018

Ernesto Simões de Mello
Ernesto Simões de Mello
Secretário Terc. Educação de Saúde
Arapongas - PR

Observação:

RT: JOÃO RICARDO DE ALMEIDA COREN 165472 - LC 781/17 ALVANI

Código de Autenticidade: A51D6C6C0AE88521EAB6A88AA6D88898

Endereço para Validação: <https://www.sievisa.sesa.pr.gov.br/sievisa/validarLicenca>

Emitido por: Fernanda Abrahão - Visa - Arapongas

11

Rua das Pombas, 1294 - Centro - CEP: 86.701-410 - Fone: (43) 3902-1069 - Arapongas - PR

VÁLIDA EM TODO TERRITÓRIO NA
ESTE DOCUMENTO DEVE SER FIXADO EM LOCAL VISÍVEL AO

CARTÓRIO AZEVEDO BASTOS 1º OFÍCIO DE REGISTRO CIVIL DAS PESSOAS NATURAIS
E TABELIONATO DE NOTAS - Código CNJ 05.870-0
Av. Presidente Getúlio Vargas, 614 - Jd. Santa Helena - Jd. P. Marzagão - CEP: 86000-000 - www.cartorioabastos.pr.br - Tel.: (43) 3344-3441 - Fax: (43) 3344-3441

Autenticação Digital
De acordo com os artigos 1º, 3º e 7º inc. V 8º, 9º e 32 da Lei Federal 8.932/1994 e Art. 9º Inc. XII da Lei Estadual 8.721/2008 autentico a presente imagem digitalizada, reprodução fiel do documento apresentado e conferido neste ato. O referido é verdade. Dou fé.

Cód. Autenticação: 33050607171435350279-1; Data: 06/07/2017 14:35:42

Selo Digital de Fiscalização Tipo Normal C: AFJ74478-8F44.
Valor Total do Ato: R\$ 4,12

Bel. Valber de Miranda Cavalcanti
Titular

Confira os dados do ato em: <https://selodigital.tjpb.jus.br>

000873
M

REPÚBLICA FEDERATIVA DO BRASIL
ESTADO DA PARAÍBA
CARTÓRIO AZEVEDO BASTOS
FUNDADO EM 1888

PRIMEIRO REGISTRO CIVIL DE NASCIMENTO E ÓBITOS E PRIVATIVO DE CASAMENTOS, INTERDIÇÕES E TUTELAS DA COMARCA DE JOÃO PESSOA

Av. Eptácio Pessoa, 1145 Bairro dos Estados 58030-00, João Pessoa PB
Tel.: (83) 3244-5404 / Fax: (83) 3244-5484
<http://www.azevedobastos.not.br>
E-mail: cartorio@azevedobastos.not.br



DECLARAÇÃO DE SERVIÇO DE AUTENTICAÇÃO DIGITAL

O Bel. Válber Azevêdo de Miranda Cavalcanti, Oficial do Primeiro Registro Civil de Nascimentos e Óbitos e Privativo de Casamentos, Interdições e Tutelas com atribuição de autenticar e reconhecer firmas da Comarca de João Pessoa Capital do Estado da Paraíba, em virtude de Lei, etc...

DECLARA para os devidos fins de direito que, o documento em anexo identificado individualmente em cada *Código de Autenticação Digital*¹ ou na referida sequência, foi autenticados de acordo com as Legislações e normas vigentes².

DECLARO ainda que, para garantir transparência e segurança jurídica de todos os atos oriundos dos respectivos serviços de Notas e Registros do Estado da Paraíba, a Corregedoria Geral de Justiça editou o Provimento CGJPB Nº 003/2014, determinando a inserção de um código em todos os atos notoriais e registrais, assim, cada Selo Digital de Fiscalização Extrajudicial contém um código único (por exemplo: **Selo Digital: ABC12345-X1X2**) e dessa forma, cada autenticação processada pela nossa Serventia pode ser confirmada e verificada tantas vezes quanto for necessário através do site do Tribunal de Justiça do Estado da Paraíba, endereço <http://corregedoria.tjpb.jus.br/selo-digital/>

A autenticação digital do documento faz prova de que, na data e hora em que ela foi realizada, a empresa **VS COSTA E CIA LTDA** tinha posse de um documento com as mesmas características que foram reproduzidas na cópia autenticada, sendo da empresa **VS COSTA E CIA LTDA** a responsabilidade, única e exclusiva, pela idoneidade do documento apresentado a este Cartório.

Esta DECLARAÇÃO foi emitida em **06/07/2017 15:54:37 (hora local)** através do sistema de autenticação digital do Cartório Azevêdo Bastos, de acordo com o Art. 1º, 10º e seus §§ 1º e 2º da MP 2200/2001, como também, o documento eletrônico autenticado contendo o Certificado Digital do titular do Cartório Azevêdo Bastos, poderá ser solicitado diretamente a empresa **VS COSTA E CIA LTDA** ou ao Cartório pelo endereço de e-mail autentica@azevedobastos.not.br

Para informações mais detalhadas deste ato, acesse o site <https://autdigital.azevedobastos.not.br> e informe o *Código de Consulta desta Declaração*.

Código de Consulta desta Declaração: 771440

A consulta desta Declaração estará disponível em nosso site até **06/07/2018 15:28:18 (hora local)**.

¹**Código de Autenticação Digital:** 33050607171435350279-1

²**Legislações Vigentes:** Lei Federal nº 8.935/94, Lei Federal nº 10.406/2002, Medida Provisória nº 2200/2001, Lei Federal nº 13.105/2015, Lei Estadual nº 8.721/2008, Lei Estadual nº 10.132/2013 e Provimento CGJ Nº 003/2014.

O referido é verdade, dou fé.

CHAVE DIGITAL

00005b1d734fd94f057f2d69fe6bc05bf14c731b20de8905a0706cd4d887ec21dbd0a3ebafaf5e69db750fcf6e1168c3b848edae25876384476f8970b8491160298113687c1588c3218c5bfbdf7ca257

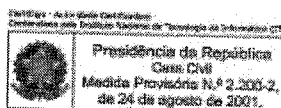

M

M

M

M

000874



PREFEITURA DO MUNICÍPIO DE ARAPONGAS
ESTADO DO PARANÁ

ALVARÁ DE LICENÇA

**Localização, Verificação e Funcionamento Regular de Estabelecimentos de
Produção, Comércio, Indústria, Prestação de Serviços Outros**

CPF/CNPJ 05.286.960/0001-83	CADASTRO MUNICIPAL 36716	DATA DE ABERTURA 18/09/2002	MEI Não
---------------------------------------	------------------------------------	---------------------------------------	-------------------

RAZÃO SOCIAL
V.S. COSTA & CIA LTDA

NOME FANTASIA
VSCOSTA PRODUTOS PARA A SAUDE

RAMO DE ATIVIDADE
CÔMERCIO ATACADISTA DE INSTRUMENTOS E MATERIAIS PARA USO MÉDICO, CIRÚRGICO, HOSPITALAR E DE LABORATÓRIOS
ESTÚDIOS CINEMATOGRÁFICOS
COMERCIO POR ATACADO DE PEÇAS E ACESSÓRIOS NOVOS PARA VEÍCULOS AUTOMOTORES
COMÉRCIO ATACADISTA ESPECIALIZADO EM OUTROS PRODUTOS ALIMENTÍCIOS NÃO ESPECIFICADOS ANTERIORMENTE
COMÉRCIO ATACADISTA DE TECIDOS
COMERCIO ATACADISTA DE ARTIGOS DE CAMA, MESA E BANHO
COMERCIO ATACADISTA DE ARTIGOS DE ARMARINHO
COMÉRCIO ATACADISTA DE ROUPAS E ACESSÓRIOS PARA USO PROFISSIONAL E DE SEGURANÇA DO TRABALHO
COMÉRCIO ATACADISTA DE PRÓTESES E ARTIGOS DE ORTOPEDIA

ENDEREÇO COMERCIAL
RUA FRANCELHO

NÚMERO
69

BAIRRO
VL NOVA

COMPLEMENTO

SITUAÇÃO DO CADASTRO
Ativo

PROCESSO Nº
9714/2013

ÁREA UTILIZADA
286,00

CONTADOR
LUIZ CARLOS ALVANI

ESPÉCIE TIPO

MARCA/MODELO

CHASSI

COR

PLACA

ANO

HORÁRIO DE FUNCIONAMENTO
O ESTABELECIDO NO CÓDIGO DE POSTURAS.

OBSERVAÇÕES

ARAPONGAS, 29 de março de 2018.

Ismael Pereira Barbosa
Gerente de Especialização Fazendária

**Este documento deve ser mantido em local visível
e acessível à fiscalização. (Lei nº 3.592/2009).
O PRESENTE ALVARÁ TEM VALIDADE ATÉ 31/12/2018.**

Alvaro Roberto Janni
Secretário de Agricultura



(Handwritten signatures and initials)

000875

REPÚBLICA FEDERATIVA DO BRASIL
ESTADO DA PARAÍBA
CARTÓRIO AZEVEDO BASTOS
FUNDADO EM 1888

PRIMEIRO REGISTRO CIVIL DE NASCIMENTO E ÓBITOS E PRIVATIVO DE CASAMENTOS, INTERDIÇÕES E TUTELAS DA COMARCA DE JOÃO PESSOA

Av. Epitácio Pessoa, 1145 Bairro dos Estados 58030-00, João Pessoa PB
Tel.: (83) 3244-5404 / Fax: (83) 3244-5484
<http://www.azevedobastos.not.br>
E-mail: cartorio@azevedobastos.not.br



DECLARAÇÃO DE SERVIÇO DE AUTENTICAÇÃO DIGITAL

O Bel. Válber Azevêdo de Miranda Cavalcanti, Oficial do Primeiro Registro Civil de Nascimentos e Óbitos e Privativo de Casamentos, Interdições e Tutelas com atribuição de autenticar e reconhecer firmas da Comarca de João Pessoa Capital do Estado da Paraíba, em virtude de Lei, etc...

DECLARA para os devidos fins de direito que, o documento em anexo identificado individualmente em cada *Código de Autenticação Digital*¹ ou na referida sequência, foi autenticados de acordo com as Legislações e normas vigentes².

DECLARO ainda que, para garantir transparência e segurança jurídica de todos os atos oriundos dos respectivos serviços de Notas e Registros do Estado da Paraíba, a Corregedoria Geral de Justiça editou o Provimento CGJPB Nº 003/2014, determinando a inserção de um código em todos os atos notoriais e registrais, assim, cada Selo Digital de Fiscalização Extrajudicial contém um código único (por exemplo: **Selo Digital: ABC12345-X1X2**) e dessa forma, cada autenticação processada pela nossa Serventia pode ser confirmada e verificada tantas vezes quanto for necessário através do site do Tribunal de Justiça do Estado da Paraíba, endereço <http://corregedoria.tjpb.jus.br/selo-digital/>

A autenticação digital do documento faz prova de que, na data e hora em que ela foi realizada, a empresa **VS COSTA E CIA LTDA** tinha posse de um documento com as mesmas características que foram reproduzidas na cópia autenticada, sendo da empresa **VS COSTA E CIA LTDA** a responsabilidade, única e exclusiva, pela idoneidade do documento apresentado a este Cartório.

Esta DECLARAÇÃO foi emitida em **02/04/2018 08:18:31 (hora local)** através do sistema de autenticação digital do Cartório Azevêdo Bastos, de acordo com o Art. 1º, 10º e seus §§ 1º e 2º da MP 2200/2001, como também, o documento eletrônico autenticado contendo o Certificado Digital do titular do Cartório Azevêdo Bastos, poderá ser solicitado diretamente a empresa **VS COSTA E CIA LTDA** ou ao Cartório pelo endereço de e-mail autentica@azevedobastos.not.br

Para informações mais detalhadas deste ato, acesse o site <https://autdigital.azevedobastos.not.br> e informe o *Código de Consulta desta Declaração*.

Código de Consulta desta Declaração: 947208

A consulta desta Declaração estará disponível em nosso site até **29/03/2019 10:14:15 (hora local)**.

¹**Código de Autenticação Digital:** 33052903180954540222-1

²**Legislações Vigentes:** Lei Federal nº 8.935/94, Lei Federal nº 10.406/2002, Medida Provisória nº 2200/2001, Lei Federal nº 13.105/2015, Lei Estadual nº 8.721/2008, Lei Estadual nº 10.132/2013 e Provimento CGJ Nº 003/2014.

O referido é verdade, dou fé.

CHAVE DIGITAL

00005b1d734fd94f057fd69fe6bc05b670ec7498e68bd209506281abd6a24f6d0b46a648029da283af3cb5de2051937b848edae25876384476f8970b84911602817eaad9f3dbe081acea6ba7e3a7c4d

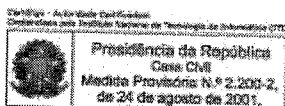

Presidência da República
Casa Civil
Medida Provisória Nº 2.200-2
de 24 de agosto de 2001.



(Assinaturas manuscritas)

(Assinaturas manuscritas)

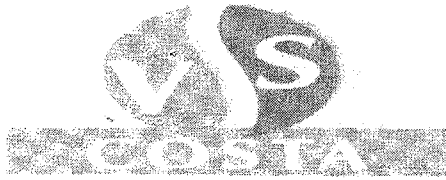

V.S. Costa & Cia Ltda.

CNPJ 05.286.980/0001-83 - Inscrição Est. 903.481.877

Endereço: Rua Francelho, 69 - Vila Nova - Arapongas - PR - CEP 84707-010 - Fone/Fax: (41) 3355-1111 - E-mail: vendas@vscoستا.com.br - Site: www.vscoستا.com.br

000876
A

PROCURAÇÃO

Pelo presente instrumento particular de procuração e pela menor forma de direito, a empresa VS COSTA E CIA LTDA inscrita no CNPJ/MF sob o nº 05.286.980/0001-83, com domicílio da cidade de Arapongas - PR, à Rua Francelho nº 69, Vila Nova, através de seu representante legal REGINA MARIA CESTARI DA SILVA COSTA, casada, empresária, inscrita no CPF/MF sob nº 834.883.839-20 e RG 4.629.607-9, residente e domiciliado nesta cidade, nomeia e constitui seu bastante procurador, o Sr. VALDIR DA SILVA COSTA, portador da identidade Nº 4.217.497-1 SSP-PR, CPF 563.814.419-68, a quem são conferidos amplos poderes para representar a empresa outorgante em procedimentos licitatórios junto aos órgãos e instituições em qualquer esfera, em especial para afirmar declarações e atas negociais os valores propostos, interpor ou desistir interposição de recursos e praticar todos os demais atos pertinentes ao certame, bem como formular propostas e agir no interesse da outorgante nas demais atividades empresariais na mesma, inclusive assinar contratos.

Por ser verdade, firmamos a presente.

ARAPONGAS -PR, 18 DE ABRIL DE 2018.

Tab. GRASSANO

VS COSTA E CIA LTDA
REGINA MARIA CESTARI DA SILVA COSTA
SOCIO GERENTE
RG: 4.629.607-9
CPF: 834.883.839-20

CARTÓRIO AZEVEDO BASTOS
OBRIGADO REGISTRO CIVIL DAS PESSOAS NATURAS DE
E TABELAÇÃO DE ATOS - CANTO DA RUA
27 - FRENTE A RUA 15 - CENTRO - ARAPONGAS - PR - CEP 84707-010 - Fone/Fax: (41) 3355-1111 - E-mail: vendas@vscoستا.com.br - Site: www.vscoستا.com.br

Autenticação Digital
De acordo com os artigos 1º, 6º e 7º, inc. Vº Pº 4º e 2º da Lei Federal 8.036/1994 e Art. 6º Inc. XII
da Lei Estadual 27.028/2008 assinamos e presentamos digitalmente, reconhecendo nos
assinados, o conteúdo e a veracidade dos atos e a validade de seu conteúdo.

Cod. Autenticação: 33051904180907530066-1; Data: 19/04/2018 09:08:36
Sel. Digital de Fiscalização Tipo Normal C: AGU33309-9MINL
Valor Total do Ato: R\$ 4,23

Br. Valdir de Almeida Cavalari
Titular Confirma os dados do ato em: <https://selodigital.tpb.jus.br>

Rua Francelho, 69 - Vila Nova - CEP 84707-010 - ARAPONGAS - PR - Fone/Fax: (41) 3355-1111

000877
N.

1º TABELIONATO - RICARDO ANTONIOLI GRASSANO
Comarca de Arapongas-PR - Av. Arapongas, 342 - FONE: (43) 3055-0066
RECONHEÇO por SEMELHANÇA (CN 11.6.3.1) a(s) firma(s) de:
[7H8eyLFO]-REGINA MARIA CESTARI DA SILVA COSTA.....

A QUAL CONFEREI COMO PADRÃO DEPOSITADO EM CARTÓRIO
Arapongas, 19 de Abril de 2018

EM TÊS DA VERDADE

LIGIA REGINA DE ANDRADE - ESCRIVENTE JURAMENTADA
FUNARPEN - SELO DIGITAL Nº eaH67 JHuTX . cenop - cvL12 Ypkj
Consulte esse selo em <http://funarpen.com.br>



CARTÓRIO AZEVEDO BASTOS 1º OFÍCIO DE REGISTRO CIVIL DAS PESSOAS NATURAS
R. São João, 100 - Centro - Arapongas - PR - CEP: 83.200-000 - Fone: (43) 3055-0066 - Fax: (43) 3055-0067

Autenticação Digital
De acordo com os artigos 1º, 3º e 7º inc. V do Art. 111 e 82 da Lei Federal 8.933/1994 e Art. 6º Inc. XI
da Lei Estadual 8.727/2008 autentico a presente imagem digitalizada, reprodução fiel
do documento apresentado e conferido neste ato. O referido é verdade. Dou fé.

Cód. Autenticação: 33051904180907530066-2; Data: 19/04/2018 09:08:56

Selo Digital de Fiscalização Tipo Normal C: AGU33008-SFVU;
Valor Total do Ato: R\$ 4,23

Bat. Valor de: Nívele Cautelanji
Título: Confira os dados do ato em: <https://selodigital.tjpb.jus.br>

(M)

Handwritten signatures and initials.

REPÚBLICA FEDERATIVA DO BRASIL
ESTADO DA PARAÍBA
CARTÓRIO AZEVEDO BASTOS
FUNDADO EM 1888

000878

PRIMEIRO REGISTRO CIVIL DE NASCIMENTO E ÓBITOS E PRIVATIVO DE CASAMENTOS, INTERDIÇÕES E TUTELAS DA COMARCA DE JOÃO PESSOA

Av. Epitácio Pessoa, 1145 Bairro dos Estados 58030-00, João Pessoa PB
Tel.: (83) 3244-5404 / Fax: (83) 3244-5484
<http://www.azevedobastos.not.br>
E-mail: cartorio@azevedobastos.not.br



DECLARAÇÃO DE SERVIÇO DE AUTENTICAÇÃO DIGITAL

O Bel. Válber Azevêdo de Miranda Cavalcanti, Oficial do Primeiro Registro Civil de Nascimentos e Óbitos e Privativo de Casamentos, Interdições e Tutelas com atribuição de autenticar e reconhecer firmas da Comarca de João Pessoa Capital do Estado da Paraíba, em virtude de Lei, etc...

DECLARA para os devidos fins de direito que, o documento em anexo identificado individualmente em cada *Código de Autenticação Digital*¹ ou na referida sequência, foi autenticados de acordo com as Legislações e normas vigentes².

DECLARO ainda que, para garantir transparência e segurança jurídica de todos os atos oriundos dos respectivos serviços de Notas e Registros do Estado da Paraíba, a Corregedoria Geral de Justiça editou o Provimento CGJPB Nº 003/2014, determinando a inserção de um código em todos os atos notoriais e registrais, assim, cada Selo Digital de Fiscalização Extrajudicial contém um código único (por exemplo: **Selo Digital: ABC12345-X1X2**) e dessa forma, cada autenticação processada pela nossa Serventia pode ser confirmada e verificada tantas vezes quanto for necessário através do site do Tribunal de Justiça do Estado da Paraíba, endereço <http://corregedoria.tjpb.jus.br/selo-digital/>

A autenticação digital do documento faz prova de que, na data e hora em que ela foi realizada, a empresa VS COSTA E CIA LTDA tinha posse de um documento com as mesmas características que foram reproduzidas na cópia autenticada, sendo da empresa VS COSTA E CIA LTDA a responsabilidade, única e exclusiva, pela idoneidade do documento apresentado a este Cartório.

Esta DECLARAÇÃO foi emitida em **19/04/2018 16:43:37 (hora local)** através do sistema de autenticação digital do Cartório Azevêdo Bastos, de acordo com o Art. 1º, 10º e seus §§ 1º e 2º da MP 2200/2001, como também, o documento eletrônico autenticado contendo o Certificado Digital do titular do Cartório Azevêdo Bastos, poderá ser solicitado diretamente a empresa VS COSTA E CIA LTDA ou ao Cartório pelo endereço de e-mail autentica@azevedobastos.not.br

Para informações mais detalhadas deste ato, acesse o site <https://autdigital.azevedobastos.not.br> e informe o *Código de Consulta desta Declaração*.

Código de Consulta desta Declaração: 963897

A consulta desta Declaração estará disponível em nosso site até **19/04/2019 15:38:11 (hora local)**.

¹**Código de Autenticação Digital:** 33051904180907530066-1 a 33051904180907530066-2

²**Legislações Vigentes:** Lei Federal nº 8.935/94, Lei Federal nº 10.406/2002, Medida Provisória nº 2200/2001, Lei Federal nº 13.105/2015, Lei Estadual nº 8.721/2008, Lei Estadual nº 10.132/2013 e Provimento CGJ Nº 003/2014.

O referido é verdade, dou fé.

CHAVE DIGITAL

00005b1d734fd94f057f2d69fe6bc05bd77c6194ea2550a758c6a60144719804dc3fa5aa93aa20977745da54f05297d1b848edae25876384476f8970b84911600b5e8b0e6804a439ebcecb00bb3f972a

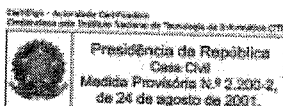

000879
H.

REPUBLICA FEDERATIVA DO BRASIL
ESTADO DO PARANÁ
SECRETARIA DE ESTADO DO REGISTRO CIVIL

VALDIR DA SILVA COSTA

CPF: 04387500732

RG: 863.245.41/RSB 23/03/2022

PAIS: BRASIL

SEX: M

ESTADO CIVIL: CASADO

ESPORTE: 2

DATA DE NASCIMENTO: 11/11/1985

DATA DE EMISSÃO: 07/03/2018

LOCAL DE EMISSÃO: PARANÁ

SECRETARIA DE ESTADO DO REGISTRO CIVIL

PROIBIDO PLASTIFICAR

1389272381

H.

CARTÓRIO AZEVEDO BASTOS - OFÍCIO DE REGISTRO CIVIL DAS PESSOAS NATURAIS
E TABELIONATO DE NOTAS - Código CNJ 03.970-0
R. Pinheiro Garcia, 1143 - Bairro São José - 81210-000 - Curitiba - PR - Tel: 031 334.5400 - Fax: 031 334.5401

Autenticação Digital

De acordo com os artigos 1º, 3º e 7º inc. V 8º, 41 e 52 da Lei Federal 8.935/1994 e Art. 6º inc. XII da Lei Estadual 8.721/2008 autentico a presente imagem digitalizada, reprodução fiel do documento apresentado e conferido neste ato. O referido é verdade. Dou fé.

Cód. Autenticação: 33050503181053320620-1; Data: 05/03/2018 10:53:42

Selo Digital de Fiscalização Tipo Normal C: AG001706-SU35;
Valor Total do Ato: R\$ 4,23

Confira os dados do ato em: <https://selodigital.tjpb.jus.br>

Est. Valdir de Miranda Cavalcanti
Titular

M
H
B
K

000830

REPÚBLICA FEDERATIVA DO BRASIL
ESTADO DA PARAÍBA
CARTÓRIO AZEVEDO BASTOS
FUNDADO EM 1888
PRIMEIRO REGISTRO CIVIL DE NASCIMENTO E ÓBITOS E PRIVATIVO DE CASAMENTOS, INTERDIÇÕES E TUTELAS DA COMARCA DE
JOÃO PESSOA

Av. Epitácio Pessoa, 1145 Bairro dos Estados 58030-00, João Pessoa PB
Tel.: (83) 3244-5404 / Fax: (83) 3244-5484
http://www.azevedobastos.not.br
E-mail: cartorio@azevedobastos.not.br



DECLARAÇÃO DE SERVIÇO DE AUTENTICAÇÃO DIGITAL

O Bel. Válber Azevêdo de Miranda Cavalcanti, Oficial do Primeiro Registro Civil de Nascimentos e Óbitos e Privativo de Casamentos, Interdições e Tutelas com atribuição de autenticar e reconhecer firmas da Comarca de João Pessoa Capital do Estado da Paraíba, em virtude de Lei, etc...

DECLARA para os devidos fins de direito que, o documento em anexo identificado individualmente em cada *Código de Autenticação Digital*¹ ou na referida sequência, foi autenticados de acordo com as Legislações e normas vigentes².

DECLARO ainda que, para garantir transparência e segurança jurídica de todos os atos oriundos dos respectivos serviços de Notas e Registros do Estado da Paraíba, a Corregedoria Geral de Justiça editou o Provimento CGJPB Nº 003/2014, determinando a inserção de um código em todos os atos notoriais e registrais, assim, cada Selo Digital de Fiscalização Extrajudicial contém um código único (por exemplo: **Selo Digital: ABC12345-X1X2**) e dessa forma, cada autenticação processada pela nossa Serventia pode ser confirmada e verificada tantas vezes quanto for necessário através do site do Tribunal de Justiça do Estado da Paraíba, endereço <http://corregedoria.tjpb.jus.br/selo-digital/>

A autenticação digital do documento faz prova de que, na data e hora em que ela foi realizada, a empresa **VS COSTA E CIA LTDA** tinha posse de um documento com as mesmas características que foram reproduzidas na cópia autenticada, sendo da empresa **VS COSTA E CIA LTDA** a responsabilidade, única e exclusiva, pela idoneidade do documento apresentado a este Cartório.

Esta DECLARAÇÃO foi emitida em **06/03/2018 08:20:14 (hora local)** através do sistema de autenticação digital do Cartório Azevêdo Bastos, de acordo com o Art. 1º, 10º e seus §§ 1º e 2º da MP 2200/2001, como também, o documento eletrônico autenticado contendo o Certificado Digital do titular do Cartório Azevêdo Bastos, poderá ser solicitado diretamente a empresa **VS COSTA E CIA LTDA** ou ao Cartório pelo endereço de e-mail autentica@azevedobastos.not.br

Para informações mais detalhadas deste ato, acesse o site <https://autdigital.azevedobastos.not.br> e informe o *Código de Consulta desta Declaração*.

Código de Consulta desta Declaração: 926797

A consulta desta Declaração estará disponível em nosso site até **05/03/2019 17:50:08 (hora local)**.

¹**Código de Autenticação Digital:** 33050503181053320620-1

²**Legislações Vigentes:** Lei Federal nº 8.935/94, Lei Federal nº 10.406/2002, Medida Provisória nº 2200/2001, Lei Federal nº 13.105/2015, Lei Estadual nº 8.721/2008, Lei Estadual nº 10.132/2013 e Provimento CGJ Nº 003/2014.

O referido é verdade, dou fé.

CHAVE DIGITAL

Handwritten signature

00005b1d734fd94f057f2d69fe6bc05ba9fbb4c936d2c2b9bc93dc7b6309942688740581dcb6ffa8df3c32663cc91cfeb848edae25876384476f8970b84911604f254e177549000484131eee3903959a

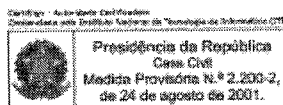

Presidência da República
Casa Civil
Medida Provisória N.º 2.200-2,
de 24 de agosto de 2001.



Handwritten signatures and initials

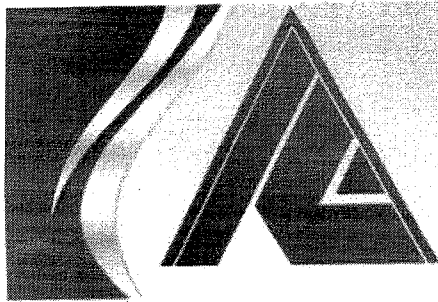

ALVANI

ASSESSORIA CONTÁBIL E EMPRESARIAL

DECLARAÇÃO

000891

CARTÓRIO AZEVEDO BASTOS - PUNTO DE REGISTRO EM VILA DOS PERELOS PATRIMÔNIO DE TABELIONATO DE ADEUS

Autenticação Digital

Di acordo com o artigo 7º, § 1º, do art. 1º, § 1º e 2º da Lei Federal 8.933/1994 e Art. 9º Inc. XI do art. 1º da Lei Estadual 07/2008, autentico e presente imagem digitalizada, reprodução fiel do documento assinado, em: O valor e validade do documento é de R\$ 4,23

Cód. Autenticação: 33052401181659310870-1; Data: 24/01/2018 17:00:43

Seio Digital de Fiscalização Tipo Normal C: AGU89845-AC62. Valor Total do Ato: R\$ 4,23

Bea, Valdir de Moraes Gonçalves Confirma os dados do ato em: <https://seiodigital.ipb.us.br>

Eu, **JOÃO MARTINS RAMOS JÚNIOR**, brasileiro, casado, maior, contador, portador do RG sob n. 8.538.698 0 e inscrito no CPF/MF SOB N. 046.962.089-74 e registrado no CRC-PR sob n. 056309/O-3, DECLARO para os devidos fins de direito que a empresa **V. S. COSTA & CIA LTDA**, estabelecida na cidade de Arapongas - PR., inscrita sob o CNPJ N. 05.286.960/0001-83, se enquadra como Empresa de Pequeno Porte, conforme Lei Complementar n. 123/2006.

Sendo só para o momento, subscrevo-me mui.

E, por ser a expressão da verdade, dato e assino a presente declaração.

Tab. GRASSANO

Arapongas - PR., 09 de Janeiro de 2018.

[Handwritten signature]

VALDIR DA SILVA COSTA
RG: 4.217.497-1
CPF: 583.814.419-68
DIRETOR

Tab. GRASSANO

1º TABELIONATO - RICARDO ANTONIOLI GRASSANO
Comarca de Arapongas-PR - Av. Arapongas, 342 - FONE: (43) 3055-2066
RECONHEÇO por SEMELHANÇA (CN 11.6.3.1) a(s) firma(s) de:
[2ASJ8ne0] - JOÃO MARTINS RAMOS JUNIOR.....

A QUAL CONFERE COM O PADRÃO DEPOSITADO EM CARTÓRIO
Arapongas, 09 de Janeiro de 2018



[Handwritten signature]

João Martins Ramos Júnior
Contador CRC/PR Nº. 056309/O-3
Rua Garças Nº. 625 - Centro
P: (43) 3055-4455 - Arapongas - PR

EM VERDADE

RUTH MARIA GRASSANO DE BRITO - NOTÁRIA SUBSTITUTA
FUNARPEN - SELO DIGITAL Nº 5QPLG . 02nw0 . JJ14Y - ukuQI . XDKNm
Consulte esse selo em <http://funarpen.com.br>



Rua Garças, 625 - Centro - Arapongas-PR - CEP: 86701-250
Telefone: 43 3055-4455 / www.alvaniassessoria.com.br

[Handwritten initials and marks]

000882

CARTÓRIO AZEVEDO BASTOS - OFÍCIO DE REGISTRO CIVIL DAS PESSOAS NATURAS
 Rua: ...
Autenticação Digital
 De acordo com os artigos 1º, 3º e 7º, inc. V P.R. 41 e 52 da Lei Federal 8.933/1994 e Art. 6º, inc. XII
 da Lei Estadual 8.721/2008 autentico a presente imagem digitalizada, reprodução fiel
 do documento original e confero sobre a imagem digitalizada a validade legal.
Cód. Autenticação: 33092401181669310870-2; Data: 24/01/2018 17:03:53
 Selo Digital de Fiscalização Tipo Normal C: A03189946-0G0X
 Valor Total do Ato: R\$ 4,23
 Br. Vilhena de Minerva Cavalcanti
 Confira os dados do ato em: <https://selodigital.tpb.jus.br>

1º TABELIONATO - RICARDO ANTONIOLI GRASSANO

Comarca de Arapongas-PR - Av. Arapongas, 342 - FONE: (43) 3055-2086

RECONHEÇO por SEMELHANÇA (CN 11.6.3.1) a(s) firma(s) de
 [2ASItPJ0]-VALDIR DA SILVA COSTA.....

A QUAL CONFERE COM O PADRÃO DEPOSITADO EM CARTÓRIO
 Arapongas, 23 de Janeiro de 2018



EM TESTE DA VERDADE.

Handwritten signature of Maria Henriqueta Paulino da Costa Grassano

MARIA HENRIQUETA PAULINO DA COSTA GRASSANO - ESCRIVENTE
 JURAMENTADA

FUNARPEN - SELO DIGITAL Nº AQPJP - 7ormN - F8nhu - TxP5v - uoU2F
 Consulte esse selo em <http://funarpen.com.br>



Handwritten initials and signatures at the bottom right of the page.

REPÚBLICA FEDERATIVA DO BRASIL
ESTADO DA PARAIBA
CARTÓRIO AZEVEDO BASTOS
FUNDADO EM 1888

PRIMEIRO REGISTRO CIVIL DE NASCIMENTO E ÓBITOS E PRIVATIVO DE CASAMENTOS, INTERDIÇÕES E TUTELAS DA COMARCA DE JOÃO PESSOA

Av. Epitácio Pessoa, 1145 Bairro dos Estados 58030-00, João Pessoa PB
Tel.: (83) 3244-5404 / Fax: (83) 3244-5484
<http://www.azevedobastos.not.br>
E-mail: cartorio@azevedobastos.not.br



DECLARAÇÃO DE SERVIÇO DE AUTENTICAÇÃO DIGITAL

O Bel. Válber Azevêdo de Miranda Cavalcanti, Oficial do Primeiro Registro Civil de Nascimentos e Óbitos e Privativo de Casamentos, Interdições e Tutelas com atribuição de autenticar e reconhecer firmas da Comarca de João Pessoa Capital do Estado da Paraíba, em virtude de Lei, etc...

DECLARA para os devidos fins de direito que, o documento em anexo identificado individualmente em cada *Código de Autenticação Digital*¹ ou na referida sequência, foi autenticados de acordo com as Legislações e normas vigentes².

DECLARO ainda que, para garantir transparência e segurança jurídica de todos os atos oriundos dos respectivos serviços de Notas e Registros do Estado da Paraíba, a Corregedoria Geral de Justiça editou o Provimento CGJPB Nº 003/2014, determinando a inserção de um código em todos os atos notoriais e registrais, assim, cada Selo Digital de Fiscalização Extrajudicial contém um código único (por exemplo: **Selo Digital: ABC12345-X1X2**) e dessa forma, cada autenticação processada pela nossa Serventia pode ser confirmada e verificada tantas vezes quanto for necessário através do site do Tribunal de Justiça do Estado da Paraíba, endereço <http://corregedoria.tjpb.jus.br/selo-digital/>

A autenticação digital do documento faz prova de que, na data e hora em que ela foi realizada, a empresa **VS COSTA E CIA LTDA** tinha posse de um documento com as mesmas características que foram reproduzidas na cópia autenticada, sendo da empresa **VS COSTA E CIA LTDA** a responsabilidade, única e exclusiva, pela idoneidade do documento apresentado a este Cartório.

Esta DECLARAÇÃO foi emitida em **26/01/2018 08:34:54 (hora local)** através do sistema de autenticação digital do Cartório Azevêdo Bastos, de acordo com o Art. 1º, 10º e seus §§ 1º e 2º da MP 2200/2001, como também, o documento eletrônico autenticado contendo o Certificado Digital do titular do Cartório Azevêdo Bastos, poderá ser solicitado diretamente a empresa **VS COSTA E CIA LTDA** ou ao Cartório pelo endereço de e-mail autentica@azevedobastos.not.br

Para informações mais detalhadas deste ato, acesse o site <https://autdigital.azevedobastos.not.br> e informe o *Código de Consulta desta Declaração*.

Código de Consulta desta Declaração: 898019

A consulta desta Declaração estará disponível em nosso site até **25/01/2019 09:20:40 (hora local)**.

¹**Código de Autenticação Digital:** 33052401181659310870-1 a 33052401181659310870-2

²**Legislações Vigentes:** Lei Federal nº 8.935/94, Lei Federal nº 10.406/2002, Medida Provisória nº 2200/2001, Lei Federal nº 13.105/2015, Lei Estadual nº 8.721/2008, Lei Estadual nº 10.132/2013 e Provimento CGJ Nº 003/2014.

O referido é verdade, dou fé.

CHAVE DIGITAL

00005b1d734fd94f057f2d69fe6bc05bfcd71c8559586fa35ef33a89b087a06ea1060668d52559008b46912c12312f90b848edae25876384476f8970b84911602e9cc69f3663625f63e425e2806c5217

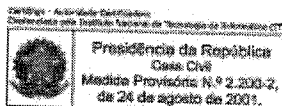

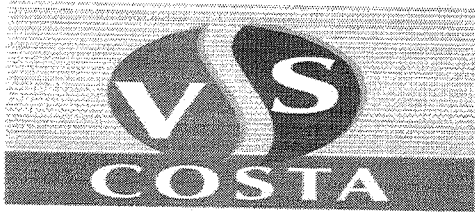

V.S. Costa & Cia Ltda.
CNPJ 05.286.960/0001-83 - Inscr. Est. 902.686.65-77

000884
N.

Skype: vscosta2303 - MSN: vscosta@vscosta.com.br
E-mail: vscosta@vscosta.com.br - Site: www.vscosta.com.br

DECLARAÇÃO

Declara garantia mínima de 12 (doze) meses, (todos os custos da garantia deverão estar inclusos na proposta, quanto aos componentes elétricos e eletrônicos), contados a partir do recebimento definitivo do (s) mesmo (s) pela contratante.

ARAPONGAS -PR , 23 DE ABRIL DE 2018

VS COSTA E CIA LTDA
VALDIR DA SILVA COSTA
REPRESENTANTE LEGAL
RG: 4.217.497-1
CPF: 563.814.419-68

H.

Fone/Fax: (43) 3252-7897
Rua Francelha, 69 - Vila Nova - CEP 86707-040 - ARAPONGAS - PARANÁ

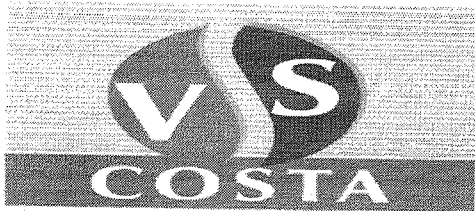

V.S. Costa & Cia Ltda.

CNPJ 05.286.960/0001-83 - Inscr. Est. 902.686.65-77

Skype: vscosta2303 - MSN: vscosta@vscosta.com.br
E-mail: vscosta@vscosta.com.br - Site: www.vscosta.com.br

000885

ANEXO III

DECLARAÇÃO DE INEXISTÊNCIA DE FATO IMPEDITIVO DE
LICITAR OU CONTRATAR COM A ADMINISTRAÇÃO PÚBLICA

A empresa VS COSTA E CIA LTDA , com sede na Rua FRANCELHO N ° 69 VILA NOVA ARAPONGAS PR , CNPJ n.º 05.286.960/0001-83 , DECLARA, sob as penas da lei, que não está sujeita a qualquer impedimento legal para licitar ou contratar com a Administração, ciente da obrigatoriedade de declarar ocorrências posteriores.

ARAPONGAS -PR , 23 DE ABRIL DE 2018

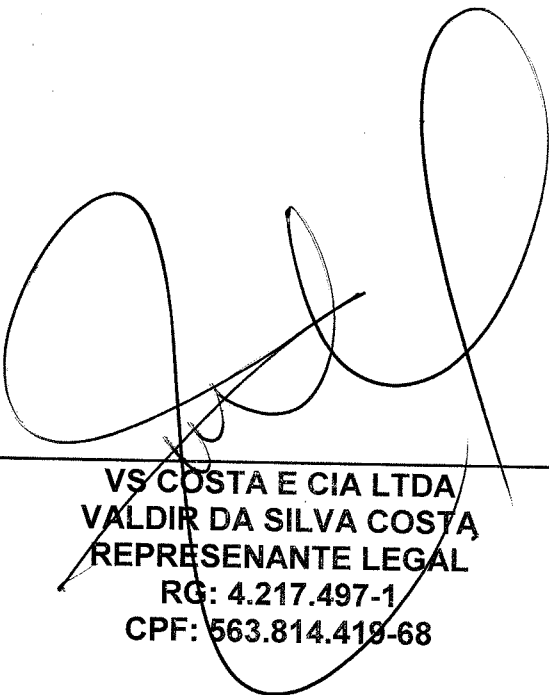

VS COSTA E CIA LTDA
VALDIR DA SILVA COSTA
REPRESENTANTE LEGAL
RG: 4.217.497-1
CPF: 563.814.419-68

M.

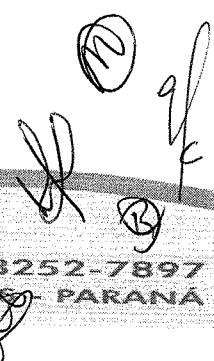



V.S. Costa & Cia Ltda 000886
CNPJ 05.286.960/0001-83 - Inscr. Est. 902.686.419-11

Skype: vscosta2303 - MSN: vscosta@vscosta.com.br
E-mail: vscosta@vscosta.com.br - Site: www.vscosta.com.br

ANEXO IV

DECLARAÇÃO DE REGULARIDADE NO MINISTÉRIO DO TRABALHO
EM ATENDIMENTO AO DISPOSTO NO ARTIGO 7º DA CONSTITUIÇÃO FEDERAL

A empresa VS COSTA E CIA LTDA , com sede na Rua FRANCELHO N º 69 VILA NOVA ARAPONGAS PR , CNPJ n.º 05.286.960/0001-83, DECLARA, sob penas da Lei, para fins do disposto no inciso V do artigo 27 da Lei Federal n.º 8.666/93, de 21 de junho de 1.993, acrescido pela Lei n.º 9.854, de 27 de outubro de 1999, que não emprega menor de dezoito anos em trabalho noturno, perigoso ou insalubre e que não emprega menor de dezesseis anos.

ARAPONGAS -PR , 23 DE ABRIL DE 2018

VS COSTA E CIA LTDA
VALDIR DA SILVA COSTA
REPRESENTANTE LEGAL
RG: 4.217.497-1
CPF: 563.814.419-68

Fone/Fax: (43) 3252-7897
Rua Francelho, 69 - Vila Nova - CEP 86707-040 - ARAPONGAS - PARANÁ

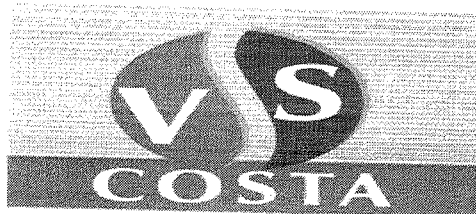

V.S. Costa & Cia Ltda.
CNPJ 05.286.960/0001-83 - Inscr. Est. 902.686.65-77

Skype: vscosta2303 - MSN: vscosta@vscosta.com.br
E-mail: vscosta@vscosta.com.br - Site: www.vscosta.com.br

000887

ANEXO V

DECLARAÇÃO DE ENQUADRAMENTO ME/EPP

Ao Consórcio Intermunicipal de Saúde
At. Comissão de Licitação

PROPONENTE: VS COSTA E CIA LTDA
ENDEREÇO: RUA FRANCELHO Nº 69 VILA NOVA
CIDADE: ARAPONGAS ESTADO: PR
C.N.P.J.: 05.286.960/0001-83 FONE/FAX: (43) 3252-7897

Declara que conhece os benefícios dos artigos 42 a 45, da Lei Complementar n.º 123/2006, Lei Complementar n.º 147/2014 e Lei Complementar n.º 155/2016 (Estatutos da Micro e Pequena Empresa), preenchendo os requisitos para concessão dos mesmos. (A ser declarado apenas pelo participante que se enquadra no referido estatuto e pretende usufruir dos benefícios) ;

ARAPONGAS -PR , 23 DE ABRIL DE 2018

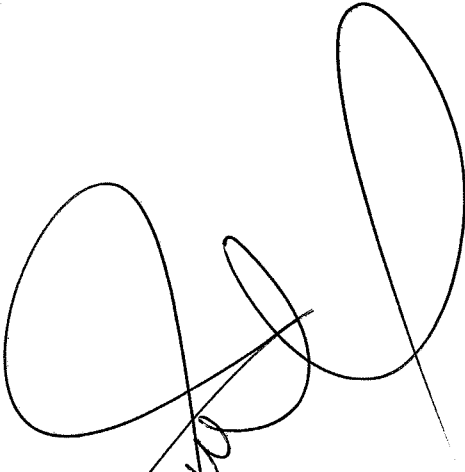

VS COSTA E CIA LTDA
VALDIR DA SILVA COSTA
REPRESENTANTE LEGAL
RG: 4.217.497-1
CPF: 563.814.419-68



V.S. Costa & Cia Ltda.

CNPJ 05.286.960/0001-83 - Inscr. Est. 902.686.65-77

Skype: vscosta2303 - MSN: vscosta@vscosta.com.br
E-mail: vscosta@vscosta.com.br - Site: www.vscosta.com.br

000833

ANEXO VII

DECLARAÇÃO DE CONTA CORRENTE PESSOA JURÍDICA

Eu, VALDIR DA SILVA COSTA, responsável pela empresa VS COSTA E CIA LTDA, Declaro para fins de pagamento, em caso de contratação referente ao Pregão nº 11/2018, que esta empresa possui conta corrente pessoa jurídica no mesmo CNPJ habilitado para este pregão, conforme dados abaixo:

RAZÃO SOCIAL DA EMPRESA: VS COSTA E CIA LTDA
ENDEREÇO: RUA FRANCELHO Nº 69 VILA NOVA ARAPONGAS PR
CNPJ: 05.286.960/0001-83
TELEFONE: (43)3252-7897
EMAIL: Valdir@grupovscosta.com.br
CONTATO: VALDIR
BANCO: BANCO DO BRASIL
AGÊNCIA: 0359-X
CONTA CORRENTE: 17.836-5

ARAPONGAS -PR, 23 DE ABRIL DE 2018

VS COSTA E CIA LTDA
VALDIR DA SILVA COSTA
REPRESENTANTE LEGAL
RG: 4.217.497-1
CPF: 563.814.419-68

000889

V.S. COSTA & CIA. LTDA.

CNPJ 05.286.960/0001-83

Inscr. Est. 902.68665

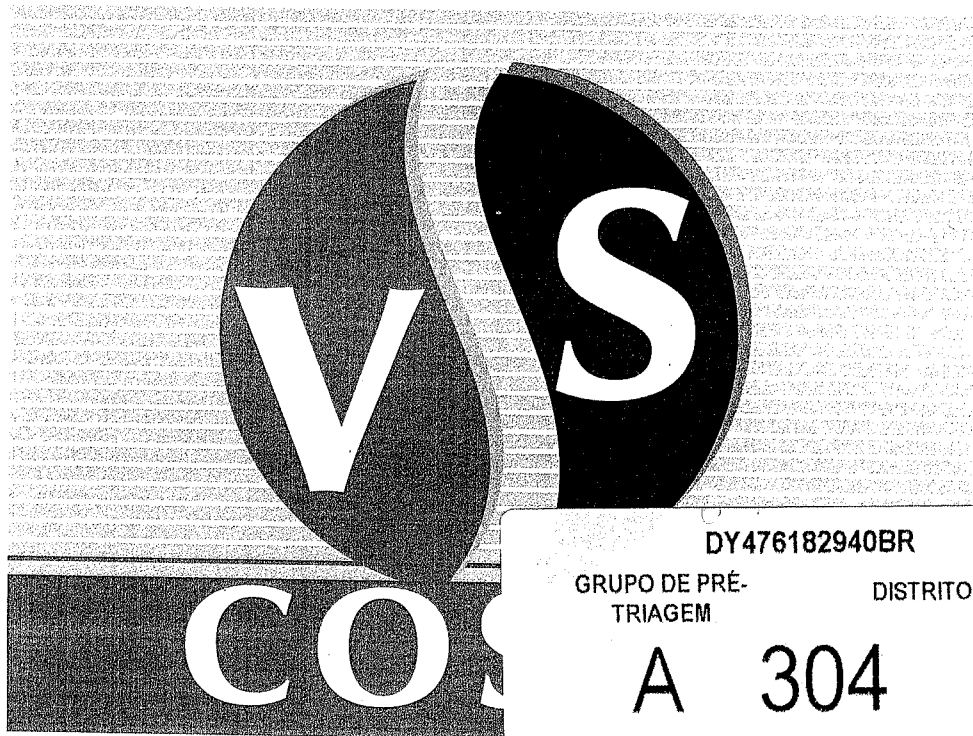

DY476182940BR

GRUPO DE PRÉ-
TRIAGEM

DISTRITO

A 304

ORDEM: 38

OPE: 85626848 ESTAÇÃO: 108

8550297025040813

Recebido por:

Documento:

CONIMS
 RUA AFONSO PENA N° 1902
 ENCHIETA CEP : 85.501-530
 PATO BRANCO PR
 A/C SETOR DE LICITAÇÕES
 PREGÃO ELETRÔNICO N° 11/2018

SEDEX

FC0928/38

Correios

AR

MP

PESO (kg)
5,60

DY 47618294 0 BR

SEDEX

BOING

Comércio Atacadista de Materiais Ltda ME

Rua Conrado Kohls, 90 - Água Verde
Blumenau / SC - CEP: 89.037-425
47 3288-8500

000890

mailto:boing@boingcomercio.com.br

PROPOSTA COMERCIAL

PREGÃO ELETRÔNICO Nº 11.2018 - 926782 - 23/04/2018 - 09:00

CONSÓRCIO INTERMUNICIPAL DE SAÚDE

PROCESSO Nº:			
EMPRESA:	BOING COMERCIO ATACADISTA DE MATERIAIS LTDA ME		
CNPJ:	21.189.579/0001-52	IE:	257491112
ENDEREÇO:	RUA CONRADO KOHLS, 90 - PARTE	BAIRRO:	AGUA VERDE
CIDADE:	BLUMENAU	CEP:	89037-425
E-MAIL:	daniel@boingcomercio.com.br	TEL:	(47) 3288-8500

ITEM / LOTE	ESPECIFICAÇÃO DOS PRODUTOS	MARCA	UND	QTDE	\$ UNIT	\$ TOTAL
8	BEBEDOURO DE COLUNA: pressão para refrigeração de água potável, gabinete em aço inox, base plástica de alto impacto, pia em inox polido, torneira para copo e jato cromado, conexões hidráulicas internas em material atóxico, reservatório para água gelada em aço inox, com isolamento e serpentina localizada PA parte externa do reservatório, capacidade de resfriamento de 4°C e 15°, com garantia de 1 ano.	LIBELL	UN	1,00	597,19	597,19

21 189 579/0001-52

BOING COMÉRCIO ATACADISTA
DE MATERIAIS LTDA - ME

RUA CONRADO KOHLS, 90 - PARTE
ÁGUA VERDE - 89037-425
BLUMENAU - SC

IMPORTA A PRESENTE PROPOSTA NO VALOR TOTAL DE 597,19

Quinhentos e Noventa e Sete Reais e Dezenove Centavos

DECLARAMOS que os preços contidos na proposta incluem todos os custos e despesas, tais como custos diretos e indiretos, tributos incidentes, taxa de administração, materiais, serviços, encargos sociais, trabalhistas, seguros, lucro e outros necessários ao cumprimento integral do objeto deste Edital e inteira submissão às condições de fornecimento constantes do edital correspondente.

Prazo de Entrega: 30 DIAS UTEIS após a entrega da Autorização de Fornecimento (AF) ou Nota de Empenho.

Garantia: 12 (doze) meses após o aceite das mercadorias.

Local de Entrega: Conforme edital.

Contas para depósito:

Banco: 001
Agência: 0095-7
Conta: 107876-3

Validade da Proposta: 90 (noventa) dias corridos.

Blumenau, 23 de abril de 2018

DANIEL GARTNER BOING
SÓCIO ADMINISTRADOR
RG: 3.446.020

CPF: 036.320.699-05

DANIEL GARTNER Assinado de forma digital por
DANIEL GARTNER

BOING:03632069 BOING:03632069905

905

Dados: 2018.04.23 14:14:49
-03'00'

Daniel G. Boing
Sócio Administrador
daniel@boingcomercio.com.br
47 3288-8500

BOING

Comércio Atacadista de Materiais Ltda ME

Rua Conrado Kohls, 90 - Água Verde

Blumenau / SC - CEP: 89.037-425

47 3288-8500

mailto:contato@boingcomercio.com.br

000891

DECLARAÇÃO NÃO EMPREGA MENORES
PREGÃO ELETRÔNICO Nº 11.2018 - 926782 - 23/04/2018 - 09:00
CONSÓRCIO INTERMUNICIPAL DE SAÚDE

BOING COMERCIO ATACADISTA DE MATERIAIS LTDA ME, inscrita no CNPJ sob o nº 21.189.579/0001-52, por intermédio de seu sócio administrador o Sr. DANIEL GARTNER BOING, portador da Carteira de Identidade - RG nº 3.446.020 e do CPF nº 036.320.699-05.

DECLARA, sob as penas da Lei, para os fins requeridos no inciso XXXIII, do artigo 7º da Constituição Federal, consoante o que se estabeleceu no artigo 1º, da Lei nº 9.854, de 27 de outubro de 1999, que não tem em seu quadro de empregados, menores de 18 anos em trabalho noturno, perigoso ou insalubre, bem como em qualquer trabalho, menores de 16 anos, salvo na condição de aprendiz, a partir de 14 anos.

21 189 579/0001-52

BOING COMÉRCIO ATACADISTA
DE MATERIAIS LTDA - ME

RUA CONRADO KOHLS, 90 - PARTE
ÁGUA VERDE - 89037-425
BLUMENAU - SC

Blumenau, 23 de abril de 2018



DANIEL GARTNER BOING
SÓCIO ADMINISTRADOR
RG: 3.446.020
CPF: 036.320.699-05

Daniel G. Boing
Sócio Administrador
daniel@boingcomercio.com.br
47 3288-8500

BOING

Comércio Atacadista de Materiais Ltda ME

Rua Conrado Kohls, 90 - Água Verde

Blumenau / SC - CEP: 89.037-425

47 3288-8500

contatos@boingcomercio.com.br

000892

DECLARAÇÃO FATOS IMPEDITIVOS
PREGÃO ELETRÔNICO Nº 11.2018 - 926782 - 23/04/2018 - 09:00
CONSÓRCIO INTERMUNICIPAL DE SAÚDE

BOING COMERCIO ATACADISTA DE MATERIAIS LTDA ME, inscrita no CNPJ sob o nº 21.189.579/0001-52, por intermédio de seu sócio administrador o Sr. DANIEL GARTNER BOING, portador da Carteira de Identidade - RG nº 3.446.020 e do CPF nº 036.320.699-05.

DECLARA, sob as penas da Lei, que até a presente data inexistem fatos impeditivos para a sua habilitação no presente processo licitatório, ciente da obrigatoriedade de declarar ocorrências posteriores.

21 189 579/0001-52

BOING COMÉRCIO ATACADISTA
DE MATERIAIS LTDA - ME

RUA CONRADO KOHLS, 90 - PARTE
ÁGUA VERDE - 89037-425
BLUMENAU - SC.

Blumenau, 23 de abril de 2018.

DANIEL GARTNER BOING
SÓCIO ADMINISTRADOR
RG: 3.446.020
CPF: 036.320.699-05

Daniel G. Boing
Sócio Administrador
contatos@boingcomercio.com.br
47 3288-8500

BOING

Comércio Atacadista de Materiais Ltda ME

Rua Conrado Kohls, 90 - Água Verde

Blumenau / SC - CEP: 89.037-425

47 3288-8500

licitacoes@boingcomercio.com.br

000893

DECLARAÇÃO DE ELABORAÇÃO INDEPENDENTE DE PROPOSTA PREGÃO ELETRÔNICO Nº 11.2018 - 926782 - 23/04/2018 - 09:00 CONSÓRCIO INTERMUNICIPAL DE SAÚDE

BOING COMERCIO ATACADISTA DE MATERIAIS LTDA ME, inscrita no CNPJ sob o nº 21.189.579/0001-52, por intermédio de seu sócio administrador o Sr. DANIEL GARTNER BOING, portador da Carteira de Identidade - RG nº 3.446.020 e do CPF nº 036.320.699-05.

DECLARA, sob as penas da lei, em especial o art. 299 do Código Penal Brasileiro, que:

- a) a proposta apresentada para participar deste Pregão Eletrônico foi elaborada de maneira independente pela LICITANTE, e o conteúdo da proposta não foi, no todo ou em parte, direta ou indiretamente, informado, discutido ou recebido de qualquer outro participante potencial ou de fato deste Pregão Eletrônico, por qualquer meio ou por qualquer pessoa;
- b) a intenção de apresentar a proposta elaborada para participar da (identificação da licitação) não foi informada, discutida ou recebida de qualquer outro participante potencial ou de fato deste Pregão Eletrônico, por qualquer meio ou por qualquer pessoa;
- c) que não tentou, por qualquer meio ou por qualquer pessoa, influir na decisão de qualquer outro participante potencial ou de fato deste Pregão Eletrônico quanto a participar ou não da referida licitação;
- d) que o conteúdo da proposta apresentada para participar deste Pregão Eletrônico não será, no todo ou em parte, direta ou indiretamente, comunicado ou discutido com qualquer outro participante potencial ou de fato deste Pregão Eletrônico antes da adjudicação do objeto da referida licitação;
- e) que o conteúdo da proposta apresentada para participar deste Pregão Eletrônico não foi, no todo ou em parte, direta ou indiretamente, informado, discutido ou recebido de qualquer integrante do órgão gerenciador antes da abertura oficial das propostas;
- f) que está plenamente ciente do teor e da extensão desta declaração e que detém plenos poderes e informações para firmá-la.

21 189 579/0001-52

BOING COMÉRCIO ATACADISTA
DE MATERIAIS LTDA - ME

RUA CONRADO KOHLS, 90 - PARTE
ÁGUA VERDE - 89037-425
BLUMENAU - SC

Blumenau, 23 de abril de 2018

DANIEL GARTNER BOING
SÓCIO ADMINISTRADOR
RG: 3.446.020
CPF: 036.320.699-05

Daniel G. Boing
Sócio Administrador
daniel@boingcomercio.com.br
47 3288-8500

BOING

Comércio Atacadista de Materiais Ltda ME

Rua Conrado Kohls, 90 - Água Verde

Blumenau / SC - CEP: 89.037-425

47 3288-8500

mailto:contato@boingcomercio.com.br

000894

8-

DECLARAÇÃO INEXISTENCIA DE PARENTESCO
PREGÃO ELETRÔNICO Nº 11.2018 - 926782 - 23/04/2018 - 09:00
CONSÓRCIO INTERMUNICIPAL DE SAÚDE

BOING COMERCIO ATACADISTA DE MATERIAIS LTDA ME, inscrita no CNPJ sob o nº 21.189.579/0001-52, por intermédio de seu sócio administrador o Sr. DANIEL GARTNER BOING, portador da Carteira de Identidade - RG nº 3.446.020 e do CPF nº 036.320.699-05.

DECLARA, sob as penas da lei, sem prejuízo das sanções e multas previstas neste ato convocatório, que não se enquadra em nenhuma das hipóteses de vedações previstas na Resolução nº 37, de 28 de abril de 2009, do Conselho Nacional do Ministério Público, em especial nos artigos 3º e 4º, o quais vedam a existência em sua composição societária, servidores ou diregentes do órgão ou entidade responsável pela licitação.

21 189 579/0001-52
BOING COMÉRCIO ATACADISTA
DE MATERIAIS LTDA - ME

RUA CONRADO KOHLS, 90 - PARTE
ÁGUA VERDE - 89037-425
BLUMENAU - SC

8-

8-

Blumenau, 23 de abril de 2018

Daniel G. Boing

DANIEL GARTNER BOING
SÓCIO ADMINISTRADOR
RG: 3.446.020
CPF: 036.320.699-05

Daniel G. Boing
Sócio Administrador
daniel@boingcomercio.com.br
47 3288-8500

8-

8-

8-

B.O.I.N.G
Comércio Atacadista de Materiais Ltda ME

Rua Conrado Kohls, 90 - Água Verde
Blumenau / SC - CEP: 89.037-425
47 3288-8500

000895

**DECLARAÇÃO DE ENQUADRAMENTO COMO MICROEMPRESA
OU EMPRESA DE PEQUENO PORTE (ME ou EPP)
PREGÃO ELETRÔNICO Nº 11.2018 - 926782 - 23/04/2018 - 09:00
CONSÓRCIO INTERMUNICIPAL DE SAÚDE**

BOING COMERCIO ATACADISTA DE MATERIAIS LTDA ME, inscrita no CNPJ sob o nº 21.189.579/0001-52, por intermédio de seu sócio administrador o Sr. DANIEL GARTNER BOING, portador da Carteira de Identidade - RG nº 3.446.020 e do CPF nº 036.320.699-05.

DECLARA, sob as penas da lei, para os fins do disposto no art. 3º da Lei Complementar nº 123 de 14.12.2006, que:

- a) Se enquadra como MICROEMPRESA - ME ou EMPRESA DE PEQUENO PORTE - EPP;
- b) A receita bruta anual da empresa não ultrapassa o disposto nos incisos I(ME) ou II(EPP) do art. 3º da Lei Complementar nº 123 de 14.12.2006;
- c) Não tem nenhum dos impedimentos do § 4º do art. 3º, da mesma Lei Complementar, ciente da obrigatoriedade de declarar ocorrências posteriores.

21 189 579/0001-52

BOING COMÉRCIO ATACADISTA
DE MATERIAIS LTDA - ME

RUA CONRADO KOHLS, 90 - PARTE
ÁGUA VERDE - 89037-425
BLUMENAU - SC

Daniel G. Boing
Sócio Administrador
daniel@boingcomercio.com.br
47 3288-8500

Blumenau, 23 de abril de 2018

Daniel G. Boing

DANIEL GARTNER BOING
SÓCIO ADMINISTRADOR
RG: 3.446.020
CPF: 036.320.699-05

000896

Comprovante de Inscrição e de Situação Cadastral

Contribuinte,

Confira os dados de Identificação da Pessoa Jurídica e, se houver qualquer divergência, providencie junto à RFB a sua atualização cadastral.

		REPÚBLICA FEDERATIVA DO BRASIL CADASTRO NACIONAL DA PESSOA JURÍDICA	
NÚMERO DE INSCRIÇÃO 21.189.579/0001-52 MATRIZ	COMPROVANTE DE INSCRIÇÃO E DE SITUAÇÃO CADASTRAL		DATA DE ABERTURA 08/10/2014
NOME EMPRESARIAL BOING COMERCIO ATACADISTA DE MATERIAIS LTDA - ME			
TÍTULO DO ESTABELECIMENTO (NOME DE FANTASIA) *****			
CÓDIGO E DESCRIÇÃO DA ATIVIDADE ECONÔMICA PRINCIPAL 46.79-6-99 - Comércio atacadista de materiais de construção em geral			
CÓDIGO E DESCRIÇÃO DAS ATIVIDADES ECONÔMICAS SECUNDÁRIAS 46.51-6-01 - Comércio atacadista de equipamentos de informática 46.47-8-01 - Comércio atacadista de artigos de escritório e de papelaria 46.45-1-01 - Comércio atacadista de instrumentos e materiais para uso médico, cirúrgico, hospitalar e de laboratórios 46.62-1-00 - Comércio atacadista de máquinas, equipamentos para terraplenagem, mineração e construção; partes e peças 46.73-7-00 - Comércio atacadista de material elétrico 46.69-9-99 - Comércio atacadista de outras máquinas e equipamentos não especificados anteriormente; partes e peças 46.51-6-02 - Comércio atacadista de suprimentos para informática			
CÓDIGO E DESCRIÇÃO DA NATUREZA JURÍDICA 206-2 - Sociedade Empresária Limitada			
LOGRADOURO R CONRADO KOHLS	NÚMERO 90	COMPLEMENTO PARTE	
CEP 89.037-425	BAIRRO/DISTRITO AGUA VERDE	MUNICÍPIO BLUMENAU	UF SC
ENDEREÇO ELETRÔNICO		TELEFONE (47) 8802-9126	
ENTE FEDERATIVO RESPONSÁVEL (EFR) *****			
SITUAÇÃO CADASTRAL ATIVA		DATA DA SITUAÇÃO CADASTRAL 08/10/2014	
MOTIVO DE SITUAÇÃO CADASTRAL			
SITUAÇÃO ESPECIAL *****		DATA DA SITUAÇÃO ESPECIAL *****	

Aprovado pela Instrução Normativa RFB nº 1.634, de 06 de maio de 2016.

Emitido no dia 17/08/2017 às 13:54:52 (data e hora de Brasília).

Página: 1/1

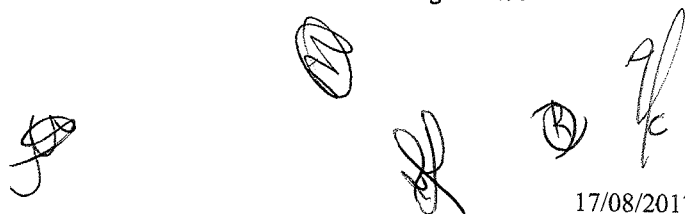

17/08/2017 1

**CONTRATO SOCIAL DE SOCIEDADE EMPRESÁRIA
BOING COMÉRCIO ATACADISTA DE MATERIAIS LTDA**

Pelo presente instrumento particular:

000897

JL

1. **DANIEL GARTNER BOING**, brasileiro, natural de Brusque/SC, casado sob o regime de comunhão parcial de bens, nascido em 12/02/1982, empresário, portador do CPF nº 036.320.699-05 e RG nº 3.446.020 expedida pela SSP/SC em 30/09/2008, residente e domiciliado na cidade de Blumenau/SC, na Rua Eça de Queiroz, nº 560, Bairro Água Verde, CEP: 89.037-400; e
2. **ARIANE RADAVELLI BOING**, brasileira, natural de Blumenau/SC, casada sob o regime de comunhão parcial de bens, nascida em 15/04/1985, empresária, portadora do CPF nº 052.106.919-00 e RG nº 4.606.172 expedida pela SSP/SC em 20/04/2010, residente e domiciliada na cidade de Blumenau/SC, na Rua Eça de Queiroz, nº 560, Bairro Água Verde, CEP: 89.037-400, constituem uma sociedade limitada, mediante as seguintes cláusulas:

CLÁUSULA 1ª – DA DENOMINAÇÃO, SEDE E FORO

A sociedade empresária limitada, girará sob o nome empresarial **BOING COMÉRCIO ATACADISTA DE MATERIAIS LTDA**, terá sua sede e domicílio na cidade de Blumenau/SC, na Rua Conrado Kohls, nº 90 parte, Bairro Água Verde, CEP: 89.037-425.

CLÁUSULA 2ª – DO CAPITAL SOCIAL

O capital social é de R\$ 40.000,00 (quarenta mil reais), representado por 40.000 (quarenta mil) quotas, no valor nominal de R\$ 1,00 (um real) cada uma, totalmente subscrito e integralizado neste ato em moeda corrente nacional, pelos sócios da seguinte forma:

SÓCIOS	QUOTAS	VALOR R\$	%
DANIEL GARTNER BOING	20.000	20.000,00	50,00
ARIANE RADAVELLI BOING	20.000	20.000,00	50,00
TOTAIS	40.000	40.000,00	100,00

CLÁUSULA 3ª – DO OBJETO

O objeto social será:

- ~~comércio atacadista de materiais, máquinas e equipamentos para a construção~~
- ~~comércio atacadista de periféricos, equipamentos, peças e suprimentos de informática;~~
- ~~comércio atacadista de artigos, máquinas e equipamentos para escritório;~~
- ~~comércio atacadista de artigos de papelaria;~~
- ~~comércio atacadista de instrumentos e materiais para uso médico, cirúrgico, hospitalar e de laboratórios;~~

PARÁGRAFO ÚNICO – A responsabilidade técnica, quando exigida por Lei para quaisquer das atividades constantes do objeto social, será exercida por profissional legalmente habilitado, sócio quotista ou não.

JL

JL

JL

JL

JL

JL

**CONTRATO SOCIAL DE SOCIEDADE EMPRESÁRIA
BOING COMÉRCIO ATACADISTA DE MATERIAIS LTDA**

000898
H.

CLÁUSULA 4ª – DO PRAZO DE DURAÇÃO E INÍCIO DAS ATIVIDADES

A sociedade iniciará suas atividades em 06/10/2014 e seu prazo será por tempo indeterminado.

CLÁUSULA 5ª – DA INDIVIDUALIDADE E TRANSFERÊNCIAS DE QUOTAS

As quotas são indivisíveis e não poderão ser cedidas ou transferidas a terceiros sem o consentimento do outro sócio, a quem fica assegurado, em igualdade de condições e preço direito de preferência para a sua aquisição se postas à venda, formalizando, se realizada a cessão delas, a alteração contratual pertinente.

CLÁUSULA 6ª – DA RESPONSABILIDADE DOS SÓCIOS

A responsabilidade de cada sócio é restrita ao valor de suas quotas, mas todos respondem solidariamente pela integralização do capital social.

CLÁUSULA 7ª – DA ADMINISTRAÇÃO

A administração da sociedade será exercida de forma isolada e por tempo indeterminado, pelo sócio administrador **DANIEL GARTNER BOING**, com os poderes e atribuições de administrar, autorizado ao uso do nome empresarial, vedado no entanto, em atividades estranhas ao interesse social ou assumir obrigações seja em favor de qualquer dos quotistas ou de terceiros, podendo onerar ou alienar bens imóveis da sociedade, sem autorização dos outros sócios.

CLÁUSULA 8ª – DA RETIRADA DE PRÓ – LABORE

É facultado aos administradores perceberem pró-labore mensalmente, desde que, previamente fixado em comum acordo pelos sócios, em cada exercício, obedecendo aos limites da situação econômica e financeira da sociedade. As deliberações a respeito devem ser formalizadas em ata e o ato devidamente arquivado na JUCESC.

CLÁUSULA 9ª – DA PRESTAÇÃO DE CONTAS DO ADMINISTRADOR

Ao término de cada exercício social, em 31 de dezembro, o administrador prestará contas justificadas de sua administração, procedendo a elaboração do inventário, do balanço patrimonial e do balanço de resultado econômico, cabendo aos sócios, na proporção de suas quotas, os lucros ou perdas apuradas.

CLÁUSULA 10ª – APRECIÇÃO DAS CONTAS DO ADMINISTRADOR

Nos quatro meses seguintes ao término do exercício social, os sócios deliberarão sobre as contas e designarão administradores quando for o caso.

CLÁUSULA 11ª – DA ABERTURA DE FILIAIS

A sociedade poderá a qualquer tempo, abrir ou fechar filiais ou outra dependência, mediante alteração contratual assinada por todos os sócios.

CLÁUSULA 12ª – DO FALECIMENTO OU INTERDIÇÃO DOS SÓCIOS

Falecendo ou interditado qualquer sócio, a sociedade continuará suas atividades com os herdeiros, sucessores e o incapaz. Não sendo possível ou inexistindo interesse destes ou do sócio remanescente, o valor de seus haveres será apurado e liquidado com base na situação patrimonial da sociedade, à data da resolução, verificada em balanço especialmente levantado.

**CONTRATO SOCIAL DE SOCIEDADE EMPRESÁRIA
BOING COMÉRCIO ATACADISTA DE MATERIAIS LTDA**

000899

PARÁGRAFO ÚNICO – O mesmo procedimento será adotado em outros casos em que a sociedade se resolva em relação a seu sócio.

CLÁUSULA 13ª – DECLARAÇÃO

O sócio administrador declara, sob as penas da Lei, de que não está impedido de exercer a administração da sociedade, por Lei especial, ou em virtude de condenação criminal, ou por se encontrar sob os efeitos dela, a pena que vede, ainda que temporariamente, o acesso a cargos públicos; ou por crime falimentar, de prevaricação, peita ou suborno, concussão, peculato, ou contra a economia popular, contra o sistema financeiro nacional, contra as normas de defesa da concorrência, contra as relações de consumo, fé pública, ou a propriedade.

CLÁUSULA 14ª – ELEIÇÃO DO FORO

Fica eleito o foro da cidade da sede da sociedade para o exercício e o cumprimento dos direitos e obrigações resultantes deste contrato.

E, por estarem assim justos e contratados, assinam o presente instrumento em 03 (três) vias de igual forma e teor.

Blumenau/SC, 06 de outubro de 2014.

DANIEL GARTNER BOING

ARIANE RADAVELLI BOING

JUNTA COMERCIAL DO ESTADO DE SANTA CATARINA
CERTIFICO O REGISTRO EM: 08/10/2014 SOB Nº: 42205244135
Protocolo: 14/237731-7, DE 08/10/2014
BOING COMERCIO ATACADISTA DE
MATERIAIS LTDA

BLASCO BORGES BARCELLOS
SECRETÁRIO GERAL

