

CONIMS - Consórcio Intermunicipal de Saúde

Nº de Processo

036/2018

Setor: Licitação

Modalidade: Pregão Eletrônico nº 011/2018

Objeto: Contratação de empresa especializada para o fornecimento de equipamentos médicos, Hospitalares, Odontológicos e móveis em geral.

Termo de Convênio: 800.482/2013

Emissão em ___/___/___

Conclusão em ___/___/___

Observações:

VOLUME VI

PROTOCOLO Nº _____

DIA _____

HORA _____

LICENÇA DE FUNCIONAMENTO

Nº CMVS: 355030801-466-000134-1-2

DATA DE VALIDADE: 27/03/2020

NOTA: ESTE DOCUMENTO CONTÉM 2 PÁGINA(S)

Nº PROCESSO:
Nº PROTOCOLO: PA28017
SUBGRUPO: DISTRIBUIDORA/IMPORTADORA
AGRUPAMENTO: COMÉRCIO ATACADISTA DE CORRELATOS / PRODUTOS PARA A SAÚDE
ATIVIDADE ECONÔMICA-CNAE: 4664-8/00 COMÉRCIO ATACADISTA DE MÁQUINAS, APARELHOS E EQUIPAMENTOS PARA USO ODONTO-MÉDICO-HOSPITALAR; PARTE E PEÇAS
OBJETO LICENCIADO: ESTABELECIMENTO

Data do Protocolo: 06/01/2017

DETALHE:

RAZÃO SOCIAL: CELERA TECNOLOGIA EM EQUIPAMENTOS MEDICOS LTDA ME
CNPJ / CPF: 08.477.694/0001-64
LOGRADOURO: R. PEREIRA BARRETO
COMPLEMENTO:
BAIRRO: STO. AMARO
MUNICÍPIO: SÃO PAULO
CEP: 04744-010
PÁGINA DA WEB:
CNPJ ALBERGANTE:
NÚMERO: 105
UF: SP

RESPONSÁVEL LEGAL: WILSON RENATO FRANCISCO
CPF: 14559449805

Nº INSCR. CONSELHO PROF:

CONSELHO REGIONAL: N/A
UF:

RESPONSÁVEL TÉCNICO: RAFAEL RODRIGUES AMARAL
CPF: 28475450857

Nº INSCR. CONSELHO PROF: 5061256152

CONSELHO REGIONAL: CREA
UF: SP

RESPONSÁVEL TÉCNICO SUBSTITUTO: ELISSON YUJI MORYIA
CPF: 19220828804

Nº INSCR. CONSELHO PROF: 5062909140

CONSELHO REGIONAL: CREA
UF: SP

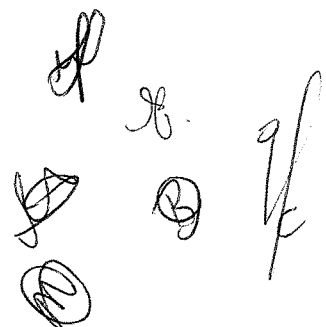

LICENÇA DE FUNCIONAMENTO

Nº CMVS: 355030801-466-000134-1-2

DATA DE VALIDADE: 27/03/2020

ATIVIDADES AUTORIZADAS E CLASSES DE PRODUTOS - Indústria / Importadora / Exportadora / Farmácia de Manipulação

CLASSE DE PRODUTO:

CORRELATO/PRODUTO PARA SAÚDE

001501
X

ARMAZENAR

DISTRIBUIR

EXPEDIR

IMPORTAR

O(A) AUTORIDADE SANITÁRIA DA VIGILÂNCIA SANITÁRIA DE SÃO PAULO
CONCEDE A PRESENTE LICENÇA DE FUNCIONAMENTO, SENDO QUE SEU(S) RESPONSÁVEL(IS) ASSUME(M) CUMPRIR A LEGISLAÇÃO
VIGENTE E OBSERVAR AS BOAS PRÁTICAS REFERENTES ÀS ATIVIDADES E OU SERVIÇOS PRESTADOS, RESPONDENDO CIVIL E
CRIMINALMENTE PELO NÃO CUMPRIMENTO DE TAIS EXIGÊNCIAS, FICANDO, INCLUSIVE, SUJEITO(S) AO CANCELAMENTO DESTA
DOCUMENTO

SÃO PAULO

LOCAL

27/03/2017

DATA DE DEFERIMENTO

Código de Validação: 1490620536090

A autenticidade deste documento deverá ser confirmada na página do Sistema de Informação em Vigilância Sanitária, no endereço: <http://sivisa.saude.sp.gov.br/sivisa/cidadao/>

(Handwritten signatures and initials)

001502

Ministério da Saúde

ANVISA - Agência Nacional de Vigilância Sanitária

DATAVISA Autorizações e Cadastro



Institucional Anvisa Divulga Serviços Áreas de Atuação Legislação

DADOS DA EMPRESA

Razão Social CELERA TECNOLOGIA EM EQUIPAMENTOS MEDICOS LTDA ME	CNPJ 08.477.694/0001-64
Endereço Completo RUA PEREIRA BARRETO, 105 - SANTO AMARO CEP: 04744010 - SÃO PAULO/SP	Telefone 11-55410477
Responsável Técnico RAFAEL RODRIGUES AMARAL	Responsável Legal EDNA VIALI FRANCISCO

DADOS DO CADASTRO

Cadastro Nº 8.04.336-3 (G5W70MY42L7)	Data do Cadastro 28/04/2008	Situação ATIVA
Nº do Processo 25351.098138/2008-47	Cadastro Produtos para Saúde	

Atividades / Classes

ARMAZENAR

- Correlato

DISTRIBUIR

- Correlato

EXPEDIR

- Correlato

[Voltar] [Nova Consulta]

SIA, Trecho 5, Área Especial 57, Bloco B, Térreo Brasília -DF - CEP: 71205-050 - Central de Atendimento Anvisa - 0800 642 9782

[Handwritten signatures and initials]



001503
J.

Prefeitura do Município de São Paulo

Secretaria Municipal de Finanças

Departamento de Arrecadação e Cobrança

FDC - Ficha de dados cadastrais

Cadastro de Contribuintes Mobiliários-CCM

CNPJ: 08.477.694/0001-64

C.C.M: 3.589.321-4

Contribuinte : CELERA TECNOLOGIA EM EQUIPAMENTOS MEDICOS
LTDA. ME
Pessoa Jurídica : Comum
Tipo de unidade :
Endereço : R PEREIRA BARRETO 00105
Bairro : SANTO AMARO
CEP : 04744-010
Telefone : Não Consta
Início de Funcionamento : 04/04/2006
Data de Inscrição : 12/12/2006
CCM Centralizador : Não consta
Tipo de Endereço : Comercial
Nro. do Contribuinte de IPTU : 088.013.0041-7
Última Atualização Cadastral : Não Consta

Código(s) de tributo(s)				
Código	Data de Início	Tributo	Alíquota do Imposto	Qtd.Anúncios
7285	04/04/2006	ISS	5	
7498	04/04/2006	ISS	5	
30902	04/04/2006	TFE	-	

J.
B.
B.
B.
F.



Prefeitura do Município de São Paulo

Secretaria Municipal de Finanças

Departamento de Arrecadação e Cobrança

FDC - Ficha de dados cadastrais

Cadastro de Contribuintes Mobiliários-CCM

CNPJ: 08.477.694/0001-64

C.C.M: 3.589.321-4

001504

Expedida em 28/03/2018 via Internet com base na Portaria SF nº 018/2004, de 25 de março de 2004.

A Ficha de Dados Cadastrais (FDC) tem os mesmos efeitos da Declaração Cadastral, informando a condição cadastral mobiliária do contribuinte perante a municipalidade (ativo ou cancelado), além de outros dados cadastrados no órgão fiscal emissor do presente documento, sendo válida por 3 meses a contar da data de emissão.

Código para verificação de autenticidade: **Cs35Wrf2**

Data de validade: **28/06/2018**

ATESTADO DE CAPACIDADE TÉCNICA E BOM DESEMPENHO

Atestamos para os devidos fins que a empresa Celera Tecnologia em Equipamentos Médicos Ltda-ME, situada na Rua Pereira Barreto, 105 – Santo Amaro – São Paulo – SP – Cep 04744-010 – Tel./Fax(11)5541-0477 – CNPJ 08.477.694/0001-64 – I.Estadual 149.521.706.11 Autorização Anvisa para Distribuir Correlatos nº G5W70MY42L7, forneceu á Heart Life Telemedicina Digital, CNPJ 11.553.656/0001-58 situada á Av São João, 1993 conj 43 – Centro - São Paulo – SP CEP 01211-100 produto conforme a seguir.

PRODUTO

01 Equipamento para Eletroencefalografia Digital - iBlue 52 - Portátil – registro na Anvisa nº 10320090014 registro na Anvisa nº 10320099004 – nº de série 152130009

Quantidade Fornecido: 01 Equipamento – Eletroencefalógrafo – iBlue 52 - Portátil – registro na Anvisa nº 10320099004

PRAZO DE EXECUÇÃO

Tem cumprido rigorosamente os prazos estabelecidos, com vencimentos, instalação, treinamento e suporte técnico adequado e compatíveis, atendendo todas as condições e prazos estabelecidos.

AVALIAÇÃO

Celera Tecnologia em Equipamentos Médicos Ltda-ME – CNPJ: 08.477.694/0001-64, tem cumprido todos os requisitos solicitados, entregando produtos de qualidade, atendendo todos os itens do (Termo de Garantia). Durante todo o período não houve necessidade de manutenção do equipamento e são sempre solícitos em tudo, enfim, até a presente data não há nada que desabone a empresa e o produto fornecido.

São Paulo 10 de Janeiro de 2014

FRANCISCO CUNHA
Diretor

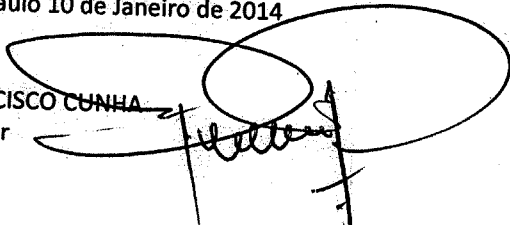

19º CARTÓRIO
Oficial do Registro Civil das Pessoas Naturais
19º Subdistrito - Perdizes - São Paulo - Capital

Bel. Ivan Carrara
Oficial Delegado

Rua Turissu, 433 - Perdizes
Fone: (11) 3862-9209 / 3864-4550
CEP 05005-001 - São Paulo - SP

Reconheço por igualhar a firma de FRANCISCO CUNHA NETO, em documento sem valor econômico. Em testemunho dou fé.
São Paulo, 27 de janeiro de 2014.

Este ato cartorário das Cartas - (Cartas de Autorização) - não produz efeitos legais e não serve para fins de autenticação.
Firma R\$ 4,50 ; 201606709091200065460-1325



10 OUT 2017

Substituto Autorizado
Exer. Autorizado
Exer. Autorizado

104 AK08 1653

001507

b

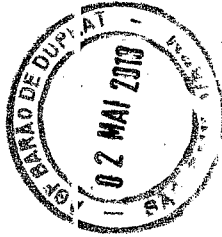

DESTINATÁRIO
 CONSÓRCIO INTERMUNICIPAL DE SAÚDE – CONIMS
 Rua Afonso Pena, n.º 1902
 Bairro Anchieta, Pato - Branco/PR
 Cep 85501-530
 Setor de licitação
 Item 31 Pregão 11/2018

Correios

SEDEX

PESO (kg) 2,40

DY 98959020 9 BR

DY989590209BR

GRUPO DE PRÉ-TRIAGEM

DISTRITO

8550297004050839

A 304

ORDEM: 38

OPE: 85626848 ESTAÇÃO: 108

Recebido por: *Janaína R. de Souza*
Documento:

(Handwritten marks and signatures)



CONSÓRCIO INTERMUNICIPAL DE SAÚDE

Ata de Realização do Pregão Eletrônico
Nº 00011/2018001508
R

As 09:00 horas do dia 23 de abril de 2018, reuniram-se o Pregoeiro Oficial deste Órgão e respectivos membros da Equipe de Apoio, designados pelo instrumento legal RESOLUÇÃO N.º 161/2017 de 27/09/2017, em atendimento às disposições contidas na Lei nº 10.520 de 17 de julho de 2002 e no Decreto nº 5.450 de 31 de maio de 2005, referente ao Processo nº 36, para realizar os procedimentos relativos ao Pregão nº 00011/2018. Objeto: Pregão Eletrônico - Contratação de empresa especializada para o fornecimento de equipamentos médicos, hospitalares, odontológicos e móveis em geral. O Pregoeiro abriu a Sessão Pública em atendimento às disposições contidas no edital, divulgando as propostas recebidas. Abriu-se em seguida a fase de lances para classificação dos licitantes relativamente aos lances ofertados.

Item: 1**Descrição:** APARELHO ULTRASSONOGRRAFIA**Descrição Complementar:** APARELHO ULTRASSONOGRRAFIA, MATERIAL GABINETE UNIDADE C/ RODÍZIO, APLICAÇÃO USOINTRAOPERATÓRIO, CARACTERÍSTICAS ADICIONAIS TELA 15" SENSÍVEL AO TOQUE, IMPRESSORA, COMPONENTES DISQUETE, CD-ROM, ALTOFALANTE, OUTROS COMPONENTES SOFTWARE ARMAZENA DADOS, RELATÓRIO PERSONALIZADO, USO FLUXO SANGUÍNEO, DÉBITO CARDÍACO, DOPPLER PULSADO**Tratamento Diferenciado:** -**Aplicabilidade Decreto 7174:** Não**Aplicabilidade Margem de Preferência:** Não**Quantidade:** 3**Valor estimado:** R\$ 595.049,8500**Unidade de fornecimento:** UNIDADE**Situação:** Cancelado na aceitação**Item: 2****Descrição:** CONJUNTO CADEIRAS ESPERA**Descrição Complementar:** CONJUNTO CADEIRAS ESPERA, MATERIAL ASSENTO E ENCOSTO MADEIRA COMPENSADA E ESPUMA INJETADA, MATERIAL ESTRUTURA TUBO AÇO, QUANTIDADE ASSENTOS 3 UN, COR AZUL, APOIO BRAÇO SEM BRAÇOS, MATERIAL REVESTIMENTO ASSENTO E ENCOSTO TECIDO, CARACTERÍSTICAS ADICIONAIS MOLDAGEM ANATÔMICA/SOBRE LONGARINAS/BORDAS COM-**Tratamento Diferenciado:** Tipo I - Participação Exclusiva de ME/EPP**Aplicabilidade Decreto 7174:** Não**Aplicabilidade Margem de Preferência:** Não**Quantidade:** 89**Valor estimado:** R\$ 77.653,3900**Unidade de fornecimento:** CONJUNTO**Situação:** Aceito e Habilitado com intenção de recurso**Aceito para:** R. D. COMERCIO DE MOVEIS LTDA, pelo melhor lance de R\$ 77.563,5000 .**Item: 3****Descrição:** ASPIRADOR SECREÇÕES**Descrição Complementar:** ASPIRADOR SECREÇÕES, TIPO PARA REDE DE VÁCUO, CAPACIDADE FRASCO COLETOR 400 ML, CARACTERÍSTICAS ADICIONAIS COM VACUÔMETRO, BÓIA DE SEGURANÇA, MATERIAL FRASCOTERMOPLÁSTICO DE ALTA RESISTÊNCIA**Tratamento Diferenciado:** Tipo I - Participação Exclusiva de ME/EPP**Aplicabilidade Decreto 7174:** Não**Aplicabilidade Margem de Preferência:** Não**Quantidade:** 3**Valor estimado:** R\$ 6.286,5000**Unidade de fornecimento:** UNIDADE**Situação:** Aceito e Habilitado**Aceito para:** CIRURGICA SAO FELIPE PRODUTOS PARA SAUDE LTDA, pelo melhor lance de R\$ 5.870,8500 .**Item: 4****Descrição:** AUTOCLAVE DESCONTAMINAÇÃO**Descrição Complementar:** AUTOCLAVE DESCONTAMINAÇÃO, APLICAÇÃO TRATAR RESÍDUOS SÓLIDOS INFECTANTES, CARACTERÍSTICAS ADICIONAIS ESPECIAL P/BOLSAS SANGUE/HEMODERIVADOS, TIPO ESTRUTURA GABINETE EM CHAPA DE AÇO INOX, CAPACIDADE 339 L, CAPACIDADE MÁXIMA 30KG/CICLO, DIMENSÕES 0,9 X 1,50 X 1,80M**Tratamento Diferenciado:** -**Aplicabilidade Decreto 7174:** Não**Aplicabilidade Margem de Preferência:** Não**Quantidade:** 1**Valor estimado:** R\$ 150.000,0000**Unidade de fornecimento:** UNIDADE**Situação:** Aceito e Habilitado**Aceito para:** PHOENIX INDUSTRIA E COMERCIO DE EQUIPAMENTOS CIENTIFICO, pelo melhor lance de R\$ 94.000,0000 .**Item: 5****Descrição:** AUTOCLAVE**Descrição Complementar:** AUTOCLAVE, MATERIAL AÇO INOX, TIPO* HORIZONTAL, MODELO GRAVITACIONAL, OPERAÇÃO AUTOMÁTICA, DIGITAL, CARACTERÍSTICA ADICIONAL SISTEMAS DE SECAGEM E SEGURANÇA, ADICIONAL PORTÁTIL, VOLUME CÂMARA CERCA DE 10 L, COMPOSIÇÃO MANÔMETRO ANALÓGICO, SENSOR TEMPERATURA, OUTROS COMPONENTES 2 BANDEJAS**Tratamento Diferenciado:** Tipo I - Participação Exclusiva de ME/EPP**Aplicabilidade Decreto 7174:** Não**Aplicabilidade Margem de Preferência:** Não**Quantidade:** 2**Valor estimado:** R\$ 17.800,0000**Unidade de fornecimento:** UNIDADE**Situação:** Aceito e Habilitado**Aceito para:** CIRURGICA SAO FELIPE PRODUTOS PARA SAUDE LTDA, pelo melhor lance de R\$ 14.087,8500 .**Item: 6****Descrição:** TONÔMETRO**Descrição Complementar:** TONÔMETRO, MODELO GOLDMAN, TIPO BASE MÓVEL, TIPO AJUSTE CALIBRAÇÃO LATERAL NA BASE DO APARELHO, COMPATIBILIDADE COMPATÍVEL COM LÂMPADA DE FENDA**Tratamento Diferenciado:** -**Aplicabilidade Decreto 7174:** Não**Aplicabilidade Margem de Preferência:** Não**Quantidade:** 1**Valor estimado:** R\$ 88.923,0000**Unidade de fornecimento:** UNIDADE**Situação:** Aceito e Habilitado**Aceito para:** EDILBERTO GREINERT & CIA LTDA, pelo melhor lance de R\$ 69.500,0000 .**Item: 7****Descrição:** REFRATOR**Descrição Complementar:** REFRATOR, TIPO GREENS, COMPONENTES LENTES ESFÉRICAS NEGATIVAS 0-9DPT, MÍN. PASSOS 0,2 5, OUTROS COMPONENTES LENTES ESFÉRICAS POSITIVAS 0-16,75DPT, PASSOS 0,2 5, COMPOSIÇÃO LENTES CILÍNDRICAS 0 A 6DPT, LENTES ACESSÓRIAS 2DP T, CARACTERÍSTICAS ADICIONAIS FORIA E VERGÊNCIA 20 A ZERO A 20DPT PRISMÁTICAS**Tratamento Diferenciado:** Tipo I - Participação Exclusiva de ME/EPP**Aplicabilidade Decreto 7174:** Não**Aplicabilidade Margem de Preferência:** Não**Quantidade:** 2**Valor estimado:** R\$ 73.848,7600**Unidade de fornecimento:** UNIDADE**Situação:** Aceito e Habilitado**Aceito para:** W M JR - COMERCIO DE EQUIPAMENTOS MEDICOS LTDA, pelo melhor lance de R\$ 57.000,0000 .**Item: 8****Descrição:** BEBEDOURO ÁGUA GARRAFÃO**Descrição Complementar:** BEBEDOURO ÁGUA GARRAFÃO, MATERIAL AÇO, TIPO ELÉTRICO DE COLUNA, ACABAMENTO EXTERNO PINTURA EPOXI PÓ, CAPACIDADE 20 L, CAPACIDADE REFRIGERAÇÃO 3 L/H, SAÍDA ÁGUA NATURAL E GELADA, CARACTERÍSTICAS ADICIONAIS 2 TORNEIRAS, TAMPA SUPERIOR E FRONTAL, APARADOR D E, COMPRIMENTO 960 MM, LARGURA 305 MM, PROFUNDIDADE 330 MM**Tratamento Diferenciado:** Tipo I - Participação Exclusiva de ME/EPP**Aplicabilidade Decreto 7174:** Não**Aplicabilidade Margem de Preferência:** Não**Quantidade:** 1**Valor estimado:** R\$ 599,0000**Unidade de fornecimento:** UNIDADE**Situação:** Aceito e Habilitado

001509

Aceito para: BOING COMERCIO ATACADISTA DE MATERIAIS LTDA, pelo melhor lance de R\$ 597,1900 .

Item: 9
Descrição: CADEIRA DE RODAS
Descrição Complementar: CADEIRA DE RODAS, TIPO FUNCIONAMENTO MANUAL, TIPO CONSTRUTIVO ESTRUTURA RÍGIDA, MATERIAL ESTRUTURA AÇO CARBONO, ACABAMENTO ESTRUTURA PINTURA EPÓXI, TIPO USO LOCOMOÇÃO, TAMANHO ADULTO, APOIO BRAÇO APOIO BRAÇOS FIXOS, ACABAMENTO DO ENCOSTO E ASSENTO ENCOSTO E ASSENTO EM NYLON, APOIO PERNAS ELEVADO DE PERNAS, APOIO PANTURRILHA, TIPO DE PNEU PNEUS DIANTEIROS MACIÇOS, TIPO PNEU TRASEIRO TRASEIRO INFLÁVEL, TIPO FREIO FREIO BILATERAL, APOIO PÉS REMOVÍVEL, CAPACIDADE MÁXIMA ATÉ 100 KG
Tratamento Diferenciado: Tipo I - Participação Exclusiva de ME/EPP
Aplicabilidade Decreto 7174: Não
Aplicabilidade Margem de Preferência: Não
Quantidade: 3
Valor estimado: R\$ 1.797,0000

Unidade de fornecimento: UNIDADE
Situação: Aceito e Habilitado

Aceito para: CCK COMERCIAL EIRELI, pelo melhor lance de R\$ 1.069,9900 .

Item: 10
Descrição: CADEIRA DE RODAS
Descrição Complementar: CADEIRA DE RODAS, TIPO FUNCIONAMENTO MANUAL, TIPO CONSTRUTIVO DOBRÁVEL, MATERIAL ESTRUTURA AÇO INOXIDÁVEL, ACABAMENTO ESTRUTURA PINTURA EPÓXI, TIPO USO LOCOMOÇÃO, TAMANHO ADULTO, ACABAMENTO DO ENCOSTO E ASSENTO COURVIN OU NAPA, TIPO DE PNEU PNEUS DIANTEIROS GIRATÓRIOS MACIÇOS 6", APOIO PÉS APOIO PÉS REGULÁVEL, CAPACIDADE MÁXIMA ATÉ 250 KG
Tratamento Diferenciado: Tipo I - Participação Exclusiva de ME/EPP
Aplicabilidade Decreto 7174: Não
Aplicabilidade Margem de Preferência: Não
Quantidade: 2
Valor estimado: R\$ 4.194,0000

Unidade de fornecimento: UNIDADE
Situação: Aceito e Habilitado

Aceito para: DISTREQUI DO BRASIL DISTRIBUIDORA DE EQUIPAMENTOS LTDA, pelo melhor lance de R\$ 3.490,0000 .

Item: 11
Descrição: CARRO DE EMERGÊNCIA HOSPITALAR
Descrição Complementar: CARRO DE EMERGÊNCIA HOSPITALAR, ESTRUTURA CHAPAS DE AÇO INOXIDÁVEL, SUPORTE SUPORTE PARA MONITOR, BASE GRATÓRIA, PARA CHOQUE COM PARA CHOQUE, BORRACHA OUPVC EM TODA EXTENSÃO, RODÍZIOS COM RODÍZIOS, DIMENSÕES DIMENSÕES APROXIMADAS: 1,00 X 0,45 X 0,80 M, CARACTERÍSTICAS ADICIONAIS 01 SUPORTE SORO E CILINDRO DEO2, ACESSÓRIOS 02 TRAVA DE GAVETAS COM LACRE
Tratamento Diferenciado: Tipo I - Participação Exclusiva de ME/EPP
Aplicabilidade Decreto 7174: Não
Aplicabilidade Margem de Preferência: Não
Quantidade: 2
Valor estimado: R\$ 5.876,9400

Unidade de fornecimento: UNIDADE
Situação: Aceito e Habilitado

Item para: KONKAST EQUIPAMENTOS TECNOLOGICOS LTDA, pelo melhor lance de R\$ 3.265,0000 .

Item: 12
Descrição: CARRO COLETOR LIXO
Descrição Complementar: CARRO GARI/COLETORES: para transporte de resíduos em polipropileno, com tampa, recipiente com capacidade de no mínimo 240 litros, rodas emborrachadas, montadas com simples encaixe no eixo galvanizado de aço maciço, garantindo um fácil manuseio e mínimo nível de ruído durante a operação.
Tratamento Diferenciado: Tipo I - Participação Exclusiva de ME/EPP
Aplicabilidade Decreto 7174: Não
Aplicabilidade Margem de Preferência: Não
Quantidade: 2
Valor estimado: R\$ 920,0000

Unidade de fornecimento: UNIDADE
Situação: Aceito e Habilitado

Aceito para: CCK COMERCIAL EIRELI, pelo melhor lance de R\$ 909,7300 .

Item: 13
Descrição: COLPOSCÓPIO
Descrição Complementar: COLPOSCÓPIO, TIPO BINOCULAR, TIPO FILTRO LUZ FILTRO LUZ VERDE REMOVÍVEL, CAPACIDADE AUMENTO AUMENTO DE 3 A 16 VEZES, TENSÃO ALIMENTAÇÃO 220 V
Tratamento Diferenciado: Tipo I - Participação Exclusiva de ME/EPP
Aplicabilidade Decreto 7174: Não
Aplicabilidade Margem de Preferência: Não
Quantidade: 2
Valor estimado: R\$ 41.142,8600

Unidade de fornecimento: UNIDADE
Situação: Aceito e Habilitado

Aceito para: CIRURGICA SAO FELIPE PRODUTOS PARA SAUDE LTDA, pelo melhor lance de R\$ 41.125,8500 .

Item: 14
Descrição: DESFIBRILADOR
Descrição Complementar: DESFIBRILADOR, TIPO CARDIOVERSOR C/ SINCRONISMO, RECURSOS INTEGRADOS MONITOR ECG, SPO2, IMPRESSORA, TIPO ONDA BIFÁSICA, MEMÓRIA GRAVA ECG, EVENTOS, PESO ATÉ 6 KG, ALIMENTAÇÃO BATERIA INTERNA RECARREGÁVEL, COMPONENTE PÁS EXTERNAS, ENCAIXE LATERAL, COMPONENTE 1 CABO 5 VIAS, COMPONENTES ADICIONAIS TELA C/ MENSAGEM DE TEXTO, CARACTERÍSTICAS ADICIONAIS COMANDO DE VOZ, TIPO MÓDULO PORTÁTIL, C/ ALÇA TRANSPORTE
Tratamento Diferenciado: Tipo I - Participação Exclusiva de ME/EPP
Aplicabilidade Decreto 7174: Não
Aplicabilidade Margem de Preferência: Não
Quantidade: 2
Valor estimado: R\$ 15.946,6400

Unidade de fornecimento: UNIDADE
Situação: Aceito e Habilitado

Aceito para: V. S. COSTA & CIA LTDA, pelo melhor lance de R\$ 15.799,7800 .

Item: 15
Descrição: ELETROCARDIOGRAFO
Descrição Complementar: ELETROCARDIOGRAFO, MATERIAL METAL, MODELO DIGITAL, TIPO PORTÁTIL, VOLTAGEM 110220 VOLT, FUNÇÕES CHAVE ELETRÔNICA PARA TECLAS, DE 8 POSIÇÕES, COM A, TIPO REGISTRO POR ESTILETE, EM PAPEL TERMORREATIVO DE 48MM DE L A, VELOCIDADE REGISTRO DE 25 A 50MM/SEG, COMPRIMENTO 110 MM, LARGURA 310 MM, ALTURA 294 MM, PESO 3,6 KG
Tratamento Diferenciado: Tipo I - Participação Exclusiva de ME/EPP
Aplicabilidade Decreto 7174: Não
Aplicabilidade Margem de Preferência: Não
Quantidade: 2
Valor estimado: R\$ 17.462,0000

Unidade de fornecimento: UNIDADE
Situação: Aceito e Habilitado

Aceito para: EDILBERTO GREINERT & CIA LTDA, pelo melhor lance de R\$ 17.450,0000 .

Item: 16
Descrição: EQUIPAMENTO PARA TESTE EMISSÃO OTOACÚSTICA
Descrição Complementar: EQUIPAMENTO PARA TESTE EMISSÃO OTOACÚSTICA, TIPO PORTÁTIL, MÓDULO BERA, POTENCIAL EVOCADO 2 CANAIS, ACESSÓRIOS SOFTWARE COLETA/ANÁLISE DADOS, ADICIONAIS PASTA ABRASIVA/CONDUTIVA, 60 ELETRODOS DESCARTÁVEIS, OUTROS COMPONENTES 1 FONE TDH 39, FONE INSERÇÃO, 1 PRÉ-AMPLIFICADOR, TENSÃO ALIMENTAÇÃO 110/220 V
Tratamento Diferenciado: Tipo I - Participação Exclusiva de ME/EPP
Aplicabilidade Decreto 7174: Não
Aplicabilidade Margem de Preferência: Não
Quantidade: 1
Valor estimado: R\$ 27.660,0000

Unidade de fornecimento: UNIDADE
Situação: Aceito e Habilitado com intenção de recurso

Aceito para: EDILBERTO GREINERT & CIA LTDA, pelo melhor lance de R\$ 27.055,0000 .

Item: 17
Descrição: ESCADA
Descrição Complementar: ESCADA, MATERIAL ALUMÍNIO, TIPO DOBRÁVEL, QUANTIDADE DEGRAUS 2 UN, CARACTERÍSTICAS ADICIONAIS PATAMAR EMBORRACHADO/ANTIDERRAPANTE, CALÇO BORRACHA
Tratamento Diferenciado: Tipo I - Participação Exclusiva de ME/EPP
Aplicabilidade Decreto 7174: Não
Aplicabilidade Margem de Preferência: Não
Quantidade: 37
Valor estimado: R\$ 3.789,9100

Unidade de fornecimento: UNIDADE
Situação: Aceito e Habilitado

Aceito para: CIRURGICA OURO VERDE - COMERCIO DE MATERIAIS MEDICOS -, pelo melhor lance de R\$ 2.600,0000 .

Item: 18

Descrição: FOCO CIRÚRGICO**Descrição Complementar:** FOCO CIRÚRGICO, TIPO AUXILIAR, COMPONENTES MÍNIMO DE 65.000LUX, CARACTERÍSTICAS ADICIONAIS ILUMINAÇÃO HALÓGENA, OUTROS COMPONENTES COLUNA E TUBO AÇO INOX, PINTURA EPÓXI, VOLTAGEM 220 V, TIPO APOIO PEDESTAL, RODÍZIOS COM FREIO**Tratamento Diferenciado:** Tipo I - Participação Exclusiva de ME/EPP**Aplicabilidade Decreto 7174:** Não**Aplicabilidade Margem de Preferência:** Não**Quantidade:** 2**Valor estimado:** R\$ 16.335,0000**Unidade de fornecimento:** UNIDADE**Situação:** Aceito e Habilitado com intenção de recurso

001510

Aceito para: MACRO LIFE IMPORTADORA DE PRODUTOS MEDICOS - EIRELI, pelo melhor lance de R\$ 9.870,0000 .**Item:** 19**Descrição:** LARINGOSCÓPIO**Descrição Complementar:** LARINGOSCÓPIO, MATERIAL AÇO INOXIDÁVEL, COMPOSIÇÃO 3 LÂMINAS RETAS E 1 LÂMINA ANGULADA PARA BAIXO, EMBALAGEM MALETA TRANSPORTE, CARACTERÍSTICAS ADICIONAIS 01 HASTE SUSPENSÓRIA E 1 GUIA DE LUZ, MODELO MICROCIURGIA DE LARINGE**Tratamento Diferenciado:** Tipo I - Participação Exclusiva de ME/EPP**Aplicabilidade Decreto 7174:** Não**Aplicabilidade Margem de Preferência:** Não**Quantidade:** 4**Valor estimado:** R\$ 2.159,7600**Unidade de fornecimento:** UNIDADE**Situação:** Aceito e Habilitado**Aceito para:** MACRO LIFE IMPORTADORA DE PRODUTOS MEDICOS - EIRELI, pelo melhor lance de R\$ 1.900,0000 .**Item:** 20**Descrição:** LARINGOSCÓPIO**Descrição Complementar:** LARINGOSCÓPIO, MATERIAL AÇO INOXIDÁVEL, TAMANHO INFANTIL, COMPOSIÇÃO LÂMINAS CURVAS (00,0,1,2,3,4 E 5), TIPO ENCAIXE RETAS (00,0,1,2 E 3), EMBALAGEM EM ESTOJO PRÓPRIO, CARACTERÍSTICAS ADICIONAIS LÂMPADA DE LED, MODELO ENCAIXE PADRÃO**Tratamento Diferenciado:** Tipo I - Participação Exclusiva de ME/EPP**Aplicabilidade Decreto 7174:** Não**Aplicabilidade Margem de Preferência:** Não**Quantidade:** 3**Valor estimado:** R\$ 1.619,8200**Unidade de fornecimento:** UNIDADE**Situação:** Aceito e Habilitado**Aceito para:** MACRO LIFE IMPORTADORA DE PRODUTOS MEDICOS - EIRELI, pelo melhor lance de R\$ 1.400,0000 .**Item:** 21**Descrição:** LÂMPADA FENDA**Descrição Complementar:** LÂMPADA FENDA, REFERÊNCIA DFV, APLICAÇÃO APARELHO COLPOSCÓPIO, CARACTERÍSTICAS ADICIONAIS BASE TRIANGULAR, TENSÃO NOMINAL 6 V, POTÊNCIA NOMINAL 30 W, NÚMERO DE PÓLOS 1**Tratamento Diferenciado:** Tipo I - Participação Exclusiva de ME/EPP**Aplicabilidade Decreto 7174:** Não**Aplicabilidade Margem de Preferência:** Não**Quantidade:** 2**Valor estimado:** R\$ 59.208,0000**Unidade de fornecimento:** UNIDADE**Situação:** Aceito e Habilitado**Aceito para:** W M JR - COMERCIO DE EQUIPAMENTOS MEDICOS LTDA, pelo melhor lance de R\$ 36.000,0000 .**Item:** 22**Descrição:** LENSÔMETRO**Descrição Complementar:** LENSÔMETRO, TIPO MEDIÇÃO ESCALA DE +/-25D E CILÍNDRICO +/- 10D, TIPO EIXO EIXOCILÍNDRICO 0° A 180°, TIPO LENTE PARA LENTES DIÂMETRO DE 30 A 100MM, TIPO TELATELA DE CRISTAL LÍQUIDO, TIPO IMPRESSORA IMPRESSORA TÉRMICA INTERNA COMPATÍVEL, TENSÃO ALIMENTAÇÃO 110/220 AC V**Tratamento Diferenciado:** Tipo I - Participação Exclusiva de ME/EPP**Aplicabilidade Decreto 7174:** Não**Aplicabilidade Margem de Preferência:** Não**Quantidade:** 1**Valor estimado:** R\$ 6.132,5400**Unidade de fornecimento:** UNIDADE**Situação:** Aceito e Habilitado**Aceito para:** HOSPLIFE COMERCIO DE EQUIPAMENTOS HOSPITALARES LTDA, pelo melhor lance de R\$ 2.822,0000 .**Item:** 23**Descrição:** MESA GINECOLÓGICA**Descrição Complementar:** MESA GINECOLÓGICA, ESTRUTURA MADEIRA, ACABAMENTO SUPERFICIAL ESTRUTURA LAMINADO DECORATIVO, MATERIAL LEITO ESTOFADO, ACABAMENTO SUPERFICIAL MATERIAL LEITO COURVIN, TIPO MOVIMENTO ANTERIOR, POSTERIOR, CENTRAL E TRENDELEMBURG, ACABAMENTO PÉS PONTERIA PLÁSTICA, MATERIAL GAVETA ESCOAMENTO LÍQUIDOS CHAPA AÇO, ACABAMENTO SUPERFICIAL GAVETA ESCOAMENTO INOXIDÁVEL, CARACTERÍSTICAS ADICIONAIS 3 GAVETAS E 2 PORTAS LATERAIS, MATERIAL PORTA-COXA ESTOFADO, REVESTIMENTO PORTA-COXA COURVIN, ACABAMENTO SUPERFICIAL PORTA-COXA CROMADO**Tratamento Diferenciado:** Tipo I - Participação Exclusiva de ME/EPP**Aplicabilidade Decreto 7174:** Não**Aplicabilidade Margem de Preferência:** Não**Quantidade:** 3**Valor estimado:** R\$ 6.050,6700**Unidade de fornecimento:** UNIDADE**Situação:** Aceito e Habilitado**Aceito para:** CIRURGICA SAO FELIPE PRODUTOS PARA SAUDE LTDA, pelo melhor lance de R\$ 5.830,8000 .**Item:** 24**Descrição:** OFTALMOSCÓPIO**Descrição Complementar:** OFTALMOSCÓPIO, TIPO BINOCULAR INDIRETO PARA CABEÇA, TIPO LUZ LUZ LED, INTENSIDADE LUMINOSA 1.800 LX, COR FILTROS FILTRO DE COR AZUL E/OU VERDE, COMPONENTES CONTROLADOR MICROPROCESSADO, CAPACETE REGULÁVEL, ADICIONAIS BATERIA RECARREGÁVEL, CARREGADOR, MALETA**Tratamento Diferenciado:** Tipo I - Participação Exclusiva de ME/EPP**Aplicabilidade Decreto 7174:** Não**Aplicabilidade Margem de Preferência:** Não**Quantidade:** 2**Valor estimado:** R\$ 19.101,5000**Unidade de fornecimento:** UNIDADE**Situação:** Aceito e Habilitado**Aceito para:** CIRURGICA SAO FELIPE PRODUTOS PARA SAUDE LTDA, pelo melhor lance de R\$ 13.710,0000 .**Item:** 25**Descrição:** PROJETOR OPTÓTIPOS**Descrição Complementar:** PROJETOR OPTÓTIPOS, TIPO MANUAL, TIPO GRAVAÇÃO SLIDES VIDRO, TIPO ILUMINAÇÃO LÂMPADA HALOGÊNIO, MODELO ILUMINAÇÃO BANDEJA, TESTE SLIDES CRIANÇA, CAPACIDADESLIDES TESTE 12 UN, CARACTERÍSTICAS ADICIONAIS PEDESTAL**Tratamento Diferenciado:** Tipo I - Participação Exclusiva de ME/EPP**Aplicabilidade Decreto 7174:** Não**Aplicabilidade Margem de Preferência:** Não**Quantidade:** 3**Valor estimado:** R\$ 20.603,8800**Unidade de fornecimento:** UNIDADE**Situação:** Aceito e Habilitado**Aceito para:** W M JR - COMERCIO DE EQUIPAMENTOS MEDICOS LTDA, pelo melhor lance de R\$ 13.800,0000 .**Item:** 26**Descrição:** PROJETOR IMAGEM**Descrição Complementar:** PROJETOR IMAGEM, TIPO IMAGEM IMAGEM MICROCOMPUTADOR (MULTIMÍDIA), TIPO FOCO AUTO FOCO, VOLTAGEM 110/220 V, CARACTERÍSTICAS ADICIONAIS CONTROLE REMOTO**Tratamento Diferenciado:** Tipo I - Participação Exclusiva de ME/EPP**Aplicabilidade Decreto 7174:** Não**Aplicabilidade Margem de Preferência:** Não**Quantidade:** 2**Valor estimado:** R\$ 3.878,6400**Unidade de fornecimento:** UNIDADE**Situação:** Aceito e Habilitado**Aceito para:** SUPORTE MANUTENCAO PARA COMPUTADORES LTDA, pelo melhor lance de R\$ 3.858,6000 .**Item:** 27**Descrição:** REANIMADOR**Descrição Complementar:** REANIMADOR, MATERIAL SILICONE, TIPO ADULTO, VOLUME 1700 ML, CARACTERÍSTICAS ADICIONAIS AUTOCLAVÁVEL, VÁLVULA DE SEGURANÇA, RESERVATÓRIO O 2, COMPONENTES MÁSCARA DE SILICONE, CONECTOR, VÁLVULA PEEP, EXTENSO R**Tratamento Diferenciado:** Tipo I - Participação Exclusiva de ME/EPP**Aplicabilidade Decreto 7174:** Não**Aplicabilidade Margem de Preferência:** Não**Quantidade:** 6**Valor estimado:** R\$ 1.110,0000**Unidade de fornecimento:** UNIDADE**Situação:** Aceito e Habilitado

001511

Aceito para: CIRURGICA SAO FELIPE PRODUTOS PARA SAUDE LTDA, pelo melhor lance de R\$ 796,9000 .

Item: 28
Descrição: REANIMADOR
Descrição Complementar: REANIMADOR, MATERIAL PLÁSTICO, TIPO PEDIÁTRICO, CARACTERÍSTICAS ADICIONAIS ENTRADA DE O2, MÁSCARA TRANSPARENTE, AUTOCLAVÁVEL, COMPONENTES RESERVATÓRIO DE OXIGÊNIO
Tratamento Diferenciado: Tipo I - Participação Exclusiva de ME/EPP
Aplicabilidade Decreto 7174: Não
Aplicabilidade Margem de Preferência: Não
Quantidade: 5
Valor estimado: R\$ 925,0000
Unidade de fornecimento: UNIDADE
Situação: Aceito e Habilitado

Aceito para: RAPHAEL GONCALVES NICESIO, pelo melhor lance de R\$ 642,5000 .

Item: 29
Descrição: REFRATOR
Descrição Complementar: REFRATOR, TIPO GREENS, COMPONENTES LENTES ESFÉRICAS 0-19,75DPT, PASSOS 0,25 E 0,12DP T, OUTROS COMPONENTES HIPERMETROPIA, ASTIGMATISMO, FORIA, EXOFORIA, COMPOSIÇÃO CILINDROFORIA 0 A 30', OCLUSOR, FILTROS, CARACTERÍSTICAS ADICIONAIS LENTES E VARETA PARA LEITURA DE PERTO
Tratamento Diferenciado: Tipo I - Participação Exclusiva de ME/EPP
Aplicabilidade Decreto 7174: Não
Aplicabilidade Margem de Preferência: Não
Quantidade: 2
Valor estimado: R\$ 18.659,8200
Unidade de fornecimento: UNIDADE
Situação: Aceito e Habilitado

Aceito para: HOSPLIFE COMERCIO DE EQUIPAMENTOS HOSPITALARES LTDA, pelo melhor lance de R\$ 15.991,0000 .

Item: 30
Descrição: SERRA DE CORTAR GESSO
Descrição Complementar: SERRA DE CORTAR GESSO, TIPO LÂMINA C/ 25CM, C/ LÂMINA DE 21/2', 2,5CM DE CABO TOMADA, CARACTERÍSTICAS ADICIONAIS C/MANUAL DE FUNCIONAMENTO, GARANTIA, ASSIST. TÉCNICA
Tratamento Diferenciado: Tipo I - Participação Exclusiva de ME/EPP
Aplicabilidade Decreto 7174: Não
Aplicabilidade Margem de Preferência: Não
Quantidade: 3
Valor estimado: R\$ 5.940,0000
Unidade de fornecimento: UNIDADE
Situação: Aceito e Habilitado

Aceito para: GOLD COMERCIO DE EQUIPAMENTOS EIRELI, pelo melhor lance de R\$ 5.688,2900 .

Item: 31
Descrição: ELETROENCEFALÓGRAFO
Descrição Complementar: ELETROENCEFALÓGRAFO, MODELO DIGITAL C/ TELA LCD, TIPO AMPLIFICADOR P/ REGISTRO DE 32 A 256 CANAIS, COMPONENTES UNIDADES PC E LAÇÃO, TIPO MEDIÇÃO SOFTWARE GRAVA, REPRODUZ E ANALISA DADOS, OUTROS COMPONENTES CAIXA JUNÇÃO DE ELETRODOS C/ CONECTORES MÚLTIPLOS
Tratamento Diferenciado: Tipo I - Participação Exclusiva de ME/EPP
Aplicabilidade Decreto 7174: Não
Aplicabilidade Margem de Preferência: Não
Quantidade: 2
Valor estimado: R\$ 60.000,0000
Unidade de fornecimento: UNIDADE
Situação: Aceito e Habilitado com intenção de recurso

Aceito para: CELERA TECNOLOGIA EM EQUIPAMENTOS MEDICOS LTDA, pelo melhor lance de R\$ 51.900,0000 .

Item: 32
Descrição: CADEIRA CLÍNICA
Descrição Complementar: CADEIRA CLÍNICA, APLICAÇÃO OFTALMOLÓGICA, MATERIAL AÇO INOXIDÁVEL, ACABAMENTO DO ASSENTO ESTOFADO, REVESTIDO EM COURVIM, TIPO DE PÉS COM 4 RODÍZIOS, ACIONAMENTO ELÉTRICO/HIDRÁULICO, INCLINAÇÃO ENCOSTO ENCOSTO INCLINAÇÃO 180º, CARACTERÍSTICAS ADICIONAIS PERNEIRA E BRAÇO ESTOFADOS ESCAMOTEÁVEIS
Tratamento Diferenciado: Tipo I - Participação Exclusiva de ME/EPP
Aplicabilidade Decreto 7174: Não
Aplicabilidade Margem de Preferência: Não
Quantidade: 1
Valor estimado: R\$ 5.740,0000
Unidade de fornecimento: UNIDADE
Situação: Aceito e Habilitado com intenção de recurso

Aceito para: W M JR - COMERCIO DE EQUIPAMENTOS MEDICOS LTDA, pelo melhor lance de R\$ 5.000,0000 .

Histórico

Item: 1 - APARELHO ULTRASSONOGRAFIA

Propostas Participaram deste Item as empresas abaixo relacionadas, com suas respectivas propostas. (As propostas com * na frente foram desclassificadas pelo pregoeiro)

CNPJ/CPF	Fornecedor	Porte ME/EPP	Declaração ME/EPP/COOP	Quantidade	Valor Unit.	Valor Global	Data/Hora Registro
02.949.582/0001-82	MEDICALWAY EQUIPAMENTOS MEDICOS LTDA Marca: Mindray Fabricante: SHENZHEN MINDRAY BIO-MEDICAL Modelo / Versão: DC-70 Descrição Detalhada do Objeto Ofertado: Aparelho de Ultrassom - DC-70 RMS: 80943610014, Conexão para 4 Transdutores simultaneamente sem adaptador "Monitor LCD 19" de alta resolução com braço articulável com ajuste de altura e profundidade Desing Inovador e ergonômico. Painel de controle intuitivo, com fácil acesso ao teclado, reto iluminado com o com controle de níveis de iluminação e com controle de altura e rotação. Tela touch screen de 10,4 antirreflexo e personalizável. Agiliza ainda mais o uso do sistema Múltiplos Canais de Processamento Digital Disco Rígido de alta performance Alta taxa de Frame Rate: 1041 fps Alto Dynamic Range (180 dB) com excelente definição de escala de cinza, proporcionando um excelente desempenho. Sistema Operacional em Windows XP com processador CORE 2 DUO, tornando a operação rápida. Sistema operacional todo em português Personalização de Menus e Medidas conforme a necessidade do usuário Banco de Palavras Ilimitado por presets no touch screen e no menu de Médicas (Print ,Storage e Work List) Portas USB	Não	Não	3	R\$ 197.349,9500	R\$ 592.049,8500	12/04/2018 16:07:39
05.375.249/0001-03	DENTAL ALTA MOGIANA - COMERCIO DE PRODUTOS ODONTOLOGICO Marca: FIGLABS Fabricante: ALLIAGE S/A INDUSTRIAS MEDICO ODONTOLOGICA Modelo / Versão: FT 422 + 04 TRANSDUTORES + OPCIONAIS Descrição Detalhada do Objeto Ofertado: APARELHO DE ULTRASSOM - Equipamento transportável sobre rodízios com painel de controle ergonômico, monitor tela plana, LED, de 17 polegadas; Configurado para 122.000 canais digitais porém dependendo do algoritmo este número pode aumentar se o número de elementos na transmissão ou recepção variar. Zoom congelado e em tempo real de 10X, quatro portas para transdutores com seleção eletrônica e sem adaptadores, doppler colorido, pulsado e contínuo, doppler pós-processamento. Transdutores multifrequências com tecnologia de banda larga, seleção de frequências independentes para 2D e Doppler. Taxa de amostragem (frame rate) de 1100fps para imagem 2D. Range dinâmico de 20 a 320dB, harmônica de tecido e harmônica de pulso invertido para todos os transdutores. Possibilidade de Transdutor Transesofágico Adulto Multiplanar com harmônica na mesma plataforma. Possibilidade de eco de Stress integrado ao equipamento e com protocolos programáveis pelo usuário. Ferramenta qualitativa e quantitativa para avaliação da mobilidade e desempenho da dinâmica Ventricular. Método visual e quantitativo incluindo dados como: velocidade, ventriculo, peak e times to peak, valores globais, por segmento e área localizada. Medidas automáticas, através da detecção automática de bordos, para realização automática de fração de Ejeção. Número máximo de frames em Cine 10.000 (Cine Loop) imagens 2D ou Color. HD interno de 500GB. Capacidade de armazenamento, revisão de imagens armazenadas. Divisão de tela em 1, 2, 4, 9 ou 16 imagens. Possibilidade de ajustes posteriores em imagens armazenadas, possibilidade de inserir textos e executar medidas em imagens formato: ou JPEG / AVI ou MPEGI (padrão Windows) ou DICOM com visualizador DICOM de leitura automática. Gravação de Imagens em Pen Drive. Impressão direta em impressora comum (Jato de Tinta). Presets Ilimitados programáveis pelo usuário. Aquecedor de gel acoplado ao equipamento. Ícones Anatômicos configuráveis. Imagem trapezoidal real disponível para os transdutores lineares. Acompanha os seguintes transdutores, com pelo menos três frequências selecionáveis para o 2D e atendendo a faixa de frequências solicitadas abaixo: Transdutor multifrequencial cardíaco setorial que atenda as frequências de 2,0 a 4,0MHz, com no mínimo 64 elementos e profundidade de 300mm. Transdutor multifrequencial linear que atenda as frequências de 5,0 a 10,0MHz; com no mínimo 64 elementos e profundidade de 180mm. Transdutor multifrequencial linear que atenda as frequências de 4 a 13 MHz, trabalho com faixa de frequência harmônica, com no mínimo 128 elementos e profundidade de 100mm. Transdutor Transesofágico Multiplanar que atenda as frequências de 4 a 13 MHz, trabalho com faixa de frequência harmônica, com no mínimo 64 elementos e profundidade de 180mm. Acessórios: Vídeo Printer preto e branco, no break compatível com o equipamento, Registro no ministério da saúde, garantia de 12 meses; ULTRASSOM, marca FIGLABS, modelo FT422 + 03 Transdutores + Transdutor Transesofágico) + Nobreak SMS 1400VA + Impressora vídeo printer Sony UPX898 + Aquecedor de gel; Acompanha 04 transdutores (Setorial, Setorial pediátrico, Linear e (Brasil); Declaramos que preço ofertado esta incluso todos os custos diretos e indiretos, inclusive encargos sociais, trabalhistas e fiscais que recaiam sobre o objeto licitado, e da disputa.	Não	Não	3	R\$ 198.345,0000	R\$ 595.035,0000	20/04/2018 14:28:13
26.342.270/0001-74	ROCHA MOREIRA EQUIPAMENTOS MEDICOS EIRELI Marca: FIGLABS Fabricante: ALLIAGE Modelo / Versão: FT Descrição Detalhada do Objeto Ofertado: APARELHO ULTRASSONOGRAFIA, MATERIAL GABINETE UNIDADE C/ RODÍZIO, APLICAÇÃO USUINTRAOPERATÓRIO,	Sim	Sim	3	R\$ 198.349,9500	R\$ 595.049,8500	20/04/2018 16:38:34

[Handwritten signature]

[Handwritten signature]

CARACTERÍSTICAS ADICIONAIS TELA 15" SENSÍVEL AO TOQUE, IMPRESSORA, COMPONENTES DISQUETE, CD-ROM, ALTOFALANTE, OUTROS COMPONENTES SOFTWARE
 ARMAZENA DADOS, RELATÓRIO PERSONALIZADO, USO FLUXO SANGUÍNEO, DÉBITO CARDÍACO, DOPPLER PULSADO

46.563.938/0013-54 CANON MEDICAL SYSTEMS DO BRASIL LTDA

Não

Não

3

R\$ 252.000,0000 R\$ 756.000,0000

20/04/2018
18:42:34

Marca: CANON

Fabricante: CANON MEDICAL SYSTEMS CORPORATION

Modelo / Versão: XARIO 200 (TUS-X200)

Descrição Detalhada do Objeto Ofertado: Aparelho de ultrassonografia digital - sistema de diagnóstico por ultrassom, modelo XARIO 200 (TUS-X200), marca Canon, de origem e procedência japonesa, devidamente registrado ao Ministério da Saúde - Anvisa sob nº 10295030057. Validade da proposta: 60 dias. Garantia Integral de 12 meses.

001512

Lances (Obs: lances com * na frente foram excluídos pelo pregoeiro)

Valor do Lance	CNPJ/CPF	Data/Hora Registro
R\$ 756.000,0000	46.563.938/0013-54	23/04/2018 09:00:24:590
R\$ 595.049,8500	26.342.270/0001-74	23/04/2018 09:00:24:590
R\$ 595.035,0000	05.375.249/0001-03	23/04/2018 09:00:24:590
R\$ 592.049,8500	02.949.582/0001-82	23/04/2018 09:00:24:590
R\$ 591.000,0000	05.375.249/0001-03	23/04/2018 09:07:26:920
R\$ 590.000,0000	46.563.938/0013-54	23/04/2018 09:18:36:407
R\$ 589.000,0000	05.375.249/0001-03	23/04/2018 09:18:51:580
R\$ 588.900,0000	46.563.938/0013-54	23/04/2018 09:19:43:070
R\$ 588.000,0000	05.375.249/0001-03	23/04/2018 09:19:54:133
R\$ 587.500,0000	46.563.938/0013-54	23/04/2018 09:21:10:670
R\$ 587.000,0000	05.375.249/0001-03	23/04/2018 09:21:18:840
R\$ 592.049,0000	02.949.582/0001-82	23/04/2018 09:21:23:607
R\$ 586.000,0000	46.563.938/0013-54	23/04/2018 09:21:34:797
R\$ 585.000,0000	05.375.249/0001-03	23/04/2018 09:21:41:687
R\$ 584.000,0000	46.563.938/0013-54	23/04/2018 09:22:06:813
R\$ 583.000,0000	05.375.249/0001-03	23/04/2018 09:22:16:190
R\$ 582.000,0000	46.563.938/0013-54	23/04/2018 09:22:33:333
R\$ 581.000,0000	05.375.249/0001-03	23/04/2018 09:22:41:317

Desempate de Lances ME/EPP

CPF/CNPJ	Data/Hora Inicial Desempate	Data/Hora Final Desempate	Situação do Lance	Valor do Lance
26.342.270/0001-74	23/04/2018 11:11:07:243	23/04/2018 11:13:38:340	Fornecedor desistiu de enviar lance	-
Intenções do Item				
Evento	Data	Observações		
Aberto	23/04/2018 09:02:27	Item aberto.		
Iminência de Encerramento	23/04/2018 09:13:12	Batida iminente. Data/hora iminência: 23/04/2018 09:15:12.		
Aguardando Convocação ME/EPP	23/04/2018 09:45:24	Aguardando convocação ME/EPP		
Início do desempate	23/04/2018 11:11:07	Item está em 1º desempate, aguardando lance.		
Encerramento do desempate	23/04/2018 11:13:38	Item teve o 1º desempate ME/EPP encerrado. O fornecedor ROCHA MOREIRA EQUIPAMENTOS MEDICOS EIRELI, CNPJ/CPF: 26342270000174 desistiu de enviar o lance.		
Encerrado	23/04/2018 11:13:38	Item encerrado		
Abertura do prazo de Convocação - Anexo	23/04/2018 13:02:59	Convocado para envio de anexo o fornecedor DENTAL ALTA MOGIANA - COMERCIO DE PRODUTOS ODONTOLOGICO, CNPJ/CPF: 05.375.249/0001-03.		
Encerramento do prazo de Convocação - Anexo	23/04/2018 15:21:26	Encerrado o prazo de Convocação de Anexo pelo fornecedor DENTAL ALTA MOGIANA - COMERCIO DE PRODUTOS ODONTOLOGICO, CNPJ/CPF: 05.375.249/0001-03.		
Aceite	24/04/2018 08:47:27	Aceite individual da proposta. Fornecedor: DENTAL ALTA MOGIANA - COMERCIO DE PRODUTOS ODONTOLOGICO, CNPJ/CPF: 05.375.249/0001-03, pelo melhor lance de R\$ 581.000,0000.		
Habilitado	24/04/2018 09:00:23	Habilitação em grupo de propostas. Fornecedor: DENTAL ALTA MOGIANA - COMERCIO DE PRODUTOS ODONTOLOGICO - CNPJ/CPF: 05.375.249/0001-03		
Registro Intenção de Recurso	30/04/2018 09:27:38	Registro de Intenção de Recurso. Fornecedor: MEDICALWAY EQUIPAMENTOS MEDICOS LTDA CNPJ/CPF: 02949582000182. Motivo: a Figlabs não no seguinte ponto: "Possibilidade de ajustes posteriores em imagens armazenadas, possibilidade de inserir textos e executar medidas em imagens armazenadas."		
Recusa	02/05/2018 16:54:24	Recusa da proposta. Fornecedor: DENTAL ALTA MOGIANA - COMERCIO DE PRODUTOS ODONTOLOGICO, CNPJ/CPF: 05.375.249/0001-03, pelo melhor lance de R\$ 581.000,0000. Motivo: após análise técnica mais aprofundada do equipamento cotado, evidenciou-se que: não tem nenhum tipo de ajuste para o painel, portanto não é ergonômico, conforme solicita o edital; Não tem zoom em tempo real; não possibilita ajuste posteriores em imagens armazenadas, nem inserir textos e executar med		
Abertura do prazo de Convocação - Anexo	02/05/2018 16:54:31	Convocado para envio de anexo o fornecedor CANON MEDICAL SYSTEMS DO BRASIL LTDA, CNPJ/CPF: 46.563.938/0013-54.		
Recusa	03/05/2018 13:11:39	Recusa da proposta. Fornecedor: CANON MEDICAL SYSTEMS DO BRASIL LTDA, CNPJ/CPF: 46.563.938/0013-54, pelo melhor lance de R\$ 582.000,0000. Motivo: não apresentou os anexos convocados.		
Encerramento do prazo de Convocação - Anexo	03/05/2018 13:11:39	Encerrado pelo Sistema o prazo de Convocação de Anexo do fornecedor CANON MEDICAL SYSTEMS DO BRASIL LTDA, CNPJ/CPF: 46.563.938/0013-54.		
Abertura do prazo de Convocação - Anexo	03/05/2018 13:11:57	Convocado para envio de anexo o fornecedor MEDICALWAY EQUIPAMENTOS MEDICOS LTDA, CNPJ/CPF: 02.949.582/0001-82.		
Encerramento do prazo de Convocação - Anexo	03/05/2018 14:33:27	Encerrado o prazo de Convocação de Anexo pelo fornecedor MEDICALWAY EQUIPAMENTOS MEDICOS LTDA, CNPJ/CPF: 02.949.582/0001-82.		
Recusa	04/05/2018 09:01:09	Recusa da proposta. Fornecedor: MEDICALWAY EQUIPAMENTOS MEDICOS LTDA, CNPJ/CPF: 02.949.582/0001-82, pelo melhor lance de R\$ 592.049,0000. Motivo: No manual não especifica se o zoom é em tempo real e nem se atinge no mínimo 10X, não consta em lugar nenhum a informação a respeito da quantidade mínima de frame rate por segundo, conforme edital deve ser no mínimo de 1000fps		
Recusa	04/05/2018 09:01:43	Recusa da proposta. Fornecedor: ROCHA MOREIRA EQUIPAMENTOS MEDICOS EIRELI, CNPJ/CPF: 26.342.270/0001-74, pelo melhor lance de R\$ 595.049,8500. Motivo: após análise técnica mais aprofundada do equipamento cotado, evidenciou-se que: não tem nenhum tipo de ajuste para o painel, portanto não é ergonômico, conforme solicita o edital; Não tem zoom em tempo real; não possibilita ajuste posteriores em imagens armazenadas, nem inserir textos e executar med		
Cancelado na aceitação	09/05/2018 09:21:15	Item cancelado na aceitação. Motivo: ITEM FRACASSADO.		
Registro Intenção de Recurso	09/05/2018 10:21:37	Registro de Intenção de Recurso. Fornecedor: MEDICALWAY EQUIPAMENTOS MEDICOS LTDA CNPJ/CPF: 02949582000182. Motivo: Manifestamos intenção de recurso contra nossa desclassificação, pois atendemos o edital na íntegra, inclusive na questão do zoom e Frame. Constatamos em nossa peça recursal.		
Registro Intenção de Recurso	09/05/2018 10:42:53	Registro de Intenção de Recurso. Fornecedor: DENTAL ALTA MOGIANA - COMERCIO DE PRODUTOS ODONTOLOGICO CNPJ/CPF: 05375249000103. Motivo: Declaramos intenção de recurso pois atendemos ao descritivo do edital e não concordamos com nossa inabilitação. Detalhamento dos argumentos do atendimento ao edital		
Intenção de Recurso Recusada	09/05/2018 15:17:12	Intenção de recurso rejeitada. Fornecedor: DENTAL ALTA MOGIANA - COMERCIO DE PRODUTOS ODONTOLOGICO, CNPJ/CPF: 05375249000103. Motivo: não possibilita ajustes posteriores em imagens armazenadas, nem possibilidade de inserir textos e executar medidas armazenadas, conforme exigência do edital.		

Intenção de Recurso 09/05/2018 15:41:11 Recusada Intenção de recurso rejeitada. Fornecedor: MEDICALWAY EQUIPAMENTOS MEDICOS LTDA, CNPJ/CPF: 02949582000182. Motivo: Documentação falha de informações, não consta se o zoom atinge 10X conforme edital; realmente frames e rate por segundo que o edital exige mínimo de 1000fps, profundidade dos transdutores não consta

Intenções de Recurso para o Item

CNPJ/CPF	Data/Hora do Recurso	Data/Hora Admissibilidade	Situação
05.375.249/0001-03	09/05/2018 10:42	09/05/2018 15:17	Recusado
Motivo Intenção: Declaramos intenção de recurso pois atendemos ao descritivo do edital e não concordamos com nossa inabilitação. Detalhamento dos argumentos do atendimento ao edital será descrito no recurso.			
Motivo Aceite ou Recusa: não possibilita ajustes posteriores em imagens armazenadas, nem possibilidade de inserir textos e executar medidas armazenadas, conforme exigência do edital.			
CNPJ/CPF	Data/Hora do Recurso	Data/Hora Admissibilidade	Situação
02.949.582/0001-82	09/05/2018 10:21	09/05/2018 15:41	Recusado
Motivo Intenção: Manifestamos intenção de recurso contra nossa desclassificação, pois atendemos o edital na íntegra, inclusive na questão do zoom e Frame.			
Motivo Aceite ou Recusa: Documentação falha de informações, não consta se o zoom atinge 10X conforme edital; realmente frames e rate por segundo que o edital exige mínimo de 1000fps, profundidade dos transdutores não consta			

001513

Item: 2 - CONJUNTO CADEIRAS ESPERA

Propostas Participaram deste item as empresas abaixo relacionadas, com suas respectivas propostas. (As propostas com * na frente foram desclassificadas pelo pregoeiro)

CNPJ/CPF	Fornecedor	Porte ME/EPP	Declaração ME/EPP/COOP	Quantidade	Valor Unit.	Valor Global	Data/Hora Registro
50.905.116/0001-48	METALURGICA RONFAMI LTDA	Sim	Sim	89	R\$ 849,9900	R\$ 75.649,1100	20/04/2018 13:11:06
Marca: RONFAMI Fabricante: Metalúrgica Ronfami Modelo / Versão: LOG323							
Descrição Detalhada do Objeto Ofertado: LONGARINAS: com espaldar médio, com apóia braços e 03 lugares. Assento e encosto - assento e encosto em compensado multilaminado com espuma injetada anatomicamente e carenagem injetada em polipropileno copolímero; encosto em estrutura plástica injetada em polipropileno copolímero com espuma injetada anatomicamente e contra capa injetada em polipropileno copolímero; apóia braços injetados texturizado Integral Skin; Revestimento em 03 opções: couro natural, couro ecológico ou vinil na cor preta. Dimensões (cm) 153x82x62 (LxAxP) - assento 46 x 42 - encosto 41 x 35. Estrutura da longarina em tubo de aço industrial para proteção contra corrosão. a tinta utilizada para a pintura deve ser em pó, do tipo híbrida (poliéster - epóxi), W-eco, atendendo norma europeia RoHS, isenta de metais pesados, na cor preto liso semi-brilho, com camada de 60 microns em média. No caso de fixação em piso de concreto, mesmo que este tenha revestimento sintético ou não, são utilizadas buchas plásticas e parafusos auto atarraxantes especiais para concreto, com tratamento de superfície para não oxidar. Deve atender aos requisitos da norma NR17 - Norma Regulamentadora do Ministério do Trabalho, que trata da Ergonomia. Deve atender requisitos das normas NR17 do Ministério do Trabalho e da ABNT NBR 16031. E que atende também aos requisitos das normas NR17 do Ministério do Trabalho e da ABNT NBR 16031. E também todos os tributos, despesas com mão de obra, produto não é exigido número de registro ou inscrição em órgão competente. Prazo de Garantia: 12 (doze) meses a contar da data do recebimento definitivo. Prazo de Entrega: até 30 (trinta) dias úteis. Local de Entrega: sede do Consórcio, sito à Rua Afonso Pena, n.º 1902, Bairro Anchieta, na cidade de Pato Branco/PR, no horário das 8h00min às 11h00min e das 13h00min às 17h00min. Validade da Proposta: 60 (sessenta) dias a contar da data de sua apresentação. Marca: RONFAMI Fabricante: METALURGICA RONFAMI Modelo: LOG323							
06.058.159/0001-43	CERCATO EMER INDUSTRIA DE MOVEIS EIRELI	Sim	Sim	89	R\$ 870,0000	R\$ 77.430,0000	19/04/2018 16:56:23
Marca: CERCATO Fabricante: CERCATO Modelo / Versão: 204/3							
Descrição Detalhada do Objeto Ofertado: LONGARINAS: com espaldar médio, com apóia braços e 03 lugares. Assento e encosto - assento e encosto em compensado multilaminado com espuma injetada anatomicamente e carenagem injetada em polipropileno copolímero; encosto em estrutura plástica injetada em polipropileno copolímero com espuma injetada anatomicamente e contra capa injetada em polipropileno copolímero; apóia braços injetados texturizado Integral Skin; Revestimento em 03 opções: couro natural, couro ecológico ou vinil na cor preta. Dimensões (cm) 153x82x62 (LxAxP) - assento 46 x 42 - encosto 41 x 35. Estrutura da longarina em tubo de aço industrial para proteção contra corrosão. a tinta utilizada para a pintura deve ser em pó, do tipo híbrida (poliéster - epóxi), W-eco, atendendo norma europeia RoHS, isenta de metais pesados, na cor preto liso semi-brilho, com camada de 60 microns em média. No caso de fixação em piso de concreto, mesmo que este tenha revestimento sintético ou não, são utilizadas buchas plásticas e parafusos auto atarraxantes especiais para concreto, com tratamento de superfície para não oxidar. Deve atender aos requisitos da norma NR17 - Norma Regulamentadora do Ministério do Trabalho, que trata da Ergonomia. Deve atender requisitos das normas NR17 do Ministério do Trabalho e da ABNT NBR 16031.							
07.005.064/0001-24	BASEFER COMERCIO DE MOVEIS E LOCAÇAO DE EQUIPAMENTOS LT	Sim	Sim	89	R\$ 870,0000	R\$ 77.430,0000	21/04/2018 09:02:28
Marca: TECHNOCOMFORT Fabricante: TECHNOCOMFORT Modelo / Versão: long diggit 313							
Descrição Detalhada do Objeto Ofertado: LONGARINAS: com espaldar médio, com apóia braços e 03 lugares. Assento e encosto - assento e encosto em compensado multilaminado com espuma injetada anatomicamente e carenagem injetada em polipropileno copolímero; encosto em estrutura plástica injetada em polipropileno copolímero com espuma injetada anatomicamente e contra capa injetada em polipropileno copolímero; apóia braços injetados texturizado Integral Skin; Revestimento em 03 opções: couro natural, couro ecológico ou vinil na cor preta. Dimensões (cm) 153x82x62 (LxAxP) - assento 46 x 42 - encosto 41 x 35. Estrutura da longarina em tubo de aço industrial para proteção contra corrosão. a tinta utilizada para a pintura deve ser em pó, do tipo híbrida (poliéster - epóxi), W-eco, atendendo norma europeia RoHS, isenta de metais pesados, na cor preto liso semi-brilho, com camada de 60 microns em média. No caso de fixação em piso de concreto, mesmo que este tenha revestimento sintético ou não, são utilizadas buchas plásticas e parafusos auto atarraxantes especiais para concreto, com tratamento de superfície para não oxidar. Deve atender aos requisitos da norma NR17 - Norma Regulamentadora do Ministério do Trabalho, que trata da Ergonomia. Deve atender requisitos das normas NR17 do Ministério do Trabalho e da ABNT NBR 16031.							
J6.336.209/0001-07	R. D. COMERCIO DE MOVEIS LTDA	Sim	Sim	89	R\$ 871,5000	R\$ 77.563,5000	17/04/2018 14:03:46
Marca: CAVALETTI Fabricante: CAVALETTI S/A Modelo / Versão: 4005 3LUG							
Descrição Detalhada do Objeto Ofertado: LONGARINAS: com espaldar médio, com apóia braços e 03 lugares. Assento e encosto - assento e encosto em compensado multilaminado com espuma injetada anatomicamente e carenagem injetada em polipropileno copolímero; encosto em estrutura plástica injetada em polipropileno copolímero com espuma injetada anatomicamente e contra capa injetada em polipropileno copolímero; apóia braços injetados modelo Corsa texturizado Integral Skin; Revestimento em couro ecológico ou vinil na cor preta. Dimensões (cm) 153x82x62 (LxAxP) - assento 46 x 42 - encosto 41 x 35. Estrutura da longarina em tubo de aço industrial para proteção contra corrosão. a tinta utilizada para a pintura deve ser em pó, do tipo híbrida (poliéster - epóxi), W-eco, atendendo norma europeia RoHS, isenta de metais pesados, na cor preto liso semi-brilho, com camada de 60 microns em média. No caso de fixação em piso de concreto, mesmo que este tenha revestimento sintético ou não, são utilizadas buchas plásticas e parafusos auto atarraxantes especiais para concreto, com tratamento de superfície para não oxidar. Deve atender aos requisitos da norma NR17 - Norma Regulamentadora do Ministério do Trabalho, que trata da Ergonomia. Deve atender requisitos das normas NR17 do Ministério do Trabalho e da ABNT NBR 16031.							
77.781.417/0001-63	CORESUL MOVEIS E EQUIPAMENTOS PARA ESCRITORIO LTDA.	Sim	Sim	89	R\$ 872,0000	R\$ 77.608,0000	10/04/2018 10:38:17
Marca: FRISOKAR Fabricante: FRISOKAR Modelo / Versão: L3							
Descrição Detalhada do Objeto Ofertado: CONFORME EDITAL							
80.521.883/0001-14	CASTOFAR-INDUSTRIA E COMERCIO DE MOVEIS LTDA	Sim	Sim	89	R\$ 872,0000	R\$ 77.608,0000	23/04/2018 08:46:35
Marca: PRÓPRIA Fabricante: CASTOFAR Modelo / Versão: 01.6003 III							
Descrição Detalhada do Objeto Ofertado: LONGARINAS: com espaldar médio, com apóia braços e 03 lugares. Assento e encosto - assento e encosto em compensado multilaminado com espuma injetada anatomicamente e carenagem injetada em polipropileno copolímero; encosto em estrutura plástica injetada em polipropileno copolímero com espuma injetada anatomicamente e contra capa injetada em polipropileno copolímero; apóia braços injetados texturizado Integral Skin; Revestimento em 03 opções: couro natural, couro ecológico ou vinil na cor preta. Dimensões (cm) 153x82x62 (LxAxP) - assento 46 x 42 - encosto 41 x 35. Estrutura da longarina em tubo de aço industrial para proteção contra corrosão. a tinta utilizada para a pintura deve ser em pó, do tipo híbrida (poliéster - epóxi), W-eco, atendendo norma europeia RoHS, isenta de metais pesados, na cor preto liso semi-brilho, com camada de 60 microns em média. No caso de fixação em piso de concreto, mesmo que este tenha revestimento sintético ou não, são utilizadas buchas plásticas e parafusos auto atarraxantes especiais para concreto, com tratamento de superfície para não oxidar. Deve atender aos requisitos da norma NR17 - Norma Regulamentadora do Ministério do Trabalho, que trata da Ergonomia. Deve atender requisitos das normas NR17 do Ministério do Trabalho e da ABNT NBR 16031. ITEM DESTINADO A PARTICIPAÇÃO EXCLUSIVA DE MICRO EMPRESAS, EMPRESAS DE PEQUENO PORTE E EMPREENDEDORES INDIVIDUAIS							
85.354.306/0003-60	DUCA MOVEIS LTDA	Sim	Sim	89	R\$ 872,5100	R\$ 77.653,3900	13/04/2018 13:52:34
Marca: duca Fabricante: Giros Modelo / Versão: Ig03							
Descrição Detalhada do Objeto Ofertado: LONGARINAS: com espaldar médio, com apóia braços e 03 lugares. Assento e encosto - assento e encosto em compensado multilaminado com espuma injetada anatomicamente e carenagem injetada em polipropileno copolímero; encosto em estrutura plástica injetada em polipropileno copolímero com espuma injetada anatomicamente e contra capa injetada em polipropileno copolímero; apóia braços injetados texturizado Integral Skin; Revestimento em 03 opções: couro natural, couro ecológico ou vinil na cor preta. Dimensões (cm) 153x82x62 (LxAxP) - assento 46 x 42 - encosto 41 x 35. Estrutura da longarina em tubo de aço industrial							

quadrado; sapatas injetadas em polipropileno copolímero na cor preta, com engate no tubo para evitar que se soltem do mesmo. Os componentes metálicos devem ser tratados para proteção contra corrosão, a tinta utilizada para a pintura deve ser em pó, do tipo híbrida (poliéster - epóxi), W-eco, atendendo norma europeia RoHS, isenta de metais pesados, na cor preto liso semi-brilho, com camada de 60 microns em média. No caso de fixação em piso de concreto, mesmo que este tenha revestimento sintético ou não, são utilizadas buchas plásticas e parafusos auto atarraxantes especiais para concreto, com tratamento de superfície para não oxidar. Deve atender aos requisitos da norma NR17 - Norma Regulamentadora do Ministério do Trabalho, que trata da Ergonomia. Deve atender requisitos das normas NR17 do Ministério do Trabalho e da ABNT NBR 16031.

26.267.976/0001-19 DACON EQUIPAMENTOS EIRELI

Sim Sim 89 R\$ 872,5100 R\$ 77.653,3900 13/04/2018 16:56:32

Marca: PLAXMETAL
Fabricante: PLAXMETAL
Modelo / Versão: LG-3

Descrição Detalhada do Objeto Ofertado: LONGARINAS: com espaldar médio, com apóia braços e 03 lugares. Assento e encosto - assento e encosto em compensado multilaminado com espuma injetada anatomicamente e carenagem injetada em polipropileno copolímero; encosto em estrutura plástica injetada em polipropileno copolímero com espuma injetada anatomicamente e contra capa injetada em polipropileno copolímero; apóia braços injetados texturizado integral Skin; Revestimento em 03 opções: couro natural, couro ecológico ou vinil na cor preta. Dimensões (cm) 153x82x62 (LxAxP) - assento 46 x 42 - encosto 41 x 35. Estrutura da longarina em tubo de aço industrial para proteção contra corrosão, a tinta utilizada para a pintura deve ser em pó, do tipo híbrida (poliéster - epóxi), W-eco, atendendo norma europeia RoHS, isenta de metais pesados, na cor preto liso semi-brilho, com camada de 60 microns em média. No caso de fixação em piso de concreto, mesmo que este tenha revestimento sintético ou não, são utilizadas buchas plásticas e parafusos auto atarraxantes especiais para concreto, com tratamento de superfície para não oxidar. Deve atender aos requisitos da norma NR17 - Norma Regulamentadora do Ministério do Trabalho, que trata da Ergonomia. Deve atender requisitos das normas NR17 do Ministério do Trabalho e da ABNT NBR 16031.

001514

12.991.409/0001-04 BALI COMERCIAL LTDA

Sim Sim 89 R\$ 872,5100 R\$ 77.653,3900 16/04/2018 15:41:17

Marca: Bali
Fabricante: Bali

Modelo / Versão: Longarina Operativa Executiva 03 Lugares

Descrição Detalhada do Objeto Ofertado: LONGARINAS: com espaldar médio, com apóia braços e 03 lugares. Assento e encosto - assento e encosto em compensado multilaminado com espuma injetada anatomicamente e carenagem injetada em polipropileno copolímero; encosto em estrutura plástica injetada em polipropileno copolímero com espuma injetada anatomicamente e contra capa injetada em polipropileno copolímero; apóia braços injetados texturizado integral Skin; Revestimento em 03 opções: couro natural, couro ecológico ou vinil na cor preta. Dimensões (cm) 153x82x62 (LxAxP) - assento 46 x 42 - encosto 41 x 35. Estrutura da longarina em tubo de aço industrial para proteção contra corrosão, a tinta utilizada para a pintura deve ser em pó, do tipo híbrida (poliéster - epóxi), W-eco, atendendo norma europeia RoHS, isenta de metais pesados, na cor preto liso semi-brilho, com camada de 60 microns em média. No caso de fixação em piso de concreto, mesmo que este tenha revestimento sintético ou não, são utilizadas buchas plásticas e parafusos auto atarraxantes especiais para concreto, com tratamento de superfície para não oxidar. Deve atender aos requisitos da norma NR17 - Norma Regulamentadora do Ministério do Trabalho, que trata da Ergonomia. Deve atender requisitos das normas NR17 do Ministério do Trabalho e da ABNT NBR 16031. ITEM DESTINADO A PARTICIPAÇÃO EXCLUSIVA DE MICRO EMPRESAS, EMPRESAS DE PEQUENO PORTE E EMPREENDEDORES INDIVIDUAIS. DECLARO CONHECIMENTO E ATENDIMENTO ÀS EXIGÊNCIAS DO EDITAL, OFERTO CONFORME ESPECIFICAÇÕES, MEDIDAS E CONDIÇÕES CONTIDAS NO EDITAL E SEUS ANEXOS, SOMOS EPP, JÁ INCLUSO TODAS AS DESPESAS, IMPOSTOS E DEMAIS DESPESAS COM ENTREGA ALÉM DE todos os custos incidentes, tais como: IPI, ICMS, taxas, fretes, seguros, tributos, contribuições e qualquer outra incidência fiscal e/ou tributária; E TAMBEM todos os tributos, despesas com mão de obra, fretes, tarifas e demais encargos, de qualquer natureza, que direta ou indiretamente incidam sobre a execução do objeto deste Pregão. Declaro também que para este produto não é exigido número de registro ou inscrição em órgão competente. Prazo de Garantia: 12 (doze) meses, contada da data do recebimento do produto pela CONTRATANTE. Prazo de Entrega: 30 (trinta) dias úteis após o recebimento da Nota de Empenho pela CONTRATADA. Validade da Proposta: 60 (Sessenta) dias, a contar da data de sua apresentação. Procedência: Nacional.

10.573.408/0001-06 VW COMERCIO ATACADISTA EIRELI

Sim Sim 89 R\$ 872,5100 R\$ 77.653,3900 16/04/2018 16:45:22

Marca: PLAXMETAL
Fabricante: PLAXMETAL
Modelo / Versão: PLAXMETAL

Descrição Detalhada do Objeto Ofertado: LONGARINAS: com espaldar médio, com apóia braços e 03 lugares. Assento e encosto - assento e encosto em compensado multilaminado com espuma injetada anatomicamente e carenagem injetada em polipropileno copolímero; encosto em estrutura plástica injetada em polipropileno copolímero com espuma injetada anatomicamente e contra capa injetada em polipropileno copolímero; apóia braços injetados texturizado integral Skin; Revestimento em 03 opções: couro natural, couro ecológico ou vinil na cor preta. Dimensões (cm) 153x82x62 (LxAxP) - assento 46 x 42 - encosto 41 x 35. Estrutura da longarina em tubo de aço industrial para proteção contra corrosão, a tinta utilizada para a pintura deve ser em pó, do tipo híbrida (poliéster - epóxi), W-eco, atendendo norma europeia RoHS, isenta de metais pesados, na cor preto liso semi-brilho, com camada de 60 microns em média. No caso de fixação em piso de concreto, mesmo que este tenha revestimento sintético ou não, são utilizadas buchas plásticas e parafusos auto atarraxantes especiais para concreto, com tratamento de superfície para não oxidar. Deve atender aos requisitos da norma NR17 - Norma Regulamentadora do Ministério do Trabalho, que trata da Ergonomia. Deve atender requisitos das normas NR17 do Ministério do Trabalho e da ABNT NBR 16031. ITEM DESTINADO A PARTICIPAÇÃO EXCLUSIVA DE MICRO EMPRESAS, EMPRESAS DE PEQUENO PORTE E EMPREENDEDORES INDIVIDUAIS.

05.684.135/0001-37 VITRINE AMBIENTES PARA ESCRITORIO LTDA

Sim Sim 89 R\$ 872,5100 R\$ 77.653,3900 19/04/2018 15:05:10

Marca: VITRINE
Fabricante: VITRINE
Modelo / Versão: 1005.3L

Descrição Detalhada do Objeto Ofertado: LONGARINAS: com espaldar médio, com apóia braços e 03 lugares. Assento e encosto - assento e encosto em compensado multilaminado com espuma injetada anatomicamente e carenagem injetada em polipropileno copolímero; encosto em estrutura plástica injetada em polipropileno copolímero com espuma injetada anatomicamente e contra capa injetada em polipropileno copolímero; apóia braços injetados texturizado integral Skin; Revestimento em 03 opções: couro natural, couro ecológico ou vinil na cor preta. Dimensões (cm) 153x82x62 (LxAxP) - assento 46 x 42 - encosto 41 x 35. Estrutura da longarina em tubo de aço industrial para proteção contra corrosão, a tinta utilizada para a pintura deve ser em pó, do tipo híbrida (poliéster - epóxi), W-eco, atendendo norma europeia RoHS, isenta de metais pesados, na cor preto liso semi-brilho, com camada de 60 microns em média. No caso de fixação em piso de concreto, mesmo que este tenha revestimento sintético ou não, são utilizadas buchas plásticas e parafusos auto atarraxantes especiais para concreto, com tratamento de superfície para não oxidar. Deve atender aos requisitos da norma NR17 - Norma Regulamentadora do Ministério do Trabalho, que trata da Ergonomia. Deve atender requisitos das normas NR17 do Ministério do Trabalho e da ABNT NBR 16031. ITEM DESTINADO A PARTICIPAÇÃO EXCLUSIVA DE MICRO EMPRESAS, EMPRESAS DE PEQUENO PORTE E EMPREENDEDORES INDIVIDUAIS.

24.653.020/0001-20 ALESSI LICITACOES INTERMEDIACOES E NEGOCIOS EIRELI

Sim Sim 89 R\$ 872,5100 R\$ 77.653,3900 20/04/2018 14:05:01

Marca: alessi
Fabricante: frisokar
Modelo / Versão: corporativa

Descrição Detalhada do Objeto Ofertado: LONGARINAS: com espaldar médio, com apóia braços e 03 lugares. Assento e encosto - assento e encosto em compensado multilaminado com espuma injetada anatomicamente e carenagem injetada em polipropileno copolímero; encosto em estrutura plástica injetada em polipropileno copolímero com espuma injetada anatomicamente e contra capa injetada em polipropileno copolímero; apóia braços injetados texturizado integral Skin; Revestimento em 03 opções: couro natural, couro ecológico ou vinil na cor preta. Dimensões (cm) 153x82x62 (LxAxP) - assento 46 x 42 - encosto 41 x 35. Estrutura da longarina em tubo de aço industrial para proteção contra corrosão, a tinta utilizada para a pintura deve ser em pó, do tipo híbrida (poliéster - epóxi), W-eco, atendendo norma europeia RoHS, isenta de metais pesados, na cor preto liso semi-brilho, com camada de 60 microns em média. No caso de fixação em piso de concreto, mesmo que este tenha revestimento sintético ou não, são utilizadas buchas plásticas e parafusos auto atarraxantes especiais para concreto, com tratamento de superfície para não oxidar. Deve atender aos requisitos da norma NR17 - Norma Regulamentadora do Ministério do Trabalho, que trata da Ergonomia. Deve atender requisitos das normas NR17 do Ministério do Trabalho e da ABNT NBR 16031. ITEM DESTINADO A PARTICIPAÇÃO EXCLUSIVA DE MICRO EMPRESAS, EMPRESAS DE PEQUENO PORTE E EMPREENDEDORES INDIVIDUAIS.

14.308.899/0001-19 CIRURGICA OURO VERDE - COMERCIO DE MATERIAIS MEDICOS -

Sim Sim 89 R\$ 872,5100 R\$ 77.653,3900 23/04/2018 08:50:22

Marca: KaBrasil
Fabricante: KaBrasil
Modelo / Versão: LG3

Descrição Detalhada do Objeto Ofertado: LONGARINAS: com espaldar médio, com apóia braços e 03 lugares. Assento e encosto - assento e encosto em compensado multilaminado com espuma injetada anatomicamente e carenagem injetada em polipropileno copolímero; encosto em estrutura plástica injetada em polipropileno copolímero com espuma injetada anatomicamente e contra capa injetada em polipropileno copolímero; apóia braços injetados texturizado integral Skin; Revestimento em 03 opções: couro natural, couro ecológico ou vinil na cor preta. Dimensões (cm) 153x82x62 (LxAxP) - assento 46 x 42 - encosto 41 x 35. Estrutura da longarina em tubo de aço industrial para proteção contra corrosão, a tinta utilizada para a pintura deve ser em pó, do tipo híbrida (poliéster - epóxi), W-eco, atendendo norma europeia RoHS, isenta de metais pesados, na cor preto liso semi-brilho, com camada de 60 microns em média. No caso de fixação em piso de concreto, mesmo que este tenha revestimento sintético ou não, são utilizadas buchas plásticas e parafusos auto atarraxantes especiais para concreto, com tratamento de superfície para não oxidar.

15.825.521/0001-55 EKOMOB COMERCIO EIRELI

Sim Sim 89 R\$ 1.500,0000 R\$ 133.500,0000 20/04/2018 16:40:37

Marca: EKOMOB
Fabricante: EKOMOB
Modelo / Versão: CAD02

Descrição Detalhada do Objeto Ofertado: LONGARINAS: com espaldar médio, com apóia braços e 03 lugares. Assento e encosto - assento e encosto em compensado multilaminado com espuma injetada anatomicamente e carenagem injetada em polipropileno copolímero; encosto em estrutura plástica injetada em polipropileno copolímero com espuma injetada anatomicamente e contra capa injetada em polipropileno copolímero; apóia braços injetados texturizado integral Skin; Revestimento em 03 opções: couro natural, couro ecológico ou vinil na cor preta. Dimensões (cm) 153x82x62 (LxAxP) - assento 46 x 42 - encosto 41 x 35. Estrutura da longarina em tubo de aço industrial para proteção contra corrosão, a tinta utilizada para a pintura deve ser em pó, do tipo híbrida (poliéster - epóxi), W-eco, atendendo norma europeia RoHS, isenta de metais pesados, na cor preto liso semi-brilho, com camada de 60 microns em média. No caso de fixação em piso de concreto, mesmo que este tenha revestimento sintético ou não, são utilizadas buchas plásticas e parafusos auto atarraxantes especiais para concreto, com tratamento de superfície para não oxidar. Deve atender aos requisitos da norma NR17 - Norma Regulamentadora do Ministério do Trabalho, que trata da Ergonomia. Deve atender requisitos das normas NR17 do Ministério do Trabalho e da ABNT NBR 16031. ITEM DESTINADO A PARTICIPAÇÃO EXCLUSIVA DE MICRO EMPRESAS, EMPRESAS DE PEQUENO PORTE E EMPREENDEDORES INDIVIDUAIS.

04.927.672/0001-06 S C & M COMERCIAL DE MATERIAS DE ESCRITORIO E INFORMATI

Sim Sim 89 R\$ 2.937,2300 R\$ 261.413,4700 20/04/2018 16:23:54

Marca: TORINO
Fabricante: TORINO
Modelo / Versão: TORINO

Descrição Detalhada do Objeto Ofertado: LONGARINAS: com espaldar médio, com apóia braços e 03 lugares. Assento e encosto - assento e encosto em compensado multilaminado com espuma injetada anatomicamente e carenagem injetada em polipropileno copolímero; encosto em estrutura plástica injetada em polipropileno copolímero com espuma injetada anatomicamente e contra capa injetada em polipropileno copolímero; apóia braços injetados texturizado integral Skin; Revestimento em 03 opções: couro natural, couro ecológico ou vinil na cor preta. Dimensões (cm) 153x82x62 (LxAxP) - assento 46 x 42 - encosto 41 x 35. Estrutura da longarina em tubo de aço industrial para proteção contra corrosão, a tinta utilizada para a pintura deve ser em pó, do tipo híbrida (poliéster - epóxi), W-eco, atendendo norma europeia RoHS, isenta de metais pesados, na cor preto liso semi-brilho, com camada de 60 microns em média. No caso de fixação em piso de concreto, mesmo que este tenha revestimento sintético ou não, são utilizadas buchas plásticas e parafusos auto atarraxantes especiais para concreto, com tratamento de superfície para não oxidar. Os componentes metálicos devem ser tratados

Handwritten signatures and initials, including a large signature that appears to be 'J. A. F. J. A. F. J. A. F.' and other smaller initials.

para proteção contra corrosão, a tinta utilizada para a pintura deve ser em pó, do tipo híbrida (poliéster - epóxi), W-eco, atendendo norma europeia RoHS, isenta de metais pesados, na cor preto liso semi-brilho, com camada de 60 microns em média. No caso de fixação em piso de concreto, mesmo que este tenha revestimento sintético ou não, são utilizadas buchas plásticas e parafusos auto atarraxantes especiais para concreto, com tratamento de superfície para não oxidar. Deve atender aos requisitos da norma NR17 - Normas Regulamentadoras do Ministério do Trabalho, que trata da Ergonomia. Deve atender requisitos das normas NR17 do Ministério do Trabalho e da ABNT NBR 16031. ITEM DESTINADO A PARTICIPAÇÃO EXCLUSIVA DE MICRO EMPRESAS, EMPRESAS DE PEQUENO PORTE E EMPREENDEDORES INDIVIDUAIS.

10.713.114/0001-32 SANTAFLEX INDUSTRIA E COMERCIO DE MOVEIS EIRELI

Sim

Sim

89

R\$ 5.000,0000 R\$ 445.000,0000

17/04/2018
10:42:36

Marca: Shopping do Escritor

Fabricante: Frisokar

Modelo / Versão: Diretor

Descrição Detalhada do Objeto Ofertado: LONGARINAS: com espaldar médio, com apóia braços e 03 lugares. Assento e encosto - assento e encosto em compensado multilaminado com espuma injetada anatomicamente e carenagem injetada em polipropileno copolímero; encosto em estrutura plástica injetada em polipropileno copolímero com espuma injetada anatomicamente e contra capa injetada em polipropileno copolímero; apóia braços injetados texturizado Integral SKin; Revestimento em 03 opções: couro natural, couro ecológico ou vinil na cor preta. Dimensões (cm) 153x82x62 (LxAxP) - assento 46 x 42 - encosto 41 x 35. Estrutura da longarina em tubo de aço industrial quadrado; sapatas injetadas em polipropileno copolímero na cor preta, com engate no tubo para evitar que se soltem do mesmo. Os componentes metálicos devem ser tratados para proteção contra corrosão, a tinta utilizada para a pintura deve ser em pó, do tipo híbrida (poliéster - epóxi), W-eco, atendendo norma europeia RoHS, isenta de metais pesados, na cor preto liso semi-brilho, com camada de 60 microns em média. No caso de fixação em piso de concreto, mesmo que este tenha revestimento sintético ou não, são utilizadas buchas plásticas e parafusos auto atarraxantes especiais para concreto, com tratamento de superfície para não oxidar. Deve atender aos requisitos da norma NR17 - Norma Regulamentadora do Ministério do Trabalho, que trata da Ergonomia. Deve atender requisitos das normas NR17 do Ministério do Trabalho e da ABNT NBR 16031.

001515

Lances (Obs: lances com * na frente foram excluídos pelo pregoeiro)

Valor do Lance	CNPJ/CPF	Data/Hora Registro
R\$ 445.000,0000	10.713.114/0001-32	23/04/2018 09:00:24:590
R\$ 261.413,4700	04.927.672/0001-06	23/04/2018 09:00:24:590
R\$ 133.500,0000	15.825.521/0001-55	23/04/2018 09:00:24:590
R\$ 77.653,3900	85.354.306/0003-60	23/04/2018 09:00:24:590
R\$ 77.653,3900	26.267.976/0001-19	23/04/2018 09:00:24:590
R\$ 77.653,3900	12.991.409/0001-04	23/04/2018 09:00:24:590
R\$ 77.653,3900	10.573.408/0001-06	23/04/2018 09:00:24:590
R\$ 77.653,3900	24.653.020/0001-20	23/04/2018 09:00:24:590
R\$ 77.653,3900	05.684.135/0001-37	23/04/2018 09:00:24:590
R\$ 77.653,3900	14.308.899/0001-19	23/04/2018 09:00:24:590
R\$ 77.608,0000	80.521.883/0001-14	23/04/2018 09:00:24:590
R\$ 77.608,0000	77.781.417/0001-63	23/04/2018 09:00:24:590
R\$ 77.563,5000	06.336.209/0001-07	23/04/2018 09:00:24:590
R\$ 77.430,0000	06.058.159/0001-43	23/04/2018 09:00:24:590
R\$ 77.430,0000	07.005.064/0001-24	23/04/2018 09:00:24:590
R\$ 75.649,1100	50.905.116/0001-48	23/04/2018 09:00:24:590
R\$ 75.649,0000	26.267.976/0001-19	23/04/2018 09:04:32:500
R\$ 75.648,0000	24.653.020/0001-20	23/04/2018 09:04:52:360
R\$ 75.500,0000	77.781.417/0001-63	23/04/2018 09:05:01:783
R\$ 75.647,9900	26.267.976/0001-19	23/04/2018 09:05:09:817
R\$ 75.400,0000	24.653.020/0001-20	23/04/2018 09:09:42:553
R\$ 72.000,0000	06.058.159/0001-43	23/04/2018 09:11:07:077
R\$ 70.000,0000	24.653.020/0001-20	23/04/2018 09:11:44:157
R\$ 71.000,0000	77.781.417/0001-63	23/04/2018 09:12:00:987
R\$ 65.000,0000	06.058.159/0001-43	23/04/2018 09:12:36:787
R\$ 64.000,0000	77.781.417/0001-63	23/04/2018 09:13:37:323
R\$ 62.000,0000	06.058.159/0001-43	23/04/2018 09:13:52:497
R\$ 74.493,0000	50.905.116/0001-48	23/04/2018 09:13:54:400
R\$ 63.000,0000	24.653.020/0001-20	23/04/2018 09:13:58:510
R\$ 63.997,8600	12.991.409/0001-04	23/04/2018 09:14:53:110
R\$ 63.179,3200	07.005.064/0001-24	23/04/2018 09:15:10:470
R\$ 77.000,0000	14.308.899/0001-19	23/04/2018 09:15:35:270
R\$ 239.006,8300	04.927.672/0001-06	23/04/2018 09:15:48:393
R\$ 61.600,0000	77.781.417/0001-63	23/04/2018 09:15:53:943
R\$ 61.400,0000	06.058.159/0001-43	23/04/2018 09:16:22:553
R\$ 61.590,0000	10.573.408/0001-06	23/04/2018 09:16:26:960
R\$ 61.300,0000	24.653.020/0001-20	23/04/2018 09:16:32:320
R\$ 61.295,0000	26.267.976/0001-19	23/04/2018 09:18:11:720
R\$ 61.294,9900	85.354.306/0003-60	23/04/2018 09:19:05:080
R\$ 74.492,9700	10.713.114/0001-32	23/04/2018 09:19:07:940
R\$ 61.294,9800	05.684.135/0001-37	23/04/2018 09:19:08:380
R\$ 61.293,0000	26.267.976/0001-19	23/04/2018 09:19:19:287
R\$ 61.292,9900	85.354.306/0003-60	23/04/2018 09:19:25:397
R\$ 61.292,9800	05.684.135/0001-37	23/04/2018 09:19:28:583
R\$ 61.280,0000	26.267.976/0001-19	23/04/2018 09:19:44:163
R\$ 61.290,0000	24.653.020/0001-20	23/04/2018 09:19:46:333
R\$ 61.279,9900	85.354.306/0003-60	23/04/2018 09:19:47:443
R\$ 61.279,9800	05.684.135/0001-37	23/04/2018 09:19:50:913
R\$ 61.100,0000	10.573.408/0001-06	23/04/2018 09:19:55:100
R\$ 61.000,0000	24.653.020/0001-20	23/04/2018 09:20:06:510
R\$ 60.999,9900	05.684.135/0001-37	23/04/2018 09:20:11:150
R\$ 60.999,9800	85.354.306/0003-60	23/04/2018 09:20:14:620
R\$ 60.900,0000	10.573.408/0001-06	23/04/2018 09:20:22:277
R\$ 60.900,0000	26.267.976/0001-19	23/04/2018 09:20:26:620
R\$ 60.980,0000	24.653.020/0001-20	23/04/2018 09:20:31:260
R\$ 60.899,9900	05.684.135/0001-37	23/04/2018 09:20:34:950
R\$ 60.899,9800	85.354.306/0003-60	23/04/2018 09:20:42:700
R\$ 60.800,0000	10.573.408/0001-06	23/04/2018 09:20:51:310
R\$ 60.799,9900	05.684.135/0001-37	23/04/2018 09:20:55:277
R\$ 60.799,9800	85.354.306/0003-60	23/04/2018 09:21:01:263
R\$ 60.499,0000	26.267.976/0001-19	23/04/2018 09:21:05:700
R\$ 60.750,0000	24.653.020/0001-20	23/04/2018 09:21:08:043
R\$ 60.300,0000	10.573.408/0001-06	23/04/2018 09:21:11:530
R\$ 61.200,0000	80.521.883/0001-14	23/04/2018 09:21:12:263
R\$ 60.299,9900	05.684.135/0001-37	23/04/2018 09:21:15:293
R\$ 60.299,9800	85.354.306/0003-60	23/04/2018 09:21:28:170
R\$ 60.100,0000	10.573.408/0001-06	23/04/2018 09:21:31:360
R\$ 59.900,0000	26.267.976/0001-19	23/04/2018 09:21:34:827
R\$ 59.899,9900	05.684.135/0001-37	23/04/2018 09:21:35:593
R\$ 59.899,9800	85.354.306/0003-60	23/04/2018 09:21:48:483
R\$ 60.297,0000	24.653.020/0001-20	23/04/2018 09:21:51:203
R\$ 59.700,0000	10.573.408/0001-06	23/04/2018 09:21:54:907
R\$ 59.699,9900	05.684.135/0001-37	

Handwritten signatures and initials:
 - A large signature that appears to be "J. J. J. J." or similar.
 - Initials "J. J." and "J. J." are written in the bottom right corner.
 - A circled "B" is also present.

R\$ 59.699,9900	85.354.306/0003-60	23/04/2018 09:21:55:877
R\$ 59.799,0000	26.267.976/0001-19	23/04/2018 09:21:58:127
R\$ 60.000,0000	80.521.883/0001-14	23/04/2018 09:22:02:597
R\$ 59.582,0000	24.653.020/0001-20	23/04/2018 09:22:13:737
R\$ 59.581,9800	85.354.306/0003-60	23/04/2018 09:22:18:957
R\$ 59.581,9900	05.684.135/0001-37	23/04/2018 09:22:18:987
R\$ 59.300,0000	10.573.408/0001-06	23/04/2018 09:22:26:080
R\$ 59.199,0000	26.267.976/0001-19	23/04/2018 09:22:32:630
R\$ 59.198,9900	05.684.135/0001-37	23/04/2018 09:22:39:083
R\$ 59.198,9700	85.354.306/0003-60	23/04/2018 09:22:42:300
R\$ 59.000,0000	10.573.408/0001-06	23/04/2018 09:22:50:333
R\$ 59.099,0000	24.653.020/0001-20	23/04/2018 09:22:51:770
R\$ 58.999,9900	05.684.135/0001-37	23/04/2018 09:22:59:117
R\$ 58.999,9700	85.354.306/0003-60	23/04/2018 09:23:02:600
R\$ 58.799,0000	26.267.976/0001-19	23/04/2018 09:23:06:320
R\$ 55.000,0000	80.521.883/0001-14	23/04/2018 09:23:16:570
R\$ 58.500,0000	10.573.408/0001-06	23/04/2018 09:23:17:087
R\$ 58.720,0000	24.653.020/0001-20	23/04/2018 09:23:18:587
R\$ 54.999,9900	05.684.135/0001-37	23/04/2018 09:23:19:600
R\$ 58.499,9800	85.354.306/0003-60	23/04/2018 09:23:23:053
R\$ 53.000,0000	10.573.408/0001-06	23/04/2018 09:23:37:430
R\$ 54.780,0000	24.653.020/0001-20	23/04/2018 09:23:39:070
R\$ 52.999,9900	05.684.135/0001-37	23/04/2018 09:23:40:790
R\$ 58.400,0000	26.267.976/0001-19	23/04/2018 09:23:53:840
R\$ 58.399,9800	85.354.306/0003-60	23/04/2018 09:23:54:963
R\$ 52.900,0000	24.653.020/0001-20	23/04/2018 09:23:59:493
R\$ 52.899,9900	05.684.135/0001-37	23/04/2018 09:24:02:620
R\$ 51.000,0000	10.573.408/0001-06	23/04/2018 09:24:06:463
R\$ 58.300,0000	26.267.976/0001-19	23/04/2018 09:24:21:153
R\$ 58.299,9800	85.354.306/0003-60	23/04/2018 09:24:21:263
R\$ 50.999,9900	05.684.135/0001-37	23/04/2018 09:24:22:730
R\$ 50.700,0000	10.573.408/0001-06	23/04/2018 09:24:27:590
R\$ 50.800,0000	24.653.020/0001-20	23/04/2018 09:24:31:077
R\$ 50.000,0000	80.521.883/0001-14	23/04/2018 09:24:38:513
R\$ 49.999,9900	05.684.135/0001-37	23/04/2018 09:24:42:793
R\$ 54.999,0000	26.267.976/0001-19	23/04/2018 09:24:49:450
R\$ 49.800,0000	24.653.020/0001-20	23/04/2018 09:24:53:187
R\$ 49.799,9800	85.354.306/0003-60	23/04/2018 09:25:00:000
R\$ 49.799,9700	05.684.135/0001-37	23/04/2018 09:25:03:687
R\$ 49.500,0000	10.573.408/0001-06	23/04/2018 09:25:10:937
R\$ 49.700,0000	24.653.020/0001-20	23/04/2018 09:25:17:127
R\$ 60.000,0000	06.058.159/0001-43	23/04/2018 09:25:23:093
R\$ 49.499,9900	05.684.135/0001-37	23/04/2018 09:25:23:830
R\$ 49.499,9700	85.354.306/0003-60	23/04/2018 09:25:27:190
R\$ 49.300,0000	10.573.408/0001-06	23/04/2018 09:25:39:110
R\$ 49.299,9900	05.684.135/0001-37	23/04/2018 09:25:43:893
R\$ 49.299,9700	85.354.306/0003-60	23/04/2018 09:25:47:520
R\$ 49.200,0000	24.653.020/0001-20	23/04/2018 09:25:51:067

Não existem lances de desempate ME/EPP para o item

Eventos do Item

Evento	Data	Observações
Aberto	23/04/2018 09:03:45	Item aberto.
Iminência de Encerramento	23/04/2018 09:17:03	Batida iminente. Data/hora iminência: 23/04/2018 09:19:03.
Encerrado	23/04/2018 09:25:58	Item encerrado
Abertura do prazo de Convocação - Anexo	23/04/2018 13:03:51	Convocado para envio de anexo o fornecedor ALESSI LICITACOES INTERMEDIACOES E NEGOCIOS EIRELI, CNPJ/CPF: 24.653.020/0001-20.
Encerramento do prazo de Convocação - Anexo	23/04/2018 14:35:33	Encerrado o prazo de Convocação de Anexo pelo fornecedor ALESSI LICITACOES INTERMEDIACOES E NEGOCIOS EIRELI, CNPJ/CPF: 24.653.020/0001-20.
Aceite	23/04/2018 15:21:04	Aceite individual da proposta. Fornecedor: ALESSI LICITACOES INTERMEDIACOES E NEGOCIOS EIRELI, CNPJ/CPF: 24.653.020/0001-20, pelo melhor lance de R\$ 49.200,0000.
Habilitado	23/04/2018 15:22:51	Habilitação em grupo de propostas. Fornecedor: ALESSI LICITACOES INTERMEDIACOES E NEGOCIOS EIRELI - CNPJ/CPF: 24.653.020/0001-20
Registro de Intenção de Recurso	23/04/2018 15:33:22	Registro de Intenção de Recurso. Fornecedor: R. D. COMERCIO DE MOVEIS LTDA CNPJ/CPF: 06336209000107. Motivo: Apresentamos dois motivos: 1º) Nos documentos apresentados não constam documentos para comprovação na NR 017 e NBR 16031; 2º) O Atestado de Capacidade Técnica não está acompanhado das Notas
Registro de Intenção de Recurso	23/04/2018 15:45:00	Registro de Intenção de Recurso. Fornecedor: R. D. COMERCIO DE MOVEIS LTDA CNPJ/CPF: 06336209000107. Motivo: Apresentamos três motivos: 1º) Nos documentos apresentados não constam documentos para comprovação na NR 017 e NBR 16031; 2º) O Atestado de Capacidade Técnica não está acompanhado das Notas
Recusa	27/04/2018 09:58:12	Recusa da proposta. Fornecedor: ALESSI LICITACOES INTERMEDIACOES E NEGOCIOS EIRELI, CNPJ/CPF: 24.653.020/0001-20, pelo melhor lance de R\$ 49.200,0000. Motivo: por equívoco a proposta foi aceita, mas na revisão dos documentos convocados, não encontramos o CERTIFICADO DO INMETRO, conforme solicita o respectivo edital.
Abertura do prazo de Convocação - Anexo	27/04/2018 09:58:21	Convocado para envio de anexo o fornecedor DUCA MOVEIS LTDA, CNPJ/CPF: 85.354.306/0003-60.
Encerramento do prazo de Convocação - Anexo	27/04/2018 11:06:43	Encerrado o prazo de Convocação de Anexo pelo fornecedor DUCA MOVEIS LTDA, CNPJ/CPF: 85.354.306/0003-60.
Recusa	27/04/2018 11:17:55	Recusa da proposta. Fornecedor: DUCA MOVEIS LTDA, CNPJ/CPF: 85.354.306/0003-60, pelo melhor lance de R\$ 49.299,9700. Motivo: anexos. convocados em desacordo com o solicitado para o processo.
Abertura do prazo de Convocação - Anexo	27/04/2018 11:18:03	Convocado para envio de anexo o fornecedor VITRINE AMBIENTES PARA ESCRITORIO LTDA, CNPJ/CPF: 05.684.135/0001-37.
Recusa	27/04/2018 17:10:13	Recusa da proposta. Fornecedor: VITRINE AMBIENTES PARA ESCRITORIO LTDA, CNPJ/CPF: 05.684.135/0001-37, pelo melhor lance de R\$ 49.299,9900. Motivo: não apresentou anexos convocados
Encerramento do prazo de	27/04/2018 17:10:13	Encerrado pelo Sistema o prazo de Convocação de Anexo do fornecedor VITRINE AMBIENTES PARA ESCRITORIO LTDA, CNPJ/CPF: 05.684.135/0001-37.

001516

X.

of

X

X

X

Jouane

001517

Convocação - Anexo		
Abertura do prazo de Convocação - Anexo	27/04/2018 17:10:21	Convocado para envio de anexo o fornecedor VW COMERCIO ATACADISTA EIRELI, CNPJ/CPF: 10.573.408/0001-06.
Recusa	30/04/2018 11:04:52	Recusa da proposta. Fornecedor: VW COMERCIO ATACADISTA EIRELI, CNPJ/CPF: 10.573.408/0001-06, pelo melhor lance de R\$ 49.300,0000. Motivo: não envio dos anexos convocados.
Encerramento do prazo de Convocação - Anexo	30/04/2018 11:04:52	Encerrado pelo Sistema o prazo de Convocação de Anexo do fornecedor VW COMERCIO ATACADISTA EIRELI, CNPJ/CPF: 10.573.408/0001-06.
Abertura do prazo de Convocação - Anexo	30/04/2018 11:05:05	Convocado para envio de anexo o fornecedor CASTOFAR-INDUSTRIA E COMERCIO DE MOVEIS LTDA, CNPJ/CPF: 80.521.883/0001-14.
Recusa	30/04/2018 15:15:48	Recusa da proposta. Fornecedor: CASTOFAR-INDUSTRIA E COMERCIO DE MOVEIS LTDA, CNPJ/CPF: 80.521.883/0001-14, pelo melhor lance de R\$ 50.000,0000. Motivo: não enviou anexos convocados.
Encerramento do prazo de Convocação - Anexo	30/04/2018 15:15:48	Encerrado pelo Sistema o prazo de Convocação de Anexo do fornecedor CASTOFAR-INDUSTRIA E COMERCIO DE MOVEIS LTDA, CNPJ/CPF: 80.521.883/0001-14.
Abertura do prazo de Convocação - Anexo	30/04/2018 15:15:56	Convocado para envio de anexo o fornecedor DACON EQUIPAMENTOS EIRELI, CNPJ/CPF: 26.267.976/0001-19.
Recusa	02/05/2018 08:06:49	Recusa da proposta. Fornecedor: DACON EQUIPAMENTOS EIRELI, CNPJ/CPF: 26.267.976/0001-19, pelo melhor lance de R\$ 54.999,0000. Motivo: não enviou os anexos convocados.
Encerramento do prazo de Convocação - Anexo	02/05/2018 08:06:49	Encerrado pelo Sistema o prazo de Convocação de Anexo do fornecedor DACON EQUIPAMENTOS EIRELI, CNPJ/CPF: 26.267.976/0001-19.
Abertura do prazo de Convocação - Anexo	02/05/2018 08:07:04	Convocado para envio de anexo o fornecedor CERCATO EMER INDUSTRIA DE MOVEIS EIRELI, CNPJ/CPF: 06.058.159/0001-43.
Encerramento do prazo de Convocação - Anexo	02/05/2018 10:04:38	Encerrado o prazo de Convocação de Anexo pelo fornecedor CERCATO EMER INDUSTRIA DE MOVEIS EIRELI, CNPJ/CPF: 06.058.159/0001-43.
Recusa	02/05/2018 10:35:45	Recusa da proposta. Fornecedor: CERCATO EMER INDUSTRIA DE MOVEIS EIRELI, CNPJ/CPF: 06.058.159/0001-43, pelo melhor lance de R\$ 60.000,0000. Motivo: FORNECEDOR INABILITADO POR AFRONTAR O ITEM 13.5.4.8 "Certificado do INMETRO", NÃO APRESENTOU.
Abertura do prazo de Convocação - Anexo	02/05/2018 10:35:54	Convocado para envio de anexo o fornecedor CORESUL MOVEIS E EQUIPAMENTOS PARA ESCRITORIO LTDA., CNPJ/CPF: 77.781.417/0001-63.
Recusa	02/05/2018 15:04:27	Recusa da proposta. Fornecedor: CORESUL MOVEIS E EQUIPAMENTOS PARA ESCRITORIO LTDA., CNPJ/CPF: 77.781.417/0001-63, pelo melhor lance de R\$ 61.600,0000. Motivo: NÃO ENVIO DOS ANEXOS CONVOCADOS.
Encerramento do prazo de Convocação - Anexo	02/05/2018 15:04:27	Encerrado pelo Sistema o prazo de Convocação de Anexo do fornecedor CORESUL MOVEIS E EQUIPAMENTOS PARA ESCRITORIO LTDA., CNPJ/CPF: 77.781.417/0001-63.
Abertura do prazo de Convocação - Anexo	02/05/2018 15:04:40	Convocado para envio de anexo o fornecedor BASEFER COMERCIO DE MOVEIS E LOCAAO DE EQUIPAMENTOS LT, CNPJ/CPF: 07.005.064/0001-24.
Recusa	03/05/2018 08:56:10	Recusa da proposta. Fornecedor: BASEFER COMERCIO DE MOVEIS E LOCAAO DE EQUIPAMENTOS LT, CNPJ/CPF: 07.005.064/0001-24, pelo melhor lance de R\$ 63.179,3200. Motivo: não enviou anexos convocados.
Encerramento do prazo de Convocação - Anexo	03/05/2018 08:56:10	Encerrado pelo Sistema o prazo de Convocação de Anexo do fornecedor BASEFER COMERCIO DE MOVEIS E LOCAAO DE EQUIPAMENTOS LT, CNPJ/CPF: 07.005.064/0001-24.
Abertura do prazo de Convocação - Anexo	03/05/2018 08:56:18	Convocado para envio de anexo o fornecedor BALI COMERCIAL LTDA, CNPJ/CPF: 12.991.409/0001-04.
Encerramento do prazo de Convocação - Anexo	03/05/2018 11:07:46	Encerrado o prazo de Convocação de Anexo pelo fornecedor BALI COMERCIAL LTDA, CNPJ/CPF: 12.991.409/0001-04.
Recusa	03/05/2018 15:21:30	Aceite individual da proposta. Fornecedor: BALI COMERCIAL LTDA, CNPJ/CPF: 12.991.409/0001-04, pelo melhor lance de R\$ 63.997,8600.
Habilitado	03/05/2018 15:21:47	Habilitação em grupo de propostas. Fornecedor: BALI COMERCIAL LTDA - CNPJ/CPF: 12.991.409/0001-04
Recusa	03/05/2018 16:46:06	Recusa da proposta. Fornecedor: BALI COMERCIAL LTDA, CNPJ/CPF: 12.991.409/0001-04, pelo melhor lance de R\$ 63.997,8600. Motivo: na proposta inicial a proponente cotou a Marca e Fabricante como sendo Bali, na proposta anexado alterou para Bali/Rhodes e ainda a marca e modelo cotado não condiz com os laudos apresentados.
Abertura do prazo de Convocação - Anexo	03/05/2018 16:46:25	Convocado para envio de anexo o fornecedor SANTAFLEX INDUSTRIA E COMERCIO DE MOVEIS EIRELI, CNPJ/CPF: 10.713.114/0001-32.
Recusa	04/05/2018 11:08:58	Recusa da proposta. Fornecedor: SANTAFLEX INDUSTRIA E COMERCIO DE MOVEIS EIRELI, CNPJ/CPF: 10.713.114/0001-32, pelo melhor lance de R\$ 74.492,9700. Motivo: não apresentou anexos convocados.
Encerramento do prazo de Convocação - Anexo	04/05/2018 11:08:58	Encerrado pelo Sistema o prazo de Convocação de Anexo do fornecedor SANTAFLEX INDUSTRIA E COMERCIO DE MOVEIS EIRELI, CNPJ/CPF: 10.713.114/0001-32.
Abertura do prazo de Convocação - Anexo	04/05/2018 11:09:08	Convocado para envio de anexo o fornecedor METALURGICA RONFAMI LTDA, CNPJ/CPF: 50.905.116/0001-48.
Recusa	04/05/2018 16:04:22	Recusa da proposta. Fornecedor: METALURGICA RONFAMI LTDA, CNPJ/CPF: 50.905.116/0001-48, pelo melhor lance de R\$ 74.493,0000. Motivo: não envio dos anexos convocados.
Encerramento do prazo de Convocação - Anexo	04/05/2018 16:04:22	Encerrado pelo Sistema o prazo de Convocação de Anexo do fornecedor METALURGICA RONFAMI LTDA, CNPJ/CPF: 50.905.116/0001-48.
Abertura do prazo de Convocação - Anexo	04/05/2018 16:04:28	Convocado para envio de anexo o fornecedor CIRURGICA OURO VERDE - COMERCIO DE MATERIAIS MEDICOS -, CNPJ/CPF: 14.308.899/0001-19.
Recusa	07/05/2018 10:06:12	Recusa da proposta. Fornecedor: CIRURGICA OURO VERDE - COMERCIO DE MATERIAIS MEDICOS -, CNPJ/CPF: 14.308.899/0001-19, pelo melhor lance de R\$ 77.000,0000. Motivo: Não anexou documentos convocados.
Encerramento do prazo de Convocação - Anexo	07/05/2018 10:06:12	Encerrado pelo Sistema o prazo de Convocação de Anexo do fornecedor CIRURGICA OURO VERDE - COMERCIO DE MATERIAIS MEDICOS -, CNPJ/CPF: 14.308.899/0001-19.
Abertura do prazo de Convocação - Anexo	07/05/2018 10:06:23	Convocado para envio de anexo o fornecedor R. D. COMERCIO DE MOVEIS LTDA, CNPJ/CPF: 06.336.209/0001-07.

001518

Convocação - Anexo		
Encerramento do prazo de Convocação - Anexo	07/05/2018 11:47:10	Encerrado o prazo de Convocação de Anexo pelo fornecedor R. D. COMERCIO DE MOVEIS LTDA, CNPJ/CPF: 06.336.209/0001-07.
Aceite	07/05/2018 13:54:00	Aceite individual da proposta. Fornecedor: R. D. COMÉRCIO DE MOVEIS LTDA, CNPJ/CPF: 06.336.209/0001-07, pelo melhor lance de R\$ 77.563,5000.
Habilitado	07/05/2018 13:54:16	Habilitação em grupo de propostas. Fornecedor: R. D. COMERCIO DE MOVEIS LTDA - CNPJ/CPF: 06.336.209/0001-07
Registro Intenção de Recurso	09/05/2018 09:48:11	Registro de Intenção de Recurso. Fornecedor: DUCA MOVEIS LTDA CNPJ/CPF: 85354306000360. Motivo: Produto não possui Certificado do Inmetro como exigido no edital. Onde no recurso apontaremos os detalhes da nossa intenção de recurso.
Registro Intenção de Recurso	09/05/2018 09:53:22	Registro de Intenção de Recurso. Fornecedor: DUCA MOVEIS LTDA CNPJ/CPF: 85354306000360. Motivo: Produto não possui Certificado do Inmetro como exigido no edital e o valor entre o primeiro colocado desclassificado e o vencedor é de quase 58% R\$ 28363,50 sendo que nenhum dos 2 possui o certificado do
Intenção de Recurso Recusada	09/05/2018 15:43:00	Intenção de recurso rejeitada. Fornecedor: R. D. COMERCIO DE MOVEIS LTDA, CNPJ/CPF: 06336209000107. Motivo: A Interessada ficou vencedora para o item
Intenção de Recurso Recusada	09/05/2018 16:32:09	Intenção de recurso rejeitada. Fornecedor: DUCA MOVEIS LTDA, CNPJ/CPF: 85354306000360. Motivo: Considerando o poder de diligência no âmbito de procedimentos licitatórios - art. 43, §3º, da Lei 8666, realizada diligência junto ao site do INMETRO encontrou-se o certificado de acreditação "ativo" das cadeiras CAVALETTI. CRL 1120, suprimindo a exigência, além dos demais certificados apresentados pela proponente.

Intenções de Recurso para o Item

CNPJ/CPF	Data/Hora do Recurso	Data/Hora Admissibilidade	Situação
85.354.306/0003-60	09/05/2018 09:53	09/05/2018 16:32	Recusado
<p>Motivo Intenção: Produto não possui Certificado do Inmetro como exigido no edital e o valor entre o primeiro colocado desclassificado e o vencedor é de quase 58% R\$ 28363,50 sendo que nenhum dos 2 possui o certificado do INMETRO. Onde no recurso apontaremos os detalhes da nossa intenção de recurso.</p> <p>Motivo Aceite ou Recusa: Considerando o poder de diligência no âmbito de procedimentos licitatórios - art. 43, §3º, da Lei 8666, realizada diligência junto ao site do INMETRO encontrou-se o certificado de acreditação "ativo" das cadeiras CAVALETTI. CRL 1120, suprimindo a exigência, além dos demais certificados apresentados pela proponente.</p>			
CNPJ/CPF	Data/Hora do Recurso	Data/Hora Admissibilidade	Situação
06.336.209/0001-07	23/04/2018 15:45	09/05/2018 15:43	Recusado
<p>Motivo Intenção: Apresentamos três motivos: 1º) Nos documentos apresentados não constam documentos para comprovação na NR 017 e NBR 16031; 2º) O Atestado de Capacidade Técnica não está acompanhado das Notas Fiscais nem com assinatura reconhecida cfe Item 13.5.4.1 do edital; 3º) O prospecto apresentado não é documento do fabricante cfe exigido no item 13.5.4.2 do edital.</p> <p>Motivo Aceite ou Recusa: A interessada ficou vencedora para o item</p>			

Item: 3 - ASPIRADOR SECREÇÕES

Propostas Participaram deste item as empresas abaixo relacionadas, com suas respectivas propostas.
(As propostas com * na frente foram desclassificadas pelo pregoeiro)

CNPJ/CPF	Fornecedor	Porte ME/EPP	Declaração ME/EPP/COOP	Quantidade	Valor Unit.	Valor Global	Data/Hora Registro
10.471.797/0001-69	EDILBERTO GREINERT & CIA LTDA	Sim	Sim	3	R\$ 2.095,0000	R\$ 6.285,0000	20/04/2018 10:28:19
<p>Marca: OLIDEF Fabricante: OLIDEF Modelo / Versão: OLIDEF A-45 COM CARRINHO E FRASCO INQUEBRÁVEL Descrição Detalhada do Objeto Ofertado: INQUEBRÁVEL, SUPORTE COM OS RODÍZIOS CÓD- 52047. CARACTERÍSTICAS GERAIS Apresenta funcionamento com baixo nível de ruído e modo de operação contínuo/intermitente. Sistema de produção de vácuo acionado por diafragma em borracha neoprene e malha de nylon, com alta durabilidade e eliminando as superfícies de fricção. Fácil manutenção. Registro agulha em aço inox, de passo fino, para ajuste de vácuo, proporcionando suave regulagem da sucção. Motor elétrico com ¼ CV, com sistema interno de exaustão forçada. Cabeçote aleatado para maior dissipação de calor. Vacuômetro calibrado ate 30 pol Hg (760 mm Hg), grande e fácil leitura. Ajuste de vácuo, entre 0 e 22 pol Hg, Fluxo de ar: 25 litros / min. Aspiração de água: 4 litros / min. Válvula de segurança acionada por bóia para bloqueio de entrada de secreção no cabeçote. Funcionamento totalmente isento de óleo. Carenagem plástica para proteção do motor de alta resistência, com abertura para saída do sistema de exaustão forçada do ar; Alça de empunhadura na parte superior para locomoção. Pés antiderrapantes de borracha, sistema de ventosas. Micro filtro HEPA para partículas de até 0,5 microns ESPECIFICAÇÃO DO FRASCO Frasco de 5 litros de policarbonato inquebrável, autoclavável e graduado em alto relevo; Tampa do frasco facilmente desmontável para procedimentos de limpeza, com sistema de vedação hermética e válvula limitadora de segurança para frasco cheio e extensão com engate através de sistema de rosca. ESPECIFICAÇÃO DO SUPORTE RODÍZIO Cinco rodízios giratórios de 2" de diâmetro, todos com freio, em material plástico, permitindo fácil movimentação. Estrutura tubular com tratamento antiferruginoso, pintado em tinta epóxi por processo eletrostático. Empunhadura para transporte. Suporte para cânulas ESPECIFICAÇÕES ELÉTRICAS Potência de entrada máxima: 540 Watts, 127 Vac, Frequência da rede: 50/60 Hz, Cabo de alimentação flexível com plug de 3 vias (com pino de aterramento), Dois fusíveis de proteção Sistema de proteção, com rearme automático para super aquecimento do motor e sobrecarga na rede elétrica. ACOMPANHA Extensão em silicone atóxico para frasco coletor, uma cânula (yankauer) descartáveis estéreis para aspiração, com extensão de 2,5m, Pedal Interruptor, Com Registro no ministério da saúde, 01 ano de garantia.</p>							
07.626.776/0001-60	CIRURGICA SAO FELIPE PRODUTOS PARA SAUDE LTDA	Sim	Sim	3	R\$ 2.095,5000	R\$ 6.286,5000	20/04/2018 11:25:14
<p>Marca: Olidef Fabricante: OLIDEF CZ IND COM APARELHOS HOSP. LTDA - BRASIL Modelo / Versão: A 45 - PLUS Descrição Detalhada do Objeto Ofertado: ASPIRADOR DE SANGUE E SECREÇÃO: Apresenta funcionamento com baixo nível de ruído e modo de operação contínuo/intermitente. Sistema de produção de vácuo acionado por diafragma em borracha neoprene e malha de nylon, com alta durabilidade e eliminando as superfícies de fricção. Fácil manutenção. Registro agulha em aço inox, de passo fino, para ajuste de vácuo, proporcionando suave regulagem da sucção. Motor elétrico com ¼ CV, com sistema interno de exaustão forçada. Cabeçote aleatado para maior dissipação de calor. Vacuômetro calibrado ate 30 pol Hg (760 mm Hg), grande e fácil leitura. Ajuste de vácuo, entre 0 e 22 pol Hg, Fluxo de ar: 25 litros / min. Aspiração de água: 4 litros / min. Válvula de segurança acionada por bóia para bloqueio de entrada de secreção no cabeçote. Funcionamento totalmente isento de óleo. Carenagem plástica para proteção do motor de alta resistência, com abertura para saída do sistema de exaustão forçada do ar; Alça de empunhadura na parte superior para locomoção. Pés antiderrapantes de borracha, sistema de ventosas. Microfiltro HEPA para partículas de até 0,5 microondas; ESPECIFICAÇÃO DO FRASCO: Frasco de 5 litros de policarbonato inquebrável, autoclavável e graduado em alto relevo; Tampa do frasco facilmente desmontável para procedimentos de limpeza, com sistema de vedação hermética e válvula limitadora de segurança para frasco cheio e extensão com engate através de sistema de rosca. ESPECIFICAÇÃO DO SUPORTE RODÍZIO: Cinco rodízios giratórios de 2" de diâmetro, todos com freio, em material plástico, permitindo fácil movimentação. Estrutura tubular com tratamento antiferruginoso, pintado em tinta epóxi por processo eletrostático. Empunhadura para transporte. Suporte para cânulas ESPECIFICAÇÕES ELÉTRICAS: Potência de entrada máxima: 540 Watts, 127 Vac, Frequência da rede: 50/60 Hz, Cabo de alimentação flexível com plug de 3 vias (com pino de aterramento), Dois fusíveis de proteção; Sistema de proteção, com rearme automático para superaquecimento do motor e sobrecarga na rede elétrica. ACOMPANHA: Extensão em silicone atóxico para frasco coletor, uma cânula (yankauer) descartáveis operacionais, encargos previdenciários, trabalhistas, tributários, comerciais e quaisquer outros que incidam direta ou indiretamente no fornecimento dos bens e que a validade da proposta é de 60 (sessenta) dias, a contar da data de sua apresentação.</p>							
05.286.960/0001-83	V. S. COSTA & CIA LTDA	Sim	Sim	3	R\$ 2.095,5000	R\$ 6.286,5000	21/04/2018 15:22:02
<p>Marca: OLIDEF-A45PLUS Fabricante: OLIDEF-A45PLUS Modelo / Versão: OLIDEF-A45PLUS Descrição Detalhada do Objeto Ofertado: "ASPIRADOR DE SANGUE E SECREÇÃO: Apresenta funcionamento com baixo nível de ruído e modo de operação contínuo/intermitente. Sistema de produção de vácuo acionado por diafragma em borracha neoprene e malha de nylon, com alta durabilidade e eliminando as superfícies de fricção. Fácil manutenção. Registro agulha em aço inox, de passo fino, para ajuste de vácuo, proporcionando suave regulagem da sucção. Motor elétrico com ¼ CV, com sistema interno de exaustão forçada. Cabeçote aleatado para maior dissipação de calor. Vacuômetro calibrado ate 30 pol Hg (760 mm Hg), grande e fácil leitura. Ajuste de vácuo, entre 0 e 22 pol Hg, Fluxo de ar: 25 litros / min. Aspiração de água: 4 litros / min. Válvula de segurança acionada por bóia para bloqueio de entrada de secreção no cabeçote. Funcionamento totalmente isento de óleo. Carenagem plástica para proteção do motor de alta resistência, com abertura para saída do sistema de exaustão forçada do ar; Alça de empunhadura na parte superior para locomoção. Pés antiderrapantes de borracha, sistema de ventosas. Microfiltro HEPA para partículas de até 0,5 microondas; ESPECIFICAÇÃO DO FRASCO: Frasco de 5 litros de policarbonato inquebrável, autoclavável e graduado em alto relevo; Tampa do frasco facilmente desmontável para procedimentos de limpeza, com sistema de vedação hermética e válvula limitadora de segurança para frasco cheio e extensão com engate através de sistema de rosca. ESPECIFICAÇÃO DO SUPORTE RODÍZIO: Cinco rodízios giratórios de 2" de diâmetro, todos com freio, em material plástico, permitindo fácil movimentação. Estrutura tubular com tratamento antiferruginoso, pintado em tinta epóxi por processo eletrostático. Empunhadura para transporte. Suporte para cânulas ESPECIFICAÇÕES ELÉTRICAS: Potência de entrada máxima: 540 Watts, 127 Vac, Frequência da rede: 50/60 Hz, Cabo de alimentação flexível com plug de 3 vias (com pino de aterramento), Dois fusíveis de proteção; Sistema de proteção, com rearme automático para superaquecimento do motor e sobrecarga na rede elétrica. ACOMPANHA: Extensão em silicone atóxico para frasco coletor, uma cânula (yankauer) descartáveis estéreis para aspiração, com extensão de 2,5m, Pedal interruptor; Com Registro no ministério da saúde. ITEM DESTINADO A PARTICIPAÇÃO EXCLUSIVA DE MICRO EMPRESAS, EMPRESAS DE PEQUENO PORTE E EMPREENDEDORES INDIVIDUAIS."</p>							
10.821.798/0001-96	ESSENCIAL - COMERCIO DE PRODUTOS MEDICO E HOSPITALARES	Sim	Sim	3	R\$ 2.095,5000	R\$ 6.286,5000	22/04/2018 20:18:50
<p>Marca: Olidef Fabricante: Olidef Modelo / Versão: A-45 Plus Descrição Detalhada do Objeto Ofertado: ASPIRADOR DE SANGUE E SECREÇÃO: Apresenta funcionamento com baixo nível de ruído e modo de operação contínuo/intermitente. Sistema de produção de vácuo acionado por diafragma em borracha neoprene e malha de nylon, com alta durabilidade e eliminando as superfícies de fricção. Fácil manutenção. Registro agulha em aço inox, de passo fino, para ajuste de vácuo, proporcionando suave regulagem da sucção. Motor elétrico com ¼ CV, com sistema interno de exaustão forçada. Cabeçote aleatado para maior dissipação de calor. Vacuômetro calibrado ate 30 pol Hg (760 mm Hg), grande e fácil leitura. Ajuste de vácuo, entre 0 e 22 pol Hg, Fluxo de ar: 25 litros / min. Aspiração de água: 4 litros / min. Válvula de segurança acionada por bóia para bloqueio de entrada de secreção no cabeçote. Funcionamento totalmente isento de óleo. Carenagem plástica para proteção do motor de alta resistência, com abertura para saída do sistema de exaustão forçada do ar; Alça de empunhadura na parte superior para locomoção. Pés antiderrapantes de borracha, sistema de ventosas. Microfiltro HEPA para partículas de até 0,5 microondas; ESPECIFICAÇÃO DO FRASCO: Frasco de 5 litros de policarbonato inquebrável, autoclavável e graduado em alto relevo; Tampa do frasco facilmente desmontável para procedimentos de limpeza,</p>							

com sistema de vedação hermética e válvula limitadora de segurança para frasco cheio e extensão com engate através de sistema de rosca. ESPECIFICAÇÃO DO SUPORTE RODÍZIO: Cinco rodízios giratórios de 2" de diâmetro, todos com freio, em material plástico, permitindo fácil movimentação. Estrutura tubular com tratamento antiferruginoso, pintado em tinta epóxi por processo eletrostático. Empunhadura para transporte. Suporte para cânulas ESPECIFICAÇÕES ELÉTRICAS: Potência de entrada máxima: 540 Watts, 127 Vac, Frequência da rede: 50/60 Hz, Cabo de alimentação flexível com plug de 3 vias (com pino de aterramento). Dois fusíveis de proteção; Sistema de proteção, com rearme automático para superaquecimento do motor e sobrecarga na rede elétrica. ACOMPANHIA: Extensão em silicone atóxico para frasco coletor, uma cânula (yankauer) descartáveis estéréis para aspiração, com extensão de 2,5m, Pedal interruptor

27.806.274/0001-29 PROMEDI DISTRIBUIDORA DE PRODUTOS HOSPITALARES LTDA Sim Sim 3 R\$ 3.000,0000 R\$ 9.000,0000 22/04/2018 20:37:31

Marca: INALAMED

Fabricante: INALAMED

Modelo / Versão: INALAMED

Descrição Detalhada do Objeto Ofertado: ASPIRADOR SECREÇÕES, TIPO PARA REDE DE VÁCUO, CAPACIDADE FRASCO COLETOR 400 ML, CARACTERÍSTICAS ADICIONAIS COM VACUÔMETRO, BÓIA DE SEGURANÇA, MATERIAL FRASCOTERMOPLÁSTICO DE ALTA RESISTÊNCIA

001519

22.654.814/0001-82 RAPHAEL GONCALVES NICESIO Sim Sim 3 R\$ 3.120,0000 R\$ 9.360,0000 20/04/2018 16:58:28

Marca: Nevonil

Fabricante: Nevonil

Modelo / Versão: 2002PO

Descrição Detalhada do Objeto Ofertado: OFERECEMOS: 2002PO- Bomba Vácuo Aspiradora Cirúrgica Total Confiabilidade em Aspiração Cirúrgica A bomba vácuo aspiradora Nevonil foi projetada para produzir vácuo dentro de um frasco coletor o qual está ligado, através de um tubo e um filtro bactericida, à uma cânula de aspiração. A substância aspirada fica retida dentro do frasco coletor eliminando o perigo de contaminação. Possui filtro bactericida que evita que o ambiente seja contaminado pelo conteúdo do frasco coletor. Inovação com segurança e qualidade Motor: Monofásico com capacitor permanente 1/5 Hp Rotações: 1.750 RPM Proteção do motor: Através de protetor térmico que desativa o conjunto no excesso de temperatura, tornando a ligar quando a temperatura volta ao normal Consumo de energia: Baixo (aprox. 341 W) Tensão de alimentação: 110 e 220 Volts autom. Amperagem: 2.4 A em 110 V e 1.25 A em 220 V Compressor: A pistão oscilante Lubrificação: Isento Fluxo: 36 litros de ar p/ min (livre) Vácuo máximo: 25 polegadas de mercúrio (Hg) Vacuômetro: Para indicação do vácuo gerado Regulador: Regulador de vácuo de zero à máximo (25 pol./Hg) Frasco coletor: Com capacidade de 5 litros Tampa do frasco: Borracha com acoplamento da válvula de segurança Incorporada Válvula de segurança: Contra transbordamento do frasco Filtro: Filtro bactericida - 01 Tampa c/ válvula de segurança acoplada - 03 cânulas - 01 Mangueiras de silicone com 1,6 metros de comprimento. - 01 Manual de instruções - 01 Folheto SAN (serviço autorizado Nevonil) 01 ano contra defeitos de fabricação Marca: Nevonil Fabricante: Nevonil Modelo: 2002PO Procedência: Nacional Anvisa: 80112550003

82.301.789/0001-85 METALURGICA HOSPITALAR INDUSTRIA E COMERCIO DE APARELHO Sim Sim 3 R\$ 3.900,0000 R\$ 11.700,0000 20/04/2018 16:53:10

Marca: KSS

Fabricante: KSS

Modelo / Versão: ASPIRADOR ISENTO

Descrição Detalhada do Objeto Ofertado: Equipamento indicado para aspiração cirúrgica. Funcionamento contínuo baixo nível de ruído (Abaixo de 60dB a 1m). Equipado com motor ¼ HP totalmente isento de óleo. Fluxo aspiratório regulável de 0 a 25 Pol./Hg. através de Botão no Painel. Possui manômetro de vácuo (vacuômetro) com escala de 0 a 30 Pol./Hg. Vazão de 51 litros/minuto. Carenagem confeccionada em chapa de aço revestimento em pintura eletrostática a pó. Montado sobre rodízios de 3" com freio. Possui alças para transporte. Capacidade de aspiração de 6 Litros (2 frascos de 03 Litros em vidro e autoclavável) transparente com escala de volume gravado e com gargalo de boca larga para facilitar a limpeza fabricada em borracha com eficiente sistema de vedação. Tampa em borracha com acoplamento da válvula de segurança contra transbordamento do frasco. Filtro Hidrofobo na entrada de aspiração, dotado de triplo sistema de segurança com acoplamento da válvula de segurança contra transbordamento do reserva de 3 litros e filtro hidrofobo o qual impede que a passagem de fluidos aquosos contaminem a bomba de vácuo Pedal liga/desliga com funcionamento sem energia elétrica, proporcionando maior segurança. Grau de proteção contra penetração nociva de líquidos: IP X0. Possui protetor térmico. Fabricado conforme as normas: NBR IEC 60601-1 / NBR IEC 60601-1-2. Equipamento 100% Nacional. TENSÃO: 220V 60HZ. DIMENSÕES: Comprimento: 415mm x Largura: 470mm x Altura: 750mm. Marca KSS Indústria Nacional, estado de procedência - Paraná. Registro M.S. nº.10242640026.

-lances (Obs: lances com * na frente foram excluídos pelo pregoeiro)

Valor do Lance	CNPJ/CPF	Data/Hora Registro
R\$ 11.700,0000	82.301.789/0001-85	23/04/2018 09:00:24:590
R\$ 9.360,0000	22.654.814/0001-82	23/04/2018 09:00:24:590
R\$ 9.000,0000	27.806.274/0001-29	23/04/2018 09:00:24:590
R\$ 6.286,5000	05.286.960/0001-83	23/04/2018 09:00:24:590
R\$ 6.286,5000	07.626.776/0001-60	23/04/2018 09:00:24:590
R\$ 6.286,5000	10.821.798/0001-96	23/04/2018 09:00:24:590
R\$ 6.285,0000	10.471.797/0001-69	23/04/2018 09:00:24:590
R\$ 6.284,5600	05.286.960/0001-83	23/04/2018 09:00:24:590
R\$ 6.280,0000	10.471.797/0001-69	23/04/2018 09:05:43:973
R\$ 6.279,5600	05.286.960/0001-83	23/04/2018 09:07:10:637
R\$ 6.275,0000	10.471.797/0001-69	23/04/2018 09:07:14:043
R\$ 6.274,5800	05.286.960/0001-83	23/04/2018 09:07:52:873
R\$ 6.270,0000	10.471.797/0001-69	23/04/2018 09:07:55:920
R\$ 6.269,5000	05.286.960/0001-83	23/04/2018 09:08:26:347
R\$ 6.200,0000	10.821.798/0001-96	23/04/2018 09:08:30:237
R\$ 6.199,7600	05.286.960/0001-83	23/04/2018 09:09:13:287
R\$ 6.150,0000	10.471.797/0001-69	23/04/2018 09:09:16:787
R\$ 6.160,0000	05.286.960/0001-83	23/04/2018 09:12:22:643
R\$ 6.149,8900	05.286.960/0001-83	23/04/2018 09:12:23:067
R\$ 6.130,0000	10.471.797/0001-69	23/04/2018 09:12:56:630
R\$ 6.140,0000	05.286.960/0001-83	23/04/2018 09:18:19:297
R\$ 9.358,5000	22.654.814/0001-82	23/04/2018 09:18:19:797
R\$ 6.124,8500	07.626.776/0001-60	23/04/2018 09:19:05:550
R\$ 6.120,0000	10.471.797/0001-69	23/04/2018 09:20:12:883
R\$ 6.117,8000	07.626.776/0001-60	23/04/2018 09:20:38:543
R\$ 6.115,0000	10.471.797/0001-69	23/04/2018 09:20:51:590
R\$ 6.113,8800	07.626.776/0001-60	23/04/2018 09:22:07:330
R\$ 6.110,0000	10.471.797/0001-69	23/04/2018 09:22:30:940
R\$ 6.108,8000	07.626.776/0001-60	23/04/2018 09:22:45:253
R\$ 6.105,0000	10.471.797/0001-69	23/04/2018 09:22:51:897
R\$ 6.104,0000	27.806.274/0001-29	23/04/2018 09:23:13:413
R\$ 6.100,0000	10.471.797/0001-69	23/04/2018 09:23:47:760
R\$ 6.097,6000	07.626.776/0001-60	23/04/2018 09:24:03:277
R\$ 6.095,0000	10.471.797/0001-69	23/04/2018 09:24:11:713
R\$ 6.097,0000	27.806.274/0001-29	23/04/2018 09:24:35:230
R\$ 6.081,8700	07.626.776/0001-60	23/04/2018 09:24:35:810
R\$ 6.080,0000	27.806.274/0001-29	23/04/2018 09:24:45:797
R\$ 6.000,0000	10.471.797/0001-69	23/04/2018 09:24:55:983
R\$ 6.071,8500	07.626.776/0001-60	23/04/2018 09:25:07:437
R\$ 5.890,0000	27.806.274/0001-29	23/04/2018 09:25:08:437
R\$ 5.870,8500	07.626.776/0001-60	23/04/2018 09:25:19:720
		23/04/2018 09:25:36:517

Não existem lances de desempate ME/EPP para o item

Eventos do Item

Evento	Data	Observações
Aberto	23/04/2018 09:03:54	Item aberto.
Iminência de Encerramento	23/04/2018 09:17:03	Batida iminente. Data/hora iminência: 23/04/2018 09:19:03.
Encerrado	23/04/2018 09:25:37	Item encerrado
Abertura do prazo de Convocação - Anexo	23/04/2018 13:04:22	Convocado para envio de anexo o fornecedor CIRURGICA SAO FELIPE PRODUTOS PARA SAUDE LTDA, CNPJ/CPF: 07.626.776/0001-60.
Encerramento do prazo de Convocação - Anexo	23/04/2018 15:16:40	Encerrado o prazo de Convocação de Anexo pelo fornecedor CIRURGICA SAO FELIPE PRODUTOS PARA SAUDE LTDA, CNPJ/CPF: 07.626.776/0001-60.
Aceite	23/04/2018 16:51:54	Aceite individual da proposta. Fornecedor: CIRURGICA SAO FELIPE PRODUTOS PARA SAUDE LTDA, CNPJ/CPF: 07.626.776/0001-60, pelo melhor lance de R\$ 5.870,8500.

Jouneiro

Habilitado 24/04/2018 Habilitação em grupo de propostas. Fornecedor: CIRURGICA SAO FELIPE PRODUTOS PARA SAUDE LTDA - CNPJ/CPF:
09:19:27 07.626.776/0001-60

Não existem intenções de recurso para o item

001520

Item: 4 - AUTOCLAVE DESCONTAMINAÇÃO

Propostas Participaram deste item as empresas abaixo relacionadas, com suas respectivas propostas.
(As propostas com * na frente foram desclassificadas pelo pregoeiro)

CNPJ/CPF	Fornecedor	Porte ME/EPP	Declaração ME/EPP/COOP	Quantidade	Valor Unit.	Valor Global	Data/Hora Registro																		
48.240.709/0001-90	ORTOSINTESE INDUSTRIA E COMERCIO LTDA	Não	Não	1	R\$ 145.860,0000	R\$ 145.860,0000	20/04/2018 17:30:32																		
<p>Marca: Ortosintese Fabricante: Ortosintese Modelo / Versão: AC365</p> <p>Descrição Detalhada do Objeto Ofertado: Esterilizador / Autoclave automático elétrico, a vapor saturado, vácuo pulsante (bomba de vácuo duplo) 3,0cv, utilizado para esterilização e secagem com capacidade para 365 litros, totalmente automática. Câmara dupla, interna e externa em aço Inos AISI 316L, sendo a interna na espessura de 8,00 mm com dreno e entrada independente para sensores de validação em atendimento e de acordo com a Norma Técnica NBR-ABNT 11816. Gerador de vapor de 30 KW, autônomo, em aço inox AISI 316. Com 01 porta em aço inox AISI 316, com abertura e fechamento automatizados através de sistema de Elevação Vertical, eletromecânico com motores-redutores. Antesmagamento. Estrutura construída em aço SAE 1020 e gabinete frontal e lateral em aço inoxidável AISI 304, guarnição de silicone maciça não necessitando qualquer tipo de lubrificação. Sistema de desligamento automático em caso de pressão excessiva, sistema de purga eletrônica auto limpante com tempo programável para eliminação do condensado. Sistema de segurança mecânico e eletrônico, válvula de segurança calibrada e lacrada com gatilho, filtro hidrófobo, botão de parada emergência liga/desliga, tubulações em aço cobre latão e válvulas pneumáticas construída em Aço Inoxidável. Microprocessador eletrônico, com display de touch screen com 10 ciclos programáveis, com sistemas de senhas numéricas para individualizar as operações, ciclos Bowie & Dick, Leak Test, Instrumental, Tecido, Silicone e outros. Impressora para registro de tempo e temperatura. Alimentação 220/380 Volts trifásico. Sensor de temperatura tipo PT-100. Osmose Reversa. Acessórios: 02 Carros Interno em aço Inos AISI 316, 02 Carro externo, Cestos em aço inoxidável AISI 304, 01 cavalete de água, Assistência Técnica Autorizada e sediada no estado do Paraná com período máximo de atendimento em até 48 horas. Instalação: Forneceremos todos os materiais necessários à instalação do equipamento. Treinamento: Será ministrado treinamento aos funcionários indicado pelo Município</p>																									
61.374.161/0001-30	BAUMER S A	Não	Não	1	R\$ 149.900,0000	R\$ 149.900,0000	23/04/2018 08:28:17																		
<p>Marca: Baumer Fabricante: Baumer Modelo / Versão: HI SPEED II B0111-300P</p> <p>Descrição Detalhada do Objeto Ofertado: Esterilizador horizontal de 300 litros, com câmara construída em dupla parede com desnível. Câmara interna construída em aço inoxidável AISI 316L com polimento sanitário. Câmara externa construída em aço inoxidável AISI 316L. Externamente, uma camada de Bidim diminui a condensação de vapor e irradiação de calor. Entrada de validação independente localizada na lateral da câmara, permitindo a introdução de sensores para coleta de dados de temperatura do processo. É constituída por: Acesso por tubulação de 1&#698; de diâmetro e rosca BSP. Dreno da câmara interna protegido com Filtro em chapa perfurada de aço Inos com diâmetro de 1 1/2&#698; anticolisivo a 300 mm de flange da porta ao lado não estéril. Câmara interna de 300 litros. Gabinete frontal do esterilizador: executado em chapa de aço carbono com proteção anticorrosiva e pintura. Com laterais em chapas de aço carbono, com proteção anticorrosiva e pintura. Portas tipo guilhotina, com movimentação vertical, acionamento automático no painel. A porta tem a face interna construída em chapa de aço inoxidável AISI 316L com acabamento polido sanitário e isolamento interno com manta lã de rocha livre de asbestos e cloretos que garante temperatura externa inferior a 50&#8304;C, e superfície externa em chapa de aço carbono com proteção anticorrosiva e pintura. Equipamento fornecido com dupla porta para instalação em barreira sanitária. O sistema de travamento pneumático impede a abertura da porta quando o esterilizador estiver em processo. Guarnição de silicone de secção redonda que mantém a vedação da porta durante o processo de esterilização. Válvulas de comando controlam a entrada de vapor para a câmara interna e a saída do dreno, independentes e de acionamento pneumático, construídas em latão. Válvulas solenóides elétricas para controle das demais linhas de suprimento. Tubulação e conexões em latão/bronze. As tubulações também são protegidas por isolamento térmico. Bomba de vácuo tipo monobloco com anel de água. O sistema é responsável pelos pulsos de. Dimensionada para atender o disposto na ABNT NBR 11816. Bomba de 3 CV. Painel de comando: disposto em altura que facilita visualização e operação do lado de carregamento do esterilizador, contendo a interface do comando microprocessado, chave liga/desliga da alimentação elétrica do esterilizador, botão de partida, manovacuumetro para leitura de vácuo e pressão da câmara interna, manômetro para acompanhamento da pressão na câmara externa. Impressora. Painel secundário: do lado de descarga, contém lâmpadas indicativas, manovacuumetro para leitura de vácuo e pressão na câmara interna, chave seletora para abertura da porta e botão de emergência. Painel elétrico localizado na lateral do equipamento. Fonte de alimentação estabilizada (24 VCC). Comando automático, microprocessado tela touchscreen colorido que permite a completa parametrização das fases do ciclo de esterilização, armazenamento de até nove ciclos e parametrização F0, conexão, programação e manutenção. Visualização em tempo real dos parâmetros do processo e acompanhamento das fases do ciclo. Interface através de teclado virtual na tela TouchScreen para a seleção de parâmetros de processo e entrada de dados na programação dos ciclos. O comando permite a configuração dos parâmetros do ciclo através de senhas nas faixas de segurança definidas em projeto. A impressora permite a documentação do processo dos registros. Esterilizador fornecido com nove ciclos: Quatro ciclos - Perfil para Pacotes / Instrumental / Tampões; Quatro ciclos - Perfil para Látex; Um ciclo - Teste Bowie & Dick. Itens de segurança: Na falta de energia elétrica a entrada de vapor é fechada, Quando há excesso de pressão a passagem de vapor é fechada, Válvula de segurança calibrada, para proteção do operador; impossibilidade de abertura das portas após o início do ciclo e na presença de pressão de elevação automática da porta com pressão de trabalho calibrada, para proteção do operador; impossibilidade de abertura das portas após o início do ciclo e na presença de pressão na câmara interna; impossibilidade de abertura simultânea das duas portas; Bloqueio na contagem do tempo de exposição na ausência da temperatura; Termostato para proteção das resistências; Na falta de energia elétrica mantêm o travamento das portas e a liberação da pressão de vapor da câmara; Sistema de alarme para falha nos suprimentos de água, vapor e ar comprimido; Botão de emergência para desligamento do esterilizador e depressurização da câmara. Acessórios: 01 GERADOR DE VAPOR 36KW / 380 VAC; 01 OSMOSE REVERSA 20LTH; 01 CAVALETE DE AR; 01 CAVALETE DE AGUA; 01 CARRO PARA TRANSPORTE; 01 RACK PARA CARGA - ALTO; 06 CESTOS ARAMADO ISO. Validade da proposta: 60 (sessenta) dias, contados da data estipulada para a abertura do presente certame. Procedência: Nacional RMS/ANVISA: 10345500099</p>																									
59.233.783/0003-68	SERCON INDUSTRIA E COMERCIO DE APARELHOS MEDICOS E HOSP	Não	Não	1	R\$ 150.000,0000	R\$ 150.000,0000	20/04/2018 15:33:02																		
<p>Marca: SERCON Fabricante: SERCON Modelo / Versão: HS-SP-0304</p> <p>Descrição Detalhada do Objeto Ofertado: MARCA: SERCON, MODELO: HS-SP-0304, REGISTRO ANVISA: 10259750014 Esterilizadora de vapor saturado, cuja construção contempla o uso de câmaras interna e externa A porta é do tipo simples (uma porta) deslizante vertical manual. O ciclo de esterilização compreende o uso de vácuo pulsante para remoção do ar frio da câmara interna, através de bomba de vácuo de anel líquido. A bomba de vácuo também é utilizada durante a fase de secagem do ciclo. CÂMARA INTERNA: A câmara interna é construída com chapas de aço Inoxidável AISI 316 L, no formato retangular e com acabamento jateado. CÂMARA EXTERNA: Construída com chapas soldadas em aço inoxidável AISI 316L, sobre a câmara interna. O O conjunto hidráulico é formado por tubulações de aço inoxidável AISI 316 L com conexão Tri-Clamp, com direcionamento dos fluidos e vapores através de válvulas eletropneumáticas acionadas automaticamente pelo sistema de controle. O cavalete é uma estrutura que suporta as câmaras interna e externa. É construído com perfil de aço inoxidável AISI 304. GERADOR DE VAPOR: construído em aço inoxidável AISI 316 L, em formato cilíndrico flangeado. SISTEMA DE VÁCUO: Formado por uma bomba de vácuo de anel líquido de estágio único SISTEMA DE COMANDO E CONTROLE: Composto por painel de comando fixado na parte frontal do equipamento, em posição ergonômica recomendada pela NR-17, com Controlador Lógico Programável (CLP) da marca EATON. Todos os comandos e operações são realizados através da Interface Homem-Máquina (IHM) EATON de 5,7", colorido. O display utilizado é do tipo touch screen resistivo O sistema de controle está pré-configurado com 13 ciclos, sendo alguns de diagnósticos, tais como Bowie & Dick e Leak Test. A capacidade de memória é de 256 ciclos configuráveis. A faixa de temperatura dos ciclos é de 111°C a 134°C. CAPACIDADE: 304 litros • Dimensões da câmara interna (L x A x P): 460 x 660 x 1.000 mm • Peso: 850 kg • Potência elétrica: 18 kW • Potência da bomba de vácuo: 1,5 CV PORTAS: • Porta simples, deslizante vertical manual: A porta é aberta e fechada através de acionamento manual. O movimento é do tipo deslizante vertical para baixo na abertura e o fechamento se dá através de guarnição de perfil de silicone, pressurizada com ar comprimido para vedação da porta. O travamento da porta se dá através de um comando na Interface Homem-Máquina (IHM). ACESSÓRIOS: 01 (um) Carro Interno; 01 (um) Carro Externo; 01 (um) Trilho Interno; 04 (quatro) Cestos din armados AISI 304 Padrão CE baixo; 01 (um) Sistema de Osmose Reversa 32 Litros/Hora; Declaramos que nos preços ofertados estão incluídos os tributos, fretas, taxas, seguros, encargos sociais, trabalhistas e todas as demais despesas necessárias à execução do objeto, Instalação, testes de validação no período de instalação Validade da proposta: 60 dias; Entrega: 30 dias; Garantia: 12 meses;</p>																									
44.239.382/0001-86	PHOENIX INDUSTRIA E COMERCIO DE EQUIPAMENTOS CIENTIFICO	Não	Não	1	R\$ 192.000,0000	R\$ 192.000,0000	12/04/2018 16:36:13																		
<p>Marca: LUFERCO Fabricante: PHOENIX Modelo / Versão: 39209</p> <p>Descrição Detalhada do Objeto Ofertado: Autoclave horizontal marca Lufereco, modelo 39209, capacidade de 317 litros, Registro ANVISA nº 80004710004, para esterilização por vapor saturado de alta temperatura. Controlador eletrônico programável. Câmara de esterilização retangular, construída em aço inoxidável AISI 316, com chapa de 6 mm de espessura e com acabamento interno eletropolido; câmara externa com chapa de aço inox AISI 304 com chapa de 4 mm de espessura; As câmaras e portas do equipamento são isoladas; vasos de pressão para esterilização; sistema hidráulico construído totalmente em aço inox AISI 316 com isolamento térmico; Tubulações e componentes referenciadas na Norma Brasileira da ABNT NBR 11.816:2003; 01 (uma) porta com travamento e fechamento com vedação automáticos por injeção de ar comprimido, contra anel de silicone, com sistema antesmagamento e mecânico que garante em caso de falha dos sistemas eletrônicos a impossibilidade de abertura da porta quando ainda exista pressão positiva dentro da câmara interna; Painéis externos confeccionados em chapa de aço inox AISI 304 escovado; Gerador autônomo de vapor construído em aço Inos AISI 304 para trabalhar de forma elétrica e com isolamento térmico, com controle automático do nível da água, controle automático da temperatura das resistências, controle automático da pressão e descarga automática da água do gerador para manter as resistências limpas. Válvulas de segurança construídas em aço inoxidável AISI 316; Bomba de vácuo de anel líquido com duplo estágio; Válvulas pneumáticas em aço Inos AISI-316 para interceptação dos fluidos conforme; Display ou monitor monocromático que possibilite a visualização de pelo menos os seguintes itens: indicação das fases dos ciclos, alarmes, mensagens, F0, curva gráfica da temperatura de pressão em tempo real, regulagem das ondas e transdutor de pressão, aviso de manutenção de peças importantes ao sistema, níveis de segurança para acesso de operadores, etc... Programas de ciclos de esterilização devem ser abertos para programação, com temperaturas de 121°C a 135°C, com possibilidade de memorizar no mínimo 10 novos ciclos, ciclo para teste, ciclo para teste de hermeticidade do sistema, tecidos, instrumental, borracha e líquidos na programação do comando de forma obrigatória. Autoclave equipada com duas sondas de temperatura sendo uma no dreno do equipamento e a outra dentro da câmara interna para a realização de ciclo líquido. Acessórios: 01 (uma) impressora tipo matricial de 24 colunas, aonde consta nome da instituição, modelos da autoclave, hora, data, ciclo utilizado, fases do ciclo, temperatura dos sensores de câmara interna e dreno, pressão da câmara interna em kPa, Fo acumulado, temperatura máxima e mínima, mensagens de segurança e gráfico de pressão e temperatura em e função do tempo, conforme Norma Brasileira da ABNT NBR 11.816:2003 - sub-Item 4.4.7 Instrumentos indicadores; possui sistema de tratamento de água através do processo de osmose reversa, inclusive reservatório para a água tratada totalmente em aço Inos 304, o sistema de controle de nível e de monitoramento da osmose reversa incorporado ao sistema de controle micro processado da autoclave; A qualidade da água processada atende à Norma NBR ISO 11.134; Cestos: conjunto de cestos com quantidade equivalente ao volume da autoclave com dimensões apropriadas para o uso no equipamento, deverá ser fabricado em aço Inos AISI 316, com acabamento eletropolido. Carro interno: 01 (um) carro para acondicionamento da carga e locação dos cestos armados, fabricado em aço Inos AISI 316, com acabamento eletropolido. Carro externo: 01 (um) carro externo para movimentação das cargas, construídos em aço carbono com pintura a pó eletrostática, com acabamento escovado, com sistema de engate do carro interno, com rodas anti-estáticas de 04 (quatro) de diâmetro de pelo menos 100 mm, emborrachadas, giratórias sendo que duas com travas.</p>																									
<p>Lances (Obs: lances com * na frente foram excluídos pelo pregoeiro)</p> <table border="1"> <thead> <tr> <th>Valor do Lance</th> <th>CNPJ/CPF</th> <th>Data/Hora Registro</th> </tr> </thead> <tbody> <tr> <td>R\$ 192.000,0000</td> <td>44.239.382/0001-86</td> <td>23/04/2018 09:00:24:590</td> </tr> <tr> <td>R\$ 150.000,0000</td> <td>59.233.783/0003-68</td> <td>23/04/2018 09:00:24:590</td> </tr> <tr> <td>R\$ 149.900,0000</td> <td>61.374.161/0001-30</td> <td>23/04/2018 09:00:24:590</td> </tr> <tr> <td>R\$ 145.860,0000</td> <td>48.240.709/0001-90</td> <td>23/04/2018 09:00:24:590</td> </tr> <tr> <td>R\$ 138.552,4100</td> <td>59.233.783/0003-68</td> <td>23/04/2018 09:05:17:113</td> </tr> </tbody> </table>								Valor do Lance	CNPJ/CPF	Data/Hora Registro	R\$ 192.000,0000	44.239.382/0001-86	23/04/2018 09:00:24:590	R\$ 150.000,0000	59.233.783/0003-68	23/04/2018 09:00:24:590	R\$ 149.900,0000	61.374.161/0001-30	23/04/2018 09:00:24:590	R\$ 145.860,0000	48.240.709/0001-90	23/04/2018 09:00:24:590	R\$ 138.552,4100	59.233.783/0003-68	23/04/2018 09:05:17:113
Valor do Lance	CNPJ/CPF	Data/Hora Registro																							
R\$ 192.000,0000	44.239.382/0001-86	23/04/2018 09:00:24:590																							
R\$ 150.000,0000	59.233.783/0003-68	23/04/2018 09:00:24:590																							
R\$ 149.900,0000	61.374.161/0001-30	23/04/2018 09:00:24:590																							
R\$ 145.860,0000	48.240.709/0001-90	23/04/2018 09:00:24:590																							
R\$ 138.552,4100	59.233.783/0003-68	23/04/2018 09:05:17:113																							

R\$ 138.500,0000	48.240.709/0001-90	23/04/2018 09:08:05:953
R\$ 131.560,0000	59.233.783/0003-68	23/04/2018 09:08:39:347
R\$ 131.500,0000	48.240.709/0001-90	23/04/2018 09:10:40:090
R\$ 124.910,0000	59.233.783/0003-68	23/04/2018 09:11:11:890
R\$ 129.880,0000	48.240.709/0001-90	23/04/2018 09:12:37:567
R\$ 123.373,0000	59.233.783/0003-68	23/04/2018 09:15:39:283
R\$ 116.000,0000	44.239.382/0001-86	23/04/2018 09:22:22:987
R\$ 110.180,0000	59.233.783/0003-68	23/04/2018 09:22:46:350
R\$ 100.000,0000	59.233.783/0003-68	23/04/2018 09:23:10:803
R\$ 94.000,0000	44.239.382/0001-86	23/04/2018 09:23:50:323

001521

Não existem lances de desempate ME/EPP para o item

Eventos do Item

Evento	Data	Observações
Aberto	23/04/2018 09:03:59	Item aberto.
Iminência de Encerramento	23/04/2018 09:20:35	Batida iminente. Data/hora Iminência: 23/04/2018 09:22:35.
Encerrado	23/04/2018 09:50:16	Item encerrado
Abertura do prazo de Convocação - Anexo	23/04/2018 13:04:31	Convocado para envio de anexo o fornecedor PHOENIX INDUSTRIA E COMERCIO DE EQUIPAMENTOS CIENTIFICO, CNPJ/CPF: 44.239.382/0001-86.
Encerramento do prazo de Convocação - Anexo	23/04/2018 13:07:20	Encerrado o prazo de Convocação de Anexo pelo fornecedor PHOENIX INDUSTRIA E COMERCIO DE EQUIPAMENTOS CIENTIFICO, CNPJ/CPF: 44.239.382/0001-86.
Aceite	23/04/2018 13:34:45	Acelte Individual da proposta. Fornecedor: PHOENIX INDUSTRIA E COMERCIO DE EQUIPAMENTOS CIENTIFICO, CNPJ/CPF: 44.239.382/0001-86, pelo melhor lance de R\$ 94.000,0000.
Habilitado	23/04/2018 14:31:09	Habilitação em grupo de propostas. Fornecedor: PHOENIX INDUSTRIA E COMERCIO DE EQUIPAMENTOS CIENTIFICO - CNPJ/CPF: 44.239.382/0001-86

Não existem intenções de recurso para o item

Item: 5 - AUTOCLAVE

Propostas Participaram deste item as empresas abaixo relacionadas, com suas respectivas propostas.
(As propostas com * na frente foram desclassificadas pelo pregoeiro)

CNPJ/CPF	Fornecedor	Porte ME/EPP	Declaração ME/EPP/COOP	Quantidade	Valor Unit.	Valor Global	Data/Hora Registro
04.709.243/0001-54	BS EQUIPAMENTOS, INDUSTRIA E COMERCIO LTDA	Sim	Sim	2	R\$ 8.900,0000	R\$ 17.800,0000	16/04/2018 08:55:14

Marca: Digitale

Fabricante: Bs Equipamentos Ind e Com Ltda

Modelo / Versão: Modelo: 7.5

Descrição Detalhada do Objeto Ofertado: AUTOCLAVE HORIZONTAL DE MESA 75 LITROS: Câmara de esterilização em aço inoxidável. O aço inoxidável é um material nobre indicado para a fabricação das câmaras de esterilização. Painel digital com dois displays independentes, inteiramente em teclado de membrana e com avisos que permitem o controle simultâneo dos parâmetros do ciclo. Permite o controle em tempo real de todo o ciclo de esterilização através de dois painéis digitais independentes, totalmente em teclado de membrana e com diversos indicadores. Controle do ciclo totalmente automático através de microprocessador eletrônico SMT (Surface Mount Technology) com milhares de ciclos programáveis e que permite ajustes de tempo segundo a segundo e de temperatura grau a grau. Um controlador eletrônico de precisão possibilita escolher tempos e temperaturas desejados tanto na esterilização quanto na secagem, o que permite adequar o uso ao tipo de material, sem danificá-lo. Uma ampla liberdade de escolha dos ciclos está disponível para a melhor adequação às necessidades de cada usuário. Fecho da tampa de triplo estágio com sistema de restrição de abertura por fuso de encaixe e deslizamento por rolamento axial. Um dispositivo patenteado que impede a abertura da tampa enquanto houver pressão interna e também oferece maior durabilidade, segurança e suavidade no acionamento. Secagem do material com ajustes de temperatura grau a grau e de tempo segundo a segundo. Com opção de ciclos extras. Sistema de porta com construção dupla totalmente em aço carbono e aço inox laminados. Guarnição em silicone vulcanizado fixada na câmara de esterilização. Atuação descontinua da resistência durante o ciclo para menor consumo de energia elétrica. Utiliza água limpa a cada ciclo para melhor qualidade de vapor. Sistemas de segurança automáticos, com mensagens de erro visuais e sonoras. Dezenas de sistemas de segurança que controlam todo o ciclo e previnem falhas de operação e/ou funcionamento. 22 sistemas de segurança: Controlador eletrônico, controle de fechamento da tampa, controle de bloqueio de ciclo, controle de temperatura excessiva e falha de esterilização, controle de falha de água, controle de temperatura insuficiente e falha de esterilização, controle de interrupção de ciclo, indicação de erro no sensor, controle eletrônico para abertura indevida da tampa, válvula solenoide exclusiva para água, válvula solenoide exclusiva para vapor, válvula anti-vácuo, selo de segurança, guarnição, fecho de triplo estágio, fuso rolamento, tubulação interna, chave geral, fusível, tampa circular, travessa da tampa, trava auxiliar de segurança Temperatura de trabalho: até 121°C e uma pressão de 1kgf/cm² Acessórios: 02 bandejas em alumínio anodizado, Copo graduado, manual de instalação e manutenção. Consumo de energia 500 watts a cada ciclo. Registro no ministério da Saúde. MARCA: Digitale. Modelo: 7.5. Anvisa: 80360560002. Fabricante:Bs Equipamentos Ind e Com Ltda

10.471.797/0001-69	EDILBERTO GREINERT & CIA LTDA	Sim	Sim	2	R\$ 8.900,0000	R\$ 17.800,0000	20/04/2018 10:28:19
--------------------	-------------------------------	-----	-----	---	----------------	-----------------	------------------------

Marca: STERMAX

Fabricante: STERMAX

Modelo / Versão: STERMAX SUPER TOP 75 LITROS 110V OU 220V

Descrição Detalhada do Objeto Ofertado: Câmara de esterilização em aço inoxidável. O aço inoxidável é um material nobre indicado para a fabricação das câmaras de esterilização. É muito mais resistente e seguro que o alumínio e possui uma vida útil maior. Painel digital com dois displays independentes, inteiramente em teclado de membrana e com avisos que permitem o controle simultâneo dos parâmetros do ciclo. Permite o controle em tempo real de todo o ciclo de esterilização através de dois painéis digitais independentes, totalmente em teclado de membrana e com diversos indicadores. Controle do ciclo totalmente automático através de microprocessador eletrônico SMT (Surface Mount Technology) com milhares de ciclos programáveis e que permite ajustes de tempo segundo a segundo e de temperatura grau a grau. Um controlador eletrônico de precisão possibilita escolher tempos e temperaturas desejados tanto na esterilização quanto na secagem, o que permite adequar o uso ao tipo de material, sem danificá-lo. Uma ampla liberdade de escolha dos ciclos está disponível para a melhor adequação às necessidades de cada usuário. Fecho da tampa de triplo estágio com sistema de restrição de abertura por fuso de encaixe e deslizamento por rolamento axial. Um dispositivo patenteado que impede a abertura da tampa enquanto houver pressão interna e também oferece maior durabilidade, segurança e suavidade no acionamento. Secagem do material com ajustes de temperatura grau a grau e de tempo segundo a segundo. Com opção de ciclos extras. Sistema de porta com construção dupla totalmente em aço carbono e aço inox laminados. Guarnição em silicone vulcanizado fixada na câmara de esterilização. Atuação descontinua da resistência durante o ciclo para menor consumo de energia elétrica. Utiliza água limpa a cada ciclo para melhor qualidade de vapor. Sistemas de segurança automáticos, com mensagens de erro visuais e sonoras. Dezenas de sistemas de segurança que controlam todo o ciclo e previnem falhas de operação e/ou funcionamento. Produto resistente, de fácil instalação, operação e manutenção. 22 sistemas de segurança: Controlador eletrônico, controle de fechamento da tampa, controle de bloqueio de ciclo, controle de temperatura excessiva e falha de esterilização, controle de falta de água, controle de temperatura insuficiente e falha de esterilização, controle de interrupção de ciclo, indicação de erro no sensor, controle eletrônico para abertura indevida da tampa, válvula solenoide exclusiva para água, válvula solenoide exclusiva para vapor, válvula anti-vácuo, selo de segurança, guarnição, fecho de triplo estágio, fuso rolamento, tubulação interna, chave geral, fusível, tampa circular, travessa da tampa, trava auxiliar de segurança Temperatura de trabalho: até 121°C e uma pressão de 1kgf/cm² Acessórios: 02 bandejas em alumínio anodizado, Copo graduado, manual de instalação e manutenção. Consumo de energia 500 watts a cada ciclo.

07.626.776/0001-60	CIRURGICA SAO FELIPE PRODUTOS PARA SAUDE LTDA	Sim	Sim	2	R\$ 8.900,0000	R\$ 17.800,0000	20/04/2018 11:31:55
--------------------	---	-----	-----	---	----------------	-----------------	------------------------

Marca: Stermax

Fabricante: STERMAX PRODUTOS MÉDICOS LTDA. - BRASIL

Modelo / Versão: 75AST

Descrição Detalhada do Objeto Ofertado: AUTOCLAVE HORIZONTAL DE MESA 75 LITROS: Câmara de esterilização em aço inoxidável. O aço inoxidável é um material nobre indicado para a fabricação das câmaras de esterilização. Painel digital com dois displays independentes, inteiramente em teclado de membrana e com avisos que permitem o controle simultâneo dos parâmetros do ciclo. Permite o controle em tempo real de todo o ciclo de esterilização através de dois painéis digitais independentes, totalmente em teclado de membrana e com diversos indicadores. Controle do ciclo totalmente automático através de microprocessador eletrônico SMT (Surface Mount Technology) com milhares de ciclos programáveis e que permite ajustes de tempo segundo a segundo e de temperatura grau a grau. Um controlador eletrônico de precisão possibilita escolher tempos e temperaturas desejados tanto na esterilização quanto na secagem, o que permite adequar o uso ao tipo de material, sem danificá-lo. Uma ampla liberdade de escolha dos ciclos está disponível para a melhor adequação às necessidades de cada usuário. Fecho da tampa de triplo estágio com sistema de restrição de abertura por fuso de encaixe e deslizamento por rolamento axial. Um dispositivo patenteado que impede a abertura da tampa enquanto houver pressão interna e também oferece maior durabilidade, segurança e suavidade no acionamento. Secagem do material com ajustes de temperatura grau a grau e de tempo segundo a segundo. Com opção de ciclos extras. Sistema de porta com construção dupla totalmente em aço carbono e aço inox laminados. Guarnição em silicone vulcanizado fixada na câmara de esterilização. Atuação descontinua da resistência durante o ciclo para menor consumo de energia elétrica. Utiliza água limpa a cada ciclo para melhor qualidade de vapor. Sistemas de segurança automáticos, com mensagens de erro visuais e sonoras. Dezenas de sistemas de segurança que controlam todo o ciclo e previnem falhas de operação e/ou funcionamento. 22 sistemas de segurança: Controlador eletrônico, controle de fechamento da tampa, controle de bloqueio de ciclo, controle de temperatura excessiva e falha de esterilização, controle de falta de água, controle de temperatura insuficiente e falha de esterilização, controle de interrupção de ciclo, indicação de erro no sensor, controle eletrônico para abertura indevida da tampa, válvula solenoide exclusiva para água, válvula solenoide exclusiva para vapor, válvula anti-vácuo, selo de segurança, guarnição, fecho de triplo estágio, fuso rolamento, tubulação interna, chave geral, fusível, tampa circular, travessa da tampa, trava auxiliar de segurança Temperatura de trabalho: até 121°C e uma pressão de 1kgf/cm² Acessórios: 02 bandejas em alumínio anodizado, Copo graduado, manual de instalação e manutenção. Consumo de energia 500 watts a cada ciclo. Registro no ministério da Saúde. Declaramos que nos valores propostos estão inclusos todos os custos operacionais, encargos previdenciários, trabalhistas, tributários, comerciais e quaisquer outros que incidam direta ou indiretamente no fornecimento dos bens e que a validade da proposta é de 60 (sessenta) dias, a contar da data de sua apresentação.

22.392.045/0001-91	VENA VITA CONSULTORIA COMERCIAL EIRELI	Sim	Sim	2	R\$ 8.900,0000	R\$ 17.800,0000	20/04/2018 14:55:42
--------------------	--	-----	-----	---	----------------	-----------------	------------------------

Marca: BS EQUIPAMENTOS

Fabricante: BS EQUIPAMENTOS

Modelo / Versão: DIGITALE

Descrição Detalhada do Objeto Ofertado: AUTOCLAVE HORIZONTAL DE MESA 75 LITROS: Câmara de esterilização em aço inoxidável. O aço inoxidável é um material nobre indicado para a fabricação das câmaras de esterilização. Painel digital com dois displays independentes, inteiramente em teclado de membrana e com avisos que permitem o controle simultâneo dos parâmetros do ciclo. Permite o controle em tempo real de todo o ciclo de esterilização através de dois painéis digitais independentes, totalmente em teclado de membrana e com diversos indicadores. Controle do ciclo totalmente automático através de microprocessador eletrônico SMT (Surface Mount Technology) com milhares

de ciclos programáveis e que permite ajustes de tempo segundo a segundo e de temperatura grau a grau. Um controlador eletrônico de precisão possibilita escolher tempos e temperaturas desejados tanto na esterilização quanto na secagem, o que permite adequar o uso ao tipo de material, sem danificá-lo. Uma ampla liberdade de escolha dos ciclos está disponível para a melhor adequação às necessidades de cada usuário. Fecho da tampa de triplo estágio com sistema de restrição de abertura por fuso de encaixe e deslizamento por rolamento axial. Um dispositivo patenteado que impede a abertura da tampa enquanto houver pressão interna e também oferece maior durabilidade, segurança e suavidade no acionamento. Secagem do material com ajustes de temperatura grau a grau e de tempo segundo a segundo. Com opção de ciclos extras. Sistema de porta com construção dupla totalmente em aço carbono e aço inox laminados. Guarnição em silicone vulcanizado fixada na câmara de esterilização. Atuação descontínua da resistência durante o ciclo para menor consumo de energia elétrica. Utiliza água limpa a cada ciclo para melhor qualidade de vapor. Sistemas de segurança automáticos, com mensagens de erro visuais e sonoras. Dezenas de sistemas de segurança que controlam todo o ciclo e previnem falhas de operação e/ou funcionamento. 22 sistemas de segurança: Controlador eletrônico, controle de fechamento da tampa, controle de bloqueio de ciclo, controle de temperatura excessiva e falha de esterilização, controle de falta de água, controle de temperatura insuficiente e falha de esterilização, controle de interrupção de ciclo, indicação de erro no sensor, controle eletrônico para abertura indevida da tampa, válvula solenóide exclusiva para água, válvula solenóide exclusiva para vapor, válvula anti-vácuo, selo de segurança, guarnição, fecho de triplo estágio, fuso rolamento, tubulação interna, chave geral, fusível, tampa circular, travessa da tampa, trava auxiliar de segurança Temperatura de trabalho: até 121°C e uma pressão de 1kgf/cm² Acessórios: 02 bandejas em alumínio anodizado, Copo graduado, manual de instalação e manutenção. Consumo de energia 500 watts a cada ciclo. Registro no ministério da Saúde: 80360560002. CONFORME EDITAL

17.530.495/0001-63 EQUIPAR SUPRIMENTOS EIRELI Sim Sim 2 R\$ 8.900,0000 R\$ 17.800,0000 20/04/2018 15:34:49

Marca: BS

Fabricante: BS

Modelo / Versão: HORIZONTAL DIGITALE 7.5 / 75 LITROS

Descrição Detalhada do Objeto Ofertado: OFERECEMOS: AUTOCLAVE HORIZONTAL DE MESA 75 LITROS Uso profissional Toda em metal • Painel digital alfanumérico com tecnologia LCD (Led Custom Display) com mensagens duplo. • Porta Barrreira Simples Inox e alumínio. • Transdutor pressão / pressostato. • Sensor PT 100 / termostato. • Sensor de porta aberta (micro switch) com indicação no painel. • Desaeração e depressurização automática. • Porta dupla laminada inox com 6 pontos de apoio. • Funcionamento com a porta fechada. • Controle de Nível: para evitar a queima das resistências do gerador caso haja falta d 8#769;água. • 1 a 99 (Configurável) ciclos que atende as principais necessidades. • Controle eletrônico que desarma o sistema em caso de aumento da temperatura configurável. • Balco consumo de água e energia. • Copo dosador graduado. • Chave geral. • Em AÇO INOX. • Capacidade: 75 Litros • Modelo: 7.5 • Possui filtros • Possui entrada exclusiva para validação. • Estrutura em aço A36. • Simples manutenção. • Suporte on line. • Auto diagnóstico à distância. • Até 5 bandejas opcional. • Bandejas aramadas em aço inox (outras sob consulta) • Secagem de porta aberta, fechada e sem secagem (flash). • Para cada tipo de material. • Secagem eficiente. • Secagem extra. • Fusível na placa eletrônica. • Conforme ISO 9001 e 14001 BPF. • Desligamento automático ao final do ciclo. • Trava de segurança, impedindo que a porta se abra enquanto a câmara estiver pressurizada. • Alimentação: 220 V. • Frequência: 50/60 Hz. • Proteção elétrica: Fusíveis. • Potência: Configurável de 600 a 8000 Watts • Pressão Máxima de Trabalho: 2,2 kg/cm2 • Pressão 1 a 2,2 kgf/cm2 configurável • Alarme: 18 níveis configuráveis • Temperatura 120° a 135°C (configurável) • Tempo configurável • Temperatura máxima 150°C • Câmara de esterilização: Aço inoxidável • Anel de vedação da porta: Silicone • Sistema eletrônico: Microcontrolado / processado • Água: Inserção manual • Proteção sobrepressão: Válvula de alívio/ segurança • Proteção supressão: Válvula de anti-vácuo • Sistemas de segurança: 25 (configurável) • Indicação para monitoramento: Digital com auto diagnóstico à distância • Painel de comando: Posicionado na parte frontal superior (indica:temperatura,tempo e pressão / mensagens de comando) Maior conforto ao operador atendendo normas. • Abertura da porta: Fuso em aço inox com duplo estágio + trava de segurança totalizando 3 estágios • Tamanho compacto • Péis reguláveis • Manual de instruções em português • Validade: Indeterminada • Origem: Brasil

26.342.270/0001-74 ROCHA MOREIRA EQUIPAMENTOS MEDICOS EIRELI Sim Sim 2 R\$ 8.900,0000 R\$ 17.800,0000 20/04/2018 16:38:34

Marca: BS EQUIPAMENTOS

Fabricante: BS EQUIPAMENTOS

Modelo / Versão: 75 L

Descrição Detalhada do Objeto Ofertado: AUTOCLAVE, MATERIAL AÇO INOX, TIPO* HORIZONTAL, MODELO GRAVITACIONAL, OPERAÇÃO AUTOMÁTICA, DIGITAL, CARACTERÍSTICA ADICIONAL SISTEMAS DE SECAGEM E SEGURANÇA, ADICIONAL PORTÁTIL, VOLUME CÂMARA CERCA DE 10 L, COMPOSIÇÃO MANÔMETRO ANALÓGICO, SENSOR TEMPERATURA, OUTROS COMPONENTES 2 BANDEJAS

05.286.960/0001-83 V. S. COSTA & CIA LTDA Sim Sim 2 R\$ 8.900,0000 R\$ 17.800,0000 21/04/2018 15:22:02

Marca: STERMAX-75AST

Fabricante: STERMAX-75AST

Modelo / Versão: STERMAX-75AST

Descrição Detalhada do Objeto Ofertado: "AUTOCLAVE HORIZONTAL DE MESA 75 LITROS: Câmara de esterilização em aço inoxidável. O aço inoxidável é um material nobre indicado para a fabricação das câmaras de esterilização. Painel digital com dois displays independentes, inteiramente em teclado de membrana e com avisos que permitem o controle simultâneo dos parâmetros do ciclo. Permite o controle em tempo real de todo o ciclo de esterilização através de dois painéis digitais independentes, totalmente em teclado de membrana e com diversos indicadores. Controle do ciclo totalmente automático através de microprocessador eletrônico SMT (Surface Mount Technology) com milhares de ciclos programáveis e que permite ajustes de tempo segundo a segundo e de temperatura grau a grau. Um controlador eletrônico de precisão possibilita escolher tempos e temperaturas desejados tanto na esterilização quanto na secagem, o que permite adequar o uso ao tipo de material, sem danificá-lo. Uma ampla liberdade de escolha dos ciclos está disponível para a melhor adequação às necessidades de cada usuário. Fecho da tampa de triplo estágio com sistema de restrição de abertura por fuso de encaixe e deslizamento por rolamento axial. Um dispositivo patenteado que impede a abertura da tampa enquanto houver pressão interna e também oferece maior durabilidade, segurança e suavidade no acionamento. Secagem do material com ajustes de temperatura grau a grau e de tempo segundo a segundo. Com opção de ciclos extras. Sistema de porta com construção dupla totalmente em aço carbono e aço inox laminados. Guarnição em silicone vulcanizado fixada na câmara de esterilização. Atuação descontínua da resistência durante o ciclo para menor consumo de energia elétrica. Utiliza água limpa a cada ciclo para melhor qualidade de vapor. Sistemas de segurança automáticos, com mensagens de erro visuais e sonoras. Dezenas de sistemas de segurança que controlam todo o ciclo e previnem falhas de operação e/ou funcionamento. 22 sistemas de segurança: Controlador eletrônico, controle de fechamento da tampa, controle de bloqueio de ciclo, controle de temperatura excessiva e falha de esterilização, controle de falta de água, controle de temperatura insuficiente e falha de esterilização, controle de interrupção de ciclo, indicação de erro no sensor, controle eletrônico para abertura indevida da tampa, válvula solenóide exclusiva para água, válvula solenóide exclusiva para vapor, válvula anti-vácuo, selo de segurança, guarnição, fecho de triplo estágio, fuso rolamento, tubulação interna, chave geral, fusível, tampa circular, travessa da tampa, trava auxiliar de segurança Temperatura de trabalho: até 121°C e uma pressão de 1kgf/cm² Acessórios: 02 bandejas em alumínio anodizado, Copo graduado, manual de instalação e manutenção. Consumo de energia 500 watts a cada ciclo. Registro no ministério da Saúde. ITEM DESTINADO A PARTICIPAÇÃO EXCLUSIVA DE MICRO EMPRESAS, EMPRESAS DE PEQUENO PORTE E EMPREENDEDORES INDIVIDUAIS."

10.821.798/0001-96 ESSENCIAL - COMERCIO DE PRODUTOS MEDICO E HOSPITALARES Sim Sim 2 R\$ 8.900,0000 R\$ 17.800,0000 22/04/2018 20:12:51

Marca: Stermax

Fabricante: Stermax

Modelo / Versão: 75ASTQ110

Descrição Detalhada do Objeto Ofertado: AUTOCLAVE HORIZONTAL DE MESA 75 LITROS: Câmara de esterilização em aço inoxidável. O aço inoxidável é um material nobre indicado para a fabricação das câmaras de esterilização. Painel digital com dois displays independentes, inteiramente em teclado de membrana e com avisos que permitem o controle simultâneo dos parâmetros do ciclo. Permite o controle em tempo real de todo o ciclo de esterilização através de dois painéis digitais independentes, totalmente em teclado de membrana e com diversos indicadores. Controle do ciclo totalmente automático através de microprocessador eletrônico SMT (Surface Mount Technology) com milhares de ciclos programáveis e que permite ajustes de tempo segundo a segundo e de temperatura grau a grau. Um controlador eletrônico de precisão possibilita escolher tempos e temperaturas desejados tanto na esterilização quanto na secagem, o que permite adequar o uso ao tipo de material, sem danificá-lo. Uma ampla liberdade de escolha dos ciclos está disponível para a melhor adequação às necessidades de cada usuário. Fecho da tampa de triplo estágio com sistema de restrição de abertura por fuso de encaixe e deslizamento por rolamento axial. Um dispositivo patenteado que impede a abertura da tampa enquanto houver pressão interna e também oferece maior durabilidade, segurança e suavidade no acionamento. Secagem do material com ajustes de temperatura grau a grau e de tempo segundo a segundo. Com opção de ciclos extras. Sistema de porta com construção dupla totalmente em aço carbono e aço inox laminados. Guarnição em silicone vulcanizado fixada na câmara de esterilização. Atuação descontínua da resistência durante o ciclo para menor consumo de energia elétrica. Utiliza água limpa a cada ciclo para melhor qualidade de vapor. Sistemas de segurança automáticos, com mensagens de erro visuais e sonoras. Dezenas de sistemas de segurança que controlam todo o ciclo e previnem falhas de operação e/ou funcionamento. 22 sistemas de segurança: Controlador eletrônico, controle de fechamento da tampa, controle de bloqueio de ciclo, controle de temperatura excessiva e falha de esterilização, controle de falta de água, controle de temperatura insuficiente e falha de esterilização, controle de interrupção de ciclo, indicação de erro no sensor, controle eletrônico para abertura indevida da tampa, válvula solenóide exclusiva para água, válvula solenóide exclusiva para vapor, válvula anti-vácuo, selo de segurança, guarnição, fecho de triplo estágio, fuso rolamento, tubulação interna, chave geral, fusível, tampa circular, travessa da tampa, trava auxiliar de segurança Temperatura de trabalho: até 121°C e uma pressão de 1kgf/cm² Acessórios: 02 bandejas em alumínio anodizado, Copo graduado, manual de instalação e manutenção. Consumo de energia 500 watts a cada ciclo.

22.654.814/0001-82 RAPHAEL GONCALVES NICESIO Sim Sim 2 R\$ 9.107,0000 R\$ 18.214,0000 20/04/2018 16:58:28

Marca: Stermax

Fabricante: Stermax

Modelo / Versão: 75AST

Descrição Detalhada do Objeto Ofertado: OFERECEMOS: Autoclave Super Top - Câmaras de esterilização em aço inoxidável. - Painel digital LCD, com teclado de membrana para o controle de parâmetros dos ciclos, com mensagens visuais e sonoras. - Controle do ciclo automático através de microprocessador eletrônico, com grande liberdade de ciclos programáveis. - Fecho da tampa de triplo estágio e porta com construção dupla totalmente em aço carbono e aço inox laminados. - Secagem programável do material, com opção de ciclos extras. - Guarnição em silicone vulcanizado fixada na câmara de esterilização - Atuação descontínua da resistência durante o ciclo para menor consumo de energia elétrica - Utiliza água limpa a cada ciclo para melhor qualidade de vapor. - Diversos sistemas de segurança automáticos, com mensagens de erro visuais e sonoras. - Produto resistente, de fácil instalação, operação e manutenção. Marca: Stermax Fabricante: Stermax Modelo: 75AST Procedência: Nacional Anvisa:

22.065.938/0001-22 CCK COMERCIAL EIRELI Sim Sim 2 R\$ 20.000,0000 R\$ 40.000,0000 23/04/2018 08:54:50

Marca: Stermax

Fabricante: Stermax

Modelo / Versão: 75AST

Descrição Detalhada do Objeto Ofertado: AUTOCLAVE HORIZONTAL DE MESA 75 LITROS: Câmara de esterilização em aço inoxidável. O aço inoxidável é um material nobre indicado para a fabricação das câmaras de esterilização. Painel digital com dois displays independentes, inteiramente em teclado de membrana e com avisos que permitem o controle simultâneo dos parâmetros do ciclo. Permite o controle em tempo real de todo o ciclo de esterilização através de dois painéis digitais independentes, totalmente em teclado de membrana e com diversos indicadores. Controle do ciclo totalmente automático através de microprocessador eletrônico SMT (Surface Mount Technology) com milhares de ciclos programáveis e que permite ajustes de tempo segundo a segundo e de temperatura grau a grau. Um controlador eletrônico de precisão possibilita escolher tempos e temperaturas desejados tanto na esterilização quanto na secagem, o que permite adequar o uso ao tipo de material, sem danificá-lo. Uma ampla liberdade de escolha dos ciclos está disponível para a melhor adequação às necessidades de cada usuário. Fecho da tampa de triplo estágio com sistema de restrição de abertura por fuso de encaixe e deslizamento por rolamento axial. Um dispositivo patenteado que impede a abertura da tampa enquanto houver pressão interna e também oferece maior durabilidade, segurança e suavidade no acionamento. Secagem do material com ajustes de temperatura grau a grau e de tempo segundo a segundo. Com opção de ciclos extras. Sistema de porta com construção dupla totalmente em aço carbono e aço inox laminados. Guarnição em silicone vulcanizado fixada na câmara de esterilização. Atuação descontínua da resistência durante o ciclo para menor consumo de energia elétrica. Utiliza água limpa a cada ciclo para melhor qualidade de vapor. Sistemas de segurança automáticos, com mensagens de erro visuais e sonoras. Dezenas de sistemas de segurança que controlam todo o ciclo e previnem falhas de operação e/ou funcionamento. 22 sistemas de segurança: Controlador eletrônico, controle de fechamento da tampa, controle de bloqueio de ciclo, controle de temperatura excessiva e falha de esterilização, controle de falta de água, controle de temperatura insuficiente e falha de esterilização, controle de interrupção de ciclo, indicação de erro no sensor, controle eletrônico para abertura indevida da tampa, válvula solenóide exclusiva para água, válvula solenóide exclusiva para vapor, válvula anti-vácuo, selo de segurança, guarnição, fecho de triplo estágio, fuso rolamento, tubulação interna, chave geral, fusível, tampa circular, travessa da tampa, trava auxiliar de segurança Temperatura de trabalho: até 121°C e uma pressão de 1kgf/cm² Acessórios: 02 bandejas em alumínio anodizado, Copo graduado, manual de instalação e manutenção. Consumo de energia 500 watts a cada ciclo. Registro no ministério da Saúde. (ENTREGA SEM INSTALAÇÃO)

Lances (Obs: lances com * na frente foram excluídos pelo pregoeiro)

Valor do Lance

R\$ 40.000,0000

CNPJ/CPF

22.065.938/0001-22

Data/Hora Registro

23/04/2018 09:00:24:590

R\$ 18.214,0000	22.654.814/0001-82	23/04/2018 09:00:24:590
R\$ 17.800,0000	10.821.798/0001-96	23/04/2018 09:00:24:590
R\$ 17.800,0000	04.709.243/0001-54	23/04/2018 09:00:24:590
R\$ 17.800,0000	10.471.797/0001-69	23/04/2018 09:00:24:590
R\$ 17.800,0000	17.530.495/0001-63	23/04/2018 09:00:24:590
R\$ 17.800,0000	07.626.776/0001-60	23/04/2018 09:00:24:590
R\$ 17.800,0000	22.392.045/0001-91	23/04/2018 09:00:24:590
R\$ 17.800,0000	26.342.270/0001-74	23/04/2018 09:00:24:590
R\$ 17.800,0000	05.286.960/0001-83	23/04/2018 09:00:24:590
R\$ 17.800,0000	22.065.938/0001-22	23/04/2018 09:00:24:590
R\$ 17.799,9000	22.065.938/0001-22	23/04/2018 09:04:28:767
R\$ 17.799,5400	05.286.960/0001-83	23/04/2018 09:05:00:017
R\$ 17.785,0000	22.392.045/0001-91	23/04/2018 09:05:42:100
R\$ 17.784,7400	05.286.960/0001-83	23/04/2018 09:07:20:920
R\$ 17.760,0000	10.471.797/0001-69	23/04/2018 09:07:24:403
R\$ 17.759,8200	05.286.960/0001-83	23/04/2018 09:08:49:020
R\$ 17.750,0000	10.471.797/0001-69	23/04/2018 09:08:52:473
R\$ 17.749,9400	05.286.960/0001-83	23/04/2018 09:12:38:427
R\$ 17.700,0000	10.821.798/0001-96	23/04/2018 09:12:41:850
R\$ 17.699,5500	05.286.960/0001-83	23/04/2018 09:16:58:633
R\$ 17.699,5400	22.065.938/0001-22	23/04/2018 09:17:01:790
R\$ 17.699,2200	05.286.960/0001-83	23/04/2018 09:20:48:607
R\$ 17.699,2100	22.065.938/0001-22	23/04/2018 09:20:51:713
R\$ 17.685,1900	22.392.045/0001-91	23/04/2018 09:21:08:670
R\$ 17.698,9300	05.286.960/0001-83	23/04/2018 09:21:12:293
R\$ 17.685,1800	22.065.938/0001-22	23/04/2018 09:21:12:310
R\$ 17.684,7400	05.286.960/0001-83	23/04/2018 09:21:28:953
R\$ 17.670,1900	22.392.045/0001-91	23/04/2018 09:21:32:797
R\$ 17.670,1800	22.065.938/0001-22	23/04/2018 09:21:40:267
R\$ 17.670,0100	05.286.960/0001-83	23/04/2018 09:21:49:047
R\$ 17.650,1900	22.392.045/0001-91	23/04/2018 09:21:52:813
R\$ 17.650,1800	22.065.938/0001-22	23/04/2018 09:22:05:627
R\$ 17.649,7000	05.286.960/0001-83	23/04/2018 09:22:09:063
R\$ 17.600,0000	10.471.797/0001-69	23/04/2018 09:22:13:160
R\$ 17.585,1900	22.392.045/0001-91	23/04/2018 09:22:19:300
R\$ 17.585,0500	05.286.960/0001-83	23/04/2018 09:22:26:630
R\$ 17.560,1900	22.392.045/0001-91	23/04/2018 09:22:33:393
R\$ 18.212,6000	22.654.814/0001-82	23/04/2018 09:22:51:473
R\$ 17.600,0000	10.821.798/0001-96	23/04/2018 09:22:52:007
R\$ 17.560,1000	05.286.960/0001-83	23/04/2018 09:22:53:210
R\$ 17.580,0000	10.471.797/0001-69	23/04/2018 09:22:54:553
R\$ 17.540,0000	07.626.776/0001-60	23/04/2018 09:22:57:990
R\$ 17.450,1900	22.392.045/0001-91	23/04/2018 09:23:07:350
R\$ 17.449,9300	05.286.960/0001-83	23/04/2018 09:23:12:193
R\$ 17.000,0000	10.821.798/0001-96	23/04/2018 09:23:15:647
R\$ 17.400,0000	10.471.797/0001-69	23/04/2018 09:23:18:820
R\$ 16.950,1900	22.392.045/0001-91	23/04/2018 09:23:22:617
R\$ 16.999,8900	05.286.960/0001-83	23/04/2018 09:23:35:273
R\$ 16.947,3800	26.342.270/0001-74	23/04/2018 09:23:36:087
R\$ 16.950,0000	10.471.797/0001-69	23/04/2018 09:23:48:417
R\$ 16.700,0000	10.821.798/0001-96	23/04/2018 09:23:48:680
R\$ 16.699,6800	05.286.960/0001-83	23/04/2018 09:23:54:963
R\$ 16.930,1900	22.392.045/0001-91	23/04/2018 09:23:58:027
R\$ 16.698,3900	26.342.270/0001-74	23/04/2018 09:24:03:573
R\$ 16.300,0000	10.821.798/0001-96	23/04/2018 09:24:08:747
R\$ 16.650,0000	10.471.797/0001-69	23/04/2018 09:24:16:183
R\$ 16.299,7100	05.286.960/0001-83	23/04/2018 09:24:18:903
R\$ 16.680,0000	07.626.776/0001-60	23/04/2018 09:24:19:293
R\$ 16.200,1900	22.392.045/0001-91	23/04/2018 09:24:22:310
R\$ 16.197,6400	26.342.270/0001-74	23/04/2018 09:24:26:780
R\$ 16.197,5900	05.286.960/0001-83	23/04/2018 09:24:30:043
R\$ 16.100,1900	22.392.045/0001-91	23/04/2018 09:24:39:747
R\$ 16.097,5900	26.342.270/0001-74	23/04/2018 09:24:47:937
R\$ 16.097,8500	07.626.776/0001-60	23/04/2018 09:24:50:937
R\$ 16.097,1600	05.286.960/0001-83	23/04/2018 09:24:51:610
R\$ 16.094,6800	26.342.270/0001-74	23/04/2018 09:25:00:203
R\$ 15.985,1900	22.392.045/0001-91	23/04/2018 09:25:10:937
R\$ 16.090,0000	04.709.243/0001-54	23/04/2018 09:25:13:970
R\$ 16.090,0000	17.530.495/0001-63	23/04/2018 09:25:19:203
R\$ 15.984,7000	05.286.960/0001-83	23/04/2018 09:25:20:533
R\$ 17.525,0000	22.065.938/0001-22	23/04/2018 09:25:20:533
R\$ 15.982,6400	26.342.270/0001-74	23/04/2018 09:25:25:750
R\$ 16.000,0000	10.471.797/0001-69	23/04/2018 09:25:31:203
R\$ 15.982,2000	05.286.960/0001-83	23/04/2018 09:25:36:643
R\$ 15.950,1900	22.392.045/0001-91	23/04/2018 09:25:41:893
R\$ 15.947,5400	26.342.270/0001-74	23/04/2018 09:25:48:970
R\$ 15.980,0000	04.709.243/0001-54	23/04/2018 09:25:52:223
R\$ 15.980,0000	17.530.495/0001-63	23/04/2018 09:25:54:580
R\$ 15.925,8500	07.626.776/0001-60	23/04/2018 09:25:55:050
R\$ 15.947,1000	05.286.960/0001-83	23/04/2018 09:26:01:287
R\$ 15.980,0000	10.471.797/0001-69	23/04/2018 09:26:02:317
R\$ 15.800,1900	22.392.045/0001-91	23/04/2018 09:26:03:083
R\$ 15.798,0500	26.342.270/0001-74	23/04/2018 09:26:10:677
R\$ 15.797,6000	05.286.960/0001-83	23/04/2018 09:26:13:710
R\$ 15.750,1900	22.392.045/0001-91	23/04/2018 09:26:22:787
R\$ 15.795,0000	10.471.797/0001-69	23/04/2018 09:26:32:523
R\$ 15.748,8900	26.342.270/0001-74	23/04/2018 09:26:32:740
R\$ 15.780,0000	17.530.495/0001-63	23/04/2018 09:26:35:710
R\$ 15.748,8200	05.286.960/0001-83	23/04/2018 09:26:41:867
		23/04/2018 09:26:42:990

001523

J. J. Garcia

(M)

R\$ 15.747,3700	26.342.270/0001-74	23/04/2018 09:26:56:070
R\$ 15.746,8800	05.286.960/0001-83	23/04/2018 09:27:03:150
R\$ 15.725,1900	22.392.045/0001-91	23/04/2018 09:27:06:870
R\$ 15.730,0000	07.626.776/0001-60	23/04/2018 09:27:13:807
R\$ 15.723,5600	26.342.270/0001-74	23/04/2018 09:27:16:620
R\$ 15.740,0000	17.530.495/0001-63	23/04/2018 09:27:18:883
R\$ 15.740,0000	10.471.797/0001-69	23/04/2018 09:27:19:243
R\$ 15.723,4500	05.286.960/0001-83	23/04/2018 09:27:23:370
R\$ 15.700,1900	22.392.045/0001-91	23/04/2018 09:27:28:103
R\$ 15.670,8500	07.626.776/0001-60	23/04/2018 09:27:36:010
R\$ 15.697,5000	26.342.270/0001-74	23/04/2018 09:27:36:637
R\$ 15.670,7800	05.286.960/0001-83	23/04/2018 09:27:43:683
R\$ 15.650,1900	22.392.045/0001-91	23/04/2018 09:27:55:230
R\$ 15.647,4400	26.342.270/0001-74	23/04/2018 09:27:58:247
R\$ 15.670,0000	04.709.243/0001-54	23/04/2018 09:28:00:640
R\$ 15.647,0400	05.286.960/0001-83	23/04/2018 09:28:04:043
R\$ 15.621,8500	07.626.776/0001-60	23/04/2018 09:28:18:060
R\$ 15.645,3800	26.342.270/0001-74	23/04/2018 09:28:18:670
R\$ 15.630,0000	10.471.797/0001-69	23/04/2018 09:28:23:140
R\$ 15.621,7600	05.286.960/0001-83	23/04/2018 09:28:24:513
R\$ 15.640,3000	17.530.495/0001-63	23/04/2018 09:28:25:390
R\$ 15.585,1900	22.392.045/0001-91	23/04/2018 09:28:28:750
R\$ 15.582,2900	26.342.270/0001-74	23/04/2018 09:28:39:127
R\$ 15.582,0800	05.286.960/0001-83	23/04/2018 09:28:44:580
R\$ 15.615,0000	17.530.495/0001-63	23/04/2018 09:28:52:703
R\$ 15.580,0000	04.709.243/0001-54	23/04/2018 09:28:53:470
R\$ 15.577,2600	26.342.270/0001-74	23/04/2018 09:28:59:533
R\$ 15.550,0000	10.471.797/0001-69	23/04/2018 09:29:02:673
R\$ 15.550,1900	22.392.045/0001-91	23/04/2018 09:29:03:533
R\$ 15.549,7200	05.286.960/0001-83	23/04/2018 09:29:06:110
R\$ 15.496,8500	07.626.776/0001-60	23/04/2018 09:29:17:080
R\$ 15.495,7700	26.342.270/0001-74	23/04/2018 09:29:20:300
R\$ 15.548,0000	04.709.243/0001-54	23/04/2018 09:29:22:020
R\$ 15.350,1900	22.392.045/0001-91	23/04/2018 09:29:26:427
R\$ 15.495,3000	05.286.960/0001-83	23/04/2018 09:29:26:550
R\$ 15.540,0000	10.471.797/0001-69	23/04/2018 09:29:26:643
R\$ 15.348,4700	26.342.270/0001-74	23/04/2018 09:29:40:537
R\$ 15.348,0300	05.286.960/0001-83	23/04/2018 09:29:46:600
R\$ 15.330,0000	10.471.797/0001-69	23/04/2018 09:29:52:630
R\$ 15.340,0000	17.530.495/0001-63	23/04/2018 09:29:54:973
R\$ 15.325,1900	22.392.045/0001-91	23/04/2018 09:29:56:990
R\$ 15.345,0000	04.709.243/0001-54	23/04/2018 09:29:57:020
R\$ 15.327,7800	07.626.776/0001-60	23/04/2018 09:29:57:180
R\$ 15.323,8600	26.342.270/0001-74	23/04/2018 09:30:00:990
R\$ 15.323,4000	05.286.960/0001-83	23/04/2018 09:30:07:053
R\$ 15.310,7000	07.626.776/0001-60	23/04/2018 09:30:19:663
R\$ 15.323,0000	04.709.243/0001-54	23/04/2018 09:30:22:493
R\$ 15.308,7800	26.342.270/0001-74	23/04/2018 09:30:22:853
R\$ 14.985,1900	22.392.045/0001-91	23/04/2018 09:30:26:790
R\$ 15.308,3900	05.286.960/0001-83	23/04/2018 09:30:27:180
R\$ 15.306,0000	10.471.797/0001-69	23/04/2018 09:30:29:540
R\$ 15.000,0000	26.342.270/0001-74	23/04/2018 09:30:43:213
R\$ 14.984,7300	05.286.960/0001-83	23/04/2018 09:30:47:447
R\$ 14.980,1900	22.392.045/0001-91	23/04/2018 09:30:54:200
R\$ 14.982,0000	04.709.243/0001-54	23/04/2018 09:31:07:653
R\$ 14.979,8100	05.286.960/0001-83	23/04/2018 09:31:12:467
R\$ 14.960,0000	10.471.797/0001-69	23/04/2018 09:31:20:903
R\$ 14.945,1900	22.392.045/0001-91	23/04/2018 09:31:24:683
R\$ 14.959,0000	04.709.243/0001-54	23/04/2018 09:31:28:107
R\$ 14.944,8100	05.286.960/0001-83	23/04/2018 09:31:29:590
R\$ 14.950,0000	17.530.495/0001-63	23/04/2018 09:31:48:297
R\$ 14.925,1900	22.392.045/0001-91	23/04/2018 09:31:51:437
R\$ 14.924,9400	05.286.960/0001-83	23/04/2018 09:31:58:267
R\$ 14.870,8700	07.626.776/0001-60	23/04/2018 09:32:00:170
R\$ 14.923,0000	04.709.243/0001-54	23/04/2018 09:32:03:593
R\$ 14.920,4000	10.471.797/0001-69	23/04/2018 09:32:08:703
R\$ 14.750,1900	22.392.045/0001-91	23/04/2018 09:32:11:703
R\$ 14.749,0700	26.342.270/0001-74	23/04/2018 09:32:13:343
R\$ 14.750,0700	05.286.960/0001-83	23/04/2018 09:32:21:563
R\$ 14.748,0000	04.709.243/0001-54	23/04/2018 09:32:31:847
R\$ 14.745,2700	26.342.270/0001-74	23/04/2018 09:32:35:440
R\$ 14.744,8800	05.286.960/0001-83	23/04/2018 09:32:40:270
R\$ 14.710,1900	22.392.045/0001-91	23/04/2018 09:32:42:863
R\$ 14.744,0000	04.709.243/0001-54	23/04/2018 09:32:51:990
R\$ 14.708,1700	26.342.270/0001-74	23/04/2018 09:32:55:643
R\$ 14.742,0000	10.471.797/0001-69	23/04/2018 09:32:55:927
R\$ 14.708,0500	05.286.960/0001-83	23/04/2018 09:33:00:990
R\$ 14.687,8500	07.626.776/0001-60	23/04/2018 09:33:04:833
R\$ 14.550,1900	22.392.045/0001-91	23/04/2018 09:33:06:410
R\$ 14.708,0000	04.709.243/0001-54	23/04/2018 09:33:09:210
R\$ 14.600,0000	17.530.495/0001-63	23/04/2018 09:33:12:007
R\$ 14.548,9500	26.342.270/0001-74	23/04/2018 09:33:16:020
R\$ 14.548,7400	05.286.960/0001-83	23/04/2018 09:33:31:693
R\$ 14.548,0000	04.709.243/0001-54	23/04/2018 09:33:34:790
R\$ 14.545,9100	26.342.270/0001-74	23/04/2018 09:33:38:163
R\$ 14.545,5800	05.286.960/0001-83	23/04/2018 09:33:44:650
R\$ 14.510,1900	22.392.045/0001-91	23/04/2018 09:33:46:040
R\$ 14.545,6000	10.471.797/0001-69	23/04/2018 09:33:54:960
R\$ 14.508,0300	26.342.270/0001-74	

001524

M

J. S. Pereira

R\$ 14.507,5600	05.286.960/0001-83	23/04/2018 09:33:58:400
R\$ 14.508,0000	04.709.243/0001-54	23/04/2018 09:34:03:290
R\$ 14.450,1900	22.392.045/0001-91	23/04/2018 09:34:07:540
R\$ 14.447,7200	26.342.270/0001-74	23/04/2018 09:34:14:980
R\$ 14.447,4600	05.286.960/0001-83	23/04/2018 09:34:18:700
R\$ 14.350,1900	22.392.045/0001-91	23/04/2018 09:34:32:183
R\$ 14.348,8600	26.342.270/0001-74	23/04/2018 09:34:35:230
R\$ 14.348,6600	05.286.960/0001-83	23/04/2018 09:34:38:857
R\$ 14.347,0000	04.709.243/0001-54	23/04/2018 09:34:44:590
R\$ 14.300,1900	22.392.045/0001-91	23/04/2018 09:34:54:107
R\$ 14.297,3000	26.342.270/0001-74	23/04/2018 09:34:57:450
R\$ 14.296,9600	05.286.960/0001-83	23/04/2018 09:35:00:607
R\$ 14.296,0000	04.709.243/0001-54	23/04/2018 09:35:08:983
R\$ 14.294,4100	26.342.270/0001-74	23/04/2018 09:35:17:547
R\$ 14.294,1700	05.286.960/0001-83	23/04/2018 09:35:20:873
R\$ 14.250,1900	22.392.045/0001-91	23/04/2018 09:35:24:063
R\$ 14.274,8500	07.626.776/0001-60	23/04/2018 09:35:30:843
R\$ 14.247,6700	26.342.270/0001-74	23/04/2018 09:35:37:627
R\$ 14.247,4300	05.286.960/0001-83	23/04/2018 09:35:41:033
R\$ 14.246,0000	04.709.243/0001-54	23/04/2018 09:35:45:737
R\$ 14.100,1900	22.392.045/0001-91	23/04/2018 09:35:48:737
R\$ 14.087,8500	07.626.776/0001-60	23/04/2018 09:35:57:143
R\$ 14.098,7200	26.342.270/0001-74	23/04/2018 09:35:57:643
R\$ 14.087,6000	05.286.960/0001-83	23/04/2018 09:36:03:033
R\$ 14.000,1900	22.392.045/0001-91	23/04/2018 09:36:12:677
R\$ 13.999,0200	26.342.270/0001-74	23/04/2018 09:36:17:690
R\$ 14.085,0000	04.709.243/0001-54	23/04/2018 09:36:18:847
R\$ 13.998,8400	05.286.960/0001-83	23/04/2018 09:36:23:333
R\$ 13.950,1900	22.392.045/0001-91	23/04/2018 09:36:33:960
R\$ 13.947,8000	26.342.270/0001-74	23/04/2018 09:36:37:740
R\$ 13.947,4700	05.286.960/0001-83	23/04/2018 09:36:43:427
R\$ 13.946,0000	04.709.243/0001-54	23/04/2018 09:36:48:490
R\$ 13.850,1900	22.392.045/0001-91	23/04/2018 09:36:57:617
R\$ 13.943,3900	26.342.270/0001-74	23/04/2018 09:36:57:837
R\$ 14.500,0000	17.530.495/0001-63	23/04/2018 09:37:01:023
R\$ 13.849,8200	05.286.960/0001-83	23/04/2018 09:37:03:740

001525

Não existem lances de desempate ME/EPP para o item

Eventos do Item

Evento	Data	Observações
Aberto	23/04/2018 09:04:02	Item aberto.
Iminência de Encerramento	23/04/2018 09:20:48	Batida iminente. Data/hora iminência: 23/04/2018 09:22:48.
Encerrado	23/04/2018 09:37:07	Item encerrado
Abertura do prazo de Convocação - Anexo	23/04/2018 13:04:45	Convocado para envio de anexo o fornecedor V. S. COSTA & CIA LTDA, CNPJ/CPF: 05.286.960/0001-83.
Recusa	24/04/2018 09:29:36	Recusa da proposta. Fornecedor: V. S. COSTA & CIA LTDA, CNPJ/CPF: 05.286.960/0001-83, pelo melhor lance de R\$ 13.849,8200. Motivo: A convocada não enviou anexos solicitados.
Encerramento do prazo de Convocação - Anexo	24/04/2018 09:29:36	Encerrado pelo Sistema o prazo de Convocação de Anexo do fornecedor V. S. COSTA & CIA LTDA, CNPJ/CPF: 05.286.960/0001-83.
Abertura do prazo de Convocação - Anexo	24/04/2018 09:29:45	Convocado para envio de anexo o fornecedor VENA VITA CONSULTORIA COMERCIAL EIRELI, CNPJ/CPF: 22.392.045/0001-91.
Encerramento do prazo de Convocação - Anexo	24/04/2018 10:14:56	Encerrado o prazo de Convocação de Anexo pelo fornecedor VENA VITA CONSULTORIA COMERCIAL EIRELI, CNPJ/CPF: 22.392.045/0001-91.
Recusa	24/04/2018 11:25:14	Recusa da proposta. Fornecedor: VENA VITA CONSULTORIA COMERCIAL EIRELI, CNPJ/CPF: 22.392.045/0001-91, pelo melhor lance de R\$ 13.850,1900. Motivo: Não consta na proposta modelo do equipamento.
Abertura do prazo de Convocação - Anexo	24/04/2018 13:32:39	Convocado para envio de anexo o fornecedor ROCHA MOREIRA EQUIPAMENTOS MEDICOS EIRELI, CNPJ/CPF: 26.342.270/0001-74.
Encerramento do prazo de Convocação - Anexo	24/04/2018 17:48:20	Encerrado o prazo de Convocação de Anexo pelo fornecedor ROCHA MOREIRA EQUIPAMENTOS MEDICOS EIRELI, CNPJ/CPF: 26.342.270/0001-74.
Recusa	25/04/2018 09:00:39	Recusa da proposta. Fornecedor: ROCHA MOREIRA EQUIPAMENTOS MEDICOS EIRELI, CNPJ/CPF: 26.342.270/0001-74, pelo melhor lance de R\$ 13.943,3900. Motivo: Produto proposto não atende o edital.
Recusa	25/04/2018 09:02:09	Recusa da proposta. Fornecedor: BS EQUIPAMENTOS, INDUSTRIA E COMERCIO LTDA, CNPJ/CPF: 04.709.243/0001-54, pelo melhor lance de R\$ 13.946,0000. Motivo: esta marca e modelo não atende o edital, conforme proposta já recusada.
Abertura do prazo de Convocação - Anexo	25/04/2018 09:02:24	Convocado para envio de anexo o fornecedor CIRURGICA SAO FELIPE PRODUTOS PARA SAUDE LTDA, CNPJ/CPF: 07.626.776/0001-60.
Encerramento do prazo de Convocação - Anexo	25/04/2018 11:13:55	Encerrado o prazo de Convocação de Anexo pelo fornecedor CIRURGICA SAO FELIPE PRODUTOS PARA SAUDE LTDA, CNPJ/CPF: 07.626.776/0001-60.
Aceite	25/04/2018 13:51:26	Aceite individual da proposta. Fornecedor: CIRURGICA SAO FELIPE PRODUTOS PARA SAUDE LTDA, CNPJ/CPF: 07.626.776/0001-60, pelo melhor lance de R\$ 14.087,8500.
Habilitado	25/04/2018 13:51:40	Habilitação em grupo de propostas. Fornecedor: CIRURGICA SAO FELIPE PRODUTOS PARA SAUDE LTDA - CNPJ/CPF: 07.626.776/0001-60

Não existem intenções de recurso para o item

Item: 6 - TONÔMETRO

Propostas Participaram deste item as empresas abaixo relacionadas, com suas respectivas propostas.
(As propostas com * na frente foram desclassificadas pelo pregoeiro)

CNPJ/CPF	Fornecedor	Porte ME/EPP	Declaração ME/EPP/COOP	Quantidade	Valor Unit.	Valor Global	Data/Hora Registro
33.131.079/0001-49	CARL ZEISS DO BRASIL LTDA	Não	Não	1	R\$ 80.000,0000	R\$ 80.000,0000	20/04/2018 17:08:49
<p>Marca: CARL ZEISS Fabricante: CARL ZEISS MEDITEC AG Modelo / Versão: VISUPLAN 500 Descrição Detalhada do Objeto Ofertado: TONÔMETRO DE SOPRO, MODELO "VISUPLAN 500", PARA MEDIÇÃO DA PRESSÃO INTRAOCULAR. MARCA/FABRICANTE: CARL ZEISS MEDITEC AG, PROCEDÊNCIA: ALEMANHA, REGISTRO NO MINISTÉRIO DA SAÚDE Nº 10332039082. VISUPLAN 500 é um tonômetro que serve para a medição da pressão intraocular para auxílio na detecção e diagnóstico precoce do glaucoma. O VISUPLAN 500 é um tonômetro, que se alinha automaticamente ao vértice do olho esquerdo ou olho direito de um paciente a ser examinado. A medição ocorre sem contato através de um impulso de ar sobre a córnea do olho. Equipamento composto de: VISUPLAN 500 02 Papel para impressão; Capa protetora; Cabo para conexão elétrica; Conjunto de documentos; Manual de Operações em Português incluso, a ser entregue juntamente com o equipamento. Garantia: 12 (doze) meses a contar da data de entrega definitiva. Assistência técnica autorizada permanente no Brasil, realizada no local de instalação dos equipamentos. Declaramos total conhecimento, atendimento e concordância com todos os termos e itens deste Edital e seus Anexos. LINK PARA ACESSO AO CATALOGO DO FABRICANTE: https://www.zeiss.com.br/vision-care/pt_br/products/instrumentos/simplificidade-com-a-linha-zeiss-essencial/visuplan-500.html#dados-tecnicos</p>							
24.905.567/0001-75	AXIS TECNOLOGIA MEDICA LTDA	Sim	Sim	1	R\$ 82.000,0000	R\$ 82.000,0000	17/04/2018 15:02:54
<p>Marca: REICHERT Fabricante: REICHERT INC. EUA</p>							

Item	Descrição	Marca	Fabricante	Modelo / Versão	Qtd	Valor Unit	Valor Total	Data	Horário
14.836.960/0001-09	Modelo / Versão: 7CR AUTO TONOMETER Descrição Detalhada do Objeto Ofertado: TONÔMETRO DE SOPRO: Equipamento para medição da pressão intraocular: Provido de monitor integrado ao aparelho de aproximadamente 05 polegadas, para medição e alinhamento ocular, com no mínimo 3 medições por olho com emissão de nota de qualidade da medição; com comandos do painel por toque na tela para controle com funções de: impressão, ajustes, movimento do cursor; data e hora; Com Impressora; Faixa de Medição manual/automático em torno de 7 a 60 mmHg. Distância de trabalho de aproximadamente 11 mm (ajuste automático); Com conexão para computador através de saída RS 232; • Alimentação: bivoit (100 a 240V, 50/60 Hz) automático. Deve possuir pressão intraocular corneana compensada. Dados do exame transferidos via portal USB diretamente para computador. Medições sistema de elevação elétrica e botão liga/desliga na mesa, com tomada apropriada para o tonômetro, com altura de elevação compreendida entre 670 a 850 mm, provido de pés reguláveis e coluna na parte central e alimentação elétrica bivoit (100 a 240V, 50/60 Hz) ou ajustável através de chave seletora. REGISTRO ANVISA - SIM / GARANTIA 12 MESES / MESA ELÉTRICA XENONIO - MODELO N - CENTRAL	Topcon	Topcon Inc	CT 80	1	R\$ 85.420,0000	R\$ 85.420,0000	19/04/2018	14:38:02
10.891.188/0001-69	Descrição Detalhada do Objeto Ofertado: TONÔMETRO DE SOPRO: Equipamento para medição da pressão intraocular: Provido de monitor integrado ao aparelho de aproximadamente 05 polegadas, para medição e alinhamento ocular, com no mínimo 3 medições por olho com emissão de nota de qualidade da medição; com comandos do painel por toque na tela para controle com funções de: impressão, ajustes, movimento do cursor; data e hora; Com impressora; Faixa de Medição manual/automático em torno de 7 a 60 mmHg. Distância de trabalho de aproximadamente 11 mm (ajuste automático); Com conexão para computador através de saída RS 232; • Alimentação: bivoit (100 a 240V, 50/60 Hz) automático. Deve possuir pressão intraocular corneana compensada. Dados do exame transferidos via portal USB diretamente para computador. Medições sistema de elevação elétrica e botão liga/desliga na mesa, com tomada apropriada para o tonômetro, com altura de elevação compreendida entre 670 a 850 mm, provido de pés reguláveis e coluna na parte central e alimentação elétrica bivoit (100 a 240V, 50/60 Hz) ou ajustável através de chave seletora. Entrega 30 dias, pagamento a vista, nº registro Anvisa 10354340024, garantia 12 meses.	Keeler	Keeler	Pulsair Desktop	1	R\$ 85.990,0000	R\$ 85.990,0000	16/04/2018	15:58:54
18.826.959/0001-46	Descrição Detalhada do Objeto Ofertado: intervalo de calibração 5 mm Hg a 50 mm Hg Exactidão dos valores Exactidão dos valores visualizados até 1 casa decimal, por ex.: 12,3 Escala visualizada Uma linha única de 16 caracteres alfanuméricos Sistema de iluminação LED de infravermelho Distância de trabalho 20 mm Dimensões 475 x 410 x 245 mm (A x P x L) Peso 16 kg Em conformidade com Norma de Segurança Elétrica (Médica) BS EN 60601-1:2006. Norma de Compatibilidade Electromagnética EN 60601-1-2:2007. Instrumentos oftálmicos - requisitos fundamentais e métodos de teste, ISO 15004-1:2006. Perigo da radiação óptica, ISO 15004-2:2007 Unidade de Alimentação Modo comutação, (110 V - 240 V) +/- 10% tipo ficha múltipla em conformidade com as normas EN 60601-1, EN 61000-6-2 e EN 61000-6-3 Saída de alimentação 30 VA (CC 12 V; 2,5 A) Frequência 50/60 Hz Impressora térmica de linhas	REXXAM	REXXAM	NCT200	1	R\$ 86.000,0000	R\$ 86.000,0000	20/04/2018	15:57:30
03.952.368/0001-48	Descrição Detalhada do Objeto Ofertado: TONÔMETRO DE SOPRO: Equipamento para medição da pressão intraocular: Provido de monitor integrado ao aparelho de aproximadamente 05 polegadas, para medição e alinhamento ocular, com no mínimo 3 medições por olho com emissão de nota de qualidade da medição; com comandos do painel por toque na tela para controle com funções de: impressão, ajustes, movimento do cursor; data e hora; Com impressora; Faixa de Medição manual/automático em torno de 7 a 60 mmHg. Distância de trabalho de aproximadamente 11 mm (ajuste automático); Com conexão para computador através de saída RS 232; • Alimentação: bivoit (100 a 240V, 50/60 Hz) automático. Deve possuir pressão intraocular corneana compensada. Dados do exame transferidos via portal USB diretamente para computador. Medições sistema de elevação elétrica e botão liga/desliga na mesa, com tomada apropriada para o tonômetro, com altura de elevação compreendida entre 670 a 850 mm, provido de pés reguláveis e coluna na parte central e alimentação elétrica bivoit (100 a 240V, 50/60 Hz) ou ajustável através de chave seletora. Garantia 3 (tres) anos contra possíveis defeitos de fabricação. Registro do Produto : 10364099016	HUVITZ	HUVITZ	HNT 7000	1	R\$ 88.000,0000	R\$ 88.000,0000	20/04/2018	17:50:39
10.242.040/0001-01	Descrição Detalhada do Objeto Ofertado: TONÔMETRO DE SOPRO: Equipamento para medição da pressão intraocular: Provido de monitor integrado ao aparelho de aproximadamente 05 polegadas, para medição e alinhamento ocular, com no mínimo 3 medições por olho com emissão de nota de qualidade da medição; com comandos do painel por toque na tela para controle com funções de: impressão, ajustes, movimento do cursor; data e hora; Com impressora; Faixa de Medição manual/automático em torno de 7 a 60 mmHg. Distância de trabalho de aproximadamente 11 mm (ajuste automático); Com conexão para computador através de saída RS 232; • Alimentação: bivoit (100 a 240V, 50/60 Hz) automático. Deve possuir pressão intraocular corneana compensada. Dados do exame transferidos via portal USB diretamente para computador. Medições sistema de elevação elétrica e botão liga/desliga na mesa, com tomada apropriada para o tonômetro, com altura de elevação compreendida entre 670 a 850 mm, provido de pés reguláveis e coluna na parte central e alimentação elétrica bivoit (100 a 240V, 50/60 Hz) ou ajustável através de chave seletora. ITEM DESTINADO À AMPLA CONCORRÊNCIA	HUVITZ	HUVITZ INC.	HNT-7000	1	R\$ 88.300,0000	R\$ 88.300,0000	18/04/2018	09:02:34
10.471.797/0001-69	Descrição Detalhada do Objeto Ofertado: TONÔMETRO DE SOPRO: Equipamento para medição da pressão intraocular: Provido de monitor integrado ao aparelho de aproximadamente 05 polegadas, para medição e alinhamento ocular, com no mínimo 3 medições por olho com emissão de nota de qualidade da medição; com comandos do painel por toque na tela para controle com funções de: impressão, ajustes, movimento do cursor; data e hora; Com impressora; Faixa de Medição manual/automático em torno de 7 a 60 mmHg. Distância de trabalho de aproximadamente 11 mm (ajuste automático); Com conexão para computador através de saída RS 232; • Alimentação: bivoit (100 a 240V, 50/60 Hz) automático. Deve possuir pressão intraocular corneana compensada. Dados do exame transferidos via portal USB diretamente para computador. Medições sistema de elevação elétrica e botão liga/desliga na mesa, com tomada apropriada para o tonômetro, com altura de elevação compreendida entre 670 a 850 mm, provido de pés reguláveis e coluna na parte central e alimentação elétrica bivoit (100 a 240V, 50/60 Hz) ou ajustável através de chave seletora.	REICHERT	REICHERT	REICHERT 7 CR	1	R\$ 88.920,0000	R\$ 88.920,0000	20/04/2018	10:35:17
21.592.511/0001-10	Descrição Detalhada do Objeto Ofertado: MODELO Reichert 7CR Auto Tonômetro Reichert 7CR + Tecnologia de Reação da Córnea "O Tonômetro de Glaucoma" O Reichert 7CR utiliza um processo patenteado de aplanção bidirecional para caracterizar as propriedades biomecânicas da córnea e reduzir o impacto na medição IOP. Este tipo de medição, denominada Compensação Corneana IOP (IOPcc) é afetada minimamente pelas propriedades visco-elásticas da córnea, espessura ou procedimentos cirúrgicos, como LASIK ou PRK. O IOPcc é um melhor indicador de glaucoma do que outros métodos de tonometria, incluindo aplanção de Goldmann. O Reichert 7CR é mais clinicamente válido em todos os assuntos, incluindo: • Pacientes com Cerratocone • Pacientes com Glaucoma de Tensão Normal • Pacientes com Glaucoma de Ângulo Primário Aberto • Pacientes pós LASIK e cirurgias refrativas • Pacientes resultados confiáveis: O Reichert 7CR utiliza um recurso avançado de pontuação do sinal que ajuda a garantir a precisão e a confiabilidade dos resultados. Para cada medição é várias medidas são tiradas em um mesmo olho, uma tecnologia inteligente de média ponderada, que depende da pontuação da onda. Nenhum outro tonômetro fornece aos operadores comentários objetivos sobre a qualidade da medição tirada! Metodologia de medição sem contato: O alinhamento e a medição com o Reichert 7CR são totalmente automatizados. O jato de ar colimado fornece uma força suave à córnea enquanto um sistema eletro-óptico monitora o processo de aplanção. O resultado é necessário nenhuma anestesia e não há risco de contaminação cruzada. Controle de aplanção automática e em tempo real: O sistema de detecção da aplanção do Reichert 7CR aplanção apropriada é automaticamente transferida para cada olho a ser medido. Fácil de usar para o paciente e operador: A nova interface sensível ao toque possui um sistema de operação baseado em ícones fácil de usar, permitindo até mesmo os usuários inexperientes a fazer medições em segundos. A tela colorida orienta o operador durante o e a medição completamente automatizados ocorrem. A velocidade e a simplicidade do Reichert 7CR são diferentes de qualquer outro tonômetro! Acompanha o equipamento 1 mesa para colocação do monômetro de sopro, com sistema de elevação elétrica e botão liga/desliga na mesa, com tomada apropriada para o tonômetro, com altura de elevação compreendida entre 670 a 850 mm, provido de pés reguláveis e coluna na parte central e alimentação elétrica bivoit (100 a 240V, 50/60 Hz) ou ajustável através de chave seletora	SHIN NIPPON	SHIN NIPPON	MODELO NCT200	1	R\$ 88.920,0000	R\$ 88.920,0000	23/04/2018	08:26:25
11.896.322/0001-87	Descrição Detalhada do Objeto Ofertado: TONÔMETRO, MODELO GOLDMAN, TIPO BASE MÓVEL, TIPO AJUSTE CALIBRAÇÃO LATERAL NA BASE DO APARELHO, COMPATIBILIDADE COMPATÍVEL COM LÂMPADA DE FENDA	TOPCON	TOPCON	CT 1P	1	R\$ 88.923,0000	R\$ 88.923,0000	23/04/2018	08:20:34
27.390.044/0001-21	Descrição Detalhada do Objeto Ofertado: TONÔMETRO COMPUTADORIZADO CT-1P: Auto Tonômetro totalmente automático sem o uso de joystick. Monitor LCD colorido 8.5" touch screen, monitor giratório 360 graus, Impressora térmica com auto corte; Interface que permite acesso dos dados de medida pela rede LAN; calcula a compensação de cada olho podem ser exibidas e impressas. Faixa de medição: 0-60 mmHg; Princípio da medição: não contato - sopro de ar; Medição da paquimetria; Faixa de medição 150-1300 microns Fonte de Luz Led Princípio de medição: Scheimpflug Dimensões 286~326 L x 445~526 C x 466~615 A mm Peso: 19.5kg. Voltagem: 100~240V, 50-60Hz, 75VA Modelo: CT-1P Marca: TOPCON Procedência: JAPÃO ANVISA: 80117580313	Reichert Technology			1	R\$ 100.000,0000	R\$ 100.000,0000	20/04/2018	15:24:21

001526

g/f

g/f

R

Jouren

Fabricante: Reichert Technologies

Modelo / Versão: Reichert 7

Descrição Detalhada do Objeto Ofertado: TONÔMETRO DE SOPRO: Equipamento para medição da pressão Intraocular: Provido de monitor integrado ao aparelho de aproximadamente 05 polegadas, para medição e alinhamento ocular, com no mínimo 3 medições por olho com emissão de nota de qualidade da medição; com comandos do painel por toque na tela para controle com funções de: impressão, ajustes, movimento do cursor; data e hora; Com impressora; Faixa de medição manual/automático em torno de 7 a 60 mmHg, Distância de trabalho de aproximadamente 11 mm (ajuste automático); Com conexão para computador através de saída RS 232; • Alimentação: bivolt (100 a 240V, 50/60 Hz) automático. Deve possuir pressão intraocular corneana compensada. Dados do exame transferidos via portal USB diretamente para computador. Medições precisas com a biomecânica da córnea comprometida por diversas doenças ou cirurgia. Observação: deverá acompanhar 1 mesa para colocação do tonômetro de sopro, com sistema de elevação elétrica e botão liga/desliga na mesa, com tomada apropriada para o tonômetro, com altura de elevação compreendida entre 670 a 850 mm, provido de pés reguláveis e coluna na parte central e alimentação elétrica bivolt (100 a 240V, 50/60 Hz) ou ajustável através de chave seletora.

Lances (Obs: lances com * na frente foram excluídos pelo pregoeiro)

Valor do Lance	CNPJ/CPF	Data/Hora Registro
R\$ 100.000,0000	27.390.044/0001-21	23/04/2018 09:00:24:590
R\$ 88.923,0000	11.896.322/0001-87	23/04/2018 09:00:24:590
R\$ 88.920,0000	10.471.797/0001-69	23/04/2018 09:00:24:590
R\$ 88.920,0000	21.592.511/0001-10	23/04/2018 09:00:24:590
R\$ 88.300,0000	10.242.040/0001-01	23/04/2018 09:00:24:590
R\$ 88.000,0000	03.952.368/0001-48	23/04/2018 09:00:24:590
R\$ 86.000,0000	18.826.959/0001-46	23/04/2018 09:00:24:590
R\$ 85.990,0000	10.891.188/0001-69	23/04/2018 09:00:24:590
R\$ 85.420,0000	14.836.960/0001-09	23/04/2018 09:00:24:590
R\$ 82.000,0000	24.905.567/0001-75	23/04/2018 09:00:24:590
R\$ 80.000,0000	33.131.079/0001-49	23/04/2018 09:00:24:590
R\$ 79.800,0000	11.896.322/0001-87	23/04/2018 09:00:24:590
R\$ 79.000,0000	18.826.959/0001-46	23/04/2018 09:04:33:483
R\$ 78.000,0000	11.896.322/0001-87	23/04/2018 09:04:44:203
R\$ 77.000,0000	18.826.959/0001-46	23/04/2018 09:04:59:877
R\$ 76.000,0000	11.896.322/0001-87	23/04/2018 09:05:48:630
R\$ 75.000,0000	33.131.079/0001-49	23/04/2018 09:06:19:023
R\$ 74.000,0000	18.826.959/0001-46	23/04/2018 09:06:58:510
R\$ 70.000,0000	33.131.079/0001-49	23/04/2018 09:07:14:870
R\$ 73.900,0000	11.896.322/0001-87	23/04/2018 09:09:11:927
R\$ 73.680,0000	10.471.797/0001-69	23/04/2018 09:09:17:380
R\$ 69.900,0000	11.896.322/0001-87	23/04/2018 09:09:31:693
R\$ 69.000,0000	18.826.959/0001-46	23/04/2018 09:09:37:990
R\$ 69.500,0000	10.471.797/0001-69	23/04/2018 09:09:50:930
R\$ 68.900,0000	11.896.322/0001-87	23/04/2018 09:10:17:183
R\$ 67.900,0000	18.826.959/0001-46	23/04/2018 09:11:10:703
R\$ 67.800,0000	11.896.322/0001-87	23/04/2018 09:12:05:800
R\$ 64.000,0000	33.131.079/0001-49	23/04/2018 09:12:42:070
R\$ 66.900,0000	18.826.959/0001-46	23/04/2018 09:13:37:340
R\$ 63.000,0000	18.826.959/0001-46	23/04/2018 09:13:38:713
R\$ 63.900,0000	11.896.322/0001-87	23/04/2018 09:14:13:387
R\$ 62.900,0000	11.896.322/0001-87	23/04/2018 09:14:38:233
R\$ 62.000,0000	18.826.959/0001-46	23/04/2018 09:15:00:500
R\$ 61.900,0000	11.896.322/0001-87	23/04/2018 09:15:28:410
R\$ 61.700,0000	18.826.959/0001-46	23/04/2018 09:16:57:323
R\$ 61.400,0000	18.826.959/0001-46	23/04/2018 09:18:11:623
R\$ 57.000,0000	33.131.079/0001-49	23/04/2018 09:19:34:507
R\$ 56.000,0000	18.826.959/0001-46	23/04/2018 09:19:51:443
R\$ 56.900,0000	11.896.322/0001-87	23/04/2018 09:20:50:857
R\$ 55.900,0000	10.242.040/0001-01	23/04/2018 09:20:58:840
R\$ 55.900,0000	11.896.322/0001-87	23/04/2018 09:21:29:407
R\$ 55.700,0000	10.242.040/0001-01	23/04/2018 09:21:29:920
R\$ 55.800,0000	11.896.322/0001-87	23/04/2018 09:21:50:907
R\$ 55.600,0000	11.896.322/0001-87	23/04/2018 09:21:52:173
R\$ 55.500,0000	10.242.040/0001-01	23/04/2018 09:22:14:860
R\$ 54.700,0000	18.826.959/0001-46	23/04/2018 09:22:21:880
R\$ 54.600,0000	10.242.040/0001-01	23/04/2018 09:22:31:770
R\$ 54.594,9700	14.836.960/0001-09	23/04/2018 09:22:44:693
R\$ 54.589,9700	10.242.040/0001-01	23/04/2018 09:23:12:443
R\$ 54.594,4900	21.592.511/0001-10	23/04/2018 09:23:15:460
R\$ 54.200,0000	24.905.567/0001-75	23/04/2018 09:23:15:647
R\$ 54.570,0000	11.896.322/0001-87	23/04/2018 09:23:24:210
R\$ 54.194,8700	14.836.960/0001-09	23/04/2018 09:23:28:087
R\$ 54.194,0800	21.592.511/0001-10	23/04/2018 09:23:33:087
R\$ 54.189,0800	10.242.040/0001-01	23/04/2018 09:23:37:133
R\$ 54.100,0000	11.896.322/0001-87	23/04/2018 09:23:41:557
R\$ 54.094,9000	14.836.960/0001-09	23/04/2018 09:23:48:277
R\$ 54.093,7400	21.592.511/0001-10	23/04/2018 09:23:56:853
R\$ 54.088,7400	10.242.040/0001-01	23/04/2018 09:23:59:870
R\$ 50.000,0000	33.131.079/0001-49	23/04/2018 09:24:03:247
R\$ 49.994,5500	14.836.960/0001-09	23/04/2018 09:24:14:857
R\$ 49.994,0800	21.592.511/0001-10	23/04/2018 09:24:18:823
R\$ 49.989,0800	10.242.040/0001-01	23/04/2018 09:24:22:793
R\$ 49.984,0700	14.836.960/0001-09	23/04/2018 09:24:26:763
R\$ 49.983,2500	21.592.511/0001-10	23/04/2018 09:24:40:717
R\$ 49.978,2500	10.242.040/0001-01	23/04/2018 09:24:44:733
R\$ 48.000,0000	18.826.959/0001-46	23/04/2018 09:24:48:467
R\$ 49.990,0000	24.905.567/0001-75	23/04/2018 09:24:53:407
R\$ 46.000,0000	33.131.079/0001-49	23/04/2018 09:24:58:047
R\$ 45.994,4700	14.836.960/0001-09	23/04/2018 09:25:00:640
R\$ 49.500,0000	21.592.511/0001-10	23/04/2018 09:25:04:187
R\$ 45.989,4700	10.242.040/0001-01	23/04/2018 09:25:05:563
R\$ 45.984,0100	14.836.960/0001-09	23/04/2018 09:25:26:830
R\$ 45.979,0100	10.242.040/0001-01	23/04/2018 09:25:30:750
R\$ 45.973,7700	14.836.960/0001-09	23/04/2018 09:25:47:393
R\$ 42.000,0000	33.131.079/0001-49	23/04/2018 09:25:51:003
R\$ 42.000,0000	10.242.040/0001-01	23/04/2018 09:26:08:723
R\$ 45.000,0000	14.836.960/0001-09	23/04/2018 09:26:09:177
R\$ 45.500,0000	18.826.959/0001-46	23/04/2018 09:26:12:567
R\$ 41.995,0000	10.242.040/0001-01	23/04/2018 09:26:15:723
		23/04/2018 09:26:29:333

001527

A

A. J. C.

J. J. C.

J. J. C.

M

R\$ 41.500,0000	18.826.959/0001-46	23/04/2018 09:26:47:553
R\$ 41.494,9100	14.836.960/0001-09	23/04/2018 09:26:51:163
R\$ 41.489,9100	10.242.040/0001-01	23/04/2018 09:26:54:760
R\$ 41.484,2500	14.836.960/0001-09	23/04/2018 09:27:12:057
R\$ 41.479,2500	10.242.040/0001-01	23/04/2018 09:27:16:853
R\$ 41.473,9700	14.836.960/0001-09	23/04/2018 09:27:32:247
R\$ 41.468,9700	10.242.040/0001-01	23/04/2018 09:27:37:480
R\$ 41.463,2900	14.836.960/0001-09	23/04/2018 09:27:52:933
R\$ 41.458,2900	10.242.040/0001-01	23/04/2018 09:27:58:730
R\$ 41.300,0000	18.826.959/0001-46	23/04/2018 09:28:02:983
R\$ 41.294,0900	14.836.960/0001-09	23/04/2018 09:28:13:560
R\$ 41.289,0900	10.242.040/0001-01	23/04/2018 09:28:19:000
R\$ 41.283,1000	14.836.960/0001-09	23/04/2018 09:28:33:750
R\$ 41.278,1000	10.242.040/0001-01	23/04/2018 09:28:39:267

001528

Não existem lances de desempate ME/EPP para o item

Eventos do Item	Evento	Data	Observações
	Aberto	23/04/2018 09:04:06	Item aberto.
	Iminência de Encerramento	23/04/2018 09:21:11	Batida iminente. Data/hora iminência: 23/04/2018 09:23:11.
	Encerrado	23/04/2018 09:28:46	Item encerrado
	Abertura do prazo de Convocação - Anexo	23/04/2018 13:05:00	Convocado para envio de anexo o fornecedor ANDES COMERCIAL LTDA., CNPJ/CPF: 10.242.040/0001-01.
	Encerramento do prazo de Convocação - Anexo	23/04/2018 13:54:12	Encerrado o prazo de Convocação de Anexo pelo fornecedor ANDES COMERCIAL LTDA., CNPJ/CPF: 10.242.040/0001-01.
	Recusa	24/04/2018 10:53:49	Recusa da proposta. Fornecedor: ANDES COMERCIAL LTDA., CNPJ/CPF: 10.242.040/0001-01, pelo melhor lance de R\$ 41.278,1000. Motivo: Não possui terminal de transporte de dados USB.
	Abertura do prazo de Convocação - Anexo	24/04/2018 10:55:31	Convocado para envio de anexo o fornecedor MEDICAL COMERCIO EQUIPAMENTO MEDICOS LTDA, CNPJ/CPF: 14.836.960/0001-09.
	Recusa	25/04/2018 09:28:14	Recusa da proposta. Fornecedor: MEDICAL COMERCIO EQUIPAMENTO MEDICOS LTDA, CNPJ/CPF: 14.836.960/0001-09, pelo melhor lance de R\$ 41.283,1000. Motivo: prazo para apresentação dos anexos expirado.
	Encerramento do prazo de Convocação - Anexo	25/04/2018 09:28:14	Encerrado pelo Sistema o prazo de Convocação de Anexo do fornecedor MEDICAL COMERCIO EQUIPAMENTO MEDICOS LTDA, CNPJ/CPF: 14.836.960/0001-09.
	Abertura do prazo de Convocação - Anexo	25/04/2018 09:28:25	Convocado para envio de anexo o fornecedor ADVANCED INDUSTRIA MEDICA LTDA, CNPJ/CPF: 18.826.959/0001-46.
	Recusa	26/04/2018 10:31:47	Recusa da proposta. Fornecedor: ADVANCED INDUSTRIA MEDICA LTDA, CNPJ/CPF: 18.826.959/0001-46, pelo melhor lance de R\$ 41.300,0000. Motivo: não enviou anexos convocados
	Encerramento do prazo de Convocação - Anexo	26/04/2018 10:31:47	Encerrado pelo Sistema o prazo de Convocação de Anexo do fornecedor ADVANCED INDUSTRIA MEDICA LTDA, CNPJ/CPF: 18.826.959/0001-46.
	Abertura do prazo de Convocação - Anexo	26/04/2018 10:31:59	Convocado para envio de anexo o fornecedor CARL ZEISS DO BRASIL LTDA, CNPJ/CPF: 33.131.079/0001-49.
	Encerramento do prazo de Convocação - Anexo	26/04/2018 11:18:49	Encerrado o prazo de Convocação de Anexo pelo fornecedor CARL ZEISS DO BRASIL LTDA, CNPJ/CPF: 33.131.079/0001-49.
	Recusa	26/04/2018 13:58:28	Recusa da proposta. Fornecedor: CARL ZEISS DO BRASIL LTDA, CNPJ/CPF: 33.131.079/0001-49, pelo melhor lance de R\$ 42.000,0000. Motivo: O equipamento não possui portal USB.
	Abertura do prazo de Convocação - Anexo	26/04/2018 13:58:54	Convocado para envio de anexo o fornecedor S & S MEDICAL LTDA, CNPJ/CPF: 21.592.511/0001-10.
	Encerramento do prazo de Convocação - Anexo	26/04/2018 15:10:35	Encerrado o prazo de Convocação de Anexo pelo fornecedor S & S MEDICAL LTDA, CNPJ/CPF: 21.592.511/0001-10.
	Recusa	26/04/2018 15:47:11	Recusa da proposta. Fornecedor: S & S MEDICAL LTDA, CNPJ/CPF: 21.592.511/0001-10, pelo melhor lance de R\$ 49.500,0000. Motivo: NÃO POSSUI TRANSFERÊNCIA DE DADOS VIA PORTAL UBS.
	Abertura do prazo de Convocação - Anexo	26/04/2018 15:47:20	Convocado para envio de anexo o fornecedor AXIS TECNOLOGIA MEDICA LTDA, CNPJ/CPF: 24.905.567/0001-75.
	Encerramento do prazo de Convocação - Anexo	26/04/2018 16:19:24	Encerrado o prazo de Convocação de Anexo pelo fornecedor AXIS TECNOLOGIA MEDICA LTDA, CNPJ/CPF: 24.905.567/0001-75.
	Aceite	26/04/2018 16:32:38	Aceite individual da proposta. Fornecedor: AXIS TECNOLOGIA MEDICA LTDA, CNPJ/CPF: 24.905.567/0001-75, pelo melhor lance de R\$ 49.990,0000.
	Habilitado	26/04/2018 16:37:35	Habilitação em grupo de propostas. Fornecedor: AXIS TECNOLOGIA MEDICA LTDA - CNPJ/CPF: 24.905.567/0001-75
	Recusa	02/05/2018 09:06:58	Recusa da proposta. Fornecedor: AXIS TECNOLOGIA MEDICA LTDA, CNPJ/CPF: 24.905.567/0001-75, pelo melhor lance de R\$ 49.990,0000. Motivo: Fornecedor declinou da proposta ofertada devido não ter autorização para venda do equipamento.
	Abertura do prazo de Convocação - Anexo	02/05/2018 09:07:21	Convocado para envio de anexo o fornecedor OPT-VISION COMERCIO & SERVICOS EIRELI, CNPJ/CPF: 11.896.322/0001-87.
	Encerramento do prazo de Convocação - Anexo	02/05/2018 11:56:51	Encerrado o prazo de Convocação de Anexo pelo fornecedor OPT-VISION COMERCIO & SERVICOS EIRELI, CNPJ/CPF: 11.896.322/0001-87.
	Recusa	02/05/2018 14:31:21	Recusa da proposta. Fornecedor: OPT-VISION COMERCIO & SERVICOS EIRELI, CNPJ/CPF: 11.896.322/0001-87, pelo melhor lance de R\$ 54.100,0000. Motivo: na proposta do fornecedor não contempla a mesa, "Observação: deverá acompanhar 1 mesa para colocação do tonômetro de sopro, com sistema de elevação elétrica e botão liga/desliga na mesa, com tomada apropriada para o tonômetro, com altura de elevação compreendida entre 670 a 850 mm, provido de pés re
	Abertura do prazo de Convocação - Anexo	02/05/2018 14:31:28	Convocado para envio de anexo o fornecedor EDILBERTO GREINERT & CIA LTDA, CNPJ/CPF: 10.471.797/0001-69.
	Encerramento do prazo de Convocação - Anexo	02/05/2018 15:38:15	Encerrado o prazo de Convocação de Anexo pelo fornecedor EDILBERTO GREINERT & CIA LTDA, CNPJ/CPF: 10.471.797/0001-69.

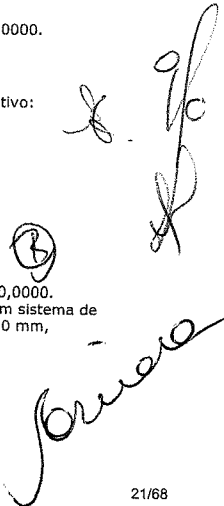

Convocação -
Anexo

Aceite 02/05/2018 16:21:40 Aceite individual da proposta. Fornecedor: EDILBERTO GREINERT & CIA LTDA, CNPJ/CPF: 10.471.797/0001-69, pelo melhor lance de R\$ 69.500,0000.

Habilitado 02/05/2018 16:21:59 Habilitação em grupo de propostas. Fornecedor: EDILBERTO GREINERT & CIA LTDA - CNPJ/CPF: 10.471.797/0001-69

Não existem intenções de recurso para o item

001529
A

Item: 7 - REFRATOR

Propostas Participaram deste item as empresas abaixo relacionadas, com suas respectivas propostas.
(As propostas com * na frente foram desclassificadas pelo pregoeiro)

CNPJ/CPF	Fornecedor	Porte ME/EPP	Declaração ME/EPP/COOP	Quantidade	Valor Unit.	Valor Global	Data/Hora Registro
24.905.567/0001-75	AXIS TECNOLOGIA MEDICA LTDA	Sim	Sim	2	R\$ 35.990,0000	R\$ 71.980,0000	17/04/2018 15:02:54
	<p>Marca: HUVITZ Fabricante: HUVITZ CO. COREIA Modelo / Versão: HNT 7000 Descrição Detalhada do Objeto Ofertado: AUTO REFRATOR COM CERATÔMETRO: com medição da força de refração. Força da refração esférica de 25 a + 22D, força de refração cilíndrica de 00 a + 10,00, ângulo astigmático de 0° a 180°, diâmetro mínimo mensurável da Pupila 02mm, medição da curvatura da córnea, raio de curvatura da córnea de 5,00mm a 10,00mm, força de refração da córnea de 67.500 a 33.750, onda de força de refração da córnea 1.3375, força de refração astigmática da córnea de 00 a + 100, ângulo do eixo a stigmático da córnea de 0° a 180°, variação de medição da PO de 20mm a 85mm, terminal de transporte de dados USB importar, RS232C exportar, LAN exportar. Alimentação de 100- 249V AC, 50 60 Hz, 30-70VA. Garantia de um ano. REGISTRO ANVISA SIM / GARANTIA 12 MESES</p>						
10.242.040/0001-01	ANDES COMERCIAL LTDA.	Sim	Sim	2	R\$ 36.500,0000	R\$ 73.000,0000	18/04/2018 09:02:34
	<p>Marca: HUVITZ Fabricante: HUVITZ INC. Modelo / Versão: HRK-7000 Descrição Detalhada do Objeto Ofertado: AUTO REFRATOR COM CERATÔMETRO: com medição da força de refração. Força da refração esférica de 25 a + 22D, força de refração cilíndrica de 00 a + 10,00, ângulo astigmático de 0° a 180°, diâmetro mínimo mensurável da Pupila 02mm, medição da curvatura da Córnea, raio de curvatura da córnea de 5,00mm a 10,00mm, força de refração da córnea de 67.500 a 33.750, onda de força de refração da córnea 1.3375, força de refração astigmática da córnea de 00 a + 100, ângulo do eixo a stigmático da córnea de 0° a 180°, variação de medição da PO de 20mm a 85mm, terminal de transporte de dados USB importar, RS232C exportar, LAN exportar. Alimentação de 100-249V AC, 50 60 Hz, 30-70VA.</p>						
14.836.960/0001-09	MEDICAL COMERCIO EQUIPAMENTO MEDICOS LTDA	Sim	Sim	2	R\$ 36.500,0000	R\$ 73.000,0000	19/04/2018 14:38:02
	<p>Marca: Huvitz Fabricante: Huvitz CO Modelo / Versão: HRK 7000 Descrição Detalhada do Objeto Ofertado: AUTO REFRATOR COM CERATÔMETRO: com medição da força de refração. Força da refração esférica de 25 a + 22D, força de refração cilíndrica de 00 a + 10,00, ângulo astigmático de 0° a 180°, diâmetro mínimo mensurável da Pupila 02mm, medição da curvatura da Córnea, raio de curvatura da córnea de 5,00mm a 10,00mm, força de refração da córnea de 67.500 a 33.750, onda de força de refração da córnea 1.3375, força de refração astigmática da córnea de 00 a + 100, ângulo do eixo a stigmático da córnea de 0° a 180°, variação de medição da PO de 20mm a 85mm, terminal de transporte de dados USB importar, RS232C exportar, LAN exportar. Alimentação de 100-249V AC, 50 60 Hz, 30-70VA. Entrega 30 dias, pagamento a vista, nº registro Anvisa 80102511408, garantia 12 meses.</p>						
18.558.644/0001-65	W M JR - COMERCIO DE EQUIPAMENTOS MEDICOS LTDA	Sim	Sim	2	R\$ 36.900,0000	R\$ 73.800,0000	20/04/2018 12:40:53
	<p>Marca: APRAMED - POTEK Fabricante: APRAMED Modelo / Versão: PRK-8000 Descrição Detalhada do Objeto Ofertado: AUTO-REFRATOR COM CERATÔMETRO O Auto Refrator é capaz de realizar a medida de refração e curvatura de uma córnea com a possibilidade de medir a curvatura de uma lente de contato. Também realiza a medição ceratométrica que é a curvatura da córnea em dois eixos (K1 e K2). Pode também realizar a ceratometria periférica que é a medida da curvatura excêntrica (fora do centro). Refração Distância vértice (VD) 0.0, 12.0, 13.5, 15.0 mm Limite esférico(SPH) -25.00 ~ +22.00 D (com VD = 12mm). Incremento entre 0.12 e 0.25 D) Limite cilíndrico(CYL) -25.00 ~ +22.00 D (com VD = 12mm). Incremento entre 0.12 e 0.25 D) Eixo - Axis (AX) 1 ~ 180° (Incremento de 1°) Cylinder form -, +, Mix Distância pupilar - Pupil Distance (PD) 10 ~ 88mm Diâmetro mínimo de pupila Ø 2.0mm Ceratometria Raio da curvatura 5.0 ~ 10.2 mm (Incremento de 0.01mm) Poder corneano 33.00 ~ 67.50 D (Quando córnea o equivalente ao índice refrativo é 1.3375 Astigmatismo corneano 0,00 ~ 15.00 D Eixo - Axis 1 ~ 180° Memória 10 medidas para cada olho Impressora interna Térmica, auto corte Monitor 5.7" Ambiente Operação Temperatura: +10 a +40° Umidade: 30 a 85% RH Pressão atmosférica: 70 a 106 kPa Transporte e armazenagem Temperatura: +10 a +55° Umidade: 10 a 95% RH Pressão atmosférica: 50 a 106 kPa Fonte de Energia 100-240 V.a.c 50/60 Hz Consumo 40 ~ 60 VA. MARCA: APRAMED - POTEK MODELO: PRK-8000 REGISTRO ANVISA: 80497819021 PROCEDÊNCIA: COREIA DO SUL</p>						
18.826.959/0001-46	ADVANCED INDUSTRIA MEDICA LTDA	Sim	Sim	2	R\$ 36.900,0000	R\$ 73.800,0000	20/04/2018 16:02:13
	<p>Marca: REXXAM Fabricante: REXXAM Modelo / Versão: K900 Descrição Detalhada do Objeto Ofertado: AUTO REFRATOR COM CERATÔMETRO: com medição da força de refração. Força da refração esférica de 25 a + 22D, força de refração cilíndrica de 00 a + 10,00, ângulo astigmático de 0° a 180°, diâmetro mínimo mensurável da Pupila 02mm, medição da curvatura da Córnea, raio de curvatura da córnea de 5,00mm a 10,00mm, força de refração da córnea de 67.500 a 33.750, onda de força de refração da córnea 1.3375, força de refração astigmática da córnea de 00 a + 100, ângulo do eixo a stigmático da córnea de 0° a 180°, variação de medição da PO de 20mm a 85mm, terminal de transporte de dados USB importar, RS232C exportar, LAN exportar. Alimentação de 100-249V AC, 50 60 Hz, 30-70VA. Garantia : 3 (tres) anos contra possíveis defeitos de fabricação. Registro de Produtos : 10364090006</p>						
03.952.368/0001-48	HOSPILFE COMERCIO DE EQUIPAMENTOS HOSPITALARES LTDA	Sim	Sim	2	R\$ 36.900,0000	R\$ 73.800,0000	20/04/2018 17:50:39
	<p>Marca: HUVITZ Fabricante: HUVITZ Modelo / Versão: HRK 7000 Descrição Detalhada do Objeto Ofertado: AUTO REFRATOR COM CERATÔMETRO: com medição da força de refração. Força da refração esférica de 25 a + 22D, força de refração cilíndrica de 00 a + 10,00, ângulo astigmático de 0° a 180°, diâmetro mínimo mensurável da Pupila 02mm, medição da curvatura da Córnea, raio de curvatura da córnea de 5,00mm a 10,00mm, força de refração da córnea de 67.500 a 33.750, onda de força de refração da córnea 1.3375, força de refração astigmática da córnea de 00 a + 100, ângulo do eixo a stigmático da córnea de 0° a 180°, variação de medição da PO de 20mm a 85mm, terminal de transporte de dados USB importar, RS232C exportar, LAN exportar. Alimentação de 100-249V AC, 50 60 Hz, 30-70VA. Garantia de um ano.</p>						
10.471.797/0001-69	EDILBERTO GREINERT & CIA LTDA	Sim	Sim	2	R\$ 36.920,0000	R\$ 73.840,0000	20/04/2018 10:35:17
	<p>Marca: HUVITZ Fabricante: HUVITZ Modelo / Versão: HRK-7000 Descrição Detalhada do Objeto Ofertado: Auto Refrator com ceratometro, com medição da força de refração. Força da refração esférica de 25 a + 22D, força de refração cilíndrica de 00 a + 10,00, ângulo astigmático de 0° a 180°, diâmetro mínimo mensurável da Pupila 02mm, medição da curvatura da Córnea, raio de curvatura da córnea de 5,00mm a 10,00mm, força de refração da córnea de 67.500 a 33.750, onda de força de refração da córnea 1.3375, força de refração astigmática da córnea de 00 a + 100, ângulo do eixo a stigmático da córnea de 0° a 180°, variação de medição da PO de 20mm a 85mm, terminal de transporte de dados USB importar, RS232C exportar, LAN exportar. Alimentação de 100-249V AC, 50 60 Hz, 30-70VA. Garantia de um ano</p>						
26.342.270/0001-74	ROCHA MOREIRA EQUIPAMENTOS MEDICOS EIRELI	Sim	Sim	2	R\$ 36.924,3800	R\$ 73.848,7600	20/04/2018 16:38:34
	<p>Marca: G2 Fabricante: G2 Modelo / Versão: SINGLE Descrição Detalhada do Objeto Ofertado: REFRATOR, TIPO GREENS, COMPONENTES LENTES ESFÉRICAS NEGATIVAS 0-9DPT,MÍN. PASSOS 0,2 5, OUTROS COMPONENTES LENTES ESFÉRICAS POSITIVAS 0-16,75DPT, PASSOS0,2 5, COMPOSIÇÃO LENTES CILÍNDRICAS 0 A 6DPT,LENTES ACESSÓRIAS 2DP T, CARACTERÍSTICAS ADICIONAIS FORIA E VERGÊNCIA 20 A ZERO A 20DPT PRISMÁTICAS</p>						
11.896.322/0001-87	OPT-VISION COMERCIO & SERVICOS EIRELI	Sim	Sim	2	R\$ 36.924,3800	R\$ 73.848,7600	23/04/2018 08:20:34
	<p>Marca: TOMEY Fabricante: TOMEY Modelo / Versão: RC 800 Descrição Detalhada do Objeto Ofertado: AUTO REFRATOR RC-800 TOMEY Captura automática ou manual. Cortador de papel térmico automático. Medições Refrativas Exatas e Confiáveis. Fornece uma exatidão e confiabilidade incomparável. Permite as medições exatas e confiáveis em pequenas pupilas de Ø 2 mm. Medição Refrativa: Faixa de medição. Hipermetropia: 0 a +22D (passos 0,12D/0,25D). Miopia: 0 a -25D (passos 0,12D/0,25D). Astigmatismo: 0 a + 10D (passos de 0,12D/0,25D). Ângulo axial: 0 a 180° (passos de 1° a 5°). Diâmetro da pupila mínimo passível de medição Ø 2,0 mm Fixação do alvo. Sistema de névoa automático. Medição de córnea: Faixa de medição. Raio da curvatura da córnea: 5,00 a 10,00 mm (passos de 0,01 mm). Força refratária da córnea: 67,50 a 33,75D (passos de 0,12D/0,25D). (condição: índice refrativo da córnea = 1,3375). Força astigmática da córnea: 0 a + 10D. Ângulo Axial astigmático da córnea: 0 a 180° (passos de 1° / 5°). Alinhamento Tela do monitor LCD colorido. Faixa de medição máxima de 85 mm, unidade de exibição de 1 mm. Tela de dados de medição. Tela do monitor LCD colorido. Registro de dados de medição. Impressora incorporada, saída de dados RS232C e USB. Possui captura automática e ceratometria. Modelo: RC-800 Marca: TOMEY Procedência: JAPÃO REGISTRO ANVISA: 80102511448</p>						
21.592.511/0001-10	S & S MEDICAL LTDA	Sim	Sim	2	R\$ 48.000,0000	R\$ 96.000,0000	23/04/2018 08:26:25
	<p>Marca: SHIN NIPPON Fabricante: SHIN NIPPON Modelo / Versão: MODELO K900 Descrição Detalhada do Objeto Ofertado: REFRATOR, TIPO GREENS, COMPONENTES LENTES ESFÉRICAS NEGATIVAS 0-9DPT,MÍN. PASSOS 0,2 5, OUTROS COMPONENTES</p>						

LENTEs ESFÉRICAS POSITIVAS 0-16,75DPT, PASSOSO,2,5, COMPOSIÇÃO LENTEs CILÍNDRICAS 0 A 6DPT,LENTEs ACESSÓRIAS 2DP T, CARACTERÍSTICAS ADICIONAIS FORIA E VERGÊNCIA 20 A ZERO A 20DPT PRISMÁTICAS

27.390.044/0001-21 TM SOLUCOES INTEGRADAS LTDA

Sim Sim 2 R\$ 100.000,0000 R\$ 200.000,0000 20/04/2018 15:29:19

Marca: Topcon
Fabricante: Topcon
Modelo / Versão: TRK-1P

Descrição Detalhada do Objeto Ofertado: AUTO REFRATOR COM CERATÔMETRO: com medição da força de refração. Força da refração esférica de 25 a + 22D, força de refração cilíndrica de 00 a + 10,00, ângulo astigmático de 0º a 180º, diâmetro mínimo mensurável da Pupila 02mm, medição da curvatura da Córnea, raio de curvatura da córnea de 5,00mm a 10,00mm, força de refração da córnea de 67.500 a 33.750, onda de força de refração da córnea 1.3375, força de refração astigmática da córnea de 00 a + 100, ângulo do eixo a stigmático da córnea de 0º a 180º, variação de medição da PO de 20mm a 85mm, terminal de transporte de dados USB importar, RS232C exportar, LAN exportar. Alimentação de 100-249V AC, 50 60 Hz, 30-70VA. Garantia de um ano.

Lances (Obs: lances com * na frente foram excluídos pelo pregoeiro)

Table with columns: Valor do Lance, CNPJ/CPF, Data/Hora Registro. Lists bid amounts and registration times for various CNPJ/CPF numbers.

001530

Não existem lances de desempate ME/EPP para o item

Eventos do Item

Table with columns: Evento, Data, Observações. Shows event details for 'Aberto' on 23/04/2018.

Handwritten signatures and initials, including the name 'Javier'.

	09:04:09	
Iminência de Encerramento	23/04/2018 09:25:19	Batida iminente. Data/hora iminência: 23/04/2018 09:27:19.
Encerrado	23/04/2018 09:35:26	Item encerrado
Abertura do prazo de Convocação - Anexo	23/04/2018 13:05:25	Convocado para envio de anexo o fornecedor ANDES COMERCIAL LTDA., CNPJ/CPF: 10.242.040/0001-01.
Encerramento do prazo de Convocação - Anexo	23/04/2018 13:56:44	Encerrado o prazo de Convocação de Anexo pelo fornecedor ANDES COMERCIAL LTDA., CNPJ/CPF: 10.242.040/0001-01.
Recusa	24/04/2018 10:58:08	Recusa da proposta. Fornecedor: ANDES COMERCIAL LTDA., CNPJ/CPF: 10.242.040/0001-01, pelo melhor lance de R\$ 56.890,0000. Motivo: não possui portal USB.
Abertura do prazo de Convocação - Anexo	24/04/2018 10:58:23	Convocado para envio de anexo o fornecedor OPT-VISION COMERCIO & SERVICOS EIRELI, CNPJ/CPF: 11.896.322/0001-87.
Recusa	25/04/2018 09:29:22	Recusa da proposta. Fornecedor: OPT-VISION COMERCIO & SERVICOS EIRELI, CNPJ/CPF: 11.896.322/0001-87, pelo melhor lance de R\$ 56.900,0000. Motivo: prazo para envio dos anexos expirado.
Encerramento do prazo de Convocação - Anexo	25/04/2018 09:29:22	Encerrado pelo Sistema o prazo de Convocação de Anexo do fornecedor OPT-VISION COMERCIO & SERVICOS EIRELI, CNPJ/CPF: 11.896.322/0001-87.
Abertura do prazo de Convocação - Anexo	25/04/2018 09:29:31	Convocado para envio de anexo o fornecedor W M JR - COMERCIO DE EQUIPAMENTOS MEDICOS LTDA, CNPJ/CPF: 18.558.644/0001-65.
Encerramento do prazo de Convocação - Anexo	25/04/2018 10:26:31	Encerrado o prazo de Convocação de Anexo pelo fornecedor W M JR - COMERCIO DE EQUIPAMENTOS MEDICOS LTDA, CNPJ/CPF: 18.558.644/0001-65.
Aceite	25/04/2018 14:11:46	Aceite individual da proposta. Fornecedor: W M JR - COMERCIO DE EQUIPAMENTOS MEDICOS LTDA, CNPJ/CPF: 18.558.644/0001-65, pelo melhor lance de R\$ 57.000,0000.
Habilitado	25/04/2018 14:12:03	Habilitação em grupo de propostas. Fornecedor: W M JR - COMERCIO DE EQUIPAMENTOS MEDICOS LTDA - CNPJ/CPF: 18.558.644/0001-65

001531

Não existem intenções de recurso para o item

Item: 8 - BEBEDOURO ÁGUA GARRAFÃO

Propostas Participaram deste Item as empresas abaixo relacionadas, com suas respectivas propostas.
(As propostas com * na frente foram desclassificadas pelo pregoeiro)

CNPJ/CPF	Fornecedor	Porte ME/EPP	Declaração ME/EPP/COOP	Quantidade	Valor Unit.	Valor Global	Data/Hora Registro
21.189.579/0001-52	BOING COMERCIO ATACADISTA DE MATERIAIS LTDA	Sim	Sim	1	R\$ 599,0000	R\$ 599,0000	23/04/2018 08:16:54
	Marca: LIBELL Fabricante: LIBELL Modelo / Versão: 50010013 Descrição Detalhada do Objeto Ofertado: BEBEDOURO DE COLUNA: pressão para refrigeração de água potável, gabinete em aço inox, base plástica de alto impacto, pia em inox polido, torneira para copo e jato cromado, conexões hidráulicas internas em material atóxico, reservatório para água gelada em aço inox, com isolamento e serpentina localizada PA parte externa do reservatório, capacidade de resfriamento de 4°C e 15°, com garantia de 1 ano.						
22.065.938/0001-22	CCK COMERCIAL EIRELI	Sim	Sim	1	R\$ 5.000,0000	R\$ 5.000,0000	23/04/2018 08:54:50
	Marca: LIBELL Fabricante: LIBELL Modelo / Versão: PRES BABY Descrição Detalhada do Objeto Ofertado: BEBEDOURO DE COLUNA: pressão para refrigeração de água potável, gabinete em aço inox, base plástica de alto impacto, pia em inox polido, torneira para copo e jato cromado, conexões hidráulicas internas em material atóxico, reservatório para água gelada em aço inox, com isolamento e serpentina localizada PA parte externa do reservatório, capacidade de resfriamento de 4°C e 15°, com garantia de 1 ano. (ENTREGA SEM II INSTALAÇÃO)						

Lances (Obs: lances com * na frente foram excluídos pelo pregoeiro)

Valor do Lance	CNPJ/CPF	Data/Hora Registro
R\$ 5.000,0000	22.065.938/0001-22	23/04/2018 09:00:24:590
R\$ 599,0000	21.189.579/0001-52	23/04/2018 09:00:24:590
R\$ 599,0000	22.065.938/0001-22	23/04/2018 09:04:34:220
R\$ 598,9900	22.065.938/0001-22	23/04/2018 09:05:12:800
R\$ 598,9800	21.189.579/0001-52	23/04/2018 09:25:22:047
R\$ 598,9700	22.065.938/0001-22	23/04/2018 09:25:25:050
R\$ 598,9600	21.189.579/0001-52	23/04/2018 09:25:42:067
R\$ 598,9500	22.065.938/0001-22	23/04/2018 09:25:45:173
R\$ 598,9400	21.189.579/0001-52	23/04/2018 09:26:02:440
R\$ 598,9300	22.065.938/0001-22	23/04/2018 09:26:05:707
R\$ 598,9200	21.189.579/0001-52	23/04/2018 09:26:22:520
R\$ 598,9100	22.065.938/0001-22	23/04/2018 09:26:25:913
R\$ 598,9000	21.189.579/0001-52	23/04/2018 09:26:42:587
R\$ 598,8900	22.065.938/0001-22	23/04/2018 09:26:46:273
R\$ 598,8800	21.189.579/0001-52	23/04/2018 09:27:02:960
R\$ 598,8700	22.065.938/0001-22	23/04/2018 09:27:06:633
R\$ 598,8600	21.189.579/0001-52	23/04/2018 09:27:23:073
R\$ 598,8500	22.065.938/0001-22	23/04/2018 09:27:26:700
R\$ 598,8400	21.189.579/0001-52	23/04/2018 09:27:43:433
R\$ 598,8300	22.065.938/0001-22	23/04/2018 09:27:46:887
R\$ 598,8200	21.189.579/0001-52	23/04/2018 09:28:03:780
R\$ 598,8100	22.065.938/0001-22	23/04/2018 09:28:07:310
R\$ 598,8000	21.189.579/0001-52	23/04/2018 09:28:24:123
R\$ 598,7900	22.065.938/0001-22	23/04/2018 09:28:27:797
R\$ 598,7800	21.189.579/0001-52	23/04/2018 09:28:44:453
R\$ 598,7700	22.065.938/0001-22	23/04/2018 09:28:48:250
R\$ 598,7600	21.189.579/0001-52	23/04/2018 09:29:04:893
R\$ 598,7500	22.065.938/0001-22	23/04/2018 09:29:08:737
R\$ 598,7400	21.189.579/0001-52	23/04/2018 09:29:25:050
R\$ 598,7300	22.065.938/0001-22	23/04/2018 09:29:36:473
R\$ 598,7200	21.189.579/0001-52	23/04/2018 09:29:45:460
R\$ 598,7100	22.065.938/0001-22	23/04/2018 09:29:56:647
R\$ 598,7000	21.189.579/0001-52	23/04/2018 09:30:05:850
R\$ 598,6900	22.065.938/0001-22	23/04/2018 09:30:16:977
R\$ 598,6800	21.189.579/0001-52	23/04/2018 09:30:26:510
R\$ 598,6700	22.065.938/0001-22	23/04/2018 09:30:37:133
R\$ 598,6600	21.189.579/0001-52	23/04/2018 09:30:46:870
R\$ 598,6500	22.065.938/0001-22	23/04/2018 09:30:57:900
R\$ 598,6400	21.189.579/0001-52	23/04/2018 09:31:07:247
R\$ 598,6300	22.065.938/0001-22	23/04/2018 09:31:18:170
R\$ 598,6200	21.189.579/0001-52	23/04/2018 09:31:27:450
R\$ 598,6100	22.065.938/0001-22	23/04/2018 09:31:38:717
R\$ 598,6000	21.189.579/0001-52	23/04/2018 09:31:47:827
R\$ 598,5900	22.065.938/0001-22	23/04/2018 09:35:01:107
R\$ 598,5800	21.189.579/0001-52	23/04/2018 09:35:04:343
R\$ 598,5700	22.065.938/0001-22	23/04/2018 09:35:21:547
R\$ 598,5600	21.189.579/0001-52	23/04/2018 09:35:24:767

R\$ 598,5500	22.065.938/0001-22	23/04/2018 09:35:41:597
R\$ 598,5400	21.189.579/0001-52	23/04/2018 09:35:45:143
R\$ 598,5300	22.065.938/0001-22	23/04/2018 09:36:02:237
R\$ 598,5200	21.189.579/0001-52	23/04/2018 09:36:05:597
R\$ 598,5100	22.065.938/0001-22	23/04/2018 09:36:22:740
R\$ 598,5000	21.189.579/0001-52	23/04/2018 09:36:26:020
R\$ 598,4900	22.065.938/0001-22	23/04/2018 09:36:42:770
R\$ 598,4800	21.189.579/0001-52	23/04/2018 09:36:46:413
R\$ 598,4700	22.065.938/0001-22	23/04/2018 09:37:03:150
R\$ 598,4600	21.189.579/0001-52	23/04/2018 09:37:06:820
R\$ 598,4500	22.065.938/0001-22	23/04/2018 09:37:23:417
R\$ 598,4400	21.189.579/0001-52	23/04/2018 09:37:27:243
R\$ 598,4300	22.065.938/0001-22	23/04/2018 09:37:43:667
R\$ 598,4200	21.189.579/0001-52	23/04/2018 09:37:47:887
R\$ 598,4100	22.065.938/0001-22	23/04/2018 09:38:04:137
R\$ 598,4000	21.189.579/0001-52	23/04/2018 09:38:08:247
R\$ 598,3900	22.065.938/0001-22	23/04/2018 09:38:24:500
R\$ 598,3800	21.189.579/0001-52	23/04/2018 09:38:28:700
R\$ 598,3700	22.065.938/0001-22	23/04/2018 09:38:44:970
R\$ 598,3600	21.189.579/0001-52	23/04/2018 09:38:49:140
R\$ 598,3500	22.065.938/0001-22	23/04/2018 09:39:05:300
R\$ 598,3400	21.189.579/0001-52	23/04/2018 09:39:09:550
R\$ 598,3300	22.065.938/0001-22	23/04/2018 09:39:25:800
R\$ 598,3200	21.189.579/0001-52	23/04/2018 09:39:29:880
R\$ 598,3100	22.065.938/0001-22	23/04/2018 09:39:46:363
R\$ 598,3000	21.189.579/0001-52	23/04/2018 09:39:49:927
R\$ 598,2900	22.065.938/0001-22	23/04/2018 09:40:06:397
R\$ 598,2800	21.189.579/0001-52	23/04/2018 09:40:10:367
R\$ 598,2700	22.065.938/0001-22	23/04/2018 09:40:26:990
R\$ 598,2600	21.189.579/0001-52	23/04/2018 09:40:30:743
R\$ 598,2500	22.065.938/0001-22	23/04/2018 09:40:47:150
R\$ 598,2400	21.189.579/0001-52	23/04/2018 09:40:51:087
R\$ 598,2300	22.065.938/0001-22	23/04/2018 09:41:07:480
R\$ 598,2200	21.189.579/0001-52	23/04/2018 09:41:11:463
R\$ 598,2100	22.065.938/0001-22	23/04/2018 09:41:27:653
R\$ 598,2000	21.189.579/0001-52	23/04/2018 09:41:31:810
R\$ 598,1900	22.065.938/0001-22	23/04/2018 09:41:48:187
R\$ 598,1800	21.189.579/0001-52	23/04/2018 09:41:52:250
R\$ 598,0000	22.065.938/0001-22	23/04/2018 09:42:45:330
R\$ 597,9900	21.189.579/0001-52	23/04/2018 09:42:48:550
R\$ 597,9800	22.065.938/0001-22	23/04/2018 09:43:32:960
R\$ 597,9700	21.189.579/0001-52	23/04/2018 09:43:36:397
R\$ 597,9600	22.065.938/0001-22	23/04/2018 09:43:53:133
R\$ 597,9500	21.189.579/0001-52	23/04/2018 09:43:57:023
R\$ 597,9400	22.065.938/0001-22	23/04/2018 09:44:13:570
R\$ 597,9300	21.189.579/0001-52	23/04/2018 09:44:17:447
R\$ 597,9200	22.065.938/0001-22	23/04/2018 09:44:33:807
R\$ 597,9100	21.189.579/0001-52	23/04/2018 09:44:38:150
R\$ 597,9000	22.065.938/0001-22	23/04/2018 09:44:54:013
R\$ 597,8900	21.189.579/0001-52	23/04/2018 09:44:58:467
R\$ 597,8800	22.065.938/0001-22	23/04/2018 09:45:14:437
R\$ 597,8700	21.189.579/0001-52	23/04/2018 09:45:18:810
R\$ 597,8600	22.065.938/0001-22	23/04/2018 09:45:34:780
R\$ 597,8500	21.189.579/0001-52	23/04/2018 09:45:39:250
R\$ 597,8400	22.065.938/0001-22	23/04/2018 09:45:54:940
R\$ 597,8300	21.189.579/0001-52	23/04/2018 09:45:59:643
R\$ 597,8200	22.065.938/0001-22	23/04/2018 09:46:15:160
R\$ 597,8100	21.189.579/0001-52	23/04/2018 09:46:20:020
R\$ 597,8000	22.065.938/0001-22	23/04/2018 09:46:35:333
R\$ 597,7900	21.189.579/0001-52	23/04/2018 09:46:40:350
R\$ 597,7800	22.065.938/0001-22	23/04/2018 09:46:55:380
R\$ 597,7700	21.189.579/0001-52	23/04/2018 09:47:00:677
R\$ 597,7600	22.065.938/0001-22	23/04/2018 09:47:15:460
R\$ 597,7500	21.189.579/0001-52	23/04/2018 09:47:20:727
R\$ 597,7400	22.065.938/0001-22	23/04/2018 09:47:35:477
R\$ 597,7300	21.189.579/0001-52	23/04/2018 09:47:41:133
R\$ 597,7200	22.065.938/0001-22	23/04/2018 09:47:55:493
R\$ 597,7100	21.189.579/0001-52	23/04/2018 09:48:01:557
R\$ 597,7000	22.065.938/0001-22	23/04/2018 09:48:15:810
R\$ 597,6900	21.189.579/0001-52	23/04/2018 09:48:21:967
R\$ 597,6800	22.065.938/0001-22	23/04/2018 09:48:36:153
R\$ 597,6700	21.189.579/0001-52	23/04/2018 09:48:42:670
R\$ 597,6600	22.065.938/0001-22	23/04/2018 09:48:58:157
R\$ 597,6500	21.189.579/0001-52	23/04/2018 09:49:03:140
R\$ 597,6400	22.065.938/0001-22	23/04/2018 09:49:18:360
R\$ 597,6300	21.189.579/0001-52	23/04/2018 09:49:23:470
R\$ 597,6200	22.065.938/0001-22	23/04/2018 09:49:39:457
R\$ 597,6100	21.189.579/0001-52	23/04/2018 09:49:43:910
R\$ 597,6000	22.065.938/0001-22	23/04/2018 09:50:00:880
R\$ 597,5900	21.189.579/0001-52	23/04/2018 09:50:04:333
R\$ 597,5800	22.065.938/0001-22	23/04/2018 09:50:21:070
R\$ 597,5700	21.189.579/0001-52	23/04/2018 09:50:24:723
R\$ 597,5600	22.065.938/0001-22	23/04/2018 09:50:41:820
R\$ 597,5500	21.189.579/0001-52	23/04/2018 09:50:45:040
R\$ 597,5400	22.065.938/0001-22	23/04/2018 09:51:01:947
R\$ 597,5300	21.189.579/0001-52	23/04/2018 09:51:05:383
R\$ 597,5200	22.065.938/0001-22	23/04/2018 09:51:22:307
R\$ 597,5100	21.189.579/0001-52	23/04/2018 09:51:25:790
R\$ 597,5000	22.065.938/0001-22	23/04/2018 09:51:42:497

001532

Handwritten signatures and initials, including "A. 9/10" and "B. 17".

R\$ 597,4900	21.189.579/0001-52	23/04/2018 09:51:46:480
R\$ 597,4800	22.065.938/0001-22	23/04/2018 09:52:02:653
R\$ 597,4700	21.189.579/0001-52	23/04/2018 09:52:06:857
R\$ 597,4600	22.065.938/0001-22	23/04/2018 09:52:22:937
R\$ 597,4500	21.189.579/0001-52	23/04/2018 09:52:27:250
R\$ 597,4400	22.065.938/0001-22	23/04/2018 09:52:43:000
R\$ 597,4300	21.189.579/0001-52	23/04/2018 09:52:47:690
R\$ 597,4200	22.065.938/0001-22	23/04/2018 09:53:03:033
R\$ 597,4100	21.189.579/0001-52	23/04/2018 09:53:08:127
R\$ 597,4000	22.065.938/0001-22	23/04/2018 09:53:23:050
R\$ 597,3900	21.189.579/0001-52	23/04/2018 09:53:28:537
R\$ 597,3800	22.065.938/0001-22	23/04/2018 09:53:43:333
R\$ 597,3700	21.189.579/0001-52	23/04/2018 09:53:48:537
R\$ 597,3600	22.065.938/0001-22	23/04/2018 09:54:03:430
R\$ 597,3500	21.189.579/0001-52	23/04/2018 09:54:08:990
R\$ 597,3400	22.065.938/0001-22	23/04/2018 09:54:23:663
R\$ 597,3300	21.189.579/0001-52	23/04/2018 09:54:30:057
R\$ 597,3200	22.065.938/0001-22	23/04/2018 09:54:43:853
R\$ 597,3100	21.189.579/0001-52	23/04/2018 09:54:50:417
R\$ 597,3000	22.065.938/0001-22	23/04/2018 09:55:05:667
R\$ 597,2900	21.189.579/0001-52	23/04/2018 09:55:10:653
R\$ 597,2800	22.065.938/0001-22	23/04/2018 09:55:26:310
R\$ 597,2700	21.189.579/0001-52	23/04/2018 09:55:31:090
R\$ 597,2600	22.065.938/0001-22	23/04/2018 09:55:47:000
R\$ 597,2500	21.189.579/0001-52	23/04/2018 09:55:51:780
R\$ 597,2400	22.065.938/0001-22	23/04/2018 09:56:07:173
R\$ 597,2300	21.189.579/0001-52	23/04/2018 09:56:12:593
R\$ 597,2200	22.065.938/0001-22	23/04/2018 09:56:27:550
R\$ 597,2100	21.189.579/0001-52	23/04/2018 09:56:33:533
R\$ 597,2000	22.065.938/0001-22	23/04/2018 09:56:47:643
R\$ 597,1900	21.189.579/0001-52	23/04/2018 09:56:54:003

001533

Não existem lances de desempate ME/EPP para o item

Eventos do Item

Evento	Data	Observações
Aberto	23/04/2018 09:04:15	Item aberto.
Iminência de Encerramento	23/04/2018 09:25:19	Batida iminente. Data/hora iminência: 23/04/2018 09:27:19.
Encerrado	23/04/2018 09:57:02	Item encerrado
Abertura do prazo de Convocação - Anexo	23/04/2018 13:05:36	Convocado para envio de anexo o fornecedor BOING COMERCIO ATACADISTA DE MATERIAIS LTDA, CNPJ/CPF: 21.189.579/0001-52.
Encerramento do prazo de Convocação - Anexo	23/04/2018 14:17:21	Encerrado o prazo de Convocação de Anexo pelo fornecedor BOING COMERCIO ATACADISTA DE MATERIAIS LTDA, CNPJ/CPF: 21.189.579/0001-52.
Aceite	24/04/2018 14:03:37	Aceite individual da proposta. Fornecedor: BOING COMERCIO ATACADISTA DE MATERIAIS LTDA, CNPJ/CPF: 21.189.579/0001-52, pelo melhor lance de R\$ 597,1900.
Habilitado	24/04/2018 14:03:57	Habilitação em grupo de propostas. Fornecedor: BOING COMERCIO ATACADISTA DE MATERIAIS LTDA - CNPJ/CPF: 21.189.579/0001-52

Não existem intenções de recurso para o item

Item: 9 - CADEIRA DE RODAS

Propostas Participaram deste item as empresas abaixo relacionadas, com suas respectivas propostas.
(As propostas com * na frente foram desclassificadas pelo pregoeiro)

CNPJ/CPF	Fornecedor	Porte ME/EPP	Declaração ME/EPP/COOP	Quantidade	Valor Unit.	Valor Global	Data/Hora Registro
07.626.776/0001-60	CIRURGICA SAO FELIPE PRODUTOS PARA SAUDE LTDA	Sim	Sim	3	R\$ 559,0000	R\$ 1.677,0000	20/04/2018 11:31:55
<p>Marca: Ortometal Fabricante: ORTOMETAL METALÚRGICA E ORT. IND. LTDA. Brasil Modelo / Versão: POP 132 Descrição Detalhada do Objeto Ofertado: CADEIRA DE RODAS com estrutura em aço, dobrável em X, pintura epóxi, estofamento e encosto em nylon, rodas traseiras de 24", em nylon com pneu maciço, rodas dianteiras de 6" maciças, reios bilaterais, pedal fixo, Apoio de braços fixo, capacidade de 85 kg, larguras do assento de 40 cm. Declaramos que nos valores propostos estão inclusos todos os custos operacionais, encargos previdenciários, trabalhistas, tributários, comerciais e quaisquer outros que incidam direta ou indiretamente no fornecimento dos bens e que a validade da proposta é de 60 (sessenta) dias, a contar da data de sua apresentação.</p>							
10.471.797/0001-69	EDILBERTO GREINERT & CIA LTDA	Sim	Sim	3	R\$ 590,0000	R\$ 1.770,0000	20/04/2018 10:41:52
<p>Marca: ORTOMETAL Fabricante: ORTOMETAL Modelo / Versão: 132 POP 85 KG Descrição Detalhada do Objeto Ofertado: Cadeira de rodas com estrutura em aço, dobrável em X, pintura epóxi, estofamento e encosto em nylon, rodas traseiras de 24", em nylon com pneu maciço, rodas dianteiras de 6" maciças, reios bilaterais, pedal fixo, Apoio de braços fixo, capacidade de 85 kg, larguras do assento de 40 cm</p>							
04.360.651/0001-43	ANA MARIA PIRES BELEM	Sim	Sim	3	R\$ 599,0000	R\$ 1.797,0000	19/04/2018 16:23:58
<p>Marca: Prolife Fabricante: Prolife Modelo / Versão: Prolife Descrição Detalhada do Objeto Ofertado: CADEIRA DE RODAS com estrutura em aço, dobrável em X, pintura epóxi, estofamento e encosto em nylon, rodas traseiras de 24", em nylon com pneu maciço, rodas dianteiras de 6" maciças, reios bilaterais, pedal fixo, Apoio de braços fixo, capacidade de 85 kg, larguras do assento de 40 cm. ITEM DESTINADO A PARTICIPAÇÃO EXCLUSIVA DE MICRO EMPRESAS, EMPRESAS DE PEQUENO PORTE E EMPREENDEDORES INDIVIDUAIS.</p>							
85.081.446/0001-40	JOHNNY FELIPE CONTESINI DE OLIVEIRA	Sim	Sim	3	R\$ 599,0000	R\$ 1.797,0000	20/04/2018 11:02:30
<p>Marca: Ortometal Fabricante: ortometal Modelo / Versão: pop Descrição Detalhada do Objeto Ofertado: Cadeira de rodas até 85 kgs - registro ms anvisa 80022719010</p>							
72.150.550/0001-06	POSSATTO & POSSATO LTDA	Sim	Sim	3	R\$ 599,0000	R\$ 1.797,0000	20/04/2018 13:54:01
<p>Marca: PROLIFE Fabricante: PROLIFE Modelo / Versão: PROLIFE Descrição Detalhada do Objeto Ofertado: Descrição: CADEIRA DE RODAS, TIPO FUNCIONAMENTO MANUAL, TIPO CONSTRUTIVO ESTRUTURA RÍGIDA, MATERIAL ESTRUTURA AÇO CARBONO, ACABAMENTO ESTRUTURA PINTURA EPÓXI, TIPO USOLOCOMOÇÃO, TAMANHO ADULTO, APOIO BRAÇO APOIO BRAÇOS FIXOS, ACABAMENTO DO ENCOSTO E ASSENTO ENCOSTO E ASSENTO EM NYLON, APOIO PERNAS ELEVACÃO DE PERNAS, APOIO PANTURRILHA, TIPO DE PNEU PNEUS DIANTEIROS MACIÇOS, TIPO PNEU TRASEIRO TRASEIRO INFLÁVEL, TIPO FREIO FREIO BILATERAL, APOIO PÉS APOIO PÉS REMOVÍVEL, CAPACIDADE MÁXIMA ATÉ 100 KG</p>							
17.530.495/0001-63	EQUIPAR SUPRIMENTOS EIRELI	Sim	Sim	3	R\$ 599,0000	R\$ 1.797,0000	20/04/2018 15:49:46
<p>Marca: Jaguaribe Fabricante: Jaguaribe Modelo / Versão: 1009 Descrição Detalhada do Objeto Ofertado: OFERECEMOS: CADEIRA DE RODAS • Construída em aço carbono • Estrutura dobrável em X • Pintura eletrostática epoxi •</p>							

Item	Descrição	Sim	Sim	3	R\$ 599,0000	R\$ 1.797,0000	20/04/2018
26.342.270/0001-74	ROCHA MOREIRA EQUIPAMENTOS MEDICOS EIRELI Estofamento em nylon • Rodas traseiras de 24", injetadas em nylon com pneus maciços • Rodas dianteiras de 6" maciças • Freios bilaterais reguláveis • Apoios de pés articuláveis • Apoios de braço fixos • Capacidade para 90 kg • Larguras do assento: 40 cm	Sim	Sim	3	R\$ 599,0000	R\$ 1.797,0000	20/04/2018 16:38:34
<p>Marca: ORTOMETAL Fabricante: ORTOMETAL Modelo / Versão: ADULTO Descrição Detalhada do Objeto Ofertado: CADEIRA DE RODAS, TIPO FUNCIONAMENTO MANUAL, TIPO CONSTRUTIVO ESTRUTURA RÍGIDA, MATERIAL ESTRUTURA AÇO CARBONO, ACABAMENTO ESTRUTURA PINTURA EPÓXI, TIPO USOLOCOMOÇÃO, TAMANHO ADULTO, APOIO BRAÇO APOIO BRAÇOS FIXOS, ACABAMENTO DO ENCOSTO E ASSENTO ENCOSTO E ASSENTO EM NYLON, APOIO PERNAS ELEVAÇÃO DE PERNAS, APOIO PANTURRILHA, TIPO DE PNEU PNEUS DIANTEIROS MACIÇOS, TIPO PNEU TRASEIRO TRASEIRO INFLÁVEL, TIPO FREIO FREIO BILATERAL, APOIO PÉS APOIO PÉS REMOVÍVEL, CAPACIDADE MÁXIMA ATÉ 100 KG</p>							
21.589.432/0001-50	VIA-MAX COMERCIO DE ELETRO ELETRONICOS LTDA.	Sim	Sim	3	R\$ 599,0000	R\$ 1.797,0000	20/04/2018 16:48:40
<p>Marca: Ortometal Fabricante: ortometal Modelo / Versão: 132 Descrição Detalhada do Objeto Ofertado: CADEIRA DE RODAS com estrutura em aço, dobrável em X, pintura epóxi, estofamento e encosto em nylon, rodas traseiras de 24", em nylon com pneu maciço, rodas dianteiras de 6" maciças, reios bilaterais, pedal fixo, Apoio de braços fixo, capacidade de 85 kg, larguras do assento de 40 cm. Marca e fabricante: Ortometal Modelo: 132</p>							
24.743.500/0001-81	SIMBEL COMERCIO DE EQUIPAMENTOS LTDA	Sim	Sim	3	R\$ 599,0000	R\$ 1.797,0000	20/04/2018 16:50:36
<p>Marca: PROLIFE Fabricante: PROLIFE Modelo / Versão: PL 001 Descrição Detalhada do Objeto Ofertado: Fabricada em tubos de aço carbono com encosto e assento(duplo) em nylon, encosto com tubo 7/8, dobrável em "X", freios com manopla bilaterais dianteiro com regulagem, aro impulsor bilateral em nylon injetado, apoio para os braços fixo com apoio em nylon injetado, apoio para os pés fixos com barra de reforço, com pedal em nylon injetado rebatível lateralmente, rodas dianteiras aro 6" com pneus maciços, rodas traseiras aro 24" em nylon injetado, com pneus maciços, com rolamento duplo blindado, garfos em aço carbono achatado e maciço, pintura epóxi</p>							
22.654.814/0001-82	RAPHAEL GONCALVES NICESIO	Sim	Sim	3	R\$ 599,0000	R\$ 1.797,0000	20/04/2018 16:58:28
<p>Marca: CDS Fabricante: CDS Modelo / Versão: CDS101 Descrição Detalhada do Objeto Ofertado: OFERECEREMOS: Cadeira de rodas Modelo CDS 101 / 102 Informações técnicas Fabricada em aço carbono, com assento/encosto em nylon, dobrável, freios bilaterais, aro impulsor bilateral, apoio para braços e pés fixos, rodas dianteiras aro 06&#8243; com pneus maciços e rodas traseiras aro 24&#8243; em alumínio com pneus maciços (indicado para uso em áreas Internas CDS101) ou Infláveis (Indicado para uso em áreas externas CDS102). » Largura do Assento: 40 cm » Profundidade do Assento: 41 cm » Altura Encosto: 36 cm » Altura do Assento ao Chão: 52 cm » Comprimento Total da Cadeira: 100 cm » Largura Total Aberta: 64 cm » Largura Total Fechada: 30 cm » Altura do Chão à Manopla: 90 cm » Peso da Cadeira: 14 kg » Capacidade Máxima de Peso: 85 kg » Altura do Chão ao AP de Braço: 69 cm » Altura do Assento ao AP de Braço: 19 cm » Opção de Cores: cinza-preta-vinho Marca: CDS Fabricante: CDS Modelo: CDS101 Procedência: Nacional Anvisa:</p>							
05.286.960/0001-83	V. S. COSTA & CIA LTDA	Sim	Sim	3	R\$ 599,0000	R\$ 1.797,0000	21/04/2018 15:22:02
<p>Marca: PROLIFE-PL001 Fabricante: PROLIFE-PL001 Modelo / Versão: PROLIFE-PL001 Descrição Detalhada do Objeto Ofertado: "CADEIRA DE RODAS com estrutura em aço, dobrável em X, pintura epóxi, estofamento e encosto em nylon, rodas traseiras de 24", em nylon com pneu maciço, rodas dianteiras de 6" maciças, reios bilaterais, pedal fixo, Apoio de braços fixo, capacidade de 85 kg, larguras do assento de 40 cm. ITEM DESTINADO A PARTICIPAÇÃO EXCLUSIVA DE MICRO EMPRESAS, EMPRESAS DE PEQUENO PORTE E EMPREENDEDORES INDIVIDUAIS."</p>							
10.821.798/0001-96	ESSENCIAL - COMERCIO DE PRODUTOS MEDICO E HOSPITALARES	Sim	Sim	3	R\$ 599,0000	R\$ 1.797,0000	22/04/2018 20:29:44
<p>Marca: Prolife Fabricante: Prolife Modelo / Versão: PL001 Descrição Detalhada do Objeto Ofertado: CADEIRA DE RODAS com estrutura em aço, dobrável em X, pintura epóxi, estofamento e encosto em nylon, rodas traseiras de 24", em nylon com pneu maciço, rodas dianteiras de 6" maciças, reios bilaterais, pedal fixo, Apoio de braços fixo, capacidade de 85 kg, larguras do assento de 40 cm.</p>							
08.863.966/0001-64	OLIVEIRA E SOUZA COMERCIO DE PRODUTOS MEDICOS LTDA	Sim	Sim	3	R\$ 599,0000	R\$ 1.797,0000	23/04/2018 08:46:15
<p>Marca: CDS Fabricante: CDS Modelo / Versão: 101 Descrição Detalhada do Objeto Ofertado: CADEIRA DE RODAS com estrutura em aço, dobrável em X, pintura epóxi, estofamento e encosto em nylon, rodas traseiras de 24", em nylon com pneu maciço, rodas dianteiras de 6" maciças, freios bilaterais, pedais rebatíveis em polietileno, Apoio de braços fixo, capacidade de 85 kg, larguras do assento de 40 cm Marca: CDS Modelo: 101</p>							
27.806.274/0001-29	PROMEDI DISTRIBUIDORA DE PRODUTOS HOSPITALARES LTDA	Sim	Sim	3	R\$ 700,0000	R\$ 2.100,0000	22/04/2018 20:37:31
<p>Marca: PROLIFE Fabricante: PROLIFE Modelo / Versão: PROLIFE Descrição Detalhada do Objeto Ofertado: CADEIRA DE RODAS, TIPO FUNCIONAMENTO MANUAL, TIPO CONSTRUTIVO ESTRUTURA RÍGIDA, MATERIAL ESTRUTURA AÇO CARBONO, ACABAMENTO ESTRUTURA PINTURA EPÓXI, TIPO USOLOCOMOÇÃO, TAMANHO ADULTO, APOIO BRAÇO APOIO BRAÇOS FIXOS, ACABAMENTO DO ENCOSTO E ASSENTO ENCOSTO E ASSENTO EM NYLON, APOIO PERNAS ELEVAÇÃO DE PERNAS, APOIO PANTURRILHA, TIPO DE PNEU PNEUS DIANTEIROS MACIÇOS, TIPO PNEU TRASEIRO TRASEIRO INFLÁVEL, TIPO FREIO FREIO BILATERAL, APOIO PÉS APOIO PÉS REMOVÍVEL, CAPACIDADE MÁXIMA ATÉ 100 KG</p>							
92.787.332/0001-86	DELICIO MOVEIS HOSPITALARES LTDA	Sim	Sim	3	R\$ 1.225,8000	R\$ 3.677,4000	17/04/2018 11:15:14
<p>Marca: DÉLCIO Fabricante: DÉLCIO MÓVEIS HOSPITALARES Modelo / Versão: D.693 Descrição Detalhada do Objeto Ofertado: Cadeira de rodas dobrável, com assento e encosto em lona, estrutura em tubos de aço carbono com pintura epóxi, apoio de pés em plástico de alta resistência, dividido em duas partes. Rodas traseiras de 26" com aros de comando de inox e dianteiras giratórias de 6". Dimensões: 0,67 x 0,88 x 1,10 m Capacidade: 110 Kg</p>							
22.065.938/0001-22	CCK COMERCIAL EIRELI	Sim	Sim	3	R\$ 5.000,0000	R\$ 15.000,0000	23/04/2018 08:54:50
<p>Marca: DUNE] Fabricante: DUNE] Modelo / Versão: RX 40 Descrição Detalhada do Objeto Ofertado: CADEIRA DE RODAS com estrutura em aço, dobrável em X, pintura epóxi, estofamento e encosto em nylon, rodas traseiras de 24", em nylon com pneu maciço, rodas dianteiras de 6" maciças, reios bilaterais, pedal fixo, Apoio de braços fixo, capacidade de 85 kg, larguras do assento de 40 cm..</p>							

Lances (Obs: lances com * na frente foram excluídos pelo pregoeiro)

Valor do Lance	CNPJ/CPF	Data/Hora Registro
R\$ 15.000,0000	22.065.938/0001-22	23/04/2018 09:00:24:590
R\$ 3.677,4000	92.787.332/0001-86	23/04/2018 09:00:24:590
R\$ 2.100,0000	27.806.274/0001-29	23/04/2018 09:00:24:590
R\$ 1.797,0000	04.360.651/0001-43	23/04/2018 09:00:24:590
R\$ 1.797,0000	85.081.446/0001-40	23/04/2018 09:00:24:590
R\$ 1.797,0000	72.150.550/0001-06	23/04/2018 09:00:24:590
R\$ 1.797,0000	17.530.495/0001-63	23/04/2018 09:00:24:590
R\$ 1.797,0000	21.589.432/0001-50	23/04/2018 09:00:24:590
R\$ 1.797,0000	10.821.798/0001-96	23/04/2018 09:00:24:590
R\$ 1.797,0000	24.743.500/0001-81	23/04/2018 09:00:24:590
R\$ 1.797,0000	05.286.960/0001-83	23/04/2018 09:00:24:590
R\$ 1.797,0000	22.654.814/0001-82	23/04/2018 09:00:24:590
R\$ 1.797,0000	26.342.270/0001-74	23/04/2018 09:00:24:590
R\$ 1.797,0000	08.863.966/0001-64	23/04/2018 09:00:24:590
R\$ 1.770,0000	10.471.797/0001-69	23/04/2018 09:00:24:590
R\$ 1.677,0000	07.626.776/0001-60	23/04/2018 09:00:24:590
R\$ 1.680,0000	22.065.938/0001-22	23/04/2018 09:04:45:987
R\$ 1.675,0000	22.065.938/0001-22	23/04/2018 09:05:21:973
R\$ 1.674,7300	05.286.960/0001-83	23/04/2018 09:05:42:960
R\$ 2.724,0000	92.787.332/0001-86	23/04/2018 09:09:46:680
R\$ 1.600,0000	85.081.446/0001-40	23/04/2018 09:12:17:457

R\$ 1.599,6400	05.286.960/0001-83	23/04/2018 09:12:21:520
R\$ 1.500,0000	85.081.446/0001-40	23/04/2018 09:12:55:833
R\$ 1.499,5000	05.286.960/0001-83	23/04/2018 09:12:59:007
R\$ 1.752,0000	04.360.651/0001-43	23/04/2018 09:14:02:107
R\$ 1.400,0000	85.081.446/0001-40	23/04/2018 09:15:49:100
R\$ 1.399,5200	05.286.960/0001-83	23/04/2018 09:15:52:613
R\$ 1.399,4100	24.743.500/0001-81	23/04/2018 09:15:59:693
R\$ 1.399,1800	05.286.960/0001-83	23/04/2018 09:16:12:833
R\$ 1.398,8900	24.743.500/0001-81	23/04/2018 09:16:21:130
R\$ 1.398,5100	05.286.960/0001-83	23/04/2018 09:16:32:947
R\$ 1.398,2300	24.743.500/0001-81	23/04/2018 09:16:42:337
R\$ 1.397,9900	05.286.960/0001-83	23/04/2018 09:16:53:480
R\$ 1.397,6300	24.743.500/0001-81	23/04/2018 09:17:03:447
R\$ 1.397,1800	05.286.960/0001-83	23/04/2018 09:17:13:900
R\$ 1.396,6800	24.743.500/0001-81	23/04/2018 09:17:25:277
R\$ 1.396,4900	05.286.960/0001-83	23/04/2018 09:17:34:013
R\$ 1.395,9700	24.743.500/0001-81	23/04/2018 09:17:45:937
R\$ 1.395,4900	05.286.960/0001-83	23/04/2018 09:17:54:437
R\$ 1.395,1900	24.743.500/0001-81	23/04/2018 09:18:07:577
R\$ 1.394,8100	05.286.960/0001-83	23/04/2018 09:18:14:593
R\$ 1.394,3900	24.743.500/0001-81	23/04/2018 09:18:28:657
R\$ 1.394,1400	05.286.960/0001-83	23/04/2018 09:18:34:847
R\$ 1.393,7400	24.743.500/0001-81	23/04/2018 09:18:49:707
R\$ 1.393,4400	05.286.960/0001-83	23/04/2018 09:18:55:207
R\$ 1.000,0000	85.081.446/0001-40	23/04/2018 09:19:03:783
R\$ 1.070,0000	05.286.960/0001-83	23/04/2018 09:19:15:440
R\$ 1.311,0000	21.589.432/0001-50	23/04/2018 09:21:03:217
R\$ 1.199,7000	72.150.550/0001-06	23/04/2018 09:23:12:380
R\$ 1.069,9900	22.065.938/0001-22	23/04/2018 09:25:28:407
R\$ 1.200,0000	10.821.798/0001-96	23/04/2018 09:26:53:243
R\$ 1.199,9700	08.863.966/0001-64	23/04/2018 09:27:21:900
R\$ 1.203,9000	22.654.814/0001-82	23/04/2018 09:27:21:933
R\$ 1.230,0000	26.342.270/0001-74	23/04/2018 09:27:22:777
R\$ 1.110,2700	27.806.274/0001-29	23/04/2018 09:27:28:057
R\$ 1.400,0000	17.530.495/0001-63	23/04/2018 09:27:55:920
R\$ 1.199,6000	07.626.776/0001-60	23/04/2018 09:28:09:250

001535

Não existem lances de desempate ME/EPP para o item

Eventos do Item

Evento	Data	Observações
Aberto	23/04/2018 09:04:21	Item aberto.
Iminência de Encerramento	23/04/2018 09:25:19	Batida iminente. Data/hora iminência: 23/04/2018 09:27:19.
Encerrado	23/04/2018 09:35:31	Item encerrado
Abertura do prazo de Convocação - Anexo	23/04/2018 13:06:12	Convocado para envio de anexo o fornecedor JOHNNY FELIPE CONTESINI DE OLIVEIRA, CNPJ/CPF: 85.081.446/0001-40.
Encerramento do prazo de Convocação - Anexo	24/04/2018 10:55:17	Encerrado o prazo de Convocação de Anexo pelo fornecedor JOHNNY FELIPE CONTESINI DE OLIVEIRA, CNPJ/CPF: 85.081.446/0001-40.
Abertura do prazo de Convocação - Anexo	24/04/2018 11:00:13	Convocado para envio de anexo o fornecedor JOHNNY FELIPE CONTESINI DE OLIVEIRA, CNPJ/CPF: 85.081.446/0001-40.
Encerramento do prazo de Convocação - Anexo	24/04/2018 11:02:20	Encerrado o prazo de Convocação de Anexo pelo fornecedor JOHNNY FELIPE CONTESINI DE OLIVEIRA, CNPJ/CPF: 85.081.446/0001-40.
Aceite	24/04/2018 16:48:26	Aceite individual da proposta. Fornecedor: JOHNNY FELIPE CONTESINI DE OLIVEIRA, CNPJ/CPF: 85.081.446/0001-40, pelo melhor lance de R\$ 1.000,0000.
Habilitado	24/04/2018 17:45:56	Habilitação em grupo de propostas. Fornecedor: JOHNNY FELIPE CONTESINI DE OLIVEIRA - CNPJ/CPF: 85.081.446/0001-40
Recusa	04/05/2018 16:26:58	Recusa da proposta. Fornecedor: JOHNNY FELIPE CONTESINI DE OLIVEIRA, CNPJ/CPF: 85.081.446/0001-40, pelo melhor lance de R\$ 1.000,0000. Motivo: A proponente apresentou proposta física com valor adverso da plataforma, ultrapassando o valor máximo estabelecido pelo edital.
Abertura do prazo de Convocação - Anexo	04/05/2018 16:27:10	Convocado para envio de anexo o fornecedor CCK COMERCIAL EIRELI, CNPJ/CPF: 22.065.938/0001-22.
Encerramento do prazo de Convocação - Anexo	04/05/2018 16:36:02	Encerrado o prazo de Convocação de Anexo pelo fornecedor CCK COMERCIAL EIRELI, CNPJ/CPF: 22.065.938/0001-22.
Aceite	04/05/2018 16:55:05	Aceite individual da proposta. Fornecedor: CCK COMERCIAL EIRELI, CNPJ/CPF: 22.065.938/0001-22, pelo melhor lance de R\$ 1.069,9900.
Habilitado	04/05/2018 16:55:16	Habilitação em grupo de propostas. Fornecedor: CCK COMERCIAL EIRELI - CNPJ/CPF: 22.065.938/0001-22

Não existem intenções de recurso para o item

Item: 10 - CADEIRA DE RODAS

Propostas Participaram deste item as empresas abaixo relacionadas, com suas respectivas propostas. (As propostas com * na frente foram desclassificadas pelo pregoeiro)

CNPJ/CPF	Fornecedor	Porte ME/EPP	Declaração ME/EPP/COOP	Quantidade	Valor Unit.	Valor Global	Data/Hora Registro
10.471.797/0001-69	EDILBERTO GREINERT & CIA LTDA	Sim	Sim	2	R\$ 2.090,0000	R\$ 4.180,0000	20/04/2018 10:41:52
	Marca: ORTOMETAL Fabricante: ORTOMETAL Modelo / Versão: 118 OBESO DOBRÁVEL 160 KG Descrição Detalhada do Objeto Ofertado: Cadeira de rodas para obeso com estrutura em tubos de aço carbono, assento e encosto em nylon duplo, dobrável em X com tubular duplo e estabilizado por duas cruzetas de aço de carbono maciço bilateral, freios bilaterais zincados, aro impulsor bilateral em nylon com 8 pontos de fixação, apoio para os braços escamoteáveis em nylon injetado , apoio pra os pés removíveis e com regulagem de altura, rodas dianteiras aro 6" com pneus maciços, rodas traseira aro 24" em nylon injetado com fibra com oito rais com pneu inflável , pintura epóxi texturizada, largura do assento de até 80 cm com capacidade de carga de no mínimo 160 kg						
04.360.651/0001-43	ANA MARIA PIRES BELEM	Sim	Sim	2	R\$ 2.097,0000	R\$ 4.194,0000	19/04/2018 16:27:18
	Marca: Prolife Fabricante: Prolife Modelo / Versão: Prolife Descrição Detalhada do Objeto Ofertado: CADEIRA DE RODAS PARA OBESO: com estrutura em tubos de aço carbono, assento e encosto em nylon duplo, dobrável em X com tubular duplo e estabilizado por duas cruzetas de aço de carbono maciço bilateral, freios bilaterais zincados, aro impulsor bilateral em nylon com 8 pontos de fixação, apoio para os braços escamoteáveis em nylon injetado , apoio pra os pés removíveis e com regulagem de altura, rodas dianteiras aro 6" com pneus maciços, rodas traseira aro 24" em nylon injetado com fibra com oito rais com pneu inflável , pintura epóxi texturizada, largura do assento de até 80 cm com capacidade de carga de no mínimo 160 kg. ITEM DESTINADO A PARTICIPAÇÃO EXCLUSIVA DE MICRO EMPRESAS, EMPRESAS DE PEQUENO PORTE E EMPREENDEDORES INDIVIDUAIS.						
85.081.446/0001-40	JOHNNY FELIPE CONTESINI DE OLIVEIRA	Sim	Sim	2	R\$ 2.097,0000	R\$ 4.194,0000	20/04/2018 11:02:30
	Marca: Ortometal Fabricante: Ortometal						

Modelo / Versão: obeso

Descrição Detalhada do Objeto Ofertado: Cadeira de rodas obesos - registro ms anvisa 80022719010

07.626.776/0001-60	CIRURGICA SAO FELIPE PRODUTOS PARA SAUDE LTDA	Sim	Sim	2	R\$ 2.097,0000	R\$ 4.194,0000	20/04/2018 11:31:55
--------------------	---	-----	-----	---	----------------	----------------	------------------------

Marca: Ortometal

Fabricante: ORTOMETAL METALÚRGICA E ORT. IND. LTDA. Brasil

Modelo / Versão: 122

Descrição Detalhada do Objeto Ofertado: CADEIRA DE RODAS PARA OBESO: com estrutura em tubos de aço carbono, assento e encosto em nylon duplo, dobrável em X com tubular duplo e estabilizado por duas cruzetas de aço de carbono maciço bilateral, freios bilaterais zincados, arô impulsor bilateral em nylon com 8 pontos de fixação, apoio para os braços escaneteáveis em nylon injetado, apoio pra os pés removíveis e com regulagem de altura, rodas dianteiras arô 6" com pneus maciços, rodas traseira arô 24" em nylon injetado com fibra com oito rais com pneu inflável, pintura epóxi texturizada, largura do assento de até 80 cm com capacidade de carga de no mínimo 160 kg. Declaramos que nos valores propostos estão incluídos todos os custos operacionais, encargos previdenciários, trabalhistas, tributários, comerciais e quaisquer outros que incidam direta ou indiretamente no fornecimento dos bens e que a validade da proposta é de 60 (sessenta) dias, a contar da data de sua apresentação.

001536 X.

72.150.550/0001-06	POSSATTO & POSSATO LTDA	Sim	Sim	2	R\$ 2.097,0000	R\$ 4.194,0000	20/04/2018 14:02:10
--------------------	-------------------------	-----	-----	---	----------------	----------------	------------------------

Marca: JAGUARIBE

Fabricante: JAGUARIBE

Modelo / Versão: JAGUARIBE

Descrição Detalhada do Objeto Ofertado: Descrição: CADEIRA DE RODAS, TIPO FUNCIONAMENTO MANUAL, TIPO CONSTRUTIVO DOBRÁVEL, MATERIAL ESTRUTURA AÇO INOXIDÁVEL, ACABAMENTO ESTRUTURA PINTURA EPÓXI, TIPO USO LOCOMOÇÃO, TAMANHO ADULTO, ACABAMENTO DO ENCOSTO E ASSENTO COURVIN OU NAPA, TIPO DE PNEU PNEUS DIANTEIROS GIRATÓRIOS MACIÇOS 6", APOIO PÉS APOIO PÉS REGULÁVEL, CAPACIDADE MÁXIMA ATÉ 250 KG

26.342.270/0001-74	ROCHA MOREIRA EQUIPAMENTOS MEDICOS EIRELI	Sim	Sim	2	R\$ 2.097,0000	R\$ 4.194,0000	20/04/2018 16:38:34
--------------------	---	-----	-----	---	----------------	----------------	------------------------

Marca: ORTOMETAL

Fabricante: ORTOMETAL

Modelo / Versão: OBESO

Descrição Detalhada do Objeto Ofertado: CADEIRA DE RODAS, TIPO FUNCIONAMENTO MANUAL, TIPO CONSTRUTIVO DOBRÁVEL, MATERIAL ESTRUTURA AÇO INOXIDÁVEL, ACABAMENTO ESTRUTURA PINTURA EPÓXI, TIPO USO LOCOMOÇÃO, TAMANHO ADULTO, ACABAMENTO DO ENCOSTO E ASSENTO COURVIN OU NAPA, TIPO DE PNEU PNEUS DIANTEIROS GIRATÓRIOS MACIÇOS 6", APOIO PÉS APOIO PÉS REGULÁVEL, CAPACIDADE MÁXIMA ATÉ 250 KG

21.589.432/0001-50	VIA-MAX COMERCIO DE ELETRO ELETRONICOS LTDA.	Sim	Sim	2	R\$ 2.097,0000	R\$ 4.194,0000	20/04/2018 16:48:41
--------------------	--	-----	-----	---	----------------	----------------	------------------------

Marca: Ortometal

Fabricante: ortometal

Modelo / Versão: 118

Descrição Detalhada do Objeto Ofertado: CADEIRA DE RODAS PARA OBESO: com estrutura em tubos de aço carbono, assento e encosto em nylon duplo, dobrável em X com tubular duplo e estabilizado por duas cruzetas de aço de carbono maciço bilateral, freios bilaterais zincados, arô impulsor bilateral em nylon com 8 pontos de fixação, apoio para os braços escaneteáveis em nylon injetado, apoio pra os pés removíveis e com regulagem de altura, rodas dianteiras arô 6" com pneus maciços, rodas traseira arô 24" em nylon injetado com fibra com oito rais com pneu inflável, pintura epóxi texturizada, largura do assento de até 80 cm com capacidade de carga de no mínimo 160 kg Marca e fabricante: Ortometal Modelo: 118

10.821.798/0001-96	ESSENCIAL - COMERCIO DE PRODUTOS MEDICO E HOSPITALARES	Sim	Sim	2	R\$ 2.097,0000	R\$ 4.194,0000	22/04/2018 20:29:44
--------------------	--	-----	-----	---	----------------	----------------	------------------------

Marca: Prolife

Fabricante: Prolife

Modelo / Versão: Liberty Obeso

Descrição Detalhada do Objeto Ofertado: CADEIRA DE RODAS PARA OBESO: com estrutura em tubos de aço carbono, assento e encosto em nylon duplo, dobrável em X com tubular duplo e estabilizado por duas cruzetas de aço de carbono maciço bilateral, freios bilaterais zincados, arô impulsor bilateral em nylon com 8 pontos de fixação, apoio para os braços escaneteáveis em nylon injetado, apoio pra os pés removíveis e com regulagem de altura, rodas dianteiras arô 6" com pneus maciços, rodas traseira arô 24" em nylon injetado com fibra com oito rais com pneu inflável, pintura epóxi texturizada, largura do assento de até 80 cm com capacidade de carga de no mínimo 160 kg.

27.806.274/0001-29	PROMEDI DISTRIBUIDORA DE PRODUTOS HOSPITALARES LTDA	Sim	Sim	2	R\$ 2.100,0000	R\$ 4.200,0000	22/04/2018 20:37:31
--------------------	---	-----	-----	---	----------------	----------------	------------------------

Marca: PROLIFE

Fabricante: PROLIFE

Modelo / Versão: PROLIFE

Descrição Detalhada do Objeto Ofertado: CADEIRA DE RODAS, TIPO FUNCIONAMENTO MANUAL, TIPO CONSTRUTIVO DOBRÁVEL, MATERIAL ESTRUTURA AÇO INOXIDÁVEL, ACABAMENTO ESTRUTURA PINTURA EPÓXI, TIPO USO LOCOMOÇÃO, TAMANHO ADULTO, ACABAMENTO DO ENCOSTO E ASSENTO COURVIN OU NAPA, TIPO DE PNEU PNEUS DIANTEIROS GIRATÓRIOS MACIÇOS 6", APOIO PÉS APOIO PÉS REGULÁVEL, CAPACIDADE MÁXIMA ATÉ 250 KG

22.654.814/0001-82	RAPHAEL GONCALVES NICESIO	Sim	Sim	2	R\$ 2.448,0000	R\$ 4.896,0000	20/04/2018 16:58:28
--------------------	---------------------------	-----	-----	---	----------------	----------------	------------------------

Marca: Jaguaribe

Fabricante: Jaguaribe

Modelo / Versão: Big

Descrição Detalhada do Objeto Ofertado: OFERECEMOS: Cadeira de Rodas Big Descrição do produto • Construída em aço carbono • Estrutura dobrável em duplo X • Pintura eletrostática epóxi • Estofamento em nylon acolchoado • Almofada • Assento reforçado com tiras tensoras especiais • Rodas traseiras de 24", em alumínio com pneus anti-furo • Rodas dianteiras de 8" maciças • Freios bilaterais reguláveis • Protetores de roupa com aba • Apoios de pés articuláveis, rebatíveis, removíveis e reguláveis em altura • Apoios de braço escamoteáveis • Capacidade para 160 kg • Largura do assento: 60 cm Marca: Jaguaribe Fabricante: Jaguaribe Modelo: Big Procedência: Nacional Anvisa:

12.957.821/0001-08	DISTREQUI DO BRASIL DISTRIBUIDORA DE EQUIPAMENTOS LTDA	Sim	Sim	2	R\$ 500.000,0000	R\$ 1.000.000,0000	19/04/2018 14:09:35
--------------------	--	-----	-----	---	------------------	--------------------	------------------------

Marca: ORTOMETAL

Fabricante: ORTOMETAL

Modelo / Versão: 118

Descrição Detalhada do Objeto Ofertado: MARCA: ORTOMETAL MODELO: 118 DESCRIÇÃO: CADEIRA DE RODAS 118 obeso - dobrável Obeso Indicada para transporte e locomoção de usuários com peso até 160 kg. Estrutura 100% aço carbono, pintura epóxi-pó com cura em estufa acima de 180°C. Dobrável em X duplo tubular. Barra extra de sustentação. Encosto estofado em poliéster. Assento com almofada removível de 5cm ou 3cm em poliéster ou assento estofado sem almofada. Apoio de braços em poliuretano, escamoteável, com protetor de roupas. Apoio dos pés em pedal plástico, regulável em altura. Faixa de apoio para pernas. Rodas traseiras de 24" com eixos reforçados, com rolamentos e pneus infláveis ou maciços. Rodas dianteiras de 6" com pneus maciços e rolamentos no eixo vertical e horizontal, freios bilaterais. onde: 118 a referencia.e=pintura epóxi.52=largura do assento (outras larguras de assento sob consulta). pi=Rodas grandes com Pneus infláveis,pm=rodas grandes com pneus maciços e rodinhas 6 com pneus maciços. A largura padrão para esta cadeira é 52cm Medidas aproximadas: Medidas Fechada para transporte: Comprimento: 1,15m Largura: 38cm Altura: 90cm embalagem: saco plástico Medidas aberta para uso: Largura do assento: 52cm Largura externa: cm 75cm comprimento: 1,15m altura: 90cm peso: 21kg capacidade: 160kg

Lances (Obs: lances com * na frente foram excluídos pelo pregoeiro)

Valor do Lance	CNPJ/CPF	Data/Hora Registro
R\$ 1.000.000,0000	12.957.821/0001-08	23/04/2018 09:00:24:590
R\$ 4.896,0000	22.654.814/0001-82	23/04/2018 09:00:24:590
R\$ 4.200,0000	27.806.274/0001-29	23/04/2018 09:00:24:590
R\$ 4.194,0000	04.360.651/0001-43	23/04/2018 09:00:24:590
R\$ 4.194,0000	26.342.270/0001-74	23/04/2018 09:00:24:590
R\$ 4.194,0000	07.626.776/0001-60	23/04/2018 09:00:24:590
R\$ 4.194,0000	85.081.446/0001-40	23/04/2018 09:00:24:590
R\$ 4.194,0000	72.150.550/0001-06	23/04/2018 09:00:24:590
R\$ 4.194,0000	21.589.432/0001-50	23/04/2018 09:00:24:590
R\$ 4.194,0000	10.821.798/0001-96	23/04/2018 09:00:24:590
R\$ 4.180,0000	10.471.797/0001-69	23/04/2018 09:00:24:590
R\$ 4.100,0000	85.081.446/0001-40	23/04/2018 09:12:44:053
R\$ 4.099,0000	04.360.651/0001-43	23/04/2018 09:14:11:717
R\$ 4.000,0000	85.081.446/0001-40	23/04/2018 09:15:39:240
R\$ 3.990,0000	21.589.432/0001-50	23/04/2018 09:28:55:127
R\$ 4.894,4000	22.654.814/0001-82	23/04/2018 09:29:31:660
R\$ 3.988,5800	26.342.270/0001-74	23/04/2018 09:29:33:113
R\$ 3.900,0000	10.821.798/0001-96	23/04/2018 09:29:39:943
R\$ 3.985,0000	21.589.432/0001-50	23/04/2018 09:29:43:787
R\$ 3.988,0000	12.957.821/0001-08	23/04/2018 09:29:43:960
R\$ 3.900,0000	85.081.446/0001-40	23/04/2018 09:29:45:880
R\$ 3.898,7200	26.342.270/0001-74	23/04/2018 09:29:53:130
R\$ 3.890,0000	12.957.821/0001-08	23/04/2018 09:30:04:930
R\$ 3.500,0000	85.081.446/0001-40	23/04/2018 09:30:11:040
R\$ 3.820,0000	21.589.432/0001-50	23/04/2018 09:30:12:150
R\$ 3.600,0000	26.342.270/0001-74	23/04/2018 09:30:13:430
R\$ 3.300,0000	10.821.798/0001-96	23/04/2018 09:30:25:307
R\$ 3.490,0000	12.957.821/0001-08	23/04/2018 09:30:26:727

Handwritten signatures and initials, including "Jouneiro" and "B".

R\$ 3.485,8000	07.626.776/0001-60	23/04/2018 09:30:34:057
R\$ 3.900,0000	72.150.550/0001-06	23/04/2018 09:30:37:133
R\$ 3.000,0000	21.589.432/0001-50	23/04/2018 09:30:37:493
R\$ 2.990,0000	10.821.798/0001-96	23/04/2018 09:31:05:090
R\$ 2.985,0000	21.589.432/0001-50	23/04/2018 09:31:14:607
R\$ 2.900,0000	85.081.446/0001-40	23/04/2018 09:31:25:747
R\$ 2.890,0000	21.589.432/0001-50	23/04/2018 09:31:41:263
R\$ 2.890,0000	10.821.798/0001-96	23/04/2018 09:31:43:343
R\$ 2.860,8700	07.626.776/0001-60	23/04/2018 09:32:08:783
R\$ 2.850,0000	21.589.432/0001-50	23/04/2018 09:32:16:407
R\$ 2.800,0000	85.081.446/0001-40	23/04/2018 09:32:38:800
R\$ 2.837,0000	21.589.432/0001-50	23/04/2018 09:32:49:440
R\$ 2.801,0000	10.821.798/0001-96	23/04/2018 09:32:50:660
R\$ 2.785,4600	07.626.776/0001-60	23/04/2018 09:33:10:473
R\$ 2.980,0000	04.360.651/0001-43	23/04/2018 09:33:13:223
R\$ 2.785,0000	10.821.798/0001-96	23/04/2018 09:33:35:757
R\$ 2.785,0000	27.806.274/0001-29	23/04/2018 09:33:48:210
R\$ 2.600,0000	85.081.446/0001-40	23/04/2018 09:34:04:430
R\$ 2.601,0000	10.821.798/0001-96	23/04/2018 09:34:22:167
R\$ 2.587,8500	07.626.776/0001-60	23/04/2018 09:34:26:167
R\$ 2.500,0000	85.081.446/0001-40	23/04/2018 09:34:48:263
R\$ 2.490,8700	07.626.776/0001-60	23/04/2018 09:37:41:887
R\$ 2.490,0000	85.081.446/0001-40	23/04/2018 09:38:46:297

Não existem lances de desempate ME/EPP para o item

Eventos do Item

Evento	Data	Observações
Aberto	23/04/2018 09:04:26	Item aberto.
Iminência de Encerramento	23/04/2018 09:27:26	Batida iminente. Data/hora iminência: 23/04/2018 09:29:26.
Encerrado	23/04/2018 09:39:30	Item encerrado
Abertura do prazo de Convocação - Anexo	23/04/2018 13:06:34	Convocado para envio de anexo o fornecedor JOHNNY FELIPE CONTESINI DE OLIVEIRA, CNPJ/CPF: 85.081.446/0001-40.
Encerramento do prazo de Convocação - Anexo	24/04/2018 11:01:52	Encerrado o prazo de Convocação de Anexo pelo fornecedor JOHNNY FELIPE CONTESINI DE OLIVEIRA, CNPJ/CPF: 85.081.446/0001-40.
Aceite	24/04/2018 16:53:08	Aceite individual da proposta. Fornecedor: JOHNNY FELIPE CONTESINI DE OLIVEIRA, CNPJ/CPF: 85.081.446/0001-40, pelo melhor lance de R\$ 2.490,0000.
Habilitado	24/04/2018 17:45:56	Habilitação em grupo de propostas. Fornecedor: JOHNNY FELIPE CONTESINI DE OLIVEIRA - CNPJ/CPF: 85.081.446/0001-40
Recusa	04/05/2018 16:27:45	Recusa da proposta. Fornecedor: JOHNNY FELIPE CONTESINI DE OLIVEIRA, CNPJ/CPF: 85.081.446/0001-40, pelo melhor lance de R\$ 2.490,0000. Motivo: A proponente apresentou proposta física com valor adverso da plataforma, ultrapassando o valor máximo estabelecido pelo edital.
Abertura do prazo de Convocação - Anexo	04/05/2018 16:30:26	Convocado para envio de anexo o fornecedor CIRURGICA SAO FELIPE PRODUTOS PARA SAUDE LTDA, CNPJ/CPF: 07.626.776/0001-60.
Encerramento do prazo de Convocação - Anexo	07/05/2018 08:41:47	Encerrado o prazo de Convocação de Anexo pelo fornecedor CIRURGICA SAO FELIPE PRODUTOS PARA SAUDE LTDA, CNPJ/CPF: 07.626.776/0001-60.
Recusa	07/05/2018 09:11:06	Recusa da proposta. Fornecedor: CIRURGICA SAO FELIPE PRODUTOS PARA SAUDE LTDA, CNPJ/CPF: 07.626.776/0001-60, pelo melhor lance de R\$ 2.490,8700. Motivo: produto cotado não atende o descritivo do edital, o qual pede capacidade de carga mínima para 160 kg.
Abertura do prazo de Convocação - Anexo	07/05/2018 09:11:20	Convocado para envio de anexo o fornecedor ESSENCIAL - COMERCIO DE PRODUTOS MEDICO E HOSPITALARES, CNPJ/CPF: 10.821.798/0001-96.
Recusa	07/05/2018 14:07:57	Recusa da proposta. Fornecedor: ESSENCIAL - COMERCIO DE PRODUTOS MEDICO E HOSPITALARES, CNPJ/CPF: 10.821.798/0001-96, pelo melhor lance de R\$ 2.601,0000. Motivo: Não enviou anexos convocados
Encerramento do prazo de Convocação - Anexo	07/05/2018 14:07:57	Encerrado pelo Sistema o prazo de Convocação de Anexo do fornecedor ESSENCIAL - COMERCIO DE PRODUTOS MEDICO E HOSPITALARES, CNPJ/CPF: 10.821.798/0001-96.
Abertura do prazo de Convocação - Anexo	07/05/2018 14:08:15	Convocado para envio de anexo o fornecedor PROMEDI DISTRIBUIDORA DE PRODUTOS HOSPITALARES LTDA, CNPJ/CPF: 27.806.274/0001-29.
Recusa	08/05/2018 08:06:03	Recusa da proposta. Fornecedor: PROMEDI DISTRIBUIDORA DE PRODUTOS HOSPITALARES LTDA, CNPJ/CPF: 27.806.274/0001-29, pelo melhor lance de R\$ 2.785,0000. Motivo: não anexou os documentos convocados.
Encerramento do prazo de Convocação - Anexo	08/05/2018 08:06:03	Encerrado pelo Sistema o prazo de Convocação de Anexo do fornecedor PROMEDI DISTRIBUIDORA DE PRODUTOS HOSPITALARES LTDA, CNPJ/CPF: 27.806.274/0001-29.
Abertura do prazo de Convocação - Anexo	08/05/2018 08:06:11	Convocado para envio de anexo o fornecedor VIA-MAX COMERCIO DE ELETRO ELETRONICOS LTDA., CNPJ/CPF: 21.589.432/0001-50.
Recusa	08/05/2018 11:16:51	Recusa da proposta. Fornecedor: VIA-MAX COMERCIO DE ELETRO ELETRONICOS LTDA., CNPJ/CPF: 21.589.432/0001-50, pelo melhor lance de R\$ 2.837,0000. Motivo: proponente não anexou os documentos convocados.
Encerramento do prazo de Convocação - Anexo	08/05/2018 11:16:52	Encerrado pelo Sistema o prazo de Convocação de Anexo do fornecedor VIA-MAX COMERCIO DE ELETRO ELETRONICOS LTDA., CNPJ/CPF: 21.589.432/0001-50.
Abertura do prazo de Convocação - Anexo	08/05/2018 11:17:08	Convocado para envio de anexo o fornecedor ANA MARIA PIRES BELEM, CNPJ/CPF: 04.360.651/0001-43.
Recusa	08/05/2018 16:13:23	Recusa da proposta. Fornecedor: ANA MARIA PIRES BELEM, CNPJ/CPF: 04.360.651/0001-43, pelo melhor lance de R\$ 2.980,0000. Motivo: Não enviou os anexos convocados.
Encerramento do prazo de Convocação - Anexo	08/05/2018 16:13:24	Encerrado pelo Sistema o prazo de Convocação de Anexo do fornecedor ANA MARIA PIRES BELEM, CNPJ/CPF: 04.360.651/0001-43.
Abertura do prazo de Convocação - Anexo	08/05/2018 16:13:56	Convocado para envio de anexo o fornecedor DISTREQUI DO BRASIL DISTRIBUIDORA DE EQUIPAMENTOS LTDA, CNPJ/CPF: 12.957.821/0001-08.
Encerramento do prazo de Convocação - Anexo	08/05/2018 16:58:32	Encerrado o prazo de Convocação de Anexo pelo fornecedor DISTREQUI DO BRASIL DISTRIBUIDORA DE EQUIPAMENTOS LTDA, CNPJ/CPF: 12.957.821/0001-08.
Aceite	08/05/2018 17:02:55	Aceite individual da proposta. Fornecedor: DISTREQUI DO BRASIL DISTRIBUIDORA DE EQUIPAMENTOS LTDA, CNPJ/CPF: 12.957.821/0001-08, pelo melhor lance de R\$ 3.490,0000.
Habilitado	09/05/2018 09:05:49	Habilitação em grupo de propostas. Fornecedor: DISTREQUI DO BRASIL DISTRIBUIDORA DE EQUIPAMENTOS LTDA - CNPJ/CPF: 12.957.821/0001-08

Não existem intenções de recurso para o item

Item: 11 - CARRO DE EMERGÊNCIA HOSPITALAR

Propostas Participaram deste item as empresas abaixo relacionadas, com suas respectivas propostas. (As propostas com * na frente foram desclassificadas pelo pregoeiro)

CNPJ/CPF	Fornecedor	Porte ME/EPP	Declaração ME/EPP/COOP	Quantidade	Valor Unit.	Valor Global	Data/Hora Registro
10.471.797/0001-69	EDILBERTO GREINERT & CIA LTDA	Sim	Sim	2	R\$ 2.930,0000	R\$ 5.860,0000	20/04/2018 11:06:18

Marca: RENASCER

Fabricante: RENASCER MOVEIS HOSP

Modelo / Versão: RNT1700

Descrição Detalhada do Objeto Ofertado: Estrutura reforçada em tubo de aço quadrado 25x25 x 1.20mm . Tempo em chapa de aço inox de 0.80mm de espessura - 430AISI . 04 gavetas em chapa de aço sendo a 1ª com 2 divisórias e 8 compartimento em acrílico . Sistema de lacre único para as 04 gavetas. Suporte giratório no tempo para acomodação de desfibrilador . Suporte para cilindro de O2 . Filtro de linha com 5 tomadas, com cabo de forma de 800mm de comprimento. Suporte de soro 02 ganchos com regulagem de altura (T). Tábua para massagem cardíaca em madeira MDF . Chassi com proteção de borracha em toda a volta. Rodízios giratórios de 4" em polipropileno, com sistema de freio na diagonal. Acabamento em pintura epóxi, com tratamento anti-ferruginoso Dimensão aproximada: 700 x 500 x 800 mm, Com registro no ministério da saúde, 01 ano de garantia.

001537

[Handwritten signature]

[Handwritten mark]

[Large handwritten signature]

06.127.890/0001-83	CONKAST EQUIPAMENTOS TECNOLOGICOS LTDA	Sim	Sim	2	R\$ 2.930,0000	R\$ 5.860,0000	23/04/2018 08:10:19
<p>Marca: CONKAST Fabricante: CONKAST EQUIPAMENTOS TECNOLOGICOS Modelo / Versão: CNK 1081 Descrição Detalhada do Objeto Ofertado: CARRO DE EMERGENCIA: tampo superior em aço inox, suporte giratório para desfibrilador/monitor, suporte de soro em aço inox, no mínimo 4 gavetas, suporte para aspirador, suporte para cilindro de oxigênio, tábua de massagem cardíaca em acrílico, 2 divisórias com 8 compartimentos cada, na primeira gaveta, 4 rodízios giratórios de sendo dois com travas e dois sem travas, batentes de borracha de silicone, sistema de lacre único para todas as gavetas com puxadores em aço inox3 REGISTRO ANVISA: 81289800005 - PROCEDÊNCIA: NACIONAL</p>							
62.413.869/0001-15	GIGANTE RECEM NASCIDO LTDA.	Sim	Sim	2	R\$ 2.938,0000	R\$ 5.876,0000	20/04/2018 15:26:31
<p>Marca: GIGANTE RECEM NASCIDO Fabricante: GIGANTE RECEM NASCIDO Modelo / Versão: G34 Descrição Detalhada do Objeto Ofertado: CARRO DE EMERGENCIA - MODELO G34 Marca Gigante Recém-Nascido / Fabricante Gigante Recém-Nascido Projetado para uso em Pronto Socorro, Clínica, UTI e Centro Cirúrgico. Produzido para atender as necessidades dos profissionais de Saúde oferecendo praticidade, funcionalidade, durabilidade, com design moderno e elegante. Estrutura: Em chapa de aço reforçada, com tratamento anticorrosivo e acabamento de alta resistência com pintura eletrostática a pó. Tampo/Mesa: Para manipulação em aço inoxidável. Gabinete: Possuindo design moderno, funcional, de alta resistência e com 4 gavetas sendo duas tipo gavetões com puxadores incorporados. Primeira gaveta para medicamentos com divisória em poliestireno branco com 24 compartimentos. Puxadores laterais que facilita o deslocamento do carro. Prateleira (suporte): Giratório para Cardioversor, Desfibrilador ou Monitor. Suporte para soro em aço inoxidável com altura ajustável e com dois ganchos. Tábua de massagem cardíaca: Em acrílico cristal com suporte para sua fixação. Suporte para cilindro de oxigênio: No sentido horizontal com trava de segurança. Rodízios: Quatro rodízios de 4" de diâmetro sendo dois com freio. Conjunto de tomadas: Tipo filtro de linha com quatro saídas para ligação de aparelhos. Para choque: De borracha envolvendo todo o carro. Acompanhã: Fechamento simultâneo das gavetas. Medidas: 0,85 m Altura (do chão até o tampo/mesa para manipulação) e 1,10 m Altura (do chão até a prateleira Cardioversor, Desfibrilador ou Monitor) x 0,82 m Largura x 0,70 m Comprimento/Profundidade (contando com para choque) REGISTRO ANVISA/MS Nº 10228740027</p>							
17.530.495/0001-63	EQUIPAR SUPRIMENTOS EIRELI	Sim	Sim	2	R\$ 2.938,0000	R\$ 5.876,0000	20/04/2018 15:51:59
<p>Marca: Artmed Fabricante: Artmed Modelo / Versão: ART102 Descrição Detalhada do Objeto Ofertado: OFERECEMOS: CARRO DE EMERGENCIA: tampo superior em aço inox, suporte giratório para desfibrilador/monitor, suporte de soro em aço inox, no mínimo 4 gavetas, suporte para cilindro de oxigênio, tábua de massagem cardíaca em acrílico, 2 divisórias com 8 compartimentos cada, na primeira gaveta, 4 rodízios giratórios de sendo dois com travas e dois sem travas, batentes de borracha de silicone, sistema de lacre único para todas as gavetas com puxadores em aço inox.</p>							
04.360.651/0001-43	ANA MARIA PIRES BELEM	Sim	Sim	2	R\$ 2.938,4700	R\$ 5.876,9400	19/04/2018 16:30:17
<p>Marca: RENASCER Fabricante: RENASCER Modelo / Versão: RN Descrição Detalhada do Objeto Ofertado: CARRO DE EMERGENCIA: tampo superior em aço inox, suporte giratório para desfibrilador/monitor, suporte de soro em aço inox, no mínimo 4 gavetas, suporte para aspirador, suporte para cilindro de oxigênio, tábua de massagem cardíaca em acrílico, 2 divisórias com 8 compartimentos cada, na primeira gaveta, 4 rodízios giratórios de sendo dois com travas e dois sem travas, batentes de borracha de silicone, sistema de lacre único para todas as gavetas com puxadores em aço inox. ITEM DESTINADO A PARTICIPAÇÃO EXCLUSIVA DE MICRO EMPRESAS, EMPRESAS DE PEQUENO PORTE E EMPREENDEDORES INDIVIDUAIS.</p>							
07.626.776/0001-60	CIRURGICA SAO FELIPE PRODUTOS PARA SAUDE LTDA	Sim	Sim	2	R\$ 2.938,4700	R\$ 5.876,9400	20/04/2018 11:35:19
<p>Marca: Renascer Fabricante: RENASCER IND. E COM. DE MÓVEIS HOSP. Brasil Modelo / Versão: RNT1700 Descrição Detalhada do Objeto Ofertado: CARRO DE EMERGENCIA: tampo superior em aço inox, suporte giratório para desfibrilador/monitor, suporte de soro em aço inox, no mínimo 4 gavetas, suporte para aspirador, suporte para cilindro de oxigênio, tábua de massagem cardíaca em acrílico, 2 divisórias com 8 compartimentos cada, na primeira gaveta, 4 rodízios giratórios de sendo dois com travas e dois sem travas, batentes de borracha de silicone, sistema de lacre único para todas as gavetas com puxadores em aço inox. Declaramos que nos valores propostos estão incluídos todos os custos operacionais, encargos previdenciários, trabalhistas, tributários, comerciais e quaisquer outros que incidam direta ou indiretamente no fornecimento dos bens e que a validade da proposta é de 60 (sessenta) dias, a contar da data de sua apresentação.</p>							
24.743.500/0001-81	SIMBEL COMERCIO DE EQUIPAMENTOS LTDA	Sim	Sim	2	R\$ 2.938,4700	R\$ 5.876,9400	20/04/2018 16:52:31
<p>Marca: RENASCER Fabricante: RENASCER Modelo / Versão: RNT1700 Descrição Detalhada do Objeto Ofertado: CARRO DE EMERGENCIA: tampo superior em aço inox, suporte giratório para desfibrilador/monitor, suporte de soro em aço inox, no mínimo 4 gavetas, suporte para aspirador, suporte para cilindro de oxigênio, tábua de massagem cardíaca em acrílico, 2 divisórias com 8 compartimentos cada, na primeira gaveta, 4 rodízios giratórios de sendo dois com travas e dois sem travas, batentes de borracha de silicone, sistema de lacre único para todas as gavetas com puxadores em aço inox.</p>							
14.308.899/0001-19	CIRURGICA OURO VERDE - COMERCIO DE MATERIAIS MEDICOS	Sim	Sim	2	R\$ 2.938,4700	R\$ 5.876,9400	22/04/2018 21:06:55
<p>Marca: Ouro Verde Fabricante: Ouro Verde Modelo / Versão: TI700 Descrição Detalhada do Objeto Ofertado: CARRO DE EMERGENCIA: tampo superior em aço inox, suporte giratório para desfibrilador/monitor, suporte de soro em aço inox, no mínimo 4 gavetas, suporte para aspirador, suporte para cilindro de oxigênio, tábua de massagem cardíaca em acrílico, 2 divisórias com 8 compartimentos cada, na primeira gaveta, 4 rodízios giratórios de sendo dois com travas e dois sem travas, batentes de borracha de silicone, sistema de lacre único para todas as gavetas com puxadores em aço inox.</p>							
22.654.814/0001-82	RAPHAEL GONCALVES NICESIO	Sim	Sim	2	R\$ 2.939,0000	R\$ 5.878,0000	20/04/2018 17:02:06
<p>Marca: Biomaster Fabricante: Biomaster Modelo / Versão: B-340 Descrição Detalhada do Objeto Ofertado: OFERECEMOS: Carro de emergência 4 Gavetas B-340 Biomaster Carro de emergência 4 Gavetas B-340 Biomaster Oferecendo desde praticidade de funcionamento um design moderno, o Carro de emergência 4 Gavetas B-340 Biomaster é o equipamento ideal indicado para utilização em pronto-socorros, UTI e Centros cirúrgicos, por exemplo. A estrutura do Carro de emergência 4 Gavetas B-340 Biomaster é moderna e de acabamento que lhe confere resistência e durabilidade. O produto não esquece da importância de um amplo espaço para acomodar os instrumentos médicos, para maior praticidade. Comprar o C Carro de emergência 4 Gavetas B-340 Biomaster na Biotecmed é fácil, rápido e barato. O produto pode ser pago através do cartão de crédito, boleto bancário, depósito bancário, ou faturamento. Características do Carro de emergência 4 Gavetas B-340 Biomaster: - Em chapa de aço reforçada (chapa 1,59mm) com tratamento anti-corrosivo e acabamento em pintura eletrostática a pó alta resistência. Na versão de 04 gavetas possui 03 gavetas menores nas dimensões larg x prof x altura (580x385x110)mm e 01 gavetão/compartilhamento com porta basculante para uso geral de (580x385x220)mm para acomodação de materiais de maior volume. - Gaveta para medicamentos: a primeira gaveta possui divisória de poliestireno branco com 24 compartimentos para acomodação de medicamentos. - Tampo/Mesa para Manipulação: Tampo do gabinete ou mesa dividido em duas partes moldadas em poliestireno Trava com lacre: travamento simultâneo de todas as gavetas através de um único lacre numerado. Acompanham 20 lacres sobressalentes. Dispostos de lacres para fornecimento avulso. Acessórios Standard: - Puxadores em termo plástico nos dois lados do carro. - Suporte de soro de altura regulável em aço inoxidável embutido no gabinete. - Suporte para cardioversor ou desfibrilador + monitor em termo plástico nos dois lados do carro. - Bandeja giratória em 360 graus com trava por manipulo termoplástico, nas dimensões (460x365)mm. 2. de suporte oferece bandeja dupla não giratória nas dimensões (670x470)mm para instalação de cardioversor ou desfibrilador e um outro aparelho conforme especificação do cliente. (Esta versão de suporte permite opcionalmente instalação de painel de gás com aspirador, nebulizador, humidificadores e outros Conjunto de tomadas tipo filtro de linhas com cinco saídas para ligação de aparelhos e cabo de extensão de 4 metros de comprimento. - Tábua de massagem cardíaca em acrílico cristal de 6mm de espessura com suporte para sua fixação. - Suporte para garrafa de oxigênio. - Para-choque de borracha envolvendo todo o gabinete. Acessórios opcionais Carro de emergência 4 Gavetas B-340 Biomaster: - Lixeira de aço inoxidável; - Braço articulado com foco clínico; - Conjunto de baterias de 12 volts com respectivo carregador ou sistema no-break interno; - Adaptável a vários aparelhos para suprimento de energia elétrica em emergência. Características técnicas do Carro de emergência 4 Gavetas B-340 Biomaster: - Carro (larg x prof x alt): (890 x 580 x 890)mm até o nível da tampa do gabinete considerando os rodízios mais para-choque. - Gabinete (670 x 470 x 740)mm. Marca: Biomaster Fabricante: Biomaster Modelo: B-340 Procedência: Nacional Anvisa: 80451179002</p>							
82.301.789/0001-85	METALURGICA HOSPITALAR INDUSTRIA E COMERCIO DE APARELHO	Sim	Sim	2	R\$ 4.000,0000	R\$ 8.000,0000	20/04/2018 16:54:40
<p>Marca: MHL Fabricante: MHL Modelo / Versão: COMPACTO SEM AC Descrição Detalhada do Objeto Ofertado: Indicado p/ uso no ambiente hospitalar podendo ser utilizado tanto como Carro de Administração de Medicamentos, como também um Carro de Emergência. É dotado de 04 gavetas com guias deslizantes (03 delas na altura de 13 cms e uma gavetão na altura de 36 cms), sendo 02 delas com colmeias com 11 divisórias cada (totalizando 22 divisórias), possui dispositivo para colocação de lacre, com fechamento total de todas as gavetas, tampo superior em fiberglass dividido em duas partes, sendo tampo principal e bandeja auxiliar para manipulação de medicamentos. Possui prateleira giratória (360°) para monitor regulável em altura medindo 40x40 cms, sistema de travas (freios) nas diagonais para sua maior segurança. Acessórios: tábua de massagem cardíaca, para-choque de proteção lateral, suporte para cilindro, suporte de soro com altura regulável e tábua de massagem cardíaca. Dimensões: Larg: 505 mm x Prof: 360 mm x Alt: 960 mm. Dimensões úteis do tampo: Larg.: 440 x Prof.: 290 mm. Gavetas: Larg. 410 x Prof: 28 mm. MARCA MHL - IND. NACIONAL / REGISTRO NO M.S. nº. 10435179022.</p>							
12.957.821/0001-08	DISTREQUI DO BRASIL DISTRIBUIDORA DE EQUIPAMENTOS LTDA	Sim	Sim	2	R\$ 500.000,0000	R\$ 1.000.000,0000	19/04/2018 14:10:45
<p>Marca: SANTA LUZIA Fabricante: SANTA LUZIA Modelo / Versão: S-8622 Descrição Detalhada do Objeto Ofertado: MARCA: SANTA LUZIA MODELO: S-8622 DESCRIÇÃO: CARRO DE EMERG.C/4 GAVETAS Construído em chapa de aço em pintura epoxi, estrutura reforçada, 4 rodízios de 3" giratórios, sendo 02 com freios, com 4 gavetas sendo a 1ª com 20 divisórias para medicamentos e as outras três, para uso geral. Mesa superior em aço inox para preparação de medicamentos. Acompanha suporte para cilindro de oxigênio, suporte para soro, suporte para cardioversor ou desfibrilador, tábua para massagem cardíaca e tomada elétrica. Possui sistema de travas nas gavetas. Dim.: 0,57 x 0,52 x 1,04m. Medidas da tábua de massagem 0,50 x 0,37 CUBAGEM - 0,509 M³ PESO - 45 KG</p>							

001538

Lances (Obs: lances com * na frente foram excluídos pelo pregoeiro)

Valor do Lance	CNPJ/CPF	Data/Hora Registro
R\$ 1.000.000,0000	12.957.821/0001-08	23/04/2018 09:00:24:590
R\$ 8.000,0000	82.301.789/0001-85	23/04/2018 09:00:24:590
R\$ 5.878,0000	22.654.814/0001-82	23/04/2018 09:00:24:590
R\$ 5.876,9400	14.308.899/0001-19	23/04/2018 09:00:24:590
R\$ 5.876,9400	04.360.651/0001-43	23/04/2018 09:00:24:590
R\$ 5.876,9400	24.743.500/0001-81	23/04/2018 09:00:24:590
R\$ 5.876,9400	07.626.776/0001-60	23/04/2018 09:00:24:590
R\$ 5.876,0000	62.413.869/0001-15	23/04/2018 09:00:24:590
R\$ 5.876,0000	17.530.495/0001-63	23/04/2018 09:00:24:590
R\$ 5.860,0000	10.471.797/0001-69	23/04/2018 09:00:24:590
R\$ 5.860,0000	06.127.890/0001-83	23/04/2018 09:00:24:590
R\$ 5.850,0000	10.471.797/0001-69	23/04/2018 09:06:19:867
R\$ 5.800,0000	62.413.869/0001-15	23/04/2018 09:06:33:917
R\$ 5.700,0000	10.471.797/0001-69	23/04/2018 09:11:38:627
R\$ 5.690,0000	62.413.869/0001-15	23/04/2018 09:12:11:987
R\$ 5.689,6700	24.743.500/0001-81	23/04/2018 09:16:00:443
R\$ 5.685,0000	62.413.869/0001-15	23/04/2018 09:16:10:973
R\$ 5.684,4200	24.743.500/0001-81	23/04/2018 09:16:21:630
R\$ 5.680,0000	62.413.869/0001-15	23/04/2018 09:16:31:553
R\$ 5.679,8600	24.743.500/0001-81	23/04/2018 09:16:42:883
R\$ 5.670,0000	62.413.869/0001-15	23/04/2018 09:17:04:540
R\$ 5.669,5200	24.743.500/0001-81	23/04/2018 09:17:09:853
R\$ 5.669,0000	62.413.869/0001-15	23/04/2018 09:17:42:890
R\$ 5.668,6000	24.743.500/0001-81	23/04/2018 09:17:47:793
R\$ 5.667,5000	62.413.869/0001-15	23/04/2018 09:20:46:323
R\$ 5.667,0900	24.743.500/0001-81	23/04/2018 09:20:52:560
R\$ 5.660,0000	62.413.869/0001-15	23/04/2018 09:28:02:997
R\$ 5.659,8300	24.743.500/0001-81	23/04/2018 09:28:08:857
R\$ 5.650,0000	62.413.869/0001-15	23/04/2018 09:28:51:750
R\$ 5.649,4100	24.743.500/0001-81	23/04/2018 09:28:54:893
R\$ 5.600,0000	62.413.869/0001-15	23/04/2018 09:29:14:393
R\$ 5.500,0000	06.127.890/0001-83	23/04/2018 09:29:17:987
R\$ 5.499,6300	24.743.500/0001-81	23/04/2018 09:29:27:363
R\$ 5.649,9000	17.530.495/0001-63	23/04/2018 09:29:30:707
R\$ 5.780,8000	22.654.814/0001-82	23/04/2018 09:29:32:660
R\$ 5.400,0000	06.127.890/0001-83	23/04/2018 09:29:38:613
R\$ 5.399,5200	24.743.500/0001-81	23/04/2018 09:29:48:100
R\$ 5.380,0000	12.957.821/0001-08	23/04/2018 09:29:52:990
R\$ 5.390,0000	62.413.869/0001-15	23/04/2018 09:29:54:193
R\$ 5.300,0000	06.127.890/0001-83	23/04/2018 09:30:00:273
R\$ 5.000,0000	14.308.899/0001-19	23/04/2018 09:30:03:333
R\$ 4.999,9600	24.743.500/0001-81	23/04/2018 09:30:10:460
R\$ 4.988,8800	12.957.821/0001-08	23/04/2018 09:30:16:117
R\$ 5.350,0000	62.413.869/0001-15	23/04/2018 09:30:22:103
R\$ 4.800,0000	06.127.890/0001-83	23/04/2018 09:30:22:460
R\$ 4.799,6000	24.743.500/0001-81	23/04/2018 09:30:32:667
R\$ 4.788,8800	12.957.821/0001-08	23/04/2018 09:30:36:243
R\$ 4.650,0000	06.127.890/0001-83	23/04/2018 09:30:43:290
R\$ 4.900,0000	62.413.869/0001-15	23/04/2018 09:30:49:073
R\$ 4.650,0000	14.308.899/0001-19	23/04/2018 09:30:49:417
R\$ 4.649,8700	24.743.500/0001-81	23/04/2018 09:30:53:997
R\$ 4.622,3300	12.957.821/0001-08	23/04/2018 09:30:59:667
R\$ 4.500,0000	06.127.890/0001-83	23/04/2018 09:31:03:760
R\$ 4.767,8500	07.626.776/0001-60	23/04/2018 09:31:10:870
R\$ 4.499,6800	24.743.500/0001-81	23/04/2018 09:31:14:683
R\$ 4.488,7700	12.957.821/0001-08	23/04/2018 09:31:21:670
R\$ 4.350,0000	14.308.899/0001-19	23/04/2018 09:31:26:153
R\$ 4.400,0000	06.127.890/0001-83	23/04/2018 09:31:26:997
R\$ 4.349,5300	24.743.500/0001-81	23/04/2018 09:31:35:967
R\$ 4.310,8700	07.626.776/0001-60	23/04/2018 09:31:39:357
R\$ 4.200,0000	06.127.890/0001-83	23/04/2018 09:31:50:170
R\$ 4.250,0000	14.308.899/0001-19	23/04/2018 09:31:56:563
R\$ 4.199,7400	24.743.500/0001-81	23/04/2018 09:31:57:920
R\$ 4.300,0000	17.530.495/0001-63	23/04/2018 09:32:11:750
R\$ 4.100,0000	06.127.890/0001-83	23/04/2018 09:32:12:250
R\$ 4.087,8500	07.626.776/0001-60	23/04/2018 09:32:17:423
R\$ 4.087,5400	24.743.500/0001-81	23/04/2018 09:32:23:347
R\$ 3.990,0000	14.308.899/0001-19	23/04/2018 09:32:32:127
R\$ 4.000,0000	06.127.890/0001-83	23/04/2018 09:32:33:597
R\$ 3.900,0000	06.127.890/0001-83	23/04/2018 09:32:54:083
R\$ 3.850,0000	14.308.899/0001-19	23/04/2018 09:33:19:020
R\$ 3.860,6300	07.626.776/0001-60	23/04/2018 09:33:21:833
R\$ 3.800,0000	06.127.890/0001-83	23/04/2018 09:33:22:100
R\$ 3.980,0000	04.360.651/0001-43	23/04/2018 09:33:22:477
R\$ 4.200,0000	17.530.495/0001-63	23/04/2018 09:33:38:553
R\$ 3.770,0000	07.626.776/0001-60	23/04/2018 09:33:43:977
R\$ 3.700,0000	06.127.890/0001-83	23/04/2018 09:33:47:650
R\$ 3.700,0000	14.308.899/0001-19	23/04/2018 09:33:51:760
R\$ 3.684,8400	07.626.776/0001-60	23/04/2018 09:34:16:433
R\$ 3.650,0000	06.127.890/0001-83	23/04/2018 09:34:20:353
R\$ 3.600,0000	14.308.899/0001-19	23/04/2018 09:34:34:357
R\$ 3.550,0000	06.127.890/0001-83	23/04/2018 09:34:40:777
R\$ 3.587,6400	07.626.776/0001-60	23/04/2018 09:34:44:997
R\$ 3.500,0000	14.308.899/0001-19	23/04/2018 09:34:56:747
R\$ 3.485,0000	06.127.890/0001-83	23/04/2018 09:35:01:263
R\$ 3.470,0000	14.308.899/0001-19	23/04/2018 09:35:23:860
R\$ 3.455,0000	06.127.890/0001-83	23/04/2018 09:35:28:407

001539

R.

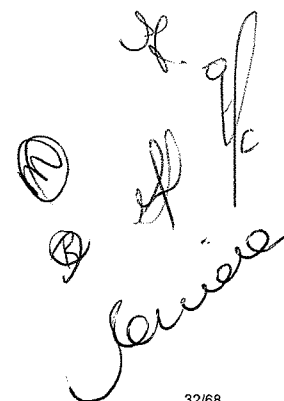

 (M)

R\$ 3.445,0000	14.308.899/0001-19	23/04/2018 09:35:44:393
R\$ 3.440,0000	06.127.890/0001-83	23/04/2018 09:35:50:410
R\$ 3.400,0000	14.308.899/0001-19	23/04/2018 09:36:11:190
R\$ 3.395,0000	06.127.890/0001-83	23/04/2018 09:36:15:003
R\$ 3.385,0000	14.308.899/0001-19	23/04/2018 09:36:53:460
R\$ 3.350,0000	06.127.890/0001-83	23/04/2018 09:36:59:477
R\$ 3.300,0000	14.308.899/0001-19	23/04/2018 09:37:17:413
R\$ 3.285,0000	06.127.890/0001-83	23/04/2018 09:37:23:917
R\$ 3.280,0000	14.308.899/0001-19	23/04/2018 09:38:24:327
R\$ 3.275,0000	06.127.890/0001-83	23/04/2018 09:38:27:560
R\$ 3.270,0000	14.308.899/0001-19	23/04/2018 09:38:51:093
R\$ 3.265,0000	06.127.890/0001-83	23/04/2018 09:38:55:877

001540

Não existem lances de desempate ME/EPP para o item

Eventos do Item

Evento	Data	Observações
Aberto	23/04/2018 09:04:32	Item aberto.
Iminência de Encerramento	23/04/2018 09:27:26	Batida iminente. Data/hora iminência: 23/04/2018 09:29:26.
Encerrado	23/04/2018 09:39:30	Item encerrado
Abertura do prazo de Convocação - Anexo	23/04/2018 13:06:44	Convocado para envio de anexo o fornecedor CONKAST EQUIPAMENTOS TECNOLOGICOS LTDA, CNPJ/CPF: 06.127.890/0001-83.
Encerramento do prazo de Convocação - Anexo	23/04/2018 13:27:06	Encerrado o prazo de Convocação de Anexo pelo fornecedor CONKAST EQUIPAMENTOS TECNOLOGICOS LTDA, CNPJ/CPF: 06.127.890/0001-83.
Aceite	24/04/2018 14:59:56	Aceite individual da proposta. Fornecedor: CONKAST EQUIPAMENTOS TECNOLOGICOS LTDA, CNPJ/CPF: 06.127.890/0001-83, pelo melhor lance de R\$ 3.265,0000.
Habilitado	24/04/2018 15:11:40	Habilitação em grupo de propostas. Fornecedor: CONKAST EQUIPAMENTOS TECNOLOGICOS LTDA - CNPJ/CPF: 06.127.890/0001-83

Não existem intenções de recurso para o item

Item: 12 - CARRO COLETOR LIXO

Postas Participaram deste item as empresas abaixo relacionadas, com suas respectivas propostas. (As propostas com * na frente foram desclassificadas pelo pregoeiro)

CNPJ/CPF	Fornecedor	Porte ME/EPP	Declaração ME/EPP/COOP	Quantidade	Valor Unit.	Valor Global	Data/Hora Registro
10.471.797/0001-69	EDILBERTO GREINERT & CIA LTDA	Sim	Sim	2	R\$ 460,0000	R\$ 920,0000	20/04/2018 11:06:18
	Marca: LARPLASTICO Fabricante: LARPLASTICO Modelo / Versão: 240 litros sem pedal Descrição Detalhada do Objeto Ofertado: Os Carrinhos Coletores de Lixo Sem Pedal de 240L são fabricados em Polietileno de Alta Densidade (PEAD) ou Polipropileno (PP), injetados em máquinas de alta tecnologia e respeitando as principais normas vigentes da Agência Nacional de Vigilância Sanitária (ANVISA). Resistentes ao impacto, aos raios ultravioleta e às repetidas lavagens, os Carrinhos Coletores de Lixo Sem Pedal de 240L garantem segurança, confiabilidade e durabilidade aos nossos clientes em razão do alto padrão de qualidade e resistência com que são produzidos. São fabricados nas cores verde, azul, vermelho, amarelo, cinza, laranja, preta, branca e marrom. Os Carrinhos Coletores de Lixo Sem Pedal de 240L têm capacidade para armazenar 240 litros ou 80 kg de lixo, são dotados de rodas de borracha com 200mm ou 300mm de diâmetro e eixo reforçado. São indicados para empresas de coleta, condomínios, hospitais, shoppings e demais estabelecimentos comerciais e industriais e são ideais para a coleta urbana, o recolhimento de lixo hospitalar e resíduos industriais, entre outros. * Fabricados em PP ou PEAD, em máquinas de alta tecnologia; * Alta resistência ao impacto e à tração; * Possui proteção contra raios UV e aditivo antioxidante; * Rodas de borracha macia com núcleo em Polipropileno; * Atende a norma europeia UNE EN 840.						
06.324.611/0001-71	JULIERME F. DA ROSA	Sim	Sim	2	R\$ 650,0000	R\$ 1.300,0000	23/04/2018 08:32:11
	Marca: lar Fabricante: lar Modelo / Versão: 240 l Descrição Detalhada do Objeto Ofertado: CARRO GARI/COLETORES: para transporte de resíduos em polipropileno, com tampa, recipiente com capacidade de no mínimo 240 litros, rodas emborrachadas, montadas com simples encaixe no eixo galvanizado de aço maciço, garantindo um fácil manuseio e mínimo nível de ruído durante a operação.						
03.851.944/0002-41	ECOPLAST COMERCIAL LTDA	Sim	Sim	2	R\$ 1.000,0000	R\$ 2.000,0000	12/04/2018 17:05:04
	Marca: ARQUIPLAST Fabricante: ARQUIPLAST Modelo / Versão: ARQUIPLAST Descrição Detalhada do Objeto Ofertado: CARRO GARI/COLETORES: para transporte de resíduos em polipropileno, com tampa, recipiente com capacidade de no mínimo 240 litros, rodas emborrachadas, montadas com simples encaixe no eixo galvanizado de aço maciço, garantindo um fácil manuseio e mínimo nível de ruído durante a operação.						
92.787.332/0001-86	DELICIO MOVEIS HOSPITALARES LTDA	Sim	Sim	2	R\$ 1.552,5000	R\$ 3.105,0000	17/04/2018 11:17:06
	Marca: DÉLCIO Fabricante: DÉLCIO MÓVEIS HOSPITALARES Modelo / Versão: D.558 Descrição Detalhada do Objeto Ofertado: Carro para transporte de roupas, sem tampa, totalmente em aço inoxidável. Com rodas de 6", dreno e válvula de escoamento. Dimensões: 0,90 X 0,65 X 0,95 m. Registro ANVISA: Possui carta de Isenção						
22.065.938/0001-22	CCK COMERCIAL EIRELI	Sim	Sim	2	R\$ 5.000,0000	R\$ 10.000,0000	23/04/2018 08:56:24
	Marca: JSN Fabricante: JSN Modelo / Versão: C240 Descrição Detalhada do Objeto Ofertado: CARRO GARI/COLETORES: para transporte de resíduos em polipropileno, com tampa, recipiente com capacidade de no mínimo 240 litros, rodas emborrachadas, montadas com simples encaixe no eixo galvanizado de aço maciço, garantindo um fácil manuseio e mínimo nível de ruído durante a operação.						

Lances (Obs: lances com * na frente foram excluídos pelo pregoeiro)

Valor do Lance	CNPJ/CPF	Data/Hora Registro
R\$ 10.000,0000	22.065.938/0001-22	23/04/2018 09:00:24:590
R\$ 3.105,0000	92.787.332/0001-86	23/04/2018 09:00:24:590
R\$ 2.000,0000	03.851.944/0002-41	23/04/2018 09:00:24:590
R\$ 1.300,0000	06.324.611/0001-71	23/04/2018 09:00:24:590
R\$ 920,0000	10.471.797/0001-69	23/04/2018 09:00:24:590
R\$ 919,9900	22.065.938/0001-22	23/04/2018 09:27:27:450
R\$ 919,9800	06.324.611/0001-71	23/04/2018 09:29:29:503
R\$ 919,9700	22.065.938/0001-22	23/04/2018 09:29:37:113
R\$ 919,9600	06.324.611/0001-71	23/04/2018 09:29:49:990
R\$ 919,9500	22.065.938/0001-22	23/04/2018 09:29:57:193
R\$ 919,9400	06.324.611/0001-71	23/04/2018 09:30:10:477
R\$ 919,9300	22.065.938/0001-22	23/04/2018 09:30:17:523
R\$ 2.300,0000	92.787.332/0001-86	23/04/2018 09:30:27:587
R\$ 919,9200	06.324.611/0001-71	23/04/2018 09:30:30:557
R\$ 919,9100	22.065.938/0001-22	23/04/2018 09:30:37:760
R\$ 919,9000	06.324.611/0001-71	23/04/2018 09:30:50:650
R\$ 919,8900	22.065.938/0001-22	23/04/2018 09:30:58:527
R\$ 919,8800	06.324.611/0001-71	23/04/2018 09:31:11:420
R\$ 919,8700	22.065.938/0001-22	23/04/2018 09:31:18:793
R\$ 919,8600	06.324.611/0001-71	23/04/2018 09:31:31:793
R\$ 919,8500	22.065.938/0001-22	23/04/2018 09:31:39:297
R\$ 919,8400	06.324.611/0001-71	23/04/2018 09:31:51:797
R\$ 919,8300	22.065.938/0001-22	23/04/2018 09:35:01:280
R\$ 919,8200	06.324.611/0001-71	23/04/2018 09:35:04:750

R\$ 919,8100	22.065.938/0001-22	23/04/2018 09:35:21:920
R\$ 919,8000	06.324.611/0001-71	23/04/2018 09:35:25:203
R\$ 919,7900	22.065.938/0001-22	23/04/2018 09:35:42:033
R\$ 919,7800	06.324.611/0001-71	23/04/2018 09:35:45:610
R\$ 919,7700	22.065.938/0001-22	23/04/2018 09:36:03:080
R\$ 919,7600	06.324.611/0001-71	23/04/2018 09:36:06:470
R\$ 919,7500	22.065.938/0001-22	23/04/2018 09:36:23:160
R\$ 919,7400	06.324.611/0001-71	23/04/2018 09:36:26:897
R\$ 919,7300	22.065.938/0001-22	23/04/2018 09:36:43:257
R\$ 919,7200	06.324.611/0001-71	23/04/2018 09:36:47:287
R\$ 919,7100	22.065.938/0001-22	23/04/2018 09:37:03:790
R\$ 919,7000	06.324.611/0001-71	23/04/2018 09:37:08:007
R\$ 919,6900	22.065.938/0001-22	23/04/2018 09:37:24:103
R\$ 919,6800	06.324.611/0001-71	23/04/2018 09:37:28:463
R\$ 919,6700	22.065.938/0001-22	23/04/2018 09:37:44:323
R\$ 919,6600	06.324.611/0001-71	23/04/2018 09:37:48:870
R\$ 919,6500	22.065.938/0001-22	23/04/2018 09:38:04:590
R\$ 919,6400	06.324.611/0001-71	23/04/2018 09:38:09:230
R\$ 915,0000	10.471.797/0001-69	23/04/2018 09:38:21:577
R\$ 914,9900	22.065.938/0001-22	23/04/2018 09:38:25:013
R\$ 914,9800	06.324.611/0001-71	23/04/2018 09:38:29:250
R\$ 914,9700	22.065.938/0001-22	23/04/2018 09:38:45:483
R\$ 914,9600	06.324.611/0001-71	23/04/2018 09:38:49:360
R\$ 914,9500	22.065.938/0001-22	23/04/2018 09:39:05:877
R\$ 914,9400	06.324.611/0001-71	23/04/2018 09:39:09:360
R\$ 914,9300	22.065.938/0001-22	23/04/2018 09:39:26:237
R\$ 914,9200	06.324.611/0001-71	23/04/2018 09:39:29:863
R\$ 914,9100	22.065.938/0001-22	23/04/2018 09:39:46:850
R\$ 914,9000	06.324.611/0001-71	23/04/2018 09:39:49:897
R\$ 914,8900	22.065.938/0001-22	23/04/2018 09:40:07:333
R\$ 914,8800	06.324.611/0001-71	23/04/2018 09:40:10:397
R\$ 914,8700	22.065.938/0001-22	23/04/2018 09:40:27:757
R\$ 914,8600	06.324.611/0001-71	23/04/2018 09:40:30:977
R\$ 914,8500	22.065.938/0001-22	23/04/2018 09:40:48:167
R\$ 914,8400	06.324.611/0001-71	23/04/2018 09:40:51:493
R\$ 912,3000	10.471.797/0001-69	23/04/2018 09:41:01:180
R\$ 912,2900	22.065.938/0001-22	23/04/2018 09:41:08:200
R\$ 912,2800	06.324.611/0001-71	23/04/2018 09:41:11:573
R\$ 912,2700	22.065.938/0001-22	23/04/2018 09:41:32:247
R\$ 912,2600	06.324.611/0001-71	23/04/2018 09:41:35:747
R\$ 912,0000	22.065.938/0001-22	23/04/2018 09:42:48:597
R\$ 911,9900	06.324.611/0001-71	23/04/2018 09:42:51:690
R\$ 911,9800	22.065.938/0001-22	23/04/2018 09:43:33:270
R\$ 911,9700	06.324.611/0001-71	23/04/2018 09:43:36:583
R\$ 911,9600	22.065.938/0001-22	23/04/2018 09:43:53:570
R\$ 911,9500	06.324.611/0001-71	23/04/2018 09:43:56:947
R\$ 911,9400	22.065.938/0001-22	23/04/2018 09:44:13:963
R\$ 911,9300	06.324.611/0001-71	23/04/2018 09:44:16:963
R\$ 911,9200	22.065.938/0001-22	23/04/2018 09:44:34:200
R\$ 911,9100	06.324.611/0001-71	23/04/2018 09:44:37:370
R\$ 911,9000	22.065.938/0001-22	23/04/2018 09:44:54:543
R\$ 911,8900	06.324.611/0001-71	23/04/2018 09:44:57:920
R\$ 910,5000	10.471.797/0001-69	23/04/2018 09:45:04:230
R\$ 910,4900	22.065.938/0001-22	23/04/2018 09:45:15:013
R\$ 910,4800	06.324.611/0001-71	23/04/2018 09:45:18:437
R\$ 910,4700	22.065.938/0001-22	23/04/2018 09:45:35:157
R\$ 910,4600	06.324.611/0001-71	23/04/2018 09:45:38:530
R\$ 910,4500	22.065.938/0001-22	23/04/2018 09:45:55:390
R\$ 910,4400	06.324.611/0001-71	23/04/2018 09:45:58:657
R\$ 910,4300	22.065.938/0001-22	23/04/2018 09:46:15:580
R\$ 910,4200	06.324.611/0001-71	23/04/2018 09:46:19:033
R\$ 909,9800	10.471.797/0001-69	23/04/2018 09:46:32:550
R\$ 909,9700	22.065.938/0001-22	23/04/2018 09:46:35:723
R\$ 909,9600	06.324.611/0001-71	23/04/2018 09:46:39:457
R\$ 909,9500	22.065.938/0001-22	23/04/2018 09:46:55:757
R\$ 909,9400	06.324.611/0001-71	23/04/2018 09:46:59:757
R\$ 909,9300	22.065.938/0001-22	23/04/2018 09:47:16:163
R\$ 909,9200	06.324.611/0001-71	23/04/2018 09:47:19:837
R\$ 909,9100	22.065.938/0001-22	23/04/2018 09:47:36:603
R\$ 909,9000	06.324.611/0001-71	23/04/2018 09:47:39:917
R\$ 909,8900	22.065.938/0001-22	23/04/2018 09:47:56:650
R\$ 909,8800	06.324.611/0001-71	23/04/2018 09:48:00:370
R\$ 909,8700	22.065.938/0001-22	23/04/2018 09:48:17:403
R\$ 909,8600	06.324.611/0001-71	23/04/2018 09:48:20:857
R\$ 909,8500	22.065.938/0001-22	23/04/2018 09:48:37:420
R\$ 909,8400	06.324.611/0001-71	23/04/2018 09:48:41:310
R\$ 909,8300	22.065.938/0001-22	23/04/2018 09:48:58:530
R\$ 909,8200	06.324.611/0001-71	23/04/2018 09:49:01:733
R\$ 909,8100	22.065.938/0001-22	23/04/2018 09:49:18:720
R\$ 909,8000	06.324.611/0001-71	23/04/2018 09:49:22:250
R\$ 909,7900	22.065.938/0001-22	23/04/2018 09:49:39:860
R\$ 909,7800	06.324.611/0001-71	23/04/2018 09:49:43:160
R\$ 909,7700	22.065.938/0001-22	23/04/2018 09:50:01:300
R\$ 909,7600	06.324.611/0001-71	23/04/2018 09:50:04:630
R\$ 909,7500	22.065.938/0001-22	23/04/2018 09:50:21:333
R\$ 909,7400	06.324.611/0001-71	23/04/2018 09:50:25:053
R\$ 909,7300	22.065.938/0001-22	23/04/2018 09:50:42:273

001541

Handwritten signature and initials, including the name "Jouneiro" and circled letters "A" and "B".

Não existem lances de desempate ME/EPP para o item

Eventos do Item

Evento	Data	Observações
Aberto	23/04/2018 09:24:45	Item aberto.
Iminência de Encerramento	23/04/2018 09:27:27	Batida iminente. Data/hora iminência: 23/04/2018 09:29:27.
Encerrado	23/04/2018 09:50:45	Item encerrado
Abertura do prazo de Convocação - Anexo	23/04/2018 13:07:24	Convocado para envio de anexo o fornecedor CCK COMERCIAL EIRELI, CNPJ/CPF: 22.065.938/0001-22.
Encerramento do prazo de Convocação - Anexo	23/04/2018 13:31:14	Encerrado o prazo de Convocação de Anexo pelo fornecedor CCK COMERCIAL EIRELI, CNPJ/CPF: 22.065.938/0001-22.
Aceite	24/04/2018 15:21:13	Aceite individual da proposta. Fornecedor: CCK COMERCIAL EIRELI, CNPJ/CPF: 22.065.938/0001-22, pelo melhor lance de R\$ 909,7300.
Habilitado	24/04/2018 15:31:18	Habilitação em grupo de propostas. Fornecedor: CCK COMERCIAL EIRELI - CNPJ/CPF: 22.065.938/0001-22

001542

Não existem intenções de recurso para o item

Item: 13 - COLPOSCÓPIO

Propostas Participaram deste item as empresas abaixo relacionadas, com suas respectivas propostas.
(As propostas com * na frente foram desclassificadas pelo pregoeiro)

CNPJ/CPF	Fornecedor	Porte ME/EPP	Declaração ME/EPP/COOP	Quantidade	Valor Unit.	Valor Global	Data/Hora Registro
07.626.776/0001-60	CIRURGICA SAO FELIPE PRODUTOS PARA SAUDE LTDA	Sim	Sim	2	R\$ 20.571,4300	R\$ 41.142,8600	20/04/2018 11:35:20
<p>Marca: Medpej Fabricante: MEDPEJ EQUIP. MEDICOS LTDA EPP - BRASIL Modelo / Versão: PE7000 V RDC-5 + PC2000 Descrição Detalhada do Objeto Ofertado: COLPOSCÓPIO COM CABEÇA ESTEREOSCÓPICA: com aumento de 6x, 10x, 16x, 25x e 40x, objetiva 42mm com foco de 300mm, binóculo reto curvo foco 160mm, oculares grande angular 12,5ajustáveis com trava, microfocalização na objetiva, manípulo para movimentação do equipamento, estativa em rodízio, câmera USB/ analógica acoplada, com Iluminação por fibra óptica, imagem por câmera USB ligada diretamente a um computador, com ajuste e bloqueio de rotação de cabeça, kit de captura e emissão de laudos através de software que permita documentação e impressão de diagnóstico, além de geração de banco de dados de pacientes e conexão direta com o computador, alimentação elétrica 110/220v. Declaramos que nos valores propostos estão inclusos todos os custos operacionais, encargos previdenciários, trabalhistas, tributários, comerciais e quaisquer outros que incidam direta ou indiretamente no fornecimento dos bens e que a validade da proposta é de 60 (sessenta) dias, a contar da data de sua apresentação.</p>							
26.342.270/0001-74	ROCHA MOREIRA EQUIPAMENTOS MEDICOS EIRELI	Sim	Sim	2	R\$ 20.571,4300	R\$ 41.142,8600	20/04/2018 16:45:47
<p>Marca: MEDPEJ Fabricante: MEDPEJ Modelo / Versão: PE 7000 Descrição Detalhada do Objeto Ofertado: COLPOSCÓPIO, TIPO BINOCULAR, TIPO FILTRO LUZ FILTRO LUZ VERDE REMOVÍVEL, CAPACIDADE AUMENTO AUMENTO DE 3 A 16 VEZES, TENSÃO ALIMENTAÇÃO 220 V</p>							
05.286.960/0001-83	V. S. COSTA & CIA LTDA	Sim	Sim	2	R\$ 20.571,4300	R\$ 41.142,8600	21/04/2018 15:22:59
<p>Marca: MEDPEJ-PE 7000 VRDC Fabricante: MEDPEJ-PE 7000 VRDC - 5 + PC 2000 Modelo / Versão: MEDPEJ-PE 7000 VRDC - 5 + PC 2000 Descrição Detalhada do Objeto Ofertado: "COLPOSCÓPIO COM CABEÇA ESTEREOSCÓPICA: com aumento de 6x, 10x, 16x, 25x e 40x, objetiva 42mm com foco de 300mm, binóculo reto curvo foco 160mm, oculares grande angular 12,5ajustáveis com trava, microfocalização na objetiva, manípulo para movimentação do equipamento, estativa em rodízio, câmera USB/ analógica acoplada, com Iluminação por fibra óptica, imagem por câmera USB ligada diretamente a um computador, com ajuste e bloqueio de rotação de cabeça, kit de captura e emissão de laudos através de software que permita documentação e impressão de diagnóstico, além de geração de banco de dados de pacientes e conexão direta com o computador, alimentação elétrica 110/220v. ITEM DESTINADO A PARTICIPAÇÃO EXCLUSIVA DE MICRO EMPRESAS, EMPRESAS DE PEQUENO PORTE E EMPREENDEDORES INDIVIDUAIS."</p>							
10.821.798/0001-96	ESSENCIAL - COMERCIO DE PRODUTOS MEDICO E HOSPITALARES	Sim	Sim	2	R\$ 20.571,4300	R\$ 41.142,8600	22/04/2018 20:40:29
<p>Marca: Medpej Fabricante: Medpej Modelo / Versão: PE7000 Descrição Detalhada do Objeto Ofertado: COLPOSCÓPIO COM CABEÇA ESTEREOSCÓPICA: com aumento de 6x, 10x, 16x, 25x e 40x, objetiva 42mm com foco de 300mm, binóculo reto curvo foco 160mm, oculares grande angular 12,5ajustáveis com trava, microfocalização na objetiva, manípulo para movimentação do equipamento, estativa em rodízio, câmera USB/ analógica acoplada, com Iluminação por fibra óptica, imagem por câmera USB ligada diretamente a um computador, com ajuste e bloqueio de rotação de cabeça, kit de captura e emissão de laudos através de software que permita documentação e impressão de diagnóstico, além de geração de banco de dados de pacientes e conexão direta com o computador, alimentação elétrica 110/220v.</p>							
22.654.814/0001-82	RAPHAEL GONCALVES NICESIO	Sim	Sim	2	R\$ 23.200,0000	R\$ 46.400,0000	20/04/2018 17:02:06
<p>Marca: Medpej Fabricante: Medpej Modelo / Versão: PE 7000 VRDC - 5 aumentos + kit captura de imagens Descrição Detalhada do Objeto Ofertado: OFERECEMOS: Colposcópico Binocular PE 7000 VRodízios Divisor Câmera de Vídeo Descrição do produto: Equipamento utilizado para identificação de indícios visíveis de tecido anormal, funcionando como um microscópio binocular iluminado para ampliar a visão do colo uterino, vagina, vulva e de superfícies, sendo indicado para a prevenção do câncer ginecológico. Possui cabeça óptica estereoscópica com regulagem de altura e distância. Imagem de alta definição obtida através de prismas e lentes de cristal. Binóculo reto e angulado proporcionando maior nitidez da imagem. Focalização ajustável através da macro regulagem realizada com a movimentação a estativa e da micro regulagem de distância realizada por ajuste manual através da alavanca lateral com cremalheira. Aumento variável em 03 opções: 07 14 e 25 vezes ou 05 opções: 06, 10, 16, 25 e 40 vezes RMP. 04.016 Rev.01 Especificações Técnicas: Alimentação elétrica selecionável em 110 ou 220 v 50/60 Hz. Possui fusível de proteção contra sobrecarga da corrente elétrica. Dimensões: (L. P. A.) 50 x 50 x 135 cm. Iluminação através de LED. Permite a regulagem da Intensidade de luz através do potenciômetro ou "dimmer". Filtro móvel luz verde. Aumento variável com opções de 07, 14 e 25 vezes ou 06, 10, 16, 25 e 40 vezes ou 3, 4, 7, 11 e 17 vezes, proporcionado excelente definição da imagem. Macro regulagem de altura entre a mínima de 95 até a máxima de 135 cm Objetiva de alta resolução com distância focal de 300 mm ou 400 mm Diâmetro do campo de visão: 15, 25, ou 50 mm campo iluminado 80 mm. Oculares: Grande angular 12,5 x, uma fixa outra móvel e regulável através do ajuste de dioptrias, utilizada para que sejam coincidentes à linha de visão com precisão da DIP (distância Inter pupilar) regulável. Estativa de chão, 03 rodízios. Cabeça óptica com divisor de luz e imagem com câmera de vídeo Pintura epóxi a 250°C permitindo alta resistência e evitando corrosão. Peso líquido: 19,5 Kg. NBR-IEC 60.601-1 e NBR-IEC 60.601-1-2. Garantia: 01 ano Opcionais: Iluminação através de fibra óptica: Lâmpada halógena 15 x x 150 w. Iluminação através da lâmpada halógena 06 v x 20 w. Monitor de LCD Programa de captura de imagem possibilitando emissão e impressão do laudo. Aumento variável com 07, 14 e 25 vezes ou 06, 10, 16, 25 e 40 vezes ou 3, 4, 7, 11 e 17 vezes Conteúdo da embalagem: 01 - Colposcópico Binocular PE 7000VRodízios Divisor Câmera de Vídeo 01 -Capa de proteção 01 -Manual de instruções Marca: Medpej Fabricante: Medpej Modelo: PE 7000 VRDC - 5 aumentos + kit captura de imagens Procedência: Nacional Anvisa: 80127840014</p>							
04.360.651/0001-43	ANA MARIA PIRES BELEM	Sim	Sim	2	R\$ 25.000,0000	R\$ 50.000,0000	19/04/2018 16:32:45
<p>Marca: Med-Pej Fabricante: Med-Pej Modelo / Versão: PE7000 V-RDC-5 Descrição Detalhada do Objeto Ofertado: COLPOSCÓPIO COM CABEÇA ESTEREOSCÓPICA: com aumento de 6x, 10x, 16x, 25x e 40x, objetiva 42mm com foco de 300mm, binóculo reto curvo foco 160mm, oculares grande angular 12,5ajustáveis com trava, microfocalização na objetiva, manípulo para movimentação do equipamento, estativa em rodízio, câmera USB/ analógica acoplada, com Iluminação por fibra óptica, imagem por câmera USB ligada diretamente a um computador, com ajuste e bloqueio de rotação de cabeça, kit de captura e emissão de laudos através de software que permita documentação e impressão de diagnóstico, além de geração de banco de dados de pacientes e conexão direta com o computador, alimentação elétrica 110/220v. ITEM DESTINADO A PARTICIPAÇÃO EXCLUSIVA DE MICRO EMPRESAS, EMPRESAS DE PEQUENO PORTE E EMPREENDEDORES INDIVIDUAIS.</p>							
Lances (Obs: lances com * na frente foram excluídos pelo pregoeiro)							
Valor do Lance	CNPJ/CPF	Data/Hora Registro					
R\$ 50.000,0000	04.360.651/0001-43	23/04/2018 09:00:24:590					
R\$ 46.400,0000	22.654.814/0001-82	23/04/2018 09:00:24:590					
R\$ 41.142,8600	26.342.270/0001-74	23/04/2018 09:00:24:590					
R\$ 41.142,8600	07.626.776/0001-60	23/04/2018 09:00:24:590					
R\$ 41.142,8600	10.821.798/0001-96	23/04/2018 09:00:24:590					
R\$ 41.142,8600	05.286.960/0001-83	23/04/2018 09:00:24:590					
R\$ 41.142,4900	05.286.960/0001-83	23/04/2018 09:24:52:827					
R\$ 46.540,0000	04.360.651/0001-43	23/04/2018 09:33:34:007					
R\$ 41.142,0000	26.342.270/0001-74	23/04/2018 09:46:13:063					
R\$ 41.141,9500	05.286.960/0001-83	23/04/2018 09:46:16:283					
R\$ 41.141,8740	07.626.776/0001-60	23/04/2018 09:46:33:893					
R\$ 41.141,5700	05.286.960/0001-83	23/04/2018 09:46:37:037					

Handwritten signatures and initials, including a large signature that appears to be "Joviano".

R\$ 41.125,8500

07.626.776/0001-60

23/04/2018 09:46:56:630

R\$ 41.140,0000

05.286.960/0001-83

23/04/2018 09:46:57:147

Não existem lances de desempate ME/EPP para o item

Eventos do Item

Evento	Data	Observações
Aberto	23/04/2018 09:24:48	Item aberto.
Iminência de Encerramento	23/04/2018 09:43:25	Batida iminente. Data/hora iminência: 23/04/2018 09:45:25.
Encerrado	23/04/2018 09:53:18	Item encerrado
Abertura do prazo de Convocação - Anexo	23/04/2018 13:07:36	Convocado para envio de anexo o fornecedor CIRURGICA SAO FELIPE PRODUTOS PARA SAUDE LTDA, CNPJ/CPF: 07.626.776/0001-60.
Encerramento do prazo de Convocação - Anexo	23/04/2018 15:18:43	Encerrado o prazo de Convocação de Anexo pelo fornecedor CIRURGICA SAO FELIPE PRODUTOS PARA SAUDE LTDA, CNPJ/CPF: 07.626.776/0001-60.
Aceite	24/04/2018 09:01:21	Aceite individual da proposta. Fornecedor: CIRURGICA SAO FELIPE PRODUTOS PARA SAUDE LTDA, CNPJ/CPF: 07.626.776/0001-60, pelo melhor lance de R\$ 41.125,8500.
Habilitado	24/04/2018 09:19:27	Habilitação em grupo de propostas. Fornecedor: CIRURGICA SAO FELIPE PRODUTOS PARA SAUDE LTDA - CNPJ/CPF: 07.626.776/0001-60

001543

Não existem intenções de recurso para o item

Item: 14 - DESFIBRILADOR

Propostas Participaram deste item as empresas abaixo relacionadas, com suas respectivas propostas. (As propostas com * na frente foram desclassificadas pelo pregoeiro)

CNPJ/CPF	Fornecedor	Porte ME/EPP	Declaração ME/EPP/COOP	Quantidade	Valor Unit.	Valor Global	Data/Hora Registro
07.976.695/0001-90	VIVER EQUIPAMENTOS MÉDICOS LTDA	Sim	Sim	2	R\$ 7.900,0000	R\$ 15.800,0000	19/04/2018 14:29:24
Marca: INSTRAMED Fabricante: ISNTAREMD Modelo / Versão: ISIS Descrição Detalhada do Objeto Ofertado: DEA - DESFIBRILADOR EXTERNO AUTOMÁTICO: Microprocessado, portátil, novo, adaptável a qualquer paciente adulto ou infantil, projetado para atendimento em emergências cardíacas e aplicação com uso de pás adesivas, tecnologia de choques bifásicos, com forma de onda retilínea ou exponencial truncada, capacidade de aplicar choques em até 200 joules, análise automática do ritmo cardíaco do paciente, determinação dos choques quando aplicável de acordo com o protocolo Internacional vigente ou capacidade reprogramação para o protocolo atual, modo de desfibrilação adulto: 150 joules no primeiro choque, 200 joules no segundo choque e 200 joules no terceiro choque, tempo de carga de no máximo 06 segundo para 200 joules, orientação por comando de voz e por texto ambos em português, apresentação em texto em tempo real do comando de voz no display, tela e display de cristal líquido (LCD), cartão de dados ou software específico para transferência e registro de eventos, alimentação com bateria interna recarregável com indicador de carga no display com capacidade de 200 choques em 200 joules ou no mínimo 10 horas de monitoramento, carregador interno de bateria, indicadores luminosos de bateria em carga e carga completa, capacidade de operar tanto com bateria descartável, capacidade de operar às tomadas 110 V constantes dentro de ambulância, possuir - Traçado de EGG na tela, permitindo monitorização constante do paciente através eletrodos, capacidade de configuração segundo o protocolo de internacional atual, certificado de garantia, assistência técnica nacional. Deve acompanhar o equipamento: alça e bolsa para transporte, 02 jogos de pás descartáveis para uso adulto, 02 jogos de pás descartáveis para uso pediátrico, acompanhados de cabo, 01 software para transferência de dados, cabo de força, bateria recarregável, carregador de bateria, demais acessórios e insumos necessários ao perfeito funcionamento do equipamento. Registro no ministério da Saúde. ANVISA 10242950010							
05.286.960/0001-83	V. S. COSTA & CIA LTDA	Sim	Sim	2	R\$ 7.973,3200	R\$ 15.946,6400	21/04/2018 15:22:59
Marca: CMOS DRAKE-LIFE 400 Fabricante: CMOS DRAKE-LIFE 400 FUTURA Modelo / Versão: CMOS DRAKE-LIFE 400 FUTURA Descrição Detalhada do Objeto Ofertado: "DEA - DESFIBRILADOR EXTERNO AUTOMÁTICO: Microprocessado, portátil, novo, adaptável a qualquer paciente adulto ou infantil, projetado para atendimento em emergências cardíacas e aplicação com uso de pás adesivas, tecnologia de choques bifásicos, com forma de onda retilínea ou exponencial truncada, capacidade de aplicar choques em até 360 joules, análise automática do ritmo cardíaco do paciente, determinação dos choques quando aplicável de acordo com o protocolo internacional vigente ou capacidade reprogramação para o protocolo atual, modo de desfibrilação adulto: 150 joules no primeiro choque, 200 joules no segundo choque e 360 joules no terceiro choque, tempo de carga de no máximo 05 segundo para 200 joules, orientação por comando de voz e por texto ambos em português, apresentação em texto em tempo real do comando de voz no display, tela e display de cristal líquido (LCD), cartão de dados ou software específico para transferência e registro de eventos, alimentação com bateria interna recarregável com indicador de carga no display com capacidade de 50 choques em 200 joules ou no mínimo 3 horas de monitoramento, carregador interno de bateria, indicadores luminosos de bateria em carga e carga completa, capacidade de operar tanto com bateria descartável, capacidade de operar às tomadas 110 V e 12 V constantes dentro de ambulância, possuir função eletrocardiograma - EGG, permitindo monitorização constante do paciente em tela através da utilização do cabo de EGG com 3 vias e eletrodos de EGG comuns, possuir função de SPO - Oximetria de Pulso com indicação de saturação de oxigênio no display, possuir configuração segundo o protocolo de internacional atual, certificado de garantia, assistência técnica nacional. Deve acompanhar o equipamento: alça e bolsa para transporte, 02 jogos de pás descartáveis para uso adulto, 02 jogos de pás descartáveis para uso pediátrico, 01 cabo para EGG, 01 sensor para oximetria adulto, 01 sensor para oximetria infantil e 01 sensor para oximetria neonatal, acompanhados de cabo, 01 software para transferência de dados, cabo de força conector 12 VDC, bateria recarregável, carregador de bateria, demais acessórios e insumos necessários ao perfeito funcionamento do equipamento. Registro no ministério da Saúde. ITEM DESTINADO A PARTICIPAÇÃO EXCLUSIVA DE MICRO EMPRESAS, EMPRESAS DE PEQUENO PORTE E EMPREENDEDORES INDIVIDUAIS."							

Lances (Obs: lances com * na frente foram excluídos pelo pregoeiro)

Valor do Lance	CNPJ/CPF	Data/Hora Registro
R\$ 15.946,6400	05.286.960/0001-83	23/04/2018 09:00:24:590
R\$ 15.800,0000	07.976.695/0001-90	23/04/2018 09:00:24:590
R\$ 15.799,7800	05.286.960/0001-83	23/04/2018 09:24:56:000

Não existem lances de desempate ME/EPP para o item

Eventos do Item

Evento	Data	Observações
Aberto	23/04/2018 09:24:51	Item aberto.
Iminência de Encerramento	23/04/2018 09:43:25	Batida iminente. Data/hora iminência: 23/04/2018 09:45:25.
Encerrado	23/04/2018 09:48:11	Item encerrado
Abertura do prazo de Convocação - Anexo	23/04/2018 13:08:01	Convocado para envio de anexo o fornecedor V. S. COSTA & CIA LTDA, CNPJ/CPF: 05.286.960/0001-83.
Recusa	25/04/2018 09:30:29	Recusa da proposta. Fornecedor: VIVER EQUIPAMENTOS MÉDICOS LTDA, CNPJ/CPF: 07.976.695/0001-90, pelo melhor lance de R\$ 15.800,0000. Motivo: prazo para apresentação dos anexos expirado
Abertura do prazo de Convocação - Anexo	25/04/2018 09:30:33	Convocado para envio de anexo o fornecedor VIVER EQUIPAMENTOS MÉDICOS LTDA, CNPJ/CPF: 07.976.695/0001-90.
Recusa	25/04/2018 14:15:36	Recusa da proposta. Fornecedor: V. S. COSTA & CIA LTDA, CNPJ/CPF: 05.286.960/0001-83, pelo melhor lance de R\$ 15.799,7800. Motivo: prazo para apresentação do anexo expirados
Encerramento do prazo de Convocação - Anexo	25/04/2018 14:15:36	Encerrado pelo Sistema o prazo de Convocação de Anexo do fornecedor V. S. COSTA & CIA LTDA, CNPJ/CPF: 05.286.960/0001-83.
Aceite	25/04/2018 14:17:17	Aceite individual da proposta. Fornecedor: VIVER EQUIPAMENTOS MÉDICOS LTDA, CNPJ/CPF: 07.976.695/0001-90, pelo melhor lance de R\$ 15.800,0000. Motivo: recusada a proposta equivocadamente
Encerramento do prazo de Convocação - Anexo	25/04/2018 14:17:58	Encerrado pelo Pregoeiro o prazo de Convocação de Anexo do fornecedor VIVER EQUIPAMENTOS MÉDICOS LTDA, CNPJ/CPF: 07.976.695/0001-90.
Abertura do prazo de Convocação - Anexo	25/04/2018 14:18:09	Convocado para envio de anexo o fornecedor VIVER EQUIPAMENTOS MÉDICOS LTDA, CNPJ/CPF: 07.976.695/0001-90.
Recusa	26/04/2018 10:33:06	Recusa da proposta. Fornecedor: VIVER EQUIPAMENTOS MÉDICOS LTDA, CNPJ/CPF: 07.976.695/0001-90, pelo melhor lance de R\$ 15.800,0000. Motivo: não enviou anexo convocados.
Encerramento do prazo de Convocação - Anexo	26/04/2018 10:33:06	Encerrado pelo Sistema o prazo de Convocação de Anexo do fornecedor VIVER EQUIPAMENTOS MÉDICOS LTDA, CNPJ/CPF: 07.976.695/0001-90.

Aceite	26/04/2018 10:35:28	Aceite individual da proposta. Fornecedor: V. S. COSTA & CIA LTDA, CNPJ/CPF: 05.286.960/0001-83, pelo melhor lance de R\$ 15.799,7800. Motivo: A PROPONENTE ENVIOU DOCUMENTAÇÃO PELO CORREIO, AS QUAIS TENHO EM MÃOS, COMO O ITEM IRIA FRACASSAR RETOMAMOS A APRECIÇÃO DO PRIMEIRO COLOCADO, PREZANDO PELO PRINCÍPIO DA ECONOMICIDADE.
Habilitado	26/04/2018 10:36:57	Habilitação em grupo de propostas. Fornecedor: V. S. COSTA & CIA LTDA - CNPJ/CPF: 05.286.960/0001-83

Não existem intenções de recurso para o item

001544

Item: 15 - ELETROCARDIOGRAFO

Propostas Participaram deste item as empresas abaixo relacionadas, com suas respectivas propostas. (As propostas com * na frente foram desclassificadas pelo pregoeiro)

CNPJ/CPF	Fornecedor	Porte ME/EPP	Declaração ME/EPP/COOP	Quantidade	Valor Unit.	Valor Global	Data/Hora Registro
10.471.797/0001-69	EDILBERTO GREINERT & CIA LTDA	Sim	Sim	2	R\$ 8.730,0000	R\$ 17.460,0000	20/04/2018 11:38:43
<p>Marca: BIONET Fabricante: BIONET Modelo / Versão: CARDIOCARE 2000 COM + 01 CABO EXTRA 10 VIAS Descrição Detalhada do Objeto Ofertado: Eletrocardiógrafo com aquisição simultânea de 12 derivações. Impressora térmica de alta resolução integrada ao equipamento, para papel termo-reactivo no formato A4. Múltiplos formatos de impressão em 1, 3, 6 e 12 canais e todas configuráveis para melhor legibilidade gráfica. Alimentação AC 100 a 240V automático e através de bateria interna recarregável, com autonomia aproximada para 100 exames. O equipamento deve ser compacto e de fácil manuseio, com peso aproximado de 3 kg com a bateria. Tela de LCD para visualização da sensibilidade, velocidade, filtros, frequência cardíaca, formas de impressão e derivações. Teclado de membrana alfa numérico para acesso rápido das funções e entrada das informações do paciente como nome, idade, sexo, altura, peso. Circuito de proteção contra desfibrilador. Detecção de eletrodo solto. Software interno de interpretação automática do ECG na língua portuguesa e medida da frequência cardíaca, intervalo PR, duração do QRS QT/QTc, eixos P-R-T. Porta RS232 e para comunicação com PC e LAN e possibilitar os registros de ECG via fax. Permitir a visualização dos exames no computador. Deve acompanhar os seguintes acessórios: 01 cabo de alimentação; 1 cabo paciente de 10 vias; 4 eletrodos de membros tipo clipe; 6 eletrodos precordiais de sucção isento de látex; 1 tubo de gel para eletrodos; 1 rolo de papel termo-reactivo software em português e manual de instruções em português. 01 ano de garantia, Registro no ministério da Saúde</p>							
04.360.651/0001-43	ANA MARIA PIRES BELEM	Sim	Sim	2	R\$ 8.731,0000	R\$ 17.462,0000	19/04/2018 16:40:42
<p>Marca: Bionet Fabricante: Bionet Modelo / Versão: Bionet Descrição Detalhada do Objeto Ofertado: ELETROCARDIOGRAFO: com aquisição simultânea de 12 derivações. Impressora térmica de alta resolução integrada ao equipamento, para papel termo-reactivo no formato A4. Múltiplos formatos de impressão em 1, 3, 6 e 12 canais e todas configuráveis para melhor legibilidade gráfica. Saída USB, Alimentação AC 100 a 240V automático e através de bateria interna recarregável, com autonomia aproximada para 100 exames. O equipamento deve ser compacto e de fácil manuseio, com peso aproximado de 3 kg com a bateria. Tela de LCD para visualização da sensibilidade, velocidade, filtros, frequência cardíaca, formas de impressão e derivações. Teclado de membrana alfa numérico para acesso rápido das funções e entrada das informações do paciente como nome, idade, sexo, altura, peso. Circuito de proteção contra desfibrilador. Detecção de eletrodo solto. Software interno de interpretação automática do ECG na língua portuguesa e medida da frequência cardíaca, intervalo PR, duração do QRS QT/QTc, eixos P-R-T. Porta RS232 e para comunicação com PC e LAN e possibilitar os registros de ECG via fax. Permitir a visualização dos exames no computador. Deve acompanhar os seguintes acessórios: 01 cabos de alimentação; 2 cabos paciente de 10 vias; 4 eletrodos de membros tipo clipe; 6 eletrodos precordiais de sucção isento de látex; 1 tubo de gel para eletrodos; 1 rolo de papel termo-reactivo, software em português e manual de instruções em português. Registro no ministério da Saúde. ITEM DESTINADO A PARTICIPAÇÃO EXCLUSIVA DE MICRO EMPRESAS, EMPRESAS DE PEQUENO PORTE E EMPREENDEDORES INDIVIDUAIS.</p>							
05.022.486/0001-82	MACRO LIFE IMPORTADORA DE PRODUTOS MEDICOS - EIRELI	Sim	Sim	2	R\$ 8.731,0000	R\$ 17.462,0000	20/04/2018 16:37:24
<p>Marca: BIONET Fabricante: BIONET CO., LTD. - CORÉIA DO SUL Modelo / Versão: CARDIOCARE 2000 Descrição Detalhada do Objeto Ofertado: 15 - ELETROCARDIOGRAFO: COM AQUISIÇÃO SIMULTÂNEA DE 12 DERIVAÇÕES. IMPRESSORA TÉRMICA DE ALTA RESOLUÇÃO INTEGRADA AO EQUIPAMENTO, PARA PAPEL TERMO-REATIVO NO FORMATO A4. MÚLTIPLOS FORMATOS DE IMPRESSÃO EM 1, 3, 6 E 12 CANAIS E TODAS CONFIGURÁVEIS PARA MELHOR LEGIBILIDADE GRÁFICA. SAÍDA USB, ALIMENTAÇÃO AC 100 A 240V AUTOMÁTICO E ATRAVÉS DE BATERIA INTERNA RECARREGÁVEL, COM AUTONOMIA APROXIMADA PARA 100 EXAMES. O EQUIPAMENTO DEVE SER COMPACTO E DE FÁCIL MANUSEIO, COM PESO APROXIMADO DE 3 KG COM A BATERIA. TELA DE LCD PARA VISUALIZAÇÃO DA SENSIBILIDADE, VELOCIDADE, FILTROS, FREQUÊNCIA CARDÍACA, FORMAS DE IMPRESSÃO E DERIVAÇÕES. TECLADO DE MEMBRANA ALFA NUMÉRICO PARA ACESSO RÁPIDO DE ELETRODO SOLTO. SOFTWARE INTERNO DE INTERPRETAÇÃO AUTOMÁTICA DO ECG NA LÍNGUA PORTUGUESA E MEDIDA DA FREQUÊNCIA CARDÍACA, INTERVALO PR, DURAÇÃO DO QRS QT/QTc, EIXOS P-R-T. PORTA RS232 E PARA COMUNICAÇÃO COM PC E LAN E POSSIBILITAR OS REGISTROS DE ECG VIA FAX. PERMITIR A VISUALIZAÇÃO DOS EXAMES NO COMPUTADOR. DEVE ACOMPANHAR OS SEGUINTESS ACESSÓRIOS: 01 CABOS DE ALIMENTAÇÃO; 2 CABOS PACIENTE DE 10 VIAS; 4 ELETRODOS DE MEMBROS TIPO CLIPE; 6 ELETRODOS PRECORDIAIS DE SUÇÃO ISENTO DE LÁTEX; 1 TUBO DE GEL PARA ELETRODOS; 1 ROLO DE PAPEL TERMO-REATIVO, SOFTWARE EM PORTUGUÊS E MANUAL DE INSTRUÇÕES EM PORTUGUÊS. REGISTRO NO MINISTÉRIO DA SAÚDE. ITEM DESTINADO A PARTICIPAÇÃO EXCLUSIVA DE MICRO EMPRESAS, EMPRESAS DE PEQUENO PORTE E EMPREENDEDORES INDIVIDUAIS. DECLARAMOS ATENDER PLENAMENTE A TODOS OS REQUISITOS DO EDITAL E SEUS ANEXOS. DECLARAMOS EXPRESSAMENTE QUE NOS PREÇOS CONTIDOS NA PROPOSTA INCLUEM TODOS OS CUSTOS, DESPESAS, ENCARGOS E TRIBUTOS NECESSÁRIOS AO CUMPRIMENTO INTEGRAL DO OBJETO DESTES EDITAL E SEUS ANEXOS, E QUE A EMPRESA ESTA REGULARMENTE ENQUADRADA NO REGIME DE TRIBUTOS DE MICROEMPRESAS E EMPRESAS DE PEQUENO PORTE, DE QUE TRATA O ART. 3º DA LEI COMPLEMENTAR Nº 123, DE 14 DE DEZEMBRO DE 2006.</p>							
26.342.270/0001-74	ROCHA MOREIRA EQUIPAMENTOS MEDICOS EIRELI	Sim	Sim	2	R\$ 8.731,0000	R\$ 17.462,0000	20/04/2018 16:45:47
<p>Marca: ALFAMED Fabricante: ALFAMED Modelo / Versão: COMPASSUS Descrição Detalhada do Objeto Ofertado: ELETROCARDIOGRAFO, MATERIAL METAL, MODELO DIGITAL, TIPO PORTÁTIL, VOLTAGEM 110220 VOLT, FUNÇÕES CHAVE ELETRÔNICA PARA TECLAS, DE 8 POSIÇÕES, COM A, TIPO REGISTRO POR ESTILETE, EM PAPEL TERMORREATIVO DE 48MM DE L A, VELOCIDADE REGISTRO DE 25 A 50MM/SEG, COMPRIMENTO 110 MM, LARGURA 310 MM, ALTURA 294 MM, PESO 3,6 KG</p>							
10.821.798/0001-96	ESSENCIAL - COMERCIO DE PRODUTOS MEDICO E HOSPITALARES	Sim	Sim	2	R\$ 8.731,0000	R\$ 17.462,0000	22/04/2018 20:40:29
<p>Marca: Bionet Fabricante: Bionet Modelo / Versão: Cardiocare2000 Descrição Detalhada do Objeto Ofertado: ELETROCARDIOGRAFO: com aquisição simultânea de 12 derivações. Impressora térmica de alta resolução integrada ao equipamento, para papel termo-reactivo no formato A4. Múltiplos formatos de impressão em 1, 3, 6 e 12 canais e todas configuráveis para melhor legibilidade gráfica. Saída USB, Alimentação AC 100 a 240V automático e através de bateria interna recarregável, com autonomia aproximada para 100 exames. O equipamento deve ser compacto e de fácil manuseio, com peso aproximado de 3 kg com a bateria. Tela de LCD para visualização da sensibilidade, velocidade, filtros, frequência cardíaca, formas de impressão e derivações. Teclado de membrana alfa numérico para acesso rápido das funções e entrada das informações do paciente como nome, idade, sexo, altura, peso. Circuito de proteção contra desfibrilador. Detecção de eletrodo solto. Software interno de interpretação automática do ECG na língua portuguesa e medida da frequência cardíaca, intervalo PR, duração do QRS QT/QTc, eixos P-R-T. Porta RS232 e para comunicação com PC e LAN e possibilitar os registros de ECG via fax. Permitir a visualização dos exames no computador. Deve acompanhar os seguintes acessórios: 01 cabo de alimentação; 2 cabos paciente de 10 vias; 4 eletrodos de membros tipo clipe; 6 eletrodos precordiais de sucção isento de látex; 1 tubo de gel para eletrodos; 1 rolo de papel termo-reactivo, software em português e manual de instruções em português.</p>							
27.230.816/0001-68	ROMULO GUIMARAES FIRMINO	Sim	Sim	2	R\$ 10.000,0000	R\$ 20.000,0000	23/04/2018 07:47:40
<p>Marca: BIONET Fabricante: BIONET Modelo / Versão: CARDIOCARE 2000 Descrição Detalhada do Objeto Ofertado: ELETROCARDIOGRAFO, MATERIAL METAL, MODELO DIGITAL, TIPO PORTÁTIL, VOLTAGEM 110220 VOLT, FUNÇÕES CHAVE ELETRÔNICA PARA TECLAS, DE 8 POSIÇÕES, COM A, TIPO REGISTRO POR ESTILETE, EM PAPEL TERMORREATIVO DE 48MM DE L A, VELOCIDADE REGISTRO DE 25 A 50MM/SEG, COMPRIMENTO 110 MM, LARGURA 310 MM, ALTURA 294 MM, PESO 3,6 KG</p>							

Lances (Obs: lances com * na frente foram excluídos pelo pregoeiro)

Valor do Lance	CNPJ/CPF	Data/Hora Registro
R\$ 20.000,0000	27.230.816/0001-68	23/04/2018 09:00:24:590
R\$ 17.462,0000	04.360.651/0001-43	23/04/2018 09:00:24:590
R\$ 17.462,0000	05.022.486/0001-82	23/04/2018 09:00:24:590
R\$ 17.462,0000	10.821.798/0001-96	23/04/2018 09:00:24:590
R\$ 17.462,0000	26.342.270/0001-74	23/04/2018 09:00:24:590
R\$ 17.460,0000	10.471.797/0001-69	23/04/2018 09:00:24:590
R\$ 17.459,0000	05.022.486/0001-82	23/04/2018 09:00:24:590
R\$ 17.000,0000	10.821.798/0001-96	23/04/2018 09:30:42:807
R\$ 17.450,0000	10.471.797/0001-69	23/04/2018 09:41:30:997
R\$ 16.999,9502	27.230.816/0001-68	23/04/2018 09:41:51:153
		23/04/2018 09:53:15:830

Não existem lances de desempate ME/EPP para o item

Eventos do Item

Evento	Data	Observações
Aberto	23/04/2018 09:24:56	Item aberto.
Iminência de Encerramento	23/04/2018 09:51:14	Batida iminente. Data/hora iminência: 23/04/2018 09:53:14.

Encerrado	23/04/2018 09:53:15	Item encerrado
Abertura do prazo de Convocação - Anexo	23/04/2018 13:08:17	Convocado para envio de anexo o fornecedor ROMULO GUIMARAES FIRMINO, CNPJ/CPF: 27.230.816/0001-68.
Recusa	25/04/2018 08:14:14	Recusa da proposta. Fornecedor: ROMULO GUIMARAES FIRMINO, CNPJ/CPF: 27.230.816/0001-68, pelo melhor lance de R\$ 16.999,9502. Motivo: A proponente não enviou os anexos convocados.
Encerramento do prazo de Convocação - Anexo	25/04/2018 08:14:14	Encerrado pelo Sistema o prazo de Convocação de Anexo do fornecedor ROMULO GUIMARAES FIRMINO, CNPJ/CPF: 27.230.816/0001-68.
Abertura do prazo de Convocação - Anexo	25/04/2018 08:14:42	Convocado para envio de anexo o fornecedor ESSENCIAL - COMERCIO DE PRODUTOS MEDICO E HOSPITALARES, CNPJ/CPF: 10.821.798/0001-96.
Encerramento do prazo de Convocação - Anexo	25/04/2018 08:35:22	Encerrado o prazo de Convocação de Anexo pelo fornecedor ESSENCIAL - COMERCIO DE PRODUTOS MEDICO E HOSPITALARES, CNPJ/CPF: 10.821.798/0001-96.
Aceite	25/04/2018 09:36:31	Aceite individual da proposta. Fornecedor: ESSENCIAL - COMERCIO DE PRODUTOS MEDICO E HOSPITALARES, CNPJ/CPF: 10.821.798/0001-96, pelo melhor lance de R\$ 17.000,0000.
Recusa	25/04/2018 09:37:37	Recusa da proposta. Fornecedor: ESSENCIAL - COMERCIO DE PRODUTOS MEDICO E HOSPITALARES, CNPJ/CPF: 10.821.798/0001-96, pelo melhor lance de R\$ 17.000,0000. Motivo: documentação incompleta em desacordo com o edital.
Abertura do prazo de Convocação - Anexo	25/04/2018 09:37:44	Convocado para envio de anexo o fornecedor EDILBERTO GREINERT & CIA LTDA, CNPJ/CPF: 10.471.797/0001-69.
Encerramento do prazo de Convocação - Anexo	25/04/2018 10:35:12	Encerrado o prazo de Convocação de Anexo pelo fornecedor EDILBERTO GREINERT & CIA LTDA, CNPJ/CPF: 10.471.797/0001-69.
Aceite	25/04/2018 14:30:14	Aceite individual da proposta. Fornecedor: EDILBERTO GREINERT & CIA LTDA, CNPJ/CPF: 10.471.797/0001-69, pelo melhor lance de R\$ 17.450,0000.
Habilitado	25/04/2018 14:30:40	Habilitação em grupo de propostas. Fornecedor: EDILBERTO GREINERT & CIA LTDA - CNPJ/CPF: 10.471.797/0001-69

Não existem intenções de recurso para o item

Item: 16 - EQUIPAMENTO PARA TESTE EMISSÃO OTOACÚSTICA

Propostas Participaram deste item as empresas abaixo relacionadas, com suas respectivas propostas. (As propostas com * na frente foram desclassificadas pelo pregoeiro)

CNPJ/CPF	Fornecedor	Porte ME/EPP	Declaração ME/EPP/COOP	Quantidade	Valor Unit.	Valor Global	Data/Hora Registro
10.471.797/0001-69	EDILBERTO GREINERT & CIA LTDA	Sim	Sim	1	R\$ 27.600,0000	R\$ 27.600,0000	20/04/2018 16:05:59
Marca: OTOREAD Fabricante: VITASONS OTOREAD Modelo / Versão: OTOREAD SCREENING TE + DP Descrição Detalhada do Objeto Ofertado: ANALISADOR DE OTOEMISSIONES OTOREAD SCREENING TE + DP O OtoRead™ é um Instrumento OAE portátil, rápido e automático para o exame de recém-nascidos, crianças e adultos. Teste da Orelhinha, rápido, portátil e confiável. - Equipamento de Otoemissões transiente e produto de distorções - Realiza exames em recém-nascidos desde o primeiro dia de vida, crianças e adultos - Sonda infantil removível para facilitar limpeza Produto de Distorção (PD) entre 1 a 4khz e transiente (TE) entre 0,5 a 8khz.. Permite a configuração de protocolos e apresentar resultados quantitativos de nível de sinal, nível de ruído, relação sinal-ruído - Preciso, rápido, prático e seguro, graças ao seu programa gerenciador que pode definir protocolos de exames para cada situação e ambiente - Resultados indicados no display LCD 4x10 caracteres que facilitam a visualização do exame - Microfone de alta definição com sistema anti-ruído. Capta menos distorção durante o exame (até 50db de ruído) - Menu em Português - Memória para armazenar até 250 exames - Alimentação através de pilhas - Não necessita computador para operação ACESSÓRIOS DE SÉRIE: Impressora termo sensível, maleta para transporte, base de mesa com conexão à PC, sonda, 4 ponteiros extras para sonda, jogo de olivas, 1 rolo de papel térmico para impressora, 4 pilhas alcalinas, manual de operação, cabo extensor (1m), certificado de garantia e certificado de calibração incluso.							
02.512.121/0001-48	CENTRO CATARINENSE DE APOIO A AUDICAO - EIRELI	Sim	Sim	1	R\$ 27.660,0000	R\$ 27.660,0000	16/04/2018 16:09:30
Marca: GN Otometrics Fabricante: GN Otometrics Modelo / Versão: AccuScreen (TE+DP) Descrição Detalhada do Objeto Ofertado: EMISSOES OTOACUSTICAS: o equipamento deve realizar triagem e diagnóstico. Produto de Distorção (PD) entre 1 a 4khz, no mínimo e transiente (TE) entre 0,5 a 8khz, no mínimo. Deve permitir a configuração de protocolos e apresentar resultados quantitativos de nível de sinal, nível de ruído, relação sinal-ruído. Deve acompanhar o aparelho sonda PD e TE, conjunto de olivas TE e DP, cabos para comunicação para computadores, software e maleta para transporte. ITEM DESTINADO A PARTICIPAÇÃO EXCLUSIVA DE MICRO EMPRESAS, EMPRESAS DE PEQUENO PORTE E EMPREENDEDORES INDIVIDUAIS. Modelo: AccuScreen (TE+DP). Marca e fabricante: GN Otometrics. Procedência: Dinamarca, Reg. ANVISA: 10293040036.							

Lances (Obs: lances com * na frente foram excluídos pelo pregoeiro)

Valor do Lance	CNPJ/CPF	Data/Hora Registro
R\$ 27.660,0000	02.512.121/0001-48	23/04/2018 09:00:24:590
R\$ 27.600,0000	10.471.797/0001-69	23/04/2018 09:00:24:590
R\$ 27.590,0000	02.512.121/0001-48	23/04/2018 09:51:33:073
R\$ 27.340,0000	10.471.797/0001-69	23/04/2018 09:53:24:003
R\$ 27.339,0000	02.512.121/0001-48	23/04/2018 09:53:42:647
R\$ 27.335,0000	10.471.797/0001-69	23/04/2018 09:54:30:273
R\$ 27.334,0000	02.512.121/0001-48	23/04/2018 09:54:37:150
R\$ 27.330,0000	10.471.797/0001-69	23/04/2018 09:55:01:777
R\$ 27.329,0000	02.512.121/0001-48	23/04/2018 09:55:14:543
R\$ 27.326,0000	10.471.797/0001-69	23/04/2018 09:55:50:733
R\$ 27.325,0000	02.512.121/0001-48	23/04/2018 09:56:03:093
R\$ 27.324,0000	10.471.797/0001-69	23/04/2018 09:56:18:940
R\$ 27.323,0000	02.512.121/0001-48	23/04/2018 09:56:27:597
R\$ 27.321,0000	10.471.797/0001-69	23/04/2018 09:56:46:253
R\$ 27.320,0000	02.512.121/0001-48	23/04/2018 09:56:54:270
R\$ 27.219,0000	10.471.797/0001-69	23/04/2018 09:57:15:257
R\$ 27.218,0000	02.512.121/0001-48	23/04/2018 09:57:21:240
R\$ 27.216,0000	10.471.797/0001-69	23/04/2018 09:57:47:743
R\$ 27.215,0000	02.512.121/0001-48	23/04/2018 09:57:53:523
R\$ 27.214,0000	10.471.797/0001-69	23/04/2018 09:58:13:777
R\$ 27.213,0000	02.512.121/0001-48	23/04/2018 09:58:26:400
R\$ 27.211,0000	10.471.797/0001-69	23/04/2018 09:58:38:997
R\$ 27.210,0000	02.512.121/0001-48	23/04/2018 09:58:47:857
R\$ 27.209,8000	10.471.797/0001-69	23/04/2018 09:59:10:093
R\$ 27.208,0000	02.512.121/0001-48	23/04/2018 09:59:19:577
R\$ 27.207,0000	10.471.797/0001-69	23/04/2018 09:59:37:533
R\$ 27.206,0000	02.512.121/0001-48	23/04/2018 09:59:44:157
R\$ 27.204,0000	10.471.797/0001-69	23/04/2018 09:59:57:877
R\$ 27.203,0000	02.512.121/0001-48	23/04/2018 10:00:10:440
R\$ 27.200,0000	10.471.797/0001-69	23/04/2018 10:00:29:490
R\$ 27.199,0000	02.512.121/0001-48	23/04/2018 10:00:36:910
R\$ 27.195,0000	10.471.797/0001-69	23/04/2018 10:00:58:443
R\$ 27.194,0000	02.512.121/0001-48	23/04/2018 10:01:06:163
R\$ 27.192,0000	10.471.797/0001-69	23/04/2018 10:01:28:697
R\$ 27.191,0000	02.512.121/0001-48	23/04/2018 10:01:36:027
R\$ 27.187,0000	10.471.797/0001-69	23/04/2018 10:01:57:683
R\$ 27.186,0000	02.512.121/0001-48	23/04/2018 10:02:04:620
R\$ 27.183,0000	10.471.797/0001-69	23/04/2018 10:02:24:047
R\$ 27.182,0000	02.512.121/0001-48	23/04/2018 10:02:31:653
R\$ 27.180,0000	10.471.797/0001-69	23/04/2018 10:02:50:733
R\$ 27.179,0000	02.512.121/0001-48	23/04/2018 10:02:57:767
R\$ 27.175,0000	10.471.797/0001-69	23/04/2018 10:03:15:457

Handwritten signature and initials:
 * 9/1
 Jovane
 H

R\$ 27.174,0000	02.512.121/0001-48	23/04/2018 10:03:24:863
R\$ 27.173,0000	10.471.797/0001-69	23/04/2018 10:03:42:863
R\$ 27.172,0000	02.512.121/0001-48	23/04/2018 10:03:52:270
R\$ 27.170,0000	10.471.797/0001-69	23/04/2018 10:04:11:553
R\$ 27.169,0000	02.512.121/0001-48	23/04/2018 10:04:17:663
R\$ 27.165,0000	10.471.797/0001-69	23/04/2018 10:04:37:180
R\$ 27.164,0000	02.512.121/0001-48	23/04/2018 10:04:44:307
R\$ 27.160,0000	10.471.797/0001-69	23/04/2018 10:05:07:887
R\$ 27.159,0000	02.512.121/0001-48	23/04/2018 10:05:17:073
R\$ 27.156,0000	10.471.797/0001-69	23/04/2018 10:05:31:043
R\$ 27.155,0000	02.512.121/0001-48	23/04/2018 10:05:37:200
R\$ 27.153,0000	10.471.797/0001-69	23/04/2018 10:05:52:030
R\$ 27.152,0000	02.512.121/0001-48	23/04/2018 10:06:01:513
R\$ 27.150,0000	10.471.797/0001-69	23/04/2018 10:06:14:407
R\$ 27.149,0000	02.512.121/0001-48	23/04/2018 10:06:22:237
R\$ 27.145,0000	10.471.797/0001-69	23/04/2018 10:06:45:610
R\$ 27.143,0000	02.512.121/0001-48	23/04/2018 10:06:53:097
R\$ 27.140,0000	10.471.797/0001-69	23/04/2018 10:07:08:457
R\$ 27.139,0000	02.512.121/0001-48	23/04/2018 10:07:15:850
R\$ 27.137,0000	10.471.797/0001-69	23/04/2018 10:07:38:647
R\$ 27.136,0000	02.512.121/0001-48	23/04/2018 10:07:45:100
R\$ 27.134,0000	10.471.797/0001-69	23/04/2018 10:08:00:430
R\$ 27.133,0000	02.512.121/0001-48	23/04/2018 10:08:07:243
R\$ 27.131,0000	10.471.797/0001-69	23/04/2018 10:08:27:323
R\$ 27.130,0000	02.512.121/0001-48	23/04/2018 10:08:34:400
R\$ 27.129,0000	10.471.797/0001-69	23/04/2018 10:08:55:920
R\$ 27.128,0000	02.512.121/0001-48	23/04/2018 10:09:02:340
R\$ 27.126,0000	10.471.797/0001-69	23/04/2018 10:09:21:373
R\$ 27.125,0000	02.512.121/0001-48	23/04/2018 10:09:27:983
R\$ 27.123,0000	10.471.797/0001-69	23/04/2018 10:09:43:953
R\$ 27.122,0000	02.512.121/0001-48	23/04/2018 10:09:50:797
R\$ 27.120,0000	10.471.797/0001-69	23/04/2018 10:10:04:283
R\$ 27.119,0000	02.512.121/0001-48	23/04/2018 10:10:13:597
R\$ 27.117,0000	10.471.797/0001-69	23/04/2018 10:10:35:097
R\$ 27.116,0000	02.512.121/0001-48	23/04/2018 10:10:41:520
R\$ 27.114,0000	10.471.797/0001-69	23/04/2018 10:11:02:460
R\$ 27.113,0000	02.512.121/0001-48	23/04/2018 10:11:08:897
R\$ 27.112,0000	10.471.797/0001-69	23/04/2018 10:11:29:133
R\$ 27.111,0000	02.512.121/0001-48	23/04/2018 10:11:35:133
R\$ 27.110,0000	10.471.797/0001-69	23/04/2018 10:11:56:557
R\$ 27.109,0000	02.512.121/0001-48	23/04/2018 10:12:03:057
R\$ 27.107,0000	10.471.797/0001-69	23/04/2018 10:12:18:153
R\$ 27.106,0000	02.512.121/0001-48	23/04/2018 10:12:27:903
R\$ 27.104,0000	10.471.797/0001-69	23/04/2018 10:12:40:280
R\$ 27.103,0000	02.512.121/0001-48	23/04/2018 10:12:52:843
R\$ 27.102,0000	10.471.797/0001-69	23/04/2018 10:13:06:813
R\$ 27.101,0000	02.512.121/0001-48	23/04/2018 10:13:14:047
R\$ 27.100,0000	10.471.797/0001-69	23/04/2018 10:13:32:767
R\$ 27.099,0000	02.512.121/0001-48	23/04/2018 10:13:41:363
R\$ 27.096,0000	10.471.797/0001-69	23/04/2018 10:13:54:223
R\$ 27.095,0000	02.512.121/0001-48	23/04/2018 10:14:02:973
R\$ 27.094,0000	10.471.797/0001-69	23/04/2018 10:14:15:770
R\$ 27.093,0000	02.512.121/0001-48	23/04/2018 10:14:28:850
R\$ 27.091,0000	10.471.797/0001-69	23/04/2018 10:14:43:087
R\$ 27.090,0000	02.512.121/0001-48	23/04/2018 10:14:48:883
R\$ 27.089,0000	10.471.797/0001-69	23/04/2018 10:15:11:587
R\$ 27.088,0000	02.512.121/0001-48	23/04/2018 10:15:18:167
R\$ 27.086,0000	10.471.797/0001-69	23/04/2018 10:15:36:463
R\$ 27.085,0000	02.512.121/0001-48	23/04/2018 10:15:43:200
R\$ 27.084,0000	10.471.797/0001-69	23/04/2018 10:16:01:640
R\$ 27.083,0000	02.512.121/0001-48	23/04/2018 10:16:09:937
R\$ 27.080,0000	10.471.797/0001-69	23/04/2018 10:16:24:937
R\$ 27.079,0000	02.512.121/0001-48	23/04/2018 10:16:31:110
R\$ 27.078,0000	10.471.797/0001-69	23/04/2018 10:16:53:953
R\$ 27.077,0000	02.512.121/0001-48	23/04/2018 10:17:01:470
R\$ 27.075,0000	10.471.797/0001-69	23/04/2018 10:17:14:067
R\$ 27.074,0000	02.512.121/0001-48	23/04/2018 10:17:25:707
R\$ 27.073,0000	10.471.797/0001-69	23/04/2018 10:17:40:863
R\$ 27.072,0000	02.512.121/0001-48	23/04/2018 10:17:46:427
R\$ 27.070,0000	10.471.797/0001-69	23/04/2018 10:18:02:570
R\$ 27.069,0000	02.512.121/0001-48	23/04/2018 10:18:09:383
R\$ 27.067,0000	10.471.797/0001-69	23/04/2018 10:18:37:680
R\$ 27.065,0000	02.512.121/0001-48	23/04/2018 10:18:43:353
R\$ 27.064,0000	10.471.797/0001-69	23/04/2018 10:19:09:793
R\$ 27.063,0000	02.512.121/0001-48	23/04/2018 10:19:17:577
R\$ 27.061,0000	10.471.797/0001-69	23/04/2018 10:19:30:810
R\$ 27.060,0000	02.512.121/0001-48	23/04/2018 10:19:41:953
R\$ 27.058,0000	10.471.797/0001-69	23/04/2018 10:19:52:953
R\$ 27.057,0000	02.512.121/0001-48	23/04/2018 10:20:07:547
R\$ 27.055,0000	10.471.797/0001-69	23/04/2018 10:20:20:517

Não existem lances de desempate ME/EPP para o item

Eventos do Item

Evento	Data	Observações
Aberto	23/04/2018 09:32:57	Item aberto.
Iminência de Encerramento	23/04/2018 09:51:14	Batida iminente. Data/hora iminência: 23/04/2018 09:53:14.
Encerrado	23/04/2018 10:20:21	Item encerrado

001546

A.

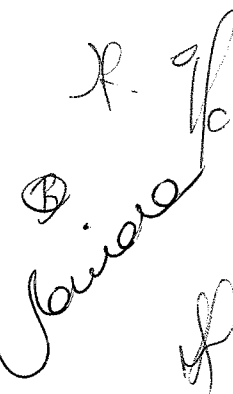

 J. J. Junior

Abertura do prazo de Convocação - Anexo	23/04/2018 13:08:28	Convocado para envio de anexo o fornecedor EDILBERTO GREINERT & CIA LTDA, CNPJ/CPF: 10.471.797/0001-69.	
Encerramento do prazo de Convocação - Anexo	23/04/2018 14:24:44	Encerrado o prazo de Convocação de Anexo pelo fornecedor EDILBERTO GREINERT & CIA LTDA, CNPJ/CPF: 10.471.797/0001-69.	001547
Aceite	24/04/2018 15:55:20	Aceite individual da proposta. Fornecedor: EDILBERTO GREINERT & CIA LTDA, CNPJ/CPF: 10.471.797/0001-69, pelo melhor lance de R\$ 27.055,0000.	
Habilitado	24/04/2018 15:55:58	Habilitação em grupo de propostas. Fornecedor: EDILBERTO GREINERT & CIA LTDA - CNPJ/CPF: 10.471.797/0001-69	
Registro Intenção de Recurso	24/04/2018 16:13:07	Registro de Intenção de Recurso. Fornecedor: CENTRO CATARINENSE DE APOIO A AUDICAO - EIRELI CNPJ/CPF: 02512121000148. Motivo: Manifestamos intenção de recurso uma vez que a empresa declarada aceita e habilitada ofertou equipamento que não atende ao que era exigido no edital. Por ocasião de nosso recurso	
Intenção de Recurso Aceita	09/05/2018 16:33:33	Intenção de recurso aceita. Fornecedor: CENTRO CATARINENSE DE APOIO A AUDICAO - EIRELI, CNPJ/CPF: 02512121000148.	

Intenções de Recurso para o Item

CNPJ/CPF	Data/Hora do Recurso	Data/Hora Admissibilidade	Situação
02.512.121/0001-48	24/04/2018 16:13	09/05/2018 16:33	Aceito

Motivo Intenção: Manifestamos intenção de recurso uma vez que a empresa declarada aceita e habilitada ofertou equipamento que não atende ao que era exigido no edital. Por ocasião de nosso recurso comprovaremos está situação, que poderá ocasionar sérios prejuízos para a Instituição.

Item: 17 - ESCADA

Propostas Participaram deste item as empresas abaixo relacionadas, com suas respectivas propostas. (As propostas com * na frente foram desclassificadas pelo pregoeiro)

CNPJ/CPF	Fornecedor	Porte ME/EPP	Declaração ME/EPP/COOP	Quantidade	Valor Unit.	Valor Global	Data/Hora Registro
10.471.797/0001-69	EDILBERTO GREINERT & CIA LTDA Marca: RENASCER Fabricante: RENASCER MOVEIS HOSP Modelo / Versão: RN 10004 ESMALTADA Descrição Detalhada do Objeto Ofertado: RN10004 - ESCADINHA CLÍNICA 02 DEGRAUS ESMALTADA Escada 02 degraus, revestidos em borracha antiderrapante, armação tubo 3/4" com pintura epoxi	Sim	Sim	37	R\$ 100,0000	R\$ 3.700,0000	20/04/2018 14:08:18
17.530.495/0001-63	EQUIPAR SUPRIMENTOS EIRELI Marca: Artmed Fabricante: Artmed Modelo / Versão: Art153 Descrição Detalhada do Objeto Ofertado: ESCADA 02 DEGRAUS: revestidos em borracha antiderrapante, armação tubo 3/4" com pintura epóxi.	Sim	Sim	37	R\$ 102,0000	R\$ 3.774,0000	20/04/2018 15:53:30
*2.654.814/0001-82	RAPHAEL GONCALVES NICESIO Marca: Forçamédica Fabricante: Forçamédica Modelo / Versão: FM-0401 Descrição Detalhada do Objeto Ofertado: OFERECEMOS: Escada Esmaltada de 2 Degraus Escada esmaltada de 2 degraus para uso em clínicas e hospitais. Descrição Escada esmaltada em tubos de 19,05 mm, pisos em chapa de aço revestidos com passadeira de borracha preta antiderrapante fixada por cantoneira de aço inóx, pés com ponteiros. MEDIDAS Largura: 40 cm Comprimento: 40 cm Marca: Forçamédica Fabricante: Forçamédica Modelo: FM-0401 Procedência: Nacional Anvisa:	Sim	Sim	37	R\$ 102,0000	R\$ 3.774,0000	20/04/2018 17:02:06
06.127.890/0001-83	CONKAST EQUIPAMENTOS TECNOLOGICOS LTDA Marca: CONKAST Fabricante: CONKAST EQUIPAMENTOS TECNOLÓGICOS Modelo / Versão: CNK 1060 Descrição Detalhada do Objeto Ofertado: ESCADA 02 DEGRAUS: revestidos em borracha antiderrapante, armação tubo 3/4" com pintura epóxi. REGISTRO ANVISA: ISENTO - PROCEDÊNCIA: NACIONAL	Sim	Sim	37	R\$ 102,0000	R\$ 3.774,0000	23/04/2018 08:10:19
04.360.651/0001-43	ANA MARIA PIRES BELEM Marca: RENASCER Fabricante: RENASCER Modelo / Versão: RN Descrição Detalhada do Objeto Ofertado: ESCADA 02 DEGRAUS: revestidos em borracha antiderrapante, armação tubo 3/4" com pintura epóxi. ITEM DESTINADO A PARTICIPAÇÃO EXCLUSIVA DE MICRO EMPRESAS, EMPRESAS DE PEQUENO PORTE E EMPREENDEDORES INDIVIDUAIS.	Sim	Sim	37	R\$ 102,4300	R\$ 3.789,9100	19/04/2018 16:42:51
85.081.446/0001-40	JOHNNY FELIPE CONTESSINI DE OLIVEIRA Marca: Metálic Fabricante: Metálic Modelo / Versão: 2 degraus Descrição Detalhada do Objeto Ofertado: Escada 2 degraus pintada - Metálic - isento de registro	Sim	Sim	37	R\$ 102,4300	R\$ 3.789,9100	20/04/2018 11:06:54
14.308.899/0001-19	CIRURGICA OURO VERDE - COMERCIO DE MATERIAIS MEDICOS - Marca: Ouro Verde Fabricante: Ouro Verde Modelo / Versão: OV10004 Descrição Detalhada do Objeto Ofertado: ESCADA 02 DEGRAUS: revestidos em borracha antiderrapante, armação tubo 3/4" com pintura epóxi.	Sim	Sim	37	R\$ 102,4300	R\$ 3.789,9100	22/04/2018 21:06:55
08.863.966/0001-64	OLIVEIRA E SOUZA COMERCIO DE PRODUTOS MEDICOS LTDA Marca: Renovar Fabricante: Renovar Modelo / Versão: Renovar Descrição Detalhada do Objeto Ofertado: ESCADINHA 2 DEGRAUS EM ARMAÇÃO TUBULAR E COM PINTURA EM EPÓXI, 2 DEGRUAS REVESTIDOS COM BORRACHA ANTIDERRAPANTE, PÉS COM PONTEIRAS PLÁSTICAS. MEDIDAS: 0,40 X 0,40 X 0,35	Sim	Sim	37	R\$ 102,4300	R\$ 3.789,9100	23/04/2018 08:47:30
92.787.332/0001-86	DELICIO MOVEIS HOSPITALARES LTDA Marca: DÉLCIO Fabricante: DÉLCIO MÓVEIS HOSPITALARES Modelo / Versão: D.580-D Descrição Detalhada do Objeto Ofertado: Escadinha com dois degraus em chapa de madeira revestida com borracha antiderrapante, pés de tubo de aço carbono com pintura epóxi com ponteiros de borracha. Dimensões: 0,40 X 0,40 X 0,38 m. Registro ANVISA: Possui carta de Isenção	Sim	Sim	37	R\$ 121,5000	R\$ 4.495,5000	17/04/2018 11:17:06
27.806.274/0001-29	PROMEDI DISTRIBUIDORA DE PRODUTOS HOSPITALARES LTDA Marca: MM MOVEIS Fabricante: MM MOVEIS Modelo / Versão: MM MOVEIS Descrição Detalhada do Objeto Ofertado: ESCADA, MATERIAL ALUMÍNIO, TIPO DOBRÁVEL, QUANTIDADE DEGRAUS 2 UN, CARACTERÍSTICAS ADICIONAIS PATAMAR EMBORRACHADO/ANTIDERRAPANTE,CALÇO BORRACHA	Sim	Sim	37	R\$ 200,0000	R\$ 7.400,0000	22/04/2018 20:38:26

Lances (Obs: lances com * na frente foram excluídos pelo pregoeiro)

Valor do Lance	CNPJ/CPF	Data/Hora Registro
R\$ 7.400,0000	27.806.274/0001-29	23/04/2018 09:00:24:590
R\$ 4.495,5000	92.787.332/0001-86	23/04/2018 09:00:24:590
R\$ 3.789,9100	14.308.899/0001-19	23/04/2018 09:00:24:590
R\$ 3.789,9100	04.360.651/0001-43	23/04/2018 09:00:24:590
R\$ 3.789,9100	85.081.446/0001-40	23/04/2018 09:00:24:590
R\$ 3.789,9100	08.863.966/0001-64	23/04/2018 09:00:24:590
R\$ 3.774,0000	06.127.890/0001-83	23/04/2018 09:00:24:590
R\$ 3.774,0000	22.654.814/0001-82	23/04/2018 09:00:24:590
R\$ 3.774,0000	17.530.495/0001-63	23/04/2018 09:00:24:590
R\$ 3.700,0000	10.471.797/0001-69	23/04/2018 09:00:24:590
R\$ 3.700,0000	85.081.446/0001-40	23/04/2018 09:34:31:120
R\$ 3.699,0000	92.787.332/0001-86	23/04/2018 09:35:28:280
R\$ 3.695,0000	06.127.890/0001-83	23/04/2018 09:35:31:580
R\$ 3.690,0000	85.081.446/0001-40	23/04/2018 09:37:14:820
R\$ 3.685,0000	06.127.890/0001-83	23/04/2018 09:37:20:540
R\$ 3.600,0000	14.308.899/0001-19	23/04/2018 09:38:15:730
R\$ 3.595,0000	06.127.890/0001-83	23/04/2018 09:38:30:920

R\$ 3.000,0000	85.081.446/0001-40	23/04/2018 09:42:50:817
R\$ 3.330,0000	92.787.332/0001-86	23/04/2018 09:45:24:263
R\$ 2.999,9900	27.806.274/0001-29	23/04/2018 09:51:14:010
R\$ 2.900,0000	85.081.446/0001-40	23/04/2018 09:52:44:330
R\$ 2.900,0000	14.308.899/0001-19	23/04/2018 09:52:47:843
R\$ 2.959,6300	08.863.966/0001-64	23/04/2018 09:53:17:253
R\$ 3.688,9000	22.654.814/0001-82	23/04/2018 09:53:19:817
R\$ 2.850,0000	06.127.890/0001-83	23/04/2018 09:53:30:660
R\$ 2.899,9900	27.806.274/0001-29	23/04/2018 09:53:34:177
R\$ 2.849,0000	27.806.274/0001-29	23/04/2018 09:53:57:240
R\$ 2.845,0000	06.127.890/0001-83	23/04/2018 09:54:00:790
R\$ 2.690,0000	85.081.446/0001-40	23/04/2018 09:54:06:990
R\$ 2.600,0000	14.308.899/0001-19	23/04/2018 09:54:22:070
R\$ 2.685,0000	06.127.890/0001-83	23/04/2018 09:54:23:650
R\$ 3.330,0000	04.360.651/0001-43	23/04/2018 09:55:02:183
R\$ 3.000,0000	17.530.495/0001-63	23/04/2018 09:55:13:573

001548

Não existem lances de desempate ME/EPP para o item

Eventos do Item

Evento	Data	Observações
Aberto	23/04/2018 09:33:00	Item aberto.
Iminência de Encerramento	23/04/2018 09:51:14	Batida iminente. Data/hora iminência: 23/04/2018 09:53:14.
Encerrado	23/04/2018 09:55:16	Item encerrado
Abertura do prazo de Convocação - Anexo	23/04/2018 13:09:10	Convocado para envio de anexo o fornecedor CIRURGICA OURO VERDE - COMERCIO DE MATERIAIS MEDICOS -, CNPJ/CPF: 14.308.899/0001-19.
Encerramento do prazo de Convocação - Anexo	23/04/2018 14:00:25	Encerrado o prazo de Convocação de Anexo pelo fornecedor CIRURGICA OURO VERDE - COMERCIO DE MATERIAIS MEDICOS -, CNPJ/CPF: 14.308.899/0001-19.
Aceite	25/04/2018 09:44:05	Aceite individual da proposta. Fornecedor: CIRURGICA OURO VERDE - COMERCIO DE MATERIAIS MEDICOS -, CNPJ/CPF: 14.308.899/0001-19, pelo melhor lance de R\$ 2.600,0000.
Habilitado	25/04/2018 09:55:03	Habilitação em grupo de propostas. Fornecedor: CIRURGICA OURO VERDE - COMERCIO DE MATERIAIS MEDICOS - - CNPJ/CPF: 14.308.899/0001-19

Não existem intenções de recurso para o item

Item: 18 - FOCO CIRÚRGICO

Propostas Participaram deste item as empresas abaixo relacionadas, com suas respectivas propostas. (As propostas com * na frente foram desclassificadas pelo pregoeiro)

CNPJ/CPF	Fornecedor	Porte ME/EPP	Declaração ME/EPP/COOP	Quantidade	Valor Unit.	Valor Global	Data/Hora Registro
82.301.789/0001-85	METALURGICA HOSPITALAR INDUSTRIA E COMERCIO DE APARELHO Marca: KSS Fabricante: KSS Modelo / Versão: SKYLED 65 Descrição Detalhada do Objeto Ofertado: FOCO AUXILIAR SKYLED 65 COM EMERGÊNCIA - REG. M.S. nº. 10242640024 - Fornece iluminação de alta qualidade com baixo aquecimento no campo operatório e alta vida útil dos LEDs, tudo isso aliado ao baixo consumo de energia. Módulos com lentes de alto rendimento permitem atingir uma intensidade luminosa máxima de 65.000 lux por cúpula a uma distância de 1 metro do campo operatório, índice de reprodução de cor >95% e diâmetro do campo luminoso de 250 mm e profundidade de 500 mm a 1500 mm. Ajuste de iluminação feito na própria cúpula de 0 a 100%. A luz é fornecida com temperatura de 4300K. A cúpula é confeccionada em fiberglass com gel coat isotálico, totalmente selada e com design ideal para evitar o acúmulo de poeira interna/externa e dificuldades na higienização. Seu diâmetro de 300 mm, combinado a perfeita disposição de seus ULTRA LED'S evitam a incidência de sombras no campo operatório (diâmetro da cúpula: C/L/A = 300 x 300 x 100 mm). Possui manopla em alumínio, retrátil e autoclavável, a qual propicia um local seguro para movimentação da cúpula em todas as direções pelo próprio usuário e focalização do feixe luminoso, sem risco de contaminação. A equipe "não estéril" pode movimentar a cúpula facilmente através de alças externas. O moderno sistema de braços apresenta suave operação e máxima segurança durante o uso, pois permite movimentação de 360° ilimitado na cúpula e preciso posicionamento. Partes metálicas recebem revestimento em pintura eletrostática a pó. Base confeccionada em material termoplástico de alto reforço em formato "H" livre de corrosão e dotada de 04 rodízios em PVC com sistema de freio em todas as rodas para maior segurança proporcionando giro livre de 360°. Movimentos: circular em torno da base / basculante em torno da articulação da haste / torção da cúpula em torno do braço móvel / flexão da cúpula em torno de seu eixo. Regulagens e manutenções podem ser realizadas facilmente pelo lado externo dos braços. Alimentação de energia Bivolt automático (127/220V), condições para operação: temperatura ambiente recomendada de 15°C a 25°C e umidade relativa do ar < 90%, sem condensação. Dotado de Sistema de Emergência a Bateria com 3 horas de duração de luz plena (acompanha a bateria). Dotada de 14 Ultra Led's. Potência: 80 watts. Painel de controle na parte posterior do foco acionado por chave liga desliga. Grau de Proteção IP 54 (cúpulas totalmente vedadas e sem reentrâncias que evitam a entrada de sujeiras e líquidos que possam vir a danificar o equipamento, e possui superfície lisa que facilita a limpeza com bactericidas comuns). Equipamento fabricado conforme Normas Técnicas NBR IEC 60601-1 / NBR IEC 60601-1-2. MARCA KSS - Indústria Nacional. Estado de Procedência Paraná. - Registro Ministério da Saúde nº. 10242640024.	Sim	Sim	2	R\$ 7.500,0000	R\$ 15.000,0000	20/04/2018 16:56:44
10.471.797/0001-69	EDILBERTO GREINERT & CIA LTDA Marca: INPROMED Fabricante: INPROMED DO BRASIL Modelo / Versão: SL 300 AUX. Descrição Detalhada do Objeto Ofertado: FOCO CIRÚRGICO MODELO LINHA INP SL 300 - AUXILIAR SOBRE RODÍZIOS, Vida Útil dos Led's (aproximada): 50.000 Horas, Luminância MÁXIMA Lux (por cúpula): 80.000 Temperatura de Cor (K= Kelvin): 5.000K Índice de Reprodução de Cor (Ra): 95 ±3 Diâmetro do campo (por cúpula) (mm): 100 mm Profundidade (mm): 1500 mm Diâmetro da cúpula: 280 mm Tensão de Alimentação: 110-127 V / 220-230V Número do Registro Anvisa : 80131170002 Quantidade de Leds cúpula 21 led	Sim	Sim	2	R\$ 8.160,0000	R\$ 16.320,0000	20/04/2018 11:38:43
27.792.194/0001-61	LUANA TARACZUK MICHALISZYN 09435745954 Marca: MEDLIGHT Fabricante: MEDLIGHT Modelo / Versão: ILUMINA Descrição Detalhada do Objeto Ofertado: FOCO AUXILIAR COM PEDESTAL E RODÍZIOS - FOCO CLÍNICO MARCA MED LIGHT - ILUMINA REFLETOR PARA PROCEDIMENTO COM 01 CÚPULA E 01 BULBO Características: foco auxiliar com pedestal rodízios com sistema de freios, uma concepção construtiva, extremamente leve, com articulações variáveis de ângulo, altura e posição, com uma cúpula contendo 01 bulbo Led e refletores dicróica, com índice de reprodução de cor de 100%, possui focalização regulável e grande liberdade de movimentos, além de fornecer uma luz fria através de filtros de permeabilidade espectral branca corrigida com temperatura de cor de aproximadamente 4500° k, para atender a todas as necessidades clínicas. Alimentação em série isolada de acordo com as normas de segurança elétrica IEC 601-1 assegurando sua luminosidade. O foco no campo clínico é regulável através de moderno sistema da cúpula permitindo fácil alcance, manuseio e regulagem. Transportável (com pedestal) montado em coluna sobre base em aço carbono com tratamento anticorrosivo com pintura eletrostática texturizada, sob rodízios, com haste em tubo inox, com altura regulável, cúpula construída em série isolada, assegurando a luminosidade sem perda real de potência. A instalação é feita de forma simples e mecanismo rápido, dispensando técnicos especializados e/ou especialistas, pois o sistema CAD já vem pronto. Possui recurso de manutenção automatizada. Com isso, o próprio usuário pode facilmente efetuar manutenções corretivas. Especificações técnicas: suprimento de potência: fonte com full range entre 90 a 240 VAC Potência por bulbo: 12 w/50 WATTS Potência por cúpula: 50 WATTS Temperatura da cor: aprox. 4500° k Total peso: 06 kg Manopla: Polímero autoclavável p/ alto padrão de higiene. Luminosidade: Aprox. 40.000 lux Acompanham: Manual do usuário, certificado de garantia. SEM SISTEMA DE EMERGÊNCIA REGISTRO NO MINISTÉRIO DA SAÚDE: 80712710007.	Sim	Sim	2	R\$ 8.167,0000	R\$ 16.334,0000	21/04/2018 14:28:48
04.360.651/0001-43	ANA MARIA PIRES BELEM Marca: Med-Pej Fabricante: Med-Pej Modelo / Versão: FL2000 ALP3 Descrição Detalhada do Objeto Ofertado: FOCO CIRÚRGICO AUXILIAR LED 1 L: com rodízios, iluminação mínima de 5.000 lux, máxima de 50.000 lux, vida útil do LED pelo menos 50.000 horas, quantidade mínima por cúpula 18 leds possui Controle de Intensidade Luminosa, luz fria durável, com manopla autolavável removível, base fabricada aço carbono com pintura epóxi, material resistente a corrosão e leve, com registro ministério da saúde.	Sim	Sim	2	R\$ 8.167,5000	R\$ 16.335,0000	19/04/2018 16:44:15
07.626.776/0001-60	CIRURGICA SAO FELIPE PRODUTOS PARA SAUDE LTDA Marca: Inpromed Fabricante: INPROMED DO BRASIL IND.A E COM. DE PROD. Brasil Modelo / Versão: SL-300 Descrição Detalhada do Objeto Ofertado: FOCO CIRÚRGICO AUXILIAR LED 1 L: com rodízios, iluminação mínima de 5.000 lux, máxima de 50.000 lux, vida útil do LED pelo menos 50.000 horas, quantidade mínima por cúpula 18 leds possui Controle de Intensidade Luminosa, luz fria durável, com manopla autolavável removível, base fabricada aço operacionalis, encargos previdenciários, trabalhistas, tributários, comerciais e quaisquer outros que incidam direta ou indiretamente no fornecimento dos bens e que a validade da proposta é de 60 (sessenta) dias, a contar da data de sua apresentação.	Sim	Sim	2	R\$ 8.167,5000	R\$ 16.335,0000	20/04/2018 11:35:20
05.022.486/0001-82	MACRO LIFE IMPORTADORA DE PRODUTOS MEDICOS - EIRELI Sim	Sim	2	R\$ 8.167,5000	R\$ 16.335,0000	20/04/2018	

001549

Marca: INPROMED
Fabricante: INPROMED DO BRASIL INDUSTRIA E COMÉRCIO DE PRODUTO
Modelo / Versão: INP SL300

Descrição Detalhada do Objeto Ofertado: 18 - FOCO CIRÚRGICO AUXILIAR LED 1 L: COM RODÍZIOS, ILUMINAÇÃO MÍNIMA DE 5.000 LUX, MÁXIMA DE 50.000 LUX, VIDA ÚTIL DO LED PELO MENOS 50.000 HORAS, QUANTIDADE MÍNIMA POR CÚPULA 18 LEDS POSSUI CONTROLE DE INTENSIDADE LUMINOSA, LUZ FRIA DURÁVEL, COM MANOPLA AUTOLAVÁVEL REMOVÍVEL, BASE FABRICADA AÇO CARBONO COM PINTURA EPÓXI, MATERIAL RESISTENTE A CORROSÃO E LEVE, COM REGISTRO MINISTÉRIO DA SAÚDE. DECLARAMOS ATENDER PLENAMENTE A TODOS OS REQUISITOS DO EDITAL E SEUS ANEXOS. DECLARAMOS EXPRESSAMENTE QUE NOS PREÇOS CONTIDOS NA PROPOSTA ESTÁ REGULARMENTE ENQUADRADA NO REGIME DE TRIBUTOS DE MICROEMPRESAS E EMPRESAS DE PEQUENO PORTE, DE QUE TRATA O ART. 3º DA LEI COMPLEMENTAR Nº 123, DE 14 DE DEZEMBRO DE 2006.

27.230.816/0001-68	ROMULO GUIMARAES FIRMINO	Sim	Sim	2	R\$ 10.000,0000	R\$ 20.000,0000	23/04/2018 07:47:40
12.957.821/0001-08	DISTREQUI DO BRASIL DISTRIBUIDORA DE EQUIPAMENTOS LTDA	Sim	Sim	2	R\$ 500.000,0000	R\$ 1.000.000,0000	19/04/2018 14:12:58

Marca: SISMATEC

Fabricante: SISMATEC

Modelo / Versão: FOCO CIRÚRGICO AUXILIAR

Descrição Detalhada do Objeto Ofertado: FOCO CIRÚRGICO, TIPO AUXILIAR, COMPONENTES MÍNIMO DE 65.000LUX, CARACTERÍSTICAS ADICIONAIS ILUMINAÇÃO HALÓGENA, OUTROS COMPONENTES COLUNA E TUBO AÇO INOX, PINTURA EPÓXI, VOLTAGEM 220 V, TIPO APOIO PEDESTAL, RODÍZIOS COM FREIO

Marca: MEDLIGHT

Fabricante: MEDLIGHT

Modelo / Versão: ILUMINA

Descrição Detalhada do Objeto Ofertado: MARCA: MEDLIGHT MODELO: ILUMINA DESCRIÇÃO: FOCO AUXILIAR COM PEDESTAL E RODÍZIOS - FOCO CLÍNICO MARCA MED LIGHT - ILUMINA REFLETOR PARA PROCEDIMENTO COM 01 CÚPULA E 01 BULBO Características: foco auxiliar com pedestal rodízios com sistema de freios, uma concepção construtiva, extremamente leve, com articulações variáveis de ângulo, altura e posição, com uma cúpula contendo 01 bulbo Led e refletores dicróica, com índice de reprodução de cor de 100%, possui focalização regulável e grande liberdade de movimentos, além de fornecer uma luz fria através de filtros de permeabilidade espectral branca corrigida com temperatura de cor de aproximadamente 4500o k, para atender a todas as necessidades clínicas. Alimentação em série isolada de acordo com as normas de segurança elétrica IEC 601-1 assegurando sua luminosidade. O foco no campo clínico é regulável através de moderno sistema da cúpula permitindo fácil alcance, manuseio e regulação. Transportável (com pedestal) montado em coluna sobre base em aço carbono com tratamento anti-corrosivo com pintura eletrostática texturizada, sob rodízios, com haste em tubo inox, com altura regulável, cúpula construída totalmente em poliestireno alto impacto. Possui luz fria, branca, precisa e uniforme e excelente concentração do campo iluminado. O último em tecnologia CAD com alimentação em série isolada, assegurando a luminosidade sem perda real de potência. A instalação é feita de forma simples e usuário pode facilmente efetuar manutenções corretivas. Especificações técnicas: suprimento de potência: fonte com full range entre 90 a 240 VAC Potência por bulbo: 12 v/50 WATTS Potência por cúpula: 50 WATTS Temperatura da cor: aprox. 4500o k Total peso: 06 kg Manopla: Polímero autoclavável p/ alto padrão de higiene. Luminosidade: Aprox. 50.000 lux Acompanham: Manual do usuário, certificado de garantia. REGISTRO NO MINISTÉRIO DA SAÚDE: 80712710007.

Lances (Obs: lances com * na frente foram excluídos pelo pregoeiro)

Valor do Lance	CNPJ/CPF	Data/Hora Registro
R\$ 1.000.000,0000	12.957.821/0001-08	23/04/2018 09:00:24:590
R\$ 20.000,0000	27.230.816/0001-68	23/04/2018 09:00:24:590
R\$ 16.335,0000	04.360.651/0001-43	23/04/2018 09:00:24:590
R\$ 16.335,0000	07.626.776/0001-60	23/04/2018 09:00:24:590
R\$ 16.335,0000	05.022.486/0001-82	23/04/2018 09:00:24:590
R\$ 16.334,0000	27.792.194/0001-61	23/04/2018 09:00:24:590
R\$ 16.320,0000	10.471.797/0001-69	23/04/2018 09:00:24:590
R\$ 15.000,0000	82.301.789/0001-85	23/04/2018 09:00:24:590
R\$ 11.550,0000	10.471.797/0001-69	23/04/2018 09:40:36:273
R\$ 11.549,9900	82.301.789/0001-85	23/04/2018 09:41:29:323
R\$ 12.883,0000	04.360.651/0001-43	23/04/2018 09:55:17:420
R\$ 11.548,0000	05.022.486/0001-82	23/04/2018 10:00:13:613
R\$ 11.540,0000	12.957.821/0001-08	23/04/2018 10:00:50:710
R\$ 11.500,0000	82.301.789/0001-85	23/04/2018 10:01:35:777
R\$ 11.488,8800	12.957.821/0001-08	23/04/2018 10:01:41:137
R\$ 11.538,0000	05.022.486/0001-82	23/04/2018 10:01:48:433
R\$ 11.479,0000	05.022.486/0001-82	23/04/2018 10:02:09:293
R\$ 11.470,0000	12.957.821/0001-08	23/04/2018 10:02:14:450
R\$ 11.465,0000	05.022.486/0001-82	23/04/2018 10:02:30:060
R\$ 11.445,0000	12.957.821/0001-08	23/04/2018 10:02:37:500
R\$ 11.450,0000	82.301.789/0001-85	23/04/2018 10:02:46:907
R\$ 11.400,0000	05.022.486/0001-82	23/04/2018 10:02:53:000
R\$ 11.388,8800	12.957.821/0001-08	23/04/2018 10:02:58:343
R\$ 11.200,0000	82.301.789/0001-85	23/04/2018 10:03:10:283
R\$ 11.299,0000	05.022.486/0001-82	23/04/2018 10:03:14:000
R\$ 11.188,4400	12.957.821/0001-08	23/04/2018 10:03:22:423
R\$ 10.990,0000	05.022.486/0001-82	23/04/2018 10:03:35:723
R\$ 10.977,4400	12.957.821/0001-08	23/04/2018 10:03:45:300
R\$ 10.950,0000	82.301.789/0001-85	23/04/2018 10:03:49:647
R\$ 10.900,0000	05.022.486/0001-82	23/04/2018 10:04:02:147
R\$ 10.888,8800	12.957.821/0001-08	23/04/2018 10:04:05:757
R\$ 10.899,9900	82.301.789/0001-85	23/04/2018 10:04:11:600
R\$ 12.880,0000	07.626.776/0001-60	23/04/2018 10:04:17:850
R\$ 10.800,0000	82.301.789/0001-85	23/04/2018 10:04:31:790
R\$ 10.698,0000	05.022.486/0001-82	23/04/2018 10:04:35:710
R\$ 10.788,8800	12.957.821/0001-08	23/04/2018 10:04:36:413
R\$ 10.650,0000	82.301.789/0001-85	23/04/2018 10:04:54:713
R\$ 10.555,3500	12.957.821/0001-08	23/04/2018 10:04:57:993
R\$ 10.648,0000	05.022.486/0001-82	23/04/2018 10:05:01:963
R\$ 10.550,0000	82.301.789/0001-85	23/04/2018 10:05:17:950
R\$ 10.499,0000	05.022.486/0001-82	23/04/2018 10:05:22:463
R\$ 10.540,0000	12.957.821/0001-08	23/04/2018 10:05:22:543
R\$ 10.498,0000	82.301.789/0001-85	23/04/2018 10:05:39:793
R\$ 10.444,3200	12.957.821/0001-08	23/04/2018 10:05:42:810
R\$ 10.495,0000	05.022.486/0001-82	23/04/2018 10:05:43:530
R\$ 10.440,0000	82.301.789/0001-85	23/04/2018 10:06:03:623
R\$ 10.429,0000	05.022.486/0001-82	23/04/2018 10:06:07:437
R\$ 10.333,3300	12.957.821/0001-08	23/04/2018 10:06:12:623
R\$ 10.299,0000	05.022.486/0001-82	23/04/2018 10:06:28:423
R\$ 10.000,0000	82.301.789/0001-85	23/04/2018 10:06:33:393
R\$ 10.222,2200	12.957.821/0001-08	23/04/2018 10:06:34:097
R\$ 9.989,0000	05.022.486/0001-82	23/04/2018 10:06:55:143
R\$ 9.955,6600	12.957.821/0001-08	23/04/2018 10:07:02:347
R\$ 9.900,0000	82.301.789/0001-85	23/04/2018 10:07:16:943
R\$ 9.900,0000	05.022.486/0001-82	23/04/2018 10:07:17:113
R\$ 9.877,0000	12.957.821/0001-08	23/04/2018 10:07:24:303
R\$ 9.700,0000	82.301.789/0001-85	23/04/2018 10:07:37:350
R\$ 9.870,0000	05.022.486/0001-82	23/04/2018 10:07:37:867
R\$ 9.688,5500	12.957.821/0001-08	23/04/2018 10:07:44:443
R\$ 9.650,0000	82.301.789/0001-85	23/04/2018 10:07:58:227

[Handwritten signature and initials]

R\$ 9.620,0000	12.957.821/0001-08	23/04/2018 10:08:04:663
R\$ 9.550,0000	82.301.789/0001-85	23/04/2018 10:08:25:930
R\$ 9.520,0000	12.957.821/0001-08	23/04/2018 10:08:30:730
R\$ 9.450,0000	82.301.789/0001-85	23/04/2018 10:08:49:060
R\$ 9.444,4400	12.957.821/0001-08	23/04/2018 10:08:52:620
R\$ 9.400,0000	82.301.789/0001-85	23/04/2018 10:09:13:217
R\$ 9.388,5500	12.957.821/0001-08	23/04/2018 10:09:17:560
R\$ 9.200,0000	82.301.789/0001-85	23/04/2018 10:09:35:250
R\$ 9.188,8800	12.957.821/0001-08	23/04/2018 10:09:38:843
R\$ 8.999,9900	82.301.789/0001-85	23/04/2018 10:10:00:407
R\$ 8.988,8800	12.957.821/0001-08	23/04/2018 10:10:06:440

001550

Não existem lances de desempate ME/EPP para o item

Eventos do Item	Data	Observações
Aberto	23/04/2018 09:33:04	Item aberto.
Iminência de Encerramento	23/04/2018 09:59:47	Batida iminente. Data/hora iminência: 23/04/2018 10:01:47.
Encerrado	23/04/2018 10:19:43	Item encerrado
Abertura do prazo de Convocação - Anexo	23/04/2018 13:08:49	Convocado para envio de anexo o fornecedor DISTREQUI DO BRASIL DISTRIBUIDORA DE EQUIPAMENTOS LTDA, CNPJ/CPF: 12.957.821/0001-08.
Encerramento do prazo de Convocação - Anexo	23/04/2018 13:32:11	Encerrado o prazo de Convocação de Anexo pelo fornecedor DISTREQUI DO BRASIL DISTRIBUIDORA DE EQUIPAMENTOS LTDA, CNPJ/CPF: 12.957.821/0001-08.
Recusa	25/04/2018 10:25:45	Recusa da proposta. Fornecedor: DISTREQUI DO BRASIL DISTRIBUIDORA DE EQUIPAMENTOS LTDA, CNPJ/CPF: 12.957.821/0001-08, pelo melhor lance de R\$ 8.988,8800. Motivo: produto não atende o descritivo do edital.
Abertura do prazo de Convocação - Anexo	25/04/2018 10:25:51	Convocado para envio de anexo o fornecedor METALURGICA HOSPITALAR INDUSTRIA E COMERCIO DE APARELHO, CNPJ/CPF: 82.301.789/0001-85.
Recusa	26/04/2018 10:42:36	Recusa da proposta. Fornecedor: METALURGICA HOSPITALAR INDUSTRIA E COMERCIO DE APARELHO, CNPJ/CPF: 82.301.789/0001-85, pelo melhor lance de R\$ 8.999,9900. Motivo: NÃO APRESENTOU OS ANEXOS CONVOCADOS.
Encerramento do prazo de Convocação - Anexo	26/04/2018 10:42:36	Encerrado pelo Sistema o prazo de Convocação de Anexo do fornecedor METALURGICA HOSPITALAR INDUSTRIA E COMERCIO DE APARELHO, CNPJ/CPF: 82.301.789/0001-85.
Abertura do prazo de Convocação - Anexo	26/04/2018 10:42:48	Convocado para envio de anexo o fornecedor MACRO LIFE IMPORTADORA DE PRODUTOS MEDICOS - EIRELI, CNPJ/CPF: 05.022.486/0001-82.
Encerramento do prazo de Convocação - Anexo	26/04/2018 11:57:49	Encerrado o prazo de Convocação de Anexo pelo fornecedor MACRO LIFE IMPORTADORA DE PRODUTOS MEDICOS - EIRELI, CNPJ/CPF: 05.022.486/0001-82.
Recusa	26/04/2018 14:07:37	Recusa da proposta. Fornecedor: MACRO LIFE IMPORTADORA DE PRODUTOS MEDICOS - EIRELI, CNPJ/CPF: 05.022.486/0001-82, pelo melhor lance de R\$ 9.870,0000. Motivo: O produto cotado não atende o descritivo do edital, número de leds incompatível.
Abertura do prazo de Convocação - Anexo	26/04/2018 14:07:45	Convocado para envio de anexo o fornecedor EDILBERTO GREINERT & CIA LTDA, CNPJ/CPF: 10.471.797/0001-69.
Aceite	26/04/2018 15:13:11	Aceite individual da proposta. Fornecedor: MACRO LIFE IMPORTADORA DE PRODUTOS MEDICOS - EIRELI, CNPJ/CPF: 05.022.486/0001-82, pelo melhor lance de R\$ 9.870,0000. Motivo: PROPONENTE INABILITADA POR EQUIVOCO NA ANÁLISE DO DESCRITIVO, POIS ATENDE O EDITAL.
Habilitado	26/04/2018 15:15:32	Habilitação em grupo de propostas. Fornecedor: MACRO LIFE IMPORTADORA DE PRODUTOS MEDICOS - EIRELI - CNPJ/CPF: 05.022.486/0001-82
Registro Intenção de Recurso	27/04/2018 08:42:33	Registro de Intenção de Recurso. Fornecedor: DISTREQUI DO BRASIL DISTRIBUIDORA DE EQUIPAMENTOS LTDA CNPJ/CPF: 12957821000108. Motivo: Tivemos nossa proposta desclassificada, segundo registrado no sistema "Motivo da Recusa/Inabilitação do Lance: produto não atende o descritivo do edital.", em contato
Encerramento do prazo de Convocação - Anexo	30/04/2018 09:05:16	Encerrado pelo Pregoeiro o prazo de Convocação de Anexo do fornecedor EDILBERTO GREINERT & CIA LTDA, CNPJ/CPF: 10.471.797/0001-69.
Intenção de Recurso Recusada	09/05/2018 16:41:33	Intenção de recurso rejeitada. Fornecedor: DISTREQUI DO BRASIL DISTRIBUIDORA DE EQUIPAMENTOS LTDA, CNPJ/CPF: 12957821000108. Motivo: A justificativa está na exigência do Edital, "18 pontos de led"

Intenções de Recurso para o Item

CNPJ/CPF	Data/Hora do Recurso	Data/Hora Admissibilidade	Situação
12.957.821/0001-08	27/04/2018 08:42	09/05/2018 16:41	Recusado
<p>Motivo Intenção: Tivemos nossa proposta desclassificada, segundo registrado no sistema "Motivo da Recusa/Inabilitação do Lance: produto não atende o descritivo do edital.", em contato o pregoeiro nos disse que a razão da desclassificação seria a exigência de 18 pontos de led por cúpula; nosso produto usa leds muito mais potentes e eficientes, de modo que cumpre a todos os requisitos do edital com somente 3 pontos de led. Intentamos a recorrer, pois não existe justificativa técnica para demandar mais leds.</p> <p>Motivo Aceite ou Recusa: A justificativa está na exigência do Edital, "18 pontos de led"</p>			

Item: 19 - LARINGOSCÓPIO

Propostas Participaram deste item as empresas abaixo relacionadas, com suas respectivas propostas. (As propostas com * na frente foram desclassificadas pelo pregoeiro)

CNPJ/CPF	Fornecedor	Porte ME/EPP	Declaração ME/EPP/COOP	Quantidade	Valor Unit.	Valor Global	Data/Hora Registro
13.240.906/0001-25	TECNOLON ELETRO-ELETRONICOS LTDA Marca: PROTEC Fabricante: PROTEC Modelo / Versão: KIT CABO+LAMINA CURVA 3,4,5 Descrição Detalhada do Objeto Ofertado: KIT LARINGOSCOPIO LAMINA CURVA ADULTO: com cabo fabricado em aço inoxidável à prova de ferrugem, acabamento acetinado para redução do brilho, esterilizável e autoclavável, alimentação por pilhas tipo C, entrada para lamina com iluminação lâmpada Vacuum, lâmpada Halógena 2.5V, lâmpada Halógena 3.5V, lâmpada de LED. Lâmina laringoscópio curva tamanhos de 3, 4, 5, arestas arredondadas, autoclaváveis, garantia de 1 ano contra defeitos de fabricação. Registro no ministério da saúde. MARCA PROTEC KIT CABO+LAMINA CURVA 3,4,5 ANVISA 80435140009	Sim	Sim	4	R\$ 420,0000	R\$ 1.680,0000	20/04/2018 10:29:42
10.471.797/0001-69	EDILBERTO GREINERT & CIA LTDA Marca: MD Fabricante: MD Modelo / Versão: ADULTO CONVENCIONAL COM ESTOJO Descrição Detalhada do Objeto Ofertado: Kit Laringoscópio lamina curva adulto com cabo fabricado em aço inoxidável à prova de ferrugem, acabamento acetinado para redução do brilho, esterilizável e autoclavável, alimentação por pilhas tipo C, entrada para lamina com iluminação lâmpada Vacuum, lâmpada Halógena 2.5V, lâmpada Halógena 3.5V, lâmpada de LED. Lâmina laringoscópio curva tamanhos de 3, 4, 5, arestas arredondadas, autoclaváveis, garantia de 1 ano contra defeitos de fabricação.	Sim	Sim	4	R\$ 539,0000	R\$ 2.156,0000	20/04/2018 11:41:22
22.392.045/0001-91	VENA VITA CONSULTORIA COMERCIAL EIRELI Marca: MD Fabricante: MD Modelo / Versão: CONVENCIONAL Descrição Detalhada do Objeto Ofertado: KIT LARINGOSCOPIO LAMINA CURVA ADULTO: com cabo fabricado em aço inoxidável à prova de ferrugem, acabamento acetinado para redução do brilho, esterilizável e autoclavável, alimentação por pilhas tipo C, entrada para lamina com iluminação lâmpada Vacuum, lâmpada Halógena 2.5V, lâmpada Halógena 3.5V, lâmpada de LED. Lâmina laringoscópio curva tamanhos de 3, 4, 5, arestas arredondadas, autoclaváveis, garantia mínima de 1 ano contra defeitos de fabricação. Registro no ministério da saúde: 80070210014. CONFORME EDITAL	Sim	Sim	4	R\$ 539,0000	R\$ 2.156,0000	20/04/2018 15:00:51
04.360.651/0001-43	ANA MARIA PIRES BELEM Marca: MD Fabricante: MD Modelo / Versão: MD Descrição Detalhada do Objeto Ofertado: KIT LARINGOSCOPIO LAMINA CURVA ADULTO: com cabo fabricado em aço inoxidável à prova de ferrugem, acabamento acetinado para redução do brilho, esterilizável e autoclavável, alimentação por pilhas tipo C, entrada para lamina com iluminação lâmpada Vacuum, lâmpada Halógena 2.5V, lâmpada Halógena 3.5V, lâmpada de LED. Lâmina laringoscópio curva tamanhos de 3, 4, 5, arestas arredondadas, autoclaváveis, garantia mínima de 1 ano contra defeitos de fabricação. Registro no ministério da saúde. ITEM DESTINADO A PARTICIPAÇÃO EXCLUSIVA DE MICRO EMPRESAS, EMPRESAS DE PEQUENO PORTE E EMPREENDEDORES INDIVIDUAIS.	Sim	Sim	4	R\$ 539,9400	R\$ 2.159,7600	19/04/2018 16:56:38
85.081.446/0001-40	JOHNNY FELIPE CONTESSINI DE OLIVEIRA Marca: Oxigel Fabricante: Oxigel	Sim	Sim	4	R\$ 539,9400	R\$ 2.159,7600	20/04/2018 11:06:54

Handwritten signatures and initials:
 - A large signature on the right side of the table.
 - Initials "J" and "B" in circles.
 - The word "Joubio" written vertically.

Item	Descrição	Marca	Sim	Sim	4	R\$ 539,9400	R\$ 2.159,7600	20/04/2018 11:36:28
07.626.776/0001-60	Modelo / Versão: adulto inox Descrição Detalhada do Objeto Ofertado: Laringoscópio inox completo -Marca Oxigel - Registro MS ANVISA 10330520046 CIRURGICA SAO FELIPE PRODUTOS PARA SAUDE LTDA	Oxigel	Sim	Sim	4	R\$ 539,9400	R\$ 2.159,7600	20/04/2018 11:36:28
05.022.486/0001-82	Modelo / Versão: Convencional Descrição Detalhada do Objeto Ofertado: KIT LARINGOSCOPIO LAMINA CURVA ADULTO: com cabo fabricado em aço inoxidável à prova de ferrugem, acabamento acetinado para redução do brilho, esterilizável e autoclavável, alimentação por pilhas tipo C, entrada para lâmina com iluminação lâmpada Vacuum, lâmpada Halógena 2.5V, lâmpada Halógena 3.5V, lâmpada de LED. Lâmina laringoscópio curva tamanhos de 3, 4, 5, arestas arredondadas, autoclaváveis Garantia mínima de 1 ano contra defeitos de fabricação. Registro no ministério da saúde. Declaramos que nos valores propostos estão inclusos todos os custos operacionais, encargos previdenciários, trabalhistas, tributários, comerciais e quaisquer outros que incidam direta ou indiretamente no fornecimento dos bens e que a validade da proposta é de 60 (sessenta) dias, a contar da data de sua apresentação.	MD	Sim	Sim	4	R\$ 539,9400	R\$ 2.159,7600	20/04/2018 16:37:24
22.654.814/0001-82	Modelo / Versão: CONVENCIONAL Descrição Detalhada do Objeto Ofertado: 19 - KIT LARINGOSCOPIO LAMINA CURVA ADULTO: COM CABO FABRICADO EM AÇO INOXIDÁVEL À PROVA DE FERRUGEM, ACABAMENTO ACETINADO PARA REDUÇÃO DO BRILHO, ESTERILIZÁVEL E AUTOCLAVÁVEL, ALIMENTAÇÃO POR PILHAS TIPO C, ENTRADA PARA LAMINA COM ILUMINAÇÃO LÂMPADA VACUUM, LÂMPADA HALÓGENA 2.5V, LÂMPADA HALÓGENA 3.5V, LÂMPADA DE LED. LÂMINA LARINGOSCÓPIO CURVA TAMANHOS DE 3, 4, 5, ARESTAS ARREDONDADAS, MICRO EMPRESAS, EMPRESAS DE PEQUENO PORTE E EMPREENDEDORES INDIVIDUAIS. DECLARAMOS ATENDER PLENAMENTE A TODOS OS REQUISITOS DO EDITAL E SEUS ANEXOS. DECLARAMOS EXPRESSAMENTE QUE NOS PREÇOS CONTIDOS NA PROPOSTA INCLUEM TODOS OS CUSTOS, DESPESAS, ENCARGOS E TRIBUTOS NECESSÁRIOS AO CUMPRIMENTO INTEGRAL DO OBJETO DESTA EDITAL E SEUS ANEXOS, E QUE A EMPRESA ESTA REGULARMENTE ENQUADRADA NO REGIME DE TRIBUTOS DE MICROEMPRESAS E EMPRESAS DE PEQUENO PORTE, DE QUE TRATA O ART. 3º DA LEI COMPLEMENTAR Nº 123, DE 14 DE DEZEMBRO DE 2006.	Missouri	Sim	Sim	4	R\$ 564,0000	R\$ 2.256,0000	20/04/2018 17:02:06

001551

Lances (Obs: lances com * na frente foram excluídos pelo pregoeiro)

Valor do Lance	CNPJ/CPF	Data/Hora Registro
R\$ 2.256,0000	22.654.814/0001-82	23/04/2018 09:00:24:590
R\$ 2.159,7600	07.626.776/0001-60	23/04/2018 09:00:24:590
R\$ 2.159,7600	05.022.486/0001-82	23/04/2018 09:00:24:590
R\$ 2.159,7600	04.360.651/0001-43	23/04/2018 09:00:24:590
R\$ 2.159,7600	04.360.651/0001-43	23/04/2018 09:00:24:590
R\$ 2.156,0000	85.081.446/0001-40	23/04/2018 09:00:24:590
R\$ 2.156,0000	10.471.797/0001-69	23/04/2018 09:00:24:590
R\$ 1.680,0000	22.392.045/0001-91	23/04/2018 09:00:24:590
R\$ 2.000,0000	13.240.906/0001-25	23/04/2018 09:00:24:590
R\$ 1.590,0000	85.081.446/0001-40	23/04/2018 09:36:20:787
R\$ 1.920,0000	85.081.446/0001-40	23/04/2018 09:36:48:210
R\$ 1.900,0000	04.360.651/0001-43	23/04/2018 09:55:33:000
R\$ 2.255,2000	05.022.486/0001-82	23/04/2018 10:00:50:663
R\$ 1.587,8500	22.654.814/0001-82	23/04/2018 10:01:50:010
R\$ 1.500,0000	07.626.776/0001-60	23/04/2018 10:02:08:747
	85.081.446/0001-40	23/04/2018 10:02:25:047

Não existem lances de desempate ME/EPP para o item

Eventos do Item

Evento	Data	Observações
Aberto	23/04/2018 09:33:07	Item aberto.
Iminência de Encerramento	23/04/2018 09:59:47	Batida iminente. Data/hora iminência: 23/04/2018 10:01:47.
Encerrado	23/04/2018 10:25:45	Item encerrado
Abertura do prazo de Convocação - Anexo	23/04/2018 13:09:34	Convocado para envio de anexo o fornecedor JOHNNY FELIPE CONTESINI DE OLIVEIRA, CNPJ/CPF: 85.081.446/0001-40.
Encerramento do prazo de Convocação - Anexo	24/04/2018 11:02:40	Encerrado o prazo de Convocação de Anexo pelo fornecedor JOHNNY FELIPE CONTESINI DE OLIVEIRA, CNPJ/CPF: 85.081.446/0001-40.
Recusa	24/04/2018 17:13:55	Recusa da proposta. Fornecedor: JOHNNY FELIPE CONTESINI DE OLIVEIRA, CNPJ/CPF: 85.081.446/0001-40, pelo melhor lance de R\$ 1.500,0000.
Abertura do prazo de Convocação - Anexo	24/04/2018 17:18:21	Convocado para envio de anexo o fornecedor CIRURGICA SAO FELIPE PRODUTOS PARA SAUDE LTDA, CNPJ/CPF: 07.626.776/0001-60.
Recusa	25/04/2018 10:40:01	Recusa da proposta. Fornecedor: CIRURGICA SAO FELIPE PRODUTOS PARA SAUDE LTDA, CNPJ/CPF: 07.626.776/0001-60, pelo melhor lance de R\$ 1.587,8500. Motivo: prazo para apresentação dos anexo expirado, além do produto não atender o descritivo, conforme proposta já recusada.
Encerramento do prazo de Convocação - Anexo	25/04/2018 10:40:01	Encerrado pelo Sistema o prazo de Convocação de Anexo do fornecedor CIRURGICA SAO FELIPE PRODUTOS PARA SAUDE LTDA, CNPJ/CPF: 07.626.776/0001-60.
Abertura do prazo de Convocação - Anexo	25/04/2018 10:40:13	Convocado para envio de anexo o fornecedor TECNOLON ELETRO-ELETRONICOS LTDA, CNPJ/CPF: 13.240.906/0001-25.
Recusa	26/04/2018 10:45:42	Recusa da proposta. Fornecedor: TECNOLON ELETRO-ELETRONICOS LTDA, CNPJ/CPF: 13.240.906/0001-25, pelo melhor lance de R\$ 1.680,0000. Motivo: NÃO APRESENTOU OS ANEXOS CONVOCADOS.
Encerramento do prazo de Convocação - Anexo	26/04/2018 10:45:43	Encerrado pelo Sistema o prazo de Convocação de Anexo do fornecedor TECNOLON ELETRO-ELETRONICOS LTDA, CNPJ/CPF: 13.240.906/0001-25.
Abertura do prazo de Convocação - Anexo	26/04/2018 10:45:51	Convocado para envio de anexo o fornecedor MACRO LIFE IMPORTADORA DE PRODUTOS MEDICOS - EIRELI, CNPJ/CPF: 05.022.486/0001-82.
Encerramento do prazo de Convocação - Anexo	26/04/2018 11:58:18	Encerrado o prazo de Convocação de Anexo pelo fornecedor MACRO LIFE IMPORTADORA DE PRODUTOS MEDICOS - EIRELI, CNPJ/CPF: 05.022.486/0001-82.
Acerte	26/04/2018 14:22:20	Acerte individual da proposta. Fornecedor: MACRO LIFE IMPORTADORA DE PRODUTOS MEDICOS - EIRELI, CNPJ/CPF: 05.022.486/0001-82, pelo melhor lance de R\$ 1.900,0000.
Habilitado	26/04/2018 14:22:46	Habilitação em grupo de propostas. Fornecedor: MACRO LIFE IMPORTADORA DE PRODUTOS MEDICOS - EIRELI - CNPJ/CPF: 05.022.486/0001-82

Não existem intenções de recurso para o item

Item: 20 - LARINGOSCÓPIO

Propostas Participaram deste item as empresas abaixo relacionadas, com suas respectivas propostas. (As propostas com * na frente foram desclassificadas pelo pregoeiro)

CNPJ/CPF	Fornecedor	Porte ME/EPP	Declaração ME/EPP/COOP	Quantidade	Valor Unit.	Valor Global	Data/Hora Registro
13.240.906/0001-25	TECNOLON ELETRO-ELETRONICOS LTDA	Sim	Sim	3	R\$ 420,0000	R\$ 1.260,0000	20/04/2018 10:37:17
10.471.797/0001-69	EDILBERTO GREINERT & CIA LTDA	Sim	Sim	3	R\$ 539,0000	R\$ 1.617,0000	20/04/2018 11:41:22

Marca: PROTEC
Fabricante: PROTEC

Modelo / Versão: KIT CABO + LAMINA RETA 0,1,2

Descrição Detalhada do Objeto Ofertado: KIT LARINGOSCOPIO LAMINA RETA PEDIATRICA: com cabo fabricada em aço inoxidável à prova de ferrugem, acabamento acetinado para redução do brilho, esterilizável e autoclavável, cabos em metal à prova de ferrugem, cabos recartilhados para melhor ergonomia e segurança, alimentação por pilhas tipo AA, entrada para lâmina com iluminação para lâmpada Vacuum, lâmpada Halógena 2.5V, lâmpada Halógena 3.5V, lâmpada de LED, lâmina Laringoscópio Convencional - redução do brilho, esterilizável e autoclavável, garantia 1 ano contra defeitos de fabricação. Registro no ministério da saúde. MARCA PROTEC KIT CABO + LAMINA RETA 0,1,2 ANVISA 80435140009

Marca: MD

Handwritten signatures and initials:
J. J. J.
J. J. J.
J. J. J.

Fabricante: MD

Modelo / Versão: INFANTIL CONVENCIONAL COM ESTOJO

Descrição Detalhada do Objeto Ofertado: Kit laringoscópio lamina reta pediátrica com cabo fabricada em aço inoxidável à prova de ferrugem, acabamento acetinado para redução do brilho, esterilizável e autoclavável, cabos em metal à prova de ferrugem, cabos recartilhados para melhor ergonomia e segurança, alimentação por pilhas tipo AA, entrada para lamina com iluminação para lâmpada Vacum, lâmpada Halógena 2.5V, lâmpada Halógena 3.5V, lâmpada de LED, lâmina Laringoscópio Convencional - Pediátrico tamanhos 0, 1, 2, fabricada em aço inoxidável à prova de ferrugem, lâmpada a vácuo de alta qualidade garante excelente iluminação, acabamento acetinado para brilho, esterilizável e autoclavável, garantia 1 ano contra defeitos de fabricação

22.392.045/0001-91 VENA VITA CONSULTORIA COMERCIAL EIRELI Sim Sim 3 R\$ 539,0000 R\$ 1.617,0000 20/04/2018 15:00:52

Marca: MD

Fabricante: MD

Modelo / Versão: CONVENCIONAL

Descrição Detalhada do Objeto Ofertado: KIT LARINGOSCOPIO LAMINA RETA PEDIATRICA: com cabo fabricada em aço inoxidável à prova de ferrugem, acabamento acetinado para redução do brilho, esterilizável e autoclavável, cabos em metal à prova de ferrugem, cabos recartilhados para melhor ergonomia e segurança, alimentação por pilhas tipo AA, entrada para lamina com iluminação para lâmpada Vacum, lâmpada Halógena 2.5V, lâmpada Halógena 3.5V, lâmpada de LED, lâmina Laringoscópio Convencional - Pediátrico tamanhos 0, 1, 2, fabricada em aço inoxidável à prova de ferrugem, lâmpada a vácuo de alta qualidade garante excelente iluminação, acabamento acetinado para redução do brilho, esterilizável e autoclavável, garantia 1 ano contra defeitos de fabricação. Registro no ministério da saúde: 80070210014. CONFORME EDITAL

22.654.814/0001-82 RAPHAEL GONCALVES NICESTO Sim Sim 3 R\$ 539,0000 R\$ 1.617,0000 20/04/2018 17:02:06

Marca: Missouri

Fabricante: Mikatos

Modelo / Versão: 701A LED

Descrição Detalhada do Objeto Ofertado: KIT LARINGOSCOPIO LAMINA RETA PEDIATRICA: Com cabo fabricada em aço inoxidável à prova de ferrugem, acabamento acetinado para redução do brilho, esterilizável e autoclavável, cabos em metal à prova de ferrugem, cabos recartilhados para melhor ergonomia e segurança, alimentação por pilhas tipo AA, entrada para lamina com iluminação para lâmpada Vacum, lâmpada Halógena 2.5V, lâmpada Halógena 3.5V, lâmpada de LED, lâmina Laringoscópio Convencional - Pediátrico tamanhos 0, 1, 2, fabricada em aço inoxidável à prova de ferrugem, lâmpada a vácuo de alta qualidade garante excelente iluminação, acabamento acetinado para redução do brilho, esterilizável e autoclavável, garantia 1 ano contra defeitos de fabricação. Registro no ministério da saúde: 80070210014. CONFORME EDITAL

04.360.651/0001-43 ANA MARIA PIREZ BELEM Sim Sim 3 R\$ 539,9400 R\$ 1.619,8200 19/04/2018 16:56:38

Marca: MD

Fabricante: MD

Modelo / Versão: MD

Descrição Detalhada do Objeto Ofertado: KIT LARINGOSCOPIO LAMINA RETA PEDIATRICA: com cabo fabricada em aço inoxidável à prova de ferrugem, acabamento acetinado para redução do brilho, esterilizável e autoclavável, cabos em metal à prova de ferrugem, cabos recartilhados para melhor ergonomia e segurança, alimentação por pilhas tipo AA, entrada para lamina com iluminação para lâmpada Vacum, lâmpada Halógena 2.5V, lâmpada Halógena 3.5V, lâmpada de LED, lâmina Laringoscópio Convencional - Pediátrico tamanhos 0, 1, 2, fabricada em aço inoxidável à prova de ferrugem, lâmpada a vácuo de alta qualidade garante excelente iluminação, acabamento acetinado para redução do brilho, esterilizável e autoclavável, garantia 1 ano contra defeitos de fabricação. Registro no ministério da saúde: 80070210014. CONFORME EDITAL

85.081.446/0001-40 JOHNNY FELIPE CONTESSINI DE OLIVEIRA Sim Sim 3 R\$ 539,9400 R\$ 1.619,8200 20/04/2018 11:06:54

Marca: Oxigel

Fabricante: Oxigel

Modelo / Versão: infantil inox

Descrição Detalhada do Objeto Ofertado: Laringoscópio inox completo -Marca Oxigel - Registro MS ANVISA 10330520046

07.626.776/0001-60 CIRURGICA SAO FELIPE PRODUTOS PARA SAUDE LTDA Sim Sim 3 R\$ 539,9400 R\$ 1.619,8200 20/04/2018 11:36:28

Marca: Oxigel

Fabricante: OXIGEL MATERIAIS HOSP, IND.E COMERCIO LTDA Brasil

Modelo / Versão: Convencional

Descrição Detalhada do Objeto Ofertado: KIT LARINGOSCOPIO LAMINA RETA PEDIATRICA: com cabo fabricada em aço inoxidável à prova de ferrugem, acabamento acetinado para redução do brilho, esterilizável e autoclavável, cabos em metal à prova de ferrugem, cabos recartilhados para melhor ergonomia e segurança, alimentação por pilhas tipo AA, entrada para lamina com iluminação para lâmpada Vacum, lâmpada Halógena 2.5V, lâmpada Halógena 3.5V, lâmpada de LED, lâmina Laringoscópio Convencional - Pediátrico tamanhos 0, 1, 2, fabricada em aço inoxidável à prova de ferrugem, lâmpada a vácuo de alta qualidade garante excelente iluminação, acabamento acetinado para todos os custos operacionais, encargos previdenciários, trabalhistas, tributários, comerciais e quaisquer outros que incidam direta ou indiretamente no fornecimento dos bens e que a validade da proposta é de 60 (sessenta) dias, a contar da data de sua apresentação.

05.022.486/0001-82 MACRO LIFE IMPORTADORA DE PRODUTOS MEDICOS - EIRELI Sim Sim 3 R\$ 539,9400 R\$ 1.619,8200 20/04/2018 16:37:24

Marca: MD

Fabricante: MEDICAL DEVICES (PVT) LTD. - PAQUISTÃO

Modelo / Versão: CONVENCIONAL

Descrição Detalhada do Objeto Ofertado: 20 - KIT LARINGOSCOPIO LAMINA RETA PEDIATRICA: COM CABO FABRICADA EM AÇO INOXIDÁVEL À PROVA DE FERRUGEM, ACABAMENTO ACETINADO PARA REDUÇÃO DO BRILHO, ESTERILIZÁVEL E AUTOCLAVÁVEL, CABOS EM METAL À PROVA DE FERRUGEM, CABOS RECARILHADOS PARA MELHOR ERGONOMIA E SEGURANÇA, ALIMENTAÇÃO POR PILHAS TIPO AA, ENTRADA PARA LAMINA COM ILUMINAÇÃO PARA LÂMPADA VACUM, LÂMPADA HALÓGENA 2.5V, LÂMPADA HALÓGENA 3.5V, LÂMPADA DE LED, LÂMINA LARINGOSCOPIO CONVENCIONAL - PEDIÁTRICO TAMANHOS 0, 1, 2, FABRICADA EM AÇO INOXIDÁVEL À PROVA DE FERRUGEM, LÂMPADA A VÁCUO DE ALTA QUALIDADE GARANTE EXCELENTE ILUMINAÇÃO, ACABAMENTO ACETINADO PARA REDUÇÃO DO BRILHO, ESTERILIZÁVEL E AUTOCLAVÁVEL, GARANTIA 1 ANO CONTRA DEFEITOS DE FABRICAÇÃO. REGISTRO NO MINISTÉRIO DA SAÚDE. ITEM DESTINADO A PARTICIPAÇÃO EXCLUSIVA DE MICRO EMPRESAS, EMPRESAS DE PEQUENO PORTE E EMPREENDEDORES INDIVIDUAIS. DECLARAMOS ATENDER PLENAMENTE A TODOS OS REQUISITOS DO EDITAL E SEUS ANEXOS. DECLARAMOS EXPRESSAMENTE QUE NOS PREÇOS CONTIDOS NA PROPOSTA INCLUEM TODOS OS CUSTOS, DESPESAS, ENCARGOS E TRIBUTOS NECESSÁRIOS AO CUMPRIMENTO INTEGRAL DO OBJETO DESTES EDITAL E SEUS ANEXOS, E QUE A EMPRESA ESTA REGULARMENTE ENQUADRADA NO REGIME DE TRIBUTOS DE MICROEMPRESAS E EMPRESAS DE PEQUENO PORTE, DE QUE TRATA O ART. 3º DA LEI COMPLEMENTAR Nº 123, DE 14 DE DEZEMBRO DE 2006.

Lances (Obs: lances com * na frente foram excluídos pelo pregoeiro)

Valor do Lance	CNPJ/CPF	Data/Hora Registro
R\$ 1.619,8200	04.360.651/0001-43	23/04/2018 09:00:24:590
R\$ 1.619,8200	07.626.776/0001-60	23/04/2018 09:00:24:590
R\$ 1.619,8200	85.081.446/0001-40	23/04/2018 09:00:24:590
R\$ 1.619,8200	05.022.486/0001-82	23/04/2018 09:00:24:590
R\$ 1.617,0000	22.654.814/0001-82	23/04/2018 09:00:24:590
R\$ 1.617,0000	22.392.045/0001-91	23/04/2018 09:00:24:590
R\$ 1.617,0000	10.471.797/0001-69	23/04/2018 09:00:24:590
R\$ 1.260,0000	13.240.906/0001-25	23/04/2018 09:00:24:590
R\$ 1.200,0000	85.081.446/0001-40	23/04/2018 09:00:24:590
R\$ 1.440,0000	04.360.651/0001-43	23/04/2018 09:44:31:947
R\$ 1.400,0000	05.022.486/0001-82	23/04/2018 09:55:41:373
R\$ 1.548,0000	22.654.814/0001-82	23/04/2018 10:01:29:823
R\$ 1.197,8500	07.626.776/0001-60	23/04/2018 10:01:50:997
R\$ 1.100,0000	85.081.446/0001-40	23/04/2018 10:02:16:763
		23/04/2018 10:02:37:437

Não existem lances de desempate ME/EPP para o item

Eventos do Item

Evento	Data	Observações
Aberto	23/04/2018 09:43:41	Item aberto.
Iminência de Encerramento	23/04/2018 09:59:47	Batida Iminente. Data/hora iminência: 23/04/2018 10:01:47.
Encerrado	23/04/2018 10:16:59	Item encerrado
Abertura do prazo de Convocação - Anexo	23/04/2018 13:10:03	Convocado para envio de anexo o fornecedor JOHNNY FELIPE CONTESSINI DE OLIVEIRA, CNPJ/CPF: 85.081.446/0001-40.
Encerramento do prazo de Convocação - Anexo	24/04/2018 11:03:04	Encerrado o prazo de Convocação de Anexo pelo fornecedor JOHNNY FELIPE CONTESSINI DE OLIVEIRA, CNPJ/CPF: 85.081.446/0001-40.
Recusa	24/04/2018 17:17:20	Recusa da proposta. Fornecedor: JOHNNY FELIPE CONTESSINI DE OLIVEIRA, CNPJ/CPF: 85.081.446/0001-40, pelo melhor lance de R\$ 1.100,0000.
Abertura do prazo de Convocação - Anexo	24/04/2018 17:18:02	Convocado para envio de anexo o fornecedor CIRURGICA SAO FELIPE PRODUTOS PARA SAUDE LTDA, CNPJ/CPF: 07.626.776/0001-60.
Recusa	25/04/2018 10:40:37	Recusa da proposta. Fornecedor: CIRURGICA SAO FELIPE PRODUTOS PARA SAUDE LTDA, CNPJ/CPF: 07.626.776/0001-60, pelo melhor lance de R\$ 1.197,8500. Motivo: prazo para apresentação dos anexo expirado, além do produto não atender o descritivo, conforme proposta já recusada.
Encerramento do prazo de Convocação - Anexo	25/04/2018 10:40:37	Encerrado pelo Sistema o prazo de Convocação de Anexo do fornecedor CIRURGICA SAO FELIPE PRODUTOS PARA SAUDE LTDA, CNPJ/CPF: 07.626.776/0001-60.
Abertura do prazo de Convocação - Anexo	25/04/2018 10:40:45	Convocado para envio de anexo o fornecedor TECNOLON ELETRO-ELETRONICOS LTDA, CNPJ/CPF: 13.240.906/0001-25.
Recusa	26/04/2018 10:46:43	Recusa da proposta. Fornecedor: TECNOLON ELETRO-ELETRONICOS LTDA, CNPJ/CPF: 13.240.906/0001-25, pelo melhor lance de R\$ 1.260,0000. Motivo: NÃO APRESENTOU OS ANEXOS CONVOCADOS.
Encerramento do prazo	26/04/2018	Encerrado pelo Sistema o prazo de Convocação de Anexo do fornecedor TECNOLON ELETRO-ELETRONICOS LTDA, CNPJ/CPF: 13.240.906/0001-25.

de Convocação - Anexo	10:46:43	
Abertura do prazo de Convocação - Anexo	26/04/2018 10:47:29	Convocado para envio de anexo o fornecedor MACRO LIFE IMPORTADORA DE PRODUTOS MEDICOS - EIRELI, CNPJ/CPF: 05.022.486/0001-82.
Encerramento do prazo de Convocação - Anexo	26/04/2018 11:58:46	Encerrado o prazo de Convocação de Anexo pelo fornecedor MACRO LIFE IMPORTADORA DE PRODUTOS MEDICOS - EIRELI, CNPJ/CPF: 05.022.486/0001-82.
Aceite	26/04/2018 14:22:30	Aceite individual da proposta. Fornecedor: MACRO LIFE IMPORTADORA DE PRODUTOS MEDICOS - EIRELI, CNPJ/CPF: 05.022.486/0001-82, pelo melhor lance de R\$ 1.400,0000.
Habilitado	26/04/2018 14:22:46	Habilitação em grupo de propostas. Fornecedor: MACRO LIFE IMPORTADORA DE PRODUTOS MEDICOS - EIRELI - CNPJ/CPF: 05.022.486/0001-82

Não existem intenções de recurso para o item

001553

Item: 21 - LÂMPADA FENDA

Propostas Participaram deste Item as empresas abaixo relacionadas, com suas respectivas propostas. (As propostas com * na frente foram desclassificadas pelo pregoeiro)

CNPJ/CPF	Fornecedor	Porte ME/EPP	Declaração ME/EPP/COOP	Quantidade	Valor Unit.	Valor Global	Data/Hora Registro
14.836.960/0001-09	MEDICAL COMERCIO EQUIPAMENTO MEDICOS LTDA Marca: Huvitz Fabricante: Huvitz CO Modelo / Versão: HS 5000 (5X) Descrição Detalhada do Objeto Ofertado: LAMPADA DE FENDA OFTALMOLÓGICA: com oculares de 10x, 16x, 24x e 40x montagem sobre mesa motorizada; com filtros azul cobalto, verde, neutro, absorção de calor e passagem livre de luz. Faixa mínima de ajustes de dioptrias -8 D a +8 D, com ajuste da distância pupilar, com largura de fenda contínua de 0° a 180°, comprimento de fenda contínuo de 1 a 8 mm, inclinação da fenda de 0° a 25°. Iluminação por lâmpada halógena, com potência mínima de 25 W com objetiva. Deve possuir saída auxiliar para acoplamento de câmera digital e acompanhar: suporte para queixo, mesa elétrica, bastão de testes e suporte para tonômetro de apilação. A alimentação elétrica será definida pela entidade compradora. Entrega 30 dias, pagamento a vista, registro na Anvisa 80047309020, garantia 12 meses.	Sim	Sim	2	R\$ 29.200,0000	R\$ 58.400,0000	19/04/2018 14:53:43
24.905.567/0001-75	AXIS TECNOLOGIA MEDICA LTDA Marca: HUVITZ Fabricante: HUVITZ CO. COREIA Modelo / Versão: HS 5000 5X Descrição Detalhada do Objeto Ofertado: LAMPADA DE FENDA OFTALMOLÓGICA: com oculares de 10x, 16x, 24x e 40x montagem sobre mesa motorizada; com filtros azul cobalto, verde, neutro, absorção de calor e passagem livre de luz. Faixa mínima de ajustes de dioptrias -8 D a +8 D, com ajuste da distância pupilar, com largura de fenda contínua de 0° a 180°, comprimento de fenda contínuo de 1 a 8 mm, inclinação da fenda de 0° a 25°. Iluminação por lâmpada halógena, com potência mínima de 25 W com objetiva. Deve possuir saída auxiliar para acoplamento de câmera digital e acompanhar: suporte para queixo, mesa elétrica, bastão de testes e suporte para tonômetro de apilação. A alimentação elétrica será definida pela entidade compradora. - REGISTRO ANVISA - SIM / GARANTIA 12 MESES / MESA ELETRICA XENONIO - MODELO CENTRAL N	Sim	Sim	2	R\$ 29.500,0000	R\$ 59.000,0000	17/04/2018 15:12:50
10.242.040/0001-01	ANDES COMERCIAL LTDA. Marca: HUVITZ Fabricante: HUVITZ INC. Modelo / Versão: HS-5000 (5X) Descrição Detalhada do Objeto Ofertado: LAMPADA DE FENDA OFTALMOLÓGICA: com oculares de 10x, 16x, 24x e 40x montagem sobre mesa motorizada; com filtros azul cobalto, verde, neutro, absorção de calor e passagem livre de luz. Faixa mínima de ajustes de dioptrias -8 D a +8 D, com ajuste da distância pupilar, com largura de fenda contínua de 0° a 180°, comprimento de fenda contínuo de 1 a 8 mm, inclinação da fenda de 0° a 25°. Iluminação por lâmpada halógena, com potência mínima de 25 W com objetiva. Deve possuir saída auxiliar para acoplamento de câmera digital e acompanhar: suporte para queixo, mesa elétrica, bastão de testes e suporte para tonômetro de apilação. A alimentação elétrica será definida pela entidade compradora.	Sim	Sim	2	R\$ 29.500,0000	R\$ 59.000,0000	18/04/2018 09:10:24
23.443.459/0001-65	CAROLAYNE CARBONI BERNARDO 33248137860 Marca: Eyetec Fabricante: Eyetec Modelo / Versão: IF3led Descrição Detalhada do Objeto Ofertado: Lampada de Fenda Modelo tipo Haag Streiss. Iluminação: Iluminação á LED Possui 3 tipos de aumentos 6X,10X, 25X.Oculares :12,5x. Distância pupilar 55mm a 78,5 mm. Largura da fenda:0mm a 14mm. Altura da fenda 1 mm a 14 mm. Diâmetro do Spot :14mm,10mm,5mm,3mm, 2mm.Ângulo de Fenda: 0° a 180° contínuo ajustável de vertical para horizontal. Filtros, ultravioleta, livre de verde e vermelho (verde), azul cobalto. ANVISA:80042559013 Garantia 12 meses	Sim	Sim	2	R\$ 29.600,0000	R\$ 59.200,0000	10/04/2018 17:10:34
18.558.644/0001-65	W M JR - COMERCIO DE EQUIPAMENTOS MEDICOS LTDA Marca: APRAMED Fabricante: APRAMED Modelo / Versão: SL3M Descrição Detalhada do Objeto Ofertado: LÂMPADA DE FENDA OFTALMOLÓGICA Ocular: 12.5x. Aumentos: 10x, 16x e 25x. Diâmetro do campo de visão: f23mm, f14mm, f8,7mm. Distância pupilar: 54mm ~ 82mm. Ajuste de dioptria: -7D ~ +7D. Largura da fenda: 00mm ~ 14mm contínuo. Altura da fenda: 1mm ~ 14mm contínuo. Diâmetro do Movimento da Base: Longitudinal: 90mm. Lateral: 100mm. Vertical: 30mm. Ajuste fino: 15mm. Fixação: LED vermelho 3.5V. Alimentação: 110~240V. Frequência: 48~62Hz. Consumo: 60VA. Suporte de apoio para o queixo. Proteção contra choques. Saída auxiliar para acoplamento de câmera digital, bastão de testes e suporte para Tonômetro de sobe/desce fixado no tempo da mesa. Medida do tempo: 55cm x 47,5cm. Altura mínima / máxima: 68cm / 88cm. Capacidade de sustentação: 40Kg. Voltagem: Bivolt automática. MARCA: APRAMED. MODELO: CENTRAL C. REGISTRO ANVISA: ISENT0. MARCA: APRAMED MODELO: SL3m REGISTRO ANVISA: 80497810015 PROCEDÊNCIA: NACIONAL	Sim	Sim	2	R\$ 29.600,0000	R\$ 59.200,0000	20/04/2018 12:43:25
03.952.368/0001-48	HOSPLIFE COMERCIO DE EQUIPAMENTOS HOSPITALARES LTDA Marca: SHANGHAI MEDIWORKS P Fabricante: SHANGHAI MEDIWORKS P Modelo / Versão: S280 Descrição Detalhada do Objeto Ofertado: LAMPADA DE FENDA OFTALMOLÓGICA: com oculares de 10x, 16x, 24x e 40x montagem sobre mesa motorizada; com filtros azul cobalto, verde, neutro, absorção de calor e passagem livre de luz. Faixa mínima de ajustes de dioptrias -8 D a +8 D, com ajuste da distância pupilar, com largura de fenda contínua de 0° a 180°, comprimento de fenda contínuo de 1 a 8 mm, inclinação da fenda de 0° a 25°. Iluminação por lâmpada halógena, com potência mínima de 25 W com objetiva. Deve possuir saída auxiliar para acoplamento de câmera digital e acompanhar: suporte para queixo, mesa elétrica, bastão de testes e suporte para tonômetro de apilação. A alimentação elétrica será definida pela entidade compradora.	Sim	Sim	2	R\$ 29.600,0000	R\$ 59.200,0000	20/04/2018 17:55:20
26.342.270/0001-74	ROCHA MOREIRA EQUIPAMENTOS MEDICOS EIRELI Marca: TECNBRASIL Fabricante: TECNBRASIL Modelo / Versão: VISION-HS3 Descrição Detalhada do Objeto Ofertado: LÂMPADA FENDA, REFERÊNCIA DFV, APLICAÇÃO APARELHO COLPOSCÓPIO, CARACTERÍSTICASADICIONAIS BASE TRIANGULAR, TENSÃO NOMINAL 6 V, POTÊNCIA NOMINAL 30 W, NÚMERO DE PÓLOS 1	Sim	Sim	2	R\$ 29.604,0000	R\$ 59.208,0000	20/04/2018 17:10:16
18.826.959/0001-46	ADVANCED INDUSTRIA MEDICA LTDA Marca: REXXAM Fabricante: REXXAM Modelo / Versão: SL203 Descrição Detalhada do Objeto Ofertado: LAMPADA DE FENDA OFTALMOLÓGICA: com oculares de 10x, 16x, 24x e 40x montagem sobre mesa motorizada; com filtros azul cobalto, verde, neutro, absorção de calor e passagem livre de luz. Faixa mínima de ajustes de dioptrias -8 D a +8 D, com ajuste da distância pupilar, com largura de fenda contínua de 0° a 180°, comprimento de fenda contínuo de 1 a 8 mm, inclinação da fenda de 0° a 25°. Iluminação por lâmpada halógena, com potência mínima de 25 W com objetiva. Deve possuir saída auxiliar para acoplamento de câmera digital e acompanhar: suporte para queixo, mesa elétrica, bastão de testes e suporte para tonômetro de apilação. A alimentação elétrica será definida pela entidade compradora. Garantia : 3 (três) anos possíveis defeitos de fabricação . Registro do produto : 10364090009	Sim	Sim	2	R\$ 30.100,0000	R\$ 60.200,0000	20/04/2018 16:21:59

Lances (Obs: lances com * na frente foram excluídos pelo pregoeiro)

Valor do Lance	CNPJ/CPF	Data/Hora Registro
R\$ 60.200,0000	18.826.959/0001-46	23/04/2018 09:00:24:590
R\$ 59.208,0000	26.342.270/0001-74	23/04/2018 09:00:24:590
R\$ 59.200,0000	23.443.459/0001-65	23/04/2018 09:00:24:590
R\$ 59.200,0000	18.558.644/0001-65	23/04/2018 09:00:24:590
R\$ 59.200,0000	03.952.368/0001-48	23/04/2018 09:00:24:590
R\$ 59.000,0000	10.242.040/0001-01	23/04/2018 09:00:24:590
R\$ 59.000,0000	24.905.567/0001-75	23/04/2018 09:00:24:590
R\$ 58.400,0000	14.836.960/0001-09	23/04/2018 09:00:24:590
R\$ 58.400,0100	23.443.459/0001-65	23/04/2018 09:00:24:590
R\$ 58.300,0000	18.826.959/0001-46	23/04/2018 09:44:47:543
R\$ 58.000,0000	18.558.644/0001-65	23/04/2018 09:46:38:787
R\$ 58.000,0100	23.443.459/0001-65	23/04/2018 09:48:07:463
R\$ 57.900,0000	18.826.959/0001-46	23/04/2018 09:51:02:603
R\$ 57.500,0000	18.558.644/0001-65	23/04/2018 09:51:04:760
R\$ 57.500,0100	23.443.459/0001-65	23/04/2018 09:53:48:553
		23/04/2018 09:56:36:143

R\$ 57.319,0688	03.952.368/0001-48	23/04/2018 10:01:51:840
R\$ 57.000,0000	18.558.644/0001-65	23/04/2018 10:02:43:547
R\$ 56.786,3611	03.952.368/0001-48	23/04/2018 10:02:46:623
R\$ 55.000,0000	18.558.644/0001-65	23/04/2018 10:03:03:767
R\$ 54.793,4447	03.952.368/0001-48	23/04/2018 10:03:07:063
R\$ 54.000,0000	18.558.644/0001-65	23/04/2018 10:03:44:300
R\$ 54.700,0000	23.443.459/0001-65	23/04/2018 10:03:46:100
R\$ 53.844,8120	03.952.368/0001-48	23/04/2018 10:03:47:457
R\$ 53.840,0000	23.443.459/0001-65	23/04/2018 10:04:07:913
R\$ 53.628,4534	03.952.368/0001-48	23/04/2018 10:04:11:037
R\$ 52.000,0000	18.558.644/0001-65	23/04/2018 10:04:15:880
R\$ 51.950,0000	23.443.459/0001-65	23/04/2018 10:04:31:337
R\$ 51.797,8985	03.952.368/0001-48	23/04/2018 10:04:34:790
R\$ 51.790,0000	23.443.459/0001-65	23/04/2018 10:04:51:993
R\$ 51.568,4651	03.952.368/0001-48	23/04/2018 10:04:55:180
R\$ 51.560,0000	23.443.459/0001-65	23/04/2018 10:05:13:823
R\$ 51.331,9970	03.952.368/0001-48	23/04/2018 10:05:17:667
R\$ 50.000,0000	18.558.644/0001-65	23/04/2018 10:05:21:730
R\$ 49.999,0000	23.443.459/0001-65	23/04/2018 10:05:36:623
R\$ 49.846,4280	03.952.368/0001-48	23/04/2018 10:05:40:403
R\$ 48.000,0000	18.558.644/0001-65	23/04/2018 10:05:59:530
R\$ 49.840,0000	23.443.459/0001-65	23/04/2018 10:05:59:717
R\$ 47.816,1200	03.952.368/0001-48	23/04/2018 10:06:03:407
R\$ 47.800,0000	23.443.459/0001-65	23/04/2018 10:06:20:610
R\$ 47.614,1700	03.952.368/0001-48	23/04/2018 10:06:24:377
R\$ 47.600,0000	23.443.459/0001-65	23/04/2018 10:06:40:720
R\$ 47.387,4000	03.952.368/0001-48	23/04/2018 10:06:45:940
R\$ 47.380,0000	23.443.459/0001-65	23/04/2018 10:07:02:393
R\$ 47.190,1800	03.952.368/0001-48	23/04/2018 10:07:06:660
R\$ 47.000,0000	18.558.644/0001-65	23/04/2018 10:07:14:613
R\$ 46.990,0000	23.443.459/0001-65	23/04/2018 10:07:22:583
R\$ 46.786,9000	03.952.368/0001-48	23/04/2018 10:07:27:160
R\$ 46.780,0000	23.443.459/0001-65	23/04/2018 10:07:45:850
R\$ 46.557,0700	03.952.368/0001-48	23/04/2018 10:07:49:990
R\$ 46.550,0000	23.443.459/0001-65	23/04/2018 10:08:08:807
R\$ 46.357,0200	03.952.368/0001-48	23/04/2018 10:08:12:383
R\$ 44.000,0000	18.558.644/0001-65	23/04/2018 10:08:33:590
R\$ 46.350,0000	23.443.459/0001-65	23/04/2018 10:08:36:167
R\$ 43.776,6300	03.952.368/0001-48	23/04/2018 10:08:37:853
R\$ 42.000,0000	18.558.644/0001-65	23/04/2018 10:09:48:203
R\$ 41.834,3300	03.952.368/0001-48	23/04/2018 10:09:52:063
R\$ 41.834,0000	03.952.368/0001-48	23/04/2018 10:10:36:677
R\$ 40.000,0000	18.558.644/0001-65	23/04/2018 10:11:05:210
R\$ 39.999,0000	03.952.368/0001-48	23/04/2018 10:11:09:193
R\$ 38.000,0000	18.558.644/0001-65	23/04/2018 10:12:17:450
R\$ 37.999,0000	03.952.368/0001-48	23/04/2018 10:12:22:060
R\$ 36.000,0000	18.558.644/0001-65	23/04/2018 10:13:28:050

Não existem lances de desempate ME/EPP para o item

Eventos do Item

Evento	Data	Observações
Aberto	23/04/2018 09:43:45	Item aberto.
Iminência de Encerramento	23/04/2018 09:59:47	Batida iminente. Data/hora iminência: 23/04/2018 10:01:47.
Encerrado	23/04/2018 10:30:44	Item encerrado
Extinção do prazo de Convocação - Anexo	23/04/2018 13:10:17	Convocado para envio de anexo o fornecedor W M JR - COMERCIO DE EQUIPAMENTOS MEDICOS LTDA, CNPJ/CPF: 18.558.644/0001-65.
Encerramento do prazo de Convocação - Anexo	23/04/2018 13:15:39	Encerrado o prazo de Convocação de Anexo pelo fornecedor W M JR - COMERCIO DE EQUIPAMENTOS MEDICOS LTDA, CNPJ/CPF: 18.558.644/0001-65.
Aceite	25/04/2018 11:00:56	Aceite individual da proposta. Fornecedor: W M JR - COMERCIO DE EQUIPAMENTOS MEDICOS LTDA, CNPJ/CPF: 18.558.644/0001-65, pelo melhor lance de R\$ 36.000,0000.
Habilitado	25/04/2018 11:22:50	Habilitação em grupo de propostas. Fornecedor: W M JR - COMERCIO DE EQUIPAMENTOS MEDICOS LTDA - CNPJ/CPF: 18.558.644/0001-65

Não existem intenções de recurso para o item

Item: 22 - LENSÔMETRO

Propostas Participaram deste item as empresas abaixo relacionadas, com suas respectivas propostas. (As propostas com * na frente foram desclassificadas pelo pregoeiro)

CNPJ/CPF	Fornecedor	Porte ME/EPP	Declaração ME/EPP/COOP	Quantidade	Valor Unit.	Valor Global	Data/Hora Registro
24.905.567/0001-75	AXIS TECNOLOGIA MEDICA LTDA	Sim	Sim	1	R\$ 4.800,0000	R\$ 4.800,0000	17/04/2018 15:12:51
	Marca: RM VISION Fabricante: 66 OPTICAL Modelo / Versão: VISION LE Descrição Detalhada do Objeto Ofertado: LENSOMETRO MANUAL EXTERNO: com leitura externa com mira em cruz e sem compensador de prisma. Deve possuir escala externa ampliada e as seguintes faixas de medições: Dioptrias -25 D/+25 D, fixação da lente: 16 a 80 mm, eixo: 0° a 180° e escala de leitura: 0,125 D.						
03.952.368/0001-48	HOSPLIFE COMERCIO DE EQUIPAMENTOS HOSPITALARES LTDA	Sim	Sim	1	R\$ 6.000,0000	R\$ 6.000,0000	20/04/2018 17:55:20
	Marca: HANGZHOU TONGCHI Fabricante: HANGZHOU TONGCHI Modelo / Versão: JC6 Descrição Detalhada do Objeto Ofertado: LENSOMETRO MANUAL EXTERNO: com leitura externa com mira em cruz e sem compensador de prisma. Deve possuir escala externa ampliada e as seguintes faixas de medições: Dioptrias -25 D/+25 D, fixação da lente: 16 a 80 mm, eixo: 0° a 180° e escala de leitura: 0,125 D.						
10.242.040/0001-01	ANDES COMERCIAL LTDA.	Sim	Sim	1	R\$ 6.100,0000	R\$ 6.100,0000	18/04/2018 09:10:24
	Marca: SHANGHAI BOLAN Fabricante: SHANGHAI BOLAN LTD. Modelo / Versão: SMALL Descrição Detalhada do Objeto Ofertado: LENSOMETRO MANUAL EXTERNO: com leitura externa com mira em cruz e sem compensador de prisma. Deve possuir escala externa ampliada e as seguintes faixas de medições: Dioptrias -25 D/+25 D, fixação da lente: 16 a 80 mm, eixo: 0° a 180° e escala de leitura: 0,125 D.						
14.836.960/0001-09	MEDICAL COMERCIO EQUIPAMENTO MEDICOS LTDA	Sim	Sim	1	R\$ 6.100,0000	R\$ 6.100,0000	19/04/2018 14:53:43
	Marca: Vision Fabricante: Shanghai Bolan Co Modelo / Versão: Leitura Externa Descrição Detalhada do Objeto Ofertado: LENSOMETRO MANUAL EXTERNO: com leitura externa com mira em cruz e sem compensador de prisma. Deve possuir escala						

001554

X

externa ampliada e as seguintes faixas de medições: Dioptrias -25 D/+25 D, fixação da lente: 16 a 80 mm, eixo: 0° a 180° e escala de leitura: 0,125 D. Entrega 30 dias, pagamento a vista, registro na Anvisa isento, garantia 12 meses.

18.558.644/0001-65	W M JR - COMERCIO DE EQUIPAMENTOS MEDICOS LTDA	Sim	Sim	1	R\$ 6.100,0000	R\$ 6.100,0000	20/04/2018 12:43:25
Marca: APRAMED Fabricante: APRAMED Modelo / Versão: NJC4 Descrição Detalhada do Objeto Ofertado: LENSÔMETRO MANUAL O lensômetro é utilizado para medir a dioptria de lentes esféricas e cilíndricas, o eixo das lentes cilíndricas e marca o centro óptico das lentes. Leitura Externa. Para medição de lentes e prismas. Com pilhas. Iluminação LED. Capacidade para lentes de até 80mm de diâmetro. Tubo graduado de 0 a 180°. Leitura em cruz de -20 a +20 dpt. Com intervalos de 0,25 dpt. Alimentação elétrica 120 ou 220 volts - 60 Hz. Com 01 lâmpada reserva. MARCA: APRAMED MODELO: NJC 4 REGISTRO ANVISA: ISENT0 PROCEDÊNCIA: NACIONAL							
10.471.797/0001-69	EDILBERTO GREINERT & CIA LTDA	Sim	Sim	1	R\$ 6.130,0000	R\$ 6.130,0000	20/04/2018 13:06:01
Marca: LUXVISION Fabricante: LUXFISION Modelo / Versão: LM-190 WOP Descrição Detalhada do Objeto Ofertado: Lensômetro com leitura externa com mira em cruz e sem compensador de prisma. Deve possuir escala externa ampliada e as seguintes faixas de medições: Dioptrias -25 D/+25 D, fixação da lente: 16 a 80 mm, eixo: 0° a 180° e escala de leitura: 0,125 D.							
18.826.959/0001-46	ADVANCED INDUSTRIA MEDICA LTDA	Sim	Sim	1	R\$ 6.130,0000	R\$ 6.130,0000	20/04/2018 16:21:59
Marca: REXXAM Fabricante: REXXAM Modelo / Versão: LM15C Descrição Detalhada do Objeto Ofertado: LENSOMETRO MANUAL EXTERNO: com leitura externa com mira em cruz e sem compensador de prisma. Deve possuir escala externa ampliada e as seguintes faixas de medições: Dioptrias -25 D/+25 D, fixação da lente: 16 a 80 mm, eixo: 0° a 180° e escala de leitura: 0,125 D. Garantia de 3 (três) possíveis defeitos fabricação.							
26.342.270/0001-74	ROCHA MOREIRA EQUIPAMENTOS MEDICOS EIRELI	Sim	Sim	1	R\$ 6.132,5400	R\$ 6.132,5400	20/04/2018 17:11:32
Marca: TECNOBRASIL Fabricante: TECNOBRASIL Modelo / Versão: VISION BRANCO Descrição Detalhada do Objeto Ofertado: LENSÔMETRO, TIPO MEDIÇÃO ESCALA DE +/-25D E CILÍNDRICO +/- 10D, TIPO EIXO EIXOCILÍNDRICO 0° A 180°, TIPO LENTE PARA LENTES DIÂMETRO DE 30 A 100MM, TIPO TELATELA DE CRISTAL LÍQUIDO, TIPO IMPRESSORA IMPRESSORA TÉRMICA INTERNA COMPATÍVEL, TENSÃO ALIMENTAÇÃO 110/220 AC V							

Lances (Obs: lances com * na frente foram excluídos pelo pregoeiro)

Valor do Lance	CNPJ/CPF	Data/Hora Registro
R\$ 6.132,5400	26.342.270/0001-74	23/04/2018 09:00:24:590
R\$ 6.130,0000	10.471.797/0001-69	23/04/2018 09:00:24:590
R\$ 6.130,0000	18.826.959/0001-46	23/04/2018 09:00:24:590
R\$ 6.100,0000	10.242.040/0001-01	23/04/2018 09:00:24:590
R\$ 6.100,0000	14.836.960/0001-09	23/04/2018 09:00:24:590
R\$ 6.100,0000	18.558.644/0001-65	23/04/2018 09:00:24:590
R\$ 6.000,0000	03.952.368/0001-48	23/04/2018 09:00:24:590
R\$ 4.800,0000	24.905.567/0001-75	23/04/2018 09:00:24:590
R\$ 4.000,0000	18.558.644/0001-65	23/04/2018 09:00:24:590
R\$ 3.990,0000	24.905.567/0001-75	23/04/2018 09:48:19:590
R\$ 3.300,0000	18.558.644/0001-65	23/04/2018 10:00:31:443
R\$ 3.177,0214	03.952.368/0001-48	23/04/2018 10:00:59:663
R\$ 2.900,0000	18.558.644/0001-65	23/04/2018 10:01:49:933
R\$ 2.822,8000	03.952.368/0001-48	23/04/2018 10:02:57:453
R\$ 2.822,0000	03.952.368/0001-48	23/04/2018 10:03:02:377
	03.952.368/0001-48	23/04/2018 10:06:30:800

Não existem lances de desempate ME/EPP para o item

Eventos do Item

Evento	Data	Observações
Aberto	23/04/2018 09:43:50	Item aberto.
Iminência de Encerramento	23/04/2018 09:59:47	Batida iminente. Data/hora iminência: 23/04/2018 10:01:47.
Encerrado	23/04/2018 10:30:44	Item encerrado
Abertura do prazo de Convocação - Anexo	23/04/2018 13:11:01	Convocado para envio de anexo o fornecedor HOSPLIFE COMERCIO DE EQUIPAMENTOS HOSPITALARES LTDA, CNPJ/CPF: 03.952.368/0001-48.
Encerramento do prazo de Convocação - Anexo	23/04/2018 14:47:27	Encerrado o prazo de Convocação de Anexo pelo fornecedor HOSPLIFE COMERCIO DE EQUIPAMENTOS HOSPITALARES LTDA, CNPJ/CPF: 03.952.368/0001-48.
Aceite	25/04/2018 15:22:34	Aceite individual da proposta. Fornecedor: HOSPLIFE COMERCIO DE EQUIPAMENTOS HOSPITALARES LTDA, CNPJ/CPF: 03.952.368/0001-48, pelo melhor lance de R\$ 2.822,0000.
Habilitado	25/04/2018 15:23:11	Habilitação em grupo de propostas. Fornecedor: HOSPLIFE COMERCIO DE EQUIPAMENTOS HOSPITALARES LTDA - CNPJ/CPF: 03.952.368/0001-48

Não existem intenções de recurso para o item

Item: 23 - MESA GINECOLÓGICA

Propostas Participaram deste Item as empresas abaixo relacionadas, com suas respectivas propostas. (As propostas com * na frente foram desclassificadas pelo pregoeiro)

CNPJ/CPF	Fornecedor	Porte ME/EPP	Declaração ME/EPP/COOP	Quantidade	Valor Unit.	Valor Global	Data/Hora Registro
22.654.814/0001-82	RAPHAEL GONCALVES NICESIO	Sim	Sim	3	R\$ 2.016,0000	R\$ 6.048,0000	20/04/2018 17:05:11
Marca: Forçamédica Fabricante: Forçamédica Modelo / Versão: FM-0158 Descrição Detalhada do Objeto Ofertado: OFERECEMOS: MESA GINECOLÓGICA montada sobre GABINETE, todo construído em chapa de aço esmaltado, pes com ponteiros, 3 amplas gavetas e armário com excelente espaço interno, suporte p/ rolo de papel lençol de 0.50 cm, suporte p/ colposcopio. Leito todo estofado e revestido em couvrin impermeável, movimentos através de cremalheiras, assento fixo, par de porta coxas reguláveis e estofados. MEDINDO ABERTA - 1.80 X 0.50 X 0.80 CM e somente o gabinete 1.20 x 0.50 x 0.70 cm. Marca: Forçamédica Fabricante: Forçamédica Modelo: FM-0158 Procedência: Nacional Anvisa: 81130990005							
07.626.776/0001-60	CIRURGICA SAO FELIPE PRODUTOS PARA SAUDE LTDA	Sim	Sim	3	R\$ 2.016,8900	R\$ 6.050,6700	20/04/2018 11:45:05
Marca: Metalic Fabricante: Metalic Medical Produtos Hospitalares Ltda. - EPP Modelo / Versão: MT310 Descrição Detalhada do Objeto Ofertado: MESA GINECOLÓGICA: com gabinete construído em chapa de aço, pés com ponteiros. Três gavetas, e duas portas de abrir. Leito todo estofado e revestido em couvrin, movimentos através de cremalheiras, par de porta coxas reguláveis e estofados. Medindo aberta 1.80 x 0.50 x 0.80 cm. Declaramos que nos valores propostos estão inclusos todos os custos operacionais, encargos previdenciários, trabalhistas, tributários, comerciais e quaisquer outros que incidam direta ou indiretamente no fornecimento dos bens e que a validade da proposta é de 60 (sessenta) dias, a contar da data de sua apresentação.							
17.530.495/0001-63	EQUIPAR SUPRIMENTOS EIRELI	Sim	Sim	3	R\$ 2.700,0000	R\$ 8.100,0000	20/04/2018 15:55:55
Marca: Artmed Fabricante: Artmed Modelo / Versão: Art204 Descrição Detalhada do Objeto Ofertado: OFERECEMOS: MESA GINECOLÓGICA: com gabinete construído em chapa de aço, pés com ponteiros. Três gavetas, e duas portas de abrir. Leito todo estofado e revestido em couvrin, movimentos através de cremalheiras, par de porta coxas reguláveis e estofados. Medidas aproximadas 1.80 x 0.50 x 0.80 cm.							
27.230.816/0001-68	ROMULO GUIMARAES FIRMINO	Sim	Sim	3	R\$ 3.000,0000	R\$ 9.000,0000	23/04/2018 07:51:32
Marca: SANTA LUZIA Fabricante: SANTA LUZIA Modelo / Versão: SANTA LUZIA Descrição Detalhada do Objeto Ofertado: MESA GINECOLÓGICA, ESTRUTURA MADEIRA, ACABAMENTO SUPERFICIAL ESTRUTURA LAMINADO DECORATIVO, MATERIAL LEITO ESTOFADO, ACABAMENTO SUPERFICIAL MATERIAL LEITO COURVIN, TIPO MOVIMENTO ANTERIOR, POSTERIOR, CENTRAL E TRENDELEMBURG, ACABAMENTO PÉS PONTERIA							

PLÁSTICA, MATERIAL GAVETA ESCOAMENTO LÍQUIDOS CHAPA AÇO, ACABAMENTO SUPERFICIAL GAVETA ESCOAMENTO INOXIDÁVEL, CARACTERÍSTICAS ADICIONAIS 3 GAVETAS E 2 PORTAS LATERAIS, MATERIAL PORTA-COXA ESTOFADO, REVESTIMENTO PORTA-COXA COURVIN, ACABAMENTO SUPERFICIAL PORTA-COXA CROMADO

92.787.332/0001-86 DELCIO MOVEIS HOSPITALARES LTDA Sim Sim 3 R\$ 3.955,5000 R\$ 11.866,5000 17/04/2018 11:18:21

Marca: DÉLCIO

Fabricante: DÉLCIO MÓVEIS HOSPITALARES

Modelo / Versão: D.663-A

Descrição Detalhada do Objeto Ofertado: Mesa ginecológica, leito estofado, parte inferior com gabinete em fôrmica, com duas gavetas centrais e duas portas laterais com prateleiras internas. Peneiras especiais. Ferragens de movimento de aço inoxidável. Dimensões: 1,77 (total) 1,23 (gabinete) X 0,52 X 0,83 m. Capacidade: 120 Kg Registro ANVISA: 80916990004

001556

12.957.821/0001-08 DISTREQUI DO BRASIL DISTRIBUIDORA DE EQUIPAMENTOS LTDA Sim Sim 3 R\$ 100.000,0000 R\$ 300.000,0000 19/04/2018 14:11:49

Marca: SANTA LUZIA

Fabricante: SANTA LUZIA

Modelo / Versão: S-0985-BR-PR

Descrição Detalhada do Objeto Ofertado: MARCA: SANTA LUZIA MODELO: S-0985-BR-PR DESCRIÇÃO: MESA GINEC. LUXAL C/ CUBA MDF BRANCO ESTOF. PRETO Construída em MDF com revestimento BP (melamínico de baixa pressão) leito acolchoado em espuma densidade 28 e napa com 2 portas 3 gavetas 1 par de porta coxas suporte para lençol descartável e cuba em chapa de aço com pintura epoxi. Dimensões externas aproximadas 1,20 m comp. x 0,60 m larg. x 0,80 m alt. Dimensão aproximada totalmente aberta 1,80 m compr. Medidas da embalagem 1,45 x 0,75 x 0,95 com engradado. Cubagem 1,033 M³ Peso 55 Kg COM ENGRADADO

Lances (Obs: lances com * na frente foram excluídos pelo pregoeiro)

Valor do Lance	CNPJ/CPF	Data/Hora Registro
R\$ 300.000,0000	12.957.821/0001-08	23/04/2018 09:00:24:590
R\$ 11.866,5000	92.787.332/0001-86	23/04/2018 09:00:24:590
R\$ 9.000,0000	27.230.816/0001-68	23/04/2018 09:00:24:590
R\$ 8.100,0000	17.530.495/0001-63	23/04/2018 09:00:24:590
R\$ 6.050,6700	07.626.776/0001-60	23/04/2018 09:00:24:590
R\$ 6.048,0000	22.654.814/0001-82	23/04/2018 09:00:24:590
R\$ 7.999,0000	17.530.495/0001-63	23/04/2018 09:00:24:590
R\$ 8.760,0000	92.787.332/0001-86	23/04/2018 09:53:52:490
R\$ 6.045,0000	12.957.821/0001-08	23/04/2018 09:57:46:570
R\$ 6.044,9600	27.230.816/0001-68	23/04/2018 10:00:35:113
R\$ 6.044,9300	22.654.814/0001-82	23/04/2018 10:01:48:700
R\$ 6.040,0000	12.957.821/0001-08	23/04/2018 10:01:52:010
R\$ 6.039,9500	27.230.816/0001-68	23/04/2018 10:01:57:433
R\$ 6.039,9300	22.654.814/0001-82	23/04/2018 10:02:10:247
R\$ 6.033,3300	12.957.821/0001-08	23/04/2018 10:02:13:637
R\$ 6.037,8500	07.626.776/0001-60	23/04/2018 10:02:18:640
R\$ 6.033,2900	27.230.816/0001-68	23/04/2018 10:02:25:810
R\$ 6.033,2200	22.654.814/0001-82	23/04/2018 10:02:30:547
R\$ 6.020,0000	12.957.821/0001-08	23/04/2018 10:02:34:000
R\$ 6.019,9500	27.230.816/0001-68	23/04/2018 10:02:39:763
R\$ 6.019,9000	22.654.814/0001-82	23/04/2018 10:02:51:047
R\$ 6.030,0000	07.626.776/0001-60	23/04/2018 10:02:54:343
R\$ 6.000,0000	12.957.821/0001-08	23/04/2018 10:03:03:627
R\$ 5.999,9600	27.230.816/0001-68	23/04/2018 10:03:03:720
R\$ 5.999,8800	22.654.814/0001-82	23/04/2018 10:03:11:597
R\$ 5.995,0000	12.957.821/0001-08	23/04/2018 10:03:14:643
R\$ 5.987,8100	07.626.776/0001-60	23/04/2018 10:03:24:127
R\$ 5.987,7900	27.230.816/0001-68	23/04/2018 10:03:28:580
R\$ 5.987,7700	22.654.814/0001-82	23/04/2018 10:03:32:533
R\$ 5.980,0000	12.957.821/0001-08	23/04/2018 10:03:35:880
R\$ 5.950,8700	07.626.776/0001-60	23/04/2018 10:03:44:317
R\$ 5.950,8300	27.230.816/0001-68	23/04/2018 10:03:49:583
R\$ 5.950,8100	22.654.814/0001-82	23/04/2018 10:03:53:083
R\$ 5.944,0000	12.957.821/0001-08	23/04/2018 10:03:56:270
R\$ 5.943,9800	27.230.816/0001-68	23/04/2018 10:04:08:413
R\$ 5.943,9200	22.654.814/0001-82	23/04/2018 10:04:13:630
R\$ 5.933,3300	12.957.821/0001-08	23/04/2018 10:04:16:663
R\$ 5.933,2800	27.230.816/0001-68	23/04/2018 10:04:29:993
R\$ 5.933,2300	22.654.814/0001-82	23/04/2018 10:04:34:320
R\$ 5.930,0000	12.957.821/0001-08	23/04/2018 10:04:37:477
R\$ 5.929,9600	27.230.816/0001-68	23/04/2018 10:04:51:587
R\$ 5.929,8700	22.654.814/0001-82	23/04/2018 10:04:55:480
R\$ 5.920,0000	12.957.821/0001-08	23/04/2018 10:04:58:680
R\$ 5.919,9700	27.230.816/0001-68	23/04/2018 10:05:14:510
R\$ 5.919,9200	22.654.814/0001-82	23/04/2018 10:05:18:293
R\$ 5.908,0000	07.626.776/0001-60	23/04/2018 10:05:21:543
R\$ 5.900,0000	12.957.821/0001-08	23/04/2018 10:05:28:870
R\$ 5.899,9700	27.230.816/0001-68	23/04/2018 10:05:37:123
R\$ 5.899,9600	22.654.814/0001-82	23/04/2018 10:05:40:810
R\$ 5.890,0000	12.957.821/0001-08	23/04/2018 10:05:44:187
R\$ 5.889,9800	27.230.816/0001-68	23/04/2018 10:05:58:467
R\$ 5.889,8900	22.654.814/0001-82	23/04/2018 10:06:01:843
R\$ 5.885,0000	12.957.821/0001-08	23/04/2018 10:06:04:937
R\$ 5.884,9600	27.230.816/0001-68	23/04/2018 10:06:18:610
R\$ 5.884,8800	22.654.814/0001-82	23/04/2018 10:06:23:080
R\$ 5.884,8400	12.957.821/0001-08	23/04/2018 10:06:26:627
R\$ 5.884,7400	27.230.816/0001-68	23/04/2018 10:06:43:940
R\$ 5.880,0000	22.654.814/0001-82	23/04/2018 10:06:47:393
R\$ 5.880,0000	12.957.821/0001-08	23/04/2018 10:06:54:707
R\$ 5.879,9500	07.626.776/0001-60	23/04/2018 10:07:01:300
R\$ 5.879,8600	27.230.816/0001-68	23/04/2018 10:07:04:957
R\$ 5.877,0000	22.654.814/0001-82	23/04/2018 10:07:07:957
R\$ 5.876,9600	12.957.821/0001-08	23/04/2018 10:07:15:630
R\$ 5.876,9400	27.230.816/0001-68	23/04/2018 10:07:25:740
R\$ 5.875,8500	22.654.814/0001-82	23/04/2018 10:07:29:007
R\$ 5.870,0000	07.626.776/0001-60	23/04/2018 10:07:33:427
R\$ 5.869,9600	12.957.821/0001-08	23/04/2018 10:07:39:583
R\$ 5.869,9300	27.230.816/0001-68	23/04/2018 10:07:47:193
R\$ 5.860,0000	22.654.814/0001-82	23/04/2018 10:07:50:320
R\$ 5.859,9700	12.957.821/0001-08	23/04/2018 10:08:02:867
R\$ 5.859,9400	27.230.816/0001-68	23/04/2018 10:08:08:807
R\$ 5.851,5400	22.654.814/0001-82	23/04/2018 10:08:11:947
	07.626.776/0001-60	23/04/2018 10:08:22:777

Handwritten signatures and initials:
 J. J. J.
 J. J. J.
 J. J. J.

R\$ 5.855,0000	12.957.821/0001-08	23/04/2018 10:08:23:870
R\$ 5.851,5000	27.230.816/0001-68	23/04/2018 10:08:29:493
R\$ 5.851,4000	22.654.814/0001-82	23/04/2018 10:08:32:853
R\$ 5.851,3600	27.230.816/0001-68	23/04/2018 10:08:50:370
R\$ 5.851,3000	22.654.814/0001-82	23/04/2018 10:08:53:590
R\$ 5.850,9000	07.626.776/0001-60	23/04/2018 10:08:59:857
R\$ 5.850,0000	12.957.821/0001-08	23/04/2018 10:09:06:403
R\$ 5.849,9500	27.230.816/0001-68	23/04/2018 10:09:11:153
R\$ 5.849,8600	22.654.814/0001-82	23/04/2018 10:09:14:467
R\$ 5.836,0000	12.957.821/0001-08	23/04/2018 10:09:27:937
R\$ 5.835,9700	27.230.816/0001-68	23/04/2018 10:09:31:750
R\$ 5.835,8900	22.654.814/0001-82	23/04/2018 10:09:34:813
R\$ 5.830,8000	07.626.776/0001-60	23/04/2018 10:09:40:720

001557

Não existem lances de desempate ME/EPP para o item

Eventos do Item

Evento	Data	Observações
Aberto	23/04/2018 09:51:46	Item aberto.
Iminência de Encerramento	23/04/2018 09:59:47	Batida iminente. Data/hora iminência: 23/04/2018 10:01:47.
Encerrado	23/04/2018 10:09:41	Item encerrado
Abertura do prazo de Convocação - Anexo	23/04/2018 13:16:36	Convocado para envio de anexo o fornecedor CIRURGICA SAO FELIPE PRODUTOS PARA SAUDE LTDA, CNPJ/CPF: 07.626.776/0001-60.
Encerramento do prazo de Convocação - Anexo	23/04/2018 15:21:07	Encerrado o prazo de Convocação de Anexo pelo fornecedor CIRURGICA SAO FELIPE PRODUTOS PARA SAUDE LTDA, CNPJ/CPF: 07.626.776/0001-60.
Aceite	24/04/2018 09:01:42	Aceite individual da proposta. Fornecedor: CIRURGICA SAO FELIPE PRODUTOS PARA SAUDE LTDA, CNPJ/CPF: 07.626.776/0001-60, pelo melhor lance de R\$ 5.830,8000.
Habilitado	24/04/2018 09:19:27	Habilitação em grupo de propostas. Fornecedor: CIRURGICA SAO FELIPE PRODUTOS PARA SAUDE LTDA - CNPJ/CPF: 07.626.776/0001-60

Não existem intenções de recurso para o item

Item: 24 - OFTALMOSCÓPIO

Propostas Participaram deste item as empresas abaixo relacionadas, com suas respectivas propostas. (As propostas com * na frente foram desclassificadas pelo pregoeiro)

CNPJ/CPF	Fornecedor	Porte ME/EPP	Declaração ME/EPP/COOP	Quantidade	Valor Unit.	Valor Global	Data/Hora Registro
24.905.567/0001-75	AXIS TECNOLOGIA MEDICA LTDA	Sim	Sim	2	R\$ 9.500,0000	R\$ 19.000,0000	17/04/2018 15:12:51
<p>Marca: EYETEC Fabricante: EYETEC EQUIPAMENTOS OFTALMICOS Modelo / Versão: OBI LED Descrição Detalhada do Objeto Ofertado: OFTALMOSCÓPIO BINOCULAR INDIRETO: com distância da pupila 48-75mm, mínimo diâmetro de pupila 4mm, intensidade luminosa super Led 5w, com filtros azul e verde, com camada de proteção evaporada, lentes de vidro óptico BK 7 com anti-refletor, consumo 10VA, fonte 110/220V - 50/60 Hz automático. Garantia de 12 meses / registro anvisa - sim</p>							
10.242.040/0001-01	ANDES COMERCIAL LTDA.	Sim	Sim	2	R\$ 9.500,0000	R\$ 19.000,0000	18/04/2018 09:10:24
<p>Marca: EYETEC Fabricante: EYETEC LTDA. Modelo / Versão: OSF 1.0 Descrição Detalhada do Objeto Ofertado: OFTALMOSCÓPIO BINOCULAR INDIRETO: com distância da pupila 48-75mm, mínimo diâmetro de pupila 4mm, intensidade luminosa super Led 5w, com filtros azul e verde, com camada de proteção evaporada, lentes de vidro óptico BK 7 com anti-refletor, consumo 10VA, fonte 110/220V - 50/60 Hz automático.</p>							
03.952.368/0001-48	HOSPLIFE COMERCIO DE EQUIPAMENTOS HOSPITALARES LTDA	Sim	Sim	2	R\$ 9.500,0000	R\$ 19.000,0000	20/04/2018 17:55:20
<p>Marca: EYETEC Fabricante: EYETEC Modelo / Versão: OBILED Descrição Detalhada do Objeto Ofertado: OFTALMOSCÓPIO BINOCULAR INDIRETO: com distância da pupila 48-75mm, mínimo diâmetro de pupila 4mm, intensidade luminosa super Led 5w, com filtros azul e verde, com camada de proteção evaporada, lentes de vidro óptico BK 7 com anti-refletor, consumo 10VA, fonte 110/220V - 50/60 Hz automático. Com garantia.</p>							
23.443.459/0001-65	CAROLAYNE CARBONI BERNARDO 33248137860	Sim	Sim	2	R\$ 9.550,0000	R\$ 19.100,0000	10/04/2018 17:10:34
<p>Marca: Eyetec Fabricante: Eyetec Modelo / Versão: OBI OSF Descrição Detalhada do Objeto Ofertado: Oftalmoscópio Binocular Indireto - OBI OSF O Oftalmoscópio modelo OBI OSF permite maior flexibilidade de movimento ao usuário, além de uma iluminação mais clara e com incidência zero de radiações ultravioleta. Baixa manutenção, já que seu dispositivo de iluminação não é lâmpada incandescente (com filamento) e sim um potente LED (Super LED) composto por semicondutores, sendo, portanto, uma lâmpada de estado sólido, resistente a vibrações e com espectro luminoso bem definido. Informações Feixe luminoso constante 2x baterias recarregáveis de alta duração Iluminação a LED Aparato em resina de alto impacto Oftalmoscópio mais leve e mais robusto que os similares Lentes e espelhos confeccionados em vidro óptico de altíssima qualidade Filmes anti-reflexos Camadas de quartzo para proteção Sem fios permite maior liberdade de movimentos durante diagnóstico. Unidade de Observação Distância de trabalho 300 - 450 mm Distância pupilar 48 - 75 mm Fonte luminosa Super LED 2,38W Filtros verde e azul Tamanho do Spot 30,45,60mm à 450mm Tensão de entrada 6Vcc Peso 650 gramas Carregador Bateria Tensão de entrada 110-220V~ Tensão de saída 6Vcc 400x280x150mm Material couro e revestida Internamente em espuma sintética.</p>							
10.891.188/0001-69	EYEFLEX COMERCIO E SERVICOS DE PRODUTOS MEDICOS HOSPITA	Sim	Sim	2	R\$ 9.550,0000	R\$ 19.100,0000	17/04/2018 12:23:49
<p>Marca: Keeler Fabricante: Keeler Modelo / Versão: All Pupil II Descrição Detalhada do Objeto Ofertado: Iluminação de 2000 lux, que pode ser reduzida a 2% da iluminação total se necessário. O All Pupil II oferece iluminação máxima com controle total. O All Pupil II tem um controle único para trocar a abertura em apenas um movimento. A barra contra IF e UV fica ativa o tempo todo garantindo a proteção e segurança do paciente. P.D.Range: 47-.75mm Registro ANVISA nº 80891620025 Filtro verde e azul.</p>							
14.836.960/0001-09	MEDICAL COMERCIO EQUIPAMENTO MEDICOS LTDA	Sim	Sim	2	R\$ 9.550,0000	R\$ 19.100,0000	19/04/2018 14:53:43
<p>Marca: Eyetec Fabricante: Eyetec Modelo / Versão: OSF 1.0 Descrição Detalhada do Objeto Ofertado: OFTALMOSCÓPIO BINOCULAR INDIRETO: com distância da pupila 48-75mm, mínimo diâmetro de pupila 4mm, intensidade luminosa super Led 5w, com filtros azul e verde, com camada de proteção evaporada, lentes de vidro óptico BK 7 com anti-refletor, consumo 10VA, fonte 110/220V - 50/60 Hz automático. Entrega 30 dias, pagamento a vista, registro na Anvisa 80042559009 , garantia 12 meses.</p>							
10.471.797/0001-69	EDILBERTO GREINERT & CIA LTDA	Sim	Sim	2	R\$ 9.550,0000	R\$ 19.100,0000	20/04/2018 13:12:50
<p>Marca: EYETEC Fabricante: EYETEC Modelo / Versão: OSF 1.0 Descrição Detalhada do Objeto Ofertado: Unidade de Observação lentes de vidro óptico BK 7 com anti-refletor •Distância de trabalho 300 - 450 mm •Distância pupilar 48 - 75 mm •Fonte luminosa Super LED 2,38W •Filtros verde e azul •Tamanho do Spot 30,45,60mm à 450mm •Tensão de entrada 6Vcc •Peso 650 gramas Carregador •Tensão de entrada 110-220V~ •Tensão de saída 6Vcc •Frequência 50-60Hz •Potência de consumo 5W •Peso 130 gramas •Feixe luminoso constante •Iluminação a LED •Aparato em resina de alto impacto •Oftalmoscópio mais leve e mais robusto que os similares •Lentes e espelhos confeccionados em vidro óptico de altíssima qualidade •Filmes anti-reflexos •Camadas de quartzo para proteção •Sem fios permite maior liberdade de movimentos durante diagnóstico. Maleta de Transporte •Tamanho 400x280x150mm •Material couro e revestida Internamente em espuma sintética.</p>							
07.626.776/0001-60	CIRURGICA SAO FELIPE PRODUTOS PARA SAUDE LTDA	Sim	Sim	2	R\$ 9.550,7500	R\$ 19.101,5000	20/04/2018 11:45:05
<p>Marca: Eyetec Fabricante: EYETEC EQUIP. OFTÁLMICOS IND. COM. Brasil Modelo / Versão: Obi Led</p>							

Item	Descrição Detalhada do Objeto Ofertado	Sim	Sim	2	R\$	R\$	Data/Hora Registro
10.821.798/0001-96	ESSENCIAL - COMERCIO DE PRODUTOS MEDICO E HOSPITALARES Marca: Riester Fabricante: Riester Modelo / Versão: All Pupil Descrição Detalhada do Objeto Ofertado: OFTALMOSCÓPIO BINOCULAR INDIRETO; com distância da pupila 48-75mm, mínimo diâmetro de pupila 4mm, intensidade luminosa super Led 5w, com filtros azul e verde, com camada de proteção evaporada, lentes de vidro óptico BK 7 com anti-refletor, consumo 10VA, fonte 110/220V - 50/60 Hz automático. Com garantia. Declaramos que nos valores propostos estão inclusos todos os custos operacionais, encargos previdenciários, trabalhistas, tributários, comerciais e quaisquer outros que incidam direta ou indiretamente no fornecimento dos bens e que a validade da proposta é de 60 (sessenta) dias, a contar da data de sua apresentação.	Sim	Sim	2	R\$ 9.550,7500	R\$ 19.101,5000	22/04/2018 20:50:33
22.654.814/0001-82	RAPHAEL GONCALVES NICESIO Marca: Heine Fabricante: Heine Modelo / Versão: Omega 500 LED - C-008.33.533 Descrição Detalhada do Objeto Ofertado: OFERECEMOS: Oftalmoscópio binocular indireto Omega 500 Led, super leve, corpo em alumínio, menor tamanho, protegido contra poeira, ajuste de precisão individual do raio de iluminação ± 4°, além do ajuste sincronizado da convergência e ajuste paralax, precisa seleção da observação e iluminação ótica para qualquer tamanho de pupila, otimizada para melhor uso em pupilas abaixo de 1mm, difusor Heine com tamanhos de pontos integrados, pequeno, médio e grande, 3 filtros integrados: isentos de vermelho, azul cobalto e amarelo, conjunto ótico abatível, distância interpupilar ajustável independente e assimetricamente entre 46 - 74mm, ajuste para cada tamanho de pupila, Acumulador compacto mPack, 6V para uso de 10h de autonomia, com indicador luminoso de recarga e do consumo, indicador mostra o tempo restante de carga, recarga total em apenas 2 horas, bateria recarregável de Ions Lítio e transformador de tomada em 110-240V Marca: Heine Fabricante: Heine Modelo: Omega 500 LED - C-008.33.533 Procedência: Alemã Anvisa:	Sim	Sim	2	R\$ 21.640,0000	R\$ 43.280,0000	20/04/2018 17:05:11

001558

Lances (Obs: lances com * na frente foram excluídos pelo pregoeiro)

Valor do Lance	CNPJ/CPF	Data/Hora Registro
R\$ 43.280,0000	22.654.814/0001-82	23/04/2018 09:00:24:590
R\$ 19.101,5000	10.821.798/0001-96	23/04/2018 09:00:24:590
R\$ 19.101,5000	07.626.776/0001-60	23/04/2018 09:00:24:590
R\$ 19.100,0000	23.443.459/0001-65	23/04/2018 09:00:24:590
R\$ 19.100,0000	10.891.188/0001-69	23/04/2018 09:00:24:590
R\$ 19.100,0000	14.836.960/0001-09	23/04/2018 09:00:24:590
R\$ 19.100,0000	10.471.797/0001-69	23/04/2018 09:00:24:590
R\$ 19.000,0000	03.952.368/0001-48	23/04/2018 09:00:24:590
R\$ 19.000,0000	24.905.567/0001-75	23/04/2018 09:00:24:590
R\$ 19.000,0000	10.242.040/0001-01	23/04/2018 09:00:24:590
R\$ 19.000,0100	23.443.459/0001-65	23/04/2018 09:56:31:520
R\$ 18.900,0000	10.821.798/0001-96	23/04/2018 10:09:17:357
R\$ 18.900,0100	23.443.459/0001-65	23/04/2018 10:13:03:220
R\$ 18.893,8500	07.626.776/0001-60	23/04/2018 10:25:06:837
R\$ 18.805,7000	03.952.368/0001-48	23/04/2018 10:25:46:963
R\$ 18.803,8500	07.626.776/0001-60	23/04/2018 10:26:04:420
R\$ 18.746,3600	03.952.368/0001-48	23/04/2018 10:26:07:903
R\$ 16.200,0000	24.905.567/0001-75	23/04/2018 10:26:26:170
R\$ 16.141,9500	03.952.368/0001-48	23/04/2018 10:26:30:763
R\$ 16.000,0000	10.821.798/0001-96	23/04/2018 10:26:59:127
R\$ 15.945,8300	03.952.368/0001-48	23/04/2018 10:27:03:203
R\$ 16.140,8500	07.626.776/0001-60	23/04/2018 10:27:04:737
R\$ 15.930,8500	07.626.776/0001-60	23/04/2018 10:27:14:143
R\$ 15.872,9100	03.952.368/0001-48	23/04/2018 10:27:31:363
R\$ 14.500,0000	24.905.567/0001-75	23/04/2018 10:27:56:710
R\$ 14.425,7900	03.952.368/0001-48	23/04/2018 10:28:12:913
R\$ 14.425,8500	07.626.776/0001-60	23/04/2018 10:28:33:010
R\$ 14.398,5100	07.626.776/0001-60	23/04/2018 10:28:53:417
R\$ 14.307,1500	03.952.368/0001-48	23/04/2018 10:28:57:417
R\$ 14.400,0000	24.905.567/0001-75	23/04/2018 10:29:02:853
R\$ 14.000,0000	24.905.567/0001-75	23/04/2018 10:29:35:933
R\$ 13.922,2200	03.952.368/0001-48	23/04/2018 10:29:40:280
R\$ 13.900,0000	24.905.567/0001-75	23/04/2018 10:30:16:220
R\$ 13.817,8700	03.952.368/0001-48	23/04/2018 10:30:20:330
R\$ 13.810,8000	07.626.776/0001-60	23/04/2018 10:30:44:923
R\$ 13.752,1500	03.952.368/0001-48	23/04/2018 10:30:49:127
R\$ 13.800,0000	24.905.567/0001-75	23/04/2018 10:30:53:033
R\$ 13.710,0000	07.626.776/0001-60	23/04/2018 10:31:10:770
R\$ 13.752,0000	03.952.368/0001-48	23/04/2018 10:31:13:300

Não existem lances de desempate ME/EPP para o item

Eventos do Item

Evento	Data	Observações
Aberto	23/04/2018 09:51:49	Item aberto.
Iminência de Encerramento	23/04/2018 10:23:43	Batida iminente. Data/hora iminência: 23/04/2018 10:25:43.
Encerrado	23/04/2018 10:31:18	Item encerrado
Abertura do prazo de Convocação - Anexo	23/04/2018 13:11:39	Convocado para envio de anexo o fornecedor CIRURGICA SAO FELIPE PRODUTOS PARA SAUDE LTDA, CNPJ/CPF: 07.626.776/0001-60.
Encerramento do prazo de Convocação - Anexo	23/04/2018 15:22:59	Encerrado o prazo de Convocação de Anexo pelo fornecedor CIRURGICA SAO FELIPE PRODUTOS PARA SAUDE LTDA, CNPJ/CPF: 07.626.776/0001-60.
Aceite	24/04/2018 09:01:52	Aceite individual da proposta. Fornecedor: CIRURGICA SAO FELIPE PRODUTOS PARA SAUDE LTDA, CNPJ/CPF: 07.626.776/0001-60, pelo melhor lance de R\$ 13.710,0000.
Habilitado	24/04/2018 09:19:27	Habilitação em grupo de propostas. Fornecedor: CIRURGICA SAO FELIPE PRODUTOS PARA SAUDE LTDA - CNPJ/CPF: 07.626.776/0001-60

Não existem intenções de recurso para o item

Item: 25 - PROJETO OPTÓTIPOS

Propostas Participaram deste item as empresas abaixo relacionadas, com suas respectivas propostas. (As propostas com * na frente foram desclassificadas pelo pregoeiro)

CNPJ/CPF	Fornecedor	Porte ME/EPP	Declaração ME/EPP/COOP	Quantidade	Valor Unit.	Valor Global	Data/Hora Registro
14.836.960/0001-09	MEDICAL COMERCIO EQUIPAMENTO MEDICOS LTDA	Sim	Sim	3	R\$ 6.750,0000	R\$ 20.250,0000	19/04/2018 14:53:43
Marca: Apramed Fabricante: Apramed Modelo / Versão: CB300B Descrição Detalhada do Objeto Ofertado: PROJETO DE OPTÓTIPOS: Distância do projetor: 1,5m 6,1m; número de gráficos: 30; tabela de mudança de gráfico: 1 frame / 0.03 segundos; ampliação de projeção: 30 x (5m); número de máscaras: aberto 1, linha horizontal 5, linha vertical 8, isolamento simples 21, r&g 1: máscara de mudança; 1 frame / 0.03 segundos; etapa do programa: máxima de 30 etapas estão avaliadas x 2; faixa de inclinação: +/- 10° cima/abaixo de forma de linha horizontal de projeção; led de projeção: 50w / 12v; mecanismo de auto desligamento: depois de 10 minutos; eletrificidade: ac 110, 120, 220, 230 ou 240v, 50/60hz (voltagem); consumo de energia: 80va; dimensões aproximadas 30cm x 23cm x 24cm. Entrega 30 dias, pagamento a vista, registro na Anvisa 80497619003, garantia 12 meses.							

Item	Marca	Fabricante	Modelo / Versão	Descrição Detalhada do Objeto Ofertado	Sim	Sim	3	R\$ 6.800,0000	R\$ 20.400,0000	Data/Hora
24.905.567/0001-75	AXIS TECNOLOGIA MEDICA LTDA	XENONIO	ES03 LUXO	PROJETOR DE OPTÓTIPOS: Distância do projetor: 1,5m6,1m; número de gráficos: 30; tabela de mudança de gráfico: 1 frame / 0.03 segundos; ampliação de projeção: 30 x (5m); número de máscaras: aberto 1, linha horizontal 5, linha vertical 8, isolamento simples 21, r&g 1: máscara de mudança; 1 frame / 0.03 segundos; etapa do programa: máxima de 30 etapas estão avaliadas x 2; faixa de inclinação: +/- 10º cima/abaixo de forma de linha horizontal de projeção; led de projeção: 50w / 12v; mecanismo de auto desligamento: depois de 10 minutos; eletricidade: ac 110, 120, 220, 230 ou 240v, 50/60hz (voltagem); consumo de energia: 80va; dimensões aproximadas 30cm x 23cm x 24cm. garantia 12 meses / registro anvisa sim	Sim	Sim	3	R\$ 6.800,0000	R\$ 20.400,0000	17/04/2018 15:12:51
10.242.040/0001-01	ANDES COMERCIAL LTDA.	XENONIO	ES-03	PROJETOR DE OPTÓTIPOS: Distância do projetor: 1,5m6,1m; número de gráficos: 30; tabela de mudança de gráfico: 1 frame / 0.03 segundos; ampliação de projeção: 30 x (5m); número de máscaras: aberto 1, linha horizontal 5, linha vertical 8, isolamento simples 21, r&g 1: máscara de mudança; 1 frame / 0.03 segundos; etapa do programa: máxima de 30 etapas estão avaliadas x 2; faixa de inclinação: +/- 10º cima/abaixo de forma de linha horizontal de projeção; led de projeção: 50w / 12v; mecanismo de auto desligamento: depois de 10 minutos; eletricidade: ac 110, 120, 220, 230 ou 240v, 50/60hz (voltagem); consumo de energia: 80va; dimensões aproximadas 30cm x 23cm x 24cm.	Sim	Sim	3	R\$ 6.800,0000	R\$ 20.400,0000	18/04/2018 09:10:24
18.558.644/0001-65	W M JR - COMERCIO DE EQUIPAMENTOS MEDICOS LTDA	APRAMED	SAVE	PROJETOR OFTALMOLÓGICO Sistema de acuidade visual eletrônico. Com banco de imagens on-line e off-line para demonstração para o paciente. O Save é um sistema para realização de teste de acuidade visual, compatível com qualquer monitor/televisor (que possua entrada HDMI e USB). Mais de 100 ópticos. Tela Monitor TV 22". Conectividade Wi-Fi. Sensibilidade a contraste. Atualização on-line de software. Manual integrado ao aparelho. Resolução Full-HD (1920x1080). Fácil calibração da TV e distância do paciente (1 até 10m). Gráfico progressivo personalizável com escala de 20/400 à 20/10. Galeria on-line personalizável de imagens e vídeos (youtube/vimeo). Galeria de imagens contendo as principais doenças e tratamento relacionadas à visão. 6 padrões de fundo: Preto, branco, Verde/Vermelho, Vermelho/Verde, Amarelo (blue on yellow). 24 gráficos para teste de daltonismo Ishihara (Protonopia, Deuteranopia, Vermelho/Verde, Daltonismo total). MARCA: APRAMED MODELO: SAVE REGISTRO ANVISA: 80497819009 PROCEDÊNCIA: NACIONAL	Sim	Sim	3	R\$ 6.800,0000	R\$ 20.400,0000	20/04/2018 12:43:25
03.952.368/0001-48	HOSPLIFE COMERCIO DE EQUIPAMENTOS HOSPITALARES LTDA	XENONIO	ES03	PROJETOR DE OPTÓTIPOS: Distância do projetor: 1,5m6,1m; número de gráficos: 30; tabela de mudança de gráfico: 1 frame / 0.03 segundos; ampliação de projeção: 30 x (5m); número de máscaras: aberto 1, linha horizontal 5, linha vertical 8, isolamento simples 21, r&g 1: máscara de mudança; 1 frame / 0.03 segundos; etapa do programa: máxima de 30 etapas estão avaliadas x 2; faixa de inclinação: +/- 10º cima/abaixo de forma de linha horizontal de projeção; led de projeção: 50w / 12v; mecanismo de auto desligamento: depois de 10 minutos; eletricidade: ac 110, 120, 220, 230 ou 240v, 50/60hz (voltagem); consumo de energia: 80va; dimensões aproximadas 30cm x 23cm x 24cm.	Sim	Sim	3	R\$ 6.800,0000	R\$ 20.400,0000	20/04/2018 17:55:20
18.826.959/0001-46	ADVANCED INDUSTRIA MEDICA LTDA	XENONIO	ES/03	PROJETOR DE OPTÓTIPOS: Distância do projetor: 1,5m6,1m; número de gráficos: 30; tabela de mudança de gráfico: 1 frame / 0.03 segundos; ampliação de projeção: 30 x (5m); número de máscaras: aberto 1, linha horizontal 5, linha vertical 8, isolamento simples 21, r&g 1: máscara de mudança; 1 frame / 0.03 segundos; etapa do programa: máxima de 30 etapas estão avaliadas x 2; faixa de inclinação: +/- 10º cima/abaixo de forma de linha horizontal de projeção; led de projeção: 50w / 12v; GARANTIA 3 anos contra possíveis defeitos de fabricação.	Sim	Sim	3	R\$ 6.860,0000	R\$ 20.580,0000	20/04/2018 16:21:59
10.471.797/0001-69	EDILBERTO GREINERT & CIA LTDA	XENONIO	ES-03	PROJETOR OPTOTIPO PARA ACUIDADE VISUAL LUXO MARCA XENONIO MODELO ES-03 PROJETO DE OPTÓTIPOS - Distância do projetor: 1,5m 6,1m; número de gráficos: 30; tabela de mudança de gráfico: 1 frame / 0.03 segundos; ampliação de projeção: 30 x (5m); número de máscaras: aberto 1, linha horizontal 5, linha vertical 8, isolamento simples 21, r&g 1: máscara de mudança; 1 frame / 0.03 segundos; etapa do programa: máxima de 30 etapas estão avaliadas x 2; faixa de inclinação: +/- 10º cima/abaixo de forma de linha horizontal de projeção; led de projeção: 50w / 12v; mecanismo de auto desligamento: depois de 10 minutos; eletricidade: ac 110, 120, 220, 230 ou 240v, 50/60hz (voltagem); consumo de energia: 80va; dimensões aproximadas 30cm x 23cm x 24cm.	Sim	Sim	3	R\$ 6.865,0000	R\$ 20.595,0000	20/04/2018 13:21:03
07.626.776/0001-60	CIRURGICA SAO FELIPE PRODUTOS PARA SAUDE LTDA	XENONIO	ES-03	PROJETOR DE OPTÓTIPOS: Distância do projetor: 1,5m6,1m; número de gráficos: 30; tabela de mudança de gráfico: 1 frame / 0.03 segundos; ampliação de projeção: 30 x (5m); número de máscaras: aberto 1, linha horizontal 5, linha vertical 8, isolamento simples 21, r&g 1: máscara de mudança; 1 frame / 0.03 segundos; etapa do programa: máxima de 30 etapas estão avaliadas x 2; faixa de inclinação: +/- 10º cima/abaixo de forma de linha horizontal de projeção; led de projeção: 50w / 12v; mecanismo de auto desligamento: depois de 10 minutos; eletricidade: ac 110, 120, 220, 230 ou 240v, 50/60hz (voltagem); consumo de energia: 80va; dimensões aproximadas 30cm x 23cm x 24cm.	Sim	Sim	3	R\$ 6.867,9600	R\$ 20.603,8800	20/04/2018 11:45:05

Lances (Obs: lances com * na frente foram excluídos pelo pregoeiro)

Valor do Lance	CNPJ/CPF	Data/Hora Registro
R\$ 20.603,8800	07.626.776/0001-60	23/04/2018 09:00:24:590
R\$ 20.595,0000	10.471.797/0001-69	23/04/2018 09:00:24:590
R\$ 20.580,0000	18.826.959/0001-46	23/04/2018 09:00:24:590
R\$ 20.400,0000	18.558.644/0001-65	23/04/2018 09:00:24:590
R\$ 20.400,0000	10.242.040/0001-01	23/04/2018 09:00:24:590
R\$ 20.400,0000	24.905.567/0001-75	23/04/2018 09:00:24:590
R\$ 20.400,0000	03.952.368/0001-48	23/04/2018 09:00:24:590
R\$ 20.250,0000	14.836.960/0001-09	23/04/2018 09:00:24:590
R\$ 20.000,0000	18.826.959/0001-46	23/04/2018 09:00:24:590
R\$ 19.800,0000	18.558.644/0001-65	23/04/2018 09:53:58:820
R\$ 19.000,0000	18.826.959/0001-46	23/04/2018 09:54:43:573
R\$ 18.000,0000	18.558.644/0001-65	23/04/2018 09:55:24:293
R\$ 17.000,0000	18.826.959/0001-46	23/04/2018 09:56:01:093
R\$ 16.000,0000	18.558.644/0001-65	23/04/2018 09:56:58:723
R\$ 15.500,0000	18.826.959/0001-46	23/04/2018 09:57:40:133
R\$ 15.000,0000	18.558.644/0001-65	23/04/2018 09:58:25:213
R\$ 14.900,0000	18.826.959/0001-46	23/04/2018 09:59:01:217
R\$ 14.990,0000	24.905.567/0001-75	23/04/2018 10:00:55:587
R\$ 14.400,0000	18.558.644/0001-65	23/04/2018 10:01:08:600
R\$ 14.000,0000	18.826.959/0001-46	23/04/2018 10:01:14:743
R\$ 13.800,0000	18.558.644/0001-65	23/04/2018 10:01:45:980
R\$ 13.500,0000	18.826.959/0001-46	23/04/2018 10:03:27:300
R\$ 20.249,8500	07.626.776/0001-60	23/04/2018 10:04:29:210
R\$ 13.441,5600	03.952.368/0001-48	23/04/2018 10:25:39:260
R\$ 13.400,0000	18.826.959/0001-46	23/04/2018 10:25:44:870
R\$ 13.325,0700	03.952.368/0001-48	23/04/2018 10:26:37:047
R\$ 13.300,0000	18.826.959/0001-46	23/04/2018 10:26:41:280
R\$ 13.233,9700	03.952.368/0001-48	23/04/2018 10:28:07:803
R\$ 13.300,0000	24.905.567/0001-75	23/04/2018 10:28:19:240
R\$ 13.100,0000	18.826.959/0001-46	23/04/2018 10:28:46:057
R\$ 13.034,5400	03.952.368/0001-48	23/04/2018 10:29:24:107
R\$ 13.000,0000	24.905.567/0001-75	23/04/2018 10:29:28:527
R\$ 12.928,8500	03.952.368/0001-48	23/04/2018 10:29:59:000
R\$ 12.500,0000	24.905.567/0001-75	23/04/2018 10:30:02:343
R\$ 12.432,4700	03.952.368/0001-48	23/04/2018 10:30:38:143
R\$ 12.800,0000	18.826.959/0001-46	23/04/2018 10:30:42:347
R\$ 12.200,0000	18.826.959/0001-46	23/04/2018 10:30:55:080
		23/04/2018 10:31:18:067

R\$ 12.141,2800	03.952.368/0001-48	23/04/2018 10:31:23:630
R\$ 12.141,0000	03.952.368/0001-48	23/04/2018 10:32:11:947
R\$ 12.100,0000	18.826.959/0001-46	23/04/2018 10:32:39:637
R\$ 12.099,0000	03.952.368/0001-48	23/04/2018 10:32:44:183
R\$ 12.000,0000	18.826.959/0001-46	23/04/2018 10:33:56:860
R\$ 11.999,0000	03.952.368/0001-48	23/04/2018 10:33:59:907

001560

Não existem lances de desempate ME/EPP para o item

Eventos do Item	Data	Observações
Aberto	23/04/2018 09:51:51	Item aberto.
Iminência de Encerramento	23/04/2018 10:23:43	Batida iminente. Data/hora iminência: 23/04/2018 10:25:43.
Encerrado	23/04/2018 10:35:31	Item encerrado
Abertura do prazo de Convocação - Anexo	23/04/2018 13:12:00	Convocado para envio de anexo o fornecedor HOSPLIFE COMERCIO DE EQUIPAMENTOS HOSPITALARES LTDA, CNPJ/CPF: 03.952.368/0001-48.
Encerramento do prazo de Convocação - Anexo	23/04/2018 14:51:35	Encerrado o prazo de Convocação de Anexo pelo fornecedor HOSPLIFE COMERCIO DE EQUIPAMENTOS HOSPITALARES LTDA, CNPJ/CPF: 03.952.368/0001-48.
Recusa	25/04/2018 15:44:01	Recusa da proposta. Fornecedor: HOSPLIFE COMERCIO DE EQUIPAMENTOS HOSPITALARES LTDA, CNPJ/CPF: 03.952.368/0001-48, pelo melhor lance de R\$ 11.999,0000. Motivo: Equipamento cotado incompatível com o solicitado pelo edital.
Recusa	25/04/2018 15:46:12	Recusa da proposta. Fornecedor: ADVANCED INDUSTRIA MEDICA LTDA, CNPJ/CPF: 18.826.959/0001-46, pelo melhor lance de R\$ 12.000,0000. Motivo: A recusa do primeiro colocado se estende as demais que cotaram a mesma marca: Xenônio e modelo ES03.
Recusa	25/04/2018 15:46:51	Recusa da proposta. Fornecedor: W M JR - COMERCIO DE EQUIPAMENTOS MEDICOS LTDA, CNPJ/CPF: 18.558.644/0001-65, pelo melhor lance de R\$ 13.800,0000. Motivo: A recusa do primeiro colocado se estende as demais que cotaram a mesma marca: Xenônio e modelo ES03.
Recusa	25/04/2018 15:47:14	Recusa da proposta. Fornecedor: AXIS TECNOLOGIA MEDICA LTDA, CNPJ/CPF: 24.905.567/0001-75, pelo melhor lance de R\$ 12.500,0000. Motivo: A recusa do primeiro colocado se estende as demais que cotaram a mesma marca: Xenônio e modelo ES03.
Aceite	25/04/2018 15:47:47	Aceite individual da proposta. Fornecedor: ADVANCED INDUSTRIA MEDICA LTDA, CNPJ/CPF: 18.826.959/0001-46, pelo melhor lance de R\$ 12.000,0000. Motivo: proposta rejeitada equivocadamente.
Recusa	25/04/2018 15:48:18	Recusa da proposta. Fornecedor: ADVANCED INDUSTRIA MEDICA LTDA, CNPJ/CPF: 18.826.959/0001-46, pelo melhor lance de R\$ 12.000,0000. Motivo: A recusa do primeiro colocado se estende as demais que cotaram a mesma marca: Xenônio e modelo ES03.
Aceite	25/04/2018 15:49:04	Aceite individual da proposta. Fornecedor: W M JR - COMERCIO DE EQUIPAMENTOS MEDICOS LTDA, CNPJ/CPF: 18.558.644/0001-65, pelo melhor lance de R\$ 13.800,0000. Motivo: proposta recusada por equívoco
Abertura do prazo de Convocação - Anexo	25/04/2018 15:49:46	Convocado para envio de anexo o fornecedor W M JR - COMERCIO DE EQUIPAMENTOS MEDICOS LTDA, CNPJ/CPF: 18.558.644/0001-65.
Encerramento do prazo de Convocação - Anexo	26/04/2018 11:27:14	Encerrado o prazo de Convocação de Anexo pelo fornecedor W M JR - COMERCIO DE EQUIPAMENTOS MEDICOS LTDA, CNPJ/CPF: 18.558.644/0001-65.
Habilitado	26/04/2018 16:16:29	Habilitação em grupo de propostas. Fornecedor: W M JR - COMERCIO DE EQUIPAMENTOS MEDICOS LTDA - CNPJ/CPF: 18.558.644/0001-65

Não existem intenções de recurso para o item

Item: 26 - PROJETER IMAGEM

Propostas Participaram deste item as empresas abaixo relacionadas, com suas respectivas propostas. (As propostas com * na frente foram desclassificadas pelo pregoeiro)

CNPJ/CPF	Fornecedor	Porte ME/EPP	Declaração ME/EPP/COOP	Quantidade	Valor Unit.	Valor Global	Data/Hora Registro
81.433.039/0001-02	SUPORTE MANUTENCAO PARA COMPUTADORES LTDA Marca: epson Fabricante: epson Modelo / Versão: epson Descrição Detalhada do Objeto Ofertado: PROJETER IMAGEM, TIPO IMAGEM IMAGEM MICROCOMPUTADOR (MULTIMÍDIA), TIPO FOCO AUTO FOCO, VOLTAGEM 110/220 V, CARACTERÍSTICAS ADICIONAIS CONTROLE REMOTO	Sim	Sim	2	R\$ 1.930,0000	R\$ 3.860,0000	23/04/2018 08:56:17
24.754.357/0001-23	F.B. BORGES EQUIPAMENTOS - EIRELI Marca: optoma Fabricante: optoma Modelo / Versão: br334 Descrição Detalhada do Objeto Ofertado: PROJETER IMAGEM, TIPO IMAGEM IMAGEM MICROCOMPUTADOR (MULTIMÍDIA), TIPO FOCO AUTO FOCO, VOLTAGEM 110/220 V, CARACTERÍSTICAS ADICIONAIS CONTROLE REMOTO	Sim	Sim	2	R\$ 1.939,0000	R\$ 3.878,0000	23/04/2018 08:59:15
28.353.765/0001-24	S S PRO LTDA Marca: Tomate Fabricante: Tomare Modelo / Versão: 3000 lumens Descrição Detalhada do Objeto Ofertado: PROJETER MULTIMIDIA (DATASHOW): Tecnologia em LCD, resolução: Mínima Nativa de 1024 x 768, entrada: De VGA a Full HD, luminosidade: Mínimo de 2500 lumens, conectividade: Entrada/Saída RGB 15 pinos e HDMI, garantia: Mínima de 12 meses. ITEM DESTINADO A PARTICIPAÇÃO EXCLUSIVA DE MICRO EMPRESAS, EMPRESAS DE PEQUENO PORTE E EMPREENDEDORES INDIVIDUAIS.	Sim	Sim	2	R\$ 1.939,3200	R\$ 3.878,6400	22/04/2018 20:00:43
22.337.814/0001-59	ELETRO CURITIBA COMERCIO ON-LINE EIRELI Marca: EPSON Fabricante: EPSON Modelo / Versão: epson s31 Descrição Detalhada do Objeto Ofertado: PROJETER MULTIMIDIA (DATASHOW): Tecnologia em LCD, resolução: Mínima Nativa de 1024 x 768, entrada: De VGA a Full HD, luminosidade: Mínimo de 2500 lumens, conectividade: Entrada/Saída RGB 15 pinos e HDMI, garantia: Mínima de 12 meses. ITEM DESTINADO A PARTICIPAÇÃO EXCLUSIVA DE MICRO EMPRESAS, EMPRESAS DE PEQUENO PORTE E EMPREENDEDORES INDIVIDUAIS.	Sim	Sim	2	R\$ 2.500,0000	R\$ 5.000,0000	23/04/2018 08:05:11
07.055.987/0001-90	INOVAMAX TELEINFORMATICA LTDA Marca: Projeter Epson X41+ Fabricante: Projeter Epson X41+ 3600 Lúmens Modelo / Versão: Projeter Epson X41+ 3600 Lúmens Descrição Detalhada do Objeto Ofertado: Projeter Epson X41+ 3600 Lúmens	Sim	Sim	2	R\$ 3.500,0000	R\$ 7.000,0000	20/04/2018 11:24:31
15.675.029/0001-40	J.A.F. DORNELLES FILHO COMERCIO DE INFORMATICA Marca: EPSON Fabricante: EPSON Modelo / Versão: Epson PowerLite X39 Descrição Detalhada do Objeto Ofertado: PROJETER MULTIMIDIA (DATASHOW), Marca Epson, Modelo PowerLite X39, projetor com Tecnologia em LCD, resolução: Mínima Nativa de 1024 x 768 (XGA), entrada: De VGA a Full HD, luminosidade: Mínimo de 2500 lumens, conectividade: Entrada/Saída RGB 15 pinos e HDMI, garantia: Mínima de 12 meses. Somos Micro Empresa e usufruímos dos benefícios da Lei para Micro Empresa.	Sim	Sim	2	R\$ 5.000,0000	R\$ 10.000,0000	23/04/2018 08:28:08

Lances (Obs: lances com * na frente foram excluídos pelo pregoeiro)

Valor do Lance	CNPJ/CPF	Data/Hora Registro
R\$ 10.000,0000	15.675.029/0001-40	23/04/2018 09:00:24:590
R\$ 7.000,0000	07.055.987/0001-90	23/04/2018 09:00:24:590
R\$ 5.000,0000	22.337.814/0001-59	23/04/2018 09:00:24:590
R\$ 3.878,6400	28.353.765/0001-24	23/04/2018 09:00:24:590
R\$ 3.878,0000	24.754.357/0001-23	23/04/2018 09:00:24:590
R\$ 3.860,0000	81.433.039/0001-02	23/04/2018 09:00:24:590
R\$ 3.859,9900	22.337.814/0001-59	23/04/2018 09:00:24:590
R\$ 3.858,6500	81.433.039/0001-02	23/04/2018 10:00:10:363
R\$ 5.483,2000	07.055.987/0001-90	23/04/2018 10:06:40:063
R\$ 3.858,6400	24.754.357/0001-23	23/04/2018 10:16:17:953
R\$ 3.858,6000	81.433.039/0001-02	23/04/2018 10:18:01:803
R\$ 3.858,5900	24.754.357/0001-23	23/04/2018 10:25:02:570
R\$ 3.858,5700	24.754.357/0001-23	23/04/2018 10:25:44:293
R\$ 4.990,0000	15.675.029/0001-40	23/04/2018 10:26:07:607
		23/04/2018 10:26:46:750

R\$ 3.858,0000	22.337.814/0001-59	23/04/2018 10:38:09:333
R\$ 3.857,9900	24.754.357/0001-23	23/04/2018 10:39:12:713
R\$ 3.857,8800	22.337.814/0001-59	23/04/2018 10:39:24:700
R\$ 3.857,8700	24.754.357/0001-23	23/04/2018 10:40:27:813
R\$ 3.857,8500	22.337.814/0001-59	23/04/2018 10:40:46:017

001561

Não existem lances de desempate ME/EPP para o item

Eventos do Item

Evento	Data	Observações
Aberto	23/04/2018 09:59:01	Item aberto.
Iminência de Encerramento	23/04/2018 10:23:43	Batida iminente. Data/hora iminência: 23/04/2018 10:25:43.
Encerrado	23/04/2018 10:54:16	Item encerrado
Abertura do prazo de Convocação - Anexo	23/04/2018 13:12:22	Convocado para envio de anexo o fornecedor ELETRO CURITIBA COMERCIO ON-LINE EIRELI, CNPJ/CPF: 22.337.814/0001-59.
Encerramento do prazo de Convocação - Anexo	23/04/2018 14:37:16	Encerrado o prazo de Convocação de Anexo pelo fornecedor ELETRO CURITIBA COMERCIO ON-LINE EIRELI, CNPJ/CPF: 22.337.814/0001-59.
Recusa	25/04/2018 16:38:47	Recusa da proposta. Fornecedor: ELETRO CURITIBA COMERCIO ON-LINE EIRELI, CNPJ/CPF: 22.337.814/0001-59, pelo melhor lance de R\$ 3.857,8500. Motivo: Produto cotado não atende o descritivo do edital
Abertura do prazo de Convocação - Anexo	25/04/2018 16:39:05	Convocado para envio de anexo o fornecedor F.B. BORGES EQUIPAMENTOS - EIRELI, CNPJ/CPF: 24.754.357/0001-23.
Recusa	26/04/2018 14:25:15	Recusa da proposta. Fornecedor: F.B. BORGES EQUIPAMENTOS - EIRELI, CNPJ/CPF: 24.754.357/0001-23, pelo melhor lance de R\$ 3.857,8700. Motivo: NÃO ENVIOU OS ANEXOS CONVOCADOS
Encerramento do prazo de Convocação - Anexo	26/04/2018 14:25:15	Encerrado pelo Sistema o prazo de Convocação de Anexo do fornecedor F.B. BORGES EQUIPAMENTOS - EIRELI, CNPJ/CPF: 24.754.357/0001-23.
Abertura do prazo de Convocação - Anexo	26/04/2018 14:25:25	Convocado para envio de anexo o fornecedor SUPORTE MANUTENCAO PARA COMPUTADORES LTDA, CNPJ/CPF: 81.433.039/0001-02.
Encerramento do prazo de Convocação - Anexo	26/04/2018 15:29:14	Encerrado o prazo de Convocação de Anexo pelo fornecedor SUPORTE MANUTENCAO PARA COMPUTADORES LTDA, CNPJ/CPF: 81.433.039/0001-02.
Aceite	26/04/2018 16:08:56	Aceite individual da proposta. Fornecedor: SUPORTE MANUTENCAO PARA COMPUTADORES LTDA, CNPJ/CPF: 81.433.039/0001-02, pelo melhor lance de R\$ 3.858,6000.
Habilitado	26/04/2018 16:09:31	Habilitação em grupo de propostas. Fornecedor: SUPORTE MANUTENCAO PARA COMPUTADORES LTDA - CNPJ/CPF: 81.433.039/0001-02

Não existem intenções de recurso para o item

Item: 27 - REANIMADOR

Propostas Participaram deste item as empresas abaixo relacionadas, com suas respectivas propostas.
(As propostas com * na frente foram desclassificadas pelo pregoeiro)

CNPJ/CPF	Fornecedor	Porte ME/EPP	Declaração ME/EPP/COOP	Quantidade	Valor Unit.	Valor Global	Data/Hora Registro
85.081.446/0001-40	JOHNNY FELIPE CONTESINI DE OLIVEIRA	Sim	Sim	6	R\$ 185,0000	R\$ 1.110,0000	20/04/2018 11:11:11
	Marca: Oxigel Fabricante: Oxigel Modelo / Versão: adulto Descrição Detalhada do Objeto Ofertado: Reanimador manual adulto silicone - Marca Oxigel - Registro MS ANVISA 10330520056						
10.471.797/0001-69	EDILBERTO GREINERT & CIA LTDA	Sim	Sim	6	R\$ 185,0000	R\$ 1.110,0000	20/04/2018 13:21:03
	Marca: FARMATEX Fabricante: FARMATEX Modelo / Versão: AMBU ADULTO COM RESERVATORIO Descrição Detalhada do Objeto Ofertado: REANIMADOR AMBU ADULTO COMPLETO COM RESERVATÓRIO MARCA FARMATEX. Reanimador manual adulto (ambu) confeccionado em silicone, livre de látex, auto inflável, válvula unidirecional transparente com membrana de segurança, balão em silicone auto inflável com volume de até 1600ml, reservatórios de O2 com válvula, capacidade até 2500ml, quando utilizado, fornece até 100% de oxigênio, máscara faciais de silicone translúcida, utilizado em pacientes de todos os tamanhos e pesos, com formato anatômico que proporciona uma excelente vedação, 100% autoclavável.						
07.626.776/0001-60	CIRURGICA SAO FELIPE PRODUTOS PARA SAUDE LTDA	Sim	Sim	6	R\$ 185,0000	R\$ 1.110,0000	20/04/2018 14:46:53
	Marca: Advantive Fabricante: Foremount Enterprise CO., Ltd - TAIWAN Modelo / Versão: Adulto Descrição Detalhada do Objeto Ofertado: REANIMADOR MANUAL ADULTO (AMBU): confeccionado em silicone, livre de látex, auto inflável, válvula unidirecional transparente com membrana de segurança, balão em silicone auto inflável com volume de até 1600ml, reservatórios de O2 com válvula, capacidade até 2500ml, quando utilizado, fornece até 100% de oxigênio, máscara faciais de silicone translúcida, utilizado em pacientes de todos os tamanhos e pesos, com formato anatômico que proporciona uma excelente vedação, 100% autoclavável. Registro no ministério da saúde. Declaramos que nos valores propostos estão inclusos todos os custos operacionais, encargos previdenciários, trabalhistas, tributários, comerciais e quaisquer outros que incidam direta ou indiretamente no fornecimento dos bens e que a validade da proposta é de 60 (sessenta) dias, a contar da data de sua apresentação.						
22.654.814/0001-82	RAPHAEL GONCALVES NICESTO	Sim	Sim	6	R\$ 185,0000	R\$ 1.110,0000	20/04/2018 17:05:11
	Marca: Missouri Fabricante: Mikatos Modelo / Versão: 320 Descrição Detalhada do Objeto Ofertado: OFERECEMOS: REANIMADOR PULMONAR MANUAL EM SILICONE TIPO AMBU, MISSOURI ADULTO COM BALÃO AUTO INFLÁVEL E MASCARA. Ref. 320 - Balão auto inflável em SILICONE, com capacidade de 1.600 ml. - Válvula de admissão de ar com conexão para entrada de Oxigênio. - Acompanha: • 01 máscara transparente (bojo em policarbonato e coxim anatômico em silicone) tamanho adulto • Válvula unidirecional em policarbonato, pressão Pop-off de 60 cm H2O • 01 válvula reservatório (descartável) acompanhada de Bolsa, (saco reservatório - rio de ar com capacidade de 2.750 ml) descartável. • Extensão para alimentação de oxigênio. Acondicionado num invólucro plástico. Esterilização: BALÃO DE SILICONE E MASCARA DE SILICONE ATÉ 130º/140 °C GARANTIA: 01 (UM) ANO Manual de instrução e garantia Marca: Missouri Fabricante: Mikatos Modelo: 320 Procedência: Nacional Anvisa: 80218930007						
27.806.274/0001-29	PROMEDI DISTRIBUIDORA DE PRODUTOS HOSPITALARES LTDA	Sim	Sim	6	R\$ 200,0000	R\$ 1.200,0000	22/04/2018 20:39:25
	Marca: MISSOURI Fabricante: MISSOURI Modelo / Versão: MISSOURI Descrição Detalhada do Objeto Ofertado: REANIMADOR, MATERIAL SILICONE, TIPO ADULTO, VOLUME 1700 ML, CARACTERÍSTICAS ADICIONAIS AUTOCLAVÁVEL, VÁLVULA DE SEGURANÇA, RESERVATÓRIO O 2, COMPONENTES MASCARA DE SILICONE, CONECTOR, VÁLVULA PEEP, EXTENSO R						

Lances (Obs: lances com * na frente foram excluídos pelo pregoeiro)

Valor do Lance	CNPJ/CPF	Data/Hora Registro
R\$ 1.200,0000	27.806.274/0001-29	23/04/2018 09:00:24:590
R\$ 1.110,0000	85.081.446/0001-40	23/04/2018 09:00:24:590
R\$ 1.110,0000	10.471.797/0001-69	23/04/2018 09:00:24:590
R\$ 1.110,0000	07.626.776/0001-60	23/04/2018 09:00:24:590
R\$ 1.110,0000	22.654.814/0001-82	23/04/2018 09:00:24:590
R\$ 1.108,9000	07.626.776/0001-60	23/04/2018 10:00:25:067
R\$ 1.108,0000	27.806.274/0001-29	23/04/2018 10:01:56:683
R\$ 1.000,0000	85.081.446/0001-40	23/04/2018 10:02:46:140
R\$ 999,9000	27.806.274/0001-29	23/04/2018 10:03:22:237
R\$ 900,0000	85.081.446/0001-40	23/04/2018 10:04:30:587
R\$ 950,0000	27.806.274/0001-29	23/04/2018 10:10:03:063
R\$ 901,0000	27.806.274/0001-29	23/04/2018 10:13:36:110
R\$ 899,9900	27.806.274/0001-29	23/04/2018 10:20:50:473
R\$ 800,0000	85.081.446/0001-40	23/04/2018 10:21:25:617
R\$ 833,4000	27.806.274/0001-29	23/04/2018 10:22:05:790
R\$ 814,2000	22.654.814/0001-82	23/04/2018 10:33:43:517
R\$ 796,9000	07.626.776/0001-60	23/04/2018 10:35:37:070
R\$ 700,0000	85.081.446/0001-40	23/04/2018 10:36:32:403

Não existem lances de desempate ME/EPP para o item

Eventos do Item	Data	Observações
Aberto	23/04/2018 09:59:04	Item aberto.
Iminência de Encerramento	23/04/2018 10:31:40	Batida iminente. Data/hora iminência: 23/04/2018 10:33:40.
Encerrado	23/04/2018 10:41:29	Item encerrado
Abertura do prazo de Convocação - Anexo	23/04/2018 13:12:54	Convocado para envio de anexo o fornecedor JOHNNY FELIPE CONTESINI DE OLIVEIRA, CNPJ/CPF: 85.081.446/0001-40.
Encerramento do prazo de Convocação - Anexo	24/04/2018 11:03:27	Encerrado o prazo de Convocação de Anexo pelo fornecedor JOHNNY FELIPE CONTESINI DE OLIVEIRA, CNPJ/CPF: 85.081.446/0001-40.
Aceite	24/04/2018 17:34:15	Aceite individual da proposta. Fornecedor: JOHNNY FELIPE CONTESINI DE OLIVEIRA, CNPJ/CPF: 85.081.446/0001-40, pelo melhor lance de R\$ 700,0000.
Recusa	24/04/2018 10:57:40	Recusa da proposta. Fornecedor: JOHNNY FELIPE CONTESINI DE OLIVEIRA, CNPJ/CPF: 85.081.446/0001-40, pelo melhor lance de R\$ 700,0000. Motivo: não atende o descritivo do edital
Abertura do prazo de Convocação - Anexo	24/04/2018 17:43:10	Convocado para envio de anexo o fornecedor CIRURGICA SAO FELIPE PRODUTOS PARA SAUDE LTDA, CNPJ/CPF: 07.626.776/0001-60.
Encerramento do prazo de Convocação - Anexo	25/04/2018 11:14:51	Encerrado o prazo de Convocação de Anexo pelo fornecedor CIRURGICA SAO FELIPE PRODUTOS PARA SAUDE LTDA, CNPJ/CPF: 07.626.776/0001-60.
Aceite	26/04/2018 10:57:40	Aceite individual da proposta. Fornecedor: CIRURGICA SAO FELIPE PRODUTOS PARA SAUDE LTDA, CNPJ/CPF: 07.626.776/0001-60, pelo melhor lance de R\$ 700,0000.
Habilitado	26/04/2018 10:58:27	Habilitação em grupo de propostas. Fornecedor: CIRURGICA SAO FELIPE PRODUTOS PARA SAUDE LTDA - CNPJ/CPF: 07.626.776/0001-60

001562

Não existem intenções de recurso para o item

Item: 28 - REANIMADOR

Propostas Participaram deste item as empresas abaixo relacionadas, com suas respectivas propostas.
(As propostas com * na frente foram desclassificadas pelo pregoeiro)

CNPJ/CPF	Fornecedor	Porte ME/EPP	Declaração ME/EPP/COOP	Quantidade	Valor Unit.	Valor Global	Data/Hora Registro
85.081.446/0001-40	JOHNNY FELIPE CONTESINI DE OLIVEIRA Marca: Oxigel Fabricante: Oxigel Modelo / Versão: pediatrio Descrição Detalhada do Objeto Ofertado: Reanimador manual adulto silicone - Marca Oxigel - Registro MS ANVISA 10330520056	Sim	Sim	5	R\$ 185,0000	R\$ 925,0000	20/04/2018 11:11:11
10.471.797/0001-69	EDILBERTO GREINERT & CIA LTDA Marca: FARMATEX Fabricante: FARMATEX Modelo / Versão: AMBU PEDIATRICO COM RESERVATÓRIO Descrição Detalhada do Objeto Ofertado: REANIMADOR AMBU INFANTIL COMPLETO COM RESERVATÓRIO MARCA FARMATEX. Reanimador manual pediátrico (ambu) confeccionado em silicone, livre de látex auto inflável, válvula unidirecional transparente com membrana de segurança, balão em silicone auto inflável com volume de até 550ml e volume de entrega até 320ml, reservatórios de O2 com válvula capacidade de até 2700ml, fornece até 100% de oxigênio, máscara faciais de silicone translúcida, utilizado em pacientes de todos os tamanhos e pesos, com formato anatômico que proporciona uma excelente vedação, 100% autoclavável.	Sim	Sim	5	R\$ 185,0000	R\$ 925,0000	20/04/2018 13:21:03
07.626.776/0001-60	CIRURGICA SAO FELIPE PRODUTOS PARA SAUDE LTDA Marca: Advantive Fabricante: Foremount Enterprise CO., Ltd - TAIWAN Modelo / Versão: Pediatrico Descrição Detalhada do Objeto Ofertado: REANIMADOR MANUAL PEDIATRICO (AMBU): confeccionado em silicone, livre de látex auto inflável, válvula unidirecional transparente com membrana de segurança, balão em silicone auto inflável com volume de até 550ml e volume de entrega até 320ml, reservatórios de O2 com válvula capacidade de até 2700ml, fornece até 100% de oxigênio, máscara faciais de silicone translúcida, utilizado em pacientes de todos os tamanhos e pesos, com formato anatômico que proporciona uma excelente vedação, 100% autoclavável. Registro no ministério da saúde. Declaramos que nos valores propostos estão inclusos todos os custos operacionais, encargos previdenciários, trabalhistas, tributários, comerciais e quaisquer outros que incidam direta ou indiretamente no fornecimento dos bens e que a validade da proposta é de 60 (sessenta) dias, a contar da data de sua apresentação.	Sim	Sim	5	R\$ 185,0000	R\$ 925,0000	20/04/2018 14:46:53
22.654.814/0001-82	RAPHAEL GONCALVES NICESIO Marca: Missouri Fabricante: Mikatos Modelo / Versão: 321 Descrição Detalhada do Objeto Ofertado: OFERECEMOS: REANIMADOR PULMONAR MANUAL EM SILICONE TIPO AMBU, MISSOURI INFANTIL COM BALÃO AUTO INFLÁVEL E MASCARA. Ref. 321 - Balão auto inflável em SILICONE, com capacidade de 500 ml. - Válvula de admissão de ar com conexão para entrada de Oxigênio. - Acompanha * 01 máscara transparente (bojo em policarbonato e coxim anatômico em silicone) tamanho Infantil. * Válvula unidirecional em policarbonato, pressão Pop-off de 40 cm H2O * 01 válvula reservatório (descartável), acompanhada de bolsa, (saco reservatório de ar com capacidade de 1.000 ml) descartável. * Extensão para alimentação de oxigênio. Acondicionado num invólucro plástico. Esterilização: BALÃO DE SILICONE E MASCARA DE SILICONE ATÉ 130º/140 ºC GARANTIA: 01 (UM) ANO Manual de instrução e garantia Marca: Missouri Fabricante: Mikatos Modelo: 321 Procedência: Nacional Anvisa: 80218930007	Sim	Sim	5	R\$ 185,0000	R\$ 925,0000	20/04/2018 17:05:11
27.806.274/0001-29	PROMEDI DISTRIBUIDORA DE PRODUTOS HOSPITALARES LTDA Marca: MISSOURI Fabricante: MISSOURI Modelo / Versão: MISSOURI Descrição Detalhada do Objeto Ofertado: REANIMADOR, MATERIAL PLÁSTICO, TIPO PEDIÁTRICO, CARACTERÍSTICAS ADICIONAIS ENTRADA DE O2, MÁSCARA TRANSPARENTE, AUTOCLAVÁVEL, COMPONENTES RESERVATÓRIO DE OXIGÊNIO	Sim	Sim	5	R\$ 200,0000	R\$ 1.000,0000	22/04/2018 20:39:25

Lances (Obs: lances com * na frente foram excluídos pelo pregoeiro)

Valor do Lance	CNPJ/CPF	Data/Hora Registro
R\$ 1.000,0000	27.806.274/0001-29	23/04/2018 09:00:24:590
R\$ 925,0000	85.081.446/0001-40	23/04/2018 09:00:24:590
R\$ 925,0000	22.654.814/0001-82	23/04/2018 09:00:24:590
R\$ 925,0000	10.471.797/0001-69	23/04/2018 09:00:24:590
R\$ 925,0000	07.626.776/0001-60	23/04/2018 09:00:24:590
R\$ 924,9600	07.626.776/0001-60	23/04/2018 10:00:31:943
R\$ 900,0000	85.081.446/0001-40	23/04/2018 10:02:09:810
R\$ 924,0000	27.806.274/0001-29	23/04/2018 10:02:10:577
R\$ 899,9900	27.806.274/0001-29	23/04/2018 10:02:32:890
R\$ 800,0000	85.081.446/0001-40	23/04/2018 10:02:55:190
R\$ 799,9900	27.806.274/0001-29	23/04/2018 10:03:31:380
R\$ 700,0000	85.081.446/0001-40	23/04/2018 10:04:21:803
R\$ 699,0000	27.806.274/0001-29	23/04/2018 10:04:36:337
R\$ 690,0000	85.081.446/0001-40	23/04/2018 10:05:44:513
R\$ 694,5000	27.806.274/0001-29	23/04/2018 10:06:55:347
R\$ 689,9100	22.654.814/0001-82	23/04/2018 10:33:43:517
R\$ 680,0000	85.081.446/0001-40	23/04/2018 10:34:03:830
R\$ 679,9800	22.654.814/0001-82	23/04/2018 10:34:07:033
R\$ 670,0000	85.081.446/0001-40	23/04/2018 10:35:20:413
R\$ 669,9500	22.654.814/0001-82	23/04/2018 10:35:23:587
R\$ 668,9000	07.626.776/0001-60	23/04/2018 10:35:49:400
R\$ 668,8500	22.654.814/0001-82	23/04/2018 10:35:52:557
R\$ 600,0000	85.081.446/0001-40	23/04/2018 10:36:40:967
R\$ 642,5000	22.654.814/0001-82	23/04/2018 10:36:41:513

Não existem lances de desempate ME/EPP para o item

Eventos do Item

Evento	Data	Observações
Aberto	23/04/2018 09:59:07	Item aberto.
Iminência de Encerramento	23/04/2018 10:31:40	Batida iminente. Data/hora iminência: 23/04/2018 10:33:40.
Encerrado	23/04/2018 11:01:01	Item encerrado
Abertura do prazo de Convocação - Anexo	23/04/2018 13:13:38	Convocado para envio de anexo o fornecedor JOHNNY FELIPE CONTESINI DE OLIVEIRA, CNPJ/CPF: 85.081.446/0001-40.
Encerramento do prazo de Convocação - Anexo	24/04/2018 11:03:49	Encerrado o prazo de Convocação de Anexo pelo fornecedor JOHNNY FELIPE CONTESINI DE OLIVEIRA, CNPJ/CPF: 85.081.446/0001-40.
Recusa	24/04/2018 17:42:50	Recusa da proposta. Fornecedor: JOHNNY FELIPE CONTESINI DE OLIVEIRA, CNPJ/CPF: 85.081.446/0001-40, pelo melhor lance de R\$ 600,0000. Motivo: não atende o descritivo do edital.
Abertura do prazo de Convocação - Anexo	24/04/2018 17:42:57	Convocado para envio de anexo o fornecedor RAPHAEL GONCALVES NICESIO, CNPJ/CPF: 22.654.814/0001-82.
Encerramento do prazo de Convocação - Anexo	25/04/2018 09:28:00	Encerrado o prazo de Convocação de Anexo pelo fornecedor RAPHAEL GONCALVES NICESIO, CNPJ/CPF: 22.654.814/0001-82.
Aceite	26/04/2018 11:15:51	Aceite individual da proposta. Fornecedor: RAPHAEL GONCALVES NICESIO, CNPJ/CPF: 22.654.814/0001-82, pelo melhor lance de R\$ 642,5000.
Habilitado	26/04/2018 11:16:06	Habilitação em grupo de propostas. Fornecedor: RAPHAEL GONCALVES NICESIO - CNPJ/CPF: 22.654.814/0001-82

001563

Não existem intenções de recurso para o item

Item: 29 - REFRATOR

Propostas Participaram deste item as empresas abaixo relacionadas, com suas respectivas propostas. (As propostas com * na frente foram desclassificadas pelo pregoeiro)

CNPJ/CPF	Fornecedor	Porte ME/EPP	Declaração ME/EPP/COOP	Quantidade	Valor Unit.	Valor Global	Data/Hora Registro
24.905.567/0001-75	AXIS TECNOLOGIA MEDICA LTDA Marca: RM VISION Fabricante: HANGZOU T. ELETROMECHANICAL Modelo / Versão: RT 3000 Descrição Detalhada do Objeto Ofertado: REFRATOR DE GREENS: Equipamento óptico (manual) de Teste de Refração Subjetiva para avaliação da acuidade visual. Equipamento com todas as principais lentes e engrenagens internas metálicas, com as seguintes faixas aproximadas: lentes esféricas: +16.75 D a -19.00 D com escala de 0.25 D; Ajuste de potência cilíndrica: 0 D a -6.00 D com escala de 0.25 D; eixo cilíndrico: 360° (duplo eixo de 180° com escala de 5°); prisma Giratório: 0 a 20 prismas dioptria com um mínimo de 1 graduação; Ajuste Interpupilar: 48 a 80 mm e Apoio de testa: 16 mm para frente e para trás. REGISTRO ANVISA - SIM / GARANTIA 12 MESES	Sim	Sim	2	R\$ 9.300,0000	R\$ 18.600,0000	17/04/2018 15:12:51
10.242.040/0001-01	ANDES COMERCIAL LTDA. Marca: HANGZHOU Fabricante: HANGZHOU LTD. Modelo / Versão: RT-3000 Descrição Detalhada do Objeto Ofertado: REFRATOR DE GREENS: Equipamento óptico (manual) de Teste de Refração Subjetiva para avaliação da acuidade visual. Equipamento com todas as principais lentes e engrenagens internas metálicas, com as seguintes faixas aproximadas: lentes esféricas: +16.75 D a -19.00 D com escala de 0.25 D; Ajuste de potência cilíndrica: 0 D a -6.00 D com escala de 0.25 D; eixo cilíndrico: 360° (duplo eixo de 180° com escala de 5°); prisma Giratório: 0 a 20 prismas dioptria com um mínimo de 1 graduação; Ajuste interpupilar: 48 a 80 mm e Apoio de testa: 16 mm para frente e para trás.	Sim	Sim	2	R\$ 9.300,0000	R\$ 18.600,0000	18/04/2018 09:10:24
14.836.960/0001-09	MEDICAL COMERCIO EQUIPAMENTO MEDICOS LTDA Marca: Hangzhou Tongchi Fabricante: Hangzhou Tongchi Co Modelo / Versão: ASVT 5 Descrição Detalhada do Objeto Ofertado: REFRATOR DE GREENS: Equipamento óptico (manual) de Teste de Refração Subjetiva para avaliação da acuidade visual. Equipamento com todas as principais lentes e engrenagens internas metálicas, com as seguintes faixas aproximadas: lentes esféricas: +16.75 D a -19.00 D com escala de 0.25 D; Ajuste de potência cilíndrica: 0 D a -6.00 D com escala de 0.25 D; eixo cilíndrico: 360° (duplo eixo de 180° com escala de 5°); prisma Giratório: 0 a 20 prismas dioptria com um mínimo de 1 graduação; Ajuste interpupilar: 48 a 80 mm e Apoio de testa: 16 mm para frente e para trás. Entrega 30 dias, pagamento a vista, registro na Anvisa 80490319001, garantia 12 meses.	Sim	Sim	2	R\$ 9.300,0000	R\$ 18.600,0000	19/04/2018 14:53:44
18.558.644/0001-65	W M JR - COMERCIO DE EQUIPAMENTOS MEDICOS LTDA Marca: APRAMED Fabricante: APRAMED Modelo / Versão: AO-SINCRONIZADOR Descrição Detalhada do Objeto Ofertado: REFRATOR DE GREENS Modelo: AO - Sincronizador. Faixa de poder esférico: +16.75D a -19.00D, com leitura mínima de 0.25D ou 0.12D (quando as lentes auxiliares +0.12D ou lentes opcionais +/-0.12D estão em uso). Faixa de poder cilíndrico: 0 a -6.00D, com leitura mínima de 0.25D ou 0.12D (quando as lentes auxiliares estão em uso) 0 a -8.00D (quando as lentes auxiliares -2.00D estão em uso). Escala do eixo de astigmatismo: 0 a 180° em passos de 5°. Cilindro cruzado: +/-0.25D, tipo reversa (sincronizado com o eixo de astigmatismo) +/-0.50D (opcional). Prisma rotativo: 0 a 20 D em passos de 1 D. Ajuste interpupilar: 43mm a 80mm com passo de 1mm (direito e esquerdo sincronizados). Ajuste do descanso de testa: 16mm para trás e para frente. Convergência: Os eixos ópticos das lentes são alinhados com uma distância de 400mm dos vértices das córneas (2mm cada para direita e esquerda em direção ao interior). Distância interpupilar permitindo convergência: 57mm a 80mm. Campo de visão efetivo: 19mm. Tampa na lente traseira para não entrar sujeira. MARCA: APRAMED MODELO: AO - SINCRONIZADOR REGISTRO ANVISA: 80497810002 PROCEDÊNCIA: NACIONAL	Sim	Sim	2	R\$ 9.300,0000	R\$ 18.600,0000	20/04/2018 12:43:25
18.826.959/0001-46	ADVANCED INDUSTRIA MEDICA LTDA Marca: SUPLIMED INTERNATION Fabricante: SUPLIMED Modelo / Versão: VT 100 - VISION TEST Descrição Detalhada do Objeto Ofertado: REFRATOR DE GREENS: Equipamento óptico (manual) de Teste de Refração Subjetiva para avaliação da acuidade visual. Equipamento com todas as principais lentes e engrenagens internas metálicas, com as seguintes faixas aproximadas: lentes esféricas: +16.75 D a -19.00 D com escala de 0.25 D; Ajuste de potência cilíndrica: 0 D a -6.00 D com escala de 0.25 D; eixo cilíndrico: 360° (duplo eixo de 180° com escala de 5°); prisma Giratório: 0 a 20 prismas dioptria com um mínimo de 1 graduação; Ajuste interpupilar: 48 a 80 mm e Apoio de testa: 16 mm para frente e para trás. GARANTIA 3 anos contra possíveis defeitos de fabricação. registro do produto 10364099020	Sim	Sim	2	R\$ 9.300,0000	R\$ 18.600,0000	20/04/2018 16:21:59
03.952.368/0001-48	HOSPLIFE COMERCIO DE EQUIPAMENTOS HOSPITALARES LTDA Marca: HANGZHOU TONGCHI Fabricante: HANGZHOU TONGCHI Modelo / Versão: RT3000 Descrição Detalhada do Objeto Ofertado: REFRATOR DE GREENS: Equipamento óptico (manual) de Teste de Refração Subjetiva para avaliação da acuidade visual. Equipamento com todas as principais lentes e engrenagens internas metálicas, com as seguintes faixas aproximadas: lentes esféricas: +16.75 D a -19.00 D com escala de 0.25 D; Ajuste de potência cilíndrica: 0 D a -6.00 D com escala de 0.25 D; eixo cilíndrico: 360° (duplo eixo de 180° com escala de 5°); prisma Giratório: 0 a 20 prismas dioptria com um mínimo de 1 graduação; Ajuste interpupilar: 48 a 80 mm e Apoio de testa: 16 mm para frente e para trás.	Sim	Sim	2	R\$ 9.300,0000	R\$ 18.600,0000	20/04/2018 17:55:20
10.471.797/0001-69	EDILBERTO GREINERT & CIA LTDA Marca: LUXVISION Fabricante: LUXFISION Modelo / Versão: LXR 1500 -PRETO - R1500-B Descrição Detalhada do Objeto Ofertado: REFRATOR DE GREENS MODELO LXR 1500 Equipamento óptico (manual) de Teste de Refração Subjetiva para avaliação da acuidade visual. Equipamento com todas as principais lentes e engrenagens internas metálicas, com as seguintes faixas aproximadas: lentes esféricas: +16.75 D a -19.00 D com escala de 0.25 D; Ajuste de potência cilíndrica: 0 D a -6.00 D com escala de 0.25 D; eixo cilíndrico: 360° (duplo eixo de 180° com escala de 5°); prisma Giratório: 0 a 20 prismas dioptria com um mínimo de 1 graduação; Ajuste interpupilar: 48 a 80 mm e Apoio de testa: 16 mm para frente e para trás.	Sim	Sim	2	R\$ 9.329,0000	R\$ 18.658,0000	20/04/2018 13:24:34

Lances (Obs: lances com * na frente foram excluídos pelo pregoeiro)

Valor do Lance	CNPJ/CPF	Data/Hora Registro
R\$ 18.658,0000	10.471.797/0001-69	23/04/2018 09:00:24:590
R\$ 18.600,0000	03.952.368/0001-48	23/04/2018 09:00:24:590
R\$ 18.600,0000	24.905.567/0001-75	23/04/2018 09:00:24:590
R\$ 18.600,0000	10.242.040/0001-01	23/04/2018 09:00:24:590
R\$ 18.600,0000	14.836.960/0001-09	23/04/2018 09:00:24:590
R\$ 18.600,0000	18.558.644/0001-65	23/04/2018 09:00:24:590
R\$ 18.600,0000	18.826.959/0001-46	23/04/2018 09:00:24:590
R\$ 18.500,0000	18.826.959/0001-46	23/04/2018 10:00:07:283
R\$ 18.500,0000	18.558.644/0001-65	23/04/2018 10:00:26:787
R\$ 18.200,0000	18.558.644/0001-65	23/04/2018 10:01:30:790
R\$ 18.100,0000	18.826.959/0001-46	23/04/2018 10:02:57:000
R\$ 18.000,0000	18.558.644/0001-65	23/04/2018 10:04:00:880
R\$ 18.050,0000	24.905.567/0001-75	23/04/2018 10:06:43:470
R\$ 17.990,0000	24.905.567/0001-75	23/04/2018 10:44:29:770

R\$ 17.941,6000	03.952.368/0001-48	23/04/2018 10:44:42:300
R\$ 17.500,0000	24.905.567/0001-75	23/04/2018 10:45:03:147
R\$ 17.433,7400	03.952.368/0001-48	23/04/2018 10:45:09:537
R\$ 17.000,0000	24.905.567/0001-75	23/04/2018 10:45:25:740
R\$ 16.999,0000	03.952.368/0001-48	23/04/2018 10:45:32:460
R\$ 16.400,0000	18.558.644/0001-65	23/04/2018 10:45:57:883
R\$ 16.399,0000	03.952.368/0001-48	23/04/2018 10:46:02:573
R\$ 16.998,0000	24.905.567/0001-75	23/04/2018 10:46:13:370
R\$ 16.380,0000	14.836.960/0001-09	23/04/2018 10:59:39:883
R\$ 16.379,0000	03.952.368/0001-48	23/04/2018 10:59:43:260
R\$ 16.370,0000	14.836.960/0001-09	23/04/2018 11:00:15:263
R\$ 16.369,0000	03.952.368/0001-48	23/04/2018 11:00:18:527
R\$ 16.367,8500	14.836.960/0001-09	23/04/2018 11:00:47:717
R\$ 16.366,8500	03.952.368/0001-48	23/04/2018 11:00:51:860
R\$ 16.365,0000	14.836.960/0001-09	23/04/2018 11:01:08:767
R\$ 16.364,0000	03.952.368/0001-48	23/04/2018 11:01:12:127
R\$ 16.362,0000	14.836.960/0001-09	23/04/2018 11:01:29:707
R\$ 16.361,0000	03.952.368/0001-48	23/04/2018 11:01:33:550
R\$ 16.359,0000	14.836.960/0001-09	23/04/2018 11:01:51:097
R\$ 16.358,0000	03.952.368/0001-48	23/04/2018 11:01:54:130
R\$ 16.300,0000	24.905.567/0001-75	23/04/2018 11:02:07:973
R\$ 16.298,0000	14.836.960/0001-09	23/04/2018 11:02:11:863
R\$ 16.297,0000	03.952.368/0001-48	23/04/2018 11:02:15:210
R\$ 16.295,0000	14.836.960/0001-09	23/04/2018 11:02:35:257
R\$ 16.294,0000	03.952.368/0001-48	23/04/2018 11:02:39:040
R\$ 16.290,0000	24.905.567/0001-75	23/04/2018 11:02:45:680
R\$ 16.288,0000	14.836.960/0001-09	23/04/2018 11:02:56:493
R\$ 16.287,0000	03.952.368/0001-48	23/04/2018 11:03:04:103
R\$ 16.285,0000	14.836.960/0001-09	23/04/2018 11:03:17:040
R\$ 16.284,0000	03.952.368/0001-48	23/04/2018 11:03:24:713
R\$ 16.280,0000	24.905.567/0001-75	23/04/2018 11:03:28:230
R\$ 16.278,0000	14.836.960/0001-09	23/04/2018 11:03:38:213
R\$ 16.277,0000	03.952.368/0001-48	23/04/2018 11:03:45:183
R\$ 16.275,0000	14.836.960/0001-09	23/04/2018 11:03:59:060
R\$ 16.274,0000	03.952.368/0001-48	23/04/2018 11:04:06:310
R\$ 16.277,0000	24.905.567/0001-75	23/04/2018 11:04:16:797
R\$ 16.272,0000	14.836.960/0001-09	23/04/2018 11:04:20:297
R\$ 16.271,0000	03.952.368/0001-48	23/04/2018 11:04:28:593
R\$ 16.200,0000	24.905.567/0001-75	23/04/2018 11:04:38:250
R\$ 16.198,0000	14.836.960/0001-09	23/04/2018 11:04:41:297
R\$ 16.197,0000	03.952.368/0001-48	23/04/2018 11:04:50:470
R\$ 16.196,0000	14.836.960/0001-09	23/04/2018 11:05:03:520
R\$ 16.195,0000	03.952.368/0001-48	23/04/2018 11:05:10:817
R\$ 16.194,0000	14.836.960/0001-09	23/04/2018 11:05:24:050
R\$ 16.193,0000	03.952.368/0001-48	23/04/2018 11:05:31:927
R\$ 16.192,0000	14.836.960/0001-09	23/04/2018 11:05:44:270
R\$ 16.191,0000	03.952.368/0001-48	23/04/2018 11:05:52:930
R\$ 16.190,0000	14.836.960/0001-09	23/04/2018 11:06:05:117
R\$ 16.189,0000	03.952.368/0001-48	23/04/2018 11:06:15:400
R\$ 16.188,0000	14.836.960/0001-09	23/04/2018 11:06:26:570
R\$ 16.187,0000	03.952.368/0001-48	23/04/2018 11:06:36:323
R\$ 16.186,0000	14.836.960/0001-09	23/04/2018 11:06:47:870
R\$ 16.185,0000	03.952.368/0001-48	23/04/2018 11:06:56:810
R\$ 16.184,0000	14.836.960/0001-09	23/04/2018 11:07:08:130
R\$ 16.100,0000	03.952.368/0001-48	23/04/2018 11:07:18:530
R\$ 16.099,0000	14.836.960/0001-09	23/04/2018 11:07:29:187
R\$ 16.098,0000	03.952.368/0001-48	23/04/2018 11:07:39:733
R\$ 16.097,0000	14.836.960/0001-09	23/04/2018 11:07:49:890
R\$ 16.096,0000	03.952.368/0001-48	23/04/2018 11:08:00:610
R\$ 16.095,0000	14.836.960/0001-09	23/04/2018 11:08:10:423
R\$ 16.000,0000	03.952.368/0001-48	23/04/2018 11:08:21:767
R\$ 16.000,0000	14.836.960/0001-09	23/04/2018 11:08:31:487
R\$ 15.999,0000	03.952.368/0001-48	23/04/2018 11:08:42:253
R\$ 15.998,0000	14.836.960/0001-09	23/04/2018 11:08:52:583
R\$ 15.997,0000	03.952.368/0001-48	23/04/2018 11:09:02:677
R\$ 15.996,0000	14.836.960/0001-09	23/04/2018 11:09:13:833
R\$ 15.995,0000	03.952.368/0001-48	23/04/2018 11:09:23:477
R\$ 15.994,0000	14.836.960/0001-09	23/04/2018 11:09:35:413
R\$ 15.993,0000	03.952.368/0001-48	23/04/2018 11:09:45:117
R\$ 15.992,0000	14.836.960/0001-09	23/04/2018 11:09:56:463
R\$ 15.991,0000	03.952.368/0001-48	23/04/2018 11:10:05:697

Não existem lances de desempate ME/EPP para o item

Eventos do Item	Data	Observações
Aberto	23/04/2018 09:59:10	Item aberto.
Iminência de Encerramento	23/04/2018 10:42:41	Batida iminente. Data/hora iminência: 23/04/2018 10:44:41.
Encerrado	23/04/2018 11:10:08	Item encerrado
Abertura do prazo de Convocação - Anexo	23/04/2018 13:13:49	Convocado para envio de anexo o fornecedor HOSPLIFE COMERCIO DE EQUIPAMENTOS HOSPITALARES LTDA, CNPJ/CPF: 03.952.368/0001-48.
Encerramento do prazo de Convocação - Anexo	23/04/2018 14:56:12	Encerrado o prazo de Convocação de Anexo pelo fornecedor HOSPLIFE COMERCIO DE EQUIPAMENTOS HOSPITALARES LTDA, CNPJ/CPF: 03.952.368/0001-48.
Aceite	25/04/2018 16:47:04	Aceite individual da proposta. Fornecedor: HOSPLIFE COMERCIO DE EQUIPAMENTOS HOSPITALARES LTDA, CNPJ/CPF: 03.952.368/0001-48, pelo melhor lance de R\$ 15.991,0000.
Habilitado	25/04/2018 16:47:32	Habilitação em grupo de propostas. Fornecedor: HOSPLIFE COMERCIO DE EQUIPAMENTOS HOSPITALARES LTDA - CNPJ/CPF: 03.952.368/0001-48

Não existem intenções de recurso para o item

001564

Handwritten signatures and initials:
 J. F. (circled)
 Joubert
 (circled)

Item: 30 - SERRA DE CORTAR GESSO

Propostas Participaram deste item as empresas abaixo relacionadas, com suas respectivas propostas.
(As propostas com * na frente foram desclassificadas pelo pregoeiro)

001565

CNPJ/CPF	Fornecedor	Porte ME/EPP	Declaração ME/EPP/COOP	Quantidade	Valor Unit.	Valor Global	Data/Hora Registro
10.471.797/0001-69	EDILBERTO GREINERT & CIA LTDA	Sim	Sim	3	R\$ 1.980,0000	R\$ 5.940,0000	20/04/2018 13:27:41
<p>Marca: OSCILAN Fabricante: OSCILAN Modelo / Versão: MODELO J-02 Descrição Detalhada do Objeto Ofertado: Rotação/osclação de 23000 rpm/opm, 240W,]. potência de 180 watts, 60 hertz, câmbio em aço temperado com lubrificação permanente, carcaça em poliuretano pigmentado desenvolvida para não permitir passagem de calor do conjunto para a mão do operador, além de propiciar Isolação garantindo segurança constante contra choques elétricos, cabos de alimentação elétrica de 3,0 metros de comprimento. Acessórios que acompanham a serra: 01 disco de serra de 50,8mm ou 2", 01 disco de serra de 63,5mm ou 2½" produzidos em lâminas em aço especial tratadas em banho antioxidante e 01 chave combinada de 12,7mm</p>							
11.464.383/0001-75	GOLD COMERCIO DE EQUIPAMENTOS EIRELI	Sim	Sim	3	R\$ 1.980,0000	R\$ 5.940,0000	20/04/2018 14:06:53
<p>Marca: NEVONI Fabricante: NEVONI Modelo / Versão: 18018 Descrição Detalhada do Objeto Ofertado: SERRA PARA GESSO COM MOTOR DO TIPO UNIVERSAL: com rotação/osclação de 18000 rpm/opm, potência de 180 watts, 60 hertz, câmbio em aço temperado com lubrificação permanente, carcaça em poliuretano pigmentado desenvolvida para não permitir passagem de calor do conjunto para a mão do operador, além de propiciar Isolação garantindo segurança constante contra choques elétricos, cabos de alimentação elétrica de 3,0 metros de comprimento. Acessórios que acompanham a serra: 01 disco de serra de 50,8mm ou 2", 01 disco de serra de 63,5mm ou 2½" produzidos em lâminas em aço especial tratadas em banho antioxidante e 01 chave combinada de 12,7mm ou ½. ITEM DESTINADO A PARTICIPAÇÃO EXCLUSIVA DE MICRO EMPRESAS, EMPRESAS DE PEQUENO PORTE E EMPREENDEDORES INDIVIDUAIS.</p>							
27.669.022/0001-03	CR3 INDUSTRIA E COMERCIO LTDA	Sim	Sim	3	R\$ 1.980,0000	R\$ 5.940,0000	20/04/2018 15:33:03
<p>Marca: OSCILAN Fabricante: OSCILAN Modelo / Versão: OSCILAN Descrição Detalhada do Objeto Ofertado: SERRA PARA GESSO COM MOTOR DO TIPO UNIVERSAL: com rotação/osclação de 18000 rpm/opm, potência de 180 watts, 60 hertz, câmbio em aço temperado com lubrificação permanente, carcaça em poliuretano pigmentado desenvolvida para não permitir passagem de calor do conjunto para a mão do operador, além de propiciar Isolação garantindo segurança constante contra choques elétricos, cabos de alimentação elétrica de 3,0 metros de comprimento. Acessórios que acompanham a serra: 01 disco de serra de 50,8mm ou 2", 01 disco de serra de 63,5mm ou 2½" produzidos em lâminas em aço especial tratadas em banho antioxidante e 01 chave combinada de 12,7mm ou ½ MARCA OSCILAN</p>							
26.342.270/0001-74	ROCHA MOREIRA EQUIPAMENTOS MEDICOS EIRELI	Sim	Sim	3	R\$ 1.980,0000	R\$ 5.940,0000	20/04/2018 17:11:32
<p>Marca: OSCILAN Fabricante: OSCILAN Modelo / Versão: J02 Descrição Detalhada do Objeto Ofertado: SERRA DE CORTAR GESSO, TIPO LÂMINA C/ 25CM, C/ LÂMINA DE 21/2", 2,5CM DE CABO TOMADA, CARACTERÍSTICAS ADICIONAIS C/MANUAL DE FUNCIONAMENTO,GARANTIA,ASSIST.TÉCNICA</p>							
27.792.194/0001-61	LUANA TARACZUK MICHALISZYN 09435745954	Sim	Sim	3	R\$ 1.980,0000	R\$ 5.940,0000	21/04/2018 14:32:54
<p>Marca: OSCILAN Fabricante: OSCILAN Modelo / Versão: SERRA ELÉTRICA GESSO Descrição Detalhada do Objeto Ofertado: Serra elétrica para gesso: Equipamento utilizado para remoção de Imobilização de fratura, feita em gesso e similares: Peça de mão, com acionamento elétrico, produzida em alumínio fundido e acabamento em pintura a pó eletrostática; oscilação de 23.000 Peso (incluindo todos os acessórios para funcionamento): de 1,7 kg. Alimentação elétrica: 110 v ou 220 V - 60 Hz. Acessórios: Conjunto de discos de serras para abertura de aparelhos gessados composto pelos seguintes discos: disco de serra de 64 e 50 mm de diâmetro em aço inox AISI 304; Cabo de alimentação do tipo (2P + T) com comprimento mínimo de 3,5 metros nos padrões da ABNT; Chave para troca dos discos. Potência média de consumo (Watts): 240. Garantia de 12 meses</p>							
10.821.798/0001-96	ESSENCIAL - COMERCIO DE PRODUTOS MEDICO E HOSPITALARES	Sim	Sim	3	R\$ 1.980,0000	R\$ 5.940,0000	22/04/2018 20:33:35
<p>Marca: Oscilan Fabricante: Oscilan Modelo / Versão: OPM18 Descrição Detalhada do Objeto Ofertado: SERRA PARA GESSO COM MOTOR DO TIPO UNIVERSAL: com rotação/osclação de 18000 rpm/opm, potência de 180 watts, 60 hertz, câmbio em aço temperado com lubrificação permanente, carcaça em poliuretano pigmentado desenvolvida para não permitir passagem de calor do conjunto para a mão do operador, além de propiciar Isolação garantindo segurança constante contra choques elétricos, cabos de alimentação elétrica de 3,0 metros de comprimento. Acessórios que acompanham a serra: 01 disco de serra de 50,8mm ou 2", 01 disco de serra de 63,5mm ou 2½" produzidos em lâminas em aço especial tratadas em banho antioxidante e 01 chave combinada de 12,7mm ou ½.</p>							
08.863.966/0001-64	OLIVEIRA E SOUZA COMERCIO DE PRODUTOS MEDICOS LTDA	Sim	Sim	3	R\$ 1.980,0000	R\$ 5.940,0000	23/04/2018 08:48:16
<p>Marca: OSCILAN Fabricante: OSCILAN Modelo / Versão: J01 Descrição Detalhada do Objeto Ofertado: SERRA P/ GESSO OSCILATORIA ELETRICA confeccionada em alumínio fundido, acabamento em pintura epox eletrostatica, com motor de 180 watts, 50/60Hz e oclações de 18.000p/minuto, peso de 1.2kg e cabo electrico de 03 metros. Acompanha: 01 disco de 2 polegadas/50mm 01 disco de 2½ polegadas/64mm chave para troca dos discos de 1/2 pol./13mm disponível em 110 ou 220Volts Características da serra para gesso: MARCA: OSCILAN MODELO: J01</p>							
04.360.651/0001-43	ANA MARIA PIRES BELEM	Sim	Sim	3	R\$ 2.000,0000	R\$ 6.000,0000	20/04/2018 16:52:39
<p>Marca: Oscilant Fabricante: Oscilant Modelo / Versão: Oscilant Descrição Detalhada do Objeto Ofertado: SERRA PARA GESSO COM MOTOR DO TIPO UNIVERSAL: com rotação/osclação de 18000 rpm/opm, potência de 180 watts, 60 hertz, câmbio em aço temperado com lubrificação permanente, carcaça em poliuretano pigmentado desenvolvida para não permitir passagem de calor do conjunto para a mão do operador, além de propiciar Isolação garantindo segurança constante contra choques elétricos, cabos de alimentação elétrica de 3,0 metros de comprimento. Acessórios que acompanham a serra: 01 disco de serra de 50,8mm ou 2", 01 disco de serra de 63,5mm ou 2½" produzidos em lâminas em aço especial tratadas em banho antioxidante e 01 chave combinada de 12,7mm ou ½.</p>							
22.654.814/0001-82	RAPHAEL GONCALVES NICESIO	Sim	Sim	3	R\$ 2.120,0000	R\$ 6.360,0000	20/04/2018 17:05:11
<p>Marca: Nevoni Fabricante: Nevoni Modelo / Versão: 18018 Descrição Detalhada do Objeto Ofertado: OFERECEMOS: serra elétrica para a remoção de gesso Nevoni transforma o movimento giratório do motor em movimento oscilatório na lâmina do corte. Desta forma pode-se garantir que nenhum dano será causado à pele do paciente. Segurança total na remoção de gesso Peso reduzido facilita o movimento do operador potência ideal, garante corte rápido e progressivo até partes mais densas do gesso Cabo de 3 metros, permite maior mobilidade para o corte Cabo anatômico, maior segurança no manuseio Motor de escovas Potência: 180w Rotação do Motor: 1800 rpm Câmbio em aço especial com lubrificação permanente Lâminas de corte em aço com tratamento superficial Peso: 1,4 Kg Comprimento: 280mm Largura: 64mm 01 Lâmina de 2 pol 01 Lâmina de 2 ½ pol 01 Chave combinada de 12,7 mm ou ½ para a troca da lâmina 01 Folheto com manual de instruções 01 Folheto SAN(Serviço autorizado Nevoni) 12 meses contra defeitos de fabricação e assistência técnica permanente. Marca: Nevoni Fabricante: Nevoni Modelo: 18018 Procedência: Nacional Anvisa:</p>							
22.065.938/0001-22	CCK COMERCIAL EIRELI	Sim	Sim	3	R\$ 12.000,0000	R\$ 36.000,0000	23/04/2018 08:57:09
<p>Marca: OSCILAN Fabricante: OSCILAN Modelo / Versão: SG Descrição Detalhada do Objeto Ofertado: "Serra elétrica para gesso: Equipamento utilizado para remoção de Imobilização de fratura, feita em gesso e similares. Peça de mão, com acionamento elétrico, produzida em alumínio fundido e acabamento em pintura à pó eletrostática; oscilação de 23.000. Peso (incluindo todos os acessórios para funcionamento): de 1,7 kg. Alimentação elétrica: 110 ou 220 volts - 60 Hz. Acessórios: Conjunto de discos de serras para abertura de aparelhos gessados composto pelos seguintes discos: disco de serra de 64 e 50 mm de diâmetro em aço inox AISI 304; Cabo de alimentação do tipo (2P + T) com comprimento mínimo de 3,5 metros nos padrões da ABNT; Chave para troca dos discos. Potência média de consumo (Watts): 240. Garantia de 12 meses."</p>							
12.957.821/0001-08	DISTREQUI DO BRASIL DISTRIBUIDORA DE EQUIPAMENTOS LTDA	Sim	Sim	3	R\$ 500.000,0000	R\$ 1.500.000,0000	19/04/2018 13:48
<p>Marca: OSCILAN Fabricante: OSCILAN Modelo / Versão: J02 Descrição Detalhada do Objeto Ofertado: MARCA: OSCILAN MODELO: J02 DESCRIÇÃO: Serra elétrica para gesso: Equipamento utilizado para remoção de imobilização de fratura, feita em gesso e similares: Peça de mão, com acionamento elétrico, produzida em alumínio fundido e acabamento em pintura a pó eletrostática; oscilação de 23.000 Peso (incluindo todos os acessórios para funcionamento): de 1,7 kg. Alimentação elétrica: 110 v ou 220 V - 60 Hz. Acessórios: Conjunto de discos de serras para abertura de aparelhos gessados composto pelos seguintes discos: disco de serra de 64 e 50 mm de diâmetro em aço inox AISI 304; Cabo de alimentação do tipo (2P + T) com comprimento mínimo de 3,5 metros nos padrões da ABNT; Chave para troca dos discos. Potência média de consumo (Watts): 240.</p>							

Lances (Obs: lances com * na frente foram excluídos pelo pregoeiro)

Valor do Lance	CNPJ/CPF	Data/Hora Registro
R\$ 1.500.000,0000	12.957.821/0001-08	23/04/2018 09:00:24:590
R\$ 36.000,0000	22.065.938/0001-22	23/04/2018 09:00:24:590

R\$ 6.360,0000	22.654.814/0001-82	23/04/2018 09:00:24:590
R\$ 6.000,0000	04.360.651/0001-43	23/04/2018 09:00:24:590
R\$ 5.940,0000	27.669.022/0001-03	23/04/2018 09:00:24:590
R\$ 5.940,0000	11.464.383/0001-75	23/04/2018 09:00:24:590
R\$ 5.940,0000	27.792.194/0001-61	23/04/2018 09:00:24:590
R\$ 5.940,0000	10.821.798/0001-96	23/04/2018 09:00:24:590
R\$ 5.940,0000	08.863.966/0001-64	23/04/2018 09:00:24:590
R\$ 5.940,0000	10.471.797/0001-69	23/04/2018 09:00:24:590
R\$ 5.940,0000	26.342.270/0001-74	23/04/2018 09:00:24:590
R\$ 5.900,0000	22.065.938/0001-22	23/04/2018 10:01:27:527
R\$ 5.800,0000	10.821.798/0001-96	23/04/2018 10:16:56:190
R\$ 5.799,9900	22.065.938/0001-22	23/04/2018 10:43:42:513
R\$ 5.798,0000	12.957.821/0001-08	23/04/2018 10:44:03:017
R\$ 5.797,9900	22.065.938/0001-22	23/04/2018 10:44:07:843
R\$ 5.700,0000	10.821.798/0001-96	23/04/2018 10:44:18:313
R\$ 5.695,0000	12.957.821/0001-08	23/04/2018 10:44:25:457
R\$ 5.694,9900	22.065.938/0001-22	23/04/2018 10:44:29:940
R\$ 5.694,9789	27.669.022/0001-03	23/04/2018 10:44:42:613
R\$ 6.359,7000	22.654.814/0001-82	23/04/2018 10:44:44:300
R\$ 5.694,9600	08.863.966/0001-64	23/04/2018 10:44:45:707
R\$ 5.694,9600	11.464.383/0001-75	23/04/2018 10:44:45:817
R\$ 5.694,9500	22.065.938/0001-22	23/04/2018 10:44:50:160
R\$ 5.688,3300	12.957.821/0001-08	23/04/2018 10:44:55:850
R\$ 5.688,3082	27.669.022/0001-03	23/04/2018 10:45:02:863
R\$ 5.688,2900	11.464.383/0001-75	23/04/2018 10:45:06:287
R\$ 5.688,2900	08.863.966/0001-64	23/04/2018 10:45:06:583
R\$ 5.688,2800	22.065.938/0001-22	23/04/2018 10:45:10:270
R\$ 5.500,0000	10.821.798/0001-96	23/04/2018 10:45:16:210
R\$ 5.670,0000	12.957.821/0001-08	23/04/2018 10:45:17:083

001566

Não existem lances de desempate ME/EPP para o item

Antes do Item	Evento	Data	Observações
	Aberto	23/04/2018 09:59:13	Item aberto.
	Iminência de Encerramento	23/04/2018 10:42:41	Batida iminente. Data/hora iminência: 23/04/2018 10:44:41.
	Encerrado	23/04/2018 10:45:22	Item encerrado
	Abertura do prazo de Convocação - Anexo	23/04/2018 13:14:00	Convocado para envio de anexo o fornecedor ESSENCIAL - COMERCIO DE PRODUTOS MEDICO E HOSPITALARES, CNPJ/CPF: 10.821.798/0001-96.
	Encerramento do prazo de Convocação - Anexo	23/04/2018 13:32:33	Encerrado o prazo de Convocação de Anexo pelo fornecedor ESSENCIAL - COMERCIO DE PRODUTOS MEDICO E HOSPITALARES, CNPJ/CPF: 10.821.798/0001-96.
	Aceite	26/04/2018 11:27:44	Aceite individual da proposta. Fornecedor: ESSENCIAL - COMERCIO DE PRODUTOS MEDICO E HOSPITALARES, CNPJ/CPF: 10.821.798/0001-96, pelo melhor lance de R\$ 5.500,0000.
	Recusa	26/04/2018 13:27:44	Recusa da proposta. Fornecedor: ESSENCIAL - COMERCIO DE PRODUTOS MEDICO E HOSPITALARES, CNPJ/CPF: 10.821.798/0001-96, pelo melhor lance de R\$ 5.500,0000. Motivo: A proponente não apresentou toda a documentação solicitada na convocação dos anexos, afrontando os itens 13.5.4.4; 13.5.4.6; 13.5.4.7 do referido edital
	Abertura do prazo de Convocação - Anexo	26/04/2018 13:29:36	Convocado para envio de anexo o fornecedor DISTREQUI DO BRASIL DISTRIBUIDORA DE EQUIPAMENTOS LTDA, CNPJ/CPF: 12.957.821/0001-08.
	Recusa	27/04/2018 08:05:17	Recusa da proposta. Fornecedor: DISTREQUI DO BRASIL DISTRIBUIDORA DE EQUIPAMENTOS LTDA, CNPJ/CPF: 12.957.821/0001-08, pelo melhor lance de R\$ 5.670,0000. Motivo: não enviou os anexos convocados.
	Encerramento do prazo de Convocação - Anexo	27/04/2018 08:05:17	Encerrado o prazo de Convocação de Anexo do fornecedor DISTREQUI DO BRASIL DISTRIBUIDORA DE EQUIPAMENTOS LTDA, CNPJ/CPF: 12.957.821/0001-08.
	Abertura do prazo de Convocação - Anexo	27/04/2018 08:05:30	Convocado para envio de anexo o fornecedor CCK COMERCIAL EIRELI, CNPJ/CPF: 22.065.938/0001-22.
	Encerramento do prazo de Convocação - Anexo	27/04/2018 08:18:40	Encerrado o prazo de Convocação de Anexo pelo fornecedor CCK COMERCIAL EIRELI, CNPJ/CPF: 22.065.938/0001-22.
	Recusa	27/04/2018 09:16:34	Recusa da proposta. Fornecedor: CCK COMERCIAL EIRELI, CNPJ/CPF: 22.065.938/0001-22, pelo melhor lance de R\$ 5.688,2800. Motivo: não atende o descritivo do edital.
	Abertura do prazo de Convocação - Anexo	27/04/2018 09:16:41	Convocado para envio de anexo o fornecedor GOLD COMERCIO DE EQUIPAMENTOS EIRELI, CNPJ/CPF: 11.464.383/0001-75.
	Encerramento do prazo de Convocação - Anexo	27/04/2018 10:42:43	Encerrado o prazo de Convocação de Anexo pelo fornecedor GOLD COMERCIO DE EQUIPAMENTOS EIRELI, CNPJ/CPF: 11.464.383/0001-75.
	Aceite	27/04/2018 11:02:01	Aceite individual da proposta. Fornecedor: GOLD COMERCIO DE EQUIPAMENTOS EIRELI, CNPJ/CPF: 11.464.383/0001-75, pelo melhor lance de R\$ 5.688,2900.
	Habilitado	27/04/2018 11:02:36	Habilitação em grupo de propostas. Fornecedor: GOLD COMERCIO DE EQUIPAMENTOS EIRELI - CNPJ/CPF: 11.464.383/0001-75

Não existem intenções de recurso para o item

Item: 31 - ELETROENCEFALÓGRAFO

Propostas Participaram deste item as empresas abaixo relacionadas, com suas respectivas propostas.
(As propostas com * na frente foram desclassificadas pelo pregoeiro)

CNPJ/CPF	Fornecedor	Porte ME/EPP	Declaração ME/EPP/COOP	Quantidade	Valor Unit.	Valor Global	Data/Hora Registro
02.800.248/0001-62	M. F. EQUIPAMENTOS MEDICOS LTDA	Sim	Sim	2	R\$ 29.800,0000	R\$ 59.600,0000	22/04/2018 22:13:37

Marca: MF EQUIPAMENTOS MÉDI
Fabricante: MF EQUIPAMENTOS MÉDI
Modelo / Versão: BWIII EEG

Descrição Detalhada do Objeto Ofertado: 1 ELETROENCEFALOGRAMA: Aplicação Básica: Equipamento de utilização clínica, eletrônico, transportável, para medição, amplificação, gravação digital, impressão em forma gráfica e registro dos sinais fisiológicos do cérebro, entre eles, diagnóstico de presença de qualquer tipo de distúrbio convulsivo, confusão, traumatismo craniano, tumores cerebrais, infecções, doenças degenerativas e distúrbios metabólicos que afetam o cérebro. Electroencefalógrafo digital com mapeamento cerebral, no mínimo 25 canais, programáveis, baixo consumo e nível de ruído, canais opto acoplados, para registro simultâneo de EEG e da monitorização de EMG, ECG, EOG e movimentos respiratórios, com impressão de traçados computadorizados, utilização de EEG de rotina, adequado para análise matemática e estatística do electroencefalograma, acompanhado com sistema de informática compatível, com as seguintes especificações necessárias: O Sistema deve incluir: Sistema de aquisição de no mínimo 25 canais para EEG; Software de Captação e Revisão (2 licenças); Software de Mapeamento Cerebral (FFT) (2 licenças); Fonte com dupla isolamento; Comunicação Ethernet ou USB; Foto-estimulador; Áudio-estimulador; Sistema equipamento Backup (reserva); Composição e descrição do equipamento: Conforme Norma NBR IEC 601-2-26: Número de Traços Visualizáveis de no mínimo: de 1 até 24; Referência de gravação: Bi-Auricular; Conversor A/D (Analogico/Digital): no mínimo 12 bits; Gabinete: plástico ou poliuretano; fonte de alimentação 110 / 220 Volts; 50 - 60 Hz. Software de Captação e Revisão: Revisão, Captação, Edição de Montagens Compreendidas e um único programa; O Exame tem que ser armazenado em um único arquivo com a extensão: EEG; O arquivo de exame deve ser único e constituído de NOME + DATA + HORA. EEG; Controle de Filtro de Corte de Frequência Alta deve ter os seguintes passos: 70Hz, 50Hz, 35Hz, 15 Hz ou superior; Controle de Filtro de Corte de Frequência Baixa (Constante de Tempo) deve ter os seguintes passos: 1,00 seg. 0,3 seg. 0,16 seg. 0,10 seg. 0,016 seg. ou superior. Sensibilidade 1mV até 500 mV por milímetro de papel ou superior; Controle de corte de Rejeita Faixa ajustável entre 50 Hz e 60 Hz ou superior; incluso teste de medição e impedância de eletrodos; Aclonamento via software do foto-estimulador e áudioestimulador. Software de Mapeamento Cerebral (FFT): Incorporado ao Software, disponibiliza mapas de Frequência, Amplitude, Histogramas e Mapas Topográficos. Outros Recursos do Sistema Digital de EEG: Análise espectral; Análise quantitativa do EEG; Mapeamento cerebral; Anotações de eventos e comentários on-line/ offline; Leitura de exames através de rede; Configuração de cores dos canais; Edição de exames e eventos; Exportação de dados para EDF; Geração de relatório automático e configurável pelo usuário; Referências média laplaciana e média comum; Interação com o Microsoft Office para base de dados e emissão de laudos (Word); Leitura em rede para vários usuários;

Marcação de páginas para análises e impressões; Mudança de montagens on-line. Assessorios Inclusos: - CPU tipo Desktop (ou superior) com as seguintes características mínimas: Processador: Celeron ou Pentium Dual Core - 3,0 Ghz, memória RAM: Mínimo 2GB, Disco Rígido: Mínimo 160GB; Unidade Gravação CD/DVD-RW (necessário para a instalação do sistema / Backup), Placa de Rede Ethernet - Base 100-T, Monitor de 19" LCD com resolução mínima de 1024x768 pixels 32 bits; Microsoft Windows XP HOME ou PRO ou Windows VISTA Home Premium ou versão superior; Microsoft Word 2003 / 2007 ou superior; Placa de Som; Placa de Vídeo com 64 MB que disponibilize os seguintes recursos do DirectX: Aceleração do DirectDraw, Direct3D, Textura AGP. - Impressora Laser ou Jato de Tinta Colorida). - Nobreak de no mínimo 700 VA. - Rack com rodízios para acondicionamento do Electroencefalógrafo e conjunto de informática - Todos os cabos, conexões, acessórios e periféricos necessários para o perfeito funcionamento do equipamento do Sistema de Electroencefalografia, juntamente com os respectivos manuais de operação/manutenção em português. - Pelo menos 30 (trinta) eletrodos EEG de contato de superfície, banhados a ouro, com fio flexível de 1,22 metros de extensão ou superior. - Pelo menos 01 (um) pote com 1 quilo de creme condutor adesivo e condutivo. Garantia: 12 meses a contar da data de aceite definitivo dos equipamentos. Manutenção e Fornecedor de Peças: A contratada deverá garantir suporte técnico e fornecimento de peças para o equipamento pelo prazo de 10 anos após o aceite definitivo. Treinamento: Após a entrega dos equipamentos, os fornecedores têm prazo máximo de 7 dias para proceder a instalação e treinamento, em datas a serem agendadas com a equipe médica. RMS: 80193710010

32.569.261/0001-13 EMSA EQUIPAMENTOS MEDICOS LTDA Sim Sim 2 R\$ 29.900,0000 R\$ 59.800,0000 20/04/2018 18:10:45

Marca: EMSA Equipamentos Mé
Fabricante: EMSA Equipamentos Médicos Ltda
Modelo / Versão: EMSA64 Nano

Descrição Detalhada do Objeto Ofertado: Electroencefalograma digital (EEG) para: Equipamento de utilização clínica, eletrônica, transportável; para medição, amplificador de sinais, gravação, impressão em forma gráfica e registro dos sinais fisiológicos do cérebro, auxílio no diagnóstico de qualquer tipo de distúrbio convulsivo, confusão, cerebrais, infecções, doenças degenerativas, distúrbios metabólicos que afetem o cérebro. EEG (Electroencefalógrafo digital) com mapeamento cerebral com 29 canais sendo, 22 canais monopolares programáveis, 02 canais bipolares programáveis, 01 canal de Terra do Paciente, 01 canal de Referência, 03 canais de Trigger, programáveis, usados para sincronização e controle de dispositivos compatíveis, como por exemplo fotostimulador e estimulador auditivo para potencial evocado. Canais opto acoplados, para registro simultâneo de EEG e da monitorização de EMG, ECG, EOG e movimentos respiratórios, com impressão de traçados computadorizados, utilização de EEG de rotina, adequado para análise matemática e estatística do electroencefalograma, acompanhado com sistema de informática compatível, com as seguintes especificações necessárias: Sistema de Mapeamento Cerebral (com licenças liberadas para instalar em quantos computadores forem necessários); Fonte com dupla isolamento; Comunicação Ethernet ou USB; Fotostimulador; Áudio-estimulador; Sistema equipamento Backup (reserva); Composição e descrição do equipamento: Conforme Norma NBR IEC 601-2-26: Número de Traços Visualizáveis de no mínimo: de 1 até 24; Referência de gravação: BI-Auricular; Conversor A/D (Analogico/Digital): 24 bits; Gabinete: polietileno; fonte de alimentação 127/220 V - 60 Hz com seleção automática Software de EEG: Software de Captação e Revisão (2 licenças); Software de Mapeamento Cerebral (FFT) (2 licenças); Fonte com dupla isolamento; Comunicação Ethernet ou USB; Controle de Filtro de Corte de Frequência Alta: Controle de filtro de corte de frequência alta Filtro passa baixa configurável entre 0,02Hz a 800Hz, dependendo da frequência de amostragem selecionada. Controle de Filtro de Corte de Frequência Baixa (Constante de Tempo): Filtro passa baixa configurável entre 5Hz a 1000Hz, dependendo da frequência de amostragem selecionada. Sensibilidade configurável com configuração padrão de 1µV/mm a 1000µV/mm; Controle de corte de Rejeita Faixa ajustável configurável 50Hz, 60Hz; Inclui teste de medição e impedância de eletrodos; Aclonamento via software do foto-estimulador e áudio-estimulador. Software de Mapeamento Cerebral (FFT): Incorporado ao Software, disponibiliza mapas de Frequência, Amplitude, Histogramas e Mapas Topográficos. Outros Recursos do Sistema Digital de EEG: Análise espectral; Análise quantitativa do EEG; Mapeamento cerebral; Anotações de eventos e comentários; Leitura de exames através de rede; Configuração de cores dos canais; Edição de exames e eventos; Exportação de dados para EDF; Geração de relatório automático e configurável pelo usuário; Referências média laplaciana e média comum; base de dados e emissão de laudos integrada ao sistema com editor de texto e modelos de laudos; Leitura em rede por vários usuários; Marcação de páginas para análises e impressões; Mudança de montagens on-line e offline; Assessorios Inclusos: - CPU tipo Desktop (ou superior) com as seguintes características mínimas: Processador: Core I5 3ª, Geração ou superior; memória RAM: 4GB ou superior; Disco Rígido: 500GB ou superior; Unidade Gravação CD/DVD-RW, Placa de Rede Ethernet - 10/100 Mbps; Monitor de 19" LCD com resolução mínima de 1024x768 ou superior; pixels 32 bits; Microsoft Windows 10 Home ou versão superior; Microsoft Word 2003 / 2007 ou superior; Placa de Som; Placa de Vídeo com 512 MB ou superior; Impressora Laser ou Jato de Tinta Colorida). Nobreak de no mínimo 700 VA. Rack com rodízios para acondicionamento do Electroencefalógrafo e conjunto de informática - Todos os cabos, conexões, acessórios e periféricos necessários para o perfeito funcionamento do equipamento do Sistema de Electroencefalografia, juntamente com os respectivos manuais de operação em português. - 50 (cinquenta) eletrodos EEG de contato de superfície, banhados a ouro, com fio flexível de 1,5 metros de extensão ou superior. 02 (dois) potes com 1 quilo de creme condutor adesivo e condutivo. Garantia: 12 meses a contar da data de aceite definitivo dos equipamentos. Manutenção e Fornecedor de Peças: suporte técnico e fornecimento de peças para o equipamento pelo prazo de 10 anos após o aceite definitivo. Instalação e Treinamento de 24 horas Registro na Anvisa: 80694810005

001567

10.471.797/0001-69 EDILBERTO GREINERT & CIA LTDA Sim Sim 2 R\$ 29.990,0000 R\$ 59.980,0000 20/04/2018 13:55:46

Marca: MEDITRON
Fabricante: MEDITRON

Modelo / Versão: VERTEX SC823 - FAMÍLIA SC 800 COM COMPUTADOR CPU.

Descrição Detalhada do Objeto Ofertado: Modelo: Equipamento Denominado VERTEX SC823 - FAMÍLIA SC 800 Registro no Ministério da Saúde - 10380630009 Certificado de Conformidade - INMETRO - Boas Práticas de Fabricação - ANVISA Características técnicas do Electroencefalógrafo VERTEX SC823: Com 25 canais programáveis, sendo 02 canais de referência, 01 canal interno para o foto/áudio-estimulador, 01 canal terra e o restante para electroencefalografia ou para outros parâmetros dependendo da configuração/programação com ECG, EMG, OCG... Resolução AD 16 Bits com 512 Amostras/segundo por canal e calibração eletrônica incorporada. Comunicação com PC via USB2 sem alimentação na rede elétrica, Bi-volt automático sem chaveamento. Peso 600 gramas, garantia de 12 meses de fábrica com laudo de calibração. O VERTEX SC823 é um electroencefalógrafo digital totalmente portátil e formatado para uso em plataformas de Telemedicina, indicado para uso em (Indicado para usos variados em Centros de Pesquisa, Centros de diagnósticos, Hospitais, UTI em situações controladas, Clínicas de Neurologia, Psiquiatria, Medicina Ocupacional...) para observação e diagnóstico das condições neurológicas e exames de rotina de electroencefalografia com mapeamento cerebral. ***Equipamento em módulo único com alimentação e comunicação diretamente pela USB2 do computador, não é necessário uso da fonte para alimentar o cabeçal (dispensável), o equipamento não tem ligação com rede elétrica, facilitando o uso em ambientes críticos. Software Winmap para Análise e Interpretação de Resultados - Plataforma Windows, 7, 8 e 10, software turbo C++ para Windows, sem restrição para número de instalações ou chaveamento. Software é intuitivo com função didática para EEG automatizado que facilita o uso para o técnico iniciante. Multiusuário Inserção de dados cadastrais dos pacientes com biometria/foto/imagem, emissão de relatórios, captação, revisão, reprodução e adição de montagens dos exames, gravação continua sem perda de informação, traçado de EEG e mapeamento cerebral em tempo real, recurso importante na dosagem de drogas, mapa de amplitude, mapa topográfico pontual, medição de amplitude e latência, amplitude em referência às bandas de EEG, mapa representativo de amostras promediada; filtro de passa baixa e passa alta, configuráveis que permitem eliminar, visualizar ou passar somente às frequências do intervalo selecionado, eliminando todas as outras e; filtro notch de 60Hz. Todos os reportes são exportáveis, permite inserir modificações para a análise de traçados de electroencefalografia, histogramas, representação gráfica por barras por bandas ou frequência, medição de potência e tensão (diferença de potencial), monitor de estado de eletrodos acionado por software (impedancímetro), chave de seleção de eletrodo individual para selecionar eletrodos específicos, permite personalizar legendas, selecionar um ou grupo de canais através de montagens, mapas de frequências, tabelas e bandas, histogramas, paletas de cores e configuração de cabeçal, transformada rápida de Fourier para Electroencefalografia, permite a gravação dos exames (traçados, dados do paciente, etc.) em HD, CD, DVD e a junção de dois arquivos de um mesmo paciente. O software será instalado em conjunto de informática compatível com o sistema de electroencefalografia e entregue em CD e poderá ser atualizado pelo fabricante, mediante modificações no equipamento ou modificação do sistema operacional Windows. Através da atualização do software, é possível realizar um upgrade e transformar em uma versão mais completa, como por exemplo: Com vídeo-eeG, 40 canais ou somente Polissonógrafo/polissonografia. *O exame gravado gera um arquivo que pode ser enviado email/Internet, pode ser salvo em nuvem, pasta de rede, cd, pendrive... Acessórios que acompanham o equipamento de Electroencefalografia: - Cabeçal/equipamento; -Foto/áudio com pedestal; -Software Winmap e software vídeo-eeG; -Bolsa de transporte; -Conjuntos com 25 eletrodos ouro 10mm; -Conjunto de cabos e conectores para funcionamento do equipamento; -1 Pote de creme adesivo e condutivo Disk-Fix; -1 Pedestal de chão para o equipamento; -1 Suporte traseiro removível que permite fixar na parede o equipamento; -1 Suporte para pendurar o equipamento; -1 Manual de instruções do equipamento impresso. Assessorios Inclusos: - CPU tipo Desktop com as seguintes características: Processador: Celeron ou Pentium Dual Core - 3,0 Ghz, memória RAM: 2GB, Disco Rígido: 160GB; Unidade Gravação CD/DVD-RW (necessário para a instalação do sistema / Backup), Placa de Rede Ethernet - Base 100-T, Monitor de 19" LCD com resolução de 1024x768 pixels 32 bits; Microsoft Windows XP HOME ou Home ou Premium; Microsoft Word 2003 / 2007 ; Placa de Som; Placa de Vídeo com 64 MB que disponibilize os seguintes recursos do DirectX: Aceleração do DirectDraw, Direct3D, Textura AGP. - Impressora Laser ou Jato de Tinta Colorida). - Nobreak de 700 VA. - Rack com rodízios para acondicionamento do Electro.

26.342.270/0001-74 ROCHA MOREIRA EQUIPAMENTOS MEDICOS EIRELI Sim Sim 2 R\$ 30.000,0000 R\$ 60.000,0000 20/04/2018 17:12:30

Marca: NEUROTEC
Fabricante: NEUROTEC

Modelo / Versão: EQSA-26

Descrição Detalhada do Objeto Ofertado: ELETOENCEFALÓGRAFO, MODELO DIGITAL C/ TELA LCD, TIPO AMPLIFICADOR P/ REGISTRODE 32 A 256 CANAIS, COMPONENTES UNIDADES PC E ISOLAÇÃO, TIPO MEDIÇÃO SOFTWARE GRAVA, REPRODUZ E ANALISA DADOS, OUTROS COMPONENTES CAIXA JUNÇÃO DE ELETRODOS C/ CONECTORES MÚLTIPLOS

10.821.798/0001-96 ESSENCIAL - COMERCIO DE PRODUTOS MEDICO E HOSPITALARES Sim Sim 2 R\$ 30.000,0000 R\$ 60.000,0000 22/04/2018 20:59:54

Marca: Meditron
Fabricante: Meditron

Modelo / Versão: Meditron

Descrição Detalhada do Objeto Ofertado: ELETOENCEFALÓGRAMA: Aplicação Básica: Equipamento de utilização clínica, eletrônico, transportável, para medição, amplificação, gravação digital, impressão em forma gráfica e registro dos sinais fisiológicos do cérebro, entre eles, diagnóstico de presença de qualquer tipo de distúrbio convulsivo, confusão, traumatismo craniano, tumores cerebrais, infecções, doenças degenerativas e distúrbios metabólicos que afetem o cérebro. Electroencefalógrafo digital com mapeamento cerebral, no mínimo 25 canais, programáveis, baixo consumo e nível de ruído, canais opto acoplados, para registro simultâneo de EEG e da monitorização de EMG, ECG, EOG e movimentos respiratórios, com impressão de traçados computadorizados, utilização de EEG de rotina, adequado para análise matemática e estatística do electroencefalograma, acompanhado com sistema de informática compatível, com as seguintes especificações necessárias: O Sistema deve incluir: Sistema de aquisição de no mínimo 25 canais para EEG; Software de Captação e Revisão (2 licenças); Software de Mapeamento Cerebral (FFT) (2 licenças); Fonte com dupla isolamento; Comunicação Ethernet ou USB; Foto-estimulador; Áudio-estimulador; Sistema equipamento Backup (reserva); Composição e descrição do equipamento: Conforme Norma NBR IEC 601-2-26: Número de Traços Visualizáveis de no mínimo: de 1 até 24; Referência de gravação: BI-Auricular; Conversor A/D (Analogico/Digital): no mínimo 12 bits; Gabinete: plástico ou polietileno; fonte de alimentação 110 / 220 Volts; 50 - 60 Hz. Software de Captação e Revisão: Revisão, Captação, Edição de Montagens Compreendidas e um único programa; O Exame tem que ser armazenado em um único arquivo com a extensão. EEG; O arquivo de exame deve ser único e constituído de NOME + DATA + HORA. EEG; Controle de Filtro de Corte de Frequência Alta deve ter os seguintes passos: 70Hz, 50Hz, 35Hz, 15 Hz ou superior; Controle de Filtro de Corte de Frequência Baixa (Constante de Tempo) deve ter os seguintes passos: 1,00 seg, 0,3 seg, 0,16 seg, 0,10 seg, 0,016 seg, ou superior. Sensibilidade 1mV até 500 mV por milímetro de papel ou superior; Controle de corte de Rejeita Faixa ajustável entre 50 Hz e 60 Hz ou superior; Inclui teste de medição e impedância de eletrodos; Aclonamento via software do foto-estimulador e áudio-estimulador. Software de Mapeamento Cerebral (FFT): Incorporado ao Software, disponibiliza mapas de Frequência, Amplitude, Histogramas e Mapas Topográficos. Outros Recursos do Sistema Digital de EEG: Análise espectral; Análise quantitativa do EEG; Mapeamento cerebral; Anotações de eventos e comentários on-line/ offline; Leitura de exames através de rede; Configuração de cores dos canais; Edição de exames e eventos; Exportação de dados para EDF; Geração de relatório automático e configurável pelo usuário; Referências média laplaciana e média comum; Instalação com o Microsoft Office para base de dados e emissão de laudos (Word); Leitura em rede para vários usuários; Marcação de páginas para análises e impressões; Mudança de montagens on-line. Assessorios Inclusos: - CPU tipo Desktop (ou superior) com as seguintes características mínimas: Processador: Celeron ou Pentium Dual Core - 3,0 Ghz, memória RAM: Mínimo 2GB, Disco Rígido: Mínimo 160GB; Unidade Gravação CD/DVD-RW (necessário para a instalação do sistema / Backup), Placa de Rede Ethernet - Base 100-T, Monitor de 19" LCD com resolução mínima de 1024x768 pixels 32 bits; Microsoft Windows XP HOME ou PRO ou Windows VISTA Home Premium ou versão superior; Microsoft Word 2003 / 2007 ou superior; Placa de Som; Placa de Vídeo com 64 MB que disponibilize os seguintes recursos do DirectX: Aceleração do DirectDraw, Direct3D, Textura AGP. - Impressora Laser ou Jato de Tinta Colorida). - Nobreak de no mínimo 700 VA. - Rack com rodízios para acondicionamento do Electroencefalógrafo e conjunto de informática - Todos os cabos, conexões, acessórios e periféricos necessários para o perfeito funcionamento do equipamento do Sistema de Electroencefalografia, juntamente com os respectivos manuais de operação/manutenção em português. - Pelo menos 30 (trinta) eletrodos EEG de contato de superfície, banhados a ouro, com fio flexível de 1,22 metros de extensão ou superior. - Pelo menos 01 (um) pote com 1 quilo de creme condutor adesivo e condutivo.

08.477.694/0001-64 CELERA TECNOLOGIA EM EQUIPAMENTOS MEDICOS LTDA Sim Sim 2 R\$ 31.000,0000 R\$ 62.000,0000 19/04/2018 16:49:37

Marca: iCelera
Fabricante: iCelera Ind e Com de Equip Ltda

Modelo / Versão: iBlue 52 versão 2,52,3

Descrição Detalhada do Objeto Ofertado: Modelo iBlue 52 - ANVISA Nº 80894610001 - Certificado de calibração e conformidade INMETRO ELETOENCEFALÓGRAMA: Aplicação Básica: Equip de utilização clínica, eletrônico, transp, para medição, amplif, gravação digital, impressão em forma gráfica e registro dos sinais fisiológicos do cérebro, entre eles, Diag de presença de qualquer tipo de distúrbio convulsivo, confusão, traumatismo craniano, tumores cerebrais, infecções, doenças degenerativas e distúrbios metabólicos

que afetem o cérebro. Eletroenc digital com mapeam cerebral, com 52 canais, sendo 30 canais monopolares para EEG, 06 canais bipolares para + EEG ou EMG, 07 canais DC, 03 canais para ECG com 06 derivações, 01 canal do foto-estimulador (interno) e 01 canal do áudio-estimulador, programáveis, baixo consumo e nível de ruído, canais opto acoplados, para registro simultâneo de EEG e da monitorização de EMG, ECG, EOG e movimentos respiratórios, com impressão de traçados computadorizados, utilização de EEG de rotina, adequado para análise matemática e estatística do eletroenc. Sistema de aquisição de 52 canais para EEG; Software de Captação e Revisão (sem limites de licenças); Software de Mapeam Cerebral (FFT) (sem limites de licenças); Fonte com dupla isolamento bivolt automático; Comunicação Ethernet ou USB; Foto-estimulador com lâmpada de led; Áudio-estimulador com fone de ouvido; Sistema equipamento Backup (reserva); Composição e descrição do equipamento: Conforme Norma NBR IEC 601-2-26: Número de Traços Visualizáveis de 1 até 52; Referência de gravação: Bi-Auricular; Conversor A/D (Analogico/Digital): 16 bits; Gabinete: plástico; fonte de alimentação 110 /220 Volts bivolt automático, 50 - 60 Hz. Software de Captação e Revisão: Revisão, Captação, Edição de Montagens Compreendidas e um único programa; O Exame pode ser armazenado em um único arquivo com a extensão. EEG; O arquivo de exame é único e constituído de NOME + DATA + HORA.EEG; Controle de Filtro de Corte de Frequência Alta com os seguintes passos: 70Hz, 50Hz, 35Hz, 15 Hz; Controle de Filtro de Corte de Frequência Baixa (Constante de Tempo) com os seguintes passos: 1,00 seg. 0,3 seg.0,16 seg. 0,10 seg. 0,016 seg.; Controle de corte de Rejeita Faixa ajustável entre 50 Hz e 60 Hz; Incluso teste de medição e Impedância de eletrodos; Aclionamento via software do foto-estimulador e áudio estimulador. Software de Mapeam Cerebral (FFT): Incorporado ao Software, disponibiliza mapas de Frequência, Amplitude, Histogramas e Mapas Topográficos. Outros Recursos do Sistema Digital de EEG: Análise espectral; Análise quantitativa do EEG; Mapeamento cerebral; Anotações de eventos e comentários on-line/ offline; Leitura de exames através de rede; Configuração de cores dos canais; Edição de exames e eventos; Exportação de dados para EDF; Geração de relatório automático e configurável pelo usuário; Referências média laplaciana e média comum; Interação com o Microsoft Office para base de dados e emissão de laudos (Word); Leitura em rede para vários usuários; Marcação de páginas para análises e impressões; Mudança de montagens on-line, acompanhado com sistema de informática compatível, com as seguintes especificações necessárias: CPU tipo Desktop (ou superior) com as seguintes características mínimas: Processador: Celeron ou Pentium Dual Core - 3,0 Ghz, memória RAM: Mínimo 2GB, Disco Rígido: Mínimo 160GB; Unidade Gravação CD/DVD-RW (necessário para a instalação do sistema / Backup), Placa de Rede Ethernet - Base 100-T, Monitor de 19" LCD com resolução mínima de 1024x768 pixels 32 bits; Microsoft Windows XP HOME ou PRO ou Windows VISTA Home Premium ou versão superior; Microsoft Word 2003 / 2007 ou superior; Placa de Som; Placa de Vídeo com 64 MB que disponibilize os seguintes recursos do DirectX: Aceleração do DirectDraw, Direct3D, Textura AGP. - Impressora Laser ou Jato de Tinta Colorida). Nobreak de no mínimo 700 VA. - Rack com rodízios para acondicionamento do Eletroencefalógrafo e conjunto de informática - Todos os cabos, conexões, acessórios e periféricos necessários para o perfeito funcionamento do equip do Sistema de Eletroenc, juntamente com os respectivos manuais de operação/manutenção em português; 30 (trinta) eletrodos EEG de contato de superfície, banhados a ouro, com fio flexível de 1,50 metros de extensão; 01 (um) pote com 1 quilo de creme condutor adesivo e condutivo. Garantia: 12 meses a contar da data de aceite definitivo dos equips. Manut e Fornec de Peças: A contratada garante suporte técnico e fornec de peças para o equip pelo prazo de 10 anos após o aceite definitivo. Trein: Após a entrega dos equip, os fornec têm prazo máximo de 7 dias para proceder a instal e trein, em datas a serem agendadas com a equipe médica. O trein terá duração mínima de 24 horas aula. Aceite definitivo: Após a realização da instalação, testes e trein será emitido o Certificado de Aceite Definitivo atestando que os equip foram entregues em conform com as especific técnicas (incluindo acessórios e documentação técnica).

27.230.816/0001-68 ROMULO GUILMARAES FIRMINO Sim Sim 2 R\$ 60.000,0000 R\$ 120.000,0000 23/04/2018 07:53:01

Marca: ICELERA
Fabricante: ICELERA

Modelo / Versão: I BLUE 52

Descrição Detalhada do Objeto Ofertado: ELETROENCEFALÓGRAFO, MODELO DIGITAL C/ TELA LCD, TIPO AMPLIFICADOR P/ REGISTRODE 32 A 256 CANAIS, COMPONENTES UNIDADES PC E ISOLAÇÃO, TIPO MEDIÇÃO SOFTWARE GRAVA, REPRODUZ E ANALISA DADOS, OUTROS COMPONENTES CAIXA JUNÇÃO DE ELETRODOS C/ CONECTORES MÚLTIPLOS

Lances (Obs: lances com * na frente foram excluídos pelo pregoeiro)

Valor do Lance	CNPJ/CPF	Data/Hora Registro
R\$ 120.000,0000	27.230.816/0001-68	23/04/2018 09:00:24:590
R\$ 62.000,0000	08.477.694/0001-64	23/04/2018 09:00:24:590
R\$ 60.000,0000	26.342.270/0001-74	23/04/2018 09:00:24:590
R\$ 60.000,0000	10.821.798/0001-96	23/04/2018 09:00:24:590
R\$ 59.980,0000	10.471.797/0001-69	23/04/2018 09:00:24:590
R\$ 59.800,0000	32.569.261/0001-13	23/04/2018 09:00:24:590
R\$ 59.600,0000	02.800.248/0001-62	23/04/2018 09:00:24:590
R\$ 59.550,0000	08.477.694/0001-64	23/04/2018 10:00:03:097
R\$ 59.530,0000	32.569.261/0001-13	23/04/2018 10:00:29:020
R\$ 59.500,0000	08.477.694/0001-64	23/04/2018 10:01:54:963
R\$ 59.480,0000	32.569.261/0001-13	23/04/2018 10:03:22:067
R\$ 59.400,0000	08.477.694/0001-64	23/04/2018 10:04:16:960
R\$ 59.376,0000	32.569.261/0001-13	23/04/2018 10:04:47:057
R\$ 59.300,0000	08.477.694/0001-64	23/04/2018 10:05:31:217
R\$ 59.280,0000	32.569.261/0001-13	23/04/2018 10:06:20:093
R\$ 59.250,0000	08.477.694/0001-64	23/04/2018 10:07:13:380
R\$ 59.200,0000	32.569.261/0001-13	23/04/2018 10:07:35:990
R\$ 59.100,0000	08.477.694/0001-64	23/04/2018 10:08:22:807
R\$ 59.080,0000	32.569.261/0001-13	23/04/2018 10:08:45:027
R\$ 59.000,0000	08.477.694/0001-64	23/04/2018 10:09:38:593
R\$ 58.900,0000	32.569.261/0001-13	23/04/2018 10:10:03:910
R\$ 58.800,0000	08.477.694/0001-64	23/04/2018 10:10:52:787
R\$ 58.750,0000	32.569.261/0001-13	23/04/2018 10:11:19:883
R\$ 58.700,0000	08.477.694/0001-64	23/04/2018 10:12:14:980
R\$ 58.630,0000	32.569.261/0001-13	23/04/2018 10:12:59:530
R\$ 58.600,0000	08.477.694/0001-64	23/04/2018 10:13:26:097
R\$ 58.550,0000	32.569.261/0001-13	23/04/2018 10:14:26:020
R\$ 58.500,0000	08.477.694/0001-64	23/04/2018 10:14:40:350
R\$ 58.450,0000	32.569.261/0001-13	23/04/2018 10:15:43:513
R\$ 58.400,0000	08.477.694/0001-64	23/04/2018 10:17:11:677
R\$ 58.369,0000	32.569.261/0001-13	23/04/2018 10:18:27:213
R\$ 58.300,0000	08.477.694/0001-64	23/04/2018 10:19:19:560
R\$ 58.250,0000	32.569.261/0001-13	23/04/2018 10:19:54:670
R\$ 58.200,0000	08.477.694/0001-64	23/04/2018 10:20:30:753
R\$ 58.220,0000	32.569.261/0001-13	23/04/2018 10:20:48:050
R\$ 58.180,0000	32.569.261/0001-13	23/04/2018 10:21:23:570
R\$ 58.100,0000	08.477.694/0001-64	23/04/2018 10:21:54:320
R\$ 58.100,0000	32.569.261/0001-13	23/04/2018 10:22:00:447
R\$ 58.000,0000	08.477.694/0001-64	23/04/2018 10:23:15:797
R\$ 58.050,0000	32.569.261/0001-13	23/04/2018 10:23:36:627
R\$ 57.952,0000	32.569.261/0001-13	23/04/2018 10:25:13:617
R\$ 57.900,0000	08.477.694/0001-64	23/04/2018 10:25:51:107
R\$ 57.800,0000	10.821.798/0001-96	23/04/2018 10:26:46:187
R\$ 57.750,0000	08.477.694/0001-64	23/04/2018 10:27:12:283
R\$ 57.540,0000	32.569.261/0001-13	23/04/2018 10:28:09:787
R\$ 57.500,0000	08.477.694/0001-64	23/04/2018 10:28:20:040
R\$ 57.480,0000	32.569.261/0001-13	23/04/2018 10:29:08:090
R\$ 57.400,0000	08.477.694/0001-64	23/04/2018 10:29:28:920
R\$ 57.365,0000	32.569.261/0001-13	23/04/2018 10:30:54:613
R\$ 57.000,0000	10.821.798/0001-96	23/04/2018 10:31:33:460
R\$ 57.300,0000	08.477.694/0001-64	23/04/2018 10:31:36:600
R\$ 56.000,0000	08.477.694/0001-64	23/04/2018 10:32:07:133
R\$ 56.920,0000	32.569.261/0001-13	23/04/2018 10:32:13:570
R\$ 55.980,0000	32.569.261/0001-13	23/04/2018 10:32:57:857
R\$ 55.900,0000	08.477.694/0001-64	23/04/2018 10:33:14:750
R\$ 55.870,0000	32.569.261/0001-13	23/04/2018 10:33:42:233
R\$ 55.800,0000	08.477.694/0001-64	23/04/2018 10:34:26:707
R\$ 55.730,0000	32.569.261/0001-13	23/04/2018 10:35:56:260
R\$ 53.700,0000	08.477.694/0001-64	23/04/2018 10:36:37:390
R\$ 55.680,0000	32.569.261/0001-13	23/04/2018 10:36:42:373
R\$ 53.509,0000	32.569.261/0001-13	23/04/2018 10:37:06:250
R\$ 53.500,0000	08.477.694/0001-64	23/04/2018 10:37:47:020

R\$ 53.290,0000	32.569.261/0001-13	23/04/2018 10:38:39:523
R\$ 53.000,0000	08.477.694/0001-64	23/04/2018 10:39:02:977
R\$ 52.890,0000	32.569.261/0001-13	23/04/2018 10:39:53:293
R\$ 52.800,0000	08.477.694/0001-64	23/04/2018 10:40:10:233
R\$ 52.789,0000	32.569.261/0001-13	23/04/2018 10:42:12:883
R\$ 52.700,0000	02.800.248/0001-62	23/04/2018 10:42:28:477
R\$ 52.600,0000	08.477.694/0001-64	23/04/2018 10:43:20:560
R\$ 52.600,0000	32.569.261/0001-13	23/04/2018 10:43:28:217
R\$ 52.350,0000	32.569.261/0001-13	23/04/2018 10:43:54:623
R\$ 52.500,0000	10.821.798/0001-96	23/04/2018 10:44:04:750
R\$ 52.000,0000	02.800.248/0001-62	23/04/2018 10:44:18:923
R\$ 52.100,0000	32.569.261/0001-13	23/04/2018 10:44:19:707
R\$ 51.900,0000	08.477.694/0001-64	23/04/2018 10:44:29:597
R\$ 51.899,9800	27.230.816/0001-68	23/04/2018 10:44:42:707
R\$ 51.000,0000	32.569.261/0001-13	23/04/2018 10:44:48:160
R\$ 50.000,0000	02.800.248/0001-62	23/04/2018 10:44:54:130
R\$ 50.680,0000	32.569.261/0001-13	23/04/2018 10:45:11:473
R\$ 49.800,0000	02.800.248/0001-62	23/04/2018 10:45:18:833

001569

Não existem lances de desempate ME/EPP para o item

Eventos do Item

Evento	Data	Observações
Aberto	23/04/2018 09:59:16	Item aberto.
Iminência de Encerramento	23/04/2018 10:42:41	Batida iminente. Data/hora iminência: 23/04/2018 10:44:41.
Encerrado	23/04/2018 10:45:23	Item encerrado
Abertura do prazo de Convocação - Anexo	23/04/2018 13:14:13	Convocado para envio de anexo o fornecedor M. F. EQUIPAMENTOS MEDICOS LTDA, CNPJ/CPF: 02.800.248/0001-62.
Encerramento do prazo de Convocação - Anexo	23/04/2018 13:29:25	Encerrado o prazo de Convocação de Anexo pelo fornecedor M. F. EQUIPAMENTOS MEDICOS LTDA, CNPJ/CPF: 02.800.248/0001-62.
Recusa	26/04/2018 13:35:39	Recusa da proposta. Fornecedor: M. F. EQUIPAMENTOS MEDICOS LTDA, CNPJ/CPF: 02.800.248/0001-62, pelo melhor lance de R\$ 49.800,0000. Motivo: NOS ANEXOS CONVOCADOS A PROPONENTE APRESENTOU SOMENTE A PROPOSTA, SEM OS DEMAIS ANEXOS EXIGIDOS PELO EDITAL.
Abertura do prazo de Convocação - Anexo	26/04/2018 13:35:45	Convocado para envio de anexo o fornecedor EMSA EQUIPAMENTOS MEDICOS LTDA, CNPJ/CPF: 32.569.261/0001-13.
Recusa	27/04/2018 08:03:42	Recusa da proposta. Fornecedor: EMSA EQUIPAMENTOS MEDICOS LTDA, CNPJ/CPF: 32.569.261/0001-13, pelo melhor lance de R\$ 50.680,0000. Motivo: Não enviou os anexos convocados
Encerramento do prazo de Convocação - Anexo	27/04/2018 08:03:42	Encerrado pelo Sistema o prazo de Convocação de Anexo do fornecedor EMSA EQUIPAMENTOS MEDICOS LTDA, CNPJ/CPF: 32.569.261/0001-13.
Abertura do prazo de Convocação - Anexo	27/04/2018 08:03:52	Convocado para envio de anexo o fornecedor ROMULO GUIMARAES FIRMINO, CNPJ/CPF: 27.230.816/0001-68.
Recusa	27/04/2018 11:04:45	Recusa da proposta. Fornecedor: ROMULO GUIMARAES FIRMINO, CNPJ/CPF: 27.230.816/0001-68, pelo melhor lance de R\$ 51.899,9800. Motivo: não enviou os anexos convocados.
Encerramento do prazo de Convocação - Anexo	27/04/2018 11:04:45	Encerrado pelo Sistema o prazo de Convocação de Anexo do fornecedor ROMULO GUIMARAES FIRMINO, CNPJ/CPF: 27.230.816/0001-68.
Abertura do prazo de Convocação - Anexo	27/04/2018 11:04:57	Convocado para envio de anexo o fornecedor CELERA TECNOLOGIA EM EQUIPAMENTOS MEDICOS LTDA, CNPJ/CPF: 08.477.694/0001-64.
Encerramento do prazo de Convocação - Anexo	27/04/2018 12:46:04	Encerrado o prazo de Convocação de Anexo pelo fornecedor CELERA TECNOLOGIA EM EQUIPAMENTOS MEDICOS LTDA, CNPJ/CPF: 08.477.694/0001-64.
Recusa	27/04/2018 17:02:09	Recusa da proposta. Fornecedor: CELERA TECNOLOGIA EM EQUIPAMENTOS MEDICOS LTDA, CNPJ/CPF: 08.477.694/0001-64, pelo melhor lance de R\$ 51.900,0000. Motivo: não atende o descritivo do edital.
Abertura do prazo de Convocação - Anexo	27/04/2018 17:02:14	Convocado para envio de anexo o fornecedor ESSENCIAL - COMERCIO DE PRODUTOS MEDICO E HOSPITALARES, CNPJ/CPF: 10.821.798/0001-96.
Aceite	30/04/2018 09:02:50	Aceite individual da proposta. Fornecedor: CELERA TECNOLOGIA EM EQUIPAMENTOS MEDICOS LTDA, CNPJ/CPF: 08.477.694/0001-64, pelo melhor lance de R\$ 51.900,0000. Motivo: Item inabilitado equivocadamente, pois após reanalisar a proposta e manual do produto constatou-se que realmente atende o descritivo, inclusive acompanha 01 desktop com características técnicas solicitadas pelo edital.
Habilitado	30/04/2018 09:03:08	Habilitação em grupo de propostas. Fornecedor: CELERA TECNOLOGIA EM EQUIPAMENTOS MEDICOS LTDA - CNPJ/CPF: 08.477.694/0001-64
Encerramento do prazo de Convocação - Anexo	30/04/2018 09:04:36	Encerrado pelo Pregoeiro o prazo de Convocação de Anexo do fornecedor ESSENCIAL - COMERCIO DE PRODUTOS MEDICO E HOSPITALARES, CNPJ/CPF: 10.821.798/0001-96.
Registro Intenção de Recurso	09/05/2018 10:59:04	Registro de Intenção de Recurso. Fornecedor: M. F. EQUIPAMENTOS MEDICOS LTDA CNPJ/CPF: 02800248000162. Motivo: Prezados senhores, no momento de solicitação do arquivo via chat, foi encaminhado a proposta comercial e os demais documentos, via email, devido ao espaço do sistema. Mandamos via email com
Intenção de Recurso Recusada	09/05/2018 16:49:45	Intenção de recurso rejeitada. Fornecedor: M. F. EQUIPAMENTOS MEDICOS LTDA, CNPJ/CPF: 02800248000162. Motivo: Não foi cumprido o solicitado, o qual era anexar os anexos convocados na plataforma no prazo de três horas, conforme itens 13.2.1; 13.2.2 e 13.2.3 do edital.

Intenções de Recurso para o Item

CNPJ/CPF	Data/Hora do Recurso	Data/Hora Admissibilidade	Situação
02.800.248/0001-62	09/05/2018 10:59	09/05/2018 16:49	Recusado
<p>Motivo Intenção: Prezados senhores, no momento de solicitação do arquivo via chat, foi encaminhado a proposta comercial e os demais documentos, via email, devido ao espaço do sistema. Mandamos via email com recebimento de leitura e entrega, e foram devidamente entregues/ lidos. Não merecemos ser desclassificados, tendo em vista que cumprimos com o solicitado.</p> <p>Motivo Aceite ou Recusa: Não foi cumprido o solicitado, o qual era anexar os anexos convocados na plataforma no prazo de três horas, conforme itens 13.2.1; 13.2.2 e 13.2.3 do edital.</p>			

Item: 32 - CADEIRA CLÍNICA

Propostas Participaram deste item as empresas abaixo relacionadas, com suas respectivas propostas. (As propostas com * na frente foram desclassificadas pelo pregoeiro)

CNPJ/CPF	Fornecedor	Porte ME/EPP	Declaração ME/EPP/COOP	Quantidade	Valor Unit.	Valor Global	Data/Hora Registro
18.558.644/0001-65	W M JR - COMERCIO DE EQUIPAMENTOS MEDICOS LTDA	Sim	Sim	1	R\$ 5.700,0000	R\$ 5.700,0000	20/04/2018 12:43:49
<p>Marca: APRAMED Fabricante: APRAMED Modelo / Versão: ELEGANCE 3 Descrição Detalhada do Objeto Ofertado: CADEIRA OFTALMOLÓGICA Reclinável automática até 180º (através de motorreductor embalho do assento). Movimento sobe e desce. Baixo nível de ruído. Estrutura interna em aço carbono SAE 1020 com tratamento superficial em pintura epóxi e acabamento em poliestireno. Acionamento em botões na lateral da cadeira. Braço direito da cadeira com abertura lateral (facilita entrada de pessoas obesas). Pedaleira não escamoteável. Pés niveladores. Espuma com densidade 45 e Estofado</p>							

com costura. Várias cores de estofado. Tensão de alimentação: 127/220V. Frequência de operação: 50/60 Hz. Motor: Motor redutor de velocidade. Consumo de energia: 150W. Capacidade máxima de elevação: 180Kg. MARCA: APRAMED MODELO: ELEGANCE 3 REGISTRO ANVISA: 80497810001 PROCEDÊNCIA: NACIONAL

62.413.869/0001-15 GIGANTE RECEM NASCIDO LTDA. Sim Sim 1 R\$ 5.740,0000 R\$ 5.740,0000 20/04/2018 15:28:25

Marca: GIGANTE RECEM NASCIDO
Fabricante: GIGANTE RECEM NASCIDO

Modelo / Versão: CE9000-X

Descrição Detalhada do Objeto Ofertado: CADEIRA PARA EXAMES GRN MODELO EXPRESSION CE-9000-X (AUTOMÁTICA - CÓDIGO 65005) Com movimento elétrico no assento e no encosto, braços escamoteáveis Marca Gigante Recém-Nascido / Fabricante Gigante Recém-Nascido * Equipamento fabricado para uso profissional em Oftalmologia e Otorrinolaringologia, desenvolvido sob rigorosas normas de fabricação. * Estrutura em aço carbono, com tratamento anti-ferruginoso e pintura com tinta de alta resistência. * Acabamento em plástico de engenharia, com design inovador e moderno. * Sistema de elevação do assento e encosto do tórax totalmente elétricos e simultâneos, através de teclados de simples toque. * Teclado de comandos encosto em ambos os lados - esquerdo e direito com os movimentos: sobe/desce o encosto, sobe/desce o assento, volta a zero e posição de trabalho. * Posição tipo maca - 180º * Braços anatômicos, escamoteáveis com trava e com movimento simultâneo ao do encosto, sendo que o braço mantém o mesmo alinhamento do assento. * Encosto de cabeça articulável com regulagem de altura permitindo o atendimento às crianças, facilidade e conforto para o médico e paciente. * Apoio para os pés * Estofamento com espuma auto-extinguível de alto impacto e revestimento atóxico na cor desejada sem costuras ou emendas * Conector para acoplamento/ligação do pedal de acionamento ou coluna oftalmológica * Botão de Parada de Emergência. Acessório opcional incluso: Pedal de acionamento com os movimentos: sobe/desce o encosto, sobe/desce o assento, volta a zero e posição de trabalho. Especificações Elétricas: Tensão de alimentação: 110-130V~/220-230V~/ Reversão automática de Tensão Frequência: 50/60 Hz Fusível: 5A (110-130V~/) ou 2,5A (220-230V~/) Chave geral luminosa para indicação de equipamento ligado Registro ANVISA nº. 10228740034

18.826.959/0001-46 ADVANCED INDUSTRIA MEDICA LTDA Sim Sim 1 R\$ 5.740,0000 R\$ 5.740,0000 20/04/2018 16:43:47

Marca: xenonio
Fabricante: xenonio
Modelo / Versão: EL04

Descrição Detalhada do Objeto Ofertado: CADEIRA OFTALMOLÓGICA: Cadeira, oftalmológica, construída em aço e pintada com tinta epóxi, com desenho anatômico, para acomodação de pacientes adultos e pediátricos; deve conter encosto recilável com subida e descida elétrica, controlada por pedal; encosto de cabeça escamoteável com adaptador para utilização com criança; apoio de braço direito escamoteável com trava; definir necessidade de sistema de comando e acionamento por pedal; alimentação elétrica: 110/220V - Garantia de 1 (um) contra possível defeito de fabricação.

Lances (Obs: lances com * na frente foram excluídos pelo pregoeiro)

Valor do Lance	CNPJ/CPF	Data/Hora Registro
R\$ 5.740,0000	62.413.869/0001-15	23/04/2018 09:00:24:590
R\$ 5.740,0000	18.826.959/0001-46	23/04/2018 09:00:24:590
R\$ 5.700,0000	18.558.644/0001-65	23/04/2018 09:00:24:590
R\$ 5.600,0000	18.826.959/0001-46	23/04/2018 10:00:29:443
R\$ 5.500,0000	18.558.644/0001-65	23/04/2018 10:01:23:883
R\$ 5.400,0000	18.826.959/0001-46	23/04/2018 10:02:35:687
R\$ 5.399,0000	62.413.869/0001-15	23/04/2018 10:03:11:610
R\$ 5.000,0000	18.558.644/0001-65	23/04/2018 10:04:07:943

Não existem lances de desempate ME/EPP para o item

Intenções do Item

Evento	Data	Observações
Aberto	23/04/2018 09:59:26	Item aberto.
Iminência de Encerramento	23/04/2018 10:42:41	Batida iminente. Data/hora iminência: 23/04/2018 10:44:41.
Encerrado	23/04/2018 10:55:15	Item encerrado
Abertura do prazo de Convocação - Anexo	23/04/2018 13:14:25	Convocado para envio de anexo o fornecedor W M JR - COMERCIO DE EQUIPAMENTOS MEDICOS LTDA, CNPJ/CPF: 18.558.644/0001-65.
Encerramento do prazo de Convocação - Anexo	23/04/2018 13:19:10	Encerrado o prazo de Convocação de Anexo pelo fornecedor W M JR - COMERCIO DE EQUIPAMENTOS MEDICOS LTDA, CNPJ/CPF: 18.558.644/0001-65.
Aceite	25/04/2018 11:08:28	Aceite individual da proposta. Fornecedor: W M JR - COMERCIO DE EQUIPAMENTOS MEDICOS LTDA, CNPJ/CPF: 18.558.644/0001-65, pelo melhor lance de R\$ 5.000,0000.
Habilitado	25/04/2018 11:22:58	Habilitação em grupo de propostas. Fornecedor: W M JR - COMERCIO DE EQUIPAMENTOS MEDICOS LTDA - CNPJ/CPF: 18.558.644/0001-65
Registro Intenção de Recurso	09/05/2018 09:29:06	Registro de Intenção de Recurso. Fornecedor: GIGANTE RECEM NASCIDO LTDA. CNPJ/CPF: 62413869000115. Motivo: Manifestamos Intenção de recurso, pois a empresa declarada vencedora não ofertou equipamento totalmente de acordo com a exigência do edital, para o item 32 é exigido controle por pedal e o equi
Intenção de Recurso Recusada	09/05/2018 17:03:30	Intenção de recurso rejeitada. Fornecedor: GIGANTE RECEM NASCIDO LTDA., CNPJ/CPF: 62413869000115. Motivo: pedal para acionamento (opcional), isto é virá com pedal o modelo cotado atende APRAMED/ELEGANCE.

Intenções de Recurso para o Item

CNPJ/CPF	Data/Hora do Recurso	Data/Hora Admissibilidade	Situação
62.413.869/0001-15	09/05/2018 09:29	09/05/2018 17:03	Recusado

Motivo Intenção: Manifestamos intenção de recurso, pois a empresa declarada vencedora não ofertou equipamento totalmente de acordo com a exigência do edital, para o item 32 é exigido controle por pedal e o equipamento não foi ofertado com este recurso o que demonstraremos em nossa peça recursal.

Motivo Aceite ou Recusa: pedal para acionamento (opcional), isto é virá com pedal o modelo cotado atende APRAMED/ELEGANCE.

Troca de Mensagens

Data	Mensagem
Sistema 23/04/2018 09:04:02	Srs Fornecedores, as propostas assinaladas em amarelo encontram-se empatadas. Solicitamos o envio de lances.
Sistema 23/04/2018 09:04:32	Srs Fornecedores, as propostas assinaladas em amarelo encontram-se empatadas. Solicitamos o envio de lances.
Pregoeiro 23/04/2018 09:05:45	Bom dia, estamos iniciando a abertura, lembrando que a disputa é por item
Pregoeiro 23/04/2018 09:10:24	Os lances devem ser ofertados para o valor global de cada item.
Sistema 23/04/2018 09:13:12	O(s) Item(ns) 1 está(ão) em iminência até 09:15 de 23/04/2018, após isso entrará(ão) no encerramento aleatório.
Sistema 23/04/2018 09:17:03	O(s) Item(ns) 2 e 3 está(ão) em iminência até 09:19 de 23/04/2018, após isso entrará(ão) no encerramento aleatório.
Sistema 23/04/2018 09:20:35	O(s) Item(ns) 4 está(ão) em iminência até 09:22 de 23/04/2018, após isso entrará(ão) no encerramento aleatório.
Sistema 23/04/2018 09:20:48	O(s) Item(ns) 5 está(ão) em iminência até 09:22 de 23/04/2018, após isso entrará(ão) no encerramento aleatório.
Sistema 23/04/2018 09:21:11	O(s) Item(ns) 6 está(ão) em iminência até 09:23 de 23/04/2018, após isso entrará(ão) no encerramento aleatório.
Sistema 23/04/2018 09:24:48	Srs Fornecedores, as propostas assinaladas em amarelo encontram-se empatadas. Solicitamos o envio de lances.
Sistema 23/04/2018 09:25:19	O(s) Item(ns) 7, 8 e 9 está(ão) em iminência até 09:27 de 23/04/2018, após isso entrará(ão) no encerramento aleatório.
Sistema 23/04/2018 09:27:27	O(s) Item(ns) 10, 11 e 12 está(ão) em iminência até 09:29 de 23/04/2018, após isso entrará(ão) no encerramento aleatório.
Sistema 23/04/2018 09:43:25	O(s) Item(ns) 13 e 14 está(ão) em iminência até 09:45 de 23/04/2018, após isso entrará(ão) no encerramento aleatório.
Sistema 23/04/2018 09:45:24	O item 1 teve participação de Micro/Pequena Empresa optante pelo benefício da Lei Complementar 123 de 12/12/2006 e poderá ter desempate dos lances após o encerramento de todos os itens. Mantenham-se conectados.
Sistema 23/04/2018 09:51:14	O(s) Item(ns) 15, 16 e 17 está(ão) em iminência até 09:53 de 23/04/2018, após isso entrará(ão) no encerramento aleatório.
Sistema 23/04/2018 09:51:49	Srs Fornecedores, as propostas assinaladas em amarelo encontram-se empatadas. Solicitamos o envio de lances.
Sistema 23/04/2018 09:59:04	Srs Fornecedores, as propostas assinaladas em amarelo encontram-se empatadas. Solicitamos o envio de lances.
Sistema 23/04/2018 09:59:07	Srs Fornecedores, as propostas assinaladas em amarelo encontram-se empatadas. Solicitamos o envio de lances.
Sistema 23/04/2018 09:59:10	Srs Fornecedores, as propostas assinaladas em amarelo encontram-se empatadas. Solicitamos o envio de lances.
Sistema 23/04/2018 09:59:13	Srs Fornecedores, as propostas assinaladas em amarelo encontram-se empatadas. Solicitamos o envio de lances.
Sistema 23/04/2018 09:59:47	O(s) Item(ns) 18, 19, 20, 21, 22 e 23 está(ão) em iminência até 10:01 de 23/04/2018, após isso entrará(ão) no encerramento aleatório.
Sistema 23/04/2018 10:23:43	O(s) Item(ns) 24, 25 e 26 está(ão) em iminência até 10:25 de 23/04/2018, após isso entrará(ão) no encerramento aleatório.
Sistema 23/04/2018 10:31:40	O(s) Item(ns) 27 e 28 está(ão) em iminência até 10:33 de 23/04/2018, após isso entrará(ão) no encerramento aleatório.
Sistema 23/04/2018 10:42:41	O(s) Item(ns) 29, 30, 31 e 32 está(ão) em iminência até 10:44 de 23/04/2018, após isso entrará(ão) no encerramento aleatório.
Sistema 23/04/2018 11:10:39	O(s) item(ns) 1 terá(ão) desempate(s) ME/EPP ou 7174 do(s) lance(s). Clique em "Desempate ME/EPP/7174" e mantenham-se conectados.
Sistema 23/04/2018 11:11:07	Sr. Fornecedor ROCHA MOREIRA EQUIPAMENTOS MEDICOS EIRELI, CNPJ/CPF: 26342270000174, em cumprimento à Lei Complementar 123 de 14/12/2006, você poderá enviar ou desistir de apresentar lance final e único para o item 1, inferior ao

lance vencedor, até às 11:16:07 de 23/04/2018.

Sistema	23/04/2018 11:13:38	O item 1 teve o 1º desempate ME/EPP encerrado. O fornecedor ROCHA MOREIRA EQUIPAMENTOS MEDICOS EIRELI, CNPJ/CPF: 26342270000174 desistiu de enviar o lance.
Sistema	23/04/2018 11:13:38	Srs. Fornecedores, todos os itens estão encerrados. Será iniciada a fase de aceitação das propostas. Favor acompanhar através da consulta "Acompanha aceitação/habilitação/admissibilidade"
Pregoeiro	23/04/2018 11:24:14	Srs participantes a sessão será retomada a partir das 13 horas de hoje quando serão convocados os primeiros colocados de cada item para envio da proposta ajustada e da documentação de habilitação, através da opção convocar anexo
Sistema	23/04/2018 13:02:59	Senhor fornecedor DENTAL ALTA MOGIANA - COMERCIO DE PRODUTOS ODONTOLOGICO, CNPJ/CPF: 05.375.249/0001-03, solicito o envio do anexo referente ao item 1.
Sistema	23/04/2018 13:03:51	Senhor fornecedor ALESSI LICITACOES INTERMEDIACOES E NEGOCIOS EIRELI, CNPJ/CPF: 24.653.020/0001-20, solicito o envio do anexo referente ao item 2.
Sistema	23/04/2018 13:04:22	Senhor fornecedor CIRURGICA SAO FELIPE PRODUTOS PARA SAUDE LTDA, CNPJ/CPF: 07.626.776/0001-60, solicito o envio do anexo referente ao item 3.
Sistema	23/04/2018 13:04:31	Senhor fornecedor PHOENIX INDUSTRIA E COMERCIO DE EQUIPAMENTOS CIENTIFICO, CNPJ/CPF: 44.239.382/0001-86, solicito o envio do anexo referente ao item 4.
Sistema	23/04/2018 13:04:45	Senhor fornecedor V. S. COSTA & CIA LTDA, CNPJ/CPF: 05.286.960/0001-83, solicito o envio do anexo referente ao item 5.
Sistema	23/04/2018 13:05:00	Senhor fornecedor ANDES COMERCIAL LTDA., CNPJ/CPF: 10.242.040/0001-01, solicito o envio do anexo referente ao item 6.
Sistema	23/04/2018 13:05:25	Senhor fornecedor ANDES COMERCIAL LTDA., CNPJ/CPF: 10.242.040/0001-01, solicito o envio do anexo referente ao item 7.
Sistema	23/04/2018 13:05:36	Senhor fornecedor BOING COMERCIO ATACADISTA DE MATERIAIS LTDA, CNPJ/CPF: 21.189.579/0001-52, solicito o envio do anexo referente ao item 8.
Sistema	23/04/2018 13:06:12	Senhor fornecedor JOHNNY FELIPE CONTESINI DE OLIVEIRA, CNPJ/CPF: 85.081.446/0001-40, solicito o envio do anexo referente ao item 9.
Sistema	23/04/2018 13:06:34	Senhor fornecedor JOHNNY FELIPE CONTESINI DE OLIVEIRA, CNPJ/CPF: 85.081.446/0001-40, solicito o envio do anexo referente ao item 10.
Sistema	23/04/2018 13:06:44	Senhor fornecedor CONKAST EQUIPAMENTOS TECNOLOGICOS LTDA, CNPJ/CPF: 06.127.890/0001-83, solicito o envio do anexo referente ao item 11.
Sistema	23/04/2018 13:07:20	Senhor Pregoeiro, o fornecedor PHOENIX INDUSTRIA E COMERCIO DE EQUIPAMENTOS CIENTIFICO, CNPJ/CPF: 44.239.382/0001-86, enviou o anexo para o item 4.
Sistema	23/04/2018 13:07:24	Senhor fornecedor CCK COMERCIAL EIRELI, CNPJ/CPF: 22.065.938/0001-22, solicito o envio do anexo referente ao item 12.
Sistema	23/04/2018 13:07:36	Senhor fornecedor CIRURGICA SAO FELIPE PRODUTOS PARA SAUDE LTDA, CNPJ/CPF: 07.626.776/0001-60, solicito o envio do anexo referente ao item 13.
Sistema	23/04/2018 13:08:01	Senhor fornecedor V. S. COSTA & CIA LTDA, CNPJ/CPF: 05.286.960/0001-83, solicito o envio do anexo referente ao item 14.
Sistema	23/04/2018 13:08:17	Senhor fornecedor ROMULO GUIMARAES FIRMINO, CNPJ/CPF: 27.230.816/0001-68, solicito o envio do anexo referente ao item 15.
Sistema	23/04/2018 13:08:28	Senhor fornecedor EDILBERTO GREINERT & CIA LTDA, CNPJ/CPF: 10.471.797/0001-69, solicito o envio do anexo referente ao item 16.
Sistema	23/04/2018 13:08:49	Senhor fornecedor DISTREQUI DO BRASIL DISTRIBUIDORA DE EQUIPAMENTOS LTDA, CNPJ/CPF: 12.957.821/0001-08, solicito o envio do anexo referente ao item 18.
Sistema	23/04/2018 13:09:10	Senhor fornecedor CIRURGICA OURO VERDE - COMERCIO DE MATERIAIS MEDICOS -, CNPJ/CPF: 14.308.899/0001-19, solicito o envio do anexo referente ao item 17.
Sistema	23/04/2018 13:09:34	Senhor fornecedor JOHNNY FELIPE CONTESINI DE OLIVEIRA, CNPJ/CPF: 85.081.446/0001-40, solicito o envio do anexo referente ao item 19.
Sistema	23/04/2018 13:10:03	Senhor fornecedor JOHNNY FELIPE CONTESINI DE OLIVEIRA, CNPJ/CPF: 85.081.446/0001-40, solicito o envio do anexo referente ao item 20.
Sistema	23/04/2018 13:10:17	Senhor fornecedor W M JR - COMERCIO DE EQUIPAMENTOS MEDICOS LTDA, CNPJ/CPF: 18.558.644/0001-65, solicito o envio do anexo referente ao item 21.
Sistema	23/04/2018 13:11:01	Senhor fornecedor HOSPLIFE COMERCIO DE EQUIPAMENTOS HOSPITALARES LTDA, CNPJ/CPF: 03.952.368/0001-48, solicito o envio do anexo referente ao item 22.
Sistema	23/04/2018 13:11:39	Senhor fornecedor CIRURGICA SAO FELIPE PRODUTOS PARA SAUDE LTDA, CNPJ/CPF: 07.626.776/0001-60, solicito o envio do anexo referente ao item 24.
Sistema	23/04/2018 13:12:00	Senhor fornecedor HOSPLIFE COMERCIO DE EQUIPAMENTOS HOSPITALARES LTDA, CNPJ/CPF: 03.952.368/0001-48, solicito o envio do anexo referente ao item 25.
Sistema	23/04/2018 13:12:22	Senhor fornecedor ELETRO CURITIBA COMERCIO ON-LINE EIRELI, CNPJ/CPF: 22.337.814/0001-59, solicito o envio do anexo referente ao item 26.
Sistema	23/04/2018 13:12:54	Senhor fornecedor JOHNNY FELIPE CONTESINI DE OLIVEIRA, CNPJ/CPF: 85.081.446/0001-40, solicito o envio do anexo referente ao item 27.
Sistema	23/04/2018 13:13:38	Senhor fornecedor JOHNNY FELIPE CONTESINI DE OLIVEIRA, CNPJ/CPF: 85.081.446/0001-40, solicito o envio do anexo referente ao item 28.
Sistema	23/04/2018 13:13:49	Senhor fornecedor HOSPLIFE COMERCIO DE EQUIPAMENTOS HOSPITALARES LTDA, CNPJ/CPF: 03.952.368/0001-48, solicito o envio do anexo referente ao item 29.
Sistema	23/04/2018 13:14:00	Senhor fornecedor ESSENCIAL - COMERCIO DE PRODUTOS MEDICO E HOSPITALARES, CNPJ/CPF: 10.821.798/0001-96, solicito o envio do anexo referente ao item 30.
Sistema	23/04/2018 13:14:13	Senhor fornecedor M. F. EQUIPAMENTOS MEDICOS LTDA, CNPJ/CPF: 02.800.248/0001-62, solicito o envio do anexo referente ao item 31.
Sistema	23/04/2018 13:14:25	Senhor fornecedor W M JR - COMERCIO DE EQUIPAMENTOS MEDICOS LTDA, CNPJ/CPF: 18.558.644/0001-65, solicito o envio do anexo referente ao item 32.
Sistema	23/04/2018 13:15:39	Senhor Pregoeiro, o fornecedor W M JR - COMERCIO DE EQUIPAMENTOS MEDICOS LTDA, CNPJ/CPF: 18.558.644/0001-65, enviou o anexo para o item 21.
Sistema	23/04/2018 13:16:36	Senhor fornecedor CIRURGICA SAO FELIPE PRODUTOS PARA SAUDE LTDA, CNPJ/CPF: 07.626.776/0001-60, solicito o envio do anexo referente ao item 23.
Sistema	23/04/2018 13:19:10	Senhor Pregoeiro, o fornecedor W M JR - COMERCIO DE EQUIPAMENTOS MEDICOS LTDA, CNPJ/CPF: 18.558.644/0001-65, enviou o anexo para o item 32.
Sistema	23/04/2018 13:27:06	Senhor Pregoeiro, o fornecedor CONKAST EQUIPAMENTOS TECNOLOGICOS LTDA, CNPJ/CPF: 06.127.890/0001-83, enviou o anexo para o item 11.
Sistema	23/04/2018 13:29:25	Senhor Pregoeiro, o fornecedor M. F. EQUIPAMENTOS MEDICOS LTDA, CNPJ/CPF: 02.800.248/0001-62, enviou o anexo para o item 31.
Sistema	23/04/2018 13:31:14	Senhor Pregoeiro, o fornecedor CCK COMERCIAL EIRELI, CNPJ/CPF: 22.065.938/0001-22, enviou o anexo para o item 12.
Sistema	23/04/2018 13:32:11	Senhor Pregoeiro, o fornecedor DISTREQUI DO BRASIL DISTRIBUIDORA DE EQUIPAMENTOS LTDA, CNPJ/CPF: 12.957.821/0001-08, enviou o anexo para o item 18.
Sistema	23/04/2018 13:32:33	Senhor Pregoeiro, o fornecedor ESSENCIAL - COMERCIO DE PRODUTOS MEDICO E HOSPITALARES, CNPJ/CPF: 10.821.798/0001-96, enviou o anexo para o item 30.
Sistema	23/04/2018 13:54:12	Senhor Pregoeiro, o fornecedor ANDES COMERCIAL LTDA., CNPJ/CPF: 10.242.040/0001-01, enviou o anexo para o item 6.
Sistema	23/04/2018 13:56:44	Senhor Pregoeiro, o fornecedor ANDES COMERCIAL LTDA., CNPJ/CPF: 10.242.040/0001-01, enviou o anexo para o item 7.
Sistema	23/04/2018 14:00:25	Senhor Pregoeiro, o fornecedor CIRURGICA OURO VERDE - COMERCIO DE MATERIAIS MEDICOS -, CNPJ/CPF: 14.308.899/0001-19, enviou o anexo para o item 17.
Sistema	23/04/2018 14:17:21	Senhor Pregoeiro, o fornecedor BOING COMERCIO ATACADISTA DE MATERIAIS LTDA, CNPJ/CPF: 21.189.579/0001-52, enviou o anexo para o item 8.
Sistema	23/04/2018 14:24:44	Senhor Pregoeiro, o fornecedor EDILBERTO GREINERT & CIA LTDA, CNPJ/CPF: 10.471.797/0001-69, enviou o anexo para o item 16.
Sistema	23/04/2018 14:31:09	Srs. Fornecedores, está aberto o prazo para registro de intenção de recursos para os itens/grupos na situação de 'aceito e habilitado' ou 'cancelado na aceitação'.
Sistema	23/04/2018 14:35:33	Senhor Pregoeiro, o fornecedor ALESSI LICITACOES INTERMEDIACOES E NEGOCIOS EIRELI, CNPJ/CPF: 24.653.020/0001-20, enviou o anexo para o item 2.
Sistema	23/04/2018 14:37:16	Senhor Pregoeiro, o fornecedor ELETRO CURITIBA COMERCIO ON-LINE EIRELI, CNPJ/CPF: 22.337.814/0001-59, enviou o anexo para o item 26.
Sistema	23/04/2018 14:47:27	Senhor Pregoeiro, o fornecedor HOSPLIFE COMERCIO DE EQUIPAMENTOS HOSPITALARES LTDA, CNPJ/CPF: 03.952.368/0001-48, enviou o anexo para o item 22.
Sistema	23/04/2018 14:51:35	Senhor Pregoeiro, o fornecedor HOSPLIFE COMERCIO DE EQUIPAMENTOS HOSPITALARES LTDA, CNPJ/CPF: 03.952.368/0001-48, enviou o anexo para o item 25.
Sistema	23/04/2018 14:56:12	Senhor Pregoeiro, o fornecedor HOSPLIFE COMERCIO DE EQUIPAMENTOS HOSPITALARES LTDA, CNPJ/CPF: 03.952.368/0001-48, enviou o anexo para o item 29.
Sistema	23/04/2018 15:16:40	Senhor Pregoeiro, o fornecedor CIRURGICA SAO FELIPE PRODUTOS PARA SAUDE LTDA, CNPJ/CPF: 07.626.776/0001-60, enviou o

Sistema	23/04/2018 15:18:43	Senhor Pregoeiro, o fornecedor CIRURGICA SAO FELIPE PRODUTOS PARA SAUDE LTDA, CNPJ/CPF: 07.626.776/0001-60, enviou o anexo para o item 3.
Sistema	23/04/2018 15:21:07	Senhor Pregoeiro, o fornecedor CIRURGICA SAO FELIPE PRODUTOS PARA SAUDE LTDA, CNPJ/CPF: 07.626.776/0001-60, enviou o anexo para o item 13.
Sistema	23/04/2018 15:21:26	Senhor Pregoeiro, o fornecedor DENTAL ALTA MOGIANA - COMERCIO DE PRODUTOS ODONTOLOGICO, CNPJ/CPF: 05.375.249/0001-03, enviou o anexo para o item 1.
Sistema	23/04/2018 15:22:59	Senhor Pregoeiro, o fornecedor CIRURGICA SAO FELIPE PRODUTOS PARA SAUDE LTDA, CNPJ/CPF: 07.626.776/0001-60, enviou o anexo para o item 24.
Pregoeiro	23/04/2018 17:05:19	Os trabalhas estão suspensos até amanhã a partir das 08:30.
Pregoeiro	24/04/2018 08:36:46	Srs. iniciamos a continuidade dos serviços iniciados no dia de ontem para deste Pregão.
Sistema	24/04/2018 09:29:36	Encerrado pelo Sistema o prazo de Convocação do Fornecedor
Sistema	24/04/2018 09:29:45	Senhor fornecedor VENA VITA CONSULTORIA COMERCIAL EIRELI, CNPJ/CPF: 22.392.045/0001-91, solicito o envio do anexo referente ao item 5.
Sistema	24/04/2018 10:14:56	Senhor Pregoeiro, o fornecedor VENA VITA CONSULTORIA COMERCIAL EIRELI, CNPJ/CPF: 22.392.045/0001-91, enviou o anexo para o item 5.
Sistema	24/04/2018 10:55:17	Senhor Pregoeiro, o fornecedor JOHNNY FELIPE CONTESINI DE OLIVEIRA, CNPJ/CPF: 85.081.446/0001-40, enviou o anexo para o item 9.
Sistema	24/04/2018 10:55:31	Senhor fornecedor MEDICAL COMERCIO EQUIPAMENTO MEDICOS LTDA, CNPJ/CPF: 14.836.960/0001-09, solicito o envio do anexo referente ao item 6.
Sistema	24/04/2018 10:58:23	Senhor fornecedor OPT-VISION COMERCIO & SERVICOS EIRELI, CNPJ/CPF: 11.896.322/0001-87, solicito o envio do anexo referente ao item 7.
Sistema	24/04/2018 11:00:13	Senhor fornecedor JOHNNY FELIPE CONTESINI DE OLIVEIRA, CNPJ/CPF: 85.081.446/0001-40, solicito o envio do anexo referente ao item 9.
Sistema	24/04/2018 11:01:52	Senhor Pregoeiro, o fornecedor JOHNNY FELIPE CONTESINI DE OLIVEIRA, CNPJ/CPF: 85.081.446/0001-40, enviou o anexo para o item 10.
Sistema	24/04/2018 11:02:20	Senhor Pregoeiro, o fornecedor JOHNNY FELIPE CONTESINI DE OLIVEIRA, CNPJ/CPF: 85.081.446/0001-40, enviou o anexo para o item 9.
Sistema	24/04/2018 11:02:40	Senhor Pregoeiro, o fornecedor JOHNNY FELIPE CONTESINI DE OLIVEIRA, CNPJ/CPF: 85.081.446/0001-40, enviou o anexo para o item 19.
Sistema	24/04/2018 11:03:04	Senhor Pregoeiro, o fornecedor JOHNNY FELIPE CONTESINI DE OLIVEIRA, CNPJ/CPF: 85.081.446/0001-40, enviou o anexo para o item 20.
Sistema	24/04/2018 11:03:27	Senhor Pregoeiro, o fornecedor JOHNNY FELIPE CONTESINI DE OLIVEIRA, CNPJ/CPF: 85.081.446/0001-40, enviou o anexo para o item 27.
Sistema	24/04/2018 11:03:49	Senhor Pregoeiro, o fornecedor JOHNNY FELIPE CONTESINI DE OLIVEIRA, CNPJ/CPF: 85.081.446/0001-40, enviou o anexo para o item 28.
Pregoeiro	24/04/2018 11:27:19	Srs. a sessão fica suspensa até às 13:30, quando retornaremos aos serviços.
Pregoeiro	24/04/2018 13:31:35	Srs. fornecedores retomamos os trabalhos, referentes a este Pregão.
Sistema	24/04/2018 13:32:39	Senhor fornecedor ROCHA MOREIRA EQUIPAMENTOS MEDICOS EIRELI, CNPJ/CPF: 26.342.270/0001-74, solicito o envio do anexo referente ao item 5.
Sistema	24/04/2018 17:18:02	Senhor fornecedor CIRURGICA SAO FELIPE PRODUTOS PARA SAUDE LTDA, CNPJ/CPF: 07.626.776/0001-60, solicito o envio do anexo referente ao item 20.
Sistema	24/04/2018 17:18:21	Senhor fornecedor CIRURGICA SAO FELIPE PRODUTOS PARA SAUDE LTDA, CNPJ/CPF: 07.626.776/0001-60, solicito o envio do anexo referente ao item 19.
Sistema	24/04/2018 17:42:57	Senhor fornecedor RAPHAEL GONCALVES NICESIO, CNPJ/CPF: 22.654.814/0001-82, solicito o envio do anexo referente ao item 28.
Sistema	24/04/2018 17:43:10	Senhor fornecedor CIRURGICA SAO FELIPE PRODUTOS PARA SAUDE LTDA, CNPJ/CPF: 07.626.776/0001-60, solicito o envio do anexo referente ao item 27.
Sistema	24/04/2018 17:48:20	Senhor Pregoeiro, o fornecedor ROCHA MOREIRA EQUIPAMENTOS MEDICOS EIRELI, CNPJ/CPF: 26.342.270/0001-74, enviou o anexo para o item 5.
Pregoeiro	24/04/2018 17:59:35	Sr. fornecedores, encerramos neste momento os trabalhos e daremos continuidade amanhã a partir 08:00
Pregoeiro	25/04/2018 08:13:38	Bom dia Srs. fornecedores iniciamos a continuidades dos serviços neste Instante.
Sistema	25/04/2018 08:14:14	Encerrado pelo Sistema o prazo de Convocação do Fornecedor
Sistema	25/04/2018 08:14:42	Senhor fornecedor ESSENCIAL - COMERCIO DE PRODUTOS MEDICO E HOSPITALARES, CNPJ/CPF: 10.821.798/0001-96, solicito o envio do anexo referente ao item 15.
Sistema	25/04/2018 08:35:22	Senhor Pregoeiro, o fornecedor ESSENCIAL - COMERCIO DE PRODUTOS MEDICO E HOSPITALARES, CNPJ/CPF: 10.821.798/0001-96, enviou o anexo para o item 15.
Sistema	25/04/2018 09:02:24	Senhor fornecedor CIRURGICA SAO FELIPE PRODUTOS PARA SAUDE LTDA, CNPJ/CPF: 07.626.776/0001-60, solicito o envio do anexo referente ao item 5.
Sistema	25/04/2018 09:28:00	Senhor Pregoeiro, o fornecedor RAPHAEL GONCALVES NICESIO, CNPJ/CPF: 22.654.814/0001-82, enviou o anexo para o item 28.
Sistema	25/04/2018 09:28:14	Encerrado pelo Sistema o prazo de Convocação do Fornecedor
Sistema	25/04/2018 09:28:25	Senhor fornecedor ADVANCED INDUSTRIA MEDICA LTDA, CNPJ/CPF: 18.826.959/0001-46, solicito o envio do anexo referente ao item 6.
Sistema	25/04/2018 09:29:22	Encerrado pelo Sistema o prazo de Convocação do Fornecedor
Sistema	25/04/2018 09:29:31	Senhor fornecedor W M JR - COMERCIO DE EQUIPAMENTOS MEDICOS LTDA, CNPJ/CPF: 18.558.644/0001-65, solicito o envio do anexo referente ao item 7.
Sistema	25/04/2018 09:30:33	Senhor fornecedor VIVER EQUIPAMENTOS MÉDICOS LTDA, CNPJ/CPF: 07.976.695/0001-90, solicito o envio do anexo referente ao item 14.
Sistema	25/04/2018 09:37:44	Senhor fornecedor EDILBERTO GREINERT & CIA LTDA, CNPJ/CPF: 10.471.797/0001-69, solicito o envio do anexo referente ao item 15.
Sistema	25/04/2018 10:25:51	Senhor fornecedor METALURGICA HOSPITALAR INDUSTRIA E COMERCIO DE APARELHO, CNPJ/CPF: 82.301.789/0001-85, solicito o envio do anexo referente ao item 18.
Sistema	25/04/2018 10:26:31	Senhor Pregoeiro, o fornecedor W M JR - COMERCIO DE EQUIPAMENTOS MEDICOS LTDA, CNPJ/CPF: 18.558.644/0001-65, enviou o anexo para o item 7.
Sistema	25/04/2018 10:35:12	Senhor Pregoeiro, o fornecedor EDILBERTO GREINERT & CIA LTDA, CNPJ/CPF: 10.471.797/0001-69, enviou o anexo para o item 15.
Sistema	25/04/2018 10:40:01	Encerrado pelo Sistema o prazo de Convocação do Fornecedor
Sistema	25/04/2018 10:40:13	Senhor fornecedor TECNOLON ELETRO-ELETRONICOS LTDA, CNPJ/CPF: 13.240.906/0001-25, solicito o envio do anexo referente ao item 19.
Sistema	25/04/2018 10:40:37	Encerrado pelo Sistema o prazo de Convocação do Fornecedor
Sistema	25/04/2018 10:40:45	Senhor fornecedor TECNOLON ELETRO-ELETRONICOS LTDA, CNPJ/CPF: 13.240.906/0001-25, solicito o envio do anexo referente ao item 20.
Sistema	25/04/2018 11:13:55	Senhor Pregoeiro, o fornecedor CIRURGICA SAO FELIPE PRODUTOS PARA SAUDE LTDA, CNPJ/CPF: 07.626.776/0001-60, enviou o anexo para o item 5.
Sistema	25/04/2018 11:14:51	Senhor Pregoeiro, o fornecedor CIRURGICA SAO FELIPE PRODUTOS PARA SAUDE LTDA, CNPJ/CPF: 07.626.776/0001-60, enviou o anexo para o item 27.
Pregoeiro	25/04/2018 11:24:50	Senhores fornecedores estaremos encerrando os trabalhos às 11:30 e retornamos às 13:00
Pregoeiro	25/04/2018 13:42:23	Boa tarde, senhores, estamos neste momento dando continuidade aos trabalhos referentes a este Pregão
Sistema	25/04/2018 14:15:36	Encerrado pelo Sistema o prazo de Convocação do Fornecedor
Sistema	25/04/2018 14:17:58	Senhor fornecedor VIVER EQUIPAMENTOS MÉDICOS LTDA, CNPJ/CPF: 07.976.695/0001-90, o prazo para envio de anexo para o item 14 foi encerrado pelo Pregoeiro.
Sistema	25/04/2018 14:18:09	Senhor fornecedor VIVER EQUIPAMENTOS MÉDICOS LTDA, CNPJ/CPF: 07.976.695/0001-90, solicito o envio do anexo referente ao item 14.
Sistema	25/04/2018 15:49:46	Senhor fornecedor W M JR - COMERCIO DE EQUIPAMENTOS MEDICOS LTDA, CNPJ/CPF: 18.558.644/0001-65, solicito o envio do anexo referente ao item 25.
Pregoeiro	25/04/2018 16:01:19	PARA O ITEM 25 - PROJETER OPTÓTIPOS PROPONENTE W M JR - COMERCIO DE EQUIPAMENTOS MÉDICOS LTDA., ESTÁ POR EQUIVOCO COM A CONDIÇÃO DE ACEITE, MAS PORÉM ESTÁ APENAS CONVOCADA E ENVIAR OS ANEXO NO PRAZO ESTABELECIDO NO EDITAL.
Sistema	25/04/2018 16:39:05	Senhor fornecedor F.B. BORGES EQUIPAMENTOS - EIRELI, CNPJ/CPF: 24.754.357/0001-23, solicito o envio do anexo referente ao item 26.
Pregoeiro	25/04/2018 17:08:59	Srs. fornecedores a sessão está suspensa, retornamos os trabalhos amanhã a partir das 08:00

Pregoeiro	26/04/2018 10:18:26	Srs. fornecedores estamos neste instante dando início aos trabalhos, com atraso devido a imprevistos.
Sistema	26/04/2018 10:31:47	Encerrado pelo Sistema o prazo de Convocação do Fornecedor
Sistema	26/04/2018 10:31:59	Senhor fornecedor CARL ZEISS DO BRASIL LTDA, CNPJ/CPF: 33.131.079/0001-49, solicito o envio do anexo referente ao item 6.
Sistema	26/04/2018 10:33:06	Encerrado pelo Sistema o prazo de Convocação do Fornecedor
Sistema	26/04/2018 10:42:36	Encerrado pelo Sistema o prazo de Convocação do Fornecedor
Sistema	26/04/2018 10:42:48	Senhor fornecedor MACRO LIFE IMPORTADORA DE PRODUTOS MEDICOS - EIRELI, CNPJ/CPF: 05.022.486/0001-82, solicito o envio do anexo referente ao item 18.
Sistema	26/04/2018 10:45:43	Encerrado pelo Sistema o prazo de Convocação do Fornecedor
Sistema	26/04/2018 10:45:51	Senhor fornecedor MACRO LIFE IMPORTADORA DE PRODUTOS MEDICOS - EIRELI, CNPJ/CPF: 05.022.486/0001-82, solicito o envio do anexo referente ao item 19.
Sistema	26/04/2018 10:46:43	Encerrado pelo Sistema o prazo de Convocação do Fornecedor
Sistema	26/04/2018 10:47:29	Senhor fornecedor MACRO LIFE IMPORTADORA DE PRODUTOS MEDICOS - EIRELI, CNPJ/CPF: 05.022.486/0001-82, solicito o envio do anexo referente ao item 20.
Sistema	26/04/2018 11:18:49	Senhor Pregoeiro, o fornecedor CARL ZEISS DO BRASIL LTDA, CNPJ/CPF: 33.131.079/0001-49, enviou o anexo para o item 6.
Sistema	26/04/2018 11:27:14	Senhor Pregoeiro, o fornecedor W M JR - COMERCIO DE EQUIPAMENTOS MEDICOS LTDA, CNPJ/CPF: 18.558.644/0001-65, enviou o anexo para o item 25.
Pregoeiro	26/04/2018 11:34:26	ESTAMOS NESTE INSTANTE SUSPENDENDO OS TRABALHOS VOLTAMOS A PARTIR DAS 13 HORAS
Sistema	26/04/2018 11:57:49	Senhor Pregoeiro, o fornecedor MACRO LIFE IMPORTADORA DE PRODUTOS MEDICOS - EIRELI, CNPJ/CPF: 05.022.486/0001-82, enviou o anexo para o item 18.
Sistema	26/04/2018 11:58:18	Senhor Pregoeiro, o fornecedor MACRO LIFE IMPORTADORA DE PRODUTOS MEDICOS - EIRELI, CNPJ/CPF: 05.022.486/0001-82, enviou o anexo para o item 19.
Sistema	26/04/2018 11:58:46	Senhor Pregoeiro, o fornecedor MACRO LIFE IMPORTADORA DE PRODUTOS MEDICOS - EIRELI, CNPJ/CPF: 05.022.486/0001-82, enviou o anexo para o item 20.
Pregoeiro	26/04/2018 13:20:58	BOA TARDE, SENHORES ESTAMOS NESTE MOMENTO RETOMANDO OS TRABALHOS RELATIVOS A ESTE PREGÃO.
Sistema	26/04/2018 13:29:36	Senhor fornecedor DISTREQUI DO BRASIL DISTRIBUIDORA DE EQUIPAMENTOS LTDA, CNPJ/CPF: 12.957.821/0001-08, solicito o envio do anexo referente ao item 30.
Sistema	26/04/2018 13:35:45	Senhor fornecedor EMSA EQUIPAMENTOS MEDICOS LTDA, CNPJ/CPF: 32.569.261/0001-13, solicito o envio do anexo referente ao item 31.
Sistema	26/04/2018 13:58:54	Senhor fornecedor S & S MEDICAL LTDA, CNPJ/CPF: 21.592.511/0001-10, solicito o envio do anexo referente ao item 6.
Sistema	26/04/2018 14:07:45	Senhor fornecedor EDILBERTO GREINERT & CIA LTDA, CNPJ/CPF: 10.471.797/0001-69, solicito o envio do anexo referente ao item 18.
Sistema	26/04/2018 14:25:15	Encerrado pelo Sistema o prazo de Convocação do Fornecedor
Sistema	26/04/2018 14:25:25	Senhor fornecedor SUPORTE MANUTENCAO PARA COMPUTADORES LTDA, CNPJ/CPF: 81.433.039/0001-02, solicito o envio do anexo referente ao item 26.
Sistema	26/04/2018 15:10:35	Senhor Pregoeiro, o fornecedor S & S MEDICAL LTDA, CNPJ/CPF: 21.592.511/0001-10, enviou o anexo para o item 6.
Sistema	26/04/2018 15:29:14	Senhor Pregoeiro, o fornecedor SUPORTE MANUTENCAO PARA COMPUTADORES LTDA, CNPJ/CPF: 81.433.039/0001-02, enviou o anexo para o item 26.
Sistema	26/04/2018 15:47:20	Senhor fornecedor AXIS TECNOLOGIA MEDICA LTDA, CNPJ/CPF: 24.905.567/0001-75, solicito o envio do anexo referente ao item 6.
Sistema	26/04/2018 16:19:24	Senhor Pregoeiro, o fornecedor AXIS TECNOLOGIA MEDICA LTDA, CNPJ/CPF: 24.905.567/0001-75, enviou o anexo para o item 6.
Pregoeiro	26/04/2018 16:58:08	Srs. fornecedores fica suspensa a sessão deste pregão até amanhã a partir das 08:00 horas, quando daremos início novamente aos trabalhos.
Pregoeiro	27/04/2018 08:01:38	BOM DIA, SENHORES FORNECEDORES, ESTAMOS NESTE MOMENTO DANDO CONTINUIDADE AOS TRABALHOS REFERENTES A ESTE PREGÃO.
Sistema	27/04/2018 08:03:42	Encerrado pelo Sistema o prazo de Convocação do Fornecedor
Sistema	27/04/2018 08:03:52	Senhor fornecedor ROMULO GUIMARAES FIRMINO, CNPJ/CPF: 27.230.816/0001-68, solicito o envio do anexo referente ao item 31.
Sistema	27/04/2018 08:05:17	Encerrado pelo Sistema o prazo de Convocação do Fornecedor
Sistema	27/04/2018 08:05:30	Senhor fornecedor CCK COMERCIAL EIRELI, CNPJ/CPF: 22.065.938/0001-22, solicito o envio do anexo referente ao item 30.
Sistema	27/04/2018 08:18:40	Senhor Pregoeiro, o fornecedor CCK COMERCIAL EIRELI, CNPJ/CPF: 22.065.938/0001-22, enviou o anexo para o item 30.
Sistema	27/04/2018 09:16:41	Senhor fornecedor GOLD COMERCIO DE EQUIPAMENTOS EIRELI, CNPJ/CPF: 11.464.383/0001-75, solicito o envio do anexo referente ao item 30.
Sistema	27/04/2018 09:58:21	Senhor fornecedor DUCA MOVEIS LTDA, CNPJ/CPF: 85.354.306/0003-60, solicito o envio do anexo referente ao item 2.
Pregoeiro	27/04/2018 10:38:23	SENHORES FORNECEDORES PARA O ITEM 02 LONGARINAS, DEVE SER APRESENTADO O CERTIFICADO DO INMETRO.
Sistema	27/04/2018 10:42:43	Senhor Pregoeiro, o fornecedor GOLD COMERCIO DE EQUIPAMENTOS EIRELI, CNPJ/CPF: 11.464.383/0001-75, enviou o anexo para o item 30.
Sistema	27/04/2018 11:04:45	Encerrado pelo Sistema o prazo de Convocação do Fornecedor
Sistema	27/04/2018 11:04:57	Senhor fornecedor CELERA TECNOLOGIA EM EQUIPAMENTOS MEDICOS LTDA, CNPJ/CPF: 08.477.694/0001-64, solicito o envio do anexo referente ao item 31.
Sistema	27/04/2018 11:06:43	Senhor Pregoeiro, o fornecedor DUCA MOVEIS LTDA, CNPJ/CPF: 85.354.306/0003-60, enviou o anexo para o item 2.
Sistema	27/04/2018 11:18:03	Senhor fornecedor VITRINE AMBIENTES PARA ESCRITORIO LTDA, CNPJ/CPF: 05.684.135/0001-37, solicito o envio do anexo referente ao item 2.
Pregoeiro	27/04/2018 11:52:44	Srs. fornecedores estamos finalizando os trabalhos da manhã e retornaremos às 16:00 horas.
Sistema	27/04/2018 12:46:04	Senhor Pregoeiro, o fornecedor CELERA TECNOLOGIA EM EQUIPAMENTOS MEDICOS LTDA, CNPJ/CPF: 08.477.694/0001-64, enviou o anexo para o item 31.
Sistema	27/04/2018 17:02:14	Senhor fornecedor ESSENCIAL - COMERCIO DE PRODUTOS MEDICO E HOSPITALARES, CNPJ/CPF: 10.821.798/0001-96, solicito o envio do anexo referente ao item 31.
Sistema	27/04/2018 17:10:13	Encerrado pelo Sistema o prazo de Convocação do Fornecedor
Sistema	27/04/2018 17:10:21	Senhor fornecedor VW COMERCIO ATACADISTA EIRELI, CNPJ/CPF: 10.573.408/0001-06, solicito o envio do anexo referente ao item 2.
Pregoeiro	27/04/2018 17:29:39	Srs. fornecedores estamos neste instante encerrando as atividades deste pregão, voltaremos na 2ª segunda feira 30/04/2018 a partir das 08:00hs.
Pregoeiro	30/04/2018 08:00:40	bom dia, Srs. fornecedores estamos dando início aos trabalhos neste instante.
Sistema	30/04/2018 09:04:36	Senhor fornecedor ESSENCIAL - COMERCIO DE PRODUTOS MEDICO E HOSPITALARES, CNPJ/CPF: 10.821.798/0001-96, o prazo para envio de anexo para o item 31 foi encerrado pelo Pregoeiro.
Sistema	30/04/2018 09:05:16	Senhor fornecedor EDILBERTO GREINERT & CIA LTDA, CNPJ/CPF: 10.471.797/0001-69, o prazo para envio de anexo para o item 18 foi encerrado pelo Pregoeiro.
Sistema	30/04/2018 11:04:52	Encerrado pelo Sistema o prazo de Convocação do Fornecedor
Sistema	30/04/2018 11:05:05	Senhor fornecedor CASTOFAR-INDUSTRIA E COMERCIO DE MOVEIS LTDA, CNPJ/CPF: 80.521.883/0001-14, solicito o envio do anexo referente ao item 2.
Pregoeiro	30/04/2018 11:30:47	Srs. fornecedores estaremos encerrando nossas atividades neste instante e retornaremos as 13:00 horas.
Pregoeiro	30/04/2018 15:12:59	Srs. fornecedores estamos na continuidade dos trabalhos
Sistema	30/04/2018 15:15:48	Encerrado pelo Sistema o prazo de Convocação do Fornecedor
Sistema	30/04/2018 15:15:56	Senhor fornecedor DACON EQUIPAMENTOS EIRELI, CNPJ/CPF: 26.267.976/0001-19, solicito o envio do anexo referente ao item 2.
Pregoeiro	30/04/2018 17:09:24	estamos encerrando os trabalhos deste dia, retornaremos no dia 02/05/2018 às 08:00 horas.
Pregoeiro	02/05/2018 08:05:47	Bom dia, srs. fornecedores neste instante estamos dando continuidade aos trabalhos referentes a este Pregão.
Sistema	02/05/2018 08:06:49	Encerrado pelo Sistema o prazo de Convocação do Fornecedor
Sistema	02/05/2018 08:07:04	Senhor fornecedor CERCATO EMER INDUSTRIA DE MOVEIS EIRELI, CNPJ/CPF: 06.058.159/0001-43, solicito o envio do anexo referente ao item 2.
Sistema	02/05/2018 09:07:21	Senhor fornecedor OPT-VISION COMERCIO & SERVICOS EIRELI, CNPJ/CPF: 11.896.322/0001-87, solicito o envio do anexo referente ao item 6.
Sistema	02/05/2018 10:04:38	Senhor Pregoeiro, o fornecedor CERCATO EMER INDUSTRIA DE MOVEIS EIRELI, CNPJ/CPF: 06.058.159/0001-43, enviou o anexo para o item 2.
Sistema	02/05/2018 10:35:54	Senhor fornecedor CORESUL MOVEIS E EQUIPAMENTOS PARA ESCRITORIO LTDA., CNPJ/CPF: 77.781.417/0001-63, solicito o envio do anexo referente ao item 2.
Pregoeiro	02/05/2018 11:28:54	srs. fornecedores, neste momento encerramos as atividades desta manhã, retornaremos as 13:00 horas.
Sistema	02/05/2018 11:56:51	Senhor Pregoeiro, o fornecedor OPT-VISION COMERCIO & SERVICOS EIRELI, CNPJ/CPF: 11.896.322/0001-87, enviou o anexo

Evento	Data/Hora	Observações
Pregoeiro	02/05/2018 13:07:46	para o item 6.
Sistema	02/05/2018 14:31:28	SRS, NESTE MOMENTO ABRIMOS A SESSÃO PARA CONTINUIDADE DOS TRABALHOS DESTA PREGÃO Senhor fornecedor EDILBERTO GREINERT & CIA LTDA, CNPJ/CPF: 10.471.797/0001-69, solicito o envio do anexo referente ao item 6.
Sistema	02/05/2018 15:04:27	Encerrado pelo Sistema o prazo de Convocação do Fornecedor
Sistema	02/05/2018 15:04:40	Senhor fornecedor BASEFER COMERCIO DE MOVEIS E LOCAÇÃO DE EQUIPAMENTOS LT, CNPJ/CPF: 07.005.064/0001-24, solicito o envio do anexo referente ao item 2.
Sistema	02/05/2018 15:38:15	Senhor Pregoeiro, o fornecedor EDILBERTO GREINERT & CIA LTDA, CNPJ/CPF: 10.471.797/0001-69, enviou o anexo para o item 6.
Sistema	02/05/2018 16:54:31	Senhor fornecedor CANON MEDICAL SYSTEMS DO BRASIL LTDA, CNPJ/CPF: 46.563.938/0013-54, solicito o envio do anexo referente ao item 1.
Pregoeiro	02/05/2018 17:06:00	Srs. fornecedores neste instante, encerramos as atividades retornaremos amanhã a partir das 08h:00min
Pregoeiro	03/05/2018 08:10:48	Bom dia, srs. fornecedores estamos neste momento iniciando os trabalhos de hoje, relativos a este Pregão.
Sistema	03/05/2018 08:56:10	Encerrado pelo Sistema o prazo de Convocação do Fornecedor
Sistema	03/05/2018 08:56:18	Senhor fornecedor BALI COMERCIAL LTDA, CNPJ/CPF: 12.991.409/0001-04, solicito o envio do anexo referente ao item 2.
Pregoeiro	03/05/2018 10:18:25	srs. fornecedores retornaremos aos trabalhos a partir das 13 horas.
Sistema	03/05/2018 11:07:46	Senhor Pregoeiro, o fornecedor BALI COMERCIAL LTDA, CNPJ/CPF: 12.991.409/0001-04, enviou o anexo para o item 2.
Pregoeiro	03/05/2018 13:07:21	BOA TARDE SRS. FORNECEDORES NESTE MOMENTO, ESTAREMOS DANDO CONTINUIDADE AOS TRABALHOS RELATIVOS A ESTE PREGÃO.
Sistema	03/05/2018 13:11:39	Encerrado pelo Sistema o prazo de Convocação do Fornecedor
Sistema	03/05/2018 13:11:57	Senhor fornecedor MEDICALWAY EQUIPAMENTOS MEDICOS LTDA, CNPJ/CPF: 02.949.582/0001-82, solicito o envio do anexo referente ao item 1.
Sistema	03/05/2018 14:33:27	Senhor Pregoeiro, o fornecedor MEDICALWAY EQUIPAMENTOS MEDICOS LTDA, CNPJ/CPF: 02.949.582/0001-82, enviou o anexo para o item 1.
Sistema	03/05/2018 16:46:25	Senhor fornecedor SANTAFLEX INDUSTRIA E COMERCIO DE MOVEIS EIRELI, CNPJ/CPF: 10.713.114/0001-32, solicito o envio do anexo referente ao item 2.
Pregoeiro	03/05/2018 17:00:48	Srs. fornecedores neste instante encerramos nossos trabalhos retornaremos amanhã a partir das 08:00 horas.
Pregoeiro	04/05/2018 08:07:51	BOM DIA, SRS NESTE MOMENTO ESTAMOS DANDO INÍCIO AOS TRABALHOS REFERENTES A ESTE PREGÃO.
Sistema	04/05/2018 11:08:58	Encerrado pelo Sistema o prazo de Convocação do Fornecedor
Sistema	04/05/2018 11:09:08	Senhor fornecedor METALURGICA RONFAMI LTDA, CNPJ/CPF: 50.905.116/0001-48, solicito o envio do anexo referente ao item 2.
Pregoeiro	04/05/2018 11:24:35	srs. fornecedores, neste momento encerramos as atividades, retornando a partir das 13:00 horas.
Pregoeiro	04/05/2018 13:11:34	Boa tarde, Srs, neste instante daremos continuidade aos serviços relativos a este Pregão.
Sistema	04/05/2018 16:04:22	Encerrado pelo Sistema o prazo de Convocação do Fornecedor
Sistema	04/05/2018 16:04:28	Senhor fornecedor CIRURGICA OURO VERDE - COMERCIO DE MATERIAIS MEDICOS -, CNPJ/CPF: 14.308.899/0001-19, solicito o envio do anexo referente ao item 2.
Sistema	04/05/2018 16:27:10	Senhor fornecedor CCK COMERCIAL EIRELI, CNPJ/CPF: 22.065.938/0001-22, solicito o envio do anexo referente ao item 9.
Sistema	04/05/2018 16:30:26	Senhor fornecedor CIRURGICA SAO FELIPE PRODUTOS PARA SAUDE LTDA, CNPJ/CPF: 07.626.776/0001-60, solicito o envio do anexo referente ao item 10.
Sistema	04/05/2018 16:36:02	Senhor Pregoeiro, o fornecedor CCK COMERCIAL EIRELI, CNPJ/CPF: 22.065.938/0001-22, enviou o anexo para o item 9.
Pregoeiro	04/05/2018 17:07:09	SRS. FORNECEDORES ESTAMOS ENCERRANDO AS ATIVIDADES DESTA DIA RETORNAREMOS SEGUNDA FEIRA 07/05 A PARTIR DAS 08:00 HORAS
Pregoeiro	07/05/2018 08:06:47	bom dia, srs. fornecedores estamos dando início neste instante aos trabalhos referentes a este Pregão
Sistema	07/05/2018 08:41:47	Senhor Pregoeiro, o fornecedor CIRURGICA SAO FELIPE PRODUTOS PARA SAUDE LTDA, CNPJ/CPF: 07.626.776/0001-60, enviou o anexo para o item 10.
Sistema	07/05/2018 09:11:20	Senhor fornecedor ESSENCIAL - COMERCIO DE PRODUTOS MEDICO E HOSPITALARES, CNPJ/CPF: 10.821.798/0001-96, solicito o envio do anexo referente ao item 10.
Sistema	07/05/2018 10:06:12	Encerrado pelo Sistema o prazo de Convocação do Fornecedor
Sistema	07/05/2018 10:06:23	Senhor fornecedor R. D. COMERCIO DE MOVEIS LTDA, CNPJ/CPF: 06.336.209/0001-07, solicito o envio do anexo referente ao item 2.
Pregoeiro	07/05/2018 11:25:19	srs. fornecedores retornaremos as atividades a partir das 13:00 horas
Sistema	07/05/2018 11:47:10	Senhor Pregoeiro, o fornecedor R. D. COMERCIO DE MOVEIS LTDA, CNPJ/CPF: 06.336.209/0001-07, enviou o anexo para o item 2.
Pregoeiro	07/05/2018 13:33:39	neste instante daremos início a continuidade dos trabalhos referentes ao Pregão
Sistema	07/05/2018 14:07:57	Encerrado pelo Sistema o prazo de Convocação do Fornecedor
Sistema	07/05/2018 14:08:15	Senhor fornecedor PROMEDI DISTRIBUIDORA DE PRODUTOS HOSPITALARES LTDA, CNPJ/CPF: 27.806.274/0001-29, solicito o envio do anexo referente ao item 10.
Pregoeiro	07/05/2018 17:05:26	Srs. fornecedores neste instante encerramos as atividades relacionadas a este Pregão, retornaremos amanhã a partir das 08:00 horas.
Pregoeiro	08/05/2018 08:05:18	Srs. fornecedores, bom dia, estaremos iniciando os trabalhos referentes ao Pregão neste momento.
Sistema	08/05/2018 08:06:03	Encerrado pelo Sistema o prazo de Convocação do Fornecedor
Sistema	08/05/2018 08:06:11	Senhor fornecedor VIA-MAX COMERCIO DE ELETRONICOS LTDA., CNPJ/CPF: 21.589.432/0001-50, solicito o envio do anexo referente ao item 10.
Sistema	08/05/2018 11:16:53	Encerrado pelo Sistema o prazo de Convocação do Fornecedor
Sistema	08/05/2018 11:17:08	Senhor fornecedor ANA MARIA PIRES BELEM, CNPJ/CPF: 04.360.651/0001-43, solicito o envio do anexo referente ao item 10.
Pregoeiro	08/05/2018 11:31:59	Srs. fornecedores, daremos continuidade aos serviços a partir das 13:00 horas
Pregoeiro	08/05/2018 13:02:26	boa tarde a partir deste instante retornamos a atividades relativas a este pregão
Sistema	08/05/2018 16:13:24	Encerrado pelo Sistema o prazo de Convocação do Fornecedor
Sistema	08/05/2018 16:13:56	Senhor fornecedor DISTREQUI DO BRASIL DISTRIBUIDORA DE EQUIPAMENTOS LTDA, CNPJ/CPF: 12.957.821/0001-08, solicito o envio do anexo referente ao item 10.
Sistema	08/05/2018 16:58:32	Senhor Pregoeiro, o fornecedor DISTREQUI DO BRASIL DISTRIBUIDORA DE EQUIPAMENTOS LTDA, CNPJ/CPF: 12.957.821/0001-08, enviou o anexo para o item 10.
Pregoeiro	08/05/2018 17:03:52	Srs. fornecedores estamos encerrando as atividades do dia de hoje, retomamos amanhã a partir das 08:00 horas
Pregoeiro	09/05/2018 08:33:36	Srs. fornecedores estamos iniciando os trabalhos do dia de hoje relativos a este Pregão.
Pregoeiro	09/05/2018 09:26:11	Foi informado o prazo final para registro de intenção de recursos: 09/05/2018 às 15:00:00.
Pregoeiro	09/05/2018 17:05:05	Encerramos neste instante as atividades, reiniciamos amanhã a partir das 08:00 horas

Eventos do Pregão

Evento	Data/Hora	Observações
Abertura de Prazo	23/04/2018 14:31:09	Abertura de prazo para intenção de recurso
Informado Fechamento de Prazo	09/05/2018 09:26:11	Fechamento de prazo para registro de intenção de recurso: 09/05/2018 às 15:00:00.

Data limite para registro de recurso: 14/05/2018.
Data limite para registro de contra-razão: 17/05/2018.
Data limite para registro de decisão: 24/05/2018.

Após encerramento da Sessão Pública, os licitantes melhores classificados foram declarados vencedores dos respectivos itens. Foi divulgado o resultado da Sessão Pública e foi concedido o prazo recursal conforme preconiza o artigo 26, do Decreto 5450/2005. Nada mais havendo a declarar, foi encerrada a sessão às 17:12 horas do dia 09 de maio de 2018, cuja ata foi lavrada e assinada pelo Pregoeiro e Equipe de Apoio.

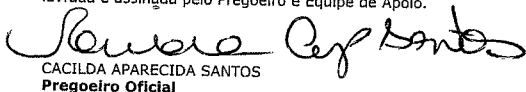
CACILDA APARECIDA SANTOS
Pregoeiro Oficial

MARIA CLARACY SARTOR

<https://www.comprasnet.gov.br/seguro/indexgov.asp>

Equipe de Apoio
MARLUSA PICININ
Equipe de Apoio

SANDRA FIM
Equipe de Apoio

Rafael D. R. Deima
Equipe de Apoio

 Imprimir o Relatório

[Voltar](#)



Joubert

G & G HOSPITALAR

AO
CONIMMIS

REFERENTE:
EDITAL DE LICITAÇÃO
MODALIDADE: PREGÃO ELETRÔNICO
N.º DE ORDEM: 011/2018
TIPO DE LICITAÇÃO: MENOR PREÇO

REFERENTE: PROPOSTA	DATA: 23/04/2018
GARANTIA: CONFORME EDITAL	ASSISTÊNCIA TÉCNICA: PERMANENTE
PAGAMENTO: 30 dias após a entrega do material	FRETE, TREINAMENTO E TODOS OS IMPOSTOS POR CONTA DA EDILBERTO GREINERT & CIA LTDA
PRAZO DE ENTREGA: Conforme edital	Marca: CONFORME ABAIXO
VALIDADE DA PROPOSTA: 60 dias	BANCO PARA DEPOSITO: BANCO DO BRASIL AG 1460-5 CC 24388-4
LOCAL DE ENTREGA: Conforme edital	VIGENCIA DO CONTRATO: 12 meses

ITEM	MATERIAL/MARCA E MODELO	DESCRIPTIVO	QUANT	VALOR UN	VALOR TOTAL
16	EMISSOES OTOACUSTICAS, MARCA OTOREAD MODELO OTOREAD SCREENING TE + DP O OtoRead. FABRICANTE INTERACOSTICS	EQUIPAMENTO DE EOA - OTOREAD ANALISADOR DE OTOEMISSIONES OTOREAD SCREENING TE + DP O OtoRead™ é um instrumento OAE portátil, rápido e automático para o exame de recém-nascidos, crianças e adultos. Teste da Orelhinha, rápido, portátil e confiável. - Equipamento de Otoemissões transiente e produto de distorções - Realiza exames em recém-nascidos desde o primeiro dia de vida, crianças e adultos - Sonda infantil removível para facilitar limpeza Produto de Distorção (PD) entre 1 a 4khz e transiente (TE) entre 0,5 a 8khz.. Permite a configuração de protocolos e apresentar resultados quantitativos de nível de sinal, nível de ruído, relação sinal-ruído - Preciso, rápido, prático e seguro, graças ao seu programa gerenciador que pode definir protocolos de exames para cada situação e ambiente - Resultados indicados no display LCD 4x10 caracteres que facilitam a visualização do exame - Microfone de alta definição com sistema anti-ruído. Capta menos distorção durante o exame (até 50db de ruído) - Menu em Português - Memória para armazenar até 250 exames - Alimentação através de pilhas - Não necessita computador para operação ACESSÓRIOS DE SERIE: Impressora termo sensível, maleta para transporte, base de mesa com conexão à PC, sonda, 4 ponteiros extras	01	R\$ 27.055,00	R\$ 27.055,00

001576

Edilberto Greinert & Cia Ltda

CNPJ: 10.471.797/0001-69 Insc Est: 90461241-35
Rua: Fortaleza, 3782 Bairro: Recanto Tropical Cascavel - PR
Fone: (45) 9923-0087 ou 3039-6774 CEP: 85.807-090
E-mail: edilgrein@hotmail.com

G & G HOSPITALAR

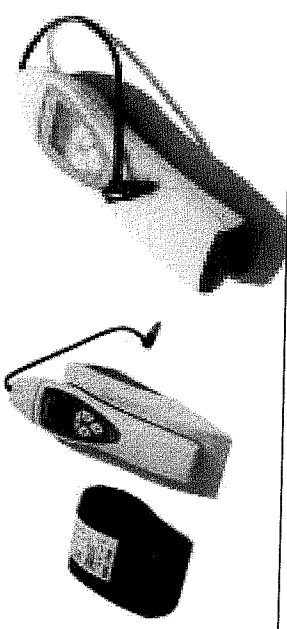
		<p>para sonda, jogo de olivas, 1 rolo de papel térmico para impressora, 4 pilhas alcalinas, manual de operação, cabo extensor (1m), certificado de garantia e certificado de calibração incluso</p> 			
--	--	--	--	--	--

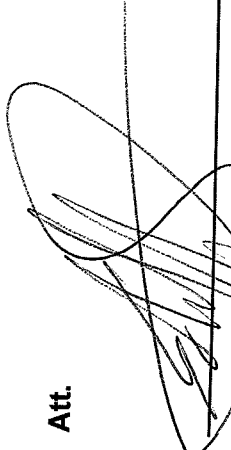
Att. 
Edilberto Greinert
E-mail: edilgrein@hotmail.com

10 471 797 / 0001 - 69
EDILBERTO GREINERT & CIA LTDA

Rua Fortaleza, 3782
 Recanto Tropical - 85807-090
 CASCAVEL - PARANA

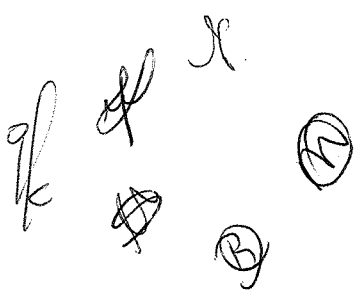

Edilberto Greinert & Cia Ltda
 CNPJ: 10.471.797/0001-69 Insc Est: 90461241-35
 Rua: Fortaleza, 3782 Bairro: Recanto Tropical CEP: 85.807-090 Cascavel - PR
 Fone: (45) 9923-0087 ou 3039-6774 E-mail: edilgrein@hotmail.com

001577

ANALISADOR DE OTOEMISSÕES OTOREAD TE + DP



O OtoRead™ é um instrumento OAE portátil, rápido e automático para o exame de recém-nascidos, crianças e adultos.

CARACTERÍSTICAS:

- Teste da Orelhinha, rápido, portátil e confiável, com protocolos ajustáveis.
- Equipamento de Otoemissões transiente e produto de distorções.
- Realiza exames em recém-nascidos desde o primeiro dia de vida, crianças e adultos.
- Sonda infantil removível para facilitar limpeza.
- Preciso, rápido, prático e seguro, graças ao seu programa gerenciador que pode definir protocolos de exames para cada situação e ambiente.
- Resultados indicados no display LCD 4x10 caracteres que facilitam a visualização do exame.
- Microfone de alta definição com sistema anti-ruído.
- Capta menos distorção durante o exame (até 50db de ruído).

001578

Handwritten signatures and initials, including a stylized 'V' and 'S', and circled letters 'B' and 'M'.

(51) 2108.1919 | www.vitasons.com

vitasons)))
Aparelhos Auditivos

- Menu em Português.
- Memória para armazenar até 250 exames.
- Alimentação através de pilhas.
- Não necessita computador para operação.

CARACTERÍSTICAS ESPECÍFICAS INTERACOUSTICS

OTOREAD Screening+ TE + DP

Frequências de teste para TE	0,5, 1.0, 1.5, 2, 2.5, 3, 3.5, 4, 5, 6, 7, 8 kHz
Frequência de teste para DP	1, 2, 3, 4, 5 kHz
Nível de intensidade do Estímulo TE	83db SPL
Nível de intensidade do Estímulo DP	65 e 55dbSPL
	Protocolos Fixos

ACESSÓRIOS DE SÉRIE:

- Impressora termo sensível
- Maleta para transporte
- Base de mesa com conexão à PC
- Sonda PD e TE
- Software
- 4 ponteiras extras para sonda
- Jogo de olivas TE e DP
- 1 rolo de papel térmico para impressora
- 4 pilhas alcalinas
- Manual de operação
- Cabo extensor (1m)
- Certificado de garantia
- Certificado de calibração incluso

679100

Handwritten signatures and initials, including a circled 'M' and a circled 'B'.

(51) 2108.1919 | www.vitasons.com

vitasons
Aparelhos Auditivos

EQUIPAMENTO: OTOREAD TE + DP

- Garantia de fabrica: 12 meses contra defeitos de fabricação.

001580

Handwritten signatures and initials:
of x.
B

(51) 2108.1919 | www.vitasons.com

vitasons 
Aparelhos Auditivos

Consultas / Produtos para Saúde / Produtos para Saúde

Detalhes do Produto

Nome da Empresa

CENTRO AUDITIVO TELEX LTDA

CNPJ

33.060.302/0001-04

Autorização

1.03.560-2

Produto

Otoread

Modelo Produto Médico

Otoread

Nome Técnico

Equipamento para Emissao Otoacustica

Registro

10356029008

Processo

25351.169201/2015-05

Origem do Produto

• FABRICANTE: INTERACOUSTICS A/S - DINAMARCA

Classificação de Risco

II - MEDIO RISCO

Vencimento do Registro

VIGENTE

Voltar

001581

https://consultas.anvisa.gov.br/

07/05/2018

Handwritten signatures and initials, including a circled 'B' and a circled 'M'.



G & G HOSPITALAR



AO
CONIMMIS

REFERENTE:
EDITAL DE LICITAÇÃO
MODALIDADE: PREGÃO ELETRÔNICO
N.º DE ORDEM: 0111/2018
TIPO DE LICITAÇÃO: MENOR PREÇO

REFERENTE: PROPOSTA	DATA: 24/04/2018
GARANTIA: CONFORME EDITAL	ASSISTÊNCIA TÉCNICA: PERMANENTE
PAGAMENTO: 30 dias após a entrega do material	FRETE, TREINAMENTO E TODOS OS IMPOSTOS POR CONTA DA EDILBERTO GREINERT & CIA LTDA
PRAZO DE ENTREGA: Conforme edital	Marca: CONFORME ABAIXO
VALIDADE DA PROPOSTA: 60 dias	BANCO PARA DEPOSITO: BANCO DO BRASIL AG 1460-5 CC 24388-4
LOCAL DE ENTREGA: Conforme edital	VIGENCIA DO CONTRATO: 12 meses

ITEM	MATERIAL/MARCA E MODELO	DESCRIPTIVO	QUANT	VALOR UN	VALOR TOTAL
15	ELETROCARDIOGRAFO ECG, MARCA BIONET MODELO CARDIOCARE 2000 COM + 01 CABO 10 VIAS E ACESSÓRIOS	Impressão em papel A4 permite fácil visualização gráfica Função cópia permite várias impressões de um único paciente Baixo custo de impressão - Função grade permite o uso de papel fax Fácil operação, com apenas uma tecla (Modo de impressão e monitor) Aquisição de dados do paciente em 12 canais simultâneos Custo-benefício e confiabilidade num ECG de 12 canais Interpretação do ECG baseada no avançado código Minnesota Atualização gratuita do software via internet com aquisição simultânea de 12 derivações. Impressora térmica de alta resolução integrada ao equipamento, para papel termo-reactivo no formato A4. Múltiplos formatos de impressão em 1, 3, 6 e 12 canais e todas configuráveis para melhor legibilidade gráfica. Saída USB, Alimentação AC 100 a 240V automático e através de bateria interna recarregável, com autonomia aproximada para 100 exames. Equipamento compacto e de fácil manuseio, com peso aproximado de 3 kg com a bateria. Tela de LCD para visualização da sensibilidade, velocidade, filtros, frequência cardíaca, formas de impressão e derivações. Teclado de membrana alfa	02	R\$ 8.725,00	R\$ 17.450,00

001582

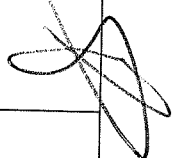

Edilberto Greinert & Cia Ltda

CNPJ: 10.471.797/0001-69 Insc Est: 90461241-35
Rua: Fortaleza, 3782 Bairro: Recanto Tropical CEP: 85.807-090 Cascavel - PR
Fone: (45) 9923-0087 ou 3039-6774 E-mail: edilgrein@hotmail.com

G & G HOSPITALAR

numérico para acesso rápido das funções e entrada das informações do paciente como nome, idade, sexo, altura, peso. Circuito de proteção contra desfibrilador. Detecção de eletrodo solto. Software interno de interpretação automática do ECG na língua portuguesa e medida da frequência cardíaca, intervalo PR, duração do QRS QT/QTc, eixos P-R-T. Porta RS232 e para comunicação com PC e LAN e possibilitar os registros de ECG via fax. Permitir a visualização dos exames no computador. Acompanhar os seguintes acessórios: 01 cabos de alimentação; 2 cabos paciente de 10 vias; 4 eletrodos de membros tipo clipe; 6 eletrodos precordiais de sucção isento de látex; 1 tubo de gel para eletrodos; 1 rolo de papel termo-reactivo, software em português e manual de instruções em português. Registro no ministério da Saúde. 80070210004

ECG	Aquisição simultânea de 12 derivações
Dimensões	280x305x92mm, peso aproximado de 2,80kg com a bateria
Canal de gravação	Múltiplos formatos de impressão configuráveis: 1, 3, 6 e 12 canais
Sensibilidade	5, 10, 20, automática (I-aVF, 10, V1-V6, S) mm/mV
Velocidade de impressão	12,5mm/s; 25mm/s; 50mm/s
Taxa de amostragem	500 amostras/segundo
Filtros	AC, (50/60)Hz, -20dB ou melhor Misturar (25-25Hz, -3dB ou melhor) Filtro da linha de Base (0,1Hz, -3dB ou melhor) Filtro passa baixa (desligado, 40Hz, 100Hz, 150Hz)
Tela	Tela LCD de 2x16 Caracteres
Tela de LCD	Sensibilidade, velocidade, filtro, frequência cardíaca, forma de impressão, derivações
Indicador LED	Qualidade de sinal, alimentação elétrica e bateria.
Teclado	Membrana sensível ao toque, alfa-numérico e símbolos
Dados do paciente	Identificação, nome, idade, sexo, altura e peso
Medidas básicas	Frequência cardíaca, Intervalo PR, duração do QRS, QT/QTc e eixos P-R-T.
Impressão	Cabeça de impressão térmica de alta resolução, papel térmico Tamanho do papel: A4 : 210mm ou 8,5" Comprimento: A4 : 300mm ou 11" Largura: 204 mm Resolução: 8 pontos/mm Horizontal: 18 pontos/mm

001583

Edilberto Greinert & Cia Ltda

CNPJ: 10.471.797/0001-69 Insc Est: 90461241-35

Cascavel - PR

Bairro: Recanto Tropical

CEP: 85.807-090

E-mail: edilgrein@hotmail.com

Rua: Fortaleza, 3782

Fone: (45) 9923-0087 ou 3039-6774

G & G HOSPITALAR

		<p>Controle de sinal Características técnicas</p> <p>Autonomia da bateria Comunicação Conformidades</p> <p>Condições ambientais</p> <p>Acessórios</p> <p>Software Interno Opcionais</p>	<p>Deteção de cabo desconectado</p> <p>Alimentação: Corrente alternada ou bateria interna recarregável Tensão de alimentação: 100 - 240V, Frequência 50/60Hz, Corrente de entrada: 1.0 - 0.5A Potência de entrada: Máximo 500W</p> <p>Aproximadamente 100 impressões de exames no modo automático</p> <p>Conexão com PC através da interface RS-232 e LAN RJ45</p> <p>Classe I e envasado inerte, tipo BF à prova de desfibrilação NBR IEC 60601-1:2005 e emenda de 1997 NBR IEC 60601-1-2:2006 e emenda de 2006 NBR IEC 60601-2-35:2007 ANVISA, INMETRO, CE, CSA, FDA, KFDA, SFDA, CCC</p> <p>Umidade relativa: 30 - 85 % Temperatura de operação: 10° - 40°C Pressão Atmosférica: 70 - 106 KPa</p> <p>Cabo paciente 10 vias, 4 eletrodos de mentero tipo clip, 6 eletrodos precordiais, gel para eletrodos, cabo de alimentação, papel térmico para impressão e manual de operações</p> <p>Software de análise e interpretação automática de ECG</p> <p>Cabo de transporte, modem, PC SW</p>		
--	--	--	--	--	--

Att.

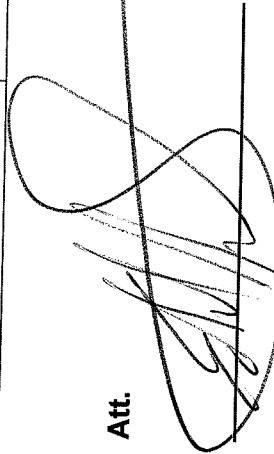

Edilberto Greinert
E-mail: edilgrein@hotmail.com

10 471 797 / 0001 - 69

EDILBERTO GREINERT & CIA LTDA

Rua Fortaleza, 3782
Recanto Tropical - 85807-090
CASCABEL - PARANA

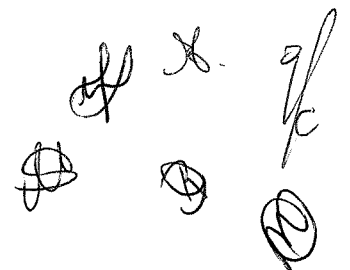

001584

Edilberto Greinert & Cia Ltda
CNPJ: 10.471.797/0001-69 Insc Est: 90461241-35
Rua: Fortaleza, 3782 Bairro: Recanto Tropical
Fone: (45) 9923-0087 ou 3039-6774
E-mail: edilgrein@hotmail.com
Cascavel - PR

ECG - 12 Canais



CardioCare 2000

Eletrocardiógrafo
12 Canais Interpretativo

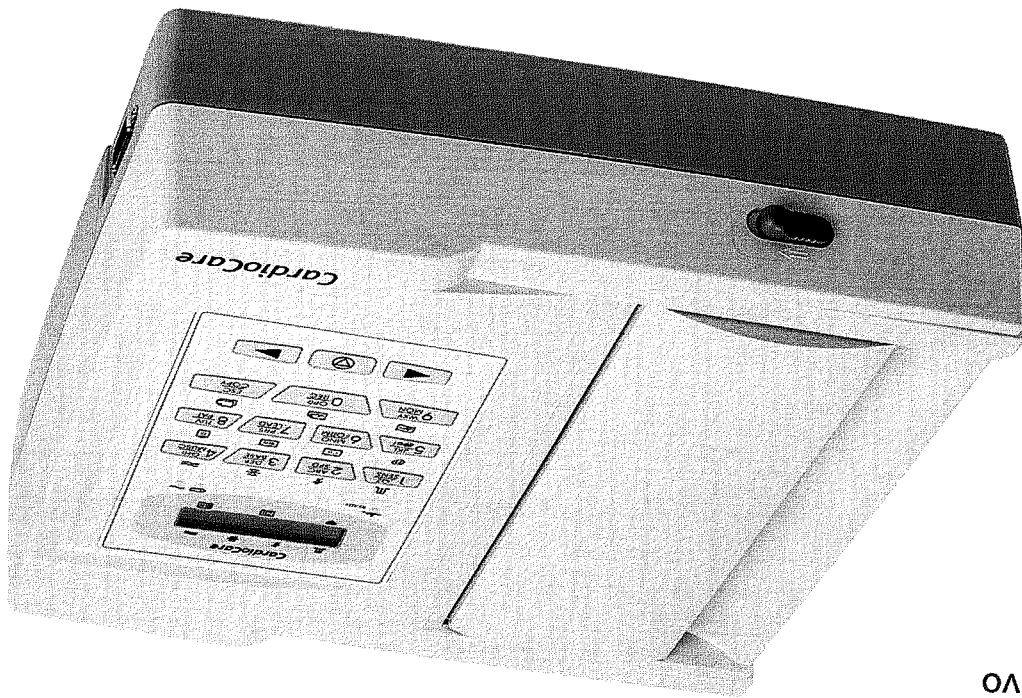

BENEFÍCIOS

- ▶ Impressão em formato A4 permite fácil visualização
- ▶ Função cópia permite várias impressões de um único paciente
- ▶ Baixo custo de impressão - Função grade permite o uso de papel fax
- ▶ Fácil operação, com apenas uma tecla (modo de impressão e modo monitor)
- ▶ Aquisição de 12 canais simultâneos

- ▶ Custo-benefício e confiabilidade em um ECG de 12 canais
- ▶ Interpretação do ECG baseado no avançado código Minnesota
- ▶ Atualização gratuita do software via internet

Bionet

Especificações Gerais

ECG	Aquisição simultânea de 12 derivações
Dimensões	296 X 305,5 X 92,5mm, peso aproximadamente 2,9kg com a bateria
Canal de gravação	Múltiplos formatos de impressão configuráveis: 1, 3, 6 e 12 canais
Sensibilidade	5, 10, 20, automática (1~AVF: 10, V1~V6:5) mm/mV
Velocidade de impressão	12,5mm/s, 25mm/s, 50mm/s
Filtros	AC (50/60Hz, -20dB ou melhor) Muscular (25~35Hz, -3dB ou melhor) Filtro da linha de base (0,1Hz, -3dB ou melhor) Filtro passa baixa (desligado, 40Hz, 100Hz, 150Hz) Tela LCD de 2 linhas
Indicador em Tela	Sensibilidade, velocidade, filtro, frequência cardíaca, formato de impressão e derivação de ritmo
Indicador LED	Qualidade de sinal, alimentação elétrica e bateria
Teclado	Membrana sensível ao toque, alfa-numérico e símbolos
Dados do paciente	Identificação, nome, idade, sexo, altura e peso
Medidas básicas	Frequência cardíaca, intervalo PR, duração do QRS, QT/QTc e eixos P-R-T
Impressão	Cabeça de impressão térmica de alta resolução, papel térmico Tamanho do papel A4: Comprimento: 297mm (ou 11,7") Largura: 210mm (ou 8,5") Resolução: Vertical: 8pontos/mm Horizontal: 16pontos/mm
Características técnicas	Ruído interno: 20µV (p-p) max Circuito interno: entrada flutuante Impedância interna: ≥ 10MΩ Variação da tensão de entrada: ≥ ±5mV Rejeição em modo comum: > 100dB Tensão DC offset: ≥ ±300mV Constante de tempo: 3,2sec Corrente de fuga ao paciente: < 10µA Resposta de frequência: 0,05~150Hz Isolado e protegido contra desfibração
Controle de sinal	Detecção de eletrodo solto, beep da QRS

* As especificações podem ser alteradas sem aviso prévio.
* Você pode ter distorção ou ruído de sinal quando você usa acessórios da marca fora do padrão ou outro.
* Recomendamos fortemente que você utilize apenas os acessórios autorizados que fornecemos.

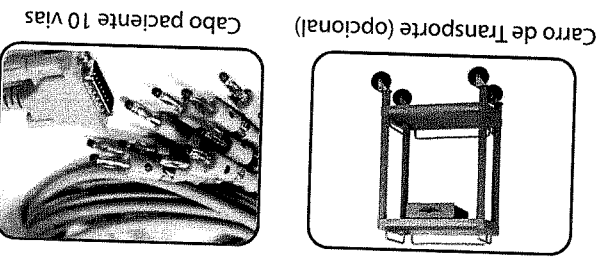

Carro de Transporte (opcional)

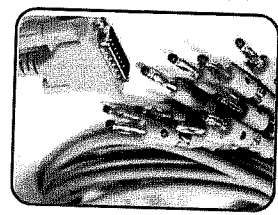

Cabo paciente 10 vias

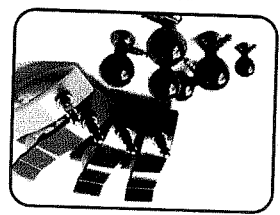

Eletrodos

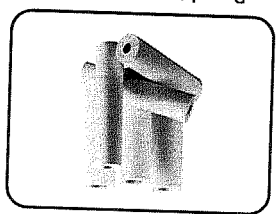

Papel termo sensível

Accessórios para CardioCare

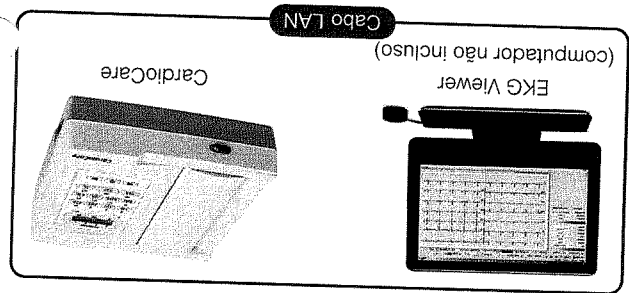

BMS Plus para CardioCare

Cabo LAN

(computador não incluso)

CardioCare

EKG Viewer

Características técnicas	Alimentação: Corrente alternada ou bateria interna recarregável Tensão de alimentação: 100 - 240V, frequência 50/60Hz Corrente de entrada: 1,0 - 0,5A Potência de entrada: máximo 60W
Autonomia da bateria	Aproximadamente 100 impressões de exames no modo automático
Comunicação	Conexão com PC através da interface RS-232 e LAN RJ-45 ou adaptador USB
Conformidades	Classe I e energizado internamente, tipo BF à prova de desfibração NBR IEC 60601-1: 1984 e emenda de 1997 NBR IEC 60601-1-2: 2006 e emenda de 2006 NBR IEC 60601-2-25: 2001 ANVISA, INMETRO, CE, CSA, FDA, KFDA, SFDA, CCC
Condições ambientais	Umidade relativa: 30 ~ 85% Temperatura de operação: 10° ~ 40°C Pressão atmosférica: 70 ~ 106kpa
Accessórios padrão	1 pc - Cabo paciente 10 vias 4 pc - eletrodos de membro tipo clip 6 pc - eletrodos precordiais 1 pc - Gel para eletrodos 1 pc - Cabo de alimentação 1 pc - Papel térmico para impressão 1 CD - Manual de operação
Software interno	Software de análise e interpretação automática de ECG
Accessórios opcionais	Carro de transporte EKG Viewer Software Bateria > 2 horas

Bionet

985100 *

Brasil: MacroSul, Ltda.
e-mail: sac@macroSul.com
www.macroSul.com
CNPJ: 95.433.397/0001-11

Coreia: Bionet Co, Ltd.
e-mail: sales@bionet.com
www.bionet.com

Consultas / Produtos para Saúde / Produtos para Saúde

Detalhes do Produto

Nome da Empresa	COMÉRCIO DE MATERIAIS MÉDICOS HOSPITALARES MACROSUL LTDA	
CNPJ	95.433.397/0001-11	Autorização
Produto	ELETROCARDIOGRAFO BIONET	8.00.702-1

Modelo Produto Médico

Cardiotouch 3000; Cardicare 2000

Nome Técnico	Electrocardiografo
Registro	80070210004
Processo	25351.051181/2009-60
Origem do Produto	• FABRICANTE: BIONET CO., LTD. - CORÉIA DO SUL
Classificação de Risco	II - MEDIO RISCO
Vencimento do Registro	VIGENTE

Voltar

001587

Handwritten signatures and initials in the top right corner of the page, including a large signature and several smaller initials or marks.

G & G HOSPITALAR

AO
CONIMMIS

REFERENTE:
EDITAL DE LICITAÇÃO
MODALIDADE: PREGÃO ELETRÔNICO
N.º DE ORDEM: 011/2018
TIPO DE LICITAÇÃO: MENOR PREÇO

REFERENTE: PROPOSTA	DATA: 24/04/2018
GARANTIA: CONFORME EDITAL	ASSISTÊNCIA TÉCNICA: PERMANENTE
PAGAMENTO: 30 dias após a entrega do material	FRETE, TREINAMENTO E TODOS OS IMPOSTOS POR CONTA DA EDILBERTO GREINERT & CIA LTDA
PRAZO DE ENTREGA: Conforme edital	Marca: CONFORME ABAIXO
VALIDADE DA PROPOSTA: 60 dias	BANCO PARA DEPOSITO: BANCO DO BRASIL AG 1460-5 CC 24388-4
LOCAL DE ENTREGA: Conforme edital	VIGENCIA DO CONTRATO: 12 meses

ITEM	MATERIAL/ MARCA E MODELO	DESCRIPTIVO	QUANT	VALOR UN	VALOR TOTAL
06	AUTO TONOMETRO DE SOPRO MARCA REICHERT MODELO 7CR COM MESA ELETRICA DE ELEVAÇÃO.	TONÔMETRO DE SOPRO: Equipamento para medição da pressão intraocular. Provido de monitor integrado ao aparelho de aproximadamente 05 polegadas, para medição e alinhamento ocular, com no mínimo 3 medições por olho com emissão de nota de qualidade da medição; com comandos do painel por toque na tela para controle com funções de: impressão, ajustes, movimento do cursor; data e hora; Com impressora; Faixa de Medição manual/automático em torno de 7 a 60 mmHg, Distância de trabalho de aproximadamente 11 mm (ajuste automático); Com conexão para computador através de saída RS 232; • Alimentação: bivolt (100 a 240V, 50/60 Hz) automático. Deve possuir pressão intraocular corneana compensada. Dados do exame transferidos via portal USB diretamente para computador. Medições precisar com a biomecânica da córnea comprometida por diversas doenças ou cirurgia. Observação: deverá acompanhar 1 mesa para colocação do tonômetro de sopro, com sistema de elevação elétrica e botão ligar/desliga na mesa, com tomada apropriada para o tonômetro, com altura de elevação compreendida entre 670 a 850 mm, provido de pés reguláveis e coluna na parte central e alimentação elétrica bivolt (100 a 240V, 50/60 Hz) ou ajustável através de chave seletora. REGISTRO NA ANVISA 80548410004, 12 MESES DE GARANTIA, IMPORTADO EUA, ASSISTENCIA TECNICA PERMANENTE.	01	R\$ 69.500,00	R\$ 69.500,00

00157
288

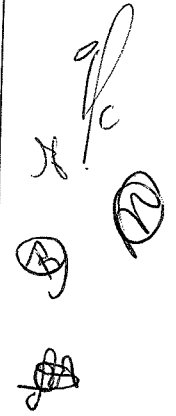

Edilberto Greinert & Cia Ltda
CNPJ: 10.471.797/0001-69 Insc Est: 90461241-35
Rua: Fortaleza, 3782 Bairro: Recanto Tropical CEP: 85.807-090 Cascavel - PR
Fone: (45) 9923-0087 ou 3039-6774 E-mail: edilgrein@hotmail.com

G & G HOSPITALAR

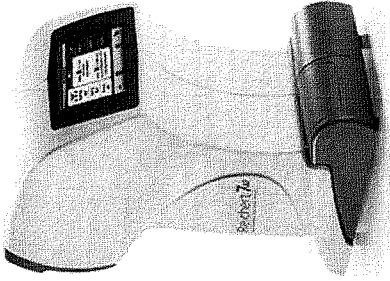
INSTALÇÃO	E	TREINAMENTO	INCLUSO.
			

Att.

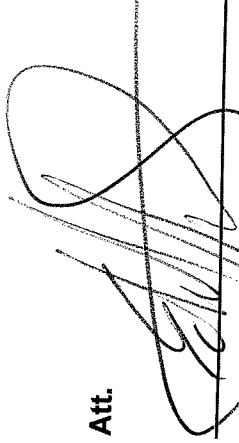
Edilberto Greinert
E-mail: edilgrein@hotmail.com

10 471 797 / 0001 - 69

EDILBERTO GREINERT & CIA LTDA

Rua Fortaleza, 3782
 Recanto Tropical - 85807-090
 CASCAVEL - PARANA



Edilberto Greinert & Cia Ltda
 CNPJ: 10.471.797/0001-69 Insc Est: 90461241-35
 Rua: Fortaleza, 3782 Bairro: Recanto Tropical CEP: 85.807-090 Cascavel - PR
Fone: (45) 9923-0087 ou 3039-6774 E-mail: edilgrein@hotmail.com

001589
X.

Auto Tonômetro Reichert 7CR



Auto Tonômetro Reichert 7CR + Tecnologia de Reação da Córnea

“O Tonômetro de Glaucoma”

O Reichert 7CR utiliza um processo patenteado de aplanção bidirecional para caracterizar as propriedades biomecânicas da córnea e reduzir o impacto na medição IOP. Este tipo de medição, denominada Compensação Corneana IOP (IOPcc) é afetada minimamente pelas propriedades visco-elásticas da córnea, espessura ou procedimentos cirúrgicos, como LASIK ou PRK. O IOPcc é um melhor indicador de glaucoma do que outros métodos de tonometria, incluindo aplanção de Goldmann.



O Reichert 7CR é mais clinicamente válido em todos os assuntos, incluindo:

- Pacientes com Glaucoma de Tensão Normal
- Pacientes com Glaucoma de Ângulo Primário Aberto
- Pacientes pós LASIK e cirurgias refrativas
- Pacientes com Fuch ou Edema de Córnea
- Pacientes com Ceratocone
- Pacientes com córneas grossas, finas ou de outra forma biomecanicamente atípica

Projetos Ópticos Comercial Ltda.

Rua Diogo de Quadros, 190 - Chácara Santo Antônio - São Paulo - SP - 04710-010

Tel: (011) 5183-9074 - Fax: (011) 5183-9087

contato@projetosopticos.com.br

www.projetosopticos.com.br

069100

Pontuação Waveform garante resultados confiáveis:

O Reichert 7CR utiliza um recurso avançado de pontuação do sinal que ajuda a garantir a precisão e a confiabilidade dos resultados. Para cada medição é atribuída uma pontuação baseada na análise do sinal internamente processado do algoritmo. Pontuações abaixo de um determinado limite são indicados como incertos. Quando várias medidas são tiradas em um mesmo olho, uma tecnologia inteligente de média proporciona uma média ponderada, que depende da pontuação da onda. Nenhum outro tonômetro fornece aos operadores comentários objetivos sobre a qualidade da medição tirada!

Metodologia de medição sem contato:

O alinhamento e a medição com o Reichert 7CR são totalmente automatizados. O jato de ar colimado fornece uma força suave à córnea enquanto um sistema eletro-óptico monitora o processo de aplanção. O resultado é uma medição rápida que é confortável e nada intimidante ao paciente e simples para qualquer operador executar. Melhor de tudo, a medição é sem contato, portanto não é necessário nenhuma anestesia e não há risco de contaminação cruzada.

Controle de aplanção automática e em tempo real:

O sistema de detecção da aplanção do Reichert 7CR monitora a mudança na curvatura da córnea em tempo real, gravando 400 dados de amostra durante os 25 milésimos do processo! Este recurso único garante que a força de aplanção apropriada é automaticamente transferida para cada olho a ser medido.

Fácil de usar para o paciente e operador:

A nova interface sensível ao toque possui um sistema de operação baseado em ícones fácil de usar, permitindo até mesmo os usuários inexperientes a fazer medições em segundos. A tela colorida orienta o operador durante o processo de medição mostrando tudo, desde o alinhamento do olho até a tela de leituras. Os pacientes simplesmente encostam no descanso para a testa enquanto o alinhamento e a medição completamente automatizados ocorrem.

A velocidade e a simplicidade do Reichert 7CR são diferentes de qualquer outro tonômetro!

O Reichert 7CR possui estes grandes recursos:

- Fácil de usar, tela sensível ao toque.
- Pacientes simplesmente encostam no descanso de testa.
- Alinhamento é completamente automatizado.
- Modo de medição tripla.
- Exibe claramente todos os dados de medição.
- Impressora interna simplifica o armazenamento da gravação.
- Dados eletrônicos são transferidos via porta USB.
- Queixeira opcional.

Projetos Ópticos Comercial Ltda.

Rua Diogo de Quadros, 190 - Chácara Santo Antônio - São Paulo - SP - 04710-010

Tel: (011) 5183-9074 - Fax: (011) 5183-9087

contato@projetosopticos.com.br

www.projetosopticos.com.br

169100

265100

Projetos Ópticos Comercial Ltda.
Rua Diogo de Quadros, 190 - Chácara Santo Antônio - São Paulo - SP - 04710-010
Tel: (011) 5183-9074 - Fax: (011) 5183-9087
contato@projetosopticos.com.br
www.projetosopticos.com.br

Handwritten notes and signatures:
①
②
③
④
⑤
⑥
⑦
⑧
⑨
⑩
⑪
⑫
⑬
⑭
⑮
⑯
⑰
⑱
⑲
⑳
㉑
㉒
㉓
㉔
㉕
㉖
㉗
㉘
㉙
㉚
㉛
㉜
㉝
㉞
㉟
㊱
㊲
㊳
㊴
㊵
㊶
㊷
㊸
㊹
㊺
㊻
㊼
㊽
㊾
㊿
Handwritten signature: [Illegible]

Especificações:

Número do Catálogo:
16060 - Auto Tonômetro Reichert 7CR

- **Peso:** 10,4 kg
- **Altura:** 50,2 cm
- **Largura:** 26,7 cm
- **Profundidade:** 35,6 cm
- **Voltagem:** 100 - 240 VAC
- **Frequência:** 50 / 60 Hz
- **Faixa de Medição:** 7 - 60 mmHg (ISO 8612 tonômetro padrão)

Consultas / Produtos para Saúde / Produtos para Saúde

Detalhes do Produto

Nome da Empresa			PROJETOS OPTICOS COMERCIAL LTDA - ME
CNPJ	64.006.281/0001-72	Autorização	8.05.484-1
Produto	REICHERT 7 AUTO TONOMETER		

Modelo Produto Médico

REICHERT 7 AUTO TONOMETER - REFERÊNCIA 16050
 REICHERT 7 CR AUTO TONOMETER - REFERÊNCIA 16060

Nome Técnico	Tonometro		
Registro	80548410004		
Processo	25351.474291/2010-86		
Origem do Produto	• FABRICANTE: REICHERT, INC - ESTADOS UNIDOS DA AMÉRICA		
Classificação de Risco	II - MEDIO RISCO		
Vencimento do Registro	VIGENTE		

Voltar

Handwritten marks and signatures in the top right corner.

001593

EDILBERTO GREINERT & CIA LTDA – ME
CNPJ Nº. 10.471.797/0001-69
NIRE Nº. 41206340439
QUINTA ALTERAÇÃO E CONSOLIDAÇÃO DE CONTRATO SOCIAL

1. – **EDILBERTO GREINERT**, brasileiro, natural da cidade de Curitiba, Estado do Paraná, nascido à 03/05/1966, desquitado, empresário, portador da Cédula de Identidade RG. Nº. 3.379.170-4 - SSP/PR, emitida em 23/01/1982 e C.P.F. Nº. 567.770.009-68, residente e domiciliado na Cidade de Cascavel, Estado do Paraná, na Rua Bavínia, 63, Recanto Tropical, CEP 85.807-310;
2. – **SIRLENE GUIMARÃES**, brasileira, natural da cidade de Assis Chateaubriand, Estado do Paraná, nascida à 09/01/1975, divorciada, empresária, portadora da Cédula de Identidade RG. Nº. 6.475.642-7 - SSP/PR, emitida em 21/05/1992 e C.P.F. Nº. 931.036.119-00, residente e domiciliado na Cidade de Cascavel, Estado do Paraná, na Rua Bavínia, 63, Recanto Tropical, CEP 85.807-310, únicos sócios componentes da sociedade empresaria limitada **EDILBERTO GREINERT & CIA LTDA – ME**, com sede e foro na Rua Fortaleza, 3.782, Edifício Tereza Dalbosco, Sala Térrea, Bairro Recanto Tropical, na Cidade de Cascavel, Estado do Paraná, CEP 85.807-090, com contrato social arquivado na Junta Comercial do Estado do Paraná sob n. 41206340439, por despacho em sessão de 10/11/2008 e Última Alteração de Contrato Social com Registro Nº. 20120003007 em 17/01/2012, e inscrito no CNPJ sob nº. 10.471.797/0001-69, vem de comum acordo proceder a alteração de seu contrato social, conforme as cláusulas e condições seguintes:

CLÁUSULA PRIMEIRA - Permanece a natureza jurídica da presente sociedade para a sua adequação a Lei Nº. 10.406/2002, passando de agora em diante a ser classificada como **SOCIEDADE EMPRESARIA LIMITADA**.

CLÁUSULA SEGUNDA – Fica alterado o endereço dos sócios **EDILBERTO GREINERT** e **SIRLENE GUIMARÃES**, para a Rua Mato Grosso, 2687, Apto 701, Bloco 01, Edifício Privilege, Centro, CEP 85812-025, Cidade de Cascavel, Estado do Paraná.

CLÁUSULA TERCEIRA – A Sócia **SIRLENE GUIMARÃES**, acima qualificada, que possui na sociedade R\$ 30.000,00 (trinta reais) devidamente integralizados, neste ato retira-se da sociedade, vendendo e transferindo o total de sua participação para os Sócios: R\$ 27.000,00 (Vinte e Sete Mil Reais) para o sócio remanescente **EDILBERTO GREINERT**, acima qualificado, e R\$ 3.000,00 (Três Mil Reais) para a sócia ingressante **LORENA**.

JUNTA COMERCIAL DO ESTADO DO PARANÁ - SEDE

CERTIFICO O REGISTRO EM 22/07/2016 13:26 SOB Nº 20160931398.
PROTOCOLO: 160931398 DE 24/03/2016. CÓDIGO DE VERIFICAÇÃO:
11601208314. NIRE: 41206340439.
EDILBERTO GREINERT & CIA LTDA - ME



Libertad Bogus
SECRETÁRIA-GERAL
CURITIBA, 22/07/2016
www.empresafacil.pr.gov.br

A
JP
ju
9/c
A
1
M

EDILBERTO GREINERT & CIA LTDA – ME**CNPJ Nº. 10.471.797/0001-69****NIRE Nº. 41206340439****QUINTA ALTERAÇÃO E CONSOLIDAÇÃO DE CONTRATO SOCIAL**

GREINERT, brasileira, solteira, menor impúbere, natural da Cidade de Curitiba, Estado do Paraná, nascida em 17/09/2007, portadora da Cédula de Identidade RG nº. 14.174.582-4 - SSP/PR, emitida em 24/06/2014 e do CPF nº. 103.906.309-85, residente e domiciliada na Rua Mato Grosso, 2687, Apto 701, Bloco 01, Edifício Privilège, Centro, CEP 85812-025, Cidade de Cascavel, Estado do Paraná, neste ato representada pelo seu pai **EDILBERTO GREINERT**, brasileiro, natural da cidade de Curitiba, Estado do Paraná, nascido em 03/05/1966, desquitado, empresário, portador da Cédula de Identidade RG Nº. 3.379.170-4 - SSP/PR, emitida em 23/01/1982 e C.P.F. Nº. 567.770.009-68, residente e domiciliado na Rua Mato Grosso, 2687, Apto 701, Bloco 01, Edifício Privilège, Centro, CEP 85812-025, Cidade de Cascavel, Estado do Paraná, que pelo presente instrumento ingressa na sociedade.

CLÁUSULA QUARTA – Em decorrência da presente alteração o capital social no valor de R\$ 300.000,00 (trezentos mil reais), dividido em 300.000 (trezentos mil) quotas, no valor nominal de R\$ 1,00 (hum real) cada uma, fica distribuído da seguinte forma:

SOCIOS	COTAS	TOTAL
EDILBERTO GREINERT	297.000	R\$ 297.000,00
LORENA GREINERT	3.000	R\$ 3.000,00
Total do Capital Social	300.000	R\$ 300.000,00

CLÁUSULA QUINTA – A sócia **SIRLENE GUIMARÃES** que ora se retira da sociedade, dá à sócia ingressante **LORENA GREINERT**, total, geral e rasa quitação dos valores alienados, declarando esta conhecer a situação sócio, econômica e financeira da sociedade, assumindo, desde já, seu ativo e passivo.

CLÁUSULA SEXTA – Fica investido na função de administrador da sociedade o sócio **EDILBERTO GREINERT** - USO NOME COMERCIAL: Individualmente.

CLÁUSULA SÉTIMA – O sócio administrador declara sob as penas da lei, de que não está impedido de exercer a administração da sociedade por lei especial, ou em virtude de condenação criminal, ou por se encontrar sob os efeitos dela, a pena que vede, ainda que temporariamente, o acesso a cargos públicos, ou crime falimentar, de prevaricação, peita ou suborno, concussão, peculato, ou contra a economia popular, contra o sistema financeiro nacional, contra normas de defesa da concorrência, contra as relações de consumo, fé pública, ou a propriedade, conforme artigo 1.011 parágrafo primeiro da Lei 10.406/2002.



JUNTA COMERCIAL DO ESTADO DO PARANÁ - SEDE

CERTIFICO O REGISTRO EM 22/07/2016 13:26 SOB Nº 20160931398.
 PROTOCOLO: 160931398 DE 24/03/2016. CÓDIGO DE VERIFICAÇÃO:
 11601208314. NIRE: 41206340439.
 EDILBERTO GREINERT & CIA LTDA - ME

Libertad Bogus
 SECRETÁRIA-GERAL
 CURITIBA, 22/07/2016
 www.empresafacil.pr.gov.br

EDILBERTO GREINERT & CIA LTDA – ME**CNPJ Nº. 10.471.797/0001-69****NIRE Nº. 41206340439****QUINTA ALTERAÇÃO E CONSOLIDAÇÃO DE CONTRATO SOCIAL**

CLÁUSULA OITAVA – Por este ato determina-se a regência supletiva da sociedade pelo regimento da sociedade anônima Lei Nº 6.404/76, conforme permite o parágrafo único do artigo 1.053 da Lei Nº 10.406/2002.

CLÁUSULA NONA – A responsabilidade dos sócios é restrita ao valor de suas quotas, respondendo todos os sócios solidariamente pela total integralização do capital social de conformidade com o artigo 1052 da lei 10.406/2002.

CLÁUSULA DÉCIMA – Segundo remissão determinada pelo artigo 1054 da lei 10.406/2002 ao artigo 997 da mesma Legislação, fica expresso que os sócios não respondem subsidiariamente pelas obrigações sociais.

CLÁUSULA DÉCIMA PRIMEIRA – DA CONSOLIDAÇÃO DO CONTRATO: À vista da modificação ora ajustada e em consonância com o que determina o art. 2.031 da Lei nº. 10.406/2002, os sócios RESOLVEM, por este instrumento, atualizar e consolidar o contrato social, tornando assim sem efeito, a partir desta data, as cláusulas e condições contidas no contrato primitivo que, adequado às disposições da referida Lei nº. 10.406/2002 aplicáveis a este tipo societário, passa a ter a seguinte redação:

EDILBERTO GREINERT & CIA LTDA – ME**CONSOLIDAÇÃO CONTRATUAL****CNPJ Nº. 10.471.797/0001-69****NIRE Nº. 41206340439 – DATA: 10/11/2008**

1. – **EDILBERTO GREINERT**, brasileiro, natural da cidade de Curitiba, Estado do Paraná, nascido à 03/05/1966, desquitado, empresário, portador da Cédula de Identidade RG. Nº. 3.379.170-4 - SSP/PR, emitida em 23/01/1982 e C.P.F. Nº. 567.770.009-68, residente e domiciliado na Rua Mato Grosso, 2687, Apto 701, Bloco 01, Edifício Privilege, Centro, CEP 85812-025, Cidade de Cascavel, Estado do Paraná;
2. – **LORENA GREINERT**, brasileira, solteira, menor impúbere, natural da Cidade de Curitiba, Estado do Paraná, nascida em 17/09/2007, portadora da Cédula de Identidade RG nº. 14.174.582-4 - SSP/PR, emitida em 24/06/2014 e do CPF nº.

JUNTA COMERCIAL DO ESTADO DO PARANÁ - SEDE

CERTIFICO O REGISTRO EM 22/07/2016 13:26 SOB Nº 20160931398.
 PROTOCOLO: 160931398 DE 24/03/2016. CÓDIGO DE VERIFICAÇÃO:
 11601208314. NIRE: 41206340439.
 EDILBERTO GREINERT & CIA LTDA - ME



Libertad Bogus
 SECRETÁRIA-GERAL
 CURITIBA, 22/07/2016
 www.empresafacil.pr.gov.br

EDILBERTO GREINERT & CIA LTDA – ME
CNPJ Nº. 10.471.797/0001-69
NIRE Nº. 41206340439
QUINTA ALTERAÇÃO E CONSOLIDAÇÃO DE CONTRATO SOCIAL

103.906.309-85, residente e domiciliada na Rua Mato Grosso, 2687, Apto 701, Bloco 01, Edifício Privilege, Centro, CEP 85812-025, Cidade de Cascavel, Estado do Paraná, neste ato representada pelo seu pai **EDILBERTO GREINERT**, brasileiro, natural da cidade de Curitiba, Estado do Paraná, nascido em 03/05/1966, desquitado, empresário, portador da Cédula de Identidade RG. Nº. 3.379.170-4 - SSP/PR, emitida em 23/01/1982 e C.P.F. Nº. 567.770.009-68, residente e domiciliado na Rua Mato Grosso, 2687, Apto 701, Bloco 01, Edifício Privilege, Centro, CEP 85812-025, Cidade de Cascavel, Estado do Paraná, únicos sócios componentes da sociedade empresária limitada **EDILBERTO GREINERT & CIA LTDA – ME**, com sede e foro na Rua Fortaleza, 3.782, Edifício Tereza Dalbosco, Sala Térrea, Bairro Recanto Tropical, na Cidade de Cascavel, Estado do Paraná, CEP 85.807-090, com contrato social arquivado na Junta Comercial do Estado do Paraná sob n. 41206340439, por despacho em sessão de 10/11/2008 e Última Alteração de Contrato Social com Registro Nº. 20120003007 em 17/01/2012, e inscrito no CNPJ sob nº. 10.471.797/0001-69, vem de comum acordo proceder a consolidação de seu contrato social conforme as cláusulas e condições seguintes:

CLÁUSULA PRIMEIRA - A Sociedade Empresária Limitada, nos termos da legislação em vigor, terá a denominação Social de **EDILBERTO GREINERT & CIA LTDA - ME.**, com nome de Fantasia de **G & G HOSPITALAR**, com sede e foro jurídico na Rua Fortaleza, 3.782, Edifício Tereza Dalbosco, Sala Térrea, Recanto Tropical, na Cidade de Cascavel, Estado do Paraná, CEP – 85.807-090, podendo abrir e fechar filiais em qualquer localidade do Território Nacional, onde convenha aos seus interesses, com aprovação de todos os sócios.

CLÁUSULA SEGUNDA - A sociedade explora os ramos de: Comércio Atacadista e Varejista de Equipamentos e Móveis Hospitalares e Odontológicos, Artigos Médicos e Ortopédicos, Produtos Odontológicos, Instrumentos e Materiais para uso Médico, Cirúrgico, Hospitalar e de Laboratórios e Equipamentos de Informática.

CLÁUSULA TERCEIRA - A sociedade iniciará suas atividades em 04/11/2008, sendo seu prazo de duração indeterminado.



JUNTA COMERCIAL DO ESTADO DO PARANÁ - SEDE

CERTIFICO O REGISTRO EM 22/07/2016 13:26 SOB Nº 20160931398.
 PROTOCOLO: 160931398 DE 24/03/2016. CÓDIGO DE VERIFICAÇÃO:
 11601208314. NIRE: 41206340439.
 EDILBERTO GREINERT & CIA LTDA - ME

Libertad Bogus
 SECRETARIA-GERAL
 CURITIBA, 22/07/2016
 www.empresafacil.pr.gov.br

EDILBERTO GREINERT & CIA LTDA – ME
CNPJ Nº. 10.471.797/0001-69
NIRE Nº. 41206340439
QUINTA ALTERAÇÃO E CONSOLIDAÇÃO DE CONTRATO SOCIAL

CLÁUSULA QUARTA - O capital social é de R\$ 300.000,00 (Trezentos Mil Reais), divididos em 300.000 (Trezentas Mil) cotas no valor unitário de R\$ 1,00 (Um real), assim distribuídas entre os sócios:

SÓCIOS	COTAS	TOTAL
EDILBERTO GREINERT	297.000	R\$ 297.000,00
LORENA GREINERT	3.000	R\$ 3.000,00
Total do Capital Social	300.000	R\$ 300.000,00

Parágrafo Primeiro - Os sócios integralizam neste ato em moeda corrente no País o valor das quotas subscritas.

Parágrafo Segundo - A responsabilidade dos sócios é restrita ao valor de suas quotas, respondendo solidariamente pela total integralização do capital social de conformidade com o artigo 1052 da lei 10.406/2002.

Parágrafo Terceiro - Segundo remissão determinada pelo artigo 1054 da lei 10.406/2002 ao artigo 997 da mesma Legislação, fica expresso que os sócios não respondem subsidiariamente pelas obrigações sociais.

CLÁUSULA QUINTA - Em caso de aumento de Capital os sócios quotistas terão direito de preferência na subscrição das novas quotas, proporcionalmente ao número das que já possuam no capital da sociedade, tendo os sócios um prazo de 30 (trinta) dias para exercerem o seu direito de preferência na subscrição das quotas.

CLÁUSULA SEXTA - A sociedade será administrada pelo sócio **EDILBERTO GREINERT**, de forma individual, e a ele caberá a responsabilidade ou representação ativa e passiva da sociedade, judicial e extrajudicialmente, podendo praticar todos os atos compreendidos no objeto social sempre no interesse da sociedade, ficando vedado, entretanto, o uso da denominação social ou firma em negócios estranhos aos fins sociais ou assumir obrigações seja em favor de qualquer dos quotistas ou de terceiros, bem como onerar ou alienar bens imóveis da sociedade, sem autorização do outro sócio.

Parágrafo Único - Nos termos do artigo 1061 da Lei 10.406/2002, fica permitida a alteração deste contrato social para permitir a nomeação de administradores não integrantes do quadro societário, desde que aprovado por dois terços do capital social.

CLÁUSULA SÉTIMA - Fica facultado ao administrador, nomear procurador para período determinado, nunca excedente a um ano, devendo o instrumento de procuração especificar os atos a serem praticados pelo procurador bem como suas limitações.



JUNTA COMERCIAL DO ESTADO DO PARANÁ - SEDE

CERTIFICO O REGISTRO EM 22/07/2016 13:26 SOB Nº 20160931398.
 PROTOCOLO: 160931398 DE 24/03/2016. CÓDIGO DE VERIFICAÇÃO:
 11601208314. NIRE: 41206340439.
 EDILBERTO GREINERT & CIA LTDA - ME

Libertad Bogus
 SECRETÁRIA-GERAL
 CURITIBA, 22/07/2016
 www.empresafacil.pr.gov.br

EDILBERTO GREINERT & CIA LTDA – ME
CNPJ Nº. 10.471.797/0001-69
NIRE Nº. 41206340439
QUINTA ALTERAÇÃO E CONSOLIDAÇÃO DE CONTRATO SOCIAL

CLÁUSULA OITAVA - Os sócios no exercício da administração da sociedade terão direito a uma retirada mensal a título de Pró-labore, cujo valor será fixado, de comum acordo entre os sócios, sendo observadas as disposições regulamentares pertinentes.

CLÁUSULA NONA - O exercício social será encerrado em 31 de dezembro de cada ano, data em que será procedido o levantamento do Inventário, Balanço Patrimonial e o Balanço de Resultado Econômico, e apurado o resultado do exercício, sendo que após as deduções previstas em lei e formação das reservas que forem consideradas necessárias, os lucros ou prejuízos, serão distribuídos ou suportados pelos sócios na proporção de suas respectivas quotas de capital.

Parágrafo Único - Poderão os sócios deliberar de comum acordo na retenção ou capitalização parcial ou total, dos lucros apurados e acumulados, bem como pela futura compensação de eventuais prejuízos acumulados observada a legislação pertinente a matéria.

CLÁUSULA DÉCIMA - As quotas de capital da sociedade não poderão ser alienadas ou cedidas a terceiros estranhos ao quadro social sem o prévio e expresso consentimento dos demais sócios, aos quais fica assegurada a preferência na aquisição, em igualdade de condições, devendo o sócio cedente oferecer aos demais sócios, sempre por escrito, em correspondência dirigida a cada um dos sócios, da qual constem as condições da alienação, para que estes se manifestem sobre o exercício da preferência no prazo de 30 (trinta) dias.

Parágrafo Único - Findo o prazo de 30 (trinta) dias para o exercício da preferência sem que os sócios tenham se manifestado ou se houver sobras, as quotas poderão ser cedidas ou alienadas a terceiros.

CLÁUSULA DÉCIMA PRIMEIRA - O sócio que pretender se retirar da sociedade, deverá comunicá-la por escrito e com antecedência mínima de 30 (Trinta) dias.

Parágrafo Único - Concretizando-se a saída do sócio sem alienação das suas quotas, aos demais sócios ou terceiros, a sociedade reembolsará o valor da sua participação o qual será apurado pelo valor do Patrimônio Líquido através de Balanço Especial a ser procedido, sendo o respectivo pagamento efetuado nas condições a serem acordadas na ocasião, sempre em prazo não inferior a 12 (doze) meses.

CLÁUSULA DÉCIMA SEGUNDA - A sociedade não se dissolverá pela morte, falência, ausência ou impedimento de um dos sócios, ficando os herdeiros ou sucessores sub-



JUNTA COMERCIAL DO ESTADO DO PARANÁ - SEDE

CERTIFICO O REGISTRO EM 22/07/2016 13:26 SOB Nº 20160931398.
 PROTOCOLO: 160931398 DE 24/03/2016. CÓDIGO DE VERIFICAÇÃO:
 11601208314. NIRE: 41206340439.
 EDILBERTO GREINERT & CIA LTDA - ME

Libertad Bogus
 SECRETÁRIA-GERAL
 CURITIBA, 22/07/2016
 www.empresafacil.pr.gov.br

EDILBERTO GREINERT & CIA LTDA – ME**CNPJ Nº. 10.471.797/0001-69****NIRE Nº. 41206340439****QUINTA ALTERAÇÃO E CONSOLIDAÇÃO DE CONTRATO SOCIAL**

rogados nos direitos do falecido, falido, ausente ou impedido, se nisso concordarem e mediante procedimento legal aplicável. Inexistindo a concordância dos herdeiros ou sucessores, quanto a continuidade, aplicar-se-á o procedimento no parágrafo único da Cláusula Décima Primeira, efetuando-se o primeiro pagamento do reembolso das quotas 30 (Trinta) dias após a manifestação de não concordância dos herdeiros ou sucessores.

Parágrafo Único - Ficando a sociedade constituída apenas de um único sócio, e a pluralidade de sócios, não for reconstituída no prazo de 180 (cento e oitenta) dias entrará a sociedade em liquidação.

CLÁUSULA DÉCIMA TERCEIRA - Os sócios reunir-se-ão sempre que for necessário, mediante convocação do sócio majoritário ou pelo sócio minoritário.

Parágrafo único - Os sócios realizarão pelo menos uma reunião anual até o ultimo dia do quarto mês seguinte ao encerramento do exercício social, para aprovação das contas, deliberar sobre o Balanço Anual e demais assuntos de interesse da sociedade.

CLÁUSULA DÉCIMA QUARTA - Este Instrumento Contratual, será regido pela Lei 10.406/2002.

CLÁUSULA DÉCIMA QUINTA - O sócio administrador declara sob as penas da lei, de que não está impedido de exercer a administração da sociedade por lei especial, ou em virtude de condenação criminal, ou por se encontrarem sob os efeitos dela, a pena que vede, ainda que temporariamente, o acesso a cargos públicos, ou crime falimentar, de prevaricação, peita ou suborno, concussão, peculato, ou contra a economia popular, contra o sistema financeiro nacional, contra normas de defesa da concorrência, contra as relações de consumo, fé pública, ou a propriedade, conforme artigo 1.011 parágrafo primeiro da Lei 10.406/2002.

CLÁUSULA DÉCIMA SEXTA - Fica eleito o foro da Comarca de Cascavel, Estado do Paraná, com exclusão de qualquer outro, mesmo que mais privilegiado para dirimir dúvidas, questões ou ações originárias deste Instrumento de Contrato Social.

E, por estarem justos e contratados, assinam este Instrumento Particular de Alteração de Contrato Social, lavrado em 1 (uma) via, lido, compreendido e entendido, elaborado de conformidade com a intenção dos sócios, ora presentes e que o suposto assinam, juntamente com 2 (duas) testemunhas, e rubrica todas as vias a fim de que se produzam os devidos efeitos legais e jurídicos.



JUNTA COMERCIAL DO ESTADO DO PARANÁ - SEDE

CERTIFICO O REGISTRO EM 22/07/2016 13:26 SOB Nº 20160931398.
 PROTOCOLO: 160931398 DE 24/03/2016. CÓDIGO DE VERIFICAÇÃO:
 11601208314. NIRE: 41206340439.
 EDILBERTO GREINERT & CIA LTDA - ME

Libertad Bogus
 SECRETARIA-GERAL
 CURITIBA, 22/07/2016
 www.empresafacil.pr.gov.br

EDILBERTO GREINERT & CIA LTDA – ME
CNPJ Nº. 10.471.797/0001-69
NIRE Nº. 41206340439
QUINTA ALTERAÇÃO E CONSOLIDAÇÃO DE CONTRATO SOCIAL

Cascavel, PR, 08 de Março de 2.016.

SÓCIOS

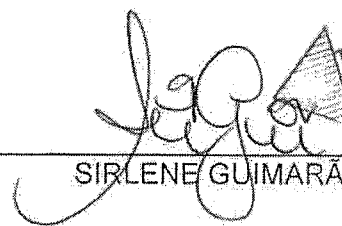

EDILBERTO GREINERT

LORENA GREINERT – REPRESENTADA
POR SEU PAI EDILBERTO GREINERT

SIRLENE GUIMARÃES

TESTEMUNHAS

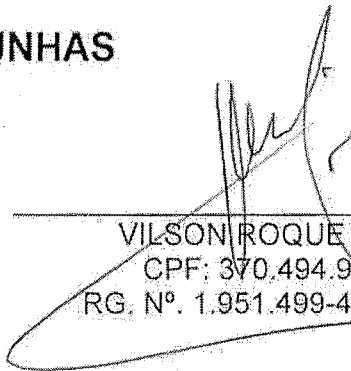
EDELURDES ZANELLA
CPF: 488.450.199-34
RG. Nº. 3.125.217-2 – SSP/PR

VILSON ROQUE LOCH
CPF: 370.494.969-87
RG. Nº. 1.951.499-4 – SSP/PR



JUNTA COMERCIAL DO ESTADO DO PARANÁ – SEDE
CERTIFICO O REGISTRO EM 22/07/2016 13:26 SOB Nº 20160931398.
PROTOCOLO: 160931398 DE 24/03/2016. CÓDIGO DE VERIFICAÇÃO:
11601208314. NIRE: 41206340439.
EDILBERTO GREINERT & CIA LTDA - ME

Libertad Bogus
SECRETÁRIA-GERAL
CURITIBA, 22/07/2016
www.empresafacil.pr.gov.br

X. o/c
B 8
H
M

X.

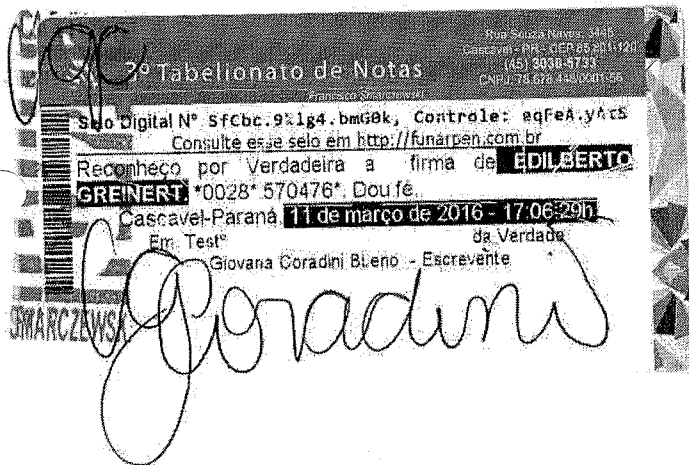
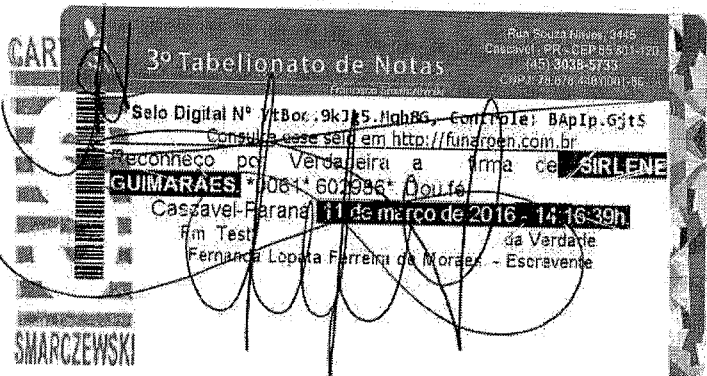

JUNTA COMERCIAL DO ESTADO DO PARANÁ - SEDE

CERTIFICO O REGISTRO EM 22/07/2016 13:26 SOB Nº 20160931398.
 PROTOCOLO: 160931398 DE 24/03/2016. CÓDIGO DE VERIFICAÇÃO:
 11601208314. NIRE: 41206340439.
 EDILBERTO GREINERT & CIA LTDA - ME



Libertad Bogus
 SECRETÁRIA-GERAL
 CURITIBA, 22/07/2016
www.empresafacil.pr.gov.br

(B) X. 9/c
 JF
 S
 (M)

Consultas / Produtos para Saúde / Produtos para Saúde

Detalhes do Produto

Nome da Empresa	PROJETOS OPTICOS COMERCIAL LTDA - ME		
CNPJ	64.006.281/0001-72	Autorização	8.05.484-1
Produto	REICHERT 7 AUTO TONOMETER		

Modelo Produto Médico

REICHERT 7 AUTO TONOMETER - REFERÊNCIA 16050

REICHERT 7 CR AUTO TONOMETER - REFERÊNCIA 16060

Nome Técnico	Tonometro
Registro	80548410004
Processo	25351.474291/2010-86
Origem do Produto	• FABRICANTE: REICHERT, INC - ESTADOS UNIDOS DA AMÉRICA
Classificação de Risco	II - MEDIO RISCO
Vencimento do Registro	VIGENTE
<input type="button" value="Voltar"/>	

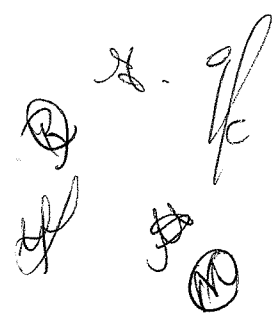



São Paulo, 17 de abril de 2018

A PROJETOS OPTICOS COMERCIAL LTDA – ME , inscrita no CNPJ Nº 64.006.281/0001-72 com sede na rua Diogo de Quadros, 190 - Jd. Cedro do Libano CEP: 04.710-010 São Paulo – SP por meio de seu Responsável Técnico Eng Luiz Scheffer CREASP 0601947137 vem por meio desta declarar ser detentora de certificado junto a ANVISA do equipamento REICHERT 7 CR AUTO TONOMETER nº 80548410004, e autorizamos somente a empresa EDILBERTO GREINERT & CIA LTDA CNPJ Nº 10.471.797/0001-69 situada na Rua Fortaleza, 3782 – Janto Tropical CEP: 85.807-090 Cascavel -PR, a utilizar o certificado única e exclusivamente para participação do processo Licitatório MODALIDADE: PREGÃO ELETRÔNICO N.º DE ORDEM: 011/2018, TIPO DE LICITAÇÃO: MENOR PREÇO junto ao CONSÓRCIO INTERMUNICIPAL DE SAÚDE - CONIMS, Inscrito no CNPJ Nº 00.136.858/0001-88, situado na Rua Afonso Pena, n.º 1902, Bairro Anchieta, Pato Branco/PR.

Salientamos também que o equipamentos somente podem ser importado pelo detentor da Certificação junto a ANVISA, qualquer outra empresa não tem possibilidade alguma de importar qualquer equipamento se não for detentor do Registro.

Colocamo-nos a disposição, para eventuais esclarecimentos.

Atenciosamente
PROJETOS OPTICOS

Projetos Ópticos Comercial Ltda - ME

Projetos Ópticos Comercial Ltda. - ME
Rua Diogo de Quadros, 190 – Chácara Santo Antônio – São Paulo – SP – 04710-010
Fone: (011) 5183-9074 Fax: (011) 5183-9087
www.projetosopticos.com.br



SECRETARIA DA MICRO E PEQUENA EMPRESA DEPARTAMENTO DE REGISTRO EMPRESARIAL E INTEGRAÇÃO JUNTA COMERCIAL DO PARANÁ

CERTIDÃO SIMPLIFICADA

Página: 001/ 001

Certificamos que as informações abaixo constam dos documentos arquivados nesta Junta Comercial e são vigentes na data da sua expedição.

Nome Empresarial EDILBERTO GREINERT & CIA LTDA - ME			
Natureza Jurídica: SOCIEDADE EMPRESÁRIA LIMITADA			
Número de Identificação do Registro de Empresas - NIRE (Sede) 41 2 0634043-9	CNPJ 10.471.797/0001-69	Data de Arquivamento do Ato Constitutivo 10/11/2008	Data de Início de Atividade 04/11/2008
Endereço Completo (Logradouro, Nº e Complemento, Bairro, Cidade, UF, CEP) RUA FORTALEZA, 3.782-EDIFÍCIO TEREZA DALBOSCO, SALA TÉRREA, RECANTO TROPICAL, CASCAVEL, PR, 85.807-090			
Objeto Social COMERCIO ATACADISTA E VAREJISTA DE EQUIPAMENTOS E MOVEIS HOSPITALARES E ODONTOLÓGICOS, ARTIGOS MÉDICOS E ORTOPÉDICOS, PRODUTOS ODONTOLÓGICOS, INSTRUMENTOS E MATERIAIS PARA USO MÉDICO, CIRÚRGICO, HOSPITALAR E DE LABORATÓRIOS E EQUIPAMENTOS DE INFORMÁTICA.			
Capital: R\$ 300.000,00 (TREZENTOS MIL REAIS)	Capital Integralizado: R\$ 300.000,00 (TREZENTOS MIL REAIS)	Microempresa ou Empresa de Pequeno Porte (Lei nº 123/2006) Microempresa	Prazo de Duração Indeterminado
Sócios/Participação no Capital/Espécie de Sócio/Administrador/Término do Mandato			
Nome/CPF ou CNPJ	Participação no capital (R\$)	Espécie de Sócio	Administrador
EDILBERTO GREINERT 567.770.009-68	297.000,00	SOCIO	Administrador
LORENA GREINERT 103.906.309-85	3.000,00	SOCIO	
EDILBERTO GREINERT 567.770.009-68	0,00	PAI/REPRESENTAN'	Administrador
Último Arquivamento		Situação	
Data: 22/07/2016	Número: 20160931398	REGISTRO ATIVO	
Ato: ALTERAÇÃO		Status	
Evento (s): ALTERAÇÃO DE DADOS (EXCETO NOME EMPRESARIAL)		XXXXXXXXXXXXXXXXXXXX	



18/177488-7

CASCAVEL - PR, 06 de março de 2018

Libertad Bogus

LIBERTAD BOGUS
SECRETARIA GERAL

TABELIONATO

TABELIONATO DE NOTAS
TABELIONATO DE NOTAS
16 MAR. 2018
16 MAR. 2018
FNR80785

A presente fotocópia é reprodução do documento apresentado nesta data.
Duas cópias.

Deborah Dall'Asta Krüger

Deborah Dall'Asta Krüger
Relatora
Matr 18402-0

JUNTA COMERCIAL DO PARANÁ

Jc
16
18

18

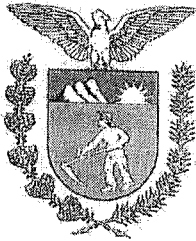

CARTÓRIO DISTRIBUIDOR, CONTADOR, PARTIDOR, DEPOSITÁRIO
PÚBLICO E AVALIADOR JUDICIAL
COMARCA DE CASCAVEL - ESTADO DO PARANÁ
RÓDRIGO TIMÓTHEO TABORDA
DISTRIBUIDOR PÚBLICO

001606
R.

AVENIDA TANCREDO NEVES, 2320 - EDIFÍCIO DO FÓRUM - CEP 85804-260
FONE: (45) 3326-4479 - CNPJ: 00.322.048/0001-16

CERTIDÃO NEGATIVA JUDICIAL ESPECÍFICA

Rodrigo Timótheo Taborda, Titular do Ofício do Distribuidor, Contador, Partidor, Depositário e Avaliador Judicial da Comarca de Cascavel, Estado do Paraná, na forma da lei, etc...

CERTIFICA, atendendo a pedido verbal de parte interessada, que revendo nesse Cartório do Distribuidor Público da Comarca de Cascavel, Estado do Paraná, os registros e demais elementos componentes do arquivo, referente ao FORO JUDICIAL, neles verificou a INEXISTÊNCIA, específica de:

FALÊNCIAS OU CONCORDATAS; RECUPERAÇÃO EXTRAJUDICIAL E RECUPERAÇÃO JUDICIAL (LEI 11.101/2005), de responsabilidade de:

EDILBERTO GREINERT & CIA LTDA ME
CNPJ: 10.471.797/0001-69

Dada e passada nesta cidade e comarca de CASCAVEL, Estado do PARANÁ, ao(s) 16 dia(s) do mês de abril do ano de 2018. Buscas procedidas no(s) ultimo(s) vinte ano(s).

O REFERIDO É VERDADE E DOU FÉ.

Bel. Rodrigo Timótheo Taborda
Oficial Titular

Cleuza de Melo
Empregada Juramentada
Portaria nº 014/2016



ESTADO DO PARANÁ
COMARCA DE CASCAVEL - PR
Bel. Rodrigo Timótheo Taborda
OFICIAL TITULAR
Distribuidor, Contador, Partidor,
Avaliador, Depositário Público.

TABELIONATO DE NOTAS
Tel. (45) 3038-5733 - CASCAVEL-PR

20 ABR 2018
Tabelionato de Notas
Exclusivo para
Autenticação de Cópias

Selo de autenticidade utilizado nesta data.

TABELIONATO DE NOTAS
Tel. (45) 3038-5733 - CASCAVEL-PR
20 ABR 2018
A presente fotocópia é reprodução fiel do documento apresentado nesta data.
Dou fé.



0 000000 011627
NICOLE
Página 1/1





MINISTÉRIO DA FAZENDA
Secretaria da Receita Federal do Brasil
Procuradoria-Geral da Fazenda Nacional

CERTIDÃO NEGATIVA DE DÉBITOS RELATIVOS AOS TRIBUTOS FEDERAIS E À DÍVIDA ATIVA DA UNIÃO

Nome: **EDILBERTO GREINERT & CIA LTDA**
CNPJ: **10.471.797/0001-69**

Ressalvado o direito de a Fazenda Nacional cobrar e inscrever quaisquer dívidas de responsabilidade do sujeito passivo acima identificado que vierem a ser apuradas, é certificado que não constam pendências em seu nome, relativas a créditos tributários administrados pela Secretaria da Receita Federal do Brasil (RFB) e a inscrições em Dívida Ativa da União (DAU) junto à Procuradoria-Geral da Fazenda Nacional (PGFN).

Esta certidão é válida para o estabelecimento matriz e suas filiais e, no caso de ente federativo, para todos os órgãos e fundos públicos da administração direta a ele vinculados. Refere-se à situação do sujeito passivo no âmbito da RFB e da PGFN e abrange inclusive as contribuições sociais previstas nas alíneas 'a' a 'd' do parágrafo único do art. 11 da Lei nº 8.212, de 24 de julho de 1991.

A aceitação desta certidão está condicionada à verificação de sua autenticidade na Internet, nos endereços <<http://rfb.gov.br>> ou <<http://www.pgfn.gov.br>>.

Certidão emitida gratuitamente com base na Portaria Conjunta RFB/PGFN nº 1.751, de 2/10/2014.
Emitida às 16:47:31 do dia 05/04/2018 <hora e data de Brasília>.

Válida até 02/10/2018.

Código de controle da certidão: **B1D9.C125.051E.146A**

Qualquer rasura ou emenda invalidará este documento.

H.
[assinatura]
[assinatura]
[assinatura]
[assinatura]
[assinatura]
1/1



Estado do Paraná
Secretaria de Estado da Fazenda
Coordenação da Receita do Estado

001608
X

Certidão Negativa
de Débitos Tributários e de Dívida Ativa Estadual
Nº 017945880-47

Certidão fornecida para o CNPJ/MF: 10.471.797/0001-69
Nome: EDILBERTO GREINERT & CIA LTDA

Ressalvado o direito da Fazenda Pública Estadual inscrever e cobrar débitos ainda não registrados ou que venham a ser apurados, certificamos que, verificando os registros da Secretaria de Estado da Fazenda, constatamos não existir pendências em nome do contribuinte acima identificado, nesta data.

Obs.: Esta Certidão engloba todos os estabelecimentos da empresa e refere-se a débitos de natureza tributária e não tributária, bem como ao descumprimento de obrigações tributárias acessórias.

Válida até 21/08/2018 - Fornecimento Gratuito

A autenticidade desta certidão deverá ser confirmada via Internet
www.fazenda.pr.gov.br

X
X
X
X
X
X

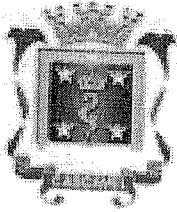

ESTADO DO PARANÁ
PREFEITURA MUNICIPAL DE CASCAVEL
SECRETARIA MUNICIPAL DE FINANÇAS

001609

CERTIDÃO POSITIVA DE DÉBITOS COM EFEITOS DE NEGATIVA
Nº 31596/2018

A presente Certidão é VÁLIDA POR 90 (noventa) DIAS a contar da data de emissão da mesma.

[CONTRIBUINTE]

Nome:	186643 - EDILBERTO GREINERT & CIA LTDA - ME		
CNPJ/CPF:	10.471.797/0001-69		
Endereço:	RUA FORTALEZA, 3782		
Complemento:			
Bairro:	RECANTO TROPICAL	CEP:	85.807-090
Cidade:	Cascavel	Estado:	Paraná

[REQUERENTE]

Código:	186643
Nome/Razão:	EDILBERTO GREINERT & CIA LTDA - ME
CNPJ/CPF:	10.471.797/0001-69

[FINALIDADE]

Licitação

[INFORMAÇÕES ADICIONAIS]

--

Certificamos que até a presente data existem débitos tributários vincendos

A presente Certidão Positiva tem efeito Negativo nos termos do art. 206 do Código Tributário Nacional, que dão o direito de suspensão de exigibilidade até que se conclua o Parcelamento.

Com a localização acima descrita, fica ressalvado o direito da fazenda Pública Municipal de cobrar débitos posteriormente constativos, mesmo referente ao período nesta certidão compreendido.

Cascavel, 23 de abril de 2018.

A autenticidade desta certidão deverá ser confirmada na página da Prefeitura:
<https://cascavel.atende.net/#/tipo/servico/valor/31/padrao/1/load/0>
Código de Autenticidade: WGT221202-000-BPBRYB-262187195

Rua Paraná, 5000 - Fone/Fax (45) 3321-2020 - CEP 85.810-011 - Cascavel - PR
Home-page: <http://www.cascavel.pr.gov.br>

(Handwritten signatures and stamps)

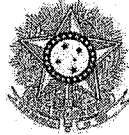

PODER JUDICIÁRIO
JUSTIÇA DO TRABALHO

CERTIDÃO NEGATIVA DE DÉBITOS TRABALHISTAS

Nome: EDILBERTO GREINERT & CIA LTDA

(MATRIZ E FILIAIS) CNPJ: 10.471.797/0001-69

Certidão nº: 148698926/2018

Expedição: 23/04/2018, às 12:48:16

Validade: 19/10/2018 - 180 (cento e oitenta) dias, contados da data de sua expedição.

Certifica-se que EDILBERTO GREINERT & CIA LTDA (MATRIZ E FILIAIS), inscrito(a) no CNPJ sob o nº 10.471.797/0001-69, NÃO CONSTA do Banco Nacional de Devedores Trabalhistas.

Certidão emitida com base no art. 642-A da Consolidação das Leis do Trabalho, acrescentado pela Lei nº 12.440, de 7 de julho de 2011, e na Resolução Administrativa nº 1470/2011 do Tribunal Superior do Trabalho, de 24 de agosto de 2011.

Os dados constantes desta Certidão são de responsabilidade dos Tribunais do Trabalho e estão atualizados até 2 (dois) dias anteriores à data da sua expedição.

No caso de pessoa jurídica, a Certidão atesta a empresa em relação a todos os seus estabelecimentos, agências ou filiais.

A aceitação desta certidão condiciona-se à verificação de sua autenticidade no portal do Tribunal Superior do Trabalho na Internet (<http://www.tst.jus.br>).

Certidão emitida gratuitamente.

INFORMAÇÃO IMPORTANTE

Do Banco Nacional de Devedores Trabalhistas constam os dados necessários à identificação das pessoas naturais e jurídicas inadimplentes perante a Justiça do Trabalho quanto às obrigações estabelecidas em sentença condenatória transitada em julgado ou em acordos judiciais trabalhistas, inclusive no concernente aos recolhimentos previdenciários, a honorários, a custas, a emolumentos ou a recolhimentos determinados em lei; ou decorrentes de execução de acordos firmados perante o Ministério Público do Trabalho ou Comissão de Conciliação Prévia.

[Handwritten signatures and initials]

001611

IMPRIMIR

VOLTAR



Certificado de Regularidade do FGTS - CRF

Inscrição: 10471797/0001-69
Razão Social: EDILBERTO GREINERT E CIA LTDA
Nome Fantasia: G E G COMERCIAL
Endereço: R FORTALEZA 3782 / RECANTO TROPICAL / CASCAVEL / PR / 85807-090

A Caixa Econômica Federal, no uso da atribuição que lhe confere o Art. 7, da Lei 8.036, de 11 de maio de 1990, certifica que, nesta data, a empresa acima identificada encontra-se em situação regular perante o Fundo de Garantia do Tempo de Serviço - FGTS.

O presente Certificado não servirá de prova contra cobrança de quaisquer débitos referentes a contribuições e/ou encargos devidos, decorrentes das obrigações com o FGTS.

Validade: 16/04/2018 a 15/05/2018

Certificação Número: 2018041601385479263905

Informação obtida em 23/04/2018, às 12:50:00.

A utilização deste Certificado para os fins previstos em Lei está condicionada à verificação de autenticidade no site da Caixa:
www.caixa.gov.br

Handwritten signatures and stamps, including a circular stamp with the number 17.



GÊNESIS
CENTRO MÉDICO-HOSPITALAR

001612

1451 3036.1000

RUA BELO HORIZONTE, Nº 2607 | ALTO ALEGRE
85.805-240 | CASCAVEL - PR

ATESTADO DE QUALIFICAÇÃO TÉCNICA

A QUEM INTERESSAR POSSA

Eu Jucimar Pelegrini de Almeida, Administrador, atesto para os devidos fins que a empresa Edilberto Greinert & Cia Ltda, pessoa jurídica inscrita no CNPJ/MF sob o nº 10.471.797/0001-69, representada pelo(a) Sr Edilberto Greinert, portadora da Carteira de Identidade nº 3.379.170-4 e CPF n.º 567.770.009-68, cujo seu endereço é Rua Fortaleza, 3782 Loja CEP: 85.807-090 Cascavel - Pr, fornecedor de equipamentos e móveis hospitalares.

Atestamos, ainda, que os produtos tais como, equipamentos hospitalares em geral, móveis hospitalares, instrumentais cirúrgicos hospitalares em geral entre eles:

65.15.19.00114415-4 CLIP hemostático, para cirurgias laparoscópicas e convencionais, material titânio, descartável, estéril, tamanho médio/grande (correspondente ao tamanho 300), na cor verde. Marca Peters/Vitalitech distribuído por EDLO ITM SA.

65.15.19.00114416-2 CLIP hemostático, para cirurgias laparoscópicas e convencionais, material titânio, descartável, estéril, tamanho grande (correspondente ao tamanho 400), na cor laranja. Marca Peters/Vitalitech distribuído por EDLO ITM SA.

Foram entregues dentro das condições e prazos estabelecidos e com qualidades, e não temos nada que os desabone no que tange em fornecimento destes produtos, não existindo, em nossos registros, até a presente data, fatos que desabonem sua conduta e responsabilidade com as obrigações assumidas.

Sendo o que tínhamos a declarar, nos colocamos à disposição para mais esclarecimentos.

Cascavel, 12 de Março 2018.

Cascavel, 12 de Março 2018.



HOSPITAL GENESIS
JUCIMAR PELEGRINI DE ALMEIDA
Carimbo do CNPJ
Cascavel - Pr.

EDIMED CENTRO DE DIAGNÓSTICO
MÉDICO DE CASCAVEL LTDA
CNPJ: 78.675.204/0001-10

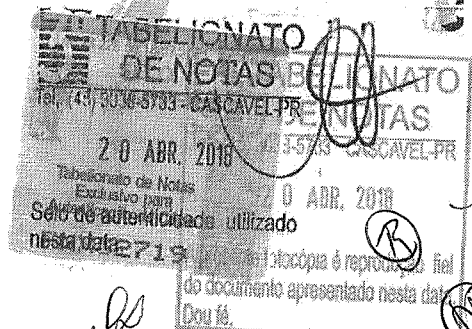

[Handwritten signature]

[Handwritten signature]

[Handwritten signature]

[Handwritten signature]

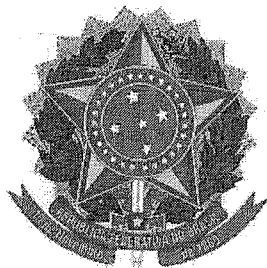

001613

Ministério do Planejamento, Orçamento e Gestão
Secretaria de Logística e Tecnologia da Informação

Sistema Integrado de Administração de Serviços Gerais - SIASG
Sistema de Cadastramento Unificado de Fornecedores - SICAF

Declaração

Declaramos para os fins previstos na Lei nº 8.666, de 1993, conforme documentação apresentada para registro no SICAF e arquivada na UASG Cadastradora, que a situação do fornecedor no momento é a seguinte:

CNPJ / CPF:	10.471.797/0001-69	Validade do Cadastro:	13/11/2018
Razão Social / Nome:	EDILBERTO GREINERT & CIA LTDA - ME		
Natureza Jurídica:	SOCIEDADE EMPRESÁRIA LIMITADA		
Domicílio Fiscal:	74934 - Cascavel PR		
Unidade Cadastradora:	160208 - 33 BATALHAO DE INFANTARIA MECANIZADO		
Atividade Econômica:	4645-1/01 - COMÉRCIO ATACADISTA DE INSTRUMENTOS E MATERIAIS PARA USO MÉDICO, CIRÚRGICO, HOSPITALAR E DE LABORATÓRIOS		
Endereço:	Rua Fortaleza, 3782 SI Terrea - Cascavel - PR		
Ocorrência:	Nada Consta		
Impedimento de Licitar:	Nada Consta		
Ocorrências Impeditivas indiretas:	Nada Consta		

Níveis validados:

I - Credenciamento

II - Habilitação Jurídica

III - Regularidade Fiscal e Trabalhista Federal

Receita Validade: 02/10/2018

FGTS Validade: 15/05/2018

INSS Validade: 02/10/2018

Trabalhista Validade: 09/07/2018

<http://www.tst.jus.br/certidao>

IV - Regularidade Fiscal Estadual/Municipal:

Receita Estadual/Distrital Validade: 05/07/2018

Receita Municipal Validade: 04/07/2018

VI - Qualificação Econômico-Financeira - Validade: 31/05/2018

Índices Calculados: SG = 7.18; LG = 4.60; LC = 4.60

Patrimônio Líquido: R\$ 0,00

Esta declaração é uma simples consulta não tem efeito legal.

Emitido em: 23/04/2018 13:44

CPF: 567.770.009-68 Nome: EDILBERTO GREINERT

Ass: _____

1 de 1

AO
CONIMIS
PATO BTANCO - PR

DECLARAÇÃO DE GARANTIA

1) IDENTIFICAÇÃO DO PROCESSO
PREGÃO ELETRÔNICO Nº 11/2018

Declaração de garantia mínima de 12 (doze) meses, onde todos os custos da garantia estão inclusos na proposta, quanto aos componentes elétricos e eletrônicos), contados a partir do recebimento definitivo do (s) mesmo (s) pela contratante.

Cascavel, 23 de abril de 2018.



Nome: EDILBERTO GREINERT
RG/CPF: 3.379.170-4 567.770.009-68
Cargo: DIRETOR

10 471 797 / 0001 - 69

EDILBERTO GREINERT & CIA LTDA

Rua Fortaleza, 3782
Recanto Tropical - 85807-090
CASCVEL - PARANA

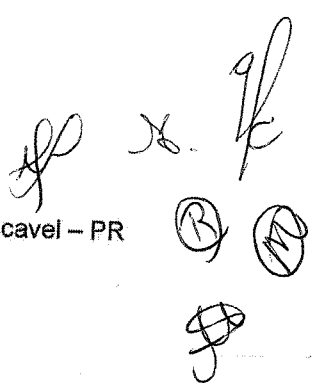
Edilberto Greinert & Cia Ltda
Rua: Fortaleza, 3782 CNPJ: 10.471.797/0001-69 Insc Est: 90461241-35
Bairro: Recanto Tropical CEP: 85.807-090 Cascavel - PR
Fone: (45) 9923-0087 ou 3039-6774 E-mail: edilgrein@hotmail.com



AO
CONIMIS
PATO BTANCO - PR

REF PREGÃO ELETRONICO Nº 11/2018

ANEXO III

**DECLARAÇÃO DE INEXISTÊNCIA DE FATO IMPEDITIVO DE LICITAR OU
CONTRATAR COM A ADMINISTRAÇÃO PÚBLICA**

A empresa Edilberto Greinert & Cia Ltda, com sede na Rua Fortaleza, n.º 3782, Cascavel – Pr, CNPJ n.º 10.471.797/0001-69, DECLARA, sob as penas da lei, que não está sujeita a qualquer impedimento legal para licitar ou contratar com a Administração, ciente da obrigatoriedade de declarar ocorrências posteriores.

Cascavel, 23 de abril de 2018.

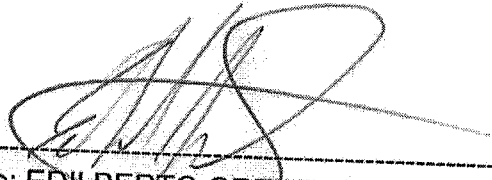

Nome: EDILBERTO GREINERT
RG/CPF: 3.379.170-4 567.770.009-68
Cargo: DIRETOR

10 471 797 / 0001 - 69

EDILBERTO GREINERT & CIA LTDA

Rua Fortaleza, 3782
Recanto Tropical - 85807-090
CASCVEL - PARANA

Edilberto Greinert & Cia Ltda
CNPJ: 10.471.797/0001-69 Insc Est: 90461241-35
Rua: Fortaleza, 3782 Bairro: Recanto Tropical CEP: 85.807-090 Cascavel – PR
Fone: (45) 9923-0087 ou 3039-6774 E-mail: edilgrein@hotmail.com

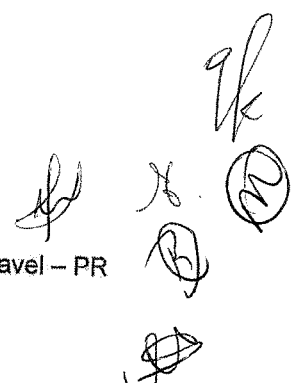

AO
CONIMIS
PATO BTANCO - PR

REF PREGÃO ELETRONICO Nº 11/2018

ANEXO IV

DECLARAÇÃO DE REGULARIDADE NO MINISTÉRIO DO TRABALHO EM ATENDIMENTO AO DISPOSTO NO ARTIGO 7º DA CONSTITUIÇÃO FEDERAL

A empresa Edilberto Greinert & Cia Ltda, com sede na Rua Fortaleza, n.º 3782, Cascavel – Pr CNPJ n.º 10.471.797/0001-69, DECLARA, sob penas da Lei, para fins do disposto no inciso V do artigo 27 da Lei Federal n.º 8.666/93, de 21 de junho de 1.993, acrescido pela Lei n.º 9.854, de 27 de outubro de 1999, que não emprega menor de dezoito anos em trabalho noturno, perigoso ou insalubre e que não emprega menor de dezesseis anos.

Cascavel, 23 de abril de 2018.



Nome: EDILBERTO GREINERT
RG/CPF: 3.379.170-4 567.770.009-68
Cargo: DIRETOR

10 471 797 / 0001 - 69

EDILBERTO GREINERT & CIA LTDA

Rua Fortaleza, 3782
Recanto Tropical - 85807-090
CASCAVEL - PARANA

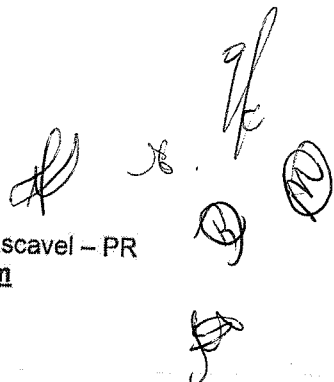
Edilberto Greinert & Cia Ltda
Rua: Fortaleza, 3782 CNPJ: 10.471.797/0001-69 Insc Est: 90461241-35
Bairro: Recanto Tropical CEP: 85.807-090 Cascavel – PR
Fone: (45) 9923-0087 ou 3039-6774 E-mail: edilgrein@hotmail.com



G & G HOSPITALAR

001617
A.

AO
CONIMIS
PATO BTANCO - PR

REF PREGÃO ELETRONICO Nº 11/2018

ANEXO VII

DECLARAÇÃO DE CONTA CORRENTE PESSOA JURÍDICA

Eu, Edilberto Greinert, RG 3.379.170-4, CPF 567.770.009/68, Declaro para fins de pagamento, em caso de contratação referente ao Pregão nº 11/2018, que esta empresa possui conta corrente pessoa jurídica no mesmo CNPJ habilitado para este pregão, conforme dados abaixo:

RAZÃO SOCIAL DA EMPRESA: Edilberto Greinert & Cia Ltda
ENDEREÇO: Rua Fortaleza, 3782, CEP: 85.807-090 Cascavel - Pr
CNPJ: 10.471.797/0001-69
TELEFONE: (45) 3039-6774 ou 99923-0087
EMAIL: edilgrein@hotmail.com
CONTATO: Edilberto Greinert
BANCO: Banco do Brasil
AGÊNCIA: 1460-5
CONTA CORRENTE: 24388-4

Cascavel, 16 de abril de 2018.

Nome: EDILBERTO GREINERT
RG/CPF: 3.379.170-4 567.770.009-68
Cargo: DIRETOR

10 471 797 / 0001 - 69

EDILBERTO GREINERT & CIA LTDA

Rua Fortaleza, 3782
Recanto Tropical - 85807-090
CASCVEL - PARANA

Edilberto Greinert & Cia Ltda
CNPJ: 10.471.797/0001-69 Insc Est: 90461241-35
Rua: Fortaleza, 3782 Bairro: Recanto Tropical CEP: 85.807-090 Cascavel - PR
Fone: (45) 9923-0087 ou 3039-6774 E-mail: edilgrein@hotmail.com

(Handwritten signatures and initials)

AO
CONIMIS
PATO BTANCO - PR

ANEXO VI

TERMO DE INDICAÇÃO DE COLABORADOR RESPONSÁVEL

1) IDENTIFICAÇÃO DO PROCESSO
PREGÃO ELETRÔNICO Nº 11/2018

2) INDICAÇÃO DE RESPONSÁVEL PELA ATA DE REGISTRO DE PREÇOS
Por este instrumento, a empresa Edilberto Greinert & Cia Ltda, inscrita no CNPJ nº 10.471.797/0001-69, inscrição estadual nº 90461241-35, com sede à (rua, número, bairro, cidade, cep, fone) Rua Fortaleza, 3782, Bairro: Recanto Tropical, CEP: 85.807-090 Cascavel - Pr representada neste ato por seu Diretor Sr (a) Edilberto Greinert, portador (a) do RG nº 3.379.170-4 e CPF nº 567.770.009-68, nomeia e constitui a (s) pessoa (s) abaixo relacionada (s) como responsável (is) para acompanhar a execução da Ata de Registro de Preços, assim como proceder as ações necessárias ao seu cumprimento, tais como: a) receber e assinar em nome da empresa ordens de fornecimento emitidas pelo Conims; b) acompanhar a entrega dos produtos/medicamentos solicitados; c) receber e assinar em nome da empresa o atestado de recebimento e aprovação; d) receber e assinar em nome da empresa notificações do Conims solicitando a troca de produtos/medicamentos recusados pelo Conims ou a complementação nas quantidades solicitadas nas ordens de fornecimento; e) receber reclamações de produtos/medicamentos vencidos ou incompletos e providenciar a sua substituição; f) entregar em nome da empresa os atestados de recebimento e aprovação e as notas fiscais decorrentes de fornecimentos realizados; g) receber em nome da empresa notificações de qualquer natureza recebidas do Conims e relacionadas ao fornecimento dos produtos/medicamentos constantes na Ata de Registro de Preços; h) proceder a todos os demais atos necessários ao cumprimento das obrigações contidas no Edital de Pregão acima identificado e em seus anexos e na Ata de Registro de Preços.

Cascavel, 23 de abril de 2018.

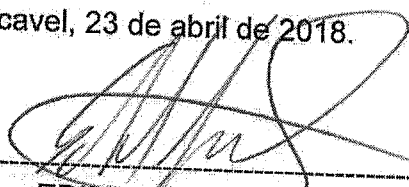

Nome: EDILBERTO GREINERT
RG/CPF: 3.379.170-4 567.770.009-68
Cargo: DIRETOR

10 471 797 / 0001 - 69

EDILBERTO GREINERT & CIA LTDA

Rua Fortaleza, 3782
Recanto Tropical - 85807-090
CASCAVEL - PARANA

Edilberto Greinert & Cia Ltda
CNPJ: 10.471.797/0001-69 Insc Est: 90461241-35
Rua: Fortaleza, 3782 Bairro: Recanto Tropical CEP: 85.807-090 Cascavel - PR
Fone: (45) 9923-0087 ou 3039-6774 E-mail: edilgrein@hotmail.com

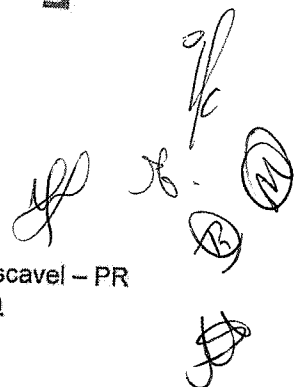

PREFEITURA MUNICIPAL DE CASCAVEL
SECRETARIA DE SAÚDE
DIVISÃO DE VIGILÂNCIA SANITÁRIA

001619

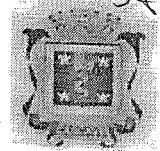

LICENÇA SANITÁRIA Nº 190

VENCIMENTO: 02 / 02 / 2019

Razão Social: EDILBERTO GREINERT & CIA LTDA ME
Nome Fantasia: G & G HOSPITALAR
CNPJ: 10.471.797/0001-69
Endereço: Fortaleza, 3782 - Recanto Tropical - Cascavel/PR - 85807-090

ATIVIDADES LICENCIADAS:

4645-1/01 - Comércio atacadista de instrumentos e materiais para uso médico, cirúrgico, hospitalar e de laboratórios
4773-3/00 - Comércio varejista de artigos médicos e ortopédicos

LOCAL E DATA: Cascavel, 02 de Fevereiro de 2018

RUBENS GRIEP
Gestor da Vigilância Sanitária

Código de Autenticidade: 85446B1F6692D32EF92EF9B5E6EA7A34
Endereço para Validação: <https://www.sievisa.sesa.pr.gov.br/sievisa/validarLicenca>

CASCAVEL

Concede a presente Licença Sanitária, sendo que seu(s) responsável (is) assume (m) cumprir a legislação vigente e observar as Boas Práticas referentes as atividades e/ou serviços prestados, respondendo civil e criminalmente pelo não cumprimento de tais exigências, ficando, inclusive, sujeito o cancelamento deste documento.
Rua Pernambuco, 1900 - Centro - Telefone (45) 3392-6666 - CEP 85810021 - Cascavel - Paraná

VÁLIDA EM TODO TERRITÓRIO NACIONAL
ESTE DOCUMENTO DEVE SER FIXADO EM LOCAL VISÍVEL AO PÚBLICO (ART.166 - LEI 13.331/2001)

Página: 01/01

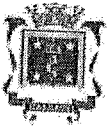

GOVERNO MUNICIPAL DE CASCAVEL
SECRETARIA DE FINANÇAS
DEPARTAMENTO DE RECEITA

001620

ALVARÁ DE LICENÇA Nº 0001/2009

CADASTRO Nº 7051300

TABELIONATO DE NOTAS
Tel.: (45) 3038-6733 - CASCAVEL-PR
12 MAR 2018
Solo por autenticação desta data
12 MAR 2018
A presente fotocópia é reprodução fiel

RAZÃO SOCIAL: EDILBERTO GREINERT & CIA LTDA - ME
NOME FANTASIA: G & G HOSPITALAR
CPF/CNPJ: 10.471.797/0001-69 PROTOCOLO: 61112/2016 FONE: (45) 3039-6774
ENDEREÇO: RUA FORTALEZA, 3782 - RECANTO TROPICAL
QUADRA: 005A LOTE: 007A LOTEAMENTO: VALE DO SOL LOTEAM. IMOBILIÁRIO: 159646000
ATIVIDADE PRINCIPAL
COMERCIO ATACADISTA E VAREJISTA DE EQUIPAMENTOS MOVEIS HOSPITALARES ODONTOLÓGICOS, ARTIGOS MÉDICOS ORTOPÉDICOS, PRODUTOS ODONTOLÓGICOS, INSTRUMENTOS E MATERIAIS PARA USO MEDICO, CIRÚRGICO, HOSPITALAR E LABORATORIOS E EQUIPAMENTOS DE INFORMAÇÃO.

OBSERVAÇÕES:
ALVARÁ VALIDO ATE 14/08/2018-RENOVAR ANUALMENTE CERTIFICADO DE VISTORIA DO CORPO DE BOMBEIRO / ATENDER LEI 6477/15 / DAR DESTINO CORRETO AOS RESÍDUOS E EFLUENTES GERADOS / ATENDER NBR 9050/04-ACESSIBILIDADE; NÃO OBSTRUIR O PASSEIO PÚBLICO.

INÍCIO DAS ATIVIDADES: 02/01/2009 CÓDIGO DA ATIVIDADE: 000001592

LICENÇA PARA LOCALIZAÇÃO DE ESTABELECIMENTO DE COMÉRCIO, INDÚSTRIA E PRESTAÇÃO DE SERVIÇO, FORNECIDO EM CUMPRIMENTO AO QUE DISPOE O CODIGO TRIBUTARIO MUNICIPAL, LEI COMPLEMENTAR Nº 01/2001, PARA A SUA LOCALIZAÇÃO NO ENDEREÇO ACIMA.

CONTADOR: VILSON ROQUE LOCH * CRC: PR-035416/O-1

Nº de Empregados: 02	P. de Serviço: 0,00	Comércio: 40,00
Telheiro:	Depósito: 0,00	Pátio: 0,00
Area Indústria: 0,00		

Data Emissão: 12/01/2017

[Signature]
CLEDIRMARA NUNES

[Signature]
LUZIA APARECIDA DE LIMA KOPP

IMPORTANTE:
Em caso de encerramento, mudança de endereço, paralização ou qualquer outra alteração, procurar com urgência a divisão de Alvará para as providências legais cabíveis evitando, em consequência, problemas futuros.

EMITIDO POR (Matr): LUZIA APARECIDA DE LIMA KOPP FISCAL (Matr): 11083 - Jonival J. Angeli

O presente Alvará deverá ser afixado em lugar visível, conforme artigo 188 da Lei nº. 2027/89.

[Handwritten signatures and initials]

001621

H

Comprovante de Inscrição e de Situação Cadastral**Contribuinte,**

Confira os dados de Identificação da Pessoa Jurídica e, se houver qualquer divergência, providencie junto à RFB a sua atualização cadastral.

A informação sobre o porte que consta neste comprovante é a declarada pelo contribuinte.

 REPÚBLICA FEDERATIVA DO BRASIL CADASTRO NACIONAL DA PESSOA JURÍDICA		
NÚMERO DE INSCRIÇÃO 10.471.797/0001-69 MATRIZ	COMPROVANTE DE INSCRIÇÃO E DE SITUAÇÃO CADASTRAL	DATA DE ABERTURA 10/11/2008
NOME EMPRESARIAL EDILBERTO GREINERT & CIA LTDA		
TÍTULO DO ESTABELECIMENTO (NOME DE FANTASIA) G & G HOSPITALAR		PORTE ME
CÓDIGO E DESCRIÇÃO DA ATIVIDADE ECONÔMICA PRINCIPAL 46.45-1-01 - Comércio atacadista de instrumentos e materiais para uso médico, cirúrgico, hospitalar e de laboratórios		
CÓDIGO E DESCRIÇÃO DAS ATIVIDADES ECONÔMICAS SECUNDARIAS 46.51-6-01 - Comércio atacadista de equipamentos de informática 47.73-3-00 - Comércio varejista de artigos médicos e ortopédicos 47.51-2-01 - Comércio varejista especializado de equipamentos e suprimentos de informática		
CÓDIGO E DESCRIÇÃO DA NATUREZA JURÍDICA 206-2 - Sociedade Empresária Limitada		
LOGRADOURO R FORTALEZA	NÚMERO 3782	COMPLEMENTO
CEP 85.807-090	BAIRRO/DISTRITO RECANTO TROPICAL	MUNICÍPIO CASCADEL
ENDEREÇO ELETRÔNICO	UF PR	TELEFONE (45) 3039-6774
ENTE FEDERATIVO RESPONSÁVEL (EFR) *****		
SITUAÇÃO CADASTRAL ATIVA	DATA DA SITUAÇÃO CADASTRAL 10/11/2008	
MOTIVO DE SITUAÇÃO CADASTRAL		
SITUAÇÃO ESPECIAL *****	DATA DA SITUAÇÃO ESPECIAL *****	

Aprovado pela Instrução Normativa RFB nº 1.634, de 06 de maio de 2016.

Emitido no dia **23/04/2018** às **12:36:27** (data e hora de Brasília).

Página: 1/1

© Copyright Receita Federal do Brasil - 23/04/2018

[Handwritten signatures and initials]

Consultas / Funcionamento de Empresa / Funcionamento de Empresa

Dados da Empresa

Razão Social

EDILBERTO GREINERT & CIA LTDA

CNPJ

10.471.797/0001-69

Endereço Completo

-/

Telefone**Responsável Técnico***[sem dados cadastrados]***Responsável Legal***[sem dados cadastrados]*

Dados do Cadastro

Cadastro Nº

8.11.501-1 (G689YW729H78)

Data do Cadastro

19/01/2015

Situação Ativa**Nº do Processo**

25351.767675/2014-06

Cadastro

8 - Produtos para Saúde (Correlatos)

Atividades / Classes**Armazenar**

• Correlatos

Distribuir

• Correlatos

Expedir

• Correlatos

Handwritten signatures and initials:

- A large signature on the left.
- Initials "A." on the right.
- Two circular stamps or initials below the signature.
- A signature "B" at the bottom.

001623



TERMOS DE ABERTURA E ENCERRAMENTO

Entidade: EDILBERTO GREINERT & CIA LTDA
 Período da Escrituração: 01/01/2016 a 31/12/2016 CNPJ: 10.471.797/0001-69
 Número de Ordem do Livro: 8

TERMO DE ABERTURA

Nome Empresarial	EDILBERTO GREINERT & CIA LTDA
NIRE	41206340439
CNPJ	10.471.797/0001-69
Número de Ordem	8
Natureza do Livro	Livro Diário Geral
Município	Cascavel
Data do arquivamento dos atos constitutivos	10/11/2008
Data de arquivamento do ato de conversão de sociedade simples em sociedade empresária	
Data de encerramento do exercício social	31/12/2016
Quantidade total de linhas do arquivo digital	6782

TERMO DE ENCERRAMENTO

Nome Empresarial	EDILBERTO GREINERT & CIA LTDA
Natureza do Livro	Livro Diário Geral
Número de ordem	8
Quantidade total de linhas do arquivo digital	6782
Data de início	01/01/2016
Data de término	31/12/2016

Este relatório foi gerado pelo Sistema Público de Escrituração Digital – Sped

Versão 4.0.4 do Visualizador

Página 1 de 1

DEMONSTRAÇÃO DE RESULTADO DO EXERCÍCIO



Entidade: **EDILBERTO GREINERT & CIA LTDA**

Período da Escrituração: 01/01/2016 a 31/12/2016

CNPJ: 10.471.797/0001-69

001624

Número de Ordem do Livro: 8

Período Selecionado: 01 de Janeiro de 2016 a 31 de Dezembro de 2016

Demonstração da filial:

Descrição	Valor da última DRE	Valor
RECEITA OPERACIONAL BRUTA	R\$ 4.253.599,64	R\$ 3.095.282,42
RECEITA OPERACIONAL BRUTA	R\$ 4.242.344,15	R\$ 3.089.893,36
RECEITA OPERACIONAL BRUTA	R\$ 4.242.344,15	R\$ 3.089.893,36
VENDAS MERC.TRIB.A VISTA	R\$ 3.387.163,00	R\$ 2.659.035,08
VENDAS MERC.TRIB.A PRAZO	R\$ 855.181,15	R\$ 430.858,28
RECEITAS DE SERVICOS	R\$ 11.255,49	R\$ 5.389,06
RECEITAS DE SERVICOS	R\$ 11.255,49	R\$ 5.389,06
FRETES	R\$ 11.255,49	R\$ 5.389,06
DEDUÇÕES DA RECEITA BRUTA	R\$ 1.332.170,41	R\$ 1.118.030,76
(-) DEDUCOES DA RECEITA BRUTA	R\$ (1.332.170,41)	R\$ (1.118.030,76)
(-) DEDUCOES DA RECEITA BRUTA	R\$ (1.332.170,41)	R\$ (1.118.030,76)
(-) (-)DEV.MERC.TRIBUTADAS	R\$ (653.113,16)	R\$ (623.103,36)
(-) (-)CONTR.SOC.S/FATURAMENT	R\$ (38.885,26)	R\$ (26.641,33)
(-) (-)ICMS S/AVENDAS	R\$ (457.689,01)	R\$ (348.646,75)
(-) (-)PIS S/FATURAMENTO	R\$ (23.403,14)	R\$ (16.034,14)
(-) (-)COFINS S/FATURAMENTO	R\$ (108.014,59)	R\$ (74.003,69)
(-) IRPJ S/FATURAMENTO	R\$ (51.065,25)	R\$ (29.601,49)
RECEITA LÍQUIDA	R\$ 2.921.429,23	R\$ 1.977.251,66
CUSTOS	R\$ 1.533.607,94	R\$ 1.533.816,68
(-) CUSTOS TECNICOS-COMERCIO	R\$ (1.686.056,78)	R\$ (1.743.138,46)
(-) CUSTOS DAS MERC.VENDIDAS	R\$ (1.686.056,78)	R\$ (1.743.138,46)
(-) COMPRAS MERC.TRIB.A VISTA	R\$ (922.321,59)	R\$ (888.339,48)
(-) COMPRAS MERC.TRIB.A PRAZO	R\$ (762.646,43)	R\$ (854.798,98)
D E D U C O E S	R\$ (251.198,84)	R\$ 209.321,78
DEDUCOES	R\$ (251.198,84)	R\$ 209.321,78
(-)DEV.DE MERC.TRIBUTADAS	R\$ (40.249,96)	R\$ 31.978,29
(-)ICMS S/COMPRAS	R\$ (216.696,86)	R\$ 182.184,40
(-) FRETES E CARRETOS	R\$ (5.743,18)	R\$ (4.896,25)
SÉGURO DE MERCADORIAS	R\$ (4,80)	R\$ 155,34
LUCRO BRUTO	R\$ 1.387.821,29	R\$ 443.434,98
DESPESAS OPERACIONAIS	R\$ 186.654,42	R\$ 187.380,22
(-) DESPESAS OPERACIONAIS	R\$ (180.895,07)	R\$ (194.721,31)
(-) DESPESAS OPERACIONAIS	R\$ (180.895,07)	R\$ (194.721,31)
(-) ALUGUEL	R\$ (5.400,00)	R\$ (6.000,00)
(-) COMBUST. E LUBRIFICANTES	R\$ (37.967,00)	R\$ (42.010,70)
(-) CONSUMO DE LUZ	R\$ (3.906,26)	R\$ (4.406,43)
(-) CONSUMO DE AGUA	R\$ (720,00)	R\$ (792,00)
(-) CONTRIBUICOES AO FGTS	R\$ (2.161,96)	R\$ (2.382,66)
(-) DESPESAS TELEFONICAS	R\$ (11.442,05)	R\$ (11.472,99)
DESPESAS DIVERSAS	R\$ (227,51)	R\$ 266,12
(-) HONORARIOS PROFISSIONAIS	R\$ (6.600,00)	R\$ (7.560,00)
(-) ORDENADOS	R\$ (25.077,77)	R\$ (27.435,77)
(-) PREVIDENCIA SOCIAL	R\$ (18.173,50)	R\$ (19.727,26)
(-) RETIRADA PRO-LABORE	R\$ (53.604,00)	R\$ (57.237,84)
(-) VIAGENS E ESTADIAS	R\$ (13.482,00)	R\$ (13.814,28)
(-) 13º SALARIO	R\$ (2.134,00)	R\$ (2.347,50)
(-) DESPESAS FINANCEIRAS	R\$ (15.217,03)	R\$ (5.942,58)
(-) DESPESAS FINANCEIRAS	R\$ (15.217,03)	R\$ (5.942,58)
(-) JUROS PASSIVOS	R\$ 0,00	R\$ (3.978,99)
(-) MULTAS E JUROS	R\$ (15.217,03)	R\$ (1.963,59)
R E C E I T A S	R\$ (8.368,92)	R\$ 13.283,67
RECEITAS FINANCEIRAS	R\$ (8.368,92)	R\$ 13.283,67
DESCONTOS OBTIDOS	R\$ (8.368,92)	R\$ 13.283,67
RESULTADO ANTES DAS OPERAÇÕES FINANCEIRAS	R\$ 1.201.166,87	R\$ 256.054,76
RESULTADO ANTES DA PROVISÃO PARA A CONTRIBUIÇÃO SOCIAL	R\$ 1.201.166,87	R\$ 256.054,76
RESULTADO ANTES DA PROVISÃO PARA O IMPOSTO DE RENDA	R\$ 1.201.166,87	R\$ 256.054,76
LUCRO LÍQUIDO DO EXERCÍCIO	R\$ 1.201.166,87	R\$ 256.054,76

Este relatório foi gerado pelo Sistema Público de Escrituração Digital – Sped

Versão 4.0.4 do Visualizador

001625

A

MINISTÉRIO DA FAZENDA
SECRETARIA DA RECEITA FEDERAL DO BRASIL
SISTEMA PÚBLICO DE ESCRITURAÇÃO DIGITAL – Sped

Versão: 4.0.4

RECIBO DE ENTREGA DE ESCRITURAÇÃO CONTÁBIL DIGITAL

IDENTIFICAÇÃO DO TITULAR DA ESCRITURAÇÃO

NIRE 41206340439	CNPJ 10.471.797/0001-69	
NOME EMPRESARIAL EDILBERTO GREINERT & CIA LTDA		

IDENTIFICAÇÃO DA ESCRITURAÇÃO

FORMA DA ESCRITURAÇÃO CONTÁBIL Livro Diário	PERÍODO DA ESCRITURAÇÃO 01/01/2016 a 31/12/2016
NATUREZA DO LIVRO Livro Diário Geral	NÚMERO DO LIVRO 8
IDENTIFICAÇÃO DO ARQUIVO (HASH) EA.5A.10.A4.14.2C.AC.D0.D1.69.FC.7E.92.02.58.EB.48.AE.1F.2E	

ESTE LIVRO FOI ASSINADO COM OS SEGUINTE CERTIFICADOS DIGITAIS:

QUALIFICAÇÃO DO SIGNATARIO	CPF/CNPJ	NOME	Nº SÉRIE DO CERTIFICADO	VALIDADE	RESPONSÁVEL LEGAL
Administrador	56777000968	EDILBERTO GREINERT:56777000968	13592164	27/05/2016 a 27/05/2017	Sim
Contador	37049496987	VILSON ROQUE LOCH:37049496987	13351276	15/09/2015 a 14/09/2018	Não

NÚMERO DO RECIBO:

EA.5A.10.A4.14.2C.AC.D0.D1.69.FC.7E
.92.02.58.EB.48.AE.1F.2E-0

Escrituração recebida via Internet
pelo Agente Receptor SERPRO
em 26/05/2017 às 07:46:20

9A.17.3C.62.39.E8.42.B0
39.1B.23.F3.8D.F9.09.3D

Considera-se autenticado o livro contábil a que se refere este recibo. A comprovação da autenticação dá-se por este recibo. Esta autenticação dispensa a autenticação de que trata o art. 39 da Lei nº 8.934/1994.

BASE LEGAL: Decreto nº 1.800/1996, com a alteração do Decreto nº 8.683/2016, e arts. 39, 39-A, 39-B da Lei nº 8.934/1994 com a alteração da Lei Complementar nº 1247/2014.

Handwritten signatures and initials:

001526

BALANÇO PATRIMONIAL



Entidade: EDILBERTO GREINERT & CIA LTDA
 Período da Escrituração: 01/01/2016 a 31/12/2016 CNPJ: 10.471.797/0001-69
 Número de Ordem do Livro: 8
 Período Selecionado: 01 de Janeiro de 2016 a 31 de Dezembro de 2016

Descrição	Saldo Inicial	Saldo Final
ATIVO	R\$ 1.078.915,57	R\$ 1.525.246,18
ATIVO CIRCULANTE	R\$ 743.136,53	R\$ 977.530,34
DISPONIBILIDADE	R\$ 108.596,60	R\$ 91.010,08
CAIXA GERAL	R\$ 108.596,60	R\$ 91.010,08
CAIXA	R\$ 108.596,60	R\$ 91.010,08
CREDITOS	R\$ 629.110,16	R\$ 842.751,29
CLIENTES	R\$ 629.110,16	R\$ 842.751,29
TITULOS A RECEBER	R\$ 629.110,16	R\$ 842.751,29
DESPESAS EXER.SEGUINTE	R\$ 0,00	R\$ 43.768,97
DESPESAS C/EXER.SEGUINTE	R\$ 0,00	R\$ 43.768,97
JUROS A APROPRIAR - AQUISICAO S/10	R\$ 0,00	R\$ 43.768,97
CREDITOS A RECUPERAR	R\$ 5.429,77	R\$ 0,00
CREDITOS A RECUPERAR	R\$ 5.429,77	R\$ 0,00
ICMS A RECUPERAR	R\$ 5.429,77	R\$ 0,00
ATIVO PERMANENTE	R\$ 335.779,04	R\$ 547.715,84
IMOBILIZADO	R\$ 335.779,04	R\$ 547.715,84
IMOBILIZADO	R\$ 335.779,04	R\$ 547.715,84
MOVEIS E UTENSILIOS	R\$ 0,00	R\$ 25.340,00
MAQUINAS DE ESCRITORIOS	R\$ 1.439,04	R\$ 1.439,04
VEICULOS E ACESSORIOS	R\$ 334.340,00	R\$ 520.936,80
PASSIVO	R\$ 1.078.915,57	R\$ 1.525.246,18
PASSIVO CIRCULANTE	R\$ 22.154,41	R\$ 212.430,26
CIRCULANTE	R\$ 22.154,41	R\$ 212.430,26
FORNECEDORES	R\$ 2.600,00	R\$ 160.174,74
RENASCER IND. E COM. DE MOVEIS HOSPITALA	R\$ (0,00)	R\$ 1.879,50
BARRFAB INDUSTRIA E COMERCIO LTDA	R\$ (0,00)	R\$ 149,67
CMOS DRAKE DO NORDESTE EIRELI	R\$ (0,00)	R\$ 4.435,00
FABRICA DE ARTEFATOS METALURGICOS ITA LT	R\$ (0,00)	R\$ 607,18
VALLITECH MOVEIS HOSPITALARES	R\$ (0,00)	R\$ 3.737,05
ESTAMFORTE - ESTAMPARIA E FERRAMENTARIA	R\$ (0,00)	R\$ 300,00
NCS INDUSTRIA E COMERCIO DE EQUIPAMENTOS	R\$ (0,00)	R\$ 467,76
LUCKSPUMA INDUSTRIA E COMERCIO LIMITADA	R\$ (0,00)	R\$ 2.516,79
JUNCKER COM E SERV DE EQUIP MEDICOS LTDA	R\$ (0,00)	R\$ 900,00
BRW SUPORTE E LOGISTICA PARA SAUDE LTDA	R\$ (0,00)	R\$ 1.007,72

Este relatório foi gerado pelo Sistema Público de Escrituração Digital – Sped

Versão 4.0.4 do Visualizador

Página 1 de 2

BALANÇO PATRIMONIAL

Entidade: EDILBERTO GREINERT & CIA LTDA

Período da Escrituração: 01/01/2016 a 31/12/2016

CNPJ: 10.471.797/0001-69

Número de Ordem do Livro: 8

Período Selecionado: 01 de Janeiro de 2016 a 31 de Dezembro de 2016

Descrição	Saldo Inicial	Saldo Final
(-) MOLDGLASS INDUSTRIA DE ARTEFATOS DE PLAS	R\$ 2.600,00	R\$ (0,00)
RODAM SOLUÇÕES DE MOVEIS HOSPITALARES EI	R\$ (0,00)	R\$ 1.860,00
CLOT BIOS DIAG.IND.E COM.DE PROD.BIOLOGI	R\$ (0,00)	R\$ 4.448,04
GENERAL MOTORS DO BRASIL LTDA	R\$ (0,00)	R\$ 75.006,03
OPEN VEICULOS LTDA - NF 122808	R\$ (0,00)	R\$ 62.860,00
IMPOSTOS A RECOLHER	R\$ 9.213,46	R\$ 36.369,44
ICM A RECOLHER	R\$ (0,00)	R\$ 25.939,11
IRF A RECOLHER	R\$ 77,87	R\$ 163,68
IRPJ A RECOLHER	R\$ 4.808,20	R\$ 5.403,50
CONTR.SOCIAL A RECOLHER	R\$ 4.327,39	R\$ 4.863,15
CONTRIBUICOES A RECOLHER	R\$ 4.005,01	R\$ 9.861,48
FGTS A RECOLHER	R\$ 288,32	R\$ 281,70
COFINS A RECOLHER	R\$ 1.283,76	R\$ 6.108,90
INSS A RECOLHER	R\$ 2.154,78	R\$ 2.147,28
PIS S/FAT.A RECOLHER	R\$ 278,15	R\$ 1.323,60
SALARIOS E REMUNERACOES	R\$ 6.335,94	R\$ 6.024,60
ORDENADOS A PAGAR	R\$ 2.360,31	R\$ 2.188,86
PRO-LABORE A PAGAR	R\$ 3.975,63	R\$ 3.835,74
PATRIMONIO LIQUIDO	R\$ 1.056.761,16	R\$ 1.312.815,92
PATRIMONIO LIQUIDO	R\$ 300.000,00	R\$ 300.000,00
CAPITAL PROPRIO	R\$ 300.000,00	R\$ 300.000,00
CAPITAL SOCIAL	R\$ 300.000,00	R\$ 300.000,00
(-) (-)CAPITAL A INTEGRALIZAR	R\$ (0,00)	R\$ (0,00)
(-) RES.COR.MON.CAP.REALIZADO	R\$ (0,00)	R\$ (0,00)
(-) RESERVA DE LUCROS	R\$ (0,00)	R\$ (0,00)
(-) RESERVA DE CAPITAL	R\$ (0,00)	R\$ (0,00)
(-) RESERV.DE CORR.MONETARIA	R\$ (0,00)	R\$ (0,00)
LUCROS OU PREJ.ACUMULADOS	R\$ 756.761,16	R\$ 1.012.815,92
LUCROS OU PREJ.ACUMULADOS	R\$ 756.761,16	R\$ 1.012.815,92
LUCROS ACUMULADOS	R\$ 756.761,16	R\$ 1.012.815,92
(-) (-)PREJUIZOS ACUMULADOS	R\$ (0,00)	R\$ (0,00)

Este relatório foi gerado pelo Sistema Público de Escrituração Digital – Sped

Versão 4.0.4 do Visualizador

G & G HOSPITALAR

001628
Jd.

$$\text{LG} = \frac{\text{Ativo Circulante} + \text{Realizável a Longo Prazo}}{\text{Passivo Circulante} + \text{Passivo Não Circulante}}$$
$$\frac{\text{R\$ 1.003.480,34}}{\text{R\$ 238.380,26}} = 4,20$$

$$\text{SG} = \frac{\text{Ativo Total}}{\text{Passivo Circulante} + \text{Passivo Não Circulante}}$$
$$\frac{\text{R\$ 1.551.196,18}}{\text{R\$ 238.380,26}} = 6,50$$

$$\text{LC} = \frac{\text{Ativo Circulante}}{\text{Passivo Circulante}}$$
$$\frac{\text{R\$ 1.003.480,34}}{\text{R\$ 238.380,26}} = 4,20$$

Cascavel – Paraná, 28 de dezembro de 2017.

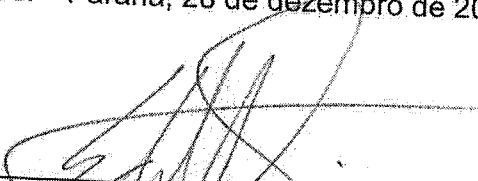
EDILBERTO GREINERT
SOCIO ADMINISTRADOR
CPF N. 567.770.609-68

WILSON ROQUE LOCH™
Av. Brasil, 5337 - FONE/FAX: (45) 3223-2393
CEP 85812-001 - Cascavel - Paraná
Téc. Cont. CRC PR 035416/O-1 / CPF 370.494.969-87

Edilberto Greinert & Cia Ltda
Rua: Fortaleza, 3782 CNPJ: 10.471.797/0001-69 Insc Est: 90461241-35
Bairro: Recanto Tropical CEP: 85.807-0909 Cascavel – PR
Fone: (45) 9923-0087 ou 3039-6774 E-mail: edilgrein@hotmail.com

of Jd.
[Handwritten initials]



SECRETARIA DA MICRO E PEQUENA EMPRESA
DEPARTAMENTO DE REGISTRO EMPRESARIAL E INTEGRAÇÃO
JUNTA COMERCIAL DO PARANÁ

CERTIDÃO SIMPLIFICADA

Página: 001 / 001

Certificamos que as informações abaixo constam dos documentos arquivados nesta Junta Comercial e são vigentes na data da sua expedição.

Nome Empresarial EDILBERTO GREINERT & CIA LTDA - ME			
Natureza Jurídica: SOCIEDADE EMPRESÁRIA LIMITADA			
Número de Identificação do Registro de Empresas - NIRE (Sede) 41 2 0634043-9	CNPJ 10.471.797/0001-69	Data de Arquivamento do Ato Constitutivo 10/11/2008	Data de Início de Atividade 04/11/2008
Endereço Completo (Logradouro, Nº e Complemento, Bairro, Cidade, UF, CEP) RUA FORTALEZA, 3.782-EDIFÍCIO TEREZA DALBOSCO, SALA TÉRREA, RECANTO TROPICAL, CASCAVEL, PR, 85.807-090			
Objeto Social COMERCIO ATACADISTA E VAREJISTA DE EQUIPAMENTOS E MOVEIS HOSPITALARES E ODONTOLÓGICOS, ARTIGOS MÉDICOS E ORTOPÉDICOS, PRODUTOS ODONTOLÓGICOS, INSTRUMENTOS E MATERIAIS PARA USO MÉDICO, CIRÚRGICO, HOSPITALAR E DE LABORATORIOS E EQUIPAMENTOS DE INFORMÁTICA.			
Capital: R\$ 300.000,00 (TREZENTOS MIL REAIS)	Capital Integralizado: R\$ 300.000,00 (TREZENTOS MIL REAIS)	Microempresa ou Empresa de Pequeno Porte (Lei nº 123/2006) Microempresa	Prazo de Duração Indeterminado
Sócios/Participação no Capital/Espécie de Sócio/Administrador/Término do Mandato			
Nome/CPF ou CNPJ	Participação no capital (R\$)	Espécie de Sócio	Administrador
EDILBERTO GREINERT 567.770.009-68	297.000,00	SÓCIO	Administrador
LORENA GREINERT 103.906.309-85	3.000,00	SÓCIO	
EDILBERTO GREINERT 567.770.009-68	0,00	PAI/REPRESENTANTE	Administrador
Último Arquivamento			Término do Mandato
Data: 22/07/2016	Número: 20160931398	XXXXXXXXXX	
Ato: ALTERAÇÃO	Situação REGISTRO ATIVO		
Evento (s): ALTERAÇÃO DE DADOS (EXCETO NOME EMPRESARIAL)	Status XXXXXXXXXXXXXXXXXXXX		

CASCAVEL - PR, 06 de março de 2018



Libertad Bogus

LIBERTAD BOGUS
SECRETARIA GERAL

Deborah Dall'Asta Krüger
Deborah Dall'Asta Krüger
 Relatora
 Matr 18402-0

TABELIONATO DE NOTAS

16 MAR 2018

Tabelionato de Notas utilizado nesta data

FNR80785

A presente fotocópia é reprodução do documento apresentado nesta data. Dou fé.

AO
CONIMIS
PATO BTANCO - PR

REF PREGÃO ELETRONICO N° 11/2018

ANEXO V

DECLARAÇÃO DE ENQUADRAMENTO ME/EPP

PROPONENTE: Edilberto Greinert & Cia Ltda
ENDEREÇO: Rua Fortaleza, 3782, CEP: 85.807-090.
CIDADE: ESTADO: Cascavel - Pr
C.N.P.J.: 10.471.797/0001-69
FONE/FAX: (45) 3039-6774 ou 99923-0087

Declara que conhece os benefícios dos artigos 42 a 45, da Lei Complementar n.º 123/2006, Lei Complementar n.º 147/2014 e Lei Complementar n.º 155/2016 (Estatutos da Micro e Pequena Empresa), preenchendo os requisitos para concessão dos mesmos. (A ser declarado apenas pelo participante que se enquadra no referido estatuto e pretende usufruir dos benefícios).

Cascavel, 23 de abril de 2018.

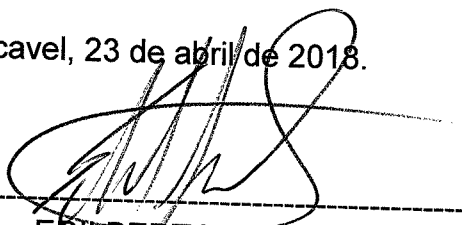

Nome: EDILBERTO GREINERT
RG/CPF: 3.379.170-4 567.770.009-68
Cargo: DIRETOR

10 471 797 / 0001 - 69

EDILBERTO GREINERT & CIA LTDA

Rua Fortaleza, 3782
Recanto Tropical - 85807-090
CASCAVEL - PARANA

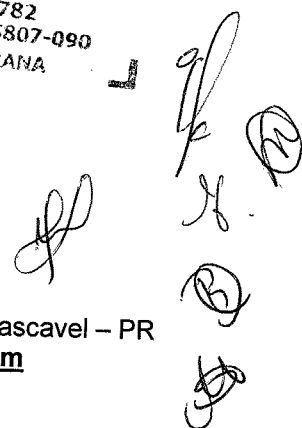

Edilberto Greinert & Cia Ltda
CNPJ: 10.471.797/0001-69 Insc Est: 90461241-35
Rua: Fortaleza, 3782 Bairro: Recanto Tropical CEP: 85.807-090 Cascavel - PR
Fone: (45) 9923-0087 ou 3039-6774 E-mail: edilgrein@hotmail.com

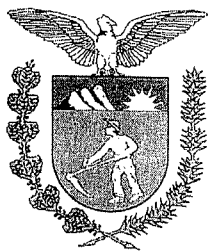

**CARTÓRIO DISTRIBUIDOR, CONTADOR, PARTIDOR, DEPOSITÁRIO
PÚBLICO E AVALIADOR JUDICIAL
COMARCA DE CASCAVEL - ESTADO DO PARANÁ**
RODRIGO TIMÓTHEO TABORDA
DISTRIBUIDOR PÚBLICO

001631
R.

AVENIDA TANCREDO NEVES, 2320 - EDIFÍCIO DO FÓRUM - CEP 85804-260
FONE: (45) 3326-4479 - CNPJ: 00.322.048/0001-16

CERTIDÃO NEGATIVA JUDICIAL ESPECÍFICA

Rodrigo Timótheo Taborda, Titular do Ofício do Distribuidor, Contador, Partidor, Depositário e Avaliador Judicial da Comarca de Cascavel, Estado do Paraná, na forma da lei, etc...

CERTIFICA, atendendo a pedido verbal de parte interessada, que revendo nesse Cartório do Distribuidor Público da Comarca de Cascavel, Estado do Paraná, os registros e demais elementos componentes do arquivo, referente ao FORO JUDICIAL, neles verificou a INEXISTÊNCIA, específica de:

FALÊNCIAS OU CONCORDATAS; RECUPERAÇÃO EXTRAJUDICIAL E RECUPERAÇÃO JUDICIAL (LEI 11.101/2005), de responsabilidade de:

EDILBERTO GREINERT & CIA LTDA ME
CNPJ: 10.471.797/0001-69

Dada e passada nesta cidade e comarca de CASCAVEL, Estado do PARANÁ, ao(s) 16 dia(s) do mês de abril do ano de 2018. Buscas procedidas no(s) ultimo(s) vinte ano(s).

O REFERIDO É VERDADE E DOU FÉ.

ESTADO DO PARANÁ
COMARCA DE CASCAVEL - PR
Bel. Rodrigo Timótheo Taborda
OFICIAL TITULAR
Distribuidor, Contador, Partidor,
Avaliador, Depositário Público.

Bel. Rodrigo Timótheo Taborda
Oficial Titular

Cleuza de Melo
Empregada Juramentada
Portaria nº 014/2016



EMOLUMENTOS DESTA CERTIDÃO: R\$ 31,33

A presente Certidão somente terá validade com o Carimbo Oficial do Cartório Distribuidor.

NICOLE
Página 1/1

R. J.

001632

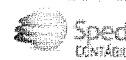

TERMOS DE ABERTURA E ENCERRAMENTO

Entidade: EDILBERTO GREINERT & CIA LTDA
 Período da Escrituração: 01/01/2016 a 31/12/2016 CNPJ: 10.471.797/0001-69
 Número de Ordem do Livro: 8

TERMO DE ABERTURA

Nome Empresarial EDILBERTO GREINERT & CIA LTDA

NIRE 41206340439

CNPJ 10.471.797/0001-69

Número de Ordem 8

Natureza do Livro Livro Diário Geral

Município Cascavel

Data do arquivamento dos atos constitutivos 10/11/2008

Data de arquivamento do ato de conversão de sociedade simples em sociedade empresária

Data de encerramento do exercício social 31/12/2016

Quantidade total de linhas do arquivo digital 6782

TERMO DE ENCERRAMENTO

Nome Empresarial EDILBERTO GREINERT & CIA LTDA

Natureza do Livro Livro Diário Geral

Número de ordem 8

Quantidade total de linhas do arquivo digital 6782

Data de início 01/01/2016

Data de término 31/12/2016

Este relatório foi gerado pelo Sistema Público de Escrituração Digital – Sped
 Versão 4.0.4 do Visualizador

Página 1 de 1

DEMONSTRAÇÃO DE RESULTADO DO EXERCÍCIO



Entidade: EDILBERTO GREINERT & CIA LTDA

Período da Escrituração: 01/01/2016 a 31/12/2016

CNPJ: 10.471.797/0001-69

001633

Número de Ordem do Livro: 8

Período Selecionado: 01 de Janeiro de 2016 a 31 de Dezembro de 2016

Demonstração da filial:

Descrição	Valor da última DRE	Valor
RECEITA OPERACIONAL BRUTA	R\$ 4.253.599,64	R\$ 3.095.282,42
RECEITA OPERACIONAL BRUTA	R\$ 4.242.344,15	R\$ 3.089.893,36
RECEITA OPERACIONAL BRUTA	R\$ 4.242.344,15	R\$ 3.089.893,36
VENDAS MERC.TRIB.A VISTA	R\$ 3.387.163,00	R\$ 2.659.035,08
VENDAS MERC.TRIB.A PRAZO	R\$ 855.181,15	R\$ 430.858,28
RECEITAS DE SERVICOS	R\$ 11.255,49	R\$ 5.389,06
RECEITAS DE SERVICOS	R\$ 11.255,49	R\$ 5.389,06
FRETES	R\$ 11.255,49	R\$ 5.389,06
DEDUÇÕES DA RECEITA BRUTA	R\$ 1.332.170,41	R\$ 1.118.030,76
(-) DEDUCOES DA RECEITA BRUTA	R\$ (1.332.170,41)	R\$ (1.118.030,76)
(-) DEDUCOES DA RECEITA BRUTA	R\$ (1.332.170,41)	R\$ (1.118.030,76)
(-) DEV.MERC.TRIBUTADAS	R\$ (653.113,16)	R\$ (623.103,36)
(-) CONTR.SOC.S/FATURAMENT	R\$ (38.885,26)	R\$ (26.641,33)
(-) JICMS S/VENDAS	R\$ (457.689,01)	R\$ (348.646,75)
(-) JIPIS S/FATURAMENTO	R\$ (23.403,14)	R\$ (16.034,14)
(-) COFINS S/FATURAMENTO	R\$ (108.014,59)	R\$ (74.003,69)
(-) IRPJ S/FATURAMENTO	R\$ (51.065,25)	R\$ (29.601,49)
RECEITA LÍQUIDA	R\$ 2.921.429,23	R\$ 1.977.251,66
CUSTOS	R\$ 1.533.607,94	R\$ 1.533.816,68
(-) CUSTOS TECNICOS-COMERCIO	R\$ (1.686.056,78)	R\$ (1.743.138,46)
(-) CUSTOS DAS MERC.VENDIDAS	R\$ (1.686.056,78)	R\$ (1.743.138,46)
(-) COMPRAS MERC.TRIB.A VISTA	R\$ (922.321,59)	R\$ (888.339,48)
(-) COMPRAS MERC.TRIB.A PRAZO	R\$ (762.646,43)	R\$ (854.798,98)
DEDUCOES	R\$ (251.198,84)	R\$ 209.321,78
DEDUCOES	R\$ (251.198,84)	R\$ 209.321,78
(-) DEV.DE MERC.TRIBUTADAS	R\$ (40.249,96)	R\$ 31.978,29
(-) JICMS S/COMPRAS	R\$ (216.696,86)	R\$ 182.184,40
(-) FRETES E CARRETOS	R\$ (5.743,18)	R\$ (4.996,25)
SEGURO DE MERCADORIAS	R\$ (4,80)	R\$ 155,34
LUCRO BRUTO	R\$ 1.387.821,29	R\$ 443.434,98
DESPESAS OPERACIONAIS	R\$ 186.654,42	R\$ 187.380,22
(-) DESPESAS OPERACIONAIS	R\$ (180.895,07)	R\$ (194.721,31)
(-) DESPESAS OPERACIONAIS	R\$ (180.895,07)	R\$ (194.721,31)
(-) ALUGUEL	R\$ (5.400,00)	R\$ (6.000,00)
(-) COMBUST. E LUBRIFICANTES	R\$ (37.967,00)	R\$ (42.010,70)
(-) CONSUMO DE LUZ	R\$ (3.906,28)	R\$ (4.406,43)
(-) CONSUMO DE AGUA	R\$ (720,00)	R\$ (792,00)
(-) CONTRIBUIÇÕES AO FGTS	R\$ (2.161,96)	R\$ (2.382,66)
(-) DESPESAS TELEFONICAS	R\$ (11.442,05)	R\$ (11.472,99)
DESPESAS DIVERSAS	R\$ (227,51)	R\$ 266,12
(-) HONORARIOS PROFISSIONAIS	R\$ (6.600,00)	R\$ (7.560,00)
(-) ORDENADOS	R\$ (25.077,77)	R\$ (27.435,77)
(-) PREVIDENCIA SOCIAL	R\$ (18.173,50)	R\$ (19.727,26)
(-) RETIRADA PRO-LABORE	R\$ (53.604,00)	R\$ (57.237,84)
(-) VIAGENS E ESTADIAS	R\$ (13.482,00)	R\$ (13.614,28)
(-) 13º SALARIO	R\$ (2.134,00)	R\$ (2.347,50)
(-) DESPESAS FINANCEIRAS	R\$ (15.217,03)	R\$ (5.942,58)
(-) DESPESAS FINANCEIRAS	R\$ (15.217,03)	R\$ (5.942,58)
(-) JUROS PASSIVOS	R\$ 0,00	R\$ (3.978,99)
(-) MULTAS E JUROS	R\$ (15.217,03)	R\$ (1.963,59)
RECEITAS	R\$ (8.368,92)	R\$ 13.283,67
RECEITAS FINANCEIRAS	R\$ (8.368,92)	R\$ 13.283,67
DESCONTOS OBTIDOS	R\$ (8.368,92)	R\$ 13.283,67
RESULTADO ANTES DAS OPERAÇÕES FINANCEIRAS	R\$ 1.201.166,87	R\$ 256.054,76
RESULTADO ANTES DA PROVISÃO PARA A CONTRIBUIÇÃO SOCIAL	R\$ 1.201.166,87	R\$ 256.054,76
RESULTADO ANTES DA PROVISÃO PARA O IMPOSTO DE RENDA	R\$ 1.201.166,87	R\$ 256.054,76
LUCRO LÍQUIDO DO EXERCÍCIO	R\$ 1.201.166,87	R\$ 256.054,76

001634

MINISTÉRIO DA FAZENDA
SECRETARIA DA RECEITA FEDERAL DO BRASIL
SISTEMA PÚBLICO DE ESCRITURAÇÃO DIGITAL – Sped

Versão: 4.0.4

RECIBO DE ENTREGA DE ESCRITURAÇÃO CONTÁBIL DIGITAL

IDENTIFICAÇÃO DO TITULAR DA ESCRITURAÇÃO

NIRE 41206340439	CNPJ 10.471.797/0001-69	
NOME EMPRESARIAL EDILBERTO GREINERT & CIA LTDA		

IDENTIFICAÇÃO DA ESCRITURAÇÃO

FORMA DA ESCRITURAÇÃO CONTÁBIL Livro Diário	PERÍODO DA ESCRITURAÇÃO 01/01/2016 a 31/12/2016
NATUREZA DO LIVRO Livro Diário Geral	NÚMERO DO LIVRO 8
IDENTIFICAÇÃO DO ARQUIVO (HASH) EA.5A.10.A4.14.2C.AC.D0.D1.69.FC.7E.92.02.58.EB.48.AE.1F.2E	

ESTE LIVRO FOI ASSINADO COM OS SEGUINTE CERTIFICADOS DIGITAIS:

QUALIFICAÇÃO DO SIGNATARIO	CPF/CNPJ	NOME	Nº SÉRIE DO CERTIFICADO	VALIDADE	RESPONSÁVEL LEGAL
Administrador	56777000968	EDILBERTO GREINERT:56777000968	13592164	27/05/2016 a 27/05/2017	Sim
Contador	37049496987	VILSON ROQUE LOCH:37049496987	13351276	15/09/2015 a 14/09/2018	Não

NÚMERO DO RECIBO:

EA.5A.10.A4.14.2C.AC.D0.D1.69.FC.7E
.92.02.58.EB.48.AE.1F.2E-0

Escrituração recebida via Internet
pelo Agente Receptor SERPRO
em 26/05/2017 às 07:46:20

9A.17.3C.62.39.E8.42.B0
39.1B.23.F3.8D.F9.09.3D

Considera-se autenticado o livro contábil a que se refere este recibo. A comprovação da autenticação dá-se por este recibo. Esta autenticação dispensa a autenticação de que trata o art. 39 da Lei nº 8.934/1994.

BASE LEGAL: Decreto nº 1.800/1996, com a alteração do Decreto nº 8.683/2016, e arts. 39, 39-A, 39-B da Lei nº 8.934/1994 com a alteração da Lei Complementar nº 1247/2014.

001635



BALANÇO PATRIMONIAL

Entidade: EDILBERTO GREINERT & CIA LTDA

Período da Escrituração: 01/01/2016 a 31/12/2016

CNPJ: 10.471.797/0001-69

Número de Ordem do Livro: 8

Período Selecionado: 01 de Janeiro de 2016 a 31 de Dezembro de 2016

Descrição	Saldo Inicial	Saldo Final
A T I V O		
ATIVO CIRCULANTE	R\$ 1.078.915,57	R\$ 1.525.246,18
DISPONIBILIDADE	R\$ 743.136,53	R\$ 977.530,34
CAIXA GERAL	R\$ 108.596,60	R\$ 91.010,08
CAIXA	R\$ 108.596,60	R\$ 91.010,08
CREDITOS	R\$ 108.596,60	R\$ 91.010,08
CLIENTES	R\$ 629.110,16	R\$ 842.751,29
TITULOS A RECEBER	R\$ 629.110,16	R\$ 842.751,29
DESPESAS EXER.SEGUINTE	R\$ 629.110,16	R\$ 842.751,29
DESPESAS C/EXER.SEGUINTE	R\$ 0,00	R\$ 43.768,97
JUROS A APROPRIAR - AQUISICAO S/10	R\$ 0,00	R\$ 43.768,97
CREDITOS A RECUPERAR	R\$ 5.429,77	R\$ 0,00
CREDITOS A RECUPERAR	R\$ 5.429,77	R\$ 0,00
ICMS A RECUPERAR	R\$ 5.429,77	R\$ 0,00
ATIVO PERMANENTE	R\$ 335.779,04	R\$ 547.715,84
IMOBILIZADO	R\$ 335.779,04	R\$ 547.715,84
IMOBILIZADO	R\$ 335.779,04	R\$ 547.715,84
MOVEIS E UTENSILIOS	R\$ 0,00	R\$ 25.340,00
MAQUINAS DE ESCRITORIOS	R\$ 1.439,04	R\$ 1.439,04
VEICULOS E ACESSORIOS	R\$ 334.340,00	R\$ 520.936,80
P A S S I V O	R\$ 1.078.915,57	R\$ 1.525.246,18
PASSIVO CIRCULANTE	R\$ 22.154,41	R\$ 212.430,26
CIRCULANTE	R\$ 22.154,41	R\$ 212.430,26
FORNECEDORES	R\$ 2.600,00	R\$ 160.174,74
RENASCER IND. E COM. DE MOVEIS HOSPITALA	R\$ (0,00)	R\$ 1.879,50
BARRFAB INDUSTRIA E COMERCIO LTDA	R\$ (0,00)	R\$ 149,67
CMOS DRAKE DO NORDESTE EIRELI	R\$ (0,00)	R\$ 4.435,00
FABRICA DE ARTEFATOS METALURGICOS ITA LT	R\$ (0,00)	R\$ 607,18
VALLITECH MOVEIS HOSPITALARES	R\$ (0,00)	R\$ 3.737,05
ESTAMFORTE - ESTAMPARIA E FERRAMENTARIA	R\$ (0,00)	R\$ 300,00
NCS INDUSTRIA E COMERCIO DE EQUIPAMENTOS	R\$ (0,00)	R\$ 467,76
LUCKSPUMA INDUSTRIA E COMERCIO LIMITADA	R\$ (0,00)	R\$ 2.516,79
JUNCKER COM E SERV DE EQUIP MEDICOS LTDA	R\$ (0,00)	R\$ 900,00
BRW SUPORTE E LOGISTICA PARA SAUDE LTDA	R\$ (0,00)	R\$ 1.007,72

001636
J.

BALANÇO PATRIMONIAL

Entidade: EDILBERTO GREINERT & CIA LTDA

Período da Escrituração: 01/01/2016 a 31/12/2016

CNPJ: 10.471.797/0001-69

Número de Ordem do Livro: 8

Período Selecionado: 01 de Janeiro de 2016 a 31 de Dezembro de 2016

Descrição	Saldo Inicial	Saldo Final
(-) MOLDGLASS INDUSTRIA DE ARTEFATOS DE PLAS	R\$ 2.600,00	R\$ (0,00)
RODAM SOLUÇÕES DE MOVEIS HOSPITALARES EI	R\$ (0,00)	R\$ 1.860,00
CLOT BIOS DIAG.IND.E COM.DE PROD.BIOLOGI	R\$ (0,00)	R\$ 4.448,04
GENERAL MOTORS DO BRASIL LTDA	R\$ (0,00)	R\$ 75.006,03
OPEN VEICULOS LTDA - NF 122808	R\$ (0,00)	R\$ 62.860,00
IMPOSTOS A RECOLHER	R\$ 9.213,46	R\$ 36.369,44
ICM A RECOLHER	R\$ (0,00)	R\$ 25.939,11
IRF A RECOLHER	R\$ 77,87	R\$ 163,68
CONTR.SOCIAL A RECOLHER	R\$ 4.808,20	R\$ 5.403,50
CONTRIBUICOES A RECOLHER	R\$ 4.327,39	R\$ 4.863,15
FGTS A RECOLHER	R\$ 4.005,01	R\$ 9.861,48
COFINS A RECOLHER	R\$ 288,32	R\$ 281,70
INSS A RECOLHER	R\$ 1.283,76	R\$ 6.108,90
PIS S/FAT.A RECOLHER	R\$ 2.154,78	R\$ 2.147,28
SALARIOS E REMUNERACOES	R\$ 278,15	R\$ 1.323,60
ORDENADOS A PAGAR	R\$ 6.335,94	R\$ 6.024,60
PRO-LABORE A PAGAR	R\$ 2.360,31	R\$ 2.188,86
PATRIMONIO LIQUIDO	R\$ 3.975,63	R\$ 3.835,74
PATRIMONIO LIQUIDO	R\$ 1.056.761,16	R\$ 1.312.815,92
CAPITAL PROPRIO	R\$ 300.000,00	R\$ 300.000,00
CAPITAL SOCIAL	R\$ 300.000,00	R\$ 300.000,00
(-) (-)CAPITAL A INTEGRALIZAR	R\$ 300.000,00	R\$ 300.000,00
(-) RES.COR.MON.CAP.REALIZADO	R\$ (0,00)	R\$ (0,00)
(-) RESERVA DE LUCROS	R\$ (0,00)	R\$ (0,00)
(-) RESERVA DE CAPITAL	R\$ (0,00)	R\$ (0,00)
(-) RESERV.DE CORR.MONETARIA	R\$ (0,00)	R\$ (0,00)
LUCROS OU PREJ.ACUMULADOS	R\$ (0,00)	R\$ (0,00)
LUCROS OU PREJ.ACUMULADOS	R\$ 756.761,16	R\$ 1.012.815,92
LUCROS ACUMULADOS	R\$ 756.761,16	R\$ 1.012.815,92
(-) (-)PREJUIZOS ACUMULADOS	R\$ 756.761,16	R\$ 1.012.815,92
	R\$ (0,00)	R\$ (0,00)

$$\text{LG} = \frac{\text{Ativo Circulante + Realizável a Longo Prazo}}{\text{Passivo Circulante + Passivo Não Circulante}}$$
$$\frac{\text{R\$ 1.003.480,34}}{\text{R\$ 238.380,26}} = 4,20$$

$$\text{SG} = \frac{\text{Ativo Total}}{\text{Passivo Circulante + Passivo Não Circulante}}$$
$$\frac{\text{R\$ 1.551.196,18}}{\text{R\$ 238.380,26}} = 6,50$$

$$\text{LC} = \frac{\text{Ativo Circulante}}{\text{Passivo Circulante}}$$
$$\frac{\text{R\$ 1.003.480,34}}{\text{R\$ 238.380,26}} = 4,20$$

Cascavel – Paraná, 28 de dezembro de 2017.

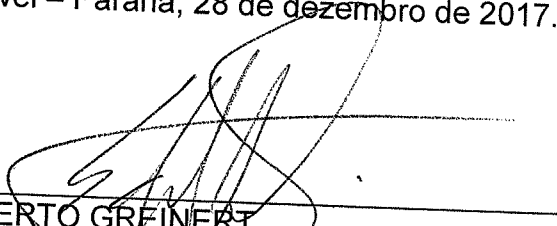
EDILBERTO GREINERT
SOCIO ADMINISTRADOR
CPF N. 567.770.609-68

VILSON ROQUE LOCH
Av. Brasil, 5337 - FONE/FAX: (45) 3223-2393
CEP 85812-001 - Cascavel - Paraná
Téc. Cont. CRC PR 035416/O-1 / CPF 370.494.969-87

Edilberto Greinert & Cia Ltda
Rua: Fortaleza, 3782 CNPJ: 10.471.797/0001-69 Insc Est: 90461241-35
Bairro: Recanto Tropical CEP: 85.807-0909 Cascavel – PR
Fone: (45) 9923-0087 ou 3039-6774 E-mail: edilgrein@hotmail.com

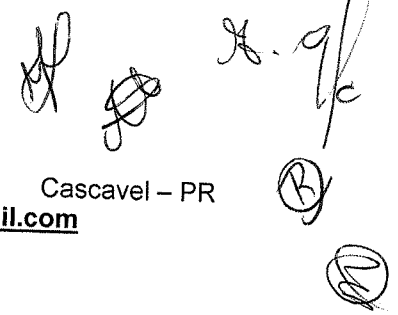

001638

Comprovante de Inscrição e de Situação Cadastral**Contribuinte,**

Confira os dados de Identificação da Pessoa Jurídica e, se houver qualquer divergência, providencie junto à RFB a sua atualização cadastral.

A informação sobre o porte que consta neste comprovante é a declarada pelo contribuinte.

		REPÚBLICA FEDERATIVA DO BRASIL	
CADASTRO NACIONAL DA PESSOA JURÍDICA			
NÚMERO DE INSCRIÇÃO 10.471.797/0001-69 MATRIZ	COMPROVANTE DE INSCRIÇÃO E DE SITUAÇÃO CADASTRAL		DATA DE ABERTURA 10/11/2008
NOME EMPRESARIAL EDILBERTO GREINERT & CIA LTDA			
TÍTULO DO ESTABELECIMENTO (NOME DE FANTASIA) G & G HOSPITALAR			PORTE ME
CÓDIGO E DESCRIÇÃO DA ATIVIDADE ECONÔMICA PRINCIPAL 46.45-1-01 - Comércio atacadista de instrumentos e materiais para uso médico, cirúrgico, hospitalar e de laboratórios			
CÓDIGO E DESCRIÇÃO DAS ATIVIDADES ECONÔMICAS SECUNDÁRIAS 46.51-6-01 - Comércio atacadista de equipamentos de informática 47.73-3-00 - Comércio varejista de artigos médicos e ortopédicos 47.51-2-01 - Comércio varejista especializado de equipamentos e suprimentos de informática			
CÓDIGO E DESCRIÇÃO DA NATUREZA JURÍDICA 206-2 - Sociedade Empresária Limitada			
LOGRADOURO R FORTALEZA	NÚMERO 3782	COMPLEMENTO	
CEP 85.807-090	BAIRRO/DISTRITO RECANTO TROPICAL	MUNICÍPIO CASCADEL	UF PR
ENDEREÇO ELETRÔNICO		TELEFONE (45) 3039-6774	
ENTE FEDERATIVO RESPONSÁVEL (EFR) *****			
SITUAÇÃO CADASTRAL ATIVA		DATA DA SITUAÇÃO CADASTRAL 10/11/2008	
MOTIVO DE SITUAÇÃO CADASTRAL			
SITUAÇÃO ESPECIAL *****		DATA DA SITUAÇÃO ESPECIAL *****	

Aprovado pela Instrução Normativa RFB nº 1.634, de 06 de maio de 2016.

Emitido no dia **23/04/2018** às **12:36:27** (data e hora de Brasília).

Página: 1/1

© Copyright Receita Federal do Brasil - 23/04/2018



MINISTÉRIO DA FAZENDA
Secretaria da Receita Federal do Brasil
Procuradoria-Geral da Fazenda Nacional

CERTIDÃO NEGATIVA DE DÉBITOS RELATIVOS AOS TRIBUTOS FEDERAIS E À DÍVIDA ATIVA DA UNIÃO

Nome: **EDILBERTO GREINERT & CIA LTDA**
CNPJ: **10.471.797/0001-69**

Ressalvado o direito de a Fazenda Nacional cobrar e inscrever quaisquer dívidas de responsabilidade do sujeito passivo acima identificado que vierem a ser apuradas, é certificado que não constam pendências em seu nome, relativas a créditos tributários administrados pela Secretaria da Receita Federal do Brasil (RFB) e a inscrições em Dívida Ativa da União (DAU) junto à Procuradoria-Geral da Fazenda Nacional (PGFN).

Esta certidão é válida para o estabelecimento matriz e suas filiais e, no caso de ente federativo, para todos os órgãos e fundos públicos da administração direta a ele vinculados. Refere-se à situação do sujeito passivo no âmbito da RFB e da PGFN e abrange inclusive as contribuições sociais previstas nas alíneas 'a' a 'd' do parágrafo único do art. 11 da Lei nº 8.212, de 24 de julho de 1991.

A aceitação desta certidão está condicionada à verificação de sua autenticidade na Internet, nos endereços <<http://rfb.gov.br>> ou <<http://www.pgfn.gov.br>>.

Certidão emitida gratuitamente com base na Portaria Conjunta RFB/PGFN nº 1.751, de 2/10/2014. Emitida às 16:47:31 do dia 05/04/2018 <hora e data de Brasília>.

Válida até 02/10/2018.

Código de controle da certidão: **B1D9.C125.051E.146A**

Qualquer rasura ou emenda invalidará este documento.

Handwritten signatures and initials in the bottom right corner.

Certidão Negativa
de Débitos Tributários e de Dívida Ativa Estadual
Nº 017945880-47

Certidão fornecida para o CNPJ/MF: 10.471.797/0001-69

Nome: **EDILBERTO GREINERT & CIA LTDA**

Ressalvado o direito da Fazenda Pública Estadual inscrever e cobrar débitos ainda não registrados ou que venham a ser apurados, certificamos que, verificando os registros da Secretaria de Estado da Fazenda, constatamos não existir pendências em nome do contribuinte acima identificado, nesta data.

Obs.: Esta Certidão engloba todos os estabelecimentos da empresa e refere-se a débitos de natureza tributária e não tributária, bem como ao descumprimento de obrigações tributárias acessórias.

Válida até ~~21/08/2018~~ Fornecimento Gratuito

A autenticidade desta certidão deverá ser confirmada via Internet
www.fazenda.pr.gov.br



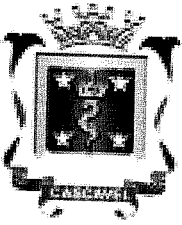

ESTADO DO PARANÁ
PREFEITURA MUNICIPAL DE CASCAVEL
SECRETARIA MUNICIPAL DE FINANÇAS

001641
A.

CERTIDÃO POSITIVA DE DÉBITOS COM EFEITOS DE NEGATIVA
Nº 31596/2018

A presente Certidão é VÁLIDA POR 90 (noventa) DIAS a contar da data de emissão da mesma.

[CONTRIBUINTE]

Nome :	186643 - EDILBERTO GREINERT & CIA LTDA - ME		
CNPJ/CPF:	10.471.797/0001-69		
Endereço:	RUA FORTALEZA, 3782		
Complemento:			
Bairro:	RECANTO TROPICAL	CEP:	85.807-090
Cidade:	Cascavel	Estado:	Paraná

[REQUERENTE]

Código:	186643
Nome/Razão:	EDILBERTO GREINERT & CIA LTDA - ME
CNPJ/CPF:	10.471.797/0001-69

[FINALIDADE]

Licitação

[INFORMAÇÕES ADICIONAIS]

--

Certificamos que até a presente data existem débitos tributários vincendos

A presente Certidão Positiva tem efeito Negativo nos termos do art. 206 do Código Tributário Nacional, que dão o direito de suspensão de exigibilidade até que se conclua o Parcelamento.

Com a localização acima descrita, fica ressalvado o direito da fazenda Pública Municipal de cobrar débitos posteriormente constativos, mesmo referente ao período nesta certidão compreendido.

Cascavel, 23 de abril de 2018.

A autenticidade desta certidão deverá ser confirmada na página da Prefeitura:
<https://cascavel.atende.net/#/tipo/servico/valor/31/padrao/1/load/0>
Código de Autenticidade: WGT221202-000-BPBRYB-262187195

9/1
A.
B.
C.
D.

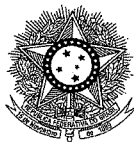

PODER JUDICIÁRIO
JUSTIÇA DO TRABALHO

CERTIDÃO NEGATIVA DE DÉBITOS TRABALHISTAS

Nome: EDILBERTO GREINERT & CIA LTDA

(MATRIZ E FILIAIS) CNPJ: 10.471.797/0001-69

Certidão n°: 148698926/2018

Expedição: 23/04/2018, às 12:48:16

Validade: 19/10/2018 - 180 (cento e oitenta) dias, contados da data de sua expedição.

Certifica-se que EDILBERTO GREINERT & CIA LTDA (MATRIZ E FILIAIS), inscrito(a) no CNPJ sob o n° 10.471.797/0001-69, NÃO CONSTA do Banco Nacional de Devedores Trabalhistas.

Certidão emitida com base no art. 642-A da Consolidação das Leis do Trabalho, acrescentado pela Lei n° 12.440, de 7 de julho de 2011, e na Resolução Administrativa n° 1470/2011 do Tribunal Superior do Trabalho, de 24 de agosto de 2011.

Os dados constantes desta Certidão são de responsabilidade dos Tribunais do Trabalho e estão atualizados até 2 (dois) dias anteriores à data da sua expedição.

No caso de pessoa jurídica, a Certidão atesta a empresa em relação a todos os seus estabelecimentos, agências ou filiais.

A aceitação desta certidão condiciona-se à verificação de sua autenticidade no portal do Tribunal Superior do Trabalho na Internet (<http://www.tst.jus.br>).

Certidão emitida gratuitamente.

INFORMAÇÃO IMPORTANTE

Do Banco Nacional de Devedores Trabalhistas constam os dados necessários à identificação das pessoas naturais e jurídicas inadimplentes perante a Justiça do Trabalho quanto às obrigações estabelecidas em sentença condenatória transitada em julgado ou em acordos judiciais trabalhistas, inclusive no concernente aos recolhimentos previdenciários, a honorários, a custas, a emolumentos ou a recolhimentos determinados em lei; ou decorrentes de execução de acordos firmados perante o Ministério Público do Trabalho ou Comissão de Conciliação Prévia.

001643

IMPRIMIR

VOLTAR

CAIXA

CAIXA ECONÔMICA FEDERAL

Certificado de Regularidade do FGTS - CRF

Inscrição: 10471797/0001-69
Razão Social: EDILBERTO GREINER E CIA LTDA
Nome Fantasia: G E G COMERCIAL
Endereço: R FORTALEZA 3782 / RECANTO TROPICAL / CASCAVEL / PR / 85807-090

A Caixa Econômica Federal, no uso da atribuição que lhe confere o Art. 7, da Lei 8.036, de 11 de maio de 1990, certifica que, nesta data, a empresa acima identificada encontra-se em situação regular perante o Fundo de Garantia do Tempo de Serviço - FGTS.

O presente Certificado não servirá de prova contra cobrança de quaisquer débitos referentes a contribuições e/ou encargos devidos, decorrentes das obrigações com o FGTS.

Validade: 16/04/2018 a 15/05/2018

Certificação Número: 2018041601385479263905

Informação obtida em 23/04/2018, às 12:50:00.

A utilização deste Certificado para os fins previstos em Lei está condicionada à verificação de autenticidade no site da Caixa:
www.caixa.gov.br



Gênese
CENTRO MÉDICO-HOSPITALAR

001644

(45) 3036.1000

RUA BELA HORIZONTE, Nº 2607 | ALTO ALEGRE
85.805-240 | CASCAVEL - PR

ATESTADO DE QUALIFICAÇÃO TÉCNICA

A QUEM INTERESSAR POSSA

Eu Jucimar Pelegrini de Almeida, Administrador, atesto para os devidos fins que a empresa Edilberto Greinert & Cia Ltda, pessoa jurídica inscrita no CNPJ/MF sob o nº 10.471.797/0001-69, representada pelo(a) Sr Edilberto Greinert, portadora da Carteira de Identidade nº 3.379.170-4 e CPF n.º 567.770.009-68, cujo seu endereço é Rua Fortaleza, 3782 Loja CEP: 85.807-090 Cascavel - Pr, fornecedor de equipamentos e móveis hospitalares.

Atestamos, ainda, que os produtos tais como, equipamentos hospitalares em geral, móveis hospitalares, instrumentais cirúrgicos hospitalares em geral entre eles:

65.15.19.00114415-4 CLIP hemostático, para cirurgias laparoscópicas e convencionais, material titânio, descartável, estéril, tamanho médio/grande (correspondente ao tamanho 300), na cor verde. Marca Peters/Vitalitech distribuído por EDLO ITM SA.

65.15.19.00114416-2 CLIP hemostático, para cirurgias laparoscópicas e convencionais, material titânio, descartável, estéril, tamanho grande (correspondente ao tamanho 400), na cor laranja. Marca Peters/Vitalitech distribuído por EDLO ITM SA.

Foram entregues dentro das condições e prazos estabelecidos e com qualidades, e não temos nada que os desabone no que tange em fornecimento destes produtos, não existindo, em nossos registros, até a presente data, fatos que desabonem sua conduta e responsabilidade com as obrigações assumidas.

Sendo o que tínhamos a declarar, nos colocamos à disposição para mais esclarecimentos.

Cascavel, 12 de Março 2018.

Cascavel, 12 de Março 2018.



HOSPITAL GÊNESIS
JUCIMAR PELEGRINI DE ALMEIDA
Carimbo do CNPJ
Cascavel - Pr.

EDIMED CENTRO DE DIAGNÓSTICO
MÉDICO DE CASCAVEL LTDA
CNPJ: 78.675.204/0001-10

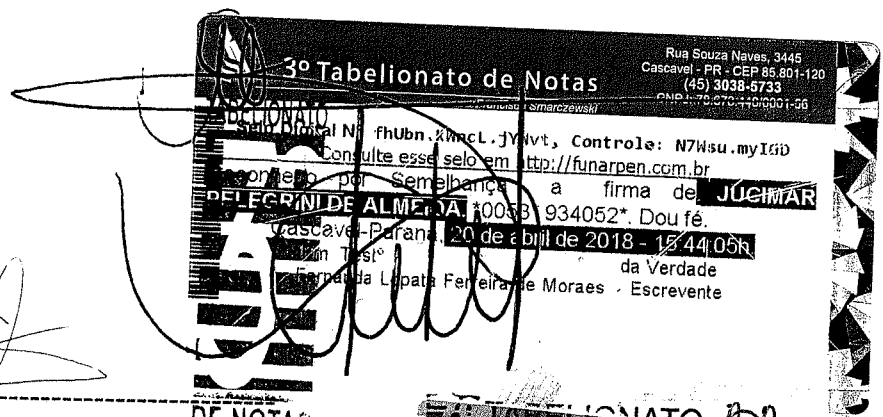

ANALISADOR DE OTOEMISSÕES OTOREAD TE + DP ⁰⁰¹⁶⁴⁵



O OtoRead™ é um instrumento OAE portátil, rápido e automático para o exame de recém-nascidos, crianças e adultos.

CARACTERÍSTICAS:

- Teste da Orelhinha, rápido, portátil e confiável, com protocolos ajustáveis.
- Equipamento de Otoemissões transiente e produto de distorções.
- Realiza exames em recém-nascidos desde o primeiro dia de vida, crianças e adultos.
- Sonda infantil removível para facilitar limpeza.
- Preciso, rápido, prático e seguro, graças ao seu programa gerenciador que pode definir protocolos de exames para cada situação e ambiente.
- Resultados indicados no display LCD 4x10 caracteres que facilitam a visualização do exame.
- Microfone de alta definição com sistema anti-ruído.
- Capta menos distorção durante o exame (até 50db de ruído).

Handwritten signatures and initials: J. A. G. C. (circled), J. (circled), B. (circled)

(51) 2108.1919 | www.vitasons.com

vitasons 
Aparelhos Auditivos

001646
H

- Menu em Português.
- Memória para armazenar até 250 exames.
- Alimentação através de pilhas.
- Não necessita computador para operação.

CARACTERÍSTICAS ESPECÍFICAS INTERACOUSTICS

OTOREAD Screening+ TE + DP

Frequências de teste para TE	0,5, 1.0, 1.5, 2, 2.5, 3, 3.5, 4, 5, 6, 7, 8 kHz
Frequência de teste para DP	1, 2, 3, 4, 5 kHz
Nível de intensidade do Estímulo TE	83db SPL
Nível de intensidade do Estímulo DP	65 e 55dbSPL
	Protocolos Fixos

ACESSÓRIOS DE SÉRIE:

- Impressora termo sensível
- Maleta para transporte
- Base de mesa com conexão à PC
- Sonda PD e TE
- Software
- 4 ponteiras extras para sonda
- Jogo de olivas TE e DP
- 1 rolo de papel térmico para impressora
- 4 pilhas alcalinas
- Manual de operação
- Cabo extensor (1m)
- Certificado de garantia
- Certificado de calibração incluso

H
H
H
H
H

(51) 2108.1919 | www.vitasons.com

vitasons 
Aparelhos Auditivos

001647
✍

EQUIPAMENTO: OTOREAD TE + DP

- Garantia de fabrica: 12 meses contra defeitos de fabricação.

✍ ✍ ✍ ✍ ✍

(51) 2108.1919 | www.vitasons.com

vitasons)))
Aparelhos Auditivos

Consultas / Produtos para Saúde / Produtos para Saúde

Detalhes do Produto

Nome da Empresa	CENTRO AUDITIVO TELEX LTDA		
CNPJ	33.060.302/0001-04	Autorização	1.03.560-2
Produto	Otoread		

Modelo Produto Médico

Otoread

Nome Técnico	Equipamento para Emissao Otoacustica
Registro	10356029008
Processo	25351.169201/2015-05
Origem do Produto	• FABRICANTE: INTERACOUSTICS A/S - DINAMARCA
Classificação de Risco	II - MEDIO RISCO
Vencimento do Registro	VIGENTE

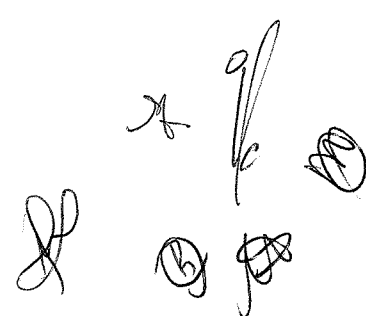

001649

X.

Consultas / Funcionamento de Empresa / Funcionamento de Empresa

Dados da Empresa

Razão Social

EDILBERTO GREINERT & CIA LTDA

CNPJ

10.471.797/0001-69

Endereço Completo

- /

Telefone

Responsável Técnico

[sem dados cadastrados]

Responsável Legal

[sem dados cadastrados]

Dados do Cadastro

Cadastro Nº

8.11.501-1 (G689YW729H78)

Data do Cadastro

19/01/2015

Situação

Ativa

Nº do Processo

25351.767675/2014-06

Cadastro

8 - Produtos para Saúde (Correlatos)

Atividades / Classes

Armazenar

- Correlatos

Distribuir

- Correlatos

Expedir

- Correlatos

X.
J
B
K
B

PREFEITURA MUNICIPAL DE CASCAVEL
SECRETARIA DE SAÚDE
DIVISÃO DE VIGILÂNCIA SANITÁRIA

001650

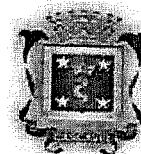

LICENÇA SANITÁRIA Nº 190

VENCIMENTO: 02 / 02 / 2019

Razão Social: EDILBERTO GREINERT & CIA LTDA ME
Nome Fantasia: G & G HOSPITALAR
CNPJ: 10.471.797/0001-69
Endereço: Fortaleza, 3782 - Recanto Tropical - Cascavel/PR - 85807-090

ATIVIDADES LICENCIADAS:

- 4645-1/01 - Comércio atacadista de instrumentos e materiais para uso médico, cirúrgico, hospitalar e de laboratórios
- 4773-3/00 - Comércio varejista de artigos médicos e ortopédicos

LOCAL E DATA: Cascavel, 02 de Fevereiro de 2018

RUBENS GRIEP
Gestor da Vigilância Sanitária

Código de Autenticidade: 85446B1F6692D32EF92EF9B5E6EA7A34
Endereço para Validação: <https://www.sievisa.sesa.pr.gov.br/sievisa/validarLicenca>

CASCAVEL

Concede a presente Licença Sanitária, sendo que seu(s) responsável (is) assume (m) cumprir a legislação vigente e observar as Boas Práticas referentes as atividades e/ou serviços prestados, respondendo civil e criminalmente pelo não cumprimento de tais exigências, ficando, inclusive, sujeito o cancelamento deste documento.

Rua Pernambuco, 1900 - Centro - Telefone (45) 3392-6666 - CEP 85810021 - Cascavel - Paraná

VÁLIDA EM TODO TERRITÓRIO NACIONAL
ESTE DOCUMENTO DEVE SER FIXADO EM LOCAL VISÍVEL AO PÚBLICO (ART.166 - LEI 13.331/2001)



GOVERNO MUNICIPAL DE CASCAVEL
SECRETARIA DE FINANÇAS
DEPARTAMENTO DE RECEITA

001651

ALVARÁ DE LICENÇA Nº 0001/2009

CADASTRO Nº 7051300

TABELIONATO DE NOTAS
Tel: (45) 3039-6774 - CASCAVEL-PR

RAZÃO SOCIAL: EDILBERTO GREINERT & CIA LTDA - ME			
NOME FANTASIA: G & G HOSPITALAR			
CPF/CNPJ: 10.471.797/0001-69	PROTOCOLO: 61112/2016	FONE: (45) 3039-6774	
ENDEREÇO: RUA FORTALEZA, 3782 - RECANTO TROPICAL			
QUADRA: 005A	LOTE: 007A	LOTEAMENTO: VALE DO SOL LOTEAM.	IMOBILIÁRIO: 159646000
ATIVIDADE PRINCIPAL: COMERCIO ATACADISTA E VAREJISTA DE EQUIPAMENTOS MOVEIS HOSPITALARES ODONTOLÓGICOS, ARTIGOS ODONTOLÓGICOS, INSTRUMENTOS E MATERIAIS PARA USO MÉDICO, CIRÚRGICO, HOSPITALAR E LABORATORIOS E EQUIPAMENTOS DE INFORMAÇÃO.			
OBSERVAÇÕES: ALVARÁ VALIDO ATE 14/08/2018-RENOVAR ANUALMENTE CERTIFICADO DE VISTORIA DO CORPO DE BOMBEIRO / ATENDER LEI 6477/15 / DAR DESTINO CORRETO AOS RESÍDUOS E EFLUENTES GERADOS / ATENDER NBR 9050/04-ACESSIBILIDADE; NÃO OBSTRUIR O PASSEIO PÚBLICO.			
INÍCIO DAS ATIVIDADES: 02/01/2009		CÓDIGO DA ATIVIDADE: 000001592	

1 MAR 2018
TABELIONATO DE NOTAS
Autenticado em 12/03/2018
Selo de Autenticidade
12 MAR 2018
A presente fotocópia é reprodução fiel do documento original e não possui validade jurídica.
Data: 12/03/2018

LICENÇA PARA LOCALIZAÇÃO DE ESTABELECIMENTO DE COMÉRCIO, INDÚSTRIA E PRESTAÇÃO DE SERVIÇO. FORNECIDO EM CUMPRIMENTO AO QUE DISPOE O CODIGO TRIBUTARIO MUNICIPAL, LEI COMPLEMENTAR Nº 01/2001, PARA A SUA LOCALIZAÇÃO NO ENDEREÇO ACIMA.

CONTADOR: VILSON ROQUE LOCH *
CRC: PR-035416/O-1

Nº de Empregados: 02	P. de Serviço: 0,00	Comércio: 40,00
Telheiro:	Depósito: 0,00	Pátio: 0,00
Área Indústria: 0,00		

Emissão: 12/01/2017

CLEDIMARA NUNES

LUZIA APARECIDA DE LIMA KOPP

IMPORTANTE:
Em caso de encerramento, mudança de endereço, paralização ou qualquer outra alteração, procurar com urgência a divisão de Alvará para as providências legais cabíveis evitando, em consequência, problemas futuros.

EMITIDO POR (Matr): LUZIA APARECIDA DE LIMA KOPP
FISCAL (Matr): 11083 - Jonival J. Angeli

O presente Alvará deverá ser afixado em lugar visível, conforme artigo 188 da Lei nº. 2027/89.

Handwritten signatures and initials at the bottom right of the page.

AO
CONIMIS
PATO BTANCO - PR

DECLARAÇÃO DE GARANTIA

1) IDENTIFICAÇÃO DO PROCESSO PREGÃO ELETRÔNICO Nº 11/2018

~~Declaração de garantia mínima de 12 (doze) meses, onde todos os custos da garantia estão inclusos na proposta, quanto aos componentes elétricos e eletrônicos), contados a partir do recebimento definitivo do (s) mesmo (s) pela contratante.~~

Cascavel, 23 de abril de 2018.

Nome: EDILBERTO GREINERT
RG/CPF: 3.379.170-4 567.770.009-68
Cargo: DIRETOR

10 471 797 / 0001 - 69

EDILBERTO GREINERT & CIA LTDA

Rua Fortaleza, 3782
Recanto Tropical - 85807-090
CASCAVEL - PARANA

AO
CONIMIS
PATO BTANCO - PR

REF PREGÃO ELETRONICO N° 11/2018

ANEXO III

DECLARAÇÃO DE INEXISTÊNCIA DE FATO IMPEDITIVO DE LICITAR OU CONTRATAR COM A ADMINISTRAÇÃO PÚBLICA

A empresa Edilberto Greinert & Cia Ltda, com sede na Rua Fortaleza, n.º 3782, Cascavel – Pr, CNPJ n.º 10.471.797/0001-69, DECLARA, sob as penas da lei, que não está sujeita a qualquer impedimento legal para licitar ou contratar com a Administração, ciente da obrigatoriedade de declarar ocorrências posteriores.

Cascavel, 23 de abril de 2018.



Nome: EDILBERTO GREINERT
RG/CPF: 3.379.170-4 567.770.009-68
Cargo: DIRETOR

10 471 797 / 0001 - 69

EDILBERTO GREINERT & CIA LTDA

Rua Fortaleza, 3782
Recanto Tropical - 85807-090
CASCAVEL - PARANA

Edilberto Greinert & Cia Ltda
CNPJ: 10.471.797/0001-69 Insc Est: 90461241-35
Rua: Fortaleza, 3782 Bairro: Recanto Tropical CEP: 85.807-090 Cascavel – PR
Fone: (45) 9923-0087 ou 3039-6774 E-mail: edilgrein@hotmail.com

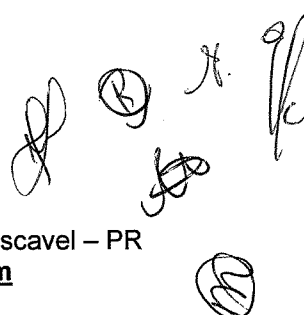

AO
CONIMIS
PATO BTANCO - PR

REF PREGÃO ELETRONICO Nº 11/2018

ANEXO IV

DECLARAÇÃO DE REGULARIDADE NO MINISTÉRIO DO TRABALHO EM ATENDIMENTO AO DISPOSTO NO ARTIGO 7º DA CONSTITUIÇÃO FEDERAL

A empresa Edilberto Greinert & Cia Ltda, com sede na Rua Fortaleza, n.º 3782, Cascavel – Pr CNPJ n.º 10.471.797/0001-69 , DECLARA, sob penas da Lei, para fins do disposto no inciso V do artigo 27 da Lei Federal n.º 8.666/93, de 21 de junho de 1.993, acrescido pela Lei n.º 9.854, de 27 de outubro de 1999, que não emprega menor de dezoito anos em trabalho noturno, perigoso ou insalubre e que não emprega menor de dezesseis anos.

Cascavel, 23 de abril de 2018.



Nome: EDILBERTO GREINERT
RG/CPF: 3.379.170-4 567.770.009-68
Cargo: DIRETOR

10 471 797 / 0001 - 69

EDILBERTO GREINERT & CIA LTDA

Rua Fortaleza, 3782
Recanto Tropical - 85807-090
CASCAVEL - PARANA

Edilberto Greinert & Cia Ltda

CNPJ: 10.471.797/0001-69 Insc Est: 90461241-35
Rua: Fortaleza, 3782 Bairro: Recanto Tropical CEP: 85.807-090 Cascavel – PR
Fone: (45) 9923-0087 ou 3039-6774 E-mail: edilgrein@hotmail.com

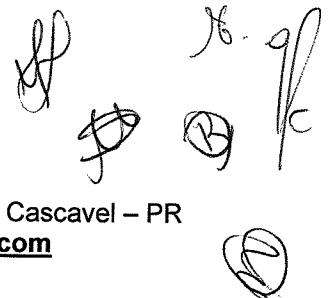

AO
CONIMIS
PATO BTANCO - PR

REF PREGÃO ELETRONICO Nº 11/2018

ANEXO VII

DECLARAÇÃO DE CONTA CORRENTE PESSOA JURÍDICA

Eu, Edilberto Greinert , RG 3.379.170-4, CPF 567.770.009/68, Declaro para fins de pagamento, em caso de contratação referente ao Pregão nº 11/2018, que esta empresa possui conta corrente pessoa jurídica no mesmo CNPJ habilitado para este pregão, conforme dados abaixo:

RAZÃO SOCIAL DA EMPRESA: Edilberto Greinert & Cia Ltda
ENDEREÇO: Rua Fortaleza, 3782, CEP: 85.807-090 Cascavel - Pr
CNPJ: 10.471.797/0001-69
TELEFONE: (45) 3039-6774 ou 99923-0087
EMAIL: edilgrein@hotmail.com
CONTATO: Edilberto Greinert
BANCO: Banco do Brasil
AGÊNCIA: 1460-5
CONTA CORRENTE: 24388-4

Cascavel, 16 de abril de 2018.

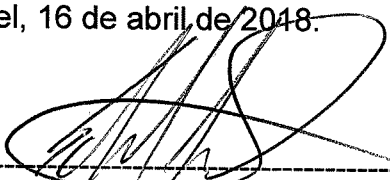

Nome: EDILBERTO GREINERT
RG/CPF: 3.379.170-4 567.770.009-68
Cargo: DIRETOR

10 471 797 / 0001 - 69

EDILBERTO GREINERT & CIA LTDA

Rua Fortaleza, 3782
Recanto Tropical - 85807-090
CASCVEL - PARANA

Edilberto Greinert & Cia Ltda
CNPJ: 10.471.797/0001-69 Insc Est: 90461241-35
Rua: Fortaleza, 3782 Bairro: Recanto Tropical CEP: 85.807-090 Cascavel - PR
Fone: (45) 9923-0087 ou 3039-6774 E-mail: edilgrein@hotmail.com

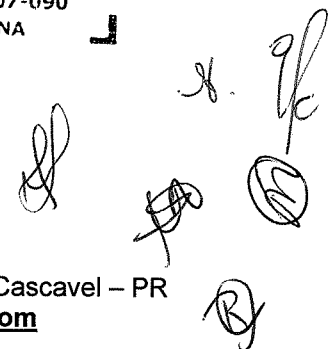

AO
CONIMIS
PATO BTANCO - PR

ANEXO VI

TERMO DE INDICAÇÃO DE COLABORADOR RESPONSÁVEL

1) IDENTIFICAÇÃO DO PROCESSO
PREGÃO ELETRÔNICO Nº 11/2018

2) INDICAÇÃO DE RESPONSÁVEL PELA ATA DE REGISTRO DE PREÇOS
Por este instrumento, a empresa Edilberto Greinert & Cia Ltda, inscrita no CNPJ nº 10.471.797/0001-69, inscrição estadual nº 90461241-35, com sede à (rua, número, bairro, cidade, cep, fone) Rua Fortaleza, 3782, Bairro: Recanto Tropical, CEP: 85.807-090 Cascavel – Pr representada neste ato por seu Diretor Sr (a) Edilberto Greinert, portador (a) do RG nº 3.379.170-4 e CPF nº 567.770.009-68, nomeia e constitui a (s) pessoa (s) abaixo relacionada (s) como responsável (is) para acompanhar a execução da Ata de Registro de Preços, assim como proceder as ações necessárias ao seu cumprimento, tais como: a) receber e assinar em nome da empresa ordens de fornecimento emitidas pelo Conims; b) acompanhar a entrega dos produtos/medicamentos solicitados; c) receber e assinar em nome da empresa o atestado de recebimento e aprovação; d) receber e assinar em nome da empresa notificações do Conims solicitando a troca de produtos/medicamentos recusados pelo Conims ou a complementação nas quantidades solicitadas nas ordens de fornecimento; e) receber reclamações de produtos/medicamentos vencidos ou incompletos e providenciar a sua substituição; f) entregar em nome da empresa os atestados de recebimento e aprovação e as notas fiscais decorrentes de fornecimentos realizados; g) receber em nome da empresa notificações de qualquer natureza recebidas do Conims e relacionadas ao fornecimento dos produtos/medicamentos constantes na Ata de Registro de Preços; h) proceder a todos os demais atos necessários ao cumprimento das obrigações contidas no Edital de Pregão acima identificado e em seus anexos e na Ata de Registro de Preços.

Cascavel, 23 de abril de 2018.

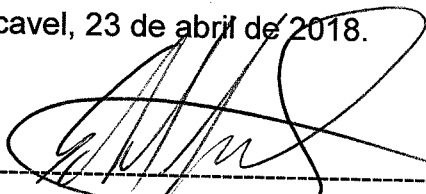

Nome: EDILBERTO GREINERT
RG/CPF: 3.379.170-4 567.770.009-68
Cargo: DIRETOR

10 471 797 / 0001 - 69

EDILBERTO GREINERT & CIA LTDA

Rua Fortaleza, 3782
Recanto Tropical - 85807-090
CASCAVEL - PARANA

Edilberto Greinert & Cia Ltda
CNPJ: 10.471.797/0001-69 Insc Est: 90461241-35
Rua: Fortaleza, 3782 Bairro: Recanto Tropical CEP: 85.807-090 Cascavel – PR
Fone: (45) 9923-0087 ou 3039-6774 E-mail: edilgrein@hotmail.com

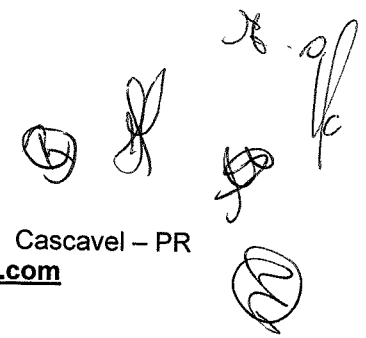



001657

Ministério do Planejamento, Orçamento e Gestão
Secretaria de Logística e Tecnologia da Informação

Sistema Integrado de Administração de Serviços Gerais - SIASG
Sistema de Cadastramento Unificado de Fornecedores - SICAF

Declaração

Declaramos para os fins previstos na Lei nº 8.666, de 1993, conforme documentação apresentada para registro no SICAF e arquivada na UASG Cadastradora, que a situação do fornecedor no momento é a seguinte:

CNPJ / CPF: 10.471.797/0001-69 Validade do Cadastro: 13/11/2018
Razão Social / Nome: EDILBERTO GREINERT & CIA LTDA - ME
Natureza Jurídica: SOCIEDADE EMPRESÁRIA LIMITADA
Domicílio Fiscal: 74934 - Cascavel PR
Unidade Cadastradora: 160208 - 33 BATALHAO DE INFANTARIA MECANIZADO
Atividade Econômica: 4645-1/01 - COMÉRCIO ATACADISTA DE INSTRUMENTOS E MATERIAIS PARA USO MÉDICO, CIRÚRGICO, HOSPITALAR E DE LABORATÓRIOS
Endereço: Rua Fortaleza, 3782 Sl Terrea - Cascavel - PR
Ocorrência: Nada Consta
Impedimento de Licitar: Nada Consta
Ocorrências Impeditivas indiretas: Nada Consta

Níveis validados:

I - Credenciamento

II - Habilitação Jurídica

III - Regularidade Fiscal e Trabalhista Federal

Receita Validade: 02/10/2018

FGTS Validade: 15/05/2018

INSS Validade: 02/10/2018

Trabalhista Validade: 09/07/2018

<http://www.tst.jus.br/certidao>

IV - Regularidade Fiscal Estadual/Municipal:

Receita Estadual/Distrital Validade: 05/07/2018

Receita Municipal Validade: 04/07/2018

VI - Qualificação Econômico-Financeira - Validade: 31/05/2018

Índices Calculados: SG = 7.18; LG = 4.60; LC = 4.60

Patrimônio Líquido: R\$ 0,00

Esta declaração é uma simples consulta não tem efeito legal.

Emitido em: 23/04/2018 13:44

CPF: 567.770.009-68 Nome: EDILBERTO GREINERT

Ass: _____

001658



DCI-PROP N° 081/2018

ANEXO II - PROPOSTA DE PREÇOS DE FORNECIMENTO DE EQUIPAMENTOS

1

I. IDENTIFICAÇÃO DO CONCORRENTE:

DENTAL ALTA MOGIANA COMERCIO DE PRODUTOS ODONTOLÓGICOS LTDA

CNPJ N° 05.375.249/0001-03

INSCRIÇÃO ESTADUAL N° 582.637.908.115

INSCRIÇÃO MUNICIPAL N° 10859401

ENDEREÇO: RUA GAL. AUGUSTO SOARES DOS SANTOS, N°206, BAIRRO: PARQUE INDUSTRIAL LAGOINHA – RIBEIRÃO PRETO/ SP.

TELEFONE: (16) 3512-1210

E-MAIL: licitacao@alliage-global.com

DADOS PARA DEPÓSITO:

BANCO: BRASIL

AGÊNCIA: 5113-6

CONTA: 3200-X

CIDADE: RIBEIRÃO PRETO/ SP

PARA:

CONSÓRCIO INTERMUNICIPAL DE SAÚDE - CONIMS
COMISSÃO PERMANENTE DE PREGÕES
PATO BRANCO/PR
PREGÃO ELETRÔNICO N° 011/18

Ribeirão Preto/ SP, 23 de abril de 2018.

DENTAL ALTA MOGIANA - Comércio de Produtos Odontológicos Ltda.

Rua: Gal. Augusto Soares dos Santos, 206 - Ribeirão Preto - SP - CEP - 14095-240 - Fone: (16) 3512-1210 - Fax: (16) 3512-1406

[Handwritten signatures and initials]

		<p>Divisão de tela em 1, 2, 4, 9 ou 16 imagens. DICOM 3.0. Drive (gravador) de DVD-RW para armazenamento de imagens e/ou clipes em CD ou DVD regravável, no formato: ou JPEG / AVI ou MPEGI (padrão Windows) ou DICOM com visualizador DICOM de leitura automática. Gravação de Imagens em Pen Drive. Impressão direta em impressora comum (Jato de Tinta). Presets ilimitados programáveis pelo usuário. Aquecedor de gel acoplado ao equipamento. Ícones Anatômicos configuráveis. Imagem trapezoidal real disponível para os transdutores lineares. Acompanha os seguintes transdutores, com pelo menos três frequências selecionáveis para o 2D e atendendo a faixa de frequências solicitadas abaixo: Transdutor multifrequencial cardíaco setorial que atenda as frequências de 2,0 a 4,0Mhz, com no mínimo 64 elementos e profundidade de 300mm. Transdutor multifrequencial cardíaco setorial pediátrico que atenda as frequências de 4,0 a 9,0MHz com no mínimo 64 elementos e profundidade de 140 mm Transdutor multifrequencial linear que atenda as frequências de 5,0 a 10,0Mhz; com no mínimo 128 elementos e profundidade de 100mm. Transdutor Transesofágico Multiplanar que atenda as frequências de 3 a 6MHz, trabalho com faixa de frequência harmônica, com no mínimo 64 elementos e profundidade de 180mm.</p> <p>Acessórios: Vídeo Printer preto e branco, no break compatível com o equipamento, Registro no ministério da saúde, garantia de 12 meses.</p>			<div style="border: 1px solid black; border-radius: 50%; width: 30px; height: 30px; display: flex; align-items: center; justify-content: center; margin: 0 auto;">3</div>
--	--	--	--	--	---

CONDIÇÕES GERAIS DA PROPOSTA:

VALOR TOTAL DA PROPOSTA: R\$ 580.999,98 (Quinhentos e oitenta mil novecentos e noventa e nove reais e noventa e nove centavos).

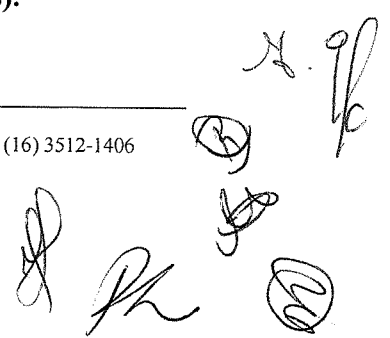

Comprovante de Inscrição e de Situação Cadastral**Contribuinte,**

Confira os dados de Identificação da Pessoa Jurídica e, se houver qualquer divergência, providencie junto à RFB a sua atualização cadastral.

A informação sobre o porte que consta neste comprovante é a declarada pelo contribuinte.

 REPÚBLICA FEDERATIVA DO BRASIL CADASTRO NACIONAL DA PESSOA JURÍDICA		
NÚMERO DE INSCRIÇÃO 05.375.249/0001-03 MATRIZ	COMPROVANTE DE INSCRIÇÃO E DE SITUAÇÃO CADASTRAL	DATA DE ABERTURA 17/10/2002
NOME EMPRESARIAL DENTAL ALTA MOGIANA - COMERCIO DE PRODUTOS ODONTOLOGICOS LTDA.		
TÍTULO DO ESTABELECIMENTO (NOME DE FANTASIA) *****		PORTE DEMAIS
CÓDIGO E DESCRIÇÃO DA ATIVIDADE ECONÔMICA PRINCIPAL 46.45-1-01 - Comércio atacadista de instrumentos e materiais para uso médico, cirúrgico, hospitalar e de laboratórios		
CÓDIGO E DESCRIÇÃO DAS ATIVIDADES ECONÔMICAS SECUNDÁRIAS 46.45-1-03 - Comércio atacadista de produtos odontológicos 46.69-9-99 - Comércio atacadista de outras máquinas e equipamentos não especificados anteriormente; partes e peças 47.51-2-01 - Comércio varejista especializado de equipamentos e suprimentos de informática 47.89-0-05 - Comércio varejista de produtos saneantes domissanitários 63.99-2-00 - Outras atividades de prestação de serviços de informação não especificadas anteriormente 46.49-4-99 - Comércio atacadista de outros equipamentos e artigos de uso pessoal e doméstico não especificados anteriormente 46.64-8-00 - Comércio atacadista de máquinas, aparelhos e equipamentos para uso odonto-médico-hospitalar; partes e peças		
CÓDIGO E DESCRIÇÃO DA NATUREZA JURÍDICA 206-2 - Sociedade Empresária Limitada		
LOGRADOURO R GAL. AUGUSTO SOARES DOS SANTOS	NÚMERO 206	COMPLEMENTO
CEP 14.095-240	BAIRRO/DISTRITO PQ.IND.LAGOINHA	MUNICÍPIO RIBEIRAO PRETO
ENDEREÇO ELETRÔNICO		UF SP
TELEFONE		
ENTE FEDERATIVO RESPONSÁVEL (EFR) *****		
SITUAÇÃO CADASTRAL ATIVA	DATA DA SITUAÇÃO CADASTRAL 18/10/2003	
MOTIVO DE SITUAÇÃO CADASTRAL		
SITUAÇÃO ESPECIAL *****	DATA DA SITUAÇÃO ESPECIAL *****	

Aprovado pela Instrução Normativa RFB nº 1.634, de 06 de maio de 2016.

Emitido no dia **06/04/2018** às **13:35:52** (data e hora de Brasília).

Página: 1/1

Consulta QSA / Capital Social

Voltar

001661

R



Licitacoes Alta Mogiana
Comercio de Produtos Odontologicos Ltda.

Ao
CONSÓRCIO INTERMUNICIPAL DE SAÚDE - CONIMS
 Comissão Permanente de Pregões
 Pato Branco/PR

Pregão Eletrônico N° 011/18

DATA DA REALIZAÇÃO: 18/04/2018 ÀS 09:00 HORAS

RELACÃO DE DOCUMENTOS:

<u>Credenciamento, Proposta e Habilitação:</u>	<u>Validade:</u>
1. Proposta Comercial – 60 dias	23/06/2018
2. Registro do produto na ANVISA	Vigente
3. Catálogo/Manual - FT422, Transdutores, Video Printer e No Break	Indeterminado
4. Contrato Social	Indeterminado
5. Documentos Sócios	Indeterminado
1. Certidão de Falência e Concordata (emissão 26/03/2018) (Val: 60 dias)	26/05/2018
6. Balanço Patrimonial+ CRC do Contador	30/06/2018
2. CNPJ	Indeterminado
3. Certidão Negativa Federal/TNSS	12/06/2018
4. Certidão Negativa Estadual	26/08/2018
5. Certidão Negativa Municipal	12/06/2018
6. FGTS	02/05/2018
7. Certidão Negativa Trabalhista	24/06/2018
8. Atestados de Capacidade Técnica – Dental	Indeterminado
9. Autorização de Funcionamento (ANVISA) – Dental	Indeterminado
10. Autorização de Funcionamento (ANVISA) – ALLIAGE	Indeterminado
11. Certificado de Boas Práticas de Fabricação/RDC de Dispensa – ALLIAGE	22/01/2020
12. Alvará de Localização – DENTAL	Indeterminado
13. Licença de Funcionamento (SIVISA) – Dental	07/11/2018
14. Declaração Item 13.5.4.7.	Indeterminado
15. Certificado INMETRO	Indeterminado
16. Declaração III	Indeterminado
17. Declaração IV	Indeterminado
18. Procuração Sra. ROSELEIA	31/01/2019
19. Documento pessoal Roseléia	Indeterminado
20. Declaração de Credenciamento da Alliage para Dental	07/02/2019
21. Inscrição Estadual Dental	18/04/2018
22. Inscrição Municipal Dental	30/09/2018

***Todos os documentos acompanham as devidas certidões de autenticação.

Documentação organizada por Rafael
 Enviado por sedex em 24/04/2018.

R
 R
 R
 R
 R
 R

001662



AO
CONSÓRCIO INTERMUNICIPAL DE SAÚDE - CONIMS
COMISSÃO PERMANENTE DE PREGÕES
PATO BRANCO/PR

REF.: PREGÃO ELETRÔNICO Nº011/2018

ANEXO III – DECLARAÇÃO DE INEXISTÊNCIA DE FATO IMPEDITIVO DE LICITAR OU CONTRATAR COM A ADMINISTRAÇÃO PÚBLICA

A empresa **DENTAL ALTA MOGIANA COMERCIO DE PRODUTOS ODONTOLÓGICOS LTDA**, com sede na Rua GAL. AUGUSTO SOARES DOS SANTOS, Nº206, BAIRRO: PARQUE INDUSTRIAL LAGOINHA – RIBEIRÃO PRETO/ SP, CNPJ n.º 05.375.249/0001-03, DECLARA, sob as penas da lei, que não está sujeita a qualquer impedimento legal para licitar ou contratar com a Administração; ciente da obrigatoriedade de declarar ocorrências posteriores.

Ribeirão Preto, 23 de abril de 2018.

Rosélia Pereira Lages

DENTAL ALTA MOGIANA – COMÉRCIO DE PRODUTOS ODONTOLÓGICOS LTDA
CNPJ nº 05.375.249/0001-03
Nome: Rosélia Pereira Lages
Qualificação: Coordenadora de Licitações
RG Nº43.095.926-6-SSP/SP
CPF Nº340.903.868-02

DENTAL ALTA MOGIANA - Comércio de Produtos Odontológicos Ltda.
Rua: Gal. Augusto Soares dos Santos, 206 - Ribeirão Preto - SP - CEP - 14095-240 - Fone: (16) 3512-1210 - Fax: (16) 3512-1406

Handwritten signatures and initials:
St.
B
SP
J
M

001563



AO
CONSÓRCIO INTERMUNICIPAL DE SAÚDE - CONIMS
COMISSÃO PERMANENTE DE PREGÕES
PATO BRANCO/PR

REF.: PREGÃO ELETRÔNICO N°011/2018

**ANEXO IV – DECLARAÇÃO DE REGULARIDADE NO MINISTÉRIO DO TRABALHO
EM ATENDIMENTO AO DISPOSTO NO ARTIGO 7º DA CONSTITUIÇÃO FEDERAL**

A empresa **DENTAL ALTA MOGIANA COMERCIO DE PRODUTOS ODONTOLÓGICOS LTDA**, com sede na Rua GAL. AUGUSTO SOARES DOS SANTOS, N°206, BAIRRO: PARQUE INDUSTRIAL LAGOINHA – RIBEIRÃO PRETO/ SP, CNPJ n.º 05.375.249/0001-03, DECLARA, sob penas da Lei, para fins do disposto no inciso V do artigo 27 da Lei Federal n.º 8.666/93, de 21 de junho de 1.993, acrescido pela Lei n.º 9.854, de 27 de outubro de 1999, que não emprega menor de dezoito anos em trabalho noturno, perigoso ou insalubre e que não emprega menor de dezesseis anos.

Ribeirão Preto, 23 de abril de 2018.

Roselía Pereira Lages

DENTAL ALTA MOGIANA – COMÉRCIO DE PRODUTOS ODONTOLÓGICOS LTDA
CNPJ n° 05.375.249/0001-03
Nome: Roselía Pereira Lages
Qualificação: Coordenadora de Licitações
RG N°43.095.926-6-SSP/SP
CPF N°340.903.868-02

[Handwritten signatures and initials]

001664



AO
CONSÓRCIO INTERMUNICIPAL DE SAÚDE - CONIMS
COMISSÃO PERMANENTE DE PREGÕES
PATO BRANCO/PR

REF.: PREGÃO ELETRÔNICO Nº011/2018

ANEXO VI – TERMO DE INDICAÇÃO DE COLABORADOR RESPONSÁVEL

1) IDENTIFICAÇÃO DO PROCESSO

PREGÃO ELETRÔNICO Nº011/2018

2) INDICAÇÃO DE RESPONSÁVEL PELA ATA DE REGISTRO DE PREÇOS

Por este instrumento, a empresa **DENTAL ALTA MOGIANA COMERCIO DE PRODUTOS ODONTOLÓGICOS LTDA**, inscrita no CNPJ nº 05.375.249/0001-03, inscrição estadual nº 582.637.908.115, com sede à Rua GAL. AUGUSTO SOARES DOS SANTOS, Nº206, BAIRRO: PARQUE INDUSTRIAL LAGOINHA – RIBEIRÃO PRETO/ SP, representada neste ato por sua Coordenadora de Licitações Sra. Roseléia Pereira Lages, portador (a) do RG nº 43.095.926-6-SSP/SP e CPF nº 340.903.868-02, nomeia e constitui a pessoa abaixo relacionada como responsável para acompanhar a execução da Ata de Registro de Preços, assim como proceder as ações necessárias ao seu cumprimento, tais como: a) receber e assinar em nome da empresa ordens de fornecimento emitidas pelo Conims; b) acompanhar a entrega dos produtos/medicamentos solicitados; c) receber e assinar em nome da empresa o atestado de recebimento e aprovação; d) receber e assinar em nome da empresa notificações do Conims solicitando a troca de produtos/medicamentos recusados pelo Conims ou a complementação nas quantidades solicitadas nas ordens de fornecimento; e) receber reclamações de produtos/medicamentos vencidos ou incompletos e providenciar a sua substituição; f) entregar em nome da empresa os atestados de recebimento e aprovação e as notas fiscais decorrentes de fornecimentos realizados; g) receber em nome da empresa notificações de qualquer natureza recebidas do Conims e relacionadas ao fornecimento dos produtos/medicamentos constantes na Ata de Registro de Preços; h) proceder a todos os demais atos necessários ao cumprimento das obrigações contidas no Edital de Pregão acima identificado e em seus anexos e na Ata de Registro de Preços.

Nome: Flávio José Servo

Qualificação: Gerente Administrativo de Vendas/ Licitações/ OEM

Estado Civil: Casado

RG Nº17.455.356-0 SSP/SP

CPF Nº100.725.258-86

Ribeirão Preto, 23 de abril de 2018.

Roseléia Pereira Lages

DENTAL ALTA MOGIANA – COMÉRCIO DE PRODUTOS ODONTOLÓGICOS LTDA

CNPJ nº 05.375.249/0001-03

Nome: Roseléia Pereira Lages

Qualificação: Coordenadora de Licitações

RG Nº43.095.926-6-SSP/SP

CPF Nº340.903.868-02

DENTAL ALTA MÓGIANA - Comércio de Produtos Odontológicos Ltda.

Rua: Gal. Augusto Soares dos Santos, 206 - Ribeirão Preto - SP - CEP - 14095-240 - Fone: (16) 3512-1210 - Fax: (16) 3512-1406

R. P. L.

(B)

(P)

(S)

(M)

001665



AO
CONSÓRCIO INTERMUNICIPAL DE SAÚDE - CONIMS
COMISSÃO PERMANENTE DE PREGÕES
PATO BRANCO/PR

REF.: PREGÃO ELETRÔNICO Nº011/2018

ANEXO VII – DECLARAÇÃO DE CONTA CORRENTE PESSOA JURÍDICA

Eu, Roseléia Pereira Lages, responsável pela empresa **DENTAL ALTA MOGIANA – COMÉRCIO DE PRODUTOS ODONTOLÓGICOS LTDA**, Declaro para fins de pagamento, em caso de contratação referente ao Pregão nº 011/2018, que esta empresa possui conta corrente pessoa jurídica no mesmo CNPJ habilitado para este pregão, conforme dados abaixo:

RAZÃO SOCIAL DA EMPRESA: DENTAL ALTA MOGIANA COMERCIO DE PRODUTOS ODONTOLÓGICOS LTDA

ENDEREÇO: RUA GAL. AUGUSTO SOARES DOS SANTOS, Nº206, BAIRRO: PARQUE INDUSTRIAL LAGOINHA – RIBEIRÃO PRETO/ SP.

CNPJ: 05.375.249/0001-03

TELEFONE: (16) 3512-1210

EMAIL: licitacao@alliage-global.com

CONTATO: RAFAEL/ CASSIA

BANCO: BRASIL

AGÊNCIA: 5113-6

CONTA CORRENTE: 3200-X

Ribeirão Preto, 23 de abril de 2018.

DENTAL ALTA MOGIANA – COMÉRCIO DE PRODUTOS ODONTOLÓGICOS LTDA

CNPJ nº 05.375.249/0001-03

Nome: Roseléia Pereira Lages

Qualificação: Coordenadora de Licitações

RG Nº43.095.926-6-SSP/SP

CPF Nº340.903.868-02

DENTAL ALTA MOGIANA - Comércio de Produtos Odontológicos Ltda.

Rua: Gal. Augusto Soares dos Santos, 206 - Ribeirão Preto - SP - CEP - 14095-240 - Fone: (16) 3512-1210 - Fax: (16) 3512-1406

001666

X



AO
CONSÓRCIO INTERMUNICIPAL DE SAÚDE - CONIMS
COMISSÃO PERMANENTE DE PREGÕES
PATO BRANCO/PR

REF.: PREGÃO ELETRÔNICO N°011/2018

TERMO DE GARANTIA

A empresa **DENTAL ALTA MOGIANA COMERCIO DE PRODUTOS ODONTOLÓGICOS LTDA**, com sede na Rua GAL. AUGUSTO SOARES DOS SANTOS, N°206, BAIRRO: PARQUE INDUSTRIAL LAGOINHA – RIBEIRÃO PRETO/ SP, CNPJ n.º 05.375.249/0001-03, DECLARA, sob as penas da lei, que o item ganho tem garantia de 12 meses contados a partir do recebimento definitivo do mesmo pela contratante.

Ribeirão Preto, 23 de abril de 2018.

Roselía Pereira Lages

DENTAL ALTA MOGIANA – COMÉRCIO DE PRODUTOS ODONTOLÓGICOS LTDA

CNPJ n° 05.375.249/0001-03

Nome: Roselía Pereira Lages

Qualificação: Coordenadora de Licitações

RG N°43.095.926-6-SSP/SP

CPF N°340.903.868-02

DENTAL ALTA MOGIANA - Comércio de Produtos Odontológicos Ltda.

Rua: Gal. Augusto Soares dos Santos, 206 - Ribeirão Preto - SP - CEP - 14095-240 - Fone: (16) 3512-1210 - Fax: (16) 3512-1406

X
9/10

X

X

X

CARTÓRIO AZEVEDO BASTOS 4º OFÍCIO DE REGISTRO CIVIL DAS PESSOAS NATURAIS E TABELIONATO DE NOTAS - Código CNJ 00 876-9
 Av. Presidente Epitácio Paulo, 1481 - Bairro Dos Estudantes - Caixa Postal 20 - CEP 13010-000 - Ribeirão Preto, SP - Tel: (16) 3346-3004 - Fax: (16) 3346-0304

Autenticação Digital
 De acordo com os artigos 1º, 3º e 7º inc. V 8º, 41 e 52 da Lei Federal 8.933/1994 e Art. 6º inc. XII da Lei Estadual 8.721/2008 autentico a presente imagem digitalizada, reprodução fiel do documento apresentado e conferido neste ato. O referido é verdade. Dou fé

Cód. Autenticação: 40420602181132450953-1; Data: 06/02/2018 11:44:49

Selo Digital de Fiscalização Tipo Normal C. AGL56691-XQ4C.
 Valor Total do Ato: R\$ 4,23

Bel. Válio de Miranda Cavalcanti Titular
 Confira os dados do ato em: <https://selodigital.tjpb.jus.br>

001667

Handwritten mark

INSTRUMENTO PARTICULAR DE PROCURAÇÃO

DENTAL ALTA MOGIANA – COMÉRCIO DE PRODUTOS ODONTOLÓGICOS LTDA., com sede no município de Ribeirão Preto, Estado de São Paulo, na Rua General Augusto Soares dos Santos, n.º 206, bairro Parque Industrial Lagoinha, inscrita no CNPJ sob. o n.º 05.375.249/0001-03, neste ato representada por Sr. **Arthur Biagi**, brasileiro, casado, industrial, portador da cédula de identidade RG n.º 3.258.896-3 SSP/SP, inscrito no CPF sob. n.º 023.334.908-10, em conjunto com Sr. **Caetano Barros Biagi**, brasileiro, casado, engenheiro, portador da cédula de identidade RG n.º 32.093.157-2 SSP/SP, inscrito no CPF sob. n.º 294.592.988-00, ambos domiciliados na cidade de Ribeirão Preto, Estado de São Paulo, com endereço comercial à Rodovia Abrão Assed Km 53 + 450m, bairro Recreio Anhanguera, CEP 14.097-500, por este instrumento particular de procuração, nomeiam e constituem como sua bastante procuradora a Srta. **Roseléia Pereira Lages**, brasileira, casada, coordenadora de licitações, portadora da cédula de identidade RG n.º 43.095.926-6 SSP/SP, inscrita no CPF sob. n.º 340.903.868-02, residente e domiciliada na cidade de Ribeirão Preto, Estado de São Paulo, na Rua Vicente Tronco, n.º 185 – apartamento n.º 12, bairro Jardim Botânico, a qual exerce a liderança do Departamento Comercial – Setor de Licitações, de acordo com o organograma da empresa, a quem confere poderes para participar de licitação, podendo formular propostas, ofertas e lances de preços e praticar todos os demais atos pertinentes ao certame e ainda, rubricar documentos, assinar propostas de preços, assinar declarações, renunciar o direito de recurso, impugnar editais, cadastrá-la em todas as modalidades de licitações, assinar contratos, atas, recursos, podendo ainda substabelecer esta a outrem com reservas de iguais poderes, enfim, praticar todos os demais atos compatíveis ao cabal e completo desempenho do presente mandato ao qual terá validade até 31/01/2019.

Ribeirão Preto, 06 de Fevereiro de 2018

Handwritten signature of Arthur Biagi



Arthur Biagi

Handwritten signature of Caetano Barros Biagi



Caetano Barros Biagi

TABELIÃO DE NOTAS DE RIBEIRÃO PRETO
 TABELIÃO DE NOTAS DE RIBEIRÃO PRETO
 Reconheço por semelhança as firmas de: **ARTHUR BIAGI, CAETANO BARROS BIAGI**, em documento com valor econômico de R\$ 4,23.
 Ribeirão Preto, 06 de fevereiro de 2018.
 Em Teste da verdade: **06/02/2018**
 Caetan Barros Biagi Titular
 Total: R\$ 4,23

SECRETARIA DE REGISTRO CIVIL DAS PESSOAS NATURAIS
 LANTAN TENOZZO DE ARAÚJO
 Sseretaria de Registro
 RIBEIRÃO PRETO - SP

12345678
 PINHA
 VALOR ECONÓMICO
 0.8.8.3.A.A.0.14.2.1.3

Handwritten signatures and initials

REPÚBLICA FEDERATIVA DO BRASIL
ESTADO DA PARAÍBA
CARTÓRIO AZEVEDO BASTOS
FUNDADO EM 1888

001668

PRIMEIRO REGISTRO CIVIL DE NASCIMENTO E ÓBITOS E PRIVATIVO DE CASAMENTOS, INTERDIÇÕES E TUTELAS DA COMARCA DE
JOÃO PESSOA

Av. Epitácio Pessoa, 1145 Bairro dos Estados 58030-00, João Pessoa PB
Tel.: (83) 3244-5404 / Fax: (83) 3244-5484
<http://www.azevedobastos.not.br>
E-mail: cartorio@azevedobastos.not.br



DECLARAÇÃO DE SERVIÇO DE AUTENTICAÇÃO DIGITAL

O Bel. Válber Azevêdo de Miranda Cavalcanti, Oficial do Primeiro Registro Civil de Nascimentos e Óbitos e Privativo de Casamentos, Interdições e Tutelas com atribuição de autenticar e reconhecer firmas da Comarca de João Pessoa Capital do Estado da Paraíba, em virtude de Lei, etc...

DECLARA para os devidos fins de direito que, o documento em anexo identificado individualmente em cada *Código de Autenticação Digital*¹ ou na referida sequência, foi autenticados de acordo com as Legislações e normas vigentes².

DECLARO ainda que, para garantir transparência e segurança jurídica de todos os atos oriundos dos respectivos serviços de Notas e Registros do Estado da Paraíba, a Corregedoria Geral de Justiça editou o Provimento CGJPB Nº 003/2014, determinando a inserção de um código em todos os atos notoriais e registrais, assim, cada Selo Digital de Fiscalização Extrajudicial contém um código único (por exemplo: **Selo Digital: ABC12345-X1X2**) e dessa forma, cada autenticação processada pela nossa Serventia pode ser confirmada e verificada tantas vezes quanto for necessário através do site do Tribunal de Justiça do Estado da Paraíba, endereço <http://corregedoria.tjpb.jus.br/selo-digital/>

A autenticação digital do documento faz prova de que, na data e hora em que ela foi realizada, a empresa **ALLIAGE S/A INDUSTRIAS MEDICO ODONTOLOGICA** tinha posse de um documento com as mesmas características que foram reproduzidas na cópia autenticada, sendo da empresa **ALLIAGE S/A INDUSTRIAS MEDICO ODONTOLOGICA** a responsabilidade, única e exclusiva, pela idoneidade do documento apresentado a este Cartório.

Esta DECLARAÇÃO foi emitida em **06/02/2018 13:16:38 (hora local)** através do sistema de autenticação digital do Cartório Azevêdo Bastos, de acordo com o Art. 1º, 10º e seus §§ 1º e 2º da MP 2200/2001, como também, o documento eletrônico autenticado contendo o Certificado Digital do titular do Cartório Azevêdo Bastos, poderá ser solicitado diretamente a empresa **ALLIAGE S/A INDUSTRIAS MEDICO ODONTOLOGICA** ou ao Cartório pelo endereço de e-mail autentica@azevedobastos.not.br

Para informações mais detalhadas deste ato, acesse o site <https://autdigital.azevedobastos.not.br> e informe o *Código de Consulta desta Declaração*.

Código de Consulta desta Declaração: 907711

A consulta desta Declaração estará disponível em nosso site até **06/02/2019 11:44:49 (hora local)**.

¹**Código de Autenticação Digital:** 40420602181132450953-1

²**Legislações Vigentes:** Lei Federal nº 8.935/94, Lei Federal nº 10.406/2002, Medida Provisória nº 2200/2001, Lei Federal nº 13.105/2015, Lei Estadual nº 8.721/2008, Lei Estadual nº 10.132/2013 e Provimento CGJ Nº 003/2014.

O referido é verdade, dou fé.

CHAVE DIGITAL

00005b1d734fd94f057f2d69fe6bc05b6960db9b8af46bcf2478985536b2a06347ba7e371a00fe04cbf27b813e8a0f19d3f5d4de09ea19461dab00590df91e4f5670fadaeb01fd2a18aed2b8d497ce41

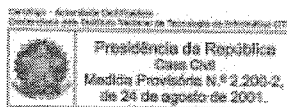

Handwritten signatures and initials, including a large signature and several smaller initials.

CARTÓRIO AZEVEDO BASTOS 1º OFÍCIO DE REGISTRO CIVIL DAS PESSOAS NATURAIS
 E TABELIONATO DE NOTAS - Código CNJ 06 976-9
 Av. Presidente Epitácio Paulo, 1181 - Bairro: São Estêvão - São Paulo/SP - CEP: 06354-900 - www.azevedobastos.net.br - Tel: (011) 2345-5004 - Fax: (011) 2345-5214

Autenticação Digital
 De acordo com os artigos 1º, 3º e 7º inc. V 8º, 41 e 52 da Lei Federal 6.935/1994 e Art. 6º inc. XII da Lei Estadual 8.721/2008 autentico a presente imagem digitalizada, reprodução fiel do documento apresentado e conferido neste ato. O referido é verdade. Dou fé.

Cód. Autenticação: 40422301181449040797-1; Data: 23/01/2018 15:00:19

Selo Digital de Fiscalização Tipo Normal C: AGJ81995-K0W3.
 Valor Total do Ato: R\$ 4,23

Bel. Valber de Miranda Cavalcanti
 Titular

Confira os dados do ato em: <https://selodigital.tjpb.jus.br>

001669

VÁLIDA EM TODO O TERRITÓRIO NACIONAL

REGISTRO CIVIL 43.095.926-6 2 via 28/02/2015

ROSELÉIA PEREIRA LAGES

CONJUGADO: JOSE JESUS PEREIRA
 MARIA HELENA VALENTIM PEREIRA

NACIONALIDADE: RIBEIRÃO PRETO - SP

DATA DE NASCIMENTO: 17/01/1985

RIBEIRÃO PRETO - SP CENTRO CC.LV:B023/FL.S0179/Nº06859

ASSINATURA DO DIRETOR: *[Assinatura]*
 Capitão Paulo Filho
 Delegado de Polícia - Delegado Titular (RIB) - SP/SP

13197064894

340903868/02

LEI Nº 7.116 DE 29/09/83

NÃO PLASTIFICAR

8700-7

REPÚBLICA FEDERATIVA DO BRASIL

ESTADO DE SÃO PAULO
 SECRETARIA DA SEGURANÇA PÚBLICA
 INSTITUTO DE IDENTIFICAÇÃO POLÍCIA DE QUILIMELTON DAUF

POLEGAR DIREITO

Roseléia Pereira Lages

ASSINATURA DO TITULAR

62645441

CARTEIRA DE IDENTIDADE

[Handwritten signatures and initials]

001670

REPÚBLICA FEDERATIVA DO BRASIL
ESTADO DA PARAÍBA
CARTÓRIO AZEVEDO BASTOS
FUNDADO EM 1888

PRIMEIRO REGISTRO CIVIL DE NASCIMENTO E ÓBITOS E PRIVATIVO DE CASAMENTOS, INTERDIÇÕES E TUTELAS DA COMARCA DE
JOÃO PESSOA

Av. Epitácio Pessoa, 1145 Bairro dos Estados 58030-00, João Pessoa PB
Tel.: (83) 3244-5404 / Fax: (83) 3244-5484
<http://www.azevedobastos.not.br>
E-mail: cartorio@azevedobastos.not.br



DECLARAÇÃO DE SERVIÇO DE AUTENTICAÇÃO DIGITAL

O Bel. Válber Azevêdo de Miranda Cavalcanti, Oficial do Primeiro Registro Civil de Nascimentos e Óbitos e Privativo de Casamentos, Interdições e Tutelas com atribuição de autenticar e reconhecer firmas da Comarca de João Pessoa Capital do Estado da Paraíba, em virtude de Lei, etc...

DECLARA para os devidos fins de direito que, o documento em anexo identificado individualmente em cada *Código de Autenticação Digital*¹ ou na referida sequência, foi autenticados de acordo com as Legislações e normas vigentes².

DECLARO ainda que, para garantir transparência e segurança jurídica de todos os atos oriundos dos respectivos serviços de Notas e Registros do Estado da Paraíba, a Corregedoria Geral de Justiça editou o Provimento CGJPB Nº 003/2014, determinando a inserção de um código em todos os atos notoriais e registrais, assim, cada Selo Digital de Fiscalização Extrajudicial contém um código único (por exemplo: **Selo Digital: ABC12345-X1X2**) e dessa forma, cada autenticação processada pela nossa Serventia pode ser confirmada e verificada tantas vezes quanto for necessário através do site do Tribunal de Justiça do Estado da Paraíba, endereço <http://corregedoria.tjpb.jus.br/selo-digital/>

A autenticação digital do documento faz prova de que, na data e hora em que ela foi realizada, a empresa **ALLIAGE S/A INDUSTRIAS MEDICO ODONTOLOGICA** tinha posse de um documento com as mesmas características que foram reproduzidas na cópia autenticada, sendo da empresa **ALLIAGE S/A INDUSTRIAS MEDICO ODONTOLOGICA** a responsabilidade, única e exclusiva, pela idoneidade do documento apresentado a este Cartório.

Esta DECLARAÇÃO foi emitida em **23/01/2018 15:12:14 (hora local)** através do sistema de autenticação digital do Cartório Azevêdo Bastos, de acordo com o Art. 1º, 10º e seus §§ 1º e 2º da MP 2200/2001, como também, o documento eletrônico autenticado contendo o Certificado Digital do titular do Cartório Azevêdo Bastos, poderá ser solicitado diretamente a empresa **ALLIAGE S/A INDUSTRIAS MEDICO ODONTOLOGICA** ou ao Cartório pelo endereço de e-mail autentica@azevedobastos.not.br

Para informações mais detalhadas deste ato, acesse o site <https://autdigital.azevedobastos.not.br> e informe o *Código de Consulta desta Declaração*.

Código de Consulta desta Declaração: 896496

A consulta desta Declaração estará disponível em nosso site até **23/01/2019 15:00:20 (hora local)**.

¹**Código de Autenticação Digital:** 40422301181449040797-1

²**Legislações Vigentes:** Lei Federal nº 8.935/94, Lei Federal nº 10.406/2002, Medida Provisória nº 2200/2001, Lei Federal nº 13.105/2015, Lei Estadual nº 8.721/2008, Lei Estadual nº 10.132/2013 e Provimento CGJ Nº 003/2014.

O referido é verdade, dou fé.

CHAVE DIGITAL

00005b1d734fd94f057fd69fe6bc05b3315a57ee704d97e82ca3c0360f1a1b662ba1f095eddfeba3c472a4ce0c7d738d3f5d4de09ea19461dab00590df91e4f6cb1497665117e614bb814dfe6a1b24c

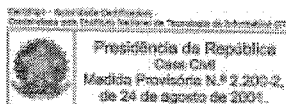

Handwritten signatures and initials.

DECLARAÇÃO DE CREDENCIAMENTO

A empresa **ALLIAGE S/A INDÚSTRIAS MÉDICO ODONTOLÓGICA**, inscrita sob CNPJ: 55.979.736/0001-45 e INSCRIÇÃO ESTADUAL: 582.002.897.114, localizada na ROD ABRAO ASSED, S/Nº KM 53 450 METROS ANEXO 02 - RECREIO ANHANGUERA - Ribeirão Preto/SP. CEP 14097-500, por seus representantes legais, credencia aos devidos fins de direito que a empresa **DENTAL ALTA MOGIANA – COMÉRCIO DE PRODUTOS ODONTOLÓGICOS LTDA**, inscrita sob o CNPJ n.º05.375.249/0001-03, tendo sua sede situada Rua: Gal. Augusto Soares dos Santos 206, Pq. Industrial Lagoinha, Ribeirão Preto/SP, é revendedora da marca DABI ATLANTE, SAEVO, D700, PROSS, EAGLE e FIGLABS, sendo responsável pelas vendas/comercialização de equipamentos, peças e assistência técnica dos equipamentos e treinamentos de usuários, dos produtos fabricados pela **ALLIAGE S/A INDÚSTRIAS MÉDICO ODONTOLÓGICA**.

Vigência de 01 (um) ano, a partir da data de sua emissão.

Por ser expressão da verdade, firmo o presente.

Ribeirão Preto/SP, 07 de fevereiro de 2018.

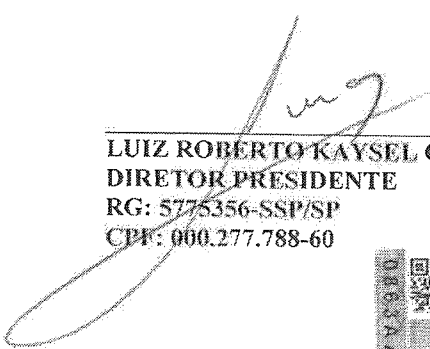
LUIZ ROBERTO KAYSEL CRUZ
DIRETOR PRESIDENTE
RG: 5775356-SSP/SP
CPF: 000.277.788-60

CAETANO BARROS BIAGI
DIRETOR VICE-PRESIDENTE
RG: 32.093.157-2
CPF: 294.592.988-00

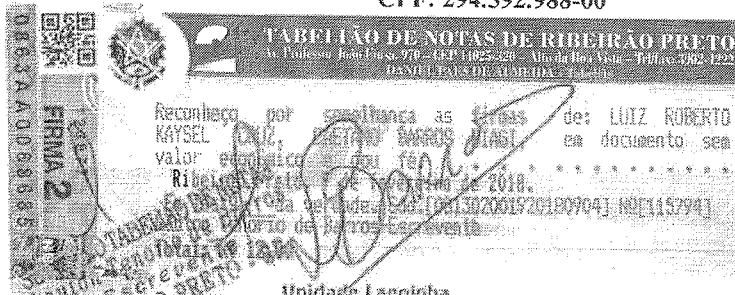

Unidade Rodovia
Rodovia Abrão Assed, Km 53 +
Recreio Anhanguera | CEP 14097-500
Ribeirão Preto | SP | Brasil | Tel.: (16) 2102.9000

Unidade Lagoinha
Av. Presidente Cavaleiro Brito, 2525
Lagoinha | CEP 14095-903
Ribeirão Preto | SP | Brasil | Tel.: (16) 3512.1212

REPÚBLICA FEDERATIVA DO BRASIL
ESTADO DA PARAÍBA
CARTÓRIO AZEVEDO BASTOS
FUNDADO EM 1888

001672

PRIMEIRO REGISTRO CIVIL DE NASCIMENTO E ÓBITOS E PRIVATIVO DE CASAMENTOS, INTERDIÇÕES E TUTELAS DA COMARCA DE
JOÃO PESSOA

Av. Eptácio Pessoa, 1145 Bairro dos Estados 58030-00, João Pessoa PB
Tel.: (83) 3244-5404 / Fax: (83) 3244-5484
<http://www.azevedobastos.not.br>
E-mail: cartorio@azevedobastos.not.br



DECLARAÇÃO DE SERVIÇO DE AUTENTICAÇÃO DIGITAL

O Bel. Válber Azevêdo de Miranda Cavalcanti, Oficial do Primeiro Registro Civil de Nascimentos e Óbitos e Privativo de Casamentos, Interdições e Tutelas com atribuição de autenticar e reconhecer firmas da Comarca de João Pessoa Capital do Estado da Paraíba, em virtude de Lei, etc...

DECLARA para os devidos fins de direito que, o documento em anexo identificado individualmente em cada *Código de Autenticação Digital*¹ ou na referida sequência, foi autenticados de acordo com as Legislações e normas vigentes².

DECLARO ainda que, para garantir transparência e segurança jurídica de todos os atos oriundos dos respectivos serviços de Notas e Registros do Estado da Paraíba, a Corregedoria Geral de Justiça editou o Provimento CGJPB Nº 003/2014, determinando a inserção de um código em todos os atos notoriais e registrais, assim, cada Selo Digital de Fiscalização Extrajudicial contém um código único (por exemplo: **Selo Digital: ABC12345-X1X2**) e dessa forma, cada autenticação processada pela nossa Serventia pode ser confirmada e verificada tantas vezes quanto for necessário através do site do Tribunal de Justiça do Estado da Paraíba, endereço <http://corregedoria.tjpb.jus.br/selo-digital/>

A autenticação digital do documento faz prova de que, na data e hora em que ela foi realizada, a empresa **ALLIAGE S/A INDUSTRIAS MEDICO ODONTOLOGICA** tinha posse de um documento com as mesmas características que foram reproduzidas na cópia autenticada, sendo da empresa **ALLIAGE S/A INDUSTRIAS MEDICO ODONTOLOGICA** a responsabilidade, única e exclusiva, pela idoneidade do documento apresentado a este Cartório.

Esta DECLARAÇÃO foi emitida em **09/02/2018 13:45:16 (hora local)** através do sistema de autenticação digital do Cartório Azevedo Bastos, de acordo com o Art. 1º, 10º e seus §§ 1º e 2º da MP 2200/2001, como também, o documento eletrônico autenticado contendo o Certificado Digital do titular do Cartório Azevedo Bastos, poderá ser solicitado diretamente a empresa **ALLIAGE S/A INDUSTRIAS MEDICO ODONTOLOGICA** ou ao Cartório pelo endereço de e-mail autentica@azevedobastos.not.br

Para informações mais detalhadas deste ato, acesse o site <https://autdigital.azevedobastos.not.br> e informe o *Código de Consulta desta Declaração*.

Código de Consulta desta Declaração: 911338

A consulta desta Declaração estará disponível em nosso site até **09/02/2019 13:39:35 (hora local)**.

¹**Código de Autenticação Digital:** 40420902181337350753-1

²**Legislações Vigentes:** Lei Federal nº 8.935/94, Lei Federal nº 10.406/2002, Medida Provisória nº 2200/2001, Lei Federal nº 13.105/2015, Lei Estadual nº 8.721/2008, Lei Estadual nº 10.132/2013 e Provimento CGJ Nº 003/2014.

O referido é verdade, dou fé.

CHAVE DIGITAL

00005b1d734fd94f057f2d69fe6bc05bfac35f5a98609ac4b63403a31f1c87889defcc17b0e164b1e90250367378cb56d3f5d4de09ea19461dab00590df91e4f7f643ba322b0772fabcc578e9a294a652



Handwritten signatures and initials, including a large signature and several smaller initials and marks.

001673

Manual do Proprietário

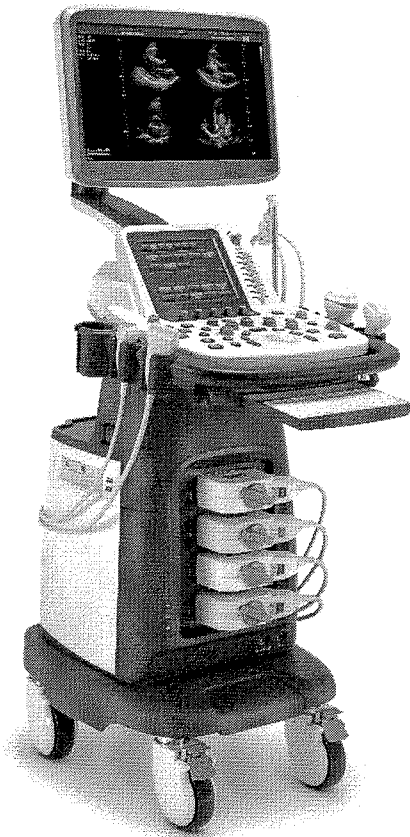

FT 422

**Sistema de Ultrassonografia Diagnóstica com
Análise Espectral Doppler**

Cód. 77000000301 Rev. 01

FIGLABS

Healthcare Innovation

Handwritten signatures and initials:
9/12/16
J
B
M

ÍNDICE

APRESENTAÇÃO DO MANUAL	02
IDENTIFICAÇÃO DO EQUIPAMENTO	06
- Indicação do equipamento	06
- Princípios e fundamentos aplicados para o funcionamento do produto	06
- Descrição do equipamento.....	07
MÓDULOS, ACESSÓRIOS, OPCIONAIS E MATERIAIS DE CONSUMO	08
- Componentes do Sistema	08
- Painel traseiro "dispositivos periféricos"	10
- Transdutores e Periféricos opcionais	11
ESPECIFICAÇÕES TÉCNICAS	13
- Características técnicas da unidade e seus acessórios.....	13
- Emissões eletromagnéticas	14
- Simbologias da embalagem	18
- Simbologias do produto	18
- Conteúdo das marcações acessíveis e não acessíveis	19
INSTALAÇÃO DO EQUIPAMENTO	20
OPERAÇÃO DO EQUIPAMENTO	21
- Descrição das funções das teclas e interface do usuário.....	21
- Painel de controle.....	21
- Tela principal	24
- Preparando o sistema	29
- Montagem do sistema	29
- Movendo/posicionando o sistema.....	29
- Conectando e energizando o sistema	30
- Indicadores	31
- Ligando/desligando o sistema	32
- Ajustando o sistema	33
- Conectando o transdutor	34
- Conectando dispositivos periféricos.....	34
- Conectando a impressora de vídeo.....	35
- Conectando a impressora de rede.....	35
- Personalizando seu sistema	36
- Configurações gerais do sistema.....	37
- Configuração de dispositivos periféricos.....	42
- Definindo Biblioteca de Anotações	43
- Configurações de Marcações Corporais	44
- Configuração das medições.....	44
- Configurando o DICOM.....	48
- Definindo padrões do sistema	55
- Informação do sistema de visualização.....	56
- Calibração da Tela Sensível ao Toque	57
- Preparação para um exame	57
- Adquirindo informação do paciente	57
- Pausando/continuando um exame	60
- Completando/descontinuando um exame.....	60

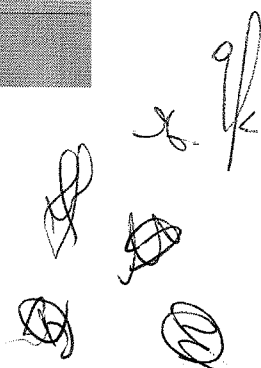

- Sensibilidade a condições ambientais previsíveis em situações normais de uso	135
- Precauções e advertências "durante a instalação" do equipamento	136
- Precauções e advertências "cuidados importantes para a segurança dos pacientes" ..	136
- Precauções e advertências "durante a utilização" do equipamento	137
- Precauções e advertências "após" a utilização do equipamento	137
- Precauções e advertências durante a "limpeza e desinfecção" do equipamento	138
- Precauções em caso de alteração no funcionamento do equipamento	138
- Precauções a serem adotadas contra riscos previsíveis ou incomuns, relacionados com a desativação e abandono do equipamento	138
CONSERVAÇÃO E MANUTENÇÃO CORRETIVA E PREVENTIVA	138
- Manutenção preventiva	138
- Manutenção corretiva	139
- Limpeza e desinfecção	139
GARANTIA DO EQUIPAMENTO	144
CONSIDERAÇÕES FINAIS	144
APÊNDICE	145
- Princípio da energia acústica	145
- Segurança biológica	145
- Alara	145
- Índices mecânicos e térmicos	145
- Limites de temperatura da superfície do transdutor	146
- Funções de imagem que alteram a potência acústica	147
- In situ, reduzidas, e do valor da água	147

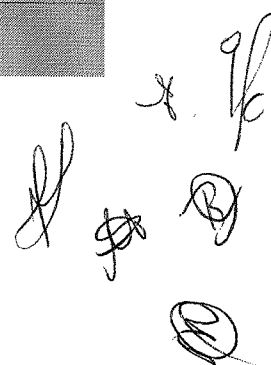

IDENTIFICAÇÃO DO EQUIPAMENTO

Descrição do Equipamento

O FT 422 é um sistema de ultrassom com análise espectral Doppler completamente digital com recursos que apresentam medidas em escalas de cores (Doppler colorido e power angio Doppler) a cores e de alta performance.

Desenvolvido para satisfazer todas as aplicações clínicas básicas. O software é baseado no sistema Linux, com serviço de atualizações, altamente seguro o que aumenta a estabilidade, confiabilidade e eficiência, enquanto mantém a portabilidade.

Capacidade de aquisição de imagens com cores brilhantes com excelente desempenho. Configurado para 122.000 canais digitais porém dependendo do algoritmo este número pode aumentar se o número de elementos na transmissão ou recepção variar.

Fácil armazenamento, rápida análise e gerenciamento eficiente dos dados do paciente.

Sistema integrado a rede e conectividade plug-and-play, incluindo DICOM, 05 portas USB (2 traseiras, 2 laterais e 1 frontal) e mais.

Possui uma ampla seleção de transdutores multifrequenciais tipo banda larga, com possibilidade de seleção de até 10 (dez) diferentes frequências, tornando o sistema adequado para diversas aplicações.

Acopla até 4 transdutores simultaneamente.

Monitor LED Colorido 18.5" de alta resolução combinado com painel 8" sensível ao toque ("touch screen"). Com a possibilidade de se acoplar monitores externos acima de 15" usando a interface VGA.

Interface intuitiva e grande painel de controle retroiluminado de fácil operação.

Gravador de CD/DVD incorporado e disco rígido interno de 500GB.

Aplicações recomendadas:

- Fetais;
- Abdominais;
- Pediátricas;
- Pequenos órgãos, tais como: mama, testículos e tireoide);
- Transretal;
- Transvaginal;
- Vascular periférica;
- Musculoesquelética (Convencional e Superficial);
- Cardíacas (pediátrica e adulto);
- OB/GIN e Urologia;
- Transesofágicas (Cardíaco);
- Laparoscópicas e Cefálicas.

Sistema da qualidade EN ISO 9001/2008 e EN ISO 13485/2003, assegurando que os produtos sejam produzidos dentro de procedimentos padronizados.

Produtos fabricados de acordo com a resolução RDC 59/00 - Agência Nacional de Vigilância Sanitária - ANVISA.

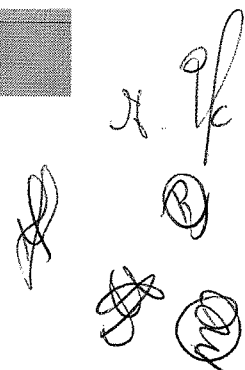

MÓDULOS, ACESSÓRIOS, OPCIONAIS E MATERIAIS DE CONSUMO

Componentes do Sistema



ATENÇÃO

O conteúdo desta página é de caráter informativo, podendo o equipamento se apresentar diferente do ilustrado. Portanto, ao adquirir o produto verifique a compatibilidade técnica entre o equipamento, acoplamento e acessórios.

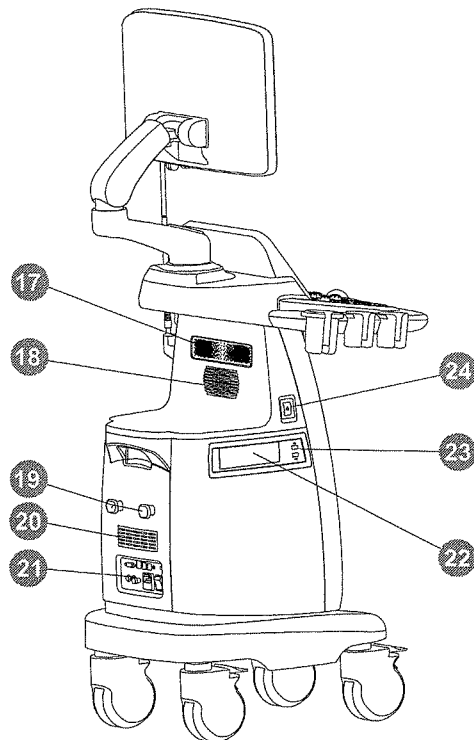

Item 21 - Detalhes ver pag.9



Figura 2-2 Vista lateral / traseira

- | | |
|---------------------------------|------------------------------|
| 17. Alto-falante | 21. Painel traseiro |
| 18. Ventilação | 22. Estação de DVD |
| 19. Suporte cabo de alimentação | 23. Porta USB |
| 20. Filtro de ar | 24. Interruptor Liga/Desliga |

Handwritten signatures and initials at the bottom right of the page.

001678

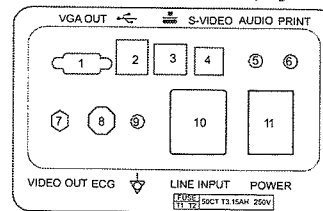
A.



MÓDULOS, ACESSÓRIOS, OPCIONAIS E MATERIAIS DE CONSUMO

Transdutores e Periféricos (opcionais):

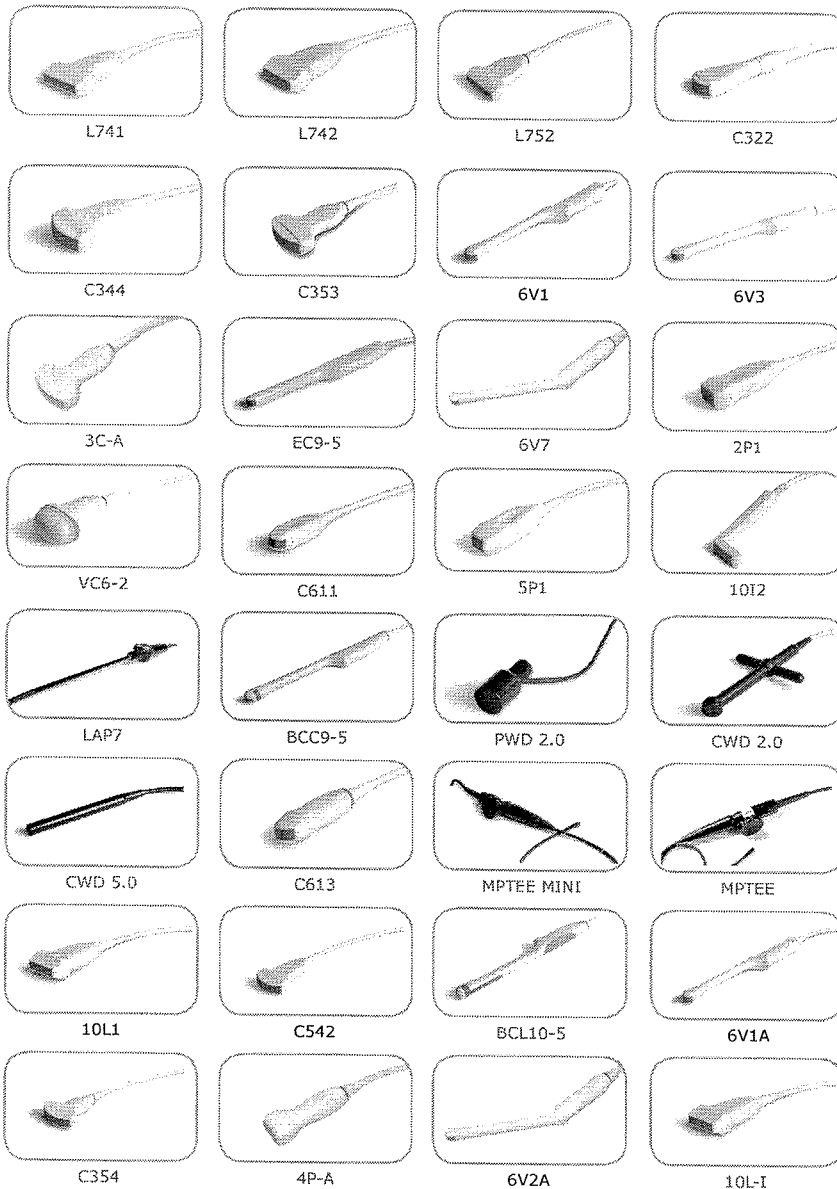

A.
J.F.
R.
M.

001679



ESPECIFICAÇÕES TÉCNICAS

Características técnicas da Unidade e seus acessórios

Classificação:

Classificação do Produto:

Segundo a norma NBR IEC 60601-1

Tipo de proteção contra choque elétrico:

Equipamento de Classe I

Grau de proteção contra choque elétrico:

Parte aplicada de Tipo BF

Grau de segurança de aplicação na presença:

Equipamento não adequado de uma mistura anestésica inflamável com o ar, oxigênio ou óxido nítrico.

Proteção contra penetração nociva de água:

- Sistema: IPX0

- Pedal: IPX2

- Transdutores: IPX7

Alimentação:

Tensão de alimentação:

100V~ a 240V~ - 2.7-1.1A - 50/60Hz

Consumo:

250 VA

Fusível:

Tipo: 50CT / Capacidade de ruptura: 1500A AT250V CA / Corrente_3.15A

Bateria de Li-Ion (embutida):

Completamente carregada (aproximadamente 1,5h de exames)

14.8V - 9,6Ah/142Wh

Outras Especificações:

Modo de Operação:

Operação contínua

Dimensões em (mm) altura x largura x profundidade

1389x559x726

Peso

60 Kg

Handwritten signatures and initials at the bottom right of the page.

ESPECIFICAÇÕES TÉCNICAS

Emissões eletromagnéticas

Diretrizes e declaração do fabricante - Imunidade eletromagnética			
O FT 422 é destinado a ser utilizado nos ambientes eletromagnéticos especificados abaixo. O cliente ou o usuário do FT 422 deverá garantir que ele seja utilizado em tal ambiente.			
Ensaio de Imunidade	Nível de ensaio ABNT NBR IEC 60601	Nível de Conformidade	Ambiente Eletromagnético diretrizes
Descarga Eletrostática(ESD) IEC 6100-4-2	± 6 kV Contato ± 8 kV Ar	± 6 kV Contato ± 8 kV Ar	Pisos deveria ser de madeira, concreto ou cerâmica. Se o piso é coberto com material sintético, a umidade relativa deveria ser de pelo menos 30%.
Transitórios elétricos rápidos/trem de pulsos ("brust") IEC 61000-4-4	± 2 kV nas linhas de alimentação ± 1 kV nas linhas de entrada/saída	± 2 kV nas linhas de alimentação ± 1 kV nas linhas de entrada/saída	Recomenda-se que a qualidade do fornecimento de energia seja aquela de um ambiente hospitalar ou comercial típico.
Surtos IEC 61000-4-5	± 1 kV linha(s) a linha(s) ± 2 kV linha(s) a terra	± 1 kV linha(s) a linha(s) ± 2 kV linha(s) a terra	Recomenda-se que a qualidade do fornecimento de energia seja aquela de um ambiente hospitalar ou comercial típico.
Quedas de tensão, interrupções curtas e variações de tensão nas linhas de entrada da alimentação elétrica IEC 61000-4-11	< 5% U_t (>95% queda em U_t) para 0,5 ciclo 40% U_t (60% queda em U_t) para 5 ciclos 70% U_t (30% queda em U_t) para 25 ciclos < 5% U_t (>95% queda em U_t) para 5s	< 5% U_t (>95% queda em U_t) para 0,5 ciclo 40% U_t (60% queda em U_t) para 5 ciclos 70% U_t (30% queda em U_t) para 25 ciclos < 5% U_t (>95% queda em U_t) para 5s	Recomenda-se que a qualidade do fornecimento de energia seja aquela de um ambiente hospitalar ou comercial típico. Se o usuário do FT 422 exige operação continuada durante interrupções da energia é recomendado que o FT 422 seja alimentado por uma fonte de alimentação ininterrupta ou uma bateria.
Campo magnético gerado pela frequência da rede elétrica (50/60Hz) IEC 61000-4-8	3 A/m	3 A/m	Se ocorre distorção de imagem, pode ser necessário posicionar o equipamento afastado da frequência de alimentação ou instalar blindagem magnética. O campo magnético de frequência deve ser medido no local de Instalação para assegurar que ele seja suficientemente baixo.
NOTA U_t é a tensão de alimentação c.a. antes da aplicação do nível de ensaio			

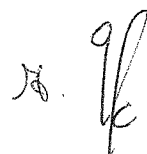
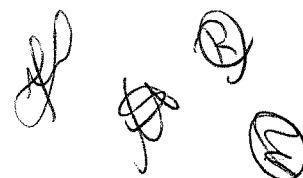
ESPECIFICAÇÕES TÉCNICAS

Emissões eletromagnéticas

Distâncias de separação recomendadas entre equipamentos de comunicação de RF móveis, portáteis e o FT 422			
O FT 422 é destinado para utilização em um ambiente eletromagnético no qual as perturbações de RF são controladas. O cliente ou o usuário do FT 422 pode ajudar a prevenir interferência eletromagnética, mantendo uma distância mínima entre equipamentos de comunicação de RF (transmissores) móveis e portáteis e o FT 422 como recomendado abaixo, de acordo com a máxima potência de saída do equipamento de comunicação.			
Potência máxima de saída do transmissor W	Distância de separação de acordo com a frequência do transmissor		
	150 kHz até 80 MHz $d = 1,2\sqrt{P}$	80 kHz até 800 MHz $d = 1,2\sqrt{P}$	800 kHz até 2,5 GHz $d = 2,3\sqrt{P}$
0,01	0,12	0,12	0,23
0,1	0,38	0,38	0,73
1	1,2	1,2	2,3
10	3,8	3,8	7,3
100	12	12	23

Para transmissores com uma potência máxima nominal de saída não listada acima, a distância de separação recomendada **d** em metros (**m**) pode ser determinada utilizando-se a equação aplicável à frequência do transmissor, onde **P** é a potência máxima nominal de saída do transmissor em watts (**W**), de acordo com o fabricante do transmissor.

NOTA 1 Em 80MHz e 800MHz, aplica-se a distância de separação para a faixa de frequência mais alta.

NOTA 2 Estas diretrizes podem não se aplicar a todas as situações. A propagação eletromagnética é afetada pela absorção e reflexão de estruturas, objetos e pessoas.



ADVERTÊNCIA

Cuidado ao utilizar este equipamento em conjunto com outros equipamentos que possam se mover, para que se evite colisões.



ATENÇÃO

Os materiais utilizados na construção do equipamento são Biocompatíveis.

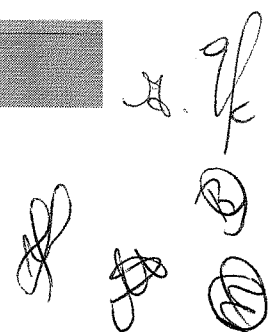

001682

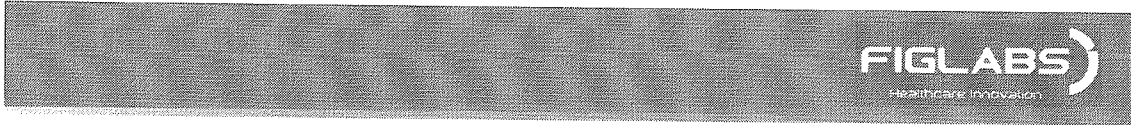

ESPECIFICAÇÕES TÉCNICAS

	Equipotencialidade.		Radiação sem ionização.
	Porta de rede.		Conector do Pedal.
	Porta USB.		Posição de Ligado - conectado à principal fonte de energia.
	Posição de Desligado - desconectado da principal fonte de energia.		Ligado/Desligado Nota: Cada posição, "ligado" ou "desligado", é uma posição estável.
	Risco de explosão se utilizado na presença de anestésicos inflamáveis.		Fabricante.

Conteúdo das marcações acessíveis e não acessíveis

C.N.P.J 55.979.736.0001/45	
APARELHO EQUIPMENT APARATO	OPERAÇÃO OPERATION OPERACIÓN
	Contínuo / Continuous
	FUSÍVEL POT. - POWER FUZE FUSE FUSIBLE 250VA
NUM. REG. MS: 10069210072	3,15 A IPX0
FAIXA SUPPLY NIVEL DE ALIMENTAÇÃO RATE ALIMENTACIÓN	EQUIPAMENTO DE CLASSE II CLASS II EQUIPMENT EQUIPAMIENTO DE CLASSE II
Ve: 110 - 240V - 50/60Hz	

	CUIDADO
	Risco de choque eléctrico. Não abra a tampa.
	CAUTION
	Electric shock hazard. Do not open cover.
	CUIDADO
	Riesgo de choque eléctrico. No abra la tapa.



Handwritten signatures and initials in the bottom right corner.

OPERAÇÃO DO EQUIPAMENTO

Descrição das funções das teclas e interface do usuário

Painel de controle



NOTAS

O mesmo esforço pode ser alcançado com a utilização destes controles em uma tela sensível ao toque ou pelos controles e knobs localizados no painel de controle e o teclado, caso tenham o mesmo nome. Em tais condições, apenas o sistema operado com a tela sensível ao toque é descrito neste manual.



Figura 2-4 Painel de Controle

Nº	Nome	Descrição
1	Power Energia	Gire para ajustar a energia acústica ultrassônica.
2	Probe Transdutor	Pressione para selecionar um transdutor e um ícone para o tipo de exame correspondente.
3	End Exam Fim do Exame	Pressione finalizar o exame do paciente atual em modo de tempo real.
4	Patient - Paciente	Pressione entrar na tela de Novo Paciente.
5	Review Revisão	Pressione para mostrar a tela de Lista de Exames do Paciente. Ou, pressione para entrar na tela de Revisão de Imagem quando criar um novo exame para o paciente.

OPERAÇÃO DO EQUIPAMENTO

Nº	Nome	Descrição
24	Update Atualização	<ul style="list-style-type: none"> - Pressione para salvar modificações feitas nas Configurações de Sistema ou tela de Novo Paciente. - Pressione para entrar no modo M no modo M inativado. - Pressione para entrar no modo PW/CW no modo PW/CW inativado. - Pressione para trocar entre marcadores de medição ao realizar medições de distância ou elipse. - Pressione desfazer o traço na medição manual de traço.
25	Calc Cálculo	Pressione para ativar o menu de cálculo específico que varia com o modo de imageamento.
26	Caliper Distância	Pressione para realizar a medição de distância no modo 2D/M. Ou, pressione para realizar a medição de traço semi-automática no modo PW/CW.
27	Trackball	Use para mover o cursor.
28	-ÁUDIO+	Gire para ajustar o volume.
29	TGC - Com oito (8) potenciômetros.	Use reguladores para ajustar as configurações de TGC em diferentes profundidades de escâner.
30	m-tuning	Pressione para otimizar uma imagem automaticamente.
31	Angle ÂNGULO	<ul style="list-style-type: none"> Gire para ajustar a direção do fluxo no modo PW/CW. Gire para ajustar a direção da seta se o recurso de anotação com seta estiver ativado. Gire para ajustar a direção do transdutor se recurso de marcação no corpo estiver ativado. Gire para ajustar o ângulo se medições ortopédicas e cálculos estiverem ativados.
32	Arrow Seta	Pressione para adicionar setas a uma imagem.
33	Body Mark Marcações no Corpo	Pressione para adicionar marcas corporais numa imagem.
34	Depth - Profundidade	Gire para ajustar a profundidade do escâner.
35	Save1 - Salvar 1	Pressione para salvar imagens ou cine.
36	Freeze	Pressione para congelar uma imagem em modo tempo real ou pressione novamente para restaurar o escâner em modo real.

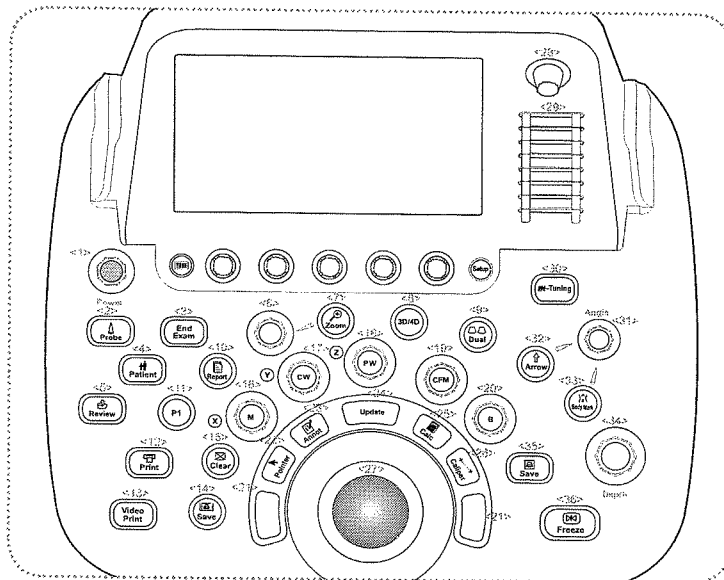
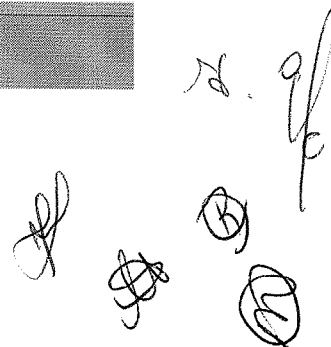

OPERAÇÃO DO EQUIPAMENTO



ADVERTÊNCIA

Para evitar danos à tela sensível ao toque,

- Não exponha a tela diretamente à luz do sol.
- Toque gentilmente com os dedos.
- Não operá-la com objetos rígidos ou pontiagudos.
- Não colocar em ambientes com mudanças bruscas de temperatura.
- Não colocar perto de fontes de calor ou alta voltagem.
- Manter a tela limpa, sem qualquer fita adesiva.

Os controles localizados na tela sensível ao toque estão apresentados da seguinte maneira:



Figura 2-6 Tela Sensível ao Toque

Nº	Nome	Descrição
1	Touch Screen Tela Sensível ao Toque	O display em função do recurso a ser utilizado.
2	Key-Panel Key Tecla para Teclado	Pressione para ativar o teclado da tela sensível ao toque. Ou, pressione novamente para retornar à tela operacional anterior.
3	Image Optimization Knob Otimização de Imagem	Toque num item para habilitar o recurso quando otimizar a imagem, e rotacionar o knob que está logo abaixo do item selecionado para ajustar o valor. Geralmente, rotacionando no sentido horário pode-se habilitar o recurso ou aumentar o valor do parâmetro correspondente; rotacionando no sentido anti-horário pode-se desabilitar o recurso ou diminuir o valor do parâmetro correspondente.
4	Setup Key Tecla Setup	Pressione para entrar no menu de Configuração do Sistema.

H

o/c

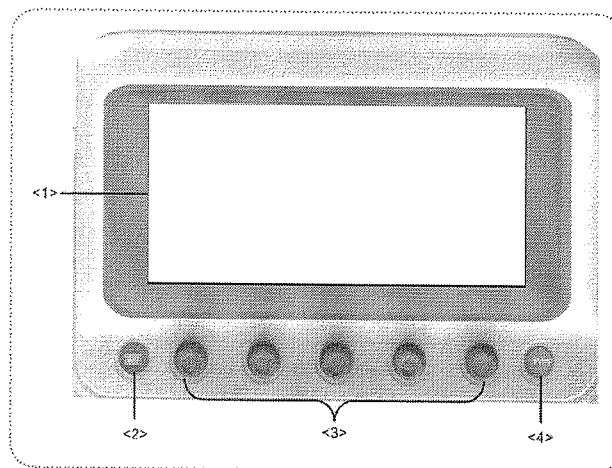
(B)

(M)

Manual do Proprietário - FT 422

Sistema de Ultrassonografia Diagnóstica com Análise Espectral Doppler

OPERAÇÃO DO EQUIPAMENTO

Menu de Anotações

O menu de anotações (como apresentado abaixo) é utilizado para seleccionar uma anotação ou marcações corporais.

Pressione as teclas Anotações ou Marcações corporais no painel de controle para entrar na tela a seguir.



Figura 2-9 Menu de Anotações

Menu de Medições

O Menu de Medições é utilizado para seleccionar um item de medição a ser executado. Pressione a tecla Calc no painel de controle para entrar na tela a seguir.

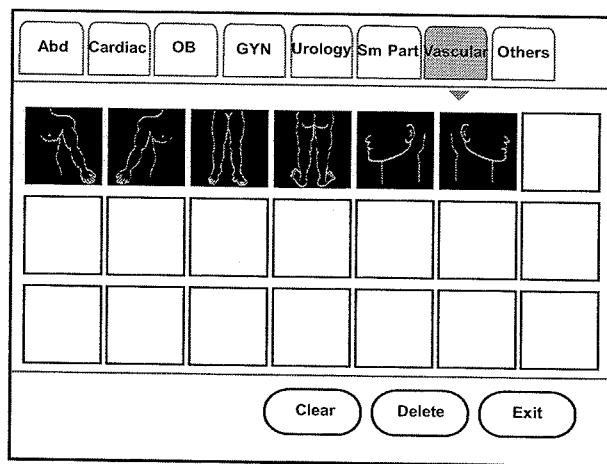

Figura 2-10 Menu de Medições

Handwritten notes and signatures in the bottom right corner of the page, including a large signature and several circled marks.

OPERAÇÃO DO EQUIPAMENTO

Preparando o Sistema

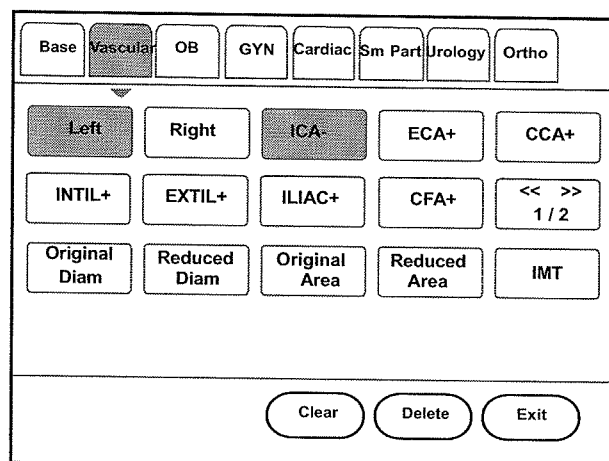
A preparação do sistema é realizada necessariamente antes da utilização do sistema de ultrassom. A preparação inclui, mas não se limita a mover, posicionar ou ajustar o sistema, conectar os transdutores e os dispositivos periféricos.

Montagem do Sistema



Apenas o pessoal autorizado pelo fabricante pode montar o sistema. Assegure-se que o sistema esteja montado firmemente antes de ser ligado.

- 01. Parafuso M3x8
- 02. Proteção traseira do painel de controle
- 03. Parafusos M4x10
- 04. Braço do monitor
- 05. Placa de fixação
- 06. Calha para cabos
- 07. Suporte de fixação
- 08. Unidade principal



Figura 3-1 Montagem do Sistema

Movendo/Posicionando o Sistema

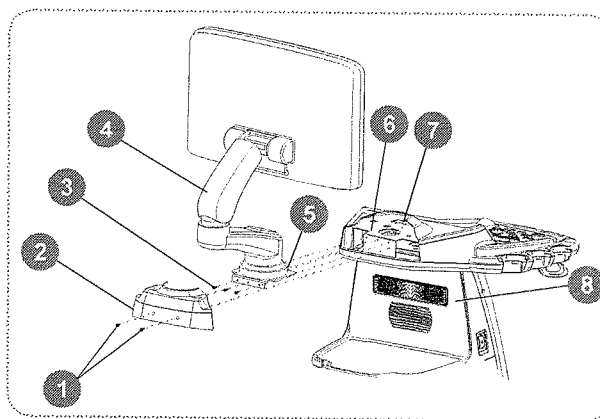

ADVERTÊNCIA

Deixe ao menos 20cm na traseira e em ambos os lados do sistema de ultrassom para ventilação. Caso contrário, o aumento de temperatura pode causar falhas.

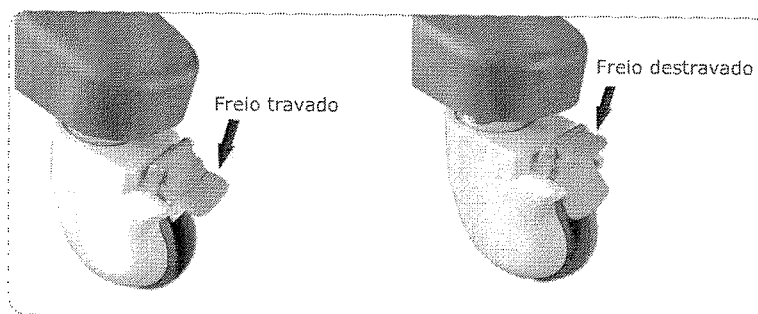

OPERAÇÃO DO EQUIPAMENTO

- Se a bateria não for utilizada em três meses, recomenda-se seu armazenamento.
 - Sempre carregar a bateria completamente para manter a vida útil.
 - Quando a capacidade da bateria for baixa e não puder ser carregada a tempo, deve-se salvar todos os dados não salvos antes que o sistema desligue automaticamente. Caso contrário, você pode perder informações úteis.
- Para evitar que o dano à bateria cause dano ao sistema, observe as seguintes precauções:
- Não imergir a bateria em água ou permitir que a bateria seja molhada.
 - Não descarte a bateria no fogo.
 - Não deixe a bateria à luz direta do sol ou exposta a temperaturas acima de 60°C (140 °F).
 - Mantenha a bateria distante do fogo ou outras fontes de calor durante o uso e carga.
 - Não coloque a bateria no forno de micro-ondas ou outros recipientes com pressão.

Se o sistema estiver conectado com a energia principal através de um cabo de alimentação de energia, a bateria é carregada automaticamente.

Se o sistema estiver desconectado da energia principal, o sistema será alimentado automaticamente pela bateria.

Uma bateria completamente carregada pode trabalhar continuamente por mais de 1 hora. Duas baterias são utilizadas para o fornecimento de energia para o sistema.

Indicadores

Quando o sistema estiver conectado à energia principal, o indicador de descarga da bateria  estará sempre desligado. O status dos outros indicadores é apresentado na Tabela 3-1.





indicador	totalmente carregado	carregando
	verde	amarelo
	verde	verde

Tabela 3-1 Descrições do Indicador

Quando o sistema estiver desconectado da energia principal, o indicador de carga da bateria  e o indicador de fornecimento de energia  estarão sempre desligados. O status do indicador de descarga de bateria  é apresentado na Tabela 3-2.

indicador de descarga	status da bateria
verde	capacidade plena
amarelo	baixa capacidade
amarelo piscante	a bateria está extremamente baixa e o sistema irá desligar automaticamente

Tabela 3-2 Capacidade da Bateria

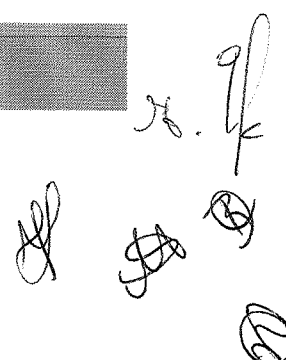

OPERAÇÃO DO EQUIPAMENTO

Ajustando o Sistema

Ajustando o Braço do Monitor



ADVERTÊNCIA

- Seja cuidadoso com seus dedos quando ajustar o braço do monitor.
- Trave os quatro rodízios antes de ajustar o braço do monitor.

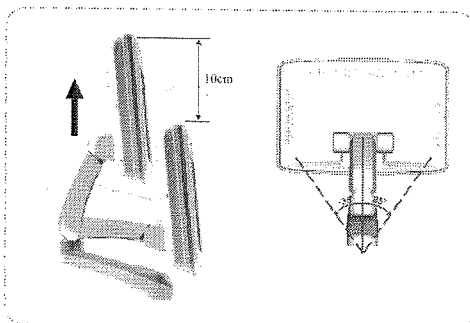

Para ajustar o monitor verticalmente, mova o braço superior na direção ou no sentido contrário ao braço inferior.

Para ajustar o monitor horizontalmente, gire o braço superior à esquerda ou direita.

Para girar o Monitor segure os lados superiores e inferiores do monitor e force o monitor para frente ou para trás.

Segure o lado direito e esquerdo do monitor e gire o monitor para esquerda ou direita.

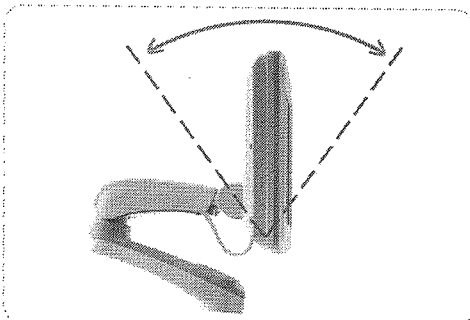

Ajuste do brilho e contraste

Ajustar o brilho e contraste do Monitor é um dos fatores mais importantes para a obtenção de uma imagem otimizada.

A configuração adequada apresenta uma escala de cinza completa. O nível mais baixo de preto deve simplesmente desaparecer no plano de fundo e o branco mais alto deve brilhar mas sem saturar.

Utilize os botões localizados na parte inferior do monitor para ajustar o brilho e o contraste do monitor.

- Pressione Enter entrar no menu do monitor.

- Pressione Enter, pressione - ou + para selecionar o Auto Ajuste, e pressione Enter para otimizar automaticamente as configurações do monitor.

- Pressione - para apresentar o menu de configuração para Contraste. Pressionar + aumenta o valor de contraste; pressionar - diminui o valor.

- Pressione + para apresentar o menu de configuração para Brilho. Pressionar + aumenta o valor de brilho; pressionar - diminui o valor.

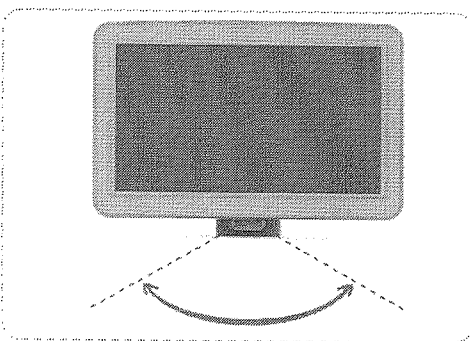

Handwritten signatures and initials in the bottom right corner.

OPERAÇÃO DO EQUIPAMENTO

Conectando a impressora de vídeo

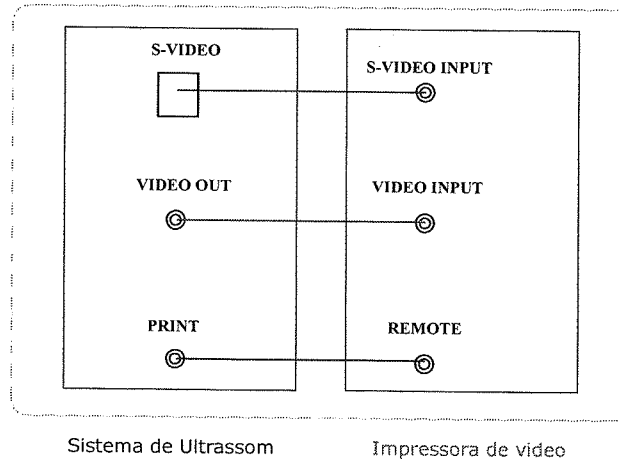

Conecte a impressora de vídeo ao sistema de ultrassom com o cabo S-VÍDEO, cabo BNC e cabo de controle remoto fornecidos pelo fabricante. Você pode consultar o método de instalação, como mostra a figura abaixo. A impressora de vídeo estará pronta para trabalhar imediatamente sem nenhuma configuração após uma conexão bem sucedida.

Conectando a impressora de rede

Configuração da impressora

1. Conecte a impressora ao sistema de ultrassom, e ligue a impressora. As configurações da impressora são apresentadas abaixo.

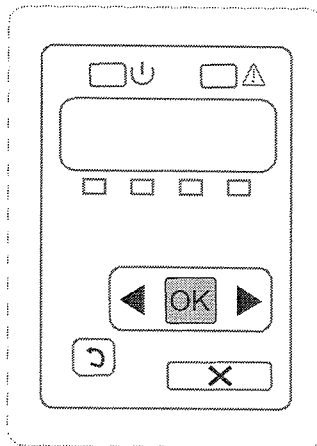

2. Pressione «ou» para selecionar Configurações de Rede e, então, pressione OK
3. Pressione «ou» para selecionar Configurações de Rede e, então, pressione OK para confirmar.
4. Pressione «ou» para selecionar Configurações TCP IP e, então, pressione OK para confirmar.
5. Pressione «ou» para selecionar Manual e, então, pressione OK para confirmar.
6. Um endereço de IP será apresentado, mude para 192.168.254.183 «ou» e, então, pressione OK.
7. Se o endereço de IP estiver correto, use «ou» para selecionar Sim e, então, pressione OK.
Se o endereço de IP estiver incorreto, use «ou» para selecionar Não e, então, pressione OK. Repita o passo 6 para inserir um endereço correto.
8. Após a configuração do endereço de IP, configure a máscara de sub rede para 255.255.255.0 e o gateway padrão para 192.168.254.183 da mesma forma que fora descrita acima.

Handwritten notes and signatures at the bottom right of the page, including a signature and several circled letters (B, A).

OPERAÇÃO DO EQUIPAMENTO

Configuração gerais do sistema

Você pode fazer configurações gerais no sistema nas abas Geral, Display, Armazenagem e Configuração de Teclas.

Configuração Gerais



Figura 4-1 configuração gerais menu – Aba geral

Item	Descrição
Hospital Name Hospital Nome	Insira o nome da instituição.
Language Idioma	Escolha um idioma do sistema para a interface do usuário e reinicie o sistema para que a alteração tenha efeito.
Freeze Response Resposta de Congelamento	Selecione o recurso a ser habilitado após a seleção da tecla Freeze. Escolha entre: Cine, Anot, Cálc, Marcação no Corpo, Seta ou Distância.
Trackball Sensitivity Sensibilidade da Trackball	Ajuste a sensibilidade para o movimento da trackball. Um valor maior traz uma sensibilidade maior. Escolha entre: 1, 2, 3, 4, 5, 6
Date Format Formato de Data	Ajuste o formato de data para o sistema de ultrassom. Escolha entre: MM/DD/YYYY, YYYY/MM/DD ou DD/MM/YYYY.

Handwritten notes and signatures in the bottom right corner, including a signature and the number 9/c.

OPERAÇÃO DO EQUIPAMENTO

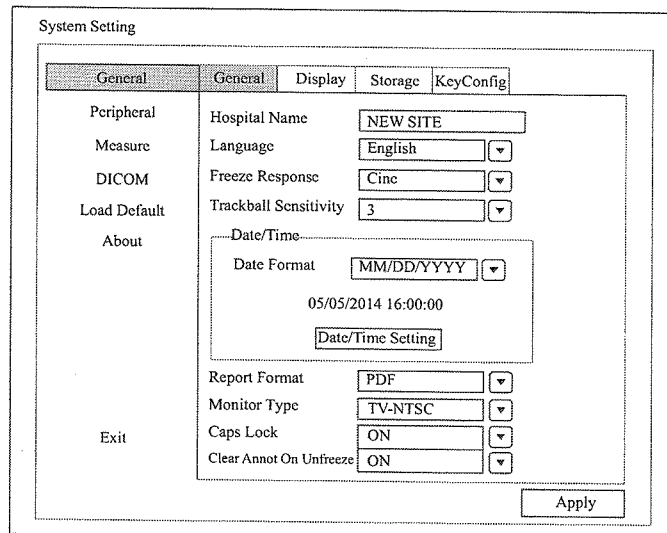
Configuração do Display

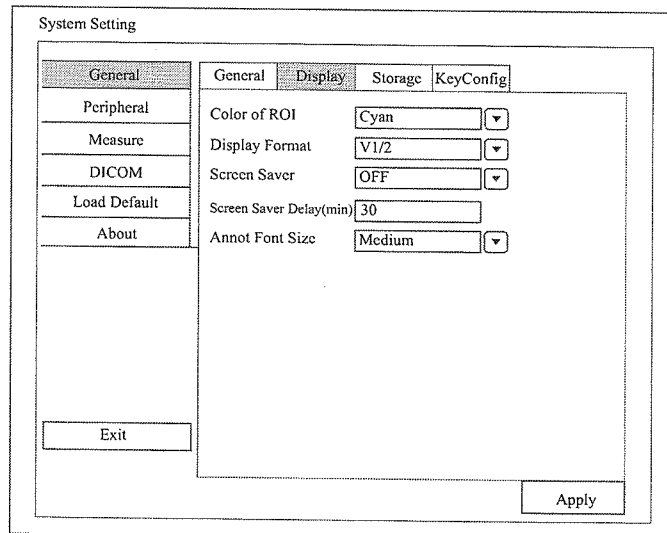

System Setting

General	General	Display	Storage	KeyConfig
Peripheral	Color of ROI	Cyan		
Measure	Display Format	V1/2		
DICOM	Screen Saver	OFF		
Load Default	Screen Saver Delay(min)	30		
About	Annot Font Size	Medium		

Exit Apply

Figura 4-2 configuração gerais menu – Aba display

Item	Descrição
Color of ROI Cor da ROI	Ajusta a cor para a caixa da região de interesse. Escolha entre: Verde, Amarelo, Orange ou Ciano.
Display Format Formato de Apresentação	Escolha o formato padrão do display para os modos M e PW/CW Escolha entre: V1/3, V1/2, V2/3, H1/2, H1/4, O1/4.
Screen Saver Protetor de Tela	Ajuste o formato de saída do relatório. Ajuste o tempo do protetor de tela.
Screen Saver Delay Entrada do Protetor de Tela	Ajuste o tempo para ativar o protetor de tela.
Annot Font Size Tamanho da Fonte de Anotações	Ajuste o tamanho da fonte para as anotações. Escolha entre: Grande, Média ou Pequena.

Handwritten notes and signatures in the bottom right corner, including a large signature and several circled marks.

OPERAÇÃO DO EQUIPAMENTO

Configuração de Chaves Definidas



Figura 4-4 configuração gerais menu – Aba de configuração de teclas

Item	Descrição
Image Imagem	Marque, e pressione a tecla P1 para salvar a imagem desejada.
Cine	Marque, e pressione a tecla P1 para salvar o cine desejado.
Volume	Marque, e pressione a tecla P1 para salvar o volume de dados desejado.
Print Imprimir	Marque, e pressione tecla Salvar ou P1 para salvar a imagem desejada e imprimir.
Send to USB Enviar para USB	Marque, e pressione tecla Salvar ou P1 para salvar os dados desejados para o dispositivo USB.
DICOM Send Enviar para DICOM	Marque, e pressione a tecla P1 para enviar os dados desejados ao servidor de armazenagem DICOM. Você pode selecionar o servidor de armazenagem DICOM específico a partir de uma lista descendente ao definir a tecla P1.
DICOM Print Impressão DICOM	Marque, e pressione a tecla P1 para enviar os dados desejados ao servidor de armazenagem DICOM. Você pode selecionar o servidor de impressão DICOM específico a partir de uma lista descendente ao definir a tecla P1.

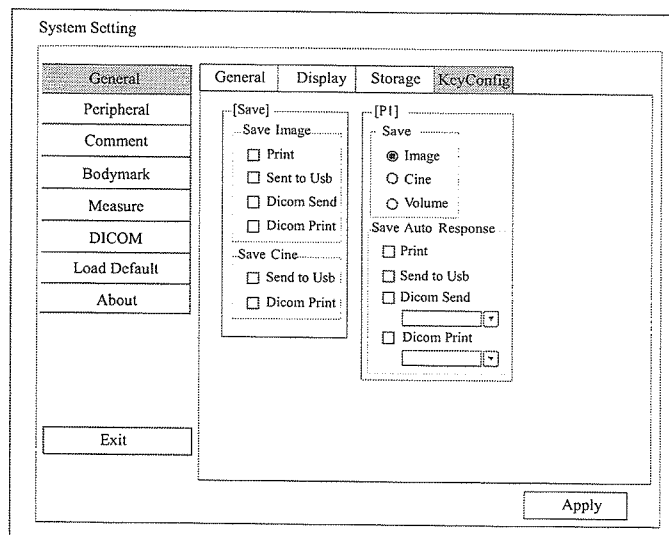
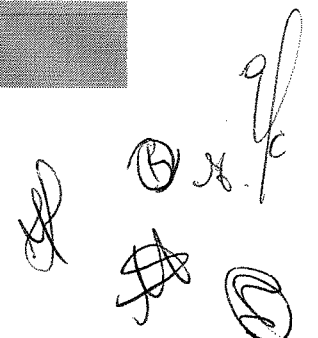

OPERAÇÃO DO EQUIPAMENTO

Configuração da Impressora

Item	Descrição
Printer Driver Driver da Impressora	A opção padrão é o último driver de impressora instalado.
Video Invert Inversão de Vídeo	A cor é invertida na impressão do relatório.
Default Printer Impressora Padrão	Seleciona a impressora padrão. Escolha entre: Impressora USB ou Impressora de rede.
Net Printer IP IP da Impressora de Rede	Ajuste um endereço de IP para a impressora de rede.
Add Printer Adicionar Impressora	Clique no botão e siga às instruções na tela para instalar o driver de impressão.

Definindo Biblioteca de Anotações

Você pode adicionar, modificar, apagar ou arrancar as anotações pré-definidas através do menu de configuração de anotações.







Figura 4-6 Menu de Configuração de Anotações

Insira uma anotação no campo Editar Comentários e, então, clique em Adicionar à Biblioteca para criar uma nova anotação na biblioteca.

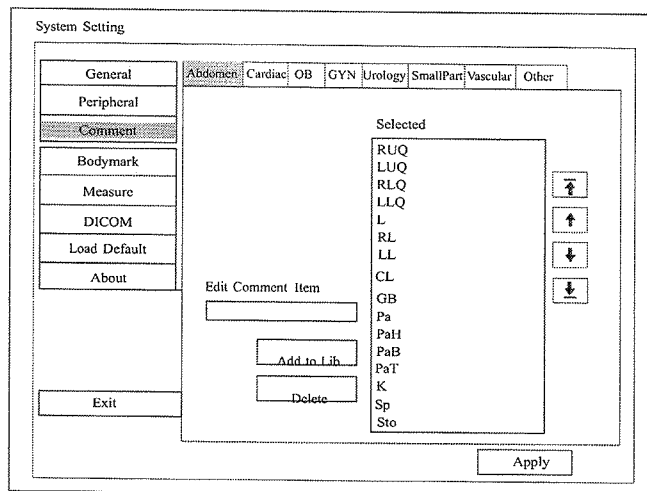
Clique sobre uma anotação na lista de selecionados e, então, clique em Apagar para apagar da biblioteca.

Clique sobre uma anotação na lista de selecionados e, então, clique , ,  ou  para organizar seu display.

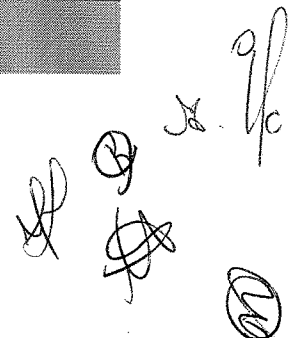

Manual do Proprietário - FT 422

Sistema de Ultrassonografia Diagnóstica com Análise Espectral Doppler

OPERAÇÃO DO EQUIPAMENTO**Itens Básicos de Medição**

Item	Descrição
BSA BSA	De acordo com a configuração deste item, o sistema calcula o valor de BSA automaticamente após entrar com a altura e peso do paciente na Tela de Informação do Paciente. Escolha entre: Ocidental ou Oriental Ao ajustar para Oriental, a seguinte fórmula é adotada: $BSA = WT0.425 \times HT0.725 \times 0.007358$ Ao ajustar para Ocidental, a seguinte fórmula é adotada: $BSA = WT0.425 \times HT0.725 \times 0.007184$ WT significa peso (unidade: kg), HT significa peso (unidade: cm)
Measure Method Método de Medição	Ajuste o método de medição para percentuais do diâmetro de estenose ou área de redução no modo B. Escolha entre: Traço ou Elipse.
Package Pacote	Todos os itens disponíveis estão disponíveis no menu de cálculos em qualquer modo de aplicação.
Continue DIST Distância contínua	Habilite ou desabilite o recurso de medição de distância contínua. Ajuste para Ligado, medições de múltiplas distâncias podem ser realizadas ao selecionar a tecla distância no painel de controle por um período. Ajuste para Desligado, apenas uma medição de distância pode ser realizada com a seleção da tecla distância no painel de controle.
Focal Auto Auto Foco	Ajuste para Ligado, a profundidade focal varia de acordo com a profundidade no modo B. E a profundidade focal varia de acordo com a posição da ROI no modo Colorido/DPI/TDI Ajuste para Desligado, o sistema não ajustará a profundidade focal.
AUA Result by Resultado de AUA	Selecione a fórmula AUA. Ajuste para Médio, o sistema calcula o AUA de acordo com o valor médio de todos os itens de medição. Ajuste para último, o sistema calcula o AUA de acordo com os últimos itens de medição.
Unit Unidade	Ajuste a unidade EFW para cálculos de obstetria. Escolha entre: lb.oz ou kg,g.
Measure Font Size Tamanho da Fonte de Medição	Ajuste o tamanho da fonte dos resultados de medição. Escolha entre: Pequena, Média ou Grande.
Measure Line Size Tamanho da Linha de Medição	Ajuste a espessura de linha de medição. Escolha entre: Pequena, Média ou Grande.

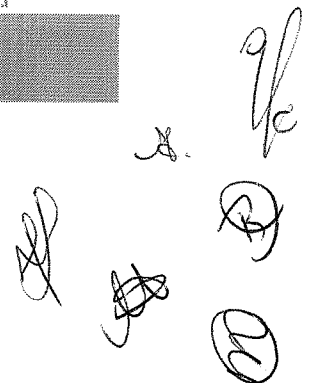

Manual do Proprietário - FT 422

Sistema de Ultrassonografia Diagnóstica com Análise Espectral Doppler

OPERAÇÃO DO EQUIPAMENTO

Item	Descrição
EWF	Seleciona a fórmula EWF. Escolha entre: WEI/SAB HC/AC/FL, Shepard AC/BPD, Handlock 1 AC/FL, Hansmann AC/FL/HC, Tokyo BPD/APTD/TTD/FL, Handlock 2 AC/FL, Handlock 3 BPD/AC/FL, Handlock 4 HC/AC, Handlock 5 HC/AC/FL, Shinozuka BPD/AC/FL, Warsof FL/AC, Campbell AC, Mediscan FLAC, Mediscan BPDAC.
BPD	Seleciona a fórmula BPD. Escolha entre: Hadlock, Jeanty, Crespigney, Kurtz, Hansmann, Sabbagha, Campbell, Tokyo, Merz, Osaka.
FL	Seleciona a fórmula FL. Escolha entre: Hadlock, Hohler, Jeanty, Hansmann, Tokyo, Merz, Chitty, Osaka, Campbell
CRL	Seleciona a fórmula CRL. Escolha entre: Robinson, Hadlock, Nelson, Jeanty, Hansmann, Mediscan, Tokyo, Osaka
AC	Seleciona a AC fórmula. Escolha entre: Hadlock, Hansmann, Tokyo, Merz, Campbell
TAD	Seleciona a fórmula TAD. Escolha entre: Hansmann
OFD	Seleciona a fórmula OFD. Escolha entre: Hansmann
HC	Seleciona a fórmula HC. Escolha entre: Hadlock, Jeanty, Chitty(M), Chitty(D), Merz, Campbell
GS	Seleciona a fórmula GS. Escolha entre: Nyberg, Hansmann, Hellman, Tokyo, China
Fibula	Seleciona a fórmula. Escolha entre: Merz
Radius Raio	Seleciona a fórmula. Escolha entre: Merz, Mediscan
Humerus Úmero	Seleciona a fórmula. Escolha entre: Jeanty, Merz, Osaka
Ulna	Seleciona a fórmula. Escolha entre: Jeanty, Merz, Mediscan
Tibia	Seleciona a fórmula. Escolha entre: Jeanty, Merz

OPERAÇÃO DO EQUIPAMENTO

Item	Descrição
Dimse Timeout(sec) Dimse Tempo limite(seg)	Selecione o tempo limite para conexão do protocolo Dimse.
Acse Timeout(sec) Acse Tempo limite(seg)	Selecione o tempo limite para conexão do protocolo Acse.
Send After Every Image Stored Enviar após cada imagem ser armazenada	Marque esse item e o sistema envia a imagem para o servidor de armazenagem DICOM, cada vez que uma imagem for salva.
Send At End of Exam Enviar ao final do exame	Marque esse item e o sistema envia todas as imagens salvas ao servidor de armazenagem DICOM após a conclusão do exame.

Clique em Echo para verificar a conexão entre o sistema de ultrassom e o servidor de armazenagem DICOM após a configuração do Nome de Host Remoto, endereço de IP, Título AE DICOM, Número de Porta. Um resumo é apresentado, caso a conectividade seja verificada.

Configurações de Compartilhamento

Você pode conectar o sistema de ultrassom ao servidor de armazenagem de compartilhamento DICOM faz os ajustes necessários através da Aba de Armazenagem de Compartilhamento.

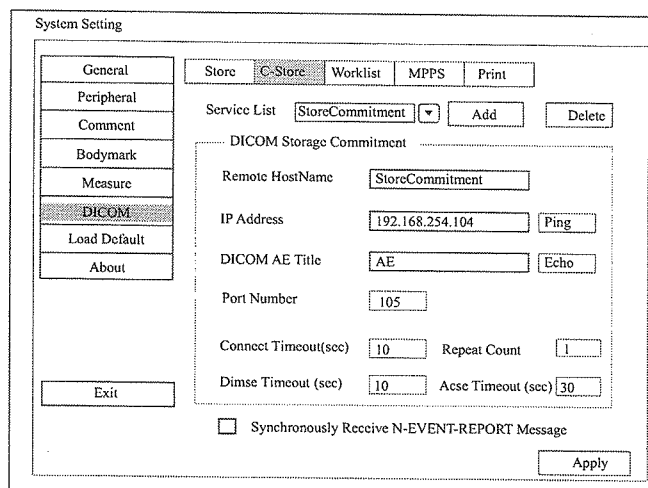

System Setting

General | Store | **C-Store** | Worklist | MPPS | Print

Service List: StoreCommitment | Add | Delete

DICOM Storage Commitment

Remote HostName: StoreCommitment

IP Address: 192.168.254.104 | Ping

DICOM AE Title: AE | Echo

Port Number: 105

Connect Timeout(sec): 10 | Repeat Count: 1

Dimse Timeout (sec): 10 | Acse Timeout (sec): 30

Synchronously Receive N-EVENT-REPORT Message

Apply

Figura 4-12 menu de configuração DICOM – Aba armazenagem de compartilhamento

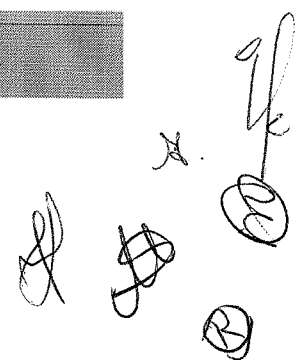

OPERAÇÃO DO EQUIPAMENTO

Configuração da lista de trabalho do DICOM

Você pode conectar o sistema de ultrassom ao servidor de lista de trabalho DICOM e fazer as modificações necessárias na Aba Lista de trabalho.

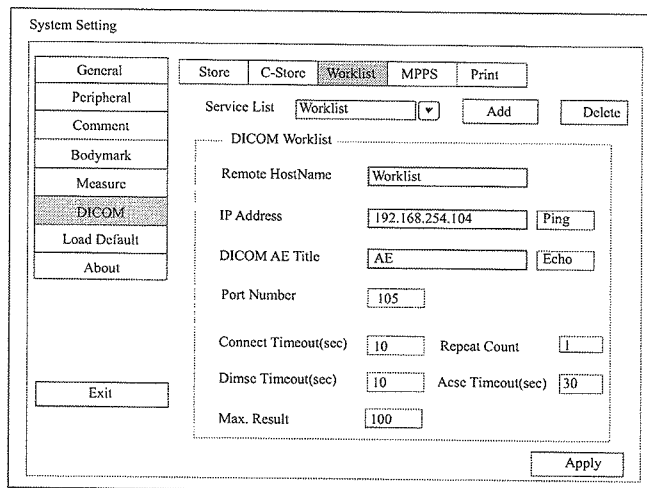

System Setting

General | Store | C-Store | **Worklist** | MPPS | Print

Service List: Worklist [v] [Add] [Delete]

DICOM Worklist

Remote HostName: Worklist

IP Address: 192.168.254.104 [Ping]

DICOM AE Title: AE [Echo]

Port Number: 105

Connect Timeout(sec): 10 Repeat Count: 1

Dimse Timeout(sec): 10 Acse Timeout(sec): 30

Max. Result: 100

[Exit] [Apply]

Figura 4-13 Menu de Configuração DICOM – Aba Lista de trabalho

Item	Descrição
Service List Lista de Serviço	Selecione o servidor de lista de trabalho DICOM. Clique em Adicionar pra adicionar um novo servidor e clique Apagar para apagar um servidor.
Remote Host Name Nome do Host Remoto	Insira o nome do servidor de lista de trabalho DICOM.
IP Address Endereço de IP	Define o endereço de IP do servidor de lista de trabalho DICOM. Após a configuração, clique Ping para testar a conectividade do sistema.
DICOM AE Title Título AE DICOM	Ajuste o Título da Entidade Aplicadora (AE) do servidor de lista de trabalho DICOM.
Port Number Número da Porta	Ajuste o número da porta do servidor de lista de trabalho DICOM.
Connect Timeout(sec) Tempo limite de conexão(seg)	Selecione o tempo limite de conexão da rede.
Repeat Count Repetir Contagem	Ajuste o número de repetições de conexão do servidor de lista de trabalho DICOM.
Dimse Timeout(sec) Dimse Tempo limite(seg)	Selecione o tempo limite de conexão do protocolo Dimse.

Handwritten signatures and initials in the bottom right corner of the page.

OPERAÇÃO DO EQUIPAMENTO

Item	Descrição
Port Number Número da Porta	Ajuste o número da porta do servidor de lista de trabalho DICOM.
Connect Timeout(sec) Tempo limite de conexão(seg)	Selecione o tempo limite de conexão da rede.
Repeat Count Repetir Contagem	Ajuste o número de repetições de conexão do servidor de lista de trabalho DICOM.
Dimse Timeout(sec) Dimse Tempo limite(seg)	Selecione o tempo limite de conexão do protocolo Dimse.
Acse Timeout(sec) Acse Tempo limite(seg)	Selecione o tempo limite de conexão do protocolo Acse.

Clique em Echo para verificar a conexão entre o sistema de ultrassom e servidor MPPS após a configuração do Nome de Host Remoto, endereço de IP, Título AE DICOM, Número da Porta. Um resumo é apresentado, caso a conectividade seja verificada.

Configuração de Serviços de Impressão

Você pode conectar o sistema de ultrassom ao servidor de serviço de impressão e faça as modificações necessárias através da Aba Serviço de Impressão.

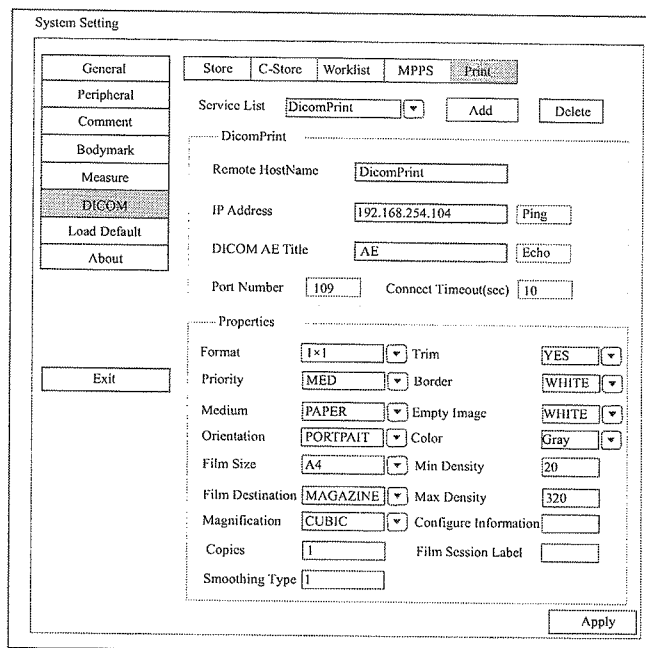

System Setting

General | Store | C-Store | Worklist | MPPS | **Print**

Service List: DicomPrint [Add] [Delete]

DicomPrint

Remote HostName: DicomPrint

IP Address: 192.168.254.104 [Ping]

DICOM AE Title: AE [Echo]

Port Number: 109 Connect Timeout(sec): 10

Properties

Format: 1x1 [Trim] YES

Priority: MED [Border] WHITE

Medium: PAPER [Empty Image] WHITE

Orientation: PORTRAIT [Color] Gray

Film Size: A4 [Min Density] 20

Film Destination: MAGAZINE [Max Density] 320

Magnification: CUBIC [Configure Information]

Copies: 1 [Film Session Label]

Smoothing Type: 1

[Exit] [Apply]

Figura 4-15 Menu de Configuração DICOM – Aba Serviço de Impressão

Handwritten signatures and initials in the bottom right corner of the page.

001700

A.

8. of

~~1~~

~~2~~

~~3~~

OPERAÇÃO DO EQUIPAMENTO

Item	Descrição
Max Density Densidade Máx	Define o nível máximo de densidade do filme.
Magnification Ampliação	Define o método utilizado para ampliar as imagens durante a impressão. Escolha entre: REPLICAR, BILINEAR, CÚBICO ou NENHUM.
Configure Information Configurar Informação	Faça ajustes especiais de qualidade da imagem.
Copies Cópias	Define o número de cópias a imprimir.
Film Session Label Rótulo da Seção do Filme	Entre um nome a ser aplicado num grupo de rótulo de filmes.
Smoothing Type Tipo de suavização	Determina o valor de interpolação de magnificação para uma impressora.

Clique em Echo para verificar a conexão entre o sistema de ultrassom e servidor de impressão DICOM após a configuração do Nome de Host Remoto, endereço de IP, Título AE DICOM, Número da Porta. Um resumo é apresentado, caso a conectividade seja verificada.

Definindo padrões do sistema

Você pode definir seus padrões de sistema através do Menu para Carregamento de Padrões.



Figura 4-16 menu de carregamento de padrões



Manual do Proprietário - FT 422

Sistema de Ultrassonografia Diagnóstica com Análise Espectral Doppler

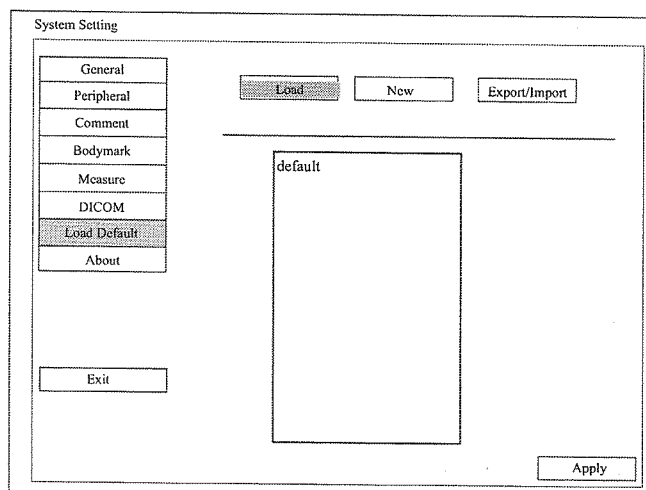
OPERAÇÃO DO EQUIPAMENTO

Calibração da Tela Sensível ao Toque

Execute os passos a seguir para calibrar a tela sensível ao toque:

1. Mantenha pressionado  no painel de controle
2. Toque em Ajuste de Toque para entrar na tela de Ajuste de Toque.
3. Toque no centro de cada  suspenso continuamente para calibrar a tela sensível ao toque.

Pressione a tecla Freeze no painel de controle para sair a qualquer tempo.

Preparação para um Exame

Você pode iniciar um exame sem inserir qualquer informação do paciente. No entanto, o nome do paciente e a ID são fortemente relacionados às imagens. Para evitar erros de identificação de paciente, verifique a identificação com o paciente.

Adquirindo informação do paciente

Você pode adquirir informação do paciente das seguintes formas:

- Criar uma nova informação de paciente.
- Recuperar informação arquivada de paciente.
- Receber informação de um paciente utilizando a lista de trabalho DICOM.

Iniciando um novo paciente

Pressione a tecla Patient no painel de controle para mostrar a Tela de Informação do Paciente.



Figura 5-1 tela de novo paciente



NOTA

Você pode mover o cursor com o uso da trackball e, então, pressione a tecla de confirmação no painel de controle para selecionar o item desejado.

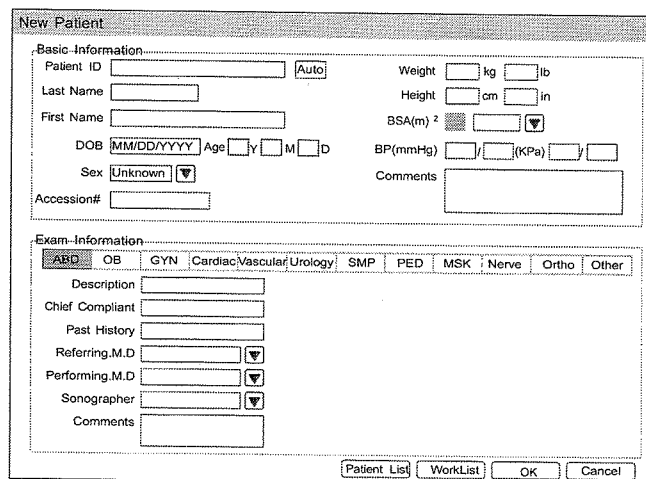
Handwritten signatures and initials in the bottom right corner of the page.

OPERAÇÃO DO EQUIPAMENTO

Recuperando informação arquivada

Você pode recuperar a informação arquivada, escolhendo a tecla Patient -> Patient List -> Exam Review.

Pressione a tecla Menu no painel de controle e, então, selecione Exam History no menu de alerta.

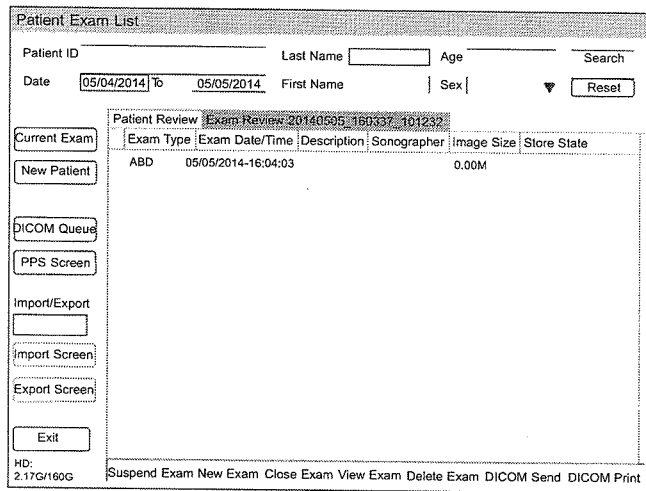

Patient Exam List

Patient ID: _____ Last Name: _____ Age: _____ Search

Date: 05/04/2014 To 05/05/2014 First Name: _____ Sex: _____ Reset

Current Exam: **Exam Review: 20140505_160403_101232**

Exam Type	Exam Date/Time	Description	Sonographer	Image Size	Store State
ABD	05/05/2014-16:04:03			0.00M	

Buttons: New Patient, DICOM Queue, PPS Screen, Import/Export, Import Screen, Export Screen, Exit

HD: 2.17G/160G

Footer: Suspend Exam New Exam Close Exam View Exam Delete Exam DICOM Send DICOM Print

Figura 5-2 tela de revisão de exame

Executar os passos a seguir para recuperar informação

1. Busca por informações arquivadas
Inserir os requisitos da busca, como a ID do Paciente, Nome/Sobrenome, Sexo, Data/Hora do Exame ou Idade e, então, clique em Busca para buscar o exame desejado.

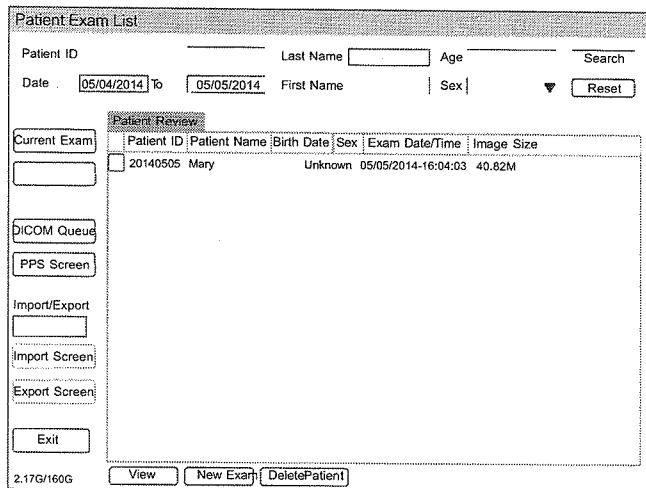

Patient Exam List

Patient ID: _____ Last Name: _____ Age: _____ Search

Date: 05/04/2014 To 05/05/2014 First Name: _____ Sex: _____ Reset

Current Exam: **Patient Review**

Patient ID	Patient Name	Birth Date	Sex	Exam Date/Time	Image Size
20140505	Mary		Unknown	05/05/2014-16:04:03	40.82M

Buttons: DICOM Queue, PPS Screen, Import/Export, Import Screen, Export Screen, Exit

HD: 2.17G/160G

Footer: View New Exam Delete Patient

OPERAÇÃO DO EQUIPAMENTO

Descontinuando um Exame

1. Pressione a tecla Patient no painel de controle para entrar na tela de New Patient, entre com as informações atuais do paciente e, então, clique OK.

A caixa de diálogo a seguir irá surgir:

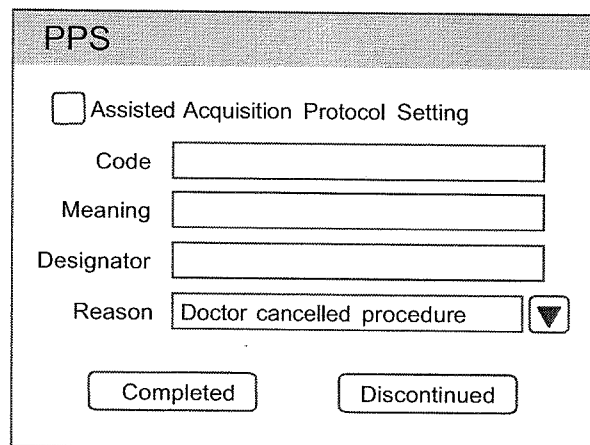

PPS

Assisted Acquisition Protocol Setting

Code

Meaning

Designator

Reason ▼

Completed Discontinued

Ao marcar Configurando Protocolo de Aquisição Assistida, você pode enviar as últimas informações do paciente para o MPPS após a inserção de informações relevantes como código, significado e designador.

2. Selecione o motivo a partir da lista descendente correspondente e, então, clique em Descontinuado.

Capturando Imagens

Você pode capturar imagens otimizando os parâmetros relevantes para diagnóstico clínico.

Selecionando um transdutor e um Tipo de Exame

Uma vez que o sistema de ultrassom seja inicializado, o Monitor mostra os transdutores disponíveis e os tipos de exames (como mostra a Figura 6-1). Você pode selecionar o transdutor desejado utilizando a trackball. Você, também, pode pressionar a tecla transdutor para entrar na tela de modo de aplicação a partir de outras telas.



NOTA

Assegure-se que os tipos de transdutor apresentados na tela sensível ao toque sejam consistentes com os transdutores atuais. Se estiverem incorretos ou se não houver tipos de transdutores mostrados, inserir o conector do transdutor na porta do transdutor com firmeza.

Se o problema persistir, favor interromper a utilização do sistema de ultrassom imediatamente e entre em contato com o fabricante.

Handwritten notes and signatures in the bottom right corner, including a large signature and several circled letters (A, B, C).

OPERAÇÃO DO EQUIPAMENTO

4. Pressione a tecla Y para entrar na tela de preset de Usuário.



Figura 6-2 Usar o Menu de Pré-Seleção

5. Insira o nome do preset pré-selecionado no campo de entrada New exam na caixa de texto.

- Clique < ou > ao lado do Exam Type para selecionar o modelo para a aplicação pré-selecionada.

- Clique < ou > ao lado do Exam Icon para selecionar o ícone para a aplicação pré-selecionada.

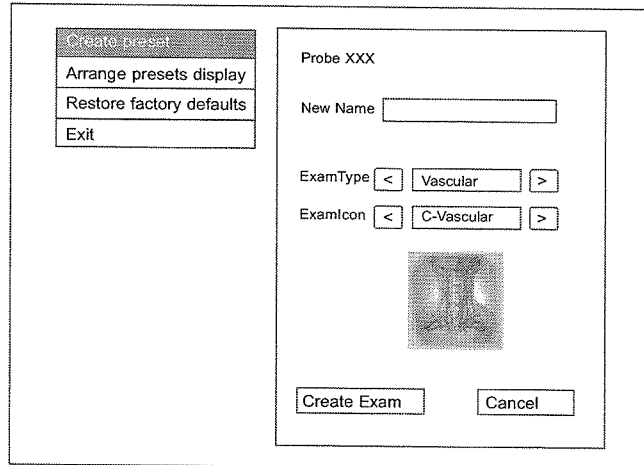
6. Clique em Create Exam para criar uma aplicação pré-selecionada

7. Clique em Exit, e a aplicação pré-selecionada personalizada por você parecerá na tela sensível ao toque.

Para organizar a apresentação de preset

Clique em Editar Exame para organizar a apresentação de preset. A aplicação pré-selecionada personalizada e não aplicações de sistema pré-selecionadas podem, também, ser deletadas.



NOTA

Um tipo de exame com um sufixo s é um sistema de aplicação pré-selecionada, com o sufixo u é uma aplicação pré-selecionada personalizada.

É ilimitada a criação de novos Presets para modos de aplicação no aparelho.

OPERAÇÃO DO EQUIPAMENTO

Otimizando Imagens do Modo B

A tela sensível ao toque apresenta todos os controles relacionadas ao imageamento em modo B (como mostra a figura), você pode utilizá-las para otimizar as imagens em modo B.

B	Color	DPI	PW	M
↔	THI	⊖ ⊕	ECG+	↑ ↓
⊖ ⊕	Biopsy+	Ellipse	Pannoramic+	
Focus Pos < >	Frequency 9.0 - 13.3	Chroma 1	Compound 2	Line Density High
Persist 30	DYN 40	GSC 2	Adapt.Fusion 3	<< >> 1 / 2
Items on the next page				
Steer 2	Sec.width < >	Sec.Pos < >	Focal Num 1	Focal Span < >
Power% 80	Tissue Acou 1540	Image Rotate Off	<< >> 2 / 2	

Figura 6-5 B-Menu de Parâmetros do Modo de Imageamento

Para otimizar a imagem utilizando controles da seguinte maneira:

- Toque à esquerda ou direita de um item para ajustar o parâmetro, o valor se apresenta na parte de baixo do item. Você pode tocar  numa tela sensível ao toque para mudar o menu atual para o anterior ou a próxima página, se houver mais de uma.

- Ou, rotacionar o knob no painel de controle diretamente abaixo do item selecionado para ajustar o valor.



NOTA

Todos os parâmetros podem ser ajustados apenas em tempo real no modo B, mas Cor e GSC, também, podem ser modificadas no modo congelado. Imagem Modo B, M e Doppler possuem 256 níveis de tons de cinza.

Ganho

O ganho de modo B (ganho 2D) determina os fatores de ampliação dos ecos recebidos e o brilho da imagem do sistema de ultrassom. Os ecos são amplificados com o mesmo valor de ganho, independente da profundidade.

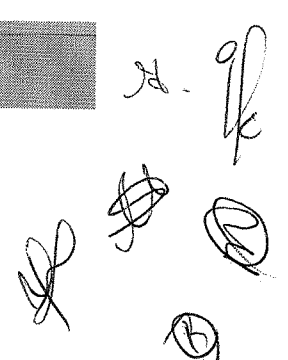

Manual do Proprietário - FT 422

Sistema de Ultrassonografia Diagnóstica com Análise Espectral Doppler

OPERAÇÃO DO EQUIPAMENTO

Frequency (Frequência)

O transdutor é capaz de produzir sinais de banda larga com certa frequência de início e com certa largura de banda. Quanto maior a frequência, maior a resolução e menor a penetração proporcionada.

Para ajustar a frequência:

- Toque à esquerda de Frequência numa tela sensível ao toque para diminuir o valor.
- Toque à direita de Frequência numa tela sensível ao toque para aumentar o valor.

Chroma (Croma)

O croma é utilizado para colorir imagens em escala de cinza e aprimorar a capacidade de distinção. Existem 13 cores disponíveis.

Para ajuste de cores:

- Toque à esquerda ou direita de Cor numa tela sensível ao toque para configurar.

Compound Imaging (Imagem composta)

Os compostos de imagens são utilizados para capturar uma série de quadros de imagens sobrepostos a partir de direções espaciais diferentes e combinar estas imagens para reduzir a matiz e aumentar a resolução do contraste.

Para usar o composto de imagens:

- Toque à esquerda de Composto numa tela sensível ao toque para desabilitar esta função ou diminuir o valor.
- Toque à direita de Composto numa tela sensível ao toque para habilitar esta função ou aumentar o valor.

Line Density (Densidade Linear)

Densidade linear refere-se à quantidade de feixes de ultrassom que geram a imagem. Ao aumentar o valor da densidade linear aumenta a resolução e diminui a taxa de quadros. Desta forma, você tem que equilibrar a taxa de quadros e a qualidade da imagem ao ajustar a densidade linear.

Uma densidade linear mais alta é útil para obter uma resolução bastante alta, como tireoide, testículos. Uma densidade linear mais baixa é útil para batimento cardíaco fetal, aplicações cardíacas em adultos e em aplicações de radiologia clínica.

Para ajustar a densidade linear:

- Toque à esquerda de Densidade Linear numa tela sensível ao toque para diminuir o valor.
- Toque à direita de Densidade Linear numa tela sensível ao toque para aumentar o valor.

Persistence (Persistência)

A persistência é utilizada para calcular a média de quadros consecutivos para fornecer uma aparência mais suave e com menos ruído.

Use valores de persistência mais baixos para órgãos de movimento mais rápidos ou tecidos e valores de persistência mais altos para uma aparência mais suave.

Para ajustar a persistência:

- Toque à esquerda de Persistência numa tela sensível ao toque para diminuir o valor.
- Toque à direita de Persistência numa tela sensível ao toque para aumentar o valor.

H.

of

Ⓜ

Ⓟ

Manual do Proprietário - FT 422

Sistema de Ultrassonografia Diagnóstica com Análise Espectral Doppler

OPERAÇÃO DO EQUIPAMENTO

Características Acústicas do Tecido

As características acústicas do tecido referem-se à velocidade com a qual o ultrassom passa pelo tecido. As características acústicas do tecido otimizam a imagem utilizada para medições e cálculos. Quanto maior as características acústicas do tecido, maior é a velocidade de ultrassom atingida.

Para ajustar as características acústicas do tecido:

- Toque à esquerda de Acústica do Tecido numa tela sensível ao toque para diminuir o valor.
- Toque à direita de Acústica do Tecido numa tela sensível ao toque para aumentar o valor.

Image Rotation (Rotação da Imagem)

Você pode girar a imagem para conseguir mais informações.

Para girar a imagem:

- Toque à esquerda ou direita de Girar Imagem numa tela sensível ao toque para girar a imagem.



NOTA

Observe a calibração da profundidade que se apresenta na parte inferior da tela principal quando a imagem é rotacionada a 90° ou 270°.

µScan

µScan é utilizado para aumentar a qualidade da imagem, com redução de ruídos, e melhorar a definição de borda.

Para utilizar o µScan:

- Toque µScan numa tela sensível ao toque para habilitar o recurso ou aumentar o valor.
- ou, toque µScan novamente numa tela sensível ao toque para desabilitar o recurso ou diminuir o valor.



NOTA

Assegure-se que a chave seja inserida antes de habilitar o recurso µScan.

Imageamento Trapezoidal

Imageamento Trapezoidal é utilizado para aumentar a área de imageamento ao realizar um escâner em tempo real utilizando transdutores lineares.

Para utilizar o imageamento trapezoidal:

- Toque em Trapezoidal numa tela sensível ao toque para habilitar o recurso. Ou, toque Trapezoidal novamente numa tela sensível ao toque para desabilitar o recurso.



NOTA

Apenas os transdutores lineares estão disponíveis para imageamento trapezoidal.

Steer

Condução pode ser ajusta para mudar a direção do feixe acústico ao realizar um escâner em tempo real com a utilização de transdutores lineares.

Para ajustar a guia:

- Toque à esquerda ou direita de Steer (condução) numa tela sensível ao toque para mudar a direção do feixe acústico.



NOTA

Apenas transdutores lineares estão disponíveis ao ajustar a guia.

Handwritten notes and signatures in the bottom right corner, including a large signature and several circled letters (B, C, D).

OPERAÇÃO DO EQUIPAMENTO

Modo PDI

PDI (Imagem Power Doppler ou Power Angio) é uma tecnologia de imageamento com fluxo de cores que adiciona sinal de fluxo no modo de imagem CFM. PDI utiliza o número e a amplitude dos glóbulos vermelhos seguindo o fluxo para criar um imageamento codificado por cores. O fluxo com pouca velocidade e pequenas taxas pode ser apresentado em PDI. Desta forma, o fluxo com uma sensibilidade maior pode ser detectado sem a sobreposição de qualquer fluxo com alta velocidade.

A direção do fluxo, a velocidade do fluxo e as propriedades do fluxo não podem ser refletidas no modo de imageamento PDI.

Execute os seguintes passos para capturar imagens em modo PDI:

1. Otimize a imagem em modo B.
2. Toque em DPI numa tela sensível ao toque para entrar no Modo DPI.



Figura 6-7 Tela de Imageamento em modo DPI

3. Ajuste do fluxo de cores da ROI.
 - Use a trackball para posicionar o fluxo de cores da ROI.
 - Pressione tecla de confirmação no painel de controle para ajustar o tamanho do fluxo de cores da ROI.
 - Pressione tecla de confirmação novamente para reposição fluxo de cores da ROI.
4. Otimize a imagem em modo DPI. Para detalhes, consultar a Seção "Otimizando imagens em modo CFM/PDI/TDI".
5. Toque em DPI numa tela sensível ao toque novamente para sair da tela.

OPERAÇÃO DO EQUIPAMENTO

Otimizando Imagens em Modo CFM/PDI/TDI

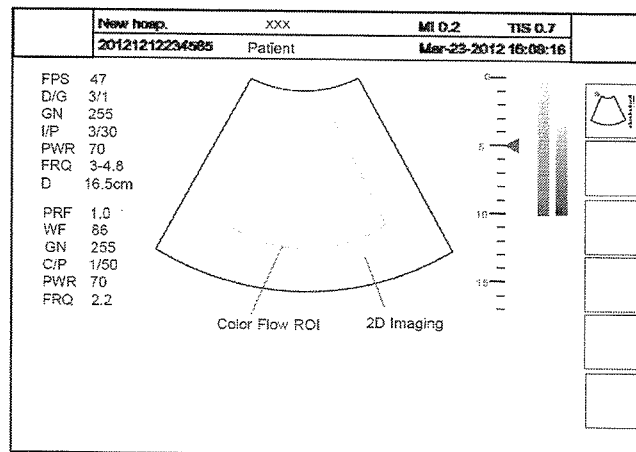
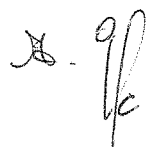
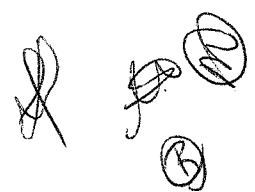
Após entrar no modo CFM/PDI/TDI, pressione a tecla MENU no painel de controle, a tela sensível ao toque mostra todos os controles relacionados ao imageamento em modo CFM/PDI/TDI, você pode utilizá-los para otimizar imagens em modo CFM/PDI/TDI.

B	Color	DPI	TDI		PW	CW	M
↔	THI	0/0	ECG+	↑↓			
0/0	Invert	Dual Live					
Focus Pos <>	Frequency 5.1	WF 150	PRF 3.0	Steer <>			
Line Density Low	Baseline 0 1	C Map 50	Persist	<< >> 1 / 2			
Items on the next page							
Sec.width <>	Sec.Pos <>	Power% 70	B Reject 255				
				<< >> 2 / 2			

Figura 6-9 Menu de Parâmetros de Imageamento em Modo de Fluxo de Cores

Para otimizar a imagem utilizando controles da seguinte maneira:

- Toque à esquerda ou direita de um item para ajustar o parâmetro, o valor se apresenta na parte de baixo do item. Você pode tocar  numa tela sensível ao toque para mudar o menu atual para o anterior ou a próxima página, se houver mais de uma.
- Ou, rotacione o knob no painel de controle diretamente abaixo do item selecionado para ajustar o valor.



NOTA

Todos os parâmetros podem apenas ser ajustados no modo tempo real CFM/PDI/TDI, porém Linha de Base, Cor e Rejeito B podem, também, ser ajustados no modo congelado.

Handwritten notes and signatures in the bottom right corner, including a large signature and several initials.

Manual do Proprietário - FT 422

Sistema de Ultrassonografia Diagnóstica com Análise Espectral Doppler

OPERAÇÃO DO EQUIPAMENTO

Color Map (Mapa de Cor)

O mapa de cor é utilizado para selecionar o método de codificação por cores do fluxo sanguíneo.

Para modificar o mapa de cores:

- Toque à esquerda ou direita de Mapa C numa tela sensível ao toque para fazer a configuração.



NOTA

Quando o Mapa C é ajustado para 4 ou acima no modo PDI, o sistema automaticamente entra no modo DPDI. Neste momento, é possível visualizar a direção do fluxo e velocidade.

Persistence (Persistência)

A persistência é utilizada para calcular a média de quadros consecutivos para fornecer uma aparência mais suave e com menos ruído. Use valores de persistência mais baixos para órgãos de movimento mais rápidos ou tecidos e valores de persistência mais altos para uma aparência mais suave.

Para ajustar a persistência:

- Toque à esquerda de Persistência numa tela sensível ao toque para diminuir o valor.
- Toque à direita de Persistência numa tela sensível ao toque para aumentar o valor.

Ângulo/Largura/Posição do Setor

A largura do setor (para transdutores lineares) ou ângulo do setor (para transdutores curvos e setoriais) são utilizados para ajuste da taxa de quadros. Você pode ajustar a largura ou o ângulo do setor para obter mais informações sem movimentar o transdutor.

A área de imageamento de interesse do objeto pode ser ajustada após o ajuste da largura do setor ou setor.

Para ajustar a posição/largura/ângulo do setor:

- Toque à esquerda ou direita de Largura de Set numa tela sensível ao toque para mudar a largura do setor ou ângulo.
- Toque à esquerda ou direita da Pos do Set numa tela sensível ao toque para mover ou rotacionar a imagem.

Power (Potência)

Potência é utilizada para selecionar a quantidade de potência acústica ultrassônica produzida pelo transdutor. O ajuste da faixa de potência é de 1-100%, e $\pm 1\%$ podem ser ajustados por vez. O valor da potência em tempo real é apresentado na área de informação de imageamento na tela principal.

Para ajustar a potência:

- Toque à esquerda de potência% numa tela sensível ao toque para diminuir o valor.
- Toque à direita de potência% numa tela sensível ao toque para aumentar o valor.



NOTA



Expor o paciente ao nível mínimo de transmissão de potência pelo menor tempo possível para alcançar um diagnóstico satisfatório.

Handwritten signatures and initials, including a large signature at the top right and several smaller ones below it.

001712

X.

X. 

Manual do Proprietário - FT 422

Sistema de Ultrassonografia Diagnóstica com Análise Espectral Doppler

OPERAÇÃO DO EQUIPAMENTO

Modo M

A linha M pode apenas ser posicionada em 90° dentro do feixe de ultrassom. Desta forma, o modo M é utilizado para visualizar padrões de movimentação de objetos normais.

Executar os seguintes passos para capturar imagens em modo M.

1. Otimize a imagem em modo B.

2. Pressione a tecla M no painel de controle para entrar na no modo inativado B+ M.

A tela principal é dividida em dois displays como mostra a figura a seguir.

Cursor em modo M é utilizado para posicionar a linha M.

- Eixo X é a escala de tempo.

- Eixo Y é a escala de profundidade.

3. Ajuste o cursor em modo M utilizando a trackball.

4. Pressione a tecla Atualizar no painel de controle para ativar o modo M.

A tela principal se apresenta como abaixo após ser ativada.



Figura 6-10 Tela de Imageamento em Modo Inativado B+ M



Figura 6-11 Tela de imageamento em modo M

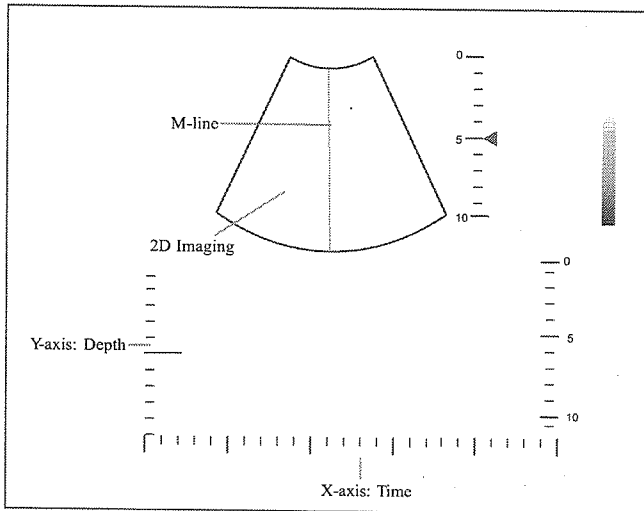

NOTA

Uma vez que o modo M é ativado, você pode movimentar a trackball para parar o traço M e ajustar o cursor em modo M. Você pode, também, continuar tracejando sem movimentar a trackball mais do que 0.5 segundo.

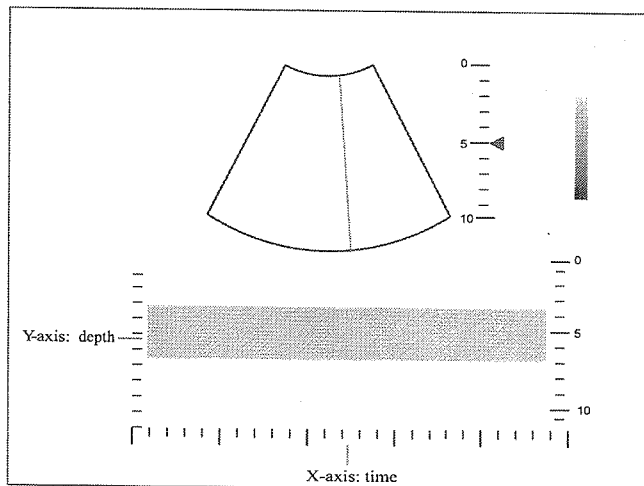
5. Otimize a imagem em modo M. Para detalhes, consultar a Seção "Otimizando Imagens em Modo M".

6. Toque em M numa tela sensível ao toque para sair.

Handwritten signatures and initials at the bottom right of the page.

OPERAÇÃO DO EQUIPAMENTO

Otimizando Imagens em Modo M

A tela sensível ao toque apresenta todos os controles relacionados ao imageamento em modo M (como mostra a figura), você pode utilizá-los para otimizar imagens em modo M.



Figura 6-13 Menu de Parâmetros de Imageamento em Modo M

Para otimizar uma imagem utilizando controles da seguinte maneira:

- Toque à esquerda ou direita de um item para ajustar o parâmetro, o valor apresenta na parte inferior do controle.
- Ou, rotacionar o knob no painel de controle que está diretamente abaixo do item selecionado para ajustar o valor.

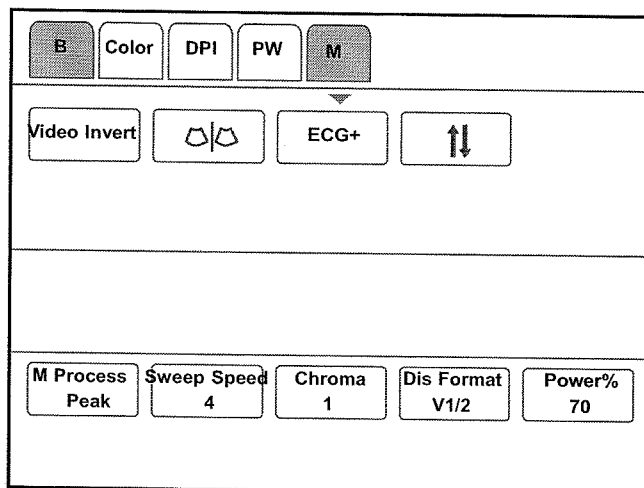

NOTA

Todos os parâmetros podem apenas ser ajustados em modo B em tempo real, porém Cor e Formato de apresentação podem, também, ser ajustados no modo de congelamento.

Gain (Ganho)

Ganho M controla o brilho total do traço M.

Para ajustar o ganho:

- Gire o knob M no painel de controle no sentido horário para aumentar o valor.
- Gire o knob M no painel de controle no sentido anti-horário para diminuir o valor.

Processo M

O processo M é utilizado para ajustar o método de processamento para apresentar o traço M.

Para ajustar o processo M:

- Toque à esquerda ou direita de Processo M para fazer a configuração.

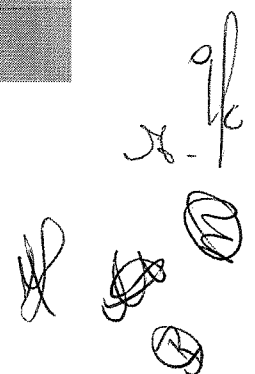

OPERAÇÃO DO EQUIPAMENTO

Capturando imagens espectrais do Doppler

Imageamento de Doppler Espectral é projetado para fornecer dados de medição relativos à velocidade, a direção, a categoria do fluxo arterial ou das veias. Contribui para uma análise qualitativa mais precisa do que o imageamento com fluxo de cores.

O Doppler Espectral inclui o modo Doppler de Onda Pulsátil (PW) e o modo Doppler de Ondas Contínuas (CW).

Modo PW

Doppler de Onda Pulsátil (PW) é um modo Doppler que mede velocidade num volume de amostra PW e apresenta aquela informação em um traço espectral com saída de áudio. O PW inclui PW convencional e pulso de Repetição de Alta Frequência (HPRF). O Doppler PW pode ser combinado com o modo B para configurar rapidamente o local anatômico para o exame de Doppler PW. O local onde os dados do Doppler PW são derivados, aparece graficamente na imagem em modo B.

Execute os passos a seguir para capturar imagens em modo PW

1. Otimize a imagem em modo B.
2. Toque em PW numa tela sensível ao toque para entrar no modo B+ PW inativado. A tela básica é dividida em dois displays como mostra a figura abaixo.



Figura 6-14 Tela de Imageamento em Modo B+ PW desativado

- A linha de Doppler Espectral e o amostrador de volume são utilizados para localizar a análise qualitativa da imagem.
 - O cursor do fluxo precisa ser ajustado em paralelo ao fluxo ao medir a velocidade.
 - eixo X é a escala de tempo.
 - eixo Y é a escala de frequência do Doppler, incluindo um indicador positivo e negativo.
3. Ajuste a posição e ângulo da linha do Doppler Espectral.
 - Posicione o amostrador de volume sobre a linha do Doppler Espectral movendo a trackball para cima ou para baixo.
 - Ajuste o ângulo da linha do Doppler Espectral movendo a trackball para esquerda ou direita.

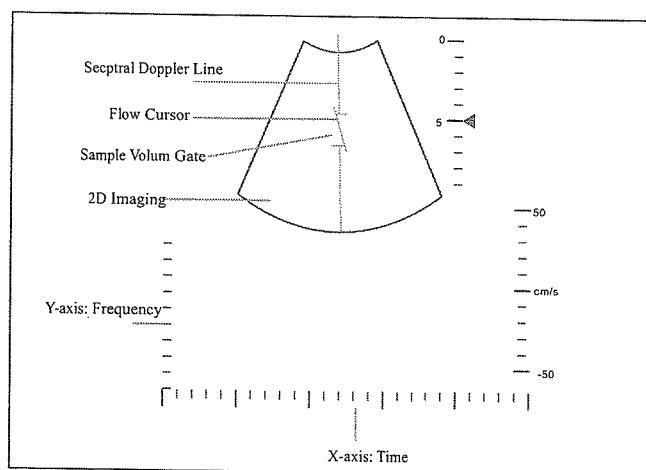
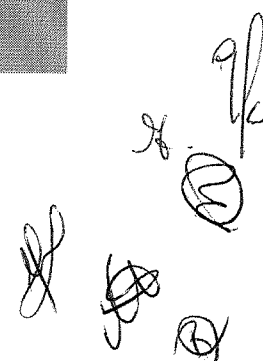

OPERAÇÃO DO EQUIPAMENTO

Modo CW

Doppler de Ondas Contínuas (CW) usa energia transmitida e recebida continuamente para gerar uma apresentação espectral. O CW Doppler é utilizado para medir uma velocidade elevada, a velocidade mais alta num local específico, mas sem perdas sendo geradas.

Execute os passos a seguir para capturar imagens em modo CW.

1. Otimize a imagem em modo B.

2. Pressione a tecla CW no painel de controle para entrar no modo B+CW inativado.

A tela principal é dividida em duas apresentações como apresentado na figura abaixo.



Figura 6-16 Tela de Imageamento em Modo B+CW Inativado

- A linha do Doppler Espectral e o amostrador de volume são utilizados para localizar a análise qualitativa da imagem.
 - O cursor do fluxo precisa ser ajustado em paralelo ao fluxo quando medir a velocidade.
 - Eixo X é a escala de tempo.
 - Eixo Y é a escala de frequência do Doppler, incluindo um indicador positivo e negativo.
3. Ajuste a posição e ângulo da linha do Doppler Espectral.
- Posicione o amostrador de volume sobre a linha do Doppler Espectral movendo a trackball para cima ou para baixo.
 - Ajuste o ângulo da linha do Doppler Espectral movendo a trackball para esquerda ou direita.
 - Pressione tecla de confirmação no painel de controle para confirmar.
4. Ajuste o amostrador de volume.
- Ajuste o tamanho do amostrador de volume utilizando a trackball.
 - Gire o knob do Ângulo no painel de controle para ajustar o ângulo do cursor do fluxo.
 - Pressione a tecla Atualizar no painel de controle para ativar o modo PW. A tela principal após ser ativada é apresentada abaixo.

Handwritten signatures and initials, including 'A', 'B', 'C', and 'D', are present in the bottom right corner of the page.

Manual do Proprietário - FT 422

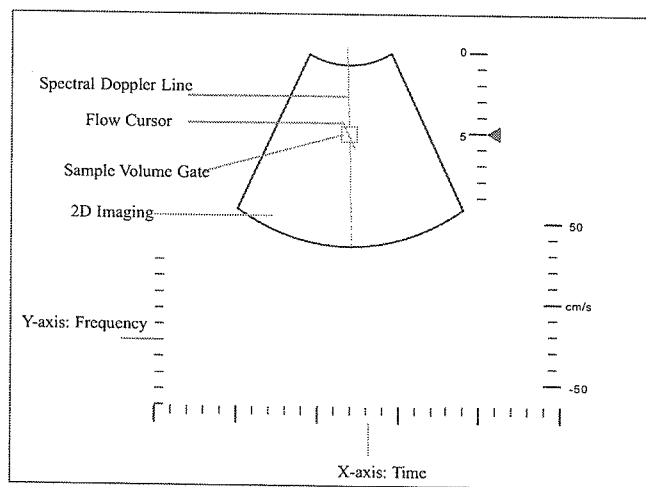
Sistema de Ultrassonografia Diagnóstica com Análise Espectral Doppler

OPERAÇÃO DO EQUIPAMENTO

Otimizando Imagens Espectrais do Doppler

A tela sensível ao toque apresenta todos os controles relacionados ao modo de imageamento PW/CW (como mostra a figura) você pode utilizá-los para otimizar imagens em modo PW/CW.



Figura 6-18 Menu de Parâmetros de Imageamento em Modo Doppler Espectral

Para otimizar uma imagem utilizando controles da seguinte maneira:

- Toque à esquerda ou direita de um item para ajustar o parâmetro, o valor apresenta na parte inferior do item.
- Ou, girar o knob no painel de controle que está diretamente abaixo do item selecionado para ajustar o valor.

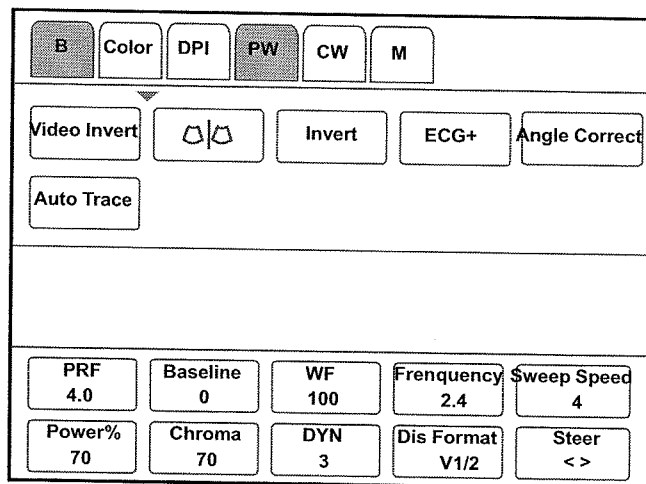

NOTA

Todos os parâmetros podem apenas ser ajustados em modo PW/CW em tempo real, mas a Linha de Base, Cor e Formato de Apresentação podem, também, ser ajustados no modo congelado.

Ganho

O ganho PW/CW é utilizado para ajustar o ganho do mapa de espectro. O aumento do ganho irá aumentar o brilho da imagem e você poderá visualizar mais sinais recebidos com menos ruído.

Para ajustar o ganho:

- Gire o knob B no painel de controle no sentido horário para aumentar o valor.
- Gire o knob B no painel de controle no sentido anti-horário para diminuir o valor.

Handwritten signatures and initials in the bottom right corner of the page.

Manual do Proprietário - FT 422

Sistema de Ultrassonografia Diagnóstica com Análise Espectral Doppler

OPERAÇÃO DO EQUIPAMENTO

Para ajustar a frequência:

- Toque à esquerda de Frequência numa tela sensível ao toque para diminuir o valor.
- Toque à direita de Frequência numa tela sensível ao toque para aumentar o valor.

Sweep Speed (Velocidade de Varredura)

Velocidade de varredura é utilizado para ajustar a velocidade de varredura do traço do Doppler. A atualização das velocidades da escala de tempo e a escala de frequência variam com a velocidade da varredura.

Para ajustar a velocidade de varredura:

- Toque à esquerda de Velocidade de Varredura para diminuir o valor.
- Toque à direita de Velocidade de Varredura para aumentar o valor.

Power

Potência é utilizada para selecionar a quantidade de potência acústica ultrassônica produzida pelo transdutor. O ajuste da faixa de potência é de 1-100%, e $\pm 1\%$ podem ser ajustados por vez. O valor da potência em tempo real é apresentado na área de informação de imageamento na tela principal.

Para ajustar a potência:

- Toque à esquerda de Potência% numa tela sensível ao toque para diminuir o valor.
- Toque à direita de Potência% numa tela sensível ao toque para aumentar o valor.



NOTA

Expor o paciente ao nível mínimo de transmissão de potência pelo menor tempo possível para alcançar um diagnóstico satisfatório.

Chroma (Croma)

Croma é utilizada para colorir imagens em escala de cinza e aprimorar a capacidade de distinção. Existem 13 cores disponíveis.

Para ajuste de cores:

- Toque à esquerda ou direita de Cor numa tela sensível ao toque para fazer a configuração.

Faixa Dinâmica

A Faixa Dinâmica aumenta a faixa ajustável de contraste através do aprimoramento de intensidades de partes da escala de cinza. Otimiza a textura da imagem de ultrassom.

Para ajustar faixa dinâmica:

- Toque à esquerda de DYN numa tela sensível ao toque para diminuir o valor.
- Toque à direita de DYN numa tela sensível ao toque para aumentar o valor.

Formato de Apresentação

O formato de apresentação é utilizado para visualizar melhor as imagens. Seis formatos de apresentação estão disponíveis, incluindo V1/2, V1/3, V2/3, H1/2, H1/4 e O1/4.

Para ajustar o formato de apresentação:

- Toque à esquerda ou direita de Formato de Apresentação numa tela sensível ao toque para fazer a configuração.

Handwritten signatures and initials in the bottom right corner.

Manual do Proprietário - FT 422

Sistema de Ultrassonografia Diagnóstica com Análise Espectral Doppler

OPERAÇÃO DO EQUIPAMENTO

Capturando Imagens no Modo Triplex

O modo triplex é sobreposto por três diferentes tipos de imageamento, e podem apenas serem aplicados para visualização da imagem. O modo triplex inclui B+CFM/TDI +M, B+CFM/DPI/TDI +PW e B+CFM/DPI+CW.



B+CFM/TDI +M

NOTA

Apenas os transdutores setoriais incluindo 2P1, 3P1, 5P1 ou 2P2 estão disponíveis for B+CFM/TDI +M.

Execute os passos a seguir para capturar a imagem.

1. Otimize a imagem em modo CFM/TDI.
2. Pressione a tecla M no painel de controle para entrar no modo B+ CFM/TDI inativado.



Figura 6-19 B+CFM/TDI Inativado +Tela de imageamento em modo M

A tela principal é dividida em dois displays como mostra a figura a seguir.

- O cursor em modo M é utilizado para posicionar a linha M.
- Eixo X é a escala de tempo.
- Eixo Y é a escala de profundidade.

3. Ajuste o cursor em modo M utilizando a trackball.

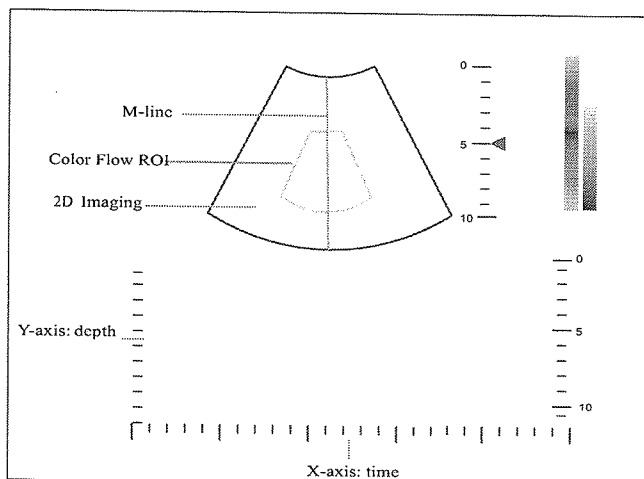
4. Pressione a tecla Atualizar no painel de controle para ativar o modo M.

A tela principal após ser ativada é apresentada abaixo.

5. Otimize a imagem em modo M. Para detalhes, consultar a Seção Otimizando Imagens em Modo M.

6. Toque em M numa tela sensível ao toque para sair.

Handwritten signatures and initials in the bottom right corner of the page.

Manual do Proprietário - FT 422

Sistema de Ultrassonografia Diagnóstica com Análise Espectral Doppler

OPERAÇÃO DO EQUIPAMENTO

- A linha do Doppler Espectral e o amostrador de volume são utilizados para localizar a análise qualitativa de uma imagem.
 - O cursor do fluxo precisa ser ajustado em paralelo ao fluxo ao medir a velocidade.
 - Eixo X é a escala de tempo.
 - Eixo Y é a escala de frequência do Doppler, incluindo um indicador positivo e negativo.
 - 3. Ajuste a posição e ângulo da linha do Doppler Espectral.
 - Posicione o amostrador de volume sobre uma linha do Doppler Espectral movendo a trackball para cima ou para baixo.
 - Ajuste o ângulo da linha do Doppler Espectral movendo a trackball para esquerda ou direita.
 - Pressione tecla de confirmação no painel de controle para confirmar.
 - 4. Ajuste o amostrador de volume.
 - Pressione tecla de confirmação no painel de controle para ajustar o tamanho do amostrador de volume.
 - Gire o knob do Ângulo no painel de controle para ajustar o ângulo do cursor do fluxo.
 - 5. Pressione a tecla Atualizar no painel de controle para ativar o modo PW
- A tela principal após ser ativada é apresentada abaixo.



Figura 6-22 Tela de Imageamento em Modo B+CFM/DPI/TDI+PW

Gire o AUDIO knob no painel de controle para ajustar o volume do áudio.

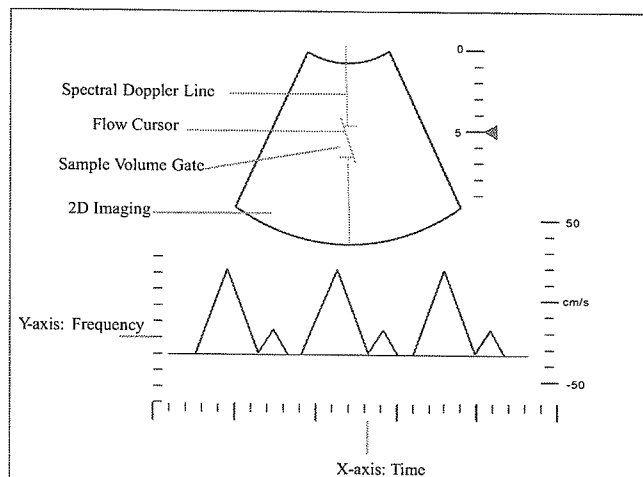

NOTA

Uma vez que o modo PW é ativado, você pode movimentar a trackball para parar o traço do Doppler e ajustar o amostrador de volume. Você pode, também, continuar o imageamento sem movimentar a trackball mais do que 0.5 segundo.

A tela principal após ser ativada é apresentada abaixo.

6. Otimize o modo PW imagem. Para detalhes, consultar a Seção "Otimizando Doppler Espectral Imagens".

7. Pressione a tecla PW novamente para sair.

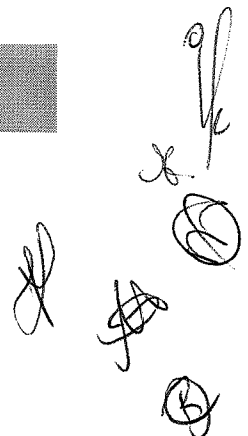

Manual do Proprietário - FT 422

Sistema de Ultrassonografia Diagnóstica com Análise Espectral Doppler

OPERAÇÃO DO EQUIPAMENTO

curva de deformação indicando uma imagem de elasticidade de alta qualidade deve ser apresentada na forma de um seno.

- O eixo x é o número do quadro, O eixo y é o deslocamento do quadro correspondente.
- Imagem da Elasticidade na ROI é translúcida, sobreposta em uma imagem em modo B.

4. Ajuste a ROI da elastografia.

Para adquirir informações precisas sobre rigidez de tecido, recomenda-se ajustar a ROI da elastografia para duas vezes maior que a do tecido alvo.

- Mova a trackball para posicionar a ROI da elastografia.
- Pressione a tecla de confirmação no painel de controle para ajustar o tamanho da ROI da elastografia.
- Pressione tecla de confirmação para reposicionar a ROI da elastografia.

5. Otimize a elasticidade da imagem. Para detalhes, consultar a Seção "Otimizando Imagens de Elasticidade".

- 6. Pressione a tecla Easto numa tela sensível ao toque para sair.

Otimizando Imagens Elastográficas

A tela sensível ao toque mostra todos os controles relacionados ao Imageamento de Elasticidade, você pode utilizá-los para otimizar imagens de elasticidade.



NOTA

Todos os parâmetros podem apenas ser ajustados em Imageamento de Elasticidade em tempo real.

Strain Map (Mapa de Deformação)

O Mapa de Deformação permite selecionar e aplicar um mapa de cores à elasticidade ou imagem em modo B à esquerda ou direita no Imageamento de Elasticidade. A imagem será apresentada com o uso de mapeamento de 256 cores para cada pixel de acordo com o grau de deformação, utilizando uma escala de vermelho (maior tensão, mais suave), verde (tensão média, intermediária), a azul (sem tensão, mais rígida).

Para ajustar o Mapa de Deformação:

- Toque à esquerda ou direita do Mapa de Deformação L para escolher o esquema de cores para a imagem de elasticidade.
- Toque à esquerda de Mapa de Deformação R para remover ou escolher o esquema de cores for imagens em modo B.
- Toque à direita de Mapa de Deformação R para aplicar ou escolher o esquema de cores para uma imagem em modo B.

Processo de Deformação

O processo de deformação é utilizado para ajustar parâmetros relativos do algoritmo de elastografia, a elasticidade da imagem varia com essa configuração.

Para ajustar o processo de deformação:

- Toque à esquerda de Processo de Deformação numa tela sensível ao toque para diminuir o valor.
- Toque à direita de Processo de Deformação numa tela sensível ao toque para aumentar o valor.

Handwritten signature and circled letter 'B'.

Handwritten signature and circled letter 'B'.

OPERAÇÃO DO EQUIPAMENTO



ADVERTÊNCIA

Imageamento por contraste é apenas utilizado em conjunto com agentes de contraste comerciais legalmente aprovados por leis e regulamentações locais. Não use agentes de contraste que não possuam permissões legais ou registros oficiais. O fabricante não garante a segurança e confiabilidade de nenhum desses agentes de contraste.

A descrição a seguir utiliza um exame de fígado realizado com o transdutor C353 como exemplo.

Entrando no Imageamento de Contraste

Execute os passos a seguir para entrar no imageamento por contraste.

1. Selecione C353 e Abdômen com o transdutor desejado e o tipo de exame, o sistema automaticamente entra no modo B em tempo real.
2. Posicione o tecido alvo no modo B+Color, e observe a corrente sanguínea.
3. Retorne para o modo B, toque em Contraste numa tela sensível ao toque para entrar no imageamento por contraste.

Como mostra a Figura 8-1, uma imagem por contraste em tempo real é apresentada à esquerda e um modo B em tempo real é apresentado à direita.



Figura 8-1 Imageamento de Contraste Tela

- Toque em Visualização Única para entrar no display único.
- Toque em Visualização Dupla para entrar no display bipartido.
- Toque em Sair para sair da tela de imageamento.

Handwritten signatures and initials in the bottom right corner of the page.

OPERAÇÃO DO EQUIPAMENTO

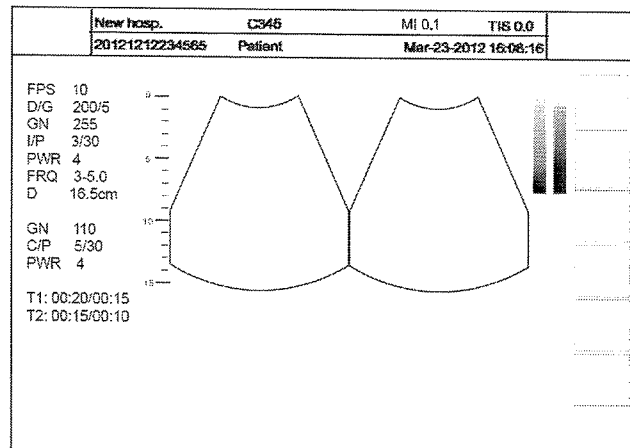
Gain (Ganho)

Ganho em Imageamento por contraste determina os fatores de amplificação para os ecos recebidos e o brilho da imagem de ultrassom. Os ecos são amplificados com o mesmo valor de ganho independentemente da profundidade.

Para ajustar o ganho:

- Gire o knob CF M para ajustar o ganho de imagem por contraste.
- Gire o knob B para ajustar o ganho de imagem THI.

Flash Power (Energia Flash)

Energia flash permite a seleção do nível máximo de energia transmitida pelo transdutor no imageamento por contraste.

Para ajustar a energia flash:

- Toque à esquerda ou direita de Energia Flash para fazer a configuração.

Flash Time (Tempo Flash)

Tempo flash permite a configuração da duração do pulso de alta voltagem transmitido.

Para ajustar o tempo:

- Toque à esquerda ou direita do Tempo Flash para fazer a configuração.

Capturando Imagens de Contraste

Execute os passos a seguir para capturar imagens de contraste.

1. Injete agentes de contraste, toque em Timer1 ou Timer2 numa tela sensível ao toque para iniciar a contagem de tempo.

Uma vez que o timer é iniciado, é apresentado na tela e o sistema começa a contagem de tempo para a duração do agente de contraste.

- Pressione a tecla Salvar no painel de controle para selecionar o quadro de partida da revisão do cine.

- Pressione a tecla Salvar novamente para selecionar o final do quadro do cine. As miniaturas correspondentes para o cine armazenado aparecem na área de transferência.

- Toque em Timer1 ou Timer2 para pausar a contagem do tempo.

- Toque em Timer1 ou Timer2 novamente para limpar o timer, ex. iniciando a contagem de 00:00.

2. Observe e registra a circulação e perfusão do tecido alvo.

- Toque em Flash para entrar em imageamento por contraste flash e destruir micro-bolhas. O tecido alvo é perfundido com microbolhas após a destruição para observações posteriores.

3. Capture uma imagem por contraste e, então, toque em Flash para destruir as micro-bolhas residuais.

4. Pressione a tecla Freeze no painel de controle para congelar a imagem.

Trabalhando com Imagens de Contraste

Você pode trabalhar com imagens de contraste utilizando os recursos no modo congelado, como revisão de cine, anotações, data de armazenagem ou medições. Para detalhes, consultar a Seção Utilizando Cine, Anotações e Marcações corporais, Gerenciamento de Imagens/Dados.

of
A

of
A

001724

h

h *h* *h*
h *h* *h*

Manual do Proprietário - FT 422

Sistema de Ultrassonografia Diagnóstica com Análise Espectral Doppler

OPERAÇÃO DO EQUIPAMENTO

Imageamento 3D

Imageamento 3D permite a visualização da largura, peso e profundidade da estrutura anatômica. Imageamento 3D pode ser realizado por todas os transdutores, mas a qualidade das imagens é bastante parecida com o imageamento 2D.

Imageamento 3D aplica-se principalmente a exames obstétricos, e pode ser utilizado para visualizar os três volumes dimensionais de órgãos internos ou feto.

Capturando Imagens 3D

A descrição a seguir utiliza Imageamento 3D realizado com o transdutor VC6-2, por exemplo.

Execute os passos a seguir para capturar imagens 3D.

1. Insira as informações do paciente, selecione o transdutor VC6-2 e um tipo de exame (como exame obstétrico ao longo deste capítulo) para entrar no modo B.
2. Otimize os parâmetros de imageamento no modo B.
3. Aplicar o gel apropriado no paciente.
4. Capture uma imagem em modo B de alta qualidade.
5. Pressione a tecla 3D/4D no painel de controle para entrar no modo 3D inativado



NOTA

Você deve pressionar a tecla Freeze e, então, pressionar a tecla 3D/4D para entrar no modo 3D inativado ao realizar com transdutores sem volume.

O imageamento 2D com ROI e linha de amostra são apresentados no modo 3D inativado, apenas os dados na ROI são capturados for Imageamento 3D.



Figura 9-1 Tela de Imageamento 3D Inativado

Handwritten notes and signatures in the bottom right corner, including a large signature and several circled letters (A, B, C).

OPERAÇÃO DO EQUIPAMENTO

Como mostra a Figura 9-3, a tela sensível ao toque apresenta todos os controles relacionados ao imageamento 3D.

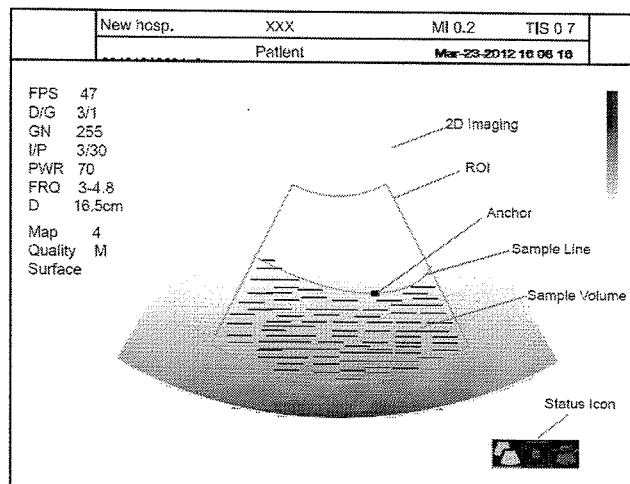

Figura 9-3 Imageamento 3D Menu de Parâmetros

- Toque ►► ou ◀◀ para o mudar o menu atual a página anterior ou posterior.
- Toque em Vol Pré ou pressionar a tecla Freeze para retornar ao modo 3D inativado.
- Toque em Sair para retornar ao no modo B em tempo real.

Trabalhando com Imagens 3D

Você pode revisar, otimizar ou salvar imagens 3D.

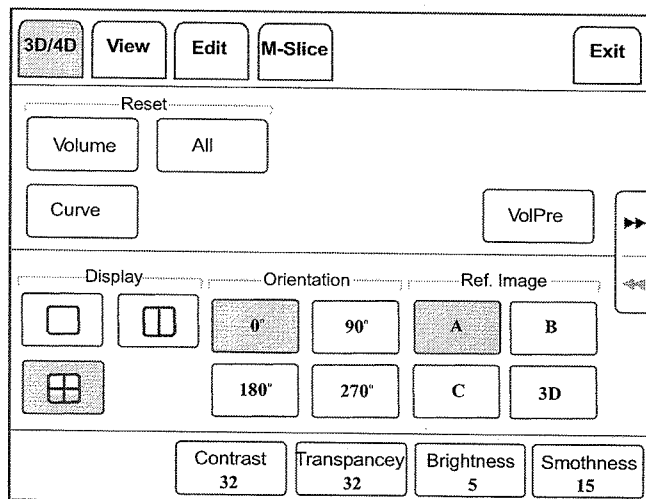
Configurando Formato de Apresentação

Para configurar o formato do display da seguinte maneira.

- Toque em 3D/4D, toque, □, □□ ou □□□, para entrar no display cheio, duplo ou quadruplo.
- Toque em 1, 2 ou 4 no teclado para entrar no display cheio, duplo ou quadruplo.

Configurando Modo de Renderização

- Toque em 3D/4D -> Superfície/Esqueleto/Raio-X para selecionar o modo de renderização de imagem.

Vol é utilizado para mostrar o contorno do feto.

OPERAÇÃO DO EQUIPAMENTO

Recorte por ROI

Você pode cortar a imagem 3D ajustando a ROI sobre as imagens de referência para remover áreas fora da área de interesse. Este recurso é adequado para o corte de revisões regulares.

Execute os passos a seguir para cortar a revisão.

1. Toque em 3D/4D -> A, B ou C para selecionar a imagem de referência desejada.
2. Ajuste as imagens dentro da ROI sobre a imagem de referência.







Figura 9-1 Tela de Revisão de Corte

Você pode pressionar as teclas Confirmar ou Atualizar para destacar o ícone de status desejado.

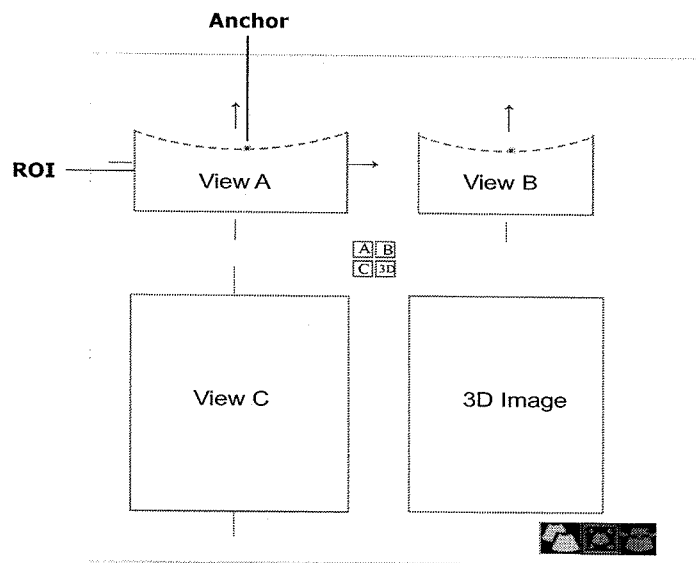
- Se  estiver destacado, use a trackball para posicionar ROI.
- Se  estiver destacado, use a trackball redimensionar ROI.
- Se  estiver destacado, ajustar a linha de amostra posicionando a âncora com a trackball.

Apenas imagens dentro da ROI são geradas para uma imagem 3D, e a imagem 3D em tempo real é apresentada também em revisões de corte.

Handwritten notes and signatures:
 9/c
 *
 (circled symbols)
 (circled symbols)

OPERAÇÃO DO EQUIPAMENTO

Movendo/Rotacionando/Ampliando Imagens

Para selecionar uma imagem

- Toque em 3D/4D -> A, B, C ou 3D para selecionar a imagem desejada.

Para mover imagens

- Toque em Visualizar, toque à esquerda/direita de Move L/R para mover imagens para esquerda/direita.
- Toque em Visualizar, toque à esquerda/direita de Move U/D para mover imagens para cima/baixo.

Para girar imagens

- Toque em 3D/4D -> 0°/45°/90°/180°/270°/360° para selecionar o ângulo de rotação, todas as imagens serão automaticamente rotacionadas a partir da posição original à posição do 1/2 ângulo pré-selecionado e, então, rotacionado em reverso em turnos.
- Toque em Visualizar -> Superior, Inferior, Esquerda, Direita, Frontal ou Traseira para rotacionar todas as imagens.
- Toque em Visualizar, toque à esquerda/direita de Rotacionar X, Rotacionar Y ou Rotacionar Z rotacionar manualmente todas as imagens ao longo dos eixos x, y ou z.
- Gire o knob M/CW/PW para rotacionar manualmente todas as imagens ao longo dos eixos x, y ou z.
- Toque em Visualizar -> 0°/90°/180°/270° para rotacionar todas as imagens num ângulo pré-selecionado.
- Toque em 3D/4D -> 3D para a imagem 3D com o uso de uma trackball.

Para aumentar/diminuir o zoom de todas as imagens pressione a tecla Zoom no painel de controle para aumentar ou diminuir o zoom de uma imagem girando o knob PROFUNDIDADE. Neste instante, um multiplicador de tamanho é apresentado na área de informações da tela principal.

Pressione a tecla Zoom no painel de controle para aumentar ou diminuir o zoom de uma imagem girando o knob PROFUNDIDADE. Neste instante, um multiplicador de tamanho é apresentado na área de informações da tela principal.

Otimizando Imagem 3D

Para escolher a cor

- Toque em 3D/4D, toque à esquerda/direita de Cor 3D para escolher o esquema de cores para imagem 3D.
- Toque em 3D/4D, toque à esquerda/direita de Cor B para escolher o esquema de cores para imagens de referência.
- Toque em Fatia M, toque à esquerda/direita de Cor B para escolher o esquema de cores para fatias.

A escala de cinza ou mapa de cores no canto superior direito da área de imageamento varia com esta configuração.

Para ajustar o contraste e transparência

- Toque em 3D/4D, toque à esquerda/direita de Contraste para selecionar o contraste da imagem 3D.
- Toque em 3D/4D, toque à esquerda/direita de Transparência para selecionar a transparência da imagem 3D.

Para ajustar a suavidade e brilho

- Toque em 3D/4D, toque à esquerda/direita de Suavidade para selecionar a suavidade da imagem 3D.

A.

OPERAÇÃO DO EQUIPAMENTO

Na figura a seguir, imageamento de 9 fatias no eixo X é tomado por exemplo.



Figura 9-1 Tela de Imageamento Multi-Fatia

Oito linhas de Fatia e o número correspondente são apresentados no imageamento Fatia principal.

Com exceção da Fatia principal, as outras oito fatias são indicadas pelo número no canto superior esquerdo e são apresentados na tela.

Mova o cursor sobre a fatia utilizando a trackball, pressione tecla de confirmação no plano seccional de controle para selecionar. Se a fatia for selecionada, sua linha correspondente no imageamento de fatias principal, transforma-se numa linha cheia.

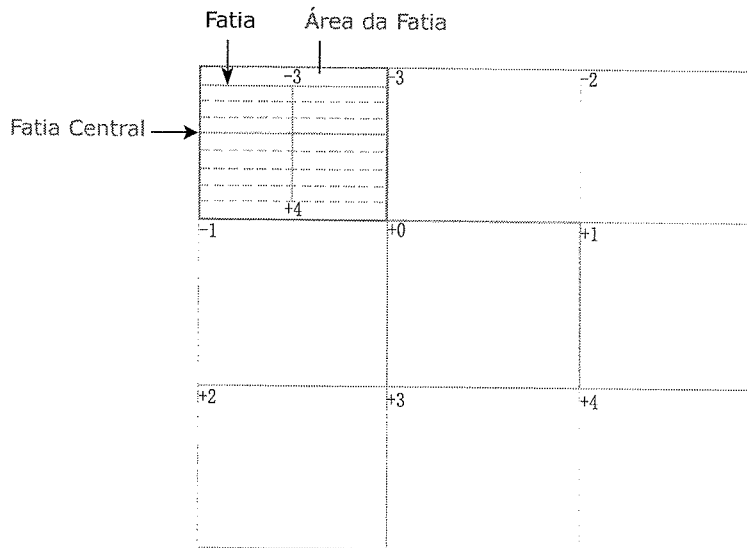
Para ajustar o intervalo de fatias,

Toque a parte esquerda ou direita do espaçador de fatias para ajustar o intervalo entre a fatias. O intervalo e o conteúdo variam com esta configuração.

Configurando o Ângulo de Varredura

Toque em 3D/4D, toque à esquerda/direita de ângulo de Varredura para fazer a configuração. Esta configuração é efetiva num escâner em tempo real.



NOTA

Esta configuração é, também, efetiva no modo 3D inativado

Configurando o Modo Escâner

Toque em esquerda/direita no Método de Escâner para selecionar modo de varredura para Lin ou Sec.



NOTA

Esta configuração é efetiva apenas quando entrar no Imageamento 3D a partir de um imageamento B congelado.

Handwritten notes and signatures in the bottom right corner, including a large signature and several circled letters (A, B, C, D).

OPERAÇÃO DO EQUIPAMENTO

Entrando no Imageamento 4D em Tempo Real

Execute os passos como descrito a seguir.

1. Insira as informações do paciente, selecione transdutor VC6-2 e um tipo de exame (como exame obstétrico por todo este capítulo) para entrar no modo B.
2. Otimize parâmetros de imageamento no modo B.
3. Aplicar gel apropriado no paciente.
4. Capture uma imagem em modo B de alta qualidade.
5. Toque em 3D/4D -> 4D numa tela sensível ao toque para entrar no modo 4D inativado. O imageamento 2D com ROI e linha de amostra é apresentada no modo 4D inativado, apenas os dados na ROI são capturados pelo imageamento 4D.







Figura 10-1 Tela de Imageamento 4D Inativado

6. Ajuste ROI e linha de amostra.

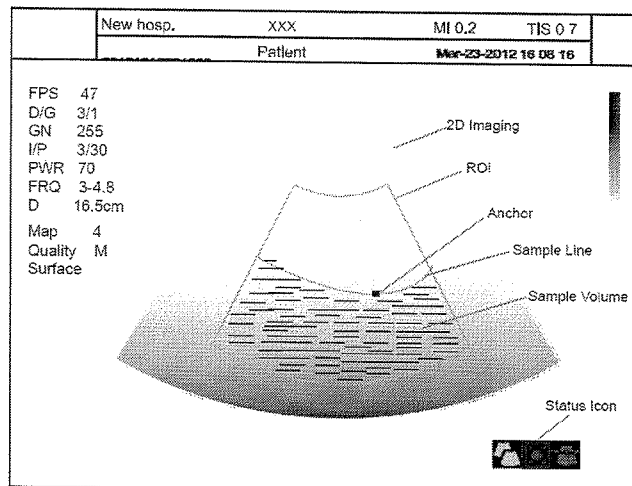

Você pode pressionar as teclas Confirmar ou Atualizar para destacar o ícone de status desejado.

- Se  estiver destacado, use a trackball para posicionar ROI.
- Se  estiver destacado, use a trackball redimensionar ROI.
- Se  estiver destacado, ajustar a linha de amostra posicionando a âncora com a trackball.

7. Ajuste a estabilidade, de renderização, qualidade da imagem e ângulo de varredura. Para estabilidade da imagem, toque na esquerda ou direita de Estabilidade para fazer a configuração.

Para outros parâmetros, consultar a "Trabalhando com Imagens 3D".

8. Apresenta o imageamento 3D da seguinte maneira.

- Toque em ,  ou , toque Start ou pressione a tecla Freeze para mostrar o imageamento 4D numa tela cheia, dupla ou quadrupla. O sistema automaticamente entra no imageamento 4D num display quadruplo por padrão.

Toque em 1, 2 ou 4 no teclado da tela sensível ao toque para mostrar o imageamento 4D numa tela cheia, dupla ou quadrupla.

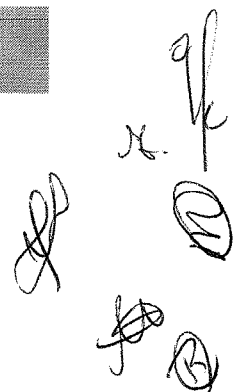

Manual do Proprietário - FT 422

Sistema de Ultrassonografia Diagnóstica com Análise Espectral Doppler

OPERAÇÃO DO EQUIPAMENTO

Capturando Imagens 3D dinâmicas

Você pode capturar a imagem dinâmica 3D de alta qualidade com a aplicação dos recursos descritos na seção "Otimizando Imagem 3D".

Pressione a tecla Freeze no painel de controle para revisar o cine após a captura da imagem.

Trabalhando com Imagens 4D

Você pode revisar, otimizar ou salvar 4D imagens no modo congelado. Para detalhes, consultar a Seção "Otimizando Imagem 3D".

Trabalhando com Imagens

Você pode trabalhar com as imagens adquiridas utilizando o recursos fornecidos pelo sistema de ultrassom, como a tela dividida, tela panorâmica e anotações.

Características do Imageamento

Imageamento Reverso

Toque em  numa tela sensível ao toque para reverter o escâner em tempo real para esquerda ou direita.

Toque em  numa tela sensível ao toque para reverter o escâner em tempo real para cima ou para baixo.

Dividindo o Display

Você pode posicionar duas ou quatro imagens lado a lado na tela para comparar as imagens com a utilização de uma tela dividida.

Tela bipartida

1. Pressione as teclas B, CFM, PDI ou TDI no painel de controle para entrar num escâner em tempo real.

2. Toque em  numa tela sensível ao toque para entrar na tela bipartida.

A imagem é dividida em duas partes com uma imagem congelada à esquerda e um escâner em tempo real à direita. O escâner em tempo real em modo B é tomado como exemplo na figura a seguir.

- Toque em  numa tela sensível ao toque para congelar o escâner em tempo real e descongelar a outra imagem.

- Toque em Color, DPI ou TDI para selecionar um modo de imageamento para o escâner em tempo real.

- Toque em Dual B para mostrar e dois escâneres em tempo real se uma das duas imagens é uma imagem em modo colorido.





Figura 11-1 Tempo real Congelada B+ B

Handwritten signatures and initials:
 of
 H.
 (circled)
 (circled)
 (circled)

Manual do Proprietário - FT 422

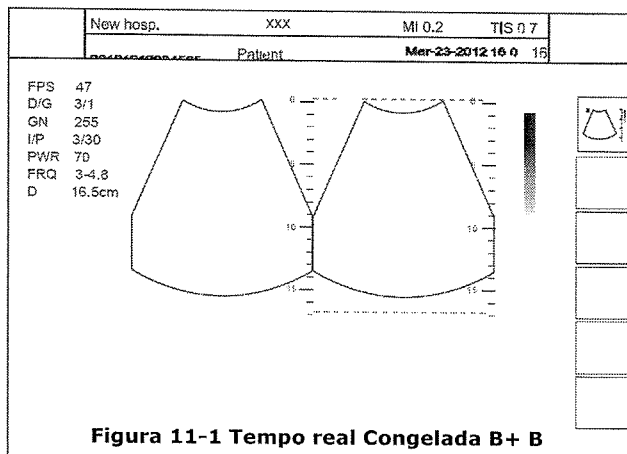
Sistema de Ultrassonografia Diagnóstica com Análise Espectral Doppler

OPERAÇÃO DO EQUIPAMENTO

- Toque  numa tela sensível ao toque para congelar a imagem atual e descongelar a próxima no sentido horário imagem.
- Toque em Color, DPI ou TDI para selecionar um modo de imageamento for o escâner em tempo real.
- Toque em B para sair da tela quádrupla.

M-Tuning

M-Tuning otimiza a qualidade da imagem.

Para habilitar e desabilitar M-Tuning:

- Toque em M-Tuning numa tela sensível ao toque para habilitar este recurso.
- Ou, toque M-Tuning novamente numa tela sensível ao toque para desabilitar este recurso.

Imagem Harmônica e Harmônica de Pulso Invertido

Imageamento Harmônico de Tecido (THI) ou Harmônica de Pulso Invertido (PIH) utilizam as frequências harmônicas geradas pelo tecido sendo no caso do PIH um sinal é emitido fora de fase (180° de defasagem). A frequência fundamental de transmissão resulta num eco de frequência harmônica. A frequência harmônica recebida pelo tecido é um múltiplo da frequência fundamental de transmissão. A fundamental e qualquer artefato que a acompanhe estão perdidos da frequência harmônica recebida pelo sistema. A redução do artefato e a concomitante redução em desfoque e difusão, aumenta resolução de contraste e melhora a delimitação das bordas. THI ou PIH é útil em pacientes difíceis de imagear.

Em tempo real no modo B/CFM/PW/CW, pressione a tecla THI no teclado 1 ou 2 vezes para entrar no modo THI ou PIH respectivamente, e um H aparece no canto inferior esquerdo da tela. Otimize a imagem da mesma forma que fez no modo B.

Pressione a tecla THI novamente para sair do imageamento, e o THI desaparece da tela.



NOTA

- O sistema automaticamente otimiza certos parâmetros (ganho em modo B e frequência, potência de saída acústica) com a habilitação do THI ou PIH.
- Comparado ao Imageamento de modo B, o THI melhora a resolução da imagem mas diminui a profundidade.
- Desta forma, você pode conseguir um equilíbrio otimizado ao escolher um modo de imageamento.

Imagem Panorâmica

Imageamento panorâmico é um processo de imageamento que produz uma imagem panorâmica utilizando certos transdutores.

A imagem panorâmica fornece imagens 2D alinhadas sequencialmente e individualmente numa imagem estática.

As imagens 2D são em tempo real, mostrando seu contexto anatômico de uma estrutura adjacente. O imageamento panorâmico permite a apresentação de visualização e medição de uma imagem costurada instantaneamente.



NOTA

Imageamento panorâmico está disponível apenas quando realizado com transdutores lineares ou curvas.

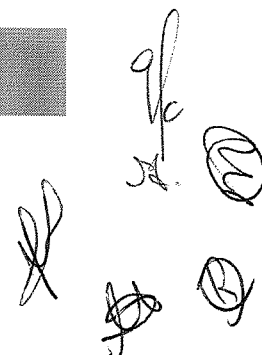

Manual do Proprietário - FT 422

Sistema de Ultrassonografia Diagnóstica com Análise Espectral Doppler

OPERAÇÃO DO EQUIPAMENTO

- b. Toque em Zoom In numa tela sensível ao toque, e a ROI aparece na miniatura.
- c. Use a trackball para ajustar o tamanho da ROI, e toque em Zoom In para aumentar a imagem. Ou, toque em Zoom Out para diminuir a imagem.
- Faça medições, anotações e marcações corporais.
- 7. Toque em Parar numa tela sensível ao toque para sair do imageamento panorâmico.



NOTA

Pressione a tecla Limpar no painel de controle para limpar todas as medições antes de sair do imageamento panorâmico quando realizar medições no modo congelado.

Congelamento do Imageamento Panorâmico



NOTA

Assegure-se que você deve desabilitar o recurso imageamento de compostos antes de aplicar o congelamento Imageamento panorâmico.

1. Otimize a imagem em modo B, e pressione a tecla Freeze no painel de controle para congelar a imagem.
2. Toque em Panoramic numa tela sensível ao toque, e a mensagem de inicialização surge na tela.



Figura 11-5 Tela de Congelamento do Imageamento Panorâmico

- Pressionar a tecla Limpar no painel de controle pode abortar a inicialização.
3. A imagem panorâmica é mostrada após a captura de imagem, e uma miniatura é apresentada no canto inferior esquerdo da tela.
 4. Trabalhar com a imagem
 - Magnificar a Imagem
 - a. Toque em Toggle PIP numa tela sensível ao toque para habilitar o recurso Figura-em-Figura, e uma miniatura é apresentada no canto inferior esquerdo da tela.
 - b. Toque em Zoom In numa tela sensível ao toque, e a ROI aparece na miniatura.
 - c. Use a trackball para ajustar o tamanho da ROI, e toque em Zoom In para aumentar a imagem ou toque em Zoom Out para diminuir a imagem.

Handwritten signatures and initials in the bottom right corner of the page.

OPERAÇÃO DO EQUIPAMENTO

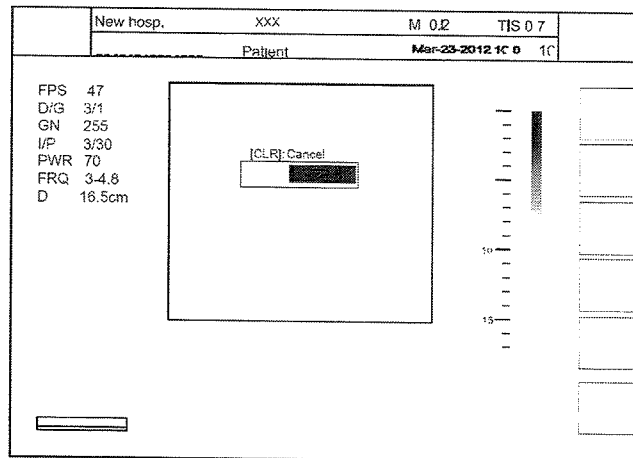

NOTA

- Você pode fazer configurações de GSC e Cor quando revisar o cine.
- Você pode selecionar Início ou Fim no menu suspenso, e pressione as setas esquerda/direita para revisar o primeiro ou último quadro.

Para revisar o cine automaticamente:

Toque em Play/Stop numa tela sensível ao toque para tocar ou parar a revisão do cine automaticamente.

Ou, toque à esquerda/direita de Velocidade de Loop para ajustar a revisão durante o cine.

Cortando o Cine

Para cortar cine:

1. Use a trackball para mover o cursor no quadro inicial, e, então, pressione a tecla Atualizar no painel de controle.
2. Mova o cursor para o quadro final, e, então, pressione a tecla Atualizar.
3. Pressione Salvar 2 para salvar o corte do cine.

Anotações e Marcas no Corpo

O recurso de anotações permite digitar ou adicionar anotações a partir de uma biblioteca pré-definidas e anotações. Você pode fazer anotações no cine, em imagem de tempo real ou imagem congelada. Setas e marcações corporais são também fornecidas para fazer anotações em imagem.



NOTA

Você deve definir uma biblioteca de anotações antes de aplicar este recurso. Para detalhes, consultar a Seção "Definindo uma Biblioteca de Anotações".

Anotações em Imagens Digitando Palavras

Execute os passos como se segue:

1. Pressione a tecla Anotações no painel de controle, e o cursor se torna |.
2. Selecione um tipo de exame para visualizar as anotações disponíveis para esta aplicação.

Se o item desejado não existir na biblioteca pré-definida, você pode pressionar  no painel e digite utilizando a tela sensível ao toque.

3. Pressione a tecla de confirmação no painel de controle para confirmar.
4. Posicione a anotação adicionada no lugar desejado utilizando a trackball, e pressione a tecla de confirmação para adicionar a uma imagem.
5. Repita os passos acima, para adicionar mais anotações se necessário.
6. Toque em Sair numa tela sensível ao toque para sair.

Anotações em Imagens com Setas

Execute os passos como se segue:

1. Pressione a tecla Seta no teclado, e o cursor se torna |.
2. Pressione a seta no local desejado utilizando a trackball, e pressione tecla de confirmação para adicioná-la sobre uma imagem.
3. Se necessário, rotacionar o knob ÂNGULO para ajustar o ângulo da seta.
4. Repita os passos acima para adicionar mais setas, caso sejam necessárias.
5. Pressione a tecla Seta novamente para sair.

Handwritten notes and signatures in the bottom right corner, including a signature and several circled letters (A, B, C).

OPERAÇÃO DO EQUIPAMENTO

- Para evitar choque elétrico, garanta que o cabo de ECG esteja intacto e esteja conectado corretamente.
- Partes condutoras de eletrodos e conectores para ECG não devem entrar em contato com peças condutoras incluindo terra/aterramento.
- Desligar o sistema de ultrassom se o paciente for identificado com marca-passo ou desfibriladores implantados, já que o sistema de ultrassom pode interferir com tais dispositivos.

Procedimentos Básicos de Operações ECG

Execute os passos como se segue:

1. Desligue o sistema de ultrassom, e conecte o cabo de ECG à porta específica do sistema de ultrassom.
2. Ligue o sistema de ultrassom, e conecte os eletrodos de ECG no corpo do paciente (como mostra a figura a seguir).

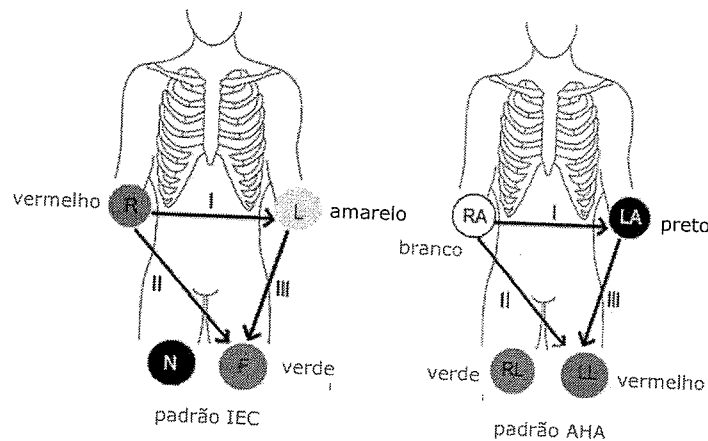

3. Execute as configurações relevantes no módulo de ECG. Para detalhes, consultar a Seção Parâmetros.
4. Congele as imagens e revise-as. Para detalhes, consultar a Seção "Revisando ECG".
5. Sair do modo ECG, e remova os eletrodos do ECG do paciente.

OPERAÇÃO DO EQUIPAMENTO

Imagens ou cine podem ser salvos em qualquer modo, imagem 3D e dados de volume podem apenas ser salvos nos modos 3D/4D. Enquanto isso, as miniaturas correspondentes para a imagem armazenada ou cine, também aparecem na área de transferência.

Para armazenar uma imagem

Mantenha a tecla Salvar 2 no painel de controle em modo de tempo real ou congelado por menos de 3 segundos, e então, a imagem atual podem ser salvos. O sistema emite um bipe se uma imagem for salva com sucesso.

Para armazenar um cine

Mantenha a tecla Salvar 1 no modo congelado por mais do que 3 segundos e, então, o cine atual pode ser salvo.

Para dados de imagem 3D ou volume de dados

Pressione a tecla Salvar 2 no modo 3D/4D, selecione Cine ou Volume na caixa de diálogo suspensa para salvar a imagem 3D ou dados de volume.





Visualizando uma Imagem

Você pode visualizar as imagens para paciente examinado ou atual com a utilização de área de transferência ou tela de revisão.

Visualizando a Imagem Atual

Para visualizar a imagem com a utilização de área de transferência

1. Pressione a tecla Ponteiro no painel de controle em modo tempo real ou congelado.
2. Selecione a imagem na área de transferência utilizando a trackball, e, então, pressione tecla de confirmação para visualizar uma imagem/cine.

- Utilizando  pode-se selecionar todas as imagens.
- Utilizando  ou  pode-se ir para páginas anteriores e posteriores.
- Utilizando  pode apagar uma imagem/cine.
- Você pode, também, amplificar uma imagem, rever o cine e realizar uma medição.



NOTA

Após visualizar em 3D/4D na área de transferência, você deve pressionar a tecla Freeze no painel de controle para uma visualização em 2D.

Handwritten signatures and initials:

- ofc
- X- (B)
- (B)
- (B)

OPERAÇÃO DO EQUIPAMENTO

Backup de Dados



ADVERTÊNCIA

- Todos os dados são salvos no sistema de ultrassom por padrão. Para evitar perda de dados em função de falha inesperada do sistema ou atualização de software, é extremamente recomendado fazer um backup dos dados.
- Complete o exame antes de fazer o backup dos dados.

Backup de Dados para uma unidade USB

Execute os passos como se segue.

1. Conecte o dispositivo USB no sistema de ultrassom.
2. Escolha a tecla Paciente -> Lista de Paciente -> Revisão de Paciente para entrar na tela de Revisão do Paciente.
3. Selecione USB na lista suspensa Importar/Exportar.
4. Clique Tela de exportação e, então, selecione o formato de imagem a ser exportado. Se você selecionar imagem PC, você pode, também, selecionar o formato de imagem ou cine.
5. Selecione o paciente desejado.
6. Clique Paciente Exportar para fazer o backup de todos os dados relevantes do paciente.

Backup de Dados para um DVD

Execute os passos como se segue.

1. Coloque um DVD vazio no CD-ROM.
2. Escolha a tecla Paciente -> Lista de Paciente -> Revisão de Paciente para entrar na tela de Revisão do Paciente.
3. Selecione DVD na lista suspensa Importar/Exportar
4. Clique Tela de exportação e, então, selecione o caminho de exportação.
5. Selecione o paciente desejado.
6. Clique Exportar Paciente para fazer o backup de todos os dados relevantes do paciente. O DVD é ejetado após a mensagem de sucesso ser apresentada.
7. Retire o DVD da unidade de DVD e escolha fechar bandeja.

Importando Dados para o Sistema



NOTA

- Apenas dados gerados pelo sistema de ultrassom podem ser importados.
- Assegure-se que o exame atual esteja terminado antes de importar dados. Caso contrário, pode-se ter uma falha ao importar dados.

Execute os passos como se segue.

1. Conecte o dispositivo USB no sistema de ultrassom. Ou, coloque um DVD vazio no CD-ROM.
2. Escolha a tecla Paciente -> Lista de Paciente -> Revisão de Paciente para entrar na tela de Revisão do Paciente.
3. Selecione dispositivo a ser importado na lista suspensa Importar/Exportar.
4. Clique na Tela de exportação e, então, selecione as informações do paciente a serem importadas.
5. Clique Importar Paciente para importar os dados desejados.

Handwritten signatures and initials:

- 9/c
- A
- (B)
- (B)
- (B)

OPERAÇÃO DO EQUIPAMENTO

Impressão DICOM

Impressão DICOM é utilizada para enviar imagens ao servidor de impressão DICOM para impressão.

Você deve conectar apropriadamente o sistema de ultrassom ao servidor de impressão e faça as modificações necessárias.

Para detalhes, consultar "Configuração de Serviços de Impressão".

Para imprimir a imagem atual

1. Defina a tecla Salvar ou a tecla P1 como Dicom Imprimir no menu Configurações Gerais - aba Configurações de Teclas.
2. Pressione a tecla Salvar em modo tempo real ou congelado para enviar a imagem atual para o servidor de impressão DICOM.

Para imprimir dados do paciente

1. Escolha a tecla Paciente -> Lista de Paciente -> Revisão de Paciente para entrar na Tela de Revisão de Paciente.
2. Selecione o paciente desejado e, então, clique Visualizar para entrar na tela Revisão de Exame.
3. Selecione o exame desejado.
4. Clique Impressão DICOM para enviar as informações do paciente e imagens relevantes ao servidor de impressão DICOM.

Se desejar apenas enviar imagens, pressione a tecla Revisão no painel de controle para entrar na tela Visualizar Imagem, selecione as imagens desejadas e, então, clique Enviar DICOM.

Se desejar apenas verificar o status de envio, escolha a tecla Paciente -> Lista de Paciente -> Lista DICOM.

Lista de Trabalho DICOM

Lista de Trabalho DICOM é utilizado para buscar informações arquivadas de paciente registradas no servidor DICOM, e copiar as informações do paciente para o sistema de ultrassom para que o paciente correto possa ser examinado.

Pressione a tecla Paciente no painel de controle para entrar na tela de Novo Paciente e, então, clique Lista de trabalho para entrar na tela Lista de trabalho.

Execute os passos como se segue.

1. Busca por informações do paciente

Insira os requisitos da busca, como Nome do Paciente, ID do Paciente, Adesão#, Data/Hora do Exame ou ID do Procedimento Requisitado e, então, clique em Busca para procurar o paciente desejado.

- Clique em Limpar pode limpar todas as informações de busca.

- Clique em Data/Hora pode apresentar os dados do paciente na sequência de entrada.

2. Start um exame

a. Selecione o paciente desejado.

b. Clique Selecionar para iniciar um exame. Se o paciente desejado sofreu mais do que um exame, clique em Caso de Grupo para iniciar o exame.

3. Insira as informações do paciente.

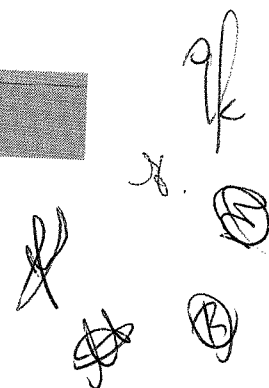

OPERAÇÃO DO EQUIPAMENTO

Execute os passos como se segue para adicionar MPPS.

1. Escolha a tecla Paciente -> Lista de Paciente -> Revisão de Paciente para entrar na tela de Revisão do Paciente.
2. Clique Tela de PPS para entrar na tela PPS.

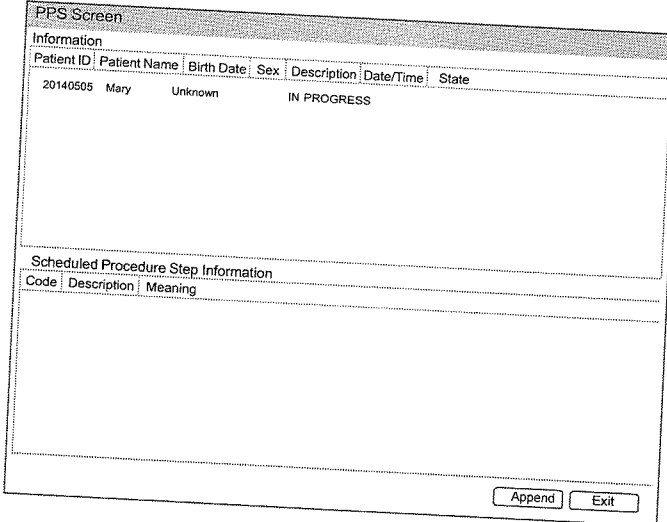

PPS Screen

Information

Patient ID	Patient Name	Birth Date	Sex	Description	Date/Time	State
20140505	Mary	Unknown		IN PROGRESS		

Scheduled Procedure Step Information

Code	Description	Meaning

Append Exit

Figura 13-2 Tela de PPS

A tela PPS mostra informações MPPS sobre o paciente atual. Se as informações do paciente forem capturadas de uma Lista de trabalho DICOM, a tela PPS irá, também, mostrar o protocolo de aquisição relevante.

3. Clique em Anexar para surgir a seguinte caixa de diálogo.

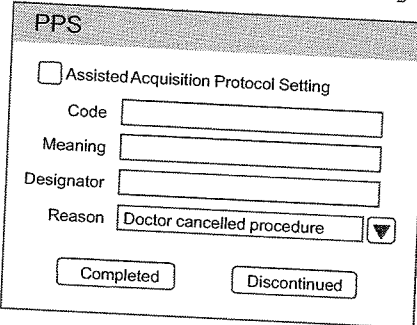

PPS

Assisted Acquisition Protocol Setting

Code

Meaning

Designator

Reason ▼

Completed Discontinued

4. Clique em Configurando Protocolo de Aquisição Assistida e, então, insira as informações relevantes para código, significado e designador.
5. Clique em Finalizado para finalizar a operação em ordem. Ou, você pode, também, clicar em Descontinuado, como preferir.

Handwritten signatures and initials:

gf

Handwritten marks and signatures at the bottom right of the page.

OPERAÇÃO DO EQUIPAMENTO

Transdutores e Biópsia

Você deve estar totalmente familiarizado com as operações do transdutor e o guia de biópsia antes de usá-los. Para garantir o desempenho e a disponibilidade do transdutor e o guia de biópsia, você também deve verificar periodicamente, limpar, desinfetar ou mantê-los.



NOTA

A instrução geral para o transdutor e o guia de biópsia são fornecidos neste manual. Para mais detalhes, consulte os manuais relevantes.

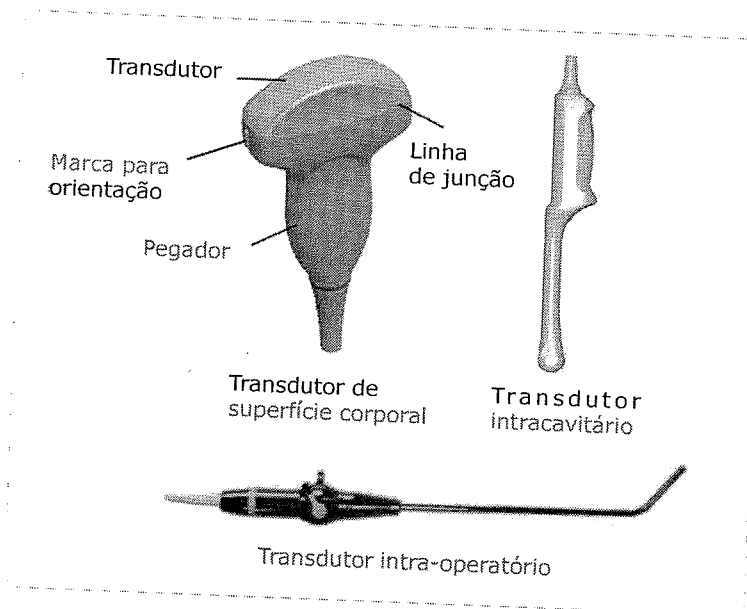

Transdutores disponíveis

Modelo	Aplicação
C322, C344, C353, C354, C542, C611, C613, L741, L742, L752, 2P1, 5P1, 10L1, VC6-2, CWD2.0, CWD5.0, PWD2.0, 3C-A, 4P-A	Superfície corporal
6V1, 6V3, 6V7, 6V1A, 6V2A, EC9-5, BCL10-5, BCC9-5, MPTEE, MPTEE mini	Intracavitária
10I2, 10L-I, LAP7	Intraoperatória

Handwritten signatures and initials, including '9/c', 'X', and circled letters 'A' and 'B'.

OPERAÇÃO DO EQUIPAMENTO

Modelo Guia	Transdutor	Agulha	Aplicações
NGB6V1	6V1	16G, 18G, 20G, 22G	Intracavitária
NGB6V3	6V3	16G, 18G, 20G, 22G	Intracavitária

Montagem do Guia de Biópsia

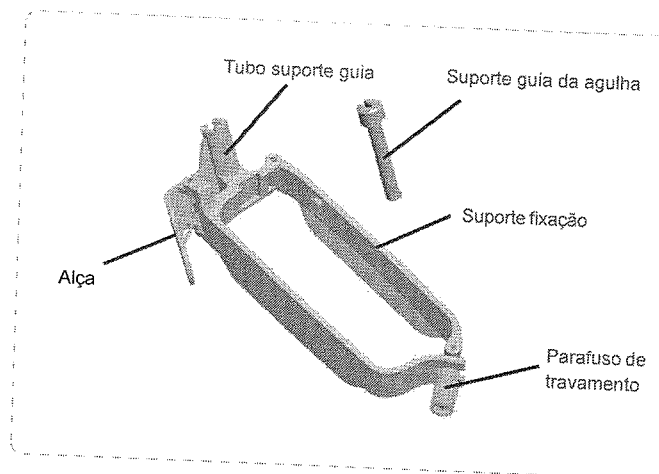

Execute os passos que se seguem:

1. Assegure-se que não há danos, deformidades, mau funcionamento, afrouxamento ou peças faltantes no guia de biópsia antes da montagem.
2. Vista luvas estéreis.
3. Desdobre a bainha, e aplique uma quantidade adequada de gel de transmissão no interior da bainha e sobre a face do transdutor.
4. Segure o transdutor e desenrole o revestimento sobre ele. Puxe o revestimento do transdutor firmemente sobre a face para remover rugosidades.
5. Alinhe o guia de biópsia com o marcador de orientação do transdutor.
6. Fixe o guia de biópsia no transdutor prendendo com o parafuso de fixação.

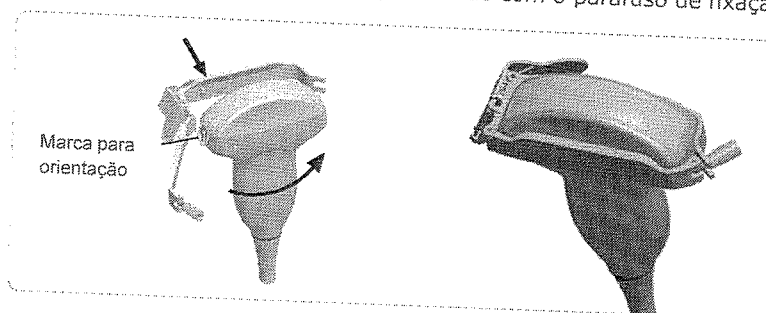

OPERAÇÃO DO EQUIPAMENTO

8. Alinhe a ponta do guia de biópsia com as ranhuras esquerda e direita na cabeça do transdutor.

9. Encaixe o suporte de acordo com a figura abaixo.

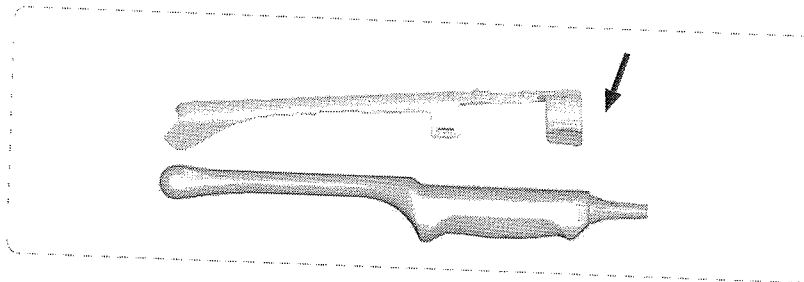

Preparando para uma biópsia

Você deve preparar os seguintes itens antes da realização da biópsia.

- Agulha de biópsia nova, reta.
- Recipiente esterilizado com água degaseificada.
- Transdutor preso à agulha de biópsia.
- Diretrizes de biópsia ativadas.
- Bateria estéril

Verificação do Guia de Biópsia



NOTA

Certifique-se de que o guia de biópsia esteja corretamente conectado ao transdutor compatível antes da verificação.

Execute os passos que se seguem

1. Selecione Biópsia no painel de controle para em uma varredura do modo B em tempo real.
2. Mergulhe a cabeça do transdutor na água degaseificada.
3. Insira a agulha de biópsia na profundidade máxima da água.
4. Verifique se a passagem da agulha exibe conforme as diretrizes mostradas na tela da imagem.

Após a verificação, o guia da agulha está pronto para uso.

Realização de uma biópsia



NOTA

Certifique-se de que o guia de biópsia esteja corretamente conectado ao transdutor compatível antes da verificação.

Execute os passos que se seguem.

1. Toque em Biópsia numa tela sensível ao toque para entrar no modo B em tempo real.
2. Realize o escâner para localizar o alvo.
3. Realize a punção, deslizando a agulha através das ranhuras na guia até que a agulha, como se mostra no display, intercepte o alvo.

Você pode tocar à esquerda ou direita do Offset ou Ângulo para ajustar a diretriz da

PRECAUÇÕES, RESTRIÇÕES E ADVERTÊNCIAS

Recomendações para a conservação do equipamento

Seu equipamento FIGLABS foi projetado e aperfeiçoado dentro dos padrões da moderna tecnologia. Todos aparelhos necessitam de cuidados especiais, que muitas vezes são esquecidos por diversos motivos e circunstâncias, aqui estão alguns lembretes importantes para o seu dia a dia. Procure observar estas pequenas regras que, incorporadas à rotina de trabalho, irão proporcionar grande economia de tempo e evitarão despesas desnecessárias.

Condições de transporte, armazenamento e operação

- O equipamento deve ser transportado e armazenado com as seguintes observações:
- Com cuidado, para não sofrer quedas e nem receber impactos.
 - Com proteção de umidade, não expor a chuvas, respingos d'água ou piso umedecido.
 - Manter em local protegido de chuva e sol direto e em sua embalagem original.
 - Ao transportar, não movê-lo em superfícies irregulares e proteja a embalagem da chuva direta e respeite o empilhamento máximo informado na parte externa da embalagem.

Condições ambientais de transporte ou armazenamento:

- Faixa de temperatura ambiente de transporte ou armazenamento -29°C a +60°C.
- Faixa de umidade relativa de transporte ou armazenamento 20% a 90%.
- Faixa de pressão atmosférica 500hPa a 1060 hPa (375 mmHg a 795 mmHg).

Condições ambientais de acondicionamento (entre as operações):

- Faixa de temperatura ambiente de acondicionamento -10°C a +55°C.
- Faixa de temperatura ambiente recomendada +15°C a +30°C.
- Faixa de umidade relativa de acondicionamento 30% a 75%.
- Faixa de pressão atmosférica 700 hPa a 1060 hPa (525 mmHg a 795 mmHg).

Condições ambientais de operação:

- Faixa de temperatura ambiente de funcionamento +10°C a +40°C.
- Faixa de temperatura ambiente recomendada +21°C a +26°C.
- Faixa de umidade relativa de funcionamento 30% a 75%.
- Faixa de pressão atmosférica 700 hPa a 1060 hPa (525 mmHg a 795 mmHg).
- Altitude de operação: ≤2000m.



ATENÇÃO

O Equipamento mantém sua condição de segurança e eficácia, desde que mantido (armazenado) conforme mencionados nesta instrução de uso. Desta forma, o equipamento não perderá ou alterará suas características físicas e dimensionais.

Sensibilidade a condições ambientais previsíveis em situações normais de uso

- O equipamento foi projetado para não ser sensível a interferências como campos magnéticos, influências elétricas externas, descargas eletrostáticas, a pressão ou variação de pressão, desde que o equipamento seja instalado, mantido, limpo, conservado, transportado e operado conforme esta instrução de uso.





PRECAUÇÕES, RESTRIÇÕES E ADVERTÊNCIAS

- Após a remoção da capa protetora, tome cuidado para não contaminar o transdutor com secreções do paciente. Após a conclusão do procedimento, as mãos devem ser cuidadosamente lavadas com água e sabão.



NOTA

O rompimento claro na integridade da capa protetora não requer modificação do presente protocolo. Essas diretrizes levam em conta a possível contaminação do transdutor devido a uma ruptura no revestimento da capa.

Precauções e advertências "durante a utilização" do equipamento

- O equipamento deverá ser operado somente por técnicos devidamente habilitados e treinados (Clínicas obstétricas, salas de parto em Hospitais / Maternidades e Consultórios médicos.)
- Na necessidade de uma eventual manutenção, utilize somente serviços da Assistência Técnica Autorizada FIGLABS.
- O equipamento foi fabricado para suportar operação contínua.
- Os operadores devem monitorar continuamente o índice térmico na tela (TI) e os valores de índice mecânico (IM) e utilizar as configurações de controle que mantêm essas configurações o mais baixo possível, enquanto ainda estiverem alcançando resultados de diagnóstico úteis.
- Para evitar danos ao cabo de alimentação, não o puxe excessivamente ou acentuadamente dobre-o enquanto o enrola.
- Não retire o plug do transdutor quando o sistema estiver em operação ativa. Fazendo isso poderá danificar o transdutor. Sempre vá para a tela EXAM quando tiver que remover o transdutor.

Embora este equipamento tenha sido projetado de acordo com as normas de compatibilidade eletromagnética, pode, em condições muito extremas, causar interferência com outros equipamentos. Não utilize este equipamento em conjunto com outros dispositivos muito sensíveis a interferência ou com dispositivos que criem altos distúrbios eletromagnéticos.

Os transdutores que acompanham o sistema são projetados para serem duráveis e confiáveis. Estes instrumentos de precisão devem ser inspecionados diariamente e manuseados com cuidado. Observe as seguintes PRECAUÇÕES:

- Não deixe o transdutor cair sobre superfície rígida. Isso pode danificar os elementos do transdutor e comprometer a segurança elétrica do mesmo.
- Evite dobrar ou apertar o cabo do transdutor.
- Utilize apenas géis de acoplamento aprovados.
- Siga as instruções de limpeza e esterilização.
- Não utilize o equipamento próximo de anestésicos inflamáveis e solventes.

A FIGLABS não será responsável por:

- Uso do equipamento diferente daquele para o qual se destina.
- Danos causados ao equipamento, ao profissional e/ou ao paciente pela instalação incorreta e procedimentos errôneos de manutenção, diferentes daqueles descritos nestas Instruções de uso que acompanham o equipamento ou pela operação incorreta do mesmo.

Precauções e advertências "após" a utilização do equipamento

- Desligue a chave geral do equipamento quando não estiver em uso por tempo prolongado.

Handwritten signatures and initials in the bottom right corner of the page.

CONSERVAÇÃO E MANUTENÇÃO CORRETIVA / PREVENTIVA

Manutenção Corretiva

A FIGLABS declara que o fornecimento de Esquemas de Circuitos, Lista de Peças ou quaisquer outras informações que propiciem assistência técnica por parte do usuário, poderão ser solicitadas, desde que previamente acordado, entre este e a Empresa FIGLABS.



ATENÇÃO

Caso o equipamento apresente qualquer anormalidade, verifique se o problema está relacionado com algum dos itens listados no item Imprevisto (situação, causa e solução). Se não for possível solucionar o problema, desligue o equipamento e solicite a presença de um técnico representante Figlabs na revenda mais próxima, ou solicite através do Serviço de Atendimento: + 55 (16) 2102-5000 / SAC: 0800-7015-054.

Limpeza e Desinfecção (Host e Transdutores)

Importante: Para efetuar a limpeza ou qualquer tipo de manutenção certifique-se de que o equipamento esteja desligado da rede elétrica.

Certifique-se que o Sistema está no modo "freeze" (congelamento) ou que tenha sido desligado antes remover/conectar um transdutor.



ATENÇÃO

O procedimento de limpeza abaixo deve ser feito ao iniciar o expediente e após cada paciente. Sempre desligue o interruptor principal antes de efetuar os procedimentos de manutenção diária.

Para a limpeza externa do equipamento, utilizar um pano macio umedecido em água e sabão neutro ou o produto recomendado abaixo:

Para realização da limpeza do seu equipamento, recomendamos o uso do produto "BactSpray" (nº Reg. MS: 3.2079.0041.001-5) ou outro que possua características similares:

Ingrediente Ativo: Cloreto de Benzalcônio (Tri-quaternário de Amônio) Sol à 50%.....0,329%

Composição do produto: Butilglicol, Decil Poliglicose, Benzoato de Sódio, Nitrito de Sódio, Essência, Propano / Butano Desodorizado, Água desmineralizada.



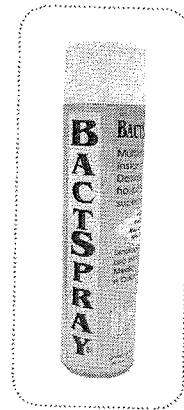

Maiores informações sobre procedimentos de limpeza, consulte as instruções do fabricante no produto.



ATENÇÃO

- Visando eliminar riscos de segurança ou danos ao equipamento, recomendamos que ao efetuar a limpeza não haja penetração de líquidos no interior do mesmo.

- A aplicação de outros produtos químicos para limpeza a base de solventes ou hipoclorito de sódio não são recomendados, pois podem danificar o equipamento.

9/f
 x



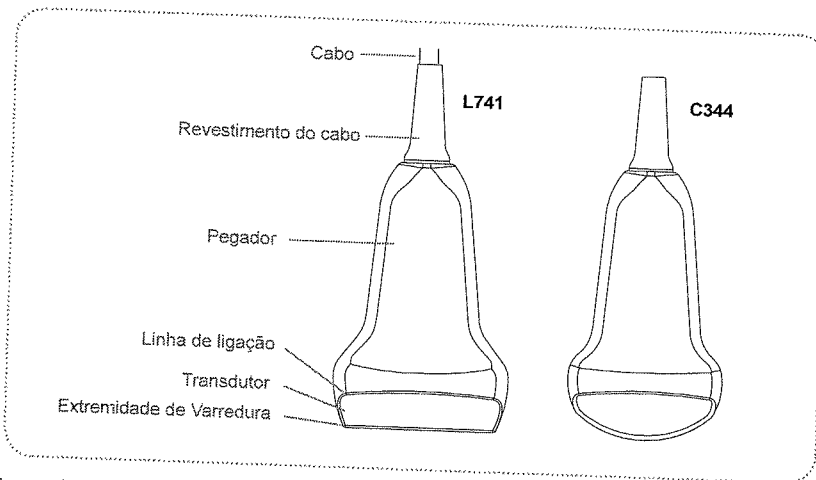

CONSERVAÇÃO E MANUTENÇÃO CORRETIVA / PREVENTIVA

Manutenção dos Transdutores

As ilustrações de uma transdutor de matriz linear e um transdutor de matriz convexa são mostradas abaixo.



- O transdutor é muito sensível a vibrações, manuseie o transdutor com cuidado para evitar dano de colisão.
- Certifique-se que o Sistema está no modo "freeze" (congelamento) ou que tenha sido desligado antes remover/conectar um transdutor.
- Evite arranhar a extremidade do transdutor.
- Se for descoberta evidência de desgaste no transdutor, você deve parar de usar este transdutor imediatamente e entrar em contato com o engenheiro de manutenção assim que possível.
- Gire a trava na direção indicada, conforme mostrado no conector do transdutor.
- Evite enrolar ou esticar o cabo do transdutor excessivamente.
- Utilize apenas gel de qualidade para evitar danificar a extremidade do transdutor.

Limpeza e Desinfecção dos Transdutores



ADVERTÊNCIA

- Desconecte o transdutor do host antes de limpar ou desinfetar.
- Ao limpar ou desinfetar o transdutor, não a mergulhe além da linha de ligação.

Limpeza dos Transdutores

1. Após cada paciente, limpe o transdutor com pano macio umedecido em água. Remova a proteção (se houver), antes de limpar o transdutor. (O preservativo é uma vez descartável).
2. Se a superfície do transdutor tiver muitos resíduos, remova todos os resíduos visíveis com pano umedecido em água e sabão neutro.
3. Secar com pano seco.

CONSERVAÇÃO E MANUTENÇÃO CORRETIVA / PREVENTIVA

Como escolher um desinfetante:

Para escolher um desinfetante, determine o nível necessário de desinfecção com base na classificação do dispositivo. (Consulte a tabela abaixo). Se houver possibilidade de contaminação cruzada ou exposição à pele não saudável ou não intacta, a desinfecção de alto nível deverá ser realizada. Recomenda-se uma boa higiene das mãos para reduzir ainda mais o risco de contaminação cruzada.

Aviso: Lenços desinfetantes e produtos em spray não são desinfetantes de alto nível liberados pela ANVISA e não oferecem proteção adequada em casos de contaminação cruzada do transdutor ou de contato com pele não saudável ou não intacta.

Classificação	Definição	Nível de desinfecção	Aplicação
Crítico	O dispositivo entra no tecido estéril (por exemplo, aplicações intra-operatórias).	Esterilização	Transdutor Intra-Operatório
Semicrítico	O dispositivo entra em contato com membranas mucosas ou pode entrar em contato com tecido não saudável ou não intacto (por exemplo, aplicações endocavitárias ou se houver risco de colonização por MRSA).	Alto	Transdutor Endocavitário
Não crítico	O dispositivo tem contato com a pele intacta.	Intermediário ou baixo	Transdutor de superfície

Trocando o Fusível

Dois fusíveis com especificação 50CT-T5AH 250V são fornecidos pelo fabricante. Você também pode comprar o fusível com as mesmas especificações para substituição do fusível.

Você pode trocar o fusível sob as instruções da equipe de atendimento se o fusível estiver queimado.

Se o fusível queimar novamente após a troca, pare de usar o sistema de ultrassom imediatamente e contate o serviço ao cliente.

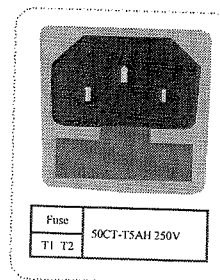

Handwritten signatures and initials:

Handwritten signature: *[Signature]*

Handwritten initials: *[Initials]*

Handwritten circled letter: *(B)*

001748

JK

JK
JK
JK
JK
JK

APÊNDICE

Princípio da Energia Acústica



ADVERTÊNCIA

- Realize os procedimentos de ultrassom com prudência sob a orientação do princípio de ALARA (as low as reasonably achievable – “tão baixo quanto razoavelmente possível). Exponha o paciente apenas aos limites práticos mais baixos de transmissão de energia no período de tempo mais curto para atingir um diagnóstico satisfatório.
- Apesar de a potência ser controlada automaticamente pelas aplicações selecionadas, altos valores de IT devem ser mantidos ao mínimo ou evitados em aplicações obstétricas.
- Você deve estar familiarizado com os desempenhos e operações do sistema e observar os parâmetros de saída do ultrassom na tela o tempo todo.

Segurança Biológica

Ultrassom diagnóstico é reconhecido como sendo seguro, mas existe a possibilidade de efeitos biológicos ao usá-lo em níveis de alta exposição e tempos longos de exposição. Sendo assim, o ultrassom deve ser usado de forma prudente para fornecer benefício médico ao paciente.

ALARA

É necessário praticar ALARA ao usar a energia de ultrassom. Praticar ALARA garante que o nível total de energia é controlado abaixo de um nível baixo e suficiente no qual bioefeitos não são gerados enquanto a informação diagnóstica está sendo acumulada. A energia total é controlada pela intensidade de saída e tempo total de radiação. A intensidade de saída necessária para exames difere dependendo do paciente e do caso clínico.

Nem todos os exames podem ser realizados com um nível extremamente baixo de energia acústica. Controlar o nível acústico em um nível extremamente baixo leva a imagens de baixa qualidade ou sinais insuficientes de Doppler, afetando adversamente a confiabilidade do diagnóstico. Entretanto, aumentar a potência acústica mais do que o necessário nem sempre contribui para uma elevação na qualidade da informação necessária para o diagnóstico, mas sim para a elevação do risco de geração de bioefeitos.

O operador deve ter a responsabilidade pela segurança dos pacientes e utilizar o ultrassom deliberadamente. O uso deliberado do ultrassom significa que a potência do ultrassom deve ser selecionada com base no ALARA. Informações adicionais relacionadas ao conceito do ALARA e os possíveis bioefeitos do Ultrassom estão disponíveis em um documento do AIUM (American Institute of Ultrasound Medicine – Instituto Americano de Medicina Ultrasonográfica), com título “Segurança do Ultrassom Médico”.

Índices Mecânicos e Térmicos

A tela do sistema de ultrassom consiste de duas partes: Índice Térmico (IT) e Índice Mecânico (IM).

Explicação do IM/IT

Em Outubro de 1987, the American Institute of Ultrasound in Medicine (AIUM) ratificou um relatório elaborado por seu Comitê de Bioefeitos (Bioeffects Considerations for the Safety of Diagnostic Ultrasound, J Ultrasound Med., Sept. 1988: Vol. 7, No. 9 Supplement),

Handwritten signatures and initials: a large signature, 'x.', and several circled initials.

APÊNDICE

Funções de Imagem que Alteram a Potência Acústica

O operador qualificado pode usar os controles do sistema para limitar a potência do ultrassom e ajustar a qualidade das imagens. O operador deve observar a potência acústica exibida para possíveis efeitos.

Há três categorias de controles do sistema em relação à potência. Eles são controles que têm efeito direto na potência; controles que controlam a potência indiretamente e controles que são controles de recebimento.

In Situ, Reduzidas, e do Valor da Água

Todos os parâmetros de intensidade são medidos na água. Já que a água absorve pouquíssima energia acústica, estas medições na água representam os valores dos piores casos. O tecido biológico absorve mesmo a energia acústica. O valor real de intensidade a qualquer ponto, depende da quantidade e do tipo de tecido e a frequência de ultrassom que passa pelo tecido. O valor de intensidade no tecido, In Situ, foram estimados, utilizando a seguinte fórmula:

$$\text{In Situ} = \text{Água}[e^{-0,23af^2}]$$

onde:

In Situ = Valor de Intensidade In Situ

Água = Valor de Intensidade da Água

$e = 2.7183$

$a =$ Fator atenuante

Tecido = a (dB/cm-MHz)

Líquido Amniótico = 0.006

Cérebro = 0.53

Coração = 0.66

Rim = 0.79

Fígado = 0.43

Músculo = 0.55

$l =$ Linha da pele para medição de profundidade (cm)

$f =$ Centro de frequência da combinação transdutor/sistema/modo (MHz)

Já que o caminho ultrassônico durante um exame é provavelmente sujeito a passagens entre vários comprimentos e tipos de tecido, é difícil de estimar o valor verdadeiro de intensidade In Situ. Um fator de atenuação de 0.3 é utilizado para fins gerais de relatórios; portanto, o valor In Situ comumente reportado utiliza a fórmula:

$$\text{In Situ reduzido} = \text{Água}[e^{-0,069lf}]$$

Já que o valor de intensidade In Situ não é verdadeiro, o termo "reduzido" é utilizado.

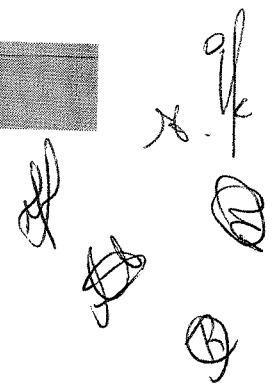

H.

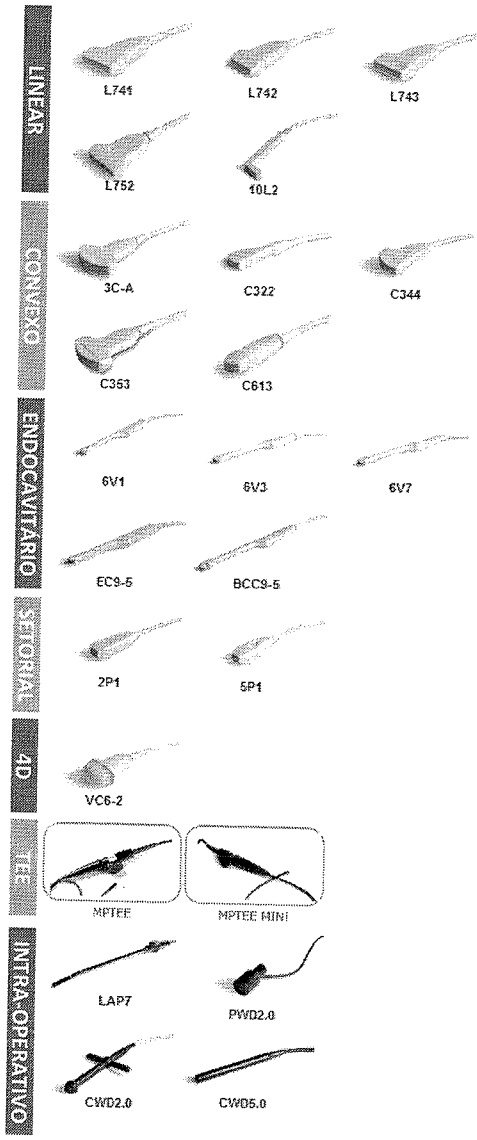

Transdutores para o modelo FT 422

Modelo	Frequência (MHz)	Raio	FOV	Aplicação
L741	4.0-16.0		46 mm	Vascular, pequenas partes, musculoesquelético, etc.
L742	4.0-16.0		38 mm	
L743	4.0-16.0		46 mm	
L752	4.0-16.0		52 mm	
10L2	4.0-16.0		25 mm	
3C-A	1.0-8.0	50 mm	70°	Intra-operativo.
C322	2.0-7.0	20 mm	70°	
C344	2.0-7.0	40 mm	70°	Abdominal, Obstetria, Ginecologia.
C353	2.0-7.0	55 mm	70°	
C613	4.0-13.0	14 mm	135°	
6V1	3.0-15.0	11 mm	135°	Obstetria, Ginecologia, Urologia.
6V3	3.0-15.0	10 mm	200°	
6V7	3.0-15.0	10 mm	200°	
EC9-5	3.0-15.0	8 mm	150°	
BCC9-5	3.9-11.3	10 mm	150°	Urologia (Biplano Convexo / Convexo).
2P1	1.0-6.0		85°	Cardiologia, Transcraniano.
5P1	3.0-9.0		87°	Cardiologia, Transcraniano (Pediátrico).
VC6-2	2.0-6.8	40 mm	75°	Abdominal, Obstetria, Ginecologia.
MPTEE	4.0-13.0		90°	Cardiologia.
MPTEE MINI	4.0-13.0		90°	Cardiologia (Pediátrico).
LAP7	3.0-15.0		40 mm	Intra-operativo.
PWD2.0	2.0-3.0		20 mm	
CWD2.0	1.9-2.4		18 mm	
CWD5.0	3.3-5.1		14 mm	

FIGLABS
SAEVO

Handwritten signatures and initials:
gfe
x/f
(B)
(B)

001752

SMS

Uma marca do Grupo | legrand®

MANAGER III

UPS
SENOIDAL
700 e 1400 VA



GERENCIE A ENERGIA IDEAL PARA AS SUAS ATIVIDADES COM PRATICIDADE E DESIGN INOVADOR

- > Modelo bivolt automático
- > Estabilizador interno com 4 estágios de regulação
- > Filtro de linha interno
- > Forma de onda senoidal pura
- > Botão liga/desliga temporizado com função Mute
- > Battery Saver: preserva a vida útil da bateria
- > Porta fusível externo com unidade reserva
- > Saída USB para gerenciar o UPS

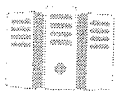

SERVIDOR



PROJETOR



BALANÇA DE
PRECISÃO



VOIP



CÂMERA
CENTRAL CCTV



CENTRAL DE
INTERFONIA

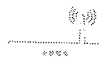

ROTEADOR

Handwritten signatures and initials, including a large '9/c' and several circular marks.

CARACTERÍSTICAS GERAIS

001753

- › Equipado com alta tecnologia DSP (Processador Digital de Sinais): proporciona melhor performance e confiabilidade no funcionamento do UPS e aos equipamentos conectados.
- › Função TRUE RMS: Analisa corretamente os distúrbios da rede elétrica permitindo a atuação precisa do equipamento.
- › Autoteste: Ao ser ligado, o UPS testa todos os circuitos internos, inclusive as baterias.
- › Autodiagnóstico de bateria: Informa quando a bateria precisa ser substituída.
- › Recarregador Strong Charger: Permite a recarga das baterias mesmo com níveis muito baixos de carga.
- › Permite ser ligado na ausência de rede elétrica (DC Start).
- › Conector do tipo engate rápido para conexão do módulo de bateria externo ao UPS.
- › Saída para comunicação inteligente opticamente isolada padrão USB (acompanha cabo USB tipo A-B).
- › Software para gerenciamento de energia (SMS Power View): compatível com os sistemas operacionais Windows, Linux e MacOS, disponível para download no site: www.alerta24h.com.br.
- › Alarme audiovisual para queda de rede, subtensão, fim do tempo de autonomia, final de vida útil da bateria, sobretensão, potência excedida e sobretemperatura.
- › Bargraph de LEDs que indica o nível de carga da bateria ou a potência de saída.
- › Inversor sincronizado com a rede (sistema PLL): evita variações bruscas na tensão fornecida aos equipamentos ligados ao UPS durante as transições de rede elétrica para bateria e vice-versa.
- › Garantia de 1 ano + 6 meses mediante cadastro no site: www.sms.com.br/garantia.

Modelo 1400 VA

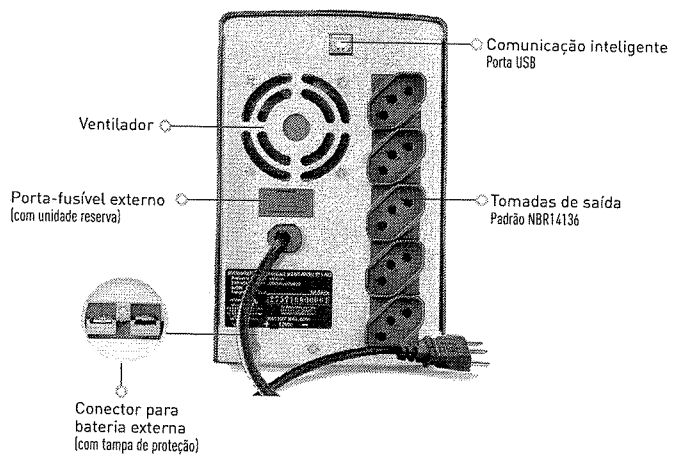

Modelo 700 VA

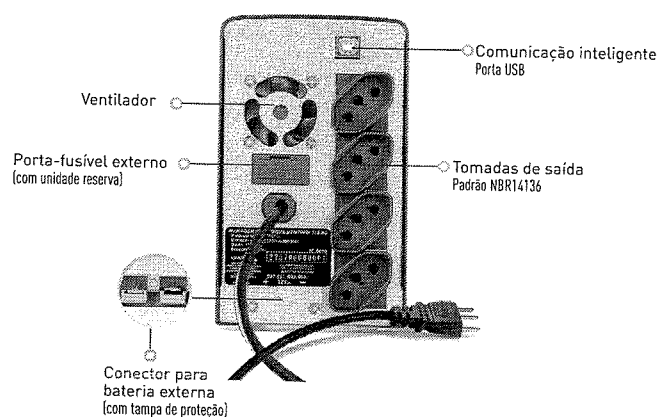

ACESSÓRIOS OPCIONAIS

MÓDULO EXTERNO DE BATERIAS - Permite a expansão do tempo de autonomia do UPS.

- › Módulo de baterias line interactive (12Vdc/40Ah)
Composto por uma bateria estacionária de 40Ah.
Cód. SMS 0062271
- › Módulo de baterias line interactive (12Vdc/80Ah)
Composto por duas baterias estacionárias de 40Ah.
Cód. SMS 0062272
- › Módulo de baterias line interactive (12Vdc/34Ah)
Composto por duas baterias seladas de 17Ah.
Cód. SMS 0062273
- › Gabinete para baterias line interactive (12Vdc/40Ah)
Composto por gabinete metálico e cabo com conector de engate rápido (baterias não inclusas).
Cód. SMS 0062270

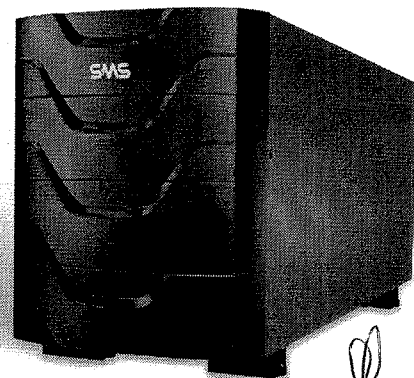

Fotos meramente ilustrativas

SMS

Uma marca do Grupo **legrand**

SONY

001754

*

UP-X898MD

Impressora térmica em preto e branco digital e analógica A6

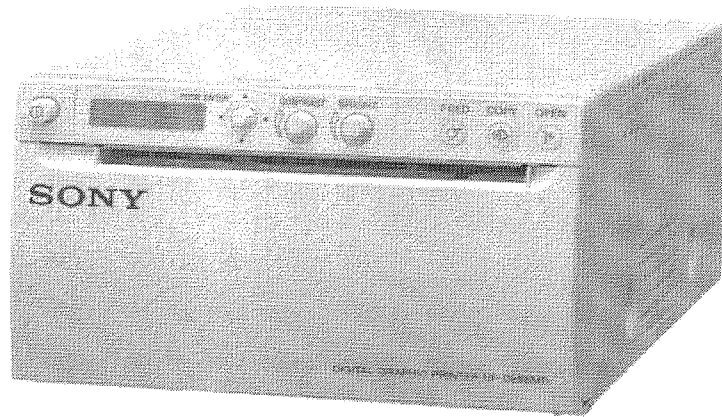

Visão geral

Impressão em alta velocidade, em branco e preto de alta qualidade, para imagens médicas, ocupando um pequeno espaço, com entradas analógicas e digitais.

A UP-X898MD é uma impressora da área médica, impressão tamanho A6 em branco e preto compacta, que pode aceitar entradas de sinal de vídeo analógico e USB digital prontas para PC.

Foi projetada para ser integrada a uma ampla gama de ambientes compatíveis de imagens médicas, tais como sistemas de ultrassom digital, máquinas de raios-X de braço móvel e laboratórios de cateterismo cardíaco. O mecanismo de impressão térmica de alta qualidade pode produzir cópias impressas de imagens capturadas desses sistemas para uso em registros de pacientes e encaminhamentos. Para conveniência ainda maior, as imagens impressas também pode ser armazenadas em um pendrive USB.

(Observe que as imagens impressas da UP-X898MD não devem ser usadas para diagnósticos).

A UP-X898MD é sucessora da popular série de impressoras médicas UP-897 da Sony. Reformulada e atualizada, oferece vários aperfeiçoamentos operacionais e ergonômicos enquanto mantém a mesma pequena área ocupada e fácil integração com carrinhos médicos. A capacidade de uso foi melhorada com uma tela LCD maior e joystick para navegação intuitiva pelo menu.

Capaz de fornecer impressões em preto e branco de alta qualidade em menos de dois segundos. A tecnologia de impressão térmica avançada oferece resultados quase fotográficos, usando mídia de impressão amplamente disponível.

Handwritten signatures and initials, including a large '9/c' and several circular marks.

SONY

001755
JK

*Os status de registro como um dispositivo médico podem variar, dependendo do país.

Para mais detalhes, entre em contato com o escritório da Sony ou revendedor autorizado mais próximo.

Handwritten signatures and initials in the bottom right corner, including a large signature, a smaller signature, and several initials or marks.

SONY

• Acessórios
fornecidos

Folha de limpeza de cabeçote térmico (1), CD-ROM (1), Antes de usa esta impressora (1), Lista de contato de serviço (1), Cabo unidade USB, Mídia de impressão (UPP-110HG)

001756

[Handwritten mark]

[Handwritten signatures and marks]

SONY

001757

Área Médica Impressoras médicas UP-X898MD

UP-X898MD

Impressora térmica em preto e branco digital e analógica A6

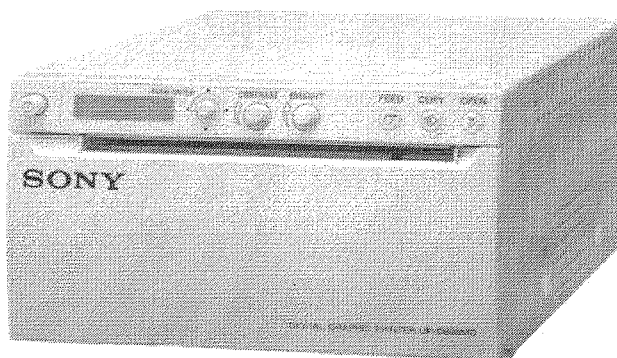
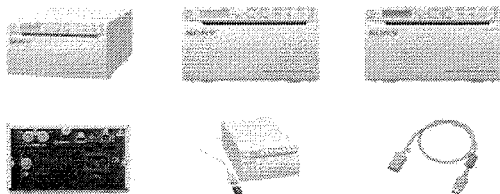

Especificações

Especificações técnicas

Lembre-se de que os recursos/especificações podem diferir conforme o país

Especificações	
Método de impressão	Impressão térmica direta
Resolução	325 dp
Gradações	Processamento de 8 bits (256 níveis)
Elementos de imagem	Digital: 4096 x 1280 pontos Vídeo NTSC: 720 x 504 pontos Vídeo PAL: 720 x 604 pontos
Área da imagem	Digital: 320 x 100 mm (12 5/8 x 3 7/8 pol.) (Máx.) Vídeo NTSC STD: 94 x 73 mm, Vídeo PAL: 94 x 71 mm (WIDE1) SIDE Vídeo-NTSC: 124 x 96 mm, Vídeo-PAL: 127 x 96 mm (WIDE1)
Tamanho do papel	Largura do papel de 110 mm (4 3/8 pol.)
Tempo de impressão	Modo de alta velocidade: Aprox. 1,9 segundos/imagem (em modo padrão) Velocidade de impressão normal: Aprox. 3,3 segundos/imagem (em modo padrão)
Memória da imagem	Digital: 4.096 x 1.280 x 8 (bit) Vídeo: 10 memórias de quadro (850 k x 8 bits por quadro)
Interface	Terminal USB (tipo A) para pendrive USB (X1) USB de alta velocidade (USB 2.0) (x1) ENTRADA DE VÍDEO: Tipo BNC (x1) Sinais de vídeo compostos NTSC ou PAL 1,0 Vp-p, 75 ohms (NTSC/PAL automaticamente discriminados) SAÍDA DE VÍDEO: Tipo BNC (x1) laço REMOTO: Miniconector estéreo (x1)
Software do driver da impressora	Microsoft Windows XP 32/64, Vista 32/64, 7 32/64, 8 32/64
Requisitos de energia	AC 100 V a 240 V, 50/60 Hz
Corrente de entrada	1,3 A a 0,6 A
Temperatura operacional	5° C a 40° C (41° F a 104° F)
Umidade de operação	20% a 80% (sem condensação)
Temperatura de armazenamento e transporte	-20° C a +60° C (-4° F a +140° F)
Umidade de armazenamento e transporte	20% a 80% (sem condensação)
Dimensões (L x A x P)	154 x 88 x 240 mm (6 1/6 x 3 1/2 x 9 1/2 polegadas)
Massa	2,5 kg (5 lb 8 oz)
Padrões de segurança	(US/CA) ANSI/AAMI ES60601-1, UL 60601-1, UL 60950-1, CAN/CSA-C22.2 No.60601-1, CAN/CSA C22.2 No.601.1, CAN/CSA C22.2 No.60950-1 (EU) EN 60601-1, EN 60950-1 (CB) IEC 60601-1 (2a./3a. Ed.), IEC 60950-1
Padrões EMC	(US/CA) FCC Part 15 Subparte-B Dispositivo Digital Classe A, ICES-003 Classe A Aparelho Digital (EU) EN 60601-1-2 (Classe B), EN 55022 (Classe B)+EN 55024, EN 61000-3-2+ EN 61000-3-3 (AU) AS/NZS CISPR22 (EN55022) Classe B (JP) VCCI Classe A, JIS C 61000-3-2 (KR) KN22, KN24 Classe B
Diretiva EC	(EU) MDD, EMC, LVD
Acessórios fornecidos	Folha de limpeza de cabeçote térmico (1), CD-ROM (1), Antes de usa esta impressora (1), Lista de contato de serviço (1), Cabo unidade USB, Mídia de impressão (UPP-110HG)

Feedback

(B)

SONY

001758
A

Área Médica

Impressoras médicas

UP-X898MD

UP-X898MD

Impressora térmica em preto e branco digital e analógica A6

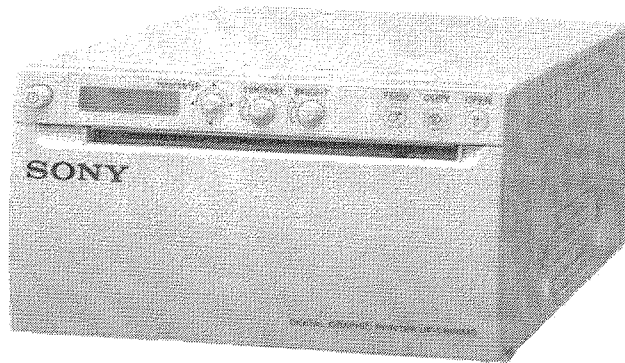
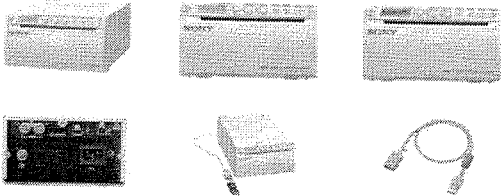

Feedback

Características

Alta qualidade de impressão

A tecnologia de impressão térmica avançada possibilita impressões em branco e preto de qualidade fotográfica com uma alta resolução de aproximadamente 325 dpi e níveis de cinza de até 256 etapas.

Impressões A6 em menos de dois segundos

Enquanto opera no modo de alta velocidade, a UP-X898MD pode produzir impressões tamanho A6 em aproximadamente 1,9 segundos (quando usadas com mídia de impressão UPP-110HG ou UPP-110S).

Operação híbrida com entradas analógicas e digitais

Uma opção de entradas de vídeo composto analógico e USB digital para PC permite o uso flexível com uma ampla variedade de dispositivos da modalidade.

Armazene imagens em um pendrive USB

A UP-X898MD pode armazenar automaticamente imagens impressas de entradas USB e de vídeo em um dispositivo de armazenamento USB conectado.

Design compacto, que ocupa pouco espaço

Medindo 88 mm (H) x 154 mm (W) x 240 mm (D), a UP-X898MD tem o mesmo design para economia de espaço que a UP-897MD para integração fácil e flexível com carrinhos médicos.

Maior capacidade de operação

Aproveitando o sucesso da popular UP-897MD, a UP-X898MD apresenta uma tela LCD maior, que exibe as configurações da impressora, o tipo de papel selecionado e mensagens de orientação. Um controle em joystick intuitivo permite a rápida navegação pelo menu, enquanto o novo método de bloqueio automático impede a mudança não intencional das configurações de impressão.

Referência impressa das configurações de impressão

Para referência conveniente, as configurações selecionadas (Brilho, Contraste, Gama e Nitidez) podem ser opcionalmente impressas em um espaço vazio do papel de impressão.

Usa mídia de impressão facilmente disponível

A Sony oferece uma opção de três tipos de mídia de impressão térmica tamanho A6 disponíveis para atender às necessidades de diferentes aplicações. Escolha entre os papéis de impressão UPP-110HD, UPP-110S ou UPP-110HG High Glossy, que produz impressões brilhantes, de longa duração, com qualidade quase fotográfica.

Ampla compatibilidade com PC

Para máxima flexibilidade, uma ampla variedade de drivers de PC são fornecidos para Windows XP, Vista, 7 and 8 (32/64 bits).

Guia de impressão rápida

Guias com instruções rápidas para diferentes operações de impressão podem ser selecionados no painel frontal. Eles podem ser impressos para referência fácil, sem necessidade de consultar o manual do usuário.*

* Somente em inglês.

Em conformidade com os com os padrões de segurança médica*

Este dispositivo está em conformidade com e é certificado pela IEC 60601-1 e pelos padrões de segurança do produto nos EUA, no Canadá e na Europa.

*Os status de registro como um dispositivo médico podem variar, dependendo do país.

Para mais detalhes, entre em contato com o escritório da Sony ou revendedor autorizado mais próximo.

Acessórios relacionados

Handwritten signatures and marks, including a large signature and several circular stamps or initials.

001759

Consultas / Produtos para Saúde / Produtos para Saúde

Detalhes do Produto

Nome da Empresa	ALLIAGE S/A INDÚSTRIAS MÉDICO ODONTOLÓGICA		
CNPJ	55.979.736/0001-45	Autorização	1.01.011-3
Produto	EQUIPAMENTO DE DIAGNÓSTICO POR ULTRASSOM FIGLABS		

Modelo Produto Médico

FT202; FT204; FT306; FT308; FT412; FT422.

Nome Técnico	Aparelho de Ultra-Som
Registro	10069210072
Processo	25351.320506/2017-94
Origem do Produto	• FABRICANTE: GNATUS EQUIPAMENTOS MEDICO ODONTOLOGICOS S/A - BRASIL
Classificação de Risco	II - MEDIO RISCO
Vencimento do Registro	VIGENTE
<input type="button" value="Voltar"/>	

Handwritten signatures and initials in the bottom right corner, including a large signature and several smaller initials.



IMPLANTES FACIAIS SUPERFICIE LISA
FABRICANTE : SILIMED - INDÚSTRIA DE IMPLANTES LTDA - BRASIL
CLASSE : III 10102180055
FIO GUIA CARDIOVASCULAR 25351.547931/2016-03

ST. JUDE MEDICAL BRASIL LTDA. 1.03323-4
FIO GUIA CARDIOVASCULAR 25351.547931/2016-03
CPS Excel para Sistema MedGuide - Fio Guia
CLASSE : IV
8027 - MATERIAL - Registro de Famílias de Material de Uso Médico Importado01 - Indeferido por estar em desacordo com a Legislação vigente.

TECNICALL COMÉRCIO IMPORTAÇÃO EXPORTAÇÃO LTDA 8.00392-0
Lâmpada de Fenda 25351.172001/2015-79
Lâmpada de Fenda ZOOM NS2D
FABRICANTE : RIGHT MFG. CO., LTD - JAPÃO
CLASSE : I 80039209010
8073 - EQUIPAMENTO - Alteração por Acréscimo de Equipamento em Registro de Família de Equipamentos de Médio e Pequeno Porte01 - Indeferido por estar em desacordo com a Legislação vigente.

Total Life comercio de produtos Medico-Hospitalar LTDA-EPP 8.12315-5
Cateteres 25351.257883/2017-73
Kit Cateter Venoso Total Life
FABRICANTE : Guangdong Baihe Medical Technology Co., Ltd - CHINA, REPÚBLICA POPULAR
CLASSE : IV
80089 - MATERIAL - Cadastro de Conjunto de Materiais de Uso Médico Importado01 - Indeferido por estar em desacordo com a Legislação vigente.

gr med produtos medicos e hospitalares ltda mc 8.13820-5
Agulhas 25351.342528/2017-61
SMART CARTUCHO DERMAPEN
FABRICANTE : Ostar Beauty Sci-Tech Co Ltd - CHINA, REPÚBLICA POPULAR
CLASSE : II
80007 - MATERIAL - Cadastro de Famílias de Material de Uso Médico Importado01 - Indeferido por estar em desacordo com a Legislação vigente.

marcelo ramos almeida 8.13666-4
Lubrificante Íntimo 25351.082833/2017-01
Liquid Sex Gel Lubrificante Íntimo Anal
FABRICANTE : marcelo ramos almeida - BRASIL
CLASSE : I
8028 - MATERIAL - Registro de Material de Uso Médico Nacional01 - Indeferido por estar em desacordo com a Legislação vigente.

Lubrificante Íntimo 25351.082835/2017-01
Liquid Sex Gel Lubrificante Íntimo Love Shower
FABRICANTE : marcelo ramos almeida - BRASIL
CLASSE : I
8028 - MATERIAL - Registro de Material de Uso Médico Nacional01 - Indeferido por estar em desacordo com a Legislação vigente.

Lubrificante Íntimo 25351.559534/2016-03
Liquid Sex - Gel Lubrificante Íntimo Refresh
FABRICANTE : marcelo ramos almeida - BRASIL
CLASSE : I
8028 - MATERIAL - Registro de Material de Uso Médico Nacional01 - Indeferido por estar em desacordo com a Legislação vigente.

Nº de Processos : 36
Total de Empresas : 27

Este documento pode ser verificado no endereço eletrônico http://www.in.gov.br/autenticada.html, pelo código 10102017071700082

RESOLUÇÃO- RE Nº 1.856, DE 13 DE JULHO DE 2017

O Gerente-Geral de Tecnologia de Produtos para Saúde no uso das atribuições que lhe foram conferidas pela Portaria nº 383, de 8 de março de 2017, aliado ao disposto no art. 54, I, § 1º da Resolução da Diretoria Colegiada - RDC nº 61, de 3 de fevereiro de 2016, resolve:

Art. 1º Deferir as petições relacionadas à Gerência Geral de Tecnologia de Produtos para a Saúde, na conformidade da relação anexa, em atendimento à decisão da ação ordinária nº 51051-50.2012.4.01.3400 - 2ª Vara Federal/DF, que confirma a antecipação de tutela e determina à ANVISA a aceitar os certificados de boas práticas estrangeiros ou seus congêneres, nas hipóteses em que os pedidos de inspeção internacional feitos pelos filiados da ABIMED (Associação Brasileira da Indústria de Alta Tecnologia de Equipamentos, Produtos e Suprimentos Médico-Hospitalares) estejam protocolados e paralisados há mais de seis meses, sem prejuízo da inspeção internacional a ser feita posteriormente pela ANVISA para fins de confirmação ou não da avaliação estrangeira.

Art. 2º Esta Resolução entra em vigor na data de sua publicação.

LEANDRO RODRIGUES PEREIRA

ANEXO

NOME DA EMPRESA AUTORIZAÇÃO
NOME TÉCNICO NUMERO DO PROCESSO
NOME COMERCIAL
LOCAL DE FABRICAÇÃO
MODELO(S) DO PRODUTO
CLASSE REGISTRO
PETIÇÃO(ÕES)

EMERGO BRAZIL IMPORT IMPORTAÇÃO E DISTRIBUIÇÃO DE PRODUTOS MÉDICOS HOSPITALARES LTDA - ME8.01175-8

Kit para Anestesia 25351.252416/2016-25

E-Cath
FABRICANTE : PAJUNK GMBH MEDIZINTECHNOLOGIE - ALEMANHA

SonoPlex STIM 21G x 101mm (241185-40E) - (cada conjunto contém: 1 - Cânula: Cânula SonoPlex Stim (21G x 101cm) equipada com ponta facetada, refletores cornerstone, perfuração lateral (10mm da extremidade distal), revestimento NanoLine, com Cânula permanente de 18G (18G x 83mm), Tubo de injeção e Hub (luer); 1 - Cateter E-Cath (20G x 102mm) equipado com orifício central distal, marcadores impressos, linhas radiopacas, e Tubo de injeção (600mm) e Hub (luer); 1 - FixoLong; 1 - Filtro bacteriano e 1 tampa de bloqueio).

SonoPlex STIM 21G x 68mm (201185-40E) - (cada conjunto contém: 1 - Cânula: Cânula SonoPlex Stim (21G x 68cm) equipada com ponta facetada, refletores cornerstone, perfuração lateral (10mm da extremidade distal), revestimento NanoLine, com Cânula permanente de 18G (18G x 50mm), Tubo de injeção e Hub (luer); 1 - Cateter E-Cath (20G x 68,5mm) equipado com orifício central distal, marcadores impressos, linhas radiopacas, e Tubo de injeção (600mm) e Hub (luer); 1 - FixoLong; 1 - Filtro bacteriano e 1 tampa de bloqueio).

SonoPlex STIM 21G x 94mm (211185-40E) - (cada conjunto contém 1 - Cânula: Cânula SonoPlex Stim (21G x 94cm) equipada com ponta facetada, refletores cornerstone, perfuração lateral (10mm da extremidade distal), revestimento NanoLine, com Cânula permanente de 18G (18G x 75mm), Tubo de injeção e Hub (luer); 1 - Cateter E-Cath (20G x 92,5mm) equipado com orifício central distal, marcadores impressos, linhas radiopacas, e Tubo de injeção (600mm) e Hub (luer); 1 - FixoLong; 1 - Filtro bacteriano e 1 tampa de bloqueio);
CLASSE : III 80117580550

80087 - MATERIAL - Registro de Conjunto de Material de Uso Médico Importado

VR MEDICAL IMPORTADORA E DISTRIBUIDORA DE PRODUTOS MÉDICOS LTDA 8.01025-1

Solucao Para Uso Oftalmologico 25351.480641/2016-02

SOLUÇÃO ESTÉRIL PARA LENTES DE CONTATO

FABRICANTE : AVIZOR S.A. - ESPANHA

All Clean Soft: 60ml (amostra grátis); 60ml; 120ml; 350ml; 360ml; 350ml + 120ml; 360ml + 120ml.

CLASSE : III 80102511827

8027 - MATERIAL - Registro de Famílias de Material de Uso Médico Importado

Solucao Para Uso Oftalmologico 25351.551415/2016-01

SOLUÇÃO LUBRIFICANTE PARA LENTES DE CONTATO

FABRICANTE : AVIZOR S.A. - ESPANHA

Avizor lacifresh moisture e iWear easydrops: 5 ml, 10 ml e 15 ml.

CLASSE : III 80102511828

8027 - MATERIAL - Registro de Famílias de Material de Uso Médico Importado

Solucao Para Uso Oftalmologico 25351.480668/2016-07

SOLUÇÃO PARA LENTES DE CONTATO

FABRICANTE : AVIZOR S.A. - ESPANHA

Avisor Unica Sensitivo: 60ml (amostra grátis); 60ml; 120ml; 350ml; 360ml; 350ml + 120ml; 360ml + 120ml. iWear Extraclean: 60ml (amostra grátis); 60ml; 120ml; 350ml; 360ml; 350ml + 120ml; 360ml + 120ml.

CLASSE : III 80102511831

8027 - MATERIAL - Registro de Famílias de Material de Uso Médico Importado

Nº de Processos : 4

Total de Empresas : 2

RESOLUÇÃO- RE Nº 1.857, DE 13 DE JULHO DE 2017

O Gerente-Geral de Tecnologia de Produtos para Saúde no uso das atribuições que lhe foram conferidas pela Portaria nº 383, de 8 de março de 2017, aliado ao disposto no art. 54, I, § 1º da Resolução da Diretoria Colegiada - RDC nº 61, de 3 de fevereiro de 2016, resolve:

Art. 1º Conceder a transferência de titularidade de Registro ou Cadastro e por consequente, cancelar o Registro ou Cadastro dos Produtos para Saúde, na conformidade da relação anexa.

Art. 2º Esta Resolução entra em vigor no prazo de 90 (noventa) dias, após a sua publicação.

LEANDRO RODRIGUES PEREIRA

ANEXO

NOME DA EMPRESA AUTORIZAÇÃO
NOME TÉCNICO NUMERO DO PROCESSO
NOME COMERCIAL
LOCAL DE FABRICAÇÃO
MODELO(S) DO PRODUTO
CLASSE REGISTRO
PETIÇÃO(ÕES)

ADAPT PRODUTOS OFTALMOLOGICOS LTDA 8.01920-1

Lentes Intra-Oculares 25351.470470/2009-56

LENTE EYECRYL PLUS ASFERICA

FABRICANTE : BIOTECH VISION CARE PVT. LTD. - ÍNDIA

HSAS4X4, HSAS600 - faixa de dioptria: +5,0D a +30,0D com incrementos de 0,5D a partir de +15,0D até 25,0D

CLASSE : III 80192010020

80084 - MATERIAL - Cancelamento de Cadastro/Registro por Transferência de Titularidade

Lentes Intra-Oculares 25351.470495/2009-25

LENTE EYECRYL PLUS

FABRICANTE : BIOTECH VISION CARE PVT. LTD. - ÍNDIA

600, 600ROH - faixa de dioptria: -10,0D a +30,0D com incrementos de 0,5D a partir de +1,0D até +30,0D

CLASSE : III 80192010021

80084 - MATERIAL - Cancelamento de Cadastro/Registro por Transferência de Titularidade

Lentes Intra-Oculares 25351.470720/2009-91

LENTE EYECRYL YELLOW

FABRICANTE : BIOTECH VISION CARE PVT. LTD. - ÍNDIA

HFY600; HFY600ROH; ASHFY600; DIHFY600; HFY-10; HFY-20; HFY-30; HFY-35; HFY-40; HFY-50; HFY-60; HFYD-10; HFYD-20; HFYD-30; HFYD-35; HFYD-40; HFYD-50; HFYD-60; PLHF2.

CLASSE : III 80192010024

80084 - MATERIAL - Cancelamento de Cadastro/Registro por Transferência de Titularidade

Lentes Intra-Oculares 25351.470752/2009-01

LENTE EYECRYL CLEAR

FABRICANTE : BIOTECH VISION CARE PVT. LTD. - ÍNDIA

HF600, HF600ROH, ASHF600

CLASSE : III 80192010026

80084 - MATERIAL - Cancelamento de Cadastro/Registro por Transferência de Titularidade

Solucao Para Uso Oftalmologico 25351.472963/2009-69

BIOSIL - OLÉO DE SILICONE

FABRICANTE : BIOTECH VISION CARE PVT. LTD. - ÍNDIA

Modelos comerciais: BIOSIL e BIOSIL-F. Apresentações comerciais: 1) frasco ampola com 10ml (BIOSIL e BIOSIL-F); e 2) seringa de vidro pré-cheia (PFS) com 10ml (BIOSIL PFS e BIOSIL-F PFS). Produto esterilizado por calor.

CLASSE : IV 80192010045

80084 - MATERIAL - Cancelamento de Cadastro/Registro por Transferência de Titularidade

ALLIAGE S/A INDÚSTRIAS MÉDICO ODONTOLÓGICA 101011-3

Articulador Odontológico 25351.319081/2017-66

ARTICULADOR JP 30

FABRICANTE : GNATUS EQUIPAMENTOS MEDICO ODONTOLÓGICOS S/A - BRASIL

CLASSE : I 10069210060

80045 - EQUIPAMENTO - Transferência de Titularidade de Cadastro de Produto

Equip p/ Profilaxia Odont Bicarb Sodio/Ultra-Som25351.319091/2017-88

Documento assinado digitalmente conforme MP nº 2.200-2 de 24/08/2001, que institui a Infraestrutura de Chaves Públicas Brasileira - ICP-Brasil.

Handwritten signatures and initials at the bottom right of the page.

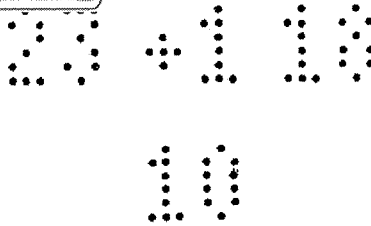

001762

JUCESP PROTOCOLO
0.055.638/18-1

DENTAL ALTA MOGIANA – COMÉRCIO DE PRODUTOS ODONTOLÓGICOS LTDA.

CNPJ (MF) Nº 05.375.249/0001-03

NIRE Nº 35.217.879.127

ALTERAÇÃO DE CONTRATO SOCIAL

Pelo presente instrumento e na melhor forma de direito, as partes:

ALLIAGE S/A INDÚSTRIAS MÉDICO ODONTOLÓGICA (atual denominação de Dabi Atlante S/A Indústrias Médico Odontológicas), Sociedade Anônima de capital fechado, com seus atos constitutivos devidamente arquivados na Junta Comercial do Estado de São Paulo, sob o NIRE 35.300.012.259, inscrita no CNPJ sob nº 55.979.736/0001-45, com sede social na Avenida Presidente Castelo Branco, 2.525 – CEP 14095-000, Parque Industrial Lagoinha, em Ribeirão Preto, Estado de São Paulo, neste ato, representada Diretor Presidente, **LUIZ ROBERTO KAYSEL CRUZ**, brasileiro, engenheiro, casado, portador da cédula de identidade RG n.º 5.775.356-8 SSP/SP, inscrito no CPF/MF n.º 000.277.788-60, casado em 30/07/1997, residente e domiciliado na Rua Professor Mário Roxo, n.º 25, Bairro Alto da Boa Vista, em Ribeirão Preto/SP; e

NOI HOLDING LTDA, Sociedade Empresária Limitada, com seus atos constitutivos devidamente arquivados na Junta Comercial do Estado de São Paulo, sob o NIRE 35.225.289.929, inscrita no CNPJ sob nº 13.595.085/0001-40, com sede social na Avenida Presidente Castelo Branco, 2.525, sala 1 – CEP 14095-000, Lagoinha, em Ribeirão Preto, Estado de São Paulo, neste ato, representada por seu Administrador, **ARTHUR BIAGI**, brasileiro, casado no regime da comunhão universal de bens, empresário, portador da Cédula de Identidade RG. nº 3.258.896-3-SSP-SP e do CPF nº 023.334.908-10, residente e domiciliado na Rua Professor Mário Roxo, 111 – CEP 14025-460, Bairro Alto da Boa Vista, em Ribeirão Preto, Estado de São Paulo.

únicos sócios quotistas da totalidade do capital social da “**DENTAL ALTA MOGIANA – COMÉRCIO DE PRODUTOS ODONTOLÓGICOS LTDA**”, inscrita no CNPJ/MF sob o n.º 05.375.249/0001-03, com Contrato Social devidamente arquivado na Junta Comercial do Estado de São Paulo sob o NIRE 35.217.879.127, em sessão de 16/10/2002, consolidado conforme documento arquivado na Jucesp sob o n.º 51.341/14-1, em 05/02/2014, com última alteração registrado nessa mesma Junta



001763

brasileiro, casado no regime de comunhão universal de bens, empresário, portador da Cédula de Identidade RG. n.º 3.258.896-3-SSP-SP e do CPF n.º 023.334.908-10, residente e domiciliado na Rua Professor Mário Roxo, 111 – CEP 14025-460, Bairro Alto da Boa Vista, em Ribeirão Preto, Estado de São Paulo.

Após a alteração acima processada, os sócios, finalmente, deliberam pela consolidação do Contrato Social, na seguinte conformidade:

CONTRATO SOCIAL

DENTAL ALTA MOGIANA – COMÉRCIO DE PRODUTOS ODONTOLÓGICOS LTDA.

CNPJ (MF) Nº 05.375.249/0001-03

NIRE Nº 35.217.879.127

Pelo presente instrumento e na melhor forma de direito, as partes,

ALLIAGE S/A INDÚSTRIAS MÉDICO ODONTOLÓGICA, sociedade anônima de capital fechado, com seus atos constitutivos devidamente arquivados na Junta Comercial do Estado de São Paulo, sob o NIRE 35.300.012.259, inscrita no CNPJ sob nº 55.979.736/0001-45, com sede social na Avenida Presidente Castelo Branco, 2.525 – CEP 14095-000, Parque Industrial Lagoinha, em Ribeirão Preto, Estado de São Paulo, neste ato, representada Diretor Presidente, **LUIZ ROBERTO KAYSEL CRUZ**, brasileiro, engenheiro, casado, portador da cédula de identidade RG n.º 5.775.356-8 SSP/SP, inscrito no CPF/MF n.º 000.277.788-60, casado em 30/07/1997, residente e domiciliado na Rua Professor Mário Roxo, n.º 25, Bairro Alto da Boa Vista, em Ribeirão Preto/SP; e

NOI HOLDING LTDA, Sociedade Empresária Limitada, com seus atos constitutivos devidamente arquivados na Junta Comercial do Estado de São Paulo, sob o NIRE 35.225.289.929, inscrita no CNPJ sob nº 13.595.085/0001-40, com sede social na Avenida Presidente Castelo Branco, 2.525, sala 1 – CEP 14095-000, Lagoinha, em Ribeirão Preto, Estado de São Paulo, neste ato, representada por seu **ARTHUR BIAGI**, brasileiro, casado no regime da comunhão universal de bens, empresário, portador da Cédula de Identidade RG. nº 3.258.896-3-SSP-SP e do CPF nº 023.334.908-10, residente e domiciliado na Rua Professor Mário Roxo, 111 – CEP 14025-460, Bairro Alto da Boa Vista, em Ribeirão Preto, Estado de São Paulo.

têm entre si justos e contratados a consolidação do Contrato Social de sociedade limitada, com sede e foro nesta praça de **Ribeirão Preto**, Estado de São Paulo, e que reger-se-á de acordo com o que

3



001764

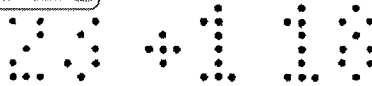
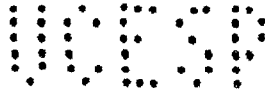

A sociedade terá sua duração por tempo indeterminado, somente se dissolvendo pelos motivos legais ou por vontade dos sócios.

VII – DO CAPITAL SOCIAL

O Capital Social é de R\$ 4.900.000,00 (quatro milhões e novecentos mil reais), dividido em 4.900.000 (quatro milhões e novecentas mil) quotas, totalmente subscrito e integralizado, em moeda corrente do país, ficando sua totalidade, distribuída entre os sócios na seguinte proporção:

SÓCIO	QUOTAS	VALOR (R\$)
Alliage S/A Indústrias Médico Odontológica (atual denominação de Dabi Atlante S/A Ind. Médico Odontológica)	4.899.999	4.899.999,00
NOI Holding LTDA	1	1,00
TOTAL	4.900.000	4.900.000,00

Parágrafo 1º. – A responsabilidade de cada sócio é restrita ao valor de suas quotas, mas todos respondem solidariamente pela integralização do capital social.

Parágrafo 2º. – Os sócios são obrigados ao cumprimento na forma e prazo previstos à integralização de suas quotas, e aquele que deixar de fazê-lo, deverá ser notificado imediatamente e no prazo de 30 (trinta) dias da notificação pela sociedade, responderá perante esta pelo pagamento de mora.

Parágrafo 3º. – Verificada a mora, poderão, por decisão majoritária, os demais sócios tomarem para si ou transferirem para terceiro a quota do sócio remisso, excluindo o primitivo titular e devolvendo-lhe o que houver pago, deduzidos os juros de mora, as prestações não cumpridas e mais despesas, se houver.

Parágrafo 4º. – A cessão total ou parcial de quota, sem a correspondente modificação no contrato social com o consentimento dos demais sócios, não terá eficácia quanto a estes e à sociedade.

VIII - DA ADMINISTRAÇÃO DA SOCIEDADE

A Administração da sociedade será exercida pelos Administradores Não Sócios, **PEDRO BIAGI NETO**, brasileiro, engenheiro mecânico, portador da cédula de identidade RG n.º 2.984.545 SSP/SP, inscrito no CPF/MF n.º 284.339.638-72, casado em 30/07/1997, sob o regime da separação total de bens, com Maria Rita Silva Biagi, conforme certidão n.º 18.481, lavrada às fls. 276, do Livro B-201, do Cartório de Registro Civil do 1º Subdistrito de Ribeirão Preto (SP), e Escritura de Pacto Antenupcial

Handwritten signatures and initials at the bottom of the page, including a large signature and the number 5.



001765

- a) Traçar a orientação política, comercial, técnica e administrativa da sociedade, estabelecer planos gerais de operação, cabendo aos demais administradores, dentro das respectivas atribuições, executar e fazer executar as medidas determinadas;
- b) Fazer elaborar as demonstrações financeiras anuais e preparar o relatório do exercício, encaminhando-as com as contas, para serem submetidas à apreciação dos Sócios Quotistas;
- c) Propor aos sócios quotistas a distribuição dos lucros apurados, bem como, se for o caso, a retenção parcial ou total dos referidos lucros nas condições previstas pela legislação vigente;
- d) Decidir sobre a abertura ou fechamento de filiais, agências, escritórios ou depósitos, em qualquer parte do território nacional ou exterior;
- e) Executar e fazer executar resoluções tomadas nas Reuniões de Sócios Quotistas;
- f) Presidir as Reuniões de Sócios quotistas;
- g) Representar a sociedade, ativa e passivamente, judicial ou extra-judicialmente, inclusive perante órgãos públicos, podendo constituir procuradores judiciais ou extrajudiciais em nome da sociedade, outorgando-lhes poderes da cláusula "ad-judicia et extra", e mais os de receber citação inicial, confessar, reconhecer a procedência do pedido, transigir, desistir, renunciar ao direito sobre que se funda a ação, receber, dar quitação, firmar compromisso, representar a sociedade em audiência de conciliação a que aludem os artigos 278, parágrafo primeiro e 448 do Código de Processo Civil, substabelecer, declarando, em todos os casos, os expressos poderes conferidos, e os prazos de validade dos respectivos mandatos;
- h) Adquirir, vender, onerar, dar em garantia e compromissar, no todo ou em parte, sob qualquer título e forma, os bens imóveis da sociedade, as participações societárias e os fundos de comércio, fixando e aceitando preço e condições, renunciar direitos, desistir, transigir, firmar acordos, assinando como condição de validade, isoladamente ou conjuntamente com outro diretor os respectivos atos, instrumentos e documentos;
- i) Assinar em nome da sociedade, cartas de fiança e avais, para empresas que tenham participação na sociedade, ou nas quais esta participe.
- j) Representar a sociedade perante terceiros, assinando contratos e compromissos de quaisquer natureza;
- k) Assinar contratos de financiamentos bancários, especialmente com entidades governamentais de crédito, em qualquer de suas carteiras, com ou sem penhor de máquinas e safras, matérias-primas ou mercadorias, bem como contratos civis ou comerciais de qualquer espécie;
- l) Abrir e movimentar contas bancárias, efetuando depósitos, emitindo e endossando cheques;
- m) Emitir, aceitar, sacar, caucionar, descontar e endossar duplicatas da sociedade, títulos cambiários, notas promissórias, letras de câmbio e demais títulos cambiários, ordens, conhecimentos

Handwritten signatures and initials at the bottom of the page, including a large signature on the right and several initials on the left.



001756

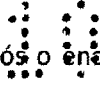
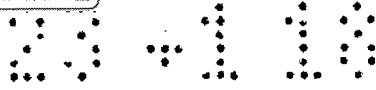

Parágrafo 1º. – Até quatro meses após o encerramento do exercício social, os sócios deverão se reunir para aprovar as contas dos administradores e deliberar sobre o balanço patrimonial e demais demonstrações financeiras.

Parágrafo 2º. – Os prejuízos apurados poderão ser mantido em conta especial para compensação de lucros futuros, bem como os lucros anuais poderão ser mantido para futura destinação.

Parágrafo 3º. – Fica convencionado que a sociedade poderá levantar balanços intercalares, inclusive mensais, com a finalidade de distribuir antecipadamente lucros do exercício, observada a reposição dos lucros quando a distribuição afetar o capital social, conforme estabelece o artigo 1.059 da Lei nº 10.406/2002.

Parágrafo 4º. – Os lucros apurados terão o destino que melhor convier aos sócios quotistas e, em caso de distribuição, será realizada reunião entre os mesmos, para definir o percentual de participação de cada um nestes lucros, os quais poderão ser distribuídos desproporcionalmente à participação societária, tendo em vista a realização dos trabalhos e gestão na sociedade, porém não excluindo se nenhum sócio do direito de receber referidos lucros.

Parágrafo 5º. – A sociedade poderá, em função de balancetes levantados durante o exercício social, proceder ao pagamento ou credenciamento aos sócios quotistas, de juros, a título de remuneração do capital próprio, calculado sobre as contas do patrimônio líquido, respeitando os termos da legislação vigente.

X – DA CESSÃO E TRANSFERÊNCIA DE QUOTAS

O ingresso de novos sócios na sociedade dependerá da deliberação e expresso consentimento dos sócios quotistas. Caso um dos quotistas pretenda ceder e transferir suas quotas, no todo ou em partes, os outros quotistas terão direito de preferência para aquisição de tais quotas.

Parágrafo 1º. – O referido direito de preferência deverá ser exercido durante os 30(trinta) dias seguintes à data de recebimento da comunicação escrita efetuada pelo quotista sedente. Na hipótese de nenhum sócio exercer o direito de preferência previsto no “caput” deste artigo e caso não seja aprovado o ingresso do terceiro interessado na aquisição das quotas, o quotista cedente poderá retirar se da sociedade, mediante o pagamento de seus haveres devidamente apurados de acordo com o último balanço levantado, aplicando se o disposto no parágrafo segundo abaixo.

[Handwritten signatures and initials]



001767

públicos; ou por crime falimentar, de prevaricação, peita ou suborno, concussão, peculato; ou contra a economia popular, contra o sistema financeiro nacional, contra as normas de defesa de concorrência, contra as relações de consumo, a fé pública ou a propriedade.

XIV – DAS DISPOSIÇÕES FINAIS

Os casos Omissos serão tratados pelo que regula a Lei 10.406/02 – Livro II – Código Civil e legislação complementar.

E, por estarem assim justos e contratados, assinam o presente instrumento em 03 (três) vias de igual forma e teor, na presença de 02 (duas) testemunhas abaixo qualificadas.

Ribeirão Preto, 31 de dezembro de 2017.

Luiz Roberto Kaysel Cruz por
ALLIAGE S/A INDÚSTRIAS MÉDICO ODONTOLÓGICA

Arthur Biagi, por
NOI HOLDING LTDA

Testemunhas:

Fabiana Nati Martini
RG 26.651.086-3 SSP/SP

Daniel Felipe de Mello
RG 28.910.748-9 SSP/SP

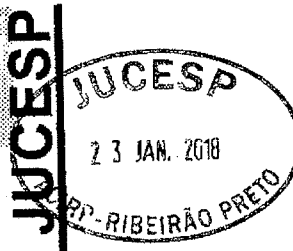
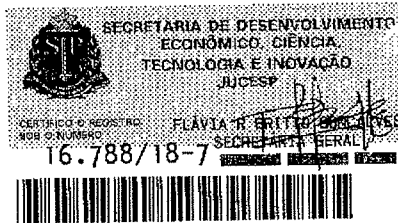

001758
A

Luiz Roberto Kayssel Cruz, ficando assim constituída a mesa. O presidente da mesa instalou a reunião e, após agradecer a presença de todos os sócios, pessoal e expressamente convocados, dispensadas outras formalidades de convocação, de acordo com o estabelecido no parágrafo 2º. do artigo 1.072 da Lei nº. 10.406/2002, solicitou a atenção para a leitura da ordem do dia, subordinada à seguinte

PAUTA:

1). Deliberar acerca da atual denominação da sócia acima qualificada, que passou **DE Dabi Atlante S/A Indústrias Médico Odontológica PARA Alliage S/A Indústrias Médico Odontológica**, conforme deliberação desta companhia, aprovada em Assembleia Geral Extraordinária realizada em 1º de janeiro de 2017, devidamente registrada na Junta Comercial do Estado de São Paulo – JUCESP, sob o n.º 50.235/17-5, em 23 de janeiro de 2017, ficando, em razão de referida alteração, consolidado o preâmbulo do Contrato Social da empresa, conforme segue:

CONTRATO SOCIAL

DENTAL ALTA MOGIANA – COMÉRCIO DE PRODUTOS ODONTOLÓGICOS LTDA.
CNPJ (MF) N.º 05.375.249/0001-03
NIRE N.º 35.217.879.127

Pelo presente instrumento e na melhor forma de direito, as partes,

ALLIAGE S/A INDÚSTRIAS MÉDICO ODONTOLÓGICA, sociedade anônima de capital fechado, com seus atos constitutivos devidamente arquivados na Junta Comercial do Estado de São Paulo, sob o NIRE 35.300.012.259, inscrita no CNPJ sob n.º 55.979.736/0001-45, com sede social na Avenida Presidente Castelo Branco, 2.525 – CEP 14095-000, Parque Industrial Lagoinha, em Ribeirão Preto, Estado de São Paulo, neste ato, representada Diretor Presidente, **LUIZ ROBERTO KAYSSEL CRUZ**, brasileiro, engenheiro, casado, portador da cédula de identidade RG n.º 5.775.356-8 SSP/SP, inscrito no CPF/MF n.º 000.277.788-60, casado em 30/07/1997, residente e domiciliado na Rua Professor Mário Roxo, n.º 25, Bairro Alto da Boa Vista, em Ribeirão Preto/SP; e

NOI HOLDING LTDA, Sociedade Empresária Limitada, com seus atos constitutivos devidamente arquivados na Junta Comercial do Estado de São Paulo, sob o NIRE

Handwritten signatures and initials at the bottom of the page, including a large signature and several smaller ones.

REPÚBLICA FEDERATIVA DO BRASIL
ESTADO DA PARAÍBA
CARTÓRIO AZEVEDO BASTOS
FUNDADO EM 1888

PRIMEIRO REGISTRO CIVIL DE NASCIMENTO E ÓBITOS E PRIVATIVO DE CASAMENTOS, INTERDIÇÕES E TUTELAS DA COMARCA DE JOÃO PESSOA

Av. Epitácio Pessoa, 1145 Bairro dos Estados 58030-00, João Pessoa PB
Tel.: (83) 3244-5404 / Fax: (83) 3244-5484
http://www.azevedobastos.not.br
E-mail: cartorio@azevedobastos.not.br



DECLARAÇÃO DE SERVIÇO DE AUTENTICAÇÃO DIGITAL

O Bel. Válber Azevêdo de Miranda Cavalcanti, Oficial do Primeiro Registro Civil de Nascimentos e Óbitos e Privativo de Casamentos, Interdições e Tutelas com atribuição de autenticar e reconhecer firmas da Comarca de João Pessoa Capital do Estado da Paraíba, em virtude de Lei, etc...

DECLARA para os devidos fins de direito que, o documento em anexo identificado individualmente em cada *Código de Autenticação Digital*¹ ou na referida sequência, foi autenticados de acordo com as Legislações e normas vigentes².

DECLARO ainda que, para garantir transparência e segurança jurídica de todos os atos oriundos dos respectivos serviços de Notas e Registros do Estado da Paraíba, a Corregedoria Geral de Justiça editou o Provimento CGJPB Nº 003/2014, determinando a inserção de um código em todos os atos notoriais e registrais, assim, cada Selo Digital de Fiscalização Extrajudicial contém um código único (por exemplo: **Selo Digital: ABC12345-X1X2**) e dessa forma, cada autenticação processada pela nossa Serventia pode ser confirmada e verificada tantas vezes quanto for necessário através do site do Tribunal de Justiça do Estado da Paraíba, endereço <http://corregedoria.tjpb.jus.br/selo-digital/>

A autenticação digital do documento faz prova de que, na data e hora em que ela foi realizada, a empresa **ALLIAGE S/A INDUSTRIAS MEDICO ODONTOLOGICA** tinha posse de um documento com as mesmas características que foram reproduzidas na cópia autenticada, sendo da empresa **ALLIAGE S/A INDUSTRIAS MEDICO ODONTOLOGICA** a responsabilidade, única e exclusiva, pela idoneidade do documento apresentado a este Cartório.

Esta DECLARAÇÃO foi emitida em **24/01/2018 09:18:58 (hora local)** através do sistema de autenticação digital do Cartório Azevêdo Bastos, de acordo com o Art. 1º, 10º e seus §§ 1º e 2º da MP 2200/2001, como também, o documento eletrônico autenticado contendo o Certificado Digital do titular do Cartório Azevêdo Bastos, poderá ser solicitado diretamente a empresa **ALLIAGE S/A INDUSTRIAS MEDICO ODONTOLOGICA** ou ao Cartório pelo endereço de e-mail autentica@azevedobastos.not.br

Para informações mais detalhadas deste ato, acesse o site <https://autdigital.azevedobastos.not.br> e informe o *Código de Consulta desta Declaração*.

Código de Consulta desta Declaração: 896924

A consulta desta Declaração estará disponível em nosso site até **24/01/2019 09:14:42 (hora local)**.

¹**Código de Autenticação Digital:** 40422401180908230281-1 a 40422401180908230281-14

²**Legislações Vigentes:** Lei Federal nº 8.935/94, Lei Federal nº 10.406/2002, Medida Provisória nº 2200/2001, Lei Federal nº 13.105/2015, Lei Estadual nº 8.721/2008, Lei Estadual nº 10.132/2013 e Provimento CGJ Nº 003/2014.

O referido é verdade, dou fé.

CHAVE DIGITAL

00005b1d734fd94f057f2d69fe6bc05ba85264bb94c7a94f499a30f8c94f702e4456ba4c1777f0e6ebdaf8c22df12c4d3f5d4de09ea19461dab00590df91e4f02f3ec8ef671e40230128628e4333dda

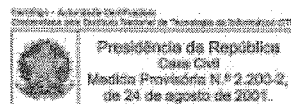

A.

9/10

(Handwritten signatures and initials)

(Handwritten mark)

26

VALIDA EM TODO O TERRITÓRIO NACIONAL

REGISTRO GERAL: 32.093.158-4 DATA DE EXPEDIÇÃO: 21/DEZ/2004

NOME: ANTONIO BARROS BIAGI

FILIAÇÃO: ARTHUR BIAGI

E ANA MARIA BARROS BIAGI

NATURAIDADE: RIBEIRÃO PRETO - SP DATA DE NASCIMENTO: 30/DEZ/1982

END. COMERCIAL: RIBEIRÃO PRETO - SP CENTRO CN: LV.A319/FLS.179V/N.038010

CPF: 310551018/45



ASSINADO DIGITAL: 001770, LEIN 7.118 DE 28/08/03

Delegado Divisão de Registro de Pessoas Naturais - RIB. SP

REPÚBLICA FEDERATIVA DO BRASIL

8700-7

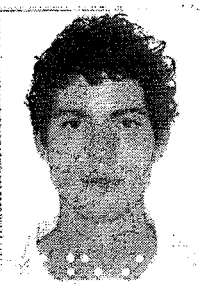
ESTADO DE SÃO PAULO SECRETARIA DA SEGURANÇA PÚBLICA INSTITUTO DE IDENTIFICAÇÃO ALVARO EUNELTON DAUM

IDENTIFICADO

Antonio Barros Biagi

BR 000578

CARTEIRA DE IDENTIDADE

CARTÓRIO AZEVEDO BASTOS 1º OFÍCIO DE REGISTRO CIVIL DAS PESSOAS NATURAIS E TABELIONATO DE NOTAS - Cartório CIVI 06 870-0

Autenticação Digital

De acordo com os artigos 1º, 3º e 7º inc. V 8º, 11 e 52 da Lei Federal 8.036/1994 e Art. 6º Inc. XII da Lei Estadual 8.721/2008 autentico a presente imagem digitalizada, reproduzida fielmente do documento apreendido e conferido neste ato. O referido é verdadeiro. Cuius in Bona Fide.

Cód. Autenticação: 40421406174008190250-1; Data: 14/06/2017 10:09:16

Selo Digital de Fiscalização Tipo Normal C: AFH84975-SRMF

Valor Total do Ato: R\$ 4,12

Confira os dados do ato em: <https://selodigital.tjpb.jus.br>

San. Valder de Miranda Cavalcanti Titular

Ⓜ

Ⓝ

Ⓝ

Ⓝ

Ⓝ

001771

H.

REPÚBLICA FEDERATIVA DO BRASIL
ESTADO DA PARAÍBA
CARTÓRIO AZEVEDO BASTOS
FUNDADO EM 1888
PRIMEIRO REGISTRO CIVIL DE NASCIMENTO E ÓBITOS E PRIVATIVO DE CASAMENTOS,
INTERDIÇÕES E TUTELAS DA COMARCA DE JOÃO PESSOA

Av. Eptácio Pessoa, 1145 Bairro dos Estados 58030-00, João Pessoa PB
Tel.: (83) 3244-5404 / Fax: (83) 3244-5484
<http://www.azevedobastos.not.br>
E-mail: cartorio@azevedobastos.not.br



CERTIDÃO DE AUTENTICAÇÃO DIGITAL

O Bel. Válber Azevêdo de Miranda Cavalcanti, Oficial do Primeiro Registro Civil de Nascimentos e Óbitos e Privativo de Casamentos, Interdições e Tutelas com atribuição de autenticar e reconhecer firmas da Comarca de João Pessoa Capital do Estado da Paraíba, em virtude etc...

Certifica com base na Lei 8935/94 - art. 7º - inc. V, que o(s) documento(s) em anexo é reprodução fiel do original que me foi apresentado e neste ato confirmo sua autenticidade através do Código de Controle e Autenticação abaixo.

O referido é verdade, dou fé.

Este documento foi emitido em 14/06/2017 às 10:50:22 (hora de Brasília).

CHAVE DIGITAL

00005b1d734fd94f057f2d69fe6bc05bdd3cf8ffbfc60b05962213da924f865052ead6a22d110a5b9cd05428d7d
b5f1cd3f5d4de09ea19461dab00590df91e4f07d1c2e8c54ed17fda0c65c9dd952404

A chave digital acima, garante que este documento foi gerado para ALLIAGE S/A INDUSTRIAS MEDICO ODONTOLOGICA e emitido através do site do Cartório Azevêdo Bastos, de acordo com a Legislação Federal em vigor Art 1º. e 10º. § 1º. da MP 2200/01.

Esta certidão tem a sua validade até: 14/06/2018 às 10:31:30 (Dia/Mês/Ano)

Código de Controle da Certidão: 724443

Código de Controle da Autenticação:

40421406171008190250-1

H.

A autenticidade desta certidão poderá ser confirmada por qualquer pessoa e a qualquer momento através do site: <http://www.azevedobastos.not.br>

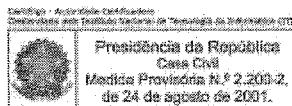

[Handwritten signature]

[Handwritten signature]

[Handwritten signature]

[Handwritten signature]

[Handwritten signature]

001772

Handwritten mark



CARTÓRIO AZEVEDO BASTOS 1º OFÍCIO DE REGISTRO CIVIL DAS PESSOAS NATURAIS
E TABELIONATO DE NOTAS - Cadastro CNJ 08.370.9

Av. Presidente Epitácio Paulo, 118 - Jd. Vila Militar - Rio de Janeiro - RJ - CEP: 22252-000 - www.azevedobastos.com.br - Tel.: (21) 244-2384 - Fax: (21) 244-2384

Autenticação Digital

De acordo com os artigos 1º, 3º e 7º inc. V, 8º inc. I, 9º inc. I, 11º e 12º da Lei Federal nº 8.933/1994 e Art. 6º Inc. XII da Lei Estadual 8.721/2008 autêntico a presente imagem digitalizada, reproduzida fielmente do documento apreendido e conferido neste ato. O referido é verdade. Dou fé

Cód. Autenticação: 40421406171007200390-1; Data: 14/06/2017 10:08:17

Selo Digital de Fiscalização Tipo Normal C-7-AFH84973-YRM2.

Confira os dados do ato em: <https://selodigital.tpbjuis.br>

Handwritten Signature
Bea Valéria Miranda Cavalcanti
Titular

Handwritten marks:

- Handwritten signature
- Handwritten initials
- Handwritten initials
- Handwritten initials

001773
H.

REPÚBLICA FEDERATIVA DO BRASIL
ESTADO DA PARAÍBA
CARTÓRIO AZEVEDO BASTOS
FUNDADO EM 1888
PRIMEIRO REGISTRO CIVIL DE NASCIMENTO E ÓBITOS E PRIVATIVO DE CASAMENTOS,
INTERDIÇÕES E TUTELAS DA COMARCA DE JOÃO PESSOA

Av. Eptácio Pessoa, 1145 Bairro dos Estados 58030-00, João Pessoa PB
Tel.: (83) 3244-5404 / Fax: (83) 3244-5484
<http://www.azevedobastos.not.br>
E-mail: cartorio@azevedobastos.not.br



CERTIDÃO DE AUTENTICAÇÃO DIGITAL

O Bel. Válber Azevêdo de Miranda Cavalcanti, Oficial do Primeiro Registro Civil de Nascimentos e Óbitos e Privativo de Casamentos, Interdições e Tutelas com atribuição de autenticar e reconhecer firmas da Comarca de João Pessoa Capital do Estado da Paraíba, em virtude etc...

Certifica com base na Lei 8935/94 - art. 7º - inc. V, que o(s) documento(s) em anexo é reprodução fiel do original que me foi apresentado e neste ato confirmo sua autenticidade através do Código de Controle e Autenticação abaixo.

O referido é verdade, dou fé.

Este documento foi emitido em 14/06/2017 às 10:51:03 (hora de Brasília).

CHAVE DIGITAL

00005b1d734fd94f057f2d69fe6bc05bdd3cf8ffbc60b05962213da924f865028e796678d9a24712feef5929434
3bb6d3f5d4de09ea19461dab00590df91e4fd8de853637c57651d5c87971137a912f

A chave digital acima, garante que este documento foi gerado para ALLIAGE S/A INDUSTRIAS MEDICO ODONTOLOGICA e emitido através do site do Cartório Azevedo Bastos, de acordo com a Legislação Federal em vigor Art 1º. e 10º. § 1º. da MP 2200/01.

Esta certidão tem a sua validade até: 14/06/2018 às 10:31:30 (Dia/Mês/Ano)

Código de Controle da Certidão: 724441

Código de Controle da Autenticação:

40421406171007200390-1

A autenticidade desta certidão poderá ser confirmada por qualquer pessoa e a qualquer momento através do site: <http://www.azevedobastos.not.br>

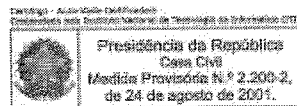

Handwritten mark

Handwritten mark

Handwritten mark

Handwritten mark

Handwritten mark

001774
R.

CARTÓRIO AZEVEDO BASTOS 1º OFÍCIO DE REGISTRO CIVIL DAS PESSOAS NATURAIS
E TABELIONATO DE NOTAS - Código CNJ 06 970-6
Av. Presidente Epitácio Pessoa, 110 - Sala 100 - Bloco 2000 - Penha - CEP 51290-000 - Rio de Janeiro - RJ - Tel: 021-2524-1144 - Fax: 021-2564-2111

Autenticação Digital
De acordo com os artigos 1º, 3º e 7º inc. V 8º, 41 e 52 da Lei Federal 8.952/1994 e Art. 6º inc. XII da Lei Estadual 8.724/2000 autentico e presente, imagem digitalizada, reprodução fiel do documento apresentado e conferido neste ato. O referido é verdade. Dou fé.
Cód. Autenticação: 40421710170936310790-1; Data: 17/10/2017 09:43:49

Selo Digital de Fiscalização Tipo Normal C: AFV20477-RTEP
Valor Total do Ato: R\$ 4,12

Bel. Valber de Miranda Cavalcanti
Tribunal Confira os dados do ato em: <https://selodigital.tjpb.jus.br>

VALIDA EM TODO O TERRITÓRIO NACIONAL

REGISTRO GERAL 3.258.896-3 DATA DE EMISSÃO 08/JUL/2008

NOME ARTHUR BIAGI

FILIAÇÃO BAUDILIO BIAGI

E DEIA SPADONI BIAGI

NATURA DA DE RIBEIRÃO PRETO -SP DATA DE NASCIMENTO 29/MAR/1945

DOC ORIGEM RIBEIRÃO PRETO-SP

CPF 023334908/10 CC: LV.B132/FLS.9 /N.017305

ASSINATURA DO QUALIFICADO DA DIVISÃO DE REGISTRO CIVIL

LEI Nº 716 DE 25/08/83

8700-7

PROIBIDO PLASTIFICAR

REPÚBLICA FEDERATIVA DO BRASIL

ESTADO DE SÃO PAULO

SECRETARIA DA SEGURANÇA PÚBLICA

INSTITUTO DE REGISTRO CIVIL E TABELIONATO

CARTEIRA DE IDENTIDADE

B47A-093124

R.

R.

R.

R.

REPÚBLICA FEDERATIVA DO BRASIL
ESTADO DA PARAÍBA
CARTÓRIO AZEVEDO BASTOS
FUNDADO EM 1888

PRIMEIRO REGISTRO CIVIL DE NASCIMENTO E ÓBITOS E PRIVATIVO DE CASAMENTOS, INTERDIÇÕES E TUTELAS DA COMARCA DE JOÃO PESSOA

Av. Epitácio Pessoa, 1145 Bairro dos Estados 58030-00, João Pessoa PB
Tel.: (83) 3244-5404 / Fax: (83) 3244-5484
<http://www.azedobastos.not.br>
E-mail: cartorio@azedobastos.not.br



DECLARAÇÃO DE SERVIÇO DE AUTENTICAÇÃO DIGITAL

O Bel. Válber Azevêdo de Miranda Cavalcanti, Oficial do Primeiro Registro Civil de Nascimentos e Óbitos e Privativo de Casamentos, Interdições e Tutelas com atribuição de autenticar e reconhecer firmas da Comarca de João Pessoa Capital do Estado da Paraíba, em virtude de Lei, etc...

DECLARA para os devidos fins de direito que, o documento em anexo identificado individualmente em cada *Código de Autenticação Digital*¹ ou na referida sequência, foi autenticados de acordo com as Legislações e normas vigentes².

DECLARO ainda que, para garantir transparência e segurança jurídica de todos os atos oriundos dos respectivos serviços de Notas e Registros do Estado da Paraíba, a Corregedoria Geral de Justiça editou o Provimento CGJPB Nº 003/2014, determinando a inserção de um código em todos os atos notoriais e registrais, assim, cada Selo Digital de Fiscalização Extrajudicial contém um código único (por exemplo: **Selo Digital: ABC12345-X1X2**) e dessa forma, cada autenticação processada pela nossa Serventia pode ser confirmada e verificada tantas vezes quanto for necessário através do site do Tribunal de Justiça do Estado da Paraíba, endereço <http://corregedoria.tjpb.jus.br/selo-digital/>

A autenticação digital do documento faz prova de que, na data e hora em que ela foi realizada, a empresa **ALLIAGE S/A INDUSTRIAS MEDICO ODONTOLOGICA** tinha posse de um documento com as mesmas características que foram reproduzidas na cópia autenticada, sendo da empresa **ALLIAGE S/A INDUSTRIAS MEDICO ODONTOLOGICA** a responsabilidade, única e exclusiva, pela idoneidade do documento apresentado a este Cartório.

Esta DECLARAÇÃO foi emitida em **17/10/2017 09:50:30 (hora local)** através do sistema de autenticação digital do Cartório Azevêdo Bastos, de acordo com o Art. 1º, 10º e seus §§ 1º e 2º da MP 2200/2001, como também, o documento eletrônico autenticado contendo o Certificado Digital do titular do Cartório Azevêdo Bastos, poderá ser solicitado diretamente a empresa **ALLIAGE S/A INDUSTRIAS MEDICO ODONTOLOGICA** ou ao Cartório pelo endereço de e-mail autentica@azedobastos.not.br

Para informações mais detalhadas deste ato, acesse o site <https://autdigital.azedobastos.not.br> e informe o *Código de Consulta desta Declaração*.

Código de Consulta desta Declaração: 835458

A consulta desta Declaração estará disponível em nosso site até **17/10/2018 09:44:04 (hora local)**.

¹**Código de Autenticação Digital:** 40421710170936310790-1

²**Legislações Vigentes:** Lei Federal nº 8.935/94, Lei Federal nº 10.406/2002, Medida Provisória nº 2200/2001, Lei Federal nº 13.105/2015, Lei Estadual nº 8.721/2008, Lei Estadual nº 10.132/2013 e Provimento CGJ Nº 003/2014.

O referido é verdade, dou fé.

CHAVE DIGITAL

00005b1d734fd94f057f2d69fe6bc05b6237906e8f077682ba3d57d21e3d0a24683f1004a37173bbf5c1c508d5db561ad3f5d4de09ea19461dab00590df91e4f4aed0c6c348fd4b7a77d71945cc575e1

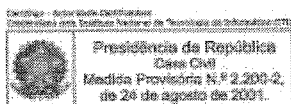

Presidência da República
Casa Civil
Medida Provisória nº 2.200-2,
de 24 de agosto de 2001.



Handwritten signature

Handwritten signatures and initials

001776
M.

CARTÓRIO AZEVEDO BASTOS 1º OFÍCIO DE REGISTRO CIVIL DAS PESSOAS NATURAIS E TABELIONATO DE NOTAS - Código CNJ 06.976-6
 Av. Presidente Epitácio Pessoa, 1181 - Edifício São José - Centro - Fortaleza - CE - CEP 80230-000 - www.azevedobastos.com.br - Tel: (85) 324-5104 - Fax: (85) 3240-2144

Autenticação Digital
 De acordo com os artigos 1º, 3º e 7º inc. V 8º, 41 e 52 da Lei Federal 8.933/1994 e Art. 6º inc. XII da Lei Estadual 8.721/2008 autentico a presente imagem digitalizada, reprodução fiel do documento apresentado e conferido neste ato. O referido é verdade. Dou fé.

Cod. Autenticação: 40421710170936310838-1; Data: 17/10/2017 09:44:03

Selo Digital de Fiscalização Tipo Normal C. AFV20483-OCN6;
 Valor Total do Ato: R\$ 4,12

Bel. Valter de Miranda Cavalcanti
 Titular
 Confira os dados do ato em: <https://selodigital.tjpb.jus.br>

CIC

NASCIMENTO
 29.05.45

INSCRIÇÃO NO CPF
 023 334 503 10

CONTRIBUINTE
 ARTHUR GIARDI

Valter de Miranda Cavalcanti
 SECRETÁRIO DA RECEITA FEDERAL

MINISTÉRIO DA FAZENDA
 SECRETARIA DA RECEITA FEDERAL
 COORDENAÇÃO DO SISTEMA DE INFORMAÇÕES ECONÔMICAS E FISCAIS

CARTÃO DE IDENTIFICAÇÃO DO CONTRIBUINTE

DOCUMENTO COMPROVATÓRIO DE INSCRIÇÃO NO CADASTRO DE DEBITORES FISCAIS

VALIDO EM TODO TERRITÓRIO NACIONAL

ASSINATURA DO CONTRIBUINTE

[Handwritten Signature]

M.

96

Ⓜ Ⓝ Ⓟ Ⓠ

001777

REPÚBLICA FEDERATIVA DO BRASIL
ESTADO DA PARAÍBA
CARTÓRIO AZEVEDO BASTOS
FUNDADO EM 1888

PRIMEIRO REGISTRO CIVIL DE NASCIMENTO E ÓBITOS E PRIVATIVO DE CASAMENTOS, INTERDIÇÕES E TUTELAS DA COMARCA DE JOÃO PESSOA

Av. Epitácio Pessoa, 1145 Bairro dos Estados 58030-00, João Pessoa PB
Tel.: (83) 3244-5404 / Fax: (83) 3244-5484
<http://www.azevedobastos.not.br>
E-mail: cartorio@azevedobastos.not.br



DECLARAÇÃO DE SERVIÇO DE AUTENTICAÇÃO DIGITAL

O Bel. Válber Azevêdo de Miranda Cavalcanti, Oficial do Primeiro Registro Civil de Nascimentos e Óbitos e Privativo de Casamentos, Interdições e Tutelas com atribuição de autenticar e reconhecer firmas da Comarca de João Pessoa Capital do Estado da Paraíba, em virtude de Lei, etc...

DECLARA para os devidos fins de direito que, o documento em anexo identificado individualmente em cada *Código de Autenticação Digital*¹ ou na referida sequência, foi autenticados de acordo com as Legislações e normas vigentes².

DECLARO ainda que, para garantir transparência e segurança jurídica de todos os atos oriundos dos respectivos serviços de Notas e Registros do Estado da Paraíba, a Corregedoria Geral de Justiça editou o Provimento CGJPB Nº 003/2014, determinando a inserção de um código em todos os atos notoriais e registrais, assim, cada Selo Digital de Fiscalização Extrajudicial contém um código único (por exemplo: **Selo Digital: ABC12345-X1X2**) e dessa forma, cada autenticação processada pela nossa Serventia pode ser confirmada e verificada tantas vezes quanto for necessário através do site do Tribunal de Justiça do Estado da Paraíba, endereço <http://corregedoria.tjpb.jus.br/selo-digital/>

A autenticação digital do documento faz prova de que, na data e hora em que ela foi realizada, a empresa **ALLIAGE S/A INDUSTRIAS MEDICO ODONTOLOGICA** tinha posse de um documento com as mesmas características que foram reproduzidas na cópia autenticada, sendo da empresa **ALLIAGE S/A INDUSTRIAS MEDICO ODONTOLOGICA** a responsabilidade, única e exclusiva, pela idoneidade do documento apresentado a este Cartório.

Esta DECLARAÇÃO foi emitida em **17/10/2017 09:50:55 (hora local)** através do sistema de autenticação digital do Cartório Azevêdo Bastos, de acordo com o Art. 1º, 10º e seus §§ 1º e 2º da MP 2200/2001, como também, o documento eletrônico autenticado contendo o Certificado Digital do titular do Cartório Azevêdo Bastos, poderá ser solicitado diretamente a empresa **ALLIAGE S/A INDUSTRIAS MEDICO ODONTOLOGICA** ou ao Cartório pelo endereço de e-mail autentica@azevedobastos.not.br

Para informações mais detalhadas deste ato, acesse o site <https://autdigital.azevedobastos.not.br> e informe o *Código de Consulta desta Declaração*.

Código de Consulta desta Declaração: 835457

A consulta desta Declaração estará disponível em nosso site até **17/10/2018 09:44:04 (hora local)**.

¹**Código de Autenticação Digital:** 40421710170936310838-1

²**Legislações Vigentes:** Lei Federal nº 8.935/94, Lei Federal nº 10.406/2002, Medida Provisória nº 2200/2001, Lei Federal nº 13.105/2015, Lei Estadual nº 8.721/2008, Lei Estadual nº 10.132/2013 e Provimento CGJ Nº 003/2014.

O referido é verdade, dou fé.

CHAVE DIGITAL

00005b1d734fd94f057f2d69fe6bc05b6237906e8f077682ba3d57d21e3d0a24d99211e3228aec643b2b112016df2e4dd3f5d4de09ea19461dab00590df91e4f8a3d312245c04b082bda2a5cff20bc2c

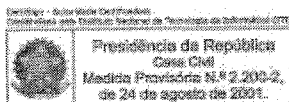

Presidência da República
Casa Civil
Medida Provisória Nº 2.200-2,
de 24 de agosto de 2001.



Handwritten signatures and initials at the bottom of the document.

001778

CARTÓRIO AZEVEDO BASTOS 1º OFÍCIO DE REGISTRO CIVIL DAS PESSOAS NATURAIS
E TABELIONATO DE NOTAS - Código CNJ 06.870-0
Av. Presidente Epitácio Pessoa, 1141 - Bairro Dos Estados - João Pessoa/PB - CEP 53030-920 - www.azevedobastos.com.br - Tel: (33) 3334-5404 - Fax: (33) 3344-5854

Autenticação Digital
De acordo com os artigos 1º, 3º e 7º inc. V 8º, 41 e 52 da Lei Federal 8.933/1994 e Art. 6 Inc. XII da Lei Estadual 8.721/2008 autentico a presente imagem digitalizada, reprodução fiel do documento apresentado e conferido neste ato. O referido é verdade. Dou fé

Cod. Autenticação: 40421406171013440375-1; Data: 14/06/2017 10:14:41

Selo Digital de Fiscalização Tipo Normal C: AFH85034-HY11
Valor Total do Ato: R\$ 4,12
Confira os dados do ato em: <https://selodigital.tjpb.jus.br>

Valber
Bel. Valber de Miranda Cavalcanti
Titular

REPÚBLICA FEDERATIVA DO BRASIL

ESTADO DE SÃO PAULO
SECRETARIA DA SEGURANÇA PÚBLICA
INSTITUTO DE IDENTIFICAÇÃO RICARDO GUMBLETON DAUMT

1000-9

ASSINATURA DO TITULAR

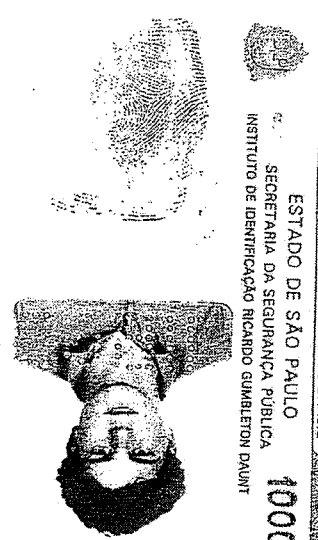

VALIDA EM TODO O TERRITÓRIO NACIONAL

REGISTRO GERAL 25.835.139-1 DATA DE EXPEDIÇÃO 25/JUN/1978

NOME AUGUSTO BARROS BIAGI

FILIAÇÃO ARTHUR BIAGI

E ANA MARIA BARROS BIAGI

RESIDÊNCIA RIBEIRÃO PRETO - SP DATA DE NASCIMENTO 21/JAN/1978

DOC ORIGEM RIBEIRÃO PRETO - SP

CN: LV 40284/PLS.200 / N. 098415

CPF

ASSINATURA DO DIRETOR
LEI Nº 7.116 DE 29/08/83

Handwritten marks and signatures:

- Handwritten mark resembling a stylized 'A' or 'B' in a circle.
- Handwritten signature.
- Handwritten mark resembling a stylized 'B' in a circle.
- Handwritten signature.
- Handwritten mark resembling a stylized 'B' in a circle.
- Handwritten signature.

001779

JL

REPÚBLICA FEDERATIVA DO BRASIL
ESTADO DA PARAÍBA
CARTÓRIO AZEVEDO BASTOS
FUNDADO EM 1888
PRIMEIRO REGISTRO CIVIL DE NASCIMENTO E ÓBITOS E PRIVATIVO DE CASAMENTOS,
INTERDIÇÕES E TUTELAS DA COMARCA DE JOÃO PESSOA

Av. Eptácio Pessoa, 1145 Bairro dos Estados 58030-00, João Pessoa PB
Tel.: (83) 3244-5404 / Fax: (83) 3244-5484
<http://www.azevedobastos.not.br>
E-mail: cartorio@azevedobastos.not.br



CERTIDÃO DE AUTENTICAÇÃO DIGITAL

O Bel. Válber Azevêdo de Miranda Cavalcanti, Oficial do Primeiro Registro Civil de Nascimentos e Óbitos e Privativo de Casamentos, Interdições e Tutelas com atribuição de autenticar e reconhecer firmas da Comarca de João Pessoa Capital do Estado da Paraíba, em virtude etc...

Certifica com base na Lei 8935/94 - art. 7º - inc. V, que o(s) documento(s) em anexo é reprodução fiel do original que me foi apresentado e neste ato confirmo sua autenticidade através do Código de Controle e Autenticação abaixo.
O referido é verdade, dou fé.

Este documento foi emitido em 14/06/2017 às 10:43:46 (hora de Brasília).

CHAVE DIGITAL

00005b1d734fd94f057f2d69fe6bc05bdd3cf8ffbfc60b05962213da924f86505890c36d1a784342e14373ec08c28fc4d3f5d4de09ea19461dab00590df91e4f476a3e5b939c534325fc89e1835e908d

A chave digital acima, garante que este documento foi gerado para ALLIAGE S/A INDUSTRIAS MEDICO ODONTOLOGICA e emitido através do site do Cartório Azevêdo Bastos, de acordo com a Legislação Federal em vigor Art 1º. e 10º. § 1º. da MP 2200/01.

Esta certidão tem a sua validade até: 14/06/2018 às 10:31:30 (Dia/Mês/Ano)

Código de Controle da Certidão: 724457

Código de Controle da Autenticação:

40421406171013440375-1

A autenticidade desta certidão poderá ser confirmada por qualquer pessoa e a qualquer momento através do site: <http://www.azevedobastos.not.br>

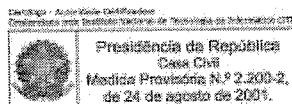

JL
JP
JP
JP
JP

CARTÓRIO AZEVEDO BASTOS 1º OFÍCIO DE REGISTRO CIVIL DAS PESSOAS NATURAIS
E TABELIONATO DE NOTAS - Código CNJ 08.876-8
R. Presidente Epitácio Pessoa, 1145 - Bairro São Estevão - Fone: (51) 3093-4000 - www.cartorioazvedobastos.com.br - Tel: (51) 3093-4000 - Fax: (51) 3093-4000

Autenticação Digital
De acordo com os artigos 1º, 3º e 7º inc. V 8º, 41 e 52 da Lei Federal 8.933/1994 e Art. 6º inc. XII da Lei Estadual 8.721/2008 autentico a presente imagem digitalizada, reprodução fiel do documento apresentado e conferido neste ato. O referido é verdade. Dou fé.

Cod. Autenticação: 40421406171014260390-1; Data: 14/06/2017 10:15:24

Selo Digital de Fiscalização: Tipo Normal C: AFH85036-L6YH;
Valor Total do Ato: R\$ 4,12
Confira os dados do ato em: <https://selodigital.tjpb.jus.br>

Bel. Valber de Miranda Cavalcanti
Titular

001780

Este documento é o comprovante de inscrição no CADASTRO DE PESSOAS FÍSICAS - CPF, vedada a exigência por terceiros, salvo nos casos previstos na legislação vigente.

Assinatura
AUGUSTO BARROS BIAGI

VÁLIDO EM TODO O TERRITÓRIO NACIONAL
Emitido em: 05/12/94

SERPRO

MINISTÉRIO DA FAZENDA
Secretaria da Receita Federal

CPF - CADASTRO DE PESSOAS FÍSICAS

Nome
AUGUSTO BARROS BIAGI

RG de Inscrição
257787648-39

Data de Nascimento
21/01/75



(Handwritten marks and signatures)

001781

A.

REPÚBLICA FEDERATIVA DO BRASIL
ESTADO DA PARAÍBA
CARTÓRIO AZEVEDO BASTOS
FUNDADO EM 1888
PRIMEIRO REGISTRO CIVIL DE NASCIMENTO E ÓBITOS E PRIVATIVO DE CASAMENTOS,
INTERDIÇÕES E TUTELAS DA COMARCA DE JOÃO PESSOA

Av. Eptácio Pessoa, 1145 Bairro dos Estados 58030-00, João Pessoa PB
Tel.: (83) 3244-5404 / Fax: (83) 3244-5484
<http://www.azevedobastos.not.br>
E-mail: cartorio@azevedobastos.not.br



CERTIDÃO DE AUTENTICAÇÃO DIGITAL

O Bel. Válber Azevêdo de Miranda Cavalcanti, Oficial do Primeiro Registro Civil de Nascimentos e Óbitos e Privativo de Casamentos, Interdições e Tutelas com atribuição de autenticar e reconhecer firmas da Comarca de João Pessoa Capital do Estado da Paraíba, em virtude etc...

Certifica com base na Lei 8935/94 - art. 7º - inc. V, que o(s) documento(s) em anexo é reprodução fiel do original que me foi apresentado e neste ato confirmo sua autenticidade através do Código de Controle e Autenticação abaixo.
O referido é verdade, dou fé.

Este documento foi emitido em 14/06/2017 às 10:41:12 (hora de Brasília).

CHAVE DIGITAL

00005b1d734fd94f057f2d69fe6bc05bdd3cf8ffbc60b05962213da924f8650ea69ebdea43286286939de2791a
a37a4d3f5d4de09ea19461dab00590df91e4f6b762d88d9f77a70a17c178538d7b4d3

A chave digital acima, garante que este documento foi gerado para ALLIAGE S/A INDUSTRIAS MEDICO ODONTOLOGICA e emitido através do site do Cartório Azevedo Bastos, de acordo com a Legislação Federal em vigor Art 1º. e 10º. § 1º. da MP 2200/01.

Esta certidão tem a sua validade até: 14/06/2018 às 10:31:30 (Dia/Mês/Ano)

Código de Controle da Certidão: 724459

Código de Controle da Autenticação:

40421406171014260390-1

A autenticidade desta certidão poderá ser confirmada por qualquer pessoa e a qualquer momento através do site: <http://www.azevedobastos.not.br>

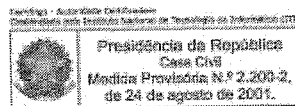

A.
Handwritten signatures and initials.

CARTÓRIO AZEVEDO BASTOS 1º OFÍCIO DE REGISTRO CIVIL DAS PESSOAS NATURAIS E TABELIONATO DE NOTAS - Código CNJ 96 870-6

De acordo com os artigos 1º, 3º e 7º inc. V 8º, 41 e 52 da Lei Federal 8.935/1994 e Art. 6º inc. XII da Lei Estadual 8.721/2008 autentico a presente imagem digitalizada, reprodução fiel do documento apresentado e conferido neste ato. O referido é verdade. Dou fé.

Cód. Autenticação: 40421710170936310773-1; Data: 17/10/2017 09:43:36

Selo Digital de Fiscalização Tipo Normal C. AFV20470-8TMB.
Valor Total do Ato: R\$ 4,12

Confira os dados do ato em: <https://selodigital.tjpb.jus.br>

Bel. Valber de Miranda Cavalcanti
Tribunal

001782

X.

REPÚBLICA FEDERATIVA DO BRASIL

ESTADO DE SÃO PAULO

SECRETARIA DA SEGURANÇA PÚBLICA

INSTITUTO DE IDENTIFICAÇÃO ANTONIO GUARIBETIM CAVAL

8700-7

72454344

POLEGAR DIREITO

ASSINATURA DO TITULAR

CARTEIRA DE IDENTIDADE

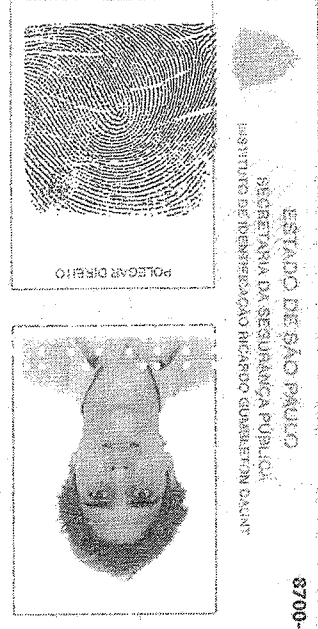

NÃO PLASTIFICAR

VALIDA EM TODO O TERRITÓRIO NACIONAL

REGISTRO GERAL 32.093.157-2 2 Via DATA DE EMISSÃO 27/03/2015

NOME CAETANO BARROS BIAGI

PLACAO ARTHUR BIAGI

ANA MARIA BARROS BIAGI

PART. BILIDADE RIBEIRÃO PRETO - SP

DATA DE NASCIMENTO 14/03/1981

DOE ORIGINAL RIBEIRÃO PRETO-SP CENTRO CC:LV.B231/FL9194/Nº72366

Deficiente de Polícia Previdenciária INCD:SP/SP

Assinatura do Titular

LEI Nº 7.116 DE 29/08/83

X.

Handwritten signatures and initials:

- Handwritten signature (top right)
- Handwritten initials (middle)
- Handwritten initials (bottom left)
- Handwritten initials (bottom middle)
- Handwritten initials (bottom right)

REPÚBLICA FEDERATIVA DO BRASIL
ESTADO DA PARAÍBA
CARTÓRIO AZEVEDO BASTOS
FUNDADO EM 1888
PRIMEIRO REGISTRO CIVIL DE NASCIMENTO E ÓBITOS E PRIVATIVO DE CASAMENTOS, INTERDIÇÕES E TUTELAS DA COMARCA DE
JOÃO PESSOA

Av. Epitácio Pessoa, 1145 Bairro dos Estados 58030-00, João Pessoa PB
 Tel.: (83) 3244-5404 / Fax: (83) 3244-5484
<http://www.azevedobastos.not.br>
 E-mail: cartorio@azevedobastos.not.br



DECLARAÇÃO DE SERVIÇO DE AUTENTICAÇÃO DIGITAL

O Bel. Válber Azevêdo de Miranda Cavalcanti, Oficial do Primeiro Registro Civil de Nascimentos e Óbitos e Privativo de Casamentos, Interdições e Tutelas com atribuição de autenticar e reconhecer firmas da Comarca de João Pessoa Capital do Estado da Paraíba, em virtude de Lei, etc...

DECLARA para os devidos fins de direito que, o documento em anexo identificado individualmente em cada *Código de Autenticação Digital*¹ ou na referida sequência, foi autenticados de acordo com as Legislações e normas vigentes².

DECLARO ainda que, para garantir transparência e segurança jurídica de todos os atos oriundos dos respectivos serviços de Notas e Registros do Estado da Paraíba, a Corregedoria Geral de Justiça editou o Provimento CGJPB N° 003/2014, determinando a inserção de um código em todos os atos notoriais e registrais, assim, cada Selo Digital de Fiscalização Extrajudicial contém um código único (por exemplo: **Selo Digital: ABC12345-X1X2**) e dessa forma, cada autenticação processada pela nossa Serventia pode ser confirmada e verificada tantas vezes quanto for necessário através do site do Tribunal de Justiça do Estado da Paraíba, endereço <http://corregedoria.tjpb.jus.br/selo-digital/>

A autenticação digital do documento faz prova de que, na data e hora em que ela foi realizada, a empresa **ALLIAGE S/A INDUSTRIAS MEDICO ODONTOLOGICA** tinha posse de um documento com as mesmas características que foram reproduzidas na cópia autenticada, sendo da empresa **ALLIAGE S/A INDUSTRIAS MEDICO ODONTOLOGICA** a responsabilidade, única e exclusiva, pela idoneidade do documento apresentado a este Cartório.

Esta DECLARAÇÃO foi emitida em **17/10/2017 09:49:15 (hora local)** através do sistema de autenticação digital do Cartório Azevêdo Bastos, de acordo com o Art. 1º, 10º e seus §§ 1º e 2º da MP 2200/2001, como também, o documento eletrônico autenticado contendo o Certificado Digital do titular do Cartório Azevêdo Bastos, poderá ser solicitado diretamente a empresa **ALLIAGE S/A INDUSTRIAS MEDICO ODONTOLOGICA** ou ao Cartório pelo endereço de e-mail autentica@azevedobastos.not.br

Para informações mais detalhadas deste ato, acesse o site <https://autdigital.azevedobastos.not.br> e informe o *Código de Consulta desta Declaração*.

Código de Consulta desta Declaração: 835459

A consulta desta Declaração estará disponível em nosso site até **17/10/2018 09:44:04 (hora local)**.

¹**Código de Autenticação Digital:** 40421710170936310773-1

²**Legislações Vigentes:** Lei Federal n° 8.935/94, Lei Federal n° 10.406/2002, Medida Provisória n° 2200/2001, Lei Federal n° 13.105/2015, Lei Estadual n° 8.721/2008, Lei Estadual n° 10.132/2013 e Provimento CGJ N° 003/2014.

O referido é verdade, dou fé.

CHAVE DIGITAL

00005b1d734fd94f057f2d69fe6bc05b6237906e8f077682ba3d57d21e3d0a240217ab129029e41bb4583c4ea9499376d3f5d4de09ea19461dab00590df91e4f9c92d74b489f82074eb4038130184d18

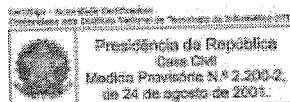

A.

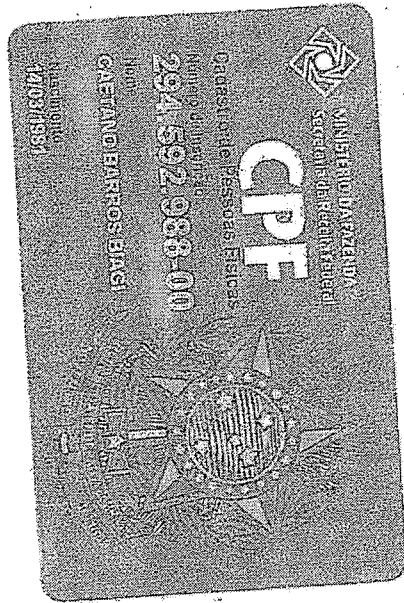

CARTÓRIO AZEVEDO BASTOS 1º OFÍCIO DE REGISTRO CIVIL DAS PESSOAS NATURAIS E TABELIONATO DE NOTAS - Código CNJ 96.976-6
 Av. Presidente Epitácio Pessoa, 1155 - Bairro São Estevão - João Pessoa/PB - CEP 53015-400 ☎ www.azevedobastos.com.br - Tel: (35) 3344-5644 - Fax: (35) 3344-5184

Autenticação Digital

De acordo com os artigos 1º, 3º e 7º inc. V 8º, 41 e 52 da Lei Federal 8.935/1994 e Art. 6º inc. XII da Lei Estadual 8.721/2008 autentico a presente imagem digitalizada, reprodução fiel do documento apresentado e conferido neste ato. O referido é verdade. Dou fé.

Cod. Autenticação: 40421710170919460524-1; Data: 17/10/2017 09:26:10

Selo Digital de Fiscalização Tipo Normal C: AFV20409-TYAS;
 Valor Total do Ato: R\$ 4,12

Bel. Váber de Miranda Cavalcanti
 Titular

Confira os dados do ato em: <https://selodigital.tjpb.jus.br>

(Handwritten marks and signatures)

Ⓢ A.
 Ⓢ
 Ⓢ
 Ⓢ

REPÚBLICA FEDERATIVA DO BRASIL
ESTADO DA PARAÍBA
CARTÓRIO AZEVEDO BASTOS
FUNDADO EM 1888

PRIMEIRO REGISTRO CIVIL DE NASCIMENTO E ÓBITOS E PRIVATIVO DE CASAMENTOS, INTERDIÇÕES E TUTELAS DA COMARCA DE
JOÃO PESSOA

Av. Epitácio Pessoa, 1145 Bairro dos Estados 58030-00, João Pessoa PB
Tel.: (83) 3244-5404 / Fax: (83) 3244-5484
<http://www.azevedobastos.not.br>
E-mail: cartorio@azevedobastos.not.br



DECLARAÇÃO DE SERVIÇO DE AUTENTICAÇÃO DIGITAL

O Bel. Válber Azevêdo de Miranda Cavalcanti, Oficial do Primeiro Registro Civil de Nascimentos e Óbitos e Privativo de Casamentos, Interdições e Tutelas com atribuição de autenticar e reconhecer firmas da Comarca de João Pessoa Capital do Estado da Paraíba, em virtude de Lei, etc...

DECLARA para os devidos fins de direito que, o documento em anexo identificado individualmente em cada *Código de Autenticação Digital*¹ ou na referida sequência, foi autenticados de acordo com as Legislações e normas vigentes².

DECLARO ainda que, para garantir transparência e segurança jurídica de todos os atos oriundos dos respectivos serviços de Notas e Registros do Estado da Paraíba, a Corregedoria Geral de Justiça editou o Provimento CGJPB Nº 003/2014, determinando a inserção de um código em todos os atos notoriais e registrais, assim, cada Selo Digital de Fiscalização Extrajudicial contém um código único (por exemplo: **Selo Digital: ABC12345-X1X2**) e dessa forma, cada autenticação processada pela nossa Serventia pode ser confirmada e verificada tantas vezes quanto for necessário através do site do Tribunal de Justiça do Estado da Paraíba, endereço <http://corregedoria.tjpb.jus.br/selo-digital/>

A autenticação digital do documento faz prova de que, na data e hora em que ela foi realizada, a empresa **ALLIAGE S/A INDUSTRIAS MEDICO ODONTOLOGICA** tinha posse de um documento com as mesmas características que foram reproduzidas na cópia autenticada, sendo da empresa **ALLIAGE S/A INDUSTRIAS MEDICO ODONTOLOGICA** a responsabilidade, única e exclusiva, pela idoneidade do documento apresentado a este Cartório.

Esta DECLARAÇÃO foi emitida em **17/10/2017 09:33:23 (hora local)** através do sistema de autenticação digital do Cartório Azevêdo Bastos, de acordo com o Art. 1º, 10º e seus §§ 1º e 2º da MP 2200/2001, como também, o documento eletrônico autenticado contendo o Certificado Digital do titular do Cartório Azevêdo Bastos, poderá ser solicitado diretamente a empresa **ALLIAGE S/A INDUSTRIAS MEDICO ODONTOLOGICA** ou ao Cartório pelo endereço de e-mail autentica@azevedobastos.not.br

Para informações mais detalhadas deste ato, acesse o site <https://autdigital.azevedobastos.not.br> e informe o *Código de Consulta desta Declaração*.

Código de Consulta desta Declaração: 835433

A consulta desta Declaração estará disponível em nosso site até **17/10/2018 09:26:10 (hora local)**.

¹**Código de Autenticação Digital:** 40421710170919460524-1

²**Legislações Vigentes:** Lei Federal nº 8.935/94, Lei Federal nº 10.406/2002, Medida Provisória nº 2200/2001, Lei Federal nº 13.105/2015, Lei Estadual nº 8.721/2008, Lei Estadual nº 10.132/2013 e Provimento CGJ Nº 003/2014.

O referido é verdade, dou fé.

CHAVE DIGITAL

00005b1d734fd94f057f2d69fe6bc05b6237906e8f077682ba3d57d21e3d0a244974990d0a62a641ad37d1ba8996f615d3f5d4de09ea19461dab00590df91e4f302c4447497f323dae9993f7e00af2be

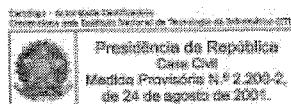

Handwritten signatures and initials, including a large signature at the top right, a signature in the middle, and several initials at the bottom.

CARTÓRIO AZEVEDO BASTOS 1º OFÍCIO DE REGISTRO CIVIL DAS PESSOAS NATURAIS
E TABELIONATO DE NOTAS - Código CNJ 06.870-8
R. Presidente Epitácio Pessoa, 1145 - Bairro Dom Estácio - João Pessoa/PB - CEP 53037-000 - www.azevedobastos.com.br - Tel: (81) 3164-5191 - Fax: (81) 3246-2406

Autenticação Digital

De acordo com os artigos 1º, 3º e 7º inc. V 8º, 41 e 52 da Lei Federal 8.935/1994 e Art. 6º inc. XII da Lei Estadual 8.721/2008 autentico a presente imagem digitalizada, reprodução fiel do documento apresentado e conferido neste ato. O referido é verdade. Dou fé.

Cód. Autenticação: 40421406171007400234-1; Data: 14/06/2017 10:08:37

Selo Digital de Fiscalização Tipo Normal C: AFH84974-N609;
Valor Total do Ato: R\$ 4,12

Confira os dados do ato em: <https://selodigital.tjpb.jus.br>

Bel. Valber de Miranda Cavalcanti
Titular

001786

VAL DA ESCRITURA ILIBERACIONAL

24.222.318-7 22/MAR/2005

GUILHERME BARROS BIAGI
ARTHUR BIAGI

E ANA MARIA BARROS BIAGI

RIBEIRÃO PRETO - SP 30/OUT/1973

RIBEIRÃO PRETO SP
RIB. PRETO
CN: LV. A.280/FLS. 113 /N. 093272

01/11/2017

REPÚBLICA FEDERATIVA DO BRASIL

ESTADO DE PERNAMBUCO

8700-7

Carteira de Identidade

Carteira de Identidade

Guilherme Biagi

0211-040710

B.

[Handwritten signature]

[Handwritten signature]

[Handwritten signature]

[Handwritten signature]

001787

H.

**REPÚBLICA FEDERATIVA DO BRASIL
ESTADO DA PARAÍBA
CARTÓRIO AZEVEDO BASTOS
FUNDADO EM 1888
PRIMEIRO REGISTRO CIVIL DE NASCIMENTO E ÓBITOS E PRIVATIVO DE CASAMENTOS,
INTERDIÇÕES E TUTELAS DA COMARCA DE JOÃO PESSOA**

Av. Epitácio Pessoa, 1145 Bairro dos Estados 58030-00, João Pessoa PB
Tel.: (83) 3244-5404 / Fax: (83) 3244-5484
<http://www.azevedobastos.not.br>
E-mail: cartorio@azevedobastos.not.br



CERTIDÃO DE AUTENTICAÇÃO DIGITAL

O Bel. Válber Azevêdo de Miranda Cavalcanti, Oficial do Primeiro Registro Civil de Nascimentos e Óbitos e Privativo de Casamentos, Interdições e Tutelas com atribuição de autenticar e reconhecer firmas da Comarca de João Pessoa Capital do Estado da Paraíba, em virtude etc...

Certifica com base na Lei 8935/94 - art. 7º - inc. V, que o(s) documento(s) em anexo é reprodução fiel do original que me foi apresentado e neste ato confirmo sua autenticidade através do Código de Controle e Autenticação abaixo.

O referido é verdade, dou fé.

Este documento foi emitido em 14/06/2017 às 10:49:57 (hora de Brasília).

CHAVE DIGITAL

00005b1d734fd94f057f2d69fe6bc05bdd3cf8ffbc60b05962213da924f86501a66b106c27e9e866cfb28727843d175d3f5d4de09ea19461dab00590df91e4f27eb2d6d73738942574a3904849392d4

A chave digital acima, garante que este documento foi gerado para ALLIAGE S/A INDUSTRIAS MEDICO ODONTOLOGICA e emitido através do site do Cartório Azevedo Bastos, de acordo com a Legislação Federal em vigor Art 1º. e 10º. § 1º. da MP 2200/01.

Esta certidão tem a sua validade até: 14/06/2018 às 10:31:30 (Dia/Mês/Ano)

Código de Controle da Certidão: 724442

Código de Controle da Autenticação:

40421406171007400234-1

A autenticidade desta certidão poderá ser confirmada por qualquer pessoa e a qualquer momento através do site: <http://www.azevedobastos.not.br>

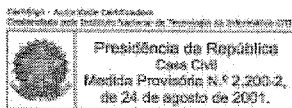

H.
[Handwritten signatures]

CARTÓRIO AZEVEDO BASTOS 1º OFÍCIO DE REGISTRO CIVIL DAS PESSOAS NATURAIS
E TABELIONATO DE NOTAS - Código CNJ 06.870-0
De acordo com os artigos 1º, 3º e 7º inc. V, 8º, 41 e 52 da Lei Federal 8.935/1994 e Art. 6º inc. XII
da Lei Estadual 8.721/2008 autentico a presente imagem digitalizada, reprodução fiel
do documento apresentado e conferido neste ato. O referido é verdade. Dou fé.

Autenticação Digital

Cód. Autenticação: 40421406171008390468-1; Data: 14/06/2017 10:09:37

Selo Digital de Fiscalização Tipo Normal C: AFH84976-NLST.
Valor Total do Ato: R\$ 4,12.
Confira os dados do ato em: <https://selodigital.tjpb.jus.br>

BEL. Valber de Miranda Cavalcanti
Titular

001788

MINISTÉRIO DA FAZENDA
SECRETARIA DA RECEITA FEDERAL
DEPARTAMENTO DE PESSOAS FÍSICAS

Nº DE INSCRIÇÃO: 163903448 05

NUMERO DE INSCRIÇÃO NO CNP

NOME COMPLETO: GUILHERME BARROS BIAGI

NASCIMENTO: 30/10/73

ASSINATURA: *Guilherme B. Biagi*

TERÁ VALIDADE: SOMENTE COM A APRESENTAÇÃO DE DOCUMENTOS DE IDENTIDADE

VALOR DO TÍTULO DE REGISTRO CIVIL NATURAL

ESTE CARTÃO E O DOCUMENTO ASSOCIADO SÃO DE USO EXCLUSIVO DO REGISTRO CIVIL - 1º OFÍCIO
DO RIO GRANDE FÓRUM DOS JUÍZES LEONARDO DE FERRAZ NETO
PARA QUALQUER ORIENTAÇÃO DE ATENDIMENTO, SOLICITE A ÚNICA LOJA DE SERVIÇOS
DA RECEITA FEDERAL

CARIMBO DO AGENTE EMissor

001/0028-6
09/107/192
BANCO DO BRASIL
RIBEIRÃO PRETO (SP)
0810900-1

Emílio Carlos Lachi
Gerente de Expediente - 0000-00

NOME, MATRÍCULA, ASSINATURA DE FUNCIONÁRIO RESPONSÁVEL PELA EMISSÃO
APROVADO POR INSTRUÇÃO NORMATIVA DO SRI

H.
9/c
(B)
(M)
(B)

001789
N.

REPÚBLICA FEDERATIVA DO BRASIL
ESTADO DA PARAÍBA
CARTÓRIO AZEVEDO BASTOS
FUNDADO EM 1888
PRIMEIRO REGISTRO CIVIL DE NASCIMENTO E ÓBITOS E PRIVATIVO DE CASAMENTOS,
INTERDIÇÕES E TUTELAS DA COMARCA DE JOÃO PESSOA

Av. Eptácio Pessoa, 1145 Bairro dos Estados 58030-00, João Pessoa PB
Tel.: (83) 3244-5404 / Fax: (83) 3244-5484
<http://www.azevedobastos.not.br>
E-mail: cartorio@azevedobastos.not.br



CERTIDÃO DE AUTENTICAÇÃO DIGITAL

O Bel. Válber Azevêdo de Miranda Cavalcanti, Oficial do Primeiro Registro Civil de Nascimentos e Óbitos e Privativo de Casamentos, Interdições e Tutelas com atribuição de autenticar e reconhecer firmas da Comarca de João Pessoa Capital do Estado da Paraíba, em virtude etc...

Certifica com base na Lei 8935/94 - art. 7º - inc. V, que o(s) documento(s) em anexo é reprodução fiel do original que me foi apresentado e neste ato confirmo sua autenticidade através do Código de Controle e Autenticação abaixo.

O referido é verdade, dou fé.

Este documento foi emitido em 14/06/2017 às 10:49:27 (hora de Brasília).

CHAVE DIGITAL

00005b1d734fd94f057f2d69fe6bc05bdd3cf8ffbc60b05962213da924f8650c4d64f42a12f4313fbdab8c7da53ef50d3f5d4de09ea19461dab00590df91e4fb20231548c7a679b8e18f24486224625

A chave digital acima, garante que este documento foi gerado para ALLIAGE S/A INDUSTRIAS MEDICO ODONTOLOGICA e emitido através do site do Cartório Azevedo Bastos, de acordo com a Legislação Federal em vigor Art 1º. e 10º. § 1º. da MP 2200/01.

Esta certidão tem a sua validade até: 14/06/2018 às 10:31:30 (Dia/Mês/Ano)

Código de Controle da Certidão: 724444

Código de Controle da Autenticação:

40421406171008390468-1

A autenticidade desta certidão poderá ser confirmada por qualquer pessoa e a qualquer momento através do site: <http://www.azevedobastos.not.br>

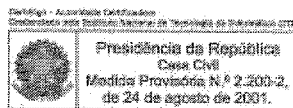

Handwritten signatures and initials, including a circled 'B' and a circled '1'.

001790

H

REPÚBLICA FEDERATIVA DO BRASIL
 ESTADO DE SÃO PAULO 6700-7
 SECRETARIA DE SEGURANÇA PÚBLICA
 INSTITUTO DE IDENTIFICAÇÃO RICARDO SEMEL E TOR DAUNT

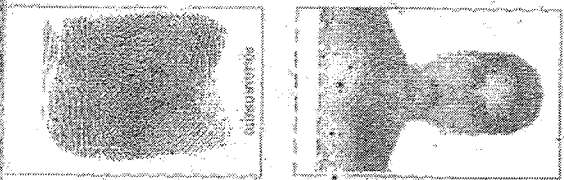

Helena B. Binagi

2342.002960

CARTEIRA DE IDENTIDADE

23/ABR/2008 DATA DE NASCIMENTO
 29.321.982-3 Nº de Registro
 HELENA BARRROS BINAGI Nome
 ANTONIO BINAGI Nome do Pai
 ANA MARIA BARRROS BINAGI Nome da Mãe
 05/JAN/1978 Data de Nascimento
 ABBEIRÃO FREITO - SP Estado
 CENTRO CENSO
 27138428/75 Nº de Registro
 1654/N.010328 Nº de Registro

(A) (B) (C)

CARTÓRIO AZEVEDO BASTOS 1º OFÍCIO DE REGISTRO CIVIL DAS PESSOAS NATURAIS
 RUA BELMONTINO DE NOVAIS - COLEGIO CRUZEIRO - JARDIM BELMONTINO - SÃO PAULO - SP

Autenticação Digital
 De acordo com as artigos 1º, 6º inc II, 8º, 11º e 12º do Art. 969 da Lei nº 8.933 de 14/09/1994 e Art. 5º Inc XII do Decreto nº 22.220/2004 autenticado e apresentado em imagem digitalizada, reprodução fiel do documento apresentado e conteúdo deste ato, o referido é verdade. Dou fé.

Cód. Autenticação: 40421406171009220406-1; Data: 14/06/2017 10:10:39

Selo Digital de Fiscalização Tipo Normal C: APH84978-2/06
 Valor Total do Ato: R\$ 0,00
 Confira os dados do ato em: <https://selodigital.tfpj.us.br>

[Assinatura]
 Brs. Wilmar da Miranda Cavalcanti
 Titular

001791

H.

REPÚBLICA FEDERATIVA DO BRASIL
ESTADO DA PARAÍBA
CARTÓRIO AZEVEDO BASTOS
FUNDADO EM 1888
PRIMEIRO REGISTRO CIVIL DE NASCIMENTO E ÓBITOS E PRIVATIVO DE CASAMENTOS,
INTERDIÇÕES E TUTELAS DA COMARCA DE JOÃO PESSOA

Av. Epitácio Pessoa, 1145 Bairro dos Estados 58030-00, João Pessoa PB
Tel.: (83) 3244-5404 / Fax: (83) 3244-5484
<http://www.azevedobastos.not.br>
E-mail: cartorio@azevedobastos.not.br



CERTIDÃO DE AUTENTICAÇÃO DIGITAL

O Bel. Válber Azevêdo de Miranda Cavalcanti, Oficial do Primeiro Registro Civil de Nascimentos e Óbitos e Privativo de Casamentos, Interdições e Tutelas com atribuição de autenticar e reconhecer firmas da Comarca de João Pessoa Capital do Estado da Paraíba, em virtude etc...

Certifica com base na Lei 8935/94 - art. 7º - inc. V, que o(s) documento(s) em anexo é reprodução fiel do original que me foi apresentado e neste ato confirmo sua autenticidade através do Código de Controle e Autenticação abaixo.
O referido é verdade, dou fé.

Este documento foi emitido em 14/06/2017 às 10:47:03 (hora de Brasília).

CHAVE DIGITAL

00005b1d734fd94f057f2d69fe6bc05bdd3cf8ffbc60b05962213da924f8650cb2f70001d46787931d57b1ccb15
a661d3f5d4de09ea19461dab00590df91e4f439ab074999016ec1cd78707eef50a42

A chave digital acima, garante que este documento foi gerado para ALLIAGE S/A INDUSTRIAS MEDICO ODONTOLOGICA e emitido através do site do Cartório Azevêdo Bastos, de acordo com a Legislação Federal em vigor Art 1º. e 10º. § 1º. da MP 2200/01.

Esta certidão tem a sua validade até: 14/06/2018 às 10:31:30 (Dia/Mês/Ano)

Código de Controle da Certidão: 724446

Código de Controle da Autenticação:

40421406171009220406-1

[Handwritten signature]

A autenticidade desta certidão poderá ser confirmada por qualquer pessoa e a qualquer momento através do site: <http://www.azevedobastos.not.br>

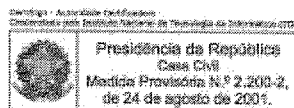

[Handwritten signatures and initials]

001792
R.

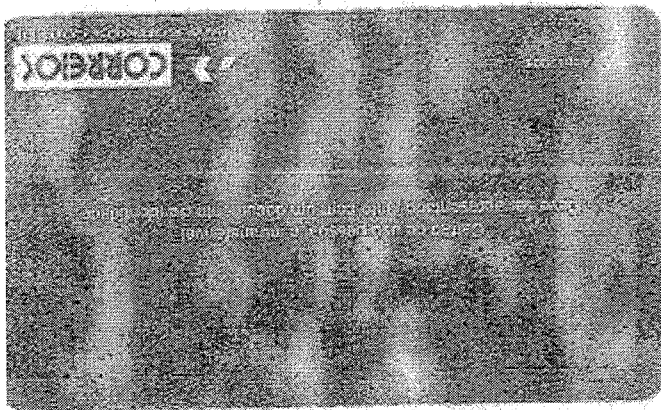

(Handwritten marks and signatures)

CARTÓRIO AZEVEDO BASTOS 1º OFÍCIO DE REGISTRO CIVIL DAS PESSOAS NATURAIS
E TABELIONATO DE NOTAS - Código CNJ 00.271-0
Rua: São João, nº 100, Centro, Curitiba, Paraná, Brasil - CEP: 81.001-000 - Fone: (41) 324.1414 - Fax: (41) 324.1414

Autenticação Digital
De acordo com os artigos 1º, 3º e 7º inc. V 8º, 11 e 52 da Lei Federal 8.935/1994 e Art. 6º inc. XII da Lei Estadual 8.721/2008 autentico a presente imagem digitalizada, reprodução fiel do documento apresentado e conferido neste ato. O referido é verdade. Dou fé.

Cód. Autenticação: 40421406171008590406-1; Data: 14/06/2017 10:09:57

Selo Digital de Fiscalização Tipo Normal C: 4FH84977-VND6
Valor Total do Ato: R\$ 4,12
Confira os dados do ato em: <https://selodigital.tpb.jus.br>

(Handwritten signature)
Bel. Valter de Miranda Cavalcanti
Titular

001793

REPÚBLICA FEDERATIVA DO BRASIL
ESTADO DA PARAÍBA
CARTÓRIO AZEVEDO BASTOS
FUNDADO EM 1888
PRIMEIRO REGISTRO CIVIL DE NASCIMENTO E ÓBITOS E PRIVATIVO DE CASAMENTOS,
INTERDIÇÕES E TUTELAS DA COMARCA DE JOÃO PESSOA

Av. Epitácio Pessoa, 1145 Bairro dos Estados 58030-00, João Pessoa PB
Tel.: (83) 3244-5404 / Fax: (83) 3244-5484
<http://www.azevedobastos.not.br>
E-mail: cartorio@azevedobastos.not.br



CERTIDÃO DE AUTENTICAÇÃO DIGITAL

O Bel. Válber Azevêdo de Miranda Cavalcanti, Oficial do Primeiro Registro Civil de Nascimentos e Óbitos e Privativo de Casamentos, Interdições e Tutelas com atribuição de autenticar e reconhecer firmas da Comarca de João Pessoa Capital do Estado da Paraíba, em virtude etc...

Certifica com base na Lei 8935/94 - art. 7º - inc. V, que o(s) documento(s) em anexo é reprodução fiel do original que me foi apresentado e neste ato confirmo sua autenticidade através do Código de Controle e Autenticação abaixo.
O referido é verdade, dou fé.

Este documento foi emitido em 14/06/2017 às 10:47:31 (hora de Brasília).

CHAVE DIGITAL

00005b1d734fd94f057f2d69fe6bc05bdd3cf8ffbf60b05962213da924f86500176427bc5c44e046b9e2f05f80ff05d3f5d4de09ea19461dab00590df91e4f43973d9b8dedb2f370a6ab81dac7a2bb

A chave digital acima, garante que este documento foi gerado para ALLIAGE S/A INDUSTRIAS MEDICO ODONTOLOGICA e emitido através do site do Cartório Azevedo Bastos, de acordo com a Legislação Federal em vigor Art 1º. e 10º. § 1º. da MP 2200/01.

Esta certidão tem a sua validade até: 14/06/2018 às 10:31:30 (Dia/Mês/Ano)

Código de Controle da Certidão: 724445

Código de Controle da Autenticação:

40421406171008590406-1

A autenticidade desta certidão poderá ser confirmada por qualquer pessoa e a qualquer momento através do site: <http://www.azevedobastos.not.br>



[Handwritten signatures and initials]

001794

REPÚBLICA FEDERATIVA DO BRASIL
 ESTADO DE SÃO PAULO 8700-7
 SECRETARIA DA SEGURANÇA PÚBLICA
 INSTITUTO DE IDENTIFICAÇÃO RICARDO GUMBLETON DAUNT

PROIBIDO FALSIFICAR

B520-024598

ASSINATURA DO TITULAR

CARTEIRA DE IDENTIDADE

VÁLIDA EM TODO O TERRITÓRIO NACIONAL

REGISTRO GERAL 8.669.911-8 DATA DE EXPEDIÇÃO 25/JUL/2009

NOME GILBERTO HENRIQUE CANESIN NOME LINI

FILIAÇÃO JOÃO PADULA NOME LINI

E ISOLINA CANESIN NOME LINI

NATURALIDADE RIBEIRÃO PRETO -SP DATA DE NASCIMENTO 25/SET/1957

DCC.ORIGEM SÃO PAULO-SP JARDIM PAULISTA

CC:LV.B024/FLS.0006/N.006823

CPF 838461238420

LEI Nº 7.146 DE 29/08/83

CARTÓRIO AZEVEDO BASTOS 1º OFÍCIO DE REGISTRO CIVIL DAS PESSOAS NATURAIS E TABELIONATO DE NOTAS - Código CNJ 06.676-0

Autenticação Digital

De acordo com os artigos 1º, 3º e 7º inc. V 8º, 41 e 52 da Lei Federal 8.935/1994 e Art. 6º inc. XII da Lei Estadual 8.721/2008 autentico a presente imagem digitalizada, reprodução fiel do documento apresentado e conferido neste ato. O referido é verdade. Dou fé

Cód. Autenticação: 40421105171423490827-1; Data: 11/05/2017 14:24:07

Selo Digital de Fiscalização Tipo Normal C: AFD23381-TPG7; Valor Total do Ato: R\$ 4,12

Confira os dados do ato em: <https://selodigital.tjpb.jus.br>

Bel. Valber de Miranda Cavalcanti Titular

[Handwritten signatures and initials]

001795
N.

**REPÚBLICA FEDERATIVA DO BRASIL
ESTADO DA PARAÍBA
CARTÓRIO AZEVEDO BASTOS
FUNDADO EM 1888
PRIMEIRO REGISTRO CIVIL DE NASCIMENTO E ÓBITOS E PRIVATIVO DE CASAMENTOS,
INTERDIÇÕES E TUTELAS DA COMARCA DE JOÃO PESSOA**

Av. Eptácio Pessoa, 1145 Bairro dos Estados 58030-00, João Pessoa PB
Tel.: (83) 3244-5404 / Fax: (83) 3244-5484
<http://www.azevedobastos.not.br>
E-mail: cartorio@azevedobastos.not.br



CERTIDÃO DE AUTENTICAÇÃO DIGITAL

O Bel. Válber Azevêdo de Miranda Cavalcanti, Oficial do Primeiro Registro Civil de Nascimentos e Óbitos e Privativo de Casamentos, Interdições e Tutelas com atribuição de autenticar e reconhecer firmas da Comarca de João Pessoa Capital do Estado da Paraíba, em virtude etc...

Certifica com base na Lei 8935/94 - art. 7º - inc. V, que o(s) documento(s) em anexo é reprodução fiel do original que me foi apresentado e neste ato confirmo sua autenticidade através do Código de Controle e Autenticação abaixo.
O referido é verdade, dou fé.

Este documento foi emitido em 11/05/2017 às 14:32:55 (hora de Brasília).

CHAVE DIGITAL

00005b1d734fd94f057f2d69fe6bc05b52ad34bd4122c3e6cbfed8188b6429bed258afee3a90640165cb7d6d9
0043c2cd3f5d4de09ea19461dab00590df91e4f9092af1545c5c9a910ad2800db2199a6

A chave digital acima, garante que este documento foi gerado para ALLIAGE S/A INDUSTRIAS MEDICO ODONTOLOGICA e emitido através do site do Cartório Azevêdo Bastos, de acordo com a Legislação Federal em vigor Art 1º. e 10º. § 1º. da MP 2200/01.

Esta certidão tem a sua validade até: 11/05/2018 às 14:28:50 (Dia/Mês/Ano)

Código de Controle da Certidão: 705303

Código de Controle da Autenticação:

40421105171423490827-1

A autenticidade desta certidão poderá ser confirmada por qualquer pessoa e a qualquer momento através do site: <http://www.azevedobastos.not.br>

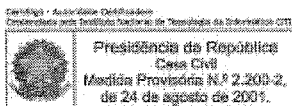

N.
[Handwritten signatures and initials]

001796

H.

MINISTÉRIO DA FAZENDA
Secretaria da Receita Federal

CPF - CADASTRO DE PESSOAS FÍSICAS

Nome
GILBERTO HENRIQUE CANESIN NOMEZINI

Nº de inscrição: **838461238-20** Data de Nascimento: **25/09/57**



Este documento é o comprovante de inscrição no CADASTRO DE PESSOAS FÍSICAS - CPF, validade a exigência por terceiros, salvo nos casos previstos na Legislação vigente.

Assinatura
Gilberto Henrique Canesin Nomezini

GILBERTO HENRIQUE CANESIN NOMEZINI

VÁLIDO EM TODO O TERRITÓRIO NACIONAL

Emitido em : 19/02/98

S
E
R
V
I
D
O

CARTÓRIO AZEVEDO BASTOS 1º OFÍCIO DE REGISTRO CIVIL DAS PESSOAS NATURAIS E TABELIONATO DE NOTAS - Código CNJ 06.576-0

Autenticação Digital

De acordo com os artigos 1º, 3º e 7º inc. V 8º, 41 e 52 da Lei Federal 8.959/1994 e Art. 6 Inc. XII da Lei Estadual 8.721/2008 autentico a presente imagem digitalizada, reprodução fiel do documento apresentado e conferido neste ato. O referido é verdade. Dou fé

Cód. Autenticação: 40421105171423290389-1; Data: 11/05/2017 14:23:46

Selo Digital de Fiscalização Tipo Normal C: AFD23380-Q9Z1.
Valor Total do Ato: R\$ 4,12.
Confira os dados do ato em: <https://selodigital.tjpb.jus.br>

Valberda Miranda Cavalcanti
Tribunal

H.

[Handwritten marks]

001797

REPÚBLICA FEDERATIVA DO BRASIL
ESTADO DA PARAÍBA
CARTÓRIO AZEVEDO BASTOS
FUNDADO EM 1888
PRIMEIRO REGISTRO CIVIL DE NASCIMENTO E ÓBITOS E PRIVATIVO DE CASAMENTOS,
INTERDIÇÕES E TUTELAS DA COMARCA DE JOÃO PESSOA

Av. Epitácio Pessoa, 1145 Bairro dos Estados 58030-00, João Pessoa PB
Tel.: (83) 3244-5404 / Fax: (83) 3244-5484
<http://www.azevedobastos.not.br>
E-mail: cartorio@azevedobastos.not.br



CERTIDÃO DE AUTENTICAÇÃO DIGITAL

O Bel. Válber Azevêdo de Miranda Cavalcanti, Oficial do Primeiro Registro Civil de Nascimentos e Óbitos e Privativo de Casamentos, Interdições e Tutelas com atribuição de autenticar e reconhecer firmas da Comarca de João Pessoa Capital do Estado da Paraíba, em virtude etc...

Certifica com base na Lei 8935/94 - art. 7º - inc. V, que o(s) documento(s) em anexo é reprodução fiel do original que me foi apresentado e neste ato confirmo sua autenticidade através do Código de Controle e Autenticação abaixo.

O referido é verdade, dou fé.

Este documento foi emitido em 11/05/2017 às 14:33:34 (hora de Brasília).

CHAVE DIGITAL

00005b1d734fd94f057f2d69fe6bc05b52ad34bd4122c3e6cbfed8188b6429beef8ef301cd7253888a3c1ecf29f6854ad3f5d4de09ea19461dab00590df91e4f713845dfffb036cbb4242f6bbdb202e56

A chave digital acima, garante que este documento foi gerado para ALLIAGE S/A INDUSTRIAS MEDICO ODONTOLOGICA e emitido através do site do Cartório Azevêdo Bastos, de acordo com a Legislação Federal em vigor Art 1º. e 10º. § 1º. da MP 2200/01.

Esta certidão tem a sua validade até: 11/05/2018 às 14:28:50 (Dia/Mês/Ano)

Código de Controle da Certidão: 705302

Código de Controle da Autenticação:

40421105171423290389-1

A autenticidade desta certidão poderá ser confirmada por qualquer pessoa e a qualquer momento através do site: <http://www.azevedobastos.not.br>

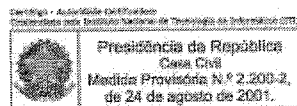

Handwritten signatures and initials.

001798

H.

CARTÓRIO AZEVEDO BASTOS 1º OFÍCIO DE REGISTRO CIVIL DAS PESSOAS NATURAIS
E TABELIONATO DE NOTAS - Código CNJ 88.970-0
Av. Presidente Epitácio Pessoa, 1145 - Bairro São Estevão - 28020-100 Passa Funda - RJ - Tel: (21) 2544-5455 - Fax: (21) 2544-5484

Autenticação Digital
De acordo com os artigos 1º, 3º e 7º inc. V 8º, 41 e 52 da Lei Federal 8.933/1994 e Art. 6º inc. XII da Lei Estadual 8.721/2008 autentico a presente imagem digitalizada, reprodução fiel do documento apresentado e conferido neste ato. O referido é verdade. Dou fé

Cód. Autenticação: 40421406171011180671-1; Data: 14/06/2017 10:12:16

Selo Digital de Fiscalização Tipo Normal C: AFH85026-VNLU;
Valor Total do Ato: R\$ 4,12
Confira os dados do ato em: <https://selodigital.tjpb.jus.br>

Valberdo Miranda Cavalcanti
Titular

CÉDULA DE IDENTIDADE

NACIONALIDADE BRASILEIRA

ISOLINA GAMBESIN NOMEZINI

Domingos Gambesin
FILIAÇÃO

Antonietta Rigobello Gambesin
NOME

Rib. Preto-SP
NASCIMENTO

25. OUT. 1936
IDADE

Isolina Gambesin Nomezini
Assinatura

Rib. Preto-SP
MUNICÍPIO

SECRETARIA DA SEGURANÇA PÚBLICA
(DIVISÃO DE IDENTIFICAÇÃO CIVIL E CRIMINAL)

SECRETARIA DA SEGURANÇA PÚBLICA
(GOVERNHO DO ESTADO DE SÃO PAULO)

REPÚBLICA FEDERATIVA DO BRASIL

SSP
SECRETARIA DE SEGURANÇA PÚBLICA
POLÍCIA DE IDENTIFICAÇÃO

9.607.497
RÉGISTRO GERAL

17.09.75
SÃO PAULO

COMPRANTE

PONTAÇÃO DIREITA

Isolina Gambesin Nomezini
Assinatura

15975

H.

SSP

15

17

18

19

20

21

22

23

24

25

26

27

28

29

30

31

32

33

34

35

36

37

38

39

40

41

42

43

44

45

46

47

48

49

50

51

52

53

54

55

56

57

58

59

60

61

62

63

64

65

66

67

68

69

70

71

72

73

74

75

76

77

78

79

80

81

82

83

84

85

86

87

88

89

90

91

92

93

94

95

96

97

98

99

00

001799

REPÚBLICA FEDERATIVA DO BRASIL
ESTADO DA PARAÍBA
CARTÓRIO AZEVEDO BASTOS
FUNDADO EM 1888
PRIMEIRO REGISTRO CIVIL DE NASCIMENTO E ÓBITOS E PRIVATIVO DE CASAMENTOS,
INTERDIÇÕES E TUTELAS DA COMARCA DE JOÃO PESSOA

Av. Eptácio Pessoa, 1145 Bairro dos Estados 58030-00, João Pessoa PB
Tel.: (83) 3244-5404 / Fax: (83) 3244-5484
<http://www.azevedobastos.not.br>
E-mail: cartorio@azevedobastos.not.br



CERTIDÃO DE AUTENTICAÇÃO DIGITAL

O Bel. Válber Azevêdo de Miranda Cavalcanti, Oficial do Primeiro Registro Civil de Nascimentos e Óbitos e Privativo de Casamentos, Interdições e Tutelas com atribuição de autenticar e reconhecer firmas da Comarca de João Pessoa Capital do Estado da Paraíba, em virtude etc...

Certifica com base na Lei 8935/94 - art. 7º - inc. V, que o(s) documento(s) em anexo é reprodução fiel do original que me foi apresentado e neste ato confirmo sua autenticidade através do Código de Controle e Autenticação abaixo.
O referido é verdade, dou fé.

Este documento foi emitido em 14/06/2017 às 10:46:34 (hora de Brasília).

CHAVE DIGITAL

00005b1d734fd94f057f2d69fe6bc05bdd3cf8ffbfc60b05962213da924f865008a9d2dd955eaefe80ac3129de57787ad3f5d4de09ea19461dab00590df91e4fa2cf5355f0cc251de4830217994bff12

A chave digital acima, garante que este documento foi gerado para ALLIAGE S/A INDUSTRIAS MEDICO ODONTOLOGICA e emitido através do site do Cartório Azevêdo Bastos, de acordo com a Legislação Federal em vigor Art 1º. e 10º. § 1º. da MP 2200/01.

Esta certidão tem a sua validade até: 14/06/2018 às 10:31:30 (Dia/Mês/Ano)

Código de Controle da Certidão: 724449

Código de Controle da Autenticação:

40421406171011180671-1

A autenticidade desta certidão poderá ser confirmada por qualquer pessoa e a qualquer momento através do site: <http://www.azevedobastos.not.br>

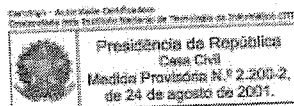

Handwritten signatures and initials, including a large signature and several smaller ones, some with circled letters like 'B' and 'M'.