

CONIMS

Consórcio Intermunicipal de Saúde

**PROCESSO Nº
019/2021**

SETOR: LICITAÇÃO

MODALIDADE: PE 005/2021

OBJETO: Aquisição de equipamentos médicos, odontológicos, móveis hospitalares, móveis de escritório, equipamentos para processamento de dados, eletrodomésticos e utensílios em geral, conforme convênio nº 900705/2020 – Ministério da Saúde e ainda de acordo com as condições e especificações constantes no presente edital, inclusive em seus anexos, notadamente o Anexo I que vincula o Termo de Referência..

VOLUME: 6

CONIMS

Consórcio Intermunicipal de Saúde

**PROCESSO Nº
019/2021**

SETOR: LICITAÇÃO

MODALIDADE: PE 005/2021

OBJETO: Aquisição de equipamentos médicos, odontológicos, móveis hospitalares, móveis de escritório, equipamentos para processamento de dados, eletrodomésticos e utensílios em geral, conforme convênio nº 900705/2020 – Ministério da Saúde e ainda de acordo com as condições e especificações constantes no presente edital, inclusive em seus anexos, notadamente o Anexo I que vincula o Termo de Referência..

VOLUME: 6



REPÚBLICA FEDERATIVA DO BRASIL

CADASTRO NACIONAL DA PESSOA JURÍDICA

NÚMERO DE INSCRIÇÃO 24.384.602/0001-58 MATRIZ	COMPROVANTE DE INSCRIÇÃO E DE SITUAÇÃO CADASTRAL	DATA DE ABERTURA 15/03/2016
NOME EMPRESARIAL MZZ - COMERCIO DE PRODUTOS PARA A SAUDE EIRELI		
TÍTULO DO ESTABELECIMENTO (NOME DE FANTASIA) *****	PORTE ME	
CÓDIGO E DESCRIÇÃO DA ATIVIDADE ECONÔMICA PRINCIPAL 47.73-3-00 - Comércio varejista de artigos médicos e ortopédicos		
CÓDIGO E DESCRIÇÃO DAS ATIVIDADES ECONÔMICAS SECUNDÁRIAS 46.37-1-99 - Comércio atacadista especializado em outros produtos alimentícios não especificados anteriormente 46.45-1-01 - Comércio atacadista de instrumentos e materiais para uso médico, cirúrgico, hospitalar e de laboratórios 46.45-1-02 - Comércio atacadista de próteses e artigos de ortopedia 46.64-8-00 - Comércio atacadista de máquinas, aparelhos e equipamentos para uso odonto-médico-hospitalar; partes e peças 46.91-5-00 - Comércio atacadista de mercadorias em geral, com predominância de produtos alimentícios 47.29-6-02 - Comércio varejista de mercadorias em lojas de conveniência 47.29-6-99 - Comércio varejista de produtos alimentícios em geral ou especializado em produtos alimentícios não especificados anteriormente 47.51-2-01 - Comércio varejista especializado de equipamentos e suprimentos de informática 47.53-9-00 - Comércio varejista especializado de eletrodomésticos e equipamentos de áudio e vídeo 47.57-1-00 - Comércio varejista especializado de peças e acessórios para aparelhos eletroeletrônicos para uso doméstico, exceto informática e comunicação		
CÓDIGO E DESCRIÇÃO DA NATUREZA JURÍDICA 230-5 - Empresa Individual de Responsabilidade Limitada (de Natureza Empresária)		
LOGRADOURO AV BRASIL	NÚMERO 442	COMPLEMENTO *****
CEP 85.501-071	BAIRRO/DISTRITO CENTRO	MUNICÍPIO PATO BRANCO
UF PR	ENDEREÇO ELETRÔNICO FERNANDO@PROMEDICSAUDE.COM.BR	
TELEFONE (46) 3225-1326		
ENTE FEDERATIVO RESPONSÁVEL (EFR) *****		
SITUAÇÃO CADASTRAL ATIVA	DATA DA SITUAÇÃO CADASTRAL 15/03/2016	
MOTIVO DE SITUAÇÃO CADASTRAL		
SITUAÇÃO ESPECIAL *****	DATA DA SITUAÇÃO ESPECIAL *****	

Aprovado pela Instrução Normativa RFB nº 1.863, de 27 de dezembro de 2018.

Emitido no dia 09/02/2021 às 14:46:20 (data e hora de Brasília).

Página: 1/1

Consultas / Funcionamento de Empresa Nacional / Resultado / Detalhamento

Dados da Empresa Nacional

Razão Social

MZZ - COMERCIO DE PRODUTOS PARA SAUDE EIRELLI

CNPJ

24.384.602/0001-58

Endereço Completo

-/

Telefone

Responsável Técnico

FERNANDO LUIZ MARCON

Responsável Legal

FERNANDO MARCON

Dados do Cadastro

Cadastro Nº

8.18.702-0 (Y261X8W7H1W4)

Data do Cadastro

23/09/2019

Situação

 Ativa

Nº do Processo

25351.474943/2019-34

Cadastro

8 - Produtos para Saúde (Correlatos)

Atividades / Classes

Armazenar

- Correlatos

Distribuir

- Correlatos

Expedir

- Correlatos

Certificado de Boas Práticas de Fabricação - CBPF (Vigente)

Empresa Solicitante

Linhas de Certificação Vigentes

Data de Publicação

Vencimento do Certificado

Nenhum registro encontrado

Certificado de Boas Práticas de Distribuição e Armazenagem - CBPDA (Vigente)

Empresa Solicitante

Linhas de Certificação Vigentes

Data de Publicação

Vencimento do Certificado

Nenhum registro encontrado

Voltar

862 - AFE - CONCESSÃO - PRODUTOS PARA SAÚDE - TRANSPORTADORA / 3230877209

GIBRALTAR COMERCIO DE PRODUTOS DE LIMPEZA LTDA / 08.532.602/0001-00
25351.991192/2020-50 / 1244059
702 - AFE - CONCESSÃO - MEDICAMENTOS E INSUMOS FARMACÊUTICOS - DISTRIBUIDORA (SOMENTE MATRIZ) / 3231486208

CLEAN MED DISTRIBUIDORA DE PRODUTOS HOSPITALARES / 35.310.607/0001-52
25351.985212/2020-53 / 1244045
702 - AFE - CONCESSÃO - MEDICAMENTOS E INSUMOS FARMACÊUTICOS - DISTRIBUIDORA (SOMENTE MATRIZ) / 3215439204

AFF COMERCIO DE PRODUTOS CORRELATOS EIRELI / 35.945.321/0001-43
25351.985237/2020-57 / 8208650
856 - AFE - CONCESSÃO - PRODUTOS PARA SAÚDE - DISTRIBUIDORA / 3215470209

IREMEDFARMA DISTRIBUIDORA HOSPITALAR EIRELI / 36.685.847/0001-02
25351.985075/2020-57 / 4025034
723 - AFE - CONCESSÃO - COSMÉTICOS, PERFUMES E PRODUTOS DE HIGIENE - DISTRIBUIDORA (SOMENTE MATRIZ) / 3215243202

CLEAN MED DISTRIBUIDORA DE PRODUTOS HOSPITALARES / 35.310.607/0001-52
25351.984949/2020-59 / 4024991
723 - AFE - CONCESSÃO - COSMÉTICOS, PERFUMES E PRODUTOS DE HIGIENE - DISTRIBUIDORA (SOMENTE MATRIZ) / 3215111209

AVITALOG TRANSPORTES LTDA / 08.483.385/0001-05
25351.990750/2020-60 / 309751
737 - AFE - CONCESSÃO - SANEANTES DOMISSANITÁRIOS - TRANSPORTADORA (SOMENTE MATRIZ) / 3230694201

HUNTER transportes E LOGISTICA Ltda / 15.437.790/0002-25
25351.990912/2020-60 / 8208845
862 - AFE - CONCESSÃO - PRODUTOS PARA SAÚDE - TRANSPORTADORA / 3230873203

AFF COMERCIO DE PRODUTOS CORRELATOS EIRELI / 35.945.321/0001-43
25351.985092/2020-65 / 3097521
740 - AFE - CONCESSÃO - SANEANTES DOMISSANITÁRIOS - DISTRIBUIDORA (SOMENTE MATRIZ) / 3215166208

MEDICAL VENETUS SP COMÉRCIO IMPORTAÇÃO E EXPORTAÇÃO DE PRODUTOS MÉDICOS HOSPITALARES LTDA / 30.769.219/0001-10
25351.974044/2020-71 / 8208737
856 - AFE - CONCESSÃO - PRODUTOS PARA SAÚDE - DISTRIBUIDORA / 3181374202

TNT MERCURIO CARGAS E ENCOMENDAS EXPRESSAS LTDA / 95.591.723/0162-01
25351.973890/2020-73 / 8208632
862 - AFE - CONCESSÃO - PRODUTOS PARA SAÚDE - TRANSPORTADORA / 3181202207

União Química Farmacêutica Nacional S/A / 60.665.981/0004-60
25351.872015/2020-75 / 8208741
856 - AFE - CONCESSÃO - PRODUTOS PARA SAÚDE - DISTRIBUIDORA / 2889497208

Oceans Comercio Importação Exportação Ltda / 06.213.450/0001-49
25351.991022/2020-75 / 8208814
859 - AFE - CONCESSÃO - PRODUTOS PARA SAÚDE - IMPORTADORA / 3231042208

GIBRALTAR COMERCIO DE PRODUTOS DE LIMPEZA LTDA / 08.532.602/0001-00
25351.991214/2020-81 / 3097534
740 - AFE - CONCESSÃO - SANEANTES DOMISSANITÁRIOS - DISTRIBUIDORA (SOMENTE MATRIZ) / 3231478207

ALVALLE COMERCIO DE ARTIGOS MEDICOS LTDA / 32.424.372/0001-31
25351.990972/2020-82 / 8208799
856 - AFE - CONCESSÃO - PRODUTOS PARA SAÚDE - DISTRIBUIDORA / 3230972201

CLEAN MED DISTRIBUIDORA DE PRODUTOS HOSPITALARES / 35.310.607/0001-52
25351.984950/2020-83 / 3097517
740 - AFE - CONCESSÃO - SANEANTES DOMISSANITÁRIOS - DISTRIBUIDORA (SOMENTE MATRIZ) / 3215112205

D MED DISTRIBUIDORA DE MATERIAL HOSPITALAR LTDA / 38.049.999/0001-36
25351.985182/2020-85 / 8208706
856 - AFE - CONCESSÃO - PRODUTOS PARA SAÚDE - DISTRIBUIDORA / 3215385201

ESSITY SOLUÇÕES MÉDICAS DO BRASIL COMÉRCIO E DISTRIBUIÇÃO LTDA. / 54.858.014/0009-27
25351.985016/2020-89 / 8208663
856 - AFE - CONCESSÃO - PRODUTOS PARA SAÚDE - DISTRIBUIDORA / 3215180201

LOTUS LOGISTICA LTDA / 17.056.143/0001-18
25351.990963/2020-91 / 4025065
746 - AFE - CONCESSÃO - COSMÉTICOS, PERFUMES E PRODUTOS DE HIGIENE - ARMAZENADORA (SOMENTE MATRIZ) / 3230950208

BRASPRESS TRANSPORTES URGENTES LTDA / 48.740.351/0067-91
25351.991011/2020-95 / 8208859
862 - AFE - CONCESSÃO - PRODUTOS PARA SAÚDE - TRANSPORTADORA / 3231027209

G & L TRANSPORTES EIRELI / 15.385.199/0001-90
25351.991029/2020-97 / 3097579
737 - AFE - CONCESSÃO - SANEANTES DOMISSANITÁRIOS - TRANSPORTADORA (SOMENTE MATRIZ) / 3231051207

AVITALOG TRANSPORTES LTDA / 08.483.385/0001-05
25351.990730/2020-99 / 1244014
701 - AFE - CONCESSÃO - MEDICAMENTOS E INSUMOS FARMACÊUTICOS - TRANSPORTADORA (SOMENTE MATRIZ) / 3230673204

RESOLUÇÃO-RE Nº 4.466, DE 3 DE NOVEMBRO DE 2020

O Coordenador de Autorização de Funcionamento de Empresas, Substituto, no uso das atribuições que lhe confere o Art. 169, alínea ao art. 54, I, §1º do Regulamento Interno aprovado pela Resolução de Diretoria Colegiada - RDC nº 255, de 10 de dezembro de 2018, resolve:

Art. 1º. Alterar a Autorização de Funcionamento das Empresas constantes no anexo desta Resolução.

Art. 2º Esta Resolução entra em vigor na data de sua publicação.

DANIEL MARCOS PEREIRA DOURADO

ANEXO

INOVAÇÃO SERVIÇOS E COMERCIO DE PRODUTOS HOSPITALARES LTDA / 00.302.007/0002-49
25351.090379/2017-01 / 8147422
867 - AFE - ALTERAÇÃO - PRODUTOS PARA SAÚDE - AMPLIAÇÃO OU REDUÇÃO DE ATIVIDADES / 3260239201

ZAHARA COSMÉTICOS LTDA / 07.091.933/0001-80
25351.539833/2016-06 / 2090681
724 - AFE - ALTERAÇÃO - COSMÉTICOS, PERFUMES E PRODUTOS DE HIGIENE - RAZÃO SOCIAL / 3313755208

ORTHOPRIME COMERCIO DE PRODUTOS MEDICOS E HOSPITALARES EIRELI / 29.258.721/0001-88
25351.298163/2018-09 / 8166615
829 - AFE - ALTERAÇÃO - PRODUTOS PARA SAÚDE - RAZÃO SOCIAL / 3259998209

MVT CAMPINAS - COMERCIO, LOGISTICA E SOLUCOES EM TRANSPORTES EIRELI / 28.663.998/0001-23
25351.210108/2020-10 / 4019088
724 - AFE - ALTERAÇÃO - COSMÉTICOS, PERFUMES E PRODUTOS DE HIGIENE - RAZÃO SOCIAL / 3260236201

ÁGIL PRODUTOS PARA SAÚDE EIRELI ME / 24.595.557/0001-80
25351.259167/2016-11 / 3069965
714 - AFE - ALTERAÇÃO - SANEANTES DOMISSANITÁRIOS - ENDEREÇO MATRIZ / 3260136207

BORGES E SLEIMAN LTDA - ME / 11.254.200/0001-97
25351.357436/2017-12 / 1167016
7155 - AFE - ALTERAÇÃO - MEDICAMENTOS E INSUMOS FARMACÊUTICOS - DISTRIBUIDORA - ENDEREÇO MATRIZ / 3277864201

BRUNO LEONI EIRELI / 09.132.714/0001-28
25351.626084/2008-12 / 8046768
829 - AFE - ALTERAÇÃO - PRODUTOS PARA SAÚDE - RAZÃO SOCIAL / 3277594203

ÁGIL PRODUTOS PARA SAÚDE EIRELI ME / 24.595.557/0001-80
25351.260905/2016-12 / 2088276
751 - AFE - ALTERAÇÃO - COSMÉTICOS, PERFUMES E PRODUTOS DE HIGIENE - ENDEREÇO MATRIZ / 3260095209

MVT CAMPINAS - COMERCIO, LOGISTICA E SOLUCOES EM TRANSPORTES EIRELI / 28.663.998/0001-23
25351.210184/2020-17 / 8198311
829 - AFE - ALTERAÇÃO - PRODUTOS PARA SAÚDE - RAZÃO SOCIAL / 3260085203

TAIME PRODUTOS DE LIMPEZA LTDA / 05.828.733/0001-32
25351.304118/2015-19 / 3063901
732 - AFE - ALTERAÇÃO - SANEANTES DOMISSANITÁRIOS - RAZÃO SOCIAL / 3260309209

Mercocamp Comercio Internacional s/a / 05.521.163/0001-33
25351.016409/2004-21 / 3028489
716 - AFE - ALTERAÇÃO - SANEANTES DOMISSANITÁRIOS - AMPLIAÇÃO OU REDUÇÃO DE ATIVIDADES / 3246079200
25351.016409/2004-21 / 3028489
714 - AFE - ALTERAÇÃO - SANEANTES DOMISSANITÁRIOS - ENDEREÇO MATRIZ / 3245915209

ÓPQ DO BRASIL COMÉRCIO DE PRODUTOS FARMACÊUTICOS LTDA / 08.322.080/0001-03
25351.730165/2010-25 / 1086766
7155 - AFE - ALTERAÇÃO - MEDICAMENTOS E INSUMOS FARMACÊUTICOS - DISTRIBUIDORA - ENDEREÇO MATRIZ / 3136527208

HYGIELINE INDUSTRIA E COMERCIO LTDA / 16.754.226/0001-18
25351.500828/2013-32 / 2070319
7170 - AFE - ALTERAÇÃO - COSMÉTICOS, PERFUMES E PRODUTOS DE HIGIENE - AMPLIAÇÃO OU REDUÇÃO DE ATIVIDADES / 3260075208

THALMEC - MED COMERCIAL LTDA - ME / 20.699.933/0001-26
25351.176347/2015-33 / 2079747
7170 - AFE - ALTERAÇÃO - COSMÉTICOS, PERFUMES E PRODUTOS DE HIGIENE - AMPLIAÇÃO OU REDUÇÃO DE ATIVIDADES / 3246084203

MZZ - COMERCIO DE PRODUTOS PARA SAUDE EIRELI / 24.384.602/0001-58
25351.474943/2019-34 / 8187020
829 - AFE - ALTERAÇÃO - PRODUTOS PARA SAÚDE - RAZÃO SOCIAL / 3277606201

L&W DERMOCOSMÉTICOS DO BRASIL LTDA / 33.759.082/0001-01
25351.742482/2019-38 / 4016661
7170 - AFE - ALTERAÇÃO - COSMÉTICOS, PERFUMES E PRODUTOS DE HIGIENE - AMPLIAÇÃO OU REDUÇÃO DE ATIVIDADES / 3245877200
25351.742482/2019-38 / 4016661
7170 - AFE - ALTERAÇÃO - COSMÉTICOS, PERFUMES E PRODUTOS DE HIGIENE - AMPLIAÇÃO OU REDUÇÃO DE ATIVIDADES / 3246012202

ANA K N DOMENEGHETTI - ME / 05.291.442/0001-58
25351.230982/2015-41 / 8120114
866 - AFE - ALTERAÇÃO - PRODUTOS PARA SAÚDE - ENDEREÇO / 3260197206

SINAPSE CIRURGICAL COMERCIO DE ARTIGOS MEDICOS LTDA / 25.256.956/0001-80
25351.281551/2018-42 / 8166433
829 - AFE - ALTERAÇÃO - PRODUTOS PARA SAÚDE - RAZÃO SOCIAL / 3260214208

MVT CAMPINAS - COMERCIO, LOGISTICA E SOLUCOES EM TRANSPORTES EIRELI / 28.663.998/0001-23
25351.210090/2020-48 / 1237119
7119 - AFE - ALTERAÇÃO - MEDICAMENTOS E INSUMOS FARMACÊUTICOS - TRANSPORTADORA - RAZÃO SOCIAL / 3260144200

THALMEC - MED COMERCIAL LTDA - ME / 20.699.933/0001-26
25351.176372/2015-53 / 8119061
867 - AFE - ALTERAÇÃO - PRODUTOS PARA SAÚDE - AMPLIAÇÃO OU REDUÇÃO DE ATIVIDADES / 3246091200

ZENITE EQUIPAMENTOS MEDICOS HOSPITALARES LTDA - ME / 10.947.129/0001-65
25351.381270/2012-55 / 8091805
867 - AFE - ALTERAÇÃO - PRODUTOS PARA SAÚDE - AMPLIAÇÃO OU REDUÇÃO DE ATIVIDADES / 3245938209

Nímar comércio de materiais médicos hospitalares ltda epp / 19.562.972/0001-06
25351.302458/2014-57 / 1102697
7155 - AFE - ALTERAÇÃO - MEDICAMENTOS E INSUMOS FARMACÊUTICOS - DISTRIBUIDORA - ENDEREÇO MATRIZ / 3245991207

TLS LOGISTICA DISTRIBUICAO E TRANSPORTES EIRELI / 24.935.218/0001-04
25351.239284/2017-60 / 8150815
866 - AFE - ALTERAÇÃO - PRODUTOS PARA SAÚDE - ENDEREÇO / 3258139204
25351.239284/2017-60 / 8150815
829 - AFE - ALTERAÇÃO - PRODUTOS PARA SAÚDE - RAZÃO SOCIAL / 3258134203

JADIR LUCQUES BARREIRO / 89.319.461/0001-35
25351.354224/2014-64 / 8106041



PROCESSO: 25351.429382/2019-19 AUTORIZ/MS: 2YH13H5L195W (8.18695.6)
 ATIVIDADE/CLASSE
 ARMAZENAR: CORRELATOS
 DISTRIBUIR: CORRELATOS
 EXPEDIR: CORRELATOS

EMPRESA: B F COELHO EIRELI
 ENDEREÇO: AV. ROMULO MAIORANA, 1632
 BAIRRO: MARCO CEP: 66093674 - BELÉM/PA
 CNPJ: 28.780.876/0001-17
 PROCESSO: 25351.465513/2019-21 AUTORIZ/MS: Y2X13H1157WH (8.18678.8)
 ATIVIDADE/CLASSE
 ARMAZENAR: CORRELATOS
 DISTRIBUIR: CORRELATOS
 EXPEDIR: CORRELATOS

EMPRESA: VALDEQUIMICA PRODUTOS QUIMICOS LTDA
 ENDEREÇO: ESTM DO EMBU, 3115 ARMAZEM A
 BAIRRO: JARDIM TORINO CEP: 06713100 - COTIA/SP
 CNPJ: 43.365.816/0005-55
 PROCESSO: 25351.490831/2019-21 AUTORIZ/MS: 0772H04HW20H (8.18745.9)
 ATIVIDADE/CLASSE
 ARMAZENAR: CORRELATOS
 DISTRIBUIR: CORRELATOS
 EXPEDIR: CORRELATOS

EMPRESA: ALCON BRASIL CUIDADOS COM A SAÚDE LTDA
 ENDEREÇO: AV TANNER DE MELO, s/n, Quadra 06, Lote 02, Setor Alcon
 BAIRRO: Pq. Ind. Vice Pres. José Alenc CEP: 74993380 - APARECIDA DE GOIÂNIA/GO
 CNPJ: 32.929.819/0004-77
 PROCESSO: 25351.471408/2019-21 AUTORIZ/MS: 3MY19221Y9HM (8.18693.9)
 ATIVIDADE/CLASSE
 ARMAZENAR: CORRELATOS
 DISTRIBUIR: CORRELATOS
 EXPEDIR: CORRELATOS
 EXPORTAR: CORRELATOS
 IMPORTAR: CORRELATOS

EMPRESA: ALPHAMED DISTRIBUIDORA DE MEDICAMENTOS LTDA
 ENDEREÇO: R OLINTO MEIRA, 1307
 BAIRRO: ALECRIM CEP: 59030180 - NATAL/RN
 CNPJ: 33.379.154/0001-95
 PROCESSO: 25351.486824/2019-24 AUTORIZ/MS: W5H1Y90W349M (8.18736.8)
 ATIVIDADE/CLASSE
 ARMAZENAR: CORRELATOS
 DISTRIBUIR: CORRELATOS
 EXPEDIR: CORRELATOS

EMPRESA: JP RIO HOSPITALAR LTDA
 ENDEREÇO: Estrada dos Três Rios N. 1200 - Sala N. 0448
 BAIRRO: Freguesia - Jacarepaguá CEP: 22745005 - RIO DE JANEIRO/RJ
 CNPJ: 32.719.279/0001-54
 PROCESSO: 25351.463844/2019-27 AUTORIZ/MS: 21V100Y0X5X8 (8.18675.7)
 ATIVIDADE/CLASSE
 ARMAZENAR: CORRELATOS
 DISTRIBUIR: CORRELATOS
 EXPEDIR: CORRELATOS

EMPRESA: kalyl bequer segade perdomo
 ENDEREÇO: Av Almirante Tamandare 2515 sala 13
 BAIRRO: Iortim CEP: 97574043 - SANTANA DO LIVRAMENTO/RS
 CNPJ: 21.194.740/0001-86
 PROCESSO: 25351.477858/2019-28 AUTORIZ/MS: 64312M8LXW5H (8.18722.9)
 ATIVIDADE/CLASSE
 ARMAZENAR: CORRELATOS
 DISTRIBUIR: CORRELATOS
 EXPEDIR: CORRELATOS

EMPRESA: rodonaves transportes e encomendas ltda
 ENDEREÇO: rua oito, 412
 BAIRRO: Dist. ind. RIACHO DAS PEDRAS CEP: 32250070 - CONTAGEM/MG
 CNPJ: 44.914.992/0033-15
 PROCESSO: 25351.475000/2019-29 AUTORIZ/MS: 9Y8242693M8W (8.18706.4)
 ATIVIDADE/CLASSE
 TRANSPORTAR: CORRELATOS

EMPRESA: Pharmasthetics do Brasil Indústria de Medicamentos LTDA
 ENDEREÇO: Rua Antonio Zielonka, 1200
 BAIRRO: Pinhais CEP: 83323210 - PINHAIS/PR
 CNPJ: 27.711.659/0001-02
 PROCESSO: 25351.481248/2019-29 AUTORIZ/MS: 439179M16214 (8.18724.6)
 ATIVIDADE/CLASSE
 ARMAZENAR: CORRELATOS
 DISTRIBUIR: CORRELATOS
 EMBALAR: CORRELATOS
 EXPEDIR: CORRELATOS
 EXPORTAR: CORRELATOS
 FABRICAR: CORRELATOS
 IMPORTAR: CORRELATOS
 REEMBALAR: CORRELATOS
 TRANSPORTAR: CORRELATOS

EMPRESA: D H MATTOS - DENTAL E CIRURGICA
 ENDEREÇO: RUA SAMPAIO VIDAL 335
 BAIRRO: CENTRO CEP: 14840000 - GUARUBA/SP
 CNPJ: 32.670.923/0001-47
 PROCESSO: 25351.463770/2019-29 AUTORIZ/MS: 6WY12LXL3598 (8.18674.3)
 ATIVIDADE/CLASSE
 ARMAZENAR: CORRELATOS
 DISTRIBUIR: CORRELATOS
 EXPEDIR: CORRELATOS

EMPRESA: Pharmasthetics do Brasil Indústria de Medicamentos LTDA
 ENDEREÇO: Rua Antonio Zielonka, 1200
 BAIRRO: Pinhais CEP: 83323210 - PINHAIS/PR
 CNPJ: 27.711.659/0001-02
 PROCESSO: 25351.481248/2019-29 AUTORIZ/MS: 439179M16214 (8.18724.6)
 ATIVIDADE/CLASSE
 ARMAZENAR: CORRELATOS
 DISTRIBUIR: CORRELATOS
 EMBALAR: CORRELATOS
 EXPEDIR: CORRELATOS
 EXPORTAR: CORRELATOS
 FABRICAR: CORRELATOS
 IMPORTAR: CORRELATOS
 REEMBALAR: CORRELATOS
 TRANSPORTAR: CORRELATOS

EMPRESA: CLARB CONSULTORIA E COMÉRCIO LTDA
 ENDEREÇO: Avenida da Emancipação, 3770, Bloco K, Sala 11 e 12
 BAIRRO: parque dos Pinheiros CEP: 13184654 - HORTOLÂNDIA/SP
 CNPJ: 23.364.066/0001-66
 PROCESSO: 25351.474975/2019-30 AUTORIZ/MS: M351XYHY62YW (8.18704.7)
 ATIVIDADE/CLASSE
 ARMAZENAR: CORRELATOS
 DISTRIBUIR: CORRELATOS
 EXPEDIR: CORRELATOS

EMPRESA: F&F DISTRIBUIDORA DE PRODUTOS FARMACEUTICOS LTDA
 ENDEREÇO: RUA EM PROJETO A, 6241
 BAIRRO: ANTARES CEP: 57048024 - MACEIÓ/AL
 CNPJ: 10.854.165/0012-37
 PROCESSO: 25351.486501/2019-31 AUTORIZ/MS: PMY96XH25143 (8.18729.4)
 ATIVIDADE/CLASSE
 ARMAZENAR: CORRELATOS
 DISTRIBUIR: CORRELATOS
 EXPEDIR: CORRELATOS

EMPRESA: ICONEX LOGISTICA LTDA
 ENDEREÇO: AV. ELDES SCHERRER SOUZA, 2096-SALA 914-COMPLEXO MONTSERRAT
 BAIRRO: COLINAS DE LARANJEIRAS CEP: 29167080 - SERRA/ES
 CNPJ: 24.775.412/0001-61
 PROCESSO: 25351.475023/2019-33 AUTORIZ/MS: 88611X971X5X (8.18707.8)
 ATIVIDADE/CLASSE
 TRANSPORTAR: CORRELATOS

EMPRESA: MZZ - COMERCIO DE PRODUTOS PARA SAUDE
 ENDEREÇO: AVENIDA BRASIL, 442
 BAIRRO: CENTRO CEP: 85501071 - PATO BRANCO/PR
 CNPJ: 24.384.602/0001-58
 PROCESSO: 25351.474943/2019-34 AUTORIZ/MS: Y261X8W7H1W4 (8.18702.0)
 ATIVIDADE/CLASSE
 ARMAZENAR: CORRELATOS
 DISTRIBUIR: CORRELATOS
 EXPEDIR: CORRELATOS

EMPRESA: lopes comercio atacadista de produtos para saude e correlatos ltda
 ENDEREÇO: quadra 1 sn lote 09 loja b parte b
 BAIRRO: setor sul CEP: 72410100 - GAMA/DF
 CNPJ: 34.425.614/0001-37
 PROCESSO: 25351.489532/2019-43 AUTORIZ/MS: M4M1H7659006 (8.18742.8)
 ATIVIDADE/CLASSE
 ARMAZENAR: CORRELATOS
 DISTRIBUIR: CORRELATOS
 EMBALAR: CORRELATOS
 EXPEDIR: CORRELATOS
 FABRICAR: CORRELATOS
 IMPORTAR: CORRELATOS
 REEMBALAR: CORRELATOS

EMPRESA: ALFA MED - PRODUTOS HOSPITALARES LTDA
 ENDEREÇO: AV ROUXINOL, 143, SALAO 02
 BAIRRO: TIRADENTES CEP: 79041150 - CAMPO GRANDE/MS
 CNPJ: 32.283.250/0001-72
 PROCESSO: 25351.474934/2019-43 AUTORIZ/MS: L5Y16X78L210 (8.18701.6)
 ATIVIDADE/CLASSE
 ARMAZENAR: CORRELATOS
 DISTRIBUIR: CORRELATOS
 EXPEDIR: CORRELATOS

EMPRESA: LAMED DISTRIBUIDORA EIRELI
 ENDEREÇO: RUA JAMIL DE MIRANDA GEDEON, 431 - EOIF LA ROCHA
 BAIRRO: PARQUE PIAUI CEP: 65631140 - TIMON/MA
 CNPJ: 29.000.245/0001-09
 PROCESSO: 25351.490789/2019-48 AUTORIZ/MS: 06X1Y452YX73 (8.18743.1)
 ATIVIDADE/CLASSE
 ARMAZENAR: CORRELATOS
 DISTRIBUIR: CORRELATOS
 EXPEDIR: CORRELATOS

EMPRESA: ouro branco transportes eireli
 ENDEREÇO: av getulio vargas, 79, terreo: ponto comercial
 BAIRRO: ouro branco CEP: 29240000 - ALFREDO CHAVES/ES
 CNPJ: 14.868.305/0001-24
 PROCESSO: 25351.481429/2019-55 AUTORIZ/MS: P58Y90LLU6W (8.18723.2)
 ATIVIDADE/CLASSE
 TRANSPORTAR: CORRELATOS

EMPRESA: ALCON BRASIL CUIDADOS COM A SAÚDE LTDA
 ENDEREÇO: Avenida Engenheiro Lutz Carlos Berrini, 1681, Andar 9, Conjunto 92
 BAIRRO: Cidade Monções CEP: 04571011 - SÃO PAULO/SP
 CNPJ: 32.929.819/0001-24
 PROCESSO: 25351.471457/2019-64 AUTORIZ/MS: 3MY19221L3YM (8.18694.2)
 ATIVIDADE/CLASSE
 ARMAZENAR: CORRELATOS
 DISTRIBUIR: CORRELATOS
 EXPEDIR: CORRELATOS
 EXPORTAR: CORRELATOS
 IMPORTAR: CORRELATOS

EMPRESA: MACHADO & ROHR LTDA
 ENDEREÇO: rua do astério, 27 1º andar sala
 BAIRRO: BARRA CEP: 29345000 - MARATÁZES/ES
 CNPJ: 31.821.010/0002-00
 PROCESSO: 25351.475035/2019-68 AUTORIZ/MS: 0ML1MM7H8495 (8.18708.1)
 ATIVIDADE/CLASSE
 ARMAZENAR: CORRELATOS
 DISTRIBUIR: CORRELATOS
 EXPEDIR: CORRELATOS

EMPRESA: SAMSUNG SDS GLOBAL SCL LATIN AMERICA LOGISTICA LTDA
 ENDEREÇO: Avenida Antonio Candido Machado nº 3100, parte 2
 BAIRRO: Jordania CEP: 07776415 - CAJAMAR/SP
 CNPJ: 24.574.383/0005-01
 PROCESSO: 25351.765211/2018-70 AUTORIZ/MS: 9561H5WX5WW8 (8.18697.3)
 ATIVIDADE/CLASSE
 TRANSPORTAR: CORRELATOS

EMPRESA: Comercial de Medicamento do Reconcavo Eireli-ME
 ENDEREÇO: Rua Juracy Magalhães nº 1146
 BAIRRO: Ponto Central CEP: 44075115 - FEIRA DE SANTANA/BA
 CNPJ: 23.033.931/0001-91
 PROCESSO: 25351.486617/2019-70 AUTORIZ/MS: 3M416410M796 (8.18732.3)
 ATIVIDADE/CLASSE



considerando o cumprimento dos requisitos de Boas Práticas de Fabricação preconizados em legislação vigente, para a área de Produtos para Saúde, resolve:
Art. 1º Conceder às empresas constantes no anexo, a Certificação de Boas Práticas de Fabricação de Produtos para Saúde.
Art. 2º A presente Certificação tem validade de 2 (dois) anos a partir da sua publicação.
Art. 3º Esta Resolução entra em vigor na data de sua publicação.

RONALDO LUCIO PONCIANO GOMES

ANEXO

Fabricante: Cheetah Medical (Israel) Ltd.
Endereço: 2A Hashlosha St. F-32, Tel-Aviv, Israel
Solicitante: CEI Comércio Exportação Importação de Materiais Médicos Ltda. CNPJ: 40.175.705/0001-64
Autorização de Funcionamento: 1.02.344-0 Expediente: 2222508/17-1
Certificado de Boas Práticas de Fabricação de Produtos para Saúde: Equipamentos de uso médico da classe III.

Fabricante: DeRoyal Industries
Endereço: 1595 Hwy 33 South, New Tazewell, TN, 37825, Estados Unidos da América
Solicitante: DeRoyal Distribuidora, Importadora e Exportadora de Produtos para Saúde Ltda. CNPJ: 17.524.415/0001-67
Autorização de Funcionamento: 8.11.254-8 Expediente: 0570242/19-9
Certificado de Boas Práticas de Fabricação de Produtos para Saúde: Materiais de uso médico das classes III e IV.

Fabricante: DeRoyal Industries
Endereço: 185 Richardson Way, Maynardville, TN, 37807, Estados Unidos da América.
Solicitante: DeRoyal Distribuidora, Importadora e Exportadora de Produtos para Saúde Ltda. CNPJ: 17.524.415/0001-67
Autorização de Funcionamento: 8.11.254-8 Expediente: 0570246/19-1
Certificado de Boas Práticas de Fabricação de Produtos para Saúde: Materiais de uso médico das classes III e IV.

Fabricante: Freudenberg Medical MIS, Inc.
Endereço: 2301 Centennial Boulevard, Jeffersonville, Indiana, 47130, Estados Unidos da América
Solicitante: Johnson & Johnson do Brasil Indústria e Comércio de Produtos para Saúde Ltda. CNPJ: 54.516.661/0001-01
Autorização de Funcionamento: 8.07.459-0 Expediente: 0082246/19-9
Certificado de Boas Práticas de Fabricação de Produtos para Saúde: Equipamentos de uso médico da classe IV.

Fabricante: HMD Biomedical Inc.
Endereço: N. 181, Minsheng St., Xinxu Township, Hsinchu County 30548, Taiwan
Solicitante: Capricorn Technologies do Brasil Ltda. CNPJ: 02.823.683/0001-02
Autorização de Funcionamento: 1.03.876-5 Expediente: 0248835/19-1
Certificado de Boas Práticas de Fabricação de Produtos para Saúde: Produtos para Diagnóstico de uso in vitro da classe III.

Fabricante: HMD Biomedical Inc.
Endereço: N. 181, Minsheng St., Xinxu Township, Hsinchu County 30548, Taiwan
Solicitante: Indústria Química do Estado de Goiás S/A Iquego CNPJ: 01.541.283/0003-03
Autorização de Funcionamento: 8.12.188-7 Expediente: 0284771/19-0
Certificado de Boas Práticas de Fabricação de Produtos para Saúde: Produtos para Diagnóstico de uso in vitro da classe III.

Fabricante: Johnson & Johnson Medical GmbH
Endereço: Robert-Koch-Strasse 1 - 22851 - Norderstedt, Alemanha
Solicitante: Johnson & Johnson do Brasil Indústria e Comércio de Produtos para Saúde Ltda. CNPJ: 54.516.661/0001-01
Autorização de Funcionamento: 8.01.459-0 Expediente: 0253962/19-4
Certificado de Boas Práticas de Fabricação de Produtos para Saúde: Materiais de uso médico das classes III e IV.

Fabricante: Meridian Bioscience, Inc.
Endereço: 3471 River Hills Drive, Cincinnati, 45244, OH, Estados Unidos da América
Solicitante: NL Comércio Exterior Ltda. CNPJ: 52.541.273/0001-47
Autorização de Funcionamento: 1.02.307-3 Expediente: 0243827/19-5
Certificado de Boas Práticas de Fabricação de Produtos para Saúde: Produtos para diagnóstico de uso in vitro das classes III e IV.

Fabricante: Merit Medical Systems, Inc.
Endereço: 14646 Kirby Drive, Houston, 77047, TX, Estados Unidos da América.
Solicitante: Merit Medical Comercialização, Distribuição, Importação e Exportação de Produtos Hospitalares Ltda. CNPJ: 13.203.579/0001-89
Autorização de Funcionamento: 8.07.409-5 Expediente: 0238504/18-0
Certificado de Boas Práticas de Fabricação de Produtos para Saúde: Materiais de uso médico das classes III e IV.

Fabricante: Navlyst Medical Inc.
Endereço: 10 Glens Falls Technical Park - Glens Falls - NY - 12801, Estados Unidos da América
Solicitante: Hemocat Comércio e Importação Ltda. CNPJ: 02.993.016/0001-78
Autorização de Funcionamento: 8.02.083-6 Expediente: 0139091/19-1
Certificado de Boas Práticas de Fabricação de Produtos para Saúde: Materiais de uso médico das classes III e IV.

Fabricante: Vascular Solutions Inc
Endereço: 6464 Sycamore Court - Minneapolis - Minnesota - 55369, Estados Unidos da América
Solicitante: Line Life Cardiovascular Comércio de Produtos Médicos e Hospitalares Ltda. CNPJ: 01.197.835/0001-46
Autorização de Funcionamento: 1.03.505-3 Expediente: 0107622/19-1
Certificado de Boas Práticas de Fabricação de Produtos para Saúde: Materiais de uso médico das classes III e IV.

RESOLUÇÃO-RE Nº 2.655, DE 19 DE SETEMBRO DE 2019

O Gerente-Geral de Inspeção e Fiscalização Sanitária, no uso das atribuições que lhe confere o art. 171, alínea ao art. 54, I, § 1º do Regulamento Interno aprovado pela Resolução da Diretoria Colegiada - RDC nº 255, de 10 de dezembro de 2018, considerando o cumprimento dos requisitos dispostos no art. 43, da Resolução da Diretoria Colegiada-RDC nº 39, de 14 de agosto de 2013, resolve:
Art. 1º Conceder às empresas constantes no anexo a Certificação de Boas Práticas de Fabricação de Produtos para Saúde por meio de sua renovação automática.
Art. 2º A presente certificação terá validade de 2 (dois) anos a partir de sua publicação.
Art. 3º Esta Resolução entra em vigor na data de sua publicação.

RONALDO LUCIO PONCIANO GOMES

ANEXO

Fabricante: Coorstek Medical LLC
Endereço: 811 Northwoods Blvd - Vandalia - Ohio - 45377, Estados Unidos da América
Solicitante: INPLAMED - Implantes Especializados Com Impor E Expor Ltda. CNPJ: 57.146.607/0001-00

Autorização: 1.02.475-3 Expediente: 0263672/19-7
Certificado de Boas Práticas de Fabricação de Produtos para Saúde: Materiais de uso médico da classe III.

Fabricante: Cordis de México S.A. de C.V.
Endereço: Calle Circulo Interior Norte, 1820, Parque Industrial Salvarcar, Juarez, Chihuahua-32574, México
Solicitante: Johnson & Johnson do Brasil Indústria e Comércio de Produtos para Saúde Ltda. CNPJ: 54.516.661/0001-01
Autorização: 8.01.459-0 Expediente: 0279024/19-6
Certificado de Boas Práticas de Fabricação de Produtos para Saúde: Materiais de uso médico das classes III e IV.

Fabricante: Hanita Lenses
Endereço: Kibbutz Hanita, 2288500, Israel
Solicitante: VR Medical Importadora e Distribuidora de Produtos Médicos Ltda. CNPJ: 04.718.143/0001-94
Autorização: 8.01.025-1 Expediente: 0170472/19-9
Certificado de Boas Práticas de Fabricação de Produtos para Saúde: Materiais de uso médico da classe III.

Fabricante: Synthes USA LLC
Endereço: 1051 Synthes Avenue, Monument, CO 80132, Estados Unidos da América
Solicitante: Johnson & Johnson do Brasil Indústria e Comércio de Produtos para Saúde Ltda. CNPJ: 54.516.661/0001-01
Autorização: 8.01.459-0 Expediente: 0237599/19-1
Certificado de Boas Práticas de Fabricação de Produtos para Saúde: Materiais de uso médico das classes III.

Fabricante: TMJ Concepts Solutions Inc
Endereço: 2233 Knoll Drive Ventura - CA 93003, Estados Unidos da América
Solicitante: Orthoface Implantes Especiais Ltda. CNPJ: 04.365.528/0001-15
Autorização: 8.02.897-9 Expediente: 0189366/19-1
Certificado de Boas Práticas de Fabricação de Produtos para Saúde: Materiais de uso médico da classe III.

RESOLUÇÃO-RE Nº 2.656, DE 19 DE SETEMBRO DE 2019

O Gerente-Geral de Inspeção e Fiscalização Sanitária, no uso das atribuições que lhe confere o art. 171, alínea ao art. 54, I, § 1º do Regulamento Interno aprovado pela Resolução da Diretoria Colegiada - RDC nº 255, de 10 de dezembro de 2018, considerando o cumprimento dos requisitos dispostos no art. 43, da Resolução da Diretoria Colegiada - RDC nº 39, de 14 de agosto de 2013, resolve:
Art. 1º Conceder à empresa constante no anexo a Certificação de Boas Práticas de Distribuição e Armazenagem de Produtos para Saúde por meio de sua renovação automática.
Art. 2º A presente certificação terá validade de 2 (dois) anos a partir de sua publicação.
Art. 3º Esta Resolução entra em vigor na data de sua publicação.

RONALDO LUCIO PONCIANO GOMES

ANEXO

Empresa: Tecneuro Produtos Científicos e Hospitalares Ltda. CNPJ: 08.822.624/0001-04
Endereço: Rua Sete de Setembro, 144, Centro - Três Rios - RJ CEP: 25802-130
Autorização: 8.04.426-4 Expediente: 0249251/19-2
Certificado de Boas Práticas de Distribuição e Armazenagem: Produtos para Saúde.

COORDENAÇÃO DE AUTORIZAÇÃO DE FUNCIONAMENTO DE EMPRESAS

RESOLUÇÃO-RE Nº 2.593, DE 18 DE SETEMBRO DE 2019

A Coordenadora de Autorização de Funcionamento de Empresas, no uso das atribuições que lhe confere o Art. 169, alínea ao art. 54, I, § 1º do Regulamento Interno aprovado pela Resolução da Diretoria Colegiada - RDC nº 255, de 10 de dezembro de 2018, resolve:
Art. 1º. Cancelar, a pedido, a Autorização Especial das Empresas de Medicamentos e de Insumos Farmacêuticos constantes no anexo desta Resolução, de acordo com a Portaria nº. 344 de 12 de maio de 1998 e suas atualizações, observando-se as proibições e restrições estabelecidas.
Art. 2º Esta Resolução entra em vigor na data de sua publicação.

ROBERTA MENESES MARQUEZ DE AMORIM

ANEXO

EMPRESA: VETERINARIA SUL CATARINENSE LTDA
ENDEREÇO: ROD SC 448 KM 38 Nº500
BAIRRO: CENTRO CEP: 88930000 - TURVO/SC
CNPJ: 07.266.548/0001-27
PROCESSO: 25351.532979/2011-10 AUTORIZ/MS: 1.08985.3
ATIVIDADE/CLASSE
ARMAZENAR: MEDICAMENTO
DISTRIBUIR: MEDICAMENTO
EXPEDIR: MEDICAMENTO

RESOLUÇÃO-RE Nº 2.594, DE 18 DE SETEMBRO DE 2019

A Coordenadora de Autorização de Funcionamento de Empresas, no uso das atribuições que lhe confere o Art. 169, alínea ao art. 54, I, § 1º do Regulamento Interno aprovado pela Resolução da Diretoria Colegiada - RDC nº 255, de 10 de dezembro de 2018, resolve:
Art. 1º. Conceder Autorização de Funcionamento para Empresas constantes no anexo desta Resolução.
Art. 2º Esta Resolução entra em vigor na data de sua publicação.

ROBERTA MENESES MARQUEZ DE AMORIM

ANEXO

EMPRESA: UNIMARKA DISTRIBUIDORA LTDA
ENDEREÇO: RODOVIA CÔNEGO JOÃO BATISTA GUILHERME KM 19, S/N
BAIRRO: ZONA RURAL CEP: 29700000 - COLATINA/ES
CNPJ: 05.997.742/0001-57
PROCESSO: 25351.463883/2019-00 AUTORIZ/MS: 4.01276.4
ATIVIDADE/CLASSE
ARMAZENAR: COSMÉTICOS/PERFUMES/PRODUTOS DE HIGIENE
DISTRIBUIR: COSMÉTICOS/PERFUMES/PRODUTOS DE HIGIENE
EXPEDIR: COSMÉTICOS/PERFUMES/PRODUTOS DE HIGIENE

EMPRESA: B F COELHO EIRELI
ENDEREÇO: AV. ROMULO MAIORANA, 1632
BAIRRO: MARCO CEP: 65093674 - BELÉM/PA
CNPJ: 28.780.876/0001-17
PROCESSO: 25351.465477/2019-04 AUTORIZ/MS: 4.01280.7
ATIVIDADE/CLASSE
ARMAZENAR: COSMÉTICOS/PERFUMES/PRODUTOS DE HIGIENE



ESTADO DO PARANÁ
PREFEITURA MUNICIPAL DE PATO
BRANCO
SECRETARIA MUNICIPAL DE
FINANÇAS

Empresa Fácil

ALVARÁ DE LOCALIZAÇÃO

Número 141/2017

Nome Fantasia:

Razão Social: MZZ - COMÉRCIO DE PRODUTOS PARA SAÚDE EIRELI

CNPJ: 24.384.602/0001-58

Inscrição Municipal: 801125

Atividade Principal (CNAE) 4773-3/00 - Comércio varejista de artigos médicos e ortopédicos (Exerce no endereço)

Atividade(s) Secundária(s) (CNAE): 4757-1/00 - Comércio varejista especializado de peças e acessórios para aparelhos eletroeletrônicos para uso doméstico, exceto informática e comunicação (Exerce no endereço), 4729-6/02 - Comércio varejista de mercadorias em lojas de conveniência (Exerce no endereço), 4664-8/00 - Comércio atacadista de máquinas, aparelhos e equipamentos para uso odonto-médico-hospitalar; partes e peças (Exerce no endereço), 4753-9/00 - Comércio varejista especializado de eletrodomésticos e equipamentos de áudio e vídeo (Exerce no endereço), 4729-6/99 - Comércio varejista de produtos alimentícios em geral ou especializado em produtos alimentícios não especificados anteriormente (Exerce no endereço), 4645-1/01 - Comércio atacadista de instrumentos e materiais para uso médico, cirúrgico, hospitalar e de laboratórios (Exerce no endereço), 4751-2/01 - Comércio varejista especializado de equipamentos e suprimentos de informática (Exerce no endereço), 4645-1/02 - Comércio atacadista de próteses e artigos de ortopedia (Exerce no endereço), 4637-1/99 - Comércio atacadista especializado em outros produtos alimentícios não especificados anteriormente (Exerce no endereço), 4691-5/00 - Comércio atacadista de mercadorias em geral, com predominância de produtos alimentícios (Exerce no endereço)

Município: Pato Branco Endereço: AVENIDA Brasil, 442,, Centro

CEP: 85501071

Local e data: Pato Branco, quinta, 03 de setembro de 2020

Validade:

MAURO JOSÉ SBARAIN
Secretaria Municipal de Finanças

Observação

Código de Autenticidade: 20D3UDOHGJ

"EMITIDO PELO FUNCIONÁRIO EVANDRA CARLA FIORINI BIANCO"

Esse documento deverá permanecer exposto em local visível no estabelecimento empresarial



CARTÓRIO
Autenticação Digital Código: 112731609204064318383-1
Data: 16/09/2020 15:36:02
Valor Total do Ato: R\$ 4,56
Selo Digital Tipo Normal C: AKL83587-161P;



CNPJ: 06.87000

Cartório Azevêdo Bastos
Av. Presidente Epitácio Pessoa - 1145
Baixo dos Estado, João Pessoa - PB
(83) 3244-5404 - cartorio@azevedobastos.net.br
<https://azevedobastos.net.br>

Bel. Valber Azevedo de Miranda Cavalcanti
Tribunal



001555 8

REPÚBLICA FEDERATIVA DO BRASIL
ESTADO DA PARAÍBA
CARTÓRIO AZEVEDO BASTOS
FUNDADO EM 1888

PRIMEIRO REGISTRO CIVIL DE NASCIMENTO E ÓBITOS E PRIVATIVO DE CASAMENTOS, INTERDIÇÕES E TUTELAS DA COMARCA DE JOÃO PESSOA

Av. Epitácio Pessoa, 1145 Bairro dos Estados 58030-00, João Pessoa PB
Tel.: (83) 3244-5404 / Fax: (83) 3244-5484
http://www.azevedobastos.not.br
E-mail: cartorio@azevedobastos.not.br



DECLARAÇÃO DE SERVIÇO DE AUTENTICAÇÃO DIGITAL

O Bel. Válber Azevêdo de Miranda Cavalcanti, Oficial do Primeiro Registro Civil de Nascimentos e Óbitos e Privativo de Casamentos, Interdições e Tutelas com atribuição de autenticar e reconhecer firmas da Comarca de João Pessoa Capital do Estado da Paraíba, em virtude de Lei, etc...

DECLARA para os devidos fins de direito que, o documento em anexo Identificado individualmente em cada Código de Autenticação Digital¹ ou na referida sequência, foi autenticado de acordo com as Legislações e normas vigentes².

DECLARO ainda que, para garantir transparência e segurança jurídica de todos os atos oriundos da atividade Notarial e Registral no Estado da Paraíba, foi instituído pela Lei Nº 10.132, de 06 de novembro de 2013, a aplicação obrigatória de um Selo Digital de Fiscalização Extrajudicial em todos os atos de registro, composto de um código único (por exemplo: Selo Digital: ABC12345-X1X2) e dessa forma, cada autenticação processada pela nossa Serventia pode ser verificada e confirmada tantas vezes quanto for necessário através do site do Tribunal de Justiça do Estado da Paraíba, endereço <https://corregedoria.tjpb.jus.br/selo-digital/>

A autenticação digital do documento faz prova de que, na data e hora em que ela foi realizada, a empresa MZZ - COMERCIO DE PRODUTOS PARA SAUDE LTDA tinha posse de um documento com as mesmas características que foram reproduzidas na cópia autenticada, sendo da empresa MZZ - COMERCIO DE PRODUTOS PARA SAUDE LTDA a responsabilidade, única e exclusiva, pela idoneidade do documento apresentado a este Cartório.

Esta DECLARAÇÃO foi emitida em 21/09/2020 09:37:33 (hora local) através do sistema de autenticação digital do Cartório Azevêdo Bastos, de acordo com o Art. 1º, 10º e seus §§ 1º e 2º da MP 2200/2001, como também, o documento eletrônico autenticado contendo o Certificado Digital do titular do Cartório Azevêdo Bastos, poderá ser solicitado diretamente a empresa MZZ - COMERCIO DE PRODUTOS PARA SAUDE LTDA ou ao Cartório pelo endereço de e-mail autentica@azevedobastos.not.br

Para informações mais detalhadas deste ato, acesse o site <https://autdigital.azevedobastos.not.br> e informe o Código de Autenticação Digital..

Esta Declaração é válida por tempo indeterminado e está disponível para consulta em nosso site.

¹Código de Autenticação Digital: 112731609204064318383-1

²Legislações Vigentes: Lei Federal nº 8.935/94, Lei Federal nº 10.406/2002, Medida Provisória nº 2200/2001, Lei Federal nº 13.105/2015, Lei Estadual nº 8.721/2008, Lei Estadual nº 10.132/2013 e Provimento CGJ N° 003/2014.

O referido é verdade, dou fé.

CHAVE DIGITAL

00005b1d734fd94f057f2d69fe6bc05b54b7920bf2101922dd8971c1fd4a0699e86108eb77278851251adbb18d93f00e0aa15af1c53b86eb430a26b68942731942ae1544956fbe6e09242e6cd752444c



Presidência da República
Casa Civil
Medida Provisória Nº 2.200-2,
de 24 de agosto de 2001.



REPÚBLICA FEDERATIVA DO BRASIL
ESTADO DA PARAÍBA
CARTÓRIO AZEVEDO BASTOS
FUNDADO EM 1888
PRIMEIRO REGISTRO CIVIL DE NASCIMENTO E ÓBITOS E PRIVATIVO DE CASAMENTOS, INTERDIÇÕES E TUTELAS DA COMARCA DE
JOÃO PESSOA

Av. Epitácio Pessoa, 1145 Bairro dos Estados 58030-00, João Pessoa PB
Tel.: (83) 3244-5404 / Fax: (83) 3244-5484
http://www.azevedobastos.not.br
E-mail: cartorio@azevedobastos.not.br



DECLARAÇÃO DE SERVIÇO DE AUTENTICAÇÃO DIGITAL

O Bel. Válber Azevêdo de Miranda Cavalcanti, Oficial do Primeiro Registro Civil de Nascimentos e Óbitos e Privativo de Casamentos, Interdições e Tutelas com atribuição de autenticar e reconhecer firmas da Comarca de João Pessoa Capital do Estado da Paraíba, em virtude de Lei, etc...

DECLARA para os devidos fins de direito que, o documento em anexo identificado individualmente em cada *Código de Autenticação Digital*¹ ou na referida sequência, foi autenticados de acordo com as Legislações e normas vigentes².

DECLARO ainda que, para garantir transparência e segurança jurídica de todos os atos oriundos dos respectivos serviços de Notas e Registros do Estado da Paraíba, a Corregedoria Geral de Justiça editou o Provimento CGJPB Nº 003/2014, determinando a inserção de um código em todos os atos notoriais e registrais, assim, cada Selo Digital de Fiscalização Extrajudicial contém um código único (por exemplo: *Selo Digital: ABC12345-X1X2*) e dessa forma, cada autenticação processada pela nossa Serventia pode ser confirmada e verificada tantas vezes quanto for necessário através do site do Tribunal de Justiça do Estado da Paraíba, endereço <http://corregedoria.tjpb.jus.br/selo-digital/>

A autenticação digital do documento faz prova de que, na data e hora em que ela foi realizada, a empresa MZZ - COMERCIO DE PRODUTOS PARA SAUDE LTDA tinha posse de um documento com as mesmas características que foram reproduzidas na cópia autenticada, sendo da empresa MZZ - COMERCIO DE PRODUTOS PARA SAUDE LTDA a responsabilidade, única e exclusiva, pela idoneidade do documento apresentado a este Cartório.

Esta DECLARAÇÃO foi emitida em 20/11/2019 16:15:34 (hora local) através do sistema de autenticação digital do Cartório Azevêdo Bastos, de acordo com o Art. 1º, 10º e seus §§ 1º e 2º da MP 2200/2001, como também, o documento eletrônico autenticado contendo o Certificado Digital do titular do Cartório Azevêdo Bastos, poderá ser solicitado diretamente a empresa MZZ - COMERCIO DE PRODUTOS PARA SAUDE LTDA ou ao Cartório pelo endereço de e-mail autentica@azevedobastos.not.br

Para informações mais detalhadas deste ato, acesse o site <https://autdigital.azevedobastos.not.br> e informe o *Código de Consulta desta Declaração*.

Código de Consulta desta Declaração: 1361378

A consulta desta Declaração estará disponível em nosso site até 30/09/2020 16:17:42 (hora local).

¹**Código de Autenticação Digital:** 112733009191612500828-1

²**Legislações Vigentes:** Lei Federal nº 8.935/94, Lei Federal nº 10.406/2002, Medida Provisória nº 2200/2001, Lei Federal nº 13.105/2015, Lei Estadual nº 8.721/2008, Lei Estadual nº 10.132/2013 e Provimento CGJ Nº 003/2014.

O referido é verdade, dou fé.

CHAVE DIGITAL

00005b1d734fd94f057f2d69fe6bc05b7d9a9b60349a56f7b22c0d3a372048b2907ee2fde64741cfb60debc8f744f63542ae1544956f6e09242e6cd752444c2d2fe42dada85b772cb0865aa659043d

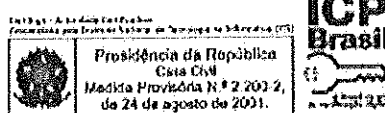



PREFEITURA MUNICIPAL DE SÃO JOÃO

CNPJ 76.995.422/0001-06 - ESTADO DO PARANÁ
 Fone:(0xx46) 3533-8300 - E-mail: licitacaosj@hotmail.com
 Avenida XV de Novembro, 160 - São João - PR - CEP 85.570-000

ATESTADO DE CAPACIDADE TÉCNICA

Atestamos, para os devidos fins, que a empresa **MZZ COMERCIO DE PRODUTOS PARA SAÚDE LTDA**, inscrita no CNPJ sob o nº **24.384.602/0001-58**, estabelecida a *Avenida Brasil, 422, bairro centro, na cidade de Pato Branco, Estado do Paraná, forneceu produtos médicos hospitalares, EPIs, Maquinas, Aparelhos e equipamentos para uso odonto-médico hospitalar, eletrodomésticos e eletroeletrônicos a esta PREFEITURA MUNICIPAL DE SÃO JOÃO, CNPJ nº 76.995.422/0001-09, estabelecida na Avenida XV de Novembro, nº 160, São João, Estado do Paraná.*

Registramos que a empresa entregou diversos produtos e materiais acima referidos e apresentaram bom desempenho operacional, tendo a empresa cumprido fielmente com suas obrigações, nada constando que a desabone técnica e comercialmente, até a presente data.

São João, 08 de outubro de 2020.

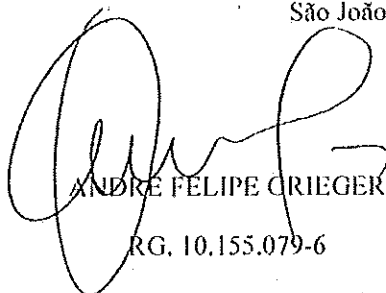

ANDRÉ FELIPE CRIEGER
 RG. 10.155.079-6

DIRETOR DEPARTAMENTO DE COMPRAS



CARTÓRIO

Autenticação Digital Código: 112732110208054107433-1
 Data: 21/10/2020 15:41:21
 Valor Total do Ato: R\$ 4,56
 Selo Digital Tipo Normal C: AKP04985-6PUD;



CNPJ: 06.870-9

Cartório Azevêdo Bastos
 Av. Presidente Epitácio Pessoa - 1145
 Bairro dos Estados, João Pessoa - PB
 (83) 3244-5404 - cartorio@azevedobastos.net.br
 https://azevedobastos.net.br

 Bel. Valber Azevedo Miranda Cavalcanti
 Titular

TJPB



001559 Y

REPÚBLICA FEDERATIVA DO BRASIL
ESTADO DA PARAÍBA
CARTÓRIO AZEVEDO BASTOS
FUNDADO EM 1888

PRIMEIRO REGISTRO CIVIL DE NASCIMENTO E ÓBITOS E PRIVATIVO DE CASAMENTOS, INTERDIÇÕES E TUTELAS DA COMARCA DE JOÃO PESSOA

Av. Eptácio Pessoa, 1145 Bairro dos Estados 58030-00, João Pessoa PB
Tel.: (83) 3244-5404 / Fax: (83) 3244-5484
<http://www.azevedobastos.not.br>
E-mail: cartorio@azevedobastos.not.br



DECLARAÇÃO DE SERVIÇO DE AUTENTICAÇÃO DIGITAL

O Bel. Válber Azevêdo de Miranda Cavalcanti, Oficial do Primeiro Registro Civil de Nascimentos e Óbitos e Privativo de Casamentos, Interdições e Tutelas com atribuição de autenticar e reconhecer firmas da Comarca de João Pessoa Capital do Estado da Paraíba, em virtude de Lei, etc...

DECLARA para os devidos fins de direito que, o documento em anexo identificado individualmente em cada Código de Autenticação Digital¹ ou na referida sequência, foi autenticado de acordo com as Legislações e normas vigentes².

DECLARO ainda que, para garantir transparência e segurança jurídica de todos os atos oriundos da atividade Notarial e Registral no Estado da Paraíba, foi instituído pela Lei Nº 10.132, de 06 de novembro de 2013, a aplicação obrigatória de um Selo Digital de Fiscalização Extrajudicial em todos os atos de registro, composto de um código único (por exemplo: Selo Digital: ABC12345-X1X2) e dessa forma, cada autenticação processada pela nossa Serventia pode ser verificada e confirmada tantas vezes quanto for necessário através do site do Tribunal de Justiça do Estado da Paraíba, endereço <https://corregedoria.tjpb.jus.br/selo-digital/>

A autenticação digital do documento faz prova de que, na data e hora em que ela foi realizada, a empresa MZZ - COMERCIO DE PRODUTOS PARA SAUDE LTDA tinha posse de um documento com as mesmas características que foram reproduzidas na cópia autenticada, sendo da empresa MZZ - COMERCIO DE PRODUTOS PARA SAUDE LTDA a responsabilidade, única e exclusiva, pela idoneidade do documento apresentado a este Cartório.

Esta DECLARAÇÃO foi emitida em 21/10/2020 15:52:52 (hora local) através do sistema de autenticação digital do Cartório Azevêdo Bastos, de acordo com o Art. 1º, 10º e seus §§ 1º e 2º da MP 2200/2001, como também, o documento eletrônico autenticado contendo o Certificado Digital do titular do Cartório Azevêdo Bastos, poderá ser solicitado diretamente a empresa MZZ - COMERCIO DE PRODUTOS PARA SAUDE LTDA ou ao Cartório pelo endereço de e-mail autentica@azevedobastos.not.br

Para informações mais detalhadas deste ato, acesse o site <https://autdigital.azevedobastos.not.br> e informe o Código de Autenticação Digital.

Esta Declaração é válida por tempo indeterminado e está disponível para consulta em nosso site.

¹Código de Autenticação Digital: 112732110208054107433-1

²Legislações Vigentes: Lei Federal nº 8.935/94, Lei Federal nº 10.406/2002, Medida Provisória nº 2200/2001, Lei Federal nº 13.105/2015, Lei Estadual nº 8.721/2008, Lei Estadual nº 10.132/2013 e Provimento CGJ Nº 003/2014.

O referido é verdade, dou fé.

CHAVE DIGITAL

00005b1d734fd94f057f2d69fe6bc05bd02b448b4db21a0e0712124755c442f13af2504000d211be788a8ae3fa774763dab58c6c138673efe5476ea5c29be22d42ae1544956fbe6e09242e6cd75244c



Presidência da República
Casa Civil
Medida Provisória Nº 2.200-2,
de 24 de agosto de 2001.



0015607

MZZ COMERCIO DE PRODUTOS PARA SAUDE LTDA - ME
 CNPJ N° 24.384.602/0001-58
 PATO BRANCO - PR

Tipo de índice	Valores em reais	Índice
LIQUIDEZ GERAL (LG)	450.396,15	21,36
$LG=(AC+RPL)/(PC+ELP)$	21.083,01	
LIQUIDEZ CORRENTE (LC)	450.396,15	21,36
$LC = AC/PC$	21.083,01	
GERÊNCIA DE CAPITAIS DE TERCEIROS	591.190,79	24,02
$PL/PC + PELP$	24.615,98	
LIQUIDES INSTANTÂNEA:	446.863,18	21,20
AC/PC	21.083,01	
SG=SOLVENCIA GERAL	612.273,80	24,87
$SG=AT/(PC+ELP)$	24.615,98	
GRAU DE EDIVIDAMENTO(E)	21.083,01	
$E=(PC + ELP) (AC + RLP + AP)$	612.273,80	0,03
AC - Ativo Circulante	RPL - realizável a longo prazo	
AP - Ativo Permanente	ELP - exigível a longo prazo	
PC - Passivo Circulante	AT-ATIVO TOTAL	
ATIVO CIRCULANTE:	446.863,18	
PASSIVO CIRCULANTE:	21.083,01	
ATIVO PERMANENTE	161.877,65	
PATRIMÔNIO LÍQUIDO	591.190,79	
ATIVO TOTAL:	612.273,80	
REALIZAVEL A LONGO PRAZO	3.532,97	

Pato Branco, PR, 02 de Junho de 2020.

Fernando Luiz Marcon
 FERNANDO LUIZ MARCON
 ADMINISTRADOR
 CNPJ 24.384.602/0001-58
 CPF N° 052.124.384-00
 MZZ COMERCIO DE PRODUTOS
 PARA SAUDE LTDA - ME
 AV. BRASIL, 442
 CEP 85.501-071

PATO BRANCO

PR

Valdemir Luiz Biava
 VALDEMIR LUIZ BIAVA
 CONTADOR
 CPF N° 604.339.149-04
 CRC N° 3356103



CARTÓRIO

Autenticação Digital Código: 112730206202815601133-1
 Data: 02/06/2020 10:29:54
 Valor Total do Ato: R\$ 4,58
 Selo Digital Tipo Normal C: AKB86059-7NGT;



CNPJ: 06.878/04

Cartório Azevêdo Bastos
 Av. Presidente Epitácio Pessoa - 1145
 Bairro dos Estados, João Pessoa - PB
 (83) 3244-5404 - cartorio@azevedobastos.net.br
 https://azevedobastos.net.br

Bel. Valber Azevêdo Miranda Cavalcanti
 Titular

TJPB



001561 8

LIVRO DIÁRIO

Firma: MZZ COMÉRCIO DE PRODUTOS PARA SAUDE LTDA - ME
Insc. Est: 9071839203 CNPJ: 24.384.602/0001-58
Folha: 1 Livro: 00004

LIVRO DIÁRIO

Nr. de Ordem: 4

TERMO DE ABERTURA

Contém este Livro 00161 folhas numeradas eletronicamente por processamento de dados, do número 00001 ao número 00161 e servirá para o lançamento das operações próprias do estabelecimento abaixo identificado.

MZZ COMÉRCIO DE PRODUTOS PARA SAUDE LTDA - ME
AVENIDA BRASIL Nr. 442

Bairro: CENTRO
CEP: 85.501-071 PATO BRANCO / PR
CNPJ: 24.384.602/0001-58
Insc. Est: 9071839203 Insc. Mun: 802807
Registro na(o) JUNTA COMERCIAL DO PARANA
Em: 15/03/2016 NIRE: 41208349921
Data de encerramento do Exercício Social: 31/12/2019
Data Sefaz:
PATO BRANCO / PR, 01 de Janeiro de 2019

Fernando L. Marcon
FERNANDO LUIZ MARCON
ADMINISTRADOR

CPF: 052.653.559-74
RG: 9228825 SSP/PR

Valdemir Luiz Biava
VALDEMIER LUIZ BIAVA
CONTADOR
PRO3358103
CPF: 60433914504
RG: 38966255 SSP/PR



JUNTA COMERCIAL DO PARANA
AGENCIA REGIONAL DE PATO BRANCO
Termo de Autenticação 20/025275-5
O presente livro/ficha, por mim examinado e conferido, está em conformidade com a legislação em vigor em seus termos de abertura e encerramento.
PATO BRANCO
2.5/ MAIO 2020
CLEIDINEIA NOVEA CORREA
RESPONSÁVEL PELA AUTENTICAÇÃO

Documento Autenticado Digitalmente de acordo com os artigos 1º, 3º e 7º inc. V 8º, 41 e 52 da Lei Federal 8.935/1994 e Art. 6 Inc. XII da Lei Estadual 8.721/2008 autêntico a presente imagem digitalizada, reprodução fiel do documento apresentado e conferido neste ato. O referido é verdade. Dou fé. ***** Confira os dados do ato em: https://selodigital.tjpb.jus.br ou Consulte o Documento em: https://azevedobastos.net.br/documentos/112730206202815601133



CARTÓRIO Autenticação Digital Código: 112730206202815601133-2
Data: 02/06/2020 10:29:54
Valor Total do Ato: R\$ 4,58
Selo Digital Tipo Normal C: AKB86060-BMZT;



Cartório Azevêdo Bastos
Av. Presidente Epitácio Pessoa - 1145
Bairro dos Estado, João Pessoa - PB
(83) 3244-5404 - cartorio@azevedobastos.net.br
https://azevedobastos.net.br

Bel. Valber Azevedo da Miranda Cavalcanti
Titular



TJPB

001562

0204 0204 MZZ.COMÉRCIO DE PRODUTOS PARA SAUDE LTDA - ME
85.509-071 PATO BRANCO / PR
21384.023001-58 IE: 9071839203 NIRE: 41208319221 Data Reg: 15/03/2016
Licenciado Para: SAARA OBRAS E SERVICOS LTDA - ME

Folia: 00154
Folhas: 13/03/2020
Hora: 15:11:59
Registro: 9200062

*** BALANÇO PATRIMONIAL ***

Valores Em: Moeda Corrente Consolidado Encerrado em - Dezembro/2019

ATIVO		[Anual]
CIRCULANTE		446.863,18
DISPONIBILIDADES	9.000,91	
NUMERARIOS EM ESPECIES	3.205,15	
CAIXA GERAL	3.205,15	
BANCOS C/ MOVIMENTO	5.795,76	
CAIXA ECONOMICA FEDERAL	733,36	
BANCO UNIPRIME	1.080,40	
EVOLUA	588,66	
BANCO DO BRASIL SA	793,00	
BRADESCO	561,49	
BANCO SICREDI	392,89	
BANCO SICOOB	1.645,96	
ADJANTAMENTOS	529,08	
ADTOS DIVERSOS	529,08	
ADTO LUCRO A SOCIOS	529,08	
CLIENTES	162.498,54	
DUPLICATAS A RECEBER	162.414,22	
CLIENTES DIVERSOS	162.414,22	
IMPOSTOS A RECUPERAR	84,32	
ICMS A RECUPERAR	27,22	
COFINS A RECUPERAR	57,10	
ESTOQUES	274.834,65	
ESTOQUES	274.834,65	
ESTOQUE MERCADORIAS	274.834,65	
REALIZAVEL A LONGO PRAZO	3.532,97	3.532,97
CONSORCIOS P/ AQUISICAO DE BENS	3.532,97	
CONSORCIOS	3.532,97	
CONSORCIO EM ANDAMENTO	3.532,97	
ATIVO NÃO CIRCULANTE:	161.877,65	161.877,65
IMOBILIZADO	161.877,65	
BENS EM OPERACOES - CUSTO CORRIG.	160.125,00	
INSTALACOES	160.125,00	
PROGRAMAS DE COMPUTADOR(SOFTWARE)	1.752,65	
TOTAL DO ATIVO		612.273,80DB

Reconhecemos a exatidão do presente Balanço Patrimonial, somando tanto o Ativo como o Passivo a importância supra de R\$*****612.273,80, bem como suas demonstrações.

Sob as penas da lei, declaramos que as informações aqui contidas são verdadeiras e nos responsabilizamos por todas elas. As informações foram extraídas das folhas nr. 0002 a 0153 do Livro Diário nr. 0004 registrado na Junta Comercial do Estado: sob nr., em

A Sociedade não possui Conselho Fiscal instalado.
A Sociedade não possui Auditoria Independente.

PATO BRANCO / PR, 13/05/2020
Fernando L. Marcon
FERNANDO LUIZ MARCON
ADMINISTRADOR
CPF: 652.653.699-74
RG: 9228625/GSP/PR

Valdemir Luiz Biava
VALDEMR LUIZ BIAVA
CONTADOR
FR03358103
CPF: 60433914904
RG: 389E6265/SSP/PR

Documento Autenticado Digitalmente de acordo com os artigos 1º, 3º e 7º inc. V 8º, 41 e 52 da Lei Estadual 8.721/2008 autêntico a presente imagem digitalizada, reprodução fiel do documento apresentado e conferido neste ato. O referido é verdade. Dou fé. https://azevedobastos.not.br/documento/112730206202815601133



CARTÓRIO Autenticação Digital Código: 112730206202815601133-3
Data: 02/06/2020 10:29:54
Valor Total do Ato: R\$ 4,56
Selo Digital Tipo Normal C: AKB06061-GQTP;



Cartório Azevedo Bastos
Av. Presidente Epitácio Pessoa - 1145
Bairro dos Estados, João Pessoa - PB
(83) 3244-5404 - cartorio@azevedobastos.not.br
https://azevedobastos.not.br

Bel. Valber Azevedo de Miranda Cavalcanti
Titular



001563

0204 0204 MZZ COMÉRCIO DE PRODUTOS PARA SAÚDE LTDA - ME

Folha 0055

03 501-071 PATO BRANCO / PR

Encasse 13052020

24.384,62(21/01)-58 IE: 97183920

NIRE: 412031921

Data Reg: 15/03/2016

Hora: 15:11:59

Exercício Para SAARA OBRAS E SERVICOS LTDA - ME

Registro: 9220302

*** BALANÇO PATRIMONIAL ***

Valores Em: Moeda Corrente

Consolidado

Encerrado em - Dezembro/2019

PASSIVO

[Anual]

PASSIVO

CIRCULANTE

21.083,01

OBRIGAÇÕES DE CURTO PRAZO

20.924,01

EMPRESTIMOS E FINANCIAMENTOS

10.681,42

FINANCIAMENTOS BANCARIOS

10.681,42

FORNECEDORES

6.766,74

FORNECEDORES DIVERSOS

6.766,74

OBRIGACOES FISCAIS

3.165,29

SIMPLES FEDERAL A RECOLHER

2.810,96

REFIS MUNICIPAL

354,33

OBRIGACOES SOCIAIS

310,56

INSS A RECOLHER

145,56

FGTS A RECOLHER

165,00

OUTRAS OBRIGAÇÕES

159,00

CONTAS A PAGAR

159,00

FORNECEDORES DE SERVIÇOS

159,00

PATRIMONIO LIQUIDO

591.190,79

CAPITAL REALIZADO

230.000,00

CAPITAL SOCIAL

230.000,00

CAPITAL SUBSCRITO

230.000,00

LUCROS OU PREJUIZOS LIQUIDOS

361.190,79

LUCROS OU PREJUIZOS ACUMULADOS

361.190,79

LUCRO OU PREJUIZO ACUMULADO

91.780,04

RESULTADO DO EXERCICIO

269.410,75

TOTAL DO PASSIVO

612.273,80CR

Reconhecemos a exatidão do presente Balanço Patrimonial, somando tanto o Ativo como o Passivo a importância supra de R\$ 612.273,80, bem como suas demonstrações.

Sob as penas da lei, declaramos que as informações aqui contidas são verdadeiras e nos responsabilizamos por todas elas. As informações foram extraídas das folhas nr. 0002 a 0153 do Livro Diário nr. 0004 registrado na Junta Comercial do Estado: sob nr., em

A Sociedade não possui Conselho Fiscal Instalado.

A Sociedade não possui Auditoria Independente.

PATO BRANCO / PR, 13/05/2020

Fernando Luiz Marcon
FERNANDO LUIZ MARCON
ADMINISTRADOR

CPF: 052.653.599-74
RG: 9228625/SSP/PR

Valdeir Luiz Biava
VALDEIR LUIZ BIAVA
CONTADOR

PRO3356103
CPF: 60433914904
RG: 36956295/SSP/PR



CARTÓRIO Autenticação Digital Código: 112730206202815601133-4
Data: 02/06/2020 10:29:54
Valor Total do Ato: R\$ 4,56
Selo Digital Tipo Normal C: AKB86062-6Z49;



Cartório Azevedo Bastos
Av. Presidente Epitácio Pessoa - 1145
Bairro dos Estados, João Pessoa - PB
(83) 3244-5404 - cartorio@azevedobastos.not.br
https://azevedobastos.not.br

Bel. Valdeir Azevedo da Miranda Cavalcanti
Titular



Documento Autenticado Digitalmente de acordo com os artigos 1º, 3º e 7º Inc. V 8º, 41 e 52 da Lei Federal 8.935/1994 e Art. 6 Inc. XII da Lei Estadual 8.721/2008 autêntico a presente imagem digitalizada, reprodução fiel do documento apresentado e conferido neste ato. O referido é verdade. Dou fé. Confirma os dados de ato em: https://selodigital.jpjb.us.br ou Consulte o Documento em: https://azevedobastos.not.br/documento/112730206202815601133

001564-7

Moeda Corrente

Consolidado

Encerrado em - Dezembro/2019

DEMONSTRAÇÃO DO RESULTADO DO EXERCÍCIO

[Anual]

RESULTADO

REC.LIQUID. MERC. SERVIÇOS		421.843,17	
REC.BRUTA DE PRO.E SERV.			421.843,17
VENDAS DE MERC. E SERVIÇOS	421.843,17		
RECEITA VENDAS MERCADORIAS	404.964,44		
RECEITAS DE SERVIÇOS	16.878,73		
DEDUCAO DA RECEITA BRUTA		(21.912,20)	
DEDUCOES DAS VENDAS	(2.097,00)		
DEVOLUCOES DE VENDAS	(2.097,00)		
IMPOSTOS INCIDENTES FATURAMENTO	(19.815,20)		
SIMPLES FEDERAL	(19.815,20)		
Receita Líquida			309.930,97CR
ESTOS COMERCIAIS		(72.055,39)	
CUSTOS COMERCIAIS		(72.055,39)	
CUSTOS COM. IND E SERVIÇOS	(72.055,39)		
COMPRAS GERAL	(947,15)		
COMPRA DE MERCADORIAS	(297.575,34)		
FRETE S COMPRAS	(1.887,51)		
ENTRADA DE BONIFICAÇÃO, DOAÇÃO OU BRINDE	465,03		
ESTOQUE INICIAL	(121.903,36)		
ESTOQUE FINAL	355.959,80		
ICMS S/ COMPRAS	6,60		
MATERIAL DE USO E CONSUMO	(6.173,46)		
Lucro Bruto			327.875,58CR
DESPESAS OPERACIONAIS		(370,00)	
DESPESAS COMERCIAIS		(370,00)	
DESPESAS COMERCIAIS	(370,00)		
PROPAGANDA E PUBLICIDADE	(370,00)		
DESPESAS GERAIS		(58.094,83)	
DESPESAS GERAIS		(58.094,83)	
DESPESAS COM PESSOAL	(4.233,02)		
INSS	(1.457,80)		
FGTS	(160,00)		
DESP/MEDICO/HOSPITALAR/PLANOS	(2.615,22)		
DESPESAS GERAIS	(53.861,81)		
ALUGUEIS E CONDOMINIOS	(18.487,96)		
HONORARIOS PROFISSIONAIS	(1.450,00)		
SERV PRESTADOS PF	(60,00)		
SERV PRESTADOS PJ	(289,00)		
AGUA E ESGOTO	(553,47)		
ENERGIA ELETRICA	(1.307,60)		
TELEFONE	(8.858,59)		
COMBUSTIVELIS E LUBRIFICANTES	(9.149,25)		
MATERIAL DE EXPEDIENTE	(100,00)		
MATERIAL DE CONSUMO	(23,00)		
MENSALIDADES DIVERSAS	(7.279,67)		
BRINDES, DOACOES CONFRATERNIZACAO	(760,00)		
CARTORIOS E TABELIONATOS	(36,15)		
FRETES DVS	(1.705,79)		
INFORMATICA E TECNOLOGIA INTERNET	(804,95)		
PORTES E CORREIOS	(235,01)		



CARTÓRIO

Autenticação Digital Código: 112730206202815601133-5

Data: 02/06/2020 10:29:54

Valor Total do Ato: R\$ 4,56

Selo Digital Tipo Normal C: AKB86063-DJFC;



CNPJ: 06.870-9

Cartório Azevedo Bastos

Av. Presidente Epitácio Pessoa - 1145

Bairro dos Estados, João Pessoa - PB

(83) 3244-5404 - cartorio@azevedobastos.net.br

https://azevedobastos.net.br



Bel. Valber Azevedo da Miranda Cavalcanti

Titular

TJ/PB



001565

0204 0204 MIZZ COMÉRCIO DE PRODUTOS PARA SAUDE LTDA - ME
85.501-071 PATO BRANCO / PR
24.341.602/0001-58 IE: 007839203 NIRE: 41268349221 Data Reg: 15/03/2016
Licenciada Para SAARA OBRAS E SERVICOS LTDA - ME

Folha 00157
Emissão: 13/05/2020
Hora 15:11:59
Registro: 92203662

Valores Em: Moeda Corrente Consolidado Encerrado em - Dezembro/2019

DEMONSTRAÇÃO DO RESULTADO DO EXERCÍCIO [Anual]

SEGUROS/IPVA	(607,94)
CONCERTOS E REPAROS	(54,00)
IMPOSTOS E TAXAS	(662,98)
VIGILANCIA E SEGURANCA	(100,00)
MULTAS DE TRANSITO	(10,00)
TAXA MONITORAMENTO	(1.031,00)
DESPESA SOFTWARE	(180,00)
TAXA JUNTA COMERCIAL	(125,45)

Resultado Oper. Antes Provisões	269.410,75CR
Resultado Antes Prov. IRI	269.410,75CR
Lucro do Exercício	269.410,75CR

Sob as penas da lei, declaramos que as informações aqui contidas são verdadeiras e nos responsabilizamos por todas elas.
As informações foram extraídas das folhas nr. 0002 a 0153 do Livro Diário nr. 0004 registrado na Junta Comercial do Estado: soh nr. em

A Sociedade não possui Conselho Fiscal instalado.
A Sociedade não possui Auditoria Independente.

PATO BRANCO / PR, 13/05/2020

Fernando L. Marcon
FERNANDO LUIZ MARCON
ADMINISTRADOR

CPF: 052.653.599-74
RG: 9228625/SSP/PR

Valdemir Luiz Biava
VALDEMI R LUIZ BIAVA
CONTADOR
PR03358103
CPF: 62433914504
RG: 33526295/SSP/PR

CPF: 62433914504
RG: 33526295/SSP/PR

Documento Autenticado Digitalmente de acordo com os artigos 1º, 3º e 7º Inc. V 8º, 41 e 52 da Lei Federal 8.935/1994 e Art. 6 Inc. XII da Lei Estadual 8.721/2008 autêntico a presente imagem digitalizada, reprodução fiel do documento apresentado e conferido neste ato. O referido é verdade. Dou fé. <https://azevedobastos.not.br/documento/112730206202815601133>



CARTÓRIO Autenticação Digital Código: 112730206202815601133-6
Data: 02/06/2020 10:29:55
Valor Total do Ato: R\$ 4,56
Selo Digital Tipo Normal C: AKB86064-7V58;



Cartório Azevêdo Bastos
Av. Presidente Epitácio Pessoa - 1145
Bairro dos Estados, João Pessoa - PB
(83) 3244-5404 - cartorio@azevedobastos.not.br
<https://azevedobastos.not.br>

Bel. Valber Azevedo de Miranda Cavalcanti
Titular



001566

Encerrado em - Dezembro/2019

DLPA-DEMONSTRACAO DOS LUCROS OU PREJUIZOS ACUMULADOS

SALDO NO INICIO DO PERIODO	201.428,16
AJUSTE DE EXERCICIOS ANTERIORES (+ OU -)	0,00
LUCRO OU PREJIZO ACUMULADO	269.410,75
REVERSAO DE RESERVAS (+)	0,00
DESTINACAO DO EXERCICIO	0,00
RESERVA LEGAL	0,00
RESERVA ESTATUTARIA	0,00
RESERVA PARA CONTINGENCIA	0,00
OUTRAS RESERVAS	0,00
DIVIDENDOS OBRIGATORIOS (POR ACAO)	0,00
DISTRIBUICAO DE LUCROS	109.648,42
SALDO DE RESERVAS	0,00
SALDO NO FIM DO EXERCICIO	361.190,79

FERNANDO LUIZ MARCON
ADMINISTRADOR

CPF: 652.653.559-74
RG: 9226825/SSP/PR

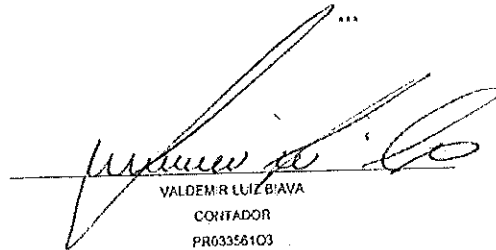
VALDEMI R LUIZ BIVA
CONTADOR
PR03356103

CPF: 60433914504
RG: 38986205/SSP/PR

Documento Autenticado Digitalmente de acordo com os artigos 1º, 3º e 7º inc. V 8º, 41 e 52 da Lei Estadual 8.721/2008 autenticado a presente imagem digitalizada, reprodução fiel do documento apresentado e conferido neste ato. O referido é verdade. Dou 16. Confira os dados do ato em: https://selodigital.tjpb.jus.br ou Consulte o Documento em: https://azevedobastos.nol.br/documento/112730206202815601133



CARTÓRIO Autenticação Digital Código: 112730206202815601133-7
Data: 02/06/2020 10:29:55
Valor Total do Ato: R\$ 4,56
Selo Digital Tipo Normal C: AKB86065-8CH5;



Cartório Azevedo Bastos
Av. Presidente Epitácio Pessoa - 1145
Bairro dos Estados, João Pessoa - PB
(51) 3244-5404 - cartorio@azevedobastos.nol.br
https://azevedobastos.nol.br

Bel. Valber Azevedo da Miranda Cavalcanti
Titular

TJPB



001567

0204 0204 MZZ COMÉRCIO DE PRODUTOS PARA SAÚDE LTDA - ME

Folha 0019

85.501-071 PATO BRANCO / PR

Emissão: 13/03/2020

21384620009-58

E.E.: 907183203

NTR E: 412834921

Data Reg: 15/03/2016

Hora: 15:11:59

Escritório Para SAARA OBRAS E SERVIÇOS LTDA - ME

Registro: 923-0002

Em - Dezembro/2019

NOTAS EXPLICATIVAS

NOTAS EXPLICATIVAS ÀS DEMONSTRAÇÕES CONTÁBEIS ENCERRADAS EM 31 DE DEZEMBRO DE 2019.

1.CONTEXTO OPERACIONAL: MZZ - COMÉRCIO DE PRODUTOS PARA SAÚDE LTDA - ME, é uma Sociedade Limitada com sede em Avenida Brasil, 442, Bairro Centro, CEP nº 85.501-071, Pato Branco-PR., tem como principal objetivo : 47.73-3-00 - Comércio varejista de artigos médicos e ortopédicos, 46.37-1-99 - Comércio atacadista especializado em outros produtos alimentícios não especificados anteriormente, 46.45-1-01 - Comércio atacadista de instrumentos e materiais para uso médico, cirúrgico, hospitalar e de laboratórios, 46.45-1-02 - Comércio atacadista de próteses e artigos de ortopedia, 46.64-8-00 - Comércio atacadista de máquinas, aparelhos e equipamentos para uso odonto-médico-hospitalar; partes e peças, 46.91-5-00 - Comércio atacadista de mercadorias em geral, com predominância de produtos alimentícios, 47.29-6-02 - Comércio varejista de mercadorias em lojas de conveniência, 47.29-6-99 - Comércio varejista de produtos alimentícios em geral ou especializado em produtos alimentícios não especificados anteriormente, 47.51-2-01 - Comércio varejista especializado de equipamentos e suprimentos de informática, 47.53-9-00 - Comércio varejista especializado de eletrodomésticos e equipamentos de áudio e vídeo, 47.57-1-00 - Comércio varejista especializado de peças e acessórios para aparelhos eletroeletrônicos para uso doméstico, exceto informática e comunicação foi constituída em 15/03/2016 conforme seu documento constitutivo.

2. DECLARAÇÃO DE CONFORMIDADE E POLÍTICA CONTÁBIL SIGNIFICATIVA

A administração declara que as Demonstrações Contábeis da sociedade do período compreendido entre 01 janeiro a 31 de dezembro do corrente ano, apresentam adequadamente a posição patrimonial e financeira, o desempenho e os fluxos de caixa da entidade, com observância aos Princípios de Contabilidade e foram elaboradas em conformidade com a ITG 1000, aprovada pela resolução CFC 1418/2012. As demonstrações contábeis, exceto informações de fluxo de caixa foram elaborados segundo o regime de competência e está representada em real, a moeda nacional brasileira.

2.1.ESTOQUES: são demonstrados pelo menor valor entre o custo e o valor líquido realizável. O custo é determinado usando-se o método de média ponderada móvel. O valor realizável líquido é o preço de venda estimado para o curso normal dos negócios, deduzidos os custos de execução e as despesas de vendas.

2.2. IMOBILIZADO: Os terrenos e imóveis estão demonstrados ao valor justo (custo atribuído) conforme opção prevista no Pronunciamento Técnico CPC 27, aprovado pelo CFC - Conselho Federal de Contabilidade pela Resolução 1.177/09. A avaliação pelo custo atribuído, bem como suas estimativas de vida útil dos imóveis foram determinadas com base em laudo técnico emitida por empresa especializada para a data base de (NIHIL). Os demais itens de ativo imobilizado são demonstrados ao custo de aquisição, mais todos os gastos incorridos para colocar o bem em condições de uso. As depreciações das edificações são calculadas com base na estimativa de vida útil dos bens determinados em virtude do custo atribuído. Os demais itens são depreciados linearmente com base nas mesmas taxas estabelecidas conforme legislação brasileira.

2.3 CONTINGÊNCIAS PASSIVAS: A entidade tem uma reclamatória trabalhista em andamento, e estima que haverá uma perda de aproximadamente de R\$ (NÃO TEM TRABALHISTAS)

2.4.IMPAIRMENT - PERDAS POR DESVALORIZAÇÃO: Representam o valor contábil do ativo que excede no caso de estoques, seu preço de venda menos o custo para completá-lo e despesa de vendê-lo, e no caso dos outros ativos, seu valor justo menos a despesa para a venda. A entidade efetuou testes de *impairment* em seus ativos e não identificou perdas neste sentido.

3. APRESENTAÇÃO DAS DEMONSTRAÇÕES CONTÁBEIS

3.1. DEMONSTRAÇÃO DO RESULTADO DO EXERCÍCIO: Demonstração contábil que apresenta todos os itens de receita e despesa reconhecidos no período, excluindo os itens de outros resultados abrangentes;

3.2. BALANÇO PATRIMONIAL: Demonstração que apresenta a relação de ativos, passivos e patrimônio líquido de uma entidade em data específica, entendendo que Ativos são recursos controlados pela entidade como resultado de eventos passados do qual se esperam benefícios econômicos futuros para a entidade, passivo, como Obrigação presente da entidade, derivada de eventos já ocorridos., cuja liquidação se espera resulte em saída de recursos capazes de gerar benefícios econômicos e patrimônio líquido como o valor residual dos ativos da entidade após a dedução de todos os seus passivos;

3.3.DEMONSTRAÇÃO DE LUCROS OU PREJUÍZOS ACUMULADOS: Demonstração contábil que apresenta as alterações em lucros ou prejuízos acumulados para um período.

3.4.DEMONSTRAÇÃO DO RESULTADO ABRANGENTE: Demonstração que começa com lucro ou prejuízo do período e a seguir mostra os itens de outros resultados abrangentes do período, que não foram demonstradas no Resultado do Exercício.

3.5.DEMONSTRAÇÃO DOS FLUXOS DE CAIXA: Demonstração que oferece informações sobre as



CARTÓRIO

Autenticação Digital Código: 112730206202815601133-8
Data: 02/06/2020 10:29:55
Valor Total do Ato: R\$ 4,56
Selo Digital Tipo Normal C: AKB86066-Z081;



CNPJ: 06.907.000/0001-00

Cartório Azevêdo Bastos

Av. Presidente Epitácio Pessoa - 1145
Bairro dos Estados, João Pessoa - PB
(83) 3244-5404 - cartorio@azevedobastos.no.br
<https://azevedobastos.no.br>

Bel. Válber Azevêdo de Miranda Cavalcanti
Titular

TJ/PB



001568 7

02/04 02/04 MZZ COMÉRCIO DE PRODUTOS PARA SAÚDE LTDA - ME
55 501-071 PATO BRANCO / PR
21.384.602-0001-58 IE: 0071839293 NTR E: 412/8319221 Data Reg: 15/03/2016
Licenciada Para SAARA OBRAS E SERVIÇOS LTDA - ME

Fecha: 04/09
Emissao: 13/05/2020
Hora: 15:12:13
Registro: 920382

Em - Dezembro/2019

NOTAS EXPLICATIVAS

alterações em caixa e equivalentes de caixa da entidade por um período, mostrando alterações separadamente durante o período em atividades operacionais, de investimento e de financiamento.



FERNANDO LUIZ MARCON
ADMINISTRADOR

CPF: 052.653.599-74
RG: 4228625/SSPPR

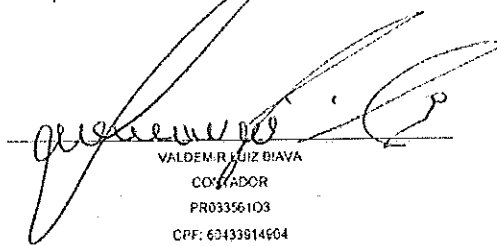

VALDEMI R LUIZ BIAVA
CONVIDADOR

PR03356103
CPF: 63433814664
RG: 38566295/SSPPR

Documento Autenticado Digitalmente de acordo com os artigos 1º, 3º e 7º inc. V 8º, 41 e 52 da Lei Estadual 8.721/2008 autêntico e presente imagem digitalizada, reprodução fiel do documento apresentado e conferido neste ato.
O referido é verdade. Dou fé. ***** Confira os dados do ato em: https://selodigital.tjpb.jus.br ou Consulte o Documento em: https://azevedobastos.net.br/documento/112730206202815601133



CARTÓRIO Autenticação Digital Código: 112730206202815601133-9
Data: 02/06/2020 10:29:55
Valor Total do Ato: R\$ 4,56
Selo Digital Tipo Normal C: AKB86067-FBQY;



CNJ: 06.870-9

Cartório Azevêdo Bastos
Av. Presidente Epitácio Pessoa - 1145
Bairro dos Estados, João Pessoa - PB
(83) 3244-5404 - cartorio@azevedobastos.net.br
https://azevedobastos.net.br

Bel. Valceir Azevedo de Miranda Cavalcanti
Titular

TJPB



001569

LIVRO DIÁRIO

Firma: MZZ COMÉRCIO DE PRODUTOS PARA SAUDE LTDA - ME
Insc. Est: 9071839203 CNPJ: 24.384.602/0001-58
Folha: 161 Livro: 00004
Período: 01 de Janeiro de 2019 a 31 de Dezembro de 2019

LIVRO DIÁRIO

Nr. de Ordem: 4

TERMO DE ENCERRAMENTO

Contém este Livro 00161 folhas numeradas eletronicamente por processamento de dados, do número 00001 ao número 00161 e serviu para o lançamento das operações próprias do estabelecimento abaixo identificado.

MZZ COMÉRCIO DE PRODUTOS PARA SAUDE LTDA - ME
AVENIDA BRASIL Br. 442

Bairro: CENTRO
CEP: 85.501-071 PATO BRANCO / PR
CNPJ: 24.384.602/0001-58
Insc. Est: 9071839203 Insc. Mun: 802807
Registro na(o) JUNTA COMERCIAL DO PARANA
Em: 15/03/2016 NIRE: 41208349921
Data de encerramento do Exercício Social: 31/12/2019
Data Sefaz:
PATO BRANCO / PR, 31 de Dezembro de 2019

Fernando L. Marcon

FERNANDO LUIZ MARCON
ADMINISTRADOR

CPF: 052.653.599-74
RG 9228625 SSP/PR

Valdemir Luiz Biava

VALDEMIR LUIZ BIAVA
CONTADOR

PR03355103
CPF: 60433914904
RG 38966235 SSP/PR

Documento Autenticado Digitalmente de acordo com os artigos 1º, 3º e 7º inc. V 8º, 41 e 52 da Lei Federal 8.935/1994 e Art. 6º Inc. XII da Lei Estadual 8.721/2008 autêntico a presente imagem digitalizada, reprodução fiel do documento apresentado e conferido neste ato. O referido é verdade. Dou fé. <https://sefodigital.tjpb.jus.br> ou Consulte o Documento em: <https://azevedobastos.not.br/documento/112730206202815601133>



CARTÓRIO

Autenticação Digital Código: 112730206202815601133-10
Data: 02/06/2020 10:29:55
Valor Total do Ato: R\$ 4,58
Selo Digital Tipo Normal C: AKB86068-NZN3;



CNPJ: 06.8704

Cartório Azevedo Bastos
Av. Presidente Epitácio Pessoa - 1145
Bairro dos Estados, João Pessoa - PB
(83) 3244-5404 • cartorio@azevedobastos.not.br
<https://azevedobastos.not.br>

Bel. Valber Azevedo de Miranda Cavalcanti
Titular

TJPB



REPÚBLICA FEDERATIVA DO BRASIL
ESTADO DA PARAÍBA
CARTÓRIO AZEVEDO BASTOS
FUNDADO EM 1888
PRIMEIRO REGISTRO CIVIL DE NASCIMENTO E ÓBITOS E PRIVATIVO DE CASAMENTOS, INTERDIÇÕES E TUTELAS DA COMARCA DE JOÃO PESSOA

Av. Eplítacio Pessoa, 1145 Bairro dos Estados 58030-00, João Pessoa PB
Tel.: (83) 3244-5404 / Fax: (83) 3244-5484
<http://www.azevedobastos.not.br>
E-mail: cartorio@azevedobastos.not.br



DECLARAÇÃO DE SERVIÇO DE AUTENTICAÇÃO DIGITAL

O Bel. Válber Azevêdo de Miranda Cavalcanti, Oficial do Primeiro Registro Civil de Nascimentos e Óbitos e Privativo de Casamentos, Interdições e Tutelas com atribuição de autenticar e reconhecer firmas da Comarca de João Pessoa Capital do Estado da Paraíba, em virtude de Lei, etc...

DECLARA para os devidos fins de direito que, o documento em anexo identificado individualmente em cada Código de Autenticação Digital¹ ou na referida sequência, foi autenticado de acordo com as Legislações e normas vigentes².

DECLARO ainda que, para garantir transparência e segurança jurídica de todos os atos oriundos da atividade Notarial e Registral no Estado da Paraíba, foi instituído pela Lei Nº 10.132, de 06 de novembro de 2013, a aplicação obrigatória de um Selo Digital de Fiscalização Extrajudicial em todos os atos de notas e registro, composto de um código único (por exemplo: Selo Digital: ABC12345-X1X2) e dessa forma, cada autenticação processada pela nossa Serventia pode ser verificada e confirmada tantas vezes quanto for necessário através do site do Tribunal de Justiça do Estado da Paraíba, endereço <https://corregedoria.tjpb.jus.br/selo-digital/>

A autenticação digital do documento faz prova de que, na data e hora em que ela foi realizada, a empresa MZZ - COMERCIO DE PRODUTOS PARA SAUDE LTDA linha posse de um documento com as mesmas características que foram reproduzidas na cópia autenticada, sendo da empresa MZZ - COMERCIO DE PRODUTOS PARA SAUDE LTDA a responsabilidade, única e exclusiva, pela idoneidade do documento apresentado a este Cartório.

Esta DECLARAÇÃO foi emitida em 03/06/2020 16:36:59 (hora local) através do sistema de autenticação digital do Cartório Azevêdo Bastos, de acordo com o Art. 1º, 10º e seus §§ 1º e 2º da MP 2200/2001, como também, o documento eletrônico autenticado contendo o Certificado Digital do titular do Cartório Azevêdo Bastos, poderá ser solicitado diretamente a empresa MZZ - COMERCIO DE PRODUTOS PARA SAUDE LTDA ou ao Cartório pelo endereço de e-mail autentica@azevedobastos.not.br

Para informações mais detalhadas deste ato, acesse o site <https://autdigital.azevedobastos.not.br> e informe o Código de Consulta desta Declaração.

A consulta desta Declaração estará disponível em nosso site.

¹Código de Autenticação Digital: 112730206202815601133-1 112730206202815601133-10

²Legislações Vigentes: Lei Federal nº 8.935/94, Lei Federal nº 10.406/2002, Medida Provisória nº 2200/2001, Lei Federal nº 13.105/2015, Lei Estadual nº 8.721/2008, Lei Estadual nº 10.132/2013 e Provimento CGJ Nº 003/2014.

O referido é verdade, dou fé.

CHAVE DIGITAL

00005b1d734fd94f057f2d69fe6bc05bd8c12d3206e72fd766095b8df2dc4611d7e60f9422eac0d20558e3213352d87c3680a4be8ec9c94a2e0f5eafd3df2b3642ae1544956f8e6e09242e6cd752444c



Presidência da República
Casa Civil
Medida Provisória nº 2.200-2,
de 21 de agosto de 2001.



REPÚBLICA FEDERATIVA DO BRASIL
 15 de Novembro de 1889
 ESTADO DO PARANÁ

FERNANDO LAIX MARCON

ICC. RESERVA / OUT. BRANCO (1/1)
 8228425-8 RRPP PR

CPF: 052.653.599-74 DATA NASCIMENTO: 10/08/1987

FILIAÇÃO:
 LAIX GUSTAVO MARCON
 LURDES MARIA
 PESBICZESKI MARCON

PROFISSÃO: [] NAC: [] EST. CIV: []

NO REGISTRO: 03711527700 VIGÊNCIA: 10/10/2022 1ª REGISTRAÇÃO: 20/10/2005

EXEMPLOS: 1/P/8/D

LOCAL: PATO BRANCO, PR DATA DESPACHO: 16/10/2017

PARANÁ

VALOR EM TOCO O TITULO NACIONAL 1522932777

PROFISSÃO PLASTIFICADA 1522932777

O presente documento digital foi conferido com o original e assinado digitalmente por MARCELO TIMOTEO DE OLIVEIRA, em terça-feira, 9 de fevereiro de 2021 14:46:23 GMT-03:00, CNS: 06.870-0 - 1º OFÍCIO DE REGISTRO CIVIL DAS PESSOAS NATURAIS E TABELIONATO DE NOTAS/PB, nos termos da medida provisória N. 2.200-2 de 24 de agosto de 2001. Sua autenticidade deverá ser confirmada no endereço eletrônico www.cenad.org.br/autenticidade. O presente documento digital pode ser convertido em papel por meio de autenticação no Tabelaionato de Notas. Provisório nº 100/2020 CNJ - artigo 22.

Confira os dados do ato em: <https://setodigital.tjpb.jus.br> ou Consulte o Documento em: <https://azevedobastos.net.br/documento/112730902211899741967>



CARTÓRIO
 Autenticação Digital Código: 112730902211899741967-1
 Data: 09/02/2021 14:46:53
 Valor Total do Ato; R\$ 4,66
 Selo Digital Tipo Normal C: ALD13745-B2K1;



Cartório Azevêdo Bastos
 Av. Presidente Epitácio Pessoa - 1145
 Bairro dos Estados, João Pessoa - PB
 (83) 3244-5404 - cartorio@azevedobastos.net.br
<https://azevedobastos.net.br>

Válber Azevêdo de M. Cavalcanti
 Titular



001572-γ

REPÚBLICA FEDERATIVA DO BRASIL
ESTADO DA PARAÍBA
CARTÓRIO AZEVEDO BASTOS
FUNDADO EM 1888
PRIMEIRO REGISTRO CIVIL DE NASCIMENTO E ÓBITOS E PRIVATIVO DE CASAMENTOS, INTERDIÇÕES E TUTELAS DA COMARCA DE JOÃO PESSOA

Av. Epitácio Pessoa, 1145 Bairro dos Estados 58030-00, João Pessoa PB
Tel.: (83) 3244-5404 / Fax: (83) 3244-5484
<http://www.azevedobastos.not.br>
E-mail: cartorio@azevedobastos.not.br



DECLARAÇÃO DE SERVIÇO DE AUTENTICAÇÃO DIGITAL

O Bel. Válber Azevêdo de Miranda Cavalcanti, Oficial do Primeiro Registro Civil de Nascimentos e Óbitos e Privativo de Casamentos, Interdições e Tutelas com atribuição de autenticar e reconhecer firmas da Comarca de João Pessoa Capital do Estado da Paraíba, em virtude de Lei, etc...

DECLARO ainda que, para garantir transparência e segurança jurídica de todos os atos oriundos da atividade Notarial e Registral no Estado da Paraíba, foi instituído pela Lei nº 10.132, de 06 de novembro de 2013, a aplicação obrigatória de um Selo Digital de Fiscalização Extrajudicial em todos os atos de notas e registro, composto de um código único (por exemplo: Selo Digital: ABC12345-X1X2) e dessa forma, cada autenticação processada pela nossa Serventia pode ser verificada e confirmada tantas vezes quanto for necessário através do site do Tribunal de Justiça do Estado da Paraíba, endereço <https://corregedoria.tjpb.jus.br/selo-digital/>.

A autenticação digital do documento faz prova de que, na data e hora em que ela foi realizada, a empresa MZZ - COMERCIO DE PRODUTOS PARA SAUDE LTDA tinha posse de um documento com as mesmas características que foram reproduzidas na cópia autenticada, sendo da empresa MZZ - COMERCIO DE PRODUTOS PARA SAUDE LTDA a responsabilidade, única e exclusiva, pela idoneidade do documento apresentado a este Cartório.

Nesse sentido, declaro que a MZZ - COMERCIO DE PRODUTOS PARA SAUDE LTDA assumiu, nos termos do artigo 8º, §1º, do Decreto nº 10.278/2020, que regulamentou o artigo 3º, inciso X, da Lei Federal nº 13.874/2019 e o artigo 2º-A da Lei Federal 12.682/2012, a responsabilidade pelo processo de digitalização dos documentos físicos, garantindo perante este Cartório e terceiros, a sua autoria e integridade.

De acordo com o disposto no artigo 2º-A, §7º, da Lei Federal nº 12.682/2012, o documento em anexo, identificado individualmente em cada Código de Autenticação Digital ou na referida sequência, poderá ser reproduzido em papel ou em qualquer outro meio físico.

Esta DECLARAÇÃO foi emitida em 19/02/2021 16:42:07 (hora local) através do sistema de autenticação digital do Cartório Azevedo Bastos, de acordo com o Art. 1º, 10º e seus §§ 1º e 2º da MP 2200/2001, como também, o documento eletrônico autenticado contendo o Certificado Digital do titular do Cartório Azevedo Bastos, poderá ser solicitado diretamente a empresa MZZ - COMERCIO DE PRODUTOS PARA SAUDE LTDA ou ao Cartório pelo endereço de e-mail autentica@azevedobastos.not.br Para informações mais detalhadas deste ato, acesse o site <https://autdigital.azevedobastos.not.br> e informe o Código de Autenticação Digital

Esta Declaração é válida por tempo indeterminado e está disponível para consulta em nosso site.

Código de Autenticação Digital: 112730902211899741967-1

Legislações Vigentes: Lei Federal nº 8.935/94, Lei Federal nº 10.406/2002, Medida Provisória nº 2200/2001, Lei Federal nº 13.105/2015, Lei Estadual nº 8.721/2008, Lei Estadual nº 10.132/2013, Provimento CGJ nº 003/2014 e Provimento CNJ nº 100/2020.

O referido é verdade, dou fé.

CHAVE DIGITAL

00005b1d734fd94f057f2d69fe6bc05b887ed98bc8c6168d7cc437724f3181097c46d65b992b2edcab6e62cfea97eaf5d9f720eacc5860bd78f32e4cb597d0cc42ae1544956f6e09242e6cd752444c



Presidência da República
Casa Civil
Medida Provisória Nº 2.200-2,
de 24 de agosto de 2001.



2ª Alteração de Transformação de Empresa Individual De Responsabilidade Limitada – EIRELI
para Sociedade Empresária LTDA,
MZZ COMÉRCIO DE PRODUTOS PARA A SAUDE EIRELI
CNPJ: 24.384.602/0001-58

Folha 1

FERNANDO LUIZ MARCON, brasileiro, solteiro, maior, nascido em Pato Branco-PR em 10/08/1987, empresário, Rua Itabira, nº 504, Bairro Jardim das Américas, CEP nº 85.502-000, Pato Branco-PR, portador do RG Nº 9228625-8 SESP-PR, emitido em 10/07/2006, e CPF Nº 052.653.599-74, único titular da Empresa Individual De Responsabilidade Limitada – EIRELI, MZZ COMÉRCIO DE PRODUTOS PARA A SAUDE EIRELI, com sede à Avenida Brasil, 442, Bairro Centro, CEP nº 85.501-071, Pato Branco-PR, com seu contrato social registrado na JUCEPAR sob Nire nº 41601043301 em 27/08/2020, último arquivamento registrado sob nº 206665822 em 12/11/2020, devidamente inscritos no CNPJ sob nº 24.384.602/0001-58, resolve alterar e transformar a Empresa Individual de Responsabilidade Limitada EIRELI em Sociedade Empresaria Ltda, mediante as seguintes cláusulas:

Cláusula 1ª: Fica transformada esta Empresa Individual de Responsabilidade Limitada - EIRELI em Sociedade Empresária LTDA, sob o nome empresarial MZZ - COMÉRCIO DE PRODUTOS PARA A SAUDE LTDA, com sub-rogação de todos os direitos e obrigações pertinentes.

Cláusula 2ª: O acervo da Empresa Individual de Responsabilidade Limitada - EIRELI no valor de R\$ 230.000,00 (Duzentos e trinta mil reais), divididos em 230.000 (duzentos e trinta mil) quotas de R\$ 1,00 (um real) cada, integralizado da seguinte maneira: CHEV/SPIN 1. 8L AT LT, ANO 2014 MODELO 2015, COR PRATA, PLACA AZK-0547, CHASSI 9BGJB75ZOFB139851, RENAVAM 01041044124, adquirido no dia 10/01/2020 integralizado pelo valor contábil de R\$36.000,00 (Trinta e seis mil reais), e o veículo MIS/UTILITARI/C FECHADA, I/VW TIGUAN 2.0 TSI, ANO 2014 MODELO 2015, COR BRANCA, PLACA BAL-8610, CHASSI WVGSV65N4FW564592, RENAVAM 01085427991, adquirido no dia 31/07/2020, integralizado pelo valor contábil de R\$ 64.000,00 (Sessenta e quatro mil reais), e 130.000,00 (Cento e trinta mil reais) integralizado neste ato em moeda corrente do país, passando a constituir o capital da Sociedade Empresária LTDA.

Cláusula 3ª: O titular FERNANDO LUIZ MARCON que possui 230.000 (duzentas e trinta mil) quotas, no valor de R\$ 1,00 (um real) cada uma, totalizando R\$ 230.000,00 (duzentos e trinta mil reais), vende e transfere partes de suas quotas, para a sócia ingressante ALINE MOZZER, brasileira, divorciada, nascida em Palmas-PR em 21/06/1982, empresária, residente à Rua Itabira, nº 504, Bairro Jardim das Américas, CEP nº 85.502-000, Pato Branco-PR, portador do RG Nº 7.507.615-0 SSP-PR, emitido em 19/08/2015, e CPF Nº 038.580.669-82, no valor de R\$ 115.000 (cento e quinze mil) quotas no valor de R\$ 1,00 (um real) cada uma, totalizando R\$ 115.000,00 (cento e quinze mil reais), pagos, neste ato, ficando assim o capital distribuído entre os sócios:

- a) O sócio FERNANDO LUIZ MARCON que possui no valor de R\$ 115.000 (cento e quinze mil) quotas no valor de R\$ 1,00 (um real) cada uma, totalizando R\$ 115.000,00 (cento e quinze mil reais) distribuídos da seguinte forma: CHEV/SPIN 1. 8L AT LT, ANO 2014 MODELO 2015, COR PRATA, PLACA AZK-0547, CHASSI 9BGJB75ZOFB139851, RENAVAM 01041044124, adquirido no dia 10/01/2020 integralizado pelo valor contábil de R\$36.000,00 (Trinta e seis mil reais), e o veículo MIS/UTILITARI/C FECHADA, I/VW TIGUAN 2.0 TSI, ANO 2014 MODELO 2015, COR BRANCA, PLACA BAL-8610, CHASSI

**2ª Alteração de Transformação de Empresa Individual De Responsabilidade Limitada – EIRELI
para Sociedade Empresária LTDA,
MZZ COMÉRCIO DE PRODUTOS PARA A SAUDE EIRELI
CNPJ: 24.384.602/0001-58**

Folha 2

WVGSV65N4FW564592, RENAVAM 01085427991, adquirido no dia 31/07/2020, integralizado pelo valor contábil de R\$ 64.000,00 (Sessenta e quatro mil reais), e R\$ 15.000 (quinze mil reais), integralizados neste ato em moeda corrente do país;

- b) A sócia **ALINE MOZZER**, que possui no valor de R\$ 115.000 (cento e quinze mil) quotas no valor de R\$ 1,00 (um real) cada uma, totalizando R\$ 115.000,00 (cento e quinze mil reais), integralizados neste ato em moeda corrente do país, fica assim distribuído entre os sócios:

NOME	%	QUOTAS	VALOR R\$
ALINE MOZZER	50	115.000	115.000,00
FERNANDO LUIZ MARCON	50	115.000	115.000,00
TOTAL	100%	230.000	230.000,00

Cláusula 4ª: Altera-se as atividades da Sociedade Limitada para: 4773-3/00 - comercio varejista de artigos médicos e ortopédicos 4664-8/00 - comercio atacadista de maquinas, aparelhos e equipamentos para uso odonto-medico-hospitalar partes e peças 4637-1/99 - comercio atacadista especializado em produtos alimentícios 4645-1/01 - comercio atacadista de instrumentos e materiais para uso médico, cirúrgico, hospitalar e de laboratórios 4645-1/02 - comercio atacadista de próteses e artigos de ortopedia 4691-5/00 - comercio atacadista de mercadorias em geral, com predominância de produtos alimentícios 4729-6/99 - comercio varejista de produtos alimentícios 4753-9/00 - comercio varejista especializado de eletrodomésticos e equipamentos de áudio e vídeo 4757-1/00 - comercio varejista especializado de peças e acessórios para aparelhos eletroeletrônicos para uso doméstico, exceto informática e comunicação 4729-6/02 - comercio varejista de mercadorias em lojas de conveniência 4751-2/01 - comercio varejista especializado de equipamentos e suprimentos de informática.

Cláusula 5ª: Permanecem inalteradas as demais cláusulas vigentes que não colidem com as disposições do presente instrumentos.

Cláusula 6ª: Para tanto, firma em ato contínuo, Ato constitutivo de Sociedade Empresária LTDA.

**ATO CONSTITUTIVO DE SOCIEDADE EMPRESARIA LTDA
MZZ - COMÉRCIO DE PRODUTOS PARA A SAUDE LTDA
CNPJ Nº 24.384.602/0001-58**

FERNANDO LUIZ MARCON, brasileiro, solteiro, maior, nascido em Pato Branco-PR em 10/08/1987, empresário, Rua Itabira, nº 504, Bairro Jardim das Américas, CEP nº 85.502-000, Pato Branco-PR, portador

2ª Alteração de Transformação de Empresa Individual De Responsabilidade Limitada – EIRELI
para Sociedade Empresária LTDA,
MZZ COMÉRCIO DE PRODUTOS PARA A SAUDE EIRELI
CNPJ: 24.384.602/0001-58

Folha 3

do RG Nº 9228625-8 SESP-PR, emitido em 10/07/2006, e CPF Nº 052.653.599-74 e ALINE MOZZER, brasileira, divorciada, nascida em Palmas-PR em 21/06/1982, empresária, residente à Rua Itabira, nº 504, Bairro Jardim das Américas, CEP nº 85.502-000, Pato Branco-PR, portador do RG Nº 7.507.615-0 SSP-PR, emitido em 19/08/2015, e CPF Nº 038.580.669-82, únicos proprietários da Sociedade Limitada MZZ - COMÉRCIO DE PRODUTOS PARA A SAUDE LTDA, com sede à Avenida Brasil, 442, Bairro Centro, CEP nº 85.501-071, Pato Branco-PR, com seu contrato social registrado na JUCEPAR em 27/08/2020, devidamente inscritos no CNPJ sob nº 24.384.602/0001-58, os quais resolvem, em comum acordo, constituir uma sociedade limitada, e consolidar o presente contrato mediante as condições e cláusulas seguintes:

Cláusula 1ª: A sociedade gira sob o nome empresarial de MZZ - COMÉRCIO DE PRODUTOS PARA A SAUDE LTDA, com sede à Avenida Brasil, 442, Bairro Centro, CEP nº 85.501-071, Pato Branco-PR.

Cláusula 2ª: O objeto social da Sociedade Limitada é: 4773-3/00 - comercio varejista de artigos médicos e ortopédicos 4664-8/00 - comercio atacadista de maquinas, aparelhos e equipamentos para uso odontológico-hospitalar partes e peças 4637-1/99 - comercio atacadista especializado em produtos alimentícios 4645-1/01 - comercio atacadista de instrumentos e materiais para uso médico, cirúrgico, hospitalar e de laboratórios 4645-1/02 - comercio atacadista de próteses e artigos de ortopedia 4691-5/00 - comercio atacadista de mercadorias em geral, com predominância de produtos alimentícios 4729-6/99 - comercio varejista de produtos alimentícios 4753-9/00 - comercio varejista especializado de eletrodomésticos e equipamentos de áudio e vídeo 4757-1/00 - comercio varejista especializado de peças e acessórios para aparelhos eletroeletrônicos para uso doméstico, exceto informática e comunicação 4729-6/02 - comercio varejista de mercadorias em lojas de conveniência 4751-2/01 - comercio varejista especializado de equipamentos e suprimentos de informática.

Cláusula 3ª: O capital social é de R\$ 230.000,00 (Duzentos e trinta mil reais), divididos em 230.000 (duzentos e trinta mil) quotas de R\$ 1,00 (um real) cada, integralizado da seguinte maneira: CHEV/SPIN 1. 8L AT LT, ANO 2014 MODELO 2015, COR PRATA, PLACA AZK-0547, CHASSI 9BGJB75ZOFB139851, RENAVAL 01041044124, adquirido no dia 10/01/2020 integralizado pelo valor contábil de R\$36.000,00 (Trinta e seis mil reais), e o veiculo MIS/UTILITARI/C FECHADA, I/VW TIGUAN 2.0 TSI, ANO 2014 MODELO 2015, COR BRANCA, PLACA BAL-8610, CHASSI WVGSV65N4FW564592, RENAVAL 01085427991, adquirido no dia 31/07/2020, integralizado pelo valor contábil de R\$ 64.000,00 (Sessenta e quatro mil reais), e 130.000,00 (Cento e trinta mil reais) integralizado neste ato em moeda corrente do país, fica assim distribuído entre os sócios:

- a) O sócio FERNANDO LUIZ MARCON que possui no valor de R\$ 115.000 (cento e quinze mil) quotas no valor de R\$ 1,00 (um real) cada uma, totalizando R\$ 115.000,00 (cento e quinze mil reais) distribuídos da seguinte forma: CHEV/SPIN 1. 8L AT LT, ANO 2014 MODELO 2015, COR PRATA, PLACA AZK-0547, CHASSI 9BGJB75ZOFB139851, RENAVAL 01041044124, adquirido no dia 10/01/2020 integralizado pelo valor contábil de R\$36.000,00

2ª Alteração de Transformação de Empresa Individual De Responsabilidade Limitada – EIRELI
para Sociedade Empresária LTDA,
MZZ COMÉRCIO DE PRODUTOS PARA A SAUDE EIRELI
CNPJ: 24.384.602/0001-58

Folha 4

(Trinta e seis mil reais), e o veículo MIS/UTILITARI/C FECHADA, I/VW TIGUAN 2.0 TSI, ANO 2014 MODELO 2015, COR BRANCA, PLACA BAL-8610, CHASSI WVGSV65N4FW564592, RENAVAM 01085427991, adquirido no dia 31/07/2020, integralizado pelo valor contábil de R\$ 64.000,00 (Sessenta e quatro mil reais), e R\$ 15.000 (quinze mil reais), integralizados neste ato em moeda corrente do país;

- b) A sócia **ALINE MOZZER**, que possui no valor de R\$ 115.000 (cento e quinze mil) quotas no valor de R\$ 1,00 (um real) cada uma, totalizando R\$ 115.000,00 (cento e quinze mil reais), integralizados neste ato em moeda corrente do país, fica assim distribuído entre os sócios:

NOME	%	QUOTAS	VALOR R\$
ALINE MOZZER	50	115.000	115.000,00
FERNANDO LUIZ MARCON	50	115.000	115.000,00
TOTAL	100%	230.000	230.000,00

Cláusula 4ª: A Sociedade teve início com o Registro na Junta Comercial do Paraná, 15/03/2016, e o prazo de duração é indeterminado, sendo garantida a continuidade da pessoa jurídica diante do impedimento por força maior ou impedimento temporário, ou permanente do titular, podendo a empresa ser alterada para atender uma nova situação.

Cláusula 5ª: As quotas são indivisíveis e não poderão ser cedidas ou transferidas a terceiros sem o consentimento do outro sócio, a quem fica assegurado, em igualdade de condições preço direto de preferência para a sua aquisição se postas a venda, formalizando, se realizada a cessão delas, a alteração contratual pertinente.

Cláusula 6ª: A responsabilidade de cada sócio passa a ser restrita ao valor de suas quotas, mas todos respondem solidariamente pela integralização do capital social.

Cláusula 7ª: A administração da sociedade caberá ao Sr. **FERNANDO LUIZ MARCON**, individualmente com os poderes e atribuições de administrar. Autorizado o uso do nome empresarial, vedado, no entanto, em atividades estranhas ao interesse social ou assumir obrigações seja em favor de qualquer dos quotistas ou de terceiros, bem como onerar ou alienar bens imóveis da sociedade, sem autorização do outro sócio.

Cláusula 8ª: Ao término de cada exercício, em 31/12, o administrador prestará contas justificadas de sua administração, procedendo à elaboração do inventário, do balanço patrimonial e do balanço de resultado econômico, cabendo ao empresário, os lucros ou perdas apuradas.

Cláusula 9ª: Nos quatro meses seguintes ao término do exercício social, os sócios deliberarão sobre as contas e designarão administradores se os mesmos acharem necessário.

**2ª Alteração de Transformação de Empresa Individual De Responsabilidade Limitada – EIRELI
para Sociedade Empresária LTDA,
MZZ COMÉRCIO DE PRODUTOS PARA A SAUDE EIRELI
CNPJ: 24.384.602/0001-58**

Folha 5

Cláusula 10ª: A reunião dos sócios será convocada pelo administrador e/ou sócio, com 10 (dez) dias de antecedência, mediante expedição de carta convocatória, com local, data, hora e a ordem do dia da reunião, para os endereços que os sócios, para esse fim, depositarem na sede da empresa.

Cláusula 11ª: A sociedade poderá a qualquer tempo, abrir ou fechar filial ou outra dependência, mediante alteração contratual assinada por todos os sócios.

Cláusula 12ª: A empresa declara, sob as penas da Lei, que se enquadra na condição de MICROEMPRESA, nos termos da Lei Complementar nº 123, de 14/12/2006.

Cláusula 13ª: Os sócios poderão, de comum acordo, fixar uma retirada mensal, a título de pro labore para os sócios administradores, observadas as disposições regulamentares pertinentes.

Cláusula 14ª: Em caso de falecimento ou interdição de qualquer sócio, a sociedade continuará suas atividades com os herdeiros, sucessores e o incapaz, Não sendo possível ou inexistindo interesse destes ou do (s) sócio (s) remanescente (s), o valor de seus haveres será apurado e liquidado com base na situação patrimonial da sociedade, à data da resolução, verificada em balanço especialmente levantado.

Cláusula 15ª: O mesmo procedimento será adotado em outros casos em que a sociedade se resolva em relação a seu sócio.

Cláusula 16ª: O administrador declara sob penas da lei, de que não esta impedido de exercer a administração da sociedade, por lei especial, ou em virtude de condenação criminal, ou por se encontrarem sob os efeitos dela, a pena que vede ainda que temporariamente, o acesso a cargos públicos; ou por crimes falimentar, de prevaricação, peita ou suborno, concussão, peculato, ou contra a economia popular, contra o sistema financeiro nacional, contra as normas de defesa da concorrência, contra as relações de consumo, fé pública, ou a propriedade, (art.1.011 da LEI 10.406/2002).

Cláusula 17ª: O sócio poderá ser excluído extrajudicialmente, quando a maioria dos sócios, representativa de mais da metade do capital social, entender que ele está pondo em risco a continuidade da empresa, em virtude de atos de inegável gravidade, mediante alteração do contrato social.

Parágrafo único. A exclusão somente poderá ser determinada em reunião ou assembleia especialmente convocada para esse fim, ciente o acusado em tempo hábil para permitir seu comparecimento e o exercício do direito de defesa.

Cláusula 18ª: Fica eleito o Foro da comarca de Pato Branco, PR para o exercício e o cumprimento dos direitos, obrigações e resultantes deste contrato, renunciando as partes a qualquer outro por mais privilegiado que seja.

**2ª Alteração de Transformação de Empresa Individual De Responsabilidade Limitada – EIRELI
para Sociedade Empresária LTDA,
MZZ COMÉRCIO DE PRODUTOS PARA A SAUDE EIRELI
CNPJ: 24.384.602/0001-58**

Folha 6

E por estarem assim, justos e acertados, datam, lavram e assinam o presente instrumento, em via única, obrigando-se fielmente por si e por seus herdeiros a cumpri-lo em todos os seus termos, sendo levando a Registro na Junta Comercial do Paraná.

Pato Branco, PR, 18 de Novembro de 2020.

ALINE MOZZER
Assinado por Certificado Digital

FERNANDO LUIZ MARCON
Assinado por Certificado Digital



ASSINATURA ELETRÔNICA

Certificamos que o ato da empresa MZZ - COMERCIO DE PRODUTOS PARA A SAUDE LTDA consta assinado digitalmente por:

IDENTIFICAÇÃO DO(S) ASSINANTE(S)	
CPF	Nome
03858066982	ALINE MOZZER
05265359974	FERNANDO LUIZ MARCON



CERTIFICO O REGISTRO EM 18/12/2020 08:20 SOB N° 41209668028.
PROTOCOLO: 207162638 DE 07/12/2020.
CÓDIGO DE VERIFICAÇÃO: 12006333400. CNPJ DA SEDE: 24384602000158.
NIRE: 41209668028. COM EFEITOS DO REGISTRO EM: 18/11/2020.
MZZ - COMERCIO DE PRODUTOS PARA A SAUDE LTDA

SEBASTIAO MOTA
SECRETÁRIO-GERAL
www.empresafacil.pr.gov.br



Coren^{PR}
Conselho Regional de Enfermagem do Paraná

CERTIDÃO DE RESPONSABILIDADE TÉCNICA

Responsável Técnico

FERNANDO LUIZ MARCON

COREN-PR Nº

553610

ANOTAÇÃO

202002452

Data de Expedição

14/10/2020

Turno

08:30 ÀS 18:00 H

Administrador(a) :

Instituição:

MZZ COMERCIO DE PRODUTOS PARA SAÚDE LTDA

Unidade:

MZZ COMERCIO DE PRODUTOS PARA SAÚDE

Gestão:

GESTÃO ASSISTENCIAL

Endereço:

Avenida Brasil, 442

Cidade:

Pato Branco

Validade:

13/10/2021

Curitiba, 14 de outubro de 2020.

Simone Peruzzo

SIMONE PERUZZO

Conselho Regional de Enfermagem do Paraná
Presidente

Certidão Nº: 2020002934 emitida em 14/10/2020.



Este documento deverá ser afixado em local visível ao público



CARTÓRIO
Autenticação Digital Código: 112731611202300024803-1
Data: 16/11/2020 17:38:38
Valor Total do Ato: R\$ 4,56
Selo Digital Tipo Normal C: AKR94473-SG3P;



CNPJ: 06.870-9

Cartório Azevedo Bastos
Av. Presidente Epitácio Pessoa - 1145
Bairro dos Estados, João Pessoa - PB
(83) 3244-5404 - cartorio@azevedobastos.not.br
<https://azevedobastos.not.br>

Bel. Valber Azevedo Miranda Cavalcanti
Titular



REPÚBLICA FEDERATIVA DO BRASIL
ESTADO DA PARAÍBA
CARTÓRIO AZEVEDO BASTOS
FUNDADO EM 1888
PRIMEIRO REGISTRO CIVIL DE NASCIMENTO E ÓBITOS E PRIVATIVO DE CASAMENTOS, INTERDIÇÕES E TUTELAS DA COMARCA DE JOÃO PESSOA

Av. Eptácio Pessoa, 1145 Bairro dos Estados 58030-00, João Pessoa PB
Tel.: (83) 3244-5404 / Fax: (83) 3244-5484
<http://www.azevedobastos.not.br>
E-mail: cartorio@azevedobastos.not.br



DECLARAÇÃO DE SERVIÇO DE AUTENTICAÇÃO DIGITAL

O Bel. Válber Azevêdo de Miranda Cavalcanti, Oficial do Primeiro Registro Civil de Nascimentos e Óbitos e Privativo de Casamentos, Interdições e Tutelas com atribuição de autenticar e reconhecer firmas da Comarca de João Pessoa Capital do Estado da Paraíba, em virtude de Lei, etc...

DECLARA para os devidos fins de direito que, o documento em anexo identificado individualmente em cada Código de Autenticação Digital¹ ou na referida sequência, foi autenticado de acordo com as Legislações e normas vigentes².

DECLARO ainda que, para garantir transparência e segurança jurídica de todos os atos oriundos da atividade Notarial e Registral no Estado da Paraíba, foi instituído pela Lei nº 10.132, de 06 de novembro de 2013, a aplicação obrigatória de um Selo Digital de Fiscalização Extrajudicial em todos os atos de registro, composto de um código único (por exemplo: Selo Digital: ABC12345-X1X2) e dessa forma, cada autenticação processada pela nossa Serventia pode ser verificada e confirmada tantas vezes quanto for necessário através do site do Tribunal de Justiça do Estado da Paraíba, endereço <https://corregedoria.tjpb.jus.br/selo-digital/>

A autenticação digital do documento faz prova de que, na data e hora em que ela foi realizada, a empresa MZZ - COMERCIO DE PRODUTOS PARA SAUDE LTDA tinha posse de um documento com as mesmas características que foram reproduzidas na cópia autenticada, sendo da empresa MZZ - COMERCIO DE PRODUTOS PARA SAUDE LTDA a responsabilidade, única e exclusiva, pela idoneidade do documento apresentado a este Cartório.

Esta DECLARAÇÃO foi emitida em 17/11/2020 10:54:27 (hora local) através do sistema de autenticação digital do Cartório Azevêdo Bastos, de acordo com o Art. 1º, 10º e seus §§ 1º e 2º da MP 2200/2001, como também, o documento eletrônico autenticado contendo o Certificado Digital do titular do Cartório Azevêdo Bastos, poderá ser solicitado diretamente a empresa MZZ - COMERCIO DE PRODUTOS PARA SAUDE LTDA ou ao Cartório pelo endereço de e-mail autentica@azevedobastos.not.br

Para informações mais detalhadas deste ato, acesse o site <https://autdigital.azevedobastos.not.br> e informe o Código de Autenticação Digital.

Esta Declaração é válida por tempo indeterminado e está disponível para consulta em nosso site.

¹Código de Autenticação Digital: 112731611202300024803-1

²Legislações Vigentes: Lei Federal nº 8.935/94, Lei Federal nº 10.406/2002, Medida Provisória nº 2200/2001, Lei Federal nº 13.105/2015, Lei Estadual nº 8.721/2008, Lei Estadual nº 10.132/2013 e Provimento CGJ N° 003/2014.

O referido é verdade, dou fé.

CHAVE DIGITAL

005b1d734fd94f057f2d69fe6bc05b29b148f836288c298f8ec2d1ffe6a0d94d54519de59b3dabb2e145c8ae721f362c24c96d9d37c92ed659289feb57783042ae1544956f8e6e09242e6cd752444c



Presidência da República
Casa Civil
Medida Provisória Nº 2.200-2,
de 24 de agosto de 2001.





RECEITA ESTADUAL



Comprovante de Inscrição Cadastral - CICAD

Inscrição no CAD/ICMS	Inscrição CNPJ	Início das Atividades
90718392-03	24.384.602/0001-58	04/2016

Empresa / Estabelecimento	
Nome Empresarial	MZZ - COMERCIO DE PRODUTOS PARA SAUDE EIRELI
Título do Estabelecimento	PROMEDIC
Endereço do Estabelecimento	AV BRASIL, 442 - CENTRO - CEP 85501-071 FONE: (46) 3225-1326
Município de Instalação	PATO BRANCO - PR, DESDE 04/2016 (Estabelecimento Matriz)

Qualificação	
Situação Atual	ATIVO - REGIME NORMAL / NORMAL - DIA 12 DO MES+1, DESDE 11/2020
Natureza Jurídica	230-5 - EMPRESA INDIVIDUAL DE RESPONSABILIDADE LIMITADA (EIRELI)
Atividade Econômica Principal do Estabelecimento	4773-3/00 - COMERCIO VAREJISTA DE ARTIGOS MEDICOS E ORTOPEDICOS
Atividade(s) Econômica(s) Secundária(s) do Estabelecimento	4637-1/99 - COMERCIO ATACADISTA ESPECIALIZADO EM OUTROS PRODUTOS ALIMENTICIOS NAO ESPECIFICADOS ANTERIORMENTE
	4645-1/01 - COMERCIO ATACADISTA DE INSTRUMENTOS E MATERIAIS PARA USO MEDICO, CIRURGICO, HOSPITALAR E DE LABORATORIOS
	4645-1/02 - COMERCIO ATACADISTA DE PROTESES E ARTIGOS DE ORTOPEDIA
	4664-8/00 - COMERCIO ATACADISTA DE MAQUINAS, APARELHOS E EQUIPAMENTOS PARA USO ODONTO-MEDICO-HOSPITALAR; PARTES E PECAS
	4691-5/00 - COMERCIO ATACADISTA DE MERCADORIAS EM GERAL, COM PREDOMINANCIA DE PRODUTOS ALIMENTICIOS
	4729-6/02 - COMERCIO VAREJISTA DE MERCADORIAS EM LOJAS DE CONVENIENCIA
	4729-6/99 - COMERCIO VAREJISTA DE PRODUTOS ALIMENTICIOS EM GERAL OU ESPECIALIZADO EM PRODUTOS ALIMENTICIOS NAO ESPECIFICADOS ANTERIORMENTE
	4751-2/01 - COMERCIO VAREJISTA ESPECIALIZADO DE EQUIPAMENTOS E SUPRIMENTOS DE INFORMATICA
	4753-9/00 - COMERCIO VAREJISTA ESPECIALIZADO DE ELETRODOMESTICOS E EQUIPAMENTOS DE AUDIO E VIDEO
	4757-1/00 - COMERCIO VAREJISTA ESPECIALIZADO DE PECAS E ACESSORIOS PARA APARELHOS ELETROELETRONICOS PARA USO DOMESTICO, EXCETO INFORMATICA E COMUNICAC

Quadro Societário			
Tipo	Inscrição	Nome Completo / Nome Empresarial	Qualificação
CPF	052.653.599-74	FERNANDO LUIZ MARCON	TITULAR PESSOA FÍSICA

Este CICAD tem validade até 10/03/2021.



Estado do Paraná
Secretaria de Estado da Fazenda
Receta Estadual do Paraná

001583 Y

Emissão do CICAD

https://www.arinternet.pr.gov.br/cadicms/_ce_CIFS11D.asp?eIncludeLi...

Os dados cadastrais deste estabelecimento poderão ser confirmados via Internet www.fazenda.pr.gov.br

CAD/ICMS Nº 90718392-03

Emitido Eletronicamente via Internet
08/02/2021 15:13:20



Dados transmitidos de forma segura
Tecnologia CELEPAR

Voltar

Imprimir



Certificado de Regularidade do FGTS - CRF

Inscrição: 24.384.602/0001-58

Razão Social: MZZ COMERCIO DE PRODUTOS PARA SAUDE LT

Endereço: AVENIDA BRASIL 442 / CENTRO / PATO BRANCO / PR / 85501-071

A Caixa Econômica Federal, no uso da atribuição que lhe confere o Art. 7, da Lei 8.036, de 11 de maio de 1990, certifica que, nesta data, a empresa acima identificada encontra-se em situação regular perante o Fundo de Garantia do Tempo de Serviço - FGTS.

O presente Certificado não servirá de prova contra cobrança de quaisquer débitos referentes a contribuições e/ou encargos devidos, decorrentes das obrigações com o FGTS.

Validade: 26/02/2021 a 27/03/2021

Certificação Número: 2021022601004558952958

Informação obtida em 03/03/2021 13:43:11

A utilização deste Certificado para os fins previstos em Lei esta condicionada a verificação de autenticidade no site da Caixa:
www.caixa.gov.br



PREFEITURA DE
PATO BRANCO
Secretaria de Saúde
Divisão de Vigilância Sanitária

A Secretaria Municipal de Saúde, de acordo com a Lei nº 1341/94 de 07 de dezembro de 1994, alterada pela Lei nº 1483/96 de 23 de agosto de 1996 e Decreto Municipal nº 3449/98 de 22 de junho de 1998, concede a presente

LICENÇA SANITÁRIA

RAZÃO SOCIAL: MZZ COMÉRCIO DE PRODUTOS PARA SAÚDE LTDA ME EXERCÍCIO: 2021

CNPJ: 24.384.602/0001-58 ÁREA CONSTRUÍDA: 50 m²

ENDEREÇO: AVENIDA BRASIL 442

BAIRRO: CENTRO

RAMO DE ATIVIDADE: COMÉRCIO ATACADISTA DE ALIMENTOS, COMÉRCIO DE EQUIPAMENTOS E SUPRIMENTOS DE INFORMÁTICA, LOJA DE CONVENIÊNCIA, COM. ATAC. DE INST. E MATERIAIS P/USO MÉDICO, CIRÚRGICO, HOSP. E DE LABORATÓRIOS, COMÉRCIO DE ELETRODOMÉSTICOS, COMÉRCIO DE ORTESES E PRÓTESES ORTOPÉDICAS e COMÉRCIO VAREJISTA DE ARTIGOS MÉDICOS

GRAU DE RISCO: RISCO I

RESPONSÁVEL TÉCNICO: FERNANDO LUIZ MARCON Nº REG CONSELHO: 553610 / COREN /

DATA DE VISTORIA: 12/02/2021 Nº DE LICENÇA: 369

DATA DE VENCIMENTO: 12/05/2021

Cirlei C. Wagner dos Santos
Chefe da Vigilância Sanitária
Port. 616/2014

[Assinatura]
RESPONSÁVEL PELA INSPEÇÃO

CHEFE DA DIVISÃO DE VIGILÂNCIA SANITÁRIA

Divisão de Vigilância Sanitária - Rua Xavantes, 411 - Centro - Pato Branco - PR (46) 3213-1720

001585

Confira os dados do ato em: <https://selodigital.tjpb.jus.br> ou Consulte o Documento em: <https://azevedobastos.not.br/documento/112731802214112276396>



CARTÓRIO

Autenticação Digital Código: 112731802214112276396-1
Data: 19/02/2021 10:46:07
Valor Total do Ato: R\$ 4,66
Selo Digital Tipo Normal C: ALE49596-X17U;



CNPJ: 06.870-0

Cartório Azevedo Bastos
Av. Presidente Epitácio Pessoa - 1145
Baixada dos Estados, João Pessoa - PB
(83) 3244-3404 - cartorio@azevedobastos.not.br
<https://azevedobastos.not.br>

[Assinatura]
Válter Azevedo de M. Cavakanti
Titular

TJPB



O presente documento digital foi conferido com o original e assinado digitalmente por DANILLO PINTO OLIVEIRA DE ALENCAR, em sexta-feira, 19 de fevereiro de 2021 13:59:51 GMT-03:00, CNS: 06.870-0 - 1º OFÍCIO DE REGISTRO CIVIL DAS PESSOAS NATURAIS E TABELIONATO DE NOTAS/PB, nos termos da medida provisória N. 2.200-2 de 24 de agosto de 2001. Sua autenticidade deverá ser confirmada no endereço eletrônico www.cenad.org.br/autenticidade. O presente documento digital pode ser convertido em papel por meio de autenticação no Tabelaionato de Notas. Provisório nº 100/2020 CNJ - artigo 22.

001586

REPÚBLICA FEDERATIVA DO BRASIL
ESTADO DA PARAÍBA
CARTÓRIO AZEVEDO BASTOS
FUNDADO EM 1888

PRIMEIRO REGISTRO CIVIL DE NASCIMENTO E ÓBITOS E PRIVATIVO DE CASAMENTOS, INTERDIÇÕES E TUTELAS DA COMARCA DE JOÃO PESSOA

Av. Epitácio Pessoa, 1145 Bairro dos Estados 58030-00, João Pessoa PB
Tel.: (83) 3244-5404 / Fax: (83) 3244-5484
<http://www.azevedobastos.not.br>
E-mail: cartorio@azevedobastos.not.br



DECLARAÇÃO DE SERVIÇO DE AUTENTICAÇÃO DIGITAL

O Bel. Válber Azevêdo de Miranda Cavalcanti, Oficial do Primeiro Registro Civil de Nascimentos e Óbitos e Privativo de Casamentos, Interdições e Tutelas com atribuição de autenticar e reconhecer firmas da Comarca de João Pessoa Capital do Estado da Paraíba, em virtude de Lei, etc...

DECLARO ainda que, para garantir transparência e segurança jurídica de todos os atos oriundos da atividade Notarial e Registral no Estado da Paraíba, foi instituído pela Lei nº 10.132, de 06 de novembro de 2013, a aplicação obrigatória de um Selo Digital de Fiscalização Extrajudicial em todos os atos de notas e registro, composto de um código único (por exemplo: Selo Digital: ABC12345-X1X2) e dessa forma, cada autenticação processada pela nossa Serventia pode ser verificada e confirmada tantas vezes quanto for necessário através do site do Tribunal de Justiça do Estado da Paraíba, endereço <https://corregedoria.tjpb.jus.br/selo-digital/>.

A autenticação digital do documento faz prova de que, na data e hora em que ela foi realizada, a empresa MZZ - COMERCIO DE PRODUTOS PARA SAUDE LTDA tinha posse de um documento com as mesmas características que foram reproduzidas na cópia autenticada, sendo da empresa MZZ - COMERCIO DE PRODUTOS PARA SAUDE LTDA a responsabilidade, única e exclusiva, pela idoneidade do documento apresentado a este Cartório.

Nesse sentido, declaro que a MZZ - COMERCIO DE PRODUTOS PARA SAUDE LTDA assumiu, nos termos do artigo 8º, §1º, do Decreto nº 10.278/2020, que regulamentou o artigo 3º, inciso X, da Lei Federal nº 13.874/2019 e o artigo 2º-A da Lei Federal 12.682/2012, a responsabilidade pelo processo de digitalização dos documentos físicos, garantindo perante este Cartório e terceiros, a sua autoria e integridade.

De acordo com o disposto no artigo 2º-A, §7º, da Lei Federal nº 12.682/2012, o documento em anexo, identificado individualmente em cada Código de Autenticação Digital* ou na referida sequência, poderá ser reproduzido em papel ou em qualquer outro meio físico.

Esta DECLARAÇÃO foi emitida em 19/02/2021 14:23:15 (hora local) através do sistema de autenticação digital do Cartório Azevêdo Bastos, de acordo com o Art. 1º, 10º e seus §§ 1º e 2º da MP 2200/2001, como também, o documento eletrônico autenticado contendo o Certificado Digital do titular do Cartório Azevêdo Bastos, poderá ser solicitado diretamente a empresa MZZ - COMERCIO DE PRODUTOS PARA SAUDE LTDA ou ao Cartório pelo endereço de e-mail autentica@azevedobastos.not.br Para informações mais detalhadas deste ato, acesse o site <https://autdigital.azevedobastos.not.br> e informe o Código de Autenticação Digital

Esta Declaração é válida por tempo indeterminado e está disponível para consulta em nosso site.

*Código de Autenticação Digital: 112731902214112276396-1

*Legislações Vigentes: Lei Federal nº 8.935/94, Lei Federal nº 10.406/2002, Medida Provisória nº 2200/2001, Lei Federal nº 13.105/2015, Lei Estadual nº 8.721/2008, Lei Estadual nº 10.132/2013, Provimento CGJ Nº 003/2014 e Provimento CNJ Nº 100/2020.

O referido é verdade, dou fé.

CHAVE DIGITAL

00005b1d734fd94f057f2d69fe6bc05b887ed98bc8c6168d7cc437724f31810939d91e97ab2cee01e35d404e9e542c07f1c4132d282e7037a8e630374b017c9e42ae1544956f6e09242e6cd752444c



Presidência da República
Casa Civil
Medida Provisória nº 2.200-2,
de 24 de agosto de 2001.



REPÚBLICA FEDERATIVA DO BRASIL
ESTADO DO PARANÁ
COMARCA DE PATO BRANCO

OFICIO DO DISTRIBUIDOR E ANEXOS
Rua Maria Bueno, nº 284 - Trevo da Guarany
PATO BRANCO/PR - 85501-560

TITULAR
DIRSO ANTONIO VERONESE
JURAMENTADOS
DILMAR ALUIZIO VERONESE
JULIANO VERONESE

0015877

Certidão Negativa

Certifico, a pedido de parte interessada, que revendo os livros e arquivos de distribuição de FALÊNCIA E CONCORDATA, sob minha guarda neste cartório, verifiquei NÃO CONSTAR nenhum registro em andamento contra:

MZZ - COMERCIO DE PRODUTOS PARA SAUDE EIRELI

CNPJ 24.384.602/0001-58, no período compreendido desde 14/12/1960, data de instalação deste cartório, até a presente data.



PATO BRANCO/PR, 29 de Janeiro de 2021

DILMAR ALUIZIO VERONESE

Custas = R\$ 36,29
Página 0001/0001

Confira os dados do ato em: <https://selodigital.tjpb.jus.br> ou Consulte o Documento em: <https://azevedobastos.not.br/documento/112731002216986292400>



CARTÓRIO

Autenticação Digital Código: 112731002216986292400-1
Data: 10/02/2021 11:22:13
Valor Total do Ato: R\$ 4,66
Selo Digital Tipo Normal C: ALD98673-L5LU;



CNPJ: 06.870-9

Cartório Azevedo Bastos
Av. Presidente Epitácio Pessoa - 1145
Bairro dos Estado, João Pessoa - PB
(83) 3244-5404 - cartorio@azevedobastos.net.br
<https://azevedobastos.net.br>

Válber Azevedo de M. Cavalcanti
Titular

TJPB



O presente documento digital foi conferido com o original e assinado digitalmente por MARCELO TIMOTEO DE OLIVEIRA, em quarta-feira, 10 de fevereiro de 2021 11:26:10 GMT-03:00, CNS: 06.870-0 - 1º OFÍCIO DE REGISTRO CIVIL DAS PESSOAS NATURAIS E TABELIONATO DE NOTAS/PB, nos termos da medida provisória N. 2.200-2 de 24 de agosto de 2001. Sua autenticidade deverá ser confirmada no endereço eletrônico www.cenad.org.br/autenticidade. O presente documento digital pode ser convertido em papel por meio de autenticação no Tabelionato de Notas. Provimento nº 100/2020 CNJ - artigo 22.

0015887

REPÚBLICA FEDERATIVA DO BRASIL
ESTADO DA PARAÍBA
CARTÓRIO AZEVEDO BASTOS
FUNDADO EM 1888

PRIMEIRO REGISTRO CIVIL DE NASCIMENTO E ÓBITOS E PRIVATIVO DE CASAMENTOS, INTERDIÇÕES E TUTELAS DA COMARCA DE JOÃO PESSOA

Av. Epitácio Pessoa, 1145 Bairro dos Estados 58030-00, João Pessoa PB
Tel.: (83) 3244-5404 / Fax: (83) 3244-5484
http://www.azevedobastos.not.br
E-mail: cartorio@azevedobastos.not.br



DECLARAÇÃO DE SERVIÇO DE AUTENTICAÇÃO DIGITAL

O Bel. Válber Azevêdo de Miranda Cavalcanti, Oficial do Primeiro Registro Civil de Nascimentos e Óbitos e Privativo de Casamentos, Interdições e Tutelas com atribuição de autenticar e reconhecer firmas da Comarca de João Pessoa Capital do Estado da Paraíba, em virtude de Lei, etc...

DECLARO ainda que, para garantir transparência e segurança jurídica de todos os atos oriundos da atividade Notarial e Registral no Estado da Paraíba, foi instituído pela Lei nº 10.132, de 06 de novembro de 2013, a aplicação obrigatória de um Selo Digital de Fiscalização Extrajudicial em todos os atos de notas e registro, composto de um código único (por exemplo: Selo Digital: ABC12345-X1X2) e dessa forma, cada autenticação processada pela nossa Serventia pode ser verificada e confirmada tantas vezes quanto for necessário através do site do Tribunal de Justiça do Estado da Paraíba, endereço <https://corregedoria.tjpb.jus.br/selo-digital/>.

A autenticação digital do documento faz prova de que, na data e hora em que ela foi realizada, a empresa MZZ - COMERCIO DE PRODUTOS PARA SAUDE LTDA tinha posse de um documento com as mesmas características que foram reproduzidas na cópia autenticada, sendo da empresa MZZ - COMERCIO DE PRODUTOS PARA SAUDE LTDA a responsabilidade, única e exclusiva, pela idoneidade do documento apresentado a este Cartório.

Nesse sentido, declaro que a MZZ - COMERCIO DE PRODUTOS PARA SAUDE LTDA assumiu, nos termos do artigo 8º, §1º, do Decreto nº 10.278/2020, que regulamentou o artigo 3º, inciso X, da Lei Federal nº 13.874/2019 e o artigo 2º-A da Lei Federal 12.682/2012, a responsabilidade pelo processo de digitalização dos documentos físicos, garantindo perante este Cartório e terceiros, a sua autoria e integridade.

De acordo com o disposto no artigo 2º-A, §7º, da Lei Federal nº 12.682/2012, o documento em anexo, identificado individualmente em cada Código de Autenticação Digital ou na referida sequência, poderá ser reproduzido em papel ou em qualquer outro meio físico.

Esta DECLARAÇÃO foi emitida em 10/02/2021 17:22:35 (hora local) através do sistema de autenticação digital do Cartório Azevedo Bastos, de acordo com o Art. 1º, 10º e seus §§ 1º e 2º da MP 2200/2001, como também, o documento eletrônico autenticado contendo o Certificado Digital do titular do Cartório Azevedo Bastos, poderá ser solicitado diretamente a empresa MZZ - COMERCIO DE PRODUTOS PARA SAUDE LTDA ou ao Cartório pelo endereço de e-mail autentica@azevedobastos.not.br Para informações mais detalhadas deste ato, acesse o site <https://autdigital.azevedobastos.not.br> e informe o Código de Autenticação Digital

Esta Declaração é válida por tempo indeterminado e está disponível para consulta em nosso site.

¹Código de Autenticação Digital: 112731002216986292400-1

²Legislações Vigentes: Lei Federal nº 8.935/94, Lei Federal nº 10.406/2002, Medida Provisória nº 2200/2001, Lei Federal nº 13.105/2015, Lei Estadual nº 8.721/2008, Lei Estadual nº 10.132/2013, Provimento CGJ Nº 003/2014 e Provimento CNJ Nº 100/2020.

O referido é verdade, dou fé.

CHAVE DIGITAL

00005b1d734fd94f057f2d69fe6bc05ba86d4f20392e98d47ddb3cebdad5030c2f33345fe39d760e3515ae24a06537e3007f6f43aa919eafc1a3f21d6a3bb8f442ae1544956be6e09242e6cd752444c



Presidência da República
Casa Civil
Medida Provisória Nº 2.200-2,
de 24 de agosto de 2001.



REPÚBLICA FEDERATIVA DO BRASIL
ESTADO DO PARANÁ
COMARCA DE PATO BRANCO

OFÍCIO DO DISTRIBUIDOR E ANEXOS
Rua Maria Bueno, nº 284 - Trevo da Guarany
PATO BRANCO/PR - 85501-560

TITULAR
DIRSO ANTONIO VERONESE
JURAMENTADOS
DILMAR ALUIZIO VERONESE
JULIANO VERONESE

Certidão Negativa

Certifico, a pedido de parte interessada, que revendo os livros e arquivos de distribuição de RECUPERAÇÃO JUDICIAL E EXTRAJUDICIAL, sob minha guarda neste cartório, verifiquei NÃO CONSTAR nenhum registro em andamento contra:

MZZ - COMERCIO DE PRODUTOS PARA SAUDE EIRELI

CNPJ 24.384.602/0001-58, no período compreendido desde 14/12/1960, data de instalação deste cartório, até a presente data.



PATO BRANCO/PR, 29 de Janeiro de 2021

DILMAR ALUIZIO VERONESE

Custas = R\$ 36,29
Página 0001/0001

Confira os dados do ato em: <https://selodigital.tjpb.jus.br> ou Consulte o Documento em: <https://azevedobastos.not.br/documento/112731002211056201943>



CARTÓRIO

Autenticação Digital Código: 112731002211056201943-1
Data: 10/02/2021 11:22:12
Valor Total do Ato: R\$ 4,66
Selo Digital Tipo Normal C: ALD98672-8DGJ;



Cartório Azevedo Bastos
Av. Presidente Epitácio Pessoa - 1145
Balço dos Eslado, João Pessoa - PB
(83) 3244-5404 - cartorio@azevedobastos.not.br
<https://azevedobastos.not.br>

Válber Azevedo de M. Cavalcanti
Titular

TJPB



O presente documento digital foi conferido com o original e assinado digitalmente por MARCELO TIMOTEO DE OLIVEIRA, em quarta-feira, 10 de fevereiro de 2021 11:26:10 GMT-03:00, CNS: 06.870-0 - 1º OFÍCIO DE REGISTRO CIVIL DAS PESSOAS NATURAIS E TABELIONATO DE NOTAS/PB, nos termos da medida provisória N. 2.200-2 de 24 de agosto de 2001. Sua autenticidade deverá ser confirmada no endereço eletrônico www.cenad.org.br/autenticidade. O presente documento digital pode ser convertido em papel por meio de autenticação no Tabelionato de Notas. Provisamento nº 100/2020 CNJ - artigo 22.

001590-8

REPÚBLICA FEDERATIVA DO BRASIL
ESTADO DA PARAÍBA
CARTÓRIO AZEVEDO BASTOS
FUNDADO EM 1888

PRIMEIRO REGISTRO CIVIL DE NASCIMENTO E ÓBITOS E PRIVATIVO DE CASAMENTOS, INTERDIÇÕES E TUTELAS DA COMARCA DE JOÃO PESSOA

Av. Epitácio Pessoa, 1145 Bairro dos Estados 58030-00, João Pessoa PB
Tel.: (83) 3244-5404 / Fax: (83) 3244-5484
http://www.azevedobastos.not.br
E-mail: cartorio@azevedobastos.not.br



DECLARAÇÃO DE SERVIÇO DE AUTENTICAÇÃO DIGITAL

O Bel. Válber Azevêdo de Miranda Cavalcanti, Oficial do Primeiro Registro Civil de Nascimentos e Óbitos e Privativo de Casamentos, Interdições e Tutelas com atribuição de autenticar e reconhecer firmas da Comarca de João Pessoa Capital do Estado da Paraíba, em virtude de Lei, etc...

DECLARO ainda que, para garantir transparência e segurança jurídica de todos os atos oriundos da atividade Notarial e Registral no Estado da Paraíba, foi instituído pela Lei Nº 10.132, de 06 de novembro de 2013, a aplicação obrigatória de um Selo Digital de Fiscalização Extrajudicial em todos os atos de notas e registro, composto de um código único (por exemplo: Selo Digital: ABC12345-X1X2) e dessa forma, cada autenticação processada pela nossa Serventia pode ser verificada e confirmada tantas vezes quanto for necessário através do site do Tribunal de Justiça do Estado da Paraíba, endereço <https://corregedoria.tjpb.jus.br/selo-digital/>.

A autenticação digital do documento faz prova de que, na data e hora em que ela foi realizada, a empresa MZZ - COMERCIO DE PRODUTOS PARA SAUDE LTDA tinha posse de um documento com as mesmas características que foram reproduzidas na cópia autenticada, sendo da empresa MZZ - COMERCIO DE PRODUTOS PARA SAUDE LTDA a responsabilidade, única e exclusiva, pela idoneidade do documento apresentado a este Cartório.

Nesse sentido, declaro que a MZZ - COMERCIO DE PRODUTOS PARA SAUDE LTDA assumiu, nos termos do artigo 8º, §1º, do Decreto nº 10.278/2020, que regulamentou o artigo 3º, inciso X, da Lei Federal nº 13.874/2019 e o artigo 2º-A da Lei Federal 12.682/2012, a responsabilidade pelo processo de digitalização dos documentos físicos, garantindo perante este Cartório e terceiros, a sua autoria e integridade.

De acordo com o disposto no artigo 2º-A, §7º, da Lei Federal nº 12.682/2012, o documento em anexo, identificado individualmente em cada Código de Autenticação Digital ou na referida sequência, poderá ser reproduzido em papel ou em qualquer outro meio físico.

Esta DECLARAÇÃO foi emitida em 10/02/2021 17:22:57 (hora local) através do sistema de autenticação digital do Cartório Azevedo Bastos, de acordo com o Art. 1º, 10º e seus §§ 1º e 2º da MP 2200/2001, como também, o documento eletrônico autenticado contendo o Certificado Digital do titular do Cartório Azevedo Bastos, poderá ser solicitado diretamente a empresa MZZ - COMERCIO DE PRODUTOS PARA SAUDE LTDA ou ao Cartório pelo endereço de e-mail autentica@azevedobastos.not.br Para informações mais detalhadas deste ato, acesse o site <https://autdigital.azevedobastos.not.br> e informe o Código de Autenticação Digital

Esta Declaração é válida por tempo indeterminado e está disponível para consulta em nosso site.

¹Código de Autenticação Digital: 112731002211056201943-1

²Legislações Vigentes: Lei Federal nº 8.935/94, Lei Federal nº 10.406/2002, Medida Provisória nº 2200/2001, Lei Federal nº 13.105/2015, Lei Estadual nº 8.721/2008, Lei Estadual nº 10.132/2013, Provimento CGJ N° 003/2014 e Provimento CNJ N° 100/2020.

O referido é verdade, dou fé.

CHAVE DIGITAL

00005b1d734fd94f057f2d69fe6bc05ba86d4f20392e98d47ddb3cebda5030ce686d2796da985382d812cff9cfffcd0d642ace9a5b7fb951fb3f3f9a5ddd952642ae1544956f6e09242e6cd752444c



Presidência da República
Casa Civil
Medida Provisória Nº 2.200-2,
de 24 de agosto de 2001.





Estado do Paraná
Secretaria de Estado da Fazenda
Receita Estadual do Paraná

001591-γ

Certidão Negativa

de Débitos Tributários e de Dívida Ativa Estadual
Nº 023126722-05

Certidão fornecida para o CNPJ/MF: 24.384.602/0001-58

Nome: **MZZ - COMERCIO DE PRODUTOS PARA SAUDE EIRELI**

Ressalvado o direito da Fazenda Pública Estadual inscrever e cobrar débitos ainda não registrados ou que venham a ser apurados, certificamos que, verificando os registros da Secretaria de Estado da Fazenda, constatamos não existir pendências em nome do contribuinte acima identificado, nesta data.

Obs.: Esta Certidão engloba todos os estabelecimentos da empresa e refere-se a débitos de natureza tributária e não tributária, bem como ao descumprimento de obrigações tributárias acessórias.

Válida até 07/04/2021 - Fornecimento Gratuito

A autenticidade desta certidão deverá ser confirmada via Internet
www.fazenda.pr.gov.br



MINISTÉRIO DA FAZENDA
Secretaria da Receita Federal do Brasil
Procuradoria-Geral da Fazenda Nacional

**CERTIDÃO NEGATIVA DE DÉBITOS RELATIVOS AOS TRIBUTOS FEDERAIS E À DÍVIDA
ATIVA DA UNIÃO**

Nome: MZZ - COMERCIO DE PRODUTOS PARA SAUDE EIRELI
CNPJ: 24.384.602/0001-58

Ressalvado o direito de a Fazenda Nacional cobrar e inscrever quaisquer dívidas de responsabilidade do sujeito passivo acima identificado que vierem a ser apuradas, é certificado que não constam pendências em seu nome, relativas a créditos tributários administrados pela Secretaria da Receita Federal do Brasil (RFB) e a inscrições em Dívida Ativa da União (DAU) junto à Procuradoria-Geral da Fazenda Nacional (PGFN).

Esta certidão é válida para o estabelecimento matriz e suas filiais e, no caso de ente federativo, para todos os órgãos e fundos públicos da administração direta a ele vinculados. Refere-se à situação do sujeito passivo no âmbito da RFB e da PGFN e abrange inclusive as contribuições sociais previstas nas alíneas 'a' a 'd' do parágrafo único do art. 11 da Lei nº 8.212, de 24 de julho de 1991.

A aceitação desta certidão está condicionada à verificação de sua autenticidade na Internet, nos endereços <<http://rfb.gov.br>> ou <<http://www.pgfn.gov.br>>.

Certidão emitida gratuitamente com base na Portaria Conjunta RFB/PGFN nº 1.751, de 2/10/2014.

Emitida às 00:38:59 do dia 10/10/2020 <hora e data de Brasília>.

Válida até 08/04/2021.

Código de controle da certidão: 9D07.C39B.8251.7456

Qualquer rasura ou emenda invalidará este documento.



MUNICÍPIO DE PATO BRANCO - PARANÁ
Secretaria de Finanças
Divisão de Tributos

CERTIDÃO NEGATIVA DE TRIBUTOS MUNICIPAIS

NOME.....: MZZ - COMERCIO DE PRODUTOS PARA SAUDE EIRELI
CNPJ/CPF...: 24.384.602/0001-58
ENDEREÇO...: 5 BRASIL - 442 CENTRO DA CIDADE
MUNICÍPIO.: PATO BRANCO UF: PR

FINALIDADE: Consulta de Débitos

Certifico, para os devidos fins, que de conformidade com as informações prestadas pelos órgãos competentes desta Prefeitura no cadastro Imobiliário ou Mobiliário do sujeito passivo acima identificado, é CERTIFICADO que NÃO CONSTAM pendências em seu nome referente a Tributos Municipais inscritos ou não em Dívida Ativa, até a presente data.

A Fazenda Municipal reserva-se o direito de cobrar Dívidas posteriormente constatadas, mesmo referente a períodos compreendidos nesta CERTIDÃO.

A aceitação desta certidão está condicionada à verificação de sua autenticidade na Internet, no endereço <<http://www.patobranco.pr.gov.br/>>.

Certidão emitida com base na Lei Municipal.
Emitida em 04/01/2021.
Válida até 90 dias após a data de emissão desta.
Código/Ano da certidão.....: 0000161/2021
Código de autenticidade da certidão: 920648758920648

Certidão emitida gratuitamente.

ATENÇÃO: QUALQUER RASURA OU EMENDA INVALIDARÁ ESTE DOCUMENTO.

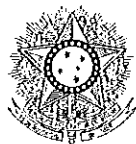

PODER JUDICIÁRIO
JUSTIÇA DO TRABALHO

CERTIDÃO NEGATIVA DE DÉBITOS TRABALHISTAS

Nome: MZZ - COMERCIO DE PRODUTOS PARA A SAUDE EIRELI (MATRIZ E FILIAIS)

CNPJ: 24.384.602/0001-58

Certidão n°: 7762478/2021

Expedição: 03/03/2021, às 13:52:07

Validade: 29/08/2021 - 180 (cento e oitenta) dias, contados da data de sua expedição.

Certifica-se que MZZ - COMERCIO DE PRODUTOS PARA A SAUDE EIRELI (MATRIZ E FILIAIS), inscrito(a) no CNPJ sob o n° 24.384.602/0001-58, NÃO CONSTA do Banco Nacional de Devedores Trabalhistas.

Certidão emitida com base no art. 642-A da Consolidação das Leis do Trabalho, acrescentado pela Lei n° 12.440, de 7 de julho de 2011, e na Resolução Administrativa n° 1470/2011 do Tribunal Superior do Trabalho, de 24 de agosto de 2011.

Os dados constantes desta Certidão são de responsabilidade dos Tribunais do Trabalho e estão atualizados até 2 (dois) dias anteriores à data da sua expedição.

No caso de pessoa jurídica, a Certidão atesta a empresa em relação a todos os seus estabelecimentos, agências ou filiais.

A aceitação desta certidão condiciona-se à verificação de sua autenticidade no portal do Tribunal Superior do Trabalho na Internet (<http://www.tst.jus.br>).

Certidão emitida gratuitamente.

INFORMAÇÃO IMPORTANTE

Do Banco Nacional de Devedores Trabalhistas constam os dados necessários à identificação das pessoas naturais e jurídicas inadimplentes perante a Justiça do Trabalho quanto às obrigações estabelecidas em sentença condenatória transitada em julgado ou em acordos judiciais trabalhistas, inclusive no concernente aos recolhimentos previdenciários, a honorários, a custas, a emolumentos ou a recolhimentos determinados em lei; ou decorrentes de execução de acordos firmados perante o Ministério Público do Trabalho ou Comissão de Conciliação Prévia.

001595 Y



Governo do Estado do Paraná
Secretaria da Micro e Pequena Empresa
Junta Comercial do Estado do Paraná

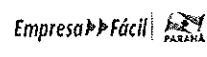

CERTIDÃO SIMPLIFICADA

Sistema Nacional de Registro de Empresas Mercantis - SINREM

Certificamos que as informações abaixo constam dos documentos arquivados nesta Junta Comercial e são vigentes na data da sua expedição.

Nome Empresarial: MZZ - COMERCIO DE PRODUTOS PARA A SAUDE LTDA		Protocolo: PRC2105459200	
Natureza Jurídica: Sociedade Empresária Limitada			
NIRE (Sede) 41209668028	CNPJ 24.384.602/0001-58	Data de Ato Constitutivo 15/03/2016	Início de Atividade 15/03/2016
Endereço Completo Avenida Brasil, Nº 442, Centro - Pato Branco/PR - CEP 85501-071			
Objeto Social 4773-3/00 - COMERCIO VAREJISTA DE ARTIGOS MEDICOS E ORTOPEDICOS 4664-8/00 - COMERCIO ATACADISTA DE MAQUINAS, APARELHOS E EQUIPAMENTOS PARA USO ODONTO-MEDICO-HOSPITALAR PARTES E PECAS 4637-1/99 - COMERCIO ATACADISTA ESPECIALIZADO EM PRODUTOS ALIMENTICIOS 4645-1/01 - COMERCIO ATACADISTA DE INSTRUMENTOS E MATERIAIS PARA USO MEDICO, CIRURGICO, HOSPITALAR E DE LABORATORIOS 4645-1/02 - COMERCIO ATACADISTA DE PROTESES E ARTIGOS DE ORTOPEDIA 4691-5/00 - COMERCIO ATACADISTA DE MERCADORIAS EM GERAL, COM PREDOMINANCIA DE PRODUTOS ALIMENTICIOS 4729-6/99 - COMERCIO VAREJISTA DE PRODUTOS ALIMENTICIOS 4753-9/00 - COMERCIO VAREJISTA ESPECIALIZADO DE ELETRODOMESTICOS E EQUIPAMENTOS DE AUDIO E VIDEO 4757-1/00 - COMERCIO VAREJISTA ESPECIALIZADO DE PECAS E ACESSORIOS PARA APARELHOS ELETROELETRONICOS PARA USO DOMESTICO, EXCETO INFORMATICA E COMUNICACAO 4729-6/02 - COMERCIO VAREJISTA DE MERCADORIAS EM LOJAS DE CONVENIENCIA 4751-2/01 - COMERCIO VAREJISTA ESPECIALIZADO DE EQUIPAMENTOS E SUPRIMENTOS DE INFORMATICA.			
Capital Social R\$ 230.000,00 (duzentos e trinta mil reais) Capital Integralizado R\$ 230.000,00 (duzentos e trinta mil reais)		Porte ME (Microempresa)	Prazo de Duração Indeterminado
Dados do Sócio		Participação no capital	Espécie de sócio
Nome	CPF/CNPJ		Administrador
ALINE MOZZER	038.580.669-82	R\$ 115.000,00	Sócio
Nome	CPF/CNPJ	Participação no capital	Espécie de sócio
FERNANDO LUIZ MARCON	052.653.599-74	R\$ 115.000,00	Sócio
Dados do Administrador		CPF	Término do mandato
Nome			
FERNANDO LUIZ MARCON		052.653.599-74	
Último Arquivamento	Número	Ato/eventos	Situação
Data			ATIVA
18/12/2020	41209668028	002 / 046 - TRANSFORMACAO	Status
			SEM STATUS

Esta certidão foi emitida automaticamente em 02/02/2021, às 16:29:23 (horário de Brasília).
Se impressa, verificar sua autenticidade no <https://www.empresafacil.pr.gov.br>, com o código G3MJMKAS.



LEANDRO MARCOS RAYSEL BISCAIA
Secretário Geral

Confira os dados do ato em: <https://selodigital.tjpb.jus.br> ou Consulte o Documento em: <https://azevedobastos.not.br/documento/112731002213666951039-1>



CARTÓRIO
Autenticação Digital Código: 112731002213666951039-1
Data: 10/02/2021 11:22:11
Valor Total do Ato: R\$ 4,66
Selo Digital Tipo Normal C: ALD98671-85S9;



Cartório Azevedo Bastos
Av. Presidente Epitácio Pessoa - 1145
Bairro dos Estados, João Pessoa - PB
(83) 3244-5104 - cartorio@azevedobastos.not.br
<https://azevedobastos.not.br>

Váber Azevedo de M. Cavalcanti
Titular



O presente documento digital foi conferido com o original e assinado digitalmente por MARCELO TIMOTEO DE OLIVEIRA, em quarta-feira, 10 de fevereiro de 2021 11:26:10 GMT-03:00, CNS: 06.870-0 - 1º OFÍCIO DE REGISTRO CIVIL DAS PESSOAS NATURAIS E TABELIONATO DE NOTAS/PB, nos termos da medida provisória N. 2.200-2, de 24 de agosto de 2001. Sua autenticidade deverá ser confirmada no endereço eletrônico www.cenad.org.br/autenticidade. O presente documento digital pode ser convertido em papel por meio de autenticação no Tabelaionato de Notas. Provedor nº 100/2020 CNJ - artigo 22.

0015968

REPÚBLICA FEDERATIVA DO BRASIL
ESTADO DA PARAÍBA
CARTÓRIO AZEVEDO BASTOS
FUNDADO EM 1888

PRIMEIRO REGISTRO CIVIL DE NASCIMENTO E ÓBITOS E PRIVATIVO DE CASAMENTOS, INTERDIÇÕES E TUTELAS DA COMARCA DE JOÃO PESSOA

Av. Epitácio Pessoa, 1145 Bairro dos Estados 58030-00, João Pessoa PB
Tel.: (83) 3244-5404 / Fax: (83) 3244-5484
http://www.azevedobastos.not.br
E-mail: cartorio@azevedobastos.not.br



DECLARAÇÃO DE SERVIÇO DE AUTENTICAÇÃO DIGITAL

O Bel. Válber Azevêdo de Miranda Cavalcanti, Oficial do Primeiro Registro Civil de Nascimentos e Óbitos e Privativo de Casamentos, Interdições e Tutelas com atribuição de autenticar e reconhecer firmas da Comarca de João Pessoa Capital do Estado da Paraíba, em virtude de Lei, etc...

DECLARO ainda que, para garantir transparência e segurança jurídica de todos os atos oriundos da atividade Notarial e Registral no Estado da Paraíba, foi instituído pela Lei nº 10.132, de 06 de novembro de 2013, a aplicação obrigatória de um Selo Digital de Fiscalização Extrajudicial em todos os atos de notas e registro, composto de um código único (por exemplo: Selo Digital: ABC12345-X1X2) e dessa forma, cada autenticação processada pela nossa Serventia pode ser verificada e confirmada tantas vezes quanto for necessário através do site do Tribunal de Justiça do Estado da Paraíba, endereço <https://corregedoria.tjpb.jus.br/selo-digital/>.

A autenticação digital do documento faz prova de que, na data e hora em que ela foi realizada, a empresa MZZ - COMERCIO DE PRODUTOS PARA SAUDE LTDA tinha posse de um documento com as mesmas características que foram reproduzidas na cópia autenticada, sendo da empresa MZZ - COMERCIO DE PRODUTOS PARA SAUDE LTDA a responsabilidade, única e exclusiva, pela idoneidade do documento apresentado a este Cartório.

Nesse sentido, declaro que a MZZ - COMERCIO DE PRODUTOS PARA SAUDE LTDA assumiu, nos termos do artigo 8º, §1º, do Decreto nº 10.278/2020, que regulamentou o artigo 3º, inciso X, da Lei Federal nº 13.874/2019 e o artigo 2º-A da Lei Federal 12.682/2012, a responsabilidade pelo processo de digitalização dos documentos físicos, garantindo perante este Cartório e terceiros, a sua autoria e integridade.

De acordo com o disposto no artigo 2º-A, §7º, da Lei Federal nº 12.682/2012, o documento em anexo, identificado individualmente em cada Código de Autenticação Digital ou na referida sequência, poderá ser reproduzido em papel ou em qualquer outro meio físico.

Esta DECLARAÇÃO foi emitida em 10/02/2021 17:23:34 (hora local) através do sistema de autenticação digital do Cartório Azevedo Bastos, de acordo com o Art. 1º, 10º e seus §§ 1º e 2º da MP 2200/2001, como também, o documento eletrônico autenticado contendo o Certificado Digital do titular do Cartório Azevedo Bastos, poderá ser solicitado diretamente a empresa MZZ - COMERCIO DE PRODUTOS PARA SAUDE LTDA ou ao Cartório pelo endereço de e-mail autentica@azevedobastos.not.br Para informações mais detalhadas deste ato, acesse o site <https://audigital.azevedobastos.not.br> e informe o Código de Autenticação Digital

Esta Declaração é válida por tempo indeterminado e está disponível para consulta em nosso site.

¹Código de Autenticação Digital: 11273100221366951039-1

²Legislações Vigentes: Lei Federal nº 8.935/94, Lei Federal nº 10.406/2002, Medida Provisória nº 2200/2001, Lei Federal nº 13.105/2015, Lei Estadual nº 8.721/2008, Lei Estadual nº 10.132/2013, Provimento CGJ N° 003/2014 e Provimento CNJ N° 100/2020.

O referido é verdade, dou fé.

CHAVE DIGITAL

00005b1d734fd94f057f2d69fe6bc05ba86d4f20392e98d47ddb3cebdad5030cc360953bc618f91e7f95306b5651c186d5a0db24eae8493af1c40a972e66a8842ae1544956f6e09242e6cd752444c



Presidência da República
Casa Civil
Medida Provisória nº 2.200-2,
de 24 de agosto de 2001.



MZZ – COMERCIO DE PRODUTOS PARA SAUDE LTDA

PROPOSTA COMERCIAL

RAZÃO SOCIAL: MZZ COMERCIO DE PRODUTOS PARA SAUDE EIRELI
CNPJ: 24.384.602/0001-58
ENDEREÇO: AVENIDA BRASIL, 442, CENTRO, PATO BRANCO - PR
CONTATO (NOME): FERNANDO LUIZ MARCON
FONE: (46) 32251326
E-MAIL: licitacoes@promedicsaude.com.br
BANCO: 099- UNIPRIME
AGÊNCIA: 4401
CONTA CORRENTE: 75694-6

PROPOSTA REFERENTE AO PREGÃO ELETRÔNICO Nº 005/2021

Nº ITEM	DESCRIÇÃO DO PRODUTO	QUANTIDADE	MARCA	VALOR UNITÁRIO PROPOSTO	VALOR TOTAL PROPOSTO
13	Mesa auxiliar hospitalar retangular, em aço inoxidável com tampo e prateleira. Dimensões mínimas de 40x80x80 (largura x comprimento x altura), pés com rodízios giratórios. Suporta mínimo de 15 kg, sem gavetas.	2	METALIC MEDICAL	591,00	1.182,00
15	Escada com 2 degraus – Confeccionada em material de aço inoxidável, degraus revestidos em borracha antiderrapante e pés com ponteiras emborrachadas.	3	METALIC MEDICAL	369,00	1.107,00
16	Mesa Ginecológica - Material de confecção em aço ou ferro pintado. Possuir base reforçada, com pintura eletrostática. Capacidade mínima 120 kg. Possuir movimento de encosto e perneira; Leito deve ser estofado e revestido em courvin. Possuir par de porta coxas reguláveis, confeccionado em aço inox, com revestimento estofado em courvin. Possuir gaveta de escoamento, constituída em aço inox. Pés com ponteiras. Registro ANVISA	1	METALIC MEDICAL	1.091,00	1.091,00
17	Biombo Plumbífero - Biombo de proteção curvo de 2mm, construído em chapa de aço tratado e pintado, com visor de vidro plumbífero tamanho 10x15cm, montado sobre rodízios. Dimensões aproximadas: largura - 80cm; altura: 180cm Garantia mínima de 12 meses.	1	LGA	7.526,00	7.526,00

MZZ – COMERCIO DE PRODUTOS PARA SAUDE LTDA

18	Auto refrator digital com ceratometria microprocessado, com suporte de testa e queixo, regulagem de altura e distância, com sistema de ajuste da posição do olho e foco, captura automática e manual das medidas. Medição refrativa esférica de aproximadamente - 25 a +22D (com passos de 0,12D/0,25D). Astigmatismo de aproximadamente 0 a 10D (com passos de 0,12D/0,25D). Ângulo axial de 0 a 180 graus (com passos de ao menos 1 grau). Possibilidade de apresentação de resultados de medidas negativas. Diâmetro da pupila mínimo de 2,0mm. Distância de vértex (VD) com possibilidade de 0, 12, 13.5mm. Faixa de medição da córnea de 5 a 10mm (com passos de 0,01mm). Possuir acessórios para o perfeito funcionamento do equipamento. Bivolt. Registro ANVISA.	1	PROTEC PRK6000	47.927,00	47.927,00
21	Negatoscópio Tipo Lâmpada Fluorescente, 2 Corpos com suporte para fixação em parede. Construído em chapa de aço inoxidável com pintura epóxi, com frente de acrílico leitoso, resistente a pressão e queda, RX fixado por roletas. Medidas aproximadas: Altura 75 cm, Largura 46 cm, Profundidade 9 cm. Bivolt. Garantia mínima de 12 meses. INMETRO	1	LGA	883,00	883,00
22	Oftalmoscópio – composto por 5 aberturas com iluminação LED, com filtro livre de vermelho (utilizável em qualquer abertura). Lâmpada 2.5V de LED de fácil substituição. 19 lentes de -20 a +20 dioptrias com marcador iluminado. Acionamento pelo botão liga/desliga. Resistente a impactos. Óptica selada a prova de poeira. Acompanhar estojo para acondicionamento. Alimentação através de duas pilhas alcalinas tipo AA. Garantia mínima de 12 meses. Registro ANVISA.	2	OMNI 3000	1.465,00	2.930,00
23	Tonômetro de aplanção fixo com acoplador para lâmpada de fenda e calibrador, medição através de prisma, ajuste de medição 0 a 80mmHg, precisão +/- 0,5 mmHg. Deve acompanhar 10 prismas e calibrador. Possuir todos os acessórios para o seu perfeito funcionamento. Garantia mínima de 12 meses. Registro ANVISA.	1	ILLUMINIX TR	10.307,00	10.307,00
24	Lensômetro digital e automático capaz de realizar medidas em todos os tipos de meio como: lentes esféricas, cilíndricas, de contato e de óculos de sol. Deve apresentar as seguintes características: Potência esférica: 0 a +/- 25D (com gradações de 0,01/0,12D/0,25D; Potência cilíndrica: 0 a +/- 10D (com gradações de 0,01/0,12D/0,25D); Eixo cilíndrico: 0° a 180° (com gradações de 1°); Adição: 0 a +10D (com gradações de 0,01/0,12D/0,25D); Potência prismática: 0 a 10 (com gradações de 0,01/0,12/0,25); Fonte luminosa: LED, comprimento de onda mínimo na faixa de 525nm, Fonte luminosa medição UV mínima de 365nm; Modo do cilindro: MIX +/-; Modo de prisma: X-Y (coordenadas ortogonais), P-B (coordenadas polares), sem display; Detecção de lentes: simples/ progressiva/ automática; Visor/monitor: LCD colorido; Dados do Display: S, C, A, P, ADD e R/L; Interface externa: mínimo de 01 entrada RS232C e 01 entrada USB (desejável 01 entrada LAN); Bivolt. Garantia mínima de 12 meses	1	APRAMED AL15	16.984,00	16.984,00
25	Foco Refletor Ambulatorial - Iluminação Led, luz fria e branca, Haste Flexível e Cromada. Regulagem de altura. Base com 04 ou 05 rodízios – Pintura em epóxi. Bivolt. Garantia mínima de 12 meses. INMETRO/ABNT	1	METALIC MEDICAL	594,00	594,00
26	Bisturi Elétrico - Potência até 100 W, possuir função bipolar e alarmes. Possuir circuito de corte puro, blend e coagulação. Controle digital. Deverão acompanhar o bisturi elétrico todos os acessórios aplicáveis necessários para sua utilização. Indicado para diversos tipos de cirurgia. Garantia mínima de 12 meses. Registro ANVISA.	3	TRANSMA I BP-150S	5.920,00	17.760,00

MZZ – COMERCIO DE PRODUTOS PARA SAUDE LTDA

28	Aparelho De Raios X – Odontológico - Instalação: Coluna Com Braço Convencional, base de rodízios com travas, construído em estrutura de aço tubular. Modo De Operação: Digital, Tensão: Mínimo 7ma. Compatível com todos os sistemas de radiografia digital. Blindagem interna do cabeçote em chumbo - Cilindro localizador longo com colimador em chumbo. Deve possuir proteção térmica, proteção contra disparo acidental, proteção de sobrecorrente, sobretensão e de subtensão. Controle remoto digital, com todos as funções agrupadas e alcance de no mínimo 3m fora da área de radiação. Rede 110 v ou bivolt. Registro ANVISA.	1	GNATUS	8.519,00	8.519,00
31	Mocho confeccionado em material de aço carbono com encosto e regulagem de altura a gás. Ergonômico. Base com 5 rodízios. Assento giratório. Possuir estofamento resistente e revestido em PVC sem costura. 02 (duas) alavancas sublaterais, regulagem longitudinal e de inclinação.	4	METALIC MEDICAL	452,00	1.808,00
34	Localizador de Ápice – Possuir seleção automática de frequência. Calibração: automática/ contínua. Possuir Tela frontal LCD. Não sofrer interferência de estruturas anatômicas adjacentes ao dente. Resultados precisos. Indicador Sonoro a frente do ápice. Funcionar tanto com bateria como ligado a tomada. Bateria recarregável. Bivolt. Garantia mínima de 12 meses. Registro ANVISA.	1	GNATUS apx1	2.864,00	2.864,00
36	Carro de curativos confeccionado em material de aço inoxidável com balde e bacia. Estrutura em tubos redondos, Pés com rodízios giratórios. Balde em aço inoxidável com capacidade aproximada de 10 litros. Bacia inox aproximados 30 cm de diâmetro. 2 prateleiras que suportem mínimo de 20 kg. Dimensões mínimas: 80 cm de altura x 40 cm de largura x Profundidade 100 cm.	1	METALIC MEDICAL	1.257,00	1.257,00
37	Balança Antropométrica para Obesos, modo de operação digital, capacidade obeso mínimo de 250 kg até 300 kg, com régua antropométrica até 2 metros. Registro ANVISA	1	WELMY W-300	2.134,00	2.134,00

VALOR TOTAL MÁXIMO PARA O PROCESSO R\$: 124.873,00 (cento e vinte e quatro mil oitocentos e setenta e três reais)

Prazo de validade da proposta: mínimo 60 (sessenta) dias, contados da data estipulada para a abertura do presente certame.

Declaração de garantia mínima de 12 (doze) meses, contados a partir do recebimento definitivo do produto.

Pato Branco, 05 de Março de 2021.

MZZ – COMERCIO DE PRODUTOS PARA SAUDE LTDA

CNPJ nº 24.384.602/0001-58

FERNANDO LUIZ MARÇON

CPF nº 052.653.599-74

RG. Nº. 9.228.625-8

Administrador

AV. BRASIL, 442

CEP 85.501-071

PATO BRANCO

PR

MZZ – COMERCIO DE PRODUTOS PARA SAUDE LTDA

PROPOSTA COMERCIAL

RAZÃO SOCIAL: MZZ COMERCIO DE PRODUTOS PARA SAUDE EIRELI
CNPJ: 24.384.602/0001-58
ENDEREÇO: AVENIDA BRASIL, 442, CENTRO, PATO BRANCO - PR
CONTATO (NOME): FERNANDO LUIZ MARCON
FONE: (46) 32251326
E-MAIL: licitacoes@promedicsaude.com.br
BANCO: 099- UNIPRIME
AGÊNCIA: 4401
CONTA CORRENTE: 75694-6

PROPOSTA REFERENTE AO PREGÃO ELETRÔNICO Nº 005/2021

ITEM	DESCRIÇÃO DO PRODUTO	QUANTIDADE	MARCA	VALOR UNITÁRIO PROPOSTO	VALOR TOTAL PROPOSTO
13	Mesa auxiliar hospitalar retangular, em aço inoxidável com tampo e prateleira. Dimensões mínimas de 40x80x80 (largura x comprimento x altura), pés com rodízios giratórios. Suporta mínimo de 15 kg, sem gavetas.	2	METALIC MEDICAL	623,00	1.246,00
25	Foco Refletor Ambulatorial - Iluminação Led, luz fria e branca, Haste Flexível e Cromada. Regulagem de altura. Base com 04 ou 05 rodízios – Pintura em epóxi. Bivolt. Garantia mínima de 12 meses. INMETRO/ABNT	1	METALIC MEDICAL	295,00	295,00

VALOR TOTAL MÁXIMO PARA O PROCESSO R\$: 1.541,00 (mil quinhentos e quarenta e um reais)

Prazo de validade da proposta: mínimo 60 (sessenta) dias, contados da data estipulada para a abertura do presente certame.

Declaração de garantia mínima de 12 (doze) meses, contados a partir do recebimento definitivo do produto.

Pato Branco, 10 de Março de 2021.

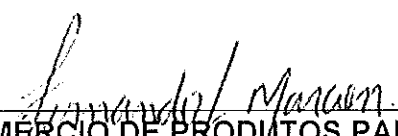
MZZ – COMERCIO DE PRODUTOS PARA SAUDE LTDA

CNPJ nº 24.384.602/0001-58
FERNANDO LUIZ MARCON
CPF nº 052.653.599-74
RG. Nº. 9.228.625-8
Administrador

PATO BRANCO - PR



Móveis Hospitalares

Luminária Auxiliar

MT 387 - Luminária auxiliar flexível pintada. Base com 4 pés tubulares com rodízios giratórios, acabamento com ponteiros plásticos, haste flexível cromada com altura regulável. Refletor superior pintado. Luminosidade através de lâmpada de LED com tensão automática 110 ou 220V.

Altura máxima 1,60m
Altura mínima 1,10m

Altura da haste central: 0,80m.

Dimensões:
Largura: 0,39m
Altura: 1,22m
Comprimento: 0,39m

Foto meramente ilustrativa

Metalic Medical Produtos Hospitalares Ltda.
Rua Nova Esperança, 1004 - Emiliano Permete - Pinhal - PR - CEP 83.324-400
CNPJ: 05.788.117/0001-03
Fone: (41) 3033-2016
www.metalicmedical.com.br

METALIC
Medical
» Mesa auxiliar

MT17651

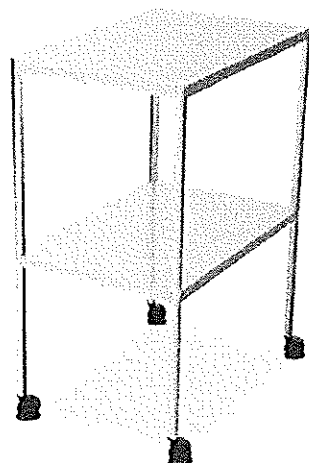

» Características

MT17651 - Mesa auxiliar Inox com rodas - 40 x 80
Estrutura tubular em aço inox de 7/8" (22,22mm) com parede 1,2mm.
Tampo e prateleira confeccionado em chapa de aço inox.
Extremidades das prateleiras com acabamento sem arestas cortantes.
Acabamento polido.
Pés com rodízios giratórios de 50mm (2") de diâmetro.
Peso máximo suportado por prateleira: 20 Kg

Cores de Estrutura

Inox Polido

» Dimensões

Largura	Altura	Comprimento	Peso
0,40 m	0,80 m	0,80 m	7,5 Kg

Imagem meramente ilustrativa

Produto sujeito a alteração sem prévio aviso

Metalic Medical Produtos Hospitalares Ltda
Rua Nova Esperança, 1004 - Emiliano Pernetá - Pinhais - PR - CEP 83.324-400
Fone: (41) 3033-2016 - metallicmedical@metallicmedical.com.br
www.metallicmedical.com.br



REPÚBLICA FEDERATIVA DO BRASIL
CADASTRO NACIONAL DA PESSOA JURÍDICA

NÚMERO DE INSCRIÇÃO 03.952.368/0001-48 MATRIZ	COMPROVANTE DE INSCRIÇÃO E DE SITUAÇÃO CADASTRAL	DATA DE ABERTURA 25/07/2000
---	---	--------------------------------

NOME EMPRESARIAL HOSPLIFE COMERCIO DE EQUIPAMENTOS HOSPITALARES LTDA

TÍTULO DO ESTABELECIMENTO (NOME DE FANTASIA) HOSPLIFE COMERCIO DE EQUIPAMENTOS HOSPITALARES	PORTE EPP
--	--------------

CÓDIGO E DESCRIÇÃO DA ATIVIDADE ECONÔMICA PRINCIPAL 46.64-8-00 - Comércio atacadista de máquinas, aparelhos e equipamentos para uso odonto-médico-hospitalar; partes e peças

CÓDIGO E DESCRIÇÃO DAS ATIVIDADES ECONÔMICAS SECUNDÁRIAS 47.73-3-00 - Comércio varejista de artigos médicos e ortopédicos
--

CÓDIGO E DESCRIÇÃO DA NATUREZA JURÍDICA 206-2 - Sociedade Empresária Limitada
--

LOGRADOURO ROD JOAO PAULO	NÚMERO 695	COMPLEMENTO EDIF COMERCIAL MONDRIAN SALA 201
------------------------------	---------------	---

CEP 88.030-300	BAIRRO/DISTRITO JOAO PAULO	MUNICÍPIO FLORIANOPOLIS	UF SC
-------------------	-------------------------------	----------------------------	----------

ENDEREÇO ELETRÔNICO H.HOSPLIFE@YAHOO.COM.BR	TELEFONE (48) 3334-9071
--	----------------------------

ENTE FEDERATIVO RESPONSÁVEL (EFR) *****
--

SITUAÇÃO CADASTRAL ATIVA	DATA DA SITUAÇÃO CADASTRAL 20/02/2004
-----------------------------	--

MOTIVO DE SITUAÇÃO CADASTRAL

SITUAÇÃO ESPECIAL *****	DATA DA SITUAÇÃO ESPECIAL *****
----------------------------	------------------------------------

Aprovado pela Instrução Normativa RFB nº 1.863, de 27 de dezembro de 2018.

Emitido no dia 03/03/2021 às 17:12:25 (data e hora de Brasília).

Página: 1/1



Ministério da Economia
Secretaria Especial de Desburocratização, Gestão e Governo Digital
Secretaria de Gestão

Sistema de Cadastramento Unificado de Fornecedores - SICAF

Declaração

Declaramos para os fins previstos na Lei nº 8.666, de 1993, conforme documentação registrada no SICAF, que a situação do fornecedor no momento é a seguinte:

Dados do Fornecedor

CNPJ: 03.952.368/0001-48 DUNS®: 912598851
Razão Social: HOSPLIFE COMERCIO DE EQUIPAMENTOS HOSPITALARES LTDA
Nome Fantasia: HOSPLIFE COMERCIO DE EQUIPAMENTOS HOSPITALARES
Situação do Fornecedor: Credenciado Data de Vencimento do Cadastro: 29/03/2021
Natureza Jurídica: SOCIEDADE EMPRESÁRIA LIMITADA
MEI: Não
Porte da Empresa: Empresa de Pequeno

Ocorrências e Impedimentos

Ocorrência: Consta
Impedimento de Licitar: Nada Consta

Níveis cadastrados:

I - Credenciamento

II - Habilitação Jurídica

III - Regularidade Fiscal e Trabalhista Federal

Receita Federal e PGFN	Validade:	18/08/2021
FGTS	Validade:	05/03/2021
Trabalhista (http://www.tst.jus.br/certidao)	Validade:	17/08/2021

IV - Regularidade Fiscal Estadual/Distrital e Municipal

Receita Estadual/Distrital	Validade:	05/03/2021
Receita Municipal	Validade:	05/04/2021

V - Qualificação Técnica

VI - Qualificação Econômico-Financeira

Validade: 31/05/2021

Esta declaração é uma simples consulta e não tem efeito legal

Emitido em: 19/02/2021 14:43

1 de 1

CPF: 298.533.039-49 Nome: ROSELEI MARIA RACHADEL SARTORI

Ass: _____

001605 7



VALIDA EM TODO O TERRITÓRIO NACIONAL

REGISTRO GERAL **559.443** DATA DE EXPEDIÇÃO **16/JUL/2010**

NOME **ROSELEI MARIA RACHADEL SARTORI**

FILIAÇÃO **AIRES MANOEL RACHADEL
PAULINA KLÖPPEL RACHADEL**

NACIONALIDADE **LEOBERTO LEAL SC** DATA DE NASCIMENTO **08/AGO/1957**

DOC ORIGEM **CERT. CAS. 164 LV B-9 FL 291
CART. PIAZZA - NOVA TRENTO SC**

CPF **298.333.039-49**

Miguel Azevedo Bastos
Miguel Azevedo Bastos
Fidelis Cruzvel
Gerente do Instituto de Identificação

FLORIANÓPOLIS - SC

ASSINATURA DO DETETOR

LEI Nº 7.116 DE 29/08/83

Documento Autenticado Digitalmente de acordo com os artigos 1º, 3º e 7º inc. V 9º, 41 e 52 da Lei Federal 8.935/1994 e Art. 6º Inc. XII da Lei Estadual 8.721/2008 autenticado a presente imagem digitalizada, reprodução fiel do documento apresentado e conferido neste ato.
O referido é verdade. Dou fé. ***** Confira os dados do ato em: https://selodigital.tjpb.jus.br ou Consulte o Documento em: https://azevedobastos.not.br/documento/34923006203947539309



CARTÓRIO Autenticação Digital Código: 34923006203947539309-1
Data: 30/06/2020 13:22:19
Valor Total do Ato: R\$ 4,56
Selo Digital Tipo Normal C: AKD72969-7ULB;



Cartório Azevedo Bastos
Av. Presidente Epitácio Pessoa - 1145
Bairro dos Estados, João Pessoa - PB
(83) 3244-5404 - cartorio@azevedobastos.not.br
<https://azevedobastos.not.br>

Bel. Valber Azevedo Miranda Cavalcanti
Titular



REPÚBLICA FEDERATIVA DO BRASIL
ESTADO DA PARAÍBA
CARTÓRIO AZEVEDO BASTOS
FUNDADO EM 1888
PRIMEIRO REGISTRO CIVIL DE NASCIMENTO E ÓBITOS E PRIVATIVO DE CASAMENTOS, INTERDIÇÕES E TUTELAS DA COMARCA DE
JOÃO PESSOA

Av. Epitácio Pessoa, 1145 Bairro dos Estados 58030-00, João Pessoa PB
Tel.: (83) 3244-5404 / Fax: (83) 3244-5484
<http://www.azevedobastos.not.br>
E-mail: cartorio@azevedobastos.not.br



DECLARAÇÃO DE SERVIÇO DE AUTENTICAÇÃO DIGITAL

O Bel. Válber Azevêdo de Miranda Cavalcanti, Oficial do Primeiro Registro Civil de Nascimentos e Óbitos e Privativo de Casamentos, Interdições e Tutelas com atribuição de autenticar e reconhecer firmas da Comarca de João Pessoa Capital do Estado da Paraíba, em virtude de Lei, etc...

DECLARA para os devidos fins de direito que, o documento em anexo identificado individualmente em cada Código de Autenticação Digital¹ ou na referida sequência, foi autenticado de acordo com as Legislações e normas vigentes².

DECLARO ainda que, para garantir transparência e segurança jurídica de todos os atos oriundos da atividade Notarial e Registral no Estado da Paraíba, foi instituído pela Lei Nº 10.132, de 06 de novembro de 2013, a aplicação obrigatória de um Selo Digital de Fiscalização Extrajudicial em todos os atos de notas e registro, composto de um código único (por exemplo: Selo Digital: ABC12345-X1X2) e dessa forma, cada autenticação processada pela nossa Serventia pode ser verificada e confirmada tantas vezes quanto for necessário através do site do Tribunal de Justiça do Estado da Paraíba, endereço <https://corregedoria.tjpb.jus.br/selo-digital/>

A autenticação digital do documento faz prova de que, na data e hora em que ela foi realizada, a empresa HOSPLIFE COMERCIO DE EQUIPAMENTOS HOSPITALARES LTDA tinha posse de um documento com as mesmas características que foram reproduzidas na cópia autenticada, sendo da empresa HOSPLIFE COMERCIO DE EQUIPAMENTOS HOSPITALARES LTDA a responsabilidade, única e exclusiva, pela idoneidade do documento apresentado a este Cartório.

Esta DECLARAÇÃO foi emitida em 30/06/2020 13:42:50 (hora local) através do sistema de autenticação digital do Cartório Azevêdo Bastos, de acordo com o Art. 1º, 10º e seus §§ 1º e 2º da MP 2200/2001, como também, o documento eletrônico autenticado contendo o Certificado Digital do titular do Cartório Azevêdo Bastos, poderá ser solicitado diretamente a empresa HOSPLIFE COMERCIO DE EQUIPAMENTOS HOSPITALARES LTDA ou ao Cartório pelo endereço de e-mail autentica@azevedobastos.not.br

Para informações mais detalhadas deste ato, acesse o site <https://autdigital.azevedobastos.not.br> e Informe o Código de Consulta desta Declaração.

A consulta desta Declaração estará disponível em nosso site.

¹Código de Autenticação Digital: 34923006203947539309-1

²Legislações Vigentes: Lei Federal nº 8.935/94, Lei Federal nº 10.406/2002, Medida Provisória nº 2200/2001, Lei Federal nº 13.105/2015, Lei Estadual nº 8.721/2008, Lei Estadual nº 10.132/2013 e Provimento CGJ N° 003/2014.

O referido é verdade, dou fé.

CHAVE DIGITAL

00005b1d734fd94f057f2d69fe6bc05bca4736af6a5886d8a3374c2056f3be481b742ab21d756629889aec65d6aba83c66ca8c8534c841abe2a97af6d1fb1a830060ef47b12160b9198302ebdb144dcf

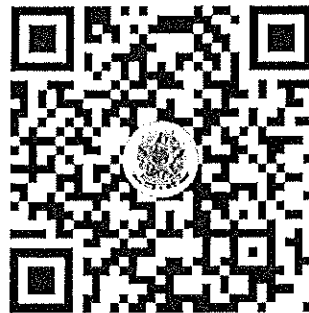

Presidência da República
Casa Civil
Medida Provisória nº 2.209-2,
de 24 de agosto de 2001.



001607 8

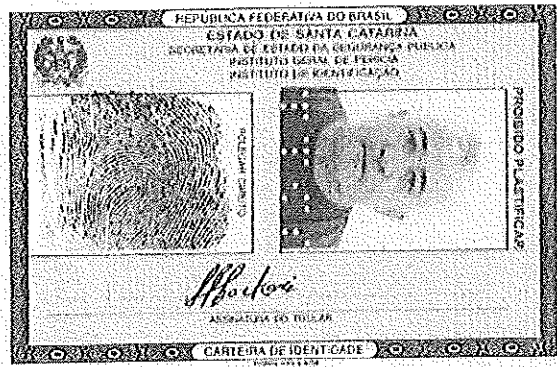

VÁLIDA EM TODO O TERRITÓRIO NACIONAL

RENUNCIAS GERAL 737.694 DATA DE EXPIRACAO 19/ABR/2017

NOME AFONSO JOAO SARTORI

ESTADO PAULO SARTORI
SOLANGE MARIA PIAZZA SARTORI

NACIONALIDADE NOVA TRENTO SC DATA DE NASCIMENTO 10/02/1959

END. GRAFEM CERT. CAS. 164 LV B-9 FL. 292
CART. RACHADEL-NOVA TRENTO SC

CPF 343.400.849-72

FLORIANÓPOLIS - SC

PAULO HENRIQUE DOS SANTOS
FARIA CRISPIM
Diretor do Instituto de Identificacão - IPIPC

ASSINATURA DO TITULAR

11/11/7118 DE 72 02 03

Documento Autenticado Digitalmente de acordo com os artigos 1º, 3º e 7º inc. V 8º, 41 e 52 da Lei Federal 8.935/1994 e Art. 6 Inc. XII da Lei Estadual 8.721/2008 autêntico a presente imagem digitalizada, reprodução fiel do documento apresentado e conferido neste ato. O referido é verdade. Deu fé. Confira os dados do ato em: <https://seledigital.tjpb.jus.br> ou Consulte o Documento em: <https://azevedobastos.nol.br/documento/34923006207700773386>



CARTÓRIO
Autenticação Digital Código: 34923006207700773386-1
Data: 30/06/2020 13:22:22
Valor Total do Ato: R\$ 4,56
Seio Digital Tipo Normal C: AKD72973-WRN6;



Cartório Azevêdo Bastos
Av. Presidente Epitácio Pessoa - 1145
Bairro dos Estados, João Pessoa - PB
(83) 3244-3404 - cartorio@azevedobastos.nol.br
<https://azevedobastos.nol.br>

Bel. Václav Azevêdo da Miranda Cavalcanti
Titular

TJPB



REPÚBLICA FEDERATIVA DO BRASIL
ESTADO DA PARAÍBA
CARTÓRIO AZEVEDO BASTOS
FUNDADO EM 1888

PRIMEIRO REGISTRO CIVIL DE NASCIMENTO E ÓBITOS E PRIVATIVO DE CASAMENTOS, INTERDIÇÕES E TUTELAS DA COMARCA DE JOÃO PESSOA

Av. Epitácio Pessoa, 1145 Bairro dos Estados 58030-00, João Pessoa PB
Tel.: (83) 3244-5404 / Fax: (83) 3244-5484
http://www.azevedobastos.not.br
E-mail: cartorio@azevedobastos.not.br



DECLARAÇÃO DE SERVIÇO DE AUTENTICAÇÃO DIGITAL

O Bel. Válber Azevêdo de Miranda Cavalcanti, Oficial do Primeiro Registro Civil de Nascimentos e Óbitos e Privativo de Casamentos, Interdições e Tutelas com atribuição de autenticar e reconhecer firmas da Comarca de João Pessoa Capital do Estado da Paraíba, em virtude de Lei, etc...

DECLARA para os devidos fins de direito que, o documento em anexo identificado individualmente em cada Código de Autenticação Digital¹ ou na referida sequência, foi autenticado de acordo com as Legislações e normas vigentes².

DECLARO ainda que, para garantir transparência e segurança jurídica de todos os atos oriundos da atividade Notarial e Registral no Estado da Paraíba, foi instituído pela Lei Nº 10.132, de 06 de novembro de 2013, a aplicação obrigatória de um Selo Digital de Fiscalização Extrajudicial em todos os atos de notas e registro, composto de um código único (por exemplo: Selo Digital: ABC12345-X1X2) e dessa forma, cada autenticação processada pela nossa Serventia pode ser verificada e confirmada tantas vezes quanto for necessário através do site do Tribunal de Justiça do Estado da Paraíba, endereço <https://corregedoria.tjpb.jus.br/selo-digital/>

A autenticação digital do documento faz prova de que, na data e hora em que ela foi realizada, a empresa HOSPLIFE COMERCIO DE EQUIPAMENTOS HOSPITALARES LTDA tinha posse de um documento com as mesmas características que foram reproduzidas na cópia autenticada, sendo da empresa HOSPLIFE COMERCIO DE EQUIPAMENTOS HOSPITALARES LTDA a responsabilidade, única e exclusiva, pela idoneidade do documento apresentado a este Cartório.

Esta DECLARAÇÃO foi emitida em 30/06/2020 13:51:23 (hora local) através do sistema de autenticação digital do Cartório Azevêdo Bastos, de acordo com o Art. 1º, 10º e seus §§ 1º e 2º da MP 2200/2001, como também, o documento eletrônico autenticado contendo o Certificado Digital do titular do Cartório Azevêdo Bastos, poderá ser solicitado diretamente a empresa HOSPLIFE COMERCIO DE EQUIPAMENTOS HOSPITALARES LTDA ou ao Cartório pelo endereço de e-mail autentica@azevedobastos.not.br

Para informações mais detalhadas deste ato, acesse o site <https://audigital.azevedobastos.not.br> e informe o Código de Consulta desta Declaração.

A consulta desta Declaração estará disponível em nosso site.

¹Código de Autenticação Digital: 34923006207700773386-1

²Legislações Vigentes: Lei Federal nº 8.935/94, Lei Federal nº 10.406/2002, Medida Provisória nº 2200/2001, Lei Federal nº 13.105/2015, Lei Estadual nº 8.721/2008, Lei Estadual nº 10.132/2013 e Provimento CGJ N° 003/2014.

O referido é verdade, dou fé.

CHAVE DIGITAL

00005b1d734fd94f057f2d69fe6bc05bca4736af6a5886d8a3374c2056f3be4848e2195f09e2d89fd7b449d872183a2da47873b258cfae453e6b17f83f1e58910060ef47b12160b9198302ebdb144dcf



Presidência da República
Casa Civil
Medida Provisória nº 2.200-2,
de 24 de agosto de 2001.



ALTERAÇÃO CONTRATUAL Nº 9 DA SOCIEDADE HOSPLIFE COMERCIO DE EQUIPAMENTOS HOSPITALARES LTDA EPP

CNPJ nº 03.952.368/0001-48

AFONSO JOÃO SARTORI, nacionalidade BRASILEIRA, nascido em 10/02/1959, casado em COMUNHÃO PARCIAL DE BENS, EMPRESÁRIO, CPF/MF nº 343.400.849-72, CARTEIRA DE IDENTIDADE nº I/R 737.694, órgão expedidor SSI - SC, residente e domiciliado no(a) RUA PROFESSOR CLÓVIS MENEL CALLIARI, 111, JOÃO PAULO, FLORIANÓPOLIS, SC, CEP 88.030-355, BRASIL.

ROSELEI MARIA RACHADEL SARTORI, nacionalidade BRASILEIRA, nascida em 08/08/1957, casada em COMUNHÃO PARCIAL DE BENS, EMPRESÁRIA, CPF/MF nº 298.533.039-49, CARTEIRA DE IDENTIDADE nº 559.443-0, órgão expedidor SSP - SC, residente e domiciliada no(a) RUA PROFESSOR CLÓVIS MENEL CALLIARI, 111, JOÃO PAULO, FLORIANÓPOLIS, SC, CEP 88.030-355, BRASIL.

Sócios da sociedade limitada de nome empresarial HOSPLIFE COMÉRCIO DE EQUIPAMENTOS HOSPITALARES LTDA EPP, registrada legalmente por contrato social devidamente arquivado na Junta Comercial do Estado de Santa Catarina, sob NIRE nº 42202863951, com sede Rodovia João Paulo, 246, Sala 06, Edifício João Acácio, Saco Grande I, Florianópolis, SC, CEP 88.030-300, devidamente inscrita no Cadastro Nacional de Pessoa Jurídica/MF sob o nº 03.952.368/0001-48, deliberam de pleno e comum acordo ajustarem a presente alteração contratual, nos termos da Lei nº 10.406/2002, mediante as condições estabelecidas nas cláusulas seguintes:

ENDEREÇO

CLÁUSULA PRIMEIRA. A sociedade passa a exercer suas atividades no seguinte endereço sito à **RODOVIA JOÃO PAULO, 695, EDIFÍCIO COMERCIAL MÔNDRIAN, SALA 201, JOÃO PAULO, FLORIANÓPOLIS, SC, CEP 88.030-300.**

DA RATIFICAÇÃO E FORO

CLÁUSULA SEGUNDA. O foro para o exercício e o cumprimento dos direitos e obrigações resultantes do contrato social permanece **FLORIANÓPOLIS.**

CLÁUSULA TERCEIRA. As Cláusulas e condições estabelecidas em atos já arquivados e que não foram expressamente modificadas por esta alteração continuam em vigor, sendo assim, atualiza-se e consolida-se o Contrato Social conforme cláusulas e condições a seguir:

Cláusula Primeira - A sociedade gira sob o nome empresarial de **Hosplife Comércio de Equipamentos Hospitalares Ltda. EPP**, da qual usará os administradores somente em negócios estritamente ligados ao Objetivo Social, ficando proibidos de prestarem avais, fianças, e outros benefícios gratuitos por natureza.

Req: 8150000686500

Página 1



CARTÓRIO Autenticação Digital Código: 34923006208045826525-1
Data: 30/06/2020 13:22:23
Valor Total do Ato: R\$ 4,56
Selo Digital Tipo Normal C: AKD72976-T8JO;



CNPJ: 06.870-9

Cartório Azevedo Bastos
Av. Presidente Epitácio Pessoa - 1145
Bairro dos Estados, João Pessoa - PB
(83) 3244-5404 - cartorio@azevedobastos.net.br
https://azevedobastos.net.br

Bel. Válber Azevedo Miranda Cavalcanti
Titular

TJPB



001610 8

ALTERAÇÃO CONTRATUAL Nº 9 DA SOCIEDADE HOSPLIFE COMERCIO DE EQUIPAMENTOS HOSPITALARES LTDA EPP

CNPJ nº 03.952.368/0001-48

Cláusula Segunda - A sociedade tem a sua sede social em Florianópolis/SC, na Rodovia João Paulo, nº 695, Edifício Comercial Mondrian, sala 201, João Paulo, CEP 88030-300, podendo abrir filiais em quaisquer ponto do território nacional.

Cláusula Terceira - A sociedade tem como objetivo social, a atividade de comércio atacadista de máquinas, aparelhos e equipamentos para o uso odonto-médico-hospitalar partes e peças e o comércio varejista de prófatos e equipamentos médicos-hospitalares, odontológicos, laboratoriais, científicos, didáticos, instrumentais e instrumentos de medição e teste (exceto medicamentos) Cnae-Fiscal 4664-8/00 e 4773-3/00.

Cláusula Quarta - A sociedade iniciou suas atividades em 08.08.2000 e tem prazo de duração por tempo indeterminado.

Cláusula Quinta - Os sócios administradores declaram, sob as penas da lei, de que não estão impedidas de exercer a administração da sociedade, por lei especial, ou em virtude de condenação criminal, ou por se encontrarem sob os efeitos dela, a pena que vede, ainda que temporariamente, o acesso a cargos públicos, ou por crime falimentar, de prevaricação, peita ou suborno, concussão, peculato, ou contra a economia popular, contra o sistema financeiro nacional, contra normas de defesa da concorrência, contra as relações de consumo, fé pública, ou a propriedade.

Cláusula Sexta - O Capital Social é de R\$ 50.000,00 (cinquenta mil reais), dividido em 50.000 (cinquenta mil) cotas, de valor unitário equivalente a R\$ 1,00 (um real), já totalmente integralizado em moeda corrente do país na data de arquivamento do Contrato Social na JUCIS/SC e distribuído aos sócios na forma seguinte:

a) Cabe ao sócio, Afonso João Sartori, 25.000, (vinte e cinco mil) cotas no valor total de R\$ 25.000,00 (vinte e cinco mil reais), representando 50% (cinquenta por cento) do Capital Social.

b) Cabe à sócia, Roselei Maria Rachadel Sartori, 25.000, (vinte e cinco mil) cotas no valor total de R\$ 25.000,00 (vinte e cinco mil reais), representando 50% (cinquenta por cento) do Capital Social.

Parágrafo Primeiro - De acordo com a Lei em vigor a responsabilidade de cada sócio é restrita ao valor de suas cotas, mas todos respondem solidariamente pela integralização do capital.

Cláusula Sétima - O exercício social encerrar-se-á em 31 de Dezembro de cada ano.

Req: 8150000686300

Página 2

Documento Autenticado Digitalmente de acordo com os artigos 1º, 3º e 7º inc. V 8º, 41 e 52 da Lei Federal 8.935/1994 e Art. 6º Inc. XII da Lei Estadual 8.721/2008 autêntico a presente imagem digitalizada, reprodução fiel do documento apresentado e conferido neste ato. O referido é verdade. Dou fé. ***** Confira os dados do ato em: https://selodigital.tjpb.jus.br ou Consulte o Documento em: https://azevedobastos.net.br/documento/34923006208045826525

ALTERAÇÃO CONTRATUAL Nº 9 DA SOCIEDADE HOSPLIFE COMERCIO DE EQUIPAMENTOS HOSPITALARES LTDA EPP

CNPJ nº 03.952.368/0001-48

Cláusula Oitava - Findo o exercício social, proceder-se-á a verificação dos lucros e ou prejuízos para efeito de Balanço Anual.

Parágrafo Único - Nos quatro meses seguintes ao término do exercício social, os sócios deliberarão sobre as contas e designarão administrador(ões) quando for o caso.

Cláusula Nona - Os lucros serão distribuídos em partes iguais, a cada uma das cotas, cabendo a cada sócio tantas partes, quantas cotas possuir, podendo a critério dos sócios a serem distribuídos em valores fixados por elas ou ficar em reservas na sociedade.

Cláusula Décima - Os prejuízos que eventualmente se verificarem serão mantidos em contas especiais, para serem amortizados em exercícios seguintes, e não o sendo, serão suportados pelos sócios na proporção de suas cotas.

Cláusula Décima Primeira - A administração da sociedade bem como a sua representação ativa e passiva, judicial ou extra judicial, será exercida por Afonso João Sartori e Roselci Maria Rachadel Sartori, aos quais ficam dispensados de prestarem caução e devidamente investida dos poderes necessários à realização dos objetivos sociais, podendo, atendido os preceitos legais e mediante respectiva assinatura isolada.

Parágrafo Único - O administrador é vedado fazer-se substituir no exercício de suas funções, sendo-lhe facultado, nos limites de seus poderes, constituir mandatários da sociedade, especificados no instrumento os atos e operações que poderão praticar.

Cláusula Décima Segunda - Todas as deliberações societárias dependerão da deliberação dos sócios, além de outras matérias indicadas na lei ou no contrato. A aprovação das contas da administração, a designação dos administradores quando feita em ato separado, a destituição dos administradores, o modo de sua remuneração, quando não estabelecido no contrato, a modificação do contrato social, a incorporação, a fusão e a dissolução da sociedade, ou a cessação do estado de liquidação a nomeação e destituição dos liquidantes e o julgamento das suas contas e o pedido de concordata.

Cláusula Décima Terceira - Ao(s) sócio(s) administrador(ões) poderá(ão) ser devido a partir da data em que a sociedade estiver iniciando as suas atividades operacionais, uma remuneração, a título de pró-labore, a ser determinada de comum acordo, em reunião ou em assembleia de sócios.

Cláusula Décima Quarta - Nos aumentos de Capital Social será obedecida a proporção de cada um dos sócios no Capital Social. Nos casos em que o Capital Social for diminuído, ainda assim, será respeitada a participação que cada sócio possuir do Capital Social.

Req: 81500000686500

Página 3



CARTÓRIO

Autenticação Digital Código: 34923006208045826525-3
Data: 30/06/2020 13:22:24
Valor Total do Ato: R\$ 4,56
Selo Digital Tipo Normal C: AKD72978-7MFX;



06.8709

Cartório Azevêdo Bastos
Av. Presidente Epitácio Pessoa - 1145
Bairro dos Estados, João Pessoa - PB
(83) 3244-5404 - cartorio@azevedobastos.net.br
<https://azevedobastos.net.br>

Bel. Valder Azevêdo Miranda Cavalcanti
Titular

TJPB



0016128

ALTERAÇÃO CONTRATUAL Nº 9 DA SOCIEDADE HOSPLIFE COMERCIO DE EQUIPAMENTOS HOSPITALARES LTDA EPP

CNPJ nº 03.952.368/0001-48

Cláusula Décima Quinta - O Cotista que quiser transferir as suas cotas de capital, em parte ou na sua totalidade, comunicará a sua intenção, por escrito aos demais sócios, individualmente determinando as condições da transferência de suas cotas, inclusive o preço pretendido.

Parágrafo Primeiro - Se assim deliberado, os sócios tem a preferência na aquisição das cotas do sócio retirante.

Parágrafo Segundo - Se mais de um sócio exercer o direito de preferência, as cotas à venda serão rateadas entre si, observando-se a proporção de cada um deles no Capital Social.

Parágrafo Terceiro - Se ao término de um total de 30 (trinta) dias contados da data do recebimento do aviso a sociedade e sucessivamente, os demais sócios não tiverem exercido o direito de preferência que lhes é assegurado, o sócio poderá transferir as suas cotas a terceiros, desde que o faça nas mesmas condições informadas.

Cláusula Décima Sexta - A aquisição das cotas do(s) sócio(s) retirante(s), ou dos sucessores do sócio, pelo(s) sócio(s) remanescente(s) serão feitas sem ofensa do Capital Social

Cláusula Décima Sétima - Em qualquer caso de retirada e não havendo acordo entre os interessados, os seus haveres, na sociedade, a preços de mercado, serão apurados em balanço especial e pagos em 10 (dez) parcelas iguais, mensais e sucessivas, monetariamente corrigidas por índice que melhor reflita a perda do poder aquisitivo, pagável a primeira 30 (trinta) dias após o encerramento do Balanço, que deverá estar concluído no prazo máximo de 60 (sessenta) dias.

Cláusula Décima Oitava - O sócio retirante é responsável pelas obrigações da sociedade e pelas perdas havidas até a data de sua saída, assim como pela gestão da qual participou.

Cláusula Décima Nona - Pelo falecimento, interdição ou retirada de qualquer dos sócios, a sociedade não se dissolverá, continuando a sociedade com o (s) sócio (s) remanescente (s), ou entre esse (s) e os sucessores do (s) sócio (s) nas condições retro apontadas, consoante for decidido nos processos judiciais de inventário, interdição e/ou falência ou na alteração de contrato social que deliberar a retirada do sócio ou respectivos sucessores.

Req: 81500600686309

Página 4

Documento Autenticado Digitalmente de acordo com os artigos 1º, 3º e 7º inc. V 8º, 41 e 52 da Lei Federal 8.935/1994 e Art. 6 Inc. XII da Lei Estadual 8.721/2008 autêntico a presente imagem digitalizada, reprodução fiel do documento apresentado e conferido neste ato. O referido é verdade. Dou fé. ***** Confira os dados do ato em: https://selodigital.tjpb.jus.br ou Consulte o Documento em: https://azevedobastos.not.br/documento/64923006208045826525



CARTÓRIO

Autenticação Digital Código: 34923006208045826525-4
Data: 30/06/2020 13:22:24
Valor Total do Ato: R\$ 4,56
Selo Digital Tipo Normal C: AKD72979-0SUE;



CNPJ: 06.978/00

Cartório Azevedo Bastos
Av. Presidente Epitácio Pessoa - 1145
Bairro dos Estados, João Pessoa - PB
(83) 3244-5404 - cartorio@azevedobastos.not.br
https://azevedobastos.not.br

Bel. Valber Azevedo da Miranda Cavalcanti
Titular

TJPB



001613

ALTERAÇÃO CONTRATUAL Nº 9 DA SOCIEDADE HOSPLIFE COMERCIO DE EQUIPAMENTOS HOSPITALARES LTDA EPP

CNPJ nº 03.952.368/0001-48

Cláusula Vigésima – A sociedade será dissolvida por falência e por mútuo consenso entre os sócios, pela perda ou insuficiência de Capital Social, inabilidade, incapacidade moral ou civil julgada por sentença, abuso e violação das obrigações sociais.

Cláusula Vigésima Primeira - Fica eleito o foro da cidade de Florianópolis, Estado de Santa Catarina, com renúncia de outro por mais privilegiado que seja, para dirimir os casos omissos e as eventuais questões advindas do presente Contrato Social.

É por estarem os sócios inteiramente de acordo com as cláusulas e condições do presente Contrato Social, lavram-no em três vias de igual teor e forma, uma das quais destinadas ao arquivamento.

FLORIANÓPOLIS/SC, 28 de agosto de 2015,

AFONSO JOÃO SARTORI
CPF: 343.400.849-72

ROSELEI MARIA RACHADEL SARTORI
CPF: 298.533.039-49

JUNTA COMERCIAL DO ESTADO DE SANTA CATARINA
CERTIFICO O REGISTRO EM 22/09/2015 SOB Nº: 2015689788
Protocolo: 15/880978-8. DE 21/09/2015
Empresa: 42 2 0206395 1
HOSPLIFE COMERCIO DE EQUIPAMENTOS HOSPITALARES LTDA EPP -
ANDRE LUIZ DE REZENDE
SECRETÁRIO GERAL

Req: 81300000686500

Página 5



CARTÓRIO

Autenticação Digital Código: 34923006208045826525-5
Data: 30/06/2020 13:22:24
Valor Total do Ato: R\$ 4,56
Selo Digital Tipo Normal C: AKD72980-5XT3;



CNPJ: 06.870.000-00

Cartório Azevedo Bastos
Av. Presidente Epitácio Pessoa - 1145
Bairro dos Estados, João Pessoa - PB
(83) 3244-5404 - cartorio@azevedobastos.no.br
https://azevedobastos.no.br

Bel. Valber Azevedo de Miranda Cavalcanti
Titular

TJPB



Documento Autenticado Digitalmente de acordo com os artigos 1º, 3º e 7º inc. V 8º, 41 e 52 da Lei Federal 8.935/1994 e Art. 6 Inc. XII da Lei Estadual 8.721/2008 autêntico e presente imagem digitalizada, reprodução fiel do documento apresentado e conferido neste ato. O referido é verdade. Dou fé. https://seidigital.tjpb.jus.br ou Consulte o Documento em: https://azevedobastos.no.br/documento/34923006208045826525

REPÚBLICA FEDERATIVA DO BRASIL
ESTADO DA PARAÍBA
CARTÓRIO AZEVEDO BASTOS
FUNDADO EM 1888
PRIMEIRO REGISTRO CIVIL DE NASCIMENTO E ÓBITOS E PRIVATIVO DE CASAMENTOS, INTERDIÇÕES E TUTELAS DA COMARCA DE
JOÃO PESSOA

Av. Epitácio Pessoa, 1145 Bairro dos Estados 58030-00, João Pessoa PB
Tel.: (83) 3244-5404 / Fax: (83) 3244-5484
<http://www.azevedobastos.not.br>
E-mail: cartorio@azevedobastos.not.br



DECLARAÇÃO DE SERVIÇO DE AUTENTICAÇÃO DIGITAL

O Bel. Válber Azevêdo de Miranda Cavalcanti, Oficial do Primeiro Registro Civil de Nascimentos e Óbitos e Privativo de Casamentos, Interdições e Tutelas com atribuição de autenticar e reconhecer firmas da Comarca de João Pessoa Capital do Estado da Paraíba, em virtude de Lei, etc...

DECLARA para os devidos fins de direito que, o documento em anexo identificado individualmente em cada Código de Autenticação Digital¹ ou na referida sequência, foi autenticado de acordo com as Legislações e normas vigentes².

DECLARO ainda que, para garantir transparência e segurança jurídica de todos os atos oriundos da atividade Notarial e Registral no Estado da Paraíba, foi instituído pela Lei Nº 10.132, de 06 de novembro de 2013, a aplicação obrigatória de um Selo Digital de Fiscalização Extrajudicial em todos os atos de notas e registro, composto de um código único (por exemplo: ABC12345-X1X2) e dessa forma, cada autenticação processada pela nossa Serventia pode ser verificada e confirmada tantas vezes quanto for necessário através do site do Tribunal de Justiça do Estado da Paraíba, endereço <https://corregedoria.tjpb.jus.br/selo-digital/>

A autenticação digital do documento faz prova de que, na data e hora em que ela foi realizada, a empresa HOSPLIFE COMERCIO DE EQUIPAMENTOS HOSPITALARES LTDA tinha posse de um documento com as mesmas características que foram reproduzidas na cópia autenticada, sendo da empresa HOSPLIFE COMERCIO DE EQUIPAMENTOS HOSPITALARES LTDA a responsabilidade, única e exclusiva, pela idoneidade do documento apresentado a este Cartório.

Esta DECLARAÇÃO foi emitida em 30/06/2020 13:54:46 (hora local) através do sistema de autenticação digital do Cartório Azevêdo Bastos, de acordo com o Art. 1º, 10º e seus §§ 1º e 2º da MP 2200/2001, como também, o documento eletrônico autenticado contendo o Certificado Digital do titular do Cartório Azevêdo Bastos, poderá ser solicitado diretamente a empresa HOSPLIFE COMERCIO DE EQUIPAMENTOS HOSPITALARES LTDA ou ao Cartório pelo endereço de e-mail autentica@azevedobastos.not.br

Para informações mais detalhadas deste ato, acesse o site <https://auidigital.azevedobastos.not.br> e informe o Código de Consulta desta Declaração.

A consulta desta Declaração estará disponível em nosso site.

¹Código de Autenticação Digital: 34923006208045826525-1 34923006208045826525-5

²Legislações Vigentes: Lei Federal nº 8.935/94, Lei Federal nº 10.406/2002, Medida Provisória nº 2200/2001, Lei Federal nº 13.105/2015, Lei Estadual nº 8.721/2008, Lei Estadual nº 10.132/2013 e Provimento CGJ Nº 003/2014.

O referido é verdade, dou fé.

CHAVE DIGITAL

00005b1d734fd94f057f2d69fe6bc05bca4736af6a5886d8a3374c2056f3be48407a173b075725e6999f88b45249abadd0b26d4fc9b9902962f488dd0db06a920060ef47b12160b9198302ebdb144dcf



Presidência da República
Casa Civil
Medida Provisória Nº 2.203-2,
de 24 de agosto de 2001.





CERTIDÃO SIMPLIFICADA

Página 1 de 1

Certificamos que as informações abaixo constam dos documentos arquivados nesta Junta Comercial e são vigentes na data da sua expedição.

Nome Empresarial HOSPLIFE COMERCIO DE EQUIPAMENTOS HOSPITALARES LTDA				
Natureza Jurídica: SOCIEDADE EMPRESÁRIA LIMITADA				
Número de Identificação do Registro de Empresas - NIRE (Sede)	CNPJ	Data de Arquivamento do Ato Constitutivo	Data de Início de Atividade	
42 2 0286395-1	03.952.368/0001-48	25/07/2000	08/08/2000	
Endereço Completo (Logradouro, Nº e Complemento, Bairro, Cidade, UF, CEP) RODOVIA JOAO PAULO, 695-EDIF COMERCIAL MONDRIAN SALA 201, JOAO PAULO, FLORIANÓPOLIS, SC, 88.030-300				
Objeto Social COMÉRCIO VAREJISTA DE PRODUTOS E EQUIPAMENTOS MÉDICOS-HOSPITALARES, ODONTOLÓGICOS, LABORATORIAIS, CIENTÍFICOS, DIDÁTICOS, INSTRUMENTAIS E INSTRUMENTOS DE MEDIÇÃO E TESTE (EXCETO MEDICAMENTOS).				
Capital: R\$ 50.000,00 (CINQUENTA MIL REAIS)		Microempresa ou Empresa de Pequeno Porte (Lei nº 123/2006)	Prazo de Duração	
Capital Integralizado: R\$ 50.000,00 (CINQUENTA MIL REAIS)		Empresa de pequeno porte	Indeterminado	
Sócios/Participação no Capital/Espécie de Sócio/Administrador/Término do Mandato				
<u>Nome/CPF ou CNPJ</u>	<u>Participação no capital(R\$)</u>	<u>Espécie de Sócio</u>	<u>Administrador</u>	<u>Término do Mandato</u>
ROSELEI MARIA RACHADEL SARTORI 298.533.039-49	25.000,00	SOCIO	Administrador	XXXXXXXXXX
AFONSO JOAO SARTORI 343.400.849-72	25.000,00	SOCIO	Administrador	XXXXXXXXXX
Último Arquivamento Data: 22/09/2015 Ato: ALTERAÇÃO Evento(s): ALTERACAO DE DADOS (EXCETO NOME EMPRESARIAL) CONSOLIDACAO DE CONTRATO/ESTATUTO			Número: 20156809788	Situação REGISTRO ATIVO Status XXXXXXXXXXXXXX

Florianópolis - SC, quinta-feira, 4 de fevereiro de 2021

Eu,
Conferi e assino.

RUI ASCO BORGES BARCEFI OS
Certisign - Autoridade Certificadora
Certificado pelo Instituto Nacional de Tecnologia de Informática



Presidência da República
Casa Civil
Medida Provisória Nº 2.200-2,
de 24 de agosto de 2001.

Documento Assinado Digitalmente 04/02/2021
Junta Comercial de Santa Catarina
CNPJ: 83.565.648.0001-32

Você deve instalar o certificado da JUCESC
www.jucesc.sc.gov.br/certificado



PODER JUDICIÁRIO
TRIBUNAL DE JUSTIÇA DO ESTADO DE SANTA CATARINA
Comarca de Capital

04/03/2021

001616
0000908508

CERTIDÃO
FALÊNCIA, CONCORDATA E RECUPERAÇÃO JUDICIAL

CERTIDÃO Nº: 8207821

FOLHA: 1/1

À vista dos registros cíveis constantes nos sistemas de informática do Poder Judiciário do Estado de Santa Catarina da Comarca de Capital, com distribuição anterior à data de 03/03/2021, verificou-se NADA CONSTAR em nome de:

HOSPLIFE COMÉRCIO DE EQUIPAMENTOS HOSPITALARES LTDA, portador do CNPJ: 03.952.368/0001-48. **

OBSERVAÇÕES:

- a) para a emissão desta certidão, foram considerados os normativos do Conselho Nacional de Justiça;
- b) os dados informados são de responsabilidade do solicitante e devem ser conferidos pelo interessado e/ou destinatário;
- c) a autenticidade deste documento poderá ser confirmada no endereço eletrônico <http://www.tjsc.jus.br/portal>, opção Certidões/Conferência de Certidão;
- d) para a Comarca da Capital, a pesquisa abrange os feitos em andamento do Foro Central, Eduardo Luz, Norte da Ilha, Fórum Bancário e Distrital do Continente;
- e) certidão é expedida em consonância com a Lei nº 11.101/2005, com a inclusão das classes extrajudiciais: 128 - Recuperação Extrajudicial e 20331 - Homologação de Recuperação Extrajudicial.

ATENÇÃO: A presente certidão é válida desde que apresentada juntamente com a respectiva certidão de registros cadastrados no sistema eproc, disponível através do endereço <https://certeproc1g.tjsc.jus.br>

Certifico finalmente que esta certidão é isenta de custas.

Esta certidão foi emitida pela internet e sua validade é de 60 dias.

Capital, quinta-feira, 4 de março de 2021.

PEDIDO Nº: 0000908508

CERTIDÃO FALÊNCIA, CONCORDATA E RECUPERAÇÃO JUDICIAL Nº: 764192

À vista dos registros constantes no sistema eproc do Primeiro Grau de Jurisdição do Poder Judiciário de Santa Catarina, utilizando como parâmetro os dados informados pelo(a) requerente, NADA CONSTA distribuído em relação a:

NOME: HOSPLIFE COMÉRCIO DE EQUIPAMENTOS HOSPITALARES LTDA

Raiz do CNPJ: 03.952.368

Certidão emitida às 08:48 de 04/03/2021.

OBSERVAÇÕES

- 1) Esta certidão tem validade de 60 (sessenta) dias a contar da data da emissão.
- 2) Certidão expedida em consonância com a Lei nº 11.101/2005, com a inclusão das classes extrajudiciais: 128 - Recuperação Extrajudicial e 20331 - Homologação de Recuperação Extrajudicial;
- 3) Foram considerados os normativos do CNJ;
- 4) Os dados informados são de responsabilidade do solicitante e devem ser conferidos pelo interessado e/ou destinatário;

ATENÇÃO: A presente certidão é válida desde que apresentada juntamente com a respectiva certidão de registros cadastrados no sistema de automação da justiça - SAJ5, disponível através do endereço <https://esaj.tjsc.jus.br/sco/abrirCadastro.do>



MINISTÉRIO DA FAZENDA
Secretaria da Receita Federal do Brasil
Procuradoria-Geral da Fazenda Nacional

CERTIDÃO NEGATIVA DE DÉBITOS RELATIVOS AOS TRIBUTOS FEDERAIS E À DÍVIDA ATIVA DA UNIÃO

Nome: HOSPLIFE COMERCIO DE EQUIPAMENTOS HOSPITALARES LTDA
CNPJ: 03.952.368/0001-48

Ressalvado o direito de a Fazenda Nacional cobrar e inscrever quaisquer dívidas de responsabilidade do sujeito passivo acima identificado que vierem a ser apuradas, é certificado que não constam pendências em seu nome, relativas a créditos tributários administrados pela Secretaria da Receita Federal do Brasil (RFB) e a inscrições em Dívida Ativa da União (DAU) junto à Procuradoria-Geral da Fazenda Nacional (PGFN).

Esta certidão é válida para o estabelecimento matriz e suas filiais e, no caso de ente federativo, para todos os órgãos e fundos públicos da administração direta a ele vinculados. Refere-se à situação do sujeito passivo no âmbito da RFB e da PGFN e abrange inclusive as contribuições sociais previstas nas alíneas 'a' a 'd' do parágrafo único do art. 11 da Lei nº 8.212, de 24 de julho de 1991.

A aceitação desta certidão está condicionada à verificação de sua autenticidade na Internet, nos endereços <<http://rfb.gov.br>> ou <<http://www.pgfn.gov.br>>.

Certidão emitida gratuitamente com base na Portaria Conjunta RFB/PGFN nº 1.751, de 2/10/2014.
Emitida às 14:31:02 do dia 19/02/2021 <hora e data de Brasília>.
Válida até 18/08/2021.

Código de controle da certidão: 4793.EF7A.DEEC.111F
Qualquer rasura ou emenda invalidará este documento.



ESTADO DE SANTA CATARINA
SECRETARIA DE ESTADO DA FAZENDA

CERTIDÃO NEGATIVA DE DÉBITOS ESTADUAIS

Nome (razão social): HOSPLIFE COMERCIO DE EQUIPAMENTOS HOSPITALARES LTDA
CNPJ/CPF: 03.952.368/0001-48

Ressalvando o direito da Fazenda Estadual de inscrever e cobrar as dívidas que vierem a ser apuradas, é certificado que não constam, na presente data, pendências em nome do contribuinte acima identificado, relativas aos tributos, dívida ativa e demais débitos administrados pela Secretaria de Estado da Fazenda.

Dispositivo Legal: Lei nº 3938/66, Art. 154
Número da certidão: 210140027405378
Data de emissão: 03/03/2021 09:31:52
Validade (Lei nº 3938/66, Art. 158, modificado pelo artigo 18 da Lei n 15.510/11.): 02/05/2021

A autenticidade desta certidão deverá ser confirmada na página da Secretaria de Estado da Fazenda na Internet, no endereço:
<http://www.sef.sc.gov.br>

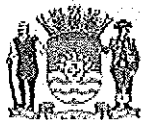

Certidão Negativa de Débitos Relativos a Tributos Municipais e Dívida Ativa do Município

CMC	CNPJ	Nome
4093143	03.952.368/0001-48	HOSPLIFE COM DE EQUIP HOSPITALARES LTDA. EPP

Ressalvado o direito de a Fazenda Municipal cobrar e inscrever quaisquer dívidas de responsabilidade da(s) pessoa(s) acima identificada(s) que vieram a ser apuradas, é certificado que não constam pendências em seu nome, relativas a tributos administrados pela Secretaria Municipal da Fazenda (SMF) e a inscrições em Dívida Ativa do Município. Esta certidão refere-se exclusivamente à situação da pessoa jurídica no âmbito da Secretaria Municipal da Fazenda de Florianópolis.

A aceitação desta certidão está condicionada à verificação de sua autenticidade na Internet, no endereço <<http://portal.pmf.sc.gov.br/entidades/fazenda>>, Serviços - Serviços on-line - link Verificação de Documentos Eletrônicos, passando o número do documento 3363182 e o código 6AC58C55

Certidão Número 8703721

Emitida 04/02/2021 12:05:22

Válida até 05/04/2021 conforme o Art. 194 Lei Complementar 7 de 18 de fevereiro de 1997.

Florianópolis (SC) 04 de fevereiro de 2021
Secretaria Municipal da Fazenda

Assinatura Digital: 6AC58C558C7B932B726B28689FD465FF1B525F91
Data: 04/02/2021 12:05:22 - Protocolo: 18566056 - Documento: 3363182
Documento autenticado digitalmente

[Voltar](#)[Imprimir](#)

Certificado de Regularidade do FGTS - CRF

Inscrição: 03.952.368/0001-48

Razão Social: HOSPLIFE COMERCIO DE EQUIPAMENTOS HOSPITALARES LTDA EPP

Endereço: ROD JOAO PAULO 695 EDF MONDRIAN SL 201 / JOAO PAULO /
FLORIANOPOLIS / SC / 88030-300

A Caixa Econômica Federal, no uso da atribuição que lhe confere o Art. 7, da Lei 8.036, de 11 de maio de 1990, certifica que, nesta data, a empresa acima identificada encontra-se em situação regular perante o Fundo de Garantia do Tempo de Serviço - FGTS.

O presente Certificado não servirá de prova contra cobrança de quaisquer débitos referentes a contribuições e/ou encargos devidos, decorrentes das obrigações com o FGTS.

Validade: 23/02/2021 a 24/03/2021

Certificação Número: 2021022301311675998750

Informação obtida em 03/03/2021 09:36:40

A utilização deste Certificado para os fins previstos em Lei esta condicionada a verificação de autenticidade no site da Caixa:
www.caixa.gov.br

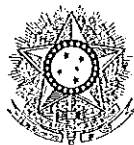

PODER JUDICIÁRIO
JUSTIÇA DO TRABALHO

CERTIDÃO NEGATIVA DE DÉBITOS TRABALHISTAS

Nome: HOSPLIFE COMERCIO DE EQUIPAMENTOS HOSPITALARES LTDA (MATRIZ E FILIAIS)

CNPJ: 03.952.368/0001-48

Certidão nº: 4890107/2021

Expedição: 04/02/2021, às 12:25:17

Validade: 02/08/2021 - 180 (cento e oitenta) dias, contados da data de sua expedição.

Certifica-se que HOSPLIFE COMERCIO DE EQUIPAMENTOS HOSPITALARES LTDA (MATRIZ E FILIAIS), inscrito(a) no CNPJ sob o nº 03.952.368/0001-48, NÃO CONSTA do Banco Nacional de Devedores Trabalhistas.

Certidão emitida com base no art. 642-A da Consolidação das Leis do Trabalho, acrescentado pela Lei nº 12.440, de 7 de julho de 2011, e na Resolução Administrativa nº 1470/2011 do Tribunal Superior do Trabalho, de 24 de agosto de 2011.

Os dados constantes desta Certidão são de responsabilidade dos Tribunais do Trabalho e estão atualizados até 2 (dois) dias anteriores à data da sua expedição.

No caso de pessoa jurídica, a Certidão atesta a empresa em relação a todos os seus estabelecimentos, agências ou filiais.

A aceitação desta certidão condiciona-se à verificação de sua autenticidade no portal do Tribunal Superior do Trabalho na Internet (<http://www.tst.jus.br>).

Certidão emitida gratuitamente.

INFORMAÇÃO IMPORTANTE

Do Banco Nacional de Devedores Trabalhistas constam os dados necessários à identificação das pessoas naturais e jurídicas inadimplentes perante a Justiça do Trabalho quanto às obrigações estabelecidas em sentença condenatória transitada em julgado ou em acordos judiciais trabalhistas, inclusive no concernente aos recolhimentos previdenciários, a honorários, a custas, a emolumentos ou a recolhimentos determinados em lei; ou decorrentes de execução de acordos firmados perante o Ministério Público do Trabalho ou Comissão de Conciliação Prévia.



ATESTADO DE CAPACIDADE TÉCNICA

Declaramos, para fins de prova junto aos órgãos públicos, que a empresa: HOSPLIFE LTDA., inscrita no CNPJ sob o nº 03.952.368/0001-48, estabelecida à Rodovia João Paulo, 246 – Sala 1ª, Florianópolis/SC, nos forneceu os equipamentos abaixo discriminados:

ESPECIFICAÇÕES DOS EQUIPAMENTOS	NF Nº	DATA
Tonômetro de Aplanção Fixo, marca D.F.V.	002581	22/12/2006
Auto Refrator c/ Ceratometria, marca Huvitz – MRK 3100	002581	22/12/2006
Refrator, marca Atlantis	002649	12/02/2007

Declaramos, ainda que os compromissos assumidos foram cumpridos satisfatoriamente, não constando em nossos registros, até a presente data, nada que desabone a sua conduta.

Recife/PE 26 de março de 2007

Dra. Liana Maria Vieira de Oliveira Ventura
Presidente do Conselho Diretor



REPÚBLICA FEDERATIVA DO BRASIL
ESTADO DA PARAÍBA
CARTÓRIO AZEVEDO BASTOS
FUNDADO EM 1888
PRIMEIRO REGISTRO CIVIL DE NASCIMENTO E ÓBITOS E PRIVATIVO DE CASAMENTOS, INTERDIÇÕES E TUTELAS DA COMARCA DE
JOÃO PESSOA

Av. Epitácio Pessoa, 1145 Bairro dos Estados 58030-00, João Pessoa PB
Tel.: (83) 3244-5404 / Fax: (83) 3244-5484
http://www.azevedobastos.not.br
E-mail: cartorio@azevedobastos.not.br



DECLARAÇÃO DE SERVIÇO DE AUTENTICAÇÃO DIGITAL

O Bel. Válber Azevêdo de Miranda Cavalcanti, Oficial do Primeiro Registro Civil de Nascimentos e Óbitos e Privativo de Casamentos, Interdições e Tutelas com atribuição de autenticar e reconhecer firmas da Comarca de João Pessoa Capital do Estado da Paraíba, em virtude de Lei, etc...

DECLARA para os devidos fins de direito que, o documento em anexo identificado individualmente em cada Código de Autenticação Digital¹ ou na referida sequência, foi autenticado de acordo com as Legislações e normas vigentes².

DECLARO ainda que, para garantir transparência e segurança jurídica de todos os atos oriundos da atividade Notarial e Registral no Estado da Paraíba, foi instituído pela Lei Nº 10.132, de 06 de novembro de 2013, a aplicação obrigatória de um Selo Digital de Fiscalização Extrajudicial em todos os atos de notas e registro, composto de um código único (por exemplo: Selo Digital: ABC12345-X1X2) e dessa forma, cada autenticação processada pela nossa Serventia pode ser verificada e confirmada tantas vezes quanto for necessário através do site do Tribunal de Justiça do Estado da Paraíba, endereço <https://corregedoria.tjpb.jus.br/selo-digital/>

A autenticação digital do documento faz prova de que, na data e hora em que ela foi realizada, a empresa HOSPLIFE COMERCIO DE EQUIPAMENTOS HOSPITALARES LTDA linha posse de um documento com as mesmas características que foram reproduzidas na cópia autenticada, sendo da empresa HOSPLIFE COMERCIO DE EQUIPAMENTOS HOSPITALARES LTDA a responsabilidade, única e exclusiva, pela idoneidade do documento apresentado a este Cartório.

Esta DECLARAÇÃO foi emitida em 30/06/2020 13:40:25 (hora local) através do sistema de autenticação digital do Cartório Azevêdo Bastos, de acordo com o Art. 1º, 10º e seus §§ 1º e 2º da MP 2200/2001, como também, o documento eletrônico autenticado contendo o Certificado Digital do titular do Cartório Azevêdo Bastos, poderá ser solicitado diretamente a empresa HOSPLIFE COMERCIO DE EQUIPAMENTOS HOSPITALARES LTDA ou ao Cartório pelo endereço de e-mail autentica@azevedobastos.not.br

Para informações mais detalhadas deste ato, acesse o site <https://autdigital.azevedobastos.not.br> e informe o Código de Consulta desta Declaração.

A consulta desta Declaração estará disponível em nosso site.

¹Código de Autenticação Digital: 34923006207462886646-1

²Legislações Vigentes: Lei Federal nº 8.935/94, Lei Federal nº 10.406/2002, Medida Provisória nº 2200/2001, Lei Federal nº 13.105/2015, Lei Estadual nº 8.721/2008, Lei Estadual nº 10.132/2013 e Provimento CGJ N° 003/2014.

O referido é verdade, dou fé.

CHAVE DIGITAL

00005b1d734fd94f057f2d69fe6bc05bca4736af6a5886d8a3374c2056f3be48c7c6fc91c66dee9d4629d0b2a050e9f5631809ea2b0884e837b9d58ec19db6330060ef47b12160b9198302ebdb144dcf



Presidência da República
Casa Civil
Medida Provisória nº 2.200-2,
de 24 de agosto de 2001.





ATESTADO DE CAPACIDADE TECNICA

Declaramos para os devidos fins de prova junto ao SERVIÇO DOICIAL DA INDÚSTRIA – SESI-SC – CNPJ 03.777.341/0001-66 que a empresa HOSPLIFE LTDA – CNPJ 03.952.368/0001-48, estabelecida a Rod. João Paulo – 246 – Sala 1 - Saco Grande – Florianópolis/SC, nos forneceu diversos equipamentos médicos hospitalares, dentre os quais:

- Projetor de Opto Tipos – NF 897.
- Livro de Ishihara – NF 898.
- Eletro cauterío – NF 899.
- Auto refrator com Ceratômetro – NF 900.
- Oftalmoscópio Binocular Indireto – NF 901.
- Cabine Audiométrica Móvel – NF 987.
- Cabine Audiométrica Fixa – NF 987.
- Lâmpada de Fenda – NF 1031.
- Oftalmoscópio Direto – NF 1154.

Adicionalmente, atestamos que os equipamentos referidos acima, foram entregues nos termos contratados de qualidade e prazo, de forma que não já em nossos registros, até o momento, nada que desabone a referida empresa.

Por ser verdade Firmamos o presente

Florianópolis – SC., em 25 de Março de 2013.

 PAULO CAMPOS DE SOUZA, ESCRIVENTE JURAMENTADA
 Matrícula nº 225 - Seção 333
 SELO NORMAL: DAR16540-JDM1
 Confira os dados do ato em: selo.tjse.jus.br

Documento Autenticado Digitalmente de acordo com os artigos 1º, 3º e 7º inc. V 8º, 41 e 52 da Lei Federal 8.935/1994 e Art. 6 Inc. XII da Lei Estadual 8.721/2008 autêntico a presente imagem digitalizada, reprodução fiel do documento apresentado e conferido neste ato. O referido é verdade. Dou fé. ***** Confira os dados do ato em: <https://selodigital.tjpb.jus.br> ou Consulte o Documento em: <https://azevedobastos.not.br/documento/34923006205585977121>



CARTÓRIO
 Autenticação Digital Código: 34923006205585977121-1
 Data: 30/06/2020 13:22:21
 Valor Total do Ato: R\$ 4,56
 Selo Digital Tipo Normal C: AKD72972-E4UK;



Cartório Azevêdo Bastos
 Av. Presidente Epitácio Pessoa - 1145
 Bairro dos Estados, João Pessoa - PB
 (83) 3244-5404 - cartorio@azevedobastos.not.br
<https://azevedobastos.not.br>

Bel. Valber Azevêdo Miranda Cavalcanti
 Titular
TJPB



REPÚBLICA FEDERATIVA DO BRASIL
ESTADO DA PARAÍBA
CARTÓRIO AZEVEDO BASTOS
FUNDADO EM 1888
PRIMEIRO REGISTRO CIVIL DE NASCIMENTO E ÓBITOS E PRIVATIVO DE CASAMENTOS, INTERDIÇÕES E TUTELAS DA COMARCA DE
JOÃO PESSOA

Av. Epitácio Pessoa, 1145 Bairro dos Estados 58030-00, João Pessoa PB
Tel.: (83) 3244-5404 / Fax: (83) 3244-5484
<http://www.azevedobastos.not.br>
E-mail: cartorio@azevedobastos.not.br



DECLARAÇÃO DE SERVIÇO DE AUTENTICAÇÃO DIGITAL

O Bel. Válber Azevêdo de Miranda Cavalcanti, Oficial do Primeiro Registro Civil de Nascimentos e Óbitos e Privativo de Casamentos, Interdições e Tutelas com atribuição de autenticar e reconhecer firmas da Comarca de João Pessoa Capital do Estado da Paraíba, em virtude de Lei, etc...

DECLARA para os devidos fins de direito que, o documento em anexo identificado individualmente em cada Código de Autenticação Digital¹ ou na referida sequência, foi autenticado de acordo com as Legislações e normas vigentes².

DECLARO ainda que, para garantir transparência e segurança jurídica de todos os atos oriundos da atividade Notarial e Registral no Estado da Paraíba, foi instituído pela Lei Nº 10.132, de 06 de novembro de 2013, a aplicação obrigatória de um Selo Digital de Fiscalização Extrajudicial em todos os atos de notas e registro, composto de um código único (por exemplo: Selo Digital: ABC12345-X1X2) e dessa forma, cada autenticação processada pela nossa Serventia pode ser verificada e confirmada tantas vezes quanto for necessário através do site do Tribunal de Justiça do Estado da Paraíba, endereço <https://corregedoria.tjpb.jus.br/selo-digital/>

A autenticação digital do documento faz prova de que, na data e hora em que ela foi realizada, a empresa HOSPLIFE COMERCIO DE EQUIPAMENTOS HOSPITALARES LTDA linha posse de um documento com as mesmas características que foram reproduzidas na cópia autenticada, sendo da empresa HOSPLIFE COMERCIO DE EQUIPAMENTOS HOSPITALARES LTDA a responsabilidade, única e exclusiva, pela idoneidade do documento apresentado a este Cartório.

Esta DECLARAÇÃO foi emitida em 30/06/2020 13:49:03 (hora local) através do sistema de autenticação digital do Cartório Azevêdo Bastos, de acordo com o Art. 1º, 10º e seus §§ 1º e 2º da MP 2200/2001, como também, o documento eletrônico autenticado contendo o Certificado Digital do titular do Cartório Azevêdo Bastos, poderá ser solicitado diretamente a empresa HOSPLIFE COMERCIO DE EQUIPAMENTOS HOSPITALARES LTDA ou ao Cartório pelo endereço de e-mail autentica@azevedobastos.not.br

Para informações mais detalhadas deste ato, acesse o site <https://autdigital.azevedobastos.not.br> e informe o Código de Consulta desta Declaração.

A consulta desta Declaração estará disponível em nosso site.

¹Código de Autenticação Digital: 34923006205585977121-1

²Legislações Vigentes: Lei Federal nº 8.935/94, Lei Federal nº 10.406/2002, Medida Provisória nº 2200/2001, Lei Federal nº 13.105/2015, Lei Estadual nº 8.721/2008, Lei Estadual nº 10.132/2013 e Provimento CGJ N° 003/2014.

O referido é verdade, dou fé.

CHAVE DIGITAL



00005b1d734fd94f057f2d69fe6bc05bca4736af6a5886d8a3374c2056f3be482a9cd9491acc402b7b39f3b1e3a0d922d87cc321f27560841e8f659bd2e5bb970060ef47b12160b9198302ebdb144dcf



Presidência da República
Casa Civil
Medida Provisória Nº 2.200-2
de 24 de agosto de 2001.



RECEBEMOS DE HOSPLIFE COMERCIO DE EQUIPAMENTOS HOSPITALARES LTDA - EPP OS PRODUTOS/SERVICOS CONSTANTES DA NOTA FISCAL INDICADA AO LADO		Nº 000.000.897	Nº 001627
DATA DE RECEBIMENTO	IDENTIFICAÇÃO E ASSINATURA DO RECEBEDOR	SÉRIE: 1	

 HOSPLIFE COMERCIO DE EQUIPAMENTOS HOSPITALARES LTDA - EPP ROD. JOAO PAULO, 246 - SALA 01 - SACO GRANDE, Florianopolis, SC - CEP: 88030300 - Fone/Fax: 04833349071	DANFE Documento Auxiliar da Nota Fiscal Eletrônica 0 - Entrada 1 - Saída <input type="checkbox"/> 1 Nº 000.000.897 SÉRIE: 1 Página 1 de 1	CONTROLE DO FISCO  CHAVE DE ACESSO 4212 0703 9523 6800 0148 5500 1000 0008 9710 0400 7007 Consulta de autenticidade no portal nacional da NF-e www.nfe.fazenda.gov.br/portal ou no site da Sefaz Autorizadora
	NATUREZA DA OPERAÇÃO VENDAS	

INSCRIÇÃO ESTADUAL	INSCRIÇÃO ESTADUAL DO SUBST. TRIB	CNPJ
254073638		03.952.368/0001-48

DESTINATÁRIO/REMETENTE		CNPJ/CPF	DATA DA EMISSÃO
NOME/RAZÃO SOCIAL SESI - SERVIÇO SOCIAL DA INDUSTRIA - 209		03.777.341/0026-14	10/07/2012
ENDEREÇO	BAIRRO/DISTRITO	CEP	DATA DE ENTRADA/SAÍDA
RUA FARROUPILHA, 150 -	CAMPINAS	88117-902	
MUNICÍPIO	IBRAN	UF	INSCRIÇÃO ESTADUAL
Sao Jose	4833819100	SC	ISENTO

VATURA
PAGAMENTO À VISTA / Num.: DEPOSITO BANCARIO BANCO DO BRASIL AG: 3616-1 C/C: 6621-4

CÁLCULO DO IMPOSTO						VALOR TOTAL DOS PRODUTOS
BASE DE CÁLCULO DO ICMS	VALOR DO ICMS	BASE DE CÁLCULO DO ICMS ST	VALOR DO ICMS ST			4.720,00
0,00	0,00	0,00	0,00			
VALOR DO FRETE	VALOR DO SEGURO	DESCONTO	OUTRAS DESPESAS ACESSÓRIAS	VALOR DO IPI	VALOR TOTAL DA NOTA	
0,00	0,00	0,00	0,00	0,00	4.720,00	



TRANSPORTADOR/VOLUMES TRANSPORTADOS		FRETE POR CONTA	CÓDIGO ANTI	PLACA DO VEICULO	UF	CNPJ/CPF
RAZÃO SOCIAL Tnt Mercurio Cargas Encomendas		0 - Emitente				95.591.723/0049-63
ENDEREÇO		MUNICÍPIO		UF	INSCRIÇÃO ESTADUAL	
Rod. BR 101 - KM 201, Nº 210 - Fundos		Biguacu		SC	251805468	
QUANTIDADE	ESPÉCIE	MARCA	NUMERAÇÃO	PESO BRUTO	PESO LÍQUIDO	
1				7,000	7,000	

DADOS DO PRODUTO/SERVIÇO													
CÓDIGO	DESCRIÇÃO DO PRODUTO/SERVIÇO	KCM/SH	CST	CFOP	UNID.	QTD.	VLR. UNIT.	VLR. TOTAL	BC ICMS	VLR. ICMS	VLR. IPI	ALIQ. ICMS	ALIQ. IPI
PROJ-OF	PROJETOR DE OPTOTIPOS	90185090	6900	5102	UN	1,0000	4.720,0000	4.720,00	0,00	0,00		0,00	

CÁLCULO DO ISSQN			
INSCRIÇÃO MUNICIPAL	VALOR TOTAL DOS SERVIÇOS	BASE DE CÁLCULO DO ISSQN	VALOR DO ISSQN
4093143			

DADOS ADICIONAIS INFORMAÇÕES COMPLEMENTARES REF. AF. 1604 - DOCUMENTO EMITIDO POR EMPRESA EPP OU ME OPT ARTE PELO SIMPLES NACIONAL E DAQ GERA DIREITO A CREDITO FIS CAL DE ICMS E IGS.	RESERVADO AO FISCO
---	--------------------

RECEBEMOS DE HOSPLIFE COMERCIO DE EQUIPAMENTOS HOSPITALARES LTDA - EPP OS PRODUTOS/SERVICOS CONSTANTES DA NOTA FISCAL INDICADA AO LADO		Nº 000.000.898	001628
DATA DE RECEBIMENTO	IDENTIFICAÇÃO E ASSINATURA DO RECEBEDOR	SÉRIE: 1	

 HOSPLIFE COMERCIO DE EQUIPAMENTOS HOSPITALARES LTDA - EPP ROD. JOAO PAULO, 246 - SALA 01 - SACO GRANDE, Florianopolis, SC - CEP: 88030300 - Fone/Fax: 04833349071	DANFE Documento Auxiliar da Nota Fiscal Eletrônica 0 - Entrada 1 - Saída <input type="checkbox"/> 1 Nº 000.000.898 SÉRIE: 1 Página 1 de 1	CONTROLE DO FISCO  CHAVE DE ACESSO 4212 0783 9523 6800 0148 5500 1000 0008 9810 6005 0300 Consulta de autenticidade no portal nacional da NF-e www.nfe.fazenda.gov.br/portal ou no site da Sefaz Autorizadora
	NATUREZA DA OPERAÇÃO VENDAS	

INSCRIÇÃO ESTADUAL 254073638	INSCRIÇÃO ESTADUAL DO SUBST. TRIB.	CNPJ 03.952.368/0001-48
---------------------------------	------------------------------------	----------------------------

DESTINATÁRIO/REMETENTE		CNPJ/CPF 03.777.341/0026-14	DATA DA EMISSÃO 10/07/2012
RAZÃO SOCIAL SESI - SERVIÇO SOCIAL DA INDÚSTRIA - 209		CEP 88117-902	DATA DE ENTRADA/SAÍDA
ENDEREÇO RUA FARROUPILHA, 150 -	BAIRRO/DISTRITO CAMPINAS	UF SC	HORA DE ENTRADA/SAÍDA
MUNICÍPIO Sao Jose	INSCRIÇÃO ESTADUAL 4833819100	INSCRIÇÃO ESTADUAL ISENTO	

NATURA
PAGAMENTO À VISTA / Num.: DEPOSITO BANCARIO BANCO DO BRASIL AG: 3616-1 C/C:6621-4

CÁLCULO DO IMPOSTO					
BASE DE CÁLCULO DO ICMS 0,00	VALOR DO ICMS 0,00	BASE DE CÁLCULO DO ICMS ST 0,00	VALOR DO ICMS ST 0,00	VALOR TOTAL DOS PRODUTOS 2.210,00	
VALOR DO FRETE 0,00	VALOR DO SEGURO 0,00	DESCONTO 0,00	OUTRAS DESPESAS ACESSÓRIAS 0,00	VALOR DO IPI 0,00	VALOR TOTAL DA NOTA 2.210,00



TRANSPORTADOR/VOLUMES TRANSPORTADOS		RAZÃO SOCIAL Tnt Mercurio Cargas Encomendas	FRETE POR CONTA 0 - Emitente	CÓDIGO ANTI	PLACA DO VEICULO	UF	CNPJ/CPF 95.591.723/0049-63
ENDEREÇO Rod. BR 101 - KM 201, Nº 210 - Fundos		MUNICÍPIO Biguaçu		UF	SC	INSCRIÇÃO ESTADUAL 251805468	
QUANTIDADE 1	ESPÉCIE	MARCA	NUMERAÇÃO	PESO BRUTO 0,300	PESO LÍQUIDO 0,300		

DADOS DO PRODUTO/SERVIÇO													
CÓDIGO	DESCRIÇÃO DO PRODUTO/SERVIÇO	NCM/SH	CST	CTOP	UNID.	QTD.	VAL. UNIT.	VAL. TOTAL	ICMS	VAL. ICMS	VAL. IPI	ALIQ. ICMS	ALIQ. IPI
TAB-07F	LIVRO DE ISHIHARA	90185090	6900	5102	UN	1,0000	2.210,0000	2.210,00	0,00	0,00		0,00	

CÁLCULO DO ISSQN	
INSCRIÇÃO MUNICIPAL 4093143	VALOR TOTAL DOS SERVIÇOS
BASE DE CÁLCULO DO ISSQN	VALOR DO ISSQN

DADOS ADICIONAIS INFORMAÇÕES COMPLEMENTARES REP. AF. 1604 - DOCUMENTO EMITIDO POR EMPRESA EPP OU ME OPT ANTE PELO SIMPLES NACIONAL E NAO GERA DIREITO A CREDITO FIS CAL DE ICMS E ISS.	RESERVADO AO FISCO
--	--------------------

RECEBEMOS DE HOSPLIFE COMERCIO DE EQUIPAMENTOS HOSPITALARES LTDA - EPP OS PRODUTOS/SERVIÇOS CONSTANTES DA NOTA FISCAL INDICADA AO LADO		Nº 000.000.899	001629
DATA DE RECEBIMENTO	IDENTIFICAÇÃO E ASSINATURA DO RECEBEDOR		SÉRIE: 1

 HOSPLIFE COMERCIO DE EQUIPAMENTOS HOSPITALARES LTDA - EPP ROD. JOAO PAULO, 246 - SALA 01 - SACO GRANDE, Florianópolis, SC - CEP: 88030300 - Fone/Fax: 04833349071	DANFE Documento Auxiliar da Nota Fiscal Eletrônica 0 - Entrada 1 - Saída	CONTROLE DO FISCO  CHAVE DE ACESSO 4212 0703 9523 6800 0148 5500 1000 0008 9916 3603 0000 Consulta de autenticidade no portal nacional da NF-e www.nfe.fazenda.gov.br/portal ou no site da Sefaz Autorizadora
	Nº 000.000.899 SÉRIE: 1 Página 1 de 1	PRÓTOCOLO DE AUTORIZAÇÃO DE USO 342120064184429 - 10/07/2012 13:38

NATUREZA DA OPERAÇÃO VENDAS	INSCRIÇÃO ESTADUAL DO SEU EST. TRIB	CNPJ 03.952.368/0001-48
INSCRIÇÃO ESTADUAL 254073638		

DESTINATÁRIO/REMETENTE		CNPJ/CPF 03.777.341/0026-14	DATA DA EMISSÃO 10/07/2012
Razão Social SESI - SERVIÇO SOCIAL DA INDÚSTRIA- 209			
ENDEREÇO RUA FARROUPILHA, 150 -	Bairro/Distrito CAMPINAS	CEP 88117-902	DATA DE ENTRADA/SÁIDA
Município Sao Jose	Instituição 4833819100	UF SC	INSCRIÇÃO ESTADUAL ISENTO
HORA DE ENTRADA/SÁIDA			

FATURA PAGAMENTO À VISTA / Num.: DEPOSITO BANCARIO BANCO DO BRASIL AG: 3616-1 C/C: 6621-4
--

CÁLCULO DO IMPOSTO					
BASE DE CÁLCULO DO ICMS 0,00	VALOR DO ICMS 0,00	BASE DE CÁLCULO DO ICMS ST 0,00	VALOR DO ICMS ST 0,00	VALOR TOTAL DOS PRODUTOS 5.900,00	
VALOR DO FRETE 0,00	VALOR DO SEGURO 0,00	DESCONTO 0,00	OUTRAS DESPESAS ACESSÓRIAS 0,00	VALOR DO IPI 0,00	VALOR TOTAL DA NOTA 5.900,00



TRANSPORTADOR/VOLUMES TRANSPORTADOS					
Razão Social Tnt Mercurio Cargas Encomendas	FRETE POR CONTA 0 - Emitente	CÓDIGO ANTT	PLACA DO VEÍCULO	UF	CNPJ/CPF 95.591.723/0049-63
ENDEREÇO Rod. BR 101 - KM 201, Nº 210 - Fundos	MUNICÍPIO Biguaçu	UF SC	INSCRIÇÃO ESTADUAL 251805468		
QUANTIDADE 1	ESPECIE	MARCA	NÚMERAÇÃO	PESO BRUTO 3,000	PESO LÍQUIDO 3,000

DADOS DO PRODUTO/SERVIÇO													
CÓDIGO	DESCRIÇÃO DO PRODUTO/SERVIÇO	NCM/SII	CST	CFOP	UNID.	QTD.	VLR UNIT.	VLR TOTAL	BC ICMS	VLR ICMS	VLR IPI	ALIQ. ICMS	ALIQ. IPI
EL-CAUT	ELETRICAUETERIO	90181890	0200	5102	UN	1,0000	5.900,0000	5.900,00	0,00	0,00		0,00	

CÁLCULO DO ISSQN			
INSCRIÇÃO MUNICIPAL 4093143	VALOR TOTAL DOS SERVIÇOS	BASE DE CÁLCULO DO ISSQN	VALOR DO ISSQN

DADOS ADICIONAIS INFORMAÇÕES COMPLEMENTARES REF. AP. 1604 - DOCUMENTO EMITIDO POR EMPRESA EPP OU ME OPT ANTE PELO SIMPLES NACIONAL E NAO GERA DIREITO A CREDITO FIS CAL DE ICMS E ISS.	RESERVADO AO FISCO
--	--------------------

RECEBEMOS DE HOSPLIFE COMERCIO DE EQUIPAMENTOS HOSPITALARES LTDA - EPP OS PRODUTOS/SERVIÇOS CONSTANTES DA NOTA FISCAL, INDICADA AO LADO		Nº 000.000.900	001630
DATA DE RECEBIMENTO	IDENTIFICAÇÃO E ASSINATURA DO RECEBEDOR	SÉRIE: 1	

 HOSPLIFE COMERCIO DE EQUIPAMENTOS HOSPITALARES LTDA - EPP ROD. JOAO PAULO, 246 - SALA 01 - SACO GRANDE, Florianopolis, SC - CEP: 88030300 - Fone/Fax: 04833349071	DANFE Documento Auxiliar da Nota Fiscal Eletrônica 0 - Entrada 1 - Saída <input type="checkbox"/> 1 Nº 000.000.900 SÉRIE: 1 Página 1 de 1	CONTROLE DO FISCO  CHAVE DE ACESSO 4212 0703 9523 6800 0148 5500 1000 0009 0010 0700 1600 Consulta de autenticidade no portal nacional da NF-e www.nfe.fazenda.gov.br/portal ou no site da Sefaz Autorizadora
	NATUREZA DA OPERAÇÃO VENDAS INSCRIÇÃO ESTADUAL 254073638 INSCRIÇÃO ESTADUAL DO SUBST. TRIBUT. 03.952.368/0001-48	

DESTINATÁRIO/REMETENTE		CNPJ/CPF	DATA DA EMISSÃO
RAZÃO SOCIAL SESI - SERVIÇO SOCIAL DA INDÚSTRIA - 229		03.777.341/0220-54	10/07/2012
FEDERICO	BARRIO/DISTRITO	CEP	DATA DE ENTRADA/SAÍDA
XV DE NOVEMBRO, 420 -	CENTRO	89900-000	
MUNICÍPIO	INSCRIÇÃO ESTADUAL	UF	HORA DE ENTRADA/SAÍDA
Sao Miguel do Oeste	04936228573	SC	ISENTO

FORMA DE PAGAMENTO: À VISTA / Num.: DEPOSITO BANCARIO BANCO DO BRASIL AG 3616-1 C/C: 6621-4

CÁLCULO DO IMPOSTO		VALOR DO ICMS	BASE DE CÁLCULO DO ICMS ST	VALOR DO ICMS ST	VALOR TOTAL DOS PRODUTOS
BASE DE CÁLCULO DO ICMS	0,00	0,00	0,00	0,00	32.700,00
VALOR DO FRETE	0,00	VALOR DO SEGURO	0,00	DESCONTO	0,00
		OUTRAS DESPESAS ACESSÓRIAS	0,00	VALOR DO IPI	0,00
					VALOR TOTAL DA NOTA
					32.700,00



TRANSPORTADOR/VOLUMES TRANSPORTADOS		FRETE POR CONTA	CÓDIGO ANIT	PLACA DO VEÍCULO	UF	CNPJ/CPF
RAZÃO SOCIAL Tnt Mercurio Cargas Encomendas		0 - Emitente				95.591.723/0049-63
ENDEREÇO		MUNICÍPIO		UF	INSCRIÇÃO ESTADUAL	
Rod. BR 101 - KM 201, Nº 210 - Fundos		Biguacu		SC	251805468	
QUANTIDADE	ESPÉCIE	MARCA	NUMERAÇÃO	PESO BRUTO	PESO LÍQUIDO	
1				15,000	15,000	

DADOS DO PRODUTO/SERVIÇO													
CÓDIGO	DESCRIÇÃO DO PRODUTO/SERVIÇO	NCM/SII	CST	CFOP	UNID.	QTD	VLR UNID.	VLR TOTAL	BC ICMS	VLR ICMS	VLR IPI	ALÍQ. ICMS	ALÍQ. IPI
AUT-RFP	AUTOREFRATOR COM CERATOMETRO	90185900	0900	5102	UN	1,0000	32.700,0000	32.700,00	0,00	0,00		0,00	

CÁLCULO DO ISSQN		VALOR TOTAL DOS SERVIÇOS	BASE DE CÁLCULO DO ISSQN	VALOR DO ISSQN
INSCRIÇÃO MUNICIPAL				
4093143				

DADOS ADICIONAIS INFORMAÇÕES COMPLEMENTARES REF. AN 1604 - DOCUMENTO EMITIDO POR EMPRESA EPP OU ME OPTANTE PELO SIMPLES NACIONAL E NAO GERA DIREITO A CREDITO FISCAL DE ICMS E ISS.	RESERVADO AO FISCO
---	--------------------

RECEBEMOS DE HOSPLIFE COMERCIO DE EQUIPAMENTOS HOSPITALARES LTDA - EPP OS PRODUTOS/SERVICOS CONSTANTES DA NOTA FISCAL INDICADA AO LADO		Nº 000.000.901	0016318
DATA DE RECEBIMENTO	IDENTIFICAÇÃO E ASSINATURA DO RECEBEDOR	SÉRIE: 1	

 HOSPLIFE COMERCIO DE EQUIPAMENTOS HOSPITALARES LTDA - EPP ROD. JOAO PAULO, 246 - SALA 01 - SACO GRANDE, Florianopolis, SC - CEP: 88030300 - Fone/Fax: 04833349071	DANFE Documento Auxiliar da Nota Fiscal Eletrônica 0 - Entrada 1 - Saída	CONTROLE DO FISCO  CHAVE DE ACESSO 4212 0703 9523 6800 0148 5500 1000 0009 0110 5950 0222 Consulta de autenticidade no portal nacional da NF-e www.nfe.fazenda.gov.br/portal ou no site da Sefaz Autorizadora
	Nº 000.000.901 SÉRIE: 1 Página 1 de 1	PROTOCOLO DE AUTORIZAÇÃO DE USO 342120064184463 - 10/07/2012 13:38

NATUREZA DA OPERAÇÃO VENDAS	INSCRIÇÃO ESTADUAL 254073638	INSCRIÇÃO ESTADUAL DO SUBST. TRIBUTADO	CNPJ 03.952.368/0001-48
--------------------------------	---------------------------------	--	----------------------------

DESTINATÁRIO/REMETENTE		CNPJ/CPF	DATA DA EMISSÃO
RAZÃO SOCIAL SESI - SERVIÇO SOCIAL DA INDUSTRIA- 209		03.777.341/0026-14	10/07/2012
ENDEREÇO RUA FARROUPILHA, 150 -	BAIRRO/DISTRITO CAMPINAS	CEP 88117-902	DATA DE ENTRADA/SAÍDA
MUNICÍPIO Sao Jose	IOSEFAX 4833819100	UF SC	INSCRIÇÃO ESTADUAL ISENTO

FATURA	ADICIONAMENTO À VISTA / Num.: DEPOSITO BANCARIO BANCO DO BRASIL AG: 3616-1 C/C: 6621-4
--------	--

CÁLCULO DO IMPOSTO					
BASE DE CÁLCULO DO ICMS	VALOR DO ICMS	BASE DE CÁLCULO DO ICMST	VALOR DO ICMST	VALOR TOTAL DOS PRODUTOS	
0,00	0,00	0,00	0,00	5.100,00	
VALOR DO FRETE	VALOR DO SEGURO	DESCONTO	OUTRAS DESPESAS ACESSÓRIAS	VALOR DO IPI	VALOR TOTAL DA NOTA
0,00	0,00	0,00	0,00	0,00	5.100,00



TRANSPORTADOR/VOLUMES TRANSPORTADOS					
RAZÃO SOCIAL Tnt Mercurio Cargas Encomendas	FRETE POR CONTA 0 - Emitente	CÓDIGO ANTI	PLACA DO VEICULO	UF	CPNE/CPF 95.591.723/0049-63
ENDEREÇO Rod. BR 101 - KM 201, Nº 210 - Fundos	MUNICÍPIO Biguaçu	UF	INSCRIÇÃO ESTADUAL	251805468	
QUANTIDADE 1	ESPECIE	MARCA	NUMERAÇÃO	PESO BRUTO 2,000	PESO LÍQUIDO 2,000

DADOS DO PRODUTO/SERVIÇO													
CÓDIGO	DESCRIÇÃO DO PRODUTO/SERVIÇO	NCM/SI	CST	CTOP	UNID.	QTD	VL. UNIT.	VL. TOTAL	BC ICMS	VL. ICMS	VL. IPI	ALIQ. ICMS	ALIQ. IPI
007-007	OPTAMOSCOPIO BINOCULAR INDIRETO.	90181890	6900	5102	UN	1,0000	5.100,0000	5.100,00	0,00	0,00		0,00	

CÁLCULO DO ISSQN			
INSCRIÇÃO MUNICIPAL 4093143	VALOR TOTAL DOS SERVIÇOS	BASE DE CÁLCULO DO ISSQN	VALOR DO ISSQN

DADOS ADICIONAIS INFORMAÇÕES COMPLEMENTARES REF. AP 1604 - DOCUMENTO EMITIDO POR EMPRESA EPP OU ME OPTAN TE PELO SIMPLES NACIONAL E NAO GERA DIREITO A CREDITO FISCA L DE ICMS E IBS.	RESERVAÇÃO AO FISCO
--	---------------------

RECEBEMOS DE HOSPLIFE COMERCIO DE EQUIPAMENTOS HOSPITALARES LTDA - EPP OS PRODUTOS/SERVIÇOS CONSTANTES DA NOTA FISCAL INDICADA AO LADO		Nº 000.000.987	0016328
DATA DE RECEBIMENTO	IDENTIFICAÇÃO E ASSINATURA DO RECEBEDOR	SÉRIE: 1	

 HOSPLIFE COMERCIO DE EQUIPAMENTOS HOSPITALARES LTDA - EPP ROD. JOAO PAULO, 246 - SALA 01 - SACO GRANDE, Florianopolis, SC - CEP: 88030300 - Fone/Fax: 04833349071	DANFE Documento Auxiliar da Nota Fiscal Eletrônica 0 - Entrada 1 - Saída 1 Nº 000.000.987 SÉRIE: 1 Página 1 de 1	CONTROLE DO FISCO  CHAVE DE ACESSO 4212 0803 9523 6800 0148 5500 1000 0009 8713 0094 0084 Consulta de autenticidade no portal nacional da NF-e www.nfe.fazenda.gov.br/portal ou no site da Sefaz Autorizadora
	NATUREZA DA OPERAÇÃO VENDAS	

INSCRIÇÃO ESTADUAL 254073638	INSCRIÇÃO ESTADUAL DO SUBST. TRIB.	CNPJ 03.952.368/0001-48
---------------------------------	------------------------------------	----------------------------

DESTINATÁRIO/REMETENTE		CNPJ/CPF 03.777.341/0053-97	DATA DA EMISSÃO 08/08/2012
RAZÃO SOCIAL SESI - SERVIÇO SOCIAL DA INDÚSTRIA - 202		CEP 89015-200	DATA DE ENTRADA/SAÍDA
ENDEREÇO RUA ITAJAI, 3434 -	BARRIO/DISTRITO VORSTADT	UF SC	HORA DE ENTRADA/SAÍDA
MUNICÍPIO Blumenau	FONE/FAX 4732315200	DISCRICÃO ESTADUAL ISENTO	

NATUREZA
 PAGAMENTO À VISTA / Num.: DEPOSITO BANCARIO BANCODO BRASIL AG: 3616-1 C/C: 6621-4

CÁLCULO DO IMPOSTO		BASE DE CÁLCULO DO ICMS 0,00	VALOR DO ICMS 0,00	BASE DE CÁLCULO DO ICMS ST 0,00	VALOR DO ICMS ST 0,00	VALOR TOTAL DOS PRODUTOS 20.900,00
VALOR DO FRETE 0,00	VALOR DO SEGURO 0,00	DESCONTO 0,00	OUTRAS DESPESAS ACESSÓRIAS 0,00	VALOR DO IPI 0,00	VALOR TOTAL DA NOTA 20.900,00	



TRANSPORTADOR/VOLUMES TRANSPORTADOS		FRETE POR CONTA 0 - Emissor	CÓDIGO ANTT	PLACA DO VEÍCULO	UF	CNPJ/CPF 95.591.723/0049-63
RAZÃO SOCIAL Tnt Mercurio Cargas Encomendas		MUNICÍPIO Biguaçu		UF SC	INSCRIÇÃO ESTADUAL 251805468	
ENDEREÇO Rod. BR 101 - KM 201, Nº 210 - Fundos	QUANTIDADE 16	ESTÍQUE	MARCA	NUMERAÇÃO	PESO BRUTO 500,000	PESO LÍQUIDO 500,000

CÓDIGO	DESCRIÇÃO DO PRODUTO/SERVIÇO	NCM/SH	CFST	CFOP	UNID.	QTD.	VAL. UNID.	VAL. TOTAL	BC ICMS	VAL. ICMS	VAL. IPI	ALIQ. ICMS	ALIQ. IPI
CAB-AUD	CABINE AUDIOMETRICA MOVEL	94660999	0600	5102	UN	1,0000	6.200,0000	6.200,00	0,00	0,00		0,00	
CAB-AUD	CABINE AUDIOMETRICA FIXA	94660699	0600	5102	UN	1,0060	14.700,0000	14.700,00	0,00	0,00		0,00	

CÁLCULO DO ISSQN	INSCRIÇÃO MUNICIPAL 4093143	VALOR TOTAL DOS SERVIÇOS	BASE DE CÁLCULO DO ISSQN	VALOR DO ISSQN
------------------	--------------------------------	--------------------------	--------------------------	----------------

DADOS ADICIONAIS INFORMAÇÕES COMPLEMENTARES REF: AUTORIZAÇÃO DE FOMECIMENTO N. 2.513 - DOCUMENTO EMITIDO POR EMPRESA EPP QUE OPTANTE PELA SIMPLES NACIONAL E NAO GERA DIREITO A CREDITO FISCAL DE ICMS E ISS.	RESERVADO AO FISCO
---	--------------------

RECEBEMOS DE HOSPLIFE COMERCIO DE EQUIPAMENTOS HOSPITALARES LTDA - EPP OS PRODUTOS/SERVIÇOS CONSTANTES DA NOTA FISCAL INDICADA AO LADO		Nº 000.001.043	0016338
DATA DE RECEBIMENTO	IDENTIFICAÇÃO E ASSINATURA DO RECEBEDOR	SÉRIE: 1	

 HOSPLIFE COMERCIO DE EQUIPAMENTOS HOSPITALARES LTDA - EPP ROD. JOAO PAULO, 246 - SALA 01 - SACO GRANDE, Florianopolis, SC - CEP: 88030300 - Fone/Fax: 04833349071	DANFE Documento Auxiliar da Nota Fiscal Eletrônica 0 - Entrada <input type="checkbox"/> 1 1 - Saída <input checked="" type="checkbox"/> 1 Nº 000.001.043 SÉRIE: 1 Página 1 de 1	CONTROLE DO FISCO  CHAVE DE ACESSO 4212 0903 9523 6800 0148 5500 1000 0010 4316 0394 0077 Consulta de autenticidade no portal nacional da NF-e www.nfe.fazenda.gov.br/portal ou no site da Sefaz Autorizadora	
	NATUREZA DA OPERAÇÃO VENDAS		PROTOCOLO DE AUTORIZAÇÃO DE USO 342120083934550 - 03/09/2012 15:22
INSCRIÇÃO ESTADUAL 254073638	INSCRIÇÃO ESTADUAL DO SUBST. TRIB	CNPJ 03.952.368/0001-48	

DESTINATÁRIO/REMETENTE		CNPJ/CPF	DATA DA EMISSÃO
Razão Social SESI - SERVIÇO SOCIAL DA INDUSTRIA- 209		03.777.341/0026-14	03/09/2012
ENDEREÇO	BARRIO/DISTRITO	CEP	DATA DE ENTRADA/SAÍDA
RUA FARROUPILHA, 150 -	CAMPINAS	88117-902	
MUNICÍPIO	FONE/FAX	UF	INSCRIÇÃO ESTADUAL
Sao Jose	4833819100	SC	ISENTO

NATURA
PAGAMENTO À VISTA / Num.: DEPOSITO BANCARIO BANCO DO BRASIL AG: 3616-1 C/C: 6621-4

CÁLCULO DO IMPOSTO		VALOR DO ICMS	BASE DE CÁLCULO DO ICMS ST	VALOR DO ICMS ST	VALOR TOTAL DOS PRODUTOS
BASE DE CÁLCULO DO ICMS	0,00	0,00	0,00	0,00	21.070,00
VALOR DO FRETE	0,00	VALOR DO SEGURO	0,00	DESCONTO	0,00
		OUTRAS DESPESAS ACESSÓRIAS	0,00	VALOR DO IPI	0,00
					VALOR TOTAL DA NOTA
					21.070,00



TRANSPORTADOR/VOLUMES TRANSPORTADOS		RAZÃO SOCIAL	FRETE POR CONTA	CÓDIGO ANTI	PLACA DO VEÍCULO	UF	CNPJ/CPF
		Tnt Mercurio Cargas Encomendas	0 - Emitente				95.591.723/0049-63
ENDEREÇO		MUNICÍPIO		UF	INSCRIÇÃO ESTADUAL		
Rod. BR 101 - KM 201, Nº 210 - Fundos		Biguacu		SC	251805468		
QUANTIDADE	ESPÉCIE	MARCA	NUMERAÇÃO	PESO BRUTO	PESO LÍQUIDO		
3				30,000	30,000		

DADOS DO PRODUTO/SERVIÇO													
CÓDIGO	DESCRIÇÃO DO PRODUTO/SERVIÇO	NCM/SH	CFI	CFOP	UNID.	QTD.	VLR. UNIC.	VLR. TOTAL	ICMS	VLR. ICMS	VLR. IPI	ALQ. ICMS	ALQ. IPI
LAM-0F	LAMPADA DE FENDA COM 02 AUMENTOS DE 10 E 16X, TONOMETRO DE APLANAÇÃO DE GOLDM E MESA ELÉTRICA	90185090	0900	5102	UN	1,6000	21 070,0000	21.070,00	0,00	0,00		0,00	

CÁLCULO DO ISSQN		VALOR TOTAL DOS SERVIÇOS	BASE DE CÁLCULO DO ISSQN	VALOR DO ISSQN
INSCRIÇÃO MUNICIPAL	4093143			

DADOS ADICIONAIS INFORMAÇÕES COMPLEMENTARES REF. AF. 1604 - DOCUMENTO EMITIDO POR EMPRESA EPP OU ME OPTA NTE PELO SIMPLES NACIONAL E NAO GERA DIREITO A CREDITO FISCAL DE ICMS E ISS.	RESERVADO AO FISCO
---	--------------------

RECEBEMOS DE HOSPLIFE COMERCIO DE EQUIPAMENTOS HOSPITALARES LTDA - EPP OS PRODUTOS/SERVIÇOS CONSTANTES DA NOTA FISCAL INDICADA AO LADO		NF-e	
DATA DE RECEBIMENTO	IDENTIFICAÇÃO E ASSINATURA DO RECEBEDOR	Nº 000.001.154	001634
		SÉRIE: 1	

 HOSPLIFE COMERCIO DE EQUIPAMENTOS HOSPITALARES LTDA - EPP ROD. JOAO PAULO, 246 - SALA 01 - SACO GRANDE, Florianopolis, SC - CEP: 88030300 - Fone/Fax: 04833349071	DANFE Documento Auxiliar da Nota Fiscal Eletrônica 0 - Entrada <input type="checkbox"/> 1 1 - Saída <input checked="" type="checkbox"/> 1 Nº 000.001.154 SÉRIE: 1 Página 1 de 1	CONTROLE DO FISCO  CHAVE DE ACESSO 4212 1103 9523 6800 0148 5500 1000 0011 5419 0008 2000 Consulta de autenticidade no portal nacional da NF-e www.nfe.fazenda.gov.br/portal ou no site da Sefaz Autorizadora
	NATUREZA DA OPERAÇÃO VENDAS	

INSCRIÇÃO ESTADUAL 254073638	INSCRIÇÃO ESTADUAL DO SUBST. TRIB	CNPJ 03.952.368/0001-48
---------------------------------	-----------------------------------	----------------------------

DESTINATÁRIO/REMETENTE		CNPJ/CPF	DATA DA EMISSÃO
NOME/RAZÃO SOCIAL SESI - SERVIÇO SOCIAL DA INDÚSTRIA - 209		03.777.341/0026-14	16/11/2012
ENDEREÇO RUA FARROUPILHA, 150 -	CIDADE/DISTRITO CAMPINAS	CEP 88117-902	DATA DE ENTRADA/SAÍDA
MUNICÍPIO Sao José	UF SC	INSCRIÇÃO ESTADUAL ISENTO	HORA DE ENTRADA/SAÍDA

PATURA
 PAGAMENTO À VISTA / Num.: DEPOSITO BANCARIO BANCO DO BRASIL AG; 3616-1 C/C: 6621-4

CÁLCULO DO IMPOSTO					
BASE DE CÁLCULO DO ICMS	VALOR DO ICMS	BASE DE CÁLCULO DO ICMS ST	VALOR DO ICMS ST	VALOR TOTAL DOS PRODUTOS	
0,00	0,00	0,00	0,00	3.100,00	
VALOR DO FRETE	VALOR DO SEGURO	DESCONTO	OUTRAS DESPESAS ACESSÓRIAS	VALOR DO IPI	VALOR TOTAL DA NOTA
0,00	0,00	0,00	0,00	0,00	3.100,00

TRANSPORTADOR/VOLUMES TRANSPORTADOS		RAZÃO SOCIAL	FRETE POR CONTA	CÓDIGO ANTT	PLACA DO VEÍCULO	UF	CNPJ/CPF
			0 - Emitente				
ENDEREÇO		MUNICÍPIO		UF	INSCRIÇÃO ESTADUAL		
QUANTIDADE	ESPÉCIE	MARCA	NUMERAÇÃO	PESO BRUTO	PESO LÍQUIDO		
1				0,200	0,200		

DADOS DO PRODUTO/SERVIÇO													
CÓDIGO	DESCRIÇÃO DO PRODUTO/SERVIÇO	NCM SH	EST	CFOP	UNID.	QTD.	VLR UNIT.	VLR TOTAL	BC ICMS	VLR ICMS	VLR IPI	ALIQ. ICMS	ALIQ. IPI
077-071	OPTAMOSCOPIO DIRETO	90181890	0900	5162	UN	1,0000	3.100,0000	3.100,00	0,00	0,00		0,00	

CÁLCULO DO ISSQN		VALOR TOTAL DOS SERVIÇOS	BASE DE CÁLCULO DO ISSQN	VALOR DO ISSQN
INSCRIÇÃO MUNICIPAL 4093143				

DADOS ADICIONAIS INFORMAÇÕES COMPLEMENTARES REF. AF.1604 - DOCUMENTO EMITIDO POR EMPRESA EPP OU ME OPTA NTE PELO SIMPLES NACIONAL E NÃO GERA DIREITO A CREDITO FISCAL DE ICMS E IPI.	RESERVAÇÃO AO FISCO
---	---------------------



ATESTADO DE CAPACIDADE TÉCNICA

Declaramos para os devidos fins de prova junto SERVIÇO SOCIAL DA INDÚSTRIA – SESI-SC – CNPJ 03.777.341/0001-66 que a empresa HOSPLIFE LTDA - CNPJ 03.952.368/0001-48, estabelecida a Rod: João Paulo - 246 - Sala 1 - Saco Grande - Florianópolis/SC, nos forneceu diversos equipamentos médicos hospitalares, dentre os quais:

- Lâmpada de Fenda com Mesa e Tono metrô - AF 122
- Oftalmoscópio Indireto - AF 123
- Projetor de Optotipos - AF125
- Tabela Isocromáticas - AF 824

Adicionalmente, atestamos que os equipamentos referidos acima, foram entregues nos termos contratados de qualidade e prazo, de forma que não há em nossos registros, até o momento, nada que desabone a referida empresa.

Por ser verdade firmamos o presente.

Florianópolis – SC., em 20 de Maio de 2011.

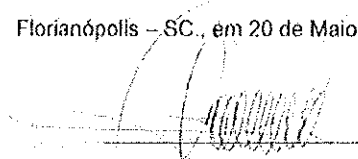
 Alexandre Teófilo da Silva
 Diretor de Clínicas e Centros
 SESI-SC

03 777 341/0001-66
 SESI SERVIÇO SOCIAL DA INDÚSTRIA
 Rod. Ademar Gonzaga 2765 - 2ª Andar - Km 2,7
 ITACORUBI - CEP 88334-001
 FLORIANÓPOLIS - SC

Rod. Ademar Gonzaga, 2765 - Itacorubi - CEP 88334-001 - Florianópolis/SC - Fone: 48 3231-3100 - Fax: 48 3231-3322 - www.sesi.org.br

Documento Autenticado Digitalmente de acordo com os artigos 1º, 3º e 7º Inc. V 8º, 41 e 52 da Lei Federal 8.935/1994 e Art. 6 Inc. XII da Lei Estadual 8.721/2008 autêntico a presente imagem digitalizada, reprodução fiel do documento apresentado e conferido neste ato. O referido é verdade. Dou fé. Confira os dados do ato em: https://seidigital.tjpb.jus.br ou Consulte o Documento em: https://azevedobastos.not.br/documento/34922005209100872256



CARTÓRIO

Autenticação Digital Código: 34922005209100872256-1
 Data: 20/05/2020 14:34:16
 Valor Total do Ato: R\$ 4,56
 Selo Digital Tipo Normal C: AKB49216-R5MB;



Cartório Azevêdo Bastos
 Av. Presidente Epitácio Pessoa - 1145
 Bairro dos Estados, João Pessoa - PB
 (83) 3244-5404 - cartorio@azevedobastos.not.br
 https://azevedobastos.not.br

 Bel. Valber Azevêdo de Miranda Cavalcanti
 Titular

TJPB



HOSPLIFE

HOSPLIFE COMÉRCIO DE EQUIPAMENTOS

HOSPITALARES LTDA. - EPP

Rodovia João Paulo, 246 - Sala 06 - Saco Grande
Cep 88030-300 - Florianópolis - Santa Catarina

Fone/Fax: (48) 3334-9071 - 3334-8174

Nota Fiscal

SAÍDA ENTRADA

Nº 004777

Série - 01

2ª VIA

FIXA

DATA LIMITE
PARA EMISSÃO
00.000 00

Natureza da Operação <i>Vendas</i>	CFOP <i>5102</i>	Nº Insc. Est. do Subst. Tributário	CNPJ 03 952 368/0001-48
		Inscrição Estadual 264 073 638	

DESTINATÁRIO / REMETENTE

Nome/Razão Social <i>Servi. Simulo Social da Industria de Confeccoes</i>		CNPJ/CPF <i>08717341/0001-12</i>	
Endereço <i>Rua Getulio Dornelles, 160</i>		Bairro/Distrito <i>Centro</i>	CEP <i>89803000</i>
Município <i>Chapico</i>	Fone/Fax <i>(043) 32314603</i>	UF <i>SC</i>	Inscrição Estadual <i>8000</i>

Data da Emissão <i>03/05/10</i>
Data Entrada/Saída
Hora Baldo

DADOS DO PRODUTO

COD. PROD.	DESCRIÇÃO DOS PRODUTOS	GST	UNID.	QUANT.	Valor Unitário	VALOR TOTAL	ALIQ. ICMS
	<i>Commoda de renda com me- ha alternamento</i>			<i>01</i>	<i>17800,00</i>	<i>17800,00</i>	
	<i>Ref. AT. 102</i>						

CÁLCULO DO IMPOSTO

Base Cálculo do ICMS	Valor do ICMS	Base Cálculo ICMS Substituição	Valor do ICMS Substituição	Valor Total dos Produtos <i>R\$ 17800,00</i>
Valor do Fretos	Valor do Seguro	Outras Despesas Acessórias	Valor do IPI	VALOR TOTAL DA NOTA <i>R\$ 17800,00</i>

TRANSPORTADOR / VOLUMES TRANSPORTADOS

Nome Razão/Social		Frete p/Conta 1 Emitente <input checked="" type="checkbox"/> 2 Destinatário <input type="checkbox"/>	Placa do Veículo	UF	CNPJ/CPF
Endereço		Município	UF	Inscrição Estadual	
Quantidade	Especie	Marca	Número	Peso Bruto	Peso Líquido

DADOS ADICIONAIS

INFORMAÇÕES COMPLEMENTARES <i>Garantia 12 meses</i>	RESERVADO AO FISCO
--	--------------------

STYLOS Gráfica Ltda, ME Rua Pedro Vieira Vidal, 140 Pantanal - CNPJ 83041998/0001-64 - Inscrição Estadual 250.452.600
10 bls, 50x4 de 001501 a 005000 - Série 01 Mod. 1 Autorização Fiscal Nº 250907700114050 da OII USEFI de Fpolls, em 28-09-2009
Cred. na OII USEFI de Fpolls. sob o Nº 31 - Fone 3333-5263

Recebemos de HOSPLIFE COM, DE EQUIP. HOSP. LTDA.-EPP os produtos constantes da Nota Fiscal acima		NOTA FISCAL-SERIE 01
Data do Recebimento	Identificação e Assinatura do Recebedor	Nº 004777



CARTÓRIO Autenticação Digital Código: 34922005209100872256-2
Data: 20/05/2020 14:34:16
Valor Total do Ato: R\$ 4,56
Selo Digital Tipo Normal C: AKB49217-ACV1;



Cartório Azevedo Bastos
Av. Presidente Epitácio Pessoa - 1145
Bairro dos Estados, João Pessoa - PB
(83) 3244-5104 - cartorio@azevedobastos.net.br
https://azevedobastos.net.br

Bel. Válcio Azevedo Miranda Cavalcanti
Tutor

TJPB



Documento Autenticado Digitalmente de acordo com os artigos 1º, 3º e 7º inc. V 8º, 41 e 52 da Lei Federal 8.935/1994 e Art. 6º inc. XII da Lei Estadual 8.721/2008 autenticado a presente imagem digitalizada, reprodução fiel do documento apresentado e conferido neste ato. O referido é verdade. Dou fé. ----- Confira os dados do ato em: https://selodigital.tjpb.jus.br ou Consulte o Documento em: https://azevedobastos.net.br/documento/34922005209100872256

HOSPLIFE

HOSPLIFE COMÉRCIO DE EQUIPAMENTOS

HOSPITALARES LTDA. - EPP

Rodovia João Paulo, 246 - Sala 06 - Saco Grande
Cep 88030-300 - Florianópolis - Santa Catarina

Fone/Fax: (48) 3334-9071 - 3334-8174

Nota Fiscal

SAÍDA ENTRADA

Nº 004726

Série - 01

2ª VIA

FIXA

DATA LIMITE
PARA EMISSÃO
(0,00) 00

Natureza da Operação Vendas	CFOP 5102	Nº Insc. Est. do Subst. Tributário	Inscrição Estadual 254 073 638
---------------------------------------	---------------------	------------------------------------	--

CNPJ
03 952 368/0001-48

DESTINATÁRIO / REMETENTE

Nome/Razão Social Sen - Serviço Social da Indústria de Santa Catarina	CNPJ/CPF 03.777.341/00911-0
Endereço Rua Getúlio Dornelles Vargas, 160 Centro	Bairro/Distrito Centro
Município Chaparrão	CEP 89807/000
Fone/Fax (048) 32314603	UF SC
Inscrição Estadual	Santa

Data da Emissão 22/03/10
Data Entrada/Saída
Hora Saída

DADOS DO PRODUTO

CÓD. PROD.	DESCRIÇÃO DOS PRODUTOS	EST.	UNID.	QUANT.	Valor Unitário	VALOR TOTAL	ALIQ. ICMS
	Oftalmoscópio Indutivo, ma. - colun. ca. eyelec.			01	440,00	440,00	
	Ref. AF. 123						

CÁLCULO DO IMPOSTO

Base Cálculo do ICMS	Valor do ICMS	Base Cálculo ICMS Substituição	Valor do ICMS Substituição	Valor Total dos Produtos R\$ 440,00
Valor do Frete	Valor do Seguro	Outras Despesas Acessórias	Valor do IPI	VALOR TOTAL DA NOTA R\$ 440,00

TRANSPORTADOR / VOLUMES TRANSPORTADOS

Nome Razão/Social	Frete p/Conta 1 Emitente <input checked="" type="checkbox"/> 2 Destinatário <input type="checkbox"/>	Placa do Veículo	UF	CNPJ/CPF
Endereço	Município		UF	Inscrição Estadual
Quantidade 01 UN	Especie	Marca	Número	Peso Bruto
				Peso Líquido

DADOS ADICIONAIS

INFORMAÇÕES COMPLEMENTARES Garantia 12 meses	RESERVADO AO FISCO
--	--------------------

STYLOS Gráfica Ltda, ME Rua Pedro Vieira Vidal, 140 Plananal - CNPJ 83041938/0001-64 - Inscrição Estadual 250 452 600
10 bis, 50x4 de 004501 a 005000 - Série 01 Mod. 1 Autorização Fiscal N° 250907700114050 da OII USEFI de Fpolis, em 28-09-2009
Cred. na OII USEFI de Fpolis, sob o N° 31 - Fone 3333-5263

Recebemos de HOSPLIFE COM, DE EQUIP. HOSP. LTDA.-EPP os produtos constantes da Nota Fiscal acima	NOTA FISCAL-SERIE 01
Data do Recebimento	Identificação e Assinatura do Recebedor
	Nº 004726



CARTÓRIO Autenticação Digital Código: 34922005209100872256-3
Data: 20/05/2020 14:34:16
Valor Total do Ato: R\$ 4,56
Selo Digital Tipo Normal C: AKB49216-7898;



Cartório Azevedo Bastos
Av. Presidente Epitácio Pessoa - 1145
Bairro dos Estados, João Pessoa - PB
(83) 3244-5404 - cartorio@azevedobastos.net.br
https://azevedobastos.net.br

Bel. Valber Azevedo Miranda Cavalcanti
Titular

TJ/PB



Documento Autenticado Digitalmente de acordo com os artigos 1º, 3º e 7º inc. V 8º, 41 e 52 da Lei Federal 8.935/1994 e Art. 6º Inc. XII da Lei Estadual 8.721/2008 autenticado e presente imagem digitalizada, reprodução fiel do documento apresentado e conferido neste ato. O referido é verdade. Dou fé. ***** Confira os dados do ato em: https://seodigital.tjpb.jus.br ou Consulte o Documento em: https://azevedobastos.net.br/documento/34922005209100872256

HOSPLIFE

HOSPLIFE COMÉRCIO DE EQUIPAMENTOS

HOSPITALARES LTDA. - EPP

Rodovia João Paulo, 246 - Sala 06 - Saco Grande
Cep 88030-300 - Florianópolis - Santa Catarina

Fone/Fax: (48) 3334-9071 - 3334-8174

Nota Fiscal

SAÍDA ENTRADA

Nº 004727

Série - 01

2º VIA

FIXA

DATA LIMITE
PARA EMISSÃO
(00,000 00)

Natureza da Operação Vendos	CFOP 6102	Nº Insc. Est. do Subst. Tributário	Inscrição Estadual 254 073 638
---------------------------------------	---------------------	------------------------------------	--

DESTINATÁRIO / REMETENTE		CNPJ/CPF	
Nome/Razão Social Serviço Social da Indústria de Santa Catarina		03.771.341/0091.12	
Endereço Rua Getúlio Dornelles Jorgas, 160 Bemho	Bairro/Distrito Bemho	UF SC	
Município Chapeco	Fone/Fax (048) 32314603	Inscrição Estadual Bemho	

Data da Emissão 22/03/10
Data Entrada/Saída
Hora Saida

DADOS DO PRODUTO

CÓD. PROD.	DESCRIÇÃO DOS PRODUTOS	CST	UNID.	QUANT.	Valor Unitário	VALOR TOTAL	ALIQ. ICMS
	Populador de Optotypos, marca xenônio			01	2400,00	2400,00	
	Ref. AF. 125						

CÁLCULO DO IMPOSTO

Base Cálculo do ICMS	Valor do ICMS	Base Cálculo ICMS Substituição	Valor do ICMS Substituição	Valor Total dos Produtos R\$ 2400,00
Valor do Frete	Valor de Seguro	Outras Despesas Acessórias	Valor do IPI	VALOR TOTAL DA NOTA R\$ 2400,00

TRANSPORTADOR / VOLUMES TRANSPORTADOS

Nome Razão/Social		Frete p/Conta 1 Emitente <input checked="" type="checkbox"/> 2 Destinatário <input type="checkbox"/>	Placa do Veículo	UF	CNPJ/CPF
Endereço		Município	UF	Inscrição Estadual	
Qtd. ...ado 01 VL	Espécie	Marca	Número	Peso Bruto	Peso Líquido

TABOIS ADICIONAIS

INFORMAÇÕES COMPLEMENTARES Garantia 12 meses	RESERVADO AO FISCO
--	--------------------

ITYLOS Gráfica Ltda, ME Rua Pedro Vieira Vidal, 140 Pantanal - CNPJ 83041978/0001-64 - Inscrição Estadual 250 452 600
O bis, 50x4 de 004501 a 005000 - Série 01 Mod. 1 Autorização Fiscal Nº 250907700114050 da OII USEFI de Fpolis, em 28-09-2009
Ired, na OII USEFI de Fpolis, sob o Nº 31 - Fone 3333-5263

Recebemos de HOSPLIFE COM, DE EQUIP, HOSP, LTDA.-EPP os produtos constantes da Nota Fiscal acima

Data do Recebimento	Identificação e Assinatura do Recebedor
---------------------	---

NOTA FISCAL-SERIE 01

Nº 004727



CARTÓRIO Autenticação Digital Código: 34922005209100872256-4
Data: 20/05/2020 14:34:16
Valor Total do Ato: R\$ 4,56
Selo Digital Tipo Normal C: AKB49219-XED0;



CNJ: 06.870-0 Cartório Azevedo Bastos
Av. Presidente Epitácio Pessoa - 1145
Bairro dos Estados, João Pessoa - PB
(83) 3244-5404 - cartorio@azevedobastos.net.br
https://azevedobastos.net.br

Bel. Valber Azevedo Miranda Cavalcanti
TJ/PB



Documento Autenticado Digitalmente de acordo com os artigos 1º, 3º e 7º inc. V 8º, 41 e 52 da Lei Federal 8.935/1994 e Art. 6º inc. XII da Lei Estadual 8.721/2008 autenticado a presente imagem digitalizada, reprodução fiel do documento apresentado e conferido neste ato. O referido é verdade. Dou fé. Confira os dados do ato em: https://seodigital.tjpb.jus.br ou Consulte o Documento em: https://azevedobastos.net.br/documento/34922005209100872256

HOSPLIFE COMÉRCIO DE EQUIPAMENTOS

HOSPITALARES LTDA. - EPP

Rodovia João Paulo, 246 - Sala 06 - Saco Grande
Cep 88030-300 - Florianópolis - Santa Catarina

Fone/Fax: (48) 3334-9071 - 3334-8174

Nota Fiscal

SAÍDA ENTRADA

Nº 004698

Série - 01

2ª VIA

FIXA

DATA LIMITE
PARA EMISSÃO
00.000.00

Natureza da Operação <i>Vendas</i>	CFOP <i>5102</i>	Nº Insc. Est. do Subst. Tributário	CNPJ 03.952.368/0001-48
		Inscrição Estadual 264.073.638	

DESTINATÁRIO / REMETENTE

Nome/Razão Social <i>SESI - Serviço Social da Indústria de Santa Catarina</i>		CNPJ/CPF <i>03.777.341/0001-12</i>	
Endereço <i>Rua Getúlio Diniz, 160</i>	Bairro/Distrito <i>Centro</i>	CEP <i>89.807-000</i>	
Município <i>Chaparrão</i>	Fone/Fax <i>(048) 32314603</i>	UF <i>SC</i>	Inscrição Estadual <i>880110</i>

Data de Emissão <i>02/03/20</i>
Data Entrada/Saida
Hora Saida

DADOS DO PRODUTO

CÓD. PROD.	DESCRIÇÃO DOS PRODUTOS	CST	UNID.	QUANT.	Valor Unitário	VALOR TOTAL	ALIQ. ICMS
	<i>Luzes (Tabela Isocromatica)</i>	<i>00</i>	<i>UN</i>	<i>01</i>	<i>970,00</i>	<i>970,00</i>	
	<i>luzes xenônio TO.</i>						
	<i>Ref. At. 824.</i>						

ÍTCULO DO IMPOSTO

Base Cálculo do ICMS	Valor do ICMS	Base Cálculo ICMS Substituição	Valor do ICMS Substituição	Valor Total dos Produtos <i>R\$ 970,00</i>
Valor do Frete	Valor do Seguro	Outras Despesas Acessórias	Valor do IPI	VALOR TOTAL DA NOTA <i>R\$ 970,00</i>

TRANSPORTADOR / VOLUMES TRANSPORTADOS

Nome Razão/Social		Frete p/Conta 1 Emitente <input checked="" type="checkbox"/> 2 Destinatário <input type="checkbox"/>	Placa do Veículo	UF	CNPJ/CPF
Endereço		Município		UF	Inscrição Estadual
Quantidade	Capacidade	Marca	Número	Peso Bruto	Peso Líquido

ANOS ADICIONAIS

INFORMAÇÕES COMPLEMENTARES <i>Garantia: 3 meses.</i>	RESERVADO AO FISCO
---	--------------------

FYLOS Gráfica Ltda, ME Rua Pedro Vieira Vidal, 140 Pantanal - CNPJ 83.041.988/0001-64 - Inscrição Estadual 250.452.600
1 bis, 50x4 de C04501 a C05000 - Série 01 Mod. 1 Autoinscrição Fiscal II - 250907700114050 da OII USEFI de Fpolis, em 28-09-2009
od, na OII USEFI de Fpolis, sob o Nº 31 - Fone 3333-5263

Recebemos de HOSPLIFE COM, DE EQUIP, HOSP, LTDA.-EPP os produtos constantes da Nota Fiscal acima		NOTA FISCAL-SERIE 01
Data do Recebimento	Identificação e Assinatura do Recebedor	Nº 004698



CARTÓRIO Autenticação Digital Código: 34922005209100872256-5
Data: 20/05/2020 14:34:17
Valor Total do Ato: R\$ 4,56
Selo Digital Tipo Normal C: AKB49220-8SR8;



CARTÓRIO Cartório Azevêdo Bastos
Av. Presidente Epitácio Pessoa - 1145
Bairro dos Estados, João Pessoa - PB
(83) 3244-5404 - cartorio@azevedobastos.net.br
https://azevedobastos.net.br

Bel. Válcir Azevêdo Miranda Cavalcanti
Titular



Documento Autenticado Digitalmente de acordo com os artigos 1º, 3º e 7º inc. V 8º, 41 e 52 da Lei Federal 8.935/1994 e Art. 6º Inc. XII da Lei Estadual 8.721/2008 autêntico a presente imagem digitalizada, reprodução fiel do documento apresentado e conferido neste ato. O referido é verdade. Dou fé. Confirma os dados do ato em: https://scodigital.jpb.jus.br ou Consulte o Documento em: https://azevedobastos.net.br/documento/94922005209100872256

TJ/PB

REPÚBLICA FEDERATIVA DO BRASIL
ESTADO DA PARAÍBA
CARTÓRIO AZEVEDO BASTOS
FUNDADO EM 1888
PRIMEIRO REGISTRO CIVIL DE NASCIMENTO E ÓBITOS E PRIVATIVO DE CASAMENTOS, INTERDIÇÕES E TUTELAS DA COMARCA DE
JOÃO PESSOA

Av. Epitácio Pessoa, 1145 Bairro dos Estados 58030-00, João Pessoa PB
Tel.: (83) 3244-5404 / Fax: (83) 3244-5484
http://www.azevedobastos.not.br
E-mail: cartorio@azevedobastos.not.br



DECLARAÇÃO DE SERVIÇO DE AUTENTICAÇÃO DIGITAL

O Bel. Válber Azevêdo de Miranda Cavalcanti, Oficial do Primeiro Registro Civil de Nascimentos e Óbitos e Privativo de Casamentos, Interdições e Tutelas com atribuição de autenticar e reconhecer firmas da Comarca de João Pessoa Capital do Estado da Paraíba, em virtude de Lei, etc...

DECLARA para os devidos fins de direito que, o documento em anexo identificado individualmente em cada Código de Autenticação Digital¹ ou na referida sequência, foi autenticado de acordo com as Legislações e normas vigentes².

DECLARO ainda que, para garantir transparência e segurança jurídica de todos os atos oriundos da atividade Notarial e Registral no Estado da Paraíba, foi instituído pela Lei Nº 10.132, de 06 de novembro de 2013, a aplicação obrigatória de um Selo Digital de Fiscalização Extrajudicial em todos os atos de notas e registro, composto de um código único (por exemplo: Selo Digital: ABC12345-X1X2) e dessa forma, cada autenticação processada pela nossa Serventia pode ser verificada e confirmada tantas vezes quanto for necessário através do site do Tribunal de Justiça do Estado da Paraíba, endereço <https://corregedoria.tjpb.jus.br/selo-digital/>

A autenticação digital do documento faz prova de que, na data e hora em que ela foi realizada, a empresa HOSPLIFE COMERCIO DE EQUIPAMENTOS HOSPITALARES LTDA tinha posse de um documento com as mesmas características que foram reproduzidas na cópia autenticada, sendo da empresa HOSPLIFE COMERCIO DE EQUIPAMENTOS HOSPITALARES LTDA a responsabilidade, única e exclusiva, pela idoneidade do documento apresentado a este Cartório.

Esta DECLARAÇÃO foi emitida em 20/05/2020 14:38:46 (hora local) através do sistema de autenticação digital do Cartório Azevêdo Bastos, de acordo com o Art. 1º, 10º e seus §§ 1º e 2º da MP 2200/2001, como também, o documento eletrônico autenticado contendo o Certificado Digital do titular do Cartório Azevêdo Bastos, poderá ser solicitado diretamente a empresa HOSPLIFE COMERCIO DE EQUIPAMENTOS HOSPITALARES LTDA ou ao Cartório pelo endereço de e-mail autentica@azevedobastos.not.br

Para informações mais detalhadas deste ato, acesse o site <https://autdigital.azevedobastos.not.br> e informe o Código de Consulta desta Declaração.

A consulta desta Declaração estará disponível em nosso site.

¹Código de Autenticação Digital: 34922005209100872256-1 34922005209100872256-5

²Legislações Vigentes: Lei Federal nº 8.935/94, Lei Federal nº 10.406/2002, Medida Provisória nº 2200/2001, Lei Federal nº 13.105/2015, Lei Estadual nº 8.721/2008, Lei Estadual nº 10.132/2013 e Provimento CGJ Nº 003/2014.

O referido é verdade, dou fé.

CHAVE DIGITAL

00005b1d734fd94f057f2d69fe6bc05b2d8353d9fc69ffa6b575a32ed1e4af97096609ec6019ca641475098adb8c5adbb3dabf5344a8638681d0ae7f59b988ea0060ef47b12160b9198302ebdb144dcf



Presidência da República
Casa Civil
Medida Provisória Nº 2.200-2,
de 24 de agosto de 2001.



001641 8



AUTENTICIDADE DE DOCUMENTOS

Versão 1.5

Validação feita com sucesso

Protocolo
204422259

Chancela
319004006953



Forma de Entrega Livro(s) Validação Relatório

Dados da Empresa

NIRE: 42203364397

Nome Empresarial: MAGNA MÉDICA COMÉRCIO DE PRODUTOS MÉDICOS HOSPITALARES LTDA

Natureza Jurídica: 2062

Isento Inscrição Estadual: Não

Requerimento: LE2020000093309

Status: Finalizado

CNPJ: 05.922.811/0001-63

Município/UF: FLORIANÓPOLIS / SC

Data Constituição: 03/10/2003

Número Inscrição Estadual: 254685196

Protocolo: 204422259

Data do Status: 01/04/2020

Relatório do Requerimento

Ações	Natureza	Forma de Escrituração	Ordem	Dt. Início	Dt. Término	Status
	DIÁRIO	Livro Diário	17	01/01/2019	31/12/2019	Deferido/Autenticado

Assinar Livros

Anterior

PSCS Livro Contabil - Google Chrome

133 seguro | assinador.pscs.com.br/livrocontabil-web/paginas/requirementof/formulario_livro_contabil.jsf#1

JUCESC
Juízo Especial de Contas da
CASA DE JUSTIÇA DA
ESTADO DE SANTA CATARINA

Forma de Entrega Livro(s) Validação Relatório

Dados do Livro

Forma de Escrituração: Livro Diário Forma de Escrituração: DIARIO
Data do Arquivamento: 03/10/2003 Data do Encerr. do Exerc. Social: 31/12/2019
Data Inicio: 01/01/2019 Data Término: 31/12/2019
Ordem: 17 Total de Folhas: 65
Livro cadastrado em: 01/04/2020 Número do Arquivamento: 209507223

Assinantes

CPF	Nome	Qualificação	R.G.	Orgão R.G.	G.R.C.	Autenticação Procuração
0076556596	FELIPE TIAGO RACHADEL SARTORI	SOCIO ADMINISTRADOR	40007421	SSP		
674877939	VALCELI OLIVIO DA SILVA	TECNICO EM CONTABILIDADE	1.662.351-9	SSP	1SC017673 2	

Arquivo Livro Original Arquivo Livro Termos Arquivo Livro Autenticado



http://assinador.pscs.com.br/assinadorweb/autenticacao?chave1=82aVioZkH4pUoJso_YovAEWkMh6v9iXwC40C0YINZyGHVcIVyTUXW
 ASSINADO DIGITALMENTE POR: 67487793915-VALCELI OLIVIO DA SILVA|29853303949-ROSELEI MARIA RACHADEL SARTORI

TERMO DE ABERTURA

DIARIO

Nº de Ordem 20

Contém este livro 128 folhas numeradas eletronicamente do número 1 a 128 e servirá de DIARIO nº 20, referente ao período compreendido entre 01/01/2019 a 31/12/2019 sendo a data de Encerramento do Exercício Social dia 31/12/2019 e obtidas através de processamento eletrônico com os lançamentos das operações próprias do estabelecimento abaixo identificado:

Nome: HOSPLIFE COMERCIO DE EQUIPAMENTOS HOSPITALARES LTDA
 Endereço: RODOVIA JOAO PAULO, 695 - EDIF COMERCIAL MONDRIAN SALA 201
 Bairro: JOAO PAULO
 C.E.P.: 88030300
 Cidade.: FLORIANÓPOLIS / SC

Registrada na JUCESC sob nº 42202863951 e arquivado em 25/07/2000.
 Inscrição Estadual nº 254073638 e C.N.P.J. nº 03952368000148

FLORIANÓPOLIS/SC, 1 de Abril de 2020

VALCELI OLIVIO DA SILVA
 TECNICO EM CONTABILIDADE
 C.P.F.:67487793915
 R.G.:1.662.381-9 SSP
 C.R.C.:1SC017673/O-2

ROSELEI MARIA RACHADEL SARTORI
 SOCIO ADMINISTRADOR
 C.P.F.:29853303949
 R.G.:559.443-0 SSP



Junta Comercial do Estado de Santa Catarina
 Certifico o Registro em 01/04/2020
 Arquivamento 209907231 Protocolo 204422426 de 01/04/2020
 Nome da empresa HOSPLIFE COMERCIO DE EQUIPAMENTOS HOSPITALARES LTDA
 NIRE 42202863951
 Este documento pode ser verificado em
<http://regin.jucesc.sc.gov.br/autenticacaoDocumentos/Autenticacao.aspx>
 Chancela 317045692339
 Esta cópia foi autenticada digitalmente e assinada em 01/04/2020
 por Blasco Borges Barcellos - Secretário-geral



CARTÓRIO
 Autenticação Digital Código: 34922105200249707017-1
 Data: 21/05/2020 11:03:04
 Valor Total do Ato: R\$ 4,56
 Selo Digital Tipo Normal C: AKB50901-0073;



CNPJ: 06.970-0

Cartório Azevêdo Bastos
 Av. Presidente Epitácio Pessoa - 1145
 Bairro dos Estados, João Pessoa - PB
 (83) 3244-5404 - cartorio@azevedobastos.net.br
<https://azevedobastos.noLbr>

Bel. Váber Azevêdo da Miranda Cavalcanti
 Titular



001644

DEMONSTRAÇÃO DO RESULTADO EM 31/12/2019
E 31/12/2018 EXPRESSO EM R\$ (REAIS)

Descrição	2019	Total	2018	Total
Receita Líquida				
RECEITA LIQUIDA	3.104.274,18	<u>3.104.274,18</u>	3.172.527,84	<u>3.172.527,84</u>
Custos Mercadorias Vendidas				
Estoque Inicial Matriz	(84.481,50)		(27.898,10)	
Compras de Mercadorias Matriz	(1.569.054,54)		(1.208.421,65)	
Brindes Recebidos / Distribuídos	0,00		3.100,00	
Devoluções de Mercadorias Matriz	3.214,05		584,50	
Estoque Final Matriz	81.482,50	<u>(1.568.839,49)</u>	84.481,50	<u>(1.148.153,75)</u>
Lucro Bruto		<u>1.535.434,69</u>		<u>2.024.374,09</u>
Despesas Administrativas				
Salários	(53.930,50)		(43.023,92)	
Pro-Labore	(23.952,00)		(22.896,00)	
Férias	(7.007,60)		0,00	
13º Salário	(5.127,77)		0,00	
Aviso Prévio / Indenizações Trabalhistas	(2.658,91)		0,00	
FGTS	(7.131,15)		(3.441,84)	
Provisões Férias e Encargos	0,00		(5.577,75)	
Provisões 13º Salário e Encargos	0,00		(4.159,58)	
FGTS Sobre Férias	(245,57)		0,00	
FGTS Sobre 13º Salário	(395,42)		0,00	
Água e Esgoto	(1.176,47)		(939,48)	
Energia Elétrica	(3.531,80)		(3.352,52)	
Telefones / Fax / Telex	(9.793,94)		(10.534,81)	
Material de Escritório	(3.171,05)		(4.014,38)	
Correios	(7.239,25)		(7.420,23)	
Serviços Pessoas Jurídicas	(34.832,78)		(24.094,04)	
Material de Limpeza e Higiene	(345,28)		(124,66)	
Fretes e Carretos	(88.787,78)		(67.694,02)	
Despesas Cartórios	(87,33)		(258,80)	
Ediais Concorrencias e Licitações	0,00		(184,14)	
Combustíveis e Lubrificantes	(2.862,90)		(1.856,01)	
Depreciação de Bens	(1.105,32)		(4.428,17)	
Material de Consumo	(959,74)		(28,00)	
Seguros	(750,20)		(806,70)	
Despesas com Alimentação	(8.149,14)		(8.710,47)	
Despesas Com Veículos	(2.431,61)		(1.594,50)	
Bens de Pequeno Valor	0,00		(23,40)	
Manutenção e Conservação	(28,00)	<u>(265.701,51)</u>	(65,90)	<u>(215.229,32)</u>
Despesas Tributárias				
IOF	0,00		(224,45)	
IPVA	(329,20)		0,00	
IRRF	(6.392,21)		(3.490,12)	
Impostos e Taxas Estaduais	(950,51)		(656,88)	
Impostos e Taxas Municipais	(1.371,00)	<u>(9.042,92)</u>	(271,86)	<u>(1.643,31)</u>
Resultado Operacional Antes do Result. Financeiro		<u>1.260.690,26</u>		<u>1.804.501,46</u>
(+ / -) Resultado Financeiro				
RECEITAS FINANCEIRAS	27.768,02		18.208,02	
DESPESAS FINANCEIRAS	(300,97)	<u>27.467,05</u>	(1.096,25)	<u>17.111,77</u>
Resultado Antes das Desp. com Tributos S/ o Lucro		<u>1.288.157,31</u>		<u>1.821.613,23</u>
LUCRO / PREJUÍZO LÍQUIDO DO EXERCÍCIO		<u>1.288.157,31</u>		<u>1.821.613,23</u>

Roselei Maria Rachadel Sartori
 Sócia Administradora
 CPF: 298.533.039-49

Valceli Oliveira da Silva
 Reg. no CRC - SC sob o No. SC01767302
 Categoria: Técnico em Contabilidade
 CPF: 674.877.939-15



Documento Autenticado Digitalmente de acordo com os artigos 1º, 3º e 7º inc. V, 8º, 41 e 52 da Lei Federal 8.935/1994 e Act. 6 Inc. XII da Lei Estadual 8.721/2008 autenticado e presente imagem digitalizada, reprodução fiel do documento apresentado e conferido neste ato. O referido é verdade. Dou fé. ***** Confira os dados do ato em: https://seelodigital.tjpb.jus.br ou Consulte o Documento em: https://azevedobastos.net.br/documento/34922105200249707017

001646

DEMONSTRAÇÃO DOS LUCROS OU PREJUÍZOS ACUMULADOS

Discriminação	Valor	
	2019	2018
LUCROS/PREJUÍZOS		
Saldo Anterior de Lucros Acumulados	2.213.108,22	2.033.180,99
Ajustes Credores de Períodos-base Anteriores	0,00	0,00
Reversão de Reservas	0,00	0,00
Outros Recursos	0,00	0,00
Lucro Líquido do Ano	1.288.157,31	1.821.613,23
(-)Saldo Anterior de Prejuízo Acumulados	0,00	0,00
(-)Ajustes Devedores de Períodos-base Anteriores	0,00	0,00
(-)Prejuízo Líquido do Ano	0,00	0,00
TOTAL	3.501.265,53	3.854.794,22
DESTINAÇÕES		
Transferências para Reservas	0,00	0,00
Dividendos ou Lucros Distribuídos, Pagos ou Creditados	(1.768.682,35)	(1.641.686,00)
Parcela dos Lucros Incorporados ao Capital	0,00	0,00
Outras Destinações	0,00	0,00
TOTAL	(1.768.682,35)	(1.641.686,00)
LUCROS OU PREJUÍZOS ACUMULADOS	1.732.583,18	2.213.108,22

Roselei Maria Rachadel Sartori
Socia Administradora
CPF: 298.533.039-49

Valceli Olívio da Silva
Reg. no CRC - SC sob o No. SC01767302
Categoria: Técnico em Contabilidade
CPF: 674.877.939-15

Documento Autenticado Digitalmente de acordo com os artigos 1º, 3º e 7º inc. V 8º, 41 e 52 da Lei Federal 8.535/1994 e Art. 6º Inc. XII da Lei Estadual 8.721/2008 autêntico a presente imagem digitalizada, reprodução fiel do documento apresentado e conferido neste ato. O referido é verdade. Dou fé. <https://seledigital.tjpb.jus.br> ou Consulte o Documento em: <https://azevedobastos.not.br/documento/94922105200249707017>



0016478

**DEMONSTRAÇÃO DOS FLUXOS DE CAIXA PELO MÉTODO DIRETO EM
 31 DE DEZEMBRO DE 2019**

	2019	2018
ATIVIDADES OPERACIONAIS		
Valores recebidos de clientes	3.592.761,56	3.595.088,80
Valores pagos a fornecedores	(1.774.641,94)	(1.220.904,24)
Valores pagos a empregados	(62.227,96)	(44.919,32)
Valores pagos com despesas gerais	(74.425,11)	(73.263,77)
Tributos pagos	(518.694,87)	(459.700,00)
CAIXA GERADO PELAS OPERAÇÕES	<u>1.162.771,68</u>	<u>1.796.301,47</u>
FLUXO DE CAIXA ANTES DE ITENS EXTRAORDINÁRIOS	<u>1.162.771,68</u>	<u>1.796.301,47</u>
CAIXA LÍQUIDO PROVENIENTE DAS ATIVIDADES OPERACIONAIS	1.162.771,68	1.796.301,47
ATIVIDADES DE INVESTIMENTO		
Rendimentos Aplicações Financeiras	<u>27.768,02</u>	<u>18.207,92</u>
CAIXA LÍQUIDO USADO NAS ATIVIDADES DE INVESTIMENTOS	27.768,02	18.207,92
ATIVIDADES DE FINANCIAMENTO		
Pagamentos de lucros e dividendos	<u>(1.768.682,35)</u>	<u>(1.641.686,00)</u>
CAIXA LÍQUIDO GERADO PELAS ATIVIDADES DE FINANCIAMENTOS	(1.768.682,35)	(1.641.686,00)
Redução nas Disponibilidades	(578.142,65)	172.823,39
DISPONIBILIDADES - NO INÍCIO DO PERÍODO	2.339.960,60	2.167.137,21
DISPONIBILIDADES - NO FINAL DO PERÍODO	1.761.817,95	2.339.960,60

Roselei Maria Rachadel Sartori
 Sócia Administradora
 CPF: 298.533.039-49

Valcell Olívio da Silva
 Reg. no CRC - SC sob o No. SC01767302
 Categoria: Técnico em Contabilidade
 CPF: 674.877.939-15

Documento Autenticado Digitalmente de acordo com os artigos 1º, 3º e 7º inc. V 8º, 41 e 52 da Lei Federal 8.935/1994 e Art. 6º inc. XII da Lei Estadual 8.721/2008 autêntico a presente imagem digitalizada, reprodução fiel do documento apresentado e conferido neste ato. O referido é verdade. Dou fé. https://azevedobastos.not.br/documento/3492210520024970717



COEFICIENTES DE ANÁLISES EM 31/12/2019

Coefficiente	Fórmula	Valor	Resultado
Índice de Liquidez Geral	Ativo Circulante + Realizável Longo Prazo	1.952.550,33 + 0,00	11,20
	Passivo Circulante + Passivo Não-Circulante	174.313,13 + 0,00	
Índice de Liquidez Corrente	Ativo Circulante	1.952.550,33	11,20
	Passivo Circulante	174.313,13	
Índice de Liquidez Seca	Ativo Circulante - Estoque	1.952.550,33 - 81.482,50	10,73
	Passivo Circulante	174.313,13	
Índice de Solvência Geral	Ativo	1.956.896,31	11,23
	Passivo Circulante + Passivo Não-Circulante	174.313,13 + 0,00	
Grau de Endividamento	Passivo Circulante + Passivo Não-Circulante	174.313,13 + 0,00	0,09
	Ativo	1.956.896,31	

Roselei Maria Rachadel Sartori
Sócia Administradora
CPF: 298.533.039-49

Václer Ovídio da Silva
Reg. no CRC - SC sob o No. SC01767302
Categoria: Técnico em Contabilidade
CPF: 674.877.939-15

Documento Autenticado Digitalmente de acordo com os artigos 1º, 3º e 7º inc. V 8º, 41 e 52 da Lei Estadual 8.935/1994 e Art. 6º inc. XII da Lei Estadual 8.721/2008 autêntico e presente imagem digitalizada, reprodução fiel do documento apresentado e conferido neste ato.
O referido é verdade. Dou fé.



NOTAS EXPLICATIVAS ÀS DEMONSTRAÇÕES CONTÁBEIS EM 31 DE DEZEMBRO DE 2019.

1) CONTEXTO OPERACIONAL

A empresa Hosplife Comércio de Equipamentos Hospitalares Ltda é uma sociedade empresária limitada, com sede e foro na cidade de Florianópolis/SC, tendo como objeto social, a atividade de 4664-8/00 - Comércio atacadista de máquinas, aparelhos e equipamentos para uso odonto-médico-hospitalar; partes e peças, com início de atividades em 25/07/2000.

2) APRESENTAÇÃO DAS DEMONSTRAÇÕES CONTÁBEIS

As demonstrações contábeis foram elaboradas em consonância com os ditames do NBC TG 1000, além dos Princípios Fundamentais de Contabilidade e demais práticas emanadas da legislação societária brasileira.

A administração da sociedade optou pela contratação de contabilidade terceirizada e declara que as demonstrações contábeis refletem e espelham a realidade da empresa em todos os seus termos. Os resultados produzidos são frutos do documental remetido para contabilização, respondendo a administração da sociedade, pela veracidade, integralidade e procedência. A responsabilidade profissional do contabilista que referenda este conjunto de demonstrações contábeis está limitada aos fatos contábeis efetivamente notificados pela administração da empresa a este profissional. As demonstrações contábeis do exercício anterior, apresentados para fins de comparação, podem conter reclassificações, quando aplicável, para melhoria da informação e comparabilidade.

3) PRINCIPAIS PRÁTICAS CONTÁBEIS

3.1) Regime de Escrituração

A entidade adota o regime de competência para o registro de suas operações. A aplicação desse regime implica o reconhecimento das receitas, custos e despesas quando incorridos, independentemente de seu efetivo recebimento ou pagamento.

3.2) Aplicações Financeiras

Estão demonstradas acrescidas das suas variações monetárias e rendimentos financeiros.

3.3) Estoques

Os estoques são avaliados pela média dos custos de aquisição, sendo estes atualizados a cada compra efetuada. A empresa não julgou relevante fazer o teste de impairment, visto que teve lucros em sua demonstração do resultado, sendo assim, não houve perdas.

3.4) Adiantamentos a Fornecedores

A empresa tem mercadorias a receber proveniente de adiantamentos para entrega futura.

3.5) Imobilizado

A empresa registra seu ativo imobilizado pelo custo de aquisição, deduzido da depreciação acumulada calculada pelos mesmos métodos de exercícios anteriores através do método linear, pois não teve o laudo pericial para tomar como base. A administração da sociedade julgou irrelevante a execução do laudo pericial, devido aos custos superarem os benefícios, assim como, o teste do impairment, onde a empresa estima que seu imobilizado esteja avaliado de forma correta.

3.6) Fornecedores

A conta fornecedores não utiliza o valor descontado, pois a empresa não tem expectativa do não pagamento de seus fornecedores, por isso não é feito o valor recuperável.

3.7) Impostos Federais

A empresa está no regime do Simples Nacional e contabiliza os encargos tributários pelo regime de competência.

3.8) Distribuição de Lucros

Durante o exercício foram distribuídos lucros aos sócios.

3.9) Responsabilidades e Contingências.

Não há passivo contingente registrado contabilmente, tendo em vista que os administradores da empresa, escudados em opinião de seus consultores e advogados, não apontam contingências de quaisquer naturezas.

3.10) Eventos Subsequentes

Os administradores declaram a inexistência de fatos ocorridos subsequentemente à data de encerramento do exercício que venham a ter efeito relevante sobre a situação patrimonial ou financeira da empresa ou que possam provocar efeitos sobre seus resultados futuros.

4) DETALHAMENTO DE VALORES

4.1) Caixa

O saldo da conta caixa é R\$ 1.130.969,85.

4.2) Bancos e Bancos Conta Aplicação

O saldo das contas Bancos Conta Movimentação é R\$ 13.648,04.

O saldo das contas Bancos Aplicações é R\$ 617.200,06.

4.3) Estoques

A empresa possui um estoque no valor de R\$ 81.482,50.

4.4) Adiantamentos a Fornecedores

O saldo zerou em 31/12/2019.



4.5) Imobilizado

O imobilizado da empresa possui a seguinte composição:

Descrição	Valor	% Depreciação
Equipamentos de Informática	R\$ 11.053,00	
(-) Deprec. Acum. Equipamentos de Informática	(R\$ 6.707,02)	10%
Veículos	R\$ 63.330,79	
(-) Deprec. Acum. Veículos	(R\$ 63.330,79)	20%

4.6) Fornecedores a pagar

O valor a pagar a fornecedores é R\$ 42.119,48.

4.7) Receita Líquida de Venda

A receita líquida de venda para o exercício possui a seguinte composição:

Venda de Mercadorias	R\$ 4.683.322,55
Devoluções, Cancelamentos Vendas	(R\$ 1.090.560,99)
Deduções de Tributos	(R\$ 488.487,38)
Receita Líquida	R\$ 3.104.274,18

4.8) Distribuição de Lucros

No transcorrer do exercício foram distribuídos lucros aos sócios no valor de R\$ 1.768.682,35, sendo, R\$ 1.191.616,35 para o sócio Afonso Joao Sartori e R\$ 577.066,00 para a sócia Roselei Maria Rachadel Sartori.

5) CAPITAL SOCIAL

O capital social é de R\$ 50.000,00, dividido em 50.000 quotas de R\$ 1,00, totalmente integralizado, apresentando a seguinte composição:

Roselei Maria Rachadel Sartori – 50%

Afonso Joao Sartori – 50%

Florianópolis, 31 de Dezembro de 2019.

Roselei Maria Rachadel Sartori
Sócia Administradora
CPF: 298.533.039-49

Valceli Olívio da Silva
Reg. no CRC – SC sob o N.SC01767302
Categoria: Técnico em contabilidade
CPF: 674.877.939-15

Documento Autenticado Digitalmente de acordo com os artigos 1º, 3º e 7º inc. V 8º, 41 e 52 da Lei Federal 8.935/1994 e Art. 6º Inc. XII da Lei Estadual 8.721/2008 autenticado a presente imagem digitalizada, reprodução fiel do documento apresentado e conferido neste ato. O referido é verdade. Dou fé. ***** Confira os dados do ato em: https://selodigital.tjpb.jus.br ou Consulte o Documento em: https://azevedobastos.noLbr/documentos/24922105200249707017



CARTÓRIO

Autenticação Digital Código: 34922105200249707017-8
Data: 21/05/2020 11:03:05
Valor Total do Ato: R\$ 4,56
Selo Digital Tipo Normal C: AKB50908-UDSH;



Cartório Azevedo Bastos
Av. Presidente Epitácio Pessoa - 1145
Bairro dos Estados, João Pessoa - PB
(83) 3244-5104 - cartorio@azevedobastos.noLbr
https://azevedobastos.noLbr

Bel. Valber Azevedo da Miranda Cavalcanti
Titular

TJPB



TERMO DE ENCERRAMENTO

DIARIO

Nº de Ordem 20

Contém este livro 128 folhas numeradas eletronicamente do número 1 a 128 e servirá de DIARIO nº 20, referente ao período compreendido entre 01/01/2019 a 31/12/2019 sendo a data de Encerramento do Exercício Social dia 31/12/2019 e obtidas através de processamento eletrônico com os lançamentos das operações próprias do estabelecimento abaixo identificado:

Nome: HOSPLIFE COMERCIO DE EQUIPAMENTOS HOSPITALARES LTDA
Endereço: RODOVIA JOAO PAULO, 695 - EDIF COMERCIAL MONDRIAN SALA 201
Bairro: JOAO PAULO
C.E.P.: 88030300
Cidade.: FLORIANÓPOLIS / SC

Registrada na JUCESC sob nº 42202863951 e arquivado em 25/07/2000.
Inscrição Estadual nº 254073638 e C.N.P.J. nº 03952368000148

FLORIANÓPOLIS/SC, 1 de Abril de 2020

VALCELI OLIVIO DA SILVA
TECNICO EM CONTABILIDADE
C.P.F.:67487793915
R.G.:1.662.381-9 SSP
C.R.C.:1SC017673/O-2

ROSELEI MARIA RACHADEL SARTORI
SOCIO ADMINISTRADOR
C.P.F.:29853303949
R.G.:559.443-0 SSP



CARTÓRIO Autenticação Digital Código: 34922105200249707017-9
Data: 21/05/2020 11:03:05
Valor Total do Ato: R\$ 4,56
Selo Digital Tipo Normal C: AKB50909-BGJR;



CNPJ: 06.870-0

Cartório Azevedo Bastos
Av. Presidente Epitácio Pessoa - 1145
Bairro dos Estados, João Pessoa - PB
(83) 3244-5404 - cartorio@azevedobastos.not.br
https://azevedobastos.not.br

Bel. Valber Azevedo de Miranda Cavalcanti
Titular

TJPB



REPÚBLICA FEDERATIVA DO BRASIL
ESTADO DA PARAÍBA
CARTÓRIO AZEVEDO BASTOS
FUNDADO EM 1888
PRIMEIRO REGISTRO CIVIL DE NASCIMENTO E ÓBITOS E PRIVATIVO DE CASAMENTOS, INTERDIÇÕES E TUTELAS DA COMARCA DE
JOÃO PESSOA

Av. Eptácio Pessoa, 1145 Bairro dos Estados 58030-00, João Pessoa PB
Tel.: (83) 3244-5404 / Fax: (83) 3244-5484
<http://www.azevedobastos.not.br>
E-mail: cartorio@azevedobastos.not.br



DECLARAÇÃO DE SERVIÇO DE AUTENTICAÇÃO DIGITAL

O Bel. Válber Azevêdo de Miranda Cavalcanti, Oficial do Primeiro Registro Civil de Nascimentos e Óbitos e Privativo de Casamentos, Interdições e Tutelas com atribuição de autenticar e reconhecer firmas da Comarca de João Pessoa Capital do Estado da Paraíba, em virtude de Lei, etc...

DECLARA para os devidos fins de direito que, o documento em anexo identificado individualmente em cada Código de Autenticação Digital¹ ou na referida sequência, foi autenticado de acordo com as Legislações e normas vigentes².

DECLARO ainda que, para garantir transparência e segurança jurídica de todos os atos oriundos da atividade Notarial e Registral no Estado da Paraíba, foi instituído pela Lei Nº 10.132, de 06 de novembro de 2013, a aplicação obrigatória de um Selo Digital de Fiscalização Extrajudicial em todos os atos de notas e registro, composto de um código único (por exemplo: Selo Digital: ABC12345-X1X2) e dessa forma, cada autenticação processada pela nossa Serventia pode ser verificada e confirmada tantas vezes quanto for necessário através do site do Tribunal de Justiça do Estado da Paraíba, endereço <https://corregedoria.tjpb.jus.br/selo-digital/>

A autenticação digital do documento faz prova de que, na data e hora em que ela foi realizada, a empresa HOSPLIFE COMERCIO DE EQUIPAMENTOS HOSPITALARES LTDA linha posse de um documento com as mesmas características que foram reproduzidas na cópia autenticada, sendo da empresa HOSPLIFE COMERCIO DE EQUIPAMENTOS HOSPITALARES LTDA a responsabilidade, única e exclusiva, pela idoneidade do documento apresentado a este Cartório.

Esta DECLARAÇÃO foi emitida em 21/05/2020 11:06:04 (hora local) através do sistema de autenticação digital do Cartório Azevêdo Bastos, de acordo com o Art. 1º, 10º e seus §§ 1º e 2º da MP 2200/2001, como também, o documento eletrônico autenticado contendo o Certificado Digital do titular do Cartório Azevêdo Bastos, poderá ser solicitado diretamente a empresa HOSPLIFE COMERCIO DE EQUIPAMENTOS HOSPITALARES LTDA ou ao Cartório pelo endereço de e-mail autentica@azevedobastos.not.br

Para informações mais detalhadas deste ato, acesse o site <https://autdigital.azevedobastos.not.br> e informe o Código de Consulta desta Declaração.

A consulta desta Declaração estará disponível em nosso site.

¹Código de Autenticação Digital: 34922105200249707017-1 34922105200249707017-9

²Legislações Vigentes: Lei Federal nº 8.935/94, Lei Federal nº 10.406/2002, Medida Provisória nº 2200/2001, Lei Federal nº 13.105/2015, Lei Estadual nº 8.721/2008, Lei Estadual nº 10.132/2013 e Provimento CGJ Nº 003/2014.

O referido é verdade, dou fé.

CHAVE DIGITAL

00005b1d734fd94f057f2d69fe6bc05b38727d96bb40ea4f5551bbd6e00782901ac4032162bf95260067458bd3a1c3be03c8c55ecd84fec13b36ac0569
fef1c20060ef47b12160b9198302ebdb144dcf



Presidência da República
Carta Civil
Medida Provisória nº 2.200-2,
de 24 de agosto de 2001.



001653



Hosplife Ltda.
Rod João Paulo, 695 – João Paulo
Florianópolis - SC - Brasil – Cep: 88.030-300
Fone: (048) 3334 8174
CGC/MF: 03.952.368/0001-48
Ins.Estadual: 254.073.638
E- mail: h.hosplife@yahoo.com.br

Cliente: CONSÓRCIO INTERMUNICIPAL DE SAÚDE – CONIMS/PR
Pregão Eletrônico: 005/2020
Data da Proposta: 04/03/2021
Data de abertura: 05/03/2021 às 09:00

PROPOSTA COMERCIAL

RAZÃO SOCIAL: Hosplife Ltda
CNPJ: 03.952.368/0001-48
ENDEREÇO: Rod João Paulo, 695 – João Paulo – Florianópolis – SC – CEP: 88.030-300
CONTATO (NOME): Roselei Maria Rachadel Sartori
FONE: (48) 3334 8174
E-MAIL: h.hosplife@yahoo.com.br
BANCO: Banco do Brasil
AGÊNCIA: 3174-7
CONTA CORRENTE: 106621-8

PROPOSTA REFERENTE AO PREGÃO ELETRÔNICO Nº 005/5021

Item: 18

Descrição: AUTO REFRACTOR DIGITAL COM CERATOMETRIA MICROPROCESSADO – Com suporte de testa e queixo, regulagem de altura e distância, com sistema de ajuste da posição do olho e foco, captura automática e manual das medidas. Medição refrativa esférica de aproximadamente -25 a +22D (com passos de 0,12D/0,25D). Astigmatismo de aproximadamente 0 a 10D (com passos de 0,12D/0,25D). ângulo axial de 0 a 180 graus (com passos de ao menos 1 grau). Possibilidade de apresentação de resultados de medidas negativas. Diâmetros da pupila mínima de 2,0mm. Distância de vértex (VD) com possibilidade de 0,12, 13,5mm. faixa de medição da córnea de 5 a 10mm (com passos de 0,01mm). Possuir acessórios para o perfeito funcionamento do equipamento. Bivolt. Registro ANVISA.

Qtd: 01

Marca/fabricante-modelo: HUVITZ – LRK 7000

Nº Registro ANVISA: 80102512140

Valor Unitário: R\$ 47.900,00 (quarenta e sete mil e novecentos reais)

DADOS BANCÁRIOS

Banco do Brasil

AG: 3174-7

C/C: 106621-8

Hosplife Ltda
ROSELEI MARIA RACHADEL SARTORI
SÓCIA-GERENTE

0016548



Hosplife Ltda.

Rod João Paulo, 695 – João Paulo
Florianópolis - SC - Brasil – Cep: 88.030-300

Fone: (048) 3334 8174

CGC/MF: 03.952.368/0001-48

Ins.Estadual: 254.073.638

E- mail: h.hosplife@yahoo.com.br

Valor Total: R\$ 47.900,00 (quarenta e sete mil e novecentos reais)

Item: 23

Descrição: TONÔMETRO DE APLANAÇÃO - Fixo Acoplador para lâmpada de fenda e calibrador, medição através de prisma, ajuste de medição 0 a 80mmhg, precisão +/- 0,5 mmHg. Deve acompanhar 10 prismas e calibrador. Garantia mínima de 12 meses. Registro ANVISA.

Qtd: 01

Marca/fabricante-modelo: CHINA WENZHOU – TW 2417R

Nº Registro ANVISA: 81253559002

Valor Unitário: R\$ 10.300,00 (dez mil e trezentos reais)

Valor Total: R\$ 10.300,00 (dez mil e trezentos reais)

Item: 24

Descrição: LENSÔMETRO DIGITAL E AUTOMÁTICO - Capaz de realizar medidas em todos os tipos de meio como: lentes esféricas, cilíndricas, de contato e de óculos de sol. Deve apresentar as seguintes características: Potência esférica: 0 a +/- 25D (com gradações de 0,01/0,12D/0,25D); Potência cilíndrica: 0 a +/- 10D (com gradações de 0,01/0,12D/0,25D); Eixo cilíndrico: 0° a 180° (com gradações de 1°); Adição: 0 a +10D (com gradações de 0,01/0,12D/0,25D); Potência prismática: 0 a 10 (com gradações de 0,01/0,12/0,25); Fonte luminosa: LED, comprimento de onda mínima na faixa de 525nm, fonte luminosa medição UVmínima de 365nm; Modo do cilindro: MIX +/-; Modo de prisma: X-Y (coordenadas ortogonais), P-B (coordenadas polares), sem display; Detecção de lentes: simples/progressiva/automática; Visor/monitor: LCD colorido; Dados do Display: S, C, A, P, ADD e R/L; Interface externa: mínimo de 01 entrada RS232C e 01 entrada USB (desjável 01 entrada LAN); Bivolt. Garantia mínima de 12 meses.

Qtd: 01

Marca/fabricante-modelo: 4 NEW VISION – NV3000

Nº Registro ANVISA: ISENTO

Valor Unitário: R\$ 16.980,00 (dezesseis mil novecentos e oitenta reais)

Valor Total: R\$ 16.980,00 (dezesseis mil novecentos e oitenta reais)

VALOR GLOBAL DA PROPOSTA:

R\$ 75.180,00 (setenta e cinco mil cento e oitenta reais)

Validade da Proposta (dias): 60 (sessenta) dias

DADOS BANCÁRIOS

Banco do Brasil

AG: 3174-7

C/C: 106621-8

Hosplife Ltda

ROSELEI MARIA RACHADEL SARTORI
SÓCIA-GERENTE

0016558



Hosplife Ltda.
Rod João Paulo, 695 – João Paulo
Florianópolis - SC - Brasil – Cep: 88.030-300
Fone: (048) 3334 8174
CGC/MF: 03.952.368/0001-48
Ins.Estadual: 254.073.638
E- mail: h.hosplife@yahoo.com.br

Prazo de Entrega (dias):	30 (trinta) dias
Condições de Pagamento (dias):	05 (cinco) dias
Frete:	Incluso
Impostos:	Incluso
Assistência Técnica/Garantia:	Permanente / 12 (doze) meses
Local de entrega:	Conforme solicitação do Cliente

Declaramos, para todos os fins de direito, que cumprimos plenamente os requisitos de habilitação e que nossa proposta está em conformidade com as exigências do instrumento convocatório (edital).

Informações adicionais*

Declaramos que estamos sob o Regime de Tributação de Microempresa e Empresa de Pequeno Porte, conforme estabelece o artigo 3º da Lei Complementar 123, de 14 de dezembro de 2006.

Somos EPP

Prazo de validade da proposta: mínimo 60 (sessenta) dias, contados da data estipulada para a abertura do presente certame.

Declaração de garantia mínima de 12 (doze) meses, contidos a partir do recebimento.

03.952.368/0001-48

HOSPLIFE LTDA.

ROD. JOÃO PAULO, 695
JOÃO PAULO - CEP 88030-300
FLORIANÓPOLIS - SC

DADOS BANCÁRIOS

Banco do Brasil

AG: 3174-7
C/C: 106621-8

Hosplife Ltda
ROSELEI MARIA RACHADEL SARTORI
SÓCIA-GERENTE

**Hosplife Ltda.**

Rod João Paulo, 695 – João Paulo
 Florianópolis - SC - Brasil – Cep: 88.030-300
 Fone: (048) 3334 8174
 CGC/MF: 03.952.368/0001-48
 Ins.Estadual: 254.073.638
 E- mail: h.hosplife@yahoo.com.br

Cliente: CONSÓRCIO INTERMUNICIPAL DE SAÚDE – CONIMS/PR
 Pregão Eletrônico: 005/2020
 Data da Proposta: 04/03/2021
 Data de abertura: 05/03/2021 às 09:00

PROPOSTA COMERCIAL

RAZÃO SOCIAL: Hosplife Ltda
 CNPJ: 03.952.368/0001-48
 ENDEREÇO: Rod João Paulo, 695 – João Paulo – Florianópolis – SC – CEP: 88.030-300
 CONTATO (NOME): Roselei Maria Rachadel Sartori
 FONE: (48) 3334 8174
 E-MAIL: h.hosplife@yahoo.com.br
 BANCO: Banco do Brasil
 AGÊNCIA: 3174-7
 CONTA CORRENTE: 106621-8

PROPOSTA REFERENTE AO PREGÃO ELETRÔNICO Nº 005/5021**Item: 23**

Descrição: **TONÔMETRO DE APLANAÇÃO** - Fixo Acoplador para lâmpada de fenda e calibrador, medição através de prisma, ajuste de medição 0 a 80mmhg, precisão +/- 0,5 mmHg. Deve acompanhar 10 prismas e calibrador. Garantia mínima de 12 meses. Registro ANVISA.

Qtd: 01

Marca/fabricante-modelo: CHINA WENZHOU – TW 2417R

Nº Registro ANVISA: 81253559002

Valor Unitário: R\$ 5.500,00 (cinco mil e reais)

Valor Total: R\$ 5.500,00 (cinco mil e reais)

Item: 24

Descrição: **LENSÔMETRO DIGITAL E AUTOMÁTICO** - Capaz de realizar medidas em todos os tipos de

DADOS BANCÁRIOS

Banco do Brasil

AG: 3174-7

C/C: 106621-8

Hosplife Ltda
 ROSELEI MARIA RACHADEL SARTORI
 SÓCIA-GERENTE

001657-8



Hosplife Ltda.

Rod João Paulo, 695 – João Paulo
Florianópolis - SC - Brasil – Cep: 88.030-300

Fone: (048) 3334 8174

CGC/MF: 03.952.368/0001-48

Ins.Estadual: 254.073.638

E- mail: h.hosplife@yahoo.com.br

meio como: lentes esféricas, cilíndricas, de contato e de óculos de sol. Deve apresentar as seguintes características: Potência esférica: 0 a +/- 25D (com gradações de 0,01/0,12D/0,25D; Potência cilíndrica: 0 a +/- 10D (com gradações de 0,01/0,12D/0,25D); Eixo cilíndrico: 0° a 180° (com gradações de 1°); Adição: 0 a +10D (com gradações de 0,01/0,12D/0,25D); Potência prismática: 0 a 10 (com gradações de 0,01/0,12/0,25); Fonte luminosa: LED, comprimento de onda mínima na faixa de 525nm, fonte luminosa medição UVmínima de 365nm; Modo do cilindro: MIX +/-; Modo de prisma: X-Y (coordenadas ortogonais), P-B (coordenadas polares), sem display; Detecção de lentes: simples/progressiva/automática; Visor/monitor: LCD colorido; Dados do Display: S, C, A, P, ADD e R/L; Interface externa: mínimo de 01 entrada RS232C e 01 entrada USB (desjável 01 entrada LAN); Bivolt. Garantia mínima de 12 meses.

Qtd: 01

Marca/fabricante-modelo: 4 NEW VISION – NV3000

Nº Registro ANVISA: ISENTO

Valor Unitário: R\$ 9.000,00 (nove mil reais)

Valor Total: R\$ 9.000,00 (nove mil reais)

VALOR GLOBAL DA PROPOSTA:

R\$ 14.500,00 (quatorze mil e quinhentos reais)

Validade da Proposta (dias):	60 (sessenta) dias
Prazo de Entrega (dias):	30 (trinta) dias
Condições de Pagamento (dias):	05 (cinco) dias
Frete:	Incluso
Impostos:	Incluso
Assistência Técnica/Garantia:	Permanente / 12 (doze) meses
Local de entrega:	Conforme solicitação do Cliente

Declaramos, para todos os fins de direito, que cumprimos plenamente os requisitos de habilitação e que nossa proposta está em conformidade com as exigências do instrumento convocatório (edital).

Informações adicionais*

Declaramos que estamos sob o Regime de Tributação de Microempresa e Empresa de Pequeno Porte, conforme estabelece o artigo 3º da Lei Complementar 123, de 14 de dezembro de 2006.

DADOS BANCÁRIOS

Banco do Brasil

AG: 3174-7

C/C: 106621-8

Hosplife Ltda
ROSELEI MARIA RACHADEL SARTORI
SÓCIA-GERENTE

001658 8



Hosplife Ltda.
Rod João Paulo, 695 – João Paulo
Florianópolis - SC - Brasil – Cep: 88.030-300
Fone: (048) 3334 8174
CGC/MF: 03.952.368/0001-48
Ins.Estadual: 254.073.638
E- mail: h.hosplife@yahoo.com.br

Somos EPP

Prazo de validade da proposta: mínimo 60 (sessenta) dias, contados da data estipulada para a abertura do presente certame.

Declaração de garantia mínima de 12 (doze) meses, contidos a partir do recebimento.

03.952.368/0001-48

HOSPLIFE LTDA.

ROD. JOÃO PAULO, 695
JOÃO PAULO - CEP 88030-300
FLORIANÓPOLIS - SC

DADOS BANCÁRIOS

Banco do Brasil

AG: 3174-7

C/C: 106621-8

Hosplife Ltda
ROSELEI MARIA RACHADEL SARTORI
SÓCIA-GERENTE

Consultas / Produtos para Saúde / Produtos para Saúde

Detalhes do Produto

Nome da Empresa	MAGNA MEDICA COMERCIO VAREJISTA DE PRODUTOS MEDICOS HOSPITALARES LTDA - EPP		
CNPJ	05.922.811/0001-63	Autorização	8.12.535-5
Produto	TONÔMETRO DE APLANAÇÃO		

Modelo Produto Médico

TW - 2417R

Tipo de Arquivo	Arquivos	Expediente, data e hora de inclusão
-----------------	----------	-------------------------------------

Nenhum Arquivo Encontrado(a)

Nome Técnico	Tonometro
Registro	81253559002
Processo	25351.560588/2017-53
Fabricante Legal	<ul style="list-style-type: none">FABRICANTE: CHINA WENZHOU DONGWU OPTICAL INSTRUMENT CO., LTD. - CHINA, REPÚBLICA POPULAR
Classificação de Risco	II - MEDIO RISCO
Vencimento do Registro	VIGENTE

[Exportar para Excel](#)[Exportar para PDF](#)[Voltar](#)

Tonometro de Aplanção

CHINA WENZHOU
TW-2417R

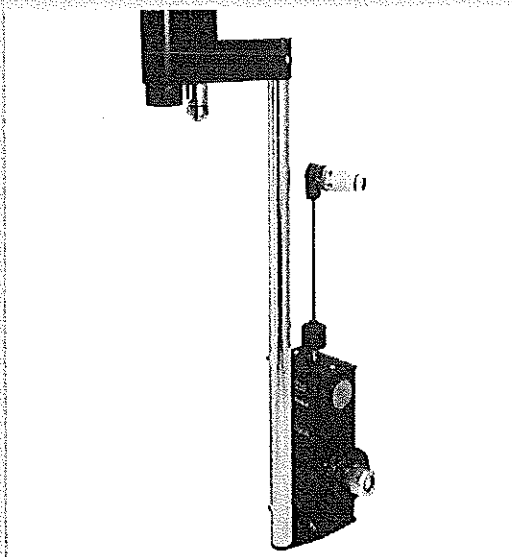

Acompanha: Acoplador para lâmpada de fenda e calibrador através de pesos, medição através de prisma.

Tonometro de Aplanção

Tonometro de Aplanção
Fixo
(tipo Goldman)

ESPECIFICAÇÕES	
Sistema	Toque
Escala de medição	0 – 80 mm Hg 0 – 10KPa
Precisão	+/- 0,5mmHg
Temperatura operacional	15 °C até 30 °C
Envergadura reversa	≤ 0.50mN
Peso aproximado	0.200 Kg (sem acessórios)

CHINA WENZHOU

Regularização de Produtos - Produtos para a Saúde

Produtos Não Regulados pela GGTPS/Anvisa

Atualizado em 27/11/2018

CATEGORIA 1: PRODUTOS UTILIZADOS NA AVALIAÇÃO, ELABORAÇÃO, FABRICAÇÃO OU PREPARAÇÃO

1. Amalgamador odontológico
2. Equipamento para confecção de próteses
3. Equipamento para elaboração de lentes para óculos
4. Fracionador, dosador ou misturador de soluções ou medicamentos
5. Leitora de código de barras
6. Máquina para fabricação de comprimidos
7. Material de uso exclusivo em laboratório para confecção de próteses que não entrem em contato com paciente.
8. Medidor para avaliação de lentes (lensômetro) ou de armações de óculos
9. Seladora de embalagens de produtos para saúde

CATEGORIA 2: PRODUTOS PARA APOIO DE ATIVIDADE LABORATORIAL GERAL

1. Afiador de navalhas para micrótomo
2. Agitador de soluções
3. Agitador para laboratório, exceto sangue e seus derivados
4. Água destilada
5. Alça de platina para microbiologia
6. Analisador de água
7. Analisador de dissolução de comprimidos e cápsulas
8. Analisador de tamanho de partículas
9. Aparelho de Karl Fisher, exceto indicado para diagnóstico clínico (IVD)
10. Aparelho para análise de alimentos
11. Aparelho para determinação da friabilidade de amostras
12. Aparelho para eletroforese, exceto indicado para diagnóstico clínico (IVD)
13. Aparelho para teste pirogênico em cobaias
14. Aparelho para tratamento de água, exceto os indicados para purificação de água para uso em hemodiálise, de uso portátil.
15. Aquecedor para laboratório
16. Artigo de plástico ou vidro sem reagente para laboratório, exceto coletores de amostra biológica ou recipientes de coleta (IVD)
17. Autoclave, exceto para esterilização de produtos médicos
18. Balança para laboratório
19. Banho histológico
20. Banho maria, exceto para implantes e bolsas de sangue.
21. Calorímetro, exceto indicado para diagnóstico em saúde
22. Câmara anaeróbica
23. Capela de fluxo laminar, exceto indicada para uso laboratorial em saúde (ex: capela para manipulação de órgãos e tecidos para transplante).
- 23.1 Capela ou cabine para preparação de insumos, medicamentos ou quimioterápicos
24. Centrífuga, exceto indicada para uso em laboratório clínico (IVD)
- 24.1 Centrífuga, exceto indicada para uso em bancos de sangue

25. Chuveiro e lava-olhos de emergência
26. Colorímetro, exceto indicado para diagnóstico clínico (IVD)
27. Condutivímetro, exceto indicado para diagnóstico em saúde
28. Contador de colônias ou células, exceto indicado para diagnóstico clínico (IVD)
29. Contador de partículas atômicas, exceto indicado para uso em saúde
30. Corador de lâminas para microscopia, exceto indicado para uso em laboratório clínico (IVD)
31. Corante ou solução para preparo de amostras ou substâncias, exceto indicado para diagnóstico clínico (IVD).
32. Criostato, exceto indicado para diagnóstico clínico (IVD)
33. Cromatógrafo, exceto indicado para diagnóstico clínico (IVD)
34. Cronômetro p/ medição de tempo de reações
35. Densitômetro, exceto indicado para diagnóstico clínico (IVD)
36. Digestor
37. Diluidor de amostras
38. Dispensador Automático (p/ enchimento de frascos e tubos)
39. Dispensador/removedor de parafina para histologia
40. Dispositivo para abertura ou vedação de artigos
41. Equipamento para gerenciamento de amostras
42. Equipamento de proteção individual para uso exclusivo em laboratórios.
43. Espectrofotômetro, exceto indicado para diagnóstico clínico (IVD)
44. Espectrômetro, exceto indicado para diagnóstico clínico (IVD)
45. Estufa, exceto para esterilização de produtos médicos e produtos para embelezamento ou estética
46. Evaporador centrífugo a vácuo
47. Fermentador de culturas
48. Filtro para soluções
49. Forno mufla
50. Fotômetro de chama
51. Homogeneizador de soluções, exceto para sangue e seus derivados
52. Impressora de cassetes e lâminas de vidro.
53. Incubadora, exceto indicada para diagnóstico clínico (IVD)
54. Indicador de velocidade de sedimentação de soluções
55. Indicador físico, químico ou biológico
56. Lavadora para artigos de laboratório, exceto as lavadoras desinfectoras de produtos médicos.
 - 56.1 Lavadora para artigos de laboratório, exceto as lavadoras de microplacas e lavadoras para ensaios imunológicos (IVD)
57. Leitora de fluorescência, exceto indicada para diagnóstico clínico (IVD)
58. Lenço para assepsia da pele
59. Liofilizador
60. Luxímetro
61. Medidor de O₂ dissolvido em amostras
62. Medidor de pH, exceto indicado para diagnóstico clínico (IVD)
63. Medidor do ponto de fusão
64. Microscópio, exceto indicado para procedimento médico ou odontológico
65. Micrótomo para histologia, exceto indicado para diagnóstico clínico (IVD)
66. Mobiliário para laboratório
67. Moinho de amostras sólidas
68. Monitor de crescimento bacteriano, exceto indicado para diagnóstico clínico (IVD)
69. Montadores automáticos de lâminas e lamínulas
70. Navalhas para micrótomos e criostatos
71. Osmômetro, exceto indicado para diagnóstico clínico (IVD)
72. Pipeta automática
73. Pipeta ou micropipeta manual, capilares ou microcuvetas (sem reagentes)
74. Placa aquecida/refrigerada para histologia
75. Porta algodão
76. Porta papeleta
77. Processador de DNA, exceto indicado para laboratório clínico (IVD)
78. Processadora de tecidos para histologia, exceto indicado para uso em laboratório clínico (IVD)
79. Produto para teste de soluções de aplicação não diagnóstica
80. Radiômetro, exceto para uso em aparelhos de fototerapia
81. Recipiente para descarte de resíduos orgânicos (lixo)
82. Refratômetro, exceto indicado para diagnóstico clínico (IVD)
83. Seladora de embalagem de artigos para laboratórios
84. Suporte para artigos de laboratório
85. Temporizador
86. Titulador
87. Viscosímetro, exceto indicado para diagnóstico clínico (IVD)

CATEGORIA 3: PRODUTOS UTILIZADOS PARA APOIO OU INFRA-ESTRUTURA HOSPITALAR

1. Aparelho para tratamento ou acondicionamento ambiental
 1. 1 Condicionadores de ar
 1. 2 Purificador de ar
 1. 3 Esterilizador de ar

1. 4 Umidificador de ar
2. Balde
3. Bandeja, exceto para esterilização
4. Barreira para separação de ambientes
 - 4.1 Blombo
5. Bomba a vácuo
6. Caldeira
7. Central de ar comprimido
8. Central de gases medicinais
9. Central de vácuo
10. Compressor de ar
11. Concentrador de O₂, exceto de uso pessoal
12. Cortador de isopor para confecção de moldes
13. Dispositivo para abertura de produtos médicos
14. Equipamento para acondicionamento ou transporte de produtos
 - 14.1 Carro de emergência (transporte de medicamentos, equipamentos e instrumentais para procedimentos médicos), exceto quando possuir painel com conexões elétricas, hidráulicas ou de gases para produtos médicos.
15. Equipamentos para Lavanderia
16. Escada para paciente, exceto indicada para terapia
17. Escova para limpeza de produtos em geral
18. Escova para limpeza e assepsia cirúrgica sem antimicrobiano
19. Esterilizador de resíduos hospitalares, exceto para uso no local de procedimento em saúde
20. Fogão para preparação de alimentos
21. Gel para absorção de resíduos orgânicos
22. Geladeira e Freezer de uso geral (exceto para armazenamento de vacinas, bolsas de sangue, tecidos e órgãos)
23. Gerador de vapor
24. Incinerador de resíduos hospitalares
25. Indicador físico, químico ou biológico
26. Mesa, cadeira ou outro suporte sem indicação para apoio a procedimento médico ou odontológico.
 - 26.1 Mocho Odontológico ou cirúrgico.
 - 26.2 Cadeiras de espera
 - 26.3 Móveis para consultório/clínicas (mesas, cadeiras, armários e outros suportes).
 - 26.4 Mesa de Mayo (suporte de instrumental cirúrgico)
 - 26.5 Mesa de cabeceira Mesa para
 - 26.6 Necrópsia
27. Negatoscópio
28. Papel higiênico
29. Pia hospitalar
30. Protetor auricular de ruídos
31. Purificador de água, exceto os indicados para purificação de água para uso em hemodiálise, de uso portátil.
32. Recipiente não fixado ao corpo para coleta de resíduos orgânicos
33. Recipiente para coleta ou acondicionamento de produtos em geral
34. Registrador de temperatura ou umidade ambiental (termohidrógrafo)
35. Roupa de cama, exceto de uso hospitalar descartável
36. Secador de ar medicinal
37. Seladora de embalagens de produtos médicos
38. Sistema de comunicação hospitalar
39. Sistema de sinalização hospitalar
40. Dispensário Eletrônico utilizados para acondicionamento de medicamentos e materiais hospitalares

CATEGORIA 4: PRODUTOS PARA DIDÁTICA OU TREINAMENTO MÉDICO

1. Manequim para treinamento médico
2. Modelo de Órgão para ensino
3. Simulador de funções fisiológicas para ensino

CATEGORIA 5: PRODUTOS PARA PREVENÇÃO DA SAÚDE COLETIVA

1. Armadilha para desinfestação
2. Bomba para dedetização
3. Instrumento para eliminação de parasitas e insetos.
4. Recipiente para acondicionamento de cadáveres.

CATEGORIA 6: PRODUTOS PARA CONDICIONAMENTO FÍSICO OU PRÁTICA ESPORTIVA

1. Barra para ginástica
2. Bola
3. Cadeira de rodas e bicicletas para portadores de necessidades especiais para uso em prática desportiva e competições.
4. Cronômetro
 - 4.1 Relógio para treinamento

5. Dardo
6. Dilatador nasal adesivo
7. Disco
8. Equipamentos passivos para condicionamento físico
 - 8.1 Bicicleta ergométrica (exceto indicadas para diagnóstico médico)
 - 8.2 Halleres
 - 8.3 Estações de Musculação
 - 8.4 Remadores
 - 8.5 Aparelho para abdominais
 - 8.6 Esteira ergométrica (exceto indicadas para diagnóstico médico)
9. Mesa ou cadeira para massagem
10. Equipamentos exclusivos para academias de ginástica ou uso domiciliar. (Exceto eletroestimuladores musculares e câmaras de bronzamento)
11. Podômetro (contador de passos/distância percorrida)
12. Protetor não ortopédico de partes do corpo
13. Tablado (exceto para fisioterapia)
14. Vara para salto

CATEGORIA 7: PRODUTOS DE USO PESSOAL OU DOMÉSTICO

1. Absorvente higiênico
2. Alicates para cortar unhas
3. Aparelho para tratamento ou acondicionamento ambiental
 - 3.1 Condicionadores de ar
 - 3.2 Purificador de ar
 - 3.3 Esterilizador de ar
 - 3.4 Umidificador de ar
4. Balanças
5. Barbeador
6. Bengala ou outro suporte de uso não ortopédico
7. Chupeta
8. Escova odontológica
9. Escova para cabelos
10. Esponja para limpeza de pele
11. Fio dental
12. Lâmina descartável, exceto indicada para procedimento em saúde
13. Lente para ampliar escalas
14. Limpador de língua
15. Mamadeira e bico
16. Mantas e cobertores sem indicação terapêutica.
17. Massageador de gengiva
18. Massageador muscular (almofadas, cadeiras, poltronas, colchões, etc) sem indicações terapêuticas
19. Mordedor para lactentes
20. Óculos para presbiopia
21. Passador de fio dental
22. Produto para estimulação sexual
23. Produtos eróticos sem indicação de uso em saúde
24. Purificador de água
25. Sauna
26. Secador e escova de cabelos

CATEGORIA 8: PRODUTOS DE USO GERAL UTILIZADOS COMO PARTES OU ACESSÓRIOS DE PRODUTOS PARA SAÚDE

1. Câmera fotográfica de uso geral
2. Equipamento de informática de uso geral
3. Filme fotográfico comum de uso geral
4. Fixador ou revelador de filmes
5. Gravador de imagens, exceto os indicados para registro de sinais ou imagens médicas
6. Impressora, exceto as indicadas para registro de sinais ou imagens médicas
7. Monitor de vídeo, exceto as indicadas para exibição de imagens médicas
8. Óleo lubrificante
9. Papel termo-sensível, exceto indicado para registro de sinais ou imagens médicas

CATEGORIA 9: PARTES E ACESSÓRIOS PARA PRODUTOS NÃO CONSIDERADOS PRODUTOS PARA SAÚDE

CATEGORIA 10: ALGUNS PRODUTOS UTILIZADOS EM LABORATÓRIOS

1. Vidraria, material e instrumental de uso geral para laboratório (pipetas, pontadeiras, provetas, tubos de ensaio, lamínulas, lâminas, câmaras para contagem de células, placas de petri, etc)
2. Reagentes químicos isolados que não tenham finalidade específica para diagnóstico in vitro (soluções ácidas/alcalinas, álcoois, indicadores de pH) e demais reagentes que não estejam diretamente relacionados ou componham um kit de diagnóstico in vitro
3. Meios de cultura e produtos não destinados ao diagnóstico humano (pesquisa científica, uso veterinário, controle de água, controle ambiental, controle de medicamentos ou de alimentos, análise industrial, dentre outros)
4. Meios de cultura em forma de pós desidratados e suplementos para enriquecimento de meios e demais produtos não acabados que necessitam de processamento e controles executados pelo usuário
5. Indicadores biológicos
6. Reagentes e materiais de referência destinados especificamente à avaliação de qualidade em testes de proficiência ou de comparação interlaboratorial
7. Reagentes ou conjuntos de reagentes montados no próprio serviço para serem utilizados exclusivamente na mesma instituição, seguindo protocolos de trabalho definidos, sendo proibida sua comercialização ou doação
8. Reagentes laboratoriais que não sejam destinados ao diagnóstico em amostra humana
9. Produtos destinados exclusivamente a testes de controle de dopagem esportiva, cujo resultado não seja utilizado para a finalidade de tratamento ou saúde
10. Produtos de uso exclusivo em pesquisa, incluindo os importados e rotulados como RUO – Research Use Only
11. Geradores de gás e indicadores de anaerobiose
12. Reagentes comercializados como insumos para fabricação de produtos para diagnóstico in vitro e produtos em fase intermediária de produção
13. Produtos destinados exclusivamente à medicina legal (perícia e investigação policial).
14. Produtos utilizados exclusivamente por técnicos do fornecedor de instrumentos para diagnóstico in vitro em procedimentos de limpeza e manutenção e que não são comercializados ou disponibilizados ao mercado, como placas de calibração, padrão para calibração de um ensaio específico, soluções de limpeza e manutenção, etc.
15. Estreptavidina
16. Cassete plástico para histologia
17. Fixadores celulares

Voltar para o topol

(<http://www.brasil.gov.br/>) Barra GovBr (<http://www.acessoainformacao.gov.br/>)

4 NEW VISION NV3000

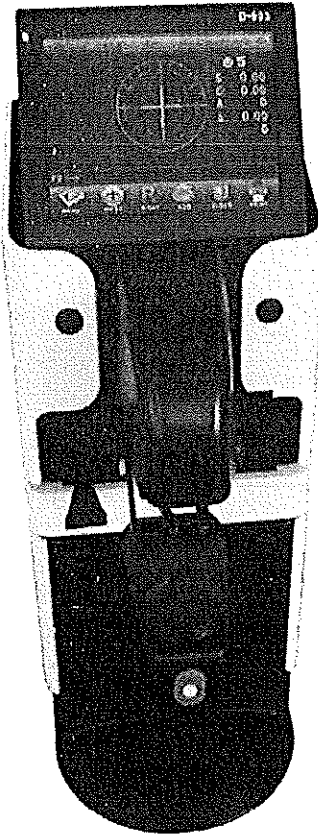

4 NEW VISION

- Auto- Lensômetro digital computadorizado automático com tela LED colorida rebalível e função Touch Screen.
- Com sistema de impressora termal; ultra compacto e design para trabalhar sentado ou em pé;
- Display colorido de alta definição em LCD, com tela 5,5 polegadas; correção automática do valor ABBE das lentes;
- Reconhecimento automático de lentes progressivas ou visão simples;
- Aparelho de precisão para medir dioptrias de lentes oftálmicas e lentes de contato;
- Controle automático da distância interpupilar;
- Medição de lentes com tratamento UV;
- Realiza medidas em todos os tipos de meio como: lentes esféricas, cilíndricas, de contato e de óculos de sol.
- Potência esférica: 0 a +/- 25D (com gradações de 0,01/0,12D/0,25D);
- Potência cilíndrica: 0 a +/- 10D (com gradações de 0,01/0,12D/0,25D);
- Eixo cilíndrico: 0° a 180° (com gradações de 1°);
- Adição: 0 a +10D (com gradações de 0,01/0,12D/0,25D);
- Potência prismática: 0 a 10 (com gradações de 0,01/0,12/0,25);
- Fonte luminosa: LED, comprimento de onda mínima na faixa de 525nm, fonte luminosa medição UV mínima de 365nm;
- Modo do cilindro: MIX +/-; Modo de prisma: X-Y (coordenadas ortogonais), P-B (coordenadas polares), sem display;
- Detecção de lentes: simples/progressiva/automática;
- Visor/monitor: LCD colorido;
- Dados do Display: S, C, A, P, ADD e R/L;
- Interface externa: de 01 entrada RS232C e 01 entrada USB (possibilidade de 01 entrada LAN);
- Alimentação elétrica: Bivolt automático.



REPÚBLICA FEDERATIVA DO BRASIL

CADASTRO NACIONAL DA PESSOA JURÍDICA

NÚMERO DE INSCRIÇÃO 19.316.524/0001-14 MATRIZ	COMPROVANTE DE INSCRIÇÃO E DE SITUAÇÃO CADASTRAL	DATA DE ABERTURA 25/11/2013
---	---	--------------------------------

NOME EMPRESARIAL DELTA SHOP - DISTRIBUIDORA DE PRODUTOS HOSPITALARES LTDA
--

TÍTULO DO ESTABELECIMENTO (NOME DE FANTASIA) DELTA SHOP	PORTE ME
--	-------------

CÓDIGO E DESCRIÇÃO DA ATIVIDADE ECONÔMICA PRINCIPAL 46.64-8-00 - Comércio atacadista de máquinas, aparelhos e equipamentos para uso odonto-médico-hospitalar; partes e peças

CÓDIGO E DESCRIÇÃO DAS ATIVIDADES ECONÔMICAS SECUNDÁRIAS 33.12-1-02 - Manutenção e reparação de aparelhos e instrumentos de medida, teste e controle 33.12-1-03 - Manutenção e reparação de aparelhos eletromédicos e eletroterapêuticos e equipamentos de irradiação 18-4-02 - Representantes comerciais e agentes do comércio de instrumentos e materiais odonto-médico-hospitalares 37-1-99 - Comércio atacadista especializado em outros produtos alimentícios não especificados anteriormente 46.42-7-02 - Comércio atacadista de roupas e acessórios para uso profissional e de segurança do trabalho 46.45-1-01 - Comércio atacadista de instrumentos e materiais para uso médico, cirúrgico, hospitalar e de laboratórios 46.45-1-02 - Comércio atacadista de próteses e artigos de ortopedia 46.45-1-03 - Comércio atacadista de produtos odontológicos 46.46-0-01 - Comércio atacadista de cosméticos e produtos de perfumaria 46.46-0-02 - Comércio atacadista de produtos de higiene pessoal 46.49-4-01 - Comércio atacadista de equipamentos elétricos de uso pessoal e doméstico 46.49-4-02 - Comércio atacadista de aparelhos eletrônicos de uso pessoal e doméstico 46.49-4-04 - Comércio atacadista de móveis e artigos de colchoaria 46.49-4-08 - Comércio atacadista de produtos de higiene, limpeza e conservação domiciliar 46.49-4-99 - Comércio atacadista de outros equipamentos e artigos de uso pessoal e doméstico não especificados anteriormente 46.51-6-01 - Comércio atacadista de equipamentos de informática 46.66-6-00 - Comércio atacadista de máquinas e equipamentos para uso comercial; partes e peças 46.69-9-99 - Comércio atacadista de outras máquinas e equipamentos não especificados anteriormente; partes e peças 46.86-9-02 - Comércio atacadista de embalagens 47.29-6-99 - Comércio varejista de produtos alimentícios em geral ou especializado em produtos alimentícios não especificados anteriormente
--

CÓDIGO E DESCRIÇÃO DA NATUREZA JURÍDICA 206-2 - Sociedade Empresária Limitada
--

LOGRADOURO R GOMERCINDO PAGNUSSAT	NÚMERO 150	COMPLEMENTO *****
--------------------------------------	---------------	----------------------

99.740-000	BAIRRO/DISTRITO CENTRO	MUNICÍPIO BARAO DE COTEGIPE	UF RS
------------	---------------------------	--------------------------------	----------

ENDEREÇO ELETRÔNICO	TELEFONE (54) 3523-1104
---------------------	----------------------------

ENTE FEDERATIVO RESPONSÁVEL (EFR) *****
--

SITUAÇÃO CADASTRAL ATIVA	DATA DA SITUAÇÃO CADASTRAL 25/11/2013
-----------------------------	--

MOTIVO DE SITUAÇÃO CADASTRAL

SITUAÇÃO ESPECIAL *****	DATA DA SITUAÇÃO ESPECIAL *****
----------------------------	------------------------------------



REPÚBLICA FEDERATIVA DO BRASIL

CADASTRO NACIONAL DA PESSOA JURÍDICA

NÚMERO DE INSCRIÇÃO 19.316.624/0001-14 MATRIZ	COMPROVANTE DE INSCRIÇÃO E DE SITUAÇÃO CADASTRAL	DATA DE ABERTURA 25/11/2013
---	---	--------------------------------

NOME EMPRESARIAL
DELTA SHOP - DISTRIBUIDORA DE PRODUTOS HOSPITALARES LTDA

CÓDIGO E DESCRIÇÃO DAS ATIVIDADES ECONÔMICAS SECUNDÁRIAS

- 47.51-2-01 - Comércio varejista especializado de equipamentos e suprimentos de informática
- 47.54-7-01 - Comércio varejista de móveis
- 47.63-6-02 - Comércio varejista de artigos esportivos
- 47.72-5-00 - Comércio varejista de cosméticos, produtos de perfumaria e de higiene pessoal
- 47.73-3-00 - Comércio varejista de artigos médicos e ortopédicos
- 47.89-0-05 - Comércio varejista de produtos saneantes domissanitários
- 49.30-2-01 - Transporte rodoviário de carga, exceto produtos perigosos e mudanças, municipal.
- 49.30-2-02 - Transporte rodoviário de carga, exceto produtos perigosos e mudanças, intermunicipal, interestadual e internacional
- 77.39-0-02 - Aluguel de equipamentos científicos, médicos e hospitalares, sem operador
- 19-9-99 - Preparação de documentos e serviços especializados de apoio administrativo não especificados anteriormente
- 95.29-1-99 - Reparação e manutenção de outros objetos e equipamentos pessoais e domésticos não especificados anteriormente

CÓDIGO E DESCRIÇÃO DA NATUREZA JURÍDICA
206-2 - Sociedade Empresária Limitada

LOGRADOURO R GOMERCINDO PAGNUSSAT	NÚMERO 150	COMPLEMENTO *****
--------------------------------------	---------------	----------------------

CEP 99.740-000	BAIRRO/DISTRITO CENTRO	MUNICÍPIO BARAO DE COTEGIPE	UF RS
-------------------	---------------------------	--------------------------------	----------

ENDEREÇO ELETRÔNICO	TELEFONE (54) 3523-1104
---------------------	----------------------------

ENTE FEDERATIVO RESPONSÁVEL (EFR)

SITUAÇÃO CADASTRAL ATIVA	DATA DA SITUAÇÃO CADASTRAL 25/11/2013
-----------------------------	--

MOTIVO DE SITUAÇÃO CADASTRAL

SITUAÇÃO ESPECIAL *****	DATA DA SITUAÇÃO ESPECIAL *****
----------------------------	------------------------------------

Aprovado pela Instrução Normativa RFB nº 1.863, de 27 de dezembro de 2018.

Emitido no dia 04/01/2021 às 14:38:18 (data e hora de Brasília).

Página: 2/2



DELTA SHOP DIST. DE PROD. HOSP. LTDA 001669
 Rua Gomercindo Pagnussat Nº 150
 Barão de Cotegipe – RS CEP: 99740 - 000
 Cnpj: 19.316.524/0001 – 14 Insc. Est: 170/ 0009114
 Fone: (54) 3523-1104 (54) 99175-0477 (54) 98404-9474
 E-mail: deltalife@deltalifers.com
 Skype: [deltahospitalar](https://www.skype.com/name/deltahospitalar)

DECLARAÇÃO MICRO EMPRESA

A empresa Delta Shop - Distribuidora De Produtos Hospitalares Ltda, com CNPJ nº 19.316.524/ 0001-14, localizada na Rua Gomercindo Pagnussat Nº 150 Centro, na cidade de Barão de Cotegipe – RS, neste ato representada por seu sócio, Douglas Ernesto Talgatti, portador da Carteira de Identidade nº 70904490447 SJS/II RS, inscrito no CPF nº 019.812.090-77 , e por sua contadora Daiane Giacomel, portadora da Carteira de Identidade Nº 10.88.02.49-21, inscrita no CPF 017.227.610-16, inscrita no Conselho Regional De Contabilidade Do Rio Grande Do Sul nº 086978/O-8, informa que a empresa em epigrafe é optante do **Simplex Nacional, como Micro – Empresa** e que cumpre todos os requisitos estabelecidos no artigo 3º da Lei Complementar nº 123, de 14 de dezembro de 2006 e que está apta a usufruir o tratamento estabelecido nos artigos 42º ao 49º da referida Lei.

Este documento possui validade até dia 31-12-2021
 Barão de Cotegipe – RS 04 de Janeiro de 2021

DOUGLAS ERNESTO Assinado de forma digital por
 DOUGLAS ERNESTO
 TALGATTI:01981209077
 9077 Dados: 2021.01.04 16:46:02
 -03'00'

Douglas Ernesto Talgatti
 CPF: 019.812.090-77
 RG: 70.90.49.04-47

DAIANE Assinado de forma digital por
 DAIANE GIACOMEL:01722761016
 61016 Dados: 2021.01.04 16:52:43 -03'00'

Daiane Giacomel
 CPF: 017.227.610-16
 RG: 10.88.02.49-21
 CRC/RS 086978/O8

DELTA SHOP Assinado de forma digital por
 DISTRIBUIDORA DE DELTA SHOP DISTRIBUIDORA DE
 PRODUTOS PRODUTOS
 HOSPITALARES:1931652 HOSPITALARES:19316524000114
 4000114 Dados: 2021.01.04 16:46:21
 -03'00'



CARTÓRIO Autenticação Digital Código: 30200501210167015563-1
 Data: 05/01/2021 13:55:26
 Valor Total do Ato: R\$ 4,66
 Selo Digital Tipo Normal C: AKY85229-SQDF;



CNÚ: 06.870-4
Cartório Azevedo Bastos
 Av. Presidente Epitácio Pessoa - 1145
 Bairro dos Estados, João Pessoa - PB
 (83) 3244-5404 - cartorio@azevedobastos.net.br
<http://azevedobastos.net.br>

Bel. Valter Azevedo Miranda Cavalcanti
 Titular
 TJPB



Documento Autenticado Digitalmente de acordo com os artigos 1º, 3º e 7º inc. V 8º, 41 e 52 da Lei Federal 8.935/1994, e Art. 6 Inc. XII da Lei Estadual 8.721/2008 autêntico a presente imagem digitalizada, reprodução fiel do documento apresentado e conteúdo neste ato. O referido é verdade. Dou fé. <https://azevedobastos.net.br/documento/30200501210167015563>

0016708

REPÚBLICA FEDERATIVA DO BRASIL
ESTADO DA PARAÍBA
CARTÓRIO AZEVEDO BASTOS
FUNDADO EM 1888
PRIMEIRO REGISTRO CIVIL DE NASCIMENTO E ÓBITOS E PRIVATIVO DE CASAMENTOS, INTERDIÇÕES E TUTELAS DA COMARCA DE JOÃO PESSOA

Av. Epitácio Pessoa, 1145 Bairro dos Estados 58030-00, João Pessoa PB
Tel.: (83) 3244-5404 / Fax: (83) 3244-5484
<http://www.azevedobastos.not.br>
E-mail: cartorio@azevedobastos.not.br



DECLARAÇÃO DE SERVIÇO DE AUTENTICAÇÃO DIGITAL

O Bel. Válber Azevêdo de Miranda Cavalcanti, Oficial do Primeiro Registro Civil de Nascimentos e Óbitos e Privativo de Casamentos, Interdições e Tutelas com atribuição de autenticar e reconhecer firmas da Comarca de João Pessoa Capital do Estado da Paraíba, em virtude de Lei, etc...

DECLARA para os devidos fins de direito que, o documento em anexo identificado individualmente em cada Código de Autenticação Digital¹ ou na referida sequência, foi autenticado de acordo com as Legislações e normas vigentes².

DECLARO ainda que, para garantir transparência e segurança jurídica de todos os atos oriundos da atividade Notarial e Registral no Estado da Paraíba, foi instituído pela Lei Nº 10.132, de 06 de novembro de 2013, a aplicação obrigatória de um Selo Digital de Fiscalização Extrajudicial em todos os atos de assentamento e registro, composto de um código único (por exemplo: Selo Digital: ABC12345-X1X2) e dessa forma, cada autenticação processada pela nossa Serventia pode ser verificada e confirmada tantas vezes quanto for necessário através do site do Tribunal de Justiça do Estado da Paraíba, endereço <https://corregedoria.tjpb.jus.br/selo-digital/>

A autenticação digital do documento faz prova de que, na data e hora em que ela foi realizada, a empresa DELTA SHOP - DISTRIBUIDORA DE PRODUTOS HOSPITALARES LTDA - ME tinha posse de um documento com as mesmas características que foram reproduzidas na cópia autenticada, sendo da empresa DELTA SHOP - DISTRIBUIDORA DE PRODUTOS HOSPITALARES LTDA - ME a responsabilidade, única e exclusiva, pela idoneidade do documento apresentado a este Cartório.

Esta DECLARAÇÃO foi emitida em 06/01/2021 11:12:35 (hora local) através do sistema de autenticação digital do Cartório Azevêdo Bastos, de acordo com o Art. 1º, 10º e seus §§ 1º e 2º da MP 2200/2001, como também, o documento eletrônico autenticado contendo o Certificado Digital do titular do Cartório Azevêdo Bastos, poderá ser solicitado diretamente a empresa DELTA SHOP - DISTRIBUIDORA DE PRODUTOS HOSPITALARES LTDA - ME ou ao Cartório pelo endereço de e-mail autentica@azevedobastos.not.br

Para informações mais detalhadas deste ato, acesse o site <https://autdigital.azevedobastos.not.br> e informe o Código de Autenticação Digital.

Esta Declaração é válida por tempo indeterminado e está disponível para consulta em nosso site.

¹Código de Autenticação Digital: 30200501210167915563-1

²Legislações Vigentes: Lei Federal nº 8.935/94, Lei Federal nº 10.406/2002, Medida Provisória nº 2200/2001, Lei Federal nº 13.105/2015, Lei Estadual nº 8.721/2008, Lei Estadual nº 10.132/2013 e Provimento CGJ Nº 003/2014.

O referido é verdade, dou fé.

CHAVE DIGITAL

005b1d734fd94f057f2d69fe6bc05b5ccd7c9ba316fa984582b8c08eec3d8d5ca25ff61c5f2d81793b13549bf0d4afd06ba7a3a2bcd6488329ba42e1ee4272e4a93f0332b2519177ed55741ea4e5e7



Presidência da República
Casa Civil
Medida Provisória Nº 2.209-2,
de 24 de agosto de 2001.





**CONSELHO REGIONAL DE CONTABILIDADE DO ESTADO DO RIO GRANDE DO SUL
CERTIDÃO DE REGULARIDADE PROFISSIONAL**

O CONSELHO REGIONAL DE CONTABILIDADE DO ESTADO DO RIO GRANDE DO SUL certifica que o(a) profissional identificado(a) no presente documento encontra-se em situação regular.

IDENTIFICAÇÃO DO REGISTRO

NOME.....	: DAIANE GIACOMEL
REGISTRO.....	: RS-086978/O-8
CATEGORIA.....	: CONTADOR
CPF.....	: 017.227.610-16

A presente CERTIDÃO não quita nem invalida quaisquer débitos ou infrações que posteriormente, venham a ser apurados pelo CRCRS contra o referido registro.

A falsificação deste documento constitui-se em crime previsto no Código Penal Brasileiro, sujeitando o autor à respectiva ação penal.

Emissão: RIO GRANDE DO SUL, 13/01/2021 as 08:32:02.

Válido até: 31/03/2021.

Código de Controle: 547469.

Para verificar a autenticidade deste documento consulte o site do CRCRS.



Certidão Simplificada

Certificamos que as informações abaixo constam dos documentos arquivados nesta Junta Comercial e são vigentes na data de sua expedição.

Nome Empresarial:	DELTA SHOP - DISTRIBUIDORA DE PRODUTOS HOSPITALARES LTDA		
Natureza Jurídica:	SOCIEDADE EMPRESARIA LIMITADA		
Número de Identificação do Registro de Empresas - NIRE	CNPJ	Data de Arquivamento do Ato Constitutivo	Data de Início de Atividade
4320751201-4	19.316.524/0001-14	25/11/2013	01/12/2013

Endereço Completo:

RUA GOMERCINDO PAGNUSSAT 150 - BAIRRO CENTRO CEP 99740-000 - BARAO DE COTEGIPE/RS

Objeto Social:

(46.648-00) COMERCIO ATACADISTA DE MAQUINAS, APARELHOS E EQUIPAMENTOS PARA USO ODONTO-MEDICO-HOSPITALAR, PARTES E PECAS, (33.121-02) MANUTENCAO E REPARACAO DE APARELHOS E INSTRUMENTOS DE MEDIDA, TESTE E CONTROLE, (33.121-03) MANUTENCAO E REPARACAO DE APARELHOS ELETROMEDICOS E ELETROTERAPEUTICOS E EQUIPAMENTOS DE IRRADIAÇÃO, (46.184-02) REPRESENTANTE COMERCIAL DE INSTRUMENTOS E MATERIAIS ODONTO-MEDICO-HOSPITALARES, (46.371-99) COMERCIO ATACADISTA ESPECIALIZADO EM PRODUTOS ALIMENTICIOS, (46.427-02) COMERCIO ATACADISTA DE ROUPAS E ACESSORIOS PARA USO PROFISSIONAL E DE SEGURANCA DO TRABALHO, (46.451-01) COMERCIO ATACADISTA DE INSTRUMENTOS E MATERIAIS PARA USO MEDICO, CIRURGICO, HOSPITALAR E DE LABORATORIOS, (46.451-02) COMERCIO ATACADISTA DE PROTESES E ARTIGOS DE ORTOPEDIA, (46.451-03) COMERCIO ATACADISTA DE PRODUTOS ODONTOLÓGICOS, (46.460-01) COMERCIO ATACADISTA DE COSMETICOS E PRODUTOS DE PERFUMARIA, (46.460-02) COMERCIO ATACADISTA DE PRODUTOS DE HIGIENE PESSOAL, (46.494-01) COMERCIO ATACADISTA DE EQUIPAMENTOS ELETRICOS DE USO PESSOAL E DOMESTICO, (46.494-02) COMERCIO ATACADISTA DE APARELHOS ELETRONICOS DE USO PESSOAL E DOMESTICO, (46.494-04) COMERCIO ATACADISTA DE MOVEIS E ARTIGOS DE COLCHOARIA, (46.494-08) COMERCIO ATACADISTA DE PRODUTOS DE HIGIENE, LIMPEZA E CONSERVACAO DOMICILIAR, (46.494-99) COMERCIO ATACADISTA DE EQUIPAMENTOS E ARTIGOS DE USO PESSOAL E DOMESTICO, (46.516-01) COMERCIO ATACADISTA DE EQUIPAMENTOS DE INFORMÁTICA, (46.656-00) COMERCIO ATACADISTA DE MAQUINAS E EQUIPAMENTOS PARA USO COMERCIAL, PARTES E PECAS, (46.699-99) COMERCIO ATACADISTA DE MAQUINAS E EQUIPAMENTOS PARA USOS TECNICO, PROFISSIONAL E PARA ESCRITORIO, PARTES E PECAS, (46.869-02) COMERCIO ATACADISTA DE EMBALAGENS, (47.296-99) COMERCIO VAREJISTA DE PRODUTOS ALIMENTICIOS, PRODUTOS NATURAIS E DIETETICOS, (47.512-01) COMERCIO VAREJISTA ESPECIALIZADO DE EQUIPAMENTOS E SUPRIMENTOS DE INFORMÁTICA, (47.547-01) COMERCIO VAREJISTA DE MOVEIS, (47.636-02) COMERCIO VAREJISTA DE ARTIGOS ESPORTIVOS, (47.725-00) COMERCIO VAREJISTA DE COSMETICOS, PRODUTOS DE PERFUMARIA E DE HIGIENE PESSOAL, (47.733-00) COMERCIO VAREJISTA DE ARTIGOS MEDICOS E ORTOPEDICOS, (47.890-05) COMERCIO VAREJISTA DE PRODUTOS SANEANTES DOMISSANITARIOS, (49.302-01) TRANSPORTE RODOVIARIO DE CARGA, EXCETO PRODUTOS PERIGOSOS E MUDANCAS, MUNICIPAL, (49.302-02) TRANSPORTE RODOVIARIO DE CARGA, EXCETO PRODUTOS PERIGOSOS E MUDANCAS, INTERMUNICIPAL, INTERESTADUAL E INTERNACIONAL, (77.390-02) ALUGUEL DE EQUIPAMENTOS CIENTIFICOS, MEDICOS E HOSPITALARES, SEM OPERADOR, (82.199-99) PREPARACAO DE DOCUMENTOS E SERVICOS ESPECIALIZADOS DE APOIO ADMINISTRATIVO, (95.291-99) REPARACAO E MANUTENCAO DE OBJETOS E EQUIPAMENTOS PESSOAIS E DOMESTICOS.

Capital Social: R\$ 20.000,00 VINTE MIL REAIS	Microempresa ou Empresa de Pequeno Porte	Prazo de Duração
Capital Integralizado: R\$ 20.000,00 VINTE MIL REAIS	MICRO EMPRESA (Lei Complementar nº 123/06)	INDETERMINADO

Sócio(s)/Administrador(es)

CPF/NIRE	Nome	Tér. Mandato	Participação	Função
007.466.120-52	CASSIANO TIAGO CHIES	xxxxxxx	R\$ 10.000,00	SÓCIO / ADMINISTRADOR
019.812.090-77	DOUGLAS ERNESTO TALGATTI	xxxxxxx	R\$ 10.000,00	SÓCIO / ADMINISTRADOR

Status: CADASTRADA

Situação: ATIVA

Certidão Simplificada Digital emitida pela JUNTA COMERCIAL, INDUSTRIAL E SERVIÇOS DO RIO GRANDE DO SUL e certificada digitalmente. Se desejar confirmar a autenticidade desta certidão, acesse o site da JUCISRS (<http://jucisrs.rs.gov.br>) e clique em validar certidão. A certidão pode ser validada de duas formas:

- 1) Validação por envio de arquivo (upload)
- 2) Validação visual (digite o nº C210000037127 e visualize a certidão)



21/011.847-4



Sistema Nacional de Registro de Empresas Mercantil - SINREM
Governador do Estado do Rio Grande do Sul
Secretaria de Desenvolvimento Econômico e Turismo
Junta Comercial, Industrial e Serviços do Rio Grande do Sul

0016738

Certidão Simplificada

Certificamos que as informações abaixo constam dos documentos arquivados nesta Junta Comercial e são vigentes na data de sua expedição.

Nome Empresarial: DELTA SHOP - DISTRIBUIDORA DE PRODUTOS HOSPITALARES LTDA
Natureza Jurídica: SOCIEDADE EMPRESARIAL LIMITADA

Último Arquivamento: 29/06/2020

Número: 7235325

Ato 002 - ALTERAÇÃO

Evento(s) 2244 - ALTERAÇÃO DE ATIVIDADES ECONOMICAS (PRINCIPAL E SECUNDARIAS)

2211 - ALTERAÇÃO DE ENDEREÇO DENTRO DO MESMO MUNICÍPIO

2015 - ALTERAÇÃO DE OBJETO SOCIAL

051 - CONSOLIDAÇÃO DE CONTRATO/ESTATUTO

Porto Alegre, 13 de Janeiro de 2021 10:08

Empresa(s) Antecessora(s)

Nome Anterior	Nire	Número Aprovação	UF	Tipo Movimentação
DELTA LIFE DISTRIBUIDORA DE PRODUTOS HOSPITALARES LTDA - ME	4320751201-4	4166463	xx	ALTERAÇÃO DE NOME EMPRESARIAL

Filial(ais) nesta Unidade da Federação ou fora dela

Nire	CNPJ	Endereço
NADA MAIS#		

Porto Alegre, 13 de Janeiro de 2021 10:08



CARLOS GONÇALVES
SECRETÁRIO GERAL

Certidão Simplificada Digital emitida pela JUNTA COMERCIAL, INDUSTRIAL E SERVIÇOS DO RIO GRANDE DO SUL e certificada digitalmente. Se desejar confirmar a autenticidade desta certidão, acesse o site da JUCISRS (<http://jucisrs.rs.gov.br>) e clique em validar certidão. A certidão pode ser validada de duas formas:

- 1) Validação por envio de arquivo (upload)
- 2) Validação visual (digite o nº C210000037127 e visualize a certidão)

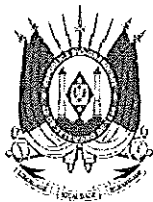

21/011.847-4



SIVISA - Sistema de Informação em Vigilância Sanitária
SUS - Sistema Único de Saúde
VIGILÂNCIA SANITÁRIA
11ª CRS - ERECHIM

ALVARÁ SANITÁRIO		1º VIA	
Nro. CEVS:	430170101-466-000004-0-0	Data de Validade:	28/07/2021

Nro. Protocolo:	43017012000121	Data de Deferimento:	28/07/2020
Subgrupo:	DISTRIBUIDORA/IMPORTADORA		
Agrupamento:	COMÉRCIO ATACADISTA DE CORRELATOS / PRODUTOS PARA A SAÚDE		
Atividade Econômica CNAE:	4664-8/00 COMÉRCIO ATACADISTA DE MÁQUINAS, APARELHOS E EQUIPAMENTOS PARA USO ODONTO-MÉDICO-HOSPITALAR; PARTE E PEÇAS		
Objeto Licenciado:	Estabelecimento		
Tipo de Serviço:			

Razão Social:	DELTA SHOP DISTRIBUIDORA DE PRODUTOS HOSPITALARES LTDA		
CNPJ / CPF:	19.316.524/0001-14	CNPJ Albergante:	
Logradouro:	GOMERCINDO PAGNUSAT	Número:	150
Complemento:		Bairro:	FLORESTA
Município:	BARÃO DE COTEGIPE	UF: RS	CEP: 99740-000

Responsável Legal:	DOGLAS TALGATTI		
CPF:	019.812.090-77	Conselho Regional:	
Nº Inscr. Conselho Prof:		UF:	
Responsável Técnico:	ORIDES FARINA		
CPF:	162.523.060-53	Conselho Regional:	CRQ
Nº Inscr. Conselho Prof:	05100617	UF:	RS

Observação:

LIBERAÇÃO DE ALVARÁ SANITÁRIO PAR DISTRIBUIDORA DE CORRELATOS
46451-01-COMÉRCIO ATACADISTA DE INSTRUMENTOS E MATERIAIS PARA USO MÉDICO,



001675 *X*

CIRÚRGICO, HOSPITALAR E LABORATORIAL

46451-02 COMERCIO ATACADISTA DE PRÓTESES E ARTIGOS DE ORTOPEDIA

46451-03 COMERCIO ATACADISTA DE PRODUTOS ODONTOLÓGICOS

46460-01 COMERCIO ATACADISTA DE COSMÉTICOS E PRODUTOS DE PERFUMARIA

46460-02 COMÉRCIO ATACADISTA DE PRODUTOS DE HIGIENE PESSOAL

BARÃO DE COTEGIPE

Local

Documento Autenticado Digitalmente de acordo com os artigos 1º, 3º e 7º inc. V 8º, 41 e 52 da Lei Federal 8.935/1994 e Art. 6º Inc. XII da Lei Estadual 8.721/2008 autêntico a presente imagem digitalizada, reprodução fiel do documento apresentado e conferido neste ato.
O referido é verdade. Dou fé. ***** Confira os dados do ato em: https://selodigital.tjpb.jus.br ou Consulta o Documento em: https://azevedobastos.not.br/documento/30201108207792759778



CARTÓRIO
Autenticação Digital Código: 30201108207792759778-2
Data: 11/08/2020 12:04:55
Valor Total do Ato: R\$ 4,56
Selo Digital Tipo Normal C: AKI41457-A3BH;



CNPJ: 06.870.9

Cartório Azevêdo Bastos
Av. Presidente Epitácio Pessoa - 1145
Bairro dos Estados, João Pessoa - PB
(83) 3244-5404 - cartorio@azevedobastos.not.br
<https://azevedobastos.not.br>

Bel. Valter Azevedo da Miranda Cavalari
Titular

TJPB



REPÚBLICA FEDERATIVA DO BRASIL
ESTADO DA PARAÍBA
CARTÓRIO AZEVEDO BASTOS
FUNDADO EM 1888
PRIMEIRO REGISTRO CIVIL DE NASCIMENTO E ÓBITOS E PRIVATIVO DE CASAMENTOS, INTERDIÇÕES E TUTELAS DA COMARCA DE
JOÃO PESSOA

Av. Epitácio Pessoa, 1145 Bairro dos Estados 58030-00, João Pessoa PB
Tel.: (83) 3244-5404 / Fax: (83) 3244-5484
<http://www.azevedobastos.not.br>
E-mail: cartorio@azevedobastos.not.br



DECLARAÇÃO DE SERVIÇO DE AUTENTICAÇÃO DIGITAL

O Bel. Válber Azevêdo de Miranda Cavalcanti, Oficial do Primeiro Registro Civil de Nascimentos e Óbitos e Privativo de Casamentos, Interdições e Tutelas com atribuição de autenticar e reconhecer firmas da Comarca de João Pessoa Capital do Estado da Paraíba, em virtude de Lei, etc...

DECLARA para os devidos fins de direito que, o documento em anexo identificado individualmente em cada Código de Autenticação Digital¹ ou na referida sequência, foi autenticado de acordo com as Legislações e normas vigentes².

DECLARO ainda que, para garantir transparência e segurança jurídica de todos os atos oriundos da atividade Notarial e Registral no Estado da Paraíba, foi instituído pela Lei nº 10.132, de 06 de novembro de 2013, a aplicação obrigatória de um Selo Digital de Fiscalização Extrajudicial em todos os atos de notas e registro, composto de um código único (por exemplo: Selo Digital: ABC12345-X1X2) e dessa forma, cada autenticação processada pela nossa Serventia pode ser verificada e confirmada tantas vezes quanto for necessário através do site do Tribunal de Justiça do Estado da Paraíba, endereço <https://corregedoria.tjpb.jus.br/selo-digital/>

A autenticação digital do documento faz prova de que, na data e hora em que ela foi realizada, a empresa DELTA SHOP - DISTRIBUIDORA DE PRODUTOS HOSPITALARES LTDA - ME tinha posse de um documento com as mesmas características que foram reproduzidas na cópia autenticada, sendo da empresa DELTA SHOP - DISTRIBUIDORA DE PRODUTOS HOSPITALARES LTDA - ME a responsabilidade, única e exclusiva, pela idoneidade do documento apresentado a este Cartório.

Esta DECLARAÇÃO foi emitida em 11/08/2020 14:43:57 (hora local) através do sistema de autenticação digital do Cartório Azevêdo Bastos, de acordo com o Art. 1º, 10º e seus §§ 1º e 2º da MP 2200/2001, como também, o documento eletrônico autenticado contendo o Certificado Digital do titular do Cartório Azevêdo Bastos, poderá ser solicitado diretamente a empresa DELTA SHOP - DISTRIBUIDORA DE PRODUTOS HOSPITALARES LTDA - ME ou ao Cartório pelo endereço de e-mail autentica@azevedobastos.not.br

Para informações mais detalhadas deste ato, acesse o site <https://autdigital.azevedobastos.not.br> e informe o Código de Consulta desta Declaração.

A consulta desta Declaração estará disponível em nosso site.

¹Código de Autenticação Digital: 30201108207792759778-1 30201108207792759778-2

²Legislações Vigentes: Lei Federal nº 8.935/94, Lei Federal nº 10.406/2002, Medida Provisória nº 2200/2001, Lei Federal nº 13.105/2015, Lei Estadual nº 8.721/2008, Lei Estadual nº 10.132/2013 e Provimento CGJ N° 003/2014.

O referido é verdade, dou fé.

CHAVE DIGITAL

00005b1d734fd94f057f2d69fe6bc05b6c5504e0226bcd92bf11ef01d16de771c8ab6c29e7721feba73fc098d6825a54b0087510231aff933ebc96ba3acf9681e4a93f0332b2519177ed55741ea4e5e7



Presidência da República
Casa Civil
Medida Provisória nº 2.200-2,
de 24 de agosto de 2001.



Consultas / Funcionamento de Empresa Nacional / Resultado / Detalhamento

Dados da Empresa Nacional

Razão Social

DELTA SHOP - DISTRIBUIDORA DE PRODUTOS HOSPITALARES LTDA - ME
CNPJ

19.316.524/0001-14

Endereço Completo

RUA GOMERCINDO PAGNUSSAT, 150 - CENTRO CEP: 99.740-000 - BARÃO DE COTEGIPE/RS

Telefone

(54) 3523-1104

Responsável Técnico

ORIDES FARINA

Responsável Legal

DOUGLAS ERNESTO TALGATTI

Dados do Cadastro

Cadastro Nº

8.10.249-5 (1911Y8X72732)

Data do Cadastro

17/03/2014

Situação

Ativa

Nº do Processo

25351.085208/2014-22

Cadastro

Produtos para Saúde (Correlatos)

Atividades / Classes**Armazenar**

- Correlatos

Distribuir

- Correlatos

Expedir

- Correlatos

Certificado de Boas Práticas de Fabricação - CBPF (Vigente)

Empresa Solicitante

Linhas de Certificação Vigentes

Data de Publicação

Vencimento do Certificado

Nenhum registro encontrado

Certificado de Boas Práticas de Distribuição e Armazenagem - CBPDA (Vigente)

001678 *y*

Empresa Solicitante

Linhas de Certificação Vigentes

Data de Publicação

Vencimento do Certificado

Nenhum registro encontrado

Voltar



CNPJ: 05.784.288/0001-56
 PROCESSO: 25351.576047/2015-31 AUTORIZAÇÃO: 3.06603.7
 ATIVIDADE/CLASSE
 TRANSPORTAR: SANEANTE DOMIS
 EMPRESA: MAMED COMERCIAL LTDA - EPP
 ENDEREÇO: RUA ANTARTICA, 163
 BAIRRO: JARDIM VITORIA CEP. 17520130 - MARÍLIA/SP
 CNPJ: 21.668.296/0001-66
 PROCESSO: 25351.596031/2015-34 AUTORIZAÇÃO: 3.06605.4
 ATIVIDADE/CLASSE
 ARMAZENAR: SANEANTE DOMIS
 DISTRIBUIR: SANEANTE DOMIS
 EXPEDIR: SANEANTE DOMIS
 EMPRESA: ITAZUL INDUSTRIA E COMERCIO DE PRODUTOS DE LIMPEZA EIRELI
 ENDEREÇO: LOT. DISTRITO DE CALCADOS, 113, LOTE 04 QUADRA II
 BAIRRO: CENTRO INDUSTRIAL DE ARATU I CEP: 43709000 - SIMÕES FILHO/BA
 CNPJ: 05.116.907/0001-34
 PROCESSO: 25351.660585/2015-40 AUTORIZAÇÃO: 3.06614.5
 ATIVIDADE/CLASSE
 ARMAZENAR: SANEANTE DOMIS
 DISTRIBUIR: SANEANTE DOMIS
 EMPALMAR: SANEANTE DOMIS
 EXPEDIR: SANEANTE DOMIS
 FABRICAR: SANEANTE DOMIS
 REEMBALAR: SANEANTE DOMIS
 EMPRESA: BIOLUB QUÍMICA LTDA
 ENDEREÇO: RUA ONDINA SENGER MOREIRA 70
 BAIRRO: IPORANGA CEP. 18067133 - SOROCABA/SP
 CNPJ: 03.439.153/0001-78
 PROCESSO: 25351.592238/2015-48 AUTORIZAÇÃO: 3.06606.8
 ATIVIDADE/CLASSE
 ARMAZENAR: SANEANTE DOMIS
 DISTRIBUIR: SANEANTE DOMIS
 EMPALMAR: SANEANTE DOMIS
 EXPEDIR: SANEANTE DOMIS
 FABRICAR: SANEANTE DOMIS
 FRACIONAR: SANEANTE DOMIS
 REEMBALAR: SANEANTE DOMIS
 EMPRESA: AJA QUÍMICA COMERCIAL IMPORTAÇÃO E EXPORTAÇÃO LTDA - EPP
 ENDEREÇO: R. MARCHEL CANDIDO RONDON
 BAIRRO: VILA FORMOSA CEP. 19.0501 - PRESIDENTE PRUDENTE/SP
 CNPJ: 20.542.892/0001-69
 PROCESSO: 25351.546750/2015-51 AUTORIZAÇÃO: 3.06617.6
 ATIVIDADE/CLASSE
 ARMAZENAR: SANEANTE DOMIS
 DISTRIBUIR: SANEANTE DOMIS
 EMPALMAR: SANEANTE DOMIS
 EXPEDIR: SANEANTE DOMIS
 FABRICAR: SANEANTE DOMIS
 REEMBALAR: SANEANTE DOMIS
 EMPRESA: CR LOG TRANSPORTADORA LTDA - EPP
 ENDEREÇO: RUA AXHANGUERA Nº 167, L. 294, Q. 15
 BAIRRO: PIRATININGA CEP. 06230110 - OSASCO/SP
 CNPJ: 22.201.464/0001-07
 PROCESSO: 25351.602301/2015-76 AUTORIZAÇÃO: 3.06616.2
 ATIVIDADE/CLASSE
 TRANSPORTAR: SANEANTE DOMIS
 EMPRESA: TORRES E MELO COMERCIO DE PRODUTOS HOSPITALARES LTDA - ME
 ENDEREÇO: RUA NEVES DA FONTOURA 218
 BAIRRO: ADRIANÓPOLIS CEP. 69057495 - MANAUS/AM
 CNPJ: 34.577.379/0001-19
 PROCESSO: 25351.601492/2015-79 AUTORIZAÇÃO: 3.06609.9
 ATIVIDADE/CLASSE
 ARMAZENAR: SANEANTE DOMIS
 DISTRIBUIR: SANEANTE DOMIS
 EXPEDIR: SANEANTE DOMIS
 EMPRESA: EUROLOG ARMAZENS GERAIS E LOGISTICA LTDA
 ENDEREÇO: RUA ATALYDES MOREIRA DE SOUZA 1472
 BAIRRO: CIVIT I CEP. 29168055 - SERRA/ES
 CNPJ: 18.069.894/0001-31
 PROCESSO: 25351.602365/2015-93 AUTORIZAÇÃO: 3.06612.8
 ATIVIDADE/CLASSE
 ARMAZENAR: SANEANTE DOMIS
 EXPEDIR: SANEANTE DOMIS
 EMPRESA: SUPRIMED COMERCIO DE ARTIGOS MÉDICOS LTDA - EPP
 ENDEREÇO: RUA NEVES DA FONTOURA N. 218 - SALA 02
 BAIRRO: ADRIANÓPOLIS CEP. 69057495 - MANAUS/AM
 CNPJ: 12.095.451/0001-53
 PROCESSO: 25351.601501/2015-98 AUTORIZAÇÃO: 3.06610.1
 ATIVIDADE/CLASSE
 ARMAZENAR: SANEANTE DOMIS
 DISTRIBUIR: SANEANTE DOMIS
 EXPEDIR: SANEANTE DOMIS
 Total de Empresas: 92

RESOLUÇÃO RDC Nº 1874, DE 9 DE OUTUBRO DE 2015

O Diretor da Agência Nacional de Vigilância Sanitária, no uso das atribuições que lhe conferem o Decreto de nomeação de 9 de maio de 2014, da Presidência da República, publicado no DOU de 12 de maio de 2014, e a Resolução da Diretoria Colegiada - RDC Nº 317 de 24 de julho de 2015, tendo em vista o disposto no inciso III do art. 52 e no inciso I, § 1º do art. 59 do Regulamento Interno da ANVISA, aprovado nos termos da Resolução da Diretoria Colegiada - RDC Nº 29 de 21 de julho de 2015, publicada no DOU de 23 de julho de 2015, resolve:

Art. 1º Alterar a Autorização de Funcionamento das Empresas constantes no anexo desta Resolução.

Art. 2º Esta Resolução entra em vigor na data de sua publicação.

JOSÉ CARLOS MAGALHÃES DA SILVA MOUTINHO

ANEXO

EMPRESA: TKT CAVES SANTA CRUZ COMERCIO E LOGISTICA LTDA
 ENDEREÇO: RUA CARITAO PACHECO E CHAVES Nº 394
 BAIRRO: VII A PRUDENTE CEP: 0126000 - SÃO PAULO/SP
 CNPJ: 45.886.546/0001-20
 PROCESSO: 25351.369603/2011-04 AUTORIZAÇÃO: 2.07847.9
 ATIVIDADE/CLASSE
 TRANSPORTAR: COSMÉTICOS/PERFUMES/PROD. DE HIGIENE
 EMPRESA: TAGLOG SERVIÇOS LOGÍSTICOS LTDA
 ENDEREÇO: RUA CESAR AUGUSTO DALÇOQUIO, Nº 4255
 BAIRRO: SALSEIROS CEP. 88311500 - ITAJAÍ/SC
 CNPJ: 10.635.834/0001-27
 PROCESSO: 25024.060974/2009-10 AUTORIZAÇÃO: 2.05316.1
 ATIVIDADE/CLASSE
 ARMAZENAR: COSMÉTICOS/PERFUMES/PRODUTOS DE HIGIENE
 EXPEDIR: COSMÉTICOS/PERFUMES/PRODUTOS DE HIGIENE
 EMPRESA: HMI INDUSTRIA E COMERCIO DE PRODUTOS DE BELEZA LTDA - ME
 ENDEREÇO: RUA FRANCISCO SILVEIRA BITENCOURT, Nº 1265, DEP 03
 BAIRRO: SARANDI CEP. 91150016 - PORTO ALEGRE/RS
 CNPJ: 05.847.170/0001-20
 PROCESSO: 25352.006439/2009-37 AUTORIZAÇÃO: 2.05168.3
 ATIVIDADE/CLASSE
 ARMAZENAR: COSMÉTICOS/PERFUMES/PRODUTOS DE HIGIENE
 EMPALMAR: COSMÉTICOS/PERFUMES/PRODUTOS DE HIGIENE
 EXPEDIR: COSMÉTICOS/PERFUMES/PRODUTOS DE HIGIENE
 FABRICAR: COSMÉTICOS/PERFUMES/PRODUTOS DE HIGIENE
 FRACIONAR: COSMÉTICOS/PERFUMES/PRODUTOS DE HIGIENE
 REEMBALAR: COSMÉTICOS/PERFUMES/PRODUTOS DE HIGIENE
 EMPRESA: RINAMED - COMÉRCIO DE MATERIAIS MÉDICOS HOSPITALARES LTDA - EPP
 ENDEREÇO: RUA PAVÃO Nº 374
 BAIRRO: PORTAL DAS FLORES 2 CEP. 86700245 - ARAPONGAS/PR
 CNPJ: 03.583.301/0001-83
 PROCESSO: 25351.491730/2013-61 AUTORIZAÇÃO: 2.07023.1
 ATIVIDADE/CLASSE
 ARMAZENAR: COSMÉTICOS/PERFUMES/PROD. DE HIGIENE
 DISTRIBUIR: COSMÉTICOS/PERFUMES/PROD. DE HIGIENE
 EXPEDIR: COSMÉTICOS/PERFUMES/PROD. DE HIGIENE
 EMPRESA: C B S MEDICO CIENTIFICA S/A
 ENDEREÇO: RUA PALMIORINO MONACO, Nº 630
 BAIRRO: BRAS CEP. 03043900 - SÃO PAULO/SP
 CNPJ: 48.791.685/0001-48
 PROCESSO: 25351.313558/2011-64 AUTORIZAÇÃO: 2.05957.6
 ATIVIDADE/CLASSE
 ARMAZENAR: COSMÉTICOS/PERFUMES/PRODUTOS DE HIGIENE
 DISTRIBUIR: COSMÉTICOS/PERFUMES/PRODUTOS DE HIGIENE
 EXPEDIR: COSMÉTICOS/PERFUMES/PRODUTOS DE HIGIENE
 EMPRESA: XAVI HAIR COMERCIO DE COSMÉTICOS LTDA - ME
 ENDEREÇO: RUA DONA AURORA GUIMARÃES, 103
 BAIRRO: PENHA CEP. 03622020 - SÃO PAULO/SP
 CNPJ: 10.273.608/0001-60
 PROCESSO: 25351.456027/2015-77 AUTORIZAÇÃO: 2.06261.0
 ATIVIDADE/CLASSE
 ARMAZENAR: COSMÉTICOS/PERFUMES/PRODUTOS DE HIGIENE
 DISTRIBUIR: COSMÉTICOS/PERFUMES/PRODUTOS DE HIGIENE
 EXPEDIR: COSMÉTICOS/PERFUMES/PRODUTOS DE HIGIENE
 TRANSPORTAR: COSMÉTICOS/PERFUMES/PRODUTOS DE HIGIENE
 EMPRESA: UNIMED CUIABA COOPERATIVA DE TRABALHO MEDICO
 ENDEREÇO: RUA BARÃO DE MELGAÇO, 2713
 BAIRRO: CENTRO CEP. 7802880 - CUIABÁ/MT
 CNPJ: 03.533.726/0001-88
 PROCESSO: 25351.342543/2011-80 AUTORIZAÇÃO: 2.06164.2
 ATIVIDADE/CLASSE

ARMAZENAR COSMÉTICOS
 DISTRIBUIR: COSMÉTICOS
 EXPEDIR: COSMÉTICOS
 TRANSPORTAR: COSMÉTICOS
 EMPRESA: AFROFLEX CARGO E LOGISTICA EIRELI-ME
 ENDEREÇO: AVENIDA ROTARY, Nº 878, 886
 BAIRRO: VILA DAS BANDEIRAS CEP. 07042060 - GUARULHOS/SP
 CNPJ: 05.529.020/0001-26
 PROCESSO: 25351.544485/2013-97 AUTORIZAÇÃO: 2.07080.8
 ATIVIDADE/CLASSE
 TRANSPORTAR: COSMÉTICOS/PERFUMES/PROD. DE HIGIENE
 EMPRESA: ESSENCIAL COSMETICOS INDUSTRIA LTDA - ME
 ENDEREÇO: RUA RIO JORDÃO Nº 191 E 197
 BAIRRO: JARDIM FIGUEIRA CEP. 13904350 - AMPARO/SP
 CNPJ: 01.592.547/0001-56
 PROCESSO: 25351.052118/00-23 AUTORIZAÇÃO: 2.03013.1
 ATIVIDADE/CLASSE
 EXPORTAR: COSMÉTICOS/PRODUTOS DE HIGIENE
 FABRICAR: COSMÉTICOS/PRODUTOS DE HIGIENE
 EMPRESA: GMI FARMA COMERCIAL LTDA ME
 ENDEREÇO: AV. COLETOIRA, 215
 BAIRRO: C/ FERNANDO COLLOR CEP. 49160000 - NOSSA SENHORA DO SOCORRO/SE
 CNPJ: 10.638.214/0001-41
 PROCESSO: 25351.387377/2013-15 AUTORIZAÇÃO: 1.09675.9
 ATIVIDADE/CLASSE
 ARMAZENAR: MEDICAMENTO
 DISTRIBUIR: MEDICAMENTO
 EXPEDIR: MEDICAMENTO
 EMPRESA: TAGLOG SERVIÇOS LOGÍSTICOS LTDA
 ENDEREÇO: RUA CESAR AUGUSTO DALÇOQUIO, Nº 4255
 BAIRRO: SALSEIROS CEP. 88311500 - ITAJAÍ/SC
 CNPJ: 10.635.834/0001-27
 PROCESSO: 25024.060974/2009-32 AUTORIZAÇÃO: 1.08164.7
 ATIVIDADE/CLASSE
 ARMAZENAR: INSUMOS FARMACÊUTICOS/MEDICAMENTO
 EXPEDIR: INSUMOS FARMACÊUTICOS/MEDICAMENTO
 TRANSPORTAR: INSUMOS FARMACÊUTICOS/MEDICAMENTO
 EMPRESA: JOBSON DE MORAES ME
 ENDEREÇO: RUA DO PEIREIRO, 2.142
 BAIRRO: FITIMBU CEP. 59067650 - NATAL/RN
 CNPJ: 24.192.148/0001-33
 PROCESSO: 25351.568049/2014-35 AUTORIZAÇÃO: 1.12036.4
 ATIVIDADE/CLASSE
 TRANSPORTAR: MEDICAMENTO
 EMPRESA: AFROFLEX CARGO E LOGISTICA EIRELI-ME
 ENDEREÇO: AVENIDA ROTARY, Nº 878, 886
 BAIRRO: VILA DAS BANDEIRAS CEP. 07042099 - GUARULHOS/SP
 CNPJ: 05.529.020/0001-26
 PROCESSO: 25351.499470/2014-46 AUTORIZAÇÃO: 1.11552.0
 ATIVIDADE/CLASSE
 TRANSPORTAR: INSUMOS FARMACÊUTICOS/MEDICAMENTO
 EMPRESA: RINAMED - COMÉRCIO DE MATERIAIS MÉDICOS HOSPITALARES LTDA - EPP
 ENDEREÇO: RUA PAVÃO Nº 374
 BAIRRO: PORTAL DAS FLORES 2 CEP. 86700245 - ARAPONGAS/PR
 CNPJ: 03.583.301/0001-83
 PROCESSO: 25351.228322/2014-50 AUTORIZAÇÃO: 1.11693.8
 ATIVIDADE/CLASSE
 ARMAZENAR: INSUMOS FARMACÊUTICOS/MEDICAMENTO
 DISTRIBUIR: INSUMOS FARMACÊUTICOS/MEDICAMENTO
 EXPEDIR: INSUMOS FARMACÊUTICOS/MEDICAMENTO
 EMPRESA: BRASH MEDCORP EIRELI - EPP
 ENDEREÇO: RUA JOÃO RIOS CARNEIRO, Nº 217
 BAIRRO: JARDIM MARINGÁ CEP. 18407030 - ITAPEVA/SP
 CNPJ: 16.939.268/0001-38
 PROCESSO: 25351.366889/2013-51 AUTORIZAÇÃO: 1.06925.2
 ATIVIDADE/CLASSE
 ARMAZENAR: MEDICAMENTO
 DISTRIBUIR: MEDICAMENTO
 EXPEDIR: MEDICAMENTO
 EMPRESA: C B S MEDICO CIENTIFICA S/A
 ENDEREÇO: RUA PALMIORINO MONACO, Nº 630
 BAIRRO: BRAS CEP. 03043660 - SÃO PAULO/SP
 CNPJ: 48.791.685/0001-48
 PROCESSO: 25004.177318/2007-53 AUTORIZAÇÃO: 1.07562.5
 ATIVIDADE/CLASSE
 ARMAZENAR: MEDICAMENTO
 DISTRIBUIR: MEDICAMENTO
 EXPEDIR: MEDICAMENTO
 EMPRESA: BIO SCI COM. DE PROD. FARMACÊUTICOS, FARMACÔQUÍMICOS, ANALÍTICOS E LABORATORIAIS LTDA
 ENDEREÇO: AV V8 S/ Nº QD 26 LT 01/01
 BAIRRO: PAPILLON PARK CEP. 74950190 - APARECIDA DE GOIÂNIA/GO
 CNPJ: 11.375.669/0001-16
 PROCESSO: 25351.516940/2015-88 AUTORIZAÇÃO: 1.14519.6
 ATIVIDADE/CLASSE
 ARMAZENAR: INSUMOS FARMACÊUTICOS/MEDICAMENTO
 DISTRIBUIR: INSUMOS FARMACÊUTICOS/MEDICAMENTO
 EXPEDIR: INSUMOS FARMACÊUTICOS/MEDICAMENTO
 IMPORTAR: INSUMOS FARMACÊUTICOS/MEDICAMENTO
 EMPRESA: NOVA HOSPITALAR COMERCIAL E IMPORTADORA EIRELI - ME



ENDEREÇO: PAOLO PERIOTTO, 363
BAIRRO: JARDIM DE CRESCI CEP. 13571618 - SÃO CARLOS/SP
CNPJ: 21.036.417/0001-84
PROCESSO: 25351.246033/2015-91 AUTORIZAÇÃO: 1.13974.1
ATIVIDADE/CLASSE
ARMAZENAR: INSUMOS FARMACÊUTICOS/MEDICAMENTO
DISTRIBUIR: INSUMOS FARMACÊUTICOS/MEDICAMENTO
EXPEDIR: INSUMOS FARMACÊUTICOS/MEDICAMENTO
TRANSPORTAR: INSUMOS FARMACÊUTICOS/MEDICAMENTO
EMPRESA: HERTAPE SAUDE ANIMAL S.A.
ENDEREÇO: RODOVIA MG 050, Nº 2501
BAIRRO: DISTRITO INDUSTRIAL CEP. 35675060 - JUATUBAMA/MG
CNPJ: 07.086.487/0001-16
PROCESSO: 25351.637250/2014-30 AUTORIZAÇÃO: 1.12631.9
ATIVIDADE/CLASSE
ARMAZENAR: INSUMOS FARMACÊUTICOS
EXPEDIR: INSUMOS FARMACÊUTICOS
IMPORTAR: INSUMOS FARMACÊUTICOS
EMPRESA: S.G.P. SOARES & CIA LTDA
ENDEREÇO: RUA TRÊS, 03 - JARDIM VENEZA
BAIRRO: NOVA IMPERATRIZ CEP. 65907222 - IMPERATRIZ/MA
CNPJ: 11.207.692/0001-66
PROCESSO: 25351.749196/2009-01 AUTORIZAÇÃO: 1.12631.9
K13X1W5465V (8.05933.4)
ATIVIDADE/CLASSE
ARMAZENAR: CORRELATOS
DISTRIBUIR: CORRELATOS
EXPEDIR: CORRELATOS
EMPRESA: AEROFLEX CARGO E LOGISTICA EIRELI-ME
ENDEREÇO: AVENIDA ROTARY, Nº 878, 886
BAIRRO: VILA DAS BANDEIRAS CEP. 07042660 - GUARULHOS/SP
CNPJ: 05.529.929/0001-26
PROCESSO: 25351.544603/2013-10 AUTORIZAÇÃO: 1.12631.9
P054798HV42 (8.09325.4)
ATIVIDADE/CLASSE
TRANSPORTAR: CORRELATOS
EMPRESA: ESSENCIAL LAB COMERCIAL IMPORTADORA LTDA-EPP
ENDEREÇO: AV. HILDEBRANDO DE LIMA Nº 1203
BAIRRO: KM 18 CEP. 06190160 - OSASCÓ/SP
CNPJ: 22.392.665/0001-20
PROCESSO: 25351.525163/2015-11 AUTORIZAÇÃO: 1.12631.9
Y5417Y2W8WSL (8.12712.6)
ATIVIDADE/CLASSE
ARMAZENAR: CORRELATOS
DISTRIBUIR: CORRELATOS
EXPEDIR: CORRELATOS
IMPORTAR: CORRELATOS
EMPRESA: DENTAL SHOW COMERCIO DE PRODUTOS ODONTOLÓGICOS E HOSPITALARES LTDA
ENDEREÇO: RUA UNIÃO DA VITÓRIA, 1215
BAIRRO: VILA NOVA CEP. 85605040 - FRANCISCO BELTRÃO/PR
CNPJ: 11.776.334/0001-78
PROCESSO: 25023.089238/2010-18 AUTORIZAÇÃO: 1.12631.9
USWX434H2307 (8.07817.4)
ATIVIDADE/CLASSE
ARMAZENAR: CORRELATOS
DISTRIBUIR: CORRELATOS
EXPEDIR: CORRELATOS
EMPRESA: STRA COMÉRCIO DE PRODUTOS PARA SAÚDE LTDA - ME
ENDEREÇO: RUA SÃO PAULO Nº 105
BAIRRO: ESTADOS CEP. 88339025 - BALNEÁRIO CAMBORIÚ/SC
CNPJ: 11.388.997/0001-15
PROCESSO: 25024.606504/2010-20 AUTORIZAÇÃO: 1.12631.9
PW5XH15W3AWWV (8.06802.5)
ATIVIDADE/CLASSE
ARMAZENAR: CORRELATOS
DISTRIBUIR: CORRELATOS
EMPRESA: GM FARMA COMERCIAL LTDA ME
ENDEREÇO: AV. COLETOA, 215
BAIRRO: CJ FERNANDO COLLOR CEP. 49160000 - NOSSA SENHORA DO SOCORRO SE
CNPJ: 10.638.214/0001-41
PROCESSO: 25351.447906/2011-42 AUTORIZAÇÃO: 1.12631.9
GLX97M61HV016 (8.07793.1)
ATIVIDADE/CLASSE
ARMAZENAR: CORRELATOS
DISTRIBUIR: CORRELATOS
EXPEDIR: CORRELATOS
EMPRESA: ALPHA MEDIC PRODUTOS HOSPITALARES LTDA - ME
ENDEREÇO: RUA PADRE CATÉ, Nº 708 - LOJA
BAIRRO: SÃO MATEUS CEP. 36016450 - JUIZ DE FORA/MG
CNPJ: 22.405.280/0001-75
PROCESSO: 25351.485442/2015-43 AUTORIZAÇÃO: 1.12631.9
664H151YMX23 (8.12365.9)
ATIVIDADE/CLASSE
ARMAZENAR: CORRELATOS
DISTRIBUIR: CORRELATOS
EXPEDIR: CORRELATOS
EMPRESA: ARTHREX DO BRASIL IMPORTAÇÃO E COMÉRCIO DE EQUIPAMENTOS LTDA

ARMAZENAR: CORRELATOS
DISTRIBUIR: CORRELATOS
EMBALAR: CORRELATOS
EXPEDIR: CORRELATOS
FABRICAR: CORRELATOS
REEMBALAR: CORRELATOS
EMPRESA: RINAMED - COMÉRCIO DE MATERIAIS MÉDICOS HOSPITALARES LTDA - EPP
ENDEREÇO: RUA PAVÃO Nº 374
BAIRRO: PORTAL DAS FLORES 2 CEP. 86700245 - ARAPONGAS/PR
CNPJ: 01.583.301/0001-83
PROCESSO: 25023.162015/2006-27 AUTORIZAÇÃO: 1.12631.9
P24326Y47MIW1 (8.03675.8)
ATIVIDADE/CLASSE
ARMAZENAR: CORRELATO
DISTRIBUIR: CORRELATO
EMPRESA: VELOZ IMPORTADORA E DISTRIBUIDORA LTDA
ENDEREÇO: RUA DAVID DE OLIVEIRA, Nº 307
BAIRRO: CENTRO CEP. 15460000 - OLÍMPIA/SP
CNPJ: 13.605.812/0001-02
PROCESSO: 25351.521987/2015-32 AUTORIZAÇÃO: 1.12631.9
UMSL799Y6655 (8.12685.7)
ATIVIDADE/CLASSE
ARMAZENAR: CORRELATOS
DISTRIBUIR: CORRELATOS
EXPEDIR: CORRELATOS
EXPORTAR: CORRELATOS
IMPORTAR: CORRELATOS
EMPRESA: BRASIL PHARMA HOSPITALAR LTDA - ME
ENDEREÇO: RUA IVAR SALDANHA Nº 19, RUA 35, QUADRA 19, CONJ. III HA BELA
BAIRRO: JARDIM SÃO CRISTOVÃO CEP. 65055270 - SÃO LUÍS/MA
CNPJ: 05.268.490/0001-25
PROCESSO: 25351.634673/2013-32 AUTORIZAÇÃO: 1.12631.9
FXL497XXYM69 (8.09474.1)
ATIVIDADE/CLASSE
ARMAZENAR: CORRELATOS
DISTRIBUIR: CORRELATOS
EXPEDIR: CORRELATOS
TRANSPORTAR: CORRELATOS
EMPRESA: VELOZ IMPORTADORA E DISTRIBUIDORA LTDA
ENDEREÇO: RUA DAVID DE OLIVEIRA, Nº 307
BAIRRO: CENTRO CEP. 15460000 - OLÍMPIA/SP
CNPJ: 13.605.812/0001-02
PROCESSO: 25351.521987/2015-32 AUTORIZAÇÃO: 1.12631.9
UMSL799Y6655 (8.12685.7)
ATIVIDADE/CLASSE
ARMAZENAR: CORRELATOS
DISTRIBUIR: CORRELATOS
EXPEDIR: CORRELATOS
EXPORTAR: CORRELATOS
IMPORTAR: CORRELATOS
EMPRESA: VITÓRIA HOSPITALAR LTDA
ENDEREÇO: AV. NOSSA SENHORA DOS NAVEGANTES, Nº 955 - ED. GLOBAL TOWER - SALAS 611 A 613
BAIRRO: ENSEADA DO SUÁ CEP. 29050335 - VITÓRIA/ES
CNPJ: 39.362.611/0001-15
PROCESSO: 25351.167742/2002-35 AUTORIZAÇÃO: 8.01145.4
ATIVIDADE/CLASSE
ARMAZENAR: CORRELATO
DISTRIBUIR: CORRELATO
TRANSPORTAR: CORRELATO
EMPRESA: DISPROMED DISTRIBUIDORA DE PRODUTOS MÉDICOS LTDA
ENDEREÇO: RUA DR. ARMANDO BARBEDO, 450, SALA 412
BAIRRO: TRISTEZA CEP. 91920529 - PORTO ALEGRE/RS
CNPJ: 73.235.053/0001-65
PROCESSO: 25351.301188/2009-41 AUTORIZAÇÃO: 1.12631.9
W92415V5SHW (8.05578.6)
ATIVIDADE/CLASSE
ARMAZENAR: CORRELATOS
DISTRIBUIR: CORRELATOS
EMPRESA: GM FARMA COMERCIAL LTDA ME
ENDEREÇO: AV. COLETOA, 215
BAIRRO: CJ FERNANDO COLLOR CEP. 49160000 - NOSSA SENHORA DO SOCORRO SE
CNPJ: 10.638.214/0001-41
PROCESSO: 25351.447906/2011-42 AUTORIZAÇÃO: 1.12631.9
GLX97M61HV016 (8.07793.1)
ATIVIDADE/CLASSE
ARMAZENAR: CORRELATOS
DISTRIBUIR: CORRELATOS
EXPEDIR: CORRELATOS
EMPRESA: ALPHA MEDIC PRODUTOS HOSPITALARES LTDA - ME
ENDEREÇO: RUA PADRE CATÉ, Nº 708 - LOJA
BAIRRO: SÃO MATEUS CEP. 36016450 - JUIZ DE FORA/MG
CNPJ: 22.405.280/0001-75
PROCESSO: 25351.485442/2015-43 AUTORIZAÇÃO: 1.12631.9
664H151YMX23 (8.12365.9)
ATIVIDADE/CLASSE
ARMAZENAR: CORRELATOS
DISTRIBUIR: CORRELATOS
EXPEDIR: CORRELATOS
EMPRESA: ARTHREX DO BRASIL IMPORTAÇÃO E COMÉRCIO DE EQUIPAMENTOS LTDA

ENDEREÇO: ESTRADA DA LAGOINHA, 489 - BLOCO 1
BAIRRO: LAGOA CEP. 06730000 - VARGEM GRANDE PAULISTA/SP
CNPJ: 18.272.616/0001-87
PROCESSO: 25351.508722/2013-61 AUTORIZAÇÃO: 1.12631.9
H001L6WVWX2 (8.09785.6)
ATIVIDADE/CLASSE
ARMAZENAR: CORRELATOS
DISTRIBUIR: CORRELATOS
EXPEDIR: CORRELATOS
IMPORTAR: CORRELATOS
EMPRESA: ALAL MED EQUIPAMENTOS E MATERIAIS HOSPITALARES LTDA
ENDEREÇO: RUA DAS ROSAS Nº 65 SL. 501
BAIRRO: VILA VAÍ QUEIRE CEP. 21333650 - RIO DE JANEIRO/RJ
CNPJ: 06.092.959/0001-80
PROCESSO: 25351.492330/2006-64 AUTORIZAÇÃO: 1.12631.9
UX55XG0X4762 (8.03657.6)
ATIVIDADE/CLASSE
ARMAZENAR: CORRELATOS
DISTRIBUIR: CORRELATO
EXPEDIR: CORRELATOS
EMPRESA: MERCK S/A
ENDEREÇO: AV. DAS NAÇÕES UNIDAS, 12995 30º ANDAR
BAIRRO: BROOKLIN NOVO CEP. 04578000 - SÃO PAULO/SP
CNPJ: 33.069.212/0010-75
PROCESSO: 25351.567552/2015-77 AUTORIZAÇÃO: 3.1112X683336 (8.12796.7)
ATIVIDADE/CLASSE
ARMAZENAR: CORRELATOS
DISTRIBUIR: CORRELATOS
EXPEDIR: CORRELATOS
IMPORTAR: CORRELATOS
EMPRESA: MOBI SAUDE COMERCIAL LTDA
ENDEREÇO: RUA PERRELLA Nº 165 ANEXO 169
BAIRRO: FUNDAÇÃO CEP. 09526660 - SÃO CAETANO DO SUL/SP
CNPJ: 14.727.893/0001-86
PROCESSO: 25351.533401/2012-81 AUTORIZAÇÃO: 1.12631.9
P56Y4YX1XMM9 (8.08894.6)
ATIVIDADE/CLASSE
ARMAZENAR: CORRELATOS
COMERCIALIZAR: CORRELATOS
DISTRIBUIR: CORRELATOS
EXPEDIR: CORRELATOS
IMPORTAR: CORRELATOS
EMPRESA: SÍNTESE COMERCIAL HOSPITALAR LTDA
ENDEREÇO: SIA TRECHO 3 LT. 625.695 BLOCO B SALAS 303 E 304
BAIRRO: GUARÁ CEP. 71200045 - BRASÍLIA/DF
CNPJ: 24.801.201/0005-80
PROCESSO: 25351.390951/2015-90 AUTORIZAÇÃO: 1.12631.9
H8516LX74869 (8.12367.5)
ATIVIDADE/CLASSE
ARMAZENAR: CORRELATOS
DISTRIBUIR: CORRELATOS
EXPEDIR: CORRELATOS
REEMBALAR: CORRELATOS
TRANSPORTAR: CORRELATOS
EMPRESA: TAGLOG SERVIÇOS LOGÍSTICOS LTDA
ENDEREÇO: RUA CESAR AUGUSTO DALCOQUIO, Nº 4255
BAIRRO: SALESIRÓS CEP. 88311500 - ITAJAÍ/SC
CNPJ: 10.635.834/0001-27
PROCESSO: 25024.006977/2009-91 AUTORIZAÇÃO: 1.12631.9
ULX9W195M128 (8.06083.1)
ATIVIDADE/CLASSE
ARMAZENAR: CORRELATOS
EXPEDIR: CORRELATOS
TRANSPORTAR: CORRELATOS
EMPRESA: IMAGEM MINAS RIO LTDA
ENDEREÇO: RUA CÉL. IZALINO, 187, SALA B, MANUTENÇÃO
BAIRRO: CENTRO CEP. 36880000 - MURIAÉ/MG
CNPJ: 13.582.568/0001-60
PROCESSO: 25351.463898/2014-92 AUTORIZAÇÃO: 1.12631.9
KX5L420746X0 (8.10881.7)
ATIVIDADE/CLASSE
ARMAZENAR: CORRELATOS
DISTRIBUIR: CORRELATOS
EXPEDIR: CORRELATOS
TRANSPORTAR: CORRELATOS
EMPRESA: TOP MEDIC COMERCIO ATACADISTA DE PRODUTOS DE SAÚDE LTDA ME
ENDEREÇO: RUA OTÓKAR DOERFFEL 1695 SALA 3
BAIRRO: ATIRADORES CEP. 89203212 - JOINVILLE/SC
CNPJ: 22.134.058/0001-60
PROCESSO: 25351.470787/2015-93 AUTORIZAÇÃO: 1.12631.9
1241XLL702M1 (8.12533.8)
ATIVIDADE/CLASSE
ARMAZENAR: CORRELATOS
DISTRIBUIR: CORRELATOS
EXPEDIR: CORRELATOS
EMPRESA: CHIESI FARMACÊUTICA LTDA
ENDEREÇO: R. DR. GIACOMO CHIESI 151 KM 39.2 EST. ROZEIROS
BAIRRO: VOTUPARIM CEP. 06500970 - SANTANA DE PANAÍBA/SP
CNPJ: 61.361.032/0001-48
PROCESSO: 25351.573016/2015-98 AUTORIZAÇÃO: 1.12631.9
ML739W132968 (8.12791.9)

COORDENAÇÃO DE AUTORIZAÇÃO DE FUNCIONAMENTO DE EMPRESAS

RESOLUÇÃO-RE Nº 2.657, DE 24 DE JULHO DE 2020

A Coordenadora de Autorização de Funcionamento de Empresas, no uso das atribuições que lhe confere o Art. 169, aliado ao art. 54, I, §1º do Regimento Interno aprovado pela Resolução de Diretoria Colegiada - RDC nº 255, de 10 de dezembro de 2018, resolve:

Art. 1º. Conceder Autorização de Funcionamento para Empresas constantes no anexo desta Resolução.

Art. 2º Esta Resolução entra em vigor na data de sua publicação.

PATRICIA AZEVEDO CHAGAS

ANEXO

CREATIVE SHOP MARKETING EIRELI / 021.028.479/0001-44
25351.573736/2020-03 / 8202902
856 - AFE - CONCESSÃO - PRODUTOS PARA SAÚDE - DISTRIBUIDORA / 1981589201

NEOFLEX BIOTECNOLOGIA LTDA / 017.385.610/0002-34
25351.564375/2020-04 / 8202920
855 - AFE - CONCESSÃO - PRODUTOS PARA SAÚDE - ARMAZENADORA / 1949605205

Carlos Alberto de Oliveira Junior Eireli / 085.238.848/0001-06
25351.630953/2020-08 / 8202873
859 - AFE - CONCESSÃO - PRODUTOS PARA SAÚDE - IMPORTADORA / 2165199204

ALIANCA TRANSPORTES RODOVIARIO EIRELI / 015.558.263/0001-98
25351.574786/2020-08 / 4021796
728 - AFE - CONCESSÃO - COSMÉTICOS, PERFUMES E PRODUTOS DE HIGIENE - TRANSPORTADORA (SOMENTE MATRIZ) / 1984815203

GIORNO IMPORTADORA INDÚSTRIA E COMÉRCIO DE MALHAS EIRELI. / 028.291.330/0001-00
25351.573849/2020-09 / 4021734
723 - AFE - CONCESSÃO - COSMÉTICOS, PERFUMES E PRODUTOS DE HIGIENE - DISTRIBUIDORA (SOMENTE MATRIZ) / 1981730206

ebd nordeste comercio ltda / 022.924.203/0001-07
25351.553376/2020-15 / 8202703
856 - AFE - CONCESSÃO - PRODUTOS PARA SAÚDE - DISTRIBUIDORA / 1919407202

ALIANCA TRANSPORTES RODOVIARIO EIRELI / 015.558.263/0001-98
25351.574801/2020-18 / 3095061
737 - AFE - CONCESSÃO - SANEANTES DOMISSANITÁRIOS - TRANSPORTADORA (SOMENTE MATRIZ) / 1984873201

MEDKA DISTRIBUIDORA HOSPITALAR EIRELI / 036.958.637/0001-32
25351.671557/2020-22 / 4021782
723 - AFE - CONCESSÃO - COSMÉTICOS, PERFUMES E PRODUTOS DE HIGIENE - DISTRIBUIDORA (SOMENTE MATRIZ) / 2290360201

COR DE DOCE INDUSTRIA E COMERCIO DE COSMETICOS LTDA - ME / 014.099.093/0001-79
25351.573753/2020-32 / 4021748
721 - AFE - CONCESSÃO - COSMÉTICOS, PERFUMES E PRODUTOS PARA HIGIENE - INDÚSTRIA (SOMENTE MATRIZ) / 1981628207

CLEIO DE ANDRADE / 015.601.309/0001-04
25351.553372/2020-37 / 4021535
723 - AFE - CONCESSÃO - COSMÉTICOS, PERFUMES E PRODUTOS DE HIGIENE - DISTRIBUIDORA (SOMENTE MATRIZ) / 1919316205

ACS EQUIPAMENTOS HOSPITALARES LTDA / 031.865.659/0001-34
25351.553331/2020-41 / 8202691
856 - AFE - CONCESSÃO - PRODUTOS PARA SAÚDE - DISTRIBUIDORA / 1919217207

KARLA BEAUTY COSMÉTICOS LTDA / 011.482.415/0001-65
25351.564376/2020-41 / 4021808
723 - AFE - CONCESSÃO - COSMÉTICOS, PERFUMES E PRODUTOS DE HIGIENE - DISTRIBUIDORA (SOMENTE MATRIZ) / 1949606201

JAVATrans TRANSPORTES LTDA - ME / 056.671.647/0001-08
25351.574794/2020-46 / 8202916
862 - AFE - CONCESSÃO - PRODUTOS PARA SAÚDE - TRANSPORTADORA / 1984919202
25351.574802/2020-54 / 3095058
737 - AFE - CONCESSÃO - SANEANTES DOMISSANITÁRIOS - TRANSPORTADORA (SOMENTE MATRIZ) / 1984883208

BR LOGÍSTICA RODO E AEREO EIRELI / 007.407.573/0001-83
25351.575055/2020-71 / 4021765
728 - AFE - CONCESSÃO - COSMÉTICOS, PERFUMES E PRODUTOS DE HIGIENE - TRANSPORTADORA (SOMENTE MATRIZ) / 1986065200

APC COMERCIO DE MATERIAIS E MEDICAMENTOS HOSPITALARES EIRELI / 036.006.586/0001-49
25351.573840/2020-90 / 8202887
856 - AFE - CONCESSÃO - PRODUTOS PARA SAÚDE - DISTRIBUIDORA / 1981721207

BRUNATEX IMPORTACAO E EXPORTACAO LTDA / 008.454.751/0001-90
25351.553389/2020-94 / 8202721
859 - AFE - CONCESSÃO - PRODUTOS PARA SAÚDE - IMPORTADORA / 1919381205

TRANSLAG TRANSPORTE E LOGISTICA LTDA / 006.203.406/0003-10
25351.693121/2020-94 / 8202891
862 - AFE - CONCESSÃO - PRODUTOS PARA SAÚDE - TRANSPORTADORA / 2357031204

RESOLUÇÃO-RE Nº 2.658, DE 24 DE JULHO DE 2020

A Coordenadora de Autorização de Funcionamento de Empresas, no uso das atribuições que lhe confere o Art. 169, aliado ao art. 54, I, §1º do Regimento Interno aprovado pela Resolução de Diretoria Colegiada - RDC nº 255, de 10 de dezembro de 2018, resolve:

Art. 1º. Alterar a Autorização de Funcionamento das Empresas constantes no anexo desta Resolução.

Art. 2º Esta Resolução entra em vigor na data de sua publicação.

PATRICIA AZEVEDO CHAGAS

ANEXO

CIRÚRCIRURGICA RECIFE COMERCIO E REPRESENTACOES LTDA / 000.236.193/0001-84
25019.000333/2004-00 / 1059061
7151 - AFE - ALTERAÇÃO - MEDICAMENTOS E INSUMOS FARMACÉUTICOS - DISTRIBUIDORA - RAZÃO SOCIAL / 2037547200

PONTAMED FARMACÉUTICA LTDA / 002.816.696/0001-54

25023.030006/2002-00 / 1054141
7155 - AFE - ALTERAÇÃO - MEDICAMENTOS E INSUMOS FARMACÉUTICOS - DISTRIBUIDORA - ENDEREÇO MATRIZ / 2179531206
25023.030007/2002-00 / 8011410
866 - AFE - ALTERAÇÃO - PRODUTOS PARA SAÚDE - ENDEREÇO / 2179477201

H7 IMPORT EIRELI - ME / 014.209.847/0001-95
25351.271778/2020-02 / 3093871
716 - AFE - ALTERAÇÃO - SANEANTES DOMISSANITÁRIOS - AMPLIAÇÃO OU REDUÇÃO DE ATIVIDADES / 2224317204

SO MATERIAIS PARA SAUDE E BEM ESTAR LTDA / 019.645.590/0001-38
25351.001162/2017-04 / 8146458
829 - AFE - ALTERAÇÃO - PRODUTOS PARA SAÚDE - RAZÃO SOCIAL / 2037619201

QUALITY COMMERCE DISTRIBUIDORA IMPORTACAO E EXPORTACAO LTDA / 065.141.046/0001-76
25351.058683/2011-13 / 8073345
866 - AFE - ALTERAÇÃO - PRODUTOS PARA SAÚDE - ENDEREÇO / 2023449201

JCR DO BRASIL FARMACEUTICOS IMPORTACAO E EXPORTACAO LTDA. / 017.326.920/0001-05
25351.147386/2015-15 / 1137415
7158 - AFE - ALTERAÇÃO - MEDICAMENTOS E INSUMOS FARMACÉUTICOS - IMPORTADORA - RAZÃO SOCIAL / 2037467206

DELTA SHOP - DISTRIBUIDORA DE PRODUTOS HOSPITALARES LTDA - ME / 019.316.524/0001-14
25351.085208/2014-22 / 8102495
866 - AFE - ALTERAÇÃO - PRODUTOS PARA SAÚDE - ENDEREÇO / 2305636202

HERDAL ENVASAMENTO DE COSMETICOS LTDA / 008.340.294/0001-02
25351.566336/2009-25 / 2052104
7170 - AFE - ALTERAÇÃO - COSMÉTICOS, PERFUMES E PRODUTOS DE HIGIENE - AMPLIAÇÃO OU REDUÇÃO DE ATIVIDADES / 2023437202
25351.566336/2009-25 / 2052104
751 - AFE - ALTERAÇÃO - COSMÉTICOS, PERFUMES E PRODUTOS DE HIGIENE - ENDEREÇO MATRIZ / 2023466202

Pouso Farma Hospitalar Ltda / 018.519.219/0001-67
25351.676335/2013-41 / 1099511
7152 - AFE - ALTERAÇÃO - MEDICAMENTOS E INSUMOS FARMACÉUTICOS - DISTRIBUIDORA - AMPLIAÇÃO DE ATIVIDADES / 2023371201

PHARMASHOP DISTRIBUIDORA DE MEDICAMENTOS LTDA / 000.275.907/0001-63
25351.410369/2007-52 / 1071900
7151 - AFE - ALTERAÇÃO - MEDICAMENTOS E INSUMOS FARMACÉUTICOS - DISTRIBUIDORA - RAZÃO SOCIAL / 2037438206

L.I.S.A LOGISTICA INTEGRADA SULAMERICANA S.A / 008.248.539/0001-76
25351.547420/2010-58 / 8067718
867 - AFE - ALTERAÇÃO - PRODUTOS PARA SAÚDE - AMPLIAÇÃO OU REDUÇÃO DE ATIVIDADES / 1725394202

Rotarex Brasil Ltda / 002.877.633/0001-08
25351.875050/2016-78 / 8133731
867 - AFE - ALTERAÇÃO - PRODUTOS PARA SAÚDE - AMPLIAÇÃO OU REDUÇÃO DE ATIVIDADES / 2209407206

STAR MEDICAL DO BRASIL COMÉRCIO DE MATERIAIS MÉDICOS LTDA. / 010.691.222/0001-51
25351.136008/2010-81 / 8062587
866 - AFE - ALTERAÇÃO - PRODUTOS PARA SAÚDE - ENDEREÇO / 2023363209

LABOR IMPORT IMP EXP LTDA / 001.005.728/0011-40
25351.392577/2017-81 / 8153916
866 - AFE - ALTERAÇÃO - PRODUTOS PARA SAÚDE - ENDEREÇO / 2023422205

MEDKA DISTRIBUIDORA HOSPITALAR EIRELI / 036.958.637/0001-32
25351.495385/2020-84 / 8200981
867 - AFE - ALTERAÇÃO - PRODUTOS PARA SAÚDE - AMPLIAÇÃO OU REDUÇÃO DE ATIVIDADES / 2290310201

BIOTECH INDUSTRIA, COMERCIO, IMPORTACAO E EXPORTACAO DE DESCARTAVEIS LTDA / 021.043.162/0001-87
25351.335290/2018-98 / 8167777
829 - AFE - ALTERAÇÃO - PRODUTOS PARA SAÚDE - RAZÃO SOCIAL / 2023473209

STERIFARMA PRODUTOS CIRURGICOS LTDA ME / 000.678.593/0001-40
25000.033202/99-63 / 1044833
866 - AFE - ALTERAÇÃO - PRODUTOS PARA SAÚDE - ENDEREÇO / 2023446201

RESOLUÇÃO-RE Nº 2.659, DE 24 DE JULHO DE 2020

A Coordenadora de Autorização de Funcionamento de Empresas, no uso das atribuições que lhe confere o Art. 169, aliado ao art. 54, I, §1º do Regimento Interno aprovado pela Resolução de Diretoria Colegiada - RDC nº 255, de 10 de dezembro de 2018, resolve:

Art. 1º. Conceder Autorização Especial para Empresas de Medicamentos e de Insumos Farmacéuticos, constantes no anexo desta Resolução, de acordo com a Portaria nº. 344 de 12 de maio de 1998 e suas atualizações, observando-se as proibições e restrições estabelecidas.

Art. 2º Esta Resolução entra em vigor na data de sua publicação.

PATRICIA AZEVEDO CHAGAS

ANEXO

TRANSLAG TRANSPORTE E LOGISTICA LTDA / 006.203.406/0003-10
25351.692982/2020-55 / 1240351
7176 - AE - CONCESSÃO - MEDICAMENTOS E INSUMOS FARMACÉUTICOS - TRANSPORTADORA DO PRODUTO SUJEITO A CONTROLE ESPECIAL / 2356855203

RESOLUÇÃO-RE Nº 2.660, DE 24 DE JULHO DE 2020

A Coordenadora de Autorização de Funcionamento de Empresas, no uso das atribuições que lhe confere o Art. 169, aliado ao art. 54, I, §1º do Regimento Interno aprovado pela Resolução de Diretoria Colegiada - RDC nº 255, de 10 de dezembro de 2018, resolve:

Art. 1º. Conceder Autorização de Funcionamento para os estabelecimentos de Farmácias e Drograrias, em conformidade com o anexo desta Resolução.

Art. 2º Esta resolução entra em vigor na data de sua publicação.

PATRICIA AZEVEDO CHAGAS





SERVIÇO PÚBLICO FEDERAL
CONSELHO REGIONAL DE QUÍMICA DA 5ª REGIÃO

RIO GRANDE DO SUL
AVENIDA ITAQUI, 45 - Fone/Fax: (51) 3330-5659
CEP: 90460-140 - PORTO ALEGRE - RIO GRANDE DO SUL
e-mail: crqv@crqv.org.br
http://www.crqv.org.br

CERTIFICADO DE ANOTAÇÃO DE FUNÇÃO TÉCNICA
AFT - N.º 186467

O Conselho Regional de Química da 5ª Região registra a responsabilidade técnica abaixo descrita de acordo com a Lei Federal n.º 2.800 de 18/06/1956.

Profissional Responsável

Nome: **ORIDES FARINA**
Formação Profissional: **LICENCIADO EM QUÍMICA**
Nível: **SUPERIOR**
N.º de Registro CRQ: **05100617**
N.º do CPF: **162.523.060-53**

Pessoa Jurídica Contratante

Razão Social: **DELTA SHOP - DISTRIBUIDORA DE PRODUTOS HOSPITALARES LTDA**
N.º de Registro CRQ: **054609094**
Endereço Administrativo: **RUA GOMERCINDO PAGNUSSAT, 150**
Cidade/Estado: **BARAO DE COTEGIPE - RS**
N.º do CNPJ: **19.316.524/0001-14**
Endereço da Atividade: **RUA GOMERCINDO PAGNUSSAT, 150**
Cidade/Estado: **BARAO DE COTEGIPE - RS**

Pessoa Jurídica Contratada

Razão Social: **XXXX**
N.º de Registro CRQ: **XXXX**
Endereço: **XXXX**
Cidade/Estado: **XXXX**
N.º do CNPJ: **XXXX**

Atividades Autorizadas

Desempenho de cargo e funções técnicas no acompanhamento da comercialização de correlatos(materiais e equipamentos de uso médico).

Taxa de Emissão de AFT valor **R\$ 237,40**

N.º do documento: **517958**

Vigência de **20/12/2020 à 20/12/2021**

Data de Emissão: **06/01/2021**

Data de Impressão: **07/01/2021**

MARISTELA MENDES DALMÁS
Chefe do Departamento de Registro
Conferida eletronicamente em 08/01/2021

001683 8



Estado do Rio Grande do Sul
MUNICÍPIO DE ERECHIM
SECRETARIA MUNICIPAL DE SAÚDE
Avenida Santo Dal Bosco, 200
Fone: (54) 3520-7200
CEP 99700-000 Erechim/RS

ATESTADO DE CAPACIDADE TÉCNICO-OPERACIONAL

DECLARAMOS, A PEDIDO DA PARTE INTERESSADA, QUE A EMPRESA DELTA SHOP – DISTRIBUIDORA DE PRODUTOS HOSPITALARES LTDA, ESTABELECIDA NA RUA GOMERCINDO PAGNUSSAT Nº 150, CENTRO, BARÃO DE COTEGIPE – RS, INCRITA COM O CNPJ: 19.316.524/0001-14, ESTA ESCRITA NO REGISTRO DE FORNECEDORES DESTA MUNICÍPIO, TENDO APRESENTADO DOCUMENTOS QUE COMPROVAM SUA PERSONALIDADE JURÍDICA, QUALIFICAÇÃO TÉCNICA E REGULARIDADE FISCAL, DE ACORDO COM O QUE DISPÕE A LEI FEDERAL NO. 8.66 DE 21/06/1993.

DECLARAMOS AINDA QUE A MESMA JÁ FORNECEU PRODUTOS DO SEU RAMO DE ATIVIDADE A ESTE MUNICÍPIO COMO:

- EQUIPAMENTOS DE USO NA SAÚDE; BISTURI ELETRÔNICOS DIGITAIS, OXÍMETROS DIGITAIS, ELETROCARDIOGRAFOS DIGITAIS, DESTILADORES DE ÁGUA, RAIOS – X; SELADORAS DE USO NA SAÚDE, CADEIRA GINECOLOGIA E OTORRINO ELÉTRICAS; APARELHO DE PRESSÃO COMPLETO; ESTETOSCOPIOS; OTOSCOPIOS; OFTALMOSCOPIOS E DEMAIS EQUIPAMENTOS DA AREA E COMPLEMENTOS;
- CORRELATOS DE USO NA SAÚDE; ATADURAS; COMPRESSAS E COMPLEMENTOS;
- DESCARTÁVEIS DE USO NA SAÚDE;
- MOVÉIS DE USO NA SAÚDE; SUPORTES DE SORO, MOVÉIS PARA CONSULTORIO E PROCEDIMENTOS, MESA E COMPLEMENTOS.
- INSTRUMENTAIS E PERIFERICOS DE USO NA SAÚDE; PINÇAS; TESOURAS; ESPECULOS AURICULARES;
- TESTES QUÍMICOS E BIOLÓGICOS PARA SEGURANÇA EM EQUIPAMENTOS DA SAÚDE;
- EQUIPAMENTOS E PRODUTOS DO SETOR DE FISIOTERAPIA;
- EQUIPAMENTOS E PRODUTOS DO SETOR DE ODONTOLOGIA;
- PRESTOU ASSISTÊNCIA EM PRODUTOS QUE COMERCIALIZA.

CUMPRINDO TODOS OS PRAZOS, QUANTIDADE E QUALIDADES SOLICITADAS, NÃO SENDO DE NOSSO CONHECIMENTO NENHUM FATO QUE VENHA EM DESABONO DA MESMA ATÉ A PRESENTE DATA.

ERECHIM – RS 12 DE AGOSTO DE 2020

Jaqueline L. Coltro
Jaqueline L. Coltro
Chefe Sotor do
Almox. e Patrimônio
SMS-Prof. Mun. de Erechim



CARTÓRIO
Autenticação Digital Código: 30202508202349399182-1
Data: 25/08/2020 09:21:25
Valor Total do Ato: R\$ 4,56
Selo Digital Tipo Normal C: AKK15474-294L;



Cartório Azevêdo Bastos
Av. Presidente Epitácio Pessoa - 1145
Baixo dos Estado, João Pessoa - PB
(83) 3244-5404 - cartorio@azevedobastos.not.br
https://azevedobastos.not.br

Bel. Valber Azevedo da Miranda Caracanti
Bel. Valber Azevedo da Miranda Caracanti
Titular

TJPB



Documento Autenticado Digitalmente de acordo com os artigos 1º, 3º e 7º inc. V 8º, 41 e 52 da Lei Federal 8.935/1994 e Art. 6 Inc. XII da Lei Estadual 8.721/2008 autêntico a presente imagem digitalizada, reprodução fiel do documento apresentado e conferido neste ato. O referido é verdade. Dou fé. https://azevedobastos.not.br/documento/30202508202349399182

REPÚBLICA FEDERATIVA DO BRASIL
ESTADO DA PARAÍBA
CARTÓRIO AZEVEDO BASTOS
FUNDADO EM 1888
PRIMEIRO REGISTRO CIVIL DE NASCIMENTO E ÓBITOS E PRIVATIVO DE CASAMENTOS, INTERDIÇÕES E TUTELAS DA COMARCA DE
JOÃO PESSOA

Av. Epitácio Pessoa, 1145 Bairro dos Estados 58030-00, João Pessoa PB
Tel.: (83) 3244-5404 / Fax: (83) 3244-5484
<http://www.azevedobastos.not.br>
E-mail: cartorio@azevedobastos.not.br



DECLARAÇÃO DE SERVIÇO DE AUTENTICAÇÃO DIGITAL

O Bel. Válber Azevêdo de Miranda Cavalcanti, Oficial do Primeiro Registro Civil de Nascimentos e Óbitos e Privativo de Casamentos, Interdições e Tutelas com atribuição de autenticar e reconhecer firmas da Comarca de João Pessoa Capital do Estado da Paraíba, em virtude de Lei, etc...

DECLARA para os devidos fins de direito que, o documento em anexo identificado individualmente em cada Código de Autenticação Digital¹ ou na referida sequência, foi autenticado de acordo com as Legislações e normas vigentes².

DECLARO ainda que, para garantir transparência e segurança jurídica de todos os atos oriundos da atividade Notarial e Registral no Estado da Paraíba, foi instituído pela Lei nº 10.132, de 06 de novembro de 2013, a aplicação obrigatória de um Selo Digital de Fiscalização Extrajudicial em todos os atos de notas e registro, composto de um código único (por exemplo: Selo Digital: ABC12345-X1X2) e dessa forma, cada autenticação processada pela nossa Serventia pode ser verificada e confirmada tantas vezes quanto for necessário através do site do Tribunal de Justiça do Estado da Paraíba, endereço <https://corregedoria.tjpb.jus.br/selo-digital/>

A autenticação digital do documento faz prova de que, na data e hora em que ela foi realizada, a empresa DELTA SHOP - DISTRIBUIDORA DE PRODUTOS HOSPITALARES LTDA - ME linha posse de um documento com as mesmas características que foram reproduzidas na cópia autenticada, sendo da empresa DELTA SHOP - DISTRIBUIDORA DE PRODUTOS HOSPITALARES LTDA - ME a responsabilidade, única e exclusiva, pela idoneidade do documento apresentado a este Cartório.

Esta DECLARAÇÃO foi emitida em 25/08/2020 09:32:01 (hora local) através do sistema de autenticação digital do Cartório Azevêdo Bastos, de acordo com o Art. 1º, 10º e seus §§ 1º e 2º da MP 2200/2001, como também, o documento eletrônico autenticado contendo o Certificado Digital do titular do Cartório Azevêdo Bastos, poderá ser solicitado diretamente a empresa DELTA SHOP - DISTRIBUIDORA DE PRODUTOS HOSPITALARES LTDA - ME ou ao Cartório pelo endereço de e-mail autentica@azevedobastos.not.br

Para informações mais detalhadas deste ato, acesse o site <https://autdigital.azevedobastos.not.br> e informe o Código de Autenticação Digital.

Esta Declaração é válida por tempo indeterminado e está disponível para consulta em nosso site.

¹Código de Autenticação Digital: 30202508202349399182-1

²Legislações Vigentes: Lei Federal nº 8.935/94, Lei Federal nº 10.406/2002, Medida Provisória nº 2200/2001, Lei Federal nº 13.105/2015, Lei Estadual nº 8.721/2008, Lei Estadual nº 10.132/2013 e Provimento CGJ N° 003/2014.

O referido é verdade, dou fé.

CHAVE DIGITAL

00005b1d734fd94f057f2d69fe6bc05baaec6ec31bbf906e784f42355d9ceb43c64af84a4bfd72e58f2f23ef400751ef5c2fcf2acefab55a48118c1d61cb2e9e4a93f0332b2519177ed55741ea4e5e7



Presidência da República
Casa Civil
Medida Provisória nº 2.200-2,
de 24 de agosto de 2001.



Termo de Abertura

Dados da empresa					
Nome Empresarial:					
DELTA SHOP - DISTRIBUIDORA DE PRODUTOS HOSPITALARES LTDA - ME					
NIRE:	4320751201-4	CNPJ:	19.316.524/0001-14	NIRE Anterior:	4320751201-4
Nome Anterior:					
DELTA LIFE DISTRIBUIDORA DE PRODUTOS HOSPITALARES LTDA - ME					
Município:	BARAO DE COTEGIPE			UF:	RIO GRANDE DO SUL
Inscrição			Inscrição Municipal:		
Data do ato constitutivo em Junta Comercial:			25/11/2013		

Dados do Livro			
Finalidade:	DIARIO		
Número de ordem:	7	Quantidade de páginas:	94
ata Encerramento do Exercício	31/12/2019	Data	11/03/2020

Assinante(s)			
CPF	Nome	Função	CRC
017.227.610-16	DAIANE GIACOMEL	Contador	RS086978/O-8
019.812.090-77	DOUGLAS ERNESTO TALGATTI	Administrador	

Junta Comercial do Estado do Rio Grande Do Sul
Este Livro foi protocolado sob o nº 20/459.158-9 no dia 11/03/2020. Os dados de autenticação estão contidos no Termo de Autenticação que deverá ser validado conforme informações constantes do mesmo.

pág. Junta Comercial 1/94



CARTÓRIO
Autenticação Digital Código: 30202005204271427745-1
Data: 20/05/2020 09:21:10
Valor Total do Ato: R\$ 4,56
Selo Digital Tipo Normal C: AKB19342-LXD5;



CNPJ: 06.870-9

Cartório Azevêdo Bastos
Av. Presidente Epitácio Pessoa - 1145
Bairro dos Estados, João Pessoa - PB
(83) 3244-5404 • cartorio@azevedobastos.net.br
<https://azevedobastos.net.br>

Bel. Válcyr Azevedo da Miranda Cavalcanti
Titular

TJPB



001686 8

LIVRO DIÁRIO GERAL		
Empresa:	DELTA SHOP DISTRIBUIDORA DE PRODUTOS HOSPITALARES LTDA	Emp.: 14
CNPJ:	19.316.524/0001-14 IE: 1700009114	Fone: (054)3523-1104
Endereço:	RUA TANCREDO NEVES, 55 - SALA 7	CEP: 99.740-000
Bairro:	CENTRO	Período: 01/01/2019 a 31/12/2019
Cidade:	BARÃO DE COTEGIPE - RS	Data do NIRE: 25/11/2013
NIRE:	43207512014	
Folha:	00083	Livro: 00007

ATIVOS 31 DE DEZEMBRO DE 2019

ATIVO

Contas Contábeis	2019	2018
ATIVO	868.583,75	787.879,00
ATIVO CIRCULANTE	631.375,31	699.904,59
DISPONIVEL	165.209,58	428.738,82
CAIXA	5.573,72	22.345,22
Caixa	5.573,72	22.345,22
BANCOS	22.861,44	23.472,29
CRESOL	22.861,44	23.472,29
APLICAÇÕES FINANCEIRAS DE LIQUIDEZ IMEDIATA	136.774,42	382.921,31
Banco do Brasil S.A.	101.336,33	80.483,12
Cresol	35.438,09	302.438,19
CLIENTES	204.162,02	9.786,20
CLIENTES NACIONAIS	204.162,02	9.786,20
51-Pref. Mun. de Maximiliano de Almeida	1.345,00	0,00
Consortio Intermunicipal do Vale do Rio Cai	0,00	1.483,20
FUND MUN SAUDE SANTA ROSA/FUMSSAR	488,90	0,00
Fundacao Universidade Federal de Pelotas	30,00	30,00
FUNDO MUNICIPAL DE SAUDE DE ARVOREDO	14.240,00	0,00
FUNDO MUNICIPAL DE SAUDE DE BELMONTE	235,00	0,00
FUNDO MUNICIPAL DE SAUDE DE SÃO MIGUEL DA BOA VISTA	0,00	4.799,00
MUNICIPIO DE CAPAO DO LEAO	638,00	0,00
MUNICIPIO DE CARAZINHO	747,72	3.474,00
MUNICIPIO DE CASEIROS	5.841,00	0,00
MUNICIPIO DE CRUZ ALTA	1.030,00	0,00
MUNICIPIO DE ERECHIM	18.320,00	0,00
MUNICIPIO DE FREI ROGERIO	686,00	0,00
MUNICIPIO DE GETULIO VARGAS	14.027,50	0,00
MUNICIPIO DE LAGOA VERMELHA	3.855,00	0,00
MUNICIPIO DE PASSO FUNDO	5.500,00	0,00
MUNICIPIO DE SANANDUVA	194,00	0,00
MUNICIPIO DE SANTA CECILIA DO SUL	21.259,50	0,00
MUNICIPIO DE SOLEDADE	21.325,80	0,00
MUNICIPIO DE VILA MARIA	5.453,00	0,00
PREFEITURA MUNICIPAL DE ARVOREDO	14.240,00	0,00
PREFEITURA MUNICIPAL DE ARVOREZINHA	300,00	0,00
PREFEITURA MUNICIPAL DE CIRIACO	2.990,00	0,00
PREFEITURA MUNICIPAL DE ENGENHO VELHO	13.680,00	0,00
PREFEITURA MUNICIPAL DE ESTRELA VELHA	17.758,00	0,00
PREFEITURA MUNICIPAL DE GAURAMA	1.380,00	0,00
PREFEITURA MUNICIPAL DE IBIRAPUITA	577,60	0,00
PREFEITURA MUNICIPAL DE ITATIBA DO SUL	5.890,00	0,00
PREFEITURA MUNICIPAL DE MATO CASTELHANO	8.704,00	0,00
PREFEITURA MUNICIPAL DE PUTINGA	18.100,00	0,00
PREFEITURA MUNICIPAL DE SANTO EXPEDITO O SUL	3.988,00	0,00
PREFEITURA MUNICIPAL DE SERTAO	1.340,00	0,00
OUTROS CRÉDITOS	302,48	302,48
IMPOSTOS A RECUPERAR	302,48	302,48
IRF a Recuperar	302,48	302,48
ESTOQUES	261.701,23	261.077,09

Junta Comercial do Estado do Rio Grande Do Sul
Este Livro foi protocolado sob o nº 20/459.158-9 no dia 11/03/2020. Os dados de autenticação estão contidos no Termo de Autenticação que deverá ser validado conforme informações constantes do mesmo.

pág. Junta Comercial 83/94



CARTÓRIO Autenticação Digital Código: 30202005204271427745-2
Data: 20/05/2020 09:21:11
Valor Total do Ato: R\$ 4,56
Selo Digital Tipo Normal C: AKB19343-CLFT;



Cartório Azevêdo Bastos
Av. Presidente Epitácio Pessoa - 1145
Bairro dos Estado, João Pessoa - PB
(83) 3244-5404 - cartorio@azevedobastos.net.br
https://azevedobastos.net.br

Bel. Valber Azevêdo de Miranda Cavalcanti
Titular

TJPB



Documento Autenticado Digitalmente de acordo com os artigos 1º, 3º e 7º inc. V 8º, 41 e 52 da Lei Federal 8.935/1994 e Art. 6 Inc. XII da Lei Estadual 8.721/2008 autentico a presente imagem digitalizada, reprodução fiel do documento apresentado e conferido neste ato. O referido é verdade. Dou fé. Confira os dados do ato em: https://seodigital.tjpb.jus.br ou Consulte o Documento em: https://azevedobastos.net.br/documentos/30202005204271427745

001687 J

LIVRO DIÁRIO GERAL		
Empresa: DELTA SHOP DISTRIBUIDORA DE PRODUTOS HOSPITALARES LTDA	Emp.: 14	
CNPJ: 19.316.524/0001-14 IE: 1700009114	Fone: (054)3523-1104	
Endereço: RUA TANCREDO NEVES, 55 - SALA 7	CEP: 99.740-000	
Bairro: CENTRO	Período: 01/01/2019 a 31/12/2019	
Cidade: BARAO DE COTEGIPE - RS	Data do NIRE: 25/11/2013	
NIRE: 43207512014		
Folha: 00084	Livro: 00007	

ATIVO 31 DE DEZEMBRO DE 2019

Contas Contábeis	2019	2018
ESTOQUES	261.701,23	261.077,09
MERCADORIAS PARA REVENDA	261.701,23	261.077,09
Mercadoria para Revenda em Geral	261.701,23	261.077,09
ATIVO NÃO CIRCULANTE	237.208,44	87.974,41
INVESTIMENTOS	700,00	700,00
PARTICIPAÇÕES EM OUTRAS EMPRESAS	700,00	700,00
CRESOL COTA CAPITAL	700,00	700,00
ATIVO IMOBILIZADO	236.508,44	87.274,41
BENS E DIREITOS EM USO	55.973,17	55.973,17
Terrenos	50.000,00	50.000,00
Prédios e Benfeitorias	3.702,40	3.702,40
Móveis e Utensílios	2.270,77	2.270,77
IMOBILIZADO EM ANDAMENTO	182.926,36	33.692,33
ATIVO IMOBILIZADO CONSTRUÇÃO SEDE PRÓPRIA	182.926,36	33.692,33
DEPRECIações, AMORTIZAÇÕES E EXAUSTÃO ACUMULADA	(2.391,09)	(2.391,09)
(-)Depreciação Acumulada Prédios e Benfeitorias	(1.590,24)	(1.590,24)
(-)Depreciação Acumulada Móveis e Utensílios	(800,85)	(800,85)

ADMINISTRADOR: DOUGLAS ERNESTO TALGATTI
 RG: 7090490447/SJSRS
 CPF: 019.812.090-77

CONTADOR: DAIANE GIACOMEL
 CPF: 017.227.610-16
 CRC: RS08697808 RS

 Junta Comercial do Estado do Rio Grande do Sul
 Este Livro foi protocolado sob o nº 20/459.158-9 no dia 11/03/2020. Os dados de autenticação estão contidos no Termo de Autenticação que deverá ser validado conforme informações constantes do mesmo.



CARTÓRIO Autenticação Digital Código: 30202005204271427745-3
 Data: 20/05/2020 09:21:11
 Valor Total do Ato: R\$ 4,56
 Selo Digital Tipo Normal C; AKB19344-IODG;



Cartório Azevêdo Bastos
 Av. Presidente Epitácio Pessoa - 1145
 Bairro dos Estados, João Pessoa - PB
 (83) 3244-5404 - cartorio@azevedobastos.net.br
<https://azevedobastos.net.br>

 Bel. Válcer Azevêdo de Miranda Cavalcanti
 Titular

TJPB



Documento Autenticado Digitalmente de acordo com os artigos 1º, 3º e 7º inc. V 8º, 41 e 52 da Lei Federal 8.935/1994 e Art. 6º Inc. XII do Lei Estadual 8.721/2008 autêntico a presente imagem digitalizada, reprodução fiel do documento apresentado e conferido neste ato. O referido é verdade. Dou fé. ***** Confira os dados do ato em: https://seidigital.tjpb.jus.br ou Consulte o Documento em: https://azevedobastos.net.br/documento/30202005204271427745

LIVRO DIÁRIO GERAL

Empresa: DELTA SHOP DISTRIBUIDORA DE PRODUTOS HOSPITALARES LTDA
 CNPJ: 19.316.524/0001-14 IE: 170009114
 Endereço: RUA TANCREDO NEVES, 55 - SALA 7
 Bairro: CENTRO
 Cidade: BARAO DE COTEGIPE - RS
 NIRE: 43207512014

Emp.: 14
 Fone: (054)3523-1104

CEP: 99.740-000
 Período: 01/01/2019 a 31/12/2019
 Data do NIRE: 25/11/2013

Folha: 00085 Livro: 00007

PASSIVO 31 DE DEZEMBRO DE 2019

Contas Contábeis	2019	2018
PASSIVO	868.583,75	787.879,00
PASSIVO CIRCULANTE	249.512,89	114.986,16
EMPRÉSTIMOS E FINANCIAMENTOS	10.000,00	0,00
Emprestimo de sócio	10.000,00	0,00
FORNECEDORES	231.090,35	99.614,58
FORNECEDORES NACIONAIS	231.090,35	99.614,58
ALFA TRANSPORTES EIRELI	740,00	0,00
ARKTUS INDUSTRIA E COMERCIO DE PRODUTOS PARA SAÚDE LTDA	11.705,53	5.376,89
BALBINOT COMERCIO DE COMBUSTIVEIS LTDA - EPP	20.587,47	0,00
BIOMECK EQUIPAMENTOS MEDICOS EIRELI - EPP	0,00	4.780,00
BRASIL CIENTIFICA COM DE PROD P LABOR	1.414,00	1.414,00
CALMED DISTRIB E SERV TECNICOS EIRELI	3.800,00	3.800,00
CARCI IND COM APARELHOS CIRURGICOS E ORTOPEDICOS LTDA	980,95	0,00
CAUAMAQ - INDUSTRIA METALURGICA LTDA - EPP	385,00	385,00
CBEMED - INDUSTRIA E COMERCIO DE EQUIPAMENTOS MEDICOS LTDA	1.462,42	0,00
CERAMICA PRINCESA E TRANSPORTE LTDA	12.499,06	3.960,83
CET COMERCIAL ELETRICA TODERO LTDA	49,53	0,00
CETRO SOLUCOES EM AMBALAGENS EIRELI ME	275,00	64,00
Cikala Comercio e Servicos LTDA	438,90	0,00
COMERCIO DE MATERIAIS MEDICOS HOPITALARES MACROSUL LTDA	1.686,39	0,00
COOP DOS TRANSPORTADORES DE CARGA DE ERECHIM LTDA	228,98	0,00
CRISTOFOLI EQUIPAMENTOS DE BIOSSEGURANCA LTDA	2.679,49	2.679,49
DENISE SANDRI TONELLI 92966926015	165,89	0,00
DENTAL MED SUL ARTIGOS ODONTOLOGICOS LTDA	4.971,29	0,00
DIPROHL COMERCIAL IMPORTADORA EXPORTADORA LTDA	2.154,39	2.154,39
DISTRIBUIDORA DE BEBIDAS ARATIBA LTDA	100,20	0,00
DORJA INDUSTRIA E COMERCIO DE EQUIPAMENTOS MEDICOS LTDA	2.551,58	2.551,58
DREAM INDUSTRIA E COMERCIO LTDA.	173,01	0,00
DUAN INTERNACIONAL DO BRASIL IND E COM E	(0,50)	(0,50)
ERGOFIT INDUSTRIA E COMERCIO DE EQUIPAMENTOS PARA GINASTICA - EIRELI - EPP	130,50	0,00
EXPRESSO SAO MIGUEL LTDA	265,00	0,00
FAMAHA - COMERCIO DE MATERIAL DE INFORMATICA LTDA. - ME	256,00	298,00
FIBRA CIRURGICA LTDA	664,97	213,18
GASLIVE IMPORTACAO E EXPORTACAO DE PRODUTOS MEDICOS LTDA	7.044,82	0,00
GBC GRUPO BRASILEIRO DE CILINDRO LTDA - EPP	2.356,66	7.070,00
GF MIX SERVICOS DE CONCRETAGEM LTDA - EPP	14.928,30	0,00
GILDOMAR PAULO RENNER	13.201,81	0,00
GLOBAL DISTRIBUICAO DE BENS DE CONSUMO LTDA.	263,90	0,00
GLOBAL TRADE TECHNOLOGY - COMERCIO, INDUSTRIA, IMPORTACAO E EXPORTACAO LTDA	7.438,46	7.438,46

Junta Comercial do Estado do Rio Grande Do Sul
 Este Livro foi protocolado sob o nº 20/459.158-9 no dia 11/03/2020. Os dados de autenticação estão contidos no Termo de Autenticação que deverá ser validado conforme informações constantes do mesmo.

pág. Junta Comercial 85/94



CARTÓRIO
 Autenticação Digital Código: 30202005204271427745-4
 Data: 20/05/2020 09:21:11
 Valor Total do Ato: R\$ 4,56
 Selo Digital Tipo Normal C: AKB19345-WUB4;



CNPJ: 06.6870-0

Cartório Azevêdo Bastos
 Av. Presidente Epitácio Pessoa - 1145
 Bairro dos Estados, João Pessoa - PB
 (83) 3244-5404 - cartorio@azevedobastos.net.br
 https://azevedobastos.net.br

Bel. Válcio Azevêdo Miranda Cavalcanti
 Titular

TJPB



LIVRO DIÁRIO GERAL

Empresa: DELTA SHOP DISTRIBUIDORA DE PRODUTOS HOSPITALARES LTDA
 CNPJ: 19.316.524/0001-14 IE: 1700009114
 Endereço: RUA TANCREDO NEVES, 55 - SALA 7
 Bairro: CENTRO
 Cidade: BARAO DE COTEGIPE - RS
 NIRE: 43207512014

Emp.: 14
 Fone: (054)3523-1104
 CEP: 99.740-000
 Período: 01/01/2019 a 31/12/2019
 Data do NIRE: 25/11/2013

Folha: 00086 Livro: 00007

PASSIVO 31 DE DEZEMBRO DE 2019

PASSIVO

Contas Contábeis	2019	2018
GOLDENPLUS - COMERCIO DE MEDICAMENTOS E PRODUTOS HOSPITALARES LTDA - EPP	195,00	0,00
HEIMIR COMERCIO DE EMBALAGENS LTDA - EPP	2.496,55	2.065,05
HOSPITALAR SILVANO LTDA	7.930,00	2.295,02
HR HOSPITALAR LTDA - ME	2.066,00	910,00
INCOTERM INDUSTRIA DE TERMOMETROS LTDA	3.246,25	483,62
INOVA COMERCIO DE MATERIAIS MEDICOS ORTOPEDICOS EIRELI - EPP	2.203,00	2.203,00
J A ALUMINIO LTDA ME	48.070,00	0,00
J.A.COMERCIO DE PRODUTOS PARA RESGATE LTDA	41,00	0,00
JULIANO DALLA ROSA -ME	26,00	0,00
MARIMAR IND. COM. IMPORT. E EXPORT. DE RPG LTDA	1.627,30	1.627,30
MAURICIO DE SOUZA FERNANDES CAMARA 00036288179	2.250,00	0,00
MAURICIO SCHAFFER 65334442049	1.200,00	200,00
MAZER DISTRIBUIDORA LTDA	832,41	832,41
MAZER DISTRIBUIDORA LTDA - RS	0,02	0,00
MIKATOS INDUSTRIA, COMERCIO E SERVICOS DE APARELHOS MEDICOS LTDA - EPP	0,00	1.369,21
MONTERRAT COMERCIAL IMP E EXP LTDA	0,00	410,00
NEIVA SALETE JUNG DA SILVA	2.250,00	2.250,00
ODIN COMERCIO E IMPORTACAO LTDA	199,95	0,00
ORTOMETAL METALURGICA E ORTOPEDIA INDUSTRIAL LTDA - EPP	0,00	720,00
pamela ferreira gomes 48544731856	198,72	0,00
PIETRA ODONTO IMPORTACAO E DISTRIBUIDORA EIRELI	0,00	4.482,00
PREFEITURA MUNICIPAL DE CARAZINHO	1.827,60	1.827,60
PREFEITURA MUNICIPAL DE ERECHIM	1.500,00	1.500,00
PREFEITURA MUNICIPAL DE MORMACO	2.210,00	2.210,00
RAFAEL HINTERHOLZ	0,00	244,49
RENASCKER IND. E COM. DE MOVEIS HOSPITALARES - EIRELI - EPP	3.162,45	2.004,45
RESTAURANTE CANTINA	30,00	0,00
REUNIDAS TRANSPORTADORA RODOVIARIA DE CARGAS S A	1.440,50	0,00
REUNIDAS TRANSPORTADORA RODOVIARIA DE CARGAS S A	80,00	0,00
REUNIDAS TRANSPORTADORA RODOVIARIA DE CARGAS S A	295,71	0,00
REUNIDAS TRANSPORTADORA RODOVIARIA DE CARGAS S A	68,93	0,00
RICARDO MIRA DA SILVA - ME	216,65	0,00
Richards do Brasil Produtos Cirurgicos LTDA	3.160,80	5.148,57
RMC Com Materiais Construção Ltda	0,00	4.389,00
RMC Com Materiais Construção Ltda	1.686,00	0,00
RODONAVES-TRANSPORTES E ENCOMENDAS LTDA	97,98	0,00
SCHUSTER COM. DE EQUIP. ODONT. LTDA	20.133,78	16.667,30
SMS COMERCIO DE GASES INDUSTRIAIS E MEDICINAIS EIRELI ME	4.470,00	0,00
SOLDAGAS-COMERCIO DE GASES E SOLDAS LTDA - EPP	0,00	1.151,94
SOLDAS PLANALTO COM. E REPRES. LTDA	0,00	348,80
suellen aparecida consor me	140,00	0,00
TRANSPORTADORA PLIMOR LTDA	62,63	0,00
Transportadora Plimor Ltda - Londrina	76,00	0,00
VALDELIRIO BRONDANI - ME	0,00	2.089,50
WEBBIL COMERCIO VIRTUAL LTDA	0,02	0,00
OBRIGAÇÕES TRABALHISTAS E SOCIAIS	2.800,00	2.800,00
Previdência Social a Pagar	308,00	308,00



Junta Comercial do Estado do Rio Grande do Sul
 Este Livro foi protocolado sob o nº 20/459.158-9 no dia 11/03/2020. Os dados de autenticação estão contidos no Termo de Autenticação que deverá ser validado conforme informações constantes do mesmo.



CARTÓRIO
 Autenticação Digital Código: 30202005204271427745-5
 Data: 20/05/2020 09:21:11
 Valor Total do Ato: R\$ 4,56
 Selo Digital Tipo Normal C: AKB19346-H07L;



CNPJ: 06.870-0

Cartório Azevedo Bastos
 Av. Presidente Epitácio Pessoa - 1145
 Bairro dos Estado, João Pessoa - PB
 (83) 3244-5404 - cartorio@azevedobastos.no.br
 https://azevedobastos.no.br

Bel. Váber Azevedo da Miranda Cavalcanti
 Titular

TJPB



0016908

LIVRO DIÁRIO GERAL

Empresa: DELTA SHOP DISTRIBUIDORA DE PRODUTOS HOSPITALARES LTDA
 CNPJ: 19.316.524/0001-14 IE: 1700009114
 Endereço: RUA TANCREDO NEVES, 55 - SALA 7
 Bairro: CENTRO
 Cidade: BARAO DE COTEGIPE - RS
 NIRE: 43207512014

Emp.: 14
 Fone: (054)3523-1104
 CEP: 99.740-000
 Período: 01/01/2019 a 31/12/2019
 Data do NIRE: 25/11/2013

Folha: 00087 Livro: 00007

PASSIVO 31 DE DEZEMBRO DE 2019

PASSIVO

Contas Contábeis	2019	2018
Pro Labore a Pagar	2.492,00	2.492,00
OBRIGAÇÕES FISCAIS/TRIBUTÁRIAS	5.622,54	12.571,58
Simples Nacional a Recolher	5.622,54	12.571,58
PASSIVO NÃO CIRCULANTE	97.204,81	0,00
OBRIGAÇÕES EXGÍVEIS A LONGO PRAZO	97.204,81	0,00
Empréstimos e Financiamentos	97.204,81	0,00
CRESOL	97.204,81	0,00
PATRIMÔNIO LÍQUIDO	521.866,05	672.892,84
CAPITAL SOCIAL	20.000,00	20.000,00
CAPITAL SOCIAL REALIZADO	20.000,00	20.000,00
Capital Subscrito	20.000,00	20.000,00
RESULTADO ACUMULADO	501.866,05	652.892,84
LUCROS OU PREJUÍZOS ACUMULADOS	501.866,05	652.892,84
Lucros Acumulados	502.793,16	653.819,95
Resultado do Exercício - Período Anterior ao Balanço	(927,11)	(927,11)

Confirmamos a exatidão do presente, fechando Ativo em 868.583,75 com Passivo, OITOCENTOS E SESENTA E OITO MIL E QUINHENTOS E OITENTA E TRES REAIS E SETENTA E CINCO CENTAVOS

ADMINISTRADOR: DOUGLAS ERNESTO TALGATTI
 RG: 7090490447/SJSRS
 CPF: 019.812.090-77

CONTADOR: DAIANE GIACOMEL
 CPF: 017.227.610-16
 CRC: RS08697808 RS



Junta Comercial do Estado do Rio Grande do Sul
 Este Livro foi protocolado sob o nº 20/459.158-9 no dia 11/03/2020. Os dados de autenticação estão contidos no Termo de Autenticação que deverá ser validado conforme informações constantes do mesmo.

pág. Junta Comercial 87/94



CARTÓRIO Autenticação Digital Código: 30202005204271427745-6
 Data: 20/05/2020 09:21:11
 Valor Total do Ato: R\$ 4,56
 Selo Digital Tipo Normal C: AKB19347-VSPU;



Cartório Azevêdo Bastos
 Av. Presidente Epitácio Pessoa - 1145
 Bairro dos Estados, João Pessoa - PB
 (83) 3244-5404 - cartorio@azevedobastos.net.br
 http://azevedobastos.net.br

Bel. Valber Azevêdo Miranda Cavalcanti
 Titular



Documento Autenticado Digitalmente de acordo com os artigos 1º, 3º e 7º inc. V 8º, 41 e 52 da Lei Federal 8.935/1994 e Art. 6º inc. XII da Lei Estadual 8.721/2008 autêntico a presente imagem digitalizada, reprodução fiel do documento apresentado e conferido neste ato. O referido é verdade. Dou fé. ***** Confira os dados do ato em: https://selodigital.tjpb.jus.br ou Consulte o Documento em: https://azevedobastos.net.br/documento/30202005204271427745

LIVRO DIÁRIO GERAL

Empresa: DELTA SHOP DISTRIBUIDORA DE PRODUTOS HOSPITALARES LTDA Emp.: 14
 CNPJ: 19.316.524/0001-14 IE: 170009114 Fone: (054)3523-1104
 Endereço: RUA TANCREDO NEVES, 55 - SALA 7 CEP: 99.740-000
 Bairro: CENTRO Período: 01/01/2019 a 31/12/2019
 Cidade: BARÃO DE COTEGIPE - RS Data do NIRE: 25/11/2013
 NIRE: 43207512014

Folha: 00088 Livro: 00007

DEMONSTRAÇÃO DO RESULTADO DO EXERCÍCIO 31 DE DEZEMBRO DE 2019

DEMONSTRAÇÃO DO RESULTADO

Contas Contábeis	2019	2018
RECEITA OPERACIONAL BRUTA	1.098.586,15	1.873.429,00
VENDA DE PRODUTOS	0,00	1.810,00
VENDA DE PRODUTOS - MERCADO INTERNO	0,00	1.810,00
Venda de Produtos com Tributação Normal	0,00	1.810,00
VENDA DE MERCADORIAS	1.124.606,00	1.871.619,00
VENDAS DE MERCADORIAS - MERCADO INTERNO	1.124.606,00	1.871.619,00
Venda de mercadorias com Tributação Normal	1.124.606,00	1.871.619,00
VENDA DE SERVIÇOS EM GERAL	(26.019,85)	0,00
PRESTAÇÃO DE SERVIÇOS	(26.019,85)	0,00
(-)DEDUÇÕES DA RECEITAS BRUTA	(169.969,81)	(333.513,44)
DEVOLUÇÕES DE VENDAS DE PRODUTOS, DESCONTOS E ABATIMENTOS	(82.176,72)	(228.917,78)
DEVOLUÇÕES DE VENDAS DE PRODUTOS - MERCADO INTERNO	(82.176,72)	(228.917,78)
Devoluções de Vendas de Produtos com Tributação Normal	(82.176,72)	(228.917,78)
DEVOLUÇÕES DE VENDAS DE MERCADORIAS, DESCONTO E ABATIMENTOS	0,00	13.933,70
DEVOLUÇÕES DE VENDAS DE MERCADORIAS - MERCADO INTERNO	0,00	13.933,70
DEVOLUÇÃO DE COMPRAS	0,00	13.933,70
IMPOSTOS INCIDENTES SOBRE VENDAS/SERVIÇOS	(87.793,09)	(118.529,36)
ISS - s/vendas/serviços	(638,40)	0,00
Simplex Nacional - s/vendas e serviços	(87.154,69)	(118.529,36)
(=)RECEITA OPERACIONAL LÍQUIDA	928.616,34	1.539.915,56
(-)CUSTO DOS PRODUTOS E SERVIÇOS VENDIDOS	(714.225,34)	(935.771,19)
CUSTOS DOS PRODUTOS VENDIDOS	(68.647,89)	(23.087,47)
MATERIAIS DIRETOS	(68.647,89)	(23.087,47)
Material de Uso e Consumo	(68.647,89)	(23.087,47)
CUSTO DAS MERCADORIAS VENDIDAS	(645.577,45)	(912.683,72)
MERCADORIAS PARA REVENDA	(645.577,45)	(912.683,72)
Frete	(22.108,27)	(32.300,78)
Compra de mercadoria para revenda	(624.093,32)	(921.670,77)
ESTOQUE FINAL	261.701,23	261.077,09
ESTOQUE INICIAL	(261.077,09)	(219.789,26)
(=)RESULTADO OPERACIONAL BRUTO	214.391,00	604.144,37
(-)DESPESAS OPERACIONAIS	(185.362,10)	(139.584,90)

Junta Comercial do Estado do Rio Grande Do Sul
 Este Livro foi protocolado sob o nº 20/459.158-9 no dia 11/03/2020. Os dados de autenticação estão contidos no Termo de Autenticação que deverá ser validado conforme informações constantes do mesmo.



CARTÓRIO Autenticação Digital Código: 30202005204271427745-7
 Data: 20/05/2020 09:21:11
 Valor Total do Ato: R\$ 4,56
 Selo Digital Tipo Normal C: AKB19348-NNTR;



Cartório Azevedo Bastos
 Av. Presidente Epitácio Pessoa - 1145
 Bairro dos Estado, João Pessoa - PB
 (83) 3244-5404 - cartorio@azevedobastos.nol.br
 https://azevedobastos.nol.br

Bel. Váber Azevedo de Miranda Cavalcanti
 Titular

TJJPB



0016928

LIVRO DIÁRIO GERAL

Empresa: DELTA SHOP DISTRIBUIDORA DE PRODUTOS HOSPITALARES LTDA
 CNPJ: 19.316.524/0001-14 IE: 1700009114
 Endereço: RUA TANCREDO NEVES, 55 - SALA 7
 Bairro: CENTRO
 Cidade: BARÃO DE COTEGIPE - RS
 NIRE: 43207512014

Emp.: 14
 Fone: (054)3523-1104
 CEP: 99.740-000
 Período: 01/01/2019 a 31/12/2019
 Data do NIRE: 25/11/2013

Folha: 00089 Livro: 00007

DEMONSTRAÇÃO DO RESULTADO DO EXERCÍCIO 31 DE DEZEMBRO DE 2019

DEMONSTRAÇÃO DO RESULTADO

Contas Contábeis	2019	2018
DESPESAS ADMINISTRATIVAS	(185.791,59)	(147.616,96)
Gastos Com Pessoal	(33.600,00)	(33.600,00)
Remuneração	(33.600,00)	(33.600,00)
Pró-Labore/Honorários da Diretoria	(33.600,00)	(33.600,00)
DESPESAS GERAIS ADMINISTRATIVAS	(152.191,59)	(114.016,96)
Material de Expediente	0,00	(121,85)
Doações	0,00	(270,41)
Despesas com Internet	(99,90)	(1.283,77)
Despesas Telefônicas	(5.595,12)	(4.642,69)
Despesas Postais	(2.817,02)	(4.054,98)
Despesas com Cartório	(60,70)	(150,60)
Manutenção e Conservação	0,00	(210,00)
Despesas com Energia Elétrica	(5.626,92)	(934,06)
DESPESA COM ÁGUA	(1.899,01)	(730,62)
Mensalidades/ Anuidades e Contribuições	(4.398,90)	(4.598,74)
Impostos e Taxas Municipais	(483,77)	0,00
Despesas com Veículos	0,00	(45,72)
Despesas com Aluguéis e Condomínio	(12.354,62)	(13.281,92)
Impostos e Taxas Estaduais	(32.248,62)	(48.682,79)
Serviços Contábeis	(2.800,00)	(5.060,00)
Outras Despesas	(29.926,37)	(16.410,37)
Bonificação	0,00	(3.800,00)
DESPESAS DE VIAGEM	(53.880,64)	(9.738,44)
RESULTADOS FINANCEIROS LÍQUIDOS	2.286,10	8.454,43
RECEITAS FINANCEIRAS	6.112,37	9.698,93
Rendimentos Sobre Aplicações Financeiras - Renda Variável	6.242,88	9.901,70
Descontos Obtidos	(130,51)	(202,77)
DESPESAS FINANCEIRAS	(3.826,27)	(1.244,50)
Juros Sobre Financiamentos	(2.606,45)	0,00
Despesas Bancárias	(1.145,84)	(916,10)
Juros de Mora	(73,98)	(328,40)
DESPESAS TRIBUTÁRIAS	(1.856,61)	(422,37)
IMPOSTOS E TAXAS DIVERSAS	(1.856,61)	(422,37)
IPTU	(144,19)	(151,99)
IOF/IOC	(1.712,42)	(270,38)
(-)OUTRAS DESPESAS OPERACIONAIS	(55,69)	(56,23)
Outras Despesas Operacionais	(55,69)	(56,23)
Multas Dedutíveis	(55,69)	(56,23)
(=)RESULTADO OPERACIONAL LIQUIDO	28.973,21	464.503,24
(=)RESULTADO LÍQUIDO antes do Imposto de renda e Contribuição Social	28.973,21	464.503,24
(=)RESULTADO DO PERÍODO APÓS AS PROVISÕES	28.973,21	464.503,24
(=)RESULTADO LÍQUIDO DO PERÍODO	28.973,21	464.503,24



Junta Comercial do Estado do Rio Grande do Sul
 Este Livro foi protocolado sob o nº 20/459.158-9 no dia 11/03/2020. Os dados de autenticação estão contidos no Termo de Autenticação que deverá ser validado conforme informações constantes do mesmo.

pág. Junta Comercial 89/94



CARTÓRIO
 Autenticação Digital Código: 30202005204271427745-8
 Data: 20/05/2020 09:21:12
 Valor Total do Ato: R\$ 4,56
 Selo Digital Tipo Normal C: AKB19349-6NHHK;



CNPJ: 06.870-0

Cartório Azevedo Bastos
 Av. Presidente Epitácio Pessoa - 1145
 Bairro dos Estados, João Pessoa - PB
 (83) 3244-5404 - cartorio@azevedobastos.net.br
 https://azevedobastos.net.br

Bel. Váber Azevedo de Miranda Cavalcanti
 Titular

TJPB



Documento Autenticado Digitalmente de acordo com os artigos 1º, 3º e 7º inc. V 8º, 41 e 52 da Lei Federal 8.935/1994 e Art. 6 Inc. XII da Lei Estadual 8.721/2008 autêntico a presente imagem digitalizada, reprodução fiel do documento apresentado e conferido neste ato. O referido é verdade. Dou fé. ***** Confira os dados do ato em: https://solodigital.tjpb.jus.br ou Consulte o Documento em: https://azevedobastos.net.br/documento/30202005204271427745

LIVRO DIÁRIO GERAL

Empresa: DELTA SHOP DISTRIBUIDORA DE PRODUTOS HOSPITALARES LTDA	Emp.: 14
CNPJ: 19.316.524/0001-14 IE: 1700009114	Fone: (054)3523-1104
Endereço: RUA TANCREDO NEVES, 55 - SALA 7	
Bairro: CENTRO	CEP: 99.740-000
Cidade: BARAO DE COTEGIPE - RS	Período: 01/01/2019 a 31/12/2019
NIRE: 43207512014	Data do NIRE: 25/11/2013
Folha: 00090	Livro: 00007

ADMINISTRADOR: DOUGLAS ERNESTO TALGATTI
 RG: 7090490447/SJSRS
 CPF: 019.812.090-77

CONTADOR: DAIANE GIACOMEL
 CPF: 017.227.610-16
 CRC: RS08697808 RS

Documento Autenticado Digitalmente de acordo com os artigos 1º, 3º e 7º inc. V 8º, 41 e 52 da Lei Federal 8.935/1994 e Art. 6º Inc. XII da Lei Estadual 8.721/2008 autêntico e presente imagem digitalizada, reprodução fiel do documento apresentado e conferido neste ato. O referido é verdade. Dou fé. ***** Confira os dados do ato em: https://seodigital.tjpb.jus.br ou Consulte o Documento em: https://azevedobastos.net.br/documento/30202005204271427745

 Junta Comercial do Estado do Rio Grande do Sul
 Este Livro foi protocolado sob o nº 20/459.158-9 no dia 11/03/2020. Os dados de autenticação estão contidos no Termo de Autenticação que deverá ser validado conforme informações constantes do mesmo.



CARTÓRIO
 Autenticação Digital Código: 30202005204271427745-9
 Data: 20/05/2020 09:21:12
 Valor Total do Ato: R\$ 4,56
 Selo Digital Tipo Normal C: AKB19350-YZWS;



CNPJ: 06.870-0

Cartório Azevedo Bastos
 Av. Presidente Epitácio Pessoa - 1145
 Bairro dos Estados, João Pessoa - PB.
 (83) 3244-8404 - cartorio@azevedobastos.net.br
 https://azevedobastos.net.br

 Bel. Valber Azevedo de Miranda Cavalcanti
 Titular

TJPB



001694

LIVRO DIÁRIO GERAL

Empresa: DELTA SHOP DISTRIBUIDORA DE PRODUTOS HOSPITALARES LTDA
 CNPJ: 19.316.524/0001-14 IE: 1700009114
 Endereço: RUA TANCREDO NEVES, 55 - SALA 7
 Bairro: CENTRO
 Cidade: BARAO DE COTEGIPE - RS
 NIRE: 43207512014

Emp.: 14
 Fone: (054)3523-1104

CEP: 99.740-000
 Período: 01/01/2019 a 31/12/2019
 Data do NIRE: 25/11/2013

Folha: 00091 Livro: 00007

DEMONSTRAÇÃO DE LUCROS/PREJUÍZOS ACUMULADOS

Contas Contábeis	2019	2018
SALDO INICIAL	653.819,95	429.316,71
SALDO INICIAL	653.819,95	429.316,71
AJUSTES DE EXERCÍCIOS ANTERIORES	0,00	0,00
EFEITOS DA MUDANÇA DE CRITÉRIOS CONTÁBEIS	0,00	0,00
RETIFICAÇÃO DE ERRO DE EXERCÍCIOS ANTERIORES	0,00	0,00
PARCELA DE LUCROS INCORPORADA AO CAPITAL	0,00	0,00
PARCELA DE LUCROS INCORPORADA AO CAPITAL	0,00	0,00
REVERSOES DE RESERVAS	0,00	0,00
DE CONTINGÊNCIAS	0,00	0,00
DE LUCROS A REALIZAR	0,00	0,00
LUCRO LÍQUIDO DO EXERCÍCIO	28.973,21	464.503,24
LUCRO LÍQUIDO DO EXERCÍCIO	28.973,21	464.503,24
PREJUÍZO DO EXERCÍCIO	0,00	0,00
SUPERAVIT/DEFICIT DO EXERCÍCIO	0,00	0,00
SUPERAVIT/DEFICIT DO EXERCÍCIO	0,00	0,00
PROPOSTA DA ADMINISTRAÇÃO DE DESTINAÇÃO DO LUCRO	(180.000,00)	(240.000,00)
TRANSFERÊNCIAS PARA RESERVAS	0,00	0,00
RESERVA LEGAL	0,00	0,00
RESERVA ESTATUTÁRIA	0,00	0,00
RESERVA DE CONTINGÊNCIAS	0,00	0,00
RESERVA DE LUCROS A REALIZAR	0,00	0,00
RESERVA DE LUCROS PARA EXPANSÃO	0,00	0,00
JUROS SOBRE O CAPITAL PRÓPRIO	0,00	0,00
DIVIDENDOS A DISTRIBUIR	(180.000,00)	(240.000,00)
SALDO FINAL DE LUCROS (PREJUÍZOS) ACUMULADOS	502.793,16	653.819,95

ADMINISTRADOR: DOUGLAS ERNESTO TALGATTI
 RG: 7090490447/SJSRS
 CPF: 019.812.000-77

CONTADOR: DAIANE GIACOMEL
 CPF: 017.227.610-16
 CRC: RS08697808 RS



Junta Comercial do Estado do Rio Grande do Sul
 Este Livro foi protocolado sob o nº 20/459.158-9 no dia 11/03/2020. Os dados de autenticação estão contidos no Termo de Autenticação que deverá ser validado conforme informações constantes do mesmo.

pág. Junta Comercial 91/94



CARTÓRIO Autenticação Digital Código: 30202005204271427745-10
 Data: 20/05/2020 09:21:12
 Valor Total do Ato: R\$ 4,56
 Selo Digital Tipo Normal C: AKB19351-8MHE;



CNPJ: 06.870-9

Cartório Azevêdo Bastos
 Av. Presidente Epitácio Pessoa - 1145
 Bairro dos Estados, João Pessoa - PB
 (51) 3244-3404 - cartorio@azevedobastos.net.br
 https://azevedobastos.net.br

Bel. Válber Azevêdo de Miranda Cavalcanti
 Titular

TJPB



Documento Autenticado Digitalmente de acordo com os artigos 1º, 3º e 7º inc. V 8º, 41 e 52 da Lei Estadual 8.721/2008 autêntico a presente imagem digitalizada, reprodução fiel do documento apresentado e conferido neste ato. O referido é verdade. Dou fé. Confirma os dados do ato em: https://seodigital.tjpb.jus.br ou Consulte o Documento em: https://azevedobastos.net.br/documento/30202005204271427745

DELTA SHOP DISTRIBUIDORA DE PRODUTOS HOSPITALARES LTDA
CNPJ 19.316.524/0001-14

CAPACIDADE FINANCEIRA DISPONÍVEL
Dados do balanço encerrado em 31/12/2019

1) LIQUIDEZ INSTANTÂNEA:

AD/PC, onde			
AD =	631.375,31	=	2,530
PC =	249.512,89		

2) LIQUIDEZ CORRENTE:

AC/PC, onde			
AC =	631.375,31	=	2,530
PC =	249.512,89		

3) LIQUIDEZ GERAL:

AC + ARLP/PC + PELP, onde			
AC =	631.375,31		
ARLP =	237.208,44	=	2,505
PC =	249.512,89		
PELP =	97.204,81		

4) GERÊNCIA DE CAPITAIS TERCEIROS:

PL/PC + PELP, onde			
PL =	521.866,05	=	1,505
PC =	249.512,89		
PELP =	97.204,81		

5) GRAU DE ENDIVIDAMENTO:

PC + PELP/AT, onde			
PC =	249.512,89		
PELP =	97.204,81	=	0,399
AT =	868.583,75		

DOUGLAS ERNESTO TALGATI
ADMINISTRADOR

DAIANE GIACOMEL
CONTADORA



Junta Comercial do Estado do Rio Grande do Sul
Este Livro foi protocolado sob o nº 20/459.158-9 no dia 11/03/2020. Os dados de autenticação estão contidos no Termo de Autenticação que deverá ser validado conforme informações constantes do mesmo.

pág. Junta Comercial 92/94



CARTÓRIO Autenticação Digital Código: 30202005204271427745-11
Data: 20/05/2020 09:21:12
Valor Total do Ato: R\$ 4,56
Selo Digital Tipo Normal C: AKB19352-4YTC;



CNPJ: 06.8704

Cartório Azevêdo Bastos
Av. Presidente Epitácio Pessoa - 1145
Bairro dos Eafado, João Pessoa - PB
(83) 3244-5404 - cartorio@azevedobastos.not.br
<https://azevedobastos.not.br>

Bel. Váber Azevêdo Miranda Cavalcanti
Titular

TJPB



DELTA SHOP DISTRIBUIDORA DE PRODUTOS HOSPITALARES LTDA
CNPJ: 19.316.524/0001-14
BALANÇO ENCERRADO EM 31.12.2019
NOTAS EXPLICATIVAS

1ª - A empresa foi constituída em 25 de Novembro de 2013, com seu contrato constitutivo registrado na MM Junta Comercial do Estado do Rio Grande do Sul, sob nº 43207512014 em 25 de Novembro de 2013, e alterações tendo como principal objetivo social explorar o ramo de COMERCIO ATACADISTA DE MAQUINAS, APARELHOS E EQUIPAMENTOS PARA USO ODONTO-MEDICO-HOSPITALAR; COMÉRCIO ATACADISTA DE ROUPAS E ACESSORIOS PARA USO PROFISSIONAL E DE SEGURANÇA DO TRABALHO; COMERCIO ATACADISTA DE EQUIPAMENTOS ELETRICOS DE USO PESSOAL E DOMESTICO; COMÉRCIO ATACADISTA DE APARELHOS ELETRONICOS DE USO PESSOAL E DOMÉSTICO; COMÉRCIO ATACADISTA DE MOVEIS E ARTIGOS DE COLCHOARIA; COMERCIO ATACADISTA DE EQUIPAMENTOS DE INFORMATICA; COMERCIO ATACADISTA DE MAQUINAS E EQUIPAMENTOS PARA USO COMERCIAL; COMERCIO ATACADISTA DE EMBALAGENS; COMERCIO ATACADISTA DE INSTRUMENTOS E MATERIAIS PARA USO MEDICO, CIRURGICO, HOSPITALAR E DE LABORATORIOS; COMERCIO ATACADISTA DE PROTESES E ARTIGOS DE ORTOPEDIA; COMERCIO ATACADISTA DE PRODUTOS ODONTOLOGICOS; COMERCIO ATACADISTA DE COSMETICOS E PRODUTOS DE PERFUMARIA; COMERCIO ATACADISTA DE PRODUTOS DE HIGIENE PESSOAL; REPARAÇÃO E MANUTENÇÃO DE OBJETOS E EQUIPAMENTOS PESSOAIS E DOMÉSTICOS; MANUTENÇÃO E REPARAÇÃO DE APARELHOS ELETROMÉDICOS E ELETROTERAPEUTICOS E EQUIPAMENTO DE ERRADIAÇÃO; PREPARAÇÃO DE DOCUMENTO E SERVIÇOS ESPECIALIZADOS DE APOIO ADMINISTRATIVO;

2ª - As Demonstrações Contábeis estão em conformidade com a ITG 1000, aprovada pela Resolução CFC 1418/12.

3ª - A forma de tributação adotada pela empresa no corrente ano foi o SIMPLES NACIONAL - Regime Especial Unificado de Arrecadação de Tributos e Contribuições devidos pelas Microempresas e Empresas de Pequeno Porte, instituído pela Lei Complementar nº 123, de 14 de Dezembro de 2006.

4ª - O Capital Social da empresa é de R\$-20.000,00 (vinte mil reais), que está totalmente integralizado e assim distribuído:

- Douglas Ernesto Talgatti R\$ 10.000,00
- Cassiano Tiago Chies R\$ 10.000,00

5ª - Houve distribuição de Lucros acumulados na seguinte proporção:

- Douglas Ernesto Talgatti R\$ 90.000,00
- Cassiano Tiago Chies R\$ 90.000,00

Barão de Cotegipe/RS, 31 de Dezembro de 2019.

Douglas Ernesto Talgatti
CPF: 019.812.090-77

Daiane Giacomet
CPF: 017.227.610-16
CRC/RS: 086978/O-8



Junta Comercial do Estado do Rio Grande Do Sul
Este Livro foi protocolado sob o nº 20/459.158-9 no dia 11/03/2020. Os dados de autenticação estão contidos no Termo de Autenticação que deverá ser validado conforme informações constantes do mesmo.



CARTÓRIO
Autenticação Digital Código: 30202005204271427745-12
Data: 20/05/2020 09:21:12
Valor Total do Ato: R\$ 4,56
Selo Digital Tipo Normal C: AKB19353-8HD5;



CNPJ: 06.970.949

Cartório Azevêdo Bastos
Av. Presidente Epitácio Pessoa - 1145
Bairro dos Estados, João Pessoa - PB
(83) 3244-3404 - cartorio@azevedobastos.net.br
<https://azevedobastos.net.br>

Bel. Válioer Azevêdo Miranda Cavalcanti
Titular

TJPB



Termo de Encerramento

Dados da empresa					
Nome Empresarial:					
DELTA SHOP - DISTRIBUIDORA DE PRODUTOS HOSPITALARES LTDA - ME					
NIRE:	4320751201-4	CNPJ:	19.316.524/0001-14	NIRE Anterior:	4320751201-4
Nome Anterior:					
DELTA LIFE DISTRIBUIDORA DE PRODUTOS HOSPITALARES LTDA - ME					
Município:	BARAO DE COTEGIPE			UF:	RIO GRANDE DO SUL
Inscrição			Inscrição Municipal:		

Dados do Livro			
Finalidade:	DIARIO		
Número de	7	Data assinatura:	11/03/2020
Quantidade de páginas:	94		
Período de escrituração			
Início:	01/01/2019	Fim:	31/12/2019
Período de retificação:			
Início:			Fim:

Assinante(s)			
CPF	Nome	Função	CRC
017.227.610-16	DAIANE GIACOMEL	Contador	RS086978/O-8
019.812.090-77	DOUGLAS ERNESTO TALGATTI	Administrador	

Junta Comercial do Estado do Rio Grande Do Sul
Este Livro foi protocolado sob o nº 20/459.158-9 no dia 11/03/2020. Os dados de autenticação estão contidos no Termo de Autenticação que deverá ser validado conforme informações constantes do mesmo.

pág. Junta Comercial 94/94



CARTÓRIO
Autenticação Digital Código: 30202005204271427745-13
Data: 20/05/2020 09:21:12
Valor Total do Ato: R\$ 4,56
Selo Digital Tipo Normal C: AKB19354-ATPB;



Cartório Azevêdo Bastos
Av. Presidente Epifácio Pessoa - 1145
Bairro dos Estados, João Pessoa - PB
(53) 3244-5404 - cartorio@azevedobastos.net.br
<https://azevedobastos.net.br>

Det. Válter Azevêdo de Miranda Cavalcanti
Titular

TJPB



001698



Sistema Nacional de Registro de Empresas Mercantil - SINREM
Governo do Estado do Rio Grande do Sul
Secretaria de Desenvolvimento Econômico e Turismo
Junta Comercial, Industrial e Serviços do Rio Grande do Sul

TERMO DE AUTENTICAÇÃO - LIVRO DIGITAL

Declaro exatos os Termos de Abertura e de Encerramento do Livro Digital com características abaixo, por mim conferido e autenticado sob o nº 175344355 em 12/03/2020. Assinado digitalmente por Rodrigo Dias Ochoa. Para validação da Autenticação dos Termos, deverá ser acessado o sítio eletrônico do Portal de Serviços / Validar Documentos (<http://portalservicos.jucisrs.rs.gov.br/Portal/pages/imagemProcesso/viaUnica.jsf>) e informar o número de protocolo e a chave de segurança abaixo:

Número de Protocolo	Chave de Segurança
20/459.158-9	zzXQ

Identificação da Empresa	
Nome Empresarial:	DELTA SHOP - DISTRIBUIDORA DE PRODUTOS HOSPITALARES LTDA - ME
Nire:	4320751201-4
CNPJ:	19.316.524/0001-14
Município:	BARAO DE COTEGIPE

Identificação do Livro Digital	
Espécie:	Diário Geral
Número de Ordem:	7
Período de	01/01/2019 - 31/12/2019

Assinante(s)		
CPF	Nome	CRC
017.227.610-16	DAIANE GIACOMEL	RS086978/O-8
019.812.090-77	DOUGLAS ERNESTO TALGATTI	

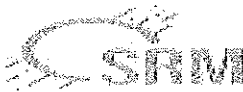

Documento assinado eletronicamente por Rodrigo Dias Ochoa, Servidor(a) Público(a), em 12/03/2020, às 10:22 conforme horário oficial de Brasília.

Porto Alegre, quinta-feira, 12 de março de 2020

A autenticidade desse documento pode ser conferida no [portal de serviços da jucisrs](http://portal.de.servicos.da.jucisrs) informando o número do protocolo 20/459.158-9.



CARTÓRIO
Autenticação Digital Código: 30202005204271427745-14
Data: 20/05/2020 09:21:12
Valor Total do Ato: R\$ 4,56
Selo Digital Tipo Normal C: AKB19355-OPC9;



Cartório Azevedo Bastos
Av. Presidente Epitácio Pessoa - 1145
Bairro dos Estados, João Pessoa - PB
(83) 3244-5404 - cartorio@azevedobastos.net.br
<https://azevedobastos.net.br>

Bel. Valber Azevedo de Miranda Cavalcanti
Titular

TJPB



Documento Autenticado Digitalmente de acordo com os artigos 1º, 3º e 7º inc. V 8º, 41 e 52 da Lei Federal 8.935/1994 e Art. 5º inc. XII da Lei Estadual 8.721/2008 autenticado e presente imagem digitalizada, reprodução fiel do documento apresentado e conferido neste ato. O referido é verdade. Dou fé. ***** Confira os dados do ato em: <https://seledigital.tjpb.jus.br> ou Consulte o Documento em: <https://azevedobastos.net.br/documento/30202005204271427745>

REPÚBLICA FEDERATIVA DO BRASIL
ESTADO DA PARAÍBA
CARTÓRIO AZEVEDO BASTOS
FUNDADO EM 1888
PRIMEIRO REGISTRO CIVIL DE NASCIMENTO E ÓBITOS E PRIVATIVO DE CASAMENTOS, INTERDIÇÕES E TUTELAS DA COMARCA DE
JOÃO PESSOA

Av. Epitácio Pessoa, 1145 Bairro dos Estados 58030-00, João Pessoa PB
Tel.: (83) 3244-5404 / Fax: (83) 3244-5484
<http://www.azevedobastos.not.br>
E-mail: cartorio@azevedobastos.not.br



DECLARAÇÃO DE SERVIÇO DE AUTENTICAÇÃO DIGITAL

O Bel. Válber Azevêdo de Miranda Cavalcanti, Oficial do Primeiro Registro Civil de Nascimentos e Óbitos e Privativo de Casamentos, Interdições e Tutelas com atribuição de autenticar e reconhecer firmas da Comarca de João Pessoa Capital do Estado da Paraíba, em virtude de Lei, etc...

DECLARA para os devidos fins de direito que, o documento em anexo identificado individualmente em cada Código de Autenticação Digital¹ ou na referida sequência, foi autenticado de acordo com as Legislações e normas vigentes².

DECLARO ainda que, para garantir transparência e segurança jurídica de todos os atos oriundos da atividade Notarial e Registral no Estado da Paraíba, foi instituído pela Lei nº 10.132, de 06 de novembro de 2013, a aplicação obrigatória de um Selo Digital de Fiscalização Extrajudicial em todos os atos de notas e registro, composto de um código único (por exemplo: Selo Digital: ABC12345-X1X2) e dessa forma, cada autenticação processada pela nossa Serventia pode ser verificada e confirmada tantas vezes quanto for necessário através do site do Tribunal de Justiça do Estado da Paraíba, endereço <https://corregedoria.tjpb.jus.br/selo-digital/>

A autenticação digital do documento faz prova de que, na data e hora em que ela foi realizada, a empresa DELTA SHOP - DISTRIBUIDORA DE PRODUTOS HOSPITALARES LTDA - ME linha posse de um documento com as mesmas características que foram reproduzidas na cópia autenticada, sendo da empresa DELTA SHOP - DISTRIBUIDORA DE PRODUTOS HOSPITALARES LTDA - ME a responsabilidade, única e exclusiva, pela idoneidade do documento apresentado a este Cartório.

Esta DECLARAÇÃO foi emitida em 20/05/2020 09:29:35 (hora local) através do sistema de autenticação digital do Cartório Azevêdo Bastos, de acordo com o Art. 1º, 10º e seus §§ 1º e 2º da MP 2200/2001, como também, o documento eletrônico autenticado contendo o Certificado Digital do titular do Cartório Azevêdo Bastos, poderá ser solicitado diretamente a empresa DELTA SHOP - DISTRIBUIDORA DE PRODUTOS HOSPITALARES LTDA - ME ou ao Cartório pelo endereço de e-mail autentica@azevedobastos.not.br

Para informações mais detalhadas deste ato, acesse o site <https://auldigital.azevedobastos.not.br> e informe o Código de Consulta desta Declaração.

A consulta desta Declaração estará disponível em nosso site.

¹Código de Autenticação Digital: 30202005204271427745-1 30202005204271427745-14

²Legislações Vigentes: Lei Federal nº 8.935/94, Lei Federal nº 10.406/2002, Medida Provisória nº 2200/2001, Lei Federal nº 13.105/2015, Lei Estadual nº 8.721/2008, Lei Estadual nº 10.132/2013 e Provimento CGJ N° 003/2014.

O referido é verdade, dou fé.

CHAVE DIGITAL

00005b1d734fd94f057f2d69fe6bc05b2d8353d9fc69ffa6b575a32ed1e4af97744faadb308a4b56a839777dd7491ab53060dab4130fc482b609ba27899f2690e4a93f0332b2519177ed55741ea4e5e7



Presidência da República
Casa Civil
Medida Provisória Nº 2.200-2,
de 24 de agosto de 2001.





ESTADO DO RIO GRANDE DO SUL
SECRETARIA DA FAZENDA
RECEITA ESTADUAL

001700

Certidão de Situação Fiscal nº 0016332844

Identificação do titular da certidão:

Nome: DELTA SHOP DISTRIB DE PROD HOSPLS LTDA ME
Endereço: RUA GOMERCINDO PAGNUSSAT, 150
CENTRO, BARAO DE COTEGIPE - RS
CNPJ: 19.316.524/0001-14

Certificamos que, aos 17 dias do mês de FEVEREIRO do ano de 2021, revendo os bancos de dados da Secretaria da Fazenda, o titular acima enquadra-se na seguinte situação:
CERTIDAO NEGATIVA

Descrição dos Débitos/Pendências:

Esta certidão NÃO É VÁLIDA para comprovar;

a) a quitação de tributos devidos mensalmente e declarados na Declaração Anual de Simples Nacional (DASN) e no Programa Gerador do Documento de Arrecadação do Simples Nacional (PGDAS-D) pelos contribuintes optantes pelo Simples Nacional;

b) em procedimento judicial e extrajudicial de inventário, de arrolamento, de separação, de divórcio e de dissolução de união estável, a quitação de ITCD, Taxa Judiciária e ITBI, nas hipóteses em que este imposto seja de competência estadual (Lei nº 7.608/81).

No caso de doação, a Certidão de Quitação do ITCD deve acompanhar a Certidão de Situação Fiscal.

Esta certidão constitui-se em meio de prova de existência ou não, em nome do interessado, de débitos ou pendências relacionados na Instrução Normativa nº 45/98, Título IV, Capítulo V, 1.1.

A presente certidão não elide o direito de a Fazenda do Estado do Rio Grande do Sul proceder a posteriores verificações e vir a cobrar, a qualquer tempo, crédito que seja assim apurado.

Esta certidão é válida até 17/4/2021.

Certidão expedida gratuitamente e com base na IN/DRP nº 45/98, Título IV, Capítulo V.

Autenticação: 0026175985

A autenticidade deste documento deverá ser confirmada em <https://www.sefaz.rs.gov.br>.

17/02/2021



MINISTÉRIO DA FAZENDA
Secretaria da Receita Federal do Brasil
Procuradoria-Geral da Fazenda Nacional

**CERTIDÃO NEGATIVA DE DÉBITOS RELATIVOS AOS TRIBUTOS FEDERAIS E À DÍVIDA ATIVA
DA UNIÃO**

Nome: DELTA SHOP - DISTRIBUIDORA DE PRODUTOS HOSPITALARES LTDA
CNPJ: 19.316.524/0001-14

Ressalvado o direito de a Fazenda Nacional cobrar e inscrever quaisquer dívidas de responsabilidade do sujeito passivo acima identificado que vierem a ser apuradas, é certificado que não constam pendências em seu nome, relativas a créditos tributários administrados pela Secretaria da Receita Federal do Brasil (RFB) e a inscrições em Dívida Ativa da União (DAU) junto à Procuradoria-Geral da Fazenda Nacional (PGFN).

Esta certidão é válida para o estabelecimento matriz e suas filiais e, no caso de ente federativo, para todos os órgãos e fundos públicos da administração direta a ele vinculados. Refere-se à situação do sujeito passivo no âmbito da RFB e da PGFN e abrange inclusive as contribuições sociais previstas nas alíneas 'a' a 'd' do parágrafo único do art. 11 da Lei nº 8.212, de 24 de julho de 1991.

A aceitação desta certidão está condicionada à verificação de sua autenticidade na Internet, nos endereços <<http://rfb.gov.br>> ou <<http://www.pgfn.gov.br>>.

Certidão emitida gratuitamente com base na Portaria Conjunta RFB/PGFN nº 1.751, de 2/10/2014.

Emitida às 13:33:44 do dia 17/02/2021 <hora e data de Brasília>.

Válida até 16/08/2021.

Código de controle da certidão: 8697.6BF5.3D5E.38FF

Qualquer rasura ou emenda invalidará este documento.



ESTADO DO RIO GRANDE DO SUL
PREFEITURA MUNICIPAL DE
BARÃO DE COTEGIPE

CERTIDÃO NEGATIVA DE DÉBITO DE TRIBUTOS MUNICIPAIS

Contribuinte.....: DELTA SHOP- DISTRIBUIDORA DE PRODUTOS
HOSPITALARES LTDA-ME
CPF/CNPJ.....: 19.316.524/0001-14
Insc. Municipal...: 1183
Endereço.....: Rua Gomercindo Pagnussat, 150
Bairro.....: Centro
Cidade.....: Barão de Cotegipe
Atividade(s).....:
4664-8/00 Com.Atac.Maq.Apar.Equip.P/uso Odonto-Medico Hospit
4645-1/01 Com.Atac.Instrumentos Mat. P/uso Medico Hospitalar
4649-4/01 Com.Atac.Equipamentos Eletricos uso Pessoal Domest
4645-1/03 Comercio Atacadista de Produtos Odontológicos
9529-1/99 Reparação e Manutenção de Outros Objetos e Equipamentos
Pessoais e Dom
4646-0/02 Comercio Atacadista de Produtos de Higiene Pessoal
4642-7/02 Com.Atac.Roupas Acessórios p/uso Profis.Seg.Trabalho
4651-6/01 Com.Atacadista de Equipamentos de Informática
4649-4/02 Com.Atac.Apar.Eletrônicos de uso Pessoal e Doméstico
4649-4/04 Com.Atacadista de Móveis e Artigos de Colchoaria
4646-0/01 Comercio Atacadista de Cosméticos e Produtos de
Perfumaria
8219-9/99 Preparação de Documentos e Serviços Especi. de Apolo
Admins.não Especi
4645-1/01 Com.Atac.de Instrm. e Materiais para uso
Médico,Cirurgico,Hosp. e Lab.
4645-1/02 Com.Atac. de Próteses e Artigos de Ortopedia
4665-6/00 Com.Atac.de Maquinas e Equip. para uso Comerc;Partes e
Peças
4686-9/02 Com.Atac.De Embalagens
3312-1/03 Manutenção e reparação de aparelhos eletromédicos e
eletroterapêuticos

Ressalvado o direito de a Fazenda Pública Municipal cobrar quaisquer créditos tributários que vierem a ser apurados, é certificado que o contribuinte acima especificado, não possui débitos com este município referente a taxas, impostos e contribuições de melhorias.

Esta certidão é válida inclusive para participação em processos licitatórios.



ESTADO DO RIO GRANDE DO SUL
PREFEITURA MUNICIPAL DE
BARÃO DE COTEGIPE

A autenticidade da Certidão pode ser verificada no site
www.baraodecotegipe.rs.gov.br.

Certidão emitida gratuitamente e válida até 16/08/2021

Qualquer rasura ou emenda invalida este documento.

Identificador : 219316524000114

Emitida às 14:32:36 do dia 17/02/2021.

Código de Autenticidade 31CB.1BAE

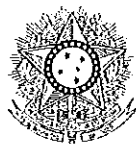

PODER JUDICIÁRIO
JUSTIÇA DO TRABALHO

CERTIDÃO NEGATIVA DE DÉBITOS TRABALHISTAS

Nome: DELTA SHOP - DISTRIBUIDORA DE PRODUTOS HOSPITALARES LTDA
(MATRIZ E FILIAIS)

CNPJ: 19.316.524/0001-14

Certidão n°: 6061256/2021

Expedição: 17/02/2021, às 13:36:22

Validade: 15/08/2021 - 180 (cento e oitenta) dias, contados da data de sua expedição.

Certifica-se que DELTA SHOP - DISTRIBUIDORA DE PRODUTOS HOSPITALARES LTDA (MATRIZ E FILIAIS), inscrito(a) no CNPJ sob o n° 19.316.524/0001-14, NÃO CONSTA do Banco Nacional de Devedores Trabalhistas.

Certidão emitida com base no art. 642-A da Consolidação das Leis do Trabalho, acrescentado pela Lei n° 12.440, de 7 de julho de 2011, e na Resolução Administrativa n° 1470/2011 do Tribunal Superior do Trabalho, de 24 de agosto de 2011.

Os dados constantes desta Certidão são de responsabilidade dos Tribunais do Trabalho e estão atualizados até 2 (dois) dias anteriores à data da sua expedição.

No caso de pessoa jurídica, a Certidão atesta a empresa em relação a todos os seus estabelecimentos, agências ou filiais.

A aceitação desta certidão condiciona-se à verificação de sua autenticidade no portal do Tribunal Superior do Trabalho na Internet (<http://www.tst.jus.br>).

Certidão emitida gratuitamente.

INFORMAÇÃO IMPORTANTE

Do Banco Nacional de Devedores Trabalhistas constam os dados necessários à identificação das pessoas naturais e jurídicas inadimplentes perante a Justiça do Trabalho quanto às obrigações estabelecidas em sentença condenatória transitada em julgado ou em acordos judiciais trabalhistas, inclusive no concernente aos recolhimentos previdenciários, a honorários, a custas, a emolumentos ou a recolhimentos determinados em lei; ou decorrentes de execução de acordos firmados perante o Ministério Público do Trabalho ou Comissão de Conciliação Prévia.

 Ministério da Economia Secretaria de Governo Digital Departamento Nacional de Registro Empresarial e Integração Secretaria de Desenvolvimento Econômico e Turismo	Nº DO PROTOCOLO (Uso da Junta Comercial)	
	NIRE (da sede ou filial, quando a sede for em outra UF)	Código da Natureza Jurídica
43207512014	2062	

1 - REQUERIMENTO

Nome: **ILMO(A). SR.(A) PRESIDENTE DA Junta Comercial, Industrial e Serviços do Rio Grande do Sul**
DELTA SHOP - DISTRIBUIDORA DE PRODUTOS HOSPITALARES LTDA - ME
 (da Empresa ou do Agente Auxiliar do Comércio)



requer a V.Sª o deferimento do seguinte ato:

Nº DE VIAS	CÓDIGO DO ATO	CÓDIGO DO EVENTO	QTDE	DESCRIÇÃO DO ATO / EVENTO
1	002			ALTERACAO
		051	1	CONSOLIDACAO DE CONTRATO/ESTATUTO
		2244	1	ALTERACAO DE ATIVIDADES ECONOMICAS (PRINCIPAL E SECUNDARIAS)
		2015	1	ALTERACAO DE OBJETO SOCIAL
		2211	1	ALTERACAO DE ENDERECO DENTRO DO MESMO MUNICIPIO

BARAO DE COTEGIPE
 Local
 25 Junho 2020
 Data

Representante Legal da Empresa / Agente Auxiliar do Comércio:
 Nome: _____
 Assinatura: _____
 Telefone de Contato: _____

2 - USO DA JUNTA COMERCIAL

DECISÃO SINGULAR DECISÃO COLEGIADA

Nome(s) Empresarial(ais) igual(ais) ou semelhante(s):

<input type="checkbox"/> SIM	<input type="checkbox"/> SIM	Processo em Ordem À decisão ____/____/____ Data _____ Responsável
_____	_____	
_____	_____	
_____	_____	
<input type="checkbox"/> NÃO	<input type="checkbox"/> NÃO	____/____/____ Data Responsável

DECISÃO SINGULAR

<input type="checkbox"/> Processo em exigência. (Vide despacho em folha anexa)	2ª Exigência	3ª Exigência	4ª Exigência	5ª Exigência
<input type="checkbox"/> Processo deferido. Publique-se e archive-se.	<input type="checkbox"/>	<input type="checkbox"/>	<input type="checkbox"/>	<input type="checkbox"/>
<input type="checkbox"/> Processo indeferido. Publique-se.				
			____/____/____ Data	_____ Responsável

DECISÃO COLEGIADA

<input type="checkbox"/> Processo em exigência. (Vide despacho em folha anexa)	2ª Exigência	3ª Exigência	4ª Exigência	5ª Exigência
<input type="checkbox"/> Processo deferido. Publique-se e archive-se.	<input type="checkbox"/>	<input type="checkbox"/>	<input type="checkbox"/>	<input type="checkbox"/>
<input type="checkbox"/> Processo indeferido. Publique-se.				
____/____/____ Data	_____ Vogal	_____ Vogal	_____ Vogal	
	Presidente da _____ Turma			

OBSERVAÇÕES



JUNTA COMERCIAL, INDUSTRIAL E SERVIÇOS DO
RIO GRANDE DO SUL

Registro Digital

Capa de Processo

Identificação do Processo		
Número do Protocolo	Número do Processo Módulo Integrador	Data
20/569.977-4	RSP2000185561	25/06/2020

Identificação do(s) Assinante(s)	
CPF	Nome
019.812.090-77	DOUGLAS ERNESTO TALGATTI

Alteração e Consolidação nº 3
SOCIEDADE EMPRESÁRIA LIMITADA
DELTA SHOP-DISTRIBUIDORA DE PRODUTOS HOSPITALARES LTDA
 CNPJ/MF - 19.316.524/0001-14 NIRE: 43207512014

CASSIANO TIAGO CHIES, brasileiro, nascido em 04/09/1985, solteiro, empresário, portador do CPF nº 007.466.120-52 e do documento de identidade nº 6090008548, expedida pela SJS/RS, com domicílio e residência na Linha Volta Grande, nº 830, Acesso Jacutinga, Bairro Interior, CEP: 99740-000, em Barão de Cotegipe/RS.

DOUGLAS ERNESTO TALGATTI, brasileiro, casado pelo regime de separação de bens, empresário, portador do documento de identidade nº 7090490447, expedida pela SJS/RS, inscrito no CPF nº 019.812.090-77, com domicílio e residência a Rodovia Safda para Erechim RST 480, nº 735, Bairro Centro, CEP: 99740-000, Barão de Cotegipe/RS.

Únicos sócios componentes da sociedade empresária que gira sob o nome empresarial de **DELTA SHOP-DISTRIBUIDORA DE PRODUTOS HOSPITALARES LTDA**, com sede à Rua Tancredo Neves, nº 55 - sala 7, Centro, CEP: 99740-000, na cidade de Barão de Cotegipe/RS, inscrita no CNPJ sob n.º 19.316.524/0001-14, e na MM. Junta Comercial do Estado do Rio Grande do Sul sob NIRE n.º 43207512014, vem por este instrumento e na melhor forma do direito, alterar seu Contrato Social segundo as cláusulas e condições a seguir enumeradas:

DA ALTERAÇÃO SOCIAL

Cláusula 1ª - O endereço da empresa passa a ser à Rua Gomercindo Pagnussat nº 150, Bairro Centro, CEP: 99740-000, na cidade de Barão de Cotegipe /RS.

Cláusula 2ª - O objeto social da empresa passa a ser: (46.648-00) COMÉRCIO ATACADISTA DE MÁQUINAS, APARELHOS E EQUIPAMENTOS PARA USO ODONTO-MÉDICO-HOSPITALAR, PARTES E PEÇAS, (33.121-02) MANUTENÇÃO E REPARAÇÃO DE APARELHOS E INSTRUMENTOS DE MEDIDA, TESTE E CONTROLE, (33.121-03) MANUTENÇÃO E REPARAÇÃO DE APARELHOS ELETROMÉDICOS E ELETROTERRAPÊUTICOS E EQUIPAMENTOS DE IRRADIAÇÃO, (46.184-02) REPRESENTANTE COMERCIAL DE INSTRUMENTOS E MATERIAIS ODONTO-MÉDICO-HOSPITALARES, (46.371-99) COMÉRCIO ATACADISTA ESPECIALIZADO EM PRODUTOS ALIMENTÍCIOS, (46.427-02) COMÉRCIO ATACADISTA DE ROUPAS E ACESSÓRIOS PARA USO PROFISSIONAL E DE SEGURANÇA DO TRABALHO, (46.451-01) COMÉRCIO ATACADISTA DE INSTRUMENTOS E MATERIAIS PARA USO MÉDICO, CIRÚRGICO, HOSPITALAR E DE LABORATÓRIOS, (46.451-02) COMÉRCIO ATACADISTA DE PRÓTESES E ARTIGOS DE ORTOPEDIA, (46.451-03) COMÉRCIO ATACADISTA DE PRODUTOS ODONTOLÓGICOS, (46.460-01) COMÉRCIO ATACADISTA DE COSMÉTICOS E PRODUTOS DE PERFUMARIA, (46.460-02) COMÉRCIO ATACADISTA DE PRODUTOS DE HIGIENE PESSOAL, (46.494-01) COMÉRCIO ATACADISTA DE

EQUIPAMENTOS ELÉTRICOS DE USO PESSOAL E DOMÉSTICO, (46.494-02) COMÉRCIO ATACADISTA DE APARELHOS ELETRÔNICOS DE USO PESSOAL E DOMÉSTICO, (46.494-04) COMÉRCIO ATACADISTA DE MÓVEIS E ARTIGOS DE COLCHOARIA, (46.494-08) COMÉRCIO ATACADISTA DE PRODUTOS DE HIGIENE, LIMPEZA E CONSERVAÇÃO DOMICILIAR, (46.494-99) COMÉRCIO ATACADISTA DE EQUIPAMENTOS E ARTIGOS DE USO PESSOAL E DOMÉSTICO, (46.516-01) COMÉRCIO ATACADISTA DE EQUIPAMENTOS DE INFORMÁTICA, (46.656-00) COMÉRCIO ATACADISTA DE MÁQUINAS E EQUIPAMENTOS PARA USO COMERCIAL, PARTES E PEÇAS, (46.699-99) COMÉRCIO ATACADISTA DE MÁQUINAS E EQUIPAMENTOS PARA USOS TÉCNICO, PROFISSIONAL E PARA ESCRITÓRIO, PARTES E PEÇAS, (46.869-02) COMÉRCIO ATACADISTA DE EMBALAGENS, (47.296-99) COMÉRCIO VAREJISTA DE PRODUTOS ALIMENTÍCIOS, PRODUTOS NATURAIS E DIETÉTICOS, (47.512-01) COMÉRCIO VAREJISTA ESPECIALIZADO DE EQUIPAMENTOS E SUPRIMENTOS DE INFORMÁTICA, (47.547-01) COMÉRCIO VAREJISTA DE MÓVEIS, (47.636-02) COMÉRCIO VAREJISTA DE ARTIGOS ESPORTIVOS, (47.725-00) COMÉRCIO VAREJISTA DE COSMÉTICOS, PRODUTOS DE PERFUMARIA E DE HIGIENE PESSOAL, (47.733-00) COMÉRCIO VAREJISTA DE ARTIGOS MÉDICOS E ORTOPÉDICOS, (47.890-05) COMÉRCIO VAREJISTA DE PRODUTOS SANEANTES DOMISSANITÁRIOS, (49.302-01) TRANSPORTE RODOVIÁRIO DE CARGA, EXCETO PRODUTOS PERIGOSOS E MUDANÇAS, MUNICIPAL, (49.302-02) TRANSPORTE RODOVIÁRIO DE CARGA, EXCETO PRODUTOS PERIGOSOS E MUDANÇAS, INTERMUNICIPAL, INTERESTADUAL E INTERNACIONAL, (77.390-02) ALUGUEL DE EQUIPAMENTOS CIENTÍFICOS, MÉDICOS E HOSPITALARES, SEM OPERADOR, (82.199-99) PREPARAÇÃO DE DOCUMENTOS E SERVIÇOS ESPECIALIZADOS DE APOIO ADMINISTRATIVO, (95.291-99) REPARAÇÃO E MANUTENÇÃO DE OBJETOS E EQUIPAMENTOS PESSOAIS E DOMÉSTICOS.

Cláusula 3ª - As demais cláusulas permanecem inalteradas.

CONSOLIDAÇÃO

QUADRO SOCIETÁRIO

CASSIANO TIAGO CHIES, brasileiro, nascido em 04/09/1985, solteiro, empresário, portador do CPF nº 007.466.120-52 e do documento de identidade nº 6090008548, expedida pela SJS/RS, com domicílio e residência na Linha Volta Grande, nº 830, Acesso Jacutinga, Bairro Interior, CEP: 99740-000, em Barão de Cotegipe/RS.

DOUGLAS ERNESTO TALGATTI, brasileiro, casado pelo regime de separação de bens, empresário, portador do documento de identidade nº 7090490447, expedida pela SJS/RS, inscrito no CPF nº 019.812.090-77, com domicílio e residência a Rodovia Saída para Erechim RST 480, nº 735, Bairro Centro, CEP: 99740-000, Barão de Cotegipe/RS.

DA DENOMINAÇÃO, SEDE, OBJETO E DURAÇÃO

Cláusula 1ª - A sociedade é empresária Limitada que gira sob nome empresarial de **DELTA SHOP-DISTRIBUIDORA DE PRODUTOS HOSPITALARES LTDA**, inscrita no CNPJ

Página 2 de 5



Junta Comercial, Industrial e Serviços do Rio Grande do Sul

Certifico registro sob o nº 7235325 em 29/06/2020 da Empresa DELTA SHOP - DISTRIBUIDORA DE PRODUTOS HOSPITALARES LTDA - ME, Nire 43207512014 e protocolo 205699774 - 25/06/2020. Autenticação: AD3316609DC83D3965C3EFBC92CE46EC2EF5A4B. Carlos Vicente Bernardoni Gonçalves - Secretário-Geral. Para validar este documento, acesse <http://jucisrs.rs.gov.br/validacao> e informe nº do protocolo 20/569.977-4 e o código de segurança KYJr Esta cópia foi autenticada digitalmente e assinada em 29/06/2020 por Carlos Vicente Bernardoni Gonçalves Secretário-Geral.

Carlos Vicente Bernardoni Gonçalves
SECRETÁRIO-GERAL

pág. 4/10

sob n.º 19.316.524/0001-14, e na MM. Junta Comercial do Estado do Rio Grande do Sul sob NIRE n.º 43207512014.

Cláusula 2ª – A sociedade tem sua sede estabelecida à Rua Gomercindo Pagnussat n.º 150, Bairro Centro, CEP: 99740-000, na cidade de Barão de Cotegipe /RS.

2.1 – A sociedade poderá a qualquer tempo, abrir ou fechar filial ou outra dependência, mediante alteração contratual assinada pela maioria representativa do capital social.

Cláusula 3ª – A Sociedade tem como objeto social as atividades de: (46.648-00) COMÉRCIO ATACADISTA DE MÁQUINAS, APARELHOS E EQUIPAMENTOS PARA USO ODONTO-MÉDICO-HOSPITALAR, PARTES E PEÇAS, (33.121-02) MANUTENÇÃO E REPARAÇÃO DE APARELHOS E INSTRUMENTOS DE MEDIDA, TESTE E CONTROLE, (33.121-03) MANUTENÇÃO E REPARAÇÃO DE APARELHOS ELETROMÉDICOS E ELETROTERAPÊUTICOS E EQUIPAMENTOS DE IRRADIAÇÃO, (46.184-02) REPRESENTANTE COMERCIAL DE INSTRUMENTOS E MATERIAIS ODONTO-MÉDICO-HOSPITALARES, (46.371-99) COMÉRCIO ATACADISTA ESPECIALIZADO EM PRODUTOS ALIMENTÍCIOS, (46.427-02) COMÉRCIO ATACADISTA DE ROUPAS E ACESSÓRIOS PARA USO PROFISSIONAL E DE SEGURANÇA DO TRABALHO, (46.451-01) COMÉRCIO ATACADISTA DE INSTRUMENTOS E MATERIAIS PARA USO MÉDICO, CIRÚRGICO, HOSPITALAR E DE LABORATÓRIOS, (46.451-02) COMÉRCIO ATACADISTA DE PRÓTESES E ARTIGOS DE ORTOPIEDIA, (46.451-03) COMÉRCIO ATACADISTA DE PRODUTOS ODONTOLÓGICOS, (46.460-01) COMÉRCIO ATACADISTA DE COSMÉTICOS E PRODUTOS DE PERFUMARIA, (46.460-02) COMÉRCIO ATACADISTA DE PRODUTOS DE HIGIENE PESSOAL, (46.494-01) COMÉRCIO ATACADISTA DE EQUIPAMENTOS ELÉTRICOS DE USO PESSOAL E DOMÉSTICO, (46.494-02) COMÉRCIO ATACADISTA DE APARELHOS ELETRÔNICOS DE USO PESSOAL E DOMÉSTICO, (46.494-04) COMÉRCIO ATACADISTA DE MÓVEIS E ARTIGOS DE COLCHOARIA, (46.494-08) COMÉRCIO ATACADISTA DE PRODUTOS DE HIGIENE, LIMPEZA E CONSERVAÇÃO DOMICILIAR, (46.494-99) COMÉRCIO ATACADISTA DE EQUIPAMENTOS E ARTIGOS DE USO PESSOAL E DOMÉSTICO, (46.516-01) COMÉRCIO ATACADISTA DE EQUIPAMENTOS DE INFORMÁTICA, (46.656-00) COMÉRCIO ATACADISTA DE MÁQUINAS E EQUIPAMENTOS PARA USO COMERCIAL, PARTES E PEÇAS, (46.699-99) COMÉRCIO ATACADISTA DE MÁQUINAS E EQUIPAMENTOS PARA USOS TÉCNICO, PROFISSIONAL E PARA ESCRITÓRIO, PARTES E PEÇAS, (46.869-02) COMÉRCIO ATACADISTA DE EMBALAGENS, (47.296-99) COMÉRCIO VAREJISTA DE PRODUTOS ALIMENTÍCIOS, PRODUTOS NATURAIS E DIETÉTICOS, (47.512-01) COMÉRCIO VAREJISTA ESPECIALIZADO DE EQUIPAMENTOS E SUPRIMENTOS DE INFORMÁTICA, (47.547-01) COMÉRCIO VAREJISTA DE MÓVEIS, (47.636-02) COMÉRCIO VAREJISTA DE ARTIGOS ESPORTIVOS, (47.725-00) COMÉRCIO VAREJISTA DE COSMÉTICOS, PRODUTOS DE PERFUMARIA E DE HIGIENE PESSOAL, (47.733-00) COMÉRCIO VAREJISTA DE ARTIGOS MÉDICOS E ORTOPÉDICOS, (47.890-05) COMÉRCIO VAREJISTA DE PRODUTOS SANEANTES DOMISSANITÁRIOS, (49.302-01) TRANSPORTE RODOVIÁRIO DE CARGA, EXCETO PRODUTOS PERIGOSOS E MUDANÇAS, MUNICIPAL, (49.302-02) TRANSPORTE RODOVIÁRIO DE CARGA, EXCETO PRODUTOS PERIGOSOS E MUDANÇAS, INTERMUNICIPAL,



INTERESTADUAL E INTERNACIONAL, (77.390-02) ALUGUEL DE EQUIPAMENTOS CIENTÍFICOS, MÉDICOS E HOSPITALARES, SEM OPERADOR, (82.199-99) PREPARAÇÃO DE DOCUMENTOS E SERVIÇOS ESPECIALIZADOS DE APOIO ADMINISTRATIVO, (95.291-99) REPARAÇÃO E MANUTENÇÃO DE OBJETOS E EQUIPAMENTOS PESSOAIS E DOMÉSTICOS.

Cláusula 4ª – A sociedade é por tempo de duração indeterminado, tendo iniciado suas atividades em 01/12/2013.

DO CAPITAL SOCIAL

Cláusula 5ª – O capital social é de R\$20.000,00 (vinte mil reais), totalmente integralizado e dividido em quotas de capital de R\$1,00 (um real) cada uma, assim distribuído entre os sócios:

SÓCIOS	%	QUOTAS	VALOR
CASSIANO TIAGO CHIES	50	10.000	R\$ 10.000,00
DOUGLAS ERNESTO TALGATTI	50	10.000	R\$ 10.000,00
TOTAL:	100	20.000	R\$ 20.000,00

Cláusula 6ª – A responsabilidade de cada sócio será restrita ao valor de suas respectivas quotas, mas todos respondem pela integralização do capital social, mas os sócios não respondem subsidiariamente pelas obrigações sociais.

Cláusula 7ª – As quotas são indivisíveis e não poderão ser cedidas ou transferidas a terceiros sem o consentimento do outro sócio, a quem fica assegurado, em igualdade de condições e preço o direito de preferência para a sua aquisição.

DA ADMINISTRAÇÃO DA SOCIEDADE E SUA REMUNERAÇÃO

Cláusula 8ª – A administração da sociedade caberá aos sócios CASSIANO TIAGO CHIES e DOUGLAS ERNESTO TALGATTI, competindo-lhes todos os poderes necessários a administração e representação da sociedade, em conjunto ou isoladamente vedado no entanto a concessão de avais, endossos, fianças e quaisquer outras garantias estranhas ao interesse social ou assumir obrigações seja em favor de qualquer dos quotistas ou de terceiros.

Cláusula 9ª – Os sócios no exercício da administração terão direito a uma retirada mensal a título de pro labore, fixada consensualmente entre os sócios, em caso de divergência, o limite de isenção prevista na legislação do imposto de renda, na tabela do trabalho assalariado.

DO BALANÇO, RESULTADO E SUA DISTRIBUIÇÃO

Cláusula 10ª – Anualmente, ao término de cada exercício social, que se dará em 31 de Dezembro, o administrador prestará contas justificadas de sua administração procedendo a elaboração do inventário, do balanço patrimonial e do balanço de resultado econômico, cabendo aos sócios, na proporção de suas quotas, as perdas ou lucros por ventura apurados.

DA RETIRADA, MORTE OU EXCLUSÃO DE SÓCIO

Cláusula 11ª – Falecendo ou interditado qualquer sócio, a sociedade continuará suas atividades com os herdeiros, sucessores e o incapaz. Não sendo possível ou inexistindo interesse deste ou do(s) outro(s) sócio(s) remanescente(s), o valor de seus haveres será apurado e liquidado com base na situação patrimonial da sociedade, à data da resolução, verificada em balanço especialmente levantado para essa finalidade.

Parágrafo Único: O mesmo procedimento será adotado em outros casos em que a sociedade se resolva em relação a seus sócios.

DA ISENÇÃO CRIMINAL

Cláusula 12ª – Os administradores declaram sob as penas da Lei, de que não estão impedidos de exercer a administração da Sociedade, por Lei especial, ou em virtude da condenação criminal, ou por se encontrarem sob os efeitos dela, a pena que vede, ainda que temporariamente, o acesso a cargos públicos, ou por crime falimentar, de prevaricação, peita ou suborno, peculato, ou contra a economia popular, contra o sistema nacional, contra normas de defesa da concorrência, contra as relações de consumo, fé pública ou a propriedade.

DA ELEIÇÃO DO FORO JURÍDICO

Cláusula 13ª - Fica eleito foro de Erechim/RS, para exercício e o cumprimento dos direitos e obrigações resultantes deste contrato.

E, estando os sócios justos e acertados, assinam este instrumento.

Barão de Cotegipe/RS – 24 de junho de 2020.

CASSIANO TIAGO CHIES
 Sócio - administrador

DOUGLAS ERNESTO TALGATTI
 Sócio - administrador





JUNTA COMERCIAL, INDUSTRIAL E SERVIÇOS DO
RIO GRANDE DO SUL

Registro Digital

Documento Principal

Identificação do Processo		
Número do Protocolo	Número do Processo Módulo Integrador	Data
20/569.977-4	RSP2000185561	25/06/2020

Identificação do(s) Assinante(s)	
CPF	Nome
007.466.120-52	CASSIANO TIAGO CHIES
019.812.090-77	DOUGLAS ERNESTO TALGATTI

Página 1 de 1



Sistema Nacional de Registro de Empresas Mercantil - SINREM
 Governo do Estado do Rio Grande Do Sul
 Secretaria de Desenvolvimento Econômico e Turismo
 Junta Comercial, Industrial e Serviços do Rio Grande do Sul

TERMO DE AUTENTICAÇÃO - REGISTRO DIGITAL

Certifico que o ato, assinado digitalmente, da empresa DELTA SHOP - DISTRIBUIDORA DE PRODUTOS HOSPITALARES LTDA - ME, de NIRE 4320751201-4 e protocolado sob o número 20/569.977-4 em 25/06/2020, encontra-se registrado na Junta Comercial sob o número 7235325, em 29/06/2020. O ato foi deferido eletronicamente pelo examinador Gladys Helena Lagrega Moreira.

Certifica o registro, o Secretário-Geral, Carlos Vicente Bernardoni Gonçalves. Para sua validação, deverá ser acessado o sítio eletrônico do Portal de Serviços / Validar Documentos (<http://portalservicos.jucisrs.rs.gov.br/Portal/pages/imagemProcesso/viaUnica.jsf>) e informar o número de protocolo e chave de segurança.

Capa de Processo

Assinante(s)	
CPF	Nome
019.812.090-77	DOUGLAS ERNESTO TALGATTI

Documento Principal

Assinante(s)	
CPF	Nome
019.812.090-77	DOUGLAS ERNESTO TALGATTI
007.466.120-52	CASSIANO TIAGO CHIES

Porto Alegre, segunda-feira, 29 de junho de 2020



Documento assinado eletronicamente por Gladys Helena Lagrega Moreira, Servidor(a) Público(a), em 29/06/2020, às 21:39 conforme horário oficial de Brasília.



A autenticidade desse documento pode ser conferida no [portal de serviços da jucisrs](http://portalservicos.jucisrs.rs.gov.br) informando o número do protocolo 20/569.977-4.

Página 1 de 1



Junta Comercial, Industrial e Serviços do Rio Grande do Sul

Certifico registro sob o nº 7235325 em 29/06/2020 da Empresa DELTA SHOP - DISTRIBUIDORA DE PRODUTOS HOSPITALARES LTDA - ME, Nire 43207512014 e protocolo 205699774 - 25/06/2020. Autenticação: AD3316609DC83D3965C3EFBC92CE46EC2EF5A4B. Carlos Vicente Bernardoni Gonçalves - Secretário-Geral. Para validar este documento, acesse <http://jucisrs.rs.gov.br/validacao> e informe nº do protocolo 20/569.977-4 e o código de segurança KYJr Esta cópia foi autenticada digitalmente e assinada em 29/06/2020 por Carlos Vicente Bernardoni Gonçalves Secretário-Geral.

Carlos Vicente Bernardoni Gonçalves
 SECRETÁRIO-GERAL

pág. 9/10



JUNTA COMERCIAL, INDUSTRIAL E SERVIÇOS DO RIO GRANDE DO SUL
Registro Digital

O ato foi deferido e assinado digitalmente por :

Identificação do(s) Assinante(s)	
CPF	Nome
193.107.810-68	CARLOS VICENTE BERNARDONI GONCALVES



Porto Alegre, segunda-feira, 29 de junho de 2020



DeltaShop[®]
Dist.Prod.Hospitalares Ltda

DELTA SHOP DIST. DE PROD. HOSP. LTDA
Rua Gomercindo Pagnussat, Nº 150
Barão de Cotegipe – RS CEP: 99740 - 000
CNPJ: 19.316.524/0001-14 Insc.Est: 170/ 0009114
Fone: (54) 3523-1104 – (54) 9175-0477– (54) 8404-9474
E-mail: deltalife@deltalifers.com
Skype: [deltahospitalar](https://www.skype.com/name/deltahospitalar)

001715

DECLARAÇÃO UNIFICADA

A empresa Delta Shop - Distribuidora De Produtos Hospitalares Ltda, com CNPJ nº 19.316.524/0001-14, localizada na Rua Gomercindo Pagnussat, nº 150, Bairro Floresta, na cidade de Barão de Cotegipe – RS, neste ato representada por seu sócio, o Sr. Douglas Ernesto Talgatti, brasileiro, portador da Carteira de Identidade nº 7090490447 SJS/II RS, inscrito no CPF nº 019.812.090-77 , no uso de suas atribuições legais, vem por meio deste que;

1) DECLARAMOS, que atendemos ao inciso V, do artigo 27, da lei n. 8666, de 21 de junho de 1993, acrescido pela Lei Federal nº. 9.854, de 27 de outubro de 1999, que se refere ao inciso XXXIII, do artigo 7º da Constituição Federal, de que não possuímos em nosso quadro de empregados, trabalhadores menores de dezoito anos realizando trabalhos noturno, perigosos e insalubres, e de menores de dezesseis anos trabalhando em qualquer tipo de função, salvo na condição de aprendiz, a partir dos quatorze anos. Declaramos também que essa empresa cumpre com as normas referentes à saúde e a segurança no trabalho de nossos empregados, a teor do que estabelece a Lei Estadual 10.732/98 e a Lei Nº 9.854/99 e o inciso V do artigo 13 do decreto N/ 3.555/2000 e ainda que atendemos plenamente ao decreto Nº 2398 de 20 Dezembro de 1999 que dispõe sobre a Política Nacional Para Integração Da Pessoa Portadora de Deficiência;

2) DECLARAMOS, sob as penas da lei, que até a presente data, inexistem fatos impeditivos para nossa habilitação no presente processo licitatório e junto a esta administração, estamos cientes da obrigatoriedade de declarar ocorrências posteriores, nos termos do Artigo 32, Parágrafo 2º, da Lei Federal Nr. 8666/93, alterado pela Lei Nr. 9.648/98 e ressalvadas as condições especiais asseguradas pela lei Complementar Nr. 123/2006. Declaramos ainda que nossa empresa não foi declarada inidônea em nenhum órgão público, Federal, Estadual ou Municipal, nos termos do Art. 87, inciso IV da Lei 8.666/93. Declaramos também que, nos termos do artigo 88, inciso III da Lei 8.666/93, nossa empresa não se encontra suspensa ou impedida de contratar com esta administração. Declaramos ainda que não fomos declarados inidôneos por nenhum órgão do poder público em qualquer de suas esferas e que nossa empresa não foi

Documento Autenticado Digitalmente de acordo com os artigos 1º, 3º e 7º Inc. V 8º, 41 e 52 da Lei Federal 8.935/1994 e Art. 6º Inc. XII da Lei Estadual 8.721/2008 autenticado a presente imagem digitalizada, reprodução fiel do documento apresentado e conferido neste ato. O referido é verdade. Dou fé. ***** Confira os dados do ato em: <https://seelodigital.tjpb.jus.br> ou Consulte o Documento em: <https://azevedobastos.not.br/documento/30200501219775964807>



CARTÓRIO
Autenticação Digital Código: 30200501219775964807-1
Data: 05/01/2021 12:09:46
Valor Total do Ato: R\$ 4,66
Selo Digital Tipo Normal C: AKY84952-UP2W;



Cartório Azevedo Bastos
Av. Presidente Epitácio Pessoa - 1145
Bairro dos Estados, João Pessoa - PB
(83) 3244-5404 - cartorio@azevedobastos.not.br
<https://azevedobastos.not.br>

Bel. Valber Azevedo da Miranda Cavalcanti
Titular

TJPB



apenada com rescisão de contrato, quer por deficiência dos serviços prestados, quer por outro motivo igualmente grave, no transcorrer dos últimos cinco anos;

3) Declaramos para os devidos fins de direito, na qualidade de proponente do procedimento licitatório que, nossa empresa não foi declarada inidônea em nenhum órgão público, Federal, Estadual ou Municipal, nos termos do Art. 87, inciso IV da Lei 8.666/93. Declaramos também que, nos termos do artigo 88, inciso III da Lei 8.666/93, nossa empresa não se encontra suspensa ou impedida de contratar com esta administração e em atendimento ao artigo 97 da mesma Lei, e não se encontra sob falência, concordata, concurso de credores, dissolução ou liquidação. Declaramos ainda que estamos ciente de que a falsidade da declaração prestada objetivando benefícios na presente licitação, caracterizara o crime de que trata o Art. 299 do Código Penal, sem prejuízo do enquadramento em outras figuras penais e das sanções administrativas previstas na lei;

4) COMPROMETEMO-NOS a manter, durante todo o período de vigência do presente contrato, em compatibilidade com as obrigações assumidas, todas as condições de habilitação e qualificação exigidas nesta licitação;

5) DECLARAMOS que temos conhecimento e submetemo-nos ao disposto neste edital e anexos e legislação aplicada, em fim que cumpre plenamente os requisitos de habilitação exigidos no Edital do processo de licitação em epígrafe e seus anexos, estando ciente de todos os seus termos.

6) DECLARAMOS que até a presente data inexistem fatos supervenientes impeditivos para nossa habilitação e participação no presente processo licitatório e estamos cientes da obrigatoriedade de declarar ocorrências posteriores;

7) DECLARAMOS, ainda, que não fomos declarados inidôneos por nenhum órgão do poder público em qualquer de suas esferas, em fim não está impedido de transacionar com a Administração Pública;



8) DECLARAMOS para os devidos efeitos e sob pena da lei que não possuir em seu quadro societário servidor público da ativa, empregado de empresa pública ou de sociedade de economia mista;

9) DECLARAMOS para os devidos fins de direito, na qualidade de Proponente dos procedimentos licitatórios, instaurados por este Município, que o responsável legal da empresa é o Sr. Douglas Ernesto Talgatti Portador(a) do RG sob nº 7090490447 e CPF nº 01981209077 cuja função/cargo é sócio administrador e responsável pela assinatura de possíveis contratos e atas de registros de preços;

10) CONCORDAMOS com todos os prazos expostos no edital;

11) CREDENCIAMOS, NOMEAMOS e constituímos o senhor Douglas Ernesto Talgatti portador do CPF/MF sob n.º 019.812.090-77 para ser o responsável para acompanhar a execução do referente ao processo licitatório em questão e a todos os atos necessários ao cumprimento das obrigações contidas no instrumento convocatório, seus anexos e na atas, assinaturas de proposta e contratos;

12) DECLARAMOS que a assistência será prestada diretamente por técnico qualificado da empresa;

13) DECLARAMOS que todos equipamentos apresentados na proposta possuem 12 meses de garantia ou a garantia que solicitar em edital;

14) DECLARAMOS que não restou apenas com rescisão de contrato, quer por deficiência dos serviços prestados, quer por outro motivo igualmente grave, no transcorrer dos últimos 05 (cinco) anos;

15) DECLARAMOS para os devidos fins que em caso de qualquer comunicação futura referente a este processo licitatório, bem como em caso de eventual contratação, autorização de





DeltaShop[®]
Dist.Prod.Hospitalares Ltda

DELTA SHOP DIST. DE PROD. HOSP. LTDA
Rua Gomercindo Pagnussat, Nº 150
Barão de Cotegipe – RS CEP: 99740 - 000
CNPJ:19.316.524/0001-14 Insc.Est:170/ 0009114
Fone: (54) 3523-1104 – (54) 9175-0477– (54) 8404-9474
E-mail: deltalife@deltalifers.com
Skype: [deltahospitalar](https://www.skype.com/name/deltahospitalar)

001718

fornecimento seja encaminhado para o seguinte endereço: deltalife@deltalifers.com ou telefone: (54) 3523- 1104 ou (54) 9.9175-0477;

16) Declaramos para os devidos fins e quem interessar possa que os objetos ofertados atendem todas as especificações descritas no presente processo licitatório, bem como atendem a todas as exigências técnicas mínimas, inclusive de garantia, prazos, formas e locais de entrega, quantidades, forma de pagamento, validade da proposta e que nos submetemos ao disposto pela Lei 8.666/93 e Diplomas Complementares, e que, se vencedor desta licitação, forneceremos o objeto da mesma pelo preço proposto e de acordo com as normas deste certame licitatório;

17) DECLARAMOS que são verdadeiras as informações, estando ciente das sanções impostas, conforme disposto neste Edital e no art. 299 do Código Penal, na hipótese de falsidade da presente declaração.

18) DECLARAMOS que assumimos inteira responsabilidade pela autenticidade de todos os documentos apresentados, sujeitando-nos a eventuais averiguações que se façam necessárias;

BARÃO DE COTEGIPE – RS 05 DE JANEIRO DE 2021

DOUGLAS ERNESTO TALGATTI:01981209077
Assinado de forma digital por DOUGLAS ERNESTO TALGATTI:01981209077
Dados: 2021.01.05 11:31:31 -03'00'

Douglas Ernesto Talgatti
Sócio – Administrador
CPF: 019.812.090-77
RG: 7090490447

DELTA SHOP DISTRIBUIDORA DE PRODUTOS HOSPITALARES:19316524000114
Assinado de forma digital por DELTA SHOP DISTRIBUIDORA DE PRODUTOS HOSPITALARES:19316524000114
Dados: 2021.01.05 11:32:18 -03'00'



CARTÓRIO Autenticação Digital Código: 30200501219775964807-4
Data: 05/01/2021 12:09:47
Valor Total do Ato: R\$ 4,66
Selo Digital Tipo Normal C: AKY84955-PDHC;



Cartório Azevêdo Bastos
Av. Presidente Epifânio Pessoa - 1145
Baixo dos Estados, João Pessoa - PB
(83) 3244-5104 - cartorio@azevedobastos.net.br
<https://azevedobastos.net.br>

Bel. Valóer Azevêdo Miranda Cavalcanti
Titular

TJPB



Documento Autenticado Digitalmente de acordo com os artigos: 1º, 3º e 7º inc. V 8º, 41 e 52 da Lei Federal 8.935/1994 e Art. 6 inc. XII da Lei Estadual 8.721/2008 autêntico a presente imagem digitalizada, reprodução fiel do documento apresentado e conferido neste ato. O referido é verdade. Dou fé. ***** Confira os dados do ato em: <https://selodigital.tjpb.jus.br> ou Consulte o Documento em: <https://azevedobastos.net.br/documento/30200501219775964807>

0017198

REPÚBLICA FEDERATIVA DO BRASIL
ESTADO DA PARAÍBA
CARTÓRIO AZEVEDO BASTOS
FUNDADO EM 1888

PRIMEIRO REGISTRO CIVIL DE NASCIMENTO E ÓBITOS E PRIVATIVO DE CASAMENTOS, INTERDIÇÕES E TUTELAS DA COMARCA DE JOÃO PESSOA

Av. Epitácio Pessoa, 1145 Bairro dos Estados 58030-00, João Pessoa PB
Tel.: (83) 3244-5404 / Fax: (83) 3244-5484
http://www.azevedobastos.not.br
E-mail: cartorio@azevedobastos.not.br



DECLARAÇÃO DE SERVIÇO DE AUTENTICAÇÃO DIGITAL

O Bel. Válber Azevêdo de Miranda Cavalcanti, Oficial do Primeiro Registro Civil de Nascimentos e Óbitos e Privativo de Casamentos, Interdições e Tutelas com atribuição de autenticar e reconhecer firmas da Comarca de João Pessoa Capital do Estado da Paraíba, em virtude de Lei, etc...

DECLARA para os devidos fins de direito que, o documento em anexo identificado individualmente em cada Código de Autenticação Digital¹ ou na referida sequência, foi autenticado de acordo com as Legislações e normas vigentes².

DECLARO ainda que, para garantir transparência e segurança jurídica de todos os atos oriundos da atividade Notarial e Registral no Estado da Paraíba, foi instituído pela da Lei Nº 10.132, de 06 de novembro de 2013, a aplicação obrigatória de um Selo Digital de Fiscalização Extrajudicial em todos os atos de registro, composto de um código único (por exemplo: Selo Digital: ABC12345-X1X2) e dessa forma, cada autenticação processada pela nossa autenticidade pode ser verificada e confirmada tantas vezes quanto for necessário através do site do Tribunal de Justiça do Estado da Paraíba, endereço <https://corregedoria.tjpb.jus.br/selo-digital/>

A autenticação digital do documento faz prova de que, na data e hora em que ela foi realizada, a empresa DELTA SHOP - DISTRIBUIDORA DE PRODUTOS HOSPITALARES LTDA - ME linha posse de um documento com as mesmas características que foram reproduzidas na cópia autenticada, sendo da empresa DELTA SHOP - DISTRIBUIDORA DE PRODUTOS HOSPITALARES LTDA - ME a responsabilidade, única e exclusiva, pela idoneidade do documento apresentado a este Cartório.

Esta DECLARAÇÃO foi emitida em 05/01/2021 13:37:21 (hora local) através do sistema de autenticação digital do Cartório Azevedo Bastos, de acordo com o Art. 1º, 10º e seus §§ 1º e 2º da MP 2200/2001, como também, o documento eletrônico autenticado contendo o Certificado Digital do titular do Cartório Azevedo Bastos, poderá ser solicitado diretamente a empresa DELTA SHOP - DISTRIBUIDORA DE PRODUTOS HOSPITALARES LTDA - ME ou ao Cartório pelo endereço de e-mail autentica@azevedobastos.not.br

Para informações mais detalhadas deste ato, acesse o site <https://audigital.azevedobastos.not.br> e informe o Código de Autenticação Digital..

Esta Declaração é válida por tempo indeterminado e está disponível para consulta em nosso site.

¹Código de Autenticação Digital: 30200501219775964807-1 a 30200501219775964807-4
²Legislações Vigentes: Lei Federal nº 8.935/94, Lei Federal nº 10.406/2002, Medida Provisória nº 2200/2001, Lei Federal nº 13.105/2015, Lei Estadual nº 8.721/2008, Lei Estadual nº 10.132/2013 e Provimento CGJ N° 003/2014.

O referido é verdade, dou fé.

CHAVE DIGITAL

005b1d734fd94f057f2d69fe6bc05bc21cb2d42e529edb098db0a0ae1c630376f5cd3c11faf3fbc8d68839c6b236db925e368b4f12c5d57c126cba8ae2edd4e4a93f0332b2519177ed55741ea4e5e7

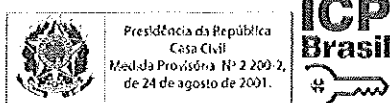

0017208

DOCUMENTO DE IDENTIFICAÇÃO DA RECEITA ESTADUAL (DI/RE)

CONTRIBUINTE: DELTA SHOP DISTRIB DE PROD HOSPLS LTDA ME

INSCRIÇÃO ESTADUAL: 170/0009114

CNPJ: 19.316.524/0001-14



Mais informações leia o QR-CODE

EXIJA DOCUMENTO FISCAL

A inclusão do CPF no documento fiscal é obrigação da empresa!

Participe do Programa Nota Fiscal Gaúcha

Lei 14.020/12 e Decreto 50.199/13



GOVERNO DO ESTADO
RIO GRANDE DO SUL
SECRETARIA DA FAZENDA



Consulta Pública ao CGCTE RS

Situação na data: 04/01/2021

Identificação

CAD ICMS	170/0009114
CNPJ	19.316.524/0001-14
Razão Social	DELTA SHOP DISTRIBUIDORA DE PRODUTOS HOSPITALARES LTDA ME
Nome Fantasia	DELTA SHOP

Endereço

Logradouro	RUA GOMERCINDO PAGNUSSAT		
Número	150	Complemento	
Bairro/Distrito	CENTRO		
Município	BARAO DE COTEGIPE	U.F.	RS
CEP	99740-000	Telefone	

Informações Complementares

Enquadramento Empresa	SIMPLES NACIONAL	Delegacia da Receita Estadual	14ª DRE - ERECHIM
Natureza Jurídica	2062 - SOCIEDADE EMPRESARIA LIMITADA		
CNAE Fiscal Principal	4664-8/00 - COMERCIO ATACADISTA DE MAQUINAS, APARELHOS E EQUIPAMENTOS PARA USO ODONTO-MEDICO-HOSPITALAR; PARTESE PECAS		
CNAE Fiscal	4645-1/01 - COMERCIO ATACADISTA DE INSTRUMENTOS E MATERIAIS PARA USO MEDICO, CIRURGICO, HOSPITALAR E DE LABORATORIOS		
Data Abertura	04/12/2013	Motivo Inclusão	INCLUSAO
Data Baixa		Motivo Baixa	
Situação Cadastral Vigente ⁽¹⁾	HABILITADO	Data desta Situação	12/2013
Nota Fiscal Eletrônica	EMPRESA OBRIGADA A EMISSAO EM 04/12/2013		

CAE

790148090 - Outs.aparelh.e instrumentos p/navegacao

730069190 - Outros equps. identifics. p/uso em ostomia

OBSERVAÇÃO: Os dados acima estão baseados em informações fornecidas pelos próprios contribuintes cadastrados. Não valem como certidão de sua efetiva existência de fato e de direito, não são oponíveis à Fazenda e nem excluem a responsabilidade tributária derivada de operações com eles ajustadas.

⁽¹⁾ Situação Cadastral Vigente refere-se tão somente ao Cadastro de Contribuintes do Estado do Rio Grande do Sul (Inscrição Estadual).



ESTADO DO RIO GRANDE DO SUL
PODER JUDICIÁRIO

CERTIDÃO JUDICIAL CÍVEL NEGATIVA

À vista dos registros constantes nos sistemas de Informática do Poder Judiciário do Estado do Rio Grande do Sul é expedida a presente certidão por não constar distribuição de ação falimentar, concordatária, recuperação judicial e extrajudicial em tramitação contra a seguinte parte interessada:

DELTA SHOP DISTRIBUIDORA DE PRODUTOS HOSPITALARES LTDA, CNPJ 19316524000114, Endereço - RUA GOMERCINDO PAGNUSSAT, N 150.

17 de Fevereiro de 2021, às 13:40:57

OBSERVAÇÕES:

A aceitação desta certidão está condicionada à conferência dos dados da parte interessada contra aqueles constantes no seu documento de identificação, bem como à verificação de sua validade no site do Tribunal de Justiça do Estado do Rio Grande do Sul na Internet, endereço <http://www.tjrs.jus.br>, menu Serviços > Alvará de Folha Corrida / Certidões Judiciais, informando o seguinte código de controle: **28ef80bbe3112f890b1a6894bf343247**

[Voltar](#)[Imprimir](#)

Certificado de Regularidade do FGTS - CRF

Inscrição: 19.316.524/0001-14

Razão Social: DELTA SHOP DISTRIBUIDORA DE PRODUTOS HOSPITALARES LTDA

Endereço: R GOMERCINDO PAGNUSSAT 150 / CENTRO / BARAO DE COTEGIPE / RS /
99740-000

A Caixa Econômica Federal, no uso da atribuição que lhe confere o Art. 7, da Lei 8.036, de 11 de maio de 1990, certifica que, nesta data, a empresa acima identificada encontra-se em situação regular perante o Fundo de Garantia do Tempo de Serviço - FGTS.

O presente Certificado não servirá de prova contra cobrança de quaisquer débitos referentes a contribuições e/ou encargos devidos, decorrentes das obrigações com o FGTS.

Validade: 03/02/2021 a 04/03/2021

Certificação Número: 2021020303555128745486

Informação obtida em 17/02/2021 13:34:56

A utilização deste Certificado para os fins previstos em Lei esta condicionada a verificação de autenticidade no site da Caixa:
www.caixa.gov.br

REPÚBLICA FEDERATIVA DO BRASIL MINISTÉRIO DA INFRAESTRUTURA DEPARTAMENTO NACIONAL DE TRÂNSITO CARTEIRA NACIONAL DE HABILITAÇÃO		RS
NOME CASSEIANO TIAGO CHIES		
	DOC. IDENTIDADE/ORG. EMISSOR/UF 0090005548 019/01 RS	CPF 097.466.120-52
	DATA NASCIMENTO 04/09/1985	PRECISO GENTIL CHIES
	ENDEREÇO IVAMI MARIA TORREN CHIES	PCC CAT. HABILITADO
	Nº REGISTRO 0.447.056.703	VALIDADE 05/11/2024
OBSERVAÇÕES		
ASSINATURA DO PORTADOR		
LOCAL ERECHIM, RS	DATA EMISSÃO 07/11/2019	
ASSINADO DIGITALMENTE DEPARTAMENTO ESTADUAL DE TRÂNSITO		37332058360 R5227591577
RIO GRANDE DO SUL		
DENATRAN CONTRAN		

VALIDADA EM TODO O TERRITÓRIO NACIONAL
 191723334332

QR-CODE

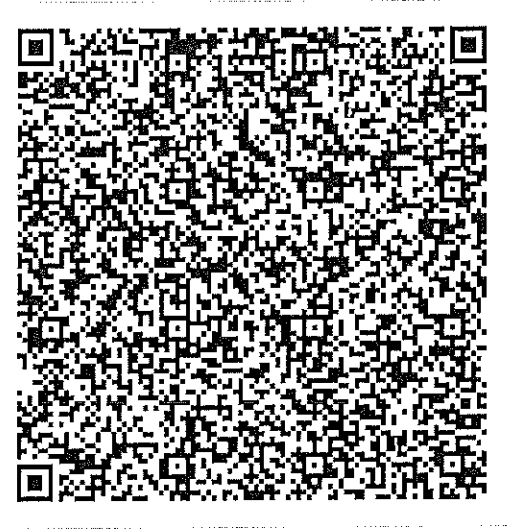

Documento assinado com certificado digital em conformidade com a Medida Provisória nº 2200-2/2001. Sua validade poderá ser confirmada por meio da comparação deste arquivo digital com o arquivo de assinatura (.p7s) no endereço: < <http://www.serpro.gov.br/assinador-digital> >.

SERPRO / DENATRAN

Documento Autenticado Digitalmente de acordo com os artigos 1º, 3º e 7º inc. V 8º, 41 e 52 da Lei Federal 8.935/1994 e Art. 6 Inc. XII da Lei Estadual 8.721/2008 autenticado a presente imagem digitalizada, reprodução fiel do documento apresentado e conferido neste ato. O referido é verdade. Dou fé.



CARTÓRIO
 Autenticação Digital Código: 30200501219538307834-1
 Data: 05/01/2021 12:09:45
 Valor Total do Ato: R\$ 4,66
 Selo Digital Tipo Normal C: AKY84951-ZI3M;



Cartório Azevêdo Bastos
 Av. Presidente Epitácio Pessoa - 1145
 Bairro dos Estados, João Pessoa - PB
 (83) 3244-5404 - cartorio@azevedobastos.net.br
<https://azevedobastos.net.br>

Bel. Valter Azevedo de Miranda Cavalcanti
 Titular



TJPB

001725-8

REPÚBLICA FEDERATIVA DO BRASIL
ESTADO DA PARAÍBA
CARTÓRIO AZEVEDO BASTOS
FUNDADO EM 1888

PRIMEIRO REGISTRO CIVIL DE NASCIMENTO E ÓBITOS E PRIVATIVO DE CASAMENTOS, INTERDIÇÕES E TUTELAS DA COMARCA DE JOÃO PESSOA

Av. Epitácio Pessoa, 1145 Bairro dos Estados 58030-00, João Pessoa PB
Tel.: (83) 3244-5404 / Fax: (83) 3244-5484
<http://www.azevedobastos.not.br>
E-mail: cartorio@azevedobastos.not.br



DECLARAÇÃO DE SERVIÇO DE AUTENTICAÇÃO DIGITAL

O Bel. Válber Azevêdo de Miranda Cavalcanti, Oficial do Primeiro Registro Civil de Nascimentos e Óbitos e Privativo de Casamentos, Interdições e Tutelas com atribuição de autenticar e reconhecer firmas da Comarca de João Pessoa Capital do Estado da Paraíba, em virtude de Lei, etc...

DECLARA para os devidos fins de direito que, o documento em anexo identificado individualmente em cada Código de Autenticação Digital¹ ou na referida sequência, foi autenticado de acordo com as Legislações e normas vigentes².

DECLARO ainda que, para garantir transparência e segurança jurídica de todos os atos oriundos da atividade Notarial e Registral no Estado da Paraíba, foi instituído pela Lei Nº 10.132, de 06 de novembro de 2013, a aplicação obrigatória de um Selo Digital de Fiscalização Extrajudicial em todos os atos de registro, composto de um código único (por exemplo: Selo Digital: ABC12345-X1X2) e dessa forma, cada autenticação processada pela nossa Cartório pode ser verificada e confirmada tantas vezes quanto for necessário através do site do Tribunal de Justiça do Estado da Paraíba, endereço <https://corregedoria.tjpb.jus.br/selo-digital/>

A autenticação digital do documento faz prova de que, na data e hora em que ela foi realizada, a empresa DELTA SHOP - DISTRIBUIDORA DE PRODUTOS HOSPITALARES LTDA - ME tinha posse de um documento com as mesmas características que foram reproduzidas na cópia autenticada, sendo da empresa DELTA SHOP - DISTRIBUIDORA DE PRODUTOS HOSPITALARES LTDA - ME a responsabilidade, única e exclusiva, pela idoneidade do documento apresentado a este Cartório.

Esta DECLARAÇÃO foi emitida em 05/01/2021 13:36:35 (hora local) através do sistema de autenticação digital do Cartório Azevedo Bastos, de acordo com o Art. 1º, 10º e seus §§ 1º e 2º da MP 2200/2001, como também, o documento eletrônico autenticado contendo o Certificado Digital do titular do Cartório Azevedo Bastos, poderá ser solicitado diretamente a empresa DELTA SHOP - DISTRIBUIDORA DE PRODUTOS HOSPITALARES LTDA - ME ou ao Cartório pelo endereço de e-mail autentica@azevedobastos.not.br

Para informações mais detalhadas deste ato, acesse o site <https://audigital.azevedobastos.not.br> e informe o Código de Autenticação Digital.

Esta Declaração é válida por tempo indeterminado e está disponível para consulta em nosso site.

¹Código de Autenticação Digital: 30200501219538307834-1

²Legislações Vigentes: Lei Federal nº 8.935/94, Lei Federal nº 10.406/2002, Medida Provisória nº 2200/2001, Lei Federal nº 13.105/2015, Lei Estadual nº 8.721/2008, Lei Estadual nº 10.132/2013 e Provimento CGJ N° 003/2014.

O referido é verdade, dou fé.

CHAVE DIGITAL

0005b1d734fd94f057f2d69fe6bc05bc21cb2d42e529edb098db0a0ae1c630340fd0981d1ce68bd6a44d21d37081901685420d2db1b1696d82dd745ea481468e4a93f0332b2519177ed55741ea4e5e7



Presidência da República
Casa Civil
Medida Provisória Nº 2.200-2,
de 24 de agosto de 2001.



REPÚBLICA FEDERATIVA DO BRASIL
MINISTÉRIO DA INFRAESTRUTURA
DEPARTAMENTO NACIONAL DE TRÂNSITO
CARTEIRA NACIONAL DE HABILITAÇÃO

RS

VALIDADE DO
OBTENTORIO NACIONAL
1577978198

1577978198

Nome: **DOUGLAS ERRETO TALGATI**

DOC. IDENTIDADE-ORG EMISSOR/UF
R3290496457 RJ/11 RJ

CPF: **019.812.090-77** DATA NASCIMENTO: **27/10/1989**

FILIAÇÃO: **CLAUDINEIR ANTONIO TALGATI**
ERENILCE ANA TALGATI

PERMISSÃO: ACC CAT. USE: **AB**

Nº REGISTRO: **04396240557** VALORABLE: **24/01/2023** PRAZUELIÇÃO: **02/07/2008**

OBSERVAÇÕES:

Douglas E. Talgati
ASSINATURA DO PORTADOR

LOCAL: **ERECHIM, RS** DATA EMISSÃO: **24/01/2018**

ASSINADO DIGITALMENTE
DEPARTAMENTO ESTADUAL DE TRÂNSITO 34716692702
RS203460049

RIO GRANDE DO SUL

DENATRAN **CONTRAN**

QR-CODE



Documento assinado com certificado digital em conformidade com a Medida Provisória nº 2200-2/2001. Sua validade poderá ser confirmada por meio da comparação deste arquivo digital com o arquivo de assinatura (.p7s) no endereço: < <http://www.serpro.gov.br/assinador-digital> >.

SERPRO / DENATRAN

Documento Autenticado Digitalmente de acordo com os artigos 1º, 3º e 7º inc. V 8º, 41 e 52 da Lei Federal 8.933/1984 e Art. 6º Inc. XII da Lei Estadual 8.721/2008 autêntica o presente imagem digitalizada, reprodução fiel do documento apresentado e conferido neste ato. O referido é verdade. Dou fé, Confira os dados do ato em: <https://selodigital.tjpb.jus.br> ou Consulte o Documento em: <https://azevedobastos.net.br/documento/30200501217728449792>



CARTÓRIO
Autenticação Digital Código: 30200501217728449792-1
Data: 05/01/2021 12:09:45
Valor Total do Ato: R\$ 4,66
Selo Digital Tipo Normal C: AKY84950-QGI6;



CNJ: 06.870-0

Cartório Azevedo Bastos
Av. Presidente Epitácio Pessoa - 1145
Bairro dos Estados, João Pessoa - PB
(83) 3244-5404 - cartorio@azevedobastos.net.br
<https://azevedobastos.net.br>

Bel. Válber Azevedo da Miranda Cavalcanti
Titular

TJPB



0017278

REPÚBLICA FEDERATIVA DO BRASIL
ESTADO DA PARAÍBA
CARTÓRIO AZEVEDO BASTOS
FUNDADO EM 1888
PRIMEIRO REGISTRO CIVIL DE NASCIMENTO E ÓBITOS E PRIVATIVO DE CASAMENTOS, INTERDIÇÕES E TUTELAS DA COMARCA DE JOÃO PESSOA

Av. Epitácio Pessoa, 1145 Bairro dos Estados 58030-00, João Pessoa PB
Tel.: (83) 3244-5404 / Fax: (83) 3244-5484
<http://www.azevedobastos.not.br>
E-mail: cartorio@azevedobastos.not.br



DECLARAÇÃO DE SERVIÇO DE AUTENTICAÇÃO DIGITAL

O Bel. Válber Azevêdo de Miranda Cavalcanti, Oficial do Primeiro Registro Civil de Nascimentos e Óbitos e Privativo de Casamentos, Interdições e Tutelas com atribuição de autenticar e reconhecer firmas da Comarca de João Pessoa Capital do Estado da Paraíba, em virtude de Lei, etc...

DECLARA para os devidos fins de direito que, o documento em anexo identificado individualmente em cada Código de Autenticação Digital¹ ou na referida sequência, foi autenticado de acordo com as Legislações e normas vigentes².

DECLARO ainda que, para garantir transparência e segurança jurídica de todos os atos oriundos da atividade Notarial e Registral no Estado da Paraíba, foi instituído pela Lei Nº 10.132, de 06 de novembro de 2013, a aplicação obrigatória de um Selo Digital de Fiscalização Extrajudicial em todos os atos de notas e registro, composto de um código único (por exemplo: Selo Digital: ABC12345-X1X2) e dessa forma, cada autenticação processada pela nossa autenticidade pode ser verificada e confirmada tantas vezes quanto for necessário através do site do Tribunal de Justiça do Estado da Paraíba, endereço <https://corregedoria.tjpb.jus.br/selo-digital/>

A autenticação digital do documento faz prova de que, na data e hora em que ela foi realizada, a empresa DELTA SHOP - DISTRIBUIDORA DE PRODUTOS HOSPITALARES LTDA - ME tinha posse de um documento com as mesmas características que foram reproduzidas na cópia autenticada, sendo da empresa DELTA SHOP - DISTRIBUIDORA DE PRODUTOS HOSPITALARES LTDA - ME a responsabilidade, única e exclusiva, pela idoneidade do documento apresentado a este Cartório.

Esta DECLARAÇÃO foi emitida em 05/01/2021 13:35:59 (hora local) através do sistema de autenticação digital do Cartório Azevedo Bastos, de acordo com o Art. 1º, 10º e seus §§ 1º e 2º da MP 2200/2001, como também, o documento eletrônico autenticado contendo o Certificado Digital do titular do Cartório Azevedo Bastos, poderá ser solicitado diretamente a empresa DELTA SHOP - DISTRIBUIDORA DE PRODUTOS HOSPITALARES LTDA - ME ou ao Cartório pelo endereço de e-mail autentica@azevedobastos.not.br

Para informações mais detalhadas deste ato, acesse o site <https://autdigital.azevedobastos.not.br> e informe o Código de Autenticação Digital.

Esta Declaração é válida por tempo indeterminado e está disponível para consulta em nosso site.

¹Código de Autenticação Digital: 30200501217728449792-1

²Legislações Vigentes: Lei Federal nº 8.935/94, Lei Federal nº 10.406/2002, Medida Provisória nº 2200/2001, Lei Federal nº 13.105/2015, Lei Estadual nº 8.721/2008, Lei Estadual nº 10.132/2013 e Provimento CGJ Nº 003/2014.

O referido é verdade, dou fé.

CHAVE DIGITAL

0005b1d734fd94f057f2d69fe6bc05bc21cb2d42e529edb098db0a0ae1c630320d45b68071b498619c7635f2bda1b3699904ec98056c5479ec2a94761e28041e4a93f0332b2519177ed55741ea4e5e7



Presidência da República
Casa Civil
Medida Provisória nº 2.200-2,
de 24 de agosto de 2001.



Ao Consórcio Intermunicipal de Saúde - CONIMS
Pregão Eletrônico N° 0105/2021
Abertura Dia 05-03-2021
Horário: 09:00 horas

Proposta de Preço

ITENS	DESCRIÇÃO	QUANT.	UNID.	FAB./MARCA	MODELO	V. UNITÁRIO	V. TOTAL
13	MESA AUXILIAR HOSPITALAR RETANGULAR, EM AÇO INOXIDÁVEL COM TAMPO E PRATELEIRA. DIMENSÕES MÍNIMAS DE 40X80X80 (LARGURA X COMPRIMENTO X ALTURA), PÉS COM RODÍZIOS GIRATÓRIOS. SUPORTA MÍNIMO DE 15 KG, SEM GAVETAS.	2	UND	RENASCER	INOX	R\$ 590,00	R\$ 1.180,00
15	ESCADA COM 2 DEGRAUS – CONFECCIONADA EM MATERIAL DE AÇO INOXIDÁVEL, DEGRAUS REVESTIDOS EM BORRACHA ANTIDERRAPANTE E PÉS COM PONTEIRAS EMBORRACHADAS.	3	UND	RENASCER	INOX	R\$ 360,00	R\$ 1.080,00
17	BIOMBO PLUMBÍFERO - BIOMBO DE PROTEÇÃO CURVO DE 2MM, CONSTRUÍDO EM CHAPA DE AÇO TRATADO E PINTADO, COM VISOR DE VIDRO PLUMBÍFERO TAMANHO 10X15CM, MONTADO SOBRE RODÍZIOS. DIMENSÕES APROXIMADAS: LARGURA - 80CM; ALTURA: 180CM GARANTIA MÍNIMA DE 12 MESES.	1	UND	HDX JBF	2 MM CURVO	R\$ 7.500,00	R\$ 7.500,00
19	LARINGOSCÓPIO INFANTIL DO TIPO FIBRA ÓPTICA COM ILUMINAÇÃO LED E 6 LÂMINAS RÍGIDAS, CURVAS E RETAS. FABRICADO EM AÇO INOXIDÁVEL À PROVA DE FERRUGEM, FIBRAS DE ALTA QUALIDADE PARA GARANTIREM EXCELENTE TRANSMISSÃO DE LUZ. ACABAMENTO ACETINADO PARA REDUÇÃO DO BRILHO E REFLEXÃO. ESTERILIZÁVEL E AUTOCLAVÁVEL. CODIFICAÇÃO VERDE (PADRÃO UNIVERSAL). GARANTIA MÍNIMA DE 12 MESES. REGISTRO ANVISA.	1	UND	STRAMEDICAL	FIBRA	R\$ 2.298,00	R\$ 2.298,00
20	LARINGOSCÓPIO ADULTO DO TIPO FIBRA ÓPTICA COM ILUMINAÇÃO LED E 6 LÂMINAS RÍGIDAS, CURVAS E RETAS. FABRICADO EM AÇO INOXIDÁVEL À PROVA DE FERRUGEM, FIBRAS DE ALTA QUALIDADE PARA GARANTIREM EXCELENTE TRANSMISSÃO DE LUZ. ACABAMENTO ACETINADO PARA REDUÇÃO DO BRILHO E REFLEXÃO. ESTERILIZÁVEL E AUTOCLAVÁVEL. CODIFICAÇÃO VERDE (PADRÃO UNIVERSAL). GARANTIA MÍNIMA DE 12 MESES. REGISTRO ANVISA.	1	UND	STRAMEDICAL	FIBRA	R\$ 2.298,00	R\$ 2.298,00

CASSIANO TIAGO CHIES
SÓCIO
 RG: 6090008548
 CPF: 007.466.120-52

22	OFTALMOSCÓPIO - COMPOSTO POR 5 ABERTURAS COM ILUMINAÇÃO LED, COM FILTRO LIVRE DE VERMELHO (UTILIZÁVEL EM QUALQUER ABERTURA). LÂMPADA 2.5V DE LED DE FÁCIL SUBSTITUIÇÃO. 19 LENTES DE -20 A +20 DIOPTRIAS COM MARCADOR ILUMINADO. ACIONAMENTO PELO BOTÃO LIGA/DESLIGA. RESISTENTE A IMPACTOS. ÓPTICA SELADA A PROVA DE POEIRA. ACOMPANHAR ESTOJO PARA ACONDICIONAMENTO. ALIMENTAÇÃO ATRAVÉS DE DUAS PILHAS ALCALINAS TIPO AA. GARANTIA MÍNIMA DE 12 MESES. REGISTRO ANVISA.	2	UND	MEDICAL DEVICES	OMNI 3000	R\$ 1.465,00	R\$ 2.930,00
25	FOCO REFLETOR AMBULATORIAL - ILUMINAÇÃO LED, LUZ FRIA E BRANCA, HASTE FLEXÍVEL E CROMADA. REGULAGEM DE ALTURA. BASE COM 04 OU 05 RODÍZIOS - PINTURA EM EPÓXI. BIVOLT. GARANTIA MÍNIMA DE 12 MESES. INMETRO/ABNT	1	UND	DORJA	FC 500	R\$ 594,00	R\$ 594,00
26	BISTURI ELÉTRICO - POTÊNCIA ATÉ 100 W, POSSUIR FUNÇÃO BIPOLAR E ALARMES. POSSUIR CIRCUITO DE CORTE PURO, BLEND E COAGULAÇÃO. CONTROLE DIGITAL. DEVERÃO ACOMPANHAR O BISTURI ELÉTRICO TODOS OS ACESSÓRIOS APLICÁVEIS NECESSÁRIOS PARA SUA UTILIZAÇÃO. INDICADO PARA DIVERSOS TIPOS DE CIRURGIA. GARANTIA MÍNIMA DE 12 MESES. REGISTRO ANVISA.	3	UND	EMAI-TRANSMAI	BP PLUS	R\$ 5.900,00	R\$ 17.700,00
27	CRIOCAUTÉRIO DERMATOLÓGICO, ABASTECIDO DE NITROGÊNIO, FABRICADO EM MATERIAIS ISOLANTES E AÇO INOXIDÁVEL. CAPACIDADE MÍNIMA DE 350 ML. DEVE ACOMPANHAR KIT COM 9 (NOVE) PONTEIRAS, SENDO 6 PONTEIRAS SPRAY, 2 (DUAS) DE CONTATO E 1(UM) ADAPTADOR DE AGULHA. GARANTIA MÍNIMA DE 12 MESES. REGISTRO ANVISA.	1	UND	NITROSPRAY	350 ML	R\$ 3.690,00	R\$ 3.690,00
29	FOCO CIRÚRGICO DE SOLO MÓVEL, TIPO LED 81.000 A 130.000 LUX, COM SISTEMA DE EMERGÊNCIA E BATERIA COM AUTONOMIA IGUAL OU SUPERIOR A 2 (DUAS) HORAS, PEDESTAL COM RODÍZIOS, BRAÇO ARTICULADO, PAR DE MANOPLAS AUTOCLAVÁVEIS E AJUSTE DE INTENSIDADE LUMINOSA. POSSUIR CORPO DA BASE, HASTE, BRAÇO E CÚPULA COM PINTURA EPÓXI. TENSÃO 110 V OU BIVOLT. REGISTRO ANVISA	1	UND	IMPROMED	SL 300	R\$ 25.500,00	R\$ 25.500,00
30	COMPRESSOR ODONTOLÓGICO COM CAPACIDADE DE RESERVATÓRIO DE 30 A 39 L, POTÊNCIA DE 1 A 1,5 HP, CONSUMO 6 A 7 PÉS E ISENTO DE ÓLEO. PROTETOR TÉRMICO, QUE DESLIGA AUTOMATICAMENTE EM CASO DE SUPERAQUECIMENTO. SILENCIOSO. REGISTRO ANVISA.	1	UND	FIAC	AIRMAX 12.5	R\$ 3.080,00	R\$ 3.080,00

CASSIANO TIAGO CHIES
SÓCIO

RG: 6090008548

CPF: 007.466.120-52

001730 y



DELTA SHOP DIST. DE PROD. HOSP. LTDA
 Rua Gomercindo Pagnussat, Nº 150
 Barão de Cotegipe – RS CEP: 99740 - 000
 CNPJ: 19.316.524/0001-14 Insc. Est: 170/ 0009114
 Fone: (54) 3523-1104 – (54) 9175-0477 – (54) 8404-9474
 E-mail: deltalife@deltalifers.com
 Skype: [deltahospitalar](https://www.skype.com/add?contact=deltahospitalar)

33	LASER PARA TRATAMENTO ODONTOLÓGICO - TIPO DE MESA, FREQUÊNCIA: COM 02 COMPRIMENTOS DE ONDA. DISPLAY DIGITAL QUE PERMITA PROGRAMAR APLICAÇÕES DE DOSES. DEVE ACOMPANHAR TODOS OS ITENS NECESSÁRIOS PARA SEU PERFEITO FUNCIONAMENTO E SEGURANÇA NA SUA UTILIZAÇÃO. GARANTIA MÍNIMA DE 12 MESES. REGISTRO ANVISA.	1	UND	MMO	LASER	R\$ 9.400,00	R\$ 9.400,00
34	LOCALIZADOR DE ÁPICE – POSSUIR SELEÇÃO AUTOMÁTICA DE FREQUÊNCIA. CALIBRAÇÃO: AUTOMÁTICA/ CONTÍNUA. POSSUIR TELA FRONTAL LCD. NÃO SOFRER INTERFERÊNCIA DE ESTRUTURAS ANATÔMICAS ADJACENTES AO DENTE. RESULTADOS PRECISOS. INDICADOR SONORO A FRENTE DO ÁPICE. FUNCIONAR TANTO COM BATERIA COMO LIGADO A TOMADA. BATERIA RECARREGÁVEL. BIVOLT. GARANTIA MÍNIMA DE 12 MESES. REGISTRO ANVISA.	1	UND	SCHUSTER	FINEPEX	R\$ 2.864,00	R\$ 2.864,00
37	BALANÇA ANTROPOMÉTRICA PARA OBESOS, MODO DE OPERAÇÃO DIGITAL, CAPACIDADE OBESO MÍNIMO DE 250 KG ATÉ 300 KG, COM RÉGUA ANTROPOMÉTRICA ATÉ 2 METROS. INMETRO.	1	UND	WELMY	NEW 300 FAN	R\$ 2.100,00	R\$ 2.100,00
38	COLPOSCÓPIO – AUMENTO VARIÁVEL COM CÂMERA. COM CABEÇA ESTEREOSCÓPICA COM AUMENTO DE 6X, 10X, 16X, 25X E 40X, OBJETIVA 42MM COM FOCO DE 300M, BINÓCULO RETO CURVO FOCO 160MM, OCULARES GRANDE ANGULAR 12,5 AJUSTÁVEIS COM TRAVA, MICROFOCALIZAÇÃO NA OBJETIVA, MANÍPULO PARA MOVIMENTAÇÃO DO EQUIPAMENTO, ESTATIVA EM RODÍZIO, CÂMERA USB/ ANALÓGICA ACOPLADA, COM ILUMINAÇÃO POR FIBRA ÓPTICA, IMAGEM POR CÂMERA USB LIGADA DIRETAMENTE A UM COMPUTADOR, COM AJUSTE E BLOQUEIO DE ROTAÇÃO DE CABEÇA, KIT DE CAPTURA E EMISSÃO DE LAUDOS ATRAVÉS DE SOFTWARE QUE PERMITA DOCUMENTAÇÃO E IMPRESSÃO DE DIAGNÓSTICO, ALÉM DE GERAÇÃO DE BANCO DE DADOS DE PACIENTES E CONEXÃO DIRETA COM O COMPUTADOR, ALIMENTAÇÃO ELÉTRICA 110/220V OU BIVOLT. REGISTRO ANVISA.	1	UND	MEDPEJ	PE 7000	R\$ 25.000,00	R\$ 25.000,00
VALOR TOTAL DA PROPOSTA							R\$107.214,00

Concordamos com todas as normas do Edital.
 Validade da Proposta: Conforme Edital
 Prazo de Entrega: Conforme Edital

CASSIANO TIAGO CHIES
SÓCIO

RG: 6090008548
 CPF: 007.466.120-52



DELTA SHOP DIST. DE PROD. HOSP. LTDA
Rua Gomercindo Pagnussat, Nº 150
Barão de Cotegipe – RS CEP: 99740 - 000
CNPJ: 19.316.524/0001-14 Insc. Est: 170/ 0009114
Fone: (54) 3523-1104 – (54) 9175-0477– (54) 8404-9474
E-mail: deltalife@deltalifers.com
Skype: deltahospitalar

Garantia Mínima de 12 meses

Dados Bancários
Banco do Brasil
Agência: 8108-6
Conta: 724-2

Barão de Cotegipe, 05 de março de 2021.

CASSIANO TIAGO
CHIES:00746612052

Assinado de forma digital por
CASSIANO TIAGO CHIES:00746612052
Dados: 2021.03.04 16:08:06 -03'00'

CASSIANO TIAGO CHIES
SÓCIO

RG: 6090008548
CPF: 007.466.120-52

02/03/2021



REPÚBLICA FEDERATIVA DO BRASIL
CADASTRO NACIONAL DA PESSOA JURÍDICA

NÚMERO DE INSCRIÇÃO 14.676.091/0001-94 MATRIZ	COMPROVANTE DE INSCRIÇÃO E DE SITUAÇÃO CADASTRAL	DATA DE ABERTURA 18/11/2011
---	---	--------------------------------

NOME EMPRESARIAL
AGNUS COMERCIO DE MAQUINAS E EQUIPAMENTOS EIRELI

- CÓDIGO E DESCRIÇÃO DAS ATIVIDADES ECONÔMICAS SECUNDÁRIAS
- 47.73-3-00 - Comércio varejista de artigos médicos e ortopédicos
 - 47.63-6-01 - Comércio varejista de brinquedos e artigos recreativos
 - 46.49-4-05 - Comércio atacadista de artigos de tapeçaria; persianas e cortinas
 - 47.72-5-00 - Comércio varejista de cosméticos, produtos de perfumaria e de higiene pessoal
 - 47.89-0-07 - Comércio varejista de equipamentos para escritório
 - 47.44-0-01 - Comércio varejista de ferragens e ferramentas
 - 47.61-0-01 - Comércio varejista de livros
 - 47.64-7-01 - Comércio varejista de móveis
 - 47.69-8-99 - Comércio varejista de outros artigos de uso pessoal e doméstico não especificados anteriormente
 - 47.89-0-99 - Comércio varejista de outros produtos não especificados anteriormente
 - 47.74-1-00 - Comércio varejista de artigos de óptica
 - 46.49-4-07 - Comércio atacadista de filmes, CDs, DVDs, fitas e discos
 - 47.62-8-00 - Comércio varejista de discos, CDs, DVDs e fitas
 - 46.45-1-03 - Comércio atacadista de produtos odontológicos
 - 47.44-0-99 - Comércio varejista de materiais de construção em geral
 - 46.87-7-03 - Comércio atacadista de resíduos e sucatas metálicos
 - 47.63-9-00 - Comércio varejista especializado de eletrodomésticos e equipamentos de áudio e vídeo
 - 47.63-6-02 - Comércio varejista de artigos esportivos
 - 46.46-0-01 - Comércio atacadista de cosméticos e produtos de perfumaria
 - 47.63-6-04 - Comércio varejista de artigos de caça, pesca e camping

CÓDIGO E DESCRIÇÃO DA NATUREZA JURÍDICA
230-5 - Empresa Individual de Responsabilidade Limitada (de Natureza Empresári

LOGRADOURO R NEUSA AURORA DINIZ	NÚMERO 133	COMPLEMENTO *****
CEP 88.106-771	BAIRRO/DISTRITO FORQUILHINHAS	MUNICÍPIO SAO JOSE
UF SC	TELEFONE (48) 3039-2769/ (48) 3372-1949	
ENDEREÇO ELETRÔNICO AGNUSATACADISTA@AGNUSATACADISTA.COM.BR		

ENTE FEDERATIVO RESPONSÁVEL (EFR)

SITUAÇÃO CADASTRAL ATIVA	DATA DA SITUAÇÃO CADASTRAL 18/11/2011
-----------------------------	--

MOTIVO DE SITUAÇÃO CADASTRAL

SITUAÇÃO ESPECIAL *****	DATA DA SITUAÇÃO ESPECIAL *****
----------------------------	------------------------------------

Aprovado pela Instrução Normativa RFB nº 1.863, de 27 de dezembro de 2018.
Emitido no dia 02/03/2021 às 14:35:18 (data e hora de Brasília).

02/03/2021



REPÚBLICA FEDERATIVA DO BRASIL
CADASTRO NACIONAL DA PESSOA JURÍDICA

NÚMERO DE INSCRIÇÃO 14.676.091/0001-94 MATRIZ	COMPROVANTE DE INSCRIÇÃO E DE SITUAÇÃO CADASTRAL	DATA DE ABERTURA 18/11/2011
---	---	--------------------------------

NOME EMPRESARIAL
AGNUS COMERCIO DE MAQUINAS E EQUIPAMENTOS EIRELI

CÓDIGO E DESCRIÇÃO DAS ATIVIDADES ECONÔMICAS SECUNDÁRIAS

- 47.57-1-00 - Comércio varejista especializado de peças e acessórios para aparelhos eletroeletrônicos para uso doméstico, exceto informática e comunicação
- 46.49-4-02 - Comércio atacadista de aparelhos eletrônicos de uso pessoal e doméstico
- 46.64-8-00 - Comércio atacadista de máquinas, aparelhos e equipamentos para uso odonto-médico-hospitalar; partes e peças
- 46.49-4-04 - Comércio atacadista de móveis e artigos de colchoaria
- 46.49-4-01 - Comércio atacadista de equipamentos elétricos de uso pessoal e doméstico
- 46.42-7-01 - Comércio atacadista de artigos do vestuário e acessórios, exceto profissionais e de segurança
- 46.45-1-02 - Comércio atacadista de próteses e artigos de ortopedia
- 46.79-6-04 - Comércio atacadista especializado de materiais de construção não especificados anteriormente
- 46.47-8-02 - Comércio atacadista de livros, jornais e outras publicações
- 46.73-7-00 - Comércio atacadista de material elétrico
- 46.65-6-00 - Comércio atacadista de máquinas e equipamentos para uso comercial; partes e peças
- 46.46-0-02 - Comércio atacadista de produtos de higiene pessoal
- 46.69-9-01 - Comércio atacadista de bombas e compressores; partes e peças
- 46.86-9-01 - Comércio atacadista de papel e papelão em bruto
- 46.86-9-02 - Comércio atacadista de embalagens
- 46.49-4-03 - Comércio atacadista de bicicletas, triciclos e outros veículos recreativos
- 47.63-6-03 - Comércio varejista de bicicletas e triciclos; peças e acessórios
- 47.54-7-02 - Comércio varejista de artigos de colchoaria
- 47.54-7-03 - Comércio varejista de artigos de iluminação

CÓDIGO E DESCRIÇÃO DA NATUREZA JURÍDICA
230-5 - Empresa Individual de Responsabilidade Limitada (de Natureza Empresári

LOGRADOURO R NEUSA AURORA DINIZ	NÚMERO 133	COMPLEMENTO *****
CEP 88.106-771	BAIRRO/DISTRITO FORQUILHINHAS	MUNICÍPIO SAO JOSE
UF SC	ENDEREÇO ELETRÔNICO AGNUSATACADISTA@AGNUSATACADISTA.COM.BR	TELEFONE (48) 3039-2769/ (48) 3372-1949
ENTE FEDERATIVO RESPONSÁVEL (EFR) *****	DATA DA SITUAÇÃO CADASTRAL 18/11/2011	
SITUAÇÃO CADASTRAL ATIVA	MOTIVO DE SITUAÇÃO CADASTRAL	
SITUAÇÃO ESPECIAL *****	DATA DA SITUAÇÃO ESPECIAL *****	

Aprovado pela Instrução Normativa RFB nº 1.863, de 27 de dezembro de 2018.
Emitido no dia 02/03/2021 às 14:35:18 (data e hora de Brasília).

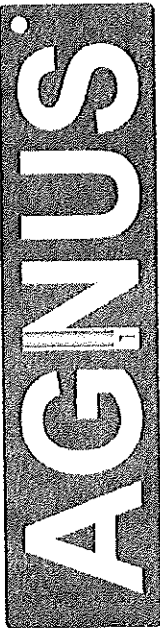

ATACADISTA

Agnus Comércio de Máquinas e Equipamentos Eireli.
Rua Neusa Aurora Diniz, 133 Forquilha São José/SC
CEP: 88106-771

CNPJ: 14.676.091/0001-94 I.E: 256.581.754

Fone/Fax: (48) 3039-2759 e (48) 3372-1949

E-mail: agnusatacadista@agnusatacadista.com.br

CONVIMS

Pregão Eletrônico 05/2020

Item	DESCRIÇÃO	Marca/Modelo	UNID.	QUANT.	R\$ UNIT.	R\$ TOTAL
27	Criocautério dermatológico, abastecido de Nitrogênio, fabricado em materiais isolantes e aço inoxidável. Capacidade mínima de 350 ml. Deve acompanhar Kit com 9 (nove) ponteiros, sendo 6 ponteiros spray, 2 (duas) de contato e 1(um) adaptador de agulha. Garantia mínima de 12 meses. Registro ANVISA	Nitrospray/ Nitrospray 350ml	Frasco 350,00 ML	1	R\$ 3.178,50	R\$ 3.178,50
37	Balança Antropométrica para Obesos, modo de operação digital, capacidade obeso mínimo de 250 kg até 300 kg, com régua antropométrica até 2 metros. Registro ANVISA.	Welmy/W300A	unid	1	R\$ 1.591,59	R\$ 1.591,59
Valor total: Quatro mil, setecentos e setenta reais e nove centavos.						R\$ 4.770,09

Validade da proposta: 60 (sessenta) dias, contados da data limite para apresentação da proposta

Prazo de entrega: 30 (trinta) dias úteis, contados da data da retirada da Autorização de Fornecimento.

Local de Entrega: CRE Chopinzinho: R. Santiago Dantas n° 4826, Bairro Centro, Chopinzinho, PR, CEP: 85560-000.

Prazo de Pagamento: 05 (cinco) dias úteis.

Garantia: 12 (doze) Meses, contados da entrega do produto, salvo em casos comprovados que o defeito foi ocasionado por mau uso por parte do contratante e/ou seus funcionários

Impostos: Nos preços ofertados estão incluídos todo e quaisquer impostos, que venham a incidir sobre o objeto ofertado, assim como fretes, taxas e quaisquer outros encargos.

Declaramos que aceitamos todas as normas e condições do edital, e que em caso de omissão de nossa proposta de preços, que se torne válido nesta proposta toda as condições do edital.

EMPRESA OPTANTE PELO SIMPLES NACIONAL

A entrega do produto é feita de acordo com a especificação constante no edital e em nossa proposta, qualquer divergência entre a nota de empenho e o edital, será sempre considerado o edital

(inc. XI do art. 55 que constitui condição necessária a ser observada no instrumento do contrato a "vinculação ao edital de licitação (...) e à proposta do licitante vencedor").

São José, 05 de Março de 2021.

Banco do Brasil
AG. 2638-7 C/C. 45184-3

Denis Teixeira
Empresário

CPF: 074.417.459-77
RG: 5.363.262

14.676.091/0001-94
AGNUS COMÉRCIO DE MÁQUINAS
E EQUIPAMENTOS EIRELI

Rua Neusa Aurora Diniz, 133

CEP 88106-771 - Forquilha

SÃO JOSÉ - SC

001734-8



ITEM 27

14.676.091/0001-94

**AGNUS COMÉRCIO DE MÁQUINAS
E EQUIPAMENTOS EIRELI**

Rua Neusa Aurora Diniz, 133

CEP 88106-771 - Forquilha

SÃO JOSÉ - SC



Aparelho criocautério dermatológico para criocirurgia, de alta tecnologia e confiabilidade, abastecido com nitrogênio líquido medicinal, à temperatura de -196°C .

- Leve, prático, preciso e ergonômico;
- Fabricado em materiais isolantes nobres e aço inoxidável;
- Desenvolvido por engenheiros e dermatologistas especializados na área;
- Equipamento nacional, fabricado pela Nitrospray Indústria e Comércio.
- Disponível nos tamanhos: 350ml ou 500ml
- Assistência técnica nacional;
- Garantia de 3 anos

Itens Inclusos:

- 01 Criocautério Dermatológico Nitrospray 350ml
- 01 Estojo composto por:
 - 06 ponteiros abertos (Spray)
 - 02 Ponteiros fechados (Contato)
 - 01 Porta agulhas
 - 01 Manual de Instruções
 - 01 Certificado de Garantia

Registro na ANVISA (80751510001)

Link: <http://nitrospray.com.br/produtos/criocauterio-nitrospray/>

14.676.091/0001-94
AGNUS COMÉRCIO DE MÁQUINAS
E EQUIPAMENTOS EIRELI
Rua Neusa Aurora Diniz, 133
CEP 88106-771 - Forquilha
SÃO JOSÉ - SC

Welmy®

ITEM 37

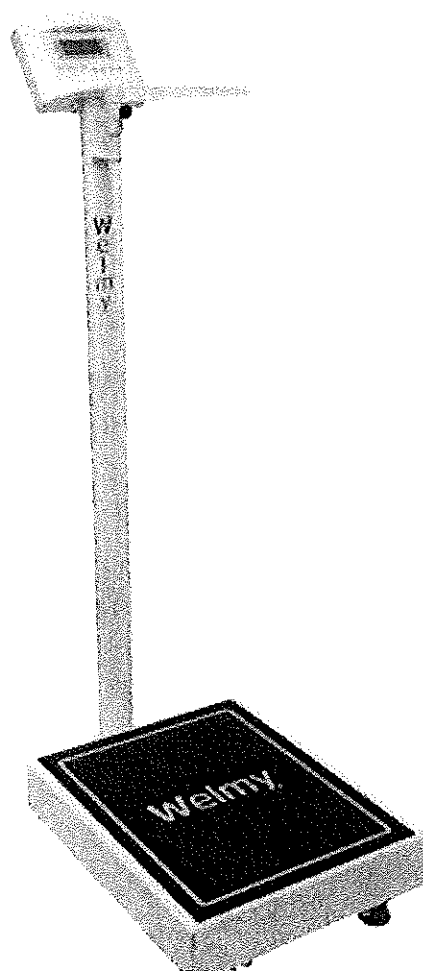

14.676.091/0001-94

AGNUS COMÉRCIO DE MÁQUINAS
E EQUIPAMENTOS EIRELI

Rua Neusa Aurora Diniz, 133

CEP 88106-771 - Forquilhinas

SÃO JOSÉ - SC

Display com 06 dígitos em

LED vermelho ou

LCD com backlight;

Teclado membrana em polycarbonato de alta resistência;

Função: TARA até a capacidade máxima da balança;

Fonte de alimentação externa de 90 a 240 VAC com chaveamento automático (8vout);

Consumo: 08 VA;

Plataforma e coluna de aço carbono.

Base em aço carbono, acabamento bicromatizado;

Pés reguláveis em borracha sintética;

Tapete antiderrapante.

Antropômetro em alumínio anodizado e litografado com medida de até 2 m com fração de 0,5 cm;

Entrada para bateria 12VCC (externa), apenas para balanças sem bateria interna.

Acabamento em tinta poliéster a pó na cor branca;

Homologada pelo INMETRO e aferida pelo IPEM.

Modelo	Capacidade	Carga Mínima	Divisão	Dimensão
W300A	300 Kg	1 Kg	50 g	40 x 50 cm

Link: <http://www.welmy.com.br/site/produtos/tipo/3>

14.676.091/0001-94

AGNUS COMÉRCIO DE MÁQUINAS
E EQUIPAMENTOS EIRELI

Rua Neusa Aurora Diniz, 133

CEP 88106-771 - Forquilha

SÃO JOSÉ - SC



ATACADISTA

Agnus Comércio de Máquinas e Equipamentos Eireli.
Rua Neusa Aurora Diniz, 133 Forquilha São José/SC
CEP: 88106-771

agnusatacadista@agnusatacadista.com.br
CNPJ: 14.676.091/0001-94 I.E: 256.581.754
Fone/Fax: (48) 3039-2759 e (48) 3372-1949

DECLARAÇÃO

AGNUS COMÉRCIO DE MÁQ. E EQUIP. EIRELI-EPP, com sede Rua NEUSA AURORA DINIZ, 133 FORQUILHINHAS - SÃO JOSÉ - SC, inscrita no CNPJ sob o nº 14.676.091/0001-94, por intermédio de seu representante legal, o Sr. Denis Teixeira, portador da Carteira de Identidade nº 5.363,262 e do CPF nº 074.417.459-77 DECLARA sob as penalidades da lei que:

- Os produtos ofertados não necessitam de instalação, treinamento e assistência técnica. Porém o equipamento possui garantia de 12 meses, salvo mau uso.

São José, 05 de Março de 2021.

Denis Teixeira
Empresário
CPF nº 074.417.459-77
R.G. 5.363.262

14.676.091/0001-94
AGNUS COMÉRCIO DE MÁQUINAS
E EQUIPAMENTOS EIRELI
Rua Neusa Aurora Diniz, 133
CEP 88106-771 - Forquilha
SÃO JOSÉ - SC

**TRIBUNAL DE CONTAS DA UNIÃO****Consulta Consolidada de Pessoa Jurídica**

Este relatório tem por objetivo apresentar os resultados consolidados de consultas eletrônicas realizadas diretamente nos bancos de dados dos respectivos cadastros. A responsabilidade pela veracidade do resultado da consulta é do Órgão gestor de cada cadastro consultado. A informação relativa à razão social da Pessoa Jurídica é extraída do Cadastro Nacional da Pessoa Jurídica, mantido pela Receita Federal do Brasil.

Consulta realizada em: 19/03/2021 14:28:26

Informações da Pessoa Jurídica:

Razão Social: **AGNUS COMERCIO DE MAQUINAS E EQUIPAMENTOS EIRELI**
CNPJ: 14.676.091/0001-94

Resultados da Consulta Eletrônica:

Órgão Gestor: TCU
Cadastro: **Licitantes Inidôneos**
Resultado da consulta: **Nada Consta**

Para acessar a certidão original no portal do órgão gestor, clique [AQUI](#).

Órgão Gestor: CNJ
Cadastro: **CNIA - Cadastro Nacional de Condenações Cíveis por Ato de Improbidade Administrativa e Inelegibilidade**
Resultado da consulta: **Nada Consta**

Para acessar a certidão original no portal do órgão gestor, clique [AQUI](#).

Órgão Gestor: Portal da Transparência
Cadastro: **Cadastro Nacional de Empresas Inidôneas e Suspensas**
Resultado da consulta: **Nada Consta**

Para acessar a certidão original no portal do órgão gestor, clique [AQUI](#).

Órgão Gestor: Portal da Transparência
Cadastro: **CNEP - Cadastro Nacional de Empresas Punidas**
Resultado da consulta: **Nada Consta**

Para acessar a certidão original no portal do órgão gestor, clique [AQUI](#).

Obs: A consulta consolidada de pessoa jurídica visa atender aos princípios de simplificação e

racionalização de serviços públicos digitais. Fundamento legal: Lei nº 12.965, de 23 de abril de 2014, Lei nº 13.460, de 26 de junho de 2017, Lei nº 13.726, de 8 de outubro de 2018, Decreto nº 8.638 de 15, de janeiro de 2016.



Ministério da Economia
Secretaria Especial de Desburocratização, Gestão e Governo Digital
Secretaria de Gestão

Sistema de Cadastramento Unificado de Fornecedores - SICAF

Declaração

Declaramos para os fins previstos na Lei nº 8.666, de 1993, conforme documentação registrada no SICAF, que a situação do fornecedor no momento é a seguinte:

Dados do Fornecedor

CNPJ: 14.676.091/0001-94 DUNS@: 901124472
Razão Social: AGNUS COMERCIO DE MAQUINAS E EQUIPAMENTOS EIRELI
Nome Fantasia: AGNUS ATACADISTA
Situação do Fornecedor: Credenciado Data de Vencimento do Cadastro: 09/02/2022
Natureza Jurídica: EMPRESA INDIVIDUAL DE RESPONSABILIDADE LIMITADA (DE NATUREZA EMPRESÁRIA)
MEI: Não
Porte da Empresa: Empresa de Pequeno

Ocorrências e Impedimentos

Ocorrência: Consta
Impedimento de Licitar: Nada Consta

Níveis cadastrados:

I - Credenciamento

II - Habilitação Jurídica

III - Regularidade Fiscal e Trabalhista Federal

Receita Federal e PGFN

Validade: 23/06/2021

FGTS

Validade: 09/04/2021

Trabalhista (<http://www.tst.jus.br/certidao>)

Validade: 07/09/2021

IV - Regularidade Fiscal Estadual/Distrital e Municipal

Receita Estadual/Distrital

Validade: 18/04/2021

Receita Municipal

Validade: 27/05/2021

VI - Qualificação Econômico-Financeira

Validade: 31/05/2021

Esta declaração é uma simples consulta e não tem efeito legal

Emitido em: 12/03/2021 09:30

CPF: 074.417.459-77 Nome: DENIS TEIXEIRA

Ass: _____

04/03/2021

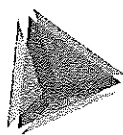

TCEPR
TRIBUNAL DE CONTAS DO ESTADO DO PARANÁ

Consulta de Impedidos de Licitar

CNPJ: 14676091000194

NENHUM ITEM ENCONTRADO!

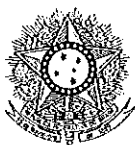

PODER JUDICIÁRIO
JUSTIÇA DO TRABALHO

CERTIDÃO NEGATIVA DE DÉBITOS TRABALHISTAS

Nome: AGNUS COMERCIO DE MAQUINAS E EQUIPAMENTOS EIRELI (MATRIZ E FILIAIS)
CNPJ: 14.676.091/0001-94
Certidão n°: 7604709/2021
Expedição: 02/03/2021, às 08:10:11
Validade: 28/08/2021 - 180 (cento e oitenta) dias, contados da data de sua expedição.

Certifica-se que AGNUS COMERCIO DE MAQUINAS E EQUIPAMENTOS EIRELI (MATRIZ E FILIAIS), inscrito(a) no CNPJ sob o n° 14.676.091/0001-94, NÃO CONSTA do Banco Nacional de Devedores Trabalhistas.

Certidão emitida com base no art. 642-A da Consolidação das Leis do Trabalho, acrescentado pela Lei n° 12.440, de 7 de julho de 2011, e na Resolução Administrativa n° 1470/2011 do Tribunal Superior do Trabalho, de 24 de agosto de 2011.

Os dados constantes desta Certidão são de responsabilidade dos Tribunais do Trabalho e estão atualizados até 2 (dois) dias anteriores à data da sua expedição.

No caso de pessoa jurídica, a Certidão atesta a empresa em relação a todos os seus estabelecimentos, agências ou filiais.

A aceitação desta certidão condiciona-se à verificação de sua autenticidade no portal do Tribunal Superior do Trabalho na Internet (<http://www.tst.jus.br>).

Certidão emitida gratuitamente.

INFORMAÇÃO IMPORTANTE

Do Banco Nacional de Devedores Trabalhistas constam os dados necessários à identificação das pessoas naturais e jurídicas inadimplentes perante a Justiça do Trabalho quanto às obrigações estabelecidas em sentença condenatória transitada em julgado ou em acordos judiciais trabalhistas, inclusive no concernente aos recolhimentos previdenciários, a honorários, a custas, a emolumentos ou a recolhimentos determinados em lei; ou decorrentes de execução de acordos firmados perante o Ministério Público do Trabalho ou Comissão de Conciliação Prévia.



PODER JUDICIÁRIO
TRIBUNAL DE JUSTIÇA DO ESTADO DE SANTA CATARINA
Comarca de São José

02/03/2021

0000898895

001745

8

CERTIDÃO
FALÊNCIA, CONCORDATA E RECUPERAÇÃO JUDICIAL

CERTIDÃO Nº: 8198316

FOLHA: 1/1

À vista dos registros cíveis constantes nos sistemas de informática do Poder Judiciário do Estado de Santa Catarina da Comarca de São José, com distribuição anterior à data de 01/03/2021, verificou-se NADA CONSTAR em nome de:

AGNUS COMÉRCIO DE MÁQUINAS E EQUIPAMENTOS EIRELI, portador do CNPJ: 14.676.091/0001-94. *****

OBSERVAÇÕES:

- a) para a emissão desta certidão, foram considerados os normativos do Conselho Nacional de Justiça;
- b) os dados informados são de responsabilidade do solicitante e devem ser conferidos pelo interessado e/ou destinatário;
- c) a autenticidade deste documento poderá ser confirmada no endereço eletrônico <http://www.tjsc.jus.br/portal>, opção Certidões/Conferência de Certidão;
- d) para a Comarca da Capital, a pesquisa abrange os feitos em andamento do Foro Central, Eduardo Luz, Norte da Ilha, Fórum Bancário e Distrital do Continente;
- e) certidão é expedida em consonância com a Lei nº 11.101/2005, com a inclusão das classes extrajudiciais: 128 - Recuperação Extrajudicial e 20331 - Homologação de Recuperação Extrajudicial.

ATENÇÃO: A presente certidão é válida desde que apresentada juntamente com a respectiva certidão de registros cadastrados no sistema eproc, disponível através do endereço <https://certeproc1g.tjsc.jus.br>

Certifico finalmente que esta certidão é isenta de custas.

Esta certidão foi emitida pela internet e sua validade é de 60 dias.

São José, terça-feira, 2 de março de 2021.

PEDIDO Nº: 0000898895



CERTIDÃO FALÊNCIA, CONCORDATA E RECUPERAÇÃO JUDICIAL Nº: 759393

À vista dos registros constantes no sistema eproc do Primeiro Grau de Jurisdição do Poder Judiciário de Santa Catarina, utilizando como parâmetro os dados informados pelo(a) requerente, NADA CONSTA distribuído em relação a:

NOME: AGNUS COMÉRCIO DE MÁQUINAS E EQUIPAMENTOS EIRELI

Raiz do CNPJ: 14.676.091



Certidão emitida às 08:17 de 02/03/2021.

OBSERVAÇÕES

- 1) Esta certidão tem validade de 60 (sessenta) dias a contar da data da emissão.
- 2) Certidão expedida em consonância com a Lei nº 11.101/2005, com a inclusão das classes extrajudiciais: 128 - Recuperação Extrajudicial e 20331 - Homologação de Recuperação Extrajudicial;
- 3) Foram considerados os normativos do CNJ;
- 4) Os dados informados são de responsabilidade do solicitante e devem ser conferidos pelo interessado e/ou destinatário;

ATENÇÃO: A presente certidão é válida desde que apresentada juntamente com a respectiva certidão de registros cadastrados no sistema de automação da Justiça - SAJ5, disponível através do endereço <https://esaj.tjsc.jus.br/sco/abrirCadastro.do>

BRASIL	Acesso à informação	Participe	Serviços	Legislação	Canais
--------	---------------------	-----------	----------	------------	--------

	Receita Federal		CERTIDÃO
--	------------------------	---	-----------------



MINISTÉRIO DA FAZENDA
Secretaria da Receita Federal do Brasil
Procuradoria-Geral da Fazenda Nacional

CERTIDÃO NEGATIVA DE DÉBITOS RELATIVOS AOS TRIBUTOS FEDERAIS E À DÍVIDA ATIVA DA UNIÃO

Nome: AGNUS COMERCIO DE MAQUINAS E EQUIPAMENTOS EIRELI
CNPJ: 14.676.091/0001-94

Ressalvado o direito de a Fazenda Nacional cobrar e inscrever quaisquer dívidas de responsabilidade do sujeito passivo acima identificado que vierem a ser apuradas, é certificado que não constam pendências em seu nome, relativas a créditos tributários administrados pela Secretaria da Receita Federal do Brasil (RFB) e a inscrições em Dívida Ativa da União (DAU) junto à Procuradoria-Geral da Fazenda Nacional (PGFN).

Esta certidão é válida para o estabelecimento matriz e suas filiais e, no caso de ente federativo, para todos os órgãos e fundos públicos da administração direta a ele vinculados. Refere-se à situação do sujeito passivo no âmbito da RFB e da PGFN e abrange inclusive as contribuições sociais previstas nas alíneas 'a' a 'd' do parágrafo único do art. 11 da Lei nº 8.212, de 24 de julho de 1991.

A aceitação desta certidão está condicionada à verificação de sua autenticidade na Internet, nos endereços <<http://rfb.gov.br>> ou <<http://www.pgfn.gov.br>>.

Certidão emitida gratuitamente com base na Portaria Conjunta RFB/PGFN nº 1.751, de 2/10/2014.
Emitida às 08:08:58 do dia 17/12/2020 <hora e data de Brasília>.

Válida até 15/06/2021.
Código de controle da certidão: 1B1C.657E.E9DC.CC33
Qualquer rasura ou emenda invalidará este documento.

[Nova Consulta](#)

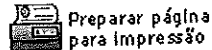

Preparar página
para impressão



ESTADO DE SANTA CATARINA
SECRETARIA DE ESTADO DA FAZENDA

001748

CERTIDÃO NEGATIVA DE DÉBITOS ESTADUAIS

Nome (razão social): **AGNUS COMERCIO DE MAQUINAS E EQUIPAMENTOS EIRELI**
CNPJ/CPF: **14.676.091/0001-94**

Ressalvando o direito da Fazenda Estadual de inscrever e cobrar as dívidas que vierem a ser apuradas, é certificado que não constam, na presente data, pendências em nome do contribuinte acima identificado, relativas aos tributos, dívida ativa e demais débitos administrados pela Secretaria de Estado da Fazenda.

Dispositivo Legal:	Lei nº 3938/66, Art. 154
Número da certidão:	210140020738088
Data de emissão:	17/02/2021 09:58:50
Validade (Lei nº 3938/66, Art. 158, modificado pelo artigo 18 da Lei n 15.510/11.):	18/04/2021

A autenticidade desta certidão deverá ser confirmada na página da Secretaria de Estado da Fazenda na Internet, no endereço:
<http://www.sef.sc.gov.br>



ESTADO DE SANTA CATARINA
PREFEITURA MUNICIPAL DE SÃO JOSÉ
SECRETARIA DA RECEITA

001749
Data: 26/02/2021 08h28min

Número	Validade
12685	27/05/2021

CERTIDÃO NEGATIVA DE DÉBITOS

Nome / Razão Social

AGNUS COMERCIO DE MAQUINAS E EQUIPAMENTOS EIRELI CNPJ: 14676091000194

Aviso

Sem débitos pendentes até a presente data.

Comprovação Junto à

Finalidade

Mensagem

Certificamos que até a presente data não constam débitos tributários relativos à inscrição abaixo caracterizada.

A Fazenda Municipal se reserva o direito de cobrar débitos que venham a ser constatados, mesmo se referentes a períodos compreendidos nesta certidão.

Inscrição

Imóvel: 27179484 - Inscrição: 01.02.716.0183.1.001 - Lote 13 - Quadra 18 - Matrícula (0)
Endereço: NEUSA AURORA DINIZ, 0 - Bairro FORQUILHINHA - CEP 88.106-771

Código de Controle

CW4RXGSU8ZZ9HJG1

A validade do documento pode ser consultada no site da prefeitura por meio do código de controle informado.

<http://www.pmsj.sc.gov.br>

São José (SC), 26 de Fevereiro de 2021

[Voltar](#)[Imprimir](#)

Certificado de Regularidade do FGTS - CRF

Inscrição: 14.676.091/0001-94

Razão Social: AGNUS COM MAQ E EQUIP EIRELI

Endereço: R NEUSA AURORA DINIZ 133 CS / FORQUILHINHA / SAO JOSE / SC /
88106-771

A Caixa Econômica Federal, no uso da atribuição que lhe confere o Art. 7, da Lei 8.036, de 11 de maio de 1990, certifica que, nesta data, a empresa acima identificada encontra-se em situação regular perante o Fundo de Garantia do Tempo de Serviço - FGTS.

O presente Certificado não servirá de prova contra cobrança de quaisquer débitos referentes a contribuições e/ou encargos devidos, decorrentes das obrigações com o FGTS.

Validade: 11/03/2021 a 09/04/2021

Certificação Número: 2021031100521000392621

Informação obtida em 12/03/2021 08:45:35

A utilização deste Certificado para os fins previstos em Lei esta condicionada a verificação de autenticidade no site da Caixa:
www.caixa.gov.br

02/03/2021

REPÚBLICA FEDERATIVA DO BRASIL		
CADASTRO NACIONAL DA PESSOA JURÍDICA		
NÚMERO DE INSCRIÇÃO 14.676.091/0001-94 MATRIZ	COMPROVANTE DE INSCRIÇÃO E DE SITUAÇÃO CADASTRAL	DATA DE ABERTURA 18/11/2011
NOME EMPRESARIAL AGNUS COMERCIO DE MAQUINAS E EQUIPAMENTOS EIRELI		
TÍTULO DO ESTABELECIMENTO (NOME DE FANTASIA) AGNUS ATACADISTA	PORTE EPP	
CÓDIGO E DESCRIÇÃO DA ATIVIDADE ECONÔMICA PRINCIPAL 46.63-0-00 - Comércio atacadista de Máquinas e equipamentos para uso Industrial; partes e peças		
CÓDIGO E DESCRIÇÃO DAS ATIVIDADES ECONÔMICAS SECUNDÁRIAS 46.41-9-03 - Comércio atacadista de artigos de armarinho 46.47-8-01 - Comércio atacadista de artigos de escritório e de papelaria 46.62-4-00 - Comércio atacadista de componentes eletrônicos e equipamentos de telefonia e comunicação 46.51-6-01 - Comércio atacadista de equipamentos de informática 46.72-9-00 - Comércio atacadista de ferragens e ferramentas 46.45-1-01 - Comércio atacadista de instrumentos e materiais para uso médico, cirúrgico, hospitalar e de laboratórios 46.49-4-06 - Comércio atacadista de lustres, luminárias e abajures 46.71-1-00 - Comércio atacadista de madeira e produtos derivados 46.79-6-99 - Comércio atacadista de materiais de construção em geral 46.61-3-00 - Comércio atacadista de máquinas, aparelhos e equipamentos para uso agropecuário; partes e peças 46.69-9-99 - Comércio atacadista de outras máquinas e equipamentos não especificados anteriormente; partes e peças 46.49-4-99 - Comércio atacadista de outros equipamentos e artigos de uso pessoal e doméstico não especificados anteriormente 46.49-4-08 - Comércio atacadista de produtos de higiene, limpeza e conservação domiciliar 46.85-1-00 - Comércio atacadista de produtos siderúrgicos e metalúrgicos, exceto para construção 46.87-7-02 - Comércio atacadista de resíduos e sucatas não-metálicos, exceto de papel e papelão 46.42-7-02 - Comércio atacadista de roupas e acessórios para uso profissional e de segurança do trabalho 46.41-9-01 - Comércio atacadista de tecidos 46.79-6-01 - Comércio atacadista de tintas, vernizes e similares 46.89-3-99 - Comércio atacadista especializado em outros produtos intermediários não especificados anteriormente 47.61-0-03 - Comércio varejista de artigos de papelaria		
CÓDIGO E DESCRIÇÃO DA NATUREZA JURÍDICA 230-5 - Empresa Individual de Responsabilidade Limitada (de Natureza Empresária)		
LOGRADOURO R NEUSA AURORA DINIZ	NÚMERO 133	COMPLEMENTO *****
CEP 88.106-771	BAIRRO/DISTRITO FORQUILHINHAS	MUNICÍPIO SAO JOSE
UF SC		
ENDEREÇO ELETRÔNICO AGNUSATACADISTA@AGNUSATACADISTA.COM.BR	TELEFONE (48) 3039-2759/ (48) 3372-1949	
ENTE FEDERATIVO RESPONSÁVEL (EFR) *****		
SITUAÇÃO CADASTRAL ATIVA	DATA DA SITUAÇÃO CADASTRAL 18/11/2011	
MOTIVO DE SITUAÇÃO CADASTRAL		
SITUAÇÃO ESPECIAL *****	DATA DA SITUAÇÃO ESPECIAL *****	

Aprovado pela Instrução Normativa RFB nº 1.863, de 27 de dezembro de 2018.

Emitido no dia 02/03/2021 às 14:35:18 (data e hora de Brasília).

Página: 1/3



CERTIDÃO SIMPLIFICADA

Página: 001/004

Certificamos que as informações abaixo constam dos documentos arquivados nesta Junta Comercial e são vigentes na data da sua expedição.

Nome Empresarial AGNUS COMERCIO DE MAQUINAS E EQUIPAMENTOS EIRELI			
Natureza Jurídica: EMPRESA INDIVIDUAL DE RESPONSABILIDADE LTDA			
Número de Identificação do Registro de Empresas - NIRE (Sede) 42 6 0042304-7	CNPJ 14.676.091/0001-94	Data de Arquivamento do Ato Constitutivo 18/11/2011	Data de Início de Atividade 01/12/2011
Endereço Completo (Logradouro, Nº e Complemento, Bairro/Distrito, Município, UF, CEP) RUA NEUSA AURORA DINIZ, 133, FORQUILHINHAS, SÃO JOSÉ, SC, 88.106-771			
Objeto COMÉRCIO ATACADISTA DE MÁQUINAS E EQUIPAMENTOS PARA USO INDUSTRIAL; PARTES E PEÇAS TAIS COMO: MÁQUINAS OPERATRIZES E MÁQUINAS FERRAMENTAS (TORNOS, FRISAS, MAÇARICOS). COMÉRCIO ATACADISTA DE ARTIGOS DE ARMARINHO. COMÉRCIO ATACADISTA DE ARTIGOS DE ESCRITÓRIO E DE PAPELARIA, ARTIGOS DE ESCRITÓRIO, ARTIGOS ESCOLARES, QUADRO ESCOLAR, PAPELÃO E SEUS ARTEFATOS. COMÉRCIO ATACADISTA DE ARTIGOS DE TAPEÇARIA, PERSIANAS, CORTINAS, CARPETES E ARTIGOS DE TAPEÇARIA. COMÉRCIO ATACADISTA DE COMPONENTES ELETRÔNICOS E EQUIPAMENTOS DE TELEFONIA E COMUNICAÇÃO, TAIS COMO: VÁLVULAS E TUBOS ELETRÔNICOS, SEMICONDUTORES, MICROCHIPS E CIRCUITOS INTEGRADOS, CIRCUITOS IMPRESSOS, TELEFONES, INTERCOMUNICADORES, FAX, SECRETARIA ELETRÔNICA. COMÉRCIO ATACADISTA DE EQUIPAMENTOS DE INFORMÁTICA, COMPUTADORES, EQUIPAMENTOS PERIFÉRICOS, PROGRAMAS DE COMPUTADOR NÃO-CUSTOMIZÁVEIS, A ACESSORIA EM INFORMÁTICA ASSOCIADA À VENDA DE COMPUTADORES E PERIFÉRICOS. COMÉRCIO ATACADISTA DE FERRAGENS E FERRAMENTAS. COMÉRCIO ATACADISTA DE INSTRUMENTOS E MATERIAIS PARA USO MÉDICO, CIRÚRGICO, HOSPITALAR E DE LABORATÓRIOS, ESTETOSCÓPIOS, MEDIDORES DE PRESSÃO, BISTURIS, BOTICÕES, PINÇAS, TUBOS DE ENSAIO E ANÁLISES QUÍMICA. COMÉRCIO ATACADISTA DE LUSTRES, LUMINÁRIAS E ABAJURES. COMÉRCIO ATACADISTA DE MADEIRA E PRODUTOS DERIVADO, BRUTO PERFILADA OU SERRADA, TÁBUAS, RIPAS, VIGAS, PRANCHAS, DORMENTES, BARROTES, PRÉ-MOLDADOS DE MADEIRA PARA CONSTRUÇÃO. COMÉRCIO ATACADISTA DE MATERIAIS DE CONSTRUÇÃO EM GERAL, FERRAGENS PARA CONSTRUÇÃO, FERRAMENTAS MANUAIS, ELÉTRICAS E NÃO-ELÉTRICAS, MARTELOS; SERRAS, PICARETAS, CHAVES DE FENDA, ALICATES, FURADEIRAS. COMÉRCIO ATACADISTA DE MÁQUINAS, APARELHOS E EQUIPAMENTOS PARA USO AGROPECUÁRIO; PARTES E PEÇAS COMO: ARADOS, CULTIVADORES, SEMEADÉIRAS, CORTADORAS DE GRAMA, MÁQUINAS, APARELHOS E EQUIPAMENTOS PARA USO NA AVICULTURA E APICULTURA, TRATORES PARA USO NA AGRICULTURA E SILVICULTURA, INCLUSIVE PNEUS E CÂMARAS-DE-AR. COMÉRCIO ATACADISTA MÁQUINAS E EQUIPAMENTOS; PARTES E PEÇAS TAIS COMO: MOTORES E TRANSFORMADORES ELÉTRICOS, COFRES, AR CONDICIONADO, COMPRESSOR AR CONDICIONADO, TERMÔMETROS, SISTEMAS PARA CONTROLE DE INCÊNDIO, INSTRUMENTOS E EQUIPAMENTOS DE MEDIDA, ROBOTS, MÁQUINAS APARELHOS E EQUIPAMENTOS PARA USOS TÉCNICO E PROFISSIONAL, MÁQUINAS DE COSTURA PARA QUALQUER USO, EQUIPAMENTOS DE GINÁSTICA E CONDICIONAMENTO FÍSICO. COMÉRCIO ATACADISTA DE EQUIPAMENTOS E ARTIGOS DE USO PESSOAL E DOMÉSTICO TAIS COMO: ARTIGOS DE CUTELEARIA, ARTIGOS PARA HABITAÇÃO DE VIDRO, CRISTAL, PORCELANA, BORRACHA, PLÁSTICO, METAL, MADEIRA DE CADEIRA, ESTOFADOS, SOFÁS E POLTRONAS, MESAS E CADEIRAS, MÓVEIS NOVOS DE QUALQUER MATERIAL, MÓVEIS NOVOS PARA ESCRITÓRIOS E PARA RESIDÊNCIAS, VIME, BAMBU, PANEIAS, LOUÇAS, GARRAFAS TÉRMICAS, ESCADAS DOMÉSTICAS, ESCOVAS, VASSOURAS, CABIDES, BRINQUEDOS E ARTIGOS RECREATIVOS DE QUALQUER MATERIAL, INCLUSIVE ELETRÔNICOS PEÇAS E ACESSÓRIOS, INSTRUMENTOS MUSICAIS, ÓCULOS PARA NATAÇÃO, PRANCHAS, ARTIGOS PARA CAÇA, PESCA E CAMPING, PAPEL DE PAREDE, ARTIGOS DE ÓPTICA, ARTIGOS DESCARTÁVEIS EM GERAL (COPOS, TALHERES, GUARDANAPOS, EMBALAGENS PARA ALIMENTOS PREPARADOS) ARTIGOS RELIGIOSOS E DE CULTO, ARTIGOS ERÓTICOS (SEX SHOP), ARTIGOS FUNERÁRIOS, ARTIGOS PARA FESTAS, PLANTAS, FLORES E FRUTOS ARTIFICIAIS PARA ORNAMENTAÇÃO, PERUCAS, ARTIGOS PARA BEBÊ, REDE DE DORMIR, CARVÃO E LENHA, EXTINTORES, EXCETO PARA VEÍCULOS, MOLDURAS E QUADROS, CARGAS E PREPARADOS PARA INCÊNDIO, QUINQUILHARIAS PARA USO AGRÍCOLA. COMÉRCIO ATACADISTA DE PRODUTOS DE HIGIENE, LIMPEZA E CONSERVAÇÃO DOMICILIAR. COMÉRCIO ATACADISTA DE PRODUTOS SIDERÚRGICOS E METALÚRGICOS TAIS COMO: CHAPAS DE AÇO E BOBINAS. COMÉRCIO ATACADISTA DE RESÍDUOS E SUCATAS NÃO-METÁLICOS, EXCETO DE PAPEL E PAPELÃO TAIS COMO: RESÍDUOS DE FIAÇÃO E TECELAGEM TÊXTEIS, SACOS USADOS, ESTOPAS, MELAÇO DE CANA, PÓ E CAVACO DE MADEIRA, PLÁSTICO E VIDROS USADOS, BATERIAS E ACUMULADORES USADOS.			

FLORIANÓPOLIS - SC, 22 de fevereiro de 2021

Eu,
Conferi e assino.

BLASCO BORGES BARCELLOS
SECRETÁRIO GERAL

CertSign - Autoridade Certificadora
Certificado pelo Instituto Nacional de Tecnologia de Informática



Presidência da República
Casa Civil
Medida Provisória Nº 2.200-2,
de 24 de agosto de 2001.

Documento Assinado Digitalmente 22/02/2021
Junta Comercial de Santa Catarina
CNPJ: 83.565.648.0001-32

Você deve instalar o certificado da JUCESC
www.jucesc.sc.gov.br/certificado



Continuação

CERTIDÃO SIMPLIFICADA

Página: 002/ 004

Certificamos que as informações abaixo constam dos documentos arquivados nesta Junta Comercial e são vigentes na data da sua expedição.

Nome Empresarial AGNUS COMERCIO DE MAQUINAS E EQUIPAMENTOS EIRELI	
Natureza Jurídica: EMPRESA INDIVIDUAL DE RESPONSABILIDADE LTDA	
Número de Identificação do Registro de Empresas - NIRE (Sede) 42 6 0042304-7	CNPJ 14.676.091/0001-94
<p>COMÉRCIO ATACADISTA DE ROUPAS E ACESSÓRIOS PARA USO PROFISSIONAL E DE SEGURANÇA DO TRABALHO FARDAMENTOS E UNIFORMES, INCLUSIVE ACESSÓRIOS.</p> <p>COMÉRCIO ATACADISTA DE TECIDOS DE ARMARINHO: LINHAS, BOTÕES, ZÍPERES E AVIAMENTOS PARA COSTURA.</p> <p>COMÉRCIO ATACADISTA DE TINTAS, VERNIZES, MATERIAIS PARA PINTURA, ESMALTES, LACAS, VERNIZES, CORANTES, IMPERMEABILIZANTES, SOLVENTES PARA TINTAS, MASSAS, PINCÉIS, BROCHAS, E ROLOS.</p> <p>COMÉRCIO ATACADISTA ESPECIALIZADO EM PRODUTOS INTERMEDIÁRIOS TAIS COMO: ARTEFATOS DE BORRACHA, PARTES INJETADOS E ACESSÓRIOS PARA CALÇADOS, PEÇAS E ACESSÓRIOS PARA APARELHOS DE USO DOMÉSTICO E PESSOAL, ELÉTRICOS E ELETRÔNICOS, CORDAS E CORDOARIAS, CARRINHO DE CARGA E TRANSPORTE, CAIXA TÉRMICA, CAIXA PLÁSTICAS, BANDEJAS, PALLETES (PLÁSTICO E INOX), LIXEIRAS, BANDEJAS, PEDESTAL, DISPENSER PARA COPOS, CORTADOR DE LEGUMES, SABONETEIRAS, PORTA BANNER, BANDEIRA, MASTRO.</p> <p>COMÉRCIO VAREJISTA DE ARTIGOS DE PAPELARIA E DE ESCRITÓRIO, EMBALAGENS DE PAPEL E PAPELÃO.</p> <p>COMÉRCIO VAREJISTA DE ARTIGOS MÉDICOS E ORTOPÉDICOS TAIS COMO: MULETAS, CADEIRAS DE RODAS, APARELHOS AUDITIVOS, TERMÔMETROS, KITS DIAGNÓSTICOS, NEBULIZADORES, VAPORIZADORES, APARELHOS DE PRESSÃO.</p> <p>COMÉRCIO VAREJISTA DE BRINQUEDOS E ARTIGOS RECREATIVOS COMO: JOGOS (ELETRÔNICOS OU NÃO) E ARTIGOS RECREATIVOS, INCLUSIVE SUAS PEÇAS E ACESSÓRIOS.</p> <p>COMÉRCIO VAREJISTA DE COSMÉTICOS, PRODUTOS DE PERFUMARIA E DE HIGIENE PESSOAL, DE TOUCADOR E FRALDAS DESCARTÁVEIS E ABSORVENTES HIGIÊNICOS.</p> <p>COMÉRCIO VAREJISTA DE EQUIPAMENTOS PARA ESCRITÓRIO, MÁQUINAS DE CALCULAR E ESCREVER.</p> <p>COMÉRCIO VAREJISTA DE FERRAGENS E FERRAMENTAS ESPECIALIZADO EM FERRAGENS PARA CONSTRUÇÃO, FERRAMENTAS MANUAIS, ELÉTRICAS E NÃO-ELÉTRICAS, MARTELOS, SERRAS, PICARETAS, CHAVES DE FENDA ALICATES, FURADEIRAS.</p> <p>COMÉRCIO VAREJISTA DE LIVROS, INCLUSIVE DIDÁTICOS.</p> <p>COMÉRCIO VAREJISTA DE MÓVEIS, DE CADEIRAS, ESTOFADOS (EXCETO PARA AUTOMÓVEIS), SOFÁS E POLTRONAS, MESAS E CADEIRAS, MÓVEIS NOVOS DE QUALQUER MATERIAL, MÓVEIS NOVOS PARA ESCRITÓRIO E PARA RESIDÊNCIAS.</p> <p>COMÉRCIO VAREJISTA DE ARTIGOS DE USO PESSOAL E DOMÉSTICO TAIS COMO: ARTIGOS PARA HABITAÇÃO DE VIDRO, CRISTAL, PORCELANA, BORRACHA, PLÁSTICO, METAL, MADEIRA, VIME, BAMBU, PÂNELAS, LOUÇAS, GARRAFAS TÉRMICAS, ESCADAS DOMÉSTICAS, ESCOVAS, VASSOURAS, CABIDES, ARTIGOS DE CUTELARIA, PAPEL DE PAREDE, SISTEMA DE SEGURANÇA RESIDENCIAL NÃO ASSOCIADO A INSTALAÇÃO OU MANUTENÇÃO.</p> <p>COMÉRCIO VAREJISTA DE PRODUTOS ESPECIALIZADOS EM: ARTIGOS RELIGIOSOS E DE CULTO, ARTIGOS ERÓTICOS (SEX SHOP), ARTIGOS FUNERÁRIOS, ARTIGOS PARA FESTAS, PLANTAS, FLORES E FRUTOS ARTIFICIAIS PARA ORNAMENTAÇÃO, PERUCAS, ARTIGOS PARA BEBÊ, REDE DE DORMIR, CARVÃO E LENHA, EXTINTORES, EXCETO PARA VEÍCULOS, MOLDURAS E QUADROS, CARGAS E PREPARADOS PARA INCÊNDIO, QUINQUILHARIAS PARA USO AGRÍCOLA, ARTEFATOS DE BORRACHA, PARTES INJETADOS E ACESSÓRIOS PARA CALÇADOS, PEÇAS E ACESSÓRIOS PARA APARELHOS DE USO DOMÉSTICO E PESSOAL, ELÉTRICOS E ELETRÔNICOS, CORDAS E CORDOARIAS, CARRINHO DE CARGA E TRANSPORTE, CAIXA TÉRMICA E PLÁSTICAS, PALLETES (PLÁSTICO E INOX), LIXEIRAS, BANDEJAS, PEDESTAL, PORTA BANNER, BANDEIRA, MASTRO, DISPENSER DE COPOS, CORTADOR DE LEGUMES, SABONETEIRAS.</p> <p>COMÉRCIO VAREJISTA DE ARTIGOS DE ÓPTICA.</p> <p>COMÉRCIO ATACADISTA DE FILMES, CDS, DVDS, FITAS, DISCOS, FOTO, CINE, FITAS DE ÁUDIO E VÍDEO.</p> <p>COMÉRCIO VAREJISTA DE FILMES, CDS, DVDS, FITAS, DISCOS, FOTO, CINE, FITAS DE ÁUDIO E VÍDEO.</p> <p>COMÉRCIO ATACADISTA DE PRODUTOS ODONTOLÓGICOS, CERA, COMPOSTOS PARA RESTAURAÇÃO DENTÁRIA.</p> <p>COMÉRCIO VAREJISTA DE MATERIAIS DE CONSTRUÇÃO EM GERAL, FERRAGENS PARA CONSTRUÇÃO, FERRAMENTAS MANUAIS, ELÉTRICAS E NÃO-ELÉTRICAS, MARTELOS, SERRAS, PICARETAS, CHAVES DE FENDA, ALICATES, FURADEIRAS E VIGAS DE CONCRETO.</p> <p>COMÉRCIO ATACADISTA DE RESÍDUOS E SUCATAS METÁLICOS.</p> <p>COMÉRCIO VAREJISTA ESPECIALIZADO DE ELETRODOMÉSTICOS E EQUIPAMENTOS DE ÁUDIO E VÍDEO, FOGÕES, GELEDEIRAS, BATEDEIRAS, FORNOS MICRO-ONDAS, MÁQUINAS DE LAVAR, CÂMERAS FILMADORAS, MÁQUINAS</p>	

FLORIANÓPOLIS - SC, 22 de fevereiro de 2021

Eu,
Conferi e assino.

BLASCO BORGES BARCELLOS
SECRETÁRIO GERAL



Continuação

CERTIDÃO SIMPLIFICADA

Página: 003/ 004

Certificamos que as informações abaixo constam dos documentos arquivados nesta Junta Comercial e são vigentes na data da sua expedição.

Nome Empresarial

AGNUS COMERCIO DE MAQUINAS E EQUIPAMENTOS EIRELI

Natureza Jurídica: EMPRESA INDIVIDUAL DE RESPONSABILIDADE LTDA

Número de Identificação do Registro de Empresas - NIRE (Sede)

42 6 0042304-7

CNPJ

14.676.091/0001-94

FOTOGRAFICAS, RÁDIOS E TELEVISORES.
COMÉRCIO VAREJISTA DE ARTIGOS ESPORTIVOS, EQUIPAMENTOS E MATERIAIS ESPORTIVOS, ARTIGOS DO VESTUÁRIO E ACESSÓRIOS ESPECIALIZADOS PARA A PRÁTICA DE ESPORTES.
COMÉRCIO ATACADISTA DE COSMÉTICOS, PRODUTOS DE PERFUMARIA E DE TOUCADOR, ESSÊNCIAS MANIPULADAS PARA PERFUMES.
COMÉRCIO VAREJISTA DE ARTIGOS DE CAÇA, PESCA, CAMPING, GPS E BUSSOLA.
COMÉRCIO VAREJISTA ESPECIALIZADO DE PEÇAS E ACESSÓRIOS PARA APARELHOS ELETROELETRÔNICOS PARA USO DOMÉSTICO, EXCETO INFORMÁTICA E COMUNICAÇÃO, ACESSÓRIOS PARA APARELHOS DE USO DOMÉSTICO E PESSOAL, ELÉTRICOS E ELETRÔNICOS, ANTENAS, INCLUSIVE PARABÓLICAS.
COMÉRCIO ATACADISTA DE APARELHOS ELETRÔNICOS DE USO PESSOAL E DOMÉSTICO TAIS COMO: APARELHOS ELETRÔNICOS DE ÁUDIO E VÍDEO DOMÉSTICOS, RÁDIOS, TELEVISORES, VÍDEOS CASSETE, DVDS, CÂMERAS FILMADORAS E FOTOGRAFICAS.
COMÉRCIO ATACADISTA DE MÁQUINAS, APARELHOS E EQUIPAMENTOS PARA USO ODONTO-MÉDICO-HOSPITALAR; PARTES E PEÇAS TAIS COMO: MOBILIÁRIO PARA USO MÉDICO-HOSPITALAR E ODONTOLÓGICO, EQUIPAMENTOS DE LABORATÓRIOS, MONITORAÇÃO MÉDICA, MÉDICO-CIRÚRGICOS, APARELHOS E EQUIPAMENTOS ODONTO-MÉDICO HOSPITALARES E LABORATORIAIS, APARELHOS E EQUIPAMENTOS PARA USO VETERINÁRIO, EQUIPAMENTOS PARA CLÍNICAS DE FISIOTERAPIA COMPONENTES NÃO ELETRÔNICOS PARA MÁQUINAS E EQUIPAMENTOS PARA USO ODONTO-MÉDICO-HOSPITALAR.
COMÉRCIO ATACADISTA DE MÓVEIS E ARTIGOS DE COLCHOARIA, MÓVEIS DE QUALQUER MATERIAL PARA QUALQUER USO.
COMÉRCIO ATACADISTA DE EQUIPAMENTOS ELÉTRICOS DE USO PESSOAL E DOMÉSTICO, APARELHOS E EQUIPAMENTOS ELÉTRICOS, DE USO DOMÉSTICO: MÁQUINAS DE LAVAR, FOGÕES, GELADEIRAS, FORNOS MICRO-ONDAS, EQUIPAMENTOS ELÉTRICOS DE USOS PESSOAL E DOMÉSTICO E EQUIPAMENTOS PERIFÉRICOS.
COMÉRCIO ATACADISTA DE ARTIGOS DO VESTUÁRIO E ACESSÓRIOS, TAIS COMO: ARTIGOS DO VESTUÁRIO, VESTIDOS, CALÇA, CAMISAS ROUPAS ÍNTIMAS, ACESSÓRIOS DO VESTUÁRIO, CINTOS, CHAPÉUS, GRAVATAS, LUVAS, LENÇOS, MEIAS, GUARDA-CHUVAS, ROUPAS ESPORTIVAS, ROUPAS DE COURO E VESTUÁRIO PARA ANIMAIS.
COMÉRCIO ATACADISTA DE PRÓTESES E ARTIGOS DE ORTOPEDIA, TAIS COMO: CADEIRAS DE RODAS, MULETAS E CALÇADOS ORTOPÉDICOS PRONTOS.
COMÉRCIO ATACADISTA ESPECIALIZADO DE MATERIAIS DE CONSTRUÇÃO TAIS COMO: CAL, AREIA, PEDRA BRITADA, TIJOLO, TELHAS, GESSO, ARGILA, TUBOS, CANOS DE ÁGUA, APARELHOS SANITÁRIOS PIAS, LAVATÓRIOS, BANHEIRAS INCLUSIVE SUAS FERRAGENS, PORTAS E PORTÕES ELETRÔNICOS, ASFALTO, PRODUTOS SIDERÚRGICOS PARA CONSTRUÇÃO, VERGALHÕES, ARAMES, PREGOS, PRODUTOS METALÚRGICOS PARA CONSTRUÇÃO, PERFIS PARA BOXES, ESQUÁDRIAS METÁLICAS, DIVISÓRIAS, CHAPAS DE ALUMÍNIO, SAUNAS, PISCINAS, AZULEJOS, PISOS E REVESTIMENTOS CERÂMICOS, MOSAICOS, PASTILHAS E LADRILHOS.
COMÉRCIO ATACADISTA DE LIVROS, PUBLICAÇÕES, JORNAIS E REVISTAS.
COMÉRCIO ATACADISTA DE MATERIAL ELÉTRICO TAIS COMO: FIOS, CABOS, CONDUTORES ELÉTRICOS, LÂMPADAS, TOMADAS, CHAVES ELÉTRICAS E INTERRUPTORES.
COMÉRCIO ATACADISTA DE MÁQUINAS E EQUIPAMENTOS PARA USO COMERCIAL; PARTES E PEÇAS TAIS COMO: MANEQUINS, ARARAS, CABIDES, BALANÇAS, MOEDORES DE CAFÉ, MÁQUINAS DE FATIAR, BALCÕES FRIGORÍFICOS E REFRIGERADORES COMERCIAIS, VITRINES E SORVETEIRAS PARA BARES, MÁQUINAS REGISTRADORAS E ETIQUETADORAS, LEITORES, IMPRESSORAS DE CHEQUES, IMPRESSORAS FISCAIS E NÃO FISCAIS E SOLUÇÕES TEF.
COMÉRCIO ATACADISTA DE PRODUTOS DE HIGIENE PESSOAL TAIS COMO FRALDAS DESCARTÁVEIS, ABSORVENTES HIGIÊNICOS E CONSERVAÇÃO DOMICILIAR.
COMÉRCIO ATACADISTA DE BOMBAS E COMPRESSORES; PARTES E PEÇAS TAIS COMO: COMPRESSORES E CARNEIROS HIDRÁULICOS, MOTORES COMPLETOS, NOVOS E RECONDICIONADOS, AR CONDICIONADO NOVOS PARA VEÍCULOS AUTOMOTORES ACESSÓRIOS NOVOS PARA CARROCERIAS, CAPAS, CAPOTAS, BANCOS E ESTOFADOS PARA VEÍCULOS AUTOMOTORES, VIDROS E ESPELHOS PARA VEÍCULOS AUTOMOTORES.
COMÉRCIO ATACADISTA DE PAPEL E PAPELÃO EM BRUTO.
COMÉRCIO ATACADISTA DE EMBALAGENS DE QUALQUER MATERIAL.

FLORIANÓPOLIS - SC, 22 de fevereiro de 2021

Eu,
Conferi e assino.

BLASCO BORGES BARCELLOS
SECRETÁRIO GERAL



Continuação

CERTIDÃO SIMPLIFICADA

Certificamos que as informações abaixo constam dos documentos arquivados nesta Junta Comercial e são vigentes na data da sua expedição.

Nome Empresarial AGNUS COMERCIO DE MAQUINAS E EQUIPAMENTOS EIRELI			
Natureza Jurídica: EMPRESA INDIVIDUAL DE RESPONSABILIDADE LTDA			
Número de Identificação do Registro de Empresas - NIRE (Sede) 42 6 0042304-7		CNPJ 14.676.091/0001-94	
COMÉRCIO ATACADISTA DE BICICLETAS, TRICICLOS E VEÍCULOS RECREATIVOS; PEÇAS E ACESSÓRIOS. COMÉRCIO VAREJISTA DE BICICLETAS E TRICICLOS; PEÇAS E ACESSÓRIOS. COMÉRCIO VAREJISTA DE ARTIGOS DE COLCHOARIA. COMÉRCIO VAREJISTA DE ARTIGOS DE ILUMINAÇÃO RESIDENCIAL (LUSTRES, LUMINÁRIAS E ABAJURES).			
Capital: R\$ 95.400,00 (NOVENTA E CINCO MIL E QUATROCENTOS REAIS)		Microempresa ou Empresa de Pequeno Porte (Lei nº 123/2006) Empresa de pequeno porte	Prazo de Duração Indeterminado
Capital Integralizado: R\$ 95.400,00 (NOVENTA E CINCO MIL E QUATROCENTOS REAIS)			
Titular Nome/CPF DENIS TEIXEIRA 074.417.459-77		Administrador Sim	Início do Mandato 03/05/2018 Término do Mandato XXXXXXXXXX
Último Arquivamento Data: 03/05/2018 Ato: ALTERAÇÃO		Número: 42600423047	Situação REGISTRO ATIVO Status XXXXXXXXXXXXXXXXXXXX
Evento (s): TRANSFORMAÇÃO			

FLORIANÓPOLIS - SC, 22 de fevereiro de 2021

BLASCO BORGES BARCELLOS
SECRETÁRIO GERAL

Eu,
Conferi e assino.



http://assinador.pscs.com.br/assinadorweb/autenticacao?chave1=82aV10ZM4pU1Cw9Jz1_AmhybhpPyq00WygByhU65Vq_0dlkmo0AEVcQ
 ASSINADO DIGITALMENTE POR: 07441745977-DENIS TEIXEIRA|05072798917-FABIOLA COELHO JACQUES

TERMO DE ABERTURA

DIARIO

Nº de Ordem 10

Contém este livro 169 folhas numeradas eletronicamente do número 1 a 169 e servirá de DIARIO nº 10, referente ao período compreendido entre 01/01/2019 a 31/12/2019 sendo a data de Encerramento do Exercício Social dia 31/12/2019 e obtidas através de processamento eletrônico com os lançamentos das operações próprias do estabelecimento abaixo identificado:

Nome: AGNUS COMERCIO DE MAQUINAS E EQUIPAMENTOS EIRELI
 Endereço: RUA NEUSA AURORA DINIZ, 133
 Bairro: FORQUILHINHAS
 C.E.P.: 88106771
 Cidade.: SÃO JOSÉ / SC

Registrada na JUCESC sob nº 42600423047 e arquivado em 18/11/2011.
 Inscrição Estadual nº 256581754 e C.N.P.J. nº 14676091000194

SÃO JOSÉ/SC, 6 de Abril de 2020

FABIOLA COELHO JACQUES
 CONTADOR
 C.P.F.:05072798917
 R.G.:4617137 SSPSC
 C.R.C.:SC-030618-O-6

DENIS TEIXEIRA
 TITULAR PESSOA FISICA
 C.P.F.:07441745977
 R.G.:5363262 SSP



Junta Comercial do Estado de Santa Catarina
 Certifico o Registro em 06/04/2020
 Arquivamento 209904003 Protocolo 204411475 de 06/04/2020
 Nome da empresa AGNUS COMERCIO DE MAQUINAS E EQUIPAMENTOS EIRELI
 NIRE 42600423047
 Este documento pode ser verificado em
<http://regin.jucesc.sc.gov.br/autenticacao/Documentos/Autenticacao.aspx>
 Chancela 1964046008211
 Esta cópia foi autenticada digitalmente e assinada em 06/04/2020
 por Blasco Borges Barcellos - Secretário-geral

**AGNUS COMERCIO DE MAQUINAS E
EQUIPAMENTOS EIRELI**

CNPJ : 14.676.091/0001-94 NIRE : 42600423047

Balanco Patrimonial em 01/01/2019 a 31/12/2019

Classificação	Nome	Saldo atual	Saldo anterior
01	ATIVO	776.097,15	971.333,45
01.1	ATIVO CIRCULANTE	582.043,38	778.882,75
01.1.1	DISPONIBILIDADES	216.067,32	231.954,72
01.1.2	DIREITOS REALIZÁVEIS A CURTO PRAZO	365.479,97	544.125,56
01.1.4	CONTAS A RECEBER	496,09	2.802,47
01.2	ATIVO NÃO CIRCULANTE	194.053,77	192.450,70
01.2.3	IMOBILIZADO	194.053,77	192.450,70
02	PASSIVO	776.097,15	971.333,45
02.1	PASSIVO CIRCULANTE	353.155,50	509.860,03
02.1.1	FORNECEDORES NACIONAIS	92.999,06	174.842,99
02.1.2	EMPRÉSTIMOS E FINANCIAMENTOS	153.362,76	166.032,12
02.1.3	OBRIGAÇÕES TRABALHISTAS	11.189,51	8.544,21
02.1.4	OBRIGAÇÕES TRIBUTÁRIAS	80.494,14	116.647,14
02.1.6	OUTROS CREDITOS DE ADIANTAMENTOS	976,66	0,00
02.1.8	DIVIDENDOS A PAGAR	13.787,93	42.606,05
02.1.9	OUTRAS OBRIGAÇÕES	345,44	1.187,52
02.2	PASSIVO NÃO CIRCULANTE	9.130,67	27.299,76
02.2.1	EMPRÉSTIMOS E FINANCIAMENTOS	9.130,67	27.299,76
02.3	PATRIMÔNIO LÍQUIDO	413.810,98	434.173,66
02.3.1	CAPITAL SOCIAL	95.400,00	95.400,00
02.3.2	RESERVAS	318.410,98	338.773,66

Reconhecemos a exatidão do presente Balanco Patrimonial em 01/01/2019 a 31/12/2019, a vista dos documentos apresentados, cujo Ativo e Passivo importam R\$ 776.097,15 - (Setecentos e Setenta e Seis Mil e Noventa e Sete Reals e Quinze Centavos) transcrito nas folhas 157 a 157 do livro diario nº 10

Demonstração do Resultado de 01/01/2019 a 31/12/2019

Classificação	Nome	Saldo atual	Saldo anterior
1	RECEITA BRUTA	1.851.854,86	2.407.622,55
1.1	RECEITA OPERACIONAL	1.851.854,86	2.407.622,55
1.1.1	RECEITA BRUTA COM VENDAS E SERVIÇOS	1.851.854,86	2.407.622,55
2	(-) DEDUÇÕES DAS RECEITAS/ VENDAS E SERVIÇOS	(280.510,20)	(282.063,59)
2.1	IMPOSTOS	(180.542,47)	(226.045,20)
2.1.1	IMPOSTOS S/ RECEITAS	(180.542,47)	(226.045,20)
2.2	DEVOLUÇÕES	(99.967,73)	(56.018,39)
2.2.1	DEVOLUÇÕES DAS RECEITAS	(99.967,73)	(56.018,39)
3	(=) RECEITA LIQUIDA	1.571.344,66	2.125.558,96
4	(-) CUSTOS	1.109.930,78	1.498.848,97
4.1	CUSTOS	1.109.930,78	1.498.848,97
4.1.1	CUSTOS DAS MERCADORIAS VENDIDAS	1.109.930,78	1.498.848,97
5	(=) RESULTADO BRUTO	461.413,88	626.709,99
6	DESPESAS E RECEITAS OPERACIONAIS	401.498,62	441.414,30
6.1	(-) DESPESAS OPERACIONAIS	402.885,89	441.852,76
6.1.1	DESPESAS OPERACIONAIS ADMINISTRATIVAS	402.885,89	441.852,76
6.2	(+) OUTRAS RECEITAS OPERACIONAIS	(1.387,27)	(438,46)
6.2.01	OUTRAS RECEITAS OPERACIONAIS	(1.387,27)	(438,46)
7	(=) RESULTADO ANTES DAS RECEITAS E DESPESAS FINANCEIRAS	59.915,26	185.295,69
8	OPERAÇÕES FINANCEIRAS	(80.277,94)	(38.843,21)
8.1	(-) DESPESAS FINANCEIRAS	84.879,04	48.916,30
8.1.01	JUROS, MULTAS E DESCONTOS	28.792,16	10.566,09
8.1.02	JUROS E DESPESAS BANCÁRIAS	56.086,88	38.350,21
8.2	(+) RECEITAS FINANCEIRAS	4.601,10	10.073,09
8.2.01	JUROS E DESCONTOS OBTIDOS	535,98	1.767,71
8.2.02	RENDIMENTOS COM APLICAÇÕES FINANCEIRAS	2.644,32	1.219,76
8.2.03	OUTRAS RECEITAS FINANCEIRAS	1.420,80	7.085,62
9	(=) RESULTADO DO EXERCICIO	(20.362,68)	146.452,48
9.02	RESULTADO LIQUIDO DO EXERCICIO	(20.362,68)	146.452,48

Reconhecemos a exatidão da presente Demonstração do Resultado do Exercício, a vista dos documentos apresentados, transcrito nas folhas 158 a 158 do livro diário nº10.

TERMO DE ENCERRAMENTO

DIARIO

Nº de Ordem 10

Contém este livro 169 folhas numeradas eletronicamente do número 1 a 169 e servirá de DIARIO nº 10, referente ao período compreendido entre 01/01/2019 a 31/12/2019 sendo a data de Encerramento do Exercício Social dia 31/12/2019 e obtidas através de processamento eletrônico com os lançamentos das operações próprias do estabelecimento abaixo identificado:

Nome: AGNUS COMERCIO DE MAQUINAS E EQUIPAMENTOS EIRELI
Endereço: RUA NEUSA AURORA DINIZ, 133
Bairro: FORQUILHINHAS
C.E.P.: 88106771
Cidade.: SÃO JOSÉ / SC

Registrada na JUCESC sob nº 42600423047 e arquivado em 18/11/2011.
Inscrição Estadual nº 256581754 e C.N.P.J. nº 14676091000194

SÃO JOSÉ/SC, 6 de Abril de 2020

ABIOLA COELHO JACQUES
CONTADOR
C.P.F.:05072798917
R.G.:4617137 SSPSC
C.R.C.:SC-030618-O-6

DENIS TEIXEIRA
TITULAR PESSOA FISICA
C.P.F.:07441745977
R.G.:5363262 SSP

001760-γ

Ministério da Saúde

Agência Nacional de Vigilância Sanitária
www.anvisa.gov.br

DATAVISA - Autorizações

Institucional Anvisa Divulga Serviços Áreas de Atuação Legislação Espaço Cidadão Profissional de Saúde Sator Regulado

Resultado da Consulta de Autorização de Funcionamento

Ord.	CNPJ	Empresa	Número	Tipo	Situação
1	14.676.091/0001-94	Agnus Comércio de Máquinas e Equipamentos Ltda	8.12.066-5 (G95Y03W0285Y)	AUTORIZAÇÃO	ATIVA
				[Nova Consulta]	[Sair]

SIA, Trecho 5, Área Especial 57, Bloco B, Térreo Brasília -DF - CEP: 71205-050 - Central de Atendimento Anvisa - 0800 642 9782

Copyright © ANVISA. Todos os direitos reservados.

Ministério da Saúde

Agência Nacional de Vigilância Sanitária
www.anvisa.gov.br

**DATAVISA
Autorizações e Cadastro**

Institucional Anvisa Divulga Serviços Áreas de Atuação Legislação Espaço Cidadão Profissional de Saúde Sator Regulado

DADOS DA EMPRESA

Razão Social AGNUS COMÉRCIO DE MÁQUINAS E EQUIPAMENTOS LTDA	CNPJ 14.676.091/0001-94
Endereço Completo Rua Neusa Aurora Diniz nº 133 - Forquilha CEP: 88106771 - SÃO JOSÉ/SC	Telefone 48 30392759
Responsável Técnico MILLENA PERES	Responsável Legal DENIS TEIXEIRA

DADOS DO CADASTRO

Cadastro Nº 8.12.066-5 (G95Y03W0285Y)	Data do Cadastro 18/05/2015	Situação ATIVA
Nº do Processo 25351.261515/2015-35	Cadastro 8-Produtos para Saúde (Correlatos)	
Atividades / Classes		
ARMAZENAR		
- Correlatos		
DISTRIBUIR		
- Correlatos		
EXPEDIR		
- Correlatos		
		[Voltar] [Nova Consulta]



DIÁRIO OFICIAL DA UNIÃO

República Federativa do Brasil - Imprensa Nacional
Em circulação desde 1º de outubro de 1862



Suplemento ao Nº 92

Brasília - DF, segunda-feira, 18 de maio de 2015

Sumário	
Ministério da Saúde	PÁGINA
Ministério da Saúde	1

AGÊNCIA NACIONAL DE VIGILÂNCIA SANITÁRIA DIRETORIA DE AUTORIZAÇÃO E REGISTRO SANITÁRIOS

RESOLUÇÃO - RE Nº 1.498, DE 15 DE MAIO DE 2015

O Diretor da Agência Nacional de Vigilância Sanitária no uso das atribuições que lhe confere o Decreto de nomeação de 26 de julho de 2013, da Presidência da República, publicado no DOU de 29 de julho de 2013, e a Portaria nº 504, de 27 de abril de 2015, tendo em vista o disposto no inciso VII do art. 164 e no inciso I, § 1º do art. 6º do Regulamento Interno da ANVISA, aprovado nos termos do anexo I da Portaria nº 630, de 29 de maio de 2014, publicada no DOU de 02 de junho de 2014, resolve:

Art. 1º Deferir petições relacionadas à Gerência-Geral de Produtos Biológicos, Sangue, Tecidos, Células e Órgãos, conforme relação anexa.
Art. 2º Esta Resolução entra em vigor na data de sua publicação.

RENATO ALENCAR FÓRTO ANEXO

NOME DA EMPRESA AUTORIZAÇÃO CADASTRO - UF
PRINCÍPIO ATIVO
CLASS/ CAT DESCRIÇÃO
MARCA OU REFERÊNCIA NUMERO DO PROCESSO VENCIMENTO
DESTINAÇÃO NUMERO DE REGISTRO VALIDADE
APRESENTAÇÃO DO PRODUTO
NOME COMERCIAL
ASSUNTO DESCRIÇÃO
GLAXOSMITHKLINE BRASIL LTDA 1.00107-1
Toxóide diftérico + Toxóide tetânico + Toxóide pertussis + Hemaglutinina Filamentosa + Pertactina
VACINAS
Vacina adsorvida diftérica, tétano e pertussis (acelular)
10150001225195-18 12/2018
COMERCIAL 1.0107.0122.001-8 36 Meses
SUS INI CT FA VD TRANS X 0,5 ML
Não informado
10391 PRODUTO BIOLÓGICO - AMPLIAÇÃO DO PRAZO DE VALIDADE DO PRINCÍPIO ATIVO
10391 PRODUTO BIOLÓGICO - AMPLIAÇÃO DO PRAZO DE VALIDADE DO PRINCÍPIO ATIVO
COMERCIAL 1.0107.0122.002-6 36 Meses
SUS INI CT SER PREENC VD TRANS X 0,5 ML
Não informado
10391 PRODUTO BIOLÓGICO - AMPLIAÇÃO DO PRAZO DE VALIDADE DO PRINCÍPIO ATIVO

Páginas	Distrito Federal	Demais Estados
de 02 a 26	R\$ 0,50	R\$ 1,40
de 27 a 76	R\$ 0,50	R\$ 2,00
de 80 a 156	R\$ 1,10	R\$ 2,50
de 160 a 239	R\$ 1,50	R\$ 3,00
de 240 a 500	R\$ 3,00	R\$ 4,30

* Abaixo de 500 páginas = preço da tabela mais excedente de páginas multiplicado por R\$ 0,107.

Este documento pode ser verificado no endereço eletrônico <http://www.in.gov.br/assessoria/ass401>, pela página 101031505102001

Documento assinado digitalmente conforme MP nº 2.200-2 de 24/08/2001, que institui a Infraestrutura de Chaves Públicas Brasileira - ICP-Brasil.

10391 PRODUTO BIOLÓGICO - AMPLIAÇÃO DO PRAZO DE VALIDADE DO PRINCÍPIO ATIVO
Toxóide pertussis + Hemaglutinina Filamentosa + Pertactina + Toxóide diftérico + Toxóide tetânico + Antígeno de superfície da Hepatite B + Poliovírus Tipo 1 + Poliovírus Tipo 2 + Poliovírus Tipo 3
VACINAS
VACINA ADSORVIDA DIFTERIA, TETANO, PERTUSSIS (ACELULAR), HEPATITE B (RECOMBINANTE), POLIOMIELITE INATIVADA 25351.00019.005-8 05/2016
COMERCIAL 1.0107.0109.001-4 36 Meses
SUS INI CT SER VD INC PREENCHIDA X 0,5 ML
Não informado

10391 PRODUTO BIOLÓGICO - AMPLIAÇÃO DO PRAZO DE VALIDADE DO PRINCÍPIO ATIVO
Conjugado de Polissacarídeos Capulár de Haemophilus Influenzae tipo B e toxóide tetânico + Toxóide pertussis + Pertactina + Toxóide diftérico + Toxóide tetânico + Poliovírus Tipo 1 + Poliovírus Tipo 2 + Poliovírus Tipo 3 + Hemaglutinina Filamentosa + Antígeno de superfície da Hepatite B
VACINAS
INFANBRIN HEXA 25351.001586.000-32 04/2016
COMERCIAL 1.0107.0162.001-6 36 Meses
PO LIOF INI CT FA VD TRANS + SUS DIL SER PREENC VD TRANS X 0,5 ML
Não informado

10391 PRODUTO BIOLÓGICO - AMPLIAÇÃO DO PRAZO DE VALIDADE DO PRINCÍPIO ATIVO
10391 PRODUTO BIOLÓGICO - AMPLIAÇÃO DO PRAZO DE VALIDADE DO PRINCÍPIO ATIVO
COMERCIAL 1.0107.0162.002-4 36 Meses
PO LIOF INI CT 10 FA VD TRANS + SUS DIL 10 SER PREENC VD TRANS X 0,5 ML
Não informado

10391 PRODUTO BIOLÓGICO - AMPLIAÇÃO DO PRAZO DE VALIDADE DO PRINCÍPIO ATIVO
10391 PRODUTO BIOLÓGICO - AMPLIAÇÃO DO PRAZO DE VALIDADE DO PRINCÍPIO ATIVO
MERC SHARP E DOIME FARMACEUTICA LTDA 1.00029-0
Partícula semelhante a vírus de proteína L1 do HPV do tipo 6 + Partícula semelhante a vírus de proteína L1 do HPV do tipo 11 + Partícula semelhante a vírus de proteína L1 do HPV do tipo 16 + Partícula semelhante a vírus de proteína L1 do HPV do tipo 18
VACINAS
OARDASIL 25351.003555.006-91 08/2016
COMERCIAL 1.0029.0171.001-8 36 Meses
SUS INI CT 01 FA VD INC TAMPA FLUROTEC X 0,5 ML
Não informado

10467 PRODUTO BIOLÓGICO - INCLUSÃO DE NOME COMERCIAL EM VACINAS POR DECISÃO JUDICIAL
COMERCIAL 1.0029.0171.002-6 36 Meses
SUS INI CT 10 FA VD INC TAMPA FLUROTEC X 0,5 ML
Não informado

10467 PRODUTO BIOLÓGICO - INCLUSÃO DE NOME COMERCIAL EM VACINAS POR DECISÃO JUDICIAL
COMERCIAL 1.0029.0171.003-4 36 Meses
SUS INI CT 01 FA VD INC TAMPA TEFLON X 0,5 ML
Não informado

10467 PRODUTO BIOLÓGICO - INCLUSÃO DE NOME COMERCIAL EM VACINAS POR DECISÃO JUDICIAL
COMERCIAL 1.0029.0171.004-2 36 Meses
SUS INI CT 10 FA VD INC TAMPA TEFLON X 0,5 ML
Não informado

10467 PRODUTO BIOLÓGICO - INCLUSÃO DE NOME COMERCIAL EM VACINAS POR DECISÃO JUDICIAL
COMERCIAL 1.0029.0171.005-0 36 Meses
SUS INI CT 01 SER PREENCH VD INC X 0,5 ML
Não informado

10467 PRODUTO BIOLÓGICO - INCLUSÃO DE NOME COMERCIAL EM VACINAS POR DECISÃO JUDICIAL
COMERCIAL 1.0029.0171.006-9 36 Meses
SUS INI CT 10 SER PREENCH VD INC X 0,5 ML
Não informado

10467 PRODUTO BIOLÓGICO - INCLUSÃO DE NOME COMERCIAL EM VACINAS POR DECISÃO JUDICIAL
COMERCIAL 1.0029.0171.007-7 36 Meses
SUS INI CT 01 SER PREENCH VD INC X 0,5 ML
Não informado

RESOLUÇÃO - RE Nº 1.498, DE 15 DE MAIO DE 2015

O Diretor da Agência Nacional de Vigilância Sanitária no uso das atribuições que lhe confere o Decreto de nomeação de 26 de julho de 2013, da Presidência da República, publicado no DOU de 29 de julho de 2013, e a Portaria nº 504, de 27 de abril de 2015, tendo em vista o disposto no inciso VII do art. 164 e no inciso I, § 1º do art. 6º do Regulamento Interno da ANVISA, aprovado nos termos do anexo I da Portaria nº 630, de 29 de maio de 2014, publicada no DOU de 02 de junho de 2014, resolve:

Art. 1º Deferir petições relacionadas à Gerência-Geral de Produtos Biológicos, Sangue, Tecidos, Células e Órgãos, conforme relação anexa.
Art. 2º Esta Resolução entra em vigor na data de sua publicação.

RENATO ALENCAR FÓRTO ANEXO

NOME DA EMPRESA AUTORIZAÇÃO CADASTRO - UF
PRINCÍPIO ATIVO
CLASS/ CAT DESCRIÇÃO
MARCA OU REFERÊNCIA NUMERO DO PROCESSO VENCIMENTO
DESTINAÇÃO NUMERO DE REGISTRO VALIDADE
APRESENTAÇÃO DO PRODUTO
NOME COMERCIAL
ASSUNTO DESCRIÇÃO
GLAXOSMITHKLINE BRASIL LTDA 1.00107-1
Conjugado de Polissacarídeos Capulár de Haemophilus Influenzae tipo B e toxóide tetânico + Toxóide pertussis + Hemaglutinina Filamentosa + Pertactina + Toxóide diftérico
VACINAS
vacina adsorvida diftérica, tétano, pertussis (acelular), Haemophilus influenzae b (conjugada) 25000.028466.98-13 11/2019
COMERCIAL 1.0107.0155.001-8 36 Meses
PO LIOF INI CT FA VD TRANS + FA VD TRANS DIL X 0,5 ML
Não informado

10391 PRODUTO BIOLÓGICO - AMPLIAÇÃO DO PRAZO DE VALIDADE DO PRINCÍPIO ATIVO
10391 PRODUTO BIOLÓGICO - AMPLIAÇÃO DO PRAZO DE VALIDADE DO PRINCÍPIO ATIVO
Conjugado de Polissacarídeos Capulár de Haemophilus Influenzae tipo B e toxóide tetânico + Toxóide pertussis + Hemaglutinina Filamentosa + Pertactina + Toxóide diftérico
VACINAS
vacina adsorvida diftérica, tétano, pertussis (acelular), Haemophilus influenzae b (conjugada) 25000.028466.98-13 11/2019
COMERCIAL 1.0107.0155.002-6 36 Meses
PO LIOF INI CT FA VD TRANS + SER VD TRANS DIL X 0,5 ML
Não informado

10391 PRODUTO BIOLÓGICO - AMPLIAÇÃO DO PRAZO DE VALIDADE DO PRINCÍPIO ATIVO
10391 PRODUTO BIOLÓGICO - AMPLIAÇÃO DO PRAZO DE VALIDADE DO PRINCÍPIO ATIVO
Conjugado de Polissacarídeos Capulár de Haemophilus Influenzae tipo B e toxóide tetânico + Toxóide pertussis + Hemaglutinina Filamentosa + Pertactina + Toxóide diftérico
VACINAS
vacina adsorvida diftérica, tétano, pertussis (acelular), Haemophilus influenzae b (conjugada) 25000.028466.98-13 11/2019
COMERCIAL 1.0107.0155.003-4 36 Meses
PO LIOF INI CT 10 FA VD TRANS + 10 SER VD TRANS DIL X 0,5 ML
Não informado

10391 PRODUTO BIOLÓGICO - AMPLIAÇÃO DO PRAZO DE VALIDADE DO PRINCÍPIO ATIVO
10391 PRODUTO BIOLÓGICO - AMPLIAÇÃO DO PRAZO DE VALIDADE DO PRINCÍPIO ATIVO
Toxóide diftérico + Toxóide tetânico + Toxóide pertussis + Hemaglutinina Filamentosa + Pertactina + Poliovírus Tipo 1 + Poliovírus Tipo 2 + Poliovírus Tipo 3 + Hemaglutinina Filamentosa + Antígeno de superfície da Hepatite B
VACINAS
vacina adsorvida diftérica, tétano, pertussis (acelular), Haemophilus influenzae b (conjugada) 25000.028466.98-13 11/2019
COMERCIAL 1.0107.0155.004-2 36 Meses
PO LIOF INI CT 10 FA VD TRANS + 10 SER VD TRANS DIL X 0,5 ML
Não informado

10391 PRODUTO BIOLÓGICO - AMPLIAÇÃO DO PRAZO DE VALIDADE DO PRINCÍPIO ATIVO
10391 PRODUTO BIOLÓGICO - AMPLIAÇÃO DO PRAZO DE VALIDADE DO PRINCÍPIO ATIVO
Toxóide diftérico + Toxóide tetânico + Toxóide pertussis + Hemaglutinina Filamentosa + Pertactina + Poliovírus Tipo 1 + Poliovírus Tipo 2 + Poliovírus Tipo 3 + Hemaglutinina Filamentosa + Antígeno de superfície da Hepatite B
VACINAS
vacina adsorvida diftérica, tétano, pertussis (acelular), Haemophilus influenzae b (conjugada) 25000.028466.98-13 11/2019
COMERCIAL 1.0107.0155.005-0 36 Meses
PO LIOF INI CT 10 FA VD TRANS + 10 SER VD TRANS DIL X 0,5 ML
Não informado

10391 PRODUTO BIOLÓGICO - AMPLIAÇÃO DO PRAZO DE VALIDADE DO PRINCÍPIO ATIVO
10391 PRODUTO BIOLÓGICO - AMPLIAÇÃO DO PRAZO DE VALIDADE DO PRINCÍPIO ATIVO
Toxóide diftérico + Toxóide tetânico + Toxóide pertussis + Hemaglutinina Filamentosa + Pertactina + Poliovírus Tipo 1 + Poliovírus Tipo 2 + Poliovírus Tipo 3 + Hemaglutinina Filamentosa + Antígeno de superfície da Hepatite B
VACINAS
vacina adsorvida diftérica, tétano, pertussis (acelular), Haemophilus influenzae b (conjugada) 25000.028466.98-13 11/2019
COMERCIAL 1.0107.0155.006-9 36 Meses
PO LIOF INI CT 10 FA VD TRANS + 10 SER VD TRANS DIL X 0,5 ML
Não informado



DISTRIBUIR: COSMÉTICOS/PERFUMES/PRODUTOS DE HIGIENE
 EXPEDIR: COSMÉTICOS/PERFUMES/PRODUTOS DE HIGIENE
 IMPORTAR: COSMÉTICOS/PERFUMES/PRODUTOS DE HIGIENE
 EMPRESA: S DAROLY & S. A. DAROLY TRANSPORTES LTDA ME
 ENDEREÇO: AVENIDA IPÊ AMARELO, 415
 BAIRRO: PARQUE VILLA FLORES CEP: 13175667 - SUMARÉ-SP
 CNPJ: 05.158.978/0001-93
 PROCESSO: 25351.257002/2015-03 AUTORIZAÇÃO: 1.13987.6
 ATIVIDADE/CLASSE
 TRANSPORTAR: INSUMOS FARMACÉUTICOS/MEDICAMENTOS
 EMPRESA: FREITAS & BERTOLOTTI TRANSPORTES LTDA ME
 ENDEREÇO: RUA FABIANO PINHEIRO DA SILVA, 460, QUADRA 13, LOTE 21
 BAIRRO: JARDIM SANTANA CEP: 13184559 - HORTOLÂNDIA-SP
 CNPJ: 13.512.907/0001-07
 PROCESSO: 25351.256948/2015-12 AUTORIZAÇÃO: 1.13984.3
 ATIVIDADE/CLASSE
 TRANSPORTAR: INSUMOS FARMACÉUTICOS/MEDICAMENTOS
 EMPRESA: HENDINI LOGÍSTICA LTDA ME
 ENDEREÇO: ROD BR 101, 2318 KM 106,6
 BAIRRO: SÃO CRISTÓVÃO CEP: 88385000 - PENHA-SC
 CNPJ: 23.801.862/0001-97
 PROCESSO: 25351.255839/2015-51 AUTORIZAÇÃO: 1.13983.1
 ATIVIDADE/CLASSE
 TRANSPORTAR: INSUMOS FARMACÉUTICOS/MEDICAMENTOS
 EMPRESA: KT EXPRESS LOGÍSTICA E TRANSPORTE LTDA
 ENDEREÇO: AV. FIRAIBA 214
 BAIRRO: Centro comercial Jubaia CEP: 66460121 - BARUERUSP
 CNPJ: 15.647.852/0001-10
 PROCESSO: 25351.275448/2015-32 AUTORIZAÇÃO: 1.14003.2
 ATIVIDADE/CLASSE
 TRANSPORTAR: MEDICAMENTO
 EMPRESA: COMERCIAL COMMED PRODUTOS HOSPITALARES LTDA
 ENDEREÇO: R. BORGES LAGOA 1120 1124 1208 1204 - CASA 1
 1204 - CASA 3 1204 - CASA 3
 BAIRRO: VILA MARIANA CEP: 04018003 - SÃO PAULO-SP
 CNPJ: 02.643.718/0001-21
 PROCESSO: 25351.192439/2015-65 AUTORIZAÇÃO: 1.13978.3
 ATIVIDADE/CLASSE
 ARMAZENAR: MEDICAMENTO
 DISTRIBUIR: MEDICAMENTO
 EXPEDIR: MEDICAMENTO
 TRANSPORTAR: MEDICAMENTO
 EMPRESA: RT-LOG-EXPRESS TRANSPORTE
 ENDEREÇO: RUA LUCILA Nº 133
 BAIRRO: VILA BARUEL CEP: 02522090 - SÃO PAULO-SP
 CNPJ: 19.138.649/0001-60
 PROCESSO: 25351.267020/2015-72 AUTORIZAÇÃO: 1.13990.3
 ATIVIDADE/CLASSE
 TRANSPORTAR: INSUMOS FARMACÉUTICOS/MEDICAMENTOS
 EMPRESA: JOÃO FORMOSO NETO
 ENDEREÇO: RUA MAIORUNA, Nº 11, QUADRA 75
 BAIRRO: CIDADE NOVA 1 CEP: 69093149 - MANAUS-AM
 CNPJ: 00.831.758/0001-92
 PROCESSO: 25351.276549/2015-50 AUTORIZAÇÃO: 1.14004.6
 ATIVIDADE/CLASSE
 ARMAZENAR: INSUMOS FARMACÉUTICOS/MEDICAMENTO
 DISTRIBUIR: INSUMOS FARMACÉUTICOS/MEDICAMENTO
 EXPEDIR: INSUMOS FARMACÉUTICOS/MEDICAMENTO
 EMPRESA: FREITAS & BERTOLOTTI TRANSPORTES LTDA ME
 ENDEREÇO: RUA FABIANO PINHEIRO DA SILVA, 460, QUADRA 13, LOTE 21
 BAIRRO: JARDIM SANTANA CEP: 13184559 - HORTOLÂNDIA-SP
 CNPJ: 15.512.907/0001-07
 PROCESSO: 25351.256948/2015-03 AUTORIZAÇÃO: 1.13984.3
 UWIHM4HHW29X (8.12097.4)
 ATIVIDADE/CLASSE
 TRANSPORTAR: CORRELATOS
 EMPRESA: AALUBRAS COMERCIO E IMPORTADORA DE PRODUTOS ODONTOLÓGICOS LTDA - EPP
 ENDEREÇO: RUA 7 DE SETEMBRO, 706
 BAIRRO: CENTRO CEP: 13610119 - PIRASSUNUNGA-SP
 CNPJ: 21.248.590/0001-17
 PROCESSO: 25351.246120/2015-06 AUTORIZAÇÃO: 1.13985.9
 3531W4Y45755 (8.12095.9)
 ATIVIDADE/CLASSE
 ARMAZENAR: CORRELATOS
 DISTRIBUIR: CORRELATOS
 EXPEDIR: CORRELATOS
 IMPORTAR: CORRELATOS
 EMPRESA: EDWARDS LIFESCIENCES COMERCIO DE PRODUTOS MEDICO-CIRURGICOS LTDA
 ENDEREÇO: AV. PORTUGAL, 1.100 - PARTE C13
 BAIRRO: ITAQUIL CEP: 06669690 - ITAPEVIL-SP
 CNPJ: 05.944.604/0001-71
 PROCESSO: 25351.274539/2015-07 AUTORIZAÇÃO: US6510613708 (8.12071.1)
 ATIVIDADE/CLASSE
 ARMAZENAR: CORRELATOS

DISTRIBUIR: CORRELATOS
 EXPEDIR: CORRELATOS
 IMPORTAR: CORRELATOS
 EMPRESA: NEKTAR COMERCIO E REPRESENTAÇÕES LTDA
 ENDEREÇO: RUA SABINO PIRES 90
 BAIRRO: ALDEIA CEP: 00150090 - FORTALEZA-CE
 CNPJ: 01.391.755/0001-27
 PROCESSO: 25351.213068/2015-10 AUTORIZAÇÃO: 1.13985.9
 GHIMOWGM19M (8.12070.8)
 ATIVIDADE/CLASSE
 ARMAZENAR: CORRELATOS
 DISTRIBUIR: CORRELATOS
 EXPEDIR: CORRELATOS
 EMPRESA: d. center distribuidora ltda
 ENDEREÇO: rodovia celso garcia cid - pr 445, 2.550-a, quadra 0, lote 3-41
 BAIRRO: Jardim ita CEP: 86188009 - CAMBÉ-PR
 CNPJ: 05.651.966/0011-54
 PROCESSO: 25351.436187/2014-16 AUTORIZAÇÃO: 1.13985.9
 U235V63M0200 (8.12061.7)
 ATIVIDADE/CLASSE
 ARMAZENAR: CORRELATOS
 DISTRIBUIR: CORRELATOS
 EXPEDIR: CORRELATOS
 EMPRESA: CWS PRODUTOS PARA LABORATÓRIO LTDA EPP
 ENDEREÇO: RUA SANTA GERTRUDES Nº 865
 BAIRRO: CENTRO CEP: 13150009 - COSMÓPOLIS-SP
 CNPJ: 07.055.902/0001-74
 PROCESSO: 25351.181873/2015-19 AUTORIZAÇÃO: 1.13985.9
 P65584YH244 (8.12068.2)
 ATIVIDADE/CLASSE
 ARMAZENAR: CORRELATOS
 EXPEDIR: CORRELATOS
 IMPORTAR: CORRELATOS
 EMPRESA: INSTITUTO VITAL BRAZIL S/A
 ENDEREÇO: RUA MESTRO JOSÉ BOTELHO, Nº 64
 BAIRRO: VITAL BRAZIL CEP: 24210410 - NITERÓI-RJ
 CNPJ: 30.664.004/0001-93
 PROCESSO: 25351.356999/2013-31 AUTORIZAÇÃO: 1.13985.9
 73W114Y4HL2 (8.12051.2)
 ATIVIDADE/CLASSE
 ARMAZENAR: CORRELATOS
 DISTRIBUIR: CORRELATOS
 EXPEDIR: CORRELATOS
 IMPORTAR: CORRELATOS
 EMPRESA: NEUROCOR COMERCIO DE MATERIAL MEDICO - EIRELI - ME
 ENDEREÇO: SHCH CL QUADRA 315
 BAIRRO: ASA NORTE CEP: 70774340 - BRASÍLIA-DF
 CNPJ: 19.687.229/0001-33
 PROCESSO: 25351.255565/2015-33 AUTORIZAÇÃO: L5118751E91 (8.12050.9)
 ATIVIDADE/CLASSE
 ARMAZENAR: CORRELATOS
 EXPEDIR: CORRELATOS
 EMPRESA: FISTOCOL LTDA
 ENDEREÇO: RUA PASTEUR, 125 L101
 BAIRRO: SANTA EFIGENIA CEP: 30150290 - BELO HORIZONTE-MG
 CNPJ: 09.243.751/0001-85
 PROCESSO: 25351.268596/2015-33 AUTORIZAÇÃO: 1.13985.9
 KM785M289709 (8.12067.9)
 ATIVIDADE/CLASSE
 ARMAZENAR: CORRELATOS
 DISTRIBUIR: CORRELATOS
 EXPEDIR: CORRELATOS
 EMPRESA: Agnus Comércio de Máquinas e Equipamentos Ltda
 ENDEREÇO: Rua Nova Aurora Diniz nº 133
 BAIRRO: Fregatilha CEP: 84069771 - SÃO JOSÉ-SC
 CNPJ: 14.876.891/0001-94
 PROCESSO: 25351.261519/2015-35 AUTORIZAÇÃO: 1.13985.9
 G39V94U035Y (8.12066.5)
 ATIVIDADE/CLASSE
 ARMAZENAR: CORRELATOS
 DISTRIBUIR: CORRELATOS
 EXPEDIR: CORRELATOS
 EMPRESA: KT EXPRESS LOGÍSTICA E TRANSPORTE LTDA
 ENDEREÇO: AV. FIRAIBA 214
 BAIRRO: Centro comercial Jubaia CEP: 66460121 - BARUERUSP
 CNPJ: 15.647.852/0001-10
 PROCESSO: 25351.275466/2015-38 AUTORIZAÇÃO: 1.13985.9
 GM3HX8AMHHH7 (8.12075.6)
 ATIVIDADE/CLASSE
 TRANSPORTAR: CORRELATOS
 EMPRESA: DIMED SA DISTRIBUIDORA DE MEDICAMENTOS
 ENDEREÇO: RODOVIA PR 317, KM 08
 BAIRRO: PARQUE INDUSTRIAL CEP: 87113000 - MARINGÁ-PR
 CNPJ: 92.665.611/0307-59
 PROCESSO: 25351.266971/2015-39 AUTORIZAÇÃO: 1.13985.9
 74451Y46H1Y01 (8.12063.4)
 ATIVIDADE/CLASSE
 ARMAZENAR: CORRELATOS
 DISTRIBUIR: CORRELATOS
 EXPEDIR: CORRELATOS
 EMPRESA: LIFE TECHNOLOGIES BRASIL COM. IND. DE PROD. PARA BIOTECNOLOGIA LTDA
 ENDEREÇO: RUA BRENO FERRAZ DO AMARAL, 408

BAIRRO: VILA FIRMINIANO PINTO CEP: 04124020 - SÃO PAULO-SP
 CNPJ: 63.667.904/0002-35
 PROCESSO: 25351.376211/2014-41 AUTORIZAÇÃO: 1.13985.9
 L5933047WH0L (8.12062.1)
 ATIVIDADE/CLASSE
 ARMAZENAR: CORRELATOS
 DISTRIBUIR: CORRELATOS
 EXPEDIR: CORRELATOS
 EXPORTAR: CORRELATOS
 IMPORTAR: CORRELATOS
 EMPRESA: RT-LOG-EXPRESS TRANSPORTE
 ENDEREÇO: RUA LUCILA Nº 133
 BAIRRO: VILA BARUEL CEP: 02522090 - SÃO PAULO-SP
 CNPJ: 19.138.649/0001-60
 PROCESSO: 25351.267032/2015-42 AUTORIZAÇÃO: 861106014X80 (8.12065.1)
 ATIVIDADE/CLASSE
 TRANSPORTAR: CORRELATOS
 EMPRESA: TABAPOS COMERCIO DE MEDICAMENTOS LTDA
 ENDEREÇO: AVENIDA SÃO SEBASTIÃO Nº 1.607
 BAIRRO: ALDEIA CEP: 68040040 - SANTARÉM-PA
 CNPJ: 84.521.653/0001-71
 PROCESSO: 25351.275359/2015-44 AUTORIZAÇÃO: 1.13985.9
 MYL4751W231 (8.12073.9)
 ATIVIDADE/CLASSE
 ARMAZENAR: CORRELATOS
 DISTRIBUIR: CORRELATOS
 EXPEDIR: CORRELATOS
 EMPRESA: CALL MEDICS SUPRIMENTOS MEDICOS LTDA EPP
 ENDEREÇO: Avenida Jília Vasconcelos Bufarrah, Nº. 1687, Sala 02
 BAIRRO: Centro CEP: 13170006 - SUMARÉ-SP
 CNPJ: 23.047.980/0001-10
 PROCESSO: 25351.257039/2015-46 AUTORIZAÇÃO: Y0114027H631 (8.12032.8)
 ATIVIDADE/CLASSE
 ARMAZENAR: CORRELATOS
 DISTRIBUIR: CORRELATOS
 EXPEDIR: CORRELATOS
 EMPRESA: VITATIVE PRODUTOS ODONTOLÓGICOS LTDA - EPP
 ENDEREÇO: RUA DR JOSE DE RESENDE PINTO 150 LOJA 110
 BAIRRO: VILA PINTO CEP: 37010590 - VARGINHA-MG
 CNPJ: 09.377.530/0001-20
 PROCESSO: 25351.255805/2015-56 AUTORIZAÇÃO: 1.13985.9
 P688H178M73 (8.12055.7)
 ATIVIDADE/CLASSE
 ARMAZENAR: CORRELATOS
 DISTRIBUIR: CORRELATOS
 EXPEDIR: CORRELATOS
 EMPRESA: DUPATI HOSPITALAR COMERCIO IMPORTAÇÃO E EXPORTAÇÃO LTDA
 ENDEREÇO: AV JOSE SEVERINO 3330
 BAIRRO: VEREDA DOS BURITIS CEP: 75762616 - CATALÃO-GO
 CNPJ: 04.027.894/0003-26
 PROCESSO: 25351.268850/2015-57 AUTORIZAÇÃO: 1.13985.9
 K9X3031Y6LXH (8.12069.6)
 ATIVIDADE/CLASSE
 ARMAZENAR: CORRELATOS
 DISTRIBUIR: CORRELATOS
 EXPEDIR: CORRELATOS
 EMPRESA: SALK MEDICAL DISTRIBUIDORA DE PRODUTOS MEDICOS HOSPITALARES LTDA - EPP
 ENDEREÇO: ROD DOS MINÉRIOS, 403 BRCAO 01-A
 BAIRRO: JARDIM MONTERREY CEP: 83507000 - ALMIRANTE TAMANDARÉ-PR
 CNPJ: 20.102.539/0001-23
 PROCESSO: 25351.261489/2015-60 AUTORIZAÇÃO: 1.13985.9
 842H1WV2X (8.12060.3)
 ATIVIDADE/CLASSE
 ARMAZENAR: CORRELATOS
 EXPEDIR: CORRELATOS
 IMPORTAR: CORRELATOS
 EMPRESA: EXPRESSO JFW TRANSPORTES LTDA EM RECUPERAÇÃO JUDICIAL
 ENDEREÇO: AVENIDA JUIZ MARCO TULLIO ISAAC Nº 3991
 BAIRRO: PARQUE DAS INDUSTRIAS CEP: 32671145 - BETIM-MG
 CNPJ: 03.167.133/0010-32
 PROCESSO: 25351.260042/2015-63 AUTORIZAÇÃO: 1.13985.9
 FOH2HHY381JM (8.12056.1)
 ATIVIDADE/CLASSE
 TRANSPORTAR: CORRELATOS
 EMPRESA: MENDEL INDUSTRIA E COMERCIO DE EQUIPAMENTOS MEDICOS HOSPITALARES LTDA - EPP
 ENDEREÇO: RODOVIA DOS MINÉRIOS, 403 - BARRAÇO 01 II
 BAIRRO: JARDIM MONTERREY CEP: 83507000 - ALMIRANTE TAMANDARÉ-PR
 CNPJ: 20.102.539/0001-23
 PROCESSO: 25351.262762/2015-63 AUTORIZAÇÃO: 1.13985.9
 842178Y7H8Y (8.12059.1)
 ATIVIDADE/CLASSE
 ARMAZENAR: CORRELATOS
 DISTRIBUIR: CORRELATOS
 EMBALAR: CORRELATOS
 EXPEDIR: CORRELATOS

Este documento pode ser verificado no endereço eletrônico <http://www.in.gov.br/cedid/161>,
 pelo código 1010201505180336

Documento assinado digitalmente conforme MP nº 2.200-2 de 24/04/2001, que institui a
 Infraestrutura de Chaves Públicas Brasileira - ICP-Brasil.

Detalhes do Produto

Nome da Empresa nitrospray industria e comercio ltda-me

CNPJ 04.777.592/0001-93 Autorização 8.07.515-1

Produto CRIOCAUTÉRIO DERMATOLÓGICO DE NITROGENIO LIQUIDO NITROSPRAY

Modelo Produto Médico

CRIOCAUTÉRIO DERMATOLÓGICO DE NITROGENIO LIQUIDO NITROSPRAY 350ML

CRIOCAUTÉRIO DERMATOLÓGICO DE NITROGENIO LIQUIDO NITROSPRAY 500 ML

Nome Técnico APARELHO PARA RESFRIAMENTO EM TRATAMENTOS DERMATOLÓGICOS

Registro 80751510001

Processo 25351.393371/2011-15

Origem do Produto • FABRICANTE: nitrospray Industria e comercio ltda-me - BRASIL

Classificação de Risco I - BAIXO RISCO

Vencimento do Registro VIGENTE

[Voltar](#)



Buscar no portal

 (https://correlo.anvisa.gov.br/owa)

Perguntas (perguntas-frequentes) | Legislação (legislacao) | Contato (contato) | Serviços (servicos) | Imprensa (area-de-imprensa)

MENU

Regularização de Produtos - Produtos para a Saúde

Produtos Não Regulados pela GGTPS/Anvisa

Atualizado em 31/07/2020



CATEGORIA 1: PRODUTOS UTILIZADOS NA AVALIAÇÃO, ELABORAÇÃO, FABRICAÇÃO OU PREPARAÇÃO

1. Amalgamador odontológico
2. Equipamento para confecção de próteses
3. Equipamento para elaboração de lentes para óculos
4. Fracionador, dosador ou misturador de soluções ou medicamentos
5. Leitora de código de barras
6. Máquina para fabricação de comprimidos
7. Material de uso exclusivo em laboratório para confecção de próteses que não entrem em contato com paciente.
8. Medidor para avaliação de lentes (lensômetro) ou de armações de óculos
9. Seladora de embalagens de produtos para saúde

CATEGORIA 2: PRODUTOS PARA APOIO DE ATIVIDADE LABORATORIAL GERAL

1. Afiador de navalhas para micrótomo
2. Agitador de soluções
3. Agitador para laboratório, exceto sangue e seus derivados
4. Água destilada
5. Alça de platina para microbiologia
6. Analisador de água
7. Analisador de dissolução de comprimidos e cápsulas
8. Analisador de tamanho de partículas
9. Aparelho de Karl Fisher, exceto indicado para diagnóstico clínico (IVD)
10. Aparelho para análise de alimentos
11. Aparelho para determinação da friabilidade de amostras
12. Aparelho para eletroforese, exceto indicado para diagnóstico clínico (IVD)
13. Aparelho para teste pirogênico em cobalvas
14. Aparelho para tratamento de água, exceto os indicados para purificação de água para uso em hemodiálise, de uso portátil.
15. Aquecedor para laboratório
16. Artigo de plástico ou vidro sem reagente para laboratório, exceto coletores de amostra biológica ou recipientes de coleta (IVD)
17. Autoclave, exceto para esterilização de produtos médicos
18. Balança para laboratório
19. Banho histológico
20. Banho maria, exceto para implantes e bolsas de sangue.
21. Calorímetro, exceto indicado para diagnóstico em saúde
22. Câmara anaeróbica
23. Capela de fluxo laminar, exceto indicada para uso laboratorial em saúde (ex: capela para manipulação de órgãos e tecidos para transplante).
 - 23.1 Capela ou cabine para preparação de insumos, medicamentos ou quimioterápicos
24. Centrífuga, exceto indicada para uso em laboratório clínico (IVD)
 - 24.1 Centrífuga, exceto indicada para uso em bancos de sangue

25. Chuveiro e lava-olhos de emergência
26. Colorímetro, exceto indicado para diagnóstico clínico (IVD)
27. Condutivímetro, exceto indicado para diagnóstico em saúde
28. Contador de colônias ou células, exceto indicado para diagnóstico clínico (IVD)
29. Contador de partículas atômicas, exceto indicado para uso em saúde
30. Corador de lâminas para microscopia, exceto indicado para uso em laboratório clínico (IVD)
31. Corante ou solução para preparo de amostras ou substâncias, exceto indicado para diagnóstico clínico (IVD).
32. Criostato, exceto indicado para diagnóstico clínico (IVD)
33. Cromatógrafo, exceto indicado para diagnóstico clínico (IVD)
34. Cronômetro p/ medição de tempo de reações
35. Densitômetro, exceto indicado para diagnóstico clínico (IVD)
36. Digestor
37. Diluidor de amostras
38. Dispensador Automático (p/ enchimento de frascos e tubos)
39. Dispensador/removedor de parafina para histologia
40. Dispositivo para abertura ou vedação de artigos
41. Equipamento para gerenciamento de amostras
42. Equipamento de proteção individual para uso exclusivo em laboratórios.
43. Espectrofotômetro, exceto indicado para diagnóstico clínico (IVD)
44. Espectrômetro, exceto indicado para diagnóstico clínico (IVD)
45. Estufa, exceto para esterilização de produtos médicos e produtos para embelezamento ou estética
46. Evaporador centrífugo a vácuo
47. Fermentador de culturas
48. Filtro para soluções
49. Forno mufla
50. Fotômetro de chama
51. Homogeneizador de soluções, exceto para sangue e seus derivados
52. Impressora de cassetes e lâminas de vidro.
53. Incubadora, exceto indicada para diagnóstico clínico (IVD)
54. Indicador de velocidade de sedimentação de soluções
55. Indicador físico, químico ou biológico
56. Lavadora para artigos de laboratório, exceto as lavadoras desinfectoras de produtos médicos.
 - 56.1 Lavadora para artigos de laboratório, exceto as lavadoras de microplacas e lavadoras para ensaios imunológicos (IVD)
57. Leitora de fluorescência, exceto indicada para diagnóstico clínico (IVD)
58. Lenço para assepsia da pele
59. Liofilizador
60. Luxímetro
61. Medidor de O₂ dissolvido em amostras
62. Medidor de pH, exceto indicado para diagnóstico clínico (IVD)
63. Medidor do ponto de fusão
64. Microscópio, exceto indicado para procedimento médico ou odontológico
65. Micrótomo para histologia, exceto indicado para diagnóstico clínico (IVD)
66. Mobiliário para laboratório
67. Moinho de amostras sólidas
68. Monitor de crescimento bacteriano, exceto indicado para diagnóstico clínico (IVD)
69. Montadores automáticos de lâminas e lamínulas
70. Navalhas para micrótomos e criostatos
71. Osmômetro, exceto indicado para diagnóstico clínico (IVD)
72. Pipeta automática
73. Pipeta ou micropipeta manual, capilares ou microcuvetas (sem reagentes)
74. Placa aquecida/refrigerada para histologia
75. Porta algodão
76. Porta papeleta
77. Processador de DNA, exceto indicado para laboratório clínico (IVD)
78. Processadora de tecidos para histologia, exceto indicado para uso em laboratório clínico (IVD)
79. Produto para teste de soluções de aplicação não diagnóstica
80. Radiômetro, exceto para uso em aparelhos de fototerapia
81. Recipiente para descarte de resíduos orgânicos (líquido)
82. Refratômetro, exceto indicado para diagnóstico clínico (IVD)
83. Seladora de embalagem de artigos para laboratórios
84. Suporte para artigos de laboratório
85. Temporizador
86. Titulador
87. Viscosímetro, exceto indicado para diagnóstico clínico (IVD)

CATEGORIA 3: PRODUTOS UTILIZADOS PARA APOIO OU INFRA-ESTRUTURA HOSPITALAR

1. Aparelho para tratamento ou acondicionamento ambiental
 - 1.1 Condicionadores de ar
 - 1.2 Purificador de ar
 - 1.3 Esterilizador de ar

1. 4 Umidificador de ar
2. Balde
3. Bandeja, exceto para esterilização
4. Barreira para separação de ambientes
 - 4.1 Biombo
5. Bomba a vácuo
6. Caldeira
7. Central de ar comprimido
8. Central de gases medicinais
9. Central de vácuo
10. Compressor de ar
11. Concentrador de O2, exceto de uso pessoal
12. Cortador de Isopor para confecção de moldes
13. Dispositivo para abertura de produtos médicos
14. Equipamento para acondicionamento ou transporte de produtos
 14. 1 Carro de emergência (transporte de medicamentos, equipamentos e instrumentais para procedimentos médicos), exceto quando possuir painel com conexões elétricas, hidráulicas ou de gases para produtos médicos.
15. Equipamentos para Lavanderia
16. Escada para paciente, exceto indicada para terapia
17. Escova para limpeza de produtos em geral
18. Escova para limpeza e assepsia cirúrgica sem antimicrobiano
19. Esterilizador de resíduos hospitalares, exceto para uso no local de procedimento em saúde
20. Fogão para preparação de alimentos
21. Gel para absorção de resíduos orgânicos
22. Geladeira e Freezer de uso geral (exceto para armazenamento de vacinas, bolsas de sangue, tecidos e órgãos)
23. Gerador de vapor
24. Incinerador de resíduos hospitalares
25. Indicador físico, químico ou biológico
26. Mesa, cadeira ou outro suporte sem indicação para apoio a procedimento médico ou odontológico.
 26. 1 Mocho Odontológico ou cirúrgico.
 26. 2 Cadeiras de espera
 26. 3 Móveis para consultório/clinicas (mesas, cadeiras, armários e outros suportes).
 26. 4 Mesa de Mayo (suporte de Instrumental cirúrgico)
 26. 5 Mesa de cabeceira Mesa para
 26. 6 Necrópsia
27. Negatoscópio
28. Papel higiênico
29. Pia hospitalar
30. Protetor auricular de ruídos
31. Purificador de água, exceto os indicados para purificação de água para uso em hemodiálise, de uso portátil.
32. Recipiente não fixado ao corpo para coleta de resíduos orgânicos
33. Recipiente para coleta ou acondicionamento de produtos em geral
34. Registrador de temperatura ou umidade ambiental (termohidrógrafo)
35. Roupas de cama, exceto de uso hospitalar descartável
36. Secador de ar medicinal
37. Seladora de embalagens de produtos médicos
38. Sistema de comunicação hospitalar
39. Sistema de sinalização hospitalar
40. Dispensário Eletrônico utilizados para acondicionamento de medicamentos e materiais hospitalares

CATEGORIA 4: PRODUTOS PARA DIDÁTICA OU TREINAMENTO MÉDICO

1. Manequim para treinamento médico
2. Modelo de Órgão para ensino
3. Simulador de funções fisiológicas para ensino

CATEGORIA 5: PRODUTOS PARA PREVENÇÃO DA SAÚDE COLETIVA

1. Armadilha para desinfestação
2. Bomba para dedetização
3. Instrumento para eliminação de parasitas e insetos.
4. Recipiente para acondicionamento de cadáveres.

CATEGORIA 6: PRODUTOS PARA CONDICIONAMENTO FÍSICO OU PRÁTICA ESPORTIVA

1. Barra para ginástica
2. Bola
3. Cadeira de rodas e bicicletas para portadores de necessidades especiais para uso em prática desportiva e competições.
4. Cronômetro
 - 4.1 Relógio para treinamento

5. Dardo
6. Dilatador nasal adesivo
7. Disco
8. Equipamentos passivos para condicionamento físico
 - 8.1 Bicicleta ergométrica (exceto indicadas para diagnóstico médico)
 - 8.2 Halteres
 - 8.3 Estações de Musculação
 - 8.4 Remadores
 - 8.5 Aparelho para abdominais
 - 8.6 Esteira ergométrica (exceto indicadas para diagnóstico médico)
9. Mesa ou cadeira para massagem
10. Equipamentos exclusivos para academias de ginástica ou uso domiciliar. (Exceto eletroestimuladores musculares e câmaras de bronzamento)
11. Podômetro (contador de passos/distância percorrida)
12. Protetor não ortopédico de partes do corpo
13. Tablado (exceto para fisioterapia)
14. Vara para salto

CATEGORIA 7: PRODUTOS DE USO PESSOAL OU DOMÉSTICO

1. Absorvente higiênico
2. Alicates para cortar unhas
3. Aparelho para tratamento ou acondicionamento ambiental
 3. 1. Condicionadores de ar
 3. 2. Purificador de ar
 3. 3. Esterilizador de ar
 3. 4. Umidificador de ar
4. Balanças
5. Barbeador
6. Bengala ou outro suporte de uso não ortopédico
7. Chupeta
8. Escova odontológica
9. Escova para cabelos
10. Esponja para limpeza de pele
11. Fio dental
12. Lâmina descartável, exceto indicada para procedimento em saúde
13. Lente para ampliar escalas
14. Limpador de língua
15. Mamadeira e bico
16. Mantas e cobertores sem indicação terapêutica.
17. Massageador de gengiva
18. Massageador muscular (almofadas, cadeiras, poltronas, colchões, etc) sem indicações terapêuticas
19. Mordedor para lactentes
20. Óculos para presbiopia
21. Passador de fio dental
22. Produto para estimulação sexual
23. Produtos eróticos sem indicação de uso em saúde
24. Purificador de água
25. Sauna
26. Secador e escova de cabelos
27. Pipetas e frascos de vidro para coleta, armazenamento e pasteurização de leite humano
28. Brincos para perfuração
29. Piercing

CATEGORIA 8: PRODUTOS DE USO GERAL UTILIZADOS COMO PARTES OU ACESSÓRIOS DE PRODUTOS PARA SAÚDE

1. Câmera fotográfica de uso geral
2. Equipamento de informática de uso geral
3. Filme fotográfico comum de uso geral
4. Fixador ou revelador de filmes
5. Gravador de imagens, exceto os indicados para registro de sinais ou imagens médicas
6. Impressora, exceto as indicadas para registro de sinais ou imagens médicas
7. Monitor de vídeo, exceto as indicadas para exibição de imagens médicas
8. Óleo lubrificante
9. Papel termo-sensível, exceto indicado para registro de sinais ou imagens médicas

CATEGORIA 10: ALGUNS PRODUTOS UTILIZADOS EM LABORATÓRIOS

1. Vidraria, material e instrumental de uso geral para laboratório (pipetas, ponteiras, provetas, tubos de ensaio, lâminulas, lâminas, câmaras para contagem de células, placas de petri, etc)
2. Reagentes químicos isolados que não tenham finalidade específica para diagnóstico in vitro (soluções ácidas/ alcalinas, álcoois, indicadores de pH) e demais reagentes que não estejam diretamente relacionados ou componham um kit de diagnóstico in vitro
3. Meios de cultura e produtos não destinados ao diagnóstico humano (pesquisa científica, uso veterinário, controle de água, controle ambiental, controle de medicamentos ou de alimentos, análise industrial, dentre outros)
4. Meios de cultura em forma de pós desidratados e suplementos para enriquecimento de meios e demais produtos não acabados que necessitam de processamento e controles executados pelo usuário
5. Indicadores biológicos
6. Reagentes e materiais de referência destinados especificamente à avaliação de qualidade em testes de proficiência ou de comparação interlaboratorial
7. Reagentes ou conjuntos de reagentes montados no próprio serviço para serem utilizados exclusivamente na mesma instituição, seguindo protocolos de trabalho definidos, sendo proibida sua comercialização ou doação
8. Reagentes laboratoriais que não sejam destinados ao diagnóstico em amostra humana
9. Produtos destinados exclusivamente a testes de controle de dopagem esportiva, cujo resultado não seja utilizado para a finalidade de tratamento ou saúde
10. Produtos de uso exclusivo em pesquisa, incluindo os importados e rotulados como RUO – Research Use Only
11. Geradores de gás e indicadores de anaerobiose
12. Reagentes comercializados como insumos para fabricação de produtos para diagnóstico in vitro e produtos em fase intermediária de produção
13. Produtos destinados exclusivamente à medicina legal (perícia e investigação policial).
14. Produtos utilizados exclusivamente por técnicos do fornecedor de instrumentos para diagnóstico in vitro em procedimentos de limpeza e manutenção e que não são comercializados ou disponibilizados ao mercado, como placas de calibração padrão para calibração de um ensaio específico, soluções de limpeza e manutenção, etc.
15. Estreptavidina
16. Cassete plástico para histologia
17. Fixadores celulares

Voltar para o topo!

(<http://www.brasil.gov.br/>) Barra GovBr (<http://www.acessoainformacao.gov.br/>)

109 E

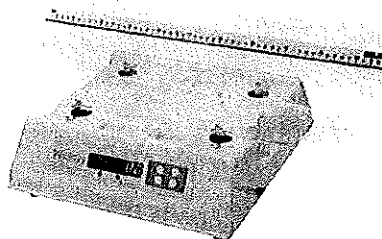
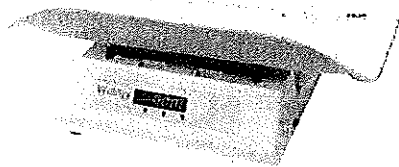

Características:

- Display em LED vermelho com 06 dígitos, garantindo melhor visibilidade nas informações apresentadas, proporcionando real confiabilidade na leitura do peso;
- Com indicações de função;
- Teclado de alta resistência em policarbonato;
- Função: TARA até a capacidade máxima da balança;
- Fonte de alimentação externa de 90 a 240 VAC com chaveamento automático;
- Consumo: 08 VA;
- Base em aço carbono, acabamento bicromatizado;
- Pés reguláveis em borracha sintética;
- Entrada para bateria 12VCC (externa).

Conchas:

- Polipropileno Antropométrica: 54 x 29, com faixa de medição de 54 cm e almofada opcional
- Inox: 54 x 29, acompanha almofada.
- Acrílico: 54 x 29, com faixa de medição de 54 cm.
- Confort: Cadeira acolchoada

Opcionais:

- Saída de dados RS 232 para computador.
- Bateria Interna de 08 horas

Acessórios Opcionais:

- Cabo Auxiliar para alimentação de energia com bateria externa;
- Kit Adaptador RS 232 para USB.

109 CH

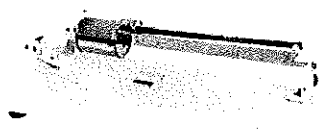

Características:

- Estrutura em chapa de aço de carbono;
- Régua de aço cromado;
- Perfil de escala numérica em alumínio;
- Cursores de aço inoxidável;
- Pintura: Poliéster a pó na cor branca;
- Pés reguláveis em borracha sintética;

Conchas:

- Polipropileno Antropométrica: 54 x 29 cm com Almofada Opcional faixa de medição de 54 cm.
- Inox: 54 x 29 cm. Acompanha almofada.

INFANTÔMETRO PORTÁTIL



Características:

- Fabricado 100% ABS virgem (não reciclado)
- Aferição de 20 - 146 cm

Composição do produto:

- 03 réguas de medição na cor branca com números pretos, sendo uma das réguas com logo Welmy em duas cores.
- 01 medidor de altura na cor cinza
- 01 base fixa na cor cinza
- Peso Bruto: 1,150 Kg - Peso líquido: 1,000 Kg
- Altura (cm): 11
- Largura (cm): 11,5
- Comprimento: 60,5

ESTADIÔMETRO PORTÁTIL

Características:

- Fabricado 100% ABS virgem (não reciclado)
- Aferição de 20 - 210 cm

Composição do produto:

- 01 base na cor preta
- 04 réguas de medição na cor branca com os números na cor preta, sendo uma com o logo Welmy em duas cores.
- 01 medidor da altura na cor cinza clara com marcadores na cor vermelha.
- Peso Bruto: 2,450 Kg - Peso líquido: 2,000 Kg
- Altura (cm): 12,5
- Largura (cm): 38
- Comprimento: 65



LINHA SAÚDE

PRECISÃO
 CONTA.

W200 A | W300 A

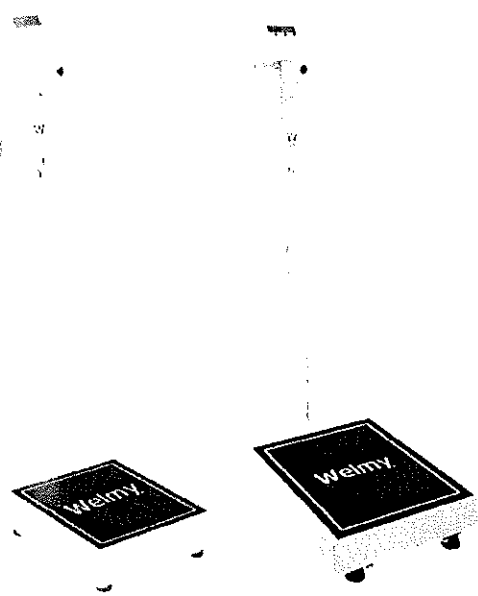

Características:

- Display com 06 dígitos em:
- LED vermelho ou LCD com backlight;
- Teclado membrana em policarbonato de alta resistência;
- Função: TARA até a capacidade máxima da balança;
- Fonte de alimentação externa de 90 a 240 VAC com chaveamento automático (Bivolt);
- Consumo: 08 VA;
- Plataforma e coluna em aço carbono;
- Base em aço carbono, acabamento bicromatizado;
- Pés reguláveis em borracha plástica;
- Tapete antiderrapante;
- Antropômetro em alumínio anodizado e litografado com medida de: até 2 m com fração de 0,5 cm;
- Entrada para bateria 12VCC (externa), apenas para balanças sem bateria interna;
- Pintura: Poliéster a pó na cor branca.

Opcionais:

- Bateria interna com duração de 08 horas para o módulo em LED;
- Bateria interna com duração de 40 horas (disponível apenas para os modelos em LCD).

Caraterísticas Técnicas

Modelo	Capacidade	Carga Mín	Divisão	Plataforma	Antropômetro
W200/50 A	200 Kg	1 Kg	50 g	34 x 39 cm	Sim
W200/100 A	200 Kg	2 Kg	100 g	34 x 39 cm	Sim
W300 A	300 Kg	1 Kg	50 g	40 x 50 cm	Sim

110 CH | 104 A

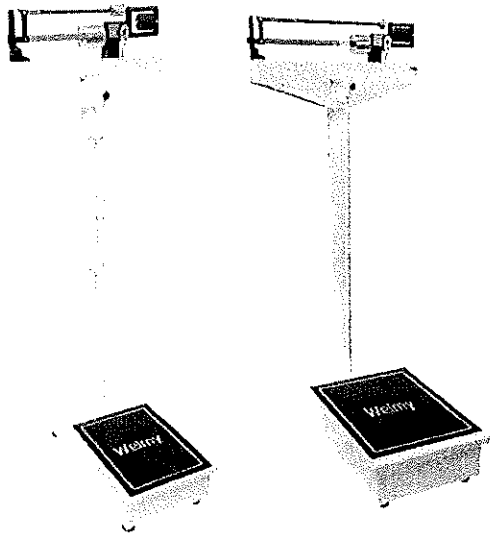

Características:

- Estrutura em chapa de aço carbono;
- Régua de Aço Cromado;
- Perfil da escala numérica em alumínio;
- Cursores em aço inoxidável;
- Pintura: Poliéster a pó na cor branca;
- Pés reguláveis em borracha sintética;
- Antropômetro em alumínio anodizado e litografado com medidas até 2 m;
- Tapete antiderrapante;
- Divisão da Balança: 100 gr.
- Plataforma 110 CH: 38 x 29 cm | 104 A: 54 x 38 cm.

Caraterísticas Técnicas

Modelo	Capacidade	Carga Mín	Divisão	Plataforma	Antropômetro
110 CH	150 Kg	2 Kg	100 g	38 x 29 cm	Sim
104 A	300 Kg	2 Kg	100 g	54 x 38 cm	Sim



www.welmy.com.br

WELMY INDÚSTRIA E COMÉRCIO LTDA

CGC: 51.425.213/0001-04

Insc. Est. : 606.027.839.115

Rua Irmã Anetta Schnapp, n.º 81 - Distrito Industrial II
Santa Bárbara d'Oeste - SP CEP 13.457-194
Fone/Fax: (19) 3026 2566

Informações sobre laudo de calibração (RBC)

Prezados;

Os produtos Welmy são aferidos inicialmente pelo Inmetro (Organismo governamental ligado diretamente ao MCT (Ministério da Ciência e Tecnologia));a sua função é criar normas para fabricação de equipamentos e produtos de acordo com a legislação local ou seguindo normas internacionais. O principal objetivo é proteger o consumidor final contra fraudes . Inspeciona e aprova modelos de equipamentos apresentados pelos fabricantes.

No Brasil o Inmetro segue uma norma através da portaria 236/94 que foi implantada em 1987 para instrumentos resultantes de projetos novos e para os instrumentos em uso fabricados ou aprovados anteriormente pela velha portaria 63.Todos os instrumentos aprovados a partir de 1987 ou em fabricação e adequados a portaria 236/94 possuem validade de aprovação por um período de 10 anos a partir da homologação do Inmetro.

A verificação inicial é realizada no fabricante , consiste na verificação das inscrições obrigatórias e ensaios de pesagem (fidelidade, excentricidade,tara) e permitem um erro de até uma divisão, conforme tabela da portaria 236/94, onde a mesma receberá um SELO na parte superior da balança que a mesma foi feita a aferição inicial, esse selo substitui um simples laudo no qual era emitido pelo inmetro a anos atrás.

Mesmo sendo feito a verificação inicial na fábrica, os fiscais do Inmetro podem fazer a mesma verificação inicial no cliente, idênticos aos realizados na verificação inicial, que receberá um novo SELO (marca) em substituição ao da verificação anterior.Essas verificações não tem validade, podem ser feita sempre que achar necessário ou nos lugares onde os fiscais podem fazer necessário visitar e efetuar a fiscalização dos equipamentos.

O único laudo que é emitido pelo Orgão RBC – Rede Brasileira de Calibração; não é obrigatoriedade do fabricante ou do comerciante a solicitação da emissão do mesmo, trata – se de uma prestação de serviço que deve ser solicitada pelo cliente para que o produto seja submetido ao processo de calibração. Esse processo consiste em realizar medições de determinados pontos de temperatura/ Umidade colocando em comparação o instrumento, encaminhado para calibração , e o padrão do laboratório. Após a finalização do processo é emitido um certificado de calibração

001772-8



www.welmy.com.br

WELMY INDÚSTRIA E COMÉRCIO LTDA

CGC: 51.425.213/0001-04

Insc. Est. : 606.027.839.115

Rua Irmã Anetta Schnapp, n.º 81 - Distrito Industrial II
Santa Bárbara d'Oeste - SP CEP 13.457-194
Fone/Fax: (19) 3026 2566

contendo os resultados apresentados pelo instrumento (mensurando) e os valores do padrão com demais informações relativas ao processo, tais como data da calibração, incerteza de medição, dados do produto entre outros.

Pode localizar os laboratórios aptos através do site: www.inmetro.gov.br/laboratorios/rbc

Estamos à disposição para maiores esclarecimentos.

Atenciosamente,

Franciele Roberta da Silva

Depto vendas/exportação e importação.

vendas@welmy.com.br

001773y

Recebemos de Agnus Comercio de Maquinas e Equipamentos Ltda EPP os produtos constantes na Nota Fiscal indicada ao lado.

Data de Recebimento: _____ Identificação e Assinatura do Recebedor: _____

NFe N° 000002709
Série 002

AGNUS
ATACADISTA
 Agnus Comercio de Maquinas e Equipamentos Ltda EPP - Agnus Atacadista
 Rua Neusa Aurora Diniz - Fundos, 133 - Forquilha
 68106-771 - Sao Jose - SC - Fone/Fax: 48 3049 0170

DANFE
 Documento Auxiliar da Nota Fiscal Eletrônica

Saldar: 1
 Entrada: 0
 N 000002709
 Série 002
 Folha 1/1

Controle do Fisco



Chave de Acesso
 4215 1114 6760 9100 0194 6500 2000 0027 0910 0002 7090

Consulta de autenticidade do portal nacional da NFe
www.nfe.fazenda.gov.br/portal ou no site da Setax autorizadora

Protocolo de Autorização
 342150139212596 - 30/11/2015 - 15:30:16

CNPJ
 14.676.091/0001-94

Natureza de Operação
Venda a prazo

Inscrição Estadual
 256581754

Inscrição Estadual Sub. Tributária

Destinatário / Remetente

Nome/Razão Social
Instituto Fed. Catarinense Campus Concoridia

Endereço
 Rodovia SC 283 KM 08, SN -

Município
 Concoridia

Bairro/Distrito
 Vila Fragosos

UF
 SC

CNPJ/CPF
 10.635.424/0005-00

CEP
 89700-000

Inscrição Estadual
 256307857

Data de Emissão
 30/11/2015

Data Saída/Entrada
 30/11/2015

Hora Saída/Entrada
 14:36:00

Nº da duplicata	Vencimento	Valor	Nº da duplicata	Vencimento	Valor	Nº da duplicata	Vencimento	Valor	Nº da duplicata	Vencimento	Valor
0002709-01	30/12/2015	2.591,00									

Cálculo dos Impostos

Base de Cálculo do ICMS	0,00	Valor do ICMS	0,00	Base Cálculo do ICMS Subs.	0,00	Valor do ICMS Subs.	0,00	Valor Aprox. dos Trib. (IBPT)	162,97	Valor Total dos Produtos	2.591,00
for do Frete	0,00	Valor do Seguro	0,00	Desconto	0,00	Out. Desp. Acessor.	0,00	Valor do IPI	0,00	Valor Deson.	0,00
										Valor Total da Nota	2.591,00

Transportador / Volumes Transportados

Razão Social
Braspress Transportes Urgente Ltda

Endereço
 Rua Gilmar Schmidt SN

Frete por Conta
 0 - Emitente

Código ANTT

Placa Veículo

UF
 SC

Inscrição Estadual
 254999328

Município
 Palhoca

Quantidade
 1

Espécie
 VOLUME

Marca

Numeração

Peso Bruto
 1,000

Peso Líquido
 1,000

Dados dos Produtos

Cód. Prod.	Descrição dos Produtos	NCM/SH	CST CSOSN	CFOP	Med.	Quantidade	Vr. Unitário	Vr. Desconto	Vr. Total	BC/ICMS	Vr. ICMS	Vr. IPI	ALIQ. %		Vr. Aprox. dos Trib.
													ICMS	IPI	
2335	Aparelho de criocautério de nitrogênio	90189099	0102	5102	UN	1,0000	2.591,0000	0,00	2.591,00	0,00	0,00	0,00	0,00		162,97

Dados Adicionais

Informações Complementares
 I-DOC. EMITIDO P/ME OU EPP OPTANTE P/SIMPLES NACIONAL
 II-NAO GERA DIREITO A CREDITO FISCAL DE IPI
 PR 19/2015 N 2015NE801311
 DEPOSITO B.BRASIL AG 2638-7 C/C 45184-3
 Trib Aprox. R\$ 162,97 Fed - R\$ 0,00 Est - R\$ 0,00 Mun / Fonte:IBPT 5oi7eW

Informações Adicionais do Fisco

AGNUS COMÉRCIO DE MÁQUINAS E EQUIPAMENTOS LTDA

CONTRATO SOCIAL

AGENOR TEIXEIRA, brasileiro, casado, natural de Tubarão (SC), nascido em 15/06/1961, empresário, portador da Cédula de Identidade nº 1.184.946-0, expedida pela SSP/SC, e inscrito no CPF sob o nº 432.267.369-49, residente e domiciliado à Rua Neusa Aurora Diniz, 133 - Forquilha, no Município de São José (SC) - CEP 88106-771; DENIS TEIXEIRA, brasileiro, solteiro, natural de Florianópolis (SC), nascido em 03/02/1992, empresário, portador da Carteira de Identidade nº 5.363.262, expedida pela SSP/SC, e inscrito no CPF sob o nº 074.417.459-77, residente e domiciliado à Rua Neusa Aurora Diniz, 133 - Forquilha, no Município de São José (SC) - CEP 88106-771; únicos sócios da sociedade empresária AGNUS COMÉRCIO DE MÁQUINAS E EQUIPAMENTOS LTDA, estabelecida à Rua Neusa Aurora Diniz, 133 - Forquilha, no Município de São José (SC) - CEP 88106-771; resolvem, neste ato, constituir uma sociedade limitada, que será regida pelas Leis nº 10.406/02 e nº 6.404/76, bem como, pelas seguintes cláusulas e condições:

DA DENOMINAÇÃO SOCIAL, SEDE, OBJETO, INÍCIO E PRAZO:

CLÁUSULA PRIMEIRA - A Sociedade girará sob a denominação social de: "AGNUS COMÉRCIO DE MÁQUINAS EQUIPAMENTOS LTDA".

CLÁUSULA SEGUNDA - A Sociedade terá sua sede e foro sito à Rua Neusa Aurora Diniz, 133 - Forquilha, no Município de São José (SC) - CEP 88106-771.

CLÁUSULA TERCEIRA - A Sociedade tem como objeto a exploração do ramo de:

- COMÉRCIO ATACADISTA DE MÁQUINAS E EQUIPAMENTOS PARA USO INDUSTRIAL; PARTES E PEÇAS;
- COMÉRCIO ATACADISTA DE ARTIGOS DE ARMARINHO;
- COMÉRCIO ATACADISTA DE ARTIGOS DE ESCRITÓRIO E DE PAPELARIA;
- COMÉRCIO ATACADISTA DE ARTIGOS DE TAPEÇARIA; PERSIANAS E CORTINAS;
- COMÉRCIO ATACADISTA DE COMPONENTES ELETRÔNICOS E EQUIPAMENTOS DE TELEFONIA E COMUNICAÇÃO;
- COMÉRCIO ATACADISTA DE EQUIPAMENTOS DE INFORMÁTICA;
- COMÉRCIO ATACADISTA DE FERRAGENS E FERRAMENTAS;
- COMÉRCIO ATACADISTA DE INSTRUMENTOS E MATERIAIS PARA USO MÉDICO, CIRÚRGICO, HOSPITALAR E DE LABORATÓRIOS;
- COMÉRCIO ATACADISTA DE LUSTRES, LUMINÁRIAS E ABAJURES;

A E T E X T O

ESCRIVANIA DE PAZ COLÔNIA SANTA TERESA
MUNICÍPIO E COMARCA DE SÃO JOSÉ - SC
Marcos Augusto Silva - Estivão de Paz
Rua Vereador Arthur Manoel Mariano, 362, Casas 9 e 10 - Complexo Comercial Vitória Center
Forquilha - São José - SC - CEP 88106-500 - Fone (48) 3034-2564

AUTENTICAÇÃO 214871:
Autentico a presente cópia reprográfica, que confere com o original que me foi apresentada, e dou fé.

Em test. da verdade

Elza Candida Cardoso Batista - Escrevente Notarial
Forquilha - São José/SC, 23 de março de 2021 / Emolumentos: R\$ 4,02
+ selo: R\$ 2,82 -- Total: R\$6,84
Selo Digital de Fiscalização - Selo normal GCA72844-CZ30

"Confira os dados do ato em www.tjsc.jus.br/selo"



- COMÉRCIO ATACADISTA DE MADEIRA E PRODUTOS DERIVADOS;
- COMÉRCIO ATACADISTA DE MATERIAIS DE CONSTRUÇÃO EM GERAL;
- COMÉRCIO ATACADISTA DE MÁQUINAS, APARELHOS E EQUIPAMENTOS PARA USO AGROPECUÁRIO; PARTES E PEÇAS;
- COMÉRCIO ATACADISTA DE MÁQUINAS E EQUIPAMENTOS PARTES E PEÇAS;
- COMÉRCIO ATACADISTA DE EQUIPAMENTOS E ARTIGOS DE USO PESSOAL E DOMÉSTICO;
- COMÉRCIO ATACADISTA DE PRODUTOS DE HIGIENE, LIMPEZA E CONSERVAÇÃO DOMICILIAR;
- COMÉRCIO ATACADISTA DE PRODUTOS SIDERÚRGICOS E METALÚRGICOS, EXCETO PARA CONSTRUÇÃO;
- COMÉRCIO ATACADISTA DE RESÍDUOS E SUCATAS NÃO METÁLICOS, EXCETO DE PAPEL E PAPELÃO;
- COMÉRCIO ATACADISTA DE ROUPAS E ACESSÓRIOS PARA USO PROFISSIONAL E DE SEGURANÇA DO TRABALHO;
- COMÉRCIO ATACADISTA DE TECIDOS;
- COMÉRCIO ATACADISTA DE TINTAS, VERNIZES;
- COMÉRCIO ATACADISTA ESPECIALIZADO EM PRODUTOS INTERMEDIÁRIOS DE ARTEFATOS DE BORRACHA, EXCETO PARA USO RESIDENCIAL, PEÇAS E ACESSÓRIOS PARA APARELHOS DE USO DOMÉSTICO E PESSOAL, ELETROS E ELETRÔNICOS, CORDAS E CONDOARIAS E PARTES INJETADOS E ACESSÓRIOS PARA CALÇADOS;
- COMÉRCIO VAREJISTA DE ARTIGOS DE PAPELARIA;
- COMÉRCIO VAREJISTA DE ARTIGOS MÉDICOS E ORTOPÉDICOS;
- COMÉRCIO VAREJISTA DE BRINQUEDOS E ARTIGOS RECREATIVOS;
- COMÉRCIO VAREJISTA DE COSMÉTICOS, PRODUTOS DE PERFUMARIA E DE HIGIENE PESSOAL;
- COMÉRCIO VAREJISTA DE EQUIPAMENTOS PARA ESCRITÓRIO;
- COMÉRCIO VAREJISTA DE FERRAGENS E FERRAMENTAS
- COMÉRCIO VAREJISTA DE LIVROS;
- COMÉRCIO VAREJISTA DE MADEIRA E ARTEFATOS;
- COMÉRCIO VAREJISTA DE MATERIAIS DE CONSTRUÇÃO;
- COMÉRCIO VAREJISTA DE MÓVEIS;
- COMÉRCIO VAREJISTA DE ARTIGOS DE USO DOMÉSTICO;
- COMÉRCIO VAREJISTA DE PRODUTOS ESPECIALIZADOS EM ARTIGOS RELIGIOSOS E DE CULTO, ARTIGOS ERÓTICOS (SEX SHOP) FUNERÁRIOS, PARA FESTAS, PLANTAS, FLORES E FRUTOS ARTIFICIAIS PARA ORNAMENTAÇÃO, PERUCA, ARTIGOS PARA BEBÊ, REDE DE DORMIR, CARVÃO E LENHA, EXTINTORES, EXCETO PARA VEICULO, CARTÕES TELEFONICOS, MOLDURAS E QUADROS, CARGAS E PREPARADOS PARA INCÊNDIO, QUINQUILHARIAS PARA USO AGRÍCOLA;
- COMÉRCIO VAREJISTA DE TINTAS E MATERIAIS PARA PINTURA;
- COMÉRCIO VAREJISTA ESPECIALIZADO DE EQUIPAMENTOS E SUPRIMENTOS DE INFORMÁTICA;
- COMÉRCIO VAREJISTA DE ARTIGOS DE ÓPTICA.

ESCRIVANIA DE PAZ COLÔNIA SANTA TERESA
MUNICÍPIO E COMARCA DE SÃO JOSÉ - SC
Marcos Augusto Silva - Escrivão de Paz
Rua Vereador Arthur Manoel Mariano, 367 - Lojas 9 e 10 - Complexo Comercial Vitória Center
Forquilha - São José - SC - CEP 88.106-500 - Fone (48) 3034-2364

AVTENTICAÇÃO 214871
Autentico a presente cópia reprográfica, que confere com o original que me foi apresentado e dou fé.

Em test. da verdade

Elza Candida Cardoso Batista - Escrevente Notarial
Forquilha - São José/SC, 23 de março de 2021 / Emolumentos: R\$ 4,02
+ selo: R\$ 2,82 -- Total: R\$6,84
Selo Digital de Fiscalização - Selo normal GCA72846-9TQV

"Confira os dados do ato em www.tjsc.jus.br/selo"

A B E V O R

CLÁUSULA QUARTA – A Sociedade iniciará suas atividades no dia 01/12/2011, e seu prazo de duração será por tempo indeterminado.

DO CAPITAL, QUOTAS E RESPONSABILIDADES:

CLÁUSULA QUINTA – O Capital Social é de R\$ 20.000,00 (vinte mil reais).

CLÁUSULA SEXTA – O Capital Social, totalmente subscrito e integralizado pelos sócios, neste ato, em moeda corrente nacional, fica dividido em 20.000 (vinte mil) quotas, no valor de R\$ 1,00 (hum real) cada uma, distribuídas entre os sócios da seguinte forma:

Sócio	Quotas	% Capital Social	Valor R\$
Agenor Teixeira	14.000	70,00	14.000,00
Denis Teixeira	6.000	30,00	6.000,00
Total	20.000	100,00	20.000,00

CLÁUSULA SÉTIMA – A responsabilidade dos sócios é restrita ao valor de suas quotas, mas todos respondem solidariamente pela integralização do Capital Social, na forma do artigo 1052, da Lei nº 10.406/02.

DO AUMENTO DE CAPITAL, RETIRADA DE SÓCIO, ADMISSÃO DE NOVO SÓCIO:

CLÁUSULA OITAVA – Em caso de aumento de Capital, terão preferência os sócios quotistas para subscrição em igualdade de condições e na proporção das quotas que possuem.

CLÁUSULA NONA – Pretendendo um dos sócios ceder suas quotas a outrem, só o fará com o consentimento do sócio remanescente, para a admissão de novo sócio, terá que ter o consentimento do sócio remanescente.

CLÁUSULA DÉCIMA – Em caso de falecimento de um dos sócios, a sociedade não se dissolverá, passando as quotas do "de cujus", aos herdeiros e legais sucessores.

DO EXERCÍCIO SOCIAL, BALANÇO, DISTRIBUIÇÃO DE LUCROS OU PREJUÍZOS:

CLÁUSULA DÉCIMA PRIMEIRA – O Exercício Social encerrar-se-á no dia 31 de dezembro de cada ano.

CLÁUSULA DÉCIMA SEGUNDA – Ao final de cada exercício social, proceder-se-á a verificação dos lucros ou prejuízos, levantados em balanço geral.

CLÁUSULA DÉCIMA TERCEIRA – Os lucros líquidos apurados serão distribuídos em partes iguais a cada uma das quotas, cabendo a cada sócio tantas partes, quantas quotas possuem, podendo a critério dos sócios, ficarem em reservas na sociedade.



ESCRIVANIA DE PAZ COLÔNIA SANTA TERESA
MUNICÍPIO E COMARCA DE SÃO JOSÉ - SC
Marcos Augusto Silva - Escrivão de Paz
Rua Vereador Arthur Manoel Mariano, 367, Lote 9 e 10 - Complexo Comercial Vitória Center
Forquilha - São José - SC - CEP 88.106-500 - Fone (48) 3034-2564

AUTENTICAÇÃO 214871:
Autentico a presente cópia reprográfica, que confere com o original que me foi apresentado, e dou fé.
Em test. da verdade

Elza Candida Cardoso Batista - Escrevente Notarial
Forquilha - São José/SC, 23 de março de 2021 / Emolumentos: R\$ 4,02
+ selo: R\$ 2,82 -- Total: R\$6,84
Selo Digital de Fiscalização - Selo normal GCA72846-KLHM

Confira os dados do ato em www.tjsc.jus.br/selo

ALBENOR

CLÁUSULA DÉCIMA QUARTA – Os prejuízos que porventura se verificarem serão mantidos em conta especial, para serem amortizados em exercícios futuros, e não sendo, suportados pelos sócios, proporcionalmente ao Capital Social de cada um.

DA ADMINISTRAÇÃO, SUA REMUNERAÇÃO E CONTABILIDADE:

CLÁUSULA DÉCIMA QUINTA – A administração da sociedade será exercida pelos sócios **AGENOR TEIXEIRA** e **DENIS TEIXEIRA**, podendo praticar todos os atos necessários para o bom desempenho da atividade social da empresa.

- a) Fica vedado o uso da firma, sob qualquer pretexto ou modalidade, em operações ou negócios estranhos ao objeto social, especialmente a prestação de avais, endossos, fianças ou cauções de favor.

CLÁUSULA DÉCIMA SEXTA – Pelos serviços que prestar à sociedade, perceberão os diretores, a título de Pró-Labore, uma quantia fixa mensal, creditada em conta corrente, donde retirará de acordo com as condições financeiras da sociedade, até o limite de seu crédito em conta corrente.

CLÁUSULA DÉCIMA SÉTIMA – A sociedade manterá os registros contábeis e fiscais necessários.

DISPOSIÇÕES FINAIS:

CLÁUSULA DÉCIMA OITAVA – Fica eleito o foro da cidade de São José (SC), para dirimir eventuais dúvidas oriundas do presente contrato.

CLÁUSULA DÉCIMA NONA – Os casos omissos e não regulados pelo presente contrato, serão resolvidos pela lei em vigor.

CLÁUSULA VIGÉSIMA – O administrador declara, sob as penas da lei, que não está impedido de exercer a administração da sociedade, por lei especial, ou em virtude de condenação criminal, ou por se encontrar sob os efeitos dela, à pena que vede, ainda que temporariamente, o acesso a cargos públicos; ou por crime falimentar, de prevaricação, peita ou suborno, concussão, peculato, ou contra a economia popular, contra o sistema financeiro nacional, contra normas de defesa da concorrência, contra as relações de consumo, fé pública, ou a propriedade.

ESCRIVANIA DE PAZ COLÔNIA SANTA TERESA
MUNICÍPIO E COMARCA DE SÃO JOSÉ - SC
 Marcos Augusto Silva - Escrivão de Paz
 Rua Vereador Arthur Manoel Mariano, 362, Lotes 9 e 10 - Complexo Comercial Vitória Center
 Forquilha - São José - SC - CEP: 13.105-500 - Fone (48) 3034-2564

AUTENTICAÇÃO 214871:
 Autentico a presente cópia reprográfica, que confere com o original que me foi apresentado, e dou fé.

Em test. _____ da verdade

Elza Candida Cardoso Batista - Escrevente Notarial
 Forquilha - São José/SC, 23 de março de 2021 / Emolumentos: R\$ 4,02
 + selo: R\$ 2,82 -- Total: R\$6,84
 Selo Digital de Fiscalização - Selo normal GCA72847-K6P0

"Confira os dados do ato em www.tjsc.jus.br/selo"



AGENOR
 DENIS

001778-7

E, por estarem assim, justos e contratos entre si, lavram, datam e assinam a presente alteração contratual, em três vias de igual teor e forma, que se obrigam por si e seus herdeiros a cumpri-la em todos os seus termos, juntamente com as testemunhas abaixo.

São José (SC), 16 de novembro de 2011.

AGENOR TEIXEIRA
AGENOR TEIXEIRA
CPF 432.267.369-49

Denis Teixeira
DENIS TEIXEIRA
CPF 074.417.459-77

Testemunhas:

Fabiola Coelho Jacques
FABIOLA COELHO JACQUES
CPF: 050.727.989-17

Jackson Jacques
JACKSON JACQUES
CPF: 048.526.319-05

JUNTA COMERCIAL DO ESTADO DE SANTA CATARINA
CERTIFICO O REGISTRO EM 18/11/2011 SOB N°. 42204760289
Protocolo: 11/345555-0, DE 17/11/2011

JUNTA COMERCIAL DO ESTADO DE SANTA CATARINA
SECRETARIA DE REGISTRO E
EXECUÇÃO DE ATOS

Blasco Borges Barcellos
BLASCO BORGES BARCELLOS
SECRETÁRIO GERAL

ESCRIVANIA DE PAZ COLÔNIA SANTA TERESA
MUNICÍPIO E COMARCA DE SÃO JOSÉ - SC

Marcos Augusto Silva - Escrivão de Paz
Rua Vereador Arthur Manoel Mariano, 361, Lojas 9 e 10 - Complexo Comercial Vitória Center
Forquilha - São José - SC - CEP 88.106-500 - Fone (48) 3034-2564

AUTENTICAÇÃO 214871:

Autentico a presente cópia retrográfica, que confere com o original que me foi apresentado, e dou fé

da veracidade.



Elza Candida Cardoso Batista - Escrevente Notarial

Forquilha - São José/SC, 23 de março de 2021 / Emolumentos: R\$ 4,02

+ selo: R\$ 2,82 -- Total: R\$6,84

Selo Digital de Fiscalização - Selo normal! GCA72848-VVRS

"Confira os dados do ato em www.tjse.jus.br/selo"



001779 8

ALTERAÇÃO CONTRATUAL Nº 2 DE TRANSFORMAÇÃO EM EIRELI DA SOCIEDADE AGNUS
COMÉRCIO DE MAQUINAS E EQUIPAMENTOS LTDA
CNPJ nº 14.676.091/0001-94

AGENOR TEIXEIRA, nacionalidade BRASILEIRA, nascido em 15/06/1961, CASADO em COMUNHÃO PARCIAL DE BENS, EMPRESÁRIO, CPF/MF nº 432.267.369-49, CARTEIRA DE IDENTIDADE nº 11849460, órgão expedidor SSP – SC, residente e domiciliado na RUA NEUSA AURORA DINIZ, 133, CASA – FORQUILHINHA, SÃO JOSÉ, SC, CEP 88.106-771, BRASIL;

DENIS TEIXEIRA, nacionalidade BRASILEIRA, nascido em 03/02/1992, SOLTEIRO, EMPRESÁRIO, CPF/MF nº 074.417.459-77, CARTEIRA DE IDENTIDADE nº 5363262 órgão expedidor SSP – SC, residente e domiciliado na RUA ROBERTINHO BRAGA, 60, APTO 301 – FORQUILHINHA, SÃO JOSÉ, SC, CEP 88.106-662, BRASIL;

Sócios da sociedade limitada de nome empresarial AGNUS COMÉRCIO DE MAQUINAS E EQUIPAMENTOS LTDA, registrada legalmente por contrato social devidamente arquivado nesta Junta Comercial do Estado de Santa Catarina, SOB NIRE nº 42204780289, com sede na Rua Neusa Aurora Diniz, 133, Forquilha, São José, SC, Cep 88.106-771, devidamente inscrita no Cadastro Nacional de Pessoa Jurídica/MF sob o nº 14.676.091/0001-94, deliberam de pleno e comum acordo ajustarem a presente alteração contratual, nos termos da Lei nº 10.406/ 2002, mediante as condições estabelecidas nas cláusulas seguintes:

QUADRO SOCIETÁRIO

CLÁUSULA PRIMEIRA – DENIS TEIXEIRA, nacionalidade BRASILEIRA, nascido em 03/02/1992, SOLTEIRO, EMPRESÁRIO, CPF/MF nº 074.417.459-77, CARTEIRA DE IDENTIDADE nº 5363262 órgão expedidor SSP – SC, residente e domiciliado na RUA ROBERTINHO BRAGA, 60, APTO 301 – FORQUILHINHA, SÃO JOSÉ, SC, CEP 88.106-662, BRASIL;

Retira-se da sociedade o Sócio AGENOR TEIXEIRA, detentor de 10000 (Dez Mil) quotas, no valor nominal de R\$ 1,00 (Um Real) cada uma, correspondendo a R\$ 10.000,00 (Dez Mil Reais).

CESSÃO, AUMENTO DE CAPITAL E TRANSFERÊNCIA DE QUOTAS

CLÁUSULA SEGUNDA – O Sócio AGENOR TEIXEIRA transfere suas quotas de capital social, que perfaz o valor total de R\$10.000,00 (Dez Mil Reais), direta e irrestritamente a DENIS TEIXEIRA, da seguinte forma: vende, dando plena, geral e irrevogável quitação.

CLÁUSULA TERCEIRA: O acervo desta sociedade, que era de R\$ 20.000,00 (Vinte Mil Reais) passa a ser de R\$ 95.400,00 (Noventa e Cinco Mil e Quatrocentos Reais), já integralizado nesta ato, em moeda corrente nacional, passa a constituir o capital do Titular mencionado na cláusula anterior. Para tanto, firma nesta mesma data, a solicitação de sua inscrição como Empresa Individual de Responsabilidade Limitada – Eireli.

Sócio	Quotas	% Capital Social	Valor R\$
DENIS TEIXEIRA	95.400	100,00	95.400,00
Total	95.400	100,00	95.400,00

CLÁUSULA QUARTA: Fica transformada esta Sociedade Limitada em Empresa Individual de Responsabilidade Limitada, sob o nome empresarial de: AGNUS COMÉRCIO DE MÁQUINAS E EQUIPAMENTOS EIRELI, com sub-rogação de todos os direitos e obrigações pertinentes.

AUTENTICAÇÃO
NO VERSO

g D

OBJETO SOCIAL

CLÁUSULA QUINTA: A Empresa tem como objeto a exploração do ramo de:

- COMÉRCIO ATACADISTA DE MÁQUINAS E EQUIPAMENTOS PARA USO INDUSTRIAL; PARTES E PEÇAS TAIS COMO: MÁQUINAS OPERATRIZES E MÁQUINAS FERRAMENTAS (TORNOS, FRISAS, MAÇARICOS);
- COMÉRCIO ATACADISTA DE ARTIGOS DE ARMARINHO;
- COMÉRCIO ATACADISTA DE ARTIGOS DE ESCRITÓRIO E DE PAPELARIA, ARTIGOS DE ESCRITÓRIO, ARTIGOS ESCOLARES, QUADRO ESCOLAR, PAPELÃO E SEUS ARTEFATOS;
- COMÉRCIO ATACADISTA DE ARTIGOS DE TAPEÇARIA, PERSIANAS, CORTINAS, CARPETES E ARTIGOS DE TAPEÇARIA;
- COMÉRCIO ATACADISTA DE COMPONENTES ELETRÔNICOS E EQUIPAMENTOS DE TELEFONIA E COMUNICAÇÃO TAIS COMO: VÁLVULAS E TUBOS ELETRÔNICOS, SEMICONDUTORES, MICROCHIPS E CIRCUITOS INTEGRADOS, CIRCUITOS IMPRESSOS, TELEFONES, INTERCOMUNICADORES, FAX, SECRETÁRIA ELETRÔNICA;
- COMÉRCIO ATACADISTA DE EQUIPAMENTOS DE INFORMÁTICA, COMPUTADORES, EQUIPAMENTOS PERIFÉRICOS, PROGRAMAS DE COMPUTADOR NÃO-CUSTOMIZÁVEIS, A ASSESSORIA EM INFORMÁTICA ASSOCIADA À VENDA DE COMPUTADORES E PERIFÉRICOS;
- COMÉRCIO ATACADISTA DE FERRAGENS E FERRAMENTAS;
- COMÉRCIO ATACADISTA DE INSTRUMENTOS E MATERIAIS PARA USO MÉDICO, CIRÚRGICO, HOSPITALAR E DE LABORATÓRIOS, ESTETOSCÓPIOS, MEDIDORS DE PRESSÃO, BISTURIS, BOTIÇÕES, PINÇAS, TUBOS DE ENSAIO E NÁLISES QUÍMICA;
- COMÉRCIO ATACADISTA DE LUSTRES, LUMINÁRIAS E ABAJURES;
- COMÉRCIO ATACADISTA DE MADEIRA E PRODUTOS DERIVADO, BRUTO PERFILADA OU SERRADA, TÁBUAS, RIPAS, VIGAS, PRANCHAS, DORMENTES, BARROTES, PRÉ-MOLDADOS DE MADEIRA PARA CONSTRUÇÃO;
- COMÉRCIO ATACADISTA DE MATERIAIS DE CONSTRUÇÃO EM GERAL, FERRAGENS PARA CONSTRUÇÃO, FERRAMENTAS MANUAIS, ELÉTRICAS E NÃO-ELÉTRICAS, MARTELOS, SERRAS, PICARETAS, CHAVES DE FENDA, ALICATES, FURADEIRAS;
- COMÉRCIO ATACADISTA DE MÁQUINAS, APARELHOS E EQUIPAMENTOS PARA USO AGROPECUÁRIO; PARTES E PEÇAS COMO: ARADOS, CULTIVADORES, SÊMEADEIRAS, CORTADORAS DE GRAMA, MÁQUINAS, APARELHOS E EQUIPAMENTOS PARA USO NA AVICULTURA E APICULTURA, TRATORES PARA USO NA AGRUCULTURA E SILVICULTURA, INCLUSIVE PNEUS E CÂMARAS-DE-AR;
- COMÉRCIO ATACADISTA DE MÁQUINAS E EQUIPAMENTOS PARTES E PEÇAS TAIS COMO: MOTORES E TRANSFORMADORES ELÉTRICOS, COFRES, AR CONDICIONADO, COMPRESSOR, AR CONDICIONADO, TERMÔMETROS, SISTEMAS PARA CONTROLE DE INCÊNDIO, INSTRUMENTOS E EQUIPAMENTOS DE MEDIDA, ROBOTS, MÁQUINAS APARELHOS E EQUIPAMENTOS PARA USO TÉCNICO E PROFISSIONAL, MÁQUINAS DE CONSTURA PARA QUALQUER USO, EQUIPAMENTOS DE GINÁSTICA E CONDICIONAMENTO FÍSICO;
- COMÉRCIO ATACADISTA DE EQUIPAMENTOS E ARTIGOS DE USO PESSOAL E DOMÉSTICO TAIS COMO: ARTIGOS DE CUTELARIA, ARTIGOS PARA HABILITAÇÃO DE VIDRO, CRISTAL, PORCELANA, BORRACHA, PLÁSTICO, METAL, MEDEIRA DE CADEIRA, ESTOFADOS, SOFÁS E POLTRONAS, MESAS E CADEIRAS, MÓVEIS NOVOS DE QUALQUER MATERIAL, MÓVEIS NOVOS PARA ESCRITÓRIOS E PARA RESIDÊNCIAS, VIME, BAMBU, PANEAS, LOUÇAS, GARRAFAS TÉRMICAS, ESCADAS DOMÉSTICAS, ESCOVAS, VASSOURAS, CABIDES, BRINQUEDOS E ARTIGOS RECREATIVOS DE QUALQUER MATERIAL, INCLUSIVE ELETRÔNICOS PEÇAS E ACESSÓRIOS, INSTRUMENTOS MUSICAIS, ÓCULOS PARA NATAÇÃO, PRANCHAS, ARTIGOS PARA CAÇA, PESCA E CAMPING, PAPEL DE PAREDE, ARTIGOS DE ÓPTICA, ARTIGOS DESCARTÁVEIS EM GERAL (COPOS, TALHARES,

AUTENTICAÇÃO
NO VERSO

9
a

- GUARDANAPOS, EMBALAGENS PARA ALIMENTOS PREPARADOS) ARTIGOS RELIGIOSOS E DE CULTO, ARTIGOS ERÓTICOS (SEX SHOP), ARTIGOS FUNERÁRIOS, ARTIGOS PARA FESTAS, PLANTAS, FLORES E FRUTOS ARTIFICIAIS PARA ORNAMENTAÇÃO, PERUCAS, ARTIGOS PARA BEBÊ, REDE DE DORMIR, CARVÃO E LENHA, EXTINTORES, EXCETO PARA VEÍCULOS, MOLDURAS E QUADROS, CARGAS E PREPARADOS PARA INCÊNDIO, QUINQUILHARIAS PARA USO AGRÍCOLA;
- COMÉRCIO ATACADISTA DE PRODUTOS DE HIGIENE, LIMPEZA E CONSERVAÇÃO DOMICILIAR;
 - COMÉRCIO ATACADISTA DE PRODUTOS SIDERÚRGICOS E METALÚRGICOS TAIS COMO: CHAPAS DE AÇO E BOBINAS;
 - COMÉRCIO ATACADISTA DE RESÍDUOS E SUCATAS NÃO METÁLICOS, EXCETO DE PAPEL E PAPELÃO TAIS COMO: RESÍDUOS DE FIAÇÃO E TECELAGEM TÊXTEIS, SACOS USADOS, ESTOPAS, MELAÇO DE CANA, PÓ E CAVACO DE MADEIRA, PLÁSTICO E VIDROS USADOS, BATERIAS E ACUMULADORES USADOS;
 - COMÉRCIO ATACADISTA DE ROUPAS E ACESSÓRIOS PARA USO PROFISSIONAL E DE SEGURANÇA DO TRABALHO, FARDAMENTOS E UNIFORMES, INCLUSIVE ACESSÓRIOS;
 - COMÉRCIO ATACADISTA DE TECIDOS DE ARMARINHO: LINHAS, BOTÕES, ZÍPERES E AVIAMENTOS PARA CONSTURA;
 - COMÉRCIO ATACADISTA DE TINTAS, VERNIZES, MATERIAIS PARA PINTURA, ESMALTES, LACAS, VERNIZES, CORANTES, IMPERMEABILIZANTES, SOLVENTES PARA TINTAS, MASSAS PINCÊIS, BROCHAS, E ROLOS;
 - COMÉRCIO ATACADISTA ESPECIALIZADO EM PRODUTOS INTERMEDIÁRIOS TAIS COMO: ARTEFATOS DE BORRACHA, PARTES INJETADOS E ACESSÓRIOS PARA CALÇADOS, PEÇAS E ACESSÓRIOS PARA APARELHOS DE USO DOMÉSTICO E PESSOAL, ELÉTRICOS E ELETRÔNICOS, CORDAS E CORDOARIAS, CARRINHO DE CARGA E TRANSPORTE, CAIXA TÉRMICA, CAIXA PLÁSTICAS, BANDEJAS, PALLETES (PLÁSTICO E INOX), LIXEIRAS, BANDEJAS, PEDESTAL, DISPENSER PARA COPOS, CORTADOR DE LEGUMES, SABONETEIRAS, PORTA BANNER, BANDEIRA, MASTRO;
 - COMÉRCIO VAREJISTA DE ARTIGOS DE PAPELARIA E DE ESCRITÓRIO, EMBALAGENS DE PAPEL E PAPELÃO;
 - COMÉRCIO VAREJISTA DE ARTIGOS MÉDICOS E ORTOPÉDICOS TAIS COMO: MULETAS, CADEIRAS DE RODAS, APARELHOS AUDITIVOS, TERMÔMETROS, KITS DIAGNÓSTICOS, NEBULIZADORES, VAPORIZADORES, APARELHOS DE PRESSÃO;
 - COMÉRCIO VAREJISTA DE BRINQUEDOS E ARTIGOS RECREATIVOS TAIS COMO: JOGOS (ELETRÔNICOS OU NÃO) E ARTIGOS RECREATIVOS, INCLUSIVE SUAS PEÇAS;
 - COMÉRCIO VAREJISTA DE COSMÉTICOS, PRODUTOS DE PERFUMARIA E DE HIGIENE PESSOAL, DE TOUCADOR E FRALDAS DESCARTÁVEIS E ABSORVENTES HIGIÊNICOS;
 - COMÉRCIO VAREJISTA DE EQUIPAMENTOS PARA ESCRITÓRIO, MÁQUINAS DE CALCULAR E ESCREVER;
 - COMÉRCIO VAREJISTA DE FERRAGENS E FERRAMENTAS ESPECIALIZADO EM FERRAGENS PARA CONSTRUÇÃO, FERRAMENTAS MANUAIS, ELÉTRICAS E NÃO-ELÉTRICAS, MARTELOS, SERRAS, PICARETAS, CHAVES DE FENDA ALICATES, FURADEIRAS;
 - COMÉRCIO VAREJISTA DE LIVROS, INCLUSIVE DIDÁTICOS;
 - COMÉRCIO VAREJISTA DE MÓVEIS, DE CADEIRAS, ESTOFADOS (EXCETO PARA AUTOMÓVEIS), SOFÁS E POLTRONAS, MESAS E CADEIRAS, MÓVEIS NOVOS DE QUALQUER MATERIAL, MÓVEIS NOVOS PARA ESCRITÓRIO E PARA RESIDÊNCIAS;
 - COMÉRCIO VAREJISTA DE ARTIGOS DE USO PESSOAL E DOMÉSTICO TAIS COMO: ARTIGOS PARA HABILITAÇÃO DE VIDRO, CRISTAL, PORCELANA, BORRACHA, PLÁSTICO, METAL, MADEIRA, VIME, BAMBU, PANEAS, LOUÇAS, GARRAFAS TÉRMICAS, ESCADAS DOMÉSTICAS, ESCOVAS, VASSOURAS, CABIDÊS, ARTIGOS DE CUTELARIA, PAPEL DE PAREDE, SISTEMA DE SEGURANÇA RESIDENCIAL NÃO ASSOCIADO A INSTALAÇÃO OU MANUTENÇÃO;

AUTENTICAÇÃO
NO VERSO

- COMÉRCIO VAREJISTA DE PRODUTOS ESPECIALIZADOS EM ARTIGOS RELIGIOSOS E DE CULTO, ARTIGOS ERÓTICOS (SEX SHOP) ARTIGOS FUNERÁRIOS, PARA FESTAS, PLANTAS, FLORES E FRUTOS ARTIFICIAIS PARA ORNAMENTAÇÃO, PERUCAS, ARTIGOS PARA BEBÊ, REDE DE DORMIR, CARVÃO E LENHA, EXTINTORES, EXCETO PARA VEICULOS, MOLDURAS E QUADROS, CARGAS E PREPARADOS PARA INCÊNDIO, QUINQUILHARIAS PARA USO AGRÍCOLA, ARTEFATOS DE BORRACHARA, PARTES INJETADOS E ACESSÓRIOS PARA CALÇADOS, PARTES E ACESSÓRIOS PARA APARELHOS DE USO DOMÉSTICO E PESSOAL, ELÉTRICOS E ELETRÔNICOS, CORDOARIAS, CARRINHO DE CARGA E TRANSPORTE, CAIXA TÉRMICA E PLÁSTICAS, PALLETES (PLÁSTICO E INOX), LIXEIRAS, BANDEJAS, PEDESTAL, PORTA BANNER, BANDEIRA, MASTRO, DISPENSER DE COPOS, CORTADOR DE LEGUMES, SABONETEIRAS;
- COMÉRCIO VAREJISTA DE ARTIGOS DE ÓPTICA;
- COMÉRCIO ATACADISTA DE FILMES, CDS, DVDS, FITAS, DISCOS, FOTO, CINE, FITAS DE ÁUDIO E VÍDEO. COMÉRCIO ATACADISTA DE PRODUTOS ODONTOLÓGICOS, CERA, COMPOSTOS PARA RESTAURAÇÃO DENTÁRIA;
- COMÉRCIO VAREJISTA DE MATERIAIS DE CONSTRUÇÃO EM GERAL, FERRAGENS PARA CONSTRUÇÃO, FERRAMENTAS MANUAIS, ELÉTRICAS E NÃO-ELÉTRICAS, MARTELOS, SERRAS, PICARETAS, CHAVES DE FENDA, ALICATES, FURADEIRAS E VIGAS DE CONCRETO;
- COMÉRCIO ATACADISTA DE RESÍDUOS E SUCATAS METÁLICOS;
- COMÉRCIO VAREJISTA ESPECIALIZADO DE ELETRODOMÉSTICOS E EQUIPAMENTOS DE ÁUDIO E VÍDEO, FOGÕES, GELADEIRAS, BATEDEIRAS, FORNOS MICRO-ONDAS, MÁQUINAS DE LAVAR, CÂMARAS FILMADORAS, MÁQUINAS FOTOGRÁFICAS, RÁDIO E TELEVISORES;
- COMÉRCIO VAREJISTA DE ARTIGOS ESPORTIVOS, EQUIPAMENTOS E MATERIAIS ESPORTIVOS, ARTIGOS DO VESTUÁRIO E ACESSÓRIOS ESPECIALIZADOS PARA A PRÁTICA DE ESPORTES;
- COMÉRCIO ATACADISTA DE COSMÉTICOS, PRODUTOS DE PERFUMARIA E DETOUADOR, ESSÊNCIAS MANIPULADAS PARA PERFUMES;
- COMÉRCIO VAREJISTA DE ARTIGOS DE CAÇA, PESCA, CAMPING, GPS E BUSSOLA;
- COMÉRCIO VAREJISTA ESPECIALIZADO DE PEÇAS E ACESSÓRIOS PARA APARELHOS ELETROELETRÔNICOS PARA USO DOMÉSTICO, EXCETO INFORMÁTICA E COMUNICAÇÃO, ACESSÓRIOS PARA APARELHOS DE USO DOMÉSTICO E PESSOAL ELÉTRICOS E ELETRÔNICOS, ANTENAS, INCLUSIVE PARABÓLICAS;
- COMÉRCIO ATACADISTA DE APARELHOS ELETRÔNICOS DE USO PESSOAL E DOMÉSTICO TAIS COMO: APARELHOS ELETRÔNICOS DE ÁUDIO E VÍDEO DOMÉSTICOS, RÁDIOS, TELEVISORES, VÍDEOS CASSETE, DVDS, CÂMERAS FILMADORAS E FOTOGRÁFICAS;
- COMÉRCIO ATACADISTA DE MÁQUINAS, APARELHOS E EQUIPAMENTOS PARA USO ODONTO-MÉDICO-HOSPITALAR; PARTES E PEÇAS TAIS COMO: MOBILIÁRIO PARA USO MÉDICO-HOSPITALAR E ODONTOLÓGICO, EQUIPAMENTOS DE LABORATÓRIOS, MONITORAÇÃO MÉDICA, MÉDICO-CIRÚRGICOS, APARELHOS E EQUIPAMENTOS ODONTO-MÉDICO HOSPITALARES E LABORATORIAIS, APARELHOS E EQUIPAMENTOS PARA USO VETERINÁRIO, EQUIPAMENTOS PARA CLÍNICAS DE FISIOTERAPIA COMPONENTES NÃO ELETRÔNICOS PARA MÁQUINAS E EQUIPAMENTOS PARA USO ODONTO-MÉDICO-HOSPITALAR;
- COMÉRCIO ATACADISTA DE MÓVEIS E ARTIGOS DE COLCHOARIA, MÓVEIS DE QUALQUER MATERIAL PARA QUALQUER USO;
- COMÉRCIO ATACADISTA DE EQUIPAMENTOS ELÉTRICOS DE USO PESSOAL E DOMÉSTICO, APARELHOS E EQUIPAMENTOS ELÉTRICOS, DE USOS DOMÉSTICOS, MÁQUINAS DE LAVAR, FOGÕES, GELADEIRAS, FORNOS MICRO-ONDAS, EQUIPAMENTOS ELÉTRICOS DE USOS PESSOAL E DOMÉSTICO E EQUIPAMENTOS PERIFÉRICOS;
- COMÉRCIO ATACADISTA DE ARTIGOS DO VESTUÁRIO E ACESSÓRIOS, TAIS COMO: ARTIGOS DO VESTUÁRIO, VESTIDOS, CALÇA, CAMISAS, ROUPAS ÍNTIMAS, ACESSÓRIOS

E
G

AUTENTICAÇÃO
NO VERSO

- DO VESTUÁRIO, CINTOS, CHAPÉUS, GRAVATAS, LUVAS, LENÇOS, MEIAS, GUARDA-CHUVAS, ROUPAS ESPORTIVAS, ROUPAS DE COURO E VESTUÁRIO PARA ANIMAIS;
- COMÉRCIO ATACADISTA DE PRÓTESES E ARTIGOS DE ORTOPEDIA, TAIS COMO: CADEIRAS DE RODAS, MULETAS E CALÇADOS ORTOPÉDICOS PRONTOS;
 - COMÉRCIO ATACADISTA ESPECIALIZADO DE MATERIAIS DE CONSTRUÇÃO TAIS COMO: CAL, AREIA, PEDRA BRITADA, TIJOLO, TELHAS, GESSO, ARGILA, TUBOS, CANOS DE ÁGUA, APARELHOS SANITÁRIOS, PIAS, LAVATÓRIOS, BANHEIRAS INCLUSIVE SUAS FERRAGENS, PORTAS E PORTÕES ELETRÔNICOS, ASFALTO, PRODUTOS SIDERÚRGICOS PARA CONSTRUÇÃO, VERGALHÕES, ARAMES, PREGOS, PRODUTOS METALÚRGICOS PARA CONSTRUÇÃO, PERFIS PARA BOXES, ESQUADRIAS METÁLICAS, DIVISÓRIAS, CHAPAS DE ALUMÍNIO, SAUNAS, PISCINAS, AZULEJOS, PISOS E REVESTIMENTOS CERÂMICOS, MOSAICOS, PASTILHAS E LADRILHOS;
 - COMÉRCIO ATACADISTA DE LIVROS, PUBLICAÇÕES, JORNAIS E REVISTAS;
 - COMÉRCIO VAREJISTA DE MÁTERIAIS ELÉTRICO TAIS COMO: FIOS, CABOS, CONDUTORES ELÉTRICOS, LÂMPADAS, TOMADAS, CHAVES ELÉTRICAS E INTERRUPTORES;
 - COMÉRCIO ATACADISTA DE MÁQUINAS E EQUIPAMENTOS PARA USO COMERCIAL; PARTES E PEÇAS TAIS COMO: MANEQUINS, ARARAS, CABIDES, BALANÇAS, MOEDORES DE CAFÉ, MÁQUINAS DE FATIAR, BALCÕES FRIGORÍCOS E REFRIGERADORES COMÉRCIAIS, VITRINES E SORVETEIRAS PARA BARES, MÁQUINAS REGISTRADORAS E ETIQUETADORAS, LETTORES, IMPRESSORAS DE CHEQUES, IMPRESSORAS FISCAIS E NÃO FISCAIS E SOLUÇÕES TEF;
 - COMÉRCIO ATACADISTA DE PRODUTOS DE HIGIENE PESSOAL TAIS COMO: FRALDAS DESCARTÁVEIS, ABSORVENTES HIGIÊNICOS E CONSERVAÇÃO DOMICILIAR;
 - COMÉRCIO ATACADISTA DE BOMBAS E COMPRESSORES; PARTES E PEÇAS TAIS COMO: COMPRESSORES E CARNEIROS HIDRÁULICOS, MOTORES COMPLETOS, NOVOS E RECONDICIONADOS, AR CONDICIONADO NOVOS PARA VEÍCULOS AUTOMOTORES ACESSÓRIOS NOVOS PARA CARROCERIAS, CAPAS, CAPOTAS, BANCOS E ESTOFADOS PARA VEÍCULOS AUTOMOTORES, VIDROS E ESPELHOS PARA VEÍCULOS AUTOMOTORES;
 - COMÉRCIO ATACADISTA DE PAPEL E PAPELÃO EM BRUTO;
 - COMÉRCIO ATACADISTA DE EMBALAGENS DE QUALQUER MATERIAL;
 - COMÉRCIO ATACADISTA DE BICICLETAS, TRICICLOS E VEÍCULOS RECREATIVOS; PEÇAS E ACESSÓRIOS;
 - COMÉRCIO VAREJISTA DE BICICLETAS E TRICICLOS; PEÇAS E ACESSÓRIOS;
 - COMÉRCIO VAREJISTA DE ARTIGOS E COLCHOARIA;
 - COMÉRCIO VAREJISTA DE ARTIGOS DE ILUMINAÇÃO RESIDENCIAL (LUSTRES, LUMINÁRIAS E ABAJURES).

CLÁUSULA SEXTA: A Empresa iniciou suas atividades em 01/12/2011, registro do contrato, e seu prazo de duração é por tempo indeterminado.

DA ADMINISTRAÇÃO

CLÁUSULA SÉTIMA. A administração caberá ISOLADAMENTE ao Titular DENIS TEIXEIRA com os poderes e atribuições de representação ativa e passiva empresarial, judicial e extrajudicialmente.

DA DECLARAÇÃO DE DESIMPEDIMENTO

CLÁUSULA OITAVA. O titular declara, sob as penas da lei, que não está impedido de exercer a administração empresarial, por lei especial ou em virtude de condenação criminal, ou por se encontrar sob os efeitos dela, a pena que vede, ainda que temporariamente, o acesso a cargos públicos, ou por crime falimentar, de prevaricação, peita ou suborno, concussão, peculato ou contra a economia popular, contra o sistema financeiro nacional, contra normas de defesa da concorrência, contra as relações de consumo, fé pública ou propriedade.

AUTENTICAÇÃO
NO VERSO

a A

001784

DA RATIFICAÇÃO E FORO

CLÁUSULA NONA. O foro para o exercício e o cumprimento dos direitos e obrigações resultantes do contrato empresarial permanece em SÃO JOSÉ.

CLÁUSULA DÉCIMA. As Cláusulas e condições estabelecidas em atos já arquivados e que não foram expressamente modificadas por esta alteração continuam em vigor.

E, por estarem assim justos e contratados, assinam este instrumento.

SÃO JOSÉ, 23 de abril de 2018.

Agenor Teixeira

AGENOR TEIXEIRA
CPF: 432.267.369-49

Denis Teixeira

DENIS TEIXEIRA
CPF: 074.417.459-77



JUNTA COMERCIAL DO ESTADO DE SANTA CATARINA
CERTIFICO O REGISTRO EM 03/05/2018 SOB Nº. 42600423047
Protocolo: 18/015123-1, DE 24/04/2018

AGNUS COMERCIO DE MAQUINAS E
EQUIPAMENTOS EIRELI

Gerson Antonio Basso

GERSON ANTONIO BASSO
SECRETÁRIO GERAL EM EXERCÍCIO

ESCRIVANIA DE PAZ COLÔNIA SANTA TERESA
MUNICÍPIO E COMARCA DE SÃO JOSÉ - SC

Marcos Augusto Silva - Escrivão de Paz
Rua Vereador Arthur Manoel Mariano, 362, Lojas 9 e 10 - Complexo Comercial Vitória Center
Forquilha - São José - SC - CEP 88.106-500 - Fone (48) 3034-2564

AUTENTICAÇÃO 214871:

Autentico a presente cópia xerocada que confere com o original que me foi apresentado, e dou fé

Em test. da verdade



Elza Candida Cardoso Batista - Escrevente Notarial
Forquilha - São José/SC, 23 de março de 2021 / Emolumentos: R\$ 4,02
+ selo: R\$ 2,82 -- Total: R\$6,84
Selo Digital de Fiscalização - Selo normal GCA72854-QDCS

"Confira os dados do ato em www.tjsc.jus.br/selo"

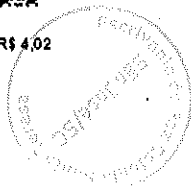

IDENTIFICAÇÃO FEDERATIVA DE BRASILEIROS
 COMPROVANTE DE RESIDÊNCIA EM TERRITÓRIO NACIONAL
 IDENTIFICAÇÃO NACIONAL DE BRASILEIROS
 TERREIRO NACIONAL DE IDENTIFICAÇÃO

2007310508

VALTER FANTOSKY
 O REGISTRADO NACIONAL

2007310508

Nome: GENEZ TEIXEIRA

CPF: 978.417.458-31

CPF: 04583143801

DATA DE NASCIMENTO: 14/05/2013

DATA DE EMISSÃO: 27/02/2025

LOCALIDADE: SANTA CATARINA

Endereço: Rua José de São José, 40

Proprietário: Santa Maria Pereira

2007310508

PROBADO PLASTIFICAR

2007310508

SANTA CATARINA

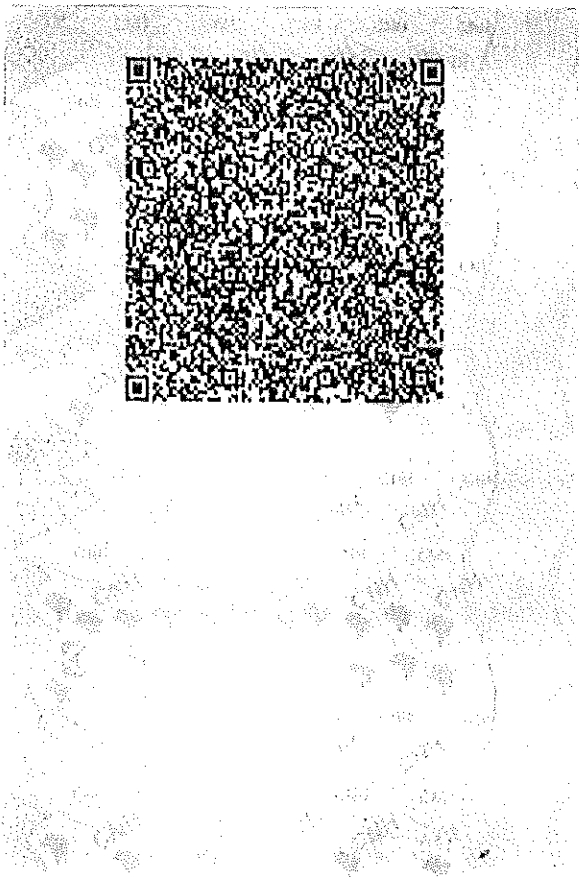

ESCRIVANIA DE PAZ COLÔNIA SANTA TERESA
 MUNICÍPIO E COMARCA DE SÃO JOSÉ - SC
 Marcos Augusto Silva - Escrivão de Paz
 Rua Venâncio Arthur Manoel Mariano, 362, Qdas 9 e 10 - Complexo Comercial Vitória Center
 Forquilha - São José - SC - CEP: 88.106-500 - Fone: (48) 3034-2554

UTENTICAÇÃO 214871

Autentico a presente cópia registrada, que confere com o original que foi apresentado, e foi feita em vest. da verdade.

Elza Candida Cardoso Batista - Escrevente Notarial
 Forquilha - São José/SC, 23 de março de 2021 / Emolumentos: R\$ 4,02
 Selo Digital de Fiscalização - Selo normal GCAY2865-VXY3

"Confira os dados do ato em www.tjsc.jus.br/selo"

Escritório de Paz Colônia Santa Teresa

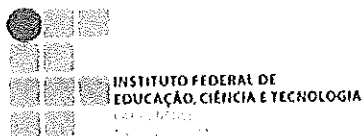

Concórdia 01 de Fevereiro de 2016

ATESTADO CAPACIDADE TÉCNICA

Atestamos para os devidos fins, que a empresa Agnus Comércio de Máquinas e Equipamentos Ltda. – ME, inscrita no CNPJ sob nº 14.676.091/0001-94 forneceu para a empresa Instituto Federal Catarinense – Campus Concórdia, estabelecidos na Rod. SC 283 – KM 08 – Vila Fragosos – Concórdia – SC, inscrita no CNPJ sob o nº: 10.635.424/0005-00, forneceu um Aparelho de criocautério de nitrogênio referente ao Pregão Eletrônico 19/2015 entregue por meio da nota fiscal nº 2709 e pela nota de empenho 2015NE801311.

Declaramos que o fornecimento foi realizado satisfatoriamente, não existindo em nossos registros até a presente data, nada que desabone a empresa no cumprimento com as obrigações assumidas.

Jucele Grando

Departamento de Administração
Instituto Federal Catarinense Campus Concórdia

ESCRIVANIA DE PAZ COLÔNIA SANTA TERESA
MUNICÍPIO E COMARCA DE SÃO JOSÉ - SC
Marcos Augusto Silva - Escrivão de Paz
Rua Vereador Arthur Manoel Mariano, 362, Boias 9 e 10 - Complexo Comercial Vitória Center
Forquilha - São José - SC - CEP: 88.106-500 - Fone (48) 3034-2564

AUTENTICAÇÃO 214871:
Autentico a presente cópia epigráfica, que confere com o original que me foi apresentada, e dou fé.
Em test. _____ da verdade

Elza Candida Cardoso Batista - Escrevente Notarial
Forquilha - São José/SC, 23 de março de 2021 / Emolumento: R\$ 4,02
+ selo: R\$ 2,82 -- Total: R\$6,84
Selo Digital de Fiscalização - Selo normal GCA72866-L9ZU

"Confira os dados do ato em www.tjsc.jus.br/selo"

001787 *J*

SERVIÇO PÚBLICO FEDERAL
MJ - POLÍCIA FEDERAL
SUPERINTENDÊNCIA REGIONAL NO ESTADO DO RIO DE JANEIRO
NUMAT/SELOG/SR/PF/RJ - TEL: 2203-4429/4430/4431 - ALMOXARIFADO: 2203-4432

ATESTADO DE CAPACIDADE TÉCNICA

Atestamos para fins de comprovação de CAPACIDADE TÉCNICA, que a Empresa AGNUS COMÉRCIO MÁQUINAS E EQUIPAMENTOS EIRELI - EPP, CNPJ nº 14.676.091/0001-94, estabelecida à Rua Neusa Aurora Diniz, 133 Forquilha - São José - SC - 88106-771, forneceu a esta Superintendência Regional da Polícia Federal no Estado do Rio de Janeiro, o material relacionado no quadro abaixo, que satisfatoriamente atendeu aos interesses do serviço, não restando nada que desabone a conduta da mencionada empresa no cumprimento das cláusulas contratuais.

BEM/MATERIAL FORNECIDO	PEDIDO DE COMPRA	QUANTIDADE
Balança Antropométrica Digital 200kg	NE: 2018NE800636	03

Rio de Janeiro, 11 de abril de 2019

RICARDO AUGUSTO BALTAR RIBEIRO
Agente Administrativo
Chefe Substituto do NUMAT/SELOG/SR/PF/RJ

ESCRIVANIA DE PAZ COLÔNIA SANTA TERESA
MUNICÍPIO E COMARCA DE SÃO JOSÉ - SC
Marcos Augusto Silva - Escrivão de Paz
Rua Vereador Arthur Manoel Mariano, 362, loja 9 e 10 - Complexo Comercial Vitória Center
Forquilha - São José - SC - CEP 88.106-500 - Fone (48) 3034-2564

AUTENTICAÇÃO 214871:
Autentico a presente cópia reprográfica, que confere com o original que me foi apresentado, e sou fei
Em test. _____ da verdade _____

Elza Candida Cardoso Batista - Escrevente Notarial
Forquilha - São José/SC, 23 de março de 2021 / Emolumentos: R\$ 4,02
+ selo: R\$ 2,82 -- Total: R\$6,84
Selo Digital de Fiscalização - Selo normal GCA72867-G1EW

Confira os dados do ato em www.tjsc.jus.br/selo

Agnus Atacadista situada na Grande Florianópolis é uma empresa voltada para venda de produtos para órgãos públicos da esfera Municipal, Estadual e Federal. Atualmente conta com uma linha diversificada de produtos para vários segmentos.

Acesse nosso site e tenha acesso
as Atas de Registro de preços disponíveis para "Carona"

www.agnusatacadista.com.br

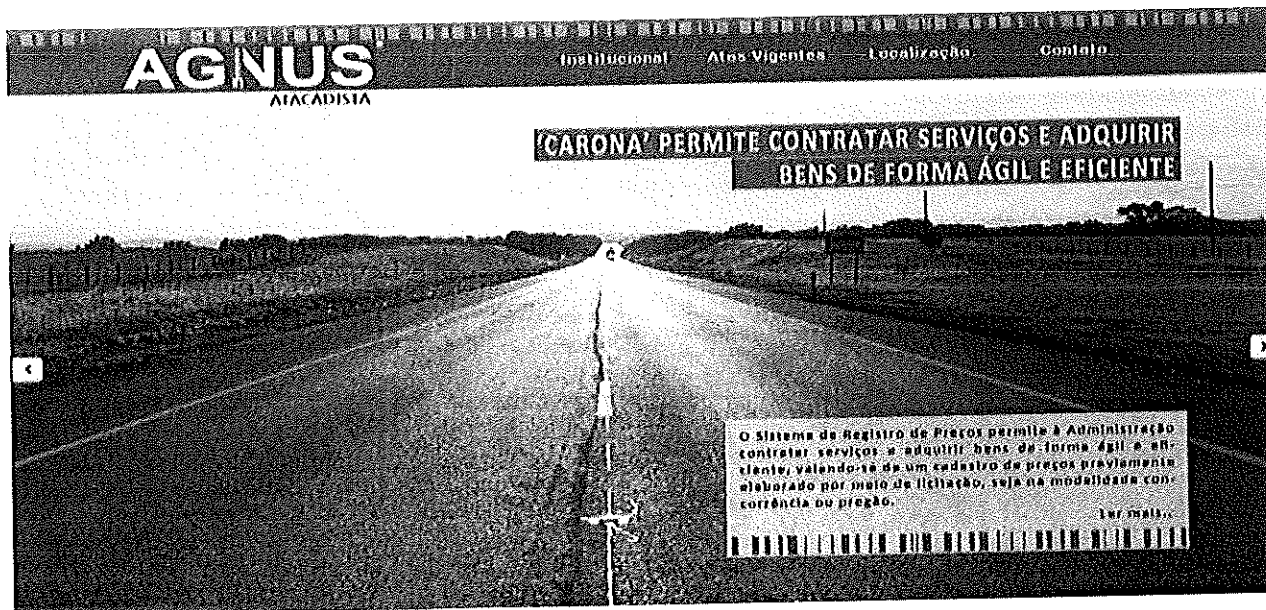

Clique em Atas Vigentes - > digite o produto ou a marca desejada, e nosso site irá localizar as atas disponíveis.

Tags	Descrição	Data Vigente	PDF
JSN, Porta Copo, Dispenser Poupa ...	3º Batalhão Logístico 14 - Dispenser para copos - Uasg 160362	13-02-2014	
Plasbox, PALETE, PALLET PLÁSTICO...	Escola Preparatória de Cadetes do Ar 20 - Paleta e dispenser - Uasg 120025	05-07-2014	
Free Cup, Dispenser para Copo Pla...	Embrapa 17 - Cesto de lixo, Container, Dispenser - Uasg 136017	15-07-2014	

Em nosso site você também tem acesso a alguns de nossos principais fornecedores.

Contato: (48) 3039-2759 / (48) 3372-1949
E-mail: agnusatacadista@agnusatacadista.com.br

CONSÓRCIO INTERMUNICIPAL DE SAÚDE – CONIMS

A/C Setor de Licitações – Sra. Luana

PR 05/2020

Rua Afonso Pena, n.º 1902,

Bairro Anchieta - Pato Branco/PR

CEP: 85.501-530

Correios **REGISTRADO URGENTE** (BR 191) (BR 201)
registered priority AR MP
Recabedor Doc. 1
Assinatura
JU 69685081 6 BR
02997

001789

Cartão Registrado

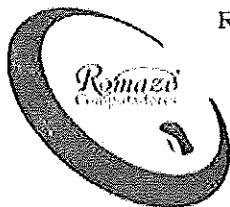

ROMAZE INDÚSTRIA E COMERCIO DE COMPUTADORES LTDA -EPP

001790

Rua Manaus, 2539, Bairro Cancelli
85811-030 - Cascavel - PR - 45 3223-5516
CNPJ 07.315.550/0001-49 Ins. Est. 90336424-63
e-mail: licitacao@romazecomputadores.com.br

**CONSORCIO INTERMUNICIPAL DE SAUDE - CONIMS
PREGÃO ELETRONICO 05/2021**

PROPOSTA DE PREÇO

ITEM	UND	QTDE	EQUIPAMENTO	PREÇO UNITÁRIO	PREÇO TOTAL
2	UND	2	<p>MICROCOMPUTADOR ROMAZE® R1 em linha de produção pelo fabricante <i>Romaze Computadores</i>; Computador desktop com processador Intel® Core™ i3-10100 (4 núcleos/8 threads/frequência de 3.60 GHz); HD DE 1TB SATA2 ou SSD de 240GB; Memória RAM de 8 GB (2 x 4GB) DDR4 2133MHz, operando em modalidade dual CHANNEL; Placa principal arquitetura ATX/ MICROATX, conforme padrões estabelecidos e divulgados no sítio www.formfactors.org; Slot PCI-EXPRESS 2.0 x16; Sistema de detecção de intrusão de chassi, com acionador instalado no gabinete; Adaptador de vídeo integrado de 01 (um) gigabyte de memória com suporte ao Microsoft DIRECTX 10.1 ou superior; Suporta monitor estendido, com 02 (duas) saída de vídeo, sendo 01 (uma) digital do tipo HDMI ou DVI; Drive Leitor e Gravador DVD/RW; Teclado USB, abnt2, 107 teclas (com fio) e Mouse USB, 800 DPI, 2 botões, scroll (com fio); Monitor LED de 19 polegadas (widescreen 16:9); Interfaces de rede 10/100/1000; Adaptador Wireless padrão IEEE 802.11 b/g/n; Sistema Operacional Windows 10 pro (64 bits); Pacote Office Pro Plus 2019; Fonte compatível e que suporta toda a configuração exigida no item; Todos os equipamentos ofertados (gabinete, teclado, mouse e monitor) possuem gradações neutras da cor preta e mantém o mesmo padrão de cor; Todos os componentes do produto são novos, sem uso, reforma ou recondicionamento; Garantia de 12 meses.</p>	R\$ 3.588,85 (três mil quinhentos e oitenta e oito reais e oitenta e cinco centavos)	R\$ 7.177,70 (sete mil cento e setenta e sete reais e setenta centavos)

- ✓ Procedência Nacional
- ✓ PPB, conforme Portaria Interministerial nº 961, de 22/12/2008 (microcomputador)
- ✓ Certificado NBR ISO 9001:2015: Para a(s) seguinte(s) atividade(s) PROJETO, MONTAGEM E COMERCIALIZAÇÃO DE MICROCOMPUTADORES DESKTOP, ALL-IN-ONE E SERVIDORES.
- ✓ IBAMA - Cadastro Técnico Federal de Atividades Potencialmente Poluidoras e Utilizadores de Recursos Ambientais – CTF/ APP
- ✓ Certificação IEC nº 19249-19.01 / Norma Técnicas Aplicáveis:
 - ✓ CISPR 22: 2008
 - ✓ CISPR 24: 2010
 - ✓ IEC 61000-3-2: 2009
 - ✓ IEC 61000-3-3: 2008
- ✓ Marca e Modelo: **ROMAZE® R1**
- ✓ Fabricante: **ROMAZE IND. E COM. DE COMPUTADORES LTDA-EPP**
- ✓ Garantia de 12 (Doze) meses on-site contra defeitos de fabricação
- ✓ Acompanham todos os cabos, conexões e acessórios para o funcionamento do equipamento, manuais de operação e manutenção, mídias e drivers de instalação e configuração dos componentes do equipamento.
- ✓ Equipamentos de Informática, como os computadores, não fazem parte da lista de equipamentos da ANVISA.

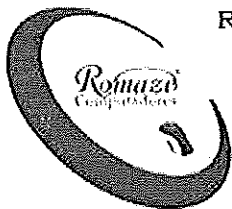

ROMAZE INDÚSTRIA E COMERCIO DE COMPUTADORES LTDA -EPP 0017918
Rua Manaus, 2539, Bairro Cancelli
85811-030 - Cascavel - PR - 45 3223-5516
CNPJ 07.315.550/0001-49 Ins. Est. 90336424-63
e-mail: licitacao@romazecomputadores.com.br

CONSORCIO INTERMUNICIPAL DE SAUDE - CONIMS PREGÃO ELETRONICO 05/2021

CONDIÇÕES GERAIS DA PROPOSTA

- Validade da proposta: 60 (sessenta) dias.
- Declaramos que os preços acima indicados contemplam todos os custos diretos e indiretos incorridos pela empresa na data da apresentação desta proposta incluindo, instalação e acessórios para instalação, entre outros tributos, encargos sociais, material, despesas administrativas, seguro, frete, lucro, etc.
- Prazo de Entrega: em até 30 (trinta) dias úteis, após o recebimento da Solicitação de Fornecimento.
- Local de Entrega: CRE CHOPINZINHO, na Rua Santiago Dantas, Nº 4826, Bairro Centro, na cidade de Chopinzinho/PR - CEP: 85.560-000, no horário das 8h00min às 11h00min e das 13h00min às 16h00min.
- O pagamento ficará condicionado ao repasse do recurso pelo órgão concedente (Ministério da Saúde). Estando liberado o recurso e realizado o recebimento definitivo dos bens, o CONIMS efetuará o pagamento em até 05 (cinco) dias úteis.
- Dados bancários para pagamento: BANCO DO BRASIL S/A, agência 3508-4, conta corrente nº 60.000-8
- Garantia de 12 (doze) meses on-site contra defeitos de fabricação.
- A assistência técnica é realizada pela própria fabricante Romaze Computadores, com encaminhamento de chamado técnico pelo e-mail: rma@romazecomputadores.com.br, pelo telefone (45) 3223-5516 e/ou 0800 881-0005 – ramal 600.
Técnico Responsável: Matheus Henrique dos Santos – CPF: 092.214.219-02 – **CFT 09221421902**
- Declaramos que a empresa está enquadrada sob o regimento de tributação de Microempresas e Empresas de Pequeno Porte, conforme estabelece o artigo 3º da Lei Complementar nº 123/06, de 14/12/06, artigos 44 e 45 desta mesma lei, referente a prioridade dada as Microempresas (M.E.) e Empresas de Pequeno Porte (E.P.P.).
- Dados do representante para assinatura do contrato: José Roberto dos Santos/ Divorciado/ Brasileiro/ Sócio Administrador/ CPF: 466.161.101-25/ RG 15.312.665-8 SSP/PR / Rua Manaus, 2539 – Cancelli, Cascavel, PR.

07.315.550/0001-49

Cascavel, 19 de Março de 2021

ROMAZE INDÚSTRIA E
COMÉRCIO DE COMPUTADORES

LTDA. - EPP

ROMAZE IND. E COM. DE COMPUTADORES LTDA – EPP

RUA MANAUS, 2539
CANCELLI CEP 85811-030

PARANÁ

CASCVEL

Lourenço Aramis Vale
Por Procuração
CPF: 408.114.769-87
RG 3.074.285-0/PR



ROMAZE INDÚSTRIA E COMERCIO DE COMPUTADORES LTDA -EPP

Rua Manaus, 2539, Bairro Cancelli
85811-030 - Cascavel - PR - 45 3223-5516
CNPJ 07.315.550/0001-49 Ins. Est. 90336424-63
e-mail: licitacao@romazecomputadores.com.br

001792-y

CATÁLOGO TÉCNICO

MICROCOMPUTADORES ROMAZE SÉRIE R1 EQUIPADOS COM PROCESSADORES INTEL

MICROCOMPUTADOR ROMAZE® R1

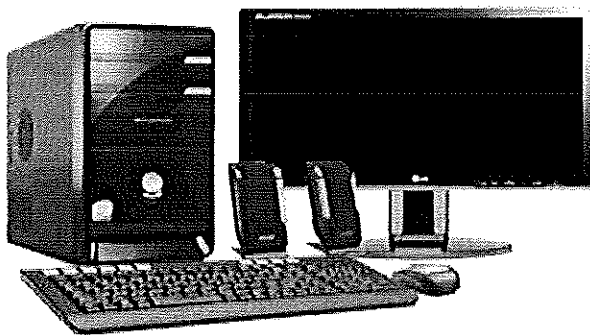

Figuras meramente ilustrativas

→ PROCESSADOR - INTEL i3-10100

- 4 núcleos/ 8 threads
- Frequência de 3,6 Ghz até 4,30 Ghz
- Cache de 6MB
- Processador Gráfico Integrado
- 14 nm

<https://ark.intel.com/content/www/br/pvark/products/199283/intel-core-i3-10100-processor-6m-cache-up-to-4-30-ghz.html>

→ MOTHERBOARD – H410

- 2 Slots de memória DDR4 2800/2666/2400/2133 Mhz expansível até 32GB
- 4 Conectores SATA3 6.0Gb/s
- 4 Portas USB 2.0/3.0
- Rede 10/100/1000 onboard
- Vídeo onboard com conexão VGA e HDMI
- Áudio onboard
- Slots de Expansão
 - 1 PCI-e x16
 - 2 PCI-e x1

- *Todas as marcas e logotipos deste catálogo são propriedade de seus respectivos fabricantes*
- *Figuras meramente ilustrativas*
- *Os componentes são compatíveis com sistemas operacionais Windows 7 Pro, Windows 8/8.1, Windows 10 e Linux*
- *Acompanha o equipamento, cabos de força, demais cabos necessários ao pleno funcionamento, manuais, disquetes e cd's originais com drivers para configuração, documentação técnica necessária à instalação e seu perfeito funcionamento.*





ROMAZE INDÚSTRIA E COMERCIO DE COMPUTADORES LTDA -EPP

Rua Manaus, 2539, Bairro Cancelli
85811-030 - Cascavel - PR - 45 3223-5516
CNPJ 07.315.550/0001-49 Ins. Est. 90336424-63
e-mail: licitacao@romazecomputadores.com.br

001793 *z*

- MEMÓRIA DDR4 8GB (2X4GB) 2133 MHZ
- HD DE 1 TB SATA OU SSD DE 240GB
- DRIVE DVD-RW
- ADAPTADOR WIRELESS
- GABINETE ATX COM FONTE BIVOLT MANUAL, USB E AUDIO FRONTAL
 - Sistema de Intrusão de Chassis com acionador instalado no gabinete
- TECLADO 107 TECLAS ABNT2 USB
- MOUSE ÓPTICO 2 BOTÕES + SCROLL USB 800DPI
- MONITOR WIDESCREEN LED 19"
- SISTEMA OPERACIONAL WINDOWS 10 PROFESSIONAL 64 BITS OEM (PORTUGUÊS)
- GARANTIA 12 (DOZE) MESES ON-SITE CONTRA DEFEITOS DE FABRICAÇÃO

→ *Procedência Nacional*

→ *PPB, conforme Portaria Interministerial nº 961, de 22/12/2008*

→ *Certificado NBR ISO 9001:2015*

→ *IBAMA - Cadastro Técnico Federal de Atividades Potencialmente Poluidoras e Utilizadores de Recursos Ambientais*

→ *Certificação IEC nº 19249-19.01 / Norma Técnicas Aplicáveis:*

CISPR 22: 2008

CISPR 24: 2010

IEC 61000-3-2: 2009

IEC 61000-3-3: 2008

- *Todas as marcas e logotipos deste catálogo são propriedade de seus respectivos fabricantes*
- *Figuras meramente ilustrativas*
- *Os componentes são compatíveis com sistemas operacionais Windows 7 Pro, Windows 8/8.1, Windows 10 e Linux*
- *Acompanha o equipamento, cabos de força, demais cabos necessários ao pleno funcionamento, manuais, disquetes e cd's originais com drivers para configuração, documentação técnica necessária à instalação e seu perfeito funcionamento.*





SOUZA 2º TABELIÃO DE NOTAS

001794

Daniel Gonçalves de Souza

Fis. nº

015

Livro nº

0275-P

Tabellão CPF nº 118.158.509-06
cartoriosouza@tabelionatosouza.com.br

PROCURAÇÃO BASTANTE QUE FAZ: ROMAZE INDUSTRIA E COMERCIO DE COMPUTADORES LTDA EPP à LOURENÇO ARANIS VALE na forma abaixo:-

S A I B A M, quantos este público instrumento de procuração bastante virem que, aos dezesseis dias do mes de julho do ano de dois mil e treze (16/07/2013) da Era Cristã, nesta cidade e Comarca de Cascavel, Estado do Paraná, em Cartório, perante mim 2º Tabelião, compareceu, como outorgante, **ROMAZE INDUSTRIA E COMERCIO DE COMPUTADORES LTDA EPP**, Pessoa Jurídica de direito privado, sediada na cidade de Cascavel - PR, na Rua Castro Alves nº 1369, 1º Andar, esquina com a Rua Maranhão, Centro, devidamente inscrita no CNPJ sob o nº 07.315.550/0001-49, neste ato representada por seu sócio administrador, **JOSE ROBERTO DOS SANTOS**, brasileiro, divorciado, do comércio, portador da C.I./RG Nº 417.166-PS, inscrito no C.P.F.(MF) sob o Nº 466.161.101-25, residente e domiciliado na Rua Osvaldo Cruz nº 3821, Cancelli, nesta cidade de Cascavel, Estado do Paraná, conforme Cláusula Sexta da Sexta Alteração e Consolidação do Contrato Social, firmado aos 03 de janeiro de 2011, registrado na JUCEPAR sob o nº 20110012607 aos 10 de janeiro de 2011, e Certidão Simplificada expedida pela JUCEPAR aos 10 de maio de 2013, com seus atos constitutivos arquivados nestas Notas, sob o nº 2439. Os presentes reconhecidos conforme documentos de identificação a mim apresentados e das duas testemunhas, no final nomeadas e assinadas do que dou fé.- Disse que nomeia e constitui, o seu bastante procurador, **LOURENÇO ARANIS VALE**, brasileiro, divorciado, administrador, portador da C.I./RG Nº 3.074.285-0-PR, inscrito no C.P.F.(MF) sob o Nº 408.114.769-87, residente e domiciliado na Rua Salgado Filho nº 3391, Cancelli, nesta cidade de Cascavel, Estado do Paraná; a quem confere os mais amplos, gerais e ilimitados poderes para onde com esta se apresentar e necessário for, especialmente para participar de todo e qualquer processo de licitação eletrônica e/ou presencial, instaurando por quaisquer órgãos Públicos Federais, Estaduais, Municipais, Autarquias, empresas particulares, entidades em geral, e onde mais preciso for, nesta cidade ou em qualquer outra do país, podendo para tanto dito procurador, apresentar e firmar declarações e atas, entregar e retirar documentos, firmar propostas, apresentar ou desistir da apresentação de lances, negociar os valores propostos, interpor ou desistir da interposição de recursos, prestar todas as informações solicitadas, enfim, assinar todo e qualquer documento para o fiel desempenho do presente mandato, inclusive substabelecer. (SOB MINUTA). Os elementos, documentos e dados contidos neste instrumento foram fornecidos e declarados pelas partes citadas, ficando responsáveis e comprometidos por sua veracidade, bem como por qualquer incorreção.- A presente procuração está protocolada sob nº 527 no livro próprio destas notas, em data de 16/07/2013 (CX-11.2.19.3). Assim o disse do que dou fé, me pediu este instrumento que, depois de lido e achado em tudo conforme, aceita, outorga e assina, perante mim 2º Tabelião, declarando a dispensa das testemunhas instrumentárias de acordo com o item 11.2.18, do Código de Normas da Corregedoria Geral da Justiça deste Estado. R\$4,62VR - R\$54,23. FUNDEN R\$ 0,47. Eu (a.) **DANIEL GONÇALVES DE SOUZA**, 2º Tabelião que a digitei e subscrevo, data e assino. Cascavel, 16 de Julho de 2013. (a.) **JOSE ROBERTO DOS SANTOS**; **NADA VALE**. Traslada da na mesma data, confere com o original do que dou fé. Eu, 2º Tabelião que a fiz trasladar, confere, subscrevi, data, dou fé e assino em público e raso.

EM TESTEMUNHO DA VERDADE

Daniel Gonçalves de Souza - 2º Tabelião.

TABELIÃO DE NOTAS

A presente fotocópia é reprodução fiel do documento apresentado neste CARTÓRIO nesta data. DOU FÉ.

25 JAN. 2013

CASCVEL PR

Tabelionato de Notas Exclusivo para Autenticação de Cópias FFL 15068

Maícel de Almeida TABELIA

SELO FUNDEN

Daniel Gonçalves de Souza

TABELIÃO DE NOTAS

DE

NOTAS

118.158.509-06

16/07/2013

FONE: 32

7958

CEDELA DE IDENTIDADE



POLEVAR DOMEIO

Lourenço Aramis Valle

ASSINATURA DO PORTADOR

VALIDA EM TODO O TERRITÓRIO NACIONAL

REPÚBLICA FEDERATIVA DO BRASIL

SECRETARIA DE SEGURANÇA PÚBLICA

INSTITUTO DE IDENTIFICAÇÃO DO PARANÁ

REGISTRO GERAL 3.074.285

NOME: **LOURENÇO ARAMIS VALE**

FUNÇÃO: **LOURENÇO VALE**

REGINA HELENA BEPPA VALE

DATA DE NASCIMENTO: **16/08/1960** ESTADUALIDADE: **SCA/RSBEL/VAL/PR**

QUISQUEL PARANÁ: **27/07/1979**

VALIDA EM TODO O TERRITÓRIO NACIONAL

Lei: 13.228 de 18/07/2001

2º TABELIONATO DE NOTAS SELO FUNARPEN

Autentique e presente a cópia que gentileza com a original a mim apresentada. O rubricado é verdade. Dou fé.

08 MAIO 2016

2º TABELIONATO DE NOTAS

Francisco Smarozowski **REP 59072**

2º Tab. de Notas
Rua Souza Naves, 3911 - Cascavel - PR
Fone: (45) 3223-6935 - Fx: 3223-2207

CIC

NASCIMENTO: **16.08.60**

INSCRIÇÃO RFB: **114 769 87**

CONTRIBUINTE: **LOURENÇO ARAMIS VALE**

SECRETÁRIO DA RECEITA FEDERAL

MINISTÉRIO DA FAZENDA

SECRETARIA DA RECEITA FEDERAL

COORDENAÇÃO DO SISTEMA DE INFORMACOES ECONOMICAS FISCAIS

CARTÃO DE IDENTIFICAÇÃO DO CONTRIBUINTE

DOCUMENTO COM LABORATORIO DE INSCRIÇÃO NO CADASTRO DE CONTRIBUINTE

VALIDA EM TODO O TERRITÓRIO NACIONAL

ASSINATURA DO CONTRIBUINTE

Lei: 13.228 de 18/07/2001

2º TABELIONATO DE NOTAS SELO FUNARPEN

Autentique e presente a cópia que gentileza com a original a mim apresentada. O rubricado é verdade. Dou fé.

08 MAIO 2016

2º TABELIONATO DE NOTAS

Francisco Smarozowski **REP 59073**

2º Tab. de Notas
Rua Souza Naves, 3911 - Cascavel - PR
Fone: (45) 3223-6935 - Fx: 3223-2207



Ministério da Economia
Secretaria Especial de Desburocratização, Gestão e Governo Digital
Secretaria de Gestão

Sistema de Cadastramento Unificado de Fornecedores - SICAF

Declaração

Declaramos para os fins previstos na Lei nº 8.666, de 1993, conforme documentação registrada no SICAF, que a situação do fornecedor no momento é a seguinte:

Dados do Fornecedor

CNPJ: 07.315.550/0001-49 DUNS®: 678341867
Razão Social: ROMAZE INDUSTRIA E COMERCIO DE COMPUTADORES LTDA
Nome Fantasia:
Situação do Fornecedor: Credenciado Data de Vencimento do Cadastro: 18/06/2021
Natureza Jurídica: SOCIEDADE EMPRESÁRIA LIMITADA
MEI: Não
Porte da Empresa: Empresa de Pequeno

Ocorrências e Impedimentos

Ocorrência: Consta
Impedimento de Licitar: Nada Consta

Níveis cadastrados:

I - Credenciamento

II - Habilitação Jurídica

III - Regularidade Fiscal e Trabalhista Federal

Receita Federal e PGFN Validade: 27/07/2021

FGTS Validade: 03/04/2021

Trabalhista (<http://www.tst.jus.br/certidao>) Validade: 02/04/2021

IV - Regularidade Fiscal Estadual/Distrital e Municipal

Receita Estadual/Distrital Validade: 08/04/2021

Receita Municipal Validade: 02/04/2021

V - Qualificação Técnica

VI - Qualificação Econômico-Financeira

Validade: 31/05/2021

Esta declaração é uma simples consulta e não tem efeito legal

Emitido em: 23/03/2021 17:43

CPF: 466.161.101-25 Nome: JOSE ROBERTO DOS SANTOS

Ass: _____



REPÚBLICA FEDERATIVA DO BRASIL

CADASTRO NACIONAL DA PESSOA JURÍDICA

NÚMERO DE INSCRIÇÃO 07.315.650/0001-49 MATRIZ	COMPROVANTE DE INSCRIÇÃO E DE SITUAÇÃO CADASTRAL	DATA DE ABERTURA 26/10/2004
---	---	--------------------------------

NOME EMPRESARIAL
ROMAZE INDUSTRIA E COMERCIO DE COMPUTADORES LTDA

TÍTULO DO ESTABELECIMENTO (NOME DE FANTASIA) *****	PORTE EPP
---	--------------

CÓDIGO E DESCRIÇÃO DA ATIVIDADE ECONÔMICA PRINCIPAL
26.21-3-00 - Fabricação de equipamentos de informática

CÓDIGO E DESCRIÇÃO DAS ATIVIDADES ECONÔMICAS SECUNDÁRIAS

- 46.42-7-02 - Comércio atacadista de roupas e acessórios para uso profissional e de segurança do trabalho (Dispensada *)
- 46.51-8-01 - Comércio atacadista de equipamentos de informática (Dispensada *)
- 47.13-0-02 - Lojas de variedades, exceto lojas de departamentos ou magazines
- 47.51-2-01 - Comércio varejista especializado de equipamentos e suprimentos de informática (Dispensada *)
- 47.52-1-00 - Comércio varejista especializado de equipamentos de telefonia e comunicação (Dispensada *)
- 47.53-9-00 - Comércio varejista especializado de eletrodomésticos e equipamentos de áudio e vídeo (Dispensada *)
- 47.54-7-01 - Comércio varejista de móveis (Dispensada *)
- 47.59-8-99 - Comércio varejista de outros artigos de uso pessoal e doméstico não especificados anteriormente (Dispensada *)
- 47.61-0-01 - Comércio varejista de livros (Dispensada *)
- 47.61-0-03 - Comércio varejista de artigos de papelaria (Dispensada *)
- 47.63-6-02 - Comércio varejista de artigos esportivos (Dispensada *)
- 47.81-4-00 - Comércio varejista de artigos do vestuário e acessórios (Dispensada *)
- 95.11-8-00 - Reparação e manutenção de computadores e de equipamentos periféricos (Dispensada *)

CÓDIGO E DESCRIÇÃO DA NATUREZA JURÍDICA
206-2 - Sociedade Empresária Limitada

LOGRADOURO R MANAUS	NÚMERO 2639	COMPLEMENTO *****
------------------------	----------------	----------------------

CEP 85.811-030	BAIRRO/DISTRITO CANCELLI	MUNICÍPIO CASCAVEL	UF PR
-------------------	-----------------------------	-----------------------	----------

ENDEREÇO ELETRÔNICO LICITACAO@ROMAZECOMPUTADORES.COM.BR	TELEFONE (45) 3223-5056
--	----------------------------

ENTE FEDERATIVO RESPONSÁVEL (EFR)

SITUAÇÃO CADASTRAL ATIVA	DATA DA SITUAÇÃO CADASTRAL 26/10/2004
-----------------------------	--

MOTIVO DE SITUAÇÃO CADASTRAL

SITUAÇÃO ESPECIAL *****	DATA DA SITUAÇÃO ESPECIAL *****
----------------------------	------------------------------------

(*) A dispensa de alvarás e licenças é direito do empreendedor que atende aos requisitos constantes na Resolução CGSIM nº 51, de 11 de junho de 2019, ou da legislação própria encaminhada ao CGSIM pelos entes federativos, não tendo a Receita Federal qualquer responsabilidade quanto às atividades dispensadas.

REPÚBLICA FEDERATIVA DO BRASIL

SECRETARIA DE ESTADO DA SEGURANÇA PÚBLICA
E ADMINISTRAÇÃO PENITENCIÁRIA
INSTITUTO DE IDENTIFICAÇÃO DO PARANÁ

RG: 15.312.665-8

POLEGAR DIREITO

ASSINATURA DO TITULAR

CARTEIRA DE IDENTIDADE

VÁLIDA EM TODO O TERRITÓRIO NACIONAL

REGISTRO GERAL: 15.312.665-8 DATA DE EXPEDIÇÃO: 17/05/2018

NOME: JOSÉ ROBERTO DOS SANTOS

FILIAÇÃO: WALDEVINO PIRES DOS SANTOS
ZALETE ESTER DOS SANTOS

NATURALIDADE: IRATI/PR DATA DE NASCIMENTO: 27/07/1968

DOC. ORIGEM: COMARCA=AQUIDAUANA/MS, 2 OFÍCIO
C.CAS.AV.DIV=3065, LIVRO=32B, FOLHA=165

CPF: 466.161.101-25

CURIMBA/PR

ASSINATURA DO DIRETOR

LEI Nº 7.116 DE 29/08/83

01798

A presente fotocópia é reprodução
do documento apresentado neste
TÓRPIO nesta data. DOU FE.

Tabelionato de Notas
Exclusivo para
16 ABR 2018
F0124304

CASCADEL PR

Maria Cristina Leinig Maciel de Almeida

TABELIA

MINISTÉRIO DA FAZENDA

SECRETARIA DA RECEITA FEDERAL
CADASTRO DE PESSOAS FÍSICAS

NÚMERO DE INSCRIÇÃO NO CPF: 466161101 25

NOME COMPLETO: JOSÉ ROBERTO DOS SANTOS

DATA DE NASCIMENTO: 27.07.68

ASSINATURA: José Roberto dos Santos

TERA VALIDADE SOMENTE COM A APRESENTAÇÃO DO DOCUMENTO DE IDENTIDADE

VÁLIDO EM TODO O TERRITÓRIO NACIONAL

ESTE CARTÃO É O DOCUMENTO OBRIGATORIO DE INSCRIÇÃO DO CADASTRO DE PESSOAS FÍSICAS - CPF E DE USO OBRIGATORIO EM TODOS OS CASOS LEGALMENTE DETERMINADOS PARA QUALQUER SÍTILOÇÃO DE NATUREZA TRIBUTÁRIA, PROCESSOS E LITIGÂNCIA LOCAL DA SECRETARIA DA RECEITA FEDERAL

REGISTRO DE IDENTIFICADOR

13.023/9021

Em 30/07/87

ARF - Aquidauana - MS

Ministério da Fazenda

EDILMA A. ANDRADE
ACC
Mat. 00008945-5

ASSINATURA DO FUNCIONÁRIO RESPONSÁVEL PELA EMISSÃO

APROVADO POR INSTRUÇÃO NORMATIVA DO SIF

A presente fotocópia é reprodução
do documento apresentado neste
TÓRPIO nesta data. DOU FE.

Tabelionato de Notas
Exclusivo para
16 ABR 2018
F0124304

CASCADEL PR

Maria Cristina Leinig Maciel de Almeida

TABELIA

**ROMAZE INDÚSTRIA E COMÉRCIO DE COMPUTADORES LTDA – EPP.
NONA ALTERAÇÃO E CONSOLIDAÇÃO DO CONTRATO SOCIAL
CNPJ/MF Nº. 07.315.550/0001 – 49
NIRE Nº. 41205343680 DE 26/10/2004**

Pelo presente instrumento, os abaixo assinados senhores:

JOSÉ ROBERTO DOS SANTOS, brasileiro, divorciado, do comércio, nascido na cidade de Irali, Estado do Paraná, em data de 27 de julho de 1968, portador do CPF/MF nº. 466.161.101-25, Cédula de Identidade RG nº. 15.312.665-8 SESP/PR, residente e domiciliado na Rua Osvaldo Cruz nº. 3821, Cancelli, CEP 85.811-110, na cidade de Cascavel, Estado do Paraná.

MATHEUS HENRIQUE DOS SANTOS, brasileiro, solteiro, estudante, nascido na cidade de Cascavel, Estado do Paraná, em data de 28 de setembro de 1998, portador do CPF/MF nº. 092.214.219-02, Cédula de Identidade RG nº. 12.508.614-4 SSP/PR, residente e domiciliado na Rua Osvaldo Cruz nº. 3821, Cancelli, CEP 85.811-110, na cidade de Cascavel, Estado do Paraná.

Únicos sócios componentes desta sociedade empresária limitada que gira sob o nome empresarial de **ROMAZE INDÚSTRIA E COMÉRCIO DE COMPUTADORES LTDA – EPP.**, inscrita no CNPJ/MF nº. 07.315.550/0001 – 49, tendo sua sede e foro na Rua Manaus nº. 2539, Cancelli, CEP 85.811-030, na cidade de Cascavel, Estado do Paraná, com o seu Contrato Social arquivado na Junta Comercial do Paraná sob nº. 41205343680 em sessão de 26 de outubro de 2004 e Oitava Alteração e Consolidação do Contrato Social sob nº. 20183119460 em sessão de 19 de julho de 2018 têm, entre si, como justo e contratado a proceder a Nona Alteração e Consolidação do Contrato Social desta sociedade pelas cláusulas e condições a seguir:

CLÁUSULA PRIMEIRA – DO OBJETO: A sociedade passa a explorar o ramo de fabricação de microcomputadores, importação e exportação de microcomputadores, equipamentos, suprimentos, softwares para informática, telefones, peças e acessórios para telefones, eletrodomésticos, eletroeletrônicos, móveis e instalações comerciais, armários, utilidades domésticas, materiais de expediente, livros didáticos, materiais esportivos e uniformes escolares e esportivos, roupas e acessórios para uso profissional e de segurança do trabalho, comércio atacadista de microcomputadores, equipamentos, suprimentos, softwares para informática e roupas e acessórios para uso profissional e de segurança do trabalho, comércio varejista de microcomputadores, equipamentos, suprimentos, softwares para informática, telefones, peças e acessórios para telefones, eletrodomésticos, eletroeletrônicos, móveis e instalações comerciais, armários, utilidades domésticas, materiais de expediente, livros didáticos, materiais esportivos e uniformes escolares e esportivos, prestação de serviços de reparação e manutenção em equipamentos de hardware.

ESPAÇO RESERVADO PARA USO EXCLUSIVO DA JUNTA COMERCIAL DO PARANÁ

1 / 6

CERTIFICO O REGISTRO EM 20/01/2020 15:53 SOB Nº 20200123238.
PROTOCOLO: 200123238 DE 20/01/2020. CÓDIGO DE VERIFICAÇÃO:
12000232556. NIRE: 41205343680.
ROMAZE INDÚSTRIA E COMÉRCIO DE COMPUTADORES LTDA - EPP



LEANDRO MARCOS RAYSEL BISCAIA
SECRETÁRIO-GERAL
CURITIBA, 20/01/2020
www.empresafacil.pr.gov.br

**ROMAZE INDÚSTRIA E COMÉRCIO DE COMPUTADORES LTDA – EPP.
NONA ALTERAÇÃO E CONSOLIDAÇÃO DO CONTRATO SOCIAL
CNPJ/MF Nº. 07.315.550/0001 – 49
NIRE Nº. 41205343680 DE 26/10/2004**

CLÁUSULA SEGUNDA – DO CAPITAL SOCIAL: O capital social da sociedade inteiramente subscrito e realizado na forma prevista neste ato na importância de R\$70.000,00 (setenta mil reais) dividido em 70.000 (setenta mil) quotas de R\$1,00 (um real) cada uma, integralizado em moeda nacional do País, está assim distribuído entre os sócios:

NOME	QUOTAS	VALOR	PERC. (%)
JOSÉ ROBERTO DOS SANTOS	66.500	66.500,00	95,00
MATHEUS HENRIQUE DOS SANTOS	3.500	3.500,00	5,00
TOTAIS	70.000	70.000,00	100,00

CLÁUSULA TERCEIRA – DA RETIRADA DE SÓCIO E TRANFERÊNCIA DE QUOTAS: Retira-se da sociedade o sócio **MATHEUS HENRIQUE DOS SANTOS**, vendendo e transferindo a totalidade de suas quotas para o sócio remanescente **JOSÉ ROBERTO DOS SANTOS** 3.500 (três mil e quinhentas) quotas do capital social, totalizando o valor certo e ajustado de R\$ 3.500,00 (três mil e quinhentos reais), neste ato, dando neste instrumento, a mais plena, geral, rasa e irrevogável quitação, nada mais tendo a reclamar neste ato ou futuramente, desistindo ao mesmo tempo de qualquer valorização a fundo de reservas ou fundo do comércio relativo às quotas alienadas neste ato.

CLÁUSULA QUARTA – DO CAPITAL SOCIAL APÓS AS ALTERAÇÕES: O capital social da sociedade inteiramente subscrito e realizado na forma prevista neste ato na importância de R\$70.000,00 (setenta mil reais) dividido em 70.000 (setenta mil) quotas de R\$1,00 (um real) cada uma, integralizado em moeda nacional do País, está assim distribuído entre os sócios:

NOME	QUOTAS	VALOR	PERC. (%)
JOSÉ ROBERTO DOS SANTOS	70.000	70.000,00	100,00
TOTAIS	70.000	70.000,00	100,00

CLÁUSULA QUINTA – DA CONSOLIDAÇÃO DO CONTRATO SOCIAL: Em virtude da presente alteração, e para atender o que determina o artigo 2.031 da Lei n° 10.406/2002, o sócio resolve atualizar e consolidar o contrato social, tornando assim sem efeito, a partir desta data, as cláusulas e condições contidas no contrato primitivo que, adequado às disposições da referida Lei, aplicáveis a este tipo societário, passa a ter a seguinte redação:

**ROMAZE INDÚSTRIA E COMÉRCIO DE COMPUTADORES LTDA – EPP.
CONSOLIDAÇÃO DO CONTRATO SOCIAL
CNPJ/MF nº. 07.315.550/0001 – 49
NIRE nº. 41205343680 DE 26/10/2004**

ESPAÇO RESERVADO PARA USO EXCLUSIVO DA JUNTA COMERCIAL DO PARANÁ

2 / 6

CERTIFICO O REGISTRO EM 20/01/2020 15:53 SOB Nº 20200123238.
PROTOCOLO: 200123238 DE 20/01/2020. CÓDIGO DE VERIFICAÇÃO:
12000232556. NIRE: 41205343680.
ROMAZE INDÚSTRIA E COMÉRCIO DE COMPUTADORES LTDA - EPP



LEANDRO MARCOS RAYSEL BISCAIA
SECRETÁRIO-GERAL
CURITIBA, 20/01/2020
www.empresafacil.pr.gov.br

**ROMAZE INDÚSTRIA E COMÉRCIO DE COMPUTADORES LTDA – EPP.
NONA ALTERAÇÃO E CONSOLIDAÇÃO DO CONTRATO SOCIAL
CNPJ/MF Nº. 07.315.550/0001 – 49
NIRE Nº. 41205343680 DE 26/10/2004**

JOSÉ ROBERTO DOS SANTOS, brasileiro, divorciado, do comércio, nascido na cidade de Irati, Estado do Paraná, em data de 27 de julho de 1968, portador do CPF/MF nº. 466.161.101-25, Cédula de Identidade RG nº. 15.312.665-8 SESP/PR, residente e domiciliado na Rua Osvaldo Cruz nº. 3821, Cancelli, CEP 85.811-110, na cidade de Cascavel, Estado do Paraná.

Único sócio componente desta sociedade empresária limitada que gira sob o nome empresarial de **ROMAZE INDÚSTRIA E COMÉRCIO DE COMPUTADORES LTDA – EPP.**, inscrita no CNPJ/MF nº. 07.315.550/0001 – 49, tendo sua sede e foro na Rua Manaus nº. 2539, Cancelli, CEP 85.811-030, na cidade de Cascavel, Estado do Paraná, com o seu Contrato Social arquivado na Junta Comercial do Paraná sob nº. 41205343680 em sessão de 26 de outubro de 2004 e Oitava Alteração e Consolidação do Contrato Social sob nº. 20183119460 em sessão de 19 de julho de 2018 têm, entre si, como justo e contratado a proceder a Nona Alteração e Consolidação do Contrato Social desta sociedade pelas cláusulas e condições a seguir:

CLÁUSULA PRIMEIRA – DA DENOMINAÇÃO SOCIAL: A sociedade empresária gira com o nome empresarial de **ROMAZE INDÚSTRIA E COMÉRCIO DE COMPUTADORES LTDA – EPP.**

CLÁUSULA SEGUNDA – DA SEDE: O endereço da sede da sociedade está localizado na Rua Manaus nº. 2539, Cancelli, CEP 85.811-030, na cidade de Cascavel, Estado do Paraná, podendo o seu estabelecimento mudar de endereço, bem como criar ou fechar filiais em outras localidades, ora inexistentes.

CLÁUSULA TERCEIRA – DO OBJETO: A sociedade explora o ramo de fabricação de microcomputadores, importação e exportação de microcomputadores, equipamentos, suprimentos, softwares para informática, telefones, peças e acessórios para telefones, eletrodomésticos, eletroeletrônicos, móveis e instalações comerciais, armarinhos, utilidades domésticas, materiais de expediente, livros didáticos, materiais esportivos e uniformes escolares e esportivos, roupas e acessórios para uso profissional e de segurança do trabalho, comércio atacadista de microcomputadores, equipamentos, suprimentos, softwares para informática e roupas e acessórios para uso profissional e de segurança do trabalho, comércio varejista de microcomputadores, equipamentos, suprimentos, softwares para informática, telefones, peças e acessórios para telefones, eletrodomésticos, eletroeletrônicos, móveis e instalações comerciais, armarinhos, utilidades domésticas, materiais de expediente, livros didáticos, materiais esportivos e uniformes escolares e esportivos, prestação de serviços de reparação e manutenção em equipamentos de hardware.

ESPAÇO RESERVADO PARA USO EXCLUSIVO DA JUNTA COMERCIAL DO PARANÁ

3 / 6

CERTIFICO O REGISTRO EM 20/01/2020 15:53 SOB Nº 20200123238.
PROTOCOLO: 200123238 DE 20/01/2020. CÓDIGO DE VERIFICAÇÃO:
12000232556. NIRE: 41205343680.
ROMAZE INDÚSTRIA E COMÉRCIO DE COMPUTADORES LTDA - EPP



LEANDRO MARCOS RAYSEL BISCAIA
SECRETÁRIO-GERAL
CURITIBA, 20/01/2020
www.empresafacil.pr.gov.br

ROMAZE INDÚSTRIA E COMÉRCIO DE COMPUTADORES LTDA – EPP.
NONA ALTERAÇÃO E CONSOLIDAÇÃO DO CONTRATO SOCIAL
CNPJ/MF Nº. 07.315.550/0001 – 49
NIRE Nº. 41205343680 DE 26/10/2004

CLÁUSULA QUARTA – DO PRAZO E DURAÇÃO DA SOCIEDADE: O prazo de duração da sociedade é por tempo indeterminado. A sociedade teve início de suas atividades na data de 20 de outubro de 2004.

CLÁUSULA QUINTA – DO ENQUADRAMENTO: A sociedade está enquadrada na condição de **EMPRESA DE PEQUENO PORTE**, nos termos da Lei Complementar nº. 123, de 14 de dezembro de 2006.

CLÁUSULA SEXTA – DO CAPITAL SOCIAL: O capital social da sociedade inteiramente subscrito e realizado na forma prevista neste ato na importância de R\$70.000,00 (setenta mil reais) dividido em 70.000 (setenta mil) quotas de R\$1,00 (um real) cada uma, integralizado em moeda nacional do País, está assim distribuído entre os sócios:

NOME	QUOTAS	VALOR	PERC. (%)
JOSÉ ROBERTO DOS SANTOS	70.000	70.000,00	100,00
TOTAIS	70.000	70.000,00	100,00

CLÁUSULA SÉTIMA – DA ADMINISTRAÇÃO DA SOCIEDADE: A sociedade é administrada por um sócio administrador ao qual compete o uso da firma individual e a representação ativa e passiva, judicial ou extrajudicial da sociedade sendo-lhe vedado, entretanto o emprego em operações ou negócios estranhos ao objeto social especialmente a prestação de avais ou cauções de favor.

Parágrafo Único: A administração da sociedade está a cargo do sócio **JOSÉ ROBERTO DOS SANTOS**, dispensado de prestar caução, podendo substabelecer poderes específicos a terceiros.

CLÁUSULA OITAVA – DO PRÓ-LABORE DO ADMINISTRADOR: Pelos serviços que prestar à sociedade perceberá o sócio administrador **PRÓ-LABORE**, quantia mensal, levada à conta de despesas gerais da sociedade.

CLÁUSULA NONA – DA RESPONSABILIDADE DOS SÓCIOS: A responsabilidade do sócio é restrita ao valor de suas quotas, nos termos do artigo 1.052 da Lei 10.406 de 10 de janeiro de 2002 e artigo segundo do Decreto nº. 3.708 de janeiro de 1919.

CLÁUSULA DÉCIMA – DA APLICAÇÃO DA LEI DAS SOCIEDADES ANÔNIMAS: Aplicar-se-á supletivamente a esta sociedade a lei das sociedades anônimas (Lei 6.404/76) no que não colidir com o Decreto 3.708 de 10 de janeiro de 1919 e os artigos da Lei 10.406 de 10 de janeiro de 2002 aplicáveis a este tipo societário.

Handwritten initials and marks on the right margin.

ESPAÇO RESERVADO PARA USO EXCLUSIVO DA JUNTA COMERCIAL DO PARANÁ

CERTIFICO O REGISTRO EM 20/01/2020 15:53 SOB Nº 20200123238.
PROTOCOLO: 200123238 DE 20/01/2020. CÓDIGO DE VERIFICAÇÃO:
12000232556, NIRE: 41205343680.
ROMAZE INDÚSTRIA E COMÉRCIO DE COMPUTADORES LTDA - EPP



LEANDRO MARCOS RAYSEL BISCAIA
SECRETÁRIO-GERAL
CURITIBA, 20/01/2020
www.empresafacil.pr.gov.br

001803 y

**ROMAZE INDÚSTRIA E COMÉRCIO DE COMPUTADORES LTDA – EPP.
NONA ALTERAÇÃO E CONSOLIDAÇÃO DO CONTRATO SOCIAL
CNPJ/MF Nº. 07.315.550/0001 – 49
NIRE Nº. 41205343680 DE 26/10/2004**

CLÁUSULA DÉCIMA PRIMEIRA – DO ENCERRAMENTO DO EXERCÍCIO SOCIAL: O ano social coincidirá com o ano civil, devendo a 31 de dezembro de cada ano ser efetuado o encerramento do exercício social, procedendo à elaboração do inventário, do balanço patrimonial o Balanço de resultado econômico.

Parágrafo Único: Os resultados obtidos serão distribuídos integralmente para o sócio, podendo os lucros ser distribuídos anualmente ou mensalmente, ou ficarem em reservas na sociedade.

CLÁUSULA DÉCIMA SEGUNDA – DA DISSOLUÇÃO DA SOCIEDADE: O falecimento do sócio não dissolve necessariamente a sociedade ficando os herdeiros e sucessores subrogados nos direitos e deveres do "DE CUJUS" podendo nela fazer representar enquanto indiviso o quinhão respectivo por um dentre ele ou terceiro devidamente credenciado pelos demais.

CLÁUSULA DÉCIMA TERCEIRA – DOS CRITÉRIOS DE AVALIAÇÃO DA EMPRESA: Em caso de admissão ou saída do sócio, a determinação do valor da empresa, se dará com base em balanço especial, levantado no último dia do mês anterior ao ocorrido, tendo os elementos do ativo e passivo avaliados de acordo com os artigos 1.187 e 1.188 da Lei 10.406 de 10 de janeiro de 2002, ressalvado o disposto no parágrafo seguinte;

Parágrafo Único: Os bens imóveis, equipamentos e os investimentos realizados em outras empresas, deverão ser avaliados pelo seu valor de mercado.

CLÁUSULA DÉCIMA QUARTA – DOS DESIMPEDIMENTOS: O sócio administrador, declara, sob as penas da Lei, de que não está impedido de exercer a administração da sociedade, por Lei especial, ou em virtude de condenação criminal, ou por se encontrar sob os efeitos dela, a pena que vede, ainda que temporariamente, o acesso a cargos públicos; ou por crime falimentar, de prevaricação, peita ou suborno, concussão, peculato, ou contra a economia popular, contra o sistema financeiro nacional, contra normas de defesa da concorrência, contra as relações de consumo, fé pública, ou a propriedade.

CLÁUSULA DÉCIMA QUINTA – DO FORO: Elegem as partes o Foro da Comarca de Cascavel, Estado do Paraná, para dirimir dúvidas oriundas do presente instrumento contratual.

E, por estarem justos e contratados, lavram, datam assinam o presente instrumento em uma única via de igual teor e forma na presença de duas testemunhas, obrigando-se por si e herdeiros ao fiel cumprimento.

ESPAÇO RESERVADO PARA USO EXCLUSIVO DA JUNTA COMERCIAL DO PARANÁ

5 / 6

CERTIFICO O REGISTRO EM 20/01/2020 15:53 SOB Nº 20200123238.
PROTOCOLO: 200123238 DE 20/01/2020. CÓDIGO DE VERIFICAÇÃO:
12000232556. NIRE: 41205343680.
ROMAZE INDÚSTRIA E COMÉRCIO DE COMPUTADORES LTDA - EPP



LEANDRO MARCOS RAYSEL BISCAIA
SECRETÁRIO-GERAL
CURITIBA, 20/01/2020
www.empresafacil.pr.gov.br

0018047

ROMAZE INDÚSTRIA E COMÉRCIO DE COMPUTADORES LTDA – EPP.
NONA ALTERAÇÃO E CONSOLIDAÇÃO DO CONTRATO SOCIAL
CNPJ/MF Nº. 07.315.550/0001 – 49
NIRE Nº. 41205343680 DE 26/10/2004

Cascavel/PR, 09 de janeiro de 2020.

FIRMA RECONHECIDA
2º TABELIONATO

JOSÉ ROBERTO DOS SANTOS
Sócio Administrador

FIRMA RECONHECIDA
2º TABELIONATO

MATHEUS HENRIQUE DOS SANTOS
Sócio Retirante

Testemunhas:



MARCIO APARECIDO FILUS
RG nº. 4.134.084-3 SSP/PR
CPF/MF nº. 813.139.429-87



LOURENÇO ARAMIS VALE
RG nº. 3.074.285-0 SSP/PR
CPF/MF nº. 408.114.769-87

2º TABELIONATO DE NOTAS RUA SÃO PAULO, 617 - CENTRO
CASCAVEL - PARANÁ - CEP 85801-020
MARIA CRISTINA LEINIG MACIEL DE ALMEIDA CNPJ: 78.118.437/0001-11
FONE: (41) 3317.6315

Selo nº p3Dpc . vAqU . r8Ud9 - L8RNM . PQoT7
Consulte esse selo em <http://funarpen.com.br>

Reconheço e dou fé por VERDADEIRO a(s) firma(s) Assinada(s) de
JOSE ROBERTO DOS SANTOS; MATHEUS HENRIQUE DOS
SANTOS.....
Cascavel-PR, 17 de Janeiro de 2020
Em testº.....
v. da verdade.

RAFAELA EDUARDA LOCKS, ESCRIVENTE
Escrivente de Matr. nº 21.737/PR, inscrita no R-421/PR/CEP
R\$0,84/ISS R\$0,42
Total: R\$22,28 - Selo Funarpen R\$0,80



ESPAÇO RESERVADO PARA USO EXCLUSIVO DA JUNTA COMERCIAL DO PARANÁ

6 / 6

CERTIFICO O REGISTRO EM 20/01/2020 15:53 SOB Nº 20200123238.
PROTOCOLO: 200123238 DE 20/01/2020. CÓDIGO DE VERIFICAÇÃO:
12000232556. NIRE: 41205343680.
ROMAZE INDÚSTRIA E COMÉRCIO DE COMPUTADORES LTDA - EPP



LEANDRO MARCOS RAYSEL BISCAIA
SECRETÁRIO-GERAL
CURITIBA, 20/01/2020
www.empresafacil.pr.gov.br

0018057



Governo do Estado do Paraná
Secretaria da Micro e Pequena Empresa
Junta Comercial do Estado do Paraná

Empresa Fácil

CERTIDÃO SIMPLIFICADA

Sistema Nacional de Registro de Empresas Mercantis - SINREM

Certificamos que as informações abaixo constam dos documentos arquivados nesta Junta Comercial e são vigentes na data da sua expedição.

Nome Empresarial: ROMAZE INDÚSTRIA E COMÉRCIO DE COMPUTADORES LTDA - EPP			Protocolo: PRC2105136370		
Natureza Jurídica: Sociedade Empresária Limitada					
NIRE (Sede) 41205343680	CNPJ 07.315.550/0001-49	Data de Ato Constitutivo 26/10/2004	Início de Atividade 20/10/2004		
Endereço Completo Rua MANAUS, Nº 2539, CANCELLI - Cascavel/PR - CEP 85811-030					
Objeto Social fabricação de microcomputadores, importação e exportação de microcomputadores, equipamentos, suprimentos, softwares para informática, telefones, peças e acessórios para telefones, eletrodomésticos, eletroeletrônicos, móveis e instalações comerciais, amarrinhos, utilidades domésticas, materiais de expediente, livros didáticos, materiais esportivos e uniformes escolares e esportivos, roupas e acessórios para uso profissional e de segurança do trabalho, comércio atacadista de microcomputadores, equipamentos, suprimentos, softwares para informática e roupas e acessórios para uso profissional e de segurança do trabalho, comércio varejista de microcomputadores, equipamentos, suprimentos, softwares para informática, telefones, peças e acessórios para telefones, eletrodomésticos, eletroeletrônicos, móveis e instalações comerciais, amarrinhos, utilidades domésticas, materiais de expediente, livros didáticos, materiais esportivos e uniformes escolares e esportivos, prestação de serviços de reparação e manutenção em equipamentos de hardware.					
Capital Social R\$ 70.000,00 (setenta mil reais) Capital Integralizado R\$ 70.000,00 (setenta mil reais)		Porto EPP (Empresa de Pequeno Porte)	Prazo de Duração Indeterminado		
Dados do Sócio					
Nome JOSE ROBERTO DOS SANTOS	CPF/CNPJ 466.161.101-25	Participação no capital R\$ 70.000,00	Espécie de sócio Sócio / Administrador / S PAI/REPRESENTANTE	Administrador	Término do mandato
Dados do Administrador					
Nome JOSE ROBERTO DOS SANTOS	CPF 466.161.101-25	Término do mandato			
Último Arquivamento					
Data 20/01/2020	Número 20200123238	Ato/eventos 002 / 051 - CONSOLIDAÇÃO DE CONTRATO/ESTATUTO		Situação ATIVA Status SEM STATUS	

Esta certidão foi emitida automaticamente em 07/01/2021, às 09:56:16 (horário de Brasília).
Se impressa, verificar sua autenticidade no <https://www.empresafacil.pr.gov.br>, com o código GK1XSA8.



PRC2105136370

SEBASTIAO MOTA
Secretário Geral

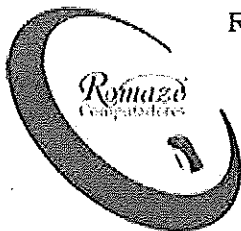

ROMAZE INDÚSTRIA E COMERCIO DE COMPUTADORES LTDA -EPP

Rua Manaus, 2539, Bairro Cancelli
85811-030 - Cascavel - PR - 45 3223-5516
CNPJ 07.315.550/0001-49 Ins. Est. 90336424-63
e-mail: licitacao@romazecomputadores.com.br

DECLARAÇÃO DE NÃO OBRIGATORIEDADE DE REGISTRO NA ANVISA

A empresa **ROMAZE IND. E COM. DE COMPUTADORES LTDA – EPP**, CNPJ Nº 07.315.550/0001-49, sediada na Rua Manaus, 2539, Centro, CEP 85.811-030, Município de Cascavel, Estado do Paraná, por seu representante legal abaixo assinado, DECLARA que:

- 1) Não atua com atividades de Saúde, como medicamentos e equipamentos hospitalares, portanto, não está obrigada a possuir Autorização de funcionamento emitida pela Anvisa.
- 2) No presente processo licitatório está oferecendo proposta de materiais eletroeletrônicos, produtos que não estão sujeitos aos regimes de registros ou fiscalizações por parte da Anvisa.
- 3) A afirmação acima pode ser verificada no próprio site da Anvisa, em Produtos Não Regulados pela GGTPS/Anvisa (Gerência Geral de Tecnologia de Produtos para Saúde), na Categoria 8 - Produtos de Uso Geral Utilizados como Partes ou Acessórios de Produtos Para Saúde:
 - 2 – Equipamentos de informática de uso geral.

<http://portal.anvisa.gov.br/registros-e-autorizacoes/produtos-para-a-saude/produtos-nao-regulados>

A presente declaração é válida por 90 (noventa) dias a contar da data de Emissão.

Por ser a expressão da verdade, firmamos a presente.

Cascavel, 05 de Março de 2021

JOSE ROBERTO DOS
SANTOS:46616110125

Assinado eletronicamente por JOSE ROBERTO
DOS SANTOS:46616110125
DN e-PP e-ICP-Brasil, em: Secretaria da Receita
Federal do Brasil - NFS, em: VSB e-CPF AL, em: LU
BRASIL, em: 1041500003147, em: PSE/SECRETARIA
de JOSE ROBERTO DOS SANTOS:46616110125
03/Jos 2021.03.05 16:57:42-03:07

ROMAZE IND. E COM. DE COMPUTADORES LTDA – EPP.

José Roberto dos Santos
Sócio-administrador
CPF: 466.161.101-25
RG 15.312.665-8 SSP/PR



CARTÓRIO DISTRIBUIDOR, CONTADOR, PARTIDOR, DEPOSITÁRIO
PÚBLICO E AVALIADOR JUDICIAL
COMARCA DE CASCAVEL - ESTADO DO PARANÁ

001807-8

RODRIGO TIMÓTHEO TABORDA
DISTRIBUIDOR PÚBLICO

AVENIDA TANCREDO NEVES, 2320 - EDIFÍCIO DO FÓRUM - CEP 85805-036
FONE: (45) 3326-4479 - CNPJ: 00.322.048/0001-16

CERTIDÃO NEGATIVA JUDICIAL ESPECÍFICA

Rodrigo Timótheo Taborda, Titular do Ofício do Distribuidor, Contador, Partidor, Depositário e Avaliador Judicial da Comarca de Cascavel, Estado do Paraná, na forma da lei, etc...

CERTIFICA, atendendo a pedido verbal de parte interessada, que revendo nesse Cartório do Distribuidor Público da Comarca de Cascavel, Estado do Paraná, os registros e demais elementos componentes do arquivo, referente ao FORO JUDICIAL, neles verificou a INEXISTÊNCIA, específica de:

FALÊNCIAS OU CONCORDATAS; RECUPERAÇÃO EXTRAJUDICIAL E RECUPERAÇÃO JUDICIAL (LEI 11.101/2005), de responsabilidade de:

ROMAZE INDUSTRIA E COMERCIO DE COMPUTADORES LTDA EPP
CNPJ: 07.315.550/0001-49

Dado e passado nesta cidade e comarca de CASCAVEL, Estado do PARANÁ, ao(s) 06 dia(s) do mês de janeiro do ano de 2021. Buscas procedidas no(s) ultimo(s) vinte ano(s).

O REFERIDO É VERDADE E DOU FÉ.

Bel. Rodrigo Timótheo Taborda
Oficial Titular

SERPRO
Assinado digitalmente por
RODRIGO TIMOTHEO TABORDA
Sua autenticidade pode ser confirmada no endereço:
<<http://www.serpro.gov.br/assinador-digital>>



DADOS DAS ASSINATURAS

Entidade: ROMAZE INDÚSTRIA E COMÉRCIO DE COMPUTADORES LTDA - EPP
Período da Escrituração: 01/01/2020 a 31/12/2020 CNPJ: 07.315.550/0001-49
Número de Ordem do Livro: 17

Dados das Assinaturas da Escrituração

Qualificação do Assinante Empresário
Tipo do Certificado Pessoa Física
CPF / CNPJ 466.161.101-25
Nº de Série do Certificado 7209727567083741615
Nome do Signatário JOSE ROBERTO DOS SANTOS:46616110125

Autoridade Certificadora Emissora AC SOLUTI Multipla

Validade 04/06/2019 a 03/06/2022

Qualificação do Assinante Contador
Tipo do Certificado Pessoa Física
CPF / CNPJ 940.979.849-34
Nº de Série do Certificado 6025951854330182881
Nome do Signatário MICHEL APARECIDO LIMA:94097984934

Autoridade Certificadora Emissora AC SAFEWEB RFB v5

Validade 04/09/2020 a 04/09/2021

MINISTÉRIO DA FAZENDA
SECRETARIA DA RECEITA FEDERAL DO BRASIL
SISTEMA PÚBLICO DE ESCRITURAÇÃO DIGITAL – Sped

Versão: 8.0.1

RECIBO DE ENTREGA DE ESCRITURAÇÃO CONTÁBIL DIGITAL

IDENTIFICAÇÃO DO TITULAR DA ESCRITURAÇÃO

NIRE 41205343680	CNPJ 07.315.550/0001-49
NOME EMPRESARIAL ROMAZE INDÚSTRIA E COMÉRCIO DE COMPUTADORES LTDA - EPP	

IDENTIFICAÇÃO DA ESCRITURAÇÃO

FORMA DA ESCRITURAÇÃO CONTÁBIL Livro Diário	PERÍODO DA ESCRITURAÇÃO 01/01/2020 a 31/12/2020
NATUREZA DO LIVRO DIARIO	NÚMERO DO LIVRO 17
IDENTIFICAÇÃO DO ARQUIVO (HASH) 32.A0.0F.78.31.0B.B5.D4.B7.06.DE.85.AB.62.62.A6.94.6C.3C.01	

ESTE LIVRO FOI ASSINADO COM OS SEGUINTE CERTIFICADOS DIGITAIS:

QUALIFICAÇÃO DO SIGNATARIO	CPF/CNPJ	NOME	Nº SÉRIE DO CERTIFICADO	VALIDADE	RESPONSÁVEL LEGAL
Empresário	46616110125	JOSE ROBERTO DOS SANTOS:46616110125	720972756708374161 5	04/06/2019 a 03/06/2022	Sim
Contador	94097984934	MICHEL APARECIDO LIMA:94097984934	602595185433018288 1	04/09/2020 a 04/09/2021	Não

NÚMERO DO RECIBO:

32.A0.0F.78.31.0B.B5.D4.B7.06.DE.85.
AB.62.62.A6.94.6C.3C.01-0

Escrituração recebida via Internet
pelo Agente Receptor SERPRO

em 05/02/2021 às 15:30:53

E4.C9.1F.7E.1F.32.5C.91
19.9C.16.37.1C.0B.50.A0

Considera-se autenticado o livro contábil a que se refere este recibo, dispensando-se a autenticação de que trata o art. 39 da Lei nº 8.934/1994. Este recibo comprova a autenticação.

BASE LEGAL: Decreto nº 1.800/1996, com a alteração do Decreto nº 8.683/2016, e arts. 39, 39-A, 39-B da Lei nº 8.934/1994 com a alteração da Lei Complementar nº 1247/2014.

TERMOS DE ABERTURA E ENCERRAMENTO

Entidade: **ROMAZE INDÚSTRIA E COMÉRCIO DE COMPUTADORES LTDA - EPP**
 Período da Escrituração: 01/01/2020 a 31/12/2020 CNPJ: 07.315.550/0001-49
 Número de Ordem do Livro: 17

TERMO DE ABERTURA

Nome Empresarial ROMAZE INDÚSTRIA E COMÉRCIO DE COMPUTADORES LTDA - EPP
 NIRE 41205343680
 CNPJ 07.315.550/0001-49
 Número de Ordem 17
 Natureza do Livro DIARIO
 Município CASCAVEL
 Data do arquivamento dos atos constitutivos 26/10/2004
 Data de arquivamento do ato de conversão de sociedade simples em sociedade empresária
 Data de encerramento do exercício social 31/12/2020
 Quantidade total de linhas do arquivo digital 40389

TERMO DE ENCERRAMENTO

Nome Empresarial ROMAZE INDÚSTRIA E COMÉRCIO DE COMPUTADORES LTDA - EPP
 Natureza do Livro DIARIO
 Número de ordem 17
 Quantidade total de linhas do arquivo digital 40389
 Data de início 01/01/2020
 Data de término 31/12/2020

Este documento é parte integrante de escrituração cuja autenticação se comprova pelo recibo de número 32.A0.0F.78.31.0B.B5.D4.B7.06.DE.85.AB.62.62.A6.94.6C.3C.01-0, nos termos do Decreto nº 8.683/2016.

Este relatório foi gerado pelo Sistema Público de Escrituração Digital – Sped

001812 8

RESERVAS DE CAPITAL	R\$ 0,00	R\$ 200.000,00
RESERVA PARA CONTINGÊNCIAS	R\$ 0,00	R\$ 0,00
OUTRAS CONTAS DO PATRIMÔNIO LÍQUIDO	R\$ 437.038,01	R\$ (84.920,01)
LUCROS ACUMULADOS	R\$ 41.487,33	R\$ 197.536,14
RESULTADO EXERCÍCIO EM CURSO	R\$ 395.550,68	R\$ (282.456,15)

Este documento é parte integrante de escrituração cuja autenticação se comprova pelo recibo de número 32.A0.0F.78.31.0B.B5.D4.B7.06.DE.85.AB.62.62.A6.94.6C.3C.01-0, nos termos do Decreto nº 8.683/2016.

Este relatório foi gerado pelo Sistema Público de Escrituração Digital – Sped

Versão 8.0.1 do Visualizador

BALANÇO PATRIMONIAL

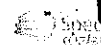

0018118

Entidade: ROMAZE INDÚSTRIA E COMÉRCIO DE COMPUTADORES LTDA - EPP
 Período da Escrituração: 01/01/2020 a 31/12/2020 CNPJ: 07.315.550/0001-49
 Número de Ordem do Livro: 17
 Período Selecionado: 01 de Janeiro de 2020 a 31 de Dezembro de 2020

Descrição	Nota	Saldo Inicial	Saldo Final
ATIVO		R\$ 1.215.882,39	R\$ 1.308.305,60
ATIVO CIRCULANTE		R\$ 1.147.508,91	R\$ 1.201.826,58
CAIXA E EQUIVALENTES DE CAIXA		R\$ 45.197,91	R\$ 90.038,43
CAIXA		R\$ 5.395,85	R\$ 1.997,58
BANCOS CONTA MOVIMENTO		R\$ 3.255,44	R\$ 3.601,47
APLICAÇÕES FINANCEIRAS LIQUIDEZ IMEDIATA		R\$ 36.546,62	R\$ 84.539,38
CLIENTES		R\$ 506.532,16	R\$ 51.298,34
DUPLICATAS A RECEBER		R\$ 506.532,16	R\$ 51.298,34
OUTROS CRÉDITOS		R\$ 99.198,51	R\$ 243.832,81
ADIANTAMENTOS A FORNECEDORES		R\$ 29.779,85	R\$ 129.295,11
ADIANTAMENTO A EMPREGADOS		R\$ 1.740,00	R\$ 0,00
EMPRÉSTIMOS A EMPREGADOS		R\$ 20.700,00	R\$ 0,00
TRIBUTOS A RECUPERAR/COMPENSAR		R\$ 46.978,66	R\$ 114.537,70
ESTOQUE		R\$ 496.047,91	R\$ 816.657,00
MERCADORIAS, PRODUTOS E INSUMOS		R\$ 496.047,91	R\$ 816.657,00
DESPESAS PAGAS ANTECIPADAMENTE		R\$ 532,42	R\$ 0,00
DESPESAS DO EXERCÍCIO SEGUINTE		R\$ 532,42	R\$ 0,00
ATIVO NÃO-CIRCULANTE		R\$ 68.373,48	R\$ 106.478,92
ATIVO REALIZÁVEL A LONGO PRAZO		R\$ 58.454,83	R\$ 88.953,19
CONSÓRCIOS		R\$ 58.454,83	R\$ 88.953,19
INVESTIMENTOS		R\$ 0,00	R\$ 9.000,00
OUTROS INVESTIMENTOS		R\$ 0,00	R\$ 9.000,00
IMOBILIZADO		R\$ 9.463,65	R\$ 8.070,73
IMÓVEIS		R\$ 15.143,36	R\$ 15.143,36
MÓVEIS E UTENSÍLIOS		R\$ 15.671,62	R\$ 17.080,49
COMPUTADORES E PERIFÉRICOS		R\$ 20.478,44	R\$ 22.658,44
(-) DEPRECIACIONES E AMORTIZACIONES		R\$ (41.729,77)	R\$ (46.811,56)
INTANGÍVEL		R\$ 455,00	R\$ 455,00
DIREITOS EM USO		R\$ 60.580,98	R\$ 60.580,98
(-) AMORTIZACION DO INTANGÍVEL		R\$ (60.125,98)	R\$ (60.125,98)
PASSIVO e PATRIMÔNIO LÍQUIDO		R\$ 1.215.882,39	R\$ 1.308.305,60
PASSIVO CIRCULANTE		R\$ 577.200,17	R\$ 1.057.334,34
EMPRÉSTIMOS E FINANCIAMENTOS		R\$ 70.120,00	R\$ 35.116,50
FINANCIAMENTOS		R\$ 70.120,00	R\$ 35.116,50
FORNECEDORES		R\$ 422.102,61	R\$ 848.488,58
FORNECEDORES		R\$ 422.102,61	R\$ 848.488,58
OBRIGACIONES TRIBUTARIAS		R\$ 65.979,79	R\$ 44.394,55
IMPOSTOS E CONTRIBUICIONES A RECOLHER		R\$ 35.344,00	R\$ 13.758,76
PARCELAMENTOS - IMPOSTOS E CONTRIBUICIONES		R\$ 30.635,79	R\$ 30.635,79
OBRIGACIONES TRABALHISTA E PREVIDENCIARIA		R\$ 16.616,77	R\$ 25.982,71
OBRIGACIONES COM O PESSOAL		R\$ 4.303,01	R\$ 8.718,96
OBRIGACIONES SOCIAIS		R\$ 3.279,60	R\$ 4.767,04
PROVISÕES		R\$ 9.034,16	R\$ 12.496,71
OUTRAS OBRIGACIONES		R\$ 2.381,00	R\$ 103.352,00
ADIANTAMENTOS DE CLIENTES		R\$ 0,00	R\$ 100.000,00
CONTAS A PAGAR		R\$ 200,00	R\$ 1.000,00
OUTRAS OBRIGACIONES		R\$ 2.181,00	R\$ 2.352,00
PASSIVO NÃO-CIRCULANTE		R\$ 131.644,21	R\$ 65.891,17
PASSIVO EXIGÍVEL A LONGO PRAZO		R\$ 131.644,21	R\$ 65.891,17
EMPRÉSTIMOS E FINANCIAMENTOS		R\$ 37.183,21	R\$ 2.066,17
OBRIGACIONES TRIBUTARIAS		R\$ 94.461,00	R\$ 63.825,00
PATRIMÔNIO LÍQUIDO		R\$ 507.038,01	R\$ 185.079,99
CAPITAL SOCIAL		R\$ 70.000,00	R\$ 70.000,00
CAPITAL SUBSCRITO		R\$ 70.000,00	R\$ 70.000,00
RESERVA		R\$ 0,00	R\$ 0,00

DEMONSTRAÇÃO DE RESULTADO DO EXERCÍCIO



0018138

Entidade: ROMAZE INDÚSTRIA E COMÉRCIO DE COMPUTADORES LTDA - EPP
 Período da Escrituração: 01/01/2020 a 31/12/2020 CNPJ: 07.315.550/0001-49
 Número de Ordem do Livro: 17
 Período Selecionado: 01 de Janeiro de 2020 a 31 de Dezembro de 2020

Descrição	Nota	Saldo anterior	Saldo atual
Receita Operacional		R\$ 6.301.500,92	R\$ 4.815.653,05
VENDA DE MERCADORIAS		R\$ 1.295.915,57	R\$ 1.679.813,23
VENDA DE PRODUTOS		R\$ 4.960.585,35	R\$ 3.135.719,82
PRESTAÇÃO DE SERVIÇOS		R\$ 45.000,00	R\$ 120,00
(-) Deduções		R\$ (1.083.049,47)	R\$ (845.566,15)
(-) DEVOLUÇÃO DE VENDA DE MERCADORIAS		R\$ (116.672,00)	R\$ (33.303,60)
(-) DEVOLUÇÃO DE VENDA DE PRODUTOS		R\$ (308.738,50)	R\$ (111.745,09)
(-) IMPOSTOS SOBRE VENDAS E SERVIÇOS		R\$ (657.638,97)	R\$ (700.517,46)
Receita Líquida		R\$ 5.218.451,45	R\$ 3.970.086,90
(-) Custos dos Produtos Vendidos		R\$ (3.803.775,79)	R\$ (3.396.880,22)
(-) MATERIAL APLICADO		R\$ (3.354.960,59)	R\$ (2.937.838,51)
(-) MÃO-DE-OBRA DIRETA		R\$ (59.290,61)	R\$ (100.745,02)
(-) MATERIAIS DE CONSUMO		R\$ (18.112,22)	R\$ (18.002,61)
INDIRETO		R\$ (263.785,26)	R\$ (231.668,32)
(-) UTILIDADES E SERVIÇOS		R\$ (50.034,00)	R\$ (52.053,00)
(-) ALUGUEIS E ARRENDAMENTOS		R\$ (2.868,36)	R\$ (2.901,79)
(-) DEPRECIACÕES, AMORTIZAÇÕES E EXAUSTÕES		R\$ (54.724,75)	R\$ (53.670,97)
(-) COMBUSTÍVEIS		R\$ (29.357,95)	R\$ (0,00)
(-) Custos dos Serviços Prestados		R\$ (374,64)	R\$ 0,00
MÃO-DE-OBRA DIRETA		R\$ (28.983,31)	R\$ 0,00
MATERIAL APLICADO		R\$ (409.654,95)	R\$ (620.858,30)
(-) Custos das Mercadorias Vendidas		R\$ (409.654,95)	R\$ (620.858,30)
(-) CUSTO DAS MERCADORIAS VENDIDAS		R\$ 975.662,76	R\$ (47.651,62)
(-) Resultado Bruto		R\$ (144.275,36)	R\$ (142.926,80)
(-) Despesas com Vendas		R\$ (38.635,50)	R\$ (15.040,80)
(-) DESPESAS COM PESSOAL		R\$ (43.259,94)	R\$ (71.471,66)
(-) PROPAGANDA E PUBLICIDADE		R\$ (41.973,09)	R\$ (12.601,79)
(-) DESPESAS COM ENTREGA		R\$ (7.260,54)	R\$ (1.099,20)
(-) DESPESAS COM VIAGENS E REPRESENTAÇÕES		R\$ (13.146,29)	R\$ (42.364,93)
(-) DESPESAS GERAIS		R\$ (0,00)	R\$ (348,42)
(-) PERDAS NO RECEBIMENTO DE CRÉDITOS		R\$ (198.642,93)	R\$ (106.750,68)
(-) Despesas Administrativas		R\$ (35.938,62)	R\$ (37.081,01)
(-) DESPESAS COM PESSOAL		R\$ (151.288,91)	R\$ (57.256,89)
(-) UTILIDADES E SERVIÇOS		R\$ (11.415,40)	R\$ (12.412,78)
(-) DESPESAS GERAIS		R\$ (23.322,84)	R\$ (21.397,29)
(-) Despesas Tributárias		R\$ (23.322,84)	R\$ (21.397,29)
(-) IMPOSTOS, TAXAS E CONTRIBUIÇÕES		R\$ (23.322,84)	R\$ (21.397,29)
Outras Receltas		R\$ (0,00)	R\$ 71.744,50
OUTROS CRÉDITOS		R\$ 0,00	R\$ 61.821,61
RECEITAS DIVERSAS		R\$ 0,00	R\$ 9.922,89
(-) Resultado Antes do Resultado Financeiro Líquido		R\$ 609.421,63	R\$ (246.981,89)
(-) Despesas Financeiras		R\$ (41.879,11)	R\$ (28.647,07)
(-) DESPESAS FINANCEIRAS		R\$ (41.879,11)	R\$ (28.647,07)
Receitas Financeiras		R\$ 10.672,06	R\$ 1.083,81
JUROS E DESCONTOS		R\$ 10.430,69	R\$ 1.083,81
VARIAÇÕES MONETÁRIAS		R\$ 241,37	R\$ 0,00
(-) Resultado antes do IRPJ e CSLL		R\$ 578.214,58	R\$ (274.545,15)
(-) Provisões		R\$ (176.672,43)	R\$ (0,00)
PROVISÃO CONTRIBUIÇÃO SOCIAL		R\$ (53.119,17)	R\$ 0,00
PROVISÃO IRPJ		R\$ (123.553,26)	R\$ 0,00
(-) Resultado Líquido das Operações Continuadas		R\$ 401.542,15	R\$ (274.545,15)

DEMONSTRAÇÃO DAS MUTAÇÕES DO PATRIMÔNIO LÍQUIDO

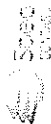

Entidade: ROMAZE INDÚSTRIA E COMÉRCIO DE COMPUTADORES LTDA - EPP
Período da Escrituração: 01/01/2020 a 31/12/2020
Período Selecionado: 01 de Janeiro de 2020 a 31 de Dezembro de 2020

CNP: 07.315.550/0001-49
Número de Ordem do Livro: 17

Histórico	Código de Aglutinação das Contas de Patrimônio Líquido				Total (R\$)
	CAPITAL SUBSCRITO (R\$)	RESERVAS DE CAPITAL (R\$)	LUCROS ACUMULADOS (R\$)	RESULTADO EXERCÍCIO EM CURSO (R\$)	
Saldo Inicial em 01.01.2020	70.000,00	0,00	41.487,33	395.550,68	507.038,01
Integralização de Capital				(-)20.294,47	(-)20.294,47
Ajustes de Exercícios Anteriores					(-)2.180,00
Constituição de Reservas		200.000,00			200.000,00
Distribuição de lucros					(-)215.469,99
Prejuízo Líquido do Exercício					(-)262.161,68
Transferência para Lucros Acumulados					395.550,68
Transferência para Dividendos a Pagar					(-)21.851,88
Saldo Final em 31.12.2020	70.000,00	200.000,00	197.536,14	(-)282.456,15	185.079,99
Notas					

Este documento é parte integrante de escrituração cuja autenticação se comprova pelo recibo de número 32.A0.0F.78.31.0B.B5.D4.B7.06.DE.85.AB.62.62.A6.94.6C.3C.01-0, nos termos do Decreto nº 8.683/2016.

Este relatório foi gerado pelo Sistema Público de Escrituração Digital – Sped Versão 8.0.1 do Visualizador

001814 *z*



ATESTADO DE CAPACIDADE TÉCNICA

DECLARAÇÃO

Atendendo solicitação formulada pela Empresa ROMAZE INDÚSTRIA E COMÉRCIO DE COMPUTADORES LTDA-EPP, CNPJ 07.315.550/0001-49, estabelecida à Rua Manaus, 2539, Cancelli, Cascavel –PR, informamos que a mesma é fornecedora de produtos e serviços para este Município de Cascavel – PR. A Empresa solicitante efetuou o fornecimento de 500 (quinhentas) unidades de microcomputadores, provenientes do item 4 do Pregão Eletrônico nº 035/2017, perfazendo o total de R\$ 892.675,00 (oitocentos e noventa e dois mil, seiscentos e setenta e cinco reais), assim distribuídos:

- 1 (uma) unidade, ref. Nota de Empenho nº 8989/2017, fornecida conforme NFE nº 4923 em 28/08/17, valor R\$ 1.785,35
- 105 (cento e cinco) unidades, ref. Nota de Empenho nº 14174/2017, fornecidas conforme NFE nº 5205 em 30/01/2018, valor R\$ 187.461,75
- 394 (trezentas e noventa e quatro) unidades, ref. Nota de Empenho nº 16333/2017, fornecidas conforme Notas Fiscais abaixo, valor total R\$ 703.427,90:
 - * 5313 em 06/04/2018, valor R\$ 37.492,35 (21 unidades)
 - * 5314 em 06/04/2018, valor R\$ 71.414,00 (40 unidades)
 - * 5321 em 11/04/2018, valor R\$ 89.267,50 (50 unidades)
 - * 5325 em 13/04/2018, valor R\$ 89.267,50 (50 unidades)
 - * 5334 em 24/04/2018, valor R\$ 178.535,00 (100 unidades)
 - * 5336 em 26/04/2018, valor R\$ 58.916,55 (33 unidades)
 - * 5346 em 04/05/2018, valor R\$ 89.267,50 (50 unidades)
 - * 5354 em 08/05/2018, valor R\$ 89.267,50 (50 unidades)

Declaramos ainda que os fornecimentos foram efetuados dentro da programação de entregas, os serviços de garantia estão sendo executados de forma correta, sendo que até o momento nada temos que possa desabonar a idoneidade desta empresa.

Por ser a expressão da verdade, firmo a presente.

Cascavel, 23 de agosto de 2018.

Adriano Oliveira
Gerente de Divisão
de Informática
Matr. 28756-4

A presente fotocópia é reprodução fiel do documento apresentado neste CARTÓRIO nesta data. DOU

02 JUN. 2020 CASCAVEL PR

Tabelionato de Notas
Exclusivo para
Maria Cristina Leiria de Almeida
148.517.800/94

2º TABELIONATO DE NOTAS
Rua São Paulo, 617 - 48.323-6936

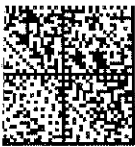

NF: **Contrato: 9912279244 / 68391609**
 PP: 235473

Peso **142**

SEDEX
OG834044064BR



Recebedor: Makine Barbat Documento: 9920388

Assinatura: ENTREGA NO VIZINHO
 NÃO AUTORIZADA

DESTINATÁRIO

CONSORCIO INTERMUNICIPAL DE SAUDE - CONIMS A/C SR.
 PREGOEIRO-
 RUA AFONSO PENA, 1902,
 ANCHIETA

85501-530 PATO BRANCO / PR



Brasil
 CPF/CNPJ: 00.136858000188
 Obs: proposta e documentação ref po 005/2021
 - Item 2

Remetente: **ROMAZE IND E COM DE COMPUTADORES LTDA**
 romaze - LICITAÇÃO E CONTRATOS
 RUA MANAUS, 2539
 CANCELLI
 85811-030 CASCAVEL / PR



187

001816