

**CONIMS**

**Consórcio Intermunicipal de Saúde**

**PROCESSO Nº  
088/2021**

**SETOR: LICITAÇÃO**

**MODALIDADE: PE 015/2021**

**OBJETO:** Aquisição de equipamentos médicos, eletrodomésticos e utensílios em geral, conforme convênio nº 900705/2020 – Ministério da Saúde e ainda de acordo com as condições e especificações constantes no presente edital, inclusive em seus anexos, notadamente o Anexo I que vincula o Termo de Referência.

**VOLUME: 2**



000188

ELETRO FERRUGEM SISTEMA DE SEGURANÇA E AR CONDICIONADO  
PCR DO AMARAL & AMARAL LTDA.  
CNPJ: 09.343.965/0001-51 IE: 90431694-64  
ENDEREÇO: RUA WALDEMAR SACKS, 436 – JD. LAGO PARAISO  
BANDEIRANTES / PARANÁ- CEP 86.360-000  
TELEFONE: (43)3542-0401  
E-MAIL: [PCRAMARALAMARAL@GMAIL.COM](mailto:PCRAMARALAMARAL@GMAIL.COM)

## PROPOSTA COMERCIAL

AO CONSÓRCIO INTERMUNICIPAL DE SAÚDE – CONIMS – PR.

MODALIDADE: PREGÃO ELETRÔNICO

N.º DE ORDEM: 015/2021

OBJETO: AQUISIÇÃO DE EQUIPAMENTOS MÉDICOS, ELETRODOMÉSTICOS E UTENSÍLIOS EM GERAL, CONFORME CONVÊNIO Nº 900705/2020 – MINISTÉRIO DA SAÚDE E AINDA DE ACORDO COM AS CONDIÇÕES E ESPECIFICAÇÕES CONSTANTES NO PRESENTE EDITAL, INCLUSIVE EM SEUS ANEXOS, NOTADAMENTE O ANEXO I QUE VINCULA O TERMO DE REFERÊNCIA.

P.C.R DO AMARAL & AMARAL LTDA. CNPJ: 09.343.965/0001-51 - IE 90.431.694-64. I.M. 303750 ENDEREÇO: RUA WALDEMAR SACKS, 436 – JD. LAGO PARAISO – BANDEIRANTES/ PARANÁ, CEP: 86.360-000. TELEFONE: (43)3542-0401 E-MAIL: [pcramaralamaral@gmail.com](mailto:pcramaralamaral@gmail.com) / [eletroferrugem2@ffalm.br](mailto:eletroferrugem2@ffalm.br). por seu representante legal, vem, perante V. Sa, apresentar sua PROPOSTA COMERCIAL, para a licitação em epígrafe:

Item	Qtde.	Unid.	Descrição	Marca/ modelo	Valor Unit. (R\$)	Valor total (R\$)
01	08	UNID	Ar condicionado do tipo Split, com capacidade de 12.000 BTUs, ciclo quente e frio, high wall, tensão 220 volts, classificação energética A, display de temperatura e controle remoto com display digital. Garantia mínima de 12 meses.	ELGIN HEQ112B2FB	R\$ 1.637,50	R\$ 13.100,00

VALOR TOTAL DA PROPOSTA: R\$ 13.100,00 – TREZE MIL E CEM REAIS.

Declaramos que nesta proposta estão incluídas eventuais vantagens e/ou abatimentos, impostos, transporte (carga e descarga) até o destino, taxas e encargos sociais, obrigações trabalhistas, previdenciárias, fiscais e comerciais e outras quaisquer que incidam sobre a contratação.

**Prazo de validade da proposta:** 60 (sessenta) dias

**Prazo de garantia:** 12 (doze) meses

**Prazo de pagamento:** 05 (cinco) dias

**Prazo de entrega:** 30 (trinta) dias

**Dados bancários:** AG 0429-4 - CC 23699-3 - BANCO: BANCO DO BRASIL

Dados responsável pela assinatura da ata/contrato:

PAULO CESAR RODRIGUES DO AMARAL - RG 6.047.404-4 SSP/PR CPF 727.491.729-34  
END: AVENIDA FRANCISCO ALVES PEREIRA, 838 – JD PARAISO – BANDEIRANTES/PR  
SÓCIO ADMINISTRADOR - 04/09/1972 - (43) 99138-2165

PATO BRANCO, 21 DE JUNHO DE 2021

*Rose Elaine Aparecida da Silva*

Rose Elaine Aparecida da Silva

CPF: 373.059.798-13

RG: 47.683.631-1

Representante legal

P.C.R DO AMARAL & AMARAL LTDA

CNPJ: 09.343.965/0001-51

CNPJ 09.343.965/0001-51  
IE 904.31694-64  
P.C.R DO AMARAL & AMARAL LTDA  
RUA WALDEMAR SACKS, 436 - JD. PARAISO  
CEP 86360-000 - BANDEIRANTES - PR



# Eco Plus II

Segunda Geração, ainda melhor

De 9.000 a 24.000 BTU/h



9.000 a 24.000  
BTU/h



Garantia total  
de 3 anos\*



Classificação A  
no Inmetro

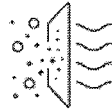

Filtros Especiais



Frio e  
Quente/Frio



Fabricação  
Nacional



Controle em  
Português

[Especificações](#)

[Comparar Produto](#)

[Encontre a Potência Ideal](#)

[Download Center](#)

[Assistência Técnica](#)

[Técnicas](#)

Totalmente em  
Português

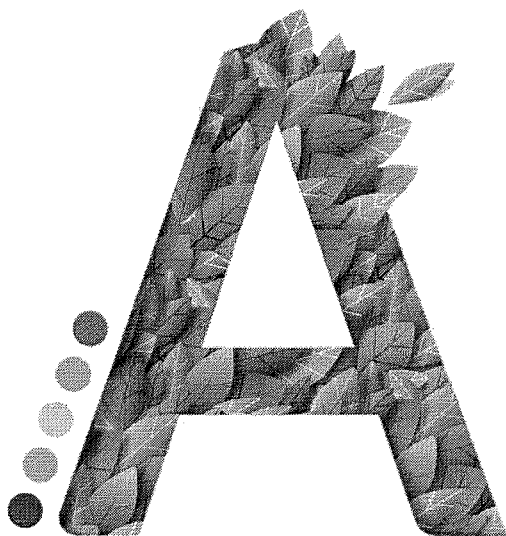

## Classificação A no INMETRO sem agredir o meio ambiente

O Eco Plus II tem classificação A nos teste do INMETRO e ainda utiliza o gás R-410A que não é tóxico nem inflamável e não prejudica a camada de ozônio pois não possui clorofluorcarboneto (CFC).

# Filtros Especiais

Filtro Catalizador a Frio, Filtro de Carvão Ativado e Filtro Vitamina C

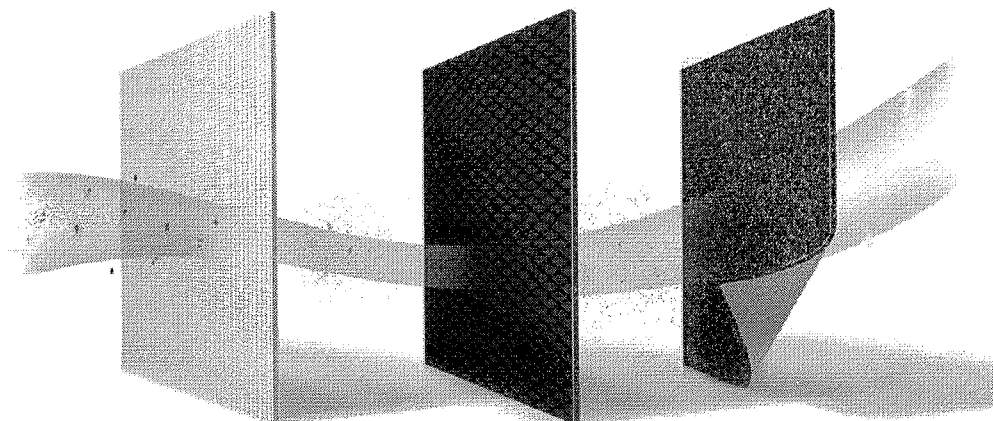

## Função Turbo

Alcança rapidamente a temperatura desejada e a mantém estável todo o tempo proporcionando maior conforto.



## Proteção Inteligente

Mais Durabilidade para o Inverter  
Eco Life

ajudando a proteger o produto e com o autodiagnostico fica fácil, prático e rápido a manutenção.

000193

08



## Serpentina com Tubos de Cobre e Aletas Douradas

Maior durabilidade a seu produto contra os efeitos do tempo maresias

\*Aletas Douradas disponíveis em todas as evaporadoras das unidades Quente/Frio

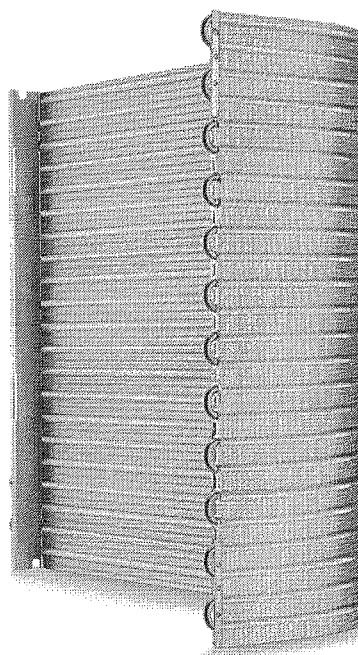

3 Anos de Garantia se instalado por empresa Credenciada

000194  
*RA*



ESPECIFICAÇÕES TÉCNICAS

BTU/h  
 9.000 a 24.000 BTU/h

Ciclo  
 Somente frio ou quente/frio

Tecnologia Inverter  
 -

220V  
 Sim

127V  
 -

Display Invisível  
 Sim

Display Digital  
 Sim

Controle remoto com iluminação  
 -

Função Turbo  
 Sim

INMETRO - A  
 Sim

Serpentina de Cobre  
 Sim

Garantia 3 Anos  
 Sim

Função Temporizador (Timer)  
 Sim

Wi-Fi (Opcional)  
 -

CARACTERÍSTICAS

9.000 a 24.000 BTU/h

Filtros Especiais

Serpentina de Cobre

Alerta de Vazamento de Gás

Duplo Dreno

Controle em Português

Movimento Automático das Aletas

Função Auto-Restart

Função Turbo

Display Invisível

DOWNLOAD CENTER

[Manual de Instalação](#)

[Manual de Operação](#)

Auto Restart

Sim C

Filtros

Eletrostático, Vitamina C, Catalisador a frio e Carvão Ativado

Ionizador

-

Função Limpeza (Auto Clean)

-

Função Dormir (Sleep)

Sim

Função Conforto

-

Função Oscilar (Air Swing)

Sim

Duplo Oscilar (Swing)

-

Desumidificador

Sim

Ver tabela técnica

### Comparativo

	+	+	+
	Adicionar Produto	Adicionar Produto	Adicionar Produto
BTU/h	-	-	-
Ciclo	-	-	-
Tecnologia Inverter	-	-	-
220V	-	-	-
127V	-	-	-
Display Invisível	-	-	-
Função Limpeza (Auto Clean)	-	-	-
Função Dormir (Sleep)	-	-	-
Função Conforto	-	-	-
Função Oscilar (Air Swing)	-	-	-
Duplo Oscilar (Swing)	-	-	-
Desumidificador	-	-	-



Wi-Fi (Opcional)

Gás Ecológico

Auto Restart

Filtros

Ionizador

Display Digital

Controle remoto com  
iluminação

Função Turbo

INMETRO - A

Serpentina de Cobre

Garantia 3 Anos

000196

19

# ELGIN

## GRUPO ELGIN

- Home Office
- Automação Comercial
- Informática
- Refrigeração
- A Mania
- Estrutura
- União do Tempo
- Exercícios
- Refrigeradores
- Elgin News
- Trabalhe conosco
- Soluções

Fone 24h 2362 (Reserva Fixa)

11 3343-5170 (reserva demais  
ou 15615)

Endereço eletrônico: [2362@elgin.com.br](mailto:2362@elgin.com.br)  
[15615@elgin.com.br](mailto:15615@elgin.com.br)

## CLIMATIZAÇÃO

- Piso Teto
- Split High Wall
- Climatizador
- Acessórios
- Panela
- Cozinha de Al
- Umidificador
- Multitap Inverter
- Split Cassete

## AUTOMAÇÃO

- Balanças
- SAT
- Monitor E-Logon2
- Impressoras de Etiquetas
- Leitores fixos
- MEL
- Banco Avulso
- Pay
- Computadores
- Caixa
- TEF
- Caixa de Emissão
- Impressora Térmica
- Partida Elétrica
- Terminal de Emissores

## ENERGIA SOLAR

- Inversor Solar
- Placa Solar
- Bateria

## COSTURA

- Industriais
- Portáteis
- Com Mesa
- Overlock

## INFORMÁTICA

- Linha IP
- Móveis
- Aparelhos de Nível
- Paralelos
- Headset
- Telefones com fio
- Cabo
- Placas e Placas
- Recheios
- Balanças
- Bomba Universal
- Bola Única - Micro Wave
- Linha Fone
- Calculadoras
- Impressora Térmica
- Fluxo
- Platina
- Terminais de Emissão
- Cabo LED
- Impressora e Modem sem fio
- Reser

## ELETROPORTÁTEIS

- Secadora
- Panela Elétrica
- Mixer
- Acessórios

## ILUMINAÇÃO

- Araqueles e Sotizadores
- Smart
- Luminárias Decoraivas
- Luminárias de Emergência
- Fluorescentes Compactas
- Lâmpadas LED
- Coque
- Equipamentos LED
- Perfertes
- Filamento de LED
- Alabolas
- Filamento de Carvão
- Projetores
- Luminária

## REFRIGERAÇÃO

- Micro Freezer e Refrigeradores Arma
- Varze e Unidades de Compressão
- Serpentina e Condensadores
- Fluó
- Unidades de Compressão
- Evaporadores
- Unidades Condensadoras
- Compressores

## MEIOS DE PAGAMENTO

- Cartão

## MÁQUINA DE SORVET

## ASSISTÊNCIA TÉCNICA

- PORTAL DE APOIO
- CHAT ONLINE
- FALE CONOSCO
- Home Office e Ar Condicionado
- SAC 0800 70 33 446
- Grande SP 11 3383-5555
- Refrigeração 11 3383-5989
- Modulo Design 11 3383-5526



POLÍTICA DE PRIVACIDADE  
CANAL DE DENÚNCIA

000197  
*pg*



## 27. TABELA DE CARACTERÍSTICAS TÉCNICAS

ITEM		UNIDADE INT.	HEFI09B2FB	HEQI09B2FB	HEFI12B2FB	HEQI12B2FB
		UNIDADE EXT.	HEFE09B2NB	HEQE09B2NB	HEFE12B2NB	HEQE12B2NB
CAPACIDADE	REFRIGERAÇÃO	W	2637	2637	3516	3516
		(Btu/h)	9000	9000	12000	12000
	AQUECIMENTO	W	-	2637	-	3516
		(Btu/h)	-	9000	-	12000
ALIMENTAÇÃO ELÉTRICA		V	220	220	220	220
FREQUÊNCIA		Hz	60	60	60	60
POTÊNCIA		W	813	814	1083	1083
CORRENTE		A	4	3,8	5,4	5,4
TIPO DE REFRIGERANTE <sup>(1)</sup>		TIPO	R-410A	R-410A	R-410A	R-410A
POTÊNCIA MÁXIMA (PARA DIMENSIONAMENTO DO CIRCUITO DE ALIMENTAÇÃO ELÉTRICA)		W	1000	945	1360	1380
CORRENTE MÁXIMA (PARA DIMENSIONAMENTO DO CIRCUITO DE ALIMENTAÇÃO ELÉTRICA)		A	4,6	4,4	6,3	6,3
DISJUNTOR		A	10	10	10	10
CABO DE INTERLIGAÇÃO <sup>(2)</sup>		mm <sup>2</sup>	PP 3x1,5mm <sup>2</sup> até 10m	PP 5x1,5mm <sup>2</sup> até 10m	PP 3x1,5mm <sup>2</sup> até 10m	PP 5x1,5mm <sup>2</sup> até 10m
CABO DE ALIMENTAÇÃO <sup>(2)</sup>		mm <sup>2</sup>	Padrão	Padrão	Padrão	Padrão
COMPRIMENTO DOS TUBOS	PADRÃO		7,5	7,5	7,5	7,5
	MÍNIMO	m	2	2	2	2
	MÁXIMO		15	15	15	15
DESNÍVEL MÁXIMO		m	7	7	7	7
TUBULAÇÕES <sup>(3)</sup>	LÍQUIDO	mm (Polegada)	6,35 (1/4)	6,35 (1/4)	6,35 (1/4)	6,35 (1/4)
	SUCÇÃO		9,53 (3/8)	12,7 (3/8)	12,7 (1/2)	12,7 (1/2)
MASSA (sem embalagem)	UNIDADE INTERNA	kg	8,8	9,7	9,6	9,7
	UNIDADE EXTERNA		22,6	28	25,5	27,8

ITEM		UNIDADE INT.	HEFI18B2FB	HEQI18B2FB	HEFI24B2FB	HEQI24B2FB
		UNIDADE EXT.	HEFE18B2NB	HEQE18B2NB	HEFE24B2NB	HEQE24B2NB
CAPACIDADE	REFRIGERAÇÃO	W	5274	5274	7032	7032
		(Btu/h)	18000	18000	24000	24000
	AQUECIMENTO	W	-	5274	-	7032
		(Btu/h)	-	18000	-	24000
ALIMENTAÇÃO ELÉTRICA		V	220	220	220	220
FREQUÊNCIA		Hz	60	60	60	60
POTÊNCIA		W	1623	1629	2167	2157
CORRENTE		A	8,1	8,1	10,8	10,2
TIPO DE REFRIGERANTE <sup>(1)</sup>		TIPO	R-410A	R-410A	R-410A	R-410A
POTÊNCIA MÁXIMA (PARA DIMENSIONAMENTO DO CIRCUITO DE ALIMENTAÇÃO ELÉTRICA)		W	2060	2060	2750	2610
CORRENTE MÁXIMA (PARA DIMENSIONAMENTO DO CIRCUITO DE ALIMENTAÇÃO ELÉTRICA)		A	9,5	9,5	12,5	11,9
DISJUNTOR		A	13	13	16	16
CABO DE INTERLIGAÇÃO <sup>(2)</sup>		mm <sup>2</sup>	PP 3x1,5mm <sup>2</sup> até 10m	PP 5x1,5mm <sup>2</sup> até 10m	PP 4x2,5mm <sup>2</sup> até 10m	PP 6x2,5mm <sup>2</sup> até 10m
CABO DE ALIMENTAÇÃO <sup>(2)</sup>		mm <sup>2</sup>	Padrão	Padrão	PP 3x2,5mm <sup>2</sup> até 10m	PP 3x2,5mm <sup>2</sup> até 10m
COMPRIMENTO DOS TUBOS	PADRÃO		7,5	7,5	7,5	7,5
	MÍNIMO	m	2	2	2	2
	MÁXIMO		20	20	20	20
DESNÍVEL MÁXIMO		m	8	8	10	10
TUBULAÇÕES <sup>(3)</sup>	LÍQUIDO	mm (Polegada)	6,35 (1/4)	6,35 (1/4)	9,53 (3/8)	9,53 (3/8)
	SUCÇÃO		12,7 (1/2)	12,7 (1/2)	15,87 (5/8)	15,87 (5/8)
MASSA (sem embalagem)	UNIDADE INTERNA	kg	12,4	12,5	15,2	15,1
	UNIDADE EXTERNA		33	35,9	44	55,5

ESPECIFICAÇÕES TÉCNICAS SUJEITAS A ALTERAÇÕES SEM PRÉVIO AVISO

- (1) A etiqueta de característica técnica da unidade externa informa a massa de refrigerante utilizada no produto, para atender uma instalação com distância padrão da unidade interna de 7,5m. (veja página 21).
- (2) Os cabos de alimentação e interligação deve obedecer às especificações acima e estar em conformidade com a norma 60245IEC 57 ou norma NBR equivalente.
- (3) As tubulações devem ser de cobre (espessura mínima de 0,8mm) e estar em conformidade com a norma NBR 7541.



# REPÚBLICA FEDERATIVA DO BRASIL

## CADASTRO NACIONAL DA PESSOA JURÍDICA

NÚMERO DE INSCRIÇÃO <b>09.343.965/0001-51</b> MATRIZ	COMPROVANTE DE INSCRIÇÃO E DE SITUAÇÃO CADASTRAL	DATA DE ABERTURA <b>18/01/2008</b>
--	---	---------------------------------------

NOME EMPRESARIAL <b>P C R DO AMARAL &amp; AMARAL LTDA</b>
--

TÍTULO DO ESTABELECIMENTO (NOME DE FANTASIA) <b>ELETRO FERRUGEM SISTEMA SEGURANCA</b>	PORTE <b>ME</b>
--	--------------------

CÓDIGO E DESCRIÇÃO DA ATIVIDADE ECONÔMICA PRINCIPAL <b>43.22-3-02 - Instalação e manutenção de sistemas centrais de ar condicionado, de ventilação e refrigeração</b>
--

CÓDIGO E DESCRIÇÃO DAS ATIVIDADES ECONÔMICAS SECUNDÁRIAS <b>43.21-5-00 - Instalação e manutenção elétrica</b> <b>43.22-3-01 - Instalações hidráulicas, sanitárias e de gás</b> <b>46.45-1-01 - Comércio atacadista de instrumentos e materiais para uso médico, cirúrgico, hospitalar e de laboratórios</b> <b>46.47-8-01 - Comércio atacadista de artigos de escritório e de papelaria</b> <b>46.49-4-01 - Comércio atacadista de equipamentos elétricos de uso pessoal e doméstico</b> <b>46.49-4-02 - Comércio atacadista de aparelhos eletrônicos de uso pessoal e doméstico</b> <b>46.49-4-99 - Comércio atacadista de outros equipamentos e artigos de uso pessoal e doméstico não especificados anteriormente</b> <b>46.63-0-00 - Comércio atacadista de Máquinas e equipamentos para uso industrial; partes e peças</b> <b>46.64-8-00 - Comércio atacadista de máquinas, aparelhos e equipamentos para uso odonto-médico-hospitalar; partes e peças</b> <b>46.65-6-00 - Comércio atacadista de máquinas e equipamentos para uso comercial; partes e peças</b> <b>46.69-9-99 - Comércio atacadista de outras máquinas e equipamentos não especificados anteriormente; partes e peças</b> <b>46.93-1-00 - Comércio atacadista de mercadorias em geral, sem predominância de alimentos ou de insumos agropecuários</b> <b>47.53-9-00 - Comércio varejista especializado de eletrodomésticos e equipamentos de áudio e vídeo</b> <b>77.29-2-99 - Aluguel de outros objetos pessoais e domésticos não especificados anteriormente</b> <b>77.39-0-99 - Aluguel de outras máquinas e equipamentos comerciais e industriais não especificados anteriormente, sem operador</b> <b>95.21-5-00 - Reparação e manutenção de equipamentos eletroeletrônicos de uso pessoal e doméstico</b>
---

CÓDIGO E DESCRIÇÃO DA NATUREZA JURÍDICA <b>206-2 - Sociedade Empresária Limitada</b>
---

LOGRADOURO <b>R WALDEMAR SACKS</b>	NÚMERO <b>436</b>	COMPLEMENTO <b>*****</b>
---------------------------------------	----------------------	-----------------------------

CEP <b>86.360-000</b>	BAIRRO/DISTRITO <b>JARDIM LAGO PARAISO</b>	MUNICÍPIO <b>BANDEIRANTES</b>	UF <b>PR</b>
--------------------------	---	----------------------------------	-----------------

ENDEREÇO ELETRÔNICO <b>ELETROFERRUGEM2@FFALM.BR</b>	TELEFONE <b>(43) 3542-0401/ (43) 3546-1103</b>
--	---

ENTE FEDERATIVO RESPONSÁVEL (EFR) <b>*****</b>
---

SITUAÇÃO CADASTRAL <b>ATIVA</b>	DATA DA SITUAÇÃO CADASTRAL <b>18/01/2008</b>
------------------------------------	---

MOTIVO DE SITUAÇÃO CADASTRAL
------------------------------

SITUAÇÃO ESPECIAL <b>*****</b>	DATA DA SITUAÇÃO ESPECIAL <b>*****</b>
-----------------------------------	---

Aprovado pela Instrução Normativa RFB nº 1.863, de 27 de dezembro de 2018.

Emitido no dia 13/05/2021 às 11:13:59 (data e hora de Brasília).

Página: 1/1

VALIDA EM TODO O TERRITÓRIO NACIONAL

REGISTRO 47.683.631-1 DATA DE 01/07/2014  
EXPIRAÇÃO 2 VIA

ROSE ELAINE APARECIDA DA SILVA

PLACADO ERCLIA DE FATIMA SILVA

ASSISTENTE AMERICANA - SP

DATA DE NASCIMENTO 18/03/1990

AMERICANA-SP AMERICANA CIVIL A65 /F.LS.158/Nº59039

CPF 373059798/13

ASSIMILADA DO DIRETOR LEI Nº 7.116 DE 29/09/83

NÃO PLASTIFICAR

8240-4

REPUBLICA FEDERATIVA DO BRASIL

ESTADO DE SÃO PAULO

SECRETARIA DA SEGURANÇA PÚBLICA

INSTITUTO DE IDENTIFICAÇÃO RICARDO SAMUELTON GANDHI

POLE GARFIMETTS

ROSE ELAINE AP DA SILVA

CARTeira DE IDENTIDADE

6483827

**CARTÓRIO AZEVEDO BASTOS** 1º OFÍCIO DE REGISTRO CIVIL DAS PESSOAS NATURAIS  
E TABELAÇÃO DE NOTAS - Código CNJ 06.376-0

Av. Presidente Epitácio Pessoa, 1411 - Barra dos Grammas - CEP 54430-000 - Recife, PE - Brasil - Fone: (51) 3344-1111

**Autenticação Digital**

De acordo com os artigos 1º, 3º e 7º inc. V 8º, 41 e 52 da Lei Federal 8.935/1994 e Art. 6º inc. XII da Lei Estadual 8.721/2008 autentico a presente imagem digitalizada, reprodução fiel do documento apresentado e conferido neste ato. O referido é verdade. Dou fé.

**Cód. Autenticação: 46950309191652210885-1; Data: 03/09/2019 16:56:04**

Selo Digital de Fiscalização Tipo Normal C: AJA98387-1ANT.  
Valor Total do Ato: R\$ 4,42

Valber Azevedo de Miranda Cavalcanti  
Titular

Confira os dados do ato em: <https://selodigital.tjpb.jus.br>

000201  
pg

REPÚBLICA FEDERATIVA DO BRASIL  
ESTADO DA PARAÍBA  
CARTÓRIO AZEVEDO BASTOS  
FUNDADO EM 1888

PRIMEIRO REGISTRO CIVIL DE NASCIMENTO E ÓBITOS E PRIVATIVO DE CASAMENTOS, INTERDIÇÕES E TUTELAS DA COMARCA DE JOÃO PESSOA

Av. Epitácio Pessoa, 1145 Bairro dos Estados 58030-00, João Pessoa PB  
Tel.: (83) 3244-5404 / Fax: (83) 3244-5484  
<http://www.azevedobastos.not.br>  
E-mail: [cartorio@azevedobastos.not.br](mailto:cartorio@azevedobastos.not.br)



**DECLARAÇÃO DE SERVIÇO DE AUTENTICAÇÃO DIGITAL**

O Bel. Válber Azevêdo de Miranda Cavalcanti, Oficial do Primeiro Registro Civil de Nascimentos e Óbitos e Privativo de Casamentos, Interdições e Tutelas com atribuição de autenticar e reconhecer firmas da Comarca de João Pessoa Capital do Estado da Paraíba, em virtude de Lei, etc...

DECLARO ainda que, para garantir transparência e segurança jurídica de todos os atos oriundos da atividade Notarial e Registral no Estado da Paraíba, foi instituído pela da Lei Nº 10.132, de 06 de novembro de 2013, a aplicação obrigatória de um Selo Digital de Fiscalização Extrajudicial em todos os atos de notas e registro, composto de um código único (por exemplo: Selo Digital: ABC12345-X1X2) e dessa forma, cada autenticação processada pela nossa Serventia pode ser verificada e confirmada tantas vezes quanto for necessário através do site do Tribunal de Justiça do Estado da Paraíba, endereço <https://corregedoria.tjpb.jus.br/selo-digital/>.

A autenticação digital do documento faz prova de que, na data e hora em que ela foi realizada, a empresa RODRIGUES DO AMARAL e AMARAL LTDA - ME tinha posse de um documento com as mesmas características que foram reproduzidas na cópia autenticada, sendo da empresa RODRIGUES DO AMARAL e AMARAL LTDA - ME a responsabilidade, única e exclusiva, pela idoneidade do documento apresentado a este Cartório.

Nesse sentido, declaro que a RODRIGUES DO AMARAL e AMARAL LTDA - ME assumiu, nos termos do artigo 8º, §1º, do Decreto nº 10.278/2020, que regulamentou o artigo 3º, inciso X, da Lei Federal nº 13.874/2019 e o artigo 2º-A da Lei Federal 12.682/2012, a responsabilidade pelo processo de digitalização dos documentos físicos, garantindo perante este Cartório e terceiros, a sua autoria e integridade.

De acordo com o disposto no artigo 2º-A, §7º, da Lei Federal nº 12.682/2012, o documento em anexo, identificado individualmente em cada Código de Autenticação Digital<sup>1</sup> ou na referida sequência, poderá ser reproduzido em papel ou em qualquer outro meio físico.

Esta DECLARAÇÃO foi emitida em **04/03/2021 14:11:41 (hora local)** através do sistema de autenticação digital do Cartório Azevedo Bastos, de acordo com o Art. 1º, 10º e seus §§ 1º e 2º da MP 2200/2001, como também, o documento eletrônico autenticado contendo o Certificado Digital do titular do Cartório Azevedo Bastos, poderá ser solicitado diretamente a empresa RODRIGUES DO AMARAL e AMARAL LTDA - ME ou ao Cartório pelo endereço de e-mail [autentica@azevedobastos.not.br](mailto:autentica@azevedobastos.not.br) Para informações mais detalhadas deste ato, acesse o site <https://autdigital.azevedobastos.not.br> e informe o Código de Autenticação Digital

Esta Declaração é válida por **tempo indeterminado** e está disponível para consulta em nosso site.

<sup>1</sup>**Código de Autenticação Digital:** 46950309191652210885-1

<sup>2</sup>**Legislações Vigentes:** Lei Federal nº 8.935/94, Lei Federal nº 10.406/2002, Medida Provisória nº 2200/2001, Lei Federal nº 13.105/2015, Lei Estadual nº 8.721/2008, Lei Estadual nº 10.132/2013, Provimento CGJ Nº 003/2014 e Provimento CNJ Nº 100/2020.

O referido é verdade, dou fé.

**CHAVE DIGITAL**

00005b1d734fd94f057f2d69fe6bc05bf394657fce0b647cb00075ca0b131d00901d4d46be832fbd0d960d70020f6c2b99ab350e6c2278f5a95941d9b45768855034a5d62f91942d2a7aef527dfe111

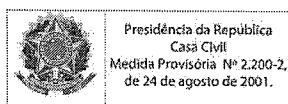

**CARTÓRIO AZEVEDO BASTOS** 1º OFÍCIO DE REGISTRO CIVIL DAS PESSOAS NATURAIS  
E TABELIONATO DE NOTAS - CAIXA CNJ 08.878-0  
R. Presidente Epitácio Paulo, 1165 - Bairro: São Francisco - Nova Friburgo - RJ - CEP: 28740-000 - Fone: (24) 2412-0444

**Autenticação Digital**  
De acordo com os artigos 1º, 3º e 7º, III, do R.º 41 e 52, da Lei Federal de 20/09/1964 e art. 6º, II, do "AT" da Lei Estadual 8.721/2008 submetido a presença imediata em papel original, registrado em 18/09/2017.

**Cód. Autenticação: 46950702201601570723-1; Data: 07/02/2020 - 16:06:34**

Selo Digital de Fiscalização Tipo Normal C - AJT16406-DGUV.  
Valor Total do Ato: R\$ 2,55

Valdir Azevedo de Almeida Cavalcanti  
Titular

Confira os dados do ato em: <https://selodigital.tjpb.jus.br>

REPUBLICA FEDERATIVA DO BRASIL  
MINISTERIO DAS CIDADES  
DEPARTAMENTO NACIONAL DE TRÁNSITO  
CARTILHA NACIONAL DE HABILITAÇÃO

PR

VALIDA EM TODO O TERRITÓRIO NACIONAL  
1530216252

PROIBIDO FALSIFICAR  
1530216252

Nome: **PAULO CESAR RODRIGUES DO AMARAL**

DOC. IDENTIDADE / ÓRG. EMISSOR / UF: **6047404-4 SESP PR**

CPF: **727.491.729-34** DATA NASCIMENTO: **04/09/1972**

RELAÇÃO: **PAULO CESAR RODRIGUES DO AMARAL DELMIRA BISPO DO AMARAL**

PERMISSÃO: **AC** CAT. FIMB: **AC**

Nº REGISTRO: **02501433320** VALIDADE: **13/11/2022** 1ª HABILITAÇÃO: **18/09/1997**

OBSERVAÇÕES: **A**

ASSINATURA DO PORTADOR: *[Assinatura]*

LOCAL: **BANDEIRANTES, PR** DATA EMISSÃO: **13/11/2017**

ASSINATURA DO EMISSOR: *[Assinatura]* 77419081016  
PR913562705

**PARANA**

000203

REPÚBLICA FEDERATIVA DO BRASIL  
ESTADO DA PARAÍBA  
CARTÓRIO AZEVEDO BASTOS  
FUNDADO EM 1888  
PRIMEIRO REGISTRO CIVIL DE NASCIMENTO E ÓBITOS E PRIVATIVO DE CASAMENTOS, INTERDIÇÕES E TUTELAS DA COMARCA DE JOÃO PESSOA

Av. Epitácio Pessoa, 1145 Bairro dos Estados 58030-00, João Pessoa PB  
Tel.: (83) 3244-5404 / Fax: (83) 3244-5484  
<http://www.azevedobastos.not.br>  
E-mail: [cartorio@azevedobastos.not.br](mailto:cartorio@azevedobastos.not.br)



**DECLARAÇÃO DE SERVIÇO DE AUTENTICAÇÃO DIGITAL**

O Bel. Válber Azevêdo de Miranda Cavalcanti, Oficial do Primeiro Registro Civil de Nascimentos e Óbitos e Privativo de Casamentos, Interdições e Tutelas com atribuição de autenticar e reconhecer firmas da Comarca de João Pessoa Capital do Estado da Paraíba, em virtude de Lei, etc...

DECLARO ainda que, para garantir transparência e segurança jurídica de todos os atos oriundos da atividade Notarial e Registral no Estado da Paraíba, foi instituído pela Lei Nº 10.132, de 06 de novembro de 2013, a aplicação obrigatória de um Selo Digital de Fiscalização Extrajudicial em todos os atos de notas e registro, composto de um código único (por exemplo: Selo Digital: ABC12345-X1X2) e dessa forma, cada autenticação processada pela nossa Serventia pode ser verificada e confirmada tantas vezes quanto for necessário através do site do Tribunal de Justiça do Estado da Paraíba, endereço <https://corregedoria.tjpb.jus.br/selo-digital/>.

A autenticação digital do documento faz prova de que, na data e hora em que ela foi realizada, a empresa RODRIGUES DO AMARAL e AMARAL LTDA - ME tinha posse de um documento com as mesmas características que foram reproduzidas na cópia autenticada, sendo da empresa RODRIGUES DO AMARAL e AMARAL LTDA - ME a responsabilidade, única e exclusiva, pela idoneidade do documento apresentado a este Cartório.

Nesse sentido, declaro que a RODRIGUES DO AMARAL e AMARAL LTDA - ME assumiu, nos termos do artigo 8º, §1º, do Decreto nº 10.278/2020, que regulamentou o artigo 3º, inciso X, da Lei Federal nº 13.874/2019 e o artigo 2º-A da Lei Federal 12.682/2012, a responsabilidade pelo processo de digitalização dos documentos físicos, garantindo perante este Cartório e terceiros, a sua autoria e integridade.

De acordo com o disposto no artigo 2º-A, §7º, da Lei Federal nº 12.682/2012, o documento em anexo, identificado individualmente em cada Código de Autenticação Digital<sup>1</sup> ou na referida sequência, poderá ser reproduzido em papel ou em qualquer outro meio físico.

Esta DECLARAÇÃO foi emitida em **05/03/2021 14:39:17 (hora local)** através do sistema de autenticação digital do Cartório Azevedo Bastos, de acordo com o Art. 1º, 10º e seus §§ 1º e 2º da MP 2200/2001, como também, o documento eletrônico autenticado contendo o Certificado Digital do titular do Cartório Azevedo Bastos, poderá ser solicitado diretamente a empresa RODRIGUES DO AMARAL e AMARAL LTDA - ME ou ao Cartório pelo endereço de e-mail [autentica@azevedobastos.not.br](mailto:autentica@azevedobastos.not.br) Para informações mais detalhadas deste ato, acesse o site <https://autdigital.azevedobastos.not.br> e informe o Código de Autenticação Digital

Esta Declaração é válida por **tempo indeterminado** e está disponível para consulta em nosso site.

<sup>1</sup>Código de Autenticação Digital: 46950702201601570723-1

<sup>2</sup>Legislações Vigentes: Lei Federal nº 8.935/94, Lei Federal nº 10.406/2002, Medida Provisória nº 2200/2001, Lei Federal nº 13.105/2015, Lei Estadual nº 8.721/2008, Lei Estadual nº 10.132/2013, Provimento CGJ N° 003/2014 e Provimento CNJ N° 100/2020.

O referido é verdade, dou fé.

**CHAVE DIGITAL**

00005b1d734fd94f057f2d69fe6bc05b4dc6e14d2ad9dafd2cd72f8c77d22bea46e1143cd10fa037f3b5f36aad0e52ef19c9e82028ff7fc5cb088280ce77e0f65034a5d62f91942d2a7eaf527dfe111

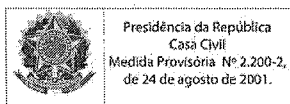

**CARTÓRIO AZEVEDO BASTOS** - 1º OFÍCIO DE REGISTRO CIVIL DAS PESSOAS NATURAS  
 E TABELIONATO DE NOTAS - C/PO Box 19874-9  
 Av. Presidente Dutra, 1987 - Jardim das Américas - Curitiba - PR - 81250-000

**Autenticação Digital**  
 De acordo com os artigos 1º, 3º e 7º inc. V 8º, 41 e 82 da Lei Federal 8.934/1996 e Art. 6º Inc. XII do Lei Estadual (L. 12.740/2008) que institui a autenticação digital nos atos. O conteúdo a ser autenticado deverá ser autenticado em um dos seguintes endereços eletrônicos: www.azevedobastos.com.br ou www.azevedobastos.com.br

**Cod. Autenticação: 46952409191518070156-1; Data: 24/09/2019 15:20:43**  
 Selo Digital de Fiscalização Tipo Normal C: AJD56165-108F  
 Valor Total do Ato: R\$ 4,42  
 Confira os dados do ato em: <https://selodigital.tjpb.jus.br>

Valor Autenticação em Minuta: R\$ 4,42  
 Titular:

VALIDA EM TODO O TERRITÓRIO NACIONAL  
 1727836770

REPÚBLICA FEDERATIVA DO BRASIL  
 MINISTÉRIO DA JUSTIÇA  
 DEPARTAMENTO NACIONAL DE DEFESA DO CONJUGIO NACIONAL DE MATRIMÔNIO

Nome: **ANDREA CRISTINA CAMILO DO AMARAL**

Doc. Identidade / Org. Emissor / UF: **9931395-1 BRSP PR**

CPF: **878.910.189-87** DATA NASCIMENTO: **14/04/1975**

FILIAÇÃO: **PAULO RAIMUNDO CAMILO**  
**ANTONIA ROSA CAMILO**

PERMISSÃO: **PROTEÇÃO** CAT. HAB: **AB**

Nº REGISTRO: **04430470821** VALIDADE: **30/09/2023** 1ª HABILITAÇÃO: **15/08/2008**

RESERVAÇÃO

PROIBIDO PLASTIFICAR  
 1727836770

ASSINATURA DO PORTADOR

LOCAL: **BANDEIRANTES, PR** DATA EMISSÃO: **03/09/2018**

ASSINATURA DO EMISSOR: **01515603891**  
**PR014771054**

**PARANÁ**



000205  
09

REPÚBLICA FEDERATIVA DO BRASIL  
ESTADO DA PARAÍBA  
CARTÓRIO AZEVEDO BASTOS  
FUNDADO EM 1888

PRIMEIRO REGISTRO CIVIL DE NASCIMENTO E ÓBITOS E PRIVATIVO DE CASAMENTOS, INTERDIÇÕES E TUTELAS DA COMARCA DE JOÃO PESSOA

Av. Epitácio Pessoa, 1145 Bairro dos Estados 58030-00, João Pessoa PB  
Tel.: (83) 3244-5404 / Fax: (83) 3244-5484  
http://www.azevedobastos.not.br  
E-mail: cartorio@azevedobastos.not.br



DECLARAÇÃO DE SERVIÇO DE AUTENTICAÇÃO DIGITAL

O Bel. Válber Azevêdo de Miranda Cavalcanti, Oficial do Primeiro Registro Civil de Nascimentos e Óbitos e Privativo de Casamentos, Interdições e Tutelas com atribuição de autenticar e reconhecer firmas da Comarca de João Pessoa Capital do Estado da Paraíba, em virtude de Lei, etc...

DECLARA para os devidos fins de direito que, o documento em anexo identificado individualmente em cada Código de Autenticação Digital<sup>1</sup> ou na referida sequência, foi autenticado de acordo com as Legislações e normas vigentes<sup>2</sup>.

DECLARO ainda que, para garantir transparência e segurança jurídica de todos os atos oriundos da atividade Notarial e Registral no Estado da Paraíba, foi instituído pela Lei Nº 10.132, de 06 de novembro de 2013, a aplicação obrigatória de um Selo Digital de Fiscalização Extrajudicial em todos os atos de registro, composto de um código único (por exemplo: Selo Digital: ABC12345-X1X2) e dessa forma, cada autenticação processada pela nossa Serventia pode ser verificada e confirmada tantas vezes quanto for necessário através do site do Tribunal de Justiça do Estado da Paraíba, endereço <https://corregedoria.tjpb.jus.br/selo-digital/>

A autenticação digital do documento faz prova de que, na data e hora em que ela foi realizada, a empresa RODRIGUES DO AMARAL e AMARAL LTDA - ME tinha posse de um documento com as mesmas características que foram reproduzidas na cópia autenticada, sendo da empresa RODRIGUES DO AMARAL e AMARAL LTDA - ME a responsabilidade, única e exclusiva, pela idoneidade do documento apresentado a este Cartório.

Esta DECLARAÇÃO foi emitida em **21/10/2020 09:03:48 (hora local)** através do sistema de autenticação digital do Cartório Azevêdo Bastos, de acordo com o Art. 1º, 10º e seus §§ 1º e 2º da MP 2200/2001, como também, o documento eletrônico autenticado contendo o Certificado Digital do titular do Cartório Azevêdo Bastos, poderá ser solicitado diretamente a empresa RODRIGUES DO AMARAL e AMARAL LTDA - ME ou ao Cartório pelo endereço de e-mail [autentica@azevedobastos.not.br](mailto:autentica@azevedobastos.not.br)

Para informações mais detalhadas deste ato, acesse o site <https://autdigital.azevedobastos.not.br> e informe o Código de Autenticação Digital..

Esta Declaração é válida por **tempo indeterminado** e está disponível para consulta em nosso site.

<sup>1</sup>Código de Autenticação Digital: 46952409191518070156-1

<sup>2</sup>Legislações Vigentes: Lei Federal nº 8.935/94, Lei Federal nº 10.406/2002, Medida Provisória nº 2200/2001, Lei Federal nº 13.105/2015, Lei Estadual nº 8.721/2008, Lei Estadual nº 10.132/2013 e Provimento CGJ N° 003/2014.

O referido é verdade, dou fé.

CHAVE DIGITAL

0005b1d734fd94f057f2d69fe6bc05bd02b448b4db21a0e0712124755c442f1f5fb5d5fa62a3218810b87080f5c5edfd87df32558e93dbca9706f8963411c365034a5d62f91942d2a7aeaf527dfe111

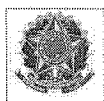
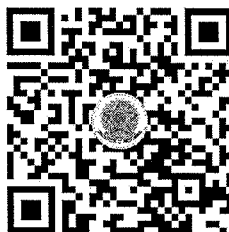

Presidência da República  
Casa Civil  
Medida Provisória Nº 2.200-2,  
de 24 de agosto de 2001.





REPÚBLICA FEDERATIVA DO BRASIL

SECRETARIA DE ESTADO DA SEGURANÇA PÚBLICA  
INSTITUTO DE IDENTIFICAÇÃO DO PARANÁ

RG: 7.327.023-5

IDENTIFICADO

ASSINATURA DO TITULAR

CARTEIRA DE IDENTIDADE

VALIDA EM TODO O TERRITÓRIO NACIONAL

REGISTRO GERAL: 7.327.023-5 DATA DE EXPEDIÇÃO: 08/04/2008

NOME: HARLON LUNA FERREIRA

FILIAÇÃO: JOÃO BATISTA FERREIRA  
MARZA CRESPO LINA FERREIRA

NATALIDADE: CURITIBA/PR DATA DE NASCIMENTO: 23/03/1960

DOC. ORIGEM: COMARCA-CURITIBA/PR, 4 OFÍCIO  
C.NASC-8719, LIVRO-14A, FOLHA-158V

CPF: 006.080.049-71

CURITIBA/PR

ASSINATURA DO DIRETOR

LEI Nº 7.118 DE 28/06/63

**CARTÓRIO AZEVEDO BASTOS** 1º OFÍCIO DE REGISTRO CIVIL DAS PESSOAS NATURAIS  
E TABELIONATO DE ROTAS - Código CNJ 06.878-D  
R. Presidente Euríbio Torres, 194 - Bairro Duas Ilhas - 2011 Fone: (41) 3267.8000 - www.azevedobastos.net.br - Fax: (41) 3264.5264 - Fax: (41) 3264.2484

**Autenticação Digital**

De acordo com os artigos 1º, 3º e 7º inc. V 8º, 41 e 52 da Lei Federal 8.935/1994 e Art. 6º inc. XII da Lei Estadual 9.721/2008 autentico a presente imagem digitalizada, reprodução fiel do documento apresentado e conferido neste ato. O referido é verdade. Dou fé.

**Cód. Autenticação: 46951001201026330279-1; Data: 10/01/2020 10:34:32**

Selo Digital de Fiscalização Tipo Normal C: AJO62781-7BD6  
Valor Total do Ato: R\$ 4,56

Valder Azevedo de Miranda Cavalcanti  
Título: Confira os dados do ato em: <https://selodigital.tjpb.jus.br>

000207  
mg

REPÚBLICA FEDERATIVA DO BRASIL  
ESTADO DA PARAÍBA  
CARTÓRIO AZEVEDO BASTOS  
FUNDADO EM 1888

PRIMEIRO REGISTRO CIVIL DE NASCIMENTO E ÓBITOS E PRIVATIVO DE CASAMENTOS, INTERDIÇÕES E TUTELAS DA COMARCA DE JOÃO PESSOA

Av. Epitácio Pessoa, 1145 Bairro dos Estados 58030-00, João Pessoa PB  
Tel.: (83) 3244-5404 / Fax: (83) 3244-5484  
<http://www.azevedobastos.not.br>  
E-mail: [cartorio@azevedobastos.not.br](mailto:cartorio@azevedobastos.not.br)



DECLARAÇÃO DE SERVIÇO DE AUTENTICAÇÃO DIGITAL

O Bel. Válber Azevêdo de Miranda Cavalcanti, Oficial do Primeiro Registro Civil de Nascimentos e Óbitos e Privativo de Casamentos, Interdições e Tutelas com atribuição de autenticar e reconhecer firmas da Comarca de João Pessoa Capital do Estado da Paraíba, em virtude de Lei, etc...

DECLARO ainda que, para garantir transparência e segurança jurídica de todos os atos oriundos da atividade Notarial e Registral no Estado da Paraíba, foi instituído pela Lei nº 10.132, de 06 de novembro de 2013, a aplicação obrigatória de um Selo Digital de Fiscalização Extrajudicial em todos os atos de notas e registro, composto de um código único (por exemplo: Selo Digital: ABC12345-X1X2) e dessa forma, cada autenticação processada pela nossa Serventia pode ser verificada e confirmada tantas vezes quanto for necessário através do site do Tribunal de Justiça do Estado da Paraíba, endereço <https://corregedoria.tjpb.jus.br/selo-digital/>.

A autenticação digital do documento faz prova de que, na data e hora em que ela foi realizada, a empresa RODRIGUES DO AMARAL e AMARAL LTDA - ME tinha posse de um documento com as mesmas características que foram reproduzidas na cópia autenticada, sendo da empresa RODRIGUES DO AMARAL e AMARAL LTDA - ME a responsabilidade, única e exclusiva, pela idoneidade do documento apresentado a este Cartório.

Nesse sentido, declaro que a RODRIGUES DO AMARAL e AMARAL LTDA - ME assumiu, nos termos do artigo 8º, §1º, do Decreto nº 10.278/2020, que regulamentou o artigo 3º, inciso X, da Lei Federal nº 13.874/2019 e o artigo 2º-A da Lei Federal 12.682/2012, a responsabilidade pelo processo de digitalização dos documentos físicos, garantindo perante este Cartório e terceiros, a sua autoria e integridade.

De acordo com o disposto no artigo 2º-A, §7º, da Lei Federal nº 12.682/2012, o documento em anexo, identificado individualmente em cada Código de Autenticação Digital<sup>1</sup> ou na referida sequência, poderá ser reproduzido em papel ou em qualquer outro meio físico.

Esta DECLARAÇÃO foi emitida em **10/02/2021 08:12:46 (hora local)** através do sistema de autenticação digital do Cartório Azevedo Bastos, de acordo com o Art. 1º, 10º e seus §§ 1º e 2º da MP 2200/2001, como também, o documento eletrônico autenticado contendo o Certificado Digital do titular do Cartório Azevedo Bastos, poderá ser solicitado diretamente a empresa RODRIGUES DO AMARAL e AMARAL LTDA - ME ou ao Cartório pelo endereço de e-mail [autentica@azevedobastos.not.br](mailto:autentica@azevedobastos.not.br) Para informações mais detalhadas deste ato, acesse o site <https://autdigital.azevedobastos.not.br> e informe o Código de Autenticação Digital

Esta Declaração é válida por **tempo indeterminado** e está disponível para consulta em nosso site.

<sup>1</sup>**Código de Autenticação Digital:** 46951001201026330279-1

<sup>2</sup>**Legislações Vigentes:** Lei Federal nº 8.935/94, Lei Federal nº 10.406/2002, Medida Provisória nº 2200/2001, Lei Federal nº 13.105/2015, Lei Estadual nº 8.721/2008, Lei Estadual nº 10.132/2013, Provimento CGJ N° 003/2014 e Provimento CNJ N° 100/2020.

O referido é verdade, dou fé.

CHAVE DIGITAL

00005b1d734fd94f057f2d69fe6bc05ba86d4f20392e98d47ddb3cebda5030c17222a575671aaffa5dec2054c5cde1db6aa30281b5966ecdc4ca78b79587a025034a5d62f91942d2a7aeaf527dfe111



Presidência da República  
Casa Civil  
Medida Provisória Nº 2.200-2,  
de 24 de agosto de 2001.





**MINISTERIO DA FAZENDA**  
**Receita Federal**  
**CPF**  
**CADASTRO DE PESSOAS FISICAS**

Número de Inscrição  
**006.060.049-71**  
 Nome  
**HARLON LUNA FERREIRA**  
 Nascimento  
**23/03/1980**



Cartão de uso pessoal e intransferível  
 Deve ser apresentado junto com um documento de identidade

Emitido  
**14/01/2010**



**CARTÓRIO AZEVEDO BASTOS** 1º OFÍCIO DE REGISTRO CIVIL DAS PESSOAS NATURAIS  
 E TABELIONATO DE NOTAS - Código CNJ 06.878-0  
 Av. Princesa do Espírito Santo, 148 - Bairro Dos Educados - 22070-000 - Rio de Janeiro - RJ - www.azevedobastos.net.br - Tel: (21) 2464-6004 - Fax: (21) 2464-6004

**Autenticação Digital**  
 De acordo com os artigos 1º, 3º e 7º inc. V 8º, 41 e 62 da Lei Federal 8.935/1994 e Art. 6º Inc. XII  
 da Lei Estadual 8.721/2008 autentico a presente imagem digitalizada, reprodução fiel  
 do documento apresentado e conferido neste ato. O referido é verdade. Dou fé.

**Cód. Autenticação: 46951001201026330245-1; Data: 10/01/2020 10:34:29**

Selo Digital de Fiscalização Tipo Normal C: AJO62778-RD0M;  
 Valor Total do Ato: R\$ 4,56

Valber Azevedo de Miranda Cavalcanti  
 Titular

Confira os dados do ato em: <https://selodigital.tjpb.jus.br>

000209  
es

REPÚBLICA FEDERATIVA DO BRASIL  
ESTADO DA PARAÍBA  
CARTÓRIO AZEVEDO BASTOS  
FUNDADO EM 1888  
PRIMEIRO REGISTRO CIVIL DE NASCIMENTO E ÓBITOS E PRIVATIVO DE CASAMENTOS, INTERDIÇÕES E TUTELAS DA COMARCA DE JOÃO PESSOA

Av. Epitácio Pessoa, 1145 Bairro dos Estados 58030-00, João Pessoa PB  
Tel.: (83) 3244-5404 / Fax: (83) 3244-5484  
<http://www.azevedobastos.not.br>  
E-mail: [cartorio@azevedobastos.not.br](mailto:cartorio@azevedobastos.not.br)



**DECLARAÇÃO DE SERVIÇO DE AUTENTICAÇÃO DIGITAL**

O Bel. Válber Azevêdo de Miranda Cavalcanti, Oficial do Primeiro Registro Civil de Nascimentos e Óbitos e Privativo de Casamentos, Interdições e Tutelas com atribuição de autenticar e reconhecer firmas da Comarca de João Pessoa Capital do Estado da Paraíba, em virtude de Lei, etc...

DECLARO ainda que, para garantir transparência e segurança jurídica de todos os atos oriundos da atividade Notarial e Registral no Estado da Paraíba, foi instituído pela Lei nº 10.132, de 06 de novembro de 2013, a aplicação obrigatória de um Selo Digital de Fiscalização Extrajudicial em todos os atos de notas e registro, composto de um código único (por exemplo: Selo Digital: ABC12345-X1X2) e dessa forma, cada autenticação processada pela nossa Serventia pode ser verificada e confirmada tantas vezes quanto for necessário através do site do Tribunal de Justiça do Estado da Paraíba, endereço [s://corregedoria.tjpb.jus.br/selo-digital/](https://corregedoria.tjpb.jus.br/selo-digital/).

A autenticação digital do documento faz prova de que, na data e hora em que ela foi realizada, a empresa RODRIGUES DO AMARAL e AMARAL LTDA - ME tinha posse de um documento com as mesmas características que foram reproduzidas na cópia autenticada, sendo da empresa RODRIGUES DO AMARAL e AMARAL LTDA - ME a responsabilidade, única e exclusiva, pela idoneidade do documento apresentado a este Cartório.

Nesse sentido, declaro que a RODRIGUES DO AMARAL e AMARAL LTDA - ME assumiu, nos termos do artigo 8º, §1º, do Decreto nº 10.278/2020, que regulamentou o artigo 3º, inciso X, da Lei Federal nº 13.874/2019 e o artigo 2º-A da Lei Federal 12.682/2012, a responsabilidade pelo processo de digitalização dos documentos físicos, garantindo perante este Cartório e terceiros, a sua autoria e integridade.

De acordo com o disposto no artigo 2º-A, §7º, da Lei Federal nº 12.682/2012, o documento em anexo, identificado individualmente em cada Código de Autenticação Digital ou na referida sequência, poderá ser reproduzido em papel ou em qualquer outro meio físico.

Esta DECLARAÇÃO foi emitida em **10/02/2021 08:13:29 (hora local)** através do sistema de autenticação digital do Cartório Azevedo Bastos, de acordo com o Art. 1º, 10º e seus §§ 1º e 2º da MP 2200/2001, como também, o documento eletrônico autenticado contendo o Certificado Digital do titular do Cartório Azevedo Bastos, poderá ser solicitado diretamente a empresa RODRIGUES DO AMARAL e AMARAL LTDA - ME ou ao Cartório pelo endereço de e-mail [autentica@azevedobastos.not.br](mailto:autentica@azevedobastos.not.br) Para informações mais detalhadas deste ato, acesse o site <https://autdigital.azevedobastos.not.br> e informe o Código de Autenticação Digital

Esta Declaração é válida por **tempo indeterminado** e está disponível para consulta em nosso site.

**1º Código de Autenticação Digital:** 46951001201026330245-1

**2º Legislações Vigentes:** Lei Federal nº 8.935/94, Lei Federal nº 10.406/2002, Medida Provisória nº 2200/2001, Lei Federal nº 13.105/2015, Lei Estadual nº 8.721/2008, Lei Estadual nº 10.132/2013, Provimento CGJ Nº 003/2014 e Provimento CNJ Nº 100/2020.

O referido é verdade, dou fé.

**CHAVE DIGITAL**

00005b1d734fd94f057f2d69fe6bc05ba86d4f20392e98d47ddb3cebdad5030c3921d878ed751ed43e45d9df9113100b809889ec42c3a6adbfe7e0af09ed10cb5034a5d62f91942d2a7aeaf527dfe111

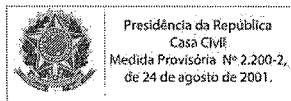

**P C R DO AMARAL & AMARAL LTDA**  
**CNPJ: 09.343.965/0001-51**  
**NIRE: 412.06104662**  
**SEXTA ALTERAÇÃO DE CONTRATO SOCIAL**

**-FLS-01-**

**PAULO CESAR RODRIGUES DO AMARAL**, brasileiro, natural de Bandeirantes - Pr, casado pelo regime de comunhão parcial de bens, empresário, data de nascimento 04/09/1972, portador do CPF nº 727.491.729-34 e Carteira de Identidade Civil RG nº 6.047.404-4 do Instituto de Identificação do Paraná, expedida em 01/07/1997, residente e domiciliado na Rua Luiz Dias, nº 235 - Jardim San Tafael - CEP: 86.360-000 - em Bandeirantes, Estado do Paraná, e **ANDREIA CRISTINA CAMILO DO AMARAL**, brasileira, natural de Bandeirantes - Pr, casada pelo regime de comunhão parcial de bens, empresária, data de nascimento 14/04/1975, portadora do CPF nº 878.910.189-87 e Carteira de Identidade Civil RG nº 9.931.395-1 do Instituto de Identificação do Paraná, expedida em 07/10/2003, residente e domiciliada na Rua Luiz Dias,sn - Jardim San Rafael - CEP: 86.360-000 - em Bandeirantes, Estado do Paraná, únicos sócios da empresa **"P C R DO AMARAL & AMARAL LTDA"**, com sede em Bandeirantes -Pr,cito à AV COMENDADOR LUIZ MENEGHEL, nº 585 -CENTRO - CEP: 86.360-000, em BANDEIRANTES, ESTADO DO PARANÁ, inscrita no CNPJ sob nº 09.343.965/0001-51, registrada na Junta Comercial do Paraná, sob nº 412.06104662, por despacho em sessão de 18/01/2008 e 5ª Alteração sob nº 20191588458 em data de 02/05/2019, RESOLVEM, assim por este instrumento de Alteração Contratual, modificar seu Contrato Primitivo, de acordo com as cláusulas seguintes.

**CLÁUSULA PRIMEIRA: ALTERAÇÃO DE ENDEREÇO:** *O endereço da empresa de ora em diante passa a ser na "RUA WALDEMAR SACKS, Nº 436 - JARDIM LAGO PARAISO - CEP: 86.360-000 - BANDEIRANTES, ESTADO DO PARANÁ"*

**CLÁUSULA SEGUNDA:** *Permanecem inalteradas as demais cláusulas que não colidirem com as do presente instrumento.*

**CLÁUSULA TERCEIRA: CONSOLIDAÇÃO:** *À vista da modificação ora ajustada, consolida-se o Contrato Social, com a seguinte redação.*

**CONSOLIDAÇÃO DO CONTRATO SOCIAL**  
**P C R DO AMARAL & AMARAL LTDA**  
**CNPJ: 09.343.965/0001-51**  
**NIRE: 412.06104662**

*A vista das modificações ora ajustadas, consolida-se o Contrato Social com a seguinte redação:*

**PAULO CESAR RODRIGUES DO AMARAL**, brasileiro, natural de Bandeirantes - Pr, casado pelo regime de comunhão parcial de bens, empresário, data de nascimento 04/09/1972, portador do CPF nº 727.491.729-34 e Carteira de Identidade Civil RG nº 6.047.404-4 do Instituto de Identificação do Paraná, expedida em 01/07/1997, residente e domiciliado na Rua Luiz Dias, nº 235 - Jardim San Rafael - CEP: 86.360-000 - em Bandeirantes, Estado do Paraná, e **ANDREIA CRISTINA CAMILO DO AMARAL**, brasileira, natural de Bandeirantes - Pr, casada pelo regime de comunhão parcial de bens, empresária, data de nascimento 14/04/1975, portadora do CPF nº 878.910.189-87 e Carteira de Identidade Civil RG nº 9.931.395-1 do Instituto de Identificação do Paraná, expedida em 07/10/2003, residente e domiciliada na Rua Luiz Dias,235 - Jardim San Rafael - CEP: 86.360-000 - em Bandeirantes, Estado do Paraná, únicos sócios da empresa **"P C R DO AMARAL & AMARAL LTDA"**, com sede em Bandeirantes -Pr, cito à RUA WALDEMAR SACKS, Nº 436 - JARDIM LAGO PARAISO - CEP: 86.360-000, em BANDEIRANTES, ESTADO DO PARANÁ, inscrita no CNPJ sob nº 09.343.965/0001-51, registrada na Junta Comercial do Paraná, sob nº 412.06104662, por despacho em sessão de 18/01/2008 e 5ª Alteração sob nº 20191588458 em data de 02/05/2019, RESOLVEM, assim por este instrumento de Alteração Contratual, **CONSOLIDAR** seu Contrato Primitivo, de acordo com as cláusulas seguintes.

CERTIFICO O REGISTRO EM 26/08/2019 14:18 SOB Nº 20194643174.  
PROTOCOLO: 194643174 DE 16/08/2019. CÓDIGO DE VERIFICAÇÃO:  
11903922588. NIRE: 41206104662.  
P C R DO AMARAL & AMARAL LTDA



LEANDRO MARCOS RAYSEL BISCAIA  
SECRETÁRIO-GERAL  
CURITIBA, 26/08/2019  
www.empresafacil.pr.gov.br

A validade deste documento, se impresso, fica sujeito à comprovação de sua autenticidade nos respectivos portais:  
Informando seus respectivos códigos de verificação

CARTÓRIO AZEVEDO BASTOS  
FÓRUM DE REGISTRO CIVIL DAS PESSOAS FÍSICAS  
E JURÍDICAS - CNJ Nº 313/2018  
Autenticação Digital  
O presente documento eletrônico foi autenticado com o código de verificação digital nº 11903922588 em 26/08/2019 às 14:18:18.  
Código de Verificação: 11903922588  
Data: 26/08/2019 14:18:18  
Selo Digital de Fiscalização Tipo Normal C: AJ99444-9NFM  
Validar: Poder Judiciário do Paraná - Curitiba  
Confirma os dados do ato em: https://selodigital.fjpb.jus.br



**P C R DO AMARAL & AMARAL LTDA**  
**CNPJ: 09.343.965/0001-51**  
**NIRE: 412.06104662**  
**SEXTA ALTERAÇÃO DE CONTRATO SOCIAL**

**-FLS 03-**

8ª)-Ao término de cada exercício social em 31 de dezembro de cada ano, o administrador prestara contas justificadas de sua administração, procedendo a elaboração do inventário, do balanço e resultado econômico, cabendo ao empresário, na proporção de suas quotas, os lucros ou perdas apurados.

9ª)-Nos quatro meses seguintes ao término do exercício social, os sócios deliberarão sobre as contas e designarão administradores, quando for o caso.

10ª)- A sociedade poderá a qualquer tempo abrir ou fechar filial e outra dependência, mediante alteração contratual assinada por todos os sócios.

11)-Os sócios poderão de comum acordo, fixar uma retirada mensal, à título de "pro labore", observadas as disposições regulamentares pertinentes.

12ª)- Os sócios declaram sob as penas da Lei que se enquadram na condição de MICROEMPRESA, nos termos da Lei Complementar nº 123 de 14/12/2006, e que não se enquadra em qualquer das hipóteses e que não se enquadram em qualquer das hipóteses de exclusão relacionadas no § 4º do art. 3º da mencionada Lei.

13ª)- Falecendo ou interditado, qualquer sócio, a sociedade continuará suas atividades com os herdeiros, sucessores e o incapaz. Não sendo possível ou inexistindo interesse destes, o valor de seus haveres será apurado e liquidado com base na situação patrimonial da sociedade, à data da resolução, verificada em balanço especialmente levantado.

**PARÁGRAFO ÚNICO:** o mesmo procedimento será adotado em outros casos em que a sociedade resolva em relação à seus sócios.

14ª)- O(a) administrador(a) declara, sob as penas da Lei, de que não esta impedido de exercer a administração da empresa, por Lei especial, ou em virtude de condenação criminal, ou por se encontra sob os efeitos dela, a pena que vede, ainda que temporariamente, o acesso a cargos públicos, ou por crime falimentar, de prevaricação, peita ou suborno, concussão, peculato, ou contra a economia popular, contra o sistema financeiro, contra normas de defesa da concorrência, contra relações de consumo, fé pública, ou a propriedade.

15ª)- Fica eleito o foro da comarca de Bandeirantes, Estado do Paraná, para o exercício e o cumprimento dos direitos e obrigações resultantes deste contrato.

E, por assim estarem justos e contratados, assinam a presente alteração de Contrato Social em uma única via com o mesmo teor e consistência.

Bandeirantes - Pr, 13 de agosto de 2019

**PAULO CESAR RODRIGUES DO AMARAL**

*Amaral*

**ANDREIA CRISTINA CAMILO DO AMARAL**



CERTIFICO O REGISTRO EM 26/08/2019 14:18 SOB Nº 20194643174.  
PROTOCOLO: 194643174 DE 16/08/2019. CÓDIGO DE VERIFICAÇÃO:  
11903922588. NIRE: 41206104662.  
P C R DO AMARAL & AMARAL LTDA

LEANDRO MARCOS RAYSEL BISCAIA  
SECRETÁRIO-GERAL  
CURITIBA, 26/08/2019  
www.empresafacil.pr.gov.br

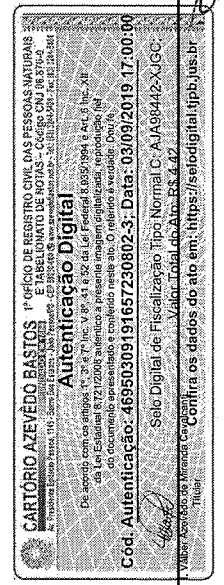

000213  
eg

REPÚBLICA FEDERATIVA DO BRASIL  
ESTADO DA PARAÍBA  
CARTÓRIO AZEVEDO BASTOS  
FUNDADO EM 1888

PRIMEIRO REGISTRO CIVIL DE NASCIMENTO E ÓBITOS E PRIVATIVO DE CASAMENTOS, INTERDIÇÕES E TUTELAS DA COMARCA DE JOÃO PESSOA

Av. Epitácio Pessoa, 1145 Bairro dos Estados 58030-00, João Pessoa PB  
Tel.: (83) 3244-5404 / Fax: (83) 3244-5484  
<http://www.azevedobastos.not.br>  
E-mail: [cartorio@azevedobastos.not.br](mailto:cartorio@azevedobastos.not.br)



DECLARAÇÃO DE SERVIÇO DE AUTENTICAÇÃO DIGITAL

O Bel. Válber Azevêdo de Miranda Cavalcanti, Oficial do Primeiro Registro Civil de Nascimentos e Óbitos e Privativo de Casamentos, Interdições e Tutelas com atribuição de autenticar e reconhecer firmas da Comarca de João Pessoa Capital do Estado da Paraíba, em virtude de Lei, etc...

DECLARA para os devidos fins de direito que, o documento em anexo identificado individualmente em cada Código de Autenticação Digital<sup>1</sup> ou na referida sequência, foi autenticado de acordo com as Legislações e normas vigentes<sup>2</sup>.

DECLARO ainda que, para garantir transparência e segurança jurídica de todos os atos oriundos da atividade Notarial e Registral no Estado da Paraíba, foi instituído pela Lei Nº 10.132, de 06 de novembro de 2013, a aplicação obrigatória de um Selo Digital de Fiscalização Extrajudicial em todos os atos de assentamento e registro, composto de um código único (por exemplo: Selo Digital: ABC12345-X1X2) e dessa forma, cada autenticação processada pela nossa Serventia pode ser verificada e confirmada tantas vezes quanto for necessário através do site do Tribunal de Justiça do Estado da Paraíba, endereço <https://corregedoria.tjpb.jus.br/selo-digital/>

A autenticação digital do documento faz prova de que, na data e hora em que ela foi realizada, a empresa RODRIGUES DO AMARAL e AMARAL LTDA - ME tinha posse de um documento com as mesmas características que foram reproduzidas na cópia autenticada, sendo da empresa RODRIGUES DO AMARAL e AMARAL LTDA - ME a responsabilidade, única e exclusiva, pela idoneidade do documento apresentado a este Cartório.

Esta DECLARAÇÃO foi emitida em **18/11/2020 14:19:05 (hora local)** através do sistema de autenticação digital do Cartório Azevêdo Bastos, de acordo com o Art. 1º, 10º e seus §§ 1º e 2º da MP 2200/2001, como também, o documento eletrônico autenticado contendo o Certificado Digital do titular do Cartório Azevêdo Bastos, poderá ser solicitado diretamente a empresa **RODRIGUES DO AMARAL e AMARAL LTDA - ME** ou ao Cartório pelo endereço de e-mail [autentica@azevedobastos.not.br](mailto:autentica@azevedobastos.not.br)

Para informações mais detalhadas deste ato, acesse o site <https://autdigital.azevedobastos.not.br> e informe o *Código de Autenticação Digital*.

Esta Declaração é válida por **tempo indeterminado** e está disponível para consulta em nosso site.

<sup>1</sup>**Código de Autenticação Digital:** 46950309191657230802-1 a 46950309191657230802-3

<sup>2</sup>**Legislações Vigentes:** Lei Federal nº 8.935/94, Lei Federal nº 10.406/2002, Medida Provisória nº 2200/2001, Lei Federal nº 13.105/2015, Lei Estadual nº 8.721/2008, Lei Estadual nº 10.132/2013 e Provimento CGJ N° 003/2014.

O referido é verdade, dou fé.

CHAVE DIGITAL

005b1d734fd94f057f2d69fe6bc05b29642914c2741ce00c6d1ec7fa6e7e28b083ed398b48515a9f0f60c84955a088b774244c245283915b304c7f9a9ae7615034a5d62f91942d2a7aeaf527dfe111

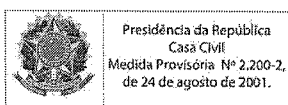





REPÚBLICA FEDERATIVA DO BRASIL  
ESTADO DA PARAÍBA  
CARTÓRIO AZEVEDO BASTOS  
FUNDADO EM 1888  
PRIMEIRO REGISTRO CIVIL DE NASCIMENTO E ÓBITOS E PRIVATIVO DE CASAMENTOS, INTERDIÇÕES E TUTELAS DA COMARCA DE JOÃO PESSOA

Av. Eptácio Pessoa, 1145 Bairro dos Estados 58030-00, João Pessoa PB  
Tel.: (83) 3244-5404 / Fax: (83) 3244-5484  
<http://www.azevedobastos.not.br>  
E-mail: [cartorio@azevedobastos.not.br](mailto:cartorio@azevedobastos.not.br)



### DECLARAÇÃO DE SERVIÇO DE AUTENTICAÇÃO DIGITAL

O Bel. Válber Azevêdo de Miranda Cavalcanti, Oficial do Primeiro Registro Civil de Nascimentos e Óbitos e Privativo de Casamentos, Interdições e Tutelas com atribuição de autenticar e reconhecer firmas da Comarca de João Pessoa Capital do Estado da Paraíba, em virtude de Lei, etc...

DECLARO ainda que, para garantir transparência e segurança jurídica de todos os atos oriundos da atividade Notarial e Registral no Estado da Paraíba, foi instituído pela Lei nº 10.132, de 06 de novembro de 2013, a aplicação obrigatória de um Selo Digital de Fiscalização Extrajudicial em todos os atos de notas e registro, composto de um código único (por exemplo: Selo Digital: ABC12345-X1X2) e dessa forma, cada autenticação processada pela nossa Serventia pode ser verificada e confirmada tantas vezes quanto for necessário através do site do Tribunal de Justiça do Estado da Paraíba, endereço <https://corregedoria.tjpb.jus.br/selo-digital/>.

A autenticação digital do documento faz prova de que, na data e hora em que ela foi realizada, a empresa RODRIGUES DO AMARAL e AMARAL LTDA - ME tinha posse de um documento com as mesmas características que foram reproduzidas na cópia autenticada, sendo da empresa RODRIGUES DO AMARAL e AMARAL LTDA - ME a responsabilidade, única e exclusiva, pela idoneidade do documento apresentado a este Cartório.

Nesse sentido, declaro que a RODRIGUES DO AMARAL e AMARAL LTDA - ME assumiu, nos termos do artigo 8º, §1º, do Decreto nº 10.278/2020, que regulamentou o artigo 3º, inciso X, da Lei Federal nº 13.874/2019 e o artigo 2º-A da Lei Federal 12.682/2012, a responsabilidade pelo processo de digitalização dos documentos físicos, garantindo perante este Cartório e terceiros, a sua autoria e integridade.

De acordo com o disposto no artigo 2º-A, §7º, da Lei Federal nº 12.682/2012, o documento em anexo, identificado individualmente em cada Código de Autenticação Digital ou na referida sequência, poderá ser reproduzido em papel ou em qualquer outro meio físico.

Esta DECLARAÇÃO foi emitida em **21/05/2021 11:54:37 (hora local)** através do sistema de autenticação digital do Cartório Azevedo Bastos, de acordo com o Art. 1º, 10º e seus §§ 1º e 2º da MP 2200/2001, como também, o documento eletrônico autenticado contendo o Certificado Digital do titular do Cartório Azevedo Bastos, poderá ser solicitado diretamente a empresa RODRIGUES DO AMARAL e AMARAL LTDA - ME ou ao Cartório pelo endereço de e-mail [autentica@azevedobastos.not.br](mailto:autentica@azevedobastos.not.br) Para informações mais detalhadas deste ato, acesse o site <https://autdigital.azevedobastos.not.br> e informe o Código de Autenticação Digital

Esta Declaração é válida por **tempo indeterminado** e está disponível para consulta em nosso site.

<sup>1</sup>**Código de Autenticação Digital:** 46952105211677510589-1

<sup>2</sup>**Legislações Vigentes:** Lei Federal nº 8.935/94, Lei Federal nº 10.406/2002, Medida Provisória nº 2200/2001, Lei Federal nº 13.105/2015, Lei Estadual nº 8.721/2008, Lei Estadual nº 10.132/2013, Provimento CGJ N° 003/2014 e Provimento CNJ N° 100/2020.

O referido é verdade, dou fé.

#### CHAVE DIGITAL

00005b1d734fd94f057f2d69fe6bc05b9638f07f147e93886df49989d5b060c744277e972741beaa5ec75efb2bae0d4bf0daab07086213bd5345943c601dc9415034a5d62f91942d2a7aef527dfe111



Presidência da República  
Casa Civil  
Medida Provisória Nº 2.200-2,  
de 24 de agosto de 2001.



**TERMO DE ABERTURA**

Livro Diário Nº 012

Este Livro Diário contém, 48 (quarenta e oito) folhas, numeradas eletronicamente e seguidamente do nº 001 ao número 048 e servirá para os lançamentos das operações próprias do estabelecimento do contribuinte abaixo descrito:

Razão Social: **P C R DO AMARAL & AMARAL LTDA**Endereço: **RUA WALDEMAR SACKS, 436**Bairro: **JARDIM LAGO PARAISO**Município: **BANDEIRANTES**UF: **PR**CEP: **86360000**CNPJ nº: **09.343.965/0001-51**Registro na Junta Comercial do Paraná  
Sob Registro nº 41206104662 em 18/01/2008.

Data do encerramento do exercício social: 31 de Dezembro de 2020.

BANDEIRANTES-PR, 01 de Janeiro de 2020

PAULO CESAR RODRIGUES DO AMARAL  
CPF: 727.491.729-34  
SOCIO-ADMINISTRADORWALTER JOAO FERREIRA DE OLIVEIRA  
CRC: PR022504/O-9 CPF: 161.833.479-49  
Técnico Contábil

CARTÓRIO

Autenticação Digital Código: 46950405212684671643-1  
Data: 04/05/2021 09:21:03  
Valor Total do Ato: R\$ 4,66  
Selo Digital Tipo-Normal C: ALL22600-2ITJ;

CNPJ: 06.870-0

**Cartório Azevedo Bastos**Av. Presidente Epitácio Pessoa - 1145  
Bairro dos Estados, João Pessoa - PB  
(83) 3244-5404 - cartorio@azevedobastos.not.br  
<https://azevedobastos.not.br>  
Valber Azevedo de M. Cavalcanti  
Titular

TJPB



## P C R DO AMARAL &amp; AMARAL LTDA

CNPJ: 09.343.965/0001-51

I.E.: 9043169464

Fl. 40

## BALANÇO PATRIMONIAL ENCERRADO EM 31/12/2020

2020

2019

	2020	2019
<b>ATIVO</b>	<b>297.011,76</b>	<b>412.703,10</b>
<b>CIRCULANTE</b>	<b>198.212,61</b>	<b>313.903,95</b>
<b>DISPONIVEL</b>	<b>55.945,61</b>	<b>113.765,95</b>
CAIXA GERAL	55.945,61	113.765,95
<b>CRÉDITOS A REALIZAR</b>	<b>600,00</b>	<b>600,00</b>
IMPOSTOS A RECUPERAR	600,00	600,00
<b>ESTOQUES</b>	<b>141.667,00</b>	<b>199.538,00</b>
MERCADORIAS ADQUIRIDAS TERCEIROS	141.667,00	199.538,00
<b>NÃO CIRCULANTE</b>	<b>98.799,15</b>	<b>98.799,15</b>
<b>IMOBILIZADO</b>	<b>98.799,15</b>	<b>98.799,15</b>
BENS EM OPERAÇÃO	98.799,15	98.799,15
<b>TOTAL DO ATIVO</b>	<b>297.011,76</b>	<b>412.703,10</b>

Confira os dados do ato em: <https://selodigital.tjpb.jus.br> ou Consulte o Documento em: <https://azevedobastos.not.br/documento/46950405212684671643>

**CARTÓRIO**  
Autenticação Digital Código: 46950405212684671643-2  
Data: 04/05/2021 09:21:04  
Valor Total do Ato: R\$ 4,66  
Selo Digital Tipo Normal C: ALL22601-R7T6;



**Cartório Azevêdo Bastos**  
Av. Presidente Epiácio Pessoa - 1145  
Bairro dos Estado, João Pessoa - PB  
(83) 3244-5404 - cartorio@azevedobastos.not.br  
<https://azevedobastos.not.br>

Válber Azevêdo de M. Cavalcanti  
Titular



## P C R DO AMARAL &amp; AMARAL LTDA

CNPJ: 09.343.965/0001-51

I.E.: 9043169464

Fl. 41

## BALANÇO PATRIMONIAL ENCERRADO EM 31/12/2020

2020

2019

<b>PASSIVO</b>	<b>297.011,76</b>	<b>412.703,10</b>
<b>CIRCULANTE</b>	<b>77.011,76</b>	<b>116.907,46</b>
<b>OBRIGAÇÕES A PAGAR</b>	<b>77.011,76</b>	<b>116.907,46</b>
OBRIGAÇÕES COM PESSOAL	2.645,00	2.350,00
OBRIGAÇÕES COM ENCARGOS SOCIAIS	464,65	2.937,35
OBRIGAÇÕES FISCAIS	69.328,75	102.370,09
OUTRAS OBRIGAÇÕES	8.573,36	8.250,02
<b>PATRIMONIO LIQUIDO</b>	<b>220.000,00</b>	<b>295.795,64</b>
<b>CAPITAL</b>	<b>220.000,00</b>	<b>220.000,00</b>
CAPITAL SOCIAL	220.000,00	220.000,00
<b>LUCROS OU PREJUIZOS</b>	<b>0,00</b>	<b>75.795,64</b>
LUCROS OU PREJUIZOS ACUMULADOS	0,00	75.795,64
<b>TOTAL DO PASSIVO</b>	<b>297.011,76</b>	<b>412.703,10</b>

Reconhecemos a exatidão do presente Balanço Patrimonial no valor de R\$ 297.011,76 - Duzentos e noventa e sete mil onze reais e setenta e seis centavos

BANDEIRANTES-PR, 31 de DEZEMBRO de 2020.

PAULO CESAR RODRIGUES DO AMARAL  
CPF: 727.491.729-34  
SOCIO ADMINISTRADOR

WALTER JOAO FERREIRA DE OLIVEIRA  
CRC: PRO22504/O-9 CPF: 161.833.479-49  
Técnico Contábil



P C R DO AMARAL & AMARAL LTDA

C.N.P.J.: 09.343.965/0001-51

Inscricao Estadual: 9043169464

FL. 42

DEMONSTRACAO DO RESULTADO EXERCICIO EM 31/12/2020

	2020	2019
<b>(+) RECEITA BRUTA</b>		
VENDA DE MERCADORIAS.....	6.016.523,09	6.185.290,20
VENDA DE SERVIÇOS.....	774.271,48	0,00
<b>(-) DEDUÇÕES</b>		
IMPOSTOS INCIDEN. S/ VENDAS.....	215.367,14	203.735,33
<b>(=) RECEITA LIQUIDA.....</b>	<b>6.575.427,43</b>	<b>5.981.554,87</b>
<b>(-) CUSTOS DAS MERCADORIAS</b>		
CUSTO MERCADORIAS VENDIDAS.....	6.264.456,26	2.871.829,81
<b>(-) CUSTOS DOS SERVIÇOS</b>		
CUSTO SERVIÇOS VENDIDOS.....	3.354,66	5.473,94
<b>(=) LUCRO BRUTO.....</b>	<b>307.616,51</b>	<b>3.104.251,12</b>
<b>(-) DESPESAS COM VENDAS</b>		
DESPESAS GERAIS.....	0,00	758.023,28
<b>(-) DESPESAS ADMINISTRATIVAS</b>		
PESSOAL E ENCARGOS.....	42.824,13	72.145,40
UTILIDADES E SERVIÇOS.....	63.255,23	51.127,70
DESPESAS GERAIS.....	4.600,00	27.600,00
<b>(-) RESULTADO FINANCEIRO</b>		
DESPESAS FINANCEIRAS.....	38.880,00	749.427,50
<b>(=) RESULTADO ANTES PROVISAO IR E CSL.....</b>	<b>158.057,09</b>	<b>1.445.924,24</b>
<b>(-) IMPOSTO DE RENDA/CONTRIB.SOCIAL</b>		
CONTRIBUICAO SOCIAL.....	63.725,09	60.283,34
IMPOSTO DE RENDA.....	70.805,65	66.981,49
<b>(=) LUCRO LIQUIDO EXERCICIO.....</b>	<b>23.526,35</b>	<b>1.318.659,41</b>

Reconhecemos a exatidão da presente Demonst. do Resultado no valor de R\$ 23.526,35 - Vinte e três mil quinhentos e vinte e seis reais e trinta e cinco centavos conforme documentos apresentados.

BANDEIRANTES-PR, 31 de DEZEMBRO de 2020.

PAULO CESAR RODRIGUES DO AMARAL  
CPF: 727.491.729-34  
SOCIO ADMINISTRADOR

WALTER JOAO FERREIRA DE OLIVEIRA  
CRC: PRO22504/O-9 CPF: 161.833.479-49  
Técnico Contábil

Confira os dados do ato em: <https://selodigital.tjpb.jus.br> ou Consulte o Documento em: <https://azevedobastos.not.br/documento/46950405212684671643>



CARTÓRIO  
Autenticação Digital Código: 46950405212684671643-4  
Data: 04/05/2021 09:21:04  
Valor Total do Ato: R\$ 4,66  
Selo Digital Tipo Normal C: ALL22603-9R1U;



Cartório Azevedo Bastos  
Av. Presidente Epitácio Pessoa - 1145  
Bairro dos Estados, João Pessoa - PB  
(83) 3244-5404 - cartorio@azevedobastos.not.br  
<https://azevedobastos.not.br>

Valber Azevedo de M. Cavalcanti  
Titular

TJPB



O presente documento digital foi conferido com o original e assinado digitalmente por MARCELO TIMOTEO DE OLIVEIRA, em terça-feira, 4 de maio de 2021 09:25:49 GMT-03:00, CNS-06.870-0 - 1º OFÍCIO DE REGISTRO CIVIL DAS PESSOAS NATURAIS E TABELIONATO DE NOTAS/PB, nos termos da medida provisória N. 2.200-2 de 24 de agosto de 2001. Sua autenticidade deverá ser confirmada no endereço eletrônico [www.cenad.org.br/autenticidade](http://www.cenad.org.br/autenticidade). O presente documento digital pode ser convertido em papel por meio de autenticação no Tabelação de Notas. Proveniente nº 100/2020 CNJ - artigo 22.

P C R DO AMARAL & AMARAL LTDA

C.N.P.J.: 09.343.965/0001-51

Inscricao Estadual: 9043169464

Fl. 43

DEMONSTRAÇÃO DE LUCROS OU PREJUÍZOS ACUMULADOS EM 31/12/2020

(+) SALDO NO INÍCIO DO EXERCÍCIO.....	75.795,64
(+) LUCRO DO EXERCÍCIO.....	23.926,35
(-) LUCRO DISTRIBUÍDO NO EXERCÍCIO.....	99.921,99
SALDO FINAL DE PREJUÍZOS ACUMULADOS.....	0,00

Reconhecemos a exatidão da presente Demonstração Lucros ou Prejuízos no valor de R\$ 0,00 - conforme documentos apresentados.

BANDEIRANTES-PR, 31 de DEZEMBRO de 2020.

PAULO CESAR RODRIGUES DO AMARAL  
CPF: 727.491.729-34  
SOCIO ADMINISTRADOR

WALTER JOAO FERREIRA DE OLIVEIRA  
CRC: PRO22504/O-9 CPF: 161.833.479-49  
Técnico Contábil

Confira os dados do ato em: <https://selodigital.tjpb.jus.br> ou Consulte o Documento em: <https://azevedobastos.not.br/documento/46950405212684671643>



CARTÓRIO Autenticação Digital Código: 46950405212684671643-5  
Data: 04/05/2021 09:21:04  
Valor Total do Ato: R\$ 4,66  
Selo Digital Tipo Normal C: ALL22604-G1NY;



Cartório Azevedo Bastos

Av. Presidente Epitácio Pessoa - 1145  
Bairro dos Estados, João Pessoa - PB  
(83) 3244-5404 - cartorio@azevedobastos.not.br  
<https://azevedobastos.not.br>



Válber Azevedo de M. Cavalcanti  
Titular

TJPB



O presente documento digital foi conferido com o original e assinado digitalmente por MARCELO TIMOTEO DE OLIVEIRA, em terça-feira, 4 de maio de 2021 09:25:49 GMT-02:00, GNS-06-870-0 - 1º OFÍCIO DE REGISTRO CIVIL DAS PESSOAS NATURAIS E TABELIONATO DE NOTAS/PB, nos termos da medida provisória N. 2.200-2 de 24 de agosto de 2001. Sua autenticidade deverá ser confirmada no endereço eletrônico [www.cenad.org.br/autenticidade](http://www.cenad.org.br/autenticidade). O presente documento digital pode ser convertido em papel por meio de autenticação no Tabelaionato de Notas. Provimento nº 100/2020 CNJ - artigo 22.

P. C. R. DO AMARAL &amp; AMARAL LTDA

C.N.P.J.: 09.343.965/0001-51

I.E.: 9043169464

Página 44 de 49

Fl. 44

## DMPL - Demonstração das Mutações do Patrimônio Líquido - 31/12/2020

HISTÓRICO	CAPITAL SOCIAL	LUCROS OU PREJUÍZOS ACUMULADOS	TOTAL
SALDO EM 31/12/2019	220.000,00	75.795,64	295.795,64
LUCRO DO EXERCÍCIO		341.299,69	341.299,69
PREJUÍZO DO EXERCÍCIO		-317.773,34	-317.773,34
LUCRO DISTRIBUÍDO NO EXERCÍCIO		-99.321,99	-99.321,99
SALDO FINAL	220.000,00	0,00	220.000,00

Reconhecemos a exatidão da presente Demonstração das Mutações do Patrimônio Líquido no valor de R\$ 220.000,00 - duzentos e vinte mil reais conforme documentos apresentados.

BANDEIRANTES-PR, 31 de DEZEMBRO de 2020.

PAULO CESAR RODRIGUES DO AMARAL  
CPF: 727.491.729-34  
SOCIO ADMINISTRADOR

WALTER JOAO FERREIRA DE OLIVEIRA  
CRC: PR022504/O-9 CPF: 161.833.479-49  
Técnico Contábil

Confira os dados do ato em: <https://selodigital.tjpb.jus.br> ou Consulte o Documento em: <https://azevedobastos.not.br/documento/46950405212684671643>



CARTÓRIO

Autenticação Digital Código: 46950405212684671643-6  
Data: 04/05/2021 09:21:04  
Valor Total do Ato: R\$ 4,66  
Selo Digital Tipo Normal C: ALL22605-HTSI;



CNJ 06.970-5

Cartório Azevedo Bastos

Av. Presidente Epitácio Pessoa - 1145  
Bairro dos Estados, João Pessoa - PB  
(83) 3244-5404 - cartorio@azevedobastos.not.br  
<https://azevedobastos.not.br>

Valber Azevedo de M. Cavalcanti  
Titular

TJPB



O presente documento digital foi conferido com o original e assinado digitalmente por MARCELO TIMOTEO DE OLIVEIRA, em terça-feira, 4 de maio de 2021 09:25:49 GMT-03:00, CNE: 06.970-0 - 1º OFFÍCIO DE REGISTRO CIVIL DAS PESSOAS NATURAIS E TABELIONATO DE NOTAS/IPB, nos termos da medida provisória N. 2.200-2 de 24 de agosto de 2001. Sua autenticidade deverá ser confirmada no endereço eletrônico [www.cenad.org.br/autenticidade](http://www.cenad.org.br/autenticidade). O presente documento digital pode ser convertido em papel por meio de autenticação no Tabelionato de Notas. Provisório nº 100/2020 CNJ - artigo 22.



P C R DO AMARAL & AMARAL LTDA

C.N.P.J.: 09.343.965/0001-51

I.E.: 9043169464

NOTAS EXPLICATIVAS ÀS DEMONSTRAÇÕES CONTÁBEIS EM 31/12/2020

Nota 01 - Contexto Operacional

A empresa P.C.R. DO AMARAL & AMARAL LTDA ME é uma sociedade empresária limitada, com sede na cidade Bandeirantes, Estado do Paraná, Brasil, na Rua Waldemar Saks, nº 436 - Jardim Lago Paraíso, CEP: 86360-000, inscrita no CNPJ 09.343.965/0001-51, e tem como principais operações o comércio varejista especializados de equipamentos de telefonia e telecomunicação, tributada pelo simples nacional, com apuração anual.

Nota 02 - Apresentação das Demonstrações Contábeis

As principais práticas contábeis na elaboração das Demonstrações contábeis levam em conta as características qualitativas e quantitativas conforme determina a NBC ITG 1000 (Res. Do CFC 1418/12).

Nota 03 - Sumário das Principais Prática Contábeis

Os estoques estão registrados pelo custo médio de aquisição ou produção e demonstrados pelo menor valor entre o custo médio de aquisição ou produção e os valores de reposição ou realização. O Imobilizado está registrado ao custo e não inclui os encargos financeiros incorridos durante o período de construção

Nota 04 - Demonstração do Resultado Abrangente

Não foi transcrita a Demonstração do Resultado Abrangente (DRA), pois não houve mutação no patrimônio líquido durante os exercícios comparados, resultante de transações e outros eventos que não são derivados de transação com os sócios.

Nota 05 - Eventos Subseqüentes

A empresa não incorreu em eventos subseqüentes favoráveis e desfavoráveis entre o final do período contábil e a data da aprovação das demonstrações contábeis.

Nota 06 - Continuidade dos Negócios

A empresa está operando em sua capacidade plena sob o critério da continuidade das suas atividade empresariais, não havendo previsão em contrario nos próximos 12 meses.

PAULO CESAR RODRIGUES DO AMARAL  
CPF: 727.491.729-34  
SOCIO ADMINISTRADOR

WALTER JOAO FERREIRA DE OLIVEIRA  
CRC: PR022504/O-9 CPF: 161.833.479-49  
Técnico Contábil

Confira os dados do ato em: <https://selodigital.tjpb.jus.br> ou Consulte o Documento em: <https://azevedobastos.not.br/documento/46950405212684671643>



CARTÓRIO Autenticação Digital Código: 46950405212684671643-7  
Data: 04/05/2021 09:21:04  
Valor Total do Ato: R\$ 4,66  
Selo Digital Tipo Normal C: ALL22606-6MEQ;



Cartório Azevedo Bastos  
Av. Presidente Epitácio Pessoa - 1145  
Bairro dos Estados, João Pessoa - PB  
(83) 3244-5104 - [cartorio@azevedobastos.not.br](mailto:cartorio@azevedobastos.not.br)  
<https://azevedobastos.not.br>

Wálber Azevedo de M. Cavalcanti  
Titular



O presente documento digital foi conferido com o original e assinado digitalmente por MARCELO TIMOTEO DE OLIVEIRA, em terça-feira, 4 de maio de 2021 09:25:49 GMT-03:00, CNS: 06.870-0 - 1º OFÍCIO DE REGISTRO CIVIL DAS PESSOAS NATURAIS E TABELIONATO DE NOTAS/PB, nos termos da medida provisória N. 2.200-2 de 24 de agosto de 2001. Sua autenticidade deverá ser confirmada no endereço eletrônico [www.cenad.org.br/autenticidade](http://www.cenad.org.br/autenticidade). O presente documento digital pode ser convertido em papel por meio de autenticação no Tabelionato de Notas. Provisório nº 100/2020 CNJ - artigo 22.

## TERMO DE ENCERRAMENTO

Livro Diário Nº 012

Este Livro Diário contém, 48 (quarenta e oito) folhas, numeradas eletronicamente e seguidamente do nº 001 ao número 048 e serviu para os lançamentos das operações próprias do estabelecimento do contribuinte abaixo descrito:

Razão Social: P C R DO AMARAL &amp; AMARAL LTDA

Endereço: RUA WALDEMAR SACKS, 436

Bairro: JARDIM LAGO PARAISO

Município: BANDEIRANTES

UF: PR

CEP: 86360000

CNPJ nº: 09.343.965/0001-51

Registro na Junta Comercial do Paraná  
Sob Registro nº 41206104662 em 18/01/2008.

Período de escrituração do livro:

Data de início: 01 de Janeiro de 2020

Data de Término: 31 de Dezembro de 2020

BANDEIRANTES-PR, 31 de Dezembro de 2020

PAULO CESAR RODRIGUES DO AMARAL  
CPF: 727.491.729-34  
SOCIO ADMINISTRADOR

WALTER JOAO FERREIRA DE OLIVEIRA  
CRC: PR022504/0-9 CPF: 161.833.479-49  
Técnico Contábil



CARTÓRIO

Autenticação Digital Código: 46950405212684671643-8  
Data: 04/05/2021 09:21:04  
Valor Total do Ato: R\$ 4,66  
Selo Digital Tipo Normal C: ALL22607-VQFF;



CNU: 06.870-3

**Cartório Azevêdo Bastos**  
Av. Presidente Epitácio Pessoa - 1145  
Bairro dos Estados, João Pessoa - PB  
(83) 3244-5404 - [cartorio@azevedobastos.not.br](mailto:cartorio@azevedobastos.not.br)  
<https://azevedobastos.not.br>

Váber Azevêdo de M. Cavalcanti  
Titular

TJPB





09

## ASSINATURA ELETRÔNICA

Certificamos que o ato da empresa P C R DO AMARAL & AMARAL LTDA consta assinado digitalmente por:

IDENTIFICAÇÃO DO(S) ASSINANTE(S)	
CPF	Nome
16183347949	WALTER JOAO FERREIRA DE OLIVEIRA
72749172934	PAULO CESAR RODRIGUES DO AMARAL



CERTIFICO A AUTENTICAÇÃO EM 20/04/2021 10:31:55 SOB Nº  
 20212155148.  
 PROTOCOLO: 212155148 DE 07/04/2021. NIRE: 41206104662.  
 P C R DO AMARAL & AMARAL LTDA

RONALDO ANTONIO DO NASCIMENTO  
 RESPONSÁVEL PELA AUTENTICAÇÃO  
 CURITIBA, 20/04/2021

O presente documento digital foi conferido com o original e assinado digitalmente por MARCELO TIMOTEO DE OLIVEIRA, em terça-feira, 4 de maio de 2021 09:25:49 GMT-03:00, CNS: 06-970-0-1º OFÍCIO DE REGISTRO CIVIL DAS PESSOAS NATURAIS E TABELIONATO DE NOTAS/PB, nos termos da medida provisória N. 2.200-2 de 24 de agosto de 2001. Sua autenticidade deverá ser confirmada no endereço eletrônico www.cenad.org.br/autenticidade. O presente documento digital pode ser convertido em papel por meio de autenticação no Tabelionato de Notas. Provimento nº 100/2020 CNJ - artigo 22.

Confira os dados do ato em: <https://selodigital.tjpb.jus.br> ou Consulte o Documento em: <https://azevedobastos.not.br/documento/46950405212684671643>



**CARTÓRIO**  
 Autenticação Digital Código: 46950405212684671643-9  
 Data: 04/05/2021 09:21:05  
 Valor Total do Ato: R\$ 4,66  
 Selo Digital Tipo Normal C: ALL22608-12G6



**Cartório Azevedo Bastos**  
 Av. Presidente Epitácio Pessoa - 1145  
 Bairro dos Estados, João Pessoa - PB  
 (83) 3244-5404 - cartorio@azevedobastos.not.br  
<https://azevedobastos.not.br>

Valber Azevedo de M. Cavalcanti  
 Titular

TJPB





Ministério da Indústria e Comércio Exterior e Serviços  
Secretaria Especial da Micro e Pequena Empresa  
Departamento de Registro Empresarial e Integração



TERMO DE AUTENTICAÇÃO - LIVRO DIGITAL

Declaro exatos os Termos de Abertura e de Encerramento do Livro Digital com características abaixo, conferido e autenticado por RONALDO ANTONIO DO NASCIMENTO, sob a autenticidade nº 12102662485 em 20/04/2021, protocolo 212155148. Para validação de Autenticação dos Termos, deverá ser acessado o Portal de Serviços / verificação de documentos do Empreendedor (<http://www.empresafacil.pr.gov.br>) e informar o código de verificação.

Identificação de Empresa	
Nome Empresarial:	P C R DO AMARAL & AMARAL LTDA
Número de Registro:	41206104662
CNPJ:	09343965000151
Município:	Bandeirantes

Identificação de Livro Digital	
Tipo de Livro:	DIÁRIO
Número de Ordem:	12
Período de Escrituração:	01/01/2020 - 31/12/2020

Assinante(s)	Nome	CRC/OAB
16183347949	WALTER JOAO FERREIRA DE OLIVEIRA	PR022504/O-9
72749172934	PAULO CESAR RODRIGUES DO AMARAL	



CERTIFICO A AUTENTICAÇÃO EM 20/04/2021 10:32:05 SOB Nº 20212155148.  
PROTOCOLO: 212155148 DE 07/04/2021. CÓDIGO DE VERIFICAÇÃO: 12102662485. NIRE: 41206104662.  
P C R DO AMARAL & AMARAL LTDA  
RONALDO ANTONIO DO NASCIMENTO  
RESPONSÁVEL PELA AUTENTICAÇÃO  
CURITIBA, 20/04/2021

A validade deste documento, se impresso, fica sujeito à comprovação de sua autenticidade nos respectivos portais. Informando seus respectivos códigos de verificação

Confira os dados do ato em: <https://selodigital.tjpb.jus.br> ou Consulte o Documento em: <https://azevedobastos.not.br/documento/46950405212684671643>

	<b>CARTÓRIO</b>	Autenticação Digital Código: 46950405212684671643-10		<b>Cartório Azevedo Bastos</b>		<b>TJPB</b>	
		Data: 04/05/2021 09:21:05					Av. Presidente Epitácio Pessoa - 1145
		Valor Total do Ato: R\$ 4,66					Bairro dos Estados, João Pessoa - PB
		Selo Digital Tipo Normal C: ALL22609-IZRS;					(83) 3244-5404 - <a href="mailto:cartorio@azevedobastos.not.br">cartorio@azevedobastos.not.br</a>

O presente documento digital foi conferido com o original e assinado digitalmente por MARCELO TIMOJEIO DE OLIVEIRA, em terça-feira, 4 de maio de 2021 09:25:49 GMT-03:00; CNS: 05.870-0 - 1º OFÍCIO DE REGISTRO CIVIL DAS PESSOAS NATURAIS E TABELIONATO DE NOTAS/PB, nos termos da medida provisória N. 2.200-2 de 24 de agosto de 2001. Sua autenticidade deverá ser confirmada no endereço eletrônico [www.cenad.org.br/autenticidade](http://www.cenad.org.br/autenticidade). O presente documento digital pode ser convertido em papel por meio de autenticação no Tabelaionato de Notas. Provimto nº 100/2020 CNJ - artigo 22.

REPÚBLICA FEDERATIVA DO BRASIL  
ESTADO DA PARAÍBA  
CARTÓRIO AZEVEDO BASTOS  
FUNDADO EM 1888

PRIMEIRO REGISTRO CIVIL DE NASCIMENTO E ÓBITOS E PRIVATIVO DE CASAMENTOS, INTERDIÇÕES E TUTELAS DA COMARCA DE JOÃO PESSOA

Av. Eptácio Pessoa, 1145 Bairro dos Estados 58030-00, João Pessoa PB  
Tel.: (83) 3244-5404 / Fax: (83) 3244-5484  
http://www.azevedobastos.not.br  
E-mail: cartorio@azevedobastos.not.br



DECLARAÇÃO DE SERVIÇO DE AUTENTICAÇÃO DIGITAL

O Bel. Válber Azevêdo de Miranda Cavalcanti, Oficial do Primeiro Registro Civil de Nascimentos e Óbitos e Privativo de Casamentos, Interdições e Tutelas com atribuição de autenticar e reconhecer firmas da Comarca de João Pessoa Capital do Estado da Paraíba, em virtude de Lei, etc...

DECLARO ainda que, para garantir transparência e segurança jurídica de todos os atos oriundos da atividade Notarial e Registral no Estado da Paraíba, foi instituído pela Lei nº 10.132, de 06 de novembro de 2013, a aplicação obrigatória de um Selo Digital de Fiscalização Extrajudicial em todos os atos de notas e registro, composto de um código único (por exemplo: Selo Digital: ABC12345-X1X2) e dessa forma, cada autenticação processada pela nossa Serventia pode ser verificada e confirmada tantas vezes quanto for necessário através do site do Tribunal de Justiça do Estado da Paraíba, endereço <https://corregedoria.tjpb.jus.br/selo-digital/>.

A autenticação digital do documento faz prova de que, na data e hora em que ela foi realizada, a empresa RODRIGUES DO AMARAL e AMARAL LTDA - ME tinha posse de um documento com as mesmas características que foram reproduzidas na cópia autenticada, sendo da empresa RODRIGUES DO AMARAL e AMARAL LTDA - ME a responsabilidade, única e exclusiva, pela idoneidade do documento apresentado a este Cartório.

Nesse sentido, declaro que a RODRIGUES DO AMARAL e AMARAL LTDA - ME assumiu, nos termos do artigo 8º, §1º, do Decreto nº 10.278/2020, que regulamentou o artigo 3º, inciso X, da Lei Federal nº 13.874/2019 e o artigo 2º-A da Lei Federal 12.682/2012, a responsabilidade pelo processo de digitalização dos documentos físicos, garantindo perante este Cartório e terceiros, a sua autoria e integridade.

De acordo com o disposto no artigo 2º-A, §7º, da Lei Federal nº 12.682/2012, o documento em anexo, identificado individualmente em cada Código de Autenticação Digital ou na referida sequência, poderá ser reproduzido em papel ou em qualquer outro meio físico.

Esta DECLARAÇÃO foi emitida em **04/05/2021 10:27:06 (hora local)** através do sistema de autenticação digital do Cartório Azevedo Bastos, de acordo com o Art. 1º, 10º e seus §§ 1º e 2º da MP 2200/2001, como também, o documento eletrônico autenticado contendo o Certificado Digital do titular do Cartório Azevedo Bastos, poderá ser solicitado diretamente a empresa RODRIGUES DO AMARAL e AMARAL LTDA - ME ou ao Cartório pelo endereço de e-mail [autentica@azevedobastos.not.br](mailto:autentica@azevedobastos.not.br) Para informações mais detalhadas deste ato, acesse o site <https://autdigital.azevedobastos.not.br> e informe o Código de Autenticação Digital

Esta Declaração é válida por **tempo indeterminado** e está disponível para consulta em nosso site.

<sup>1</sup>**Código de Autenticação Digital:** 46950405212684671643-1 a 46950405212684671643-10

<sup>2</sup>**Legislações Vigentes:** Lei Federal nº 8.935/94, Lei Federal nº 10.406/2002, Medida Provisória nº 2200/2001, Lei Federal nº 13.105/2015, Lei Estadual nº 8.721/2008, Lei Estadual nº 10.132/2013, Provimento CGJ nº 003/2014 e Provimento CNJ nº 100/2020.

O referido é verdade, dou fé.

CHAVE DIGITAL

00005b1d734fd94f057f2d69fe6bc05b27ecc32cd3015b0fc0c3cab4e27a19407d19de80a16d37ec0d7984271b3670fab6d29a0893f73cff826e02f8c96bdee25034a5d62f91942d2a7aeaf527dfe111



Presidência da República  
Casa Civil  
Medida Provisória Nº 2.200-3  
de 24 de agosto de 2001.



P C R DO AMARAL & AMARAL LTDA ME  
CNPJ: 09.343.965/0001-51  
INSC. ESTADUAL: 90431694-64  
AV. COMENDADOR LUIZ MENEGHEL, Nº 585 – SALA COMERCIAL - CENTRO  
BANDEIRANTES-PR

QUALIFICAÇÃO ECONÔMICA-FINANCEIRA

LIQUIDEZ GERAL

Liquidez Geral = 198.212,61 / 77.011,76 = 2,57

LIQUIDEZ CORRENTE

Liquidez Corrente = 198.212,61 / 77.011,76 = 2,57

ENDIVIDAMENTO

Endividamento = 77.011,76 / 297.011,76 = 0,26

SOLVÊNCIA GERAL

Solvência Geral = 297.011,76 / 77.011,76 = 3,86

**Tabellionato de Notas de Bandeirantes**  
Rua Edson de Siqueira, s/nº - Centro - CEP: 86200-000  
Fone: (41) 3542-5000 - Site: www.tabellionato.com.br

18.102.843.9440000000000029232111

Valide o Selo Digital em <http://forue.funarpen.com.br/consulta>  
Reconheço por Semelhança a assinatura indicada de PAULO CESAR RODRIGUES DO AMARAL. Emol: R\$4,72(VRC 21,73). Funarpen: R\$1,18. Selo: R\$0,90. FUNDEP: R\$0,24. ISSQN: R\$0,14. Total: R\$7,18. Dou 16.  
Bandeirantes-Paraná, 28 de abril de 2021, às 10:48:36.  
Em Teste da Verdade  
Lentimil dos Santos - Escrevente



*Paulo Cesar Rodrigues do Amaral*  
CPF: 727.491.729-34

Bandeirantes, 27 de abril de 2021



PAULO CESAR RODRIGUES DO AMARAL  
CPF: 727.491.729-34  
(SOCIO ADMINISTRADOR)



*Walter João Ferreira de Oliveira*  
WALTER JOAO FERREIRA DE OLIVEIRA  
CRC: 022504/O-9 – PR  
(CONTADOR)

TABELLONATO DE NOTAS DE IBAITI - PR  
ELIANE GOMES CORREA NBRGAD  
Rua Paraná, 51, Sala 1 - Ed. R. Luiz - Ibaí - PR - CEP: 84100-000 - Fones: (41) 3546-1465, 3546-3911 / 3546-3034

Reconheço a(s) firma(s) por SEMELHANÇA de:  
WALTER JOAO FERREIRA DE OLIVEIRA  
Ibaí-PR, 28 de Abril de 2021  
Em testemunho da verdade  
VERA LUCIA DE OLIVEIRA  
ESCREVENTE  
FUNARPEN - SELO DIGITAL  
1815294SVAA0000000322421R  
Consulte esse selo e <http://funarpen.com.br>  
E-mail: [tabellionatoibaiti.br@hotmail.com](mailto:tabellionatoibaiti.br@hotmail.com)



TABELLONATO DE NOTAS DE IBAITI  
Rua Lucas de Oliveira - Escrevente  
Rua Paraná, 51 - (41) 3546-1465  
EP 84.900-000 - IBAITI - PR

Confira os dados do ato em: <https://selodigital.tjpb.jus.br> ou Consulte o Documento em: <https://azevedobastos.not.br/documento/46950405216826471096>

**CARTÓRIO**  
Autenticação Digital Código: 46950405216826471096-1  
Data: 04/05/2021 09:21:05  
Valor Total do Ato: R\$ 4,66  
Selo Digital Tipo Normal C: ALL22610-CS9A;



**Cartório Azevedo Bastos**  
Av. Presidente Epitácio Pessoa - 1145  
Bairro dos Estados, João Pessoa - PB  
(83) 3244-5404 - [cartorio@azevedobastos.not.br](mailto:cartorio@azevedobastos.not.br)  
<https://azevedobastos.not.br>

Válber Azevedo de M. Cavalcanti  
Titular



O presente documento digital foi conferido com o original e assinado digitalmente por MARCELO TIMOTEO DE OLIVEIRA, em terça-feira, 4 de maio de 2021-09-25-49-CMT-09-00, CNS: 06.670-0 - 1º OFÍCIO DE REGISTRO CIVIL DAS PESSOAS NATURAIS E TABELLONATO DE NOTAS/PB, nos termos da medida provisória N. 2.200-2 de 24 de agosto de 2001. Sua autenticidade deverá ser confirmada no endereço eletrônico [www.cenad.org.br/autenticidade](http://www.cenad.org.br/autenticidade). O presente documento digital pode ser convertido em papel por meio de autenticação no Tabellionato de Notas. Provimento nº 100/2020 CNJ - artigo 22.

REPÚBLICA FEDERATIVA DO BRASIL  
ESTADO DA PARAÍBA  
CARTÓRIO AZEVEDO BASTOS  
FUNDADO EM 1888

PRIMEIRO REGISTRO CIVIL DE NASCIMENTO E ÓBITOS E PRIVATIVO DE CASAMENTOS, INTERDIÇÕES E TUTELAS DA COMARCA DE JOÃO PESSOA

Av. Epitácio Pessoa, 1145 Bairro dos Estados 58030-00, João Pessoa PB  
Tel.: (83) 3244-5404 / Fax: (83) 3244-5484  
<http://www.azevedobastos.not.br>  
E-mail: [cartorio@azevedobastos.not.br](mailto:cartorio@azevedobastos.not.br)



**DECLARAÇÃO DE SERVIÇO DE AUTENTICAÇÃO DIGITAL**

O Bel. Válber Azevêdo de Miranda Cavalcanti, Oficial do Primeiro Registro Civil de Nascimentos e Óbitos e Privativo de Casamentos, Interdições e Tutelas com atribuição de autenticar e reconhecer firmas da Comarca de João Pessoa Capital do Estado da Paraíba, em virtude de Lei, etc...

DECLARO ainda que, para garantir transparência e segurança jurídica de todos os atos oriundos da atividade Notarial e Registral no Estado da Paraíba, foi instituído pela da Lei Nº 10.132, de 06 de novembro de 2013, a aplicação obrigatória de um Selo Digital de Fiscalização Extrajudicial em todos os atos de notas e registro, composto de um código único (por exemplo: Selo Digital: ABC12345-X1X2) e dessa forma, cada autenticação processada pela nossa Serventia pode ser verificada e confirmada tantas vezes quanto for necessário através do site do Tribunal de Justiça do Estado da Paraíba, endereço <https://corregedoria.tjpb.jus.br/selo-digital/>.

A autenticação digital do documento faz prova de que, na data e hora em que ela foi realizada, a empresa RODRIGUES DO AMARAL e AMARAL LTDA - ME tinha posse de um documento com as mesmas características que foram reproduzidas na cópia autenticada, sendo da empresa RODRIGUES DO AMARAL e AMARAL LTDA - ME a responsabilidade, única e exclusiva, pela idoneidade do documento apresentado a este Cartório.

Nesse sentido, declaro que a RODRIGUES DO AMARAL e AMARAL LTDA - ME assumiu, nos termos do artigo 8º, §1º, do Decreto nº 10.278/2020, que regulamentou o artigo 3º, inciso X, da Lei Federal nº 13.874/2019 e o artigo 2º-A da Lei Federal 12.682/2012, a responsabilidade pelo processo de digitalização dos documentos físicos, garantindo perante este Cartório e terceiros, a sua autoria e integridade.

De acordo com o disposto no artigo 2º-A, §7º, da Lei Federal nº 12.682/2012, o documento em anexo, identificado individualmente em cada Código de Autenticação Digital' ou na referida sequência, poderá ser reproduzido em papel ou em qualquer outro meio físico.

Esta DECLARAÇÃO foi emitida em **04/05/2021 10:26:25 (hora local)** através do sistema de autenticação digital do Cartório Azevedo Bastos, de acordo com o Art. 1º, 10º e seus §§ 1º e 2º da MP 2200/2001, como também, o documento eletrônico autenticado contendo o Certificado Digital do titular do Cartório Azevedo Bastos, poderá ser solicitado diretamente a empresa RODRIGUES DO AMARAL e AMARAL LTDA - ME ou ao Cartório pelo endereço de e-mail [autentica@azevedobastos.not.br](mailto:autentica@azevedobastos.not.br) Para informações mais detalhadas deste ato, acesse o site <https://autdigital.azevedobastos.not.br> e informe o Código de Autenticação Digital

Esta Declaração é válida por **tempo indeterminado** e está disponível para consulta em nosso site.

<sup>1</sup>**Código de Autenticação Digital:** 46950405216826471096-1

<sup>2</sup>**Legislações Vigentes:** Lei Federal nº 8.935/94, Lei Federal nº 10.406/2002, Medida Provisória nº 2200/2001, Lei Federal nº 13.105/2015, Lei Estadual nº 8.721/2008, Lei Estadual nº 10.132/2013, Provimento CGJ Nº 003/2014 e Provimento CNJ Nº 100/2020.

O referido é verdade, dou fé.

**CHAVE DIGITAL**

00005b1d734fd94f057f2d69fe6bc05b27eec32cd3015b0fc0c3cab4e27a194002f704522aed9111f72d882322e750a21e9495c1de8534cce42ec7aba3c33ea25034a5d62f91942d2a7aeaf527dfe111



Presidência da República  
Casa Civil  
Medida Provisória Nº 2.200-2,  
de 24 de agosto de 2001.





**INSTRUMENTO PARTICULAR DE PROCURAÇÃO**

Pelo presente instrumento, outorgante a empresa **PCR DO AMARAL & AMARAL LTDA**, CNPJ nº 09.343.965/0001-51, com sede na Rua Waldemar Sacks 436, Jd. Paraíso Centro no Município de Bandeirantes, Estado do Paraná.

Neste ato representada por seu sócio- administrador, cabe citar o Sr. **PAULO CÉSAR RODRIGUES DO AMARAL**, inscrito pelo CPF sob nº 727.491.729-34, cédula de identidade RG nº 6.047.404-4 SSP/PR brasileiro, casado, empresário, residente e domiciliado na Avenida Francisco Alves Pereira nº 838 Jardim Lago Paraíso, no Município de Bandeirantes, Estado do Paraná.

**Outorgada: ROSE ELAINE APARECIDA DA SILVA**, brasileira, solteira, inscrita pelo CPF 373.059.798-13, portadora do RG 47.683.631-1 SSP/SP, residente e domiciliada na Rua São Paulo nº 588, Vila IBC, CEP 86.360-000, Município de Bandeirantes, Estado do Paraná

Por instrumento particular de procuração e pela forma de direito o outorgante constitui e nomeia sua procuradora outorgando- lhe plenos poderes para fim: representá-la em sessão públicas de licitações, estando autorizada a manifestar- se verbalmente assisti- las, participar da abertura de proposta em especial para formular lances verbais, para interpor recursos, e abdicar de seu prazo, concordar com todos os seus termos ou deles desistir, fazer impugnações, reclamações protestos, assinar atas, entregar e retirar documentos, transigir, prestar cauções, levantá-las, renunciar a direito por este instrumento e na melhor forma de direito fica ora credenciado como procurador também investido dos mais amplos, gerais e ilimitados poderes, para a efetiva representação de ora licitante/outorgante, podendo firmar papéis ou documentos; assinar instrumentos contratuais/contratos, praticar todos os atos necessários ao cumprimento do presente certame em nome da outorgante e tudo que for lícito e necessário para o fiel e cabal cumprimento do presente mandato, da outorgante.

Bandeirantes (PR), 20 de julho 2020.

Tabellionato de Notas de Bandeirantes  
Rua: Ezequiel Rodrigues, 517 - Centro - CEP: 86300-000  
Fone: (41) 3342-5200 - Bandeirantes - Paraná

Valido o Selo Digital em <http://funarpen.com.br>  
Reconheço por Semelhança a assinatura indicada de **PAULO CÉSAR RODRIGUES DO AMARAL**. Enrolamentos: R\$4,16, (VRC: 21,71). Selo Funarpen: R\$0,80. Fimrejus: R\$1,05. ISS: R\$0,13. FADEP: R\$0,20. Docu16. Bandeirantes-Paraná, 20 de julho de 2020. As 16:16:32  
Em Text  
Patricia Martins Silva - Escrivã

Patricia Martins Silva - Escrivã

Procuração para uso exclusivo em sessões públicas de licitações VALIDA POR 12 MESES- compreende-se a seguir da data descrita.

Tabellionato de Notas de Bandeirantes

SOCIO- ADMINISTRADOR: PAULO CÉSAR RODRIGUES DO AMARAL  
RG 6.047.704-4 SSP/PR e CPF 727.491.729-34

PCR DO AMARAL & AMARAL LTDA ME  
CNPJ 09.343.965/0001-51. IE 904.31694-64. Telefone (41) 3542-0401. E-mail: [eletroferrugem2@ffalm.br](mailto:eletroferrugem2@ffalm.br)  
Rua Waldemar Sacks nº 436. Jd. Paraíso. Bandeirantes- Paraná. Cep 86.360-000

Documento Autenticado Digitalmente de acordo com os artigos 1º, 3º e 7º inc. V 8º, 41 e 52 da Lei Federal 8.935/1994 e Art. 6 Inc. XII da Lei Estadual 8.721/2008 autenticado a presente imagem digitalizada, reprodução fiel do documento apresentado e conferido neste ato. O referido é verdade. Dou fé. Confira os dados do ato em: <https://selodigital.tjpb.jus.br> ou Consulte o Documento em: <https://azevedobastos.not.br/documento/46952007207530459661>



REPÚBLICA FEDERATIVA DO BRASIL  
ESTADO DA PARAÍBA  
CARTÓRIO AZEVEDO BASTOS  
FUNDADO EM 1888  
PRIMEIRO REGISTRO CIVIL DE NASCIMENTO E ÓBITOS E PRIVATIVO DE CASAMENTOS, INTERDIÇÕES E TUTELAS DA COMARCA DE  
JOÃO PESSOA

Av. Epitácio Pessoa, 1145 Bairro dos Estados 58030-00, João Pessoa PB  
Tel.: (83) 3244-5404 / Fax: (83) 3244-5484  
<http://www.azevedobastos.not.br>  
E-mail: [cartorio@azevedobastos.not.br](mailto:cartorio@azevedobastos.not.br)



### DECLARAÇÃO DE SERVIÇO DE AUTENTICAÇÃO DIGITAL

O Bel. Válber Azevêdo de Miranda Cavalcanti, Oficial do Primeiro Registro Civil de Nascimentos e Óbitos e Privativo de Casamentos, Interdições e Tutelas com atribuição de autenticar e reconhecer firmas da Comarca de João Pessoa Capital do Estado da Paraíba, em virtude de Lei, etc...

DECLARA para os devidos fins de direito que, o documento em anexo identificado individualmente em cada Código de Autenticação Digital<sup>1</sup> ou na referida sequência, foi autenticado de acordo com as Legislações e normas vigentes<sup>2</sup>.

DECLARO ainda que, para garantir transparência e segurança jurídica de todos os atos oriundos da atividade Notarial e Registral no Estado da Paraíba, foi instituído pela Lei Nº 10.132, de 06 de novembro de 2013, a aplicação obrigatória de um Selo Digital de Fiscalização Extrajudicial em todos os atos de notas e registro, composto de um código único (por exemplo: Selo Digital: ABC12345-X1X2) e dessa forma, cada autenticação processada pela nossa Serventia pode ser verificada e confirmada tantas vezes quanto for necessário através do site do Tribunal de Justiça do Estado da Paraíba, endereço <https://corregedoria.tjpb.jus.br/selo-digital/>

A autenticação digital do documento faz prova de que, na data e hora em que ela foi realizada, a empresa RODRIGUES DO AMARAL e AMARAL LTDA - ME tinha posse de um documento com as mesmas características que foram reproduzidas na cópia autenticada, sendo da empresa RODRIGUES DO AMARAL e AMARAL LTDA - ME a responsabilidade, única e exclusiva, pela idoneidade do documento apresentado a este Cartório.

Esta DECLARAÇÃO foi emitida em **22/07/2020 08:59:59 (hora local)** através do sistema de autenticação digital do Cartório Azevedo Bastos, de acordo com o Art. 1º, 10º e seus §§ 1º e 2º da MP 2200/2001, como também, o documento eletrônico autenticado contendo o Certificado Digital do titular do Cartório Azevedo Bastos, poderá ser solicitado diretamente a empresa RODRIGUES DO AMARAL e AMARAL LTDA - ME ou ao Cartório pelo endereço de e-mail [autentica@azevedobastos.not.br](mailto:autentica@azevedobastos.not.br)

Para informações mais detalhadas deste ato, acesse o site <https://autdigital.azevedobastos.not.br> e informe o Código de Consulta desta Declaração.

A consulta desta Declaração estará disponível em nosso site.

<sup>1</sup>Código de Autenticação Digital: 46952007207530459661-1

<sup>2</sup>Legislações Vigentes: Lei Federal nº 8.935/94, Lei Federal nº 10.406/2002, Medida Provisória nº 2200/2001, Lei Federal nº 13.105/2015, Lei Estadual nº 8.721/2008, Lei Estadual nº 10.132/2013 e Provimento CGJ N° 003/2014.

O referido é verdade, dou fé.

#### CHAVE DIGITAL

00005b1d734fd94f057f2d69fe6bc05beecd5edcdcaf6fdd40142e774c6afd44371a12a8de7db0040f84d272d8ebba4d20c5686104942f7a99daea8e31e  
a28745034a5d62f91942d2a7aeaf527dfe111

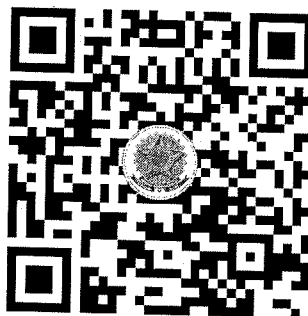

Presidência da República  
Casa Civil  
Medida Provisória Nº 2.200-2,  
de 24 de agosto de 2001.





MINISTÉRIO DA FAZENDA  
Secretaria da Receita Federal do Brasil  
Procuradoria-Geral da Fazenda Nacional

**CERTIDÃO POSITIVA COM EFEITOS DE NEGATIVA DE DÉBITOS RELATIVOS AOS TRIBUTOS  
FEDERAIS E À DÍVIDA ATIVA DA UNIÃO**

Nome: P C R DO AMARAL & AMARAL LTDA  
CNPJ: 09.343.965/0001-51

Ressalvado o direito de a Fazenda Nacional cobrar e inscrever quaisquer dívidas de responsabilidade do sujeito passivo acima identificado que vierem a ser apuradas, é certificado que:

1. constam débitos administrados pela Secretaria da Receita Federal do Brasil (RFB) com exigibilidade suspensa nos termos do art. 151 da Lei nº 5.172, de 25 de outubro de 1966 - Código Tributário Nacional (CTN), ou objeto de decisão judicial que determina sua desconsideração para fins de certificação da regularidade fiscal, ou ainda não vencidos; e
2. constam nos sistemas da Procuradoria-Geral da Fazenda Nacional (PGFN) débitos inscritos em Dívida Ativa da União (DAU) com exigibilidade suspensa nos termos do art. 151 do CTN, ou garantidos mediante bens ou direitos, ou com embargos da Fazenda Pública em processos de execução fiscal, ou objeto de decisão judicial que determina sua desconsideração para fins de certificação da regularidade fiscal.

Conforme disposto nos arts. 205 e 206 do CTN, este documento tem os mesmos efeitos da certidão negativa.

Esta certidão é válida para o estabelecimento matriz e suas filiais e, no caso de ente federativo, para todos os órgãos e fundos públicos da administração direta a ele vinculados. Refere-se à situação do sujeito passivo no âmbito da RFB e da PGFN e abrange inclusive as contribuições sociais previstas nas alíneas 'a' a 'd' do parágrafo único do art. 11 da Lei nº 8.212, de 24 de julho de 1991.

A aceitação desta certidão está condicionada à verificação de sua autenticidade na Internet, nos endereços <<http://rfb.gov.br>> ou <<http://www.pgfn.gov.br>>.

Certidão emitida gratuitamente com base na Portaria Conjunta RFB/PGFN nº 1.751, de 2/10/2014.  
Emitida às 11:51:07 do dia 19/02/2021 <hora e data de Brasília>.

Válida até 18/08/2021.

Código de controle da certidão: **DF5A.5BC5.3B1F.CD19**

Qualquer rasura ou emenda invalidará este documento.

000232  
20



Estado do Paraná  
Secretaria de Estado da Fazenda  
Receita Estadual do Paraná

**Certidão Negativa**  
de Débitos Tributários e de Dívida Ativa Estadual  
Nº 023834140-06

Certidão fornecida para o CNPJ/MF: 09.343.965/0001-51  
Nome: **P C R DO AMARAL & AMARAL LTDA**

Ressalvado o direito da Fazenda Pública Estadual inscrever e cobrar débitos ainda não registrados ou que venham a ser apurados, certificamos que, verificando os registros da Secretaria de Estado da Fazenda, constatamos não existir pendências em nome do contribuinte acima identificado, nesta data.

Obs.: Esta Certidão engloba todos os estabelecimentos da empresa e refere-se a débitos de natureza tributária e não tributária, bem como ao descumprimento de obrigações tributárias acessórias.

**Válida até 23/07/2021 - Fornecimento Gratuito**

A autenticidade desta certidão deverá ser confirmada via Internet  
[www.fazenda.pr.gov.br](http://www.fazenda.pr.gov.br)

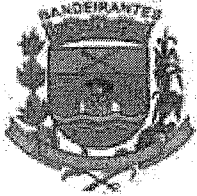

**PREFEITURA MUNICIPAL DE BANDEIRANTES**

ESTADO DO PARANÁ

**SECRETARIA DE FAZENDA**

RUA FREI RAFAEL PRONER, 1457 - CENTRO - FONE: (43)3542-4525 CEP 86360000  
CNPJ 76.235.753/0001-48

000233  
Raj

**CERTIDÃO NEGATIVA DE DÉBITOS Nº 1014 / 2021**

**Contribuinte**

CERTIFICO, para que produza os efeitos legais, que revendo os arquivos Cadastrais desta Prefeitura Municipal, neles NADA CONSTA com débitos vencidos até esta data, correspondente ao Contribuinte abaixo mencionado.

Contribuinte: 221571 P C R DO AMARAL & AMARAL LTDA - ME

CPF/CNPJ: 09.343.965/0001-51

RG/IE:

Endereço: RUA WALDEMAR SACHS

Nº: 436

Compl:

Bairro: JARDIM LAGO PARAISO

Cidade: BANDEIRANTES

UF: PR

CEP: 86360000

e-mail: eletroferrugem@ffalm.br

A autenticidade e validade da presente certidão poderá ser confirmada na internet acessando a página da Prefeitura Municipal, no endereço:

<http://www.bandeirantes.pr.gov.br/>

Emitida às 14:09:03 de 07/06/2021

**Válida até 07/07/2021**

Código de verificação: INCM-BILP

Certidão emitida gratuitamente.

**Atenção: Qualquer rasura ou emenda invalidará este documento.**

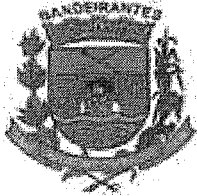

**PREFEITURA MUNICIPAL DE BANDEIRANTES**

ESTADO DO PARANÁ

**SECRETARIA DE FAZENDA**

RUA FREI RAFAEL PRONER, 1457 - CENTRO - FONE: (43)3542-4525 CEP 86360000  
CNPJ 76.235.753/0001-48

000234  
RS

**CERTIDÃO DE CADASTRO DE EMPRESA Nº 176 / 2021**

CERTIFICO, para os devidos fins e de conformidade com o Cadastro Mobiliário Fiscal, desta Prefeitura Municipal, que a empresa mencionada encontra-se devidamente inscrita em nossos registros.

Cadastro Mobiliário: **30375** Situação Cadastral: **NORMAL** Data de Abertura: **29/02/2008**  
Nome ou Razão Social: **221571 P C R DO AMARAL & AMARAL LTDA - ME**  
CPF/CNPJ: **09.343.965/0001-51**  
Nome Fantasia: **ELETRO FERRUGEM SISTEMA SEGURANÇA**  
Endereço: **RUA WALDEMAR SACHS 436**  
Bairro: **JARDIM LAGO PARAISO** Município: **BANDEIRANTES** PR  
Classificação: **Comércio**  
Área de Utilização (m²): **0,00**  
Atividade Econômica: **229 COM. VAR. EQUIPAMENTOS COMUNIC**  
CNAE:

A autenticidade e validade da presente certidão poderá ser confirmada na internet acessando a página da Prefeitura Municipal, no endereço:

**<http://www.bandeirantes.pr.gov.br/>**

Emitida às 14:09:53 de 07/06/2021

**Válida até 07/07/2021**

Código de verificação: **TENE-HGSB**

Certidão emitida gratuitamente.

**Atenção: Qualquer rasura ou emenda invalidará este documento.**



**PREFEITURA MUNICIPAL DE BANDEIRANTES**

ESTADO DO PARANÁ

**SECRETARIA DE FAZENDA**

RUA FREI RAFAEL PRONER, 1457 - CENTRO - FONE: (43)3542-4525 CEP 86360000  
CNPJ 76.235.753/0001-48

**CERTIDÃO DE CADASTRO DE EMPRESA Nº 177 / 2021**

CERTIFICO, para os devidos fins e de conformidade com o Cadastro Mobiliário Fiscal, desta Prefeitura Municipal, que a empresa mencionada encontra-se devidamente inscrita em nossos registros.

Cadastro Mobiliário: **30974** Situação Cadastral: **NORMAL** Data de Abertura: / /

Nome ou Razão Social: **221571 P C R DO AMARAL & AMARAL LTDA - ME**

CPF/CNPJ: **09.343.965/0001-51**

Nome Fantasia: **ELETRO FERRUGEM SISTEMA SEGURANÇA**

Endereço: **RUA WALDEMAR SACHS 436**

Bairro: **JARDIM LAGO PARAISO** Município: **BANDEIRANTES** PR

Classificação: **Prestação de Serviço**

Área de Utilização (m²): **0,00**

Atividade Econômica: **112 PRESTACAO DE SERVICOS**

CNAE: **43.21-5-00 INSTALACAO E MANUTENCAO ELETRICA**

A autenticidade e validade da presente certidão poderá ser confirmada na internet acessando a página da Prefeitura Municipal, no endereço:

**<http://www.bandeirantes.pr.gov.br/>**

Emitida às 14:10:11 de 07/06/2021

**Válida até 07/07/2021**

Código de verificação: **GBJX-HJPN**

Certidão emitida gratuitamente.

**Atenção: Qualquer rasura ou emenda invalidará este documento.**

Voltar

Imprimir

**Certificado de Regularidade  
do FGTS - CRF****Inscrição:** 09.343.965/0001-51**Razão Social:** P C R DO AMARAL E AMARAL LTDA**Endereço:** RUA LUIZ DIAS 235 SALA 1 / JARDIM SAN RAFAEL / BANDEIRANTES / PR  
/ 86360-000

A Caixa Econômica Federal, no uso da atribuição que lhe confere o Art. 7, da Lei 8.036, de 11 de maio de 1990, certifica que, nesta data, a empresa acima identificada encontra-se em situação regular perante o Fundo de Garantia do Tempo de Serviço - FGTS.

O presente Certificado não servirá de prova contra cobrança de quaisquer débitos referentes a contribuições e/ou encargos devidos, decorrentes das obrigações com o FGTS.

**Validade:** 16/04/2021 a 13/08/2021**Certificação Número:** 2021041600542508709618

Informação obtida em 06/05/2021 15:12:45

A utilização deste Certificado para os fins previstos em Lei esta condicionada a verificação de autenticidade no site da Caixa:  
**[www.caixa.gov.br](http://www.caixa.gov.br)**



PODER JUDICIÁRIO  
JUSTIÇA DO TRABALHO

### CERTIDÃO NEGATIVA DE DÉBITOS TRABALHISTAS

Nome: P C R DO AMARAL & AMARAL LTDA (MATRIZ E FILIAIS)  
CNPJ: 09.343.965/0001-51  
Certidão n°: 13372292/2021  
Expedição: 23/04/2021, às 14:57:31  
Validade: 19/10/2021 - 180 (cento e oitenta) dias, contados da data de sua expedição.

Certifica-se que P C R DO AMARAL & AMARAL LTDA (MATRIZ E FILIAIS), inscrito(a) no CNPJ sob o n° 09.343.965/0001-51, NÃO CONSTA do Banco Nacional de Devedores Trabalhistas.

Certidão emitida com base no art. 642-A da Consolidação das Leis do Trabalho, acrescentado pela Lei n° 12.440, de 7 de julho de 2011, e na Resolução Administrativa n° 1470/2011 do Tribunal Superior do Trabalho, de 24 de agosto de 2011.

Os dados constantes desta Certidão são de responsabilidade dos Tribunais do Trabalho e estão atualizados até 2 (dois) dias anteriores à data da sua expedição.

No caso de pessoa jurídica, a Certidão atesta a empresa em relação a todos os seus estabelecimentos, agências ou filiais.

A aceitação desta certidão condiciona-se à verificação de sua autenticidade no portal do Tribunal Superior do Trabalho na Internet (<http://www.tst.jus.br>).

Certidão emitida gratuitamente.

#### INFORMAÇÃO IMPORTANTE

Do Banco Nacional de Devedores Trabalhistas constam os dados necessários à identificação das pessoas naturais e jurídicas inadimplentes perante a Justiça do Trabalho quanto às obrigações estabelecidas em sentença condenatória transitada em julgado ou em acordos judiciais trabalhistas, inclusive no concernente aos recolhimentos previdenciários, a honorários, a custas, a emolumentos ou a recolhimentos determinados em lei; ou decorrentes de execução de acordos firmados perante o Ministério Público do Trabalho ou Comissão de Conciliação Prévia.





# MUNICÍPIO DE BARRA DO TURVO

Avenida 21 de março, 304, Centro - Barra do Turvo - SP

E-mail: [licitacao@barradoturvo.sp.gov.br](mailto:licitacao@barradoturvo.sp.gov.br)

CEP 11955-000 - Fone: (015) 3578-9444

Departamento de Compras de Licitações

000238

## ATESTADO DE CAPACIDADE TÉCNICA

Atestamos com o intuito de comprovar, a realização das atividades técnicas pela empresa P.C.R DO AMARAL & AMARAL LTDA, inscrita pelo CNPJ 09.343.965/0001-51, IE 904.31694-64, sediada na Avenida Comendador Luiz Meneghel nº 585, Centro, CEP 86.360-000, no Município de Bandeirantes, Estado do Paraná, acrescida através de seu Engenheiro Mecânico o Sr. Harlon Luna Ferreira, portador do RG nº 7.327.023-5 e inscrito pelo CPF 006.060.049-71, registrado no CREA/SP nº 5069324192, residente e domiciliado na Rua Frei Rafael Pronicer nº 2.283, Centro, Cep 86.360-000 no Município de Bandeirantes, no Estado do Paraná, prestando satisfatoriamente a PREFEITURA MUNICIPAL DE BARRA DO TURVO, inscrita pelo CNPJ 46.634.317/0001-80, sediada na Avenida Vinte e Um de Março nº 304, Centro, Barra do Turvo, SP 11955-000, os serviços de fornecimento e instalação de Aparelhos de Ar Condicionado, Modelo Split Hi Wall nas capacidades de refrigeração de 12.000 btu's e 18.000 btu's

## DADOS DA OBRA

ART Nº: 28027230180153550

PREGÃO PRESENCIAL: 039/2017 PROCESSO: 079/2017

CELEBRADO: 21/11/2017

VALOR TOTAL DOS SERVIÇOS: R\$ 84.760,00

VALOR TOTAL DOS SERVIÇOS DE INSTALAÇÃO: R\$ 12.000,00

PERÍODO DA REALIZAÇÃO DOS SERVIÇOS: 22/01/2018 a 08/02/2018

## DADOS DOS SERVIÇOS

Locais de Realização dos Serviços:

Secretaria de Assistência Social:

- CRAS - Centro de Referência e Assistência Social, Rua Francisco de Paula Souza nº 174, Centro, Barra do Turvo - SP, 11955-000

Secretaria de Saúde:

- UBS de Barra do Turvo, Av. Vereador Firmino Pedrosa dos Santos nº 375, Bairro Boa Esperança, Barra do Turvo - SP, 11955-000

Secretaria de Educação:

- Escola Maria Aleixo de Queiroz, Rua João Gonçalves dos Reis, Barra do Turvo - SP, 11955-000

- Escola Maria Izabel Mota Ferreira, Rua Gonçalo Bueno da Cruz, 221 - Boa Esperança, Barra do Turvo - SP, 11955-000

- Escola Paulo Bodo Filho, localizado na Rodovia SP 552/30 no Bairro Barreiro, Barra do Turvo - SP, 11955-000

- Escola Vice Prefeito Maurílio Bonfim de Souza, localizado na Rodovia BR 116, Km 568, Bairro Rio Pardinho, Barra do Turvo - SP, 11955-000

## RESPONSÁVEL TÉCNICO

Engenheiro Mecânico o Sr. Harlon Luna Ferreira, portador do RG nº 7.327.023-5 e inscrito pelo CPF 006.060.049-71, registrado no CREA/SP nº 5069324192/ SP, residente e domiciliado na Rua Frei Rafael Pronicer nº 2.283, Centro, Cep 86.360-000 no Município de Bandeirantes, no Estado do Paraná

  
Elenice Maciel de Oliveira  
Depto. de Compras e Licitação  
Diretora  
RG: 42.435.142-0





# MUNICÍPIO DE BARRA DO TURVO

000239

Avenida 21 de março, 304, Centro – Barra do Turvo – SP

E-mail: [licitacao@barradoturvo.sp.gov.br](mailto:licitacao@barradoturvo.sp.gov.br)

CEP 11955-000 – Fone: (015) 3578-9444

Departamento de Compras de Licitações

## DESCRIÇÃO

Sob o respaldo da Nota Fiscal nº 620 e da Nota de Prestação de Serviço nº 128  
Fornecimento e Instalação de 01 aparelho de Ar Condicionado, Modelo Split Hi Wall, de 12.000 btu's, ciclo frio,  
Marca Elgin. E 01 aparelho de Ar Condicionado Modelo Split Hi Wall de 18.000 btu's, ciclo frio, Marca Elgin.

Sob o respaldo da Nota Fiscal nº 618 e da Nota de Prestação de Serviços nº 129  
Fornecimento e Instalação de 01 aparelho de Ar Condicionado, Modelo Split Hi Wall, de 18.000 btu's, ciclo frio,  
Marca Elgin

Sob o respaldo da Nota Fiscal nº 616 e da Nota de Prestação de Serviços nº 131  
Fornecimento e Instalação de 29 aparelhos de Ar Condicionado, Modelo Split Hi Wall, de 12.000 btu's, ciclo  
frio, Marca Elgin.

Sob o respaldo da Nota Fiscal nº 619 e da Nota de Prestação de Serviços nº 130  
Fornecimento e Instalação de 03 Aparelhos de Ar Condicionado, Modelo Split Hi Wall, de 18.000 btu's, ciclo  
frio, Marca Elgin.

## DAS ATIVIDADES TÉCNICAS

Ademais, totalizam-se 30 (trinta) aparelhos de Ar Condicionado, Modelo Split Hi Wall de 12.000 btu's, ciclo  
Frio, Marca Elgin. E 05 (cinco) aparelhos de Ar Condicionado, Modelo Split Hi Wall de 18.000 btu's, ciclo Frio,  
Marca Elgin

## DA CONCLUSÃO

Técnicamente atestamos ainda que os serviços descritos encontram-se concluídos e atendem as  
especificações e exigências de acordo com o descritivo de forma criteriosa e satisfatória.

Era o que tínhamos a atestar.

Barra do Turvo (SP), 19 de fevereiro de 2018.

  
Elenice Maciel de Oliveira  
Depto. de Compras e Licitação  
Diretora  
RG: 42.435.142-0



REPÚBLICA FEDERATIVA DO BRASIL  
ESTADO DA PARAÍBA  
CARTÓRIO AZEVEDO BASTOS  
FUNDADO EM 1888  
PRIMEIRO REGISTRO CIVIL DE NASCIMENTO E ÓBITOS E PRIVATIVO DE CASAMENTOS, INTERDIÇÕES E TUTELAS DA COMARCA DE JOÃO PESSOA

Av. Epitácio Pessoa, 1145 Bairro dos Estados 58030-00, João Pessoa PB  
Tel.: (83) 3244-5404 / Fax: (83) 3244-5484  
<http://www.azevedobastos.not.br>  
E-mail: [cartorio@azevedobastos.not.br](mailto:cartorio@azevedobastos.not.br)



### DECLARAÇÃO DE SERVIÇO DE AUTENTICAÇÃO DIGITAL

O Bel. Válber Azevêdo de Miranda Cavalcanti, Oficial do Primeiro Registro Civil de Nascimentos e Óbitos e Privativo de Casamentos, Interdições e Tutelas com atribuição de autenticar e reconhecer firmas da Comarca de João Pessoa Capital do Estado da Paraíba, em virtude de Lei, etc...

DECLARA para os devidos fins de direito que, o documento em anexo identificado individualmente em cada Código de Autenticação Digital<sup>1</sup> ou na referida sequência, foi autenticado de acordo com as Legislações e normas vigentes<sup>2</sup>.

DECLARO ainda que, para garantir transparência e segurança jurídica de todos os atos oriundos da atividade Notarial e Registral no Estado da Paraíba, foi instituído pela Lei Nº 10.132, de 06 de novembro de 2013, a aplicação obrigatória de um Selo Digital de Fiscalização Extrajudicial em todos os atos de notas e registro, composto de um código único (por exemplo: Selo Digital: ABC12345-X1X2) e dessa forma, cada autenticação processada pela nossa Serventia pode ser verificada e confirmada tantas vezes quanto for necessário através do site do Tribunal de Justiça do Estado da Paraíba, endereço <https://corregedoria.tjpb.jus.br/selo-digital/>

A autenticação digital do documento faz prova de que, na data e hora em que ela foi realizada, a empresa RODRIGUES DO AMARAL e AMARAL LTDA - ME tinha posse de um documento com as mesmas características que foram reproduzidas na cópia autenticada, sendo da empresa RODRIGUES DO AMARAL e AMARAL LTDA - ME a responsabilidade, única e exclusiva, pela idoneidade do documento apresentado a este Cartório.

Esta DECLARAÇÃO foi emitida em **29/05/2020 10:01:24 (hora local)** através do sistema de autenticação digital do Cartório Azevêdo Bastos, de acordo com o Art. 1º, 10º e seus §§ 1º e 2º da MP 2200/2001, como também, o documento eletrônico autenticado contendo o Certificado Digital do titular do Cartório Azevêdo Bastos, poderá ser solicitado diretamente a empresa RODRIGUES DO AMARAL e AMARAL LTDA - ME ou ao Cartório pelo endereço de e-mail [autentica@azevedobastos.not.br](mailto:autentica@azevedobastos.not.br)

Para informações mais detalhadas deste ato, acesse o site <https://autdigital.azevedobastos.not.br> e informe o Código de Consulta desta Declaração.

A consulta desta Declaração estará disponível em nosso site.

<sup>1</sup>Código de Autenticação Digital: 46952802181546060237-1 46952802181546060237-2

<sup>2</sup>Legislações Vigentes: Lei Federal nº 8.935/94, Lei Federal nº 10.406/2002, Medida Provisória nº 2200/2001, Lei Federal nº 13.105/2015, Lei Estadual nº 8.721/2008, Lei Estadual nº 10.132/2013 e Provimento CGJ N° 003/2014.

O referido é verdade, dou fé.

#### CHAVE DIGITAL

00005b1d734fd94f057f2d69fe6bc05b9660cb472713caa8f09c711d5bec90ab871b74c9d934889c240b63b1fa5ee5959b98116840a42b46cbe325e05e0702845  
034a5d62f91942d2a7aeaf527dfe111



Presidência da República  
Casa Civil  
Medida Provisória Nº 2.200-2,  
de 24 de agosto de 2001.



<b>P. C. R. DO AMARAL &amp; AMARAL LTDA</b> Tel: (43) 3542-6221 Fax: CEP: 86360-000 Avenida Comendador Luiz Meneghel - 585 - Centro Bandeirantes-PR	<b>DANFE</b> DOCUMENTO AUXILIAR DA NOTA FISCAL ELETRÔNICA	 41171209343965000151550010000006201000006201 CHAVE DE ACESSO DA NF-e e P/ CONSULTA DE AUTENTICIDADE NO SITE WWW.NFE.FAZENDA.GOV.BR 41171209343965000151550010000006201000006201 Número de Registro: DPEC
	f - Saída Nº.: 620 Modelo: 55 Série: 1 Página 1 de 1	

NATUREZA DE OPERAÇÃO 6102-Venda de mercaderia adquirida ou recebida de terceiro	NÚMERO DO PROTOCOLO DE AUTORIZAÇÃO DE USO DA NF-e 141170211650047
--	--

INSCRIÇÃO ESTADUAL 904.31694-04	INSC. EST. SUBST. TRIBUTÁRIO	CNPJ 09.243.965/0001-51
------------------------------------	------------------------------	----------------------------

DESTINATÁRIO / REMETENTE:

NOME RAZÃO SOCIAL MUNICÍPIO DE BARRA DO TURVO	CNPJ / CPF 46.834.317/0001-80	DATA DE EMISSÃO 21/12/2017
ENDEREÇO 21 DE MARÇO, 304	BAIRRO / DISTRITO CENTRO	CEP 11955-000
MUNICÍPIO BARRA DO TURVO	FONE / FAX 1535771169	UF SP
	INSCRIÇÃO ESTADUAL ISENTO	HORA DE ENTRADA / SAÍDA 19:09:29

FATURA

CÁLCULO DO IMPOSTO					
BASE DE CÁLCULO DO ICMS 0,00	VALOR DO ICMS 0,00	BASE DE CÁLCULO DO ICMS SUBSTITUIÇÃO 0,00	VALOR DO ICMS SUBSTITUIÇÃO 0,00	VALOR TOTAL DOS PRODUTOS 4.282,00	
VALOR DO FRETE 0,00	VALOR DO SEGURO 0,00	DESCONTO 0,00	OUTRAS DESPESAS 0,00	VALOR IPI 0,00	VALOR TOTAL DA NOTA 4.282,00

TRANSPORTADOR / VOLUMES TRANSPORTADOS

RAZÃO SOCIAL	FRETE POR CONTA 0-EMITENTE 1-DESTINATÁRIO 0	CÓDIGO ANTT	PLACA VEÍCULO	UF VEIC.	CNPJ / CPF
ENDEREÇO	MUNICÍPIO			UF	INSCR. ESTADUAL
QUANTIDADE 1	ESPÉCIE CAIXA	MARCA	NUMERAÇÃO	PESO BRUTO	PESO LÍQUIDO

DADOS DO PRODUTO / SERVIÇO

QTD	DESCRIÇÃO DO PRODUTO / SERVIÇO	NCM/SH	CST	CFOP	UND	QTD E	VALOR UNITÁRIO	DESC	VALOR TOTAL	B.C. ICMS	VALOR ICMS	ALIQ. ICMS	VALOR IPI	VALOR COFINS	VLR PIS
153	AR CONDICIONADO SPLIT HW ON/CPF 12000 BTUS FRIO 220V	84146000	9102	6102	CJ	1	1.834,0000	0,00	1.834,00	0,00	0,00	0,00	0,00	0,00	0,00
154	AR CONDICIONADO SPLIT HW ON/CPF 18.000 BTUS FRIO 220V	84146000	9102	6102	CJ	1	2.448,0000	0,00	2.448,00	0,00	0,00	0,00	0,00	0,00	0,00

CÁLCULO DO ISSQN			
Insc. Municipal	VALOR TOTAL DOS SERVIÇOS 0,00	BASE DE CÁLCULO DO ISSQN 0,00	VALOR DO ISSQN 0,00

DADOS ADICIONAIS

INFORMAÇÕES COMPLEMENTARES:  
 GARANTIA DO PRODUTO DE 12 MESES CONDIÇÕES DE PAGAMENTO A VISTA DADOS BANCÁRIOS CADÉ ECTO FIED AGENCIA BANCÁRIA CORRENTE 220-41 PEDIDO GERADO A PARTIR DO RESULTADO DA LICITAÇÃO DE REGISTRO 0002/17/NOTA DE FOMENTO 3996/077 VALORES APROXIMADOS DOS T05/1/13 2014.05 - 0,77% FONTE: RFP

RECEBEMOS A(S) MERCADORIA(S) CONSTANTE(S) DESTA NOTA FISCAL EMITIDA POR P. C. R. DO AMARAL & AMARAL LTDA			Nº.: 620
DATA DE RECEBIMENTO	RF: ASSINATURA DO RECEBEDOR / CARIMBO	DATA DE EMISSÃO 21/12/2017	VALOR TOTAL NOTA 4.282,00
Cliente: MUNICÍPIO DE BARRA DO TURVO		Endereço: 21 DE MARÇO, 304	

<b>P. C. R. DO AMARAL &amp; AMARAL LTDA</b> Tel: (43) 3542-6221 Fax: CEP: 86360-000 Avenida Comandador Luiz Meneghel - 595 - Centro Bandeirantes-PR	<b>DANFE</b> DOCUMENTO AUXILIAR DA NOTA FISCAL ELETRÔNICA		 41171209343965000151550010000006181000006181 CHAVE DE ACESSO DA NF-e PE CONSULTA DE AUTENTICIDADE NO SITE WWW.NFE.FAZENDA.GOV.BR 41171209343965000151550010000006181000006181 Número do Registro DPEC
	1 - Saída Nº: 618 Modelo: 55 Série: 1 Página: 1 de 1	1	

NATUREZA DE OPERAÇÃO 8102-Venda de mercadoria adquirida ou recebida de terceiros		NÚMERO DO PROTOCOLO DE AUTORIZAÇÃO DE USO DA NF-e 141170211606073
INSCRIÇÃO ESTADUAL 904.31854-64	INSC. EST. SUBST. TRIBUTÁRIO 2	CNPJ 09.243.965/0001-51

DESTINATÁRIO / REMETENTE NOME RAZÃO SOCIAL MUNICÍPIO DE BARRA DO TURVO		CNPJ / CPF 46.634.317/0001-00	DATA DE EMISSÃO 21/12/2017
ENDEREÇO 21 DE MARÇO, 304	BAIRRO / DISTRITO CENTRO	CEP 11955-000	DATA DE ENTRADA / SAÍDA 21/12/2017
MUNICÍPIO BARRA DO TURVO	FONE / FAX 1535771169	UF SP	INSCRIÇÃO ESTADUAL ISENTO
			HORA DE ENTRADA / SAÍDA 17:58:44

FATURA

CÁLCULO DO IMPOSTO					
BASE DE CÁLCULO DO ICMS	VALOR DO ICMS	BASE DE CÁLCULO DO ICMS SUBSTITUIÇÃO	VALOR DO ICMS SUBSTITUIÇÃO	VALOR TOTAL DOS PRODUTOS	
0,00	0,00	0,00	0,00	2.448,00	
VALOR DO FRETE	VALOR DO SEGURO	DESCONTO	OUTRAS DESPESAS	VALOR IPI	VALOR TOTAL DA NOTA
0,00	0,00	0,00	0,00	0,00	2.448,00

TRANSPORTADOR / VOLUMES TRANSPORTADOS					
RAZÃO SOCIAL	FRETE POR CONTA 0-EMITENTE 1-DESTINATÁRIO	CÓDIGO ANTT	PLACA VEÍCULO	UF VEIC.	CNPJ / CPF
	0				
ENDEREÇO	MUNICÍPIO			UF	INSCR. ESTADUAL
QUANTIDADE	ESPÉCIE CAIXA	MARCA	NUMERAÇÃO	PESO BRUTO	PESO LÍQUIDO
1					

DADOS DO PRODUTO / SERVIÇO															
CDG	DESCRIÇÃO DO PRODUTO / SERVIÇO	NCM/SH	CST	CFOP	UND	QTDE	VALOR UNITÁRIO	DESC	VALOR TOTAL	B.C. ICMS	VALOR ICMS	ALIQ. ICMS	VALOR IPI	VALOR OPFINS	VLR PIS
154	AR CONDICIONADO SPLIT HW ON/OFF 18.900 BTUS FRIO 220 V.	84146000	002	5102	CJ	1	2.448,000	0,00	2.448,00	0,00	0,00	0,00	0,00	0,00	0,00

CÁLCULO DO ISSQN			
Insc. Municipal	VALOR TOTAL DOS SERVIÇOS 0,00	BASE DE CÁLCULO DO ISSQN 0,00	VALOR DO ISSQN 0,00

DADOS ADICIONAIS

INFORMAÇÕES COMPLEMENTARES

\* VALORES APROXIMADOS DOS TRIBUTOS: 165,25 - 68,75% FONTE: 007.

RECEBEMOS A(S) MERCADORIA(S) CONSTANTE(S) DESTA NOTA FISCAL EMITIDA POR P. C. R. DO AMARAL & AMARAL LTDA			Nº: 618
DATA DE RECEBIMENTO	RF / ASSINATURA DO RECEBEDOR / CARIMBO	DATA DE EMISSÃO 21/12/2017	VALOR TOTAL NOTA 2.448,00
Cliente: MUNICÍPIO DE BARRA DO TURVO.		Endereço: 21 DE MARÇO, 304.	

<b>P C R DO AMARAL &amp; AMARAL LTDA</b> Tel:(43) 3542-6221 Fax: CEP: 86360-000 Avenida Comandador Luiz Meneghel - 585 - Centro Bandeirantes-PR		<b>DANFE</b> DOCUMENTO AUXILIAR DA NOTA FISCAL ELETRÔNICA		 41171209343965000151559010000006161000006160 CHAVE DE ACESSO DA NF-e: P CONSULTA DE AUTENTICIDADE NO SITE: WWW.NFE.FAZENDA.GOV.BR 4117120934396500015155901000006161000006160 Número de Registro DPEC	
1 - Saída Nº: 616 Modelo: 55 Série: 1 Página 1 de 1					

NATUREZA DE OPERAÇÃO 6102-Venda de mercadoria adquirida ou recebida de terceiro		NÚMERO DO PROTOCOLO DE AUTORIZAÇÃO DE USO DA NF-e 141170211575799	
INSCRIÇÃO ESTADUAL 804.31694-84	INSC. EST. SUBST. TRIBUTÁRIO	CNPJ 09.343.965/0001-51	

DESTINATÁRIO / REMETENTE NOME RAZÃO SOCIAL MUNICÍPIO DE BARRA DO TURVO		CNPJ / CPF 46.634.317/0001-80	DATA DE EMISSÃO 21/12/2017
ENDEREÇO 21 DE MARÇO, 304	BAIRRO / DISTRITO CENTRO	CEP 11955-000	DATA DE ENTRADA / SAÍDA 21/12/2017
MUNICÍPIO BARRA DO TURVO	FONE / FAX 1535771169	UF SP	INSCRIÇÃO ESTADUAL ISENTO
			HORA DE ENTRADA / SAÍDA 17:02:00

FATURA

CÁLCULO DO IMPOSTO					
BASE DE CÁLCULO DO ICMS 0,00	VALOR DO ICMS 0,00	BASE DE CÁLCULO DO ICMS SUBSTITUIÇÃO 0,00	VALOR DO ICMS SUBSTITUIÇÃO 0,00	VALOR TOTAL DOS PRODUTOS 53.186.000,00	
VALOR DO FRETE 0,00	VALOR DO SEGURO 0,00	DESCONTO 0,00	OUTRAS DESPESAS 0,00	VALOR IPI 0,00	VALOR TOTAL DA NOTA 53.186.000,00

TRANSPORTADOR / VOLUMES TRANSPORTADOS						
RAZÃO SOCIAL		FRETE POR CONTA 0-EMITENTE 1-DESTINATÁRIO 0	CODIGO ANTT	PLACA VEICULO	UF VEIC	CNPJ / CPF
ENDEREÇO		MUNICÍPIO		UF	INSCR. ESTADUAL	
QUANTIDADE 1	ESPÉCIE CAIXA	MARCA	NUMERAÇÃO	PESO BRUTO	PESO LÍQUIDO	

DADOS DO PRODUTO / SERVIÇO															
Cód.	DESCRIÇÃO DO PRODUTO / SERVIÇO	NCM/SH	CST	CFOP	UND	QTDE	VALOR UNITÁRIO	DESC	VALOR TOTAL	B.C. ICMS	VALOR ICMS	ALIQ. ICMS	VALOR IPI	VALOR COFINS	VLR PIS
193	AR CONDICIONADO SPLIT HW ONICFF 12000 BTUS FRIO 220	84148000	0102	5102	C3	29	1.834.000,0000	0,00	53.186.000,00	0,00	0,00	0,00	0,00	0,00	0,00

CÁLCULO DO ISSQN			
Insc. Municipal	VALOR TOTAL DOS SERVIÇOS 0,00	BASE DE CÁLCULO DO ISSQN 0,00	VALOR DO ISSQN 0,00

DADOS ADICIONAIS

INFORMAÇÕES COMPLEMENTARES

GARANTIA: O PRODUTO DE 12 MESES CONDIÇÕES DE PAGAMENTO À DATA. DADOS BANCÁRIOS: CAIXA ECONÔMICA FEDERAL AGÊNCIA 5004 CONTA CORRENTE 2376-4/REDDIDO GERADO A PARTIR DO RESULTADO DA LICITAÇÃO DE REGISTRO DE PREÇOS 3900792917 UNIDADE DE EMPENHO Nº 14652017 VALORES APROPRIADOS DOS TRIBUTOS 36060962 - 16/7/16 FONTE: BPT

RECEBEMOS A(S) MERCADORIA(S) CONSTANTE(S) DESTA NOTA FISCAL EMITIDA POR P C R DO AMARAL & AMARAL LTDA			Nº: 616
DATA DE RECEBIMENTO	RF / ASSINATURA DO RECEBEDOR / CARIMBO	DATA DE EMISSÃO 21/12/2017	VALOR TOTAL NOTA 53.186.000,00
Cliente: MUNICÍPIO DE BARRA DO TURVO		Endereço: 21 DE MARÇO, 304	

<b>P.C.R DO AMARAL &amp; AMARAL LTDA</b> Tel: (43) 3542-6221 Fax: CEP: 86360-000 Avenida Comendador Luiz Meneghal - 565 - Centro, Bandeirantes-PR		<b>DANFE</b> DOCUMENTO AUXILIAR DA NOTA FISCAL ELETRÔNICA 1 - Saída Nº: 619 Modelo: 55 Série: 1 Página 1 de 1		 41171209343965000151550010000006191000006197 CHAVE DE ACESSO DA NF-e P/ CONSULTA DE AUTENTICIDADE NO SITE: WWW.NFE.FAZENDA.GOV.BR 41171209343965000151550010000006191000006197 Número de Registro DPEC											
NATUREZA DE OPERAÇÃO 6102-Venda de mercadorias adquiridas ou recebidas de terceiros			NÚMERO DO PROTOCOLO DE AUTORIZAÇÃO DE USO DA NF-e 141170211617136												
INSCRIÇÃO ESTADUAL 904.31694-64		INSC. EST. SUBST. TRIBUTÁRIO		CNPJ 09.343.985/0001-61											
DESTINATÁRIO / REMETENTE															
NOME RAZÃO SOCIAL MUNICÍPIO DE BARRA DO TURVO			CNPJ / CPF 46.634.317/0001-80		DATA DE EMISSÃO 21/12/2017										
ENDEREÇO 21 DE MARÇO, 304,		BAIRRO / DISTRITO CENTRO		CEP 11955-000											
MUNICÍPIO BARRA DO TURVO		FONE / FAX 1535771169		UF SP	INSCRIÇÃO ESTADUAL ISENTO										
				HORA DE ENTRADA / SAÍDA 18:09:03											
FATURA															
CÁLCULO DO IMPOSTO															
BASE DE CÁLCULO DO ICMS 0,00		VALOR DO ICMS 0,00		VALOR TOTAL DOS PRODUTOS 7.344,00											
VALOR DO FRETE 0,00		VALOR DO SEGURO 0,00		VALOR TOTAL DA NOTA 7.344,00											
DESCONTO 0,00		OUTRAS DESPESAS 0,00		VALOR IPI 0,00											
TRANSPORTADOR / VOLUMES TRANSPORTADOS															
RAZÃO SOCIAL			FRETE POR CONTA 0-EMITENTE 1-DESTINATÁRIO 0		CÓDIGO ANTT										
ENDEREÇO			PLACA VEICULO		UF VEIC.										
MUNICÍPIO			UF		CNPJ / CPF INSCR. ESTADUAL										
QUANTIDADE 1		ESPÉCIE CAIXA		MARCA											
				NUMERAÇÃO											
				PESO BRUTO											
				PESO LÍQUIDO											
DADOS DO PRODUTO / SERVIÇO															
Cód.	DESCRIÇÃO DO PRODUTO / SERVIÇOS	NCM/SH	CT	CFOP	UND	QTD	VALOR UNITÁRIO	DESC	VALOR TOTAL	B.C. ICMS	VALOR ICMS	ALIQ. ICMS	VALOR IPI	VALOR COFINS	VLR PIS
84	AR CONDICIONADO SPLIT 19W QN/QFF 18.000 BTUS FRIO 220 V.	84146000	5152	6102	CJ	3	2.448,000	0,00	7.344,00	0,00	0,00	0,00	0,00	0,00	0,00
CÁLCULO DO ISSQN															
Insc. Municipal		VALOR TOTAL DOS SERVIÇOS 0,00		BASE DE CÁLCULO DO ISSQN 0,00											
				VALOR DO ISSQN 0,00											
DADOS ADICIONAIS															
INFORMAÇÕES COMPLEMENTARES (GARANTIA DO PAGAMENTO DE 12 MESES) CONDIÇÕES DE PAGAMENTO À VISTA - DADOS BANCÁRIOS: CAIXA AGÊNCIA 3302 CONTA CORRENTE 2370-4/PELODO GERADO X PARTIR DO RESULTADO DA LICITAÇÃO DE REGISTRO DE PREÇOS 02279/12/NOTA DE EMPENHO 43972017- VALORES APROXIMADO DOS TRIBUTOS 491,73 - (6,17%) FONTE IRRF															
RECEBEMOS A(S) MERCADORIA(S) CONSTANTE(S) DESTA NOTA FISCAL EMITIDA POR P.C.R DO AMARAL & AMARAL LTDA															
DATA DE RECEBIMENTO			DATA DE EMISSÃO 21/12/2017		VALOR TOTAL NOTA 7.344,00										
RF / ASSINATURA DO RECEBEDOR / CARIMBO					Nº: 619 MODELO: 55 SÉRIE: 1										
Cliente: MUNICÍPIO DE BARRA DO TURVO Endereço: 21 DE MARÇO, 304,															

000245  
20



PREFEITURA MUNICIPAL DE BANDEIRANTES



Número da Nota Fiscal

128

Série: E

Data Emissão: 21/12/2017

Certificação: 77B3C-13028

NOTA FISCAL DE SERVIÇOS ELETRÔNICA - NFS-E

DADOS DO PRESTADOR

Nome/Razão Social: P C R DO AMARAL & AMARAL LTDA - ME  
Nome Fantasia:  
CNPJ/CPF: 09.343.965/0001-51 Insc. Municipal: 30974  
Endereço: AV COMENDADOR LUIZ MENEGHEL  
Bairro: CENTRO  
Município: BANDEIRANTES  
E-mail: eletroferrugem@ffalm.br

Insc. Estadual:  
Nº: 585  
Compl.:  
UF: PR CEP: 86360-000  
Telefone: 4335426221

DADOS DO TOMADOR

Nome/Razão Social: MUNICIPIO DE BARRA DO TURVO  
CNPJ/CPF: 46.634.317/0001-80  
Endereço: AVENIDA 21 DE MARÇO  
Bairro: CENTRO  
Município: BARRA DO TURVO  
E-mail: finanças@barradoturvo.sp.gov.br

Insc. Municipal:

Insc. Estadual:  
Nº: 304  
Compl.:  
UF: SP CEP: 11955-000  
Telefone: 1535771169

DISCRIMINAÇÃO DO SERVIÇO

SERVIÇO DE INSTALAÇÃO DE APARELHO DE AR CONDICIONADO CAPACIDADE DE 12.000 BTUS  
SERVIÇO DE INSTALAÇÃO DE APARELHO DE AR CONDICIONADO CAPACIDADE DE 18.000 BTUS  
PEDIDO GERADO A PARTIR DO RESULTADO DA LICITAÇÃO DE REGISTRO DE PREÇOS  
NOTA DE EMPENHO 4996/2017

Item

INSTALAÇÃO DE APARELHO DE AR CONDICIONADO CAPACIDADE DE 12.000 BTUS  
INSTALAÇÃO DE APARELHO DE AR CONDICIONADO CAPACIDADE DE 18.000 BTUS

Tributável	Qtde.	Vi. Unitário R\$	Total R\$
Sim	1,00	330,0000	330,00
Sim	1,00	420,0000	420,00

Valor Tributável: R\$ 750,00	Valor não Tributável: R\$ 0,00	<b>VALOR BRUTO DA NOTA</b>				<b>R\$ 750,00</b>
Valor Total das Deduções: R\$ 0,00	Desconto Incondicionado: R\$ 0,00	Desconto Condicionado: R\$ 0,00	Base de Cálculo: R\$ 750,00	Alíquota: 3,8700%	Valor do ISS: R\$ 29,02	
PIS: 0,000% R\$ 0,00	COFINS: 0,000% R\$ 0,00	INSS: 0,000% R\$ 0,00	IR: 0,000% R\$ 0,00	CSLL: 0,000% R\$ 0,00	Outras Retenções: R\$ 0,00	
Valor Aproximado de Impostos: Federais R\$ 0,00 Estaduais R\$ 0,00 Municipais R\$ 0,00			<b>VALOR LÍQUIDO DA NOTA</b>		<b>R\$ 750,00</b>	

ENQUADRAMENTO DO SERVIÇO

14.06 - Instalação e montagem de aparelhos, máquinas e equipamentos, inclusive montagem industrial, prestados ao usuário final, exclusivamente com material por ele fornecido.

OUTRAS INFORMAÇÕES

Mês de Competência: 12/2017  
Recolhimento: Sem Retenção  
CNAE: 4322302  
Local do Recolhimento: BANDEIRANTES/PR  
Tributação: Microempresário e Empresa de Pequeno Porte (ME EPP)  
Empresa Optante do Simples Nacional  
Data Geração: 21/12/2017 20:15:31  
Observações: NOTA DE EMPENHO 4996/2017  
DADOS BANCARIOS CAIXA ECO FED AGENCIA 0382 CONTA CORRENTE 2370-4

Impresso em: 29/05/2020 às 10:08:34

Recebi(emos) de: P C R DO AMARAL & AMARAL LTDA - ME  
Os serviços constantes nesta Nota Fiscal de Serviços Eletrônica.

\_\_\_\_\_  
Data

\_\_\_\_\_  
Assinatura do Recebedor

NOTA FISCAL DE SERVIÇOS ELETRÔNICA  
Número: 128  
Certificação  
77B3C-13028



000246



PREFEITURA MUNICIPAL DE BANDEIRANTES



Número da Nota Fiscal  
129

Série: E

Data Emissão: 21/12/2017

Certificação: 68E44-043EE

NOTA FISCAL DE SERVIÇOS ELETRÔNICA - NFS-E

DADOS DO PRESTADOR

Nome/Razão Social: P C R DO AMARAL & AMARAL LTDA - ME  
Nome Fantasia:  
CNPJ/CPF: 09.343.965/0001-51 Insc. Municipal: 30974  
Endereço: AV COMENDADOR LUIZ MENEGHEL  
Bairro: CENTRO  
Município: BANDEIRANTES  
E-mail: eletroferrugem@ffalm.br

Insc. Estadual:  
Nº: 585  
Compl.:  
UF: PR CEP: 86360-000  
Telefone: 4335426221

DADOS DO TOMADOR

Nome/Razão Social: MUNICIPIO DE BARRA DO TURVO  
CNPJ/CPF: 46.634.317/0001-80  
Endereço: AVENIDA 21 DE MARÇO  
Bairro: CENTRO  
Município: BARRA DO TURVO  
E-mail: financas@barradoturvo.sp.gov.br

Insc. Estadual:  
Nº: 304  
Compl.:  
UF: SP CEP: 11955-000  
Telefone: 1535771169

DISCRIMINAÇÃO DO SERVIÇO

SERVIÇO DE INSTALAÇÃO DE APARELHO DE AR CONDICIONADO CAPACIDADE DE 18.000BTUS  
PEDIDO GERADO A PARTIR DO RESULTADO DA LICITAÇÃO DE REGISTRO 000079/17  
NOTA DE EMPENHO 4993/2017

Item	Tributável	Qtde.	VI. Unitário R\$	Total R\$
INSTALAÇÃO DE APARELHO DE AR CONDICIONADO CAPACIDADE DE 18.000 BTUS	Sim	1,00	420,0000	420,00

Valor Tributável: R\$ 420,00	Valor não Tributável: R\$ 0,00	<b>VALOR BRUTO DA NOTA</b>			<b>R\$ 420,00</b>
Valor Total das Deduções: R\$ 0,00	Desconto Incondicionado: R\$ 0,00	Desconto Condicionado: R\$ 0,00	Base de Cálculo: R\$ 420,00	Aliquota: 3,8700%	Valor do ISS: R\$ 16,25
PIS: 0,000% R\$ 0,00	COFINS: 0,000% R\$ 0,00	INSS: 0,000% R\$ 0,00	IR: 0,000% R\$ 0,00	CSLL: 0,000% R\$ 0,00	Outras Retenções: R\$ 0,00
Valor Aproximado de Impostos: Federais R\$ 0,00 Estaduais R\$ 0,00 Municipais R\$ 0,00			<b>VALOR LÍQUIDO DA NOTA</b>		<b>R\$ 420,00</b>

ENQUADRAMENTO DO SERVIÇO

14.06 - Instalação e montagem de aparelhos, máquinas e equipamentos, inclusive montagem industrial, prestados ao usuário final, exclusivamente com material por ele fornecido.

OUTRAS INFORMAÇÕES

Mês de Competência: 12/2017 Local do Recolhimento: BANDEIRANTES/PR Data Geração: 21/12/2017 20:20:34  
Recolhimento: Sem Retenção Tributação: Microempresário e Empresa de Pequeno Porte (ME EPP)  
CNAE: 4322302 Empresa Optante do Simples Nacional  
Observações: NOTA DE EMPENHO 4993/2017  
DADOS BANCARIOS CAI ECON AGENCIA 0382 C/C2370-4

Impresso em: 29/05/2020 às 10:09:31

Recebi(emos) de: P C R DO AMARAL & AMARAL LTDA - ME Os serviços constantes nesta Nota Fiscal de Serviços Eletrônica. _____ Data	Assinatura do Recebedor	NOTA FISCAL DE SERVIÇOS ELETRÔNICA Número: 129 Certificação 68E44-043EE
--	-------------------------	--

000247  
08



PREFEITURA MUNICIPAL DE BANDEIRANTES

NOTA FISCAL DE SERVIÇOS ELETRÔNICA - NFS-E



Número da Nota Fiscal  
130

Série: E

Data Emissão: 21/12/2017

Certificação: 3029D-2D627

DADOS DO PRESTADOR

Nome/Razão Social: P C R DO AMARAL & AMARAL LTDA - ME  
Nome Fantasia:  
CNPJ/CPF: 09.343.965/0001-51 Insc. Municipal: 30974  
Endereço: AV COMENDADOR LUIZ MENEGHEL  
Bairro: CENTRO  
Município: BANDEIRANTES  
E-mail: eletroferrugem@ffalm.br

Insc. Estadual:  
Nº: 585  
Compl.:  
UF: PR CEP: 86360-000  
Telefone: 4335426221

DADOS DO TOMADOR

Nome/Razão Social: MUNICIPIO DE BARRA DO TURVO  
CNPJ/CPF: 46.634.317/0001-80  
Endereço: AVENIDA 21 DE MARÇO  
Bairro: CENTRO  
Município: BARRA DO TURVO  
E-mail: finanças@barradoturvo.sp.gov.br

Insc. Estadual:  
Nº: 304  
Compl.:  
UF: SP CEP: 11955-000  
Telefone: 1535771169

DISCRIMINAÇÃO DO SERVIÇO

SERVIÇO DE INSTALAÇÃO DE APARELHO DE AR CONDICIONADO CAPACIDADE DE 18.000  
PEDIDO GERADO A PARTIR DO RESULTADO DA LICITAÇÃO REGISTRO DE PREÇO 00079/17  
NOTA DE EMPENHO 4998/2017

Item	Tributável	Qtde.	VI. Unitário R\$	Total R\$
INSTALAÇÃO DE APARELHO DE AR CONDICIONADO CAPACIDADE DE 18.000 BTUS	Sim	3,00	420,0000	1.260,00

Valor Tributável: R\$ 1.260,00	Valor não Tributável: R\$ 0,00	<b>VALOR BRUTO DA NOTA</b>			<b>R\$ 1.260,00</b>
Valor Total das Deduções: R\$ 0,00	Desconto Incondicionado: R\$ 0,00	Desconto Condicionado: R\$ 0,00	Base de Cálculo: R\$ 1.260,00	Alíquota: 3,8700%	Valor do ISS: R\$ 48,76
PIS: 0,000% R\$ 0,00	COFINS: 0,000% R\$ 0,00	INSS: 0,000% R\$ 0,00	IR: 0,000% R\$ 0,00	CSLL: 0,000% R\$ 0,00	Outras Retenções: R\$ 0,00
Valor Aproximado de Impostos: Federais R\$ 0,00 Estaduais R\$ 0,00 Municipais R\$ 0,00			<b>VALOR LÍQUIDO DA NOTA</b>		<b>R\$ 1.260,00</b>

14.06 - Instalação e montagem de aparelhos, máquinas e equipamentos, inclusive montagem industrial, prestados ao usuário final, exclusivamente com material por ele fornecido.

OUTRAS INFORMAÇÕES

Mês de Competência: 12/2017 Local do Recolhimento: BANDEIRANTES/PR  
Recolhimento: Sem Retenção Tributação: Microempresário e Empresa de Pequeno Porte (ME EPP) Data Geração: 21/12/2017 20:26:17  
CNAE: 4322302 Empresa Optante do Simples Nacional  
Observações: NOTA DE EMPENHO 4998/2017  
DADOS BANCARIOS CAI ECO FED AGE 0382 C/C2370-4

Impresso em: 29/05/2020 às 10:10:09

Recebi(emos) de: P C R DO AMARAL & AMARAL LTDA - ME Os serviços constantes nesta Nota Fiscal de Serviços Eletrônica. _____/_____/_____ Data	Assinatura do Recebedor	NOTA FISCAL DE SERVIÇOS ELETRÔNICA Número: 130 Certificação 3029D-2D627
--	-------------------------	--

000248  
cd



PREFEITURA MUNICIPAL DE BANDEIRANTES



Número da Nota Fiscal

131

Série: E

Data Emissão: 21/12/2017

Certificação: BB5DF-F8F94

NOTA FISCAL DE SERVIÇOS ELETRÔNICA - NFS-E

DADOS DO PRESTADOR

Nome/Razão Social: P C R DO AMARAL & AMARAL LTDA - ME  
Nome Fantasia:  
CNPJ/CPF: 09.343.965/0001-51 Insc. Municipal: 30974  
Endereço: AV COMENDADOR LUIZ MENEGHEL  
Bairro: CENTRO  
Município: BANDEIRANTES  
E-mail: eletroferrugem@ffalm.br

Insc. Estadual:  
Nº: 585  
Compl.:  
UF: PR CEP: 86360-000  
Telefone: 4335426221

DADOS DO TOMADOR

Nome/Razão Social: MUNICIPIO DE BARRA DO TURVO  
CNPJ/CPF: 46.634.317/0001-80  
Endereço: AVENIDA 21 DE MARÇO  
Bairro: CENTRO  
Município: BARRA DO TURVO  
E-mail: financas@barradoturvo.sp.gov.br

Insc. Municipal:

Insc. Estadual:  
Nº: 304  
Compl.:  
UF: SP CEP: 11955-000  
Telefone: 1535771169

DISCRIMINAÇÃO DO SERVIÇO

SERVIÇO DE INSTALAÇÃO DE APARELHO DE AR CONDICIONADO CAPACIDADE DE 12.000 BTUS  
PEDIDO GERADO A PARTIR DO RESULTADO DA LICITAÇÃO DE PREÇOS 000079/17  
NOTA DE EMPENHO 4992/2017

Item	Tributável	Qtde.	VI. Unitário R\$	Total R\$
INSTALAÇÃO DE APARELHO DE AR CONDICIONADO CAPACIDADE DE 12.000 BTUS	Sim	29,00	330,0000	9.570,00

Valor Tributável: R\$ 9.570,00	Valor não Tributável: R\$ 0,00	<b>VALOR BRUTO DA NOTA</b>			<b>R\$ 9.570,00</b>
Valor Total das Deduções: R\$ 0,00	Desconto Incondicionado: R\$ 0,00	Desconto Condicionado: R\$ 0,00	Base de Cálculo: R\$ 9.570,00	Alíquota: 3,8700%	Valor do ISS: R\$ 370,36
PIS: 0,000% R\$ 0,00	COFINS: 0,000% R\$ 0,00	INSS: 0,000% R\$ 0,00	IR: 0,000% R\$ 0,00	CSLL: 0,000% R\$ 0,00	Outras Retenções: R\$ 0,00
Valor Aproximado de Impostos: Federais R\$ 0,00 Estaduais R\$ 0,00 Municipais R\$ 0,00			<b>VALOR LÍQUIDO DA NOTA</b>		<b>R\$ 9.570,00</b>

ENQUADRAMENTO DO SERVIÇO  
14.06 - Instalação e montagem de aparelhos, máquinas e equipamentos, inclusive montagem industrial, prestados ao usuário final, exclusivamente com material por ele fornecido.

OUTRAS INFORMAÇÕES  
Mês de Competência: 12/2017 Local do Recolhimento: BANDEIRANTES/PR Data Geração: 21/12/2017 20:30:04  
Recolhimento: Sem Retenção Tributação: Microempresário e Empresa de Pequeno Porte (ME EPP)  
CNAE: 9521500 Empresa Optante do Simples Nacional  
Observações: NOTA DE EMPENHO 4992/2017  
DADOS BANCARIOS CAIX ECON FED AGENCIA 0382 C/C 2370-4

Impresso em: 29/05/2020 às 10:10:32

Recebi(emos) de: P C R DO AMARAL & AMARAL LTDA - ME Os serviços constantes nesta Nota Fiscal de Serviços Eletrônica. _____ Data	Assinatura do Recebedor	NOTA FISCAL DE SERVIÇOS ELETRÔNICA Número: 131 Certificação BB5DF-F8F94
--	-------------------------	--



# Município de Nova Fátima – Estado do Paraná

CNPJ nº 75.828.418/0001-90

Rua Dr.º Aloysio de Barros Tostes, 420 – centro  
CEP 86310-000 – Nova Fátima (PR)  
☎ (043) 3552 1122

## ATESTADO DE CAPACIDADE TÉCNICA

Atestamos com o intuito de comprovar, a realização das atividades técnicas pela empresa **P.C.R DO AMARAL & AMARAL LTDA**, inscrita pelo CNPJ 09.343.965/0001-51, IE 904.31694-64, sediada na Avenida Comendador Luiz Meneghel nº 585, Centro, CEP 86.360-000, no Município de Bandeirantes, Estado do Paraná, acrescida através de seu Engenheiro Mecânico o Sr. Harlon Luna Ferreira, portador do RG nº 7.327.023-5 e inscrito pelo CPF 006.060.049-71, registrado no **CREA/PR nº 116620/D**, residente e domiciliado na Rua Frei Rafael Proner nº 2.283, Centro, Cep 86.360-000 no Município de Bandeirantes, no Estado do Paraná, prestando satisfatoriamente serviços de instalação de Aparelhos de Ar Condicionado, Modelo Spli Hi Wall na capacidade de refrigeração de 12.000 btu's e Cortina de ar 120cm a esta Prefeitura, não tendo até esta data nenhum fato que desabonem sua conduta e responsabilidade com as obrigações assumidas comercialmente com o município.

### DADOS DA OBRA

ART Nº: 20182256638  
PREGÃO PRESENCIAL: 022/2018    PROCESSO: 036/2018  
CELEBRADO: 09/04/2018  
VALOR TOTAL DOS SERVIÇOS: R\$ 33.650,00  
PERIODO DA REALIZAÇÃO DOS SERVIÇOS: 02/05/2018 a 02/05/2019

### LOCAIS DE REALIZAÇÃO DOS SERVIÇOS

#### Secretaria de Assistência Social:

Rua Dr.º Aloysio de Barros Tostes, 490 – centro, CNPJ nº 13.543.481/0001-23, CEP 86310-000, Nova Fátima (PR).

#### Prefeitura Municipal de Nova Fátima:

Rua Dr.º Aloysio de Barros Tostes, 420 – centro, CNPJ nº 75.828.418/0001-90, CEP 86310-000, Nova Fátima (PR) ☎ (043) 3552 1122

### DESCRIÇÃO

Sob o respaldo da Nota Fiscal nº 684  
Fornecimento e Instalação de 05 Aparelhos de Ar Condicionado, Modelo Split Hi Wall, de 12.000 btu's, quente/frio, Marca Agratto. E 01 Aparelho Cortina de Vento 120 cm, Marca Vix One.

Sob o respaldo da Nota Fiscal nº 685.

**CREA-PR**  
O SELO DE AUTENTICIDADE DESTE DOCUMENTO É AFIKADO NA ÚLTIMA PÁGINA

**CARTÓRIO AZEVEDO BASTOS** 1º OFÍCIO DE REGISTRO CIVIL DAS PESSOAS NATURAIS E TABELIONATO DE NOTAS – Código CNJ 08.870-0

**Autenticação Digital**

De acordo com os artigos 1º, 3º e 7º inc. V 8º, 41 e 82 da Lei Federal 8.935/1994 e Art. 6º Inc. XII da Lei Estadual 8.724/2008 autentico a presente imagem digitalizada, reprodução fiel do documento apresentado e conferido neste ato. O referido é verdade. Dou fé.

Cód. Autenticação: 46950801201009380583-1; Data: 08/01/2020 10:18:33

Selo Digital de Fiscalização Tipo Normal C: AJP17802-2N79; Valor Total do Ato: R\$ 4,42

Valber Azevedo de Miranda Cavalcanti  
Tribunal

Confira os dados do ato em: <https://selodigital.tjpb.jus.br>

es

Fornecimento e Instalação de 01 aparelho de Ar Condicionado, Modelo Split Hi Wall, de 12.000 btu's, ciclo quente/frio, Marca Agratto.

Sob o respaldo da Nota Fiscal nº 686

Fornecimento e Instalação de 03 Aparelhos de Ar Condicionado, Modelo Split Hi Wall, de 12.000 btu's, ciclo quente/frio, Marca Agratto.

Sob o respaldo da Nota Fiscal nº 703

Fornecimento e Instalação de 02 Aparelhos de Ar Condicionado, Modelo Split Hi Wall, de 12.000 btu's, ciclo quente/frio, Marca Agratto.

Sob o respaldo da Nota Fiscal nº 728

Fornecimento e Instalação de 02 Aparelhos de Ar Condicionado, Modelo Split Hi Wall, de 12.000 btu's, ciclo quente/frio, Marca Elgin.

**DA CONCLUSÃO**

Tecnicamente atestamos ainda que os serviços descritos não encontram-se concluídos, porém até o presente momento foram instalados 13 (treze) aparelhos de ar condicionado e 01 (uma) cortina de ar, onde a empresa atendeu as especificações, e exigências de acordo com o descritivo de forma criteriosa e satisfatória. Portanto, os restantes dos produtos serão instalados no decorrer do contrato.

Era o que tínhamos a atestar.

Nova Fátima 17 de Setembro de 2018.



Handwritten signatures of the bidding committee members.  
**Comissão de Licitação**

Handwritten signature of Celso Frederico da Silva.  
**Celso Frederico da Silva**  
CREA/SP nº 101873/D

Tabelionato de Notas  
Rua Orlando Cherubino Terra, nº 467 - Nova Fátima - PR  
Tel: ( 43 ) 3552-1688 CEP 06.310-000  
Selo Digital Nº 5qnHyLyy9T.eDpOd, Controle: oTxhu.ruOAd  
Consulta este selo em <http://www.funarpen.com.br>  
RECONHEÇO por SEMELHANÇA a(s) firma(s) de: CELSO FREDERICO DA SILVA, Dou fe. Nova Fátima - Paraná, 09 de novembro de 2018.

Atestamos da verdade  
Leonardo Santos Cardin - Escrevente Substituto  
Handwritten signature of Leonardo Santos Cardin.  
Stamp: Leonardo Santos Cardin, Escrevente Substituto, Portaria 247/2014

**CARTÓRIO AZEVEDO BASTOS** 1º OFÍCIO DE REGISTRO CIVIL DAS PESSOAS NATURAIS  
E TABELIONATO DE NOTAS - Código CNJ 06.876-0  
Av. Professor Eduardo Pessoa, 716 - São José do Estado - CEP 86030-000 - www.azevedobastos.com.br - Tel: 331 3443401 - Fax: 331 3443483  
**Autenticação Digital**  
De acordo com os artigos 1º, 3º e 7º inc. V 8º, 44 e 52 da Lei Federal 8.935/1994 e Art. 6 Inc. XII da Lei Estadual 9.721/2008 autentico a presente imagem digitalizada, reprodução fiel do documento apresentado e conferido neste ato. O referido é verdade? Dou fe.  
**Cod. Autenticação: 46950801201009360583-2; Data: 08/01/2020 10:18:33**  
Selo Digital de Fiscalização Tipo Normal C: AJP17801-B0VE  
Valor Total do Ato: R\$ 4,42  
Valor Azevedo de Miranda Cavalcanti  
Titular: Confira os dados do ato em: <https://selodigital.tjpb.jus.br>

REPÚBLICA FEDERATIVA DO BRASIL  
ESTADO DA PARAÍBA  
CARTÓRIO AZEVEDO BASTOS  
FUNDADO EM 1888

PRIMEIRO REGISTRO CIVIL DE NASCIMENTO E ÓBITOS E PRIVATIVO DE CASAMENTOS, INTERDIÇÕES E TUTELAS DA COMARCA DE JOÃO PESSOA

Av. Eptácio Pessoa, 1145 Bairro dos Estados 58030-00, João Pessoa PB  
Tel.: (83) 3244-5404 / Fax: (83) 3244-5484  
http://www.azevedobastos.not.br  
E-mail: cartorio@azevedobastos.not.br



DECLARAÇÃO DE SERVIÇO DE AUTENTICAÇÃO DIGITAL

O Bel. Válber Azevêdo de Miranda Cavalcanti, Oficial do Primeiro Registro Civil de Nascimentos e Óbitos e Privativo de Casamentos, Interdições e Tutelas com atribuição de autenticar e reconhecer firmas da Comarca de João Pessoa Capital do Estado da Paraíba, em virtude de Lei, etc...

DECLARO ainda que, para garantir transparência e segurança jurídica de todos os atos oriundos da atividade Notarial e Registral no Estado da Paraíba, foi instituído pela Lei Nº 10.132, de 06 de novembro de 2013, a aplicação obrigatória de um Selo Digital de Fiscalização Extrajudicial em todos os atos de notas e registro, composto de um código único (por exemplo: Selo Digital: ABC12345-X1X2) e dessa forma, cada autenticação processada pela nossa Serventia pode ser verificada e confirmada tantas vezes quanto for necessário através do site do Tribunal de Justiça do Estado da Paraíba, endereço <https://corregedoria.tjpb.jus.br/selo-digital/>.

A autenticação digital do documento faz prova de que, na data e hora em que ela foi realizada, a empresa RODRIGUES DO AMARAL e AMARAL LTDA - ME tinha posse de um documento com as mesmas características que foram reproduzidas na cópia autenticada, sendo da empresa RODRIGUES DO AMARAL e AMARAL LTDA - ME a responsabilidade, única e exclusiva, pela idoneidade do documento apresentado a este Cartório.

Nesse sentido, declaro que a RODRIGUES DO AMARAL e AMARAL LTDA - ME assumiu, nos termos do artigo 8º, §1º, do Decreto nº 10.278/2020, que regulamentou o artigo 3º, inciso X, da Lei Federal nº 13.874/2019 e o artigo 2º-A da Lei Federal 12.682/2012, a responsabilidade pelo processo de digitalização dos documentos físicos, garantindo perante este Cartório e terceiros, a sua autoria e integridade.

De acordo com o disposto no artigo 2º-A, §7º, da Lei Federal nº 12.682/2012, o documento em anexo, identificado individualmente em cada Código de Autenticação Digital ou na referida sequência, poderá ser reproduzido em papel ou em qualquer outro meio físico.

Esta DECLARAÇÃO foi emitida em **04/03/2021 14:19:36 (hora local)** através do sistema de autenticação digital do Cartório Azevedo Bastos, de acordo com o Art. 1º, 10º e seus §§ 1º e 2º da MP 2200/2001, como também, o documento eletrônico autenticado contendo o Certificado Digital do titular do Cartório Azevedo Bastos, poderá ser solicitado diretamente a empresa RODRIGUES DO AMARAL e AMARAL LTDA - ME ou ao Cartório pelo endereço de e-mail [autentica@azevedobastos.not.br](mailto:autentica@azevedobastos.not.br) Para informações mais detalhadas deste ato, acesse o site <https://autdigital.azevedobastos.not.br> e informe o Código de Autenticação Digital

Esta Declaração é valida por **tempo indeterminado** e está disponível para consulta em nosso site.

<sup>1</sup>Código de Autenticação Digital: 46950801201009380583-1 a 46950801201009380583-2

<sup>2</sup>Legislações Vigentes: Lei Federal nº 8.935/94, Lei Federal nº 10.406/2002, Medida Provisória nº 2200/2001, Lei Federal nº 13.105/2015, Lei Estadual nº 8.721/2008, Lei Estadual nº 10.132/2013, Provimento CGJ Nº 003/2014 e Provimento CNJ Nº 100/2020.

O referido é verdade, dou fé.

CHAVE DIGITAL

00005b1d734fd94f057f2d69fe6bc05bf394657fce0b647cb00075ca0b131d004e7d7da343fc1b0099b4f5ce82b4b155c5538e34a8dc1a3826b4ea8082f9ca8f5034a5d62f91942d2a7aeaf527dfe111

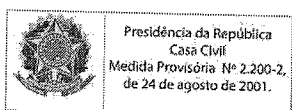



# Município de Nova Fátima – Estado do Paraná

CNPJ nº 75.828.418/0001-90

Rua Dr.º Aloysio de Barros Tostes, 420 – centro  
CEP 86310-000 – Nova Fátima (PR)  
☎ (043) 3552 1122

## ATESTADO DE CAPACIDADE TÉCNICA

Atestamos com o intuito de comprovar, a realização das atividades técnicas pela empresa **P.C.R DO AMARAL & AMARAL LTDA**, inscrita pelo CNPJ 09.343.965/0001-51, IE 904.31694-64, sediada na Avenida Comendador Luiz Meneghel nº 585, Centro, CEP 86.360-000, no Município de Bandeirantes, Estado do Paraná, acrescida através de seu Engenheiro Mecânico o Sr. Harlon Luna Ferreira, portador do RG nº 7.327.023-5 e inscrito pelo CPF 006.060.049-71, registrado no **CREA/PR nº 116620/D**, residente e domiciliado na Rua Frei Rafael Proner nº 2.283, Centro, Cep 86.360-000 no Município de Bandeirantes, no Estado do Paraná, prestando satisfatoriamente serviços de instalação de Aparelhos de Ar Condicionado, Modelo Spli Hi Wall na capacidade de refrigeração de 12.000 btu's e Cortina de ar 120cm a esta Prefeitura, não tendo até esta data nenhum fato que desabonem sua conduta e responsabilidade com as obrigações assumidas comercialmente com o município.

### DADOS DA OBRA

ART Nº: 20182256638

PREGÃO PRESENCIAL: 022/2018 PROCESSO: 036/2018

CELEBRADO: 09/04/2018

VALOR TOTAL DOS SERVIÇOS: R\$ 33.650,00

PERIODO DA REALIZAÇÃO DOS SERVIÇOS: 02/05/2018 a 02/05/2019

### LOCAIS DE REALIZAÇÃO DOS SERVIÇOS

#### Secretaria de Assistência Social:

Rua Dr.º Aloysio de Barros Tostes, 490 – centro, CNPJ nº 13.543.481/0001-23, CEP 86310-000, Nova Fátima (PR).

#### Prefeitura Municipal de Nova Fátima:

Rua Dr.º Aloysio de Barros Tostes, 420 – centro, CNPJ nº 75.828.418/0001-90, CEP 86310-000, Nova Fátima (PR). ☎ (043) 3552 1122

### DESCRIÇÃO

Sob o respaldo da Nota Fiscal nº 684

Fornecimento e Instalação de 05 Aparelhos de Ar Condicionado, Modelo Split Hi Wall, de 12.000 btu's, quente/frio, Marca Agratto. E 01 Aparelho Cortina de Vento 120 cm, Marca Vix One.

Sob o respaldo da Nota Fiscal nº 685

**CREA-PR**  
O SELO DE AUTENTICIDADE É FIXADO NA ÚLTIMA PÁGINA

**CARTÓRIO AZEVEDO BASTOS** 1º OFÍCIO DE REGISTRO CIVIL DAS PESSOAS NATURAIS E TABELIONATO DE NOTAS - Código CNJ 06.570-0  
R. Professor Epitácio Pessoa, 114 - Bairro Das Estrelas - Nova Fátima/PR - CEP 86310-000 - Fone: (043) 3552-1122 - E-mail: razevedo@tribunalpr.jus.br

**Autenticação Digital**

De acordo com os artigos 1º, 3º e 7º inc. V 8º, 41 e 52 da Lei Federal 8.935/1994 e Art. 6º Inc. XII do Lei Estadual 8.721/2008 autentico a presente imagem digitalizada, reprodução fiel do documento apresentado e conferido neste ato. O referido é verdade. Dou fé

Cód. Autenticação: 46950801201009380583-1; Data: 08/01/2020 10:18:33

Selo Digital de Fiscalização Tipo Normal C: AJP17802-2N79; Valor Total do Ato: R\$ 4,42

Valdner Azevedo de Miranda Cavalcanti  
Tribunal

Confira os dados do ato em: <https://selodigital.tjpb.jus.br>

Fornecimento e Instalação de 01 aparelho de Ar Condicionado, Modelo Split Hi Wall, de 12.000 btu's, ciclo quente/frio, Marca Agratto.

Sob o respaldo da Nota Fiscal nº 686

Fornecimento e Instalação de 03 Aparelhos de Ar Condicionado, Modelo Split Hi Wall, de 12.000 btu's, ciclo quente/frio, Marca Agratto.

Sob o respaldo da Nota Fiscal nº 703

Fornecimento e Instalação de 02 Aparelhos de Ar Condicionado, Modelo Split Hi Wall, de 12.000 btu's, ciclo quente/frio, Marca Agratto.

Sob o respaldo da Nota Fiscal nº 728

Fornecimento e Instalação de 02 Aparelhos de Ar Condicionado, Modelo Split Hi Wall, de 12.000 btu's, ciclo quente/frio, Marca Elgin.

**DA CONCLUSÃO**

Tecnicamente atestamos ainda que os serviços descritos não encontram-se concluídos, porém até o presente momento foram instalados 13 (treze) aparelhos de ar condicionado e 01 (uma) cortina de ar, onde a empresa atendeu as especificações, e exigências de acordo com o descritivo de forma criteriosa e satisfatória. Portanto, os restantes dos produtos serão instalados no decorrer do contrato.

Era o que tínhamos a atestar.

Nova Fátima 17 de Setembro de 2018:



Handwritten signatures of the Commission of Bidding (Comissão de Licitação).

Handwritten signature of Celso Frederico da Silva, CREA/SP nº 101873/D.

Tableionato de Notas, Rua Orlando Cherobino Terra, nº 467 - Nova Fátima - PR. Tel: (43) 3552-1688 CEP 89.310-000. Selo Digital Nº 5qnHy3yv9T.eDpOd, Controle: oTxhu.ruOAd. Consulte este selo em http://www.funerpen.com.br. RECONHEÇO, por SEMELHANÇA a(s) firma(s) de: CELSO FREDERICO DA SILVA, Dou fe. Nova Fátima - Paraná, 09 de novembro de 2018.

Handwritten signature of Leonardo Santos Cardin, Escrevente Substituto.





000254

REPÚBLICA FEDERATIVA DO BRASIL  
ESTADO DA PARAÍBA  
CARTÓRIO AZEVEDO BASTOS  
FUNDADO EM 1888

PRIMEIRO REGISTRO CIVIL DE NASCIMENTO E ÓBITOS E PRIVATIVO DE CASAMENTOS, INTERDIÇÕES E TUTELAS DA COMARCA DE JOÃO PESSOA

Av. Epitácio Pessoa, 1145 Bairro dos Estados 58030-00, João Pessoa PB  
Tel.: (83) 3244-5404 / Fax: (83) 3244-5484  
http://www.azevedobastos.not.br  
E-mail: cartorio@azevedobastos.not.br



DECLARAÇÃO DE SERVIÇO DE AUTENTICAÇÃO DIGITAL

O Bel. Válber Azevêdo de Miranda Cavalcanti, Oficial do Primeiro Registro Civil de Nascimentos e Óbitos e Privativo de Casamentos, Interdições e Tutelas com atribuição de autenticar e reconhecer firmas da Comarca de João Pessoa Capital do Estado da Paraíba, em virtude de Lei, etc...

DECLARO ainda que, para garantir transparência e segurança jurídica de todos os atos oriundos da atividade Notarial e Registral no Estado da Paraíba, foi instituído pela Lei Nº 10.132, de 06 de novembro de 2013, a aplicação obrigatória de um Selo Digital de Fiscalização Extrajudicial em todos os atos de notas e registro, composto de um código único (por exemplo: Selo Digital: ABC12345-X1X2) e dessa forma, cada autenticação processada pela nossa Serventia pode ser verificada e confirmada tantas vezes quanto for necessário através do site do Tribunal de Justiça do Estado da Paraíba, endereço <https://corregedoria.tjpb.jus.br/selo-digital/>.

A autenticação digital do documento faz prova de que, na data e hora em que ela foi realizada, a empresa RODRIGUES DO AMARAL e AMARAL LTDA - ME tinha posse de um documento com as mesmas características que foram reproduzidas na cópia autenticada, sendo da empresa RODRIGUES DO AMARAL e AMARAL LTDA - ME a responsabilidade, única e exclusiva, pela idoneidade do documento apresentado a este Cartório.

Nesse sentido, declaro que a RODRIGUES DO AMARAL e AMARAL LTDA - ME assumiu, nos termos do artigo 8º, §1º, do Decreto nº 10.278/2020, que regulamentou o artigo 3º, inciso X, da Lei Federal nº 13.874/2019 e o artigo 2º-A da Lei Federal 12.682/2012, a responsabilidade pelo processo de digitalização dos documentos físicos, garantindo perante este Cartório e terceiros, a sua autoria e integridade.

De acordo com o disposto no artigo 2º-A, §7º, da Lei Federal nº 12.682/2012, o documento em anexo, identificado individualmente em cada Código de Autenticação Digital<sup>1</sup> ou na referida sequência, poderá ser reproduzido em papel ou em qualquer outro meio físico.

Esta DECLARAÇÃO foi emitida em **04/03/2021 14:19:36 (hora local)** através do sistema de autenticação digital do Cartório Azevedo Bastos, de acordo com o Art. 1º, 10º e seus §§ 1º e 2º da MP 2200/2001, como também, o documento eletrônico autenticado contendo o Certificado Digital do titular do Cartório Azevedo Bastos, poderá ser solicitado diretamente a empresa RODRIGUES DO AMARAL e AMARAL LTDA - ME ou ao Cartório pelo endereço de e-mail [autentica@azevedobastos.not.br](mailto:autentica@azevedobastos.not.br) Para informações mais detalhadas deste ato, acesse o site <https://autdigital.azevedobastos.not.br> e informe o Código de Autenticação Digital

Esta Declaração é válida por **tempo indeterminado** e está disponível para consulta em nosso site.

<sup>1</sup>**Código de Autenticação Digital:** 46950801201009380583-1 a 46950801201009380583-2

<sup>2</sup>**Legislações Vigentes:** Lei Federal nº 8.935/94, Lei Federal nº 10.406/2002, Medida Provisória nº 2200/2001, Lei Federal nº 13.105/2015, Lei Estadual nº 8.721/2008, Lei Estadual nº 10.132/2013, Provimento CGJ Nº 003/2014 e Provimento CNJ Nº 100/2020.

O referido é verdade, dou fé.

CHAVE DIGITAL

00005b1d734fd94f057f2d69fe6bc05bf394657fce0b647cb00075ca0b131d004e7d7da343fc1b0099b4f5ce82b4b155c5538e34a8dc1a3826b4ea8082f9ca815034a5d62f91942d2a7aeaf527dfe111



Presidência da República  
Casa Civil  
Medida Provisória Nº 2.200-2,  
de 24 de agosto de 2001.





**Departamento Autônomo de Água e Esgotos**  
 Rua Domingos Barbieri, 100 – Caixa Postal, 380 – CEP: 14802-510-Araraquara-SP.  
 Fone: (16) 3324-9555 – Atendimento: 0800770-1595  
 CNPJ 44.239.770/0001-67 - I.E. Isento  
 www.daaeararaquara.com.br



**PROCESSO Nº 2595/2019**  
**REQUERENTE: PCR DO AMARAL & AMARAL LTDA**  
**REFERÊNCIA: CONTRATO Nº 110/2018**

O DAAE - Departamento Autônomo de Água e Esgotos de Araraquara, dando cumprimento ao despacho exarado no requerimento acima mencionado, **ATESTA** para os devidos fins, que a empresa **PCR DO AMARAL & AMARAL LTDA**, CNPJ nº 09.343.965/0001-51 e Inscrição Estadual nº 90431694-64, com sede à Avenida Comendador Luiz Meneguel, nº 585, Centro, no Município de Bandeirantes - PR, forneceu e instalou 53 (cinquenta e três) aparelhos de ar condicionado tipo Split High Wall, todos com tecnologia Inverter, ciclo frio, nas dependências do DAAE, conforme descrito abaixo:

Item	Local da Instalação	Descr. Equip. Inverter	Qtde	Unid	Unit. Equip	Unit. Instalação	Total	Marca/ Modelo
1	Gerência de Obras Pavimentação	Split High Wall 24.000 btu's	1	CJ	R\$ 2.300,00	R\$ 350,00	R\$ 2.650,00	PHILCO INVERTER 24.000 BTU/h Frio PAC24000IFM4
2	Serviço de Segurança do Trabalho	Split High Wall 18.000 btu's	1	CJ	R\$ 1.550,00	R\$ 350,00	R\$ 1.900,00	ELECTROLUX INVERTER 18.000 BTUS FRIO - BI18F/BE18F
3	Gerência de Redes	Split High Wall 9.000 btu's	1	CJ	R\$ 1.343,00	R\$ 350,00	R\$ 1.693,00	ELECTROLUX INVERTER 9.000 BTUS FRIO - BI09F/BE09F
4	Unidade de Redes de Água	Split High Wall 24.000 btu's	1	CJ	R\$ 2.300,00	R\$ 350,00	R\$ 2.650,00	PHILCO INVERTER 24.000 BTU/h Frio PAC24000IFM4
5	Unidade de Redes de Esgoto	Split High Wall 12.000 btu's	1	CJ	R\$ 1.401,50	R\$ 350,00	R\$ 1.751,50	PHILCO INVERTER 12.000 BTUS PAC12000IFM4
6	Rastreio	Split High Wall 24.000 btu's	1	CJ	R\$ 2.300,00	R\$ 350,00	R\$ 2.650,00	PHILCO INVERTER 24.000 BTU/h Frio PAC24000IFM4
7	Almoxarifado (Entrega de material)	Split High Wall 18.000 btu's	1	CJ	R\$ 1.550,00	R\$ 350,00	R\$ 1.900,00	ELECTROLUX INVERTER 18.000 BTUS FRIO - BI18F/BE18F
8	Almoxarifado (Coord.)	Split High Wall 30.000 btu's	1	CJ	R\$ 5.000,00	R\$ 350,00	R\$ 5.350,00	ELGIN INVERTER HVFE30B2IA   HVFI30B2IA
9	Gerência da Perdas	Split High Wall 12.000 btu's	1	CJ	R\$ 1.401,50	R\$ 350,00	R\$ 1.751,50	PHILCO INVERTER 12.000 BTUS PAC12000IFM4
10	Perdas Equip. 1	Split High Wall 30.000 btu's	1	CJ	R\$ 5.000,00	R\$ 350,00	R\$ 5.350,00	ELGIN INVERTER HVFE30B2IA   HVFI30B2IA
11	Perdas Equip. 2	Split High Wall 30.000 btu's	1	CJ	R\$ 5.000,00	R\$ 350,00	R\$ 5.350,00	ELGIN INVERTER HVFE30B2IA   HVFI30B2IA
12	Perdas Equip. 3	Split High Wall 30.000	1	CJ	R\$ 5.000,00	R\$ 350,00	R\$ 5.350,00	ELGIN INVERTER HVFE30B2IA

**CARTÓRIO AZEVEDO BASTOS** 1º OFÍCIO DE REGISTRO CIVIL DAS PESSOAS NATURAS E TABELIONATO DE NOTAS - Código CNJ 86.870-9  
 Autenticação Digital  
 Cód. Autenticação: 46951006191713080706-1; Data: 10/06/2019 17:16:54  
 Valor Total do Ato: R\$ 4,42  
 Confira os dados do ato em: https://selodigital.tjpb.jus.br

Handwritten signature



**Departamento Autônomo de Água e Esgotos**  
 Rua Domingos Barbieri, 100 - Caixa Postal, 380 - CEP 14802-510 - Araraquara - SP  
 Fone: (16) 3324-9581 - Atendimento: 0800775-1595  
 CNPJ 44.239.770/0001-67 - I.E. Isento  
 www.daaeararaquara.com.br

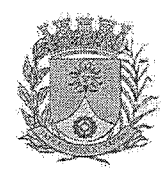

13	Faturamento	Split High Wall 22.000 btu's	1	CJ	R\$ 2.300,00	R\$ 350,00	R\$ 2.650,00	HVFI30B2IA PHILCO INVERTER 24.000 BTU/h Frio PAC24000IFM4
14	Gerência Ambiental	Split High Wall 18.000 btu's	1	CJ	R\$ 1.550,00	R\$ 350,00	R\$ 1.900,00	ELECTROLUX INVERTER 18.000 BTUS FRIO - BI18F/BE18F
15	Gerência Ambiental	Split High Wall 30.000 btu's	1	CJ	R\$ 5.000,00	R\$ 350,00	R\$ 5.350,00	ELGIN INVERTER HVFE30B2IA   HVFI30B2IA
16	PABX	Split High Wall 9.000 btu's	1	CJ	R\$ 1.343,00	R\$ 350,00	R\$ 1.693,00	ELECTROLUX INVERTER 9.000 BTUS FRIO - BI09F/BE09F
17	Sala de Espera	Split High Wall 18.000 btu's	1	CJ	R\$ 1.550,00	R\$ 350,00	R\$ 1.900,00	ELECTROLUX INVERTER 18.000 BTUS FRIO - BI18F/BE18F
18	Médico	Split High Wall 9.000 btu's	1	CJ	R\$ 1.343,00	R\$ 350,00	R\$ 1.693,00	ELECTROLUX INVERTER 9.000 BTUS FRIO - BI09F/BE09F
19	Consultório Médico	Split High Wall 9.000 btu's	1	CJ	R\$ 1.343,00	R\$ 350,00	R\$ 1.693,00	ELECTROLUX INVERTER 9.000 BTUS FRIO - BI09F/BE09F
20	Comercial Equip. 1	Split High Wall 30.000 btu's	1	CJ	R\$ 5.000,00	R\$ 350,00	R\$ 5.350,00	ELGIN INVERTER HVFE30B2IA   HVFI30B2IA
21	Comercial Equip. 2	Split High Wall 30.000 btu's	1	CJ	R\$ 5.000,00	R\$ 350,00	R\$ 5.350,00	ELGIN INVERTER HVFE30B2IA   HVFI30B2IA
22	0800	Split High Wall 9.000 btu's	1	CJ	R\$ 1.343,00	R\$ 350,00	R\$ 1.693,00	ELECTROLUX INVERTER 9.000 BTUS FRIO - BI09F/BE09F
23	Atendimento Equip. 1	Split High Wall 22.000 btu's	1	CJ	R\$ 2.300,00	R\$ 350,00	R\$ 2.650,00	PHILCO INVERTER 24.000 BTU/h Frio PAC24000IFM4
24	Atendimento Equip. 2	Split High Wall 22.000 btu's	1	CJ	R\$ 2.300,00	R\$ 350,00	R\$ 2.650,00	PHILCO INVERTER 24.000 BTU/h Frio PAC24000IFM4
25	Recepção	Split High Wall 18.000 btu's	1	CJ	R\$ 1.550,00	R\$ 350,00	R\$ 1.900,00	ELECTROLUX INVERTER 18.000 BTUS FRIO - BI18F/BE18F
26	Ass. Social 1	Split High Wall 9.000 btu's	1	CJ	R\$ 1.343,00	R\$ 350,00	R\$ 1.693,00	ELECTROLUX INVERTER 9.000 BTUS FRIO - BI09F/BE09F
27	Ass. Social 2	Split High Wall 9.000 btu's	1	CJ	R\$ 1.343,00	R\$ 350,00	R\$ 1.693,00	ELECTROLUX INVERTER 9.000 BTUS FRIO - BI09F/BE09F
28	Finanças Equip. 1	Split High Wall 30.000 btu's	1	CJ	R\$ 5.000,00	R\$ 350,00	R\$ 5.350,00	ELGIN INVERTER HVFE30B2IA   HVFI30B2IA
29	Finanças Equip. 2	Split High Wall 30.000 btu's	1	CJ	R\$ 5.000,00	R\$ 350,00	R\$ 5.350,00	ELGIN INVERTER HVFE30B2IA   HVFI30B2IA
30	Ger. Engenharia Equip. 1	Split High Wall 30.000 btu's	1	CJ	R\$ 5.000,00	R\$ 350,00	R\$ 5.350,00	ELGIN INVERTER HVFE30B2IA   HVFI30B2IA
31	Ger. Engenharia	Split High	1	CJ	R\$ 5.000,00	R\$ 350,00	R\$	ELGIN INVERTER

**CARTÓRIO AZEVEDO BASTOS** 1º OFÍCIO DE REGISTRO CIVIL DAS PESSOAS NATURAS  
 E TABELIONATO DE NOTAS - COLEGIO DA BEATRIZ  
 Rua Manoel de Barros, 100 - Centro - Araraquara - SP - CEP 14801-000  
 Fone: (16) 3324-9581 - Fax: (16) 3324-9582 - E-mail: cartorio@azevedobastos.com.br

**Autenticação Digital**  
 De acordo com o artigo 1º, 3º e 4º do inciso V do Art. 4º da Lei Federal 8.933/1994 e Art. 8º Inc. XII do Decreto Estadual 17.208/2008, a presente imagem digitalizada, reproduzida em formato de arquivo PDF, não pode ser considerada autêntica sem a presença do código de autenticação digital.

Cod. Autenticação: 46951006191713080706-2; Data: 10/06/2019 17:16:54  
 Selo Digital de Fiscalização Tipo Normal C: AFR02626-SFDS  
 Valor Total do Ato: R\$ 3,42  
 Confira os dados do ato em: https://selodigital.tjpb.jus.br

Walter Azevedo de Almeida Carneiro  
 Tabelião

*Handwritten signature*

000257  
03



**Departamento Autônomo de Água e Esgotos**

Rua Domingos Barbieri, 100-Caixa Postal, 380-CEP 14802-510-Araraquara-SP  
 Fone: (16) 3324-9581 - Atendimento: 0800775-1595  
 CNPJ 44.239.770/0001-67 - I.E. Isento  
 www.daaeararaquara.com.br

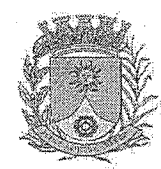

	Equip. 2	Wall 30.000 btu's					5.350,00	HVFE30B2IA   HVFI30B2IA
32	Ger. Planej. Estratégico	Split High Wall 30.000 btu's	1	CJ	R\$ 5.000,00	R\$ 350,00	R\$ 5.350,00	ELGIN INVERTER HVFE30B2IA   HVFI30B2IA
33	Admin. Equip. 1	Split Piso/Teto 18.000 BTU'S	1	CJ	R\$ 1.550,00	R\$ 350,00	R\$ 1.900,00	ELECTROLUX INVERTER 18.000 BTUS FRIO - BI18F/BE18F
34	Admin. Equip. 2	Split Piso/Teto 18.000 BTU'S	1	CJ	R\$ 1.550,00	R\$ 350,00	R\$ 1.900,00	ELECTROLUX INVERTER 18.000 BTUS FRIO - BI18F/BE18F
35	Recursos Humanos	Split High Wall 24.000 btu's	1	CJ	R\$ 2.300,00	R\$ 350,00	R\$ 2.650,00	PHILCO INVERTER 24.000 BTU/h Frio PAC24000IFM4
36	Gerência de Suprimentos Equip. 1	Split High Wall 22.000 btu's	1	CJ	R\$ 2.300,00	R\$ 350,00	R\$ 2.650,00	PHILCO INVERTER 24.000 BTU/h Frio PAC24000IFM4
37	Gerência de Suprimentos Equip. 2	Split High Wall 22.000 btu's	1	CJ	R\$ 2.300,00	R\$ 350,00	R\$ 2.650,00	PHILCO INVERTER 24.000 BTU/h Frio PAC24000IFM4
38	Jurídico	Split High Wall 24.000 btu's	1	CJ	R\$ 2.300,00	R\$ 350,00	R\$ 2.650,00	PHILCO INVERTER 24.000 BTU/h Frio PAC24000IFM4
39	Procuradoria 1	Split High Wall 18.000 btu's	1	CJ	R\$ 1.550,00	R\$ 350,00	R\$ 1.900,00	ELECTROLUX INVERTER 18.000 BTUS FRIO - BI18F/BE18F
40	Procuradoria 2	Split High Wall 12.000 btu's	1	CJ	R\$ 1.401,50	R\$ 350,00	R\$ 1.751,50	PHILCO INVERTER 12.000 BTUS PAC12000IFM4
41	Secretaria	Split High Wall 24.000 btu's	1	CJ	R\$ 2.300,00	R\$ 350,00	R\$ 2.650,00	PHILCO INVERTER 24.000 BTU/h Frio PAC24000IFM4
42	Comunicação	Split High Wall 24.000 btu's	1	CJ	R\$ 2.300,00	R\$ 350,00	R\$ 2.650,00	PHILCO INVERTER 24.000 BTU/h Frio PAC24000IFM4
43	Diretoria Técnica e Operacional	Split High Wall 18.000 btu's	1	CJ	R\$ 1.550,00	R\$ 350,00	R\$ 1.900,00	ELECTROLUX INVERTER 18.000 BTUS FRIO - BI18F/BE18F
44	Diretoria Admin. e Finanças	Split High Wall 18.000 btu's	1	CJ	R\$ 1.550,00	R\$ 350,00	R\$ 1.900,00	ELECTROLUX INVERTER 18.000 BTUS FRIO - BI18F/BE18F
45	Gerência Tratamento de Água e Esgotos	Split High Wall 9.000 btu's	1	CJ	R\$ 1.343,00	R\$ 350,00	R\$ 1.693,00	ELECTROLUX INVERTER 9.000 BTUS FRIO - BI09F/BE09F
46	Coord. Tratamento de Água e Esgoto	Split High Wall 12.000 btu's	1	CJ	R\$ 1.401,50	R\$ 350,00	R\$ 1.751,50	PHILCO INVERTER 12.000 BTUS PAC12000IFM4
47	Laboratório Tratamento Água e Esgoto	Split High Wall 18.000 btu's	1	CJ	R\$ 1.550,00	R\$ 350,00	R\$ 1.900,00	ELECTROLUX INVERTER 18.000 BTUS FRIO - BI18F/BE18F
48	Laboratório ETA Paiol	Split High Wall 18.000 btu's	1	CJ	R\$ 1.550,00	R\$ 350,00	R\$ 1.900,00	ELECTROLUX INVERTER 18.000 BTUS FRIO - BI18F/BE18F
49	Refeitório Equip. 1	Split High Wall 30.000	1	CJ	R\$ 5.000,00	R\$ 350,00	R\$ 5.350,00	ELGIN INVERTER HVFE30B2IA

**CARTÓRIO AZEVEDO BASTOS** 1º OFÍCIO DE REGISTRO CIVIL DAS PESSOAS NATURAS  
 Rua Manoel de Barros, 100 - Jd. São José - Araraquara - SP - CEP 14802-510 - Fone: (16) 3324-9581  
**Autenticação Digital**  
 De acordo com os artigos 1º, 6º e 7º inc. V do Art. 4º do Lei Estadual 8.030/04 e Art. 4º do Lei Estadual 8.721/2008 autentico e presente imagem digitalizada, reprodução fiel do documento apresentado e conferido neste ato. O referido é verdade. Dou fé.  
 Cod. Autenticação: 46951006191713080706-3; Data: 10/06/2019 17:16:55  
 Selo Digital de Fiscalização Tipo Normal C: A1R02625-BXAR; Valor Total do Ato: R\$ 4,42  
 Confira os dados do ato em: https://selodigital.tjpb.jus.br  
 Valdir Aparecido de Menezes Cavalcanti  
 Titular

29/10/16:29



**Departamento Autônomo de Água e Esgotos**  
 Rua Domingos Barbieri, 100 - Caixa Postal, 360 - CEP 14802-510 - Araraquara - SP  
 Fone: (16) 3324-9581 - Atendimento: 0800775-1595  
 CNPJ 44.239.770/0001-67 - I.E. Isento  
 www.daaeararaquara.com.br



50	Refeitório Equip. 2	Split High Wall 30.000 btu's	1	CJ	R\$ 5.000,00	R\$ 350,00	R\$ 5.350,00	HVFI30B2IA ELGIN INVERTER HVFE30B2IA   HVFI30B2IA
51	Refeitório Equip. 3	Split High Wall 30.000 btu's	1	CJ	R\$ 5.000,00	R\$ 350,00	R\$ 5.350,00	ELGIN INVERTER HVFE30B2IA   HVFI30B2IA
52	Refeitório Equip. 4	Split High Wall 30.000 btu's	1	CJ	R\$ 5.000,00	R\$ 350,00	R\$ 5.350,00	ELGIN INVERTER HVFE30B2IA   HVFI30B2IA
53	CCO	Split High Wall 24.000 btu's	1	CJ	R\$ 2.300,00	R\$ 350,00	R\$ 2.650,00	PHILCO INVERTER 24.000 BTU/h Frio PAC24000IFM4
<b>VALOR TOTAL - EQUIPAMENTOS</b>					<b>R\$ 144.850,00</b>			
<b>VALOR TOTAL - SERVIÇO DE INSTALAÇÃO</b>					<b>R\$ 18.550,00</b>			
<b>VALOR TOTAL - EQUIPAMENTOS E SERVIÇO DE INSTALAÇÃO</b>					<b>R\$ 163.400,00</b>			

Atesta, ainda mais, que os materiais foram entregues em conformidade com as especificações solicitadas pela gerência requisitante e instalados dentro do prazo estipulado em contrato, não havendo em nossos arquivos, até o momento, nada que desabone a referida empresa.

Departamento Autônomo de Água e Esgotos de Araraquara aos 07 (sete) dias do mês de junho de 2019 (dois mil e dezenove).

*[Handwritten Signature]*  
 Eng.º Jose Braz Scognamiglio  
 Diretor Técnico e Operacional



REPÚBLICA FEDERATIVA DO BRASIL  
ESTADO DA PARAÍBA  
CARTÓRIO AZEVEDO BASTOS  
FUNDADO EM 1888

PRIMEIRO REGISTRO CIVIL DE NASCIMENTO E ÓBITOS E PRIVATIVO DE CASAMENTOS, INTERDIÇÕES E TUTELAS DA COMARCA DE JOÃO PESSOA

Av. Epitácio Pessoa, 1145 Bairro dos Estados 58030-00, João Pessoa PB  
Tel.: (83) 3244-5404 / Fax: (83) 3244-5484  
<http://www.azevedobastos.not.br>  
E-mail: [cartorio@azevedobastos.not.br](mailto:cartorio@azevedobastos.not.br)



DECLARAÇÃO DE SERVIÇO DE AUTENTICAÇÃO DIGITAL

O Bel. Válber Azevêdo de Miranda Cavalcanti, Oficial do Primeiro Registro Civil de Nascimentos e Óbitos e Privativo de Casamentos, Interdições e Tutelas com atribuição de autenticar e reconhecer firmas da Comarca de João Pessoa Capital do Estado da Paraíba, em virtude de Lei, etc...

DECLARA para os devidos fins de direito que, o documento em anexo identificado individualmente em cada Código de Autenticação Digital\* ou na referida sequência, foi autenticado de acordo com as Legislações e normas vigentes<sup>3</sup>.

DECLARO ainda que, para garantir transparência e segurança jurídica de todos os atos oriundos da atividade Notarial e Registral no Estado da Paraíba, foi instituído pela Lei Nº 10.132, de 06 de novembro de 2013, a aplicação obrigatória de um Selo Digital de Fiscalização Extrajudicial em todos os atos de notas e registro, composto de um código único (por exemplo: Selo Digital: ABC12345-X1X2) e dessa forma, cada autenticação processada pela nossa Serventia pode ser verificada e confirmada tantas vezes quanto for necessário através do site do Tribunal de Justiça do Estado da Paraíba, endereço <https://corregedoria.tjpb.jus.br/selo-digital/>

A autenticação digital do documento faz prova de que, na data e hora em que ela foi realizada, a empresa RODRIGUES DO AMARAL e AMARAL LTDA - ME tinha posse de um documento com as mesmas características que foram reproduzidas na cópia autenticada, sendo da empresa RODRIGUES DO AMARAL e AMARAL LTDA - ME a responsabilidade, única e exclusiva, pela idoneidade do documento apresentado a este Cartório.

Esta DECLARAÇÃO foi emitida em **29/05/2020 09:54:43 (hora local)** através do sistema de autenticação digital do Cartório Azevêdo Bastos, de acordo com o Art. 1º, 10º e seus §§ 1º e 2º da MP 2200/2001, como também, o documento eletrônico autenticado contendo o Certificado Digital do titular do Cartório Azevêdo Bastos, poderá ser solicitado diretamente a empresa RODRIGUES DO AMARAL e AMARAL LTDA - ME ou ao Cartório pelo endereço de e-mail [autentica@azevedobastos.not.br](mailto:autentica@azevedobastos.not.br)

Para informações mais detalhadas deste ato, acesse o site <https://autdigital.azevedobastos.not.br> e informe o Código de Consulta desta Declaração.

A consulta desta Declaração estará disponível em nosso site.

\*Código de Autenticação Digital: 46951006191713080706-1 46951006191713080706-4

<sup>2</sup>Legislações Vigentes: Lei Federal nº 8.935/94, Lei Federal nº 10.406/2002, Medida Provisória nº 2200/2001, Lei Federal nº 13.105/2015, Lei Estadual nº 8.721/2008, Lei Estadual nº 10.132/2013 e Provimento CGJ Nº 003/2014.

O referido é verdade, dou fé.

CHAVE DIGITAL

00005b1d734fd94f057f2d69fe6bc05b9660cb472713caa8f09c711d5bec90abf6b6a1d955b64c277c5b34c882cac7283aecc2920d16e09a172ad891d16b34b450  
34a5d62f91942d2a7aeaf527dfe111

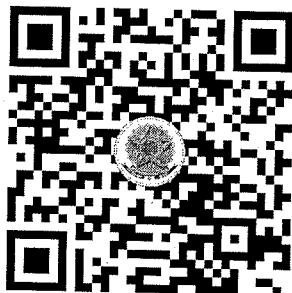

Presidência da República  
Casa Civil  
Medida Provisória Nº 2.200-2,  
de 24 de agosto de 2001.





P C R DO AMARAL & AMARAL LTDA  
 Tel: (43) 3542-6221 Fax:  
 CEP: 86360-000  
 Avenida Comendador Luiz Meneghel - 585 -  
 Centro  
 Bandeirantes-PR

**DANFE**  
 DOCUMENTO AUXILIAR DA  
 NOTA FISCAL ELETRÔNICA



41181109343965000151550010000007761000007762  
 CHAVE DE ACESSO DA NF-e P/ CONSULTA DE AUTENTICIDADE NO SITE  
 WWW.NFE.FAZENDA.GOV.BR  
 41181109343965000151550010000007761000007762  
 Número de Registro DPEC

1 - Saída  
 Nº.: 776  
 Modelo: 55  
 Série: 1  
 Página 1 de 1

NATUREZA DE OPERAÇÃO  
 6102-Venda de mercadoria adquirida ou recebida de terceiro  
 NÚMERO DO PROTOCOLO DE AUTORIZAÇÃO DE USO DA NF-e  
 141180188253410

INSCRIÇÃO ESTADUAL  
 904.31694-64  
 INSC. EST. SUBST. TRIBUTÁRIO  
 CNPJ  
 09.343.965/0001-51

DESTINATÁRIO / REMETENTE  
 NOME RAZÃO SOCIAL  
 DEPARTAMENTO AUTONOMO DE AGUA E ESGOTO  
 CNPJ / CPF  
 44.239.770/0001-67  
 DATA DE EMISSÃO  
 01/11/2018

ENDEREÇO  
 RUA DOMINGOS BARBIERI, 100, CAIXA POSTAL 380  
 BAIRRO / DISTRITO  
 VILA HARMONIA  
 CEP  
 14802-510  
 DATA DE ENTRADA / SAÍDA  
 01/11/2018

MUNICÍPIO  
 ARARAQUARA  
 FONE / FAX  
 1633249555  
 UF  
 SP  
 INSCRIÇÃO ESTADUAL  
 ISENTO  
 HORA DE ENTRADA / SAÍDA  
 15:55:17

FATURA

**CÁLCULO DO IMPOSTO**

BASE DE CÁLCULO DO ICMS 0,00	VALOR DO ICMS 0,00	BASE DE CÁLCULO DO ICMS SUBSTITUIÇÃO 0,00	VALOR DO ICMS SUBSTITUIÇÃO 0,00	VALOR TOTAL DOS PRODUTOS 49.900,00
VALOR DO FRETE 0,00	VALOR DO SEGURO 0,00	DESCONTO 0,00	OUTRAS DESPESAS 0,00	VALOR IPI 0,00
				VALOR TOTAL DA NOTA 49.900,00

**TRANSPORTADOR / VOLUMES TRANSPORTADOS**

RAZÃO SOCIAL	FRETE POR CONTA 0-EMITENTE 1-DESTINATÁRIO	CÓDIGO ANTT	PLACA VEÍCULO	UF VEÍC.	CNPJ / CPF
ENDEREÇO	MUNICÍPIO			UF	INSCR. ESTADUAL
QUANTIDADE 1	ESPÉCIE CAIXA	MARCA	NUMERAÇÃO	PESO BRUTO	PESO LÍQUIDO

**DADOS DO PRODUTO / SERVIÇO**

Cód.	DESCRIÇÃO DO PRODUTO / SERVIÇOS	NCM/SH	CST	CFOP	UND	QTDE	VALOR UNITÁRIO	DESC	VALOR TOTAL	B.C. ICMS	VALOR ICMS	ALIQ. ICMS	VALOR IPI	VALOR COFINS	VLR PIS
225	AR CONDICIONADO SPLIT HI-WALL 22.000 BTUS INVERT MARCA PHILCO ENERGIA 220.	84146000	0102	6102	CX	5	2.300,0000	0,00	11.500,00	0,00	0,00	0,00	0,00	0,00	0,00
226	AR CONDICIONADO SPLIT HI-WALL 24.000 BTUS INVERT MARCA PHILCO ENERGIA 220.	84146000	0102	6102	CX	8	2.300,0000	0,00	18.400,00	0,00	0,00	0,00	0,00	0,00	0,00
143	AR CONDICIONADO DE 30.000BTUS. FRIO. INVERTER MODELO SPLIT HI WALL. MARCA ELGIN.	84151011	0102	6102	UN	4	5.000,0000	0,00	20.000,00	0,00	0,00	0,00	0,00	0,00	0,00

**CÁLCULO DO ISSQN**

Insc. Municipal	VALOR TOTAL DOS SERVIÇOS 0,00	BASE DE CÁLCULO DO ISSQN 0,00	VALOR DO ISSQN 0,00
-----------------	-------------------------------	-------------------------------	---------------------

**DADOS ADICIONAIS**

INFORMAÇÕES COMPLEMENTARES  
 PREGÃO PRESENCIAL 049/2018 - PROCESSO 2.737/2018 - CONTRATO 110/2018//DADOS BANCARIOS CAIXA ECON FED AGENCIA 0382 CONTA CORRENTE 2370-4// VALORES APROXIMADO DOS TRIBUTOS 3804.23 - (7.62%)  
 FONTE IBPT

RECEBEMOS A(S) MERCADORIA(S) CONSTANTE(S) DESTA NOTA FISCAL EMITIDA POR: P C R DO AMARAL & AMARAL LTDA			Nº.: 776
DATA DE RECEBIMENTO	RF / ASSINATURA DO RECEBEDOR / CARIMBO	DATA DE EMISSÃO 01/11/2018	VALOR TOTAL NOTA 49.900,00
Cliente: DEPARTAMENTO AUTONOMO DE AGUA E ESGOTO		Endereço: RUA DOMINGOS BARBIERI, 100, CAIXA POSTAL 380	
		MODELO: 55 SÉRIE: 1	





P C R DO AMARAL & AMARAL LTDA  
 Tel: (43) 3542-6221 Fax:  
 CEP: 86360-000  
 Avenida Comendador Luiz Meneghel - 585 -  
 Centro  
 Bandeirantes-PR

**DANFE**  
 DOCUMENTO AUXILIAR DA  
 NOTA FISCAL ELETRÔNICA  
 1 - Saída  
 Nº.: 760  
 Modelo: 55  
 Série: 1  
 Página 1 de 1



4118090934396500015155001000007601000007602  
 CHAVE DE ACESSO DA NF-e P/ CONSULTA DE AUTENTICIDADE NO SITE  
 WWW.NFE.FAZENDA.GOV.BR  
 4118090934396500015155001000007601000007602  
 Número de Registro DPEC

NATUREZA DE OPERAÇÃO 6102-Venda de mercadoria adquirida ou recebida de terceiro		NÚMERO DO PROTOCOLO DE AUTORIZAÇÃO DE USO DA NF-e 141180167087470	
INSCRIÇÃO ESTADUAL 904.31694-64	INSC. EST. SUBST. TRIBUTÁRIO -	CNPJ 09.343.965/0001-51	
DESTINATÁRIO / REMETENTE			
NOME RAZÃO SOCIAL DEPARTAMENTO AUTONOMO DE AGUA E ESGOTO		CNPJ / CPF 44.239.770/0001-67	DATA DE EMISSÃO 28/09/2018
ENDEREÇO RUA DOMINGOS BARBIERI, 100, CAIXA POSTAL 380	BAIRRO / DISTRITO VILA HARMONIA	CEP 14802-510	DATA DE ENTRADA / SAÍDA 28/09/2018
MUNICÍPIO ARARAQUARA	FONE / FAX 1633249555	UF SP	INSCRIÇÃO ESTADUAL ISENTO
HORA DE ENTRADA / SAÍDA 16:56:29			

FATURA

CÁLCULO DO IMPOSTO				
BASE DE CÁLCULO DO ICMS 0,00	VALOR DO ICMS 0,00	BASE DE CÁLCULO DO ICMS SUBSTITUIÇÃO 0,00	VALOR DO ICMS SUBSTITUIÇÃO 0,00	VALOR TOTAL DOS PRODUTOS 94.950,00
VALOR DO FRETE 0,00	VALOR DO SEGURO 0,00	DESCONTO 0,00	OUTRAS DESPESAS 0,00	VALOR TOTAL DA NOTA 94.950,00
TRANSPORTADOR / VOLUMES TRANSPORTADOS				

RAZÃO SOCIAL	FRETE POR CONTA 0-EMITENTE 1-DESTINATÁRIO 0	CÓDIGO ANTT	PLACA VEÍCULO	UF VEÍC.	CNPJ / CPF
ENDEREÇO	MUNICÍPIO			UF	INSCR. ESTADUAL
QUANTIDADE 1	ESPÉCIE CAIXA	MARCA	NUMERAÇÃO	PESO BRUTO	PESO LÍQUIDO

DADOS DO PRODUTO / SERVIÇO															
Cód.	DESCRIÇÃO DO PRODUTO / SERVIÇOS	NCM/SH	CST	CFOP	UND	QTDE	VALOR UNITÁRIO	DESC	VALOR TOTAL	B.C. ICMS	VALOR ICMS	ALIQ. ICMS	VALOR IPI	VALOR DOFINS	VLR FIS.
142	AR CONDICIONADO DE 18.000BTUS. FRIO. INVERTER MODELO SPLIT HI WALL, MARCA ELECTROLUX.	84151011	0102	6102	UN	12	1.550,0000	0,00	18.600,00	0,00	0,00	0,00	0,00	0,00	0,00
143	AR CONDICIONADO DE 30.000BTUS. FRIO. INVERTER MODELO SPLIT HI WALL, MARCA ELGIN.	84151011	0102	6102	UN	12	5.000,0000	0,00	60.000,00	0,00	0,00	0,00	0,00	0,00	0,00
144	AR CONDICIONADO DE 9.000BTUS. FRIO. INVERTER MODELO SPLIT HI WALL, MARCA ELECTROLUX.	84151011	0102	6102	UN	8	1.343,0000	0,00	10.744,00	0,00	0,00	0,00	0,00	0,00	0,00
145	AR CONDICIONADO DE 12.000BTUS. FRIO. INVERTER MODELO SPLIT HI WALL, MARCA PHILCO.	84151011	0102	6102	UN	4	1.401,5000	0,00	5.606,00	0,00	0,00	0,00	0,00	0,00	0,00

CÁLCULO DO ISSQN			
Insc. Municipal	VALOR TOTAL DOS SERVIÇOS 0,00	BASE DE CÁLCULO DO ISSQN 0,00	VALOR DO ISSQN 0,00



DADOS ADICIONAIS



INFORMAÇÕES COMPLEMENTARES  
 PREGÃO PRESENCIAL 049/2018, PROCESSO 2.737/2018, CONTRATO 110/2018, DADOS BANCARIOS AG 0382 OP 003 C/C 2370-4 CAIXA ECONOMICA FEDERAL/ VALORES APROXIMADO DOS TRIBUTOS 8450,55 - (8,9%)  
 FONTE IBPT

RECEBEMOS A(S) MERCADORIA(S) CONSTANTE(S) DESTA NOTA FISCAL EMITIDA POR: P C R DO AMARAL & AMARAL LTDA			Nº.: 760
DATA DE RECEBIMENTO	RF / ASSINATURA DO RECEBEDOR / CARIMBO	DATA DE EMISSÃO 28/09/2018	VALOR TOTAL NOTA 94.950,00
Cliente: DEPARTAMENTO AUTONOMO DE AGUA E ESGOTO		Endereço: RUA DOMINGOS BARBIERI, 100, CAIXA POSTAL 380	
		MODELO: 55 SÉRIE: 1	



000262  
*dy*

 <b>PREFEITURA MUNICIPAL DE BANDEIRANTES</b>				Número da Nota Fiscal <b>168</b>	
<b>NOTA FISCAL DE SERVIÇOS ELETRÔNICA - NFS-E</b>				Série: E	
<b>DADOS DO PRESTADOR</b>				Data Emissão: 01/11/2018	
Nome/Razão Social: P C R DO AMARAL & AMARAL LTDA - ME Nome Fantasia: CNPJ/CPF: 09.343.965/0001-51      Insc. Municipal: 30974 Endereço: AV COMENDADOR LUIZ MENEGHEL Bairro: CENTRO Município: BANDEIRANTES E-mail: eletroferrugem@ffalm.br				Insc. Estadual: N°: 585 Compl.: UF: PR    CEP: 86360-000 Telefone: 4335426221	
<b>DADOS DO TOMADOR</b>					
Nome/Razão Social: DEPARTAMENTO AUTONOMO DE AGUA E ESGOTO CNPJ/CPF: 44.239.770/0001-67      Insc. Municipal: Endereço: RUA DOMINGOS BARBIERI Bairro: VILA HARMONIA Município: ARARAQUARA E-mail: nfe@daeararaquara.com.br				Insc. Estadual: N°: 100 Compl.: UF: SP    CEP: 14802-510 Telefone: 1633249555	
<b>DISCRIMINAÇÃO DO SERVIÇO</b>					
PREGAO PRESENCIAL 049/2018, PROCESSO 2.737/2018 CONTRATO 110/2018- DADOS BANCARIOS AG 0382 OP 003 C/C 2370-4 - SERVIÇOS DE INSTALAÇÃO DE APARELHOS DE AR CONDICIONADO					
Item INSTALAÇÃO DE APARELHO DE AR CONDICIONADO CAPACIDADE DE 22.000 BTUS LINHA INVERT INSTALAÇÃO DE APARELHO DE AR CONDICIONADO CAPACIDADE DE 24.000 BTUS INVERT INSTALAÇÃO DE APARELHO DE AR CONDICIONADO CAPACIDADE DE 30.000 BTUS INVERT		Tributável Sim Sim Sim	Qtde. 5,00 8,00 4,00	Vl. Unitário R\$ 350,0000 350,0000 350,0000	Total R\$ 1.750,00 2.800,00 1.400,00
Valor Tributável: R\$ 5.950,00	Valor não Tributável: R\$ 0,00	<b>VALOR BRUTO DA NOTA</b>			<b>R\$ 5.950,00</b>
Valor Total das Deduções: R\$ 0,00	Desconto Incondicionado: R\$ 0,00	Desconto Condicionado: R\$ 0,00	Base de Cálculo: R\$ 5.950,00	Alíquota: 3,6700%	Valor do ISS: R\$ 230,26
PIS: 0,000% R\$ 0,00	COFINS: 0,000% R\$ 0,00	INSS: 0,000% R\$ 0,00	IR: 0,000% R\$ 0,00	CSLL: 0,000% R\$ 0,00	Outras Retenções: R\$ 0,00
Valor Aproximado de Impostos: Federais R\$ 0,00 Estaduais R\$ 0,00 Municipais R\$ 0,00			<b>VALOR LÍQUIDO DA NOTA</b>		<b>R\$ 5.950,00</b>
<b>ENQUADRAMENTO DO SERVIÇO</b>					
14,06 - Instalação e montagem de aparelhos, máquinas e equipamentos, inclusive montagem industrial, prestados ao usuário final, exclusivamente com material por ele fornecido.					
<b>OUTRAS INFORMACOES</b>					
Mês de Competência: 11/2018 Recolhimento: Sem Retenção CNAE: 4322302		Local do Recolhimento: BANDEIRANTES/PR Tributação: Microempresário e Empresa de Pequeno Porte (ME EPP) Empresa Optante do Simples Nacional - Recolhimento no Município		Data Geração: 01/11/2018 16:51:38	
Observações: PREGAO PRESENCIAL 049/2018- PROCESSO 2.737 /2018- CONTRATO 110/2018 - DADOS BANCARIOS CAIXA ECON FED AGENCIA 0382 OP 003 C/C 2370-4					
Impresso em: 02/07/2019 às 10:09:19					
Recebi(emos) de: P C R DO AMARAL & AMARAL LTDA - ME Os serviços constantes nesta Nota Fiscal de Serviços Eletrônica. _____ Data				<b>NOTA FISCAL DE SERVIÇOS ELETRÔNICA</b> Número: 168 Certificação 6B93D-433FE	
				_____ Assinatura do Recebedor	

 <b>PREFEITURA MUNICIPAL DE BANDEIRANTES</b>				Número da Nota Fiscal <b>164</b>	
NOTA FISCAL DE SERVIÇOS ELETRÔNICA - NFS-E				Série: E	
				Data Emissão: 28/09/2018	
				Certificação: 51B65-793EA	
<b>DADOS DO PRESTADOR</b>					
Nome/Razão Social: P C R DO AMARAL & AMARAL LTDA - ME Nome Fantasia: CNPJ/CPF: 09.343.965/0001-51      Insc. Municipal: 30974 Endereço: AV COMENDADOR LUIZ MENEGHEL      Insc. Estadual: Bairro: CENTRO      N°: 585 Município: BANDEIRANTES      Compl.: E-mail: eletroferrugem@ffalm.br      UF: PR CEP: 86360-000 Telefone: 4335426221					
<b>DADOS DO TOMADOR</b>					
Nome/Razão Social: DEPARTAMENTO AUTÔNOMO DE ÁGUA E ESGOTO CNPJ/CPF: 44.239.770/0001-67      Insc. Municipal: Endereço: RUA DOMINGOS BARBIERI      Insc. Estadual: ISENTO Bairro: VILA HARMONIA      N°: 100 Município: ARARAQUARA      Compl.: CAIXA POSTAL 380 E-mail:      UF: SP CEP: 14802-510 Telefone: 1633249555					
<b>DISCRIMINAÇÃO DO SERVIÇO</b>					
SERVIÇOS DE INSTALAÇÃO DE APARELHOS DE AR CONDICIONADO, TECNOLOGIA INVERTER, MODELO SPLIT HI WALL					
Item INSTALAÇÃO DE AR CONDICIONADO DE 30.000BTUS, MARCA ELGIN INSTALAÇÃO DE AR CONDICIONADO DE 18.000BTUS, MARCA ELECTROLUX INSTALAÇÃO DE AR CONDICIONADO DE 12.000BTUS, MARCA PHILCO INSTALAÇÃO DE AR CONDICIONADO DE 9.000BTUS, MARCA ELECTROLUX		Tributável Sim Sim Sim Sim	Qtde. 12,00 12,00 4,00 8,00	Vl. Unitário R\$ 350,0000 350,0000 350,0000 350,0000	Total R\$ 4.200,00 4.200,00 1.400,00 2.800,00
Valor Tributável: R\$ 12.600,00	Valor não Tributável: R\$ 0,00	<b>VALOR BRUTO DA NOTA</b>		R\$ 12.600,00	
Valor Total das Deduções: R\$ 0,00	Desconto Incondicionado: R\$ 0,00	Desconto Condicionado: R\$ 0,00	Base de Cálculo: R\$ 12.600,00	Alíquota: 3,8700%	Valor do ISS: R\$ 487,62
PIS: 0,000% R\$ 0,00	COFINS: 0,000% R\$ 0,00	INSS: 0,000% R\$ 0,00	IR: 0,000% R\$ 0,00	CSLL: 0,000% R\$ 0,00	Outras Retenções: R\$ 0,00
Valor Aproximado de Impostos: Federais R\$ 0,00 Estaduais R\$ 0,00 Municipais R\$ 0,00			<b>VALOR LÍQUIDO DA NOTA</b>		R\$ 12.600,00
<b>ENQUADRAMENTO DO SERVIÇO</b>					
14.06 - Instalação e montagem de aparelhos, máquinas e equipamentos, inclusive montagem industrial, prestados ao usuário final, exclusivamente com material por ele fornecido.					
<b>OUTRAS INFORMAÇÕES</b>					
Mês de Competência: 09/2018      Local do Recolhimento: BANDEIRANTES/PR      Data Geração: 28/09/2018 16:28:42 Recolhimento: Sem Retenção      Tributação: Microempresário e Empresa de Pequeno Porte (ME EPP) CNAE: 4322302      Empresa Optante do Simples Nacional - Recolhimento no Município Observações: PREGÃO PRESENCIAL 049/2018, PROCESSO 2.737/2018, CONTRATO 110/2018, DADOS BANCÁRIOS: AG 0382 OP 003 C/C 2370-4 CAIXA ECONÔMICA FEDERAL.					
Impresso em: 02/07/2019 às 10:07:57					
Recebi(emos) de: P C R DO AMARAL & AMARAL LTDA - ME Os serviços constantes nesta Nota Fiscal de Serviços Eletrônica.				NOTA FISCAL DE SERVIÇOS ELETRÔNICA Número: 164 Certificação 51B65-793EA	
_____ Data		_____ Assinatura do Recebedor			

000264

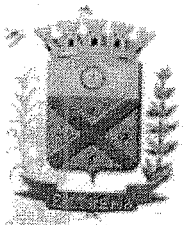

# PREFEITURA MUNICIPAL DE EXTREMA

AV. DELEGADO VALDEMAR GOMES PINTO, Nº 1624 - B. PONTE ALTA - CEP: 37.640-000  
PABX/ FAX: (35) 3435-1911 - ACESSE NOSSO SITE: WWW.EXTREMA.MG.GOV.BR



MINAS GERAIS

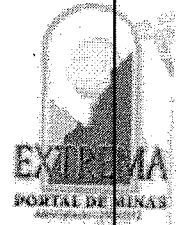

## ATESTADO DE APTIDÃO E CAPACITAÇÃO

A PREFEITURA MUNICIPAL DE EXTREMA, com sede à Av. Del. Waldemar Gomes Pinto, 1624 - Ponte Nova - Cep: 37.640-000, na cidade de Extrema, Estado de Minas Gerais, inscrita no CNPJ: 18.677.591/0001-00, neste ato representada pelo funcionário público Sr. **FERNANDO CÉSAR DA SILVA**.

**ATESTO** para devidos fins, que a Empresa **P C R DO AMARAL & AMARAL LTDA ME**, inscrita no CNPJ sob 09.343.965/0001-51, com sede à AV. Comendador Luiz Meneghel, 585 - Centro, na cidade de Bandeirantes - Paraná - Cep: 86.360-000, forneceu à Prefeitura Municipal de Extrema - Minas Gerais - equipamentos de ar condicionados, bombas de dreno devidamente instalados, na quantidade abaixo informado.

### Referente ao processo licitatório nº 019/2018:

- 1 - UNIDADE - AR CONDICIONADO SPLIT CASSETE INVERTER FUJITSU 17000 BTUS QUENTE/FRIO 220V 1F - FUJITSU MODELO AUBF - 18LAL A0BA18LALL.
- 3 - UNIDADE - AR CONDICIONADO SPLIT CASSETE INVERTER FUJITSU 32000 BTUS QUENTE/FRIO 220V - FUJITSU MODELO AUBA 36LCL.
- 4 - SERVIÇO DE MÃO DE OBRA/INSTALAÇÃO DE AR CONDICIONADO MATERIAL E MÃO DE OBRA DE INSTALAÇÃO DE AR CONDICIONADO SPLIT CASSETE INVERTER FUJITSU COM FORNECIMENTO DE TUBULAÇÕES FRIGORIGENAS EM COBRE, ISOLAMENTO TÉRMICO, CABEAMENTO DE INTERLIGAÇÃO ELÉTRICO ENTRE AS UNIDADES, MATERIAIS DE FIXAÇÃO: TIRANTES, BRAÇADEIRAS, CHUMBADORES, BUCHA TIPO BORBOLETA E PARAFUSOS; SUPORTES, MATERIAL ELÉTRICO NECESSÁRIO PARA A DEVIDA INSTALAÇÃO, MÃO DE OBRA ESPECIALIZADA DE INSTALAÇÃO.

Conforme Anotação de Responsabilidade Técnica - ART de nº 14201900000005011598 de responsabilidade técnica do Sr. Harlon Luna Ferreira emitida em 21/01/2019 pelo CREA - MG.

### Referente ao processo licitatório nº 269/2018:

- 3 - UNIDADE - AR CONDICIONADO 9.000 BTU'S, MODELO SPLI HI WALL, CICLO QUENTE/FRIO, INVERTER - FUJITSU INVERTER ASBG09LM CA/AOBG0 96LMCA.
- 7 - UNIDADE - AR CONDICIONADO 17.000 BTU'S, MODELO CASSETE, CICLO QUENTE/FRIO, INVERTER FUJITSU INVERTER A0BA 18LALL/AU BF18LAL.
- 2 - UNIDADE - AR CONDICIONADO 23.000 BTU'S, MODELO CASSETE, CICLO QUENTE/FRIO, INVERTER FUJITSU INVERTER AUBA24LB L/AOBA24L ALL.
- 3 - UNIDADE - AR CONDICIONADO 32.000 BTU'S, MODELO CASSETE, CICLO QUENTE/FRIO, INVERTER FUJITSUINVERTERAUBA36LCL/AOBA36LFTL.

E 1,50 CM VIX ONE.

**CARTÓRIO AZEVEDO BASTOS** 1º OFÍCIO DE REGISTRO CIVIL DAS PESSOAS NATURAIS  
E TABELIONATO DE NOTAS - Código CNJ 08.874-0

**Autenticação Digital**

De acordo com os artigos 1º, 3º e 7º inc. V 8º, 41 e 52 da Lei Federal 8.936/1994 e Art. 6º Inc. XII da Lei Estadual 8.721/2008 adotando a seguinte imagem: 09/09/2020, reprodução fiel do documento apresentado e conferido neste ato. O referido é verdade. Dou fé.

Cód. Autenticação: 46951402201156120912-1; Data: 14/02/2020 12:04:26

Selo Digital de Fiscalização. Tipo Normal O: AJU87610-7H22;  
Valor Total do Ato: R\$ 4,56

Confira os dados do ato em: <https://selodigital.tjpb.jus.br>

*Fernando César da Silva*  
Departamento de Compras  
& Licitações

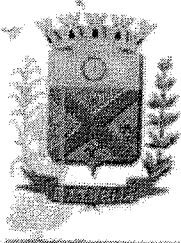

# PREFEITURA MUNICIPAL DE EXTREMA

AV. DELEGADO VALDEMAR GOMES PINTO, N° 1624 - B. PONTE ALTA - CEP: 37.640-000  
FABX/ FAX: (35) 3435-1911 - ACESSO NOSSO SITE: WWW.EXTREMA.MG.GOV.BR



MINAS GERAIS

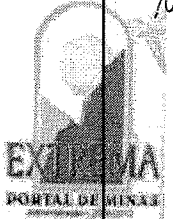

6 - UNIDADE - AR CONDICIONADO MÍNIMO DE 45.000 BTU'S, MODELO CASSETE, CICLO QUENTE/FRIO, INVERTER FUJITSU INVERTER AOBG54LB TA/AUBG54 LRLA.

3 - SERVIÇO - INSTALAÇÃO DE AR CONDICIONADO DE 9.000 BTU'S MODELO SPLI HI WALL, CICLO QUENTE/ FRIO, INVERTER INCLUSO BUCHAS, SUPORTES, DRENOS, PARAFUSOS, LINHA FRIGORIGENA: 5M A 10M, PARA INTERLIGAÇÃO ENTRE A UNIDADE EXTERNA (CONDENSADORA) E UNIDADE INTERNA (EVAPORADORA). PARA INSTALAÇÃO DO APARELHO SERÁ NECESSÁRIO REALIZAR QUEBRA DE PAREDE, COM REPOSIÇÃO DE REBOCO.GARANTIA MÍNIMA DE 12 MESES. (VAZAMENTOS DE GÁS, DESCOLAMENTO DE FITA DE ACABAMENTO ENTRE OUTROS).

7 - SERVIÇO - INSTALAÇÃO DE AR CONDICIONADO DE 17.000 BTU'S MODELO CASSETE, CICLO QUENTE/ FRIO, INVERTER INCLUSO BUCHAS, SUPORTES, DRENOS, PARAFUSOS, LINHA FRIGORIGENA: 10M A 20M, PARA INTERLIGAÇÃO ENTRE A UNIDADE EXTERNA (CONDENSADORA) E UNIDADE INTERNA (EVAPORADORA). GARANTIA MÍNIMA DE 12 MESES. (VAZAMENTOS DE GÁS, DESCOLAMENTO DE FITA DE ACABAMENTO ENTRE OUTROS).

2 - SERVIÇO - INSTALAÇÃO DE AR CONDICIONADO DE 23.000 BTU'S MODELO CASSETE, CICLO QUENTE/ FRIO, INVERTER INCLUSO BUCHAS, SUPORTES, DRENOS, PARAFUSOS, LINHA FRIGORIGENA: 10M A 20M, PARA INTERLIGAÇÃO ENTRE A UNIDADE EXTERNA (CONDENSADORA) E UNIDADE INTERNA (EVAPORADORA). GARANTIA MÍNIMA DE 12 MESES. (VAZAMENTOS DE GÁS, DESCOLAMENTO DE FITA DE ACABAMENTO ENTRE OUTROS).

3 - SERVIÇO - INSTALAÇÃO DE AR CONDICIONADO DE 32.000 BTU'S MODELO CASSETE, CICLO QUENTE/ FRIO, INVERTER INCLUSO BUCHAS, SUPORTES, DRENOS, PARAFUSOS, LINHA FRIGORIGENA: 10M A 20M, PARA INTERLIGAÇÃO ENTRE A UNIDADE EXTERNA (CONDENSADORA) E UNIDADE INTERNA (EVAPORADORA). GARANTIA MÍNIMA DE 12 MESES. (VAZAMENTOS DE GÁS, DESCOLAMENTO DE FITA DE ACABAMENTO ENTRE OUTROS).

6 - SERVIÇO - INSTALAÇÃO DE AR CONDICIONADO DE 48.000 BTU'S MODELO CASSETE, CICLO QUENTE/ FRIO, INVERTER INCLUSO BUCHAS, SUPORTES, DRENOS, PARAFUSOS, LINHA FRIGORIGENA: 10M A 20M, PARA INTERLIGAÇÃO ENTRE A UNIDADE EXTERNA (CONDENSADORA) E UNIDADE INTERNA (EVAPORADORA). GARANTIA MÍNIMA DE 12 MESES. (VAZAMENTOS DE GÁS, DESCOLAMENTO DE FITA DE ACABAMENTO ENTRE OUTROS).

2 - SERVIÇO - INSTALAÇÃO DE CORTINA DE AR DE 1,50 CM INCLUSO BUCHAS, SUPORTE E PARAFUSOS. COM GARANTIA MÍNIMA DE 12 MESES.

Conforme Anotação de Responsabilidade Técnica – ART de nº 14201900000005009324 de responsabilidade técnica do Sr. Harlon Luna Ferreira emitida em 21/01/2019 pelo CREA – MG.

Informo a quem possa interessar, que a mesma cumpro rigorosamente os compromissos assumidos com este órgão, com a qualidade e quantidade na entrega dos materiais; bem como obedecendo aos prazos e condições exigidas nos processos licitatórios, sendo considerada idônea nas suas obrigações de conduta e capacidade técnica de seus profissionais, não constando até a presente data anotações de atos que a desabone.

Fernando César da Silva  
Departamento de Compras  
e Licitações

**CARTÓRIO AZEVEDO BASTOS** 1º OFÍCIO DE REGISTRO CIVIL DAS PESSOAS NATURAIS  
E TABELIONATO DE NOTAS - Código CNJ 05.878-9  
R. Professor Orlando Farias, 116 - 31170-200 - Extrema - MG - Fone: (35) 3435-1911 - Fax: (35) 3435-1912

**Autenticação Digital**  
De acordo com os artigos 1º, 3º e 7º inc. V 8º, 41 e 52 da Lei Federal 8.932/1994 e Art. 6 Inc. XII da Lei Estadual 8.721/2008 autentico a presente imagem digitalizada, reprodução fiel do documento apresentado e conferido neste ato. O referido é verdade. Dou fé.

Cód. Autenticação: 46951402201156120912-2; Data: 14/02/2020 12:04:26

Selo Digital de Fiscalização Tipo Normal O: AJU87609-61FC.  
Valor Total do Ato: R\$ 4,56

Valter Azevedo de Miranda Cavalcanti  
Tribunal Confira os dados do ato em: <https://selodigital.tjpb.jus.br>

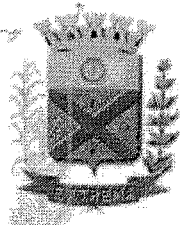

# PREFEITURA MUNICIPAL DE EXTREMA

AV. DELEGADO VALDEMAR GOMES PINTO, N° 1624 - B. PONTE ALTA - CEP: 37.640-000  
FABX/ FAX: (35) 3435-1911 - ACESSO NOSSO SITE: WWW.EXTREMA.MG.GOV.BR



MINAS GERAIS

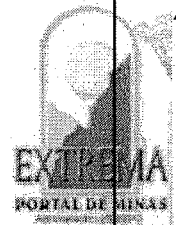

Atenciosamente:

*Fernando*  
Fernando César da Silva  
Secretaria de Planejamento, Orçamento e Gestão  
Setor de Compras e Licitações  
TEL (035) 3435-4307

Fernando César da Silva  
Departamento de Compras  
e Licitações

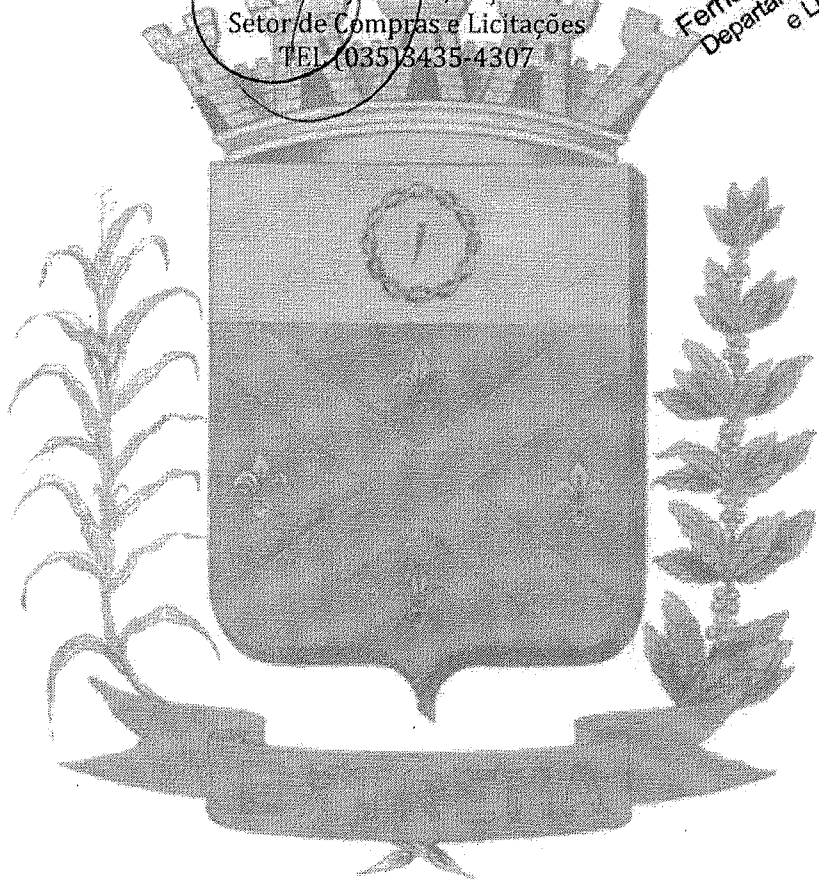

**CARTÓRIO AZEVEDO BASTOS** 1º OFÍCIO DE REGISTRO CIVIL DAS PESSOAS NATURAIS  
E TABELIONATO DE NOTAS - Código CHJ 05.879-4  
Av. Presidente Figueiredo, 1166 - Centro - Extrema - MG - CEP: 37.640-000 - Fone: (35) 3435-1911

**Autenticação Digital**

De acordo com os artigos 1º, 3º e 7º inc. V 8º, 41 e 52 da Lei Federal 8.935/1994 e Art. 6º inc. XII da Lei Estadual 8.721/2008 autentico a presente imagem digitalizada, reprodução fiel do documento apresentado e conferido neste ato. O referido é verdade. Dou fé

**Cód. Autenticação: 46951402201156120912-3; Data: 14/02/2020 12:04:26**

Selo Digital de Fiscalização Tipo Normal C: AJU87606-JE-13;  
Valor Total do Ato: R\$ 4,56

Valdir Azevedo de Miranda Cavalcanti  
Tribunal  
Confira os dados do ato em: <https://selodigital.tjpb.jus.br>

000267  
20

REPÚBLICA FEDERATIVA DO BRASIL  
ESTADO DA PARAÍBA  
CARTÓRIO AZEVEDO BASTOS  
FUNDADO EM 1888

PRIMEIRO REGISTRO CIVIL DE NASCIMENTO E ÓBITOS E PRIVATIVO DE CASAMENTOS, INTERDIÇÕES E TUTELAS DA COMARCA DE JOÃO PESSOA

Av. Epitácio Pessoa, 1145 Bairro dos Estados 58030-00, João Pessoa PB  
Tel.: (83) 3244-5404 / Fax: (83) 3244-5484  
http://www.azevedobastos.not.br  
E-mail: cartorio@azevedobastos.not.br



DECLARAÇÃO DE SERVIÇO DE AUTENTICAÇÃO DIGITAL

O Bel. Válber Azevêdo de Miranda Cavalcanti, Oficial do Primeiro Registro Civil de Nascimentos e Óbitos e Privativo de Casamentos, Interdições e Tutelas com atribuição de autenticar e reconhecer firmas da Comarca de João Pessoa Capital do Estado da Paraíba, em virtude de Lei, etc...

DECLARO ainda que, para garantir transparência e segurança jurídica de todos os atos oriundos da atividade Notarial e Registral no Estado da Paraíba, foi instituído pela Lei Nº 10.132, de 06 de novembro de 2013, a aplicação obrigatória de um Selo Digital de Fiscalização Extrajudicial em todos os atos de notas e registro, composto de um código único (por exemplo: Selo Digital: ABC12345-X1X2) e dessa forma, cada autenticação processada pela nossa Serventia pode ser verificada e confirmada tantas vezes quanto for necessário através do site do Tribunal de Justiça do Estado da Paraíba, endereço [s://corregedoria.tjpb.jus.br/selo-digital/](https://corregedoria.tjpb.jus.br/selo-digital/).

A autenticação digital do documento faz prova de que, na data e hora em que ela foi realizada, a empresa RODRIGUES DO AMARAL e AMARAL LTDA - ME tinha posse de um documento com as mesmas características que foram reproduzidas na cópia autenticada, sendo da empresa RODRIGUES DO AMARAL e AMARAL LTDA - ME a responsabilidade, única e exclusiva, pela idoneidade do documento apresentado a este Cartório.

Nesse sentido, declaro que a RODRIGUES DO AMARAL e AMARAL LTDA - ME assumiu, nos termos do artigo 8º, §1º, do Decreto nº 10.278/2020, que regulamentou o artigo 3º, inciso X, da Lei Federal nº 13.874/2019 e o artigo 2º-A da Lei Federal 12.682/2012, a responsabilidade pelo processo de digitalização dos documentos físicos, garantindo perante este Cartório e terceiros, a sua autoria e integridade.

De acordo com o disposto no artigo 2º-A, §7º, da Lei Federal nº 12.682/2012, o documento em anexo, identificado individualmente em cada Código de Autenticação Digital ou na referida sequência, poderá ser reproduzido em papel ou em qualquer outro meio físico.

Esta DECLARAÇÃO foi emitida em **29/03/2021 17:08:38 (hora local)** através do sistema de autenticação digital do Cartório Azevedo Bastos, de acordo com o Art. 1º, 10º e seus §§ 1º e 2º da MP 2200/2001, como também, o documento eletrônico autenticado contendo o Certificado Digital do titular do Cartório Azevedo Bastos, poderá ser solicitado diretamente a empresa RODRIGUES DO AMARAL e AMARAL LTDA - ME ou ao Cartório pelo endereço de e-mail [autentica@azevedobastos.not.br](mailto:autentica@azevedobastos.not.br) Para informações mais detalhadas deste ato, acesse o site <https://autdigital.azevedobastos.not.br> e informe o Código de Autenticação Digital

Esta Declaração é válida por **tempo indeterminado** e está disponível para consulta em nosso site.

<sup>1</sup>**Código de Autenticação Digital:** 46951402201156120912-1 a 46951402201156120912-3

<sup>2</sup>**Legislações Vigentes:** Lei Federal nº 8.935/94, Lei Federal nº 10.406/2002, Medida Provisória nº 2200/2001, Lei Federal nº 13.105/2015, Lei Estadual nº 8.721/2008, Lei Estadual nº 10.132/2013, Provimento CGJ Nº 003/2014 e Provimento CNJ Nº 100/2020.

O referido é verdade, dou fé.

CHAVE DIGITAL

00005b1d734fd94f057f2d69fe6bc05bfbe765aec6168e0da4b0f6f12f3fa7a85704e7f9935d8baff03a0418396e441b198c8303daa1801896ad9b1f0486ecc85034a5d62f91942d2a7aeaf527dfe111

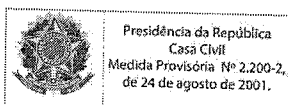



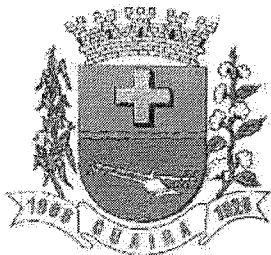

# MUNICÍPIO DE GUAÍRA

DIRETORIA MUNICIPAL DA EDUCAÇÃO

Deptos de Cultura, Esportes e Lazer  
Rua 8 nº 1400-Centro Guairá / SP - Cep: 14.790-000  
Tel: 3331-6367 e-mail: [ccmpmduca@gmail.com](mailto:ccmpmduca@gmail.com)



## ATESTADO DE CAPACIDADE TÉCNICA

Atestamos, a pedido da interessada e para fins de prova; aptidão de desempenho e atestado de execução, que a empresa PCR DO AMARAL & AMARAL LTDA, inscrita no CNPJ sob o nº 09.343.965/0001-51, estabelecida na RUA WALDEMAR SACKS, 436 - JD. LAGO PARAISO, na cidade de BANDEIRANTES, Estado de PARANÁ, prestou a entrega e instalação dos itens abaixo especificados à PREFEITURA MUNICIPAL DE GUAÍRA, CNPJ nº 48.344.014/0001-59:

Pregão Presencial nº 30/2019 - Processo nº 62/2019 - Contrato nº 154/2019

Empenho 10651

**OBJETO: AQUISIÇÃO DE APARELHOS DE AR CONDICIONADO COM INSTALAÇÃO**, visando atender Diretoria Municipal de Educação, Cultura e Esportes, do Município de Guairá/SP, por um período de 12 meses.



Item	Qtde.	Unid.	Descrição	Marca
03	116	Unid.	APARELHO DE AR CONDICIONADO SPLIT DE 30.000 BTU Tipo Split, Hi-wall, System Inverter, capacidade de refrigeração 30.000 btus/h, ciclo frio, compressor rotativo com baixo nível de ruído e economia de energia, termostato, filtro antibactéria, lavável, controle remoto sem fio (com suporte de parede); tensão 220 volts, bifásico, 60 Hz, coeficiente de eficiência energética mínimo de 3,21 w/w (Certificação Inmetro com Selo Procel "A"). Os aparelhos deverão utilizar gases considerados ecológicos. Unidade condensadora com proteção anticorrosão e uma evaporadora com isolamento acústico. Incluindo: manual em português BR, manual de instruções de instalação em Português BR. O equipamento deve atender os requisitos da Norma ABNT NBR 15627:2008. Instalação Inclusa	AGRATTO NEO ICS30F

Atestamos que tais fornecimentos e prestações de serviços foram executados satisfatoriamente, não existindo em nossos registros, até a presente data, fatos que desabonem sua conduta e responsabilidade com as obrigações assumidas.

Guairá (SP), 04 de março de 2020.

Célio Aparecido Borges  
RG: 13.239.774-2  
Departamento de Planejamento e Administração

REPÚBLICA FEDERATIVA DO BRASIL  
ESTADO DA PARAÍBA  
CARTÓRIO AZEVEDO BASTOS  
FUNDADO EM 1888

PRIMEIRO REGISTRO CIVIL DE NASCIMENTO E ÓBITOS E PRIVATIVO DE CASAMENTOS, INTERDIÇÕES E TUTELAS DA COMARCA DE JOÃO PESSOA

Av. Epitácio Pessoa, 1145 Bairro dos Estados 58030-00, João Pessoa PB  
Tel.: (83) 3244-5404 / Fax: (83) 3244-5484  
http://www.azevedobastos.not.br  
E-mail: cartorio@azevedobastos.not.br



DECLARAÇÃO DE SERVIÇO DE AUTENTICAÇÃO DIGITAL

O Bel. Válber Azevêdo de Miranda Cavalcanti, Oficial do Primeiro Registro Civil de Nascimentos e Óbitos e Privativo de Casamentos, Interdições e Tutelas com atribuição de autenticar e reconhecer firmas da Comarca de João Pessoa Capital do Estado da Paraíba, em virtude de Lei, etc...

DECLARO ainda que, para garantir transparência e segurança jurídica de todos os atos oriundos da atividade Notarial e Registral no Estado da Paraíba, foi instituído pela Lei Nº 10.132, de 06 de novembro de 2013, a aplicação obrigatória de um Selo Digital de Fiscalização Extrajudicial em todos os atos de notas e registro, composto de um código único (por exemplo: Selo Digital: ABC12345-X1X2) e dessa forma, cada autenticação processada pela nossa Serventia pode ser verificada e confirmada tantas vezes quanto for necessário através do site do Tribunal de Justiça do Estado da Paraíba, endereço: [s://corregedoria.tjpb.jus.br/selo-digital/](https://corregedoria.tjpb.jus.br/selo-digital/).

A autenticação digital do documento faz prova de que, na data e hora em que ela foi realizada, a empresa RODRIGUES DO AMARAL e AMARAL LTDA - ME tinha posse de um documento com as mesmas características que foram reproduzidas na cópia autenticada, sendo da empresa RODRIGUES DO AMARAL e AMARAL LTDA - ME a responsabilidade, única e exclusiva, pela idoneidade do documento apresentado a este Cartório.

Nesse sentido, declaro que a RODRIGUES DO AMARAL e AMARAL LTDA - ME assumiu, nos termos do artigo 8º, §1º, do Decreto nº 10.278/2020, que regulamentou o artigo 3º, inciso X, da Lei Federal nº 13.874/2019 e o artigo 2º-A da Lei Federal 12.682/2012, a responsabilidade pelo processo de digitalização dos documentos físicos, garantindo perante este Cartório e terceiros, a sua autoria e integridade.

De acordo com o disposto no artigo 2º-A, §7º, da Lei Federal nº 12.682/2012, o documento em anexo, identificado individualmente em cada Código de Autenticação Digital<sup>1</sup> ou na referida sequência, poderá ser reproduzido em papel ou em qualquer outro meio físico.

Esta DECLARAÇÃO foi emitida em **23/04/2021 15:08:04 (hora local)** através do sistema de autenticação digital do Cartório Azevedo Bastos, de acordo com o Art. 1º, 10º e seus §§ 1º e 2º da MP 2200/2001, como também, o documento eletrônico autenticado contendo o Certificado Digital do titular do Cartório Azevedo Bastos, poderá ser solicitado diretamente a empresa RODRIGUES DO AMARAL e AMARAL LTDA - ME ou ao Cartório pelo endereço de e-mail [autentica@azevedobastos.not.br](mailto:autentica@azevedobastos.not.br) Para informações mais detalhadas deste ato, acesse o site <https://autdigital.azevedobastos.not.br> e informe o Código de Autenticação Digital

Esta Declaração é válida por **tempo indeterminado** e está disponível para consulta em nosso site.

<sup>1</sup>Código de Autenticação Digital: 46950903201554490334-1

<sup>2</sup>Legislações Vigentes: Lei Federal nº 8.935/94, Lei Federal nº 10.406/2002, Medida Provisória nº 2200/2001, Lei Federal nº 13.105/2015, Lei Estadual nº 8.721/2008, Lei Estadual nº 10.132/2013, Provimento CGJ N° 003/2014 e Provimento CNJ N° 100/2020.

O referido é verdade, dou fé.

CHAVE DIGITAL

00005b1d734fd94f057f2d69fe6bc05bed86a19c9b684e63e4b7c92fb96ca465a6c701823fc8184c903335e352602d9df4ac4f1dbbe04e06cd52a169fd16437f5034a5d62f91942d2a7aeaf527dfe111



Presidência da República  
Casa Civil  
Medida Provisória Nº 2.200-2,  
de 24 de agosto de 2001.





000270



**P C R DO AMARAL & AMARAL LTDA**  
 Tel: (43) 3542-6221 Fax:  
 CEP: 86360-000  
 Rua Waldemar Sackes - 436 -  
 Jardim Lago Paraiso  
 Bandeirantes-PR

**DANFE**  
 DOCUMENTO AUXILIAR DA  
 NOTA FISCAL ELETRÔNICA

1 - Saída 1  
 Nº.: 1320  
 Modelo: 55  
 Serie: 1  
 Página 1 de 1

  
 41191109343965000151550010000013201644528415  
 CHAVE DE ACESSO DA NF -e P/ CONSULTA DE AUTENTICIDADE NO SITE  
 WWW.NFE.FAZENDA.GOV.BR  
 41191109343965000151550010000013201644528415  
 Número de Registro DPEC

**NATUREZA DE OPERAÇÃO**  
 6102-Venda de mercadoria adquirida ou recebida de terceiro

**NÚMERO DO PROTOCOLO DE AUTORIZAÇÃO DE USO DA NF-e**  
 141190203835999

**INSCRIÇÃO ESTADUAL**  
 904.31694-64

**INSC. EST. SUBST. TRIBUTÁRIO**

**CNPJ**  
 09.343.965/0001-51

**DESTINATÁRIO / REMETENTE**

**NOME RAZÃO SOCIAL**  
 MUNICIPIO DE GUAIRA

**CNPJ / CPF**  
 48.344.014/0001-59

**DATA DE EMISSÃO**  
 08/11/2019

**ENDEREÇO**  
 AVENIDA GABRIEL GARCIA LEAL, 676,

**BAIRRO / DISTRITO**  
 CENTRO

**CEP**  
 14790-000

**DATA DE ENTRADA / SAÍDA**  
 08/11/2019

**MUNICÍPIO**  
 GUAIRA

**FONE / FAX**

**UF**  
 SP

**INSCRIÇÃO ESTADUAL**  
 ISENTO

**HORA DE ENTRADA / SAÍDA**  
 15:07:09

**FATURA**

**CALCULO DO IMPOSTO**

<b>BASE DE CÁLCULO DO ICMS</b> 0,00	<b>VALOR DO ICMS</b> 0,00	<b>BASE DE CÁLCULO DO ICMS SUBSTITUIÇÃO</b> 0,00	<b>VALOR DO ICMS SUBSTITUIÇÃO</b> 0,00	<b>VALOR TOTAL DOS PRODUTOS</b> 129.120,00
<b>VALOR DO FRETE</b> 0,00	<b>VALOR DO SEGURO</b> 0,00	<b>DESCONTO</b> 0,00	<b>OUTRAS DESPESAS</b> 0,00	<b>VALOR IPI</b> 0,00
				<b>VALOR TOTAL DA NOTA</b> 129.120,00

**TRANSPORTADOR / VOLUMES TRANSPORTADOS**

<b>RAZÃO SOCIAL</b>	<b>FRETE POR CONTA</b> 0-EMITENTE 1-DESTINATARIO 0	<b>CÓDIGO ANTT</b>	<b>PLACA VEÍCULO</b>	<b>UF VEÍC.</b>	<b>CNPJ / CPF</b>
<b>ENDEREÇO</b>	<b>MUNICÍPIO</b>			<b>UF</b>	<b>INSCR. ESTADUAL</b>
<b>QUANTIDADE</b> 48	<b>ESPÉCIE</b> CAIXA	<b>MARCA</b> AGRATTO	<b>NUMERAÇÃO</b>	<b>PESO BRUTO</b>	<b>PESO LÍQUIDO</b>

**DADOS DO PRODUTO / SERVIÇO**

Cód.	DESCRIÇÃO DO PRODUTO / SERVIÇOS	NCM/SH	CST	CFOP	UND	QTDE	VALOR UNITÁRIO	DESC	VALOR TOTAL	B.C. ICMS	VALOR ICMS	ALIQ. ICMS	VALOR IPI	VALOR COFINS	VLR PIS
300	AR CONDICIONADO DE 30.000BTUS. SPLIT HI WALL. FRIO. INVERTER 220V. MARCA AGRATTO.	84151011	041	6102	CX	24	5.380,0000	0,00	129.120,00	0,00	0,00	0,00	0,00	0,00	0,00

**CÁLCULO DO ISSQN**

<b>Insc. Municipal</b>	<b>VALOR TOTAL DOS SERVIÇOS 0,00</b>	<b>BASE DE CÁLCULO DO ISSQN 0,00</b>	<b>VALOR DO ISSQN 0,00</b>
------------------------	--------------------------------------	--------------------------------------	----------------------------

**DADOS ADICIONAIS**

**INFORMAÇÕES COMPLEMENTARES**  
 GARANTIA SEGUE CONFORME MANUAL DO FABRICANTE. DESTINO: EDUCAÇÃO. ENTREGA PARCIAL. PREGÃO PRESENCIAL 030/19 PROCESSO 62/19. EMPENHO 10651. SOLICITAÇÃO 04800/19. DADOS BANCARIOS AG 0382 OP 003 C/C 2370-4 CAIXA ECONOMICA/ VALORES APROXIMADO DOS TRIBUTOS 11491.68 - (8.9%) FONTE IBPT

<b>RECEBEMOS A(S) MERCADORIA(S) CONSTANTE(S) DESTA NOTA FISCAL EMITIDA POR P C R DO AMARAL &amp; AMARAL LTDA</b>		<b>Nº.: 1320</b>
<b>DATA DE RECEBIMENTO</b>	<b>RF / ASSINATURA DO RECEBEDOR / CARIMBO</b>	<b>MODELO: 55</b>
		<b>SERIE: 1</b>
<b>Cliente: MUNICIPIO DE GUAIRA</b>		<b>Endereço: AVENIDA GABRIEL GARCIA LEAL, 676,</b>

000271



**P C R DO AMARAL & AMARAL LTDA**  
 Tel: (43) 3542-6221 Fax:  
 CEP: 86360-000  
 Rua Waldemar Sackes - 436 -  
 Jardim Lago Paraiso  
 Bandeirantes-PR

**DANFE**  
 DOCUMENTO AUXILIAR DA  
 NOTA FISCAL ELETRÔNICA

1 - Saída 1  
 N°: 1321  
 Modelo: 55  
 Série: 1  
 Página 1 de 1

41191109343965000151550010000013211609997886  
 CHAVE DE ACESSO DA NF-e P/ CONSULTA DE AUTENTICIDADE NO SITE  
 WWW.NFE.FAZENDA.GOV.BR  
 41191109343965000151550010000013211609997886  
 Número de Registro DPEC

**NATUREZA DE OPERAÇÃO**  
 6102-Venda de mercadoria adquirida ou recebida de terceiro

**NÚMERO DO PROTOCOLO DE AUTORIZAÇÃO DE USO DA NF-e**  
 141190206937334

**INSCRIÇÃO ESTADUAL**  
 904.31694-64

**INSC. EST. SUBST. TRIBUTÁRIO**  
 -

**CNPJ**  
 09.343.965/0001-51

**DESTINATÁRIO / REMETENTE**

**NOME RAZÃO SOCIAL**  
 MUNICIPIO DE GUAIRA

**CNPJ / CPF**  
 48.344.014/0001-59

**DATA DE EMISSÃO**  
 13/11/2019

**ENDEREÇO**  
 AVENIDA GABRIEL GARCIA LEAL, 676,

**BAIRRO / DISTRITO**  
 CENTRO

**CEP**  
 14790-000

**DATA DE ENTRADA / SAÍDA**  
 13/11/2019

**MUNICÍPIO**  
 GUAIRA

**FONE / FAX**

**UF**  
 SP

**INSCRIÇÃO ESTADUAL**  
 ISENTO

**HORA DE ENTRADA / SAÍDA**  
 14:30:46

**FATURA**

**CÁLCULO DO IMPOSTO**

<b>BASE DE CÁLCULO DO ICMS</b> 0,00	<b>VALOR DO ICMS</b> 0,00	<b>BASE DE CÁLCULO DO ICMS SUBSTITUIÇÃO</b> 0,00	<b>VALOR DO ICMS SUBSTITUIÇÃO</b> 0,00	<b>VALOR TOTAL DOS PRODUTOS</b> 86.080,00
<b>VALOR DO FRETE</b> 0,00	<b>VALOR DO SEGURO</b> 0,00	<b>DESCONTO</b> 0,00	<b>OUTRAS DESPESAS</b> 0,00	<b>VALOR IPI</b> 0,00
				<b>VALOR TOTAL DA NOTA</b> 86.080,00

**TRANSPORTADOR / VOLUMES TRANSPORTADOS**

<b>RAZÃO SOCIAL</b>	<b>FRETE POR CONTA</b> 0-EMITENTE 1-DESTINATÁRIO 0	<b>CÓDIGO ANTT</b>	<b>PLACA VEÍCULO</b>	<b>UF VEÍC.</b>	<b>CNPJ / CPF</b>
<b>ENDEREÇO</b>	<b>MUNICÍPIO</b>			<b>UF</b>	<b>INSCR. ESTADUAL</b>
<b>QUANTIDADE</b> 32	<b>ESPÉCIE</b> CAIXA	<b>MARCA</b> AGRATTO	<b>NUMERAÇÃO</b>	<b>PESO BRUTO</b>	<b>PESO LÍQUIDO</b>

**DADOS DO PRODUTO / SERVIÇO**

Cód.	DESCRIÇÃO DO PRODUTO / SERVIÇOS	NCM/SH	CST	CFOP	UND	QTDE	VALOR UNITÁRIO	DESC	VALOR TOTAL	B.C. ICMS	VALOR ICMS	ALIQ. ICMS	VALOR IPI	VALOR COFINS	VLR PIS
300	AR CONDICIONADO DE 30.000BTUS. SPLIT HI WALL. FRIO. INVERTER 220V. MARCA AGRATTO.	84151011	041	6102	CX	16	5.380,0000	0,00	86.080,00	0,00	0,00	0,00	0,00	0,00	0,00

**CÁLCULO DO ISSQN**

Insc.Municipal	VALOR TOTAL DOS SERVIÇOS 0,00	BASE DE CÁLCULO DO ISSQN 0,00	VALOR DO ISSQN 0,00
----------------	-------------------------------	-------------------------------	---------------------

**DADOS ADICIONAIS**

**INFORMAÇÕES COMPLEMENTARES**  
 GARANTIA SEGUE CONFORME MANUAL DO FABRICANTE. DESTINO: EDUCAÇÃO. ENTREGA PARCIAL. PREGÃO PRESENCIAL 030/19 PROCESSO 62/19. EMPENHO 10651. SOLICITAÇÃO 04900/19. DADOS BANCARIOS AG 0382 OP 003 C/C 2370-4 CAIXA ECONOMICA/ VALORES APROXIMADO DOS TRIBUTOS 7661.12 - (8.9%) FONTE IBPT

RECEBEMOS A(S) MERCADORIA(S) CONSTANTE(S) DESTA NOTA FISCAL EMITIDA POR P C R DO AMARAL & AMARAL LTDA			N°: 1321
DATA DE RECEBIMENTO	RF / ASSINATURA DO RECEBEDOR / CARIMBO	DATA DE EMISSÃO 13/11/2019	VALOR TOTAL NOTA 86.080,00
Cliente: MUNICIPIO DE GUAIRA		Endereço: AVENIDA GABRIEL GARCIA LEAL, 676,	

000272



**P C R DO AMARAL & AMARAL LTDA**  
 Tel: (43) 3542-6221 Fax:  
 CEP: 86360-000  
 Rua Waldemar Sackes - 436 -  
 Jardim Lago Paraiso  
 Bandeirantes-PR

**DANFE**  
 DOCUMENTO AUXILIAR DA  
 NOTA FISCAL ELETRÔNICA

1 - Saída **1**  
 Nº.: 1392  
 Modelo: 55  
 Serie: 1  
 Página 1 de 1



41200109343965000151550010000013921076693605  
 CHAVE DE ACESSO DA NF-e P/ CONSULTA DE AUTENTICIDADE NO SITE  
 WWW.NFE.FAZENDA.GOV.BR  
 41200109343965000151550010000013921076693605  
 Número de Registro DPEC

**NATUREZA DE OPERAÇÃO**  
 6102-Venda de mercadoria adquirida ou recebida de terceiro

**NÚMERO DO PROTOCOLO DE AUTORIZAÇÃO DE USO DA NF-e**  
 141200002687605

**INSCRIÇÃO ESTADUAL**  
 904.31694-64

**INSC. EST. SUBST. TRIBUTÁRIO**  
 -

**CNPJ**  
 09.343.965/0001-51

**DESTINATÁRIO / REMETENTE**

**NOME RAZÃO SOCIAL**  
 MUNICIPIO DE GUAIRA

**CNPJ / CPF**  
 48.344.014/0001-59

**DATA DE EMISSÃO**  
 07/01/2020

**ENDEREÇO**  
 AVENIDA GABRIEL GARCIA LEAL, 676,

**BAIRRO / DISTRITO**  
 CENTRO

**CEP**  
 14790-000

**DATA DE ENTRADA / SAÍDA**  
 07/01/2020

**MUNICÍPIO**  
 GUAIRA

**FONE / FAX**

**UF**  
 SP

**INSCRIÇÃO ESTADUAL**  
 ISENTA

**HORA DE ENTRADA / SAÍDA**  
 10:43:10

**FATURA**

**CÁLCULO DO IMPOSTO**

BASE DE CÁLCULO DO ICMS	VALOR DO ICMS	BASE DE CÁLCULO DO ICMS SUBSTITUIÇÃO	VALOR DO ICMS SUBSTITUIÇÃO	VALOR TOTAL DOS PRODUTOS
0,00	0,00	0,00	0,00	242.100,00
VALOR DO FRETE	VALOR DO SEGURO	DESCONTO	OUTRAS DESPESAS	VALOR IPI
0,00	0,00	0,00	0,00	0,00
				VALOR TOTAL DA NOTA
				242.100,00

**TRANSPORTADOR / VOLUMES TRANSPORTADOS**

**RAZÃO SOCIAL**

**FRETE POR CONTA**  
 0-EMITENTE  
 1-DESTINATARIO **0**

**CÓDIGO ANTT**

**PLACA VEÍCULO**

**UF VEÍC.**

**CNPJ / CPF**

**ENDEREÇO**

**MUNICÍPIO**

**UF**

**INSCR. ESTADUAL**

**QUANTIDADE**  
 64

**ESPÉCIE**  
 CAIXA

**MARCA**  
 AGRATTO

**NUMERAÇÃO**

**PESO BRUTO**

**PESO LÍQUIDO**

**DADOS DO PRODUTO / SERVIÇO**

Cód.	DESCRIÇÃO DO PRODUTO / SERVIÇOS	NCM/SH	CST	CFOP	UND	QTDE	VALOR UNITÁRIO	DESC	VALOR TOTAL	B.C. ICMS	VALOR ICMS	ALIQ. ICMS	VALOR IPI	VALOR COFINS	VLR IPI
300	AR CONDICIONADO DE 30.000BTUS. SPLIT HI WALL. FRIO. INVERTER 220V. MARCA AGRATTO.	84151011	041	6102	CX	45	5.380,0000	0,00	242.100,00	0,00	0,00	0,00	0,00	0,00	0,00

**CÁLCULO DO ISSQN**

Insc. Municipal VALOR TOTAL DOS SERVIÇOS 0,00 BASE DE CÁLCULO DO ISSQN 0,00 VALOR DO ISSQN 0,00

**DADOS ADICIONAIS**

**INFORMAÇÕES COMPLEMENTARES**  
 GARANTIA SEGUE CONFORME MANUAL DO FABRICANTE. DESTINO: EDUCAÇÃO. ENTREGA PARCIAL. PREGÃO PRESENCIAL 030/19 PROCESSO 62/19. EMPENHO 10651. SOLICITAÇÃO 04900/19. DADOS BANCARIOS AG 0382 OP 003 C/C 2370-4 CAIXA ECONOMICA/ VALORES APROXIMADO DOS TRIBUTOS 21546,9 - (8.9%) FONTE IBPT



RECEBEMOS A(S) MERCADORIA(S) CONSTANTE(S) DESTA NOTA FISCAL EMITIDA POR **P C R DO AMARAL & AMARAL LTDA**

DATA DE RECEBIMENTO RF / ASSINATURA DO RECEBEDOR / CARIMBO

DATA DE EMISSÃO 07/01/2020 VALOR TOTAL NOTA 242.100,00

Nº.: 1392 MODELO: 55 SERIE: 1

Cliente: MUNICIPIO DE GUAIRA Endereço: AVENIDA GABRIEL GARCIA LEAL, 676,

	<b>P C R DO AMARAL &amp; AMARAL LTDA</b> Tel: (43) 3542-6221 Fax: CEP: 86360-000 Rua Waldemar Sackes - 436 - Jardim Lago Paraiso Bandeirantes-PR	<b>DANFE</b> DOCUMENTO AUXILIAR DA NOTA FISCAL ELETRÔNICA	 41200109343965000151550010000013941788625836 CHAVE DE ACESSO DA NF-e P/ CONSULTA DE AUTENTICIDADE NO SITE WWW.NFE.FAZENDA.GOV.BR 41200109343965000151550010000013941788625836 Número de Registro DPEC
	1 - Saída <span style="border: 1px solid black; padding: 2px;">1</span> Nº.: 1394 Modelo: 55 Serie: 1 Página 1 de 1		

<b>NATUREZA DE OPERAÇÃO</b> 6102-Venda de mercadoria adquirida ou recebida de terceiro		<b>NÚMERO DO PROTOCOLO DE AUTORIZAÇÃO DE USO DA NF-e</b> 141200002733489	
<b>INSCRIÇÃO ESTADUAL</b> 904.31694-64	<b>INSC. EST. SUBST. TRIBUTÁRIO</b> -	<b>CNPJ</b> 09.343.965/0001-51	
<b>DESTINATÁRIO / REMETENTE</b>			
<b>NOME RAZÃO SOCIAL</b> MUNICIPIO DE GUAIRA		<b>CNPJ / CPF</b> 48.344.014/0001-59	<b>DATA DE EMISSÃO</b> 07/01/2020
<b>ENDEREÇO</b> AVENIDA GABRIEL GARCIA LEAL, 676,		<b>BAIRRO / DISTRITO</b> CENTRO	<b>CEP</b> 14790-000
<b>MUNICÍPIO</b> GUAÍRA	<b>FONE / FAX</b>	<b>UF</b> SP	<b>INSCRIÇÃO ESTADUAL</b> ISENTO
<b>FATURA</b>			<b>HORA DE ENTRADA / SAÍDA</b> 11:27:10

<b>CÁLCULO DO IMPOSTO</b>			
<b>BASE DE CÁLCULO DO ICMS</b> 0,00	<b>VALOR DO ICMS</b> 0,00	<b>BASE DE CÁLCULO DO ICMS SUBSTITUIÇÃO</b> 0,00	<b>VALOR DO ICMS SUBSTITUIÇÃO</b> 0,00
<b>VALOR DO FRETE</b> 0,00	<b>VALOR DO SEGURO</b> 0,00	<b>DESCONTO</b> 0,00	<b>OUTRAS DESPESAS</b> 0,00
<b>TRANSPORTADOR / VOLUMES TRANSPORTADOS</b>		<b>VALOR IPI</b> 0,00	<b>VALOR TOTAL DOS PRODUTOS</b> 166.780,00
<b>RAZÃO SOCIAL</b>		<b>VALOR TOTAL DA NOTA</b> 166.780,00	

<b>RAZÃO SOCIAL</b>		<b>FRETE POR CONTA</b> 0-EMITENTE 1-DESTINATARIO 0	<b>CÓDIGO ANTT</b>	<b>PLACA VEÍCULO</b>	<b>UF VEÍC.</b>	<b>CNPJ / CPF</b>									
<b>ENDEREÇO</b>		<b>MUNICÍPIO</b>	<b>UF</b>	<b>INSCR. ESTADUAL</b>											
<b>QUANTIDADE</b> 62	<b>ESPÉCIE</b> CAIXA	<b>MARCA</b> AGRATTO	<b>NUMERAÇÃO</b>	<b>PESO BRUTO</b>	<b>PESO LÍQUIDO</b>										
<b>DADOS DO PRODUTO / SERVIÇO</b>															
Cód.	DESCRIÇÃO DO PRODUTO / SERVIÇOS	NCM/SH	CST	CFOP	UND	QTDE	VALOR UNITÁRIO	DESC	VALOR TOTAL	B.C. ICMS	VALOR ICMS	ALIQ. ICMS	VALOR IPI	VALOR COFINS	VALOR PIS
300	AR CONDICIONADO DE 30.000BTUS. SPLIT HI WALL. FRIO. INVERTER 220V. MARCA AGRATTO.	84151011	041	6102	CX	31	5.380,0000	0,00	166.780,00	0,00	0,00	0,00	0,00	0,00	0,00

## CÁLCULO DO ISSQN

<b>Insc. Municipal</b>	<b>VALOR TOTAL DOS SERVIÇOS 0,00</b>	<b>BASE DE CÁLCULO DO ISSQN 0,00</b>	<b>VALOR DO ISSQN 0,00</b>
------------------------	--------------------------------------	--------------------------------------	----------------------------

## DADOS ADICIONAIS

<b>INFORMAÇÕES COMPLEMENTARES</b> GARANTIA SEGUE CONFORME MANUAL DO FABRICANTE. DESTINO: EDUCAÇÃO. ENTREGA TOTAL. PREGÃO PRESENCIAL 030/19 PROCESSO 62/19. EMPENHO 10651. SOLICITAÇÃO 04900/19. DADOS BANCARIOS AG 0382 OP 003 C/C 2370-4 CAIXA ECONOMICA/ VALORES APROXIMADO DOS TRIBUTOS 14843.42 - (8.9%) FONTE IBPT	
--	--

RECEBEMOS A(S) MERCADORIA(S) CONSTANTE(S) DESTA NOTA FISCAL EMITIDA POR <b>P C R DO AMARAL &amp; AMARAL LTDA</b>			Nº.: 1394
<b>DATA DE RECEBIMENTO</b> ____/____/____	<b>RF / ASSINATURA DO RECEBEDOR / CARIMBO</b>	<b>DATA DE EMISSÃO</b> 07/01/2020	<b>VALOR TOTAL NOTA</b> 166.780,00
<b>Cliente: MUNICIPIO DE GUAIRA</b>			<b>MODELO: 55</b> <b>SERIE: 1</b>
<b>Endereço: AVENIDA GABRIEL GARCIA LEAL, 676,</b>			



PREFEITURA DE SOROCABA



SECRETARIA DE LICITAÇÕES E CONTRATOS  
DIVISÃO DE COMPRAS  
SEÇÃO DE EXPEDIENTE E CADASTRO

### ATESTADO DE CAPACIDADE TÉCNICA Nº 098/2019

A Prefeitura do Município de Sorocaba, Estado de São Paulo, pessoa jurídica de direito público, inscrita no CNPJ sob o nº 46.634.044/0001-74, estabelecida nesta cidade à Av. Engenheiro Carlos Reinaldo Mendes, nº 3.041 - Bairro Alto da Boa Vista, neste ato representada pelo Sr. Leandro Lopes Santos, Chefe da Seção de Zeladoria e Gestão de Serviços, infra-assinado, através do presente, **ATESTA** que a empresa **PCR DO AMARAL & AMARAL LTDA**, pessoa jurídica de direito privado, inscrita no CNPJ sob o nº 09.343.965/0001-51, com sede na cidade de Bandeirantes/PR, à Avenida Comendador Luiz Meneghel, nº 585 - Centro, na condição de contratada, forneceu "APARELHOS DE AR CONDICIONADO INCLUINDO PRESTAÇÃO DE SERVIÇOS TÉCNICOS ESPECIALIZADOS PARA A PREFEITURA DE SOROCABA", objeto do Pregão Presencial nº 150/2017 - Processo CPL nº 950/2017 - Contrato SIM nº 220/2019.

#### OBJETO:

Serviços técnicos de desinstalação e instalação de aparelhos de ar condicionado nos CPD's do 1º e 2º andar da Prefeitura, incluindo fornecimento dos aparelhos e demais materiais necessários.

**RESPONSÁVEL TÉCNICO:** Harlon Luna Ferreira - Engenheiro Mecânico - CREA/SP: 5069324192

#### ESPECIFICAÇÃO DOS SERVIÇOS:

Fornecimento de novos equipamentos, partes, peças e mão de obra para substituição dos atuais equipamentos instalados nos CPD's do 1º e 2º andar do Paço, tendo em vista histórico de problemas e custo de manutenção, fim de vida útil e necessidade de adequação das instalações.

#### DESCRIÇÃO BÁSICA DO SISTEMA:

- **CPD 1º ANDAR:** Seguir ligação elétrica existente até o quadro elétrico mais próximo. Fornecer e providenciar a troca do cabeamento e disjuntores, conforme manual de instalação dos aparelhos; providenciar identificação dos disjuntores através de etiqueta ou adesivo, que não perca a coloração / identificação;
- **CPD 2º ANDAR:** Interligação de ambos aparelhos ao quadro de comando existente e programados para trabalharem com o motor ventilador 24 horas e acionarem o modo refrigeração (compressor), a cada 06 horas (revezamento do modo refrigeração, visando a preservação / maior vida útil dos compressores). Caso somente um aparelho em funcionamento não consiga manter a temperatura programada, o compressor do 2º aparelho deverá entrar em funcionamento durante o período necessário para a correta climatização da sala;

O sistema não pode perder programação no caso de queda / ausência de energia elétrica;

Execução de todos os serviços conforme orientações dos fabricantes dos aparelhos e conforme descrito na Portaria nº 3.523 de 28/08/1998 do Ministério da Saúde.



PREFEITURA DE SOROCABA

**CARTÓRIO AZEVEDO BASTOS** 1º OFÍCIO DE REGISTRO CIVIL DAS PESSOAS NATURAIS  
 E TABELIONATO DE NOTAS - Código CNJ 05.879-1  
 Av. Presidente Epitácio Pessoa, 1541 - Bairro Das Graças - Jd. São Paschoal - CEP: 13205-005 - Sorocaba/SP - Tel. (13) 3361-3000 - Fax: (13) 3361-3001

**Autenticação Digital**  
 De acordo com os artigos 1º, 3º e 7º inc. V 8º, 41 e 52 da Lei Federal 8.935/1994 e Art. 6º inc. VII da Lei Estadual 8.721/2008 autentico a presente imagem digitalizada, reprodução fiel do documento apresentado e conferido neste ato. O referido é verdade. Dou fé

Cod. Autenticação: 46953010191635390116-2; Data: 30/10/2019 16:36:59

Selo Digital de Fiscalização Tipo Normal C: AJH91446-6PSP  
 Valor Total do Ato: R\$ 4,42

Valber Azevedo de Miranda Cavalcanti  
 Titular Confira os dados do ato em: <https://selodigital.tjpb.jus.br>

Os produtos químicos utilizados no tratamento e limpeza dos sistemas de ar condicionado devem ser isentos de cromato e/ou qualquer substância cancerígena, de acordo com legislações vigentes do Ministério da Saúde.

ITEM	DESCRIÇÃO DOS MATERIAIS	QTDE.	VALOR UNITÁRIO
1	<b>AR CONDICIONADO INVERTER TIPO SPLIT PISO TETO, MÍNIMO DE 54.000 BTU/H - 220 V/CICLO FRIO</b> -Sistema INVERTER; -Gás ecológico R-410A; -Equipamento com funções de refrigeração, ventilação e desumidificação; -Tipo Split Piso Teto; -Tensão: 220 V; -Capacidade mínima de refrigeração: 54.000 BTU/h; -Controle remoto sem fio; -Filtro contra poeira; -Selo PROCEL de classificação energética: A; -Garantia Mínima: 12 meses para o produto (unidade condensadora e evaporadora) incluindo o compressor; -Conforme lei nº 10.060 de 3 de maio de 2012 e alterações; -Referência: Carrier Space Inverter ou similar. <b>MARCA: ELGIN INVERTER PISO TETO 60000</b>	2 UNID.	R\$ 16.000,00
2	<b>AR CONDICIONADO INVERTER TIPO SPLIT PISO TETO, MÍNIMO DE 36.000 BTU/H - 220 V/CICLO FRIO</b> -Sistema INVERTER; -Gás ecológico R-410A; -Equipamento com funções de refrigeração, ventilação e desumidificação; -Tipo Split Piso Teto; -Tensão: 220 V; -Capacidade mínima de refrigeração: 36.000 BTU/h; -Controle remoto sem fio; -Filtro contra poeira; -Selo PROCEL de classificação energética: A; -Garantia Mínima: 12 meses para o produto (unidade condensadora e evaporadora) incluindo o compressor; -Conforme lei nº 10.060 de 3 de maio de 2012 e alterações. -Referência: Carrier Space Inverter ou similar; <b>MARCA: ELGIN INVERTER PISO TETO 36000</b>	2 UNID.	R\$ 11.000,00
3	Tubulações, insumos e demais, conforme fabricante - item 1	1	R\$ 14.000,00
4	Tubulações, insumos e demais, conforme fabricante - item 2	1	R\$ 9.000,00
5	Todos cabeamentos novos bitola recom fabricante + disjuntores espec. /do quadro até quadro de comando - CPD 2º	1	R\$ 5.000,00
6	Todos cabeamentos novos bitola recom fabricante + disjuntores espec. /do quadro até quadro de comando - CPD 1º andar	1	R\$ 3.000,00



**CARTÓRIO AZEVEDO BASTOS** 1º OFÍCIO DE REGISTRO CIVIL DAS PESSOAS NATURAIS  
E TABELIONATO DE NOTAS - Código Cnj 02.970.4  
R. Presidente Epitácio Pessoa, 144 - Centro Exp. - São José do Rio Preto - SP - CEP 13045-000 - www.cartorioazvedobastos.com.br - Tel: 011 3360484 - Fax: 011 3360481

**Autenticação Digital**  
De acordo com os artigos 1º, 3º e 7º inc. V 8º, 41 e 52 da Lei Federal 8.935/1994 e Art. 171º da Lei Estadual 8.721/2008 autentico a presente imagem digitalizada, reprodução fiel do documento apresentado e conferido neste ato. O referido é verdade. Dou fé.

Cód. Autenticação: 46953010191635390116-3; Data: 30/10/2019 16:36:59

Selo Digital de Fiscalização Tipo Normal C - A/JH91445-HDBB  
Valor Total do Ato: R\$ 4,42

Valter Azevedo de Miranda Cavalcanti  
Título

Confira os dados do ato em: <https://selodigital.tjpb.jus.br>

DESCRIÇÃO DOS SERVIÇOS			
7	Desinstalação total (retirada tubulações, suportes das unidades, etc.) Aparelho atual CDP 2º andar	2	R\$ 1.000,00
8	Desinstalação total (retirada tubulações, suportes das unidades, etc.) Aparelho atual CDP 1º andar	2	R\$ 750,00
9	Instalação de aparelho de ar condicionado - item 1	2	R\$ 2.500,00
10	Instalação de aparelho de ar condicionado - item 2	2	R\$ 2.000,00
11	Passagem de fiação e demais serviços necessários - quadro 380v corredor até interior CPD 2º andar	2	R\$ 1.000,00
12	Revisão e reprogramação do sistema de revezamento de funcionamento de aparelhos (quadro de comando) - CPD 2º andar	1	R\$ 2.500,00
13	Adequação do quadro elétrico antigo próximo a entrada wc masculino - CPD 2º andar	1	R\$ 500,00
14	Adequação do quadro elétrico antigo próximo ao banheiro e escada central - CPD 1º andar	1	R\$ 500,00
15	Transporte dos aparelhos até cabine energia paço	4	R\$ 100,00
16	Retirada, limpeza e descarte de todos os materiais e insumos	4	R\$ 100,00
17	Andaimes p/ acesso condensadoras + EPI's e EPC's conforme normas segurança	1	R\$ 100,00
18	Documentações: ART + programas de segurança (PPRA e PCMSO)	1	R\$ 100,00

**HISTÓRICO CONTRATUAL**

REFERÊNCIA	CELEBRAÇÃO	PRAZO	VIGÊNCIA	VALOR TOTAL DO CONTRATO
Contrato	09/04/2019	15 (quinze) dias	De 24/05/2019 a 08/06/2019	R\$ 104.000,00

Diante do parecer exarado pelo setor responsável, a empresa honrou com os compromissos contratados, não havendo nenhum fato que a desabone.

Por ser expressão da verdade, firmamos o presente atestado.

Sorocaba, 18 de Outubro de 2019.

Atestado por:

Emitido por:

Leandro Lopes Santos

Chefe da Seção de Zeladoria e Gestão de Serviços  
Secretaria de Licitações e Contratos

Regiane Christina Florentino Frassato

Chefe da Seção de Expediente e Cadastro  
Secretaria de Licitações e Contratos

000277  
29

REPÚBLICA FEDERATIVA DO BRASIL  
ESTADO DA PARAÍBA  
CARTÓRIO AZEVEDO BASTOS  
FUNDADO EM 1888

PRIMEIRO REGISTRO CIVIL DE NASCIMENTO E ÓBITOS E PRIVATIVO DE CASAMENTOS, INTERDIÇÕES E TUTELAS DA COMARCA DE JOÃO PESSOA

Av. Epitácio Pessoa, 1145 Bairro dos Estados 58030-00, João Pessoa PB  
Tel.: (83) 3244-5404 / Fax: (83) 3244-5484  
http://www.azevedobastos.not.br  
E-mail: cartorio@azevedobastos.not.br



DECLARAÇÃO DE SERVIÇO DE AUTENTICAÇÃO DIGITAL

O Bel. Válber Azevêdo de Miranda Cavalcanti, Oficial do Primeiro Registro Civil de Nascimentos e Óbitos e Privativo de Casamentos, Interdições e Tutelas com atribuição de autenticar e reconhecer firmas da Comarca de João Pessoa Capital do Estado da Paraíba, em virtude de Lei, etc...

DECLARO ainda que, para garantir transparência e segurança jurídica de todos os atos oriundos da atividade Notarial e Registral no Estado da Paraíba, foi instituído pela Lei nº 10.132, de 06 de novembro de 2013, a aplicação obrigatória de um Selo Digital de Fiscalização Extrajudicial em todos os atos de notas e registro, composto de um código único (por exemplo: Selo Digital: ABC12345-X1X2) e dessa forma, cada autenticação processada pela nossa Serventia pode ser verificada e confirmada tantas vezes quanto for necessário através do site do Tribunal de Justiça do Estado da Paraíba, endereço [s://corregedoria.tjpb.jus.br/selo-digital/](https://corregedoria.tjpb.jus.br/selo-digital/).

A autenticação digital do documento faz prova de que, na data e hora em que ela foi realizada, a empresa RODRIGUES DO AMARAL e AMARAL LTDA - ME tinha posse de um documento com as mesmas características que foram reproduzidas na cópia autenticada, sendo da empresa RODRIGUES DO AMARAL e AMARAL LTDA - ME a responsabilidade, única e exclusiva, pela idoneidade do documento apresentado a este Cartório.

Nesse sentido, declaro que a RODRIGUES DO AMARAL e AMARAL LTDA - ME assumiu, nos termos do artigo 8º, §1º, do Decreto nº 10.278/2020, que regulamentou o artigo 3º, inciso X, da Lei Federal nº 13.874/2019 e o artigo 2º-A da Lei Federal 12.682/2012, a responsabilidade pelo processo de digitalização dos documentos físicos, garantindo perante este Cartório e terceiros, a sua autoria e integridade.

De acordo com o disposto no artigo 2º-A, §7º, da Lei Federal nº 12.682/2012, o documento em anexo, identificado individualmente em cada Código de Autenticação Digital<sup>1</sup> ou na referida sequência, poderá ser reproduzido em papel ou em qualquer outro meio físico.

Esta DECLARAÇÃO foi emitida em **23/04/2021 15:27:46 (hora local)** através do sistema de autenticação digital do Cartório Azevedo Bastos, de acordo com o Art. 1º, 10º e seus §§ 1º e 2º da MP 2200/2001, como também, o documento eletrônico autenticado contendo o Certificado Digital do titular do Cartório Azevedo Bastos, poderá ser solicitado diretamente a empresa RODRIGUES DO AMARAL e AMARAL LTDA - ME ou ao Cartório pelo endereço de e-mail [autentica@azevedobastos.not.br](mailto:autentica@azevedobastos.not.br) Para informações mais detalhadas deste ato, acesse o site <https://autdigital.azevedobastos.not.br> e informe o Código de Autenticação Digital

Esta Declaração é válida por **tempo indeterminado** e está disponível para consulta em nosso site.

<sup>1</sup>Código de Autenticação Digital: 46953010191635390116-1 a 46953010191635390116-3

<sup>2</sup>Legislações Vigentes: Lei Federal nº 8.935/94, Lei Federal nº 10.406/2002, Medida Provisória nº 2200/2001, Lei Federal nº 13.105/2015, Lei Estadual nº 8.721/2008, Lei Estadual nº 10.132/2013, Provimento CGJ nº 003/2014 e Provimento CNJ nº 100/2020.

O referido é verdade, dou fé.

CHAVE DIGITAL

00005b1d734fd94f057f2d69fe6bc05bed86a19c9b684e63e4b7c92fb96ca4651b1440c4f9c670bddc312538c007311d46b7f56fa51792dc4783201bf45e625034a5d62f91942d2a7aeaf527dfe111



Presidência da República  
Casa Civil  
Medida Provisória Nº 2.200-2,  
de 24 de agosto de 2001.





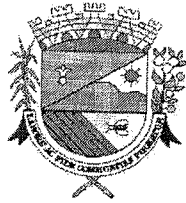

**Prefeitura Municipal de Santo Antonio de Posse**  
**Secretaria Municipal de Saúde**

Rua Santo Antonio, nº 46 - Centro - S.A. Posse - SP

Fone: (19)3896-2955

e-mail: [saude@pmsaposse.sp.gov.br](mailto:saude@pmsaposse.sp.gov.br)

Santo Antonio de Posse, 07 de MARÇO de 2019

**ATESTADO DE CAPACIDADE TÉCNICA**

Em solicitação da empresa PCR DO AMARAL & AMARAL LTDA , CNPJ 09.343.965/0001-51, atestamos para os devidos fins que a empresa é nossa fornecedora tradicional, tendo nos fornecido recentemente os materiais abaixo discriminados, na mais perfeita ordem quanto a qualidade e quantidade respeitando o prazo de entrega, nada havendo, portanto, o que a desabone.

PREGÃO PRESENCIAL Nº 121/2018 – PROCESSO Nº 4089/2018  
EMPENHO 8888

Item	Quant	Descrição Marca		
04	01	GELADEIRA / REFRIGERADOR CAPACIDADE MINIMA DE 250 A 299 LTS GELADEIRA / REFRIGERADOR COM CAPACIDADE DE MINIMA DE 250 A 299 LITROS	CONSUL	

IRAMAIA MASSONI  
SECRETARIA MUNICIPAL DE SAÚDE

**CARTÓRIO AZEVEDO BASTOS** - 1º OFÍCIO DE REGISTRO CIVIL DAS PESSOAS NATURAIS E TABELIONATO DE NOTAS - Código CNJ 86.873-0  
 Av. Presidente Epitácio Pessoa, 1140 - Bairro São Antônio - Santo Antônio de Posse - SP - CEP: 13.244-000 - www.santantonioposse.sp.gov.br - Tel: (19) 3344-5444 - Fax: (19) 3344-5444

**Autenticação Digital**  
 De acordo com os artigos 1º, 3º e 7º inc. V 8º, 41 e 52 da Lei Federal 8.933/1994 e Art. 6º Inc. XII da Lei Estadual 8.721/2008 autentico a presente imagem digitalizada, reprodução fiel do documento apresentado e conferido neste ato. O referido é verdade. Dou fé.

**Cód. Autenticação: 46952404191101450289-1; Data: 24/04/2019 11:06:22**

Selo Digital de Fiscalização Tipo Normal C. AIL98106-3SGE  
 Valor Total do Ato: R\$ 4,42

Valber Azevedo de Miranda Cavalcanti  
 Titular - Confira os dados do ato em: <https://selodigital.tjpb.jus.br>

REPÚBLICA FEDERATIVA DO BRASIL  
ESTADO DA PARAÍBA  
CARTÓRIO AZEVEDO BASTOS  
FUNDADO EM 1888  
PRIMEIRO REGISTRO CIVIL DE NASCIMENTO E ÓBITOS E PRIVATIVO DE CASAMENTOS, INTERDIÇÕES E TUTELAS DA COMARCA DE JOÃO PESSOA

Av. Epitácio Pessoa, 1145 Bairro dos Estados 58030-00, João Pessoa PB  
Tel.: (83) 3244-5404 / Fax: (83) 3244-5484  
<http://www.azevedobastos.not.br>  
E-mail: [cartorio@azevedobastos.not.br](mailto:cartorio@azevedobastos.not.br)



### DECLARAÇÃO DE SERVIÇO DE AUTENTICAÇÃO DIGITAL

O Bel. Válber Azevêdo de Miranda Cavalcanti, Oficial do Primeiro Registro Civil de Nascimentos e Óbitos e Privativo de Casamentos, Interdições e Tutelas com atribuição de autenticar e reconhecer firmas da Comarca de João Pessoa Capital do Estado da Paraíba, em virtude de Lei, etc...

DECLARA para os devidos fins de direito que, o documento em anexo identificado individualmente em cada Código de Autenticação Digital<sup>1</sup> ou na referida sequência, foi autenticado de acordo com as Legislações e normas vigentes<sup>2</sup>.

DECLARO ainda que, para garantir transparência e segurança jurídica de todos os atos oriundos da atividade Notarial e Registral no Estado da Paraíba, foi instituído pela Lei Nº 10.132, de 06 de novembro de 2013, a aplicação obrigatória de um Selo Digital de Fiscalização Extrajudicial em todos os atos de notas e registro, composto de um código único (por exemplo: Selo Digital: ABC12345-X1X2) e dessa forma, cada autenticação processada pela nossa Serventia pode ser verificada e confirmada tantas vezes quanto for necessário através do site do Tribunal de Justiça do Estado da Paraíba, endereço <https://corregedoria.tjpb.jus.br/selo-digital/>

A autenticação digital do documento faz prova de que, na data e hora em que ela foi realizada, a empresa RODRIGUES DO AMARAL e AMARAL LTDA - ME tinha posse de um documento com as mesmas características que foram reproduzidas na cópia autenticada, sendo da empresa RODRIGUES DO AMARAL e AMARAL LTDA - ME a responsabilidade, única e exclusiva, pela idoneidade do documento apresentado a este Cartório.

Esta DECLARAÇÃO foi emitida em 29/05/2020 10:41:59 (hora local) através do sistema de autenticação digital do Cartório Azevêdo Bastos, de acordo com o Art. 1º, 10º e seus §§ 1º e 2º da MP 2200/2001, como também, o documento eletrônico autenticado contendo o Certificado Digital do titular do Cartório Azevêdo Bastos, poderá ser solicitado diretamente a empresa RODRIGUES DO AMARAL e AMARAL LTDA - ME ou ao Cartório pelo endereço de e-mail [autentica@azevedobastos.not.br](mailto:autentica@azevedobastos.not.br)

Para informações mais detalhadas deste ato, acesse o site <https://autdigital.azevedobastos.not.br> e informe o Código de Consulta desta Declaração.

A consulta desta Declaração estará disponível em nosso site.

<sup>1</sup>Código de Autenticação Digital: 46952404191101450289-1

<sup>2</sup>Legislações Vigentes: Lei Federal nº 8.935/94, Lei Federal nº 10.406/2002, Medida Provisória nº 2200/2001, Lei Federal nº 13.105/2015, Lei Estadual nº 8.721/2008, Lei Estadual nº 10.132/2013 e Provimento CGJ N° 003/2014.

O referido é verdade, dou fé.

#### CHAVE DIGITAL

00005b1d734fd94f057f2d69fe6bc05b9660cb472713caa8f09c711d5bec90abf432851cf866f1a033678b6eb558a5d9d994ba6e0d87fdba496d2e51b19c3d2a5034a5d62f91942d2a7aeaf527dfe111

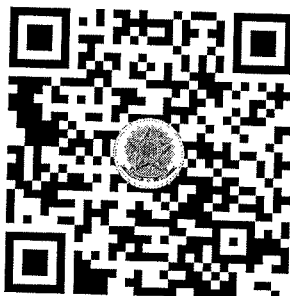

Presidência da República  
Casa Civil  
Medida Provisória Nº 2.200-2  
de 24 de agosto de 2001.





ESTADO DO PARANÁ  
Prefeitura Municipal de São Miguel do Iguaçu

**ATESTADO DE CAPACIDADE TÉCNICA**

Atestamos, a pedido da interessada e para fins de prova, aptidão de desempenho e atestado de execução, que a empresa PCR DO AMARAL & AMARAL LTDA, inscrita no CNPJ sob o nº 09.343.965/0001-51, estabelecida na AVENIDA COMENDADOR LUIZ MENEGHEL, nº 585, CENTRO, na cidade de BANDEIRANTES, Estado de PARANÁ, prestou a entrega e instalações dos ar condicionados abaixo especificados à PREFEITURA MUNICIPAL DE SÃO MIGUEL DO IGUAÇU, CNPJ nº 76.206.499/0001-50:

Secretaria de Saúde  
Pregão Eletrônico nº 193/2018 - Processo nº 283/2018  
Empenho 12909/2018

Objeto: Contratação de empresa especializada no fornecimento de materiais permanentes, destinados as Unidades Básicas de Saúde do Município. Conforme anexo I.

Lote	Qtde.	Unid.	Descrição	Marca
02	23	Unid.	Ar Condicionado Digital Split, Inverter, 12.000 BTUs, sistema de filtragem, controle remoto em português, Quente/Frio, 220V. Instalação completa no local a ser definido pelo gestor	PHILCO PAC12000IQF
04	07	Unid.	Ar Condicionado Digital Split, Inverter, 24.000 BTUs, sistema de filtragem, controle remoto em português, Quente/Frio, 220V. Instalação completa no local a ser definido pelo gestor.	PHILCO PAC24000IQF
05	03	Unid.	Ar Condicionado Digital Split, Inverter, 30.000 BTUs, sistema de filtragem, controle remoto em português, Quente/Frio, 220V. Instalação completa no local a ser definido pelo gestor.	ELGIN ECO INVERTER. HVQI30B2IA,

Informamos, ainda, que as prestações dos serviços acima referidos apresentaram bom desempenho operacional, tendo a empresa cumprido fielmente com suas obrigações, nada obstante que a desabone técnica e comercialmente, até a presente data.

SÃO MIGUEL DO IGUAÇU, 07 DE JUNHO DE 2019

*[Signature]*  
CLAUDEMIR NUNES

Diretor de Saúde

Claudemir Nunes  
Diretor de Saúde  
Sec. Mun. de Saúde - SMI  
Decreto nº 505/2018

Rua Vânio Ghellere, 64 - Centro - Fone (45) 3565-8139 - Fax (45) 3565-8110  
CEP 85877-000 - São Miguel do Iguaçu - Paraná  
site: www.saomiguel.pr.gov.br - Email: licitacoes@saomiguel.pr.gov.br  
CNPJ 76.206.499/0001-50

**CARTÓRIO AZEVEDO BASTOS** 1º OFÍCIO DE REGISTRO CIVIL DAS PESSOAS NATURAIS  
ELETRÔNICO DE NOTAS - Código ON: 08.870  
Av. Francisco de Sá, 145 - Jd. São Francisco - Fone: (41) 3333-1111 - Curitiba - PR

**Autenticação Digital**  
Do teor do documento autenticado, o conteúdo do mesmo é fiel e verdadeiro, conforme consta no documento apresentado e conferido neste ato. O referido é verdade. Dou fé.

Cód. Autenticação: 46950706191630510830-1; Data: 07/06/2019 16:31:53

Selo Digital de Fiscalização Tipo Normal C: A1089552-7XKG;  
Valor Total do Ato: R\$ 4,42

Valores Arrecados em Moeda Digital: R\$ 4,42  
Confira os dados do ato em: <https://selodigital.tijpf.jus.br>

CS

REPÚBLICA FEDERATIVA DO BRASIL  
ESTADO DA PARAÍBA  
CARTÓRIO AZEVEDO BASTOS  
FUNDADO EM 1888

PRIMEIRO REGISTRO CIVIL DE NASCIMENTO E ÓBITOS E PRIVATIVO DE CASAMENTOS, INTERDIÇÕES E TUTELAS DA COMARCA DE JOÃO PESSOA

Av. Epitácio Pessoa, 1145 Bairro dos Estados 58030-00, João Pessoa PB  
Tel.: (83) 3244-5404 / Fax: (83) 3244-5484  
<http://www.azevedobastos.not.br>  
E-mail: [cartorio@azevedobastos.not.br](mailto:cartorio@azevedobastos.not.br)



DECLARAÇÃO DE SERVIÇO DE AUTENTICAÇÃO DIGITAL

O Bel. Válber Azevêdo de Miranda Cavalcanti, Oficial do Primeiro Registro Civil de Nascimentos e Óbitos e Privativo de Casamentos, Interdições e Tutelas com atribuição de autenticar e reconhecer firmas da Comarca de João Pessoa Capital do Estado da Paraíba, em virtude de Lei, etc...

DECLARA para os devidos fins de direito que, o documento em anexo identificado individualmente em cada Código de Autenticação Digital<sup>1</sup> ou na referida sequência, foi autenticado de acordo com as Legislações e normas vigentes<sup>2</sup>.

DECLARO ainda que, para garantir transparência e segurança jurídica de todos os atos oriundos da atividade Notarial e Registral no Estado da Paraíba, foi instituído pela Lei Nº 10.132, de 06 de novembro de 2013, a aplicação obrigatória de um Selo Digital de Fiscalização Extrajudicial em todos os atos de notas e registro, composto de um código único (por exemplo: Selo Digital: ABC12345-X1X2) e dessa forma, cada autenticação processada pela nossa Serventia pode ser verificada e confirmada tantas vezes quanto for necessário através do site do Tribunal de Justiça do Estado da Paraíba, endereço <https://corregedoria.tjpb.jus.br/selo-digital/>

A autenticação digital do documento faz prova de que, na data e hora em que ela foi realizada, a empresa RODRIGUES DO AMARAL e AMARAL LTDA - ME tinha posse de um documento com as mesmas características que foram reproduzidas na cópia autenticada, sendo da empresa RODRIGUES DO AMARAL e AMARAL LTDA - ME a responsabilidade, única e exclusiva, pela idoneidade do documento apresentado a este Cartório.

Esta DECLARAÇÃO foi emitida em 29/05/2020 10:55:01 (hora local) através do sistema de autenticação digital do Cartório Azevêdo Bastos, de acordo com o Art. 1º, 10º e seus §§ 1º e 2º da MP 2200/2001, como também, o documento eletrônico autenticado contendo o Certificado Digital do titular do Cartório Azevêdo Bastos, poderá ser solicitado diretamente a empresa RODRIGUES DO AMARAL e AMARAL LTDA - ME ou ao Cartório pelo endereço de e-mail [autentica@azevedobastos.not.br](mailto:autentica@azevedobastos.not.br)

Para informações mais detalhadas deste ato, acesse o site <https://autdigital.azevedobastos.not.br> e informe o Código de Consulta desta Declaração.

A consulta desta Declaração estará disponível em nosso site.

<sup>1</sup>Código de Autenticação Digital: 46950706191630510830-1

<sup>2</sup>Legislações Vigentes: Lei Federal nº 8.935/94, Lei Federal nº 10.406/2002, Medida Provisória nº 2200/2001, Lei Federal nº 13.105/2015, Lei Estadual nº 8.721/2008, Lei Estadual nº 10.132/2013 e Provimento CGJ Nº 003/2014.

O referido é verdade, dou fé.

CHAVE DIGITAL

00005b1d734fd94f057f2d69fe6bc05b9660cb472713caa8f09c711d5bec90ab30fcb5b436d4a16a754509c732f7ef9ec95e0dff4a0f7d4f30753c134eff4ec5034a5d62f91942d2a7aeaf527dfe111



Presidência da República  
Casa Civil  
Medida Provisória Nº 2.200-2,  
de 24 de agosto de 2001.





P C R DO AMARAL & AMARAL LTDA  
 Tel: (43) 3542-6221 Fax:  
 CEP: 86360-000  
 Avenida Comendador Luiz Meneghel - 585 -  
 Centro  
 Bandeirantes-PR

**DANFE**  
 DOCUMENTO AUXILIAR DA  
 NOTA FISCAL ELETRÔNICA



4119020934396500015155001000009571000009577  
 CHAVE DE ACESSO DA NF-e P/ CONSULTA DE AUTENTICIDADE NO SITE  
 WWW.NFE.FAZENDA.GOV.BR  
 4119020934396500015155001000009571000009577  
 Número de Registro DPEC

1 - Saída  
 Nº.: 957  
 Modelo: 55  
 Serie: 1  
 Página na 1 de 1

## NATUREZA DE OPERAÇÃO

5102-Venda de mercadoria adquirida ou recebida de terceiro

NÚMERO DO PROTOCOLO DE AUTORIZAÇÃO DE USO DA NF-e  
141190036264378INSCRIÇÃO ESTADUAL  
904.31694-64INSC. EST. SUBST. TRIBUTÁRIO  
-

CNPJ

09.343.965/0001-51

## DESTINATÁRIO / REMETENTE

## NOME RAZÃO SOCIAL

MUNICÍPIO DE SAO MIGUEL DO IGUAÇU

CNPJ / CPF

76.206.499/0001-50

DATA DE EMISSÃO

26/02/2019

## ENDEREÇO

RUA VANIO GHELLERE, 64,

BAIRRO / DISTRITO  
CENTRO

CEP

85877-000

DATA DE ENTRADA / SAÍDA

26/02/2019

## MUNICÍPIO

SÃO MIGUEL DO IGUAÇU

FONE / FAX

UF

PR

INSCRIÇÃO ESTADUAL

ISENTO

HORA DE ENTRADA / SAÍDA

17:12:29

## FATURA

## CÁLCULO DO IMPOSTO

BASE DE CÁLCULO DO ICMS 0,00	VALOR DO ICMS 0,00	BASE DE CÁLCULO DO ICMS SUBSTITUIÇÃO 0,00	VALOR DO ICMS SUBSTITUIÇÃO 0,00	VALOR TOTAL DOS PRODUTOS 82.604,00
VALOR DO FRETE 0,00	VALOR DO SEGURO 0,00	DESCONTO 0,00	OUTRAS DESPESAS 0,00	VALOR IPI 0,00
				VALOR TOTAL DA NOTA 82.604,00

## TRANSPORTADOR / VOLUMES TRANSPORTADOS

RAZÃO SOCIAL	FRETE POR CONTA 0-EMITENTE 1-DESTINATARIO 0	CÓDIGO ANTT	PLACA VEÍCULO	UF VEÍC.	CNPJ / CPF
ENDEREÇO	MUNICÍPIO			UF	INSCR. ESTADUAL
QUANTIDADE 66	ESPÉCIE CAIXA	MARCA DIVERSOS	NUMERAÇÃO 66	PESO BRUTO 1500	PESO LÍQUIDO 1500

## DADOS DO PRODUTO / SERVIÇO

Cód.	DESCRIÇÃO DO PRODUTO / SERVIÇOS	NCM/SH	CST	CFOP	UND	QTDE	VALOR UNITÁRIO	DESC	VALOR TOTAL	B.C. ICMS	VALOR ICMS	ALIQ. ICMS	VALOR IPI	VALOR COFINS	VLR PIS
339	AR CONDICIONADO DIGITAL SPLIT INVERTER 12.000 BTUS, CICLO QUENTE /FRIO 220V.	84151011	0102	5102	CX	23	1.788,0000	0,00	41.124,00	0,00	0,00	0,00	0,00	0,00	0,00
397	AR CONDICIONADO DIGITAL CAP. 24.000 BTUS CICLO REVERSO - LINHA INVERTER ENERGIA 220V.	84151011	0102	5102	CX	7	3.440,0000	0,00	24.080,00	0,00	0,00	0,00	0,00	0,00	0,00
398	AR CONDICIONADO DIGITAL INVERT 30.000 BTUS QUENTE /FRIO ENERGIA 220V.	84151011	0102	5102	CX	3	5.800,0000	0,00	17.400,00	0,00	0,00	0,00	0,00	0,00	0,00

## CÁLCULO DO ISSQN

Insc. Municipal	VALOR TOTAL DOS SERVIÇOS 0,00	BASE DE CÁLCULO DO ISSQN 0,00	VALOR DO ISSQN 0,00
-----------------	-------------------------------	-------------------------------	---------------------

## DADOS ADICIONAIS

## INFORMAÇÕES COMPLEMENTARES

NOTA DE EMPENHO 12909/2018 PREGÃO PRESENCIAL N 193/2018- ORDEM DE FORNECIMENTO Nº A-3479/2018 - SEC. SAUDE / ORGÃO/SECRETARIA DE SAÚDE -DADOS BANCARIOS BANCO BRASIL AGENCIA 0429-4 C/CORRENTE 23699-3 AGENCIA DE BANDEIRANTES/GARANTIA DE 12 MESES - SEGUE O MANUAL DO FABRICANTE - ACOMPANHA CONTROLE REMOTO/ VALORES APROXIMADO DOS TRIBUTOS 7351,76 - (8,9%) FONTE IBPT

RECEBEMOS A(S) MERCADORIA(S) CONSTANTE(S) DESTA NOTA FISCAL EMITIDA POR: P C R DO AMARAL &amp; AMARAL LTDA

Nº.: 957

DATA DE RECEBIMENTO

RF / ASSINATURA DO RECEBEDOR / CARIMBO

DATA DE EMISSÃO  
26/02/2019VALOR TOTAL NOTA  
82.604,00MODELO: 55  
SERIE: 1

Cliente: MUNICÍPIO DE SAO MIGUEL DO IGUAÇU

Endereço: RUA VANIO GHELLERE, 64,



# MUNICÍPIO DE TELÊMACO BORBA

ESTADO DO PARANÁ

## Secretaria Municipal de Saúde

### ATESTADO DE CAPACIDADE TÉCNICA

Atestamos com o intuito de comprovar, a realização das atividades técnicas pela empresa **P.C.R DO-AMARAL & AMARAL LTDA**, inscrita pelo CNPJ 09.343.965/0001-51, IE 904.31694-64, sediada na Avenida Comendador Luiz Meneghel nº 585, Centro, CEP 86.360-000, no Município de Bandeirantes, Estado do Paraná, acrescida através de seu Engenheiro Mecânico o Sr. Harlon Luna Ferreira, portador do RG nº 7.327.023-5 e inscrito pelo CPF 006.060.049-71, registrado no **CREA/PR nº 116620/D**, residente e domiciliado na Rua Frei Rafael Proner nº 2.283, Centro, Cep 86.360-000 no Município de Bandeirantes, no Estado do Paraná, prestando satisfatoriamente ao **FUNDO MUNICIPAL DE SAUDE DE TELEMACO BORBA**, inscrito pelo CNPJ 10.505.434/0001-05, localizado na Praça Dr. Horacio Klabin nº 37, Centro, Telêmaco Borba - PR, CEP 84.261-170, os serviços foram de instalação de Aparelhos de Ar Condicionado, Modelo Split Hi Wall, nas capacidades de refrigeração de 9.000btu's a 12.000btu's.

#### DADOS DA OBRA

ART Nº: 20180206056  
PREGÃO PRESENCIAL: 139/2017 PROCESSO: 143/2017  
CELEBRADO: 27/07/2017  
VALOR TOTAL DOS SERVIÇOS DE INSTALAÇÃO: R\$ 15.090,00

#### RESPONSÁVEL TÉCNICO

Engenheiro Mecânico o Sr. Harlon Luna Ferreira, portador do RG nº 7.327.023-5 e inscrito pelo CPF 006.060.049-71, registrado no **CREA/PR nº 116620/D**, residente e domiciliado na Rua Frei Rafael Proner nº 2.283, Centro, Cep 86.360-000 no Município de Bandeirantes, no Estado do Paraná

#### DESCRIÇÃO

Sob o respaldo da Nota Fiscal de Prestação de Serviço nº150, sendo: instalação de 17 aparelhos de ar condicionado de 9.000 btus a 12.000 btus.  
Sob o respaldo da Nota Fiscal de Prestação de Serviço nº151, sendo: instalação de 13 aparelhos de ar condicionado de 9.000 btus a 12.000 btus.  
Ademais, totalizam-se 30 (trinta) aparelhos de Ar Condicionado, Modelo Split Hi Wall.

#### DA CONCLUSÃO

Tecnicamente atestamos ainda que os serviços descritos encontram-se concluídos e atendem as especificações, e exigências de acordo com o descritivo de forma criteriosa e satisfatória

Era o que tínhamos a atestar.

Telêmaco Borba (PR), 09 de agosto de 2016.

Dalton Aparecido Heitkoeter de Melo  
Chefe de Seção de Aud., Cont. e Avaliação  
Decreto nº 23784 - 17/01/2017  
Secretaria Municipal de Saúde de Telêmaco Borba/PR

**DALTON APARECIDO HEITKOETER DE MELO**  
CHEFE DE SEÇÃO DE AUDITORIA E CONT E AVALIAÇÃO

Secretaria Municipal de Saúde de Telêmaco Borba  
Rua Prudente de Moraes, 109 - 84269-350 - BRD das Oliveiras



**CARTÓRIO AZEVEDO BASTOS** 1º OFÍCIO DE REGISTRO CIVIL DAS PESSOAS NATURAIS  
 Rua: São João, nº 100 - Centro - Curitiba - PR - CEP: 81201-000  
 Fone: (41) 3222-1111 - Fax: (41) 3222-1112 - E-mail: cartorio@azevedobastos.com.br

**Autenticação Digital**  
 De acordo com o artigo 2º do Decreto nº 6.766/2009 e o inciso II do Art. 1º da Lei nº 11.343/2006, autenticado nos termos do Art. 7º da Lei Estadual nº 7.209/2008, autenticado neste ato, O referido é verdade, Dou-lo.

**Cod. Autenticação: 46952810191206250891-2; Data: 26/10/2019 12:09:32**

Selo Digital de Fiscalização Tipo Normal C: A/JH09419-G153  
 Valor Total do Ato: R\$ 4,42

Valor Autenticação de Milímetros: R\$ 0,00  
 Confira os dados do ato em: <https://selodigital.tjpb.jus.br>

**Labelonato de Notas** Cartão Nota de Seguro-Vida - Seguro de Vida  
 REC. Nº: 598603. Recorrido: a(z) seguradora(s)  
 por AUTÊNTICA de:  
 HILDALTON APARECIDO HEITKOPFER DE ARIJO  
 Trâmeco Berto, 03 de agosto de 2018  
 Em testemunha de verdade,  
 ANA CAROLINA DEBAS Estrela de Rêgo  
 Emolumentos: R\$ 2.4160,33 - Selo: R\$ 2,09 - Total: R\$ 4,50  
 SELO DIGITAL de Autenticação: 46952810191206250891-2  
 Consulte este selo em: <https://selodigital.tjpb.jus.br>

1ª Vara Cível - Curitiba - PR  
 11 de Outubro de 2019  
 Autenticado em: Curitiba - PR

000285  
RBS

REPÚBLICA FEDERATIVA DO BRASIL  
ESTADO DA PARAÍBA  
CARTÓRIO AZEVEDO BASTOS  
FUNDADO EM 1888  
PRIMEIRO REGISTRO CIVIL DE NASCIMENTO E ÓBITOS E PRIVATIVO DE CASAMENTOS, INTERDIÇÕES E TUTELAS DA COMARCA DE JOÃO PESSOA

Av. Epitácio Pessoa, 1145 Bairro dos Estados 58030-00, João Pessoa PB  
Tel.: (83) 3244-5404 / Fax: (83) 3244-5484  
http://www.azevedobastos.not.br  
E-mail: cartorio@azevedobastos.not.br



**DECLARAÇÃO DE SERVIÇO DE AUTENTICAÇÃO DIGITAL**

O Bel. Válber Azevêdo de Miranda Cavalcanti, Oficial do Primeiro Registro Civil de Nascimentos e Óbitos e Privativo de Casamentos, Interdições e Tutelas com atribuição de autenticar e reconhecer firmas da Comarca de João Pessoa Capital do Estado da Paraíba, em virtude de Lei, etc...

DECLARO ainda que, para garantir transparência e segurança jurídica de todos os atos oriundos da atividade Notarial e Registral no Estado da Paraíba, foi instituído pela Lei Nº 10.132, de 06 de novembro de 2013, a aplicação obrigatória de um Selo Digital de Fiscalização Extrajudicial em todos os atos de notas e registro, composto de um código único (por exemplo: Selo Digital: ABC12345-X1X2) e dessa forma, cada autenticação processada pela nossa Serventia pode ser verificada e confirmada tantas vezes quanto for necessário através do site do Tribunal de Justiça do Estado da Paraíba, endereço [s://corregedoria.tjpb.jus.br/selo-digital/](http://s://corregedoria.tjpb.jus.br/selo-digital/).

A autenticação digital do documento faz prova de que, na data e hora em que ela foi realizada, a empresa RODRIGUES DO AMARAL e AMARAL LTDA - ME tinha posse de um documento com as mesmas características que foram reproduzidas na cópia autenticada, sendo da empresa RODRIGUES DO AMARAL e AMARAL LTDA - ME a responsabilidade, única e exclusiva, pela idoneidade do documento apresentado a este Cartório.

Nesse sentido, declaro que a RODRIGUES DO AMARAL e AMARAL LTDA - ME assumiu, nos termos do artigo 8º, §1º, do Decreto nº 10.278/2020, que regulamentou o artigo 3º, inciso X, da Lei Federal nº 13.874/2019 e o artigo 2º-A da Lei Federal 12.682/2012, a responsabilidade pelo processo de digitalização dos documentos físicos, garantindo perante este Cartório e terceiros, a sua autoria e integridade.

De acordo com o disposto no artigo 2º-A, §7º, da Lei Federal nº 12.682/2012, o documento em anexo, identificado individualmente em cada Código de Autenticação Digital<sup>1</sup> ou na referida sequência, poderá ser reproduzido em papel ou em qualquer outro meio físico.

Esta DECLARAÇÃO foi emitida em **14/01/2021 17:24:00 (hora local)** através do sistema de autenticação digital do Cartório Azevedo Bastos, de acordo com o Art. 1º, 10º e seus §§ 1º e 2º da MP 2200/2001, como também, o documento eletrônico autenticado contendo o Certificado Digital do titular do Cartório Azevedo Bastos, poderá ser solicitado diretamente a empresa RODRIGUES DO AMARAL e AMARAL LTDA - ME ou ao Cartório pelo endereço de e-mail [autentica@azevedobastos.not.br](mailto:autentica@azevedobastos.not.br) Para informações mais detalhadas deste ato, acesse o site <https://autdigital.azevedobastos.not.br> e informe o Código de Autenticação Digital

Esta Declaração é válida por **tempo indeterminado** e está disponível para consulta em nosso site.

<sup>1</sup>**Código de Autenticação Digital:** 46952810191206250891-1 a 46952810191206250891-2

<sup>2</sup>**Legislações Vigentes:** Lei Federal nº 8.935/94, Lei Federal nº 10.406/2002, Medida Provisória nº 2200/2001, Lei Federal nº 13.105/2015, Lei Estadual nº 8.721/2008, Lei Estadual nº 10.132/2013, Provimento CGJ Nº 003/2014 e Provimento CNJ Nº 100/2020.

O referido é verdade, dou fé.

**CHAVE DIGITAL**

00005b1d734fd94f057f2d69fe6bc05b776a609babbd47862b497e6dea00ebaba5979861c7dc23a891d8bd3e9316f67f3279e4e617fc4493580e5eaa93ac4c7a5034a5d62f91942d2a7aeaf527dfe111

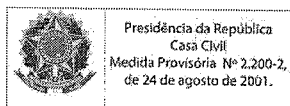



## ATESTADO DE CAPACIDADE TÉCNICA

A Universidade Estadual Paulista "Júlio de Mesquita Filho – Instituto de Geociências e Ciências Exatas – Câmpus Rio Claro, inscrita no CNPJ sob nº 48.031.918/0010-15, situada Avenida 24A 1515 - Jardim Bela Vista – Rio Claro/SP, atesta para os devidos fins que a empresa PCR DO AMARAL & AMARAL LTDA, inscrita no CNPJ sob nº 09.343.965/0001-51, situada Rua Waldemar Sacks, 436 – Jd. Lago Paraíso – Bandeirantes/PR, acrescida através de seu Engenheiro Mecânico o Sr. HARLON LUNA FERREIRA, portador do RG nº 7.327.023-5 e Inscrito no CPF de nº 006.060.049-71, registrado no **CREA/PR nº 116620/D**, forneceu os materiais e prestou os serviços de instalação abaixo especificados em plenas condições de uso, no prazo de entrega estabelecido.

### DADOS DA LICITAÇÃO

ART Nº 28027230191446665

PREGÃO ELETRÔNICO Nº 17/2019-IGCE/CRC

PROCESSO Nº 793/2019-IGCE/CRC

OBJETO: AQUISIÇÃO E INSTALAÇÃO DE APARELHOS DE AR CONDICIONADO

CELEBRADO: 17/09/2019

VALOR TOTAL DOS SERVIÇOS: R\$ 52.199,96

EMPENHO Nº 115799 - NOTA FISCAL Nº 1287

### DADOS DA OBRA/SERVIÇO

LOCAL DA REALIZAÇÃO DOS SERVIÇOS: AVENIDA 24A 1515 JARDIM BELA VISTA

RIO CLARO/SP

NOTA FISCAL Nº 1287 - ART Nº 28027230191446665

PERÍODO DE REALIZAÇÃO DA OBRA: 29/10/2019 À 01/11/2019

### RESPONSÁVEL TÉCNICO

HARLON LUNA FERREIRA, RG nº 7.327.023-5 - CPF nº 006.060.049-71

REGISTRO CREA/PR Nº 116620/D



DESCRIÇÃO ATIVIDADES: FORNECIMENTO E INSTALAÇÃO DAS MÁQUINAS DE AR  
CONDICIONADO CITADAS ABAIXO.

Item	Qtde.	Unid.	Descrição	Marca/ modelo
01	04	und	CONDICIONADOR DE AR, SPLIT HI WALL, 9000 BTU/H, FRIO R\$ Código BEC: 4027531 Características: TIPO: DO TIPO SPLIT, HI WALL, CAPACIDADE: COM CAPACIDADE: 9.000 BTU/H, OPERAÇÃO: OPERAÇÃO: FRIO, VAZAO DE AR: VAZAO DE AR DE APROXIMADAMENTE 560 M3/H, VOLTAGEM: VOLTAGEM: 220 VOLTS, CONSUMO: COM CONSUMO APROXIMADO DE 815 W, SELO PROCEL/CLASSIFICAÇÃO: COM SELO PROCEL, CLASSIFICAÇÃO INMETRO A, RUIDO: COM BAIXO NIVEL DE RUIDO, COMPOSIÇÃO: EQUIPAMENTO COMPOSTO DE 01 UNIDADE INTERNA (EVAPORADORA) E 01 UNIDADE EXTERNA (CONDENSADORA), GABINETE: GABINETE CONFECCIONADO EM POLIPROPILENO, DIMENSOES: MEDINDO APROXIMADAMENTE UNIDADE INTERNA 790 X 275 X 190 MM (L X A X P), UNIDADE EXTERNA 443 X 563 X 370 MM (L X A X P), ACESSORIOS: FORNECIDO COM CONTROLE REMOTO SEM FIO, DISPLAY DE LED, MANUAL/CERTIFICADO: MANUAL DE INSTRUÇÕES E CERTIFICADO DE GARANTIA EM PORTUGUES, COM GARANTIA MINIMA DE 12 MESES, LEGISLAÇÃO: CONFORME ABNT NBR 16401	CONSUL CBN09CBBN FRIO
02	01	UNID	CONDICIONADOR DE AR SPLIT, HI-WALL, INVERTER DE NO MIN. R\$ 12.000 BTUS Código BEC: 4235835 Características: TIPO: DO TIPO SPLIT, HI-WALL, INVERTER, CAPACIDADE: COM CAPACIDADE: NO MIN. 12.000 BTU/H, OPERAÇÃO: OPERAÇÃO: QUENTE E FRIO, VAZAO DE AR: VAZAO DE AR DE NO MIN. 680 M3/H, VOLTAGEM: VOLTAGEM: 220 V, CONSUMO: COM CONSUMO APROXIMADO DE MAXIMO DE 22,1 KWH/MÊS, SELO PROCEL/CLASSIFICAÇÃO: COM SELO PROCEL, CLASSIFICAÇÃO "A", RUIDO: COM BAIXO RUIDO, COMPOSIÇÃO: EQUIPAMENTO COMPOSTO DE UNIDADE INTERNA EVAPORADORA E UNIDADE EXTERNA CONDENSADORA, GAS: COM UTILIZAÇÃO DO GAS R410A, GABINETE: GABINETE CONFECCIONADO EM CONFECCIONADO EM POLIPROPILENO, DIMENSOES: MEDINDO APROXIMADAMENTE UNIDADE INTERNA: 260X790X200 MM, UNIDADE EXTERNA: 570X680X300, ACESSORIOS: FORNECIDO COM CONTROLE REMOTO SEM FIO, MANUAL/CERTIFICADO: MANUAL DE INSTRUÇÕES E CERTIFICADO DE GARANTIA EM PORTUGUES, COM GARANTIA MINIMA DE 12 MESES, LEGISLAÇÃO: CONFORME ABNT NBR 16.401	SAMSUNG AR12KSSPBGMNZ
03	02	UNID	CONDICIONADOR DE AR, PISO-TETO, SPLIT, INVERTER, FRIO, R\$ 58.000BTU/H Código BEC: 5330483 Características: TIPO: DO TIPO SPLIT, PISO-TETO, INVERTER, CAPACIDADE: COM	LG AV-W60GM2P0

Documento Autenticado Digitalmente de acordo com os artigos 1º, 3º e 7º inc. V 8º, 41 e 62 da Lei Federal 8.935/1994 e Art. 6 Inc. XII da Lei Estadual 8.721/2008 autêntico a presente imagem digitalizada, reprodução fiel do documento apresentado e conferido neste ato. O referido é verdade. Dou fé. \*\*\*\*\* Confira os dados do ato em: https://seodigital.fpb.jus.br ou Consulte o Documento em: https://azevedobastos.not.br/documento/46952905203398461080



CARTÓRIO  
Autenticação Digital Código: 46952905203398461080-2  
Data: 29/05/2020 11:22:22  
Valor Total do Ato: R\$ 4,56  
Selo Digital Tipo Normal C: AKB80788-J8SF



Cartório Azevedo Bastos  
Av. Presidente Epitácio Pessoa - 1145  
Bairro dos Estados, João Pessoa - PB  
(83) 3244-9404 - cartorio@azevedobastos.not.br  
https://azevedobastos.not.br

Bel. Valber Azevedo de Miranda Cavalcanti  
Titular

TJPB



			<p>CAPACIDADE: MINIMA, 58.000 BTU/H, OPERACAO: OPERACAO: FRIO, AREA DE ABRANGENCIA: AREA DE ABRANGENCIA DE NO MAXIMO 80M², FILTRO: COM FILTRO DO TIPO REMOVIVEL, LAVÁVEL E DESODORIZADOR, VOLTAGEM: VOLTAGEM: 220 V, MONOFASICO, 60HZ, CONSUMO: COM CONSUMO APROXIMADO DE 5.700W, SELO PROCEL/CLASSIFICACAO: COM SELO PROCEL, CLASSIFICACAO MINIMA "B", FUNCOES: FUNCOES: REFRIGERACAO E VENTILACAO, RUIDO: COM BAIXO NIVEL DE RUIDO, COMPOSICAO: EQUIPAMENTO COMPOSTO DE UNIDADE INTERNA EVAPORADORA E UNIDADE EXTERNA CONDENSADORA, GAS: COM UTILIZACAO DO GAS R-410A, GABINETE: GABINETE CONFECCIONADO EM CHAPA DE AÇO GALVANIZADO E PLASTICO ABS, DIMENSOES: MEDINDO APROXIMADAMENTE A UNIDADE INTERNA (1600 X 235 X 690)MM E UNIDADE EXTERNA (950 X 1170 X 330)MM = (LXAXP), ACESSORIOS: FORNECIDO COM CONTROLE REMOTO SEM FIO, MANUAL/CERTIFICADO: MANUAL DE INSTRUCOES E CERTIFICADO DE GARANTIA EM PORTUGUES, LEGISLACAO: CONFORME ABNT NBR 16.401, LEGISLACAO I: GARANTIA MINIMA DE 12 MESES</p>	
04	06	UNID	<p>CONDICIONADOR DE AR 12.000 BTU 220V R\$ Código BEC: 5074355</p> <p>Características: TIPO: DO TIPO SPLIT HIGH WALL, CAPACIDADE: COM CAPACIDADE: NO MINIMO DE 12.000 BTUS, OPERACAO: OPERACAO: FRIO, VAZAO DE AR: VAZAO DE AR DE MINIMA DE 600 M3/H, FILTRO: COM FILTRO DO TIPO REMOVIVEL E LAVAVEL, VOLTAGEM: VOLTAGEM: 220 V, CONSUMO: COM CONSUMO APROXIMADO DE 23,6 KW/H, SELO PROCEL/CLASSIFICACAO: COM SELO PROCEL, CLASSIFICACAO "A", FUNCOES: FUNCOES: TURBO, VENTILACAO, DESUMIDIFICACAO, REFRIGERACAO, RUIDO: COM BAIXO NIVEL DE RUIDO, COMPOSICAO: EQUIPAMENTO COMPOSTO DE 1 UNIDADE CONDENSADORA EXTERNA E 1 UNIDADE EVAPORADORA INTERNA, GAS: COM UTILIZACAO DO GAS R 410 A, GABINETE: GABINETE CONFECCIONADO EM POLIPROPILENO, DIMENSOES: MEDINDO APROXIMADAMENTE 80(L)X30(A)X20(P) EXTERNA:65(L)X50(A)X25(P), ACESSORIOS: FORNECIDO CONTROLE REMOTO SEM FIO, MANUAL/CERTIFICADO: MANUAL DE INSTRUCOES E CERTIFICADO DE GARANTIA EM PORTUGUES, COM PRAZO MINIMO DE 12 MESES, LEGISLACAO: EQUIPAMENTO FABRICADO DE ACORDO COM AS NORMAS NBR16401</p>	<p>CONSUL CBN12CBBN FRIO</p>
05	02	UNID	<p>CONDICIONADOR DE AR, SPLIT HI WALL, 18000 BTU/H, FRIO R\$ Código BEC: 4027604 Características: TIPO: DO TIPO SPLIT, HI WALL, CÁPACIDADE: COM CAPACIDADE: 18.000 BTU/H, OPERACAO:</p> <p>OPERACAO: FRIO, VAZAO DE AR: VAZAO DE AR DE APROXIMADAMENTE 860 M3/H, VOLTAGEM: VOLTAGEM: 220</p>	<p>AGRATTO ECS18F</p>

Documento Autenticado. Digitalizado de acordo com os artigos 14, 9º e 7º da Lei Federal 8.721/2008 autêntico a presente imagem digitalizada, reprodução fiel do documento apresentado e conferido neste ato. O referido é verdade. Dou fé.



**CARTÓRIO**  
 Autenticação Digital Código: 46952905203398461080-3  
 Data: 29/05/2020 11:22:22  
 Valor Total do Ato: R\$ 4,56  
 Selo Digital Tipo: Normal C: AKB80789-UGCG;



**Cartório Azevedo Bastos**  
 Av. Presidente Epiplácio Pessoa - 1145  
 Bairro dos Estados, João Pessoa - PB  
 (83) 3244-5404 - cartorio@azevedobastos.not.br  
<https://azevedobastos.not.br>

Bel. Valber Azevedo de Miranda Cavalcanti  
 Titular

TJPB





		<p>VOLTS, CONSUMO: COM CONSUMO APROXIMADO DE 1740 W, RUIDO: COM BAIXO NIVEL DE RUIDO, COMPOSICAO: EQUIPAMENTO COMPOSTO DE 01 UNIDADE INTERNA (EVAPORADORA) E 01 UNIDADE EXTERNA (CONDENSADORA), GABINETE: GABINETE CONFECCIONADO EM POLIPROPILENO, DIMENSOES: MEDINDO APROXIMADAMENTE UNIDADE INTERNA 1030 X 313 X 221 MM (L X A X P), UNIDADE EXTERNA 565 X 563 X 450 MM (L X A X P), ACESSORIOS: FORNECIDO COM CONTROLE REMOTO SEM FIO, DISPLAY DE LED, MANUAL/ CERTIFICADO: MANUAL DE INSTRUCOES E CERTIFICADO DE GARANTIA EM PORTUGUES, COM GARANTIA MINIMA DE 12 MESES, LEGISLACAO: CONFORME ABNT NBR 16.401</p>	
--	--	---	--

Atestamos que tais fornecimentos e prestações de serviços foram executados satisfatoriamente, não existindo em nossos registros, até a presente data, fatos que desabonem sua conduta e responsabilidade com as obrigações assumidas.

Rio Claro, 14 de Janeiro de 2020

*Edson Denis Leonel*  
Prof. Dr. Edson Denis Leonel  
Vice-Diretor no exercício da Diretoria

Documento Autenticado Digitalmente de acordo com os artigos 1º, 3º e 7º da Lei Federal 8.935/1994 e Art. 6º Inc. XII da Lei Estadual 8.721/2008 autêntico a presente imagem digitalizada, reprodução fiel do documento apresentado e conferido neste ato. O referido é verdade. Dou fé. <https://selodigital.fjpb.jus.br> ou Consulte o Documento em: <https://azevedobastos.not.br/documento/46952905203398461080>



CARTORIO  
Autenticação Digital Código: 46952905203398461080-4  
Data: 29/05/2020 11:22:22  
Valor Total do Ato: R\$ 4,56  
Selo Digital Tipo Normal C: AKB80790-AXSL;



Cartório Azevedo Bastos  
Av. Presidente Epitácio Pessoa - 1145  
Bairro dos Estados, João Pessoa - PB  
(83) 3244-5404 - [cartorio@azevedobastos.not.br](mailto:cartorio@azevedobastos.not.br)  
<https://azevedobastos.not.br>

Del. Valber Azevedo de Miranda Cavalcanti  
Titular

TJPB



REPÚBLICA FEDERATIVA DO BRASIL  
ESTADO DA PARAÍBA  
CARTÓRIO AZEVEDO BASTOS  
FUNDADO EM 1888

PRIMEIRO REGISTRO CIVIL DE NASCIMENTO E ÓBITOS E PRIVATIVO DE CASAMENTOS, INTERDIÇÕES E TUTELAS DA COMARCA DE JOÃO PESSOA

Av. Epitácio Pessoa, 1145 Bairro dos Estados 58030-00, João Pessoa PB  
Tel.: (83) 3244-5404 / Fax: (83) 3244-5484  
<http://www.azevedobastos.not.br>  
E-mail: [cartorio@azevedobastos.not.br](mailto:cartorio@azevedobastos.not.br)



DECLARAÇÃO DE SERVIÇO DE AUTENTICAÇÃO DIGITAL

O Bel. Válber Azevêdo de Miranda Cavalcanti, Oficial do Primeiro Registro Civil de Nascimentos e Óbitos e Privativo de Casamentos, Interdições e Tutelas com atribuição de autenticar e reconhecer firmas da Comarca de João Pessoa Capital do Estado da Paraíba, em virtude de Lei, etc...

DECLARA para os devidos fins de direito que, o documento em anexo identificado individualmente em cada Código de Autenticação Digital<sup>1</sup> ou na referida sequência, foi autenticado de acordo com as Legislações e normas vigentes<sup>2</sup>.

DECLARO ainda que, para garantir transparência e segurança jurídica de todos os atos oriundos da atividade Notarial e Registral no Estado da Paraíba, foi instituído pela Lei Nº 10.132, de 06 de novembro de 2013, a aplicação obrigatória de um Selo Digital de Fiscalização Extrajudicial em todos os atos de notas e registro, composto de um código único (por exemplo: Selo Digital: ABC12345-X1X2) e dessa forma, cada autenticação processada pela nossa Serventia pode ser verificada e confirmada tantas vezes quanto for necessário através do site do Tribunal de Justiça do Estado da Paraíba, endereço <https://corregedoria.tjpb.jus.br/selo-digital/>

A autenticação digital do documento faz prova de que, na data e hora em que ela foi realizada, a empresa RODRIGUES DO AMARAL e AMARAL LTDA - ME tinha posse de um documento com as mesmas características que foram reproduzidas na cópia autenticada, sendo da empresa RODRIGUES DO AMARAL e AMARAL LTDA - ME a responsabilidade, única e exclusiva, pela idoneidade do documento apresentado a este Cartório.

Esta DECLARAÇÃO foi emitida em 29/05/2020 14:47:09 (hora local) através do sistema de autenticação digital do Cartório Azevêdo Bastos, de acordo com o Art. 1º, 10º e seus §§ 1º e 2º da MP 2200/2001, como também, o documento eletrônico autenticado contendo o Certificado Digital do titular do Cartório Azevêdo Bastos, poderá ser solicitado diretamente a empresa RODRIGUES DO AMARAL e AMARAL LTDA - ME ou ao Cartório pelo endereço de e-mail [autentica@azevedobastos.not.br](mailto:autentica@azevedobastos.not.br)

Para informações mais detalhadas deste ato, acesse o site <https://autdigital.azevedobastos.not.br> e informe o Código de Consulta desta Declaração.

A consulta desta Declaração estará disponível em nosso site.

<sup>1</sup>Código de Autenticação Digital: 46952905203398461080-1 46952905203398461080-4

<sup>2</sup>Legislações Vigentes: Lei Federal nº 8.935/94, Lei Federal nº 10.406/2002, Medida Provisória nº 2200/2001, Lei Federal nº 13.105/2015, Lei Estadual nº 8.721/2008, Lei Estadual nº 10.132/2013 e Provimento CGJ N° 003/2014.

O referido é verdade, dou fé.

CHAVE DIGITAL

00005b1d734fd94f057f2d69fe6bc05b9660cb472713caa8f09c711d5bec90ab7645a5362de1de8ba4e32141e006ed586f843ff961eb2bec5e131a0488d4dd675034a5d62f91942d2a7aeaf527dfe111

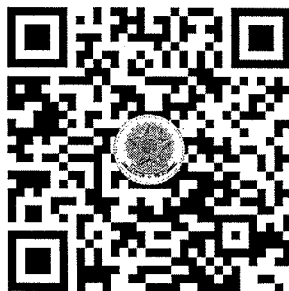

Presidência da República  
Casa Civil  
Medida Provisória Nº 2.200-2,  
de 24 de agosto de 2001.



ag



ESTADO DO PARANÁ  
 Secretaria de Estado da Administração e da Previdência - SEAP  
 Departamento de Logística para Contratações Públicas - DECON  
 Sistema GMS - GESTÃO DE MATERIAIS E SERVIÇOS



CADASTRO GERAL DE FORNECEDORES DO ESTADO

Certificado de Registro Cadastral - Completo

Certificado N.º 253750/2021  
 Emitido em 11/06/2021 Documento válido por 15 dias.  
 Fornecedor 09.343.965/0001-51 - P C R DO AMARAL & AMARAL LTDA  
 Endereço R WALDEMAR SACKS, 436 - JARDIMLAGO PARAISO  
 CEP: 86360-000 Bandeirantes-PR  
 Capital Social R\$ 220.000,00

Situação do Cadastro

REGULAR

Documentações a Vencer

CNAE/Nat. Jurídica	Documento	N.º	Emissão	Vencimento
206-2	Inscrição no Cadastro de Contribuinte do Estado	90431694-64	21/05/2021	20/06/2021

Documentações Válidas

CNAE/Nat. Jurídica	Documento	N.º	Emissão	Vencimento
206-2	Prova dos administradores em exercício	0934396500151	15/10/2021	15/11/2021
206-2	Declaração de não utilização de mão-de-obra infantil	02	17/11/2020	10/11/2021
206-2	Cédula de Identidade dos Diretores/Gerentes	6.047.404-4	01/07/1997	
206-2	Contrato Social	41206104662	26/08/2019	
206-2	Cédula de Identidade dos Diretores/Gerentes	9.931.395-1	07/10/2003	
206-2	Cadastro de Pessoa Física - CPF do proprietário	727.491.729-34	27/11/2019	
206-2	Cadastro de Pessoa Física - CPF dos Diretores/Gerentes	878.910.189-87	27/11/2019	
206-2	Cadastro Nacional da Pessoa Jurídica - CNPJ	0934396500151	25/08/2020	25/08/2021
206-2	Certidão de Débitos Relativos a Créditos Tributários Federais e à Dívida Ativa da União - CND	df5a.5bc5.3b1f.cd19	19/02/2021	18/08/2021
206-2	Certidão Negativa de Tributos Estaduais no Estado do Paraná	023775758-08	17/03/2021	15/07/2021
206-2	Alvará de funcionamento	3866	12/04/2021	26/11/2021
206-2	Certidão Negativa de Falência e Concordata	460/2021	22/04/2021	22/07/2021



ESTADO DO PARANÁ  
 Secretaria de Estado da Administração e da Previdência - SEAP  
 Departamento de Logística para Contratações Públicas - DECON  
 Sistema GMS - GESTÃO DE MATERIAIS E SERVIÇOS



**CADASTRO GERAL DE FORNECEDORES DO ESTADO**

Certificado de Registro Cadastral - Completo

Certificado N.º 253750/2021

(Continuação)

Documentações Válidas

CNAE/Nat. Jurídica	Documento	N.º	Emissão	Vencimento
206-2	Certidão Negativa de Débitos Trabalhistas - CNDT	13372292	23/04/2021	19/10/2021
206-2	Fundo de Garantia do Tempo de Serviço - FGTS	202104160 054250870 9618	16/04/2021	13/08/2021
206-2	Balanco Patrimonial, Demonstrações Contábeis, Termo de Abertura e Encerramento	12	31/12/2020	30/04/2022
206-2	Certidão Negativa de Tributos Municipais	1014/2021	07/06/2021	07/07/2021

Atividade(s) Econômica(s)

CNAE	Descrição da Atividade	Situação da Habilitação
4322-3/02	Instalação e manutenção de sistemas centrais de ar condicionado, de ventilação e refrigeração	Sem Pendência
4753-9/00	Comércio varejista especializado de eletrodomésticos e equipamentos de áudio e vídeo	Sem Pendência
9521-5/00	Reparação e manutenção de equipamentos eletroeletrônicos de uso pessoal e doméstico	Sem Pendência
4321-5/00	Instalações elétricas	Sem Pendência

Linhas(s) de Fornecimento

Código	Descrição
521	Instalações e montagem de equipamentos e sistemas de refrigeração e de ar condicionado
4102	Equipamento de ar condicionado

Vínculos de Sócios

Sócio	Consta como Fornecedor	Empresas em que consta como sócio	Empresas em que consta como dirigente
727.491.729-34-PAULO CESAR RODRIGUES DO AMARAL	-	09.343.965/0001-51-P C R DO AMARAL & AMARAL LTDA 14.211.527/0001-70-RODRIGUES DO AMARAL & AMARAL LTD	14.211.527/0001-70-RODRIGUES DO AMARAL & AMARAL LTDA(Sócio-Administrador)
878.910.189-87-ANDREIA CRISTINA CAMILO DO AMARAL	-	09.343.965/0001-51-P C R DO AMARAL & AMARAL LTDA 14.211.527/0001-70-RODRIGUES DO AMARAL & AMARAL LTD	09.343.965/0001-51-P C R DO AMARAL & AMARAL LTDA (Sócio-Administrador)

Vínculos de Dirigentes

Dirigente	Consta como Fornecedor	Empresas em que consta como sócio	Empresas em que consta como dirigente
878.910.189-87-ANDREIA CRISTINA	-	09.343.965/0001-51-P C R DO AMARAL & AMARAL LTDA 14.211.527/0001-70-RODRIGUES DO	09.343.965/0001-51-P C R DO AMARAL & AMARAL LTDA (Sócio-Administrador)

000293  
09



ESTADO DO PARANÁ  
Secretaria de Estado da Administração e da Previdência - SEAP  
Departamento de Logística para Contratações Públicas - DECON  
Sistema GMS - GESTÃO DE MATERIAIS E SERVIÇOS



CADASTRO GERAL DE FORNECEDORES DO ESTADO

Certificado de Registro Cadastral - Completo

Certificado N.º 253750/2021

(Continuação)

Vínculos de Dirigentes

Dirigente	Consta como Fornecedor	Empresas em que consta como sócio	Empresas em que consta como dirigente
CAMILO DO AMARAL		AMARAL & AMARAL LTD	
727.491.729-34-PAULO CESAR RODRIGUES DO AMARAL	-	09.343.965/0001-51-P C R DO AMARAL & AMARAL LTDA 14.211.527/0001-70-RODRIGUES DO AMARAL & AMARAL LTD	14.211.527/0001-70-RODRIGUES DO AMARAL & AMARAL LTDA(Sócio-Administrador)

Obs.: - A veracidade das informações poderá ser verificada no endereço:  
[www.comprasparana.pr.gov.br](http://www.comprasparana.pr.gov.br) opção: Cadastro de Licitantes do Estado  
- Certificado emitido gratuitamente.



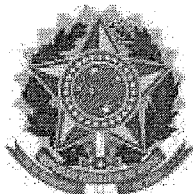

**CONSELHO REGIONAL DE CONTABILIDADE DO ESTADO DO PARANÁ**  
**CERTIDÃO DE REGULARIDADE PROFISSIONAL**

O **CONSELHO REGIONAL DE CONTABILIDADE DO ESTADO DO PARANÁ** certifica que o(a) profissional identificado(a) no presente documento encontra-se em situação regular.

**IDENTIFICAÇÃO DO REGISTRO**

NOME.....	: WALTER JOAO FERREIRA DE OLIVEIRA
REGISTRO.....	: PR-022504/O-9
CATEGORIA.....	: TÉCNICO EM CONTABILIDADE
CPF.....	: 161.833.479-49

A presente CERTIDÃO não quita nem invalida quaisquer débitos ou infrações que posteriormente, venham a ser apurados pelo CRCPR contra o referido registro.

A falsificação deste documento constitui-se em crime previsto no Código Penal Brasileiro, sujeitando o autor à respectiva ação penal.

Emissão: PARANÁ, 03/05/2021 as 16:03:56.

Válido até: 01/08/2021.

Código de Controle: 339972.

Para verificar a autenticidade deste documento consulte o site do CRCPR.



Ministério da Economia  
Secretaria Especial de Desburocratização, Gestão e Governo Digital  
Secretaria de Gestão

Sistema de Cadastramento Unificado de Fornecedores - SICAF

**Certificado de Registro Cadastral - CRC**

(Emissão conforme art. 17 da Instrução Normativa nº 03, de 26 abril de 2018)

CNPJ: 09.343.965/0001-51  
Razão Social: P C R DO AMARAL & AMARAL LTDA

Atividade Econômica Principal:

4322-3/02 - INSTALAÇÃO E MANUTENÇÃO DE SISTEMAS CENTRAIS DE AR  
CONDICIONADO, DE VENTILAÇÃO E REFRIGERAÇÃO

Endereço:

RUA WALDEMAR SACKS, 436 - JARDIM LAGO PARAISO - Bandeirantes / Paraná

Observações:

A veracidade das informações poderá ser verificada no endereço [www.comprasgovernamentais.gov.br](http://www.comprasgovernamentais.gov.br).  
Este certificado não substitui os documentos enumerados nos artigos 28 a 31 da Lei nº 8.666, de 1993.



Ministério da Economia  
Secretaria Especial de Desburocratização, Gestão e Governo Digital  
Secretaria de Gestão

Sistema de Cadastramento Unificado de Fornecedores - SICAF

**Declaração**

Declaramos para os fins previstos na Lei nº 8.666, de 1993, conforme documentação registrada no SICAF, que a situação do fornecedor no momento é a seguinte:

**Dados do Fornecedor**

CNPJ: 09.343.965/0001-51 DUNS®: 89\*\*\*\*\*98  
Razão Social: P C R DO AMARAL & AMARAL LTDA  
Nome Fantasia: ELETRO FERRUGEM SISTEMA SEGURANCA  
Situação do Fornecedor: Credenciado Data de Vencimento do Cadastro: 07/07/2021  
Natureza Jurídica: SOCIEDADE EMPRESÁRIA LIMITADA  
MEI: Não  
Porte da Empresa: Micro Empresa

**Ocorrências e Impedimentos**

Ocorrência: Consta  
Impedimento de Licitar: Nada Consta

**Níveis cadastrados:**

**I - Credenciamento**

**II - Habilitação Jurídica**

**III - Regularidade Fiscal e Trabalhista Federal**

Receita Federal e PGFN Validade: 18/08/2021

FGTS Validade: 13/08/2021

Trabalhista (<http://www.tst.jus.br/certidao>) Validade: 07/12/2021

**IV - Regularidade Fiscal Estadual/Distrital e Municipal**

Receita Estadual/Distrital Validade: 15/07/2021

Receita Municipal Validade: 07/07/2021

**V - Qualificação Técnica**

**VI - Qualificação Econômico-Financeira**

Validade: 31/05/2022

Esta declaração é uma simples consulta e não tem efeito legal

Emitido em: 11/06/2021 16:55

CPF: 727.491.729-34 Nome: PAULO CESAR RODRIGUES DO AMARAL

Ass: \_\_\_\_\_ 1 de 1



Ministério da Economia  
Secretaria Especial de Desburocratização, Gestão e Governo Digital  
Secretaria de Gestão

Sistema de Cadastramento Unificado de Fornecedores - SICAF

Relatório Nível V - Qualificação Técnica

Dados do Fornecedor

CNPJ: 09.343.965/0001-51 DUNS®: 89\*\*\*\*\*98  
Razão Social: P C R DO AMARAL & AMARAL LTDA  
Nome Fantasia: ELETRO FERRUGEM SISTEMA SEGURANCA  
Situação do Fornecedor: Credenciado

Dados do Nível

Situação do Nível: Cadastrado

Entidades de Classe

Entidade e UF	Nº Registro	Data de Validade
CREA FÍSICO	1709452668	30/07/2021
CREA JURÍDICO	64859	31/08/2021

Certificação Técnica

Certificadora	Nº Certificado	Data de Validade
ATESTADO EXTREMA	46951402201156120912	-
ATESTADO UNESP RIO CLARO	46952905203398461080	-
PREFEITURA MUNICIPAL DE LIMEIRA	46951003201516070177	-
PREFEITURA MUNICIPAL DE SÃO MIGUEL DO IGUAÇU	46950706191630510830	-
ATESTADO PREFEITURA DE NOVA FÁTIMA/PR PARTE 2	46950801201009380583	-
ATESTADO PREFEITURA DE NOVA FÁTIMA/PR PARTE 1	46950801201009380583	-



Ministério da Economia  
Secretaria Especial de Desburocratização, Gestão e Governo Digital  
Secretaria de Gestão



Sistema de Cadastramento Unificado de Fornecedores - SICAF

**Relatório de Ocorrências Impeditivas de Licitar**

**Dados do Fornecedor**

CNPJ: 09.343.965/0001-51 DUNS®: 89\*\*\*\*\*98  
Razão Social: P C R DO AMARAL & AMARAL LTDA  
Nome Fantasia: ELETRO FERRUGEM SISTEMA SEGURANCA  
Situação do Fornecedor: Credenciado

Nenhum registro de Ocorrência Ativa encontrado para o fornecedor

	<b>SINTEGRA</b> Consulta Pública ao Cadastro do Estado do Paraná	
---	--	---

**IDENTIFICAÇÃO**
 Cadastro atualizado até  
 a data da consulta

 Data/Hora Host  
 CELEPAR  
 13/05/2021 - 11:15:47

<b>CNPJ:</b>	09.343.965/0001-51	<b>Inscrição Estadual:</b>	90431694-64
<b>Nome Empresarial:</b>	P C R DO AMARAL & AMARAL LTDA		

**ENDEREÇO**

<b>Logradouro:</b>	R WALDEMAR SACKS		
<b>Número:</b>	436	<b>Complemento:</b>	
<b>Bairro:</b>	JARDIM LAGO PARAIDO		
<b>Município:</b>	BANDEIRANTES	<b>UF:</b>	PR
<b>CEP:</b>	86.360-000	<b>Telefone:</b>	(43)3542-0401
<b>E-mail:</b>	ELETROFERRUGEM@FFALM.BR		

**INFORMAÇÕES COMPLEMENTARES**

<b>Atividade Econômica Principal:</b>	4753900 - COMERCIO VAREJISTA ESPECIALIZADO DE ELETRODOMESTICOS E EQUIPAMENTOS DE AUDIO E VIDEO
<b>Início das Atividades:</b>	02/2008
<b>Situação Atual:</b>	HABILITADO - DESDE 02/2008
<b>Situação Cadastral:</b>	ATIVO - DESDE 02/2008
<b>Regime Tributário:</b>	REGIME NORMAL / NORMAL - DIA 12 DO MES+1
<b>SPED (EFD, NF-e, CT-e):</b>	<a href="#">Maiores informações clique aqui</a>

OBSERVAÇÃO: Os dados acima são baseados em informações fornecidas pelo próprio contribuinte cadastrado. Não valem como certidão de sua efetiva existência de fato e de direito, não são oponíveis à Fazenda e nem excluem a responsabilidade tributária derivada de operações com ele ajustadas.

[Consultar novo contribuinte do Paraná](#)

[Acessar cadastro de outros Estados](#)

000300



## Cadastro de Inscrições Estaduais

Data/Hora Host CELEPAR  
13/05/2021 - 11 16 58

### Informações do Contribuinte

<b>Inscrição Estadual</b>	<b>90431694-64</b>	<b>Inscrição CNPJ 09.343.965/0001-51</b>
<b>Nome Empresarial</b>	<b>P C R do Amaral &amp; Amaral Ltda</b>	
<b>Endereço</b>	R Waldemar Sacks, 436. Jardim Lago Paraido 86360-000 - Bandeirantes - PR	
<b>Telefone</b>	(43)3542-0401	
<b>E-mail</b>	ELETROFERRUGEM@FFALM.BR	
<b>Atividade Econômica Principal</b>	4753-9/00 - Comercio Varejista Especializado de Eletrodomesticos e Equipamentos de Audio e Video	
<b>Características do Estabelecimento</b>	Unidade Produtiva com Atividade no Local	
<b>Formas de Atuação</b>	Estabelecimento Fixo(Loja, Posto de Combustível, Etc)	
<b>Início das Atividades</b>	02/2008	
<b>Código SRP Atual:</b>	1.1011.112 - Desde 01/2019	
<b>Situação Cadastral Atual:</b>	Ativo - Desde 02/2008	
<b>Regime Pagamento Atual:</b>	1011.112 - Regime Normal / Normal - Dia 12 do Mes+1 - Desde 01/2019	
<b>SPED (EFD, NF-e, CT-e, NFC-e):</b>	Maiores informações clique aqui	



RECEITA ESTADUAL



**Comprovante de Inscrição Cadastral - CICAD**

<b>Inscrição no CAD/ICMS</b>	<b>Inscrição CNPJ</b>	<b>Início das Atividades</b>
90431694-64	09.343.965/0001-51	02/2008

<b>Empresa / Estabelecimento</b>	
Nome Empresarial	P C R DO AMARAL & AMARAL LTDA
Título do Estabelecimento	ELETRO FERRUGEM SISTEMA SEGURANCA
Endereço do Estabelecimento	R WALDEMAR SACKS, 436 - JARDIM LAGO PARAIDO - CEP 86360-000 FONE: (43) 3542-0401
Município de Instalação	BANDEIRANTES - PR, DESDE 02/2008 ( Estabelecimento Matriz )

<b>Qualificação</b>	
Situação Atual	ATIVO - REGIME NORMAL / NORMAL - DIA 12 DO MES+1, DESDE 01/2019
Natureza Jurídica	206-2 - SOCIEDADE EMPRESÁRIA LTDA
Atividade Econômica Principal do Estabelecimento	4753-9/00 - COMERCIO VAREJISTA ESPECIALIZADO DE ELETRODOMESTICOS E EQUIPAMENTOS DE AUDIO E VIDEO
Atividade(s) Econômica(s) Secundária(s) do Estabelecimento	

<b>Quadro Societário</b>			
Tipo	Inscrição	Nome Completo / Nome Empresarial	Qualificação
CPF	727.491.729-34	PAULO CESAR RODRIGUES DO AMARAL	SÓCIO-ADMINISTRADOR
CPF	878.910.189-87	ANDREIA CRISTINA CAMILO DO AMARAL	SÓCIO

**Este CICAD tem validade até 10/07/2021.**

Os dados cadastrais deste estabelecimento poderão ser confirmados via Internet [www.fazenda.pr.gov.br](http://www.fazenda.pr.gov.br)

 <p>Estado do Paraná                  Secretaria de Estado da Fazenda                  Receita Estadual do Paraná</p> <p><b>CAD/ICMS Nº 90431694-64</b></p> <p>Emitido Eletronicamente via Internet  <b>10/06/2021 11:22:48</b></p> <p>Dados transmitidos de forma segura                  Tecnologia CELEPAR</p>
---





ELETRO FERRUGEM  
A CASA DO AR CONDICIONADO

000392  
cy

## CONTRATO DE PRESTAÇÃO DE SERVIÇOS

Contratante: P.C.R DO AMARAL & AMARAL LTDA ME inscrita sob CNPJ:09.343.965/0001-51  
Endereço: Rua Waldemar Sacks nº 436 - JD Lago Paraíso -Bandeirantes- Paraná

Através de seu representante legal: Paulo Cesar Rodrigues do Amaral cpf:727.491.729.-34

Residente: à Avenida Francisco Alves Pereira nº 838. - Bandeirantes -Paraná -Cep86.360.000

Contratado: Harlon Luna Ferreira cpf: 006.060.049-71 e portador do rg:7.237.023-5 SSP/PR

Profissão: Engenheiro Mecânico

Carteira: crea/pr 116620/D. - crea-sc 113233-4

Residente: Antiga Estrada Bandeirantes Yara s/n Chácara Tio Joao Bairro Olaria - Cep  
86.360.000

Horário de trabalho: iniciando - se 10:30 hs as 13:00 hs de segunda a sexta - feira

Honorário: r\$ 2.522,00 ( dois mil quinhentos e vinte e dois reais.) correspondente o valor  
salarial a 2/5 ( dois salários mínimos e meio) , sendo reajustado conforme o salário mínimo  
vigente do país, pago a todo

5º ( quinto ) dia útil de cada mês. Contudo o contratado está ciente que o presente  
instrumento não gera vínculos empregatícios, onde se refere a encargos previdenciários,  
ficando a sua inteira responsabilidade.

Rescisão contratual: o presente contrato será, pelo prazo determinado de 3 ( três) anos  
podendo ser, rescindido por ambas as partes com aviso prévio de 30 ( trinta) dias.

1.

P.C.R DO AMARAL & AMARAL LTDA ME CNPJ:09.343.965/0001-51  
TELEFONE: (43) 3542 6221 E-MAIL: [eletroferrugem@pfalm.br](mailto:eletroferrugem@pfalm.br)  
ENDEREÇO: RUA WALDEMAR SACKS Nº 436 - JARDIM LAGO PARAISO - BANDEIRANTES - PARANÁ - CEP 86.360.000

Documento Autenticado Digitalmente de acordo com os artigos 1º, 3º e 7º inc. V 8º, 41 e 52 da Lei Federal 8.935/1994 e Art. 6 Inc. XII da Lei Estadual 8.721/2008 autêntico a presente imagem digitalizada, reprodução fiel do documento apresentado e conferido neste ato. O referido é verdade. Dou fé. \*\*\*\*\* Confira os dados do ato em: <https://seledigital.tjpb.jus.br> ou Consulte o Documento em: <https://azevedobastos.not.br/documento/46952807207587313913>



CARTÓRIO Autenticação Digital Código: 46952807207587313913-1  
Data: 28/07/2020 13:55:14  
Valor Total do Ato: R\$ 4,56  
Selo Digital Tipo Normal C: AKG44725-TJOB;



Cartório Azevêdo Bastos  
Av. Presidente Epitácio Pessoa - 1145  
Bairro dos Estados, João Pessoa - PB  
(83) 3244-5404 - [cartorio@azevedobastos.not.br](mailto:cartorio@azevedobastos.not.br)  
<https://azevedobastos.not.br>

Bel. Válber Azevêdo de Miranda Cavalcanti  
Titular

TJPB





ELETRO FERRUGEM  
A CASA DO AR CONDICIONADO

000303

Objetivo dos serviços contratos: atividades a ser desempenhada, obras e serviços mecânicos, máquinas em geral, instalação industriais e mecânica, equipamentos mecânicos e eletro-mecânicos, sistemas de produção de transmissão e de utilização de calor, sistemas de refrigeração e de ar condicionado, seus serviços afins e correlatos, conforme as atribuições do artigo 8, de sua profissão.

Isto posto e estando de comum acordo, firmam o presente termo

Contratante: P.C.R DO AMARAL & AMARAL LTDA ME CNPJ:09.343.965/0001-51

Representante legal: PAULO CESAR RODRIGUES DO AMARAL RG 6.047.404.- SESSP/PR

Assinatura do profissional: HARLON LUNA FERREIRA CPF: 006.060.049-71

Handwritten signatures and stamps. Two stamps read 'Tabelionato de Notas de Bandeirantes'. The signatures are in blue ink.

Bandeirantes, 24 de julho de 2020

**Tabelionato de Notas de Bandeirantes**  
 Rua Euripedes Rodrigues, 817 - Centro - CEP 86300-080  
 Fone: (43) 3542-6221 - Bandeirantes - Paraná  
 João Antonio Sartori  
 Tabelião Designado

LC#137, C#320, LvCey-1chys, OuHx  
 Valde o Selo Digital em <http://funarpar.com.br>

Reconheço, por Semelhança, as assinaturas indicados de PAULO CESAR RODRIGUES DO AMARAL e HARLON LUNA FERREIRA. Emolumentos: R\$18,32 (VRC 43,90), Selo Funarpar: R\$0,80, Funrejus: R\$4,20, ISS: R\$0,50, FADEP: R\$0,84, Dou fé.

Bandeirantes-Paraná, 28 de julho de 2020, às 10:27:33  
 Em Teste da Verdade  
 Patrícia Martins Silva - Escrivã

Handwritten signature of Patrícia Martins Silva and a stamp that reads 'Patrícia Martins Silva - Escrivã'.

2.

P.C.R DO AMARAL & AMARAL LTDA ME CNPJ:09.343.965/0001-51  
 TELEFONE: (43) 3542 6221 E-MAIL: [eletroferrugem@faim.br](mailto:eletroferrugem@faim.br)  
 ENDEREÇO: RUA WALDEMAR SACKS Nº 436 - JARDIM LAGO PARAISO - BANDEIRANTES - PARANÁ - CEP 86.360.000



CARTÓRIO  
 Autenticação Digital Código: 46952807207587313913-2  
 Data: 28/07/2020 13:55:15  
 Valor Total do Ato: R\$ 4,56  
 Selo Digital Tipo Normal C: AKG44726-32WC;



Cartório Azevêdo Bastos

Av. Presidente Epitácio Pessoa - 1145  
 Bairro dos Estado, João Pessoa - PB  
 (83) 3244-5404 - [cartorio@azevedobastos.net.br](mailto:cartorio@azevedobastos.net.br)  
<https://azevedobastos.net.br>

Bel. Valber Azevêdo de Miranda Cavalcanti  
 Titular



Documento Autenticado Digitalmente de acordo com os artigos 1º, 3º e 7º inc. V 8º, 41 e 52 da Lei Federal 8.935/1994 e Art. 6º Inc. XII da Lei Estadual 8.721/2008 autêntico a presente imagem digitalizada, reprodução fiel do documento apresentado e conferido neste ato. O referido é verdade. Dou fé. \*\*\*\*\* Confira os dados do ato em: <https://seidigital.tpb.pb.br> ou Consulte o Documento em: <https://azevedobastos.net.br/documento/46952807207587313913>

REPÚBLICA FEDERATIVA DO BRASIL  
ESTADO DA PARAÍBA  
CARTÓRIO AZEVEDO BASTOS  
FUNDADO EM 1888  
PRIMEIRO REGISTRO CIVIL DE NASCIMENTO E ÓBITOS E PRIVATIVO DE CASAMENTOS, INTERDIÇÕES E TUTELAS DA COMARCA DE  
JOÃO PESSOA

Av. Epitácio Pessoa, 1145 Bairro dos Estados 58030-00, João Pessoa PB  
Tel.: (83) 3244-5404 / Fax: (83) 3244-5484  
<http://www.azevedobastos.not.br>  
E-mail: [cartorio@azevedobastos.not.br](mailto:cartorio@azevedobastos.not.br)



### DECLARAÇÃO DE SERVIÇO DE AUTENTICAÇÃO DIGITAL

O Bel. Válber Azevêdo de Miranda Cavalcanti, Oficial do Primeiro Registro Civil de Nascimentos e Óbitos e Privativo de Casamentos, Interdições e Tutelas com atribuição de autenticar e reconhecer firmas da Comarca de João Pessoa Capital do Estado da Paraíba, em virtude de Lei, etc...

DECLARA para os devidos fins de direito que, o documento em anexo identificado individualmente em cada Código de Autenticação Digital<sup>1</sup> ou na referida sequência, foi autenticado de acordo com as Legislações e normas vigentes<sup>2</sup>.

DECLARO ainda que, para garantir transparência e segurança jurídica de todos os atos oriundos da atividade Notarial e Registral no Estado da Paraíba, foi instituído pela Lei Nº 10.132, de 06 de novembro de 2013, a aplicação obrigatória de um Selo Digital de Fiscalização Extrajudicial em todos os atos de notas e registro, composto de um código único (por exemplo: Selo Digital: ABC12345-X1X2) e dessa forma, cada autenticação processada pela nossa Serventia pode ser verificada e confirmada tantas vezes quanto for necessário através do site do Tribunal de Justiça do Estado da Paraíba, endereço <https://corregedoria.tjpb.jus.br/selo-digital/>

A autenticação digital do documento faz prova de que, na data e hora em que ela foi realizada, a empresa RODRIGUES DO AMARAL e AMARAL LTDA - ME tinha posse de um documento com as mesmas características que foram reproduzidas na cópia autenticada, sendo da empresa RODRIGUES DO AMARAL e AMARAL LTDA - ME a responsabilidade, única e exclusiva, pela idoneidade do documento apresentado a este Cartório.

Esta DECLARAÇÃO foi emitida em **25/08/2020 17:16:19 (hora local)** através do sistema de autenticação digital do Cartório Azevêdo Bastos, de acordo com o Art. 1º, 10º e seus §§ 1º e 2º da MP 2200/2001, como também, o documento eletrônico autenticado contendo o Certificado Digital do titular do Cartório Azevêdo Bastos, poderá ser solicitado diretamente a empresa RODRIGUES DO AMARAL e AMARAL LTDA - ME ou ao Cartório pelo endereço de e-mail [autentica@azevedobastos.not.br](mailto:autentica@azevedobastos.not.br)

Para informações mais detalhadas deste ato, acesse o site <https://autdigital.azevedobastos.not.br> e informe o *Código de Autenticação Digital*.

Esta Declaração é válida por **tempo indeterminado** e está disponível para consulta em nosso site.

<sup>1</sup>**Código de Autenticação Digital:** 46952807207587313913-1 46952807207587313913-2

<sup>2</sup>**Legislações Vigentes:** Lei Federal nº 8.935/94, Lei Federal nº 10.406/2002, Medida Provisória nº 2200/2001, Lei Federal nº 13.105/2015, Lei Estadual nº 8.721/2008, Lei Estadual nº 10.132/2013 e Provimento CGJ Nº 003/2014.

O referido é verdade, dou fé.

#### CHAVE DIGITAL

00005b1d734fd94f057f2d69fe6bc05baaec6ec31bbf906e784f42355d9ceb435bbc092a7f3b9845fdf4d7bd265240706a8e30d75166f45a02d3e9852ca6291c5034a5d62f91942d2a7aeaf527dfe111



Presidência da República  
Casa Civil  
Medida Provisória Nº 2.200-2,  
de 24 de agosto de 2001.





CONSELHO REGIONAL DE ENGENHARIA E AGRONOMIA DO PARANÁ

### Certidão de Acervo Técnico com Atestado

O Conselho Regional de Engenharia e Agronomia do Paraná - CREA-PR, certifica que o(a) profissional abaixo procedeu a(s) Anotação(ões) de Responsabilidade Técnica - ART(s) referente(s) ao(s) serviço(s)/obra(s) descrito(s) nesta Certidão, integrando desta forma sua experiência profissional, conforme o Artigo 47º da Resolução nº 1025/2009, do CONFEA.

Certifica que, conforme dispõe o Artigo 2º da Lei Federal nº 6.496/77, a ART define para os efeitos legais os responsáveis técnicos pelo empreendimento de engenharia e agronomia.

Certifica que, cabe ao(a) profissional a responsabilidade quanto a realização e conclusão do(s) serviço(s), bem como seus quantitativos, sendo de responsabilidade deste Órgão apenas a verificação da(s) atividade(s) condizente(s) com o registro e a(s) atribuição(ões) profissional(is), em conformidade com a Lei Federal nº 5.194/66, Resoluções do Conselho Federal de Engenharia e Agronomia - CONFEA e Instruções Normativas deste Conselho Regional de Engenharia e Agronomia.

Certifica que a capacidade técnico-profissional de uma pessoa jurídica é representada pelo conjunto dos acervos técnicos dos profissionais integrantes de seu quadro técnico e varia em função de alteração dos acervos técnicos dos profissionais integrantes de seu quadro técnico, conforme o Artigo 48º da Resolução 1025/2009 do CONFEA.

Certifica que, a critério do(a) profissional, esta Certidão de Acervo Técnico estará acompanhada do Atestado emitido pelo(a)(s) contratante(s) constante(s) da(s) ART(s) acervada(s), o qual será um complemento que conterá detalhamentos quanto ao(s) serviço(s)/obra(s), abrangentes aos dados desta Certidão, e que atenderá a exigência prevista no Artigo 30, § 1º, inciso I, da Lei Federal nº 8.666/93.

Certifica que ficam cientes o(a) profissional detentor e a quem interessar possa, recebedores desta, que as informações constantes no Atestado, em desacordo com a presente Certidão de Acervo Técnico, não é(são) de responsabilidade do Crea-PR, e sim de seu(s) emitente(s), restringindo-se à presente Certidão às atividades registradas na(s) ART(s) acervada(s), conforme disposto na Lei Federal nº 6.496/77.

Certificamos, finalmente, que quaisquer eventuais informações divergentes apresentadas em Atestado não se vinculam à presente Certidão, sendo o conteúdo daquele de responsabilidade do(s) seu(s) emitente(s).

**ENGENHEIRO MECANICO  
HARLON LUNA FERREIRA**

Carteira Profissional: PR-116620/D  
Acervo Técnico Nº.: **6210/2018**  
Selos de autenticidade: **A 050094**

RNP Nº: 1709452668  
Protocolo Nº.: **2018/00420213**



CONSELHO REGIONAL DE ENGENHARIA E AGRONOMIA  
DO PARANÁ

### Certidão de Acervo Técnico

<b>HARLON LUNA FERREIRA</b>	
Carteira Profissional: PR-116620/D	RNP Nº.: 1709452668
Acervo Técnico Nº.: <b>6210/2018</b>	Protocolo Nº.: <b>2018/00420213</b>
Selos de autenticidade: <b>A 050094</b>	
ART Nº.....: 20182256638 Q..... Registrada: 17/05/2018.....	
Empresa Executora.....: P.C.R. DO AMARAL & AMARAL LTDA - ME.....	
Contratante(s).....: MUNICIPIO DE NOVA FATIMA - CNPJ/CPF: 75.828.418/0001-90.....	
Tipo de Contrato.....: PRESTAÇÃO DE SERVIÇOS.....	
Atividade Técnica.....: OPERAÇÃO E/OU MANUTENÇÃO DE EQUIPAMENTOS E INSTALAÇÕES.....	
Área de Competência.....: SISTEMAS DE REFRIGERAÇÃO E AR-CONDICIONADO.....	
Tipo de Obra/Serviço.....: AR CONDICIONADO.....	
Serviço Contratado.....: SERVIÇOS DE INSTALAÇÃO.....	
Dimensão.....: 15,00 UNID..... Área Existente: 0,00 UNID.....	
Área Ampliada.....: 0,00 UNID..... Área de Reforma: 0,00 UNID.....	
Dados Complementares: 0,00.....	
Local da Obra.....: DIVERSAS SECRETARIAS DO MUNICIPIO, 00 DIVERSOS.....	
Município/Estado.....: NOVA FATIMA/PR.....	
Data de Início.....: 02/05/2018..... Data de Conclusão: 02/05/2019.....	
Docto de Conclusão.....: DECLARAÇÃO PROFISSIONAL.....	
Descr. Compl. Serv.....: INSTALAÇÃO DE APARELHO DE AR CONDICIONADO MODELO SPLIT HI-WALL CAPACIDADE DE 12.000 BTUS CICLO REVERSO ( 15 UNIDADES) INSTALAÇÃO DE CORTINAS DE AR 1,20 CM ( 02 UNIDADES ).....	
Observação.....: "CERTIDÃO DE ACERVO TÉCNICO PARCIAL - SERVIÇO EM ANDAMENTO.".....	



CONSELHO REGIONAL DE ENGENHARIA E AGRONOMIA  
DO PARANÁ

### Certidão de Acervo Técnico

**ENGENHEIRO MECANICO  
HARLON LUNA FERREIRA**

Carteira Profissional: PR-116620/D  
Acervo Técnico Nº.: **6210/2018**  
Selos de autenticidade: **A 050094**

RNP Nº.: 1709452668  
Protocolo Nº.: **2018/00420213**

A autenticidade desta certidão poderá ser confirmada na página do Crea-PR (<http://www.crea-pr.org.br>), através do protocolo n.º 2018/00420213.

Emitida via Internet em 13/11/2018 11:18:35 horas.

Dispensa-se a assinatura neste documento, conforme a Resolução Nº 317/86 e a Instrução de Serviço Nº 002/2014.  
A falsificação deste documento constitui-se em crime previsto no Código Penal Brasileiro, sujeitando o autor à respectiva ação penal.

 <b>COBRANÇA BANCÁRIA CAIXA</b>				Reclamações e Sugestões	
				DISQUE CAIXA	0800 726 0101
				OUVIDORIA	0800 725 7474
www.caixa.gov.br					
Beneficiário CONSELHO REG ENGENHARIA E AGRON PR			CPF/CNPJ 76.639.384/0001-59	Agência/Código do Cedente 0373/082036	
Endereço do Beneficiário DOUTOR ZAMENHOF,35,ALTO DA GLORIA/CURITIBA			UF PR	CEP 80030-320	
Data do Documento 13/11/2018	Nº do Documento 25201800045	Espécie OUT	Carteira RG	Data do Processamento 13/11/2018	Nosso Número 14025201800045794-8
Pagador HARLON LUNA FERREIRA			CPF/CNPJ 006.060.049-71		
Endereço do Pagador n/f			UF	CEP 00000-000	
Pagador/Avalista			CPF/CNPJ		
TEXTO DE RESPONSABILIDADE DO CEDENTE: CERTIDAO ACERVO TECNICO C/REG. ATESTADO NAO RECEBER APOS O VENCIMENTO					
Moeda	Quantidade	Valor	Vencimento 14/11/2018	Valor do Documento R\$ 83,77	Autenticação: Mecânica - Recibo do Sacado



104-0

10490.82033 69025.120143 80004.579498 6 77080000008377

Local de Pagamento PREFERENCIALMENTE NAS CASAS LOTERICAS ATÉ O VALOR LIMITE.					Vencimento 14/11/2018
Beneficiário CONSELHO REG ENGENHARIA E AGRON PR			CPF/CNPJ 76.639.384/0001-59	Agência/Código do Cedente 0373/082036	
Data do Documento 13/11/2018	Nº do Documento 25201800045	Espécie OUT	Aceite SIM	Data de Processamento 13/11/2018	Nosso Número 14025201800045794-8
Uso do Banco	Carteira RG	Moeda R\$	Quantidade	Valor	(=) Valor do Documento R\$ 83,77
TEXTO DE RESPONSABILIDADE DO CEDENTE: CERTIDAO ACERVO TECNICO C/REG. ATESTADO NAO RECEBER APOS O VENCIMENTO					(-) Desconto
					(-) Outras Deduções/Abatimento
					(+) Mora/Multa/Juros
					(+) Outros Acréscimos
					(=) Valor Cobrado
NOME DO PAGADOR/CPF/CNPJ/ENDEREÇO/CIDADE/UF/CEP: HARLON LUNA FERREIRA n/f				006.060.049-71 00000-000	
SACADOR/AVALISTA:					

 Ficha de Compensação  
 Autenticação no verso

13/11/2018

In:tern:el Banki\_ng...c\_AIXA



## Comprovante de Pagamento de Boletto

Via Internet Banking CAIXA

<b>Banco Recebedor:</b>	CAIXA ECONÔMICA FEDERAL
<b>Pagador Final / Efetivo:</b>	
<b>CPF/CNPJ:</b>	09.343.965/0001-51
<b>Nome:</b>	P C R DO AMARAL AMARAL LTDA
<b>Conta de débito:</b>	0382 / 003 / 00002370-4

<b>Representação numérica do código de barras:</b>	10490.82033 69025.120143 80004.579498 6 77080000008377
<b>Instituição Emissora - Nome do Banco:</b>	CAIXA ECONOMICA FEDERAL
<b>Código do Banco:</b>	104
<b>Código do ISPB:</b>	00360305
<b>Beneficiário original / Cedente</b>	
<b>Nome Fantasia:</b>	CONSELHO REG ENGENHARIA E AGRON PR
<b>Nome/Razão Social:</b>	CONSELHO REG ENGENHARIA E AGRON PR
<b>CPF/CNPJ:</b>	76.639.384/0001-59
<b>Pagador Sacado</b>	
<b>Nome/Razão Social:</b>	HARLON LUNA FERREIRA
<b>CPF/CNPJ:</b>	006.060.049-71
<b>Pagador Final - Correntista</b>	
<b>Nome/Razão Social:</b>	P C R DO AMARAL AMARAL LTDA
<b>CPF/CNPJ:</b>	09.343.965/0001-51

<b>Data do Vencimento:</b>	14/11/2018
<b>Data de Efetivação / Agendamento:</b>	13/11/2018
<b>Valor Nominal do Boletto:</b>	83,77
<b>Juros (R\$):</b>	0,00
<b>IOF (R\$):</b>	0,00
<b>Multa (R\$):</b>	0,00
<b>Desconto (R\$):</b>	0,00
<b>Abatimento (R\$):</b>	0,00
<b>Valor Calculado (R\$):</b>	83,77
<b>Valor Pago (R\$):</b>	83,77
<b>Identificação do Pagamento:</b>	ART ACERVO

**Data/hora da operação:** 13/11/2018 15:13:15



13/11/2018

Internet Banking CAIXA

**Código da operação:** 17446631**Chave de segurança:** F7U4XCTR1GHP9GLF

Operação realizada com sucesso conforme as informações fornecidas pelo cliente.

SAC CAIXA: 0800 726 0101  
Pessoas com deficiência auditiva: 0800 726 2492  
Ouvidoria: 0800 725 7474  
Help Desk CAIXA: 0800 726 0104



CONSELHO REGIONAL DE ENGENHARIA  
E AGRONOMIA DO PARANÁ

## Certidão de Registro de Pessoa Física e Negativa de Débitos

O Conselho Regional de Engenharia e Agronomia do Paraná-CREA-PR, certifica que o(a) profissional abaixo encontra-se regularmente registrado(a) nos termos da Lei Federal nº 5.194/66 possibilitando-o(a) a exercer sua profissão no Estado do Paraná, circunscrita à(s) atribuição(ões) constantes de seu registro.

Certidão nº: **40774/2021**

Validade: 30/07/2021

Nome Civil: HARLON LUNA FERREIRA

Carteira - CREA-PR Nº :PR-116620/D

Registro Nacional : 1709452668

Registrado(a) desde : 24/03/2011

Filiação : JOÃO BATISTA FERREIRA

MARIZA CRESPO LUNA FERREIRA

Data de Nascimento : 23/03/1980

Carteira de Identidade : 7.327.023-5

Naturalidade : CURITIBA/PR

CPF : 00606004971

Título: ENGENHEIRO MECANICO

FACULDADE ANHANGUERA DE MATÃO

Data da Colação de Grau : 03/02/2010

Situação : Regular

Diplomação : 02/05/2012

Atribuições profissionais:

Resolução do Confea N.º 218/1973 - Art. 12º de 29/06/1973 do CONFEA.

Responsabilidade Técnica/Quadro Técnico:

54772 - RODRIGUES DO AMARAL & AMARAL LTDA - ME

Desde: 24/10/2017 Carga Horária: 2 Horas 30 Minutos Unidade: HORA/DIA

64859 - P C R DO AMARAL & AMARAL LTDA - ME

Desde: 07/11/2017 Carga Horária: 2 Horas 30 Minutos Unidade: HORA/DIA

53446 - G. PORTOLESE & CIA. LTDA. ME

Desde: 26/03/2018 Carga Horária: 2 Horas Unidade: HORA/DIA

74262 - ANGÉLICA RODRIGUES DOS SANTOS & CIA LTDA

Desde: 28/01/2021 Carga Horária: 2 Horas Unidade: HORA/DIA

Possui parcelamento de anuidade em dia no CREA-PR.

Não possui débito(s) referente a processo(s) de fiscalização e/ou dívida ativa até a presente data.

Para fins de: CADASTRO

A autenticidade desta certidão poderá ser confirmada na página do CREA-PR

01/04/2021

CREA

000312  
18

(<http://www.crea-pr.org.br>), através do protocolo n.º 105533/2021.

Emitida via Internet em 01/04/2021 10:35:03

Dispensa-se a assinatura neste documento, conforme Instrução de Serviço Nº 002/2014.  
A falsificação deste documento constitui-se em crime previsto no Código Penal Brasileiro, sujeitando o autor à respectiva ação penal.



CONSELHO REGIONAL DE ENGENHARIA  
E AGRONOMIA DO PARANÁ

## Certidão de Registro de Pessoa Jurídica e Negativa de Débitos

O Conselho Regional de Engenharia e Agronomia do Paraná-CREA-PR, certifica que a empresa encontra-se regularmente registrada nos termos da Lei Federal nº 5.194, de 24 de dezembro de 1966, estando habilitada a exercer suas atividades no Estado do Paraná, circunscrita à(s) atribuição(ões) de seu(s) responsável(eis) técnico(s).

**Certidão nº: 40761/2021**

**Validade: 31/08/2021**

**Razão Social:** P C R DO AMARAL & AMARAL LTDA - ME

**CNPJ:** 09343965000151

**Num. Registro:** 64859

**Registrada desde :** 07/11/2017

**Capital Social:** R\$ 220.000,00

**Endereço:** RUA WALDEMAR SACKS, 436 JARDIM LAGO PARAISO

**Município/Estado:** BANDEIRANTES-PR

**CEP:** 86360000

**Objetivo Social:**

4753900 COMÉRCIO VAREJISTA DE APARELHO DE AR CONDICIONADO - 4322302 INSTALAÇÃO E MANUTENÇÃO DE SISTEMAS CENTRAIS DE AR CONDICIONADO, VENTILAÇÃO E REFRIGERAÇÃO, MANUTENÇÃO E REPARAÇÃO DE AR CONDICIONADO E 4321500 INSTALAÇÃO E MANUTENÇÃO DE SISTEMAS DE SEGURANÇA RESIDENCIAL E COMERCIAL - 9521500 INSTALAÇÃO E MANUTENÇÃO ELÉTRICA E REPARAÇÃO E MANUTENÇÃO DE EQUIPAMENTOS ELETROELETRÔNICOS DE USO PESSOAL E DOMÉSTICO. 4322301 INSTALAÇÕES HIDRÁULICAS, SANITÁRIAS E DE GÁS. 4669999 COMÉRCIO ATACADISTA DE OUTRAS MÁQUINAS E EQUIPAMENTOS (PLACAS E AQUECEDORES SOLARES) 4645101 COMÉRCIO ATACADISTA DE INSTRUMENTOS E MATERIAIS PARA USO MÉDICO, CIRÚRGICO, HOSPITALAR E DE LABORATÓRIOS. 4664800 COMÉRCIO ATACADISTA DE MÁQUINAS, APARELHOS E EQUIPAMENTOS PARA USO ODONTO-MÉDICO-HOSPITALAR, PARTES E PEÇAS. 4649402 COMÉRCIO ATACADISTA DE APARELHOS ELETRÔNICOS DE USO PESSOAL E DOMÉSTICO. 4647801 COMÉRCIO ATACADISTA DE ARTIGOS DE ESCRITÓRIO E PAPELARIA. 4649499 COMÉRCIO ATACADISTA DE OUTROS EQUIPAMENTOS E ARTIGOS DE USO PESSOAL E DOMÉSTICO. 4649401 COMÉRCIO ATACADISTA DE EQUIPAMENTOS ELÉTRICOS E USO PESSOAL E DOMÉSTICO. 4663000 COMÉRCIO ATACADISTA DE MÁQUINAS E EQUIPAMENTOS PARA USO INDUSTRIAL, PARTES E PEÇAS. 4665600 COMÉRCIO ATACADISTA DE MÁQUINAS E EQUIPAMENTOS PARA USO COMERCIAL, PARTES E PEÇAS. 4693100 COMÉRCIO ATACADISTA DE MERCADORIAS, SEM PREDOMINÂNCIA DE ALIMENTOS OU DE INSUMOS AGROPECUÁRIOS - 7729299 ALUGUEL DE OBJETOS PESSOAIS E DOMÉSTICOS - 7739099 ALUGUEL DE MÁQUINAS E EQUIPAMENTOS COMERCIAIS E INDUSTRIAIS, SEM OPERADOR.

**Restrição de Atividade :** Atividades da empresa circunscritas as atribuições do profissional responsável técnico.

Possui parcelamento de anuidade em dia no CREA-PR.

Não possui débito(s) referente a processo(s) de fiscalização e/ou dívida ativa até a presente data.

**Responsável(eis) Técnico(s):**

1 - HARLON LUNA FERREIRA

Carteira: PR-116620/D Data de Expedição: 24/03/2011

Desde: 07/11/2017 Carga Horária: 2:30 H/D

Título: ENGENHEIRO MECANICO Situação: Regular

Resolução do Confea N.º 218/1973 - Art. 12º do CONFEA

---

**Para fins de: LICITAÇÕES**

---

Certificamos que caso ocorra(m) alteração(ões) nos elementos contidos neste documento, esta Certidão perderá sua validade para todos os efeitos.

A autenticidade desta certidão poderá ser confirmada na página do CREA-PR (<http://www.crea-pr.org.br>), através do protocolo n.º 105465/2021, ressaltando a impossibilidade de execução de quaisquer serviços ou obras sem a participação efetiva de seu(s) responsável(eis) técnico(s).

Emitida via Internet em 01/04/2021 10:30:46

Dispensa-se a assinatura neste documento, conforme Instrução de Serviço Nº 002/2014.

A falsificação deste documento constitui-se em crime previsto no Código Penal Brasileiro, sujeitando o autor à respectiva ação penal.



Governo do Estado do Paraná  
Secretaria da Micro e Pequena Empresa  
Junta Comercial do Estado do Paraná



## CERTIDÃO SIMPLIFICADA

### Sistema Nacional de Registro de Empresas Mercantis - SINREM

Certificamos que as informações abaixo constam dos documentos arquivados  
nesta Junta Comercial e são vigentes na data da sua expedição.

Nome Empresarial: P C R DO AMARAL & AMARAL LTDA			Protocolo: PRC2106876540		
Natureza Jurídica: Sociedade Empresária Limitada					
NIRE (Sede) 41206104662	CNPJ 09.343.965/0001-51	Data de Ato Constitutivo 18/01/2008	Início de Atividade 18/01/2008		
Endereço Completo Rua WALDEMAR SACKS, Nº 436, JARDIM LAGO PARAISO - Bandeirantes/PR - CEP 86360-000					
Objeto Social "4753900 COMERCIO VAREJISTA DE APARELHO DE AR CONDICIONADO 4322302 INSTALAÇÃO E MANUTENÇÃO DE SISTEMAS CENTRAIS DE AR CONDICIONADO VENTILAÇÃO E REFRIGERAÇÃO MANUTENÇÃO E REPARAÇÃO DE AR CONDICIONADO E 4321500 INSTALAÇÃO E MANUTENÇÃO DE SISTEMAS DE SEGURANÇA RESIDENCIAL E COMERCIAL, 9521500 INSTALAÇÃO E MANUTENÇÃO ELETRICA E REPARAÇÃO E MANUTENÇÃO DE EQUIPAMENTOS ELETROELETRONICOS DE USO PESSOAL E DOMESTICO. 4322301 INSTALAÇÕES HIDRÁULICAS, SANITÁRIAS E DE GÁS. 4669999 COMÉRCIO ATACADISTA DE OUTRAS MÁQUINAS E EQUIPAMENTOS (PLACAS E AQUECEDORES SOLARES) 4645101 COMÉRCIO ATACADISTA DE INSTRUMENTOS E MATERIAIS PARA USO MÉDICO, CIRÚRGICO, HOSPITALAR E DE LABORATÓRIOS. 4664800 COMÉRCIO ATACADISTA DE MÁQUINAS, APARELHOS E EQUIPAMENTOS PARA USO ODONTO-MÉDICO-HOSPITALAR, PARTES E PÉÇAS. 4649402 COMÉRCIO ATACADISTA DE APARELHOS ELETRÔNICOS DE USO PESSOAL E DOMÉSTICO. 4647801 COMÉRCIO ATACADISTA DE ARTIGOS DE ESCRITÓRIO E PAPELARIA. 4649499 COMÉRCIO ATACADISTA DE OUTROS EQUIPAMENTOS E ARTIGOS DE USO PESSOAL E DOMÉSTICO. 4649401 COMÉRCIO ATACADISTA DE EQUIPAMENTOS ELÉTRICOS DE USO PESSOAL E DOMÉSTICO. 4663000 COMÉRCIO ATACADISTA DE MÁQUINAS E EQUIPAMENTOS PARA USO INDUSTRIAL, PARTES E PÉÇAS. 4665600 COMÉRCIO ATACADISTA DE MÁQUINAS E EQUIPAMENTOS PARA USO COMERCIAL, PARTES E PÉÇAS. 4693100 COMÉRCIO ATACADISTA DE MERCADORIAS, SEM PREDOMINÂNCIA DE ALIMENTOS OU DE INSUMOS AGROPECUÁRIOS - 7729299 ALUGUEL DE OBJETOS PESSOAIS E DOMÉSTICOS - 7739099 ALUGUEL DE MÁQUINAS E EQUIPAMENTOS COMERCIAIS E INDUSTRIAIS , SEM OPERADOR".					
Capital Social R\$ 220.000,00 (duzentos e vinte mil reais)		Porte ME (Microempresa)		Prazo de Duração Indeterminado	
Capital Integralizado R\$ 220.000,00 (duzentos e vinte mil reais)					
Dados do Sócio					
Nome	CPF/CNPJ	Participação no capital	Espécie de sócio	Administrador	Término do mandato
PAULO CESAR RODRIGUES DO AMARAL	727.491.729-34	R\$ 217.800,00	Sócio	S	
Nome	CPF/CNPJ	Participação no capital	Espécie de sócio	Administrador	Término do mandato
ANDREIA CRISTINA CAMILO DO AMARAL	878.910.189-87	R\$ 2.200,00	Sócio	N	
Dados do Administrador					
Nome	CPF	Término do mandato			
PAULO CESAR RODRIGUES DO AMARAL	727.491.729-34				
Último Arquivamento			Situação		
Data	Número	Ato/eventos	ATIVA		
26/08/2019	20194643174	002 / 051 - CONSOLIDAÇÃO DE CONTRATO/ESTATUTO	SEM STATUS		

Esta certidão foi emitida automaticamente em 21/05/2021, às 08:47:33 (horário de Brasília).  
Se impressa, verificar sua autenticidade no <https://www.empresafacil.pr.gov.br>, com o código **GK11AFL9**.



PRC2106876540

LEANDRO MARCOS RAYSEL BISCAIA  
Secretário Geral



**PREFEITURA MUNICIPAL DE BANDEIRANTES**  
ESTADO DO PARANÁ

**DIVISÃO DA RECEITA**

<b>Exercício</b> 2021	<b>ALVARÁ DE LICENÇA</b>	<b>Nº de Inscrição</b> 30375	<b>Nº do Alvará</b> 3866
--------------------------	--------------------------	---------------------------------	-----------------------------

A Prefeitura Municipal de Bandeirantes, na forma da Lei, concede licença a:

<b>Razão Social:</b> P.C.R DO AMARAL & AMARAL LTDA.
<b>Nome Fantasia:</b> ELETRO FERRUGEM SISTEMA DE SEGURANÇA.
<b>CNPJ/CPF:</b> 09.343.965/0001-51
<b>Endereço:</b> Av. Comendador Luiz Meneghel Nº 585
<b>Bairro:</b> Centro
<b>Atividade Primária:</b> Instalação E Manutenção De Sistemas Centrais De Ar Condicionado, De Ventilação E Refrigeração
<b>Atividades Secundárias:</b> Instalação E Manutenção Elétrica; Instalações Hidráulicas, Sanitárias E De Gás; Comércio Atacadista De Instrumentos E Materiais Para Uso Médico, Cirúrgico, Hospitalar E De Laboratórios; Comércio Atacadista De Artigos De Escritório E De Papelaria; Comércio Atacadista De Equipamentos Elétricos De Uso Pessoal E Doméstico; Comércio Atacadista De Aparelhos Eletrônicos De Uso Pessoal E Doméstico; Comércio Atacadista De Outros Equipamentos E Artigos De Uso Pessoal E Doméstico Não Especificados Anteriormente Comércio Atacadista De Máquinas E Equipamentos Para Uso Industrial; Partes E Peças; Comércio Atacadista De Máquinas, Aparelhos E Equipamentos Para Uso Odonto-Médico-Hospitalar; Partes E Peças; Comércio Atacadista De Máquinas E Equipamentos Para Uso Comercial; Partes E Peças; Comércio Atacadista De Outras Máquinas E Equipamentos Não Especificados Anteriormente; Partes E Peças; Comércio Atacadista De Mercadorias Em Geral, Sem Predominância De Alimentos Ou De Insumos Agropecuários; Comércio Varejista Especializado De Eletrodomésticos E Equipamentos De Áudio E Vídeo; Aluguel De Outros Objetos Pessoais E Domésticos Não Especificados Anteriormente; Aluguel De Outras Máquinas E Equipamentos Comerciais E Industriais Não Especificados Anteriormente, Sem Operador; Reparação E Manutenção De Equipamentos Eletroeletrônicos De Uso Pessoal E Doméstico.

Este documento tem validade até 26/11/2021, sendo obrigação do contribuinte a baixa, conforme art. 17 do Código Tributário Municipal.

Bandeirantes, 12 de abril de 2021.

*J. Ramalho*  
Jaelson Ramalho Matta  
Prefeito Municipal

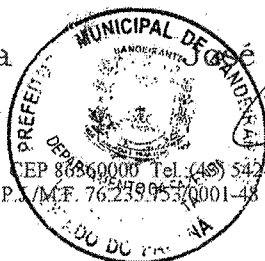

*Rozivaldo de Oliveira Silva*  
Rozivaldo de Oliveira Silva  
Secretário da Fazenda

Rua Frei Rafael Proner, 1457 Cx. P. 281 CEP 86860000 - Tel. (41) 542-4525 - www.bandeirantes.pr.gov.br  
C.N.P.J. / M.F. 76.239.953/0001-48



000317  
ms

REPÚBLICA FEDERATIVA DO BRASIL  
ESTADO DA PARAÍBA  
CARTÓRIO AZEVEDO BASTOS  
FUNDADO EM 1888  
PRIMEIRO REGISTRO CIVIL DE NASCIMENTO E ÓBITOS E PRIVATIVO DE CASAMENTOS, INTERDIÇÕES E TUTELAS DA COMARCA DE JOÃO PESSOA

Av. Epitácio Pessoa, 1145 Bairro dos Estados 58030-00, João Pessoa PB  
Tel.: (83) 3244-5404 / Fax: (83) 3244-5484  
<http://www.azevedobastos.not.br>  
E-mail: [cartorio@azevedobastos.not.br](mailto:cartorio@azevedobastos.not.br)



**DECLARAÇÃO DE SERVIÇO DE AUTENTICAÇÃO DIGITAL**

O Bel. Válber Azevêdo de Miranda Cavalcanti, Oficial do Primeiro Registro Civil de Nascimentos e Óbitos e Privativo de Casamentos, Interdições e Tutelas com atribuição de autenticar e reconhecer firmas da Comarca de João Pessoa Capital do Estado da Paraíba, em virtude de Lei, etc...

DECLARO ainda que, para garantir transparência e segurança jurídica de todos os atos oriundos da atividade Notarial e Registral no Estado da Paraíba, foi instituído pela Lei Nº 10.132, de 06 de novembro de 2013, a aplicação obrigatória de um Selo Digital de Fiscalização Extrajudicial em todos os atos de notas e registro, composto de um código único (por exemplo: Selo Digital: ABC12345-X1X2) e dessa forma, cada autenticação processada pela nossa Serventia pode ser verificada e confirmada tantas vezes quanto for necessário através do site do Tribunal de Justiça do Estado da Paraíba, endereço <https://corregedoria.tjpb.jus.br/selo-digital/>.

A autenticação digital do documento faz prova de que, na data e hora em que ela foi realizada, a empresa RODRIGUES DO AMARAL e AMARAL LTDA - ME tinha posse de um documento com as mesmas características que foram reproduzidas na cópia autenticada, sendo da empresa RODRIGUES DO AMARAL e AMARAL LTDA - ME a responsabilidade, única e exclusiva, pela idoneidade do documento apresentado a este Cartório.

Nesse sentido, declaro que a RODRIGUES DO AMARAL e AMARAL LTDA - ME assumiu, nos termos do artigo 8º, §1º, do Decreto nº 10.278/2020, que regulamentou o artigo 3º, inciso X, da Lei Federal nº 13.874/2019 e o artigo 2º-A da Lei Federal 12.682/2012, a responsabilidade pelo processo de digitalização dos documentos físicos, garantindo perante este Cartório e terceiros, a sua autoria e integridade.

De acordo com o disposto no artigo 2º-A, §7º, da Lei Federal nº 12.682/2012, o documento em anexo, identificado individualmente em cada Código de Autenticação Digital<sup>1</sup> ou na referida sequência, poderá ser reproduzido em papel ou em qualquer outro meio físico.

Esta DECLARAÇÃO foi emitida em **19/04/2021 13:45:20 (hora local)** através do sistema de autenticação digital do Cartório Azevedo Bastos, de acordo com o Art. 1º, 10º e seus §§ 1º e 2º da MP 2200/2001, como também, o documento eletrônico autenticado contendo o Certificado Digital do titular do Cartório Azevedo Bastos, poderá ser solicitado diretamente a empresa RODRIGUES DO AMARAL e AMARAL LTDA - ME ou ao Cartório pelo endereço de e-mail [autentica@azevedobastos.not.br](mailto:autentica@azevedobastos.not.br) Para informações mais detalhadas deste ato, acesse o site <https://autdigital.azevedobastos.not.br> e informe o Código de Autenticação Digital

Esta Declaração é válida por **tempo indeterminado** e está disponível para consulta em nosso site.

<sup>1</sup>Código de Autenticação Digital: 46951904217404397764-1

<sup>2</sup>Legislações Vigentes: Lei Federal nº 8.935/94, Lei Federal nº 10.406/2002, Medida Provisória nº 2200/2001, Lei Federal nº 13.105/2015, Lei Estadual nº 8.721/2008, Lei Estadual nº 10.132/2013, Provimento CGJ Nº 003/2014 e Provimento CNJ Nº 100/2020.

O referido é verdade, dou fé.

**CHAVE DIGITAL**

00005b1d734fd94f057f2d69fe6bc05b18b9ade6f80cb82088fddd7726c78d8c6098d344ffacbd7163dcc4fce05976464763d30d738a69e53105213a5b52312e5034a5d62f91942d2a7aeaf527dfe111



Presidência da República  
Casa Civil  
Medida Provisória Nº 2.200-2,  
de 24 de agosto de 2001.







PREFEITURA MUNICIPAL DE BANDEIRANTES  
ESTADO DO PARANÁ

**DIVISÃO DA RECEITA**

<b>Exercício</b> 2021	<b>ALVARÁ DE LICENÇA</b>	<b>Nº de Inscrição</b> 30375	<b>Nº do Alvará</b> 3866
--------------------------	--------------------------	---------------------------------	-----------------------------

A Prefeitura Municipal de Bandeirantes, na forma da Lei, concede licença a:

**Razão Social:** P.C.R DO AMARAL & AMARAL LTDA.  
**Nome Fantasia:** ELETRO FERRUGEM SISTEMA DE SEGURANÇA.  
**CNPJ/CPF:** 09.343.965/0001-51  
**Endereço:** Av. Comendador Luiz Meneghel Nº 585  
**Bairro:** Centro  
**Atividade Primária:** Instalação E Manutenção De Sistemas Centrais De Ar Condicionado, De Ventilação E Refrigeração  
**Atividades Secundárias:** Instalação E Manutenção Elétrica; Instalações Hidráulicas, Sanitárias E De Gás; Comércio Atacadista De Instrumentos E Materiais Para Uso Médico, Cirúrgico, Hospitalar E De Laboratórios; Comércio Atacadista De Artigos De Escritório E De Papelaria; Comércio Atacadista De Equipamentos Elétricos De Uso Pessoal E Doméstico; Comércio Atacadista De Aparelhos Eletrônicos De Uso Pessoal E Doméstico; Comércio Atacadista De Outros Equipamentos E Artigos De Uso Pessoal E Doméstico Não Especificados Anteriormente Comércio Atacadista De Máquinas E Equipamentos Para Uso Industrial; Partes E Peças; Comércio Atacadista De Máquinas, Aparelhos E Equipamentos Para Uso Odonto-Médico-Hospitalar; Partes E Peças; Comércio Atacadista De Máquinas E Equipamentos Para Uso Comercial; Partes E Peças; Comércio Atacadista De Outras Máquinas E Equipamentos Não Especificados Anteriormente; Partes E Peças; Comércio Atacadista De Mercadorias Em Geral, Sem Predominância De Alimentos Ou De Insumos Agropecuários; Comércio Varejista Especializado De Eletrodomésticos E Equipamentos De Áudio E Vídeo; Aluguel De Outros Objetos Pessoais E Domésticos Não Especificados Anteriormente; Aluguel De Outras Máquinas E Equipamentos Comerciais E Industriais Não Especificados Anteriormente, Sem Operador; Reparação E Manutenção De Equipamentos Eletroeletrônicos De Uso Pessoal E Doméstico.

Este documento tem validade até 26/11/2021, sendo obrigação do contribuinte a baixa, conforme art. 17 do Código Tributário Municipal.

Bandeirantes, 12 de abril de 2021.

*J. Ramalho*  
Jaelson Ramalho Matta  
Prefeito Municipal

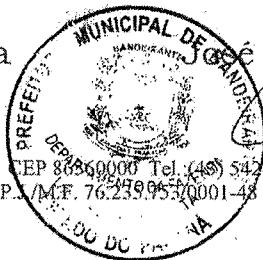

*R. Rozevaldo*  
Rozevaldo de Oliveira Silva  
Secretário da Fazenda

Rua Frei Rafael Proner, 1457 Cx. P. 281 CEP 86860000 Tel. (46) 542-4525 - www.bandeirantes.pr.gov.br  
C.N.P.J. / M.F. 76.239.953/0001-48

Confira os dados do ato em: <https://selodigital.tjpb.jus.br> ou Consulte o Documento em: <https://azevedobastos.not.br/documento/46951904217404397764>



**CARTÓRIO**  
Autenticação Digital Código: 46951904217404397764-1  
Data: 19/04/2021 11:20:18  
Valor Total do Ato: R\$ 4,66  
Selo Digital Tipo Normal C: ALJ54911-XX4P;



**Cartório Azevêdo Bastos**  
Av. Presidente Epitácio Pessoa - 1145  
Bairro dos Estado, João Pessoa - PB  
(83) 3244-5404 - cartorio@azevedobastos.not.br  
<https://azevedobastos.not.br>

*Válber*  
Válber Azevêdo de M. Cavalcanti  
Titular



O presente documento digital foi conferido com o original e assinado digitalmente por DANILLO PINTO OLIVEIRA DE ALENCAR, em segunda-feira, 19 de abril de 2021 11:30:04 GMT-03:00, CNS-06.870.0 - 1º OFÍCIO DE REGISTRO CIVIL DAS PESSOAS NATURAIS E TABELIONATO DE NOTAS/PB, nos termos da medida provisória N. 2.200-2 de 24 de agosto de 2001. Sua autenticidade deverá ser confirmada no endereço eletrônico [www.cenad.org.br/autenticidade](http://www.cenad.org.br/autenticidade). O presente documento digital pode ser convertido em papel por meio de autenticação no Tabelaionato de Notas. Provimto nº 100/2020 CNJ - artigo 22.

000319  
cb

REPÚBLICA FEDERATIVA DO BRASIL  
ESTADO DA PARAÍBA  
CARTÓRIO AZEVEDO BASTOS  
FUNDADO EM 1888

PRIMEIRO REGISTRO CIVIL DE NASCIMENTO E ÓBITOS E PRIVATIVO DE CASAMENTOS, INTERDIÇÕES E TUTELAS DA COMARCA DE JOÃO PESSOA

Av. Epitácio Pessoa, 1145 Bairro dos Estados 58030-00, João Pessoa PB  
Tel.: (83) 3244-5404 / Fax: (83) 3244-5484  
<http://www.azevedobastos.not.br>  
E-mail: [cartorio@azevedobastos.not.br](mailto:cartorio@azevedobastos.not.br)



DECLARAÇÃO DE SERVIÇO DE AUTENTICAÇÃO DIGITAL

O Bel. Válber Azevêdo de Miranda Cavalcanti, Oficial do Primeiro Registro Civil de Nascimentos e Óbitos e Privativo de Casamentos, Interdições e Tutelas com atribuição de autenticar e reconhecer firmas da Comarca de João Pessoa Capital do Estado da Paraíba, em virtude de Lei, etc...

DECLARO ainda que, para garantir transparência e segurança jurídica de todos os atos oriundos da atividade Notarial e Registral no Estado da Paraíba, foi instituído pela Lei nº 10.132, de 06 de novembro de 2013, a aplicação obrigatória de um Selo Digital de Fiscalização Extrajudicial em todos os atos de notas e registro, composto de um código único (por exemplo: Selo Digital: ABC12345-X1X2) e dessa forma, cada autenticação processada pela nossa Serventia pode ser verificada e confirmada tantas vezes quanto for necessário através do site do Tribunal de Justiça do Estado da Paraíba, endereço <https://corregedoria.tjpb.jus.br/selo-digital/>.

A autenticação digital do documento faz prova de que, na data e hora em que ela foi realizada, a empresa RODRIGUES DO AMARAL e AMARAL LTDA - ME tinha posse de um documento com as mesmas características que foram reproduzidas na cópia autenticada, sendo da empresa RODRIGUES DO AMARAL e AMARAL LTDA - ME a responsabilidade, única e exclusiva, pela idoneidade do documento apresentado a este Cartório.

Nesse sentido, declaro que a RODRIGUES DO AMARAL e AMARAL LTDA - ME assumiu, nos termos do artigo 8º, §1º, do Decreto nº 10.278/2020, que regulamentou o artigo 3º, inciso X, da Lei Federal nº 13.874/2019 e o artigo 2º-A da Lei Federal 12.682/2012, a responsabilidade pelo processo de digitalização dos documentos físicos, garantindo perante este Cartório e terceiros, a sua autoria e integridade.

De acordo com o disposto no artigo 2º-A, §7º, da Lei Federal nº 12.682/2012, o documento em anexo, identificado individualmente em cada Código de Autenticação Digital ou na referida sequência, poderá ser reproduzido em papel ou em qualquer outro meio físico.

Esta DECLARAÇÃO foi emitida em **19/04/2021 13:45:20 (hora local)** através do sistema de autenticação digital do Cartório Azevedo Bastos, de acordo com o Art. 1º, 10º e seus §§ 1º e 2º da MP 2200/2001, como também, o documento eletrônico autenticado contendo o Certificado Digital do titular do Cartório Azevedo Bastos, poderá ser solicitado diretamente a empresa RODRIGUES DO AMARAL e AMARAL LTDA - ME ou ao Cartório pelo endereço de e-mail [autentica@azevedobastos.not.br](mailto:autentica@azevedobastos.not.br) Para informações mais detalhadas deste ato, acesse o site <https://autdigital.azevedobastos.not.br> e informe o Código de Autenticação Digital

Esta Declaração é válida por **tempo indeterminado** e está disponível para consulta em nosso site.

<sup>1</sup>Código de Autenticação Digital: 46951904217404397764-1

<sup>2</sup>Legislações Vigentes: Lei Federal nº 8.935/94, Lei Federal nº 10.406/2002, Medida Provisória nº 2200/2001, Lei Federal nº 13.105/2015, Lei Estadual nº 8.721/2008, Lei Estadual nº 10.132/2013, Provimento CGJ N° 003/2014 e Provimento CNJ N° 100/2020.

O referido é verdade, dou fé.

CHAVE DIGITAL

00005b1d734fd94f057f2d69fe6bc05b18b9ade6f80cb82088fddd7726c78d8c6098d344ffacbd7163dcc4fce05976464763d30d738a69e53105213a5b52312e5034a5d62f91942d2a7aeaf527dfe111



Presidência da República  
Casa Civil  
Medida Provisória Nº 2.200-2,  
de 24 de agosto de 2001.





CONSELHO REGIONAL DE ENGENHARIA E AGRONOMIA  
DO PARANÁ

## Certidão de Acervo Técnico com Atestado

O Conselho Regional de Engenharia e Agronomia do Paraná - CREA-PR, certifica que o(a) profissional abaixo procedeu a(s) Anotação(ões) de Responsabilidade Técnica - ART(s) referente(s) ao(s) serviço(s)/obra(s) descrito(s) nesta Certidão, integrando desta forma sua experiência profissional, conforme o Artigo 47º da Resolução nº 1025/2009, do CONFEA.

Certifica que, conforme dispõe o Artigo 2º da Lei Federal n.º 6.496/77, a ART define para os efeitos legais os responsáveis técnicos pelo empreendimento de engenharia e agronomia.

Certifica que, cabe ao(a) profissional a responsabilidade quanto a realização e conclusão do(s) serviço(s), bem como seus quantitativos, sendo de responsabilidade deste Órgão apenas a verificação da(s) atividade(s) condizente(s) com o registro e a(s) atribuição(ões) profissional(is), em conformidade com a Lei Federal n.º 5.194/66, Resoluções do Conselho Federal de Engenharia e Agronomia - CONFEA e Instruções Normativas deste Conselho Regional de Engenharia e Agronomia.

Certifica que a capacidade técnico-profissional de uma pessoa jurídica é representada pelo conjunto dos acervos técnicos dos profissionais integrantes de seu quadro técnico e varia em função de alteração dos acervos técnicos dos profissionais integrantes de seu quadro técnico, conforme o Artigo 48º da Resolução 1025/2009 do CONFEA.

Certifica que, a critério do(a) profissional, esta Certidão de Acervo Técnico estará acompanhada do Atestado emitido pelo(a)(s) contratante(s) constante(s) da(s) ART(s) acervada(s), o qual será um complemento que conterá detalhamentos quanto ao(s) serviço(s)/obra(s), abrangentes aos dados desta Certidão, e que atenderá a exigência prevista no Artigo 30, § 1º, inciso I, da Lei Federal n.º 8.666/93.

Certifica que ficam cientes o(a) profissional detentor e a quem interessar possa, recebedores desta, que as informações constantes no Atestado, em desacordo com a presente Certidão de Acervo Técnico, não é(são) de responsabilidade do Crea-PR, e sim de seu(s) emitente(s), restringindo-se à presente Certidão às atividades registradas na(s) ART(s) acervada(s), conforme disposto na Lei Federal n.º 6.496/77.

Certificamos, finalmente, que quaisquer eventuais informações divergentes apresentadas em Atestado não se vinculam à presente Certidão, sendo o conteúdo daquele de responsabilidade do(s) seu(s) emitente(s).

**ENGENHEIRO MECANICO**  
**HARLON LUNA FERREIRA**  
Carteira Profissional: PR-116620/D  
Acervo Técnico N.º: **6210/2018**  
Selos de autenticidade: **A 050094**

RNP N.º: 1709452668  
Protocolo N.º: **2018/00420213**





CONSELHO REGIONAL DE ENGENHARIA E AGRONOMIA  
DO PARANÁ

## Certidão de Acervo Técnico

**ENGENHEIRO MECANICO  
HARLON LUNA FERREIRA**

Carteira Profissional: PR-116620/D  
Acervo Técnico Nº.: **6210/2018**  
Selos de autenticidade: **A 050094**

RNP Nº.: 1709452668  
Protocolo Nº.: **2018/00420213**

A autenticidade desta certidão poderá ser confirmada na página do Crea-PR (<http://www.crea-pr.org.br>), através do protocolo n.º 2018/00420213.

Emitida via Internet em 13/11/2018 11:18:35 horas.

Dispensa-se a assinatura neste documento, conforme a Resolução Nº 317/86 e a Instrução de Serviço Nº 002/2014.  
A falsificação deste documento constitui-se em crime previsto no Código Penal Brasileiro, sujeitando o autor à respectiva ação penal.

<b>CAIXA</b>		COBRANÇA BANCÁRIA CAIXA		Reclamações e Sugestões	
				DISQUE CAIXA	0800 726 0101
				OUVIDORIA	0800 725 7474
				www.caixa.gov.br	
Beneficiário CONSELHO REG ENGENHARIA E AGRON PR			CPF/CNPJ 76.639.384/0001-59	Agência/Código do Cedente 0373/082036	
Endereço do Beneficiário DOUTOR ZAMENHOF,35,-ALTO DA GLORIA/CURITIBA			UF PR	CEP 80030-320	
Data do Documento 13/11/2018	Nº do Documento 25201800045	Espécie OUT	Carteira RG	Data do Processamento 13/11/2018	Nosso Número 14025201800045794-8
Pagador HARLON LUNA FERREIRA			CPF/CNPJ 006.060.049-71		
Endereço do Pagador ...			UF	CEP 00000-000	
Pagador/Avalista			CPF/CNPJ		
TEXTO DE RESPONSABILIDADE DO CEDENTE: CERTIDAO ACERVO TECNICO C/REG. ATESTADO NAO RECEBER APOS O VENCIMENTO					
Moeda	Quantidade	Valor	Vencimento 14/11/2018	Valor do Documento R\$ 83,77	Autenticação Mecânica - Recibo do Sacado

**CAIXA**

104-0

10490.82033 69025.120143 80004.579498 6.77080000008377

Local de Pagamento PREFERENCIALMENTE NAS CASAS LOTERICAS ATÉ O VALOR LIMITE					Vencimento 14/11/2018
Beneficiário CONSELHO REG ENGENHARIA E AGRON PR			CPF/CNPJ 76.639.384/0001-59	Agência/Código do Cedente 0373/082036	
Data do Documento 13/11/2018	Nº do Documento 25201800045	Espécie OUT	Aceite SIM	Data de Processamento 13/11/2018	Nosso Número 14025201800045794-8
Uso do Banco	Carteira RG	Moeda R\$	Quantidade	Valor	(=) Valor do Documento R\$ 83,77
TEXTO DE RESPONSABILIDADE DO CEDENTE CERTIDAO ACERVO TECNICO C/REG. ATESTADO NAO RECEBER APOS O VENCIMENTO					(-) Desconto
					(-) Outras Deduções/Abatimento
					(+) Mora/Multa/Juros
					(+) Outros Acréscimos
					(=) Valor Cobrado
NOME DO PAGADOR/CPF/CNPJ/ENDEREÇO/CIDADE/UF/CEP: HARLON LUNA FERREIRA ...					006.060.049-71 00000-000
SACADOR/AVALISTA:					

Ficha de Compensação  
Autenticação no verso

000324  
00

13/11/2018

In.tern:et Banki\_ng...c\_AIXA



### Comprovante de Pagamento de Boleto

Via Internet Banking CAIXA

<b>Banco Recebedor:</b>	CAIXA ECONÔMICA FEDERAL
<b>Pagador Final / Efetivo:</b>	
<b>CPF/CNPJ:</b>	09.343.965/0001-51
<b>Nome:</b>	P C R DO AMARAL AMARAL LTDA
<b>Conta de débito:</b>	0382 / 003 / 00002370-4

<b>Representação numérica do código de barras:</b>	10490.82033 69025.120143 80004.579498 6-77080000008377
<b>Instituição Emissora - Nome do Banco:</b>	CAIXA ECONOMICA FEDERAL
<b>Código do Banco:</b>	104
<b>Código do ISPB:</b>	00360305
<b>Beneficiário original / Cedente</b>	
<b>Nome Fantasia:</b>	CONSELHO REG ENGENHARIA E AGRON PR
<b>Nome/Razão Social:</b>	CONSELHO REG ENGENHARIA E AGRON PR
<b>CPF/CNPJ:</b>	76.639.384/0001-59
<b>Pagador Sacado</b>	
<b>Nome/Razão Social:</b>	HARLON LUNA FERREIRA
<b>CPF/CNPJ:</b>	006.060.049-71
<b>Pagador Final - Correntista</b>	
<b>Nome/Razão Social:</b>	P C R DO AMARAL AMARAL LTDA
<b>CPF/CNPJ:</b>	09.343.965/0001-51

<b>Data do Vencimento:</b>	14/11/2018
<b>Data de Efetivação / Agendamento:</b>	13/11/2018
<b>Valor Nominal do Boleto:</b>	83,77
<b>Juros (R\$):</b>	0,00
<b>IOF (R\$):</b>	0,00
<b>Multa (R\$):</b>	0,00
<b>Desconto (R\$):</b>	0,00
<b>Abatimento (R\$):</b>	0,00
<b>Valor Calculado (R\$):</b>	83,77
<b>Valor Pago (R\$):</b>	83,77
<b>Identificação do Pagamento:</b>	ART ACERVO

<b>Data/hora da operação:</b>	13/11/2018 15:13:15
-------------------------------	---------------------

13/11/2018

Internet Banking CAIXA

**Código da operação:** 17446631  
**Chave de segurança:** F7U4XCTR1GHP9GLF

Operação realizada com sucesso conforme as informações fornecidas pelo cliente.

SAC CAIXA: 0800 726 0101  
Pessoas com deficiência auditiva: 0800 726 2492  
Ouvidoria: 0800 725 7474  
Help Desk CAIXA: 0800 726 0104





Consulta de Impedidos de Licitar

CNPJ: 09343965000151

NENHUM ITEM ENCONTRADO!



**TRIBUNAL DE CONTAS DA UNIÃO**

**Consulta Consolidada de Pessoa Jurídica**

Este relatório tem por objetivo apresentar os resultados consolidados de consultas eletrônicas realizadas diretamente nos bancos de dados dos respectivos cadastros. A responsabilidade pela veracidade do resultado da consulta é do Órgão gestor de cada cadastro consultado. A informação relativa à razão social da Pessoa Jurídica é extraída do Cadastro Nacional da Pessoa Jurídica, mantido pela Receita Federal do Brasil.

Consulta realizada em: 22/06/2021 15:25:44

**Informações da Pessoa Jurídica:**

Razão Social: **P C R DO AMARAL & AMARAL LTDA**  
CNPJ: **09.343.965/0001-51**

**Resultados da Consulta Eletrônica:**

Órgão Gestor: **TCU**  
Cadastro: **Licitantes Inidôneos**  
Resultado da consulta: **Nada Consta**  
Para acessar a certidão original no portal do órgão gestor, clique [AQUI](#).

Órgão Gestor: **CNJ**  
Cadastro: **CNIA - Cadastro Nacional de Condenações Cíveis por Ato de Improbidade Administrativa e Inelegibilidade**  
Resultado da consulta: **Nada Consta**  
Para acessar a certidão original no portal do órgão gestor, clique [AQUI](#).

Órgão Gestor: **Portal da Transparência**  
Cadastro: **Cadastro Nacional de Empresas Inidôneas e Suspensas**  
Resultado da consulta: **Nada Consta**  
Para acessar a certidão original no portal do órgão gestor, clique [AQUI](#).

Órgão Gestor: **Portal da Transparência**  
Cadastro: **CNEP - Cadastro Nacional de Empresas Punidas**  
Resultado da consulta: **Nada Consta**  
Para acessar a certidão original no portal do órgão gestor, clique [AQUI](#).

Obs: A consulta consolidada de pessoa jurídica visa atender aos princípios de simplificação e

racionalização de serviços públicos digitais. Fundamento legal: Lei nº 12.965, de 23 de abril de 2014, Lei nº 13.460, de 26 de junho de 2017, Lei nº 13.726, de 8 de outubro de 2018, Decreto nº 8.638 de 15, de janeiro de 2016.

**PREGÃO ELETRÔNICO Nº 015/2021**  
**CONSÓRCIO INTERMUNICIPAL DE SAÚDE - CONIMS**

- Declaramos que o produto cotado atende a todas as exigências habilitatórias do EDITAL supracitado.
- Declaramos que nos preços cotados já estão incluídas eventuais vantagens e/ou abatimentos, impostos, taxas e encargos sociais, obrigações trabalhistas, previdenciárias, fiscais e comerciais, assim como despesas com transportes, instalação e deslocamentos e outras quaisquer que incidam sobre a contratação.
- Declaramos que cumprimos plenamente os requisitos de habilitação e que temos pleno conhecimento do objeto licitado e anuência das exigências constantes no edital e seus anexos.
- Declaramos que não empregamos menor de dezoito anos em trabalho noturno, perigoso ou insalubre e não emprega menor de dezesesseis anos. RESSALVA: emprega menor, a partir de quatorze anos, na condição de aprendiz. Em atendimento ao previsto na Lei nº 9.854/99, regulamentada pelo Decreto nº 4.358/02 e de acordo com a previsão da Constituição Federal em seu artigo 7º, inciso XXXIII.
- **DECLARAMOS**, para fins na Lei Complementar nº 123/2006, sob as sanções administrativas cabíveis e sob as penas da lei, que esta Empresa, na presente data, enquadra-se como: **EMPRESA DE PEQUENO PORTE**, conforme inciso II do artigo 3º da Lei Complementar nº 123 de 14/12/2006. Declara ainda que a empresa esta excluída das vedações constantes do parágrafo 4º do artigo 3º da Lei Complementar nº 123, de 14 de dezembro de 2006
- Declaramos, sob as penas da lei, a **INEXISTÊNCIA** de fatos supervenientes, que impossibilitem nossa habilitação no **certame**, declara ainda que:
  - A) Não foi declarada inidônea pelo Poder Público;
  - B) Não está impedida de transacionar com a Administração Pública;
  - C) Não possui entre os proprietários, nenhum titular de mandato eletivo;
  - D) Não foi penalizada com rescisão de contrato, quer por deficiência dos serviços prestados, quer por outro motivo igualmente grave, no transcorrer dos últimos 5 (cinco) anos;
  - E) Não incorre nas demais condições impeditivas previstas no art. 9º da Lei 8.666/93;
  - F) Que não tem em seu quadro societário servidor público da ativa, ou empregado de empresa pública ou de sociedade de economia mista, por serviços prestados, inclusive de consultoria, assistência técnica ou assemelhados;
  - G) Comunicará qualquer fato ou evento superveniente à entrega dos documentos de habilitação que venha alterar a atual situação quanto à capacidade jurídica, técnica, regularidade fiscal e idoneidade econômico-financeira.
- Declaramos que:
  - **A VALIDADE DA PROPOSTA COMERCIAL** é de 120 (cento vinte) dias, ou conforme o prazo estipulado no edital.
  - **A GARANTIA** é de 12 (DOZE) meses nos equipamentos e serviços a contar da data da entrega do bem, ou o prazo estipulado no edital, prevalecendo o maior período.
  - **O PRAZO DE ENTREGA/EXECUÇÃO DOS SERVIÇOS:** Em até 30 (TRINTA) dias após o recebimento da nota de empenho ou o prazo estipulado no edital, prevalecendo o menor prazo.
  - Que estamos de acordo com as **DEMAIS CONDIÇÕES** estipuladas no Edital.
- Dados bancários para depósito: SICREDI AG:0361 CONTA:85376-3.

**ATENÇÃO/OBSERVAÇÃO AO SETOR DE COMPRAS E CONTRATO:**

- Responsável pela assinatura do contrato: FELIPE KROTH COSSETIN, CPF: 018.145.110-75
- Todos os documentos de contrato, atas e empenhos referente a este pregão devem ser enviado para nossa MATRIZ na cidade de IJUI, afim de agilizar os processos de assinatura ou enviar para o e-mail oficial da empresa fcossetin@yahoo.com.br.
- ENDEREÇO DA MATRIZ: REFRIGERAÇÃO COSSETIN, Avenida 21 de abril, 1132, centro, IJUI – RS, CEP: 98700-000

ITAPIRANGA 22 DE JUNHO DE 2021

FELIPE KROTH COSSETIN  
018.145.110-75  
SÓCIO PROPRIETÁRIO



**REFRIGERAR**  
COM. DE CLIMATIZADORES LTDA ME  
CNPJ: 23.162.246/0001-65  
Rua do Comercio, 1374 - ITAPIRANGA-SC



PROPOSTA COMERCIAL



000330  
ed

ITEM	DESCRIÇÃO	UN	QTD	MARC/MOD	R\$ UNIT.	R\$ TOTAL
02	Ar condicionado do tipo Split, com capacidade de 9.000 BTUs, ciclo quente e frio, high wall, tensão 220 volts, classificação energética A, display de temperatura e controle remoto com display digital. Garantia mínima de 12 meses.  *Sem Instalação.	UN	07	KOMEKO KOS09QC3HX	1.435,50	10.048,50

ITAPIRANGA 22 DE JUNHO DE 2021

*Felipe Cossetin*  
**REFRIGERAR**  
COM. DE CLIMATIZADORES LTDA. ME.  
CNPJ: 23.162.246/0001-65  
Rua do Comércio, 1374 - ITAPIRANGA-SC

FELIPE KROTH COSSETIN  
018.145.110-75  
SÓCIO PROPRIETÁRIO

## MODELO PRINCESS

A QUAL A CAPACIDADE IDEAL\* PARA O SEU AMBIENTE.

De 14 m² a 23 m²	9.000 BTU/h
De 18 m² a 28 m²	12.000 BTU/h
De 30 m² a 40 m²	18.000 BTU/h
De 40 m² a 58 m²	24.000 BTU/h
De 50 m² a 68 m²	30.000 BTU/h

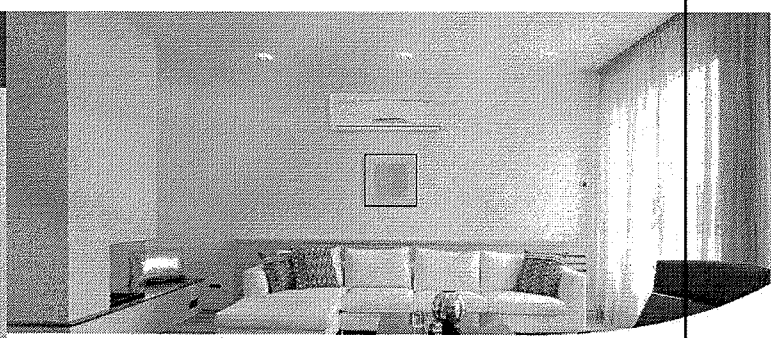
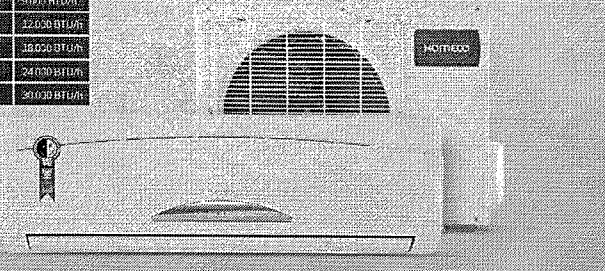

O CLIMA PERFEITO PARA A SUA CASA.  
FUNÇÕES EXCLUSIVAS, DESIGN INOVADOR E ALTA PERFORMANCE.

### 2 GARANTIA

Cura de defeitos de fabricação.

- 3 ANOS DE PROTEÇÃO
- AUTODIAGNÓSTICO
- AUTOSERVIDOR
- COBERTURA DAS UNIDADES
- COMPRESSORES DE ALTA EFICIÊNCIA
- EPICICLO E TERÇA AUTOCORREÇÃO
- LIGAÇÃO PIGGY BACK INDEPENDENTE
- SLEEP
- TURBO
- THERM
- CONTROLE LUMINOSO
- 3 VELOCIDADES
- FICARME

Controle remoto multifuncional com timer e visor luminoso.

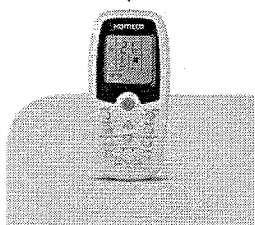

**9.000 BTU/h** **KOS 09FC 3HX** **KOS 09QC 3HX**

Versão	Fria	Classe de eficiência energética
Capacidade	3700 BTU/h	3700 BTU/h
Tensão/Faixa/Frequência	220V / 60 / 60Hz	220V / 60 / 60Hz
Classe de isolamento	5,7 A	5,7 A
Potência	325 W	325 W
Nível de ruído - INE/Ext.	38dB(A) @ 1m / 38dB(A) @ 1m	38dB(A) @ 1m / 38dB(A) @ 1m

DIRETÓRIOS DE ENDEREÇOS E TELAS DE CONTROLE: 1.º andar - Rua Santa Cruz, 100 - Vila Santa Cruz - São Paulo - SP

**12.000 BTU/h** **KOS 12FC 3HX** **KOS 12QC 3HX**

Versão	Fria	Classe de eficiência energética
Capacidade	5250 BTU/h	5250 BTU/h
Tensão/Faixa/Frequência	220V / 60 / 60Hz	220V / 60 / 60Hz
Classe de isolamento	5,7 A	5,7 A
Potência	465 W	465 W
Nível de ruído - INE/Ext.	40dB(A) @ 1m / 40dB(A) @ 1m	40dB(A) @ 1m / 40dB(A) @ 1m

DIRETÓRIOS DE ENDEREÇOS E TELAS DE CONTROLE: 1.º andar - Rua Santa Cruz, 100 - Vila Santa Cruz - São Paulo - SP

**18.000 BTU/h** **KOS 18FC 3HX** **KOS 18QC 3HX**

Versão	Fria	Classe de eficiência energética
Capacidade	7350 BTU/h	7350 BTU/h
Tensão/Faixa/Frequência	220V / 60 / 60Hz	220V / 60 / 60Hz
Classe de isolamento	5,7 A	5,7 A
Potência	675 W	675 W
Nível de ruído - INE/Ext.	42dB(A) @ 1m / 42dB(A) @ 1m	42dB(A) @ 1m / 42dB(A) @ 1m

DIRETÓRIOS DE ENDEREÇOS E TELAS DE CONTROLE: 1.º andar - Rua Santa Cruz, 100 - Vila Santa Cruz - São Paulo - SP

**24.000 BTU/h** **KOS 24FC 3LX**

Versão	Fria	Classe de eficiência energética
Capacidade	7350 BTU/h	7350 BTU/h
Tensão/Faixa/Frequência	220V / 60 / 60Hz	220V / 60 / 60Hz
Classe de isolamento	5,7 A	5,7 A
Potência	735 W	735 W
Nível de ruído - INE/Ext.	42dB(A) @ 1m / 42dB(A) @ 1m	42dB(A) @ 1m / 42dB(A) @ 1m

DIRETÓRIOS DE ENDEREÇOS E TELAS DE CONTROLE: 1.º andar - Rua Santa Cruz, 100 - Vila Santa Cruz - São Paulo - SP

**30.000 BTU/h** **KOS 30FC 3LX**

Versão	Fria	Classe de eficiência energética
Capacidade	9450 BTU/h	9450 BTU/h
Tensão/Faixa/Frequência	220V / 60 / 60Hz	220V / 60 / 60Hz
Classe de isolamento	5,7 A	5,7 A
Potência	945 W	945 W
Nível de ruído - INE/Ext.	45dB(A) @ 1m / 45dB(A) @ 1m	45dB(A) @ 1m / 45dB(A) @ 1m

DIRETÓRIOS DE ENDEREÇOS E TELAS DE CONTROLE: 1.º andar - Rua Santa Cruz, 100 - Vila Santa Cruz - São Paulo - SP

000332  
pg

COMPROVANTE DE INSCRIÇÃO E DE SITUAÇÃO CADASTRAL

## Comprovante de Inscrição e de Situação Cadastral

Cidadão,

Confira os dados de Identificação da Pessoa Jurídica e, se houver qualquer divergência, providencie junto à RFB a sua atualização cadastral.



A informação sobre o porte que consta neste comprovante é a declarada pelo contribuinte.

		<b>REPÚBLICA FEDERATIVA DO BRASIL</b>	
<b>CADASTRO NACIONAL DA PESSOA JURÍDICA</b>			
NUMERO DE INSCRIÇÃO 23.162.246/0001-65 MATRIZ	<b>COMPROVANTE DE INSCRIÇÃO E DE SITUAÇÃO CADASTRAL</b>		DATA DE ABERTURA 27/08/2015
NOME EMPRESARIAL REFRIGERAR COMERCIO DE CLIMATIZADORES LTDA			
TITULO DO ESTABELECIMENTO (NOME DE FANTASIA) *****			PORTE ME
CODIGO E DESCRICAO DA ATIVIDADE ECONOMICA PRINCIPAL 43.22-3-02 - Instalação e manutenção de sistemas centrais de ar condicionado, de ventilação e refrigeração			
CODIGO E DESCRICAO DAS ATIVIDADES ECONOMICAS SECUNDARIAS 47.57-1-00 - Comércio varejista especializado de peças e acessórios para aparelhos eletroeletrônicos para uso doméstico, exceto informática e comunicação 95.21-5-00 - Reparação e manutenção de equipamentos eletroeletrônicos de uso pessoal e doméstico 47.54-7-01 - Comércio varejista de móveis 47.53-9-00 - Comércio varejista especializado de eletrodomésticos e equipamentos de áudio e vídeo 49.30-2-02 - Transporte rodoviário de carga, exceto produtos perigosos e mudanças, intermunicipal, interestadual e internacional 49.30-2-01 - Transporte rodoviário de carga, exceto produtos perigosos e mudanças, municipal. 47.59-8-99 - Comércio varejista de outros artigos de uso pessoal e doméstico não especificados anteriormente 47.89-0-99 - Comércio varejista de outros produtos não especificados anteriormente 47.44-0-01 - Comércio varejista de ferragens e ferramentas 47.51-2-01 - Comércio varejista especializado de equipamentos e suprimentos de informática 47.42-3-00 - Comércio varejista de material elétrico 47.89-0-07 - Comércio varejista de equipamentos para escritório 28.23-2-00 - Fabricação de máquinas e aparelhos de refrigeração e ventilação para uso industrial e comercial, peças e acessórios			
CODIGO E DESCRICAO DA NATUREZA JURIDICA 206-2 - Sociedade Empresária Limitada			
LOGRADOURO R DO COMERCIO	NUMERO 1374	COMPLEMENTO *****	
CEP 89.896-970	BAIRRO/DISTRITO CENTRO	MUNICIPIO ITAPIRANGA	UF SC
ENDEREÇO ELETRÔNICO ELILUCIA@BRTURBO.COM.BR		TELEFONE (55) 3332-2968/ (55) 3332-3025	
ENTE FEDERATIVO RESPONSÁVEL (EFR) *****			
SITUAÇÃO CADASTRAL ATIVA		DATA DA SITUAÇÃO CADASTRAL 27/08/2015	
MOTIVO DE SITUAÇÃO CADASTRAL			
SITUAÇÃO ESPECIAL *****		DATA DA SITUAÇÃO ESPECIAL *****	

Aprovado pela Instrução Normativa RFB nº 1.863, de 27 de dezembro de 2018.

Emitido no dia 09/06/2021 às 14:38:48 (data e hora de Brasília).

Página: 1/1

 CONSULTAR QSA  VOLTAR  IMPRIMIR

A RFB agradece a sua visita. Para informações sobre política de privacidade e uso, [clique aqui](#).

REPUBLICA FEDERAL DO BRASIL  
 MINISTÉRIO DAS CIDADANIA  
 DEPARTAMENTO NACIONAL DE SAÚDE E TRABALHO  
 CARTEIRA NACIONAL DE HABILITAÇÃO

RS

Nome: FELIPE KROTH COSSETIN

DOC. IDENTIDADE / ORG. EMISSOR / UF: 2094622327 SJS/II RS

CPF: 018.145.110-75 DATA NASCIMENTO: 28/03/1989

FILIAÇÃO: GERALDO COSSETIN  
 MARCIA KROTH COSSETIN

PERMISSÃO: ACC CAT. HAB: A/B

Nº REGISTRO: 04097868110 VALIDADE: 11/04/2022 1ª HABILITAÇÃO: 15/05/2007

VALE EM TODO O TERRITÓRIO NACIONAL 1441275541

OBSERVAÇÕES: A: EAR

Assinatura do Portador: Felipe Cossetin

LOCAL: IJUI, RS DATA EMISSÃO: 12/04/2017

Assinatura do Emissor: Hugo Azevedo Bastos  
 08069018407  
 RS192865370

PROIBIDO PLASTIFICAR 1441275541

RIO GRANDE DO SUL

**CARTÓRIO AZEVEDO BASTOS** 1º OFÍCIO DE REGISTRO CIVIL DAS PESSOAS NATURAS E TABELIONATO DE NOTAS - Código CNJ 08.876-4

Av. Passarela Esq. 4ª Frente, 145 - Bairro Pq. Estação - São Francisco - CEP 95330-005 - www.azevedobastos.com.br - Tel: (51) 3344-3444 - Fax: (51) 3344-3444

**Autenticação Digital**

De acordo com os artigos 1º, 3º e 7º inc. V 8º, 41 e 52 da Lei Federal 8.935/1994 e Art. 6º Inc. XII da Lei Estadual 9.721/2008 autenticado e presente (imagem digitalizada, reprodução fiel do documento apresentado e copiado no sistema). O referido é verdade. Dou fé.

**Cód. Autenticação: 53842507171527000545-1; Data: 25/07/2017 15:27:47**

Selo Digital de Fiscalização Tipo Normal C. AFM44972-TO-U  
 Valor Total do Ato: R\$ 4,12

Bel. Valder de Miranda Cavalcanti  
 Titular

Confira os dados do ato em: <https://selodigital.tjpb.jus.br>



00033

REPÚBLICA FEDERATIVA DO BRASIL  
ESTADO DA PARAÍBA  
CARTÓRIO AZEVEDO BASTOS  
FUNDADO EM 1888

PRIMEIRO REGISTRO CIVIL DE NASCIMENTO E ÓBITOS E PRIVATIVO DE CASAMENTOS, INTERDIÇÕES E TUTELAS DA COMARCA DE JOÃO PESSOA

Av. Epitácio Pessoa, 1145 Bairro dos Estados 58030-00, João Pessoa PB  
Tel.: (83) 3244-5404 / Fax: (83) 3244-5484  
<http://www.azevedobastos.not.br>  
E-mail: [cartorio@azevedobastos.not.br](mailto:cartorio@azevedobastos.not.br)



### DECLARAÇÃO DE SERVIÇO DE AUTENTICAÇÃO DIGITAL

O Bel. Válber Azevêdo de Miranda Cavalcanti, Oficial do Primeiro Registro Civil de Nascimentos e Óbitos e Privativo de Casamentos, Interdições e Tutelas com atribuição de autenticar e reconhecer firmas da Comarca de João Pessoa Capital do Estado da Paraíba, em virtude de Lei, etc...

DECLARO ainda que, para garantir transparência e segurança jurídica de todos os atos oriundos da atividade Notarial e Registral no Estado da Paraíba, foi instituído pela Lei nº 10.132, de 06 de novembro de 2013, a aplicação obrigatória de um Selo Digital de Fiscalização Extrajudicial em todos os atos de notas e registro, composto de um código único (por exemplo: Selo Digital: ABC12345-X1X2) e dessa forma, cada autenticação processada pela nossa Serventia pode ser verificada e confirmada tantas vezes quanto for necessário através do site do Tribunal de Justiça do Estado da Paraíba, endereço [s://corregedoria.tjpb.jus.br/selo-digital/](http://s://corregedoria.tjpb.jus.br/selo-digital/).

A autenticação digital do documento faz prova de que, na data e hora em que ela foi realizada, a empresa FELIPE KROTH COSSETIN - ME tinha posse de um documento com as mesmas características que foram reproduzidas na cópia autenticada, sendo da empresa FELIPE KROTH COSSETIN - ME a responsabilidade, única e exclusiva, pela idoneidade do documento apresentado a este Cartório.

Nesse sentido, declaro que a FELIPE KROTH COSSETIN - ME assumiu, nos termos do artigo 8º, §1º, do Decreto nº 10.278/2020, que regulamentou o artigo 3º, inciso X, da Lei Federal nº 13.874/2019 e o artigo 2º-A da Lei Federal 12.682/2012, a responsabilidade pelo processo de digitalização dos documentos físicos, garantindo perante este Cartório e terceiros, a sua autoria e integridade.

De acordo com o disposto no artigo 2º-A, §7º, da Lei Federal nº 12.682/2012, o documento em anexo, identificado individualmente em cada Código de Autenticação Digital<sup>1</sup> ou na referida sequência, poderá ser reproduzido em papel ou em qualquer outro meio físico.

Esta DECLARAÇÃO foi emitida em **12/02/2021 15:18:00 (hora local)** através do sistema de autenticação digital do Cartório Azevedo Bastos, de acordo com o Art. 1º, 10º e seus §§ 1º e 2º da MP 2200/2001, como também, o documento eletrônico autenticado contendo o Certificado Digital do titular do Cartório Azevedo Bastos, poderá ser solicitado diretamente a empresa FELIPE KROTH COSSETIN - ME ou ao Cartório pelo endereço de e-mail [autentica@azevedobastos.not.br](mailto:autentica@azevedobastos.not.br) Para informações mais detalhadas deste ato, acesse o site <https://autdigital.azevedobastos.not.br> e informe o Código de Autenticação Digital

Esta Declaração é válida por **tempo indeterminado** e está disponível para consulta em nosso site.

<sup>1</sup>Código de Autenticação Digital: 53842507171527000545-1

<sup>2</sup>Legislações Vigentes: Lei Federal nº 8.935/94, Lei Federal nº 10.406/2002, Medida Provisória nº 2200/2001, Lei Federal nº 13.105/2015, Lei Estadual nº 8.721/2008, Lei Estadual nº 10.132/2013, Provimento CGJ N° 003/2014 e Provimento CNJ N° 100/2020.

O referido é verdade, dou fé.

#### CHAVE DIGITAL

00005b1d734fd94f057f2d69fe6bc05b704eb7b8cc69d7e010b4bdb910ee71a11763318b26c7761bc5bfe377951c0938709a0895fd87e9963792834b7240687  
543bec10c8325987595fcdc492a525f4

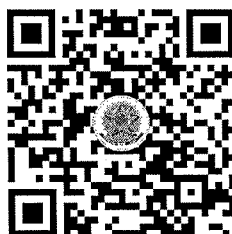

Presidência da República  
Casa Civil  
Medida Provisória Nº 2.200-2,  
de 24 de agosto de 2001.



CONTRATO SOCIAL

REFRIGERAR – COMERCIO DE CLIMATIZADORES LTDA.

**JULIANA KROTH COSSETIN**, brasileira, solteira, comerciante, maior de idade, nascida em 31/01/1994 na cidade de Ijuí/RS, residente e domiciliado em Ijuí/RS, na Av: 21 de Abril 1132, Bairro Osvaldo Aranha, CEP 98700-000, portadora da Carteira de Identidade RG n.º 1104625668, expedida pela SSP/RS, em 26/01/2012, inscrita no CPF n.º 025.636.150-97,

**MARCIA KROTH COSSETIN**, brasileira, casada em regime de separação de bens, comerciante, maior de idade, nascida em Bozano/RS., em 02/06/1973, portadora da Carteira de Identidade n.º 4055017174 expedida pela SSP/RS, em 04/06/2004, inscrita no CPF sob n.º. 681.957.450-91, residente e domiciliado em Ijuí/RS, na Av: 21 DE Abril 1132, Bairro Osvaldo Aranha, CEP 98700-000,

**FELIPE KROTH COSSETIN**, brasileiro, solteiro, comerciante, maior de idade, nascido em 28/03/1989 na cidade de Ijuí/RS, residente e domiciliado em Ijuí/RS, na Av: 21 de Abril 1132, Bairro Osvaldo Aranha, CEP 98700-000, portador da Carteira de Identidade RG n.º 2094622327, expedida pela SIS/RS, em 24/05/2002, inscrito no CPF n.º 018.145.110-75,

Resolvem pela melhor forma de direito, e através do presente instrumento de Contrato Social, constituir uma sociedade limitada, com base nas seguintes cláusulas:

Primeira - Da denominação.

A sociedade girará sob a denominação social de **REFRIGERAR - COMERCIO DE CLIMATIZADORES LTDA.**, com sede na **Rua do Comercio 1374, Bairro Centro, nesta cidade de Itapiranga/SC, CEP 89896-970.**

§ Único - Ao presente contrato Social aplicam-se supletivamente, no que couberem, as disposições legais da Lei de Sociedade por Ações (Lei n.º. 6.404/76), nos termos do Parágrafo único do Artigo 1.053 do Código Civil (Lei n.º. 10.406/2002).

Segunda - Objeto social

O objetivo principal da sociedade é de

- 1ª – Instalação e Manutenção de sistemas centrais de ar condicionado, de ventilação e refrigeração.
- 2ª - Comercio varejista especializados de peças e acessórios para aparelhos eletroeletrônicos para uso domestico, exceto informática e comunicação;
- 3ª - Reparação e manutenção de equipamentos eletroeletrônicos de uso pessoal e domestico;
- 4ª - Comercio varejista de moveis;
- 5ª - Comercio varejista especializados de eletrodomésticos e equipamentos de áudio e vídeo;
- 6ª - Transportes rodoviários de cargas (exceto produtos perigosos e mudança) intermunicipais, interestadual e internacional;
- 7ª - Transportes rodoviários de cargas (exceto produtos perigosos e mudanças) municipal;
- 8ª - Comercio varejista de máquinas, aparelhos e equipamentos para uso industrial;
- 9ª - Comercio varejista de máquinas e equipamentos agrícolas;
- 10ª - Comercio varejista de ferragens e ferramentas;
- 11ª - Comercio varejista especializados de equipamentos e suprimentos de informática;
- 12ª - Comercio varejista de material elétrico;
- 13ª - Comercio varejista de equipamentos para escritório;
- 14ª - Fabricação de máquinas e aparelhos de refrigeração e ventilação para uso industrial e comercial, peças e acessórios;
- 15ª - Fabricação de outras máquinas e equipamentos de uso geral, não especificado anteriormente, peças e acessórios;

Terceira - Do capital social

O Capital Social é de R\$ 10.000,00 (dez mil reais), totalmente integralizado nesta data pelos sócios em moeda corrente nacional, dividido em 10.000 (dez mil) quotas de R\$ 1,00 (um real) cada cota , assim distribuídos entre os sócios:

*Handwritten signatures and initials: "vici", "E", and others.*



Sócio	Participação	Quotas	Valor R\$
Márcia Kroth Cossetin	08%	800	800,00
Felipe Kroth Cossetin	08%	800	800,00
Juliana Kroth Cossetin	84%	8.400	8.400,00
TOTAL	100%	10.000	10.000,00

**Quarta – Da responsabilidade.**

A responsabilidade de cada sócio é restrita ao valor de suas quotas, mas todos respondem solidariamente pela integralização do Capital Social, (Art. 1052, Capítulo IV, Seção I, Lei 10.406/2002).

**Quinta - Da Administração**

A sociedade será regida e administrada pelos sócios Juliana Kroth Cossetin, Marcia Kroth Cossetin e Felipe Kroth Cossetin, em conjunto e ou isoladamente, sendo-lhes, entretanto, vedado o uso, sob qualquer pretexto ou modalidade, em operações ou negócios estranhos à atividade social, especialmente na prestação de avais, fianças ou cauções de favor.

**Sexta – Da Convocação**

De comum acordo os sócios decidiram dispensar a publicação pela imprensa das convocações para as deliberações sociais, serão realizadas sempre que houver necessidade e convocadas por escrito, a comunicação será entregue “em mãos” contra recibo, ou ainda através de mensagens eletrônicas enviadas pela internet, sendo dispensadas quaisquer formalidades.

**Sétima – Das deliberações sociais.**

Nos quatro meses seguintes ao termino do exercício social, os sócios deliberarão sobre as contas e designarão administrador(es) quando for o caso.

**Oitava – Da abertura de filiais e sucursais.**

A sociedade poderá a qualquer tempo, abrir ou fechar filial ou outra dependência, mediante alteração contratual assinada por todos os sócios.

**Nona – Do início e prazo de duração**

O início das atividades será no dia 28 de junho de 2015, com prazo de duração indeterminado.

**Décima – Da retirada “Pró-Labore”.**

O pró-labore por efetivo exercício da atividade administrativa será estabelecido em comum acordo pelos sócios.

**Décima Primeira - Da destinação dos Resultados.**

Os resultados apurados em balanço patrimonial, que deverá ser encerrado no dia 31 de dezembro de cada ano, sejam positivos ou negativos, serão suportados pelos sócios na proporção de suas participações no Capital Social, podendo ser, havendo a concordância da maioria, distribuídos ou transferidos para conta de reservas ou de prejuízos, conforme o caso, aprovado em assembleia.

**Décima Segunda - Da retirada de sócios**

Em caso de retirada de sócios, a sociedade não se dissolverá, o sócio retirante deve cientificar os demais sócios por escrito, data em que deverão ser fixados os prazos para que fique assegurado o direito de preferência em igualdade de condições. Decorrido esse prazo sem que seja exercido o direito de preferência, as quotas poderão ser livremente transferidas.

**Décima Terceira - Do falecimento de sócio**

Caso algum dos Sócios venha a falecer, a sociedade não se dissolverá, devendo os herdeiros do "de cujos" que quiserem assumir as quotas, terem os seus nomes submetidos à apreciação dos sócios remanescentes, e em caso de recusa, caberá o direito de preferência de acordo com o estabelecido na



**§ Primeiro** – Até que se ultime, no processo de inventário, a partilha dos bens deixados pelo “de cujus”, incumbirá ao inventariante, para todos os efeitos legais, a representação ativa e passiva dos interessados perante a sociedade.

**§ Segundo** – Os herdeiros, através de seu inventariante ou representante legal, poderão se retirar da sociedade, observando, para tanto, o disposto no caput da cláusula décima segunda.

**Décima Quarta** - Dos impedimentos legais.

Os administradores declaram, sob as penas da lei de que não estão impedidos de exercer a administração da sociedade, por lei especial, ou em virtude de condenação criminal, ou por se encontrarem sob os efeitos dela, a pena que vede, ainda que temporariamente, o acesso a cargos públicos; ou por crime falimentar, de prevaricação, peita ou suborno, concussão, peculato, ou contra a economia popular, contra o sistema financeiro nacional, contra normas de defesa da concorrência, contra as relações de consumo, fé pública, ou a propriedade. (art.1.011, § 1º, CC/2002).

**Décima Quinta** – Foro Contratual.

A sede e o Foro jurídico da sociedade são nesta cidade de Itapiranga, Estado de Santa Catarina.

E por estarem justos e contratados, assinam o presente Instrumento em 3 vias de igual teor e forma, na presença de duas testemunhas.

Ijuí (RS), 23 de Junho de 2015.

  
Felipe Kroth Cossetin  
CPF 018 145 110-75

  
Marcia Kroth Cossetin  
CPF 681 957 450-91

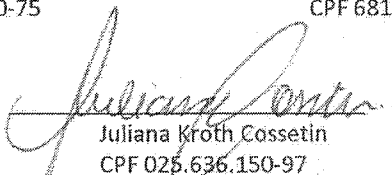
  
Juliana Kroth Cossetin  
CPF 025.636.150-97

Testemunhas:

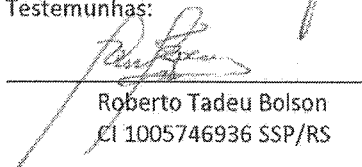
  
Roberto Tadeu Bolson  
CI 1005746936 SSP/RS

  
Eli Lúcia Assmann  
CI 9037340041 SSP/RS



**JUNTA COMERCIAL DO ESTADO DE SANTA CATARINA**  
CERTIFICO O REGISTRO EM: 27/08/2015 SOB Nº: 42205368012  
Protocolo: 15/008891-4, DE 02/07/2015

REFRIGERAR - COMERCIO E  
DISTRIBUIDORA DE  
CLIMATIZADORES LEDA

  
ANDRE LUIZ DE REZENDE  
SECRETÁRIO GERAL



000338  
cbg

REPÚBLICA FEDERATIVA DO BRASIL  
ESTADO DA PARAÍBA  
CARTÓRIO AZEVEDO BASTOS  
FUNDADO EM 1888

PRIMEIRO REGISTRO CIVIL DE NASCIMENTO E ÓBITOS E PRIVATIVO DE CASAMENTOS, INTERDIÇÕES E TUTELAS DA COMARCA DE JOÃO PESSOA

Av. Epitácio Pessoa, 1145 Bairro dos Estados 58030-00, João Pessoa PB  
Tel.: (83) 3244-5404 / Fax: (83) 3244-5484  
<http://www.azevedobastos.not.br>  
E-mail: [cartorio@azevedobastos.not.br](mailto:cartorio@azevedobastos.not.br)



**DECLARAÇÃO DE SERVIÇO DE AUTENTICAÇÃO DIGITAL**

O Bel. Válber Azevêdo de Miranda Cavalcanti, Oficial do Primeiro Registro Civil de Nascimentos e Óbitos e Privativo de Casamentos, Interdições e Tutelas com atribuição de autenticar e reconhecer firmas da Comarca de João Pessoa Capital do Estado da Paraíba, em virtude de Lei, etc...

DECLARO ainda que, para garantir transparência e segurança jurídica de todos os atos oriundos da atividade Notarial e Registral no Estado da Paraíba, foi instituído pela Lei nº 10.132, de 06 de novembro de 2013, a aplicação obrigatória de um Selo Digital de Fiscalização Extrajudicial em todos os atos de notas e registro, composto de um código único (por exemplo: Selo Digital: ABC12345-X1X2) e dessa forma, cada autenticação processada pela nossa Serventia pode ser verificada e confirmada tantas vezes quanto for necessário através do site do Tribunal de Justiça do Estado da Paraíba, endereço [s://corregedoria.tjpb.jus.br/selo-digital/](https://corregedoria.tjpb.jus.br/selo-digital/).

A autenticação digital do documento faz prova de que, na data e hora em que ela foi realizada, a empresa REFRIGERAR COMERCIO DE CLIMATIZADORES LTDA - ME tinha posse de um documento com as mesmas características que foram reproduzidas na cópia autenticada, sendo da empresa REFRIGERAR COMERCIO DE CLIMATIZADORES LTDA - ME a responsabilidade, única e exclusiva, pela idoneidade do documento apresentado a este Cartório.

Nesse sentido, declaro que a REFRIGERAR COMERCIO DE CLIMATIZADORES LTDA - ME assumiu, nos termos do artigo 8º, §1º, do Decreto nº 10.278/2020, que regulamentou o artigo 3º, inciso X, da Lei Federal nº 13.874/2019 e o artigo 2º-A da Lei Federal 12.682/2012, a responsabilidade pelo processo de digitalização dos documentos físicos, garantindo perante este Cartório e terceiros, a sua autoria e integridade.

De acordo com o disposto no artigo 2º-A, §7º, da Lei Federal nº 12.682/2012, o documento em anexo, identificado individualmente em cada Código de Autenticação Digital<sup>1</sup> ou na referida sequência, poderá ser reproduzido em papel ou em qualquer outro meio físico.

Esta DECLARAÇÃO foi emitida em **12/02/2021 14:20:13 (hora local)** através do sistema de autenticação digital do Cartório Azevedo Bastos, de acordo com o Art. 1º, 10º e seus §§ 1º e 2º da MP 2200/2001, como também, o documento eletrônico autenticado contendo o Certificado Digital do titular do Cartório Azevedo Bastos, poderá ser solicitado diretamente a empresa REFRIGERAR COMERCIO DE CLIMATIZADORES LTDA - ME ou ao Cartório pelo endereço de e-mail [autentica@azevedobastos.not.br](mailto:autentica@azevedobastos.not.br) Para informações mais detalhadas deste ato, acesse o site <https://autdigital.azevedobastos.not.br> e informe o Código de Autenticação Digital

Esta Declaração é válida por **tempo indeterminado** e está disponível para consulta em nosso site.

<sup>1</sup>**Código de Autenticação Digital:** 63030707171105180940-1 a 63030707171105180940-3

<sup>2</sup>**Legislações Vigentes:** Lei Federal nº 8.935/94, Lei Federal nº 10.406/2002, Medida Provisória nº 2200/2001, Lei Federal nº 13.105/2015, Lei Estadual nº 8.721/2008, Lei Estadual nº 10.132/2013, Provimento CGJ N° 003/2014 e Provimento CNJ N° 100/2020.

O referido é verdade, dou fé.

**CHAVE DIGITAL**

00005b1d734fd94f057f2d69fe6bc05b704eb7b8cc69d7e010b4bdb910ee71a13311ea674844476d456555cb9ee7533aeffb2b5eaed42614e1190af25cef1a4e141661fa46b11782745bb974d5140004



Presidência da República  
Casa Civil  
Medida Provisória Nº 2.200-2,  
de 24 de agosto de 2001.





000339  
31/05/2021 0011171166  
cy

**PODER JUDICIÁRIO**  
**TRIBUNAL DE JUSTIÇA DO ESTADO DE SANTA CATARINA**  
Comarca de Itapiranga

---

**CERTIDÃO**  
**FALÊNCIA, CONCORDATA E RECUPERAÇÃO JUDICIAL**

**CERTIDÃO Nº: 8474907**

**FOLHA: 1/1**

À vista dos registros cíveis constantes nos sistemas de informática do Poder Judiciário do Estado de Santa Catarina da Comarca de Itapiranga, com distribuição anterior à data de 26/05/2021, verificou-se NADA CONSTAR em nome de:

**REFRIGERAR COMERCIO DE CLIMATIZADORES LTDA, portador do CNPJ: 23.162.246/0001-65. \*\*\*\*\***

**OBSERVAÇÕES:**

- a) para a emissão desta certidão, foram considerados os normativos do Conselho Nacional de Justiça;
- b) os dados informados são de responsabilidade do solicitante e devem ser conferidos pelo interessado e/ou destinatário;
- c) a autenticidade deste documento poderá ser confirmada no endereço eletrônico <http://www.tjsc.jus.br/portal>, opção Certidões/Conferência de Certidão;
- d) para a Comarca da Capital, a pesquisa abrange os feitos em andamento do Foro Central, Eduardo Luz, Norte da Ilha, Fórum Bancário e Distrital do Continente;
- e) certidão é expedida em consonância com a Lei nº 11.101/2005, com a inclusão das classes extrajudiciais: 128 - Recuperação Extrajudicial e 20331 - Homologação de Recuperação Extrajudicial.

**ATENÇÃO:** A presente certidão é válida desde que apresentada juntamente com a respectiva certidão de registros cadastrados no sistema eproc, disponível através do endereço <https://certeproc1g.tjsc.jus.br>

Certifico finalmente que esta certidão é isenta de custas.

Esta certidão foi emitida pela internet e sua validade é de 60 dias.

Itapiranga, segunda-feira, 31 de maio de 2021.

**PEDIDO Nº:** 0011171166

**CERTIDÃO CIVEL Nº: 271797**

CERTIFICA-SE que, em consulta aos registros do **Sistema Eproc de Segundo Grau**, utilizando como parâmetro a raiz do CNPJ informada pelo(a) requerente, nos termos do art. 8º da Resolução n. 121 de 5 de outubro de 2010, do Conselho Nacional de Justiça, **NÃO CONSTAM, nesse sistema e nesta instância (segundo grau de jurisdição), processos em tramitação na área CÍVEL**, em relação a:

**NOME: REFRIGERAR COMERCIO DE CLIMATIZADOR LTDA**

Raiz do CNPJ: 23.162.246

Certidão emitida às 08:54 de 22/05/2021.

**OBSERVAÇÕES**

- 1) Os dados informados são de responsabilidade do(a) requerente e devem ser conferidos por ele(a) e/ou pelo(a) destinatário(a).
- 2) A pesquisa abrange apenas os feitos distribuídos no Tribunal de Justiça, sem englobar os que tramitam nas Turmas de Recursos.
- 3) A certidão é isenta de custas, nos termos da legislação vigente.
- 4) Esta certidão tem validade de **60 (sessenta)** dias.
- 5) A expedição de certidão narrativa deve ser solicitada pelo e-mail: [protocolojudicial@tjsc.jus.br](mailto:protocolojudicial@tjsc.jus.br)

**ATENÇÃO: A presente certidão é válida desde que apresentada juntamente com a respectiva certidão de registros cadastrados no sistema de automação da justiça - SAJ5, disponível através do endereço <https://cert.tjsc.jus.br/>**

**CERTIDÃO CÍVEL Nº: 587403**

CERTIFICA-SE que, em consulta aos registros do **Sistema de Automação da Justiça de Segundo Grau (SAJ/SG)**, utilizando como parâmetro a raiz do CNPJ informada pelo(a) requerente, nos termos do art. 8º da Resolução n. 121 de 5 de outubro de 2010, do Conselho Nacional de Justiça, **NÃO CONSTAM, nesse sistema e nesta instância (segundo grau de jurisdição), processos em tramitação na área CÍVEL,** em relação a:

**NOME: REFRIGERAR COMERCIO DE CLIMATIZADOR LTDA**

CNPJ: 23.162.246/0001-65

Certidão emitida às 20:47 de 14/06/2021.

**OBSERVAÇÕES**

- 1) Os dados informados são de responsabilidade do(a) requerente e devem ser conferidos por ele(a) e/ou pelo(a) destinatário(a).
- 2) A pesquisa abrange apenas os feitos distribuídos no Tribunal de Justiça, sem englobar os que tramitam nas Turmas de Recursos.
- 3) A certidão é isenta de custas, nos termos da legislação vigente.
- 4) Esta certidão tem validade de **60 (sessenta)** dias.
- 5) A expedição de certidão narrativa deve ser solicitada pelo e-mail: [protocolojudicial@tjsc.jus.br](mailto:protocolojudicial@tjsc.jus.br)

**ATENÇÃO: A presente certidão é válida desde que apresentada juntamente com a respectiva certidão de registros cadastrados no sistema eproc, disponível através do endereço <https://certeproc2g.tjsc.jus.br>**





ESTADO DO RIO GRANDE DO SUL  
PODER JUDICIÁRIO

### CERTIDÃO JUDICIAL CÍVEL NEGATIVA

À vista dos registros constantes nos sistemas de Informática do Poder Judiciário do Estado do Rio Grande do Sul é expedida a presente certidão por não constar distribuição de ação falimentar, concordatária, recuperação judicial e extrajudicial em tramitação contra a seguinte parte interessada:

**REFRIGERAR COMERCIO DE CLIMATIZADORES LTDA**, CNPJ 23162246000165, Endereço - RUA DO COMERCIO, 1374 ITAPIRANGA - SC.

16 de Junho de 2021, às 09:33:32

#### OBSERVAÇÕES:

A aceitação desta certidão está condicionada à conferência dos dados da parte interessada contra aqueles constantes no seu documento de identificação, bem como à verificação de sua validade no site do Tribunal de Justiça do Estado do Rio Grande do Sul na Internet, endereço <http://www.tjrs.jus.br>, menu Serviços > Alvará de Folha Corrida / Certidões Judiciais, informando o seguinte código de controle: **62e2cc4cb9efcae1252f2e3580660a32**

# TERMO DE ABERTURA

DIARIO

Nº de Ordem 6

Contém este livro 38 folhas numeradas eletronicamente do número 1 a 38 e servirá de DIARIO nº 6, referente ao período compreendido entre 01/01/2020 a 31/12/2020 sendo a data de Encerramento do Exercício Social dia 31/12/2020 e obtidas através de processamento eletrônico com os lançamentos das operações próprias do estabelecimento abaixo identificado:

Nome: REFRIGERAR COMERCIO DE CLIMATIZADORES LTDA  
Endereço: RUA DO COMERCIO, 1374  
Bairro: CENTRO  
C.E.P.: 89896970  
Cidade.: ITAPIRANGA / SC

Registrada na JUCESC sob nº 42205368012 e arquivado em 27/08/2015.  
Inscrição Estadual nº 257746722 e C.N.P.J. nº 23162246000165

ITAPIRANGA/SC, 7 de Maio de 2021

ELI LUCIA ASSMANN  
CONTADOR  
C.P.F.:45734119091  
R.G.:9037340041 SSP  
C.R.C.:RS044978/O-4

JULIANA KROTH COSSETIN  
SOCIO ADMINISTRADOR  
C.P.F.:02563615097  
R.G.:1104625668 SSP

ASSINADO DIGITALMENTE POR: 45734119091-ELI LUCIA ASSMANN|02563615097-JULIANA KROTH COSSETIN



BALANÇO PATRIMONIAL

Descrição	Saldo Atual
<b>ATIVO</b>	
<b>ATIVO CIRCULANTE</b>	<b>3.589.880,30D</b>
<b>DISPONIVEL</b>	<b>709.880,30D</b>
<b>CAIXA</b>	<b>389.880,30D</b>
CAIXA GERAL	18.959,97D
BANCOS CONTA MOVIMENTO	18.959,97D
SICREDI	144.946,64D
CAIXA ECONOMICA- CTA MOVIMENTO	58.565,90D
86.380,74D	
<b>APLICAÇÕES FINANCEIRAS LIQUIDEZ IMEDIATA</b>	<b>225.973,69D</b>
APLICAÇÃO CAIXA ECONÔMICA FEDERAL	125.973,69D
APLICAÇÃO SICREDI - CAPTACAO	100.000,00D
<b>ESTOQUE</b>	<b>320.000,00D</b>
<b>MERCADORIAS, PRODUTOS E INSUMOS</b>	<b>320.000,00D</b>
ESTOQUE MERCADORIAS PARA REVENDA	320.000,00D
<b>ATIVO NÃO CIRCULANTE</b>	<b>2.880.000,00D</b>
<b>ATIVO REALIZÁVEL A LONGO PRAZO</b>	<b>2.880.000,00D</b>
<b>OUTROS CRÉDITOS</b>	<b>2.880.000,00D</b>
<b>SÓCIOS, ADMINISTR E PESSOAS LIGADAS</b>	<b>2.880.000,00D</b>
ADIANTAMENTOS DIVERSOS	2.880.000,00D
<b>PASSIVO</b>	
<b>PASSIVO CIRCULANTE</b>	<b>3.589.880,30C</b>
<b>EMPRÉSTIMOS E FINANCIAMENTOS</b>	<b>440.354,45C</b>
<b>EMPRESTIMOS</b>	<b>396.203,30C</b>
FELIPE COSSETIN	396.203,30C
<b>FORNECEDORES</b>	<b>12.098,44C</b>
<b>FORNECEDORES</b>	<b>12.098,44C</b>
PHILCO ELETRONICOS S/A	12.098,44C
<b>OBRIGAÇÕES TRIBUTÁRIAS</b>	<b>31.007,71C</b>
<b>IMPOSTOS E CONTRIBUIÇÕES A RECOLHER</b>	<b>31.007,71C</b>
SIMPLES A RECOLHER	31.007,71C
<b>OBRIGAÇÕES TRABALHISTA E PREVIDENCIÁRIA</b>	<b>1.045,00C</b>
<b>OBRIGAÇÕES COM O PESSOAL</b>	<b>930,05C</b>
PRÓ-LABORE A PAGAR	930,05C
<b>OBRIGAÇÕES PREVIDENCIARIAS</b>	<b>114,95C</b>
INSS A RECOLHER	114,95C
<b>PATRIMÔNIO LÍQUIDO</b>	<b>3.149.525,85C</b>
<b>CAPITAL SOCIAL</b>	<b>10.000,00C</b>
<b>CAPITAL SUBSCRITO</b>	<b>10.000,00C</b>
CAPITAL SOCIAL	10.000,00C
<b>LUCROS OU PREJUÍZOS ACUMULADOS</b>	<b>3.139.525,85C</b>
<b>LUCROS OU PREJUÍZOS ACUMULADOS</b>	<b>3.139.525,85C</b>
LUCROS ACUMULADOS	2.060.528,32C
RESULTADO DO EXERCÍCIO EM CURSO	1.078.997,53C

RECONHECEMOS A EXATIDÃO DO PRESENTE BALANÇO PATRIMONIAL ENCERRADO EM 31/12/2020 TOTALIZANDO NO ATIVO E PASSIVO: R\$ 3.589.880,30 (três milhões quinhentos e oitenta e nove mil oitocentos e oitenta reais e trinta centavos)

Assinado de forma digital por JULIANA KROTH COSSETIN:02563615097  
Dados: 2021.05.07 14:51:25 -03'00'

JULIANA KROTH COSSETIN  
SÓCIO ADMINISTRADOR  
: 025.636.150-97

ELI LUCIA  
ASSMANN:45734119091

ELI LUCIA ASSMANN  
CONTADORA  
CRC: RS-044978/O-4  
CPF: 457.341.190-91

Assinado de forma digital por ELI LUCIA ASSMANN:45734119091  
Dados: 2021.05.07 14:48:04 -03'00'

DEMONSTRAÇÃO DO RESULTADO DO EXERCÍCIO EM 31/12/2020

Descrição	Saldo	Total
<b>RECEITA BRUTA</b>		
RECEITA SUBST AV	3.399.936,76	
SERVIÇOS PRESTADOS	9.093,00	<u>3.409.029,76</u>
<b>DUÇÕES</b>		
-) DEVOLUÇÃO DE VENDA DE MERCADORIAS	(63.001,10)	
-) SIMPLES	(245.660,80)	<u>(308.661,90)</u>
<b>RECEITA LÍQUIDA</b>		<u>3.100.367,86</u>
<b>DEBITOS</b>		
COMPRAS A VISTA	(187.257,66)	
COMPRAS SUBSTITUÍDA	(1.408.784,74)	
ESTOQUE INICIAL	(730.000,00)	
ESTOQUE FINAL	320.000,00	<u>(2.006.042,40)</u>
<b>LUCRO BRUTO</b>		<u>1.094.325,46</u>
<b>DEBITOS OPERACIONAIS</b>		<u>(15.327,93)</u>
<b>DEBITOS ADMINISTRATIVOS</b>		
SALÁRIO-LABORE	(12.534,00)	
DEBITOS TARIFAS BANCARIAS	(2.793,93)	<u>(15.327,93)</u>
<b>RESULTADO OPERACIONAL</b>		<u>1.078.997,53</u>
<b>RESULTADO ANTES DO IR E CSL</b>		<u>1.078.997,53</u>
<b>LUCRO LÍQUIDO DO EXERCÍCIO</b>		<u>1.078.997,53</u>

JULIANA KROTH  
ASSINADO DE FORMA DIGITAL POR  
JULIANA KROTH  
COSSETIN:02563615097  
Data: 2021.05.07 14:54:16 -03'00'

JULIANA KROTH COSSETIN  
DIRETOR ADMINISTRADOR  
CPF: 025.636.150-97

ELI LUCIA  
ASSINADO DE FORMA DIGITAL POR ELI  
LUCIA ASSMANN:45734119091  
Data: 2021.05.07 14:54:42  
-03'00'

ELI LUCIA ASSMANN  
CONTADORA  
CRC: RS-044978/O-4  
CPF: 457.341.190-91

Empresa: REFRIGERAR COMERCIO DE CLIMATIZADORES LTDA  
CNPJ: 23.162.246/0001-65  
Insc. Junta Comercial: 42205368012 Data: 27/08/2015

Folha: 0089  
Número livro: 0006

NOTAS EXPLICATIVAS SOBRE AS DEMONSTRAÇÕES CONTÁBEIS EM 31/12/2020

1. CONTEXTO OPERACIONAL:

A empresa tem como atividade preponderante Instalação e manutenção de sistemas centrais de ar condicionada, de ventilação e refrigeração.

A empresa foi tributada no referido ano pelo Sistema do SIMPLES NACIONAL.

2. PRINCIPAIS PRÁTICAS CONTÁBEIS:

As demonstrações contábeis em 31 de dezembro de 2020 foram elaboradas de acordo com as normas brasileiras de contabilidade, em decorrência da obrigatoriedade da convergência às normas internacionais de contabilidade.

3. DETERMINAÇÃO DO RESULTADO

O resultado é apurado em obediência ao regime de competência de exercícios.

4. ATIVO CIRCULANTE

A classificação das contas é realizada com base na experiência da administração com perdas em anos anteriores, condições de mercado e situação econômica.

5. PASSIVO CIRCULANTE E NÃO CIRCULANTE

Demonstrados por valores conhecidos ou calculáveis, acrescidos, quando aplicável, dos correspondentes encargos e variações monetárias ou cambiais incorridos até a data do balanço.

6. CAPITAL

O capital social está representado por 10.000,00 (dez mil) quotas no valor nominal de R\$1,00 cada, totalizando R\$10.000,00 (Dez mil reais).

Ijuí-RS, 31/12/2020.

---

JULIANA KROTH COSSETIN  
ADMINISTRADOR  
C.P.F.:02563615097

---

ELI LUCIA ASSMANN  
CRC:RS044978/O-4  
CPF: 45734119091

# TERMO DE ENCERRAMENTO

DIARIO

Nº de Ordem 6

Contém este livro 38 folhas numeradas eletronicamente do número 1 a 38 e servirá de DIARIO nº 6, referente ao período compreendido entre 01/01/2020 a 31/12/2020 sendo a data de Encerramento do Exercício Social dia 31/12/2020 e obtidas através de processamento eletrônico com os lançamentos das operações próprias do estabelecimento abaixo identificado:

Nome: REFRIGERAR COMERCIO DE CLIMATIZADORES LTDA

Endereço: RUA DO COMERCIO, 1374

Bairro: CENTRO

C.E.P.: 89896970

Cidade.: ITAPIRANGA / SC

Registrada na JUCESC sob nº 42205368012 e arquivado em 27/08/2015.  
Inscrição Estadual nº 257746722 e C.N.P.J. nº 23162246000165

ITAPIRANGA/SC, 7 de Maio de 2021

---

ELI LUCIA ASSMANN  
CONTADOR  
C.P.F.:45734119091  
R.G.:9037340041 SSP  
C.R.C.:RS044978/O-4

---

JULIANA KROTH COSSETIN  
SOCIO ADMINISTRADOR  
C.P.F.:02563615097  
R.G.:1104625668 SSP

Empresa: REFRIGERAR COMERCIO DE CLIMATIZADORES LTDA  
Inscrição: 23.162.246/0001-65  
Período: 01/01/2020 - 31/12/2020  
Insc. Junta Comercial: 42205368012 Data: 27/08/2015

Página: 0037  
Emissão: 17/06/2021  
Hora: 15:50:54

COEFICIENTES DE ANÁLISES EM 31/12/2020

Coeficiente	Fórmula	Valor	Resultado
Índice de Liquidez Geral	Ativo Circulante + Realizável Longo Prazo	709.880,30 + 2.880.000,00	8,15
	Passivo Circulante + Passivo Não-Circulante	440.354,45 + 0,00	
Índice de Liquidez Corrente	Ativo Circulante	709.880,30	1,61
	Passivo Circulante	440.354,45	
Índice de Solvência Geral	Ativo	3.589.880,30	8,15
	Passivo Circulante + Passivo Não-Circulante	440.354,45 + 0,00	
Grau de Endividamento	Passivo Circulante + Passivo Não-Circulante	440.354,45 + 0,00	0,12
	Ativo	3.589.880,30	

JULIANA KROTH  
COSSETIN:0256361509  
7  
Assinado de forma digital por JULIANA KROTH COSSETIN:02563615097 Data: 2021.06.17 15:54:20 -03'00'

ELI LUCIA  
ASSMANN:45734119091  
Assinado de forma digital por ELI LUCIA ASSMANN:45734119091 Data: 2021.06.17 15:55:59 -03'00'

JULIANA KROTH COSSETIN  
SOCIO ADMINISTRADOR  
CPF: 025.636.150-97

ÉLI LUCIA ASSMANN  
CONTADORA  
CRC: RS-044978/O-4  
CPF: 457.341.190-91

000349  
28



MINISTÉRIO DA FAZENDA  
Secretaria da Receita Federal do Brasil  
Procuradoria-Geral da Fazenda Nacional

**CERTIDÃO NEGATIVA DE DÉBITOS RELATIVOS AOS TRIBUTOS FEDERAIS E À DÍVIDA ATIVA DA UNIÃO**

Nome: REFRIGERAR COMERCIO DE CLIMATIZADORES LTDA  
CNPJ: 23.162.246/0001-65

Ressalvado o direito de a Fazenda Nacional cobrar e inscrever quaisquer dívidas de responsabilidade do sujeito passivo acima identificado que vierem a ser apuradas, é certificado que não constam pendências em seu nome, relativas a créditos tributários administrados pela Secretaria da Receita Federal do Brasil (RFB) e a inscrições em Dívida Ativa da União (DAU) junto à Procuradoria-Geral da Fazenda Nacional (PGFN).

Esta certidão é válida para o estabelecimento matriz e suas filiais e, no caso de ente federativo, para todos os órgãos e fundos públicos da administração direta a ele vinculados. Refere-se à situação do sujeito passivo no âmbito da RFB e da PGFN e abrange inclusive as contribuições sociais previstas nas alíneas 'a' a 'd' do parágrafo único do art. 11 da Lei nº 8.212, de 24 de julho de 1991.

A aceitação desta certidão está condicionada à verificação de sua autenticidade na Internet, nos endereços <<http://rfb.gov.br>> ou <<http://www.pgfn.gov.br>>.

Certidão emitida gratuitamente com base na Portaria Conjunta RFB/PGFN nº 1.751, de 2/10/2014.

Emitida às 08:26:46 do dia 18/05/2021 <hora e data de Brasília>.

Válida até 14/11/2021.

Código de controle da certidão: **C8F4.CF5A.09A2.2728**

Qualquer rasura ou emenda invalidará este documento.



000350  
mg



ESTADO DE SANTA CATARINA  
SECRETARIA DE ESTADO DA FAZENDA

### CERTIDÃO NEGATIVA DE DÉBITOS ESTADUAIS

Nome (razão social): REFRIGERAR COMERCIO DE CLIMATIZADORES LTDA  
CNPJ/CPF: 23.162.246/0001-65

Ressalvando o direito da Fazenda Estadual de inscrever e cobrar as dívidas que vierem a ser apuradas, é certificado que não constam, na presente data, pendências em nome do contribuinte acima identificado, relativas aos tributos, dívida ativa e demais débitos administrados pela Secretaria de Estado da Fazenda.

Dispositivo Legal:	Lei nº 3938/66, Art. 154
Número da certidão:	210140076768535
Data de emissão:	09/06/2021 15:11:18
Validade (Lei nº 3938/66, Art. 158, modificado pelo artigo 18 da Lei n 15.510/11.):	08/08/2021

A autenticidade desta certidão deverá ser confirmada na página da Secretaria de Estado da Fazenda na Internet, no endereço: <http://www.sef.sc.gov.br>

000251  
es



ESTADO DO RIO GRANDE DO SUL  
SECRETARIA DA FAZENDA  
RECEITA ESTADUAL

Certidão de Situação Fiscal nº 0016976771

Identificação do titular da certidão:

Nome: REFRIGERAR COM DE CLIMATIZADORES LTDA ME

Endereço: RUA DO COMERCIO, 1374  
CENTRO, ITAPIRANGA - SC

CNPJ: 23.162.246/0001-65

Certificamos que, aos 09 dias do mês de JUNHO do ano de 2021, revendo os bancos de dados da Secretaria da Fazenda, o titular acima enquadra-se na seguinte situação:

**CERTIDAO NEGATIVA**

Descrição dos Débitos/Pendências:

Esta certidão NÃO É VÁLIDA para comprovar;

a) a quitação de tributos devidos mensalmente e declarados na Declaração Anual de Simples Nacional (DASN) e no Programa Gerador do Documento de Arrecadação do Simples Nacional (PGDAS-D) pelos contribuintes optantes pelo Simples Nacional;

b) em procedimento judicial e extrajudicial de inventário, de arrolamento, de separação, de divórcio e de dissolução de união estável, a quitação de ITCD, Taxa Judiciária e ITBI, nas hipóteses em que este imposto seja de competência estadual (Lei nº 7.608/81).

No caso de doação, a Certidão de Quitação do ITCD deve acompanhar a Certidão de Situação Fiscal.

Esta certidão constitui-se em meio de prova de existência ou não, em nome do interessado, de débitos ou pendências relacionados na Instrução Normativa nº 45/98, Título IV, Capítulo V, 1.1.

A presente certidão não elide o direito de a Fazenda do Estado do Rio Grande do Sul proceder a posteriores verificações e vir a cobrar, a qualquer tempo, crédito que seja assim apurado.

Esta certidão é válida até 7/8/2021.

Certidão expedida gratuitamente e com base na IN/DRP nº 45/98, Título IV, Capítulo V.

Autenticação: 0026861655

A autenticidade deste documento deverá ser confirmada em <https://www.sefaz.rs.gov.br>.



ESTADO DE SANTA CATARINA  
PREFEITURA MUNICIPAL DE ITAPIRANGA  
SECRETARIA MUNICIPAL DE FINANÇAS  
CNPJ: 82.821.208/0001-36

**CERTIDÃO POSITIVA COM EFEITO DE NEGATIVA Nº 3874/2021**

(NOS TERMOS DA LEI COMPLEMENTAR Nº 025, DE 29/09/2009)

CERTIFICO, o requerimento da parte interessada, de acordo com as informações prestadas pela Fazenda Municipal, que:

**[ DADOS DO CONTRIBUINTE ]**

Nome : 194816 - REFRIGERAR COMERCIO DE CLIMATIZADORES LTDA ME  
CNPJ/CPF: 23.162.246/0001-65  
Endereço: Rua DO COMERCIO, 1374  
Complemento:  
Bairro: CENTRO CEP: 89.896-970  
Cidade: Itapiranga Estado: Santa Catarina

**[ FINALIDADE ]**

[ DATA DE EMISSÃO ]  
16/06/2021

[ DATA DE VALIDADE ]  
90 DIAS 14/09/2021

Na presente data apresenta(m) a seguinte situação fiscal com o Município de Itapiranga:

Tipo Débito	Tributo	Anos	Detalhes
-------------	---------	------	----------

Ficam ressalvas os direitos de cobrar débitos posteriormente apurados mesmo referentes a períodos desta Certidão compreendidos.

Como requer, devolvendo-se a parte interessada.

Itapiranga - SC, 16 de junho de 2021 .

Código de Verificação: WGT221201-732-CMZUHQMRQTLVNB-0

[Voltar](#)[Imprimir](#)

## **Certificado de Regularidade do FGTS - CRF**

**Inscrição:** 23.162.246/0001-65

**Razão Social:** REFRIGERAR COMERCIO DE CLIMATIZADORES LTDA

**Endereço:** R DO COMERCIO 1374 / CENTRO / ITAPIRANGA / SC / 89896-000

A Caixa Econômica Federal, no uso da atribuição que lhe confere o Art. 7, da Lei 8.036, de 11 de maio de 1990, certifica que, nesta data, a empresa acima identificada encontra-se em situação regular perante o Fundo de Garantia do Tempo de Serviço - FGTS.

O presente Certificado não servirá de prova contra cobrança de quaisquer débitos referentes a contribuições e/ou encargos devidos, decorrentes das obrigações com o FGTS.

**Validade:** 23/04/2021 a 20/08/2021

**Certificação Número:** 2021042302170535882778

Informação obtida em 18/05/2021 08:22:12

A utilização deste Certificado para os fins previstos em Lei esta condicionada a verificação de autenticidade no site da Caixa:  
**[www.caixa.gov.br](http://www.caixa.gov.br)**



PODER JUDICIÁRIO  
JUSTIÇA DO TRABALHO

**CERTIDÃO NEGATIVA DE DÉBITOS TRABALHISTAS**

Nome: REFRIGERAR COMERCIO DE CLIMATIZADORES LTDA (MATRIZ E FILIAIS)  
CNPJ: 23.162.246/0001-65  
Certidão nº: 16826654/2021  
Expedição: 28/05/2021, às 10:14:49  
Validade: 23/11/2021 - 180 (cento e oitenta) dias, contados da data de sua expedição.

Certifica-se que REFRIGERAR COMERCIO DE CLIMATIZADORES LTDA (MATRIZ E FILIAIS), inscrito(a) no CNPJ sob o nº 23.162.246/0001-65, NÃO CONSTA do Banco Nacional de Devedores Trabalhistas.

Certidão emitida com base no art. 642-A da Consolidação das Leis do Trabalho, acrescentado pela Lei nº 12.440, de 7 de julho de 2011, e na Resolução Administrativa nº 1470/2011 do Tribunal Superior do Trabalho, de 24 de agosto de 2011.

Os dados constantes desta Certidão são de responsabilidade dos Tribunais do Trabalho e estão atualizados até 2 (dois) dias anteriores à data da sua expedição.

No caso de pessoa jurídica, a Certidão atesta a empresa em relação a todos os seus estabelecimentos, agências ou filiais.

A aceitação desta certidão condiciona-se à verificação de sua autenticidade no portal do Tribunal Superior do Trabalho na Internet (<http://www.tst.jus.br>).

Certidão emitida gratuitamente.

**INFORMAÇÃO IMPORTANTE**

Do Banco Nacional de Devedores Trabalhistas constam os dados necessários à identificação das pessoas naturais e jurídicas inadimplentes perante a Justiça do Trabalho quanto às obrigações estabelecidas em sentença condenatória transitada em julgado ou em acordos judiciais trabalhistas, inclusive no concernente aos recolhimentos previdenciários, a honorários, a custas, a emolumentos ou a recolhimentos determinados em lei; ou decorrentes de execução de acordos firmados perante o Ministério Público do Trabalho ou Comissão de Conciliação Prévia.

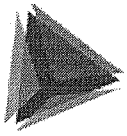

**TCEPR**  
TRIBUNAL DE CONTAS DO ESTADO DO PARANÁ

Consulta de Impedidos de Licitar

CNPJ: 23162246000165

NENHUM ITEM ENCONTRADO!

000356  
08**TRIBUNAL DE CONTAS DA UNIÃO****Consulta Consolidada de Pessoa Jurídica**

Este relatório tem por objetivo apresentar os resultados consolidados de consultas eletrônicas realizadas diretamente nos bancos de dados dos respectivos cadastros. A responsabilidade pela veracidade do resultado da consulta é do Órgão gestor de cada cadastro consultado. A informação relativa à razão social da Pessoa Jurídica é extraída do Cadastro Nacional da Pessoa Jurídica, mantido pela Receita Federal do Brasil.

Consulta realizada em: 22/06/2021 16:22:17

**Informações da Pessoa Jurídica:**

Razão Social: **REFRIGERAR COMERCIO DE CLIMATIZADORES LTDA**  
CNPJ: **23.162.246/0001-65**

**Resultados da Consulta Eletrônica:**

Órgão Gestor: **TCU**  
Cadastro: **Licitantes Inidôneos**  
Resultado da consulta: **Nada Consta**

Para acessar a certidão original no portal do órgão gestor, clique [AQUI](#).

Órgão Gestor: **CNJ**  
Cadastro: **CNIA - Cadastro Nacional de Condenações Cíveis por Ato de Improbidade Administrativa e Inelegibilidade**  
Resultado da consulta: **Nada Consta**

Para acessar a certidão original no portal do órgão gestor, clique [AQUI](#).

Órgão Gestor: **Portal da Transparência**  
Cadastro: **Cadastro Nacional de Empresas Inidôneas e Suspensas**  
Resultado da consulta: **Nada Consta**

Para acessar a certidão original no portal do órgão gestor, clique [AQUI](#).

Órgão Gestor: **Portal da Transparência**  
Cadastro: **CNEP - Cadastro Nacional de Empresas Punidas**  
Resultado da consulta: **Nada Consta**

Para acessar a certidão original no portal do órgão gestor, clique [AQUI](#).

Obs: A consulta consolidada de pessoa jurídica visa atender aos princípios de simplificação e

racionalização de serviços públicos digitais. Fundamento legal: Lei nº 12.965, de 23 de abril de 2014, Lei nº 13.460, de 26 de junho de 2017, Lei nº 13.726, de 8 de outubro de 2018, Decreto nº 8.638 de 15, de janeiro de 2016.



ATESTADO DE CAPACIDADE TÉCNICA

Atestamos, para os devidos fins, que a empresa REFRIGERAR COMERCIO DE CLIMATIZADORES LTDA, inscrita no CNPJ sob o nº 23.162.246/0001-65, estabelecida na Rua do Comercio, nº 1374, Centro, da cidade de Itapiranga, Estado de SC, prestou serviços ao Município de Ijuí, CNPJ nº 90.738.196/0001-09, estabelecida na Rua Benjamin Constant, nº 429, bairro Centro, na cidade de Ijuí, Estado de Rio Grande do Sul, detém qualificação técnica para Fornecimento e serviços de instalação e manutenção de equipamentos de Ar Condicionado.

Registramos que a empresa prestou a entrega dos equipamentos e dos serviços de instalação abaixo:

Nº DE EMPENHO	DESCRIÇÃO DO EQUIPAMENTO	SERVIÇO EXECUTADO	QUANTIDADE	VALOR UNITARIO	VALOR TOTAL	NUMERO NOTA FISCAL
1345	Ar Condicionado Split 18.000 Btus ,Quente e Frio.	Fornecimento e Instalação	5	R\$ 2.735,00	R\$ 13.675,00	876
1345	Ar Condicionado Split 9.000 Btus, Quente e Frio.	Fornecimento e Instalação	4	R\$ 1.620,00	R\$ 6.480,00	876
4183	Ar Condicionado Split 12.000 Btus, Quente e Frio	Fornecimento e Instalação	4	R\$ 1.860,00	R\$ 7.440,00	1070
5037	Ar Condicionado Split 9.000 Btus, Quente e Frio.	Fornecimento e Instalação	7	R\$1.620,00	R\$ 11.340,00	439

Informamos ainda que as prestações dos serviços/entrega dos produtos e dos serviços acima referidos apresentaram bom desempenho operacional, tendo a empresa cumprido fielmente com suas obrigações, nada constando que a desabone técnica e comercialmente, até a presente data.

IJUI, 10 DE JUNHO DE 2020

Erlon Ricardo Lanot  
Técnico em Informatica  
SMS - IJUÍ - RS

ERLON RICARDO CRUZ LANOT  
FISCAL ADMINISTRATIVO  
MATRICULA: 1740417

Documento Autenticado Digitalmente de acordo com os artigos 1º, 3º e 7º Inc. V 8º, 41 e 52 da Lei Federal 8.935/1994 e Art. 6 Inc. XII da Lei Estadual 8.721/2008 autêntico a presente imagem digitalizada, reprodução fiel do documento apresentado e conferido neste ato. O referido é verdade. Dou fé. https://azevedobastos.not.br/documento/63032206201266492278



000359  
28

REPÚBLICA FEDERATIVA DO BRASIL  
ESTADO DA PARAÍBA  
CARTÓRIO AZEVEDO BASTOS  
FUNDADO EM 1888

PRIMEIRO REGISTRO CIVIL DE NASCIMENTO E ÓBITOS E PRIVATIVO DE CASAMENTOS, INTERDIÇÕES E TUTELAS DA COMARCA DE JOÃO PESSOA

Av. Epitácio Pessoa, 1145 Bairro dos Estados 58030-00, João Pessoa PB  
Tel.: (83) 3244-5404 / Fax: (83) 3244-5484  
<http://www.azevedobastos.not.br>  
E-mail: [cartorio@azevedobastos.not.br](mailto:cartorio@azevedobastos.not.br)



**DECLARAÇÃO DE SERVIÇO DE AUTENTICAÇÃO DIGITAL**

O Bel. Válber Azevêdo de Miranda Cavalcanti, Oficial do Primeiro Registro Civil de Nascimentos e Óbitos e Privativo de Casamentos, Interdições e Tutelas com atribuição de autenticar e reconhecer firmas da Comarca de João Pessoa Capital do Estado da Paraíba, em virtude de Lei, etc...

DECLARO ainda que, para garantir transparência e segurança jurídica de todos os atos oriundos da atividade Notarial e Registral no Estado da Paraíba, foi instituído pela Lei nº 10.132, de 06 de novembro de 2013, a aplicação obrigatória de um Selo Digital de Fiscalização Extrajudicial em todos os atos de notas e registro, composto de um código único (por exemplo: Selo Digital: ABC12345-X1X2) e dessa forma, cada autenticação processada pela nossa Serventia pode ser verificada e confirmada tantas vezes quanto for necessário através do site do Tribunal de Justiça do Estado da Paraíba, endereço <https://corregedoria.tjpb.jus.br/selo-digital/>.

A autenticação digital do documento faz prova de que, na data e hora em que ela foi realizada, a empresa REFRIGERAR COMERCIO DE CLIMATIZADORES LTDA - ME tinha posse de um documento com as mesmas características que foram reproduzidas na cópia autenticada, sendo da empresa REFRIGERAR COMERCIO DE CLIMATIZADORES LTDA - ME a responsabilidade, única e exclusiva, pela idoneidade do documento apresentado a este Cartório.

Nesse sentido, declaro que a REFRIGERAR COMERCIO DE CLIMATIZADORES LTDA - ME assumiu, nos termos do artigo 8º, §1º, do Decreto nº 10.278/2020, que regulamentou o artigo 3º, inciso X, da Lei Federal nº 13.874/2019 e o artigo 2º-A da Lei Federal 12.682/2012, a responsabilidade pelo processo de digitalização dos documentos físicos, garantindo perante este Cartório e terceiros, a sua autoria e integridade.

De acordo com o disposto no artigo 2º-A, §7º, da Lei Federal nº 12.682/2012, o documento em anexo, identificado individualmente em cada Código de Autenticação Digital<sup>1</sup> ou na referida sequência, poderá ser reproduzido em papel ou em qualquer outro meio físico.

Esta DECLARAÇÃO foi emitida em **12/02/2021 13:43:55 (hora local)** através do sistema de autenticação digital do Cartório Azevedo Bastos, de acordo com o Art. 1º, 10º e seus §§ 1º e 2º da MP 2200/2001, como também, o documento eletrônico autenticado contendo o Certificado Digital do titular do Cartório Azevedo Bastos, poderá ser solicitado diretamente a empresa REFRIGERAR COMERCIO DE CLIMATIZADORES LTDA - ME ou ao Cartório pelo endereço de e-mail [autentica@azevedobastos.not.br](mailto:autentica@azevedobastos.not.br) Para informações mais detalhadas deste ato, acesse o site <https://autdigital.azevedobastos.not.br> e informe o Código de Autenticação Digital

Esta Declaração é válida por **tempo indeterminado** e está disponível para consulta em nosso site.

<sup>1</sup>**Código de Autenticação Digital:** 63032206201266492278-1

<sup>2</sup>**Legislações Vigentes:** Lei Federal nº 8.935/94, Lei Federal nº 10.406/2002, Medida Provisória nº 2200/2001, Lei Federal nº 13.105/2015, Lei Estadual nº 8.721/2008, Lei Estadual nº 10.132/2013, Provimento CGJ Nº 003/2014 e Provimento CNJ Nº 100/2020.

O referido é verdade, dou fé.

**CHAVE DIGITAL**

00005b1d734fd94f057f2d69fe6bc05b704eb7b8cc69d7e010b4bdb910ee71a1162cd7e2cd4b29553f5e5deea036de8351224c7aa060ba6e38f6795bdefb995b141661fa46b11782745bb974d5140004



Presidência da República  
Casa Civil  
Medida Provisória Nº 2.200-2,  
de 24 de agosto de 2001.



## Comprovante de Inscrição e de Situação Cadastral

## Contribuinte,

Confira os dados de cadastro da Pessoa Jurídica e, existindo qualquer divergência, providencie junto à Secretaria de Estado da Fazenda a sua atualização cadastral.

ESTADO DE SANTA CATARINA SECRETARIA DE ESTADO DA FAZENDA CADASTRO DE CONTRIBUINTES DO ICMS		
CNPJ/CPF 23162246000165	COMPROVANTE DE INSCRIÇÃO ESTADUAL E DE SITUAÇÃO CADASTRAL	Início Atividade com ICMS 09/09/2015
INSCRIÇÃO ESTADUAL 257746722	NOME EMPRESARIAL REFRIGERAR COMERCIO DE CLIMATIZADORES LTDA	
TÍTULO DO ESTABELECIMENTO (NOME DE FANTASIA) *****		
CÓDIGO E DESCRIÇÃO DA ATIVIDADE ECONÔMICA PRINCIPAL 4322302 - Instalação e manutenção de sistemas centrais de ar condicionado, de ventilação e refrigeração		
CÓDIGO E DESCRIÇÃO DAS ATIVIDADES ECONÔMICAS SECUNDÁRIAS 4742300 - Comércio varejista de material elétrico 4744001 - Comércio varejista de ferragens e ferramentas 4751201 - Comércio varejista especializado de equipamentos e suprimentos de informática 4753900 - Comércio varejista especializado de eletrodomésticos e equipamentos de áudio e vídeo 9521500 - Reparação e manutenção de equipamentos eletroeletrônicos de uso pessoal e doméstico 4757100 - Comércio varejista especializado de peças e acessórios para aparelhos eletroeletrônicos para uso doméstico, exceto informática e comunicação 4759899 - Comércio varejista de outros artigos de uso pessoal e doméstico não especificados anteriormente 4789007 - Comércio varejista de equipamentos para escritório 4789099 - Comércio varejista de outros produtos não especificados anteriormente 4930201 - Transporte rodoviário de carga, exceto produtos perigosos e mudanças, municipal 4930202 - Transporte rodoviário de carga, exceto produtos perigosos e mudanças, intermunicipal, interestadual e internacional 2823200 - Fabricação de máquinas e aparelhos de refrigeração e ventilação para uso industrial e comercial, peças e acessórios 4754701 - Comércio varejista de móveis		
CONTRIBUINTE CREDENCIADO/DISPENSADO A EMITIR OS SEGUINTE DOCUMENTOS ELETRÔNICOS - Credenciado a Emitir Conhecimento de Transporte Eletrônico - CTe a partir de 09/09/2015 - Modal Rodoviário - Credenciado a Emitir Nota Fiscal Eletrônica - NFe a partir de 09/09/2015 *****		
CÓDIGO E DESCRIÇÃO DA NATUREZA JURÍDICA 2062 - SOCIEDADE EMPRESÁRIA LIMITADA		
LOGRADOURO RUA DO COMERCIO	NÚMERO 1374	COMPLEMENTO *****
CEP 89896-970	BAIRRO/DISTRITO CENTRO	MUNICÍPIO ITAPIRANGA
UF SC		
SITUAÇÃO CADASTRAL ATIVO desde 09/09/2015		

Modelo aprovado pela Portaria SEF nº 375, de 26/08/2003.  
Emitido em 09/06/2021 14:41:13 (data e hora de Brasília).

000381



ESTADO DE SANTA CATARINA  
**MUNICÍPIO DE ITAPIRANGA**  
SECRETARIA MUNICIPAL DA FAZENDA E PLANEJAMENTO

Número

159

# ALVARÁ DE LICENÇA, LOCALIZAÇÃO E/OU FUNCIONAMENTO Nº 159/2021

## ALVARÁ DE FIRMA NÃO ESTABELECIDA (FIXAR EM LOCAL VISÍVEL)

O MUNICÍPIO DE ITAPIRANGA, CONFORME DISPÕE AS LEIS COMPLEMENTARES N.º 25/2009 E 50/2012, CONCEDE O PRESENTE ALVARÁ DE LICENÇA, LOCALIZAÇÃO E / OU FUNCIONAMENTO À:

**REFRIGERAR COMERCIO DE CLIMATIZADORES LTDA ME**

CNPJ 23.162.246/0001-65      Inscrição Municipal 2182

**ALVARÁ DE LICENÇA PARA EXERCER SUA ATIVIDADE, ENQUANTO SATISFIZER AS EXIGÊNCIAS LEGAIS, CONFORME AS INDICAÇÕES SEGUINTE:**

Para Estabelecer na

Rua DO COMERCIO, 1374 - CENTRO - CEP: 89.896-000

Nome Fantasia

REFRIGERAR

Atividade Principal

Instalação e manutenção de sistemas centrais de ar condicionado, de ventilação e refrigeração

Atividade(s) Secundária(s)

- Fabricação de máquinas e aparelhos de refrigeração e ventilação para uso industrial e comercial, peças e acessórios
- Comércio varejista de material elétrico
- Comércio varejista de ferragens e ferramentas
- Comércio varejista especializado de equipamentos e suprimentos de informática
- Comércio varejista especializado de eletrodomésticos e equipamentos de áudio e vídeo
- Comércio varejista de móveis
- Comércio varejista especializado de peças e acessórios para aparelhos eletroeletrônicos para uso doméstico, exceto informática e comunicação
- Comércio varejista de outros artigos de uso doméstico não especificados anteriormente
- Comércio varejista de equipamentos para escritório
- Comércio varejista de outros produtos não especificados anteriormente
- Transporte rodoviário de carga, exceto produtos perigosos e mudanças, municipal

Horário de Funcionamento

Inscrição Estadual	Início da Atividade	Código de Controle	Aviso
257746722	28/06/2015	WIS031201-000-JMWMITLFJLGUVA-6	

Características

Descrição	Unidade	Opção

Observações:

Restrições:

Contrato Social:

**A validade do documento pode ser consultada no site da prefeitura por meio do código de controle informado <https://itapiranga.atende.net>**

Itapiranga (SC), 12 de abril de 2021



**CERTIDÃO SIMPLIFICADA**

Certificamos que as informações abaixo constam dos documentos arquivados nesta Junta Comercial e são vigentes na data da sua expedição.

<b>Nome Empresarial</b> REFRIGERAR COMERCIO DE CLIMATIZADORES LTDA				
<b>Natureza Jurídica:</b> SOCIEDADE EMPRESÁRIA LIMITADA				
<b>Número de Identificação do Registro de Empresas - NIRE (Sede)</b> 42 2 0536801-2	<b>CNPJ</b> 23.162.246/0001-65	<b>Data de Arquivamento do Ato Constitutivo</b> 27/08/2015	<b>Data de Início de Atividade</b> 28/06/2015	
<b>Endereço Completo (Logradouro, N° e Complemento, Bairro, Cidade, UF, CEP)</b> RUA DO COMERCIO, 1374, CENTRO, ITAPIRANGA, SC, 89.896-970				
<b>Objeto Social</b> INSTALACAO E MANUTENCAO DE SISTEMAS CENTRAIS DE AR CONDICIONADO, DE VENTILACAO E REFRIGERACAO; COMERCIO VAREJISTA ESPECIALIZADOS DE PECAS E ACESSORIOS PARA APARELHOS ELETROELETRONICOS PARA USO DOMESTICO, EXCETO INFORMATICA E COMUNICACAO; REPARACAO E MANUTENCAO DE EQUIPAMENTOS ELETROELETRONICOS DE USO PESSOAL E DOMESTICO; COMERCIO VAREJISTA DE MOVEIS; COMERCIO VAREJISTA ESPECIALIZADOS DE ELETRODOMESTICOS E EQUIPAMENTOS DE AUDIO E VIDEO; TRANSPORTES RODOVIARIOS DE CARGAS ( EXCETO PRODUTOS PERIGOSOS E MUDANCAS) INTERMUNICIPAIS, INTERESTADUAL E INTERNACIONAL; TRANSPORTES RODOVIARIOS DE CARGAS ( EXCETO PRODUTOS PERIGOSOS E MUDANCAS); MUNICIPAL; COMERCIO VAREJISTA DE MAQUINAS, APARELHOS E EQUIPAMENTOS PARA USO INDUSTRIAL; COMERCIO VAREJISTA DE MAQUINAS E EQUIPAMENTOS AGRICOLAS; COMERCIO VAREJISTA DE FERRAGENS E FERRAMENTAS; COMERCIO VAREJISTA ESPECIALIZADO DE EQUIPAMENTOS E SUPRIMENTOS DE INFORMATICA; COMERCIO VAREJISTA DE MATERIAL ELETRICO; COMERCIO VAREJISTA DE EQUIPAMENTOS PARA ESCRITORIO; FABRICACAO DE MAQUINAS E APARELHOS DE REFRIGERACAO E VENTILACAO PARA USO INDUSTRIAL E COMERCIAL, PARA ACESSORIOS; FABRICACAO DE OUTRAS MAQUINAS E EQUIPAMENTOS DE USO GERAL, NAO ESPECIFICADO ANTERIORMENTE, PECAS E ACESSORIOS.				
<b>Capital: R\$</b> 10.000,00 (DEZ MIL REAIS)		<b>Microempresa ou Empresa de Pequeno Porte (Lei nº 123/2006)</b> Microempresa	<b>Prazo de Duração</b> Indeterminado	
<b>Capital Integralizado: R\$</b> 10.000,00 (DEZ MIL REAIS)				
<b>Sócios/Participação no Capital/Espécie de Sócio/Administrador/Término do Mandato</b>				
<b>Nome/CPF ou CNPJ</b>	<b>Participação no capital(R\$)</b>	<b>Espécie de Sócio</b>	<b>Administrador</b>	<b>Término do Mandato</b>
JULIANA KROTH COSSETIN 025.636.150-97	8.400,00	SÓCIO	Administrador	XXXXXXXXXX
MARCIA KROTH COSSETIN 681.957.450-91	800,00	SÓCIO	Administrador	XXXXXXXXXX
FELIPE KROTH COSSETIN 018.145.110-75	800,00	SÓCIO	Administrador	XXXXXXXXXX
<b>Último Arquivamento</b> Data: 27/08/2015 Ato: ENQUADRAMENTO DE MICROEMPRESA	<b>Número:</b> 20150088922		<b>Situação</b> REGISTRO ATIVO	
<b>Evento(s):</b> ENQUADRAMENTO DE MICROEMPRESA			<b>Status</b> XXXXXXXXXXXXXX	

Florianópolis - SC, quarta-feira, 2 de junho de 2021

Eu,  
Conferi e assino.

RENATA DA SILVA WIEZORKOSKI  
SECRETÁRIA GERAL EM EXERCÍCIO

Documento Assinado Digitalmente 02/06/2021  
Junta Comercial de Santa Catarina  
CNPJ: 83.565.648.0001-32

Você deve instalar o certificado da JUCESC  
[www.jucesc.sc.gov.br/certificado](http://www.jucesc.sc.gov.br/certificado)

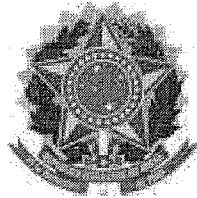

**CONSELHO REGIONAL DE CONTABILIDADE DO ESTADO DO RIO GRANDE DO SUL  
CERTIDÃO DE REGULARIDADE PROFISSIONAL**

O CONSELHO REGIONAL DE CONTABILIDADE DO ESTADO DO RIO GRANDE DO SUL certifica que o(a) profissional identificado(a) no presente documento encontra-se em situação regular.

**IDENTIFICAÇÃO DO REGISTRO**

NOME.....	: ELI LUCIA ASSMANN
REGISTRO.....	: RS-044978/O-4
CATEGORIA.....	: CONTADOR
CPF.....	: 457.341.190-91

A presente CERTIDÃO não quita nem invalida quaisquer débitos ou infrações que posteriormente, venham a ser apurados pelo CRCRS contra o referido registro.

A falsificação deste documento constitui-se em crime previsto no Código Penal Brasileiro, sujeitando o autor à respectiva ação penal.

Emissão: RIO GRANDE DO SUL, 11/06/2021 as 08:33:13.

Válido até: 09/09/2021.

Código de Controle: 571193.

Para verificar a autenticidade deste documento consulte o site do CRCRS.

**DECLARAÇÃO OBRIGATORIA DE ENQUADRAMENTO COMO  
MICROEMPRESA OU EMPRESA DE PEQUENO PORTE PARA FRUIÇÃO  
DOS BENEFÍCIOS DA LEI COMPLEMENTAR Nº 123 DE 2006**

**REFRIGERAR COMERCIO DE CLIMATIZADORES LTDA** inscrito no CNPJ nº **23 162 246/ 0001 - 65**, com sede **RUA DO COMERCIO, 1374, ITAPIRANGA - SC** através de sua contadora a Sra. **Eli Lucia Assmann**, CRC nº 44978, **DECLARA**, para fins na Lei Complementar nº 123/2006, sob as sanções administrativas cabíveis e sob as penas da lei, que esta Empresa, na presente data, enquadra-se como:

**MICROEMPRESA**, conforme inciso I do artigo 3º da Lei Complementar nº 123, de 14/12/2006.

**EMPRESA DE PEQUENO PORTE**, conforme inciso II do artigo 3º da Lei Complementar nº 123 de 14/12/2006.

**COOPERATIVA**, conforme disposto nos art. 42 a 45 da Lei Complementar 123, de 14/12/2006 e art. 34, da Lei 11.488, de 15 de junho de 2007.

Declara ainda que a empresa esta excluída das vedações constantes do parágrafo 4º do artigo 3º da Lei Complementar nº 123, de 14 de dezembro de 2006.

**ELI LUCIA**  
**ASSMANN:4**  
**5734119091**

Assinado de forma  
digital por ELI LUCIA  
ASSMANN:45734119091  
Dados: 2021.05.06  
14:05:15 -03'00'

ITAPIRANGA, 06 de Maio de 2021



# EQUIPAMENTOS MÉDICOS

WFB Nr. 210623-102753 - 1 de 3

## AO CONSÓRCIO INTERMUNICIPAL DE SAÚDE

### PREGÃO ELETRÔNICO Nº 015/2021

**Objeto:** Aquisição de equipamentos médicos, eletrodomésticos e utensílios em geral, conforme convênio nº 900705/2020 – Ministério da Saúde e ainda de acordo com as condições e especificações constantes no presente edital, inclusive em seus anexos, notadamente o Anexo I que vincula o Termo de Referência.

#### DECLARAÇÕES

Declaro conhecer os termos do Edital e estou de pleno acordo com as regras nele estabelecidas.

Declaro que todos os itens ofertados atendem todas as especificações exigidas no Anexo I.

Declaro sob as penas da lei, que até a presente data inexistem fatos impeditivos para a habilitação de nossa empresa, estando ciente da obrigatoriedade de declarar ocorrências posteriores, nos comprometemos, caso seja o vencedor, a efetivar a substituição, sem ônus, do (s) produto (s) que vier (em) a ser rejeitado (s) pela Administração e Cumprimos plenamente todos os requisitos de habilitação exigidos nesta licitação;

#### PROPOSTA COMERCIAL

Item	Descrição do Produto	Quant	Unid	Marca	Modelo	Procedência	Venda	Total
6	<b>Colposcópico Binocular</b>	1	Unid	Medpej	PE7000VRDCS	Nacional	R\$ 18.500,00	R\$ 18.500,00

**Colposcópico Binocular PE-7000 V**  
ANVISA nº 80127840014

#### Descrição do produto

O Colposcópico PE-7000 foi desenvolvido com o que existe de mais atual e moderno no mercado. Seu objetivo é proporcionar ao paciente todo o conforto e segurança durante a realização de procedimento ou exame clínico por profissional da área médica.

O PE-7000 possibilita a identificação de indícios visíveis de tecido anormal, funcionando como um microscópio binocular com luz à LED para ampliar a visão do colo uterino, vagina, vulva e de superfícies.

Interface moderna com informações claras e comandos intuitivos, normatizados.

Estrutura robusta construída em aço com tratamento anti ferrugem, pintura epóxi a 250°C e carenagens com acabamento em poliestireno de alto impacto ou ABS injetado.

Cabeçote óptico estereoscópico binocular com regulagem de altura e distância.

Imagem de alta definição obtida com a combinação precisa de prismas e lentes de cristal.

Binóculo reto e angulado proporciona excelente definição de imagem.

Focalização ajustável através de macro regulagem realizada com a movimentação da estativa; a micro regulagem de distância é realizada por ajuste manual através de alavanca lateral com cremalheira.

LED de potência com Índice de reprodução de cor (Ra) ≥ 95 e vida útil prevista para 50 000 horas.

Iluminância variável na faixa 0 – 100%.

Produto projetado em conformidade com as normas:

ABNT NBR IEC 60601-1: 2010 + Emenda IEC: 2012 / ABNT NBR IEC 60601-1-2: 2010 / ABNT NBR IEC 60601-1-6: 2011 / CISPR 11: 2003 / IEC 61000-4-2: 2008 / IEC 61000-4-4: 2012 / IEC 61000-4-5: 2005 / IEC 61000-4-6: 2008 / IEC 61000-4-8: 2009 / IEC 61000-4-11: 2004 / IEC 61000-3-2: 2009 / IEC 61000-3-3: 2008.

#### G. R. COMÉRCIO DE ARTIGOS MÉDICOS E ORTOPÉDICOS – EIRELI

CNPJ: 29.245.128/0001-05 – IE: 797338968117

Av: Saudade, Nº 1210 - SALA 218 – Campos Elíseos

CEP: 14085-000 – Ribeirão Preto - SP

Tel: (16) 3446 8828 / (16) 99122 – 3006 – E-MAIL: licitacao.01@grmed.com.br



000366  
09



# EQUIPAMENTOS MÉDICOS

WFB Nr. 210623-102753 - 2 de 3

## Especificações Técnicas

Coloscópio Binocular PE7000VRDC5  
 Com Câmera de vídeo.  
 Cabeçote óptico com divisor de luz e imagem.  
 Cinco aumentos variáveis de imagem: 6X, 10X, 16X, 25X e 40X com alta definição de imagem.  
 Diâmetro do campo de visão com 25 mm.  
 Sistema de captura de imagens PC-2000.  
 Estativa de piso com 03 rodízios.  
 Tensão de alimentação: 110 – 230 Vc.a. 50/60 Hz.  
 Fusíveis de proteção: 2X Fusíveis de vidro 5X20 mm T 2AL, 250V.  
 Potência máxima de consumo: 55 VA.  
 Modo de operação: Contínuo.  
 Potência do LED: 10 W.  
 Índice de reprodução de cor (Ra):  $\geq 95$ .  
 Filtro luz verde.  
 Objetiva com distância focal de 300 mm.  
 Oculares: Grande angular 12,5X, uma fixa e outra ajustável; o ajuste da dioptria é utilizado para que seja coincidente a linha de visão com a Distância Interpupilar (DIP).  
 Diâmetro do campo luminoso (milímetros): 80 mm.  
 Regulagem de altura pode variar conforme a Estativa (metros): 0,85 – 1,35 m.  
 Dimensões do equipamento sem acessórios (Largura/Profundidade/Altura): 0,50 X 0,50 X 1,35 m.  
 Peso líquido: 19,5 Kg.  
 Certificação INMETRO.  
 Registro ANVISA.

R\$ 18.500,00

**POR EXTENSO (DEZOITO MIL E QUINHENTOS REAIS.)**

**G. R. COMÉRCIO DE ARTIGOS MÉDICOS E ORTOPÉDICOS – EIRELI**

CNPJ: 29.245.128/0001-05 – IE: 797338968117

Av: Saudade, Nº 1210 - SALA 218 – Campos Elíseos

CEP: 14085-000 – Ribeirão Preto - SP

Tel: (16) 3446 8828 / (16) 99122 – 3006 – E-MAIL: licitacao.01@grmed.com.br



# EQUIPAMENTOS MÉDICOS

WFB Nr. 210623-102753 - 3 de 3

## DEMAIS CONDIÇÕES

### DADOS BANCÁRIOS:

BANCO DO BRASIL  
AG 2890-8  
C/C 111.603-7

**DECLARO** que o prazo de eficácia desta proposta é de 60 (sessenta) dias, a contar da data da entrega de seu respectivo envelope (art. 64, § 3º da Lei Federal nº 8.666/93).

**DECLARO**, sob as penas da lei, que o fornecimento ocorrerá em conformidade com as especificações constantes no Termo de Referência – anexo I, as normas técnicas aplicáveis e a legislação ambiental.

**LOCAL DE ENTREGA:** Conforme edital.

**PRAZO DE ENTREGA:** Conforme edital.

**DECLARO**, sob as penas da lei, que os preços cotados contemplam todos os custos diretos e indiretos incorridos na data da apresentação desta proposta incluindo, entre outros: tributos, encargos sociais, material, despesas administrativas, seguro, frete e lucro.

**DECLARO** que a garantia dos produtos de 12 (doze) meses a partir da data de entrega.

**ENTREGA**, conforme edital

RIBEIRÃO PRETO, 23 de junho de 2021

G R COMERCIO DE ARTIGOS MÉDICOS E ORTOPÉDICOS EIRELLI  
CNPJ: 29.245.128/0001-05 – INSC. ESTADUAL: 797.338.968.117  
AV SAUDADE, 1210 SALA 218  
CEP 14085 – 000 – RIBEIRÃO PRETO - SP  
FONE: (16) 3446 – 8828 / (16) 99122 – 3006

Outorgado: Wagner França Bezerra, RG 30.365.843-5 SSP/SP, CPF 215.094.158-90

**G. R. COMÉRCIO DE ARTIGOS MÉDICOS E ORTOPÉDICOS – EIRELI**

CNPJ: 29.245.128/0001-05 – IE: 797338968117

Av: Saudade, Nº 1210 - SALA 218 – Campos Elíseos

CEP: 14085-000 – Ribeirão Preto - SP

Tel: (16) 3446 8828 / (16) 99122 – 3006 – E-MAIL: licitacao.01@grmed.com.br

000358  
cy**Consultas**

ANVISA - Agência Nacional de Vigilância Sanitária

Detalhes do Produto	
Nome da Empresa	MEDPEJ EQUIPAMENTOS MEDICOS LTDA EPP
CNPJ	03.155.958/0001-40
Autorização	8.01.278-4
Produto	COLPOSCÓPIO BINOCULAR

Modelo Produto Médico
PE - 7000 V
PE - 7000 F
PE - 7000 Z

Tipo de Arquivo	Arquivos	Expediente, data e hora de inclusão
INSTRUÇÕES DE USO OU MANUAL DO USUÁRIO DO PRODUTO	MANUAL PE 7000 REV02.pdf	1917370211 - 18/05/2021 11:53:42

Nome Técnico	Colposcopio
Registro	80127840014
Processo	25351598341201290
Fabricante Legal	MEDPEJ EQUIPAMENTOS MEDICOS LTDA EPP
Classificação de Risco	I - BAIXO RISCO
Vencimento do Registro	[sem dados cadastrados]

**Consultas**

ANVISA - Agência Nacional de Vigilância Sanitária

Detalhes do Produto	
Nome da Empresa	MEDPEJ EQUIPAMENTOS MEDICOS LTDA EPP
CNPJ	03.155.958/0001-40
Autorização	8.01.278-4
Produto	SISTEMA DE CAPTURA DE IMAGENS

Modelo Produto Médico
PC-2000

Tipo de Arquivo	Arquivos	Expediente, data e hora de inclusão
INSTRUÇÕES DE USO OU MANUAL DO USUÁRIO DO PRODUTO	Manual do usuario PC-2000 Rev 01.pdf	1917150211 - 18/05/2021 11:36:20

Nome Técnico	Software
Registro	80127849012
Processo	25351228253201620
Fabricante Legal	MEDPEJ EQUIPAMENTOS MEDICOS LTDA EPP
Classificação de Risco	I - BAIXO RISCO
Vencimento do Registro	[sem dados cadastrados]

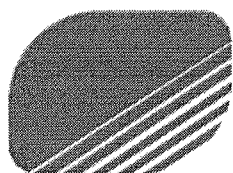

**MEDPEJ**

porque saúde é fundamental

# MANUAL DE INSTRUÇÕES

**COLPOSCÓPIO BINOCULAR**

**PE – 7000 F**

**PE – 7000 V**

**PE – 7000 Z**

000371

08

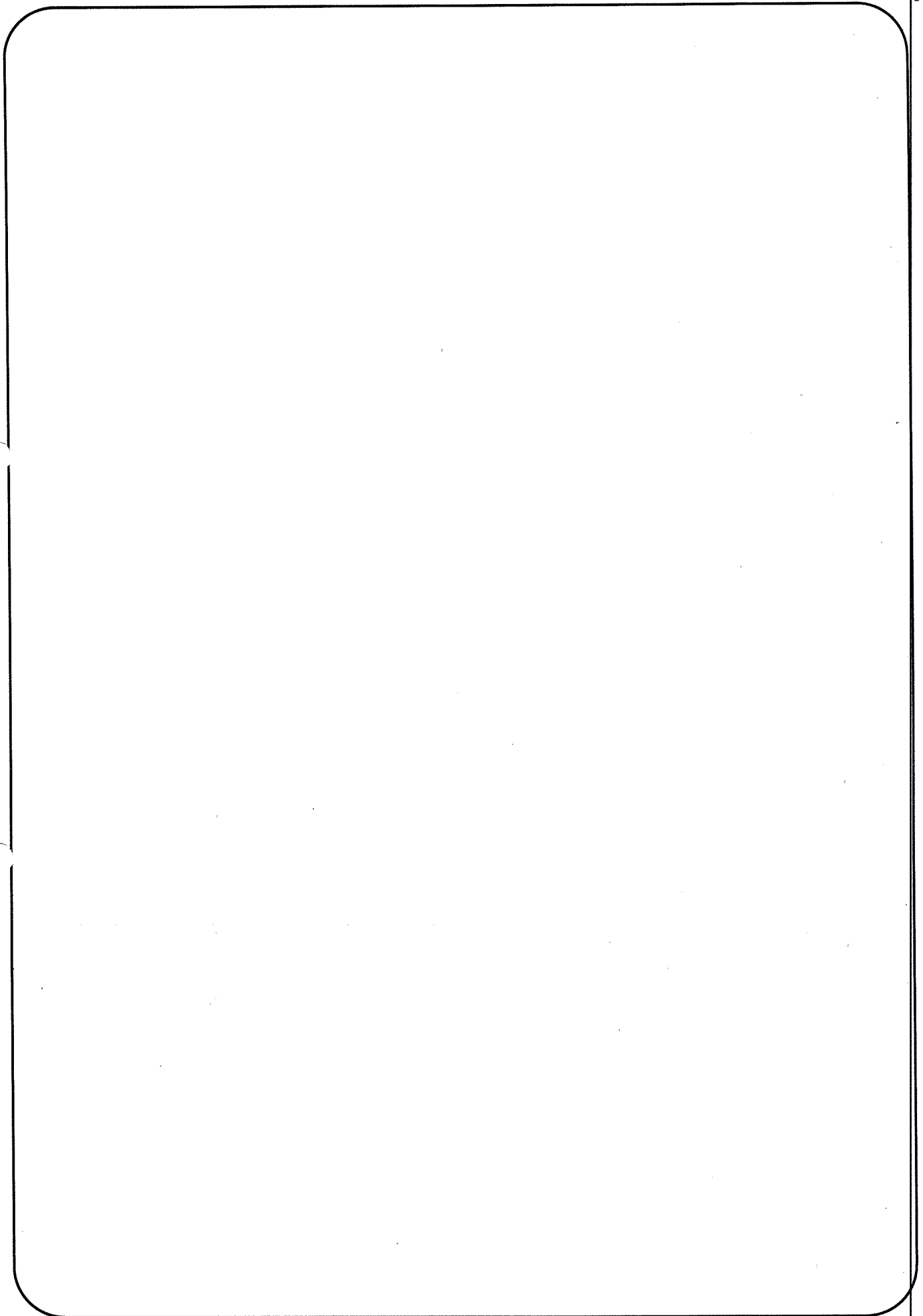

# MANUAL DE INSTRUÇÕES

## PREZADO CLIENTE

**PARABÉNS** pela boa escolha ao adquirir os equipamentos com a QUALIDADE MEDPEJ. Esteja confiante em ter adquirido um produto com tecnologia compatível aos melhores do mercado em sua categoria. Esperamos sua visita em nosso site [www.medpej.com.br](http://www.medpej.com.br) para conhecer toda nossa linha de produtos.

## DESCRIÇÃO DO PRODUTO

O Colposcópio binocular PE-7000 foi desenvolvido para auxiliar profissionais da área médica de ginecologia a identificar indícios visíveis de tecido anormal. O Colposcópio funciona como um microscópio com iluminação para ampliar a visão do colo uterino, vagina, vulva e superfícies, sendo muito indicado para prevenção do câncer ginecológico.

É um equipamento que proporciona ao profissional médico o aumento da imagem do campo observado durante a realização do exame, sem perder a definição e a qualidade. A imagem proporcionada após o aumento, dificilmente seria possível ser visualizada sem a ajuda do equipamento.

Desta forma o profissional poderá proceder a um diagnóstico mais preciso o que proporcionará um tratamento clínico ou cirúrgico com perfeição, rapidez e segurança.

- Imagem de alta definição obtida através de prismas e lentes de alta definição;
- Focalização ajustável através de micro e macro regulagem de altura, e micro regulagem de distância;
- Micro regulagem de altura para todos os modelos;
- Filtro móvel de luz verde;
- Modelo com regulagem de aumento da imagem visualizada (zoom);
- Iluminação através de LED ou lâmpada (opcional);
- Regulagem da iluminância;
- Pintura epóxi a 250° Celsius de alta resistência evitando a corrosão;
- Garantia de 01 ano contra defeitos de fabricação;

### OPCIONAIS:

Câmera de vídeo, Divisor de imagens, Terceira ocular, Suporte monitor TV/LCD/LED, Kit captura de imagens, Fibra óptica, Lâmpada 20W, Lâmpada 150W, Led, Garra para braço articulável, Suporte para cadeira de exames, Braço articulável para estativa de chão ou cadeira de exames.



porque saúde é fundamental

## 1 - Componentes do equipamento

### Família de Colposcópios PE-7000

Cabo de força plugue tripolar 3 metros Condvolt	Medpej código - 95.600.0010
Cabo RCA (modelos com câmera)	Medpej código - 95.600.0044
Capa de proteção Colposcópio MEDPEJ	Medpej código - 17.435.0001

### Acessórios opcionais:

Câmera de vídeo	Medpej código - 10.240.0001
Adaptador s/ Câmera de Vídeo di 1500 Medpej	Medpej código - 10.120.0004
Adaptador c/ Câmera de Vídeo di 1000 Medpej	Medpej código - 10.120.0005
Adaptador c/ Câmera de Vídeo di 2000 dfv/cpl	Medpej código - 10.120.0006
Adaptador s/ Câmera de Vídeo di 2500 dfv	Medpej código - 10.120.0007
Terceira ocular Para Colposcópio Medpej	Medpej código - 10.120.0010
Terceira ocular Para Colposcópio Dfv/cpl	Medpej código - 10.120.0011
Suporte p/ Cadeira de exames Medpej	Medpej código - 10.710.0001
Braço articulável (estativa de chão) Medpej	Medpej código - 10.870.0001
Braço articulável (Cadeira de exames) Medpej	Medpej código - 10.870.0002
Suporte p/ Cadeira de exames em madeira Medpej	Medpej código - 10.710.0002
Garra Dfv (kit)	Medpej código - 10.710.0004
Kit de captura de imagens	Medpej código - 10.310.0001
Fibra óptica	Medpej código - 10.910.0001
Lâmpada 6V 20W Osram	Medpej código - 95.500.0009
Lâmpada 15V 150W Osram	Medpej código - 95.500.0002
Suporte monitor LCD/LED	Medpej código - 10.410.0004
Suporte Monitor/TV	Medpej código - 10.410.0005
LED c/ dissipador Cree	Medpej código - 15.385.0013

**⚠ Não há uso prescrito de outras partes, acessórios ou materiais além dos citados nestas instruções. A MEDPEJ não assumirá responsabilidade alguma por danos causados por utilização de acessórios, peças de reposição e materiais não especificados por ela.**

**Alguns acessórios só poderão ser adicionados ao equipamento durante sua fabricação e alguns dependerão de outros acessórios para sua instalação. Por isso sempre sugerimos que entre em contato com um consultor da MEDPEJ para que suas necessidades sempre sejam atendidas com o produto certo para sua aplicação.**



# MANUAL DE INSTRUÇÕES

## ESPECIFICAÇÕES TÉCNICAS

### EQUIPAMENTO

Frequência da rede de alimentação	50/60 Hz
Tensão de alimentação	110 - 230 V c.a ±10%
	127V / 220 V c.a ±10%
Potência	28VA / 55 VA
Fusível de vidro 5X20 mm	T500mA / T2AL, 250V

### LED

Potência máxima	3,2 W / 10 W
Corrente máxima	1A / 2,5 A
Tensão	3,2V
Temperatura de cor	4500 / 5000 Kelvin
Iluminância máxima (300 mm)	25.000 lux

### LÂMPADA

Lâmpada 20W	6V
Iluminância máxima (300 mm)	9.400 lux
Lâmpada 150W	15V
Iluminância máxima (300 mm)	80.000 lux

## 2- Classificação do equipamento

Classificação Conforme NBR IEC 60601-1	
Proteção contra choque elétrico	Tipo: Equipamento de classe I Com aterramento para proteção. Não possui parte aplicada.
Proteção contra penetração nociva de líquidos	IPX0 - A Unidade principal e demais acessórios não possuem proteção contra a penetração nociva de água.
Proteção contra penetração nociva de materiais particulados	IPOX – Não possui proteção contra a penetração de material particulado.
Modo de operação	Operação contínua.
Grau de segurança de aplicação em presença de mistura anestésica inflamável com o ar, oxigênio ou óxido nitroso	Equipamento não adequado ao uso na presença de gases anestésicos inflamáveis.
Grau de segurança de aplicação na presença de ambiente rico em oxigênio	Equipamento não adequado ao uso na presença de ambiente rico em oxigênio.
Tipo de equipamento e instalação	Equipamento móvel – Podendo ser movido de um local para outro, entre os intervalos de sua utilização, sendo suportado por suas próprias rodas ou pés.



porque saúde é fundamental

### 3 - Condições do Ambiente









#### Condições para armazenamento e transporte

- Faixa de temperatura: -10°C a + 50° C;
- Faixa de umidade relativa: 10 a 100%;
- Faixa de pressão atmosférica: 86 kPa a 106 kPa.

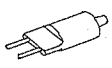

#### Ambiente de operação

- Faixa de temperatura: +5°C a +40°C;
- Faixa de umidade relativa: 10% a 75%;
- Faixa de pressão atmosférica: 86 kPa a 106 kPa.

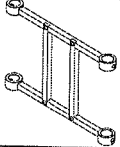
#### Acessórios



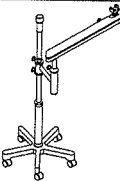
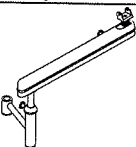
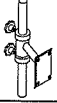













ACESSÓRIOS		MODELOS		
		PE-7000 F	PE-7000 V	PE-7000 Z
	Câmera de vídeo	O	O	A
	Divisor de imagens	O	O	N
	Terceira ocular	O	O	N
	Suporte monitor LCD/LED	O	O	O
	Suporte monitor/TV	O	O	O
	Kit captura de imagens	O	O	O
	Fibra óptica	O	O	N
	Lâmpada 20W	O	N	N
	Lâmpada 150W	O	O	N
	LED	A	A	A
	Garra de Vasconcelos (kit)	O	O	O

# MANUAL DE INSTRUÇÕES

ACESSÓRIOS		MODELOS		
		PE-7000 F	PE-7000 V	PE-7000 Z
	Pedestal com 4 rodízios	A	A	A
	Pedestal com braço articulável	O	O	O
	Braço articulável para cadeira para exames	O	O	O
	Suporte para cadeira de exames em madeira	O	O	O
	Suporte para cadeira de exames	O	O	O

A- Aplicável, O- Opcional, N- Não aplicável







## 4 - Símbolos do equipamento e do manual de instruções

	Siga as instruções para utilização		Aumento da intensidade da luz em sentido horário
	Atenção		Chave Geral posição desligada
	Saída de sinal de vídeo		Chave geral posição ligada
	Iluminação		Fusível de segurança
	Corrente alternada		Foco
	Corrente continua		Zoom
	Aterramento para proteção contra choque elétrico		Aterramento funcional
	Número de série		Data de fabricação

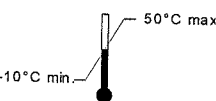

porque saúde é fundamental

### 5 - Símbolos para transporte e armazenamento

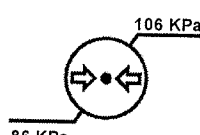
 NÚMERO MÁXIMO DE EMPILHAMENTO	 ESTE LADO PARA CIMA
 FRÁGIL	 LIMITE DE TEMPERATURA
 MANTENHA LONGE DA CHUVA	 MANTENHA LONGE DA LUZ SOLAR
 LIMITE DE UMIDADE RELATIVA INCLUINDO CONDENSAÇÃO	 LIMITE DE PRESSÃO ATMOSFÉRICA

### 6 - Precauções para segurança

#### ADVERTÊNCIA:

Para evitar o risco de choque elétrico, este equipamento deve ser conectado apenas a uma rede de alimentação com aterramento para proteção.

- ⚠ Os Colposcópios da família PE-7000 são considerados equipamentos eletro médico e somente devem ser utilizados por um profissional médico capacitado.
- ⚠ Nenhuma modificação neste equipamento é permitida.
- ⚠ Mantenha o equipamento limpo e asséptico.
- ⚠ Em caso de dano ou defeito não utilize o equipamento e contate nossa assistência técnica autorizada.
- ⚠ Caso o usuário deseje utilizar um sistema de alimentação ininterrupto (Nobreak ou UPS), este equipamento deve ser dimensionado para uma tensão de 110-230 V c.a  $\pm 10\%$  50/60Hz e potência maior ou igual a 28VA.
- ⚠ A operação conjunta do Colposcópio com um equipamento cirúrgico de alta frequência pode provocar a distorção da imagem projetada num monitor externo. A distorção é detectada comparando a imagem do monitor com a imagem visualizada no conjunto óptico.
- ⚠ Os Colposcópios da família PE-7000 atendem as normas técnicas de compatibilidade eletromagnética se utilizados com o cabo de alimentação e acessórios fornecidos pela MEDPEJ e devidamente descritos neste manual.
- ⚠ Todas as partes do equipamento são adequadas para serem utilizadas dentro do mesmo ambiente do paciente.

# MANUAL DE INSTRUÇÕES

Figura 1 – Montagem dos acessórios PE-7000 F / PE-7000 V / PE-7000 Z

1- BRAÇO ARTICULÁVEL ESTATIVA DE CHÃO

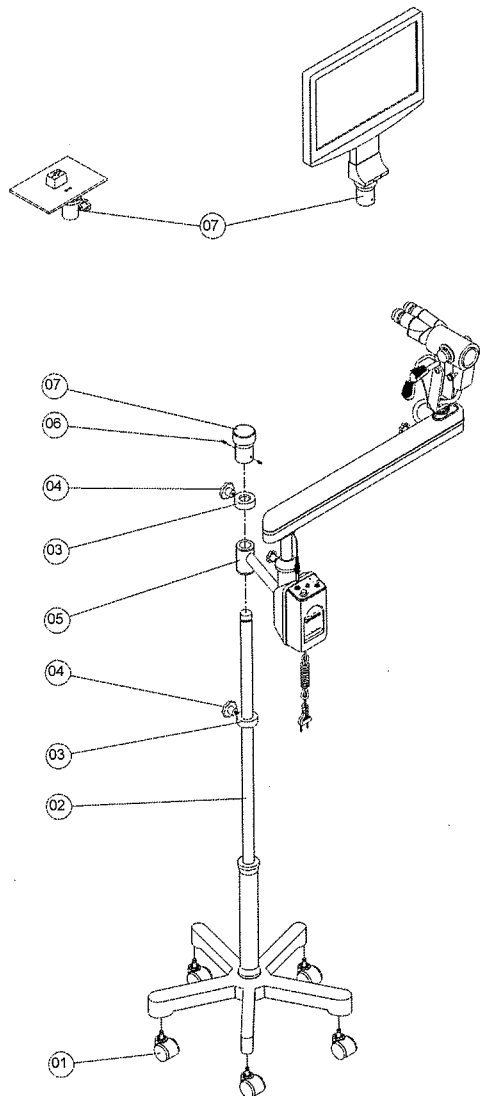

3- SUPORTE PARA CADEIRA DE EXAMES EM MADEIRA

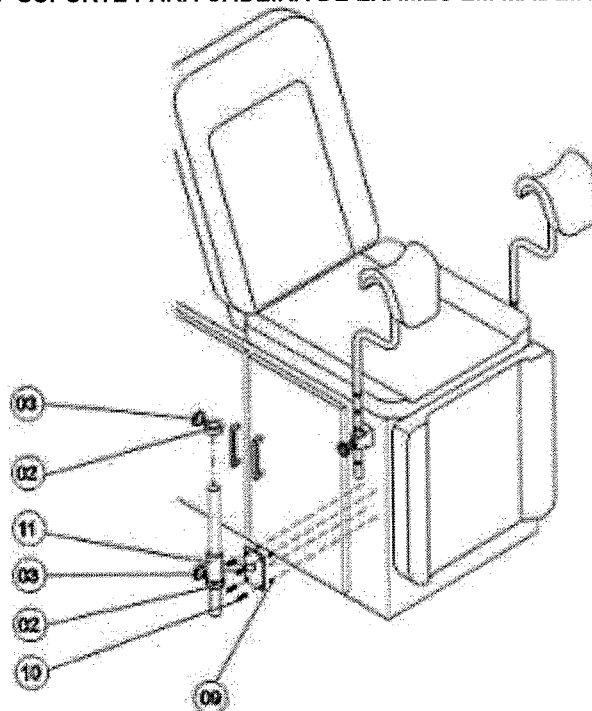

4- LIGAÇÃO DA CÂMERA DE VIDEO

CÂMERA PARA  
PE-7000-F E PE-7000-V

ENTRADA VIDEO COMPONENTE  
MONITOR TV/LCD/LED

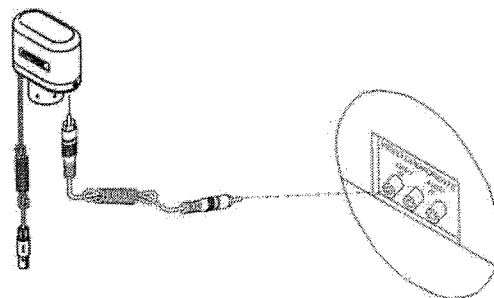

2- SUPORTE PARA CADEIRA DE EXAMES

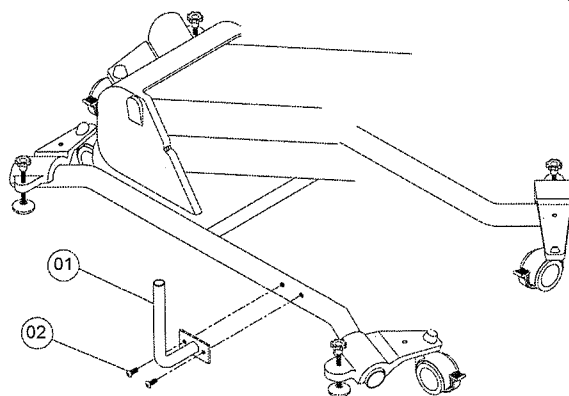



porque saúde é fundamental

## COLPOSCÓPIO BINOCULAR PE-7000 F

### DESCRIÇÃO DO PRODUTO

Possui aumento óptico fixo de 16 vezes que proporciona ao profissional médico o aumento da imagem do campo observado durante a realização de um exame, sem perder a definição e a qualidade.

LED com iluminância máxima de 25.000 lux a 300 mm de distância.

Lâmpada 20W com iluminância máxima de 9.400 lux à 300 mm de distância (opcional).

Lâmpada 150W com iluminância máxima de 80.000 lux à 300 mm de distância (opcional).

Cabeçote óptico estereoscópico com estrutura de alumínio com regulagem de altura e distância.

Binóculo reto e angulado proporcionando maior nitidez na imagem.

Oculares: Grande ocular 12,5x, uma fixa outra móvel e regular através do ajuste de dioptrias, utilizada para que seja coincidente a linha de visão com precisão da DIP (Distância interpupilar) regulável.

Macro regulagem de altura entre a mínima de 58 e a máxima de 130 cm. Micro regulagem pela alavanca lateral com cremalheira e grande estabilidade.

Estrutura mecânica com tratamento especial contra ferrugem e pintura em epóxi a 250°C.

Objetiva de alta resolução com distância focal de 300 mm.

Câmera com resolução 700 TV linhas (opcional).

Câmera com resolução de 1MP CMOS (opcional).

Câmera HD com resolução de imagem 1080 x 720p (opcional).

Câmera Full HD com resolução de imagem 1920 x 1080p; resolução do sensor de imagem de 14 MP CMOS (opcional).

Diâmetro do campo de visão: 22 mm e campo iluminado 40 mm.

# MANUAL DE INSTRUÇÕES

Figura 2 - Colposcópio binocular PE-7000 F

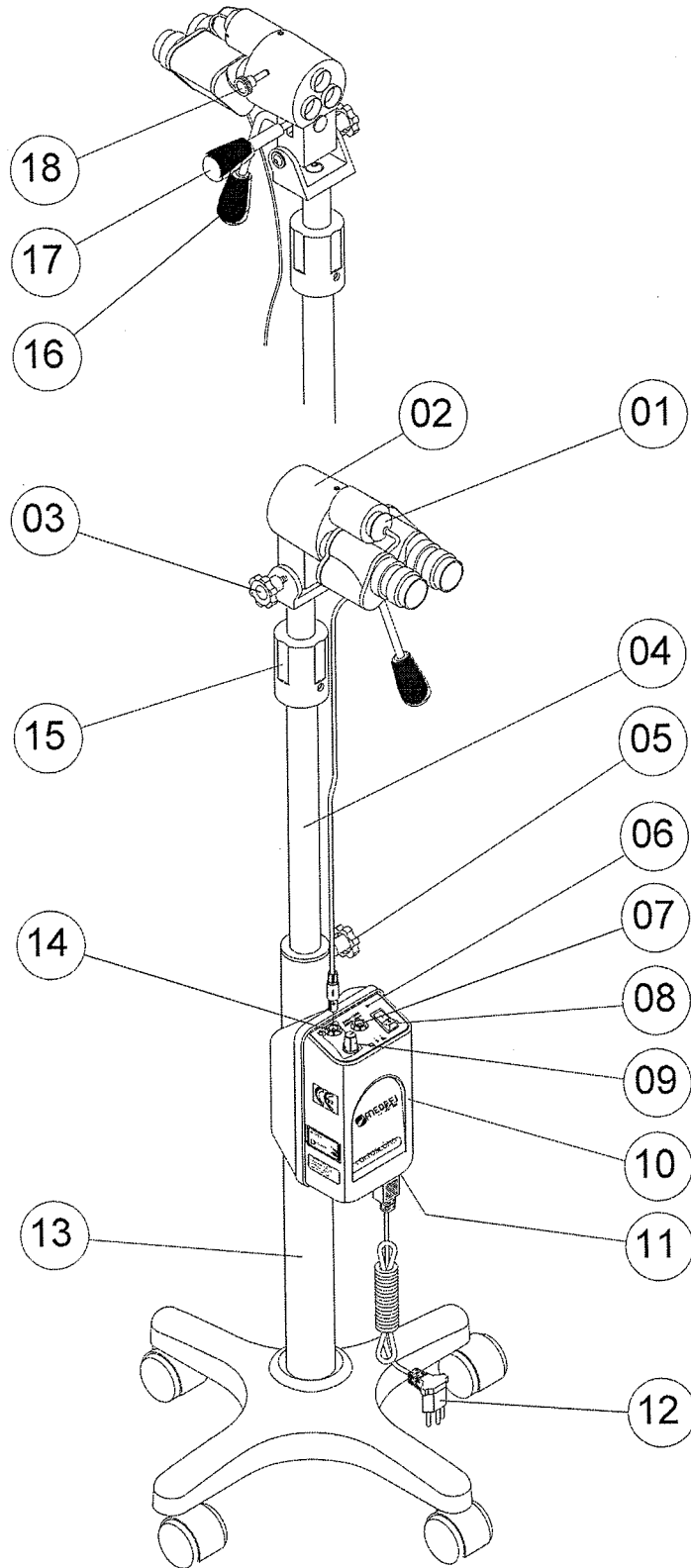

## OPCIONAIS

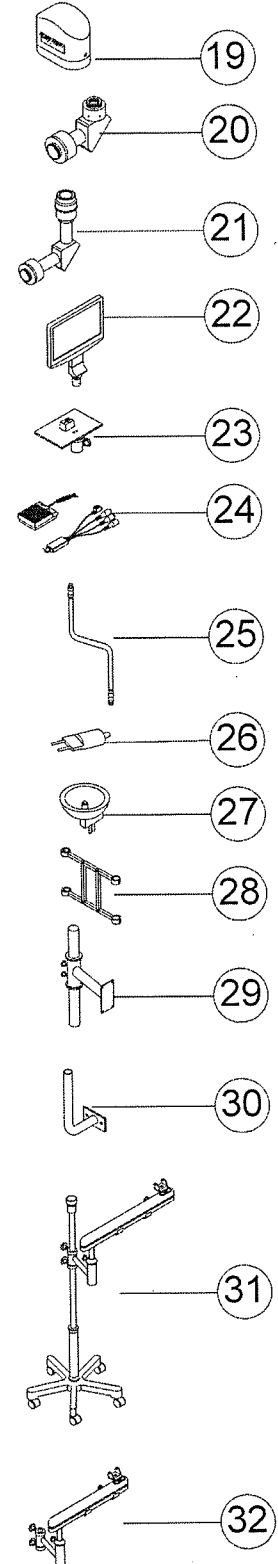



porque saúde é fundamental

**Legenda da Figura 2**  
**Colposcópio binocular PE-7000 F**

- 01 - DISSIPADOR DO LED
- 02 - CJ. CABEÇOTE PE-7000 F
- 03 - KNOB DE FIXAÇÃO DO CABEÇOTE
- 04 - TUBO DESLIZANTE
- 05 - KNOB FIX. DO TUBO DESLIZANTE
- 06 - LED INDICADOR LIG. / DESLIGADO
- 07 - SAIDA ALIMENTAÇÃO PARA CÂMERA
- 08 - CHAVE LIGA/DESLIGA EQUIPAMENTO
- 09 - KNOB AJUSTE INTENSIDADE DA LUZ
- 10 - FONTE DO EQUIPAMENTO
- 11 - FUSÍVEIS DE SEGURANÇA
- 12 - CABO DE ALIMENTAÇÃO
- 13 - PEDESTAL DO EQUIPAMENTO
- 14 - SAIDA ALIMENTAÇÃO LED
- 15 - BUCHA REGULAGEM DE ALTURA
- 16 - ALAVANCA DE MANUSEIO DO CABEÇOTE
- 17 - MANOPLA DE MICRO REGULAGEM DE DISTÂNCIA
- 18 - ALAVANCA DE LUZ VERDE

**Opcionais**

- 19 - CÂMERA DE VÍDEO
- 20 - DIVISOR DE IMAGENS
- 21 - TERCEIRA OCULAR
- 22 - SUPORTE PARA MONITOR LCD/LED
- 23 - SUPORTE PARA MONITOR/TV
- 24 - KIT CAPTURA DE IMAGENS
- 25 - FIBRA ÓPTICA
- 26 - LÂMPADA 20W
- 27 - LÂMPADA 150W
- 28 - GARRA DF VASCONCELOS (KIT)
- 29 - SUPORTE PARA CADEIRA DE EXAMES EM MADEIRA
- 30 - SUPORTE PARA CADEIRA DE EXAMES
- 31 - BRAÇO ARTICULÁVEL PARA ESTATIVA DE CHÃO
- 32 - BRAÇO ARTICULÁVEL PARA CADEIRA DE EXAMES



# MANUAL DE INSTRUÇÕES

## INSTRUÇÕES DE USO

O Colposcópio MEDPEJ modelo PE-7000 F é indicado para auxiliar a realização de exames e diagnósticos na área ginecológica. Permite visualizar pequenas alterações impossíveis de serem analisadas a olho nu.

Conecte o plugue de alimentação no equipamento e na rede elétrica e ligue a chave geral colocando-a na posição I. A luz no painel se acenderá, e então gire o botão até obter a intensidade de luz desejada.

Posicione o equipamento a uma distância média de 300 mm do ponto a ser observado e então ajuste a altura do cabeçote.

Ajuste a abertura do binóculo óptico até conseguir visualizar com os dois olhos a imagem toda sem cortes. Feito isso, feche o olho esquerdo e ajuste a distância correta através da manopla de regulagem de distância até obter a imagem mais nítida possível. Então abra o olho esquerdo e feche o olho direito e gire a ocular esquerda até obter uma imagem nítida. Abra os dois olhos e efetue alguma pequena correção se necessária, inclusive na intensidade da luz.

Caso queira visualizar outro ponto, ajuste somente a inclinação do cabeçote e/ou a distância do ponto observado.

Nos equipamentos que possuem câmera de vídeo como opção, conecte um lado do cabo RCA ou HDMI na saída de vídeo da câmera e o outro lado do cabo conecte na entrada AV ou HDMI do monitor de vídeo TV/LCD/LED. Será possível visualizar no monitor apenas um terço da imagem vista na ocular devido à íris da câmera de vídeo.

Para encerrar a utilização do equipamento, reduza a iluminância para a potência mínima através do potenciômetro e desligue a chave colocando-a na posição "0"; A luz verde do painel deverá apagar.

## COLPOSCÓPIO BINOCULAR PE-7000 V

### DESCRIÇÃO DO PRODUTO

Possui aumento variável nas seguintes opções: 7,14 e 25 vezes; 6,10,16, 25 e 40 vezes ou 3, 4, 7, 11 e 17 vezes, proporcionando o aumento da imagem que seria impossível de ser visualizada sem ajuda do equipamento.

LED com iluminância máxima de 25.000 lux a 300 mm de distância.

Lâmpada 150W e iluminância máx. de 80.000 lux à 300 mm de distância (opcional).

Cabeçote óptico estereoscópico em alumínio com regulagem de altura e distância.

Binóculo reto e angulado proporcionado maior nitidez na imagem.

Oculares: Grande ocular 12,5x, uma fixa outra móvel e regular através do ajuste de dioptrias, utilizada para que seja coincidente a linha de visão com precisão da DIP (Distância interpupilar) regulável.

Macro regulagem de altura entre a mínima de 58 até a máxima de 130 cm e micro regulagem pela alavanca lateral com cremalheira.

Objetiva de alta resolução com distância focal de 300 mm ou 400 mm.

Câmera com resolução de 700 TV linhas (opcional).

Câmera com resolução de 1MP CMOS (opcional).

Câmera HD com resolução de imagem 1080 x 720p (opcional).

Câmera Full HD com resolução de imagem 1920 x 1080p; resolução do sensor de imagem de 14 MP CMOS (opcional).

Diâmetro do campo de visão: mínimo 16 mm a 70 mm e campo iluminado 80 mm.



porque saúde é fundamental

Figura 3 - Colposcópico binocular PE-7000 V

OPCIONAIS

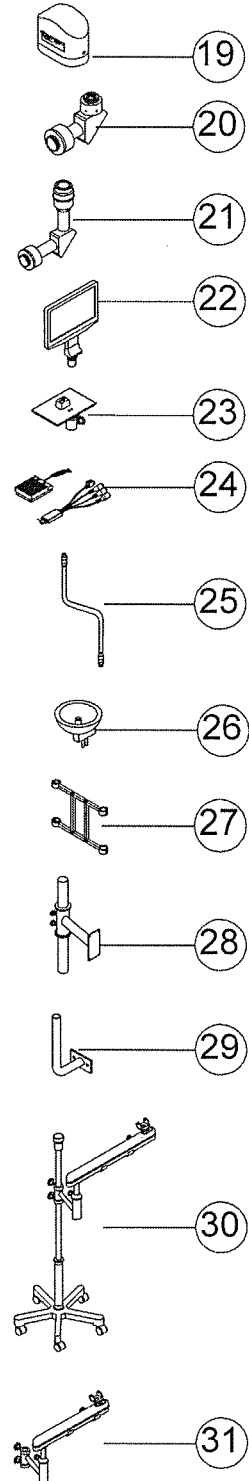
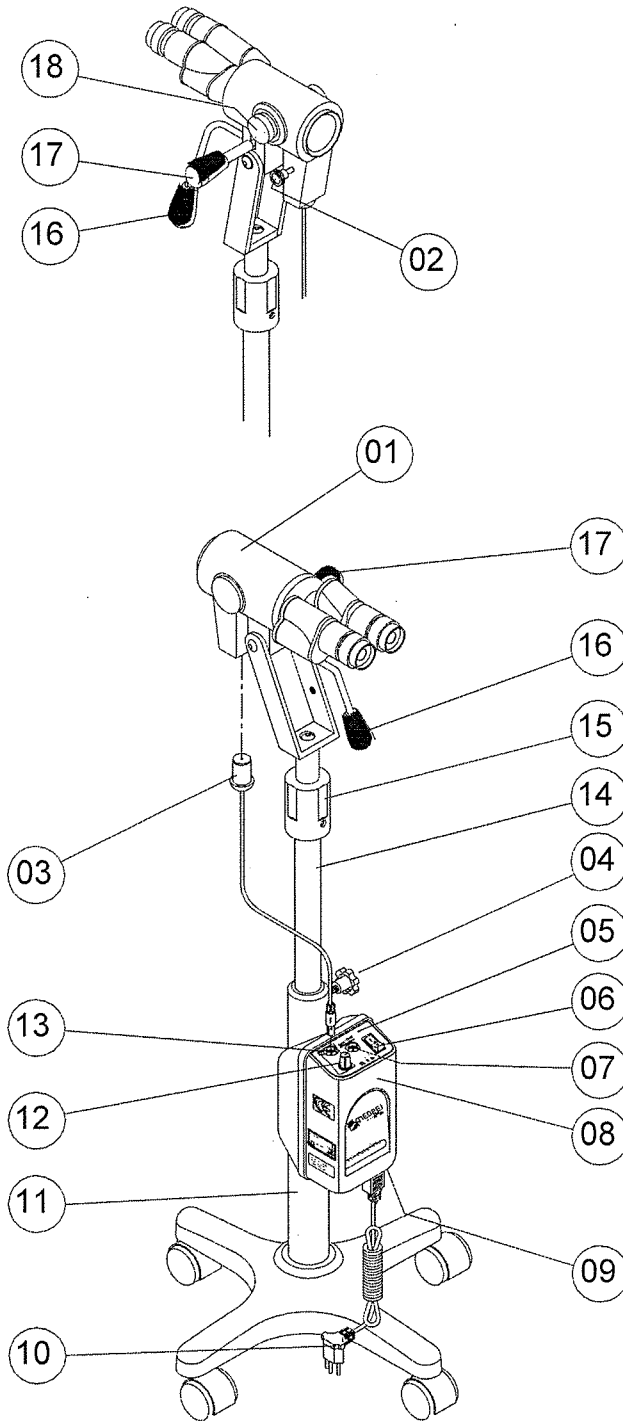

# MANUAL DE INSTRUÇÕES

## Legenda da figura 3 Colposcópio binocular PE-7000 V

- 01 - CJ. CABEÇOTE PE-7000 V
- 02 - ALAVANCA DE LUZ VERDE
- 03 - DISSIPADOR DO LED
- 04 - KNOB FIX. DO TUBO DESLIZANTE
- 05 - LED INDICADOR LIG. / DESLIGADO
- 06 - CHAVE LIGA/DESLIGA EQUIPAMENTO
- 07 - SAIDA ALIMENTAÇÃO PARA CÂMERA
- 08 - FONTE DO EQUIPAMENTO
- 09 - FUSIVEIS DE SEGURANÇA
- 10 - CABO DE ALIMENTAÇÃO
- 11 - PEDESTAL DO EQUIPAMENTO
- 12 - KNOB AJUSTE INTENSIDADE DA LUZ
- 13 - SAIDA ALIMENTAÇÃO LED
- 14 - TUBO DESLIZANTE
- 15 - BUCHA REGULAGEM DE ALTURA
- 16 - ALAVANCA DE MANUSEIO
- 17 - MANOPLA DE MICRO REGULAGEM DE DISTÂNCIA
- 18 - TAMBOR TROCA DE AUMENTOS

### Opcionais

- 19 - CÂMERA DE VÍDEO
- 20 - DIVISOR DE IMAGENS
- 21 - TERCEIRA OCULAR
- 22 - SUPORTE PARA MONITOR LCD/LED
- 23 - SUPORTE PARA MONITOR/TV
- 24 - KIT CAPTURA DE IMAGENS
- 25 - FIBRA ÓPTICA
- 26 - LÂMPADA 150W
- 27 - GARRA DF VASCONCELOS (KIT)
- 28 - SUPORTE PARA CADEIRA DE EXAMES EM MADEIRA
- 29 - SUPORTE PARA CADEIRA DE EXAMES
- 30 - BRAÇO ARTICULÁVEL PARA ESTATIVA DE CHÃO
- 31 - BRAÇO ARTICULÁVEL PARA CADEIRA DE EXAMES

### INSTRUÇÕES DE USO

O Colposcópio MEDPEJ modelo PE-7000 V é indicado para auxiliar a realização de exames e diagnósticos na área ginecológica. Permite visualizar pequenas alterações impossíveis de serem analisadas a olho nu.



porque saúde é fundamental

Conecte o plugue de alimentação no equipamento e na rede elétrica e ligue a chave geral colocando-a na posição I. A luz no painel se acenderá, e então gire o botão até obter a intensidade de luz desejada.

Posicione o equipamento a uma distância média de 300 mm do ponto a ser observado e então ajuste a altura do cabeçote.

Selecione o aumento (zoom) pretendido para realizar o exame. Inicie com o aumento mínimo e aumente gradativamente até encontrar o zoom desejado.

Ajuste a abertura do binóculo óptico até conseguir visualizar com os dois olhos a imagem toda sem cortes. Feito isso, feche o olho esquerdo e ajuste a distância correta através da manopla de regulagem de distância até obter a imagem mais nítida possível. Então abra o olho esquerdo e feche o olho direito, e gire a ocular esquerda até obter uma imagem nítida. Abra os dois olhos e efetue alguma pequena correção se necessária, inclusive na intensidade da luz. Realize as trocas necessárias de aumento conforme a necessidade do exame realizado. Ao realizar a troca de aumento no equipamento, se necessário, utilize a micro regulagem de distância para achar novamente o foco.

Caso queira visualizar outro ponto, ajuste somente a inclinação do cabeçote e/ou a distância do ponto observado.

Nos equipamentos que possuem câmera de vídeo como opção, conecte um lado do cabo RCA ou HDMI na saída de vídeo da câmera e o outro lado do cabo conecte na entrada AV ou HDMI do monitor de vídeo TV/LCD/LED. Será possível visualizar no monitor apenas um terço da imagem vista na ocular devido à íris da câmera de vídeo.

Para encerrar a utilização do equipamento, reduza a iluminância para a potência mínima através do potenciômetro e desligue a chave colocando-a na posição "0"; A luz verde do painel deverá apagar.

## **COLPOSCÓPIO BINOCULAR PE-7000 Z**

### **DESCRIÇÃO DO PRODUTO**

Possui aumento variável de 8 a 37 vezes através do sistema zoom óptico motorizado ou zoom óptico mecânico (opcional).

LED com iluminância máxima de 20.000 lux a 300 mm de distância.

Lente Objetiva de cristal com distância focal de 300 a 400 mm.

Sistema NTSC alta resolução de 700 TV linhas color.

Cabeçote óptico todo em PSAI de alto impacto com regulagem de altura.

Teclado com funções de: Comando individual de zoom, intensidade da luz, foco e luz verde localizados na parte traseira do cabeçote.

Macro regulagem de altura entre a mínima de 58 até a máxima de 130 cm e micro regulagem pela alavanca lateral com cremalheira.

Filtro de luz verde eletrônico para evidenciamento dos vasos sanguíneos.

Saída para vários tipos de aparelhos: Vídeo Printer, Monitor ou TV, Captura de imagens, etc.

Diâmetro do campo de visão: de 7 a 180 mm e campo iluminado 180 mm.

# MANUAL DE INSTRUÇÕES

Figura 4 - Colposcópio binocular PE-7000 Z

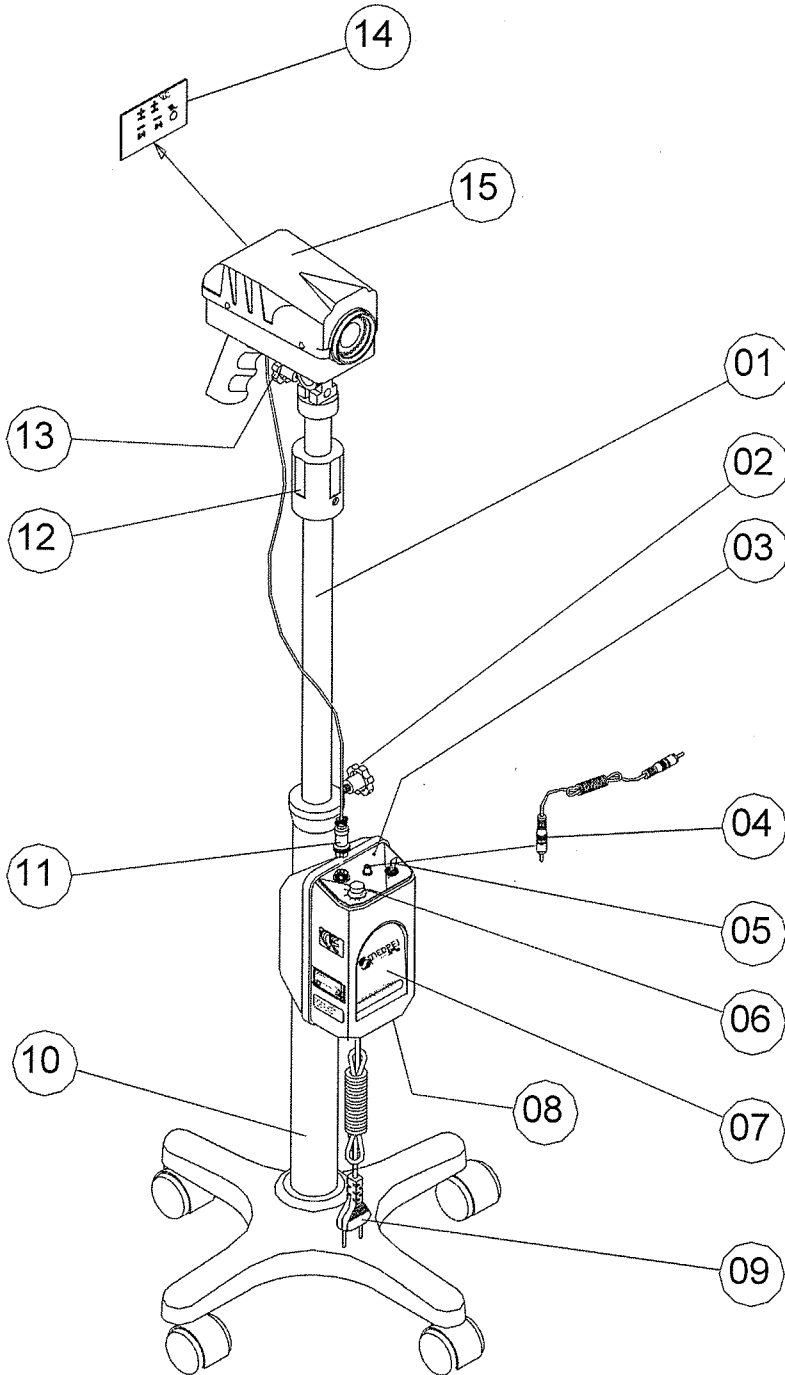

## OPCIONAIS

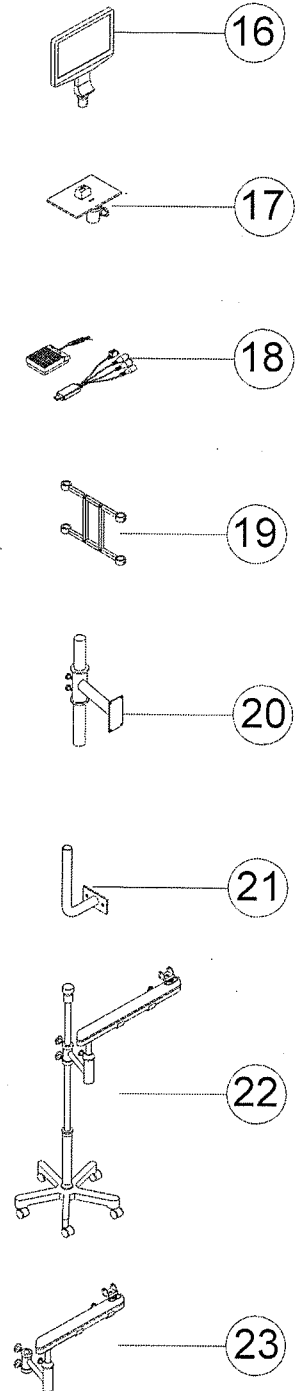



porque saúde é fundamental

**Legenda da figura 4**  
**Colposcópio binocular PE-7000 Z**

- 01 - TUBO DESLIZANTE
- 02 - KNOB FIX. DO TUBO DESLIZANTE
- 03 - LED INDICADOR LIG. / DESLIGADO
- 04 - SAÍDA SINAL VÍDEO / CABO RCA
- 05 - CHAVE LIGA/DESLIGA EQUIPAMENTO
- 06 - KNOB AJUSTE INTENSIDADE DA LUZ
- 07 - FONTE DO EQUIPAMENTO
- 08 - FUSIVEIS DE SEGURANÇA
- 09 - CABO DE ALIMENTAÇÃO
- 10 - PEDESTAL DO EQUIPAMENTO
- 11 - CABO ALIMENTAÇÃO FONTE
- 12 - BUCHA REGULAGEM DE ALTURA
- 13 - KNOB FIXAÇÃO DO CABEÇOTE
- 14 - MEMBRANA DE COMANDOS
- 15 - CJ. CABEÇOTE PE-7000 Z

**OPCIONAIS**

- 16 - SUPORTE PARA MONITOR LCD/LED
- 17 - SUPORTE PARA MONITOR/TV
- 18 - KIT CAPTURA DE IMAGENS
- 19 - GARRA DF VASCONCELOS (KIT)
- 20 - SUPORTE PARA CADEIRA DE EXAMES EM MADEIRA
- 21 - SUPORTE PARA CADEIRA DE EXAMES
- 22 - BRAÇO ARTICULÁVEL PARA ESTATIVA DE CHÃO
- 23 - BRAÇO ARTICULÁVEL PARA CADEIRA DE EXAMES

# MANUAL DE INSTRUÇÕES

## INSTRUÇÕES DE USO

O Colposcópio MEDPEJ modelo PE-7000 Z é indicado para auxiliar a realização de exames e diagnósticos na área ginecológica. Permite visualizar pequenas alterações impossíveis de serem analisadas a olho nu.

Conecte o plugue de alimentação no equipamento e na rede elétrica e ligue a chave geral colocando-a na posição I. A luz no painel se acenderá, e então gire o botão até obter a intensidade de luz desejada. Conecte o RCA na saída de vídeo do equipamento a entrada de vídeo do monitor TV/LEC/LED.

Pela empunhadura do cabeçote, focalize o campo a ser examinado visualizando a imagem através do monitor.

Através da membrana no cabeçote do equipamento realize a troca de zoom (aumento) da imagem. Na mesma membrana faça o ajuste do foco se necessário.

Caso queira visualizar outro ponto, ajuste somente a inclinação do cabeçote e/ou a distância do ponto observado.

Para encerrar a utilização do equipamento, reduza a iluminância para a potência mínima e desligue a chave colocando-a na posição "0"; A luz verde do painel deverá apagar.

Figura 5 - Membrana de comandos

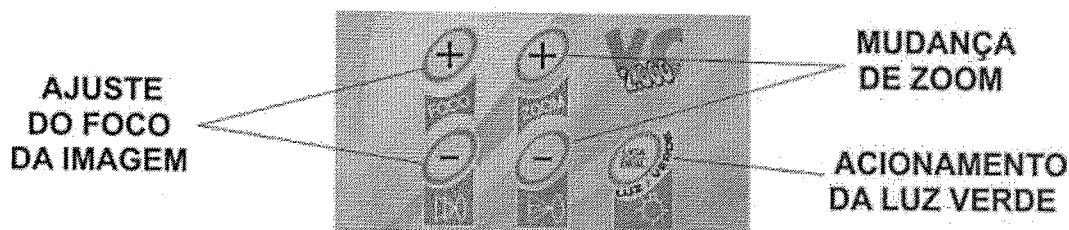



porque saúde é fundamental

### 8 – Dimensões (mm) e pesos (Kg)

#### COLPOSCÓPIO PE-7000 COM ACESSÓRIO DE BRAÇO ARTICULÁVEL PARA CADEIRA DE EXAMES

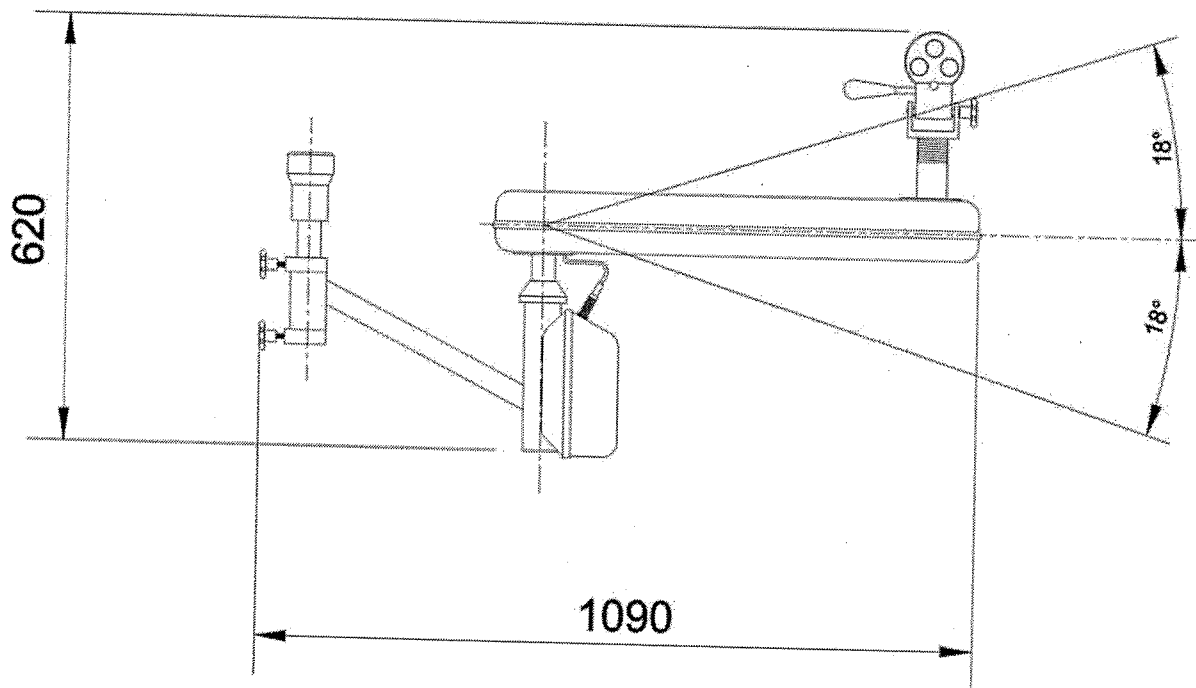

MODELO	PESO LÍQUIDO	PESO BRUTO
PE-7000 F	13,400 Kg	17,100 Kg
PE-7000 V	14,400 Kg	18,100 Kg
PE-7000 Z	12,400 Kg	16,100 Kg



# MANUAL DE INSTRUÇÕES

## COLPOSCÓPIO PE-7000 COM ACESSÓRIO DE BRAÇO ARTICULÁVEL PARA ESTATIVA DE CHÃO

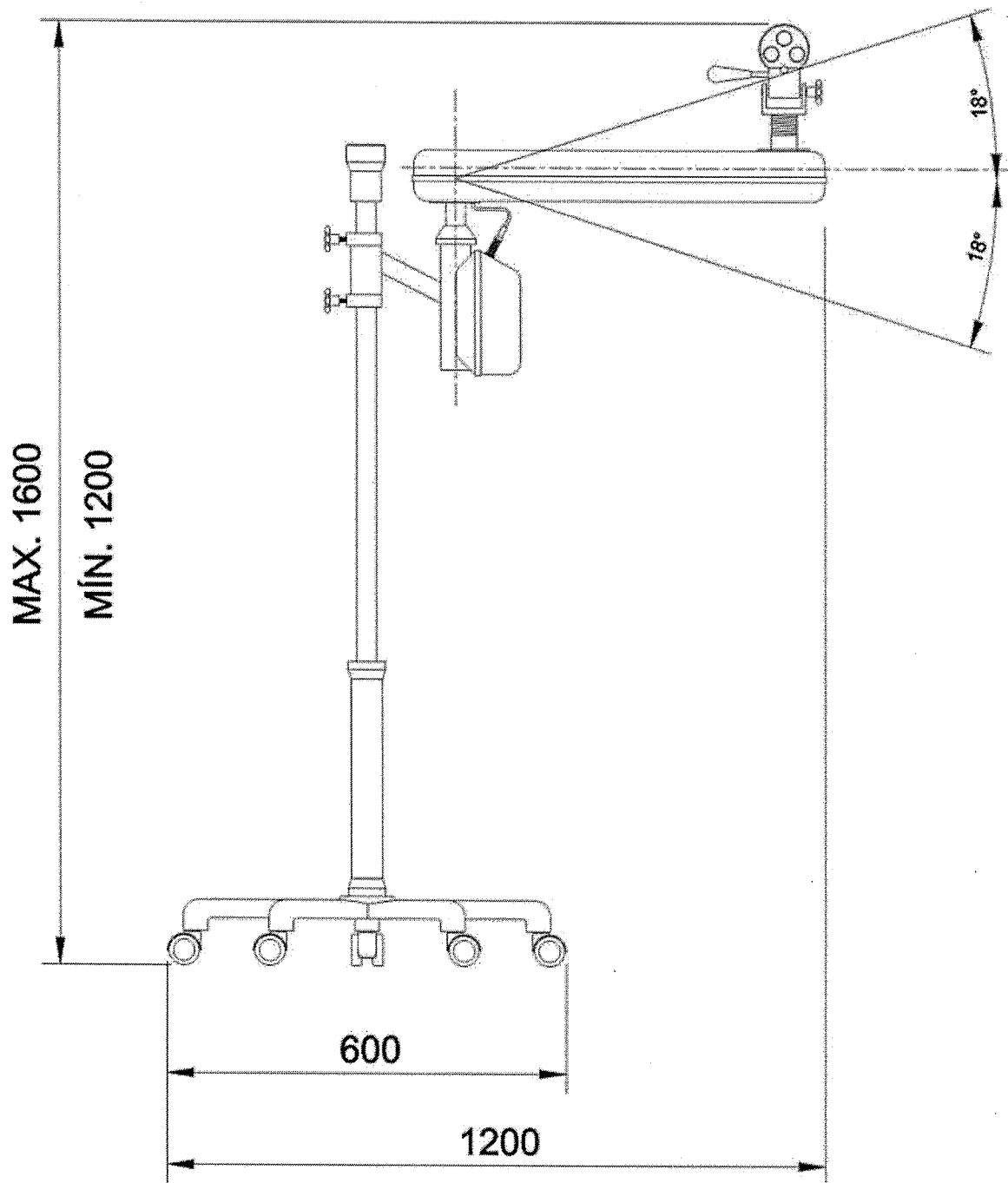

**MODELO**  
PE-7000 F  
PE-7000 V  
PE-7000 Z

**PESO LÍQUIDO**  
36,300 Kg  
38,300 Kg  
32,300 Kg

**PESO BRUTO**  
41,200 Kg  
43,200 Kg  
37,200 Kg



porque saúde é fundamental

### COLPOSCOPIO PE-7000 COM ESTATIVA DE CHÃO

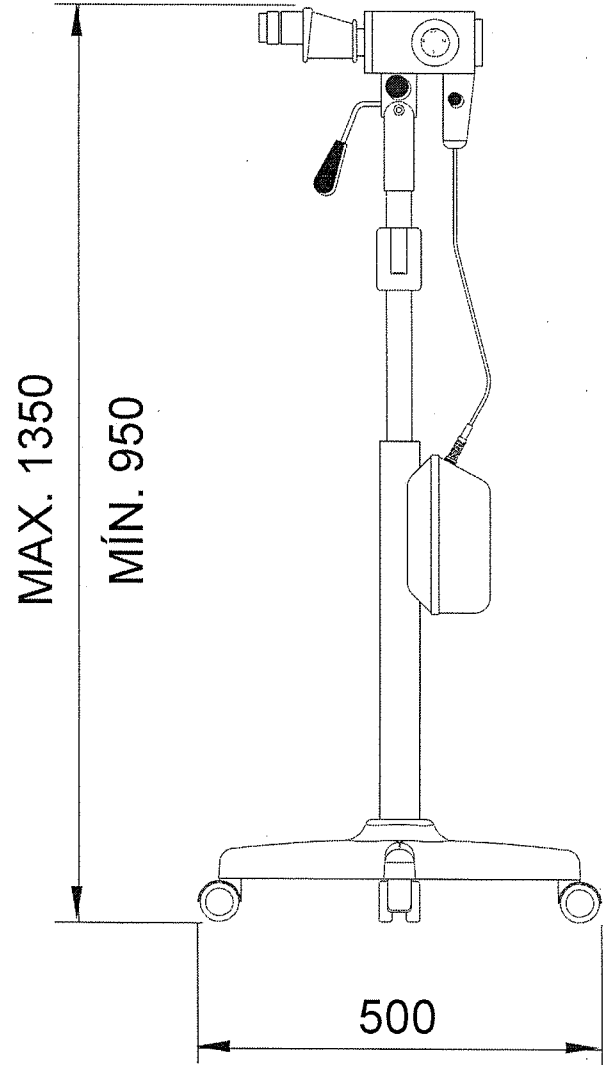
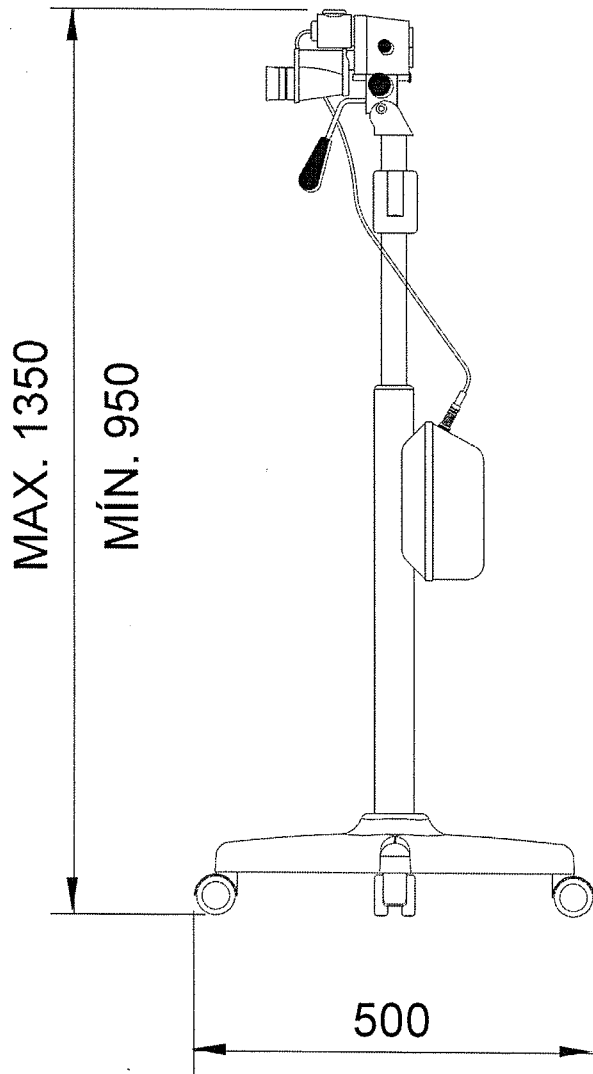

**MODELO**  
PE-7000 F  
PE-7000 V  
PE-7000 Z

**PESO LÍQUIDO**  
13,500 Kg  
15,300 Kg  
6,500 Kg

**PESO BRUTO**  
16,500 Kg  
16,000 Kg  
10,200 Kg

# MANUAL DE INSTRUÇÕES

## 9 - Manutenção

O Colposcópio PE-7000 tem uma vida útil prevista de no mínimo 5 anos.

Para que o equipamento funcione em sua plenitude com precisão e segurança é recomendado anualmente pelo fabricante realizar uma manutenção preventiva para testes e calibração de funções na fábrica, num representante técnico autorizado ou por profissional capacitado pela MEDPEJ.

Inspecione periodicamente a integridade do gabinete e verifique se as partes metálicas estão livres de oxidação, verifique também a integridade dos conectores e cabos, além do cabo de alimentação de energia elétrica. Se houver dano em qualquer uma destas partes encaminhe o Colposcópio para a MEDPEJ ou assistência técnica autorizada.

## 10 - Substituição dos fusíveis

1 - Desligue a chave geral e retire o plugue de alimentação da rede de energia elétrica e também do equipamento, antes de retirar o porta fusíveis.

2 - Retire o porta fusíveis flexionando-o para fora através do chanfro no centro do mesmo.

3 - Substitua os fusíveis danificados por outros conforme descrito nesse manual e encaixe o porta fusíveis novamente no módulo.

Se após a troca dos fusíveis o equipamento não ligar, contate imediatamente a assistência técnica autorizada ou a MEDPEJ.

Figura 6 – Substituição dos fusíveis

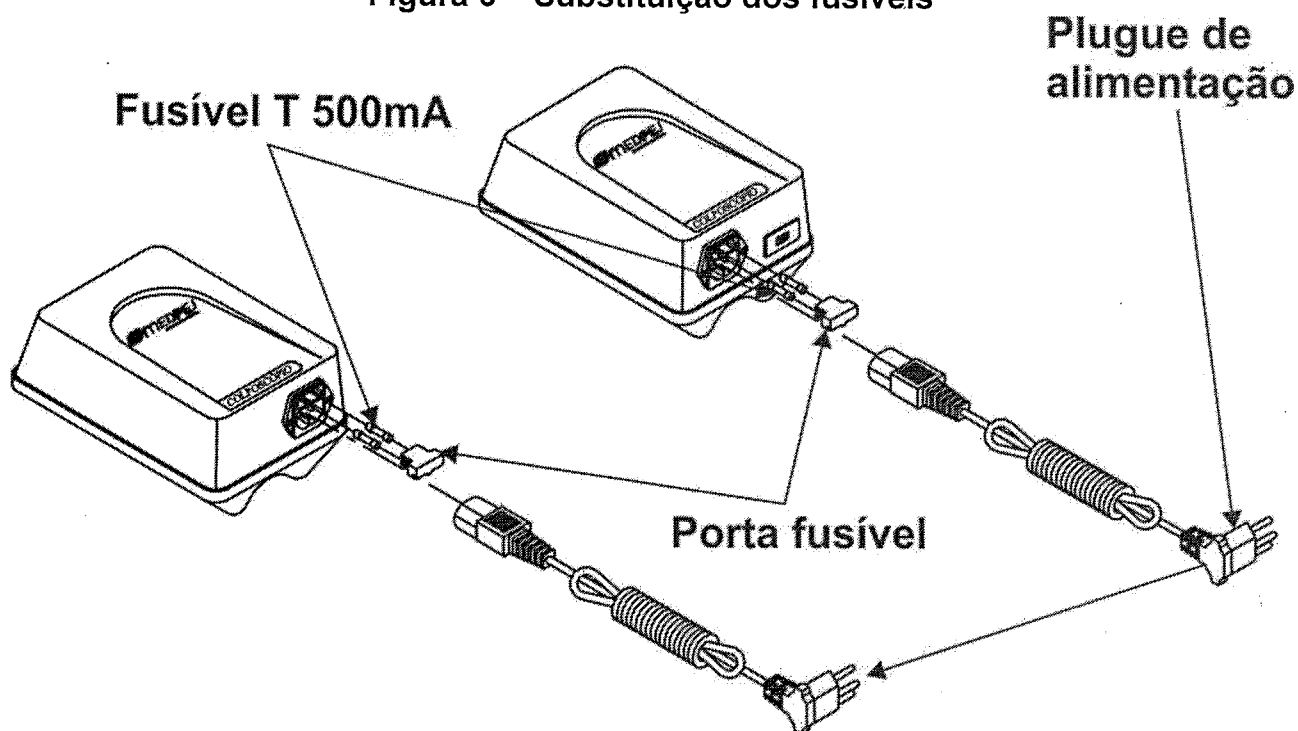



porque saúde é fundamental

## 11 - Substituição das lâmpadas e LEDS

### 11.1 - Substituição da lâmpada 20W

1 - Desligue o equipamento e retire o cabo de energia da tomada, depois aguarde a lâmpada esfriar antes de retirá-la.

2 - Com o auxílio de uma chave Allen de 2 mm, solte os parafusos (01) e (03) que fixa a tampa traseira e o suporte da lâmpada, remova a tampa traseira (02) para que o fio fique livre, em seguida puxe o suporte da lâmpada (04) para cima conforme figura 7. Substitua a lâmpada por outra conforme descrito nesse manual.

⚠ Nunca toque o bulbo da lâmpada diretamente com os dedos, use a própria embalagem de plástico ou um lenço de papel.

Para regular o foco após a substituição da lâmpada, gire o suporte (04) posicionando o filete da lâmpada no centro da lente conforme desenho abaixo.

Figura 7 – Substituição da lâmpada 20W

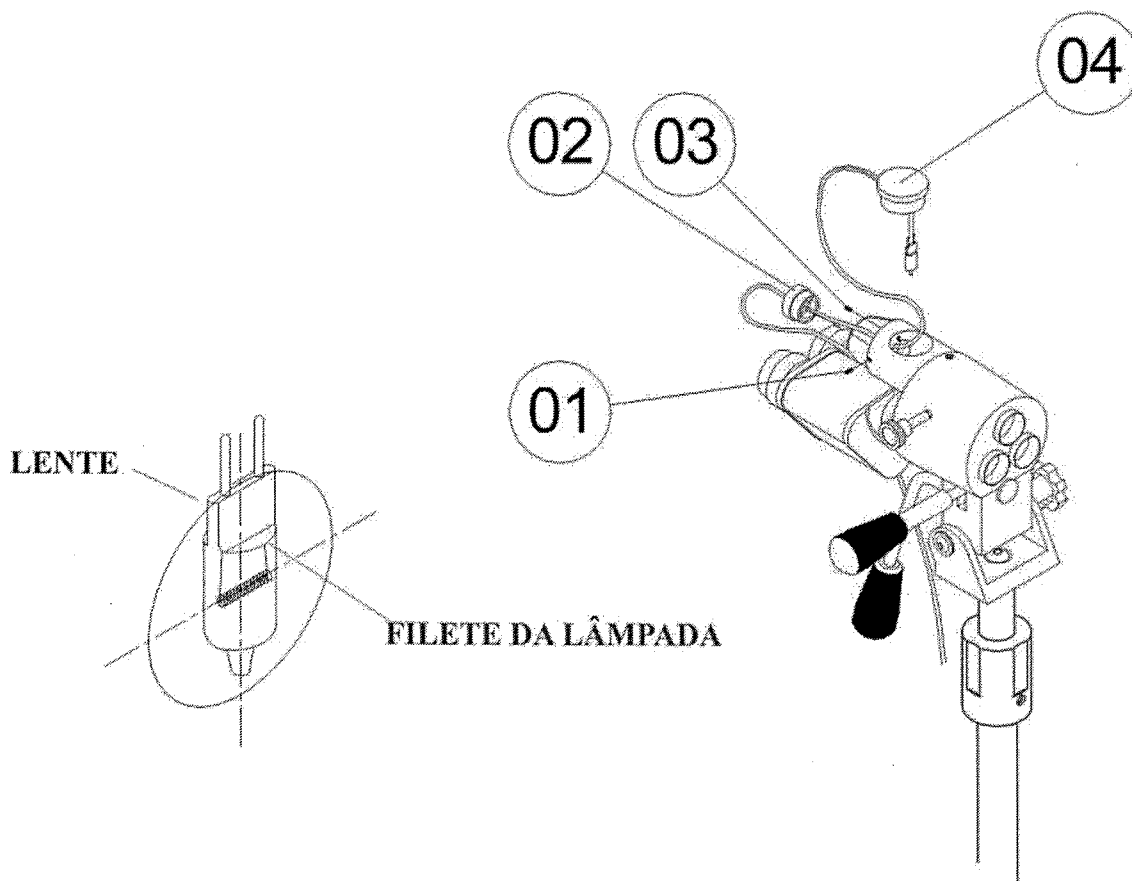

# MANUAL DE INSTRUÇÕES

## 11.2 – Substituição da lâmpada 150W

- 1 - Desligue o equipamento e retire o cabo de energia da tomada, depois aguarde a lâmpada esfriar antes de retirá-la.
- 2 - Solte o knob (01) e remova a tampa de manutenção (02).
- 3 - Desconecte o soquete (03) da lâmpada (05), em seguida puxe levemente para baixo a trava de fixação (04) e substitua a lâmpada por outra conforme descrito nesse manual. Para repor a lâmpada, posicione o ressalto da borda da lâmpada para frente e encaixe.

Figura 8 – Substituição da lâmpada 150W

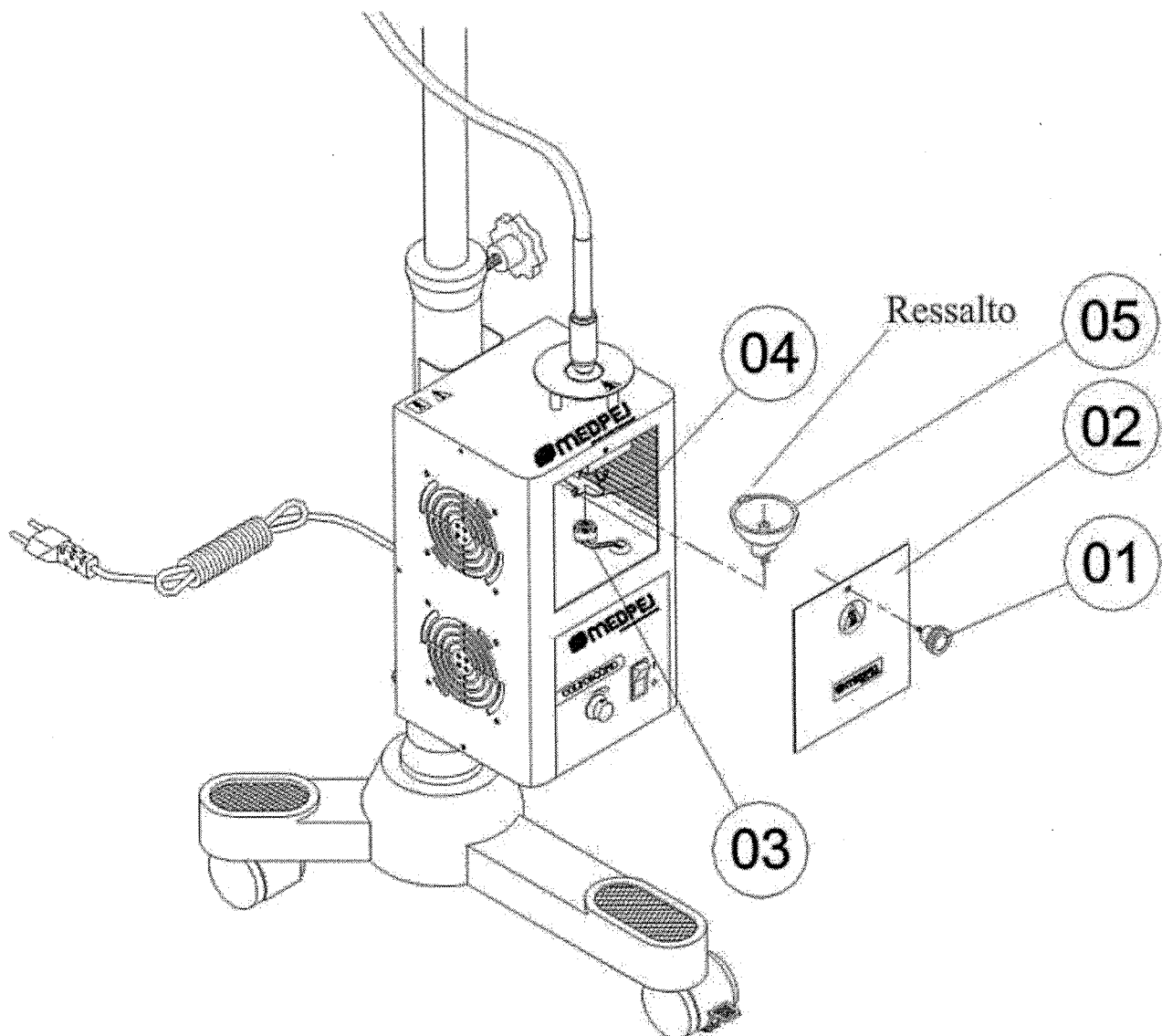



porque saúde é fundamental

### 11.3 - Substituição do LED

- 1 - Desligue a chave do equipamento, retire o cabo de energia da tomada e aguarde o dissipador do LED esfriar antes de retirá-lo.
- 2 - Solte o parafuso Allen (01) com uma chave Allen e remova o dissipador (02).
- 3 - Desconecte o conector do LED (03) junto à fonte (04) do equipamento.
- 4 - Substitua o dissipador e aperte levemente o parafuso (01).
- 5 - Ligue o equipamento e direcione a luz do LED num ponto de referência.
- 6 - Ajuste o dissipador a fim de eliminar possíveis sombras.
- 7 - Depois de ajustado aperte com firmeza o parafuso (01).

Figura 9 – Substituição do LED

PE-7000-V

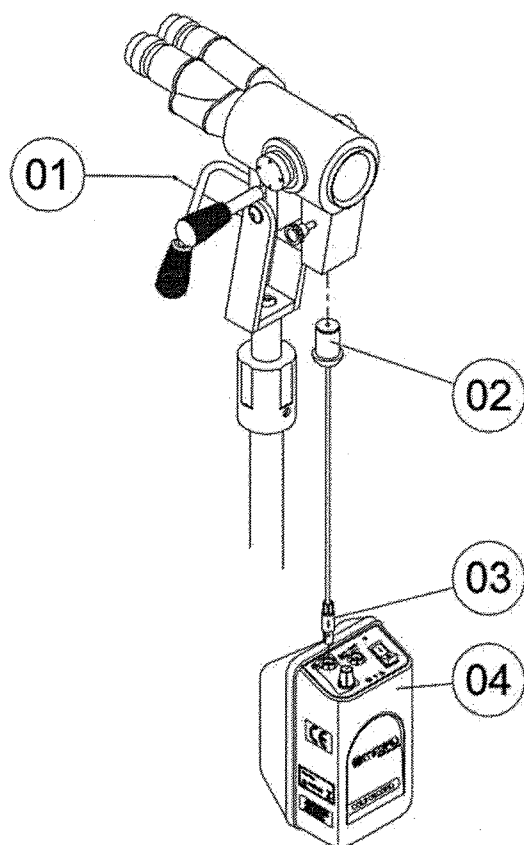

PE-7000-F

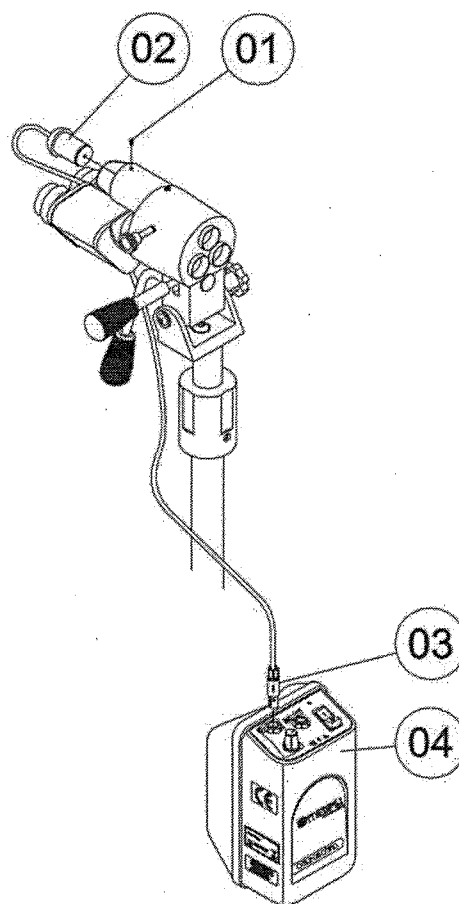

**Nota:** No modelo PE-7000 Z devido ao dissipador do LED estar próximo a partes sobtensão em que o usuário não pode ter acesso, a substituição do LED somente poderá ser realizada pela assistência técnica autorizada. Solicitamos ao usuário que entre em contato com a Assistência técnica MEDPEJ para maiores esclarecimentos.

# MANUAL DE INSTRUÇÕES

## 12 - Desempenho essencial

A iluminação gerada pelo equipamento deve ser suficiente para visualizar um objeto a 300 mm de distância com nitidez e clareza tanto nas oculares quanto no monitor de vídeo (TV/LCD/LED) quando houver.

## 13 - Limpeza e desinfecção

 Antes de iniciar os procedimentos de limpeza desligue o equipamento. Retire o cabo de alimentação do equipamento e da rede elétrica.

- Limpe o equipamento utilizando um pano levemente umedecido com água e sabão neutro para remover a poeira, sujeira, etc. Nunca utilize solventes.
- Se o equipamento estiver sujo com sangue ou outro material infectante do paciente, primeiro limpe todos os restos brutos usando um pano macio levemente umedecido com solução detergente. Depois limpe o equipamento com um pano levemente umedecido em álcool etílico 70% ou álcool isopropílico.
- Remova a sujeira da objetiva ou das lentes usando uma gaze ou pano levemente umedecido com álcool etílico 70% ou álcool isopropílico.
- Certifique-se de que não ha nenhum liquido remanescente na objetiva ou nas lentes. Após a limpeza do equipamento, certifique-se de que as partes secaram completamente.

 Não tente autoclavar o Colposcópio. Esse método pode causar danos ao equipamento. Não limpe a superfícies do equipamento com material abrasivo, pois o revestimento da superfície pode ser danificado.

## 14 - Descarte do produto

Os materiais ditos descartáveis e resíduos não devem ser reutilizados mesmo depois de serem submetidos a um processo de limpeza e esterilização. Os materiais descartáveis e resíduos devem ser desprezados em locais apropriados conforme procedimentos especiais para lixos hospitalares.

O descarte do PE- 7000 e seus acessórios após a ineficácia devem ser feitos conforme as Boas Práticas hospitalares e respeitar a diretiva de descarte de equipamentos eletroeletrônicos vigentes no país, estado e município de utilização.

O descarte inapropriado do equipamento, resíduos e acessórios podem causar contaminação ao meio ambiente.



porque saúde é fundamental

• **Compatibilidade eletromagnética**

**Declaração do fabricante NBR IEC 60601-1-2 - Compatibilidade Eletromagnética**

**Diretrizes e Declaração do fabricante - emissões eletromagnéticas**

O PE- 7000 é destinado ao uso no ambiente eletromagnético especificado abaixo. Convém que o comprador ou usuário do PE- 7000 garanta que este seja utilizado em tal ambiente.

Ensaio de Emissões	Conformidade	Ambiente Eletromagnético - Diretrizes
Emissões de RF ABNT NBR IEC CISPR 11	Grupo 1	O PE-7000 utiliza energia de RF apenas para suas funções internas. Portanto, suas emissões de RF são muito baixas e provavelmente não causarão qualquer interferência em equipamentos eletrônicos nas proximidades.
Emissões de RF ABNT NBR IEC CISPR 11	Classe A	O PE-7000 é apropriado para uso em todos os estabelecimentos que não sejam domicílios e aqueles diretamente conectados à rede pública de alimentação elétrica de baixa tensão que alimenta edificações utilizadas como domicílios.
Emissões de harmônicas IEC 61000-3-2	Classe A	
Flutuações de tensão/emissões de cintilação IEC 61000-3-3	Conforme	

**Diretrizes e Declaração do fabricante - imunidade eletromagnética**

O PE-7000 é destinado para uso em ambiente eletromagnético especificado abaixo. Convém que o comprador ou o usuário do PE-7000 garanta que este seja utilizado em tal ambiente.

Ensaio de imunidade	Nível de ensaios da ABNT NBR IEC 60601	Nível de conformidade	Ambiente eletromagnético - diretrizes
RF Conduzida IEC 61000-4-6	3 Vrms 150 kHz até 80 MHz	3 Vrms	<p>Não convém que equipamentos de comunicação por RF portáteis e móveis sejam utilizados a distâncias menores em relação à qualquer parte do PE-7000, incluindo cabos, do que a distância de separação recomendada, calculada pela equação aplicável à frequência do transmissor.</p> <p>Distância de Separação Recomendada:</p> $d = 1,2\sqrt{P}$ $d = 1,2\sqrt{P} \text{ 80 MHz até 800 MHz}$ $d = 2,3\sqrt{P} \text{ 800 MHz até 2,5 GHz}$ <p>Onde P é a potência máxima nominal de saída do transmissor em watts (W), de acordo com o fabricante do transmissor, e d é distância de separação recomendada em metros (m).</p> <p>Convém que a intensidade de campo proveniente de transmissores de RF, determinada por uma vistoria eletromagnética do campo,<sup>a</sup> seja menor que o nível de conformidade para cada faixa de frequência.<sup>b</sup></p> <p>Pode ocorrer interferência na vizinhança dos equipamentos marcados com seguinte símbolo:</p> 
RF Irradiada IEC 61000-4-3	3 V/m 80 MHz até 2,5 GHz	3 V/m	

Nota 1: A 80 MHz e 800 MHz, a maior faixa de frequência é aplicável.

Nota 2: Estas diretrizes podem não ser aplicáveis em todas as situações. A propagação eletromagnética é afetada pela absorção e reflexão de estruturas, objetos e pessoas.

a. A intensidade de campo proveniente de transmissores fixos, tais como estações base de rádio para telefones (Celular ou sem fio) e rádios móveis de solo, rádioamador, transmissão rádio AM e FM e transmissões de TV, não pode ser prevista teoricamente com precisão. Para avaliar o ambiente eletromagnético gerado pelos transmissores fixos de RF, convém que uma vistoria eletromagnética do campo seja considerada. Se a intensidade de campo medida no local no qual o PE-7000 será utilizado exceder o NÍVEL DE CONFORMIDADE aplicável para RF definido acima, convém que o PE-7000 seja observado para que se verifique se está funcionando normalmente. Se um desempenho anormal for detectado, medidas adicionais podem ser necessárias, tais como a reorientação ou recolocação do PE-7000.

b. Acima da faixa de frequência de 150 KHz a 80MHz, a intensidade do campo deveria ser menor que 3V/m.



# MANUAL DE INSTRUÇÕES

## Diretrizes e Declaração do fabricante – imunidade eletromagnética

O PE-7000 é destinado para uso em ambiente eletromagnético especificado abaixo. Convém que o comprador ou o usuário do PE-7000 garanta que este seja utilizado em tal ambiente.

Ensaio de Imunidade	Nível de Ensaio da ABNT NBR IEC 60601	Nível de Conformidade	Ambiente Eletromagnético - Diretrizes
Descarga eletrostática (ESD) IEC 61000-4-2	$\pm 2, \pm 4$ e $\pm 6$ kV por contato $\pm 2, \pm 4$ e $\pm 8$ kV pelo ar	$\pm 2, \pm 4$ e $\pm 6$ kV por contato $\pm 2, \pm 4$ e $\pm 8$ kV pelo ar	Pisos deveriam ser de madeira, concreto ou cerâmica. Se os pisos forem recobertos com material sintético, a umidade relativa deveria ser pelo menos 30%.
Transitórios elétricos rápidos/salva ("Burst") IEC 61000-4-4	$\pm 2$ kV para linhas da alimentação elétrica $\pm 1$ kV para linhas de entrada/saída	$\pm 2$ kV para linhas da alimentação elétrica $\pm 1$ kV para linhas de entrada/saída	Convém que a qualidade da alimentação da rede elétrica seja típica de um ambiente hospitalar ou comercial.
Surtos IEC 61000-4-5	$\pm 0,5, \pm 1$ kV linha(s) a linha(s) $\pm 0,5, \pm 1$ e $\pm 2$ kV linha(s) ao solo	$\pm 1$ kV linha(s) a linha(s) $\pm 2$ kV linha(s) ao solo	Convém que a qualidade da alimentação da rede elétrica seja típica de um ambiente hospitalar ou comercial.
Quedas de tensão, interrupções curtas e variações de tensão nas linhas de entrada da alimentação elétrica IEC 61000-4-11	$<5\% U_T$ ( $>95\%$ de queda de tensão em $U_T$ ) por 0,5 ciclo.  40% de $U_T$ (60% de queda tensão em $U_T$ ) por 5 ciclos  70% de $U_T$ (30% de queda tensão em $U_T$ ) por 25 ciclos  $<5\% U_T$ ( $>95\%$ de queda de tensão em $U_T$ ) por 5 segundos	$<5\% U_T$ ( $>95\%$ de queda de tensão em $U_T$ ) por 0,5 ciclo.  40% de $U_T$ (60% de queda tensão em $U_T$ ) por 5 ciclos  70% de $U_T$ (30% de queda tensão em $U_T$ ) por 25 ciclos  $<5\% U_T$ ( $>95\%$ de queda de tensão em $U_T$ ) por 5 segundos	Convém que a qualidade da alimentação da rede elétrica seja típica de um ambiente hospitalar ou comercial. Se o usuário do PE-7000 precisar de funcionamento contínuo durante interrupções da alimentação da rede elétrica, é recomendável que o PE-7000 seja alimentado por uma fonte contínua ou uma bateria.
Campo magnético gerado pela frequência da rede elétrica (50/60 Hz) IEC 61000-4-8	3 A/m	3 A/m	Convém que campos magnéticos na frequência da rede de alimentação tenham níveis característicos de um local típico em um ambiente típico hospitalar ou comercial.

NOTA  $U_T$  é a tensão de alimentação c.a. antes da aplicação do nível de ensaio



porque saúde é fundamental

**Diretrizes e Declaração do fabricante – imunidade eletromagnética**

O **PE-7000** é destinado para uso em ambiente eletromagnético especificado abaixo. Convém que o comprador ou usuário do **PE-7000** garanta que esta seja utilizada em tal ambiente.

Ensaio de Imunidade	Nível de Ensaio da ABNT NBR IEC 60601	Nível de Conformidade	Ambiente Eletromagnético – Diretrizes
RF Conduzida IEC 61000-4-6	3 Vrms  150 kHz até 80 MHz	3 Vrms	<p>Não convém que equipamentos de comunicação por RF portáteis e móveis sejam utilizados a distâncias menores em relação à qualquer parte do <b>PE-7000</b>, incluindo cabos, do que a distância de separação recomendada, calculada pela equação aplicável à frequência do transmissor.</p> <p>Distância de Separação Recomendada:</p> $d = 1,2\sqrt{P}$ $d = 1,2\sqrt{P} \text{ 80 MHz até 800 MHz}$ $d = 2,3\sqrt{P} \text{ 800 MHz até 2,5 GHz}$ <p>Onde P é a potência máxima nominal de saída do transmissor em watts (W), de acordo com o fabricante do transmissor, e d é distância de separação recomendada em metros (m).</p>
RF Irradiada IEC 61000-4-3	3V/m  80 MHz até 2,5 GHz	3 V/m	<p>Convém que a intensidade de campo proveniente de transmissores de RF, determinada por uma vistoria eletromagnética do campo,<sup>a</sup> seja menor que o nível de conformidade para cada faixa de frequência.<sup>b</sup></p> <p>Pode ocorrer interferência na vizinhança dos equipamentos marcados com seguinte símbolo:</p> 

Nota 1: A 80 MHz e 800 MHz, a maior faixa de frequência é aplicável.

Nota 2: Estas diretrizes podem não ser aplicáveis em todas as situações. A propagação eletromagnética é afetada pela absorção e reflexão de estruturas, objetos e pessoas.

<sup>a</sup>  
A intensidade de campo proveniente de transmissores fixos, tais como estações base de rádio para telefones (Celular ou sem fio) e rádios móveis de solo, rádioamador, transmissão rádio AM e FM e transmissões de TV, não pode ser prevista teoricamente com precisão. Para avaliar o ambiente eletromagnético gerado pelos transmissores fixos de RF, convém que uma vistoria eletromagnética do campo seja considerada. Se a intensidade de campo medida no local no qual o **PE-7000** será utilizado exceder o NÍVEL DE CONFORMIDADE aplicável para RF definido acima, convém que o **PE-7000** seja observado para que se verifique se está funcionando normalmente. Se um desempenho anormal for detectado, medidas adicionais podem ser necessárias, tais como a reorientação ou recolocação do **PE-7000**.

<sup>b</sup>  
Acima da faixa de frequência de 150 KHz a 80MHz, a intensidade do campo deveria ser menor que 3V/m.

# MANUAL DE INSTRUÇÕES

## 15 – Solução de problemas

### Aviso:

Não abra o equipamento para acessar partes internas, pois há risco de choque elétrico e perda da garantia.

Se ocorrer alguma falha ao ligar seu equipamento, verifique os pontos abaixo.

### Problema:

- 1 - Equipamento não liga;
- 2 - A imagem do exame não aparece no monitor (equipamentos com câmera);
- 3 - LED acende com intensidade de luz baixa.

### Possível causa:

- 1 - Cabo de alimentação desconectado da rede de energia / Fusíveis queimados;
- 2 - Cabo RCA ou HDMI danificados ou desconectados;
- 3 - Potenciômetro ajustado na intensidade mínima de luz.

### Solução:

- 1 - Conecte o cabo de alimentação / Substitua os fusíveis;
- 2 - Substitua o cabo RCA ou HDMI ou conecte-os à câmera e ao monitor;
- 3 - Ajuste o potenciômetro na intensidade de luz desejada.

 Qualquer outro problema que ocorrer com seu equipamento, este deverá ser reparado somente por um técnico autorizado MEDPEJ.



porque saúde é fundamental

## GARANTIA

Caso o equipamento apresente qualquer problema, somente deverá ser reparado por técnico autorizado MEDPEJ.

A má utilização, negligência ou manutenção efetuada por técnico não autorizado pelo fabricante, implicará na perda da garantia.

## TERMO DE GARANTIA

- 1 - O PE-7000 é garantido por 01 ano a partir da data de compra contra defeitos de fabricação.
- 2 - A garantia cobre somente defeitos de fabricação ou de materiais empregados na fabricação do produto. A garantia NÃO cobre despesas de remessa.
- 3 - A garantia é automaticamente cancelada caso ocorram abusos elétricos, alteração de partes, ou se ocorrerem aplicações diferentes daquelas para as quais o equipamento foi desenvolvido.
- 4 - As causas de defeitos mais comuns são provenientes de choques mecânicos aplicados ao equipamento, casos em que a garantia é cancelada.
- 5 - A MEDPEJ não se responsabiliza por danos pessoais ou materiais decorrentes da utilização indevida dos equipamentos por ela produzidos, ficando a cargo do usuário providenciar medidas de segurança, a fim de evitar tais ocorrências.
- 6 - A responsabilidade da MEDPEJ com relação ao uso do equipamento e suas consequências se limitam ao valor de reposição do mesmo.



porque saúde é fundamental

MEDPEJ EQUIPAMENTOS MÉDICOS LTDA.  
Rua: Campinas, 2.248 - Vila Elisa CEP 14075-070 Ribeirão Preto - SP  
[medpej@medpej.com.br](mailto:medpej@medpej.com.br) - [www.medpej.com.br](http://www.medpej.com.br)  
Tel.: +55 (16) 3238.0300

000405  
rg



# INSTITUTO DE CERTIFICAÇÕES BRASILEIRO S/A

Rua Maestro Francisco Manoel da Silva, 71 – Santa Genebra.

Campinas / SP - CEP 13080-190

CNPJ: 07.455.563/0001-13 Tel.: +55 (19) 3112-9800



## CERTIFICADO DE CONFORMIDADE TÉCNICA

CERTIFICATE OF TECHNICAL CONFORMITY

INTRANSFERÍVEL  
(CANNOT BE TRANSFERRED)

**Número do Certificado:** 16878-17.01  
(Certificate Number)

**Data da Certificação inicial:** 02/10/2012  
(Initial Certification Issue)

**Data da Emissão do Certificado:** 13/09/2017  
(Certificate Issue)

**Data da Validade do Certificado:** 13/09/2022  
(Expiration Date of Certificate)

A validade deste Certificado está vinculada à realização das avaliações de manutenção ou tratamento de possíveis não conformidades de acordo com as orientações do ICBR (OCP 0052) e previstas na Portaria Inmetro nº 350/2010. Para verificação da condição atualizada de regularidade deste Certificado de Conformidade deve ser consultado o banco de dados de produtos e serviços certificados do Inmetro.

The validity of this certificate is linked to the evaluations of maintenance or treatment of possible nonconformities according to the ICBR (OCP 0052) guidelines and provided for Inmetro Ordinance nº 350/2010. To check the updated condition of regularity of this Certificate must be obtained from the product database and certificate services Inmetro.

**Solicitante:** MEDPEJ – Equipamentos Médicos Ltda  
(Applicant) CNPJ: 03.155.958/0001-40  
Rua Campinas, 2248, Vila Elisa, Ribeirão Preto/SP, Brasil – CEP 14075-070.

**Fabricante:** MEDPEJ – Equipamentos Médicos Ltda  
(Manufacturer) CNPJ: 03.155.958/0001-40  
Rua Campinas, 2248, Vila Elisa, Ribeirão Preto/SP, Brasil – CEP 14075-070.

**Tipo de Produto:** Colposcópio  
(Product Type)

**Modelo(s):** PE-7000 F; PE-7000 V; PE-7000 Z  
(Model(s))

**Norma(s) Técnica(s) Aplicáveis:**  
(Technical Standard Applicable)  
- ABNT NBR IEC 60601-1: 2010 + Emenda IEC: 2012  
- ABNT NBR IEC 60601-1-2: 2010  
- ABNT NBR IEC 60601-1-6: 2011

**Selo de Identificação da Conformidade:**  
(Conformity Identification Label)



**Modelo de Certificação:** Modelo 5  
(Certification Model)

O Instituto de Certificações Brasileiro S/A concede esta Certificação como Organismo de Certificação de Produtos acreditado pela CGCRE, no âmbito do Sistema Brasileiro de Avaliação da Conformidade (SBAC) de acordo com as prescrições da Portaria INMETRO n°350, de 06 de Setembro de 2010.

Instituto de Certificação Brasileiro S/A grants this certification as Product Certification Body, accredited by CGCRE, recognized by Brazilian System of Conformity Assessment (BSCA) according to the requirements of INMETRO Ordinance number 350 issued in September, 06<sup>th</sup> 2010.



Campinas, 13 de setembro de 2017

**Samir Adib de Souza Leme – Diretor OCP**  
SAMI ADIB DE SOUZA  
LEME:25064103840

Assinado de forma digital por SAMIR ADIB DE SOUZA  
LEME:25064103840  
DN: cn=BR, ou=ICP-Brasil, ou=Secretaria da Receita Federal do Brasil - RFB, ou=RFB e-CFP A3, ou=EM BRANCO, ou=AR  
c=BR, ou=SAMIR ADIB DE SOUZA LEME:25064103840  
Data: 2017.09.13 15:41:52 -03'00'



**Informações Complementares da Certificação do Produto.**

*(Complementary information Product Certification)*

**Características do(s) Modelo(s):**

*(Characteristics the Model(s))*

- Modelo | *Model:* PE-7000 F

• Entrada | *Input:* 110-230 Vc.a., 50/60 Hz, 28 VA

- Modelo | *Model:* PE-7000 V

• Entrada | *Input:* 110-230 Vc.a., 50/60 Hz, 28 VA

- Modelo | *Model:* PE-7000 Z

• Entrada | *Input:* 110-230 Vc.a., 50/60 Hz, 28 VA

- Marca | *Brand:* Medpej

- Classe de proteção contra choque elétrico | *Protection class against electric shock:* Classe I

- Grau de proteção contra penetração nociva de água | *Degrees of protection against harmful ingress of water:* IPX0

- Modo de operação | *Operation mode:* Contínua

- Parte aplicada Tipo | *Type applied part:* NA

**Auditoria Fabril:**

*(Manufacturer Audit)*

Data da Realização | *Realization date:* 03/07/2017

Data da Conclusão | *Conclusion date:* 21/07/2017

Auditor | *Auditor:* William da Silva

**Relatórios de Ensaios:**

*(Test Reports)*

Laboratório de Ensaios | *Tests laboratory:* Instituto Brasileiro de Ensaios de Conformidade Ltda

Endereço do Laboratório | *Laboratory address:* Rod. Jornalista Francisco Aguirre Proença (SP-101), km 09, s/n°, Condomínio Tech Town, Prédio 32, Bairro Chácaras Assay, Hortolândia/SP, Brasil – CEP 13186-904.

Número(s) de Relatório (s) | *Report Number:* IBEC 164336 - Rev.1.0\_Rev.1.0 (21/08/2017)

Número(s) de Série das Amostras | *Samples serial number:* 112192

Laboratório de Ensaios | *Tests laboratory:* CertLab – Laboratório de Ensaios Elétricos e Magnéticos

Endereço do Laboratório | *Laboratory address:* Rua Maestro Francisco Manoel da Silva, 71, Jardim Santa Genebra, Campinas/SP, Brasil – CEP: 13080-190.

Número(s) de Relatório (s) | *Report Number:* CertLab-IDE-15817-16-02Rev0 (02/09/2016); Certlab-MDR-15817-16-02-Rev0 (02/09/2016); Certlab-MED-15817-16-02-Rev1 (10/08/2017).

Número(s) de Série das Amostras | *Samples serial number:* 112192

**Observações adicionais:**

*(Additional observations)*

**1) Condição de Emissão:** Modelo 5 – Avaliação inicial consistindo de ensaios em amostras retiradas no fabricante, incluindo auditoria do Sistema de Gestão da Qualidade, seguida de avaliação de manutenção periódica através de coleta de amostra do produto na fábrica e/ou no comércio, para realização das atividades de avaliação da conformidade. As Avaliações de Manutenção têm por objetivo verificar se os itens produzidos após a atestação da conformidade inicial (emissão do Certificado da Conformidade) permanecem conformes e devem ser concluídas a cada doze meses. A manutenção inclui a avaliação periódica do processo produtivo, ou a auditoria do SGQ, ou ambos.

**Emission Condition:** Model 5- Initial evaluation consisting of tests taken at the manufacturer samples, including audit of the Quality Management System, followed by assessment of periodic maintenance through sample collection of the product in the factory and / or trade, for carrying out the conformity assessment activities. The Maintenance Reviews are intended to verify that the items produced after the initial attestation of conformity (issued by the Conformity Certificate) remain compliant and must be performed each twelve month. The maintenance includes the periodic evaluation of the production process, or the audit of the QMS, or both.

2) **IMPORTANTE:** É obrigatória a afixação do respectivo selo de Conformidade no produto, segundo regulamentação do INMETRO, bem como a implementação da tratativa de reclamações, antes de sua entrega ao mercado, conforme determinado na referida portaria. Estas obrigações completam o processo de Certificação do produto acima e são passíveis de fiscalização e punições conforme a regulamentação vigente.

**IMPORTANT:** It is compulsory the affixation of the respective Compliance label on the product, according to regulations of INMETRO, as well as the implementation of the complaints dealings, before its delivery to the market, as determined in the Ordinance. These obligations complement the product certification process above and are subject to inspection and punishment according to current regulations.

3) Este Certificado de Conformidade Técnica é válido apenas para os modelos de produto relacionados acima, e caso sejam realizadas quaisquer modificações nos projetos, bem como a utilização de componentes e/ou materiais diferentes daqueles definidos pela documentação descritiva dos produtos, sem a autorização prévia do ICBR Certificações, o certificado será invalidado.

*This Technical Certificate of Conformity is valid only for the product models listed above, and if they made any changes in the projects, and the use of components and / or different materials from those defined by descriptive documentation of the product, without the prior permission of ICBR certificates, the certificate will be invalidated.*

4) **Lista de Acessórios e partes ensaiadas em conjunto com o produto** | *List of Accessories and parts tested in conjunction with the product:*

**- Componentes da Família de Colposcópio PE 7000:**

Cabo de força plugue tripolar 3 metros Condvolt

Cabo RCA (para os modelos com câmera)

**- Lista de Acessórios Opcionais:**

Modelo: PE-7000 F	Modelo: PE-7000 V	Modelo: PE-7000 Z
Câmera de vídeo	Câmera de vídeo	Câmera de vídeo
Divisor de imagens	Divisor de imagens	Suporte monitor LCD/LED
Terceira ocular	Terceira ocular	Suporte monitor/TV
Suporte monitor LCD/LED	Suporte monitor LCD/LED	Kit captura de imagens
Suporte monitor/TV	Suporte monitor/TV	LED
Kit captura de imagens	Kit captura de imagens	Garra df Vasconcelos (kit)
Fibra óptica	Fibra óptica	Pedestal com 4 rodízios
Lâmpada 20W	Lâmpada 150W	Pedestal com braço articulável
Lâmpada 150W	LED	Braço articulável para cadeira para exames
LED	Garra df Vasconcelos (kit)	Suporte para cadeira de exames em madeira
Garra df Vasconcelos (kit)	Pedestal com 4 rodízios	Suporte para cadeira de exames
Pedestal com 4 rodízios	Pedestal com braço articulável	
Pedestal com braço articulável	Braço articulável para cadeira para exames	
Braço articulável para cadeira para exames	Suporte para cadeira de exames em madeira	
Suporte para cadeira de exames em madeira	Suporte para cadeira de exames	
Suporte para cadeira de exames		

5) **Observações Complementares** | *Complementary observations:*

- Portaria com base na qual o certificado foi emitido:

- Portaria Inmetro nº 350, de 06 de setembro de 2010.

- Data do aceite da proposta/contrato: 23/06/2016.



## 6) Relação de documentos dos produtos | (Document Regarding the product):

Documento (Document)	Descrição do Documento (Document Description)	Versão / Emissão (Version / Issue)
Manual de instruções (Instruction Manual)	Manual de Instruções – Colposcópio Binocular - PE -7000	CÓDIGO: 91.114.0004 REV 02
RMP - Registro Mestre do Produto (Product Master Record)	RMP 04.033	Rev. 00 de 23/08/2016
RHP - Registro Histórico do Projeto (Registration History Project)	RHPD 002-16	Rev. 00 de 29/06/2017

## 7) Histórico do Certificado | (Certification Historic):

Revisão (Revision)	Data (Date)	Motivo (Reason)
00	25/10/2016	Transferência do certificado nº NCC 12.1220, emitido pelo OCP nº 0034
01	13/09/2017	Recertificação do processo 15652-16.02

ICB  
CERTIFICAÇÕES

000479  
Rg

# PE 7000 V

REGISTRO ANVISA Nr. 80127840014

## Colposcópico Binocular

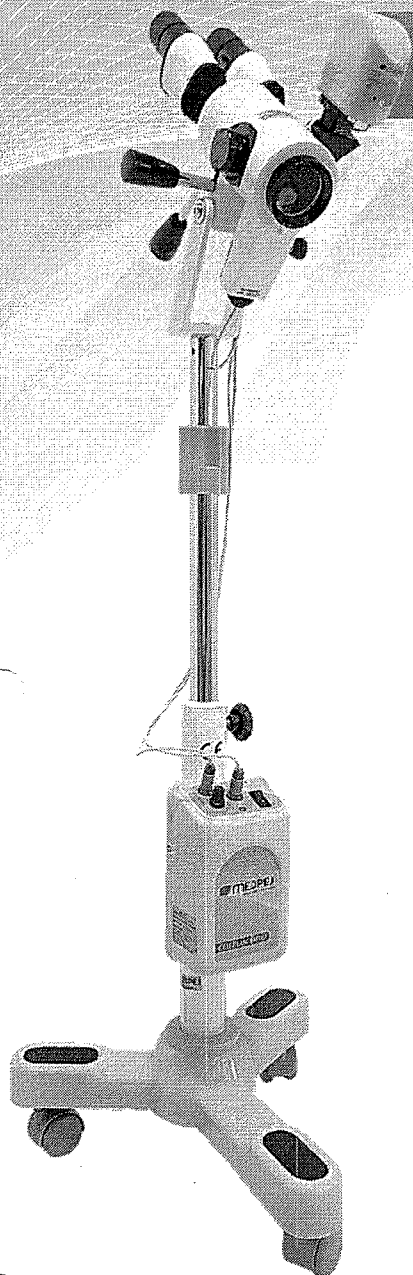

- Equipamento utilizado para identificação de indícios visíveis de tecido anormal, funcionando como um microscópio binocular iluminado para ampliar a visão do colo uterino, vagina, vulva e de superfícies, sendo indicado para a prevenção do câncer ginecológico.
- Possui cabeça óptica estereoscópica com regulagem de altura e distância.
- Imagem de alta definição obtida através de prismas e lentes de cristal.
- Binóculo reto e angulado proporcionando maior nitidez da imagem.
- Focalização ajustável através da macro regulagem realizada com a movimentação da estativa e da micro regulagem de distância realizada por ajuste manual através da alavanca lateral com cremalheira.
- Macro regulagem de altura entre a mínima de 95 até a máxima de 135 cm e a micro regulagem de altura pela alavanca lateral com cremalheira.
- Objetiva de alta resolução com distância focal de 300 ou 400 mm.
- Diâmetro do campo de visão: 15, 25, ou 50 mm campo iluminado 80 mm.
- Oculares: Grande angular 12,5 x; uma fixa outra móvel e regulável através do ajuste de dioptrias, utilizada para que sejam coincidentes à linha de visão com precisão da DIP (distância interpupilar) regulável.
- Aumento variável em 03 opções: 07, 14 e 25 vezes.
- Filtro móvel luz verde.
- Alimentação elétrica automática: 110 VAC a 230 VAC  $\pm 10\%$ , 50/60 Hz.
- Iluminação através fibra ótica com lâmpada Halógena 15 v. x 150 w. com opções para lâmpada fria e econômica LED, Permitindo a regulagem da intensidade de luz através do potenciômetro.
- Pintura epóxi a 250°C permitindo alta resistência e evitando corrosão.
- Dimensões: modelo R (L.P.A.) 50 x 50 x 135 cm.
- Peso líquido do equipamento na versão e modelo PE-7000 VR é de 195 kg.
- CERTIFICADO CONFORMIDADE TÉCNICA: 16878-17.01 Atendendo às normas: ABNT NBR IEC 60601-1:2010 + Emenda IEC:2012; ABNT NBR IEC 60601-1-2:2010; ABNT NBR IEC 60601-1-6:2011.
- Garantia de 02 anos contra defeitos de fabricação.
- Assistência técnica permanente.

### OPCIONAIS:

- Monitor de LCD/LED, Programa de captura de imagem possibilitando emissão, impressão e armazenamento dos laudos.
- Iluminação LED
- Aumento variável em 05 opções: 06,10,16,25,40 vezes ou 03,04,07,11,17 vezes.

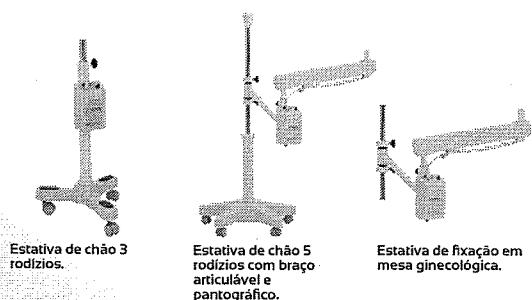

Estativa de chão 3 rodízios.

Estativa de chão 5 rodízios com braço articulável e pantográfico.

Estativa de fixação em mesa ginecológica.



Cabeça óptica STD

PE 7000 VR  
Com estativa de chão 3 rodízios.

PE 7000 VBR  
Com estativa de chão 5 rodízios com braço articulável e pantográfico.

PE 7000 VM  
Com estativa de fixação em mesa ginecológica.



Cabeça óptica 3ª ocular com divisor de luz e imagem para adaptar câmera de vídeo.

PE 7000 VRD  
Com estativa de chão 3 rodízios.

PE 7000 VBRD  
Com estativa de chão 5 rodízios com braço articulável e pantográfico.

PE 7000 VMD  
Com estativa de fixação em mesa ginecológica.

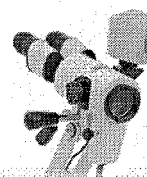

Cabeça óptica 3ª ocular com divisor de luz e imagem com câmera de vídeo.

PE 7000 VRDC  
Com estativa de chão 3 rodízios.

PE 7000 VBRDC  
Com estativa de chão 5 rodízios com braço articulável e pantográfico.

PE 7000 VMDC  
Com estativa de fixação em mesa ginecológica.



MEDPEJ EQUIPAMENTOS MÉDICOS

Rua Campinas, 2248 • Vila Elisa • CEP 14075-070 • Ribeirão Preto • SP

medpej@medpej.com.br • www.medpej.ind.br

Tel: (16) 3238.0300



**FICHA DE AVALIAÇÃO**

**Processo de Licitação nº 063/2021  
Pregão Eletrônico nº 012/2021**

**Objeto:** Aquisição de equipamentos médicos, eletrodomésticos e utensílios em geral, conforme convênio nº 900705/2020 – Ministério da Saúde e ainda de acordo com as condições e especificações constantes no presente edital, inclusive em seus anexos, notadamente o Anexo I que vincula o Termo de Referência.

**Identificação: Descritivo do edital - Item 6**

Colposcópio – Aumento variável com câmera. Com cabeça estereoscópica com aumento de 6x, 10x, 16x, 25x e 40x, objetiva 42mm com foco de 300m, binóculo reto curvo foco 160mm, oculares grande angular 12,5 ajustáveis com trava, microfocalização na objetiva, manípulo para movimentação do equipamento, estativa em rodízio, câmera USB/ analógica acoplada, com Iluminação por fibra óptica, imagem por câmera USB ligada diretamente a um computador, com ajuste e bloqueio de rotação de cabeça, kit de captura e emissão de laudos através de software que permita documentação e impressão de diagnóstico, além de geração de banco de dados de pacientes e conexão direta com o computador, alimentação elétrica 110/220v ou Bivolt. Registro ANVISA.

**Produto Ofertado: COLPOSCÓPIO BINOCULAR**

**Marca/Modelo: Medpej - PE7000VRDC5**

**Proponente: G. R. COMÉRCIO DE ARTIGOS MÉDICOS E ORTOPÉDICOS - EIRELI**

1) O produto atende ao descritivo solicitado em edital:  sim ( ) não

2) Parecer técnico/Justificativa/Comentários:

*este produto atende ao produto solicitado*

---

---

---

---

---

Data: 13 / 05 / 2021

Dra. Karine Bégnini  
Ginecologista e Obstetra - CONIMS  
CRM - 83552

**Nome e Assinatura  
e carimbo do Responsável**

# PE 7000 V

REGISTRO ANVISA Nr. 80127840014

## Colposcópico Binocular

- Equipamento utilizado para identificação de indícios visíveis de tecido anormal, funcionando como um microscópio binocular iluminado para ampliar a visão do colo uterino, vagina, vulva e de superfícies, sendo indicado para a prevenção do câncer ginecológico.
- Possui cabeça óptica estereoscópica com regulagem de altura e distância.
- Imagem de alta definição obtida através de prismas e lentes de cristal.
- Binóculo reto e angulado proporcionando maior nitidez da imagem.
- Focalização ajustável através da macro regulagem realizada com a movimentação da estativa e da micro regulagem de distância realizada por ajuste manual através da alavanca lateral com cremalheira.
- Macro regulagem de altura entre a mínima de 95 até a máxima de 135 cm e a micro regulagem de altura pela alavanca lateral com cremalheira.
- Objetiva de alta resolução com distância focal de 300 ou 400 mm.
- Diâmetro do campo de visão: 15, 25, ou 50 mm campo iluminado 80 mm.
- Oculares: Grande angular 12,5 x, uma fixa outra móvel e regulável através do ajuste de dioptrias, utilizada para que sejam coincidentes à linha de visão com precisão da DIP (distância interpupilar) regulável.
- Aumento variável em 03 opções: 07, 14 e 25 vezes.
- Filtro móvel luz verde.
- Alimentação elétrica automática: 110 VAC a 230 VAC  $\pm 10\%$ , 50/60 Hz.
- Iluminação através fibra ótica com lâmpada Halógena 15 v. x 150 w. com opções para lâmpada fria e econômica LED, Permitindo a regulagem da intensidade de luz através do potenciômetro.
- Pintura epóxi a 250°C permitindo alta resistência e evitando corrosão.
- Dimensões: modelo R (L.P.A.) 50 x 50 x 135 cm.
- Peso líquido do equipamento na versão e modelo PE-7000 VR é de 195 kg.
- CERTIFICADO CONFORMIDADE TÉCNICA 16878-17.01 Atendendo às normas: ABNT NBR IEC 60601-1:2010 + Emenda IEC:2012; ABNT NBR IEC 60601-1-2:2010; ABNT NBR IEC 60601-1-6:2011.
- Garantia de 02 anos contra defeitos de fabricação.
- Assistência técnica permanente.

### OPCIONAIS:

- Monitor de LCD/LED, Programa de captura de imagem possibilitando emissão, impressão e armazenamento dos laudos.
- Iluminação LED
- Aumento variável em 05 opções: 06,10,16,25,40 vezes ou 03,04,07,11,17 vezes.

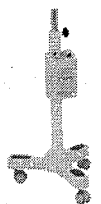
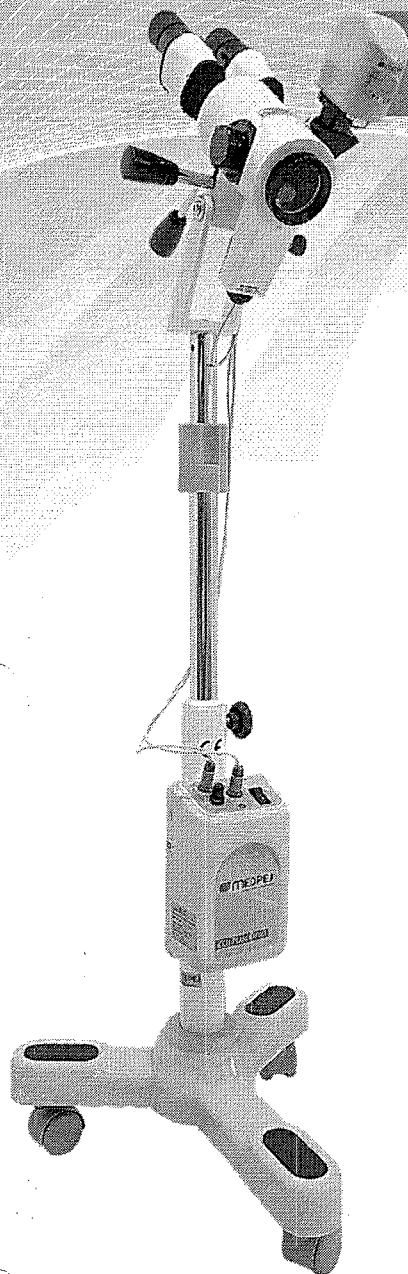

Estativa de chão 3 rodízios.

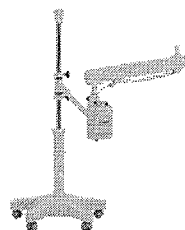

Estativa de chão 5 rodízios com braço articulável e pantográfico.

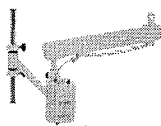

Estativa de fixação em mesa ginecológica.



Cabeça óptica STD

PE 7000 VR  
Com estativa de chão 3 rodízios.

PE 7000 VBR  
Com estativa de chão 5 rodízios com braço articulável e pantográfico.

PE 7000 VM  
Com estativa de fixação em mesa ginecológica.

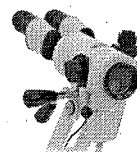

Cabeça óptica 3° ocular com divisor de luz e imagem para adaptar câmera de vídeo.

PE 7000 VRD  
Com estativa de chão 3 rodízios.

PE 7000 VBRD  
Com estativa de chão 5 rodízios com braço articulável e pantográfico.

PE 7000 VMD  
Com estativa de fixação em mesa ginecológica.

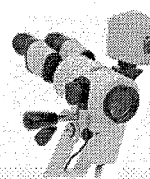

Cabeça óptica 3° ocular com divisor de luz e imagem com câmera de vídeo.

PE 7000 VRDC  
Com estativa de chão 3 rodízios.

PE 7000 VBRDC  
Com estativa de chão 5 rodízios com braço articulável e pantográfico.

PE 7000 VMDC  
Com estativa de fixação em mesa ginecológica.

**MEDPEJ**  
porque saúde é fundamental

MEDPEJ EQUIPAMENTOS MÉDICOS

Rua Campinas, 2248 • Vila Elisa • CEP 14075-070 • Ribeirão Preto • SP

medpej@medpej.com.br • www.medpej.ind.br

Tel: (16) 3238.0300







# EQUIPAMENTOS MÉDICOS

WFB Nr. 210623-102753 - 1 de 3

## AO CONSÓRCIO INTERMUNICIPAL DE SAÚDE

### PREGÃO ELETRÔNICO Nº 015/2021

**Objeto:** Aquisição de equipamentos médicos, eletrodomésticos e utensílios em geral, conforme convênio nº 900705/2020 – Ministério da Saúde e ainda de acordo com as condições e especificações constantes no presente edital, inclusive em seus anexos, notadamente o Anexo I que vincula o Termo de Referência.

#### DECLARAÇÕES

Declaro conhecer os termos do Edital e estou de pleno acordo com as regras nele estabelecidas.

Declaro que todos os itens ofertados atendem todas as especificações exigidas no Anexo I.

Declaro sob as penas da lei, que até a presente data inexistem fatos impeditivos para a habilitação de nossa empresa, estando ciente da obrigatoriedade de declarar ocorrências posteriores, nos comprometemos, caso seja o vencedor, a efetivar a substituição, sem ônus, do (s) produto (s) que vier (em) a ser rejeitado (s) pela Administração e Cumprimos plenamente todos os requisitos de habilitação exigidos nesta licitação;

#### PROPOSTA COMERCIAL

Item	Descrição do Produto	Quant	Unid	Marca	Modelo	Procedência	Venda	Total
6	<b>Colposcópico Binocular</b>	1	Unid	Medpej	PE7000VRDC5	Nacional	R\$ 18.500,00	R\$ 18.500,00

**Colposcópico Binocular PE-7000 V**  
ANVISA nº 80127840014

#### Descrição do produto

O Colposcópico PE-7000 foi desenvolvido com o que existe de mais atual e moderno no mercado. Seu objetivo é proporcionar ao paciente todo o conforto e segurança durante a realização de procedimento ou exame clínico por profissional da área médica.

O PE-7000 possibilita a identificação de indícios visíveis de tecido anormal, funcionando como um microscópio binocular com luz à LED para ampliar a visão do colo uterino, vagina, vulva e de superfícies.

Interface moderna com informações claras e comandos intuitivos, normatizados.

Estrutura robusta construída em aço com tratamento anti ferrugem, pintura epóxi a 250°C e carenagens com acabamento em poliestireno de alto impacto ou ABS injetado.

Cabeçote óptico estereoscópico binocular com regulagem de altura e distância.

Imagem de alta definição obtida com a combinação precisa de prismas e lentes de cristal.

Binóculo reto e angulado proporciona excelente definição de imagem.

Focalização ajustável através de macro regulagem realizada com a movimentação da estativa; a micro regulagem de distância é realizada por ajuste manual através de alavanca lateral com cremalheira.

LED de potência com Índice de reprodução de cor (Ra) ≥ 95 e vida útil prevista para 50 000 horas.

Iluminância variável na faixa 0 – 100%.

Produto projetado em conformidade com as normas:

ABNT NBR IEC 60601-1: 2010 + Emenda IEC: 2012 / ABNT NBR IEC 60601-1-2: 2010 / ABNT NBR IEC 60601-1-6: 2011 / CISPR 11: 2003 / IEC 61000-4-2: 2008 / IEC 61000-4-4: 2012 / IEC 61000-4-5: 2005 / IEC 61000-4-6: 2008 / IEC 61000-4-8: 2009 / IEC 61000-4-11: 2004 / IEC 61000-3-2: 2009 / IEC 61000-3-3: 2008.

**G. R. COMÉRCIO DE ARTIGOS MÉDICOS E ORTOPÉDICOS – EIRELI**

CNPJ: 29.245.128/0001-05 – IE: 797338968117

Av: Saudade, Nº 1210 - SALA 218 – Campos Elíseos

CEP: 14085-000 – Ribeirão Preto - SP

Tel: (16) 3446 8828 / (16) 99122 – 3006 – E-MAIL: licitacao.01@grmed.com.br



# EQUIPAMENTOS MÉDICOS

WFB Nr. 210623-102753 - 2 de 3

## Especificações Técnicas

Colposcópio Binocular PE7000VRDC5  
Com Câmera de vídeo.  
Cabeçote óptico com divisor de luz e imagem.  
Cinco aumentos variáveis de imagem: 6X, 10X, 16X, 25X e 40X com alta definição de imagem.  
Diâmetro do campo de visão com 25 mm.  
Sistema de captura de imagens PC-2000.  
Estativa de piso com 03 rodízios.  
Tensão de alimentação: 110 – 230 Vc.a. 50/60 Hz.  
Fusíveis de proteção: 2X Fusíveis de vidro 5X20 mm T 2AL, 250V.  
Potência máxima de consumo: 55 VA.  
Modo de operação: Contínuo.  
Potência do LED: 10 W.  
Índice de reprodução de cor (Ra):  $\geq 95$ .  
Filtro luz verde.  
Objetiva com distância focal de 300 mm.  
Oculares: Grande angular 12,5X, uma fixa e outra ajustável; o ajuste da dioptria é utilizado para que seja coincidente a linha de visão com a Distância Interpupilar (DIP).  
Diâmetro do campo luminoso (milímetros): 80 mm.  
Regulagem de altura pode variar conforme a Estativa (metros): 0,85 – 1,35 m.  
Dimensões do equipamento sem acessórios (Largura/Profundidade/Altura): 0,50 X 0,50 X 1,35 m.  
Peso líquido: 19,5 Kg.  
Certificação INMETRO.  
Registro ANVISA.

R\$ 18.500,00

**POR EXTENSO (DEZOITO MIL E QUINHENTOS REAIS.)****G. R. COMÉRCIO DE ARTIGOS MÉDICOS E ORTOPÉDICOS – EIRELI**

CNPJ: 29.245.128/0001-05 – IE: 797338968117

Av: Saudade, Nº 1210 - SALA 218 – Campos Elíseos

CEP: 14085-000 – Ribeirão Preto - SP

Tel: (16) 3446 8828 / (16) 99122 – 3006 – E-MAIL: licitacao.01@grmed.com.br



# EQUIPAMENTOS MÉDICOS

WFB Nr. 210623-102753 - 3 de 3

## DEMAIS CONDIÇÕES

### DADOS BANCÁRIOS:

BANCO DO BRASIL  
AG 2890-8  
C/C 111.603-7

**DECLARO** que o prazo de eficácia desta proposta é de 60 (sessenta) dias, a contar da data da entrega de seu respectivo envelope (art. 64, § 3º da Lei Federal nº 8.666/93).

**DECLARO**, sob as penas da lei, que o fornecimento ocorrerá em conformidade com as especificações constantes no Termo de Referência – anexo I, as normas técnicas aplicáveis e a legislação ambiental.

**LOCAL DE ENTREGA:** Conforme edital.

**PRAZO DE ENTREGA:** Conforme edital.

**DECLARO**, sob as penas da lei, que os preços cotados contemplam todos os custos diretos e indiretos incorridos na data da apresentação desta proposta incluindo, entre outros: tributos, encargos sociais, material, despesas administrativas, seguro, frete e lucro.

**DECLARO** que a garantia dos produtos de 12 (doze) meses a partir da data de entrega.

**ENTREGA**, conforme edital

RIBEIRÃO PRETO, 23 de junho de 2021

G R COMERCIO DE ARTIGOS MÉDICOS E ORTOPÉDICOS EIRELLI  
CNPJ: 29.245.128/0001-05 – INSC. ESTADUAL: 797.338.968.117  
AV SAUDADE, 1210 SALA 218  
CEP 14085 – 000 – RIBEIRÃO PRETO - SP  
FONE: (16) 3446 – 8828 / (16) 99122 – 3006

Outorgado: Wagner França Bezerra, RG 30.365.843-5 SSP/SP, CPF 215.094.158-90

**G. R. COMÉRCIO DE ARTIGOS MÉDICOS E ORTOPÉDICOS – EIRELI**

CNPJ: 29.245.128/0001-05 – IE: 797338968117

Av: Saudade, Nº 1210 - SALA 218 – Campos Elíseos

CEP: 14085-000 – Ribeirão Preto - SP

Tel: (16) 3446 8828 / (16) 99122 – 3006 – E-MAIL: licitacao.01@grmed.com.br

89

 <b>REPÚBLICA FEDERATIVA DO BRASIL</b> <b>CADASTRO NACIONAL DA PESSOA JURÍDICA</b>		
NÚMERO DE INSCRIÇÃO 29.245.128/0001-05 MATRIZ	<b>COMPROVANTE DE INSCRIÇÃO E DE SITUAÇÃO CADASTRAL</b>	DATA DE ABERTURA 11/12/2017
NOME EMPRESARIAL G. R. COMERCIO DE ARTIGOS MEDICOS E ORTOPEDICOS EIRELI		
TÍTULO DO ESTABELECIMENTO (NOME DE FANTASIA) *****	PORTE EPP	
CÓDIGO E DESCRIÇÃO DA ATIVIDADE ECONÔMICA PRINCIPAL 47.73-3-00 - Comércio varejista de artigos médicos e ortopédicos		
CÓDIGO E DESCRIÇÃO DAS ATIVIDADES ECONÔMICAS SECUNDÁRIAS 46.45-1-01 - Comércio atacadista de instrumentos e materiais para uso médico, cirúrgico, hospitalar e de laboratórios 46.64-8-00 - Comércio atacadista de máquinas, aparelhos e equipamentos para uso odonto-médico-hospitalar; partes e peças		
CÓDIGO E DESCRIÇÃO DA NATUREZA JURÍDICA 230-5 - Empresa Individual de Responsabilidade Limitada (de Natureza Empresári		
LOGRADOURO AV DA SAUDE	NÚMERO 1210	COMPLEMENTO SALA 218
CEP 14.085-000	BAIRRO/DISTRITO CAMPOS ELISEOS	MUNICÍPIO RIBEIRAO PRETO
UF SP	TELEFONE (16) 3235-7896	
ENDEREÇO ELETRÔNICO NFE.G-ROCHA@OUTLOOK.COM		
ENTE FEDERATIVO RESPONSÁVEL (EFR) *****		
SITUAÇÃO CADASTRAL ATIVA	DATA DA SITUAÇÃO CADASTRAL 11/12/2017	
MOTIVO DE SITUAÇÃO CADASTRAL		
SITUAÇÃO ESPECIAL *****	DATA DA SITUAÇÃO ESPECIAL *****	

Aprovado pela Instrução Normativa RFB nº 1.863, de 27 de dezembro de 2018.

Emitido no dia 09/06/2021 às 11:13:19 (data e hora de Brasília).

Página: 1/1



000416

REPÚBLICA FEDERATIVA DO BRASIL  
 MINISTÉRIO DAS CIDADIAS  
 DEPARTAMENTO NACIONAL DE IDENTIFICAÇÃO  
 CARTÃO NACIONAL DE HABILITAÇÃO

VALIDA EM TODO O TERRITÓRIO NACIONAL  
 1511106630

PROIBIDO PLASTIFICAR  
 1511106630

TIPO: **WAGNER FRANCA BEZERRA**

DOC. IDENTIDADE / ORG. EMISSOR / UF  
 30365843 SSP/SP

DATA NASCIMENTO  
 215.094.158-90 04/01/1979

FILIAÇÃO  
 ROMILDO SANTOS BEZERRA  
 SIRLENE FERREIRA FRANCA  
 A

PERMISSÃO ACC CAT. HMB  
 AB AB

Nº REGISTRO 02325161210 VALIDADE 21/06/2022 Nº HABILITAÇÃO 26/02/1998

OBSERVAÇÕES  
 -00146

LOCAL RIBEIRÃO PRETO, SP DATA EMISSÃO 09/11/2017

Assinatura do Titular: *Wagner*

Assinatura do Emissor: *Wagner*  
 Marcos Borges de Moura Vieira Diretor Presidente do Delran-SP  
 ASSINATURA DO EMISSOR 07059014660 SP856560623

SÃO PAULO

Documento Autenticado Digitalmente de acordo com os artigos 1º, 3º e 7º inc. V 8º, 41 e 52 da Lei Federal 8.935/1994 e Art. 6 Inc. XII da Lei Estadual 8.721/2008 autêntico a presente imagem digitalizada, reprodução fiel do documento apresentado e conferido neste ato. O referido é verdade. Dou fé. https://azevedobastos.not.br/documento/112562807202539455594



CARTÓRIO Autenticação Digital Código: 112562807202539455594-1  
 Data: 28/07/2020 12:44:25  
 Valor Total do Ato: R\$ 4,56  
 Selo Digital Tipo Normal C: AKG44361-JC7M;



CNPJ: 06.870-0  
**Cartório Azevêdo Bastos**  
 Av. Presidente Epitácio Pessoa - 1145  
 Bairro dos Estados, João Pessoa - PB  
 (83) 3244-5404 - cartorio@azevedobastos.not.br  
 https://azevedobastos.not.br

Est. Valber Azevêdo de Miranda Cavalcanti  
 Titular

TJ/PB



000417 eg

REPÚBLICA FEDERATIVA DO BRASIL  
ESTADO DA PARAÍBA  
CARTÓRIO AZEVEDO BASTOS  
FUNDADO EM 1888

PRIMEIRO REGISTRO CIVIL DE NASCIMENTO E ÓBITOS E PRIVATIVO DE CASAMENTOS, INTERDIÇÕES E TUTELAS DA COMARCA DE JOÃO PESSOA

Av. Epitácio Pessoa, 1145 Bairro dos Estados 58030-00, João Pessoa PB  
Tel.: (83) 3244-5404 / Fax: (83) 3244-5484  
http://www.azevedobastos.not.br  
E-mail: cartorio@azevedobastos.not.br



DECLARAÇÃO DE SERVIÇO DE AUTENTICAÇÃO DIGITAL

O Bel. Válber Azevêdo de Miranda Cavalcanti, Oficial do Primeiro Registro Civil de Nascimentos e Óbitos e Privativo de Casamentos, Interdições e Tutelas com atribuição de autenticar e reconhecer firmas da Comarca de João Pessoa Capital do Estado da Paraíba, em virtude de Lei, etc...

DECLARA para os devidos fins de direito que, o documento em anexo identificado individualmente em cada Código de Autenticação Digital<sup>1</sup> ou na referida sequência, foi autenticado de acordo com as Legislações e normas vigentes<sup>2</sup>.

DECLARO ainda que, para garantir transparência e segurança jurídica de todos os atos oriundos da atividade Notarial e Registral no Estado da Paraíba, foi instituído pela Lei Nº 10.132, de 06 de novembro de 2013, a aplicação obrigatória de um Selo Digital de Fiscalização Extrajudicial em todos os atos de notas e registro, composto de um código único (por exemplo: Selo Digital: ABC12345-X1X2) e dessa forma, cada autenticação processada pela nossa Serventia pode ser verificada e confirmada tantas vezes quanto for necessário através do site do Tribunal de Justiça do Estado da Paraíba, endereço <https://corregedoria.tjpb.jus.br/selo-digital/>

A autenticação digital do documento faz prova de que, na data e hora em que ela foi realizada, a empresa G. ROCHA COMERCIO DE ARTIGOS MEDICOS E ORTOPEDICOS tinha posse de um documento com as mesmas características que foram reproduzidas na cópia autenticada, sendo da empresa G. ROCHA COMERCIO DE ARTIGOS MEDICOS E ORTOPEDICOS a responsabilidade, única e exclusiva, pela idoneidade do documento apresentado a este Cartório.

Esta DECLARAÇÃO foi emitida em 17/08/2020 14:46:54 (hora local) através do sistema de autenticação digital do Cartório Azevedo Bastos, de acordo com o Art. 1º, 10º e seus §§ 1º e 2º da Lei Nº 2200/2001, como também, o documento eletrônico autenticado contendo o Certificado Digital do titular do Cartório Azevedo Bastos, poderá ser solicitado diretamente a empresa G. ROCHA COMERCIO DE ARTIGOS MEDICOS E ORTOPEDICOS ou ao Cartório pelo endereço de e-mail [autentica@azevedobastos.not.br](mailto:autentica@azevedobastos.not.br)

Para informações mais detalhadas deste ato, acesse o site <https://autdigital.azevedobastos.not.br> e informe o Código de Consulta desta Declaração.

A consulta desta Declaração estará disponível em nosso site.

<sup>1</sup>Código de Autenticação Digital: 112562807202539455594-1

<sup>2</sup>Legislações Vigentes: Lei Federal nº 8.935/94, Lei Federal nº 10.406/2002, Medida Provisória nº 2200/2001, Lei Federal nº 13.105/2015, Lei Estadual nº 8.721/2008, Lei Estadual nº 10.132/2013 e Provimento CGJ N° 003/2014.

O referido é verdade, dou fé.

CHAVE DIGITAL

00005b1d734fd94f057f2d69fe6bc05b79d48415723855235acdfc5856ce43e45ad56983adc006cce01f414b9de52438e14e5c8b8868174484b91d70ede2d49cf43a9e6874c5afbebe2858a64d45f52

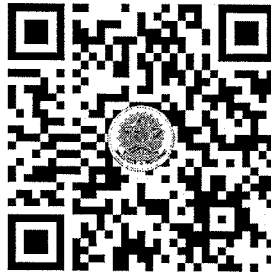

Presidência da República  
Casa Civil  
Medida Provisória Nº 2.200-2,  
de 24 de agosto de 2001.





# EQUIPAMENTOS MÉDICOS

## PROCURAÇÃO

**OUTORGANTE:** A empresa **G. R. COMÉRCIO DE ARTIGOS MÉDICOS E ORTOPÉDICOS EIRELLI**, pessoa jurídica de direito privado, inscrita no CNPJ sob o nº 29.245.128/0001-05, inscrição estadual nº 797.338.968.117 com sede Av Saudade, 1210, sala 218, Bairro Campos Elíseos no Município de Ribeirão Preto, SP, representado por seu Procurador o Sr. Altemir Tobias do Rosário, Contabilista, portador do RG: 32.289.506-6 SSP/SP e do CPF: 219.551.348-98, residente e domiciliado na Rua Isabel Soares de Moraes, 412, Jardim Antônio Palocci, na cidade de Ribeirão Preto, SP.

**OUTORGADO:** **WAGNER FRANÇA BEZERRA**, Representante, brasileiro, casado, portador do RG: 30.365.843-5 SSP/SP e CPF nº 215.094.158-90, domicílio comercial na rua João Nogueira, 515, Jardim Paulo Gomes Romeu na cidade de Ribeirão Preto – SP

**PODERES:** Pelo presente instrumento mandato a outorgante confere ao outorgado pleno poderes para atuar em Licitações Públicas (FEDERAL/ESTADUAL/MUNICIPAL) inclusive praticar Todos os atos compatíveis à participação em Licitações, podendo para tanto, assinar proposta de preço, declarações, contratos, apresentar e retirar documentos, pagar taxas. Inclusive formular lances na fase competitiva da licitação que comporá o preço final da proposta original ou desistir deste, requer, na fase permitida desistência ou retificação de preços iniciais ou quaisquer outras condições oferecidas, emitir e firmar o fechamento da operação através do documento, praticar, enfim, todos os atos em direito permitido para o bom e fiel funcionamento do presente mandato, podendo ser substabelecido no topo ou em parte. Arcando a outorgante nos termos do Código Civil por todas as obrigações contraídas por força dos poderes aqui conferidos, respondendo diretamente pelas sanções previstas pela inexecução contratual, ilegalidade na documentação da qualificação ou danos causados a contratante ou a terceiros e pelo ressarcimento das perdas e prejuízo sofridos pela Outorgada no cumprimento deste mandato.

A presente procuração é válida até o dia 31 de dezembro de 2022.

Ribeirão Preto, 18 de maio de 2021.

G. ROCHA COMÉRCIO DE ARTIGOS MÉDICOS E ORTOPÉDICOS - EPP  
CNPJ 29.245.128/0001-05 – INSC ESTADUAL 797.338.968.117  
AV SAUDADE, 1210 SL 218  
CEP 14085 – 010 – CAMPOS ELÍSEOS  
RIBEIRÃO PRETO – SP  
ALTEMIR TOBIAS DO ROSÁRIO  
RG 32.289.506-6  
CPF 219.551.348-98  
PROCURADOR

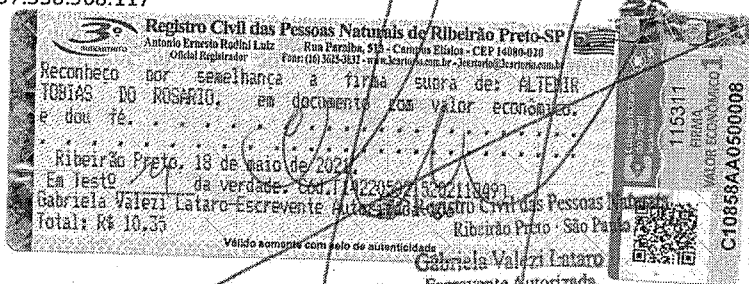

### G. R. COMÉRCIO DE ARTIGOS MÉDICOS E ORTOPÉDICOS EIRELLI

CNPJ: 29.245.128/0001-05 IE: 797.338.968.117 IM: 20107479

Av. Saudade, 1210 – sala 218 – Campos Elíseos

CEP: 14085-000 – Ribeirão Preto – SP

Fone: (16) 3446 - 8828

Licitação.01@grmed.com.br

Confira os dados do ato em: <https://selodigital.tjpb.jus.br> ou Consulte o Documento em: <https://azevedobastos.net.br/documento/112561805218559618747>



CARTÓRIO

Autenticação Digital Código: 112561805218559618747-1  
Data: 18/05/2021 16:39:03  
Valor Total do Ato: R\$ 4,66  
Selo Digital Tipo Normal C: ALN36615-QLNZ;



CNPJ 06.874.04

#### Cartório Azevedo Bastos

Av. Presidente Epitácio Pessoa - 1145  
Bairro dos Estados, João Pessoa - PB  
(83) 3244-5404 - cartorio@azevedobastos.net.br  
<https://azevedobastos.net.br>

Valber Azevedo de M. Cavalcanti  
Titular

TJPB



000419

REPÚBLICA FEDERATIVA DO BRASIL  
ESTADO DA PARAÍBA  
CARTÓRIO AZEVEDO BASTOS  
FUNDADO EM 1888  
PRIMEIRO REGISTRO CIVIL DE NASCIMENTO E ÓBITOS E PRIVATIVO DE CASAMENTOS, INTERDIÇÕES E TUTELAS DA COMARCA DE JOÃO PESSOA

Av. Epitácio Pessoa, 1145 Bairro dos Estados 58030-00, João Pessoa PB  
Tel.: (83) 3244-5404 / Fax: (83) 3244-5484  
<http://www.azevedobastos.not.br>  
E-mail: [cartorio@azevedobastos.not.br](mailto:cartorio@azevedobastos.not.br)



**DECLARAÇÃO DE SERVIÇO DE AUTENTICAÇÃO DIGITAL**

O Bel. Válber Azevêdo de Miranda Cavalcanti, Oficial do Primeiro Registro Civil de Nascimentos e Óbitos e Privativo de Casamentos, Interdições e Tutelas com atribuição de autenticar e reconhecer firmas da Comarca de João Pessoa Capital do Estado da Paraíba, em virtude de Lei, etc...

DECLARO ainda que, para garantir transparência e segurança jurídica de todos os atos oriundos da atividade Notarial e Registral no Estado da Paraíba, foi instituído pela Lei nº 10.132, de 06 de novembro de 2013, a aplicação obrigatória de um Selo Digital de Fiscalização Extrajudicial em todos os atos de notas e registro, composto de um código único (por exemplo: Selo Digital: ABC12345-X1X2) e dessa forma, cada autenticação processada pela nossa Serventia pode ser verificada e confirmada tantas vezes quanto for necessário através do site do Tribunal de Justiça do Estado da Paraíba, endereço <s://corregedoria.tjpb.jus.br/selo-digital/>.

A autenticação digital do documento faz prova de que, na data e hora em que ela foi realizada, a empresa G. ROCHA COMERCIO DE ARTIGOS MEDICOS E ORTOPEDICOS tinha posse de um documento com as mesmas características que foram reproduzidas na cópia autenticada, sendo da empresa G. ROCHA COMERCIO DE ARTIGOS MEDICOS E ORTOPEDICOS a responsabilidade, única e exclusiva, pela idoneidade do documento apresentado a este Cartório.

Nesse sentido, declaro que a G. ROCHA COMERCIO DE ARTIGOS MEDICOS E ORTOPEDICOS assumiu, nos termos do artigo 8º, §1º, do Decreto nº 10.278/2020, que regulamentou o artigo 3º, inciso X, da Lei Federal nº 13.874/2019 e o artigo 2º-A da Lei Federal 12.682/2012, a responsabilidade pelo processo de digitalização dos documentos físicos, garantindo perante este Cartório e terceiros, a sua autoria e integridade.

De acordo com o disposto no artigo 2º-A, §7º, da Lei Federal nº 12.682/2012, o documento em anexo, identificado individualmente em cada Código de Autenticação Digital<sup>1</sup> ou na referida sequência, poderá ser reproduzido em papel ou em qualquer outro meio físico.

Esta DECLARAÇÃO foi emitida em **19/05/2021 09:02:43 (hora local)** através do sistema de autenticação digital do Cartório Azevêdo Bastos, de acordo com o Art. 1º, 10º e seus §§ 1º e 2º da MP 2200/2001, como também, o documento eletrônico autenticado contendo o Certificado Digital do titular do Cartório Azevêdo Bastos, poderá ser solicitado diretamente a empresa G. ROCHA COMERCIO DE ARTIGOS MEDICOS E ORTOPEDICOS ou ao Cartório pelo endereço de e-mail [autentica@azevedobastos.not.br](mailto:autentica@azevedobastos.not.br) Para informações mais detalhadas deste ato, acesse o site <https://autdigital.azevedobastos.not.br> e informe o Código de Autenticação Digital

Esta Declaração é válida por **tempo indeterminado** e está disponível para consulta em nosso site.

<sup>1</sup>Código de Autenticação Digital: 112561805218559618747-1

<sup>2</sup>Legislações Vigentes: Lei Federal nº 8.935/94, Lei Federal nº 10.406/2002, Medida Provisória nº 2200/2001, Lei Federal nº 13.105/2015, Lei Estadual nº 8.721/2008, Lei Estadual nº 10.132/2013, Provimento CGJ Nº 003/2014 e Provimento CNJ Nº 100/2020.

O referido é verdade, dou fé.

**CHAVE DIGITAL**

00005b1d734fd94f057f2d69fe6bc05b7c9157985d9e6d7d293a445ec7578dccc85d6f82d4f9b5a3f2f9b3dece3eaeafa933260964759b5de48fa8d8de0a15ab7cf43a9e6874c5afbebe2858a64d45f52



Presidência da República  
Casa Civil  
Medida Provisória Nº 2.200-2,  
de 24 de agosto de 2001.



000420

REPÚBLICA FEDERATIVA DO BRASIL  
 MINISTÉRIO DAS CIDADANIA  
 DEPARTAMENTO NACIONAL DE REGISTRO E CARTEIRA NACIONAL DE HABILITAÇÃO

VALS

NOME  
**ALTEMIR TOBIAS DO ROSARIO**

DOC. IDENTIDADE / ORIG. EMISSOR / UF  
 32289806 - SSP/SF

CPF  
 219.551.348-98

DATA NASCIMENTO  
 14/03/1983

FILIAÇÃO  
**REINALDO DO ROSARIO**  
**MAGALI APARECIDA DESPI**  
**RITO DO ROSARIO**

PERMISSÃO  
 20170505

ACC.  
 20170505

CAT. HAB.  
 A/B

NR. REGISTRO  
 02821702227

VALIDADE  
 04/05/2022

1ª HABILITAÇÃO  
 10/04/2003

OBSERVAÇÕES

ASSINATURA DO PORTADOR

LOCAL  
**RIBEIRAO PRETO, SP**

DATA EMISSÃO  
 05/05/2017

50870686508  
 SP954067442

**SÃO PAULO**

VÁLIDA EM TODO O TERRITÓRIO NACIONAL  
 1435203890

PROIBIDO PLASTIFICAR  
 1435203890

Documento Autenticado Digitalmente de acordo com os artigos 1º, 3º e 7º inc. V 8º, 41 e 82 da Lei Federal 8.935/1994 e Art. 6 Inc. XII da Lei Estadual 8.721/2008 autêntico a presente imagem digitalizada, reprodução fiel do documento apresentado e conferido neste ato. O referido é verdade. Dou fé. \*\*\*\*\* Confirma os dados do ato em: <https://selodigital.fpb.jus.br> ou Consulte o Documento em: <https://azevedobastos.not.br/documento/112561407200079879422>



**CARTÓRIO**  
 Autenticação Digital Código: 112561407200079879422-1  
 Data: 14/07/2020 10:56:12  
 Valor Total do Ato: R\$ 4,56  
 Selo Digital Tipo Normal C: AKF35567-NQYU;



**Cartório Azevedo Bastos**  
 Av. Presidente Epitácio Pessoa - 1145  
 Bairro dos Estados, João Pessoa - PB  
 (83) 3244-5404 - [cartorio@azevedobastos.not.br](mailto:cartorio@azevedobastos.not.br)  
<https://azevedobastos.not.br>

Bel. Valber Azevedo de Miranda Cavalcanti  
 Titular



TJPB

REPÚBLICA FEDERATIVA DO BRASIL  
ESTADO DA PARAÍBA  
CARTÓRIO AZEVEDO BASTOS  
FUNDADO EM 1888

PRIMEIRO REGISTRO CIVIL DE NASCIMENTO E ÓBITOS E PRIVATIVO DE CASAMENTOS, INTERDIÇÕES E TUTELAS DA COMARCA DE JOÃO PESSOA

Av. Epitácio Pessoa, 1145 Bairro dos Estados 58030-00, João Pessoa PB  
Tel.: (83) 3244-5404 / Fax: (83) 3244-5484  
http://www.azevedobastos.not.br  
E-mail: cartorio@azevedobastos.not.br



DECLARAÇÃO DE SERVIÇO DE AUTENTICAÇÃO DIGITAL

O Bel. Válber Azevêdo de Miranda Cavalcanti, Oficial do Primeiro Registro Civil de Nascimentos e Óbitos e Privativo de Casamentos, Interdições e Tutelas com atribuição de autenticar e reconhecer firmas da Comarca de João Pessoa Capital do Estado da Paraíba, em virtude de Lei, etc...

DECLARA para os devidos fins de direito que, o documento em anexo identificado individualmente em cada Código de Autenticação Digital<sup>1</sup> ou na referida sequência, foi autenticado de acordo com as Legislações e normas vigentes<sup>2</sup>.

DECLARO ainda que, para garantir transparência e segurança jurídica de todos os atos oriundos da atividade Notarial e Registral no Estado da Paraíba, foi instituído pela Lei nº 10.132, de 06 de novembro de 2013, a aplicação obrigatória de um Selo Digital de Fiscalização Extrajudicial em todos os atos de notas e registro, composto de um código único (por exemplo: Selo Digital: ABC12345-X1X2) e dessa forma, cada autenticação processada pela nossa Serventia pode ser verificada e confirmada tantas vezes quanto for necessário através do site do Tribunal de Justiça do Estado da Paraíba, endereço <https://corregedoria.tjpb.jus.br/selo-digital/>

A autenticação digital do documento faz prova de que, na data e hora em que ela foi realizada, a empresa G. ROCHA COMERCIO DE ARTIGOS MEDICOS E ORTOPEDICOS tinha posse de um documento com as mesmas características que foram reproduzidas na cópia autenticada, sendo da empresa G. ROCHA COMERCIO DE ARTIGOS MEDICOS E ORTOPEDICOS a responsabilidade, única e exclusiva, pela idoneidade do documento apresentado a este Cartório.

Esta DECLARAÇÃO foi emitida em 14/07/2020 11:02:26 (hora local) através do sistema de autenticação digital do Cartório Azevêdo Bastos, de acordo com o Art. 1º, 10º e seus §§ 1º e 2º da MP 2200/2001, como também, o documento eletrônico autenticado contendo o Certificado Digital do titular do Cartório Azevêdo Bastos, poderá ser solicitado diretamente a empresa G. ROCHA COMERCIO DE ARTIGOS MEDICOS E ORTOPEDICOS ou ao Cartório pelo endereço de e-mail [autentica@azevedobastos.not.br](mailto:autentica@azevedobastos.not.br)

Para informações mais detalhadas deste ato, acesse o site <https://autdigital.azevedobastos.not.br> e informe o Código de Consulta desta Declaração.

A consulta desta Declaração estará disponível em nosso site.

<sup>1</sup>Código de Autenticação Digital: 112561407200079879422-1

<sup>2</sup>Legislações Vigentes: Lei Federal nº 8.935/94, Lei Federal nº 10.406/2002, Medida Provisória nº 2200/2001, Lei Federal nº 13.105/2015, Lei Estadual nº 8.721/2008, Lei Estadual nº 10.132/2013 e Provimento CGJ N° 003/2014.

O referido é verdade, dou fé.

CHAVE DIGITAL

00005b1d734fd94f057f2d69fe6bc05b22c5c702d338f5151f22bf86833c510ce8ca146c309fa5fe3464cf3bd0ff36a03e1e88eabdeab8fbcc281f7a933087b1cf43a9e6874c5afbebe2858a64d45f  
52

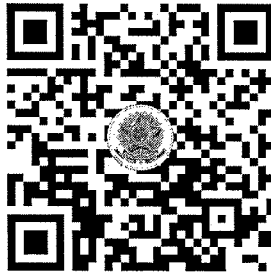

Presidência da República  
Casa Civil  
Medida Provisória Nº 2.200-2,  
de 24 de agosto de 2001.





000422

RIBEIRAO PRETO - SP  
COMARCA DE RIBEIRAO PRETO  
ANTONIO ERNESTO RODINI LUIZ



Traslado  Certidão   
Pág. 1/1

1º Traslado Livro número 047 Página(s) 007/010

Procuração que faz: G. R. COMÉRCIO DE ARTIGOS MÉDICOS E ORTOPÉDICOS EIRELI.-

Aos dezanove dias do mês de março do ano de dois mil e vinte (19/03/2020), nesta cidade, distrito, município e comarca de Ribeirão Preto, Estado de São Paulo, no Registro Civil das Pessoas Naturais do Terceiro Subdistrito, perante mim, Escrevente Substituta, compareceu como OUTORGANTE: **G. R. COMÉRCIO DE ARTIGOS MÉDICOS E ORTOPÉDICOS EIRELI**, inscrita no CNPJ/MF sob número 29.245.128/0001-05, estabelecida nesta cidade, na Avenida da Saudade, número 1.210, Sala 218, Campos Eliseos, (endereço eletrônico: nfe.g-rocha@outlook.com), estando com seu Ato Constitutivo, datado de 28 de fevereiro de 2020, registrado e arquivado na Junta Comercial do Estado de São Paulo (Jucesp), sob número 3560303904-8 em 09 de março de 2020, (transformação de empresa individual para empresa individual de responsabilidade limitada, possuía o NIRE 3513158656-3); cujas cópias autenticadas do(s) referido(s) documento(s), juntamente com a ficha cadastral completa emitida pelo site da jucesp online nesta data, ficam arquivadas nesta Serventia, em pasta própria número 25-P, sob número 040/17; neste ato representada por sua titular e administradora, nos termos das cláusulas V-Do Capital e VII-Da Administração, do referido ato constitutivo: **GABRIELA ROCHA**, portadora da Carteira Nacional de Habilitação, sob número de registro 06706743208, emitida aos 04/10/2017 pelo Detran/SP, onde constou o documento de identidade número 38.128.380-SSP/SP e CPF/MF número 470.855.438-92, brasileira, solteira, como declarou, maior, empresária, residente e domiciliada nesta cidade, na Rua Doutor Rubem Aloysio Monteiro Moreira, número 106, Apartamento 151, (endereço eletrônico: rochagabriela@hotmail.com); a qual declarou para todos os fins e efeitos legais, sob responsabilidade civil e criminal, que não houve alteração de seu ato constitutivo, posterior ao ora apresentado. A presente identificada por mim, consoante os documentos apresentados em seus originais, do que dou fé. A seguir pela outorgante, representada na forma já declarada, me foi dito que por este público instrumento e nos melhores termos de direito, nomeia e constitui seu procurador: **ALTEMIR TOBIAS DO ROSARIO**, RG número 32.289.506-6-SSP/SP e CPF/MF número 219.551.348-98, brasileiro, casado, contabilista, residente e domiciliado nesta cidade, na Rua Isabel Soares de Moraes, número 412, (endereço eletrônico: altemirtobias@hotmail.com), a quem confere poderes especiais para: a-) promover quaisquer alterações contratuais da empresa supra descrita, bem como vender e/ou transferir a quem convier, pelo valor de mercado, por qualquer forma, prazo e condições que livremente convencionar e ajustar, a empresa individual de responsabilidade limitada, acima qualificada, com todos os seus móveis, maquinários, instalações, mercadorias, utensílios e o mais que nela se contém, ou também, transformar a citada empresa individual de responsabilidade limitada para sociedade empresária limitada ou ainda por qualquer tipo jurídico admitido em lei, e aí, admitir sócios, subscrever e integralizar capital social e o que mais preciso for, bem como se for o caso, encerrá-la, podendo, para tanto, assinar quaisquer instrumentos públicos ou particulares, inclusive requerimentos, contratos e/ou alterações contratuais; aceitar ou impugnar cláusulas e condições; atribuir e aceitar prazos; assumir compromissos, responsabilidades e encargos; fazer, prestar e/ou solicitar declarações, informações e esclarecimentos; representá-la junto à quaisquer Repartições Públicas Federais, Estaduais, Municipais, Autarquias, Receita Federal do Brasil, Instituto Nacional do Seguro Social-INSS, Ministérios, Postos de Fiscalizações, Sociedade de Economia Mista, Notários, Registradores, Juntas Comerciais e onde mais preciso for, neles, requerer, promover, encaminhar, assinar, protocolar e retirar quaisquer documentos públicos ou particulares e/ou realizações de quaisquer atos que se fizerem necessários e forem pertinentes; dar baixa perante a junta comercial e demais órgãos que se fizerem necessários; requerer segunda vias de documentos, certidões, pesquisa da situação fiscal e cadastral, senhas eletrônicas, alvarás e/ou vistorias, dar andamento e acompanhar processos;

Registro Civil das Pessoas Naturais  
Ribeirão Preto - São Paulo

Rua Paraíba 513 Campos Elísios - Ribeirão Preto - SP  
Fone: 16-3625-3832 Fax: 16-3610-6807



08582602006768.000015934-1

REPÚBLICA FEDERATIVA DO BRASIL



União Administrativa do Poder Judiciário



**CARTÓRIO**  
Autenticação Digital Código: 112561407207323944251-1  
Data: 14/07/2020 10:56:12  
Valor Total do Ato: R\$ 4,56  
Selo Digital Tipo Normal C: AKF35568-4TEI;



**Cartório Azevedo Bastos**  
Av. Presidente Epitácio Pessoa - 1145  
Bairro dos Estados, João Pessoa - PB  
(83) 3244-5404 - cartorio@azevedobastos.net.br  
https://azevedobastos.net.br

Bel. Valber Azevedo de Miranda Cavalcanti  
Titular



Documento Autenticado Digitalmente de acordo com os artigos 1º, 3º e 7º inc. V 8º, 41 e 52 da Lei Federal 8.935/1994 e Art. 6 Inc. XII da Lei Estadual 8.721/2008 autêntico a presente imagem digitalizada, reprodução fiel do documento apresentado e conferido neste ato. O referido é verdade. Dou fé. \*\*\*\*\* Confira os dados do ato em: https://selodigital.tjpb.jus.br ou Consulte o Documento em: https://azevedobastos.net.br/documento/112561407207323944251

Traslado  Cartório  
Página 1 de 1

1º Traslado Livro número 048 Página(s) 007/010

apresentar provas e cumprir exigências; promover cadastros, inscrições, alterações e o que mais de direito; fazer declarações e termos de encerramento de atividades e declarações de renda em geral; rratificar ou aditar o que for preciso; receber o ativo e pagar o passivo, caso estes não fiquem a cargo do comprador(a); receber valores; passar recibos; dar e receber quitação; verificar, levantar e/ou pagar a regularidade de tributos, podendo, para isso, renegociar, impugnar, parcelar e/ou quitar débitos; enfim, praticar o que for necessário para que se concretize o pretendido, devendo ser observado o Código Civil Brasileiro e demais legislações pertinentes; e b-) onde com esta se apresentar e preciso for, tratar de todos os assuntos e interesses que lhe são concernentes, judicial ou extrajudicial, podendo, para tanto, pagar, receber, passar recibos, dar e aceitar quitação, fazer acordos, parcelamentos e renegociações; promover cobranças amigáveis e judiciais; comprar e vender mercadorias e serviços de seu ramo de negócio(s); emitir e receber notas fiscais, assinar e conferir termos de retirada e entrega de mercadorias; assinar, renovar, transferir, aditar, rratificar e rescindir contratos em geral, concordando com suas cláusulas, condições, termos, prazos e valores, desde que, relacionados com os interesses da empresa, inclusive assumir compromissos, obrigações e responsabilidades; representá-la junto a quaisquer Estabelecimentos Bancários, Instituições de Créditos e Financeiras, inclusive em Bancos de Desenvolvimentos, Cooperativas de Créditos, Banco do Brasil S/A, Banco Itaú S/A e/ou Caixa Econômica Federal, em todas as suas agências e postos de serviços desta cidade, a fim de abrir, movimentar, transferir e/ou encerrar contas bancárias, inclusive movimentação por meio eletrônico e por telefone, este seja fixo ou móvel, podendo para tanto, requerer e retirar cartão magnético para a movimentação bancária; escolher senhas, alterá-las e cadastrá-las; requisitar talões de cheques, bem como desbloqueá-los, emití-los, assiná-los, descontá-los e endossá-los, retirar cheques devolvidos, sustar/contrordenar, cancelar e baixar cheques, efetuar saques e passar recibos; autorizar operações bancárias, tais como débitos, transferências, pagamentos e o que mais necessário for; solicitar extratos e saldos; receber quantias em dinheiro, assinando recibos e dando quitações; assinar toda e qualquer correspondência bancária, bem como todos os papéis e documentos de praxe bancária; apresentar/retirar provas e documentos; solicitar aumento de crédito bancário; requerer antecipação de recebíveis e aí promover e praticar o que preciso for; receber e promover protestos, assinando e aceitando declarações e demais documentos; fazer e/ou consultar aplicações, investimentos e resgates, descontar e entregar duplicatas e letras de câmbios para serem cobradas por bancos, assinar borderôs para cobrança simples, caucionada ou vinculada; emitir, aceitar, endossar, avalizar e descontar duplicatas, letras de câmbios, notas promissórias e demais títulos; emitir instruções sobre títulos, conceder prorrogações e prazos, modificar vencimentos de títulos; contratar convênios e serviços prestados pelos estabelecimentos bancários ou instituições financeiras; contrair empréstimos e/ou financiamentos bancários, praticando e assinando o que for preciso; contratar advogados e investi-los nos poderes da cláusula "ad judicium", em qualquer Juízo, Instância e/ou Tribunal, firmar contratos de honorários advocatícios, concordando com todos os seus termos e condições, inclusive destituir advogados, caso necessário; defendê-la na Justiça do Trabalho, em todos os seus departamentos e Instâncias, inclusive nas Juntas de Conciliação e Julgamento, Câmara de Mediação e Arbitragem, como preposto e substabelecer a profissionais habilitados, caso necessário, inclusive nas áreas cíveis e criminais, a fim de defender e amparar seus direitos, podendo, para tanto, prestar e solicitar declarações, esclarecimentos e depoimentos, representá-la em audiências, assumir compromissos, fazer acordos, assinar termos, transigir, confessar, recorrer, desistir, assinar e/ou receber citações, notificações e intimações, apresentar e retirar documentos, receber e levantar depósitos judiciais, dar e receber quitação, enfim, praticar todos os demais atos necessários para tal finalidade; representá-la perante quaisquer autoridades, repartições públicas Federais, Estaduais, Municipais e Autarquias, Delegacia ou Secretaria da Receita Federal do Brasil, da Fazenda Estadual e/ou Fazenda Municipal, Ministérios, Instituto Nacional do Seguro Social-INSS e/ou qualquer outro instituto ou entidade de previdência, pública ou privada, Notários, Registradores, Serventias Judiciais e Extrajudiciais, Bombeiros, Agência Nacional de Vigilância Sanitária-ANVISA, Sociedade de Economia Mista, Estatais, Paraestatais, Empresas de Correios, de Telecomunicações e de Telefonia, esta fixa ou móvel,

Registro Civil das Pessoas Naturais  
Ribeirão Preto - São Paulo  
Vanessa Capeloni Pantozzi dos Santos  
Escritor Autorizada

Resposta  
Ribeirão Preto  
Escritor Autorizada

Documento Autenticado Digitalmente de acordo com os artigos 1º, 3º e 7º inc. V 8º, 41 e 52 da Lei Federal 8.935/1994 e Art. 6 Inc. XII da Lei Estadual 8.721/2008 autenticado a presente imagem digitalizada, reprodução fiel do documento apresentado e conferido neste ato. O referido é verdade. Dou fé. \*\*\*\*\* Confira os dados do ato em: https://selodigital.tjpb.jus.br ou Consulte o Documento em: https://azevedobastos.not.br/documento/112561407207323944251



CARTÓRIO Autenticação Digital Código: 112561407207323944251-2  
Data: 14/07/2020 10:56:13  
Valor Total do Ato: R\$ 4,56  
Selo Digital Tipo Normal C: AKF35569-RRKO;



Cartório Azevedo Bastos  
Av. Presidente Epitácio Pessoa - 1145  
Bairro dos Estado, João Pessoa - PB  
(83) 3244-5404 - cartorio@azevedobastos.not.br  
https://azevedobastos.not.br

Bal. Valber Azevedo de Miranda Cavalcanti  
Titular



TJPB



RIBEIRAO PRETO - SP  
 COMARCA DE RIBEIRAO PRETO  
 ANTONIO ERNESTO RODINI LUIZ

Traslado  Certidão   
 Pág. 01



1º Traslado Livro número 048 Página(s) 007/010

Agências Reguladoras, Companhias de Energia Elétrica, Companhia de Saneamento Básico, Serviços de Água e Esgoto, Estradas de Ferro, Empresas Rodoviárias, Marítimas ou Aéreas, Empresas de Transportes em geral, Companhias de Seguros, Sindicatos, Comércio, Indústrias, Pessoas Físicas e Jurídicas, de direito público ou privado, e onde mais preciso for, neles assinando, encaminhando, requerendo e retirando todos e quaisquer documentos e ou realizações de quaisquer atos que se fizerem necessários, inclusive pagar tributos; reclamar dos indevidos; solicitar e receber restituições; prestar esclarecimentos aos agentes ou órgãos da Receita Federal, Estadual e Municipal, elaborando e assinando toda e qualquer documentação pertinente, tudo em observância à legislação; representá-la junto a Tabelionatos de Protesto de Letras e Títulos, podendo, apontar títulos, retirar títulos apontados sem protestos, retirar títulos/instrumentos protestados, irregulares, sustados, bem como seus recebimentos, efetuar cancelamentos de protestos, dar quitação, passar recibos, assinar cartas de anuências ou anuir, bem como requerimentos, formulários e o que mais preciso for; representá-la na prática dos atos necessários para a administração trabalhista, previdenciária e social da empresa, admitindo e demitindo funcionários, podendo, aceitar, elaborar e assinar todos os documentos relativos a contratação e demissão de pessoal, sobretudo contratos de trabalho, carteiras de trabalho, autorização para a movimentação de conta vinculada ao fundo de garantia por tempo de serviço (FGTS), cadastramento do PIS, declarações de empregos, vencimentos, escolas, cursos e demais que forem precisas, fichas e registros de empregados, cartões para abertura de contas correntes bancárias, cartas de demissões e apresentações, autorização de salários, férias, imposto sindical, demonstrativo de imposto de renda, relação anual de informações sociais (RAIS), comunicação de acidente de trabalho, cartas dirigidas às entidades de classe e a bancos, notificação trabalhista e o que mais necessário se fizer, advertir ou suspender, verbal ou por escrito, empregados da empresa, receber e dar aviso prévio, inclusive fixar atribuições, ordenados, salários, comissões, gratificações e/ou bonificações; representá-la a fim de promover e assinar acertos de contas com empregados da empresa, inclusive perante o Ministério do Trabalho, Sindicatos e onde mais se fizer necessário, representando-a nas respectivas homologações, acordando ou discordando, bem como efetuar pagamentos, passar recibos, receber e dar quitações, atualizar carteiras de trabalho, mediante anotação das alterações ocorridas, e praticar e assinar o que preciso for as ditas finalidades, finalmente representar a outorgante perante quaisquer Repartições Públicas Federais, Estaduais e/ou Municipais, bem como Autarquias, Sociedade de Economia Mista, Receita Federal do Brasil, Pessoas Jurídicas de direito público ou privado, e quaisquer outros órgãos pertinentes, a fim de participar de processos licitatórios em quaisquer de suas modalidades, sejam presenciais e/ou eletrônicos, podendo, para tanto, apresentar e juntar a documentação pertinente e exigida para o certame, bem como requerer e/ou retirar documentos e papéis; apresentar declaração de cumprimento dos requisitos para a habilitação; fazer propostas de preços; formular(em) lances ou ofertas verbais; assinar guias, requerimentos, contratos e demais documentos que forem precisos, sejam públicos ou particulares, inclusive os que objetiva este mandato; negociar valores e reduções de preços; oferecer recibos e dar quitações; registrar ocorrências; formular impugnações; interpor ou desistir da intenção de interpor recursos administrativos ao final da sessão, assinar a ata da sessão; prestar e/ou solicitar esclarecimentos e informações; e, enfim, tudo praticar para o perfeito desempenho do presente mandato, ficando VEDADO o seu SUBSTABELECIMENTO, exceto para fins judiciais e de licitações, neste caso, podendo substabelecer todos os poderes que lhe foram outorgados e que sejam necessários à participação da OUTORGANTE em processos licitatórios em quaisquer de suas modalidades. **O PRESENTE INSTRUMENTO TEM VIGÊNCIA DE TRÊS (03) ANOS, A CONTAR DESTA DATA.** Em cumprimento ao Provimento CGJ/SP sob número 13/2012, nesta data extraído do site [www.indisponibilidade.org.br](http://www.indisponibilidade.org.br) da Arisp, o relatório com resultado NEGATIVO para indisponibilidade de bens da outorgante, mediante o seu CNPJ, e do CPF de sua titular, respectivamente, conforme código hash: 1da9. 6604. 8c32. 2b27. 7a92. 6c13. 8d32. a539. b90f. 7419. // 1b2b. 617f. 8ca3. 758f. 0d40. 7fa5. 1dd2. 3274. 1419. 053d. O nome e qualificação do outorgado foram declarados e confirmados pela titular da outorgante, que se responsabiliza por sua exatidão, declarando ainda, alertada dos efeitos e poderes aqui contidos. **Conforme dispõe o artigo**



08582602006768.000015935-0

Registro Civil das Pessoas Naturais  
 Ribeirão Preto - São Paulo  
 Apelossi Pantozzi dos Santos  
 Corevente Autorizada  
 Rua Paraíba 513 Campos Elísios - Ribeirão Preto - SP  
 Fax: 16-3610-6807 Fone: 16-3625-3832

REPÚBLICA FEDERAL DO BRASIL  
 VALIDE EM TODO TERRITÓRIO NACIONAL, QUAL SEU EFEITO

000424

Documento Autenticado Digitalmente de acordo com os artigos 1º, 3º e 7º inc. V 8º, 41 e 82 da Lei Federal 8.935/1994 e Art. 6 Inc. XII da Lei Estadual 8.721/2008 autêntico a presente imagem digitalizada, reprodução fiel do documento apresentado e conferido neste ato. O referido é verdade. Dou fé.



**CARTÓRIO**  
 Autenticação Digital Código: 112561407207323944251-3  
 Data: 14/07/2020 10:56:13  
 Valor Total do Ato: R\$ 4,56  
 Selo Digital Tipo Normal C: AKF35570-Y858;



**Cartório Azevedo Bastos**  
 Av. Presidente Epitácio Pessoa - 1145  
 Bairro dos Estados, João Pessoa - PB  
 (83) 3244-5404 - cartorio@azevedobastos.net.br  
<https://azevedobastos.net.br>

Bel. Valber Azevedo de Miranda Cavalcanti  
 Titular



TJPB

Traslado  Cartório  
Página 1/1

1º Traslado Livro número 048 Página(s) 007/010  
668 do Código Civil Brasileiro, para todos os fins de direito fica o outorgado obrigado a dar conta(s) de sua gerência a outorgante, transferindo-lhe(s) a(s) vantagens provenientes do mandato, por qualquer título que seja. Assim o disse, dou fé. A pedido do(a.as.s) representante(s) da outorgante lavrei este instrumento que após lido em voz alta e achado conforme, aceitou, outorgou e assina. Eu,(a.) (Vanessa Capelossi Pantozzi dos Santos), Escrevente Substituta, digitei, conferi e a subscrevo, (aa.) // GABRIELA ROCHA // VANESSA CAPELOSSI PANTOZZI DOS SANTOS - ESCRIVENTE SUBSTITUTA. Emolumentos: Ao Oficial: R\$ 140,44. Ao Estado: R\$ 39,91. A SEFAZ: R\$ 27,32. Ao ISS: 3,00. Ao Registro Civil: R\$ 7,39. Ao Tribunal de Justiça: R\$ 9,64. À Santa Casa: R\$ 1,40. Ao MP: 6,74. Total: R\$ 235,84. Selos recolhidos por verba, guia número 079/2020. NADA MAIS. Traslada da fielmente na mesma data - Eu, ~~Vanessa Capelossi Pantozzi dos Santos~~ (Vanessa Capelossi Pantozzi dos Santos), Escrevente Substituta, subscrevo e assino.

Em Testemunho da verdade  
*[Handwritten Signature]*

Vanessa Capelossi Pantozzi dos Santos  
Escrevente Substituta  
Ribeirão Preto - São Paulo  
Vanessa Capelossi Pantozzi dos Santos  
Escrevente Autorizada

19 MAR 2020

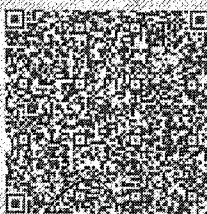

1153111TR000000073303209  
Total 0,00 ISS 0,00

Consulte o selo, no site abaixo  
<https://selodigital.tjsp.jus.br>

Cartório Normal  
Ribeirão Preto - São Paulo  
Pantozzi dos Santos  
Autorizada

Registro Civil das Pessoas Naturais de Ribeirão Preto SP  
Reconheço por semelhança a firma supra de VANESSA CAPELOSSI PANTOZZI DOS SANTOS em documento sem valor econômico a partir de  
Ribeirão Preto, 19 de março de 2020.  
Em teste da verdade Cód. (1517030/88/201834)  
Rafael Barbosa Corsi, Escrevente Autorizado (73)  
Total: R\$ 4,45  
FIRMA  
310858A0498516  
Rafael Barbosa Corsi  
Escrevente Autorizado



CARTÓRIO Autenticação Digital Código: 112561407207323944251-4  
Data: 14/07/2020 10:56:13  
Valor Total do Ato: R\$ 4,56  
Selo Digital Tipo Normal C: AKF35571-AMT1;



Cartório Azevedo Bastos  
Av. Presidente Epitácio Pessoa - 1145  
Bairro dos Estados, João Pessoa - PB  
(83) 3244-5404 - cartorio@azevedobastos.net.br  
<https://azevedobastos.net.br>

Del. Valber Azevedo Miranda Cavalcanti  
Titular

TJPB



000426  
ag

REPÚBLICA FEDERATIVA DO BRASIL  
ESTADO DA PARAÍBA  
CARTÓRIO AZEVEDO BASTOS  
FUNDADO EM 1888

PRIMEIRO REGISTRO CIVIL DE NASCIMENTO E ÓBITOS E PRIVATIVO DE CASAMENTOS, INTERDIÇÕES E TUTELAS DA COMARCA DE JOÃO PESSOA

Av. Epitácio Pessoa, 1145 Bairro dos Estados 58030-00, João Pessoa PB  
Tel.: (83) 3244-5404 / Fax: (83) 3244-5484  
http://www.azevedobastos.not.br  
E-mail: cartorio@azevedobastos.not.br



DECLARAÇÃO DE SERVIÇO DE AUTENTICAÇÃO DIGITAL

O Bel. Válber Azevêdo de Miranda Cavalcanti, Oficial do Primeiro Registro Civil de Nascimentos e Óbitos e Privativo de Casamentos, Interdições e Tutelas com atribuição de autenticar e reconhecer firmas da Comarca de João Pessoa Capital do Estado da Paraíba, em virtude de Lei, etc...

DECLARA para os devidos fins de direito que, o documento em anexo identificado individualmente em cada Código de Autenticação Digital<sup>1</sup> ou na referida sequência, foi autenticado de acordo com as Legislações e normas vigentes<sup>2</sup>.

DECLARO ainda que, para garantir transparência e segurança jurídica de todos os atos oriundos da atividade Notarial e Registral no Estado da Paraíba, foi instituído pela Lei Nº 10.132, de 06 de novembro de 2013, a aplicação obrigatória de um Selo Digital de Fiscalização Extrajudicial em todos os atos de notas e registro, composto de um código único (por exemplo: Selo Digital: ABC12345-X1X2) e dessa forma, cada autenticação processada pela nossa Serventia pode ser verificada e confirmada tantas vezes quanto for necessário através do site do Tribunal de Justiça do Estado da Paraíba, endereço <https://corregedoria.tjpb.jus.br/selo-digital/>

A autenticação digital do documento faz prova de que, na data e hora em que ela foi realizada, a empresa G. ROCHA COMERCIO DE ARTIGOS MEDICOS E ORTOPEDICOS tinha posse de um documento com as mesmas características que foram reproduzidas na cópia autenticada, sendo da empresa G. ROCHA COMERCIO DE ARTIGOS MEDICOS E ORTOPEDICOS a responsabilidade, única e exclusiva, pela idoneidade do documento apresentado a este Cartório.

Esta DECLARAÇÃO foi emitida em 14/07/2020 11:03:31 (hora local) através do sistema de autenticação digital do Cartório Azevêdo Bastos, de acordo com o Art. 1º, 10º e seus §§ 1º e 2º da Lei nº 2200/2001, como também, o documento eletrônico autenticado contendo o Certificado Digital do titular do Cartório Azevêdo Bastos, poderá ser solicitado diretamente a empresa G. ROCHA COMERCIO DE ARTIGOS MEDICOS E ORTOPEDICOS ou ao Cartório pelo endereço de e-mail [autentica@azevedobastos.not.br](mailto:autentica@azevedobastos.not.br)

Para informações mais detalhadas deste ato, acesse o site <https://autdigital.azevedobastos.not.br> e informe o Código de Consulta desta Declaração.

A consulta desta Declaração estará disponível em nosso site.

<sup>1</sup>Código de Autenticação Digital: 112561407207323944251-1 112561407207323944251-4

<sup>2</sup>Legislações Vigentes: Lei Federal nº 8.935/94, Lei Federal nº 10.406/2002, Medida Provisória nº 2200/2001, Lei Federal nº 13.105/2015, Lei Estadual nº 8.721/2008, Lei Estadual nº 10.132/2013 e Provimento CGJ N° 003/2014.

O referido é verdade, dou fé.

CHAVE DIGITAL

00005b1d734fd94f057f2d69fe6bc05b22c5c702d338f5151f22bf86833c510c784671a937ca7787e996957800dd67620313c5b7df1fd11dc1bdcc7c35f3c6e3cf43a9e6874c5afbebe2858a64d45f52

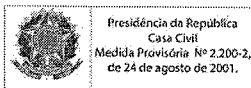

**CONVÊNIO**  
E. R. Ribeirão Preto

**TRANSFORMAÇÃO DE EMPRESÁRIO INDIVIDUAL PARA EMPRESA  
INDIVIDUAL DE RESPONSABILIDADE LIMITADA  
G. R. COMÉRCIO DE ARTIGOS MÉDICOS E ORTOPÉDICOS – EIRELI**

**GABRIELA ROCHA**, brasileira, natural de Ribeirão Preto/SP, nascida em 17/05/1998, solteira, empresária, portadora da cédula de identidade R.G. nº 38.128.380-X SSP/SP e inscrita no CPF/MF sob nº 470.855.438-92, residente e domiciliada na Rua Doutor Rubem Aloysio Monteiro Moreira nº. 106, apto 151, Residencial Morro do Ipê, CEP 14021-686, na cidade de Ribeirão Preto, Estado de São Paulo, empresário individual, que gira na praça de Ribeirão Preto, Estado de São Paulo, na Avenida Saudade nº. 1210, Sala 218, Campos Elíseos, CEP 14085-000, sob a denominação de **G. ROCHA COMÉRCIO DE ARTIGOS MÉDICOS E ORTOPÉDICOS**, conforme requerimento de empresário individual registrado e arquivado na Junta Comercial do Estado de São Paulo sob NIRE **35131586563** em sessão de **11/12/2017**, devidamente inscrita no CNPJ sob nº **29.245.128/0001-05**, consoante da faculdade prevista no paragrafo único do artigo 1.033, da Lei nº 10.406/2002 (Código Civil), resolve:

**CLÁUSULA A – DA TRANSFORMAÇÃO DO TIPO JURÍDICO**

Fica transformado o Empresário Individual em Empresa Individual de Responsabilidade Limitada, com sub-rogação de todos os direitos e obrigações pertinentes.

**CLÁUSULA B – DA ALTERAÇÃO DO NOME EMPRESARIAL**

A empresa passa a girar sob a denominação de **G. R. COMÉRCIO DE ARTIGOS MÉDICOS E ORTOPÉDICOS – EIRELI**.

**CLÁUSULA C – DA ALTERAÇÃO DO CAPITAL**

O capital do empresário individual no valor de **R\$ 10.000,00 (dez mil reais)**, totalmente integralizado, passa a constituir o capital da EIRELI e neste ato é elevado para **R\$ 105.000,00 (cento e cinco mil reais)**, cujo aumento de **R\$ 95.000,00 (noventa e cinco mil reais)**, é realizado em moeda corrente, neste ato, com lucros acumulados, cabendo à totalidade do capital a titular.

**DA COMPOSIÇÃO DO CAPITAL**

TITULAR	%	QUOTAS	R\$
Gabriela Rocha	100,00	105.000	105.000,00
<b>TOTAL DO CAPITAL</b>	<b>100,00</b>	<b>105.000</b>	<b>105.000,00</b>

§ 1º) A responsabilidade da titular é limitada ao capital integralizado.

§ 2º) A titular declara sob as penas da lei, que não participa de nenhuma outra empresa dessa modalidade.



Rua Prof. Renato Alves de Godoy, nº 130, Nova Aliança, Cep: 14.026-592, Ribeirão Preto/SP  
PABX (16) 3911-4200 Home Page: [www.campezcontab.com.br](http://www.campezcontab.com.br) e-mail: [campezcontab@campezcontab.com.br](mailto:campezcontab@campezcontab.com.br)

1 / 4



**CARTÓRIO**  
Autenticação Digital Código: 112561206209212444182-1  
Data: 12/06/2020 11:15:47  
Valor Total do Ato: R\$ 4,56  
Selo Digital Tipo Normal C: AKC30794-JWAA;



**Cartório Azevedo Bastos**

Av. Presidente Epitácio Pessoa - 1145  
Bairro dos Estados, João Pessoa - PB  
(83) 3244-5404 - [cartorio@azevedobastos.net.br](mailto:cartorio@azevedobastos.net.br)  
<https://azevedobastos.net.br>

Bel. Valber Azevedo de Miranda Cavalcanti  
Titular

TJPB



**CLÁUSULA D – DA CONSTITUIÇÃO DA EIRELI**

Em ato contínuo, resolve o titular constituir a Empresa Individual de Responsabilidade Limitada nos termos das cláusulas a seguir:

**ATO CONSTITUTIVO DE EIRELI****I - DO TIPO JURÍDICO**

A empresa ora constituída adotará o tipo jurídico de Empresa Individual de Responsabilidade Limitada (EIRELI) regendo-se pelas cláusulas e condições deste instrumento e, no que couber, as regras previstas para as sociedades limitadas, sendo que nos casos omissos deverá observar a legislação pertinente então vigente.

**II - DO NOME EMPRESARIAL**

A empresa girará sob o nome empresarial de **G. R. COMÉRCIO DE ARTIGOS MÉDICOS E ORTOPÉDICOS – EIRELI**.

**III - DO OBJETO**

A empresa terá por objeto a exploração do ramo de **Comércio varejista de artigos médicos e ortopédicos; comércio atacadista de instrumentos e materiais para uso médico, hospitalar e de laboratórios e comércio atacadista de máquinas, aparelhos e equipamentos para uso odonto médico hospitalar.**

**IV - DO ENDEREÇO DA SEDE**

A sede da empresa será instalada na **Avenida Saudade nº. 1210, Sala 218, Campos Elíseos, CEP 14085-000, na cidade de Ribeirão Preto, Estado de São Paulo.**

§ Único: Podendo, entretanto, abrir e fechar filiais em qualquer parte do território nacional, com ou sem capitais autônomos para os devidos fins.

**V - DO CAPITAL**

O Capital é de **R\$ 105.000,00** (cento e cinco mil reais) divididos em 105.000 (cento e cinco mil) quotas, no valor de R\$ 1,00 (um real) cada uma, totalmente integralizado, em moeda corrente do país, cuja totalidade está subscrita e distribuída da seguinte forma:

**DA COMPOSIÇÃO DO CAPITAL**

TITULAR	%	QUOTAS	R\$
Gabriela Rocha	100,00	105.000	105.000,00
<b>TOTAL DO CAPITAL</b>	<b>100,00</b>	<b>105.000</b>	<b>105.000,00</b>

§ 1º) A responsabilidade da titular é limitada ao capital integralizado.

§ 2º) A titular declara sob as penas da lei, que não participa de nenhuma outra empresa dessa modalidade.



Rua Prof. Renato Alves de Godoy, nº 130, Nova Aliança, Cep: 14.026-592, Ribeirão Preto/SP  
PABX (16) 3911-4200 Home Page: www.campezcontab.com.br e-mail: campezcontab@campezcontab.com.br





**VI - DA DURAÇÃO**

A empresa terá sua duração por **tempo indeterminado**, podendo ser dissolvida em qualquer época, uma vez observada à legislação vigente, considerando-se o seu início em **11 de dezembro de 2017**.

**VII - DA ADMINISTRAÇÃO**

A administração e representação da empresa serão exercidas pela titular **Gabriela Rocha**, com poderes e atribuições de realizar todas as operações para a consecução de seu objeto, representando a empresa ativa e passiva, judicial e extrajudicialmente, vedado, no entanto, o uso do nome empresarial em atividades estranhas ao interesse da empresa.

**VIII - DA RETIRADA PRO-LABORE**

A titular poderá efetuar retiradas mensais a título de **pró-labore**, as quais serão levadas a débito da conta de despesas gerais da empresa, observadas as disposições regulamentares pertinentes.

**IX - DO EXERCÍCIO - BALANÇOS - LUCROS/PERDAS**

O exercício terminará em 31 de dezembro de cada ano e a administradora prestará contas justificadas de sua administração, procedendo à elaboração do Inventário, do Balanço Patrimonial e do Balanço de Resultados Econômicos, e será efetuada a apuração dos resultados com observância das disposições legais aplicáveis.

§ 1º) A empresa poderá, no curso do exercício, distribuir lucros, por conta do mesmo período, mediante levantamento de balanços intermediários, para esse fim.

§ 2º) Nos quatro meses seguintes ao término do exercício, o titular deliberará sobre as contas e designará administradores se assim o desejar e quando for o caso.

**X - DO FALECIMENTO**

Dando-se o falecimento da titular, a empresa não se dissolverá, continuará com seus herdeiros e ou representantes legais.

**XI - DA DECLARAÇÃO DE DESIMPEDIMENTO**

A titular declara sob as penas da lei, que não está impedida, por lei especial, de exercer a administração e nem condenada ou sob efeito de condenação, a pena que vede, ainda que temporariamente, o acesso a cargos públicos, ou por crime falimentar, de prevaricação, peita ou suborno, concussão, peculato; ou contra a economia popular, contra o sistema financeiro nacional, contra as normas de defesa da concorrência, contra as relações de consumo, a fé pública ou a propriedade.



Rua Prof. Renato Alves de Godoy, nº 130, Nova Aliança, Cep: 14.026-592. Ribeirão Preto/SP  
PABX (16) 3911-4200 Home Page: www.campezcontab.com.br e-mail: campezcontab@campezcontab.com.br

3 / 4



CARTÓRIO  
Autenticação Digital Código: 112561206209212444182-3  
Data: 12/06/2020 11:15:47  
Valor Total do Ato: R\$ 4,56  
Selo Digital Tipo Normal C: AKC30796-UULK;



Cartório Azevêdo Bastos  
Av. Presidente Epitácio Pessoa - 1145  
Bairro dos Estado, João Pessoa - PB  
(83) 3244-5404 - cartorio@azevedobastos.net.br  
https://azevedobastos.net.br

Bel. Válber Azevêdo de Miranda Cavalcanti  
Titular



612

**XII - DAS DIVERGÊNCIAS E FORO**

As divergências que se verificarem, inclusive no caso de falecimento da titular e entre seus herdeiros, serão resolvidas no foro desta Comarca de Ribeirão Preto, Estado de São Paulo, o qual tona-se eleito também para dirimir quaisquer dúvidas oriundas do presente instrumento.

E assim, obriga-se livremente a cumprir e respeitar o presente instrumento, lavrado em 03 (três) vias de igual teor e para o mesmo fim, assinado pelo titular perante as testemunhas abaixo assinadas.

**Ribeirão Preto - SP, 28 de fevereiro de 2020.**

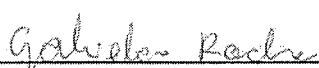
  
\_\_\_\_\_  
**Gabriela Rocha**

**TESTEMUNHAS:**

  
\_\_\_\_\_  
**Rosana Rosalini Queiroz**  
RG Nº 32.111.333-0 SSP/SP

  
\_\_\_\_\_  
**Maxwell Heber Silva de Almeida**  
RG Nº 44.816.362-7 SSP/SP

SECRETARIA DE DESENVOLVIMENTO ECONÔMICO - JUCESP  
MIRÉ RIBEI  
GISELA SIMEIA DESCHIN  
SECRETARIA GERAL  
3560303904-8  
JUCESP  
JUCESP  
09 MAR. 2020  
MIRP-RIBEIRÃO PRETO

 Rua Prof. Renato Alves de Godoy, nº 130, Nova Aliança, Cep: 14.026-592, Ribeirão Preto/SP  
PABX (16) 3911-4200 Home Page: www.campezcontab.com.br e-mail: campezcontab@campezcontab.com.br  
4 / 4



# JUCESP - Junta Comercial do Estado de São Paulo

Ministério da Indústria, Comércio Exterior e Serviços  
Departamento de Registro Empresarial e Integração - DIREI  
Secretaria de Desenvolvimento Econômico



00043

## DECLARAÇÃO DE ENQUADRAMENTO - EPP

NOME EMPRESARIAL <b>G. R. COMÉRCIO DE ARTIGOS MÉDICOS E ORTOPÉDICOS - EIRELI</b>	NIRE
---	------

**DECLARAÇÃO**  
O Empresário **G. R. COMÉRCIO DE ARTIGOS MÉDICOS E ORTOPÉDICOS - EIRELI**, estabelecido na Avenida da Saudade, 1210, Sala 218, Campos Elíseos, Ribeirão Preto, SP, CEP:14085-000, requer a Vossa Senhoria o arquivamento do presente instrumento e declara, sob as penas da Lei, que se enquadra na condição de **EMPRESA DE PEQUENO PORTE**, nos termos da Lei Complementar nº 123, de 14/12/2006.

LOCALIDADE <b>Ribeirão Preto - SP</b>	DATA <b>28/02/2020</b>
--	---------------------------

NOME E ASSINATURA DO EMPRESÁRIO/SÓCIOS/DIRETORES/ADMINISTRADORES OU REPRESENTANTE LEGAL

NOME <b>GABRIELA ROCHA (Titular)</b>	ASSINATURA 
---	----------------

Para uso exclusivo da Junta Comercial:

DEFERIDO	<p>ETIQUETA DE REGISTRO</p> <p>SECRETARIA DE DESENVOLVIMENTO ECONÔMICO - JUCESP EMPRESA DE PEQUENO PORTE</p> <p>CERTIFICADO DE REGISTRO SOB O NÚMERO 802.939/20-0</p> <p>GISELA SIMIENA DESHIN SECRETÁRIA GERAL</p> <p>JUCESP 09 MAR, 2020 RIBEIRÃO PRETO</p>
----------	---



**CARTÓRIO**  
Autenticação Digital Código: 112561206209212444182-5  
Data: 12/06/2020 11:15:47  
Valor Total do Ato: R\$ 4,56  
Selo Digital Tipo Normal C: AKC30798-GW52;



**Cartório Azevedo Bastos**  
Av. Presidente Epitácio Pessoa - 1145  
Bairro dos Estados, João Pessoa - PB  
(83) 3244-5404 - cartorio@azevedobastos.net.br  
<https://azevedobastos.net.br>

Bal. Valber Azevedo de Miranda Cavalcanti  
Titular

TJPB







# JUCESP - Junta Comercial do Estado de São Paulo

Ministério da Indústria, Comércio Exterior e Serviços  
Departamento de Registro Empresarial e Integração - DREI  
Secretaria de Desenvolvimento Econômico



000432  
28

## Requerimento de Empresário

NÚMERO DE IDENTIFICAÇÃO DO REGISTRO DE EMPRESA - NIRE DA SEDE <b>3513158656-3</b>		NIRE DA FILIAL (somente para filial)	
NOME DO EMPRESÁRIO (completo, sem abreviaturas) <b>GABRIELA ROCHA</b>			
NATURAL DE (cidade e sigla do estado) <b>Ribeirão Preto</b>		UF <b>SP</b>	NACIONALIDADE <b>Brasileira</b>
ESTADO CIVIL <b>Solteiro(a)</b>		REGIME DE BENS (se casado)	
FILIAÇÃO (Pai) <b>WAGNER APARECIDO ROCHA</b>		FILIAÇÃO (Mãe) <b>NILCE CONSTANTE PEREIRA ROCHA</b>	
NASCIDO EM (data de nascimento) <b>17/05/1998</b>	IDENTIDADE (número) <b>38128380</b>	DIGITO <b>X</b>	DATA DE EXPEDIÇÃO <b>13/06/2013</b>
EMANCIPADO POR (forma de emancipação - somente no caso de menor)		ORGAO EMISSOR <b>SSP</b>	UF <b>SP</b>
DOMICILIADO NA (logradouro - rua, av, etc.) <b>Rua Doutor Rubem Aloysio Monteto Moreira - Ed. Cidade de Paris</b>		CEP <b>14021-686</b>	
BAIRRO/DISTRITO <b>Residencial Morro do Ipê</b>		CÓDIGO DO MUNICÍPIO <b>5355</b>	
COMPLEMENTO <b>Apto 151</b>			
MUNICÍPIO <b>Ribeirão Preto</b>		UF <b>SP</b>	PAIS <b>Brasil</b>
declara, sob as penas da lei, não estar impedido de exercer atividade empresária, que não possui outro registro de empresário e requer à Junta Comercial do Estado de São Paulo sua inscrição.			
formada para: <b>G. R. COMÉRCIO DE ARTIGOS MÉDICOS E ORTOPÉDICOS - EIRELI;</b>			
NOME EMPRESARIAL <b>G. ROCHA COMÉRCIO DE ARTIGOS MÉDICOS E ORTOPÉDICOS</b>		PORTE <b>EPP</b>	
LOGRADOURO (rua, av, etc.) <b>Avenida da Saúde</b>		NÚMERO <b>1210</b>	
BAIRRO/DISTRITO <b>Campos Elíseos</b>		CÓDIGO DO MUNICÍPIO <b>5356</b>	
COMPLEMENTO <b>Sala 218</b>			
MUNICÍPIO <b>Ribeirão Preto</b>		UF <b>SP</b>	PAIS <b>Brasil</b>
CORREIO ELETRÔNICO (e-mail)			
VALOR DO CAPITAL (R\$)	VALOR DO CAPITAL (por extensão)		
CÓDIGO DE ATIVIDADE Atividade Principal	DESCRIÇÃO DE OBJETO		
DATA DE INÍCIO DAS ATIVIDADES	NÚMERO DE INSCRIÇÃO NO CNPJ <b>29.245.128/0001-05</b>	TRANSFÊRENCIA DE SEDE OU FILIAL DE OUTRA UF	UF
DEPENDÊ DE AUTORIZAÇÃO GOVERNAMENTAL			
ASSINATURA DA FIRMA PELO EMPRESÁRIO <b>G. ROCHA COMÉRCIO DE ARTIGOS MÉDICOS E ORTOPÉDICOS</b>			
DATA DA ASSINATURA <b>28/02/2020</b>	ASSINATURA DO EMPRESÁRIO (ou pelo representante/assistente/gerente/procurador) <b>GABRIELA ROCHA (Empresário)</b>		
PARA USO EXCLUSIVO DA JUNTA COMERCIAL			

DEFERIDO

REGISTRO

CONTROLE INTERNET

027379711-5

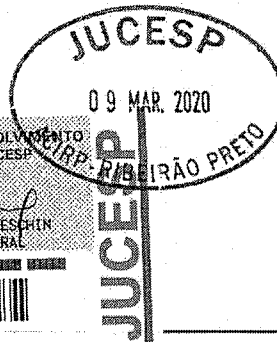

CARTÓRIO  
Autenticação Digital Código: 112561206209212444182-6  
Data: 12/06/2020 11:15:48  
Valor Total do Ato: R\$ 4,56  
Selo Digital Tipo Normal C: AKC30789-WM24;



Cartório Azevêdo Bastos

Av. Presidente Epitácio Pessoa - 1145  
Bairro dos Estados, João Pessoa - PB  
(83) 3244-5404 - cartorio@azevedobastos.net.br  
https://azevedobastos.net.br

Bel. Válber Azevêdo de Miranda Cavalcanti  
Titular

TJ/PB



REPÚBLICA FEDERATIVA DO BRASIL  
ESTADO DA PARAÍBA  
CARTÓRIO AZEVEDO BASTOS  
FUNDADO EM 1888

000433  
pg

PRIMEIRO REGISTRO CIVIL DE NASCIMENTO E ÓBITOS E PRIVATIVO DE CASAMENTOS, INTERDIÇÕES E TUTELAS DA COMARCA DE JOÃO PESSOA

Av. Epitácio Pessoa, 1145 Bairro dos Estados 58030-00, João Pessoa PB  
Tel.: (83) 3244-5404 / Fax: (83) 3244-5484  
<http://www.azevedobastos.not.br>  
E-mail: [cartorio@azevedobastos.not.br](mailto:cartorio@azevedobastos.not.br)



DECLARAÇÃO DE SERVIÇO DE AUTENTICAÇÃO DIGITAL

O Bel. Válber Azevêdo de Miranda Cavalcanti, Oficial do Primeiro Registro Civil de Nascimentos e Óbitos e Privativo de Casamentos, Interdições e Tutelas com atribuição de autenticar e reconhecer firmas da Comarca de João Pessoa Capital do Estado da Paraíba, em virtude de Lei, etc...

DECLARA para os devidos fins de direito que, o documento em anexo identificado individualmente em cada Código de Autenticação Digital<sup>1</sup> ou na referida sequência, foi autenticado de acordo com as Legislações e normas vigentes<sup>2</sup>.

DECLARO ainda que, para garantir transparência e segurança jurídica de todos os atos oriundos da atividade Notarial e Registral no Estado da Paraíba, foi instituído pela Lei Nº 10.132, de 06 de novembro de 2013, a aplicação obrigatória de um Selo Digital de Fiscalização Extrajudicial em todos os atos de notas e registro, composto de um código único (por exemplo: Selo Digital: ABC12345-X1X2) e dessa forma, cada autenticação processada pela nossa Serventia pode ser verificada e confirmada tantas vezes quanto for necessário através do site do Tribunal de Justiça do Estado da Paraíba, endereço <http://www.corregedoria.tjpb.jus.br/selo-digital/>

A autenticação digital do documento faz prova de que, na data e hora em que ela foi realizada, a empresa G. ROCHA COMERCIO DE ARTIGOS MEDICOS E ORTOPEDICOS tinha posse de um documento com as mesmas características que foram reproduzidas na cópia autenticada, sendo da empresa G. ROCHA COMERCIO DE ARTIGOS MEDICOS E ORTOPEDICOS a responsabilidade, única e exclusiva, pela idoneidade do documento apresentado a este Cartório.

Esta DECLARAÇÃO foi emitida em **12/06/2020 11:20:42 (hora local)** através do sistema de autenticação digital do Cartório Azevêdo Bastos, de acordo com o Art. 1º, 10º e seus §§ 1º e 2º da MP 2200/2001, como também, o documento eletrônico autenticado contendo o Certificado Digital do titular do Cartório Azevêdo Bastos, poderá ser solicitado diretamente a empresa G. ROCHA COMERCIO DE ARTIGOS MEDICOS E ORTOPEDICOS ou ao Cartório pelo endereço de e-mail [autentica@azevedobastos.not.br](mailto:autentica@azevedobastos.not.br)

Para informações mais detalhadas deste ato, acesse o site <https://autdigital.azevedobastos.not.br> e informe o Código de Consulta desta Declaração.

A consulta desta Declaração estará disponível em nosso site.

<sup>1</sup>Código de Autenticação Digital: 112561206209212444182-1 112561206209212444182-6

<sup>2</sup>Legislações Vigentes: Lei Federal nº 8.935/94, Lei Federal nº 10.406/2002, Medida Provisória nº 2200/2001, Lei Federal nº 13.105/2015, Lei Estadual nº 8.721/2008, Lei Estadual nº 10.132/2013 e Provimento CGJ Nº 003/2014.

O referido é verdade, dou fé.

CHAVE DIGITAL

00005b1d734fd94f057f2d69fe6bc05b114ad36d706b8bf86b026ccffa119d208ed4161005400ed7ed8a4f8b5344b9f1bb8810582c2a44101d840cf887cca7b5cf43a9e6874c5afbebe2858a64d45f52

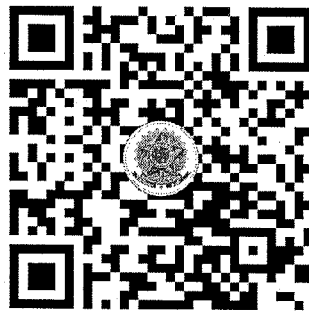

Presidência da República  
Casa Civil  
Medida Provisória Nº 2.200-2,  
de 24 de agosto de 2001.





**PODER JUDICIÁRIO**  
**TRIBUNAL DE JUSTIÇA DO ESTADO DE SÃO PAULO**  
**CERTIDÃO ESTADUAL DE DISTRIBUIÇÕES CÍVEIS**

**CERTIDÃO Nº: 8705087**

**FOLHA: 1/1**

A autenticidade desta certidão poderá ser confirmada pela internet no site do Tribunal de Justiça.

A Diretoria de Serviço Técnico de Informações Cíveis do(a) Comarca de São Paulo - Capital, no uso de suas atribuições legais,

**CERTIFICA E DÁ FÉ** que, pesquisando os registros de distribuições de **PEDIDOS DE FALÊNCIA, CONCORDATAS, RECUPERAÇÕES JUDICIAIS E EXTRAJUDICIAIS**, anteriores a 05/05/2021, verificou **NADA CONSTAR** como réu/requerido/interessado em nome de: \*\*\*\*\*

**G R COMERCIO DE ARTIGOS MEDICOS E ORTOPEDICOS**, CNPJ: 29.245.128/0001-05, conforme indicação constante do pedido de certidão. \*\*\*\*\*

Esta certidão não aponta ordinariamente os processos em que a pessoa cujo nome foi pesquisado figura como autor (a). São apontados os feitos com situação em tramitação já cadastrados no sistema informatizado referentes a todas as Comarcas/Foros Regionais e Distritais do Estado de São Paulo.

A data de informatização de cada Comarca/Foro pode ser verificada no Comunicado SPI nº 22/2019.

Esta certidão considera os feitos distribuídos na 1ª Instância, mesmo que estejam em Grau de Recurso.

Não existe conexão com qualquer outra base de dados de instituição pública ou com a Receita Federal que verifique a identidade do NOME/RAZÃO SOCIAL com o CPF/CNPJ. A conferência dos dados pessoais fornecidos pelo pesquisado é de responsabilidade exclusiva do destinatário da certidão.

A certidão em nome de pessoa jurídica considera os processos referentes à matriz e às filiais e poderá apontar feitos de homônimos não qualificados com tipos empresariais diferentes do nome indicado na certidão (EIRELI, S/C, S/S, EPP, ME, MEI, LTDA).

Esta certidão só tem validade mediante assinatura digital.

Esta certidão é sem custas.

São Paulo, 6 de maio de 2021.

PEDIDO Nº: 0008073292



000435  
209

MINISTÉRIO DA FAZENDA SECRETARIA DA RECEITA FEDERAL DO BRASIL SISTEMA PÚBLICO DE ESCRITURAÇÃO DIGITAL – Sped	Versão: 7.0.3
--	---------------

### RECIBO DE ENTREGA DE ESCRITURAÇÃO CONTÁBIL DIGITAL

IDENTIFICAÇÃO DO TITULAR DA ESCRITURAÇÃO	
<b>NIRE</b> 35603039048	<b>CNPJ</b> 29.245.128/0001-05
<b>NOME EMPRESARIAL</b> G. R. COMÉRCIO DE ARTIGOS MÉDICOS E ORTOPÉDICOS - EIRELI - EPP	

IDENTIFICAÇÃO DA ESCRITURAÇÃO	
<b>FORMA DA ESCRITURAÇÃO CONTÁBIL</b> Livro Diário	<b>PERÍODO DA ESCRITURAÇÃO</b> 01/01/2019 a 31/12/2019
<b>NATUREZA DO LIVRO</b> REGISTRO DO LIVRO DIÁRIO	<b>NÚMERO DO LIVRO</b> 3
<b>IDENTIFICAÇÃO DO ARQUIVO (HASH)</b> 14.8B.01.02.29.17.CB.CC.96.6B.2A.BD.56.5C.5B.5B.C7.65.83.5A	

ESTE LIVRO FOI ASSINADO COM OS SEGUINTE CERTIFICADOS DIGITAIS:					
QUALIFICAÇÃO DO SIGNATARIO	CPF/CNPJ	NOME	Nº SÉRIE DO CERTIFICADO	VALIDADE	RESPONSÁVEL LEGAL
Pessoa Jurídica (e-CNPJ ou e-PJ)	29245128000105	G ROCHA COMERCIO DE ARTIGOS MEDICOS E ORTOPEDICOS:2924512	7343670688886177296	11/03/2020 a 11/03/2021	Sim
Contabilista	98027115868	CESAR AUGUSTO CAMPEZ NETO:98027115868	8312351002989303287	14/01/2020 a 13/01/2021	Não

**NÚMERO DO RECIBO:**

14.8B.01.02.29.17.CB.CC.96.6B.2A.BD.  
56.5C.5B.5B.C7.65.83.5A-2

Escrituração recebida via Internet  
pelo Agente Receptor SERPRO

em 15/06/2020 às 12:30:55

1E.4E.45.F7.8B.58.4A.51  
02.A3.6B.45.81.A4.23.63

Considera-se autenticado o livro contábil a que se refere este recibo, dispensando-se a autenticação de que trata o art. 39 da Lei nº 8.934/1994. Este recibo comprova a autenticação.

BASE LEGAL: Decreto nº 1.800/1996, com a alteração do Decreto nº 8.683/2016, e arts. 39, 39-A, 39-B da Lei nº 8.934/1994 com a alteração da Lei Complementar nº 1247/2014.

## TERMOS DE ABERTURA E ENCERRAMENTO



Entidade: G. R. COMÉRCIO DE ARTIGOS MÉDICOS E ORTOPÉDICOS - EIRELI - EPP  
Período da Escrituração: 01/01/2019 a 31/12/2019 CNPJ: 29.245.128/0001-05  
Número de Ordem do Livro: 3

## TERMO DE ABERTURA

Nome Empresarial	G. R. COMÉRCIO DE ARTIGOS MÉDICOS E ORTOPÉDICOS - EIRELI - EPP
NIRE	35603039048
CNPJ	29.245.128/0001-05
Número de Ordem	3
Natureza do Livro	REGISTRO DO LIVRO DIÁRIO
Município	Ribeirão Preto
Data do arquivamento dos atos constitutivos	11/12/2017
Data de arquivamento do ato de conversão de sociedade simples em sociedade empresária	
Data de encerramento do exercício social	31/12/2019
Quantidade total de linhas do arquivo digital	38183

## TERMO DE ENCERRAMENTO

Nome Empresarial	G. R. COMÉRCIO DE ARTIGOS MÉDICOS E ORTOPÉDICOS - EIRELI - EPP
Natureza do Livro	REGISTRO DO LIVRO DIÁRIO
Número de ordem	3
Quantidade total de linhas do arquivo digital	38183
Data de início	01/01/2019
Data de término	31/12/2019

Este documento é parte integrante de escrituração cuja autenticação se comprova pelo recibo de número 14.8B.01.02.29.17.CB.CC.96.6B.2A.BD.56.5C.5B.5B.C7.65.83.5A-2, nos termos do Decreto nº 8.683/2016.

Este relatório foi gerado pelo Sistema Público de Escrituração Digital – Sped

000437  
cg

BALANÇO PATRIMONIAL



Entidade: G. R. COMÉRCIO DE ARTIGOS MÉDICOS E ORTOPÉDICOS - EIRELI - EPP  
 Período da Escrituração: 01/01/2019 a 31/12/2019 CNPJ: 29.245.128/0001-05  
 Número de Ordem do Livro: 3  
 Período Selecionado: 01 de Janeiro de 2019 a 31 de Dezembro de 2019

Descrição	Nota	Saldo Inicial	Saldo Final
<b>ATIVO</b>		R\$ 2.067.287,49	R\$ 1.687.565,49
<b>ATIVO CIRCULANTE</b>		R\$ 1.189.434,75	R\$ 986.531,24
<b>DISPONIBILIDADES</b>		R\$ 228.936,44	R\$ 291.026,72
<b>CAIXA</b>		R\$ 1.602,20	R\$ 3.000,29
Caixa		R\$ 1.602,20	R\$ 3.000,29
<b>BANCOS CONTA MOVIMENTO</b>		R\$ 10,00	R\$ 10,00
Banco do Brasil S/A		R\$ 0,00	R\$ 0,00
Banco do Brasil S/A		R\$ 0,00	R\$ 0,00
Itaú		R\$ 10,00	R\$ 10,00
Itaú		R\$ 10,00	R\$ 10,00
<b>APLICAÇÕES DE LIQUIDEZ IMEDIATA - FAF</b>		R\$ 227.324,24	R\$ 288.016,43
Banco do Brasil S/A		R\$ 30.934,94	R\$ 147.826,42
BB Aplicação Automática		R\$ 30.934,94	R\$ 147.826,42
Itaú S/A		R\$ 196.389,30	R\$ 140.190,01
Aplicação Automática		R\$ 196.389,30	R\$ 140.190,01
<b>DIREITOS REALIZÁVEIS A CURTO PRAZO</b>		R\$ 960.498,31	R\$ 695.504,52
<b>CLIENTES NACIONAIS</b>		R\$ 916.816,99	R\$ 643.124,71
<b>DIVERSOS</b>		R\$ 0,00	R\$ 0,00
Unimed de Lins Cooperativa de Trabalho Medico		R\$ 9.525,00	R\$ 0,00
C. Gomes e S. Costa Diag. Especial. Ltda		R\$ 9.000,00	R\$ 0,00
Giovana da Gama Fortunato		R\$ 0,00	R\$ 7.628,64
Briane Avila Fucolo		R\$ 0,00	R\$ 1.099,00
Luiz Alberto Dias de Padua		R\$ 1.500,00	R\$ 0,00
Centro de Ensino Sao Lucas Ltda		R\$ 0,00	R\$ 0,00
Servico de Citologia e Colposcopia Ltda - Epp		R\$ 0,00	R\$ 0,00
Centro Clínico Patch Adams S/s Ltda		R\$ 11.000,00	R\$ 0,00
Ary Koerni Gomes Ribeiro		R\$ 0,00	R\$ 0,00
Ita Ferreira Vilela Zanardi		R\$ 0,00	R\$ 0,00
Centro Medico Dr. Saul Mendes de Paiva Ltda		R\$ 7.693,00	R\$ 0,00
Instituto Ideia Fertil de Saude Reprodutiva		R\$ 0,00	R\$ 0,00
Antonio Lucio Cansancao de Souza		R\$ 750,00	R\$ 0,00

Este documento é parte integrante de escrituração cuja autenticação se comprova pelo recibo de número 14.8B.01.02.29.17.CB.CC.96.6B.2A.BD.56.5C.5B.5B.C7.65.83.5A-2, nos termos do Decreto nº 8.683/2016.

Este relatório foi gerado pelo Sistema Público de Escrituração Digital – Sped

Versão 7.0.6 do Visualizador

000438

## BALANÇO PATRIMONIAL

Entidade: G. R. COMÉRCIO DE ARTIGOS MÉDICOS E ORTOPÉDICOS - EIRELI - EPP  
 Período da Escrituração: 01/01/2019 a 31/12/2019 CNPJ: 29.245.128/0001-05  
 Número de Ordem do Livro: 3  
 Período Selecionado: 01 de Janeiro de 2019 a 31 de Dezembro de 2019

Descrição	Nota	Saldo Inicial	Saldo Final
Alyne Dos Santos Dias		R\$ 6.268,50	R\$ 6.268,50
Abreu e Abreu Servicos Medicos Ltda		R\$ 0,00	R\$ 1.150,00
Clinica de Exames da Mulher Ltda - Epp		R\$ 0,00	R\$ 0,00
Dilma Alcantara Braz da Silva		R\$ 0,00	R\$ 5.450,00
Edise Domingos L.braga Cabrelli		R\$ 4.080,00	R\$ 0,00
Marcia Andrea da Silva Nunes		R\$ 3.800,00	R\$ 0,00
Anderson Balestrin		R\$ 1.900,00	R\$ 0,00
Sergio Aloisio Duarte		R\$ 1.000,00	R\$ 0,00
Becker, Simoes e Thurow Consultorio Medico S/s		R\$ 0,00	R\$ 0,00
Lucas Margotto		R\$ 0,00	R\$ 0,00
Escola de Enfermagem Nova Esperanca Ltda		R\$ 0,00	R\$ 0,00
Pedro Cezar da Assuncao Gonzales		R\$ 0,00	R\$ 1.900,00
Eliane Carvalho		R\$ 11.600,00	R\$ 0,00
Hospital Guilherme Alvaro		R\$ 0,00	R\$ 0,00
Antonio Hermano Cabral Ferreira Junior		R\$ 0,00	R\$ 7.020,00
Hospital Casa Hospital do Cancer - Hchc Administracao e Gestao Hospitalar Ltda		R\$ 27.910,50	R\$ 0,00
Pedro Ricardo Pinto		R\$ 7.200,00	R\$ 0,00
Luis Fernando la Guardia Custodio		R\$ 5.495,00	R\$ 0,00
Mariana Mesquita Gomes		R\$ 5.500,00	R\$ 0,00
Mega Clinica da Familia Ltda-me		R\$ 5.195,00	R\$ 0,00
Carlos Augusto Bastos de Souza		R\$ 4.995,00	R\$ 0,00
Flavia Moreno Lahude		R\$ 5.800,00	R\$ 0,00
Clinica Pierro Ltda		R\$ 0,00	R\$ 0,00
Edson de Jesus Coutinho		R\$ 5.250,00	R\$ 0,00
Tanilda Galiani Goncalves de Sousa		R\$ 0,00	R\$ 563,00
Gardson Marcelo Franklin de Melo		R\$ 906,00	R\$ 0,00
Centro Medico Madrid Sociedade Simples		R\$ 0,00	R\$ 0,00
Clinica e Laboratorio Abraham Ltda		R\$ 2.940,00	R\$ 0,00
M. e L. Servicos em Saude Ltda		R\$ 10.800,00	R\$ 0,00
Aecio Flavio Dos Santos		R\$ 3.600,00	R\$ 0,00
Estetica Fortaleza Eireli		R\$ 18.600,00	R\$ 0,00

Este documento é parte integrante de escrituração cuja autenticação se comprova pelo recibo de número 14.8B.01.02.29.17.CB.CC.96.6B.2A.BD.56.5C.5B.5B.C7.65.83.5A-2, nos termos do Decreto nº 8.683/2016.

Este relatório foi gerado pelo Sistema Público de Escrituração Digital – Sped

Versão 7.0.6 do Visualizador

Página 2 de 28

000439  
ag

## BALANÇO PATRIMONIAL

Entidade: G. R. COMÉRCIO DE ARTIGOS MÉDICOS E ORTOPÉDICOS - EIRELI - EPP  
 Período da Escrituração: 01/01/2019 a 31/12/2019 CNPJ: 29.245.128/0001-05  
 Número de Ordem do Livro: 3  
 Período Selecionado: 01 de Janeiro de 2019 a 31 de Dezembro de 2019

Descrição	Nota	Saldo Inicial	Saldo Final
Aracaju Servicos Medicos Ltda		R\$ 960,00	R\$ 0,00
Clinica Medica Maria Gertrudes Ltda - me		R\$ 12.594,00	R\$ 0,00
Urogine - Clinica de Atendimento Uroginecologico S/s		R\$ 5.490,00	R\$ 0,00
Ione Maria Ribeiro Soares Lopes		R\$ 6.600,00	R\$ 0,00
Mario Pereira de Melo		R\$ 2.100,00	R\$ 0,00
Elke Coimbra Gusi		R\$ 7.860,00	R\$ 0,00
Ana Flavia Vieira Damasceno		R\$ 12.324,00	R\$ 0,00
Clinica Femina Ltda		R\$ 6.000,00	R\$ 0,00
Cristiane Teresinha Schopf		R\$ 3.000,00	R\$ 0,00
O e g Servicos Medicos - Epp		R\$ 0,00	R\$ 0,00
Lavici Dos Anjos Garbini		R\$ 7.200,00	R\$ 0,00
Saulo Parente Sobreira		R\$ 9.600,00	R\$ 0,00
Kadija Rahal Chrisostomo		R\$ 2.030,00	R\$ 0,00
Mercia Maria Rodrigues Carreira Loureiro		R\$ 6.300,00	R\$ 0,00
Yau Wing Wah		R\$ 940,00	R\$ 0,00
Unimulher Ginecologia e Obstetricia Ltda		R\$ 10.295,00	R\$ 0,00
Andrea Santos Souza Soares		R\$ 2.900,00	R\$ 0,00
Marianna Detoni Carvalho da Lima		R\$ 2.978,00	R\$ 0,00
Talyta Soares de Vasconcelos Ramos		R\$ 13.074,00	R\$ 0,00
Josemir de Souza Brito		R\$ 2.500,00	R\$ 0,00
Xavier Oliveira		R\$ 16.093,00	R\$ 0,00
Walter Cruz Coila		R\$ 6.480,00	R\$ 0,00
Instituto Madre Center Ltda		R\$ 19.250,00	R\$ 0,00
Oraldo Ramos de Carvalho Neto		R\$ 6.540,00	R\$ 0,00
Ana Kris da Silva		R\$ 7.000,00	R\$ 0,00
Mrrg Assistencia Medica		R\$ 7.693,00	R\$ 0,00
Ivan Cruz Silva Eireli		R\$ 7.693,00	R\$ 0,00
Margaret Rosi Bornholdt		R\$ 6.000,00	R\$ 0,00
Neoclin Assistencia Medica e Odontologica Ltda		R\$ 6.870,00	R\$ 0,00
Karla Thais Lobato Souto		R\$ 13.300,00	R\$ 0,00
Maria Helena Lssa da Rocha		R\$ 6.440,00	R\$ 0,00

Este documento é parte integrante de escrituração cuja autenticação se comprova pelo recibo de número 14.8B.01.02.29.17.CB.CC.96.6B.2A.BD.56.5C.5B.5B.C7.65.83.5A-2, nos termos do Decreto nº 8.683/2016.

Este relatório foi gerado pelo Sistema Público de Escrituração Digital – Sped

Versão 7.0.6 do Visualizador

Página 3 de 28



000440  
CS

## BALANÇO PATRIMONIAL

Entidade: G. R. COMÉRCIO DE ARTIGOS MÉDICOS E ORTOPÉDICOS - EIRELI - EPP  
 Período da Escrituração: 01/01/2019 a 31/12/2019 CNPJ: 29.245.128/0001-05  
 Número de Ordem do Livro: 3  
 Período Selecionado: 01 de Janeiro de 2019 a 31 de Dezembro de 2019

Descrição	Nota	Saldo Inicial	Saldo Final
Kiara Maria A. F. Lisboa		R\$ 3.710,00	R\$ 0,00
Carlos Marcelo Donazar Severo		R\$ 7.693,00	R\$ 0,00
A. Cardoso Santos -me		R\$ 7.693,00	R\$ 0,00
Clinica Medica Biguacu Ltda		R\$ 7.630,00	R\$ 0,00
Cion - Centro Integrado de Oncologia Ltda		R\$ 73.480,34	R\$ 0,00
Anibal de Holanda Cavalcante		R\$ 3.300,00	R\$ 0,00
Adriana Prato Schimidt		R\$ 1.500,00	R\$ 0,00
William Paiva Marques		R\$ 8.666,64	R\$ 0,00
Emiliana de Jesus Massena Gelio		R\$ 300,00	R\$ 6.675,00
Carlos Ivan Fontes de Lima		R\$ 7.945,00	R\$ 0,00
Luciano Augusto de Carvalho Severo		R\$ 0,00	R\$ 0,00
Eliana Pereira Dos Reis		R\$ 8.800,00	R\$ 0,00
Cimetro Clinica Metropolitana S/s Ltda - me		R\$ 1.666,66	R\$ 0,00
Dametto e Welter Servicos Medicos Ltda		R\$ 2.055,00	R\$ 0,00
Abs/medicina Ltda		R\$ 3.970,64	R\$ 0,00
Ama Servicos Medicos e Hospitalares Ltda		R\$ 22.400,00	R\$ 0,00
Pablo Caceres Pilla		R\$ 3.000,00	R\$ 0,00
Marcia Andrade Galeno		R\$ 7.630,00	R\$ 0,00
Neide Costa Cavalcanti		R\$ 15.700,00	R\$ 0,00
Sara de Azevedo Fagundes		R\$ 623,33	R\$ 0,00
Sonia Maria Martins Ferreira		R\$ 196,66	R\$ 0,00
Vitor Manoel Rodrigues da Silva		R\$ 1.100,00	R\$ 0,00
Instituto Higia Servicos em Saude Ltda		R\$ 7.693,00	R\$ 0,00
Rosangela Martins da Silva Albache		R\$ 230,00	R\$ 0,00
Daniella Carvalho		R\$ 243,33	R\$ 0,00
Giovanna Colares		R\$ 243,33	R\$ 0,00
Joao Jose Dos Reis Neto		R\$ 243,33	R\$ 0,00
Maira Machado		R\$ 243,33	R\$ 0,00
Ana Lucia R. Andrade Sayeg		R\$ 243,33	R\$ 0,00
Mariana Quintans Guerra de Oliveira		R\$ 233,33	R\$ 0,00
Cristiane Navarro Pereira Colombo		R\$ 296,66	R\$ 0,00

Este documento é parte integrante de escrituração cuja autenticação se comprova pelo recibo de número 14.8B.01.02.29.17.CB.CC.96.6B.2A.BD.56.5C.5B.5B.C7.65.83.5A-2, nos termos do Decreto nº 8.683/2016.

Este relatório foi gerado pelo Sistema Público de Escrituração Digital – Sped

Versão 7.0.6 do Visualizador

Página 4 de 28

## BALANÇO PATRIMONIAL

Entidade: G. R. COMÉRCIO DE ARTIGOS MÉDICOS E ORTOPÉDICOS - EIRELI - EPP  
 Período da Escrituração: 01/01/2019 a 31/12/2019 CNPJ: 29.245.128/0001-05  
 Número de Ordem do Livro: 3  
 Período Selecionado: 01 de Janeiro de 2019 a 31 de Dezembro de 2019

Descrição	Nota	Saldo Inicial	Saldo Final
Marília Soares Martins Pinheiro Nogueira		R\$ 266,66	R\$ 0,00
Augusta Maria P. Assuncao Moreira		R\$ 233,33	R\$ 0,00
Rita de Cassia de Souza Barbosa		R\$ 8.792,00	R\$ 0,00
Tereza Cristina Prata Pace		R\$ 380,00	R\$ 0,00
Luciana Campomizzi Calazans de Paula		R\$ 6.300,00	R\$ 0,00
Jose Boto Cruz		R\$ 15.200,00	R\$ 0,00
Carlos Arthur Mendes Gameiro		R\$ 1.320,00	R\$ 0,00
Igor Sacramento Moreira		R\$ 0,00	R\$ 0,00
Francielle Batista de Oliveira		R\$ 0,00	R\$ 0,00
Ggbr Servicos Medicos Hospitalares Ltda		R\$ 662,25	R\$ 0,00
Guedes da Luz Med. Assoc. Sociedade Simples Ltda - Epp		R\$ 2.363,00	R\$ 0,00
Helena Crisci Zanghuetim		R\$ 8.400,00	R\$ 0,00
Joao Anrimar Garcia Sanches		R\$ 1.060,00	R\$ 0,00
Sarah Regina de Paula Sousa		R\$ 6.800,00	R\$ 0,00
Clinica Servir Camacan S/c Ltda		R\$ 1.400,00	R\$ 0,00
M e I Servicos em Saude Ltda		R\$ 16.200,00	R\$ 0,00
Centro Clinico Diem Ltda		R\$ 9.891,00	R\$ 0,00
Marcondes Carneiro Leite Junior		R\$ 9.891,00	R\$ 0,00
Camila Lopes de Oliveira		R\$ 7.920,00	R\$ 0,00
Mario Cezar Saffi Junior		R\$ 5.300,00	R\$ 0,00
Sigesc - Sistemas de Gestao de Convenios		R\$ 10.816,40	R\$ 0,00
Andrea Proenca Bento		R\$ 9.891,00	R\$ 0,00
Mel Servicos em Saude Ltda		R\$ 16.200,00	R\$ 0,00
Leticia Suzano Lelis Bellusci		R\$ 4.935,60	R\$ 0,00
Handra Luzia Furtado Grangeiro Mira Costa		R\$ 10.472,34	R\$ 0,00
Diego Giovanni de Melo Silva		R\$ 9.000,00	R\$ 0,00
Jose Ricardo da Silva Filho		R\$ 7.693,00	R\$ 0,00
Censo Centro de Saude Ocupacional Ltda		R\$ 16.650,00	R\$ 0,00
Evandro Celio Neri Novais		R\$ 8.300,00	R\$ 0,00
Gsm Gestao de Escritorios e Consultorios Ltda		R\$ 4.770,00	R\$ 0,00
Rossana Sand Tenorio Ferro		R\$ 9.355,50	R\$ 0,00

Este documento é parte integrante de escrituração cuja autenticação se comprova pelo recibo de número 14.8B.01.02.29.17.CB.CC.96.6B.2A.BD.56.5C.5B.5B.C7.65.83.5A-2, nos termos do Decreto nº 8.683/2016.

Este relatório foi gerado pelo Sistema Público de Escrituração Digital – Sped

000442  
08

## BALANÇO PATRIMONIAL

Entidade: G. R. COMÉRCIO DE ARTIGOS MÉDICOS E ORTOPÉDICOS - EIRELI - EPP

Período da Escrituração: 01/01/2019 a 31/12/2019

CNPJ: 29.245.128/0001-05

Número de Ordem do Livro: 3

Período Selecionado: 01 de Janeiro de 2019 a 31 de Dezembro de 2019

Descrição	Nota	Saldo Inicial	Saldo Final
Ajuclín Clínica Medica de Aracaju Ltda		R\$ 4.770,00	R\$ 0,00
Euridice Maria de Almeida Figueiredo		R\$ 715,00	R\$ 0,00
Hospital Anchieta Ltda		R\$ 0,00	R\$ 0,00
Katiuscia Fontenele de Andrade e Lima		R\$ 29.790,00	R\$ 1.880,00
Leticia Brito Pinheiro Monteiro		R\$ 11.400,00	R\$ 0,00
Lilian Maria Casagrande Grillo		R\$ 0,00	R\$ 0,00
Karina Quezada Miglioli		R\$ 0,00	R\$ 0,00
Bruna de Almeida Miehués		R\$ 980,00	R\$ 0,00
Hipermedica Clínica Medica Ltda		R\$ 17.025,00	R\$ 1.850,00
Marcela de Paula Mateus		R\$ 10.990,00	R\$ 0,00
Alan Santos Fernandes		R\$ 11.870,00	R\$ 0,00
Louis Nigri Cohen		R\$ 580,00	R\$ 0,00
Pimentel Servicos de Ginecologia S/c Ltda		R\$ 10.000,00	R\$ 0,00
Luziana Cenci		R\$ 850,00	R\$ 0,00
Sofia Martins		R\$ 0,00	R\$ 2.760,00
Juliana Paula Louzich Coelho Vacari		R\$ 0,00	R\$ 0,00
Higino Felipe Figueiredo		R\$ 8.792,00	R\$ 0,00
Centro de Imagem Diagnosticos S/a		R\$ 0,00	R\$ 0,00
Fernando A. B. Bezerra de Menezes		R\$ 0,00	R\$ 0,00
Luis Guilherme Sanches Soares		R\$ 9.450,00	R\$ 0,00
Aec Clínica Medica Ltda - me		R\$ 0,00	R\$ 0,00
Cam Clínica Assistencia Mulher Ltda		R\$ 0,00	R\$ 0,00
La Donna Prestadora de Servicos Medicos Ltda		R\$ 0,00	R\$ 0,00
Caroline Camelo Batista Hoelz		R\$ 0,00	R\$ 0,00
Amelia Carolina Ferreira Jardim Zaccarioti		R\$ 0,00	R\$ 0,00
Centro Medico Especializado rb Eireli		R\$ 0,00	R\$ 0,00
Vanessa Gomes Capuano		R\$ 0,00	R\$ 0,00
Gilmar Martins Muniz		R\$ 0,00	R\$ 0,00
Bressan Bonfim Dos Santos Souza		R\$ 0,00	R\$ 0,00
Monique Ubaldo Braga Tebaldi		R\$ 0,00	R\$ 0,00
Sonia Lucia Teixeira Melo Martins		R\$ 0,00	R\$ 0,00

Este documento é parte integrante de escrituração cuja autenticação se comprova pelo recibo de número 14.8B.01.02.29.17.CB.CC.96.6B.2A.BD.56.5C.5B.5B.C7.65.83.5A-2, nos termos do Decreto nº 8.683/2016.

Este relatório foi gerado pelo Sistema Público de Escrituração Digital – Sped

Versão 7.0.6 do Visualizador

Página 6 de 28

## BALANÇO PATRIMONIAL

Entidade: G. R. COMÉRCIO DE ARTIGOS MÉDICOS E ORTOPÉDICOS - EIRELI - EPP  
 Período da Escrituração: 01/01/2019 a 31/12/2019 CNPJ: 29.245.128/0001-05  
 Número de Ordem do Livro: 3  
 Período Selecionado: 01 de Janeiro de 2019 a 31 de Dezembro de 2019

Descrição	Nota	Saldo Inicial	Saldo Final
Pradi Servicos Medicos Eireli		R\$ 0,00	R\$ 0,00
Tiago Chaves Wainberg		R\$ 0,00	R\$ 0,00
Laura Zanella Caus		R\$ 0,00	R\$ 0,00
José Ricardo Almeida da Silva		R\$ 0,00	R\$ 0,00
Roberta Simoes Augusto Ferreira		R\$ 0,00	R\$ 0,00
Valdir Costa		R\$ 0,00	R\$ 0,00
Clinica de Dermatologia da Barra		R\$ 0,00	R\$ 0,00
Centro Medico Keralty Ltda		R\$ 0,00	R\$ 0,00
Fernanda Carmona		R\$ 0,00	R\$ 0,00
Embios Centro de Reproducao Humana Ltda		R\$ 0,00	R\$ 0,00
Aline Coelho de Queiroz		R\$ 0,00	R\$ 0,00
Carmen Maria de Araujo Lima		R\$ 0,00	R\$ 0,00
Roberta Cristiane Ferreira Boson		R\$ 0,00	R\$ 0,00
Leticia Wisnieski Bett		R\$ 0,00	R\$ 0,00
Climej - Clinica Medica de Juazeiro Ltda		R\$ 0,00	R\$ 0,00
Surgimage Servicos Medicos Ltda		R\$ 0,00	R\$ 0,00
Mariana Viza A. Rosique		R\$ 0,00	R\$ 0,00
Med Flex - Consultorios Compartilhados - Eireli		R\$ 0,00	R\$ 0,00
Shananda Guisso Cabral		R\$ 0,00	R\$ 0,00
Clinica Radiologica Santa Lucia Ltda		R\$ 0,00	R\$ 0,00
Valdecir G. Bueno		R\$ 0,00	R\$ 0,00
Souza e Bianco Servicos de Atendimento Medico Ltda		R\$ 0,00	R\$ 0,00
Nascita Servicos Medicos Ltda		R\$ 0,00	R\$ 0,00
Municipio de Itabera		R\$ 0,00	R\$ 0,00
Bruna Mello Silva Baeza		R\$ 0,00	R\$ 0,00
Roberta Scalzilli Holme		R\$ 0,00	R\$ 0,00
Isaque Santos Dumont de Braganca Dias Correia		R\$ 0,00	R\$ 0,00
Mep Arquitetura e Planejamento Ltda - Epp		R\$ 0,00	R\$ 0,00
Serv G.o Servicos Medicos Hospitalares Ltda me		R\$ 0,00	R\$ 0,00
Jurandir Filomeno Nascimento Junior		R\$ 0,00	R\$ 0,00

Este documento é parte integrante de escrituração cuja autenticação se comprova pelo recibo de número 14.8B.01.02.29.17.CB.CC.96.6B.2A.BD.56.5C.5B.5B.C7.65.83.5A-2, nos termos do Decreto nº 8.683/2016.

Este relatório foi gerado pelo Sistema Público de Escrituração Digital – Sped

00044280

## BALANÇO PATRIMONIAL

Entidade: G. R. COMÉRCIO DE ARTIGOS MÉDICOS E ORTOPÉDICOS - EIRELI - EPP  
 Período da Escrituração: 01/01/2019 a 31/12/2019 CNPJ: 29.245.128/0001-05  
 Número de Ordem do Livro: 3  
 Período Selecionado: 01 de Janeiro de 2019 a 31 de Dezembro de 2019

Descrição	Nota	Saldo Inicial	Saldo Final
Jony Rodrigues Barbosa		R\$ 0,00	R\$ 0,00
Silvia Marques de Aguiar		R\$ 0,00	R\$ 0,00
Andre Gustavo Costa de Toledo		R\$ 0,00	R\$ 0,00
Eliane Elisa Donadel Guimaraes Dalsochio		R\$ 0,00	R\$ 0,00
Sonia Maria Fior		R\$ 0,00	R\$ 0,00
Hospital Das Clinicas de Mineiros -goias		R\$ 0,00	R\$ 0,00
Vania Magalhaes Reis Consultorio Medico		R\$ 0,00	R\$ 0,00
Beatriz de Oliveira Miranda		R\$ 0,00	R\$ 0,00
Daniela Baltar da Rosa Zagury		R\$ 0,00	R\$ 0,00
Sarah Moreira Gomes		R\$ 0,00	R\$ 0,00
Maria Ivanir Araujo Neves Torres		R\$ 0,00	R\$ 0,00
Ahsst - Assoc. Hosp. Sao Sebastiao de Tarumirim		R\$ 0,00	R\$ 0,00
Hanna Bidel Schwambach		R\$ 0,00	R\$ 5.499,00
Cintia Gouveia Barros Arruda		R\$ 0,00	R\$ 3.000,00
Priscila Mathias Figueiredo		R\$ 0,00	R\$ 2.203,90
Amanda Jessica Martins Faria		R\$ 0,00	R\$ 0,00
Anna Beatriz Cavalcanti de Miranda Coelho		R\$ 0,00	R\$ 2.198,00
Iuri Barbosa Costa e Silva		R\$ 0,00	R\$ 1.150,00
H3med Centro de Especialidades e Atendimento Global S/a		R\$ 0,00	R\$ 0,00
Rubia Carla da Silva Lane		R\$ 0,00	R\$ 1.119,30
Ingrid Krissia Pereira da Silva		R\$ 0,00	R\$ 0,00
Ricardo Abou		R\$ 0,00	R\$ 0,00
Bernardo Tostes Linhares Soares		R\$ 0,00	R\$ 1.900,00
M.a.f Clinica Medica Ltda		R\$ 0,00	R\$ 1.200,00
Tereza Amelia Costa Cavalcante		R\$ 0,00	R\$ 2.050,00
Fernanda Gomes de Siqueira		R\$ 0,00	R\$ 0,00
A. L. Hota Epp		R\$ 0,00	R\$ 1.300,00
MARCOS ANTONIO LELIS M FILHO		R\$ 0,00	R\$ 0,00
Sandra Ines Silber Schlag		R\$ 0,00	R\$ 0,00
Ana Maria Alvez de Oliveira		R\$ 0,00	R\$ 0,00
Fernandez Hexsel e Sbardelotto Ltda		R\$ 0,00	R\$ 0,00

Este documento é parte integrante de escrituração cuja autenticação se comprova pelo recibo de número 14.8B.01.02.29.17.CB.CC.96.6B.2A.BD.56.5C.5B.5B.C7.65.83.5A-2, nos termos do Decreto nº 8.683/2016.

Este relatório foi gerado pelo Sistema Público de Escrituração Digital – Sped

Versão 7.0.6 do Visualizador

Página 8 de 28

## BALANÇO PATRIMONIAL

Entidade: G. R. COMÉRCIO DE ARTIGOS MÉDICOS E ORTOPÉDICOS - EIRELI - EPP

Período da Escrituração: 01/01/2019 a 31/12/2019

CNPJ: 29.245.128/0001-05

Número de Ordem do Livro: 3

Período Selecionado: 01 de Janeiro de 2019 a 31 de Dezembro de 2019

Descrição	Nota	Saldo Inicial	Saldo Final
Otoclinica Ltda		R\$ 0,00	R\$ 0,00
Juliana de Biagi		R\$ 0,00	R\$ 1.090,00
Jose Moises Terrazas Garret		R\$ 0,00	R\$ 0,00
Simone Estelita Artur Costa		R\$ 0,00	R\$ 0,00
Milena Boujour Vieira		R\$ 0,00	R\$ 0,00
Clinica Medica e Odontologica Amor Saude Ltda		R\$ 0,00	R\$ 0,00
Amorsaude Servicos Medicos e Odontologicos Ltda		R\$ 0,00	R\$ 530,00
Juliana Hypolito Silva Fernandes		R\$ 0,00	R\$ 0,00
Julio Cesar Gomes Silveira		R\$ 0,00	R\$ 0,00
Sonnar Diagnostico em Medicina Ltda		R\$ 0,00	R\$ 0,00
Veronica Maria Simoes Felipe		R\$ 0,00	R\$ 0,00
Amorsaude Betim Clinica Medica e Odontologica Ltda		R\$ 0,00	R\$ 1.080,00
Patricia Kapritchkoff Mendonca		R\$ 0,00	R\$ 2.300,00
Carolina Landim da Costa e Silva		R\$ 0,00	R\$ 0,00
Femina Prestadora de Servicos Medico Hospiatalar Ltda		R\$ 0,00	R\$ 3.536,00
Frederico Gayer Machado de Araujo		R\$ 0,00	R\$ 0,00
Lenise Omena Gama		R\$ 0,00	R\$ 0,00
Eduardo Camelo de Castro		R\$ 0,00	R\$ 4.600,00
Greice Kelly Araujo Guedes		R\$ 0,00	R\$ 2.000,00
Sao Francisco Instituto Vida		R\$ 0,00	R\$ 0,00
Flavia Peixoto Granato		R\$ 0,00	R\$ 2.299,80
Aline Garcia Forattini		R\$ 0,00	R\$ 3.800,00
Centro Oftalmologico Keraltly Ltda		R\$ 0,00	R\$ 0,00
Carmen Elena de Quadros Kroeff		R\$ 0,00	R\$ 0,00
Francisjane Souza de Melo		R\$ 0,00	R\$ 1.138,00
Alice Faria Melgaco Faria		R\$ 0,00	R\$ 1.090,00
De Carisio Couto Servicos e Produtos Medicos Ltda - me		R\$ 0,00	R\$ 7.440,00
Policlinica Miranda e Santana Ltda		R\$ 0,00	R\$ 4.407,80
Clion - Clinica de Oncologia S/c Ltda		R\$ 0,00	R\$ 0,00
Marilda Fritz Hauck		R\$ 0,00	R\$ 0,00

Este documento é parte integrante de escrituração cuja autenticação se comprova pelo recibo de número 14.8B.01.02.29.17.CB.CC.96.6B.2A.BD.56.5C.5B.5B.C7.65.83.5A-2, nos termos do Decreto nº 8.683/2016.

Este relatório foi gerado pelo Sistema Público de Escrituração Digital – Sped

Versão 7.0.6 do Visualizador

Página 9 de 28

## BALANÇO PATRIMONIAL

Entidade: G. R. COMÉRCIO DE ARTIGOS MÉDICOS E ORTOPÉDICOS - EIRELI - EPP  
 Período da Escrituração: 01/01/2019 a 31/12/2019 CNPJ: 29.245.128/0001-05  
 Número de Ordem do Livro: 3  
 Período Selecionado: 01 de Janeiro de 2019 a 31 de Dezembro de 2019

Descrição	Nota	Saldo Inicial	Saldo Final
Simone Oliveira Fitipaldi		R\$ 0,00	R\$ 1.160,00
Ilka Lidiane Bastos Goncalves Ferraz Gominho		R\$ 0,00	R\$ 0,00
Androlab Clin. Lab. Rep. Humana e Andrologia Ltda		R\$ 0,00	R\$ 2.100,00
Imais Servicos Medicos Ltda		R\$ 0,00	R\$ 0,00
Oscar Enrique Carrera Revilla		R\$ 0,00	R\$ 0,00
Clin.gineco.obst.valkiria Ribeiro e Geovanna Mendonca Ltda		R\$ 0,00	R\$ 0,00
Mais Mulher Servicos Medicos Ltda		R\$ 0,00	R\$ 0,00
Associacao Piauiense de Combate ao Cancer		R\$ 0,00	R\$ 0,00
Emanuele da Silva Pessoa		R\$ 0,00	R\$ 0,00
Luiz Henrique Spera		R\$ 0,00	R\$ 0,00
Doctors Servicos Medicos S/s Ltda		R\$ 0,00	R\$ 19.835,10
Luisa Lage Souza Vidal		R\$ 0,00	R\$ 1.099,00
Clinica Medica Salus Ltda		R\$ 0,00	R\$ 3.060,00
Clinica Dra. Daniella S. C. Gin. e Obst. Ltda		R\$ 0,00	R\$ 0,00
Anna Elizabeth Fernandes de Carvalho		R\$ 0,00	R\$ 1.800,00
Frederico Mesquita Gomes		R\$ 0,00	R\$ 0,00
Consultorio Dra Gabriela Marochi Eireli		R\$ 0,00	R\$ 0,00
Vinicius Lima Chaves		R\$ 0,00	R\$ 3.539,70
Villar Servico de Assistencia a Saude e a Familia Eireli		R\$ 0,00	R\$ 0,00
Cediba Centro de Diagnostico Integrado da Bahia Ltda		R\$ 0,00	R\$ 3.449,70
Ismael Zortea		R\$ 0,00	R\$ 0,00
Regildo Lopes Campelo		R\$ 0,00	R\$ 6.300,00
Zeliene Araujo de Souza Shoji		R\$ 0,00	R\$ 4.200,00
Carlos Alberto Rovina de Almeida		R\$ 0,00	R\$ 0,00
Eraldo Emanuel Simoes Barbosa Filho		R\$ 0,00	R\$ 0,00
Francisco Mair Neri Dos Santos		R\$ 0,00	R\$ 0,00
Denise Ataide Linhares Frota		R\$ 0,00	R\$ 0,00
Instituto de Gin. End.rep.hum. e At.int. a S. da Mulher Ltda		R\$ 0,00	R\$ 0,00
Edney Nascimento de Souza		R\$ 0,00	R\$ 0,00
S.q.d. de Macedo me		R\$ 0,00	R\$ 3.060,00

Este documento é parte integrante de escrituração cuja autenticação se comprova pelo recibo de número 14.8B.01.02.29.17.CB.CC.96.6B.2A.BD.56.5C.5B.5B.C7.65.83.5A-2, nos termos do Decreto nº 8.683/2016.

Este relatório foi gerado pelo Sistema Público de Escrituração Digital – Sped

### BALANÇO PATRIMONIAL

Entidade: G. R. COMÉRCIO DE ARTIGOS MÉDICOS E ORTOPÉDICOS - EIRELI - EPP  
 Período da Escrituração: 01/01/2019 a 31/12/2019 CNPJ: 29.245.128/0001-05  
 Número de Ordem do Livro: 3  
 Período Selecionado: 01 de Janeiro de 2019 a 31 de Dezembro de 2019

Descrição	Nota	Saldo Inicial	Saldo Final
Consultorio e Diagnosticos m Oliveira Ltda		R\$ 0,00	R\$ 4.050,00
Clinica Marcos Konder Ltda		R\$ 0,00	R\$ 3.270,00
Sanclín -imagem e Diagnosticos Por Imagem Ltda		R\$ 0,00	R\$ 0,00
Clinica Medica e Odonto. de Para de Minas Ltda		R\$ 0,00	R\$ 0,00
Pablo Daniel Reis e Reis de Carvalho		R\$ 0,00	R\$ 0,00
Dr Checape Ltda		R\$ 0,00	R\$ 0,00
Rosana Almeida Empreendimentos Medicos S/s Ltda - Epp		R\$ 0,00	R\$ 0,00
Hospital Santa Maria de Ananindeua Ltda		R\$ 0,00	R\$ 0,00
Clinica dr Wellington Forte S/s Ltda Epp		R\$ 0,00	R\$ 0,00
Maria do Ceu Freitas Furtado		R\$ 0,00	R\$ 3.270,00
Clinica Amigos de Tucano Ltda		R\$ 0,00	R\$ 4.200,00
Fortunato Franco Borges Junior		R\$ 0,00	R\$ 0,00
Ana Carolina Dos Santos Lopes Blonkowski		R\$ 0,00	R\$ 4.875,60
Reynaldo Costa Rodrigues		R\$ 0,00	R\$ 0,00
Jader Jose Ximenes Cidrim		R\$ 0,00	R\$ 0,00
Cassio Daniel Kirchner da Cruz		R\$ 0,00	R\$ 0,00
Victor Sorrentino Atividade Medica Eireli		R\$ 0,00	R\$ 0,00
Clinica Armando Cunha Servicos Medicos Ltda		R\$ 0,00	R\$ 0,00
Clinica Macedo Sociedade Limitada		R\$ 0,00	R\$ 0,00
Rita de Cassia Camargo Preto Piscopo		R\$ 0,00	R\$ 4.200,00
Lamar Laboratorio de Analise Medica do Araripe Ltda		R\$ 0,00	R\$ 4.599,60
Clinica Focus Ltda		R\$ 0,00	R\$ 0,00
Saude Center Clinica Medica Ltda me		R\$ 0,00	R\$ 0,00
Lucille Aparecida Valerio Pina		R\$ 0,00	R\$ 0,00
Centro Medico Odontologico Guarapiranga Ltda		R\$ 0,00	R\$ 0,00
Sandra Cristina Goncalves		R\$ 0,00	R\$ 0,00
Servicos Dos Anestesiologistas Unidos Ltda		R\$ 0,00	R\$ 10.700,00
Amorsaude Santa Luzia Clinica Medica e Odontologica Ltda		R\$ 0,00	R\$ 0,00
Joao Marcello Guedes		R\$ 0,00	R\$ 0,00
Paulo Cezar Schutz		R\$ 0,00	R\$ 4.396,00

Este documento é parte integrante de escrituração cuja autenticação se comprova pelo recibo de número 14.8B.01.02.29.17.CB.CC.96.6B.2A.BD.56.5C.5B.5B.C7.65.83.5A-2, nos termos do Decreto nº 8.683/2016.

Este relatório foi gerado pelo Sistema Público de Escrituração Digital – Sped



## BALANÇO PATRIMONIAL

Entidade: G. R. COMÉRCIO DE ARTIGOS MÉDICOS E ORTOPÉDICOS - EIRELI - EPP  
 Período da Escrituração: 01/01/2019 a 31/12/2019 CNPJ: 29.245.128/0001-05  
 Número de Ordem do Livro: 3  
 Período Selecionado: 01 de Janeiro de 2019 a 31 de Dezembro de 2019

Descrição	Nota	Saldo Inicial	Saldo Final
Hospital e Maternidade Sao Jose		R\$ 0,00	R\$ 0,00
Carlos Roberto Espírito Santo		R\$ 0,00	R\$ 0,00
Epx - Servicos Medicos Eirelli- me		R\$ 0,00	R\$ 4.360,00
Clinica Medica Amor Saude Ferraz de Vasconcelos Ltda		R\$ 0,00	R\$ 0,00
Deise Cavalcante de Araujo Ramos		R\$ 0,00	R\$ 0,00
Cam - Clinica de Assistencia a Mulher Ltda		R\$ 0,00	R\$ 0,00
Instituto Ideia Fertil de Saude Reprodutiva		R\$ 0,00	R\$ 0,00
Casa da Amizade Das Senhoras Dos Rotarianos de V. Aires		R\$ 0,00	R\$ 0,00
Pedro Adriano Martins Franco		R\$ 0,00	R\$ 0,00
Rosilda Jose do Nascimento Correia		R\$ 0,00	R\$ 0,00
Clinica Urológica Adair Batista Ltda		R\$ 0,00	R\$ 0,00
Leticia Ferracini Lenharo Hayashi		R\$ 0,00	R\$ 0,00
Clinica de Neoplasias Litoral Ltda		R\$ 0,00	R\$ 0,00
Carla Giacomet		R\$ 0,00	R\$ 0,00
Ceoc - Centro de Oncologia de Caruaru Ltda		R\$ 0,00	R\$ 0,00
Paulo Batistuta Novaes		R\$ 0,00	R\$ 0,00
Bonvena Medicina Reprodutiva Ltda-me		R\$ 0,00	R\$ 0,00
Laura Almeida de Oliveira Garambone		R\$ 0,00	R\$ 0,00
Projeto Alfa Alianca de Labor. de Fertilizacao Assistida S/a		R\$ 0,00	R\$ 0,00
Cardio Clínica Araxá Ltda		R\$ 0,00	R\$ 3.520,00
Samara Mattar Castro Novaes de Saboya		R\$ 0,00	R\$ 0,00
Lana Shirley Monteiro de Andrade		R\$ 0,00	R\$ 7.800,00
Kellen Sebba de Alencar		R\$ 0,00	R\$ 6.750,00
Victor Hugo de Almeida		R\$ 0,00	R\$ 0,00
Luiz Carlos Balbi		R\$ 0,00	R\$ 0,00
Rachel Gomes Pais de Melo		R\$ 0,00	R\$ 0,00
Renata Maas Dos Anjos Saes		R\$ 0,00	R\$ 5.450,00
Centro de Procedimentos Ambulatoriais Ltda		R\$ 0,00	R\$ 0,00
Juliana Jose Fernandes de Assis		R\$ 0,00	R\$ 0,00
Lea Scatena Valerio		R\$ 0,00	R\$ 6.650,00

Este documento é parte integrante de escrituração cuja autenticação se comprova pelo recibo de número 14.8B.01.02.29.17.CB.CC.96.6B.2A.BD.56.5C.5B.5B.C7.65.83.5A-2, nos termos do Decreto nº 8.683/2016.

Este relatório foi gerado pelo Sistema Público de Escrituração Digital – Sped

000449  
cy

## BALANÇO PATRIMONIAL

Entidade: G. R. COMÉRCIO DE ARTIGOS MÉDICOS E ORTOPÉDICOS - EIRELI - EPP  
 Período da Escrituração: 01/01/2019 a 31/12/2019 CNPJ: 29.245.128/0001-05  
 Número de Ordem do Livro: 3  
 Período Selecionado: 01 de Janeiro de 2019 a 31 de Dezembro de 2019

Descrição	Nota	Saldo Inicial	Saldo Final
Renato Alessandro Santana Dias		R\$ 0,00	R\$ 0,00
Edite de Souza Gomes		R\$ 0,00	R\$ 0,00
Dermacos Dermatologia Clínica e Cirurgica Ltda		R\$ 0,00	R\$ 0,00
Wilma Luci Mendonca		R\$ 0,00	R\$ 0,00
Femina - Centro de Diagnostico Ltda		R\$ 0,00	R\$ 0,00
Hospital rg Ltda		R\$ 0,00	R\$ 0,00
Rosana Pedroso Fernandes Valentim da Siva		R\$ 0,00	R\$ 0,00
Haline Keila de Souza Cavalcante Granja		R\$ 0,00	R\$ 0,00
Patricia Otten Franco Pilz		R\$ 0,00	R\$ 0,00
Ildiane Bezerra Soares		R\$ 0,00	R\$ 0,00
Sheylla Aparecida Ribeiro Caselato		R\$ 0,00	R\$ 0,00
Memo - Serv. Movel Especializado em Saude Ltda		R\$ 0,00	R\$ 0,00
Danuzia Bitencourt Goncalves Pietrowski		R\$ 0,00	R\$ 2.299,80
Sandra de Andrade de Heracho		R\$ 0,00	R\$ 0,00
Instituto de Medicina Integrada - Imi		R\$ 0,00	R\$ 0,00
Oscar Sobral Neto		R\$ 0,00	R\$ 5.000,00
Jose Rovilson Ribeiro Pinto		R\$ 0,00	R\$ 0,00
Valadares e Valadares Servicos Medicos Ltda-me		R\$ 0,00	R\$ 0,00
Ana Lucia Ginecologia Ltda.		R\$ 0,00	R\$ 0,00
Ruth Carla Alves da Costa Borges		R\$ 0,00	R\$ 1.120,00
Jackson Augusto Gewehr		R\$ 0,00	R\$ 0,00
Clinica Medica Maternal Hsl Ltda- Epp		R\$ 0,00	R\$ 13.080,00
Clinica Dr. Evandro Ribeiro de Oliveira Ltda		R\$ 0,00	R\$ 5.390,00
Clinica Medica e Ultrassonografia Sudoeste Ltda		R\$ 0,00	R\$ 0,00
Luiz Felipe Dziedricki		R\$ 0,00	R\$ 0,00
Jose Everton do Nascimento Santiago		R\$ 0,00	R\$ 0,00
Municipio de Pocos de Caldas		R\$ 0,00	R\$ 0,00
Juliana Bizatto		R\$ 0,00	R\$ 6.540,00
Instituto de Medicina Canedo Ltda		R\$ 0,00	R\$ 11.200,00
Clinica Dra. Margaret Maceira Servicos Medicos Ltda.		R\$ 0,00	R\$ 0,00

Este documento é parte integrante de escrituração cuja autenticação se comprova pelo recibo de número 14.8B.01.02.29.17.CB.CC.96.6B.2A.BD.56.5C.5B.5B.C7.65.83.5A-2, nos termos do Decreto nº 8.683/2016.

Este relatório foi gerado pelo Sistema Público de Escrituração Digital – Sped

Versão 7.0.6 do Visualizador

Página 13 de 28

## BALANÇO PATRIMONIAL

Entidade: G. R. COMÉRCIO DE ARTIGOS MÉDICOS E ORTOPÉDICOS - EIRELI - EPP  
Período da Escrituração: 01/01/2019 a 31/12/2019 CNPJ: 29.245.128/0001-05  
Número de Ordem do Livro: 3  
Período Selecionado: 01 de Janeiro de 2019 a 31 de Dezembro de 2019

Descrição	Nota	Saldo Inicial	Saldo Final
Luis Roberto Araujo Fernandes		R\$ 0,00	R\$ 0,00
Fabiana Helena Zarske de Mello		R\$ 0,00	R\$ 11.174,94
Licia de Oliveira Bastos Eireli		R\$ 0,00	R\$ 15.798,30
Cemic - Centro Medico e Imagem de Carira Ltda		R\$ 0,00	R\$ 15.500,00
Benedita Aparecida Campos Carvalho Souza		R\$ 0,00	R\$ 273,33
Municipio de Felixlandia		R\$ 0,00	R\$ 0,00
Cristiane Caroline Pereira de Barros Almeida		R\$ 0,00	R\$ 8.720,00
Barbara Ferreira de Alencar Ecker		R\$ 0,00	R\$ 8.720,00
Clinifelice - Saude da Mulher Ltda		R\$ 0,00	R\$ 15.920,00
Alex Rodrigues Aspetti		R\$ 0,00	R\$ 15.920,00
Fabiane Souza Gomes		R\$ 0,00	R\$ 0,00
Maria Izabel Nascimento Ramos de Franca		R\$ 0,00	R\$ 485,00
Kellen Freitas Correa		R\$ 0,00	R\$ 8.720,00
Mariana Santos Nascimento Cardoso		R\$ 0,00	R\$ 16.583,34
Eduardo Moreira Scholer		R\$ 0,00	R\$ 15.280,00
Annita Machado Resende Moraes		R\$ 0,00	R\$ 8.792,00
Haiane Araujo da Silva		R\$ 0,00	R\$ 12.200,00
Clinica Medica Schlemper Ltda - Epp		R\$ 0,00	R\$ 0,00
Municipio de Sao Joao da Lagoa		R\$ 0,00	R\$ 0,00
Ceman - Centro Medico da Asa Norte Ltda-epp		R\$ 0,00	R\$ 4.500,00
Bruna Andrade Said Saldanha		R\$ 0,00	R\$ 14.535,00
PREFEITURA MUNICIPAL DE UBERABA		R\$ 0,00	R\$ 0,00
Juliana Oliveira Leal Amaral		R\$ 0,00	R\$ 11.142,00
Tersia Guimaraes de Carvalho Galvao		R\$ 0,00	R\$ 9.891,00
Max Saude Ltda		R\$ 0,00	R\$ 9.891,00
Ana Flavia Magalhaes Avila		R\$ 0,00	R\$ 9.891,00
Michel Mansur Kae		R\$ 0,00	R\$ 0,00
Gabriela Rocha Cavalcanti Pepe		R\$ 0,00	R\$ 19.800,00
Carlos Ivan Beduschi		R\$ 0,00	R\$ 0,00
Ferdinando Felix Fernandes		R\$ 0,00	R\$ 0,00
Juliana Mesquita Rabelo		R\$ 0,00	R\$ 23.111,04

Este documento é parte integrante de escrituração cuja autenticação se comprova pelo recibo de número 14.8B.01.02.29.17.CB.CC.96.6B.2A.BD.56.5C.5B.5B.C7.65.83.5A-2, nos termos do Decreto nº 8.683/2016.

Este relatório foi gerado pelo Sistema Público de Escrituração Digital – Sped

Versão 7.0.6 do Visualizador

Página 14 de 28

## BALANÇO PATRIMONIAL

Entidade: G. R. COMÉRCIO DE ARTIGOS MÉDICOS E ORTOPÉDICOS - EIRELI - EPP  
 Período da Escrituração: 01/01/2019 a 31/12/2019 CNPJ: 29.245.128/0001-05  
 Número de Ordem do Livro: 3  
 Período Selecionado: 01 de Janeiro de 2019 a 31 de Dezembro de 2019

Descrição	Nota	Saldo Inicial	Saldo Final
Clinica Bassani e Bassani Ltda		R\$ 0,00	R\$ 0,00
Clinica Geral Ltda		R\$ 0,00	R\$ 9.891,00
Salvata Ginecologia Minimamente Invasiva Ltda me		R\$ 0,00	R\$ 65.700,00
Fernando Augusto Barreiros		R\$ 0,00	R\$ 5.533,32
Laura Cristina Beraldi		R\$ 0,00	R\$ 8.792,00
Kauly Silva de Almeida		R\$ 0,00	R\$ 3.150,00
Manuel Marcos Dos Santos		R\$ 0,00	R\$ 19.710,00
CLIENTES DIVERSOS		R\$ 0,00	R\$ 0,00
Cartões de Crédito/Débito		R\$ 0,00	R\$ 0,00
Cartões de Crédito/Débito		R\$ 0,00	R\$ 0,00
APLICAÇÕES FINANCEIRAS DE RENDA FIXA		R\$ 19.649,80	R\$ 7.120,10
Banco Brasil S/A		R\$ 19.649,80	R\$ 7.120,10
BB CDB		R\$ 19.649,80	R\$ 7.120,10
ADIANTAMENTOS		R\$ 12.354,02	R\$ 41.367,21
Adiantamentos de Salários e Empregados		R\$ 0,00	R\$ 0,00
Adiantamento 13º Salário		R\$ 0,00	R\$ 0,00
Adiantamento de Férias		R\$ 0,00	R\$ 0,00
Adiantamento de Fornecedores Diversos		R\$ 0,00	R\$ 0,00
Adiantamento a Fornecedores		R\$ 12.354,02	R\$ 41.367,21
MEDPEJ EQUIPAMENTOS MEDICOS LTDA		R\$ 2.285,00	R\$ 25.534,19
DIVERSOS		R\$ 3.869,02	R\$ 12.754,35
BRASPRESS TRANSPORTES URGENTES LTDA		R\$ 0,00	R\$ 0,00
COMPANHIA PAULISTA DE FORÇA E LUZ		R\$ 0,00	R\$ 78,67
BRESSAN COMERCIO DE DOCES LTDA - ME		R\$ 0,00	R\$ 0,00
V.BULLAMAH ESTACIONAMENTO ME		R\$ 0,00	R\$ 0,00
MACSEG CERTIFICACAO DIGITAL LTDA		R\$ 0,00	R\$ 0,00
Saude Produtos Cirurgicos Ltda		R\$ 0,00	R\$ 3.000,00
Cimed Comercial Medica Ltda		R\$ 0,00	R\$ 0,00
TRANSPORTADORA LEV FORT FCA LTDA		R\$ 0,00	R\$ 0,00
K & S COMERCIO DE PELICULAS DE CONTROLE SOLAR LTDA-ME		R\$ 6.200,00	R\$ 0,00

Este documento é parte integrante de escrituração cuja autenticação se comprova pelo recibo de número 14.8B.01.02.29.17.CB.CC.96.6B.2A.BD.56.5C.5B.5B.C7.65.83.5A-2, nos termos do Decreto nº 8.683/2016.

Este relatório foi gerado pelo Sistema Público de Escrituração Digital – Sped

Versão 7.0.6 do Visualizador

Página 15 de 28

## BALANÇO PATRIMONIAL

Entidade: G. R. COMÉRCIO DE ARTIGOS MÉDICOS E ORTOPÉDICOS - EIRELI - EPP  
 Período da Escrituração: 01/01/2019 a 31/12/2019 CNPJ: 29.245.128/0001-05  
 Número de Ordem do Livro: 3  
 Período Selecionado: 01 de Janeiro de 2019 a 31 de Dezembro de 2019

Descrição	Nota	Saldo Inicial	Saldo Final
Amorsau de Santa Luzia Clínica Médica e Odontológica Ltda		R\$ 0,00	R\$ 0,00
MILAO TURIS HOTEL LTDA		R\$ 0,00	R\$ 0,00
MADE FOR MEETINGS EVENTOS, TURISMO E VIAGENS LTDA - EPP		R\$ 0,00	R\$ 0,00
<b>ESTOQUES</b>		<b>R\$ 11.677,50</b>	<b>R\$ 3.892,50</b>
Estoque de Mercadoria Para Revenda		R\$ 11.677,50	R\$ 3.892,50
Estoque Inicial		R\$ 0,00	R\$ 11.677,50
Compras		R\$ 788.748,80	R\$ 951.204,63
Fretes S/Compras		R\$ 30.226,92	R\$ 34.262,82
(-) (-)Devolução de Compras		R\$ (9.695,00)	R\$ (16.009,20)
(-) Custo de Mercadoria Revendida		R\$ (797.603,22)	R\$ (977.243,25)
Estoque de Matéria-Prima		R\$ 0,00	R\$ 0,00
Fretes S/Compras		R\$ 0,00	R\$ 0,00
(-)REDUÇÕES DO ESTOQUE		R\$ 0,00	R\$ 0,00
(-)Descontos Comerciais		R\$ 0,00	R\$ 0,00
<b>ATIVO NÃO CIRCULANTE</b>		<b>R\$ 845.024,34</b>	<b>R\$ 665.814,25</b>
<b>IMOBILIZADO</b>		<b>R\$ 845.024,34</b>	<b>R\$ 665.814,25</b>
<b>BENS E DIREITOS EM USO</b>		<b>R\$ 859.970,74</b>	<b>R\$ 866.972,24</b>
Máquinas e Equipamentos		R\$ 490,00	R\$ 1.080,00
Móveis e Utensílios		R\$ 2.873,00	R\$ 4.253,00
Veículos		R\$ 856.607,74	R\$ 856.607,74
Computadores e periféricos		R\$ 0,00	R\$ 5.031,50
(-) (-) DEPRECIACÃO ACUMULADA		R\$ (14.946,40)	R\$ (201.157,99)
(-) (-) Máquinas e equipamentos		R\$ (26,52)	R\$ (137,52)
(-) (-) Móveis e Utensílios		R\$ (250,23)	R\$ (701,05)
(-) (-) Veículos		R\$ (14.669,65)	R\$ (200.267,93)
(-) Computadores Periféricos		R\$ 0,00	R\$ (51,49)
<b>COMPENSAÇÃO - ATIVO</b>		<b>R\$ 32.828,40</b>	<b>R\$ 35.220,00</b>
<b>CONTAS DE COMPENSAÇÃO</b>		<b>R\$ 32.828,40</b>	<b>R\$ 35.220,00</b>
<b>CONTAS DE COMPENSAÇÃO</b>		<b>R\$ 32.828,40</b>	<b>R\$ 35.220,00</b>
Troca em Garantia		R\$ 5.779,20	R\$ 1.470,00
Outras Saídas		R\$ 4.309,20	R\$ 0,00

Este documento é parte integrante de escrituração cuja autenticação se comprova pelo recibo de número 14.8B.01.02.29.17.CB.CC.96.6B.2A.BD.56.5C.5B.5B.C7.65.83.5A-2, nos termos do Decreto nº 8.683/2016.

Este relatório foi gerado pelo Sistema Público de Escrituração Digital – Sped

Versão 7.0.6 do Visualizador

Página 16 de 28

## BALANÇO PATRIMONIAL

Entidade: G. R. COMÉRCIO DE ARTIGOS MÉDICOS E ORTOPÉDICOS - EIRELI - EPP  
 Período da Escrituração: 01/01/2019 a 31/12/2019 CNPJ: 29.245.128/0001-05  
 Número de Ordem do Livro: 3  
 Período Selecionado: 01 de Janeiro de 2019 a 31 de Dezembro de 2019

Descrição	Nota	Saldo Inicial	Saldo Final
Entrada Mercadoria - Demonstração		R\$ 1.840,00	R\$ 0,00
Remessa/Retorno - Demonstração		R\$ 0,00	R\$ 0,00
Remessa/Retorno - Merc. P/Feiras		R\$ 0,00	R\$ 0,00
Venda - Entrega Futura		R\$ 20.900,00	R\$ 33.750,00
<b>PASSIVO</b>		<b>R\$ 2.067.287,49</b>	<b>R\$ 1.687.565,49</b>
<b>PASSIVO CIRCULANTE</b>		<b>R\$ 686.935,15</b>	<b>R\$ 417.095,46</b>
<b>FORNECEDORES</b>		<b>R\$ 303.858,47</b>	<b>R\$ 16.932,27</b>
<b>FORNECEDORES</b>		<b>R\$ 303.858,47</b>	<b>R\$ 16.932,27</b>
NOVA ALIANCA SOLUCOES EMPRESARIAIS LTDA		R\$ 0,00	R\$ 0,00
MEDPEJ EQUIPAMENTOS MEDICOS LTDA		R\$ 293.243,01	R\$ 0,00
Sieg Indústria e Comércio de Artigos Médicos - Eireli - me		R\$ 0,00	R\$ 0,00
SUPERMERCADOS MIALICH LTDA		R\$ 0,00	R\$ 0,00
W. R. PRODUTOS ALIMENTICIOS LTDA.		R\$ 300,00	R\$ 0,00
Caçola Embalagens Ltda		R\$ 416,40	R\$ 0,00
CASA DO PLASTICO RIBEIRAOPRETANA EIRELI		R\$ 0,00	R\$ 0,00
MEC TOCA PAPELARIA E INFORMATICA LTDA		R\$ 1.066,00	R\$ 0,00
FERNANDO E LEANDRO GIMENES IMPRES LTDA		R\$ 0,00	R\$ 0,00
RODONAVES - TRANSPORTES E ENCOMENDAS LTDA - RP		R\$ 0,00	R\$ 0,00
BRASPRESS TRANSPORTES URGENTES LTDA		R\$ 0,00	R\$ 0,00
CLARO S.A.		R\$ 0,00	R\$ 113,06
Linha Medica Equipamentos Para Medicina Ltda		R\$ 0,00	R\$ 0,00
Medical-hosp Assessoria e Servicos Ltda - me		R\$ 0,00	R\$ 0,00
Cirurgica Martomed Ltda me		R\$ 0,00	R\$ 0,00
A Suprema Comercial Ltda Epp		R\$ 0,00	R\$ 0,00
Tk Produtos e Equipamentos Médicos Ltda me		R\$ 0,00	R\$ 0,00
Dynamed Ind Com e Serv p/ Elet. Ltda Epp		R\$ 0,00	R\$ 0,00
FUND DE AP AO ENS PESQ E ASSIST DO HCFMR		R\$ 0,00	R\$ 8,00
PROTECNICA SEGURANCA EM EQUIPAMENTOS DE PROTECAO INDIVIDUAL		R\$ 0,00	R\$ 0,00

Este documento é parte integrante de escrituração cuja autenticação se comprova pelo recibo de número 14.8B.01.02.29.17.CB.CC.96.6B.2A.BD.56.5C.5B.5B.C7.65.83.5A-2, nos termos do Decreto nº 8.683/2016.

Este relatório foi gerado pelo Sistema Público de Escrituração Digital – Sped

Versão 7.0.6 do Visualizador

Página 17 de 28

## BALANÇO PATRIMONIAL

Entidade: G. R. COMÉRCIO DE ARTIGOS MÉDICOS E ORTOPÉDICOS - EIRELI - EPP  
 Período da Escrituração: 01/01/2019 a 31/12/2019 CNPJ: 29.245.128/0001-05  
 Número de Ordem do Livro: 3  
 Período Selecionado: 01 de Janeiro de 2019 a 31 de Dezembro de 2019

Descrição	Nota	Saldo Inicial	Saldo Final
EMPACOTADORA TATY LTDA		R\$ 5.060,00	R\$ 10.903,96
ELETRICA BICHUETTE LTDA		R\$ 0,00	R\$ 0,00
DROGACERTA - DROGARIA TOTAL		R\$ 0,00	R\$ 0,00
DROGARIA S. SEBASTIAO		R\$ 0,00	R\$ 118,45
M R EQUIPAMENTOS MEDICOS LTDA		R\$ 0,00	R\$ 0,00
DISTRINOX DISTR DE ART AGRIC E SEG EIRELI		R\$ 0,00	R\$ 0,00
Paulineris Transportes e Encomendas Ltda		R\$ 0,00	R\$ 0,00
Eucatur-Empresa União Cascavel de Transportes e Turismo Ltda		R\$ 0,00	R\$ 0,00
Patrus Transportes Urgentes Ltda		R\$ 0,00	R\$ 0,00
BRASPRESS TRANSPORTES URGENTES LTDA		R\$ 418,01	R\$ 0,00
TRANSWELL'S EXPRESSO RODOVIÁRIO LTDA		R\$ 0,00	R\$ 0,00
COMPANHIA PAULISTA DE FORÇA E LUZ		R\$ 0,00	R\$ 0,00
GOL LINHAS AEREAS SA		R\$ 0,00	R\$ 0,00
EXITO LOGISTICA EIRELI		R\$ 0,00	R\$ 0,00
MURILO R. M. SANTO ANDRE TRANSPORTES EIRELI ME		R\$ 0,00	R\$ 0,00
ALFA TRANSPORTES ESPECIAIS LTDA		R\$ 0,00	R\$ 0,00
BRASPRESS TRANSPORTES URGENTES LTDA		R\$ 0,00	R\$ 0,00
CAFE UTAM S.A		R\$ 0,00	R\$ 0,00
J.C. DE OLIVEIRA PAPELARIA E INFORMATICA ME		R\$ 0,00	R\$ 88,30
Teleshop Comércio E Serv. de Telecomunicações LTDA		R\$ 0,00	R\$ 0,00
Patton Comercio de Ferragens e Materiais Eletricos Ltda.		R\$ 0,00	R\$ 0,00
DELL COMPUTADORES DO BRASIL LTDA		R\$ 0,00	R\$ 0,00
ZILDACY DAMACENO BEBEDOURO ME		R\$ 0,00	R\$ 0,00
FERRAGENS MADEFER R.P. LTDA - EPP		R\$ 0,00	R\$ 0,00
1. OFICIAL DE REGISTRO DE IMOVEIS DE RIBEIRAO PRETO		R\$ 0,00	R\$ 0,00
HOTELARIA ACCOR BRASIL S/A		R\$ 0,00	R\$ 1.147,35
INSIDESIGN TECNOLOGIA LTDA EPP		R\$ 0,00	R\$ 0,00
MARIA CRISTINA FERREZIN EPP		R\$ 0,00	R\$ 320,00
FLASHPAK AUTOMACAO INDUSTRIAL		R\$ 602,20	R\$ 0,00

Este documento é parte integrante de escrituração cuja autenticação se comprova pelo recibo de número 14.8B.01.02.29.17.CB.CC.96.6B.2A.BD.56.5C.5B.5B.C7.65.83.5A-2, nos termos do Decreto nº 8.683/2016.

Este relatório foi gerado pelo Sistema Público de Escrituração Digital – Sped

## BALANÇO PATRIMONIAL

Entidade: G. R. COMÉRCIO DE ARTIGOS MÉDICOS E ORTOPÉDICOS - EIRELI - EPP  
 Período da Escrituração: 01/01/2019 a 31/12/2019 CNPJ: 29.245.128/0001-05  
 Número de Ordem do Livro: 3  
 Período Selecionado: 01 de Janeiro de 2019 a 31 de Dezembro de 2019

Descrição	Nota	Saldo Inicial	Saldo Final
COMERCIAL LTDA EPP			
CASA DO AÇOUGUEIRO DE RIBEIRÃO PRETO LTDA		R\$ 0,00	R\$ 0,00
MI COMERCIO DE PRODUTOS HOSPITALARES E EQUIPAMENTOS LTDA EPP		R\$ 0,00	R\$ 0,00
FL BRASIL HOLDING, LOGISTICA E TRANSPORTE LTDA		R\$ 0,00	R\$ 0,00
JULES RIMET COMERCIO DE PLASTICOS E PECAS LTDA EPP		R\$ 0,00	R\$ 0,00
AZUL LINHAS AEREAS BRASILEIRAS S.A.		R\$ 0,00	R\$ 0,00
PANIFICADORA L & A LTDA		R\$ 0,00	R\$ 0,00
2 OFICIAL DE REGISTRO DE IMOVEIS DE RIBEIRAO PRETO		R\$ 0,00	R\$ 0,00
QUATRO CORES GRÁFICA DIGITAL EIRELI - ME		R\$ 1.168,00	R\$ 0,00
VALID CERTIFICADORA DIGITAL LTDA		R\$ 0,00	R\$ 0,00
RTI PRODUTOS DE LIMPEZA E SERVICOS LTDA		R\$ 300,00	R\$ 0,00
Brosmed Soluções Médicas Eireli-me		R\$ 0,00	R\$ 0,00
LIMPO-TIL PRODUTOS DE LIMPEZA E DESCARTAVEIS LTDA		R\$ 0,00	R\$ 372,00
MINI PRECO PET SHOP LTDA EPP		R\$ 125,85	R\$ 114,00
CARTONER CARTUCHOS LTDA - ME		R\$ 309,00	R\$ 300,00
RB BARONI MEDICAMENTOS E COSMETICOS EIRELI ME		R\$ 0,00	R\$ 0,00
PEDRO JOSE DA SILVA 01998166899		R\$ 0,00	R\$ 0,00
Ribeiraopretana Com. de Produtos de Limpeza Ltda		R\$ 0,00	R\$ 0,00
MORETTO ALVEJADOS E ACESSORIOS LTDA		R\$ 0,00	R\$ 0,00
Via Varejo S/A		R\$ 0,00	R\$ 0,00
CIRURGICA NEVES LTDA - EPP		R\$ 0,00	R\$ 0,00
Confitech Assistencia Tecnica Hospitalar Ltda		R\$ 0,00	R\$ 0,00
2º Tabelião de Notas de Ribeirão Preto		R\$ 0,00	R\$ 0,00
B C L V COMERCIO DE VEICULOS S.A. 01000531		R\$ 0,00	R\$ 444,00
SAVEGNAGO SUPERMERCADOS LTDA		R\$ 0,00	R\$ 0,00
SANTOS E SILVA		R\$ 0,00	R\$ 0,00
LEV RAPIDO TRANSPORTES LTDA		R\$ 0,00	R\$ 0,00
Wg Representacoes Comerciais de		R\$ 0,00	R\$ 0,00

Este documento é parte integrante de escrituração cuja autenticação se comprova pelo recibo de número 14.8B.01.02.29.17.CB.CC.96.6B.2A.BD.56.5C.5B.5B.C7.65.83.5A-2, nos termos do Decreto nº 8.683/2016.

Este relatório foi gerado pelo Sistema Público de Escrituração Digital – Sped



## BALANÇO PATRIMONIAL

Entidade: G. R. COMÉRCIO DE ARTIGOS MÉDICOS E ORTOPÉDICOS - EIRELI - EPP  
 Período da Escrituração: 01/01/2019 a 31/12/2019 CNPJ: 29.245.128/0001-05  
 Número de Ordem do Livro: 3  
 Período Selecionado: 01 de Janeiro de 2019 a 31 de Dezembro de 2019

Descrição	Nota	Saldo Inicial	Saldo Final
Produtos Hospitalares Ltda			
Procurigica Representacoes Comerciais Eireli		R\$ 0,00	R\$ 0,00
Alfredo J Ferreira e Cia Ltda		R\$ 0,00	R\$ 0,00
Odontotec Comercio e Serv. Hosp. Ltda		R\$ 0,00	R\$ 0,00
Nachmed Equipamentos e Materiais Medicos Ltda		R\$ 0,00	R\$ 0,00
V.BULLAMAH ESTACIONAMENTO ME		R\$ 0,00	R\$ 0,00
FELIX & FROTA C DE CARIMBOS LTDA ME		R\$ 0,00	R\$ 0,00
JORTEK TRANSPORTES E LOGISTICA LTDA		R\$ 0,00	R\$ 0,00
Comercio de Folheado e Chaveiro S.M.P Ltda		R\$ 0,00	R\$ 0,00
F Amaral Promocoos Ltda me		R\$ 0,00	R\$ 0,00
Allpark Empreendimentos, Participacoes e Servicos S.A.		R\$ 0,00	R\$ 0,00
Med Set Qualidade de Vida Ltda		R\$ 0,00	R\$ 0,00
Gade Corporativa Ltda		R\$ 0,00	R\$ 0,00
Edilane Carvalho Araujo		R\$ 0,00	R\$ 0,00
CASTRO SALGADERIA LTDA - EPP		R\$ 0,00	R\$ 0,00
MACSEG CERTIFICACAO DIGITAL LTDA		R\$ 0,00	R\$ 0,00
ITUKO SENJU SUZUKI RESTAURANTE LTDA - ME		R\$ 0,00	R\$ 0,00
Marca-medica Comercio e Servico Ltda - Epp		R\$ 0,00	R\$ 0,00
Hotel Nacional Inn Sao Paulo Ltda		R\$ 0,00	R\$ 0,00
Transportadora Plimor Ltda - R.Preto		R\$ 0,00	R\$ 0,00
Center Copias Fotocopiadora Ltda		R\$ 0,00	R\$ 0,00
Saude Produtos Cirurgicos Ltda		R\$ 0,00	R\$ 0,00
Hotel Residencial Pantanal Iii Ltda		R\$ 0,00	R\$ 1.240,00
SANDRA MARIA DIAS GONCALVES ME		R\$ 0,00	R\$ 0,00
Carlos Augusto Nunes Mota		R\$ 0,00	R\$ 0,00
Jose Julio Dallacqua Filho 62876287820		R\$ 0,00	R\$ 0,00
Jose Etivaldo Felix da Silva 01803484420		R\$ 0,00	R\$ 0,00
Edson Grisanti 00893322881		R\$ 0,00	R\$ 0,00
Cimed Comercial Medica Ltda		R\$ 0,00	R\$ 0,00
Luiz Cesar S. Lopes & Cia Ltda		R\$ 0,00	R\$ 500,00

Este documento é parte integrante de escrituração cuja autenticação se comprova pelo recibo de número 14.8B.01.02.29.17.CB.CC.96.6B.2A.BD.56.5C.5B.5B.C7.65.83.5A-2, nos termos do Decreto nº 8.683/2016.

Este relatório foi gerado pelo Sistema Público de Escrituração Digital – Sped

Versão 7.0.6 do Visualizador

Página 20 de 28

000457

## BALANÇO PATRIMONIAL

Entidade: G. R. COMÉRCIO DE ARTIGOS MÉDICOS E ORTOPÉDICOS - EIRELI - EPP  
 Período da Escrituração: 01/01/2019 a 31/12/2019 CNPJ: 29.245.128/0001-05  
 Número de Ordem do Livro: 3  
 Período Selecionado: 01 de Janeiro de 2019 a 31 de Dezembro de 2019

Descrição	Nota	Saldo Inicial	Saldo Final
Filemon Representacoes Comercio e Servicos Eireli		R\$ 0,00	R\$ 0,00
Esr Canal Representacoes Ltda		R\$ 0,00	R\$ 0,00
Marcos Vinicius Lima de Almeida		R\$ 0,00	R\$ 0,00
SESSAUT - SERVICO ESPECIALIZADO EM SEGURANCA E SAUDE NO TRABALHO LTDA		R\$ 0,00	R\$ 0,00
Barcelona Hotel Ltda		R\$ 0,00	R\$ 0,00
Dell Computadores do Brasil Ltda		R\$ 0,00	R\$ 0,00
P.1 Administracao em Complexos Imobiliarios- Eireli		R\$ 0,00	R\$ 0,00
Sucesso Administracao e Participacao Hoteleira Sa		R\$ 0,00	R\$ 0,00
Total Popular Farma Eireli		R\$ 0,00	R\$ 0,00
NAILSON ARAUJO JALES		R\$ 0,00	R\$ 0,00
Je Pazmed Locacao Manut.com.equip.med.hospitalares		R\$ 0,00	R\$ 0,00
Nilson Lucas Fonseca 46281326822		R\$ 0,00	R\$ 0,00
F. A. P. Aleixo Eirelli - me		R\$ 0,00	R\$ 0,00
Carlos Teixeira Representacoes Ltda		R\$ 0,00	R\$ 0,00
C a Santos de Jesus		R\$ 0,00	R\$ 0,00
L.f. - Comercio de Produtos Hospitalares Ltda		R\$ 0,00	R\$ 0,00
Residencial Pantanal II Ltda		R\$ 850,00	R\$ 0,00
Rgm Park Estacionamento Ltda		R\$ 0,00	R\$ 0,00
M.F.V.Menezello Roupas ME		R\$ 0,00	R\$ 0,00
Condominio Edificio Brasilia Small Town Flat Service		R\$ 0,00	R\$ 0,00
Copicolor Copiadora S/S Ltda		R\$ 0,00	R\$ 0,00
Vanessa Pereira Marcola do Rosario 31460056892		R\$ 0,00	R\$ 0,00
Savassi Hotel Ltda		R\$ 0,00	R\$ 0,00
Hotel Vila Verde Penapolis LTDA		R\$ 0,00	R\$ 0,00
Concar Estacionamento Ltda		R\$ 0,00	R\$ 0,00
Condominio Edificio Paulista Flat		R\$ 0,00	R\$ 0,00
LAFIX MOVEIS LTDA EPP		R\$ 0,00	R\$ 0,00
TRANSPORTADORA LEV FORT FCA LTDA		R\$ 0,00	R\$ 0,00
Mv Estacionamentos e Servicos de Valet Eireli		R\$ 0,00	R\$ 0,00

Este documento é parte integrante de escrituração cuja autenticação se comprova pelo recibo de número 14.8B.01.02.29.17.CB.CC.96.6B.2A.BD.56.5C.5B.5B.C7.65.83.5A-2, nos termos do Decreto nº 8.683/2016.

Este relatório foi gerado pelo Sistema Público de Escrituração Digital – Sped

Versão 7.0.6 do Visualizador

Página 21 de 28

## BALANÇO PATRIMONIAL

Entidade: G. R. COMÉRCIO DE ARTIGOS MÉDICOS E ORTOPÉDICOS - EIRELI - EPP  
 Período da Escrituração: 01/01/2019 a 31/12/2019 CNPJ: 29.245.128/0001-05  
 Número de Ordem do Livro: 3  
 Período Selecionado: 01 de Janeiro de 2019 a 31 de Dezembro de 2019

Descrição	Nota	Saldo Inicial	Saldo Final
K & S COMERCIO DE PELICULAS DE CONTROLE SOLAR LTDA-ME		R\$ 0,00	R\$ 0,00
LEV RAPIDO TRANSPORTES LTDA		R\$ 0,00	R\$ 0,00
R2 Parking S/C Ltda		R\$ 0,00	R\$ 0,00
JORGE AP DE FARIA E CIA LTDA		R\$ 0,00	R\$ 0,00
WSP TRANSPORTES EIRELI ME		R\$ 0,00	R\$ 0,00
Cirurgica Fenix Ltda		R\$ 0,00	R\$ 0,00
Sismeiro & Cia. Ltda		R\$ 0,00	R\$ 0,00
Jhonatan Rocha do Nascimento 44108962885		R\$ 0,00	R\$ 0,00
ARTHUR LUNDGREN TECIDOS S/A- CASAS PERNAMBUCANAS		R\$ 0,00	R\$ 0,00
Aps Medical S/S Ltda.		R\$ 0,00	R\$ 0,00
Cmc Parking Administracao de Estacionamentos Ltda		R\$ 0,00	R\$ 0,00
Ortoshop Comercio Ltda		R\$ 0,00	R\$ 0,00
DIRECIONAL TRANSPORTES E LOGISTICA S.A		R\$ 0,00	R\$ 0,00
BEGA SIQUEIRA E SOUSA LTDA - ME		R\$ 0,00	R\$ 0,00
SOUSA GODOY RESTAURANTE LTDA		R\$ 0,00	R\$ 0,00
BRASPRESS TRANSPORTES URGENTES LTDA		R\$ 0,00	R\$ 0,00
BRASPRESS TRANSPORTES URGENTES LTDA		R\$ 0,00	R\$ 0,00
C3 Parking Estacionamentos Ltda		R\$ 0,00	R\$ 0,00
Udilife Com. Importacao e Exportacao Eireli		R\$ 0,00	R\$ 0,00
FT CARGO TRANSPORTES EIRELI - GRU		R\$ 0,00	R\$ 0,00
A S Pereira Lima		R\$ 0,00	R\$ 0,00
INSIDESIGN TECNOLOGIA LTDA EPP		R\$ 0,00	R\$ 99,00
Patrus Transportes Ltda		R\$ 0,00	R\$ 552,13
TOTAL POPULAR FARMA EIRELI		R\$ 0,00	R\$ 0,00
Condominio Edificio Brasilia Small Town Flat Service li		R\$ 0,00	R\$ 0,00
Fit Parking Estacionamento Ltda.		R\$ 0,00	R\$ 0,00
Mds Medica Hospitalar Ltda		R\$ 0,00	R\$ 0,00
Teofilo Francisco Nunes 11704789800		R\$ 0,00	R\$ 0,00
Zpark Administradora de Estacionamentos Ltda		R\$ 0,00	R\$ 0,00

Este documento é parte integrante de escrituração cuja autenticação se comprova pelo recibo de número 14.8B.01.02.29.17.CB.CC.96.6B.2A.BD.56.5C.5B.5B.C7.65.83.5A-2, nos termos do Decreto nº 8.683/2016.

Este relatório foi gerado pelo Sistema Público de Escrituração Digital – Sped

## BALANÇO PATRIMONIAL

Entidade: G. R. COMÉRCIO DE ARTIGOS MÉDICOS E ORTOPÉDICOS - EIRELI - EPP  
 Período da Escrituração: 01/01/2019 a 31/12/2019 CNPJ: 29.245.128/0001-05  
 Número de Ordem do Livro: 3  
 Período Selecionado: 01 de Janeiro de 2019 a 31 de Dezembro de 2019

Descrição	Nota	Saldo Inicial	Saldo Final
F. Lima Cunha - Hospedagens e Alimentacoes Eireli		R\$ 0,00	R\$ 0,00
Reserva do Paiva Pe 04 - Empreendimento Imobiliario S/A		R\$ 0,00	R\$ 0,00
Hotel Praia Linda Ltda		R\$ 0,00	R\$ 0,00
Bm Hotel e Turismo Ltda		R\$ 0,00	R\$ 0,00
San Raphael Hoteis Sa		R\$ 0,00	R\$ 0,00
Restaurante e Pousada Batista Ltda		R\$ 0,00	R\$ 0,00
Hotelaria Accor Brasil S/A		R\$ 0,00	R\$ 0,00
Danielle Barretto Cachuba Representacoes		R\$ 0,00	R\$ 0,00
Star Fix Estacionamento e Valet Ltda		R\$ 0,00	R\$ 0,00
Rachel Quirino Lira Moraes Sodre 11023964783		R\$ 0,00	R\$ 0,00
Sn Park Estacionamentos Ltda		R\$ 0,00	R\$ 0,00
Residencial Pantanal Ltda		R\$ 0,00	R\$ 0,00
Florence Hotel Ltda		R\$ 0,00	R\$ 0,00
Hotel Prudentao Ltda		R\$ 0,00	R\$ 0,00
Hotel Ravelly Ltda		R\$ 0,00	R\$ 0,00
Hotel Santorini Ltda		R\$ 0,00	R\$ 0,00
MARIA FERNANDA VANIN FREITAS ROUPAS LIMITADA		R\$ 0,00	R\$ 0,00
MILAO TURIS HOTEL LTDA		R\$ 0,00	R\$ 81,00
MADE FOR MEETINGS EVENTOS, TURISMO E VIAGENS LTDA - EPP		R\$ 0,00	R\$ 0,00
APIGUANA MAQUINAS E FERRAMENTAS LTDA - MT		R\$ 0,00	R\$ 72,52
Cofemil Com De Ferram E Mat Indl Ltda		R\$ 0,00	R\$ 200,00
Atrio Hoteis S.A.		R\$ 0,00	R\$ 0,00
Europark Estacionamento Ltda		R\$ 0,00	R\$ 0,00
Leading Park Estacionamento Ltda		R\$ 0,00	R\$ 0,00
Hospitech - Servicos de Manutencao Hospitalar Ltda		R\$ 0,00	R\$ 0,00
Hotel Selmar Ltda		R\$ 0,00	R\$ 0,00
Hotel Rubbo Ltda		R\$ 0,00	R\$ 0,00
Slaviero Empreendimentos Hoteleiros Ltda		R\$ 0,00	R\$ 0,00
Safe Estacionamentos e Garagens de Veiculos Eireli		R\$ 0,00	R\$ 0,00
Br Park Aeroporto Estacionamento Ltda		R\$ 0,00	R\$ 0,00

Este documento é parte integrante de escrituração cuja autenticação se comprova pelo recibo de número 14.8B.01.02.29.17.CB.CC.96.6B.2A.BD.56.5C.5B.5B.C7.65.83.5A-2, nos termos do Decreto nº 8.683/2016.

Este relatório foi gerado pelo Sistema Público de Escrituração Digital – Sped

Versão 7.0.6 do Visualizador

Página 23 de 28

## BALANÇO PATRIMONIAL

Entidade: G. R. COMÉRCIO DE ARTIGOS MÉDICOS E ORTOPÉDICOS - EIRELI - EPP  
 Período da Escrituração: 01/01/2019 a 31/12/2019 CNPJ: 29.245.128/0001-05  
 Número de Ordem do Livro: 3  
 Período Selecionado: 01 de Janeiro de 2019 a 31 de Dezembro de 2019

Descrição	Nota	Saldo Inicial	Saldo Final
Send Park Estacionamentos Eireli		R\$ 0,00	R\$ 0,00
Seleto Vila Business Hotel Ltda		R\$ 0,00	R\$ 258,50
<b>EMPRÉSTIMOS E FINANCIAMENTOS</b>		<b>R\$ 285.217,68</b>	<b>R\$ 271.855,64</b>
<b>FINANCIAMENTOS</b>		<b>R\$ 285.217,68</b>	<b>R\$ 271.855,64</b>
Financiamento de Veículos		R\$ 320.696,16	R\$ 307.334,18
(-) (-) Encargos Financ. Apropriar		R\$ (35.478,48)	R\$ (35.478,54)
(-) (-)Encargos Financ. Apropriar		R\$ (35.478,48)	R\$ (35.478,54)
<b>OBRIGAÇÕES TRABALHISTAS</b>		<b>R\$ 12.705,55</b>	<b>R\$ 42.387,04</b>
<b>FOLHA DE PAGAMENTO DE EMPREGADOS</b>		<b>R\$ 4.769,76</b>	<b>R\$ 16.035,88</b>
Salários a pagar		R\$ 4.769,76	R\$ 16.035,88
Férias a pagar		R\$ 0,00	R\$ 0,00
Rescisões a pagar		R\$ 0,00	R\$ 0,00
13º salário a pagar		R\$ 0,00	R\$ 0,00
Participação lucros e resultados a pagar		R\$ 0,00	R\$ 0,00
<b>FOLHA DE PAGAMENTO DE AUTÔNOMOS</b>		<b>R\$ 0,00</b>	<b>R\$ 0,00</b>
Rendimentos Autônomos a Pagar		R\$ 0,00	R\$ 0,00
<b>FOLHA DE PAGAMENTO DE DIRIGENTES</b>		<b>R\$ 2.324,41</b>	<b>R\$ 2.324,41</b>
Pro-labore a pagar		R\$ 2.324,41	R\$ 2.324,41
<b>ENCARGOS SOCIAIS A PAGAR</b>		<b>R\$ 2.119,59</b>	<b>R\$ 6.081,89</b>
INSS a pagar		R\$ 1.182,71	R\$ 2.947,99
FGTS a pagar		R\$ 837,87	R\$ 2.920,94
GRRF a Pagar		R\$ 0,00	R\$ 0,00
Contribuição Assistencial a Pagar		R\$ 99,01	R\$ 212,96
<b>PROVISÕES DA FOLHA DE PAGAMENTO</b>		<b>R\$ 3.491,79</b>	<b>R\$ 17.944,86</b>
Provisão de 13º salário		R\$ 0,00	R\$ 0,00
Provisão de férias		R\$ 3.233,15	R\$ 16.615,66
Provisão FGTS 13º		R\$ 0,00	R\$ 0,00
Provisão FGTS férias		R\$ 258,64	R\$ 1.329,20
<b>OBRIGAÇÕES TRIBUTÁRIAS</b>		<b>R\$ 21.442,65</b>	<b>R\$ 17.967,71</b>
<b>IMPOSTOS RETIDOS A RECOLHER</b>		<b>R\$ 470,91</b>	<b>R\$ 557,16</b>
IRRF a Recolher - Pessoa Física		R\$ 0,00	R\$ 0,00

Este documento é parte integrante de escrituração cuja autenticação se comprova pelo recibo de número 14.8B.01.02.29.17.CB.CC.96.6B.2A.BD.56.5C.5B.5B.C7.65.83.5A-2, nos termos do Decreto nº 8.683/2016.

Este relatório foi gerado pelo Sistema Público de Escrituração Digital – Sped

## BALANÇO PATRIMONIAL

Entidade: G. R. COMÉRCIO DE ARTIGOS MÉDICOS E ORTOPÉDICOS - EIRELI - EPP  
 Período da Escrituração: 01/01/2019 a 31/12/2019 CNPJ: 29.245.128/0001-05  
 Número de Ordem do Livro: 3  
 Período Selecionado: 01 de Janeiro de 2019 a 31 de Dezembro de 2019

Descrição	Nota	Saldo Inicial	Saldo Final
IRRF S/ Salários a Recolher		R\$ 270,28	R\$ 449,63
PIS/COFINS/CSLL a Recolher		R\$ 0,00	R\$ 22,32
IRRF S/ Serviços Tomados a Recolher		R\$ 200,63	R\$ 85,21
IMPOSTOS E CONTRIBUIÇÕES S/RECEITAS		R\$ 20.971,74	R\$ 17.410,55
SIMPLES a Pagar		R\$ 20.928,90	R\$ 17.405,38
ICMS S/Diferencial de Alíquota		R\$ 42,84	R\$ 5,17
CONTAS A PAGAR		R\$ 0,00	R\$ 0,00
DEMAIS CONTAS A PAGAR		R\$ 0,00	R\$ 0,00
Contas a Pagar		R\$ 0,00	R\$ 0,00
OUTRAS OBRIGAÇÕES		R\$ 63.710,80	R\$ 67.952,80
OUTRAS OBRIGAÇÕES		R\$ 63.710,80	R\$ 67.952,80
Servico de Citologia e Colposcopia Ltda - Epp		R\$ 17.990,00	R\$ 0,00
Dilma Alcantara Braz da Silva		R\$ 0,00	R\$ 2.180,00
Centro Medico Madrid Sociedade Simples		R\$ 0,00	R\$ 0,00
Karina Quezada Miglioli		R\$ 10.580,00	R\$ 0,00
Sofia Martins		R\$ 0,00	R\$ 0,00
Juliana Paula Louzich Coelho Vacari		R\$ 9.800,00	R\$ 0,00
Higino Felipe Figueiredo		R\$ 2.198,00	R\$ 0,00
Centro de Imagem Diagnosticos S/a		R\$ 4.492,80	R\$ 0,00
Luis Guilherme Sanches Soares		R\$ 1.050,00	R\$ 0,00
Cam Clinica Assistencia Mulher Ltda		R\$ 330,00	R\$ 0,00
Pradi Servicos Medicos Eireli		R\$ 1.460,00	R\$ 0,00
José Ricardo Almeida da Silva		R\$ 2.180,00	R\$ 0,00
Patrícia Teixeira de Resende		R\$ 4.600,00	R\$ 11.500,00
Roberta Simoes Augusto Ferreira		R\$ 4.080,00	R\$ 0,00
Valdir Costa		R\$ 4.950,00	R\$ 0,00
Nascita Servicos Medicos Ltda		R\$ 0,00	R\$ 0,00
Simone Estelita Artur Costa		R\$ 0,00	R\$ 0,00
Milena Boujour Vieira		R\$ 0,00	R\$ 0,00
Clinica Medica e Odontologica Amor Saude Ltda		R\$ 0,00	R\$ 0,00
Amorsaude Betim Clinica Medica e Odontologica Ltda		R\$ 0,00	R\$ 1.080,00

Este documento é parte integrante de escrituração cuja autenticação se comprova pelo recibo de número 14.8B.01.02.29.17.CB.CC.96.6B.2A.BD.56.5C.5B.5B.C7.65.83.5A-2, nos termos do Decreto nº 8.683/2016.

Este relatório foi gerado pelo Sistema Público de Escrituração Digital – Sped

BALANÇO PATRIMONIAL

Entidade: G. R. COMÉRCIO DE ARTIGOS MÉDICOS E ORTOPÉDICOS - EIRELI - EPP  
 Período da Escrituração: 01/01/2019 a 31/12/2019 CNPJ: 29.245.128/0001-05  
 Número de Ordem do Livro: 3  
 Período Selecionado: 01 de Janeiro de 2019 a 31 de Dezembro de 2019

Descrição	Nota	Saldo Inicial	Saldo Final
Patricia Kapritchkoff Mendonca		R\$ 0,00	R\$ 2.300,00
Lenise Omena Gama		R\$ 0,00	R\$ 0,00
Centro Oftalmologico Keralty Ltda		R\$ 0,00	R\$ 0,00
Mais Mulher Servicos Medicos Ltda		R\$ 0,00	R\$ 0,00
Luisa Lage Souza Vidal		R\$ 0,00	R\$ 0,00
Consultorio Dra Gabriela Marochi Eireli		R\$ 0,00	R\$ 0,00
Maria do Ceu Freitas Furtado		R\$ 0,00	R\$ 0,00
Ana Carolina Dos Santos Lopes Blonkowski		R\$ 0,00	R\$ 2.437,80
Jader Jose Ximenes Cidrim		R\$ 0,00	R\$ 0,00
Cassio Daniel Kirchner da Cruz		R\$ 0,00	R\$ 0,00
Victor Sorrentino Atividade Medica Eireli		R\$ 0,00	R\$ 0,00
Clinica Focus Ltda		R\$ 0,00	R\$ 0,00
Joao Marcello Guedes		R\$ 0,00	R\$ 0,00
Rosilda Jose do Nascimento Correia		R\$ 0,00	R\$ 0,00
Clinica de Neoplasias Litoral Ltda		R\$ 0,00	R\$ 0,00
Ceoc - Centro de Oncologia de Caruaru Ltda		R\$ 0,00	R\$ 0,00
Bonvena Medicina Reprodutiva Ltda-me		R\$ 0,00	R\$ 4.400,00
Samara Mattar Castro Novaes de Saboya		R\$ 0,00	R\$ 0,00
Kellen Sebba de Alencar		R\$ 0,00	R\$ 2.700,00
Danuzia Bitencourt Goncalves Pietrowski		R\$ 0,00	R\$ 0,00
Oscar Sobral Neto		R\$ 0,00	R\$ 0,00
Valadares e Valadares Servicos Medicos Ltda-me		R\$ 0,00	R\$ 0,00
Ana Lucia Ginecologia Ltda.		R\$ 0,00	R\$ 0,00
Clinica Dr. Evandro Ribeiro de Oliveira Ltda		R\$ 0,00	R\$ 0,00
Clinica Medica e Ultrassonografia Sudoeste Ltda		R\$ 0,00	R\$ 0,00
Luiz Felipe Dziedricki		R\$ 0,00	R\$ 0,00
Marisa Simon Brezinski		R\$ 0,00	R\$ 10.000,00
Clinica Geral Ltda		R\$ 0,00	R\$ 0,00
Fernando Augusto Barreiros		R\$ 0,00	R\$ 0,00
Laura Cristina Beraldi		R\$ 0,00	R\$ 0,00
Kauly Silva de Almeida		R\$ 0,00	R\$ 0,00

Este documento é parte integrante de escrituração cuja autenticação se comprova pelo recibo de número 14.8B.01.02.29.17.CB.CC.96.6B.2A.BD.56.5C.5B.5B.C7.65.83.5A-2, nos termos do Decreto nº 8.683/2016.

Este relatório foi gerado pelo Sistema Público de Escrituração Digital – Sped

Versão 7.0.6 do Visualizador

**BALANÇO PATRIMONIAL**

Entidade: G. R. COMÉRCIO DE ARTIGOS MÉDICOS E ORTOPÉDICOS - EIRELI - EPP  
 Período da Escrituração: 01/01/2019 a 31/12/2019 CNPJ: 29.245.128/0001-05  
 Número de Ordem do Livro: 3  
 Período Selecionado: 01 de Janeiro de 2019 a 31 de Dezembro de 2019

Descrição	Nota	Saldo Inicial	Saldo Final
Manuel Marcos Dos Santos		R\$ 0,00	R\$ 0,00
Joao Alves de Macedo		R\$ 0,00	R\$ 10.000,00
Clinica de Atendimento Medico Especializado em Ginecologia e Obstetricia Ltda		R\$ 0,00	R\$ 1.060,00
Laura Moschetti		R\$ 0,00	R\$ 20.295,00
<b>PASSIVO NÃO CIRCULANTE</b>		<b>R\$ 261.449,51</b>	<b>R\$ 0,00</b>
<b>EMPRÉSTIMOS E FINANCIAMENTOS</b>		<b>R\$ 261.449,51</b>	<b>R\$ 0,00</b>
<b>FINANCIAMENTOS</b>		<b>R\$ 261.449,51</b>	<b>R\$ 0,00</b>
Financiamento de Veículos		R\$ 293.971,51	R\$ 0,00
(-) (-) Encargos Financ. Apropriar		R\$ (32.522,00)	R\$ 0,00
(-) (-) Encargos Financ. Apropriar		R\$ (32.522,00)	R\$ 0,00
<b>PATRIMÔNIO LÍQUIDO</b>		<b>R\$ 1.086.074,43</b>	<b>R\$ 1.235.250,03</b>
<b>CAPITAL</b>		<b>R\$ 10.000,00</b>	<b>R\$ 10.000,00</b>
<b>CAPITAL SOCIAL</b>		<b>R\$ 10.000,00</b>	<b>R\$ 10.000,00</b>
Capital Social Subscrito		R\$ 10.000,00	R\$ 0,00
Capital Social Integralizado		R\$ 0,00	R\$ 10.000,00
<b>LUCROS OU PREJUÍZOS ACUMULADOS</b>		<b>R\$ 1.076.074,43</b>	<b>R\$ 1.225.250,03</b>
<b>LUCROS OU PREJUÍZOS ACUMULADOS</b>		<b>R\$ 0,00</b>	<b>R\$ 1.076.074,43</b>
Lucros Acumulados		R\$ 0,00	R\$ 1.076.074,43
<b>RESULTADO DO EXERCÍCIO</b>		<b>R\$ 1.076.074,43</b>	<b>R\$ 149.175,60</b>
Resultado do Exercício		R\$ 0,00	R\$ 0,00
(-) Distribuição de Lucros		R\$ 0,00	R\$ (350.794,50)
Ajustes de Exercícios Anteriores		R\$ 0,00	R\$ 8.899,66
Lucros ou Prejuízos do Exercício		R\$ 1.076.074,43	R\$ 491.070,44
<b>COMPENSAÇÃO - PASSIVO</b>		<b>R\$ 32.828,40</b>	<b>R\$ 35.220,00</b>
<b>CONTAS DE COMPENSAÇÃO</b>		<b>R\$ 32.828,40</b>	<b>R\$ 35.220,00</b>
<b>CONTAS DE COMPENSAÇÃO</b>		<b>R\$ 32.828,40</b>	<b>R\$ 35.220,00</b>
Troca em Garantia		R\$ 5.779,20	R\$ 1.470,00
Outras Saídas		R\$ 4.309,20	R\$ 0,00
Entrada - Mercadoria em Demonstração		R\$ 1.840,00	R\$ 0,00
Remessa/Retorno - Demonstração		R\$ 0,00	R\$ 0,00
Remessa/Retorno - Merc. P/Feiras		R\$ 0,00	R\$ 0,00

Este documento é parte integrante de escrituração cuja autenticação se comprova pelo recibo de número 14.8B.01.02.29.17.CB.CC.96.6B.2A.BD.56.5C.5B.5B.C7.65.83.5A-2, nos termos do Decreto nº 8.683/2016.

Este relatório foi gerado pelo Sistema Público de Escrituração Digital – Sped

Versão 7.0.6 do Visualizador



## BALANÇO PATRIMONIAL

Entidade: G. R. COMÉRCIO DE ARTIGOS MÉDICOS E ORTOPÉDICOS - EIRELI - EPP  
Período da Escrituração: 01/01/2019 a 31/12/2019 CNPJ: 29.245.128/0001-05  
Número de Ordem do Livro: 3  
Período Selecionado: 01 de Janeiro de 2019 a 31 de Dezembro de 2019

Descrição	Nota	Saldo Inicial	Saldo Final
Venda - Entrega Futura		R\$ 20.900,00	R\$ 33.750,00

Este documento é parte integrante de escrituração cuja autenticação se comprova pelo recibo de número 14.8B.01.02.29.17.CB.CC.96.6B.2A.BD.56.5C.5B.5B.C7.65.83.5A-2, nos termos do Decreto nº 8.683/2016.

Este relatório foi gerado pelo Sistema Público de Escrituração Digital – Sped

Versão 7.0.6 do Visualizador

Página 28 de 28



Ribeirão Preto - SP, 15 de junho de 2020.

G. R. COMÉRCIO DE ARTIGOS MÉDICOS E ORTOPÉDICOS EIRELI - EPP  
AVENIDA DA SAUDADES, Nº 1210, SALA 218, CAMPOS ELISEOS - RIBEIRÃO PRETO - SP  
CNPJ: 29.245.128/0001-05

ANÁLISE E DEMONSTRATIVOS CONTÁBEIS E ÍNDICES

CÁLCULOS EFETUADOS COM BASE NO BALANÇO PATRIMONIAL EM 31 DE DEZEMBRO DE 2019

(ILG) ÍNDICE LIQUIDEZ GERAL IGUAL À 2,37

FORMULA I  
ILG=  $\frac{AC+RLP}{PC+ELP}$

$\frac{986.531,24}{417.095,46} = 2,37$

TOTAL ATIVO CIRCULANTE EM 31/12/2019.....	R\$ 986.531,24
TOTAL ATIVO REALIZÁVEL A LONGO PRAZO EM 31/12/2019.....	R\$ 0,00
TOTAL PASSIVO CIRCULANTE EM 31/12/2019.....	R\$ 417.095,46
TOTAL PASSIVO EXIGÍVEL A LONGO PRAZO EM 31/12/2019.....	R\$ 0,00

(ILC) ÍNDICE LIQUIDEZ CORRENTE IGUAL À 2,37

FORMULA II  
ILC =  $\frac{AC}{PC}$

$\frac{986.531,24}{417.095,46} = 2,37$

TOTAL ATIVO CIRCULANTE EM 31/12/2019.....	R\$ 986.531,24
TOTAL PASSIVO CIRCULANTE EM 31/12/2019.....	R\$ 417.095,46

Documento Autenticado Digitalmente de acordo com os artigos 1º, 3º e 7º Inc. V 8º, 41 e 52 da Lei Federal 8.721/2008 autêntico a presente imagem digitalizada, reprodução fiel do documento apresentado e conferido neste ato. O referido é verdade. Dou fé. \*\*\*\*\* Confira os dados do ato em: https://selodigital.tjpb.jus.br ou Consulte o Documento em: https://azevedobastos.not.br/documento/112562307203433329246



CARTÓRIO Autenticação Digital Código: 112562307203433329246-1  
Data: 23/07/2020 14:30:35  
Valor Total do Ato: R\$ 4,56  
Selo Digital Tipo Normal C: AKF68838-85KW;



Cartório Azevedo Bastos  
Av. Presidente Epitácio Pessoa - 1145  
Bairro dos Estados, João Pessoa - PB  
(83) 3244-5404 - cartorio@azevedobastos.not.br  
https://azevedobastos.not.br

Bel. Valber Azevedo de Miranda Cavalcanti  
Titular

TJPB





(IEG) ÍNDICE DE ENDIVIDAMENTO GERAL IGUAL À 0,25

IEG =  $\frac{PC + ELG}{AT}$

$\frac{417.095,46}{1.687.565,49} = 0,25$

TOTAL PASSIVO CIRCULANTE EM 31/12/2019.....R\$ 417.095,46  
TOTAL PASSIVO EXIGÍVEL A LONGO PRAZO EM 31/12/2019.....R\$ 0,00  
TOTAL ATIVO TOTAL EM 31/12/2019.....R1.687.565,49

2º TABELÃO

*Fabiano R. da Silveira*  
CAMPEZ & SILVEIRA CONTABILIDADE E ASSOCIADOS EPP  
FABIANO ROBERTO DA SILVEIRA  
CONTABILISTA - CRC: 1SP184736/O-5  
CPF: 071.494.438-69

G.R. COM. DE ARTIGOS MÉDICOS E ORTOPÉDICOS EIRELI - EPP  
GABRIELA ROCHA  
CPF 470.855.438-92  
ALTEMIR TOBIAS DO ROSARIO  
(PROCURADOR)  
CPF: 219.551.348-98

**TABELÃO DE NOTAS DE RIBEIRÃO PRETO**  
Av. Professor João Pinho, 970 - CEP 14025-920 - Alto da Boa Vista - Tel: (16) 3902-1322  
DANILO DAES DE ALMEIDA - Tabelião

Reconheço por semelhança a firma dos **FABIANO ROBERTO DA SILVEIRA**, em documento sem valor econômico e dou fé.  
Ribeirão Preto, 18 de Junho de 2020.  
Em Teste da verdade, Cód. E10.0066009/1202018111 N0F679331  
Livia Gabrielli, serva do escrevente  
**SEGUNDA-CHEFE DE NOTAS**  
Livia Gabrielli  
Escrevente  
RIBEIRÃO PRETO - SP

FIRMA 1  
123877  
S10863AA0466982

**Registro Civil das Pessoas Naturais de Ribeirão Preto-SP**  
Antonio Ernesto Rodini Luiz - Rua Paraíba, 515 - Campos Elílios - CEP 14080-910  
Oficial Registrador - Fone: (16) 345-3332 - www.cartorioazebastos.br - cartorio@cartorioazebastos.br

Reconheço por semelhança a firma supra dos **ALTEMIR TOBIAS DO ROSARIO**, em documento sem valor econômico, e dou fé.  
Ribeirão Preto, 18 de Junho de 2020.  
Em Teste da verdade, Cód. E10.0066009/1202018000  
Tatiana Beatriz Lopes de Oliveira, Escrevente Autorizada-106  
Total: R\$ 0,00

**Registro Civil das Pessoas Naturais**  
Ribeirão Preto - São Paulo  
Tatiana Beatriz Lopes de Oliveira  
Escrevente Autorizada

Cartório Notarial de Ribeirão Preto  
115311  
FIRMA 1  
S10858AA0495894



**CARTÓRIO**  
Autenticação Digital Código: 112562307203433329246-2  
Data: 23/07/2020 14:30:36  
Valor Total do Ato: R\$ 4,56  
Selo Digital Tipo Normal C: AKF68839-KJSS;



**Cartório Azevedo Bastos**  
Av. Presidente Epitácio Pessoa - 1145  
Bairro dos Estado, João Pessoa - PB  
(83) 3244-5404 - cartorio@azevedobastos.net.br  
https://azevedobastos.net.br

Bel. Valber Azevedo de Miranda Cavalcanti  
Titular



Documento Autenticado Digitalmente de acordo com os artigos 1º, 3º e 7º inc. V 8º, 41 e 52 da Lei Federal 8.935/1994 e Art. 6º Inc. XII da Lei Estadual 8.721/2008 autêntico a presente imagem digitalizada, reprodução fiel do documento apresentado e conferido neste ato. O referido é verdade. Dou fé. \*\*\*\*\* Confira os dados do ato em: https://selodigital.tjpb.jus.br ou Consulte o Documento em: https://azevedobastos.net.br/documento/112562307203433329246

000487

REPÚBLICA FEDERATIVA DO BRASIL  
ESTADO DA PARAÍBA  
CARTÓRIO AZEVEDO BASTOS  
FUNDADO EM 1888

PRIMEIRO REGISTRO CIVIL DE NASCIMENTO E ÓBITOS E PRIVATIVO DE CASAMENTOS, INTERDIÇÕES E TUTELAS DA COMARCA DE JOÃO PESSOA

Av. Epitácio Pessoa, 1145 Bairro dos Estados 58030-00, João Pessoa PB  
Tel.: (83) 3244-5404 / Fax: (83) 3244-5484  
http://www.azevedobastos.not.br  
E-mail: cartorio@azevedobastos.not.br



DECLARAÇÃO DE SERVIÇO DE AUTENTICAÇÃO DIGITAL

O Bel. Válber Azevêdo de Miranda Cavalcanti, Oficial do Primeiro Registro Civil de Nascimentos e Óbitos e Privativo de Casamentos, Interdições e Tutelas com atribuição de autenticar e reconhecer firmas da Comarca de João Pessoa Capital do Estado da Paraíba, em virtude de Lei, etc...

DECLARA para os devidos fins de direito que, o documento em anexo identificado individualmente em cada Código de Autenticação Digital<sup>1</sup> ou na referida sequência, foi autenticado de acordo com as Legislações e normas vigentes<sup>2</sup>.

DECLARO ainda que, para garantir transparência e segurança jurídica de todos os atos oriundos da atividade Notarial e Registral no Estado da Paraíba, foi instituído pela Lei Nº 10.132, de 06 de novembro de 2013, a aplicação obrigatória de um Selo Digital de Fiscalização Extrajudicial em todos os atos de notas e registro, composto de um código único (por exemplo: Selo Digital: ABC12345-X1X2) e dessa forma, cada autenticação processada pela nossa Serventia pode ser verificada e confirmada tantas vezes quanto for necessário através do site do Tribunal de Justiça do Estado da Paraíba, endereço <https://corregedoria.tjpb.jus.br/selo-digital/>

A autenticação digital do documento faz prova de que, na data e hora em que ela foi realizada, a empresa G. ROCHA COMERCIO DE ARTIGOS MEDICOS E ORTOPEDICOS tinha posse de um documento com as mesmas características que foram reproduzidas na cópia autenticada, sendo da empresa G. ROCHA COMERCIO DE ARTIGOS MEDICOS E ORTOPEDICOS a responsabilidade, única e exclusiva, pela idoneidade do documento apresentado a este Cartório.

Est. DECLARAÇÃO foi emitida em 23/07/2020 14:40:12 (hora local) através do sistema de autenticação digital do Cartório Azevedo Bastos, de acordo com o Art. 1º, 10º e seus §§ 1º e 2º da MP 2200/2001, como também, o documento eletrônico autenticado contendo o Certificado Digital do titular do Cartório Azevedo Bastos, poderá ser solicitado diretamente a empresa G. ROCHA COMERCIO DE ARTIGOS MEDICOS E ORTOPEDICOS ou ao Cartório pelo endereço de e-mail [autentica@azevedobastos.not.br](mailto:autentica@azevedobastos.not.br)

Para informações mais detalhadas deste ato, acesse o site <https://autdigital.azevedobastos.not.br> e informe o Código de Consulta desta Declaração.

A consulta desta Declaração estará disponível em nosso site.

<sup>1</sup>Código de Autenticação Digital: 11256230720343329246-1 11256230720343329246-2

<sup>2</sup>Legislações Vigentes: Lei Federal nº 8.935/94, Lei Federal nº 10.406/2002, Medida Provisória nº 2200/2001, Lei Federal nº 13.105/2015, Lei Estadual nº 8.721/2008, Lei Estadual nº 10.132/2013 e Provimento CGJ N° 003/2014.

O referido é verdade, dou fé.

CHAVE DIGITAL

00005b1d734fd94f057f2d69fe6bc05bc7a2179ce9298bbfe7a8b027405b05a4ece34f5784b447e3d81be2c22c647420d03910226693012890d7436ddc5b4af2cf43a9e6874c5afbebe2858a64d45f52

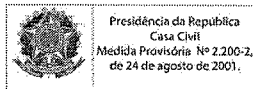
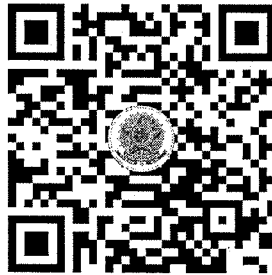



MINISTÉRIO DA FAZENDA  
Secretaria da Receita Federal do Brasil  
Procuradoria-Geral da Fazenda Nacional

**CERTIDÃO NEGATIVA DE DÉBITOS RELATIVOS AOS TRIBUTOS FEDERAIS E À DÍVIDA ATIVA DA UNIÃO**

**Nome: G. R. COMERCIO DE ARTIGOS MEDICOS E ORTOPEDICOS EIRELI**  
**CNPJ: 29.245.128/0001-05**

Ressalvado o direito de a Fazenda Nacional cobrar e inscrever quaisquer dívidas de responsabilidade do sujeito passivo acima identificado que vierem a ser apuradas, é certificado que não constam pendências em seu nome, relativas a créditos tributários administrados pela Secretaria da Receita Federal do Brasil (RFB) e a inscrições em Dívida Ativa da União (DAU) junto à Procuradoria-Geral da Fazenda Nacional (PGFN).

Esta certidão é válida para o estabelecimento matriz e suas filiais e, no caso de ente federativo, para todos os órgãos e fundos públicos da administração direta a ele vinculados. Refere-se à situação do sujeito passivo no âmbito da RFB e da PGFN e abrange inclusive as contribuições sociais previstas nas alíneas 'a' a 'd' do parágrafo único do art. 11 da Lei nº 8.212, de 24 de julho de 1991.

A aceitação desta certidão está condicionada à verificação de sua autenticidade na Internet, nos endereços <<http://rfb.gov.br>> ou <<http://www.pgfn.gov.br>>.

Certidão emitida gratuitamente com base na Portaria Conjunta RFB/PGFN nº 1.751, de 2/10/2014.

Emitida às 09:54:14 do dia 30/03/2021 <hora e data de Brasília>.

Válida até 26/09/2021.

Código de controle da certidão: **B1BA.3FCC.2596.5590**

Qualquer rasura ou emenda invalidará este documento.



# PROCURADORIA GERAL DO ESTADO

## Procuradoria da Dívida Ativa

### Certidão Negativa de Débitos Tributários da Dívida Ativa do Estado de São Paulo

CNPJ Base: 29.245.128

Ressalvado o direito de a Fazenda do Estado de São Paulo cobrar ou inscrever quaisquer dívidas de responsabilidade da pessoa jurídica/física acima identificada que vierem a ser apuradas, é certificado que:

**não constam débitos inscritos em Dívida Ativa de responsabilidade do Interessado(a).**

Tratando-se de CRDA emitida para pessoa jurídica, a pesquisa na base de dados é feita por meio do CNPJ Base, de modo que a certidão negativa abrange todos os estabelecimentos do contribuinte, cuja raiz do CNPJ seja aquela acima informada.

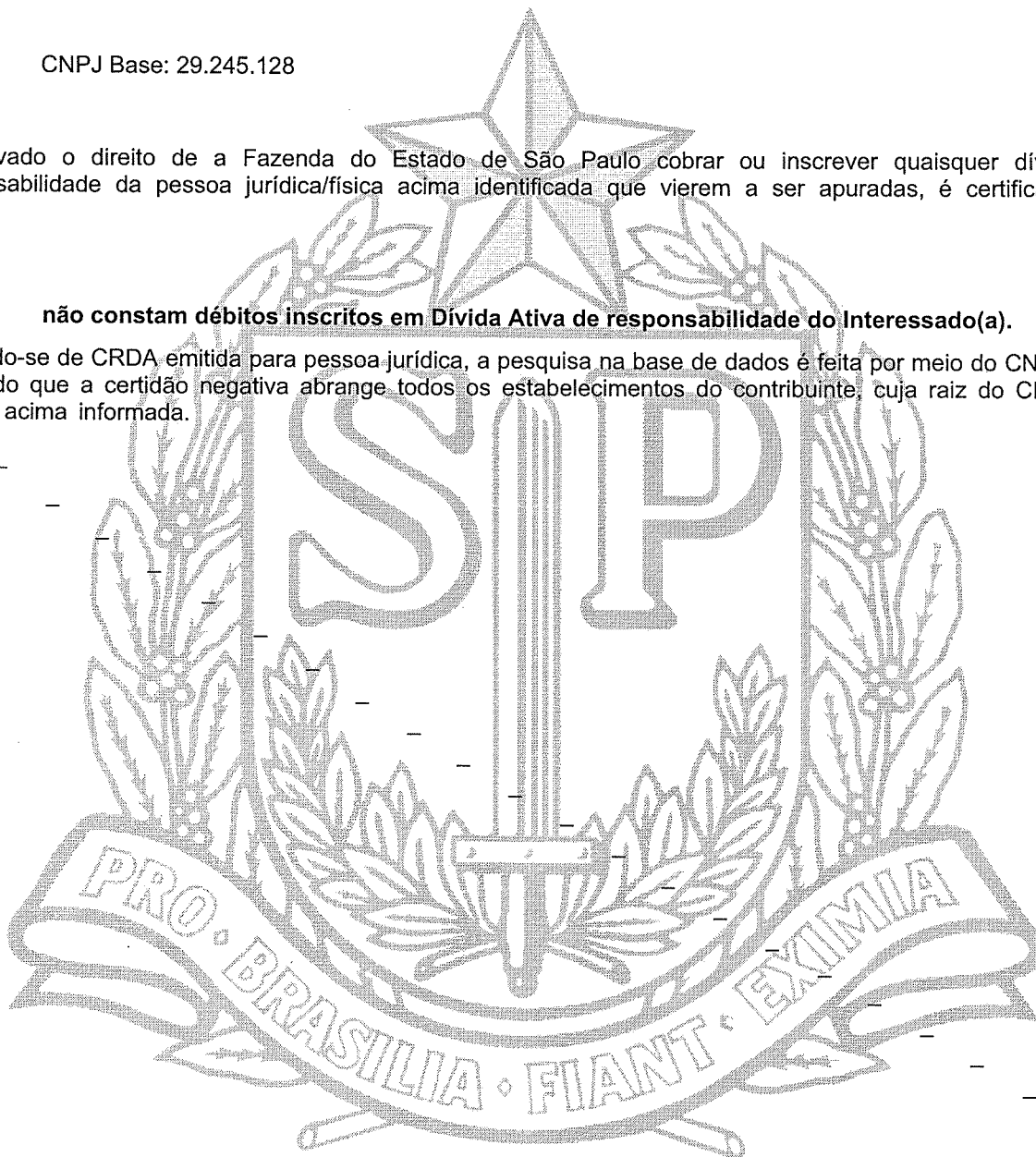

Certidão nº 29790366

Folha 1 de 1

Data e hora da emissão 31/05/2021 09:46:36

(hora de Brasília)

Validade 30 (TRINTA) dias, contados da emissão.

Certidão emitida nos termos da Resolução Conjunta SF-PGE nº 2, de 9 de maio de 2013.

Qualquer rasura ou emenda invalidará este documento.

A aceitação desta certidão está condicionada à verificação de sua autenticidade no sítio

<http://www.dividaativa.pge.sp.gov.br>



# Prefeitura Municipal de Ribeirão Preto

Secretaria Municipal da Fazenda  
[www.ribeiraopreto.sp.gov.br](http://www.ribeiraopreto.sp.gov.br)

000470  
09

Fale Conosco: [certidoes@fazenda.pmrp.com.br](mailto:certidoes@fazenda.pmrp.com.br)

CND

## CERTIDÃO NEGATIVA DE DÉBITOS DE IPTU, ITBI, ISS, TAXAS, CONTRIBUIÇÃO DE MELHORIA (PAVIMENTAÇÃO) E PREÇO PÚBLICO EM DÍVIDA ATIVA

**Empresa:** G. R. COMERCIO DE ARTIGOS MEDICOS E ORTOPEDICOS EI

**CNPJ/CPF:** 29.245.128/0001-05

**Inscrição Municipal:** 20107479

Ressalvado o direito de a Fazenda Municipal lançar e cobrar quaisquer débitos de responsabilidade do sujeito passivo, que vierem a ser apurados, é certificado que não constam débitos em dívida ativa na Prefeitura Municipal de Ribeirão Preto - SP.

Situação Cadastral: Ativa

Certidão emitida eletronicamente com base no art. 81-A da Lei 2.415/70.

Validade: 180 dias

Legitimidade verificável na Internet - [www.ribeiraopreto.sp.gov.br](http://www.ribeiraopreto.sp.gov.br)  
pelo prazo de 180 dias.

Emitida às 10:02h do dia 05/05/2021 - Código de controle: 2766505

[Voltar](#)[Imprimir](#)

### Certificado de Regularidade do FGTS - CRF

**Inscrição:** 29.245.128/0001-05

**Razão Social:** G R COMERCIO DE ARTIGOS MEDICOS E ORTOPEDICOS EIRELI

**Endereço:** AV DA SAUDADE 1210 SALA 218 / CAMPOS ELISEOS / RIBEIRAO PRETO /  
SP / 14085-000

A Caixa Econômica Federal, no uso da atribuição que lhe confere o Art. 7, da Lei 8.036, de 11 de maio de 1990, certifica que, nesta data, a empresa acima identificada encontra-se em situação regular perante o Fundo de Garantia do Tempo de Serviço - FGTS.

O presente Certificado não servirá de prova contra cobrança de quaisquer débitos referentes a contribuições e/ou encargos devidos, decorrentes das obrigações com o FGTS.

**Validade:** 11/04/2021 a 08/08/2021

**Certificação Número:** 2021041106180955271100

Informação obtida em 04/05/2021 10:12:33

A utilização deste Certificado para os fins previstos em Lei esta condicionada a verificação de autenticidade no site da Caixa:  
**[www.caixa.gov.br](http://www.caixa.gov.br)**





PODER JUDICIÁRIO  
JUSTIÇA DO TRABALHO

### **CERTIDÃO NEGATIVA DE DÉBITOS TRABALHISTAS**

Nome: G. R. COMERCIO DE ARTIGOS MEDICOS E ORTOPEDICOS EIRELI  
(MATRIZ E FILIAIS)

CNPJ: 29.245.128/0001-05

Certidão n°: 16500655/2021

Expedição: 25/05/2021, às 10:56:58

Validade: 20/11/2021 - 180 (cento e oitenta) dias, contados da data de sua expedição.

Certifica-se que G. R. COMERCIO DE ARTIGOS MEDICOS E ORTOPEDICOS EIRELI (MATRIZ E FILIAIS), inscrito(a) no CNPJ sob o n° 29.245.128/0001-05, **NÃO CONSTA** do Banco Nacional de Devedores Trabalhistas.

Certidão emitida com base no art. 642-A da Consolidação das Leis do Trabalho, acrescentado pela Lei n° 12.440, de 7 de julho de 2011, e na Resolução Administrativa n° 1470/2011 do Tribunal Superior do Trabalho, de 24 de agosto de 2011.

Os dados constantes desta Certidão são de responsabilidade dos Tribunais do Trabalho e estão atualizados até 2 (dois) dias anteriores à data da sua expedição.

No caso de pessoa jurídica, a Certidão atesta a empresa em relação a todos os seus estabelecimentos, agências ou filiais.

A aceitação desta certidão condiciona-se à verificação de sua autenticidade no portal do Tribunal Superior do Trabalho na Internet (<http://www.tst.jus.br>).

Certidão emitida gratuitamente.

#### **INFORMAÇÃO IMPORTANTE**

Do Banco Nacional de Devedores Trabalhistas constam os dados necessários à identificação das pessoas naturais e jurídicas inadimplentes perante a Justiça do Trabalho quanto às obrigações estabelecidas em sentença condenatória transitada em julgado ou em acordos judiciais trabalhistas, inclusive no concernente aos recolhimentos previdenciários, a honorários, a custas, a emolumentos ou a recolhimentos determinados em lei; ou decorrentes de execução de acordos firmados perante o Ministério Público do Trabalho ou Comissão de Conciliação Prévia.



# Município de Carlópolis Estado do Paraná

Edifício Edwiges Benedito do Amaral

[www.carlopolis.pr.gov.br](http://www.carlopolis.pr.gov.br) - e-mail: [licitacoes@carlopolis.pr.gov.br](mailto:licitacoes@carlopolis.pr.gov.br)  
Rua Benedito Salles, 1060 – Telefax (043)3566-1291 – CNPJ Nº 76.965.789/0001-87  
CEP: 86420-000

Folhas		
Rubricas		

## ATESTADO DE CAPACIDADE TÉCNICA

Atestamos para fins de capacitação, que a empresa **G. R. Comercio de Artigos Medicos e Ortopedicos Eireli**, inscrita no CNPJ 29.245.128/0001-05 com sede a Avenida Saude 1210 – Sala 218, Bairro Campos Eliseos na cidade de Ribeirão Preto/SP, que a mesma é nossa fornecedora, cumprindo rigorosamente seus prazos de entrega e qualidade, nos forneceu através da nota fiscal nº 939, 1 unidade do equipamento **Colposcopio Binocular Pe-7000 v**

Por ser expressão da verdade, firmamos o presente.

Carlópolis - PR, 02 de Outubro de 2020.

Juliane de Souza Barbosa  
Diretora de Licitações, Compras Patrimônio

**Juliane de Souza Barbosa**  
Diretora de Licitações,  
Compras e Patrimônio



000472

REPÚBLICA FEDERATIVA DO BRASIL  
ESTADO DA PARAÍBA  
CARTÓRIO AZEVEDO BASTOS  
FUNDADO EM 1888

PRIMEIRO REGISTRO CIVIL DE NASCIMENTO E ÓBITOS E PRIVATIVO DE CASAMENTOS, INTERDIÇÕES E TUTELAS DA COMARCA DE JOÃO PESSOA

Av. Epitácio Pessoa, 1145 Bairro dos Estados 58030-00, João Pessoa PB  
Tel.: (83) 3244-5404 / Fax: (83) 3244-5484  
http://www.azevedobastos.not.br  
E-mail: cartorio@azevedobastos.not.br



DECLARAÇÃO DE SERVIÇO DE AUTENTICAÇÃO DIGITAL

O Bel. Válber Azevêdo de Miranda Cavalcanti, Oficial do Primeiro Registro Civil de Nascimentos e Óbitos e Privativo de Casamentos, Interdições e Tutelas com atribuição de autenticar e reconhecer firmas da Comarca de João Pessoa Capital do Estado da Paraíba, em virtude de Lei, etc...

DECLARA para os devidos fins de direito que, o documento em anexo identificado individualmente em cada Código de Autenticação Digital<sup>1</sup> ou na referida sequência, foi autenticado de acordo com as Legislações e normas vigentes<sup>2</sup>.

DECLARO ainda que, para garantir transparência e segurança jurídica de todos os atos oriundos da atividade Notarial e Registral no Estado da Paraíba, foi instituído pela Lei nº 10.132, de 06 de novembro de 2013, a aplicação obrigatória de um Selo Digital de Fiscalização Extrajudicial em todos os atos de registro, composto de um código único (por exemplo: Selo Digital: ABC12345-X1X2) e dessa forma, cada autenticação processada pela nossa Serventia pode ser verificada e confirmada tantas vezes quanto for necessário através do site do Tribunal de Justiça do Estado da Paraíba, endereço <https://corregedoria.tjpb.jus.br/selo-digital/>

A autenticação digital do documento faz prova de que, na data e hora em que ela foi realizada, a empresa G. ROCHA COMERCIO DE ARTIGOS MEDICOS E ORTOPEDICOS tinha posse de um documento com as mesmas características que foram reproduzidas na cópia autenticada, sendo da empresa G. ROCHA COMERCIO DE ARTIGOS MEDICOS E ORTOPEDICOS a responsabilidade, única e exclusiva, pela idoneidade do documento apresentado a este Cartório.

Esta DECLARAÇÃO foi emitida em **08/10/2020 14:39:00 (hora local)** através do sistema de autenticação digital do Cartório Azevêdo Bastos, de acordo com o Art. 1º, 10º e seus §§ 1º e 2º da MP 2200/2001, como também, o documento eletrônico autenticado contendo o Certificado Digital do titular do Cartório Azevêdo Bastos, poderá ser solicitado diretamente a empresa **G. ROCHA COMERCIO DE ARTIGOS MEDICOS E ORTOPEDICOS** ou ao Cartório pelo endereço de e-mail [autentica@azevedobastos.not.br](mailto:autentica@azevedobastos.not.br)

Para informações mais detalhadas deste ato, acesse o site <https://autdigital.azevedobastos.not.br> e informe o *Código de Autenticação Digital*.

Esta Declaração é válida por **tempo indeterminado** e está disponível para consulta em nosso site.

<sup>1</sup>Código de Autenticação Digital: 112560810200756536243-1

<sup>2</sup>Legislações Vigentes: Lei Federal nº 8.935/94, Lei Federal nº 10.406/2002, Medida Provisória nº 2200/2001, Lei Federal nº 13.105/2015, Lei Estadual nº 8.721/2008, Lei Estadual nº 10.132/2013 e Provimento CGJ N° 003/2014.

O referido é verdade, dou fé.

CHAVE DIGITAL

05b1d734fd94f057f2d69fe6bc05bc6403b5166cbe848358e251653a9a6bb1220e5d026493b6e86207993703a8a71bda1609ad8ec8eec40e4bff79010e5b4cf43a9e6874c5afbebe2858a64d45f52

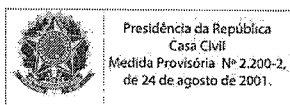

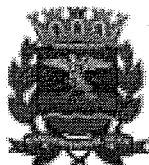

Sistema Estadual de Vigilância Sanitária  
Prefeitura Municipal de RIBEIRÃO PRETO

000475

LICENÇA SANITÁRIA - VIGILÂNCIA SANITÁRIA

Nº CEVS: 354340218-466-000062-1-1

DATA DE VALIDADE: 28/10/2023

Nº PROCESSO: 02.2019.008359.6  
Nº PROTOCOLO: 022174/2020 Data do Protocolo: 28/07/2020  
SUBGRUPO: DISTRIBUIDORA/IMPORTADORA  
AGRUPAMENTO: COMÉRCIO ATACADISTA DE PRODUTOS PARA A SAÚDE  
ATIVIDADE ECONÔMICA-CNAE: 4664-8/00 COMÉRCIO ATACADISTA DE MÁQUINAS, APARELHOS E EQUIPAMENTOS PARA USO ODONTO-MÉDICO-HOSPITALAR; PARTE E PEÇAS  
OBJETO LICENCIADO: ESTABELECIMENTO

DETALHE:

RAZÃO SOCIAL: G.R. COMÉRCIO DE ARTIGOS MÉDICOS E ORTOPÉDICOS EIRELI CNPJ ALBERGANTE:  
NOME FANTASIA: G.R. COMÉRCIO DE ARTIGOS MÉDICOS E ORTOPÉDICOS EIRELI  
CNPJ / CPF: 29.245.128/0001-05  
LOGRADOURO: Avenida DA SAUDADE NÚMERO: 1210  
COMPLEMENTO: sala 218  
BAIRRO: Campos Elíseos  
MUNICÍPIO: RIBEIRÃO PRETO UF: SP  
CEP: 14085-000  
PÁGINA DA WEB:

RESPONSÁVEL LEGAL: ALTEMIR TOBIAS DO ROSARIO  
CPF: 21955134898 CONSELHO REGIONAL: N/A  
Nº INSCR. CONSELHO PROF: UF:

RESPONSÁVEL TÉCNICO: MATEUS ANTONIO CARDOSO DA SILVA  
CPF: 29411113877 CONSELHO REGIONAL: CREA  
Nº INSCR. CONSELHO PROF: 2610230010 UF: SP

000478  
18

LICENÇA SANITÁRIA - VIGILÂNCIA SANITÁRIA

Nº CEVS: 354340218-466-000062-1-1

DATA DE VALIDADE: 28/10/2023

CLASSES DE PRODUTOS E ATIVIDADES AUTORIZADAS

CLASSE DE PRODUTO:

PRODUTOS PARA SAÚDE

ARMAZENAR EM ÁREA PRÓPRIA

DISTRIBUIR

O(A) CHEFE DA DIVISÃO DA VIGILÂNCIA SANITÁRIA DE RIBEIRÃO PRETO

CONCEDE A PRESENTE LICENÇA DE FUNCIONAMENTO, SENDO QUE SEU (S) RESPONSÁVEL(IS) ASSUME (M) CONHECER A LEGISLAÇÃO SANITÁRIA VIGENTE E CUMPRIR-LA INTEGRALMENTE, INCLUSIVE EM SUAS FUTURAS ATUALIZAÇÕES, OBSERVANDO AS BOAS PRÁTICAS REFERENTES ÀS ATIVIDADES E OU SERVIÇOS PRESTADO, RESPONDENDO CIVIL E CRIMINALMENTE PELO NÃO CUMPRIMENTO DE TAIS EXIGÊNCIAS, FICANDO, INCLUSIVE, SUJEITO (S) AO CANCELAMENTO DESTES DOCUMENTOS.

ASSUMEM AINDA INTEIRA RESPONSABILIDADE PELA VERACIDADE DAS INFORMAÇÕES AQUI PRESTADAS PARA O EXERCÍCIO DAS ATIVIDADES RELACIONADAS E DECLARAM ESTAR CIENTES DA OBRIGAÇÃO DE PRESTAR ESCLARECIMENTOS E OBSERVAR AS EXIGÊNCIAS LEGAIS QUE VIEREM A SER DETERMINADAS PELO ÓRGÃO DE VIGILÂNCIA SANITÁRIA COMPETENTE, EM QUALQUER TEMPO, NA FORMA PREVISTA NO ARTIGO 95 DA LEI ESTADUAL 10.083 DE 23 DE SETEMBRO DE 1998.

RIBEIRÃO PRETO

28/10/2020

JCAL

DATA DE DEFERIMENTO

Codigo de Validação: 1603921283313

A autenticidade deste documento deverá ser confirmada na página do Sistema de Informação em Vigilância Sanitária, no endereço: <https://sivisa.saude.sp.gov.br/sivisa/cidadao/>

Consultas / Funcionamento de Empresa Nacional / Resultado / Detalhamento

## Dados da Empresa Nacional

**Razão Social**

G. Rocha Comercio de Artigos Medicos e Ortopedicos

**CNPJ**

29.245.128/0001-05

**Endereço Completo**

AV. DA SAUDADE,1210 - SALA 218 - CAMPOS ELISIOS CEP: 14.085-000 - RIBEIRÃO PRETO/SP

**Telefone**

(16) 3235-7896

**Responsável Técnico**

MARCIANO DA SILVA CORREA

ALTEMIR TOBIAS DO ROSARIO

**Responsável Legal***[sem dados cadastrados]*

## Dados do Cadastro

**Cadastro Nº**

8.17.989-6 (99X177929624)

**Data do Cadastro**

27/05/2019

**Situação** Ativa**Nº do Processo**

25351.142098/2019-31

**Cadastro**

8 - Produtos para Saúde (Correlatos)

**Atividades / Classes****Armazenar**

- Correlatos

**Distribuir**

- Correlatos

**Expedir**

- Correlatos

**Certificado de Boas Práticas de Fabricação - CBPF (Vigente)****Empresa  
Solicitante****Linhas de Certificação  
Vigentes****Data de  
Publicação****Vencimento do  
Certificado**

Nenhum registro encontrado

**Certificado de Boas Práticas de Distribuição e Armazenagem - CBPDA (Vigente)****Empresa  
Solicitante****Linhas de Certificação  
Vigentes****Data de  
Publicação****Vencimento do  
Certificado**

Nenhum registro encontrado



**FICHA CADASTRAL SIMPLIFICADA**

NESTA FICHA CADASTRAL SIMPLIFICADA, AS INFORMAÇÕES DOS QUADROS "EMPRESA", "CAPITAL", "ENDEREÇO", "OBJETO SOCIAL" E "TITULAR/SÓCIOS/DIRETORIA" REFEREM-SE À SITUAÇÃO ATUAL DA EMPRESA, NA DATA DE EMISSÃO DESTA DOCUMENTO.

A SEGUIR, SÃO INFORMADOS OS EXTRATOS DOS CINCO ÚLTIMOS ARQUIVAMENTOS REALIZADOS, SE HOUVER.

A AUTENTICIDADE DESTA FICHA CADASTRAL SIMPLIFICADA PODERÁ SER CONSULTADA NO SITE WWW.JUCESPONLINE.SP.GOV.BR, MEDIANTE O CÓDIGO DE AUTENTICIDADE INFORMADO AO FINAL DESTA DOCUMENTO.

PARA OBTER O HISTÓRICO COMPLETO DA EMPRESA, CONSULTE A FICHA CADASTRAL COMPLETA.

**EMPRESA**

<b>R. COMERCIO DE ARTIGOS MEDICOS E ORTOPEDICOS EIRELI</b>		
TIPO: EIRELI (E.P.P.)		
NIRE MATRIZ	DATA DA CONSTITUIÇÃO	EMIÇÃO
35603039048	09/03/2020	19/05/2021 08:35:42
INÍCIO DE ATIVIDADE	CNPJ	INSCRIÇÃO ESTADUAL
11/12/2017	29.245.128/0001-05	

**CAPITAL**

R\$ 105.000,00 (CENTO E CINCO MIL REAIS)

**ENDEREÇO**

LOGRADOURO: AVENIDA DA SAUDADE	NÚMERO: 1210
BAIRRO: CAMPOS ELISEOS	COMPLEMENTO: SALA 218
MUNICÍPIO: RIBEIRAO PRETO	CEP: 14085-000 UF: SP

**OBJETO SOCIAL**

COMÉRCIO VAREJISTA DE ARTIGOS MÉDICOS E ORTOPÉDICOS  
COMÉRCIO ATACADISTA DE INSTRUMENTOS E MATERIAIS PARA USO MÉDICO, CIRÚRGICO, HOSPITALAR E DE LABORATÓRIOS  
COMÉRCIO ATACADISTA DE MÁQUINAS, APARELHOS E EQUIPAMENTOS PARA USO ODONTO-MÉDICO-HOSPITALAR; PARTES E PEÇAS

**TITULAR / SÓCIOS / DIRETORIA**

GABRIELA ROCHA, CUTIS: NÃO INF., NACIONALIDADE BRASILEIRA, CPF: 470.855.438-92, RG/RNE: 38128380X - SP, RESIDENTE À RUA DOUTOR RUBEM ALOYSIO MONTEIRO MOREIR, 106, APTO 151, RESIDENCIAL MORRO D, RIBEIRAO PRETO - SP, CEP 14021-686, NA SITUAÇÃO DE TITULAR E ADMINISTRADOR, ASSINANDO PELA EMPRESA.

**5 ÚLTIMOS ARQUIVAMENTOS**

<b>SESSÃO: 09/03/2020</b>
TRANSFORMADA DE NIRE 35131586563.
<b>NUM.DOC: 802.939/20-0 SESSÃO: 09/03/2020</b>



000430  
109

REGISTRO DA DECLARAÇÃO DE ENQUADRAMENTO DE EMPRESA DE PEQUENO PORTE - (EPP).

FIM DAS INFORMAÇÕES PARA NIRE: 35603039048  
DATA DA ÚLTIMA ATUALIZAÇÃO DA BASE DE DADOS: 19/05/2021

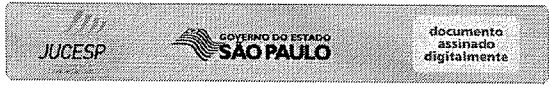

Ficha Cadastral Simplificada. Documento certificado por JUNTA COMERCIAL DO ESTADO DE SÃO PAULO. A Junta Comercial do Estado de São Paulo, garante a autenticidade deste documento quando visualizado diretamente no portal [www.jucesponline.sp.gov.br](http://www.jucesponline.sp.gov.br) sob o número de autenticidade 152203969, quarta-feira, 19 de maio de 2021 às 08:35:42.



# EQUIPAMENTOS MÉDICOS

WFB Nr. 210621-083938 - 1 de 1

## DECLARAÇÃO DE ENQUADRAMENTO COMO EPP

AO  
CONSÓRCIO INTERMUNICIPAL DE SAÚDE  
PREGÃO ELETRÔNICO Nº 015/2021

A Empresa **G R COMÉRCIO DE ARTIGOS MÉDICOS E ORTOPÉDICOS EIRELI**, inscrita no CNPJ nº. 29.245.128/0001-05, neste ato representado pelo seu procurador o Sr. Altemir Tobias do Rosário, portador da Carteira de Identidade nº. 32.289.506-2 SSP/SP e do CPF nº. 219.551.348-98, com sede Av Saudade, 1210 SL 218, Bairro Campos Elíseos, Ribeirão Preto – SP, declara que se enquadra como Empresa de Pequeno Porte (EPP) e que o movimento da receita bruta anual da empresa não excede aos limites fixados no art. 3º da Lei Complementar nº 123/2006.

- Declara, também, que não se enquadra nas hipóteses de exclusão relacionadas no § 4º do art. 3º da lei retro mencionada.
- Declara, ainda, estar ciente das sanções que poderão lhe ser impostas, bem como do conteúdo do art. 299 do Código Penal, na hipótese de falsidade da presente declaração.

Sendo a expressão da verdade, subscrevemo-nos.

Ribeirão Preto, 21 de junho de 2021

  
G R COMÉRCIO DE ARTIGOS MÉDICOS E ORTOPÉDICOS EIRELI  
CNPJ: 29.245.128/0001-05 – INSC. ESTADUAL: 797.338.968.117  
AV SAUDADE, 1210 SALA 218  
CEP 14085 – 000 – RIBEIRÃO PRETO - SP  
FONE: (16) 3446 8828 / (16) 99122 – 3006

Outorgado: Wagner França Bezerra, RG 30.365.843-5 SSP/SP, CPF 215.094.158-90

**G. R. COMÉRCIO DE ARTIGOS MÉDICOS E ORTOPÉDICOS – EIRELI**  
CNPJ: 29.245.128/0001-05 – IE: 797338968117  
Av: Saudade, Nº 1210 - SALA 218 – Campos Elíseos  
CEP: 14085-000 – Ribeirão Preto - SP  
Tel: (16) 3446-8828 / (16) 99122 – 3006 – E-MAIL: licitacao.01@grmed.com.br

**TRIBUNAL DE CONTAS DA UNIÃO****Consulta Consolidada de Pessoa Jurídica**

Este relatório tem por objetivo apresentar os resultados consolidados de consultas eletrônicas realizadas diretamente nos bancos de dados dos respectivos cadastros. A responsabilidade pela veracidade do resultado da consulta é do Órgão gestor de cada cadastro consultado. A informação relativa à razão social da Pessoa Jurídica é extraída do Cadastro Nacional da Pessoa Jurídica, mantido pela Receita Federal do Brasil.

Consulta realizada em: 23/06/2021 16:40:41

**Informações da Pessoa Jurídica:**

Razão Social: **G. R. COMERCIO DE ARTIGOS MEDICOS E ORTOPEDICOS EIRELI**  
CNPJ: **29.245.128/0001-05**

**Resultados da Consulta Eletrônica:**

Órgão Gestor: **TCU**  
Cadastro: **Licitantes Inidôneos**  
Resultado da consulta: **Nada Consta**

Para acessar a certidão original no portal do órgão gestor, clique [AQUI](#).

Órgão Gestor: **CNJ**  
Cadastro: **CNIA - Cadastro Nacional de Condenações Cíveis por Ato de Improbidade Administrativa e Inelegibilidade**  
Resultado da consulta: **Nada Consta**

Para acessar a certidão original no portal do órgão gestor, clique [AQUI](#).

Órgão Gestor: **Portal da Transparência**  
Cadastro: **Cadastro Nacional de Empresas Inidôneas e Suspensas**  
Resultado da consulta: **Nada Consta**

Para acessar a certidão original no portal do órgão gestor, clique [AQUI](#).

Órgão Gestor: **Portal da Transparência**  
Cadastro: **CNEP - Cadastro Nacional de Empresas Punidas**  
Resultado da consulta: **Nada Consta**

Para acessar a certidão original no portal do órgão gestor, clique [AQUI](#).

000433  
CS

Obs: A consulta consolidada de pessoa jurídica visa atender aos princípios de simplificação e racionalização de serviços públicos digitais. Fundamento legal: Lei nº 12.965, de 23 de abril de 2014, Lei nº 13.460, de 26 de junho de 2017, Lei nº 13.726, de 8 de outubro de 2018, Decreto nº 8.638 de 15, de janeiro de 2016.

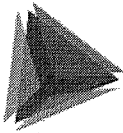

**TCEPR**  
TRIBUNAL DE CONTAS DO ESTADO DO PARANÁ

Consultar restrições ao direito de contratar com a Administração Pública

[Voltar](#)

**Incluir Impedimento**

Pesquisa de restrições

Fornecedor	
Tipo documento	CNPJ <input type="text" value="v"/>
Número documento	29245128000105
Nome	<input type="text"/>
Tipo de Sanção	
Todos <input type="text" value="v"/>	
Período publicação : de	<input type="text"/> até <input type="text"/>
Data de Início Impedimento: de	<input type="text"/> até <input type="text"/>
Data de Fim Impedimento: de	<input type="text"/> até <input type="text"/>
Situação:	Todas <input type="text" value="v"/>
Links úteis: <a href="#">Consulta TCU</a> / <a href="#">Consulta CADIN PR</a>	

**Pesquisar**

[Imprimir](#)

**NENHUM ITEM ENCONTRADO!**

CPF: 6427092979 ([Logout](#))

Pato Branco/PR, 24 de junho de 2021.

### **Solicitação Parecer Jurídico nº 200/2021**

O Setor de Licitação e Contratos do CONIMS SOLICITA a Assessoria Jurídica:

**PARECER FINAL** sobre o Processo Licitatório nº 088/2021 - Pregão Eletrônico nº 015/2021, o qual tem por objeto Aquisição de equipamentos médicos, eletrodomésticos e utensílios em geral, conforme convênio nº 900705/2020 – Ministério da Saúde e ainda de acordo com as condições e especificações constantes no presente edital, inclusive em seus anexos, notadamente o Anexo I que vincula o Termo de Referência.

000485

*José*  
25/06/21

Setor de Licitação



CONSÓRCIO INTERMUNICIPAL DE SAÚDE – CONIMS  
RUA AFONSO PENA Nº 1902, ANCHIETA, CEP 85.501.530.  
PATO BRANCO – PARANÁ

PARECER JURÍDICO FINAL nº 243/2021  
PROCESSO 88/2021– PREGÃO ELETRÔNICO Nº 15/2021

#### I - EMENTA

Direito administrativo. Contratação. Pregão Eletrônico. Empresa especializada para o fornecimento de equipamentos médicos, eletrodomésticos e utensílios em geral com recurso de convênio federal.

#### II– DOS FATOS

Trata o presente de consulta elaborada pelo Setor de Licitações, que requer a elaboração de parecer jurídico no pregão eletrônico nº 15/2021 para o exame da sua regularidade e para que com isso se possa dar início a fase externa do processo licitatório.

#### III- RELATÓRIO

Para exame e parecer dessa procuradoria, o setor de Licitações, encaminhou o pregão eletrônico nº 15/2021, que versa sobre a contratação de empresa especializada para o fornecimento de equipamentos médicos, eletrodomésticos e utensílios em geral com recurso de convênio federal, conforme especificações e quantitativos descritos no termo de referência.

O consulente requer manifestação jurídica acerca da regularidade do processo licitatório, com o fim de abertura da fase externa da presente licitação.

Constam desse processo administrativo, dentre outros, os seguintes documentos:

- 01) Justificativa do art. 3º. Inciso I da lei 10.520/02 – fl. 02
- 02) Solicitação de Compra Inicial – fls 03
- 03) Termo de Convênio – fls. 04/55
- 04) Parecer Contábil – fl. 56
- 05) Autorização para abertura de processo administrativo de licitação –fl. 57
- 06) Ato de Consórcio –fl. 58
- 07) Edital de licitação e Anexos – fls. 59/97
- 08) Pedido de Parecer – fls. 98
- 09) Parecer Jurídico– fls. 99/102
- 10) Aviso de Licitação – fls. 103/112
- 11) Relação de Itens – fls. 113/117
- 12) Edital de Licitação – fls. 118/157
- 13) Aviso de Licitação – fls. 158/166





- 14) Pedido de esclarecimentos e respostas – fls. 167
- 15) Ata de Realização do Pregão eletrônico – fls. 168/176
- 16) Resultado por fornecedor – fls. 177/179
- 17) Visualização de Propostas – fls. 180/188
- 18) documentos – fls. 189/484

É o relatório.

#### IV– DO PARECER

O presente parecer visará ao exame da conformidade dos atos praticados com a lei (lei 8.666/93 e lei 10.520/02) e o edital, não cabendo ao Setor Jurídico questões técnicas pertinente aos produtos.

Dessa forma, concluindo-se pela homologação do certame, esse parecer restringir-se-á tão-somente ao plano da legalidade, cabendo à autoridade competente deliberar acerca da conveniência e oportunidade da homologação da licitação.

No mérito, a modalidade utilizada – Pregão Eletrônico, do tipo menor preço, está de acordo com o art. 4º, X, da lei 10.520/02, obedecendo assim, nesse ponto, os aspectos da legalidade.

#### V – CONCLUSÃO

Diante do exposto, s.m.j., com base nas razões de fato e de direito narradas, é como se manifesta esta procuradora.

Pato Branco, 25 de junho de 2021.



Maria Cecília Soares Vannucchi  
OAB/PR 35.313





**ESTADO DO PARANÁ**  
**CONSÓRCIO INTERMUNICIPAL DE SAÚDE**

**CNPJ:** 00.136.858/0001-88 **Telefone:** (46) 3313-3550  
**Endereço:** RUA AFONSO PENA, 1902 - ANCHIETA  
**CEP:** 85501-530 - Pato Branco

**PREGÃO ELETRÔNICO**  
**Nr.: 15/2021**

**Processo Adm.:** 88/2021  
**Data do Processo:** 25/05/2021

## TERMO DE HOMOLOGAÇÃO E ADJUDICAÇÃO DE PROCESSO LICITATÓRIO

O(a) presidente Paulo Horn, no uso das atribuições que lhe são conferidas pela legislação em vigor, especialmente pela Lei 8.666/93 e alterações posteriores, a vista do parecer conclusivo exarado pela Comissão de Licitações, resolve:

01 - Homologar e Adjudicar a presente Licitação nestes termos:

- a) **Nr. Processo:** 88/2021  
b) **Nr. Licitação:** 15/2021 - PE  
c) **Modalidade:** Pregão eletrônico  
d) **Data de Homologação:** 26/06/2021  
e) **Objeto da Licitação:** Aquisição de equipamentos médicos, eletrodomésticos e utensílios em geral, conforme convênio nº 900705/2020 – Ministério da Saúde e ainda de acordo com as condições e especificações constantes no presente edital, inclusive em seus anexos, notadamente o Anexo I que vincula o Termo de Referência.

f) **Fornecedores e Resumo de Itens Vencedores:**

	Un.	Quantidade	Vi. Unitário	Total dos Itens
<b>G. R. COMERCIO DE ARTIGOS MEDICOS E</b>				
6 - Colposcópico	UND	1,000	18.500,0000	R\$ 18.500,00
			<b>Total fornecedor:</b>	R\$ 18.500,00
<b>P C R DO AMARAL &amp; AMARAL LTDA</b>				
1 - Ar condicionado Split 12.000 Btus	UND	8,000	1.637,5000	R\$ 13.100,00
			<b>Total fornecedor:</b>	R\$ 13.100,00
<b>REFRIGERAR COMERCIO DE CLIMATIZADORES LTDA</b>				
2 - Ar condicionado Split 9.000 Btus	UND	7,000	1.435,5000	R\$ 10.048,50
			<b>Total fornecedor:</b>	R\$ 10.048,50
			<b>Total geral:</b>	R\$ 41.648,50

02 - Autorizar a emissão da(s) nota(s) de empenho correspondente(s):

Descrição da Despesa	Dotação
Aquisição de Equipamentos	01.001.10.122.0001.1001.4.4.90.52.0
Aquisição de Equipamentos	01.001.10.122.0001.1001.4.4.90.52.0

Pato Branco/PR, 19 de Julho de 2021

PAULO  
HORN:5540755294  
9  
Assinado de forma digital por PAULO  
HORN:55407552949  
.....  
**PAULO HORN**  
Presidente

Município de Itapejara D'Oeste - Diária - Ato nº 130/2021
DADOS DO SOLICITANTE
Nome: Luiz Carlos da Silva, Matrícula: 112666-1, Orgão de Lotação: Depto de Saúde, Cargo ou função: Motorista, ACOMPANHANTES: Adriana Valentin e acompanhante. DADOS DA VIAGEM: Data da Viagem: saída dia 24/06/2021 e retorno dia 24/06/2021 às 17h00. Destino: Guarapuava.

Município de Itapejara D'Oeste - Diária - Ato nº 131/2021
Nome: Rodrigo Schwanz, Matrícula: 111546-1, Orgão de Lotação: Depto de Saúde, Cargo ou função: Motorista, ACOMPANHANTES: Valdelino Frigo e Teresinha M. Frigo. DADOS DA VIAGEM: Data da Viagem: saída dia 24/06/2021 e retorno dia 24/06/2021 às 13h00. Destino: Curitiba. Valor de diárias: R\$ 625,00. Transporte utilizado: Ônibus (carro oficial). Finalidade da viagem: Consulta e Quirotopia. Orgão/local a serem visitados ou eventos: H. Erasto. Declaro estar ciente das normas previstas na Lei Municipal nº. 1911/2020, que aprova o regimento das diárias. Itapejara D'Oeste, 24.06.2021.

Município de Itapejara D'Oeste - Diária - Ato nº 132/2021
DADOS DO SOLICITANTE
Nome: Ademir Guachen, Matrícula: 11240-2, Orgão de Lotação: Depto de Saúde, Cargo ou função: Motorista, ACOMPANHANTES: Sergio Fiorinetti. DADOS DA VIAGEM: Data da Viagem: saída dia 25/06/2021 às 08h30min e retorno dia 25/06/2021 às 17h30. Destino: Cascavel. Valor de diárias: R\$ 125,00. Transporte utilizado: Ônibus (carro oficial). Finalidade da viagem: Consulta, Orgão/local a serem visitados ou eventos: CENOC. Declaro estar ciente das normas previstas na Lei Municipal nº. 1911/2020, que aprova o regimento das diárias. Itapejara D'Oeste, 25.06.2021.

Município de Itapejara D'Oeste - Diária - Ato nº 133/2021
DADOS DO SOLICITANTE
Nome: Luiz Carlos da Silva, Matrícula: 112666-1, Orgão de Lotação: Depto de Saúde, Cargo ou função: Motorista, ACOMPANHANTES: Joize Dant, Jaisson Duarte, Jaisson Deigo, Vete Derogio, Olívia de Oliveira e Karine Senier. DADOS DA VIAGEM: Data da Viagem: saída dia 27/06/2021 às 09h00min e retorno dia 29/06/2021 às 20h00. Destino: Curitiba. Valor de diárias: R\$ 625,00. Transporte utilizado: Ônibus (carro oficial). Finalidade da viagem: Consulta, Orgão/local a serem visitados ou eventos: CENOC. Declaro estar ciente das normas previstas na Lei Municipal nº. 1911/2020, que aprova o regimento das diárias. Itapejara D'Oeste, 25.06.2021.

Município de Itapejara D'Oeste - Diária - Ato nº 134/2021
DADOS DO SOLICITANTE
Nome: Jolozinho da Maia, Matrícula: 112305-1, Orgão de Lotação: Depto de Saúde, Cargo ou função: Motorista, ACOMPANHANTES: Naura Padilha, e acompanhante. DADOS DA VIAGEM: Data da Viagem: saída dia 28/06/2021 às 09h00min e retorno dia 28/06/2021 às 17h00. Destino: Cascavel. Valor de diárias: R\$ 125,00. Transporte utilizado: Ônibus (carro oficial). Finalidade da viagem: Consulta, Orgão/local a serem visitados ou eventos: CENOC. Declaro estar ciente das normas previstas na Lei Municipal nº. 1911/2020, que aprova o regimento das diárias. Itapejara D'Oeste, 25.05.2021.

Município de Itapejara D'Oeste - Diária - Ato nº 135/2021
DADOS DO SOLICITANTE
Nome: Jolozinho da Maia, Matrícula: 112305-1, Orgão de Lotação: Depto de Saúde, Cargo ou função: Motorista, ACOMPANHANTES: Orides Antonioli e acompanhante. DADOS DA VIAGEM: Data da Viagem: saída dia 29/06/2021 às 09h00min e retorno dia 30/06/2021 às 18h00. Destino: Cascavel. Valor de diárias: R\$ 125,00. Transporte utilizado: Ônibus (carro oficial). Finalidade da viagem: Consulta, Orgão/local a serem visitados ou eventos: CENOC. Declaro estar ciente das normas previstas na Lei Municipal nº. 1911/2020, que aprova o regimento das diárias. Itapejara D'Oeste, 25.05.2021.

Município de Itapejara D'Oeste - Diária - Ato nº 137/2021
DADOS DO SOLICITANTE
Nome: Jolozinho da Maia, Matrícula: 112305-1, Orgão de Lotação: Depto de Saúde, Cargo ou função: Motorista, ACOMPANHANTES: Naura Padilha e acompanhante. DADOS DA VIAGEM: Data da Viagem: saída dia 02/07/2021 às 08h00min e retorno dia 02/07/2021 às 17h00. Destino: Cascavel. Valor de diárias: R\$ 125,00. Transporte utilizado: Ônibus (carro oficial). Finalidade da viagem: Consulta, Orgão/local a serem visitados ou eventos: CENOC. Declaro estar ciente das normas previstas na Lei Municipal nº. 1911/2020, que aprova o regimento das diárias. Itapejara D'Oeste, 25.05.2021.

EXTRATO DE INEXIGIBILIDADE Nº 011/2021 - PMM
CONTRATANTE: MUNICÍPIO DE MANGUEIRINHA - PR.
CONTRATADA: ASSOCIAÇÃO SAÚDE DE MANGUEIRINHA, CNPJ nº 26.213.316/0001-55.
OBJETO: Contratação de 05 (cinco) leitos clínicos hospitalares, exclusivos para o tratamento do coronavírus-COVID-19, tendo em vista a Resolução SESA nº 864/2020 que estabelece a contratação emergencial e institui recursos de cunho para atendimento de usuários do Sistema Único de Saúde - SUS com quadro clínico compatível com infecção por coronavírus - COVID-19, em atendimento a solicitação da Secretaria de Saúde desta Municipalidade.
VALOR: R\$ 558.000,00 (Quinhentos e cinquenta e oito mil reais).
DATA: 25 de Junho de 2021.
Mangueirinha, 25 de Junho de 2021.
PÚBLICO-SE
Setor de Licitações

AVISO DE LICITAÇÃO
EDITAL DE PREGÃO ELETRÔNICO Nº 039/2021 - PMM
OBJETO: Seleção de propostas visando a aquisição de equipamentos permanentes para o setor de odontologia, em virtude de aplicar saldo remanescente do recurso financeiro oriundo do Ministério da Saúde através da Portaria nº 3.034, de 20 de novembro de 2019 para estruturação da Atenção à Saúde e farmácia em virtude de aplicar recurso financeiro referente ao Incentivo à Organização da Assistência Farmacêutica (IOAF) para secretaria Municipal de Saúde desta municipalidade.
PREÇO MÁXIMO E ESPECIFICAÇÕES: Conforme edital.
DATA DE ABERTURA: 12 DE Julho de 2021 às 14h00min.
LOCAL DA SESSÃO PÚBLICA: www.gov.br/compras/pt-br
INFORMAÇÕES COMPLEMENTARES: O presente edital está a disposição no Departamento de Licitação e no site oficial do município www.mangueirinha.pr.gov.br.
Maiores informações pelo fone (046) 3240-1122.
Mangueirinha, 25 de Junho de 2021.
Público-se
Dorli Netto
Pregoeiro

MUNICÍPIO DE ITAPEJARA D'OESTE - PR
AVISO DE LICITAÇÃO
EDITAL DE PREGÃO ELETRÔNICO Nº 044/2021
O Município de Itapejara D'Oeste, Estado do Paraná, torna público, que fará realizar licitação na modalidade de Edital de Pregão Eletrônico, tipo menor preço por item, no dia 08 (oito) de Julho de 2021, às 14h:00min (quatorze) horas, tendo como objeto a seleção de propostas visando a contratação de empresa especializada na prestação de serviços para ministar curso de aprendizagem aos jovens aprendizes do Município de Itapejara D'Oeste - PR.
O prazo para envio das propostas e documentos de habilitação é até as 14h00min (quatorze) horas do dia 08 (oito) de Julho de 2021.
Outras informações poderão ser obtidas através do Edital de Pregão Eletrônico Nº 044/2021, no horário das 08h:00min às 12h:00min e das 13h:30min às 17h:30min horas, na sede da Prefeitura Municipal de Itapejara D'Oeste - PR, no endereço eletrônico: http://www.itapejara.pr.gov.br/licitacao e www.comprasverificamais.gov.br. Maiores informações em contato pelo Telefone (046) 3526 - 8300.
Itapejara D'Oeste-PR, 18 (dezoito) de Junho de 2021.
Vladimir Lucini
Presidente da Comissão de Licitação
Decreto Nº 001/2021

CONSORCIO INTERMUNICIPAL DE SAÚDE - CONIMS
ATO DE CONSORCIO
RESOLUÇÃO Nº 122 DE 26 DE JUNHO DE 2021
Súmula: Dispõe sobre a inclusão de consulta especializada, reajuste de valor e alteração de código em procedimentos do Credenciamento nº 003/2017.
A íntegra encontra-se disponível nos seguintes endereços eletrônicos:
http://www.conims.com.br/ e http://www.dierionmunicipal.com.br/amf/

CONSORCIO INTERMUNICIPAL DE SAÚDE - CONIMS
RETIFICAÇÃO DO EDITAL Nº 017/2021
O Consórcio Intermunicipal de Saúde, através do seu Presidente, torna público, para conhecimento dos interessados, a retificação do edital referente ao Processo Licitatório nº 100/2021, Pregão Eletrônico nº7 017/2021.
ALTERAÇÃO DO EDITAL DO PROCESSO Nº 062/2021 - PREGÃO ELETRÔNICO Nº 011/2021 - Formação de registro de preços para aquisição parcelada de materiais radiológicos em geral, de acordo com as condições e especificações constantes no presente edital, inclusive em seus anexos, notadamente o Anexo I que vincula o Termo de Referência.
ONDE SE LÊ:
Lote 1 - Item 002: Filme para processamento a seco para raios-x e mamografia, impressora DRY 25 x 35 cm. Embalagem fechada, com rótulo contendo data de fabricação e validade.
Lote 1 - Item 003: Filme para processamento a seco para raios-x e mamografia, impressora DRY 25 x 30 cm. Embalagem fechada, com rótulo contendo data de fabricação e validade.
Lote 1 - Item 004: Filme para processamento a seco para raios-x, impressora DRY 25 x 25 cm, Embalagem fechada, com rótulo contendo data de fabricação e validade.
O Edital retificado e seus anexos estão disponíveis, no site do Consórcio www.conims.com.br, e ainda podendo ser solicitado pelo e-mail: licitacao@conims.com.br.
A sessão de abertura do Pregão Eletrônico nº 017/2021 fica alterada para o dia 12 de julho de 2021 às 09h00min no site www.comprasverificamais.gov.br.
Pato Branco/PR, 25 de junho de 2021.
PAULO HORN
Presidente

CONSORCIO INTERMUNICIPAL DE SAÚDE
TERMO DE RATIFICAÇÃO DO PROCESSO DE INEXIGIBILIDADE Nº 64/2021
Fundamentado no art. 25 da Lei de Licitações nº 8665/93, RATIFICO a inexigibilidade Nº 54/2021, para a contratação de empresa especializada na prestação de serviços de locação de sistema para Gestão Pública, controle e armazenamento de documentos (GED: conexão, assintomas e documentos, com implantação, conversão, treinamento de usuários e suporte técnico, para atender as necessidades deste Consórcio.
Valor Global: R\$ 2.833,23
Data: 01.001.10.122.0001.2001.3.3.90.40.00 Fonte: 076
Data: 25/06/2021
PAULO HORN
Presidente

CONSORCIO INTERMUNICIPAL DE SAÚDE
TERMO DE HOMOLOGAÇÃO E ADJUDICAÇÃO DE PROCESSO LICITATÓRIO
O(a) presidente Paulo Horn, no uso das atribuições que lhe são conferidas pela legislação em vigor, especialmente pela Lei 8.666/93 e alterações posteriores, a vista do parecer conclusivo emanado pela Comissão de Licitação, resolve:
01 - Homologar e Adjudicar a presente Licitação nestes termos:
a) Nr. Processo: 103/2021
b) Nr. Licitação: 54/2021 - II
c) Modalidade: Inexigibilidade de licitação
d) Data de Homologação: 25/06/2021
e) Objeto da Licitação: Contratação de empresa especializada na prestação de serviços de locação de sistema para Gestão Pública, controle e armazenamento de documentos (GED: conexão, assintomas e documentos, com implantação, conversão, treinamento de usuários e suporte técnico, para atender as necessidades deste Consórcio.
f) Fornecedor(es) Vencedor(es):
BETHA SISTEMAS LTDA
Total fornecedor: R\$ 12.623,33
Total geral: R\$ 12.623,33
02 - Autorizar a emissão da(s) nota(s) de empresa correspondente(s):
Descrição da Despesa Dotação
Manutenção da Unidade Administrativa 01.001.10.122.0001.1001.4.90.52.0
Manutenção da Atividade Administrativa 01.001.10.122.0001.2001.3.3.90.40.0
PAULO HORN
Presidente

CONSORCIO INTERMUNICIPAL DE SAÚDE
TERMO DE HOMOLOGAÇÃO E ADJUDICAÇÃO DE PROCESSO LICITATÓRIO
O(a) presidente Paulo Horn, no uso das atribuições que lhe são conferidas pela legislação em vigor, especialmente pela Lei 8.666/93 e alterações posteriores, a vista do parecer conclusivo emanado pela Comissão de Licitação, resolve:
01 - Homologar e Adjudicar a presente Licitação nestes termos:
a) Nr. Processo: 86/2021
b) Nr. Licitação: 16/2021 - PE
c) Modalidade: Pregão Eletrônico
d) Data de Homologação: 25/06/2021
e) Objeto da Licitação: Aquisição de equipamentos médicos, eletrodomésticos e utensílios em geral, conforme convênio nº 5007/2020 - Ministério da Saúde e soma de acordo com as condições e especificações constantes no presente edital, inclusive em seus anexos, notadamente o Anexo I que vincula o Termo de Referência.
f) Fornecedor(es) Vencedor(es):
G. R. COMERCIO DE ARTIGOS MEDICOS E Total fornecedor: R\$ 16.500,00
P. C. R. DO AMARAL & AMARAL LTDA Total fornecedor: R\$ 13.100,00
REFRIGERAR COMERCIO DE CLIMATIZADORES LTDA Total fornecedor: R\$ 10.048,50
Total geral: R\$ 41.648,50
02 - Autorizar a emissão da(s) nota(s) de empresa correspondente(s):
Descrição da Despesa Dotação
Aquisição de Equipamentos 01.001.10.122.0001.1001.4.90.52.0
Aquisição de Equipamentos 01.001.10.122.0001.1001.4.90.52.0
PAULO HORN
Presidente

CONSORCIO INTERMUNICIPAL DE SAÚDE
TERMO DE HOMOLOGAÇÃO E ADJUDICAÇÃO DE PROCESSO LICITATÓRIO
Fundamentado no art. 25 da Lei de Licitações nº 8665/93, RATIFICO a inexigibilidade Nº 55/2021, para a contratação de PESSOAS JURÍDICAS DA ÁREA DE SAÚDE PARA PRESTAÇÃO DE SERVIÇOS NA REDE BÁSICA MUNICIPAL DE SAÚDE - NA ÁREA DE FISIOTERAPIA, destinado ao atendimento aos usuários oriundos do Município de São João del-Rei, consórcio ao CONIMS
Valor Global: 24.000,00
Data: 02.001.10.302.0002.2002.3.3.90.39.00 Fonte: 076
Data: 25/06/2021
PAULO HORN
Presidente

CONSORCIO INTERMUNICIPAL DE SAÚDE
TERMO DE HOMOLOGAÇÃO E ADJUDICAÇÃO DE PROCESSO LICITATÓRIO
O(a) presidente Paulo Horn, no uso das atribuições que lhe são conferidas pela legislação em vigor, especialmente pela Lei 8.666/93 e alterações posteriores, a vista do parecer conclusivo emanado pela Comissão de Licitação, resolve:
01 - Homologar e Adjudicar a presente Licitação nestes termos:
a) Nr. Processo: 104/2021
b) Nr. Licitação: 55/2021 - II
c) Modalidade: Inexigibilidade de licitação
d) Data de Homologação: 25/06/2021
e) Objeto da Licitação: CREDENCIAMENTO DE PESSOAS JURÍDICAS DA ÁREA DE SAÚDE PARA PRESTAÇÃO DE SERVIÇOS NA REDE BÁSICA MUNICIPAL DE SAÚDE - NA ÁREA DE FISIOTERAPIA, destinado ao atendimento aos usuários oriundos do Município de São João del-Rei, consórcio ao CONIMS
f) Fornecedor(es) e Resumo de Bases Vencedor(es):
Un. Quantidade Vt. Unitário Total dos Itens
CLÍNICA DE FISIOTERAPIA DIESE LTDA - ME 1 20.000 20.000 R\$ 24.000,00
1 - ATENDIMENTOS EM FISIOTERAPIA Total fornecedor: R\$ 24.000,00
Total geral: R\$ 24.000,00
02 - Autorizar a emissão da(s) nota(s) de empresa correspondente(s):
Descrição da Despesa Dotação
Manutenção aos Municípios Consorciados 02.001.10.302.0002.2002.3.3.90.39.00
PAULO HORN
Presidente

CONSORCIO INTERMUNICIPAL DE SAÚDE
TERMO DE HOMOLOGAÇÃO E ADJUDICAÇÃO DE PROCESSO LICITATÓRIO
O(a) presidente Paulo Horn, no uso das atribuições que lhe são conferidas pela legislação em vigor, especialmente pela Lei 8.666/93 e alterações posteriores, a vista do parecer conclusivo emanado pela Comissão de Licitação, resolve:
01 - Homologar e Adjudicar a presente Licitação nestes termos:
a) Nr. Processo: 104/2021
b) Nr. Licitação: 55/2021 - II
c) Modalidade: Inexigibilidade de licitação
d) Data de Homologação: 25/06/2021
e) Objeto da Licitação: CREDENCIAMENTO DE PESSOAS JURÍDICAS DA ÁREA DE SAÚDE PARA PRESTAÇÃO DE SERVIÇOS NA REDE BÁSICA MUNICIPAL DE SAÚDE - NA ÁREA DE FISIOTERAPIA, destinado ao atendimento aos usuários oriundos do Município de São João del-Rei, consórcio ao CONIMS
f) Fornecedor(es) e Resumo de Bases Vencedor(es):
Un. Quantidade Vt. Unitário Total dos Itens
CLÍNICA DE FISIOTERAPIA DIESE LTDA - ME 1 20.000 20.000 R\$ 24.000,00
1 - ATENDIMENTOS EM FISIOTERAPIA Total fornecedor: R\$ 24.000,00
Total geral: R\$ 24.000,00
02 - Autorizar a emissão da(s) nota(s) de empresa correspondente(s):
Descrição da Despesa Dotação
Manutenção aos Municípios Consorciados 02.001.10.302.0002.2002.3.3.90.39.00
PAULO HORN
Presidente

MUNICÍPIO DE CORONEL VÍVIDA - ESTADO DO PARANÁ
Aditivo nº 01 - Ata de Registro de Preços nº 08/2021 - Pregão Presencial nº 01/2021. Contratante: MUNICÍPIO DE CORONEL VÍVIDA - PR - Detentora: A.E.M OESTE COMERCIAL EIRELI, CNPJ/MF nº 12.144.365/0001-79. Considerando a solicitação da detentora, fica de comum acordo entre as partes, concedido o reequilíbrio econômico financeiro para os itens 67, 103, 192, 193, 198 e 222, a partir do dia 15 de junho de 2021. O valor total deste aditivo é de R\$ 62.278,38. Permanecem inalteradas as demais cláusulas. Coronel Vívida, 14 de junho de 2021. Anderson Manique Barreto. Prefeito.

MUNICÍPIO DE CORONEL VÍVIDA - ESTADO DO PARANÁ
Aditivo nº 01 - Ata de Registro de Preços nº 134/2020 - Pregão Presencial nº 85/2020. Contratante: MUNICÍPIO DE CORONEL VÍVIDA - PR - Detentora: J. T. GIARETTA - MATERIAIS DE CONSTRUÇÃO - EPR, CNPJ/MF nº 17.094.535/0001-71. Considerando a solicitação da detentora, fica de comum acordo entre as partes, concedido o reequilíbrio econômico financeiro para os itens 341, 427, 451, 467, 485, 486, 542, 611 e 665, a partir do dia 14 de junho de 2021. O valor total deste aditivo é de R\$ 4.001,52. Permanecem inalteradas as demais cláusulas. Coronel Vívida, 11 de junho de 2021. Anderson Manique Barreto. Prefeito.

MUNICÍPIO DE PATO BRANCO
Extrato Termo de Aditamento nº 01/2021 - Prestação de Serviços nº 84/2020/GP. Pregão Eletrônico nº 38/2020 - Processo nº 77/2020. PARTES: Município de Pato Branco e Neosoff Projetos e Soluções Eireli - ME - OBJETO prestação de serviços de licença de uso e locação de software, contemplando: fornecimento de ferramenta tecnológica com escopo na realização de revisão na área de Administração de Pessoal, com foco na folha de pagamento dos órgãos e departamentos da Administração Direta e Indireta do Município, devendo apurar as contribuições previdenciárias e promover a sua identificação para levantamento de possíveis recolhimentos não devidos de acordo com a legislação vigente, em especial a Lei 13.485/2017, em atendimento a Secretaria Municipal de Administração e Finanças conforme solicitação apresentada no protocolo nº 434842/2021. ADITAMENTO: Do Prazo: Com base na Lei 8.666/93, de 21 de junho de 1993, artigo 57, inciso IV, § 1º II, § 2º; as partes pactuam prorrogação do prazo de vigência contratual para mais 180 (Cento e oitenta) dias , ou seja até 18 de dezembro de 2021. Do Gestor e Fiscal do Contrato: a) Fica alterado a indicação do gestor contida na cláusula sétima do contrato de origem, passando a ser o Secretário interino de Administração e Finanças, Sr. Ivam Fernando Paula de Lima, matrícula nº 11.272-0. b) Fica alterada a indicação do fiscal indicado na Cláusula Oitava do contrato, passando a ser a servidora Giomara Lucia Basso, Portaria nº 225/2021, Diretora do Departamento de Recursos Humanos. Permanecem em plena vigência todas as demais cláusulas e condições que não conflitem com o presente Termo. Pato Branco, 17 de junho de 2021. Robson Cantu - Prefeito. Igor Cesar Strujak - Representante Legal.

MUNICÍPIO DE PATO BRANCO
ATA DE PARECER TÉCNICO DE EMPRESA
CLÍNICA MÉDICA YOSHIHARA E GAIA LTDA
CHAMAMENTO PÚBLICO 03/2019
Aos 16 (dezois) dias do mês de junho do ano de 2021, às 14h00min, na sala de Abertura e de Licitações da Secretaria Municipal de Saúde do Município de Pato Branco - Estado do Paraná, localizada na Rua Paraná, nº 1605, Centro, CEP: 85.501-025. reuniram-se os membros da Comissão de Vistoria, que subscrevem a presente ata ao final, para certificar na documentação da análise técnica da capacidade instalada da empresa: CLÍNICA MÉDICA YOSHIHARA E GAIA LTDA, CNPJ 07.533.863/0001-73, tem por objeto o chamamento para credenciamento de instituições privadas prestadoras de Serviços em Apoio a Diagnose e Terapia. Depois de acatado o Parecer Técnico emitido pela Comissão de Vistoria, nomeada pela Portaria 200/2021, registrou-se que a empresa: CLÍNICA MÉDICA YOSHIHARA E GAIA LTDA, CNPJ 07.533.863/0001-73, está apta a prestação de serviços. Encaminha-se para contratação a documentação da empresa: CLÍNICA MÉDICA YOSHIHARA E GAIA LTDA, CNPJ 07.533.863/0001-73, conforme quantidades, serviços e valores constantes na proposta. Nada mais havendo a tratar, deu-se por encerrada a presente sessão, que depois de lida e aprovada, vai assinada pelos participantes da sessão. Gracieli Ariani Avila; Sabrina P. Rigon; Medianeira S. Pernanguá - Membros.

AVISO DE LICITAÇÃO Nº 018/2021
A Comissão Especial de Licitação da entidade CONSÓRCIO INTERMUNICIPAL DE SAÚDE - CONIMS, no exercício das atribuições que lhe conferem o Ato de Consórcio nº 161 de 08/09/2020, torna público, para conhecimento dos interessados, que fará realizar no dia 09/07/2021, às 09:00 horas, no endereço eletrônico: www.comprasverificamais.gov.br, a abertura da sessão pública conforme especificado no Edital de Licitação PE Nº 018/2021 na modalidade PREGÃO ELETRÔNICO. Informa-se que a íntegra do Edital se encontrará disponível no endereço: www.conims.com.br, na data de 26/06/2021 a partir das 08:00 horas, bem como no site: www.comprasverificamais.gov.br. Objeto da Licitação: Formação de registro de preços para aquisição parcelada de recursos de vigilância medicinal, ar comprimido e nitrogênio líquido, de acordo com as condições e especificações constantes no presente edital, inclusive em seus anexos, notadamente o Anexo I que vincula o Termo de Referência.
Pato Branco/PR, 25 de junho de 2021.
MARCOS JOSÉ BRANDOLI DE LIMA
COORDENADOR DE LICITAÇÃO E CONTRATOS

**ESTADO DO PARANÁ**  
**PREFEITURA MUNICIPAL DE CHOPINZINHO**

**CONSÓRCIO INTERMUNICIPAL DE SAÚDE**  
**TERMO DE HOMOLOGAÇÃO E ADJUDICAÇÃO DE PROCESSO LICITATÓRIO - PROCESSO 15/2021**

O(a) presidente Paulo Horn, no uso das atribuições que lhe são conferidas pela legislação em vigor, especialmente pela Lei 8.666/93 e alterações posteriores, a vista do parecer conclusivo exarado pela Comissão de Licitações, resolve:

**01 - Homologar e Adjudicar a presente Licitação nestes termos:**

a) Nr. Processo:	88/2021
b) Nr. Licitação:	15/2021 – PE
c) Modalidade:	Pregão Eletrônico
d) Data de Homologação:	25/06/2021
e) Objeto de Licitação:	Aquisição de equipamentos médicos, eletrodomésticos e utensílios em geral, conforme convênio nº 900705/2020 – Ministério da Saúde e ainda de acordo com as condições e especificações constantes no presente edital, inclusive em seus anexos, notadamente o Anexo I que vincula o Termo de Referência.
f) Fornecedores e Resumo de Itens Vencedores:	
G. R. COMERCIO DE ARTIGOS MEDICOS E	Total fornecedor: 18.500,00
P C R DO AMARAL & AMARAL LTDA	Total fornecedor: 13.100,00
REFRIGERAR COMERCIO DE CLIMATIZADORES	Total fornecedor: 10.048,50
Total geral: 41.648,50	

**02 - Autorizar a emissão da(s) nota(s) de empenho correspondente(s):**

Descrição da Despesa	Dotação
Aquisição de Equipamentos	01.001.10.122.0001.1001.4.4.90.52.0
Aquisição de Equipamentos	01.001.10.122.0001.1001.4.4.90.52.0

**PAULO HORN**  
Presidente

**Publicado por:**  
Ivete Maria Lorenzi  
**Código Identificador:8DACE20F**

Matéria publicada no Diário Oficial dos Municípios do Paraná no dia 28/06/2021. Edição 2294  
A verificação de autenticidade da matéria pode ser feita informando o código identificador no site:  
<http://www.diariomunicipal.com.br/amp/>



## Licitações

Onde Estou : Início &gt; Licitações

ANO: 2021 2020 2019 2018 2017 2016 2015 2014 2013

MÊS: Jan Fev Mar Abr Mai Jun

Modalidade: Pregão

PREGÃO ELETRÔNICO Nº 018/2021

28/06/2021

Formação de registro de preços para aquisição parcelada de recargas de oxigênio medicinal, ar comprimido e nitrogênio líquido, de acordo com as condições e especificações constantes no presente edital, inclusive em seus anexos, notadamente o Anexo I que vincula o Termo de Referência.

[Anexo 1 - AVISO DE LICITAÇÃO](#)[Anexo 2 - EDITAL DE LICITAÇÃO](#)

PREGÃO PRESENCIAL Nº 019/2021

22/06/2021

CONTRATAÇÃO DE EMPRESA ESPECIALIZADA PARA REALIZAÇÃO DE CAPACITAÇÃO, ASSESSORIA E CONSULTORIA PARA EQUIPE DO CAPS AD III E SERVIDORES DESIGNADOS PELOS MUNICÍPIOS ATENDIDOS PELO CAPS AD III DE CORONEL VIVIDA, de acordo com as condições e especificações constantes no presente edital, inclusive em seus anexos, notadamente o Anexo I, que vincula o Termo de Referência.

[Anexo 1 - AVISO DE LICITAÇÃO](#)[Anexo 2 - EDITAL DE LICITAÇÃO](#)

PREGÃO ELETRÔNICO Nº 017/2021

21/06/2021

Formação de registro de preços para aquisição parcelada de materiais radiológicos em geral, de acordo com as condições e especificações constantes no presente edital, inclusive em seus anexos, notadamente o Anexo I que vincula o Termo de Referência.

[Anexo 1 - AVISO DE LICITAÇÃO](#)[Anexo 2 - AVISO DE ALTERAÇÃO DE DATA DE ABERTURA](#)[Anexo 3 - EDITAL DE LICITAÇÃO](#)[Anexo 4 - AVISO DE RETIFICAÇÃO DO EDITAL - PE 017/2021](#)[Anexo 5 - EDITAL RETIFICADO](#)

## PREGÃO ELETRÔNICO Nº 016/2021

11/06/2021

Formação de registro de preços para aquisição parcelada de materiais hospitalares, insumos ambulatoriais, laboratoriais hospitalares e instrumentais cirúrgicos, de acordo com as condições e especificações constantes no presente edital, inclusive em seus anexos, notadamente o Anexo I que vincula o Termo de Referência.

- ↓ Anexo 1 - AVISO DE LICITAÇÃO
- ↓ Anexo 2 - EDITAL DE LICITAÇÃO
- ↓ Anexo 3 - EDITAL RETIFICADO - NOVA DATA DE ABERTURA
- ↓ Anexo 4 - PEDIDO DE ESCLARECIMENTO - PROTOCOLO ANVISA

## PREGÃO ELETRÔNICO Nº 015/2021

02/06/2021

Aquisição de equipamentos médicos, eletrodomésticos e utensílios em geral, conforme convênio nº 900705/2020 – Ministério da Saúde e ainda de acordo com as condições e especificações constantes no presente edital, inclusive em seus anexos, notadamente o Anexo I que vincula o Termo de Referência.

- ↓ Anexo 1 - AVISO DE LICITAÇÃO
- ↓ Anexo 2 - RETIFICAÇÃO DO AVISO DE LICITAÇÃO
- ↓ Anexo 3 - EDITAL DE LICITAÇÃO
- ↓ Anexo 4 - 2ª RETIFICAÇÃO DO AVISO DE LICITAÇÃO
- ↓ Anexo 5 - EDITAL DE LICITAÇÃO - RETIFICADO
- ↓ Anexo 6 - TERMO DE HOMOLOGAÇÃO E ADJUDICAÇÃO

## PREGÃO PRESENCIAL Nº 014/2021

13/05/2021

CONTRATAÇÃO DE EMPRESA ESPECIALIZADA COM A DISPONIBILIZAÇÃO DE PROFISSIONAL TÉCNICO HABILITADO PARA EXECUTAR OS SERVIÇOS DE EXAMES DE RAIOS X, PARA ATUAR NO CENTRO REGIONAL DE ESPECIALIDADES LOCALIZADO NO MUNICÍPIO DE CHOPINZINHO - CRE CHOPINZINHO, VISANDO ATENDER À DEMANDA DOS MUNICÍPIOS CONSORCIADOS E EM CONFORMIDADE ÀS ESPECIFICAÇÕES CONSTANTES NO TERMO DE REFERÊNCIA.

- ↓ Anexo 1 - AVISO DE LICITAÇÃO
- ↓ Anexo 2 - EDITAL DE LICITAÇÃO
- ↓ Anexo 3 - TERMO DE HOMOLOGAÇÃO E ADJUDICAÇÃO

## PREGÃO ELETRÔNICO Nº 013/2021

03/05/2021

Formação de registro de preços para aquisição parcelada de medicamentos (farmácia básica e psicotrópicos), de acordo com as condições e especificações constantes no presente edital, inclusive em seus anexos, notadamente o Anexo I que vincula o Termo de Referência.

- ↓ Anexo 1 - AVISO DE LICITAÇÃO
- ↓ Anexo 2 - RETIFICAÇÃO DE AVISO PE 013/2021
- ↓ Anexo 3 - ANEXO PARA PREENCHIMENTO DA PROPOSTA
- ↓ Anexo 4 - EDITAL DE LICITAÇÃO PE 013/2021
- ↓ Anexo 5 - ÍNTEGRA DO PROCESSO - VOLUME 1 - PARTE 1
- ↓ Anexo 6 - ÍNTEGRA DO PROCESSO - VOLUME 1 - PARTE 2
- ↓ Anexo 7 - ÍNTEGRA DO PROCESSO - VOLUME 2 - PARTE 1
- ↓ Anexo 8 - ÍNTEGRA DO PROCESSO - VOLUME 2 - PARTE 2
- ↓ Anexo 9 - ÍNTEGRA DO PROCESSO - VOLUME 3
- ↓ Anexo 10 - TERMO DE HOMOLOGAÇÃO E ADJUDICAÇÃO

## PREGÃO ELETRÔNICO Nº 012/2021

19/04/2021

Aquisição de equipamentos médicos, eletrodomésticos e utensílios em geral, conforme convênio nº 900705/2020 - Ministério da Saúde e ainda de acordo com as condições e especificações constantes no presente edital, inclusive em seus anexos, notadamente o Anexo I que vincula o Termo de Referência.

- 📄 Anexo 1 - AVISO DE LICITAÇÃO
- 📄 Anexo 2 - EDITAL DE LICITAÇÃO
- 📄 Anexo 3 - TERMO DE HOMOLOGAÇÃO E ADJUDICAÇÃO
- 📄 Anexo 4 - ÍNTEGRA DO PROCESSO - VOLUME 1 - PARTE 1
- 📄 Anexo 5 - ÍNTEGRA DO PROCESSO - VOLUME 1 - PARTE 2

000493

anterior **1** 2 3 próxima »

Página 1 de 3

Voltar

Home

Institucional

Quem Somos  
Municípios  
Região de  
Abrangência  
Responsáveis  
Endereços Oficiais  
Contatos

Recomendação MPPR

Atos Legais

Leis de Ratificação  
Documentos  
Institucionais  
Editais e Atas dos  
Conselhos  
Processos Adm.  
Disciplinares  
Resoluções  
Eliminação de  
Documentos

Licitações

Contato

Fale Conosco  
Ouvidoria

Concurso | Seleção | PSS

Contas Públicas

Orçamento  
Contrato de Rateio  
e Aditivos  
Relatórios Lei  
Responsabilidade  
Fiscal  
Demonstrações  
Contábeis  
Convênios  
Recebidos  
Convênios  
Repassados

Certidões do CONIMS

Acesso Restrito

IDS Saúde  
Passagens e Diárias  
Agenda de  
Reuniões  
RELATÓRIO  
COMPRAS

Portal dos Empregados

Acessos dos Municípios

Área Técnica |  
Redes e Programas  
TFD  
Acesso Serviços de  
TFD (NOVO)  
Área do  
Faturamento do  
Município  
Compras - Preços  
Registrados

Área do Prestador



Rua Afonso Pena nº 1902 | Anchieta, Pato  
Branco - PR | 85.501-530



conims@conims.com.br



(46) 3313-3550

Ambulatório: Segunda à Sexta das 07:00 às  
11:30 e 13:00 às 16:30 ; Administrativo:  
Segunda à Sexta das 07:30 às 11:30 e 13:00  
às 17:00.

Última atualização: 28/06/2021 10:24:43

**TERMO DE CANCELAMENTO DE REGISTRO DO CONTRATO  
PROCESSO DE LICITAÇÃO n° 88/2021 – PREGÃO ELETRÔNICO n° 015/2021  
CONTRATO DE PRESTAÇÃO DE SERVIÇOS N° 450/2021**

**TERMO DE CANCELAMENTO DE REGISTRO  
DO CONTRATO DE PRESTAÇÃO DE  
SERVIÇOS N° 450/2021 ENTRE O  
CONSÓRCIO INTERMUNICIPAL DE SAÚDE  
E P C R DO AMARAL & AMARAL LTDA**

O **CONSÓRCIO INTERMUNICIPAL DE SAÚDE**, pessoa jurídica de direito público, estabelecida à Rua Afonso Pena, 1902, Bairro Anchieta, Pato Branco/PR, inscrita no CNPJ n.º 00.136.858/0001-88, neste ato representado por seu Presidente, Sr. Paulo Horn, no uso das atribuições que lhe são conferidas pelo Protocolo de Intenções, Estatuto Social e Contrato de Consórcio Público:

**CONSIDERANDO** os termos do Edital de Pregão Eletrônico n.º 15/2021, tendo como objeto a Aquisição de equipamentos médicos, eletrodomésticos e utensílios em geral, conforme convênio n.º 900705/2020 – Ministério da Saúde;

**CONSIDERANDO** os termos do Despacho do Parecer Jurídico n.º 144/2021, em relação ao presente caso;

**CONSIDERANDO** o prazo de 60 (sessenta) dias da validade da proposta, bem como a não fixação de prazo maior em Edital; e

**CONSIDERANDO** a manifestação da empresa P C R DO AMARAL & AMARAL LTDA vencedora do Item - (Ar condicionado Split 12.000 Btus), informando a inviabilidade de assinar o contrato em razão da oscilação de preços no mercado.

**RESOLVEM** cancelar o registro do contrato de prestação de serviços n.º 450/2021 no sistema interno deste Ente Público e suprimir o saldo total do contrato.

Pato Branco/PR, 24 de novembro de 2021.

PAULO  
HORN:5540755294  
9

Assinado de forma  
digital por PAULO  
HORN:55407552949

**PAULO HORN**  
CONTRATANTE

0004957

Data: 18/11/2021

termo de Rescisão

Feito rescisão operamos no sistema -> NÃO PUBLICADA AS PLANTAS E REGISTROS

CONSÓRCIO INTERMUNICIPAL DE SAÚDE

**Tipo de Instrumento:** Termo de Contrato  
**Nº Contrato:** 450/2021  
**Contratado:** P C R DO AMARAL & AMARAL LTDA  
**CNPJ/CPF:** 09.343.965/0001-51  
**Nº Licitação:** 15/2021  
**Objeto:** Aquisição de equipamentos médicos, eletrodomésticos e utensílios em geral, conforme convênio nº 900705/2020 – Ministério da Saúde e ainda de acordo com as condições e especificações constantes no presente edital, inclusive em seus anexos, notadamente o Anexo I que vincula o Termo de Referência.  
**Data da Assinatura:** 09/11/2021  
**Valor:** 13.100,00  
**Vigência:** 09/11/2021 a 31/12/2021

Nº Processo: 88/2021

Fundamento Legal:

Modalidade: Pregão eletrônico

**Tipo de Instrumento:** Termo de Contrato  
**Nº Contrato:** 451/2021  
**Contratado:** G. R. COMERCIO DE ARTIGOS MEDICOS E ORTOPEDICOS EIRELI  
**CNPJ/CPF:** 29.245.128/0001-05  
**Nº Licitação:** 15/2021  
**Objeto:** Aquisição de equipamentos médicos, eletrodomésticos e utensílios em geral, conforme convênio nº 900705/2020 – Ministério da Saúde e ainda de acordo com as condições e especificações constantes no presente edital, inclusive em seus anexos, notadamente o Anexo I que vincula o Termo de Referência.  
**Data da Assinatura:** 09/11/2021  
**Valor:** 18.500,00  
**Vigência:** 09/11/2021 a 31/12/2021

Nº Processo: 88/2021

Fundamento Legal:

Modalidade: Pregão eletrônico

**Tipo de Instrumento:** Termo de Contrato  
**Nº Contrato:** 452/2021  
**Contratado:** REFRIGERAR COMERCIO DE CLIMATIZADORES LTDA  
**CNPJ/CPF:** 23.162.246/0001-65  
**Nº Licitação:** 15/2021  
**Objeto:** Aquisição de equipamentos médicos, eletrodomésticos e utensílios em geral, conforme convênio nº 900705/2020 – Ministério da Saúde e ainda de acordo com as condições e especificações constantes no presente edital, inclusive em seus anexos, notadamente o Anexo I que vincula o Termo de Referência.  
**Data da Assinatura:** 09/11/2021  
**Valor:** 10.948,50  
**Vigência:** 09/11/2021 a 31/12/2021

Nº Processo: 88/2021

Fundamento Legal:

Modalidade: Pregão eletrônico

**Tipo de Instrumento:** Ata de Registro de Preço  
**Nº Contrato:** 453/2021  
**Contratado:** A.R. DISTRIBUIDORA DE MEDICAMENTOS E LOGISTICA LTDA  
**CNPJ/CPF:** 32.929.561/0001-66  
**Nº Licitação:** 30/2021  
**Objeto:** FORMAÇÃO DE REGISTRO DE PREÇOS PARA AQUISIÇÃO PARCELADA DE ALIMENTOS PARA NUTRIÇÃO ENTERAL E SUPLEMENTOS NUTRICIONAIS, de acordo com as condições e especificações constantes no presente edital, inclusive em seus anexos, notadamente o Anexo I que vincula o Termo de Referência.  
**Data da Assinatura:** 16/11/2021  
**Valor:** 20.040,00  
**Vigência:** 04/01/2022 a 03/01/2023

Nº Processo: 140/2021

Fundamento Legal: 10520

Modalidade: Pregão eletrônico

**Tipo de Instrumento:** Ata de Registro de Preço  
**Nº Contrato:** 454/2021  
**Contratado:** AR FIORENZANO DISTRIBUIDORA DE MEDICAMENTOS LTDA  
**CNPJ/CPF:** 10.869.890/0001-26  
**Nº Licitação:** 30/2021  
**Objeto:** FORMAÇÃO DE REGISTRO DE PREÇOS PARA AQUISIÇÃO PARCELADA DE ALIMENTOS PARA NUTRIÇÃO ENTERAL E SUPLEMENTOS NUTRICIONAIS, de acordo com as condições e especificações constantes no presente edital, inclusive em seus anexos, notadamente o Anexo I que vincula o Termo de Referência.  
**Data da Assinatura:** 16/11/2021  
**Valor:** 264.600,00  
**Vigência:** 04/01/2022 a 03/01/2023

Nº Processo: 140/2021

Fundamento Legal: 10520

Modalidade: Pregão eletrônico

**Tipo de Instrumento:** Ata de Registro de Preço  
**Nº Contrato:** 455/2021  
**Contratado:** CENTER NUTRI COMÉRCIO DE PRODUTOS PARA NUTRIÇÃO ENTERAL EIRELI  
**CNPJ/CPF:** 08.617.050/0001-24  
**Nº Licitação:** 30/2021  
**Objeto:** FORMAÇÃO DE REGISTRO DE PREÇOS PARA AQUISIÇÃO PARCELADA DE ALIMENTOS PARA NUTRIÇÃO ENTERAL E SUPLEMENTOS NUTRICIONAIS, de acordo com as condições e especificações constantes no presente edital, inclusive em seus anexos, notadamente o Anexo I que vincula o Termo de Referência.  
**Data da Assinatura:** 16/11/2021  
**Valor:** 110.910,00  
**Vigência:** 04/01/2022 a 03/01/2023

Nº Processo: 140/2021

Fundamento Legal: 10520

Modalidade: Pregão eletrônico

**Tipo de Instrumento:** Ata de Registro de Preço  
**Nº Contrato:** 456/2021  
**Contratado:** ELEDA LAB INDUSTRIA E COMERCIO DE PRODUTOS NATURAIS E ORGANICOS EIRELI  
**CNPJ/CPF:** 19.558.081/0001-78  
**Nº Licitação:** 30/2021  
**Objeto:** FORMAÇÃO DE REGISTRO DE PREÇOS PARA AQUISIÇÃO PARCELADA DE ALIMENTOS PARA NUTRIÇÃO ENTERAL E SUPLEMENTOS NUTRICIONAIS, de acordo com as condições e especificações constantes no presente edital, inclusive em seus anexos, notadamente o Anexo I que vincula o Termo de Referência.  
**Data da Assinatura:** 16/11/2021  
**Valor:** 72.960,00  
**Vigência:** 04/01/2022 a 03/01/2023

Nº Processo: 140/2021

Fundamento Legal: 10520

Modalidade: Pregão eletrônico





0004967

CONSÓRCIO INTERMUNICIPAL DE SAÚDE – CONIMS  
RUA AFONSO PENA Nº 1902, ANCHIETA, CEP 85.501.530.  
PATO BRANCO – PARANÁ

Despacho nº 144/2021

O Setor de Licitações encaminha a manifestação de P C R AMARAL & AMARAL LTDA-ME, vencedora de item no Pregão Eletrônico nº 015/2021, cujo objeto é a aquisição de equipamentos médicos, eletrodomésticos e utensílios em geral, conforme convênio nº 900705/2020 – Ministério da Saúde.

Em 09 de novembro próximo passado, o Setor de Licitações encaminhou à Licitante vencedora o respectivo Contrato para devida subscrição, ao que foi respondido que as condições de sua proposta já haviam se expirado desde o dia 20/08/2021 (dois meses após a sua emissão), estando liberada da assinatura.

Contudo, vale primeiramente mencionar que em se tratando de Pregão eletrônico incide o disposto no artigo 6º da Lei Federal nº 10.520/ 2002:

*“Art. 6º O prazo de validade das propostas será de 60 (sessenta) dias, se outro não estiver fixado no edital.”*

No caso, o prazo MÍNIMO da proposta era de 60 (sessenta) dias contados da data da abertura do certame e não entre a sua emissão e a assinatura do Contrato, senão vejamos do item 9.1 do Edital:

*“9. PROPOSTA DE PREÇOS ESCRITA*

*9.1. A proposta de preços deverá ser preenchida conforme Anexo II deste edital, vedado conter dados aleatórios, sob pena de desclassificação da proponente.*

*9.2. O prazo de validade da proposta não poderá ser inferior a 60 (sessenta) dias, contados da data estipulada para a abertura do presente certame.”*

Aberta a sessão e habilitados os vencedores, não há mais que se falar em prazo de validade de proposta, conforme estabelece o disposto no artigo 43, §6º da Lei 8.666/93:



"Art. 43. A licitação será processada e julgada com observância dos seguintes procedimentos:

(...)

§ 5º Ultrapassada a fase de habilitação dos concorrentes (incisos I e II) e abertas as propostas (inciso III), não cabe desclassificá-los por motivo relacionado com a habilitação, salvo em razão de fatos supervenientes ou só conhecidos após o julgamento.

§ 6º Após a fase de habilitação, não cabe desistência de proposta, salvo por motivo justo decorrente de fato superveniente e aceite pela Comissão."

Ademais, veja-se que no caso, a verba orçamentária para fazer frente ao gasto é proveniente de Convênio Federal, que expressamente estabelece:

**"CLÁUSULA NONA - DA LIBERAÇÃO DOS RECURSOS**

Os recursos financeiros relativos ao repasse do CONCEDENTE e à contrapartida do CONVENENTE serão depositados na conta específica vinculada ao presente Convênio, aberta em nome do CONVENENTE em instituição financeira oficial federal.

**Subcláusula Primeira** - A conta corrente específica será nomeada fazendo-se menção ao presente Convênio e deverá ser registrada com o número de inscrição no Cadastro Nacional da Pessoa Jurídica - CNPJ do órgão ou da entidade CONVENENTE.

**Subcláusula Segunda** - A liberação da primeira parcela ou parcela única ficará condicionada a(o):

I - aprovação do Termo de Referência, na forma prevista no art. 21, observado, no que couber, os artigos 41, 42 e 66, ambos da Portaria Interministerial MP/MF/CGU nº 424, de 2016; e

II - conclusão da análise técnica e  aceite do processo licitatório pelo CONCEDENTE"

Portanto, a liberação do recurso somente é feita após o encerramento do processo licitatório, ou seja, quando já homologado,

Contudo, tal condição não constou expressamente do Edital, como requisito à formalização do Contrato:

**"20. FORMALIZAÇÃO DO CONTRATO E VIGÊNCIA**

20.1. Após a adjudicação e a homologação, a contratação dar-se-á mediante termo de contrato a ser firmado entre o CONIMS e a proponente vencedora da licitação, cuja minuta constitui o ANEXO III.

20.2. O contrato de fornecimento será enviado ao licitante vencedor por e-mail devendo retornar assinada, no prazo máximo de 05 (cinco) dias úteis após a confirmação do recebimento do correio eletrônico pela licitante.

20.3. A vigência do Contrato inicia-se a partir da data de assinatura e encerra-se com o término da vigência do convênio nº 900705/2020, ressalvado o direito da CONTRATANTE à garantia dos itens, se maior o prazo.

20.4. O contrato poderá ser prorrogado para alinhar-se ao prazo de execução do Convênio.”

O Termo de Referência integrante do Edital fez menção tão somente ao pagamento ocorrer após a liberação da verba, mas não condicionou a celebração do contrato a tal providência:

#### 16. VENCIMENTO E PAGAMENTO

16.1. O pagamento ficará condicionado ao repasse do recurso pelo órgão concedente (Ministério da Saúde). Estando liberado o recurso e realizado o recebimento definitivo dos bens, o CONIMS efetuará o pagamento em até 05 (cinco) dias úteis.

Conforme consta do sítio oficial do CONIMS, o certame foi homologado em 25/06/2021 e conforme a Lei Federal nº 8.666/93 o Licitante vencedor fica, a partir desta data, obrigado a firmar o Contrato, mas somente por outros 60 (sessenta) dias:

“Art. 64. A Administração convocará regularmente o interessado para assinar o termo de contrato, aceitar ou retirar o instrumento equivalente, dentro do prazo e condições estabelecidos, sob pena de decair o direito à contratação, sem prejuízo das sanções previstas no art. 81 desta Lei.

§ 1º O prazo de convocação poderá ser prorrogado uma vez, por igual período, quando solicitado pela parte durante o seu transcurso e desde que ocorra motivo justificado aceito pela Administração.

(...)

§ 3º Decorridos 60 (sessenta) dias da data da entrega das propostas, sem convocação para a contratação, ficam os licitantes liberados dos compromissos assumidos.

No caso, observa-se que o Edital do Pregão não fixou prazo maior para a validade da proposta, nem que houve prorrogação do prazo para formalização do contrato, nem mesmo suspensão do certame até que o Ministério da Saúde pudesse liberar o recurso, concluindo-se que, de fato, o particular fica liberado de seu dever de contratar, quando ultrapassado esse prazo de 60 dias e não houver sua vontade nesse sentido.

A propósito, é o entendimento do TCU:

“De acordo com o art. 64 da Lei nº 8.666/1993, não se admite a recusa do adjudicatário em celebrar o contrato para o qual se candidatou, sob pena das sanções previstas em

*lei; no entanto, a convocação fora do prazo de sessenta dias da data da apresentação das propostas, sem que tenha havido prorrogação expressa do referido prazo por parte das licitantes, as libera dos compromissos assumidos, nos estritos termos do § 3º do mesmo dispositivo (Acórdão nº 2167/2008 – TCU – Plenário – TC nº 011.279/2005-0 – Rel. Min. Augusto Nardes – Data da sessão: 1º.10.2008).*

É o despacho.

Pato Branco, 12 de novembro de 2021.

MARIA CECILIA  
SANCHES SOARES  
VANNUCCHI

Assinado de forma digital  
por MARIA CECILIA SANCHES  
SOARES VANNUCCHI  
Dados: 2021.11.12 18:54:21  
-03'00'

Maria Cecília Soares Vannucchi  
OAB/PR 35.313



LICITAÇÃO E CONTRATOS CONIMS &lt;licitacao@conims.com.br&gt;

000500-8

**Re: CONTRATO DE FORNECIMENTO Nº 450/2021 - CONVÊNIO FEDERAL**

1 mensagem

P C R AMARAL AMARAL <pcramaralamaral@gmail.com>  
Para: LICITAÇÃO E CONTRATOS CONIMS <licitacao@conims.com.br>

11 de novembro de 2021 16:11

Prezados, boa tarde!

Informo que esta licitação ocorreu no dia 21/06/2021, e nossa proposta tem validade de 60 (sessenta) dias, conforme edital, logo, nossa proposta está expirada desde o dia 20/08/2021, e informo também que houve varios aumentos expressivos de valor por parte da fabricante, o qual a mesma alega proposta para importação de peças. Logo, ficamos impossibilitados de assinar este contrato por mais 12 meses, e fornecer estes produtos. Agradeço a compreensão!

--  
Pedro Cruz

Em ter., 9 de nov. de 2021 às 13:36, LICITAÇÃO E CONTRATOS CONIMS <licitacao@conims.com.br> escreveu:  
Boa tarde

Segue o Contrato nº 450/2021 - Convênio Federal - Pregão Eletrônico nº 015/2021, para assinatura.

Aguardamos retorno para colocá-lo na Plataforma +Brasil.

Atenciosamente

--  
MARCOS  
**LICITAÇÃO / CONTRATOS / CREDENCIAMENTO**  
CONIMS – Consórcio Intermunicipal de Saúde  
Fone: (46) 3313 3550  
Rua Afonso Pena, 1902 – Bairro Anchieta  
CEP: 85501-530 – Pato Branco - PR  
www.conims.com.br



ATENCIOSAMENTE;

DEPTO COMERCIAL  
FONE: (43) 3542-0401

PCR DO AMARAL & AMARAL LTDA - ME  
CNPJ 09.343.965/0001-51  
RUA WALDEMAR SACKS, 436 - JARDIM LAGO PARAÍSO - BANDEIRANTES/PARANÁ  
FONE: (43) 3542-0401

09/11

000501-7



**CONSÓRCIO INTERMUNICIPAL DE SAÚDE**  
 RUA AFONSO PENA, 1902 - ANCHIETA - Pato Branco  
 CEP: 85501-530 CNPJ: 00.136.858/0001-88 Telefone: (46) 3313-3550  
 E-mail: [compras@conlms.com.br](mailto:compras@conlms.com.br) Site: <http://www.conlms.com.br>

**SOLICITAÇÃO DE FORNECIMENTO**  
 Nr.: 3214/2021

Processo Administrativo: 88/2021  
 Data do Processo: 25/05/2021  
 Contrato: 450/2021  
 Data da Contratação: 09/11/2021  
 Data da Solicitação: 16/11/2021  
 Data de Homologação: 26/06/2021  
 Sequencial do Contrato: 1518

**PREGÃO ELETRÔNICO**  
 15/2021

Página: 1/1

**Fornecedor: P C R DO AMARAL & AMARAL LTDA** **Telefone: 4335420401/433546110**  
**CPF/CNPJ: 09.343.965/0001-51** **Celular:**  
**Endereço: WALDEMAR SACKS, JARDIM LAGO PARAISO - 86360-000, BANDEIRANTES - PR**  
**E-mail: eletroferrugem2@ffalm.br;pccramaralamaral@gmail.com**

Prezados senhores,  
 Comunicamos que o fornecedor acima foi vencedor do(s) item(ns) especificado(s) abaixo.  
 Aguardamos, portanto, o fiel cumprimento das especificações e condições constantes no Processo Licitatório.

**Organograma:** 0100100001 - Administração  
**Condição de Pagamento:** Em até 5 dias úteis após liberação do recurso  
**Prazo de Entrega:** 30 dias úteis  
**Local de Entrega:** CRE- UNIDADE DE CHOPINZINHO  
**Objeto da Contratação:** Aquisição de equipamentos médicos, eletrodomésticos e utensílios em geral, conforme convênio nº 900705/2020 – Ministério da Saúde e ainda de acordo com as condições e especificações constantes no presente edital, inclusive em seus anexos, notadamente o Anexo I que vincula o Termo de Referência.  
**Observações:**

Item	Quantidade	Unid.	Especificação do material	Marca	Preço Un.	Preço Total
1	8,000	UND	Ar condicionado do tipo Split, com capacidade de 12.000 BTUs, ciclo quente e frio, high wall, tensão 220 volts, classificação energética A, display de temperatura e controle remoto com display digital. Garantia mínima de 12 meses. (72021395)	ELGIN HEQ112B2FB	1.637,5000	13.100,00

	<b>Total Geral:</b>	<b>13.100,00</b>
--	---------------------	------------------

Pato Branco, 16 de Novembro de 2021

SAMIR RODRIGO  
 KALINOSKI:84000384953

Assinado de forma digital por  
 SAMIR RODRIGO  
 KALINOSKI:84000384953

SAMIR RODRIGO KALINOSKI

**CONSÓRCIO INTERMUNICIPAL DE SAÚDE**

RUA AFONSO PENA, 1902 - ANCHIETA - Pato Branco  
 CEP: 85501-530 CNPJ: 00.136.858/0001-88 Telefone: (46) 3313-3550  
 E-mail: [compras@conims.com.br](mailto:compras@conims.com.br) Site: <http://www.conims.com.br>

**SOLICITAÇÃO DE FORNECIMENTO**

Nr.: 3215/2021

Processo Administrativo: 88/2021  
 Data do Processo: 25/05/2021  
 Contrato: 451/2021  
 Data da Contratação: 09/11/2021  
 Data da Solicitação: 16/11/2021  
 Data de Homologação: 26/06/2021  
 Sequencial do Contrato: 1519

**PREGÃO ELETRÔNICO**

15/2021

Página: 1/1

Fornecedor: G. R. COMERCIO DE ARTIGOS MEDICOS E ORTOPEDICOS

Telefone: 1632357896

CPF/CNPJ: 29.245.128/0001-05

Celular:

Endereço: DA SAUDADE, Campos Elíseos - 14085-000, RIBEIRÃO PRETO - SP

E-mail: [nfe.g-rocha@outlook.com](mailto:nfe.g-rocha@outlook.com)

Prezados senhores,

Comunicamos que o fornecedor acima foi vencedor do(s) item(ns) especificado(s) abaixo.

Aguardamos, portanto, o fiel cumprimento das especificações e condições constantes no Processo Licitatório.

Organograma: 0100100001 - Administração

Condição de Pagamento: Em até 5 dias úteis após liberação do recurso

Prazo de Entrega: 30 dias úteis

Local de Entrega: CRE- UNIDADE DE CHOPINZINHO

Objeto da Contratação: Aquisição de equipamentos médicos, eletrodomésticos e utensílios em geral, conforme convênio nº 900705/2020 – Ministério da Saúde e ainda de acordo com as condições e especificações constantes no presente edital, inclusive em seus anexos, notadamente o Anexo I que vincula o Termo de Referência.

Observações:

Item	Quantidade	Unid.	Especificação do material	Marca	Preço Un.	Preço Total
6	1,000	UND	Colposcópico – Aumento variável com câmera. Com cabeça estereoscópica com aumento de 6x, 10x, 16x, 25x e 40x, objetiva 42mm com foco de 300m, binóculo reto curvo foco 160mm, oculares grande angular 12,5 ajustáveis com trava, microfocalização na objetiva, manípulo para movimentação do equipamento, estativa em rodízio, câmera USB/ analógica acoplada, com iluminação por fibra óptica, imagem por câmera USB ligada diretamente a um computador, com ajuste e bloqueio de rotação de cabeça, kit de captura e emissão de laudos através de software que permita documentação e impressão de diagnóstico, além de geração de banco de dados de pacientes e conexão direta com o computador, alimentação elétrica 110/220v ou Bivolt. (72021433)	Medpej - PE7000VRDC5	18.500,0000	18.500,00
					<b>Total Geral:</b>	<b>18.500,00</b>

Pato Branco, 16 de Novembro de 2021

SAMIR RODRIGO

KALINOSKI:84000384953

Assinado de forma digital por

SAMIR RODRIGO

KALINOSKI:84000384953

SAMIR RODRIGO KALINOSKI

**CONSÓRCIO INTERMUNICIPAL DE SAÚDE**

RUA AFONSO PENA, 1902 - ANCHIETA - Pato Branco  
 CEP: 85501-530 CNPJ: 00.136.858/0001-88 Telefone: (46) 3313-3550  
 E-mail: compras@conims.com.br Site: http://www.conims.com.br

**SOLICITAÇÃO DE FORNECIMENTO**

Nr.: 3216/2021

Processo Administrativo: 88/2021  
 Data do Processo: 25/05/2021  
 Contrato: 452/2021  
 Data da Contratação: 09/11/2021  
 Data da Solicitação: 16/11/2021  
 Data de Homologação: 26/06/2021  
 Sequencial do Contrato: 1520

**PREGÃO ELETRÔNICO**

15/2021

Página: 1/1

Fornecedor: REFRIGERAR COMERCIO DE CLIMATIZADORES LTDA

Telefone: 5533322968/553332302

CPF/CNPJ: 23.162.246/0001-65

Celular:

Endereço: DO COMERCIO, CENTRO - 89896-970, ITAPIRANGA - SC

E-mail: elilucia@brturbo.com.br; fcossetin@yahoo.com.br

Prezados senhores,

Comunicamos que o fornecedor acima foi vencedor do(s) item(ns) especificado(s) abaixo.

Aguardamos, portanto, o fiel cumprimento das especificações e condições constantes no Processo Licitatório.

Organograma: 0100100001 - Administração

Condição de Pagamento: Em até 5 dias úteis após liberação do recurso

Prazo de Entrega: 30 dias úteis

Local de Entrega: CRE- UNIDADE DE CHOPINZINHO

Objeto da Contratação: Aquisição de equipamentos médicos, eletrodomésticos e utensílios em geral, conforme convênio nº 900705/2020 – Ministério da Saúde e ainda de acordo com as condições e especificações constantes no presente edital, inclusive em seus anexos, notadamente o Anexo I que vincula o Termo de Referência.

Observações:

Item	Quantidade	Unid.	Especificação do material	Marca	Preço Un.	Preço Total
2	7,000	UND	Ar condicionado do tipo Split, com capacidade de 9.000 BTUs, ciclo quente e frio, high wall, tensão 220 volts, classificação energética A, display de temperatura e controle remoto com display digital. Garantia mínima de 12 meses. (72021396)	KOMEKO KOS09QC3HX	1.435,5000	10.048,50
					Total Geral:	10.048,50

Pato Branco, 16 de Novembro de 2021

SAMIR RODRIGO

Assinado de forma digital por

KALINOSKI:84000384953

SAMIR RODRIGO

KALINOSKI:84000384953

SAMIR RODRIGO KALINOSKI