

# CONIMS - Consórcio Intermunicipal de Saúde

Nº de Processo

053 / 2017

Setor: Licitação

Modalidade: Pregão Presencial nº 021/2017

Objeto: Registro de preços para aquisição parcelada de materiais, insumos ambulatoriais, laboratoriais, hospitalares e instrumentais cirúrgicos

Emissão em \_\_\_\_ / \_\_\_\_ / \_\_\_\_

Conclusão em \_\_\_\_ / \_\_\_\_ / \_\_\_\_

Observações:

VOLUME II

PROTOCOLO Nº \_\_\_\_\_

DIA \_\_\_\_ / \_\_\_\_ / \_\_\_\_

BARBEAR (/categoria/aparelhos-barbear/2117)

DESFIBRILADORES (/categoria/aparelhos-desfibriladores/3399)

INALADORES E NEBULIZADORES (/categoria/aparelhos-inaladores-e-nebulizadores/4134)

PRESSAO (/categoria/aparelhos-pressao/2116)

ANALOGICOS (/categoria/aparelhos-analogicos/4131)

DIGITAIS (/categoria/aparelhos-digitais/4130)

PEÇAS (/categoria/aparelhos-peças/3723)

UNIDIFICADORES (/categoria/aparelhos-unidificadores/4135)

APARELHOS DIVERSOS

(/categoria/aparelhos-diversos/2532)

ARMÁRIOS

(/categoria/armarios/2118)

ATADURAS

(/categoria/ataduras/2119)

ALGODAO ORTOPEDICO

(/categoria/ataaduras-ortopedico/2120)

CREPE (/categoria/ataaduras-crepe/2121)

GESSADA (/categoria/ataaduras-gessada/2122)

AVENTAL (/categoria/avental/3521)

BALANÇAS

(/categoria/balancas/3451)

DIGITAIS (/categoria/balancas-digitais/4133)

MECÂNICAS (/categoria/balancas-mecanicas/4132)

BANDAGEM

(/categoria/bandagem/2128)

BENZINA (/categoria/benzina/2125)

BIOBIO (/categoria/biombio/2126)

BOLSA PARA COLOSTOMIA

(/categoria/bolsa-para-colostomia/4675)

CADEIRA DE RODAS

(/categoria/caadeira-de-rodas/2132)

CAL SOLDADA (/categoria/calsoldada/2133)



Indicar produto

Adicionar aos favoritos

Dúvida

# BANDAGEM TRIANGULAR EM ALGODAO CRU

0

Disponibilidade: IMEDIATO

Selecione uma opção

Tamanho: P / 1,40x1,40x1,00

Tamanho: M / 1,42x1,00x1,00

Tamanho: G / 2,00x1,40x1,40

por **R\$9,66**  
em até 1x de R\$9,66 sem juros  
ou R\$9,37 à vista

Economia de: R\$0,29

**Adicionar ao carrinho**

formas pagamento parcelado

em até 1x de R\$9,66 sem juros  
à vista R\$9,66

Produtos similares

Item f2 R\$ 6,7200

000299



Início (http://www.Spmedica.Com.br) > Bandagem Triangular Em Algodão (Varios Tamanhos) - Ortocenter -

Cód: OC 2017

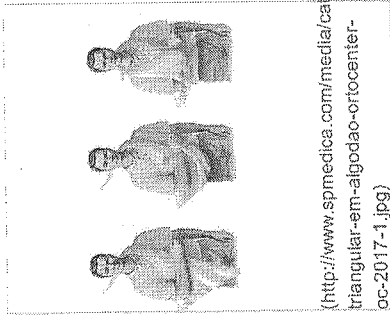

**Carrinho**

Bandagem Triangular Em Algodão (Varios Tamanhos) - Ortocenter -  
Cód: OC 2017

Nenhum produto

Receber aviso de novos preços (http://www.spmedica.com/product/alert/price/product\_id/160/lemo/ahR00DorL303byZcaG1ZGfY5Sp20YrInFuZGFz2W0idH3pYV55rdrVXhcfIbS1hbGzrZGFvLXZhmbycy

Disponível: Em estoque

Nome Do Produto	Preço	Qtd	Enquete
Bandagem Triangular em Algodão 2,00X1,40X1,40 m - Ortocenter - Cód: OC 2017A	<b>R\$11,69</b> <del>R\$14,28</del>	0	Qual a sua área? <input type="checkbox"/> Veterinária <input type="checkbox"/> Odontologia <input type="checkbox"/> Fisioterapia
Bandagem Triangular em Algodão 1,40X1,00X1,00 m - Ortocenter - Cód: OC 2017B	<b>R\$10,50</b> <del>R\$12,84</del>	0	
Bandagem Triangular em Algodão 1,00X0,70X0,70 m - Ortocenter - Cód: OC 2017C	<b>R\$8,54</b> <del>R\$10,44</del>	0	

Bandagem triangular, confeccionada em algodão cru, com acabamento em overlock.

COMPRAR



Bandagem Triangular em Algodão (Varios Tamanhos) - Ortocenter - Cód: OC 2017 está disponível somente na quantidade mínima de 1 itens

000300

Olá visitante. Já é cadastrado? Acesse sua conta.

Meu Cadastro Meus Pedidos Fale Conosco

Central de Atendimento



Estou procurando por...

Q BUSCAR



LUVAS LABORATÓRIO DIABETES ESTERILIZAÇÃO APARELHO DE PRESSÃO MATERIAL DE CONSUMO DESCARTÁVEIS SANEANTES

Você está em: Home > Laboratório > Curativos Pós Punção > BLOOD STOP BANDAGEM CURATIVO ANTISEPTICA C/500 UNIDADES AMP

### BLOOD STOP BANDAGEM CURATIVO ANTISEPTICA C/500 UNIDADES AMP

em 0 avaliações. Dê sua avaliação

Modelo: blood stopper

Referência: 27062

Marca: AMP

Conteúdo: caixa com 500 unidades

Disponibilidade: Em estoque Seção: Laboratório

Por **R\$ 19,50**

Valor à vista: R\$ 18,53 à vista.

Quantidade Compre mais e ganhe desconto!

1 Unidades

Quantidade

Valor

A partir de 5 unidades

R\$ 19,30 (cada)

\$ Saiba como pagar

Calcular frete

Amplicar Imagem

Tire suas dúvidas Indique este produto Lista

Item #3

R\$ 20,6333

000301

**RESGATE E SALVAMENTO (/CATEGORIA/RESGATE-E-SALVAMENTO/)**

**SANEANTES (/CATEGORIA/SANEANTES/)**

**TERMÔMETRO (/CATEGORIA/TERMOMETRO/)**

**VESTUÁRIO (/CATEGORIA/VESTUARIO/)**

**VETERINÁRIA (/CATEGORIA/VETERINARIA/)**

**HOME (/) / CURATIVOS PÓS PUNÇÃO (/CATEGORIA/LABORATORIO-CURATIVOS-POS-PUNCAO/) / LABORATÓRIO (/CATEGORIA/LABORATORIO/)  
/ BLOOD STOPPER BANDAGEM CURATIVO ADULTO - COM 500 UNIDS - LABOR IMPORT**

**BLOOD STOPPER BANDAGEM CURATIVO ADULTO - COM  
500 UNIDS - LABOR IMPORT**

**AVALIAÇÃO GERAL**

Avalie esse produto (/avaliacoes/blood-stopper-bandagem-curativo-blood-stop-adulto-com-500-unids-labor-import/)

DISPONÍVEL PRONTA ENTREGA

FABRICANTE: LABOR IMPORT (/MARCA/LABOR-IMPORT/)

POR APENAS R\$ 19,98

R\$ 18,99 COM 5 % DE DESCORT ) NO BOLETO OU DÉBITO

000302

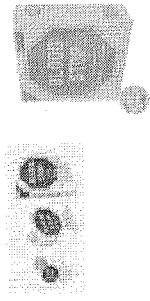

APARELHOS PARA OTORRINOLARINGOLOGIA (/categoria/aparelhos-aparelhos-para-otorrinolaringologia/2446)

SARBEAR (/categoria/aparelhos-barbear/2117)

DESFIBRILADORES (/categoria/aparelhos-desfibriladores/3369)

INALADORES E NEBULIZADORES (/categoria/aparelhos-inaladores-nebulizadores/4134)

PRESSÃO (/categoria/aparelhos-pressao-pressao/2116)

ANALOGICOS (/categoria/aparelhos-pressao-analogicos/4131)

DIGITAIS (/categoria/aparelhos-pressao-digiais/4130)

PEÇAS (/categoria/aparelhos-pressao-peças/3723)

UMIDIFICADORES (/categoria/aparelhos-umidificadores/4135)

APARELHOS DIVERSOS (/categoria/aparelhos-diversos/2532)

ARMÁRIOS (/categoria/armarios/2118)

ATADURAS (/categoria/ataduras/2119)

ALGODÃO ORTOPÉDICO (/categoria/ataduras-algodao-ortopedico/2120)

CREPE (/categoria/ataduras-crepe/2121)

GESSADA (/categoria/ataduras-gessada/2122)

AVENTAL (/categoria/avental/3521)

BALANÇAS (/categoria/balancas/3451)

DIGITAIS (/categoria/balancas-digiais/4133)

MECÂNICAS (/categoria/balancas-mecanicas/4132)

BANDAGEM (/categoria/bandagem/2125)

BEZENINA (/categoria/benzina/2125)

BIOMBO (/categoria/biombos/2126)

Indicar produto

Adicionar aos favoritos

Dúvida

# BLOOD STOP BANDAGEM ANTISEPTICA C/500 UNIDADES

0

Disponibilidade: IMEDIATO

por **R\$22,42**  
em até 1x de R\$22,42 sem juros  
ou R\$21,75 à vista

Economia de: R\$0,67

Adicionar ao carrinho

formas pagamento parcelado

em até 1x de R\$22,42 sem juros  
à vista **R\$22,42**

Descrição completa

Descrição completa

LABOR IMPORT

- Estéril;
- Antialérgico;
- Previne infecções;
- Uso indicado após punções;



Banco de Preços em Saúde

RELATÓRIOS ALTERAR DADOS SAIR

RELATÓRIO PÚBLICO  
(medicamentos, materiais médico-hospitalares e gases medicinais)

**PESQUISAR POR**

ITEM  
  MODALIDADE  
  INSTITUIÇÃO  
  FORNECEDOR  
  FABRICANTE  
  FAIXA  
  PERÍODO  
  BASE SIASG(Compras Federais)  
  TIPO DE COMPRA

**ITEM**

Código BR:

Descrição Item:

Unidade de Fornecimento:

Dados Agrupados

Grupo:

Classe:

Genérico:  Sim  Não

UF:

Município:

Pesquisar

**RESULTADO**

Os registros exibidos especificam as compras realizadas nos últimos 18 meses, o que corresponde ao seguinte período: 16-11-2015 a 16-05-2017

Base de Dados BPS

Gerar Planilha

Gerar PDF

DADOS DO ITEM		DADOS DA COMPRA		DADOS DO FABRICANTE/FORNECEDOR		DADOS DA INSTITUIÇÃO		PREÇO UNITÁRIO					
CÓDIGO BR	DESCRIÇÃO DO ITEM#	UNIDADE DE FORNECIMENTO	DATA COMPRA	MODALIDADE DA COMPRA	DATA INSERÇÃO	FABRICANTE	FORNECEDOR	NOME DA INSTITUIÇÃO	MUNICÍPIO	UF	QTD ITENS COMPRADOS	PAGO	MÉDIA PONDERADA
BR0380630	BENZINA, LÍQUIDO INCOLOR, LÍMPIDO, COM ODOOR DE GASOLINA, MISTURA DE HIDROCARBONETOS DERIVADOS DO PETRÓLEO, DESTILADOS NA FAIXA ENTRE 60 E 120, C. PUREZA MÍNIMA DE 97%, BENZINA RETIFICADA, CAS 64742-49-0	LITRO	06/09/2016	Pregão	03/11/2016	VIC PHARMA INDÚSTRIA E COMERCIO LTDA	ECO - FARMAS - COMERCIO DE MEDICAMENTOS LTDA - ME	MUNICÍPIO DA LAPA	LAPA	PR	100	12.7500	16.9673

000304

ITEM 074 RA 2518733

## BPS - Banco de Preços em Saúde

2017-5-16

DADOS DO ITEM		DADOS DA COMPRA		DADOS DO FABRICANTE/FORNECEDOR		DADOS DA INSTITUIÇÃO			PREÇO UNITÁRIO				
CODIGO BR	DESCRIÇÃO DO ITEM	UNIDADE DE FORNECIMENTO	DATA COMPRA	MODALIDADE DA COMPRA	DATA INSERÇÃO	FABRICANTE	FORNECEDOR	NOME DA INSTITUIÇÃO	MUNICÍPIO	UF	QTD ITENS COMPRADOS	PAGO	MÉDIA PONDERADA
BR0380630	BENZINA, LÍQUIDO INCOLOR, LÍMPIDO, COM ODORES DE GASOLINA, MISTURA DE HIDROCARBONETOS DERIVADOS DO PETRÓLEO, DESTILADOS NA FAIXA ENTRE 60 E 120°C, PUREZA MÍNIMA DE 97%, BENZINA RETIFICADA, CAS 64742-49-0	LITRO	03/08/2016	Pregão	28/11/2016	VIC PHARMA INDÚSTRIA E COMERCIO LTDA	PATRICIA CAMARIN - ME	MUNICÍPIO DE PARANAPANEMA	PARANAPANEMA	SP	12	21,2200	16,9673
BR0380630	BENZINA, LÍQUIDO INCOLOR, LÍMPIDO, COM ODORES DE GASOLINA, MISTURA DE HIDROCARBONETOS DERIVADOS DO PETRÓLEO, DESTILADOS NA FAIXA ENTRE 60 E 120°C, PUREZA MÍNIMA DE 97%, BENZINA RETIFICADA, CAS 64742-49-0	LITRO	04/11/2016	Pregão	24/02/2017	VIC PHARMA INDÚSTRIA E COMERCIO LTDA	CIRURGICA ODONTO VIDA LTDA - ME	MUNICÍPIO DE BROTAS	BROTAS	SP	4	23,3000	16,9673
BR0380630	BENZINA, LÍQUIDO INCOLOR, LÍMPIDO, COM ODORES DE GASOLINA, MISTURA DE HIDROCARBONETOS DERIVADOS DO PETRÓLEO, DESTILADOS NA FAIXA ENTRE 60 E 120°C, PUREZA MÍNIMA DE 97%, BENZINA RETIFICADA, CAS 64742-49-0	LITRO	28/06/2016	Pregão	09/08/2016	VIC PHARMA INDÚSTRIA E COMERCIO LTDA	MIRASSOL MED COMERCIO DE MEDICAMENTOS - EIRELI	MUNICÍPIO DE BOM JESUS DOS PERDOES	BOM JESUS DOS PERDOES	SP	48	24,0000	16,9673
BR0380630	BENZINA, LÍQUIDO INCOLOR, LÍMPIDO, COM ODORES DE GASOLINA, MISTURA DE HIDROCARBONETOS DERIVADOS DO PETRÓLEO, DESTILADOS NA FAIXA ENTRE 60 E 120°C, PUREZA MÍNIMA DE 97%, BENZINA RETIFICADA, CAS 64742-49-0	LITRO	03/05/2016	Pregão	21/06/2016	VIC PHARMA INDÚSTRIA E COMERCIO LTDA	ASSUNCAO & MORETTO LTDA - EPP	MUNICÍPIO DE MARIA HELENA	MARIA HELENA	PR	6	25,3800	16,9673
BR0380630	BENZINA, LÍQUIDO INCOLOR, LÍMPIDO, COM ODORES DE GASOLINA, MISTURA DE HIDROCARBONETOS DERIVADOS DO PETRÓLEO, DESTILADOS NA FAIXA ENTRE 60 E 120°C, PUREZA MÍNIMA DE 97%, BENZINA RETIFICADA, CAS 64742-49-0	LITRO	05/02/2016	Pregão	01/04/2016	VIC PHARMA INDÚSTRIA E COMERCIO LTDA	ALTERMED MATERIAL MEDICO HOSPITALAR LTDA	MUNICÍPIO DE TIJUCAS DO SUL	TIJUCAS DO SUL	PR	120	28,2400	16,9673

Mostrando 1 à 12 de 12 registro(s)

000305

# ESTADO DO PARANÁ CONSORCIO INTERMUNICIPAL DE SAUDE

Quadro Comparativo de Preços (Fornecedores por Item)

1.767.993,80

Processo / Ano: 40/2016  
 Licitação.....: 11/2016 - PR  
 Modalidade.....: PREGÃO PRESENCIAL  
 Objeto.....: REGISTRO DE PREÇOS PARA AQUISIÇÃO PARCELADA DE MATERIAIS, INSUMOS AMBULATORIAIS, LABORATORIAIS, HOSPITALARES e INSTRUMENTAIS CIRÚRGICOS,  
 Processo Administrativo: 40/2016  
 2 - ATENDIMENTO AOS MUNICÍPIOS CONSORCIADOS

Fornecedor	Nome do Fornecedor	Marca	Quantidade	Desconto	Preço Unitário	Preço Total	Situação	Classificação
Item.....: 71	- 14060181	- Bobina para impressora de ultra-som 110 mm x 18 m UPP 110 hg - Unidade: UND						
1656	CIRÚRGICA PARANÁ DISTRIBUIDORA DE EQUIPAMENTOS LTI		350,000	0,0000	0,0000	0,00	Não cotou	0
1657	ENDOCIRÚRGICA-COMÉRCIO DE PRODUTOS MÉDICOS LTDA		350,000	0,0000	0,0000	0,00	Não cotou	0
1658	ERIMAR INDUSTRIA E COMERCIO DE PROD.PARA SAÚDE-ME		350,000	0,0000	0,0000	0,00	Não cotou	0
66	Johnny Felipe Contesini de Oliveira EPP	DURICO	350,000	0,0000	112,8000	39.480,00	Desclassif.	0
580	Altermed Material Médico Hospitalar Ltda.	Prograd	350,000	0,0000	119,3706	41.779,71	Desclassif.	0
Item.....: 72	- 14060219	- Bota de Unna branc 30% algodão 70% polies tm 10,2cm x 9,14 - Unidade: UND						
1082	Dutramed Distribuidora Ltda Me	CURATEC	300,000	0,0000	22,9000	6.870,00	Venceu	1 *****
221	Cointer Material Médico Hospitalar Ltda.	Convatec	300,000	0,0000	23,0000	6.900,00	Perdeu	2
580	Altermed Material Médico Hospitalar Ltda.	Uniao Textil	300,000	0,0000	28,4862	8.545,86	Perdeu	3
66	Johnny Felipe Contesini de Oliveira EPP		300,000	0,0000	0,0000	0,00	Não cotou	0
121	Damedj - Dambros Comércio de Medicamentos Ltda.		300,000	0,0000	0,0000	0,00	Não cotou	0
126	Dimaci/PR Material Cirúrgico Ltda.		300,000	0,0000	0,0000	0,00	Não cotou	0
209	DIMASTER COMERCIO DE PRODUTOS HOSPITALARES LTDA. NC		300,000	0,0000	0,0000	0,00	Não cotou	0
220	Polar Fix Material Hospitalar Ltda		300,000	0,0000	0,0000	0,00	Não cotou	0
878	Idealmed Distribuidora de Medicamentos Ltda - EPP		300,000	0,0000	0,0000	0,00	Não cotou	0
1010	ODONTOMEDI- Prod. Odonto e Hospitalares Ltda.		300,000	0,0000	0,0000	0,00	Não cotou	0
1445	Pollo Hospitalares Ltda. - EPP		300,000	0,0000	0,0000	0,00	Não cotou	0
1657	ENDOCIRÚRGICA-COMÉRCIO DE PRODUTOS MÉDICOS LTDA		300,000	0,0000	0,0000	0,00	Não cotou	0
1658	ERIMAR INDUSTRIA E COMERCIO DE PROD.PARA SAÚDE-ME		300,000	0,0000	0,0000	0,00	Não cotou	0
1659	N1 IMPORTADORA E DISTRIBUIDORA LTDA		300,000	0,0000	0,0000	0,00	Não cotou	0
1206	Efetivo Produtos Médicos Hospitalares Ltda	HELIANTO	300,000	0,0000	36,2000	10.860,00	Desclassif.	0
1656	CIRÚRGICA PARANÁ DISTRIBUIDORA DE EQUIPAMENTOS LTI	HEAL CASEX	300,000	0,0000	36,4500	10.935,00	Desclassif.	0
1334	CIRÚRGICA CURITIBA COM. DE PROD. MÉDICOS EIRELI	UNNAFLEX	300,000	0,0000	39,0000	11.700,00	Desclassif.	0

ITEM 075 R\$ 127,8935  
 700306

O que você está procurando?

0 ITENS -

CENTRAL DE ATENDIMENTO

MEUS PEDIDOS

CHAT

Todos os departamentos

Estetoscópios

Aparelhos de Pressão

Aparelhos Médicos

Curativos

Equipamentos

Material de Consumo

Resgate e Salvamento

[FibraCirúrgica](#) / [Equipamentos](#) / [Ultrassom e ECG](#)

# PAPEL PARA ULTRASSOM SONY UPP-110HA

Curtir 0

Tweetar 

Sony

Cód. Ref.: 702020

Para impressão em Preto & Branco

Voltagem

Único

por R\$ 132,02

ou 6x de R\$ 22,00

Preço no boleto: R\$ 118,82

QTD.

1

Comprar



10% DE DESCONTO NO BOLETO.

O desconto será concedido ao selecionar a forma de pagamento.



NO CARTÃO DE CRÉD

Selecione a melhor form pagamento para o seu negocio.



MEU CARRINHO (0)

O que você está procurando?

Ver todos os departamentos

Autoclaves

Cardiologia

Cirúrgico

Dermatologia

Descartáveis

Equipagens

Fitness

Página Inicial | Ultrassonografia

### Filme para Ultrassom UPP 110 HG (rolo) – SONY

Cod. de Referência:

\*\*\*\*\*

Avalie

# Por: R\$ 132,29

(ou R\$ 125,68 para pagamento à vista)

ou 4X de R\$ 33,07 sem juros

Formas de Parcelamento

## COMPRAR

Produto disponível

**CALCULAR O FRETE NÃO SEI O CEP**

Qtd:

CEP:

SIMULAR FRETE

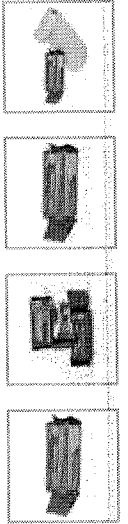

000308  
R.



Banco de Preços em Saúde

RELATÓRIOS ALTERAR DADOS SAIR

RELATÓRIO PÚBLICO  
(medicamentos, materiais médico-hospitalares e gases medicinais)

PESQUISAR POR

- ITEM
- MODALIDADE
- INSTITUIÇÃO
- FORNECEDOR
- FABRICANTE
- FAIXA
- PERÍODO
- BASE SIASG(Compras Federais)
- TIPO DE COMPRA

ITEM

Código BR:

BR

Descrição Item:  
BOTA DE UNINA, ÓXIDO DE ZINCO, ACÁCIA, GLICERINA, PETROLATO BRANCO, 10,16 CM X 9,14 M

Unidade de Fornecimento:

Dados Agrupados

Grupo:

Classe:

PDM:

Genérico:  Sim  Não

UF:

Município:

Pesquisar

Gerar PDF

Gerar Planilha

**RESULTADO**  
Os registros exibidos especificam as compras realizadas nos últimos 18 meses, o que corresponde ao seguinte período: 16-11-2015 a 16-05-2017  
Base de Dados BPS

DADOS DO ITEM		DADOS DA COMPRA			DADOS DO FABRICANTE/FORNECEDOR		DADOS DA INSTITUIÇÃO			PREÇO UNITÁRIO			
CÓDIGO BR	DESCRIÇÃO DO ITEM	UNIDADE DE FORNECIMENTO	DATA COMPRA	MODALIDADE DA COMPRA	DATA INSERÇÃO	FABRICANTE	FORNECEDOR	NOME DA INSTITUIÇÃO	MUNICÍPIO	UF	QTD ITENS COMPRADOS	PAGO	MÉDIA PONDERADA
BR0253818	BOTA DE UNINA, ÓXIDO DE ZINCO, ACÁCIA, GLICERINA, PETROLATO BRANCO, 10,16 CM X 9,14 M	UNIDADE	21/10/2016	Pregão	06/01/2017	CASEX IND DE PLÁSTICOS E PROD MÉDICOS HOSPITALARES LTDA	MUNDIMED DISTRIBUIDORA HOSPITALAR LTDA - EPP	MUNICÍPIO DE TAMBÁU	TAMBÁU	SP	200	12,0000	16,4667
BR0253818	BOTA DE UNINA, ÓXIDO DE ZINCO, ACÁCIA, GLICERINA, PETROLATO BRANCO, 10,16 CM X 9,14 M	UNIDADE	29/12/2016	Pregão	06/01/2017	CASEX IND DE PLÁSTICOS E PROD MÉDICOS HOSPITALARES LTDA	CIRURGICA UNIAO LTDA	MUNICÍPIO DE SANTA CRUZ DO RIO PARDO	SANTA CRUZ DO RIO PARDO	SP	200	13,9000	16,4667
BR0253818	BOTA DE UNINA, ÓXIDO DE ZINCO, ACÁCIA, GLICERINA, PETROLATO BRANCO, 10,16 CM X 9,14 M	UNIDADE - GENÉRICO	21/07/2016	Pregão	13/09/2016	LIM FARMA INDUSTRIA E COMERCIO LTDA	DUTRAMED DISTRIBUIDORA LTDA - ME	CONSORCIO INTERMUNICIPAL DE SAUDE	PATO BRANCO	PR	300	22,9000	22,9250

ITEM 076 RA 40, 2266 000309 1/2

DADOS DO ITEM				DADOS DA COMPRA			DADOS DO FABRICANTE/FORNECEDOR			DADOS DA INSTITUIÇÃO			PREÇO UNITÁRIO	
CÓDIGO BR	DESCRIÇÃO DO ITEM	UNIDADE DE FORNECIMENTO	DATA COMPRA	MODALIDADE DA COMPRA	DATA INSERÇÃO	FABRICANTE	FORNECEDOR	NOME DA INSTITUIÇÃO	MUNICÍPIO	UF	QTD. ITENS COMPRADOS	PAGO	MÉDIA PONDERADA	
BR0253818	BOTA DE UNNA, ÓXIDO DE ZINCO/ACÁCIA, GLICERINA, PETROLATO BRANCO, 10,16 CM X 9,14 M	UNIDADE - GENERICO	21/07/2016	Pregão	06/09/2016	BMD - COMERCIO DE PRODUTOS MEDICOS LTDA.	COINTER MATERIAL MEDICO HOSPITALAR LTDA	CONSORCIO INTERMUNICIPAL DE SAUDE	PATO BRANCO	PR	100	23,0000	22,9250	
BR0253818	BOTA DE UNNA, ÓXIDO DE ZINCO/ACÁCIA, GLICERINA, PETROLATO BRANCO, 10,16 CM X 9,14 M	UNIDADE	01/11/2016	Pregão	02/02/2017	CASEX IND. DE PLASTICOS E PROD. MEDICOS HOSPITALARES LTDA	CIRURGICA UNIAO LTDA	MUNICIPIO DE SALESOPOLIS	SALESOPOLIS	SP	200	23,5000	16,4667	
BR0253818	BOTA DE UNNA, ÓXIDO DE ZINCO/ACÁCIA, GLICERINA, PETROLATO BRANCO, 10,16 CM X 9,14 M	UNIDADE	03/02/2016	Pregão	26/09/2016	VIC PHARMA INDUSTRIA E COMERCIO LTDA	MARCA COMERCIAL EIRELI - EPP	FUNDO MUNICIPAL DE SAUDE DE PORTO BARREIRO	PORTO BARREIRO	PR	2	54,9800	16,4667	

Mostrando 1 à 6 de 6 registro(s)

FAÇA SEU LOGIN  
Ainda não é cadastrado? [Clique aqui e registre-se](#)

[Meus pedidos](#) [Meu cadastro](#)

SAC  
Atendimento

12 3202.1300

MINHA CESTA  
0 item R\$ 0,00

Encontre um produto

MERCUROCHROME

URGO MEDICAL

CURATEC

TIPO DE CURATIVO

**CURATEC**  
Home » Curatec »

## Curatec Botade Unna - Terapia Contensiva para úlceras venosas

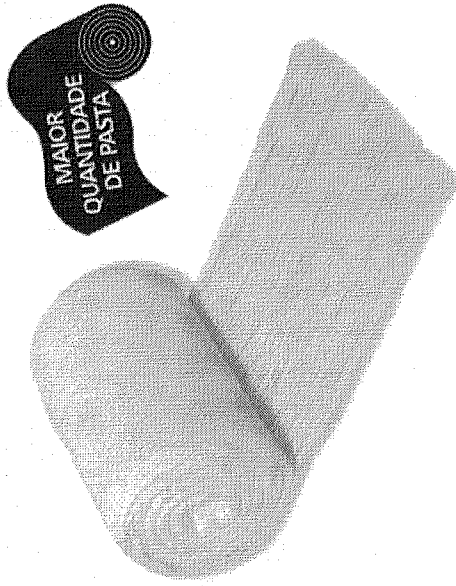

Curatec Bota de Unna é uma terapia contensiva eficiente e acessível. É indicado para o tratamento de úlceras venosas e também edema linfático dos membros inferiores. Auxilia o retorno venoso, diminui o edema e permite flexibilidade e conforto.

SELECIONE UM TAMANHO

7,5 CM X 6 M

7,6 CM X 9,14 M

10,2 CM X 9,14 M

10,2 CM X 7 M

COMPRE MAIS PACUE MENOS:

R\$ 39,81

/ unidade

A partir de 4 unidades

CLIQUE NAS IMAGENS PARA AMPLIAR

FOR **R\$ 41,90**  
1x R\$ 41,90

QUANTIDADE

RELATÓRIO PÚBLICO  
(medicamentos, materiais médico-hospitalares e gases medicinais)

ITEM   
  MODALIDADE   
  INSTITUIÇÃO   
  FORNECEDOR   
  FABRICANTE   
  FAIMA   
  PERÍODO   
  BASE SIASI(Compras Federais)   
  TIPO DE COMPRA

**ITEM**

Código BR:

Descrição Item:

Unidade de Fornecimento:

Dados Agrupados

Grupo:

Classe:

PDM:

UF:

Município:

Genérico:  Sim  Não

Resquisar

Gerar PDF

Gerar Planilha

**RESULTADO**  
Os registros exibidos especificam as compras realizadas nos últimos 18 meses, o que corresponde ao seguinte período: 16-11-2015 a 16-05-2017  
Base de Dados BPS

CÓDIGO BR	DESCRIÇÃO DO ITEM	UNIDADE DE FORNECIMENTO	DADOS DA COMPRA		DADOS DO FABRICANTE/FORNECEDOR		DADOS DA INSTITUIÇÃO			PREÇO UNITÁRIO		
			DATA COMPRA	MODALIDADE DA COMPRA	FABRICANTE	FORNECEDOR	NOME DA INSTITUIÇÃO	MUNICÍPIO	UF	QTD ITENS COMPRADOS	PAGO	MÉDIA PONDERADA
BR0319905	BOTA DE UNNA, ÓXIDO ZINCO,ÓLEO CASTOR,PETROLATO BRANCO E ÁGUA, 10,2CM X 9,14M, EM GAZE ELÁSTICA, EMBALAGEM INDIVIDUAL, ESTÉRIL	UNIDADE	01/02/2016	Pregão	E DE GODOY BRAGANCA TEXTIL - EPP	FORMED BR MATERIAIS MEDICOS E HOSPITALARES LTDA - * EPP	MUNICÍPIO DE ATIBAIA	ATIBAIA	SP	3000	13.5000	32.3367
BR0319905	BOTA DE UNNA, ÓXIDO ZINCO,ÓLEO CASTOR,PETROLATO BRANCO E ÁGUA, 10,2CM X 9,14M, EM GAZE ELÁSTICA, EMBALAGEM INDIVIDUAL, ESTÉRIL	UNIDADE	29/06/2016	Pregão	HELIANTO FARMACEUTICA LTDA - EPP	SOROMED MARILIA LTDA - ME	MUNICÍPIO DE JULIO MESQUITA	JULIO MESQUITA	SP	10	17.6300	32.3367

000312

BPS - Banco de Preços em Saúde

2017-5-16

DADOS DO ITEM			DADOS DA COMPRA			DADOS DO FABRICANTE/FORNECEDOR			DADOS DA INSTITUIÇÃO			PREÇO UNITÁRIO	
CODIGO BR	DESCRIÇÃO DO ITEM	UNIDADE DE FORNECIMENTO	DATA COMPRA	MODALIDADE DA COMPRA	DATA INSERÇÃO	FABRICANTE	FORNECEDOR	NOME DA INSTITUIÇÃO	MUNICIPIO	UF	QTD ITENS COMPRADOS	PAGO	MÉDIA PONDERADA
BR0319905	BOTA DE UNNA, ÓXIDO ZINCO,ÓLEO CASTOR,PETROLATO BRANCO E ÁGUA, 10,2CM X 9,14M, EM GAZE ELÁSTICA, EMBALAGEM INDIVIDUAL, ESTÉRIL	UNIDADE	21/07/2016	Pregão	22/11/2016	PROCARÉ COMERCIO DE PRODUTOS HOSPITALARES LTDA	SOROMED MARILIA LTDA - ME	MUNICIPIO DE JULIO MESQUITA	JULIO MESQUITA	SP	6	17,6300	32,3367
BR0319905	BOTA DE UNNA, ÓXIDO ZINCO,ÓLEO CASTOR,PETROLATO BRANCO E ÁGUA, 10,2CM X 9,14M, EM GAZE ELÁSTICA, EMBALAGEM INDIVIDUAL, ESTÉRIL	UNIDADE	12/07/2016	Pregão	10/11/2016	LAMEDID COMERCIAL E SERVIÇOS LTDA	SOROMED MARILIA LTDA - ME	MUNICIPIO DE JULIO MESQUITA	JULIO MESQUITA	SP	2	17,6300	32,3367
BR0319905	BOTA DE UNNA, ÓXIDO ZINCO,ÓLEO CASTOR,PETROLATO BRANCO E ÁGUA, 10,2CM X 9,14M, EM GAZE ELÁSTICA, EMBALAGEM INDIVIDUAL, ESTÉRIL	UNIDADE	01/03/2016	Pregão	06/05/2016	CASEX IND DE PLÁSTICOS E PROD MEDICOS HOSPITALARES LTDA	CIRURGICA UNIAO LTDA	MUNICIPIO DE HOLAMBRA	HOLAMBRA	SP	60	18,0000	32,3367
BR0319905	BOTA DE UNNA, ÓXIDO ZINCO,ÓLEO CASTOR,PETROLATO BRANCO E ÁGUA, 10,2CM X 9,14M, EM GAZE ELÁSTICA, EMBALAGEM INDIVIDUAL, ESTÉRIL	UNIDADE	09/02/2017	Pregão	16/03/2017	CASEX IND DE PLÁSTICOS E PROD MEDICOS HOSPITALARES LTDA	TRIUNFAL MARILIA COMERCIAL LTDA - EPP	MUNICIPIO DE JULIO MESQUITA	JULIO MESQUITA	SP	20	24,9000	32,3367
BR0319905	BOTA DE UNNA, ÓXIDO ZINCO,ÓLEO CASTOR,PETROLATO BRANCO E ÁGUA, 10,2CM X 9,14M, EM GAZE ELÁSTICA, EMBALAGEM INDIVIDUAL, ESTÉRIL	UNIDADE	27/01/2016	Pregão	03/03/2016	L M FARMA INDUSTRIA E COMERCIO LTDA	DUTRAMED DISTRIBUIDORA LTDA - ME	MUNICIPIO DE PINHAIS	PINHAIS	PR	1000	27,0000	32,3367
BR0319905	BOTA DE UNNA, ÓXIDO ZINCO,ÓLEO CASTOR,PETROLATO BRANCO E ÁGUA, 10,2CM X 9,14M, EM GAZE ELÁSTICA, EMBALAGEM INDIVIDUAL, ESTÉRIL	UNIDADE	13/10/2016	Pregão	13/10/2016	CASEX IND DE PLÁSTICOS E PROD MEDICOS HOSPITALARES LTDA	MAMED COMERCIAL LTDA - EPP	MUNICIPIO DE MIRANTE DO PARANAPANEMA	MIRANTE DO PARANAPANEMA	SP	1000	37,5000	32,3367
BR0319905	BOTA DE UNNA, ÓXIDO ZINCO,ÓLEO CASTOR,PETROLATO BRANCO E ÁGUA, 10,2CM X 9,14M, EM GAZE ELÁSTICA, EMBALAGEM INDIVIDUAL, ESTÉRIL	UNIDADE	03/02/2016	Tomada de Preços	17/03/2016	HELIANTO FARMACEUTICA LTDA - EPP	CIRURGICA PAULISTA COMERCIO DE MATERIAL MEDICO HOSPITALAR LTDA	MUNICIPIO DE GUAIMBE	GUAIMBE	SP	10	40,0000	32,3367
BR0319905	BOTA DE UNNA, ÓXIDO ZINCO,ÓLEO CASTOR,PETROLATO BRANCO E ÁGUA, 10,2CM X 9,14M, EM GAZE ELÁSTICA, EMBALAGEM INDIVIDUAL, ESTÉRIL	UNIDADE	10/06/2016	Dispensa de Licitação	29/06/2016	CASEX IND DE PLÁSTICOS E PROD MEDICOS HOSPITALARES LTDA	CIRURGICA PAULISTA COMERCIO DE MATERIAL MEDICO HOSPITALAR LTDA	FUNDO MUNICIPAL DE SAUDE DO MUNICIPIO DE IBITINGA	IBITINGA	SP	5	40,5000	32,3367
BR0319905	BOTA DE UNNA, ÓXIDO ZINCO,ÓLEO CASTOR,PETROLATO BRANCO E ÁGUA, 10,2CM X 9,14M, EM GAZE ELÁSTICA, EMBALAGEM INDIVIDUAL, ESTÉRIL	UNIDADE	08/09/2016	Dispensa de Licitação	22/09/2016	L M FARMA INDUSTRIA E COMERCIO LTDA	SOROMED MARILIA LTDA - ME	FUNDO MUNICIPAL DE SAUDE DO MUNICIPIO DE IBITINGA	IBITINGA	SP	10	41,2000	32,3367
BR0319905	BOTA DE UNNA, ÓXIDO ZINCO,ÓLEO CASTOR,PETROLATO BRANCO E ÁGUA, 10,2CM X 9,14M, EM GAZE ELÁSTICA, EMBALAGEM INDIVIDUAL, ESTÉRIL	UNIDADE	13/05/2016	Dispensa de Licitação	20/07/2016	CASEX IND DE PLÁSTICOS E PROD MEDICOS HOSPITALARES LTDA	CIRURGICA PAULISTA COMERCIO DE MATERIAL MEDICO HOSPITALAR LTDA	FUNDO MUNICIPAL DE SAUDE DO MUNICIPIO DE IBITINGA	IBITINGA	SP	12	42,0000	32,3367

000313

DADOS DO ITEM			DADOS DA COMPRA			DADOS DO FABRICANTE/FORNECEDOR		DADOS DA INSTITUIÇÃO			PREÇO UNITÁRIO		
CÓDIGO BR	DESCRIÇÃO DO ITEM	UNIDADE DE FORNECIMENTO	DATA COMPRA	MODALIDADE DA COMPRA	DATA INSERÇÃO	FABRICANTE	FORNECEDOR	NOME DA INSTITUIÇÃO	MUNICÍPIO	UF	QTD ITENS COMPRADOS	PAGO	MÉDIA PONDERADA
BR0319905	BOTA DE UNNA, ÓXIDO ZINCO,ÓLEO CASTOR,PETROLATO BRANCO E ÁGUA, 10,2CM X 9,14M, EM GAZE ELÁSTICA, EMBALAGEM INDIVIDUAL, ESTÉRIL	UNIDADE	27/09/2016	Pregão	06/10/2016	CASEX IND DE PLÁSTICOS E PROD MEDICOS HOSPITALARES LTDA	V.P. - MEDICAMENTOS - EIRELI - ME	MUNICÍPIO DE RIO BRANCO DO SUL	RIO BRANCO DO SUL	PR	120	48.2200	32.3367
BR0319905	BOTA DE UNNA, ÓXIDO ZINCO,ÓLEO CASTOR,PETROLATO BRANCO E ÁGUA, 10,2CM X 9,14M, EM GAZE ELÁSTICA, EMBALAGEM INDIVIDUAL, ESTÉRIL	UNIDADE	25/02/2016	Dispensa de Licitação	15/07/2016	HELIANTO FARMACEUTICA LTDA - EPP	C.D.R. COMERCIO DE MATERIAIS HOSPITALARES EIRELI - ME	FUNDO MUNICIPAL DE SAUDE DO MUNICÍPIO DE IBITINGA	IBITINGA	SP	15	52.5000	32.3367

Mostrando 1 à 14 de 14 registro(s)

**ESTADO DO PARANÁ**  
**CONSORCIO INTERMUNICIPAL DE SAUDE**

Quadro Comparativo de Preços (Fornecedores por Item)

1.767.993,80

Processo / Ano: 40/2016      Processo Administrativo: 40/2016  
 Licitação.....: 11/2016 - PR      2 - ATENDIMENTO AOS MUNICIPIOS CONSORCIADOS  
 Modalidade.....: PREGÃO PRESENCIAL  
 Objeto.....: REGISTRO DE PREÇOS PARA AQUISIÇÃO PARCELADA DE MATERIAIS, INSUMOS AMBULATORIAIS, LABORATORIAIS, HOSPITALARES e INSTRUMENTAIS CIRÚRGICOS,

Item.....	73	14060218	- Bota de Unna branco 30% algodão 70% poliést tm: 7,5 x 6cm - Unidade: UND	Fornecedor	Nome do Fornecedor	Marca	Quantidade	Desconto	Preço Unitário	Preço Total	Situação	Classificação
221				Cointer Material Médico Hospitalar Ltda.	Convatec	100,000	0,0000	23,0000	2.300,00	Venceu	1	*****
1656				CIRURGICA PARANÁ DISTRIBUIDORA DE EQUIPAMENTOS LTI	HEAL CASEX	100,000	0,0000	25,6500	2.565,00	Perdeu	2	
1082				Dutramed Distribuidora Ltda Me	CURATEC	100,000	0,0000	27,0000	2.700,00	Perdeu	3	
66				Johnny Felipe Contesini de Oliveira EPP		100,000	0,0000	0,0000	0,00	Não cotou	0	
121				Damedi - Dambros Comércio de Medicamentos Ltda.		100,000	0,0000	0,0000	0,00	Não cotou	0	
126				Dimaci/PR Material Cirúrgico Ltda.		100,000	0,0000	0,0000	0,00	Não cotou	0	
209				DIMASTER COMERCIO DE PRODUTOS HOSPITALARES LTDA.	NC	100,000	0,0000	0,0000	0,00	Não cotou	0	
220				Polar Fix Material Hospitalar Ltda		100,000	0,0000	0,0000	0,00	Não cotou	0	
878				Idealmed Distribuidora de Medicamentos Ltda - EPP		100,000	0,0000	0,0000	0,00	Não cotou	0	
1010				ODONTOMEDI- Prod. Odonto e Hospitalares Ltda.		100,000	0,0000	0,0000	0,00	Não cotou	0	
1445				Pollo Hospitalares Ltda. - EPP		100,000	0,0000	0,0000	0,00	Não cotou	0	
1657				ENDOCIRURGICA-COMERCIO DE PRODUTOS MÉDICOS LTDA		100,000	0,0000	0,0000	0,00	Não cotou	0	
1658				ERIMAR INDUSTRIA E COMERCIO DE PROD.PARA SAÚDE-ME		100,000	0,0000	0,0000	0,00	Não cotou	0	
1659				N1 IMPORTADORA E DISTRIBUIDORA LTDA		100,000	0,0000	0,0000	0,00	Não cotou	0	
1334				CIRURGICA CURITIBA COM. DE PROD. MÉDICOS EIRELI	VISCOFAST	100,000	0,0000	22,0000	2.200,00	Inabilitado	0	
580				Altermed Material Médico Hospitalar Ltda.	Uniao Textil	100,000	0,0000	28,4862	2.848,62	Desclassif.	0	
1206				Efetive Produtos Médicos Hospitalares Ltda	HELIANTO	100,000	0,0000	36,2000	3.620,00	Desclassif.	0	
121				Damedi - Dambros Comércio de Medicamentos Ltda.	SOLIDOR	10,000	0,0000	14,5000	145,00	Venceu	1	*****
1656				CIRURGICA PARANÁ DISTRIBUIDORA DE EQUIPAMENTOS LTI	MIKATOS	10,000	0,0000	22,2750	222,75	Perdeu	2	
1334				CIRURGICA CURITIBA COM. DE PROD. MÉDICOS EIRELI	PREMIUN	10,000	0,0000	35,0000	350,00	Perdeu	3	
66				Johnny Felipe Contesini de Oliveira EPP		10,000	0,0000	0,0000	0,00	Não cotou	0	
126				Dimaci/PR Material Cirúrgico Ltda.		10,000	0,0000	0,0000	0,00	Não cotou	0	
209				DIMASTER COMERCIO DE PRODUTOS HOSPITALARES LTDA.	NC	10,000	0,0000	0,0000	0,00	Não cotou	0	

Item.....: 74 - 14060224 - Bracadeira para aparelho de pressão c/ gancho - Unidade: UND

121				Damedi - Dambros Comércio de Medicamentos Ltda.	SOLIDOR	10,000	0,0000	14,5000	145,00	Venceu	1	*****
1656				CIRURGICA PARANÁ DISTRIBUIDORA DE EQUIPAMENTOS LTI	MIKATOS	10,000	0,0000	22,2750	222,75	Perdeu	2	
1334				CIRURGICA CURITIBA COM. DE PROD. MÉDICOS EIRELI	PREMIUN	10,000	0,0000	35,0000	350,00	Perdeu	3	
66				Johnny Felipe Contesini de Oliveira EPP		10,000	0,0000	0,0000	0,00	Não cotou	0	
126				Dimaci/PR Material Cirúrgico Ltda.		10,000	0,0000	0,0000	0,00	Não cotou	0	
209				DIMASTER COMERCIO DE PRODUTOS HOSPITALARES LTDA.	NC	10,000	0,0000	0,0000	0,00	Não cotou	0	

ITEM 078      32,215      000315



# ESTADO DO PARANÁ CONSORCIO INTERMUNICIPAL DE SAUDE

Quadro Comparativo de Preços (Fornecedores por Item)

1.767.993,80

Processo / Ano: 40/2016      Processo Administrativo: 40/2016  
 Licitação.....: 11/2016 - PR      2 - ATENDIMENTO AOS MUNICIPIOS CONSORCIADOS  
 Modalidade.....: PREGÃO PRESENCIAL  
 Objeto.....: REGISTRO DE PREÇOS PARA AQUISIÇÃO PARCELADA DE MATERIAIS, INSUMOS AMBULATORIAIS, LABORATORIAIS, HOSPITALARES e INSTRUMENTAIS CIRURGICOS.

Fornecedor	Nome do Fornecedor	Marca	Quantidade	Desconto	Preço Unitário	Preço Total	Situação	Classificação
<b>Item.....: 74</b>	<b>14060224 - Bracadeira para aparelho de pressão c/ gancho - Unidade: UND</b>							
220	Polar Fix Material Hospitalar Ltda		10,000	0,0000	0,0000	0,00	Não cotou	0
221	Cointer Material Médico Hospitalar Ltda.		10,000	0,0000	0,0000	0,00	Não cotou	0
580	Altermed Material Médico Hospitalar Ltda.	Não Cotamos	10,000	0,0000	0,0000	0,00	Não cotou	0
878	Idealmed Distribuidora de Medicamentos Ltda - EPP		10,000	0,0000	0,0000	0,00	Não cotou	0
1082	Dutramed Distribuidora Ltda Me		10,000	0,0000	0,0000	0,00	Não cotou	0
1206	Efetive Produtos Médicos Hospitalares Ltda		10,000	0,0000	0,0000	0,00	Não cotou	0
1445	Pollo Hospitalares Ltda. - EPP		10,000	0,0000	0,0000	0,00	Não cotou	0
1657	ENDOCIRURGICA-COMÉRCIO DE PRODUTOS MÉDICOS LTDA		10,000	0,0000	0,0000	0,00	Não cotou	0
1658	ERIMAR INDUSTRIA E COMERCIO DE PROD.PARA SAÚDE-ME		10,000	0,0000	0,0000	0,00	Não cotou	0
1659	N1 IMPORTADORA E DISTRIBUIDORA LTDA		10,000	0,0000	0,0000	0,00	Não cotou	0
1010	ODONTOMEDI- Prod. Odonto e Hospitalares Ltda.	BIC	10,000	0,0000	39,3700	393,70	Desclassif.	0
<b>Item.....: 75</b>	<b>14060225 - Bracadeira para aparelho de pressão c/ velcro - Unidade: UND</b>							
121	Damedi - Dambros Comércio de Medicamentos Ltda.	SOLIDOR	10,000	0,0000	11,0000	110,00	Venceu	1 *****
1656	CIRÚRGICA PARANÁ DISTRIBUIDORA DE EQUIPAMENTOS LTI	MIKATOS	10,000	0,0000	19,5750	195,75	Perdeu	2
1334	CIRÚRGICA CURITIBA COM. DE PROD. MEDICOS EIRELI	PREMIUM	10,000	0,0000	30,0000	300,00	Perdeu	3
66	Johnny Felipe Contesini de Oliveira EPP		10,000	0,0000	0,0000	0,00	Não cotou	0
126	Dimaci/PR Material Cirúrgico Ltda.		10,000	0,0000	0,0000	0,00	Não cotou	0
209	DIMASTER COMERCIO DE PRODUTOS HOSPITALARES LTDA. NC		10,000	0,0000	0,0000	0,00	Não cotou	0
220	Polar Fix Material Hospitalar Ltda		10,000	0,0000	0,0000	0,00	Não cotou	0
221	Cointer Material Médico Hospitalar Ltda.		10,000	0,0000	0,0000	0,00	Não cotou	0
878	Idealmed Distribuidora de Medicamentos Ltda - EPP		10,000	0,0000	0,0000	0,00	Não cotou	0
1010	ODONTOMEDI- Prod. Odonto e Hospitalares Ltda.		10,000	0,0000	0,0000	0,00	Não cotou	0
1082	Dutramed Distribuidora Ltda Me		10,000	0,0000	0,0000	0,00	Não cotou	0
1206	Efetive Produtos Médicos Hospitalares Ltda		10,000	0,0000	0,0000	0,00	Não cotou	0

000316

**ESTADO DO PARANÁ**  
**CONSORCIO INTERMUNICIPAL DE SAUDE**

Quadro Comparativo de Preços (Fornecedores por Item)

1.767.993,80

Processo / Ano: 40/2016      Processo Administrativo: 40/2016  
 Licitação.....: 11/2016 - PR      2 - ATENDIMENTO AOS MUNICIPIOS CONSORCIADOS  
 Modalidade.....: PREGÃO PRESENCIAL  
 Objeto.....: REGISTRO DE PREÇOS PARA AQUISIÇÃO PARCELADA DE MATERIAIS, INSUMOS AMBULATORIAIS, LABORATORIAIS, HOSPITALARES e INSTRUMENTAIS CIRURGICOS.

Item.....	Fornecedor	Nome do Fornecedor	Marca	Quantidade	Desconto	Preço Unitário	Preço Total	Situação	Classificação
75	14060225	Bracadeira para aparelho de pressão c/ velcro - Unidade: UND							
1445	Pollo Hospitalares Ltda. - EPP			10,000	0,0000	0,0000	0,00	Não cotou	0
1657	ENDOCIRURGICA-COMÉRCIO DE PRODUTOS MÉDICOS LTDA			10,000	0,0000	0,0000	0,00	Não cotou	0
1658	ERIMAR INDUSTRIA E COMERCIO DE PROD.PARA SAÚDE-ME			10,000	0,0000	0,0000	0,00	Não cotou	0
1659	N1 IMPORTADORA E DISTRIBUIDORA LTDA			10,000	0,0000	0,0000	0,00	Não cotou	0
580	Altermed Material Médico Hospitalar Ltda.		Glicomed-Accumed-f	10,000	0,0000	42,2562	422,56	Desclassif.	0
76	58010372	Cabo para bisturi nº 03 - Unidade: UND							
1445	Pollo Hospitalares Ltda. - EPP		ABC	50,000	0,0000	7,3500	367,50	Venceu	1 *****
1010	ODONTOMEDI- Prod. Odonto e Hospitalares Ltda.		GOLGRAN	50,000	0,0000	7,4000	370,00	Perdeu	2
580	Altermed Material Médico Hospitalar Ltda.		Abc	50,000	0,0000	7,6700	383,50	Perdeu	3
66	Johnny Felipe Contesini de Oliveira EPP			50,000	0,0000	0,0000	0,00	Não cotou	0
121	Damedi - Dambros Comércio de Medicamentos Ltda.			50,000	0,0000	0,0000	0,00	Não cotou	0
126	Dimaci/PR Material Cirúrgico Ltda.			50,000	0,0000	0,0000	0,00	Não cotou	0
209	DIMASTER COMERCIO DE PRODUTOS HOSPITALARES LTDA. NC			50,000	0,0000	0,0000	0,00	Não cotou	0
220	Polar Fix Material Hospitalar Ltda			50,000	0,0000	0,0000	0,00	Não cotou	0
221	Cointer Material Médico Hospitalar Ltda.			50,000	0,0000	0,0000	0,00	Não cotou	0
878	Idealmed Distribuidora de Medicamentos Ltda - EPP			50,000	0,0000	0,0000	0,00	Não cotou	0
1082	Dutramed Distribuidora Ltda Me			50,000	0,0000	0,0000	0,00	Não cotou	0
1206	Efetive Produtos Médicos Hospitalares Ltda			50,000	0,0000	0,0000	0,00	Não cotou	0
1656	CIRURGICA PARANÁ DISTRIBUIDORA DE EQUIPAMENTOS LTI			50,000	0,0000	0,0000	0,00	Não cotou	0
1657	ENDOCIRURGICA-COMÉRCIO DE PRODUTOS MEDICOS LTDA			50,000	0,0000	0,0000	0,00	Não cotou	0
1658	ERIMAR INDUSTRIA E COMERCIO DE PROD.PARA SAÚDE-ME			50,000	0,0000	0,0000	0,00	Não cotou	0
1659	N1 IMPORTADORA E DISTRIBUIDORA LTDA			50,000	0,0000	0,0000	0,00	Não cotou	0
1334	CIRURGICA CURITIBA COM. DE PROD. MÉDICOS EIRELI		ABC	50,000	0,0000	11,0000	550,00	Desclassif.	0

ITEM 079      R\$ 45,0287

000317

O que você está procurando?

0 ITENS -

CENTRAL DE ATENDIMENTO

MEUS PEDIDOS

CHAT

Todos os departamentos

Estetoscópios

Aparelhos de Pressão

Aparelhos Médicos

Curativos

Equipamentos

Material de Consumo

Resgate e Salvamento

[FibraCirurgica](#) / [Aparelho de Pressão](#) / [Braçadeira](#)

# BRAÇADEIRA BIC COM MANGUITO NEONATAL NYLON VELCRO CINZA

Curtir 0

Tweetar 

BIC

Cód. Ref.: 702957

por R\$ 44,90

ou 6x de R\$ 7,48

Preço no boleto: R\$ 40,41

QTD.

1

Comprar



**10% DE DESCONTO NO BOLETO.**  
O desconto será concedido ao selecionar a forma de pagamento.



**NO CARTÃO DE CRÉDITO.**  
Selecione a melhor forma de pagamento para o seu negócio.

300318

O que você está procurando?

0 ITENS -

CENTRAL DE ATENDIMENTO

MEUS PEDIDOS

CHAT

Todos os departamentos

Estetoscópios

Aparelhos de Pressão

Aparelhos Médicos

Curativos

Equipamentos

Material de Consumo

Resgate e Salvamento

FibraCirurgica / [Aparelho de Pressão](#) / [Braçadeira](#)

# BRAÇADEIRA BIC COM MANGUITO ADULTO NYLON VELCRO PRETO

Curtir 0

Tweetar 

BIC

Cód. Ref.: 702953

por R\$ 47,90

ou 6x de R\$ 7,98

Preço no boleto: R\$ 43,11

QTD.

1

Comprar



**10% DE DESCONTO NO BOLETO.**  
O desconto será concedido ao selecionar a forma de pagamento.



**NO CARTÃO DE CRÉDITO.**  
Selecione a melhor forma de pagamento para o seu negócio.

000319

RELATÓRIO PÚBLICO  
(medicamentos, materiais médico-hospitalares e gases medicinais)

**PESQUISAR POR**

ITEM  
  MODALIDADE  
  INSTITUIÇÃO  
  FORNECEDOR  
  FABRICANTE  
  FAIXA  
  PERÍODO  
  BASE SIASG(Compras Federais)  
  TIPO DE COMPRA

---

**ITEM:**

Código BR:   
 Descrição Item:

BR:   
 Unidade de Fornecimento:

Grupo:   
  Dados Agrupados

Classe:

PDM:   
 Genérico:  Sim  Não

UF:   
 Município:

Pesquisar

Gerar PDF

Gerar Planilha

**RESULTADO**  
Os registros exibidos especificam as compras realizadas nos últimos 18 meses, o que corresponde ao seguinte período: 16-11-2015 a 16-05-2017  
Base de Dados BPS

CÓDIGO BR	DESCRIÇÃO DO ITEM	DADOS DA COMPRA			DADOS DO FABRICANTE/FORNECEDOR		DADOS DA INSTITUIÇÃO			PREÇO UNITÁRIO			
		UNIDADE DE FORNECIMENTO	DATA COMPRA	MODALIDADE DA COMPRA	DATA INSERÇÃO	FABRICANTE	FORNECEDOR	NOME DA INSTITUIÇÃO	MUNICÍPIO	UF	QTD ITENS COMPRADOS	PAGO	MÉDIA PONDERADA
BR0272821	CABO BISTURI, AÇO INOXIDÁVEL, Nº 3	UNIDADE	28/03/2016	Pregão	11/05/2016	SG TECNOLOGIA CLINICA S.A.	BIOMED PRODUTOS MEDICOS E HOSPITALARES LTDA - EPP	MUNICÍPIO DE SIMOES - SECRETARIA DE SAUDE	SIMOES	PI	6	9.9000	8.0190
BR0272821	CABO BISTURI, AÇO INOXIDÁVEL, Nº 3	UNIDADE	06/07/2016	Pregão	18/07/2016	METALURGICA FAVA INDUSTRIA E COMERCIO LTDA	BIO - LOGICA COMERCIO DE PRODUTOS HOSPITALARES LTDA	FUNDO MUNICIPAL DE SAUDE DE RIBEIRAO DO PINHAL	RIBEIRAO DO PINHAL	PR	10	10.0000	10.0000
BR0272821	CABO BISTURI, AÇO INOXIDÁVEL, Nº 3	UNIDADE	04/05/2016	Pregão	16/06/2016	METALMIS INDUSTRIAL BRASILEIRA DE METAIS LTDA	BENEDITO NETO DE SOUSA FEITOSA - EPP	FUNDO MUNICIPAL DE SAUDE DE BREJO DO PIAUI	BREJO DO PIAUI	PI	10	10.1000	8.0190
BR0272821	CABO BISTURI, AÇO INOXIDÁVEL, Nº 3	UNIDADE	31/05/2016	Pregão	11/08/2016	LM - INDUSTRIA E COMERCIO DE MOVEIS DE METAL LTDA	BENEDITO NETO DE SOUSA FEITOSA - EPP	MUNICÍPIO DE BAIXA GRANDE DO RIBEIRO	BAIXA GRANDE DO RIBEIRO	PI	18	11.0069	8.0190
BR0272821	CABO BISTURI, AÇO INOXIDÁVEL, Nº 3	UNIDADE	31/05/2016	Pregão	29/07/2016	ABC PROMOFARMA	BENEDITO NETO DE SOUSA FEITOSA - EPP	MUNICÍPIO DE BAIXA GRANDE DO RIBEIRO	BAIXA GRANDE DO RIBEIRO	PI	20	12.0068	8.0190

Mostrar 20

Item 080  
R\$ 12,1722  
000320

DADOS DO ITEM			DADOS DA COMPRA			DADOS DO FABRICANTE/FORNECEDOR			DADOS DA INSTITUIÇÃO			PREÇO UNITÁRIO		
CÓDIGO BR	DESCRIÇÃO DO ITEM	UNIDADE DE FORNECIMENTO	DATA COMPRA	MODALIDADE DA COMPRA	DATA INSERÇÃO	FABRICANTE	FORNECEDOR	NOME DA INSTITUIÇÃO	MUNICIPIO	UF	QTD. ITENS COMPRADOS	PAGO	MÉDIA PONDERADA	
BR0272821	CABO BISTURI, AÇO INOXIDÁVEL, N° 3	UNIDADE	01/01/2016	Pregão	28/03/2016	GOLGRAN INDUSTRIA E COMERCIO DE INSTRUMENTAL ODONT LTDA	L.P. COMERCIO E PRESTACAO DE SERVICO LTDA - EPP	FUNDO MUNICIPAL DE SAUDE	SANTO ANTONIO DO LEVERGER	MT	5	15.3000	8,0190	
Mostrando 21 à 26 de 26 registro(s)														
Primeiro    Anterior    1    2    Próximo    Último														

RELATÓRIO PÚBLICO  
(medicamentos, materiais médico-hospitalares e gases medicinais)

**PESQUISAR POR**

ITEM  MODALIDADE  INSTITUIÇÃO  FORNECEDOR  FABRICANTE  FAIXA  PERÍODO  BASE SIASI(Compras Federais)  TIPO DE COMPRA

**ITEM:**

Código BR:  Descrição Item:

Unidade de Fornecimento:   Dados Agrupados

Grupo:   Dados Agrupados

Classe:

PDVI:  Genérico:  Sim  Não

UF:  Município:

Pesquisar

**RESULTADO**

Os registros exibidos especificam as compras realizadas nos últimos 18 meses, o que corresponde ao seguinte período: 16-11-2015 a 16-05-2017  
Base de Dados BPS

Gerar Planilha

Gerar PDF

Mostrar 20

DADOS DO ITEM		DADOS DA COMPRA		DADOS DO FABRICANTE/FORNECEDOR		DADOS DA INSTITUIÇÃO			PREÇO UNITÁRIO				
CÓDIGO BR	DESCRIÇÃO DO ITEM	UNIDADE DE FORNECIMENTO	DATA COMPRA	MODALIDADE DA COMPRA	DATA INSERÇÃO	FABRICANTE	FORNECEDOR	NOME DA INSTITUIÇÃO	MUNICÍPIO	UF	QTD ITENS COMPRADOS	PAGO	MÉDIA PONDERADA
BR0243242	CABO BISTURI, AÇO INOXIDÁVEL, Nº 4, CIRURGIA	UNIDADE	13/01/2016	Pregão	05/08/2016	D-HOSP - DISTRIBUIDORA HOSPITALAR, IMPORTAÇÃO E EXPORTAÇÃO LTDA	DROGA ROCHA DISTRIBUIDORA DE MEDICAMENTOS LTDA - EPP	FUNDO MUNICIPAL DE SAUDE	ESPERANTINA	PI	6741	3,0800	7,5717
BR0243242	CABO BISTURI, AÇO INOXIDÁVEL, Nº 4, CIRURGIA	UNIDADE	04/03/2016	Tomada de Preços	31/08/2016	PREVEN INDUSTRIA E COMERCIO DE PRODUTOS ODONTOLÓGICOS EIRELI - EPP	SAO MARCOS DISTRIBUIDORA DE MEDICAMENTOS, EQUIPAMENTOS E MATERIAL HOSPITALARES E ODONTOLÓGICOS LTDA	MUNICÍPIO DE CAMPINAS DO PIAUI - SECRETARIA DE SAUDE	CAMPINAS DO PIAUI	PI	4	4,0000	7,5717
BR0243242	CABO BISTURI, AÇO INOXIDÁVEL, Nº 4, CIRURGIA	UNIDADE	16/12/2015	Tomada de Preços	04/01/2016	ABC INSTRUMENTOS CIRÚRGICOS	STOCK DIAGNOSTICOS LTDA	FUNDO MUNICIPAL DE SAUDE DE CALDAZINHA	CALDAZINHA	GO	3	5,4000	7,5717

ITEM 082  
R\$ 22,2/22  
700322  
1/2

CÓDIGO BR	DADOS DO ITEM			DADOS DA COMPRA			DADOS DO FABRICANTE/FORNECEDOR			DADOS DA INSTITUIÇÃO				PREÇO UNITARIO		
	DESCRIÇÃO DO ITEM	UNIDADE DE FORNECIMENTO	DATA COMPRA	MODALIDADE DA COMPRA	DATA INSERÇÃO	FABRICANTE	FORNECEDOR	NOME DA INSTITUIÇÃO	MUNICIPIO	UF	QTD. ITENS COMPRADOS	PAGO	MEDIA PONDERADA			
BR0243242	CABO BISTURI, AÇO INOXIDÁVEL, Nº 4, CIRURGIA	UNIDADE	14/04/2016	Pregão	06/06/2016	CIRURGICA FERNANDES LTDA	R M HOSPITALAR LTDA	FUNDO MUNICIPAL DE SAUDE DE SILVANIA	SILVANIA	GO	10	6,0800	7,5717			
BR0243242	CABO BISTURI, AÇO INOXIDÁVEL, Nº 4, CIRURGIA	UNIDADE	21/09/2016	Pregão	21/12/2016	CIRURGICA FERNANDES LTDA	CIRURGICA FERNANDES LTDA	MUNICIPIO DE PEDERNEIRAS	PEDERNEIRAS	SP	30	6,1200	7,5717			
BR0243242	CABO BISTURI, AÇO INOXIDÁVEL, Nº 4, CIRURGIA	UNIDADE	05/05/2016	Pregão	12/07/2016	CIRURGICA BRASIL COMERCIO IMPORT. LTDA	AMARILDO BASEGGIO & CIA LTDA - ME	FUNDO MUNICIPAL DE SAUDE DE DOIS VIZINHOS	DOIS VIZINHOS	PR	50	6,2500	7,5717			
BR0243242	CABO BISTURI, AÇO INOXIDÁVEL, Nº 4, CIRURGIA	UNIDADE	04/11/2016	Pregão	10/03/2017	METALURGICA FAVA INDUSTRIA E COMERCIO LTDA	SALVI, LOPES & CIA. LTDA - ME	MUNICIPIO DE BROTTAS	BROTTAS	SP	4	6,4900	7,5717			
BR0243242	CABO BISTURI, AÇO INOXIDÁVEL, Nº 4, CIRURGIA	UNIDADE	07/04/2016	Pregão	13/06/2016	GOLGRAN INDUSTRIA E COMERCIO DE INSTRUMENTAL ODONT LTDA	ODONTOMEDI - PRODUTOS ODONTOLÓGICOS E HOSPITALARES LTDA - EPP	MUNICIPIO DE COLOMBO	COLOMBO	PR	5	6,9200	7,5717			
BR0243242	CABO BISTURI, AÇO INOXIDÁVEL, Nº 4, CIRURGIA	UNIDADE - GENERICO	21/07/2016	Pregão	13/09/2016	GOLGRAN INDUSTRIA E COMERCIO DE INSTRUMENTAL ODONT LTDA	ODONTOMEDI - PRODUTOS ODONTOLÓGICOS E HOSPITALARES LTDA - EPP	CONSORCIO INTERMUNICIPAL DE SAUDE	PATO BRANCO	PR	30	7,2000	7,5688			
BR0243242	CABO BISTURI, AÇO INOXIDÁVEL, Nº 4, CIRURGIA	UNIDADE	28/01/2016	Pregão	20/07/2016	LM - INDUSTRIA E COMERCIO DE MOVEIS DE METAL LTDA	BENEDITO NETO DE SOUSA FEITOSA - EPP	MUNICIPIO DE BELA VISTA DO PIAUI	PI	5	7,3400	7,5717				
BR0243242	CABO BISTURI, AÇO INOXIDÁVEL, Nº 4, CIRURGIA	UNIDADE	21/09/2016	Pregão	21/12/2016	GOLGRAN INDUSTRIA E COMERCIO DE INSTRUMENTAL ODONT LTDA	CIRURGICA UNIAO LTDA	MUNICIPIO DE PEDERNEIRAS	SP	50	7,3900	7,5717				
BR0243242	CABO BISTURI, AÇO INOXIDÁVEL, Nº 4, CIRURGIA	UNIDADE	26/04/2016	Pregão	21/10/2016	BIOLAB SANUS FARMACEUTICA LTDA	ECO - FARMAS - COMERCIO DE MEDICAMENTOS LTDA - ME	FUNDO MUNICIPAL DE SAUDE DE MANOEL RIBAS	MANOEL RIBAS	PR	2	7,4300	7,5717			
BR0243242	CABO BISTURI, AÇO INOXIDÁVEL, Nº 4, CIRURGIA	UNIDADE - GENERICO	02/09/2016	Pregão	14/12/2016	ABC INSTRUMENTOS CIRURGICOS	ALTERMED MATERIAL MEDICO HOSPITALAR LTDA	CONSORCIO INTERMUNICIPAL DE SAUDE	PATO BRANCO	PR	50	7,7900	7,5688			
BR0243242	CABO BISTURI, AÇO INOXIDÁVEL, Nº 4, CIRURGIA	UNIDADE	22/03/2017	Pregão	29/03/2017	CASSIFLEX LTDA - ME	SALVI, LOPES & CIA. LTDA - ME	MUNICIPIO DE TAMBÁU	SP	10	8,5200	7,5717				
BR0243242	CABO BISTURI, AÇO INOXIDÁVEL, Nº 4, CIRURGIA	UNIDADE	13/07/2016	Pregão	06/09/2016	ABC INSTRUMENTOS CIRURGICOS	ALTERMED MATERIAL MEDICO HOSPITALAR LTDA	FUNDAÇÃO MUNICIPAL DE SAUDE PUBLICA DE PAULO FRONTIN	PAULO FRONTIN	PR	10	8,5900	7,5717			
BR0243242	CABO BISTURI, AÇO INOXIDÁVEL, Nº 4, CIRURGIA	UNIDADE	28/03/2016	Pregão	11/05/2016	SG TECNOLOGIA CLINICA S.A.	BIOMED PRODUTOS MEDICINAIS E HOSPITALARES LTDA - EPP	MUNICIPIO DE SIMOES - SECRETARIA DE SAUDE	SIMOES	PI	6	9,4800	7,5717			
BR0243242	CABO BISTURI, AÇO INOXIDÁVEL, Nº 4, CIRURGIA	UNIDADE	31/01/2017	Pregão	21/02/2017	ABC PROMOFARMA	STARFARM ARTIGOS MEDICOS HOSPITALARES LTDA	CONSORCIO INTERMUNICIPAL DO SUL DO ESTADO DE ALAGOAS - CONSUL	PENEDO	AL	56	9,6800	7,5717			
BR0243242	CABO BISTURI, AÇO INOXIDÁVEL, Nº 4, CIRURGIA	UNIDADE	31/05/2016	Pregão	29/07/2016	ABC PROMOFARMA	BENEDITO NETO DE SOUSA FEITOSA - EPP	MUNICIPIO DE BAIXA GRANDE DO RIBEIRO	PI	20	12,0066	7,5717				
BR0243242	CABO BISTURI, AÇO INOXIDÁVEL, Nº 4, CIRURGIA	UNIDADE	08/01/2016	Pregão	08/12/2016	ABC INSTRUMENTOS CIRURGICOS	DISTRIBUIDORA DE MEDICAMENTOS SAUDE & VIDA LTDA - EPP	FUNDO MUNICIPAL DE SAUDE	MIGUEL LEAO	PI	3	16,0400	7,5717			
BR0243242	CABO BISTURI, AÇO INOXIDÁVEL, Nº 4, CIRURGIA	UNIDADE	08/01/2016	Pregão	22/04/2016	ABC PROMOFARMA	DISTRIBUIDORA DE MEDICAMENTOS SAUDE & VIDA LTDA - EPP	FUNDO MUNICIPAL DE SAUDE	COCAL DOS ALVES	PI	10	16,0400	7,5717			

Mostrando 1 à 20 de 20 registro(s)



Frete grátis para todo o Brasil em compras acima de: R\$ 100,00. Troca e devolução garantidas. Acesse nosso blog! Meu Cadastro | Meus Pedidos | Ajuda

0800 774 7900 - seg. à sex. das 8h às 18h  
Pesquise seu produto...

- Reenviêdo entre ou Cadastre-se
- Diagnósticos
- Curiosos
- Consultorias & Casos
- Catálogo

Início > Instrumentais > Cabos Diversos  
**Cabo Para Bisturi N 05 Golgran**  
Cód.: 003954

FRETE GRÁTIS - nas compras acima de R\$100

**R\$ 45,49**



Compartilhe: [Facebook](#) [Twitter](#) [LinkedIn](#)

**INDICAÇÕES**    **CARACTERÍSTICAS E BENEFÍCIOS**    **APRESENTAÇÃO**

Cabo Para Bisturi N 05 Golgran - Suporte para fixação e melhor manuseio da lâmina de bisturi.

Pergunte e veja opiniões de quem já comprou

- Guia
- Avaliações
- Perguntas
- Respostas

Item 82

R\$ 131,3900

000324

**R\$ 45,68**

ou R\$ 43,40 no Boleto Bancário à vista (5% desconto)

*Cabo para Bisturi Golgran nº 05 O Cabo para Bisturi Golgran nº 05 é utilizado para receber a lâmina de bisturi.*

 **Comprar**

+ Adicionar ao carrinho

Valor em pontos: 2284

Consulte o prazo de entrega do seu pedido

\* Informe seu CEP  
xxxxx-xxx

Calcular

### Descrição do produto

Cabo para Bisturi Golgran nº 05

O Cabo para Bisturi Golgran nº 05 é utilizado para receber a lâmina de bisturi.

Tamanho: Nº 05

Marca: Golgran

\*Imagens meramente ilustrativas

### Avaliação dos clientes

Este produto ainda não foi avaliado.

Avaliar

### Produtos Similares

000325  
*[Handwritten mark]*

Para reclamações clique aqui.



0 Itens R\$ 0,00

Atendimento Online

Marcas

Categorias



O que você deseja buscar?



Promoções

Descartáveis e Consumíveis

Prótese

Implantodontia

Ortodontia

Endodontia

Dentística e Estética

Dental Plus Produtos Dentística e Estética

### Cabo de Bisturi nº 5 - Hu-Friedy

Código: 7673

**Por: R\$ 303,00**

3x de R\$ 101,00 sem juros

ou R\$ 293,91 com 3% de desconto no pagamento à vista

Comprar

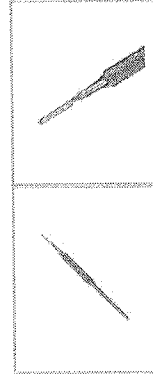
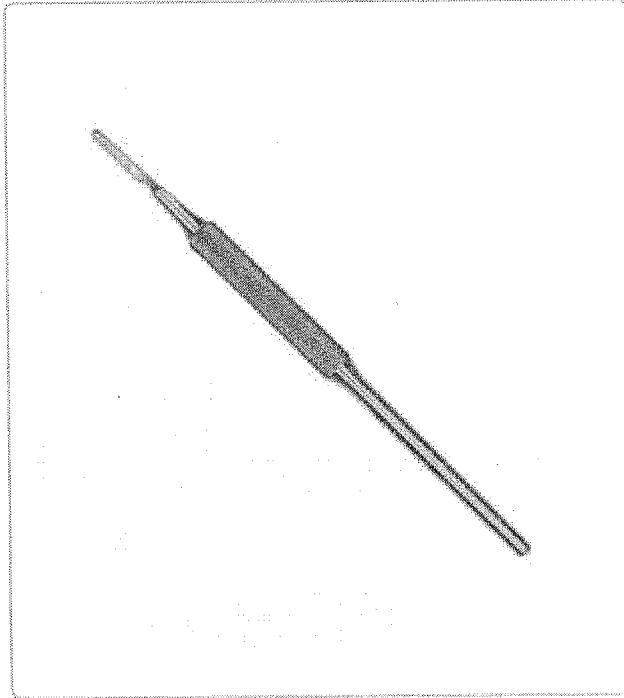

INFORMAÇÕES DO PRODUTO

AVALIAÇÕES

000326

Q

I

R

Desconto de 10% a vista (p Boletão e Depósito Bancário. Entrega para Todo Brasil e Parcelamento nos cartões em 4x sem juros.

INÍCIO / INSTRUMENTOS CIRÚRGICOS / MATERIAL DE INOX / ESTOJO / ESTOJO INOX LISO 32 X 16 X 8 CM AC-014

**ESTOJO INOX LISO 32 X 16 X 8 CM AC-014**

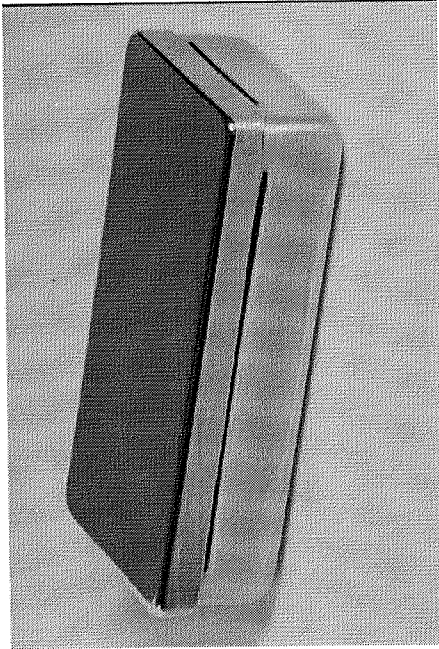

MAIS IMAGENS



de R\$270,40 por

**R\$ 183,35**

Receber aviso de novos preços  
Estojo Liso Inox autoclavável

Entrega: Até 12 dias úteis para Envio

COMPRAR

Qtd:

**PRODUTOS RELACIONADOS**

Escolha os produtos que deseja adicionar ao carrinho ou marcar todos



ESTOJO INOX LISO 42 X 18 X 9 CM AC-019  
**R\$297,00 R\$255,31**

ou 11x de R\$30,66  
À vista no boleto R\$ 229,78



BANDEJA RETANGULAR LISA INOX 30 X 20 X 4 CM  
**R\$65,00 R\$59,02**

À vista no boleto R\$ 33,12



CURSA PLÁSTICA PARA IMERSÃO DE INSTRUMENTAIS - CRISTÓFOLI  
R\$76,00

À vista no boleto R\$ 68,40

ou 2x de R\$38,00



PINÇA PROFESSOR MEDINA P/ BIÓPSIA UTERINA 24CM - 3MM  
R\$295,00

À vista no boleto R\$ 265,50

ou 12x de R\$33,19



ESPÉCULO VAGINAL ISOLADO REVESTIDO COM DUCTO DE ASPIRAÇÃO TAM P  
R\$300,00

À vista no boleto R\$ 270,00

ou 12x de R\$33,75



ESPÉCULO DE COLLIN VAGINAL INOX Nº 2 MEDIO (100 X 35MM)  
R\$52,80

À vista no boleto R\$ 47,52



CUBA RETANGULAR PERFURADA INOX 42 X 30 X 4CM  
R\$166,80

À vista no boleto R\$ 150,12

ou 5x de R\$33,36

Item 84 R\$ 210,1167

000327



http://www.dentalspeedgraph.com.br/... > FAVA (http://www.dentalspeedgraph.com.br/marca/fava) > Estojo Millennium Perfurado 28x14x06 cm Autoclavável (http://www.dentalspeedgraph.com.br/produto/estojo-millennium-perfurado-28x14x06-cm-autoclavavel-fava) > 3745

**Estojo Millennium Perfurado 28x14x06 cm Autoclavável**  
Embalagem de 1 unidade.

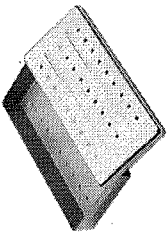

<http://img.dentalspeedgraph.com.br/img.php?src=dbimagesod/estojo-millennium-perfurado.png&h=300&w=300&a=t>



Por apenas  
**R\$ 232,70**

**CLIENTE FEL PAGA MENOS\***

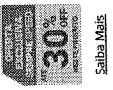

Salva Mais

Quantidade

Adicionar ao Carrinho

### Apresentação Benefícios

Estojo com escotilha.

### Características

Composição do aço: aço-inox 304 (18/8); Esterilização: podem ser esterilizados em estufas ou autoclaves após limpeza e secagem; Garantia: permanente contra defeitos de fabricação; importante: (1) evitar uso de material abrasivo (2) a longa exposição a produtos químicos pode causar manchas ou perfurações. Validade: indeterminada

### Aplicação

Indicação: utilizados para o acondicionamento de instrumentais em geral, durante esterilização, reserva e transporte.

Código do Produto: 3745 (FES3745P)



Receba as últimas novidades de produtos, artigos, eventos e ofertas promocionais da Dental Speed Graph

Digite aqui seu e-mail

ok

Não desejo receber ofertas

Item 85 R\$ 180,3967

000329





Q

Q

E

Desconto de 10% à vista no boleto e Depósito bancário. Entrega para Todo Brasil e Parcelamento nas cartões em 4x sem juros.

INÍCIO / INSTRUMENTOS CIRÚRGICOS / MATERIAL DE INOX / ESTOJO / ESTOJO INOX 28 X 14 X 6 CM PERFORADO FL-012F

### ESTOJO INOX 28 X 14 X 6 CM PERFORADO FL-012F



de R\$140,00 por:

# R\$ 119,45

Receber aviso de novos preços  
Entrega: Até 12 dias úteis para Envio

COMPRAR

Qtd:

MAIS IMAGENS

#### PRODUTOS RELACIONADOS

Escolha os produtos que deseja adicionar ao carrinho ou marcar todos



CUBA REDONDA INOX 11 CM CAPACIDADE 400 ML

~~R\$24,20~~ R\$19,25

À vista no boleto R\$ 17,33



TAMBOR INOX PARA GAZE E ALGODÃO 32 X 24 CM AC-068

R\$4,38,90

À vista no boleto R\$ 393,01

ou 12x de R\$49,58



CUBA RETANGULAR LISA INOX 37 X 27 X 4 CM AC-096

~~R\$176,80~~ R\$159,98

À vista no boleto R\$ 143,98

ou 3x de R\$52,00

Descrição  
Informação Adicional  
Comentários  
Descrição  
Estojo retangular perfurada fabricada em aço inoxidável.

Utilizado para acondicionamento e esterilização de instrumentos cirúrgicos.

Disponível em diversos tamanhos.

Para outros tamanhos consultar.

Informação Adicional	
SKU	001892
MARCA	Acincox
CODIGO DE BARRAS	Não
COR DA FITA	

000331



RELATÓRIO PÚBLICO  
(medicamentos, materiais médico-hospitalares e gases medicinais)

**PESQUISAR POR**

ITEM   
  MODALIDADE   
  INSTITUIÇÃO   
  FORNECEDOR   
  FABRICANTE   
  PAUSA   
  PERÍODO   
  BASE SISP (Compras Federais)   
  TIPO DE COMPRA

Descrição Item:  
 CAIXA INSTRUMENTAL AÇO INOXIDÁVEL COM PAVPA, 28,00 CM, 14,00 CM, 5,00 CM, E ACONDICIONAMENTO

Unidade de Fornecimento:

Código BR: 3250976  
 BR:

Grupo: Todos  
 Classe: Todos  
 PDM:

UF: Todos  
 Município: Seleção

Genérico:  Sim  Não

Dados Agrupados

Pesquisar

RESULTADO

Os registros exibidos especificam as compras realizadas nos últimos 18 meses, o que corresponde ao seguinte período: 23-11-2015 a 23-05-2017  
Base de Dados: BPS

Mostrar 20

DADOS DO ITEM		DADOS DA COMPRA		DADOS DO FABRICANTE/FORNECEDOR		DADOS DA INSTITUIÇÃO			PREÇO UNITÁRIO				
CODIGO BR	DESCRIÇÃO DO ITEM	UNIDADE DE FORNECIMENTO	DATA COMPRA	MODALIDADE DA COMPRA	DATA INSERÇÃO	FABRICANTE	FORNECEDOR	NOME DA INSTITUIÇÃO	MUNICIPIO	UF	QTD ITENS COMPRADOS	PAGO	MEDIA PONDERADA
BR0250976	CAIXA INSTRUMENTAL AÇO INOXIDÁVEL COM PAVPA, 28,00 CM, 14,00 CM, 5,00 CM, E ACONDICIONAMENTO	UNIDADE	12/04/2017	Preço	09/05/2017	MARKMED INDUSTRIA E COMERCIO LTDA	LG PRODUTOS HOSPITALARES LTDA - ME	FUNDO MUNICIPAL DE SAUDE SANTA CECILIA	SANTA CECILIA	PB	200	3.9000	3.9000

Mostrando 1 a 1 de 1 registro(s)



Cadastre-se | Entre | Contato | Vender

Você também pode se interessar: chuteira campo, airsoft, suplementos musculares, bicicleta

Voltar para a lista | Esportes e Fitness > Caixas e Bolsas Térmicas > Caixas Térmicas > 24 Litros > Invicta

Vender um igual | Anúncio #709017895 Faça uma denúncia

# Caixa Térmica (cooler) 24 Lts - Invicta + Frete Grátis

Curtir

Novo 5 vendidos

## R\$ 191<sup>07</sup>

12x R\$ 18<sup>47</sup> com

Mais opções

Frete grátis para todo o país pelo Mercado Envios  
Saiba os prazos de entrega e as formas de envio.  
Calcular o prazo de entrega

Quantidade:

1

Comprar



700333

Compra Garantida com o Mercado Pago  
Receba o produto que está esperando ou devolvemos o dinheiro.

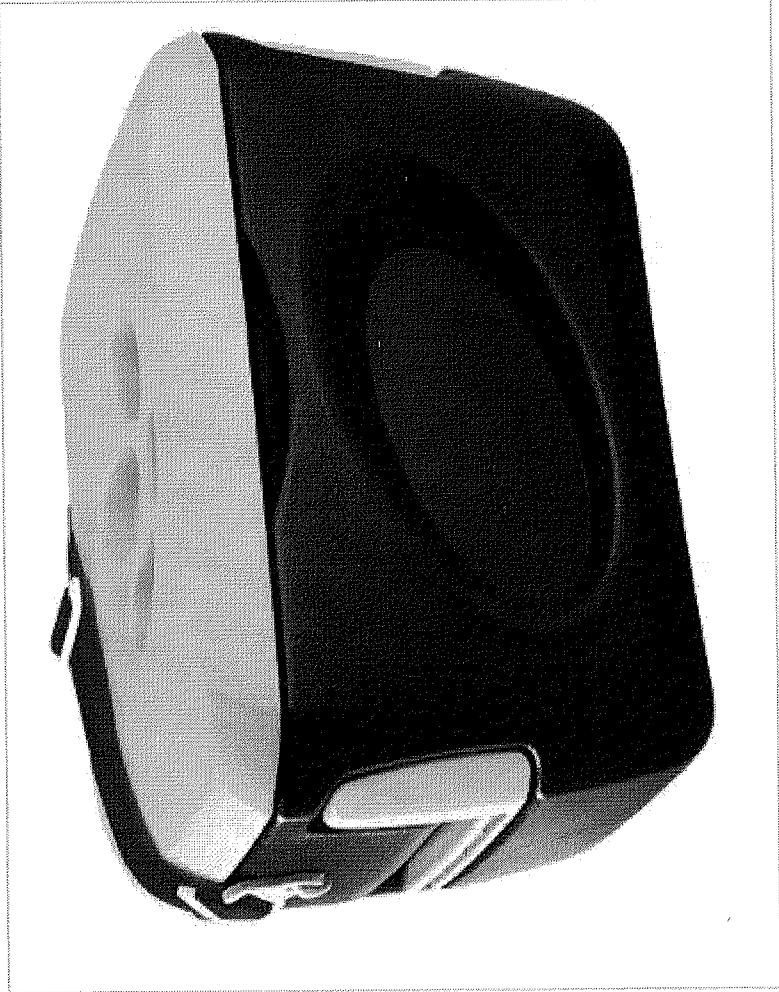

ITEM 086 R\$ 206,1233 1/10

Q



**R\$ 218<sup>40</sup>**

12x R\$ 18<sup>20</sup> sem juros com

Mais opções

Frete grátis para todo o país pelo Mercado Envios  
 Saiba os prazos de entrega e as formas de envio.  
 Calcular o prazo de entrega

Quantidade:

Comprar



Compra Garantida com o Mercado Pago  
 Receba o produto que está esperando ou devolvemos o dinheiro.

# Informação sobre o vendedor

Localizado em Miguelópolis (São Paulo)

Reputação como vendedor

43300u



**R\$ 208<sup>90</sup>**

12x R\$ 17<sup>41</sup> sem juros com

Mais opções

Frete grátis para todo o país pelo Mercado Envios  
Saiba os prazos de entrega e as formas de envio.  
Calcular o prazo de entrega

Quantidade:

Quantity selector showing '1' with up and down arrows.

Comprar



Compra Garantida com o Mercado Pago  
Receba o produto que está esperando ou devolvemos o dinheiro.

# Informação sobre o vendedor

Localizado em Miguelópolis (São Paulo)

Reputação como vendedor

583004

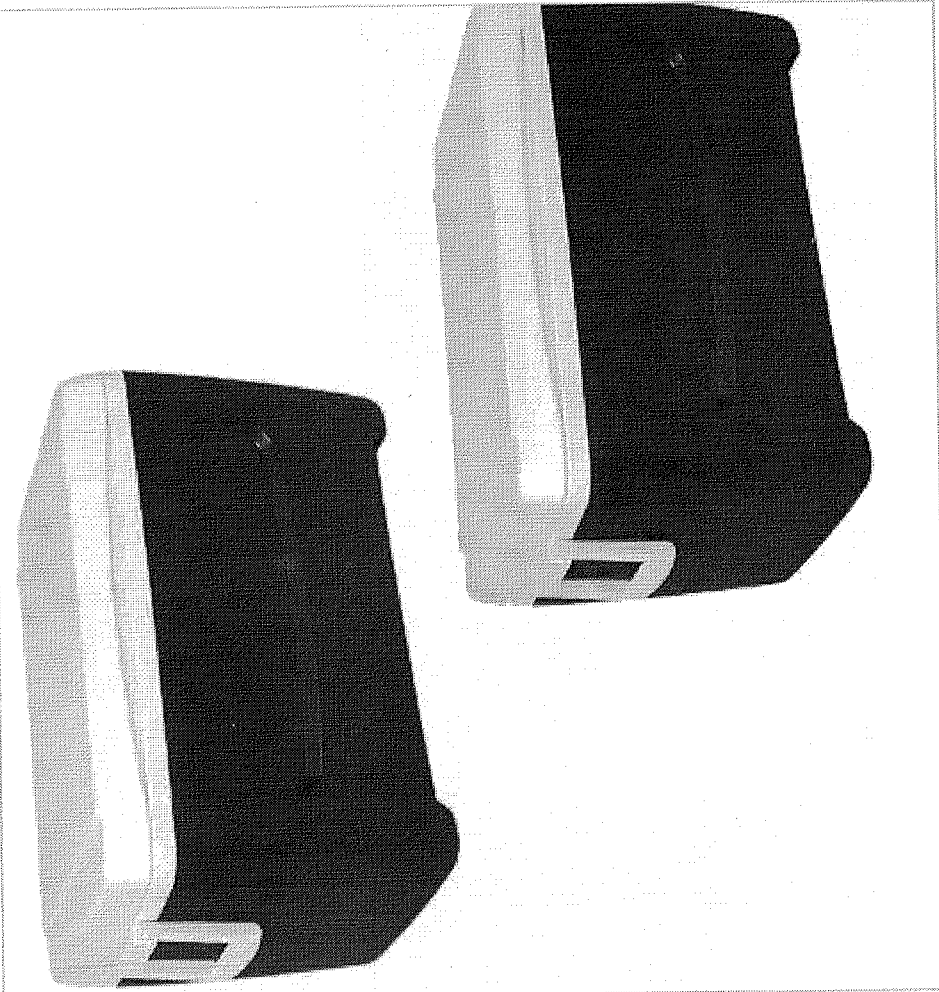

12x R\$ 29<sup>52</sup> sem juros com

Mais opções

Frete grátis para todo o país pelo Mercado Envios

Saiba os prazos de entrega e as formas de envio.

Calcular o prazo de entrega

Quantidade:

1

Comprar



Compra Garantida com o Mercado Pago

Receba o produto que está esperando ou devolvemos o dinheiro.

# Informação sobre o vendedor

Localizado em Londrina (Paraná)

Reputação como vendedor

ITEM 087 R\$ 315,3533

700335

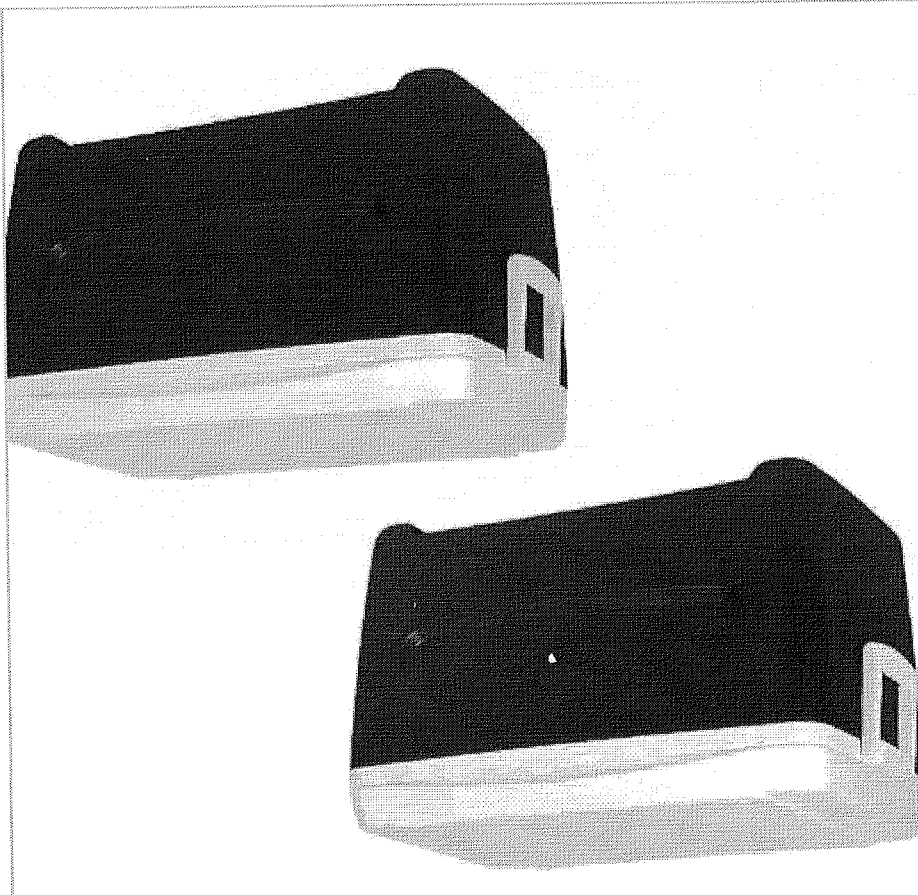

**R\$ 308,07**

12x R\$ 29,78 com

Mais opções

Frete grátis para todo o país pelo Mercado Envios  
Saiba os prazos de entrega e as formas de envio.  
Calcular o prazo de entrega

Quantidade:

Quantity selector with arrows and the number 1.

Comprar



Compra Garantida com o Mercado Pago  
Receba o produto que está esperando ou devolvemos o dinheiro.

# Informação sobre o vendedor

Localizado em Londrina (Paraná)

Reputação como vendedor

73300u





12x R\$ 23<sup>64</sup> sem juros com

Mais opções

Envios para todo o país por Mercado Envios  
Saiba os prazos de entrega e as formas de envio.  
Calculador de frete

Quantidade:

1 < >

Comprar



Compra Garantida com o Mercado Pago  
Receba o produto que está esperando ou devolvemos o dinheiro.

## Informação sobre o vendedor

Localizado em Taubaté (São Paulo)

000338

Reputação como vendedor





Você também pode se interessar: tenis futsal, pistola pressao, chuteira society, pesca

Voltar para a lista | Esportes e Fitness > Camping > Caixas e Bolsas Térmicas > Caixas Térmicas > 56 Litros > Outras Marcas

Vender um igual | Anúncio #865461744 Faça uma denúncia

# Caixa Térmica 55 Litros C/ Alça E Porta Copos Cooler Azul Curtir

Novo

## R\$ 389<sup>89</sup>

12x R\$ 32<sup>49</sup> sem juros com

Mais opções

Frete grátis para todo o país pelo Mercado Envios  
Saiba os prazos de entrega e as formas de envio.  
Calcular o prazo de entrega

Quantidade:

1

Comprar

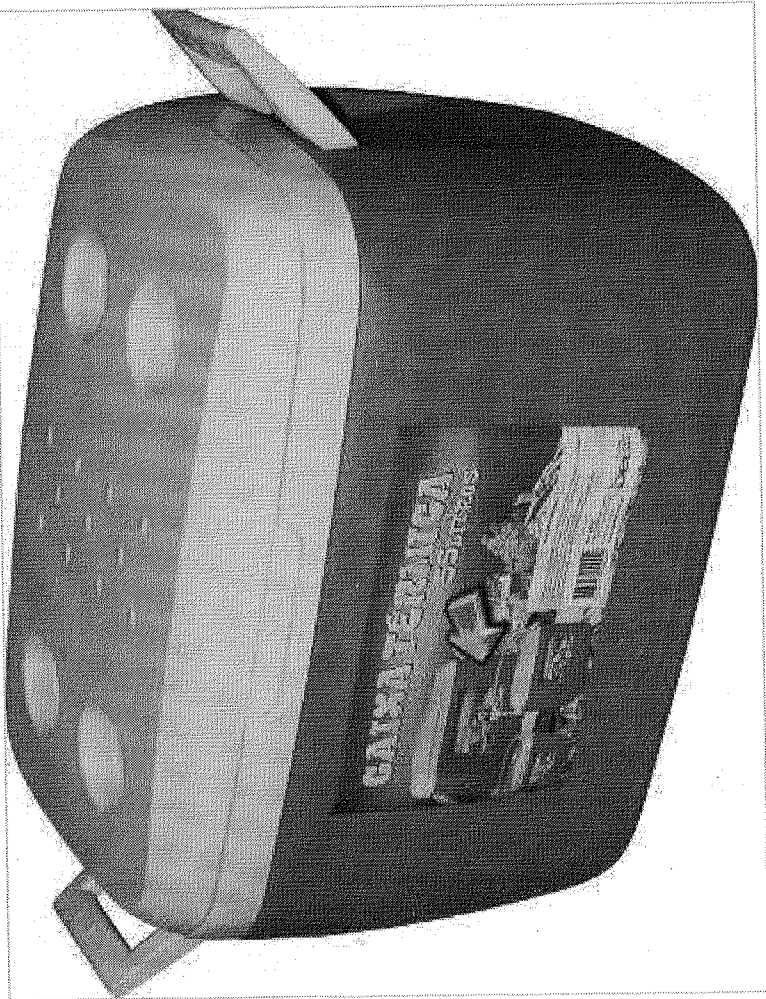

Compra Garantida com o Mercado Pago  
Receba o produto que está esperando ou devolvemos o dinheiro.

ITEM 088 R\$ 347,45

000339



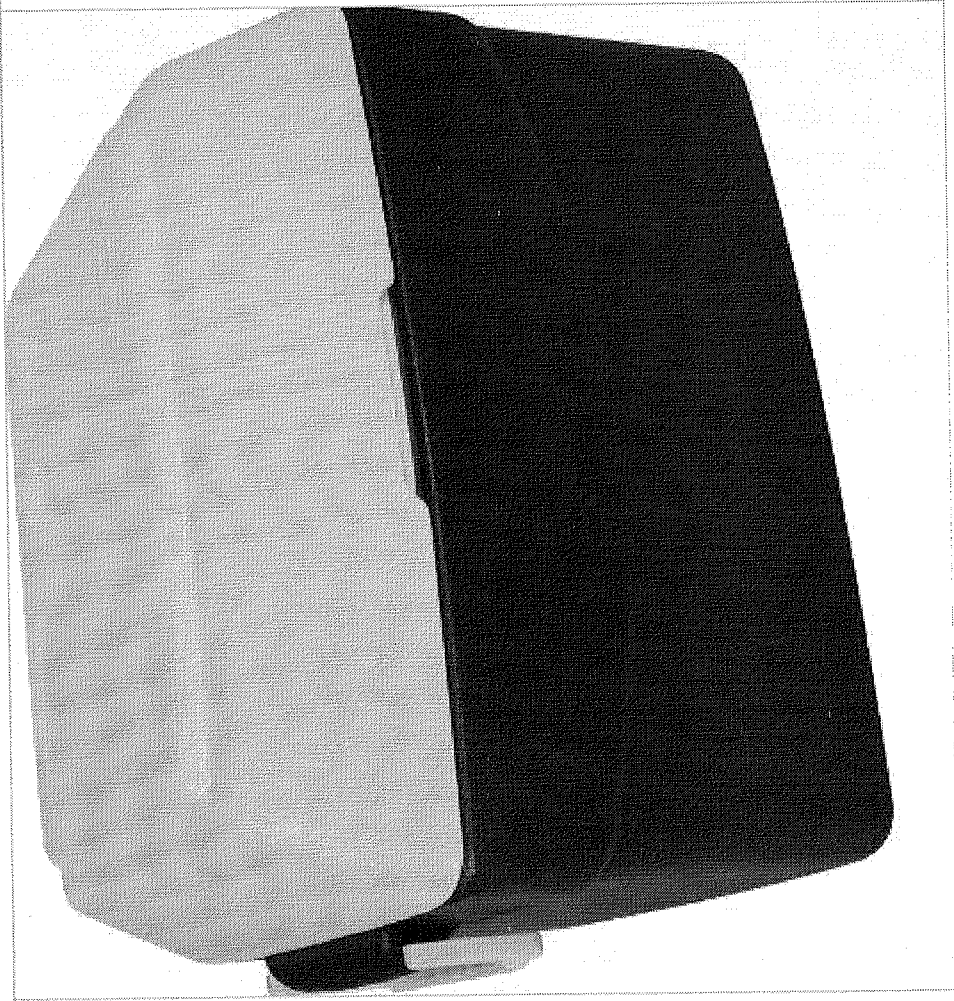

12x R\$ 27<sup>60</sup> sem juros com

Mais opções



Entrega a combinar com o vendedor  
Apucarana, Paraná  
Consultar frete

Único disponível!

Comprar



Compra Garantida com o Mercado Pago  
Receba o produto que está esperando ou devolvemos o dinheiro.

## Informação sobre o vendedor

Localizado em Apucarana (Paraná)

Reputação como vendedor

000340  
X:

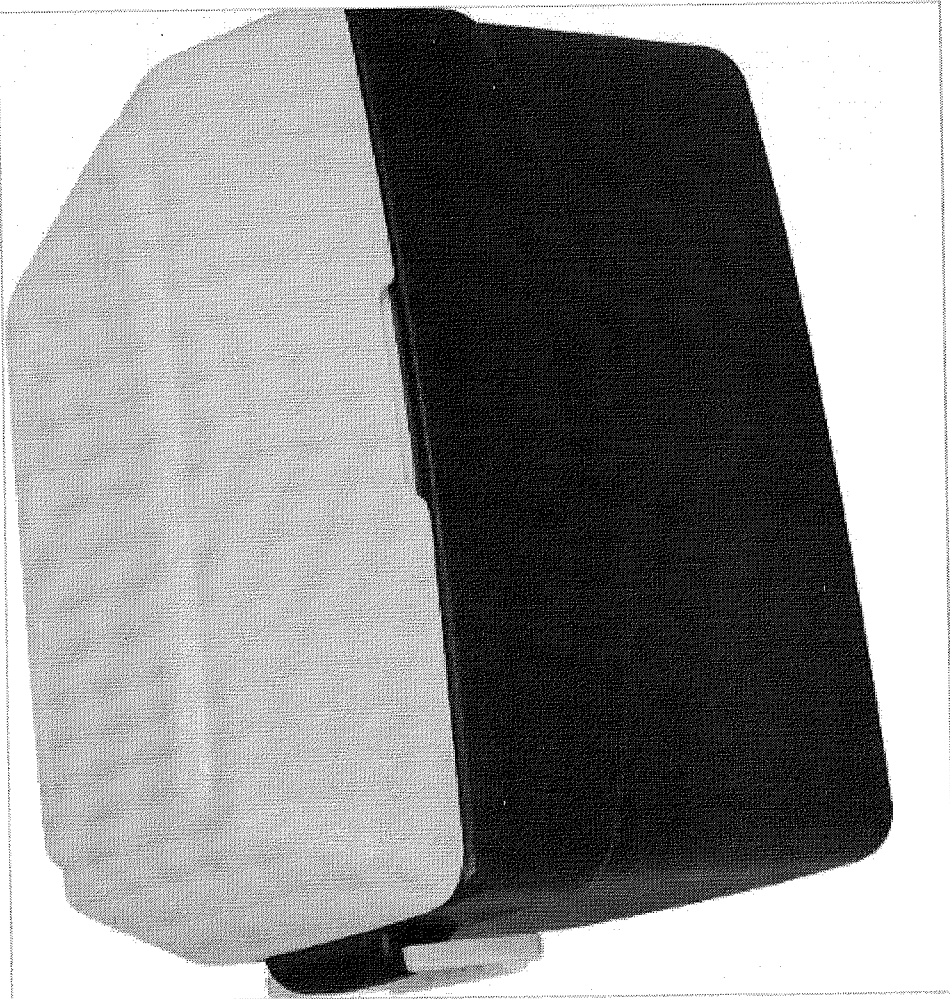

12x R\$ 31<sup>05</sup> com

Mais opções

Frete grátis para todo o país pelo Mercado Envios

Saiba os prazos de entrega e as formas de envio.

Calcular o prazo de entrega

Único disponível!

Comprar



Compra Garantida com o Mercado Pago

Receba o produto que está esperando ou devolvemos o dinheiro.

## Informação sobre o vendedor

Localizado em Londrina (Paraná)

Reputação como vendedor

000341

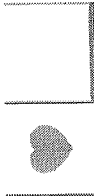

Entre ou Cadastre-se

Olá, o que você procura?

Ajuda

- Veja todo o shopping
- TV e Áudio
- Eletrrodomésticos
- Informática
- Telefonia
- Esporte e Lazer
- Bebês e Crianças

Cadastre-se e receba descontos e Ofertas Exclusivas

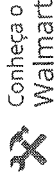

Conheça o Walmart Serviços

Peça o seu cartão Walmart Itaucard

Utilidades domésticas Coolers

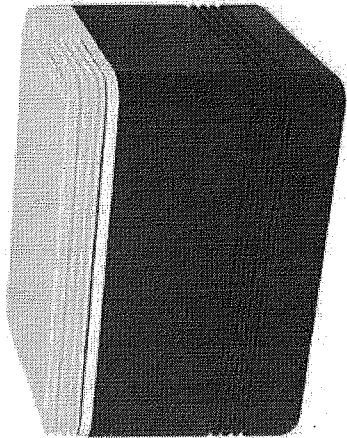

### Igloo Caixa Térmica Legend 8 Litros - Igloo

☆☆☆☆☆ Seja o primeiro a avaliar

Quantidade

-	1	+
---	---	---

CEP

CEP

Calcular frete

Vendido e entregue por:

em estoque Virtual Gift sobre o Vendedor

Calcular frete e prazo de entrega

Política de troca Formas de pagamento

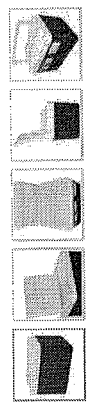

Compartilhe: f t @ G+

Similares

Caixa Térmica Island Breeze 45 Litros - Igloo	Caixa Térmica Island Breeze 45 Litros - Igloo Vermelho	Caixa Térmica Island Breeze 48 Qt Vermelha - Igloo
---	--	--

000342

ITEM 089 R\$ 169,96

# Caixa Térmica 9 QT / 8 Litros Legend Vermelha - Igloo

(Cód. Item 5236400) Outros produtos Não Informado

161

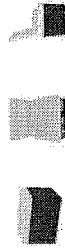
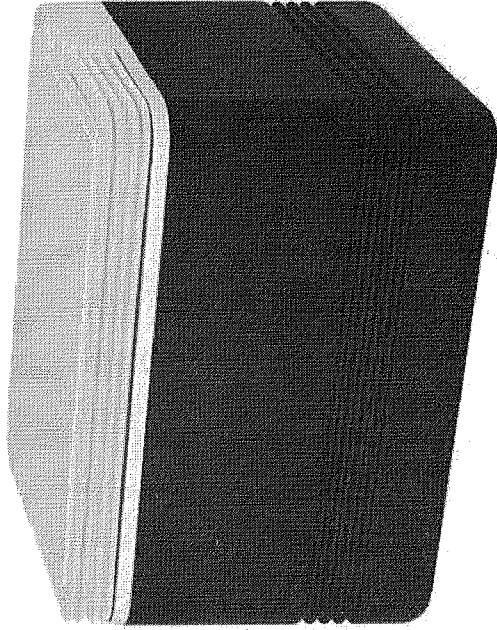

(46) 3313 - 3359  
(46) 3313 - 3366



ESTAMOS AQUI PARA AJUDAR A REALIZAR JUNTOS MILDAREBOS C FUTURO.

VERMELHA  
ACESSÓRIOS



Vendido e entregue por Ejaçaré

**Você Merece Garantia Extra**  
Este produto é vendido por um lojista parceiro e é garantido pelo Extra.com.br, que acompanha o pedido da compra até a entrega. Saiba mais

## Por: R\$160,90

ou até 2x de R\$ 80,45 sem juros  
Ver Parcelas

**Comprar**  
RECEBA EM CASA

Pague com o Cartão Extra ou do Grupo Pão de Açúcar  
APROVEITE: Pague R\$ 160,90 em 1x ou em até 2x de R\$ 80,45 sem juros.  
Não tem o Cartão Extra ? Peça já o seu.



Informe seu CEP:

Ok

PUBLICIDADE

Quem procura este item também se interessa por

000343

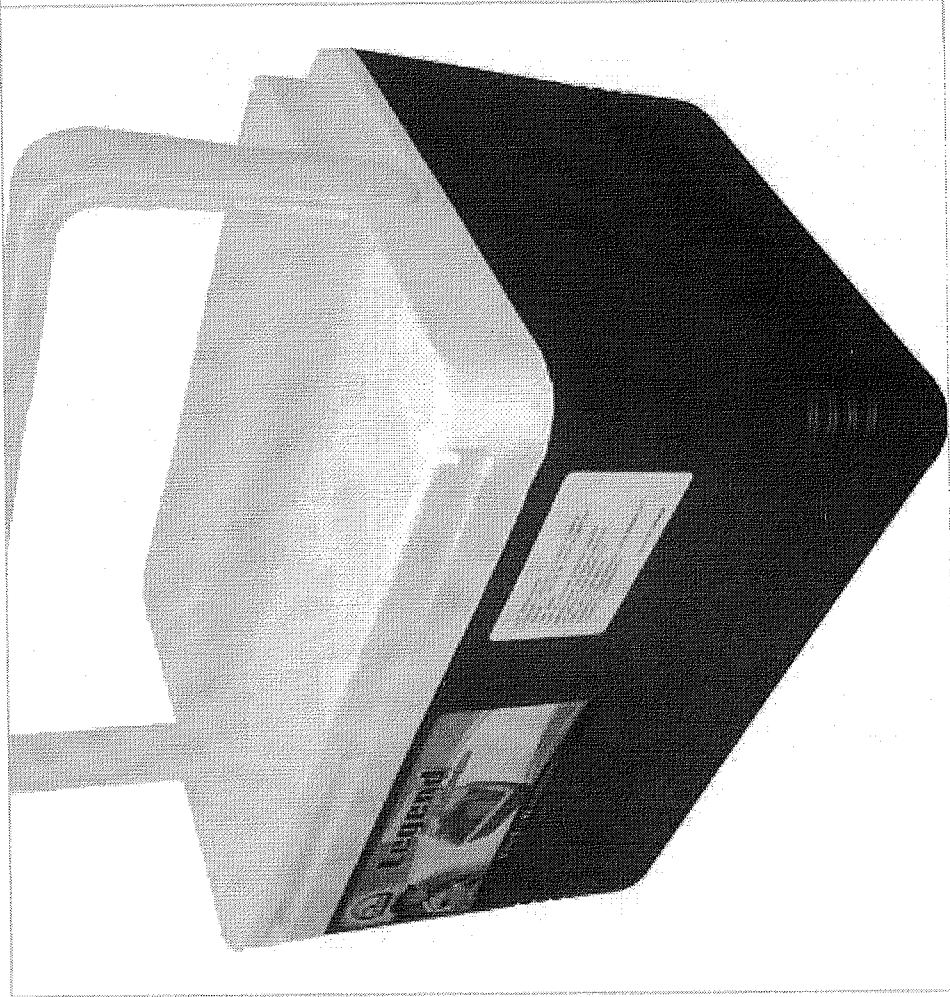

12x R\$ 16<sup>34</sup> com

Mais opções

Frete grátis para todo o país pelo Mercado Envios

Saiba os prazos de entrega e as formas de envio.

Calcular o prazo de entrega

Último disponível!

Comprar



Compra Garantida com o Mercado Pago

Receba o produto que está esperando ou devolvemos o dinheiro.

## Informação sobre o vendedor

Localizado em Londrina (Paraná)

Reputação como vendedor

000344

**ESTADO DO PARANÁ**  
**CONSORCIO INTERMUNICIPAL DE SAUDE**

Quadro Comparativo de Preços (Fornecedores por Item)

1.767.993,80

Processo / Ano: 40/2016      Processo Administrativo: 40/2016  
 Licitação.....: 11/2016 - PR      2 - ATENDIMENTO AOS MUNICÍPIOS CONSORCIADOS  
 Modalidade.....: PREGÃO PRESENCIAL  
 Objeto.....: REGISTRO DE PREÇOS PARA AQUISIÇÃO PARCELADA DE MATERIAIS, INSUMOS  
 AMBULATORIAIS, LABORATORIAIS, HOSPITALARES e INSTRUMENTAIS CIRÚRGICOS,

Item.....	85	14069954	- Campo cirúrgico estéril descartável, 50 cm x 50 cm - Unidade: PCT	Marca	Quantidade	Desconto	Preço Unitário	Preço Total	Situação	Classificação
1010			ODONTOMEDI- Prod. Odonto e Hospitalares Ltda.	PRODESC	200,000	0,0000	3,0000	600,00	Venceu	1 *****
1206			Efetivo Produtos Médicos Hospitalares Ltda	AMÉRICA	200,000	0,0000	5,8000	1.160,00	Perdeu	2
1334			CIRURGICA CURTIBA COM. DE PROD. MÉDICOS EIRELI	POLAR FIX	200,000	0,0000	7,0300	1.406,00	Perdeu	3
66			Johnny Felipe Contesini de Oliveira EPP		200,000	0,0000	0,0000	0,00	Não cotou	0
121			Damedi - Dambros Comércio de Medicamentos Ltda.		200,000	0,0000	0,0000	0,00	Não cotou	0
126			Dimaci/PR Material Cirúrgico Ltda.		200,000	0,0000	0,0000	0,00	Não cotou	0
209			DIMASTER COMERCIO DE PRODUTOS HOSPITALARES LTDA. NC		200,000	0,0000	0,0000	0,00	Não cotou	0
220			Polar Fix Material Hospitalar Ltda		200,000	0,0000	0,0000	0,00	Não cotou	0
221			Cointer Material Médico Hospitalar Ltda.		200,000	0,0000	0,0000	0,00	Não cotou	0
580			Altermed Material Médico Hospitalar Ltda.		200,000	0,0000	0,0000	0,00	Não cotou	0
878			Idealmed Distribuidora de Medicamentos Ltda - EPP		200,000	0,0000	0,0000	0,00	Não cotou	0
1082			Dutramed Distribuidora Ltda Me		200,000	0,0000	0,0000	0,00	Não cotou	0
1445			Pollo Hospitalares Ltda. - EPP		200,000	0,0000	0,0000	0,00	Não cotou	0
1656			CIRURGICA PARANÁ DISTRIBUIDORA DE EQUIPAMENTOS LTI		200,000	0,0000	0,0000	0,00	Não cotou	0
1657			ENDOCIRURGICA-COMERCIO DE PRODUTOS MÉDICOS LTDA		200,000	0,0000	0,0000	0,00	Não cotou	0
1658			ERIMAR INDUSTRIA E COMERCIO DE PROD.PARA SAUDE-ME		200,000	0,0000	0,0000	0,00	Não cotou	0
1659			N1 IMPORTADORA E DISTRIBUIDORA LTDA		200,000	0,0000	0,0000	0,00	Não cotou	0

Item.....	86	14060238	- Canula de Guedell n. 0 - Unidade: UND	Marca	Quantidade	Desconto	Preço Unitário	Preço Total	Situação	Classificação
878			Idealmed Distribuidora de Medicamentos Ltda - EPP	ADVANTIVE	20,000	0,0000	1,7981	35,96	Venceu	1 *****
1206			Efetivo Produtos Médicos Hospitalares Ltda	ADVANTIVE	20,000	0,0000	2,7000	54,00	Perdeu	2
580			Altermed Material Médico Hospitalar Ltda.	MD	20,000	0,0000	2,9843	59,69	Perdeu	3
66			Johnny Felipe Contesini de Oliveira EPP		20,000	0,0000	0,0000	0,00	Não cotou	0
121			Damedi - Dambros Comércio de Medicamentos Ltda.		20,000	0,0000	0,0000	0,00	Não cotou	0
126			Dimaci/PR Material Cirúrgico Ltda.		20,000	0,0000	0,0000	0,00	Não cotou	0

ITEM 090      7,3266  
 000345

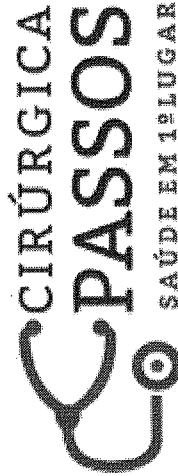

☰      🔍      👤      🛒

Desconto de 10% à vista no Boleto e Depósito Bancário. Entrega para Todo Brasil e Parcelamento nos cartões em 4x sem juros.

INÍCIO / CONSUMO HOSPITALAR / MATERIAL DE CONSUMO A-E / CAMPOS CIRÚRGICOS / CAMPO CIRÚRGICO 50 X 50CM COM FENESTRA ESTÉRIL 30G

**CAMPO CIRÚRGICO 50 X 50CM COM FENESTRA ESTÉRIL 30G**

R\$ **9,35**

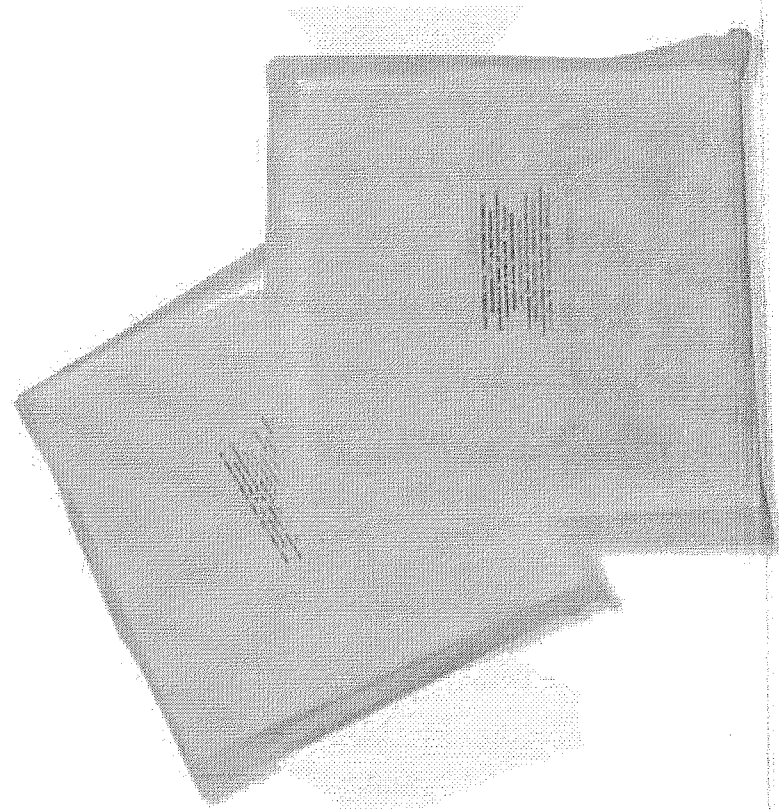

Receber aviso de novos preços  
 Possuem as mesmas indicações dos campos cirúrgicos usuais  
 manufaturados em tecidos MAIS ABSORVENTES , mas com as  
 grandes vantagens de serem estéreis e descartáveis, garantindo  
 higiene, segurança ao médico e paciente além de grande  
 praticidade.

Fenestra central de 5 cm.

Entrega: Até 12 dias úteis para Envio

COMPRAR      Qtd:

000346  
R



Início → Campo Cirúrgico Fenestrado Estéril 50x50 - Health Quality - unidade

# Campo Cirúrgico Fenestrado Estéril 50x50 - Health Quality - unidade

Seja o primeiro a avaliar este produto

Campo Cirúrgico Fenestrado Estéril 50x50 - Health Quality - unidade

Código Interno: 5AQ

R\$5,60

Disponível: Em estoque

Comprar

Qtd: 1

+ -



Adicionar aos Favoritos



Comparar Produto



Avisar um Amigo

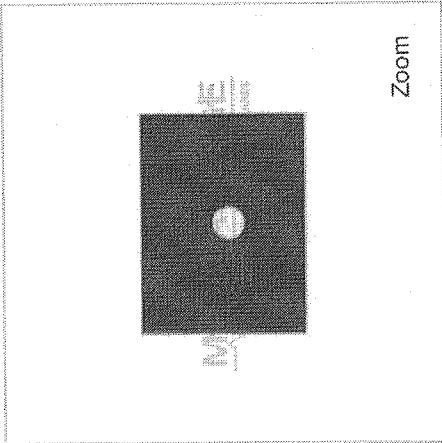

Zoom

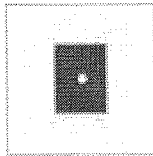

Descrição Avaliações Tags do Produto

Campo Cirúrgico Fenestrado Estéril 50x50 - Health Quality - unidade

Descrição:

\*Tamanho 50cm x 50cm.



## Produtos Relacionados

Campo Operatói  
estéril 45x50 Le'  
America Medica  
com 50  
R\$96,00

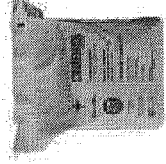

Adicionar aos Fe  
Campo Operatói  
lavado 25x28 R;  
Dupla - America  
- Com 5 uni  
R\$589,00



Adicionar aos Fe  
Campo Cirurgic  
40x40 Sem Fene  
Health Quality - I  
R\$4,60



Adicionar aos Fe  
Campo Cirúrgic  
Fenestrado Esté  
40x40 - Health C  
unidade  
R\$4,60

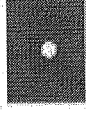

000347



Olá Visitante! Faça Seu Login

(/modulos/clientes/clientes\_painel\_login.asp) ou cadastro-se.

(/modulos/paginas/pagina\_cadastro.asp)

MEU CADASTRO (/MODULOS/CLIENTES/CLIENTES\_PAINEL\_LOGIN.ASP)

MEUS PEDIDOS (/MODULOS/CLIENTES/CLIENTES\_PAINEL\_LOGIN.ASP)

BLOG TELEDIU (/BLOG/)

CENTRAL DE ATENDIMENTO (/MODULOS/PAGINAS/PAGINA\_CENTRAL\_ATENDIMENTO.ASP)

MENU=DUIVIDAS)



O que está procurando hoje...

Buscar

TELEVENIDAS

(31) 3222-2107

(31) 2555-2107

(http://www.telediu.com.br)

Início (/) > Produtos médicos (/departamento/4/produtos-medicos) > Eletromedicina (/departamento/4/categoria/159/eletromedicina) >

Caneta para Electrocauterio EMAI (/produto/291/caneta-para-electrocauterio-ema)

0 item(s)  
R\$ 0,00  
(/modulos/pedidos/carrinho.asp)

### CANETA PARA ELECTROCAUTÉRIO EMAI

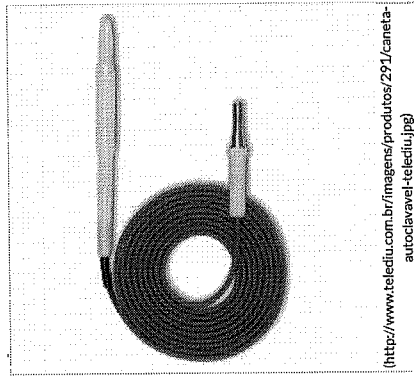

(http://www.telediu.com.br/imagens/produtos/291/caneta-autoclavavel-telediu.jpg)

**R\$ 199,50**

6x de R\$ 33,25 no cartão

ver parcelas

R\$ 174,16 (12,70% de desconto) no boleto bancário ou bankline

**COMPRAR AGORA**

Cadastre-se para ver do que seus amigos usam.

(http://www.telediu.com.br/imagens/produtos/291/caneta-autoclavavel-telediu.jpg)

#### DESCRIÇÃO RESUMIDA

Caneta padrão autoclavável para bisturi elétrico. Compatível com bisturis modelos BP 100 Plus e BP 150 marca Emai

ver mais produtos -> (/modulos/paginas/pagina\_lancamentos.asp)

#### RECOMENDADOS

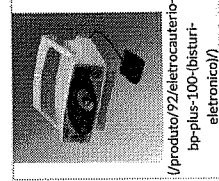

(/produto/92/electrocauterio-bp-plus-100-bisturi-eletronico/)

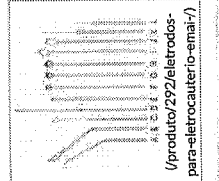

(/produto/292/electrocauterio-para-electrocauterio-ema/)

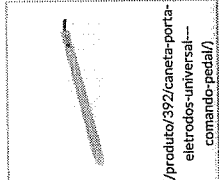

(/produto/392/caneta-porta-electrodos-universal-comando-pedal/)

ELECTRODOS PARA ELECTROCAUTERIO EMAI  
ELECTROCAUTERIO BP PLUS 100 (BISTURI ELECTRONICO)

CANETA PORTA ELECTRODOS UNIVERSAL - COMANDO PEDAL

Item 91 - R\$ 243,5000

000348

Caneta padrão autoclavável para bisturi elétrico CPB -100 - Email

Ref: 1586  
Marca: Email  
Garantia: 3 meses  
Postagem: 1 dia útil  
Confira as regras

de ~~R\$ 259,00~~ por **R\$ 229,00**  
ou 4x de **R\$ 57,25** sem juros  
Economize **R\$ 30,00** (11%)

PRONTO PARA ENTREGAR  
A SEUS QUANDO  
RESPONDER

CEP

Obs: O prazo pode variar conforme a forma de envio escolhida.

PAGUE COM BOLETO BANCÁRIO E GANHE 10% DE DESCONTO.  
**R\$ 206,10**

**4.6/5** EXCELENTE

Comentários de Clientes Independentes

TRUSTEDCOMPANY

(<http://trustedcompany.com/br/cirurgicaexpress.com.br/opinões>)



A bomba de leite vendida a a mesma que é enviada, o produto chegou em boas condições (funcionando perfeitamente) e bem empacotado. O prazo de recebimento foi menor de que o informado (tres dias) para BSS. Recomendado o site e o produto.

Leia mais >

Veja também:

|| [\(prod.idloja.2027\\_idproduto.5646760.apar.pressao---estelo-bracadeira-para-monitor-digital-hbp-1100-tamanho-gg---omron\)](#)

Bracadeira para Monitor digital HBP-1100 tamanho GG - Omron  
Ref: 5918  
(prod.idloja.2027\_idproduto.5646760.apar.pressao---estelo-  
Seção Apar.Pressão & Esteto (prod.idloja.2027\_idcategoria.16721.apar.pressao---esteto)

|| [\(prod.idloja.2027\\_idproduto.5646759.apar.pressao---estelo-bracadeira-para-monitor-digital-hbp-1100-tamanho-p---omron\)](#)

Bracadeira para Monitor digital HBP-1100 tamanho P - Omron  
Ref: 5917

000349

(<https://s3-sa-east-1.amazonaws.com/1.ansermans.com.br>)

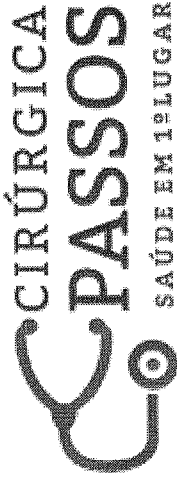

☰ 🔍 🛒

Desconto de 10% à vista no Boleto e Depósito Bancário. Entrega para Todo Brasil e Parcelamento nos cartões em 4x sem juros.

INÍCIO / EQUIPAMENTOS MÉDICOS / BISTURI ELETRÔNICO / CANETA MONOPOLAR AUTOCLAVÁVEL PARA PEQUENOS BISTURIS CPB100 - EMAIL

### CANETA MONOPOLAR AUTOCLAVÁVEL PARA PEQUENOS BISTURIS CPB100 - EMAIL

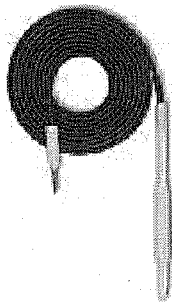

MAIS IMAGENS



# R\$ 272,00

Receber aviso de novos preços  
Para pequenos bisturis cirúrgicos pino banana

Entrega: Até 20 dias úteis para Envio

COMPRAR

**PRODUTOS RELACIONADOS**  
Escolha os produtos que deseja adicionar ao carrinho ou marcar t

CANETA COMANDO MANUAL CD04 DELTRONIX

000350

O que você está procurando?

CENTRAL DE ATENDIMENTO

MEUS PEDIDOS

CHAT

0 ITENS -

Todos os departamentos

Estetoscópios

Aparelhos de Pressão

Aparelhos Médicos

Curativos

Equipamentos

Material de Consumo

Resgate e Salvamento

[FibraCirúrgica](#) / [Resgate e Salvamento](#) / [Cânula de Guedel](#)

# CÂNULA OROFARÍNGEA DE GUEDEL MD Nº 0 - 60MM PRETA

Curtir 0

Tweetar 

MD

Cód. Ref.: 3761

Mantém a língua distante da parede posterior da faringe e protege o tubo endotraqueal da compressão dos dentes.

por R\$ 3,19

ou 6x de R\$ 0,53

Preço no boleto: R\$ 2,87

QTD.

1

Comprar



**10% DE DESCONTO NO BOLETO.**  
O desconto será concedido ao selecionar a forma de pagamento.



**NO CARTÃO DE CRÉDITO.**  
Selecione a melhor forma de pagamento para o seu negócio.

1 ITEM 092 R\$ 4,2866

000351

O que você está procurando?

0 ITENS -

CENTRAL DE ATENDIMENTO

MEUS PEDIDOS

CHAT

Todos os departamentos

Estetoscópios

Aparelhos de Pressão

Aparelhos Médicos

Curativos

Equipamentos

Material de Consumo

Resgate e Salvamento

[FibraCirúrgica](#) / [Resgate e Salvamento](#) / [Cânula de Guedel](#)

# CÂNULA DE GUEDEL PROTEC Nº0

Curtir 0

Tweetar  Pin It 

Protec

Cód. Ref.: 2354

por R\$ 4,84

ou 6x de R\$ 0,80

Preço no boleto: R\$ 4,36

QTD.

1

Comprar



**10% DE DESCONTO NO BOLETO.**  
O desconto será concedido ao selecionar a forma de pagamento.



**NO CARTÃO DE CRÉDITO.**  
Selecione a melhor forma de pagamento para o seu negócio.

000352

Seja bem vindo! Faça seu login (login/) ou cadastre-se (cadastro/). 18 3221 2232

Home (http://www.hospitalardistribuidora.com.br) Empresa (contendo/empresa/12) Cadastro (cadastro/) Como Comprar (contendo/como-comprar/4) Meus Pedidos (login/) Segurança (contendo/seguranca/16) Faça Conosco (atendimento/email/)



(http://www.hospitalardistribuidora.com.br)

Pesquisar um Produto



Menu Carrinho



(http://www.hospitalardistribuidora.com.br) Carrinho

(http://www.hospitalardistribuidora.com.br) Carrinho

▶ Categorias

- AQUILHAS (categoria/aquilhas/2107)
- HIPODERMICAS (categoria/aquilhas-hipodermicas/2173)
- PARA COLETA DE SANGUE (categoria/aquilhas-para-coleta-de-sangue-a-vacuo/2173)
- PARA FACUL (categoria/aquilhas-para-facula/2172)
- PARA SUTURA (categoria/aquilhas-para-sutura/2171)
- MODELO B (categoria/aquilhas-para-sutura-modelo-b/2164)
- MODELO G (categoria/aquilhas-para-sutura-modelo-g/2165)
- MODELO GR (categoria/aquilhas-para-sutura-modelo-gr/2166)
- MODELO PB (categoria/aquilhas-para-sutura-modelo-pb/2167)
- ALGODÃO (categoria/algodao/2113)
- ALMOTOLA (categoria/almotola/2114)
- APARELHOS (categoria/aparelhos/2115)
- APARELHOS PARA DERMATOLOGIA (categoria/aparelhos-para-dermatologia/2116)
- APARELHOS PARA OTORRINOLARINGOLOGIA (categoria/aparelhos-para-otorrinolaringologia/2117)
- BARBEAR (categoria/aparelhos-barbear/2118)
- DESBARBEADORES (categoria/aparelhos-desbarbeadores/2119)
- INALADORES E NEBULIZADORES (categoria/aparelhos-inaladores-nebulizadores/2120)
- INHALADORES E NEBULIZADORES (categoria/aparelhos-inaladores-nebulizadores/2121)
- PRESSÃO (categoria/aparelhos-pressao/2122)
- ANALÓGICOS (categoria/aparelhos-analogicos/2123)
- PRESSÃO ANALÓGICOS (categoria/aparelhos-pressao-analogicos/2124)

353004

Home (/) / DIVERSOS (categoria/diversos/2538) / CANULA DE GUEDEL DESCARTÁVEL EM PVC - DAHLHAUSEN / PROTEC (pn

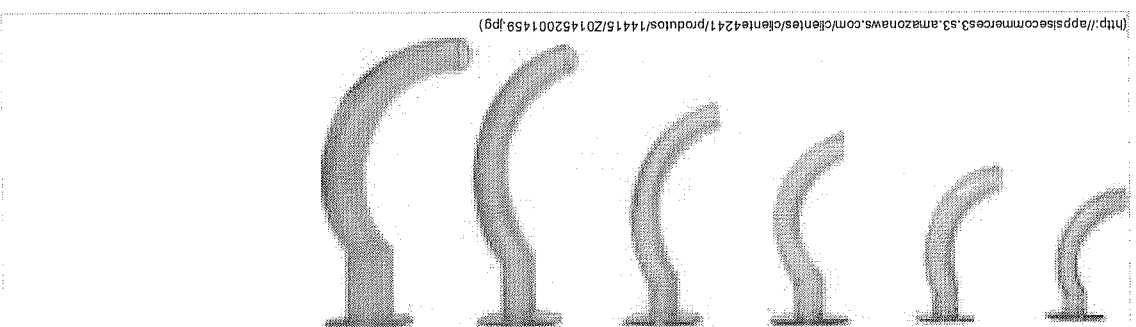

(http://ppstsecommerce33.amazonaws.com/content/sfente/4241/produtos/14415/201452001459.jpg)



Indicar produto Adicionar aos favoritos Divida

CANULA DE GUEDEL DESCARTÁVEL EM PVC - DAHLHAUSEN / PROTEC

0

Disponibilidade: IMEDIATA Selezione uma opção

Número: -0
Número: 01
Número: 02
Número: 03
Número: 04
Número: 05

por **R\$4,83** em até 1x de R\$4,83 sem juros ou **R\$4,69** à vista Economia de: **R\$0,14**

**Adicionar ao carrinho**

formas pagamento parcelado

em até 1x de **R\$4,83** sem juros à vista **R\$4,83**

Descrição completa

Descrição completa

Descrição completa

O que você está procurando?

0 ITENS -

CENTRAL DE ATENDIMENTO

MEUS PEDIDOS

CHAT

Todos os departamentos

Estetoscópios

Aparelhos de Pressão

Aparelhos Médicos

Curativos

Equipamentos

Material de Consumo

Resgate e Salvamento

[FibraCirurgica](#) / [Resgate e Salvamento](#) / [Cânula de Guedel](#)

# CÂNULA OROFARÍNGEA DE GUEDEL MD Nº 01 - 70MM BRANCA

Curtir 0

Tweetar  Pin It 

MD

Cód. Ref.: 3771

Mantém a língua distante da parede posterior da faringe e protege o tubo endotraqueal da compressão dos dentes.

por R\$ 3,37

ou 6x de R\$ 0,56

Preço no boleto: R\$ 3,03

QTD.

1

Comprar



**10% DE DESCONTO NO BOLETO.**  
O desconto será concedido ao selecionar a forma de pagamento.



**NO CARTÃO DE CRÉDITO.**  
Selecione a melhor forma de pagamento para o seu perfil.

000354

ITEM 093 R\$ 4,3466

O que você está procurando?

0 ITENS -

CENTRAL DE ATENDIMENTO

MEUS PEDIDOS

CHAT

Todos os departamentos

Estetoscópios

Aparelhos de Pressão

Aparelhos Médicos

Curativos

Equipamentos

Material de Consumo

Resgate e Salvamento

[FibraCirurgica](#) / [Resgate e Salvamento](#) / [Cânula de Guedel](#)

# CÂNULA DE GUEDEL PROTEC Nº1

Curtir 0

Tweetar



Protec

Cód. Ref.: 2355

por R\$ 4,84

ou 6x de R\$ 0,80

Preço no boleto: R\$ 4,36

QTD.

1

Comprar



**10% DE DESCONTO NO BOLETO.**  
O desconto será concedido ao selecionar a forma de pagamento.



**NO CARTÃO DE CRÉDITO.**  
Selecione a melhor forma de pagamento para o seu negócio.

000355



Seja bem vindo! Faça seu login (logIn) ou cadastre-se (cadastro). 18 3221 2232

Home (http://www.hospitalaristribuidora.com.br) Empresa (contendo/empresa/12) Cadastro (cadastro/

Como Comprar (contendo/como-comprar/14) Meus Pedidos (logIn) Segurança

(contendo/seguranca/16) Fale Conosco (atendimento/email/



(http://www.hospitalaristribuidora.com.br)

Pesquisar um Produto



Menu Carrinho



(http://www.hospitalaristribuidora.com.br)

(http://www.hospitalaristribuidora.com.br)

▶ Categorias

- AGULHAS (categoria/agulhas/2107)
- HIPODERMICAS (categoria/agulhas-hipodermicas/2107)
- PARA COLETA DE SANGUE A VACUO (categoria/agulhas-para-coleta-de-sangue-a-vacuou/2107)
- PARA RACUI (categoria/agulhas-para-racui/2107)
- PARA SUTURA (categoria/agulhas-para-sutura/2107)
- MODELO B (categoria/agulhas-para-modelo-b/2107)
- MODELO G (categoria/agulhas-para-modelo-g/2107)
- MODELO GR (categoria/agulhas-para-modelo-gr/2107)
- MICRO (categoria/agulhas-para-micro/2107)
- MICRO PR (categoria/agulhas-para-micro-pr/2107)
- ALGODÃO (categoria/algodao/2113)
- ALMOTOLA (categoria/almotola/2114)
- APARELHOS (categoria/aparelhos/2115)
- APARELHOS PARA DERMATOLOGIA (categoria/aparelhos-para-dermatologia/2115)
- APARELHOS PARA OTORRINOLARINGOLOGIA (categoria/aparelhos-para-otorrinolaringologia/2115)
- APARELHOS PARA OFTALMOLOGIA (categoria/aparelhos-para-oftalmologia/2115)
- APARELHOS PARA DENTARIOLOGIA (categoria/aparelhos-para-dentariologia/2115)
- APARELHOS PARA NEFROLOGIA (categoria/aparelhos-para-nefrologia/2115)
- APARELHOS PARA BARBEAR (categoria/aparelhos-para-barbear/2117)
- DESCRIBRIDORES (categoria/describri-dores/2117)
- INALADORES E NEBULIZADORES (categoria/inaladores-e-nebulizadores/2117)
- PRESSÃO (categoria/pre-s-sao/2118)
- ANALISADORES (categoria/anal-isadores/2118)
- MENSURA-ANGULO (2118)

CANULA DE GUEDEL DESCARTÁVEL EM PVC - DAHLHAUSEN / PROTEC

Disponibilidade: IMEDIATA

Selecione uma opção

Número: 01
Número: 02
Número: 03
Número: 04
Número: 05

por R\$4,83

em até 1x de R\$4,83 sem juros

Economia de R\$0,14

Adicionar ao carrinho

formas pagamento parcelado

Descrição completa

Descrição completa

955300

O que você está procurando?

0 ITENS -

CENTRAL DE ATENDIMENTO

MEUS PEDIDOS

CHAT

Todos os departamentos

Estetoscópios

Aparelhos de Pressão

Aparelhos Médicos

Curativos

Equipamentos

Material de Consumo

Resgate e Salvamento

[FibraCirurgica](#) / [Resgate e Salvamento](#) / [Cânula de Guedel](#)

# CÂNULA DE GUEDEL PROTEC Nº2

Curtir 0

Tweetar 

Protec

Cód. Ref.: 2356

por R\$ 4,84

ou 6x de R\$ 0,80

Preço no boleto: R\$ 4,36

QTD.

1

Comprar



**10% DE DESCONTO NO BOLETO.**  
O desconto será concedido ao selecionar a forma de pagamento.



**NO CARTÃO DE CRÉDITO.**  
Selecione a melhor forma de pagamento para o seu negócio.

ITEM 094

R\$ 4,3333

000357

Busca de produtos

MINHAS COMPRAS 0 item(s)

- DEPARTAMENTOS ▾
- ACESSIBILIDADE
- APARELHOS MÉDICOS
- CIRÚRGICO
- FISIOTERAPIA
- OXIGENOTERAPIA
- RESGATE

Home / Oxigenoterapia / Intubação

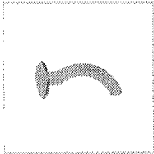

## Cânula de Guedel Número 2

(Cód.1167)

**06X**  
SEM JUROS



VISA



Diners Club



Avalie este produto

QUANTIDADE

**R\$ 4,50**

Cobrimos o Orçamento de Qualquer Distribuidor



A Biotecmed oferece frete grátis para todo o Brasil \*Veja as Regras

000358

O que você está procurando?

CENTRAL DE ATENDIMENTO

MEUS PEDIDOS

CHAT

0 ITENS -

Todos os departamentos

Estetoscópios

Aparelhos de Pressão

Aparelhos Médicos

Curativos

Equipamentos

Material de Consumo

Resgate e Salvamento

[FibraCirurgica](#) / [Resgate e Salvamento](#) / [Cânula de Guedel](#)

# CÂNULA OROFARÍNGEA DE GUEDEL MD Nº 02 - 80MM VERDE

Curtir 0

Tweetar  Pin It

MD

Cód. Ref.: 3769

Mantém a língua distante da parede posterior da faringe e protege o tubo endotraqueal da compressão dos dentes.

por R\$ 3,66

ou 6x de R\$ 0,61

Preço no boleto: R\$ 3,29

QTD.

1

Comprar



**10% DE DESCONTO NO BOLETO.**  
O desconto será concedido ao selecionar a forma de pagamento.



**NO CARTÃO DE CRÉDITO.**  
Selecione a melhor forma de pagamento para o seu perfil.

000359

O que você está procurando?

CENTRAL DE ATENDIMENTO

MEUS PEDIDOS

CHAT

0 ITENS -

Todos os departamentos

Estetoscópios

Aparelhos de Pressão

Aparelhos Médicos

Curativos

Equipamentos

Material de Consumo

Resgate e Salvamento

[FibraCirúrgica](#) / [Resgate e Salvamento](#) / [Cânula de Guedel](#)

# CÂNULA OROFARÍNGEA DE GUEDEL MD Nº 03 - 90MM AMARELA

Curtir 0

Tweetar 

MD

Cód. Ref.: 3764

Mantém a língua distante da parede posterior da faringe e protege o tubo endotraqueal da compressão dos dentes.

por R\$ 3,19

ou 6x de R\$ 0,53

Preço no boleto: R\$ 2,87

QTD.

1

Comprar



**10% DE DESCONTO NO BOLETO.**  
O desconto será concedido ao selecionar a forma de pagamento.



**NO CARTÃO DE CRÉDITO.**  
Selecione a melhor forma de pagamento para o seu perfil.

000360

ITEM 095 R\$ 4,5133

O que você está procurando?

0 ITENS -

CENTRAL DE ATENDIMENTO

MEUS PEDIDOS

CHAT

Todos os departamentos

Estetoscópios

Aparelhos de Pressão

Aparelhos Médicos

Curativos

Equipamentos

Material de Consumo

Resgate e Salvamento

[FibraCirurgica](#) / [Resgate e Salvamento](#) / [Cânula de Guedel](#)

# CÂNULA DE GUEDEL PROTEC Nº3

Curtir 0

Tweetar



Protec

Cód. Ref.: 2357

por R\$ 5,52

ou 6x de R\$ 0,92

Preço no boleto: R\$ 4,97

QTD.

1

Comprar



10% DE DESCONTO NO BOLETO.

O desconto será concedido ao selecionar a forma de pagamento.



NO CARTÃO DE CRÉDITO.

Selecione a melhor forma de pagamento para o seu negócio.

000361

*[Handwritten mark]*

18 3221 2232

Seja bem vindo! Faça seu login (/login/) ou cadastre-se (/cadastro/).

Home (http://www.hospitalardistribuidora.com.br) Empresa (contendo/empresa/12) Cadastro (/cadastro/)

Como Comprar (contendo/como-comprar/14) Meus Pedidos (login/) Segurança

(contendo/seguranca/16) Faça Conosco (atendimento/email/)



(http://www.hospitalardistribuidora.com.br/)

Pesquisar um Produto



Menu

Carrito

(http://www.hospitalar...)

(http://www.hospitalar...)

4 Categorias

(categoria/agulhas/2107)

HIPODERMICAS

(categoria/agulhas-para-hipodermicas/2173)

PARA COLETA DE SANGUE

VACUO (categoria/agulhas-para-vacuo/2172)

PARA RACUI

(categoria/agulhas-para-racui/2171)

PARA SUTURA

(categoria/agulhas-para-sutura/2171)

MODELO B

(categoria/agulhas-para-modelo-b/2164)

MODELO G

(categoria/agulhas-para-modelo-g/2163)

MODELO GR

(categoria/agulhas-para-modelo-gr/2166)

MODELO PB

(categoria/agulhas-para-modelo-pb/2162)

ALGODÃO

(categoria/algodao/2113)

ALMOTOLA

(categoria/almotola/2114)

APARELHOS

(categoria/aparelhos/2115)

APARELHOS PARA DERMATOLOGIA

(categoria/aparelhos-para-dermatologia/2145)

APARELHOS PARA OTORRINOLARINGOLOGIA

(categoria/aparelhos-para-otorrinolaringologia/2146)

BARBEAR

(categoria/aparelhos-para-barbear/2117)

DESCRIBIADORES

(categoria/aparelhos-para-describadores/2309)

INFLADORES E NEBULIZADORES

(categoria/aparelhos-para-infladores-e-nebulizadores/2134)

PRESSÃO

(categoria/aparelhos-para-pressao/2118)

ANÁLISIS

(categoria/aparelhos-para-analise/2131)

293004

(http://www.hospitalardistribuidora.com.br/produto/canula-de-guedel-descartavel-em-pvc-dahlhausen-protoc/14415)

Home (/) / DIVERSOS (categoria/diversos/2538) / CANULA DE GUEDEL DESCARTÁVEL EM PVC - DAHLHAUSEN / PROTEC (ppr

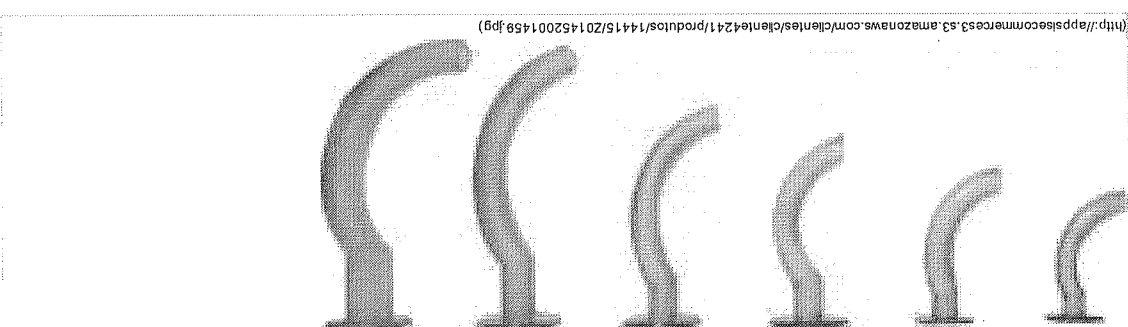

(http://ppsecommerce3.amazonaws.com/clientes/lenie/241/produtos/14415/201452001458.jpg)

Indicar produto Adicionar aos favoritos Dívida

CANULA DE GUEDEL DESCARTÁVEL EM PVC - DAHLHAUSEN / PROTEC

0

Disponibilidade: IMEDIATA

Selecione uma opção

Número: - 0

Número: 01

Número: 02

Número: 03

Número: 04

Número: 05

por R\$4,83

em até 1x de R\$4,83 sem juros

ou R\$4,69 à vista

Economia de: R\$0,14

Adicionar ao carrinho

formas pagamento parcelado

em até 1x de R\$4,83 sem juros

à vista R\$4,83

Descrição completa

Descrição completa

O que você está procurando?

0 ITENS -

CHAT

MEUS PEDIDOS

CENTRAL DE ATENDIMENTO

Todos os departamentos

Estetoscópios

Aparelhos de Pressão

Aparelhos Médicos

Curativos

Equipamentos

Material de Consumo

Resgate e Salvamento

FibraCirúrgica / Resgate e Salvamento / Cânula de Guedel

# CÂNULA OROFARÍNGEA DE GUEDEL MD Nº 04 - 100MM VERMELHA

Curtir 0

Tweetar  Pin It

MD

Cód. Ref.: 3772

Mantém a língua distante da parede posterior da faringe e protege o tubo endotraqueal da compressão dos dentes.

por R\$ 3,19

ou 6x de R\$ 0,53

Preço no boleto: R\$ 2,87

QTD.

1

Comprar



**10% DE DESCONTO NO BOLETO.**  
O desconto será concedido ao selecionar a forma de pagamento.



**NO CARTÃO DE CRÉDITO.**  
Selecione a melhor forma de pagamento para o seu perfil.

000363

ITEM 096 R\$ 4,5133



O que você está procurando?

CENTRAL DE ATENDIMENTO

MEUS PEDIDOS

CHAT

0 ITENS -

Todos os departamentos

Estetoscópios

Aparelhos de Pressão

Aparelhos Médicos

Curativos

Equipamentos

Material de Consumo

Resgate e Salvamento

FibraCirurgica / [Resgate e Salvamento](#) / [Cânula de Guedel](#)

# CÂNULA DE GUEDEL PROTEC Nº4

Comprar

Tweetar  Pin It 

Protec

Cód. Ref.: 23358

por R\$ 5,52

ou 6x de R\$ 0,92

Preço no boleto: R\$ 4,97

QTD.

1

Comprar



**10% DE DESCONTO NO BOLETO.**  
O desconto será concedido ao selecionar a forma de pagamento.



**NO CARTÃO DE CRÉDITO.**  
Selecione a melhor forma de pagamento para o seu negócio.

000364

18 3221 2232

Seja bem vindo! Faça seu login (login) ou cadastre-se (cadastro).

Home (http://www.hospitalardistribuidora.com.br) Empresa (conteudo/empresa/12) Cadastro (cadastro).

Como Comprar (conteudo/como-comprar/14) Meus Pedidos (login) Seguranca

((conteudo/seguranca/16) Fale Conosco (atendimento/email/

(http://www.hospitalardistribuidora.com.br)



Pesquisar um Produto



Meu Carrinho (http://www.hospitalar.com.br/carrinho)

→ Categorias

AGULHAS (categoria/agulhas/107)

HIPODERMICAS (categoria/agulhas-

hipodermicas/372)

PARA COLETA DE SANGUE (categoria/agulhas-

para-coleta-de-sangue-

vacuo (categoria/agulhas-

vacuo/2472)

PARA FACUI (categoria/agulhas-para-

facui/3176)

PARA SUTURA (categoria/agulhas-para-

sutura/3471)

MODELO B (categoria/agulhas-para-

modelo-b/3484)

MODELO G (categoria/agulhas-para-

modelo-g/2485)

MODELO CR (categoria/agulhas-para-

modelo-cr/2486)

MODELO PB (categoria/agulhas-para-

modelo-pb/2487)

ALGODÃO (categoria/algodao/2113)

ALMOGOLIA (categoria/almoqolia/2114)

APARELHOS (categoria/aparelhos/2115)

APARELHOS PARA DERMATOLOGIA (categoria/aparelhos-para-dermatologia)

APARELHOS PARA OTORRINOLARINGOLOGIA (categoria/aparelhos-para-otorrinolaringologia)

APARELHOS PARA OFTALMOLOGIA (categoria/aparelhos-para-oftalmologia)

APARELHOS PARA GINECOLOGIA (categoria/aparelhos-para-ginecologia)

APARELHOS PARA UROLOGIA (categoria/aparelhos-para-urologia)

APARELHOS PARA NEFROLOGIA (categoria/aparelhos-para-nefrologia)

APARELHOS PARA CARDIOLOGIA (categoria/aparelhos-para-cardiologia)

APARELHOS PARA PEDIATRIA (categoria/aparelhos-para-pediatria)

APARELHOS PARA ANATOMIA (categoria/aparelhos-para-anatomia)

APARELHOS PARA FISIOTERAPIA (categoria/aparelhos-para-fisioterapia)

APARELHOS PARA RADIOLOGIA (categoria/aparelhos-para-radiologia)

APARELHOS PARA PATOLOGIA (categoria/aparelhos-para-patologia)

APARELHOS PARA LABORATORIO (categoria/aparelhos-para-laboratorio)

APARELHOS PARA ENFERMAGEM (categoria/aparelhos-para-enfermagem)

APARELHOS PARA ODONTOLOGIA (categoria/aparelhos-para-odontologia)

APARELHOS PARA FARMACIA (categoria/aparelhos-para-farmacia)

APARELHOS PARA ENFERMAGEM (categoria/aparelhos-para-enfermagem)

APARELHOS PARA FISIOTERAPIA (categoria/aparelhos-para-fisioterapia)

APARELHOS PARA RADIOLOGIA (categoria/aparelhos-para-radiologia)

APARELHOS PARA PATOLOGIA (categoria/aparelhos-para-patologia)

APARELHOS PARA ANATOMIA (categoria/aparelhos-para-anatomia)

APARELHOS PARA FISIOTERAPIA (categoria/aparelhos-para-fisioterapia)

APARELHOS PARA RADIOLOGIA (categoria/aparelhos-para-radiologia)

APARELHOS PARA PATOLOGIA (categoria/aparelhos-para-patologia)

APARELHOS PARA ANATOMIA (categoria/aparelhos-para-anatomia)

APARELHOS PARA FISIOTERAPIA (categoria/aparelhos-para-fisioterapia)

APARELHOS PARA RADIOLOGIA (categoria/aparelhos-para-radiologia)

APARELHOS PARA PATOLOGIA (categoria/aparelhos-para-patologia)

APARELHOS PARA ANATOMIA (categoria/aparelhos-para-anatomia)

593000

pressão-então/2113

ANALÓGICOS (categoria/aparelhos-

pressao/2116)

PRESSÃO (categoria/aparelhos-

nebulizadores/154)

NEBULIZADORES E (categoria/aparelhos-

nebulizadores/3309)

DESCRITORES (categoria/aparelhos-

luteas/2117)

BARBEAR (categoria/aparelhos-

de-barba/3446)

APARELHOS PARA (categoria/aparelhos-

odontologia/3445)

APARELHOS PARA (categoria/aparelhos-para-

odontologia)

APARELHOS PARA (categoria/aparelhos-para-

odontologia/3449)

APARELHOS PARA (categoria/aparelhos-para-

odontologia)

APARELHOS PARA (categoria/aparelhos-para-

odontologia)

APARELHOS PARA (categoria/aparelhos-para-

odontologia)

APARELHOS PARA (categoria/aparelhos-para-

odontologia)

APARELHOS PARA (categoria/aparelhos-para-

odontologia)

APARELHOS PARA (categoria/aparelhos-para-

odontologia)

APARELHOS PARA (categoria/aparelhos-para-

odontologia)

APARELHOS PARA (categoria/aparelhos-para-

odontologia)

APARELHOS PARA (categoria/aparelhos-para-

odontologia)

APARELHOS PARA (categoria/aparelhos-para-

odontologia)

APARELHOS PARA (categoria/aparelhos-para-

odontologia)

APARELHOS PARA (categoria/aparelhos-para-

odontologia)

APARELHOS PARA (categoria/aparelhos-para-

odontologia)

APARELHOS PARA (categoria/aparelhos-para-

odontologia)

APARELHOS PARA (categoria/aparelhos-para-

odontologia)

Descrição completa

Formas pagamento parcelado

Adicionar ao carrinho

Economia de: R\$0,14

por R\$4,83 em até 1x de R\$4,83 sem juros ou R\$4,69 à vista

Número: 05

Número: 04

Número: 03

Número: 02

Número: 01

Número: - 0

Disponibilidade: MEDIANTA

Selecione uma opção

0

CANULA DE GUEDEL DESCARTÁVEL EM PVC - DAHLHAUSEN / PROTEC

Indicar produto Adicionar aos favoritos Dívida



(http://pspsicommerce3.s3.amazonaws.com/clientes/cliente4241/produtos/14415/201452001459.jpg)

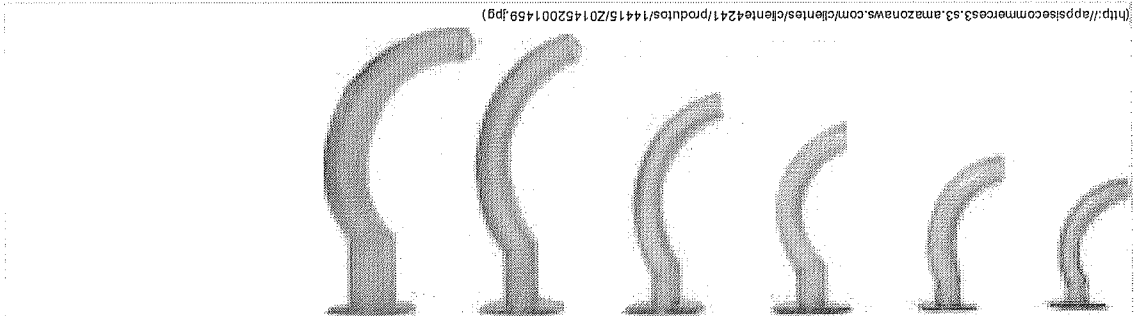

Home ( / DIVERSOS (categoria/diversos/2538) / CANULA DE GUEDEL DESCARTÁVEL EM PVC - DAHLHAUSEN / PROTEC (pn

contato@biotecmed.com.br

Televendas: 11 3933-3670

Sobre nós

11 99015-7298

Cadastre-se

Minha Conta

Busca de produtos

MINHAS COMPRAS 0 item(s)

- DEPARTAMENTOS
- ACESSIBILIDADE
- APARELHOS MÉDICOS
- CIRÚRGICO
- FISIOTERAPIA
- OXIGENOTERAPIA
- RESGATE

Home / Oxigenoterapia / Intubação

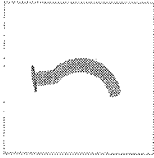

### Cânula de Guedel Número 5

(Cód.1170)

**06X** VISA SEM JUROS



Avalie este produto

**R\$ 4,50**

QUANTIDADE

1

ITEM 097

R\$ 4,95

000366

Cobrimos o Orçamento de Qualquer Distribuidor



A Biotecmed oferece frete grátis para todo o Brasil. [www.biotecmed.com.br](http://www.biotecmed.com.br)

O que você está procurando?

CENTRAL DE ATENDIMENTO

MEUS PEDIDOS

CHAT

0 ITENS -

Todos os departamentos

Estetoscópios

Aparelhos de Pressão

Aparelhos Médicos

Curativos

Equipamentos

Material de Consumo

Resgate e Salvamento

[FibraCirurgica](#) / [Resgate e Salvamento](#) / [Cânula de Guedel](#)

# CÂNULA DE GUEDEL PROTEC Nº5

Curtir 0

Tweetar

Pin It

Protec

Cód. Ref.: 2359

por R\$ 5,52

ou 6x de R\$ 0,92

Preço no boleto: R\$ 4,97

QTD.

1

Comprar



**10% DE DESCONTO NO BOLETO.**  
O desconto será concedido ao selecionar a forma de pagamento.



**NO CARTÃO DE CRÉDITO.**  
Selecione a melhor forma de pagamento para o seu negócio.

000367



Seja bem vindo! Faça seu login (login) ou cadastre-se (cadastro). 18 3221 2232

Home (http://www.hospitalardistribuidora.com.br) Empresa (conteudo/empresa/12) Cadastro (cadastro/

Como Comprar (conteudo/como-comprar/14) Meus Pedidos (login) Seguranca

Fale Conosco (atendimento/email) (conteudo/seguranca/16)

(http://www.hospitalardistribuidora.com.br)

Pesquisar um Produto



Meu Carrinho (http://www.hospitalar.com.br/carrinho)

Home (/) / DIVERSOS (categoria/diversos/2538) / CANULA DE GUEDEL DESCARTÁVEL EM PVC - DAHLHAUSEN / PROTEC (pn

AGULHAS (categoria/agulhas/2107)

HIPODERMICAS (categoria/agulhas-

PARA COLETA DE SANGUE (categoria/agulhas-

A VACUO (categoria/agulhas-

para coleta de sangue a-

PARA FACUL (categoria/agulhas-para-

agulha/176) (categoria/agulhas-para-

PARA SUTURA (categoria/agulhas-para-

sutura/471) (categoria/agulhas-para-

MODELO B (categoria/agulhas-para-

(categoria/agulhas-para-

sutura-modelo-b/3184) (categoria/agulhas-para-

MODELO G (categoria/agulhas-para-

sutura-modelo-g/3183) (categoria/agulhas-para-

MODELO GR (categoria/agulhas-para-

sutura-modelo-gr/3186) (categoria/agulhas-para-

MODELO PR (categoria/agulhas-para-

sutura-modelo-pr/3187) (categoria/agulhas-para-

ALGODÃO (categoria/agulhas/2113)

(ALMOTOLIA (categoria/agulhas/2114)

APARELHOS (categoria/agulhas/2115)

APARELHOS PARA (categoria/agulhas-

OPHTALMOLOGIA (categoria/agulhas-

APARELHOS PARA (categoria/agulhas-

OTRINHOLOGIA (categoria/agulhas-

PARA (categoria/agulhas-para-

BARBEAR (categoria/agulhas-

DESBRILHADORES (categoria/agulhas-

INALADORES E (categoria/agulhas-

NEBULIZADORES (categoria/agulhas-

medidores e (categoria/agulhas-

medidores/134) (categoria/agulhas-

PRESSAO (categoria/agulhas-

pressao/2116) (categoria/agulhas-

ANALISADORES (categoria/agulhas-

pressao-2117) (categoria/agulhas-

893000

- (categoria/agulhas/2107)
AGULHAS
(categoria/agulhas/2107)
HIPODERMICAS
(categoria/agulhas-
(categoria/agulhas-2173)
PARA COLETA DE SANGUE
A VACUO (categoria/agulhas-
para coleta de sangue a-
para/3172)
PARA FACUL
(categoria/agulhas-para-
agulha/176)
PARA SUTURA
(categoria/agulhas-para-
sutura/471)
MODELO B
(categoria/agulhas-para-
(categoria/agulhas-para-
sutura-modelo-b/3184)
MODELO G
(categoria/agulhas-para-
sutura-modelo-g/3183)
MODELO GR
(categoria/agulhas-para-
sutura-modelo-gr/3186)
MODELO PR
(categoria/agulhas-para-
sutura-modelo-pr/3187)
ALGODÃO
(categoria/agulhas/2113)
(ALMOTOLIA
(categoria/agulhas/2114)
APARELHOS
(categoria/agulhas/2115)
APARELHOS PARA
OPHTALMOLOGIA
(categoria/agulhas-
APARELHOS PARA
(categoria/agulhas-
para/3145)
PARA
OTRINHOLOGIA
(categoria/agulhas-
para/3148)
BARBEAR
(categoria/agulhas-
DESBRILHADORES
(categoria/agulhas-
INALADORES E
(categoria/agulhas-
NEBULIZADORES
(categoria/agulhas-
medidores e
(categoria/agulhas-
medidores/134)
PRESSAO
(categoria/agulhas-
pressao/2116)
ANALISADORES
(categoria/agulhas-
pressao-2117)
(categoria/agulhas-131)

CANULA DE GUEDEL DESCARTÁVEL EM PVC - DAHLHAUSEN / PROTEC

Disponibilidade: IMEDIATA

Selecione uma opção

Número: - 0

Número: 01

Número: 02

Número: 03

Número: 04

Número: 05

Adicionar ao carrinho

por R\$4,83 em até 1x de R\$4,83 sem juros

ou R\$4,69 à vista

Economia de: R\$0,14

formas pagamento parcelado

em até 1x de R\$4,83 sem juros

à vista R\$4,83

Descrição completa

Descrição completa

Olá visitante. Já é cadastrado? Acesse sua conta.

Meu Cadastro

Meus Pedidos

Fale Conosco

Central de Atendimento

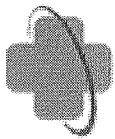

Express Medicalstore

Estou procurando por...

Q BUSCAR



0

OSTOMIA CURATIVOS INCONTINÊNCIA CUIDADOS EM CASA APARELHOS MÉDICOS ONCOLOGIA COMBOS OFERTAS

Você está em: Home > Incontinência > Cateter externo masculino Conveen Security Plus NÃO Latex 1 peça autoadesivo Coloplast- Caixa com 30 unidades

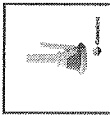

### Cateter externo masculino Conveen Security Plus NÃO Latex 1 peça autoadesivo Coloplast- Caixa com 30 unidades

em 0 avaliações. Dê sua avaliação

O Cateter Externo Conveen Security Plus NÃO Latex (1 peça) da Coloplast é um produto composto de material anti-alérgico (100% livre de látex). Indicado para homens com incontinência urinária. Possui variações de tamanhos para se adequar a necessidade do paciente.

Marca: Coloplast

Conteúdo: 1 unidade

Disponibilidade:

Seção: Incontinência

De R\$ 507,00 ~~4,30~~ 16190

Por **R\$ 464,90**

ou em até 3X de R\$ 154,97 sem juros.  
R\$ 441,66 à vista com 5% de desconto.

REFERÊNCIA/ TAMANHO:

Selecione...

QUANTIDADE

1

Passa o mouse para ver detalhes

Salva como pagar



Calcule o frete

Item 98

15,15222

000369

(https://www.50maissaude.com.br/carrinho/index)

- Accessórios** (https://www.50maissaude.com.br/acesorios)
- Aparelhos** (https://www.50maissaude.com.br/aparelhos)
- Meias de Compressão** (https://www.50maissaude.com.br/meias-de-compressao)
- Mobilidade** (https://www.50maissaude.com.br/mobilidade)
- Coloplast** (https://www.50maissaude.com.br/coloplast)
- Cintas, Soutiens, Faixas, Modeladores** (https://www.50r)
- FITNESS** (https://www.50maissaude.com.br/fitness)
- Accessórios Para Saúde** (https://www.50maissaude.com.br/acesorios-para-saude)
- Bem Estar** (https://www.50maissaude.com.br/bem-estar)
- Cateterismo Vesical Intermitente** (https://www.50maissaude.com.br/cateterismo-vesical-intermitente)
- Cuidado com Mãos e Pés** (https://www.50maissaude.com.br/cuidado-com-maos-e-pes)
- Curativos** (https://www.50maissaude.com.br/curativos)
- Estomias / Ostomias** (https://www.50maissaude.com.br/estomias-ostomias)
- Fraldas e Absorventes para Adultos e Idosos** (https://www.50maissaude.com.br/fraldas-e-absorventes-para-adultos-e-idosos)
- Frio e Calor** (https://www.50maissaude.com.br/frio-e-calor)
- Higiene e Conforto** (https://www.50maissaude.com.br/higiene-e-conforto)
- Inaladores / Nebulizadores e Umidificadores** (https://www.50maissaude.com.br/inaladores-e-umidificadores)
- Linha Profissional** (https://www.50maissaude.com.br/linha-profissional)
- Locomoção e mobilidade** (https://www.50maissaude.com.br/locomocao-e-mobilidade)
- Mamãe e Bebê** (https://www.50maissaude.com.br/mamae-e-bebe)
- Meias Elásticas** (https://www.50maissaude.com.br/meias-elasticas)
- Monitores de Pressão Arterial** (https://www.50maissaude.com.br/monitores-de-pressao-arterial)
- Produtos Esportivos / Ortopédicos** (https://www.50maissaude.com.br/produtos-esportivos-ortopedicos)
- Tecnologia Assistiva** (https://www.50maissaude.com.br/tecnologia-assistiva)

**Coloplast externo masculino Não latex 1 peça autoadesivo Conven Security Coloplast 5235**

Código: 5701780726890  
 Marca: Coloplast (https://www.50maissaude.com.br/marca/coloplast.html)

R\$ 16,90  
 ou R\$ 16,95 via depósito

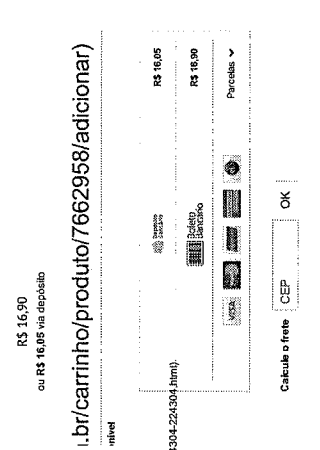

**Comprar (https://www.50maissaude.com.br/comprar/5701780726890)**

**Calculadora de frete**

CEP  OK

Parcelas  R\$ 16,95

**Calculadora de frete**

CEP  OK

**https://www.50maissaude.com.br/carrinho/produto/7662958/adicionar**

**Calculadora de frete**

CEP  OK

Parcelas  R\$ 16,90

**O Cateter Externo Conven Security Plus 4 (1 peça - autoadesivo) da Coloplast é um produto composto de material antialérgico e impermeável, indicado para homens com incontinência urinária. Uma lingüeta plástica facilita a aplicação do cateter. Autoadesivo, garantindo segurança e suavidade sem apertar a pele. Possui reservatório antibolores para garantir o livre fluxo de urina. Deve ser conectado a uma bolsa coletora de urina. Fácil remoção.**

**Conven Security Plus+ : Cateter Externo Masculino**

- Fácil aplicação
- Disponível em tamanho único que garante a aplicação do cateter
- Reservatório de 35 mm
- 62x5 (diâmetro x altura)

**Linha Profissional** (https://www.50maissaude.com.br/linha-profissional-69881.html)

**Locomoção e mobilidade** (https://www.50maissaude.com.br/locomocao-e-mobilidade)

**Mamãe e Bebê** (https://www.50maissaude.com.br/mamae-e-bebe)

**Meias Elásticas** (https://www.50maissaude.com.br/meias-elasticas)

**Monitores de Pressão Arterial** (https://www.50maissaude.com.br/monitores-de-pressao-arterial)

**Produtos Esportivos / Ortopédicos** (https://www.50maissaude.com.br/produtos-esportivos-ortopedicos.html)

**Tecnologia Assistiva** (https://www.50maissaude.com.br/tecnologia-assistiva)

**Comentários**

**Classificar por** Mais antigos

**Produtos relacionados**

- Coloplast externo masculino Não latex 1-2** (https://www.50maissaude.com.br/catele/coloplast-externo-masculino-nao-latex-1-2)
- Coloplast externo masculino Não latex 1-1** (https://www.50maissaude.com.br/catele/coloplast-externo-masculino-nao-latex-1-1)
- Coloplast externo masculino Não latex 1-3** (https://www.50maissaude.com.br/catele/coloplast-externo-masculino-nao-latex-1-3)
- Coloplast externo masculino Não latex 1-4** (https://www.50maissaude.com.br/catele/coloplast-externo-masculino-nao-latex-1-4)
- Coloplast externo masculino Não latex 1-5** (https://www.50maissaude.com.br/catele/coloplast-externo-masculino-nao-latex-1-5)
- Coloplast externo masculino Não latex 1-6** (https://www.50maissaude.com.br/catele/coloplast-externo-masculino-nao-latex-1-6)
- Coloplast externo masculino Não latex 1-7** (https://www.50maissaude.com.br/catele/coloplast-externo-masculino-nao-latex-1-7)
- Coloplast externo masculino Não latex 1-8** (https://www.50maissaude.com.br/catele/coloplast-externo-masculino-nao-latex-1-8)
- Coloplast externo masculino Não latex 1-9** (https://www.50maissaude.com.br/catele/coloplast-externo-masculino-nao-latex-1-9)
- Coloplast externo masculino Não latex 1-10** (https://www.50maissaude.com.br/catele/coloplast-externo-masculino-nao-latex-1-10)

**NewsLetter**

Receba nossas dicas por e-mail

**Sobre a loja**

O envelhecimento deve ser acompanhado de oportunidades e mudanças de saúde, participação e segurança, o que foi denominado pela OMS como envelhecimento ativo. Nesta sentida disponibilizamos diversas pesquisas e produtos que ajudam e melhoram a qualidade de vida de adultos em processo de envelhecimento.

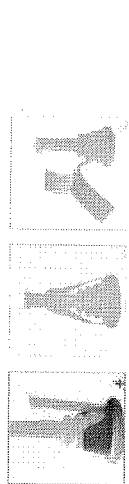
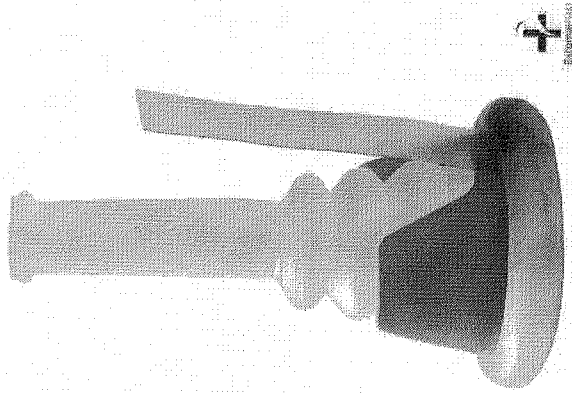

HOME [HTTPS://WWW.ESTOMAPIPLAST.COM.BR/](https://www.estomapiplast.com.br/) / INCONTINÊNCIA URINÁRIA E FECAL [HTTPS://WWW.ESTOMAPIPLAST.COM.BR/CATEGORIA-PRODUTO/INCONTINENCIA-URINARIA-E-FECAL/](https://www.estomapiplast.com.br/categoria-produto/incontinencia-urinario-e-fecal/) / CATETER LUBRIFICADO [HTTPS://WWW.ESTOMAPIPLAST.COM.BR/CATEGORIA-PRODUTO/INCONTINENCIA-URINARIA-E-FECAL/CATETER-LUBRIFICADO/](https://www.estomapiplast.com.br/categoria-produto/incontinencia-urinario-e-fecal/cateter-lubrificado/)

Conven Security Cateter Masculino Plus (não latex) - Coloplast

A partir de **R\$383,00**

A partir de 3x de R\$127,67 Sem Juros

Caixa com 30 Unidades

107667

HOME [HTTPS://WWW.ESTOMAPIPLAST.COM.BR/](https://www.estomapiplast.com.br/) PRODUTOS > ESTOMAPIPLAST [HTTPS://WWW.ESTOMAPIPLAST.COM.BR/ESTOMAPIPLAST/](https://www.estomapiplast.com.br/estomapiplast/)

CURSOS [HTTPS://WWW.ESTOMAPIPLAST.COM.BR/CURSOS/](https://www.estomapiplast.com.br/cursos/) BLOG [HTTPS://WWW.ESTOMAPIPLAST.COM.BR/BLOG/](https://www.estomapiplast.com.br/blog/)

WWW.ESTOMAPIPLAST.COM.BR/CONTATO/ CLÍNICA ESTOMAPIPLAST

Quantidade

Tamanho Modelo Preço

TRABALHE CONOSCO [HTTPS://WWW.ESTOMAPIPLAST.COM.BR/TRABALHE-CONOSCO/](https://www.estomapiplast.com.br/trabalhe-conosco/) TRABALHE CONOSCO [HTTPS://WWW.ESTOMAPIPLAST.COM.BR/TRABALHE-CONOSCO/](https://www.estomapiplast.com.br/trabalhe-conosco/) TRABALHE CONOSCO [HTTPS://WWW.ESTOMAPIPLAST.COM.BR/TRABALHE-CONOSCO/](https://www.estomapiplast.com.br/trabalhe-conosco/) TRABALHE CONOSCO [HTTPS://WWW.ESTOMAPIPLAST.COM.BR/TRABALHE-CONOSCO/](https://www.estomapiplast.com.br/trabalhe-conosco/)



0

1 peça

R\$513,00

[HTTPS://WWW.ESTOMAPIPLAST.COM.BR/](https://www.estomapiplast.com.br/)



5225		<a href="https://www.estomaplást.com.br/wp-content/uploads/2015/09/Conveent-25mm">https://www.estomaplást.com.br/wp-content/uploads/2015/09/Conveent-25mm</a>	25mm	1 peça	R\$513,00	ENCOMENDAR
5230		<a href="https://www.estomaplást.com.br/wp-content/uploads/2015/09/Conveent-30mm">https://www.estomaplást.com.br/wp-content/uploads/2015/09/Conveent-30mm</a>	30mm	1 peça	R\$513,00	ENCOMENDAR
5235		<a href="https://www.estomaplást.com.br/wp-content/uploads/2015/09/Conveent-35mm">https://www.estomaplást.com.br/wp-content/uploads/2015/09/Conveent-35mm</a>	35mm	1 peça	R\$513,00	ENCOMENDAR
5240		<a href="https://www.estomaplást.com.br/wp-content/uploads/2015/09/Conveent-40mm">https://www.estomaplást.com.br/wp-content/uploads/2015/09/Conveent-40mm</a>	40mm	1 peça	R\$513,00	ENCOMENDAR
5021		<a href="https://www.estomaplást.com.br/wp-content/uploads/2015/09/Conveent-20mm">https://www.estomaplást.com.br/wp-content/uploads/2015/09/Conveent-20mm</a>	20mm	2 peça	R\$383,00	ENCOMENDAR
5025		<a href="https://www.estomaplást.com.br/wp-content/uploads/2015/09/Conveent-25mm">https://www.estomaplást.com.br/wp-content/uploads/2015/09/Conveent-25mm</a>	25mm	2 peça	R\$383,00	ENCOMENDAR
5030		<a href="https://www.estomaplást.com.br/wp-content/uploads/2015/09/Conveent-30mm">https://www.estomaplást.com.br/wp-content/uploads/2015/09/Conveent-30mm</a>	30mm	2 peça	R\$383,00	ENCOMENDAR
5035		<a href="https://www.estomaplást.com.br/wp-content/uploads/2015/09/Conveent-35mm">https://www.estomaplást.com.br/wp-content/uploads/2015/09/Conveent-35mm</a>	35mm	2 peça	R\$383,00	ENCOMENDAR
5040		<a href="https://www.estomaplást.com.br/wp-content/uploads/2015/09/Conveent-40mm">https://www.estomaplást.com.br/wp-content/uploads/2015/09/Conveent-40mm</a>	40mm	2 peça	R\$383,00	ENCOMENDAR

REF: N/A

Categorias: Cateter Lubrificado (<https://www.estomaplást.com.br/categorias-produto/incontinencia-urinaria-e-fecal/cateter-lubrificado/>), Incontinência Urinária e Fecal (<https://www.estomaplást.com.br/categorias-produto/incontinencia-urinaria-e-fecal/>)

Etiquetas: Cateter (<https://www.estomaplást.com.br/produto-etiquetas/cateter/>)



<http://www.estomaplást.com.br/>

u=<https://www.estomaplást.com.br/categorias-produto/incontinencia-urinaria-e-fecal/cateter-lubrificado/>&plus%20this%20is%20a%20product%20https://www.estomaplást.com.br/produto/conveent-

Security-Cateter-coloplast-1.jpg

[www.estomaplást.com.br](https://www.estomaplást.com.br/) PRODUTOS > ESTOMAPLAST (<https://www.estomaplást.com.br/estomaplást/>)

PLUS- PLUS- PLUS-

[BLOGS \(https://www.estomaplást.com.br/blog\)](https://www.estomaplást.com.br/cursos/)

[CLÍNICA ESTOMAPLAST](https://www.estomaplást.com.br/contato/)

[CONTATO](https://www.estomaplást.com.br/contato/)

[CONTATO](https://www.estomaplást.com.br/contato/)

[CONTATO](https://www.estomaplást.com.br/contato/)

Descrição:

000372

Item 99 - R9 17,8689

000373

9



ALUNOS ONLINE  
estudando  
85  
na AQUILA

0 ITEMS

BUSCA

**QUEM SOMOS**

(http://www.e-innovatio.com.br/index.php?spsr=information/information&information\_id=4) (http://www.e-innovatio.com.br/cursos-online)

**PRODUTOS**

(http://www.e-innovatio.com.br/produtos) (http://www.e-innovatio.com.br/index.php?spsr=information/information&information\_id=7)

**NOVIDADES**

(http://www.e-innovatio.com.br/index.php?spsr=blog/home)

**CONSULTA CERTIFICADO**

(http://www.e-innovatio.com.br/index.php?spsr=information/information&information\_id=8) (http://www.e-innovatio.com.br/index.php?spsr=faq/faq)

Principal (http://www.e-innovatio.com.br)

Produtos (http://www.e-innovatio.com.br/produ...

Continência | Incontinência (http://www.e-innova...

Catelel Externo Silicone (http://www.e-innovatio...

**Catelel Externo Masculino Pequeno de Silicone 25mm Autoadesivo (Uripem)**

Autor: Hollister | \*\*\*\*\* (Baseado em 0 comentários.) | Fazer um comentário

- Categorias**
- o PRODUTOS (PRODUTOS)
  - o Continência | Incontinência (...)
  - o Catelel Externo Silicone (pr...
  - o Hollister (produtos/continenc...

**Filtro por preço**

R\$0 - R\$1000

Curta nossa fanpage  
facebook.com/einnovatio

(https://www.facebook.com/einnovatio)

Siga-nos no Twitter  
twitter.com/einnovatio

(https://www.twitter.com/einnovatio)

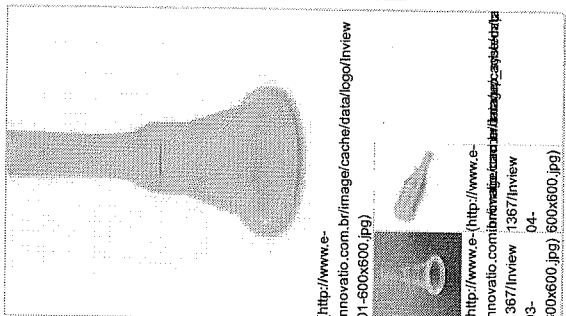

de R\$23,94  
**POR R\$15,98**  
ou em até 6X de R\$2,66 sem juros  
(Economize R\$7,96)

Quant:  **Comprar**

Calcule o frete e o prazo de entrega estimados para sua região

CEP:  **Calcular**

Não sabe o seu CEP? Clique Aqui.  
(http://www.buscacep.com.br/servicos/desc/index.do)

Formas de pagamento (index.php?  
spsr=product/showPaymentMethods&product\_id=1367)

Comparar Itens

Descrição | Especificação | Comentários do especialista | Avaliações (0)

Código do produto: 1367  
Disponibilidade: Em Estoque



ENTRAR (HTTPS://WWW.ESTOMAPLAST.COM.BR/MINHA-CONTA/) 0 (HTTPS://WWW.ESTOMAPLAST.COM.BR/CARRINHO/)

(HTTPS://WWW.ESTOMAPLAST.COM.BR/)

HOME (HTTPS://WWW.ESTOMAPLAST.COM.BR/) PRODUTOS (HTTPS://WWW.ESTOMAPLAST.COM.BR/ESTOMAPLAST/)

CURSOS (HTTPS://WWW.ESTOMAPLAST.COM.BR/CURSOS/) BLOG (HTTPS://WWW.ESTOMAPLAST.COM.BR/BLOG/)

CONTATO (HTTPS://WWW.ESTOMAPLAST.COM.BR/CONTATO/) CLINICA ESTOMAPLAST (HTTPS://WWW.ESTOMAPLAST.COM.BR/CLINICA-ESTOMAPLAST/)

TRABALHE CONOSCO (HTTPS://WWW.ESTOMAPLAST.COM.BR/TRABALHE-CONOSCO/) DUVIDAS (HTTPS://WWW.ESTOMAPLAST.COM.BR/FAQ/)

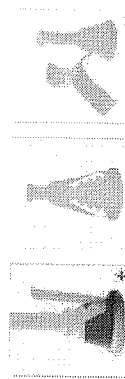
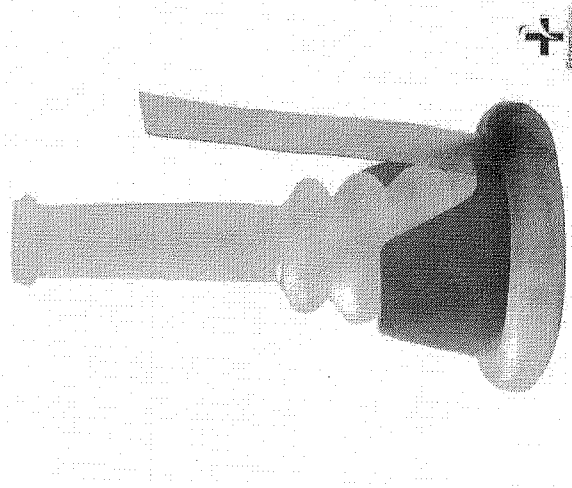

HOME (HTTPS://WWW.ESTOMAPLAST.COM.BR/) / INCONTINÊNCIA URINÁRIA E FECAL (HTTPS://WWW.ESTOMAPLAST.COM.BR/CATEGORIA-PRODUTO/INCONTINENCIA-URINARIA-E-FECAL/) / CATETER LUBRIFICADO (HTTPS://WWW.ESTOMAPLAST.COM.BR/CATEGORIA-PRODUTO/INCONTINENCIA-URINARIA-E-FECAL/CATER-LUBRIFICADO/)

Conveen Security Cateter Masculino Plus (não latex) - Coloplast

A partir de **R\$383,00**

A partir de 3x de R\$127,67 Sem Juros

Caixa com 30 Unidades

(Avise me quando estiver disponível)

digite seu email

127667

000374

Digite o que você procura

Accessórios  
Aparelhos  
Meias de Compressão  
Mobilidade  
Coloplast  
Cintas, Soutiens, Faixas, Modeladores  
FITNESS  
Acessórios Para Saúde  
Bem Estar  
Catererismo Vestical Intermitente  
Cuidado com Mãos e Pés  
Curativos  
Estomias / Ostomias  
Fraldas e Absorventes para Adultos e Idosos  
Frio e Calor  
Higiene e Conforto  
Inaladores / Nebulizadores e Umidificadores  
Linha Profissional  
Locomoção e mobilidade  
Mamãe e Bebê  
Meias Elásticas  
Monitores de Pressão Arterial  
Produtos Esportivos / Ortopédicos  
Tecnologia Assistiva

https://www.50maissaude.com.br/essenciosos  
https://www.50maissaude.com.br/aparelhos  
https://www.50maissaude.com.br/meias-de-compressao  
https://www.50maissaude.com.br/mobilidade  
https://www.50maissaude.com.br/coloplast  
https://www.50r  
https://www.50maissaude.com.br/fitness  
https://www.50maissaude.com.br/comprar  
https://www.50maissaude.com.br/bem-estar  
https://www.50maissaude.com.br/catererismo-vestical-intermitente  
https://www.50maissaude.com.br/cuidado-com-maos-e-pees  
https://www.50maissaude.com.br/curativos  
https://www.50maissaude.com.br/ostomias  
https://www.50maissaude.com.br/fraldas-e-absorventes-para-adultos-e-idosos  
https://www.50maissaude.com.br/frio-e-calor  
https://www.50maissaude.com.br/higiene-e-conforto  
https://www.50maissaude.com.br/inaladores-nebulizadores-e-umidificadores  
https://www.50maissaude.com.br/linha-profissional  
https://www.50maissaude.com.br/locomoção-e-mobilidade  
https://www.50maissaude.com.br/mamãe-e-bebe  
https://www.50maissaude.com.br/meias-elasticas  
https://www.50maissaude.com.br/monitores-de-pressão-arterial  
https://www.50maissaude.com.br/produtos-esportivos-ortopedicos  
https://www.50maissaude.com.br/tecnologia-assistiva

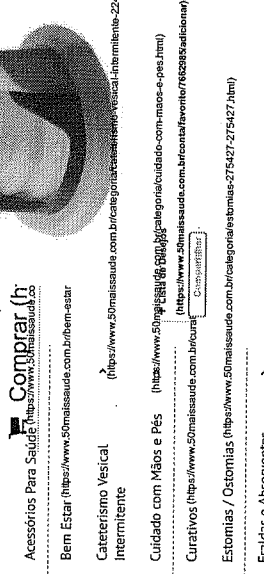

**Caterer externo masculino Não latex 1 peça autoadesivo Conven Security Coloplast 5225**











Marca: Coloplast  
R\$ 16,90  
ou R\$ 16,05 via depósito

Calcula e frete  
OK

Parcelas

Classificar por  
Mais antigos

Produtos relacionados  
Caterer externo masculino Não latex 2-1  
peças-conven-security-coloplast-5220  
Caterer externo masculino Não latex 2-2  
peças-conven-security-coloplast-5220  
Caterer externo masculino Não latex 2-1  
peças-conven-security-coloplast-5220  
Caterer externo masculino Não latex 2-1  
peças-conven-security-coloplast-5220

REF	Imagem	Tamanho	Modelo	Preço	Quan	
5221	 <a href="https://www.estomaplasi.com.br/wp-content/uploads/2015/09/Conveent-Security-Cateter-coloplast.jpg">https://www.estomaplasi.com.br/wp-content/uploads/2015/09/Conveent-Security-Cateter-coloplast.jpg</a>	20mm	1 peça	R\$513,00		ENCOMENDAR
5225	 <a href="https://www.estomaplasi.com.br/wp-content/uploads/2015/09/Conveent-Security-Cateter-coloplast.jpg">https://www.estomaplasi.com.br/wp-content/uploads/2015/09/Conveent-Security-Cateter-coloplast.jpg</a>	25mm	1 peça	R\$513,00		ENCOMENDAR
5230	 <a href="https://www.estomaplasi.com.br/wp-content/uploads/2015/09/Conveent-Security-Cateter-coloplast.jpg">https://www.estomaplasi.com.br/wp-content/uploads/2015/09/Conveent-Security-Cateter-coloplast.jpg</a>	30mm	1 peça	R\$513,00		ENCOMENDAR
5235	 <a href="https://www.estomaplasi.com.br/wp-content/uploads/2015/09/Conveent-Security-Cateter-coloplast.jpg">https://www.estomaplasi.com.br/wp-content/uploads/2015/09/Conveent-Security-Cateter-coloplast.jpg</a>	35mm	1 peça	R\$513,00		ENCOMENDAR
5240	 <a href="https://www.estomaplasi.com.br/wp-content/uploads/2015/09/Conveent-Security-Cateter-coloplast.jpg">https://www.estomaplasi.com.br/wp-content/uploads/2015/09/Conveent-Security-Cateter-coloplast.jpg</a>	40mm	1 peça	R\$513,00		ENCOMENDAR
5021	 <a href="https://www.estomaplasi.com.br/wp-content/uploads/2015/09/Conveent-Security-Cateter-coloplast-2.jpg">https://www.estomaplasi.com.br/wp-content/uploads/2015/09/Conveent-Security-Cateter-coloplast-2.jpg</a>	20mm	2 peça	R\$383,00		ENCOMENDAR
5025	 <a href="https://www.estomaplasi.com.br/wp-content/uploads/2015/09/Conveent-Security-Cateter-coloplast-2.jpg">https://www.estomaplasi.com.br/wp-content/uploads/2015/09/Conveent-Security-Cateter-coloplast-2.jpg</a>	25mm	2 peça	R\$383,00		ENCOMENDAR
5030	 <a href="https://www.estomaplasi.com.br/wp-content/uploads/2015/09/Conveent-Security-Cateter-coloplast-2.jpg">https://www.estomaplasi.com.br/wp-content/uploads/2015/09/Conveent-Security-Cateter-coloplast-2.jpg</a>	30mm	2 peça	R\$383,00		ENCOMENDAR
5035	 <a href="https://www.estomaplasi.com.br/wp-content/uploads/2015/09/Conveent-Security-Cateter-coloplast-2.jpg">https://www.estomaplasi.com.br/wp-content/uploads/2015/09/Conveent-Security-Cateter-coloplast-2.jpg</a>	35mm	2 peça	R\$383,00		ENCOMENDAR
5040	 <a href="https://www.estomaplasi.com.br/wp-content/uploads/2015/09/Conveent-Security-Cateter-coloplast-2.jpg">https://www.estomaplasi.com.br/wp-content/uploads/2015/09/Conveent-Security-Cateter-coloplast-2.jpg</a>	40mm	2 peça	R\$383,00		ENCOMENDAR

REF: N/A

Categorias Cateter Lubrificado (<https://www.estomaplasi.com.br/categorias-produto/seguinte-nome-do-produto-para-lubrificar/>), Incontinência Urinária e Fecal (<https://www.estomaplasi.com.br/categorias-produto/incontinencia-urinaria-e-fecal/>)

Etiqueta: Cateter (<https://www.estomaplasi.com.br/produto-etiqueta/cateter/>)



<http://www.estomaplasi.com.br/>

<https://www.estomaplasi.com.br/produto/conveent-security-cateter-coloplast-plus-40mm/>

security-cateter-coloplast-

cateter-coloplast-plus-

plus- plus- plus-

coloplast-plus-40mm/

DESCRIÇÃO

000376

Item 100 R\$ 15,1778

000377

Fale conosco Telefone: (11) 3663-1890  
Meus Pedidos  
Minha Conta

File Conasoc  
Meus Pedidos  
Minha Conta

File Conasoc  
Meus Pedidos  
Minha Conta

File Conasoc  
Meus Pedidos  
Minha Conta

File Conasoc  
Meus Pedidos  
Minha Conta

File Conasoc  
Meus Pedidos  
Minha Conta

Carrito vazio

Info  
Coloplast  
Caterer Externo Conveen

Info  
Coloplast  
Caterer Externo Conveen

Info  
Coloplast  
Caterer Externo Conveen

Info  
Coloplast  
Caterer Externo Conveen

Info  
Coloplast  
Caterer Externo Conveen

Info  
Coloplast  
Caterer Externo Conveen

Info  
Coloplast  
Caterer Externo Conveen

Info  
Coloplast  
Caterer Externo Conveen

Info  
Coloplast  
Caterer Externo Conveen

Info  
Coloplast  
Caterer Externo Conveen

Info  
Coloplast  
Caterer Externo Conveen

Info  
Coloplast  
Caterer Externo Conveen

Info  
Coloplast  
Caterer Externo Conveen

Info  
Coloplast  
Caterer Externo Conveen

Info  
Coloplast  
Caterer Externo Conveen

Info  
Coloplast  
Caterer Externo Conveen

Info  
Coloplast  
Caterer Externo Conveen

Info  
Coloplast  
Caterer Externo Conveen

Info  
Coloplast  
Caterer Externo Conveen

Info  
Coloplast  
Caterer Externo Conveen

Info  
Coloplast  
Caterer Externo Conveen

Info  
Coloplast  
Caterer Externo Conveen

Info  
Coloplast  
Caterer Externo Conveen

Info  
Coloplast  
Caterer Externo Conveen

Info  
Coloplast  
Caterer Externo Conveen

Info  
Coloplast  
Caterer Externo Conveen

Info  
Coloplast  
Caterer Externo Conveen

Info  
Coloplast  
Caterer Externo Conveen

Info  
Coloplast  
Caterer Externo Conveen

Info  
Coloplast  
Caterer Externo Conveen

Info  
Coloplast  
Caterer Externo Conveen

Info  
Coloplast  
Caterer Externo Conveen

Info  
Coloplast  
Caterer Externo Conveen

Info  
Coloplast  
Caterer Externo Conveen

Info  
Coloplast  
Caterer Externo Conveen

Info  
Coloplast  
Caterer Externo Conveen

Info  
Coloplast  
Caterer Externo Conveen

Info  
Coloplast  
Caterer Externo Conveen

Info  
Coloplast  
Caterer Externo Conveen

Info  
Coloplast  
Caterer Externo Conveen

Info  
Coloplast  
Caterer Externo Conveen

Info  
Coloplast  
Caterer Externo Conveen

- Cateter Externo Latex (prod...
- Hollister (produtos/continenc...

Filtro por preço

R\$0 - R\$1000



Curta nossa fanpage  
facebook.com/einnovatio

(https://www.facebook.com/einnovat



Siga-nos no Twitter  
twitter.com/einnovatio

(https://www.twitter.com/einnovatio)

de R\$21,50

**POR R\$14,00**

ou em até 6X de R\$2,33 sem juros  
(Economize R\$7,50)

Qtde:

Comprar

Calcule o frete e o prazo de entrega estimados para sua região

CEP:

Calcular

Não sabe o seu  
CEP? Clique Aqui.  
(http://www.buscacep.correios.com.br/servicos/dnec/index

Formas de pagamento (index.php?)

spsr=product/product/showPaymentMethods&product\_id=1364)

Compartilhar

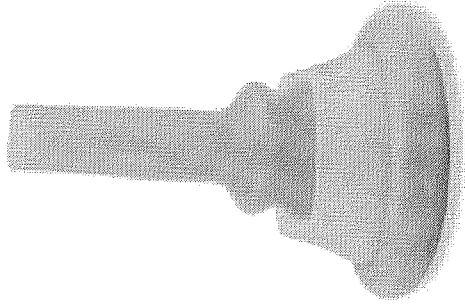

(http://www.e-

innovatio.com.br/image/cache/data/logo/Extende  
Wear 01 -600x600.jpg)

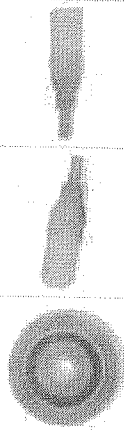

(http://www.e-

innovatio.com.br/image/cache/data/logo/Extende

1364/Extended364/Extended364/Extended

Wear 04- Wear 02- Wear 03-

600x600.jpg) 600x600.jpg) 600x600.jpg)

Lista de desejos

Comparar produto

Descrição

Especificação

Comentário do especialista

Avaliações (0)

Código do produto: 1364

Disponibilidade: Em Estoque

Cateter Externo Masculino Latex 26-30mm Autoadesivo (Uripen) com Anel Interno Extended Wear

Extended Wear Cateter externo autoadesivo masculino de látex para incontinência urinária com anel interno para impedir o refluxo de urina.

Cód. 9207 - Cód. Cor Roxa.

Maior durabilidade - possui um anel interno para impedir o refluxo da urina, evitando irritações na pele e

000378

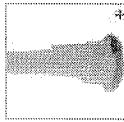
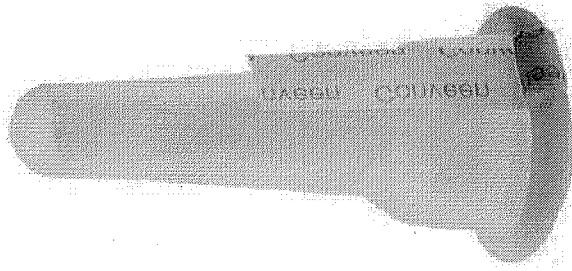

HOME (HTTPS://WWW.ESTOMAPIAST.COM.BR) / INCONTINÊNCIA URINÁRIA E FECAL (HTTPS://WWW.ESTOMAPIAST.COM.BR/CATEGORIA-PRODUTO/INCONTINENCIA-URINARIA-E-FECAL) / CATETER LUBRIFICADO (HTTPS://WWW.ESTOMAPIAST.COM.BR/CATEGORIA-PRODUTO/INCONTINENCIA-URINARIA-E-FECAL/CATETER-LUBRIFICADO)

Conveen Urisheath Cateter Masculino Latex - Coloplast

A partir de R\$214,00

f. 1333

A partir de 3x de R\$71,33 Sem Juros

CONTATO (HTTPS://WWW.ESTOMAPIAST.COM.BR) PRODUTOS (HTTPS://WWW.ESTOMAPIAST.COM.BR/ESTOMAPIAST)

(Avise-me quando estiver disponível) CURSOS (HTTPS://WWW.ESTOMAPIAST.COM.BR/CURSOS) BLOG (HTTPS://WWW.ESTOMAPIAST.COM.BR/BLOG)

Envie seu email para contato (HTTPS://WWW.ESTOMAPIAST.COM.BR/CONTATO) - CLINICA ESTOMAPIAST

REF Imagem TRABALHE CONOSCO (HTTPS://WWW.ESTOMAPIAST.COM.BR/TRAHA-CONTA)

Quantidade 0 (HTTPS://WWW.ESTOMAPIAST.COM.BR/CARRINHO)

5211 (HTTPS://WWW.ESTOMAPIAST.COM.BR) ENCOMENDAR

contato@unibuds/2015/09/Conveen-Urisheath-Cateter-Coloplast.jpg

000379





Item 101 R\$ 2,4867

7000381



Consumo Cateteres Cateter intravenoso 14G Teflon - Solidor

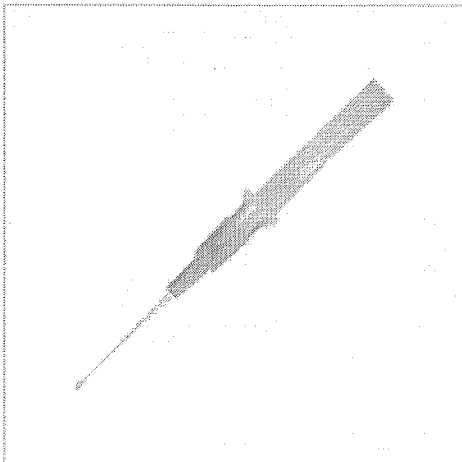

### Cateter intravenoso 14G Teflon - Solidor

Modelo 37

Condição Novo

Os cateteres intravenosos são utilizados para a cateterização periférica de curta e média permanência. Cateter intravenoso com agulha 14G em teflon.

963 Itens

**Cálculo do Frete**

Informe o CEP

R\$ 1,21

Quantidade

**pagseguro 100%**

VISA, MasterCard, American Express, Visa Electron, Visa Prepaid, Visa Gift Card, Visa Signature, Visa Infinite

*mais de 20 formas de pagamento sua compra protegida*

#### FICHA TÉCNICA

Apresentação

unitário

#### MAIS INFORMAÇÕES

Recomendado para terapias intravenosas periféricas. Indicado para intusões de média duração em todo tipo de paciente neo-natos, pediátricos e adultos, e intusões de fêmeas, soluções, hemoderivados, nutrição parenteral, manutenção da hidratação e/ou reidratação de curto prazo, para uso em hospitais, clínicas, e laboratórios. Agulha silicônica, com bisei trifacetado.

#### 12 OUTRAS OPÇÕES

	Cateter...	RS 2,00
	Cateter...	RS 1,11
	Cateter...	RS 2,00
	Cateter...	RS 1,11
	Cateter...	RS 2,00

BEA VENDO! ENTRAR C/Ú CADASTRAR

ATENDEMENTO

42 3522.8632

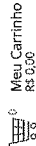

MENU

Início / Cateter Periférico IV 14G Teflon Descarpack

### CATETER PERIFÉRICO IV 14G TEFLON DESCARPACK

Marcas: Descarpack / Referência: 3925

Cateter Periférico IV 14G Teflon Descarpack

RS 1,30  
OU **RS 1,17** A VISTA  
+ todas as formas de pagamento

-	1	+
---	---	---

COMPRAR

CÁLCULO DE FRETE

OK

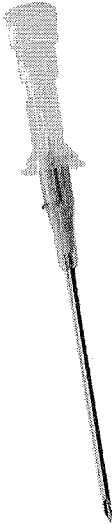

INDIQUE A UM AMIGO

12X NOS CARTÕES  
COMPRE PARCELADO

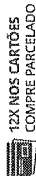

COMPRE JUNTO

000382

[Cria usuário](#) | [Já é cadastrado? Acesse sua conta.](#) | [Meu Cadastro](#) | [Meus Pedidos](#) | [Fale conosco](#) | [Central de Atendimento](#)



[HOME](#) | [LOJAS](#) | [LABORATÓRIO](#) | [DIAGNÓSTICOS](#) | [ESTERILIZAÇÃO](#) | [APARELHO DE PRESSÃO](#) | [MATERIAL DE COLETA](#) | [DESCARTÁVEIS](#) | [SANEANTES](#)

Você está em: [Home](#) > [Material de Consumo](#) > [Cateter Intravenoso](#) > **ANGIOCATH 14G X 1.88 BD**



Passa o mouse para ver detalhes

Ampliar Imagem

### ANGIOCATH 14G X 1.88 BD

em 0 avaliações. Dê sua avaliação

O Angiocath 14G é indicado na terapia intravenosa periférica, para infusões de médio e curto prazo.

Modelo: cateter periférico do tipo Marca: BD  
Referência: REF 388329  
Disponibilidade: Em estoque

Conteúdo: unidade  
Seção: Material de Consumo

**Por R\$ 4,95**  
Valor à vista: R\$ 4,70 à vista.

Quantidade	Compra mais e ganha desconto!	Quantidade	Valor
1	Unidades	A partir de 50 unidades	R\$ 4,80 (cada)

Descrição

ANGIOCATH 14G X 1.88 CATETER INTRAVENOSO REF 388329 - BD

Para infusões de média duração (permanência de até 48 horas na veia).

O Angiocath 14G é indicado na terapia intravenosa periférica, para infusões de médio e curto prazo. Entende-se por infusão de curto prazo aquela cuja o tempo de permanência é menor que 30 dias.

Informações sobre procedência e validade impressas na embalagem.  
Garantia contra defeitos de fabricação ou materiais.

No caso do produto ANGIOCATH, a substituição é recomendada pelo menos a cada 72 - 96 horas em adultos e em pacientes pediátricos e neonatos recomenda-se deixar o cateter no local até que a terapia IV seja concluída, a menos que ocorram complicações ( por exemplo, flebite e infiltração ), conforme as diretrizes para a prevenção de infecções relacionadas a cateteres intravasculares do CDC ( Centers for Disease Control and Prevention EUA ).

Agulha siliconizada com bisele bi-angulado e trifacelado: Facilita a punção e reduz o trauma dos tecidos.

Cateter (ou cânula) em biomaterial Vialon™: Oferece incomparável desempenho na punção, durante a permanência na veia e reduz a ocorrência de flebite

Protetor do conjunto agulha/cateter: Garante a integridade da agulha até o momento do uso; seu formato anatômico permite a remoção com apenas uma das mãos.

Conector Luer-Lok™, translúcido, codificado por cores e com ranhuras para fixação: Permite segura conexão ao equipo, facilita a identificação do calibre e favorece a fixação através do ponto cirúrgico.

Câmara de refluxo em "Crystal": Oferece enpuñadura segura e permite rápida visualização do refluxo sanguíneo.

O Angiocath é um cateter, periférico do tipo por fora da agulha, estéril, constituído por:

- Cateter raio-papo e flexível. Proporciona maior facilidade de punção e penetração na pele. Assegura perfeita visualização através de Raio X.
- Protetor do conjunto agulha/cateter. Garante a integridade da agulha até o momento do uso. Seu formato anatômico permite a remoção com apenas um das mãos.
- Conector Luer-Lok Universal codificado por cores.
- Câmara de refluxo tem desenho que melhora a enpuñadura.
- Tampa da câmara de refluxo com micro estrias.

000383

[Clique aqui para cadastrar sua conta](#) | [Meu Cadastro](#) | [Meus Pedidos](#) | [Fale Conosco](#) | [Contato de Atendimento](#)

[LUMAS](#) | [LABORATORIO FARMACIAS](#) | [ESTERILIZACAO](#) | [ANELHEIS DE PRESSAO](#) | [MATERIAL DE COLETA](#) | [DESCARTAVES](#) | [SANEANTES](#)

Você está em: [Home](#) > [Material de Consumo](#) > [Cateter Intravenoso](#) > [CATETER INTRAVENOSO 16G CINZA DESCARPACK](#)

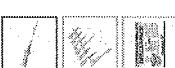

Passa o mouse para ver detalhes

### CATETER INTRAVENOSO 16G CINZA DESCARPACK

em 0 avaliações. Dê sua avaliação

Indicado para prover acessos intravenosos no sistema vascular periférico para administrar fluidos e drogas, indicado para infusões a curto prazo.

**Marca:** DESCARPACK  
**Modelo:** Cateter Periférico Intravenoso Descartável  
**Referência:** 33744  
**Conteúdo:** unidade  
**Seção:** Material de Consumo

**Por R\$ 1,19**  
 Valor à vista: R\$ 1,13 à vista.

Quantidade	Compre mais e ganhe desconto!	Quantidade	Valor
1	Unidades	A partir de 100 unidades	R\$ 1,07 (cada)

Fre suas atividades  Indique este produto

**Dispositivo intravenoso Cateter 16G Cinza Descarpack**

Estéril, atóxico, apirrogênico

Indicado para prover acessos intravenosos no sistema vascular periférico para administrar fluidos e drogas, indicado para infusões à curto prazo.

Desenvolvido para a terapia intravenosa periférica e infusões de fármacos, soluções, hemoderivados, nutrição parenteral, manutenção da hidratação e/ou reidratação, de curto prazo. Para uso em Hospitais, Clínicas e Laboratórios.

São apresentados em seis tamanhos diferentes, para melhor atender a necessidade dos profissionais de saúde com qualidade e segurança.

- Protetor do cateter/agulha - protege e garante a integridade da agulha e do cateter até o momento do uso. Seu formato permite sua remoção com apenas uma das mãos.
- Câmara da agulha metálica - câmara de refluxo com filtro - confeccionada em material incolor e com filtro que reduz a pressão interna da câmara e permite fácil visualização do refluxo sanguíneo.
- Câmara metálica - agulha silicônica com bisel trifacêdo - facilita a punção, confeccionada em aço inoxidável trefilado, retificado, afiado, utilizado.
- Câmara do cateter - conector luer lock codificado por cores indicando o calibre do cateter, permite conexão segura com os equipamentos utilizados.
- Câmara teflon (FEP) ou Polietileno (PE) - possibilita sua localização no sistema vascular quando utilizado radiografias.
- Confeccionada em material biocompatível, inerte, flexível, hemocompatível, trombo resistente.
- Tampa protetora de câmara de fluxo - tem a finalidade de proteger o produto evitando riscos de contaminação e acidentes antes do uso.

Item 102 - R\$ 2,9233

000384

O que você está procurando?

[CENTRAL DE ATENDIMENTO](#)
[MATERIAIS](#)
[OBT](#)
[CRÍTICAS](#)

[Tudo os departamentos](#)
[Aparatos de Prêso](#)
[Aparatos de Prêso](#)
[Quantos](#)
[Material de Consumo](#)
[Injeção e Soro](#)

[Fibra Cirúrgica / Material de Consumo / Cateter Intravenoso](#)

**CATETER INTRAVENOSO**

Cateter Intravenoso

Marca

BD (1)



Cateter tipo Insyte Autoguard  
 BD 16Gx41,77" 1,7x45mm  
 de R\$ 4,48  
**por R\$ 3,69**  
 ou até 6X 9/ juros de R\$ 0,61

**CADASTRE-SE E FIQUE POR DENTRO**

Digite seu e-mail...

**DÚVIDAS E ATENDIMENTO**  
 Ligue: (47) 3438-0090

**COMPRA 100% SEGURA**  
 Certificado DIGICERT de segurança

**CRÍTICAS E SUGESTÕES**  
 contato@fibracirurgica.com.br

**Institucional**

Quem somos  
 Dúvidas Frequentes  
 Formas de Pagamento  
 Trocas e Devoluções

**Loja Virtual**

Estetoscópio  
 Aparelho de Pressão  
 Aparelho Médico  
 Termostato  
 Curativos  
 Colostomia  
 Ortopedia  
 Locomoção  
 Equipamentos  
 Instrumental Cirúrgico

**Central de Atendimento**

Tel.: (47) 3438-0090  
 Central de Atendimento  
 Mias Pedidos  
 Meu Cadastro  
 Como Comprar  
 Contato

**CR E-COMMERCE**  
 Cnpj: 07.072.560/0001-04  
 Av. Getúlio Vargas, 271 - Buzanos  
 CEP: 89214-000 - Joinville - SC  
 Fone: (47) 3438-0090

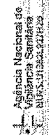



HOME / CATETER INTRAVENOSO (CATEGORIA/MATERIAL-MEDICO-CATETER-INTRAVENOSO) / MATERIAL MÉDICO (CATEGORIA/MATERIAL-MEDICO) / ANGIOCATH 16G X 1.88 BD

**DEPARTAMENTOS**

**APARELHO DE PRESSÃO**  
(CATEGORIA/APARELHO-DE-PRESSÃO/)

- APARELHO DE PRESSÃO DIGITAL (CATEGORIA/APARELHO-DE-PRESSÃO-APARELHO-DE-PRESSÃO-DIGITAL/)
- BRACADEIRA E PEÇAS DE REPOSIÇÃO (CATEGORIA/APARELHO-DE-PRESSÃO-BRACADEIRA-E-PEÇAS-DE-REPOSIÇÃO/)
- ESFIGMOMANÔMETRO ANEROIDE (CATEGORIA/APARELHO-DE-PRESSÃO-ESFIGMOMANÔMETRO-ANEROIDE/)
- ESFIGMOMANÔMETRO RODÍZIO E PAREDE (CATEGORIA/APARELHO-DE-PRESSÃO-ESFIGMOMANÔMETRO-RODÍZIO-E-PAREDE/)

**APARELHO MÉDICO**  
(CATEGORIA/APARELHO-MÉDICO/)

- ASPIRADOR DE SECREÇÃO (CATEGORIA/APARELHO-MÉDICO-ASPIRADOR-DE-SECREÇÃO/)
- AVALIAÇÃO (CATEGORIA/APARELHO-MÉDICO-AVALIAÇÃO/)
- BALANÇA (CATEGORIA/BALANÇA/CABO E BATERIA (CATEGORIA/APARELHO-MÉDICO-CABO-E-BATERIA/)
- DERMATOSCÓPIO (CATEGORIA/APARELHO-MÉDICO-DEPMATOSCOPIO/)
- DESBRILADOR (CATEGORIA/APARELHO-MÉDICO-DESBRILADOR/)
- DETECTOR FETAL (CATEGORIA/APARELHO-MÉDICO-DETECTOR-FETAL/)
- DOPPLER (CATEGORIA/APARELHO-MÉDICO-DOPPLER/)
- ELETROCARDIOGRAFOS E ELETRODOS (CATEGORIA/APARELHO-MÉDICO-ELETROCARDIOGRAFOS-E-ELETRODOS/)
- INALADOR E NEBULIZADOR (CATEGORIA/APARELHO-MÉDICO-INALADOR-E-NEBULIZADOR/)
- KIT ACADÊMICO (CATEGORIA/APARELHO-MÉDICO-KIT-ACADEMICO/)
- LANTERNA CLÍNICA (CATEGORIA/APARELHO-MÉDICO-LANTERNA-CLÍNICA/)

**ANGIOCATH 16G X 1.88 BD UND**

**AVALIAÇÃO GERAL**

Avaleie esse produto (/avaliacoes/angiocath-16g-bd/)

DISPONÍVEL PRONTA ENTREGA  
FABRICANTE: BD (MARCA/BD/)

DE R\$3349

POR APENAS R\$ 2.78

R\$ 2.65 COM 5 % DE DESCONTO NO BOLETO OU DÉBITO

ESCOLHA O QUANT

- 1 +

**COMPRAR**

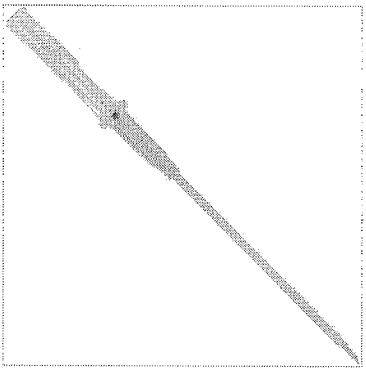

COMPRA SEGURA

Calcule o valor do frete e prazo de entrega para a sua região  
(https://shoppub.s3.amazonaws.com/primecirurgica/medial/cache/ed29/ed299c19c846feaedf1099e53841e5.jpg/INFORME-SE-U-CEP)

Calcular frete

COMPARTILHE

CURTA NOSSA PÁGINA

**INFORMAÇÕES**

**ANGIOCATH 16GX1.88 ( 1,7X48MM ) 147ML/MIN - BD**

**ANGIOCATH 16GX1.8 ( 1,7X48MM ) 147ML/MIN - BD**

Para infusões de medicação (permanência de até 48 horas na veia).

Indicação

O AngioCath 16G é indicado na terapia intravenosa periférica, para infusões de médio e curto prazo. Entende-se por infusão de curto prazo aquela cuja o tempo de permanência é menor que 30 dias.

**CIRÚRGICA ESTILO**

LABORATÓRIO FARMACIAS ESTERILIZAÇÃO APARELHO DE PRESSÃO MATERIAL DE CONSUMO DESCARPACKS SANGUÍFICOS

Estou procurando por...

Busca

Meu Cadastro Meus Pedidos Fale Conosco

Contato de Atendimento

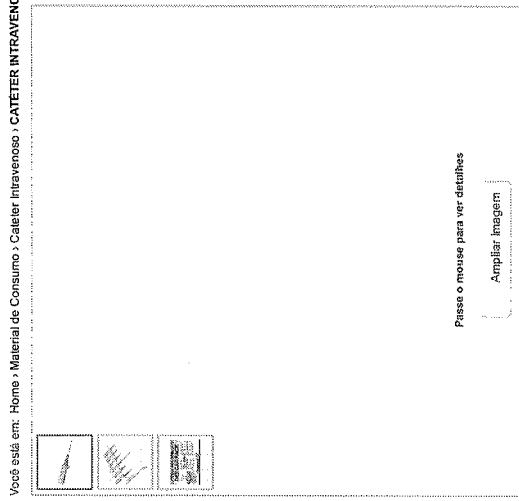

Você está em: Home > Material de Consumo > Cateter Intravenoso > CATETER INTRAVENOSO 18G VERDE DESCARPACK

**CATETER INTRAVENOSO 18G VERDE DESCARPACK**

em 0 avaliações. Dê sua avaliação

Indicado para prover acessos intravenosos no sistema vascular periférico para administrar fluidos e drogas, indicado para infusões a curto prazo.

Modelo: Cateter Periférico Intravenoso Descarpack  
 Referência: 33745  
 Conteúdo: unidade  
 Seção: Material de Consumo

Marca: DESCARPACK

Disponibilidade: Em estoque

Por **R\$ 1,19**  
 Valor à vista R\$ 1,13 à vista.

Quantidade  Unidades

Comprar mais e ganhar desconto!

Quantidade Valor  
 A partir de 100 unidades R\$ 1,07 (cada)

S Saiba como pagar

Calcule o frete

Tire suas dúvidas Indique este produto Lista

Cateter 18G Descarpack

Tweeter

Descrição

**Dispositivo intravenoso Cateter 18 G Verde - Descarpack**

Estéril, atóxico, apirogênico  
 Indicado para prover acessos intravenosos no sistema vascular periférico para administrar fluidos e drogas, indicado para infusões a curto prazo.

Desenvolvido para a terapia intravenosa periférica e infusões de fármacos, soluções, hemoderivados, nutrição parenteral, manutenção da hidratação e/ou reidratação, de curto prazo. Para uso em Hospitais, Clínicas e Laboratórios.

São apresentados em seis tamanhos diferentes, para melhor atender a necessidade dos profissionais de saúde com qualidade e segurança.

- Protetor do cateter/agulha - protege e garante a integridade da agulha e do cateter até o momento do uso. Seu formato permite sua remoção com apenas uma das mãos.
- Canhão da agulha metálica - câmara de refluxo com filtro - confeccionada em material incolor e com filtro que reduz a pressão interna da câmara e permite fácil visualização do refluxo sanguíneo.
- Cânula metálica - agulha siliconizada com bisel trifacetado - facilita a punção, confeccionada em aço inoxidável trefilado, retificado, afiado.
- Canhão do cateter - conector luer lock codificado por cores indicando o calibre do cateter, permite conexão segura com os equipamentos utilizados.
- Cânula teflon (FEP) ou Poluretano (PU) - radiopacas - possibilita sua localização no sistema vascular quando utilizado radiografias. Confeccionada em material biocompatível, inerte, flexível, hermocompatível, trombo resistente.
- Tampa protetora da câmara de fluxo - tem a finalidade de proteger o produto evitando danos de contaminação e acidentes antes do uso. Calibres e Cores dos Cateteres conforme ISO10555-5.

Tamanhos Cor	Diâmetro		Comprimento(mm)	Relação Fluência (água) ml/min
	Interno(mm)	Externo(mm)		
14G Laranja	1,7	2,1	45	270
16G Ciriza	1,3			

Item 103 R\$ 1,2333

000387



(11) 5585-5667 vendas@basemedcirurgica.com.br

Minha conta



O que você está procurando?

0 - R\$ 0.00

APARELHOS MÉDICOS CURATIVOS DESCARTÁVEIS EPI ESPECIALIDADES ESTERILIZAÇÃO HOSPITALAR MÓVEIS HOSPITALARES NUTRIÇÃO OEFERAS

**5% DE DESCONTO NO BOLETO OU TRANSFERÊNCIA BANCÁRIA**

\* O desconto será calculado no momento da confirmação da compra!

**FRETE GRÁTIS PARA COMPRAS ACIMA DE R\$300,00!**

\* Valido somente para algumas regiões do estado de São Paulo. Consulte conosco!

**(11) 5585-5667**

Fale com nosso DEPTO. DE VENDAS e confira nossas CONDIÇÕES ESPECIAIS de PAGAMENTO e FREE para empresas!

Principal » CATETER INTRAVENOSO 18G - DESCARPACK

CATETER INTRAVENOSO 18G - DESCARPACK

Marca: DESCARPACK  
Modelo: C18G  
Disponibilidade: Em estoque

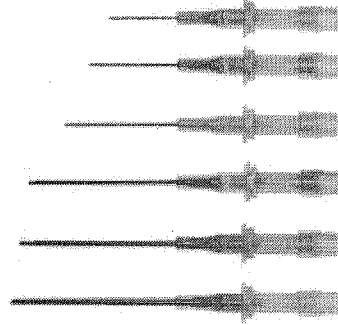

R\$ 1,04

1

COMPRAR

Calcular Frete

Adicionar à lista de desejos

Comparar este produto

0 comentários / Escreva um comentário

Ver mais



Descrição

Comentários (0)

CATETER PERIFÉRICO INTRA VENOSO

Cateteres IV. Descarpack foram especialmente desenvolvidos para a Terapia Intravenosa Periférica, e infusões de fármacos, soluções / hemoderivados / nutrição parenteral / manutenção da hidratação e/ou re-hidratação, de curto prazo, para uso em hospitais, clínicas, e laboratórios.

Estamos on-line. Clique aqui para fazer consultas de dúvidas e atendimento!

000388



HOME / CATETER INTRAVENOSO (CATEGORIA/MATERIAL-MEDICO-CATER-INTRAVENOSO) / MATERIAL MEDICO (CATEGORIA/MATERIAL-MEDICO) / ANGIOCATH 18G X 1.88 BD

DEPARTAMENTOS

APARELHO DE PRESSÃO (CATEGORIA/APARELHO-DE-PRESSÃO)

- APARELHO DE PRESSÃO DIGITAL (CATEGORIA/APARELHO-DE-PRESSÃO)
- APARELHO-DE-PRESSÃO-DIGITAL
- BRACADEIRA E PEÇAS DE REPOSIÇÃO (CATEGORIA/APARELHO-DE-PRESSÃO)
- BRACADEIRA-E-PEÇAS-DE-REPOSIÇÃO
- ESFIGMOMANÔMETRO ANERÓIDE (CATEGORIA/APARELHO-DE-PRESSÃO)
- ESFIGMOMANÔMETRO-ANERÓIDE
- ESFIGMOMANÔMETRO-RODÍZIO E PAREDE (CATEGORIA/APARELHO-DE-PRESSÃO)
- ESFIGMOMANÔMETRO-RODÍZIO-E-PAREDE

APARELHO MÉDICO (CATEGORIA/APARELHO-MÉDICO)

- ASPIRADOR DE SECREÇÃO (CATEGORIA/APARELHO-MÉDICO)
- ASPIRADOR-DE-SECREÇÃO
- AVALIAÇÃO (CATEGORIA/APARELHO-MÉDICO-AVALIAÇÃO)
- BALANÇA (CATEGORIA/BALANÇA)
- CABO E BATERIA (CATEGORIA/APARELHO-MÉDICO-CABO-E-BATERIA)
- CABO-CABO-E-BATERIA
- DERMATOSCOPIÓ (CATEGORIA/APARELHO-MÉDICO-DEPMATOSCOPIÓ)
- DESEBRILADOR (CATEGORIA/APARELHO-MÉDICO-DESEBRILADOR)
- DETECTOR FETAL (CATEGORIA/APARELHO-MÉDICO-DETECTOR-FETAL)
- DOPPLER (CATEGORIA/APARELHO-MÉDICO-DOPPLER)
- ELETRÓCARDIOGRAFOS E ELETRÓDOS (CATEGORIA/APARELHO-MÉDICO-ELETRÓCARDIOGRAFOS-E-ELETRÓDOS)
- ELETRÓCARDIOGRAFOS-E-ELETRÓDOS
- INALADOR E NEBULIZADOR (CATEGORIA/APARELHO-MÉDICO-INALADOR-E-NEBULIZADOR)
- INALADOR-NEBULIZADOR
- KIT ACADÊMICO (CATEGORIA/APARELHO-MÉDICO-KIT-ACADÊMICO)
- LANTERNA CLÍNICA (CATEGORIA/APARELHO-MÉDICO-LANTERNA-CLÍNICA)

ANGIOCATH 18G X 1.88 BD UND

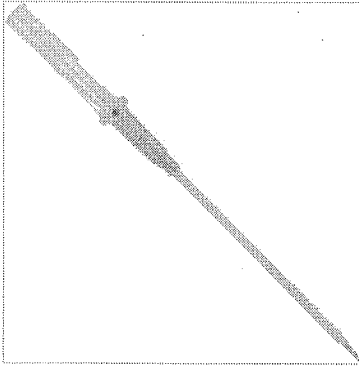

AVALIAÇÃO GERAL

Avalie esse produto (avaliações/angiocath-18g-bd)  
 DISPONÍVEL PRONTA ENTREGA  
 FABRICANTE: BD (MARCA/BD)  
 POR APENAS R\$ 1.47  
 R\$ 1.40 COM 5 % DE DESCONTO NO ROLETO OU DÉBITO

ESCOLHA O QUANT

- 1 +  
 COMPRAR

COMPRA SEGURA

Calcule o valor do frete e prazo de entrega para a sua região

INFORME SEU CEP:  
 (https://shoppub.s3.amazonaws.com/primecirurgica/medial/cache/b8/bd/68682e/6836fcca072c4b960e64973.jpg)

Calcular frete



COMPARTILHE

CURTA NOSSA PÁGINA

INFORMAÇÕES

ANGIOCATH 18G X 1.88 - BD

ANGIOCATH 18GX1.8 (L3X48MM) 79ML/MIN - 8D

Para infusões de média duração (permanência de até 48 horas na ve).

Indicação

O Angiocath 18G é indicado na terapia intravenosa periférica, para infusões de médio e curto prazo. Entende-se por infusão de curto prazo aquela cuja o tempo de permanência é menor que 30 dias.

000389

Olá visitante, já é cadastrado? Anexe sua conta.



LUZAS

LABORATÓRIO

POWERTECS

ESTERILIZAÇÃO

APARELHO DE PRESSÃO

MATERIAL DE CONSUMO

CATER INTRAVENOSO

CATER INTRAVENOSO 20G ROSA DESCARPACK

DESCARPACKS

BANCAITES

Estou procurando por...

0

0

Você está em:

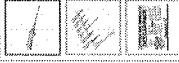

**CATÉTER INTRAVENOSO 20G ROSA DESCARPACK**

em 0 avaliações. Dê sua avaliação  
Indicado para prover acessos intravenosos no sistema vascular periférico para administração de fluidos e drogas, indicado para infusões a curto prazo.

Modelo: Cateter Periférico Intravenoso Descarpack  
Referência: 33746  
Conteúdo: unidade  
Seção: Material de Consumo

Por **R\$ 1,19**

Valor à vista: R\$ 1,13 à vista.

Quantidade: 1 Unidades  
Compre mais e ganhe desconto!  
Valor: R\$ 1,07 (cada)

Passa o mouse para ver detalhes

Ampliar imagem

\$ Salva como pagar

Calcular o frete

Pre suas dúvidas Indique este produto Lista

Comprar Compartilhar 0 Tweetar

Descrição

Estéril, atóxico, apirgênico

Indicado para prover acessos intravenosos no sistema vascular periférico para administração de fluidos e drogas, indicado para infusões a curto prazo.

Desenvolvido para a terapia intravenosa periférica e infusões de fármacos, soluções, hemoderivados, nutrição parenteral, manutenção da hidratação e/ou reidratação, de curto prazo. Para uso em Hospitais, Clínicas e Laboratórios.

São apresentados em seis tamanhos diferentes, para melhor atender a necessidade dos profissionais de saúde com qualidade e segurança.

- Protetor do cateter/agulha - protege e garante a integridade da agulha e do cateter até o momento do uso. Seu formato permite sua remoção com apenas uma das mãos.
- Câmara da agulha metálica - câmara de refluxo com filtro - confeccionada em material incolor e com filtro que reduz a pressão interna da câmara e permite fácil visualização do refluxo sanguíneo.
- Câmara metálica - agulha silicizada com bisel trifenestrado - facilita a punção, confeccionada em aço inoxidável trifenestrado, retificado, afiado, utilizados.
- Gancho do cateter - conector luer lock codificado por cores indicando o calibre do cateter, permite conexão segura com os equipamentos.
- Câmara leiton (FEP) ou Poluretano (PU) - radiopacas - possibilita sua localização no sistema vascular quando utilizado radiografias.
- Confeccionada em material biocompatível, inerte, flexível, hemocompatível, trombo resistente.
- Tampa protetora da câmara de fluxo - tem a finalidade de proteger o produto evitando riscos de contaminação e acidentes antes do uso.

Calibres e Cores dos Cateteres conforme ISO 10655-5:

Tamanhos	Cor	Dímetro Interno(mm)	Dímetro Externo(mm)	Comprimento(mm)	Relação Fluência (água ml/min)
14G	Laranja	1,7	2,1	45	270
16G	Cinza	1,3			

Item 104 R\$ 1,2533

000390

SEJA VINDO! ENTRAR OU CADASTRAR

MEUS PEDIDOS

42 3522.8632

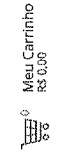

MENU

Início / Cateter Intravenoso 20G Polyon

### CATETER INTRAVENOSO 20G POLYON

Marca: Polyon /Referência: 4870

O Cateter Intravenoso Polyon foi desenvolvido especialmente para a Terapia Intravenosa Periférica, e infusões de fármacos / soluções / hemoderivados / nutrição parenteral / manutenção da hidratação e/ou re-hidratação, de curto prazo, para uso em hospitais, clínicas, e laboratórios.

R\$ 1,10  
ou **R\$ 0,99** A VISTA  
+ todas as formas de pagamento

- 1 +

COMPRAR

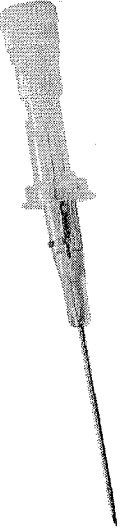

CÁLCULO DE FRETE

00000-000

OK

INDIQUE A UM AMIGO

12X NOS CARTÕES  
COMPRE PARCELADO



COMPRE JUNTO

000391

*[Handwritten signature]*



HOME (/) / CATETER INTRAVENOSO (/CATEGORIA/MATERIAL-MEDICO-CATETER-INTRAVENOSO/) / MATERIAL MÉDICO (/CATEGORIA/MATERIAL-MEDICO/) / ANGIOCATH 20G X 1.16 BD

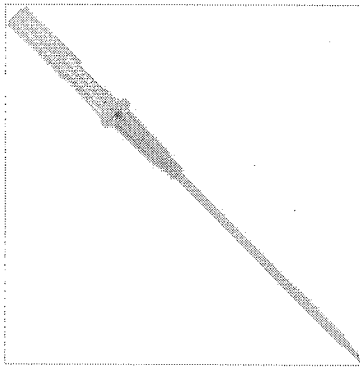

### ANGIOCATH 20G X 1.16 BD UND

**AVALIAÇÃO GERAL**  
 Avalie esse produto (/avaliacoes/angiocath-20g-x-1.16-bd/)  
**DISPONÍVEL PRONTA ENTREGA**  
**FABRICANTE: BD (MARCA/BD)**  
**POR APENAS R\$ 1,47**  
**R\$ 1,40 COM 5 % DE DESCONTO NO ROLETO OU DÉBITO**

ESCOLHA O QUANT

- 1 +

**COMPRAR**

**COMPRA SEGURA**  
 Calcule o valor do frete e prazo de entrega para a sua região

**COMPARTILHE** **CURTA NOSSA PÁGINA**

**INFORME SEU CEP:**  
 (https://shoppubs3.amazonaws.com/primecirurgica/media/cache/21/9c/219c074c6addad73a18c72fb157566a.jpg) **Selecionar Frete** **Selecionar Melhor CEP**



#### INDICAÇÕES

### ANGIOCATH 20G X 1.16 - BD

#### ANGIOCATH 20G X 1.16 - BD

Para infusões de média duração (permanência de até 48 horas na ve a).  
 Indicação

O Angiocath 20G é indicado na terapia intravenosa periférica, para infusões de médio e curto prazo. Entende-se por infusão de curto prazo aquela cuja o tempo de permanência é menor que 30 dias.

#### DEPARTAMENTOS

- APARELHO DE PRESSÃO**  
 (/CATEGORIA/APARELHO-DE-PRESSÃO/)  
 APARELHO DE PRESSÃO DIGITAL  
 (/CATEGORIA/APARELHO-DE-PRESSAO-DIGITAL/)  
 APARELHO DE PRESSÃO DIGITAL  
 BRACADEIRA E PEÇAS DE REPOSIÇÃO  
 (/CATEGORIA/APARELHO-DE-PRESSAO-BRACADEIRA-E-PEÇAS-DE-REPOSIÇÃO/)  
 BRACADEIRA E PEÇAS DE REPOSIÇÃO  
 ESFIGMOMANÔMETRO ANEIOIDE  
 (/CATEGORIA/APARELHO-DE-PRESSAO-ESFIGMOMANOMETRO-ANEIOIDE/)  
 ESFIGMOMANÔMETRO ANEIOIDE  
 ESFIGMOMANÔMETRO RODIZIO E PAREDE  
 (/CATEGORIA/APARELHO-DE-PRESSAO-ESFIGMOMANOMETRO-RODIZIO-E-PAREDE/)  
 ESFIGMOMANÔMETRO RODIZIO E PAREDE
- APARELHO MÉDICO**  
 (/CATEGORIA/APARELHO-MEDICO/)  
 ASPIRADOR DE SECREÇÃO  
 (/CATEGORIA/APARELHO-MEDICO-ASPIRADOR-DE-SECREÇÃO/)  
 ASPIRADOR DE SECREÇÃO  
 AVALIAÇÃO (/CATEGORIA/APARELHO-MEDICO-AVALIAÇÃO/)  
 MEDICO-AVALIAÇÃO  
 BALANÇA (/CATEGORIA/BALANÇA/)  
 CABO E BATERIA (/CATEGORIA/APARELHO-MEDICO-CABO-E-BATERIA/)  
 MEDICO-CABO-E-BATERIA  
 DERMATOSCOPIO (/CATEGORIA/APARELHO-MEDICO-DERMATOSCOPIO/)  
 DERMATOSCOPIO  
 DESFIBRILADOR (/CATEGORIA/APARELHO-MEDICO-DESFIBRILADOR/)  
 MEDICO-DESFIBRILADOR  
 DETECTOR FETAL (/CATEGORIA/APARELHO-MEDICO-DETECTOR-FETAL/)  
 MEDICO-DETECTOR-FETAL  
 DOPPLER (/CATEGORIA/APARELHO-MEDICO-DOPPLER/)  
 DOPPLER  
 ELETROCARDIOGRAFOS E ELETRODOS (/CATEGORIA/APARELHO-MEDICO-ELETROCARDIOGRAFOS-E-ELETRODOS/)  
 ELETROCARDIOGRAFOS E ELETRODOS  
 INALADOR E NEBULIZADOR (/CATEGORIA/APARELHO-MEDICO-INALADOR-E-NEBULIZADOR/)  
 INALADOR E NEBULIZADOR  
 KIT ACADÊMICO (/CATEGORIA/APARELHO-MEDICO-KIT-ACADEMICO/)  
 MEDICO-KIT-ACADEMICO  
 LANTERNA CLÍNICA (/CATEGORIA/APARELHO-MEDICO-LANTERNA-CLINICA/)  
 MEDICO-LANTERNA-CLINICA

Item 105

R\$ 1,5533

000393

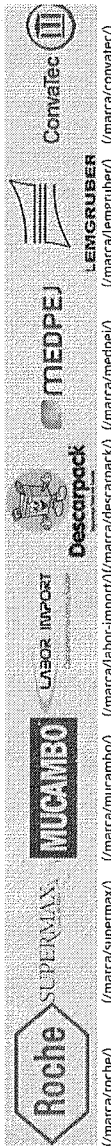

HOME (/) / CATETER INTRAVENOSO (/CATEGORIA/MATERIAL-MEDICO-CATETER-INTRAVENOSO/) / MATERIAL MEDICO (/CATEGORIA/MATERIAL-MEDICO/) / ANGIOCATH 22G X 1.00 BD

**DEPARTAMENTOS**

**APARELHO DE PRESSÃO**  
(/CATEGORIA/APARELHO-DE-PRESSAO/)

- APARELHO DE PRESSÃO DIGITAL (/CATEGORIA/APARELHO-DE-PRESSAO-DIGITAL/)
- APARELHO DE PRESSÃO-DIGITAL
- BRACADURA E PEÇAS DE REPOSIÇÃO (/CATEGORIA/APARELHO-DE-PRESSAO-BRACADURA-E-PEÇAS-DE-REPOSICAO/)
- ESFIGMOMANÔMETRO ANEROIDE (/CATEGORIA/APARELHO-DE-PRESSAO-ESFIGMOMANOMETRO-ANEROIDE/)
- ESFIGMOMANÔMETRO RODÍZIO E PAREDE (/CATEGORIA/APARELHO-DE-PRESSAO-ESFIGMOMANOMETRO-RODIZIO-E-PAREDE/)

**APARELHO MÉDICO**  
(/CATEGORIA/APARELHO-MEDICO/)

- ASPIRADOR DE SECREÇÃO (/CATEGORIA/APARELHO-MEDICO-ASPIRADOR-DE-SECRECAO/)
- ASPIRADOR DE SECREÇÃO
- AVALIAÇÃO (/CATEGORIA/APARELHO-MEDICO-AVALIACAO/)
- BALANÇA (/CATEGORIA/BALANCA/)
- CABO E BATERIA (/CATEGORIA/APARELHO-MEDICO-CABO-E-BATERIA/)
- MEDICO-CABO-E-BATERIA
- DERMATOSCÓPIO (/CATEGORIA/APARELHO-MEDICO-DEPMATOSCOPIO/)
- DESFRIBILADOR (/CATEGORIA/APARELHO-MEDICO-DESFRIBILADOR/)
- DETECTOR FETAL (/CATEGORIA/APARELHO-MEDICO-DETECTOR-FETAL/)
- DOPPLER (/CATEGORIA/APARELHO-MEDICO-DOPPLER/)
- ELETRCARDIOGRAFOS E ELETRDOS (/CATEGORIA/APARELHO-MEDICO-ELETRCARDIOGRAFOS-E-ELETRDOS/)
- ELETRCARDIOGRAFOS E ELETRDOS
- INALADOR E NEBULIZADOR (/CATEGORIA/APARELHO-MEDICO-INALADOR-E-NEBULIZADOR/)
- INALADOR E NEBULIZADOR
- KIT ACADÊMICO (/CATEGORIA/APARELHO-MEDICO-KIT-ACADEMICO/)
- LANTERNA CLÍNICA (/CATEGORIA/APARELHO-MEDICO-LANTERNA-CLINICA/)

**ANGIOCATH 22G X 1.00 BD UND**

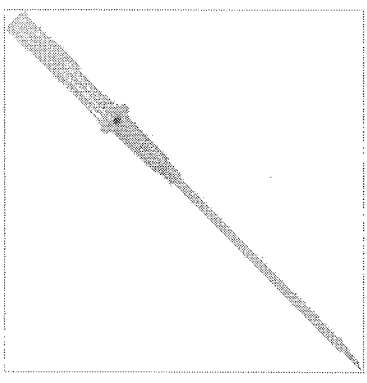

**AVALIAÇÃO GERAL**  
Avalie esse produto (/avaliacoes/angiocath-22g-x-100-bd/)

DISPONÍVEL PRONTA ENTREGA  
FABRICANTE: BD (MARCA/BD/)  
POR APENAS R\$ 1,47  
R\$ 1,40 COM 5 % DE DESCONTO NO BOLETO OU DÉBITO

**ESCOLHA O QUANT**

-	1	+
---	---	---

**COMPRAR**

COMPRA SEGURA

Calcule o valor do frete e prazo de entrega para a sua região

INFORME SEU CEP:  
(https://shoppub.s3.amazonaws.com/primecirurgica/medial/cache/df7ad7f3c097bfbce556b3a040a8964b35d.jpg)

Calcular frete



COMPARTILHE

CURTA NOSSA PÁGINA

(https://shoppub.s3.amazonaws.com/primecirurgica/medial/cache/40f58f40581b53619614fab04b20b01cef1.jpg)

**INFORMAÇÕES**

**ANGIOCATH 22G X 1.00 - BD**

ANGIOCATH 22GX1.0 (0,9X25MM) 20ML/MIN - BD

Para infusões de média duração (permanência de até 48 horas na ve a).

Indicação

O Angiocath 22 G é indicado na terapia intravenosa periférica para infusões de médio e curto prazo. Entende-se por infusão de curto prazo aquela cuja o tempo de permanência é menor que 30 dias.

 LUPUS LABORATÓRIO    DIAPYRETES    ENTREFILENAÇÃO    ANVENHEDOR DE PRESSÃO    DESCARPACKS    BANALITES

Você está em: Home > Material de Consumo > Cateter Intravenoso > CATETER INTRAVENOSO 22G AZUL DESCARPACK

Estou procurando por...

Meu Cadastro    Minha Pedidos    Fale Conosco   

**CATÉTER INTRAVENOSO 22G AZUL DESCARPACK**

em 0 avaliações. Dê sua avaliação

Indicado para prover acessos intravenosos no sistema vascular periférico para administrar fluidos e drogas, indicado para infusões a curto prazo.

Modelo: Cateter Periférico Intravenoso Descartável  
 Referência: 33747  
 Conteúdo: unidade  
 Seção: Material de Consumo

**Por R\$ 1,19**  
 Valor à vista: R\$ 1,13 à vista.

Quantidade: 1 | Unidades  
 Compre mais e ganha desconto!  
 Quantidade:  | Valor: R\$ 1,07 (cada)  
 A partir de 100 unidades

Tire suas dúvidas     Indique este produto   

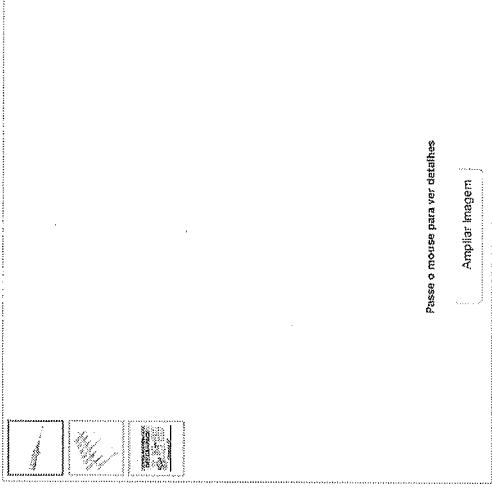

Descrição

Dispositivo intravenoso Cateter 22G Azul - Descarpack

Indicado para prover acessos intravenosos no sistema vascular periférico para administrar fluidos e drogas, indicado para infusões a curto prazo.

Estéril, atóxico, apirrogênico

Desenvolvido para a terapia intravenosa periférica e infusões de fármacos, soluções, hemoderivados, nutrição parenteral, manutenção da hidratação e/ou reidratação, de curto prazo. Para uso em Hospitais, Clínicas e Laboratórios.

São apresentados em seis tamanhos diferentes, para melhor atender a necessidade dos profissionais de saúde com qualidade e segurança. Protetor do cateter/agulha - protege e garante a integridade da agulha e do cateter até o momento do uso. Seu formato permite sua remoção com apenas uma das mãos.

Câmara de refluxo com filtro - confeccionada em material incolor e com filtro que reduz a pressão interna da câmara e permite fácil visualização do refluxo sanguíneo.

Cânula metálica - agulha silicizada com bisei trifacetado - facilita a punção, confeccionada em aço inoxidável trefilado, retificado, afiado.

Cânula de cateter - conector luer lock codificado por cores indicando o calibre do cateter, permite conexão segura com os equipamentos utilizados.

Cânula de teflon (FEP) ou Polietileno (PE) - radiopacas - possibilita sua localização no sistema vascular quando utilizado radiografias.

Confeccionada em material biocompatível, inerte, flexível, hemocompatível, trombo resistente.

Tampa protetora da câmara de fluxo - tem a finalidade de proteger o produto evitando riscos de contaminação e acidentes antes do uso.

Calibres e Cores dos Cateteres conforme ISO10555-5:

Tamanhos Cor	Diâmetro Interno(mm)	Diâmetro Externo(mm)	Comprimento(mm)	Relação Fluência (água) ml/min
14G Laranja	1.7	2.1	45	270
16G Cinza	1.3			

000394



Consumo Cateteres Cateter intravenoso 22G Teflon Safety - Injex

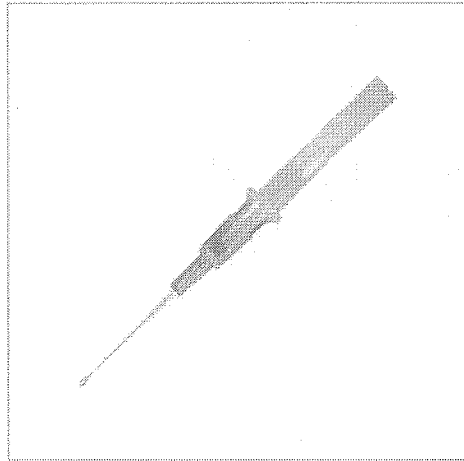

### Cateter intravenoso 22G Teflon Safety - Injex

Modelo 01.011.00324

Condição Novo

Os cateteres intravenosos são utilizados para a cateterização periférica de curta e média permanência. Cateter intravenoso com agulha 22G em teflon.

400 Itens

**Informe o CEP**

**Calcular frete**

**Aguardando CEP**

R\$ 2,00

Quantidade

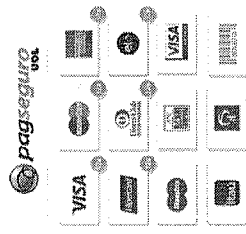

mais de 20 formas de pagamento sua compra protegida

#### FICHA TÉCNICA

Apresentação

uniféris

#### MAIS INFORMAÇÕES

Recomendado para terapias intravenosas periféricas. Indicado para infusões de média duração em todo tipo de paciente neo-natos, pediátricos e adultos, e infusões de fármacos, soluções, hemoderivados, nutrição parenteral, manutenção da hidratação e/ou reidratação, de curto prazo, para uso em hospitais, clínicas, e laboratórios. Agulha silicônica, com bisele infundido.

#### 12 OUTRAS OPÇÕES

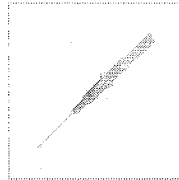

Cateter...

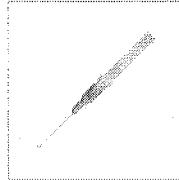

Cateter...

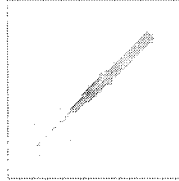

Cateter...

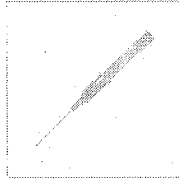

Cateter...

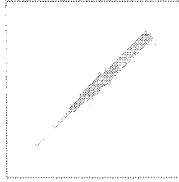

Cateter...

000395



Item 106

R\$ 1,3867

000395

[LUPAS](#)
[LABORATÓRIO](#)
[DIAGNÓSTICO](#)
[ENTRETIENÇÃO](#)
[MATERIAL DE COTIDIANO](#)
[DESCARPACKS](#)
[BANCALTES](#)

Você está em: [Home](#) > [Materiais de Consumo](#) > [Cateter Intravenoso](#) > [CATETER INTRAVENOSO 24G AMARELO DESCARPACK](#)

---

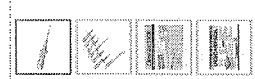

Passa o mouse para ver detalhes

### CATETER INTRAVENOSO 24G AMARELO DESCARPACK

em 0 avaliações. Dê sua avaliação

Indicado para prover acessos intravenosos no sistema vascular periférico para administrar fluidos e drogas, indicado para infusões a curto prazo.

**Modelo:** Cateter Periférico Intravenoso Descarpack  
**Referência:** 33748  
**Disponibilidade:** Em estoque

**Marca:** DESCARPACK  
**Seção:** Material de Consumo

**Por R\$ 1,19**  
 Valor à vista R\$ 1,13 à vista.

Quantidade	Compro mais e ganha desconto!	Valor
<input type="text" value="1"/> Unidades		R\$ 1,07 (cada)

A partir de 100 unidades

---

**Dispositivo intravenoso Cateter 24G Amarelo - Descarpack**

Estéril, atóxico, apirrogênico indicado para prover acessos intravenosos no sistema vascular periférico para administrar fluidos e drogas, indicado para infusões a curto prazo.

Desenvolvido para a terapia intravenosa periférica e infusões de fármacos, soluções, hemoderivados, nutrição parenteral, manutenção da hidratação e/ou reidratação, de curto prazo. Para uso em Hospitais, Clínicas e Laboratórios.

São apresentados em seis tamanhos diferentes, para melhor atender a necessidade dos profissionais de saúde com qualidade e segurança.

- Protetor do cateter/agulha - protege e garante a integridade da agulha e do cateter até o momento do uso. Seu formato permite sua remoção com apenas uma mão.
- Canhão da agulha metálica - câmara de refluxo com filtro - confeccionada em material incolor e com filtro que reduz a pressão interna da câmara e permite fácil visualização do refluxo sanguíneo.
- Cânula metálica - agulha silicizada com bisel trifacetado - facilita a punção, confeccionada em aço inoxidável treificado, retificado, afiado.
- Canhão do cateter - conector luer lock codificado por cores indicando o calibre do cateter, permite conexão segura com os equipamentos utilizados.
- Cânula teflon (FEP) ou Polietileno (PE) - radiopacas - possibilita sua localização no sistema vascular quando utilizado radiografias.
- Confeccionada em material biocompatível, inerte, flexível, hemocompatível, trombo resistente.
- Tampa protetora da câmara de fluxo - tem a finalidade de proteger o produto evitando riscos de contaminação e acidentes antes do uso.

000397









HOME / CATERER INTRAVENOSO (/CATEGORIA/MATERIAL-MEDICO-CATERER-INTRAVENOSO/) / MATERIAL MÉDICO (/CATEGORIA/MATERIAL-MEDICO/) / ANGIOCATH 24G X 0.75 BD

DEPARTAMENTOS

APARELHO DE PRESSÃO (/CATEGORIA/APARELHO-DE-PRESSAO/)

- APARELHO DE PRESSÃO DIGITAL (/CATEGORIA/APARELHO-DE-PRESSAO-)
- APARELHO-DE-PRESSAO-DIGITAL)
- BRACADURA E PEÇAS DE REPOSIÇÃO (/CATEGORIA/APARELHO-DE-PRESSAO-)
- BRACADURA-E-PEÇAS-DE-REPOSIÇÃO)
- ESFIGMOMANÔMETRO ANERÓIDE (/CATEGORIA/APARELHO-DE-PRESSAO-)
- ESFIGMOMANÔMETRO-ANERÓIDE)
- ESFIGMOMANÔMETRO RODÍZIO E PAREDE (/CATEGORIA/APARELHO-DE-PRESSAO-)
- ESFIGMOMANÔMETRO-RODÍZIO-E-PAREDE)

APARELHO MÉDICO (/CATEGORIA/APARELHO-MEDICO/)

- ASPIRADOR DE SECREÇÃO (/CATEGORIA/APARELHO-MEDICO-)
- ASPIRADOR-DE-SECREÇÃO)
- AVALIAÇÃO (/CATEGORIA/APARELHO-MEDICO-AVALIAÇÃO)
- BALANÇA (/CATEGORIA/BALANCA)
- CABO E BATERIA (/CATEGORIA/APARELHO-MEDICO-CABO-E-BATERIA)
- DERMATOSCÓPIO (/CATEGORIA/APARELHO-MEDICO-DESMATOSCOPIO)
- DEFIBRILADOR (/CATEGORIA/APARELHO-MEDICO-DEFIBRILADOR)
- DETECTOR FETAL (/CATEGORIA/APARELHO-MEDICO-DETECTOR-FETAL)
- DOPPLER (/CATEGORIA/APARELHO-MEDICO-DOPPLER)
- DOPPLER)
- ELETRCARDIOGRAFOS E ELETRODOS (/CATEGORIA/APARELHO-MEDICO-ELETRCARDIOGRAFOS-E-ELETRODOS)
- ELETROCARDIOGRAFOS-E-ELETRODOS)
- INALADOR E NEBULIZADOR (/CATEGORIA/APARELHO-MEDICO-INALADOR-E-NEBULIZADOR)
- INALADOR-E-NEBULIZADOR)
- KIT ACADÊMICO (/CATEGORIA/APARELHO-MEDICO-KIT-ACADEMICO)
- LANTERNA CLÍNICA (/CATEGORIA/APARELHO-MEDICO-LANTERNA-CLINICA)

ANGIOCATH 24G X 0.75 BD UND

AVALIAÇÃO GERAL

Avalie esse produto (/avaliacoes/angiocath-24g-bd/)   
 DISPONÍVEL PRONTA ENTREGA   
 FABRICANTE: BD (/MARCA/BD/)   
 POR APENAS R\$ 1,47   
 R\$ 1,40 COM 5 % DE DESCONTO NO BOLETO OU DÉBITO

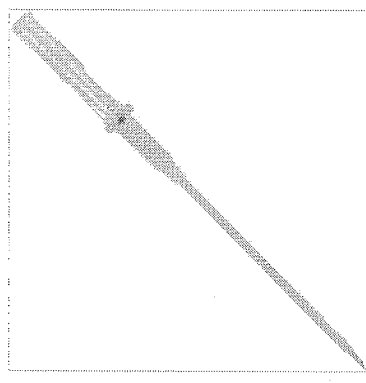

ESCOLHA O QUANT

- 1 +

COMPRAR

COMPRA SEGURA

Calcule o valor do frete e prazo de entrega para a sua região

<https://shoppub.s3.amazonaws.com/primecirurgica/media/cache/d063710639902f08294511a2a674b584172d0.jpg>   
 INFORME SEU CEP:    
 Calcular frete

URL: sel.meulcep



COMPARTILHE

CURTA NOSSA PÁGINA

<https://shoppub.s3.amazonaws.com/primecirurgica/media/cache/40f5840581b5f36196114fab04b20b01cef1.jpg>

INFORMAÇÕES

ANGIOCATH 24G X 0.75 - BD

ANGIOCATH 24GX0: 5 ( 0.7X1.9MM ) 17ML/MIN - BD

Para infusões de mé lta duração (permanência de até 48 horas na ve a).

Indicação

O Angiocath é indica to na terapia intravenosa periférica, para infusão is de médio e curto prazo. Entende-se por infusão de curto prazo aquela cuja o tempo de permanência é menor que 30 dias.



Consumo / Cateteres / Cateter intravenoso 24G Angiocath - BD

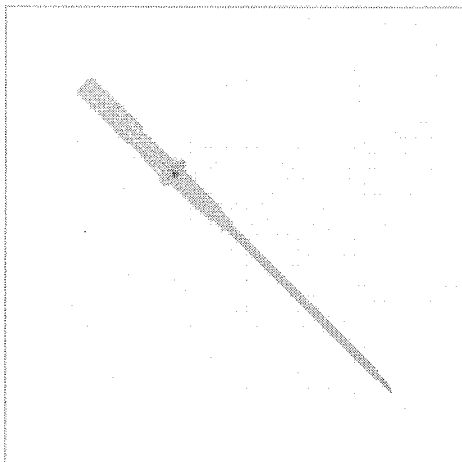

### Cateter intravenoso 24G Angiocath - BD

Modelo 114271  
Condição Novo

Os cateteres intravenosos são utilizados para a cateterização periférica de curta e média permanência. Cateter intravenoso com agulha 24G / 0,75.

19 Itens

**Cálculo do Frete**

Informe o CEP

R\$ 1,50

Quantidade

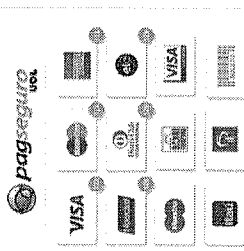

mais de 20 formas de pagamento sua compra protegida

#### FICHA TÉCNICA

Apresentação

#### MAIS INFORMAÇÕES

Recomendado para terapêias intravenosas periféricas. Indicado para infusões de média duração em todo tipo de paciente neo-natos, pediátricos e adultos, e infusões de fármacos, soluções, hemoderivados, nutrição parenteral, manutenção da hidratação e/ou reidratação, de curto prazo, para uso em hospitais, clínicas, e laboratórios. Agulha silicônica, com bisele infundido.

#### 12 OUTRAS OPÇÕES

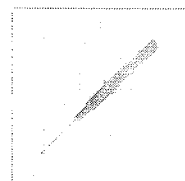

Cateter...  
R\$ 2,00

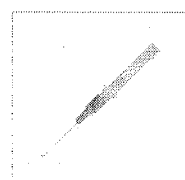

Cateter...  
R\$ 1,11

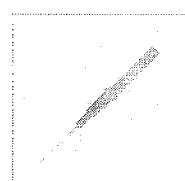

Cateter...  
R\$ 2,00

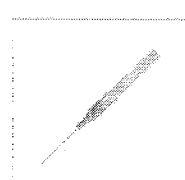

Cateter...  
R\$ 1,11

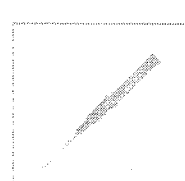

Cateter...  
R\$ 2,00

000398

Veterinária      Cardiologia      Ginecologia e Obstetrícia      Radiologia      Otorrinologia

Imagem: Sonda Cateter Nasal Para Oxigênio Nº 08 - Biosani - 10 Unidades

0,62

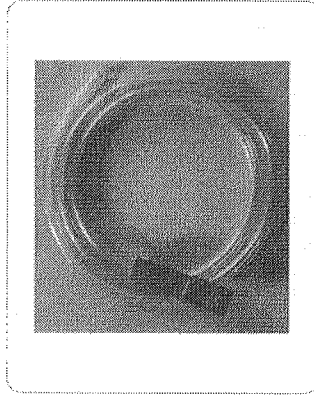

Mais imagens

### Sonda Cateter Nasal Para Oxigênio Nº 08 - Biosani - 10 Unidades

**R\$6,20**

Disponível em estoque

**Sonda**  
Sonda Cateter Nasal Para Oxigênio nº 08 - Biosani  
Pacote com 10 unidades

Qtde:

Opções

Adicionar aos Favoritos

#### Descrição      Informação Adicional      Tags do Produto

O Cateter Nasal é um artigo médico hospitalar estéril, apirrogênico, atóxico e de uso único, indicado para administração de Oxigênio com finalidade terapêutica. O estímulo "artificial" à respiração deve ser feito sempre que houver insuficiência respiratória. Cateter nasal visa administrar concentrações baixas a moderadas de Oxigênio e introduzido através da nasofaringe.

#### ESPECIFICAÇÕES:

- Esterilizado.
- Esterilizado por Óxido de Etileno.
- Composição: O tubo é confeccionado em PVC (Policloreto de Vinila), cor verde.
- Tamanho: Número 08 - (EXT.(MM): 2,85 | INT.(MM): 1,50 | COMP.(MM): 400.)
- Embalagem: 10(dez) Unidades.

#### ATENÇÃO:

- ! Este produto destina-se a ser utilizado por profissionais habilitados e devidamente treinado na técnica própria à ser utilizada.
- ! Produto de uso único.
- ! O produto deve ser armazenado em local seco e arejado longe do contato do solo.
- ! Fazer o descarte do produto no local correto.
- ! Proibido Reprocessar.

REGISTRO NO MINISTÉRIO DA SAÚDE:  
Ministério da Saúde: 8028600032.

\* Para mais conhecimento técnico do produto, [veja aqui](#).

Item 107 - R\$ 1,203f

000399



O que você está procurando?

Tela de departamento

Intervenção

Assistência de Pronto Socorro

Atendimento Emergência

Cirurgias

Equipamentos

Material de Consumo

Imagem Substituição

FibraCirurgica / Material de Consumo / Cateter

### CATETER NASAL PARA OXIGÊNIO EMBRAMED N°08 COM 20UN.

Cod. Ref.: 1729

**por R\$ 35,42**  
 ou 6x de R\$ 5,90  
 Preço no boleto: R\$ 37,88

QTD: 1

10% DE DESCONTO NO BOLETO  
 O desconto será concedido ao adotar a forma de pagamento.

12X NO CARTÃO DE CRÉDITO  
 Selecione a melhor forma de pagamento para a sua região.

4771

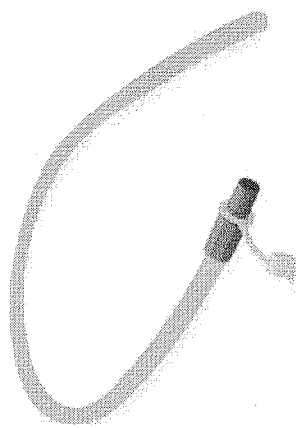

Calcule o prazo e o valor de entrega

CALCULAR



Compra 100% segura

Segurança

Óbit



### DESCRIÇÃO

#### CATETER NASAL PARA OXIGÊNIO Nº08 C/20UN.

- Cateter nasal para administração do oxigênio ou de ar comprimido por via nasal;
- Estéril;
- Espessura: 3mm;
- Atóxica;
- Aséptica;
- Descartável (Uso único);
- Composto de tubo de PVC atóxico flexível com modelo de furação específica e conector com Tampa.

Informações sobre procedência e validade impressas na embalagem. Garantia contra defeitos de fabricação ou materiais.

### ESPECIFICAÇÕES TÉCNICAS

- Pacote com 20 unidades em embalagem plástica, esterilizado por radiação gama.

000401

O que você está procurando?

Tipo de produto

Farmacologia

Atividade farmacológica

Equipamentos

Material de consumo

Regime e subproduto

Fibra Cirúrgica / Material de Consumo / Cateter

### CATETER NASAL CPL PARA OXIGÊNIO TIPO ÓCULOS

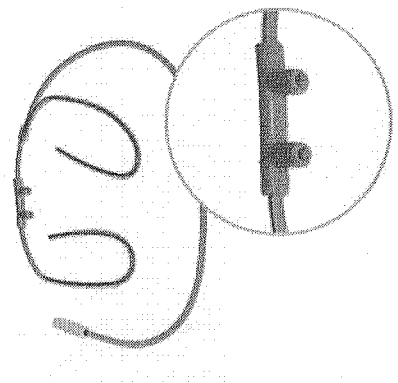

Código de barras:

Cod. Ref.: 1382594

**por R\$ 1,54**  
ou 6x de R\$ 0,25  
Preço no boleto: R\$ 1,59

QTD. 1 **Comprar**

10% DE DESCONTO NO BOLETO. O desconto será concedido ao aceitar a forma de pagamento.

**12X NO CARTÃO DE CRÉDITO.** Selecione a melhor forma de pagamento para o seu negócio.

Calcule o prazo e o valor de entrega

Comprar 100% segura

Código QR

Calcular

### DESCRIÇÃO

Cateter Nasal CPL para Oxigênio tipo Óculos

O Cateter Nasal CPL para Oxigênio tipo Óculos é utilizado na instilação de oxigênio ou ar em pacientes que necessitem de mais para elevar a saturação do corpo. As narinas do cateter são macias e feitas de PVC atóxico e sua conexão é universal. O formato tipo óculos atere melhor ao paciente.

Produto descartável.

Prazo de fabricação e validade impressos na embalagem

### ESPECIFICAÇÕES TÉCNICAS

- Cor: Verde (equipamentos para oxigenação);
- Estéril por radiação gama;
- Composição: PVC;
- Silicônico atóxico;

Item 108 R\$ 1,4133

000402

MATERIAL DE CONSUMO ▶ (https://www.medflexonline.com.br/material-de-consumo)

CUIDADO PESSOAL ▶ (https://www.medflexonline.com.br/cuidado-pessoal) VIAS AÉREAS ▶ (https://www.medflexonline.com.br/vias-aereas-)

CURATIVOS ▶ (https://www.medflexonline.com.br/curativos) CPAP ▶ (https://www.medflexonline.com.br/cpap)

EQUIPAMENTOS (https://www.medflexonline.com.br/equipamentos)

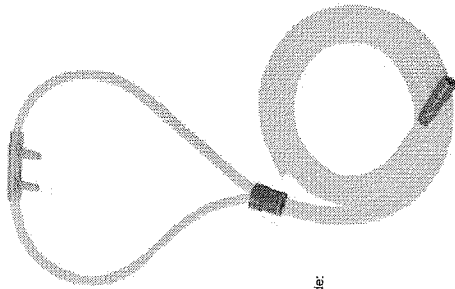

Ótude:

Início (https://www.medflexonline.com.br/) /  
MATERIAL DE CONSUMO (https://www.medflexonline.com.br/material-de-consumo) /  
Cateter Nasal (https://www.medflexonline.com.br/cateter-nasal) /

## CATETER NASAL PARA OXIGENIO TIPO ÓCULOS ADULTO, EMBRAMED, UNIDADE

Código: 265105 Marca: Embamed (https://www.medflexonline.com.br/marca/embramed.html)  
0 de 5

(0)

RE-USE R\$ 1,33

medflexonline.com.br/carrinho/produto/14643005/adicionar)

Estoque: Disponível

+ Lista de Desejos (https://www.medflexonline.com.br/contato/favorito/14643005/adicionar)

Calcule o frete

Computar Frete

CEP

OK

Cateter Nasal para Oxigênio tipo Óculos Adulto com 1,40m, Embamed (Creme), unidade

O Cateter Nasal é utilizado para entrega de oxigênio ou ar comprimido ao usuário através de introdutores nasais (prongas). Tem o objetivo de promover a elevação da concentração de oxigênio ou de ar na árvore traqueobrônquico alveolar do usuário, proporcionando elevação da saturação de oxigênio no sangue circulante (SPO2).

Características:

1. Embalagem individual;
2. Tamanho Adulto: 1,4m de comprimento;
3. Embalado individualmente em embalagem plástica, esterilizado por radiação gama;
4. P.V.C. Atóxico Siliconado;
5. Estéril;
6. Atóxica;
7. Aspirigênico;
8. Descartável (de uso único).

Outras informações acerca da procedência e validade do produto são impressas na embalagem. No caso de defeitos de fabricação ou no material garantimos a troca. Mais informações leia Política de Trocas e Devoluções (http://www.medflexonline.com.br/pagina/trocas-e-devolucoes.html).





0800 014 5008  
 Segunda à Sexta das 8h às 12h e 13:30h às 18h  
 falecom@magazinemedica.com.br  
 (mailto:falecom@magazinemedica.com.br)

Entre ou cadastre-se (recopie o código QR para facilitar o cadastro)  
 Meu Carrinho

Buscar

Inicio (1) / Oxigênio (Categorias/Oxigênio) / Cateteres e Máscaras para Oxigênio (Categorias/Oxigênio/Cateteres e Máscaras para Oxigênio) / Sonda Cateter Oxigênio Tipo Óculos A Unidade Embramed

## SONDA CATETER OXIGENIO TIPO OCULOS A UNIDADE EMBRAMED

Cód.: 5174

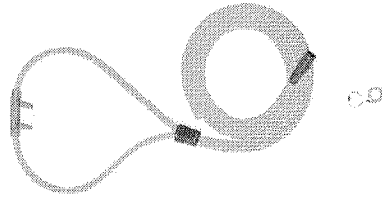

+ EMBRAMED  
 (/marcas/embramed/)

**Por R\$ 1,14 à vista**

no boleto bancário (5% desc. já calculado)

No cartão R\$ 1,20 ou em até 12x de R\$ 0,15 com juros de 3,99% a.m.

Formas de pagamento (1)

Em estoque: 251 pc

1

Frete e Prazo

Compartilhar (1)

Compartilhar (0)

### Descrição do produto

Cateter Tipo Óculos (Embramed)

Dispositivo para instilação de oxigênio ou ar comprimido através de introdutores nasais do paciente promovendo a elevação da concentração de oxigênio ou de ar na árvore traqueobrônquica alveolar, proporcionando elevação da saturação de oxigênio no sangue circulante (s.a.PO2)  
 Vendido a unidade

### Características do produto

Indicações	Instalação de Oxigênio
Composição	Extensão em PVC cristal
Diferenciais e benefícios	Atóxico e Apirrogênico Esterilizado por radiação gama

### Modo de Usar

Posicionar as pontas de saída do gás (oxigênio ou ar comprimido) nas narinas do paciente  
 Fixar a alça de sustentação com a presilha sob o queixo ou atrás da nuca, passando-a entre os pavilhões auriculares e a cabeça

### Itens inclusos

01 cateter nasal tipo óculos

Altura do produto (cm)

13,50

000401

RELATÓRIO PÚBLICO  
(medicamentos, materiais médico-hospitalares e gases medicinais)

**PESQUISAR POR**

ITEM  
  MODALIDADE  
  INSTITUIÇÃO  
  FORNECEDOR  
  FABRICANTE  
  FAIXA  
  PERÍODO  
  BASE SIASG(Compras Federais)  
  TIPO DE COMPRA

**ITEM**

Código BR:

BR:

Unidade de Fornecimento:

Dados Agrupados

Grupo:

Classe:

PDM:

Genérico:  Sim  Não

UF:   
 Município:

Descrição Item:

ITEM 109  
até 136

Pesquisar

Gerar PDF

R\$ 125,6333

000405

**RESULTADO**

Os registros exibidos especificam as compras realizadas nos últimos 18 meses, o que corresponde ao seguinte período: 17-11-2015 a 17-05-2017

Base de Dados BPS

DADOS DO ITEM		DADOS DA COMPRA		DADOS DO FABRICANTE/FORNECEDOR		DADOS DA INSTITUIÇÃO			PREÇO UNITÁRIO				
CÓDIGO BR	DESCRIÇÃO DO ITEM	UNIDADE DE FORNECIMENTO	DATA COMPRA	MODALIDADE DA COMPRA	DATA INSCRIÇÃO	FABRICANTE	FORNECEDOR	NOME DA INSTITUIÇÃO	MUNICÍPIO	UF	QTD ITENS COMPRADOS	PAGO	MÉDIA PONDERADA
BR0281056	FIO DE SUTURA CATGUT SIMPLES C/ AGULHA, 2-0, COMPR. MÍNIMO 70 CM, 1/2 CÍRCULO CILÍNDRICA, 3,5 CM, ESTÉRIL	UNIDADE	15/08/2016	Pregão	16/02/2017	POINT SUTURE DO BRASIL IND DE FIOS CIRURGICOS LTDA	LARMED DISTRIBUIDORA DE MEDICAMENTOS E MATERIAL MEDICO HOSPITALAR LTDA	FUNDO MUNICIPAL DE SAUDE DE CAMPINA GRANDE	CAMPINA GRANDE	PB	21600	3.6500	88,9771
BR0281056	FIO DE SUTURA CATGUT SIMPLES C/ AGULHA, 2-0, COMPR. MÍNIMO 70 CM, 1/2 CÍRCULO CILÍNDRICA, 3,5 CM, ESTÉRIL	UNIDADE	14/04/2016	Pregão	06/06/2016	SHALON-FIOS CIRURGICOS LTDA.	R M HOSPITALAR LTDA	FUNDO MUNICIPAL DE SAUDE DE SILVANIA	SILVANIA	GO	130	78,9900	88,9771
BR0281056	FIO DE SUTURA CATGUT SIMPLES C/ AGULHA, 2-0, COMPR. MÍNIMO 70 CM, 1/2 CÍRCULO CILÍNDRICA, 3,5 CM, ESTÉRIL	UNIDADE	29/01/2016	Pregão	10/11/2016	COORD-FIX 2002 COMERCIAL LTDA	BIOMED PRODUTOS MEDICOS E HOSPITALARES LTDA - EPP	MUNICÍPIO DE ANGICAL DO PIAUI	ANGICAL DO PIAUI	PI	15	124,4500	88,9771

Mostrar 20

CÓDIGO BR	DADOS DO ITEM			DADOS DA COMPRA			DADOS DO FABRICANTE/FORNECEDOR		DADOS DA INSTITUIÇÃO			PREÇO UNITÁRIO	
	DESCRIÇÃO DO ITEM	UNIDADE DE FORNECIMENTO	DATA COMPRA	MODALIDADE DA COMPRA	DATA INSERÇÃO	FABRICANTE	FORNECEDOR	NOME DA INSTITUIÇÃO	MUNICIPIO	UF	QTD ITENS COMPRADOS	PAGO	MEDIA PONDERADA
BR0281056	FIO DE SUTURA, CATGUT SIMPLES, C/ AGULHA, 2,0, COMPR. MÍNIMO 70 CM, 1/2 CÍRCULO CILÍNDRICA, 3,5 CM, ESTERIL	UNIDADE	28/01/2016	Pregão	26/08/2016	GOOD-FIX 2002 COMERCIAL LTDA	BIOMED PRODUTOS MEDICOS E HOSPITALARES LTDA - EPP	MUNICIPIO DE ANGICAL DO PIAUI	ANGICAL DO PIAUI	PI	15	124,4500	88,9771
BR0281056	FIO DE SUTURA, CATGUT SIMPLES, C/ AGULHA, 2,0, COMPR. MÍNIMO 70 CM, 1/2 CÍRCULO CILÍNDRICA, 3,5 CM, ESTERIL	UNIDADE	08/01/2016	Pregão	24/07/2016	DESCARPACK DESCARTAVEIS DO BRASIL LTDA	L.P. COMERCIO E PRESTACAO DE SERVICOS LTDA - EPP	FUNDO MUNICIPAL DE SAUDE	SANTO ANTONIO DO LEVINGER	MT	6	128,0000	88,9771

Mostrando 1 à 5 de 5 registro(s)

000405

RELATÓRIO PÚBLICO  
(medicamentos, materiais médico-hospitalares e gases medicinais)

**PESQUISAR POR**

- ITEM
- MODALIDADE
- INSTITUIÇÃO
- FORNECEDOR
- FABRICANTE
- FAIXA
- PERÍODO
- BASE SIASG(Compras Federais)
- TIPO DE COMPRA

**ITEM**

Código BR:  Descrição Item:

Unidade de Fornecimento:   Dados Agrupados

Grupo:

Classe:

PDM:  Genérico:  Sim  Não

UF:  Município:

Pesquisar

**RESULTADO**

Os registros exibidos especificam as compras realizadas nos últimos 18 meses, o que corresponde ao seguinte período: 24-11-2015 a 24-05-2017  
Base de Dados BPS

DADOS DO ITEM		DADOS DA COMPRA		DADOS DO FABRICANTE/FORNECEDOR		DADOS DA INSTITUIÇÃO		PREÇO UNITÁRIO					
CÓDIGO BR	DESCRIÇÃO DO ITEM	UNIDADE DE FORNECIMENTO	DATA COMPRA	MODALIDADE DA COMPRA	DATA INSCRIÇÃO	FABRICANTE	FORNECEDOR	NOME DA INSTITUIÇÃO	MUNICIPIO	UF	QTD ITENS COMPRADOS	PAGO	MÉDIA PONDERADA
BR0278705	CLAMP, PVC RÍGIDO, UMBILICAL, ATÓXICO, HIPOALERGÊNICO, DESCARTÁVEL, EMBALAGEM INDIVIDUAL	UNIDADE	27/07/2016	Pregão	14/10/2016	ADLIN PLASTICOS LTDA	TORRES VALPORTO COMERCIO E DISTRIBUICAO DE PRODUTOS MEDICOS LTDA - ME	MUNICIPIO DE GUAPIMIRIM	GUAPIMIRIM	RJ	4800	0,5500	0,6248
BR0278705	CLAMP, PVC RÍGIDO, UMBILICAL, ATÓXICO, HIPOALERGÊNICO, DESCARTÁVEL, EMBALAGEM INDIVIDUAL	UNIDADE	26/04/2016	Pregão	27/07/2016	SR ORTOCENTER LTDA - ME	MEDFARMACY HOSPITALAR LTDA	MUNICIPIO DE SERRARIA	SERRARIA	PB	200	0,6400	0,6248
BR0278705	CLAMP, PVC RÍGIDO, UMBILICAL, ATÓXICO, HIPOALERGÊNICO, DESCARTÁVEL, EMBALAGEM INDIVIDUAL	UNIDADE	17/12/2015	Pregão	17/12/2015	MEDSONDA - INDUSTRIA E COMERCIO DE PRODUTOS HOSPITALARES DESCARTAVEIS LTDA.	BIOPAX COMERCIO IMPORTACAO E EXPORTACAO LTDA - ME	MUNICIPIO DE SANTOS	SANTOS	SP	2000	0,6400	0,6248

Mostrar 20

Gerar Planilha

Gerar PDF

Item 13f R\$ 2,4533

700407

CÓDIGO BR	DESCRIÇÃO DO ITEM	UNIDADE DE FORNECIMENTO	DADOS DA COMPRA			DADOS DO FABRICANTE/FORNECEDOR		DADOS DA INSTITUIÇÃO			PREÇO UNITÁRIO		
			DATA COMPRA	MODALIDADE DA COMPRA	DATA INSERÇÃO	FABRICANTE	FORNECEDOR	NOME DA INSTITUIÇÃO	MUNICÍPIO	UF	QTD ITENS COMPRADOS	PAGO	MEDIA PONDERADA
BR0278705	CLAMP PVC RÍGIDO, UMBILICAL, ATÓXICO, HIPOALERGÊNICO, DESCARTÁVEL, EMBALAGEM INDIVIDUAL	UNIDADE	04/04/2016	Pregão	27/03/2017	MEDSONDA - INDUSTRIA E COMERCIO DE PRODUTOS HOSPITALARES E DESCARTÁVEIS LTDA.	OKEY MED - DISTRIBUIDORA DE MEDICAMENTOS HOSPITALARES E ODONTOLÓGICOS LTDA - ME	FUNDO MUNICIPAL DE SAUDE	PORTO SEGURO	BA	140	0,6500	0,6248
BR0278705	CLAMP PVC RÍGIDO, UMBILICAL, ATÓXICO, HIPOALERGÊNICO, DESCARTÁVEL, EMBALAGEM INDIVIDUAL	UNIDADE	19/02/2016	Pregão	28/03/2016	ADLIN PLASTICOS LTDA	VAL MED PRODUTOS E EQUIPAMENTOS MEDICOS HOSPITALAR LTDA	MUNICIPIO DE SAO JOSE DA TAPERA	SAO JOSE DA TAPERA	AL	600	0,7000	0,6248
BR0278705	CLAMP PVC RÍGIDO, UMBILICAL, ATÓXICO, HIPOALERGÊNICO, DESCARTÁVEL, EMBALAGEM INDIVIDUAL	UNIDADE	14/03/2016	Pregão	05/04/2017	MEDSONDA - INDUSTRIA E COMERCIO DE PRODUTOS HOSPITALARES E DESCARTÁVEIS LTDA.	POLLO HOSPITALAR LTDA - ME	FUNDO MUNICIPAL DE SAUDE	MARILUZ	PR	120	0,7300	0,6248
BR0278705	CLAMP PVC RÍGIDO, UMBILICAL, ATÓXICO, HIPOALERGÊNICO, DESCARTÁVEL, EMBALAGEM INDIVIDUAL	UNIDADE	28/03/2016	Pregão	18/05/2016	SR ORTOCENTER LTDA - ME	BIOMED PRODUTOS MEDICOS E HOSPITALARES LTDA - EPP	MUNICIPIO DE SIMOES - SECRETARIA DE SAUDE	SIMOES	PI	240	0,7800	0,6248
BR0278705	CLAMP PVC RÍGIDO, UMBILICAL, ATÓXICO, HIPOALERGÊNICO, DESCARTÁVEL, EMBALAGEM INDIVIDUAL	UNIDADE	13/07/2016	Pregão	06/09/2016	STARMED ARTIGOS MEDICOS HOSPITALARES LTDA	STARMED ARTIGOS MEDICOS HOSPITALARES LTDA	FUNDAÇÃO MUNICIPAL DE SAUDE PUBLICA DE PAULO FRONTIN	PAULO FRONTIN	PR	100	0,8000	0,6248
BR0278705	CLAMP PVC RÍGIDO, UMBILICAL, ATÓXICO, HIPOALERGÊNICO, DESCARTÁVEL, EMBALAGEM INDIVIDUAL	UNIDADE	05/09/2016	Pregão	07/03/2017	PLAST SUTURE DO BRASIL INDUSTRIA COMERCIO E REPRESENTACAO DE FIOS CIRURGICO LTDA	MAXIMILIANA ASSUNCAO DA SILVA - ME	FUNDO DE SAUDE DO MUNICIPIO DEPUTADO IRAPUAN PINHEIRO	DEPUTADO IRAPUAN PINHEIRO	CE	75	0,9300	0,6248
BR0278705	CLAMP PVC RÍGIDO, UMBILICAL, ATÓXICO, HIPOALERGÊNICO, DESCARTÁVEL, EMBALAGEM INDIVIDUAL	UNIDADE	15/02/2016	Tomada de Preços	07/09/2016	MEDSONDA - INDUSTRIA E COMERCIO DE PRODUTOS HOSPITALARES E DESCARTÁVEIS LTDA.	SÃO MARCOS DISTRIBUIDORA DE MEDICAMENTOS, EQUIPAMENTOS E MATERIAL HOSPITALARES E ODONTOLÓGICOS LTDA	MUNICIPIO DE NOVA SANTA RITA - SECRETARIA DE SAUDE	NOVA SANTA RITA	PI	200	1,1000	0,6248
BR0278705	CLAMP PVC RÍGIDO, UMBILICAL, ATÓXICO, HIPOALERGÊNICO, DESCARTÁVEL, EMBALAGEM INDIVIDUAL	UNIDADE	27/01/2016	Pregão	11/04/2016	MEDSONDA - INDUSTRIA E COMERCIO DE PRODUTOS HOSPITALARES E DESCARTÁVEIS LTDA.	DROGA ROCHA DISTRIBUIDORA DE MEDICAMENTOS LTDA - EPP	MUNICIPIO DE DOM INOCENCIO - SECRETARIA DE SAUDE	DOM INOCENCIO	PI	200	1,1000	0,6248
BR0278705	CLAMP PVC RÍGIDO, UMBILICAL, ATÓXICO, HIPOALERGÊNICO, DESCARTÁVEL, EMBALAGEM INDIVIDUAL	UNIDADE	04/05/2016	Pregão	16/06/2016	MEDSONDA - INDUSTRIA E COMERCIO DE PRODUTOS HOSPITALARES E DESCARTÁVEIS LTDA.	SÃO MARCOS DISTRIBUIDORA DE MEDICAMENTOS, EQUIPAMENTOS E MATERIAL HOSPITALARES E ODONTOLÓGICOS LTDA	FUNDO MUNICIPAL DE SAUDE DE BREJO DO PIAUI	BREJO DO PIAUI	PI	200	1,1500	0,6248
BR0278705	CLAMP PVC RÍGIDO, UMBILICAL, ATÓXICO, HIPOALERGÊNICO, DESCARTÁVEL, EMBALAGEM INDIVIDUAL	UNIDADE	25/01/2016	Pregão	03/02/2017	MEDSONDA - INDUSTRIA E COMERCIO DE PRODUTOS HOSPITALARES E DESCARTÁVEIS LTDA.	DISTRIBUIDORA DE MEDICAMENTOS SAUDE & VIDA LTDA - EPP	MUNICIPIO DE BERTOLINIA	BERTOLINIA	PI	1000	1,7300	0,6248
BR0278705	CLAMP PVC RÍGIDO, UMBILICAL, ATÓXICO, HIPOALERGÊNICO, DESCARTÁVEL, EMBALAGEM INDIVIDUAL	UNIDADE	08/01/2016	Pregão	02/05/2016	MEDSONDA - INDUSTRIA E COMERCIO DE PRODUTOS HOSPITALARES E DESCARTÁVEIS LTDA.	DISTRIBUIDORA DE MEDICAMENTOS SAUDE & VIDA LTDA - EPP	FUNDO MUNICIPAL DE SAUDE	COCAL DOS ALVES	PI	1000	1,7300	0,6248
BR0278705	CLAMP PVC RÍGIDO, UMBILICAL, ATÓXICO, HIPOALERGÊNICO, DESCARTÁVEL, EMBALAGEM INDIVIDUAL	UNIDADE	28/03/2017	Pregão	03/04/2017	LABORATORIO TELUTO BRASILEIRO S/A	HOSPIROGAS COM DE PROD HOSPITALARES LTDA	FUNDO MUNICIPAL DE SAUDE DE PONTO BELO	PONTO BELO	ES	100	3,9000	0,6248
BR0278705	CLAMP PVC RÍGIDO, UMBILICAL, ATÓXICO, HIPOALERGÊNICO, DESCARTÁVEL, EMBALAGEM INDIVIDUAL	UNIDADE	08/04/2016	Pregão	13/04/2016	MEDSONDA - INDUSTRIA E COMERCIO DE PRODUTOS HOSPITALARES E DESCARTÁVEIS LTDA.	OKEY MED - DISTRIBUIDORA DE MEDICAMENTOS HOSPITALARES E ODONTOLÓGICOS LTDA - ME	FUNDO MUNICIPAL DE SAUDE	PORTO SEGURO	BA	140	91,0000	0,6248

000408

DADOS DO ITEM		DADOS DA COMPRA		DADOS DA COMPRA		DADOS DA COMPRA		DADOS DO FABRICANTE/FORNECEDOR		DADOS DA INSTITUIÇÃO			PREÇO UNITÁRIO	
CÓDIGO BR	DESCRIÇÃO DO ITEM	UNIDADE DE FORNECIMENTO	DATA COMPRA	MODALIDADE DA COMPRA	DATA INSERÇÃO	FABRICANTE	FORNECEDOR	NOME DA INSTITUIÇÃO	MUNICÍPIO	UF	QTD ITENS COMPRADOS	PAGO	MÉDIA PONDERADA	Último
Mostrando 21 à 36 de 36 registro(s)														
Primeiro Anterior 1 2 Próximo Último														

Secretaria Executiva  
 Departamento de Economia da Saúde, Investimentos e Desenvolvimento  
 Coordenação Geral de Economia da Saúde

000409

B

RELATÓRIO PÚBLICO  
(medicamentos, materiais médico-hospitalares e gases medicinais)

PESQUISAR POR

- ITEM
- MODALIDADE
- INSTITUIÇÃO
- FORNECEDOR
- FABRICANTE
- FAIXA
- PERÍODO
- BASE SIASG(Compras Federais)
- TIPO DE COMPRA

ITEM

Código BR:

BR  Descrição Item:

Unidade de Fornecimento:

Grupo:

Classe:

PDM:

UF:  Município:

Genérico:  Sim  Não

Dados Agrupados

Pesquisar

Gerar Planilha

Gerar PDF

RESULTADO

Os registros exibidos especificam as compras realizadas nos últimos 18 meses, o que corresponde ao seguinte período: 24-11-2015 a 24-05-2017  
Base de Dados BPS

DADOS DO ITEM		DADOS DA COMPRA			DADOS DO FABRICANTE/FORNECEDOR			DADOS DA INSTITUIÇÃO			PREÇO UNITÁRIO		
CÓDIGO BR	DESCRIÇÃO DO ITEM	UNIDADE DE FORNECIMENTO	DATA COMPRA	MODALIDADE DA COMPRA	DATA INSCRIÇÃO	FABRICANTE	FORNECEDOR	NOME DA INSTITUIÇÃO	MUNICÍPIO	UF	QTD ITENS COMPRADOS	PAGO	MÉDIA PONDERADA
BR0280237	COLAR CERVICAL, ESPUMA FLEXÍVEL, VELCRO COM 5CM, MÉDIO, COM REFORÇO	UNIDADE	03/06/2016	Pregão	28/11/2016	MSO COMERCIO E REPRESENTACOES LTDA - ME	CIRURGICA UNIAO LTDA	MUNICIPIO DE PARANAPANEMA	PARANAPANEMA	SP	90	4,7000	9,3007
BR0280237	COLAR CERVICAL, ESPUMA FLEXÍVEL, VELCRO COM 5CM, MÉDIO, COM REFORÇO	UNIDADE	07/04/2016	Pregão	24/06/2016	MSO COMERCIO E REPRESENTACOES LTDA - ME	CIRURGICA UNIAO LTDA	MUNICIPIO DE ITAPIRA	ITAPIRA	SP	40	4,8000	9,3007
BR0280237	COLAR CERVICAL, ESPUMA FLEXÍVEL, VELCRO COM 5CM, MÉDIO, COM REFORÇO	UNIDADE	28/11/2016	Pregão	29/11/2016	MSO COMERCIO E REPRESENTACOES LTDA - ME	M.N.P. CUSTODIO COMERCIO DE PRODUTOS HOSPITALARES - ME	MUNICIPIO DE SANTOS	SANTOS	SP	800	5,0000	9,3007
BR0280237	COLAR CERVICAL, ESPUMA FLEXÍVEL, VELCRO COM 5CM, MÉDIO, COM REFORÇO	UNIDADE	28/03/2016	Pregão	18/05/2016	SR ORTOCENTER LTDA - ME	BICMED PRODUTOS MEDICOS E HOSPITALARES LTDA - EPP	MUNICIPIO DE SIMOES - SECRETARIA DE SAUDE	SIMOES	PI	10	6,5000	9,3007

Mostrar 20

000410

Item 138

R\$ 26,3133

CÓDIGO BR	DESCRIÇÃO DO ITEM	UNIDADE DE FORNECIMENTO	DADOS DA COMPRA			DADOS DO FABRICANTE/FORNECEDOR		DADOS DA INSTITUIÇÃO			PREÇO UNITÁRIO		
			DATA COMPRA	MODALIDADE DA COMPRA	DATA INSERÇÃO	FABRICANTE	FORNECEDOR	NOME DA INSTITUIÇÃO	MUNICÍPIO	UF	QTD ITENS COMPRADOS	PAGO	MÉDIA PONDERADA
BR0280237	COLAR CERVICAL, ESPUMA FLEXÍVEL, VELCRO COM 5CM, MÉDIO, COM REFORÇO	UNIDADE	01/07/2016	Pregão	01/12/2016	POLAR FIX INDUSTRIA E COMERCIO DE PRODUTOS HOSPITALARES LTDA	PRO-REMEDIOS DISTRIBUIDORA DE FARMACEUTICOS E COSMETICOS EIRELI - ME	FUNDO MUNICIPAL DE SAUDE DE URUANA	URUANA	GO	2	6.6000	9.3007
BR0280237	COLAR CERVICAL, ESPUMA FLEXÍVEL, VELCRO COM 5CM, MÉDIO, COM REFORÇO	UNIDADE	03/03/2017	Pregão	20/03/2017	HOSPIRA PRODUTOS HOSPITALARES LTDA	SOROMED MARILIA LTDA - ME	MUNICIPIO DE JULIO MESQUITA	JULIO MESQUITA	SP	1	6.7200	9.3007
BR0280237	COLAR CERVICAL, ESPUMA FLEXÍVEL, VELCRO COM 5CM, MÉDIO, COM REFORÇO	UNIDADE	21/06/2016	Pregão	05/12/2016	CONFORTELL INDUSTRIA E COMERCIO DE PRODUTOS ORTOPEDICOS LTDA - ME	MIRASSOL MED COMERCIO DE MEDICAMENTOS - EIRELI	MUNICIPIO DE SANTOPOLIS DO AGUAPEI	SANTOPOLIS DO AGUAPEI	SP	8	7.2000	9.3007
BR0280237	COLAR CERVICAL, ESPUMA FLEXÍVEL, VELCRO COM 5CM, MÉDIO, COM REFORÇO	UNIDADE	03/05/2017	Pregão	08/05/2017	VNO ORTOPEDIA INDUSTRIA E COMERCIO IMPORTACAO E EXPORTACAO LTDA	VNO ORTOPEDIA INDUSTRIA E COMERCIO IMPORTACAO E EXPORTACAO LTDA	MUNICIPIO DE SANTOS	SANTOS	SP	1000	9.5000	9.3007
BR0280237	COLAR CERVICAL, ESPUMA FLEXÍVEL, VELCRO COM 5CM, MÉDIO, COM REFORÇO	UNIDADE	26/04/2016	Pregão	10/05/2016	MISO COMERCIO E REPRESENTACOES LTDA - ME	BIOSGEN DISTRIBUIDORA DE MEDICAMENTOS EIRELI	FUNDO MUNICIPAL DE SAUDE DE NEROPOLIS - FMS	NEROPOLIS	GO	38	11.1300	9.3007
BR0280237	COLAR CERVICAL, ESPUMA FLEXÍVEL, VELCRO COM 5CM, MÉDIO, COM REFORÇO	UNIDADE	26/04/2016	Pregão	06/05/2016	MISO COMERCIO E REPRESENTACOES LTDA - ME	BIOSGEN DISTRIBUIDORA DE MEDICAMENTOS EIRELI	FUNDO MUNICIPAL DE SAUDE DE NEROPOLIS - FMS	NEROPOLIS	GO	38	11.1300	9.3007
BR0280237	COLAR CERVICAL, ESPUMA FLEXÍVEL, VELCRO COM 5CM, MÉDIO, COM REFORÇO	UNIDADE	24/05/2016	Pregão	10/11/2016	ORTOPRATKA INDUSTRIA E COMERCIO LTDA	CIRURGICA UNIAO LTDA	MUNICIPIO DE ALTINOPOLIS	ALTINOPOLIS	SP	10	11.7500	9.3007
BR0280237	COLAR CERVICAL, ESPUMA FLEXÍVEL, VELCRO COM 5CM, MÉDIO, COM REFORÇO	UNIDADE	27/01/2016	Pregão	03/03/2016	CONFORTELL INDUSTRIA E COMERCIO DE PRODUTOS ORTOPEDICOS LTDA - ME	DUTRAMED DISTRIBUIDORA LTDA - ME	MUNICIPIO DE PINHAIS	PINHAIS	PR	50	11.7500	9.3007
BR0280237	COLAR CERVICAL, ESPUMA FLEXÍVEL, VELCRO COM 5CM, MÉDIO, COM REFORÇO	UNIDADE	10/02/2017	Pregão	19/04/2017	S.O.S SUL RESGATE - COMERCIO E SERVICOS DE SEGURANCA E SINALIZACAO LTDA	STOKMED PRODUTOS HOSPITALARES LTDA - EPP	MUNICIPIO DE PIEN	PIEN	PR	12	12.0000	9.3007
BR0280237	COLAR CERVICAL, ESPUMA FLEXÍVEL, VELCRO COM 5CM, MÉDIO, COM REFORÇO	UNIDADE	31/01/2017	Pregão	20/03/2017	MISO COMERCIO E REPRESENTACOES LTDA - ME	DEPOSITO GERAL DE SUPRIMENTOS HOSPITALARES LTDA	CONSORCIO INTERMUNICIPAL DO SUL DO ESTADO DE ALAGOAS - CONSUL	PENEDO	AL	541	13.3500	9.3007
BR0280237	COLAR CERVICAL, ESPUMA FLEXÍVEL, VELCRO COM 5CM, MÉDIO, COM REFORÇO	UNIDADE	03/06/2016	Pregão	28/11/2016	RESGATE SP PRODUTOS PARA RESGATE, APH E EPI LTDA - ME	BRASIL MEDCORP LTDA - EPP	MUNICIPIO DE PARANAPANEMA	PARANAPANEMA	SP	12	15.0000	9.3007
BR0280237	COLAR CERVICAL, ESPUMA FLEXÍVEL, VELCRO COM 5CM, MÉDIO, COM REFORÇO	UNIDADE	29/02/2016	Pregão	01/12/2016	S.O.S SUL RESGATE - COMERCIO E SERVICOS DE SEGURANCA E SINALIZACAO LTDA	3A DISTRIBUIDORA DE MEDICAMENTOS LTDA	FUNDO MUNICIPAL DE SAUDE	AROAZES	PI	3	22.9400	9.3007
BR0280237	COLAR CERVICAL, ESPUMA FLEXÍVEL, VELCRO COM 5CM, MÉDIO, COM REFORÇO	UNIDADE	10/04/2017	Pregão	08/05/2017	ORTOCENTER APARELHOS ORTOPEDICOS LTDA - EPP	JOSELEM BRITO DA SILVA - EPP	FUNDO MUNICIPAL DE SAUDE	MARI	PB	2	28.0000	9.3007
BR0280237	COLAR CERVICAL, ESPUMA FLEXÍVEL, VELCRO COM 5CM, MÉDIO, COM REFORÇO	UNIDADE	28/01/2016	Pregão	12/12/2016	SR ORTOCENTER LTDA - ME	ALTHIS COMERCIO DE MEDICAMENTOS E MATERIAIS MEDICO HOSPITALARES LTDA - EPP	MUNICIPIO DE PIEN	PIEN	PR	12	28.8000	9.3007
BR0280237	COLAR CERVICAL, ESPUMA FLEXÍVEL, VELCRO COM 5CM, MÉDIO, COM REFORÇO	UNIDADE	31/05/2016	Pregão	30/07/2016	MARIMAR INDUSTRIA COMERCIO IMPORTACAO E EXPORTACAO DE RPG LTDA - ME	BENEDITO NETO DE SOUSA FEITOSA - EPP	MUNICIPIO DE BAIXA GRANDE DO RIBEIRO	BAIXA GRANDE DO RIBEIRO	PI	45	31.0079	9.3007
BR0280237	COLAR CERVICAL, ESPUMA FLEXÍVEL, VELCRO COM 5CM, MÉDIO, COM REFORÇO	UNIDADE	21/07/2016	Pregão	01/08/2016	VNO ORTOPEDIA INDUSTRIA E COMERCIO IMPORTACAO E EXPORTACAO LTDA	ECO - FARMAS - COMERCIO DE MEDICAMENTOS LTDA - ME	FUNDO MUNICIPAL DE SAUDE DE PRUDENTOPOLIS / PR	PRUDENTOPOLIS	PR	3	42.7800	9.3007

000411



DADOS DO ITEM		DADOS DA COMPRA		DADOS DO FABRICANTE/FORNECEDOR		DADOS DA INSTITUIÇÃO		PREÇO UNITÁRIO							
CÓDIGO BR	DESCRIÇÃO DO ITEM	UNIDADE DE FORNECIMENTO	DATA COMPRA	MODALIDADE DA COMPRA	DATA INSERÇÃO	FABRICANTE	FORNECEDOR	NOME DA INSTITUIÇÃO	MUNICIPIO	UF	QTD ITENS COMPRADOS	PAGO	MEDIA PONDERADA		
Mostrando 1 à 20 de 21 registro(s)															
										Primeiro	Anterior	1	2	Próximo	Último

Secretaria Executiva  
 Departamento de Economia da Saúde, Investimentos e Desenvolvimento  
 Coordenação Geral de Economia da Saúde

000412  

RELATÓRIO PÚBLICO  
(medicamentos, materiais médico-hospitalares e gases medicinais)

**PESQUISAR POR**

- ITEM
- MODALIDADE
- INSTITUIÇÃO
- FORNECEDOR
- FABRICANTE
- PAIXA
- PERÍODO
- BASE SIASG(Compras Federais)
- TIPO DE COMPRA

**ITEM**

Código BR:

BR

Descrição Item:  
COLAR CERVICAL, ESPUMA FLEXIVEL, VELCRO COM 5CM, PEQUENO, COM REFORÇO

Unidade de Fornecedor:

Dados Agrupados

Grupo:

Todos

Classe:

Todos

PD/M:

Genérico:  Sim  Não

UF:

Todas

Município:

Seleção

Pesquisar

**RESULTADO**

Os registros exibidos especificam as compras realizadas nos últimos 18 meses, o que corresponde ao seguinte período: 22-11-2015 a 22-05-2017

Base de Dados BPS

Gerar Planilha

Gerar PDF

DADOS DO ITEM		DADOS DA COMPRA			DADOS DO FABRICANTE/FORNECEDOR		DADOS DA INSTITUIÇÃO			PREÇO UNITÁRIO			
CÓDIGO BR	DESCRIÇÃO DO ITEM	UNIDADE DE FORNECIMENTO	DATA COMPRA	MODALIDADE DA COMPRA	DATA INSERÇÃO	FABRICANTE	FORNECEDOR	NOME DA INSTITUIÇÃO	MUNICIPIO	UF	QTD ITENS COMPRADOS	PAGO	MÉDIA PONDERADA
BR0280238	COLAR CERVICAL, ESPUMA FLEXIVEL, VELCRO COM 5CM, PEQUENO, COM REFORÇO	UNIDADE	03/06/2016	Pregão	28/11/2016	MSO COMERCIO E REPRESENTACOES LTDA - ME	CIRURGICA UNIAO LTDA	MUNICIPIO DE PARANAPANEMA	PARANAPANEMA	SP	90	4.7000	10,1564
BR0280238	COLAR CERVICAL, ESPUMA FLEXIVEL, VELCRO COM 5CM, PEQUENO, COM REFORÇO	UNIDADE	07/04/2016	Pregão	24/06/2016	MSO COMERCIO E REPRESENTACOES LTDA - ME	CIRURGICA UNIAO LTDA	MUNICIPIO DE ITAPIRA	ITAPIRA	SP	40	4.8000	10,1564
BR0280238	COLAR CERVICAL, ESPUMA FLEXIVEL, VELCRO COM 5CM, PEQUENO, COM REFORÇO	UNIDADE	28/03/2016	Pregão	18/05/2016	SR ORTOCENTER LTDA - ME	BIOMED PRODUTOS MEDICOS E HOSPITALARES LTDA - EPP	MUNICIPIO DE SIMOES - SECRETARIA DE SAUDE	SIMOES	PI	10	6.5000	10,1564

Mostrar 20

ITEM 139  
R\$ 32,89  
000413

DADOS DO ITEM			DADOS DA COMPRA			DADOS DO FABRICANTE/FORNECEDOR			DADOS DA INSTITUIÇÃO			PREÇO UNITÁRIO		
CÓDIGO BR	DESCRIÇÃO DO ITEM	UNIDADE DE FORNECIMENTO	DATA COMPRA	MODALIDADE DA COMPRA	DATA INSCRIÇÃO	FABRICANTE	FORNECEDOR	NOME DA INSTITUIÇÃO	MUNICÍPIO	UF	QTD ITENS COMPRADOS	PAGO	MÉDIA PONDERADA	
BR0280238	COLAR CERVICAL, ESPUMA FLEXÍVEL, VELCRO COM 5CM, PEQUENO, COM REFORÇO	UNIDADE	01/07/2016	Pregão	01/12/2016	POLAR FIX INDUSTRIA E COMERCIO DE PRODUTOS HOSPITALARES LTDA	PRO-REMEDIOS DISTRIBUIDORA DE FARMACEUTICOS E COSMETICOS EIRELI - ME	FUNDO MUNICIPAL DE SAUDE DE URUANA	URUANA	GO	2	6,6000	10,1564	
BR0280238	COLAR CERVICAL, ESPUMA FLEXÍVEL, VELCRO COM 5CM, PEQUENO, COM REFORÇO	UNIDADE	21/06/2016	Pregão	05/12/2016	CONFORTELL INDUSTRIA E COMERCIO DE PRODUTOS ORTOPEDICOS LTDA - ME	MIRASSOL MED COMERCIO DE MEDICAMENTOS - EIRELI	MUNICIPIO DE SANTOPOPOLIS DO AGUAPEI	SANTOPOPOLIS DO AGUAPEI	SP	5	7,2000	10,1564	
BR0280238	COLAR CERVICAL, ESPUMA FLEXÍVEL, VELCRO COM 5CM, PEQUENO, COM REFORÇO	UNIDADE	03/05/2017	Pregão	08/05/2017	CONFORTELL INDUSTRIA E COMERCIO DE PRODUTOS ORTOPEDICOS LTDA - ME	S.P. - COMERCIO E SERVICOS EM DISTRIBUICAO LTDA - ME	MUNICIPIO DE SANTOS	SANTOS	SP	2800	9,6000	10,1564	
BR0280238	COLAR CERVICAL, ESPUMA FLEXÍVEL, VELCRO COM 5CM, PEQUENO, COM REFORÇO	UNIDADE	26/04/2016	Pregão	06/05/2016	MISO COMERCIO E REPRESENTACOES LTDA - ME	BIOMED DISTRIBUIDORA DE MEDICAMENTOS EIRELI	FUNDO MUNICIPAL DE SAUDE DE NEROPOLIS - FMS	NEROPOLIS	GO	69	11,1300	10,1564	
BR0280238	COLAR CERVICAL, ESPUMA FLEXÍVEL, VELCRO COM 5CM, PEQUENO, COM REFORÇO	UNIDADE	27/01/2016	Pregão	03/03/2016	CONFORTELL INDUSTRIA E COMERCIO DE PRODUTOS ORTOPEDICOS LTDA - ME	DUTRAMED DISTRIBUIDORA LTDA - ME	MUNICIPIO DE PINHAIS	PINHAIS	PR	25	11,7000	10,1564	
BR0280238	COLAR CERVICAL, ESPUMA FLEXÍVEL, VELCRO COM 5CM, PEQUENO, COM REFORÇO	UNIDADE	24/05/2016	Pregão	10/11/2016	ORTOPRATIKIA INDUSTRIA E COMERCIO LTDA	CIRURGICA UNIAO LTDA	MUNICIPIO DE ALTINOPOLIS	ALTINOPOLIS	SP	10	11,7500	10,1564	
BR0280238	COLAR CERVICAL, ESPUMA FLEXÍVEL, VELCRO COM 5CM, PEQUENO, COM REFORÇO	UNIDADE	10/02/2017	Pregão	19/04/2017	S.O.S SUL RESGATE - COMERCIO E SERVICOS DE SEGURANCA E SINALIZACAO LTDA	STOKMED PRODUTOS HOSPITALARES LTDA - EPP	MUNICIPIO DE PIEN	PIEN	PR	12	12,0000	10,1564	
BR0280238	COLAR CERVICAL, ESPUMA FLEXÍVEL, VELCRO COM 5CM, PEQUENO, COM REFORÇO	UNIDADE	31/01/2017	Pregão	20/03/2017	MISO COMERCIO E REPRESENTACOES LTDA - ME	DEPOSITO GERAL DE SUPRIMENTOS HOSPITALARES LTDA	CONSORCIO INTERMUNICIPAL DO SUL DO ESTADO DE ALAGOAS - CONISUL	PENEDO	AL	481	13,3900	10,1564	
BR0280238	COLAR CERVICAL, ESPUMA FLEXÍVEL, VELCRO COM 5CM, PEQUENO, COM REFORÇO	UNIDADE	03/06/2016	Pregão	28/11/2016	RESGATE SP PRODUTOS PARA RESGATE, APH E EPI LTDA - ME	BRASIL MEDCORP LTDA - EPP	MUNICIPIO DE PARANAPANEMA	PARANAPANEMA	SP	12	15,0000	10,1564	
BR0280238	COLAR CERVICAL, ESPUMA FLEXÍVEL, VELCRO COM 5CM, PEQUENO, COM REFORÇO	UNIDADE	11/05/2016	Pregão	17/05/2016	POLAR FIX INDUSTRIA E COMERCIO DE PRODUTOS HOSPITALARES LTDA	CIRURGICA PAULISTA COMERCIO DE MATERIAL MEDICO HOSPITALAR LTDA	MUNICIPIO DE JULIO MESQUITA	JULIO MESQUITA	SP	10	17,5000	10,1564	
BR0280238	COLAR CERVICAL, ESPUMA FLEXÍVEL, VELCRO COM 5CM, PEQUENO, COM REFORÇO	UNIDADE	18/02/2016	Convite	03/06/2016	PRODUTOS ORTOPEDICOS CHANTAL LTDA	COVAN - COMERCIO VAREJISTA E ATACADISTA DO NORTE LTDA - ME	MUNICIPIO DE OURO PRETO DO OESTE	OURO PRETO DO OESTE	RO	40	26,5500	10,1564	
BR0280238	COLAR CERVICAL, ESPUMA FLEXÍVEL, VELCRO COM 5CM, PEQUENO, COM REFORÇO	UNIDADE	29/11/2016	Pregão	12/12/2016	SR ORTOCENTER LTDA - ME	ALTHIS COMERCIO DE MEDICAMENTOS E MATERIAIS MEDICO HOSPITALARES LTDA - EPP	MUNICIPIO DE PIEN	PIEN	PR	12	27,9000	10,1564	
BR0280238	COLAR CERVICAL, ESPUMA FLEXÍVEL, VELCRO COM 5CM, PEQUENO, COM REFORÇO	UNIDADE	10/04/2017	Pregão	08/05/2017	ORTOCENTER APARELHOS ORTOPEDICOS LTDA - EPP	JOSELEM BRITO DA SILVA - EPP	FUNDO MUNICIPAL DE SAUDE	MARI	PB	4	28,0000	10,1564	
BR0280238	COLAR CERVICAL, ESPUMA FLEXÍVEL, VELCRO COM 5CM, PEQUENO, COM REFORÇO	UNIDADE	21/07/2016	Pregão	01/08/2016	VNO ORTOPEdia INDUSTRIA E COMERCIO IMPORTACAO E EXPORTACAO LTDA	ECO - FARMAS - COMERCIO DE MEDICAMENTOS LTDA - ME	FUNDO MUNICIPAL DE SAUDE DE PRUDENTOPOLIS / PR	PRUDENTOPOLIS	PR	3	42,7700	10,1564	

000414

(<http://fisiostore.vteximg.com.br/arquivos/ids/155418-1000-1000/BFLO-20226.jpg>)

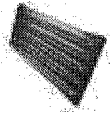

## Forração Ortopédica Leito D'Água Residencial Bioflorencia

BFLO-20226

**R\$ 149,97**

**R\$ 139,99**

ou 3x de R\$ 46,66 (Ver parcelas)

**BioFlorence** (<http://www.fisiostore.com.br/bem-estar/colchoes/bioflorence>)

**FisioStore** **99** no boleto ou depósito

Todo o site **Adicionar ao Carrinho**

([/checkout/#/cart](#))

0

Você também pode precisar

**Minha  
Conta**

000415

Item 140 R\$ 149,4067

Produtos Ortopédicos (/produtos-ortopedicos) Meias de Compressão (/meias-de-compressao) Bem-Estar (/bem-estar) Marcas  
Incontinência (/incontinencia) Aparelhos (/aparelhos) Mobilidade (/mobilidade) Exercícios (/exercicios)

(<http://www.americanas.com.br/todos-departamentos>)  
(<http://www.americanas.com.br>)

1to digite aqui sua busca



0

ia fixa > inverno > oferta do dia > namorados > galaxy s8 > cartão BNDES > venda na americanas > baixe o app > loja mais próxima

its > (<http://www.americanas.com.br/>)

## Colchão Forração Leito Residencial Agua - 1,90 X 0,90 Anti Escaras - Bioflorece - Cod. 202-26

(cod.13433661)

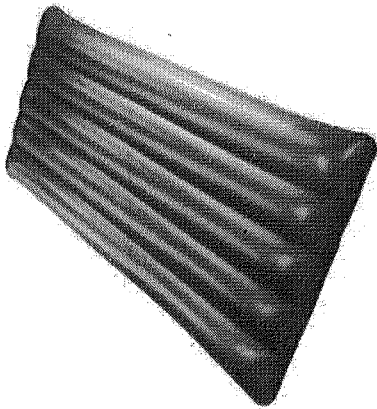

vendido e entregue por [ada\\_medical](#) ([/lojista/ada-medical/7003260000160](http://lojista/ada-medical/7003260000160))

### R\$ 138,34

6x de R\$ 23,05 s/ juros

[ver parcelas](#)

[13433661?buyboxtoken&offertype&productid=13433661&productsku=13433662&storeid=13433661](#)



R\$ 138,34 no cartão americanas.com em até 6x de R\$ 23,05 s/ juros [ver parcelas](#)

novo > [https://images-americanas.b2w.io/produtos/01/00/item/1343336/13433661\\_1SZ.jpg](https://images-americanas.b2w.io/produtos/01/00/item/1343336/13433661_1SZ.jpg)

im\_menubonileacom

imentos >

calcular frete e prazo

ok

quem viu este produto, viu também

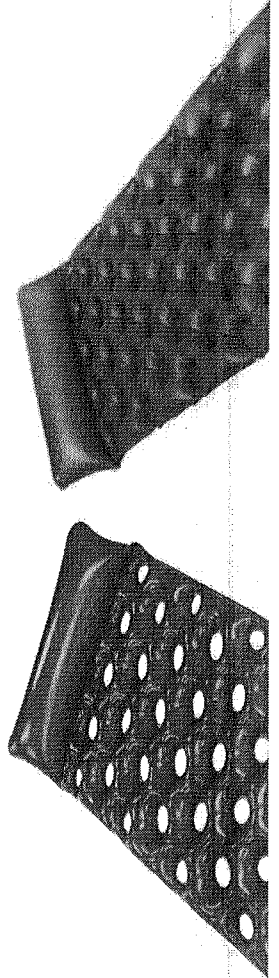
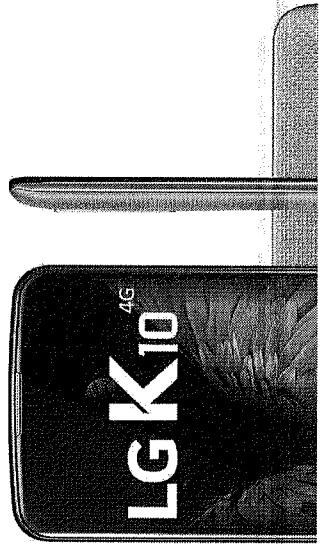

000416

Quadro Comparativo de Preços (Fornecedores por Item)

Processo / Ano:	40/2016	Processo Administrativo:	40/2016	1.767.993,80				
Licitação.....:	11/2016 - PR	2 - ATENDIMENTO AOS MUNICÍPIOS CONSORCIADOS						
Modalidade.....:	PREGÃO PRESENCIAL							
Objeto.....:	REGISTRO DE PREÇOS PARA AQUISIÇÃO PARCELADA DE MATERIAIS, INSUMOS AMBULATORIAIS, LABORATORIAIS, HOSPITALARES e INSTRUMENTAIS CIRURGICOS,							
Fornecedor	Nome do Fornecedor	Marca	Quantidade	Desconto	Preço Unitário	Preço Total	Situação	Classificação
<b>Item.....: 133</b>	<b>- Colar cervical para resgate c/ regulagem tamanho (P) - Unidade: UND</b>							
580	Altermed Material Médico Hospitalar Ltda.	Resgate SP	30,000	0,0000	13,5600	406,80	Venceu	1 *****
1206	Efetivo Produtos Médicos Hospitalares Ltda	RESGATE	30,000	0,0000	14,7000	441,00	Perdeu	2
1445	Pollo Hospitalares Ltda. - EPP	RESGATE SP	30,000	0,0000	15,3090	459,27	Perdeu	3
66	Johnny Felipe Contesini de Oliveira EPP		30,000	0,0000	0,0000	0,00	Não cotou	0
126	Dimaci/PR Material Cirúrgico Ltda.		30,000	0,0000	0,0000	0,00	Não cotou	0
209	DIMASTER COMERCIO DE PRODUTOS HOSPITALARES LTDA.	NC	30,000	0,0000	0,0000	0,00	Não cotou	0
220	Polar Fix Material Hospitalar Ltda		30,000	0,0000	0,0000	0,00	Não cotou	0
221	Cointer Material Médico Hospitalar Ltda.		30,000	0,0000	0,0000	0,00	Não cotou	0
878	Idealmed Distribuidora de Medicamentos Ltda - EPP		30,000	0,0000	0,0000	0,00	Não cotou	0
1657	ENDOCRURGICA-COMÉRCIO DE PRODUTOS MÉDICOS LTDA		30,000	0,0000	0,0000	0,00	Não cotou	0
1658	ERIMAR INDUSTRIA E COMERCIO DE PROD.PARA SAÚDE-ME		30,000	0,0000	0,0000	0,00	Não cotou	0
1659	N1 IMPORTADORA E DISTRIBUIDORA LTDA		30,000	0,0000	0,0000	0,00	Não cotou	0
121	Damedi - Dambros Comércio de Medicamentos Ltda.	RESGATE SP	30,000	0,0000	15,5000	465,00	Desclassif.	0
1656	CIRURGICA PARANÁ DISTRIBUIDORA DE EQUIPAMENTOS LTI	VIDA RESGATE	30,000	0,0000	16,2000	486,00	Desclassif.	0
1082	Dutramed Distribuidora Ltda Me	CONFORTELL	30,000	0,0000	20,0000	600,00	Desclassif.	0
1010	ODONTOMEDI- Prod. Odonto e Hospitalares Ltda.	POLARFIX	30,000	0,0000	20,3200	609,60	Desclassif.	0
1334	CIRURGICA CURITIBA COM. DE PROD. MÉDICOS EIRELI	RESGATE SP	30,000	0,0000	21,0000	630,00	Desclassif.	0
<b>Item.....: 134</b>	<b>- Colchão/Forração Ortopédica d'água Articulável anti escaras - Unidade: UND</b>							
1206	Efetivo Produtos Médicos Hospitalares Ltda	AG	3,000	0,0000	98,9000	296,70	Venceu	1 *****
1010	ODONTOMEDI- Prod. Odonto e Hospitalares Ltda.	AG	3,000	0,0000	125,7300	377,19	Perdeu	2
1334	CIRURGICA CURITIBA COM. DE PROD. MÉDICOS EIRELI	AG PLASTICOS	3,000	0,0000	149,0000	447,00	Perdeu	3
66	Johnny Felipe Contesini de Oliveira EPP		3,000	0,0000	0,0000	0,00	Não cotou	0
121	Damedi - Dambros Comércio de Medicamentos Ltda.		3,000	0,0000	0,0000	0,00	Não cotou	0
126	Dimaci/PR Material Cirúrgico Ltda.		3,000	0,0000	0,0000	0,00	Não cotou	0

000417

Quadro Comparativo de Preços (Fornecedores por Item)

Processo / Ano: 40/2016      Processo Administrativo: 40/2016      1.767.993,80

Licitação.....: 11/2016 - PR

2 - ATENDIMENTO AOS MUNICIPIOS CONSORCIADOS

Modalidade.....: PREGÃO PRESENCIAL

Objeto.....: REGISTRO DE PREÇOS PARA AQUISIÇÃO PARCELADA DE MATERIAIS, INSUMOS AMBULATORIAIS, LABORATORIAIS, HOSPITALARES e INSTRUMENTAIS CIRÚRGICOS,

Fornecedor	Nome do Fornecedor	Marca	Quantidade	Desconto	Preço Unitário	Preço Total	Situação	Classificação
<b>Item.....: 134</b>	<b>- 14060401</b>	<b>- Colchão/Forração Ortopédica d'água Articulável anti escaras - Unidade: UND</b>						
209	DIMASTER COMERCIO DE PRODUTOS HOSPITALARES LTDA.	NC	3,000	0,0000	0,0000	0,00	Não cotou	0
220	Polar Fix Material Hospitalar Ltda		3,000	0,0000	0,0000	0,00	Não cotou	0
221	Cointer Material Médico Hospitalar Ltda.		3,000	0,0000	0,0000	0,00	Não cotou	0
580	Altermed Material Médico Hospitalar Ltda.	Não Cotamos	3,000	0,0000	0,0000	0,00	Não cotou	0
878	Idealmed Distribuidora de Medicamentos Ltda - EPP		3,000	0,0000	0,0000	0,00	Não cotou	0
1082	Dutramed Distribuidora Ltda Me		3,000	0,0000	0,0000	0,00	Não cotou	0
1656	CIRÚRGICA PARANÁ DISTRIBUIDORA DE EQUIPAMENTOS LTI		3,000	0,0000	0,0000	0,00	Não cotou	0
1657	ENDOCIRÚRGICA-COMÉRCIO DE PRODUTOS MÉDICOS LTDA		3,000	0,0000	0,0000	0,00	Não cotou	0
1658	ERIMAR INDUSTRIA E COMERCIO DE PROD.PARA SAÚDE-ME		3,000	0,0000	0,0000	0,00	Não cotou	0
1659	N1 IMPORTADORA E DISTRIBUIDORA LTDA		3,000	0,0000	0,0000	0,00	Não cotou	0
1445	Pollo Hospitalares Ltda. - EPP	BIOFLORENCE	3,000	0,0000	159,9100	479,73	Desclassif.	0

**Item.....: 135**      **- 14060404**      **- Colchão/Forração Ortopédica D'Água Caixa de Ovo Aberta. anti - Unidade: UND**

1206	Efetivo Produtos Médicos Hospitalares Ltda	AG	10,000	0,0000	107,0000	1.070,00	Venceu	1 *****
1010	ODONTOMEDI- Prod. Odonto e Hospitalares Ltda.	AG	10,000	0,0000	133,3500	1.333,50	Perdeu	2
1334	CIRÚRGICA CURITIBA COM. DE PROD. MÉDICOS EIRELI	AG PLASTICOS	10,000	0,0000	139,0000	1.390,00	Perdeu	3
66	Johnny Felipe Contesini de Oliveira EPP		10,000	0,0000	0,0000	0,00	Não cotou	0
121	Damedi - Dambros Comércio de Medicamentos Ltda.		10,000	0,0000	0,0000	0,00	Não cotou	0
126	Dimaci/PR Material Cirúrgico Ltda.		10,000	0,0000	0,0000	0,00	Não cotou	0
209	DIMASTER COMERCIO DE PRODUTOS HOSPITALARES LTDA.	NC	10,000	0,0000	0,0000	0,00	Não cotou	0
220	Polar Fix Material Hospitalar Ltda		10,000	0,0000	0,0000	0,00	Não cotou	0
221	Cointer Material Médico Hospitalar Ltda.		10,000	0,0000	0,0000	0,00	Não cotou	0
580	Altermed Material Médico Hospitalar Ltda.	Não Cotamos	10,000	0,0000	0,0000	0,00	Não cotou	0
878	Idealmed Distribuidora de Medicamentos Ltda - EPP		10,000	0,0000	0,0000	0,00	Não cotou	0
1082	Dutramed Distribuidora Ltda Me		10,000	0,0000	0,0000	0,00	Não cotou	0

000418

Processo / Ano: 40/2016 Processo Administrativo: 40/2016 1.767.993,80  
 Licitação.....: 11/2016 - PR 2 - ATENDIMENTO AOS MUNICÍPIOS CONSORCIADOS

Modalidade.....: PREGÃO PRESENCIAL

Objeto.....: REGISTRO DE PREÇOS PARA AQUISIÇÃO PARCELADA DE MATERIAIS, INSUMOS AMBULATORIAIS, LABORATORIAIS, HOSPITALARES e INSTRUMENTAIS CIRÚRGICOS.

Item.....	Fornecedor	Nome do Fornecedor	Marca	Quantidade	Desconto	Preço Unitário	Preço Total	Situação	Classificação
135	-	14060404	- Colchão/Forração Ortopédica D'Água Caixa de Ovo Aberta, anti - Unidade: UND						
1656		CIRÚRGICA PARANÁ DISTRIBUIDORA DE EQUIPAMENTOS LTI		10,000	0,0000	0,0000	0,00	Não cotou	0
1657		ENDOCIRÚRGICA-COMÉRCIO DE PRODUTOS MÉDICOS LTDA		10,000	0,0000	0,0000	0,00	Não cotou	0
1658		ERIMAR INDUSTRIA E COMERCIO DE PROD.PARA SAÚDE-ME		10,000	0,0000	0,0000	0,00	Não cotou	0
1659		N1 IMPORTADORA E DISTRIBUIDORA LTDA		10,000	0,0000	0,0000	0,00	Não cotou	0
1445		Pollo Hospitalares Ltda. - EPP	BIOFLORENCE	10,000	0,0000	153,5220	1.535,22	Desclassif.	0
136	-	14060405	- Colchão/Forração Ortopédica D'Água Caixa de Ovo Fechada, ant - Unidade: UND						
1206		Efetive Produtos Médicos Hospitalares Ltda	AG	3,000	0,0000	107,0000	321,00	Venceu	1 *****
1010		ODONTOMEDI- Prod. Odonto e Hospitalares Ltda.	AG	3,000	0,0000	133,3500	400,05	Perdeu	2
1334		CIRÚRGICA CURITIBA COM. DE PROD. MÉDICOS EIRELI	AG PLASTICOS	3,000	0,0000	139,0000	417,00	Perdeu	3
66		Johnny Felipe Contesini de Oliveira EPP		3,000	0,0000	0,0000	0,00	Não cotou	0
121		Damedí - Dambros Comércio de Medicamentos Ltda.		3,000	0,0000	0,0000	0,00	Não cotou	0
126		Dimaci/PR Material Cirúrgico Ltda.		3,000	0,0000	0,0000	0,00	Não cotou	0
209		DIMASTER COMERCIO DE PRODUTOS HOSPITALARES LTDA. NC	NC	3,000	0,0000	0,0000	0,00	Não cotou	0
220		Polar Fix Material Hospitalar Ltda		3,000	0,0000	0,0000	0,00	Não cotou	0
221		Cointer Material Médico Hospitalar Ltda.		3,000	0,0000	0,0000	0,00	Não cotou	0
580		Altermed Material Médico Hospitalar Ltda.	Não Cotamos	3,000	0,0000	0,0000	0,00	Não cotou	0
878		Idealmed Distribuidora de Medicamentos Ltda - EPP		3,000	0,0000	0,0000	0,00	Não cotou	0
1082		Dutramed Distribuidora Ltda Me		3,000	0,0000	0,0000	0,00	Não cotou	0
1656		CIRÚRGICA PARANÁ DISTRIBUIDORA DE EQUIPAMENTOS LTI		3,000	0,0000	0,0000	0,00	Não cotou	0
1657		ENDOCIRÚRGICA-COMÉRCIO DE PRODUTOS MÉDICOS LTDA		3,000	0,0000	0,0000	0,00	Não cotou	0
1658		ERIMAR INDUSTRIA E COMERCIO DE PROD.PARA SAÚDE-ME		3,000	0,0000	0,0000	0,00	Não cotou	0
1659		N1 IMPORTADORA E DISTRIBUIDORA LTDA		3,000	0,0000	0,0000	0,00	Não cotou	0
1445		Pollo Hospitalares Ltda. - EPP	BIOFLORENCE	3,000	0,0000	153,5300	460,59	Desclassif.	0

176w 142 128 195,0073

000419





Você também pode se interessar: cresce pelo, hinode, shampoo aussie, prancha nano titanium

[Voltar para a lista](#) | [Saúde e Beleza](#) > [Cuidado Pessoal](#) > [Massagem](#) > [Esteiras Massageadoras](#)

[Anúncio #826296756](#) Faça uma denúncia | [Vender um igual](#)

# Colchão Ortopédico Leito Inflável Anti Escara Caixa De Ovo

Quitar

Novo

## R\$ 249<sup>90</sup>

12x R\$ 24<sup>15</sup> com

Mais opções

Envios para todo o país por Mercado Envios

Saiba os prazos de entrega e as formas de envio.

Calculador de frete

Único disponível!

Comprar



Compra Garantida com o Mercado Pago

Receba o produto que está esperando ou devolvemos o dinheiro.

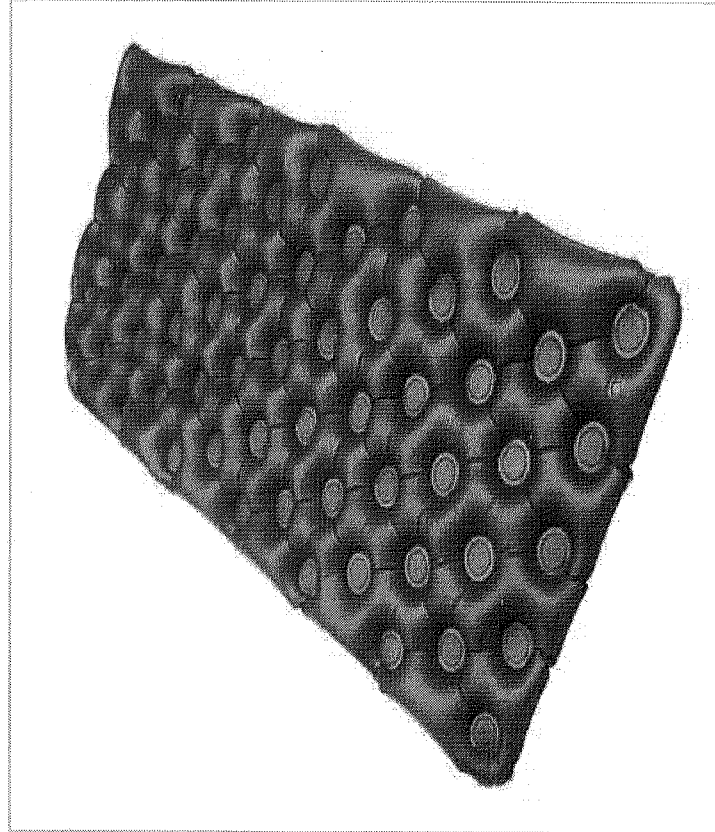

## Informação sobre o vendedor

Localizado em Porto Alegre (Rio Grande do Sul)

700420



**vitaesáude**  
você em perfeito equilíbrio

**São Paulo**  
**(11) 5083.0551**

**Demais Localidades**  
**0800 777 0551**

Seg à Sex. 8h às 18h Sáb. 09h às 12h

Olá visitante, Faça seu **login** ou **cadastre-se**

Minhas compras

0

**Digite nome ou marca do produto desejado**

**BUSCAR**

Curativos | Nutrição | Espessante | Acessórios | Ostromias | Saúde e Bem Estar | Meia de Compressão

**Curativos**

Alginato de Cálcio

Alginato de Cálcio c/ Prata

Alginato de Cálcio e Sódio

Ataduras

Bandagem

Carvão Ativado c/ Prata

Cicatrização

Creme Barreira

Colágeno com alginato

Espuma c/ Prata

Filme Transparente

Fita Micropore

Gaze

Página Inicial Forração Ortopédica Colchão Caixa De Ovo

Forração Ortopédica - AG Plásticos - Colchão Caixa de Ovo com Orifício

Marca: AG Plásticos

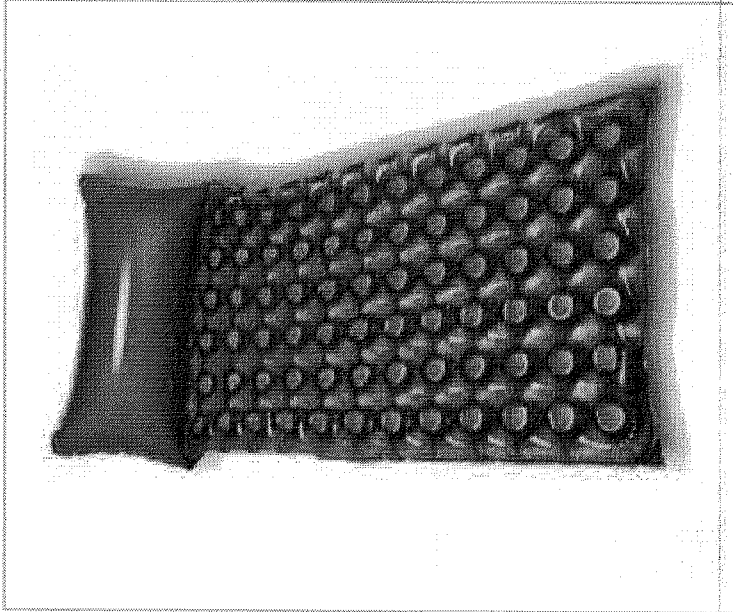

## Forração Ortopédica - AG Plásticos - Colchão Caixa de Ovo com Orifício

Medida:

[Selecione uma opção...]

Modelo:

[Selecione uma opção...]

**R\$181,60** à vista

ou até 3x de R\$60,53

1



**ADICIONAR**

Cartão de crédito

Boleto bancário ou depósito em conta

% desconto

**R\$181,60**

000421

Processo / Ano: 40/2016 Processo Administrativo: 40/2016 1.767.993,80  
 Licitação.....: 11/2016 - PR 2 - ATENDIMENTO AOS MUNICIPIOS CONSORCIADOS

Modalidade.....: PREGÃO PRESENCIAL

Objeto.....: REGISTRO DE PREÇOS PARA AQUISIÇÃO PARCELADA DE MATERIAIS, INSUMOS AMBULATORIAIS, LABORATORIAIS, HOSPITALARES e INSTRUMENTAIS CIRÚRGICOS.

Fornecedor	Nome do Fornecedor	Marca	Quantidade	Desconto	Preço Unitário	Preço Total	Situação	Classificação
Item.....: 135	- 14060404	- Colchão/Forração Ortopédica D'Água Caixa de Ovo Aberta. anti - Unidade: UND						
1656	CIRÚRGICA PARANÁ DISTRIBUIDORA DE EQUIPAMENTOS LTI		10,000	0,0000	0,0000	0,00	Não cotou	0
1657	ENDOCIRÚRGICA-COMÉRCIO DE PRODUTOS MÉDICOS LTDA		10,000	0,0000	0,0000	0,00	Não cotou	0
1658	ERIMAR INDUSTRIA E COMERCIO DE PROD.PARA SAÚDE-ME		10,000	0,0000	0,0000	0,00	Não cotou	0
1659	N1 IMPORTADORA E DISTRIBUIDORA LTDA		10,000	0,0000	0,0000	0,00	Não cotou	0
1445	Pollo Hospitalares Ltda. - EPP	BIOFLORENCE	10,000	0,0000	153,5220	1.535,22	Desclassif.	0

Item.....: 136 - 14060405 - Colchão/Forração Ortopédica D'Água Caixa de Ovo Fechada. ant - Unidade: UND

1206	Efetive Produtos Médicos Hospitalares Ltda	AG	3,000	0,0000	107,0000	321,00	Venceu	1 *****
1010	ODONTOMEDI- Prod. Odonto e Hospitalares Ltda.	AG	3,000	0,0000	133,3500	400,05	Perdeu	2
1334	CIRÚRGICA CURITIBA COM. DE PROD. MÉDICOS EIRELI	AG PLASTICOS	3,000	0,0000	139,0000	417,00	Perdeu	3
66	Johnny Felipe Contesini de Oliveira EPP		3,000	0,0000	0,0000	0,00	Não cotou	0
121	Damedí - Dambros Comércio de Medicamentos Ltda.		3,000	0,0000	0,0000	0,00	Não cotou	0
126	Dimaci/PR Material Cirúrgico Ltda.		3,000	0,0000	0,0000	0,00	Não cotou	0
209	DIMASTER COMERCIO DE PRODUTOS HOSPITALARES LTDA. NC		3,000	0,0000	0,0000	0,00	Não cotou	0
220	Polar Fix Material Hospitalar Ltda		3,000	0,0000	0,0000	0,00	Não cotou	0
221	Cointer Material Médico Hospitalar Ltda.		3,000	0,0000	0,0000	0,00	Não cotou	0
580	Altermed Material Médico Hospitalar Ltda.	Não Cotamos	3,000	0,0000	0,0000	0,00	Não cotou	0
878	Idealmed Distribuidora de Medicamentos Ltda - EPP		3,000	0,0000	0,0000	0,00	Não cotou	0
1082	Dutramed Distribuidora Ltda Me		3,000	0,0000	0,0000	0,00	Não cotou	0
1656	CIRÚRGICA PARANÁ DISTRIBUIDORA DE EQUIPAMENTOS LTI		3,000	0,0000	0,0000	0,00	Não cotou	0
1657	ENDOCIRÚRGICA-COMÉRCIO DE PRODUTOS MÉDICOS LTDA		3,000	0,0000	0,0000	0,00	Não cotou	0
1658	ERIMAR INDUSTRIA E COMERCIO DE PROD.PARA SAÚDE-ME		3,000	0,0000	0,0000	0,00	Não cotou	0
1659	N1 IMPORTADORA E DISTRIBUIDORA LTDA		3,000	0,0000	0,0000	0,00	Não cotou	0
1445	Pollo Hospitalares Ltda. - EPP	BIOFLORENCE	3,000	0,0000	153,5300	460,59	Desclassif.	0

ITEM 142 28 202,81

000422

Cadastre-se | Entre | Contato | Vender

Você também pode se interessar: cresce pelo, hinode, shampoo aussie, prancha nano titanium

[Voltar para a lista](#) | [Saúde e Beleza](#) > [Cuidado Pessoal](#) > [Massagem](#) > [Esteiras Massageadoras](#)

Anúncio #826296756 Faça uma denúncia | [Vender um igual](#)

# Colchão Ortopédico Leito Inflável Anti Escara Caixa De Ovo

Novo

## R\$ 249<sup>90</sup>

12x R\$ 24<sup>15</sup> com

Mais opções

Envios para todo o país por Mercado Envios  
Saiba os prazos de entrega e as formas de envio.  
Calculador de frete

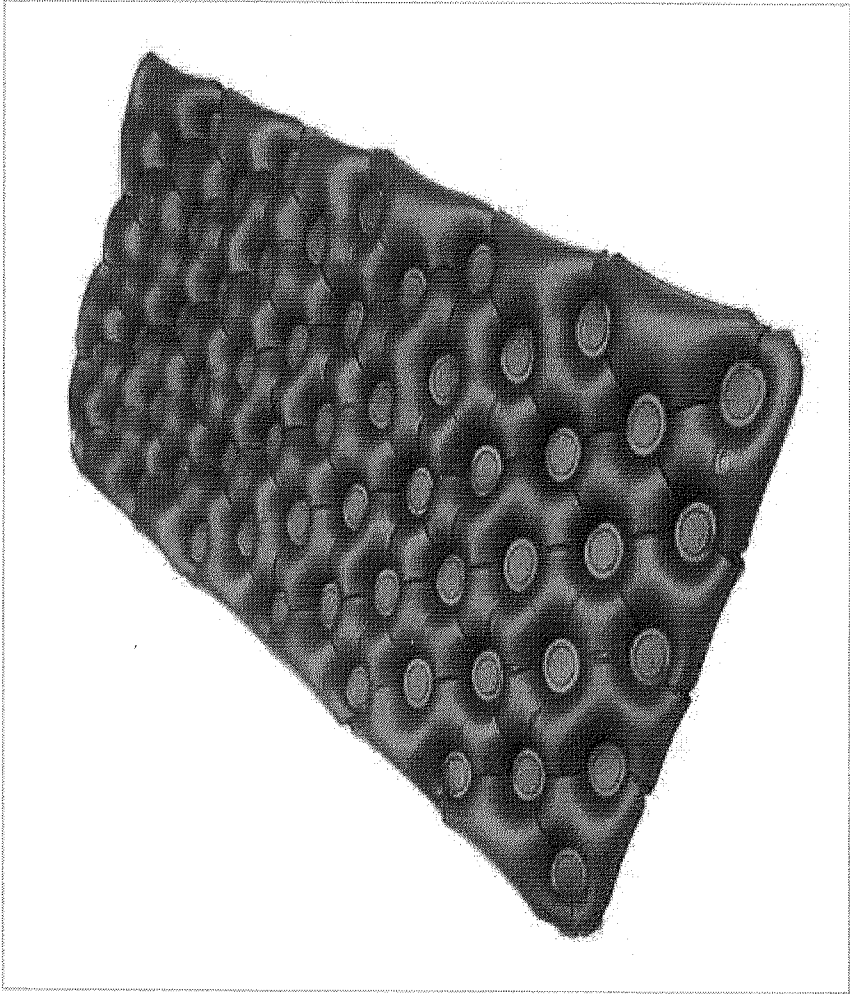

Único disponível!



Compra Garantida com o Mercado Pago  
Receba o produto que está esperando ou devolvemos o dinheiro.

000423

Cadastre-se | Entre | Contato | Vender

Você também pode se interessar: cabeloshumano/mega hair, maca, hinode, progressiva zap

[Voltar para a lista](#) | [Saúde e Beleza](#) > [Cuidado Pessoal](#) > [Massagem](#) > [Esteiras Massageadoras](#)

Anúncio #763791181 Faça uma denúncia | [Vender um igual](#)

# B052 Colchão Ortopédica Caixa De Ovo Fechado - Inflável...

Novo

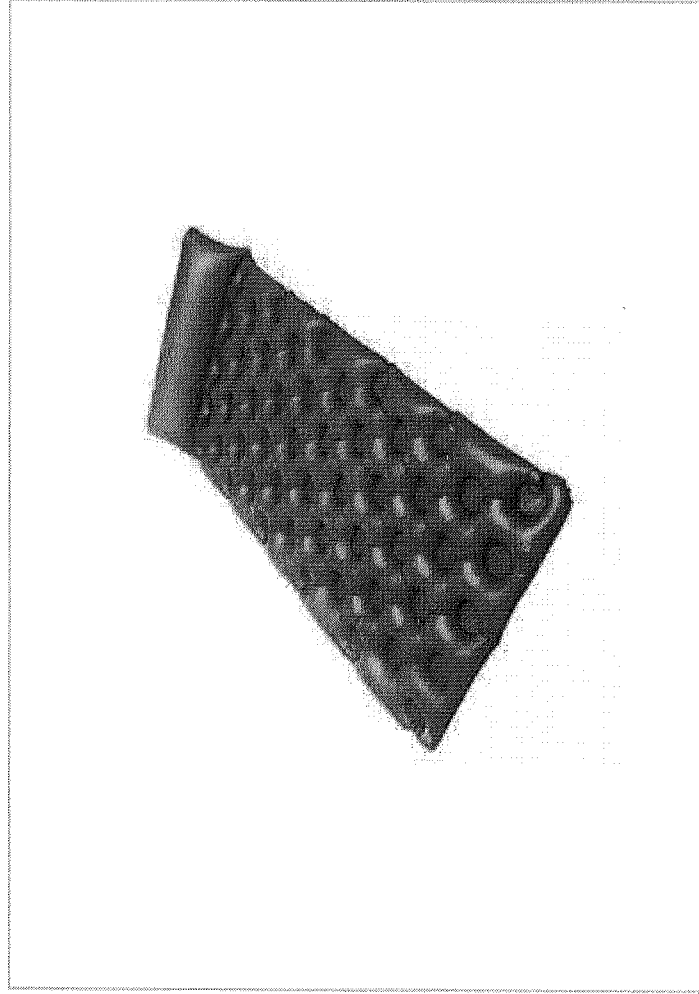

## R\$ 205<sup>00</sup>

12x R\$ 19<sup>81</sup> com

Mais opções

Envios para todo o país por Mercado Envios  
Saiba os prazos de entrega e as formas de envio.  
Calculador de frete

Quantidade:



Compra Garantida com o Mercado Pago

Receba o produto que está esperando ou devolvemos o dinheiro.

000424

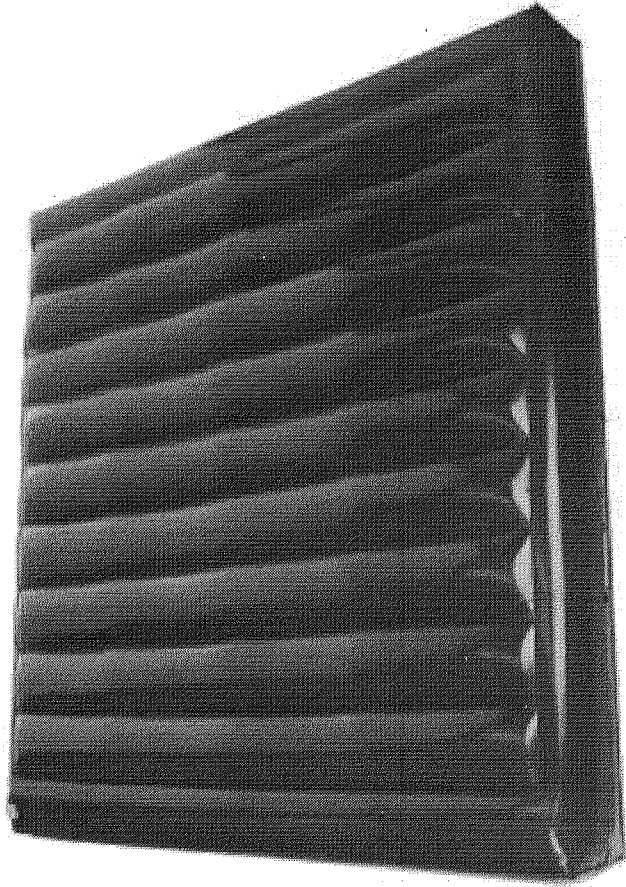

Válvula



Todo o  Digite Aqui

(/checkout/#/cart)

0

Forração Ortopédica Leito D'Água Casal 200cm x 160cm - AG

AG 000028  
Conta

R\$ 1.666,66

Produtos Ortopédicos (/produtos-ortopedicos)  
ou de R\$ 314,81 (Ver parcelas)



Meias de Compressão (/meias-de-compressao) (http://www.fisioStore.com.br/bem-estar/colchoes/ag-plasticos)

Beim-Estar V Bem-Estar

Incontinência (/incontinencia)

Aparelhos (/aparelhos)

Mobilidade (/mobilidade)

Exercícios (/exercicios)

Marcas

Item 143 R\$ 1.572,96

000425

## CONSORCIO INTERMUNICIPAL DE SAUDE

Quadro Comparativo de Preços (Fornecedores por Item)

Processo / Ano:	40/2016	Processo Administrativo:	40/2016	1.767.993,80				
Licitação.....:	11/2016 - PR	2 - ATENDIMENTO AOS MUNICIPIOS CONSORCIADOS						
Modalidade.....:	PREGÃO PRESENCIAL							
Objeto.....:	REGISTRO DE PREÇOS PARA AQUISIÇÃO PARCELADA DE MATERIAIS, INSUMOS AMBULATORIAIS, LABORATORIAIS, HOSPITALARES e INSTRUMENTAIS CIRURGICOS,							
Item.....:	137	14060373	Colchão/Forração Ortopédica d'água casal anti escaras - Unidade: UND					
Fornecedor	Nome do Fornecedor	Marca	Quantidade	Desconto	Preço Unitário	Preço Total	Situação	Classificação
1445	Pollo Hospitalares Ltda. - EPP	BIOFLORENCE	3,000	0,0000	674,4000	2.023,20	Venceu	1 *****
1010	ODONTOMEDI- Prod. Odonto e Hospitalares Ltda.	AG	3,000	0,0000	1.178,5600	3.535,68	Perdeu	2
1206	Efetive Produtos Médicos Hospitalares Ltda	AG	3,000	0,0000	1.400,0000	4.200,00	Perdeu	3
66	Johnny Felipe Contesini de Oliveira EPP		3,000	0,0000	0,0000	0,00	Não cotou	0
121	Damedji - Dambros Comércio de Medicamentos Ltda.		3,000	0,0000	0,0000	0,00	Não cotou	0
126	Dimaci/PR Material Cirúrgico Ltda.		3,000	0,0000	0,0000	0,00	Não cotou	0
209	DIMASTER COMERCIO DE PRODUTOS HOSPITALARES LTDA.	NC	3,000	0,0000	0,0000	0,00	Não cotou	0
220	Polar Fix Material Hospitalar Ltda		3,000	0,0000	0,0000	0,00	Não cotou	0
221	Cointer Material Médico Hospitalar Ltda.		3,000	0,0000	0,0000	0,00	Não cotou	0
580	Altermed Material Médico Hospitalar Ltda.		3,000	0,0000	0,0000	0,00	Não cotou	0
878	Idealmed Distribuidora de Medicamentos Ltda - EPP	Não Cotamos	3,000	0,0000	0,0000	0,00	Não cotou	0
1082	Dutramed Distribuidora Ltda Me		3,000	0,0000	0,0000	0,00	Não cotou	0
1656	CIRURGICA PARANÁ DISTRIBUIDORA DE EQUIPAMENTOS LTI		3,000	0,0000	0,0000	0,00	Não cotou	0
1657	ENDOCIRÚRGICA-COMÉRCIO DE PRODUTOS MÉDICOS LTDA		3,000	0,0000	0,0000	0,00	Não cotou	0
1658	ERIMAR INDUSTRIA E COMERCIO DE PROD.PARA SAÚDE-ME		3,000	0,0000	0,0000	0,00	Não cotou	0
1659	N1 IMPORTADORA E DISTRIBUIDORA LTDA		3,000	0,0000	0,0000	0,00	Não cotou	0
1334	CIRURGICA CURITIBA COM. DE PROD. MÉDICOS EIRELI	AG PLASTICOS	3,000	0,0000	1.430,0000	4.290,00	Desclassif.	0
Item.....:	138	14060384	Colchão/Forração Ortopédica d'água anti escaras 190 cm x90 cm - Unidade: UND					
1206	Efetive Produtos Médicos Hospitalares Ltda	AG	3,000	0,0000	98,9000	296,70	Venceu	1 *****
1010	ODONTOMEDI- Prod. Odonto e Hospitalares Ltda.	AG	3,000	0,0000	101,6000	304,80	Perdeu	2
1445	Pollo Hospitalares Ltda. - EPP	BIOFLORENCE	3,000	0,0000	129,3200	387,96	Perdeu	3
66	Johnny Felipe Contesini de Oliveira EPP		3,000	0,0000	0,0000	0,00	Não cotou	0
121	Damedji - Dambros Comércio de Medicamentos Ltda.		3,000	0,0000	0,0000	0,00	Não cotou	0
126	Dimaci/PR Material Cirúrgico Ltda.		3,000	0,0000	0,0000	0,00	Não cotou	0

000426



Cadastre-se | Entre | Contato | Vender

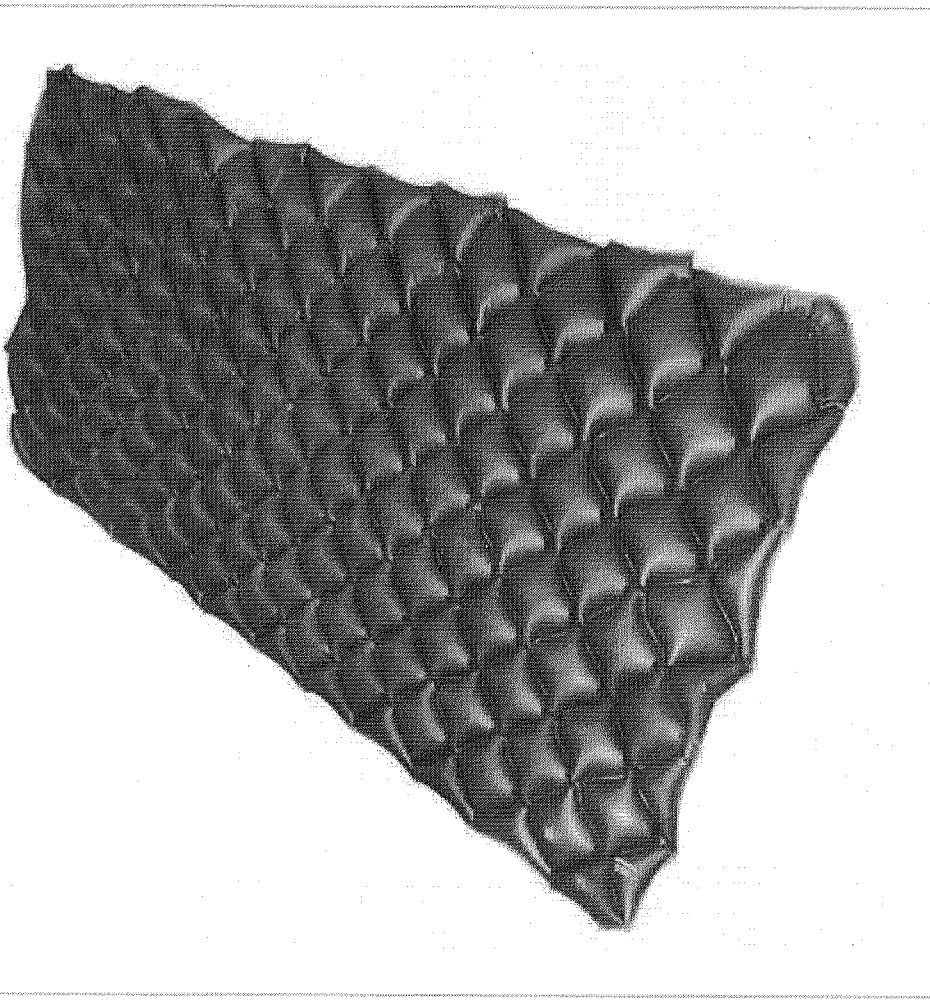

12x R\$ 23<sup>19</sup> com

Mais opções

Envios para todo o país por Mercado Envios

Saiba os prazos de entrega e as formas de envio.

Calculador de frete

Quantidade:

Quantity selector with '1' and arrows

Comprar button



Compra Garantida com o Mercado Pago  
Receba o produto que está esperando ou devolvemos o dinheiro.

# Informação sobre o vendedor

Localizado em Porto Alegre (Rio Grande do Sul)

Reputação como vendedor

Item 144 - R\$ 228,80 000427





Busque na loja toda...



BUSCAR

0

Você está em: Página Inicial / Colchão Caixa de Ovo Leito Inflável Anti Escaras BIOTOP Bioflorencia Cod 201-0138

# Colchão Caixa de Ovo Leito Inflável Anti Escaras BIOTOP Bioflorencia Cod 201-0138

(código do produto: 0000201-0138)



Seja o primeiro a avaliar este produto



+

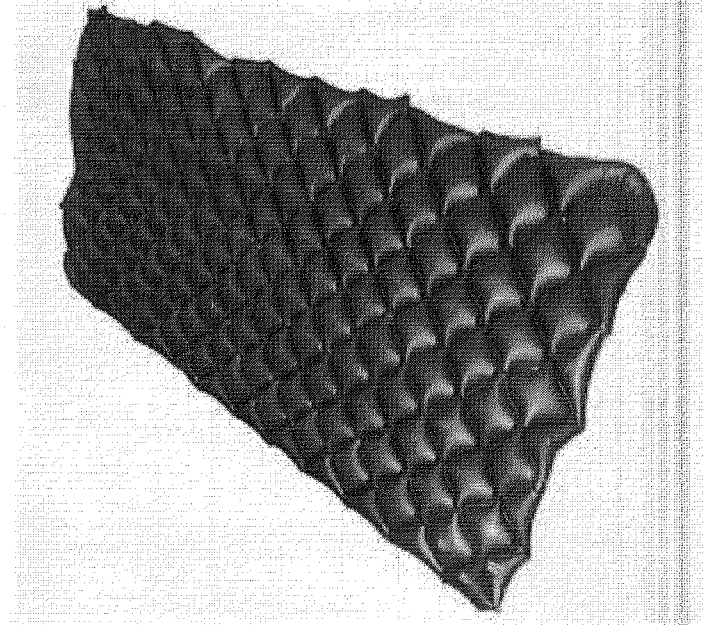

Forração Leito inflável BIOTOP Bioflorencia ótima para prevenção no tratamento da úlcera de pressão (escaras). Pessoas que permanecem deitadas por longos períodos e convalescença de pós operatório.

de: R\$297,50

por: R\$238,00

à vista no boleto ou depósito

**R\$223,72**

ou em 6x de R\$39,67



COMPRAR

FRETE E PRAZO:

CEP -----

OK

não sei meu cep

000428

## CONSORCIO INTERMUNICIPAL DE SAUDE

Quadro Comparativo de Preços (Fornecedores por Item)

Processo / Ano: 40/2016      Processo Administrativo: 40/2016      1.767.993,80

Licitação.....: 11/2016 - PR

2 - ATENDIMENTO AOS MUNICIPIOS CONSORCIADOS

Modalidade.....: PREGÃO PRESENCIAL

Objeto.....: REGISTRO DE PREÇOS PARA AQUISIÇÃO PARCELADA DE MATERIAIS, INSUMOS AMBULATORIAIS, LABORATORIAIS, HOSPITALARES e INSTRUMENTAIS CIRÚRGICOS.

Fornecedor	Nome do Fornecedor	Marca	Quantidade	Desconto	Preço Unitário	Preço Total	Situação	Classificação
<b>Item.....: 137 - 14060373 - Colchão/Forração Ortopédica d'água casal anti escaras - Unidade: UND</b>								
1445	Pollo Hospitalares Ltda. - EPP	BIOFLORENCE	3,000	0,0000	674,4000	2.023,20	Venceu	1 *****
1010	ODONTOMEDI- Prod. Odonto e Hospitalares Ltda.	AG	3,000	0,0000	1.178,5600	3.535,68	Perdeu	2
1206	Efetivo Produtos Médicos Hospitalares Ltda	AG	3,000	0,0000	1.400,0000	4.200,00	Perdeu	3
66	Johnny Felipe Contesini de Oliveira EPP		3,000	0,0000	0,0000	0,00	Não cotou	0
121	Damedi - Dambros Comércio de Medicamentos Ltda.		3,000	0,0000	0,0000	0,00	Não cotou	0
126	Dimaci/PR Material Cirúrgico Ltda.		3,000	0,0000	0,0000	0,00	Não cotou	0
209	DIMASTER COMERCIO DE PRODUTOS HOSPITALARES LTDA.	NC	3,000	0,0000	0,0000	0,00	Não cotou	0
220	Polar Fix Material Hospitalar Ltda		3,000	0,0000	0,0000	0,00	Não cotou	0
221	Cointer Material Médico Hospitalar Ltda.		3,000	0,0000	0,0000	0,00	Não cotou	0
580	Altermed Material Médico Hospitalar Ltda.		3,000	0,0000	0,0000	0,00	Não cotou	0
878	Idealmed Distribuidora de Medicamentos Ltda - EPP	Não Cotamos	3,000	0,0000	0,0000	0,00	Não cotou	0
1082	Dutramed Distribuidora Ltda Me		3,000	0,0000	0,0000	0,00	Não cotou	0
1656	CIRÚRGICA PARANÁ DISTRIBUIDORA DE EQUIPAMENTOS LTI		3,000	0,0000	0,0000	0,00	Não cotou	0
1657	ENDOCIRÚRGICA-COMÉRCIO DE PRODUTOS MÉDICOS LTDA		3,000	0,0000	0,0000	0,00	Não cotou	0
1658	ERIMAR INDUSTRIA E COMERCIO DE PROD.PARA SAÚDE-ME		3,000	0,0000	0,0000	0,00	Não cotou	0
1659	N1 IMPORTADORA E DISTRIBUIDORA LTDA		3,000	0,0000	0,0000	0,00	Não cotou	0
1334	CIRÚRGICA CURITIBA COM. DE PROD. MÉDICOS EIRELI	AG PLASTICOS	3,000	0,0000	1.430,0000	4.290,00	Desclassif.	0
<b>Item.....: 138 - 14060384 - Colchão/Forração Ortopédica d'água anti escaras 190 cm x90 cm - Unidade: UND</b>								
1206	Efetivo Produtos Médicos Hospitalares Ltda	AG	3,000	0,0000	98,9000	296,70	Venceu	1 *****
1010	ODONTOMEDI- Prod. Odonto e Hospitalares Ltda.	AG	3,000	0,0000	101,6000	304,80	Perdeu	2
1445	Pollo Hospitalares Ltda. - EPP	BIOFLORENCE	3,000	0,0000	129,3200	387,96	Perdeu	3
66	Johnny Felipe Contesini de Oliveira EPP		3,000	0,0000	0,0000	0,00	Não cotou	0
121	Damedi - Dambros Comércio de Medicamentos Ltda.		3,000	0,0000	0,0000	0,00	Não cotou	0
126	Dimaci/PR Material Cirúrgico Ltda.		3,000	0,0000	0,0000	0,00	Não cotou	0

700429

Processo / Ano: 40/2016 Processo Administrativo: 40/2016 1.767.993,80

Licitação.....: 11/2016 - PR

Modalidade.....: PREGÃO PRESENCIAL

Objeto.....: REGISTRO DE PREÇOS PARA AQUISIÇÃO PARCELADA DE MATERIAIS, INSUMOS AMBULATORIAIS, LABORATORIAIS, HOSPITALARES e INSTRUMENTAIS CIRÚRGICOS,

2 - ATENDIMENTO AOS MUNICÍPIOS CONSORCIADOS

Item.....	Fornecedor	Nome do Fornecedor	Marca	Quantidade	Desconto	Preço Unitário	Preço Total	Situação	Classificação
138	-	14060384	- Colchão/Forração Ortopédica d'água anti escaras 190 cm x90 cm - Unidade: UND						
209	DIMASTER	COMERCIO DE PRODUTOS HOSPITALARES LTDA.	NC	3,000	0,0000	0,0000	0,00	Não cotou	0
220	Polar Fix	Material Hospitalar Ltda		3,000	0,0000	0,0000	0,00	Não cotou	0
221	Cointer	Material Médico Hospitalar Ltda.		3,000	0,0000	0,0000	0,00	Não cotou	0
580	Altermed	Material Médico Hospitalar Ltda.	Não Cotamos	3,000	0,0000	0,0000	0,00	Não cotou	0
878	Idealmed	Distribuidora de Medicamentos Ltda - EPP		3,000	0,0000	0,0000	0,00	Não cotou	0
1082	Dutramed	Distribuidora Ltda Me		3,000	0,0000	0,0000	0,00	Não cotou	0
1656	CIRÚRGICA	PARANÁ DISTRIBUIDORA DE EQUIPAMENTOS LTI		3,000	0,0000	0,0000	0,00	Não cotou	0
1657	ENDOCIRÚRGICA	COMÉRCIO DE PRODUTOS MÉDICOS LTDA		3,000	0,0000	0,0000	0,00	Não cotou	0
1658	ERIMAR	INDUSTRIA E COMERCIO DE PROD. PARA SAÚDE-ME		3,000	0,0000	0,0000	0,00	Não cotou	0
1659	N1	IMPORTADORA E DISTRIBUIDORA LTDA		3,000	0,0000	0,0000	0,00	Não cotou	0
1334	CIRÚRGICA	CURITIBA COM. DE PROD. MÉDICOS EIRELI	AG PLASTICOS	3,000	0,0000	149,0000	447,00	Desclassif.	0
139	-	14060294	- Coletor de urina inf. desc. masc. não estéril - Unidade: UND						
580	Altermed	Material Médico Hospitalar Ltda.	Cral	30,000	0,0000	0,3256	9,77	Venceu	1 *****
1010	ODONTOMEDI-	Prod. Odonto e Hospitalares Ltda.	MEDSONDA	30,000	0,0000	0,4700	14,10	Perdeu	2
66	Johnny Felipe	Contesini de Oliveira EPP		30,000	0,0000	0,0000	0,00	Não cotou	0
121	Damedi -	Dambros Comércio de Medicamentos Ltda.		30,000	0,0000	0,0000	0,00	Não cotou	0
126	Dimaci/PR	Material Cirúrgico Ltda.		30,000	0,0000	0,0000	0,00	Não cotou	0
209	DIMASTER	COMERCIO DE PRODUTOS HOSPITALARES LTDA.	NC	30,000	0,0000	0,0000	0,00	Não cotou	0
220	Polar Fix	Material Hospitalar Ltda		30,000	0,0000	0,0000	0,00	Não cotou	0
221	Cointer	Material Médico Hospitalar Ltda.		30,000	0,0000	0,0000	0,00	Não cotou	0
878	Idealmed	Distribuidora de Medicamentos Ltda - EPP		30,000	0,0000	0,0000	0,00	Não cotou	0
1082	Dutramed	Distribuidora Ltda Me		30,000	0,0000	0,0000	0,00	Não cotou	0
1206	Efetivo	Produtos Médicos Hospitalares Ltda		30,000	0,0000	0,0000	0,00	Não cotou	0
1334	CIRÚRGICA	CURITIBA COM. DE PROD. MÉDICOS EIRELI		30,000	0,0000	0,0000	0,00	Não cotou	0

17Km 244

RD 228/80

000430

RELATÓRIO PÚBLICO  
(medicamentos, materiais médico-hospitalares e gases medicinais)

**PESQUISAR POR**

- ITEM
- MODALIDADE
- INSTITUIÇÃO
- FORNECEDOR
- FABRICANTE
- FAIXA
- PERÍODO
- BASE SIASG(Compras Federais)
- TIPO DE COMPRA

**ITEM**

Código SR:

BR:

Unidade de Fornecimento:

Dados Agrupados

Descrição Item:

COLETOR DE URINA, PLÁSTICO, SISTEMA ABERTO, INFANTIL, CERCA DE 50 ML, ADESIVO HIPOALERGÊNICO, ESTÉRIL, DESCARTÁVEL, EMBALAGEM INDIVIDUAL

Grupo:

Todos ▼

Classe:

Todos ▼

PDIM:

Genérico:  Sim  Não

UF:

Todos ▼

Município:

Seleção ▼

Pesquisar

Gerar Planilha

Gerar PDF

**RESULTADO**

Os registros exibidos especificam as compras realizadas nos últimos 18 meses, o que corresponde ao seguinte período: 22-11-2015 a 22-05-2017

Base de Dados BPS

DADOS DO ITEM		DADOS DA COMPRA			DADOS DO FABRICANTE/FORNECEDOR			DADOS DA INSTITUIÇÃO			PREÇO UNITÁRIO		
CÓDIGO BR	DESCRIÇÃO DO ITEM	UNIDADE DE FORNECIMENTO	DATA COMPRA	MODALIDADE DA COMPRA	DATA INSCRIÇÃO	FABRICANTE	FORNECEDOR	NOME DA INSTITUIÇÃO	MUNICÍPIO	UF	QTD ITENS COMPRADOS	PAGO	MÉDIA PONDERADA
BR0419405	COLETOR DE URINA, PLÁSTICO, SISTEMA ABERTO, INFANTIL, CERCA DE 50 ML, ADESIVO HIPOALERGÊNICO, ESTÉRIL, DESCARTÁVEL, EMBALAGEM INDIVIDUAL	UNIDADE	02/12/2015	Pregão	24/02/2016	J. PROLAB INDUSTRIA E COMERCIO DE PRODUTOS PARA LABORATORIO LTDA	ABC FARMA MATERIAL HOSPITALAR EIRELI - EPP	FUNDO MUNICIPAL DE SAUDE	PORTO SEGURO	BA	10000	0,0035	0,3578
BR0419405	COLETOR DE URINA, PLÁSTICO, SISTEMA ABERTO, INFANTIL, CERCA DE 50 ML, ADESIVO HIPOALERGÊNICO, ESTÉRIL, DESCARTÁVEL, EMBALAGEM INDIVIDUAL	UNIDADE	07/04/2016	Pregão	08/06/2016	MEDSONDA - INDUSTRIA E COMERCIO DE PRODUTOS HOSPITALARES DESCARTAVEIS LTDA.	CIRURGICA CURTIBA COMERCIO DE PRODUTOS MEDICOS EIRELI - EPP	MUNICÍPIO DE COLOMBO	COLOMBO	PR	60	0,2500	0,3578

Mostrar 20 ▼

000431

DADOS DO ITEM			DADOS DA COMPRA			DADOS DO FABRICANTE/FORNECEDOR			DADOS DA INSTITUIÇÃO			PREÇO UNITÁRIO		
CÓDIGO BR	DESCRIÇÃO DO ITEM	UNIDADE DE FORNECIMENTO	DATA COMPRA	MODALIDADE DA COMPRA	DATA INSERÇÃO	FABRICANTE	FORNECEDOR	NOME DA INSTITUIÇÃO	MUNICÍPIO	UF	QTD ITENS COMPRADOS	PAGO	MÉDIA PONDERADA	
BR0419405	COLETOR DE URINA, PLÁSTICO, SISTEMA ABERTO, INFANTIL, CERCA DE 50 ML, ADESIVO HIPOALERGÊNICO, ESTÉRIL, DESCARTÁVEL, EMBALAGEM INDIVIDUAL	UNIDADE	01/08/2016	Pregão	17/01/2017	J. PROLAB INDUSTRIA E COMERCIO DE PRODUTOS PARA LABORATORIO LTDA	MACEIO MED DISTRIBUIDORA DE PRODUTOS HOSPITALARES LTDA EPP	CONSORCIO INTERMUNICIPAL DO SUL DO ESTADO DE ALAGOAS - CONISUL	PENEDO	AL	9511	0,3100	0,3578	
BR0419405	COLETOR DE URINA, PLÁSTICO, SISTEMA ABERTO, INFANTIL, CERCA DE 50 ML, ADESIVO HIPOALERGÊNICO, ESTÉRIL, DESCARTÁVEL, EMBALAGEM INDIVIDUAL	UNIDADE	31/01/2017	Pregão	28/03/2017	DESCARPACK DESCARTAVEIS DO BRASIL LTDA	STARMED ARTIGOS MEDICOS HOSPITALARES LTDA	CONSORCIO INTERMUNICIPAL DO SUL DO ESTADO DE ALAGOAS - CONISUL	PENEDO	AL	1600	0,3700	0,3578	
BR0419405	COLETOR DE URINA, PLÁSTICO, SISTEMA ABERTO, INFANTIL, CERCA DE 50 ML, ADESIVO HIPOALERGÊNICO, ESTÉRIL, DESCARTÁVEL, EMBALAGEM INDIVIDUAL	UNIDADE	16/05/2016	Pregão	12/12/2016	MEDSONDA - INDUSTRIA E COMERCIO DE PRODUTOS HOSPITALARES DESCARTAVEIS LTDA.	INOVA COMERCIAL HOSPITALAR LTDA. - EPP	MUNICIPIO DE ALTINOPOLIS	ALTINOPOLIS	SP	2000	0,5600	0,3578	
BR0419405	COLETOR DE URINA, PLÁSTICO, SISTEMA ABERTO, INFANTIL, CERCA DE 50 ML, ADESIVO HIPOALERGÊNICO, ESTÉRIL, DESCARTÁVEL, EMBALAGEM INDIVIDUAL	UNIDADE	10/04/2017	Pregão	08/05/2017	ORTOCENTER APARELHOS ORTOPEDICOS LTDA - EPP	JOSELEM BRITO DA SILVA - EPP	FUNDO MUNICIPAL DE SAUDE	MARI	PB	100	0,7000	0,3578	
BR0419405	COLETOR DE URINA, PLÁSTICO, SISTEMA ABERTO, INFANTIL, CERCA DE 50 ML, ADESIVO HIPOALERGÊNICO, ESTÉRIL, DESCARTÁVEL, EMBALAGEM INDIVIDUAL	UNIDADE	08/12/2015	Pregão	06/06/2016	FRASCOLEX INDUSTRIA E COMERCIO LIMITADA	BRASIL MEDCORP LTDA - EPP	MUNICIPIO DE MOMBUCA	MOMBUCA	SP	5	0,9300	0,3578	
BR0419405	COLETOR DE URINA, PLÁSTICO, SISTEMA ABERTO, INFANTIL, CERCA DE 50 ML, ADESIVO HIPOALERGÊNICO, ESTÉRIL, DESCARTÁVEL, EMBALAGEM INDIVIDUAL	UNIDADE	08/03/2017	Pregão	05/05/2017	LABORATÓRIO TELUTO BRASILEIRO LTDA	DIMENSAO DISTRIBUIDORA DE MEDICAMENTOS LTDA - ME	MUNICIPIO DE FRANCISCO AYRES	FRANCISCO AYRES	PI	1	1,3700	0,3578	
BR0419405	COLETOR DE URINA, PLÁSTICO, SISTEMA ABERTO, INFANTIL, CERCA DE 50 ML, ADESIVO HIPOALERGÊNICO, ESTÉRIL, DESCARTÁVEL, EMBALAGEM INDIVIDUAL	PACOTE 10,00 UN	05/02/2016	Pregão	03/03/2016	MED SHARP INDUSTRIA E COMERCIO DE PRODUTOS HOSPITALARES LTDA - ME	RECMED COMERCIO DE MATERIAS HOSPITALARES LTDA.	MUNICIPIO DE PARAGOMINAS	PARAGOMINAS	PA	213	2,1500	6,5071	
BR0419405	COLETOR DE URINA, PLÁSTICO, SISTEMA ABERTO, INFANTIL, CERCA DE 50 ML, ADESIVO HIPOALERGÊNICO, ESTÉRIL, DESCARTÁVEL, EMBALAGEM INDIVIDUAL	PACOTE 10,00 UN	29/02/2016	Pregão	01/12/2016	CRAL ARTIGOS PARA LABORATORIOS LTDA	3A DISTRIBUIDORA DE MEDICAMENTOS LTDA	FUNDO MUNICIPAL DE SAUDE	AROAZES	PI	50	6,2300	6,5071	
BR0419405	COLETOR DE URINA, PLÁSTICO, SISTEMA ABERTO, INFANTIL, CERCA DE 50 ML, ADESIVO HIPOALERGÊNICO, ESTÉRIL, DESCARTÁVEL, EMBALAGEM INDIVIDUAL	PACOTE 10,00 UN	31/03/2016	Tomada de Preços	04/10/2016	CPL MEDICAL S LTDA	R. O. CARVALHO DO NASCIMENTO	MUNICIPIO DE VARZEA GRANDE	VARZEA GRANDE	PI	20	7,2000	6,5071	

Mostrando 1 à 11 de 11 registros(s)

000432

RELATÓRIO PÚBLICO  
(medicamentos, materiais médico-hospitalares e gases medicinais)

PESQUISAR POR

- ITEM
- MODALIDADE
- INSTITUIÇÃO
- FORNECEDOR
- FABRICANTE
- FAIXA
- PERÍODO
- BASE SIASG(Compras Federais)
- TIPO DE COMPRA

ITEM

Código SR:

BR:

Unidade de Fornecimento:

Dados Agrupados

Grupo:

Classe:

PDIM:

Genérico:  Sim  Não

UF:

Município:

Descrição Item:  
COLETOR DE URINA, PVC, SISTEMA FECHADO, CERCA DE 2000 ML, GRADUAÇÃO DE 100 EM 100 ML, VÁLVULA ANTI-REFLUXO, CLAMP CORTA FLUXO, FILTRO HIDROFÓBICO/BACTERIOLÓGICO, CÂMARA PASTEUR FLEXIVEL, P/ FIXAÇÃO PERNA, M

Pesquisar

Gerar Planilha

Gerar PDF

ITEM 146 R\$ 5,1933

000433

RESULTADO

Os registros exibidos especificam as compras realizadas nos últimos 18 meses, o que corresponde ao seguinte período: 22-11-2015 a 22-05-2017  
Base de Dados: BPS

DADOS DO ITEM		DADOS DA COMPRA			DADOS DO FABRICANTE/FORNECEDOR		DADOS DA INSTITUIÇÃO		PREÇO UNITÁRIO				
CÓDIGO BR	DESCRIÇÃO DO ITEM	UNIDADE DE FORNECIMENTO	DATA COMPRA	MODALIDADE DA COMPRA	DATA INSERÇÃO	FABRICANTE	FORNECEDOR	NOME DA INSTITUIÇÃO	MUNICÍPIO	UF	QTD ITENS COMPRADOS	PAGO	MÉDIA PONDERADA
BR0419392	COLETOR DE URINA, PVC, SISTEMA FECHADO, CERCA DE 2000 ML, GRADUAÇÃO DE 100 EM 100 ML, VÁLVULA ANTI-REFLUXO, CLAMP CORTA FLUXO, FILTRO HIDROFÓBICO/BACTERIOLÓGICO, CÂMARA PASTEUR FLEXIVEL, P/ FIXAÇÃO PERNA, MEMBRANA AUTOCATRIZANTE, ESTÉRIL, DESCARTAV	UNIDADE	31/01/2017	Pregão	31/01/2017	FABRICA DE ARTEFATOS DE LATEX SAO ROQUE S A	INNOVA DISTRIBUIDORA DE MEDICAMENTOS LTDA - ME	MUNICIPIO DE AGRICOLANDIA - SECRETARIA MUNICIPAL DE SAUDE	AGRICOLANDIA	PI	150	0,1161	3,6403

CÓDIGO BR	DADOS DO ITEM			DADOS DA COMPRA			DADOS DO FABRICANTE/FORNECEDOR			DADOS DA INSTITUIÇÃO			PREÇO UNITÁRIO	
	DESCRIÇÃO DO ITEM	UNIDADE DE FORNECIMENTO	DATA COMPRA	MODALIDADE DA COMPRA	DATA INSERÇÃO	FABRICANTE	FORNECEDOR	NOME DA INSTITUIÇÃO	MUNICÍPIO	UF	QTD ITENS COMPRADOS	PAGO	MÉDIA PONDERADA	
BR0419392	COLETOR DE URINA, PVC, SISTEMA FECHADO, CERCA DE 2000 ML, GRADUAÇÃO DE 100 EM 100 ML, VÁLVULA ANTI-REFLUXO, CLAMP CORTA FLUXO, FILTRO HIDROFÓBICO/BACTERIOLÓGICO, CÂMARA PASTEUR FLEXIVEL, P/ FIXAÇÃO PERNAS, MEMBRANA AUTOCICATRIZANTE, ESTÉRIL, DESCARTAV	UNIDADE	29/09/2016	Pregão	29/09/2016	LABOR IMPORT COM. IMPORT. EXPORT. LTDA.	VIBEL COMERCIAL LTDA	MUNICÍPIO DE SANTOS	SANTOS	SP	7500	3.2000	3,5403	
BR0419392	COLETOR DE URINA, PVC, SISTEMA FECHADO, CERCA DE 2000 ML, GRADUAÇÃO DE 100 EM 100 ML, VÁLVULA ANTI-REFLUXO, CLAMP CORTA FLUXO, FILTRO HIDROFÓBICO/BACTERIOLÓGICO, CÂMARA PASTEUR FLEXIVEL, P/ FIXAÇÃO PERNAS, MEMBRANA AUTOCICATRIZANTE, ESTÉRIL, DESCARTAV	UNIDADE	13/07/2016	Pregão	06/09/2016	STARMED ARTIGOS MÉDICOS HOSPITALARES LTDA	STARMED ARTIGOS MÉDICOS HOSPITALARES LTDA	FUNDAÇÃO MUNICIPAL DE SAÚDE PÚBLICA DE PAULO FRONTIN	PAULO FRONTIN	PR	150	3,4000	3,5403	
BR0419392	COLETOR DE URINA, PVC, SISTEMA FECHADO, CERCA DE 2000 ML, GRADUAÇÃO DE 100 EM 100 ML, VÁLVULA ANTI-REFLUXO, CLAMP CORTA FLUXO, FILTRO HIDROFÓBICO/BACTERIOLÓGICO, CÂMARA PASTEUR FLEXIVEL, P/ FIXAÇÃO PERNAS, MEMBRANA AUTOCICATRIZANTE, ESTÉRIL, DESCARTAV	UNIDADE	28/09/2016	Pregão	28/10/2016	MEDSONDA - INDÚSTRIA E COMÉRCIO DE PRODUTOS HOSPITALARES DESCARTAVEIS LTDA.	NACIONAL COMERCIAL HOSPITALAT LTDA	MUNICÍPIO DE DUMONT	DUMONT	SP	1000	3,8400	3,5403	
BR0419392	COLETOR DE URINA, PVC, SISTEMA FECHADO, CERCA DE 2000 ML, GRADUAÇÃO DE 100 EM 100 ML, VÁLVULA ANTI-REFLUXO, CLAMP CORTA FLUXO, FILTRO HIDROFÓBICO/BACTERIOLÓGICO, CÂMARA PASTEUR FLEXIVEL, P/ FIXAÇÃO PERNAS, MEMBRANA AUTOCICATRIZANTE, ESTÉRIL, DESCARTAV	UNIDADE	19/04/2016	Pregão	21/11/2016	DESCARPACK DESCARTAVEIS DO BRASIL LTDA	GREEN FARMACEUTICA LTDA - ME	FUNDO MUNICIPAL DE SAÚDE DE SÃO PEDRO DO IGUAÇU	SÃO PEDRO DO IGUAÇU	PR	100	4,7300	3,5403	
BR0419392	COLETOR DE URINA, PVC, SISTEMA FECHADO, CERCA DE 2000 ML, GRADUAÇÃO DE 100 EM 100 ML, VÁLVULA ANTI-REFLUXO, CLAMP CORTA FLUXO, FILTRO HIDROFÓBICO/BACTERIOLÓGICO, CÂMARA PASTEUR FLEXIVEL, P/ FIXAÇÃO PERNAS, MEMBRANA AUTOCICATRIZANTE, ESTÉRIL, DESCARTAV	UNIDADE	19/02/2016	Pregão	28/03/2016	LAMEDID COMERCIAL E SERVIÇOS LTDA	VAL MED PRODUTOS E EQUIPAMENTOS MÉDICOS HOSPITALAR LTDA	MUNICÍPIO DE SÃO JOSÉ DA TAPERA	SÃO JOSÉ DA TAPERA	AL	1500	4,9000	3,5403	
BR0419392	COLETOR DE URINA, PVC, SISTEMA FECHADO, CERCA DE 2000 ML, GRADUAÇÃO DE 100 EM 100 ML, VÁLVULA ANTI-REFLUXO, CLAMP CORTA FLUXO, FILTRO HIDROFÓBICO/BACTERIOLÓGICO, CÂMARA PASTEUR FLEXIVEL, P/ FIXAÇÃO PERNAS, MEMBRANA AUTOCICATRIZANTE, ESTÉRIL, DESCARTAV	UNIDADE	26/04/2016	Pregão	27/07/2016	LAMEDID COMERCIAL E SERVIÇOS LTDA	MEDFARMACY HOSPITALAR LTDA	MUNICÍPIO DE SERRARIA	SERRARIA	PB	170	5,0000	3,5403	
BR0419392	COLETOR DE URINA, PVC, SISTEMA FECHADO, CERCA DE 2000 ML, GRADUAÇÃO DE 100 EM 100 ML, VÁLVULA ANTI-REFLUXO, CLAMP CORTA FLUXO, FILTRO HIDROFÓBICO/BACTERIOLÓGICO, CÂMARA PASTEUR FLEXIVEL, P/ FIXAÇÃO PERNAS, MEMBRANA AUTOCICATRIZANTE, ESTÉRIL, DESCARTAV	UNIDADE	04/03/2016	Pregão	20/09/2016	EMBRANAC EMP BRAS DE MAT CIR IND COM IMP E EXPORT LTDA	MAURO ROBERTO RODRIGUES DE MOURA	MUNICÍPIO DE CAMPO GRANDE DO PIAUI - SECRETARIA DE SAÚDE	CAMPO GRANDE DO PIAUI	PI	80	5,1300	3,5403	

000434

DADOS DO ITEM			DADOS DA COMPRA			DADOS DO FABRICANTE/FORNECEDOR		DADOS DA INSTITUIÇÃO			PREÇO UNITÁRIO		
CODIGO BR	DESCRIÇÃO DO ITEM	UNIDADE DE FORNECIMENTO	DATA COMPRA	MODALIDADE DA COMPRA	DATA INSERÇÃO	FABRICANTE	FORNECEDOR	NOME DA INSTITUIÇÃO	MUNICÍPIO	UF	QTD ITENS COMPRADOS	PAGO	MÉDIA PONDERADA
BR0419392	COLETOR DE URINA, PVC, SISTEMA FECHADO, CERCA DE 2000 ML, GRADUAÇÃO DE 100 EM 100 ML, VALVULA ANTI-REFLUXO, CLAMP CORTA FLUXO, FILTRO HIDROFÓBICO/BACTERIOLÓGICO, CAMARA PASTEUR FLEXIVEL, P/ FIXAÇÃO PERNA, MEMBRANA AUTOCICATRIZANTE, ESTERIL, DESCARTAV	UNIDADE	11/12/2015	Pregão	25/01/2017	JOAOMED COMERCIO DE MATERIAIS CIRURGICOS LTDA	NACIONAL COMERCIO E REPRESENTACAO LTDA - ME	FUNDO MUNICIPAL DE SAUDE DE GOIANINHA	GOIANINHA	RN	1200	5,4500	3,5403
BR0419392	COLETOR DE URINA, PVC, SISTEMA FECHADO, CERCA DE 2000 ML, GRADUAÇÃO DE 100 EM 100 ML, VALVULA ANTI-REFLUXO, CLAMP CORTA FLUXO, FILTRO HIDROFÓBICO/BACTERIOLÓGICO, CAMARA PASTEUR FLEXIVEL, P/ FIXAÇÃO PERNA, MEMBRANA AUTOCICATRIZANTE, ESTERIL, DESCARTAV	UNIDADE	15/12/2015	Tomada de Preços	10/12/2016	EMBRAMAC EMP BRAS DE MAT CIR,IND.COM IMP E EXPORT LTDA	MAURO ROBERTO RODRIGUES DE MOURA	MUNICIPIO DE AROEIRAS DO ITAIM - SECRETARIA DE SAUDE E SANEAMENTO	AROEIRAS DO ITAIM	PI	100	6,4800	3,5403
BR0419392	COLETOR DE URINA, PVC, SISTEMA FECHADO, CERCA DE 2000 ML, GRADUAÇÃO DE 100 EM 100 ML, VALVULA ANTI-REFLUXO, CLAMP CORTA FLUXO, FILTRO HIDROFÓBICO/BACTERIOLÓGICO, CAMARA PASTEUR FLEXIVEL, P/ FIXAÇÃO PERNA, MEMBRANA AUTOCICATRIZANTE, ESTERIL, DESCARTAV	UNIDADE	03/02/2016	Pregão	20/09/2016	LABORIS FARMACEUTICA LTDA	ALTERMED MATERIAL MEDICO HOSPITALAR LTDA	FUNDO MUNICIPAL DE SAUDE DE PORTO BARREIRO	PORTO BARREIRO	PR	10	14,1200	3,5403
BR0419392	COLETOR DE URINA, PVC, SISTEMA FECHADO, CERCA DE 2000 ML, GRADUAÇÃO DE 100 EM 100 ML, VALVULA ANTI-REFLUXO, CLAMP CORTA FLUXO, FILTRO HIDROFÓBICO/BACTERIOLÓGICO, CAMARA PASTEUR FLEXIVEL, P/ FIXAÇÃO PERNA, MEMBRANA AUTOCICATRIZANTE, ESTERIL, DESCARTAV	UNIDADE	27/06/2016	Pregão	27/06/2016	FABRICA DE ARTEFATOS DE LATEX SAO ROQUE LTDA	INNOVA DISTRIBUIDORA DE MEDICAMENTOS LTDA - ME	MUNICIPIO DE AGRICOLANDIA - SECRETARIA MUNICIPAL DE SAUDE	AGRICOLANDIA	PI	100	774,0000	3,5403

Mostrando 1 à 19 de 19 registro(s)

000435  
B



RELATÓRIO PÚBLICO  
(medicamentos, materiais médico-hospitalares e gases medicinais)

PESQUISAR POR

- ITEM
- MODALIDADE
- INSTITUIÇÃO
- FORNECEDOR
- FABRICANTE
- FAIXA
- PERÍODO
- BASE SIASSI(Compras Federais)
- TIPO DE COMPRA

ITEM

Código BR:

BR:

Descrição Item:

Unidade de Fornecimento:

Dados Agrupados

Grupo:

Classe:

PDM:

Genérico:  Sim  Não

UF:  Município:

Pesquisar

Gerar Planilha

Os registros exibidos especificam as compras realizadas nos últimos 18 meses, o que corresponde ao seguinte período: 22-11-2015 a 22-05-2017

Base de Dados BPS

Mostrar 20

CÓDIGO BR	DESCRIÇÃO DO ITEM	UNIDADE DE FORNECIMENTO	DADOS DA COMPRA		DADOS DO FABRICANTE/FORNECEDOR		DADOS DA INSTITUIÇÃO		PREÇO UNITÁRIO			
			DATA COMPRA	MODALIDADE DA COMPRA	FABRICANTE	FORNECEDOR	NOME DA INSTITUIÇÃO	MUNICÍPIO	UF	QTD ITENS COMPRADOS	PAGO	MÉDIA PONDERADA
BR0419373	COLETOR DE URINA, PVC, SISTEMA FECHADO, CERCA DE 2000 ML, GRADUAÇÃO DE 100 EM 100 ML, VÁLVULA ANTI-REFLUXO, CLAMP CORTA FLUXO, FILTRO HIDROFÓBICO/BACTERIOLÓGICO, CONECTOR UNIVERSAL, ALÇA DE SUSTENTAÇÃO, MEMBRANA AUTOCATRIZANTE, ESTÉRIL, DESCARTÁVEL	UNIDADE	31/05/2016	Pregão	LABOR IMPORT COM. IMPORT. EXPORT. LTDA.	PROFARM COMERCIO DE MEDICAMENTOS E MATERIAL HOSPITALAR LTDA	FUNDO MUNICIPAL DE SAUDE	PALMEIRANTE	TO	15	3,7500	2,9849

ITEM 247  
R\$ 5,7066  
1/2  
000436

CÓDIGO BR	DADOS DO ITEM		DADOS DA COMPRA			DADOS DO FABRICANTE/FORNECEDOR		DADOS DA INSTITUIÇÃO			PREÇO UNITÁRIO		
	DESCRIÇÃO DO ITEM	UNIDADE DE FORNECIMENTO	DATA COMPRA	MODALIDADE DA COMPRA	DATA INSERÇÃO	FABRICANTE	FORNECEDOR	NOME DA INSTITUIÇÃO	MUNICÍPIO	UF	QTD ITENS COMPRADOS	PAGO	MÉDIA PONDERADA
BR0419373	COLETOR DE URINA, PVC, SISTEMA FECHADO, CERCA DE 2000 ML, GRADUAÇÃO DE 100 EM 100 ML, VALVULA ANTI-REFLUXO, CLAMP, CORTA FLUXO, FILTRO HIDROFÓBICO/BACTERIOLÓGICO, CONECTOR UNIVERSAL, ALÇA DE SUSTENTAÇÃO, MEMBRANA AUTOCICATRIZANTE, ESTÉRIL, DESCARTÁVEL	UNIDADE	17/01/2016	Pregão	22/12/2016	LAMEDIC COMERCIAL E SERVIÇOS LTDA	VITAL HOSPITALAR COMERCIAL LTDA	FUNDO MUNICIPAL DE SAUDE DE SUZANO	SUZANO	SP	5000	4,2900	2,9849
BR0419373	COLETOR DE URINA, PVC, SISTEMA FECHADO, CERCA DE 2000 ML, GRADUAÇÃO DE 100 EM 100 ML, VALVULA ANTI-REFLUXO, CLAMP, CORTA FLUXO, FILTRO HIDROFÓBICO/BACTERIOLÓGICO, CONECTOR UNIVERSAL, ALÇA DE SUSTENTAÇÃO, MEMBRANA AUTOCICATRIZANTE, ESTÉRIL, DESCARTÁVEL	UNIDADE	23/11/2015	Pregão	21/11/2016	LAMEDIC COMERCIAL E SERVIÇOS LTDA	MEDICAL MERCANTIL DE APARELHAGEM MEDICA LTDA	SECRETARIA MUNICIPAL DE SAUDE	MACEIO	AL	10000	4,3800	2,9849
BR0419373	COLETOR DE URINA, PVC, SISTEMA FECHADO, CERCA DE 2000 ML, GRADUAÇÃO DE 100 EM 100 ML, VALVULA ANTI-REFLUXO, CLAMP, CORTA FLUXO, FILTRO HIDROFÓBICO/BACTERIOLÓGICO, CONECTOR UNIVERSAL, ALÇA DE SUSTENTAÇÃO, MEMBRANA AUTOCICATRIZANTE, ESTÉRIL, DESCARTÁVEL	UNIDADE	04/04/2016	Pregão	14/03/2017	MARK MED INDUSTRIA E COMERCIO LTDA	OKEY MED - DISTRIBUIDORA DE MEDICAMENTOS HOSPITALARES E ODONTOLÓGICOS LTDA - ME	FUNDO MUNICIPAL DE SAUDE	PORTO SEGURO	BA	1479	5,0000	2,9849
BR0419373	COLETOR DE URINA, PVC, SISTEMA FECHADO, CERCA DE 2000 ML, GRADUAÇÃO DE 100 EM 100 ML, VALVULA ANTI-REFLUXO, CLAMP, CORTA FLUXO, FILTRO HIDROFÓBICO/BACTERIOLÓGICO, CONECTOR UNIVERSAL, ALÇA DE SUSTENTAÇÃO, MEMBRANA AUTOCICATRIZANTE, ESTÉRIL, DESCARTÁVEL	UNIDADE	21/07/2016	Pregão	01/08/2016	LABOR IMPORT.COM. IMPORT. EXPORT. LTDA.	ODONTOMEDI - PRODUTOS ODONTOLÓGICOS E HOSPITALARES LTDA - EPP	FUNDO MUNICIPAL DE SAUDE DE PRUDENTOPOLIS / PR	PRUDENTOPOLIS	PR	500	7,7400	2,9849
BR0419373	COLETOR DE URINA, PVC, SISTEMA FECHADO, CERCA DE 2000 ML, GRADUAÇÃO DE 100 EM 100 ML, VALVULA ANTI-REFLUXO, CLAMP, CORTA FLUXO, FILTRO HIDROFÓBICO/BACTERIOLÓGICO, CONECTOR UNIVERSAL, ALÇA DE SUSTENTAÇÃO, MEMBRANA AUTOCICATRIZANTE, ESTÉRIL, DESCARTÁVEL	UNIDADE	18/12/2015	Pregão	05/07/2016	COMO IR - COMERCIO, PRESTACAO DE SERVICOS IMPORTACAO E EXPORTACAO DE PRODUTOS PARA ACESSIBILIDADE L	ODONTOMEDICA COMERCIO E REPRESENTACAO DE MEDICAMENTOS LTDA	FUNDO MUNICIPAL DE SAUDE	IGACI	AL	24	12,4100	2,9849

Mostrando 21 à 26 de 26 registros(s)

Primeiro Anterior 1 2 Próximo Último

Olá visitante. Já é cadastrado? Acesse sua conta.

Meu Cadastro Meus Pedidos Fale Conosco Central de Atendimento



Estou procurando por...

Q BUSCAR



LUVAS LABORATÓRIO DIABETES ESTERILIZAÇÃO APARELHO DE PRESSÃO MATERIAL DE CONSUMO DESCARTÁVEIS SANEANTES

Você está em: Home > Incontinência Urinária > Coletor De Urina > BOLSA COLETOR DE URINA SISTEMA FECHADO 2000ML DESCARPACK

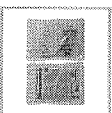
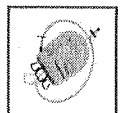

### BOLSA COLETOR DE URINA SISTEMA FECHADO 2000ML DESCARPACK

em 0 avaliações. Dê sua avaliação

São utilizadas em pacientes com retenção urinária, em pós-operatório, em paciente com incontinência urinária, dentre outros.

Marca: DESCARPACK Referência: 33335

Conteúdo: 1 UN

Disponibilidade: Em estoque

Seção: Incontinência Urinária

Por **R\$ 4,98**

Valor à vista: R\$ 4,73 à vista.

Quantidade	Compre mais e ganhe desconto!
<input type="text" value="1"/> Unidades	Valor
A partir de 20 unidades	
	R\$ 4,73 (cada)

Passa o mouse para ver detalhes

Ampliar Imagem

\$ Saiba como pagar

Calcula o frete

Tire suas dúvidas Indique este produto Lista

000438

ITEM 248 000613233 1/6

Olá visitante..Já é cadastrado? Acesse sua conta.

Meu Cadastro Meus Pedidos Fale Conosco

Central de Atendimento



Estou procurando por...

Q BUSCAR



LUVAS LABORATÓRIO DIABETES ESTERILIZAÇÃO APARELHO DE PRESSÃO MATERIAL DE CONSUMO DESCARTÁVEIS SANEANTES

Você está em: Home > Incontinência Urinária > Coletor De Urina > COLETOR DE URINA SISTEMA FECHADO 2 LITROS ADVANTIVE

### COLETOR DE URINA SISTEMA FECHADO 2 LITROS ADVANTIVE

em 0 avaliações. Dê sua avaliação

Marca: ADVANTIVE

Referência: 34891

Conteúdo: unidade

Disponibilidade: Em estoque

Seção: Incontinência Urinária

Por **R\$ 4,49**

Valor à vista:R\$ 4,27 à vista.

💰 Saiba como pagar

📦 Calcule o frete

🗨️ Tire suas dúvidas

★ Indique este produto

♥️ Lista

Curtir 0

Compartilhar

+1 0

Tweetar

Passa o mouse para ver detalhes

Ampliar Imagem

000439

Olá visitante. Já é cadastrado? Acesse sua conta.

Meu Cadastro Meus Pedidos Fale Conosco

Central de Atendimento



Estou procurando por...

Q BUSCAR



LUVAS LABORATÓRIO DIABETES ESTERILIZAÇÃO APARELHO DE PRESSÃO MATERIAL DE CONSUMO DESCARTÁVEIS SANEANTES

Você está em: Home > Incontinência Urinária > Coletor De Urina > BOLSA COLETORA DE URINA COM FILTRO PASTEUR FREE BAC

### BOLSA COLETORA DE URINA COM FILTRO PASTEUR FREE BAC

em 0 avaliações. Dê sua avaliação

Bolsa para coleta de diurese, graduada aproximadamente até 2.000 ml, transparente na parte da frente e opaca no verso, para melhor visualização do aspecto da diurese;

**Modelo:** COLETOR DE URINA **Marca:** EMBRAMAC  
**Referência:** 35245 **Conteúdo:** unidade  
**Disponibilidade:** Em estoque **Seção:** Incontinência Urinária

**Por R\$ 9,50**

Valor à vista: R\$ 9,03 à vista.

Quantidade	Compre mais e ganhe desconto!	Valor
<input type="text" value="1"/> Unidades	Quantidade	R\$ 9,31 (cada)
		A partir de 20 unidades

Passa o mouse para ver detalhes

Ampliar Imagem

Saiba como pagar

Calcule o frete

000440

RELATÓRIO PÚBLICO  
(medicamentos, materiais médico-hospitalares e gases medicinais)

PESQUISAR POR

- ITEM
- MODALIDADE
- INSTITUIÇÃO
- FORNECEDOR
- FABRICANTE
- FAIXA
- PERÍODO
- BASE SIASI(Compras Federais)
- TIPO DE COMPRA

ITEM

Código BR:

BR

Descrição Item:

COLETOR MATERIAL PERFURO-CORTANTE, PAPELÃO, 1,5 L, ALÇAS RÍGIDAS E TAMPA, REVESTIMENTO INTERNO EM POLIETILENO ALTA DENSIDADE, DESCARTÁVEL

Unidade de Fornecimento:

Dados Agrupados

Grupo:

Todos

Classe:

Todos

PDM:

Genérico:  Sim  Não

UF:

Todos

Município:

Seleção

Pesquisar

RESULTADO

Os registros exibidos especificam as compras realizadas nos últimos 18 meses, o que corresponde ao seguinte período: 22-11-2015 a 22-05-2017  
Base de Dados BPS

DADOS DO ITEM		DADOS DA COMPRA			DADOS DO FABRICANTE/FORNECEDOR		DADOS DA INSTITUIÇÃO		PREÇO UNITÁRIO				
CÓDIGO BR	DESCRIÇÃO DO ITEM	UNIDADE DE FORNECIMENTO	DATA COMPRA	MO DADIDADE DA COMPRA	DATA INSCRIÇÃO	FABRICANTE	FORNECEDOR	NOME DA INSTITUIÇÃO	MUNICIPIO	UF	QTD ITENS COMPRADOS	PAGO	MÉDIA PONDERADA
BR0372626	COLETOR MATERIAL PERFURO-CORTANTE, PAPELÃO, 1,5 L, ALÇAS RÍGIDAS E TAMPA, REVESTIMENTO INTERNO EM POLIETILENO ALTA DENSIDADE, DESCARTÁVEL	UNIDADE	07/01/2016	Pregão	17/10/2016	DESCARBOX EMBALAGENS LTDA - ME	H. A. SILVA COMERCIO DE MATERIAIS HOSPITALARES LTDA - ME	FUNDO MUNICIPAL DE SAUDE DE FLORESTA	FLORESTA	PR	97	1,6500	3,2230
BR0372626	COLETOR MATERIAL PERFURO-CORTANTE, PAPELÃO, 1,5 L, ALÇAS RÍGIDAS E TAMPA, REVESTIMENTO INTERNO EM POLIETILENO ALTA DENSIDADE, DESCARTÁVEL	UNIDADE - GENERICO	21/07/2016	Pregão	08/09/2016	IRENE BILECKI - EPP	ALTERMED MATERIAL MEDICO HOSPITALAR LTDA	CONSORCIO INTERMUNICIPAL DE SAUDE	PATO BRANCO	PR	20	2,3332	2,3332

Mostrar 20

Gerar Planilha

Gerar PDF

ITEM 149 R\$ 5,24  
000441

DADOS DO ITEM			DADOS DA COMPRA			DADOS DO FABRICANTE/FORNECEDOR			DADOS DA INSTITUIÇÃO			PREÇO UNITÁRIO	
CÓDIGO BR	DESCRIÇÃO DO ITEM	UNIDADE DE FORNECIMENTO	DATA COMPRA	MODALIDADE DA COMPRA	DATA INSERÇÃO	FABRICANTE	FORNECEDOR	NOME DA INSTITUIÇÃO	MUNICÍPIO	UF	QTD ITENS COMPRADOS	PAGO	MÉDIA PONDERADA
BR0372626	COLETOR MATERIAL PÉRFURO-CORTANTE, PAPELÃO, 1,5 L, ALÇAS RÍGIDAS E TAMPA, REVESTIMENTO INTERNO EM POLIETILENO ALTA DENSIDADE, DESCARTÁVEL	UNIDADE	17/12/2015	Pregão	07/08/2016	DESCARPACK DESCARTÁVEIS DO BRASIL LTDA	SNA COMERCIO E DISTRIBUICAO EIRELI - EPP	FUNDO MUNICIPAL DE SAUDE DE CACHOEIRAS DE MACACU	CACHOEIRAS DE MACACU	RJ	10000	3,2200	3,2230
BR0372626	COLETOR MATERIAL PÉRFURO-CORTANTE, PAPELÃO, 1,5 L, ALÇAS RÍGIDAS E TAMPA, REVESTIMENTO INTERNO EM POLIETILENO ALTA DENSIDADE, DESCARTÁVEL	UNIDADE	08/12/2015	Pregão	15/01/2016	POLAR FIX INDUSTRIA E COMERCIO DE PRODUTOS HOSPITALARES LTDA	CIRURGICA UNIAO LTDA	MUNICIPIO DE MOMBUCA	MOMBUCA	SP	7	6,2500	3,2230
BR0372626	COLETOR MATERIAL PÉRFURO-CORTANTE, PAPELÃO, 1,5 L, ALÇAS RÍGIDAS E TAMPA, REVESTIMENTO INTERNO EM POLIETILENO ALTA DENSIDADE, DESCARTÁVEL	UNIDADE	08/12/2015	Pregão	15/01/2016	POLAR FIX INDUSTRIA E COMERCIO DE PRODUTOS HOSPITALARES LTDA	CIRURGICA UNIAO LTDA	MUNICIPIO DE MOMBUCA	MOMBUCA	SP	3	6,2500	3,2230

Mostrando 1 a 5 de 5 registro(s)

RELATÓRIO PÚBLICO  
(medicamentos, materiais médico-hospitalares e gases medicinais)

**PESQUISAR POR**

ITEM  
  MODALIDADE  
  INSTITUIÇÃO  
  FORNECEDOR  
  FABRICANTE  
  FAIXA  
  PERÍODO  
  BASE SIASG(Compras Federais)  
  TIPO DE COMPRA

**ITEM**

Código BR:

BR:

Descrição Item:

Unidade de Fornecimento:

Dados Agrupados

Grupo:

Classe:

PDM:

Genérico:  Sim  Não

UF:

Município:

Pesquisar

Os registros exibidos especificam as compras realizadas nos últimos 18 meses, o que corresponde ao seguinte período: 22-11-2015 a 22-05-2017

Base de Dados BPS

Gerar Planilha

Gerar PDF

**RESULTADO**

ITEM 250 R\$ 5,9066 1/4

000443

DADOS DO ITEM		DADOS DA COMPRA		DADOS DO FABRICANTE/FORNECEDOR		DADOS DA INSTITUIÇÃO		PREÇO UNITÁRIO					
CÓDIGO BR	DESCRIÇÃO DO ITEM	UNIDADE DE FORNECIMENTO	DATA COMPRA	MODALIDADE DA COMPRA	DATA INSERÇÃO	FABRICANTE	FORNECEDOR	NOME DA INSTITUIÇÃO	MUNICÍPIO	UF	QTD ITENS COMPRADOS	PAGO	MÉDIA PONDERADA
BR0363482	COLETOR MATERIAL PÉRFURO-CORTANTE, PAPELÃO, 13 L, ALÇAS RÍGIDAS E TAMPA, REVESTIMENTO INTERNO EM POLIETILENO ALTA DENSIDADE, DESCARTÁVEL	UNIDADE	03/02/2016	Pregão	26/09/2016	EMBALAIRE INDUSTRIA DE EMBALAGENS LTDA - EPP	NARKA COMERCIAL EIRELI - EPP	FUNDO MUNICIPAL DE SAUDE DE PORTO BARREIRO	PORTO BARREIRO	PR	12	4.5800	3,6685
BR0363482	COLETOR MATERIAL PÉRFURO-CORTANTE, PAPELÃO, 13 L, ALÇAS RÍGIDAS E TAMPA, REVESTIMENTO INTERNO EM POLIETILENO ALTA DENSIDADE, DESCARTÁVEL	UNIDADE	04/03/2017	Pregão	09/03/2017	DISTRIBUIDORA NOGUEIRA DE MEDICAMENTOS LTDA - EPP	DISTRIBUIDORA NOGUEIRA DE MEDICAMENTOS LTDA - EPP	MUNICÍPIO DE SAO JOAO DA VARJOTA - SECRETARIA DE SAUDE	SAO JOAO DA VARJOTA	PI	20	4.6000	3,6685



CÓDIGO BR	DESCRIÇÃO DO ITEM	DADOS DA COMPRA			DADOS DO FABRICANTE/FORNECEDOR			DADOS DA INSTITUIÇÃO			PREÇO UNITÁRIO		
		UNIDADE DE FORNECIMENTO	DATA COMPRA	MODALIDADE DA COMPRA	DATA INSCRIÇÃO	FABRICANTE	FORNECEDOR	NOME DA INSTITUIÇÃO	MUNICÍPIO	UF	QTD ITENS COMPRADOS	PAGO	MÉDIA PONDERADA
BR0363482	COLETOR MATERIAL PERFURO-CORTANTE, PAPELÃO, 13 L, ALÇAS RIGIDAS E TAMPA, REVESTIMENTO INTERNO EM POLIETILENO ALTA DENSIDADE, DESCARTÁVEL	UNIDADE	24/10/2016	Pregão	08/02/2017	DESCARBOX EMBALAGENS LTDA. - ME	STOCK DIAGNOSTICOS LTDA	MUNICÍPIO DE NOSSA SENHORA DO LIVRAMENTO	NOSSA SENHORA DO LIVRAMENTO	MT	500	4,6200	3,6685
BR0363482	COLETOR MATERIAL PERFURO-CORTANTE, PAPELÃO, 13 L, ALÇAS RIGIDAS E TAMPA, REVESTIMENTO INTERNO EM POLIETILENO ALTA DENSIDADE, DESCARTÁVEL	UNIDADE	01/07/2016	Pregão	17/11/2016	DESCARBOX EMBALAGENS LTDA. - ME	HOSPÍDIO DE PROD HOSPITALARES LTDA	FUNDO MUNICIPAL DE SAUDE	PINHEIROS	ES	1500	4,6500	3,6685
BR0363482	COLETOR MATERIAL PERFURO-CORTANTE, PAPELÃO, 13 L, ALÇAS RIGIDAS E TAMPA, REVESTIMENTO INTERNO EM POLIETILENO ALTA DENSIDADE, DESCARTÁVEL	UNIDADE	13/07/2016	Pregão	08/09/2016	EMBALAIRE INDUSTRIA DE EMBALAGENS LTDA - EPP	PLASMEDIC- COMERCIO DE MATERIAIS PARA USO MEDICO E LABORATORIAL LTDA. - ME	FUNDAÇÃO MUNICIPAL DE SAUDE PUBLICA DE PAULO FRONTIN	PAULO FRONTIN	PR	200	4,7300	3,6685
BR0363482	COLETOR MATERIAL PERFURO-CORTANTE, PAPELÃO, 13 L, ALÇAS RIGIDAS E TAMPA, REVESTIMENTO INTERNO EM POLIETILENO ALTA DENSIDADE, DESCARTÁVEL	UNIDADE	08/12/2015	Pregão	04/02/2016	PROTEGE, DESCARTÁVEIS LTDA	BRASIL MEDCORP LTDA - EPP	MUNICÍPIO DE MOMBUCA	MOMBUCA	SP	25	5,1000	3,6685
BR0363482	COLETOR MATERIAL PERFURO-CORTANTE, PAPELÃO, 13 L, ALÇAS RIGIDAS E TAMPA, REVESTIMENTO INTERNO EM POLIETILENO ALTA DENSIDADE, DESCARTÁVEL	UNIDADE	21/07/2016	Pregão	01/08/2016	EMBALAIRE INDUSTRIA DE EMBALAGENS LTDA - EPP	ECO - FARMAS - COMERCIO DE MEDICAMENTOS LTDA - ME	FUNDO MUNICIPAL DE SAUDE DE PRUDENTOPOLIS / PR	PRUDENTOPOLIS	PR	100	5,8200	3,6685
BR0363482	COLETOR MATERIAL PERFURO-CORTANTE, PAPELÃO, 13 L, ALÇAS RIGIDAS E TAMPA, REVESTIMENTO INTERNO EM POLIETILENO ALTA DENSIDADE, DESCARTÁVEL	UNIDADE	29/02/2016	Pregão	01/12/2016	CRAL ARTIGOS PARA LABORATORIOS LTDA	3A DISTRIBUIDORA DE MEDICAMENTOS LTDA	FUNDO MUNICIPAL DE SAUDE	AROAZES	PI	2200	5,8500	3,6685
BR0363482	COLETOR MATERIAL PERFURO-CORTANTE, PAPELÃO, 13 L, ALÇAS RIGIDAS E TAMPA, REVESTIMENTO INTERNO EM POLIETILENO ALTA DENSIDADE, DESCARTÁVEL	UNIDADE	27/04/2016	Pregão	06/10/2016	POLAR FIX INDUSTRIA E COMERCIO DE PRODUTOS HOSPITALARES LTDA	VAL MED PRODUTOS E EQUIPAMENTOS MEDICOS HOSPITALAR LTDA	MUNICÍPIO DE COQUEIRO SECO	COQUEIRO SECO	AL	500	5,9000	3,6685
BR0363482	COLETOR MATERIAL PERFURO-CORTANTE, PAPELÃO, 13 L, ALÇAS RIGIDAS E TAMPA, REVESTIMENTO INTERNO EM POLIETILENO ALTA DENSIDADE, DESCARTÁVEL	UNIDADE	15/07/2016	Pregão	18/10/2016	EMBALAIRE INDUSTRIA DE EMBALAGENS LTDA - EPP	KM Distribuidora de Medicamentos LTDA - ME	FUNDO MUNICIPAL DE SAUDE DE LAGOA DA CANOA - FMSLC	LAGOA DA CANOA	AL	1080	6,0000	3,6685

000444

RELATÓRIO PÚBLICO  
(medicamentos, materiais médico-hospitalares e gases medicinais)

**PESQUISAR POR**

- ITEM
- MODALIDADE
- INSTITUIÇÃO
- FORNECEDOR
- FABRICANTE
- FAIXA
- PERÍODO
- BASE SIASG(Compras Federais)
- TIPO DE COMPRA

**ITEM**

Código BR:

BR:

Descrição Item:

Unidade de Fornecimento:

Dados Agrupados

Grupo:

Classe:

PDM:  Genérico:  Sim  Não

UF:  Município:

Pesquisar

Gerar Planilha

Os registros exibidos especificam as compras realizadas nos últimos 18 meses, o que corresponde ao seguinte período: 22-11-2015 a 22-05-2017  
Base de Dados BPS

Mostrar 20 ▼

DADOS DO ITEM		DADOS DA COMPRA		DADOS DO FABRICANTE/FORNECEDOR		DADOS DA INSTITUIÇÃO		PREÇO UNITÁRIO					
CÓDIGO BR	DESCRIÇÃO DO ITEM	UNIDADE DE FORNECIMENTO	DATA COMPRA	MODALIDADE DA COMPRA	DATA INSERÇÃO	FABRICANTE	FORNECEDOR	NOME DA INSTITUIÇÃO	MUNICÍPIO	UF	QTD ITENS COMPRADOS	PAGO	MÉDIA PONDERADA
BR0363485	COLETOR MATERIAL PÉRFURO-CORTANTE, PAPELÃO, 20 L, ALÇAS RÍGIDAS E TAMPA, REVESTIMENTO INTERNO EM POLIETILENO ALTA DENSIDADE, DESCARTÁVEL	UNIDADE	21/07/2016	Pregão	01/08/2016	EMBALAIRE INDUSTRIA DE EMBALAGENS LTDA - EPP	ECO - FARMAS - COMERCIO DE MEDICAMENTOS LTDA - ME	FUNDO MUNICIPAL DE SAUDE DE PRUDENTOPOLIS / PR	PRUDENTOPOLIS	PR	20	6,9300	9,4459
BR0363485	COLETOR MATERIAL PÉRFURO-CORTANTE, PAPELÃO, 20 L, ALÇAS RÍGIDAS E TAMPA, REVESTIMENTO INTERNO EM POLIETILENO ALTA DENSIDADE, DESCARTÁVEL	UNIDADE	24/12/2015	Pregão	11/02/2016	GRANDESC MATERIAS HOSPITALARES LTDA	BRUMA COMERCIO DE MEDICAMENTOS LTDA - ME	FUNDO MUNICIPAL DE SAUDE DE CORTES	CORTES	PE	25	7,5000	9,4459

ITEM 252 7,5766  
000445  
9,4459

CÓDIGO BR	DADOS DO ITEM		DADOS DA COMPRA			DADOS DO FABRICANTE/FORNECEDOR		DADOS DA INSTITUIÇÃO			PREÇO UNITARIO		
	DESCRIÇÃO DO ITEM	UNIDADE DE FORNECIMENTO	DATA COMPRA	MODALIDADE DA COMPRA	DATA INSERÇÃO	FABRICANTE	FORNECEDOR	NOME DA INSTITUIÇÃO	MUNICIPIO	UF	QTD ITENS COMPRADOS	PAGO	MÉDIA PONDERADA
BR0363485	COLETOR MATERIAL PERFURO-CORTANTE, PAPELÃO, 20 L, ALÇAS RIGIDAS E TAMPA, REVESTIMENTO INTERNO EM POLIETILENO ALTA DENSIDADE, DESCARTÁVEL	UNIDADE	06/09/2016	Pregão	26/10/2016	DESCARPACK DESCARTÁVEIS DO BRASIL LTDA	BRUMA COMERCIO DE MEDICAMENTOS LTDA - ME	FUNDO MUNICIPAL DE SAUDE DE CORTES	CORTES	PE	80	7,9000	9,4459
BR0363485	COLETOR MATERIAL PERFURO-CORTANTE, PAPELÃO, 20 L, ALÇAS RIGIDAS E TAMPA, REVESTIMENTO INTERNO EM POLIETILENO ALTA DENSIDADE, DESCARTÁVEL	UNIDADE	09/05/2016	Pregão	11/07/2016	DESCARPACK DESCARTÁVEIS DO BRASIL LTDA	BRUMA COMERCIO DE MEDICAMENTOS LTDA - ME	FUNDO MUNICIPAL DE SAUDE DE CORTES	CORTES	PE	60	7,9000	9,4459
BR0363485	COLETOR MATERIAL PERFURO-CORTANTE, PAPELÃO, 20 L, ALÇAS RIGIDAS E TAMPA, REVESTIMENTO INTERNO EM POLIETILENO ALTA DENSIDADE, DESCARTÁVEL	UNIDADE	06/04/2016	Pregão	08/06/2016	DESCARPACK DESCARTÁVEIS DO BRASIL LTDA	BRUMA COMERCIO DE MEDICAMENTOS LTDA - ME	FUNDO MUNICIPAL DE SAUDE DE CORTES	CORTES	PE	60	7,9000	9,4459
BR0363485	COLETOR MATERIAL PERFURO-CORTANTE, PAPELÃO, 20 L, ALÇAS RIGIDAS E TAMPA, REVESTIMENTO INTERNO EM POLIETILENO ALTA DENSIDADE, DESCARTÁVEL	UNIDADE	03/10/2016	Pregão	10/11/2016	DESCARPACK DESCARTÁVEIS DO BRASIL LTDA	BRUMA COMERCIO DE MEDICAMENTOS LTDA - ME	FUNDO MUNICIPAL DE SAUDE DE CORTES	CORTES	PE	80	7,9000	9,4459
BR0363485	COLETOR MATERIAL PERFURO-CORTANTE, PAPELÃO, 20 L, ALÇAS RIGIDAS E TAMPA, REVESTIMENTO INTERNO EM POLIETILENO ALTA DENSIDADE, DESCARTÁVEL	UNIDADE	03/11/2016	Pregão	10/11/2016	DESCARPACK DESCARTÁVEIS DO BRASIL LTDA	BRUMA COMERCIO DE MEDICAMENTOS LTDA - ME	FUNDO MUNICIPAL DE SAUDE DE CORTES	CORTES	PE	10	7,9000	9,4459
BR0363485	COLETOR MATERIAL PERFURO-CORTANTE, PAPELÃO, 20 L, ALÇAS RIGIDAS E TAMPA, REVESTIMENTO INTERNO EM POLIETILENO ALTA DENSIDADE, DESCARTÁVEL	UNIDADE	16/08/2016	Pregão	27/09/2016	DESCARPACK DESCARTÁVEIS DO BRASIL LTDA	BRUMA COMERCIO DE MEDICAMENTOS LTDA - ME	FUNDO MUNICIPAL DE SAUDE DE CORTES	CORTES	PE	80	7,9000	9,4459
BR0363485	COLETOR MATERIAL PERFURO-CORTANTE, PAPELÃO, 20 L, ALÇAS RIGIDAS E TAMPA, REVESTIMENTO INTERNO EM POLIETILENO ALTA DENSIDADE, DESCARTÁVEL	UNIDADE	09/06/2016	Pregão	16/08/2016	DESCARPACK DESCARTÁVEIS DO BRASIL LTDA	BRUMA COMERCIO DE MEDICAMENTOS LTDA - ME	FUNDO MUNICIPAL DE SAUDE DE CORTES	CORTES	PE	50	7,9000	9,4459
BR0363485	COLETOR MATERIAL PERFURO-CORTANTE, PAPELÃO, 20 L, ALÇAS RIGIDAS E TAMPA, REVESTIMENTO INTERNO EM POLIETILENO ALTA DENSIDADE, DESCARTÁVEL	UNIDADE	28/03/2016	Pregão	18/05/2016	MERCK SHARP & DOHME FARMACEUTICA LTDA	BIOMED PRODUTOS MEDICOS E HOSPITALARES LTDA - EPP	MUNICIPIO DE SIMOES - SECRETARIA DE SAUDE	SIMOES	PI	100	10,6200	9,4459

000445

RELATÓRIO PÚBLICO  
(medicamentos, materiais médico-hospitalares e gases medicinais)

**PESQUISAR POR**

ITEM   
  MODALIDADE   
  INSTITUIÇÃO   
  FORNECEDOR   
  FABRICANTE   
  FAIXA   
  PERÍODO   
  BASE SIASG(Compras Federais)   
  TIPO DE COMPRA

**ITEM**

Código BR:

BR:

Unidade de Fornecimento:

Dados Agrupados

Grupo:

Classe:

PDME:

Genérico:  Sim  Não

UF:  Município:

Descrição Item:  
COLETOR MATERIAL PERFURO-CORTANTE, PAPELÃO, 3 L, ALÇAS RÍGIDAS E TAMPA, REVESTIMENTO INTERNO EM POLIETILENO ALTA DENSIDADE, DESCARTÁVEL

Pesquisar

Os registros exibidos especificam as compras realizadas nos últimos 18 meses, o que corresponde ao seguinte período: 22-11-2015 a 22-05-2017

Base de Dados: BPS

Gerar Planilha

Gerar PDF

**RESULTADO**

DADOS DO ITEM		DADOS DA COMPRA			DADOS DO FABRICANTE/FORNECEDOR			DADOS DA INSTITUIÇÃO			PREÇO UNITÁRIO		
CÓDIGO BR	DESCRIÇÃO DO ITEM	UNIDADE DE FORNECIMENTO	DATA COMPRA	MODALIDADE DA COMPRA	DATA INSERÇÃO	FABRICANTE	FORNECEDOR	NOME DA INSTITUIÇÃO	MUNICÍPIO	UF	QTD ITENS COMPRADOS	PAGO	MÉDIA PONDERADA
BR0363483	COLETOR MATERIAL PERFURO-CORTANTE, PAPELÃO, 3 L, ALÇAS RÍGIDAS E TAMPA, REVESTIMENTO INTERNO EM POLIETILENO ALTA DENSIDADE, DESCARTÁVEL	UNIDADE	01/08/2016	Pregão	19/12/2016	J. PROLAB INDUSTRIA E COMERCIO DE PRODUTOS PARA LABORATORIO LTDA	MACEIO MED DISTRIBUIDORA DE PRODUTOS HOSPITALARES LTDA EPP	CONSORCIO INTERMUNICIPAL DO SUL DO ESTADO DE ALAGOAS - CONISUL	PENEDO	AL	6926	0,3100	1,8369
BR0363483	COLETOR MATERIAL PERFURO-CORTANTE, PAPELÃO, 3 L, ALÇAS RÍGIDAS E TAMPA, REVESTIMENTO INTERNO EM POLIETILENO ALTA DENSIDADE, DESCARTÁVEL	UNIDADE	29/03/2016	Pregão	18/05/2016	MERCK SHARP & DOHME FARMACEUTICA LTDA	BIOMED PRODUTOS MEDICOS E HOSPITALARES LTDA - EPP	MUNICIPIO DE SIMOES - SECRETARIA DE SAUDE	SIMOES	PI	500	1,1600	1,8369

Mostrar 20

Item 152

R\$ 3,1266

000447

DADOS DO ITEM			DADOS DA COMPRA			DADOS DO FABRICANTE/FORNECEDOR			DADOS DA INSTITUIÇÃO			PREÇO UNITÁRIO	
CODIGO BR	DESCRIÇÃO DO ITEM	UNIDADE DE FORNECIMENTO	DATA COMPRA	MODALIDADE DA COMPRA	DATA INSERÇÃO	FABRICANTE	FORNECEDOR	NOME DA INSTITUIÇÃO	MUNICÍPIO	UF	QTD ITENS COMPRADOS	PAGO	MÉDIA PONDERADA
BR0363483	COLETOR MATERIAL PERFURO-CORTANTE, PAPELÃO, 3 L, ALÇAS RÍGIDAS E TAMPA, REVESTIMENTO INTERNO EM POLIETILENO ALTA DENSIDADE, DESCARTÁVEL	UNIDADE	06/04/2016	Pregão	13/04/2016	DESCARPACK DESCARTÁVEIS DO BRASIL LTDA	OKEY MED - DISTRIBUIDORA DE MEDICAMENTOS HOSPITALARES E ODONTOLÓGICOS LTDA - ME	FUNDO MUNICIPAL DE SAUDE	PORTO SEGURO	BA	190	1,9000	1,8369
BR0363483	COLETOR MATERIAL PERFURO-CORTANTE, PAPELÃO, 3 L, ALÇAS RÍGIDAS E TAMPA, REVESTIMENTO INTERNO EM POLIETILENO ALTA DENSIDADE, DESCARTÁVEL	UNIDADE	04/05/2016	Convite	08/06/2016	DESCARBOX EMBALAGENS LTDA - ME	CIRURGICA PAULISTA COMERCIO DE MATERIAL MEDICO HOSPITALAR LTDA	MUNICIPIO DE PAULISTANIA	PAULISTANIA	SP	100	1,9200	1,8369
BR0363483	COLETOR MATERIAL PERFURO-CORTANTE, PAPELÃO, 3 L, ALÇAS RÍGIDAS E TAMPA, REVESTIMENTO INTERNO EM POLIETILENO ALTA DENSIDADE, DESCARTÁVEL	UNIDADE	10/02/2017	Pregão	19/04/2017	EMBALAIRE INDUSTRIA DE EMBALAGENS LTDA - EPP	TOTAL HEALTH DISTRIBUIDORA DE MATERIAIS PARA USO MEDICO EIRELI - EPP	MUNICIPIO DE PIEN	PIEN	PR	1000	1,9800	1,8369
BR0363483	COLETOR MATERIAL PERFURO-CORTANTE, PAPELÃO, 3 L, ALÇAS RÍGIDAS E TAMPA, REVESTIMENTO INTERNO EM POLIETILENO ALTA DENSIDADE, DESCARTÁVEL	UNIDADE	27/01/2016	Pregão	27/01/2016	DESCARPACK DESCARTÁVEIS DO BRASIL LTDA	DISMENE DISTRIBUIDORA DE MEDICAMENTOS NORDESTE LTDA - ME	MUNICIPIO DE TIMBAUBA	TIMBAUBA	PE	21	1,9900	1,8369
BR0363483	COLETOR MATERIAL PERFURO-CORTANTE, PAPELÃO, 3 L, ALÇAS RÍGIDAS E TAMPA, REVESTIMENTO INTERNO EM POLIETILENO ALTA DENSIDADE, DESCARTÁVEL	UNIDADE	28/09/2016	Pregão	28/10/2016	POLAR FIX INDUSTRIA E COMERCIO DE PRODUTOS HOSPITALARES LTDA	GILMAR ARAUJO RODRIGUES - ME	MUNICIPIO DE DUMONT	DUMONT	SP	100	2,6300	1,8369
BR0363483	COLETOR MATERIAL PERFURO-CORTANTE, PAPELÃO, 3 L, ALÇAS RÍGIDAS E TAMPA, REVESTIMENTO INTERNO EM POLIETILENO ALTA DENSIDADE, DESCARTÁVEL	UNIDADE	01/07/2016	Pregão	17/11/2016	DESCARBOX EMBALAGENS LTDA - ME	HOSPIDROGAS COM DE PROD HOSPITALARES LTDA	FUNDO MUNICIPAL DE SAUDE	PINHEIROS	ES	900	2,7500	1,8369
BR0363483	COLETOR MATERIAL PERFURO-CORTANTE, PAPELÃO, 3 L, ALÇAS RÍGIDAS E TAMPA, REVESTIMENTO INTERNO EM POLIETILENO ALTA DENSIDADE, DESCARTÁVEL	UNIDADE	22/01/2016	Pregão	22/01/2016	DESCARPACK DESCARTÁVEIS DO BRASIL LTDA	DISMENE DISTRIBUIDORA DE MEDICAMENTOS DO NORDESTE LTDA - ME	MUNICIPIO DE TIMBAUBA	TIMBAUBA	PE	100	3,1800	1,8369
BR0363483	COLETOR MATERIAL PERFURO-CORTANTE, PAPELÃO, 3 L, ALÇAS RÍGIDAS E TAMPA, REVESTIMENTO INTERNO EM POLIETILENO ALTA DENSIDADE, DESCARTÁVEL	UNIDADE	31/01/2017	Pregão	21/02/2017	J. PROLAB INDUSTRIA E COMERCIO DE PRODUTOS PARA LABORATORIO LTDA	STARMED ARTIGOS MEDICOS HOSPITALARES LTDA	CONSORCIO INTERMUNICIPAL DO SUL DO ESTADO DE ALAGOAS - CONISUL	PENEDO	AL	6475	3,4200	1,8369

000448

RELATÓRIO PÚBLICO  
(medicamentos, materiais médico-hospitalares e gases medicinais)

PESQUISAR POR

- ITEM
- MODALIDADE
- INSTITUIÇÃO
- FORNECEDOR
- FABRICANTE
- FAIXA
- PERÍODO
- BASE SIASG(Compras Federais)
- TIPO DE COMPRA

ITEM

Código BR:

BR:

Descrição Item:

Unidade de Fornecimento:

Dados Agrupados

Grupo:

Classer:

PDM:

Genérico:  Sim  Não

UF:  Município:

Pesquisar

Gerar Planilha

Gerar PDF

RESULTADO

Os registros exibidos especificam as compras realizadas nos últimos 18 meses, o que corresponde ao seguinte período: 22-11-2015 a 22-05-2017  
Base de Dados: BPS

DADOS DO ITEM		DADOS DA COMPRA			DADOS DO FABRICANTE/FORNECEDOR		DADOS DA INSTITUIÇÃO			PREÇO UNITÁRIO			
CÓDIGO BR	DESCRIÇÃO DO ITEM	UNIDADE DE FORNECIMENTO	DATA COMPRA	MODALIDADE DA COMPRA	DATA INSERÇÃO	FABRICANTE	FORNECEDOR	NOME DA INSTITUIÇÃO	MUNICIPIO	UF	QTD ITENS COMPRADOS	PAGO	MÉDIA PONDERADA
BR0392353	COLETOR MATERIAL PERFURO-CORTANTE, POLIPROPILENO, 7 L, ALCAS RÍGIDAS E TAMPA, DESCARTÁVEL, ATÓXICO, APIROGÊNICO	UNIDADE	22/01/2016	Pregão	22/01/2016	DESCARPACK DESCARTÁVEIS DO BRASIL LTDA	DISMENE DISTRIBUIDORA DE MEDICAMENTOS DO NORDESTE LTDA - ME	MUNICIPIO DE TIMBAUBA	TIMBAUBA	PE	12	1.9900	2.3740
BR0392353	COLETOR MATERIAL PERFURO-CORTANTE, POLIPROPILENO, 7 L, ALCAS RÍGIDAS E TAMPA, DESCARTÁVEL, ATÓXICO, APIROGÊNICO	UNIDADE	01/08/2016	Pregão	13/03/2017	DESCARPACK DESCARTÁVEIS DO BRASIL LTDA	COMERCIAL CIRURGICA RIOCLARENSE LTDA	FUNDO MUNICIPAL DE SAUDE DE PIRAQUARA	PIRAQUARA	PR	3000	2.0000	2.3740
BR0392353	COLETOR MATERIAL PERFURO-CORTANTE, POLIPROPILENO, 7 L, ALCAS RÍGIDAS E TAMPA, DESCARTÁVEL, ATÓXICO, APIROGÊNICO	UNIDADE	26/04/2016	Pregão	13/09/2016	DESCARBOX EMBALAGENS LTDA - ME	MARYMED DISTRIBUIDORA DE MEDICAMENTOS E CORRELATOS LTDA - ME	FUNDO MUNICIPAL DE SAUDE DE MANOEL RIBAS	MANOEL RIBAS	PR	800	2.1000	2.3740

Mostrar 20

ITEM 153 R\$ 4,62  
000449

CÓDIGO BR	DADOS DO ITEM			DADOS DA COMPRA		DADOS DO FABRICANTE/FORNECEDOR			DADOS DA INSTITUIÇÃO			PREÇO UNITÁRIO	
	DESCRIÇÃO DO ITEM	UNIDADE DE FORNECIMENTO	DATA COMPRA	MODALIDADE DA COMPRA	DATA INSCRIÇÃO	FABRICANTE	FORNECEDOR	NOME DA INSTITUIÇÃO	MUNICÍPIO	UF	QTD ITENS COMPRADOS	PAGO	MÉDIA PONDERADA
BR0392353	COLETOR MATERIAL PERFURO-CORTANTE, POLIPROPILENO, 7 L, ALCAS RIGIDAS E TAMPA, DESCARTAVEL ATÓXICO, APIROGÊNICO	UNIDADE	29/07/2016	Pregão	17/11/2016	POLAR FIX INDUSTRIA E COMERCIO DE PRODUTOS HOSPITALARES LTDA	CIRURGICA UNIAO LTDA	MUNICIPIO DE VARGEM GRANDE DO SUL	VARGEM GRANDE DO SUL	SP	250	2.3700	2.3740
BR0392353	COLETOR MATERIAL PERFURO-CORTANTE, POLIPROPILENO, 7 L, ALCAS RIGIDAS E TAMPA, DESCARTAVEL ATÓXICO, APIROGÊNICO	UNIDADE	04/11/2016	Pregão	10/03/2017	DESCARBOX EMBALAGENS LTDA - ME	SALVI, LOPES & CIA. LTDA - ME	MUNICIPIO DE BROTTAS	BROTAS	SP	200	2.3900	2.3740
BR0392353	COLETOR MATERIAL PERFURO-CORTANTE, POLIPROPILENO, 7 L, ALCAS RIGIDAS E TAMPA, DESCARTAVEL ATÓXICO, APIROGÊNICO	UNIDADE	18/12/2015	Pregão	06/07/2016	DESCARPACK DESCARTAVES DO NORDESTE LTDA	MD MATERIAL HOSPITALAR LTDA - ME	FUNDO MUNICIPAL DE SAUDE	IGACI	AL	210	2.5600	2.3740
BR0392353	COLETOR MATERIAL PERFURO-CORTANTE, POLIPROPILENO, 7 L, ALCAS RIGIDAS E TAMPA, DESCARTAVEL ATÓXICO, APIROGÊNICO	UNIDADE	20/03/2017	Dispensa de Licitação	20/03/2017	DESCARPACK DESCARTAVES DO BRASIL LTDA	D & V COMERCIO DE MATERIAL HOSPITALAR LTDA ME	FUNDO MUNICIPAL DE SAUDE DO MUNICIPIO DE MILHA	MILHA	CE	200	4.7000	2.3740
BR0392353	COLETOR MATERIAL PERFURO-CORTANTE, POLIPROPILENO, 7 L, ALCAS RIGIDAS E TAMPA, DESCARTAVEL ATÓXICO, APIROGÊNICO	UNIDADE	24/02/2016	Pregão	03/08/2016	DISTRIBUIDORA SALUTTE LTDA - ME	DISTRIBUIDORA SALUTTE LTDA - ME	FUNDO MUNICIPAL DE SAUDE DE MATARACA-PB	MATARACA	PB	200	6.5500	2.3740
BR0392353	COLETOR MATERIAL PERFURO-CORTANTE, POLIPROPILENO, 7 L, ALCAS RIGIDAS E TAMPA, DESCARTAVEL ATÓXICO, APIROGÊNICO	UNIDADE	12/02/2016	Pregão	03/05/2016	DESCARPACK DESCARTAVES DO BRASIL LTDA	CIRURGICA UNIAO LTDA	MUNICIPIO DE ITAPIRA	ITAPIRA	SP	500	32.1600	2.3740

Mostrando 1 à 9 de 9 registre(s)

000450

Compartilhar 0

Compartilhar 0

+ LABOR IMPORT

(/marcas/labor-import/)

**Por R\$ 28,07 à vista**

no boleto bancário (5% desc. já calculado)

No cartão **R\$ 29,54** ou em até **12x de R\$ 3,65** com juros de 3,99% a.m.

**Formas de pagamento** ()

Escolha dentre as opções

TAM	▼
15L	▼

Em estoque: 7 un

1  **Comprar**

 **Frete e Prazo**

Informe seu CEP

Calcular

Descrição do produto

Coletor de Materiais Perfuro Cortantes, plástico 15 litros Labor Import

Características do produto

Indicações

Para descarte de objetos perfurocortantes em serviços de saúde.

ITEM 154 R\$ 33,6633

000401



RESGATE E SALVAMENTO (/CATEGORIA/RESGATE-E-SALVAMENTO/)

SANEANTES (/CATEGORIA/SANEANTES/)

TERMÔMETRO (/CATEGORIA/TERMOMETRO/)

VESTUÁRIO (/CATEGORIA/VESTUÁRIO/)

VETERINÁRIA (/CATEGORIA/VETERINÁRIA/)

HOME (/) / COLETORES RÍGIDOS PERFUROCORTANTES (/CATEGORIA/LINHA-DE-SEGURANCA-NR32-COLETORES-RIGIDOS-PERFUROCORTANTES/)  
/ LINHA DE SEGURANÇA - NR32 (/CATEGORIA/LINHA-DE-SEGURANCA-NR32/) / COLETORES RÍGIDOS PERFUROCORTANTES PVC LABOR IMPORT

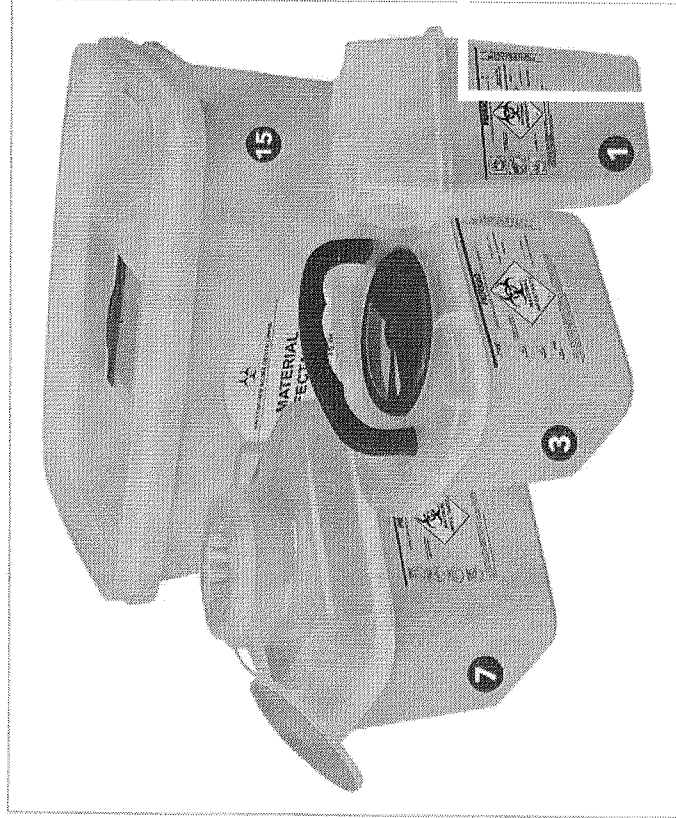

## COLETORES RÍGIDOS PERFUROCORTANTES PVC 15 LITROS RETANGULAR LABOR IMPORT

### AValiação GERAL

Avalie esse produto (/avaliacoes/coletores-rigidos-perfurocortantes-pvc-labor-import/)

DISPONÍVEL PRONTA ENTREGA

FABRICANTE: LABOR IMPORT (/MARCA/LABOR-IMPORT/)

DE R\$ 41,50

POR APENAS R\$ 39,98

R\$ 37,99 COM 5 % DE DESCONT ) NO BOLETO OU DÉBITO

- Capacidade: 1 Litro      Por R\$ 14,00  
ou R\$ 13,30 com desconto

Capacidade: 1 Litro      Por R\$ 15,60

Olá visitante. Já é cadastrado? Acesse sua conta.

Meu Cadastro Meus Pedidos Fale Conosco Central de Atendimento



Estou procurando por...

Q BUSCAR



LUVAS LABORATÓRIO DIABETES ESTERILIZAÇÃO APARELHO DE PRESSÃO MATERIAL DE CONSUMO DESCARTÁVEIS SANEANTES

Você está em: Home > Descartáveis > Coletor Perfuro Cortante > COLETORES RÍGIDOS PARA PERFUROCORTANTES 15 LITROS COM ALÇA LABOR IMPORT

### COLETORES RÍGIDOS PARA PERFUROCORTANTES 15 LITROS COM ALÇA LABOR IMPORT

em 0 avaliações. Dê sua avaliação

Modelo: 15 litros    Marca: LABOR IMPORT  
Referência: 16906    Conteúdo: Unidade  
Disponibilidade: ESGOTADO    Seção: Descartáveis

Por **R\$ 29,95**

Valor à vista: R\$ 28,45 à vista.

Quantidade	Compre mais e ganhe desconto!
<input type="text" value="1"/> Unidades	Quantidade    Valor A partir de 10 unidades    R\$ 29,65 (cada)

Passa o mouse para ver detalhes

Ampliar Imagem

Tire suas dúvidas ★ Indique este produto ♥ Lista

000453

- ANALÓGICOS (categoria/aparelhos-presao-analogicos/4131)
- DIGITAIS (categoria/aparelhos-presao-digitaais/4132)
- PEÇAS (categoria/aparelhos-presao-peças/3723)
- UNIDIFICADORES (categoria/aparelhos-umificadores/4135)
- APARELHOS DIVERSOS (categoria/aparelhos-diversos/2532)
- ARMÁRIOS (categoria/armarios/2118)
- ATADURAS (categoria/ataduras/2119)
- ALCOOLAO ORTOPEDICO (categoria/ataduras-alcóolao-ortopedico/2120)
- CREPE (categoria/ataduras-crepe/2121)
- GESSADA (categoria/alacuras-gessada/2122)
- AVENTAL (categoria/avental/3321)
- BALANÇAS (categoria/balancas/3451)
- DIGITAIS (categoria/balancas-digitaais/4133)
- MECÂNICAS (categoria/balancas-mecanicass/4132)
- BANDAGEM (categoria/bandagem/2128)
- BENZINA (categoria/benzina/2125)
- BOMBO (categoria/bombos/2126)
- BOLSA PARA COLOSTOMIA (categoria/bolsa-para-colostomia/4675)
- CADEIRA DE RODAS (categoria/cadeira-de-rodas/2132)
- CAL SOLDADA (categoria/cal-soldada/2133)
- CAMPO OPERATÓRIO (categoria/campo-operatorio/2134)
- CATETER (categoria/cater/2136)
- CLAMP UMBILICAL (categoria/clamp-umbilical/2141)
- COLAR CERVICAL (categoria/colar-cervical/2142)
- COLETORES (categoria/coletores/2144)
- PERFURANTES (categoria/coletores-perfurantes/2145)
- UNIVERSAL (categoria/coletores-universal/2143)
- URINA (categoria/coletores-urina/2146)
- COMADRE (categoria/comadre/2148)
- COMPRESSA (categoria/compressa/2150)
- CURATIVOS (categoria/curativos/4674)
- DETECTOR FETAL (categoria/detector-fetal/4694)
- DIAPASÃO (categoria/diapasao/4691)
- DIVERSOS (categoria/diversos/2538)
- DRENOS (categoria/drenos/3636)
- PENRUSE (categoria/drenos-penrose/4687)

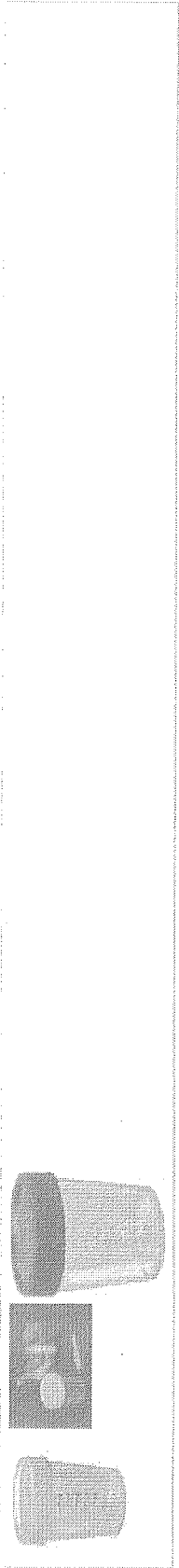

Indicar produto  Adicionar aos favoritos  Dúvida

### COLETOR UNIVERSAL 80 ML COM PAZINHA - J.PROLAB

0

Modelo: VARIOS  
 Coletor universal, c pazinha, 80 ml.

Selecione uma opção

NÃO ESTERIL  
 ESTERIL

por **R\$0,63**  
 em até 1x de R\$0,63 sem juros  
 ou R\$0,61 à vista  
 Economia de: R\$0,02

**Adicionar ao carrinho**

formas pagamento parcelado

em até 1x de R\$0,63 sem juros  
 à vista R\$0,63

#### Descrição completa

Descrição completa

Os coletores universal possui: Vedação hermética;  
 Boca larga;  
 Rosqueável.

000454

ITEM 155 RA 0,6033 27

Início → Coletor universal - 80ml - Opaco - A GRANEL - (Tampa Branca)

# Coletor universal - 80ml - Opaco - A GRANEL - (Tampa Branca)



Seja o primeiro a avaliar este produto

Coletor universal - 80ml - Opaco - A GRANEL - (Tampa Branca)

Codigo Interno: 10L

R\$0,50

Disponível: Em estoque

Comprar

Qtd:  + -

Adicionar aos Favoritos



Comparar Produto

Avisar um Amigo



Descrição Avaliações Tags do Produto

Coletor universal - 80ml - Opaco - A GRANEL - (Tampa Branca)

Descrição:

\*Coletor tipo universal.

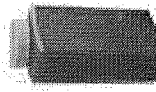

Produtos Relacionados < >

 Pote coletor de l  
24hrs capacidade  
Cor Âmbar  
R\$6,00  
Adicionar aos F&

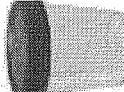
 Coletor universa  
- Transp. - Emba  
- Estéril (Tampa  
Vermelha)  
R\$0,64  
Adicionar aos F&

 Uritex - tamanho  
com extensao - l  
esteril - Madeite:  
R\$3,20  
Adicionar aos F&

 Coletor universa  
- Opaco - Embal.  
(Tampa Branca)  
R\$0,56  
Adicionar aos F&

000455

RESGATE E SALVAMENTO (/CATEGORIA/RESGATE-E-SALVAMENTO/)

SANEANTES (/CATEGORIA/SANEANTES/)

TERMÔMETRO (/CATEGORIA/TERMOMETRO/)

VESTUÁRIO (/CATEGORIA/VESTUÁRIO/)

VETERINÁRIA (/CATEGORIA/VETERINÁRIA/)

HOME (/) / DESCARTÁVEIS / RACK (ESTANTES) (/CATEGORIA/LABORATORIO-DESCARTÁVEIS-RACK-ESTANTES/) / LABORATÓRIO (/CATEGORIA/LABORATORIO/)  
/ COLETOR UNIVERSAL ESTÉRIL 80 ML GRADUADO C/100 UNIS J PROLAB

## COLETOR UNIVERSAL ESTÉRIL 80 ML GRADUADO C/100 UNIS J PROLAB

### AValiação GERAL

Avalie esse produto (/avaliacoes/coletor-universal-esteril-80-ml-graduado-c100-unds-jprolab/)

DISPONÍVEL PRONTA ENTREGA

FABRICANTE: JPROLAB (/MARCA/JPROLAB/)

DE R\$ ~~68,00~~

POR APENAS R\$ 64,00

R\$ 60,80 COM 5 % DE DESCONT ) NO BOLETO OU DÉBITO

000453

RELATÓRIO PÚBLICO  
(medicamentos, materiais médico-hospitalares e gases medicinais)

## PESQUISAR POR

ITEM
  MODALIDADE
  INSTITUIÇÃO
  FORNECEDOR
  FABRICANTE
  FAIXA
  PERÍODO
  BASE SIASG(Compras Federais)
  TIPO DE COMPRA

## ITEM

Código BR: 0385775

Código Item:

COMADRE, AÇO INOXIDÁVEL, 2.500 ML, TAMANHO ADULTO PADRÃO MUNDIAL, TIPO PÁ, CALÇA

Unidade de Fornecimento:

▼

Dados Agrupados

Grupo:

Todos ▼

Classe:

Todos ▼

PDM:

Genérico:

 Sim
  Não
 

UF:

Todas ▼

Município:

Seleção ▼

Pesquisar

Gerar Planilha

Gerar PDF

## RESULTADO

Os registros exibidos especificam as compras realizadas nos últimos 18 meses, o que corresponde ao seguinte período: 22-11-2015 a 22-05-2017  
Base de Dados BPS

DADOS DO ITEM		DADOS DA COMPRA		DADOS DO FABRICANTE/FORNECEDOR		DADOS DA INSTITUIÇÃO		PREÇO UNITÁRIO					
CÓDIGO BR	DESCRIÇÃO DO ITEM	UNIDADE DE FORNECIMENTO	DATA COMPRA	MODALIDADE DA COMPRA	DATA INSCRIÇÃO	FABRICANTE	FORNECEDOR	NOME DA INSTITUIÇÃO	MUNICÍPIO	UF	QTD ITENS COMPRADOS	PAGO	MÉDIA PONDERADA
BR0385775	COMADRE, AÇO INOXIDÁVEL, 2.500 ML, TAMANHO ADULTO PADRÃO MUNDIAL, TIPO PÁ, CALÇA	UNIDADE	10/02/2017	Pregão	19/04/2017	MARCATTO FORTINOX INDUSTRIAL LTDA	STOKMED PRODUTOS HOSPITALARES LTDA - EPP	MUNICÍPIO DE PIEN	PIEN	PR	1	100,0000	101,1581
BR0385775	COMADRE, AÇO INOXIDÁVEL, 2.500 ML, TAMANHO ADULTO PADRÃO MUNDIAL, TIPO PÁ, CALÇA	UNIDADE	15/04/2016	Pregão	27/06/2016	MARCATTO FORTINOX INDUSTRIAL LTDA	CIRURGICA UNIAO LTDA	MUNICÍPIO DE ITAPIRA	ITAPIRA	SP	100	100,0000	101,1581
BR0385775	COMADRE, AÇO INOXIDÁVEL, 2.500 ML, TAMANHO ADULTO PADRÃO MUNDIAL, TIPO PÁ, CALÇA	UNIDADE - GENERICO	21/07/2016	Pregão	14/09/2016	FABRICA DE ARTEFATOS METALURGICOS ITA LTDA	CIRURGICA CURITIBA COMERCIO DE PRODUTOS MEDICOS EIRELI - EPP	CONSORCIO INTERMUNICIPAL DE SAUDE	PATO BRANCO	PR	10	108,0000	108,0000

Mostrar 20 ▼

ITEM 130 R\$ 266,2666 1/2

700457

DADOS DO ITEM			DADOS DA COMPRA			DADOS DO FABRICANTE/FORNECEDOR		DADOS DA INSTITUIÇÃO			PREÇO UNITÁRIO		
CÓDIGO BR	DESCRIÇÃO DO ITEM	UNIDADE DE FORNECIMENTO	DATA COMPRA	MODALIDADE DA COMPRA	DATA INSCRIÇÃO	FABRICANTE	FORNECEDOR	NOME DA INSTITUIÇÃO	MUNICIPIO	UF	QTD ITENS COMPRADOS	PAGO	MÉDIA PONDERADA
BR0385775	COMADRE, AÇO INOXIDÁVEL, 2.500 ML, TAMANHO ADULTO PADRÃO MUNDIAL, TIPO PÁ, C/ALÇA	UNIDADE	28/01/2016	Pregão	12/12/2016	FORTINOX-RS-AGOS INOXIDÁVEIS EIRELI - ME	EFEITVE PRODUTOS MEDICO- HOSPITALARES LTDA - ME	MUNICIPIO DE PIEN	PIEN	PR	2	<del>128,0000</del>	101,1581
BR0385775	COMADRE, AÇO INOXIDÁVEL, 2.500 ML, TAMANHO ADULTO PADRÃO MUNDIAL, TIPO PÁ, C/ALÇA	UNIDADE	18/04/2016	Pregão	25/11/2016	MARCATTO FORTINOX INDUSTRIAL LTDA	DIFE DISTRIBUIDORA DE MEDICAMENTOS LTDA - ME	FUNDO MUNICIPAL DE SAUDE DE SAO PEDRO DO IGUAQU	SAO PEDRO DO IGUAQU	PR	2	132,8000	101,1581
BR0385775	COMADRE, AÇO INOXIDÁVEL, 2.500 ML, TAMANHO ADULTO PADRÃO MUNDIAL, TIPO PÁ, C/ALÇA	UNIDADE	14/03/2016	Pregão	05/04/2017	METALURGICA FAVA INDUSTRIA E COMERCIO LTDA	POLLO HOSPITALAR LTDA - ME	FUNDO MUNICIPAL DE SAUDE	MARILUZ	PR	16	201,0000	101,1581

Mostrando 1 a 6 de 6 registro(s)

Secretaria Executiva  
Departamento de Economia da Saúde, Investimentos e Desenvolvimento  
Coordenação Geral de Economia da Saúde

000458

Seja Bem Vindo à Centercor Hospitalar [Já é cadastrado?](#)

MINHA CONTA

Telefendas 11 3586-6391

[contato@centercorhospitalar.com.br](mailto:contato@centercorhospitalar.com.br)

Digite Aqui

BUSCAR

0 Itens

CIRÚRGICO INSTRUMENTAL

DESCARTÁVEL

EQUIPAMENTOS HOSPITALARES

EQUIPAMENTOS MÉDICOS

LOCOMOÇÃO

OXIGÊNOTERAPIA

RESGATE

SAÚDE E BELEZA

# COMADRE EM INOX

Código: 7302

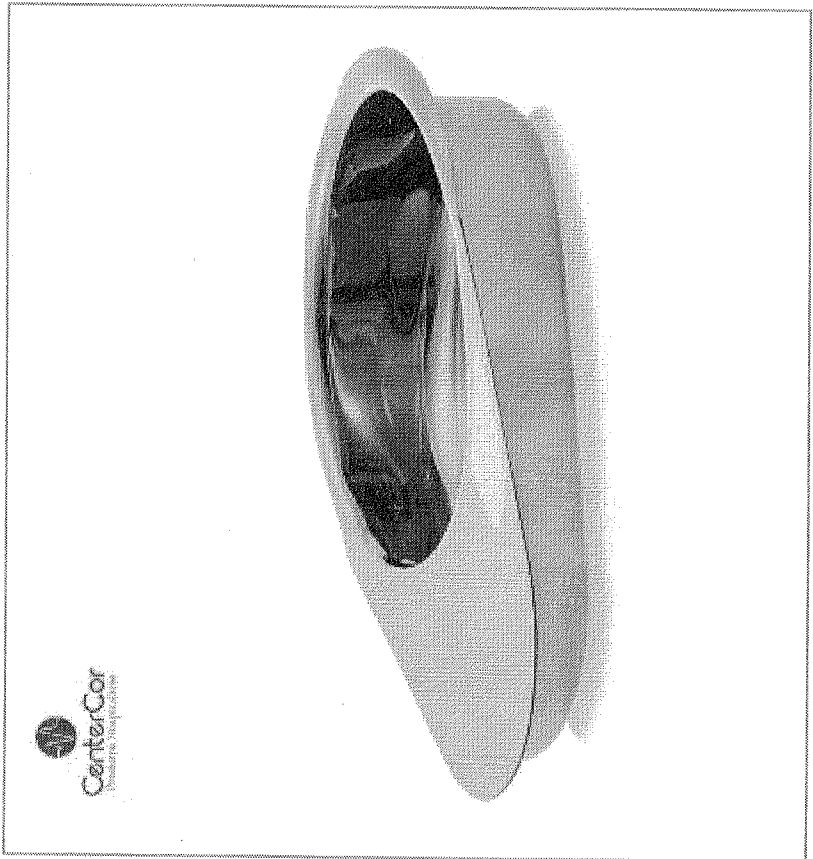

Avalie agora!

Por: **R\$ 165,00**

ou 10x de R\$ 16,50

Preço a vista: R\$ 165,00

COMPRAR

ADICIONAR AO CARRINHO



Comadre em Inox

CALCULAR FRETE

Não sei meu CEP

OK

COMPARTILHE

000459



RELATÓRIO PÚBLICO  
(medicamentos, materiais médico-hospitalares e gases medicinais)

PESQUISAR POR

- ITEM
- MODALIDADE
- INSTITUIÇÃO
- FORNECEDOR
- FABRICANTE
- FAIXA
- PERÍODO
- BASE SIASG(Compras Federais)
- TIPO DE COMPRA

ITEM

Código BR:

Descrição Item:

Unidade de Fornecimento:

Grupo:

Classe:

PDM:

UF:

Município:

Genérico:  Sim  Não

Dados Agrupados

Pesquisar

Gerar Planilha

Gerar PDF

RESULTADO

Os registros exibidos especificam as compras realizadas nos últimos 18 meses, o que corresponde ao seguinte período: 22-11-2015 a 22-05-2017  
Base de Dados: BPS

Mostrar 20

DADOS DO ITEM		DADOS DA COMPRA		DADOS DO FABRICANTE/FORNECEDOR		DADOS DA INSTITUIÇÃO			PREÇO UNITÁRIO				
CÓDIGO BR	DESCRIÇÃO DO ITEM	UNIDADE DE FORNECIMENTO	DATA COMPRA	MODALIDADE DA COMPRA	DATA INSERÇÃO	FABRICANTE	FORNECEDOR	NOME DA INSTITUIÇÃO	MUNICÍPIO	UF	QTD ITENS COMPRADOS	PREÇO	MÉDIA PONDERADA
BR0401202	COMADRE POLIPROPILENO, 2.000 ML, TAMANHO ADULTO PADRÃO MUNDIAL, TIPO PÁ, COM CABO	UNIDADE - GENERICO	21/07/2016	Pregão	16/09/2016	METALURGICA FAVA INDUSTRIA E COMERCIO LTDA	CIRURGICA PARANA - DISTRIBUIDORA DE EQUIPAMENTOS LTDA - EPP	CONSORCIO INTERMUNICIPAL DE SAUDE	PATO BRANCO	PR	10	12.1500	12.1500
BR0401202	COMADRE POLIPROPILENO, 2.000 ML, TAMANHO ADULTO PADRÃO MUNDIAL, TIPO PÁ, COM CABO	UNIDADE	16/11/2016	Pregão	29/11/2016	TAYLOR FARMACIA DE MANIPULACAO LTDA - ME	NOROESTE MEDICAMENTO LTDA - EPP	FUNDO MUNICIPAL DE SAUDE DE QUERENCIA DO NORTE - PR	QUERENCIA DO NORTE	PR	10	12.8000	23.2750
BR0401202	COMADRE POLIPROPILENO, 2.000 ML, TAMANHO ADULTO PADRÃO MUNDIAL, TIPO PÁ, COM CABO	UNIDADE	23/11/2015	Pregão	23/11/2015	BIG BRASIL S.A.	PATRICIA CAMARIN - ME	FUNDO MUNICIPAL DE SAUDE DE MONCOES	MONCOES	SP	3	21.0000	23.2750

ITEM 157 R\$ 24,8766  
1/2

000460

DADOS DO ITEM		DADOS DA COMPRA		DADOS DO FABRICANTE/FORNECEDOR		DADOS DA INSTITUIÇÃO			PREÇO UNITÁRIO				
CÓDIGO BR	DESCRIÇÃO DO ITEM	UNIDADE DE FORNECIMENTO	DATA COMPRA	MODALIDADE DA COMPRA	DATA INSCRIÇÃO	FABRICANTE	FORNECEDOR	NOME DA INSTITUIÇÃO	MUNICIPIO	UF	QTD ITENS COMPRADOS	PAGO	MÉDIA PONDERADA
BR0401202	COMADRE POLIPROPILENO, 2.000 ML, TAMANHO ADULTO PADRAO MUNDIAL, TIPO PA, COM CABO	UNIDADE	18/04/2016	Pregão	25/11/2016	TAYLOR FARMACIA DE MANIPULACAO LTDA - ME	DIFE DISTRIBUIDORA DE MEDICAMENTOS LTDA - ME	FUNDO MUNICIPAL DE SAUDE DE SAO PEDRO DO IGUAÇU	SAO PEDRO DO IGUAÇU	PR	15	23,7300	23,2750

Mostrando 1 a 4 de 4 registre(s)

TODAS AS CATEGORIAS >

início (<https://www.cfcarehospitalar.com.br/>) → [Comadre Plastica - Dilepe](#)

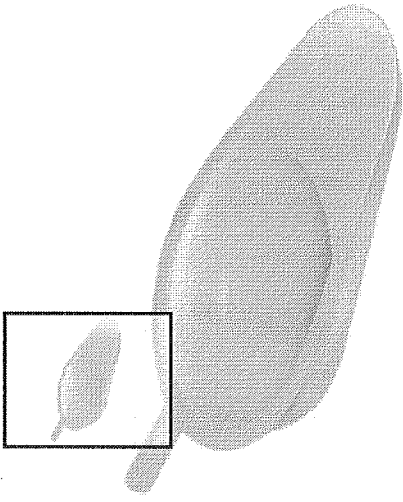

## Comadre Plastica - Dilepe

SKU: 0247000000  
EM ESTOQUE

SEJA O PRIMEIRO A AVALIAR ESTE PRODUTO

R\$29,90

ou **R\$26,91**

c/ desconto no boleto

- 0 +

COMPRAR

CONSULTE O VALOR DO FRETE :

CEP

f t in G+ @

(<https://www.cfcarehospitalar.com.br/sendfriend/product/send/id/3000462>)

DESCRIÇÃO RÁPIDA

Comadre Plastica - Dilepe



NO DIA 22/05 FAÇA UMA AVALIAÇÃO GRATUITA EM UMA DE NOSSAS LOJAS\*

AFERIDAÇÃO DE PRESSÃO ARTERIAL  
TESTE DE ELICIMIA CAPILAR

CONFIRMA

TELEVENDAS: 4007-2526

R\$ 0,00

Digite o nome do produto, marca ou princípio ativo...

Drogaria Onofre > Primeiros Socorros > Gaze

selo produto

Cód: 132080

# COMPRESSA DE GAZE CREMER C/ 10 UNIDADES

Cremer

Preço válido para compras feitas pela internet. Imagem meramente ilustrativa.

Selecione a Quantidade:

QUANTIDADE

R\$ 2,35

+ 1 COMPRAR

000463

ITEM 258 R\$ 2,3733

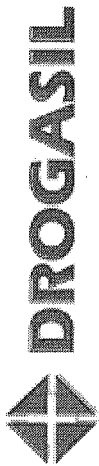

O que deseja encontrar?

Nossas Lojas Olá faça seu login Sua Conta ▾

Compre por Categoria

[Início](#) / [Compressa de Gaze Estéril](#)

# Compressa de Gaze Estéril Cremer

10 Unidades

3,7 de 5

(3)

A Compressa de Gaze é um curativo macio e extra-absorvente, utilizado para proteção de ferimentos e contusões.

**+ detalhes**



mais visualizações

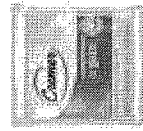

Quantidade:

- 1 + R\$ 2,30

**adicionar à**

**frete e prazo**

**formas de pagamento**

**Recomendar**

000464

APOIO: 



NO DIA 22/05 FAÇA UMA AVALIAÇÃO GRATUITA EM UMA DE NOSSAS LOJAS.\*

♥ AFERÇÃO DE PRESSÃO ARTERIAL  
♥ TESTE DE GLICEMIA CAPILAR

**CONFIRMA**

TELEVENDAS: 4007-2526

R\$ 0,00

Digite o nome do produto, marca ou princípio ativo...

Drogaria Onofre > Primeiros Socorros > Gaze

selo produto

Cód: 542172

# COMPRESSA DE GAZE NEXCARE ESTÉRIL COM 10 UNIDADES

Nexcare

Preço válido para compras feitas pela internet. Imagem meramente ilustrativa.

Selecione a Quantidade:

QUANTIDADE

**R\$ 2,47**

+ 1 COMPRAR

000465

RELATÓRIO PÚBLICO  
(medicamentos, materiais médico-hospitalares e gases medicinais)

PESQUISAR POR

- ITEM
- MODALIDADE
- INSTITUIÇÃO
- FORNECEDOR
- FABRICANTE
- FAIXA
- PERÍODO
- BASE SIASGI(Compras Federatis)
- TIPO DE COMPRA

ITEM

Código BR:

BR:

Descrição Item:  
COMPRESSA GAZE, SINTÉTICA, 7,50 CM, 7,50 CM, 4 DOBRAS, ESTERIL,DESCARTAVEL

Unidade de Fornecimento:

Dados Agrupados

Grupo:

Classe:

PDM:

UF:

Município:

Genérico:  Sim  Não

Pesquisar

RESULTADO

Os registros exibidos especificam as compras realizadas nos últimos 18 meses, o que corresponde ao seguinte período: 22-11-2015 a 22-05-2017

Base de Dados BPS

Gerar Planilha

Gerar PDF

DADOS DO ITEM		DADOS DA COMPRA			DADOS DO FABRICANTE/FORNECEDOR		DADOS DA INSTITUIÇÃO			PREÇO UNITÁRIO			
CÓDIGO BR	DESCRIÇÃO DO ITEM	UNIDADE DE FORNECIMENTO	DATA COMPRA	MODALIDADE DA COMPRA	DATA INSERÇÃO	FABRICANTE	FORNECEDOR	NOME DA INSTITUIÇÃO	MUNICÍPIO	UF	QTD ITENS COMPRADOS	PAGO	MÉDIA PONDERADA
BR0280744	COMPRESSA GAZE, SINTÉTICA, 7,50 CM, 7,50 CM, 4 DOBRAS, ESTERIL,DESCARTAVEL	PACOTE 10,00 UN	20/06/2016	Pregão	20/06/2016	CIRURGICA OLIMPIO - EIRELI - EPP	CIRURGICA OLIMPIO - EIRELI - EPP	MUNICÍPIO DE TAQUARAL	TAQUARAL	SP	1000	0,2900	0,6928
BR0280744	COMPRESSA GAZE, SINTÉTICA, 7,50 CM, 7,50 CM, 4 DOBRAS, ESTERIL,DESCARTAVEL	PACOTE 10,00 UN	01/02/2016	Pregão	01/02/2016	CIRURGICA OLIMPIO - EIRELI - EPP	CIRURGICA OLIMPIO - EIRELI - EPP	MUNICÍPIO DE TAQUARAL	TAQUARAL	SP	7000	0,2900	0,6928
BR0280744	COMPRESSA GAZE, SINTÉTICA, 7,50 CM, 7,50 CM, 4 DOBRAS, ESTERIL,DESCARTAVEL	PACOTE 10,00 UN	08/04/2016	Pregão	08/04/2016	CIRURGICA OLIMPIO - EIRELI - EPP	CIRURGICA OLIMPIO - EIRELI - EPP	MUNICÍPIO DE TAQUARAL	TAQUARAL	SP	3000	0,2900	0,6928
BR0280744	COMPRESSA GAZE, SINTÉTICA, 7,50 CM, 7,50 CM, 4 DOBRAS, ESTERIL,DESCARTAVEL	PACOTE 10,00 UN	24/11/2016	Pregão	24/11/2016	CIRURGICA OLIMPIO - EIRELI - EPP	CIRURGICA OLIMPIO - EIRELI - EPP	MUNICÍPIO DE TAQUARAL	TAQUARAL	SP	500	0,3250	0,6928

Mostrar 20

17KM 259 28 2,90 000465

CÓDIGO BR	DADOS DO ITEM		DADOS DA COMPRA		DADOS DO FABRICANTE/FORNECEDOR		DADOS DA INSTITUIÇÃO			PREÇO UNITÁRIO			
	DESCRIÇÃO DO ITEM	UNIDADE DE FORNECIMENTO	DATA COMPRA	MODALIDADE DA COMPRA	DATA INSERÇÃO	FABRICANTE	FORNECEDOR	NOME DA INSTITUIÇÃO	MUNICÍPIO	UF	QTD ITENS COMPRADOS	PAGO	MÉDIA PONDERADA
BR0280744	COMPRESSA GAZE, SINTÉTICA, 7,50 CM, 7,50 CM, 4 DOBRAS, ESTÉRIL,DESCARTÁVEL	PACOTE 10,00 UN	15/07/2016	Pregão	15/07/2016	CIRURGICA OLIMPIO - EIRELI - EPP	CIRURGICA OLIMPIO - EIRELI - EPP	MUNICÍPIO DE TAQUARAL	TAQUARAL	SP	5000	0,3250	0,6928
BR0280744	COMPRESSA GAZE, SINTÉTICA, 7,50 CM, 7,50 CM, 4 DOBRAS, ESTÉRIL,DESCARTÁVEL	PACOTE 10,00 UN - GENERICO	21/07/2016	Pregão	08/09/2016	MELHORMED INDUSTRIA E COMERCIO LTDA	ALTERMED MATERIAL MEDICO HOSPITALAR LTDA	CONSORCIO INTERMUNICIPAL DE SAUDE	PATO BRANCO	PR	1300	0,5904	0,5904
BR0280744	COMPRESSA GAZE, SINTÉTICA, 7,50 CM, 7,50 CM, 4 DOBRAS, ESTÉRIL,DESCARTÁVEL	PACOTE 10,00 UN	07/12/2015	Pregão	24/05/2016	MEGATEX INDUSTRIA E COMERCIO LTDA - ME	VAL MED PRODUTOS E EQUIPAMENTOS MEDICOS HOSPITALAR LTDA	MUNICÍPIO DE PALESTINA	PALESTINA	AL	96000	0,7600	0,6928
BR0280744	COMPRESSA GAZE, SINTÉTICA, 7,50 CM, 7,50 CM, 4 DOBRAS, ESTÉRIL,DESCARTÁVEL	PACOTE 20,00 UN	06/09/2016	Pregão	26/10/2016	AMERICA MEDICAL LTDA	BRUMA COMERCIO DE MEDICAMENTOS LTDA - ME	FUNDO MUNICIPAL DE SAUDE DE CORTES	CORTES	PE	1500	2,9000	2,9000
BR0280744	COMPRESSA GAZE, SINTÉTICA, 7,50 CM, 7,50 CM, 4 DOBRAS, ESTÉRIL,DESCARTÁVEL	PACOTE 20,00 UN	09/05/2016	Pregão	11/07/2016	AMERICA MEDICAL LTDA	BRUMA COMERCIO DE MEDICAMENTOS LTDA - ME	FUNDO MUNICIPAL DE SAUDE DE CORTES	CORTES	PE	1200	2,9000	2,9000
BR0280744	COMPRESSA GAZE, SINTÉTICA, 7,50 CM, 7,50 CM, 4 DOBRAS, ESTÉRIL,DESCARTÁVEL	PACOTE 20,00 UN	06/04/2016	Pregão	08/06/2016	AMERICA MEDICAL LTDA	BRUMA COMERCIO DE MEDICAMENTOS LTDA - ME	FUNDO MUNICIPAL DE SAUDE DE CORTES	CORTES	PE	1200	2,9000	2,9000
BR0280744	COMPRESSA GAZE, SINTÉTICA, 7,50 CM, 7,50 CM, 4 DOBRAS, ESTÉRIL,DESCARTÁVEL	PACOTE 20,00 UN	03/10/2016	Pregão	10/11/2016	AMERICA MEDICAL LTDA	BRUMA COMERCIO DE MEDICAMENTOS LTDA - ME	FUNDO MUNICIPAL DE SAUDE DE CORTES	CORTES	PE	1000	2,9000	2,9000
BR0280744	COMPRESSA GAZE, SINTÉTICA, 7,50 CM, 7,50 CM, 4 DOBRAS, ESTÉRIL,DESCARTÁVEL	PACOTE 20,00 UN	05/07/2016	Pregão	22/09/2016	AMERICA MEDICAL LTDA	BRUMA COMERCIO DE MEDICAMENTOS LTDA - ME	FUNDO MUNICIPAL DE SAUDE DE CORTES	CORTES	PE	1500	2,9000	2,9000
BR0280744	COMPRESSA GAZE, SINTÉTICA, 7,50 CM, 7,50 CM, 4 DOBRAS, ESTÉRIL,DESCARTÁVEL	PACOTE 10,00 UN	20/12/2016	Pregão	30/01/2017	VALEANT FARMACEUTICA DO BRASIL LTDA	LARISMED - INDUSTRIA E COMERCIO DE MATERIAIS MEDICO E HOSPITALAR LTDA - EPP	MUNICÍPIO DE PARANAPOEMA	PARANAPOEMA	PR	10	21,8000	0,6928
BR0280744	COMPRESSA GAZE, SINTÉTICA, 7,50 CM, 7,50 CM, 4 DOBRAS, ESTÉRIL,DESCARTÁVEL	UNIDADE	28/01/2016	Pregão	03/05/2016	AMERICA MEDICAL LTDA	SILVA E DELGADO LTDA - ME	FUNDO MUNICIPAL DE SAUDE DE PRIMAVERA	PRIMAVERA	PA	20	55,0000	55,0000

Mostrando 1 à 14 de 14 registro(s)



O que você está procurando?

0 ITENS -

CENTRAL DE ATENDIMENTO

MEUS PEDIDOS

CHAT

Todos os departamentos

Estetoscópios

Aparelhos de Pressão

Aparelhos Médicos

Curativos

Equipamentos

Material de Consumo

Resgate e Salvamento

Oferta do Dia

FibraCirurgica / Material de Consumo / Compressa

# COMPRESSA CAMPO OPERATÓRIO CREMER 23CMX25CM ALVA C/50 NÃO ESTÉRIL

Curtir 2

Tweetar  Pin It 

Cremer

Cód. Ref.: 789

por **R\$ 62,90**  
ou 6x de **R\$ 10,48**  
Preço no boleto: R\$ 56,61

QTD.

1

**Comprar**



**10% DE DESCONTO NO BOLETO.**  
O desconto será concedido ao selecionar a forma de pagamento.



**NO CARTÃO DE CRÉDITO.**  
Selecione a melhor forma de pagamento para o seu perfil.

ITEM 160 R\$ 61,663

000468

Olá visitante. Já é cadastrado? Acesse sua conta.

Meu Cadastro Meus Pedidos Fale Conosco

Central de Atendimento



Estou procurando por...

Q BUSCAR

0

LUVAS LABORATÓRIO DIABETES ESTERILIZAÇÃO APARELHO DE PRESSÃO MATERIAL DE CONSUMO DESCARTÁVEIS SANEANTES

Você está em: Home > Material de Consumo > Campo Operatório > COMPRESSA CAMPO OPERATÓRIO 23X25 CM PACOTE C/50 UNDS - POLARFIX

### COMPRESSA CAMPO OPERATÓRIO 23X25 CM PACOTE C/50 UNDS - POLARFIX

em 0 avaliações. Dê sua avaliação

A Compressa Campo Operatório Estéril Polar Fix é confeccionada em tecido 100% algodão, composta de quatro camadas de gaze tipo tela altamente absorventes com exclusivo processo de fabricação que não permite deslizamento entre as camadas

Marca: Polar Fix

Referência: 33119

Conteúdo: Pacote com 50

Disponibilidade: Em estoque

Seção: Material de Consumo

Por **R\$ 50,50**

Valor à vista: R\$ 47,98 à vista.

Quantidade	Compre mais e ganhe desconto!
<input type="text" value="1"/> Unidades	Quantidade Valor
A partir de 5 unidades R\$ 49,49 (cada)	

Passa o mouse para ver detalhes

💰 Saiba como pagar

🧮 Calcule o frete

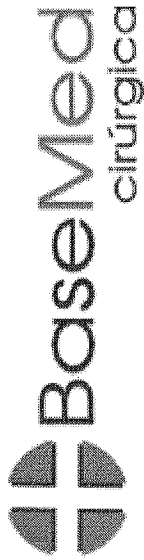

O que você está procurando?

0 - R\$ 0,00

APARELHOS MÉDICOS CURATIVOS DESCARTÁVEIS E.P.I ESPECIALIDADES ESTERELIZAÇÃO HOSPITALAR MÓVEIS HOSPITALARES NUTRIÇÃO OFERTAS

**5% DE DESCONTO NO BOLETO OU TRANSFERÊNCIA BANCÁRIA!**

\* O desconto será calculado no momento de confirmação da compra!

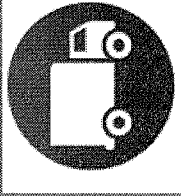

**FRETE GRÁTIS PARA COMPRAS ACIMA DE R\$300,00!**

\* Válido somente para algumas regiões do estado de São Paulo. Clique e confira!



**(11) 5585-5667**

Fale com nosso DEPTO. DE VENDAS e confira nossas CONDIÇÕES ESPECIAIS de FATURAMENTO e FRETE para empresas!

Principal » CAMPO OPERATÓRIO 23X25 PCT.C/50 - AMERICA MEDICAL

CAMPO OPERATÓRIO 23X25 PCT.C/50 - AMERICA MEDICAL

Marca: AMÉRICA MEDICAL  
Modelo: CO2  
Disponibilidade: Em estoque

**R\$ 71,59**

- 1 +

COMPRAR

Calcular Frete ▾

Estamos on-line. Clique aqui para falar com um de nossos atendentes

000470



CATEGORIAS

Material Médico

Esparadrapo

Algodão e

Almotolias

Curativo

Hidrocolóide

Curativo não

Aderente

Bota de Unna

Luva Látex

Procedimento

Abaixador de

Língua

Aglhas

Ataduras e Gesso

Coletor

Perfurocortante

Compressa de

Gaze

Dreno e Equipo

medjet.com.br Material Médico Compressa de Gaze

COMPRESSA CAMPO OPERATORIO DELICATO 26g 45X50 C

Clique nas fotos para ampliar a imagem



# COMPRESSA CAMPO OPERATORIO DELICATO 26g 45X50 C/ 50 UN CREMER

Campo Operatório 45cm X 50cm Delicato c/ 50 não estéril 26g unidade - **Compressa de Gaze - Cremer** - Cód: 1031

Mais sobre o produto

Avalie agora ( 1 Voto - nota: 10 / 10 )

## R\$ 124,24

Comprar Agora

Ganhe 7% de desconto à vista:

## R\$ 115,54

Disponível - Pronto entrega



Parcelamento no

Cartão:

## 4x de R\$ 31,06

ver todos

Calcule valor e prazo de entrega estimado para sua região

Digite seu CEP:

Calcular Frete

(procurar CEP)

Curtir 0

G+1

0

Voltar ao Topo

ITEM 662

000471

RA 1024766

Olá visitante. Já é cadastrado? Acesse sua conta.

Meu Cadastro Meus Pedidos Fale Conosco

Central de Atendimento



Estou procurando por...

Q BUSCAR



0

LUVAS LABORATÓRIO DIABETES ESTERILIZAÇÃO APARELHO DE PRESSÃO MATERIAL DE CONSUMO DESCARTÁVEIS SANEANTES

Você está em: Home > Material de Consumo > Campo Operatório > COMPRESSA CAMPO OPERATÓRIO 45X50 CM PACOTE C/50 POLARFIX

### COMPRESSA CAMPO OPERATÓRIO 45X50 CM PACOTE C/50 POLARFIX

em 0 avaliações. Dê sua avaliação

A Compressa Campo Operatório Estéril Polar Fix é confeccionada em tecido 100% algodão, composta de quatro camadas de gaze tipo tela altamente absorventes com exclusivo processo de fabricação que não permite deslizamento entre as camadas

Marca: Polar Fix Referência: 33118

Conteúdo: Pacote com 50

Disponibilidade: Em estoque

Seção: Material de Consumo

Por **R\$ 91,20**

Valor à vista: R\$ 86,64 à vista.

Quantidade	Unidades	Compre mais e ganhe desconto!	Quantidade	Valor
1				
			A partir de 3 unidades	
			R\$ 89,38 (cada)	

Passa o mouse para ver detalhes

Ampliar Imagem

Saiba como pagar

Calcule o frete

000472

Olá, visitante. Acesse sua conta ou cadastre-se.

Atendimento das 8h às 18h

LISTA DE DESEJOS (0) MINHA CONTA MEUS PEDIDOS MEU CARRINHO FINALIZAR PEDIDO



COMPRA SEGURA  
100% Confiável



ENTREGA GARANTIDA  
Entregamos para todo Brasil

ATENDIMENTO  
Ligue 017 3305-5218



CARINHO  
0 item(s) - R\$ 0,00

Produtos Quem Somos Lista de Fabricantes Contate-nos

Busca

Principal » Compressa Cirúrgica Campo Operatório 45 x 50 cm c/ 50 unidades

Departamentos

# Compressa Cirúrgica Campo Operatório 45 x 50 cm c/ 50 unidades

Carrapaticada e Sarnicida

Produtos para Casco

Medicamentos

Suplementos

Material de Reprodução

Material Hospitalar

Vermífugos

Modelo: Compressa Cirúrgica Campo Operatório 45 x 50 cm c/ 50 unidades  
Disponibilidade: Em Estoque

Preço: R\$ 91,99

Qtd:

Comprar

Bem-vindo! Cadastre-se ou faça o login

Precisa de ajuda?

Sua Conta

Atualizar Boleto

Resgatar Pontos

Acompanhe seu Pedido

0800 727 7565

Procure por marca, nome, código...

0

CATEGORIAS

TODOS OS PRODUTOS

COMPRA RÁPIDA

SIMPLES DENTAL

Dental Cremer | Descartáveis | Compressa Descartável

Produto

Indicação

Características

Itens Inclusos

Salvar no Facebook



# Compressa de Gaze Estrela 13 Fios Não Estéril - Cremer

Cod. de Referência: 818901

★ ★ ★ ★ (4)

Veja opiniões de quem já comprou

Embalagem com 500 unidades. 10x10cm.



FRETE GRÁTIS! NAS COMPRAS ACIMA DE R\$100,00

Por: **R\$ 75,32**

Condições de Pagamento [+]

Na compra deste produto, ganhe: **75 pontos** saiba +

QUANTIDADE:

1

**COMPRAR**

000474

VOCÊ ESTÁ EM UM AMBIENTE SEGURO

ITEM 162 R\$ 76,2066

FOTOS



[Ampliar](#)

[Indicar Produto](#)

[COMPARTILHE](#)

# Compressa Gaze 13 Fios 10x10 C/ 500 Und Cremer

Ref.: 946300 ;

Por: R\$ 97,10 à vista  
ou em até 3 x R\$ 36,33 no cartão



ou através do Mercado Pago ou PagSeguro

[COMPRAR](#)

As Compressas de Gaze Hidrófila possuem e 20 x 40cm quando abertas. oito camadas e cinco dobras. Práticas para diversos usos, como secar a boca do paciente, limpeza de instrumental, bandejas, seringas e outros. Não soltam fiapos, pois possuem acabamento lateral em toda a sua extensão.

000475  
⑧



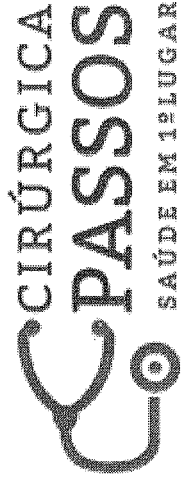

Desconto de 10% à vista no Boleto e Depósito Bancário. Entrega para Todo Brasil e Parcelamento nos cartões em 4x sem juros.

INÍCIO / COMPRESSA DE GAZE 10X10 11 FIOS C/500

## COMPRESSA DE GAZE 10X10 11 FIOS C/500

R\$ **55,90**

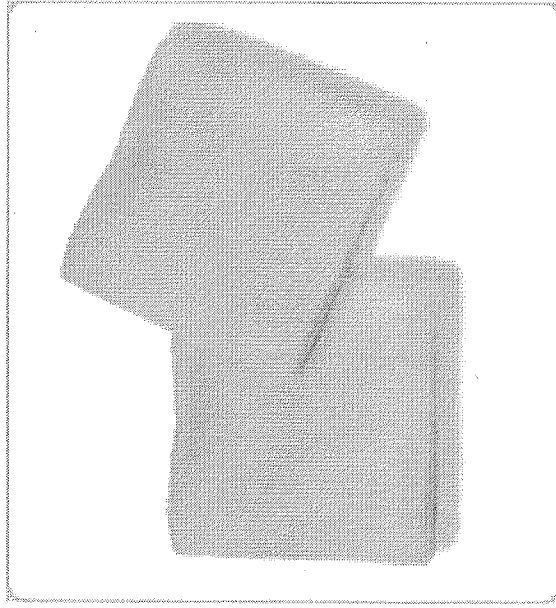

### MAIS IMAGENS



Receber aviso de novos preços  
Para procedimentos invasivos.

Limpeza e cobertura de curativos em geral.

Absorção de sangue e exsudatos.

Anti-sepsia da pele e ou mucosas.

Confecção de gazes vaselinadas, furacinadas e de torunda para uso em cirurgias.

000475

RELATÓRIO PÚBLICO  
(medicamentos, materiais médico-hospitalares e gases medicinais)

PESQUISAR POR

- ITEM
- MODALIDADE
- INSTITUIÇÃO
- FORNECEDOR
- FABRICANTE
- FAIXA
- PERÍODO
- BASE SIASG(Compras Federais)
- TIPO DE COMPRA

ITEM

Código BR:

Descrição Item:

Unidade de Fornecimento:

Grupo:

Classe:

PDM:

UF:

Município:

Generico:  Sim  Não

Dados Agrupados

Pesquisar

Gerar Planilha

Gerar PDF

RESULTADO

Os registros exibidos especificam as compras realizadas nos últimos 18 meses, o que corresponde ao seguinte período: 22-11-2015 a 22-05-2017  
Base de Dados BPS

DADOS DO ITEM		DADOS DA COMPRA		DADOS DO FABRICANTE/FORNECEDOR		DADOS DA INSTITUIÇÃO		PREÇO UNITARIO					
CÓDIGO BR	DESCRIÇÃO DO ITEM	UNIDADE DE FORNECIMENTO	DATA COMPRA	MODALIDADE DA COMPRA	DATA INSERÇÃO	FABRICANTE	FORNECEDOR	NOME DA INSTITUIÇÃO	MUNICIPIO	UF	QTD ITENS COMPRADOS	PAGO	MEDIA PONDERADA
BR0269971	COMPRESSA GAZE, TECIDO 100% ALGODÃO, 13 FIOS/CM2, COR BRANCA, ISENTA DE IMPUREZAS, 8 CAMADAS, 7,50 CM, 7,50 CM, 5 DOBRAS, DESCARTÁVEL	PACOTE 500,00 UN	16/05/2016	Pregão	22/12/2016	COMPANHIA MANUFATORA DE TECIDOS DE ALGODAO	F. M. COMERCIO DE ARTIGOS MEDICOS E ORTOPEDICOS LTDA.- ME	MUNICIPIO DE ALTINOPOLIS	ALTINOPOLIS	SP	200	10,8800	8,0622
BR0269971	COMPRESSA GAZE, TECIDO 100% ALGODÃO, 13 FIOS/CM2, COR BRANCA, ISENTA DE IMPUREZAS, 8 CAMADAS, 7,50 CM, 7,50 CM, 5 DOBRAS, DESCARTÁVEL	PACOTE 500,00 UN	07/07/2016	Pregão	09/07/2016	MEDCLEAN COMERCIAL LTDA	DISTRIBUIDORA TERMINAL SAO PAULO LTDA	MUNICIPIO DE RIBEIRAO BONITO	RIBEIRAO BONITO	SP	200	10,9500	8,0622

Mostrar 20

ITEM 163 R# 27,2666  
000477

DADOS DO ITEM			DADOS DA COMPRA			DADOS DO FABRICANTE/FORNECEDOR			DADOS DA INSTITUIÇÃO			PREÇO UNITARIO		
CÓDIGO BR	DESCRIÇÃO DO ITEM	UNIDADE DE FORNECIMENTO	DATA COMPRA	MODALIDADE DA COMPRA	DATA INSERÇÃO	FABRICANTE	FORNECEDOR	NOME DA INSTITUIÇÃO	MUNICÍPIO	UF	QTD ITENS COMPRADOS	PAGO	MEDIA PONDERADA	
BR0269971	COMPRESSA GAZE, TECIDO 100% ALGODÃO, 13 FIOS/CM2, COR BRANCA/SENTEA DE IMPUREZAS, 8 CAMADAS, 7.50 CM, 7.50 CM, 5 DOBRAS, DESCARTÁVEL	PACOTE 500,00 UN	08/01/2016	Pregão	02/05/2016	CLEAN UP BRAZIL BIOTECNOLOGIA LTDA - ME	DISTRIBUIDORA DE MEDICAMENTOS SAUDE & VIDA LTDA - EPP	FUNDO MUNICIPAL DE SAUDE	COCAL DOS ALVES	PI	50	19,6000	8,0622	
BR0269971	COMPRESSA GAZE, TECIDO 100% ALGODÃO, 13 FIOS/CM2, COR BRANCA/SENTEA DE IMPUREZAS, 8 CAMADAS, 7.50 CM, 7.50 CM, 5 DOBRAS, DESCARTÁVEL	PACOTE 500,00 UN	28/01/2016	Pregão	12/12/2016	MDA INDUSTRIA E COMERCIO EIRELI - EPP	SILMES COMERCIO DE PRODUTOS ODONTOLÓGICOS LTDA - EPP	MUNICIPIO DE PIEN	PIEN	PR	3000	21,1500	8,0622	
BR0269971	COMPRESSA GAZE, TECIDO 100% ALGODÃO, 13 FIOS/CM2, COR BRANCA/SENTEA DE IMPUREZAS, 8 CAMADAS, 7.50 CM, 7.50 CM, 5 DOBRAS, DESCARTÁVEL	PACOTE 500,00 UN	04/11/2016	Pregão	24/02/2017	MB TEXTIL LTDA	PRO-REMEDIOS DISTRIBUIDORA DE PRODUTOS FARMACÊUTICOS E COSMÉTICOS EIRELI - ME	MUNICIPIO DE BROTAS	BROTAS	SP	170	21,4400	8,0622	
BR0269971	COMPRESSA GAZE, TECIDO 100% ALGODÃO, 13 FIOS/CM2, COR BRANCA/SENTEA DE IMPUREZAS, 8 CAMADAS, 7.50 CM, 7.50 CM, 5 DOBRAS, DESCARTÁVEL	PACOTE 500,00 UN	01/11/2016	Pregão	11/01/2017	CLEAN UP BRAZIL BIOTECNOLOGIA LTDA - ME	SOROMED MARILIA LTDA - ME	MUNICIPIO DE PIACATU	PIACATU	SP	100	21,5000	21,9670	
BR0269971	COMPRESSA GAZE, TECIDO 100% ALGODÃO, 13 FIOS/CM2, COR BRANCA/SENTEA DE IMPUREZAS, 8 CAMADAS, 7.50 CM, 7.50 CM, 5 DOBRAS, DESCARTÁVEL	PACOTE 500,00 UN	01/01/2016	Pregão	24/07/2016	DESCARPACK DESCARTÁVEIS DO BRASIL LTDA	L.P. COMERCIO E PRESTACAO DE SERVICO LTDA - EPP	FUNDO MUNICIPAL DE SAUDE	SANTO ANTONIO DO LEVERGER	MT	31	22,3000	8,0622	
BR0269971	COMPRESSA GAZE, TECIDO 100% ALGODÃO, 13 FIOS/CM2, COR BRANCA/SENTEA DE IMPUREZAS, 8 CAMADAS, 7.50 CM, 7.50 CM, 5 DOBRAS, DESCARTÁVEL	PACOTE 500,00 UN	03/04/2017	Dis pensa de Licitação	18/04/2017	DESCARPACK DESCARTÁVEIS DO BRASIL LTDA	CIRURGICA UNIAO LTDA	MUNICIPIO DE BROTAS	BROTAS	SP	3	22,5000	21,9670	
BR0269971	COMPRESSA GAZE, TECIDO 100% ALGODÃO, 13 FIOS/CM2, COR BRANCA/SENTEA DE IMPUREZAS, 8 CAMADAS, 7.50 CM, 7.50 CM, 5 DOBRAS, DESCARTÁVEL	PACOTE 500,00 UN	04/05/2016	Convite	08/06/2016	AMERICA MEDICAL LTDA	CIRURGICA PAULISTA COMERCIO DE MATERIAL MEDICO HOSPITALAR LTDA	MUNICIPIO DE PAULISTANIA	PAULISTANIA	SP	160	22,5000	8,0622	
BR0269971	COMPRESSA GAZE, TECIDO 100% ALGODÃO, 13 FIOS/CM2, COR BRANCA/SENTEA DE IMPUREZAS, 8 CAMADAS, 7.50 CM, 7.50 CM, 5 DOBRAS, DESCARTÁVEL	PACOTE 500,00 UN	24/04/2017	Dispensa de Licitação	02/05/2017	DESCARPACK DESCARTÁVEIS DO BRASIL LTDA	DROGARIA TORRINHA LTDA - EPP	MUNICIPIO DE BROTAS	BROTAS	SP	3	37,0000	21,9670	

Mostrando 21 à 40 de 41 registros(s)

Primeiro Anterior 1 2 3 Próximo Último

COMPRE PELO FIXO: 0800 721 8999

CLIQUE E FALE CONOSCO SAC: (19) 3811.8966

Meu Cadastro Meu Perfil Meus Pedidos

MINHAS COMPRAS Subtotal R\$ 0,00

Olá, o que está procurando hoje?

Buscar

Nos ligamos para você

ELETROTERRAPIA	FISIOTERRAPIA	ESTÉTICA E DERMATOLOGIA	EDUCAÇÃO FÍSICA	PILATES E RPG	COSMÉTICOS	REABILITAÇÃO E ORTOPEDIA	ESPORTES	MÓVEIS	CURSOS	+ Departamentos
----------------	---------------	-------------------------	-----------------	---------------	------------	--------------------------	----------	--------	--------	-----------------

ocê está em: [Página Inicial](#) > [Fisioterapia](#) > [Gel](#) > [Gel Neutro](#) > [Pasta Para Electroencefalograma 1Kg - Carbogel Carboxif Eeg](#)



OTOS:

### Pasta Para Electroencefalograma 1Kg - Carbogel Carboxif Eeg

Cód.: 05661  
DISPONIBILIDADE: EM ESTOQUE

De R\$ 69,90  
Por R\$ 52,16

**à vista: R\$ 48,51**

COMPRAR

[Adicionar ao carrinho >>](#)

Buscar

Olá, o que está procurando hoje?

COMPRE PELO TELEFONE:  
0800.721.8999

Minhas Compras  
Subtotal R\$ 0,00

ITEM 264 R\$ 65,80

000479



Produtos Médicos e Hospitalares

(41) 3082-5114 | 3092-5114 INÍCIO  
 0 ITENS(S)  
 CONTATO

ACESSÓRIOS EEG | CADEIRAS DE RODAS | MÓVEIS HOSPITALARES | ASSENTOS ALMOFADAS | ELETRÓDOS EEG | PNI | SENSOR OXIMETRIA | POLTRONAS

Boa tarde, faça o seu login ou clique aqui para se cadastrar.

Minha Conta Minhas Compras Realizar Pedido

» EEG Eletroencefalograma » Pasta para Eletroencefalograma » CARBOFIX

### PASTA PARA EEG 1 KG CARBOFIX PASTA CONDUTORA EEG - [CARBOFIX]

Disponibilidade: Envio IMEDIATO  
 Referência: 01013  
 Modelo/Marca: CARBOFIX  
**R\$ 47,50**  
 em até 4x de R\$ 11,88 sem juros ou em até 10x de R\$ 5,40 no cartão ou R\$ 44,65 à vista com 6% desconto

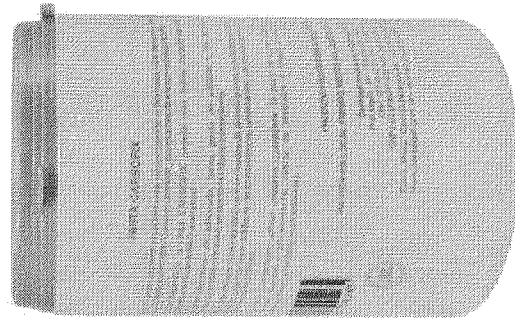

1

CALCULAR FRETE INDICAR ESTE PRODUTO ADICIONAR COMENTÁRIO AO PRODUTO

#### Carbograma 1Kg Carbogel

**CARBOFIX** é uma pasta condutora especialmente desenvolvida e fabricada com matérias-primas qualificadas, para fixação de eletrodos no couro cabeludo, em EEG e eletroencefalografia (EEG).  
 Devido a sua alta condutividade, a pasta **CARBOFIX** permite uma melhor captação dos sinais elétricos que constituem a atividade elétrica cerebral.  
 Por sua composição balanceada, pH adequado, baixa perda de umidade e, por ser solúvel em água, favorece sua remoção após o uso, evitando resíduos indesejáveis.

Tipo: **G+1**  
 Produto Não estéril e não tóxico.

Carbograma 1Kg Carbogel é um agente condutor de íons, sal de alta condutividade, agente conservante e solubilizantes.

000480

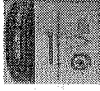

Preço  
R\$ 80,00

[Comprar](#)

Calcule o Frete

Digite seu CEP:  [Calcular](#)

Compartilhe:

[G+1](#)

[Tweet](#)

[Like 0](#)

É uma pasta condutiva especialmente desenvolvida e fabricada com matérias-primas qualificadas, para fixação de eletrodos no couro cabeludo, em exames de Neurofisiologia Clínica.

- Produto não estéril e não tóxico;
- Validade: 2 anos;
- Embalagem de 1Kg;
- Solúvel em Água;
- Fácil remoção.

Obs.: Manter em local fresco, seco e ao abrigo da luz.

Peso (kg)  
1,100

### Formas de pagamento

- Bcash

### Cartões de Crédito

- MasterCard

000481

RELATÓRIO PÚBLICO  
(medicamentos, materiais médico-hospitalares e gases medicinais)

PESQUISAR POR

- ITEM
- MODALIDADE
- INSTITUIÇÃO
- FORNECEDOR
- FABRICANTE
- FAIXA
- PERÍODO
- BASE SIASG(Compras Federatis)
- TIPO DE COMPRA

ITEM

Código BR:

Descrição Item:

Unidade de Fornecimento:

Grupo:

Classe:

POM:

UF:

Município:

Genérico:  Sim  Não

Dados Agrupados

Pesquisar

Gerar Planilha

Gerar PDF

RESULTADO

Os registros exibidos especificam as compras realizadas nos últimos 18 meses, o que corresponde ao seguinte período: 22-11-2015 a 22-05-2017  
Base de Dados BPS

Mostrar 20

DADOS DO ITEM		DADOS DA COMPRA		DADOS DO FABRICANTE/FORNECEDOR			DADOS DA INSTITUIÇÃO		PREÇO UNITÁRIO				
CÓDIGO BR	DESCRIÇÃO DO ITEM	UNIDADE DE FORNECIMENTO	DATA COMPRA	MODALIDADE DA COMPRA	DATA INSERÇÃO	FABRICANTE	FORNECEDOR	NOME DA INSTITUIÇÃO	MUNICÍPIO	UF	QTD ITENS COMPRADOS	PAGO	MÉDIA PONDERADA
BR0364329	CUBA USO HOSPITALAR, AÇO INOXIDÁVEL, REDONDO, 8 CM, 4,5 CM	UNIDADE - GENERICO	21/07/2016	Pregão	08/09/2016	FABRICA DE ARTEFATOS METALURGICOS ITA LTDA	ALTERMED MATERIAL MEDICO HOSPITALAR LTDA	CONSORCIO INTERMUNICIPAL DE SAUDE	PATO BRANCO	PR	10	8,0000	8,0000
BR0364329	CUBA USO HOSPITALAR, AÇO INOXIDÁVEL, REDONDO, 8 CM, 4,5 CM	UNIDADE	03/02/2016	Pregão	20/09/2016	FAMINTER S.A	ALTERMED MATERIAL MEDICO HOSPITALAR LTDA	FUNDO MUNICIPAL DE SAUDE DE PORTO BARREIRO	PORTO BARREIRO	PR	3	8,2600	9,4365
BR0364329	CUBA USO HOSPITALAR, AÇO INOXIDÁVEL, REDONDO, 8 CM, 4,5 CM	UNIDADE	29/07/2016	Pregão	17/11/2016	FORTINOX-RS-ACOS INOXIDAVEIS EIRELI - ME	CIRURGICA UNIAO LTDA	MUNICIPIO DE VARGEM GRANDE DO SUL	VARGEM GRANDE DO SUL	SP	20	8,4500	9,4365
BR0364329	CUBA USO HOSPITALAR, AÇO INOXIDÁVEL, REDONDO, 8 CM, 4,5 CM	UNIDADE	21/09/2016	Pregão	21/12/2016	MARCATTO FORTINOX INDUSTRIAL LTDA	CIRUPAR - COMERCIO DE EQUIPAMENTOS MEDICOS,CIRURGICOS LTDA- EPP	MUNICIPIO DE PEDERNEIRAS	PEDERNEIRAS	SP	30	9,1500	9,4365
BR0364329	CUBA USO HOSPITALAR, AÇO INOXIDÁVEL, REDONDO, 8 CM, 4,5 CM	UNIDADE	04/11/2016	Pregão	02/03/2017	MARCATTO FORTINOX INDUSTRIAL LTDA	CIRUPAR - COMERCIO DE EQUIPAMENTOS MEDICOS,CIRURGICOS LTDA- EPP	MUNICIPIO DE BROTAS	BROTAS	SP	4	17,4000	9,4365

ITEM 165 R\$ 22.2366  
000482

DADOS DO ITEM		DADOS DA COMPRA		DADOS DO FABRICANTE/FORNECEDOR		DADOS DA INSTITUIÇÃO		PREÇO UNITÁRIO					
CÓDIGO BR	DESCRIÇÃO DO ITEM	UNIDADE DE FORNECIMENTO	DATA COMPRA	MODALIDADE DA COMPRA	DATA INSCRIÇÃO	FABRICANTE	FORNECEDOR	NOME DA INSTITUIÇÃO	MUNICÍPIO	UF	QTD ITENS COMPRADOS	PAGO	MÉDIA PONDERADA
BR0364329	CUBA USO HOSPITALAR, AÇO INOXIDÁVEL, REDONDO, 8 CM, 4,5 CM	UNIDADE	03/02/2016	Pregão	26/09/2016	LABORATORIO PABLO CASSARA S.R.L	HOSPILAB MEDICAL DISTRIBUIDORA LTDA - EPP	FUNDO MUNICIPAL DE SAUDE DE PORTO BARREIRO	PORTO BARREIRO	PR	4	50,0000	9,4365

Mostrar de 1 a 6 de 6 registros(s)

Secretaria Executiva  
Departamento de Economia da Saúde, Investimentos e Desenvolvimento  
Coordenação Geral de Economia da Saúde

000483



RELATÓRIO PÚBLICO  
(medicamentos, materiais médico-hospitalares e gases medicinais)

PESQUISAR POR

- ITEM
- MODALIDADE
- INSTITUIÇÃO
- FORNECEDOR
- FABRICANTE
- FAIXA
- PERÍODO
- BASE SIASG(Compras Federais)
- TIPO DE COMPRA

ITEM

Código SR:

Descrição Item:

Unidade de Fornecimento:

Grupo:

Classe:

PDM:

UF:

Município:

Genérico:  Sim  Não

Dados Agrupados

Popular

Gerar Planilha

Gerar PDF

RESULTADO

Os registros exibidos especificam as compras realizadas nos últimos 18 meses, o que corresponde ao seguinte período: 22-11-2015 a 22-05-2017  
Base de Dados BPS

Mostrar 20

DADOS DO ITEM		DADOS DA COMPRA		DADOS DO FABRICANTE/FORNECEDOR		DADOS DA INSTITUIÇÃO		PREÇO UNITARIO					
CÓDIGO BR	DESCRIÇÃO DO ITEM	UNIDADE DE FORNECIMENTO	DATA COMPRA	MODALIDADE DA COMPRA	DATA INSCRIÇÃO	FABRICANTE	FORNECEDOR	NOME DA INSTITUIÇÃO	MUNICÍPIO	UF	QTD ITENS COMPRADOS	PAGO	MÉDIA PONDERADA
BR0345942	CUBA USO HOSPITALAR, AÇO INOXIDÁVEL, TIPO RIM, 26 CM, 12 CM, 740 ML	UNIDADE	13/01/2016	Pregão	05/08/2016	ABC FARMA MATERIAL HOSPITALAR EIRELI - EPP	DROGA ROCHA DISTRIBUIDORA DE MEDICAMENTOS LTDA - EPP	FUNDO MUNICIPAL DE SAUDE	ESPERANTINA	PI	5	18,1100	30,2168
BR0345942	CUBA USO HOSPITALAR, AÇO INOXIDÁVEL, TIPO RIM, 26 CM, 12 CM, 740 ML	UNIDADE	03/02/2016	Pregão	29/09/2016	MARCATTO FORTINOX INDUSTRIAL LTDA	NARKA COMERCIAL EIRELI - EPP	FUNDO MUNICIPAL DE SAUDE DE PORTO BARREIRO	PORTO BARREIRO	PR	4	23,6200	30,2168
BR0345942	CUBA USO HOSPITALAR, AÇO INOXIDÁVEL, TIPO RIM, 26 CM, 12 CM, 740 ML	UNIDADE	21/09/2016	Pregão	26/12/2016	FABRICA DE ARTEFATOS METALURGICOS ITA LTDA	MAX MEDICAL COMERCIO DE PRODUTOS MEDICOS E HOSPITALARES LTDA	MUNICIPIO DE PEDERNEIRAS	PEDERNEIRAS	SP	40	25,3600	30,2168
BR0345942	CUBA USO HOSPITALAR, AÇO INOXIDÁVEL, TIPO RIM, 26 CM, 12 CM, 740 ML	UNIDADE	01/07/2016	Pregão	02/12/2016	POLAR FIX INDUSTRIA E COMERCIO DE PRODUTOS HOSPITALARES LTDA	ASTHAMED COMERCIO DE PRODUTOS E EQUIPAMENTOS HOSPITALARES EIRELI - EPP	FUNDO MUNICIPAL DE SAUDE DE URUANA	URUANA	GO	10	29,6100	30,2168

ITEM 266 R\$ 40,24  
000484

CÓDIGO BR	DADOS DO ITEM		UNIDADE DE FORNECIMENTO	DATA COMPRA	MODALIDADE DA COMPRA	DATA INSCRIÇÃO	DADOS DO FABRICANTE/FORNECEDOR		DADOS DA INSTITUIÇÃO			PREÇO UNITÁRIO	
	DESCRIÇÃO DO ITEM	FABRICANTE					FORNECEDOR	NOME DA INSTITUIÇÃO	MUNICÍPIO	UF	QTD ITENS COMPRADOS	PAGO	MÉDIA PONDERADA
BR0345942	CUBA USO HOSPITALAR, AÇO INOXIDÁVEL, TIPO RIM, 26 CM, 12 CM, 740 ML	MARCATTO FORTINOX INDUSTRIAL LTDA	UNIDADE	01/07/2016	Pregão	30/08/2016	PPS PRODUTOS PARA SAUDE LTDA - EPP	MUNICÍPIO DE UNIAO DA VITORIA	UNIAO DA VITORIA	PR	30	32.9900	30,2168
BR0345942	CUBA USO HOSPITALAR, AÇO INOXIDÁVEL, TIPO RIM, 26 CM, 12 CM, 740 ML	MARCATTO FORTINOX INDUSTRIAL LTDA	UNIDADE	22/03/2017	Pregão	29/03/2017	SALVI, LOPES & CIA. LTDA - ME	MUNICÍPIO DE TAMBÁU	TAMBÁU	SP	16	35.6200	30,2168
BR0345942	CUBA USO HOSPITALAR, AÇO INOXIDÁVEL, TIPO RIM, 26 CM, 12 CM, 740 ML	GOLGRAN INDUSTRIA E COMERCIO DE INSTRUMENTAL ODONT LTDA	UNIDADE	30/06/2016	Pregão	14/07/2016	DUOMED PRODUTOS DE MEDICOS HOSPITALARES LTDA - EPP	FUNDO MUNICIPAL DE SAUDE DE RIBEIRAO DO PINHAL	RIBEIRAO DO PINHAL	PR	6	39.7300	30,2168
BR0345942	CUBA USO HOSPITALAR, AÇO INOXIDÁVEL, TIPO RIM, 26 CM, 12 CM, 740 ML	METALURGICA FAVA INDUSTRIA E COMERCIO LTDA	UNIDADE	20/04/2016	Pregão	10/08/2016	PROFARM COMERCIO DE MEDICAMENTOS E MATERIAL HOSPITALAR LTDA	FUNDO MUNICIPAL DE SAUDE	PALMEIRANTE	TO	5	48.0000	30,2168

Mostrando 1 à 8 de 8 registro(s)

Secretaria Executiva  
Departamento de Economia da Saúde, Investimentos e Desenvolvimento  
Coordenação Geral de Economia da Saúde

000485

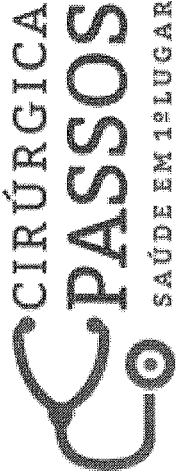

Desconto de 10% à vista no Boleto e Depósito Bancário. Entrega para Todo Brasil e Parcelamento nos cartões em 4x sem juros.

INÍCIO / CURETA RECAMIER Nº 1 GINECOLÓGICA 31CM CORTANTE

## CURETA RECAMIER Nº 1 GINECOLÓGICA 31CM CORTANTE

R\$ **99,00**

Receber aviso de novos preços  
Entrega: Até 12 dias úteis para Envio

COMPRAR Qtd:

ITEM 267 R\$ 92,3966

000486

Escolha os produtos que deseja adicionar ao carrinho ou marcar todos

### PRODUTOS RELACIONADOS

PINÇA PROFESSOR MEDINA P/ BIOPSIA UTERINA 21CM 4MM  
R\$295,00

À vista no boleto R\$ 265,50

seja o primeiro a avaliar

0

SKU: AI0459  
EAN: 33547

Outros produtos Härte (marca/härte/3)  
Disponibilidade: 1 a 7 dias  
Garantia: 120 meses

Produzido em Aço Inoxidável. Instrumental # padrão, qualidade e acabamento impecável. Utilizada em ginecologia.

por **R\$120,00**  
ou **R\$111,60 à vista**

Economia de: R\$8,40

### Adicionar ao carrinho

formas pagamento parcelado

em até **9x** de **R\$13,33** sem juros

à **vista R\$120,00**

- 2x de R\$60,00 sem juros
- 3x de R\$40,00 sem juros
- 4x de R\$30,00 sem juros
- 5x de R\$24,00 sem juros
- 6x de R\$20,00 sem juros

- 7x de R\$17,14 sem juros
- 8x de R\$15,00 sem juros
- 9x de R\$13,33 sem juros
- 10x de R\$13,63 com juros\*
- 11x de R\$12,53 com juros\*
- 12x de R\$11,62 com juros\*

\*2,39% a.m.

Calcule o frete e o prazo de entrega estimados para sua região.

Informe seu CEP

Ok

Não sei meu CEP (<http://www.buscacep.correios.com.br/servicos/dnec/index.do>)

Descrição completa

000487

Você está em: <http://www.espacoqualys.com.br/> > Cureta Recamier Ginecologica Nº 1

# Cureta Recamier Ginecologica Nº 1

Já Comprou? Faça sua Avaliação!

<http://www.espacoqualys.com.br/review/product/list/id/4422/#review-form>

Código do Produto: 6121 | Marca: ABC Instrumentos  
[http://www.espacoqualys.com.br/abc\\_instrumentos](http://www.espacoqualys.com.br/abc_instrumentos) | Estoque: Disponível

de: R\$ 58,19

Por: R\$ 52,90

R\$ 50,26

à Vista (5% Desc. já calculado)

PARCELAMENTO NO CARTÃO:

1x R\$ 52,90 *s/ juros*

COMPRAR

comprar com 1 clique

Calcule o frete e o prazo de entrega

Digite o CEP

Calcular

Não sei meu CEP > <http://www.busacept.com.br/sistemas/busacept/default.cfm>

1d2c1074/cureta\_recamier\_ginecologica\_instrumental\_abc\_1200g\_porto\_alegre\_2.png

formatura

<http://www.espacoqualys.com.br/amgiftreg/event/additem/product/4422>



TELEVENDAS

Capitais | Demais Cidades



ENTREGA EXPRESS

Porto Alegre em até 24h



LOJAS FÍSICAS

em 100 lojas físicas



RETIRE NA LOJA

Não pague nada pelo frete

Curta <https://twitter.com/share>

<https://www.pinterest.com/pin/create/button/>

[http://www.espacoqualys.com.br/media/catalog/product/cache/1/image/4fe0e19e463f4ba3ede91e7572fcc/cureta\\_recamier\\_ginecologica\\_instrumental\\_cirurgico\\_porto\\_alegre\\_2.png&description=Cureta](http://www.espacoqualys.com.br/media/catalog/product/cache/1/image/4fe0e19e463f4ba3ede91e7572fcc/cureta_recamier_ginecologica_instrumental_cirurgico_porto_alegre_2.png&description=Cureta)

Veja mais produtos da marca ABC

Convidar Afiliados

<http://www.espacoqualys.com.br/rewards/referral/>

Instrumentos

[http://www.espacoqualys.com.br/abc\\_instrumentos/](http://www.espacoqualys.com.br/abc_instrumentos/)



AUDITADO EM 12.04.11

[https://s3-sa-east-1.amazonaws.com/cdn.siteblindado.com/tp\\_aw/verifica-pt-br.html?url=http://www.espacoqualys.com.br/](https://s3-sa-east-1.amazonaws.com/cdn.siteblindado.com/tp_aw/verifica-pt-br.html?url=http://www.espacoqualys.com.br/)

<https://s3-sa-east-1.amazonaws.com/>

<https://s3-sa-east-1.amazonaws.com/>

<https://s3-sa-east-1.amazonaws.com/>



**Kolplast ci Ltda.**  
marca de respeito

[Faça seu login](#)

Digite Aqui

Punch Dermatológico Estéril Descartável - Kolplast

Tele vendas/SAC: (11) 4961-0900

(11) 95045-6509

Meus Pedidos

Central Atendimento

Meu Carrinho

Itens: 1 | R\$ 120,90

GINECOLOGIA

PROCTOLOGIA

HOSPITALAR

DERMATOLOGIA

VESTUÁRIO

OTORRINO

ELETROMÉDICOS

MATERIAL DE CONSULTÓRIO

Kolplast Dermatologia Punch

Código:10.3003

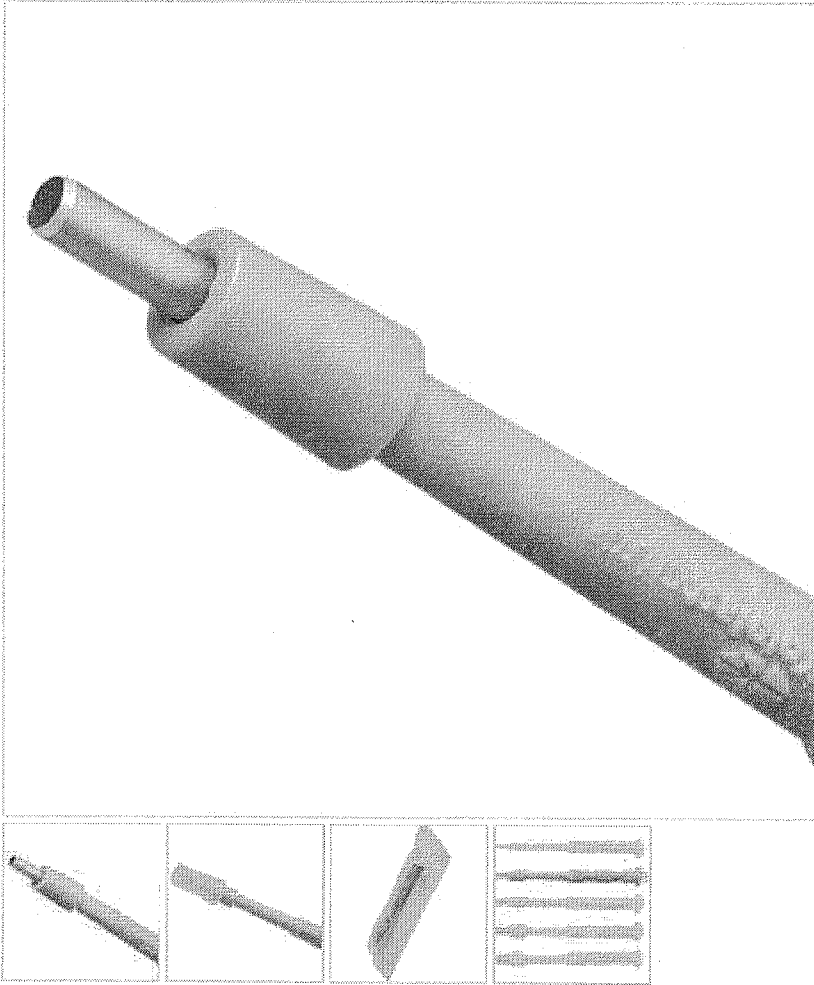

### Punch Dermatológico Estéril Descartável





Punch Kolplast: lâmina circular afiada acoplada a haste plástica. Descartável e seguro. Disponível nos diâmetros de 2 a 6mm. Valor referente à 1 uma caixa com 5 unidades.

Obs: nas caixas contem somente o diâmetro escolhido, sendo 5 un.

	Tamanho - 2mm - Caixa C/5 Unid.	<input type="radio"/> <input type="radio"/> 0 <input type="radio"/>	Avise-me quando estiver disponível
	Tamanho - 3mm Caixa C/5 Unid. De: <del>R\$ 125,00</del> Por: <b>R\$ 120,90</b>	<input type="radio"/> 0 <input type="radio"/>	COMPRAR
	Tamanho - 4mm Caixa C/ 5 Unid. De: <del>R\$ 125,00</del> Por: <b>R\$ 120,90</b>	<input type="radio"/> 0 <input type="radio"/>	COMPRAR
	Tamanho - 5mm Caixa C/5 Unid. De: <del>R\$ 125,00</del> Por: <b>R\$ 120,90</b>	<input type="radio"/> 0 <input type="radio"/>	COMPRAR
	Tamanho - 6mm Caixa C/ 5 Unid. De: <del>R\$ 125,00</del>	<input type="radio"/> 0 <input type="radio"/>	COMPRAR

ITEM 168 R\$ 124,00 1/4

X MEIA BAIXA  
000489  
B

PRODUTO	PREÇO UNITÁRIO	QUANTIDADE	SUBTOTAL	REMOVER
 <p><b>Punch dermatológico (unidade)</b> 6 mm, (/modulos/paginas/pagina_produto.asp?id=127) (Valor adicional das opções: R\$ 0,00)</p>	R\$22,10	<input type="text" value="5"/> Atualizar quantidade	R\$110,50	
Calcule o frete: <input type="text"/>  <input type="button" value="Calcular"/>		<input checked="" type="radio"/> Não sei meu CEP (/modulos/pedidos/carrinho_procurar_cep.asp)		
Cupom de desconto: <input type="text"/> <input type="button" value="Usar cupom"/>				
 *A Telediu não solicita dados pessoais de clientes por email. Nunca envie dados pessoais ou de cartão de crédito por email			Total: <b>R\$110,50</b>	

# Carrinho de Compras

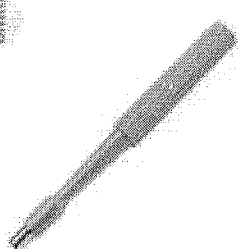
Nome do Produto	Preço Unitário	Qtde	Subtotal
 <p>Punch para biopsia 6mm - Paramount - unidade</p>	R\$21,30	5	R\$106,50

(x)

Continuar Comprando      Atualizar Valores

## Calcular Frete e Imposto

Informe seu CEP para calcular o valor da entrega.

País \*

Brasil

Estado

Selecione o estado...

Cep

## Cupom de Desconto

Informe aqui seu cupom promocional.

Finalizar Pedido

Subtotal R\$106,50  
**Valor Total R\$106,50**



000491



DE R\$48,61

**POR R\$46,83**

R\$44,49 NO BOLETO À VISTA

QUANTIDADE

1

PONTOS SURYA CLUB: 3662

AINDA NÃO TEM? CONHECER AGORA ([HTTP://WWW.SURYACLUB.COM.BR/](http://www.suryaclub.com.br/))

**COMPRAR**

### APRESENTAÇÃO

Embalagem com 1kg.

### CARACTERÍSTICAS

Ortofosfato Trissódico .Detergente de uso profissional para artigos médicos hospitalares.

### INDICAÇÕES

Detergente de uso profissional para artigos médicos hospitalares.

### PERGUNTE E VEJA OPINIÕES DE QUEM JÁ COMPROU

Guia	Avaliações	Perguntas
------	------------	-----------

0 avaliações

“

Esta loja se preocupa tanto com você consumidor que contratou uma empresa independente para auditar as avaliações da loja. Legal né? :) A Trustvox certifica que a nota média da loja é

0 de 5

Item 169

R\$ 44,6394

Fale conosco agora

**Atendente**



Olá, seja bem-vindo à Surya Dental. Caso precise de ajuda, estou à disposição aqui no cantinho direito da sua tela. Boas compras.

13:01

000492

Digite sua mensagem

Bem-vindo! Cadastre-se ou faça o login

Precisa de ajuda?

Sua Conta

Atualizar Boleto

Resgatar Pontos

Acompanhe seu Pedido

0800 727 7565

Procure por marca, nome, código...

0

CATEGORIAS

TODOS OS PRODUTOS

COMPRA RÁPIDA

SIMPLES DENTAL

Dental Cremer | Biossegurança | Desincrustante

Produto

Indicação

Características

Itens Inclusos

Salvar no Facebook

# Desincrustante Ortofosfato Trissódico Rio 93 - Rioquímica

Cod. de Referência: 295672

★ ★ ★ ★ ★ ( 3 )

Veja opiniões de quem já comprou

Embalagem com 1kg.



**FRETE GRÁTIS! NAS COMPRAS ACIMA DE R\$100,00**

R\$ 51,30

Por: **R\$ 46,64**

Condições de Pagamento [ + ]

Na compra deste produto, ganhe: **46 pontos** [saiba +](#)

1

QUANTIDADE:

**COMPRAR**

VOCÊ ESTÁ EM UM AMBIENTE SEGURO

000493

RELATÓRIO PÚBLICO  
(medicamentos, materiais médico-hospitalares e gases medicinais)

PESQUISAR POR

ITEM MODALIDADE INSTITUIÇÃO FORNECEDOR FABRICANTE FAIXA PERÍODO BASE SIASG(Compras Federais) TIPO DE COMPRA

ITEM

Código BR:

Descrição Item:

Unidade de Fornecimento:

Grupo:

Classe:

PD/M:

UF:

Município:

Genérico:  Sim  Não

Dados Agrupados

RESULTADO

Os registros exibidos especificam as compras realizadas nos últimos 18 meses, o que corresponde ao seguinte período: 23-11-2015 a 23-05-2017

Base de Dados BPS

DADOS DO ITEM		DADOS DA COMPRA			DADOS DO FABRICANTE/FORNECEDOR		DADOS DA INSTITUIÇÃO			PREÇO UNITÁRIO			
CÓDIGO BR	DESCRIÇÃO DO ITEM	UNIDADE DE FORNECIMENTO	DATA COMPRA	MODALIDADE DA COMPRA	DATA INSCRIÇÃO	FABRICANTE	FORNECEDOR	NOME DA INSTITUIÇÃO	MUNICÍPIO	UF	QTD ITENS COMPRADOS	PAGO	MÉDIA PONDERADA
BR0358885	DESINCROSTANTE A BASE DE FOSFATO TRISSÓDICO, ALCALINO, PÓ BRANCO	EMBALAGEM 1,00 KG	14/04/2016	Pregão	04/07/2016	CINORO SUDESTE QUIMICA LTDA - EPP	MAXLAB PRODUTOS PARA DIAGNÓSTICOS E PESQUISAS LTDA - EPP	FUNDO MUNICIPAL DE SAÚDE DE SILVANIA	SILVANIA	GO	15	17.1300	31.5117
BR0358885	DESINCROSTANTE A BASE DE FOSFATO TRISSÓDICO, ALCALINO, PÓ BRANCO	EMBALAGEM 1,00 KG	27/07/2016	Pregão	17/10/2016	VIC PHARMA INDÚSTRIA E COMERCIO LTDA	EMPREFOUR MEDICAL COMERCIO LTDA	MUNICÍPIO DE GUAPIMIRIM	GUAPIMIRIM	RJ	60	21.0500	31.5117
BR0358885	DESINCROSTANTE A BASE DE FOSFATO TRISSÓDICO, ALCALINO, PÓ BRANCO	EMBALAGEM 1,00 KG	05/02/2016	Pregão	01/03/2016	INDUSTRIA FARMACEUTICA RIOQUIMICA LTDA	POLYPHARMA DISTRIBUIDORA MEDICO HOSPITALAR LTDA - ME	MUNICÍPIO DE PARAGOMINAS	PARAGOMINAS	PA	440	21.4800	31.5117
BR0358885	DESINCROSTANTE A BASE DE FOSFATO TRISSÓDICO, ALCALINO, PÓ BRANCO	EMBALAGEM 1,00 KG - GENERICO	21/07/2016	Pregão	16/09/2016	INDUSTRIA FARMACEUTICA RIOQUIMICA LTDA	CIRURGICA PARANA - DISTRIBUIDORA DE EQUIPAMENTOS LTDA - EPP	CONSORCIO INTERMUNICIPAL DE SAÚDE	PATO BRANCO	PR	5	24.4400	24.4400

Mostrar 20

Gerar Planilha

Gerar PDF

Pesquisar

ITEM 269

000494

DADOS DO ITEM			DADOS DA COMPRA			DADOS DO FABRICANTE/FORNECEDOR			DADOS DA INSTITUIÇÃO			PREÇO UNITÁRIO	
CÓDIGO BR	DESCRIÇÃO DO ITEM	UNIDADE DE FORNECIMENTO	DATA COMPRA	MODALIDADE DA COMPRA	DATA INSERÇÃO	FABRICANTE	FORNECEDOR	NOME DA INSTITUIÇÃO	MUNICÍPIO	UF	QTD ITENS COMPRADOS	PAGO	MÉDIA PONDERADA
BR0358885	DESINCROSTANTE, A BASE DE FOSFATO TRISSÓDICO, ALCALINO, PO BRANCO	EMBALAGEM 1,00 KG	02/02/2016	Pregão	22/04/2016	CINORD SUDESTE QUÍMICA LTDA - EPP	DISTRIBUIDORA DE MEDICAMENTOS SAUDE & VIDA LTDA - EPP	MUNICÍPIO DE SAO JOAO DA FRONTEIRA - SEC.MUNIC.DE SAUDE E PROMOCAO SOCIAL	SAO JOAO DA FRONTEIRA	PI	5	25,9900	31,5117
BR0358885	DESINCROSTANTE, A BASE DE FOSFATO TRISSÓDICO, ALCALINO, PO BRANCO	EMBALAGEM 1,00 KG	03/06/2016	Pregão	28/11/2016	INDUSTRIA FARMACEUTICA RIOQUÍMICA LTDA	BRASIL MEDCORP LTDA - EPP	MUNICÍPIO DE PARANAPANEMA	PARANAPANEMA	SP	7	28,0000	31,5117
BR0358885	DESINCROSTANTE, A BASE DE FOSFATO TRISSÓDICO, ALCALINO, PO BRANCO	EMBALAGEM 1,00 KG	03/06/2016	Pregão	28/11/2016	INDUSTRIA FARMACEUTICA RIOQUÍMICA LTDA	PATRICIA CAMARIN - ME	MUNICÍPIO DE PARANAPANEMA	PARANAPANEMA	SP	23	28,0000	31,5117
BR0358885	DESINCROSTANTE, A BASE DE FOSFATO TRISSÓDICO, ALCALINO, PO BRANCO	EMBALAGEM 1,00 KG	04/08/2016	Pregão	18/11/2016	RIOQUÍMICA INDUSTRIA QUÍMICA LTDA - ME	CIRURGICA CAMPINENSE LTDA - EPP	FUNDO MUNICIPAL DE SAUDE DE PEDRA LAVRADA	PEDRA LAVRADA	PB	25	30,0000	31,5117
BR0358885	DESINCROSTANTE, A BASE DE FOSFATO TRISSÓDICO, ALCALINO, PO BRANCO	EMBALAGEM 1,00 KG	04/08/2016	Pregão	15/08/2016	INDUSTRIA FARMACEUTICA RIOQUÍMICA LTDA	CIRURGICA CAMPINENSE LTDA - EPP	FUNDO MUNICIPAL DE SAUDE DE PEDRA LAVRADA	PEDRA LAVRADA	PB	25	30,9000	31,5117
BR0358885	DESINCROSTANTE, A BASE DE FOSFATO TRISSÓDICO, ALCALINO, PO BRANCO	EMBALAGEM 1,00 KG	16/12/2015	Pregão	18/03/2016	INDUSTRIA FARMACEUTICA RIOQUÍMICA LTDA	TELEMEDIC DISTRIBUIDORA DE MEDICAMENTOS LTDA EPP	MUNICÍPIO DE TANGUA	TANGUA	RJ	240	32,2400	31,5117
BR0358885	DESINCROSTANTE, A BASE DE FOSFATO TRISSÓDICO, ALCALINO, PO BRANCO	EMBALAGEM 1,00 KG	08/01/2016	Pregão	06/12/2016	CINORD SUDESTE QUÍMICA LTDA - EPP	DISTRIBUIDORA DE MEDICAMENTOS SAUDE & VIDA LTDA - EPP	FUNDO MUNICIPAL DE SAUDE	MIGUEL LEAO	PI	3	<del>33,7800</del>	31,5117
BR0358885	DESINCROSTANTE, A BASE DE FOSFATO TRISSÓDICO, ALCALINO, PO BRANCO	EMBALAGEM 1,00 KG	08/01/2016	Pregão	02/05/2016	CINORD SUDESTE QUÍMICA LTDA - EPP	DISTRIBUIDORA DE MEDICAMENTOS SAUDE & VIDA LTDA - EPP	FUNDO MUNICIPAL DE SAUDE	COCAL DOS ALVES	PI	4	<del>33,7800</del>	31,5117
BR0358885	DESINCROSTANTE, A BASE DE FOSFATO TRISSÓDICO, ALCALINO, PO BRANCO	EMBALAGEM 1,00 KG	31/05/2016	Pregão	01/08/2016	RIOQUÍMICA INDUSTRIA QUÍMICA LTDA - ME	BENEDITO NETO DE SOUSA FEITOSA - EPP	MUNICÍPIO DE BAIXA GRANDE DO RIBEIRO	BAIXA GRANDE DO RIBEIRO	PI	108	34,0082	31,5117

Mostrando 1 à 13 de 13 registros(s)

RELATÓRIO PÚBLICO  
(medicamentos, materiais médico-hospitalares e gases medicinais)

PESQUISAR POR

- ITEM
- MODALIDADE
- INSTITUIÇÃO
- FORNECEDOR
- FABRICANTE
- FAIXA
- PERÍODO
- BASE SIASG(Compras Federais)
- TIPO DE COMPRA

ITEM

Código BR:

Descrição Item:

Unidade de Fornecimento:

Grupo:

Classe:

PDM:

UF:

Município:

Genérico:  Sim  Não

Dados Agrupados

Pesquisar

Gerar Planilha

Gerar PDF

RESULTADO

Os registros exibidos especificam as compras realizadas nos últimos 18 meses, o que corresponde ao seguinte período: 23-11-2015 a 23-05-2017  
Base de Dados BPS

Mostrar 20 ▼

DADOS DO ITEM		DADOS DA COMPRA		DADOS DO FABRICANTE/FORNECEDOR		DADOS DA INSTITUIÇÃO		PREÇO UNITÁRIO					
CÓDIGO BR	DESCRIÇÃO DO ITEM	UNIDADE DE FORNECIMENTO	DATA COMPRA	MODALIDADE DA COMPRA	DATA INSCRIÇÃO	FABRICANTE	FORNECEDOR	NOME DA INSTITUIÇÃO	MUNICÍPIO	UF	CTD ITENS COMPRADOS	PAGO	MÉDIA PONDERADA
BR0433837	DETECTOR FETAL, PORTÁTI, AJUSTE MECÂNICO, BOTÃO DE CONTROLE, GABINETE METÁLICO, AUSCULTA BCF- FLUXO SANGÜINEO PLACENTA E CORDÃO, BCF- ATE CERCA 200 BPM, ATE CERCA 2.2 MHZ, A BATERIA, C/ ALTO FALANTE, TRANSDUTOR, ENTRADA AUXILIAR, FONE DE OUVIDO	UNIDADE	05/02/2016	Pregão	15/03/2016	M REIS & CIA LTDA - ME	F CARDOSO E CIA LTDA	MUNICÍPIO DE PARAGOMINAS	PARAGOMINAS	PA	40	360,0000	541,6341

000495

ITEM 170 Nº 832/0025

CÓDIGO BR	DESCRIÇÃO DO ITEM	UNIDADE DE FORNECIMENTO	DADOS DA COMPRA			DADOS DO FABRICANTE/FORNECEDOR		DADOS DA INSTITUIÇÃO			PREÇO UNITÁRIO		
			DATA COMPRA	MODALIDADE DA COMPRA	DATA INSERÇÃO	FABRICANTE	FORNECEDOR	NOME DA INSTITUIÇÃO	MUNICIPIO	UF	QTD ITENS COMPRADOS	PAGO	MÉDIA PONDERADA
BR0433837	DETECTOR FETAL, PORTÁTIL, AJUSTE MECÂNICO, BOTÃO DE CONTROLE, GABINETE METÁLICO, AUSCULTA BCF, FLUXO SANGUÍNEO PLACENTA E CORDÃO, BCF ATÉ CERCA 200 BPM, ATÉ CERCA 2,2 MHz, A BATERIA, C/ ALTO FALANTE, TRANSDUTOR, ENTRADA AUXILIAR, FONE DE OUVIDO	UNIDADE	13/07/2016	Pregão	06/09/2016	FDA ALLERGENIC LABORATORIO DE FORMULAÇÕES ESPECIAIS LTDA - EPP	STARMED ARTIGOS MÉDICOS HOSPITALARES LTDA	FUNDAÇÃO MUNICIPAL DE SAÚDE PÚBLICA DE PAULO FRONTIN	PAULO FRONTIN	PR	4	498,7700	541,6341
BR0433837	DETECTOR FETAL, PORTÁTIL, AJUSTE MECÂNICO, BOTÃO DE CONTROLE, GABINETE METÁLICO, AUSCULTA BCF, FLUXO SANGUÍNEO PLACENTA E CORDÃO, BCF ATÉ CERCA 200 BPM, ATÉ CERCA 2,2 MHz, A BATERIA, C/ ALTO FALANTE, TRANSDUTOR, ENTRADA AUXILIAR, FONE DE OUVIDO	UNIDADE	21/07/2016	Pregão	01/08/2016	MEDPEI - EQUIPAMENTOS MEDICOS LTDA	ECO - FARMAS - COMERCIO DE MEDICAMENTOS LTDA - ME	FUNDO MUNICIPAL DE SAÚDE DE PRUDENTOPOLIS / PR	PRUDENTOPOLIS	PR	10	525,8700	541,6341
BR0433837	DETECTOR FETAL, PORTÁTIL, AJUSTE MECÂNICO, BOTÃO DE CONTROLE, GABINETE METÁLICO, AUSCULTA BCF, FLUXO SANGUÍNEO PLACENTA E CORDÃO, BCF ATÉ CERCA 300 BPM, ATÉ CERCA 2,2 MHz, A BATERIA, C/ ALTO FALANTE, TRANSDUTOR, ENTRADA AUXILIAR, FONE DE OUVIDO	UNIDADE - GENEÉRICO	21/07/2016	Pregão	13/09/2016	MEDPEI - EQUIPAMENTOS MEDICOS LTDA	ODONTOMEDI - PRODUTOS ODONTOLÓGICOS E HOSPITALARES LTDA - EPP	CONSORCIO INTERMUNICIPAL DE SAÚDE	PATO BRANCO	PR	20	628,6500	628,6500
BR0433837	DETECTOR FETAL, PORTÁTIL, AJUSTE MECÂNICO, BOTÃO DE CONTROLE, GABINETE METÁLICO, AUSCULTA BCF, FLUXO SANGUÍNEO PLACENTA E CORDÃO, BCF ATÉ CERCA 200 BPM, ATÉ CERCA 2,2 MHz, A BATERIA, C/ ALTO FALANTE, TRANSDUTOR, ENTRADA AUXILIAR, FONE DE OUVIDO	UNIDADE	28/01/2016	Pregão	01/07/2016	MEDPEI - EQUIPAMENTOS MEDICOS LTDA	R. O. CARVALHO DO NASCIMENTO	MUNICIPIO DE BELA VISTA DO PIAUI	BELA VISTA DO PIAUI	PI	3	650,0000	541,6341
BR0433837	DETECTOR FETAL, PORTÁTIL, AJUSTE MECÂNICO, BOTÃO DE CONTROLE, GABINETE METÁLICO, AUSCULTA BCF, FLUXO SANGUÍNEO PLACENTA E CORDÃO, BCF ATÉ CERCA 200 BPM, ATÉ CERCA 2,2 MHz, A BATERIA, C/ ALTO FALANTE, TRANSDUTOR, ENTRADA AUXILIAR, FONE DE OUVIDO	UNIDADE	31/05/2016	Pregão	09/09/2016	CMOS DRAKE DO NORDESTE LTDA	BENEDITO NETO DE SOUSA FEITOSA - EPP	MUNICIPIO DE BAIXA GRANDE DO RIBEIRO	BAIXA GRANDE DO RIBEIRO	PI	10	901,0077	541,6341

000497

DADOS DO ITEM		UNIDADE DE FORNECIMENTO		DATA COMPRA	MODALIDADE DA COMPRA	DATA INSERÇÃO	DADOS DO FABRICANTE/FORNECEDOR		DADOS DA INSTITUIÇÃO		PREÇO UNITÁRIO			
CÓDIGO BR	DESCRIÇÃO DO ITEM						FABRICANTE	FORNECEDOR	NOME DA INSTITUIÇÃO	MUNICÍPIO	UF	QTD ITENS COMPRADOS	PAGO	MÉDIA PONDERADA
BR0433837	DETECTOR FETAL, PORTÁTIL, AJUSTE MECÂNICO, BOTÃO DE CONTROLE, GABINETE METÁLICO, AUSCULTA BCF FLUXO SANGÜÍNEO PLACENTA E CORDÃO, BCF ATÉ CERCA 200 BPM, ATÉ CERCA 2,2 MHZ, À BATERIA, C/ ALTO FALANTE, TRANSDUTOR ENTRADA AUXILIAR, FONE DE OUVIDO	UNIDADE		03/02/2016	Pregão	22/09/2016	BMD - COMERCIO DE PRODUTOS MEDICOS LTDA.	ECO - FARMAS - COMERCIO DE MEDICAMENTOS LTDA - ME	FUNDO MUNICIPAL DE SAUDE DE PORTO BARREIRO	PORTO BARREIRO	PR	3	942,0000	541,6341

Mostrando 1 à 7 de 7 registro(s)

RELATÓRIO PÚBLICO  
(medicamentos, materiais médico-hospitalares e gases medicinais)

PESQUISAR POR

ITEM
  MODALIDADE
  INSTITUIÇÃO
  FORNECEDOR
  FAIXA
  PERÍODO
  BASE SIASG(Compras Federais)
  TIPO DE COMPRA

ITEM

Código BR:

Descrição Item:

Unidade de Fornecimento:

Grupo:

Classe:

PDM:

UF:

Genérico:  Sim  Não

Dados Agrupados

RESULTADO

Os registros exibidos especificam as compras realizadas nos últimos 18 meses, o que corresponde ao seguinte período: 23-11-2015 a 23-05-2017

Gerar Planilha

Pesquisar

Gerar PDF

DADOS DO ITEM		DADOS DA COMPRA			DADOS DO FABRICANTE/FORNECEDOR			DADOS DA INSTITUIÇÃO			PREÇO UNITÁRIO		
CÓDIGO BR	DESCRIÇÃO DO ITEM	UNIDADE DE FORNECIMENTO	DATA COMPRA	MODALIDADE DA COMPRA	DATA INSERÇÃO	FABRICANTE	FORNECEDOR	NOME DA INSTITUIÇÃO	MUNICIPIO	UF	QTD ITENS COMPRADOS	PAGO	MÉDIA PONDERADA
BR0328078	DETERGENTE ENZIMÁTICO, A BASE DE AMILASE, PROTEASE, LIPASE E CARBOIDRASE	FRASCO 1000,00 ML	22/03/2016	Pregão	28/03/2016	INDUSTRIA FARMACEUTICA RIOQUIMICA LTDA	DISMENE DISTRIBUIDORA DE MEDICAMENTOS DO NORDESTE LTDA - ME	MUNICIPIO DE TIMBAUBA	TIMBAUBA	PE	5	9.9900	21.6900
BR0328078	DETERGENTE ENZIMÁTICO, A BASE DE AMILASE, PROTEASE, LIPASE E CARBOIDRASE	FRASCO 1000,00 ML	17/02/2016	Pregão	21/07/2016	INDUSTRIA FARMACEUTICA RIOQUIMICA LTDA	TRIUNAL MARLIA COMERCIAL LTDA - EPP	MUNICIPIO DE ORIENTE	ORIENTE	SP	250	15.1810	21.6900
BR0328078	DETERGENTE ENZIMÁTICO, A BASE DE AMILASE, PROTEASE, LIPASE E CARBOIDRASE	FRASCO 1000,00 ML	28/11/2015	Pregão	04/12/2015	INDUSTRIA FARMACEUTICA RIOQUIMICA LTDA	CIRURGICA UNIAO LTDA	MUNICIPIO DE PEDERNEIRAS	PEDERNEIRAS	SP	100	15.8000	21.6900

Mostrar 20

ITEM 172

00499

00499



CÓDIGO BR	DADOS DO ITEM		DADOS DA COMPRA		DADOS DO FABRICANTE/FORNECEDOR		DADOS DA INSTITUIÇÃO			PREÇO UNITÁRIO			
	DESCRIÇÃO DO ITEM	UNIDADE DE FORNECIMENTO	DATA COMPRA	MODALIDADE DA COMPRA	DATA INSERÇÃO	FABRICANTE	FORNECEDOR	NOME DA INSTITUIÇÃO	MUNICÍPIO	UF	QTD ITENS COMPRADOS	PAGO	MÉDIA PONDERADA
BR0328078	DETERGENTE ENZIMÁTICO, A BASE DE AMILASE, PROTEASE, LIPASE E CARBOIDRASE	FRASCO 1000,00 ML	13/02/2017	Pregão	27/03/2017	KELLDRIN INDUSTRIAL LTDA	DENTAL SHOW - COMERCIO DE ODONTOLÓGICOS E HOSPITALARES LTDA - ME	FUNDO MUNICIPAL DE SAUDE	PRANCHITA	PR	50	16,7500	21,6900
BR0328078	DETERGENTE ENZIMÁTICO, A BASE DE AMILASE, PROTEASE, LIPASE E CARBOIDRASE	FRASCO 1000,00 ML	01/02/2016	Pregão	01/02/2016	CIRURGICA OLIMPIO - EIRELI - EPP	CIRURGICA OLIMPIO - EIRELI - EPP	MUNICIPIO DE TAQUARAL	TAQUARAL	SP	12	17,0500	21,6900
BR0328078	DETERGENTE ENZIMÁTICO, A BASE DE AMILASE, PROTEASE, LIPASE E CARBOIDRASE	FRASCO 1000,00 ML	20/04/2017	Pregão	22/05/2017	KELLDRIN INDUSTRIAL LTDA	ALTERMED MATERIAL MEDICO HOSPITALAR LTDA	MUNICIPIO DE PINHAIS	PINHAIS	PR	915	17,5400	21,6900
BR0328078	DETERGENTE ENZIMÁTICO, A BASE DE AMILASE, PROTEASE, LIPASE E CARBOIDRASE	FRASCO 1000,00 ML	29/08/2016	Pregão	05/09/2016	INDUSTRIA FARMACEUTICA RIOQUIMICA LTDA	CIRURGICA UNIAO LTDA	MUNICIPIO DE PEDERNEIRAS	PEDERNEIRAS	SP	150	18,0000	21,6900
BR0328078	DETERGENTE ENZIMÁTICO, A BASE DE AMILASE, PROTEASE, LIPASE E CARBOIDRASE	FRASCO 1000,00 ML	17/10/2016	Pregão	27/10/2016	KELLDRIN INDUSTRIAL LTDA	REALMED DISTRIBUIDORA LTDA - EPP	MUNICIPIO DE NOVA LARANJEIRAS	NOVA LARANJEIRAS	PR	500	18,4500	21,6900
BR0328078	DETERGENTE ENZIMÁTICO, A BASE DE AMILASE, PROTEASE, LIPASE E CARBOIDRASE	FRASCO 1000,00 ML	29/03/2016	Convite	16/05/2016	CINORD SUDESTE QUIMICA LTDA - EPP	DENTIMED - MATERIAIS MEDICOS E ODONTOLÓGICOS LTDA - EPP	DEPARTAMENTO DE HIGIENE E SAUDE	POMPEIA	SP	15	18,6500	21,6900
BR0328078	DETERGENTE ENZIMÁTICO, A BASE DE AMILASE, PROTEASE, LIPASE E CARBOIDRASE	FRASCO 1000,00 ML	18/07/2016	Pregão	18/04/2017	CICLO FARMA INDUSTRIA QUIMICA LTDA - EPP	ALVES E SARTOR LTDA - ME	MUNICIPIO DE MATELANDIA	MATELANDIA	PR	48	19,4800	21,6900
BR0328078	DETERGENTE ENZIMÁTICO, A BASE DE AMILASE, PROTEASE, LIPASE E CARBOIDRASE	FRASCO 1000,00 ML	05/10/2016	Pregão	05/10/2016	RIOQUIMICA INDUSTRIA QUIMICA LTDA - ME	TRIUNFAL MARILIA COMERCIAL LTDA - EPP	MUNICIPIO DE MIRANTE DO PARANAPANEMA	MIRANTE DO PARANAPANEMA	SP	200	19,5200	21,6900
BR0328078	DETERGENTE ENZIMÁTICO, A BASE DE AMILASE, PROTEASE, LIPASE E CARBOIDRASE	FRASCO 1000,00 ML	09/08/2016	Pregão	29/04/2017	CICLO FARMA INDUSTRIA QUIMICA LTDA - EPP	EFEITVE PRODUTOS MEDICO - HOSPITALARES LTDA - ME	MUNICIPIO DE SERRANOPOLIS DO IGUAÇU	SERRANOPOLIS DO IGUAÇU	PR	100	22,2500	21,6900
BR0328078	DETERGENTE ENZIMÁTICO, A BASE DE AMILASE, PROTEASE, LIPASE E CARBOIDRASE	FRASCO 1000,00 ML - GENERICO	21/07/2016	Pregão	13/09/2016	KELLDRIN INDUSTRIAL LTDA	EFEITVE PRODUTOS MEDICO - HOSPITALARES LTDA - ME	CONSORCIO INTERMUNICIPAL DE SAUDE	PATO BRANCO	PR	100	23,0000	23,0000
BR0328078	DETERGENTE ENZIMÁTICO, A BASE DE AMILASE, PROTEASE, LIPASE E CARBOIDRASE	FRASCO 1000,00 ML	13/07/2016	Pregão	09/09/2016	RIOQUIMICA INDUSTRIA QUIMICA LTDA - ME	ODONTOMEDI - PRODUTOS ODONTOLÓGICOS E HOSPITALARES LTDA - EPP	FUNDAÇÃO MUNICIPAL DE SAUDE PUBLICA DE PAULO FRONTIN	PAULO FRONTIN	PR	3	24,4600	21,6900
BR0328078	DETERGENTE ENZIMÁTICO, A BASE DE AMILASE, PROTEASE, LIPASE E CARBOIDRASE	FRASCO 1000,00 ML	07/04/2016	Pregão	08/06/2016	VIC PHARMA INDUSTRIA E COMERCIO LTDA	CIRURGICA PARANA - DISTRIBUIDORA DE EQUIPAMENTOS LTDA - EPP	MUNICIPIO DE COLOMBO	COLOMBO	PR	800	24,9500	21,6900
BR0328078	DETERGENTE ENZIMÁTICO, A BASE DE AMILASE, PROTEASE, LIPASE E CARBOIDRASE	FRASCO 1000,00 ML	19/04/2016	Pregão	21/11/2016	CICLO FARMA INDUSTRIA QUIMICA LTDA - EPP	GREEN FARMACEUTICA LTDA - ME	FUNDO MUNICIPAL DE SAUDE DE SAO PEDRO DO IGUAÇU	SAO PEDRO DO IGUAÇU	PR	10	28,5000	21,6900
BR0328078	DETERGENTE ENZIMÁTICO, A BASE DE AMILASE, PROTEASE, LIPASE E CARBOIDRASE	FRASCO 1000,00 ML	24/11/2015	Pregão	03/05/2016	CICLO FARMA INDUSTRIA QUIMICA LTDA - EPP	DOT LICITACOES LTDA - ME	MUNICIPIO DE QUATRO BARRAS	QUATRO BARRAS	PR	600	30,6000	21,6900
BR0328078	DETERGENTE ENZIMÁTICO, A BASE DE AMILASE, PROTEASE, LIPASE E CARBOIDRASE	FRASCO 1000,00 ML	31/05/2016	Pregão	01/06/2016	VIC PHARMA INDUSTRIA E COMERCIO LTDA	BENEDITO NETO DE SOUSA FEITOSA - EPP	MUNICIPIO DE BAIXA GRANDE DO RIBEIRO	BAIXA GRANDE DO RIBEIRO	PI	30	45,0045	21,6900
BR0328078	DETERGENTE ENZIMÁTICO, A BASE DE AMILASE, PROTEASE, LIPASE E CARBOIDRASE	FRASCO 1000,00 ML	04/09/2016	Pregão	22/08/2016	ROYTON QUIMICA FARMACEUTICA LTDA	EDIVANEI RODRIGUES DE MELO - ME	MUNICIPIO DE CUBATI	CUBATI	PB	10	58,5000	21,6900

000500

Olá visitante. Já é cadastrado? Acesse sua conta.



Estou procurando por...

Q BUSCAR



- Meu Cadastro
- Meus Pedidos
- Fale Conosco
- Central de Atendimento

- LUVAS
- LABORATÓRIO
- DIABETES
- ESTERILIZAÇÃO
- APARELHO DE PRESSÃO
- MATERIAL DE CONSUMO
- DESCARTÁVEIS
- SANEANTES

Você está em: Home > Saneantes > Detergente Enzimático > DETERGENTE ENZIMÁTICO CICLO ZYME EXTRA GALÃO 5 LITROS CICLO FARMA

### DETERGENTE ENZIMÁTICO CICLO ZYME EXTRA GALÃO 5 LITROS CICLO FARMA

em 0 avaliações. Dê sua avaliação

Detergente enzimático elaborado com 4 enzimas, protease, amilase, lipase e carboidrase, contém tensoativos não iônicos. Indicado para a remoção de matéria orgânica como sangue, fezes, muco e fluidos orgânicos dos instrumentais cirúrgicos garantindo uma melhor desinfecção após limpeza.

**Marca:** CICLO FARMA **Referência:** 29539

**Conteúdo:** Galão 5 Litros **Disponibilidade:** Em estoque

**Seção:** Saneantes

Por **R\$ 115,50**

Valor à vista: R\$ 109,73 à vista.

Quantidade	Compre mais e ganhe desconto!
<input type="text" value="1"/> Unidades	Quantidade Valor
A partir de 4 unidades R\$ 113,19 (cada)	

Passa o mouse para ver detalhes

Ampliar Imagem

Saiba como pagar Calcule o frete

Item 172

176,75

000501

1.767.993,80

Processo / Ano: 40/2016      Processo Administrativo: 40/2016  
 Licitação.....: 11/2016 - PR      2 - ATENDIMENTO AOS MUNICIPIOS CONSORCIADOS

Modalidade.....: PREGÃO PRESENCIAL

Objeto.....: REGISTRO DE PREÇOS PARA AQUISIÇÃO PARCELADA DE MATERIAIS, INSUMOS  
 AMBULATORIAIS, LABORATORIAIS, HOSPITALARES e INSTRUMENTAIS CIRÚRGICOS,

Item.....	Fornecedor	Nome do Fornecedor	Marca	Quantidade	Desconto	Preço Unitário	Preço Total	Situação	Classificação
165	-	14060328	-	<b>Detergente líquido enzimático 4 enzimas 1 Lt. - Unidade: UND</b>					
1206		Efetive Produtos Médicos Hospitalares Ltda	KELL DIRN	100,000	0,0000	23,0000	2.300,00	Venceu	1 *****
1656		CIRÚRGICA PARANÁ DISTRIBUIDORA DE EQUIPAMENTOS LTI	VICPHARMA	100,000	0,0000	40,5000	4.050,00	Perdeu	2
1334		CIRÚRGICA CURITIBA COM. DE PROD. MÉDICOS EIRELI	ECOPER	100,000	0,0000	41,2000	4.120,00	Perdeu	3
66		Johnny Felipe Contesini de Oliveira EPP		100,000	0,0000	0,0000	0,00	Não cotou	0
209		DIMASTER COMERCIO DE PRODUTOS HOSPITALARES LTDA.	NC	100,000	0,0000	0,0000	0,00	Não cotou	0
220		Polar Fix Material Hospitalar Ltda		100,000	0,0000	0,0000	0,00	Não cotou	0
221		Cointer Material Médico Hospitalar Ltda.		100,000	0,0000	0,0000	0,00	Não cotou	0
878		Idealmed Distribuidora de Medicamentos Ltda - EPP		100,000	0,0000	0,0000	0,00	Não cotou	0
1658		ERIMAR INDUSTRIA E COMERCIO DE PROD. PARA SAÚDE-ME		100,000	0,0000	0,0000	0,00	Não cotou	0
1659		N1 IMPORTADORA E DISTRIBUIDORA LTDA		100,000	0,0000	0,0000	0,00	Não cotou	0
580		Altermed Material Médico Hospitalar Ltda.	Dgl	100,000	0,0000	18,3125	1.831,25	Inabilitado	0
121		Damedi - Dambros Comércio de Medicamentos Ltda.	VIC PHARMA	100,000	0,0000	42,9900	4.299,00	Desclassif.	0
126		Dimaci/PR Material Cirúrgico-Ltda.	Rioquimica	100,000	0,0000	53,2350	5.323,50	Desclassif.	0
1082		Dutramed Distribuidora Ltda Me	LABNEWS	100,000	0,0000	54,0000	5.400,00	Desclassif.	0
1010		ODONTOMEDI- Prod. Odonto e Hospitalares Ltda.	RIOQUIMICA	100,000	0,0000	59,8000	5.980,00	Desclassif.	0
1445		Pollo Hospitalares Ltda. - EPP	RIOQUIMICA	100,000	0,0000	60,7500	6.075,00	Desclassif.	0
1657		ENDOCIRURGICA-COMERCIO DE PRODUTOS MÉDICOS LTDA	RIOQUIMICA	100,000	0,0000	62,1900	6.219,00	Desclassif.	0

Item.....: 166 - 14060347 - Detergente líquido enzimático contendo no mínimo 4 enzimas, - Unidade: UND

1206		Efetive Produtos Médicos Hospitalares Ltda	KELL DRIN	100,000	0,0000	98,6000	9.860,00	Venceu	1 *****
580		Altermed Material Médico Hospitalar Ltda.	Vic Pharma	100,000	0,0000	189,9078	18.990,78	Perdeu	2
1656		CIRÚRGICA PARANÁ DISTRIBUIDORA DE EQUIPAMENTOS LTI	VICPHARMA	100,000	0,0000	191,7000	19.170,00	Perdeu	3
66		Johnny Felipe Contesini de Oliveira EPP		100,000	0,0000	0,0000	0,00	Não cotou	0
209		DIMASTER COMERCIO DE PRODUTOS HOSPITALARES LTDA.	NC	100,000	0,0000	0,0000	0,00	Não cotou	0
220		Polar Fix Material Hospitalar Ltda		100,000	0,0000	0,0000	0,00	Não cotou	0

000502

Processo / Ano: 40/2016      Processo Administrativo: 40/2016      1.767.993,80  
 Licitação.....: 11/2016 - PR      2 - ATENDIMENTO AOS MUNICIPIOS CONSORCIADOS

Modalidade.....: PREGÃO PRESENCIAL

Objeto.....: REGISTRO DE PREÇOS PARA AQUISIÇÃO PARCELADA DE MATERIAIS, INSUMOS AMBULATORIAIS, LABORATORIAIS, HOSPITALARES e INSTRUMENTAIS CIRÚRGICOS,

Fornecedor	Nome do Fornecedor	Marca	Quantidade	Desconto	Preço Unitário	Preço Total	Situação	Classificação
<b>Item.....: 166</b>	<b>- 14060347 - Detergente líquido enzimático contendo no mínimo 4 enzimas. - Unidade: UND</b>							
221	Cointer Material Médico Hospitalar Ltda.		100,000	0,0000	0,0000	0,00	Não cotou	0
878	Idealmed Distribuidora de Medicamentos Ltda - EPP		100,000	0,0000	0,0000	0,00	Não cotou	0
1010	ODONTOMEDI- Prod. Odonto e Hospitalares Ltda.		100,000	0,0000	0,0000	0,00	Não cotou	0
1445	Pollo Hospitalares Ltda. - EPP		100,000	0,0000	0,0000	0,00	Não cotou	0
1658	ERIMAR INDUSTRIA E COMERCIO DE PROD.PARA SAÚDE-ME		100,000	0,0000	0,0000	0,00	Não cotou	0
1659	N1 IMPORTADORA E DISTRIBUIDORA LTDA		100,000	0,0000	0,0000	0,00	Não cotou	0
126	Dimaci/PR Material Cirúrgico Ltda.	Rioquímica	100,000	0,0000	204,7500	20.475,00	Desclassif.	0
1334	CIRÚRGICA CURITIBA COM. DE PROD. MÉDICOS EIRELI	ECOPER	100,000	0,0000	210,0000	21.000,00	Desclassif.	0
121	Damedj - Dambros Comércio de Medicamentos Ltda.	VIC PHARMA	100,000	0,0000	211,9000	21.190,00	Desclassif.	0
1082	Dutramed Distribuidora Ltda Me	LABNEWS	100,000	0,0000	250,0000	25.000,00	Desclassif.	0
1657	ENDOCRÚRGICA-COMERCIO DE PRODUTOS MÉDICOS LTDA	RIOQUIMICA	100,000	0,0000	251,1400	25.114,00	Desclassif.	0

**Item.....: 167** - 14060145 - Dispositivo p/incontinência urinária masculina. calibre nº04 - Unidade: UND

1010	ODONTOMEDI- Prod. Odonto e Hospitalares Ltda.	UROCONTROL	50,000	0,0000	1,1600	58,00	Venceu	1 *****
1656	CIRÚRGICA PARANÁ DISTRIBUIDORA DE EQUIPAMENTOS LTI	CIRURGICA BRASIL	50,000	0,0000	1,2420	62,10	Perdeu	2
121	Damedj - Dambros Comércio de Medicamentos Ltda.	MADEITEX	50,000	0,0000	1,3500	67,50	Perdeu	3
66	Johnny Felipe Contesini de Oliveira EPP		50,000	0,0000	0,0000	0,00	Não cotou	0
126	Dimaci/PR Material Cirúrgico Ltda.		50,000	0,0000	0,0000	0,00	Não cotou	0
209	DIMASTER COMERCIO DE PRODUTOS HOSPITALARES LTDA. NC		50,000	0,0000	0,0000	0,00	Não cotou	0
220	Polar Fix Material Hospitalar Ltda		50,000	0,0000	0,0000	0,00	Não cotou	0
221	Cointer Material Médico Hospitalar Ltda.		50,000	0,0000	0,0000	0,00	Não cotou	0
878	Idealmed Distribuidora de Medicamentos Ltda - EPP		50,000	0,0000	0,0000	0,00	Não cotou	0
1082	Dutramed Distribuidora Ltda Me		50,000	0,0000	0,0000	0,00	Não cotou	0
1206	Efetivo Produtos Médicos Hospitalares Ltda		50,000	0,0000	0,0000	0,00	Não cotou	0
1334	CIRÚRGICA CURITIBA COM. DE PROD. MÉDICOS EIRELI		50,000	0,0000	0,0000	0,00	Não cotou	0

700503

RELATÓRIO PÚBLICO  
(medicamentos, materiais médico-hospitalares e gases medicinais)

**PESQUISAR POR**

ITEM   
  MODALIDADE   
  INSTITUIÇÃO   
  FORNECEDOR   
  FABRICANTE   
  FAIXA   
  PERÍODO   
  BASE SIASGI(Compras Federais)   
  TIPO DE COMPRA

**ITEM**

Código BR:

BR:

Descrição Item:  
DISPOSITIVO INCONTINÊNCIA URINÁRIA, EM LÁTEX,MALEAVEL,ANEL DE CONTORNO,SEM EXTENSOR, DESCARTAVEL,ESTÉRIL, Nº 4

Unidade de Fornecimento:

Dados Agrupados

Grupo:

Classe:

PDM:

Uf:

Município:

Genérico:  Sim  Não

Recultivar

Gerar Planilha

Gerar PDF

**RESULTADO**

Os registros exibidos especificam as compras realizadas nos últimos 18 meses, o que corresponde ao seguinte período: 23-11-2015 a 23-05-2017

Base de Dados BPS

Mostrar 20

CÓDIGO BR	DESCRIÇÃO DO ITEM	UNIDADE DE FORNECIMENTO	DADOS DA COMPRA		DADOS DO FABRICANTE/FORNECEDOR		DADOS DA INSTITUIÇÃO		PREÇO UNITÁRIO				
			DATA COMPRA	MODALIDADE DA COMPRA	DATA INSCRIÇÃO	FABRICANTE	FORNECEDOR	NOME DA INSTITUIÇÃO	MUNICÍPIO	UF	QTD ITENS COMPRADOS	PAGO	MÉDIA PONDERADA
BR0313440	DISPOSITIVO INCONTINÊNCIA URINÁRIA EM LÁTEX,MALEAVEL,ANEL DE CONTORNO,SEM EXTENSOR, DESCARTAVEL,ESTÉRIL, Nº 4	UNIDADE	18/01/2017	Pregão	12/05/2017	MEDSONDA - INDUSTRIA E COMERCIO DE PRODUTOS HOSPITALARES DESCARTAVES LTDA.	SUPERMEDICA DISTRIBUIDORA HOSPITALAR EIRELI - ME	MUNICIPIO DE PARAGOMINAS	PARAGOMINAS	PA	3	0,8900	1,5783
BR0313440	DISPOSITIVO INCONTINÊNCIA URINÁRIA EM LÁTEX,MALEAVEL,ANEL DE CONTORNO,SEM EXTENSOR, DESCARTAVEL,ESTÉRIL, Nº 4	UNIDADE	23/12/2016	Pregão	16/03/2017	BIOSANI INDUSTRIA E COMERCIO DE PRODUTOS MEDICOS E ODONTOLOGICOS LTDA	CIRURGICA CURTIBA COMERCIO DE PRODUTOS MEDICOS EIRELI - EPP	FUNDO MUNICIPAL DE SAUDE DE PIRAQUARA	PIRAQUARA	PR	300	0,9500	1,5783

ITEM 173 R\$ 3,5366

000504

DADOS DO ITEM			DADOS DA COMPRA			DADOS DO FABRICANTE/FORNECEDOR			DADOS DA INSTITUIÇÃO			PREÇO UNITÁRIO		
CÓDIGO BR	DESCRIÇÃO DO ITEM	UNIDADE DE FORNECIMENTO	DATA COMPRA	MODALIDADE DA COMPRA	DATA INSERÇÃO	FABRICANTE	FORNECEDOR	NOME DA INSTITUIÇÃO	MUNICÍPIO	UF	QTD ITENS COMPRADOS	PAGO	MÉDIA PONDERADA	
BR0313440	DISPOSITIVO INCONTINÊNCIA URINÁRIA, EM LÁTEX,MALEÁVEL,ANEL DE CONTORNO,SEM EXTENSOR, DESCARTÁVEL,ESTÉRIL, Nº 4	UNIDADE	07/04/2016	Pregão	24/06/2016	CIRURGICA BRASIL COMERCIO IMPORT. LTDA	CIRURGICA UNIAO LTDA	MUNICIPIO DE ITAPIRA	ITAPIRA	SP	300	1,0000	1,5783	
BR0313440	DISPOSITIVO INCONTINÊNCIA URINÁRIA, EM LÁTEX,MALEÁVEL,ANEL DE CONTORNO,SEM EXTENSOR, DESCARTÁVEL,ESTÉRIL, Nº 4	UNIDADE - GENERICO	21/07/2016	Pregão	13/09/2016	CIRURGICA BRASIL COMERCIO IMPORT. LTDA	ODONTOMEDI - PRODUTOS ODONTOLÓGICOS E HOSPITALARES LTDA - EPP	CONSORCIO INTERMUNICIPAL DE SAUDE	PATO BRANCO	PR	50	1,1600	1,1600	
BR0313440	DISPOSITIVO INCONTINÊNCIA URINÁRIA, EM LÁTEX,MALEÁVEL,ANEL DE CONTORNO,SEM EXTENSOR, DESCARTÁVEL,ESTÉRIL, Nº 4	UNIDADE	07/04/2016	Pregão	08/06/2016	BIO SANI INDUSTRIA E COMERCIO DE PRODUTOS MEDICOS E ODONTOLÓGICOS LTDA	CIRURGICA CURITIBA COMERCIO DE PRODUTOS MEDICOS EIRELI - EPP	MUNICIPIO DE COLOMBO	COLOMBO	PR	200	1,2000	1,5783	
BR0313440	DISPOSITIVO INCONTINÊNCIA URINÁRIA, EM LÁTEX,MALEÁVEL,ANEL DE CONTORNO,SEM EXTENSOR, DESCARTÁVEL,ESTÉRIL, Nº 4	UNIDADE	19/02/2016	Pregão	06/04/2016	MAXITEX INDUSTRIA TEXTIL LTDA - EPP	CIRURGICA FERNANDES LTDA	MUNICIPIO DE PEDERNEIRAS	PEDERNEIRAS	SP	100	1,2300	1,5783	
BR0313440	DISPOSITIVO INCONTINÊNCIA URINÁRIA, EM LÁTEX,MALEÁVEL,ANEL DE CONTORNO,SEM EXTENSOR, DESCARTÁVEL,ESTÉRIL, Nº 4	UNIDADE	13/04/2016	Pregão	18/08/2016	CIRURGICA BRASIL COMERCIO IMPORT. LTDA	CIRURGICA PARANA - DISTRIBUIDORA DE EQUIPAMENTOS LTDA - EPP	FUNDO MUNICIPAL DE SAUDE DE BALSANOVA	BALSANOVA	PR	30	1,2400	1,5783	
BR0313440	DISPOSITIVO INCONTINÊNCIA URINÁRIA, EM LÁTEX,MALEÁVEL,ANEL DE CONTORNO,SEM EXTENSOR, DESCARTÁVEL,ESTÉRIL, Nº 4	UNIDADE	29/02/2016	Pregão	01/12/2016	EMBRAMED INDUSTRIA E COMERCIO DE PRODUTOS HOSPITALARES LTDA.	3A DISTRIBUIDORA DE MEDICAMENTOS LTDA	FUNDO MUNICIPAL DE SAUDE	AROAZES	PI	50	1,8300	1,5783	
BR0313440	DISPOSITIVO INCONTINÊNCIA URINÁRIA, EM LÁTEX,MALEÁVEL,ANEL DE CONTORNO,SEM EXTENSOR, DESCARTÁVEL,ESTÉRIL, Nº 4	UNIDADE	27/01/2016	Pregão	26/02/2016	BIO SANI INDUSTRIA E COMERCIO DE PRODUTOS ODONTOLÓGICOS LTDA	ALTERMED MATERIAL MEDICO HOSPITALAR LTDA	MUNICIPIO DE PINHAIS	PINHAIS	PR	500	2,4000	1,5783	
BR0313440	DISPOSITIVO INCONTINÊNCIA URINÁRIA, EM LÁTEX,MALEÁVEL,ANEL DE CONTORNO,SEM EXTENSOR, DESCARTÁVEL,ESTÉRIL, Nº 4	UNIDADE	06/12/2016	Pregão	09/03/2017	MEDSONDA - INDUSTRIA E COMERCIO DE PRODUTOS HOSPITALARES DESCARTAVEIS LTDA.	ALVES E SARTOR LTDA - ME	MUNICIPIO DE ANAHY	ANAHY	PR	60	2,6000	1,5783	
BR0313440	DISPOSITIVO INCONTINÊNCIA URINÁRIA, EM LÁTEX,MALEÁVEL,ANEL DE CONTORNO,SEM EXTENSOR, DESCARTÁVEL,ESTÉRIL, Nº 4	UNIDADE	31/05/2016	Pregão	01/08/2016	TAYLOR FARMACIA DE MANIPULACAO LTDA - ME	BENEDITO NETO DE SOUSA FEITOSA - EPP	MUNICIPIO DE BAIXA GRANDE DO RIBEIRO	BAIXA GRANDE DO RIBEIRO	PI	268	5,6100	1,5783	

Mostrando 1 à 11 de 11 registro(s)

000505

RELATÓRIO PÚBLICO  
(medicamentos, materiais médico-hospitalares e gases medicinais)

PEQUISAR POR

ITEM
  MODALIDADE
  INSTITUIÇÃO
  FORNECEDOR
  FABRICANTE
  FAIXA
  PERÍODO
  BASE SIASG(Compras Federais)
  TIPO DE COMPRA

ITEM

Código BR:

Descrição Item:  
DISPOSITIVO INCONTINÊNCIA URINÁRIA, EM LÁTEX,MALEAVEL,ANEL DE CONTORNO,SEM EXTENSOR, DESCARTÁVEL,ESTÉRIL, Nº 5

Unidade de Fornecimento:

Grupo:

Classe:

PDM:

UF:

Município:

Genérico:  Sim  Não

Dados Agrupados

Popularizar

Gerar Planilha

Gerar PDF

RESULTADO

Os registros exibidos especificam as compras realizadas nos últimos 18 meses, o que corresponde ao seguinte período: 23-11-2015 a 23-05-2017

Base de Dados BPS

Mostrar 20

DADOS DO ITEM		DADOS DA COMPRA		DADOS DO FABRICANTE/FORNECEDOR		DADOS DA INSTITUIÇÃO		PREÇO UNITÁRIO					
CÓDIGO BR	DESCRIÇÃO DO ITEM	UNIDADE DE FORNECIMENTO	DATA COMPRA	MODALIDADE DA COMPRA	DATA INSERÇÃO	FABRICANTE	FORNECEDOR	NOME DA INSTITUIÇÃO	MUNICÍPIO	UF	QTD ITENS COMPRADOS	PAGO	MÉDIA PONDERADA
BR0313441	DISPOSITIVO INCONTINÊNCIA URINÁRIA EM LÁTEX,MALEAVEL,ANEL DE CONTORNO,SEM EXTENSOR, DESCARTÁVEL,ESTÉRIL, Nº 5	UNIDADE	18/02/2016	Inexigibilidade de Licitação	29/03/2016	MADEITEX INDUSTRIA E COMERCIO DE ARTEF DE LATEX LTDA	NACIONAL COMERCIAL HOSPITALAT LTDA	MUNICÍPIO DE JABOTICABAL	JABOTICABAL	SP	200	0,7500	1,0560
BR0313441	DISPOSITIVO INCONTINÊNCIA URINÁRIA EM LÁTEX,MALEAVEL,ANEL DE CONTORNO,SEM EXTENSOR, DESCARTÁVEL,ESTÉRIL, Nº 5	UNIDADE	10/02/2016	Pregão	17/03/2016	BIOSANI INDUSTRIA E COMERCIO DE PRODUTOS MEDICOS E ODONTOLOGICOS LTDA	T.R.M. COMERCIAL DE MEDICAMENTOS LTDA	MUNICÍPIO DE ATIBAIA	ATIBAIA	SP	8000	0,9400	1,0560

ITEM 174 R\$ 3,2726

000505

CÓDIGO BR	DADOS DO ITEM		DADOS DA COMPRA		DADOS DO FABRICANTE/FORNECEDOR		DADOS DA INSTITUIÇÃO			PREÇO UNITÁRIO			
	DESCRIÇÃO DO ITEM	UNIDADE DE FORNECIMENTO	DATA COMPRA	MODALIDADE DA COMPRA	DATA INSCRIÇÃO	FABRICANTE	FORNECEDOR	NOME DA INSTITUIÇÃO	MUNICIPIO	UF	QTD ITENS COMPRADOS	PAGO	MÉDIA PONDERADA
BR0313441	DISPOSITIVO INCONTINÊNCIA URINÁRIA, EM LÁTEX,MALEÁVEL,ANEL DE CONTORNO,SEM EXTENSOR,DESCARTÁVEL,ESTÉRIL, Nº 5	UNIDADE	23/12/2016	Pregão	16/03/2017	BIOSANI INDUSTRIA E COMERCIO DE PRODUTOS MEDICOS E ODONTOLOGICOS LTDA	CIRURGICA CURITIBA COMERCIO DE PRODUTOS MEDICOS EIRELI - EPP	FUNDO MUNICIPAL DE SAUDE DE PIRAQUARA	PIRAQUARA	PR	300	0,9500	1,0560
BR0313441	DISPOSITIVO INCONTINÊNCIA URINÁRIA, EM LÁTEX,MALEÁVEL,ANEL DE CONTORNO,SEM EXTENSOR,DESCARTÁVEL,ESTÉRIL, Nº 5	UNIDADE	07/04/2016	Pregão	24/06/2016	CIRURGICA BRASIL COMERCIO IMPORT. LTDA	CIRURGICA UNIAO LTDA	MUNICIPIO DE ITAPIRA	ITAPIRA	SP	300	1,0000	1,0560
BR0313441	DISPOSITIVO INCONTINÊNCIA URINÁRIA, EM LÁTEX,MALEÁVEL,ANEL DE CONTORNO,SEM EXTENSOR,DESCARTÁVEL,ESTÉRIL, Nº 5	UNIDADE - GENÉRICO	21/07/2016	Pregão	13/09/2016	CIRURGICA BRASIL COMERCIO IMPORT. LTDA	ODONTOMEDI - PRODUTOS ODONTOLOGICOS E HOSPITALARES LTDA - EPP	CONSORCIO INTERMUNICIPAL DE SAUDE	PATO BRANCO	PR	10	1,1600	1,1600
BR0313441	DISPOSITIVO INCONTINÊNCIA URINÁRIA, EM LÁTEX,MALEÁVEL,ANEL DE CONTORNO,SEM EXTENSOR,DESCARTÁVEL,ESTÉRIL, Nº 5	UNIDADE	19/02/2016	Pregão	06/04/2016	MAXITEX INDUSTRIA TEXTIL LTDA - EPP	CIRURGICA FERNANDES LTDA	MUNICIPIO DE PEDERNEIRAS	PEDERNEIRAS	SP	100	1,2300	1,0560
BR0313441	DISPOSITIVO INCONTINÊNCIA URINÁRIA, EM LÁTEX,MALEÁVEL,ANEL DE CONTORNO,SEM EXTENSOR,DESCARTÁVEL,ESTÉRIL, Nº 5	UNIDADE	13/04/2016	Pregão	03/08/2016	BIOSANI INDUSTRIA E COMERCIO DE PRODUTOS MEDICOS E ODONTOLOGICOS LTDA	ALTERMED MATERIAL MEDICO HOSPITALAR LTDA	FUNDO MUNICIPAL DE SAUDE DE BALSAS NOVA	BALSAS NOVA	PR	30	1,7180	1,0560
BR0313441	DISPOSITIVO INCONTINÊNCIA URINÁRIA, EM LÁTEX,MALEÁVEL,ANEL DE CONTORNO,SEM EXTENSOR,DESCARTÁVEL,ESTÉRIL, Nº 5	UNIDADE	11/03/2016	Pregão	07/04/2016	MEDSONDA - INDUSTRIA E COMERCIO DE PRODUTOS HOSPITALARES DESCARTAVEIS LTDA.	NATAN COMERCIO LTDA	FUNDO MUNICIPAL DE SAUDE - CAPITAO POÇO	CAPITAO POÇO	PA	750	2,3900	1,0560
BR0313441	DISPOSITIVO INCONTINÊNCIA URINÁRIA, EM LÁTEX,MALEÁVEL,ANEL DE CONTORNO,SEM EXTENSOR,DESCARTÁVEL,ESTÉRIL, Nº 5	UNIDADE	19/04/2016	Pregão	21/11/2016	MEDSONDA - INDUSTRIA E COMERCIO DE PRODUTOS HOSPITALARES DESCARTAVEIS LTDA.	GREEN FARMACEUTICA LTDA - ME	FUNDO MUNICIPAL DE SAUDE DE SAO PEDRO DO IGUAÇU	SAO PEDRO DO IGUAÇU	PR	50	3,3250	1,0560
BR0313441	DISPOSITIVO INCONTINÊNCIA URINÁRIA, EM LÁTEX,MALEÁVEL,ANEL DE CONTORNO,SEM EXTENSOR,DESCARTÁVEL,ESTÉRIL, Nº 5	UNIDADE	21/07/2016	Pregão	11/08/2016	BIOSANI INDUSTRIA E COMERCIO DE PRODUTOS MEDICOS E ODONTOLOGICOS LTDA	ICTUS COMERCIO DE PRODUTOS ODONTOLOGICOS E HOSPITALARES LTDA - EPP	FUNDO MUNICIPAL DE SAUDE DE PRUDENTOPOLIS / PR	PRUDENTOPOLIS / PR	PR	20	4,1000	1,0560

Mostrando 1 a 10 de 10 registro(s)



RELATÓRIO PÚBLICO  
(medicamentos, materiais médico-hospitalares e gases medicinais)

**PESQUISAR POR**

- ITEM
- MODALIDADE
- INSTITUIÇÃO
- FORNECEDOR
- FABRICANTE
- FAIXA
- PERÍODO
- BASE SIASG(Compras Federais)
- TIPO DE COMPRA

**ITEM**

Código BR:

Descrição Item:

Unidade de Fornecimento:

Grupo:

Classe:

PMI:

UF:

Município:

Genérico:  Sim  Não

Dados Agrupados

**RESULTADO**

Os registros exibidos especificam as compras realizadas nos últimos 18 meses, o que corresponde ao seguinte período: 23-11-2015 a 23-05-2017  
Base de Dados BPS

DADOS DO ITEM		DADOS DA COMPRA		DADOS DO FABRICANTE/FORNECEDOR		DADOS DA INSTITUIÇÃO		PREÇO UNITARIO					
CÓDIGO BR	DESCRIÇÃO DO ITEM	UNIDADE DE FORNECIMENTO	DATA COMPRA	MODALIDADE DA COMPRA	DATA INSERÇÃO	FABRICANTE	FORNECEDOR	NOME DA INSTITUIÇÃO	MUNICIPIO	UF	QTD ITENS COMPRADOS	PAGO	MÉDIA PONDERADA
BR0313439	DISPOSITIVO INCONTINENCIA URINÁRIA, EM LÁTEX,MALEAVEL,ANEL DE CONTORNO,SEM EXTENSOR, DESCARTAVEL,ESTÉRIL, Nº 6	UNIDADE	16/09/2016	Pregão	21/09/2016	BIOMED PRODUTOS MEDICOS LTDA - EPP	FUFAMED COMERCIO E IMPORTAÇÃO LTDA	MUNICIPIO DE PORTO ALEGRE	PORTO ALEGRE	RS	15000	0,9200	1,0825
BR0313439	DISPOSITIVO INCONTINENCIA URINÁRIA, EM LÁTEX,MALEAVEL,ANEL DE CONTORNO,SEM EXTENSOR, DESCARTAVEL,ESTÉRIL, Nº 6	UNIDADE	23/12/2016	Pregão	16/03/2017	SICSANI INDUSTRIA E COMERCIO DE PRODUTOS MEDICOS E ODONTOLOGICOS LTDA ERELI - EPP	CIRURGICA CURITIBA COMERCIO DE PRODUTOS MEDICOS ERELI - EPP	FUNDO MUNICIPAL DE SAUDE DE PIRAQUARA	PIRAQUARA	PR	300	0,9500	1,0825

Gerar Planilha Gerar PDF

Mostrar 20

176M 175 R8 4,1383

000508

DADOS DO ITEM			DADOS DA COMPRA			DADOS DO FABRICANTE/FORNECEDOR			DADOS DA INSTITUIÇÃO			PREÇO UNITÁRIO	
CÓDIGO BR	DESCRIÇÃO DO ITEM	UNIDADE DE FORNECIMENTO	DATA COMPRA	MODALIDADE DA COMPRA	DATA INSERÇÃO	FABRICANTE	FORNECEDOR	NOME DA INSTITUIÇÃO	MUNICÍPIO	UF	QTD ITENS COMPRADOS	PAGO	MÉDIA PONDERADA
BR0313439	DISPOSITIVO INCONTINÊNCIA URINÁRIA EM LÁTEX,MALEAVEL,ANEL DE CONTORNO,SEM EXTENSOR, DESCARTÁVEL,ESTÉRIL, Nº 6	UNIDADE	07/04/2016	Pregão	24/06/2016	CIRURGICA BRASIL COMERCIO IMPORT. LTDA	CIRURGICA UNIAO LTDA	MUNICIPIO DE ITAPIRA	ITAPIRA	SP	300	1,0000	1,0825
BR0313439	DISPOSITIVO INCONTINÊNCIA URINÁRIA EM LÁTEX,MALEAVEL,ANEL DE CONTORNO,SEM EXTENSOR, DESCARTÁVEL,ESTÉRIL, Nº 6	UNIDADE	31/01/2017	Pregão	17/02/2017	MADEITEX INDUSTRIA E COMERCIO DE ARTES DE LATEX LTDA	MADEIX MED DISTRIBUIDORA DE PRODUTOS HOSPITALARES LTDA EPP	CONSORCIO INTERMUNICIPAL DO SUL DO ESTADO DE ALAGOAS - CONSUL	PENEDO	AL	1580	1,0063	1,0825
BR0313439	DISPOSITIVO INCONTINÊNCIA URINÁRIA EM LÁTEX,MALEAVEL,ANEL DE CONTORNO,SEM EXTENSOR, DESCARTÁVEL,ESTÉRIL, Nº 6	UNIDADE - GENERICO	21/07/2016	Pregão	13/09/2016	CIRURGICA BRASIL COMERCIO IMPORT. LTDA	ODONTOMEDI - PRODUTOS ODONTOLÓGICOS E HOSPITALARES LTDA - EPP	CONSORCIO INTERMUNICIPAL DE SAUDE	PATO BRANCO	PR	5	1,1600	1,1600
BR0313439	DISPOSITIVO INCONTINÊNCIA URINÁRIA EM LÁTEX,MALEAVEL,ANEL DE CONTORNO,SEM EXTENSOR, DESCARTÁVEL,ESTÉRIL, Nº 6	UNIDADE	19/02/2016	Pregão	06/04/2016	MAXITEX INDUSTRIA TEXTIL LTDA - EPP	CIRURGICA FERNANDES LTDA	MUNICIPIO DE PEDERNEIRAS	PEDERNEIRAS	SP	100	1,2300	1,0825
BR0313439	DISPOSITIVO INCONTINÊNCIA URINÁRIA EM LÁTEX,MALEAVEL,ANEL DE CONTORNO,SEM EXTENSOR, DESCARTÁVEL,ESTÉRIL, Nº 6	UNIDADE	13/04/2016	Pregão	18/08/2016	MEDSONDA - INDUSTRIA E COMERCIO DE PRODUTOS HOSPITALARES DESCARTAVEIS LTDA.	CIRURGICA PARANA - DISTRIBUIDORA DE EQUIPAMENTOS LTDA - EPP	FUNDO MUNICIPAL DE SAUDE DE Balsa Nova	BALSA NOVA	PR	30	1,2400	1,0825
BR0313439	DISPOSITIVO INCONTINÊNCIA URINÁRIA EM LÁTEX,MALEAVEL,ANEL DE CONTORNO,SEM EXTENSOR, DESCARTÁVEL,ESTÉRIL, Nº 6	UNIDADE	16/05/2016	Pregão	16/12/2016	BIOMED PRODUTOS MEDICOS LTDA - EPP	C.D.R. COMERCIO DE MATERIAS HOSPITALARES EIRELI - ME	MUNICIPIO DE ALTINOPOLIS	ALTINOPOLIS	SP	50	1,7300	1,0825
BR0313439	DISPOSITIVO INCONTINÊNCIA URINÁRIA EM LÁTEX,MALEAVEL,ANEL DE CONTORNO,SEM EXTENSOR, DESCARTÁVEL,ESTÉRIL, Nº 6	UNIDADE	09/05/2016	Pregão	11/07/2016	CIRURGICA BRASIL COMERCIO IMPORT. LTDA	BRUMA COMERCIO DE MEDICAMENTOS LTDA - ME	FUNDO MUNICIPAL DE SAUDE DE CORTES	CORTES	PE	80	2,2000	1,0825
BR0313439	DISPOSITIVO INCONTINÊNCIA URINÁRIA EM LÁTEX,MALEAVEL,ANEL DE CONTORNO,SEM EXTENSOR, DESCARTÁVEL,ESTÉRIL, Nº 6	UNIDADE	11/03/2016	Pregão	07/04/2016	MEDSONDA - INDUSTRIA E COMERCIO DE PRODUTOS HOSPITALARES DESCARTAVEIS LTDA.	NATAN COMERCIO LTDA	FUNDO MUNICIPAL DE SAUDE - CAPITAO POCO	CAPITAO POCO	PA	1500	2,3900	1,0825
BR0313439	DISPOSITIVO INCONTINÊNCIA URINÁRIA EM LÁTEX,MALEAVEL,ANEL DE CONTORNO,SEM EXTENSOR, DESCARTÁVEL,ESTÉRIL, Nº 6	UNIDADE	21/07/2016	Pregão	11/08/2016	BIO SANI INDUSTRIA E COMERCIO DE PRODUTOS ODONTOLÓGICOS E HOSPITALARES LTDA	ICTUS COMERCIO DE PRODUTOS ODONTO- HOSPITALARES LTDA - EPP	FUNDO MUNICIPAL DE SAUDE DE PRUDENTOPOLIS / FR	PRUDENTOPOLIS	PR	48	2,5600	1,0825

000509

CÓDIGO BR	DADOS DO ITEM		DADOS DA COMPRA		DADOS DO FABRICANTE/FORNECEDOR		DADOS DA INSTITUIÇÃO			PREÇO UNITÁRIO			
	DESCRIÇÃO DO ITEM	UNIDADE DE FORNECIMENTO	DATA COMPRA	MODALIDADE DA COMPRA	DATA INSERÇÃO	FABRICANTE	FORNECEDOR	NOME DA INSTITUIÇÃO	MUNICIPIO	UF	QTD ITENS COMPRADOS	PAGO	MEDIA PONDERADA
BR0313439	DISPOSITIVO INCONTINENCIA URINARIA, EM LATEX,MALEAVEL,ANEL DE CONTORNO,SEM EXTENSOR, DESCARTAVEL,ESTERIL, Nº 6	UNIDADE	19/04/2016	Pregão	21/11/2016	MEDSONDA - INDUSTRIA E COMERCIO DE PRODUTOS HOSPITALARES DESCARTAVEIS LTDA.	GREEN FARMACEUTICA LTDA - ME	FUNDO MUNICIPAL DE SAUDE DE SAO PEDRO DO IGUAÇU	SAO PEDRO DO IGUAÇU	PR	200	3.3250	1,0825
BR0313439	DISPOSITIVO INCONTINENCIA URINARIA, EM LATEX,MALEAVEL,ANEL DE CONTORNO,SEM EXTENSOR, DESCARTAVEL,ESTERIL, Nº 6	UNIDADE	08/01/2016	Pregão	06/05/2016	BIO SANI INDUSTRIA E COMERCIO DE PRODUTOS MEDICOS E ODONTOLOGICOS LTDA	DISTRIBUIDORA DE MEDICAMENTOS SAUDE & VIDA LTDA - EPP	FUNDO MUNICIPAL DE SAUDE	COCAL DOS ALVES	PI	100	6.5500	1,0825

Mostrando 1 à 13 de 13 registro(s)

Secretaria Executiva  
Departamento de Economia da Saúde, Investimentos e Desenvolvimento  
Coordenação Geral de Economia da Saúde

000510

RESGATE E SALVAMENTO (/CATEGORIA/RESGATE-E-SALVAMENTO/)

SANEANTES (/CATEGORIA/SANEANTES/)

TERMÔMETRO (/CATEGORIA/TERMOMETRO/)

VESTUÁRIO (/CATEGORIA/VESTUARIO/)

VETERINÁRIA (/CATEGORIA/VETERINARIA/)

HOME (/) / ADAPTADORES / PLUG (/CATEGORIA/MATERIAL-MEDICO-ADAPTADORES-PLUG/) / MATERIAL MÉDICO (/CATEGORIA/MATERIAL-MEDICO/) / DISPOSITIVO PARA TRANSFERÊNCIAS DE SOLUÇÕES (TRANSOFIX) EMBRAMED

## DISPOSITIVO PARA TRANSFERÊNCIAS DE SOLUÇÕES (TRANSOFIX) EMBRAMED

### AVALIAÇÃO GERAL

Avalie esse produto (/avaliacoes/dispositivo-para-transferencias-de-solucoes-transofix-embamed/)

DISPONÍVEL PRONTA ENTREGA

FABRICANTE: EMBRAMED (/MARCA/EMBRAMED/)

POR APENAS R\$ 2,09

R\$ 1,99 COM 5 % DE DESCONTO NO BOLETO OU DÉBITO

Item 176 R\$ 1,946

000511

*(Handwritten mark)*

Olá visitante. Já é cadastrado? Acesse sua conta.

Meu Cadastro    Meus Pedidos    Faça Conosco    Central de Atendimento



Estou procurando por...

Q BUSCAR



0

LUVAS    LABORATÓRIO    DIABETES    ESTERILIZAÇÃO    APARELHO DE PRESSÃO    MATERIAL DE CONSUMO    DESCARTÁVEIS    SANEANTES

Você está em: Home > Material de Consumo > Adaptadores > Plug > DISPOSITIVO PARA TRANSFERÊNCIAS DE SOLUÇÕES (TRANSOFIX) EMBRAMED



### DISPOSITIVO PARA TRANSFERÊNCIAS DE SOLUÇÕES (TRANSOFIX) EMBRAMED

em 0 avaliações. Dê sua avaliação

Dispositivo que permite acesso aos recipientes de soluções parenterais em sistema fechado, para irrigações, curativos e vários procedimentos com soluções estéreis.

Marca: EMBRAMED

Referência: 35325

Conteúdo: unidade

Disponibilidade: Em estoque

Seção: Material de Consumo

Por **R\$ 2,45**

Valor à vista: R\$ 2,33 à vista.

Quantidade	Compre mais e ganhe desconto!
<input type="text" value="1"/> Unidades	Quantidade Valor
A partir de 30 unidades R\$ 2,38 (cada)	

Passa o mouse para ver detalhes

Ampliar Imagem

Saiba como pagar

Calcule o frete

000512



CENTRAL DE ATENDIMENTO      MEUS PEDIDOS      CHAT      ITENS -

Todos os departamentos

- Estetoscópios
- Aparelhos de Pressão
- Aparelhos Médicos
- Curativos
- Equipamentos
- Material de Consumo
- Resgate e Salvamento
- Oferta do Dia

FibraCirurgica / Material de Consumo / **Equipo**

# DISPOSITIVO DE TRANSFERÊNCIA EMBRAMED LUER LOCK FÊMEA

Cód. Ref.: 9044

Contém 01 unidade.

**por R\$ 1,30**

ou 6x de R\$ 0,21

Preço a vista: R\$ 1,30

QTD.

1

**Comprar**



**10% DE DESCONTO NO BOLETO.**  
O desconto será concedido ao selecionar a forma de pagamento.



**NO CARTÃO DE CRÉDITO.**  
Selecione a melhor forma de pagamento para o seu negócio.

000513



INSTITUCIONAL CONTATO

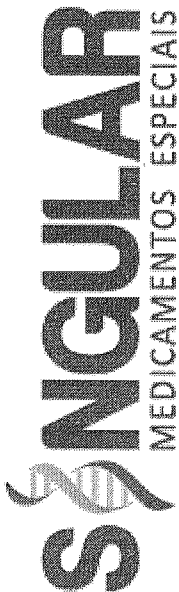

DIGITE O NOME OU MARCA DO PRODUTO



FAÇA SEU LOGIN  
OU CRIE UMA CONTA

MEUS PEDIDOS

RASTREAR  
PEDIDO

SUAS COMPRAS  
0 ITEM | R\$ 0,00

+ CATEGORIAS

ANGIOLOGIA

INFECTOLOGIA

REUMATOLOGIA

NEFROLOGIA

ONCOLOGIA

HOME INFERTILIDADE MIRENA 52MG

# MIRENA 52MG ENDOCEPTIVO ACOMPANHADO DE INSERTOR SCHERING

QUANTIDADE 1

## DESCRIÇÃO

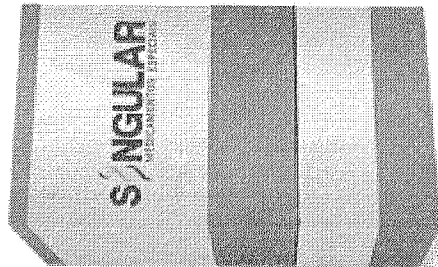

MIRENA®

LEVONORGESTREL

MIRENA (LEVONORGESTREL) É UM ENDOCEPTIVO, OU SEJA, UM SISTEMA INTRAUTERINO (SIU) COM LIBERAÇÃO DE LEVONORGESTREL, CUJA TAXA INICIAL DE LIBERAÇÃO É DE 20 MCG/24 HORAS.

APRESENTA-SE EM:

CARTUCHO CONTENDO 1 BLISTER ESTÉRIL COM 1 ENDOCEPTIVO (SIU) E 1 INSERTOR.

USO INTRAUTERINO

USO ADULTO

VEJA A BULA



DE R\$ 1.395,00

POR: R\$ 1.067,32

EM 6X R\$ 177,89

176M 177 R\$ 1166,52  
000514

Deixe uma mensagem

Pesquise pelo nome, substância

Pesquise pelo Bem vindo, acesse agora

Acesso Rápido Crie sua lista de produtos



Publicidade

O menor preço de Diu você encontra no CliqueFarma

22 ofertas encontradas para Diu a partir de R\$28,05 até R\$1.098,89

Já selecionamos o menor preço para você. Clique aqui e confira.

Publicidade

Ordenar por: Relevância | Menor preço | Maior preço | Descrição | Loja

Mirena - 52 mg siu ct bl x 1 + insertor (bl petg)

Princípio Ativo: Levonorgestrel

000515

<b>Busca Avançada</b>	
<b>Tipo de busca</b>	<input checked="" type="radio"/> Termo exato <input type="radio"/> Contendo o termo
<b>Produtos</b>	Mirena - 52 mg siu ct bl x 1 + insertor (bl petg) (12)

PM/SC: ~~R\$ 1.098,45~~  
Preço Máximo Consumidor  
por: R\$ 777,96

Farmacia Online Farmagora



Mirena Diu Endoceptivo Com 1 Unidade na Farmacia Online Farmagora



Sem imagem

+ Detalhes

Ir para a loja



Pesquise pelo nome, substância

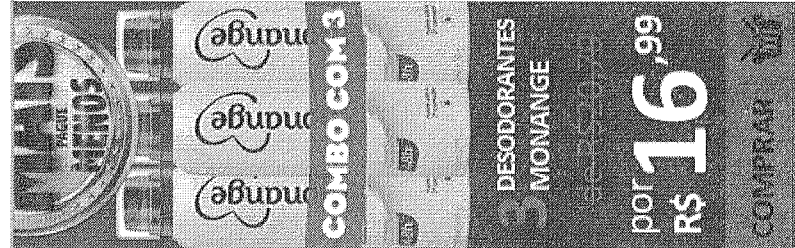

**Drogarias**

- ↳ Acesso Rápido > Especiais (2)
- ↳ Onco Express Medicamentos Especiais e Oncológicos (3)
- ↳ Panvel Farmácias (1)
- ↳ Drogaria Minas Brasil (1)

Bem vindo, **acesse agora**

Criar minha lista de produtos

**Mirena Com 1 Endoceptor na Drogaria Nova Esperanca**

+ Detalhes

**SEM IMAGEM**

FRETE GRÁTIS: Para a cidade de São Paulo em compras acima de R\$ 50,00

Incluir na lista para comparar

**PMC/SP: R\$ 1.051,44**  
Preço Máximo Consumidor

**por: R\$ 778,84**

Ir para a loja

Ligue agora: (11) 4410-4682

**Mirena Com 1 Endoceptor na Farmácia Mix**

+ Detalhes

**SEM IMAGEM**

FRETE GRÁTIS: Cidade São Paulo

Incluir na lista para comparar

**Farmácia Mix**

**PMC/SP: R\$ 1.051,44**  
Preço Máximo Consumidor

**por: R\$ 779,83**

Ir para a loja

Ligue agora: (11) 4410-4449

**Dica**

**FRETE GRÁTIS:** para a cidade de São Paulo nas compras acima de R\$ 50,00 até 5 kg por compra

**Exclusividade Cliquesfarma**

**Preço Válido para o Estado de SP**

**Dica**

**FRETE GRÁTIS:** para a cidade de São Paulo nas compras acima de R\$ 50,00 até 5 kg por compra

**Exclusividade Cliquesfarma**

**Preço Válido para o Estado de SP**

000516

Olá visitante. Já é cadastrado? Acesse sua conta.

Meu Cadastro Meus Pedidos Faço Conosco

Central de Atendimento



Estou procurando por...

Q BUSCAR



LUVAS LABORATÓRIO DIABETES ESTERILIZAÇÃO APARELHO DE PRESSÃO MATERIAL DE CONSUMO DESCARTÁVEIS SANEANTES

Você está em: Home > Material de Consumo > Dosador Oral > ORALPAK DOSADOR ORAL 03ML C/TAMPA C/150 BD

### ORALPAK DOSADOR ORAL 03ML C/TAMPA C/150 BD

em 0 avaliações. Dê sua avaliação

Tampa de perfeito ajuste, possibilitando o preparo da medicação para o uso posterior evitando vazamentos.

Modelo: Seringa Dosadora

Marca: BD

Referência: 12672

Conteúdo: Pacote com 150

Disponibilidade: Em estoque

Seção: Material de Consumo

Por **R\$ 95,90**

0,6393

Valor à vista: R\$ 91,11 à vista.

Quantidade

1

Unidades

Compre mais e ganhe desconto!

Quantidade

Valor

A partir de 4 unidades

R\$ 93,98 (cada)

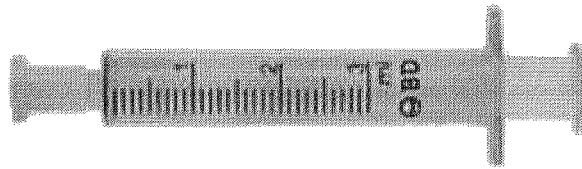

Ampliar Imagem

💰 Saiba como pagar

🚚 Calcule o frete

👤 Tire suas dúvidas ★ Indique este produto 📄 Lista

Item 178 R\$ 0,6631

000517 1/4

Início → Dosador Oral 3ml - Injex - Unidade

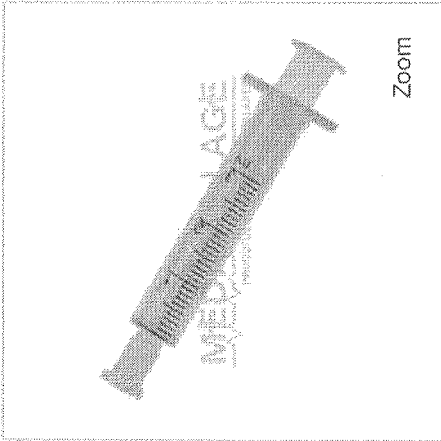

# Dosador Oral 3ml - Injex - Unidade

Seja o primeiro a avaliar este produto

Dosador Oral 3ml - Injex - Unidade

Código interno: 45AH

R\$0,55

Disponível: Em estoque

Comprar

Qtd: 1

+ -

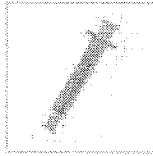

Adicionar aos Favoritos

Comparar Produto



Avisar um Amigo

Descrição Avaliações Tags do Produto

Dosador Oral 3ml - Injex - Unidade

Descrição:

\*Capacidade 3ml.

\*Cor da seringa é azul.

\*Dosador oral com tampa.

\*Produto não estéril.

## Produtos Relacionados



Dosador Oral 5n  
- Unidade

R\$0,59

Adicionar aos Fc

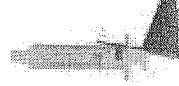

Dosador Oral 03  
Oralpak - BD Re  
990091 - Pct cor

R\$102,00

Adicionar aos Fc



Dosador Oral 05  
Oralpak - BD Re  
990092 - Pct cor

R\$78,60

Adicionar aos Fc

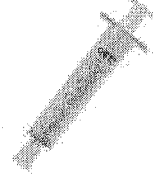

Dosador Oral 10  
Oralpak - BD Re  
990093 - Pct cor

R\$89,00

Adicionar aos Fc



000518

## » Produtos Ortopédicos

- » Cabeça e pescoço
- » Joelho e perna
- » Ombro, braço e cotovelo
- » Punho e mão
- » Tornozelo e pé
- » Tronco, coluna e quadril

- » Produtos para os Pés
- » Relaxamento e Conforto
- » Saúde, Beleza e Bem-Estar
- » Sugestões para Presentes
- » Termômetros

Principal	Home Care & Cuidados Pessoais	Dosador Oral - BD
Principal	Descartáveis e Consumo	Dosador Oral - BD
Principal	Equipamentos Médicos/ Fisioterapia/ Enfermagem	Dosador Oral - BD
Principal	Gestantes, Bebês e Crianças	Dosador Oral - BD



## Dosador Oral - BD

Marca: Becton Dickinson - BD

de: R\$ 0,80

por: R\$ 0,25



MEDICAL LAZAR

www.medicalazar.com.br

Clique na imagem para ampliar



calcular frete

indique o produto

adicionar a lista

COMPRAR

### Descrição do Produto

- Maior precisão e praticidade para administração de medicamentos via oral.
- Melhor opção para a administração de medicamentos via oral.
- Permite dosagem precisa, sem desperdício.
- Facilidade na aspiração e na administração da medicação.

000519

*(Handwritten signature)*

Início → Seringas → Dosador Oral → Dosador Oral 5ml - Injex - Unidade

# Dosador Oral 5ml - Injex - Unidade

Seja o primeiro a avaliar este produto

Dosador Oral 5ml - Injex - Unidade

Código Interno: 61AH

R\$0,59

Disponível. Em estoque

Comprar

Qtd: 1

+ -

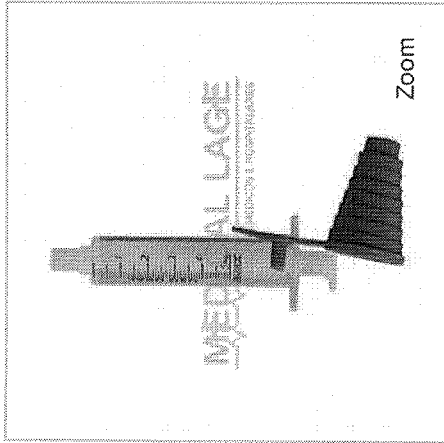

Zoom

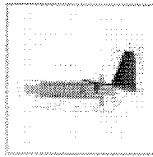

Adicionar aos Favoritos



Comparar Produto



Avisar um Amigo

Descrição

Avaliações Tags do Produto

## Dosador Oral 5ml - Injex - Unidade

**Descrição:**

\*Capacidade 5ml.

\*Cor da seringa é azul.

\*Dosador oral com tampa.

\*Produto não estéril.



## Produtos Relacionados

<

>

Dosador Oral 20  
Adventive - Unid

R\$1,15

Adicionar aos Fc

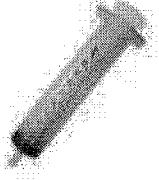

Dosador Oral 03  
Oralpak - BD Re  
990091 - Pct cor

R\$102,00

Adicionar aos Fc

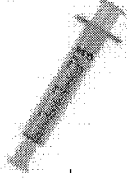

Dosador Oral 05  
Oralpak - BD Re  
990092 - Pct cor

R\$78,60

Adicionar aos Fc

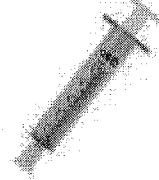

Dosador Oral 10  
Oralpak - BD Re  
990093 - Pct cor

R\$89,00

Adicionar aos Fc

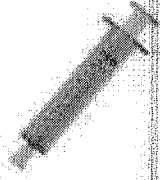

000530

176m 179

R\$ 0,7383  
0,7383

Início → Dosador Oral 05ml Oralpak - BD Ref. 990092 - Pct com 100

# Dosador Oral 05ml Oralpak - BD Ref. 990092 - Pct com 100



Seja o primeiro a avaliar este produto

Dosador Oral 05ml Oralpak - BD Ref. 990092 - Pct com 100

Código Interno: 2AH

R\$78,60 / 100

Disponível: Em estoque

0,7860

Comprar

Qtd: 1

+ -



Adicionar aos Favoritos



Comparar Produto



Avisar um Amigo

Descrição

Avaliações

Tags do Produto

Dosador Oral 05ml Oralpak - BD Ref. 990092 - Pct com 100

Dosador oral - Indicado para administração de medicamentos via oral.

Descrição:

\*Capacidade 5ml.

\*Não estéril.



Produtos Relacionados < >

Dosador Oral 3n - Unidade

R\$0,55

Adicionar aos Fc



Dosador Oral 10 Injex - Unidade

R\$0,97

Adicionar aos Fc

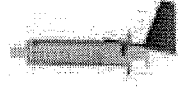

Dosador Oral 3n Advantive - Unid

R\$0,55

Adicionar aos Fc



Dosador Oral 5n Advantive - Unid

R\$0,59

Adicionar aos Fc

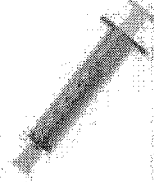

700521

Olá visitante. Já é cadastrado? Acesse sua conta.

Meu Cadastro Meus Pedidos Fale Conosco

Central de Atendimento



Estou procurando por...

Q BUSCAR



LUVAS LABORATÓRIO DIABETES ESTERILIZAÇÃO APARELHO DE PRESSÃO MATERIAL DE CONSUMO DESCARTÁVEIS SANEANTES

Você está em: Home > Material de Consumo > Dosador Oral > ORALPAK DOSADOR ORAL 05ML C/TAMPA C/100 BD

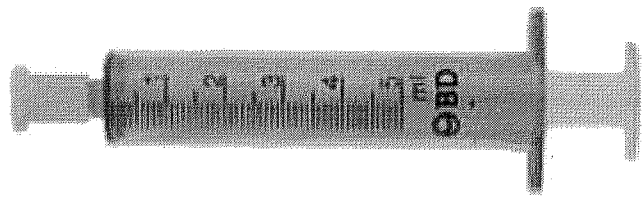
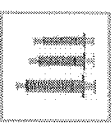
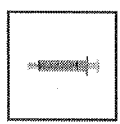

### ORALPAK DOSADOR ORAL 05ML C/TAMPA C/100 BD

em 0 avaliações. Dê sua avaliação

- Maior precisão e praticidade para administração de medicamentos via oral;

Modelo: Seringa Dosadora Marca: BD

Referência: 12670

Disponibilidade: Em estoque Conteúdo: Pacote com 100 Seção: Material de Consumo

Por **R\$ 83,90** /100 *0,8390*

Valor à vista: R\$ 79,71 à vista.

Quantidade	Compre mais e ganhe desconto!
<input type="text" value="1"/> Unidades	Quantidade Valor
A partir de 5 unidades R\$ 83,06 (cada)	

Calcular frete

Calcular o frete

Tire suas dúvidas Indique este produto Lista

Passar o mouse para ver detalhes

Ampliar imagem

000522

Início → Seringas → Dosador Oral → Dosador Oral 10ml - Injex - Unidade

# Dosador Oral 10ml - Injex - Unidade

SEJA O PRIMEIRO A AVALIAR ESTE PRODUTO

Seja o primeiro a avaliar este produto

Dosador Oral 10ml - Injex - Unidade

Código Interno: 46AH

R\$0,97

Disponível: Em estoque

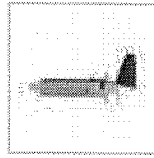

Comprar

Qtd: 1

+ -



Adicionar aos Favoritos

Comparar Produto



Avisar um Amigo

Descrição

Avaliações Tags do Produto

## Dosador Oral 10ml - Injex - Unidade

### Descrição:

\*Capacidade 10ml.

\*Cor da seringa é azul.

\*Dosador oral com tampa.

\*Produto não estéril.

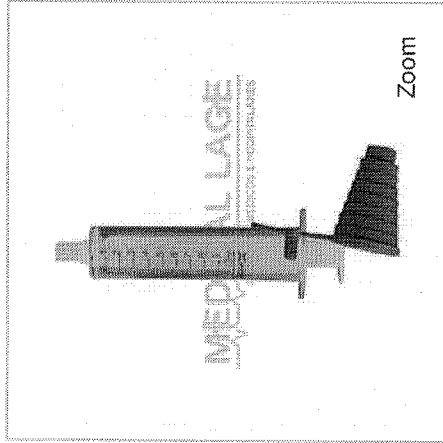

Zoom

## Produtos Relacionados



Dosador Oral 5n - Unidade

R\$0,59

Adicionar aos Fc



Dosador Oral 03 Oralpak - BD Re 990091 - Pct cor

R\$102,00

Adicionar aos Fc

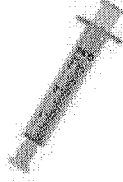

Dosador Oral 05 Oralpak - BD Re 990092 - Pct cor

R\$78,60

Adicionar aos Fc

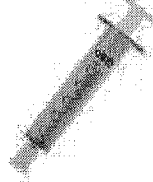

Dosador Oral 10 Oralpak - BD Re 990093 - Pct cor

R\$89,00

Adicionar aos Fc

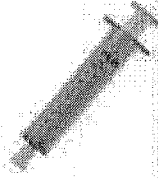

ITEM 180

R\$ 1,2479

000523



O que você está procurando?

CENTRAL DE ATENDIMENTO

MEUS PEDIDOS

CHAT

0 ITENS -

Todos os departamentos

Estetoscópios

Aparelhos de Pressão

Aparelhos Médicos

Equipamentos

Material de Consumo

Resgate e Salvamento

Oferta do Dia

FibraCirurgica / Material de Consumo / **Dosador Oral**

# ORALPAK DOSADOR ORAL BD 10ML COM TAMPA PACOTE COM 80UN.

Curtir 0

Tweetar 

BD

Cód. Ref.: 182

por R\$ 108,90 / 80 ⇒ *1,3613*

ou 6x de R\$ 18,15

Preço no boleto: R\$ 98,01

QTD.

1

Comprar



**10% DE DESCONTO NO BOLETO.**  
O desconto será concedido ao selecionar a forma de pagamento.



**NO CARTÃO DE CRÉDITO.**  
Selecione a melhor forma de pagamento para o seu negócio.

000524

Início → Seringas → Dosador Oral → Dosador Oral 10ml Oralpak - BD Ref. 990093 - Pct com 80

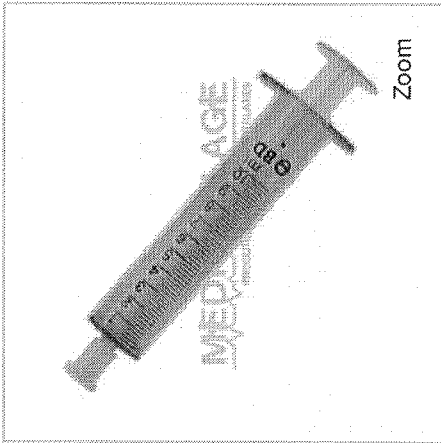

# Dosador Oral 10ml Oralpak - BD Ref. 990093 - Pct com 80

Seja o primeiro a avaliar este produto

Dosador Oral 10ml Oralpak - BD Ref. 990093 - Pct com 80

Código Interno: 3AH

R\$89,00/80 *6,1125*

Disponível: Em estoque

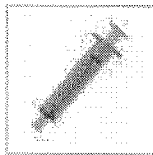

Comprar

Qtd: 1

+ -



Adicionar aos Favoritos



Comparar Produto



Avisar um Amigo

Descrição Avaliações Tags do Produto

Dosador Oral 10ml Oralpak - BD Ref. 990093 - Pct com 80

Dosador oral - Indicado para administração de medicamentos via oral.

Descrição:

\*Capacidade 10ml.

\*Não estéril.

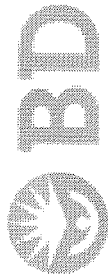

Produtos  
Relacionados < >

Dosador Oral 20  
Advantive - Unid  
R\$1,15  
Adicionar aos Fc

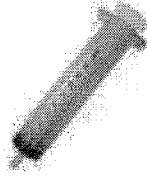

Dosador Oral 5n  
- Unidade  
R\$0,59  
Adicionar aos Fc

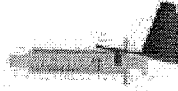

Dosador Oral 03  
Oralpak - BD Re  
990091 - Pct cor  
R\$102,00  
Adicionar aos Fc



Dosador Oral 05  
Oralpak - BD Re  
990092 - Pct cor  
R\$78,60  
Adicionar aos Fc

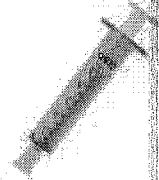

000525

O que você está procurando?

0 ITENS -

CENTRAL DE ATENDIMENTO

MEUS PEDIDOS

CHAT

Todos os departamentos

Estetoscópios

Aparelhos de Pressão

Aparelhos Médicos

Equipamentos

Material de Consumo

Resgate e Salvamento

Oferta do Dia

Fibracirurgica / Material de Consumo / Dosador Oral

# ORALPAK DOSADOR ORAL BD 20ML COM TAMPA PACOTE COM 40UN.

Curtir 0

Tweetar 

BD

Cód. Ref.: 183

por **R\$ 116,11 / 40** *2 d, 90d7*

ou 6x de **R\$ 19,35** QTD. **1**

Preço no boleto: R\$ 104,50

Comprar



**10% DE DESCONTO NO BOLETO.**  
O desconto será concedido ao selecionar a forma de pagamento.



**NO CARTÃO DE CRÉDITO.**  
Selecione a melhor forma de pagamento para o seu negócio.

000526

116M 181 R\$ 2,2426

Início → Seringas → Dosador Oral → Dosador Oral 20ml - Advantive - Unidade

# Dosador Oral 20ml - Advantive - Unidade



Seja o primeiro a avaliar este produto

Dosador Oral 20ml - Advantive - Unidade

Código Interno: 52AH

R\$1,15

Disponível: Em estoque

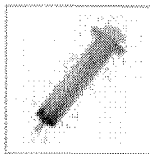

Comprar

Qty: 1

+ -



Adicionar aos Favoritos    Comparar Produto



Avisar um Amigo

Descrição

Avaliações

Tags do Produto

Dosador Oral 20ml - Advantive - Unidade

**Características:**

\*Capacidade 20ml.

\*Não estéril.

\*Cor azul.

\*Sem êmbolo.



## Produtos Relacionados



Dosador Oral 3n - Unidade

R\$0,55

Adicionar aos Fê

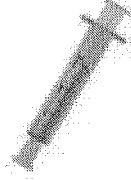

Dosador Oral 10 Injex - Unidade

R\$0,97

Adicionar aos Fê

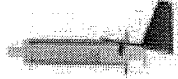

Dosador Oral 3n Advantive - Unid

R\$0,55

Adicionar aos Fê

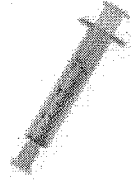

Dosador Oral 5n Advantive - Unid

R\$0,59

Adicionar aos Fê

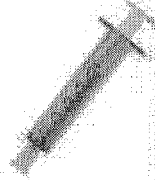

000527

Início → Seringas → Dosador Oral → Dosador Oral 20ml Oralpak - BD Ref. 990150 - Pct com 40

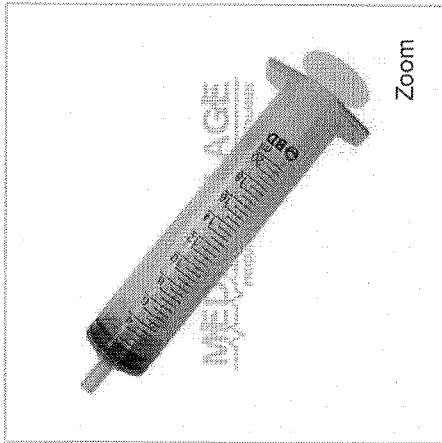

# Dosador Oral 20ml Oralpak - BD Ref. 990150 - Pct com 40

Seja o primeiro a avaliar este produto

Dosador Oral 20ml Oralpak - BD Ref. 990150 - Pct com 40

Código Interno: 4AH

R\$95,00 / 40 → 2,375 Disponível: Em estoque

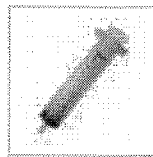

Comprar

Qty: 1

+ -



Adicionar aos Favoritos

Comparar Produto



Avisar um Amigo

Descrição

Avaliações Tags do Produto

Dosador Oral 20ml Oralpak - BD Ref. 990150 - Pct com 40

Dosador oral - Indicado para administração de medicamentos via oral.

Descrição:

\*Capacidade 20ml.

\*Não estéril.



## Produtos Relacionados

< >

Dosador Oral 3n - Unidade

R\$0,55

Adicionar aos Fê



Dosador Oral 10 Injex - Unidade

R\$0,97

Adicionar aos Fê



Dosador Oral 3n Advantive - Unid

R\$0,55

Adicionar aos Fê

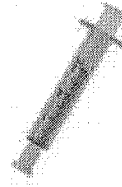

Dosador Oral 5n Advantive - Unid

R\$0,59

Adicionar aos Fê



000528



Produtos Médicos e Hospitalares

(41) 3082-5114 | 3092-5114 INÍCIO 0 ITENS(S) CONTATO  
 MÓVEIS HOSPITALARES ASSENTOS ALMOFADAS ELETRÓDOS EEG PNI SENSOR OXIMETRIA POLTRONAS  
 CADEIRAS DE RODAS

Boa tarde, faça o seu login ou clique aqui para se cadastrar.

**BUSCAR**  **OK**

» ECG » Eletrodos para ECG » Fbras

### ELETRODO CARDIOLÓGICO CARDIOCLIP P/ ECG BRAÇADEIRAS ADULTO 04 UNIDADES - [Fbras]

Disponibilidade: 20 dias úteis  
 Referência: 52262  
 Modelo/Marca: Fbras  
**R\$ 68,00**  
 em até 4x de R\$ 17,00 sem juros ou em até 16x de R\$ 5,16 no cartão ou R\$ 63,92 à vista com 6% desconto

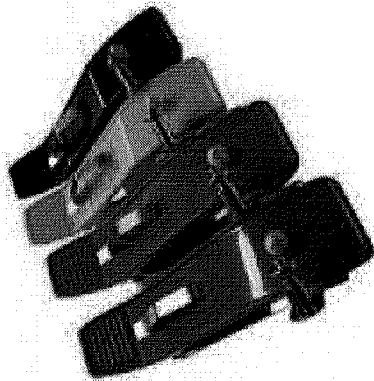

**COMPRAR**

CALCULAR FRETE INDICAR ESTE PRODUTO ADICIONAR COMENTÁRIO AO PRODUTO

### CLIP BRAÇADEIRAS TIPO GARRA PARA ECG ADULTO JOGO 04 UNIDADES - FBRAS

Eletrodo Cardioclip para ECG Eletrodo para Membros Adulto Tipo Clip Colorido Jogo com 04 unidades  
 Conector para todos os cabos paciente de ECG.

Eletrodo para ECG Eletrodo para Membros Adulto Tipo Clip Colorido Jogo com 04 unidades  
 Conector para todos os cabos paciente de ECG.



01x sem juros de R\$ 68,00

ITEM 282 28 94,7933 1/3

000529

## Eletrodo Cardioclip Colorido Adulto - Adulto - GT (cód. magazine luiza.com 9131183)

descrição completa

★★★★★

[Escreva uma avaliação](#) | [gt](#)

cor:  Adulto  Pediátrico

por **R\$ 97,58**  
em até 3x de R\$ 32,53 sem juros no cartão de crédito

vendido e entregue por **Hospinet**

 adicionar à **sacola**

 Adicionar aos favoritos

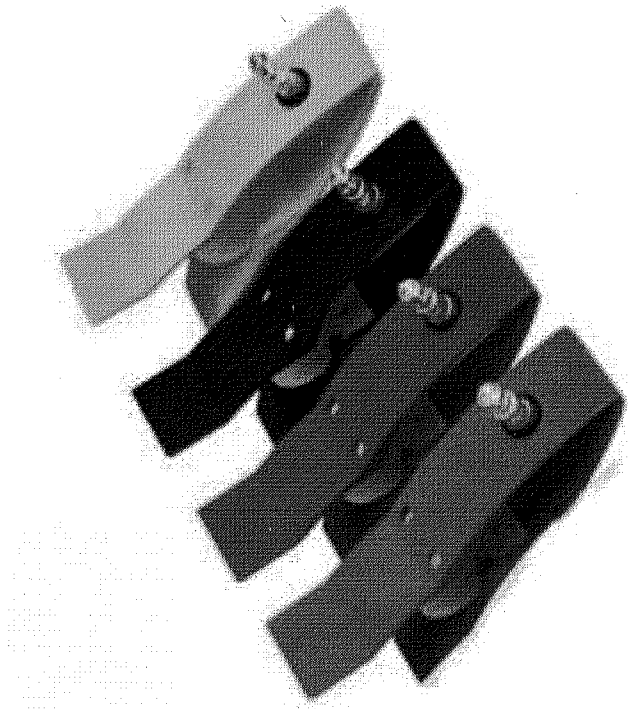

Calcule o prazo e valor do frete deste produto:

[não sei o cep](#)

mais formas de parcelamento

parcelamento com cartão Luiza

compartilhe este produto



0	Curtir
---	--------

000530

Busca

MEU CARRINHO (0)

Ver todos os departamentos

Aparelhos de Pressão

Conforto do Paciente

Equipamentos Hospitalares

Casoterapia

Instrumentos Cirúrgicos

Móveis Hospitalares

Ressonância Magnética

Página Inicial | Equipamentos Hospitalares

### Eletrodo para ECG Tipo Cardioclip Colorido (Jogo com 04 Unidades)

Cod. de Referência: 3581

★★★★★ Avalie

## Por: R\$ 118,80

(ou R\$ 115,24 para pagamentos por depósito bancário ou boleto) ou 2x de R\$ 59,40 sem juros [Formas de Parcelamento](#)

### COMPRAR

Envio em 5 dias úteis, após a confirmação do pagamento

### Simular Frete

Qtd: 1

CEP (Esqueci meu CEP):

Simular Frete



Curtir 0

(+6) 31 G+1



000531

Descrição





- Todos os departamentos
- Celulares
- Móveis
- Eletrodomésticos
- Tv e Vídeo
- Informática
- Eletrônicos

menu voltar para a página anterior | magazine.luiza.com beleza e saúde aparelhos médicos

# Eletrodo Cardioclip Colorido Adulto - Pediátrico - GT (cód. magazine.luiza.com 9156116)

descrição completa



Escreva uma avaliação | gt

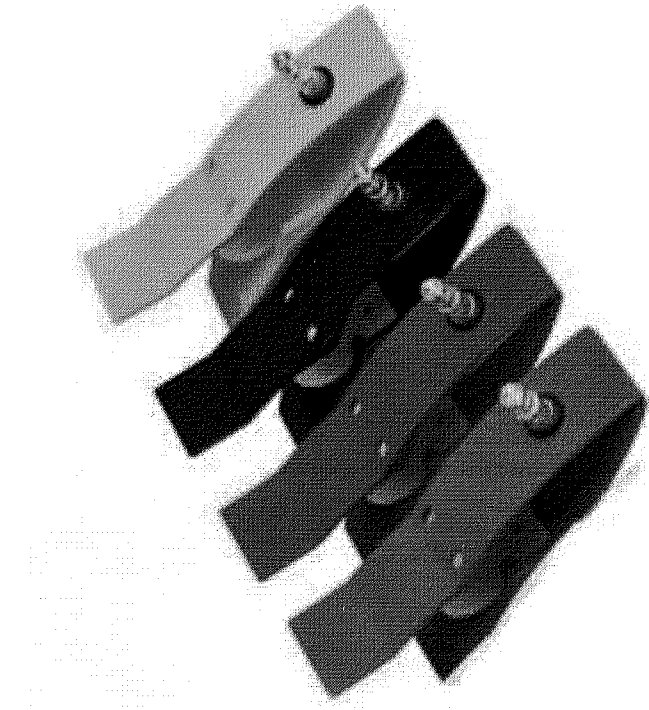

cor:  Adulto  Pediátrico

por **R\$ 97,58**

em até 3x de R\$ 32,53 sem juros no cartão de crédito

vendido e entregue por Hospinet

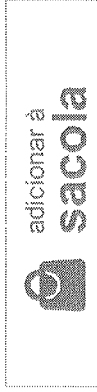

adicionar à sacola

Adicionar aos favoritos

Calcule o prazo e valor do frete deste produto:

calcular

não sei o cep

000532

mais formas de parcelamento

parcelamento com cartão Luiza

compartilhe este produto



0 Curtir

ITEM 183 R\$ 85,6433

+ BIO-TEK

(marcas/bio-tek/)

**Por R\$ 68,15 à vista**

no boleto bancário (5% desc. já calculado)

No cartão R\$ 71,73 ou em até 12x de R\$ 8,84 com juros de 3,99% a.m.

 Formas de pagamento ()

Escolha dentre as opções	
TAM	<input type="text" value="INFANT"/>
Em estoque: 1 pc	

1

 **Comprar** **Frete e Prazo**

Informe seu CEP

**Calcular****Descrição do produto**

Eletrodo Cardiclip color para ECG

Conjunto com 4 unidades tamanho infantil.

**Características do produto****Indicações**

Os eletrodos de e indicados para utilização em procedimentos de ECG em repouso ou esforço.

**Diferenciais e benefícios**

Compatíveis com eletrocardiografos e seus respectivos cabos com terminações em neo pinch, botão de pressão e pino banana.

Reutilizável;

Validade: Indeterminada

000533

Olá Visitante, Entre ou Cadastre-se



(34) 3084-0579

(34) 9271-1651

O que deseja encontrar?

buscar

0



Home / Eletrodo De Pinça Cardioclip Original Teb E Compativel Com Outras Marcas De Ecg

# Eletrodo De Pinça Cardioclip Original Teb E Compativel Com Outras Marcas De Ecg



**TEB**

SKU: 4914

★★★★★ Seja o primeiro a avaliar este produto

Eletrodo em forma de pinça com sensor metálico em prata/cloreto de prata e conexão universal utilizado em membros para exames de cardiologia.

Parcelamento no cartão

1x de R\$91,20

sem juros

2x de R\$45,60

sem juros

3x de R\$30,40

sem juros

Por: R\$91,20

à vista no boleto ou depósito

R\$86,64

ou 3x de R\$30,40 sem juros

**COMPRAR**

1

**COTAR**

000534

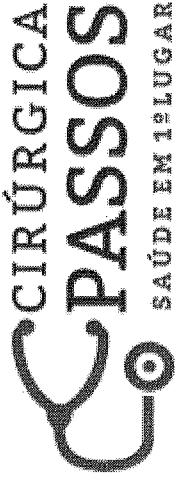

Desconto de 10% à vista no Boleto e Depósito Bancário. Entrega para Todo Brasil e Parcelamento nos cartões em 4x sem juros.

INÍCIO / CONSUMO HOSPITALAR / MATERIAL DE CONSUMO A-E / ELETRODOS CARDIOLÓGICOS / ELETRODO DESCARTÁVEL ADULTO 2223BRQ C/ 50 UNID. - 3M

**ELETRODO DESCARTÁVEL ADULTO 2223BRQ  
C/ 50 UNID. - 3M**

R\$ **34,00**

Receber aviso de novos preços

Entrega: Até 12 dias úteis para Envio

COMPRAR

Qtd:

1

Item 184 R\$ 34,8733

000535

Início (<http://www.spmedica.com/>) > Eletrodo 3M Adulto - Envelope Com 50 Unidades - Cód: 2223BRQ

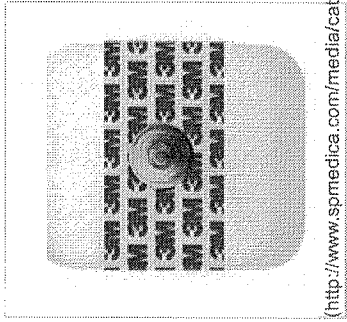

Eletrodo 3M Adulto - Envelope Com 50 Unidades - Cód: 2223BRQ

**R\$54,63** ~~R\$57,54~~

Receber aviso de novos preços ([http://www.spmedica.com/producao/aler/add/price/product\\_46811?enc=ahRbcDovL3dc3y5zcG1ZGhYSj5p2DvZVx4tHJvZG9RM2RlYWR1bHRvLWV4dWV4Sj5BILVWV4bS01hMC11](http://www.spmedica.com/producao/aler/add/price/product_46811?enc=ahRbcDovL3dc3y5zcG1ZGhYSj5p2DvZVx4tHJvZG9RM2RlYWR1bHRvLWV4dWV4Sj5BILVWV4bS01hMC11))

Disponível: Em estoque

Especialmente desenvolvido para procedimentos de curta duração, o novo o Eletrodo abrange uma vasta gama de aplicações: Procedimentos Cirúrgicos;

- Serviços de Emergência;
  - UTI's;
  - Testes Ergométricos;
  - Monitorização Eletrocardiográficas.
- Envelope com 50 unidades, 2223BRQ

**Carrinho**

Nenhum produto no carrinho.

**Enquete**

Qual a sua área?

- Enfermagem
- Veterinária
- Odontologia
- Fisioterapia

Qtd: 1

COMPRAR



Eletrodo 3M Adulto - Envelope com 50 unidades - Cód: 2223BRQ está disponível somente na quantidade mínima de 1 itens

000536

O que você está procurando?

Todos os departamentos

Estetoscópios

Aparelhos de Pressão

Aparelhos Médicos

Curativos

Equipamentos

Materiais de Consumo

Resgate e Salvamento

FibraCirurgica / Equipamentos / Eletrocardiógrafos e Eletrodos

# ELETRODO 3M DESCARTÁVEL ESPUMA 2223BRQ PACOTE COM 50UN.

Curtir 1

Tweetar 

3M

Cód. Ref.: 998

por R\$ 24,99

ou 6x de R\$ 4,16

Preço no boleto: R\$ 22,49

QTD.

1

Comprar



**10% DE DESCONTO NO BOLETO.**  
O desconto será concedido ao selecionar a forma de pagamento.



**NO CARTÃO DE CRÉDITO.**  
Selecione a melhor forma de pagamento para o seu negócio.

000537



Desconto de 10% à vista no Boleto e Depósito Bancário. Entrega para Todo Brasil e Parcelamento nos cartões em 4x sem juros.

INÍCIO / ELETRODO CARDIOLÓGICO PRÉ-CORDIAL ADULTO COMPLETO - FBRÁS

# ELETRODO CARDIOLÓGICO PRÉCORDIAL PRÉ-CORDIAL ADULTO COMPLETO - FBRÁS

# R\$ 39,78

Receber aviso de novos preços

Entrega: Até 12 dias úteis para Envio

COMPRAR

Qtde:

## PRODUTOS RELACIONADOS

Escolha os produtos que deseja adicionar ao carrinho ou marcar todos



ELETRODO CARDIOLÓGICO PRÉCORDIAL INFANTIL"  
SUCCÃO+PERA DE ECG

R\$39,78

000538

ITEM 185 R\$ 32,9266



Desconto de 10% à vista no Boleto e Depósito Bancário. Entrega para Todo Brasil e Parcelamento nos cartões em 4x sem juros.

INÍCIO / CONSUMO HOSPITALAR / MATERIAL DE CONSUMO A-E / ELETRODOS CARDIOLÓGICOS / ELETRODO DESCARTÁVEL ADULTO 2223BRQ C/ 50 UNID. - 3M

### ELETRODO DESCARTÁVEL ADULTO 2223BRQ C/ 50 UNID. - 3M

R\$ **34,00**

Receber aviso de novos preços

Entrega: Até 12 dias úteis para Envio

COMPRAR

Qtde:

ITEM 184

R\$ 28,00

000539



O que você está procurando?

Todos os departamentos

Estetoscópios

Aparelhos de Pressão

Aparelhos Médicos

Curativos

Equipamentos

Materiais de Consumo

Resgate e Salvamento

FibraCirurgica / Equipamentos / Eletrocardiógrafos e Eletrodos

# ELETRODO 3M DESCARTÁVEL ESPUMA 2223BRQ PACOTE COM 50UN.

Curtir 1

Tweetar Pin It

3M

Cód. Ref.: 998

por R\$ 24,99

ou 6x de R\$ 4,16

Preço no boleto: R\$ 22,49

QTD.

1

Comprar



**10% DE DESCONTO NO BOLETO.**  
O desconto será concedido ao selecionar a forma de pagamento.



**NO CARTÃO DE CRÉDITO.**  
Selecione a melhor forma de pagamento para o seu negócio.

000540



Desconto de 10% à vista no Boleto e Depósito Bancário. Entrega para Todo Brasil e Parcelamento nos cartões em 4x sem juros.

INÍCIO / CONSUMO HOSPITALAR / MATERIAL DE CONSUMO A-E / ELETRODOS CARDIOLÓGICOS / ELETRODO CARDIOLÓGICO PRÉCORDIAL INFANTIL SUCCÃO+PERA DE ECG

## ELETRODO CARDIOLÓGICO PRÉCORDIAL INFANTIL SUCCÃO+PERA DE ECG

R\$ **39,78**

Receber aviso de novos preços  
Précordial Infantil Completo Sucção + Pera de ECG Preta  
Entrega: Até 12 dias úteis para Envio

COMPRAR

### PRODUTOS RELACIONADOS

Escolha os produtos que deseja adicionar ao carrinho ou marcar todos

PERA PARA ECG PEQUENA C/ 6 UNIDADES

000541

Item 186 R\$ 33,5500

Busca  MEU CARRINHO (0)

Ver todos os departamentos

Aparelhos de Pressão

Equipamentos Hospitalares

Casoterapia

Instrumentos Cirúrgicos

Móveis Hospitalares

Ressonância Magnética

Página Inicial | Medicina do Trabalho | Eletrocardiografo - ECG

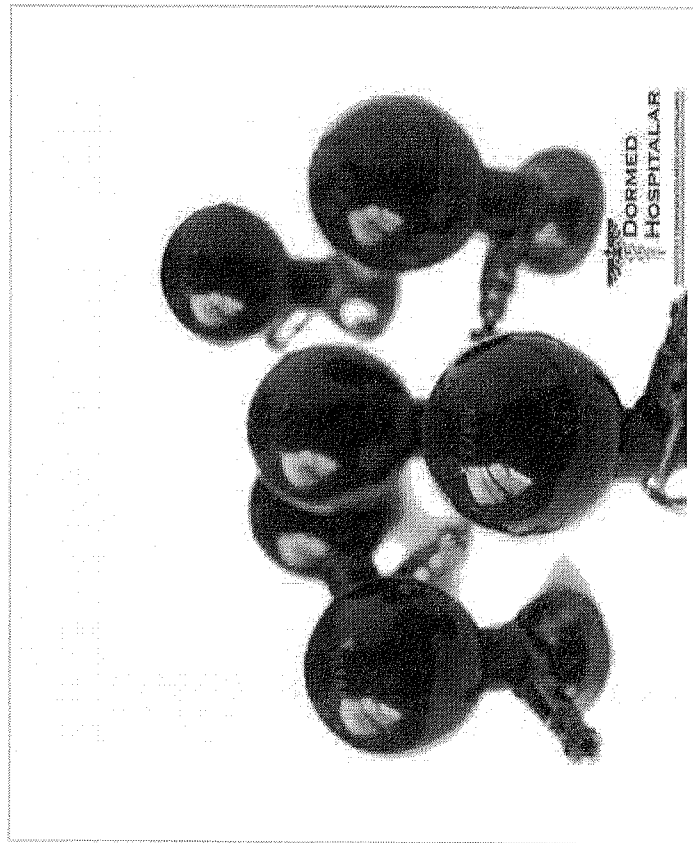

### Eletrodo Precordial + Pera em "Silicone" para ECG Pacote com 06 Unidades (Cada R\$23,00)

Cod. de Referência: 7466

★★★★★ Avalie

**Por: R\$ 138,00**  $\frac{138}{6} = 23,00$

(ou R\$ 133,86 para pagamentos por depósito bancário ou boleto) ou 2X de R\$ 69,00 sem juros Formas de Parcelamento

**COMPRAR**

05/ 15 dias úteis

**Simular Frete**

Qtz: 1 CEP (Esqueci meu CEP):

000542

Descrição

Seja bem vindo(a)! Faça login ou cadastre-se!

Meus Pedidos (/account/orders/)

Minha Conta (/account/)

Central Atendimento

Dúvidas (/Atendimento/faleConosco/checkout/)



Meu Carrinho (0)

BUSCAR

Digite o que você está procurando...



Assessibilidade / Mobilidade

(http://www.casamedica.com.br/acessibilidade-mobilidade?O=OrderByReleaseDateDESC)

Almofada / Colchões

(http://www.casamedica.com.br/almofada-colchoes?O=OrderByReleaseDateDESC)

Distúrbio do Sono

(http://www.casamedica.com.br/disturbio-do-sono?O=OrderByReleaseDateDESC)

Equipamentos / Instrumentos Médicos

(http://www.casamedica.com.br/equipamentos-instrumentos-medicos?O=OrderByReleaseDateDESC)

Móveis Hospitalares

(http://www.casamedica.com.br/moveis-hospitalares?O=OrderByReleaseDateDESC)

Nutrição Clínica

(http://www.casamedica.com.br/nutricao-clinica?O=OrderByReleaseDateDESC)

Órtese

(http://www.casamedica.com.br/ortese?O=OrderByReleaseDateDESC)

Oxigenoterapia

(http://www.casamedica.com.br/oxigenoterapia?O=OrderByReleaseDateDESC)

Pessoal

(http://www.casamedica.com.br/pessoal?O=OrderByReleaseDateDESC)

Resgate

(http://www.casamedica.com.br/resgate?O=OrderByReleaseDateDESC)

Fonoaudiologia

(http://www.casamedica.com.br/fonoaudiologia?O=OrderByReleaseDateDESC)



casamedica > (http://www.casamedica.com.br/) Cardiologia (http://www.casamedica.com.br/cardiologia)

### Eletrodo Precordial Vartec Prata Infantil (Cód. 8483)

☆☆☆☆☆ Avalie

Os Eletrodos Precordiais Para Peras ECG São Fabricados Em Alumínio Com Revestimento De Prata Ou Cromo Para Proporcionar Melhor Contato Na Ligação Do Aparelho De Eletrocardiograma Utilizado No Exame Cardiológico.

De: R\$ 37,87

Por: R\$ 16,01

ou 6x de R\$ 2,66

R\$ 15,21 à vista à vista c/ 5% de desconto

(/checkout/cart/add?sku=8483&qty=1&seller=1)

Opções de Parcelamento:

- 1X de R\$ 16,01 sem juros
- 3X de R\$ 5,33 sem juros
- 5X de R\$ 3,20 sem juros
- 7X de R\$ 2,55 com juros
- 9X de R\$ 2,03 com juros
- 11X de R\$ 1,71 com juros
- 2X de R\$ 8,00 sem juros
- 4X de R\$ 4,00 sem juros
- 6X de R\$ 2,66 sem juros
- 8X de R\$ 2,26 com juros
- 10X de R\$ 1,85 com juros
- 12X de R\$ 1,58 com juros

000543

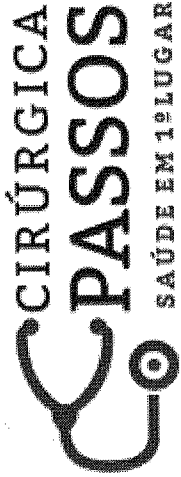

Desconto de 10% à vista no Boleto e Depósito Bancário. Entrega para Todo Brasil e Parcelamento nos cartões em 4x sem juros.

INÍCIO / KIT ELETRODOS CIRURGICOS I C/ 6 UNID. - EMAI

**KIT ELETRODOS CIRURGICOS I C/ 6 UNID. -  
EMAI**

R\$ **272,00**

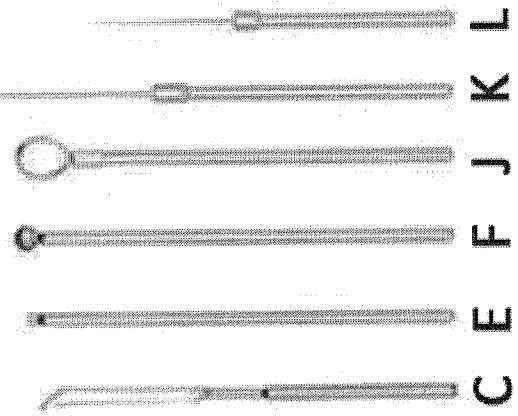

Receber aviso de novos preços  
Entrega: Até 20 dias úteis para Envio

COMPRAR Qtd:

Item 187 R\$ 210,30

**PRODUTOS RELACIONADOS**

Escolha os produtos que deseja adicionar ao carrinho ou marcar todos

KIT ELETRODO CIRÚRGICO COM 7 PONTEIRAS USG GEDAI  
WAVETRONIC

000544

**MAIS IMAGENS**

R\$437,80

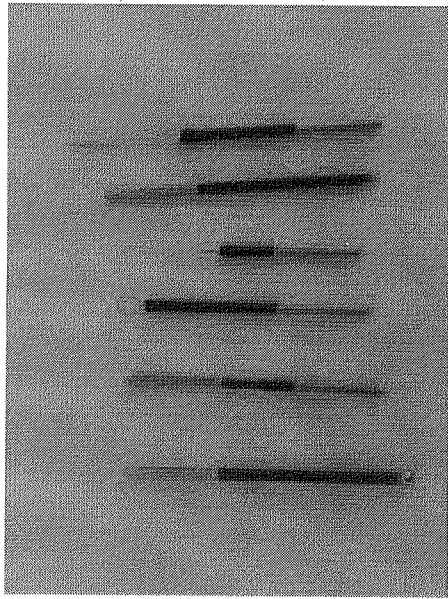

(<http://appsisecommerce3.s3.amazonaws.com/clientes/cliente7194/produtos/24836/Z01448989472.jpg>)



Indicar produto

Adicionar aos favoritos

Dúvida

## Kit de Eletrodos para Bisturi 100 Plus Emal

1 avaliação avalie este

(/facebook)

(/twitter)

(/google\_plus)

produto

Outros produtos Emal (/marca/emal/121)

Modelo: Kit de Eletrodos para Bisturi 100 Plus Emal

Disponibilidade: 02 - 35 dias

Peso: 1,000 Kg

por **R\$199,00**

em até 12x de R\$16,58 sem juros

ou **R\$185,07 PAGAMENTO 2% DE DESCONTO ADICIONAL CONFORME CONDIÇÕES**

Economia de: R\$13,93

Quantidade a comprar

1

Un

000545

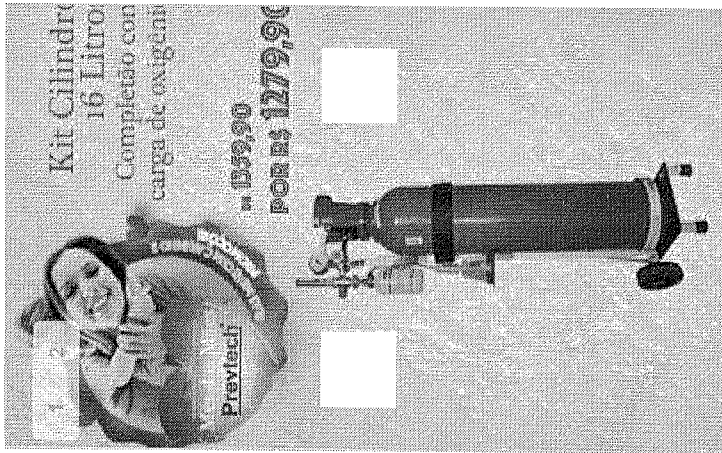

**CLUB PARA VETERINÁRIOS**

Faça parte do club e receba promoções exclusivas!



Powered by PushCrew

Não

Sim

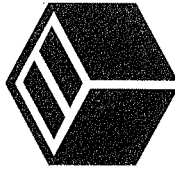
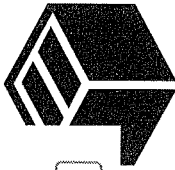

PEDAL PARA ACIONAMENTO DE

**R\$ 150,00**

R\$ 142,50 à vista com desconto Boleto Online

APARELHO PARA TRICOTOMIA

**R\$ 7,00**

R\$ 6,65 à vista com desconto Boleto Online

LAMINA PARA APARELHO DE

**R\$ 4,00**

R\$ 3,80 à vista com desconto Boleto Online

1-BALANÇA DIGITAL INOX 60 x 50 CM SEM

**R\$ 1.099,90**

**CONFIRA OS PRODUTOS VISITADOS**

Termos pesquisados

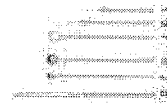

KIT ELETRÓDO BISTURI

**R\$ 159,90**

R\$ 151,91

à vista com desconto Boleto Online

Categorias Visitadas

Buscar por... Tudo

E-mails

Enviados

Entrada (2453)

Rascunhos (79)

Lixeira (19)

Spam

Arquivos

Protocolo

Templates

Criar pasta

Contatos

Calendário

Novo e-mail	Responder	Encaminhar	Marcar	Mover	Excluir	Spam	Opções
Remetente	Data						
Jefferson	14:11						
RES: URGENTE - solicitação de orçamento							
Thiago - Medical Produtos	13:50						
PROTETOR OCULAR REF. NFE 25.346 E 25.345							
Larissa Zanardi	13:43						
RES: ATA PR 008/2017 NOVA							
Betha Sistemas	11:26						
Betha News #38 - Fique por dentro das últimas notícia...							
Talita Coelho	11:15						
Re: Re: PATO BRANCO - 1482							
Almojarifado - CONIMS	09:48						
Enc: Carta de Dilação de Prazo nº 848/05/2017 CONIM...							
Susana Cristina Dos Santos	09:40						
Carta de Dilação de Prazo nº 848/05/2017 CONIMS CO...							
Edemar Becchi	08:50						
RES: Ofício 507- ref. prorrogação de Contrato- CONIMS							
ricoh@ricoh.com.br	08:47						
Message from "licitacao"							
ricoh@ricoh.com.br	08:47						
Message from "licitacao"							
ricoh@ricoh.com.br	08:03						
Message from "licitacao"							
<b>Terça-feira (9 mensagens)</b>							
1-20 de 7589						Página 1 de 380	

**RES: URGENTE - solicitação de orçamento**  
 De: "Jefferson" <jefferson@raiomedic.med.br> para mim - 31/05/2017 14:11

image001.jpg (23.3 KB) [Consortio Intermuni...](#) (248.3 KB)

[Baixar anexos](#) [Ver prévia de anexos](#)

As imagens estão visíveis: **Não mostrar**

Boa tarde Sra Sandra

Segue em anexo orçamento

Atenciosamente

Jefferson Rodrigues Contesini Oliveira  
 Departamento Comercial - Setor Público e Privado  
 Fone: +55 41 3376-0055  
 Direto: +55 41 3513-9313  
 Móvel: +55 41 9645-1011  
 E-mail: vendas@raiomedic.med.br  
 E-mail: jefferson.rodrigoes@contesini.de.o.  
 Visite: www.raiomedic.com.br



Visite: www.raiomedic.com.br  
 Rua João de Brito, 161 | Bairro Cruzeiro | CEP: 83.010-090 | São José dos Pinhais - PR

DISTRIBUIDOR EXCLUSIVO

TOSHIBA Leading Innovation

BAYER

ROSCA VETRODA

SAWAE

HISTO HS

KFF

GPO

De: licitacao@conims.com.br [mailto:licitacao@conims.com.br]  
 Enviada em: terça-feira, 30 de maio de 2017 15:43  
 Para: vendas@raiomedic.com.br  
 Assunto: URGENTE - solicitação de orçamento

Boa tarde,

Item 188 - R\$ 217,50  
 189 - R\$ 325,00  
 190 - R\$ 500,00  
 191 - R\$ 520,00

000547





000548

*[Handwritten signature]*

Consorcio Intermunicipal de Saude - Conims  
Setor de Licitação de Compras

Data: 31/05/2017

ITEM	DESCRIÇÃO DO MATERIAL	Marca	QUANT	UNID	VALOR UNITÁRIO	VALOR TOTAL
1	Envelope de plastico leitoso 19x25cm, pacote com 500 unidades	Raiomedic		pct	245,00	-
2	Envelope de plastico leitoso 25x31cm, pacote com 500 unidades	Raiomedic		pct	360,00	-
3	Envelope de plastico leitoso 31x41cm, pacote com 500 unidades	Raiomedic		pct	510,00	-
4	Envelope de plastico leitoso 37x45cm, pacote com 500 unidades	Raiomedic		pct	530,00	-
						-
						-
						-
CONDIÇÃO DE PAGAMENTO: 30 dias					SUB-TOTAL.R\$	
PRAZO DE ENTREGA: em até 10 dias uteis					Impost. ....R\$	
FATURAMENTO MINIMO: R\$ 1.000,00					FRETE.....R\$	
VALIDADE DA PROPOSTA: 60 dias					TOTAL.....R\$	
<b>FRETE CIF</b>						

Colocamo-nos à inteira disposição para os esclarecimentos técnicos e/ou comerciais que se fizerem necessários.  
Sendo o que nos apresenta para o momento,  
Atenciosamente.

Jefferson R C Oliveira  
ASSISTENTE DE VENDAS

**TOSHIBA**  
Leading Innovation >>>



**sawae**  
SAWAE EQUIPAMENTOS

**HISTO**

**HS**

**KFF**  
S.A.

**GPC**

**ALKO**  
ALCO

**CARBOGEL**

RAIOMEDIC EQUIPAMENTOS E PRODUTOS PARA DIAGNOSTICO (RAZÃO SOCIAL: JOHNNY FELIPE CONTESINI DE OLIVEIRA – ME)  
CNPJ: 85.081.446/0001-40 – Inscrição Estadual: 101.89501-77 Rua João de Brito, 161 - Cruzeiro - CEP 83010-090  
São José dos Pinhais/PR - Fone/Fax: +55 (41) 3376-0056 – E-mail: vendas@raiomedic.com.br – Site: www.raiomedic.com.br

**ESTADO DO PARANÁ**  
**CONSORCIO INTERMUNICIPAL DE SAUDE**

Quadro Comparativo de Preços (Fornecedores por Item)

Processo / Ano: 40/2016      Processo Administrativo: 40/2016      1.767.993,80  
 Licitação.....: 11/2016 - PR      2 - ATENDIMENTO AOS MUNICÍPIOS CONSORCIADOS

Modalidade.....: PREGÃO PRESENCIAL

Objeto.....: REGISTRO DE PREÇOS PARA AQUISIÇÃO PARCELADA DE MATERIAIS, INSUMOS AMBULATORIAIS, LABORATORIAIS, HOSPITALARES e INSTRUMENTAIS CIRÚRGICOS,

Fornecedor	Nome do Fornecedor	Marca	Quantidade	Desconto	Preço Unitário	Preço Total	Situação	Classificação
<b>Item.....: 181 - 14060346 - Envelope de plástico leitoso, 19x25 cm. Pacote c/500 unidade - Unidade: PCI</b>								
66	Johnny Felipe Contesini de Oliveira EPP	RAIOMEDIC	30,000	0,0000	190,0000	5.700,00	Venceu	1 *****
121	Damedi - Dambros Comércio de Medicamentos Ltda.		30,000	0,0000	0,0000	0,00	Não cotou	0
126	Dimaci/PR Material Cirúrgico Ltda.		30,000	0,0000	0,0000	0,00	Não cotou	0
209	DIMASTER COMERCIO DE PRODUTOS HOSPITALARES LTDA.	NC	30,000	0,0000	0,0000	0,00	Não cotou	0
220	Polar Fix Material Hospitalar Ltda		30,000	0,0000	0,0000	0,00	Não cotou	0
221	Cointer Material Médico Hospitalar Ltda.		30,000	0,0000	0,0000	0,00	Não cotou	0
580	Altermed Material Médico Hospitalar Ltda.		30,000	0,0000	0,0000	0,00	Não cotou	0
878	Idealmed Distribuidora de Medicamentos Ltda - EPP		30,000	0,0000	0,0000	0,00	Não cotou	0
1010	ODONTOMEDI- Prod. Odonto e Hospitalares Ltda.		30,000	0,0000	0,0000	0,00	Não cotou	0
1082	Dutramed Distribuidora Ltda Me		30,000	0,0000	0,0000	0,00	Não cotou	0
1206	Efetive Produtos Médicos Hospitalares Ltda		30,000	0,0000	0,0000	0,00	Não cotou	0
1334	CIRÚRGICA CURITIBA COM. DE PROD. MÉDICOS EIRELI		30,000	0,0000	0,0000	0,00	Não cotou	0
1445	Pollo Hospitalares Ltda. - EPP		30,000	0,0000	0,0000	0,00	Não cotou	0
1656	CIRÚRGICA PARANÁ DISTRIBUIDORA DE EQUIPAMENTOS LTI		30,000	0,0000	0,0000	0,00	Não cotou	0
1657	ENDOCRÚRGICA-COMÉRCIO DE PRODUTOS MÉDICOS LTDA		30,000	0,0000	0,0000	0,00	Não cotou	0
1658	ERIMAR INDUSTRIA E COMERCIO DE PROD.PARA SAÚDE-ME		30,000	0,0000	0,0000	0,00	Não cotou	0
1659	N1 IMPORTADORA E DISTRIBUIDORA LTDA		30,000	0,0000	0,0000	0,00	Não cotou	0
<b>Item.....: 182 - 14060311 - Envelope de plástico leitoso, 25x31 cm. Pacote c/500 unidade - Unidade: PCI</b>								
66	Johnny Felipe Contesini de Oliveira EPP	RAIOMEDIC	10,000	0,0000	290,0000	2.900,00	Venceu	1 *****
121	Damedi - Dambros Comércio de Medicamentos Ltda.		10,000	0,0000	0,0000	0,00	Não cotou	0
126	Dimaci/PR Material Cirúrgico Ltda.		10,000	0,0000	0,0000	0,00	Não cotou	0
209	DIMASTER COMERCIO DE PRODUTOS HOSPITALARES LTDA.	NC	10,000	0,0000	0,0000	0,00	Não cotou	0
220	Polar Fix Material Hospitalar Ltda		10,000	0,0000	0,0000	0,00	Não cotou	0
221	Cointer Material Médico Hospitalar Ltda.		10,000	0,0000	0,0000	0,00	Não cotou	0

700549

Quadro Comparativo de Preços (Fornecedores por Item)

Processo / Ano: 40/2016      Processo Administrativo: 40/2016      1.767.993,80  
 Licitação.....: 11/2016 - PR      2 - ATENDIMENTO AOS MUNICÍPIOS CONSORCIADOS  
 Modalidade.....: PREGÃO PRESENCIAL  
 Objeto.....: REGISTRO DE PREÇOS PARA AQUISIÇÃO PARCELADA DE MATERIAIS, INSUMOS  
 AMBULATORIAIS, LABORATORIAIS, HOSPITALARES e INSTRUMENTAIS CIRÚRGICOS,

Fornecedor	Nome do Fornecedor	Marca	Quantidade	Desconto	Preço Unitário	Preço Total	Situação	Classificação
Item.....: 182	<u>14060311 - Envelope de plástico leitoso, 25x31 cm. Pacote c/500 unidade - Unidade: PCT</u>							
580	Altermed Material Médico Hospitalar Ltda.	Não Cotamos	10,000	0,0000	0,0000	0,00	Não cotou	0
878	Idealmed Distribuidora de Medicamentos Ltda - EPP		10,000	0,0000	0,0000	0,00	Não cotou	0
1010	ODONTOMEDI- Prod. Odonto e Hospitalares Ltda.		10,000	0,0000	0,0000	0,00	Não cotou	0
1082	Dutramed Distribuidora Ltda Me		10,000	0,0000	0,0000	0,00	Não cotou	0
1206	Efetive Produtos Médicos Hospitalares Ltda		10,000	0,0000	0,0000	0,00	Não cotou	0
1334	CIRÚRGICA CURITIBA COM. DE PROD. MÉDICOS EIRELI		10,000	0,0000	0,0000	0,00	Não cotou	0
1445	Pollo Hospitalares Ltda. - EPP		10,000	0,0000	0,0000	0,00	Não cotou	0
1656	CIRÚRGICA PARANÁ DISTRIBUIDORA DE EQUIPAMENTOS LTI		10,000	0,0000	0,0000	0,00	Não cotou	0
1657	ENDOCIRÚRGICA-COMÉRCIO DE PRODUTOS MÉDICOS LTDA		10,000	0,0000	0,0000	0,00	Não cotou	0
1658	ERIMAR INDUSTRIA E COMERCIO DE PROD.PARA SAÚDE-ME		10,000	0,0000	0,0000	0,00	Não cotou	0
1659	N1 IMPORTADORA E DISTRIBUIDORA LTDA		10,000	0,0000	0,0000	0,00	Não cotou	0

Item.....: 183	<u>14060329 - Envelope de plástico leitoso, 31x41 cm. Pacote c/500 unidade - Unidade: PCT</u>							
66	Johnny Felipe Contesini de Oliveira EPP	RAIOMEDIC	10,000	0,0000	490,0000	4.900,00	Venceu	1 *****
121	Damedí - Dambros Comércio de Medicamentos Ltda.		10,000	0,0000	0,0000	0,00	Não cotou	0
126	Dimaci/PR Material Cirúrgico Ltda.		10,000	0,0000	0,0000	0,00	Não cotou	0
209	DIMASTER COMERCIO DE PRODUTOS HOSPITALARES LTDA. NC	NC	10,000	0,0000	0,0000	0,00	Não cotou	0
220	Polar Fix Material Hospitalar Ltda		10,000	0,0000	0,0000	0,00	Não cotou	0
221	Cointer Material Médico Hospitalar Ltda.		10,000	0,0000	0,0000	0,00	Não cotou	0
580	Altermed Material Médico Hospitalar Ltda.	Não Cotamos	10,000	0,0000	0,0000	0,00	Não cotou	0
878	Idealmed Distribuidora de Medicamentos Ltda - EPP		10,000	0,0000	0,0000	0,00	Não cotou	0
1010	ODONTOMEDI- Prod. Odonto e Hospitalares Ltda.		10,000	0,0000	0,0000	0,00	Não cotou	0
1082	Dutramed Distribuidora Ltda Me		10,000	0,0000	0,0000	0,00	Não cotou	0
1206	Efetive Produtos Médicos Hospitalares Ltda		10,000	0,0000	0,0000	0,00	Não cotou	0
1334	CIRÚRGICA CURITIBA COM. DE PROD. MÉDICOS EIRELI		10,000	0,0000	0,0000	0,00	Não cotou	0

200550

## CONSORCIO INTERMUNICIPAL DE SAUDE

Quadro Comparativo de Preços (Fornecedores por Item)

Processo / Ano:	40/2016	Processo Administrativo:	40/2016	1.767.993,80								
Licitação.....:	11/2016 - PR	2 - ATENDIMENTO AOS MUNICIPIOS CONSORCIADOS										
Modalidade.....:	PREGÃO PRESENCIAL											
Objeto.....:	REGISTRO DE PREÇOS PARA AQUISIÇÃO PARCELADA DE MATERIAIS, INSUMOS AMBULATORIAIS, LABORATORIAIS, HOSPITALARES e INSTRUMENTAIS CIRURGICOS.											
Item.....:	183	- Envelope de plástico leitoso, 31x41 cm. Pacote c/500 unidade - Unidade: PCT										
1445	Pollo Hospitalares Ltda. - EPP											0
1656	CIRÚRGICA PARANÁ DISTRIBUIDORA DE EQUIPAMENTOS LTI											0
1657	ENDOCIRÚRGICA-COMÉRCIO DE PRODUTOS MÉDICOS LTDA											0
1658	ERIMAR INDUSTRIA E COMERCIO DE PROD.PARA SAÚDE-ME											0
1659	N1 IMPORTADORA E DISTRIBUIDORA LTDA											0
Item.....:	184	- Envelope de plástico leitoso, 37x45 cm. Pacote c/500 unidade - Unidade: PCT										
66	Johnny Felipe Contesini de Oliveira EPP	RAIOMEDIC	30,000	0,0000	510,0000	15.300,00	Venceu	1	****			
121	Damedi - Dambros Comércio de Medicamentos Ltda.		30,000	0,0000	0,0000	0,00	Não cotou	0				
126	Dimaci/PR Material Cirúrgico Ltda.		30,000	0,0000	0,0000	0,00	Não cotou	0				
209	DIMASTER COMERCIO DE PRODUTOS HOSPITALARES LTDA. NC		30,000	0,0000	0,0000	0,00	Não cotou	0				
220	Polar Fix Material Hospitalar Ltda		30,000	0,0000	0,0000	0,00	Não cotou	0				
221	Cointer Material Médico Hospitalar Ltda.		30,000	0,0000	0,0000	0,00	Não cotou	0				
580	Altermed Material Médico Hospitalar Ltda.	Não Cotamos	30,000	0,0000	0,0000	0,00	Não cotou	0				
878	Idealmed Distribuidora de Medicamentos Ltda - EPP		30,000	0,0000	0,0000	0,00	Não cotou	0				
1010	ODONTOMEDI- Prod. Odonto e Hospitalares Ltda.		30,000	0,0000	0,0000	0,00	Não cotou	0				
1082	Dutramed Distribuidora Ltda Me		30,000	0,0000	0,0000	0,00	Não cotou	0				
1206	Efetive Produtos Médicos Hospitalares Ltda		30,000	0,0000	0,0000	0,00	Não cotou	0				
1334	CIRÚRGICA CURITIBA COM. DE PROD. MÉDICOS EIRELI		30,000	0,0000	0,0000	0,00	Não cotou	0				
1445	Pollo Hospitalares Ltda. - EPP		30,000	0,0000	0,0000	0,00	Não cotou	0				
1656	CIRÚRGICA PARANÁ DISTRIBUIDORA DE EQUIPAMENTOS LTI		30,000	0,0000	0,0000	0,00	Não cotou	0				
1657	ENDOCIRÚRGICA-COMÉRCIO DE PRODUTOS MÉDICOS LTDA		30,000	0,0000	0,0000	0,00	Não cotou	0				
1658	ERIMAR INDUSTRIA E COMERCIO DE PROD.PARA SAÚDE-ME		30,000	0,0000	0,0000	0,00	Não cotou	0				
1659	N1 IMPORTADORA E DISTRIBUIDORA LTDA		30,000	0,0000	0,0000	0,00	Não cotou	0				

200551

RELATÓRIO PÚBLICO  
(medicamentos, materiais médico-hospitalares e gases medicinais)

**PESQUISAR POR**

- ITEM
- MODALIDADE
- INSTITUIÇÃO
- FORNECEDOR
- FABRICANTE
- FAIXA
- PERÍODO
- BASE SIASG(Compras Federais)
- TIPO DE COMPRA

**ITEM**

Código BR:   
 BR:

Descrição Item:

EQUIPO, P/NUTRIÇÃO ENTERAL, PVC CRISTAL, MÍN. 120 CM, CÂMARA FLEXÍVEL C/FILTRO AR, GOTTA PADRÃO, REGULADOR DE FLUXO, CONECTOR P/ Sonda ESCALONADO C/ TAMPA, ESTÉRIL,DESCARTÁVEL

Unidade de Fornecimento:

Grupo:

Todos

Classe:

Todos

PDM:

Genérico:  Sim  Não

UF:

Todas  Município:

Dados Agrupados

000532

Pesquisar

**RESULTADO**

Os registros exibidos especificam as compras realizadas nos últimos 18 meses, o que corresponde ao seguinte período: 23-11-2015 a 23-05-2017  
 Base de Dados: BPS

Mostrar 20

DADOS DO ITEM		DADOS DA COMPRA		DADOS DO FABRICANTE/FORNECEDOR		DADOS DA INSTITUIÇÃO		PREÇO UNITÁRIO		
CÓDIGO BR	DESCRIÇÃO DO ITEM	DATA COMPRA	MODALIDADE DA COMPRA	FABRICANTE	FORNECEDOR	NOME DA INSTITUIÇÃO	MUNICÍPIO	QTD ITENS COMPRADOS	PAGO	MÉDIA PONDERADA
BR0386131	EQUIPO, P/NUTRIÇÃO ENTERAL, PVC CRISTAL, MÍN. 120 CM, CÂMARA FLEXÍVEL C/FILTRO AR, GOTTA PADRÃO, REGULADOR DE FLUXO, CONECTOR P/ Sonda ESCALONADO C/ TAMPA, ESTÉRIL,DESCARTÁVEL	17/12/2015	Pregão	DESCARPACK DESCARTÁVEIS DO BRASIL LTDA	T.R.M. COMERCIAL DE MEDICAMENTOS LTDA	MUNICÍPIO DE JARDINOPOLIS	JARDINOPOLIS	8000	0,9000	1,2921
BR0386131	EQUIPO, P/NUTRIÇÃO ENTERAL, PVC CRISTAL, MÍN. 120 CM, CÂMARA FLEXÍVEL C/FILTRO AR, GOTTA PADRÃO, REGULADOR DE FLUXO, CONECTOR P/ Sonda ESCALONADO C/ TAMPA, ESTÉRIL,DESCARTÁVEL	17/02/2016	Pregão	DESCARPACK DESCARTÁVEIS DO BRASIL LTDA	C.D.R. COMERCIO DE MATERIAIS HOSPITALARES EIRELI - ME	MUNICÍPIO DE PORTO FERREIRA	PORTO FERREIRA	5000	0,9500	1,2921

Gerar Planilha

Gerar PDF

ITEM 192 R\$ 3,5026

CÓDIGO BR	DESCRIÇÃO DO ITEM	UNIDADE DE FORNECIMENTO	DADOS DA COMPRA			DADOS DO FABRICANTE/FORNECEDOR		DADOS DA INSTITUIÇÃO			PREÇO UNITÁRIO		
			DATA COMPRA	MODALIDADE DA COMPRA	DATA INSERÇÃO	FABRICANTE	FORNECEDOR	NOME DA INSTITUIÇÃO	MUNICÍPIO	UF	QTD ITENS COMPRADOS	PAGO	MÉDIA PONDERADA
BR0386131	EQUIPO, PINUTRIÇÃO ENTERAL, PVC CRISTAL, MIN. 120 CM, CÂMARA FLEXÍVEL C/FILTRO AR, GOTA PADRÃO, REGULADOR DE FLUXO, CONECTOR P/ Sonda ESCALONADO C/ TAMPA, ESTÉRIL,DESCARTÁVEL	UNIDADE	01/07/2016	Dispensa de Licitação	25/08/2016	HIPOLABOR FARMACEUTICA LTDA	DIONE EIRE GERMANO SANTANA - ME	MUNICÍPIO DE ITAPERUCU	ITAPERUCU	PR	600	1,6900	1,2921
BR0386131	EQUIPO, PINUTRIÇÃO ENTERAL, PVC CRISTAL, MIN. 120 CM, CÂMARA FLEXÍVEL C/FILTRO AR, GOTA PADRÃO, REGULADOR DE FLUXO, CONECTOR P/ Sonda ESCALONADO C/ TAMPA, ESTÉRIL,DESCARTÁVEL	UNIDADE	05/02/2016	Pregão	31/03/2016	DESCRACK DESCARTÁVEIS DO BRASIL LTDA	M P - COMERCIO DE MATERIAIS HOSPITALARES LTDA	MUNICÍPIO DE ITAPIRA	ITAPIRA	SP	1200	1,7000	1,2921
BR0386131	EQUIPO, PINUTRIÇÃO ENTERAL, PVC CRISTAL, MIN. 120 CM, CÂMARA FLEXÍVEL C/FILTRO AR, GOTA PADRÃO, REGULADOR DE FLUXO, CONECTOR P/ Sonda ESCALONADO C/ TAMPA, ESTÉRIL,DESCARTÁVEL	UNIDADE	24/05/2016	Pregão	10/04/2017	MEDSONDA - INDUSTRIA E COMERCIO DE PRODUTOS HOSPITALARES DESCARTÁVEIS LTDA.	NACIONAL COMERCIAL HOSPITALAT LTDA	MUNICÍPIO DE ALTINOPOLIS	ALTINOPOLIS	SP	10000	1,8800	1,2921
BR0386131	EQUIPO, PINUTRIÇÃO ENTERAL, PVC CRISTAL, MIN. 120 CM, CÂMARA FLEXÍVEL C/FILTRO AR, GOTA PADRÃO, REGULADOR DE FLUXO, CONECTOR P/ Sonda ESCALONADO C/ TAMPA, ESTÉRIL,DESCARTÁVEL	UNIDADE	13/05/2016	Pregão	17/05/2016	MEDSONDA - INDUSTRIA E COMERCIO DE PRODUTOS HOSPITALARES DESCARTÁVEIS LTDA.	PROFARM COMERCIO DE MEDICAMENTOS E MATERIAL HOSPITALAR LTDA	FUNDO MUNICIPAL DE SAUDE	PALMEIRANTE	TO	199	1,9600	1,2921
BR0386131	EQUIPO, PINUTRIÇÃO ENTERAL, PVC CRISTAL, MIN. 120 CM, CÂMARA FLEXÍVEL C/FILTRO AR, GOTA PADRÃO, REGULADOR DE FLUXO, CONECTOR P/ Sonda ESCALONADO C/ TAMPA, ESTÉRIL,DESCARTÁVEL	UNIDADE	24/02/2017	Pedido de Cotação	05/03/2017	LAMEDID COMERCIAL E SERVIÇOS LTDA	ADILVAN COMERCIO E DISTRIBUICAO LTDA- ME	FUNDO MUNICIPAL DE SAUDE	SANTO ANTONIO DO LEVERGER	MT	350	3,8250	3,8250
BR0386131	EQUIPO, PINUTRIÇÃO ENTERAL, PVC CRISTAL, MIN. 120 CM, CÂMARA FLEXÍVEL C/FILTRO AR, GOTA PADRÃO, REGULADOR DE FLUXO, CONECTOR P/ Sonda ESCALONADO C/ TAMPA, ESTÉRIL,DESCARTÁVEL	UNIDADE	02/12/2015	Pregão	07/03/2016	EMBRAMED INDUSTRIA E COMERCIO DE PRODUTOS HOSPITALARES LTDA.	ABC FARMA MATERIAL HOSPITALAR EIRELI - EPP	FUNDO MUNICIPAL DE SAUDE	PORTO SEGURO	BA	15000	4,7200	1,2921

Mostrando 1 à 16 de 16 registro(s)

000553

**Por R\$ 3,29 à vista**

no boleto bancário (5% desc. já calculado)

No cartão R\$ 3,46 ou em até 12x de R\$ 0,43 com juros de 3,99% a.m.

**Formas de pagamento** ( )

Em estoque: 9 un

1	 <b>Comprar</b>
---	--

**Frete e Prazo**

Informe seu CEP	Calcular
-----------------	----------

**Descrição do produto**

Equipo pressão venosa central P.V.C, estéril com câmara gotejadora e tubo interligado em forma de Y, pinça tipo rolete, acompanha fita graduada adesiva.

**Características do produto**

<b>Indicações</b>	Promover a infusão de medicamentos, soluções parenterais.
<b>Diferenciais e benefícios</b>	Estéril Apirogênico.
<b>Itens inclusos</b>	Não possui
<b>Altura do produto (cm)</b>	11,00
<b>Largura do produto (cm)</b>	20,00
<b>Profundidade do produto (cm)</b>	1,50
<b>Peso líquido (Kg)</b>	0,010
<b>Altura da embalagem (cm)</b>	11,00
<b>Largura da embalagem (cm)</b>	20,00
<b>Profundidade da embalagem (cm)</b>	1,50
<b>Peso bruto com embalagem (Kg)</b>	0,010

Item 193 R\$ 3,0400

000554  
*[Handwritten mark]*

# Equipo Macrogotas (simples)

Cód. do produto: 2107

Estéril, atóxico, livre de pirogênio.

Disponibilidade: **Disponível**

FRETE GRÁTIS - VER REGRAS

De: R\$3,25

Por: **R\$2,70**

1

**COMPRAR**

Seja o primeiro a avaliar este produto!

 **Calcular frete**

**Mais informações**

 **Indique à um amigo**

**Adicionar à lista de desejos**



**-16%**

 **Clique na imagem acima para ampliar**

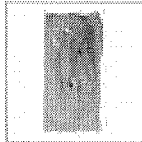

## Informações do produto

O EQUIPO MACRO GOTAS FLEXÍVEL TEM FUNÇÃO:

Dispositivo para infusão, controle de fluxo e dosagem de soluções parenterais:

- Conecta o recipiente de soluções (frasco ou bolsa) ao dispositivo de acesso venoso (scalp, cateter intravenoso, ou agulha).
- Viabiliza o controle de fluxo de soluções.

~~176m 193~~

~~R\$ 2,9566~~

000555



O que você está procurando?

CENTRAL DE ATENDIMENTO

MEUS PEDIDOS

CHAT

0 ITENS -

Todos os departamentos

Estetoscópios

Aparelhos de Pressão

Aparelhos Médicos

Equipamentos

Material de Consumo

Resgate e Salvamento

FibraCirurgica / Diabete e Nutrição / Equipamento para Nutrição

# EQUIPO PARA NUTRIÇÃO ENTERAL EMBRAMED MACRO 1802P

Curtir 2

Tweetar 

Embramed

Cód. Ref.: 701396

por R\$ 2,41

ou 6x de R\$ 0,40

Preço no boleto: R\$ 2,17

QTD.

1

Comprar



**10% DE DESCONTO NO BOLETO.**  
O desconto será concedido ao selecionar a forma de pagamento.



**NO CARTÃO DE CRÉDITO.**  
Selecione a melhor forma de pagamento para o seu negócio.

000556

**RESGATE E SALVAMENTO (/CATEGORIA/RESGATE-E-SALVAMENTO/)**

**SANEANTES (/CATEGORIA/SANEANTES/)**

**TERMÔMETRO (/CATEGORIA/TERMOMETRO/)**

**VESTUÁRIO (/CATEGORIA/VESTUÁRIO/)**

**VETERINÁRIA (/CATEGORIA/VETERINÁRIA/)**

**HOME (/) / EQUIPOS (/CATEGORIA/MATERIAL-MEDICO-EQUIPOS) / MATERIAL MÉDICO (/CATEGORIA/MATERIAL-MEDICO/)  
/ EQUIPO MACROGOTAS INJETOR LATERAL DESCARPACK**

## EQUIPO MACROGOTAS INJETOR LATERAL DESCARPACK

### AValiaÇÃO GERAL

Avalie esse produto (/avaliacoes/equipos-macrogotas-injetor-lateral-descarpack/)

DISPONÍVEL PRONTA ENTREGA

FABRICANTE: DESCARPACK (/MARCA/DESCARPACK/)

DE R\$2,08

POR APENAS R\$ 1,75

R\$ 1,67 COM 5 % DE DESCONTO NO BOLETO OU DÉBITO

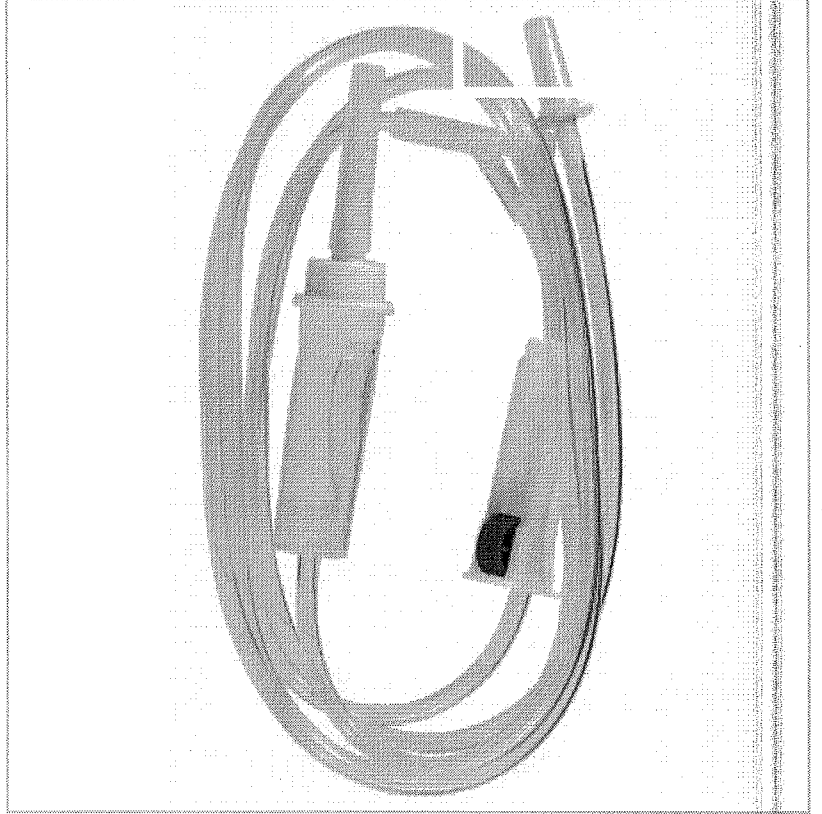

000557

ITEM 194 R\$ 2,48

- APARELHOS PARA OFTALMOLOGIA (/categoria/aparelhos-aparelhos-para-oftalmologia/2445)
- APARELHOS PARA OTORRINOLARINGOLOGIA (/categoria/aparelhos-aparelhos-para-otorrinolaringologia/3446)
- BARBEAR (/categoria/aparelhos-barbear/2117)
- DESEBRILADORES (/categoria/aparelhos-desbriladores/3389)
- INALADORES E NEBULIZADORES (/categoria/aparelhos-inaladores-e-nebulizadores/4134)
- PRESSAO (/categoria/aparelhos-pressao/2116)
- ANALÓGICOS (/categoria/aparelhos-pressao-enatologicos/4131)
- DIGITAIS (/categoria/aparelhos-pressao-digitaish/4130)
- PEÇAS (/categoria/aparelhos-pressao-pecas/3723)
- UMIDIFICADORES (/categoria/aparelhos-umidificadores/4135)
- APARELHOS DIVERSOS (/categoria/aparelhos-diversos/2532)
- ARMÁRIOS (/categoria/armarios/2118)
- ATADURAS (/categoria/ataduras/2119)
- ALGODÃO ORTOPÉDICO (/categoria/ataduras-algodao-ortopedico/2120)
- CREPE (/categoria/ataduras-crepe/2121)
- GESSADA (/categoria/ataduras-gessada/2122)
- AVENTAL (/categoria/aventais/3521)
- BALANÇAS (/categoria/balancas/3451)

## EQUIPO MACRO C/ INJETOR LATERAL - DESCARPACK

3

Outros produtos DESCARPAC (marca/descarpac/20)

Modelo: DESCARPAC / LABOR IMPORT / MEDGOLDMAN / COMP

Sujeito a disponibilidade das marcas mencionadas.

de **R\$2,70**  
 por **R\$2,60**  
 em até 1x de R\$2,60 sem juros  
 ou **R\$2,52 à vista**  
 Economia de: R\$0,08

**Adicionar ao carrinho**

formas pagamento parcelado

em até 1x de **R\$2,60** sem juros  
 à vista **R\$2,60**

**Descrição completa**

**Descrição completa**

-EQUIPO MACROGOTAS indicado para infusão de soluções parenterais estéreis; Embalado individualmente em papel grau cirúrgico com filme termoplástico e selado termicamente; Esterilizado a óxido de etileno; PVC flexível; Tubo de 1,50m com ponta perfurante e tampa protetora; Pinça rolete e corta-fluxo; Injetor lateral resistente; Câmara goteladora macrogotas com respiro de ar com filtro Hidrófobo e Bacteriológico; Atóxico; Produto médico hospitalar de uso único

**Produtos similares**

000558

**Por R\$ 2,53 à vista**

no boleto bancário (5% desc. já calculado)

No cartão R\$ 2,66 ou em até 12x de R\$ 0,33 com juros de 3,99% a.m.

 Formas de pagamento ()

Em estoque: 969 un

1	 Comprar	Comprar pack com 250 un
---	---	----------------------------

 Frete e PrazoInforme seu CEP  

<b>Descrição do produto</b>	
Equipo MacroGotas Flexível Pinça Rolete Com Injetor Lateral Completo EMBRAMAC	
<b>Características do produto</b>	
<b>Indicações</b>	Dispositivo para infusão, controle de fluxo e dosagem de soluções parenterais. Conecta o recipiente de soluções (frasco ou bolsa) e ao dispositivo de acesso venoso (scalp, cateter intravenoso, ou agulha).
<b>Diferenciais e benefícios</b>	Lanceia perfurante para conexão ao recipiente de solução; Câmara para visualização de gotejamento; Filtro de Partícula (abertura 15 micra) - De acordo com a Norma NBR ISO 8536-4; Extensão em PVC Cristal; Controlador de fluxo (gotejamento) tipo pinça rolete; Conexão luer para dispositivo de acesso venoso.
<b>Itens inclusos</b>	Não possui
<b>Altura do produto (cm)</b>	22,00
<b>Largura do produto (cm)</b>	10,00
<b>Profundidade do produto (cm)</b>	1,50
<b>Peso líquido (Kg)</b>	0,027
<b>Altura da embalagem (cm)</b>	22,00

000559

RELATÓRIO PÚBLICO  
(medicamentos, materiais médico-hospitalares e gases medicinais)

PESQUISAR POR

- ITEM
- MODALIDADE
- INSTITUIÇÃO
- FORNECEDOR
- FABRICANTE
- FAIXA
- PERÍODO
- BASE SIASG(Compras Federais)
- TIPO DE COMPRA

ITEM

Código BR:

BR:

Descrição Item:

Unidade de Fornecimento:

Dados Agrupados

Grupo:

Classe:

PDM:

UF:

Município:

Genérico:  Sim  Não

000560

Pesquisar

RESULTADO

Os registros exibidos especificam as compras realizadas nos últimos 18 meses, o que corresponde ao seguinte período: 23-11-2015 a 23-05-2017

Gerar Planilha

Gerar PDF

DADOS DO ITEM		DADOS DA COMPRA			DADOS DO FABRICANTE/FORNECEDOR			DADOS DA INSTITUIÇÃO			PREÇO UNITÁRIO		
CÓDIGO BR	DESCRIÇÃO DO ITEM	UNIDADE DE FORNECIMENTO	DATA COMPRA	MODALIDADE DA COMPRA	DATA INSCRIÇÃO	FABRICANTE	FORNECEDOR	NOME DA INSTITUIÇÃO	MUNICÍPIO	UF	QTD ITENS COMPRADOS	PAGO	MÉDIA PONDERADA
BR0386128	EQUIPO, DE INFUSÃO, PVC CRISTAL, MÍN. 120 CM, CÂMARA FLEXÍVEL C/FILTRO AR, MICROGOTAS, REGULADOR DE FLUXO, C/INJETOR LATERAL "Y", AUTOCICATRIZANTE, LUER ROTATIVO C/ TAMPA, FOTOSSENSÍVEL, ESTÉRIL, DESCARTÁVEL	UNIDADE-GENÉRICO	21/07/2016	Pregão	08/09/2016	LABOR IMPORT.COM IMPORT. EXPORT. LTDA.	ALTERMED MATERIAL MEDICO HOSPITALAR LTDA	CONSORCIO INTERMUNICIPAL DE SAUDE	PATO BRANCO	PR	500	1.3665	1.3565
BR0386128	EQUIPO, DE INFUSÃO, PVC CRISTAL, MÍN. 120 CM, CÂMARA FLEXÍVEL C/FILTRO AR, MICROGOTAS, REGULADOR DE FLUXO, C/INJETOR LATERAL "Y", AUTOCICATRIZANTE, LUER ROTATIVO C/ TAMPA, FOTOSSENSÍVEL, ESTÉRIL, DESCARTÁVEL	UNIDADE	01/07/2016	Pregão	17/11/2016	DESCARPAK DESCARTÁVEIS DO BRASIL LTDA	HOSPIDROGAS COM DE PROD HOSPITALARES LTDA	FUNDO MUNICIPAL DE SAUDE	PINHEIROS	ES	2000	1.4500	1.6232

Mostrar 20

ITEM 295 R\$ 2,42

CÓDIGO BR	DADOS DO ITEM		DADOS DA COMPRA			DADOS DO FABRICANTE/FORNECEDOR			DADOS DA INSTITUIÇÃO			PREÇO UNITÁRIO	
	DESCRIÇÃO DO ITEM	UNIDADE DE FORNECIMENTO	DATA COMPRA	MODALIDADE DA COMPRA	DATA INSCRIÇÃO	FABRICANTE	FORNECEDOR	NOME DA INSTITUIÇÃO	MUNICÍPIO	UF	QTD ITENS COMPRADOS	PAGO	MÉDIA PONDERADA
BR0386128	EQUIPO, DE INFUSÃO, PVC CRISTAL, MIN. 120 CM, CÂMARA FLEXIVEL C/FILTRO AR, MICROGOTAS, REGULADOR DE FLUXO, C/INJETOR LATERAL "Y", AUTOCICATRIZANTE, LUER ROTATIVO C/ TAMPA, FOTOSSENSIVEL, ESTERIL,DESCARTÁVEL	UNIDADE	18/12/2015	Pregão	15/03/2016	DESCARPACK DESCARTÁVEIS DO NORDESTE LTDA	KAMEDICA DISTRIBUIDORA DE MEDICAMENTOS LTDA - ME	FUNDO MUNICIPAL DE SAUDE	IGACI	AL	1500	1,4800	1,6232
BR0386128	EQUIPO, DE INFUSÃO, PVC CRISTAL, MIN. 120 CM, CÂMARA FLEXIVEL C/FILTRO AR, MICROGOTAS, REGULADOR DE FLUXO, C/INJETOR LATERAL "Y", AUTOCICATRIZANTE, LUER ROTATIVO C/ TAMPA, FOTOSSENSIVEL, ESTERIL,DESCARTÁVEL	UNIDADE	31/01/2017	Pregão	16/02/2017	JALLES MACHADO S.A.	CIRURGICA MONTEBELLO LTDA	CONSORCIO INTERMUNICIPAL DO SUL DO ESTADO DE ALAGOAS - CONSUL	PENEDO	AL	4100	1,7600	1,6232
BR0386128	EQUIPO, DE INFUSÃO, PVC CRISTAL, MIN. 120 CM, CÂMARA FLEXIVEL C/FILTRO AR, MICROGOTAS, REGULADOR DE FLUXO, C/INJETOR LATERAL "Y", AUTOCICATRIZANTE, LUER ROTATIVO C/ TAMPA, FOTOSSENSIVEL, ESTERIL,DESCARTÁVEL	UNIDADE	28/03/2016	Pregão	18/05/2016	EMBRAMAC EMP BRAS DE MAT CIR IND COM IMP E EXPORT LTDA	BIOMED PRODUTOS MEDICOS E HOSPITALARES LTDA - EPP	MUNICIPIO DE SIMOES, SECRETARIA DE SAUDE	SIMOES	PI	2000	2,6000	1,6232

Mostrando 1 à 5 de 5 registro(s)

000561

R

Compartilhar 0

Compartilhar 0

+ EMBRAMED

(/marcas/embramed/)

Por R\$ 2,64 à vista

no boleto bancário (5% desc. já calculado)

No cartão R\$ 2,77 ou em até 12x de R\$ 0,35 com juros de 3,99% a.m.

Formas de pagamento ()

Em estoque: 70 un

1  **Comprar** **Comprar pack com 200 un**

Frete e Prazo

Informe seu CEP  **Calcular**

Descrição do produto

Equipo Micro gotas com injetor lateral 1,50m

Características do produto

<b>Indicações</b>	Dispositivo utilizado para administração de soluções a partir de recipiente específico até o dispositivo de acesso venoso. O escoamento da solução por meio da gravidade e a regulagem do gotejamento por meio da pinça rolete.
<b>Diferenciais e benefícios</b>	Lanceta perfurante para conexão ao recipiente de solução; Câmara para visualização de gotejamento; Filtro de Partícula (abertura 15 micra) - De acordo com a Norma NBR ISO 8536-4; Extensão em PVC Cristal; - Controlador de fluxo (gotejamento) tipo pinça rolete com corta fluxo e descanso;

Itens inclusos 01 Equipo Micro gotas com injetor lateral 1,50m

Altura do produto (cm) 10,00

000562

Olá visitante. Já é cadastrado? Acesse sua conta.

Meu Cadastro Meus Pedidos Fale Conosco

Central de Atendimento



Estou procurando por...

Q BUSCAR



LUVAS LABORATÓRIO DIABETES ESTERILIZAÇÃO APARELHO DE PRESSÃO MATERIAL DE CONSUMO DESCARTÁVEIS SANEANTES

Você está em: Home > Material de Consumo > Equipos de Soluções > EQUIPO MICROGOTAS FLEXÍVEL PINÇA ROLETE LABOR IMPORT

### EQUIPO MICROGOTAS FLEXÍVEL PINÇA ROLETE LABOR IMPORT

em 0 avaliações. Dê sua avaliação

Marca: LABOR IMPORT

Referência: 34378

Conteúdo: Unidade

Disponibilidade: Em estoque

Seção: Material de Consumo

Por **R\$ 1,89**

Valor à vista: R\$ 1,80 à vista.

Quantidade	Compre mais e ganhe desconto!
1	Quantidade Valor
A partir de 20 unidades R\$ 1,87 (cada)	

Saiba como pagar

Calcule o frete

Passa o mouse para ver detalhes

Tire suas dúvidas Indique este produto Lista

Ampliar Imagem

000563



RELATÓRIO PÚBLICO  
(medicamentos, materiais médico-hospitalares e gases medicinais)

PESQUISAR POR

- ITEM
- MODALIDADE
- INSTITUIÇÃO
- FORNECEDOR
- FABRICANTE
- FAIXA
- PERÍODO
- BASE SIASG(Compras Federais)
- TIPO DE COMPRA

ITEM

Código BR:

BR:

Unidade de Fornecimento:

Dados Agrupados

Descrição Item:

EQUIPO, DE INFUSÃO, PVC CRISTAL, MIN. 120 CM, CÂMARA FLEXÍVEL C/FILTRO AR, MICROGOTAS, REGULADOR DE FLUXO, LUER C/ TAMPA, ESTÉRIL,DESCARTÁVEL

Grupo:

Classe:

PDM:

Genérico:  Sim  Não

UF:

Município:

000564

Pesquisar

RESULTADO

Os registros exibidos especificam as compras realizadas nos últimos 18 meses, o que corresponde ao seguinte período: 23-11-2015 a 23-05-2017  
Base de Dados BPS

DADOS DO ITEM		DADOS DA COMPRA			DADOS DO FABRICANTE/FORNECEDOR		DADOS DA INSTITUIÇÃO			PREÇO UNITÁRIO			
CÓDIGO BR	DESCRIÇÃO DO ITEM	UNIDADE DE FORNECIMENTO	DATA COMPRA	MODALIDADE DA COMPRA	DATA INSERÇÃO	FABRICANTE	FORNECEDOR	NOME DA INSTITUIÇÃO	MUNICÍPIO	UF	QTD ITENS COMPRADOS	PAGO	MÉDIA PONDERADA
BR0386129	EQUIPO, DE INFUSÃO, PVC CRISTAL, MIN. 120 CM, CÂMARA FLEXÍVEL C/FILTRO AR, MICROGOTAS, REGULADOR DE FLUXO, LUER C/ TAMPA, ESTÉRIL,DESCARTÁVEL	UNIDADE	16/03/2016	Pregão	16/03/2016	DESCARPACK DESCARTÁVEIS DO BRASIL LTDA	DISMENE DISTRIBUIDORA DE MEDICAMENTOS DO NORDESTE LTDA - MIE	MUNICÍPIO DE TIMBAUBA	TIMBAUBA	PE	691	0,9900	1,2252
BR0386129	EQUIPO, DE INFUSÃO, PVC CRISTAL, MIN. 120 CM, CÂMARA FLEXÍVEL C/FILTRO AR, MICROGOTAS, REGULADOR DE FLUXO, LUER C/ TAMPA, ESTÉRIL,DESCARTÁVEL	UNIDADE	13/04/2016	Pregão	04/07/2016	TKL IMPORTACAO E EXPORTACAO DE PRODUTOS MEDICOS E HOSPITALARES LTDA	NATAN COMERCIO LTDA	FUNDO MUNICIPAL DE SAUDE DE AURORA DO PARA	AURORA DO PARA	PA	40000	1,1900	1,2252

Mostrar 20

Gerar Planilha

Gerar PDF

ITEM 196 R\$ 3,32

CÓDIGO BR	DADOS DO ITEM		UNIDADE DE FORNECIMENTO		DADOS DA COMPRA		DADOS DO FABRICANTE/FORNECEDOR		DADOS DA INSTITUIÇÃO			PREÇO UNITÁRIO		
	DESCRIÇÃO DO ITEM				DATA COMPRA	MODALIDADE DA COMPRA	DATA INSCRIÇÃO	FABRICANTE	FORNECEDOR	NOME DA INSTITUIÇÃO	MUNICÍPIO	UF	QTD. ITENS COMPRADOS	PAGO
BR0386129	EQUIPO, DE INFUSÃO, PVC CRISTAL, MIN. 120 CM, CÂMARA FLEXÍVEL C/FILTRO AR, MICROGOTAS, REGULADOR DE FLUXO, LUER C/ TAMPA, ESTÉRIL, DESCARTÁVEL	UNIDADE	01/09/2016	Pregão	22/09/2016	BIO SANI INDUSTRIA E COMERCIO DE PRODUTOS MEDICOS E ODONTOLÓGICOS LTDA	NORTEMED DISTRIBUIDORA DE PRODUTOS MEDICOS LTDA - ME	FUNDO MUNICIPAL DE SAUDE DE PRIMAVERA	PRIMAVERA	PA	3000	1,2400	1,2252	
BR0386129	EQUIPO, DE INFUSÃO, PVC CRISTAL, MIN. 120 CM, CÂMARA FLEXÍVEL C/FILTRO AR, MICROGOTAS, REGULADOR DE FLUXO, LUER C/ TAMPA, ESTÉRIL, DESCARTÁVEL	UNIDADE - GENÉRICO	21/07/2016	Pregão	13/09/2016	LABOR IMPORT.COM. IMPORT. EXPORT. LTDA.	ODONTOMEDI - ODONTOLÓGICOS E HOSPITALARES LTDA - EPP	CONSORCIO INTERMUNICIPAL DE SAUDE	PATO BRANCO	PR	4000	1,3000	1,3000	
BR0386129	EQUIPO, DE INFUSÃO, PVC CRISTAL, MIN. 120 CM, CÂMARA FLEXÍVEL C/FILTRO AR, MICROGOTAS, REGULADOR DE FLUXO, LUER C/ TAMPA, ESTÉRIL, DESCARTÁVEL	UNIDADE	05/02/2016	Pregão	15/04/2016	EMBRAMAC EMP BRAS DE MAT CIR IND COM IMP E EXPORT LTDA	REALMED COMERCIO DE PRODUTOS MEDICOS E HOSPITALARES LTDA	MUNICIPIO DE SAO DOMINGOS DO CARIRI	SAO DOMINGOS DO CARIRI	PB	200	1,4200	1,2252	
BR0386129	EQUIPO, DE INFUSÃO, PVC CRISTAL, MIN. 120 CM, CÂMARA FLEXÍVEL C/FILTRO AR, MICROGOTAS, REGULADOR DE FLUXO, LUER C/ TAMPA, ESTÉRIL, DESCARTÁVEL	UNIDADE	19/12/2016	Pregão	19/12/2016	LABOR IMPORT.COM. IMPORT. EXPORT. LTDA.	LARISMED - INDUSTRIA E COMERCIO DE MATERIAIS MEDICO E HOSPITALAR LTDA - EPP	MUNICIPIO DE MIRANTE DO PARAPANANEMA	MIRANTE DO PARAPANANEMA	SP	4000	1,5560	1,2252	
BR0386129	EQUIPO, DE INFUSÃO, PVC CRISTAL, MIN. 120 CM, CÂMARA FLEXÍVEL C/FILTRO AR, MICROGOTAS, REGULADOR DE FLUXO, LUER C/ TAMPA, ESTÉRIL, DESCARTÁVEL	UNIDADE	29/02/2016	Pregão	01/12/2016	MEDSONDA - INDUSTRIA E COMERCIO DE PRODUTOS HOSPITALARES DESCARTAVEIS LTDA.	3A DISTRIBUIDORA DE MEDICAMENTOS LTDA	FUNDO MUNICIPAL DE SAUDE	AROAZES	PI	360	1,6200	1,2252	

Mostrando 1 à 7 de 7 registre(s)

000565



Desconto de 10% à vista no Boleto e Depósito Bancário. Entrega para Todo Brasil e Parcelamento nos cartões em 4x sem juros.

INÍCIO / EQUIPO MICROGOTAS COM INJETOR LATERAL

## EQUIPO MICROGOTAS COM INJETOR LATERAL

R\$ **2,80**

Receber aviso de novos preços

Equipo utilizado para infusão de soro.

Ponta perfurante adaptável com facilidade e segurança em qualquer tipo de frasco/ampola/bolsa, contendo protetor, câmara de gotejamento flexível e transparente permitindo o monitoramento do fluxo da alimentação a ser administrada, tubo flexível de coloração azul em PVC.

Regulador de fluxo (clamp e rolete) para controle de fluxo com segurança, conector escalonado para diferentes diâmetros de sonda, contendo protetor.

**Entrega:** Até 12 dias úteis para Envio

000566

**MAIS IMAGENS**

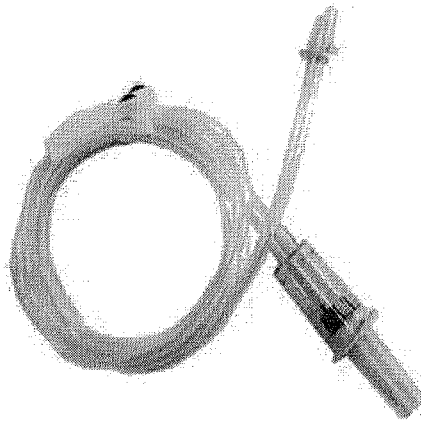

+ EMBRAMED

(/marcas/embramed/)

**Por R\$ 2,64 à vista**

no boleto bancário (5% desc. já calculado)

No cartão R\$ 2,77 ou em até 12x de R\$ 0,35 com juros de 3,99% a.m.

Formas de pagamento ()

Em estoque: 70 un

1	<b>Comprar</b>	<b>Comprar pack com 200 un</b>
---	----------------	------------------------------------

**Frete e Prazo**

Informe seu CEP

Calcular

**Descrição do produto**

Equipo Micro gotas com injetor lateral 1,50m

**Características do produto****Indicações**

Dispositivo utilizado para administração de soluções a partir de recipiente específico até o dispositivo de acesso venoso.

O escoamento da solução por meio da gravidade e a regulação do gotejamento por meio da pinça rolete.

**Diferenciais e benefícios**

Lanceia perfurante para conexão ao recipiente de solução;

Câmara para visualização de gotejamento;

Filtro de Partícula (abertura 15 micra) - De acordo com a Norma NBR ISO 8536-4;

Extensão em PVC Cristal; - Controlador de fluxo (gotejamento) tipo pinça rolete com corta fluxo e descanso;

**Itens inclusos**

01 Equipo Micro gotas com injetor lateral 1,50m

**Altura do produto (cm)**

10,00

**Largura do produto (cm)**

22,00

**Profundidade do produto (cm)**

2,00

000567

RESGATE E SALVAMENTO (/CATEGORIA/RESGATE-E-SALVAMENTO/)

SANEANTES (/CATEGORIA/SANEANTES/)

TERMÔMETRO (/CATEGORIA/TERMOMETRO/)

VESTUÁRIO (/CATEGORIA/VESTUARIO/)

VETERINÁRIA (/CATEGORIA/VETERINARIA/)

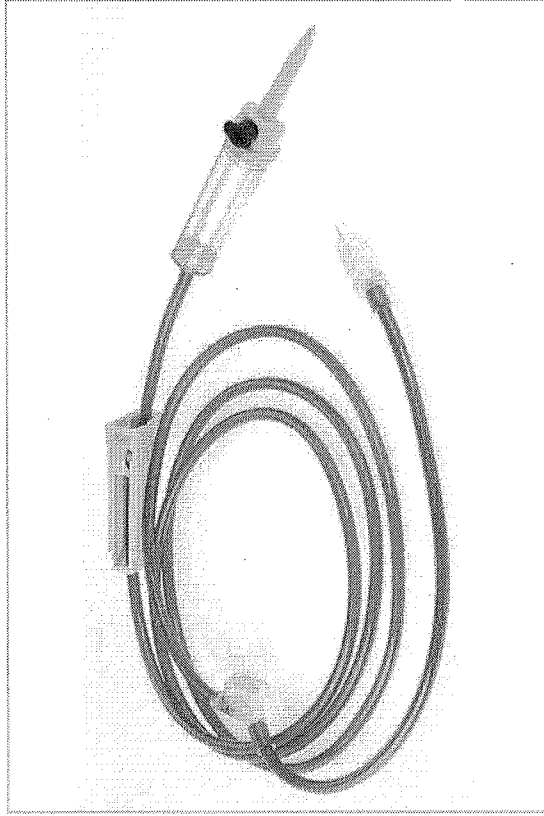
HOME (/) / EQUIPOS (/CATEGORIA/MATERIAL-MEDICO-EQUIPOS/) / MATERIAL MÉDICO (/CATEGORIA/MATERIAL-MEDICO/)  
/ EQUIPO FOTOSSENSÍVEL MICROGOTAS INFUSÃO INJETOR LATERAL EMBRAMED**EQUIPO FOTOSSENSÍVEL MICROGOTAS INFUSÃO INJETOR LATERAL EMBRAMED****AValiação GERAL**

Avalie esse produto (/avaliacoes/equipo-fotosensivel-microgotas-infusao-injetor-lateral-embamed/)

DISPONÍVEL PRONTA ENTREGA

FABRICANTE: EMBRAMED (/MARCA/EMBRAMED/)

DE R\$ 4,39

POR APENAS R\$ 4,29

R\$ 4,08 COM 5% DE DESCONTO NO BOLETO OU DÉBITO

000568

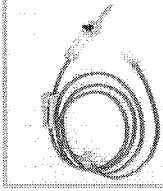
<https://shoppub.s3.amazonaws.com/primecirurgia/media/cache/5c/47/5c476ce655324b39cf1535832a2ad892.jpg>

RELATÓRIO PÚBLICO  
(medicamentos, materiais médico-hospitalares e gases medicinais)

**PESQUISAR POR**

ITEM  
  MODALIDADE  
  INSTITUIÇÃO  
  FORNECEDOR  
  FABRICANTE  
  FAIXA  
  PERÍODO  
  BASE SIASG(Compras Federais)  
  TIPO DE COMPRA

**ITEM**

Código BR: 0386775

BR: 0386775

Unidade de Fornecimento:

Dados Agrupados

Descrição Item:  
 EQUIPO INFUSÃO SANGÜÍNEA, P/ HEMOTRANSFUSÃO, PVC CRISTAL, PONTA PERFORANTE, CÂMARA DUPLA FLEXÍVEL, FILTRO INTERNO DE 170M, GOTA PADRÃO, REGULADOR DE FLUXO, LUER MACHO C/TAMPA, ESTÉRIL, DESCARTÁVEL

Grupo: Todos

Classe: Todos

PDM:  Genérico:  Sim  Não

UF: Todas  Município: Seleção

000569

Pesquisar

**RESULTADO**

Os registros exibidos especificam as compras realizadas nos últimos 18 meses, o que corresponde ao seguinte período: 23-11-2015 a 23-05-2017

Gerar Planilha

Gerar PDF

DADOS DO ITEM		DADOS DA COMPRA		DADOS DO FABRICANTE/FORNECEDOR		DADOS DA INSTITUIÇÃO		PREÇO UNITÁRIO					
CÓDIGO BR	DESCRIÇÃO DO ITEM	UNIDADE DE FORNECIMENTO	DATA COMPRA	MODALIDADE DA COMPRA	DATA INSERÇÃO	FABRICANTE	FORNECEDOR	NOME DA INSTITUIÇÃO	MUNICÍPIO	UF	QTD ITENS COMPRADOS	PAGO	MÉDIA PONDERADA
BR0386775	EQUIPO INFUSÃO SANGÜÍNEA, P/ HEMOTRANSFUSÃO, PVC CRISTAL, PONTA PERFORANTE, CÂMARA DUPLA FLEXÍVEL, FILTRO INTERNO DE 170M, GOTA PADRÃO, REGULADOR DE FLUXO, LUER MACHO C/TAMPA, ESTÉRIL, DESCARTÁVEL	UNIDADE	31/01/2017	Pregão	20/03/2017	LAMEDID COMERCIAL E SERVIÇOS LTDA	M J BEZERRA DE MELO SILVA	CONSORCIO INTERMUNICIPAL DO SUL DO ESTADO DE ALAGOAS - CONISUL	PENEDO	AL	150	0,8600	2,2875

Mostrar 20

ITEM 197 R\$ 4,6733

DADOS DO ITEM			DADOS DA COMPRA			DADOS DO FABRICANTE/FORNECEDOR		DADOS DA INSTITUIÇÃO			PREÇO UNITÁRIO		
CÓDIGO BR	DESCRIÇÃO DO ITEM	UNIDADE DE FORNECIMENTO	DATA COMPRA	MODALIDADE DA COMPRA	DATA INSERÇÃO	FABRICANTE	FORNECEDOR	NOME DA INSTITUIÇÃO	MUNICÍPIO	UF	QTD ITENS COMPRADOS	PAGO	MÉDIA PONDERADA
BR0386775	EQUIPO INFUSÃO SANGÜINEA, P/ HEMOTRANSFUSÃO, PVC CRISTAL, PONTA PERFURANTE, CÂMARA DUPLA FLEXÍVEL, FILTRO INTERNO DE 170M, GOTTA PADRÃO, REGULADOR DE FLUXO, LUER MACHO C/TAMPA, ESTÉRIL, DESCARTÁVEL	UNIDADE	01/01/2016	Pregão	25/03/2016	COMPOJET BIOMEDICA LTDA	L.P. COMERCIO E PRESTACAO DE SERVICO LTDA - EPP	FUNDO MUNICIPAL DE SAUDE	SANTO ANTONIO DO LEVERGER	MT	500	3.2000	2.2975
BR0386775	EQUIPO INFUSÃO SANGÜINEA, P/ HEMOTRANSFUSÃO, PVC CRISTAL, PONTA PERFURANTE, CÂMARA DUPLA FLEXÍVEL, FILTRO INTERNO DE 170M, GOTTA PADRÃO, REGULADOR DE FLUXO, LUER MACHO C/TAMPA, ESTÉRIL, DESCARTÁVEL	UNIDADE	01/01/2016	Pregão	25/03/2016	COMPOJET BIOMEDICA LTDA	L.P. COMERCIO E PRESTACAO DE SERVICO LTDA - EPP	FUNDO MUNICIPAL DE SAUDE	SANTO ANTONIO DO LEVERGER	MT	500	3.2000	2.2975
BR0386775	EQUIPO INFUSÃO SANGÜINEA, P/ HEMOTRANSFUSÃO, PVC CRISTAL, PONTA PERFURANTE, CÂMARA DUPLA FLEXÍVEL, FILTRO INTERNO DE 170M, GOTTA PADRÃO, REGULADOR DE FLUXO, LUER MACHO C/TAMPA, ESTÉRIL, DESCARTÁVEL	UNIDADE	01/01/2016	Pregão	25/03/2016	COMPOJET BIOMEDICA LTDA	L.P. COMERCIO E PRESTACAO DE SERVICO LTDA - EPP	FUNDO MUNICIPAL DE SAUDE	SANTO ANTONIO DO LEVERGER	MT	500	3.2000	2.2975
BR0386775	EQUIPO INFUSÃO SANGÜINEA, P/ HEMOTRANSFUSÃO, PVC CRISTAL, PONTA PERFURANTE, CÂMARA DUPLA FLEXÍVEL, FILTRO INTERNO DE 170M, GOTTA PADRÃO, REGULADOR DE FLUXO, LUER MACHO C/TAMPA, ESTÉRIL, DESCARTÁVEL	UNIDADE	13/04/2016	Pregão	07/03/2017	EMBRAMED INDUSTRIA E COMERCIO DE PRODUTOS HOSPITALARES LTDA.	LARMEED DISTRIBUIDORA DE MEDICAMENTOS E MATERIAL MEDICO HOSPITALAR LTDA	FUNDO MUNICIPAL DE SAUDE DE CAMPINA GRANDE	CAMPINA GRANDE	PB	40000	3.6700	2.2975
BR0386775	EQUIPO INFUSÃO SANGÜINEA, P/ HEMOTRANSFUSÃO, PVC CRISTAL, PONTA PERFURANTE, CÂMARA DUPLA FLEXÍVEL, FILTRO INTERNO DE 170M, GOTTA PADRÃO, REGULADOR DE FLUXO, LUER MACHO C/TAMPA, ESTÉRIL, DESCARTÁVEL	UNIDADE	03/06/2016	Pregão	28/11/2016	DESCARPACK DESCARTAVEIS DO BRASIL LTDA	BRASIL MEDCORP LTDA - EPP	MUNICIPIO DE PARANAPANEMA	PARANAPANEMA	SP	50	4.2500	2.2975

Mostrando 1 à 20 de 21 registro(s)

Primeiro

Anterior

1

2

Próximo

Último

Olá visitante. Já é cadastrado? Acesse sua conta.



Estou procurando por...

Q BUSCAR

Meu Cadastro Meus Pedidos Fale Conosco Central de Atendimento

LUVAS LABORATÓRIO DIABETES ESTERILIZAÇÃO APARELHO DE PRESSÃO MATERIAL DE CONSUMO DESCARTÁVEIS SANEANTES

Você está em: Home > Material de Consumo > Equipos transfusão sangue > EQUIPO PARA TRANSFUÇÃO SANGUINEA (SANGUE) CAMARA DUPLA EMBRAMED

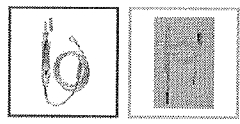

### EQUIPO PARA TRANSFUÇÃO SANGUINEA (SANGUE) CAMARA DUPLA EMBRAMED

em 0 avaliações. Dê sua avaliação

Equipo para Transfução de Sangue com Câmara Dupla para administração e controle de infusão de sangue.

Marca: EMBRAMED

Referência: 5736

Conteúdo: unidade

Disponibilidade: Em estoque

Seção: Material de Consumo

Por **R\$ 4,99**

Valor à vista: R\$ 4,74 à vista.

Quantidade	Compre mais e ganhe desconto!
<input type="text" value="1"/> Unidades	Quantidade Valor
A partir de 50 unidades R\$ 4,89 (cada)	

000571

Passa o mouse para ver detalhes

Ampliar Imagem

Saiba como pagar Calcule o frete

Tire suas dúvidas Indique este produto Lista



**RESGATE E SALVAMENTO (/CATEGORIA/RESGATE-E-SALVAMENTO/)****SANEANTES (/CATEGORIA/SANEANTES/)****TERMÔMETRO (/CATEGORIA/TERMOMETRO/)****VESTUÁRIO (/CATEGORIA/VESTUÁRIO/)****VETERINÁRIA (/CATEGORIA/VETERINARIA/)**

HOME (/) / EQUIPOS (/CATEGORIA/MATERIAL-MEDICO-EQUIPOS/) / MATERIAL MÉDICO (/CATEGORIA/MATERIAL-MEDICO/)  
 / EQUIPO PARA TRANSFUÇÃO SANGUINEA ( SANGUE ) COM CAMARA DUPLA 150 CM - REF. 0401G - EMBRAMED

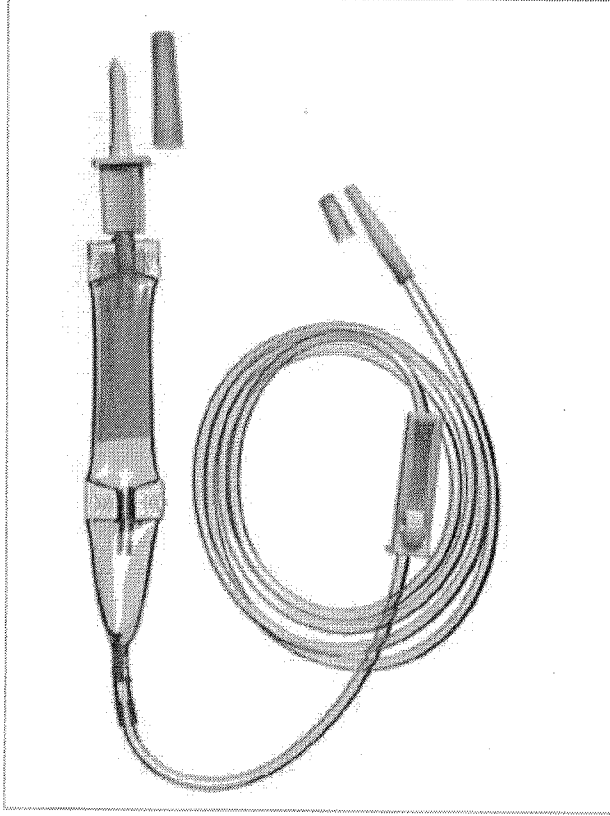

## EQUIPO PARA TRANSFUÇÃO SANGUINEA ( SANGUE ) COM CAMARA DUPLA 150 CM - REF. 0401G - EMBRAMED

### AValiação GERAL

Avalie esse produto (/avaliacoes/equipo-para-transfusao-sanguinea-sangue-com-camara-dupla-150-cm-ref-0401g-embramed/)

DISPONÍVEL PRONTA ENTREGA

FABRICANTE: EMBRAMED (/MARCA/EMBRAMED/)

POR APENAS R\$ 4,78

R\$ 4,55 COM 5 % DE DESCONTO NO BOLETO OU DÉBITO

200572

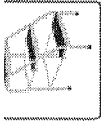

# ESCADA 3 DEGRAUS PINTURA EPOXI

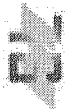

cód Ref: CDS0470B

Por: **R\$ 202,00**

6 x de R\$ 33,66 sem juros ou 5% a vista no boleto

Boleto: R\$ 191,90 com 5% de desconto

1

**COMPRAR**

VER OPÇÕES DE PARCELAMENTO

Calcule o frete, digite seu CEP

Calcule o frete, digite seu CE  OK

## Descrição

Informações adicionais

- Pintura epóxi
- Degraus revestidos
- Estrutura em tubos redondos
- Cor: Branca
- Ponteiros de borracha

ITEM 198

R\$ 248,63

000573

Quem viu, viu também



Seja Bem Vindo à Centercor Hospitalar [Já é cadastrado?](#)

[MINHA CONTA](#)

Telefendas 11 3586-6891

[contato@centercorhospitalar.com.br](mailto:contato@centercorhospitalar.com.br)

Digite Aqui

BUSCAR

0 itens

CIRÚRGICO INSTRUMENTAL

DESCARTÁVEL

EQUIPAMENTOS HOSPITALARES

EQUIPAMENTOS MÉDICOS

LOCOMOÇÃO

OXIGÊNOTERAPIA

RESGATE

SAÚDE E BELEZA

# ESCADA 3 DEGRAUS - PINTURA EPOXI

Código: 11335

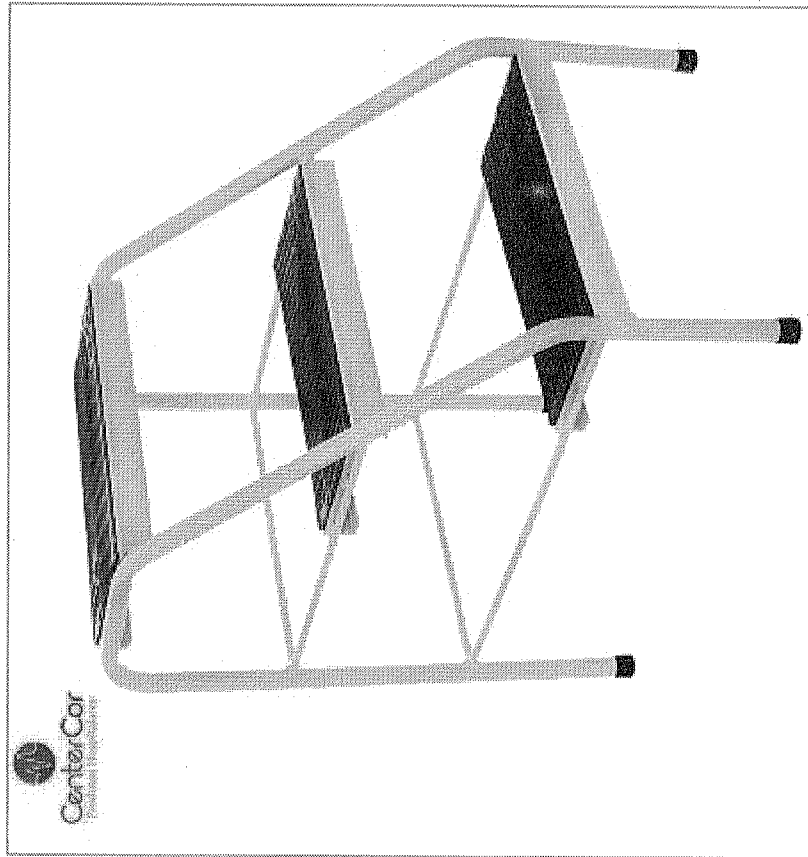

Avalie agora!

Por: **R\$ 203,99**  
 ou 10x de R\$ 20,39  
 Preço a vista: R\$ 203,99

**COMPRAR**

ADICIONAR AO CARRINHO



Escada 3 Degraus - Pintura Epoxi

**CALCULAR FRETE**

Não sei meu CEP

OK

COMPARTILHE

000574



Seja Bem Vindo à Centercor Hospitalar [Já é cadastrado?](#)

[MINHA CONTA](#)

Televidas 11 3586-6891

[contato@centercorhospitalar.com.br](mailto:contato@centercorhospitalar.com.br)

Digite Aqui

0 Itens

- CIRÚRGICO INSTRUMENTAL
- DESCARTÁVEL
- EQUIPAMENTOS HOSPITALARES
- EQUIPAMENTOS MEDICOS
- LOCOMOÇÃO
- OXIGÉNOTERAPIA
- RESCATE
- SAÚDE E BELEZA

# ESCADA 3 DEGRAUS - AÇO INOX

Código: 0470

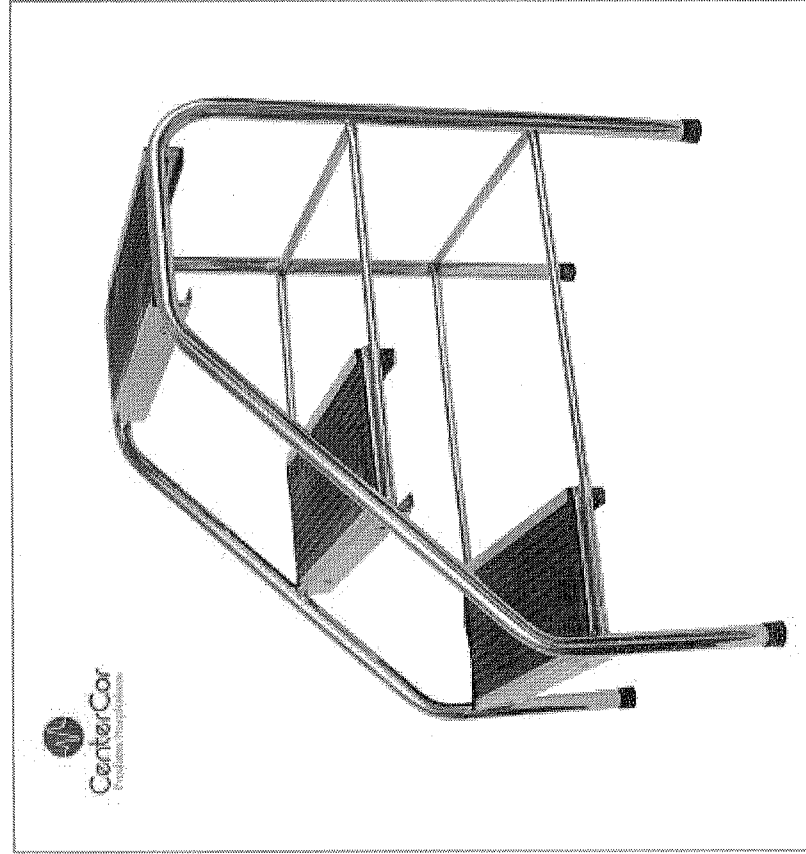

Avalie agora!

Por: **R\$ 339,90**  
 ou 10x de R\$ 33,99  
 Preço a vista: R\$ 339,90

**COMPRAR**

ADICIONAR AO CARRINHO



Escada 3 Degraus - Aço Inox

**CALCULAR FRETE**  
 Não sei meu CEP

OK

000575

COMPARTILHE



(http://frnequipamentosmedicos.com.br)

CADASTRE-SE (ACCOUNT/REGISTER) IN (/ACCOUNT/LOGIN/)

buscar

(17) 3817-2250 (mailto:(17) 3817-2250)

0 item

INÍCIO (/) PRODUTOS (HTTP://FRNEQUIPAMENTOSMEDICOS.COM.BR/PRODUTOS/) INSTITUCIONAL (HTTP://FRNEQUIPAMENTOSMEDICOS.COM.BR/INSTITUCIONAL/) COMO COMPRAR (HTTP://FRNEQUIPAMENTOSMEDICOS.COM.BR/COMO-COMPRAR/) CONTATO (/CONTATO/)

Início (http://frnequipamentosmedicos.com.br) - MATERIAL DE CONSUMO (/material-de-consumo) - SCALP (/material-de-consumo/scalp) - DISPOSITIVO ASEPTO SCALP 19G UN. EMBRAMAC

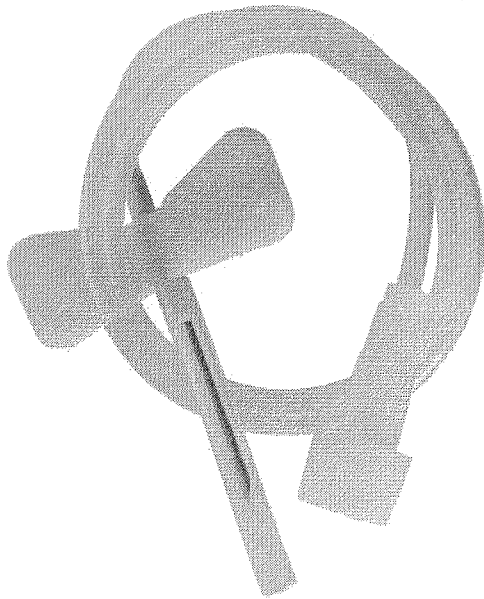

# DISPOSITIVO ASEPTO SCALP 19G UN. EMBRAMAC

R\$0,34

1

INCLUIR NO CARRINHO

Cálculo de frete:

CEP

CALCULAR FRETE

000576

(/d26pennugt8s.cloudfront.net/stores/147/628/products/3871-e36906b9dd4431df0647252b2a5cf95b-1024-1024.jpg)



(http://frnequipamentosmedicos.com.br)

Curir 0

G+1 0

Tweet (http://twitter.com/share) Pin It (http://pinterest.com/pin/create/button?url=http%3A%2Ffrnequipamentosmedicos.com.br%2Fscalp%2Fmaterial-de-consumo/scalp%2Fdispositivo-asepto-scalp-19g-un-embamac)

comunicar (%2Fscalp%2Fmaterial-de-consumo/scalp%2Fdispositivo-asepto-scalp-19g-un-embamac) e36906b9dd4431df0647252b2a5cf95b-1024-1024.jpg

Agulha, siliconizada, com bisei bi-angulado e trifacetado. Facilita a punção e reduz o

COMO COMPRAR (HTTP://FRNEQUIPAMENTOSMEDICOS.COM.BR/COMO-COMPRAR/) CONTATO (/CONTATO/)

176M 199 176M 199 176M 199

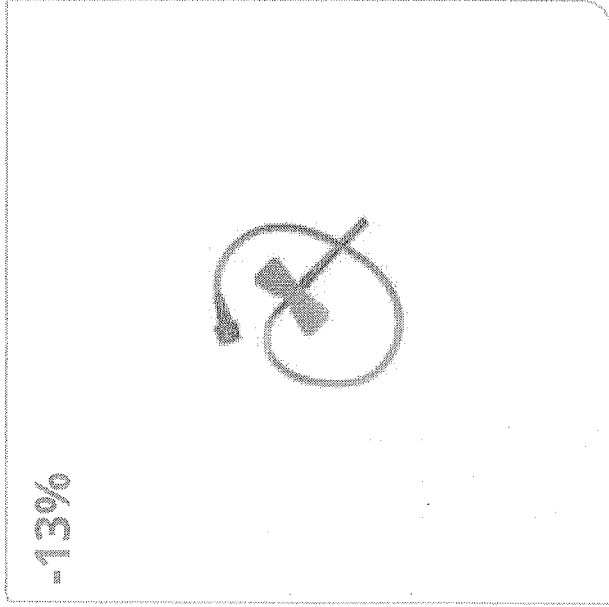

Clique na imagem acima para ampliar



# Scalp Intravenoso N° 19g c/ 01 Unidade

SCALP INTRAVENOSO N° 19G C/ 01 UNIDADE

Cód. do produto: 8959

Disponibilidade: **Disponível**

De: R\$0,36

Por: **R\$0,31**

COMPRAR

Seja o primeiro a avaliar este produto!

**Calcular frete**

**Mais informações**

**Indique à um amigo**

**Adicionar à lista de desejos**

## Informações do produto

Scalp Intravenoso N° 19G c/ 01 Unidade

Uso: Intravenoso

Para infusão intravenosa, com asas, constituído por agulha siliconizada com bisel bi-angulado e trifacetado.

000577

## Características do produto

- APARELHOS PARA OFTALMOLOGIA (/categoria/aparelhos-aparelhos-para-oftalmologia/2445)
- APARELHOS PARA OTORRINOLARINGOLOGIA (/categoria/aparelhos-aparelhos-para-otorrinolaringologia/2446)
- BARBEAR (/categoria/aparelhos-barbear/2117)
- DEFIBRILADORES (/categoria/aparelhos-defibriladores/3389)
- INALADORES E NEBULIZADORES (/categoria/aparelhos-inaladores-e-nebulizadores/4134)
- PRESSÃO (/categoria/aparelhos-pressao/2116)
- ANALÓGICOS (/categoria/aparelhos-analogicos/4131)
- DIGITAIS (/categoria/aparelhos-digitaish/4130)
- PEÇAS (/categoria/aparelhos-peças-peças/3723)
- UNIDIFICADORES (/categoria/aparelhos-unidificadores/4135)
- APARELHOS DIVERSOS (/categoria/aparelhos-diversos/2532)
- ARMÁRIOS (/categoria/armarios/2118)
- ATADURAS (/categoria/ataduras/2119)
- ALGODÃO ORTOPÉDICO (/categoria/ataduras-algodao-ortopedico/2120)
- CREPE (/categoria/ataduras-crepe/2121)
- GESSADA (/categoria/ataduras-gessada/2122)
- AVENTAL (/categoria/aventalf/3521)
- BALANÇAS (/categoria/balancas/3451)

Indicar produto  Adicionar aos favoritos  Dúvida

# SCALP - DISPOSITIVO PARA INFUSÃO INTRAVENOSA

7

Modelo: SOLIDOR / LABOR IMPORT / MEDGOLDMAN  
Disponibilidade: IMEDIATA

(\*Marca sujeita a disponibilidade no momento da compra.

**Selecione uma opção**

- Número: SCALP 19G
- Número: SCALP 21G
- Número: SCALP 23G
- Número: SCALP 25G
- Número: SCALP 27G

por **R\$0,42**  
em até 1x de R\$0,42 sem juros

**Adicionar ao carrinho**

formas pagamento parcelado

em até 1x de R\$0,42 sem juros  
à vista R\$0,42

Descrição completa

000578

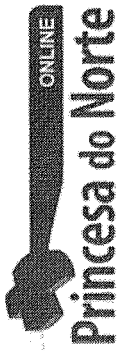

Fazer Login Meus Pedidos

Novo Cadastro Nossas Lojas

Meu Carrinho 0 Vazio

Buscar...

Medicamentos ▾	Cuidados Diários ▾	Vitaminas e Suplementos ▾	Mamãe & Bebê ▾	Beleza ▾	Dermocosméticos ▾	Maquiager
----------------	--------------------	---------------------------	----------------	----------	-------------------	-----------

Home / Detalhes do Produto

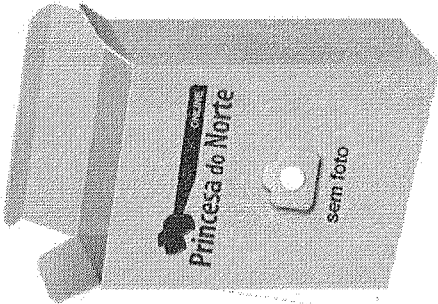

**SCALP 21**  
 Código do Produto: 030780  
 Fabricante: SANBIOL

**Por: R\$ 0,50**

Quantidade:  -  +

Fretes e Prazos +	
Formas de Pagamento +	

ITEM 200 RB 0,44  
000579



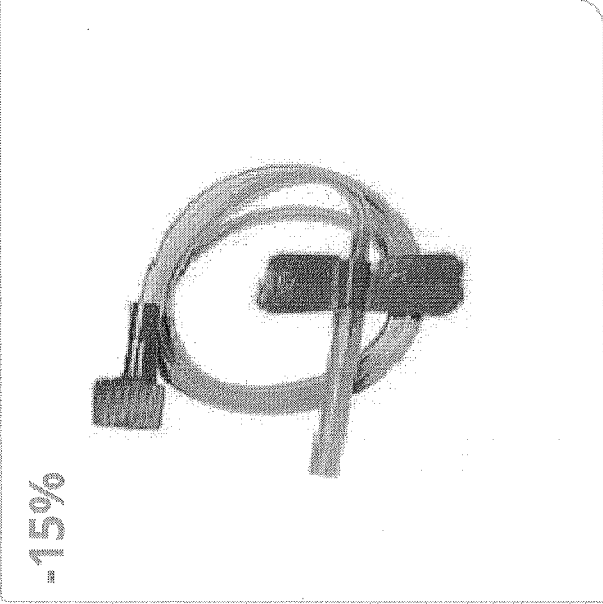

 Clique na imagem acima para ampliar



# Scalp Intravenoso N° 21g Lamedid c/ 01 Unidade

SCALP INTRAVENOSO N° 21G LAMEDID C/ 01 UNIDADE

Cód. do produto: 8966

Disponibilidade: **Disponível**

De: **R\$0,40**

Por: **R\$0,34**

**COMPRAR**

Seja o primeiro a avaliar este produto!

 **Calcular frete**

 **Mais informações**

 **Indique à um amigo**

**Adicionar à lista de desejos**

## Informações do produto

Scalp Intravenoso N° 21G Lamedid c/ 01 Unidade

Uso: Intravenoso

Para infusão intravenosa, com asas, constituído por agulha siliconizada com bisel bi-angulado e trifacetado.

## Características do produto

000580

APARELHOS PARA OFTALMOLOGIA (/categoria/aparelhos-eparelhos-para-oftalmologia/2445)  
 APARELHOS PARA OTORRINOLARINGOLOGIA (/categoria/aparelhos-eparelhos-para-otomniologia/2446)  
 BARBEAR (/categoria/aparelhos-barbear/2117)  
 DESFIBRILADORES (/categoria/aparelhos-desfibriladores/3389)  
 INALADORES E NEBULIZADORES (/categoria/aparelhos-inaladores-enebulizadores/4134)  
 PRESSÃO (/categoria/aparelhos-pressao/2116)  
 ANALÓGICOS (/categoria/aparelhos-pressao-analogicos/4131)  
 DIGITAIS (/categoria/aparelhos-pressao-digitais/4130)  
 PECAS (/categoria/aparelhos-pressao-pecas/3723)  
 UNIFICADORES (/categoria/aparelhos-unificadores/4135)  
 APARELHOS DIVERSOS (/categoria/aparelhos-diversos/2532)  
 ARMÁRIOS (/categoria/armarios/2118)  
 ATADURAS (/categoria/ataduras/2119)  
 ALGODÃO ORTOPÉDICO (/categoria/ataduras-otopedico-ortopedico/2120)  
 CREPE (/categoria/ataduras-crepe/2121)  
 GESSADA (/categoria/ataduras-gessada/2122)  
 AVENTAL (/categoria/aventais/3521)  
 BALANÇAS (/categoria/balancas/3451)

Indicar produto      Adicionar aos favoritos      Dúvida

## SCALP - DISPOSITIVO PARA INFUSÃO INTRAVENOSA

7

Modelo: SOLIDOR / LABOR IMPORT / MEDGOLDMAN  
 Disponibilidade: IMEDIATA

(\*Marca sujeita a disponibilidade no momento da compra.

### Selecione uma opção

Número: SCALP 19G

Número: SCALP 21G

Número: SCALP 23G

Número: SCALP 25G

Número: SCALP 27G

por **R\$0,42**  
 em até 1x de R\$0,42 sem juros

Adicionar ao carrinho

formas pagamento parcelado

em até 1x de R\$0,42 sem juros  
 à vista R\$0,42

Descrição completa

000581

Seja Bem Vindo à Farma 22 Já é cadastrado?

Atendimento: (11) 2463-3299

(0) Itens  
(/checkout/#/cart)

22

Digite Aqui

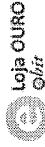

Farma22 [www.farma22.com.br](http://www.farma22.com.br) [www.farma22.com.br/saude](http://www.farma22.com.br/saude) [www.farma22.com.br/cirurgicos](http://www.farma22.com.br/cirurgicos)  
PARCELA MÍNIMA DE R\$ 9,90  
PARA TODOS OS ESTADOS DO BRASIL  
Cirurgicos (HRB) [www.farma22.com.br/saude/cirurgicos](http://www.farma22.com.br/saude/cirurgicos)  
EXCELENCIA  
TRADIÇÃO DESDE 1986  
COMpra 100% SEGURA



VER DESCRIÇÃO

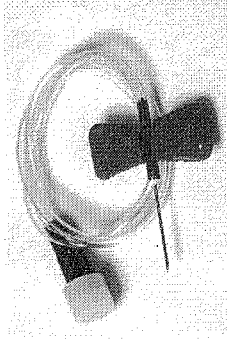

DISPOSITIVO DE INFUSAO INTRAVENOSA SCALP 23G 1UN - DISPOSITIVO DE INFUSAO INTRAVENOSA SCALP 23G SOLIDOR 1UN ☆☆☆☆ (Avalie agora!)

Cód. Ref. 1252011

R\$ 1,40

<http://farma22.vteximg.com.br/arquivos/ids/166176-1000-1000/scalp-23G-solidor.jpg>

COMPRAR

CALCULAR FRETE

### DESCRIÇÃO DO PRODUTO

### PRODUTOS VISITADOS

ITEM 201 R\$ 0,94

000582



Buscar...

Medicamentos ▾	Cuidados Diários ▾	Vitaminas e Suplementos ▾	Mamãe & Bebê ▾	Beleza ▾	Dermocosméticos ▾	Maquiager
----------------	--------------------	---------------------------	----------------	----------	-------------------	-----------

Home / Detalhes do Produto

**SCALP 23G WILTE**

Código do Produto: 355307

Fabricante: 3M

**Por: R\$ 1,00**

Quantidade:

Fretes e Prazos	+
Formas de Pagamento	+

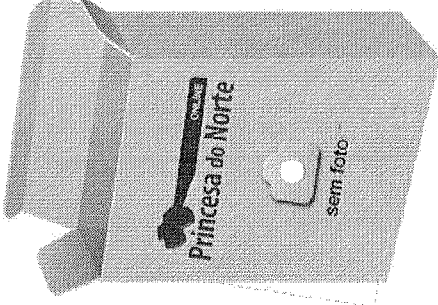

000583

- APARELHOS PARA OFTALMOLOGIA  
(/categoria/aparelhos-aparelhos-para-oftalmologia/2445)
- APARELHOS PARA OTORRINOLARINGOLOGIA  
(/categoria/aparelhos-aparelhos-para-otorrinolaringologia/3446)
- BARBEAR (/categoria/aparelhos-barbear/2117)
- DESFIBRILADORES  
(/categoria/aparelhos-desfibriladores/3389)
- INALADORES E NEBULIZADORES  
(/categoria/aparelhos-inaladores-e-nebulizadores/4134)
- PRESSÃO (/categoria/aparelhos-pressao/2116)
- ANALÓGICOS (/categoria/aparelhos-pressao-analogicos/4131)
- DIGITAIS (/categoria/aparelhos-pressao-digitaes/4130)
- PEÇAS (/categoria/aparelhos-pressao-peças/3723)
- UMIDIFICADORES  
(/categoria/aparelhos-umidificadores/4135)
- APARELHOS DIVERSOS  
(/categoria/aparelhos-diversos/2532)
- ARMÁRIOS  
(/categoria/armarios/2118)
- ATADURAS  
(/categoria/ataduras/2119)
- ALGODÃO ORTOPÉDICO  
(/categoria/ataduras-algodao-ortopedico/2120)
- CREPE (/categoria/ataduras-crepe/2121)
- GESSADA (/categoria/ataduras-gessada/2122)
- AVENTAL  
(/categoria/aventais/3521)
- BALANÇAS  
(/categoria/balancas/3451)

7

Indicar produto      Adicionar aos favoritos      Dúvida

## SCALP - DISPOSITIVO PARA INFUSÃO INTRAVENOSA

Modelo: SOLIDOR / LABOR IMPORT / MEDGOLDMAN  
Disponibilidade: IMEDIATA

(\*)Marca sujeita a disponibilidade no momento da compra.

### Selecione uma opção

Número: SCALP 19G

Número: SCALP 21G

Número: SCALP 23G

Número: SCALP 25G

Número: SCALP 27G

por **R\$0,42**  
em até 1x de R\$0,42 sem juros

Adicionar ao carrinho

formas pagamento parcelado

em até 1x de R\$0,42 sem juros  
à vista R\$0,42

000584

Descrição completa

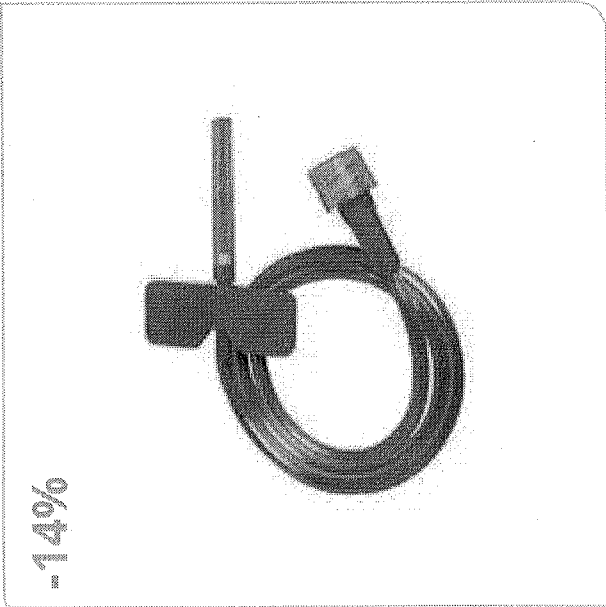

[Clique na imagem acima para ampliar](#)

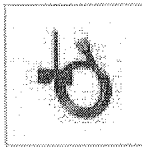

# Scalp Intravenoso N° 25g Lamedid c/ 01 Unidade

SCALP INTRAVENOSO N° 25G LAMEDID C/ 01 UNIDADE

Cód. do produto: 8972

Disponibilidade: **Disponível**

De: R\$0,41

Por: **R\$0,35**

[COMPRAR](#)

Seja o primeiro a avaliar este produto!

[Calcular frete](#)

[Mais informações](#)

[Indique à um amigo](#)

[Adicionar à lista de desejos](#)

## Informações do produto

Scalp Intravenoso N° 25G Lamedid c/ 01 Unidade

Uso: Intravenoso

Para infusão intravenosa, com asas, constituído por agulha siliconizada com bisel bi-angulado e trifacetado.

## Características do produto

17EM 202 0,62

000585



Fazer Login Meus Pedidos

Novo Cadastro Nossas Lojas

Meu Carrinho 0 Vazio

Buscar...

Medicamentos ▾	Cuidados Diários ▾	Vitaminas e Suplementos ▾	Mamãe & Bebê ▾	Beleza ▾	Dermocosméticos ▾	Maquiager
----------------	--------------------	---------------------------	----------------	----------	-------------------	-----------

Home / Detalhes do Produto

## SCALP 25G MEDVEIN

Código do Produto: 355318

Fabricante: DIVERSOS

**Por: R\$ 1,00**

Quantidade:

Fretes e Prazos	+
Formas de Pagamento	+

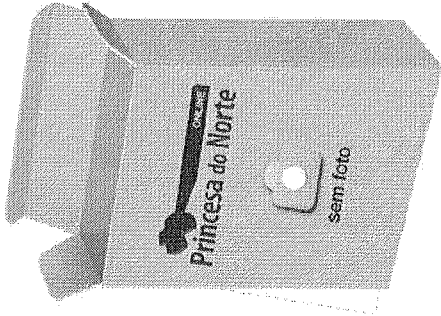

000536

- APARELHOS PARA OFTALMOLOGIA (/categoria/aparelhos-aparelhos-para-oftalmologia/2445)
- APARELHOS PARA OTORRINOLARINGOLOGIA (/categoria/aparelhos-aparelhos-para-otorrinolaringologia/2446)
- BARBEAR (/categoria/aparelhos-barbear/2117)
- DESEFBRILADORES (/categoria/aparelhos-desfibriladores/3369)
- INALADORES E NEBULIZADORES (/categoria/aparelhos-inaladores-nebulizadores/4134)
- PRESSÃO (/categoria/aparelhos-pressao/2116)
- ANALÓGICOS (/categoria/aparelhos-analogicos/4131)
- DIGITAIS (/categoria/aparelhos-digitais/4130)
- PEÇAS (/categoria/aparelhos-pecas/3723)
- UMIDIFICADORES (/categoria/aparelhos-umidificadores/4135)
- APARELHOS DIVERSOS (/categoria/aparelhos-diversos/2532)
- ARMÁRIOS (/categoria/armarios/2118)
- ATADURAS (/categoria/ataduras/2119)
- ALGODÃO ORTODÉDICO (/categoria/ataduras-algodao-ortopedico/2120)
- CREPE (/categoria/ataduras-crepe/2121)
- GESSADA (/categoria/ataduras-gessada/2122)
- AVENTAL (/categoria/aventail/3521)
- BALANÇAS (/categoria/balancas/3451)

7

Indicar produto      Adicionar aos favoritos      Dúvida

# SCALP - DISPOSITIVO PARA INFUSÃO INTRAVENOSA

Modelo: SOLIDOR / LABOR IMPORT / MEDGOLDMAN  
 Disponibilidade: IMEDIATA

(\*)Marca sujeita a disponibilidade no momento da compra.

### Selecione uma opção

Número: SCALP 19G

Número: SCALP 21G

Número: SCALP 23G

Número: SCALP 25G

Número: SCALP 27G

por **R\$0,42**  
 em até 1x de R\$0,42 sem juros

Adicionar ao carrinho

formas pagamento parcelado

em até 1x de R\$0,42 sem juros  
 à vista R\$0,42

Descrição completa

000587



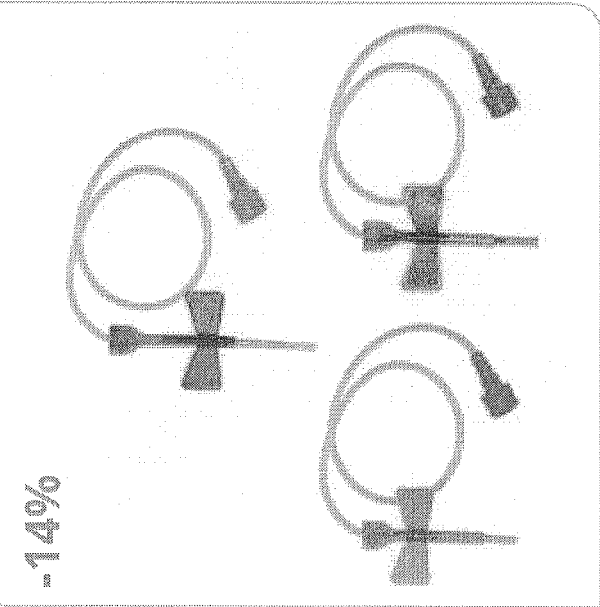

# Scalp Intravenoso N° 27g c/ 01 Unidade

SCALP INTRAVENOSO N° 27G C/01 UNIDADE

Cód. do produto: 9949

Disponibilidade: **Disponível**

FRETE GRÁTIS - VER REGRAS

De: R\$0,42

Por: **R\$0,36**

1

COMPRAR

Seja o primeiro a avaliar este produto!

**Calcular frete**

**Mais informações**

**Indique à um amigo**

**Adicionar à lista de desejos**

Clique na imagem acima para ampliar

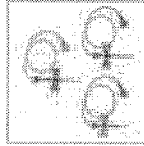

## Informações do produto

Scalp Intravenoso N° 27G c/ 01 Unidade

Uso: Intravenoso

Para infusão intravenosa, com asas, constituído por agulha siliconizada com bisel bi-angulado e trifacetado.

## Características do produto

176m 203

000588

28 1,3766

- APARELHOS PARA OFTALMOLOGIA (/categoria/aparelhos-aparelhos-para-oftalmologia/2445)
- APARELHOS PARA OTORRINOLARINGOLOGIA (/categoria/aparelhos-aparelhos-para-otomolaringologia/3446)
- BARBEAR (/categoria/aparelhos-barbear/2117)
- DESFIBRILADORES (/categoria/aparelhos-desfibriladores/3388)
- INALADORES E NEBULIZADORES (/categoria/aparelhos-inaladores-e-nebulizadores/4134)
- PRESSÃO (/categoria/aparelhos-pressao/2116)
- ANALÓGICOS (/categoria/aparelhos-pressao-analogicos/4131)
- DIGITAIS (/categoria/aparelhos-pressao-digitaais/4130)
- PEÇAS (/categoria/aparelhos-pressao-pecas/3723)
- UNIDIFICADORES (/categoria/aparelhos-unidificadores/4136)
- APARELHOS DIVERSOS (/categoria/aparelhos-diversos/2532)
- ARMÁRIOS (/categoria/armarios/2118)
- ATADURAS (/categoria/ataduras/2119)
- ALGODÃO ORTÓFÉDICO (/categoria/ataduras-algodao-ortopedico/2120)
- CREPE (/categoria/ataduras-crepe/2121)
- GESSADA (/categoria/ataduras-gessada/2122)
- AVENTAL (/categoria/aventais/3521)
- BALANÇAS (/categoria/balancas/3451)

Indicar produto  Adicionar aos favoritos  Dúvida

## SCALP - DISPOSITIVO PARA INFUSÃO INTRAVENOSA

7

Modelo: SOLIDOR / LABOR IMPORT / MEDGOLDMAN  
Disponibilidade: IMEDIATA

(\*)Marca sujeita a disponibilidade no momento da compra.

**Selecione uma opção**

- Número: SCALP 19G
- Número: SCALP 21G
- Número: SCALP 23G
- Número: SCALP 25G
- Número: SCALP 27G

por **R\$0,42**  
em até 1x de R\$0,42 sem juros

**Adicionar ao carrinho**

formas pagamento parcelado

em até 1x de R\$0,42 sem juros  
à vista R\$0,42

Descrição completa

000589

Bem-vindo, fazer login.

Meu Cadastro  
(/account) Entrar

Meu Carrinho  
(/checkout) 0  
(/checkout)

Central de Atendimento  
(/contato/atendimento)

Q Preciso? Araujo tem

(/giftlist)

Q | Buscar

Meus Pedidos (/account/orders)

VER TODA LOJA (/)	MEDICAMENTOS (/medicamentos)	DERMICO-COSMETICOS (/dermocosmeticos)	MAMAE E BEBE (/infantil/)	SAUDE (/saude)	BELEZA (/beleza)	HIGIENE PESSOAL (/higiene-pessoal)	PET SHOP (/pet-shop)	FITNESS (/fitness)	MELHOR IDADE (/geriatrico/)	LEVE + POR - (http://www.araujo.com.br/kts-araujo)
-------------------	---------------------------------	--	------------------------------	-------------------	---------------------	---------------------------------------	-------------------------	-----------------------	--------------------------------	---



ENTREGA EM ATÉ 3H EM BH E CONTAGEM\*  
(/diferenciais-araujo)

160 LOJAS FÍSICAS ENCONTRE A MAIS PRÓXIMA  
(/lojas)

ATENDIMENTO  
(31) 3270-5000  
(/contendo/atendimento)



(http://www.ebit.com.br/drogaria-araujo/selo)



1.amazonaws.com/cdn.siteblindado.com/lp\_aws/verifica-pt-br.html?url=www.araujo.com.br

Drogaria Araujo (http://www.araujo.com.br) > Saúde (http://www.araujo.com.br/saude) > Cirurgico (http://www.araujo.com.br/saude/cirurgico)

# Scalp BD 27G

Scalp BD 27G  
Cinza com 1 Unidade  
Por 1 R\$ 3,29  
à vista



Comprar (https://www.araujo.com.br/checkout/cart/add?sku=762245&qty=1&selle

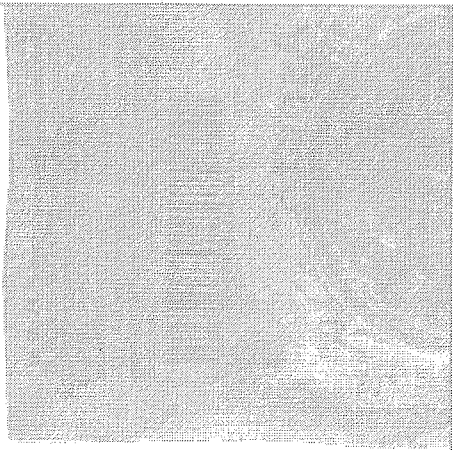

(http://araujo.viximg.com.br/arquivos/ds2771048-1000-1000/00000020762247img-imagem-id-52289.jpg)

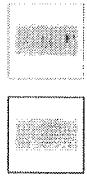

Quero Avaliar

FRETE E PRAZO FORMAS DE PAGAMENTO SOBRE O PRODUTO

000590



Seu e-mail

\*Você receberá um e-mail com as instruções para obter seu desconto. (/contendo-regulamento-inscreva-se)

**FOTOS**

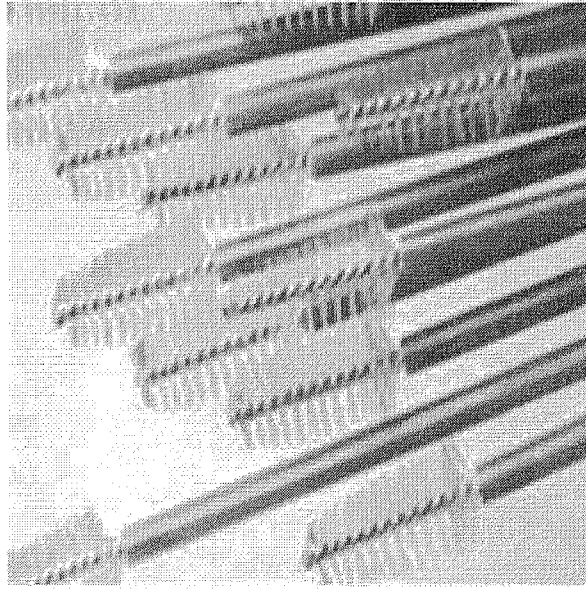

[Ampliar](#) [Indicar Produto](#)

[COMPARTILHE](#)

# Escova Ginecológica Cervical Estéril

Ref.: 369400 ;

Por: R\$ 0,55 à vista



ou através do Mercado Pago ou PagSeguro

[COMPRAR](#)

Escova cervical para coleta de material do canal endocervical.

ITEM 204

R\$ 0,42

000591

*(Handwritten mark)*

Zoom

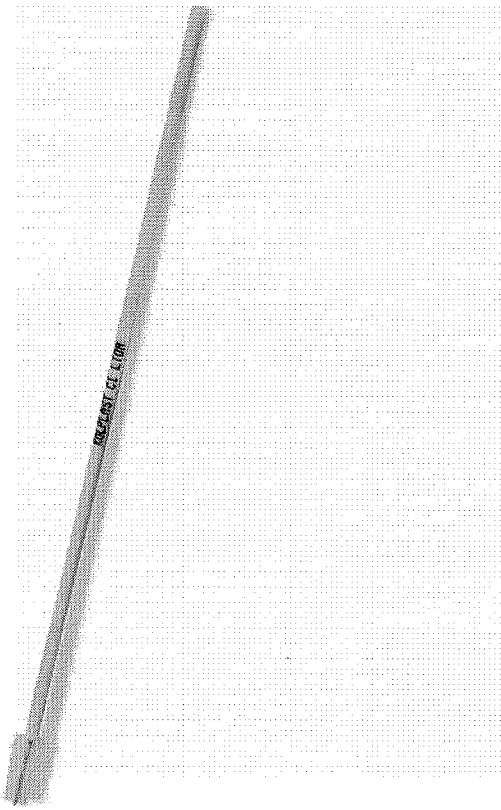

Amplicar imagem

### Escova Cervical Estéril Kolplast

Ref:02520 | Categoria: Ginecologia

[Avalie este produto](#)

R\$ 0,38

**COMPRAR** 

000592



# ESCOVA GINECOLÓGICA

0

Modelo: ADLIN / KOLPLAST  
Disponibilidade: IMEDIATA

Sujeito a disponibilidade das marcas mencionadas.

**Selecione uma opção**

Modelo: NÃO ESTÉRIL

ESTÉRIL

por **R\$0,30**  
em até 1x de R\$0,30 sem juros

**Adicionar ao carrinho**

formas pagamento parcelado

em até 1x de **R\$0,30** sem juros  
à vista **R\$0,30**

**Descrição completa**

**Descrição completa**

Escova cervical descartável, ponta ativa produzida com micro cerdas em nylon e eixo de sustentação em aço inoxidável. Cabo em poliestireno de alto impacto, atóxico e resistente às trações.  
A escova cervical Vagispec apresenta ponta ativa com cerdas macias em formato cônico, ideal para coleta de material endocervical sem falsos trajetos

000593

# ESTADO DO PARANÁ CONSORCIO INTERMUNICIPAL DE SAUDE

Quadro Comparativo de Preços (Fornecedores por Item)

1.767.993,80

Processo / Ano: 40/2016      Processo Administrativo: 40/2016  
 Licitação.....: 11/2016 - PR      2 - ATENDIMENTO AOS MUNICIPIOS CONSORCIADOS  
 Modalidade.....: PREGÃO PRESENCIAL  
 Objeto.....: REGISTRO DE PREÇOS PARA AQUISIÇÃO PARCELADA DE MATERIAIS, INSUMOS  
 AMBULATORIAIS, LABORATORIAIS, HOSPITALARES e INSTRUMENTAIS CIRÚRGICOS,

Fornecedor	Nome do Fornecedor	Marca	Quantidade	Desconto	Preço Unitário	Preço Total	Situação	Classificação
<b>Item.....: 197 - 14060396 - Escova ginecológica descartável esteril embalada individual - Unidade: UND</b>								
1334	CIRÚRGICA CURITIBA COM. DE PROD. MÉDICOS EIRELI	LABORIMPORT	5.000,000	0,0000	0,2000	1.000,00	Venceu	1 *****
121	Damedi - Dambros Comércio de Medicamentos Ltda.	VAGISPEC	5.000,000	0,0000	0,2170	1.085,00	Perdeu	2
580	Altermed Material Médico Hospitalar Ltda.	Kolplast	5.000,000	0,0000	0,2306	1.153,00	Perdeu	3
66	Johnny Felipe Contesini de Oliveira EPP		5.000,000	0,0000	0,0000	0,00	Não cotou	0
126	Dimaci/PR Material Cirúrgico Ltda.		5.000,000	0,0000	0,0000	0,00	Não cotou	0
209	DIMASTER COMERCIO DE PRODUTOS HOSPITALARES LTDA. NC		5.000,000	0,0000	0,0000	0,00	Não cotou	0
220	Polar Fix Material Hospitalar Ltda		5.000,000	0,0000	0,0000	0,00	Não cotou	0
221	Cointer Material Médico Hospitalar Ltda.		5.000,000	0,0000	0,0000	0,00	Não cotou	0
878	Idealmed Distribuidora de Medicamentos Ltda - EPP		5.000,000	0,0000	0,0000	0,00	Não cotou	0
1082	Dutramed Distribuidora Ltda Me		5.000,000	0,0000	0,0000	0,00	Não cotou	0
1206	Efetive Produtos Médicos Hospitalares Ltda		5.000,000	0,0000	0,0000	0,00	Não cotou	0
1657	ENDOCIRÚRGICA-COMÉRCIO DE PRODUTOS MÉDICOS LTDA		5.000,000	0,0000	0,0000	0,00	Não cotou	0
1658	ERIMAR INDUSTRIA E COMERCIO DE PROD.PARA SAÚDE-ME		5.000,000	0,0000	0,0000	0,00	Não cotou	0
1659	N1 IMPORTADORA E DISTRIBUIDORA LTDA		5.000,000	0,0000	0,0000	0,00	Não cotou	0
1445	Pollo Hospitalares Ltda. - EPP	ADLIN	5.000,000	0,0000	0,2700	1.350,00	Desclassif.	0
1656	CIRÚRGICA PARANÁ DISTRIBUIDORA DE EQUIPAMENTOS LTI	ADLIN	5.000,000	0,0000	0,2835	1.417,50	Desclassif.	0
1010	ODONTOMEDI- Prod. Odonto e Hospitalares Ltda.	ADLIN	5.000,000	0,0000	0,2900	1.450,00	Desclassif.	0
<b>Item.....: 198 - 14069949 - Esfigmomanômetro aneróide Adulto sem engrenagem - Unidade: UND</b>								
121	Damedi - Dambros Comércio de Medicamentos Ltda.	DIASYST	10,000	0,0000	250,0000	2.500,00	Venceu	1 *****
1334	CIRÚRGICA CURITIBA COM. DE PROD. MÉDICOS EIRELI	DIASYST	10,000	0,0000	299,0000	2.990,00	Perdeu	2
221	Cointer Material Médico Hospitalar Ltda.	Welch Allyn	10,000	0,0000	305,0000	3.050,00	Perdeu	3
66	Johnny Felipe Contesini de Oliveira EPP		10,000	0,0000	0,0000	0,00	Não cotou	0
126	Dimaci/PR Material Cirúrgico Ltda.		10,000	0,0000	0,0000	0,00	Não cotou	0
209	DIMASTER COMERCIO DE PRODUTOS HOSPITALARES LTDA. NC		10,000	0,0000	0,0000	0,00	Não cotou	0

ITEM 205 R\$ 429,9666

000594

# ESTADO DO PARANÁ CONSORCIO INTERMUNICIPAL DE SAUDE

Quadro Comparativo de Preços (Fornecedores por Item)

1.767.993,80

Processo / Ano: 40/2016      Processo Administrativo: 40/2016  
 Licitação.....: 11/2016 - PR      2 - ATENDIMENTO AOS MUNICIPIOS CONSORCIADOS  
 Modalidade.....: PREGÃO PRESENCIAL  
 Objeto.....: REGISTRO DE PREÇOS PARA AQUISIÇÃO PARCELADA DE MATERIAIS, INSUMOS AMBULATORIAIS, LABORATORIAIS, HOSPITALARES e INSTRUMENTAIS CIRÚRGICOS,

Item.....	Fornecedor	Nome do Fornecedor	Marca	Quantidade	Desconto	Preço Unitário	Preço Total	Situação	Classificação
198	14069949	- Esfigmomanômetro aneróide Adulto sem engrenagem - Unidade: UND							
220		Polar Fix Material Hospitalar Ltda		10,000	0,0000	0,0000	0,00	Não cotou	0
580		Altermed Material Médico Hospitalar Ltda.	Não Cotamos	10,000	0,0000	0,0000	0,00	Não cotou	0
878		Idealmed Distribuidora de Medicamentos Ltda - EPP		10,000	0,0000	0,0000	0,00	Não cotou	0
1010		ODONTOMEDI- Prod. Odonto e Hospitalares Ltda.		10,000	0,0000	0,0000	0,00	Não cotou	0
1082		Dutramed Distribuidora Ltda Me		10,000	0,0000	0,0000	0,00	Não cotou	0
1445		Pollo Hospitalares Ltda. - EPP		10,000	0,0000	0,0000	0,00	Não cotou	0
1656		CIRÚRGICA PARANÁ DISTRIBUIDORA DE EQUIPAMENTOS LTI		10,000	0,0000	0,0000	0,00	Não cotou	0
1657		ENDOCIRÚRGICA-COMÉRCIO DE PRODUTOS MÉDICOS LTDA		10,000	0,0000	0,0000	0,00	Não cotou	0
1658		ERIMAR INDUSTRIA E COMERCIO DE PROD.PARA SAÚDE-ME		10,000	0,0000	0,0000	0,00	Não cotou	0
1659		N1 IMPORTADORA E DISTRIBUIDORA LTDA		10,000	0,0000	0,0000	0,00	Não cotou	0
1206		Efetive Produtos Médicos Hospitalares Ltda	WELCH ALLYN	10,000	0,0000	465,0000	4.650,00	Desclassif.	0
199	14060154	- Esfigmomanômetro aneróide infantil sem engrenagem - Unidade: UND							
121		Damedj - Dambros Comércio de Medicamentos Ltda.	DIASYST	10,000	0,0000	232,0000	2.320,00	Venceu	1 *****
1334		CIRÚRGICA CURITIBA COM. DE PROD. MÉDICOS EIRELI	DIASYST	10,000	0,0000	299,0000	2.990,00	Perdeu	2
221		Cointer Material Médico Hospitalar Ltda.	Weich Alllyn	10,000	0,0000	318,0000	3.180,00	Perdeu	3
66		Johnny Felipe Contesini de Oliveira EPP		10,000	0,0000	0,0000	0,00	Não cotou	0
126		Dimaci/PR Material Cirúrgico Ltda.		10,000	0,0000	0,0000	0,00	Não cotou	0
209		DIMASTER COMERCIO DE PRODUTOS HOSPITALARES LTDA. NC		10,000	0,0000	0,0000	0,00	Não cotou	0
220		Polar Fix Material Hospitalar Ltda		10,000	0,0000	0,0000	0,00	Não cotou	0
580		Altermed Material Médico Hospitalar Ltda.	Não Cotamos	10,000	0,0000	0,0000	0,00	Não cotou	0
878		Idealmed Distribuidora de Medicamentos Ltda - EPP		10,000	0,0000	0,0000	0,00	Não cotou	0
1010		ODONTOMEDI- Prod. Odonto e Hospitalares Ltda.		10,000	0,0000	0,0000	0,00	Não cotou	0
1082		Dutramed Distribuidora Ltda Me		10,000	0,0000	0,0000	0,00	Não cotou	0
1445		Pollo Hospitalares Ltda. - EPP		10,000	0,0000	0,0000	0,00	Não cotou	0

000595



O que você está procurando?

CENTRAL DE ATENDIMENTO    MEUS PEDIDOS    CHAT    0 ITENS -

Todos os departamentos

Estetoscópios

Aparelhos de Pressão

Aparelhos Médicos

Curativos

Equipamentos

Material de Consumo

Resgate e Salvamento

FibraCirurgica / [Aparelho de Pressão](#) / [Esfigmomanômetro Aneróide](#)

# APARELHO DE PRESSÃO WELCH ALLYN DURASHOCK DS44-BR

Curtir 2

Tweetar 

FRETE: SÚM E GRÁTIS SUPORTE

Welch Allyn

Cód. Ref.: 4381

Conexão por FlexiPort permite a troca da braçadeira de maneira fácil.

por **R\$ 489,90**

ou 6x de R\$ 81,65

Preço no boleto: R\$ 440,91

QTD.

1

**Comprar**



**10% DE DESCONTO NO BOLETO.**  
O desconto será concedido ao selecionar a forma de pagamento.



**NO CARTÃO DE CRÉDITO.**  
Selecione a melhor forma de pagamento para o seu negócio.

000596

# ESTADO DO PARANÁ CONSORCIO INTERMUNICIPAL DE SAUDE

Quadro Comparativo de Preços (Fornecedores por Item)

1.767.993,80

Processo / Ano: 40/2016      Processo Administrativo: 40/2016  
 Licitação.....: 11/2016 - PR      2 - ATENDIMENTO AOS MUNICIPIOS CONSORCIADOS  
 Modalidade.....: PREGÃO PRESENCIAL  
 Objeto.....: REGISTRO DE PREÇOS PARA AQUISIÇÃO PARCELADA DE MATERIAIS, INSUMOS  
 AMBULATORIAIS, LABORATORIAIS, HOSPITALARES e INSTRUMENTAIS CIRÚRGICOS,

Item.....: 198	14069949	- Esfigmomanômetro aneróide Adulto sem engrenagem - Unidade: UND	Fornecedor	Nome do Fornecedor	Marca	Quantidade	Desconto	Preço Unitário	Preço Total	Situação	Classificação
220			Polar Fix	Material Hospitalar Ltda		10,000	0,0000	0,0000	0,00	Não cotou	0
580			Altermed	Material Médico Hospitalar Ltda.	Não Cotamos	10,000	0,0000	0,0000	0,00	Não cotou	0
878			Idealmed	Distribuidora de Medicamentos Ltda - EPP		10,000	0,0000	0,0000	0,00	Não cotou	0
1010			ODONTOMEDI-	Prod. Odonto e Hospitalares Ltda.		10,000	0,0000	0,0000	0,00	Não cotou	0
1082			Dutramed	Distribuidora Ltda Me		10,000	0,0000	0,0000	0,00	Não cotou	0
1445			Pollo	Hospitalares Ltda. - EPP		10,000	0,0000	0,0000	0,00	Não cotou	0
1656			CIRÚRGICA	PARANÁ DISTRIBUIDORA DE EQUIPAMENTOS LTI		10,000	0,0000	0,0000	0,00	Não cotou	0
1657			ENDOCIRÚRGICA-	COMÉRCIO DE PRODUTOS MÉDICOS LTDA		10,000	0,0000	0,0000	0,00	Não cotou	0
1658			ERIMAR	INDUSTRIA E COMERCIO DE PROD.PARA SAÚDE-ME		10,000	0,0000	0,0000	0,00	Não cotou	0
1659			N1 IMPORTADORA	E DISTRIBUIDORA LTDA		10,000	0,0000	0,0000	0,00	Não cotou	0
1206			Efetive	Produtos Médicos Hospitalares Ltda	WELCH ALLYN	10,000	0,0000	465,0000	4.650,00	Desclassif.	0

ITEM 206 R\$ 424,18

000597

Item.....: 199	14060154	- Esfigmomanômetro aneróide infantil sem engrenagem - Unidade: UND	Fornecedor	Nome do Fornecedor	Marca	Quantidade	Desconto	Preço Unitário	Preço Total	Situação	Classificação
121			Damedi	- Dambros Comércio de Medicamentos Ltda.	DIASYST	10,000	0,0000	232,0000	2.320,00	Venceu	1 *****
1334			CIRÚRGICA	CURTIBA COM. DE PROD. MÉDICOS EIRELI	DIASYST	10,000	0,0000	299,0000	2.990,00	Perdeu	2
221			Cointer	Material Médico Hospitalar Ltda.	Weich Allyn	10,000	0,0000	318,0000	3.180,00	Perdeu	3
66			Johnny Felipe	Confesini de Oliveira EPP		10,000	0,0000	0,0000	0,00	Não cotou	0
126			Dimaci/PR	Material Cirúrgico Ltda.		10,000	0,0000	0,0000	0,00	Não cotou	0
209			DIMASTER	COMERCIO DE PRODUTOS HOSPITALARES LTDA. NC		10,000	0,0000	0,0000	0,00	Não cotou	0
220			Polar Fix	Material Hospitalar Ltda		10,000	0,0000	0,0000	0,00	Não cotou	0
580			Altermed	Material Médico Hospitalar Ltda.	Não Cotamos	10,000	0,0000	0,0000	0,00	Não cotou	0
878			Idealmed	Distribuidora de Medicamentos Ltda - EPP		10,000	0,0000	0,0000	0,00	Não cotou	0
1010			ODONTOMEDI-	Prod. Odonto e Hospitalares Ltda.		10,000	0,0000	0,0000	0,00	Não cotou	0
1082			Dutramed	Distribuidora Ltda Me		10,000	0,0000	0,0000	0,00	Não cotou	0
1445			Pollo	Hospitalares Ltda. - EPP		10,000	0,0000	0,0000	0,00	Não cotou	0





## CATEGORIAS

Aparelhos de Pressão

**Esfigmomanômetro Aneróide**

Aparelho de Pressão Digital

Aparelho Pediátrico/Neonatal

Braçadeiras

Esfigmomanômetro de Parede e Rodízio

Peças para Aparelhos de Pressão

Estetoscópios

Aparelhos Médicos

Termômetros

Ortopedia

Locomoção

Esporte e Fitness

medjet.com.br

Aparelhos de Pressão

Esfigmomanômetro Aneróide

APARELHO DE PRESSÃO GAMMA G5 CRIANÇA HEINE

Clique nas fotos para ampliar a imagem

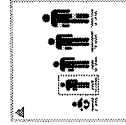
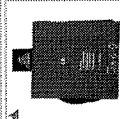
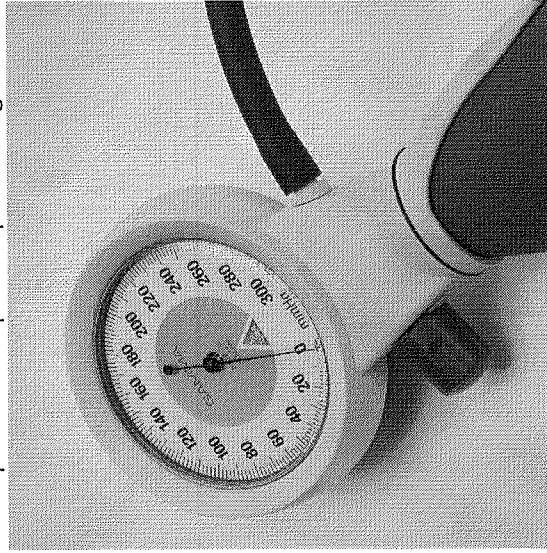

## APARELHO DE PRESSÃO GAMMA G5 CRIANÇA HEINE

Garantia de 05 anos. Circunferência de 13 à 20 cm.  
Infantil. - **Esfigmomanômetro Aneróide - Heine** - Cód: 419

Mais sobre o produto

Avalie agora ( 2 Votos - nota: 10 / 10 )

**R\$ 489,54**

Comprar Agora

Ganhe 7% de desconto à vista:

**R\$ 455,28**

Parcelamento no

Cartão:

**6X de R\$ 81,59**

ver todos



Disponível - Pronto entrega

OUTRAS OPÇÕES

Calcule valor e prazo de entrega estimado para sua região

Digite seu CEP:

(procurar CEP)

Calcular Frete

Curtir 0

G+1

0

000599

Informações do produto

Veja os Comentários

Avalie Agora

Voltar ao Topo

# ESTADO DO PARANÁ CONSORCIO INTERMUNICIPAL DE SAUDE

Quadro Comparativo de Preços (Fornecedores por Item)

1.767.993,80

Processo / Ano: 40/2016      Processo Administrativo: 40/2016  
 Licitação.....: 11/2016 - PR      2 - ATENDIMENTO AOS MUNICIPIOS CONSORCIADOS  
 Modalidade.....: PREGÃO PRESENCIAL  
 Objeto.....: REGISTRO DE PREÇOS PARA AQUISIÇÃO PARCELADA DE MATERIAIS, INSUMOS AMBULATORIAIS, LABORATORIAIS, HOSPITALARES e INSTRUMENTAIS CIRÚRGICOS,

Item.....	Fornecedor	Nome do Fornecedor	Marca	Quantidade	Desconto	Preço Unitário	Preço Total	Situação	Classificação
199	14060154	- Esfigmomanômetro aneróide infantil sem engrenagem - Unidade: UND							
1656		CIRÚRGICA PARANÁ DISTRIBUIDORA DE EQUIPAMENTOS LTI		10,000	0,0000	0,0000	0,00	Não cotou	0
1657		ENDOCIRÚRGICA-COMÉRCIO DE PRODUTOS MÉDICOS LTDA		10,000	0,0000	0,0000	0,00	Não cotou	0
1658		ERIMAR INDUSTRIA E COMERCIO DE PROD.PARA SAÚDE-ME		10,000	0,0000	0,0000	0,00	Não cotou	0
1659		N1 IMPORTADORA E DISTRIBUIDORA LTDA		10,000	0,0000	0,0000	0,00	Não cotou	0
1206		Efetive Produtos Médicos Hospitalares Ltda	WELCH ALLYN	10,000	0,0000	465,0000	4.650,00	Desclassif.	0
200	14060133	- Esfigmomanômetro para fixar na parede - Unidade: UND							
1445		Pollo Hospitalares Ltda. - EPP	PREMIUM	10,000	0,0000	160,0000	1.600,00	Venceu	1 *****
1010		ODONTOMEDI- Prod. Odonto e Hospitalares Ltda.	PREMIUM	10,000	0,0000	165,0000	1.650,00	Perdeu	2
1206		Efetive Produtos Médicos Hospitalares Ltda	WELCH ALLYN	10,000	0,0000	465,0000	4.650,00	Perdeu	3
66		Johnny Felipe Contesini de Oliveira EPP		10,000	0,0000	0,0000	0,00	Não cotou	0
121		Damedj - Dambros Comércio de Medicamentos Ltda.		10,000	0,0000	0,0000	0,00	Não cotou	0
126		Dimaci/PR Material Cirúrgico Ltda.		10,000	0,0000	0,0000	0,00	Não cotou	0
209		DIMASTER COMERCIO DE PRODUTOS HOSPITALARES LTDA.	NC	10,000	0,0000	0,0000	0,00	Não cotou	0
220		Polar Fix Material Hospitalar Ltda		10,000	0,0000	0,0000	0,00	Não cotou	0
221		Cointer Material Médico Hospitalar Ltda.		10,000	0,0000	0,0000	0,00	Não cotou	0
580		Altermed Material Médico Hospitalar Ltda.		10,000	0,0000	0,0000	0,00	Não cotou	0
878		Idealmed Distribuidora de Medicamentos Ltda - EPP		10,000	0,0000	0,0000	0,00	Não cotou	0
1082		Dutramed Distribuidora Ltda Mie	Não Cotamos	10,000	0,0000	0,0000	0,00	Não cotou	0
1334		CIRÚRGICA CURITIBA COM. DE PROD. MÉDICOS EIRELI		10,000	0,0000	0,0000	0,00	Não cotou	0
1656		CIRÚRGICA PARANÁ DISTRIBUIDORA DE EQUIPAMENTOS LTI		10,000	0,0000	0,0000	0,00	Não cotou	0
1657		ENDOCIRÚRGICA-COMÉRCIO DE PRODUTOS MÉDICOS LTDA		10,000	0,0000	0,0000	0,00	Não cotou	0
1658		ERIMAR INDUSTRIA E COMERCIO DE PROD.PARA SAÚDE-ME		10,000	0,0000	0,0000	0,00	Não cotou	0
1659		N1 IMPORTADORA E DISTRIBUIDORA LTDA		10,000	0,0000	0,0000	0,00	Não cotou	0

ITEM 207 R\$ 271,1666

000600



Desconto de 10% à vista no Boletão e Depósito Bancário. Entrega para Todo Brasil e Parcelamento nos cartões em 4x sem juros.

INÍCIO / APARELHO DE PRESSÃO ADULTO - GRANDE ANERÓIDE DE MESA E PAREDE - PREMIUM

## APARELHO DE PRESSÃO ADULTO - GRANDE ANERÓIDE DE MESA E PAREDE - PREMIUM

R\$ **193,00**

Receber aviso de novos preços

Entrega: Até 30 dias úteis para envio

COMPRAR

Qtd:



### PRODUTOS RELACIONADOS

Escolha os produtos que deseja adicionar ao carrinho ou marcar todos



PERA LÁTEX COM VÁLVULA PARA APARELHO DE PRESSÃO

ANERÓIDE

R\$31,90

10900601

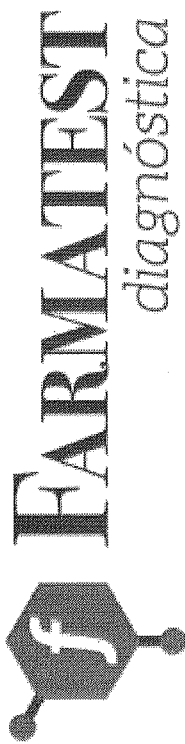

Pesquisar ...

Política de comercialização |

Promoção!

ESFIGMOMANÔMETRO ANALÓGICO DE MESA OU PAREDE – PREMIUM

R\$166,30

**R\$155,50**

- Modelo para mesa ou parede.
- Compartimento para armazenamento seguro do sistema de inflação (braçadeira e pera).
- Escala ampla e de fácil leitura.
- Produto livre de mercúrio.
- Verificado e aprovado pelo INMETRO.

000602

1

Comprar

RELATÓRIO PÚBLICO  
(medicamentos, materiais médico-hospitalares e gases medicinais)

PESQUISAR POR

- ITEM
- MODALIDADE
- INSTITUIÇÃO
- FORNECEDOR
- FABRICANTE
- FAIXA
- PERÍODO
- BASE SIASG(Compras Federais)
- TIPO DE COMPRA

ITEM

Código BR:

BR

Unidade de Fornecimento:

Dados Agrupados

Descrição Item:  
ESPARADRAPO, TECIDO IMPERMEÁVEL, 100 MM, 4,50 M, IMPERMEÁVEL, MASSA ADESIVA DE ZINCO, COR DA PELE, TECIDO DE ALGODÃO

Grupo: Todos

Classe: Todos

PDM:  Sim  Não

Genérico:  Sim  Não

UF: Todas

Município: Selezione

000673

Pesquisar

Gerar Planilha

Gerar PDF

RESULTADO

Os registros exibidos especificam as compras realizadas nos últimos 18 meses, o que corresponde ao seguinte período: 24-11-2015 a 24-05-2017

Base de Dados BPS

Mostrar 20

DADOS DO ITEM		DADOS DA COMPRA			DADOS DO FABRICANTE/FORNECEDOR		DADOS DA INSTITUIÇÃO			PREÇO UNITÁRIO			
CÓDIGO BR	DESCRIÇÃO DO ITEM	UNIDADE DE FORNECIMENTO	DATA COMPRA	MODALIDADE DA COMPRA	DATA INSERÇÃO	FABRICANTE	FORNECEDOR	NOME DA INSTITUIÇÃO	MUNICÍPIO	UF	QTD ITENS COMPRADOS	PAGO	MÉDIA PONDERADA
BR0375772	ESPARADRAPO, TECIDO IMPERMEÁVEL, 100 MM, 4,50 M, IMPERMEÁVEL, MASSA ADESIVA DE ZINCO, COR DA PELE, TECIDO DE ALGODÃO	UNIDADE - GENERICO	21/07/2016	Pregão	13/09/2016	MISSNER E MISSNER LTDA	EFEKTIVE PRODUTOS MEDICO-HOSPITALARES LTDA - ME	CONSORCIO INTERMUNICIPAL DE SAUDE	PATO BRANCO	PR	1000	4.8000	4,9278
BR0375772	ESPARADRAPO, TECIDO IMPERMEÁVEL, 100 MM, 4,50 M, IMPERMEÁVEL, MASSA ADESIVA DE ZINCO, COR DA PELE, TECIDO DE ALGODÃO	UNIDADE	10/02/2017	Pregão	18/04/2017	MISSNER E MISSNER LTDA	EFEKTIVE PRODUTOS MEDICO-HOSPITALARES LTDA - ME	MUNICÍPIO DE PIEN	PIEN	PR	200	4.9000	8,1889

ITEM 208

R\$ 9,9733



DADOS DO ITEM			DADOS DA COMPRA			DADOS DO FABRICANTE/FORNECEDOR		DADOS DA INSTITUIÇÃO			PREÇO UNITARIO		
CÓDIGO BR	DESCRIÇÃO DO ITEM	UNIDADE DE FORNECIMENTO	DATA COMPRA	MODALIDADE DA COMPRA	DATA INSERÇÃO	FABRICANTE	FORNECEDOR	NOME DA INSTITUIÇÃO	MUNICIPIO	UF	QTD ITENS COMPRADOS	PAGO	MEDIA PONDERADA
BR0375772	ESPARADRAPO, TECIDO IMPERMEÁVEL, 100 MM, 4,50 M, IMPERMEÁVEL, MASSA ADESIVA DE ZINCO, COR DA PELE, TECIDO DE ALGODÃO	UNIDADE	06/02/2017	Dispensa de Licitação	18/05/2017	CREMER S.A	DISTRIBUIDORA BRASIL COMIL DE PRODUTOS MEDICOS HOSPITALARES LTDA	FUNDO MUNICIPAL DE SAUDE DE URUANA	URUANA	GO	60	5,1300	8,1889
BR0375772	ESPARADRAPO, TECIDO IMPERMEÁVEL, 100 MM, 4,50 M, IMPERMEÁVEL, MASSA ADESIVA DE ZINCO, COR DA PELE, TECIDO DE ALGODÃO	UNIDADE	10/04/2017	Pregão	08/05/2017	MISSNER E MISSNER LTDA	JOSELEM BRITO DA SILVA - EPP	FUNDO MUNICIPAL DE SAUDE	MARI	PB	600	5,4000	8,1889
BR0375772	ESPARADRAPO, TECIDO IMPERMEÁVEL, 100 MM, 4,50 M, IMPERMEÁVEL, MASSA ADESIVA DE ZINCO, COR DA PELE, TECIDO DE ALGODÃO	UNIDADE	25/01/2017	Dispensa de Licitação	18/05/2017	MISSNER E MISSNER LTDA	ANGELINA ROSA GIOVANNETTI CALLOU	MUNICIPIO DE ANTONINIA DO NORTE	ANTONINIA DO NORTE	CE	6	6,4000	8,1889
BR0375772	ESPARADRAPO, TECIDO IMPERMEÁVEL, 100 MM, 4,50 M, IMPERMEÁVEL, MASSA ADESIVA DE ZINCO, COR DA PELE, TECIDO DE ALGODÃO	UNIDADE	07/03/2016	Pregão	12/04/2016	MISSNER E MISSNER LTDA	DROGA ROCHA DISTRIBUIDORA DE MEDICAMENTOS LTDA - EPP	MUNICIPIO DE MADEIRO - SEC MUNICIPAL DE SAUDE E SANEAMENTO BASICO	MADEIRO	PI	150	8,2200	8,1889
BR0375772	ESPARADRAPO, TECIDO IMPERMEÁVEL, 100 MM, 4,50 M, IMPERMEÁVEL, MASSA ADESIVA DE ZINCO, COR DA PELE, TECIDO DE ALGODÃO	UNIDADE	14/03/2016	Pregão	05/04/2017	MISSNER E MISSNER LTDA	POLLO HOSPITALAR LTDA - ME	FUNDO MUNICIPAL DE SAUDE	MARILUZ	PR	800	9,2000	8,1889
BR0375772	ESPARADRAPO, TECIDO IMPERMEÁVEL, 100 MM, 4,50 M, IMPERMEÁVEL, MASSA ADESIVA DE ZINCO, COR DA PELE, TECIDO DE ALGODÃO	UNIDADE	25/04/2017	Pregão	11/05/2017	MISSNER E MISSNER LTDA	SULMED - ARTIGOS HOSPITALARES LTDA - EPP	MUNICIPIO DE TAPEJARA	TAPEJARA	PR	480	9,8200	8,1889
BR0375772	ESPARADRAPO, TECIDO IMPERMEÁVEL, 100 MM, 4,50 M, IMPERMEÁVEL, MASSA ADESIVA DE ZINCO, COR DA PELE, TECIDO DE ALGODÃO	UNIDADE	12/04/2017	Pregão	09/05/2017	MISSNER E MISSNER LTDA	L.G PRODUTOS HOSPITALARES LTDA - ME	FUNDO MUNICIPAL DE SAUDE SANTA CECILIA	SANTA CECILIA	PB	100	10,9000	8,1889
BR0375772	ESPARADRAPO, TECIDO IMPERMEÁVEL, 100 MM, 4,50 M, IMPERMEÁVEL, MASSA ADESIVA DE ZINCO, COR DA PELE, TECIDO DE ALGODÃO	UNIDADE - GENERICO	04/12/2015	Pregão	12/02/2016	DISTRIBUIDORA DE MEDICAMENTOS SAUDE & VIDA LTDA - EPP	DISTRIBUIDORA DE MEDICAMENTOS SAUDE & VIDA LTDA - EPP	MUNICIPIO DE SAO JOAO DA VARJOTA - SECRETARIA DE SAUDE	SAO JOAO DA VARJOTA	PI	20	11,3200	4,9278
BR0375772	ESPARADRAPO, TECIDO IMPERMEÁVEL, 100 MM, 4,50 M, IMPERMEÁVEL, MASSA ADESIVA DE ZINCO, COR DA PELE, TECIDO DE ALGODÃO	UNIDADE	04/05/2016	Convite	08/06/2016	3M DO BRASIL LTDA	CIRURGICA PAULISTA COMERCIO DE MATERIAL MEDICO HOSPITALAR LTDA	MUNICIPIO DE PAULISTANIA	PAULISTANIA	SP	20	14,3600	8,1889

Mostrando 1 à 11 de 11 registros(s)



Curativo > Fitas Hospitalares > Esparadrapo 10cm x 50m - Missner

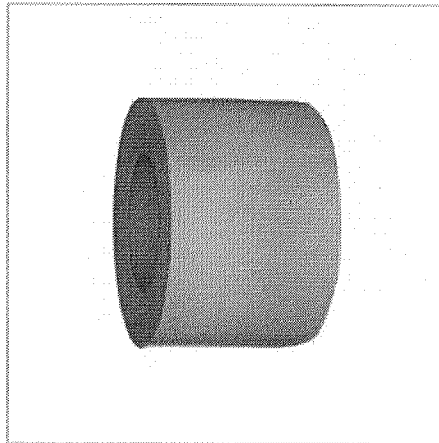

### Esparadrapo 10cm x 50m - Missner

Modelo 153188

Condição Novo

Esparadrapo industrial impermeável 100% algodão. Medidas 10cm x 50m, branco. Possui ampla utilização dentro do ambiente hospitalar, como fixação de curativos, sondas, drenos, cateteres, dispositivos de infusão intravenosa, etc.

Este produto não está mais em estoque

#### Cálculo do Frete

Informe o

Calcular frete

Aguardando CEP

**R\$ 69,00**

**pagseguro** uol

mais de 20 formas de pagamento  
**sua compra protegida**

ITEM ~~20~~ 209

R\$ 104,87

000605

Item: 0 R\$: 0,00

Finalizar Pedido

## 93 - ESPARADRAPO INDUSTRIAL 10cmX50m MISSNER

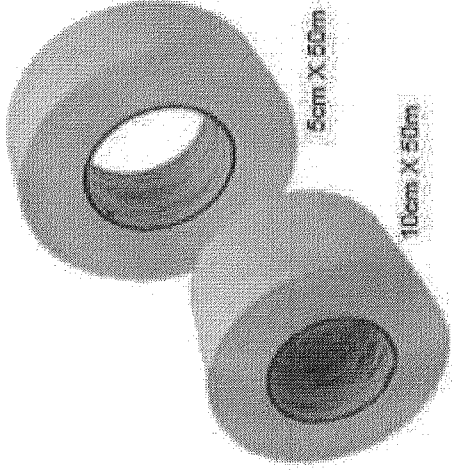

O Esparadrapo Impermeavel e composto de tecido 100% algodao com resina acrilica impermeabilizante. Nele e aplicada massa adesiva a base de borracha natural, oxido de zinco e resina. Facil de rasgar e de excelente flexibilidade, e indicado para diversos usos, como a fixacao de curativos, ataduras, sondas, drenos, cateteres, entre outros.

**Código:**

93

**Fabricante:**

MISSNER

**Prazo Entrega:**

5 dias

R\$ 121,81

INDISPONÍVEL

Calcular o Frete

CALCULAR

- Especificações
- 

000606

DÚVIDAS E INFORMAÇÕES

- CAL SOLDADA (/categoria/cal-soldada/2133)
- CAMPO OPERATÓRIO (/categoria/campo-operatorio/2134)
- CATETER (/categoria/cate/2136)
- CLAMP UMBILICAL (/categoria/clamp-umbilical/2141)
- COLAR CERVICAL (/categoria/colar-cervical/2142)
- COLETORES (/categoria/coletores/2144)
- PERFUROCORTANTES (/categoria/coletores-perfurocortantes/2146)
- UNIVERSAL (/categoria/coletores-universal/2148)
- URINA (/categoria/coletores-urina/2146)

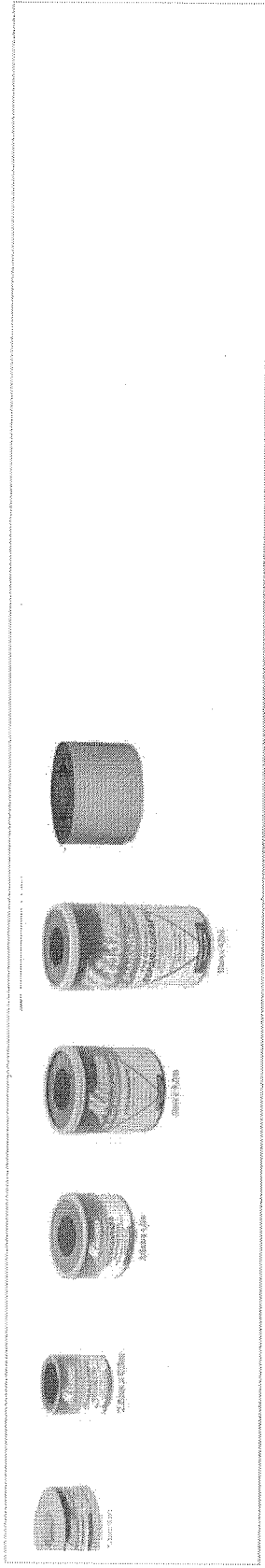

Indicar produto      Adicionar aos favoritos      Dúvida

## ESPARADRAPO IMPERMEÁVEL COM CAPA - MISSNER

0

Disponibilidade: IMEDIATA

Esparadrapo Impermeável

Selecione uma opção

Tamanho: 1,2cm x 4,5mt

Tamanho: 2,5cm x 0,9mt

Tamanho: 2,5cm x 4,5mt

Tamanho: 5cm x 4,5mt

Tamanho: 10cm x 4,5mt

Tamanho: 10cm X 50mt

por **R\$123,80**  
em até 1x de R\$123,80 sem juros  
ou **R\$120,09** à vista

Economia de: R\$3,71

Adicionar ao carrinho

000607

- COMADRE (/categoria/comadre/2149)
- COMPRESSA (/categoria/compressa/2150)
- CURATIVOS (/categoria/curativos/4674)
- DETECTOR FETAL (/categoria/detector-fetal/4694)
- DIAPASÃO (/categoria/diapasao/4681)
- DIVERSOS (/categoria/diversos/2538)
- DRENOS (/categoria/drenos/3636)
- PENROSE (/categoria/drenos-penrose/3637)
- SUCÇÃO (/categoria/drenos-succao/3638)
- ELETRODOS (/categoria/eletrodos/2209)
- EQUIPAMENTOS PI LABORATORIO (/categoria/equipamentos-pi-laboratorio/2574)
- EQUIPOS (/categoria/equipos/2210)
- ESCOVAS (/categoria/escovas/2216)
- ASSEPSIA (/categoria/escovas-assepsia/2219)
- GINECOLÓGICA (/categoria/escovas-ginecologica/2217)
- ESPARADRAPOS (/categoria/esparadrapos/2219)

ITEM 260 R\$ 6,13



Idioma

Moeda

Meu Carrinho

Busca

Olá, visitante. Acesse sua [conta](#) OU [cadastre-se](#).

Principal

Lista de Desejos (0)

Minha Conta

Meu Carrinho

Finalizar Pedido

Hospitalar Nutrição Odontológico

Departamentos

Hospitalar

- Aparelho de Pressão
- Aspirador de Secreção
- Balança
- Colchão Caixa de Ovo
- Colostomia
- Curativo
- Descartáveis
- Estetoscópio
- Inalador e Nebulizador
- Infravermelho
- Instrumental Cirúrgico
- Lanterna Clínica
- Laringoscópio
- Maleta Médica
- Massageador

- Material de Consumo Hospitalar

- Muleta, Bengala, Andador e Cadeira de Rodas
- Óculos de Proteção
- Oftoscópio e Oftalmoscópio

Principal » Hospitalar » Material de Consumo Hospitalar » Esparadrappo » Esparadrappo Impermeavel 5X4,5 - Cremer

Esparadrappo Impermeavel 5X4,5 - Cremer

Modelo: 2211

Disponibilidade: Esgotado

Preço: R\$ 4,80

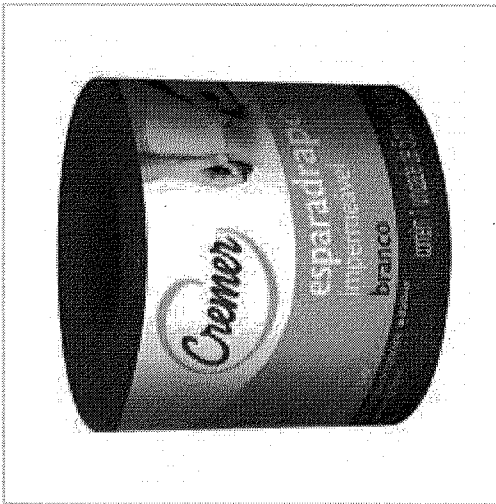

Qtd: 1

Comprar

Lista de Desejos

- OU - Comparar

0 comentários | Fazer um comentário

Compartilhe

Descrição

Comentários (0)

O Esparadrappo Impermeável é composto de tecido 100% algodão com resina acrílica impermeabilizante. Nele é aplicada massa adesiva à base de borracha natural, óxido de zinco e resina. Fácil de rasgar e de excelente flexibilidade, é indicado para diversos usos, como a fixação de curativos, ataduras, sondas; drenos, cateteres, entre outros.

000608

RECOMENDAMOS PARA VOCÊ

FECHAR

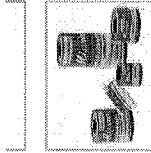

Ref.: 001163

Compra Segura

O Esparadrapo Impermeável é composto de tecido 100% algodão com resina acrílica impermeabilizante.

**R\$ 5,10**

EM ATÉ 3 X DE R\$ 1,70  
SEM JUROS

**Comprar**

-  +

Adicionar ao carrinho e continuar comprando

Fale Conosco

Estou com dúvidas

609000



Olá, o que você procura?

**Por: R\$ 8,49**

Quantidade

Subtotal: R\$ 8,49

Descontos aplicáveis à esse produto serão exibidos em seu carrinho

### Sobre o Produto

O Esparadrappo Impermeável é composto de tecido 100% algodão com resina acrílica impermeabilizante. Nele é aplicada massa adesiva à base de borracha natural, óxido de zinco e resina. Fácil de rasgar e de excelente flexibilidade, é indicado para diversos usos, como a fixação de curativos, ataduras, sondas, drenos, catéteres, entre outros.

000610



### Informações

Apresentação: Creme



O que deseja encontrar?

Nossas Lojas

Olá faça seu login Sua Conta

Compre por Categoria

Início / Esparadrappo Hipoalérgico Pré- Cortado

# Esparadrappo Hipoalérgico Pré-Cortado Cremer

1 Unidade 5cm X 4,5m

0 de 5 (0)

O Esparadrappo Cremer, branco, é indicado para fixação de curativos, ataduras, entre outros. Sua largura de 5cm o faz ser mais econômico, pois sua área de abrangência é maior.

+ detalhes



mais visualizações



Quantidade:

- 1 + R\$ 23,09

adicionar à

frete e prazo

formas de pagamento

Recomende na Drogasil

Você

Seja o primeiro a recomendar este produto

Recomendar

000611

ITEM 212 R\$ 24,44 1/6



Esparadrão Hipolérgico Pré- Cortado Cremer

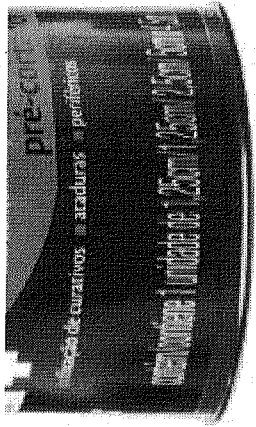

mais visualizações

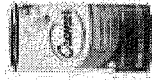

QUANTIDADE:

- 1 + R\$ 23,09

ADICIONAR À

000612

*R*

R\$ 0,00

Digite o nome do produto, marca ou princípio ativo...

Drogaria Onofre > Primeiros Socorros > Curativo e Esparadrappo > Esparadrappos

seto produto

Cód: 175196

# ESPARADRAPO CREMER IMPERMEÁVEL PRÉ-CORTADO

Cremer

Preço válido para compras feitas pela internet. Imagem meramente ilustrativa.

Selecione a Quantidade:

QUANTIDADE

**R\$ 27,14**

+ 1 COMPRAR

000613

Clube de Recomendações

RELATÓRIO PÚBLICO  
(medicamentos, materiais médico-hospitalares e gases medicinais)

PESQUISAR POR

- ITEM
- MODALIDADE
- INSTITUIÇÃO
- FORNECEDOR
- FABRICANTE
- FAIXA
- PERÍODO
- BASE SIASG(Compras Federais)
- TIPO DE COMPRA

ITEM

Código BR:  BR:

Descrição Item:

Unidade de Fornecimento:

Dados Agrupados

Grupo:

Classe:

PDIM:  Genérico:  Sim  Não

UF:  Município:  Seleção:

000614

Pesquisar

RESULTADO

Os registros exibidos especificam as compras realizadas nos últimos 18 meses, o que corresponde ao seguinte período: 24-11-2015 a 24-05-2017  
Base de Dados BPS

Gerar Planilha

Gerar PDF

DADOS DO ITEM		DADOS DA COMPRA			DADOS DO FABRICANTE/FORNECEDOR			DADOS DA INSTITUIÇÃO			PREÇO UNITÁRIO		
CÓDIGO BR	DESCRIÇÃO DO ITEM	UNIDADE DE FORNECIMENTO	DATA COMPRA	MODALIDADE DA COMPRA	DATA INSERÇÃO	FABRICANTE	FORNECEDOR	NOME DA INSTITUIÇÃO	MUNICÍPIO	UF	QTD ITENS COMPRADOS	PAGO	MÉDIA PONDERADA
BR0272918	ESPÁTULA USO MÉDICO, MADEIRA, 18 CM, AYRES	PACOTE 100,00 UN	07/10/2016	Pregão	07/10/2016	ESTILO ARTEFATOS DE MADEIRAS LTDA	COMERCIAL CIRURGICA RIOCLARENSE LTDA	MUNICÍPIO DE MIRANTE DO PARANAPANEMA	MIRANTE DO PARANAPANEMA	SP	6000	5.5000	4.5992
BR0272918	ESPÁTULA USO MÉDICO, MADEIRA, 18 CM, AYRES	UNIDADE	29/03/2016	Pregão	04/05/2017	THEOTO S A INDUSTRIA E COMERCIO	DISTRIBUIDORA DE MEDICAMENTOS SAUDE & VIDA LTDA - EPP	MUNICÍPIO DE BURITI DOS MONTES - SECRETARIA MUNICIPAL DE SAUDE	BURITI DOS MONTES	PI	100	5.5100	0.3040
BR0272918	ESPÁTULA USO MÉDICO, MADEIRA, 18 CM, AYRES	PACOTE 100,00 UN	20/04/2016	Pregão	10/08/2016	ORAL ARTIGOS PARA LABORATORIOS LTDA	PROFARM COMERCIO DE MEDICAMENTOS E MATERIAL HOSPITALAR LTDA	FUNDO MUNICIPAL DE SAUDE	PALMEIRANTE	TO	10	5.6000	4.5992
BR0272918	ESPÁTULA USO MÉDICO, MADEIRA, 18 CM, AYRES	PACOTE 100,00 UN	20/10/2016	Pregão	04/11/2016	DISTRIBUIDORA DE MEDICAMENTOS SAUDE & VIDA LTDA - EPP	DISTRIBUIDORA DE MEDICAMENTOS SAUDE & VIDA LTDA - EPP	MUNICÍPIO DE SAO JOAO DA VARJOTA - SECRETARIA DE SAUDE	SÃO JOAO DA VARJOTA	PI	4	6.0100	4.5992
BR0272918	ESPÁTULA USO MÉDICO, MADEIRA, 18 CM, AYRES	PACOTE 100,00 UN	04/03/2016	Pregão	20/09/2016	THEOTO S A INDUSTRIA E COMERCIO	MAURO ROBERTO RODRIGUES DE MOURA	MUNICÍPIO DE CAMPO GRANDE DO PIAUI - SECRETARIA DE SAUDE	CAMPO GRANDE DO PIAUI	PI	300	6.1100	4.5992

Mostrar 20

ITEM 212 RA 8/8266

CÓDIGO BR	DADOS DO ITEM		DADOS DA COMPRA		DADOS DO FABRICANTE/FORNECEDOR		DADOS DA INSTITUIÇÃO			PREÇO UNITÁRIO		
	DESCRIÇÃO DO ITEM	UNIDADE DE FORNECIMENTO	DATA COMPRA	MODALIDADE DA COMPRA	FABRICANTE	FORNECEDOR	NOME DA INSTITUIÇÃO	MUNICIPIO	UF	QTD ITENS COMPRADOS	PAGO	MÉDIA PONDERADA
BR0272918	ESPÁTULA USO MEDICO, MADEIRA, 18 CM, AYRES	PACOTE 100,00 UN	04/08/2016	Pregão	THEOTO S A INDUSTRIA E COMERCIO	EDMAEL RODRIGUES DE MELO - ME	MUNICIPIO DE CUBATI	CUBATI	PB	5	6,4400	4,5992
BR0272918	ESPÁTULA USO MEDICO, MADEIRA, 18 CM, AYRES	PACOTE 100,00 UN	04/04/2016	Pregão	THEOTO S A INDUSTRIA E COMERCIO	OKEY MED - DISTRIBUIDORA DE MEDICAMENTOS HOSPITALARES E ODONTOLÓGICOS LTDA - ME	FUNDO MUNICIPAL DE SAUDE	PORTO SEGURO	BA	200	6,5500	4,5992
BR0272918	ESPÁTULA USO MEDICO, MADEIRA, 18 CM, AYRES	PACOTE 100,00 UN	06/04/2016	Pregão	THEOTO S A INDUSTRIA E COMERCIO	OKEY MED - DISTRIBUIDORA DE MEDICAMENTOS HOSPITALARES E ODONTOLÓGICOS LTDA - ME	FUNDO MUNICIPAL DE SAUDE	PORTO SEGURO	BA	200	6,5600	4,5992
BR0272918	ESPÁTULA USO MEDICO, MADEIRA, 18 CM, AYRES	PACOTE 100,00 UN	08/02/2016	Dispensa de Licitação	THEOTO S A INDUSTRIA E COMERCIO	CIRURGICA PAULISTA COMERCIO DE MATERIAL MEDICO HOSPITALAR LTDA	FUNDO MUNICIPAL DE SAUDE DO MUNICIPIO DE IBITINGA	IBITINGA	SP	50	6,6000	4,5992
BR0272918	ESPÁTULA USO MEDICO, MADEIRA, 18 CM, AYRES	PACOTE 100,00 UN	04/03/2017	Pregão	DISTRIBUIDORA NOGUEIRA DE MEDICAMENTOS LTDA - EPP	DISTRIBUIDORA NOGUEIRA DE MEDICAMENTOS LTDA - EPP	MUNICIPIO DE SAO JOAO DA VARJOTA - SECRETARIA DE SAUDE	SÃO JOAO DA VARJOTA	PI	5	6,6000	4,5992
BR0272918	ESPÁTULA USO MEDICO, MADEIRA, 18 CM, AYRES	PACOTE 100,00 UN	02/12/2015	Pregão	THEOTO S A INDUSTRIA E COMERCIO	ABC FARMA MATERIAL HOSPITALAR EIRELI - EPP	FUNDO MUNICIPAL DE SAUDE	PORTO SEGURO	BA	200	6,6000	4,5992
BR0272918	ESPÁTULA USO MEDICO, MADEIRA, 18 CM, AYRES	PACOTE 100,00 UN	28/06/2016	Pregão	ESTILO ARTEFATOS DE MADEIRAS LTDA	MPASSOL MED COMERCIO DE MEDICAMENTOS - EIRELI	MUNICIPIO DE BOM JESUS DOS PERDOES	BOM JESUS DOS PERDOES	SP	140	6,9000	4,5992
BR0272918	ESPÁTULA USO MEDICO, MADEIRA, 18 CM, AYRES	PACOTE 100,00 UN	12/04/2017	Pregão	THEOTO S A INDUSTRIA E COMERCIO	I.G PRODUTOS HOSPITALARES LTDA - ME	FUNDO MUNICIPAL DE SAUDE SANTA CECILIA	SANTA CECILIA	PB	60	7,3000	4,5992
BR0272918	ESPÁTULA USO MEDICO, MADEIRA, 18 CM, AYRES	PACOTE 100,00 UN	29/04/2016	Pregão	DISTRIBUIDORA DE MEDICAMENTOS SAUDE & VIDA LTDA - EPP	DISTRIBUIDORA DE MEDICAMENTOS SAUDE & VIDA LTDA - EPP	MUNICIPIO DE SAO JOAO DA VARJOTA - SECRETARIA DE SAUDE	SÃO JOAO DA VARJOTA	PI	10	7,5000	4,5992
BR0272918	ESPÁTULA USO MEDICO, MADEIRA, 18 CM, AYRES	UNIDADE	29/02/2016	Pregão	ESTILO ARTEFATOS DE MADEIRAS LTDA	3A DISTRIBUIDORA DE MEDICAMENTOS LTDA	FUNDO MUNICIPAL DE SAUDE	AROAZES	PI	24	7,7500	0,3040
BR0272918	ESPÁTULA USO MEDICO, MADEIRA, 18 CM, AYRES	PACOTE 100,00 UN	27/04/2016	Pregão	ESTILO ARTEFATOS DE MADEIRAS LTDA	D E A FARMA LTDA - EPP	MUNICIPIO DE COQUEIRO SECO	COQUEIRO SECO	AL	100	7,9000	4,5992
BR0272918	ESPÁTULA USO MEDICO, MADEIRA, 18 CM, AYRES	PACOTE 100,00 UN	26/04/2016	Pregão	ADLIN PLASTICOS LTDA	MEDFARMACY HOSPITALAR LTDA	MUNICIPIO DE SERRARIA	SERRARIA	PB	60	7,9800	4,5992
BR0272918	ESPÁTULA USO MEDICO, MADEIRA, 18 CM, AYRES	PACOTE 100,00 UN	27/01/2016	Pregão	THEODORO F SOBRAL & CIA LTDA	DROGA ROCHA DISTRIBUIDORA DE MEDICAMENTOS LTDA - EPP	MUNICIPIO DE DOM INOCENCIO - SECRETARIA DE SAUDE	DOM INOCENCIO	PI	50	8,7000	4,5992
BR0272918	ESPÁTULA USO MEDICO, MADEIRA, 18 CM, AYRES	PACOTE 100,00 UN	08/12/2015	Pregão	ESTILO ARTEFATOS DE MADEIRAS LTDA	CIRURGICA UNIAO LTDA	MUNICIPIO DE MOMBUCA	MOMBUCA	SP	3	9,5000	4,5992
BR0272918	ESPÁTULA USO MEDICO, MADEIRA, 18 CM, AYRES	PACOTE 100,00 UN	08/12/2015	Pregão	THEOTO S A INDUSTRIA E COMERCIO	BRASIL MEDCORP LTDA - EPP	MUNICIPIO DE MOMBUCA	MOMBUCA	SP	1	9,8000	4,5992

Mostrando 41 a 60 de 67 registros

Primeiro Anterior 1 2 3 4 Próximo Último

00615

Ref:00149



Por  
R\$ **89,05**  
3x de R\$ 29,68 sem juros



Espéculo Nasal  
Modelo: Hartman  
Cód. 0114  
Número: 1  
Marca: ABC

Ref:00150



ITEM 213

R\$ 124,6833

000616



Powered by  
**FAST** COMMERCE

(17) 3304-7701 (tel:(17) 3304-7701) Minha conta ([https://www.produtosmedicos.com.br/secure/my\\_account](https://www.produtosmedicos.com.br/secure/my_account))  
 Entrar (<https://www.produtosmedicos.com.br/secure/login>) Carrinho: itens - R\$ 0,00 ([https://www.produtosmedicos.com.br/cart/view\\_cart](https://www.produtosmedicos.com.br/cart/view_cart))

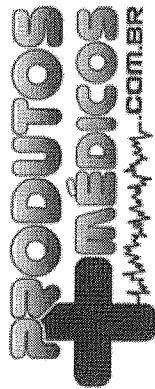

<https://www.produtosmedicos.com.br/>

Página Principal (<https://www.produtosmedicos.com.br/>) / Espéculos (<https://www.produtosmedicos.com.br/especulos>) / Espéculo Nasal Killian nº 1

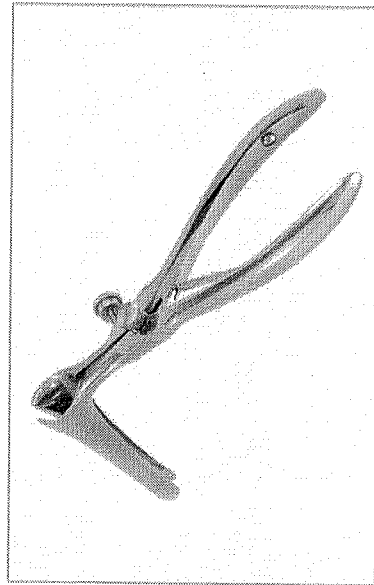
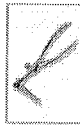

## ESPÉCULO NASAL KILLIAN Nº 1

Ref: PR8611

COMPRA SEGURA

Especulo nasal Killian nº 1.

Lista de Desejo

**R\$ 135,00**

Em até 6x de R\$ 22,50 sem juros

R\$ 130,95 no boleto à vista

**COMPRAR**

Frete e Prazo

CEP

Calcular

Descrição

000617



**:: FILTROS DE PESQUISA**

Todos os Produtos  
(<https://medicalseafe.com.br/>)

**:: MARCAS**

All-Uron  
(<https://medicalseafe.com.br/produto/all-uron/>)

Linnea Safe  
(<https://medicalseafe.com.br/produto/linnea-safe/>)

Inex  
(<https://medicalseafe.com.br/produto/inex-microcranulas/>)

TAB  
(<https://medicalseafe.com.br/produto/tab/>)

Cath-Safe  
(<https://medicalseafe.com.br/produto/cathsafe/>)

**:: USO ESPECÍFICO**

Instrumentos Cirúrgicos  
(<https://medicalseafe.com.br/produto/instrumento-cirurgico/>)

**Chat Online**



Para mais informações, acesse o chat online e faça suas perguntas.

**Chat Online**

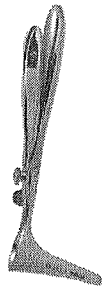

**IMPORTANTE!**

A compra só pode ser realizada por médicos cadastrados.

**Especulo nasal 3/5/7cm com descanso**

**R\$150,00**

Afastar asa nasal para melhor visualização de campo  
Fora de estoque

REF: EN 001/002/003 Categorias

Instrumentos Cirúrgicos  
(<https://medicalseafe.com.br/categoria-produto/instrumento-cirurgico/>);  
Tab

(<https://medicalseafe.com.br/categoria-produto/tab/>)

(<https://medicalseafe.com.br/categoria-produto/tab/>)  
Avaliações (0)

**Avaliações**

Não há avaliações ainda.

**Be the first to review "Especulo nasal 3/5/7cm com descanso"**

Sua

avaliação  
(<https://medicalseafe.com.br/categoria-produto/instrumento-cirurgico/>)

Sua avaliação sobre o produto

Nome \*

E-mail \*

Enviar

**Produtos relacionados**

O que você procura?

Olá Visitante, bem vindo!  
**Faça Login** (/clientes/login/) | **Cadastre-se** (/clientes/cadastre-se/)



 INSTRUMENTAL CIRÚRGICO ▾

INSTRUMENTAL ODONTOLÓGICO (/INSTRUMENTAL-ODONTOLOGICO)

INSTRUMENTAL OFTALMO (/INSTRUMENTAL-CIRURGICO/OFT-MICRO-CIRURGIA/)

MEGA PROMOÇÕES (/MEGA-PROMOCOES/S/)

 (/) • Instrumental Cirúrgico • **Espelho** (/instrumental-cirurgico/especulo/)

# ESPECULO DE KILLIAN NASAL N.º2 DE 50 mm

Cod. do Produto: ABC-0367  
ABC Instrumentos Cirúrgicos (/abc-instrumentos-cirurgicos/)

**R\$ 128,75**

  
Comprar

000619

ITEM 224 128 2277666 1/466



R\$ 104,55

3x de R\$ 34,85 sem juros

**PRODUTO INDISPONÍVEL X**

Avise-me quando estiver disponível.

Especulo Nasal  
Modelo: Hartman  
Cód. 0115  
Número: 2  
Marca: ABC

Ref:00151



Por R\$ 89,05

3x de R\$ 29,68 sem juros

**COMPRAR** 

Especulo Nasal  
Modelo: Hartman  
Cód: 0116

000620



**:: FILTROS DE PESQUISA**

Todos os Produtos  
(<https://medicalseafe.com.br/>)

**:: MARCAS**

All-Uron  
(<https://medicalseafe.com.br/producao/all-uron/>)

Linnea Safe  
(<https://medicalseafe.com.br/producao/linnea-safe/>)

Inex  
(<https://medicalseafe.com.br/producao/inex-microcranulas/>)

TAB  
(<https://medicalseafe.com.br/producao/tab/>)

Cath-Safe  
(<https://medicalseafe.com.br/producao/cath-safe/>)

**:: USO ESPECIFICO**

Instrumentos Cirúrgicos  
(<https://medicalseafe.com.br/producao/instrumento-cirurgico/>)

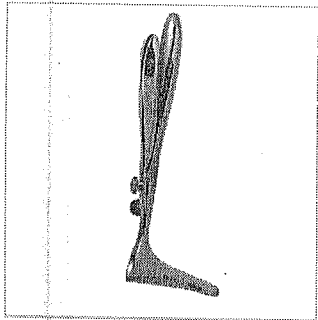
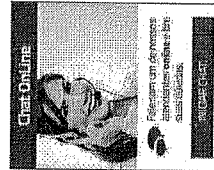

**Especulo nasal 3/5/7cm com descanso**

**R\$150,00**

Afastar asa nasal para melhor visualização de campo

Fora de estoque

REF: EN 001/002/003 Categorias

Instrumentos Cirúrgicos

(<https://medicalseafe.com.br/categoria-produto/instrumento-cirurgico/>),

Tab

(<https://medicalseafe.com.br/categoria-produto/tab/>)

<https://medicalseafe.com.br/categoria-produto/tab/>

<https://medicalseafe.com.br/categoria-produto/instrumento-cirurgico/>

**Avaliações**

Não há avaliações ainda.

**:: USO ESPECIFICO**

Instrumentos Cirúrgicos  
(<https://medicalseafe.com.br/producao/instrumento-cirurgico/>)

**Be the first to review "Especulo nasal 3/5/7cm com descanso"**

Sua

[avaliação](https://medicalseafe.com.br/categoria-produto/instrumento-cirurgico/)

[Sua avaliação sobre o produto](#)

Nome \*

E-mail \*

Enviar

**Produtos relacionados**

000621

Item 215 R\$ 161,6667 3/5

000622

**IMPORTANTE!**

A compra só pode ser realizada por médicos cadastrados.

**Especulo nasal 3/5/7cm com descanso**

**R\$150,00**

Afastar asa nasal para melhor visualização de campo

Fora de estoque

REF: EN 001/002/003 Categorias

Instrumentos Cirúrgicos

(<https://medicalsefe.com.br/categoria-produto/instrumento-cirurgico/>),

Tab

(<https://medicalsefe.com.br/categoria-produto/tab/>)

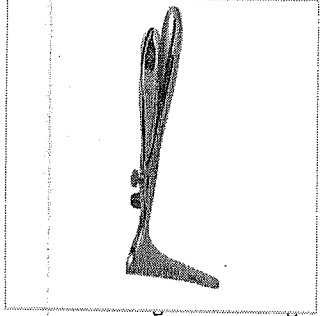

(<https://medicalsefe.com.br/wp-content/uploads/2015/09/especulo-nasal/>) categoria-

(<https://medicalsefe.com.br/categoria-produto/inex-microcraulas/>)

TAB (<https://medicalsefe.com.br/categoria-produto/tab/>)

Cath-Safe (<https://medicalsefe.com.br/categoria-produto/cathsafe/>)

**Avaliações**

Avaliações (0)

**Avaliações**

Não há avaliações ainda.

**USO ESPECÍFICO**

Instrumentos

Cirúrgicos

(<https://medicalsefe.com.br/categoria-produto/instrumento-cirurgico/>)

**Be the first to review "Especulo nasal 3/5/7cm com descanso"**

Sua

avaliação

(<https://medicalsefe.com.br/categoria-produto/instrumento-cirurgico/>) - Sua avaliação sobre o produto

Empty text box for review content.

Nome \*

Empty text box for name.

E-mail \*

Empty text box for email.

Enviar



**Produtos relacionados**

(17) 3304-7701 (tel.(17) 3304-7701) Minha conta (https://www.produtosmedicos.com.br/secure/my\_account)  
Entrar (https://www.produtosmedicos.com.br/secure/login)

Carrinho: itens - R\$ 0,00 (https://www.produtosmedicos.com.br/cart/view\_cart)

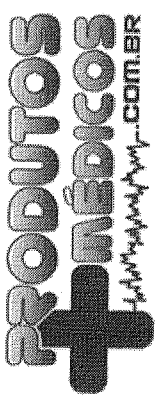

(https://www.produtosmedicos.com.br/)

Página Principal (https://www.produtosmedicos.com.br/) / Espéculos (https://www.produtosmedicos.com.br/especulos) / Espéculo Nasal Killian nº 3

Buscar

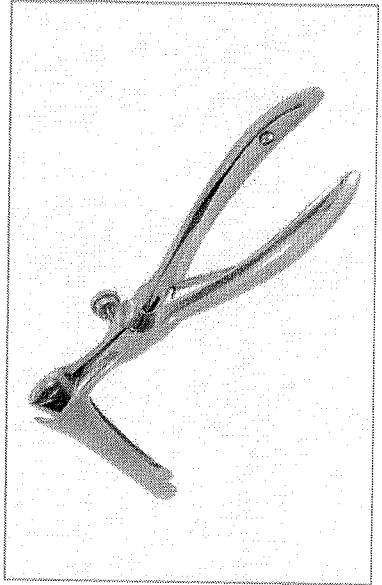

# ESPÉCULO NASAL KILLIAN Nº 3

Ref: PR8367 COMPRA SEGURA

Especulo nasal Killian nº 3.

♥ Lista de Desejo

**R\$ 135,00**  
Em até 6x de R\$ 22,50 sem juros  
R\$ 130,95 no boleto à vista

**COMPRAR**

Frete e Prazo

Descrição

000623

~~11111111~~ ~~11111111~~ ~~11111111~~ ~~11111111~~ 1/3

SKU: AI0586  
EAN: RH01471  
Disponibilidade: 1 a 7 dias  
Garantia: 120 meses

Especculo nasal de Killian N°3 70mm. Instrumento cirurgico articulado não cortante. Produzido em aço inoxidável com extra tratamento contra oxidação. Instrumental #padrão, qualidade e acabamento impecável.

por **R\$200,00**  
ou **R\$186,00 à vista**

Economia de: R\$14,00

### Adicionar ao carrinho

formas pagamento parcelado

em até **9x** de **R\$22,22** sem juros

à **vista R\$200,00**

- 2x de R\$100,00 sem juros
- 3x de R\$66,67 sem juros
- 4x de R\$50,00 sem juros
- 5x de R\$40,00 sem juros
- 6x de R\$33,33 sem juros

- 7x de R\$28,57 sem juros
- 8x de R\$25,00 sem juros
- 9x de R\$22,22 sem juros
- 10x de R\$20,00 sem juros\*
- 11x de R\$18,18 sem juros\*
- 12x de R\$16,67 sem juros\*

\*2,39% a.m.

Calcule o frete e o prazo de entrega estimados para sua região.

Informe seu CEP

ok

Não sei meu CEP (<http://www.buscacep.correios.com.br/servicos/dnec/index.do>)

Descrição completa

000624





(1)

Faça sua busca aqui

Buscar

fale conosco:  
11 2424.7713

0  
Login (/account)  
Pedidos (/account/orders)  
Meu Carrinho (/checkout/#/cart)

Todos Departamentos  
Aparelho de Pressão  
Aparelho Médico  
Balança  
Estetoscópio  
Acessibilidade e Mobilidade  
Oxigenoterapia  
Equipamento Hospitalar  
Uso Pessoal  
CenterMedical (1) (/aparelho-de-instrumental-cirurgico-pressao) (/aparelho-cirurgico-medico) (/balancas) (/estetoscopio) (/oxigenoterapia) (/equipamento-medico-hospitalar)  
Espéculo (http://www.centermedical.com.br/instrumental-cirurgico/especulo)

**Espéculo Killian - Stark - 75mm Nº 3**

☆☆☆☆☆ (Avalie agora!)

Espéculo Killian confeccionado em aço inoxidável. Indicado para profissionais da área de medicina, otorinolaringologia,...

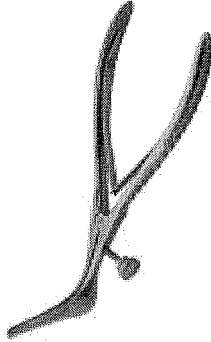

De: R\$ 167,17  
**Por: R\$ 137,55**  
Ou 4x De R\$ 34,38

Ou R\$ 123,80  
à vista com 10% de desconto no boleto.

Quantidade

-  +

COMPRAR

000625

Calculo de frete  
(Não sei meu CEP)

OK

Entenda o prazo

Veja mais de:

Espéculo (<http://www.centermedical.com.br/instrumental-cirurgico/especulo>) | Instrumental Cirúrgico

Item 216

R\$ 152,3733

# ESPECULO DE KILLIAN NASAL

0

Modelo: ABC

Disponibilidade: IMEDIATO

Garantia: GARANTIA DE 10 ANOS CONTRA DEFEITOS DE FABRICAÇÃO

### Selecione uma opção

Tamanho: N.º1 DE 35 mm

Tamanho: N.º2 DE 50 mm

Tamanho: N.º3 DE 75 mm

Tamanho: N.º4 DE 90 mm

por **R\$161,20**

em até 1x de R\$161,20 sem juros

ou **R\$156,36** à vista

Economia de: R\$4,84

**Adicionar ao carrinho**

formas pagamento parcelado

em até 1x de R\$161,20 sem juros

à vista R\$161,20

000626

Descrição completa

Descrição completa

- APARELHOS PARA OFTALMOLOGIA (/categoria/aparelhos-aparelhos-para-oftalmologia/3445)
- APARELHOS PARA OTORRINOLARINGOLOGIA (/categoria/aparelhos-aparelhos-para-otorrinolaringologia/3446)
- BARBEAR (/categoria/aparelhos-barbear/2117)
- DESFIBRILADORES (/categoria/aparelhos-desfibriladores/3388)
- INALADORES E NEBULIZADORES (/categoria/aparelhos-inaladores-e-nebulizadores/4134)
- PRESSÃO (/categoria/aparelhos-pressao/2116)
- ANALÓGICOS (/categoria/aparelhos-pressao-analogicos/4131)
- DIGITAIS (/categoria/aparelhos-pressao-digitaish/4130)
- PEÇAS (/categoria/aparelhos-pressao-peças/3723)
- UMIDIFICADORES (/categoria/aparelhos-umidificadores/4135)
- APARELHOS DIVERSOS (/categoria/aparelhos-diversos/2532)
- ARMÁRIOS (/categoria/armarios/2118)
- ATADURAS (/categoria/ataduras/2119)
- ALGODÃO ORTOPÉDICO (/categoria/ataduras-elgodao-ortopedico/2120)
- CREPE (/categoria/ataduras-crepe/2121)
- GESSADA (/categoria/ataduras-gessada/2122)
- AVENTAL (/categoria/aventail/3521)
- BALANÇAS (/categoria/balancas/3451)

Olá Visitante, bem vindo!

[Faça Login \(/clientes/login/\)](#) | [Cadastre-se \(/clientes/cadastre-se/\)](#)

O que você procura?



 <b>INSTRUMENTAL CIRÚRGICO</b>	<b>INSTRUMENTAL ODONTOLÓGICO</b> (/INSTRUMENTAL-ODONTOLOGICO)	<b>INSTRUMENTAL OFTALMO</b> (/INSTRUMENTAL-CIRURGICO/OFT-MICRO-CIRURGIA)	<b>MEGA PROMOÇÕES</b> (/MEGA-PROMOCOES/S/)
---	--	---	---



• Instrumental Cirúrgico • **Especulo** (/instrumental-cirurgico/especulo/)

# ESPECULO DE KILLIAN NASAL N.º3 DE 75 mm

Cod. do Produto: ABC-0368

ABC Instrumentos Cirúrgicos (/abc-instrumentos-cirurgicos/)

000627

## R\$ 128,75

