

# CONIMS - Consórcio Intermunicipal de Saúde

Nº de Processo

053/2017

Setor: Leituras

Modalidade: Pregão Presencial nº 021/2017

Objeto: Registro de preços para aquisição parcelada de materiais, insumos ambulatoriais, laboratoriais, hospitalares e instrumentais cirúrgicos

Emissão em \_\_\_\_/\_\_\_\_/\_\_\_\_

Conclusão em \_\_\_\_/\_\_\_\_/\_\_\_\_

Observações:

VOLUME III

PROCOLO Nº \_\_\_\_\_

DIA \_\_\_\_/\_\_\_\_/\_\_\_\_

RELATÓRIO PÚBLICO  
(medicamentos, materiais médico-hospitalares e gases medicinais)

PEQUISAR POR

- ITEM
- MODALIDADE
- INSTITUIÇÃO
- FORNECEDOR
- FABRICANTE
- FAIXA
- PERÍODO
- BASE SIASG(Compras Federais)
- TIPO DE COMPRA

ITEM

Código BR:  Descrição Item:

BR:  Unidade de Fornecimento:

Grupo:

Classe:

PDM:

UF:  Município:

Genérico:  Sim  Não

Dados Agrupados

RESULTADO

Os registros exibidos especificam as compras realizadas nos últimos 18 meses, o que corresponde ao seguinte período: 24-11-2015 a 24-05-2017  
Base de Dados BPS

DADOS DO ITEM		DADOS DA COMPRA		DADOS DO FABRICANTE/FORNECEDOR		DADOS DA INSTITUIÇÃO		PREÇO UNITÁRIO					
CÓDIGO BR	DESCRIÇÃO DO ITEM	UNIDADE DE FORNECIMENTO	DATA COMPRA	MODALIDADE DA COMPRA	DATA INSERÇÃO	FABRICANTE	FORNECEDOR	NOME DA INSTITUIÇÃO	MUNICIPIO	UF	QTD ITENS COMPRADOS	PAGO	MÉDIA PONDERADA
BR0275471	ESPÉCULO, POLIETILENO VAGINAL, GRANDE, ESTÉRIL, DESCARTÁVEL, SEM LUBRIFICAÇÃO	UNIDADE	16/03/2017	Pregão	29/03/2017	CRALARTIGOS PARA LABORATÓRIOS LTDA	SALVI, LOPES & CIA. LTDA - ME	MUNICIPIO DE TAMBÁU	TAMBÁU	SP	600	1,8989	1,0611
BR0275471	ESPÉCULO, POLIETILENO VAGINAL, GRANDE, ESTÉRIL, DESCARTÁVEL, SEM LUBRIFICAÇÃO	UNIDADE	29/01/2016	Pregão	15/02/2016	ADLIN PLASTICOS LTDA	CIRURGICA PAULISTA COMERCIO DE MATERIAL MEDICO HOSPITALAR LTDA	MUNICIPIO DE JULIO MESQUITA	JULIO MESQUITA	SP	50	1,9500	1,0611
BR0275471	ESPÉCULO, POLIETILENO VAGINAL, GRANDE, ESTÉRIL, DESCARTÁVEL, SEM LUBRIFICAÇÃO	UNIDADE	18/04/2016	Convite	14/09/2016	ADLIN PLASTICOS LTDA	JOSE NERGINO SOBREIRA	FUNDO MUNICIPAL DE SAUDE DE CARIUS	CARIUS	CE	500	2,0100	1,0611

Pequisar

Gerar Planilha

Gerar PDF

ITEM 227 R\$ 2,06 700628



CÓDIGO BR	DADOS DO ITEM		DADOS DA COMPRA		DADOS DO FABRICANTE/FORNECEDOR		DADOS DA INSTITUIÇÃO			PREÇO UNITÁRIO			
	DESCRIÇÃO DO ITEM	UNIDADE DE FORNECIMENTO	DATA COMPRA	MODALIDADE DA COMPRA	DATA INSCRIÇÃO	FABRICANTE	FORNecedor	NOME DA INSTITUIÇÃO	MUNICÍPIO	UF	QTD ITENS COMPRADOS	PAGO	MÉDIA PONDERADA
BR0275471	ESPÉCULO, POLIETILENO, VAGINAL, GRANDE, ESTÉRIL, DESCARTAVEL, SEM LUBRIFICAÇÃO	UNIDADE	02/02/2016	Pregão	14/07/2016	CRAL ARTIGOS PARA LABORATÓRIOS LTDA	3A DISTRIBUIDORA DE MEDICAMENTOS LTDA	FUNDO MUNICIPAL DE SAUDE	CALDEIRAO GRANDE DO PIAUI	PI	500	2,0300	1,0611
BR0275471	ESPÉCULO, POLIETILENO, VAGINAL, GRANDE, ESTÉRIL, DESCARTAVEL, SEM LUBRIFICAÇÃO	UNIDADE	08/12/2015	Pregão	15/01/2016	ADLIN PLASTICOS LTDA	CIRURGICA UNIAO LTDA	MUNICÍPIO DE MOMBUCA	MOMBUCA	SP	37	2,0600	1,0611
BR0275471	ESPÉCULO, POLIETILENO, VAGINAL, GRANDE, ESTÉRIL, DESCARTAVEL, SEM LUBRIFICAÇÃO	UNIDADE	08/12/2015	Pregão	04/02/2016	KOLPLAST C 1 LTDA	BRASIL MEDCORP LTDA - EPP	MUNICÍPIO DE MOMBUCA	MOMBUCA	SP	13	2,1000	1,0611
BR0275471	ESPÉCULO, POLIETILENO, VAGINAL, GRANDE, ESTÉRIL, DESCARTAVEL, SEM LUBRIFICAÇÃO	UNIDADE	31/03/2016	Tomada de Preços	04/10/2016	THEOTO S A INDUSTRIA E COMERCIO	R. O. CARVALHO DO NASCIMENTO	MUNICÍPIO DE VARZEA GRANDE	VARZEA GRANDE	PI	100	2,1600	1,0611
BR0275471	ESPÉCULO, POLIETILENO, VAGINAL, GRANDE, ESTÉRIL, DESCARTAVEL, SEM LUBRIFICAÇÃO	UNIDADE	28/01/2016	Pregão	16/06/2016	ADLIN PLASTICOS LTDA	SAO MARCOS DISTRIBUIDORA DE MEDICAMENTOS, EQUIPAMENTOS E MATERIAL HOSPITALARES E ODONTOLÓGICOS LTDA	MUNICÍPIO DE BELA VISTA DO PIAUI	BELA VISTA DO PIAUI	PI	300	2,2000	1,0611
BR0275471	ESPÉCULO, POLIETILENO, VAGINAL, GRANDE, ESTÉRIL, DESCARTAVEL, SEM LUBRIFICAÇÃO	UNIDADE	15/02/2016	Tomada de Preços	07/09/2016	ADLIN PLASTICOS LTDA	SAO MARCOS DISTRIBUIDORA DE MEDICAMENTOS, EQUIPAMENTOS E MATERIAL HOSPITALARES E ODONTOLÓGICOS LTDA	MUNICÍPIO DE NOVA SANTA RITA	NOVA SANTA RITA	PI	250	2,2500	1,0611
BR0275471	ESPÉCULO, POLIETILENO, VAGINAL, GRANDE, ESTÉRIL, DESCARTAVEL, SEM LUBRIFICAÇÃO	UNIDADE	27/01/2016	Pregão	11/04/2016	ADLIN PLASTICOS LTDA	DROGA ROCHA DISTRIBUIDORA DE MEDICAMENTOS LTDA - EPP	MUNICÍPIO DE DOM INOCENCIO	DOM INOCENCIO	PI	500	2,2500	1,0611
BR0275471	ESPÉCULO, POLIETILENO, VAGINAL, GRANDE, ESTÉRIL, DESCARTAVEL, SEM LUBRIFICAÇÃO	UNIDADE	04/05/2016	Pregão	16/06/2016	ADLIN PLASTICOS LTDA	SAO MARCOS DISTRIBUIDORA DE MEDICAMENTOS, EQUIPAMENTOS E MATERIAL HOSPITALARES E ODONTOLÓGICOS LTDA	FUNDO MUNICIPAL DE SAUDE DE BREJO DO PIAUI	BREJO DO PIAUI	PI	200	2,3900	1,0611
BR0275471	ESPÉCULO, POLIETILENO, VAGINAL, GRANDE, ESTÉRIL, DESCARTAVEL, SEM LUBRIFICAÇÃO	UNIDADE	07/07/2016	Tomada de Preços	28/11/2016	ADLIN PLASTICOS LTDA	SAO MARCOS DISTRIBUIDORA DE MEDICAMENTOS, EQUIPAMENTOS E MATERIAL HOSPITALARES E ODONTOLÓGICOS LTDA	FUNDO MUNICIPAL DE SAUDE	BONFIM DO PIAUI	PI	200	2,4300	1,0611
BR0275471	ESPÉCULO, POLIETILENO, VAGINAL, GRANDE, ESTÉRIL, DESCARTAVEL, SEM LUBRIFICAÇÃO	UNIDADE	18/04/2016	Pregão	25/11/2016	VALPLASTIC COMERCIO DE PLASTICOS LTDA - ME	DIFE DISTRIBUIDORA DE MEDICAMENTOS LTDA - ME	FUNDO MUNICIPAL DE SAUDE DO IGUAÇU	SAC PEDRO DO IGUAÇU	PR	700	2,5300	1,0611
BR0275471	ESPÉCULO, POLIETILENO, VAGINAL, GRANDE, ESTÉRIL, DESCARTAVEL, SEM LUBRIFICAÇÃO	UNIDADE	08/01/2016	Pregão	06/12/2016	ABC INSTRUMENTOS CIRURGICOS	DISTRIBUIDORA DE MEDICAMENTOS SAUDE & VIDA LTDA - EPP	FUNDO MUNICIPAL DE SAUDE	MIGUEL LEAO	PI	2	83,2500	1,0611

Mostrando 41 a 54 de 54 registro(s)

Primeiro Anterior 1 2 3 Próximo Último

000629

RELATÓRIO PÚBLICO  
(medicamentos, materiais médico-hospitalares e gases medicinais)

PEQUISAR POR

ITEM
  MODALIDADE
  INSTITUIÇÃO
  FORNECEDOR
  FABRICANTE
  FAIXA
  PERÍODO
  BASE SIASG(Compras Federais)
  TIPO DE COMPRA

ITEM

Código BR:

BR:

Unidade de Fornecimento:

Dados Agrupados

Descrição Item:  
 ESPÉCULO, POLIETILENO, VAGINAL, MÉDIO, ESTÉRIL, DESCARTÁVEL, SEM LUBRIFICAÇÃO

Grupo:

Classe:

PDM:

Genérico:  Sim  Não

UF:

Município:

Pesquisar

Gerar Planilha

Gerar PDF

RESULTADO

Os registros exibidos especificam as compras realizadas nos últimos 18 meses, o que corresponde ao seguinte período: 24-11-2015 a 24-05-2017  
Base de Dados BPS

Mostrar 20

DADOS DO ITEM		DADOS DA COMPRA			DADOS DO FABRICANTE/FORNECEDOR		DADOS DA INSTITUIÇÃO			PREÇO UNITÁRIO			
CÓDIGO BR	DESCRIÇÃO DO ITEM	UNIDADE DE FORNECIMENTO	DATA COMPRA	MODALIDADE DA COMPRA	DATA INSCRIÇÃO	FABRICANTE	FORNECEDOR	NOME DA INSTITUIÇÃO	MUNICÍPIO	UF	QTD ITENS COMPRADOS	PAGO	MÉDIA PONDERADA
BR0275472	ESPÉCULO, POLIETILENO, VAGINAL, MÉDIO, ESTÉRIL, DESCARTÁVEL, SEM LUBRIFICAÇÃO	UNIDADE	21/07/2016	Pregão	01/08/2016	CRAL ARTIGOS PARA LABORATORIOS LTDA	ALTERMED MATERIAL MEDICO HOSPITALAR LTDA	FUNDO MUNICIPAL DE SAUDE DE PRUDENTOPOLIS / PR	PRUDENTOPOLIS	PR	3600	1.8000	1,0354
BR0275472	ESPÉCULO, POLIETILENO, VAGINAL, MÉDIO, ESTÉRIL, DESCARTÁVEL, SEM LUBRIFICAÇÃO	UNIDADE	19/02/2016	Pregão	19/04/2016	ADLIN PLASTICOS LTDA	VAL, MED PRODUTOS E EQUIPAMENTOS MEDICOS HOSPITALAR LTDA	MUNICIPIO DE SAO JOSE DA TAPERA	SAO JOSE DA TAPERA	AL	3000	1.8000	1,0354
BR0275472	ESPÉCULO, POLIETILENO, VAGINAL, MÉDIO, ESTÉRIL, DESCARTÁVEL, SEM LUBRIFICAÇÃO	UNIDADE	15/12/2015	Tomada de Preços	10/12/2016	ADLIN PLASTICOS LTDA	MAURO ROBERTO RODRIGUES DE MOURA	MUNICIPIO DE AROEIRAS DO ITAIM - SECRETARIA DE SAUDE E SANEAMENTO	AROEIRAS DO ITAIM	PI	600	1.8500	1,0354

000630

ITEM 218 R\$ 2,97

DADOS DO ITEM			DADOS DA COMPRA			DADOS DO FABRICANTE/FORNECEDOR			DADOS DA INSTITUIÇÃO			PREÇO UNITÁRIO		
CÓDIGO BR	DESCRIÇÃO DO ITEM	UNIDADE DE FORNECIMENTO	DATA COMPRA	MODALIDADE DA COMPRA	DATA INSERÇÃO	FABRICANTE	FORNECEDOR	NOME DA INSTITUIÇÃO	MUNICÍPIO	UF	QTD ITENS COMPRADOS	PAGO	MÉDIA PONDERADA	
BR0275472	ESPÉCULO, POLIETILENO, VAGINAL, MÉDIO, ESTÉRIL, DESCARTAVEL, SEM LUBRIFICAÇÃO	UNIDADE	02/02/2016	Pregão	14/07/2016	CRAL ARTIGOS PARA LABORATORIOS LTDA	3A DISTRIBUIDORA DE MEDICAMENTOS LTDA	FUNDO MUNICIPAL DE SAUDE	CALDEIRAO GRANDE DO PIAUI	PI	720	1.8600	1.0354	
BR0275472	ESPÉCULO, POLIETILENO, VAGINAL, MÉDIO, ESTÉRIL, DESCARTAVEL, SEM LUBRIFICAÇÃO	UNIDADE	18/04/2016	Pregão	25/11/2016	VALPLASTIC COMERCIO DE PLASTICOS LTDA - ME	ALVES E SARTOR LTDA - ME	FUNDO MUNICIPAL DE SAUDE DE SAO PEDRO DO IGUAÇU	SÃO PEDRO DO IGUAÇU	PR	700	1.8800	1.0354	
BR0275472	ESPÉCULO, POLIETILENO, VAGINAL, MÉDIO, ESTÉRIL, DESCARTAVEL, SEM LUBRIFICAÇÃO	UNIDADE	18/04/2016	Convite	14/09/2016	ADLIN PLASTICOS LTDA	JOSE NERGINO SOBREIRA	FUNDO MUNICIPAL DE SAUDE DE CARIUS	CARIUS	CE	2000	1.8900	1.0354	
BR0275472	ESPÉCULO, POLIETILENO, VAGINAL, MÉDIO, ESTÉRIL, DESCARTAVEL, SEM LUBRIFICAÇÃO	UNIDADE	28/01/2016	Pregão	16/06/2016	ADLIN PLASTICOS LTDA	SÃO MARCOS DISTRIBUIDORA DE MEDICAMENTOS, EQUIPAMENTOS E MATERIAL HOSPITALARES E ODONTOLÓGICOS LTDA	MUNICÍPIO DE BELA VISTA DO PIAUI	BELA VISTA DO PIAUI	PI	500	1.8900	1.0354	
BR0275472	ESPÉCULO, POLIETILENO, VAGINAL, MÉDIO, ESTÉRIL, DESCARTAVEL, SEM LUBRIFICAÇÃO	UNIDADE	25/01/2016	Pregão	03/02/2017	CRAL ARTIGOS PARA LABORATORIOS LTDA	DISTRIBUIDORA DE MEDICAMENTOS SAUDE & VIDA LTDA - EPP	MUNICÍPIO DE BERTOLINIA	BERTOLINIA	PI	100	1.9000	1.0354	
BR0275472	ESPÉCULO, POLIETILENO, VAGINAL, MÉDIO, ESTÉRIL, DESCARTAVEL, SEM LUBRIFICAÇÃO	UNIDADE	08/01/2016	Pregão	08/05/2016	CRAL ARTIGOS PARA LABORATORIOS LTDA	DISTRIBUIDORA DE MEDICAMENTOS SAUDE & VIDA LTDA - EPP	FUNDO MUNICIPAL DE SAUDE	COCAL DOS ALVES	PI	100	1.9000	1.0354	
BR0275472	ESPÉCULO, POLIETILENO, VAGINAL, MÉDIO, ESTÉRIL, DESCARTAVEL, SEM LUBRIFICAÇÃO	UNIDADE	27/01/2016	Pregão	11/04/2016	ADLIN PLASTICOS LTDA	DROGA ROCHA DISTRIBUIDORA DE MEDICAMENTOS LTDA - EPP	MUNICÍPIO DE DOM INOCENCIO - SECRETARIA DE SAUDE	DOM INOCENCIO	PI	800	1.9000	1.0354	
BR0275472	ESPÉCULO, POLIETILENO, VAGINAL, MÉDIO, ESTÉRIL, DESCARTAVEL, SEM LUBRIFICAÇÃO	UNIDADE	02/02/2016	Pregão	22/04/2016	CRAL ARTIGOS PARA LABORATORIOS LTDA	DISTRIBUIDORA DE MEDICAMENTOS SAUDE & VIDA LTDA - EPP	MUNICÍPIO DE SAO JOAO DA FRONTEIRA - SEC. MUNIC. DE SAUDE E PROMOCAO SOCIAL	SÃO JOAO DA FRONTEIRA	PI	100	1.9000	1.0354	
BR0275472	ESPÉCULO, POLIETILENO, VAGINAL, MÉDIO, ESTÉRIL, DESCARTAVEL, SEM LUBRIFICAÇÃO	UNIDADE	15/02/2016	Tomada de Preços	07/09/2016	ADLIN PLASTICOS LTDA	SÃO MARCOS DISTRIBUIDORA DE MEDICAMENTOS, EQUIPAMENTOS E MATERIAL HOSPITALARES E ODONTOLÓGICOS LTDA	MUNICÍPIO DE NOVA SANTA RITA - SECRETARIA DE SAUDE	NOVA SANTA RITA	PI	500	1.9000	1.0354	
BR0275472	ESPÉCULO, POLIETILENO, VAGINAL, MÉDIO, ESTÉRIL, DESCARTAVEL, SEM LUBRIFICAÇÃO	UNIDADE	04/05/2016	Pregão	16/06/2016	ADLIN PLASTICOS LTDA	SÃO MARCOS DISTRIBUIDORA DE MEDICAMENTOS, EQUIPAMENTOS E MATERIAL HOSPITALARES E ODONTOLÓGICOS LTDA	FUNDO MUNICIPAL DE SAUDE DE BREJO DO PIAUI	BREJO DO PIAUI	PI	600	1.9900	1.0354	
BR0275472	ESPÉCULO, POLIETILENO, VAGINAL, MÉDIO, ESTÉRIL, DESCARTAVEL, SEM LUBRIFICAÇÃO	UNIDADE	08/12/2015	Pregão	15/01/2016	KOLPLAST C I LTDA	CIRURGICA UNIAO LTDA	MUNICÍPIO DE MOMBUCA	MOMBUCA	SP	112	2.0000	1.0354	
BR0275472	ESPÉCULO, POLIETILENO, VAGINAL, MÉDIO, ESTÉRIL, DESCARTAVEL, SEM LUBRIFICAÇÃO	UNIDADE	08/12/2015	Pregão	04/02/2016	KOLPLAST C I LTDA	BRASIL MEDCORP LTDA - EPP	MUNICÍPIO DE MOMBUCA	MOMBUCA	SP	38	2.0400	1.0354	

700631

**RELATÓRIO PÚBLICO**  
(medicamentos, materiais médico-hospitalares e gases medicinais)

**PESQUISAR POR**

ITEM
  MODALIDADE
  INSTITUIÇÃO
  FORNECEDOR
  FABRICANTE
  FAIXA
  PERÍODO
  BASE SIASG(Compras Federais)
  TIPO DE COMPRA

**ITEM**

Código BR:

BR:

Descrição Item:

ESPÉCULO, POLIETILENO, VAGINAL, PEQUENO, ESTÉRIL, DESCARTÁVEL, SEM LUBRIFICAÇÃO

Unidade de Fornecimento:

Dados Agrupados

Grupo:

Todos

Classe:

Todos

PDM:

Genérico:  Sim  Não

UF:

Todas

Município:

Selecione

Pesquisar

**RESULTADO**

Os registros exibidos especificam as compras realizadas nos últimos 18 meses, o que corresponde ao seguinte período: 24-11-2015 a 24-05-2017  
Base de Dados BPS

DADOS DO ITEM		DADOS DA COMPRA			DADOS DO FABRICANTE/FORNECEDOR		DADOS DA INSTITUIÇÃO			PREÇO UNITÁRIO			
CÓDIGO BR	DESCRIÇÃO DO ITEM	UNIDADE DE FORNECIMENTO	DATA COMPRA	MODALIDADE DA COMPRA	DATA INSERÇÃO	FABRICANTE	FORNECEDOR	NOME DA INSTITUIÇÃO	MUNICÍPIO	UF	QTD ITENS COMPRADOS	PAGO	MÉDIA PONDERADA
BR0275473	ESPÉCULO, POLIETILENO, VAGINAL, PEQUENO, ESTÉRIL, DESCARTÁVEL, SEM LUBRIFICAÇÃO	UNIDADE	09/07/2016	Pregão	12/08/2016	KOLPLAST C LTDA	PLASMEDIC-COMERCIO DE MATERIAIS PARA USO MEDICO E LABORATORIAL LTDA - ME	FUNDO MUNICIPAL DE SAUDE	BANDEIRANTES	PR	1200	0,8600	0,9399
BR0275473	ESPÉCULO, POLIETILENO, VAGINAL, PEQUENO, ESTÉRIL, DESCARTÁVEL, SEM LUBRIFICAÇÃO	UNIDADE	28/12/2016	Pregão	22/02/2017	KOLPLAST C LTDA	PH.O. PRODUTOS HOSPITALARES E ODONTOLÓGICOS LTDA.	MUNICÍPIO DE ATIBAIA	ATIBAIA	SP	12000	0,8800	0,9399
BR0275473	ESPÉCULO, POLIETILENO, VAGINAL, PEQUENO, ESTÉRIL, DESCARTÁVEL, SEM LUBRIFICAÇÃO	UNIDADE	13/05/2016	Dispensa de Licitação	20/07/2016	KOLPLAST C LTDA	CIRURGICA PAULISTA COMERCIO DE MATERIAL MEDICO HOSPITALAR LTDA	FUNDO MUNICIPAL DE SAUDE DO MUNICÍPIO DE IBITINGA	IBITINGA	SP	300	0,9000	0,9399

Mostrar 20

Gerar Planilha

Gerar PDF

ITEM 219

R\$ 1,4533

700632

DADOS DO ITEM		DADOS DA COMPRA		DADOS DO FABRICANTE/FORNECEDOR		DADOS DA INSTITUIÇÃO			PREÇO UNITÁRIO				
CÓDIGO BR	DESCRIÇÃO DO ITEM	UNIDADE DE FORNECIMENTO	DATA COMPRA	MODALIDADE DA COMPRA	DATA INSCRIÇÃO	FABRICANTE	FORNECEDOR	NOME DA INSTITUIÇÃO	MUNICÍPIO	UF	QTD ITENS COMPRADOS	PAGO	MÉDIA PONDERADA
BR0275473	ESPÉCULO, POLIETILENO, VAGINAL, PEQUENO, ESTÉRIL, DESCARTÁVEL, SEM LUBRIFICAÇÃO	UNIDADE	20/04/2016	Pregão	10/08/2016	ADLIN PLASTICOS LTDA	PROFARM COMERCIO DE MEDICAMENTOS E MATERIAL HOSPITALAR LTDA	FUNDO MUNICIPAL DE SAUDE	PALMEIRANTE	TO	500	0,9400	0,9399
BR0275473	ESPÉCULO, POLIETILENO, VAGINAL, PEQUENO, ESTÉRIL, DESCARTÁVEL, SEM LUBRIFICAÇÃO	UNIDADE	04/11/2016	Pregão	02/03/2017	ORAL ARTIGOS PARA LABORATORIOS LTDA	CIRUPAR - COMERCIO DE EQUIPAMENTOS MEDICOS CIRURGICOS LTDA - EPP	MUNICIPIO DE BROTTAS	BROTAS	SP	1000	0,9900	0,9399
BR0275473	ESPÉCULO, POLIETILENO, VAGINAL, PEQUENO, ESTÉRIL, DESCARTÁVEL, SEM LUBRIFICAÇÃO	UNIDADE	05/02/2016	Pregão	03/03/2016	ADLIN PLASTICOS LTDA	POLYANA DISTRIBUIDORA DE MEDICAMENTOS LTDA - EPP	MUNICIPIO DE PARAGOMINAS	PARAGOMINAS	PA	16500	1,0200	0,9399
BR0275473	ESPÉCULO, POLIETILENO, VAGINAL, PEQUENO, ESTÉRIL, DESCARTÁVEL, SEM LUBRIFICAÇÃO	UNIDADE	29/06/2016	Pregão	20/12/2016	ADLIN PLASTICOS LTDA	RDF - DISTRIBUIDORA DE PRODUTOS PARA SAUDE LTDA	FUNDO MUNICIPAL DE SAUDE DE JARDIM DO SERIDO	JARDIM DO SERIDO	RN	3000	1,1300	0,9399
BR0275473	ESPÉCULO, POLIETILENO, VAGINAL, PEQUENO, ESTÉRIL, DESCARTÁVEL, SEM LUBRIFICAÇÃO	UNIDADE	18/12/2015	Pregão	05/07/2016	ADLIN PLASTICOS LTDA	D E A FARMA LTDA - EPP	FUNDO MUNICIPAL DE SAUDE	IGACI	AL	9000	1,1400	0,9399
BR0275473	ESPÉCULO, POLIETILENO, VAGINAL, PEQUENO, ESTÉRIL, DESCARTÁVEL, SEM LUBRIFICAÇÃO	UNIDADE	15/07/2016	Pregão	20/10/2016	ADLIN PLASTICOS LTDA	D E A FARMA LTDA - EPP	FUNDO MUNICIPAL DE SAUDE DE LAGOA DA CANOA - FMSLC	LAGOA DA CANOA	AL	2500	1,2170	0,9399
BR0275473	ESPÉCULO, POLIETILENO, VAGINAL, PEQUENO, ESTÉRIL, DESCARTÁVEL, SEM LUBRIFICAÇÃO	UNIDADE	09/08/2016	Pregão	20/04/2017	ADLIN PLASTICOS LTDA	ECO - FARMAS - COMERCIO DE MEDICAMENTOS LTDA - ME	MUNICIPIO DE SERRANOPOLIS DO IGUAÇU	SERRANOPOLIS DO IGUAÇU	PR	500	1,2200	0,9399
BR0275473	ESPÉCULO, POLIETILENO, VAGINAL, PEQUENO, ESTÉRIL, DESCARTÁVEL, SEM LUBRIFICAÇÃO	UNIDADE	01/11/2016	Pregão	02/02/2017	ADLIN PLASTICOS LTDA	CIRURGICA UNIAO LTDA	MUNICIPIO DE SALESOPOLIS	SALESOPOLIS	SP	2000	1,2400	0,9399
BR0275473	ESPÉCULO, POLIETILENO, VAGINAL, PEQUENO, ESTÉRIL, DESCARTÁVEL, SEM LUBRIFICAÇÃO	UNIDADE	04/05/2016	Convite	08/06/2016	ADLIN PLASTICOS LTDA	CIRURGICA PAULISTA COMERCIO DE MATERIAL MEDICO HOSPITALAR LTDA	MUNICIPIO DE PAULISTANIA	PAULISTANIA	SP	100	1,2500	0,9399
BR0275473	ESPÉCULO, POLIETILENO, VAGINAL, PEQUENO, ESTÉRIL, DESCARTÁVEL, SEM LUBRIFICAÇÃO	UNIDADE	28/06/2016	Pregão	08/08/2016	KOLPLAST C I LTDA	VITAL HOSPITALAR COMERCIAL LTDA	MUNICIPIO DE BOM JESUS DOS PERDOES	BOM JESUS DOS PERDOES	SP	1000	1,2580	0,9399
BR0275473	ESPÉCULO, POLIETILENO, VAGINAL, PEQUENO, ESTÉRIL, DESCARTÁVEL, SEM LUBRIFICAÇÃO	UNIDADE	30/03/2016	Dispensa de Licitação	20/03/2017	ADLIN PLASTICOS LTDA	NACIONAL COMERCIO E REPRESENTACAO LTDA - ME	FUNDO MUNICIPAL DE SAUDE	FERNANDO PEDROZA	RN	100	1,2600	0,9399
BR0275473	ESPÉCULO, POLIETILENO, VAGINAL, PEQUENO, ESTÉRIL, DESCARTÁVEL, SEM LUBRIFICAÇÃO	UNIDADE	24/05/2016	Pregão	10/04/2017	KOLPLAST C I LTDA	NACIONAL COMERCIAL HOSPITALAR LTDA	MUNICIPIO DE ALTINOPOLIS	ALTINOPOLIS	SP	1000	1,3000	0,9399
BR0275473	ESPÉCULO, POLIETILENO, VAGINAL, PEQUENO, ESTÉRIL, DESCARTÁVEL, SEM LUBRIFICAÇÃO	UNIDADE	28/10/2016	Pregão	12/12/2016	KOLPLAST C I LTDA	EFETIVE PRODUTOS MEDICO- HOSPITALARES LTDA - ME	MUNICIPIO DE PIEN	PIEN	PR	1200	1,3500	0,9399
BR0275473	ESPÉCULO, POLIETILENO, VAGINAL, PEQUENO, ESTÉRIL, DESCARTÁVEL, SEM LUBRIFICAÇÃO	UNIDADE	02/12/2015	Pregão	24/02/2016	ADLIN PLASTICOS LTDA	ABC FARMA MATERIAL HOSPITALAR EIRELI - EPP	FUNDO MUNICIPAL DE SAUDE	PORTO SEGURO	BA	5500	1,3500	0,9399

000633

CÓDIGO BR	DADOS DO ITEM		DADOS DA COMPRA			DADOS DO FABRICANTE/FORNECEDOR		DADOS DA INSTITUIÇÃO			PREÇO UNITÁRIO									
	DESCRIÇÃO DO ITEM	UNIDADE DE FORNECIMENTO	DATA COMPRA	MODALIDADE DA COMPRA	DATA INSERÇÃO	FABRICANTE	FORNECEDOR	NOME DA INSTITUIÇÃO	MUNICÍPIO	UF	QTD ITENS COMPRADOS	PAGO	MÉDIA PONDERADA	1	2	3	4	Proximo	Último	
BR0275473	ESPÉCULO, POLIETILENO, VAGINAL, PEQUENO, ESTÉRIL, DESCARTÁVEL, SEM LUBRIFICAÇÃO	UNIDADE	04/08/2016	Pregão	22/08/2016	KOLPLAST C LTDA	EDMAEL RODRIGUES DE MELO - ME	MUNICÍPIO DE CUBATI	CUBATI	PB	1000	1,4400	0,9399							
BR0275473	ESPÉCULO, POLIETILENO, VAGINAL, PEQUENO, ESTÉRIL, DESCARTÁVEL, SEM LUBRIFICAÇÃO	UNIDADE	01/07/2016	Dispensa de Licitação	25/08/2016	HIFOLABOR FARMACEUTICA LTDA	DIONE EIRE GERMANO SANTANA - ME	MUNICÍPIO DE ITAPERUCU	ITAPERUCU	PR	400	1,4500	0,9399							
BR0275473	ESPÉCULO, POLIETILENO, VAGINAL, PEQUENO, ESTÉRIL, DESCARTÁVEL, SEM LUBRIFICAÇÃO	UNIDADE	28/03/2016	Pregão	18/05/2016	ADLIN PLASTICOS LTDA	BIOMED PRODUTOS MEDICOS E HOSPITALARES LTDA - EPP	MUNICÍPIO DE SIMOES - SECRETARIA DE SAUDE	SIMOES	PI	500	1,4700	0,9399							
Mostrando 41 a 60 de 79 registro(s)																				

Secretaria Executiva  
Departamento de Economia da Saúde, Investimentos e Desenvolvimento  
Coordenação Geral de Economia da Saúde

000634

# ESTADO DO PARANÁ CONSORCIO INTERMUNICIPAL DE SAUDE

Quadro Comparativo de Preços (Fornecedores por Item)

1.767.993,80

Processo / Ano: 40/2016  
Licitação.....: 11/2016 - PR  
Modalidade.....: PREGÃO PRESENCIAL  
Objeto.....: REGISTRO DE PREÇOS PARA AQUISIÇÃO PARCELADA DE MATERIAIS, INSUMOS AMBULATORIAIS, LABORATORIAIS, HOSPITALARES e INSTRUMENTAIS CIRÚRGICOS.

Processo Administrativo: 40/2016  
2 - ATENDIMENTO AOS MUNICIPIOS CONSORCIADOS

Fornecedor	Nome do Fornecedor	Marca	Quantidade	Desconto	Preço Unitário	Preço Total	Situação	Classificação
Item.....: 214	- 14069978	- Esterilizante químico a base de ácido peracético 4% +Peróxid - Unidade: UND						
220	Polar Fix Material Hospitalar Ltda		30,000	0,0000	0,0000	0,00	Não cotou	0
221	Cointer Material Médico Hospitalar Ltda.		30,000	0,0000	0,0000	0,00	Não cotou	0
580	Altermed Material Médico Hospitalar Ltda.	Não Cotamos	30,000	0,0000	0,0000	0,00	Não cotou	0
878	Idealmed Distribuidora de Medicamentos Ltda - EPP		30,000	0,0000	0,0000	0,00	Não cotou	0
1010	ODONTOMEDI- Prod. Odonto e Hospitalares Ltda.		30,000	0,0000	0,0000	0,00	Não cotou	0
1082	Dutramed Distribuidora Ltda Me		30,000	0,0000	0,0000	0,00	Não cotou	0
1445	Pollo Hospitalares Ltda. - EPP		30,000	0,0000	0,0000	0,00	Não cotou	0
1656	CIRÚRGICA PARANÁ DISTRIBUIDORA DE EQUIPAMENTOS LTI		30,000	0,0000	0,0000	0,00	Não cotou	0
1658	ERIMAR INDUSTRIA E COMERCIO DE PROD.PARA SAÚDE-ME		30,000	0,0000	0,0000	0,00	Não cotou	0
1659	N1 IMPORTADORA E DISTRIBUIDORA LTDA		30,000	0,0000	0,0000	0,00	Não cotou	0
1657	ENDOCIRÚRGICA-COMÉRCIO DE PRODUTOS MÉDICOS LTDA RIOQUIMICA		30,000	0,0000	245,1400	7.354,20	Desclassif.	0
Item.....: 215	- 14060591	- Esterilizante químico à base de ácido peracético 0,2% - Unidade: UND						
1082	Dutramed Distribuidora Ltda Me	ALLOXY	30,000	0,0000	130,5000	3.915,00	Venceu	1 *****
126	Dimaci/PR Material Cirúrgico Ltda.	Rioquímica	30,000	0,0000	131,0000	3.930,00	Perdeu	2
1445	Pollo Hospitalares Ltda. - EPP	VICPHARMA	30,000	0,0000	169,5600	5.086,80	Perdeu	3
66	Johnny Felipe Contesini de Oliveira EPP		30,000	0,0000	0,0000	0,00	Não cotou	0
121	Damedí - Dambros Comércio de Medicamentos Ltda.		30,000	0,0000	0,0000	0,00	Não cotou	0
209	DIMASTER COMERCIO DE PRODUTOS HOSPITALARES LTDA. NC		30,000	0,0000	0,0000	0,00	Não cotou	0
220	Polar Fix Material Hospitalar Ltda		30,000	0,0000	0,0000	0,00	Não cotou	0
221	Cointer Material Médico Hospitalar Ltda.		30,000	0,0000	0,0000	0,00	Não cotou	0
580	Altermed Material Médico Hospitalar Ltda.	Não Cotamos	30,000	0,0000	0,0000	0,00	Não cotou	0
878	Idealmed Distribuidora de Medicamentos Ltda - EPP		30,000	0,0000	0,0000	0,00	Não cotou	0
1656	CIRÚRGICA PARANÁ DISTRIBUIDORA DE EQUIPAMENTOS LTI		30,000	0,0000	0,0000	0,00	Não cotou	0
1658	ERIMAR INDUSTRIA E COMERCIO DE PROD.PARA SAÚDE-ME		30,000	0,0000	0,0000	0,00	Não cotou	0

ITEM 220 R\$ 304,57

000635

**RESGATE E SALVAMENTO (/CATEGORIA/RESGATE-E-SALVAMENTO/)**

**SANEANTES (/CATEGORIA/SANEANTES/)**

**TERMÔMETRO (/CATEGORIA/TERMOMETRO/)**

**VESTUÁRIO (/CATEGORIA/VESTUÁRIO/)**

**VETERINÁRIA (/CATEGORIA/VETERINÁRIA/)**

**HOME (/) / SANEANTES (/CATEGORIA/SANEANTES/) / PERAX RIO AN 5 (ÁCIDO PERACÉTICO) CONCENTRADO 5% RIOQUIMICA**

## **PERAX RIO AN 5 (ÁCIDO PERACÉTICO) CONCENTRADO 5% RIOQUIMICA**



### **AVALIAÇÃO GERAL**

Avalie esse produto (/avaliacoes/perax-rio-an-15-rioquimica/)

**FABRICANTE: RIOQUIMICA (/MARCA/RIOQUIMICA/)**

**DE R\$ 364,00**

**POR APENAS R\$ 338,00**

**R\$ 321,10 COM 5 % DE DESCONTO NO BOLETO OU DÉBITO**

000636  
X.



Olá visitante. Já é cadastrado? Acesse sua conta.

Meu Cadastro Meus Pedidos Fale Conosco

Central de Atendimento



Estou procurando por...

Q BUSCAR



LUVAS LABORATÓRIO DIABETES ESTERILIZAÇÃO APARELHO DE PRESSÃO MATERIAL DE CONSUMO DESCARTÁVEIS SANEANTES

Você está em: Home > Saneantes > PERAX RIO ÁCIDO PERACÉTICO 0,2% RIOQUIMICA

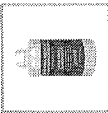
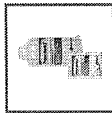

### PERAX RIO ÁCIDO PERACÉTICO 0,2% RIOQUIMICA

em 0 avaliações. Dê sua avaliação

Perax Rio 0,2 foi desenvolvido para a desinfecção de alto nível, indicado para a desinfecção de equipamentos em geral, endoscópios, tubos corrugados, kits de micronebulização, nebulizadores de oxigênio, aço inox, aço cirúrgico, alumínio, plástico, acrílico e látex.

Modelo: ÁCIDO PERACÉTICO Marca: RIOQUIMICA

Referência: 21974 Conteúdo: Litro

Disponibilidade: Em estoque Seção: Saneantes

Por **R\$ 95,99**

Valor à vista: R\$ 91,19 à vista.

Quantidade	Compre mais e ganhe desconto!	Valor
1	Unidades	R\$ 94,07 (cada)

A partir de 12 unidades

R\$ 80,64

900637

Passa o mouse para ver detalhes

Ampliar Imagem

\$ Saiba como pagar

Calcular o frete

~~NOUJ10MEDI R\$ 280,00~~

11em 222 R\$ 147,0933

DIGITE O PRODUTO OU MARCA



QUANTIDADE

▼ 1 ▲

**POR R\$65,29**  
R\$62,03 NO BOLETO À VISTA

 PONTOS SURYA CLUB: 5390

AINDA NÃO TEM? CONHECER AGORA ([HTTP://WWW.SURYACLUB.COM.BR/](http://www.suryaclub.com.br/))

**COMPRAR**

[\(https://www.surya.com.br/\)](https://www.surya.com.br/)



[\(https://www.surya.com.br/\)](https://www.surya.com.br/)

## APRESENTAÇÃO

Embalagem de 1 litro + sachê do inibidor de corrosão

## BENEFÍCIOS

Pronto Uso (Não precisa ativar ou diluir)  
 Produto Inorgânico (Biodegradável)  
 2 anos de validade  
 Não tóxico e não alérgico  
 Possui fitas para controle de ativo

## CARACTERÍSTICAS

- \* Desinfetante de Alto Nível.
- \* Tempo de Desinfecção: 10 minutos.
- \* Fixação de Matéria Orgânica: Não.
- \* Enxágue: Simples.
- \* Efeito Residual: Não.
- \* Segurança: Baixa Toxicidade.
- \* Validade da Solução de Uso: Até 30 dias.
- \* Concentração Mínima: 2000ppm.
- \* Seguro para o paciente e operador.
- \* Pronto uso.
- \* Validade do produto COM EMBALAGEM FECHADA : 24 meses após a fabricação. Após a adição do inibidorde corrosão, o produto tem validade por

## INDICAÇÕES

Sua indicação é para a desinfecção de artigos em geral, endoscópios, tuboscorrugados, kits de micronebulização, nebulizadores de oxigênio, aço inoxidável, cirúrgico, alumínio, plástico, acrílico e latex.

Fale conosco agora

**Atendente**



Olá, seja bem-vindo à Surya Dental. Caso precise de ajuda, estou à disposição aqui no cantinho direito da sua tela. Boas compras.

09:31

Digite sua mensagem

enviar

000638

Bem-vindo faça seu **login** ou **cadastre-se**

Minha conta Meus Pedidos

Pesquise seu produto...  buscar

0 item(s)

Autoclave Biossegurança Descartáveis Para a Clínica Equipamentos Uso Geral Cirurgia Higiene Bucal Vestuário

Você está em: [Página Inicial](#) | [Biossegurança](#) | [Ácido Peracético Perax Rio 0,2% - Rioquímica](#)

# Ácido Peracético Perax Rio 0,2% - Rioquímica

CÓD: 606546



DÊ SUA OPINIÃO SOBRE ESTE PRODUTO



~~De: R\$ 198,00~~

**Por: R\$ 180,00**

ou R\$ 171,00 à vista. Desconto de 5%

[Comprar](#)



Item 222 R\$ 290,6667

000639

Olá visitante. Já é cadastrado? Acesse sua conta.

Meu Cadastro Meus Pedidos Fale Conosco

Central de Atendimento



Estou procurando por...

Q BUSCAR



0

LUVAS LABORATÓRIO DIABETES ESTERILIZAÇÃO APARELHO DE PRESSÃO MATERIAL DE CONSUMO DESCARTÁVEIS SANEANTES

Você está em: Home > Saneantes > PERAX RIO ÁCIDO PERACÉTICO 0,2% 5 LITROS RIOQUIMICA

### PERAX RIO ÁCIDO PERACÉTICO 0,2% 5 LITROS RIOQUIMICA

em 0 avaliações. Dê sua avaliação

Marca: RIOQUIMICA

Referência: 21974

Conteúdo: Galão 5 Litros

Disponibilidade: Em estoque

Seção: Saneantes

Por **R\$ 476,00**

Valor à vista: R\$ 452,20 à vista.

Compre mais e ganhe desconto!

Quantidade

1

Unidades

Quantidade

Valor

A partir de 4 unidades

R\$ 466,48 (cada)

💰 Saiba como pagar

🧮 Calcule o frete

🖱️ Passe o mouse para ver detalhes

🔍 Ampliar Imagem

🗨️ Tire suas dúvidas 🌟 Indique este produto 📄 Lista

000640

Procure por marca, nome, código...

0

CATEGORIAS

TODOS OS PRODUTOS

COMPRA RÁPIDA

SIMPLES DENTAL

Dental Cremer | Biossegurança | Desinfetante Ácido Peracético

Produto

Indicação

Características

Itens Inclusos

Salvar no Facebook

Imagens

# Ácido Peracético Perax Rio 0,2% - Rioquímica

Cod. de Referência: 606546 ★★★★★ (1) Veja opiniões de quem já comprou

Embalagem com 5 litros + inibidor de corrosão de 70g.



FRETE GRÁTIS! NAS COMPRAS ACIMA DE R\$100,00

R\$-198,00

Por: **R\$ 180,00**

Condições de Pagamento [+]

Na compra deste produto, ganhe: **180 pontos** saiba +

1

QUANTIDADE:

**COMPRAR**

VOCÊ ESTÁ EM UM AMBIENTE SEGURO



RELATÓRIO PÚBLICO  
(medicamentos, materiais médico-hospitalares e gases medicinais)

**PESQUISAR POR**

- ITEM
- MODALIDADE
- INSTITUIÇÃO
- FORNECEDOR
- FABRICANTE
- FAIXA
- PERÍODO
- BASE SIASG(Compras Federais)
- TIPO DE COMPRA

**ITEM**

Código BR:

BR:

Unidade de Fornecimento:

Descrição Item:  
ESTETOSCOPIO, BIAURICULAR, ADULTO, AUSCULTADOR DUPLA EM LIGA DE ALUMINIO, TUBO "Y" EM PVC, OLIVAS ANATOMICAS EM PVC, HASTE EM AÇO INOXIDAVEL, AUSCULTADOR C/ FORMA GRANDE E PEQUENA, C/ MEMBRANA E ROSCA

Unidade de Fornecimento:

Grupo:

Classe:

PDM:

UF:

Município:

Genérico:  Sim  Não

Dados Agrupados

Pesquisar

**RESULTADO**

Os registros exibidos especificam as compras realizadas nos últimos 18 meses, o que corresponde ao seguinte período: 24-11-2015 a 24-05-2017  
Base de Dados BPS

Gerar Planilha

Gerar PDF

Mostrar 20

DADOS DO ITEM		DADOS DA COMPRA		DADOS DO FABRICANTE/FORNECEDOR		DADOS DA INSTITUIÇÃO		PREÇO UNITÁRIO				
CÓDIGO BR	DESCRIÇÃO DO ITEM	DATA COMPRA	MODALIDADE DA COMPRA	DATA INSERÇÃO	FABRICANTE	FORNECEDOR	NOME DA INSTITUIÇÃO	MUNICÍPIO	UF	CTD ITENS COMPRADOS	PAGO	MÉDIA PONDERADA
BR0426047	ESTETOSCOPIO, BIAURICULAR, ADULTO, AUSCULTADOR DUPLA EM LIGA DE ALUMINIO, TUBO "Y" EM PVC, OLIVAS ANATOMICAS EM PVC, HASTE EM AÇO INOXIDAVEL, AUSCULTADOR C/ FORMA GRANDE E PEQUENA, C/ MEMBRANA E ROSCA	10/02/2017	Pregão	18/04/2017	JOAQUIM DE MATEIAS CIRURGICOS LTDA	EFFETIVE PRODUTOS MEDICO-HOSPITALARES LTDA - ME	MUNICÍPIO DE PIEN	PIEN	PR	4	10,9000	74,7540

ITEM 223 RA 6312266

000642

DADOS DO ITEM		DADOS DA COMPRA			DADOS DO FABRICANTE/FORNECEDOR		DADOS DA INSTITUIÇÃO			PREÇO UNITÁRIO			
CÓDIGO BR	DESCRIÇÃO DO ITEM	UNIDADE DE FORNECIMENTO	DATA COMPRA	MODALIDADE DA COMPRA	DATA INSERÇÃO	FABRICANTE	FORNECEDOR	NOME DA INSTITUIÇÃO	MUNICÍPIO	UF	QTD ITENS COMPRADOS	PAGO	MÉDIA PONDERADA
BR0426047	ESTETOSCÓPIO, BIAURICULAR, ADULTO, AUSCULTADOR DUPLO EM LIGA DE ALUMÍNIO, TUBO "Y" EM PVC, OLIVAS ANATÔMICAS EM PVC, HASTE EM AÇO INOXIDÁVEL, AUSCULTADOR C/ FORMA GRANDE E PEQUENA, C/ MEMBRANA E ROSCA	UNIDADE	27/04/2016	Pregão	10/08/2016	4M BR - COMERCIO E REPRESENTAÇÃO DE MATERIAL E MEDICAMENTO HOSPITALAR LTDA-ME	MEDK DO BRASIL LTDA - ME	FUNDO MUNICIPAL SAUDE DE VIANOPOLIS	VIANOPOLIS	GO	3	14.6000	74,7540
BR0426047	ESTETOSCÓPIO, BIAURICULAR, ADULTO, AUSCULTADOR DUPLO EM LIGA DE ALUMÍNIO, TUBO "Y" EM PVC, OLIVAS ANATÔMICAS EM PVC, HASTE EM AÇO INOXIDÁVEL, AUSCULTADOR C/ FORMA GRANDE E PEQUENA, C/ MEMBRANA E ROSCA	UNIDADE	28/01/2016	Pregão	12/12/2016	JOAOMED COMERCIO DE MATERIAS CIRURGICOS LTDA	EFEKTIVE PRODUTOS MEDICO- HOSPITALARES LTDA - ME	MUNICIPIO DE PIEN	PIEN	PR	4	15.3000	74,7540
BR0426047	ESTETOSCÓPIO, BIAURICULAR, ADULTO, AUSCULTADOR DUPLO EM LIGA DE ALUMÍNIO, TUBO "Y" EM PVC, OLIVAS ANATÔMICAS EM PVC, HASTE EM AÇO INOXIDÁVEL, AUSCULTADOR C/ FORMA GRANDE E PEQUENA, C/ MEMBRANA E ROSCA	UNIDADE	04/11/2016	Pregão	02/03/2017	MARCATTO FORTINOX INDUSTRIAL LTDA	CIRUPAR - COMERCIO DE EQUIPAMENTOS MEDICOS, CIRURGICOS LTDA - EPP	MUNICIPIO DE BROTTAS	BROTAS	SP	8	18.3500	74,7540
BR0426047	ESTETOSCÓPIO, BIAURICULAR, ADULTO, AUSCULTADOR DUPLO EM LIGA DE ALUMÍNIO, TUBO "Y" EM PVC, OLIVAS ANATÔMICAS EM PVC, HASTE EM AÇO INOXIDÁVEL, AUSCULTADOR C/ FORMA GRANDE E PEQUENA, C/ MEMBRANA E ROSCA	UNIDADE - GENEÉRICO	21/07/2016	Pregão	14/09/2016	BIC BRASIL S.A.	POLLO HOSPITALAR LTDA - ME	CONSORCIO INTERMUNICIPAL DE SAUDE	PATO BRANCO	PR	50	21.9000	33,9800
BR0426047	ESTETOSCÓPIO, BIAURICULAR, ADULTO, AUSCULTADOR DUPLO EM LIGA DE ALUMÍNIO, TUBO "Y" EM PVC, OLIVAS ANATÔMICAS EM PVC, HASTE EM AÇO INOXIDÁVEL, AUSCULTADOR C/ FORMA GRANDE E PEQUENA, C/ MEMBRANA E ROSCA	UNIDADE - GENEÉRICO	21/07/2016	Pregão	13/09/2016	BIC BRASIL S.A.	EFEKTIVE PRODUTOS MEDICO- HOSPITALARES LTDA - ME	CONSORCIO INTERMUNICIPAL DE SAUDE	PATO BRANCO	PR	20	64,1800	33,9800
BR0426047	ESTETOSCÓPIO, BIAURICULAR, ADULTO, AUSCULTADOR DUPLO EM LIGA DE ALUMÍNIO, TUBO "Y" EM PVC, OLIVAS ANATÔMICAS EM PVC, HASTE EM AÇO INOXIDÁVEL, AUSCULTADOR C/ FORMA GRANDE E PEQUENA, C/ MEMBRANA E ROSCA	UNIDADE	05/02/2016	Pregão	08/03/2016	LAMEDID COMERCIAL E SERVIÇOS LTDA	E.R. TRINDADE - EPP	MUNICIPIO DE PARAGOMINAS	PARAGOMINAS	PA	2006	75,0000	74,7540

000643

CÓDIGO BR	DADOS DO ITEM		DADOS DA COMPRA		DADOS DO FABRICANTE/FORNECEDOR		DADOS DA INSTITUIÇÃO			PREÇO UNITÁRIO			
	DESCRIÇÃO DO ITEM	UNIDADE DE FORNECIMENTO	DATA COMPRA	MODALIDADE DA COMPRA	DATA INSERÇÃO	FABRICANTE	FORNECEDOR	NOME DA INSTITUIÇÃO	MUNICÍPIO	UF	QTD ITENS COMPRADOS	PAGO	MÉDIA PONDERADA
BR0426047	ESTETOSCÓPIO, BIAURICULAR, ADULTO, AUSCULTADOR DUPLO EM LIGA DE ALUMÍNIO, TUBO "Y" EM PVC, OLIVAS ANATÔMICAS EM PVC, HASTE EM AÇO INOXIDÁVEL, AUSCULTADOR C/ FORMA GRANDE E PEQUENA, C/ MEMBRANA E ROSCA	UNIDADE	10/08/2016	Pregão	16/08/2016	SERVIMED COMERCIAL LTDA	J. C. F. MARANA - ME	FUNDO MUNICIPAL DE SAÚDE	CALIFORNIA	PR	1	80,0000	74,7540
BR0426047	ESTETOSCÓPIO, BIAURICULAR, ADULTO, AUSCULTADOR DUPLO EM LIGA DE ALUMÍNIO, TUBO "Y" EM PVC, OLIVAS ANATÔMICAS EM PVC, HASTE EM AÇO INOXIDÁVEL, AUSCULTADOR C/ FORMA GRANDE E PEQUENA, C/ MEMBRANA E ROSCA	UNIDADE	09/05/2016	Pregão	09/08/2016	IMEC-INDUSTRIA DE MEDICAMENTOS CUSTODIA LTDA - EPP	DIMENSAO DISTRIBUIDORA DE MEDICAMENTOS LTDA - ME	MUNICÍPIO DE MASSAPE DO PIAUI - SECRETARIA DE SAUDE	MASSAPE DO PIAUI	PI	2	200,0000	74,7540
BR0426047	ESTETOSCÓPIO, BIAURICULAR, ADULTO, AUSCULTADOR DUPLO EM LIGA DE ALUMÍNIO, TUBO "Y" EM PVC, OLIVAS ANATÔMICAS EM PVC, HASTE EM AÇO INOXIDÁVEL, AUSCULTADOR C/ FORMA GRANDE E PEQUENA, C/ MEMBRANA E ROSCA	UNIDADE	09/05/2016	Pregão	09/08/2016	IMEC-INDUSTRIA DE MEDICAMENTOS CUSTODIA LTDA - EPP	DIMENSAO DISTRIBUIDORA DE MEDICAMENTOS LTDA - ME	MUNICÍPIO DE MASSAPE DO PIAUI - SECRETARIA DE SAUDE	MASSAPE DO PIAUI	PI	2	200,0000	74,7540
BR0426047	ESTETOSCÓPIO, BIAURICULAR, ADULTO, AUSCULTADOR DUPLO EM LIGA DE ALUMÍNIO, TUBO "Y" EM PVC, OLIVAS ANATÔMICAS EM PVC, HASTE EM AÇO INOXIDÁVEL, AUSCULTADOR C/ FORMA GRANDE E PEQUENA, C/ MEMBRANA E ROSCA	UNIDADE	09/05/2016	Pregão	09/08/2016	IMEC-INDUSTRIA DE MEDICAMENTOS CUSTODIA LTDA - EPP	DIMENSAO DISTRIBUIDORA DE MEDICAMENTOS LTDA - ME	MUNICÍPIO DE MASSAPE DO PIAUI - SECRETARIA DE SAUDE	MASSAPE DO PIAUI	PI	1	200,0000	74,7540
BR0426047	ESTETOSCÓPIO, BIAURICULAR, ADULTO, AUSCULTADOR DUPLO EM LIGA DE ALUMÍNIO, TUBO "Y" EM PVC, OLIVAS ANATÔMICAS EM PVC, HASTE EM AÇO INOXIDÁVEL, AUSCULTADOR C/ FORMA GRANDE E PEQUENA, C/ MEMBRANA E ROSCA	UNIDADE	26/04/2017	Pregão	15/05/2017	JOACMED COMERCIO DE MATERIAS CIRURGICAS LTDA	EFETIVE PRODUTOS MEDICO- HOSPITALARES LTDA - ME	MUNICÍPIO DE PIEN	PIEN	PR	6	590,0000	74,7540

Mostrando 1 à 12 de 12 registro(s)





CATEGORIAS

Estetoscópios

Estetoscópio

Cardiológico

Estetoscópio

Profissional

Estetoscópio

Master

Estetoscópio

Pediátrico

Estetos

Econômicos

Estetoscópio

Rappaport

Peças para

Estetoscópio

Aparelhos de

Pressão

Aparelhos

Médicos

Termômetros

Ortopedia

Locomoção

medjet.com.br

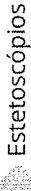

Estetoscópios

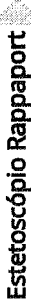

Estetoscópio Rappaport

ESTETOSCÓPIO RAPPAPORT ER100 PRETO INCOTERM

Clique nas fotos para ampliar a imagem

# ESTETOSCÓPIO RAPPAPORT ER100 PRETO INCOTERM

Auscultação sensível e precisa. Uso adulto e pediátrico - **Estetoscópio Rappaport - Incoterm** - Cód: 980

Mais sobre o produto

Avalie agora ( 1 Voto - nota: 10 / 10 )

## R\$ 34,68

Comprar Agora

Ganhe 7% de desconto à vista:

## R\$ 32,25



Disponível - Pronta entrega

Cores disponíveis:

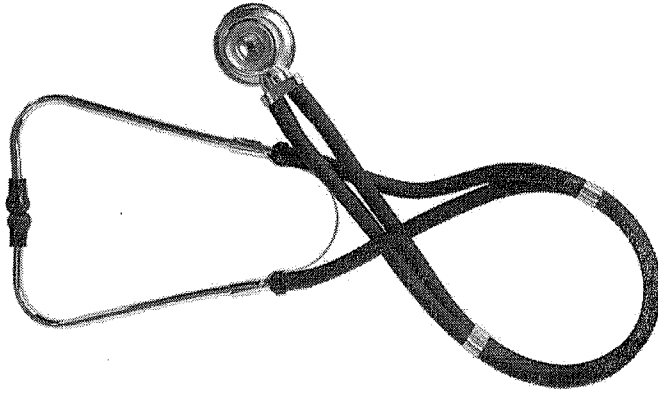
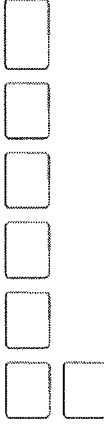

Calcule valor e prazo de entrega estimado para sua região

Digite seu CEP:

(procurar CEP)

Calcular Frete

Curtir 0

G+1 0

Informações do produto

Veja os Comentários

Avalie Agora

Voltar ao Topo

000645

RELATÓRIO PÚBLICO  
(medicamentos, materiais médico-hospitalares e gases medicinais)

PESQUISAR POR

- ITEM
- MODALIDADE
- INSTITUIÇÃO
- FORNECEDOR
- FABRICANTE
- FAIXA
- PERÍODO
- BASE SIASG (Compras Federais)
- TIPO DE COMPRA

ITEM

Código BR:

BR:

Descrição Item:  
ESTETOSCÓPIO, BIAURICULAR, AÇO CROMADO, "Y" SEM SOLDAS AÇO INOX, OLIVAS SILICONE ANATÔMICAS, HASTE LEVE, AJUSTE AUTOMÁTICO, DIAFRAGMA, CAMPÂNULA

Unidade de Fornecimento:

Dados Agrupados

Grupo:

Classe:

PDM:

Genérico:  Sim  Não

UF:

Município:

Pesquisar

RESULTADO

Os registros exibidos especificam as compras realizadas nos últimos 18 meses, o que corresponde ao seguinte período: 25-11-2015 a 25-05-2017  
Base de Dados BPS

Mostrar 20

DADOS DO ITEM		DADOS DA COMPRA		DADOS DO FABRICANTE/FORNECEDOR		DADOS DA INSTITUIÇÃO		PREÇO UNITÁRIO					
CÓDIGO BR	DESCRIÇÃO DO ITEM	UNIDADE DE FORNECIMENTO	DATA COMPRA	MODALIDADE DA COMPRA	DATA INSERÇÃO	FABRICANTE	FORNECEDOR	NOME DA INSTITUIÇÃO	MUNICÍPIO	UF	QTD ITENS COMPRADOS	PAGO	MÉDIA PONDERADA
BR0393490	ESTETOSCÓPIO, BIAURICULAR, AÇO CROMADO, "Y" SEM SOLDAS AÇO INOX, OLIVAS SILICONE ANATÔMICAS, HASTE LEVE, AJUSTE AUTOMÁTICO, DIAFRAGMA, CAMPÂNULA	UNIDADE	28/01/2016	Pregão	10/11/2016	I. C. SILVA PANTALEAO - ME	BIOMED PRODUTOS MEDICOS E HOSPITALARES LTDA - EPP	MUNICÍPIO DE ANGICAL DO PIAUI	ANGICAL DO PIAUI	PI	15	8,7400	12,7962
BR0393490	ESTETOSCÓPIO, BIAURICULAR, AÇO CROMADO, "Y" SEM SOLDAS AÇO INOX, OLIVAS SILICONE ANATÔMICAS, HASTE LEVE, AJUSTE AUTOMÁTICO, DIAFRAGMA, CAMPÂNULA	UNIDADE	28/01/2016	Pregão	26/08/2016	I. C. SILVA PANTALEAO - ME	BIOMED PRODUTOS MEDICOS E HOSPITALARES LTDA - EPP	MUNICÍPIO DE ANGICAL DO PIAUI	ANGICAL DO PIAUI	PI	15	8,7400	12,7962

Gerar PDF

Gerar Planilha

ITEM 224 000615 134,92 1/2

DADOS DO ITEM			DADOS DA COMPRA			DADOS DO FABRICANTE/FORNECEDOR			DADOS DA INSTITUIÇÃO			PREÇO UNITÁRIO	
CÓDIGO BR	DESCRIÇÃO DO ITEM	UNIDADE DE FORNECIMENTO	DATA COMPRA	MODALIDADE DA COMPRA	DATA INSCRIÇÃO	FABRICANTE	FORNECEDOR	NOME DA INSTITUIÇÃO	MUNICÍPIO	UF	QTD ITENS COMPRADOS	PAGO	MÉDIA PONDERADA
BR0393490	ESTETOSCÓPIO, BIAURICULAR, AÇO CROMADO, "Y" SEM SOLDAS AÇO INOX, OLIVAS SILICONE, ANATÔMICAS, HASTE LEVE, AJUSTE AUTOMÁTICO, DIAFRAGMA, CAMPÂNULA	UNIDADE	28/03/2016	Pregão	18/05/2016	CIRUVET INDUSTRIA E COMERCIO LTDA - EPP	BIOMED PRODUTOS MEDICOS E HOSPITALARES LTDA - EPP	MUNICIPIO DE SIMOES - SECRETARIA DE SAUDE	SIMOES	PI	10	9.2500	12.7962
BR0393490	ESTETOSCÓPIO, BIAURICULAR, AÇO CROMADO, "Y" SEM SOLDAS AÇO INOX, OLIVAS SILICONE, ANATÔMICAS, HASTE LEVE, AJUSTE AUTOMÁTICO, DIAFRAGMA, CAMPÂNULA	UNIDADE	03/06/2016	Pregão	28/11/2016	STARMED ARTIGOS MEDICOS HOSPITALARES LTDA	CIRURGICA UNIAO LTDA	MUNICIPIO DE PARANAPANEMA	PARANAPANEMA	SP	10	9.3000	12.7962
BR0393490	ESTETOSCÓPIO, BIAURICULAR, AÇO CROMADO, "Y" SEM SOLDAS AÇO INOX, OLIVAS SILICONE, ANATÔMICAS, HASTE LEVE, AJUSTE AUTOMÁTICO, DIAFRAGMA, CAMPÂNULA	UNIDADE	21/09/2016	Pregão	26/12/2016	ACCUMED PRODUTOS MEDICO HOSPITALARES LTDA	PRO-REMEDIOS DISTRIBUIDORA DE FARMACUTICOS E COSMETICOS EIRELI - ME	MUNICIPIO DE PEDERNEIRAS	PEDERNEIRAS	SP	10	9.6000	12.7962
BR0393490	ESTETOSCÓPIO, BIAURICULAR, AÇO CROMADO, "Y" SEM SOLDAS AÇO INOX, OLIVAS SILICONE, ANATÔMICAS, HASTE LEVE, AJUSTE AUTOMÁTICO, DIAFRAGMA, CAMPÂNULA	UNIDADE	13/07/2016	Pregão	06/09/2016	STARMED ARTIGOS MEDICOS HOSPITALARES LTDA	STARMED ARTIGOS MEDICOS HOSPITALARES LTDA	FUNDAÇÃO MUNICIPAL DE SAUDE PUBLICA DE PAULO FRONTIN	PAULO FRONTIN	PR	10	16.3500	12.7962
BR0393490	ESTETOSCÓPIO, BIAURICULAR, AÇO CROMADO, "Y" SEM SOLDAS AÇO INOX, OLIVAS SILICONE, ANATÔMICAS, HASTE LEVE, AJUSTE AUTOMÁTICO, DIAFRAGMA, CAMPÂNULA	UNIDADE	30/06/2016	Pregão	14/07/2016	MISSOURI INDUSTRIA E COMERCIO LTDA - EPP	DIOMED PRODUTOS MEDICOS HOSPITALARES LTDA - EPP	FUNDO MUNICIPAL DE SAUDE DE RIBEIRAO DO PINHAL	RIBEIRAO DO PINHAL	PR	7	39.7300	12.7962
BR0393490	ESTETOSCÓPIO, BIAURICULAR, AÇO CROMADO, "Y" SEM SOLDAS AÇO INOX, OLIVAS SILICONE, ANATÔMICAS, HASTE LEVE, AJUSTE AUTOMÁTICO, DIAFRAGMA, CAMPÂNULA	UNIDADE	13/07/2016	Dispensa de Licitação	25/07/2016	LAMEDID.COMERCIAL E SERVICOS LTDA	NOVA HOSPITALAR COMERCIAL E IMPORTADORA EIRELI - ME	FUNDO MUNICIPAL DE SAUDE DO MUNICIPIO DE IBITINGA	IBITINGA	SP	6	68.9000	12.7962
BR0393490	ESTETOSCÓPIO, BIAURICULAR, AÇO CROMADO, "Y" SEM SOLDAS AÇO INOX, OLIVAS SILICONE, ANATÔMICAS, HASTE LEVE, AJUSTE AUTOMÁTICO, DIAFRAGMA, CAMPÂNULA	UNIDADE	28/12/2015	Pregão	16/02/2016	BIC BRASIL S.A.	J. C. F. MARANA - ME	MUNICIPIO DE MOMBUCA	MOMBUCA	SP	2	98.0000	12.7962

Mostrando 1 a 9 de 9 registro(s)



CATEGORIAS

Estetoscópios

Estetoscópio  
Cardiológico

**Estetoscópio  
Profissional**

Estetoscópio  
Master

Estetoscópio  
Pediátrico

Estetos  
Econômicos

Estetoscópio  
Rappaport

Peças para  
Estetoscópio

Aparelhos de  
Pressão

Aparelhos  
Médicos

Termômetros

Ortopedia

Locomoção

medjet.com.br

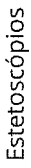

Estetoscópios

Estetoscópio Profissional



ESTETOSCÓPIO PROFISSIONAL PRETO INCOTERM

Clique nas fotos para ampliar a imagem

# ESTETOSCÓPIO PROFISSIONAL PRETO INCOTERM

Tubo condutor em Y. Acompanha olivas e diafragma adicional. - **Estetoscópio Profissional - Incoterm** - Cód: 680

Mais sobre o produto

Avalie agora ( 7 Votos - nota: 10 / 10 )

**R\$ 135,83**

Comprar Agora

Ganhe 7% de desconto à vista:

**R\$ 126,32**



Disponível - Pronto entrega

Parcelamento no Cartão:

**4x de R\$ 33,96**

ver todos

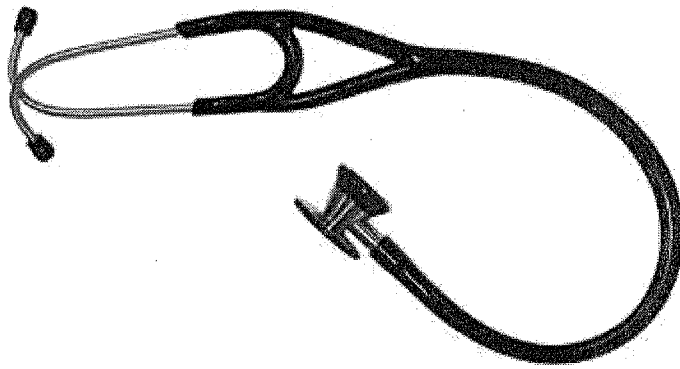

Calcule valor e prazo de entrega estimado para sua região

Digite seu CEP:

Calcular Frete

(procurar CEP)

Compartilhar

0

Informações do produto

Veja os Comentários

Avalie Agora

Voltar ao Topo

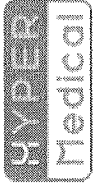

Digite Aqui

Buscar

Hyper Oferta

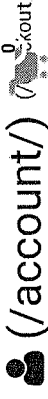

(/account/)

hypermedical (http://www.hypermedical.com.br/) / Estetoscópio (http://www.hypermedical.com.br/estetoscopio/) / Cardiológico (http://www.hypermedical.com.br/estetoscopio/cardiologico)

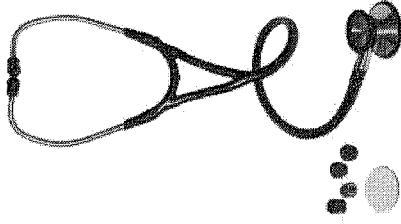

(http://hypermedical.vteximg.com.br/arquivos/ids/156840-1000-1000/estetoscopio-duplo-cardiologico-missouri-mikatos-duoscopic-162-inx-cardio.jpg)

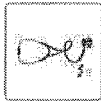

Curteir

Tweet (https://twitter.com/share)

Compartilhar

0

### Estetoscópio Duplo Cardiológico - Missouri Mikatos - Duoscopic Adulto 162-Inx-Cardio

☆☆☆☆ (Avalie agora!)

Cód: 0202 Marca: Mikatos (http://www.hypermedical.com.br/estetoscopio/cardiologico/mikatos)

Estetoscópio cardiológico Missouri Mikatos, Desempenho acústico excepcional, na faixa de frequência cardíaca. Esteto c/ campanula dupla membrana e cone acústico, flexível e resistente.

De: R\$ 200,00 ou R\$ 134,91 no boleto com 10% de desconto  
Por: R\$ 149,90 ou 5x de R\$ 29,98

Comprar (/checkout/cart/add?sku=215&qty=1&seller=1&redirect=true&sc=1)

(https://s3-se-east-1.amazonaws.com/nt-hr.html?)

000649

RELATÓRIO PÚBLICO  
(medicamentos, materiais médico-hospitalares e gases medicinais)

PEQUISAR POR

- ITEM
- MODALIDADE
- INSTITUIÇÃO
- FORNECEDOR
- FABRICANTE
- FAIXA
- PERÍODO
- BASE SIASG (Compras Federais)
- TIPO DE COMPRA

ITEM

Código BR:

Descrição Item:

Unidade de Fornecimento:

Grupo:

Classe:

PDM:

UF:

Município:

Genérico:  Sim  Não

Dados Agrupados

Pesquisar

RESULTADO

Os registros exibidos especificam as compras realizadas nos últimos 18 meses, o que corresponde ao seguinte período: 24-11-2015 a 24-05-2017  
Base de Dados BPS

Mostrar 20

DADOS DO ITEM		DADOS DA COMPRA		DADOS DO FABRICANTE/FORNECEDOR		DADOS DA INSTITUIÇÃO			PREÇO UNITÁRIO				
CÓDIGO BR	DESCRIÇÃO DO ITEM	UNIDADE DE FORNECIMENTO	DATA COMPRA	MODALIDADE DA COMPRA	DATA INSCRIÇÃO	FABRICANTE	FORNECEDOR	NOME DA INSTITUIÇÃO	MUNICÍPIO	UF	QTD ITENS COMPRADOS	PAGO	MÉDIA PONDERADA
BR0367088	ESTETOSCÓPIO, BIAURICULAR, INFANTIL, AUSCULTADOR AÇO INOX, "Y" AÇO INOX, CONDUITO LÁTEX, OLIVAS ANATÔMICAS BORRACHA, HASTE AÇO INOX, AJUSTE MOLA AÇO, DUPLO PAVILHÃO CONVERSOR DE SOM	UNIDADE	29/12/2016	Pregão	17/01/2017	JOAOEM COMERCIO DE MATERIAIS CIRURGICOS LTDA	CIRULABOR PRODUTOS CIRURGICOS LTDA - EPP	MUNICIPIO DE SANTA CRUZ DO RIO PARDO	SANTA CRUZ DO RIO PARDO	SP	12	8.9900	23,5060

Gerar Planilha

Gerar PDF

ITEM 225 12A 64,6666 1/4

000650

CÓDIGO BR	DADOS DO ITEM		DADOS DA COMPRA		DADOS DO FABRICANTE/FORNECEDOR		DADOS DA INSTITUIÇÃO			PREÇO UNITÁRIO			
	DESCRIÇÃO DO ITEM	UNIDADE DE FORNECIMENTO	DATA COMPRA	MODALIDADE DA COMPRA	DATA INSERÇÃO	FABRICANTE	FORNECEDOR	NOME DA INSTITUIÇÃO	MUNICÍPIO	UF	QTD ITENS COMPRADOS	PAGO	MÉDIA PONDERADA
BR0367088	ESTETOSCÓPIO, BIAURICULAR, INFANTIL, AUSCULTADOR AÇO INOX, "Y" AÇO INOX, CONDUITO LÁTEX, OLIVAS ANATÔMICAS BORRACHA, HASTE AÇO INOX, AJUSTE MOLLA AÇO, DUPLO PAVILHÃO CONVERSOR DE SOM	UNIDADE	23/06/2016	Pregão	19/10/2016	PREVEN INDUSTRIA E COMERCIO DE PRODUTOS ODONTOLÓGICOS SIRELI - EPP	J. C. F. MARANA - ME	MUNICÍPIO DE CUBATI	CUBATI	PB	4	21.0000	23.5060
BR0367088	ESTETOSCÓPIO, BIAURICULAR, INFANTIL, AUSCULTADOR AÇO INOX, "Y" AÇO INOX, CONDUITO LÁTEX, OLIVAS ANATÔMICAS BORRACHA, HASTE AÇO INOX, AJUSTE MOLLA AÇO, DUPLO PAVILHÃO CONVERSOR DE SOM	UNIDADE - GENÉRICO	21/07/2016	Pregão	14/09/2016	BIC BRASIL S.A.	POLLO HOSPITALAR LTDA - ME	CONSORCIO INTERMUNICIPAL DE SAUDE	PATO BRANCO	PR	10	21.7000	21.7000
BR0367088	ESTETOSCÓPIO, BIAURICULAR, INFANTIL, AUSCULTADOR AÇO INOX, "Y" AÇO INOX, CONDUITO LÁTEX, OLIVAS ANATÔMICAS BORRACHA, HASTE AÇO INOX, AJUSTE MOLLA AÇO, DUPLO PAVILHÃO CONVERSOR DE SOM	UNIDADE	31/05/2016	Pregão	01/08/2016	ACCUMED PRODUTOS MEDICO HOSPITALARES LTDA	BENEDITO NETO DE SOUSA FEITOSA - EPP	MUNICÍPIO DE BAIXA GRANDE DO RIBEIRO	BAIXA GRANDE DO RIBEIRO	PI	40	22.0071	23.5060
BR0367088	ESTETOSCÓPIO, BIAURICULAR, INFANTIL, AUSCULTADOR AÇO INOX, "Y" AÇO INOX, CONDUITO LÁTEX, OLIVAS ANATÔMICAS BORRACHA, HASTE AÇO INOX, AJUSTE MOLLA AÇO, DUPLO PAVILHÃO CONVERSOR DE SOM	UNIDADE	02/02/2016	Pregão	14/07/2016	SOLUMED MATERIAIS MEDICOS LTDA - EPP	3A.DISTRIBUIDORA DE MEDICAMENTOS LTDA	FUNDO MUNICIPAL DE SAUDE	CALDEIRAO GRANDE DO PIAUI	PI	15	22.1000	23.5060
BR0367088	ESTETOSCÓPIO, BIAURICULAR, INFANTIL, AUSCULTADOR AÇO INOX, "Y" AÇO INOX, CONDUITO LÁTEX, OLIVAS ANATÔMICAS BORRACHA, HASTE AÇO INOX, AJUSTE MOLLA AÇO, DUPLO PAVILHÃO CONVERSOR DE SOM	UNIDADE	19/02/2016	Pregão	28/03/2016	ACCUMED PRODUTOS MEDICO HOSPITALARES LTDA	VAL MED PRODUTOS E EQUIPAMENTOS MEDICOS HOSPITALAR LTDA	MUNICÍPIO DE SAO JOSE DA TAPEIRA	SAO JOSE DA TAPEIRA	AL	20	24.0000	23.5060
BR0367088	ESTETOSCÓPIO, BIAURICULAR, INFANTIL, AUSCULTADOR AÇO INOX, "Y" AÇO INOX, CONDUITO LÁTEX, OLIVAS ANATÔMICAS BORRACHA, HASTE AÇO INOX, AJUSTE MOLLA AÇO, DUPLO PAVILHÃO CONVERSOR DE SOM	UNIDADE	14/03/2016	Pregão	04/04/2017	CIPAMED EMBALAGENS MEDICO-HOSPITALARES LTDA	SULMED - ARTIGOS HOSPITALARES LTDA - EPP	FUNDO MUNICIPAL DE SAUDE	MARILUZ	PR	24	33.8500	23.5060
BR0367088	ESTETOSCÓPIO, BIAURICULAR, INFANTIL, AUSCULTADOR AÇO INOX, "Y" AÇO INOX, CONDUITO LÁTEX, OLIVAS ANATÔMICAS BORRACHA, HASTE AÇO INOX, AJUSTE MOLLA AÇO, DUPLO PAVILHÃO CONVERSOR DE SOM	UNIDADE	24/02/2016	Pregão	03/08/2016	DISTRIBUIDORA SALUTTE LTDA - ME	DISTRIBUIDORA SALUTTE LTDA - ME	FUNDO MUNICIPAL DE SAUDE DO MUNICIPIO DE MATARACA-PB	MATARACA	PB	25	34.8000	23.5060

000651

CÓDIGO BR	DADOS DO ITEM		DADOS DA COMPRA		DADOS DO FABRICANTE/FORNECEDOR		DADOS DA INSTITUIÇÃO			PREÇO UNITÁRIO			
	DESCRIÇÃO DO ITEM	UNIDADE DE FORNECIMENTO	DATA COMPRA	MODALIDADE DA COMPRA	DATA INSERÇÃO	FABRICANTE	FORNECEDOR	NOME DA INSTITUIÇÃO	MUNICÍPIO	UF	QTD ITENS COMPRADOS	PAGO	MÉDIA PONDERADA
BR0367088	ESTETOSCÓPIO, BIAURICULAR, INFANTIL, AUSCULTADOR AÇO INOX, "Y" AÇO INOX, CONDUITO LÁTEX, OLIVAS ANATÔMICAS BORRACHA, HASTE AÇO INOX, AJUSTE MOLLA ACO, DUPLO PAVILHÃO CONVERSOR DE SOM	UNIDADE	28/12/2015	Pregão	08/06/2016	MEDLEVENSOHN COMERCIO E REPRESENTACOES DE PRODUTOS HOSPITALARES LTDA	J. C. F. MARANA - ME	MUNICIPIO DE MOMBUCA	MOMBUCA	SP	2	39,39000	23,5060
BR0367088	ESTETOSCÓPIO, BIAURICULAR, INFANTIL, AUSCULTADOR AÇO INOX, "Y" AÇO INOX, CONDUITO LÁTEX, OLIVAS ANATÔMICAS BORRACHA, HASTE AÇO INOX, AJUSTE MOLLA ACO, DUPLO PAVILHÃO CONVERSOR DE SOM	UNIDADE	12/02/2016	Pregão	12/09/2016	MDA INDUSTRIA E COMERCIO EIRELI - EPP	RITA DE ANDRADE VIEIRA - ME	FUNDO MUNICIPAL DE SAUDE	TIMBAUBA DOS BATISTAS	RN	4	50,00000	23,5060
BR0367088	ESTETOSCÓPIO, BIAURICULAR, INFANTIL, AUSCULTADOR AÇO INOX, "Y" AÇO INOX, CONDUITO LÁTEX, OLIVAS ANATÔMICAS BORRACHA, HASTE AÇO INOX, AJUSTE MOLLA ACO, DUPLO PAVILHÃO CONVERSOR DE SOM	UNIDADE	10/08/2016	Pregão	16/08/2016	SERVIMED COMERCIAL LTDA	J. C. F. MARANA - ME	FUNDO MUNICIPAL DE SAUDE	CALIFORNIA	PR	1	59,00000	23,5060
BR0367088	ESTETOSCÓPIO, BIAURICULAR, INFANTIL, AUSCULTADOR AÇO INOX, "Y" AÇO INOX, CONDUITO LÁTEX, OLIVAS ANATÔMICAS BORRACHA, HASTE AÇO INOX, AJUSTE MOLLA ACO, DUPLO PAVILHÃO CONVERSOR DE SOM	UNIDADE	09/05/2016	Pregão	09/08/2016	IMEC-INDUSTRIA DE MEDICAMENTOS CUSTODIA LTDA - EPP	DIMENSÃO DISTRIBUIDORA DE MEDICAMENTOS LTDA - ME	MUNICIPIO DE MASSAPE DO PIAUI - SECRETARIA DE SAUDE	MASSAPE DO PIAUI	PI	1	85,00000	23,5060
BR0367088	ESTETOSCÓPIO, BIAURICULAR, INFANTIL, AUSCULTADOR AÇO INOX, "Y" AÇO INOX, CONDUITO LÁTEX, OLIVAS ANATÔMICAS BORRACHA, HASTE AÇO INOX, AJUSTE MOLLA ACO, DUPLO PAVILHÃO CONVERSOR DE SOM	UNIDADE	09/05/2016	Pregão	09/08/2016	IMEC-INDUSTRIA DE MEDICAMENTOS CUSTODIA LTDA - EPP	DIMENSÃO DISTRIBUIDORA DE MEDICAMENTOS LTDA - ME	MUNICIPIO DE MASSAPE DO PIAUI - SECRETARIA DE SAUDE	MASSAPE DO PIAUI	PI	4	85,00000	23,5060

Mostrando 1 à 20 de 23 registro(s)

Primeiro Anterior 1 2 Próximo Último

000652





☆☆☆☆☆ (Avalie agora!)

R\$ 110,00

Ou 6X de R\$ 18,33

**R\$ 106,70** à vista no boleto

Quantidade:

• APARELHOS

1

 Comprar

Digite seu e-mail

Avise-me quando chegar

Descrição

**O estetoscópio com auscultador pediátrico duplo inox BIC** é um produto de alto padrão, que garante escuta perfeita e precisa.

Com auscultador pediátrico para captar sons de baixa frequência.

- Olivas em PVC - macias e anatômicas com rosca em metal para facilitar a troca.
- Estrutura em aço inoxidável. Alta durabilidade e perfeito para desinfecção.
- Anéis em PVC para evitar o toque e sensação de frio para o paciente.
- Auscultador em aço inoxidável com câmara dimensionada para obter os sons das ~~arterias~~ **ARTÉRIAS** coração.
- Tubo "Y" em PVC liso com diâmetro especial para excelência na condução dos sons.

**O estetoscópio pediátrico duplo inox BIC** é indicado para uso médico, em clínicas, laboratórios e consultórios médicos.

Avaliações do Produto

**Tem esse produto? Seja o primeiro a avaliá-lo!**

Escrever avaliação...

Dúvidas dos consumidores

**Tem alguma dúvida sobre este produto? Pergunte ao lojista e a outros compradores!**

Pergunte sobre o produto, como utilizá-lo ou peça alguma dica

000654  
K.

O que você está procurando?

CENTRAL DE ATENDIMENTO

MEUS PEDIDOS

CHAT

0 ITENS -

Todos os departamentos

[FibraCirúrgica](#) / [Estetoscópio](#) / [Cardiológico](#)

# ESTETOSCÓPIO BIC CARDIOLÓGICO INOX PRETO

Curtir 0

Tweetar 

BIC

Cód. Ref.: 701891

Design avançado e mais leve com anel e diafragma mais confortáveis aos pacientes. Um estetoscópio completo.

por **R\$ 149,75**

ou 6x de **R\$ 24,95**

Preço no boleto: R\$ 134,77

QTD.

1

**Comprar**



**10% DE DESCONTO NO BOLETO.**  
O desconto será concedido ao selecionar a forma de pagamento.



**NO CARTÃO DE CRÉDITO.**  
Selecione a melhor forma de pagamento para o seu momento.

700655

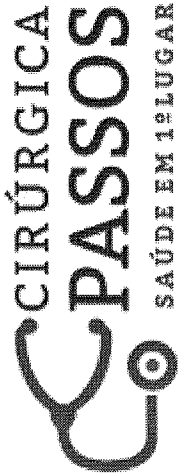

Desconto de 10% à vista no Boleto e Depósito Bancário. Entrega para Todo Brasil e Parcelamento nos cartões em 4x sem juros.

INÍCIO / INSTRUMENTAIS CIRÚRGICOS / MATERIAL DE INÓX / ESTOJO / ESTOJO INÓX LISO 20 X 10 X 5 CM FL-008

## ESTOJO INÓX LISO 20 X 10 X 5 CM FL-008

de R\$59,40 por:

R\$ **50,99**

Receber aviso de novos preços

Entrega: Entrega Imediata

COMPRAR

Qttd:

1

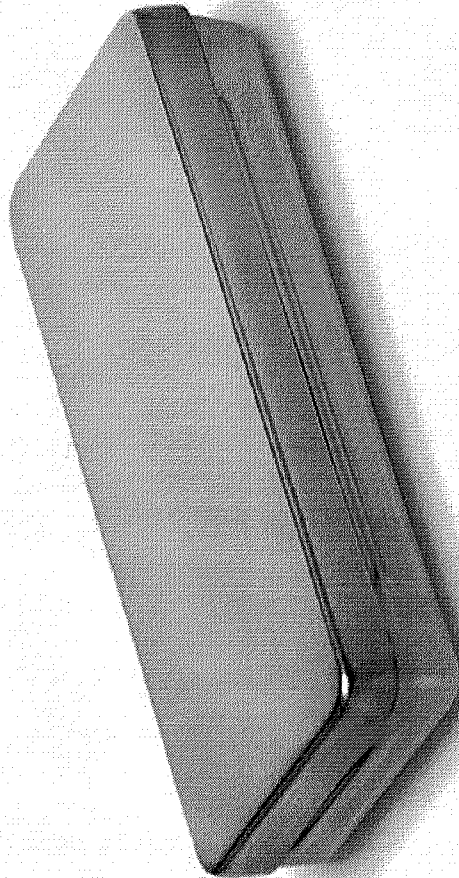

MAIS IMAGENS



ESTOJO INÓX LISO 26 X 12 X 6 CM FL-011

R\$99,00 R\$84,08

## PRODUTOS RELACIONADOS

Escolha os produtos que deseja adicionar ao carrinho ou marcar todos

000656

ITEM 227

~~R\$~~ 69,4566

Bem-vindo! Cadastre-se ou faça o login

Precisa de ajuda?

Sua Conta

Atualizar Boleto

Resgatar Pontos

Acompanhe seu Pedido

0800 727 7565

Procure por marca, nome, código...

0

CATEGORIAS

TODOS OS PRODUTOS

COMPRA RÁPIDA

SIMPLES DENTAL

Dental Cremer | Biossegurança | Estojos

Produto

Indicação

Características

Itens Inclusos

Salvar no Facebook

## Estojo Inox Liso - Golgran

Cod. de Referência: 615982

☆☆☆☆☆ (0)

Avalie este produto

Unidade. 20x10x5cm.

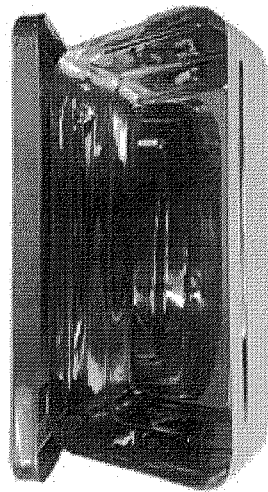

FRETE GRÁTIS! NAS COMPRAS ACIMA DE R\$100,00

R\$ 68,10

Por: **R\$ 61,91**

Condições de Pagamento [+]

Na compra deste produto, ganhe: **61 pontos** [saiba +](#)

1

**COMPRAR**

QUANTIDADE:

VOCÊ ESTÁ EM UM AMBIENTE SEGURO

000657

DENTAL

ASSISTÊNCIA TÉCNICA

MEU CONSULTÓRIO

ESTUDANTES

PAPELARIA

LABORATÓRIO

CURSOS

VIAGENS

CLUBE PRO SAÚDE

PRIME

BLOG

Bem-vindo! Cadastre-se ou faça o login

Precisa de ajuda?

Sua Conta

Atualizar Boleio

Resgatar Pontos

Acompanhe seu Pedido

0800 727 7565

Procure por marca, nome, código...

0

CATEGORIAS

TODOS OS PRODUTOS

COMPRA RÁPIDA

SIMPLES DENTAL

Dental Cremer | Biossegurança | Estojos

Produto

Indicação

Características

Itens Inclusos

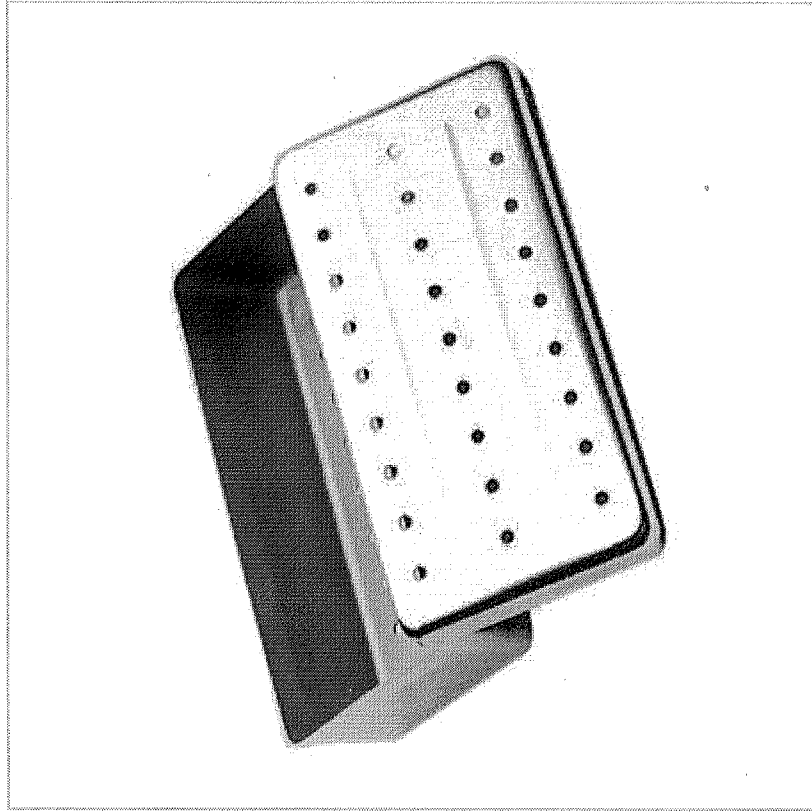

## Estojo Inox Perfurado - Fava

Cod. de Referência: 512762

★★★★★ (2)

Veja opiniões de quem já comprou

Unidade. 20x10x5cm.



FRETE GRÁTIS! NAS COMPRAS ACIMA DE R\$100,00

Por: **R\$ 80,87**

Condições de Pagamento [+]

Na compra deste produto, ganhe: **80 pontos** [saiba +](#)

QUANTIDADE:

1

**COMPRAR**

VOCÊ ESTÁ EM UM AMBIENTE SEGURO

000658

Buscar produtos e serviços

Catálogo > Materiais > Diversos >

Veja todos

## Fio de Sutura Ethicon Vicryl 3-0 C/12 70 Cm 1,7 Cm

Cirurgia

**R\$ 273,61**

2x R\$ 136,81 sem juros

[Ir à Loja](#)

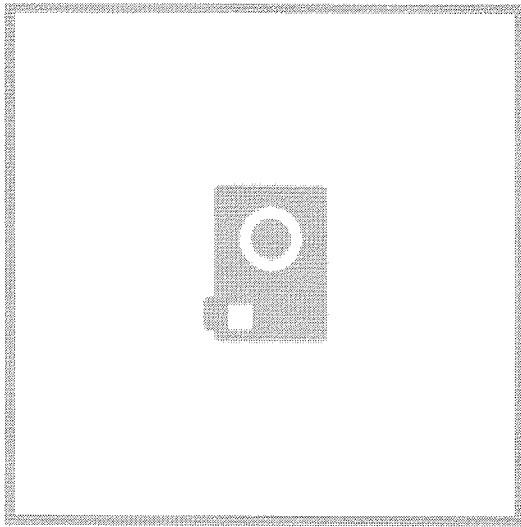

Sem foto



Dental Gutierre  
Dental

778 dentistas recomendam

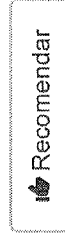

ITEM 228 342,4066

000659

Faça uma pergunta

Frete grátis para todo o Brasil em compras acima de: R\$ 100,00 Troca e devolução garantidas Acesse nosso blog! Meu Cadastro | Meus Pedidos | Ajuda

0800 774 7900 - seg. à sex. das 8h às 18h

Pesquise seu produto...

Bem-vindo! Entre ou Cadastre-se

Departamentos

Cursos

Consultórios & Cadeiras

Catálogo

Início > Cirurgia



Fio De Sutura Ethicon Vicryl 3-0 C/12 70 Cm 1,7 Cm

Cód: 001096

FRETE GRÁTIS - nas compras acima de R\$100

R\$ 273,61

ou 2x de R\$ 136,80 (sem juros)

VER CONDIÇÕES DE PAGAMENTO

PRODUTO INDISPONIVEL AVISE-ME QUANDO CHEGAR

Compartilhe:

WhatsApp (49) 3

INDICAÇÕES

CARACTERÍSTICAS E BENEFÍCIOS

APRESENTAÇÃO

Fio De Sutura Ethicon Vicryl 3-0 C/12 70 Cm 1,7 Cm - Aproximar tecidos como a pele, músculos ou vasos sanguíneos, dentro outros; -Processos cirúrgicos gerais; -Anastomoses vasculares; -Cirurgias cardiovasculares; -Tenorrrias, miorrrias, e neurorrrias; -Manter os tecidos unidos para facilitar e acelerar a cicatrização.

Pergunte e veja opções de quem já comprou

Guias Avaliações Perguntas

0 avaliações

099000





(1)

[Home](#) » [Descartáveis](#) » [Fio Cirúrgico](#) » [Fio Vicryl 3-0](#)

### Aguihas e Seringas (14)

Aguilha para Coleta de

Sangue (1)

(6)

Seringas (7)

(3)

### Almotolias e Coletores (9)

Almotolias (4)

Coletores (5)

### Ataduras e Compressas (7)

### Bolsa de Colostomia (4)

(10)

(6)

## Fio Vicryl 3-0

#### Fabricante:

#### Descrição:

Fio de sutura sintético e absorvível de VICRYL (poliglactina 910) com

cobertura (poliglactina 370 + estearato de cálcio) para aproximação

e/ou união de tecidos em geral, incluindo procedimentos oftálmicos. Não

deve ser utilizado em procedimentos cardiovasculares ou

neurocirúrgicos. O processo de absorção se dá por hidrólise química

produzindo mínima reação tecidual e total previsibilidade no tempo de

absorção e retenção de força tensil (segurança durante o período

crítico de cicatrizaçao).

**Você pode ser o primeiro a avaliar esse produto.**

OK

[Carrinho de Compras](#)

o seu carrinho está vazio

R\$0,00

R\$20,00  
x 24  
480,00

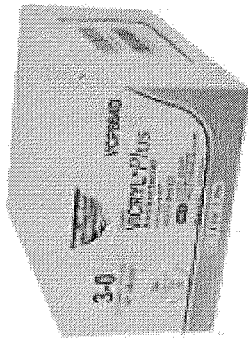

Clique na imagem para ampliar

[Redes Sociais](#)



98
Curtir

[Tweet](#)

G+1

[Notificações](#)

000661

# Fio de Sutura Vicryl 4-0 Ag. 1,5cm

Caixa c/ 12 envelopes.

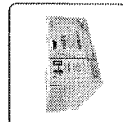

(<http://img.dentalspeedgraph.com.br/img.php?src=dbimagesod/produto-vicryl-4-0-ag-15cm-ji-ethicon.png&h=300&w=300&a=t>)

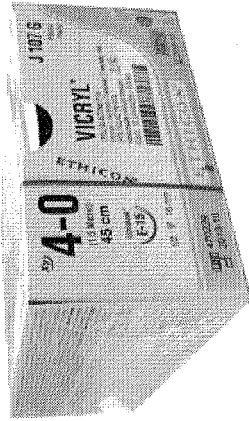

**ETHICON**  
a Johnson & Johnson company

(<http://www.dentalspeedgraph.com>)  
j-ethicon)

Por apenas

**R\$ 329,00**

Em 2x R\$ 164,50 sem juros

Quantidade

1 ▼

Adicionar ao Carrinho

Compartilhe:

## Apresentação Benefícios

Utiliza agulhas cirúrgicas ATRALOC de corte reverso, fabricadas pela própria ETHICON, em aço inoxidável qualidade Premium temperado, formulado especificamente para uso cirúrgico, de forma a resistir ao dobramento sem quebrar. Possui estrias longitudinais que aumentam a estabilidade da agulha no porta-agulhas.

Desencadeia reação inflamatória mínima nos tecidos e encapsulamento do tecido conjuntivo fibroso.

## Características

Fio de sutura cirúrgica sintética, absorvível, estéril, composta de Copolímero obtido a partir de Glicolida e Lactida, revestida com Poliglactina 370 e Estearato de Cálcio Incolor, construída por trançamento, mantém aproximadamente 75% da sua força tênsil após duas semanas, 50% após três semanas e é completamente absorvida após 63 dias, através de hidrólise. Agulha meio arco de 16 milímetros.

## Aplicação

ITEM 229 09 30516666 1/4

000662

Medicamentos

# Fio Sutura Absorvível Vicryl - J & J

Especialidades » Cirurgia/Implantodontia » Fios » Fio de Sutura » Fio Sutura Absorvível Vicryl - J & J



Ref.: 10383

10383 - Tamanho: 4-0 cx. (AG. 16mm)

**R\$ 259,00**

Descrição    Especificações    Apresentação

Fio de sutura sintético e absorvível de VICRYL.

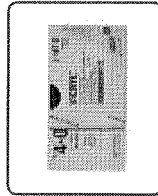

- HOME
- A EMPRESA
- NOVIDADES
- COMO COMPRAR
- POLÍTICA COMERCIAL
- REEMBOLSO E DEVOLUÇÃO
- FALE CONOSCO

Receba nossas Ofertas por email:

Digite seu email

Enviar

(48) 3225 4179 / 0800 6452029

WhatsApp: (48) 99982-0235

Skype: biodentalprodutos

000653

Envie-nos uma mensagem

Bem-vindo faça seu **login** ou **cadastre-se**

Minha conta Meus Pedidos

Pesquise seu produto...

buscar

0 item(s)

Autoclave Biossegurança Descartáveis Para a Clínica Equipamentos Uso Geral Cirurgia Higiene Bucal Vestuário

Você está em: [Página Inicial](#) | [Cirurgia](#) | [Fio de Sutura Absorvível Vicryl - Ethicon](#)

# Fio de Sutura Absorvível Vicryl - Ethicon nº 4-0

## 385915

CÓD: 10125

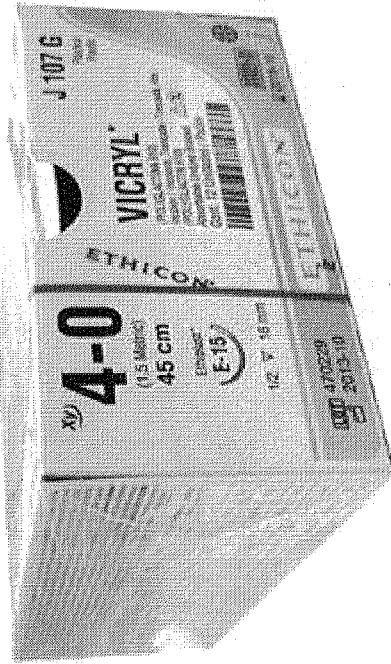

★ PRODUTO NÃO AVALIADO. [SEJA O PRIMEIRO!](#)

**Por: R\$ 329,00**

ou R\$ 312,55 à vista. Desconto de 5%

**Comprar**

Modelo

nº 4-0 385915

000664



# Fio de Sutura Vicryl 5-0 Ag. 1,5cm

Caixa c/ 12 envelopes.



(<http://img.dentalspeedgraph.com.br/img.php?src=dbimagesod/produto-vicryl-5-0-ag-15cm-ethicon.png&h=300&w=300&a=t>)

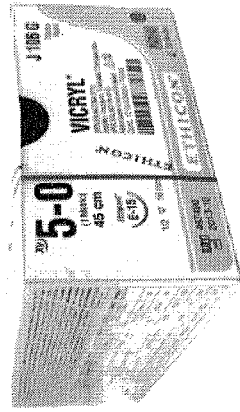

**ETHICON**  
a Johnson & Johnson company

(<http://www.dentalspeedgraph.com.br>)  
j-ethicon)

Por apenas

**R\$ 329,00**

Em 2x R\$ 164,50 sem juros

Quantidade

1

Adicionar ao Carrinho

Compartilhe:

## Apresentação Benefícios

Utiliza agulhas cirúrgicas ATRALOC de corte reverso, fabricadas pela própria ETHICON, em aço inoxidável qualidade Premium temperado, formulado especificamente para uso cirúrgico, de forma a resistir ao dobramento sem quebrar. Possuem estrias longitudinais que aumentam a estabilidade da agulha no porta-agulhas.

Desencadeia reação inflamatória mínima nos tecidos e encapsulamento do tecido conjuntivo fibroso.

## Características

Fio de sutura cirúrgica sintética, absorvível, estéril, composta de Copolímero obtido a partir de Glicolida e Lactida, revestida com Polilactina 370 e Estearato de Cálcio incolor, construída por trançamento, mantém aproximadamente 75% da sua força tênil após duas semanas, 50% após três semanas e é completamente absorvida após 63 dias, através de hidrólise. Agulha meio arco de 16 milímetros.

## Aplicação

ITEM 230 ~~R\$~~ 329,00

000665

Bem-vindo faça seu **login** ou **cadastre-se**

Minha conta Meus Pedidos

Pesquise seu produto...

buscar

0 item(s)

Autoclave Biossegurança Descartáveis Para a Clínica Equipamentos Uso Geral Cirurgia Higiene Bucal Vestuário

Você está em: [Página Inicial](#) | [Cirurgia](#) | [Fio de Sutura Absorvível Vicryl - Ethicon](#)

# Fio de Sutura Absorvível Vicryl - Ethicon nº 5-0

## 385922

CÓD: 10125

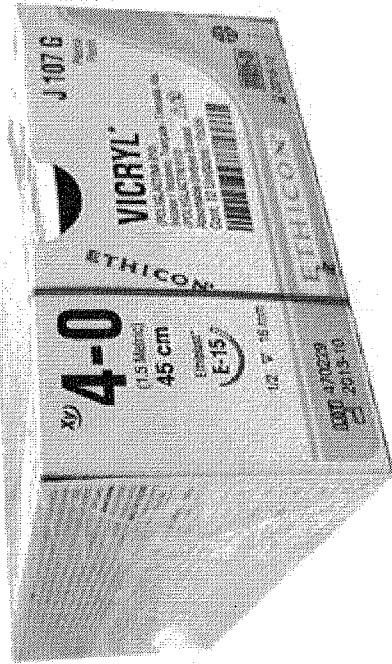

★ **PRODUTO NÃO AVALIADO. SEJA O PRIMEIRO!**

**Por: R\$ 329,00**

ou R\$ 312,55 à vista. Desconto de 5%

**Comprar**

Modelo

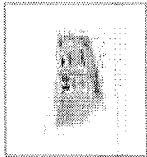

000666

Bem-vindo! Cadastre-se ou faça o login.

Precisa de ajuda?

Sua Conta

Atualizar Boleto

Resgatar Pontos

Acompanhe seu Pedido

0800 727 7565

Procure por marca, nome, código...

0

CATEGORIAS

TODOS OS PRODUTOS

COMPRA RÁPIDA

SIMPLES DENTAL

Dental Cremer | Cirurgia e Periodontia | Fio de Sutura Agulhado

Produto

Indicação

Características

Itens Inclusos

Salvar no Facebook

# Fio de Sutura Absorvível Vicryl - Ethicon

Cod. de Referência: 385915

★★★★★ (4)

Veja opções de quem já comprou

Embalagem com 12 unidades. Com agulha 1/2 CT 1,6cm. Escolha a numeração.



FRETE GRÁTIS! NAS COMPRAS ACIMA DE R\$100,00

A partir de: **R\$ 329,00**

Condições de Pagamento [+]

Na compra deste produto, ganhe: **329 pontos** saiba +

R\$ 329,00

nº 4-0 385915

1

R\$ 329,00

nº 5-0 385922

1

VOCE ESTÁ EM UM AMBIENTE SEGURO

Olá, [acesse sua conta](#) ou [cadastre-se](#)

ATENDIMENTO (49) 3321-7979

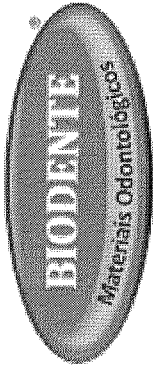

O que você procura?

**Minhas Compras**  
Nenhum item no seu carrinho

PRODUTOS

EQUIPAMENTOS

ORTODONTIA

LABORATÓRIO/PRÓTESE

KITS PROMOCIONAIS

[Voltar para página anterior](#) | [Página Inicial](#) > [Aguilhas](#) > [Fio de Sutura Sintético Vicryl - Ethicon](#)

### Fio de Sutura Sintético Vicryl - Ethicon - Johnson e Johnson

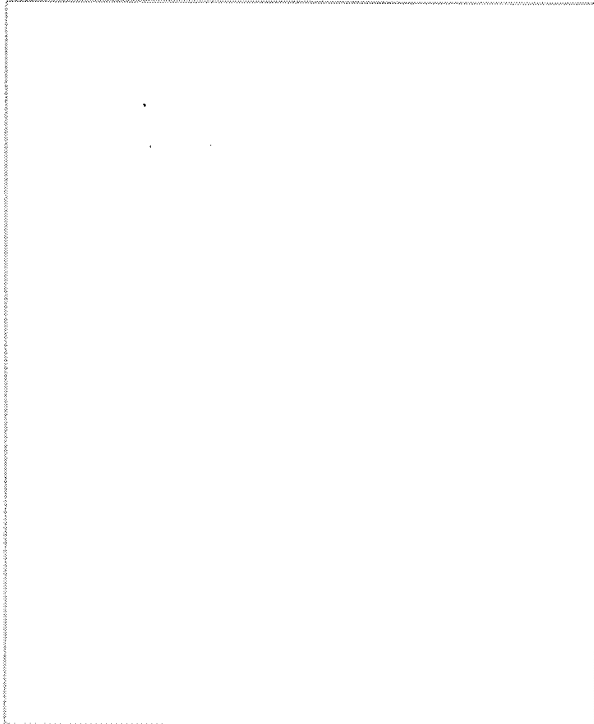

Fio de sutura sintético e absorvível de VICRYL (poliglactina 910) com cobertura (poliglactina 370 + estearato de cálcio) para aproximação e/ou união de tecidos em geral, incluindo procedimentos oftálmicos. -  
**Embalagem com 12 unidades.**

Ref: #1118

**Por: R\$ 248,40**

\* Imagens meramente ilustrativas

**Espessura**

4.0 - AG 1.5 | 5.0 - AG 1.5 | 6.0 - AG 1.5

ITEM 238 R\$ 286,2933 1/4

000668



Pesquise seu produto...

Bem-vindo! Entre ou Cadastre-se

Departamentos

Cursos

Consultórios & Cadeiras

Catálogo

Início > Instrumentais > Instrumentais Diversos

Fio De Sutura Ethicon Vicryl 6-0 C/12 1,5 Cm

Johnson E Johnson

Cód: 001091

**R\$ 281,48**

ou 2X de R\$ 140,74 (sem juros)

VER CONDIÇÕES DE PAGAMENTO

FRETE GRÁTIS - nas compras acima de R\$100

PRODUTO INDISPONÍVEL  
AVISE-ME QUANDO CHEGAR

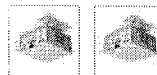
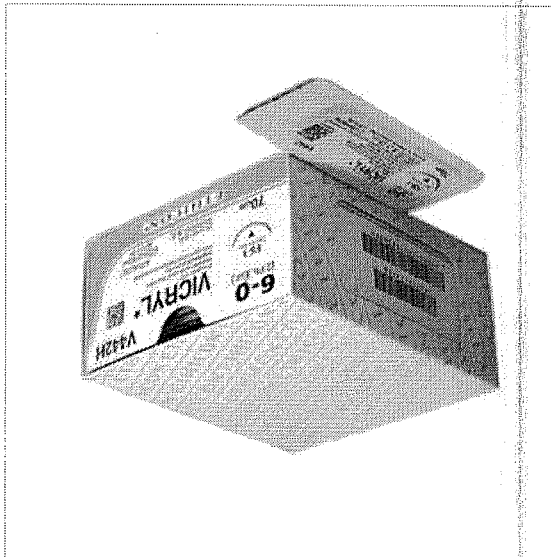

INDICAÇÕES

CARACTERÍSTICAS E BENEFÍCIOS

APRESENTAÇÃO

Fio De Sutura Ethicon Vicryl 6-0 C/12 1,5 Cm Johnson E Johnson - Destinado para aproximar tecidos como a pele, músculos ou vasos sanguíneos, dentre outros.

Pergunte e veja opiniões de quem já comprou

Guia

Avaliações

Perguntas

0 avaliações

69900U

“

Esta loja se preocupa tanto com você  
consumidor que contratou uma empresa

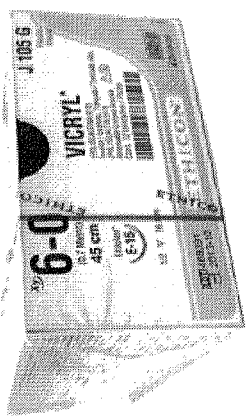
<p><b>Fio de Sutura Vicryl 6-0 Ag. 1,5cm</b> Caixa c/ 12 envelopes.</p>  <p><a href="http://img.dentalspeedgraph.com.br/img.php?src=dbimagesod/produto-vicryl-6-0-ag-15cm-jj-ethicon.png&amp;h=300&amp;w=300&amp;a=t">http://img.dentalspeedgraph.com.br/img.php?src=dbimagesod/produto-vicryl-6-0-ag-15cm-jj-ethicon.png&amp;h=300&amp;w=300&amp;a=t</a></p>	<p><b>ETHICON</b> a Johnson &amp; Johnson Company</p> <p><a href="http://www.dentalspeedgraph.com-j-ethicon">http://www.dentalspeedgraph.com-j-ethicon</a></p> <p>Por apenas <b>R\$ 329,00</b> Em 2x R\$ 164,50 sem juros</p> <p>Quantidade <input type="text" value="1"/></p>
<p>Adicionar ao Carrinho</p> <p>Compartilhe:</p>	

### Apresentação Benefícios

Utiliza agulhas cirúrgicas ATRALOC de corte reverso, fabricadas pela própria ETHICON, em aço inoxidável qualidade Premium temperado, formulado especificamente para uso cirúrgico, de forma a resistir ao dobramento sem quebrar  
Possuem estrias longitudinais que aumentam a estabilidade da agulha no porta-agulhas.  
Desencadeia reação inflamatória mínima nos tecidos e encapsulamento do tecido conjuntivo fibroso.

### Características

Fio de sutura cirúrgica sintética, absorvível, estéril, composta de Copolímero obtido a partir de Glicolida e Lactida, revestida com Poliglactina 370 e Estearato de Cálcio Incolor, construída por trançamento, mantém aproximadamente 75% da sua força tênsil após duas semanas, 50% após três semanas e é completamente absorvida após 63 dias, através de hidrólise Agulha meio arco de 16 milímetros.

### Aplicação

Utilizado para aproximar tecidos em ações de ligar e suturar. Desta maneira controla hemorragias e favorece a cicatrização.

000670

RELATÓRIO PÚBLICO  
(medicamentos, materiais médico-hospitalares e gases medicinais)

PESQUISAR POR

- ITEM
- MODALIDADE
- INSTITUIÇÃO
- FORNECEDOR
- FABRICANTE
- FAIXA
- PERÍODO
- BASE SIASG(Compras Federais)
- TIPO DE COMPRA

ITEM

Código BR:

Descrição Item:

Unidade de Fornecimento:

Dados Agrupados

Grupo:

Classe:

PDM:

Genérico:  Sim  Não

UF:  Município:

Pesquisar

Gerar Planilha

Gerar PDF

RESULTADO

Os registros exibidos especificam as compras realizadas nos últimos 18 meses, o que corresponde ao seguinte período: 25-11-2015 a 25-05-2017  
Base de Dados BPS

DADOS DO ITEM		DADOS DA COMPRA		DADOS DO FABRICANTE/FORNECEDOR		DADOS DA INSTITUIÇÃO			PREÇO UNITÁRIO				
CÓDIGO BR	DESCRIÇÃO DO ITEM	UNIDADE DE FORNECIMENTO	DATA COMPRA	MODALIDADE DA COMPRA	DATA INSERÇÃO	FABRICANTE	FORNECEDOR	NOME DA INSTITUIÇÃO	MUNICÍPIO	UF	QTD ITENS COMPRADOS	PAGO	MÉDIA PONDERADA
BR0279065	FITA ADESIVA, CREPE, MONOFACE, 16 MM, 50 M, BEGE, MULTITUSO	UNIDADE	28/07/2016	Pregão	28/07/2016	POLAR FIX INDUSTRIA E COMERCIO DE PRODUTOS HOSPITALARES LTDA	SANESMAR COMÉRCIO DE PRODUTOS HOSPITALARES LTDA	MUNICÍPIO DE SANTOS	SANTOS	SP	17000	2.2500	2,2855
BR0279065	FITA ADESIVA, CREPE, MONOFACE, 16 MM, 50 M, BEGE, MULTITUSO	UNIDADE	05/02/2016	Pregão	04/03/2016	CIEX DO BRASIL INDUSTRIA E COMERCIO DE PRODUTOS CIRURGICOS LTDA	POLYPHARMA DISTRIBUIDORA MEDICO HOSPITALAR LTDA - ME	MUNICÍPIO DE PARAGOMINAS	PARAGOMINAS	PA	6120	2.5300	2,2855
BR0279065	FITA ADESIVA, CREPE, MONOFACE, 16 MM, 50 M, BEGE, MULTITUSO	UNIDADE	18/12/2015	Pregão	05/07/2016	MISSNER E MISSNER LTDA	D E A FARMA LTDA - EPP	FUNDO MUNICIPAL DE SAÚDE	IGACI	AL	450	2.5500	2,2855
BR0279065	FITA ADESIVA, CREPE, MONOFACE, 16 MM, 50 M, BEGE, MULTITUSO	UNIDADE	28/04/2017	Pregão	11/05/2017	MISSNER E MISSNER LTDA	SULMED - ARTIGOS HOSPITALARES LTDA - EPP	MUNICÍPIO DE TAPEJARA	TAPEJARA	PR	200	2.7400	2,2855
BR0279065	FITA ADESIVA, CREPE, MONOFACE, 16 MM, 50 M, BEGE, MULTITUSO	UNIDADE	04/11/2016	Pregão	24/02/2017	ADERE PRODUTOS AUTO ADESIVOS LTDA	CIRURGICA UNIAO LTDA	MUNICÍPIO DE BROTAS	BROTAS	SP	40	3.0000	2,2855

Mostrar 20

ITEM 232 R\$ 3,9285  
000671 1/2

DADOS DO ITEM			DADOS DA COMPRA			DADOS DO FABRICANTE/FORNECEDOR			DADOS DA INSTITUIÇÃO			PREÇO UNITÁRIO	
CÓDIGO BR	DESCRIÇÃO DO ITEM	UNIDADE DE FORNECIMENTO	DATA COMPRA	MODALIDADE DA COMPRA	DATA INSCRIÇÃO	FABRICANTE	FORNECEDOR	NOME DA INSTITUIÇÃO	MUNICÍPIO	UF	QTD ITENS COMPRADOS	PAGO	MÉDIA PONDERADA
BR0279065	FITA ADESIVA, CREPE, MONOFACE, 16 MM, 50 M, BEGE, MULTIUSO	UNIDADE	28/04/2016	Pregão	27/07/2016	MISSNER E MISSNER LTDA	MEDFARMACY HOSPITALAR LTDA	MUNICÍPIO DE SERRARIA	SERRARIA	PB	380	3.2000	2.2855
BR0279065	FITA ADESIVA, CREPE, MONOFACE, 16 MM, 50 M, BEGE, MULTIUSO	UNIDADE	14/03/2016	Pregão	05/04/2017	HOSPITAL IND. COM. PROD. HOSPITALARES LTDA	POLLO HOSPITALAR LTDA - ME	FUNDO MUNICIPAL DE SAUDE	MARILUZ	PR	800	3.3500	2.2855
BR0279065	FITA ADESIVA, CREPE, MONOFACE, 16 MM, 50 M, BEGE, MULTIUSO	UNIDADE	02/02/2016	Pregão	14/07/2016	CIEX DO BRASIL INDUSTRIA E COMERCIO DE PRODUTOS CIRURGICOS LTDA	3A DISTRIBUIDORA DE MEDICAMENTOS LTDA	FUNDO MUNICIPAL DE SAUDE	CALDEIRAO GRANDE DO PIAUI	PI	120	3.4600	2.2855
BR0279065	FITA ADESIVA, CREPE, MONOFACE, 16 MM, 50 M, BEGE, MULTIUSO	UNIDADE	27/04/2016	Pregão	10/10/2016	MISSNER E MISSNER LTDA	D E A FARMA LTDA - EPP	MUNICÍPIO DE COQUEIRO SECO	COQUEIRO SECO	AL	100	3.5000	2.2855
BR0279065	FITA ADESIVA, CREPE, MONOFACE, 16 MM, 50 M, BEGE, MULTIUSO	UNIDADE	31/05/2016	Pregão	01/08/2016	CIEX DO BRASIL INDUSTRIA E COMERCIO DE PRODUTOS CIRURGICOS LTDA	BENEDITO NETO DE SOUSA FEITOSA - EPP	MUNICÍPIO DE BAIXA GRANDE DO RIBEIRO	BAIXA GRANDE DO RIBEIRO	PI	700	4.0054	2.2855
BR0279065	FITA ADESIVA, CREPE, MONOFACE, 16 MM, 50 M, BEGE, MULTIUSO	UNIDADE - GENERICO	03/10/2016	Pregão	15/03/2017	CIEX DO BRASIL INDUSTRIA E COMERCIO DE PRODUTOS CIRURGICOS LTDA	ODONTOMEDI - PRODUTOS ODONTOLÓGICOS E HOSPITALARES LTDA - EPP	CONSORCIO INTERMUNICIPAL DE SAUDE	PATO BRANCO	PR	20	4.1000	1,9173
BR0279065	FITA ADESIVA, CREPE, MONOFACE, 16 MM, 50 M, BEGE, MULTIUSO	UNIDADE	27/01/2016	Pregão	11/04/2016	CREIMER S.A	DROGA ROCHA DISTRIBUIDORA DE MEDICAMENTOS LTDA - EPP	MUNICÍPIO DE DOM INOCENCIO - SECRETARIA DE SAUDE	DOM INOCENCIO	PI	80	4.4000	2.2855
BR0279065	FITA ADESIVA, CREPE, MONOFACE, 16 MM, 50 M, BEGE, MULTIUSO	UNIDADE	25/01/2016	Pregão	03/02/2017	MISSNER E MISSNER LTDA	DISTRIBUIDORA DE MEDICAMENTOS SAUDE & VIDA LTDA - EPP	MUNICÍPIO DE BERTOLINIA	BERTOLINIA	PI	100	5.8800	2.2855
BR0279065	FITA ADESIVA, CREPE, MONOFACE, 16 MM, 50 M, BEGE, MULTIUSO	UNIDADE	09/01/2016	Pregão	03/05/2016	MISSNER E MISSNER LTDA	DISTRIBUIDORA DE MEDICAMENTOS SAUDE & VIDA LTDA - EPP	FUNDO MUNICIPAL DE SAUDE	COCAL DOS ALVES	PI	100	5.8800	2.2855

Mostrando 21 a 34 de 34 registro(s)

Primeiro Anterior 1 2 Próximo Último

000672  
P

RELATÓRIO PÚBLICO  
(medicamentos, materiais médico-hospitalares e gases medicinais)

**PESQUISAR POR**

ITEM  
  MODALIDADE  
  INSTITUIÇÃO  
  FORNECEDOR  
  FABRICANTE  
  FAIXA  
  PERÍODO  
  BASE SIASG (Compras Federais)  
  TIPO DE COMPRA

---

**ITEM**

Código BR:    Descrição Item:

Unidade de Fornecimento:

Dados Agrupados

Grupo:

Classe:

PDVI:   
 Genérico:  Sim  Não

UF:   
 Município:

Pesquisar

Gerar Planilha

Gerar Pdf

**RESULTADO**

Os registros exibidos especificam as compras realizadas nos últimos 18 meses, o que corresponde ao seguinte período: 25-11-2015 a 25-05-2017  
Base de Dados: BPS

Mostrar 20 ▼

DADOS DO ITEM		DADOS DA COMPRA		DADOS DO FABRICANTE/FORNECEDOR		DADOS DA INSTITUIÇÃO		PREÇO UNITÁRIO						
CÓDIGO BR	DESCRIÇÃO DO ITEM	UNIDADE DE FORNECIMENTO	UNIDADE	DATA COMPRA	MODALIDADE DA COMPRA	DATA INSERÇÃO	FABRICANTE	FORNECEDOR	NOME DA INSTITUIÇÃO	MUNICÍPIO	UF	QTD ITENS COMPRADOS	PAGO	MÉDIA PONDERADA
BR0278970	FITA ADESIVA, CREPE, MONOFACE, 19 MM, 50 M, BEGE, MULTILUSO	UNIDADE	UNIDADE	30/06/2016	Pregão	14/07/2016	ADERE PRODUTOS AUTO ADESIVOS LTDA	DUOMED PRODUTOS MEDICOS HOSPITALARES LTDA - EPP	FUNDO MUNICIPAL DE SAUDE DE RIBEIRAO DO PINHAL	RIBEIRAO DO PINHAL	PR	500	1.8700	2,7085
BR0278970	FITA ADESIVA, CREPE, MONOFACE, 19 MM, 50 M, BEGE, MULTILUSO	UNIDADE	UNIDADE	01/07/2016	Pregão	30/11/2016	CIEX DO BRASIL INDUSTRIA E COMERCIO DE PRODUTOS CIRURGICOS LTDA	RECME COMERCIO DE MATERIAIS HOSPITALARES LTDA.	FUNDO MUNICIPAL DE SAUDE DE URUJANA	URUJANA	GO	700	1,9400	2,7085
BR0278970	FITA ADESIVA, CREPE, MONOFACE, 19 MM, 50 M, BEGE, MULTILUSO	UNIDADE	UNIDADE	07/02/2016	Pregão	12/07/2016	HOSPITAL IND. COM. PROD. HOSPITALARES LTDA	SOROMED MARILIA LTDA - ME	DEPARTAMENTO DE HIGIENE E SAUDE	POMPEIA	SP	30	2,0900	2,7085
BR0278970	FITA ADESIVA, CREPE, MONOFACE, 19 MM, 50 M, BEGE, MULTILUSO	UNIDADE	UNIDADE	21/06/2016	Pregão	29/11/2016	CIEX DO BRASIL INDUSTRIA E COMERCIO DE PRODUTOS CIRURGICOS LTDA	LARISMED - INDUSTRIA E COMERCIO DE MATERIAIS MEDICO E HOSPITALAR LTDA - EPP	MUNICIPIO DE SANTOPOUL DO AGUAPEI	SANTOPOUL DO AGUAPEI	SP	300	2,1400	2,7085

ITEM 233 R\$5,087  
000673 1/2

CÓDIGO BR	DADOS DO ITEM		DADOS DA COMPRA			DADOS DO FABRICANTE/FORNECEDOR		DADOS DA INSTITUIÇÃO			PREÇO UNITARIO		
	DESCRIÇÃO DO ITEM	UNIDADE DE FORNECIMENTO	DATA COMPRA	MODALIDADE DA COMPRA	DATA INSERÇÃO	FABRICANTE	FORNECEDOR	NOME DA INSTITUIÇÃO	MUNICÍPIO	UF	QTD ITENS COMPRADOS	PAGO	MÉDIA PONDERADA
BR0278970	FITA ADESIVA, CREPE, MONOFACE, 19 MM, 50 M, BEGE, MULTIUSO	UNIDADE	03/06/2016	Pregão	28/11/2016	CIEX DO BRASIL INDUSTRIA E COMERCIO DE PRODUTOS CIRURGICOS LTDA	STARMED ARTIGOS MEDICOS HOSPITALARES LTDA	MUNICIPIO DE PARANAPANEMA	PARANAPANEMA	SP	375	2.2400	2.7085
BR0278970	FITA ADESIVA, CREPE, MONOFACE, 19 MM, 50 M, BEGE, MULTIUSO	UNIDADE	08/12/2015	Pregão	27/01/2016	RAQUEL NOGUEIRA SOROCABA - EPP	MATERMED COMERCIAL DE ARTIGOS MEDICOS LIMITADA	MUNICIPIO DE MOMBUCA	MOMBUCA	SP	125	2.3000	2.7085
BR0278970	FITA ADESIVA, CREPE, MONOFACE, 19 MM, 50 M, BEGE, MULTIUSO	UNIDADE	31/08/2016	Pregão	13/12/2016	POLI TAPE INDUSTRIA E COMERCIO DE FITAS ADESIVAS LTDA	NOROESTE MEDICAMENTO LTDA - EPP	FUNDO MUNICIPAL DE SAUDE DE SANTA ISABEL DO IVAI	SANTA ISABEL DO IVAI	PR	150	2.3400	2.7085
BR0278970	FITA ADESIVA, CREPE, MONOFACE, 19 MM, 50 M, BEGE, MULTIUSO	UNIDADE	10/04/2017	Pregão	08/05/2017	EURO MED INDUSTRIA E COMERCIO LTDA	JOSELEM BRITO DA SILVA - EPP	FUNDO MUNICIPAL DE SAUDE	MARI	PB	200	2.4000	2.7085
BR0278970	FITA ADESIVA, CREPE, MONOFACE, 19 MM, 50 M, BEGE, MULTIUSO	UNIDADE	03/06/2016	Pregão	28/11/2016	RAQUEL NOGUEIRA SOROCABA - EPP	BRASIL MEDCORP LTDA - EPP	MUNICIPIO DE PARANAPANEMA	PARANAPANEMA	SP	125	2.6500	2.7085
BR0278970	FITA ADESIVA, CREPE, MONOFACE, 19 MM, 50 M, BEGE, MULTIUSO	UNIDADE	31/01/2017	Pregão	21/02/2017	DIMASTER - COMERCIO DE PRODUTOS HOSPITALARES LTDA	STARMED ARTIGOS MEDICOS HOSPITALARES LTDA	CONSORCIO INTERMUNICIPAL DO SUL DO ESTADO DE ALAGOAS - CONISUL	PENEDO	AL	3779	2.9400	2.7085
BR0278970	FITA ADESIVA, CREPE, MONOFACE, 19 MM, 50 M, BEGE, MULTIUSO	UNIDADE - GENERICO	03/10/2016	Pregão	15/03/2017	CIEX DO BRASIL INDUSTRIA E COMERCIO DE PRODUTOS CIRURGICOS LTDA	ODONTOMEDI - PRODUTOS ODONTOLÓGICOS E HOSPITALARES LTDA - EPP	CONSORCIO INTERMUNICIPAL DE SAUDE	PATO BRANCO	PR	50	3.0900	3.0900
BR0278970	FITA ADESIVA, CREPE, MONOFACE, 19 MM, 50 M, BEGE, MULTIUSO	UNIDADE	06/02/2017	Dispensa de Licitação	18/05/2017	CREMER S.A	DISTRIBUIDORA BRASIL COM DE PRODUTOS MEDICOS HOSPITALARES LTDA	FUNDO MUNICIPAL DE SAUDE DE URUANA	URUANA	GO	30	3.8900	2.7085
BR0278970	FITA ADESIVA, CREPE, MONOFACE, 19 MM, 50 M, BEGE, MULTIUSO	UNIDADE	29/04/2016	Pregão	07/06/2016	CIEX DO BRASIL INDUSTRIA E COMERCIO DE PRODUTOS CIRURGICOS LTDA	OLIVEIRA COMERCIO DE ACESSORIOS CIRURGICOS, MEDICOS HOSPITALARES E ODONTOLÓGICOS - EIRELI - ME	MUNICIPIO DE REGINOPOLIS	REGINOPOLIS	SP	25	4.1000	2.7085
BR0278970	FITA ADESIVA, CREPE, MONOFACE, 19 MM, 50 M, BEGE, MULTIUSO	UNIDADE	07/12/2015	Pregão	24/05/2016	MISSNER E MISSNER LTDA	VAL MED PRODUTOS E EQUIPAMENTOS MEDICOS HOSPITALAR LTDA	MUNICIPIO DE PALESTINA	PALESTINA	AL	360	4.1500	2.7085
BR0278970	FITA ADESIVA, CREPE, MONOFACE, 19 MM, 50 M, BEGE, MULTIUSO	UNIDADE	01/01/2016	Pregão	24/07/2016	DESCARPACK DESCARTAVEIS DO BRASIL LTDA	L.P COMERCIO E PRESTACAO DE SERVICO LTDA - EPP	FUNDO MUNICIPAL DE SAUDE	SANTO ANTONIO DO LEVERGER	MT	6	4.8000	2.7085
BR0278970	FITA ADESIVA, CREPE, MONOFACE, 19 MM, 50 M, BEGE, MULTIUSO	UNIDADE	01/01/2016	Pregão	24/07/2016	DESCARTAVEIS NON WOVEN IMPORTACAO E EXPORTACAO LTDA	L.P COMERCIO E PRESTACAO DE SERVICO LTDA - EPP	FUNDO MUNICIPAL DE SAUDE	SANTO ANTONIO DO LEVERGER	MT	10	4.8000	2.7085
BR0278970	FITA ADESIVA, CREPE, MONOFACE, 19 MM, 50 M, BEGE, MULTIUSO	UNIDADE	20/09/2016	Pregão	30/12/2016	MISSNER E MISSNER LTDA	EFETIVE PRODUTOS MEDICO - HOSPITALARES LTDA - ME	MUNICIPIO DE TUNAS DO PARANA	TUNAS DO PARANA	PR	10	6.3600	2.7085
BR0278970	FITA ADESIVA, CREPE, MONOFACE, 19 MM, 50 M, BEGE, MULTIUSO	UNIDADE	12/04/2017	Pregão	26/04/2017	INDUSTRIA MASTERFIX LTDA - ME	L G PRODUTOS HOSPITALARES LTDA - ME	FUNDO MUNICIPAL DE SAUDE SANTA CECILIA	SANTA CECILIA	PB	100	7.5000	2.7085

Mostrando 1 a 18 de 18 registro(s)

Item 234

R\$ 7,500

000675

INÍCIO (/) PRODUTOS (HTTP://FRNEQUIPAMENTOSMEDICOS.COM.BR/PRODUTOS/) INSTITUCIONAL (HTTP://FRNEQUIPAMENTOSMEDICOS.COM.BR/INSTITUCIONAL/) COMO COMPRAR (HTTP://FRNEQUIPAMENTOSMEDICOS.COM.BR/COMO-COMPRAR/) CONTATO (/CONTATO/)

Início (http://frnequipamentosmedicos.com.br) - ESTERILIZAÇÃO (/esterilizacao) - FITA INDICADORA (/esterilizacao/fita-indicadora) - FITA HOSPITALAR BRANCA 16MM X 50M 3M

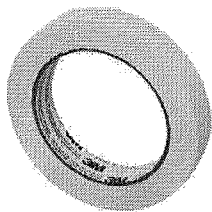

(//d26lpennugtm8s.cloudfront.net/stores/147/628/products/download-41-0d5aa7e680aaeb790bc847dd5c5d7430-1024-1024.jpg)

## FITA HOSPITALAR BRANCA 16MM X 50M 3M

R\$7,30

1

INCLUIR NO CARRINHO

Cálculo de frete:

CEP

CALCULAR FRETE

Curtir 0 Tweet

G+ 0



(http://twitter.com/share)  
(http://pinterest.com/pin/create/button/?

url=http%3A%2F%2Ffrnequipamentosmedicos.com.br%2Festerilizacao%2Ffita-indicadora%2Ffita-hosp

italar-3m-branca-16mm-x-50m-m332

3m%2F&media=http%3A%2F%2Fd26lpennugtm8s.cloudfront.net%2Fstores%2F147%2F628%2Fproduc

41-0d5aa7e680aaeb790bc847dd5c5d7430-1024-1024.jpg&description=)

Fita Hospitalar 3M Branca 16mm X 50m M332

41-0d5aa7e680aaeb790bc847dd5c5d7430-1024-1024.jpg&description=)

Fita Hospitalar 3M Branca 16mm X 50m M332

41-0d5aa7e680aaeb790bc847dd5c5d7430-1024-1024.jpg&description=)

Fita Hospitalar 3M Branca 16mm X 50m M332

41-0d5aa7e680aaeb790bc847dd5c5d7430-1024-1024.jpg&description=)

Fita Hospitalar 3M Branca 16mm X 50m M332

41-0d5aa7e680aaeb790bc847dd5c5d7430-1024-1024.jpg&description=)

Fita Hospitalar 3M Branca 16mm X 50m M332

41-0d5aa7e680aaeb790bc847dd5c5d7430-1024-1024.jpg&description=)

Fita Hospitalar 3M Branca 16mm X 50m M332

41-0d5aa7e680aaeb790bc847dd5c5d7430-1024-1024.jpg&description=)

Fita Hospitalar 3M Branca 16mm X 50m M332

41-0d5aa7e680aaeb790bc847dd5c5d7430-1024-1024.jpg&description=)

Fita Hospitalar 3M Branca 16mm X 50m M332

41-0d5aa7e680aaeb790bc847dd5c5d7430-1024-1024.jpg&description=)

Fita Hospitalar 3M Branca 16mm X 50m M332

41-0d5aa7e680aaeb790bc847dd5c5d7430-1024-1024.jpg&description=)

Fita Hospitalar 3M Branca 16mm X 50m M332

41-0d5aa7e680aaeb790bc847dd5c5d7430-1024-1024.jpg&description=)

Fita Hospitalar 3M Branca 16mm X 50m M332

41-0d5aa7e680aaeb790bc847dd5c5d7430-1024-1024.jpg&description=)

Fita Hospitalar 3M Branca 16mm X 50m M332

41-0d5aa7e680aaeb790bc847dd5c5d7430-1024-1024.jpg&description=)

Fita Hospitalar 3M Branca 16mm X 50m M332

41-0d5aa7e680aaeb790bc847dd5c5d7430-1024-1024.jpg&description=)

Fita Hospitalar 3M Branca 16mm X 50m M332

41-0d5aa7e680aaeb790bc847dd5c5d7430-1024-1024.jpg&description=)

Fita Hospitalar 3M Branca 16mm X 50m M332

41-0d5aa7e680aaeb790bc847dd5c5d7430-1024-1024.jpg&description=)

Fita Hospitalar 3M Branca 16mm X 50m M332

41-0d5aa7e680aaeb790bc847dd5c5d7430-1024-1024.jpg&description=)

Fita Hospitalar 3M Branca 16mm X 50m M332

41-0d5aa7e680aaeb790bc847dd5c5d7430-1024-1024.jpg&description=)

Fita Hospitalar 3M Branca 16mm X 50m M332

41-0d5aa7e680aaeb790bc847dd5c5d7430-1024-1024.jpg&description=)

Fita Hospitalar 3M Branca 16mm X 50m M332

41-0d5aa7e680aaeb790bc847dd5c5d7430-1024-1024.jpg&description=)

Fita Hospitalar 3M Branca 16mm X 50m M332

41-0d5aa7e680aaeb790bc847dd5c5d7430-1024-1024.jpg&description=)

Fita Hospitalar 3M Branca 16mm X 50m M332

41-0d5aa7e680aaeb790bc847dd5c5d7430-1024-1024.jpg&description=)

Fita Hospitalar 3M Branca 16mm X 50m M332

41-0d5aa7e680aaeb790bc847dd5c5d7430-1024-1024.jpg&description=)

Fita Hospitalar 3M Branca 16mm X 50m M332

41-0d5aa7e680aaeb790bc847dd5c5d7430-1024-1024.jpg&description=)

Fita Hospitalar 3M Branca 16mm X 50m M332

41-0d5aa7e680aaeb790bc847dd5c5d7430-1024-1024.jpg&description=)

Fita Hospitalar 3M Branca 16mm X 50m M332

41-0d5aa7e680aaeb790bc847dd5c5d7430-1024-1024.jpg&description=)

Fita Hospitalar 3M Branca 16mm X 50m M332

41-0d5aa7e680aaeb790bc847dd5c5d7430-1024-1024.jpg&description=)

Fita Hospitalar 3M Branca 16mm X 50m M332

41-0d5aa7e680aaeb790bc847dd5c5d7430-1024-1024.jpg&description=)

Fita Hospitalar 3M Branca 16mm X 50m M332

41-0d5aa7e680aaeb790bc847dd5c5d7430-1024-1024.jpg&description=)

Fita Hospitalar 3M Branca 16mm X 50m M332

41-0d5aa7e680aaeb790bc847dd5c5d7430-1024-1024.jpg&description=)

### PRODUTOS RELACIONADOS



(http://frnequipament  
indicadora/fita-  
hospitalar-branca-  
19mm-x-50m-3m/)

FITA INDICADORA

(HTTP://FRNEQUIPAMENTOSMEDICOS.COM.BR/ESTERILIZACAO/FITA-  
INDICADORA/)



(https://www.facebook.com/frnequipamentosmedicos)



**FRM** (http://frnequipamentosmedicos.com.br)  
NEWALBUTER

CADASTRE-SE E RECEBA NOSSAS PROMOÇÕES

INÍCIO (/) PRODUTOS (HTTP://FRNEQUIPAMENTOSMEDICOS.COM.BR/PRODUTOS/)

MAIS INFORMAÇÕES

INSTITUCIONAL (HTTP://FRNEQUIPAMENTOSMEDICOS.COM.BR/INSTITUCIONAL/)

Início (/)

DADOS DE CONTATO

INSTITUCIONAL (HTTP://FRNEQUIPAMENTOSMEDICOS.COM.BR/INSTITUCIONAL/)

contato@frnequipamentosmedicos.co

COMO COMPRAR (HTTP://FRNEQUIPAMENTOSMEDICOS.COM.BR/COMO-COMPRAR/) CONTATO (/CONTATO/)

Nome Completo

HOME &gt; FITA ADESIVA HOSPITALAR M332 16MM X 50M 3M

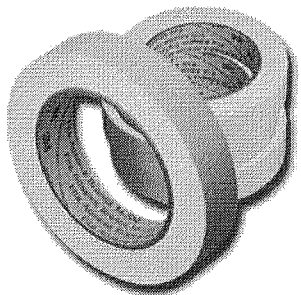

## Fita Adesiva Hospitalar M332 16mm x 50m 3M

Ideal para fechamento de pacotes esterilizados a vapor.

R\$ 7,04

Quantidade:

### Cálculo do Frete



Aguardando CEP

### Descrição

Fita adesiva composta de papel crepado branco e adesivo à base de resina de borracha sintética que não deixa resíduos mesmo após autoclavagem. Para uso geral e fechamento de pacotes a serem esterilizados à vapor.

### CONFIRA TAMBÉM

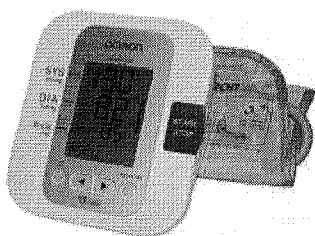

Aparelho De Pressão Arterial Automático De Braço Omron HEM-7200

R\$ 199,99

[COMPRAR/ +DETALHES](#)

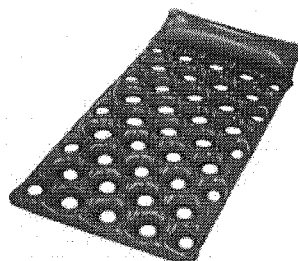

Colchão Inflável Caixa De Ovo Aberto Bioflorencia

R\$ 149,00

[COMPRAR/ +DETALHES](#)



Aparelho De Pr Pulso HEN

R\$

[COMPI](#)

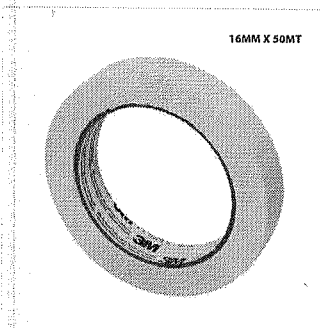

000677  
A.**FITA HOSPITALAR CREPE BRANCA  
16MM X 50MT - M332 3M**

AVALIAÇÃO GERAL

Avalie esse produto

DISPONÍVEL PRONTA ENTREGA

FABRICANTE: 3M

DE R\$ 8,16

POR APENAS R\$ 7,13

R\$ 6,78 COM 5 % DE DESCONTO NO BOLETO OU DÉBITO

- 1 +

COMPRAR

COMPRA SEGURA

Calcule o valor do frete e prazo de entrega para a sua região

INFORME SEU CEP:

Calcular frete

Não sei meu CEP

COMPARTILHE

CURTA NOSSA PÁGINA

## INFORMAÇÕES

## Descrição do Produto

**Fita Hospitalar Crepe Branca 16mm X 50mt - M332 3m**

Fita adesiva composta de papel crepado branco e adesivo à base de resina de borracha sintética que não deixa resíduos mesmo após autoclavagem.

Para uso geral e fechamento de pacotes a serem esterilizados à vapor.



(http://frnequipamentosmedicos.com.br)

Item 235

(17) 3817-2250 (mailto:(17) 3817-2250)

0 item

R\$ 9,0233

000678

INÍCIO (/) PRODUTOS (HTTP://FRNEQUIPAMENTOSMEDICOS.COM.BR/PRODUTOS/) INSTITUCIONAL (HTTP://FRNEQUIPAMENTOSMEDICOS.COM.BR/INSTITUCIONAL/) COMO COMPRAR (HTTP://FRNEQUIPAMENTOSMEDICOS.COM.BR/COMO-COMPRAR/) CONTATO (/CONTATO/)

Início (http://frnequipamentosmedicos.com.br) - ESTERILIZAÇÃO (/esterilizacao) - FITA INDICADORA (/esterilizacao/fita-indicadora) - FITA HOSPITALAR BRANCA 19MM X 50M 3M

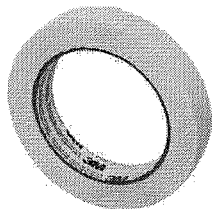

(/d261pennugtm8s.cloudfront.net/stores/147/628/products/download-4-0d5aa7e680aaeb790bc847d45c5d7430-1024-1024.jpg)

## FITA HOSPITALAR BRANCA 19MM X 50M 3M

R\$8,22

1

**INCLUIR NO CARRINHO**

Cálculo de frete:

(<http://twitter.com/share>) (<http://pinterest.com/pin/create/button/>)

url=http%3A%2F%2Ffrnequipamentosmedicos.com.br%2Festerilizacao%2Ffita-indicadora%2Ffita-hospitalar-3m-branca-19mm-x-50m-m332-3m%2F&media=http%3A%2F%2Fd261pennugtm8s.cloudfront.net%2Fstores%2F147%2F628%2Fproduct%2F0d5aa7e680aaeb790bc847d45c5d7430-1024-1024.jpg&description=

Fita Hospitalar 3M Branca 19mm X 50m M332

- Para uso geral e fechamento de pacotes a serem esterilizados à vapor;
- Help Line 3M: 0800-0556903.
- Contém 01 unidade;
- Produto com validade.

0 comentários

Classificar por

Adicionar um comentário...

Facebook Comments Plugin

### PRODUTOS RELACIONADOS



(http://frnequipamentosmedicos.com.br/indicadora/fita-hospitalar-branca-16mm-x-50m-3m/)

FITA INDICADORA (HTTP://FRNEQUIPAMENTOSMEDICOS.COM.BR/ESTERILIZACAO/FITA-INDICADORA/)



(https://www.facebook.com/frnequipamentosmedicos)

**FRM** (http://frnequipamentosmedicos.com.br) **NEWSLETTER**

CADASTRE-SE E RECEBA NOSSAS PROMOÇÕES

INÍCIO (/) PRODUTOS (HTTP://FRNEQUIPAMENTOSMEDICOS.COM.BR/PRODUTOS/)

**MAIS INFORMAÇÕES** INSTITUCIONAL (HTTP://FRNEQUIPAMENTOSMEDICOS.COM.BR/INSTITUCIONAL/)

**DADOS DE CONTATO** contato@frnequipamentosmedicos.com.br

COMO COMPRAR (HTTP://FRNEQUIPAMENTOSMEDICOS.COM.BR/COMO-COMPRAR/) CONTATO (/CONTATO/)

Nome Completo



000680  
P.

## FITA HOSPITALAR 3M BRANCA 19MM X 50M M332

Tweeter

3M

Cód. Ref: 31

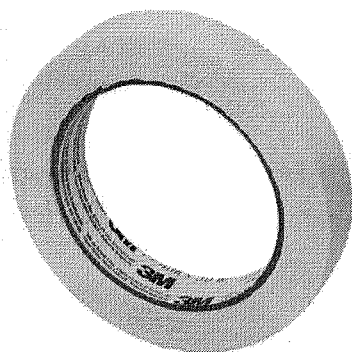

por R\$ 8,35

ou 6x de R\$ 1,39

Preço no boleto: R\$ 7,52

QTD.

1

Comprar



**10% DE DESCONTO NO BOLETO.**  
O desconto será concedido ao selecionar a forma de pagamento.



**12X NO CARTÃO DE CRÉDITO.**  
Selecione a melhor forma de pagamento para o seu negócio.

Calcule o prazo  
e o valor de entrega

Compra 100% segura



## DESCRIÇÃO

### Fita Hospitalar 3M Branca 19mm X 50m M332

- Fita adesiva composta de papel crepado branco e adesivo à base de resina de borracha sintética que não deixa resíduos mesmo após autoclavagem;
- Para uso geral e fechamento de pacotes a serem esterilizados à vapor;
- Help Line 3M: 0800-0566903.

Garantia contra defeitos de fabricação ou materiais.

TERMÔMETRO (/CATEGORIA/TERMOMETRO/)

VESTUÁRIO (/CATEGORIA/VESTUARIO/)

VETERINÁRIA (/CATEGORIA/VETERINARIA/)

Item 236

Item 236

HOME (/) / FITA CREPE (/CATEGORIA/CURATIVOS-FITA-CREPE/) / CURATIVOS (/CATEGORIA/CURATIVOS/)  
/ FITA HOSPITALAR CREPE BRANCA 25MM X 50MT - M332 3M

R\$ 12,5900

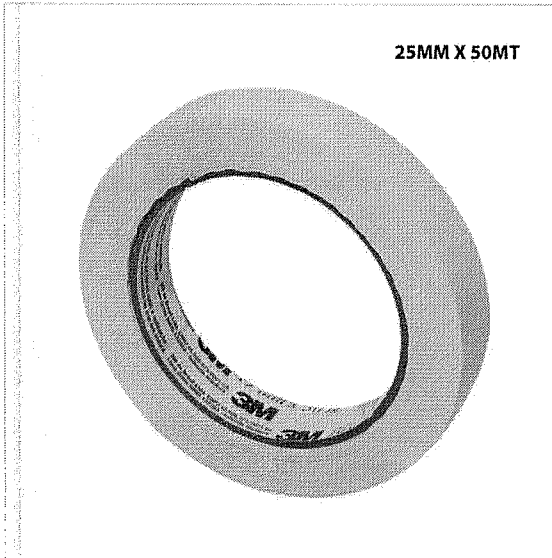
**FITA HOSPITALAR CREPE BRANCA 25MM X 50MT - M332 3M**

## AVALIAÇÃO GERAL

Avalie esse produto (/avaliacoes/fita-hospitalar-crepe-branca-25mm-x-50mt-m332-3m/)

DISPONÍVEL PRONTA ENTREGA

FABRICANTE: 3M (/MARCA/3M/)

DE R\$ 14,28

POR APENAS R\$ 13,15

R\$ 12,50 COM 5 % DE DESCONTO NO BOLETO OU DÉBITO

-	1	+
---	---	---

**COMPRAR**

**COMPRA SEGURA**

Calcule o valor do frete e prazo de entrega para a sua região

(<https://shoppub.s3.amazonaws.com/primecirurgica/media/cache/3a/c0/3ac01d46ce5cb1a94ee13c1125722251.jpg>)

**INFORME SEU CEP:**

Calcular frete

[Não sei meu CEP](#)

COMPARTILHE

CURTA NOSSA PÁGINA

## INFORMAÇÕES

**Descrição do Produto****Fita Hospitalar Crepe Branca 25mm X 50mt - M332 3m**

Fita adesiva composta de papel crepado branco e adesivo à base de resina de borracha sintética que não deixa resíduos mesmo após autoclavagem.

Para uso geral e fechamento de pacotes a serem esterilizados à vapor.

Help Line 3M: 0800-0556903

**AVALIAÇÃO DOS CLIENTES**

0 de 5 estrelas (0 avaliações)

5 estrelas

4 estrelas

3 estrelas

2 estrelas

Olá visitante..Já é cadastrado? Acesse sua conta.

Meu Cadastro Meus Pedidos Fale Conosco

Central de Atendimento



Estou procurando por...

Q BUSCAR

000682



LUVAS

LABORATÓRIO

DIABETES

ESTERILIZAÇÃO

APARELHO DE PRESSÃO

MATERIAL DE CONSUMO

DESCARTÁVEIS

SANEANTES

Você está em: Home &gt; Curativos &gt; Fita Crepe &gt; FITA ADESIVA HOSPITALAR CREPE BRANCA 25MM X 50MT M332 3M

## FITA ADESIVA HOSPITALAR CREPE BRANCA 25MM X 50MT M332 3M

em 0 avaliações. Dê sua avaliação

Marca: 3M

Referência: 3282

Conteúdo: rolo

Disponibilidade: Em estoque

Seção: Curativos

Por **R\$ 12,49**

Valor à vista: R\$ 11,87 à vista.

Quantidade

1 Unidades

Compre mais e ganhe desconto!

Quantidade	Valor
A partir de 10 unidades	R\$ 12,37 (cada)

\$ Saiba como pagar

Calcula o frete

Tire suas dúvidas Indique este produto Lista

Curtir 0

Compartilhar

G+1 0

Tweetar

Passe o mouse para ver detalhes

Ampliar Imagem

### Descrição

#### FITA ADESIVA HOSPITALAR CREPE BRANCA 25MM X 50MT M332 3M

Fita adesiva composta de papel crepado branco e adesivo à base de resina de borracha sintética que não deixa resíduos mesmo após autoclavagem.

Para uso geral e fechamento de pacotes a serem esterilizados à vapor.

Help Line 3M: 0800-0556903

**Garantia contra defeitos de fabricação ou materiais.**

#### ESPECIFICAÇÕES TÉCNICAS

- Contém 01 unidade;
- Produto com validade.



EM ATÉ 10X  
NO CARTÃO DE CRÉDITO



DESCONTO DE 5%  
NO BOLETO BANCÁRIO



FRETE GRÁTIS  
CONFIRA AS REGRAS

Estou procurando por...

Q BUSCAR



RECEBA TODAS  
Ofertas por e-mail

Seu endereço de e-mail

OK

Institucional

Central de Atendimento

Cirúrgica Estilo

(16) 3289-4664



## MENU

DESCARTÁVEIS

DIABETES

ESTERILIZAÇÃO

FIO DE SUTURA

LABORATÓRIO

LUVAS

MATERIAL MÉDICO

INSTRUMENTOS

SANEANTES

APARELHO DE PRESSÃO

 APARELHO MÉDICO +

 AUXÍLIO À LOCOMOÇÃO +

 COLOSTOMIA +

 CURATIVOS -

- BANDAGEM ELÁSTICA COBAN

- ESPARADRAPO

- FITA CREPE

- FITA DE SILICONE

- FITA MEDIPORE

- FITA MICROPORE

- FIXADOR PARA CATÉTER

- SUTURA ADESIVA

- TEGADERM

- CAVILON

 DESCARTÁVEIS +

 DIABETES +

 EQUIP. HOSPITALARES +

 ESPECIALIDADES +

 ESTERILIZAÇÃO +

 ESTÉTICA +

 FIO DE SUTURA +

 INCONTINÊNCIA URINÁRIA +

 INSTRUMENTOS +

 LABORATÓRIO +

 LINHA DE SEGURANÇA - NR32 +

 LUVAS +

 MATERIAL MÉDICO +

 MÓVEIS HOSPITALARES +

 ORTOPEDIA +

 PROTEÇÃO PROFISSIONAL +

 RESGATE E SALVAMENTO +

 SANEANTES +

 TERMÔMETRO +

## FITA HOSPITALAR CREPE BRANCA 25MM X 50MT - M332 3M

16MM X 50MT

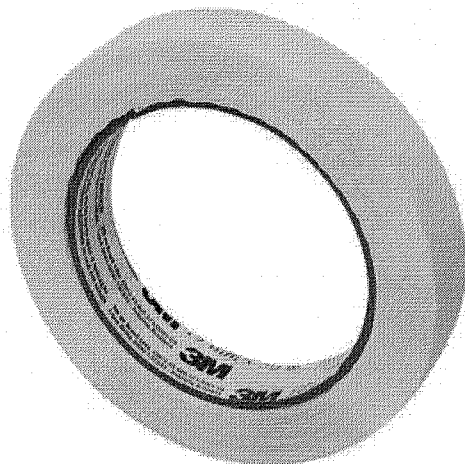

Marcas: 3M.

Modelo: 3M

Disponibilidade: Em Estoque

R\$ 11,00

 **Pagamento à vista**  
 R\$ 11.00 à vista

 **Pagamento Parcelado:**

1x de 11.00

Qtd: 

COMPRAR

- OU - [Lista de desejos](#)  
- [Comparar](#)



 0 comentários | [Fazer um comentário](#)
DESCRIÇÃO [COMENTÁRIOS \(0\)](#)**Fita Hospitalar Crepe Branca 25mm X 50mt - M332 3m**

Fita adesiva composta de papel crepado branco e adesivo à base de resina de borracha sintética que não deixa resíduo autoclavagem.

Para uso geral e fechamento de pacotes a serem esterilizados à vapor.

**Valor para comercialização no estado de Goiás.**

**Para outros estados, será acrescido impostos conforme legislação vigente.**

000684

Item 237

MEUS PEDIDOS (/CENTRAL-CLIENTE/MEUS-PEDIDOS) NOSSAS LOJAS (/NOSSAS-LOJAS)

ESPADRADO CREMER TRANSPARENTE 1,2CM X 4,5M NAC ATENDIMENTO (http://www.drogariasnissei.com.br/central-atendimento) PRECISA DE AJUDA (HTTP://WWW.DROGARIASNISSEI.COM.BR/CENTRAL-ATENDIMENTO)

(ESPADRADO-CREMER-TRANSPARENTE-1-2CM-X-4-5M/66136-01)

TELEVENIDAS: 4002-4200 EMPRESAS CONVENIADAS (http://convenio.drogariasnissei.com.br/)

CÓDIGO DO PRODUTO: 011419 | MARCA: CREMER (/BUSCA-MARCA/CREMER/1041)

R\$ 5,2033



(/home)

(/login)

POR: R\$ 4,98

QUANTIDADE

MINHA CESTA R\$ 0,00 (carrinho)

- 1 +



ADICIONAR A CESTA

MINHA CESTA R\$ 0,00 (carrinho)

MENU RÁPIDO



Seja bem-vindo, o que você busca?

HOME (/HOME) | SAÚDE E BELEZA (/SAUDE-E-BELEZA/3-02) | PRIMEIROS SOCORROS (/CATEGORIA/PRIMEIROS-SOCORROS/60) | ESPADRADO CREMER TRANSPARENTE 1,2CM X 4,5M (/ESPADRADO-CREMER-TRANSPARENTE-1-2CM-X-4-5M/66136-01)



### ESPADRADO CREMER TRANSPARENTE 1,2CM X 4,5M

CÓDIGO DO PRODUTO: 011419 | MARCA: CREMER (/BUSCA-MARCA/CREMER/1041)





(<http://www.americanas.com.br/todos-departamentos>)

(<http://www.americanas.com.br>)

departamentos)

digite aqui sua busca

inverno [oferta do dia](#) galaxy s8 moto g5 cartão BNDES venda na americanas.com baixe o app loja mais próxima

< (<http://www.americanas.com.br/categoria/45507>)



([https://images-](https://images-americanas.b2w.io/produtos/01/00/item/22802/1/22802147_1SZ.jpg)

[americanas.b2w.io/produtos/01/00/item/22802/1/22802147\\_1SZ.jpg](https://images-americanas.b2w.io/produtos/01/00/item/22802/1/22802147_1SZ.jpg))

### Esparadrão Transparente Cremer 1,2cm X 4,5m

(cód.22802147)

Vendido e entregue por [força ideal \(/lojista/forca-ideal/17872657000141\)](#)

# R\$ 4,18

[comprar \(/garantia/22802147?](#)

[buyboxtoken&offertype&productid=22802147&productsku=22802145&storeid=17872657000141](#)

Calcular frete e prazo

ok

#### destaques da categoria

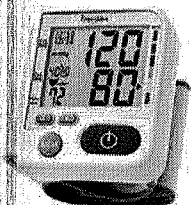

Aparelho de Pressão Digital Automático de Pulso - LP200 - Premium

★★★★★ (454)

15 ofertas a partir de

**R\$ 74,50**

(/produto/111259171?DCSext.recom=RR\_item\_page.rr1-MoversAndShakersInCategory&nm\_origem=rec\_item\_page.rr1-MoversAndShakersInCategory&nm\_ranking\_rec=1)



Chapinha (prancha) GA.MA Italy Ceramic Infrared

★★★★★ (222)

6 ofertas a partir de

**R\$ 59,99**

(/produto/361356?DCSext.recom=RR\_item\_page.rr1-MoversAndShakersInCategory&nm\_origem=rec\_item\_page.rr1-MoversAndShakersInCategory&nm\_ranking\_rec=2)

000686  
X.



DIGITE O NOME, MARCA OU PRINCÍPIO ATIVO DO PRODUTO

Olá, Visitante. Crie ou acesse sua Conta aqui

Marcas | Medicamentos | Genérico | Saúde | Beleza | Dermocosméticos | Cuidados Diários | Infantil | Promoções Cesta vazia

Home **Saúde** Primeiros-Socorros Curativos

Parcela em até 3x\*\* sem juros (Parcela mínima de R\$ 30,00)



### Fita Cirúrgica Transparente Cremer 1,2 Cm X 4,5 M

Produto com a qualidade Cremer | código: 18380 - [ 801789 ]

★★★★★

Por R\$ 6,15 cada - 1 un. +

Comprar

Posso te ajudar? Sua compra segura Adicionar na minha lista

#### Informações do Produto

É composto de um filme de polietileno microperfurado com aplicação de adesivo hipoalergênico, o que garante maior flexibilidade aos movimentos. Transparente e discreto, serve para sustentação de curativos e bandagens. Suas microperfurações permitem a ventilação da pele. Também pode ser utilizado para proteção de calos nos pés.  
Transparente; Fácil de cortar;

#### Destaque Ultrafarma

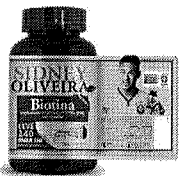

Frete Grátis Consulte\*

Biotina 30 mcg - sidney oliveira leve 240 pague 180 cápsulas

De R\$ 47,96  
Por R\$ 47,96 cada

Economize já R\$ 12,06  
Parcela em 3x nos cartões

Comprar unidade



Frete Grátis Consulte\*

Ômega 3-6-9 homem - sidney oliveira 30 cápsulas

Por R\$ 11,99 cada

Parcela em 3x nos cartões

Comprar unidade

50% off  
na 2ª unid  
R\$ 4,00



Frete Grátis Consulte\*

Escova dental aleg junior macia leve 3 pague 2

Por R\$ 7,99 cada

Parcela em 3x nos cartões

Comprar unidade **Comprar Kit 90% OFF na 2ª Un.**

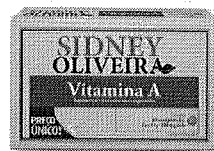

Frete Grátis Consulte\*

Vitamina a 600 mcg - sidney oliveira 60 comprimidos

Por R\$ 11,90 cada

Parcela em 3x nos cartões

Comprar unidade



Frete Grátis Consulte\*

Castanha do pará - sidney oliveira 30 cápsulas

Por R\$ 11,99 cada

Parcela em 3x nos cartões

Comprar unidade

Faça seu [login](#) e avalie o produto.

RELATORIO PÚBLICO  
(medicamentos, materiais médico-hospitalares e gases medicinais)

**PESQUISAR POR**

ITEM  
 MODALIDADE  
 INSTITUIÇÃO  
 FORNECEDOR  
 FABRICANTE  
 FAIXA  
 PERÍODO  
 BASE SALES (Compras Federais)  
 TIPO DE COMPRA

**ITEM**

Código BR:

BR:

Descrição Item:

Unidade de Fornecedor:

Grupo:

Classe:

PDM:

UF:

Município:

Generico:  
 Sim  Não

Dados Agrupados

Parâmetros

Fuente PDF

Grupo Filial/Unidade

RESULTADO

Os registros exibidos especificam as compras realizadas nos últimos 18 meses, o que corresponde ao seguinte período: 15-11-2015 a 15-05-2017

Base de Dados: BPS

Mostrar 20

CÓDIGO BR	DESCRIÇÃO DO ITEM	DADOS DA COMPRA			DADOS DO FABRICANTE/FORNECEDOR		DADOS DA INSTITUIÇÃO			PREÇO UNITÁRIO		MÉDIA PONDERADA	
		UNIDADE DE FORNECIMENTO	DATA COMPRA	MODALIDADE DA COMPRA	DATA INSCRIÇÃO	FABRICANTE	FORNECEDOR	NOME DA INSTITUIÇÃO	MUNICÍPIO	UF	QTD ITENS COMPRADOS		PAGO
BR0437861	FITA HOSPITALAR, ESPARADRAPO, IMPERMEÁVEL, ALGODÃO, ADESIVO A BASE DE ZINCO, CERA DE 25 MM, COM COR	ROLO 4,50M	01/02/2016	Pregão	28/12/2016	MISSNER E MISSNER LTDA	FUFA-SC COMERCIO E REPRESENTACAO LTDA	FUNDO MUNICIPAL DE SAUDE	MARAVILHA	SC	388	1,5000	1,6064
BR0437861	FITA HOSPITALAR, ESPARADRAPO, IMPERMEÁVEL, ALGODÃO, ADESIVO A BASE DE ZINCO, CERA DE 25 MM, COM COR	ROLO 4,50M	18/11/2016	Pregão	23/11/2016	MISSNER E MISSNER LTDA	MARVIMED DISTRIBUIDORA DE MEDICAMENTOS E CORRELATOS LTDA - ME	FUNDO MUNICIPAL DE SAUDE DE QUERENCIA DO NORTE - PR	QUERENCIA DO NORTE	PR	100	2,0300	1,6064

Mostrando 1 a 2 de 2 registros

Item 238

R\$ 18,3833

000687

-14%



## Espadrápo Nexcare Transparente 25x4,5m

NEXCARE ESPADRAPAO TRANSPARETE TRANSPARENTE HIPOALERGÊNICO 25MM X 4,5M C/ 1 UNIDADE

Outros produtos: [Nexcare](#) Cód. do produto: 46581

Espadrápo Nexcare.

Disponibilidade: **Disponível**

FRETE GRÁTIS - VER REGRAS

De: R\$22,50

Por: **R\$19,13**

1

COMPRAR

Seja o primeiro a avaliar este produto!

Clique na imagem acima para ampliar

**Calcular frete**

**Mais informações**

**Indique à um amigo**

**Adicionar à lista de desejos**



## Informações do produto

- Hipoalergênico
- Deixa a pele transpirar
- É ideal para fixar curativos.
- Oferece proteção discreta, pois a fita é transparente.
- Flexível.
- Super discreto.
- Corta reto.

## Características do produto

Espadrado Transparente MR é uma fita transparente microperfurada. Possui corte bidirecional, dispensando o uso de tesoura. É hipoalergênico e tem lacre de segurança que impede sua violação. Disponível em 5 tamanhos. Indicação: grandes curativos. É uma fita ideal fixação de curativos, que alia uma variedade de soluções com alta qualidade e tecnologia. Experimente aquele que melhor atende à sua necessidade e sinta a diferença! Indispensável em seu Kit de Primeiros Socorros!

## Informações adicionais

**Código do produto:**  
46581

**Marca:**  
[Nexcare](#)

**Código de Barras:**  
7891040007325

### DÊ SUA OPINIÃO SOBRE ESTE PRODUTO

Preencha os seus dados, avalie e clique no botão **Enviar Opinião**.  
A sua avaliação passará por uma aprovação antes de ser publicada.

Clique para classificar:

Qualidade ★★★★★

Nome:

Título do Comentário:

Comentários:

ENVIAR OPINIÃO

000689  
\*

Bem-vindo, fazer login.

Meu Cadastro  
(account) Entrar

Meu Carrinho  
(checkout) 0  
(checkout)

Q Preciso? Araujo tem

Q Buscar (g/first)

Meus Pedidos (account/orders)

Central de Atendimento  
(conteudo/atendimento)

- VER TODA LOJA (t)
- MEDICAMENTOS (medicamentos)
- DERMO-COSMÉTICOS (dermocosmeticos)
- MAMÃE E BEBÊ (infantil)
- SAÚDE (saude)
- BELEZA (beleza)
- HIGIENE PESSOAL (higiene-pessoal)
- PET SHOP (pet-shop)
- FITNESS (fitness)
- MELHOR IDADE (geriatrico)
- LEVE + POR - (http://www.araujo.com.br/kits-araujo)

**L** ENTREGA EM ATÉ 3H EM BH E CONTAGEM\* (diferenciais-araujo)

160 LOJAS FÍSICAS ENCONTRE A MAIS PRÓXIMA (lojas)

**☎** ATENDIMENTO 0300-3131010 (31) 3279-5000 (conteudo/atendimento)

**Obit**  
OTIMA QUALIDADE  
(http://www.obit.com.br/droguaria-araujo/selo)

**SITE BLINDADO** (https://s-sa-east-1.amazonaws.com/cdn.siteblindado.com/tp\_aws/verifica-pl-br.html?url=www.araujo.com.br)

Droguaria Araujo (http://www.araujo.com.br) > Saúde (http://www.araujo.com.br/saude) > Primeiros Socorros (http://www.araujo.com.br/saude/primeiros-socorros)

## Fita Nexcare Transparente



Fita Nexcare Transparente com 1 Unidade de 25mm x 4,5m **R\$ 16,65** Comprar (https://www.araujo.com.br/checkout/cart/add?sku=183083&qty=1) Por 1 unidade a vista

Fita Nexcare Transparente com 1 Unidade de 25mm x 90cm **R\$ 6,99** Comprar (https://www.araujo.com.br/checkout/cart/add?sku=238040&qty=1) Por 1 unidade a vista

Fita Nexcare Transparente com 1 Unidade de 12mm x 4,5m **R\$ 11,79** Comprar (https://www.araujo.com.br/checkout/cart/add?sku=238058&qty=1) Por 1 unidade a vista

(http://araujo.vteximg.com.br/arquivos/ids/2768817-1000-1000/7891040007325\_1img-imagem-id-11568.jpg)

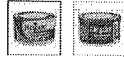

Quero Avallar

- FRETE E PRAZO
- FORMAS DE PAGAMENTO
- SOBRE O PRODUTO

### ▶ VOCÊ PODE GOSTAR TAMBÉM



Fita Microporosa Araujo 5,0cm X 4,5m Branca  
Por: R\$ 11,09



Fita Flexível Nexcare A Prova D'Água 29,4mm x 4,57m com 1 Rolo  
Por: R\$ 36,35



Fita de Silicone Nexcare Peles Sensíveis 25,4mm x 3,65m com 1 Rolo  
Por: R\$ 30,40



Curativo Para os Pés Nexcare Transparente com 15 Unidades Tamanho Sorridos  
Por: R\$ 14,25



Esparadrapo Nexcare Microporo Branco Coria Reto 25mm x 4,5m com 1 Unidade  
Por: R\$ 15,99

### ▶ O QUE OS CLIENTES MAIS COMPRAM APÓS VER ESTE ITEM

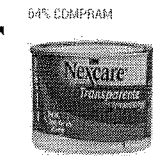

Fita Nexcare Transparente com 1 Unidade de 25mm x 90cm  
Por: R\$ 6,99



Proloter para Pés Nexcare 3M Fita Transparente com 1 Unidade  
Por: R\$ 14,25



Compressa Geze Cremer Nida 7,5cm x 7,5cm Hidrófita Não Estéril 8 Camadas 5 Dobras  
Por: R\$ 66,10



Fita Dental Coligete Total Encerada 25m  
Por: R\$ 14,85

- Características + Avaliações + Saiba Mais

Marca	Nexcare
Tipo	Esparadrapo
Apresentação	Rolo

[Minha Conta \(/meu-cadastro\)](#)
[Meus Pedidos \(/meus-pedidos\)](#)
[Repetir Pedido \(/repetir-pedido\)](#)
[Televendas \(11\) 4441-6420](#)
[Nossas Lojas \(/nossas-lojas\)](#)

Olá, o que você procura?

**R\$ 0,00**  
 Ver cesta  
[/comprar-  
agora](#)

- Medicamentos (/medicamentos)
- Saúde e Bem Estar (/saude-e-bem-estar)
- Primeiros Socorros (/primeiros-socorros)
- Higiene (/higiene)
- Beleza e Proteção (/beleza-e-protecao)
- Dermocosméticos (/dermocosmeticos)
- Mamãe e Bebê (/mamae-e-bebe)
- Dieta e Suplemento (/dieta-e-suplemento)
- Aparelhos (/aparelhos)
- Promoções (/lojas-especiais)

Home (<https://www.bifarma.com.br>) > Primeiros Socorros (/primeiros-socorros) > Esparadrapos (/primeiros-socorros/esparadrapos) Código: 145086 Marca: 3M (/3m)

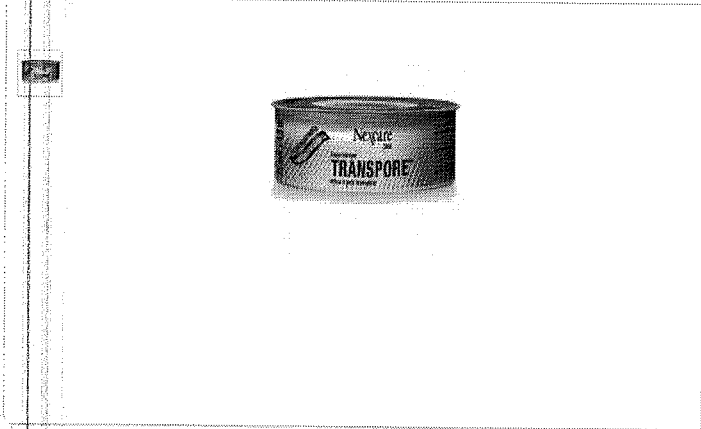

**Esparadrupo Transpore Hipoalergênico 25 x 4,5 Metros**

De: R\$ 16,00

Por: **R\$ 12,80**

economize: R\$ 3,20

Adicionar à cesta 
+  
-

★ Avaliar produto

**GANHE 1**  
FRASQUEIRA

**NAS COMPRAS**  
ACIMA DE R\$200,00

**+ FRETE**  
**GRÁTIS**

**NAS COMPRAS**  
ACIMA DE R\$100,00  
\*Consulte as regras



**GANHE 5% DE DESCONTO NA PRIMEIRA COMPRA**

Insira seu e-mail  GERAR CUPOM

**INSTITUCIONAL**

- [Sobre a Bifarma \(/institucional/sobre-a-bifarma\)](#)
- [Convênio \(/institucional/convenio\)](#)
- [Seja um franqueado \(/institucional/seja-um-franqueado\)](#)
- [Trabalhe Conosco \(/institucional/trabalhe-conosco\)](#)
- [Nossas lojas \(/lojas\)](#)

**POLITICAS DE EMPRESA**

- [Política de Entrega \(/institucional/politica-de-entrega\)](#)
- [Política de Pagamento \(/institucional/politica-de-pagamento\)](#)
- [Política de Troca e Devolução \(/institucional/politica-de-troca-e-devolucao\)](#)
- [Política de Compra Automática \(/institucional/politica-de-compra-automatica\)](#)
- [Política de Privacidade \(/institucional/politica-de-privacidade\)](#)

**CENTRAL DO CLIENTE**

- [Cadastro \(/novo-cliente\)](#)
- [Central do cliente \(/meu-cadastro\)](#)
- [Meus pedidos \(/meus-pedidos\)](#)
- [Repetir compra \(/repetir-pedido\)](#)
- [Promoções \(/promocoes\)](#)

**ENTREGAS E FRETES**

- [Informações sobre Entrega \(/institucional/informacoes-sobre-entrega\)](#)
- [Frete Grátis \(/institucional/frete-gratis\)](#)

**CENTRAL DE ATENDIMENTO**

Televendas: (11) 4441-6420  
De 2ª a 6ª das 8h às 20h e sábado das 8h às 18h (exceto feriados).  
Fale conosco

**FORMAS DE PAGAMENTO**



**SEGURANÇA**

[http://www.trustlogo.com/ttb\\_searcher/trustlogo?v\\_querytype=W&v\\_shortname=SC5&v\\_search=http://www.bifarma.com.br/&x=6&y=5](http://www.trustlogo.com/ttb_searcher/trustlogo?v_querytype=W&v_shortname=SC5&v_search=http://www.bifarma.com.br/&x=6&y=5)

**CREDIBILIDADE**

<http://www.ebit.com.br/drogaria-bifarma/selo>
<http://www.reclameaqui.com.br/indices/497/bifarma>

**REDES SOCIAIS**

<https://www.facebook.com/bifarma.official>
<https://www.instagram.com/bifarmaoficial>

**INFORMAÇÕES**

RELATÓRIO PÚBLICO  
(medicamentos, materiais médico-hospitalares e gases medicinais)

**PESQUISAR POR**

ITEM  
  MODALIDADE  
  INSTITUIÇÃO  
  FORNECEDOR  
  FABRICANTE  
  FAIXA  
  PERÍODO  
  BASE SIASG(Compras Federais)  
  TIPO DE COMPRA

**ITEM**

Código BR: 0437861

BR: 0437861

Descrição Item:  
FITA HOSPITALAR, ESPARADRAPO, IMPERMEÁVEL, ALGODÃO, ADESIVO À BASE DE ZINCO, CERCA DE 25 MM, COM COR

Unidade de Fornecimento:  
-

Dados Agrupados

Grupo:  
Todos

Classe:  
Todos

PDM:  
Genérico:  Sim  Não

UF:  
Todos

Município:  
Selecione

Pesquisar

**RESULTADO**

Os registros exibidos especificam as compras realizadas nos últimos 18 meses, o que corresponde ao seguinte período: 15-11-2015 a 15-05-2017  
Base de Dados BPS

DADOS DO ITEM		DADOS DA COMPRA		DADOS DO FABRICANTE/FORNECEDOR		DADOS DA INSTITUIÇÃO			PREÇO UNITÁRIO				
CÓDIGO BR	DESCRIÇÃO DO ITEM	UNIDADE DE FORNECIMENTO	DATA COMPRA	MODALIDADE DA COMPRA	DATA INSERÇÃO	FABRICANTE	FORNECEDOR	NOME DA INSTITUIÇÃO	MUNICÍPIO	UF	QTD ITENS COMPRADOS	PAGO	MÉDIA PONDERADA
BR0437861	FITA HOSPITALAR, ESPARADRAPO, IMPERMEÁVEL, ALGODÃO, ADESIVO À BASE DE ZINCO, CERCA DE 25 MM, COM COR	ROLO 4,50M	01/03/2016	Pregão	28/12/2016	MISSNER E MISSNER LTDA	FUFA-SC COMERCIO E REPRESENTACAO LTDA	FUNDO MUNICIPAL DE SAUDE	MARAVILHA	SC	398	1,5000	1,6064
BR0437861	FITA HOSPITALAR, ESPARADRAPO, IMPERMEÁVEL, ALGODÃO, ADESIVO À BASE DE ZINCO, CERCA DE 25 MM, COM COR	ROLO 4,50M	16/11/2016	Pregão	23/11/2016	MISSNER E MISSNER LTDA	MARYMED DISTRIBUIDORA DE MEDICAMENTOS E CORRELATOS LTDA - ME	FUNDO MUNICIPAL DE SAUDE DE QUERENCIA DO NORTE - PR	QUERENCIA DO NORTE	PR	100	2,0300	1,6064

Mostrando 1 à 2 de 2 registro(s)

Gerar Planilha

Gerar PDF

Item 239

R\$ 22,5200

000691

Item 239

Início / Esparadrapo Transparente 10cm x 4,5m Cremer

### ESPARADRAPO TRANSPARENTE 10CM X 4,5M CREMER

Marca: Cremer /Referência: 2825

Esparadrapo Transparente 10cm x 4,5m Cremer

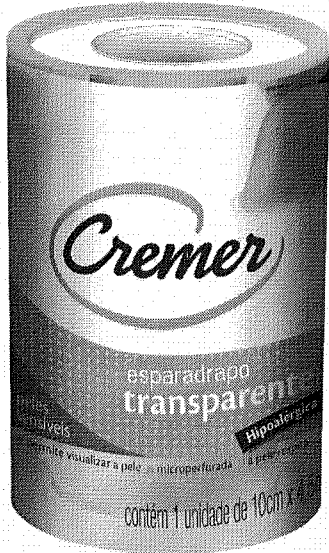

R\$ 24,50

EM 4X DE R\$ 6,13

- 1 +

SEM JUROS

OU R\$ 22,05 À VISTA

COMPRAR

+ todas as formas de pagamento

CÁLCULO DE FRETE

00000-000

OK



INDIQUE A UM AMIGO

10% DE DESCONTO NO BOLETO

12X NOS CARTÕES COMPRE PARCELADO



### COMPRE JUNTO



17% OFF

ESPARADRAPO IMPERMEÁVEL BEGE 10CMX4,5M

MISSNER

R\$ 9,50 R\$ 7,90

OU R\$ 7,11 À VISTA

COMPRAR



ESPARADRAPO IMPERMEÁVEL 5CMX4,5M CREMER

R\$ 5,90

OU R\$ 5,31 À VISTA

COMPRAR







(7)

0800 014 5008

Segunda à Sexta das 8h às 12h e 13:30h às 18h

falecom@magazinemedica.com.br

(mailto:falecom@magazinemedica.com.br)

000693

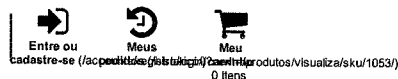



INÍCIO (7) / DESCARTÁVEIS (CATEGORIAS/DESCARTÁVEIS) / ESPARADRAPOS (CATEGORIAS/DESCARTÁVEIS/ESPARADRAPOS)  
/ ESPARADRAPO TRANSPARENTE TRANSPORE 3M TAM 100MMX4,5M

## ESPARADRAPO TRANSPARENTE TRANSPORE 3M TAM 100MMX4,5M

Cód.: 1053

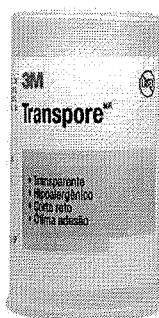

Compartilhar 0

G+ Compartilhar 0

+ 3M

(/marcas/3m/)

### Por R\$ 20,46 à vista

no boleto bancário (5% desc. já calculado)

No cartão R\$ 21,53 ou em até 12x de R\$ 2,66 com juros de 3,99% a.m.

Formas de pagamento ()

Em estoque: 108 rl



Frete e Prazo



#### Descrição do produto

Espardrapo Transparente Transpore 3M 100mm X 4,5m

#### Características do produto

<b>Indicações</b>	Ferimentos Grandes. Fixação de Cateteres. Sondas e Drenos. Uso Customizado. Uso Prolongado. Fixação. Cuidados com a Saúde. Uso Diário. Pós-Cirúrgico. Pele Sensível.
<b>Diferenciais e benefícios</b>	Transparente: super discreto Flexível Corta reto Mals aderente Deixa a pele transpirar Hipoalergênico



(1)

(49) 3329 5008

☎ 49 99958 8196 - 49 99176

2650

Segunda à Sexta das 8h às 12h e 13:30h às 18h

falecom@ballke.com.br

(mailto:falecom@ballke.com.br)

000694

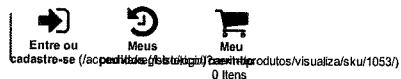



Preços e condições de pagamento exclusivos para compras realizadas através do site.

INÍCIO (1) / DESCARTÁVEIS (CATEGORIAS/DESCARTÁVEIS) / ESPARADRAPOS (CATEGORIAS/DESCARTÁVEIS/ESPARADRAPOS) / ESPARADRAPO TRANSPARENTE TRANSPORE 3M TAM 100MMX4,5M

## ESPARADRAPO TRANSPARENTE TRANSPORE 3M TAM 100MMX4,5M

Cód.: 1053

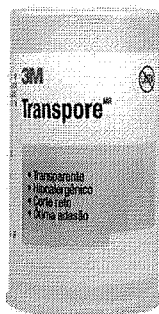

Compartilhar (1)

G+ Compartilhar (0)

+ 3M

(marcas/3m)

**Por R\$ 20,46 à vista**

no boleto bancário (5% desc. já calculado)

No cartão em 1x de R\$ 21,53 sem juros

Formas de pagamento (1)

Em estoque: 108 rl

1

Comprar

Frete e Prazo

Informe seu CEP

Calcular

### Descrição do produto

Espardrapo Transparente Transpore 3M 100mm X 4,5m

### Características do produto

Indicações	
	Ferimentos Grandes.
	Fixação de Cateteres.
	Sondas e Drenos.
	Uso Customizado.
	Uso Prolongado.
	Fixação.
	Cuidados com a Saúde.
	Uso Diário.
	Pós-Cirúrgico.
	Pele Sensível.

Envie-nos uma mensagem

Televisão www.farmadelivery.com.br está solicitando:

Mostrar notificações

Quem Somos

Item ~~240~~ 240 000695

Seja Bem-vindo! Faça seu login ou Cadastre-se

Powered by ShopBack

Agora não

Permitir

Por favor, insira uma palavra-chave ou nome do produto

Buscar

Meu carrinho

R\$ 22,5200

# Compre aqui o Medicamento Genérico mais barato do Brasil clique e confira

SITE BLINDADO

Home > Esparadrupo Transpore Transparente Super Discreto Nexcare 3M 50mmx4,5m (Rótulo Roxo)

## Departamentos

### Medicamentos

Anticoncepcional

Genéricos

Refrigerados

Tarjados

Venda Livre

Até 91% desc.

Leve + Por Menos

### Saúde e Bem-Estar

Alimentos e Bebidas

Diets Alimentares

Flora Intestinal

Nutrição Esportiva

Nutricosméticos

Vitâminas e Minerais

### Dermocosméticos

Mustela

Tratamento Facial

Pés e Mãos

Tratamento Corporal

Tratamento Capilar

Lábios

Proteção Solar

### Perfumaria

Gilete

Higiene Bucal

Higiene e Cuidados

Pessoais

Maquiagem e Beleza

Produtos Íntimos

### Diabetes

Accu-Chek

Aparelhos para Glicemia

Aglhas e Seringas

Canetas Aplicadoras

Lancetas e Lanceladores

Nutrição

Tiras para Teste

### Mamães e Bebês

Acessórios Infantis

Alimentos e Suplementos

Babá Eletrônica e Câmeras

Cadeiras para Automóvel

Cabelo

Corpo

Olá, posso ajudá-lo(a)?

Respostas e perguntas

Posso Ajudar?

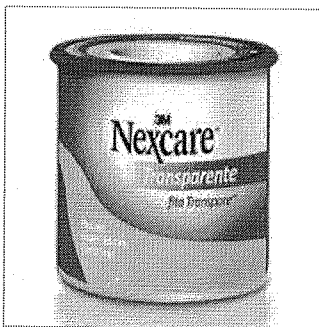

Esparadrupo Transpore Transparente Super Discreto Nexcare 3M 50mmx4,5m (Rótulo Roxo)

De: R\$24,22

Por: R\$21,69

### Formas de pagamento

R\$21,69 no Boleto Bancário

Clique sobre a bandeira do Cartão para informações de parcelamento



Dúvidas

\* Imagem meramente ilustrativa.

\* O tom da cor do produto pode variar conforme seu monitor.



Leia as opiniões sobre o produto

Confira o valor do frete e o prazo de entrega do seu pedido, para a sua região:

CEP:

### Aproveite também essas ofertas!



Nexcare 3M Antisséptico Líquido Spray para Curativos 50mL

De: R\$28,18

Por: R\$25,24



Curativo Nexcare 3M Acne Cover c/ 36 Unidades

De: R\$26,90

Por: R\$24,09



Nexcare 3M Protetor Ocular Infantil c/ 20 Unidades

De: R\$28,83

Por: R\$25,82

Topo

### Descrição

ATENÇÃO: O texto abaixo deve ser utilizado apenas como uma referência secundária. É um registro histórico da bula, rótulo ou manual do produto. Este texto não pode substituir a leitura das informações que acompanha o produto, cujo fabricante podem mudar a formulação, recomendação, modo de uso e alertas legais sem que sejam previamente comunicados. Apenas as informações contidas na própria bula, rótulo ou manual que acompanha o produto é que devem estar atualizadas de acordo com a versão comercializada porém, no caso de qualquer dúvida, consulte o serviço de atendimento ao consumidor do produto ou nossa equipe.

Esparadrupo Transparente Nexcare 3M - Transparente - muito mais discreto! Com corte fácil bidirecional. Ideal para fixação de curativos para rápidas aplicações, fixação de cateteres, sondas e curativos de drenos. Os esparadrupos Nexcare alia uma variedade de soluções com alta qualidade e tecnologia. Experimente aquele que melhor atende à sua necessidade e sinta a diferença!

### Principais benefícios:

- Esparadrupo Transparente: super discreta.
- Flexível.
- Corte Reto: dispensa o uso de tesoura.
- \*\* aderente.
- Adesivo que não irrita a pele transpirar.
- Hipoalergênico.
- Segurança que impede violação.

**GANHE EM TODAS AS COMPRAS UMA AMOSTRA DE** **Centrum VITAMINTS** **VÁLIDO PARA SÃO PAULO NÃO CONTEM GLUTEN.**

Centrum Vitamins é uma marca registrada e seu uso é autorizado. Anúncio sob o registro de publicidade nº 123456789. Não contém gluten. Para mais informações sobre Centrum Vitamins, visite o site www.centrumvitamins.com.br. Pacote de 30 unidades.

TELEVENDAS: 4007-2526

000695  
*[assinatura]*

R\$ 0,00

Digite o nome do produto, marca ou princípio ativo...

Drogaria Onofre > Primeiros Socorros > Ataduras

selo produto

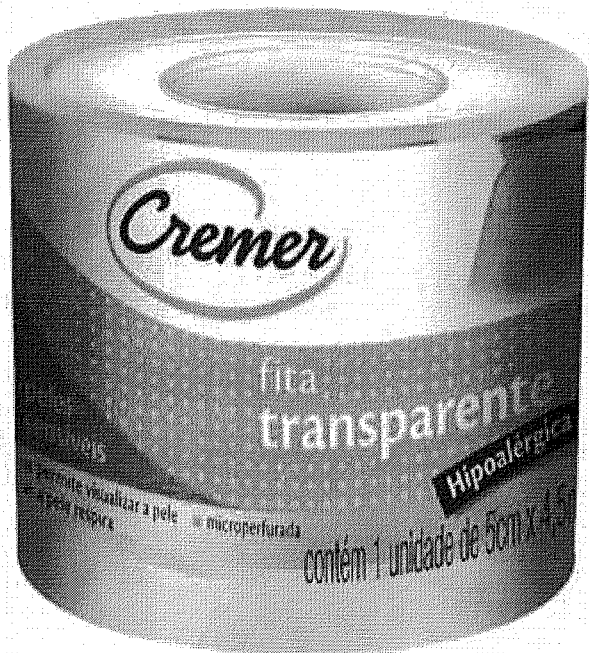

Cód: 465542

### FITA CINTA TRANSPARENTE HIPOALÉRGICA CIRURGICA CREMER 5CM X 4,5CM

Cremer

Preço válido para compras feitas pela internet. Imagem meramente ilustrativa.

Selecione a Quantidade:

QUANTIDADE

R\$ 20,96

+ 1 COMPRAR



DESCRIÇÃO DO PRODUTO

MEUS PEDIDOS (/CENTRAL-CLIENTE/MEUS-PEDIDOS) NOSSAS LOJAS (/NOSSAS-LOJAS)

NAC ATENDIMENTO (http://www.drogariasnissei.com.br/central-atendimento) PRECISA DE AJUDA (HTTP://WWW.DROGARIASNISSEI.COM.BR/CENTRAL-ATENDIMENTO)

(/ESPARADRAPO-CREMER-TRANSPARENTE-5CM-X-4-5M/66138-01)

TELEVENDAS: 4002-4200 EMPRESAS CONVENIADAS (http://convenio.drogariasnissei.com.br/)

CÓDIGO DO PRODUTO: 011422 | MARCA: CREMER (/BUSCA-MARCA/CREMER/1041)



(/home)

(/login)

POR: R\$ 17,95

MINHA CESTA R\$ 0,00 (/carrinho) QUANTIDADE - 1 +

ADICIONAR A CESTA

MINHA CESTA \$ 0,00 (/carrinho)

MENU RÁPIDO

Seja bem-vindo, o que você busca?

HOME (/HOME) | SAÚDE E BELEZA (/SAUDE-E-BELEZA/3-02) | PRIMEIROS SOCORROS (/CATEGORIA/PRIMEIROS-SOCORROS/60) | ESPARADRAPO CREMER TRANSPARENTE 5CM X 4,5M (/ESPARADRAPO-CREMER-TRANSPARENTE-5CM-X-4-5M/66138-01)



### ESPARADRAPO CREMER TRANSPARENTE 5CM X 4,5M

CÓDIGO DO PRODUTO: 011422 | MARCA: CREMER (/BUSCA-MARCA/CREMER/1041)

0

0

I tem 24L

R\$ 11,1400

(11) 5585-5667 vendas@basemedcirurgica.com.br

Minha conta



O que você esta procurando?

0 - R\$ 0,00

APARELHOS MÉDICOS CURATIVOS DESCARTÁVEIS E.P.I. ESPECIALIDADES ESTERELIZAÇÃO HOSPITALAR MÓVEIS HOSPITALARES NUTRIÇÃO OFERTAS

**5% DE DESCONTO NO BOLETO OU TRANSFERÊNCIA BANCÁRIA!**  
 \* O desconto será calculado no momento de confirmação da compra!

**FRETE GRÁTIS PARA COMPRAS ACIMA DE R\$300,00!**  
 \* Valido somente para algumas regiões do estado de São Paulo. Clique e confira!

**(11) 5585-5667**  
 Fale com nosso DEPTO. DE VENDAS e confira nossas **CONDIÇÕES ESPECIAIS** de **FATURAMENTO** e **FRETE** para empresas!

Principal » FITA ADESIVA PARA AUTOCLAVE 19MMX30M - 3M

### FITA ADESIVA PARA AUTOCLAVE 19MMX30M - 3M

Marca: 3M  
Modelo: 11031  
Disponibilidade: Em estoque

**R\$ 13,63**

- 1 +

**COMPRAR**

Calcular Frete ▾

♥ Adicionar à lista de desejos    🔄 Comparar este produto

☆☆☆☆ 0 comentários / Escreva um comentário



Ver mais



Descrição    Comentários (0)

#### FITA ADESIVA PARA AUTOCLAVE 19MMX30M - 3M

Fita utilizada como indicador de processo de esterilização a vapor em autoclaves.  
 A viragem ocorre em listas negras bem identificáveis, após ser utilizada nas etapas de esterilização por autoclavagem.  
 Classe 1 (ISO 11140-1)  
 Prazo de validade: 2 anos.  
 Apresentações: Medidas – 19mm x 30 m

Alguma dúvida? Deixe sua mensagem que nós retornaremos o mais breve possível.

COMPRAS DE EMPRESAS

SITE SEGURO

Procure por marca, nome, código...

CATEGORIAS

TODOS OS PRODUTOS

COMPRA RÁPIDA

SIMPLES DENTAL

Dental Cremer | Biossegurança | Fita Para Autoclave

Produto

Indicação

Características

Itens Inclusos

Salvar no Facebook



### Fita para Autoclave - Cremer

Cod. de Referência: 816956

★★★★☆ (18)

Veja opiniões de quem já comprou

Embalagem com 1 unidade. 19mmx30m.



FRETE GRÁTIS! NAS COMPRAS ACIMA DE R\$100,00

Por: **R\$ 5,29**

Condições de Pagamento [+]

Na compra deste produto, ganhe:  
5 pontos [saiba.t](#)

QUANTIDADE:

1

**COMPRAR**

VOCE ESTÁ EM UM AMBIENTE SEGURO

ÚLTIMOS VISTOS

RELACIONADOS AOS SEUS INTERESSES

**Fita para Autoclave - Cremer**  
A partir de: **R\$ 5,29**  
[VER PRODUTO](#)

**Ganhe Brinde**

**Fita para Autoclave - 3M**

Embalagem com 1 unidade. 19mmx30m.

A partir de: **R\$ 13,13**

1 **COMPRAR**

**SSPlus**

**Fita para Autoclave - SSPlus**

Embalagem com 1 unidade. 19mmx30m.

★★★★☆ (2)  
A partir de: **R\$ 4,60**

1 **COMPRAR**

**HospFlex**

**Fita para Autoclave - HospFlex**

Embalagem com 1 unidade. 19mmx30m.

★★★★☆ (1)  
A partir de: **R\$ 4,60**  
**R\$ 4,36**

1 **COMPRAR**

Indicação

Características

Itens Inclusos

- \* 19mm x 30m.
- \* Confeccionada com dorso de papel crepado à base de celulose.
- \* Recebe, em uma de suas faces, massa adesiva à base de borracha natural, óxido de zinco e resinas e, na outra face, uma fina camada impermeabilizante de resina acrílica.
- \* Validade: 24 meses.
- \* Caixa fechada: 48 unidades.

O que você está procurando?

CENTRAL DE  
ATENDIMENTO

MEUS PEDIDOS

CHAT

0 ITENS -

Todos os  
departamentos

Estetoscópios

Aparelhos  
de PressãoAparelhos  
Médicos

Culativos

Equipamentos

Material de  
ConsumoResgate e  
Salvamento[FibraCirurgica](#) / [Esterilização](#) / [Fita Indicadora](#)

## FITA PARA AUTOCLAVE 3M ROLO 19MM X 30M 1222B



Gurtir 0

Tweetar

Pin It

3M

Cód. Ref.: 28

Para identificação dos pacotes embalados com tecido reutilizável e papel, a serem esterilizados a vapor.

por R\$ 14,50

ou 6x de R\$ 2,41

Preço no boleto: R\$ 13,05

QTD.

1

Comprar



**10% DE DESCONTO NO BOLETO.**  
O desconto será concedido ao selecionar a forma de pagamento.



**NO CARTÃO DE CRÉDITO.**  
Selecione a melhor forma de pagamento para o seu negócio.

Calcule o prazo  
e o valor de entrega

CALCULAR

Compra 100% segura

Digitcert

bit

## DESCRIÇÃO

## Fita para Autoclave 3M Rolo 19mm X 30m 1222B

Fita utilizada como indicador de processo de esterilização a vapor em autoclaves.

A viragem ocorre em listas negras bem identificáveis, após ser utilizada nas etapas de esterilização por autoclavagem.

Classe 1 (ISO 11140-1)

Para identificação dos pacotes embalados com tecido reutilizável e papel

Garantia contra defeitos e fabricação ou materiais.

## ESPECIFICAÇÕES TÉCNICAS

Help Line 3M: 0800-0556903;

Produto com validade.



Item 242

000701

Atendimento • (11) 3304-9820 / (21) 2135-6555 / (31) 4062-7593 (tel:(47) 3438-0390)

(21) 98012-8967 (tel:(21) 98012-8967)

Ligamos para você - Clique Aqui  
(https://www.drluvas.com.br/ligamos-para-voce)

BUSCAR

(https://www.drluvas.com.br/)

R\$ 3,6967

MEU CARRINHO  
Vazio

(https://www.drluvas.com.br/cart/view cart)

Acessar sua conta (https://www.drluvas.com.br/secure/login)

SOLICITAR COTAÇÃO (ESPACO-COTACAO)

OFERECEMOS PREÇOS E CONDIÇÕES ESPECIAIS PARA EMPRESAS.

(http://www.facebook.com/drluvas)

(http://www.twitter.com/dr\_luvas)

(http://www.instagram.com/drluvas)

DESCONTO  
FIDELIDADE  
(DESCONTO-  
FIDELIDADE)

ESPAÇO  
COTAÇÃO  
(ESPACO-  
COTACAO)

OFERTAS EXCLUSIVAS POR EMAIL  
CADASTRAR

FRETE GRÁTIS

(Confira as regras) (frete-gratis)

12 x (12-  
vezes-no-  
cartao-de-  
credito)

NO CARTÃO  
DE CRÉDITO (12-vezes-no-cartao-  
de-credito)

Estou com dúvidas

Página Principal (Https://Www.Drluvas.Com.Br/) | Fita Microporosa Branca 12 Cm X 10m Missner



Fita Microporosa Branca 1,2 cm x 10m - Missner

Ref.: 001164

Compra Segura

R\$ 2,20

EM ATÉ 3 X DE R\$ 0,73  
SEM JUROS

Produto esgotado

- 1 +

Avise-me quando chegar:

Email Enviar

Adicionar ao carrinho e continuar comprando

COMPRE DE  
FORMA SEGURA

SEU PEDIDO  
É ENVIADO

VOCÉ RECEBE  
EM SUA CASA

Fale Conosco

- MENU
- DESCARTÁVEIS &
- DIABETES +
- ESTERILIZAÇÃO +
- PRINCIPAL **FITA MICROPORE » FITA MICROPORE BRANCA 1,2 CM X 10 MT COM CAPA 3M**
- LABORATÓRIO
- LUVAS
- MATERIAL MÉDICO +
- INSTRUMENTOS +
- SANEANTES +
- PROTEÇÃO PROF. +
- APARELHO DE PRESSÃO +
- > APARELHO MÉDICO +
- > AUXÍLIO À LOCOMOÇÃO +
- > COLOSTOMIA +
- > CURATIVOS +
- > DESCARTÁVEIS +
- > DIABETES +
- > EQUIP. HOSPITALARES +
- > ESPECIALIDADES +
- > ESTERILIZAÇÃO +
- > ESTÉTICA +
- > FIO DE SUTURA +
- > INCONTINÊNCIA URINÁRIA +
- > INSTRUMENTOS +
- > LABORATÓRIO +
- > LINHA DE SEGURANÇA - NR32 +
- > LUVAS +
- > MATERIAL MÉDICO +
- > MÓVEIS HOSPITALARES +
- > ORTOPEDIA +
- > PROTEÇÃO PROFISSIONAL +
- > RESGATE E SALVAMENTO +
- > SANEANTES +
- > TERMÔMETRO +
- > VESTUÁRIO +
- > VETERINÁRIA +

FITA MICROPORE BRANCA 1,2 CM X 10 MT COM CAPA 3M



Marcas: 3M.  
Modelo: 3M  
Disponibilidade: Em Estoque

R\$ 5,00

**Pagamento à vista**  
R\$ 5.00 à vista

**Pagamento Parcelado:**

1x de 5.00

Qtd:  **COMPRAR** - OU - [Lista de desejos](#) [Comparar](#)

☆☆☆☆ 0 comentários | [Fazer um comentário](#)



DESCRIÇÃO COMENTÁRIOS (0)

**Fita Micropore Branca 1,2 CM X 10 Mt - Com Capa 1530 - 3M**

Fita Micropore

A fita hipoalergênica pioneira da 3M para curativos em geral

**Características:**

A fita hipoalergênica tradicional da 3M é indicada principalmente para peles sensíveis e frágeis. Porosa, com dorso de não te permite a pele respirar livremente.

**Indicações de uso:**

- Curativos em geral;
- Áreas que requerem trocas freqüentes de curativos;
- Ideal de neonatos até pacientes idosos.

**Valor para comercialização no estado de Goiás.**

**Para outros estados, será acrescido impostos conforme legislação vigente.**

NOVIDADES

TERMÔMETRO (/CATEGORIA/TERMOMETRO/)

VESTUÁRIO (/CATEGORIA/VESTUARIO/)

VETERINÁRIA (/CATEGORIA/VETERINARIA/)

000703

HOME (/) / FITA MICROPORE (/CATEGORIA/CURATIVOS-FITA-MICROPORE/) / CURATIVOS (/CATEGORIA/CURATIVOS/) / FITA CIRÚRGICA MICROPOROSA ( MICROPORE ) 12MM X 10M BRANCA ROLO - CIEX



## FITA CIRÚRGICA MICROPOROSA ( MICROPORE ) 12MM X 10M BRANCA ROLO - CIEX

### AVALIAÇÃO GERAL

Avalie esse produto (/avaliacoes/fita-cirurgica-microporosa-micropore-12mm-x-10m-branca-rolo-ciex/)

DISPONÍVEL PRONTA ENTREGA

FABRICANTE: CIEX (/MARCA/CIEX/)

POR APENAS R\$ 3,89

R\$ 3,70 COM 5 % DE DESCONTO NO BOLETO OU DÉBITO

-	1	+
---	---	---

**COMPRAR**

### COMPRA SEGURA

Calcule o valor do frete e prazo de entrega para a sua região

INFORME SEU CEP:

(<https://shoppub.s3.amazonaws.com/primecirurgica/media/cache/83/f6/83f682c2a27797ca2c776b980128c2ea.jpg>)



[Não sei meu CEP](#)

COMPARTILHE

CURTA NOSSA PÁGINA

### INFORMAÇÕES

## Descrição do Produto

### Fita Cirúrgica Microporosa ( Micropore ) 12mm x 10m Branca Rolo - Ciex

O Micropore Branco foi projetado para não interferir nas funções normais da pele, permitindo que ela respire. Ideal para peles sensíveis, que alia uma variedade de soluções com alta qualidade e tecnologia. Experimente aquele que melhor atende à sua necessidade e sinta a diferença! Indispensável em seu Kit de Primeiros Socorros!

#### Especificações

Aplicações Pós-Cirúrgico, Uso Prolongado, Ferimentos Grandes, Fixação, Fixação de Cateteres, Sondas e Drenos, Uso Diário, Uso Customizado, Pele Sensível, Cuidados com a Saúde

**Cor** Branco

**Modelo** Micropore

**Propriedades** Transpirável

**Tamanho:** 12mm x 10 metros

#### Benefícios do Fita Micropore

Ideal para peles sensíveis

Deixa a pele transpirar

Item 243 000701

RELATÓRIO PÚBLICO  
(medicamentos, materiais médico-hospitalares e gases medicinais)

RESOLVISOR POR

ITEM

Código BR: 033788

Descrição Item: FITA HOSPITALAR, MICROPOROSA, DORSO EM FIMÃO TECIDO, ADESIVO ACRILICO, CERCA DE 100MM, HIPOALERGENICO, COM COR

Unidade de Fornecimento:   Dados Agregados

Classe:

Classe:

Fonte:

UF:

Município:

\*Obs: nenhum rolo é de 10 metros  
R\$ 17,9233

RESULTADO  
Os registros exibidos representam as compras realizadas nos últimos 18 meses, a que corresponde ao período: 15/11/2015 a 15/05/2017  
Base de dados: BPS

CÓDIGO BR	DESCRIÇÃO DO ITEM	UNIDADE DE FORNECIMENTO	DATA COMEÇA	MODALIDADE DA COMPRA	DATA REGISTRO	DADOS DO FABRICANTE/FORNECEDOR		DADOS DA INSTITUIÇÃO		PREÇO UNITÁRIO			
						FABRICANTE	FORNECEDOR	NOME DA INSTITUIÇÃO	MUNICÍPIO	UF	QTD ITENS COMPRADOS	PAGO	MÉDIA PONDERADA
BR043788	FITA HOSPITALAR, MICROPOROSA, DORSO EM FIMÃO TECIDO, ADESIVO ACRILICO, CERCA DE 100MM, HIPOALERGENICO, COM COR	ROLO 4,50M	01/03/2016	Preço	29/12/2016	MESSNER E MESSNER LTDA	DIAMCISO MATERIAL CIRURGICO LTDA	FUNDO MUNICIPAL DE SAUDE	MARAVILHA	SC	825	2.0800	4.8084
BR043788	FITA HOSPITALAR, MICROPOROSA, DORSO EM FIMÃO TECIDO, ADESIVO ACRILICO, CERCA DE 100MM, HIPOALERGENICO, COM COR	ROLO 4,50M	27/01/2016	Preço	12/04/2016	ABC PROMOFARMA	DRUGA ROCHA DISTRIBUIDORA DE MEDICAMENTOS LTDA - EPP	MUNICÍPIO DE DOM INOCENCIO	DOM INOCENCIO	PI	100	3.2600	4.8084
BR043788	FITA HOSPITALAR, MICROPOROSA, DORSO EM FIMÃO TECIDO, ADESIVO ACRILICO, CERCA DE 100MM, HIPOALERGENICO, COM COR	ROLO 4,50M	28/01/2016	Preço	10/11/2016	RICEX TEXTE INDUSTRIA E COMERCIO LTDA	BIOIMED PRODUTOS MEDICOS E HOSPITALARES LTDA - EPP	MUNICÍPIO DE ANIGAL DO PIAUI	ANIGAL DO PIAUI	PI	200	3.3300	4.8084
BR043788	FITA HOSPITALAR, MICROPOROSA, DORSO EM FIMÃO TECIDO, ADESIVO ACRILICO, CERCA DE 100MM, HIPOALERGENICO, COM COR	ROLO 4,50M	28/01/2016	Preço	26/09/2016	RICEX TEXTE INDUSTRIA E COMERCIO LTDA	BIOIMED PRODUTOS MEDICOS E HOSPITALARES LTDA - EPP	MUNICÍPIO DE ANIGAL DO PIAUI	ANIGAL DO PIAUI	PI	200	2.3300	4.8084
BR043788	FITA HOSPITALAR, MICROPOROSA, DORSO EM FIMÃO TECIDO, ADESIVO ACRILICO, CERCA DE 100MM, HIPOALERGENICO, COM COR	ROLO 4,50M	31/08/2016	Preço	12/12/2016	MESSNER E MESSNER LTDA	EFFETIVE PRODUTOS MEDICO, HOSPITALARES LTDA - ME	FUNDO MUNICIPAL DE SAUDE DE SANTA ISABEL DO IVA	SANTA ISABEL DO IVA	PR	120	3.2790	4.8084
BR043788	FITA HOSPITALAR, MICROPOROSA, DORSO EM FIMÃO TECIDO, ADESIVO ACRILICO, CERCA DE 100MM, HIPOALERGENICO, COM COR	ROLO 4,50M	21/09/2016	Preço	29/12/2016	MESSNER E MESSNER LTDA	LARISMED - INDUSTRIA E COMERCIO DE MATERIAIS MEDICO E HOSPITALAR LTDA - EPP	MUNICÍPIO DE PEDERNEIRAS	PEDERNEIRAS	SP	10000	4.0800	4.8084

http://aplicacao.saude.gov.br/bps/visao/consultaPublica/relatorios/geral/index.jsf

CÓDIGO BR	DESCRIÇÃO DO ITEM	UNIDADE DE FORNECIMENTO	DATA COMEÇA	MODALIDADE DA COMPRA	DATA REGISTRO	DADOS DO FABRICANTE/FORNECEDOR		DADOS DA INSTITUIÇÃO		PREÇO UNITÁRIO			
						FABRICANTE	FORNECEDOR	NOME DA INSTITUIÇÃO	MUNICÍPIO	UF	QTD ITENS COMPRADOS	PAGO	MÉDIA PONDERADA
BR043788	FITA HOSPITALAR, MICROPOROSA, DORSO EM FIMÃO TECIDO, ADESIVO ACRILICO, CERCA DE 100MM, HIPOALERGENICO, COM COR	ROLO 4,50M	26/06/2016	Preço	20/12/2016	MESSNER E MESSNER LTDA	REF - DISTRIBUIDORA DE PRODUTOS PARA SAUDE LTDA	FUNDO MUNICIPAL DE SAUDE DE JARDIM DO SERIJO	JARDIM DO SERIJO	RN	40	4.2000	4.8084
BR043788	FITA HOSPITALAR, MICROPOROSA, DORSO EM FIMÃO TECIDO, ADESIVO ACRILICO, CERCA DE 100MM, HIPOALERGENICO, COM COR	ROLO 4,50M	18/12/2015	Preço	06/07/2016	MESSNER E MESSNER LTDA	MO MATERIAL HOSPITALAR LTDA - ME	FUNDO MUNICIPAL DE SAUDE	JGACI	AL	120	4.8800	4.8084
BR043788	FITA HOSPITALAR, MICROPOROSA, DORSO EM FIMÃO TECIDO, ADESIVO ACRILICO, CERCA DE 100MM, HIPOALERGENICO, COM COR	ROLO 4,50M	19/02/2016	Preço	06/01/2016	MESSNER E MESSNER LTDA	EXEMPLARMED COMERCIO DE PRODUTOS HOSPITALARES LTDA - ME	MUNICÍPIO DE PEDERNEIRAS	PEDERNEIRAS	SP	300	5.0000	4.8081
BR043788	FITA HOSPITALAR, MICROPOROSA, DORSO EM FIMÃO TECIDO, ADESIVO ACRILICO, CERCA DE 100MM, HIPOALERGENICO, COM COR	ROLO 4,50M	27/07/2016	Preço	14/10/2016	MESSNER E MESSNER LTDA	TORRES VALPORTO COMERCIO E DISTRIBUICAO DE PRODUTOS MEDICOS LTDA - ME	MUNICÍPIO DE GUAPIMIRIM	GUAPIMIRIM	RJ	8000	3.3500	4.8084
BR043788	FITA HOSPITALAR, MICROPOROSA, DORSO EM FIMÃO TECIDO, ADESIVO ACRILICO, CERCA DE 100MM, HIPOALERGENICO, COM COR	ROLO 4,50M	04/08/2016	Preço	22/09/2016	MESSNER E MESSNER LTDA	EDMCEL RODRIGUES DE MELO - ME	MUNICÍPIO DE CURATI	CURATI	PB	170	5.7600	4.8084
BR043788	FITA HOSPITALAR, MICROPOROSA, DORSO EM FIMÃO TECIDO, ADESIVO ACRILICO, CERCA DE 100MM, HIPOALERGENICO, COM COR	ROLO 4,50M	16/04/2016	Preço	21/11/2016	CREMER S A	CHERI FARMACEUTICA LTDA - ME	FUNDO MUNICIPAL DE SAUDE DE SAO PEDRO DO IJUACU	SAO PEDRO DO IJUACU	PR	250	6.1500	4.8084
BR043788	FITA HOSPITALAR, MICROPOROSA, DORSO EM FIMÃO TECIDO, ADESIVO ACRILICO, CERCA DE 100MM, HIPOALERGENICO, COM COR	ROLO 4,50M	15/07/2016	Preço	16/11/2016	VITAL PRODUTOS MEDICO-HOSPITALARES LTDA	CIRURGICA PAULISTA COMERCIO DE MATERIAIS MEDICO HOSPITALAR LTDA	MUNICÍPIO DE JULIO MESQUITA	JULIO MESQUITA	SP	15	6.1900	4.8084
BR043788	FITA HOSPITALAR, MICROPOROSA, DORSO EM FIMÃO TECIDO, ADESIVO ACRILICO, CERCA DE 100MM, HIPOALERGENICO, COM COR	ROLO 4,50M	01/03/2016	Preço	02/03/2016	VITAL ATMAN LTDA - EPP	CIRURGICA PAULISTA COMERCIO DE MATERIAIS MEDICO HOSPITALAR LTDA	MUNICÍPIO DE JULIO MESQUITA	JULIO MESQUITA	SP	5	6.1900	4.8084
BR043788	FITA HOSPITALAR, MICROPOROSA, DORSO EM FIMÃO TECIDO, ADESIVO ACRILICO, CERCA DE 100MM, HIPOALERGENICO, COM COR	ROLO 4,50M	04/07/2016	Preço	06/09/2016	CIEX DO BRASIL INDUSTRIA E COMERCIO DE PRODUTOS CIRURGICOS LTDA	LARISMED - INDUSTRIA E COMERCIO DE MATERIAIS MEDICO E HOSPITALAR LTDA - EPP	MUNICÍPIO DE IAPORA	IAPORA	PR	1400	6.4700	4.8084
BR043788	FITA HOSPITALAR, MICROPOROSA, DORSO EM FIMÃO TECIDO, ADESIVO ACRILICO, CERCA DE 100MM, HIPOALERGENICO, COM COR	ROLO 4,50M	15/07/2016	Preço	30/09/2016	MESSNER E MESSNER LTDA	MACEO MED DISTRIBUIDORA DE PRODUTOS HOSPITALARES LTDA - EPP	FUNDO MUNICIPAL DE SAUDE DE LAGOA DA CANOA - FMSUC	LAGOA DA CANOA	AL	500	7.8000	4.8084
BR043788	FITA HOSPITALAR, MICROPOROSA, DORSO EM FIMÃO TECIDO, ADESIVO ACRILICO, CERCA DE 100MM, HIPOALERGENICO, COM COR	ROLO 4,50M	16/11/2016	Preço	23/10/2016	MESSNER E MESSNER LTDA	MARYMED DISTRIBUIDORA DE PRODUTOS HOSPITALARES LTDA - ME	FUNDO MUNICIPAL DE SAUDE DE QUERENCIA DO NORTE - PR	QUERENCIA DO NORTE	PR	400	7.8100	4.8084
BR043788	FITA HOSPITALAR, MICROPOROSA, DORSO EM FIMÃO TECIDO, ADESIVO ACRILICO, CERCA DE 100MM, HIPOALERGENICO, COM COR	ROLO 4,50M	22/06/2016	Dispensa de Licitação	19/12/2016	HYPERMARCAS SA	TEREZHINHA PEDRO BROLO GIOVANNI - ME	MUNICÍPIO DE OURO PRETO DO OESTE	OURO PRETO DO OESTE	RO	12	12.8000	4.8084
BR043788	FITA HOSPITALAR, MICROPOROSA, DORSO EM FIMÃO TECIDO, ADESIVO ACRILICO, CERCA DE 100MM, HIPOALERGENICO, COM COR	ROLO 4,50M	06/04/2016	Dispensa de Licitação	21/05/2016	BIAYER S A	HOSPITALAR PRODUTOS PARA SAUDE LTDA	FUNDO MUNICIPAL DE SAUDE DE URLIANA	URLIANA	GO	1	20.2500	20.2500

Olá visitante. Já é cadastrado? [Acesse sua conta.](#)

[Meu Cadastro](#) [Meus Pedidos](#) [Fale Conosco](#)

[Central de Atendimento](#)



Estou procurando por...

Item 243

000705

[LUVAS](#) [LABORATÓRIO](#) [DIABETES](#) [ESTERILIZAÇÃO](#) [APARELHO DE PRESSÃO](#) [MATERIAL DE CONSUMO](#) [DESCARTÁVEIS](#) [SANEANTES](#)

Você está em: [Home](#) > [Curativos](#) > [Fita Micropore](#) > **FITA MICROPORE 100MM X 10M BRANCA CIEX**



Passa o mouse para ver detalhes

### FITA MICROPORE 100MM X 10M BRANCA CIEX

em 0 avaliações. Dê sua avaliação

O Micropore Branco foi projetado para não interferir nas funções normais da pele, permitindo que ela respire.

Modelo: FITA CIRÚRGICA MICROPOROSA Marca: CIEX

10 cm x 10 metros

Referência: 33706

Conteúdo: rolo

Disponibilidade: Em estoque

Seção: Curativos

Por **R\$ 13,99**

Valor à vista: R\$ 13,29 à vista.

Quantidade

Compre mais e ganhe desconto!

Unidades

Quantidade

Valor

A partir de 10 unidades

R\$ 13,85 (cada)

#### Descrição

#### Fita Micropore 10 cm x 10 metros Branca Rolo - Ciex

O Micropore Branco foi projetado para não interferir nas funções normais da pele, permitindo que ela respire. Ideal para peles sensíveis, que alia uma variedade de soluções com alta qualidade e tecnologia. Experimente aquele que melhor atende à sua necessidade e sinta a diferença!

Indispensável em seu Kit de Primeiros Socorros!

Especificações

Aplicações Pós-Cirúrgico, Uso Prolongado, Ferimentos Grandes, Fixação, Fixação de Cateteres, Sondas e Drenos, Uso Diário, Uso Customizado, Pele Sensível, Cuidados com a Saúde

Cor Branco

Modelo Micropore

Propriedades Transpirável

Tamanho: 10 cm x 10 metros

Benefícios do Fita Micropore

Ideal para peles sensíveis

Deixa a pele transpirar

Hipoalergênico



EM ATÉ 10X  
NO CARTÃO DE CRÉDITO



DESCONTO DE 5%  
NO BOLETO BANCÁRIO



FRETE GRÁTIS  
CONFIRA AS REGRAS

Estou procurando por...



RECEBA TODAS  
Ofertas por e-mail

Institucional

Central de Atendimento

Cirúrgica Estilo

Comentários sobre o Produto



(16) 3289-4664



O que você está procurando?

CENTRAL DE  
ATENDIMENTO

MEUS PEDIDOS

CHAT

0 ITENS

Todos os  
departamentos

Estetoscópios

Aparelhos  
de PressãoAparelhos  
Médicos

Curativos

Equipamentos

Material de  
ConsumoResgate a  
Selvamento

FibraCirurgica / Curativos / Fita Micropore

## FITA MICROPORE 3M 100MM X 10M 1530



Curtir 1

Tweetar

3M

Cód. Ref.: 43

por R\$ 19,90

ou 6x de R\$ 3,31

Preço no boleto: R\$ 17,91

QTD.

1

Comprar



**10% DE DESCONTO NO BOLETO.**  
O desconto será concedido ao  
selecionar a forma de pagamento.



**NO CARTÃO DE CRÉDITO.**  
Selecione a melhor forma de  
pagamento para o seu negócio.

 Calcule o prazo  
e o valor de entrega

CALCULAR



## DESCRIÇÃO

Fita Micropore 100mm X 10m

Ref.: 1530

A fita hipoalergênica pioneira da 3M para curativos em geral.

A fita hipoalergênica tradicional da 3M é indicada principalmente para peles sensíveis e frágeis. Porosa, com dorso de não tecido de rayon e viscosa, permite a pele respirar livremente.

Indicações de uso:

- Curativos em geral;
- Áreas que requerem trocas frequentes de curativos;
- Ideal de neonatos até pacientes idosos.

Garantia contra defeitos de fabricação ou materiais.

## ESPECIFICAÇÕES TÉCNICAS

Micropore Branco: Modelo Carretel: 1530 100mm x 10m;

Help Line 3M: 0800-0556903;

TERMÔMETRO (/CATEGORIA/TERMOMETRO/)

VESTUÁRIO (/CATEGORIA/VESTUARIO/)

VETERINÁRIA (/CATEGORIA/VETERINARIA/)

000707

P-

HOME (/) / FITA MICROPORE (/CATEGORIA/CURATIVOS-FITA-MICROPORE/) / CURATIVOS (/CATEGORIA/CURATIVOS/)  
/ FITA MICROPORE BRANCA 10 CM X 10 MT - COM CAPA 1530 - 3M

## FITA MICROPORE BRANCA 10 CM X 10 MT - COM CAPA 1530 - 3M

### AValiação GERAL

Avalie esse produto (/avaliacoes/fita-micropore-branca-10-cm-x-10-mt-com-capa-1530-3m/)

DISPONÍVEL PRONTA ENTREGA

FABRICANTE: 3M (/MARCA/3M/)

POR APENAS R\$ 19,88

R\$ 18,89 COM 5 % DE DESCONTO NO BOLETO OU DÉBITO

-	1	+
---	---	---

**COMPRAR**

### COMPRA SEGURA

Calcule o valor do frete e prazo de entrega para a sua região

INFORME SEU CEP:

(<https://shoppub.s3.amazonaws.com/primecirurgica/media/cache/a9/9e/a99e428895f8fe1c2246a887e5b26c52.jpg>)

Calcular frete

[Não sei meu CEP](#)

COMPARTILHE

CURTA NOSSA PÁGINA

Curte

### INFORMAÇÕES

## Descrição do Produto

### Fita Micropore Branca 10 CM X 10 Mt - Com Capa 1530 - 3M

#### Fita Micropore

A fita hipoalergênica pioneira da 3M para curativos em geral

#### Características:

A fita hipoalergênica tradicional da 3M é indicada principalmente para peles sensíveis e frágeis. Porosa, com dorso de não tecido de rayon e viscose, permite a pele respirar livremente.

#### Indicações de uso:

- Curativos em geral;
- Áreas que requerem trocas frequentes de curativos;
- Ideal de neonatos até pacientes idosos.

## AValiação DOS CLIENTES

0 de 5 estrelas (0 avaliações)

Olá visitante, Bem vindo!  
Faça seu login aqui.

Central de Atendimento

Acompanhe Seus Pedidos

Lojas Físicas

Aluguel

DIGITE O QUE ESTÁ BUSCANDO AQUI...

Item 244

MINHAS COMPRAS  
Você possui 0 itens  
R\$ 0,00

R\$ 5,8767

CURATIVOS MATERIAL MÉDICO LOJA DO IDOSO MEIAS DE COMPRESSÃO CORPO E CONFORTO FISIOTERAPIA APARELHOS DE PRESSÃO ESPORTES  
LOJADOMEDICO MATERIAL MÉDICO-HOSPITALAR

## Micropore 25mm x 10m Branco 3M

- Hipoalergênico - Suave para a pele -  
Deixa a pele transpirar - Cor branca

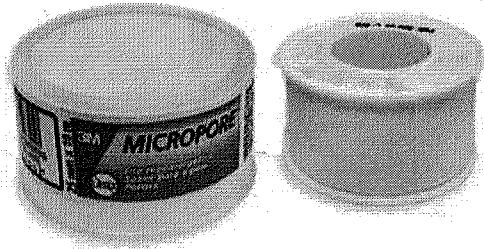
Preço a vista: **R\$ 6,50**

Tamanhos:

ÚNICO

Quantidade:

1

Calcule o frete e o prazo de  
entrega estimados para sua  
região:

 Twitter

 
[Não sei meu CEP](#)
[Opções de Parcelamento:](#)

## INFORMAÇÕES

- Hipoalergênico
- Suave para a pele
- Deixa a pele transpirar
- Cor branca

Cadastro Anvisa: 10002079007

## DETALHES DO PRODUTO

## QUEM COMPROU, TAMBÉM GOSTOU

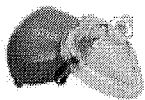

Máscara Pocket com Válvula,  
Filtro e Estojo

por R\$ 42,00



Kit Retirada de Pontos Estéril  
Descartável

por R\$ 19,50



Transpore 3M - Fita  
Hipoalergênica

por R\$ 28,00

## AVALIAÇÕES

Média de avaliações:



Início → Fita Micropore - 25mmx10m - Com capa - Branca - 3M

000709

3M



Zoom

## Fita Micropore - 25mmx10m - Com capa - Branca - 3M

Seja o primeiro a avaliar este produto

Fita Micropore - 25mmx10m - Com capa - Branca - 3M

Codigo Interno: 200

R\$6,70

Disponível: Em estoque

Comprar

Qty:  + -
[♥ Adicionar aos Favoritos](#) [📄 Comparar Produto](#)
[⏪ Avisar um Amigo](#)
[Descrição](#) [Avaliações](#) [Tags do Produto](#)

### Fita Micropore - 25mmx10m - Com capa - Branca - 3M

MicroporeMR é uma fita médica que possui excelente adesão em regiões úmidas e em aplicações prolongadas. Composta de não tecido de rayon, essa fita é microporosa, livre de látex e hipoalergênica.

#### Características:

- \*Hipoalergênica.
- \*Livre de látex.
- \*Com capa e carretel.
- \*Fita médica de uso geral.
- \*Cor branca.

#### Aplicações sugeridas:

- \*Uso geral

#### Apresentação:

- \*Rolo de 25mm x 10m

### Produtos Relacionados



Fita Micropore -  
50mmx10m - Co  
- Branca - 3M

R\$13,20

Adicionar aos Fz



Fita Transpore  
Hipoalergênica  
x 4.5m - 3M

R\$25,20

Adicionar aos Fz



Fita Micropore -  
12,5mmx10m - 5  
capa - Bege - (C  
pele) - 3M

R\$7,45

Adicionar aos Fz



Fita Micropore -  
25mmx10m - Co  
- Bege (Cor da p

R\$7,40

Adicionar aos Fz



Fita Micropore -  
50mmx10m - Co  
- Bege (Cor da p

R\$13,45

Adicionar aos Fz

### Talvez você se interesse por estes produtos

&lt; &gt;

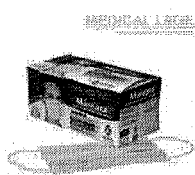

Mascaras Cirurgicas  
Descartavel DUPLA com  
elastico - Lagrotta - Caixa  
c/ 50 Un.

R\$8,20



Luva Látex para  
Procedimento P - Talcada  
- Embramac - c/ 100 Un.

R\$19,99



Propé descartavel soldado  
- G-20 - Jarc - Pct com  
100

R\$10,70



Saco de Lixo Hospitalar  
Branco 30L - Rava - c/  
100 Un.

R\$30,00

Olá, o que você procura?

0



R\$ 0,00  
Ver cesta  
(/comprar-  
agora)

- Medicamentos (/medicamentos)
- Saúde e Bem Estar (/saude-e-bem-estar)
- Primeiros Socorros (/primeiros-socorros)
- Higiene (/higiene)
- Beleza e Proteção (/beleza-e-protecao)
- Dermocosméticos (/dermocosmeticos)
- Mamãe e Bebê (/mamae-e-bebe)
- Dieta e Suplemento (/dieta-e-suplemento)
- Aparelhos (/aparelhos)
- Promoções (/lojas-especiais)

Home (<https://www.bifarma.com.br>) > [Primeiros Socorros \(/primeiros-socorros\)](#) > [Esparadrapos \(/primeiros-socorros/esparadrapos\)](#)

Código: 431106 Marca: Polar Fix LTDA (/polar-fix-ltda)

### Fita Microporosa Hipoalérgica Polar Fix 25mm x 10m



De: R\$ 4,43

Por: **R\$ 3,54**

economize: R\$ 0,89

Adicionar à cesta

+  
-

★ Avaliar produto



**GANHE 1 FRASQUEIRA**

**NAS COMPRAS ACIMA DE R\$200,00**

**\* FRETE GRÁTIS**

**NAS COMPRAS ACIMA DE R\$100,00**

\* Consulte as regras

### INFORMAÇÕES DO PRODUTO

A Fita Microporosa Hipoalérgica Polar Fix é confeccionada a partir de não tecido de resistência, moldável à pele, microscopicamente porosa, recoberta de adesivo hipoalérgico. Excelente fixação e permeabilidade. Embalagem individual, que garante proteção e integridade do produto quanto à ação de agentes.

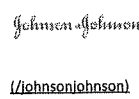
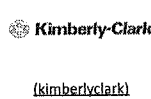

### GANHE 5% DE DESCONTO NA PRIMEIRA COMPRA

Insira seu e-mail

GERAR CUPOM

#### INSTITUCIONAL

- [Sobre a Bifarma \(/institucional/sobre-a-bifarma\)](#)
- [Convênio \(/institucional/convenio\)](#)
- [Seja um franqueado \(/Institucional/seja-um-franqueado\)](#)
- [Trabalhe Conosco \(/institucional/trabalhe-conosco\)](#)
- [Nossas lojas \(/lojas\)](#)

#### POLITICAS DE EMPRESA

- [Política de Entrega \(/institucional/politica-de-entrega\)](#)
- [Política de Pagamento \(/institucional/politica-de-pagamento\)](#)
- [Política de Troca e Devolução \(/institucional/politica-de-troca-e-devolucao\)](#)
- [Política de Compra Automática \(/institucional/politica-de-compra-automatica\)](#)
- [Política de Privacidade \(/institucional/politica-de-privacidade\)](#)

#### CENTRAL DO CLIENTE

- [Cadastro \(/novo-cliente\)](#)
- [Central do cliente \(/meu-cadastro\)](#)
- [Meus pedidos \(/meus-pedidos\)](#)
- [Repetir compra \(/repetir-pedido\)](#)
- [Promoções \(/promocoes\)](#)

#### ENTREGAS E FRETES

- [Informações sobre Entrega \(/institucional/informacoes-sobre-entrega\)](#)
- [Frete Grátis \(/institucional/frete-gratis\)](#)

#### CENTRAL DE ATENDIMENTO

Televendas: (11) 4441-6420  
De 2ª a 6ª das 8h às 20h e sábado das 8h às 18h (exceto feriados).  
Fale conosco

#### FORMAS DE PAGAMENTO



#### SEGURANÇA

([http://www.trustlogo.com/ttb\\_searcher/trustlogo?v\\_querytype=W&v\\_shortcode=SC5&v\\_search=http://www.bifarma.com.br/&x=6&y=5](http://www.trustlogo.com/ttb_searcher/trustlogo?v_querytype=W&v_shortcode=SC5&v_search=http://www.bifarma.com.br/&x=6&y=5))

#### CREDIBILIDADE

(<http://www.ebit.com.br/drogaria-bifarma/selo>)

(<http://www.reclameaqui.com.br/indices/497/bifarma>)

Bem-vindo, fazer login.

Meu Cadastro (account) Entrar

Meu Carrinho (/checkout) 0 (/checkout)

Item 245 (giftlist)

Precisou? Araujo tem

Buscar

Meus Pedidos (/account/orders)

VER TODA LOJA (/)	MEDICAMENTOS (/medicamentos)	DERMO-COSMÉTICOS (/dermocosmeticos)	MAMÃE E BEBÊ (/infantil/)	SAÚDE (/saude)	BELEZA (/beleza)	HIGIENE PESSOAL (/higienepessoal)	PET SHOP (/petshop)	FITNESS (/fitness)	MELHOR IDADE (/geriatrico/)	LEVE + POR (http://www.araujo.cc/araujo)
ENTREGA EM ATÉ 3H EM BH E CONTAGEM.* (/diferenciais-araujo)		160 LOJAS FÍSICAS ENCONTRE A MAIS PRÓXIMA (/lojas)		ATENDIMENTO 0300-3131010 (31) 3270-5000 (/conteudo/atendimento)		(http://www.ebit.com.br/drogaria-araujo/selo)		SITE BLINDADO AUDITADO EM 11/15/2017 (http://www.amazonaws.com/cdn.spt-br.html?url=)		

Drogaria Araujo (http://www.araujo.com.br/) > Saúde (http://www.araujo.com.br/saude) > Primeiros Socorros (http://www.araujo.com.br/saude/primeiros-socorros)

R\$ 8,9833

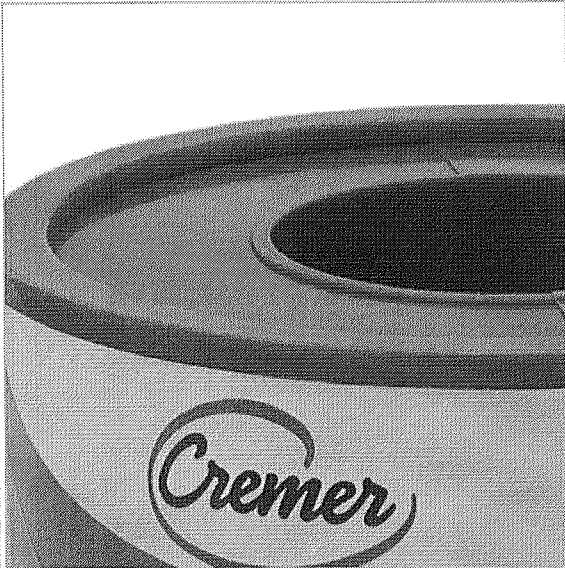

# Esparadrupo Cremer Microporoso Branco

MATERIAIS

Esparadrupo Cremer Microporoso Branco 2,5cm x 4,5m com 1 Unidade  Por: **R\$ 9,15** Comprar (https://www.araujo.com.br/checkout) à vista

Esparadrupo Cremer Microporoso Branco 1,2cm x 4,5m 1 Unidade  Por: **R\$ 6,49** Comprar (https://www.araujo.com.br/checkout) à vista

(http://araujo.vteximg.com.br/arquivos/ids/2765406-1000-1000/07891800364880img-imagem-id-50272.jpg)



Quero Avaliar

FRETE E PRAZO
FORMAS DE PAGAMENTO
SOBRE O PRODUTO

## VOCÊ PODE GOSTAR TAMBÉM

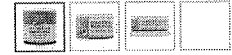
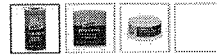

Esparadrupo Missner Microporoso Extra Flexível 1,2cm x 4,5m com 1 Unidade

Esparadrupo Nexcare Micropore Branco Corta Reto 25mm x 4,5m com 1 Unidade

Esparadrupo Nexcare Impermeável Branco 25mm x 3m com 1 Unidade

Esparadrupo Araujo Impermeável Branco com 1 Unidade de 10cm X 4,5m

Fita Cirúrgica Microporosa Extraflexível BRANCA 10cm x 4,5m - Espessura 3 Unidades

Por: R\$ 4,59

Por: R\$ 15,99

Por: R\$ 9,99

Por: R\$ 19,59

Por: R\$ 11,09

Ei, olha eu aqui!

O MELHOR PREÇO NEXCARE MICROPORE BRANCO 25MM X 4,5M É AQUI NA FARMÁCIA MIX

000712

**R\$ 8,90**

Em 3x R\$ 2,97  
no cartão de crédito\*\*

Qt.  +

Subtotal: R\$ 8,90

1x .....	R\$ 8,90	4x** (consulte sua administradora)
2x .....	R\$ 4,63	5x** (consulte sua administradora)
3x .....	R\$ 3,20	6x** (consulte sua administradora)

CEP:

Os valores apresentados são apenas para consulta, o valor real da parcela será acrescido do frete no fechamento do pedido.

+ Principal Indicação

+ Ficha Técnica

Mais informações sobre o produto:

[BULA](#)

Tele vendas  
(11) 3990-7450

### APROVEITE E COMPRE **TAMBÉM**

Os produtos abaixo são relacionados ao produto visitado, aproveite para conhecê-los.

**NEXCARE MICROPORE BEGE 25MM X 4,5M**

**NEXCARE CURATIVOS PARA OS PÉS COM 15 UNIDADES**

Dúvidas? [Clique aqui!](#)

+

Código do Produto: 12330

000713

NEXCARE MICROPORE BRANCO 25MM  
X 4,5M

3M

R\$ **8,90** ou em até  
3x de R\$ 2,97  
Preço para SP: 8,90Ver condições de  
parcelamento

Qtd. 1 - +

**COMPRAR**

Subtotal: R\$ 8,90

+ Principal Indicação

+ Ficha Técnica

Comprar Nexcare micropore branco 25mm x 4,5m com melhor preço e entrega em todo o Brasil. Conheça todas as apresentações de Nexcare na categoria de Curativos. Nexcare comprar com quem tem mais de 40 anos de tradição.

OPINIÕES DOS CLIENTES

**GANHE DESCONTOS**  
para compras em quantidade



**PAGUE EM ATÉ 6X**  
no cartão de crédito



Entregas disponíveis em  
**TODO O BRASIL**



**TELEVENDAS**  
11 3990-7720

As informações sobre o produto:

Comprar nexcare micropore branco 25mm x 4,5m com o melhor Preço.

Bula

→ **TELEVENDAS**  
11 3990-7720



Fale agora com  
nossos atendentes



## Aproveite e Compre também

Os produtos abaixo são relacionados ao produto visitado, aproveite para conhecê-los.

**Dúvidas? Clique aqui!**

+

R\$ 10,1033

RESQUISAR POR:  ITEM  MODALIDADE  INSTITUIÇÃO  FORNECEDOR  FABRICANTE  RUA  PERÍODO  BASE SASE (Compras Federais)

Colégio BR: 0037867 Descrição Item: FITA HOSPITALAR, MICROPOROSA, DORSO EM MÃO TENDÃO, ADESIVO ACRILICO, CERCA DE 50 MM, HIPOTALERGENICO, COM COR

Unidade de Fornecimento:  Todos Agrupados

Grupo:  Todos

Classe:  Todos

PNV:  Sim  Não

UF:  Todos  Selecionar

RESULTADO

Os registros exibidos especificam as compras realizadas nos últimos 18 meses, o que corresponde ao seguinte período: 15-11-2013 a 15-05-2017

Mostrar 30

DADOS DO ITEM		DADOS DA COMPRA				DADOS DO FABRICANTE/FORNECEDOR		DADOS DA INSTITUIÇÃO			PREÇO UNITÁRIO		
CODIGO BR	DESCRIÇÃO DO ITEM	UNIDADE DE FORNECIMENTO	DATA COMPRA	MODALIDADE DA COMPRA	DATA INSERÇÃO	FABRICANTE	FORNECEDOR	NOME DA INSTITUIÇÃO	MUNICÍPIO	UF	QTD. ITENS COMPRADOS	PREÇO	VALOR Ponderado
BR0437867	FITA HOSPITALAR, MICROPOROSA, DORSO EM MÃO TENDÃO, ADESIVO ACRILICO, CERCA DE 50 MM, HIPOTALERGENICO, COM COR	ROLO 4,50M	29/04/2017	Pregão	00/05/2017	MISSNER E MISSNER LTDA	D E A FARMA LTDA - EPP	FUNDO MUNICIPAL DE SAUDE	BATALHA	AL	30	1.6800	30.448
BR0437867	FITA HOSPITALAR, MICROPOROSA, DORSO EM MÃO TENDÃO, ADESIVO ACRILICO, CERCA DE 50 MM, HIPOTALERGENICO, COM COR	ROLO 4,50M	01/10/2016	Pregão	06/12/2016	DESCARRACK DECARTEVEIS DO BRASIL LTDA	L P COMERCIO E PRESTACAO DE SERVICO LTDA - EPP	FUNDO MUNICIPAL DE SAUDE DE SANTA ISABEL DO IVAI	SANTO ANTONIO DO LITVENSGER	MT	8	2.2000	30.448
BR0437867	FITA HOSPITALAR, MICROPOROSA, DORSO EM MÃO TENDÃO, ADESIVO ACRILICO, CERCA DE 50 MM, HIPOTALERGENICO, COM COR	ROLO 4,50M	31/08/2016	Pregão	12/12/2016	MISSNER E MISSNER LTDA	EFFERVE PRODUTOS HOSPITALARES LTDA - ME	FUNDO MUNICIPAL DE SAUDE DE SANTA ISABEL DO IVAI	SANTA ISABEL DO IVAI	RR	288	2.3800	30.448
BR0437867	FITA HOSPITALAR, MICROPOROSA, DORSO EM MÃO TENDÃO, ADESIVO ACRILICO, CERCA DE 50 MM, HIPOTALERGENICO, COM COR	ROLO 10,00 M	03/02/2016	Pregão	20/09/2016	ORAL ARTISONS PARA LABORATORIOS LTDA	ALTERMED MATERIAL MEDICO HOSPITALAR	FUNDO MUNICIPAL DE SAUDE DE PORTO BARREIRO	PORTO BARREIRO	PR	100	2.4300	23447
BR0437867	FITA HOSPITALAR, MICROPOROSA, DORSO EM MÃO TENDÃO, ADESIVO ACRILICO, CERCA DE 50 MM, HIPOTALERGENICO, COM COR	ROLO 10,00 M	28/09/2016	Pregão	28/10/2016	CIEX COMERCIO INDUSTRIAIS DE SANTO ANTONIO LTDA	C D R COMERCIO DE MATERIAS HOSPITALARES ERELI - ME	MUNICÍPIO DE PORTO BARREIRO	DUMONT	SP	800	2.5000	23447
BR0437867	FITA HOSPITALAR, MICROPOROSA, DORSO EM MÃO TENDÃO, ADESIVO ACRILICO, CERCA DE 50 MM, HIPOTALERGENICO, COM COR	ROLO 4,50M	02/08/2016	Pregão	15/08/2016	BIOLAB SANUS FARMACEUTICAL LTDA	HENRIQUE MORINA TEVEIRA - ME	MUNICÍPIO DE ALTINOPOLIS	ALTINOPOLIS	SP	20	2.7000	30.448

Item 246

000715



- DEPARTAMENTOS**
- APARELHO DE PRESSÃO**  
(/CATEGORIA/APARELHO-DE-PRESSAO/)
- APARELHO DE PRESSÃO DIGITAL (/CATEGORIA/APARELHO-DE-PRESSAO-APARELHO-DE-PRESSAO-DIGITAL/)
  - BRAÇADEIRA E PEÇAS DE REPOSIÇÃO (/CATEGORIA/APARELHO-DE-PRESSAO-BRAÇADEIRA-E-PEÇAS-DE-REPOSIÇÃO/)
  - ESFIGMOMANÔMETRO ANERÓIDE (/CATEGORIA/APARELHO-DE-PRESSAO-ESFIGMOMANÔMETRO-ANERÓIDE/)
  - ESFIGMOMANÔMETRO ANERÓIDE E PAREDE (/CATEGORIA/APARELHO-DE-PRESSAO-ESFIGMOMANÔMETRO-RODIZIO-E-PAREDE/)
- APARELHO MÉDICO**  
(/CATEGORIA/APARELHO-MEDICO/)
- ASPIRADOR DE SECREÇÃO (/CATEGORIA/APARELHO-MEDICO-ASPIRADOR-DE-SECREÇÃO/)
  - AValiação (/CATEGORIA/APARELHO-MEDICO-AVALIACAO/)
  - BALANÇA (/CATEGORIA/BALANCA/)
  - CABO E BATERIA (/CATEGORIA/APARELHO-MEDICO-CABO-E-BATERIA/)
  - DERMATOSCÓPIO (/CATEGORIA/APARELHO-MEDICO-DERMATOSCOPIO/)
  - DESFIBRILADOR (/CATEGORIA/APARELHO-MEDICO-DESFIBRILADOR/)
  - DETECTOR FETAL (/CATEGORIA/APARELHO-MEDICO-DETECTOR-FETAL/)
  - DOPPLER (/CATEGORIA/APARELHO-MEDICO-DOPPLER/)
  - ELETRCARDIOGRAFOS E ELETRODOS (/CATEGORIA/APARELHO-MEDICO-ELETRCARDIOGRAFOS-E-ELETRODOS/)
  - INALADOR E NEBULIZADOR (/CATEGORIA/APARELHO-MEDICO-INALADOR-E-NEBULIZADOR/)
  - KIT ACADÊMICO (/CATEGORIA/APARELHO-MEDICO-KIT-ACADEMICO/)
  - LANTERNA CLÍNICA (/CATEGORIA/APARELHO-MEDICO-LANTERNA-CLINICA/)
  - LARINGOSCÓPIO (/CATEGORIA/APARELHO-MEDICO-LARINGOSCOPIO/)
  - LUPA E FOTÓFORO (/CATEGORIA/APARELHO-MEDICO-LUPA-E-FOTOFORO/)
  - MALETA MÉDICA E ESTOJO (/CATEGORIA/APARELHO-MEDICO-MALETA-MEDICA-E-ESTOJO/)
  - MARTELO DE REFLEXO E ESTESIOMETRO (/CATEGORIA/APARELHO-MEDICO-MARTELO-DE-REFLEXO-E-ESTESIOMETRO/)
  - OFTALMOSCÓPIO (/CATEGORIA/APARELHO-MEDICO-OFTALMOSCOPIO/)
  - OTOSCÓPIO (/CATEGORIA/APARELHO-MEDICO-OTOSCOPIO/)
  - OXÍMETRO (/CATEGORIA/APARELHO-MEDICO-OXIMETRO/)
  - TRICOTOMIA - APARELHOS E LÂMINAS (/CATEGORIA/APARELHO-MEDICO-TRICOTOMIA-APARELHOS-E-LAMINAS/)
  - ULTRASSOM E ECG (/CATEGORIA/APARELHO-MEDICO-ULTRASSOM-E-ECG/)
  - UMIDIFICADOR E PURIFICADOR (/CATEGORIA/APARELHO-MEDICO-UMIDIFICADOR-E-PURIFICADOR/)
- CADEIRA DE RODAS**  
(/CATEGORIA/CADEIRA-DE-RODAS/)
- ANDADOR (/CATEGORIA/CADEIRA-DE-RODAS-ANDADOR/)
  - BANCO PARA BANHO (/CATEGORIA/CADEIRA-DE-RODAS-BANCO-PARA-BANHO/)
  - BARRA DE APOIO (/CATEGORIA/CADEIRA-DE-RODAS-BARRA-DE-APOIO/)
  - BENGALA (/CATEGORIA/CADEIRA-DE-RODAS-BENGALA/)
  - CADEIRA DE RODA AÇO (/CATEGORIA/CADEIRA-DE-RODAS-CADEIRA-

HOME (/) / FITA MICROPORE (/CATEGORIA/CURATIVOS-FITA-MICROPORE/) / CURATIVOS (/CATEGORIA/CURATIVOS/) / FITA MICROPORE BRANCA 5CM X 10 MT (50,0 MM X 10 MT) 1530 - 3M



**FITA MICROPORE BRANCA 5CM X 10 MT (50,0 MM X 10 MT) 1530 - 3M**

**AValiação GERAL**

Avilie esse produto (/avaliacoes/fita-micropore-branca-5cm-x-10-mt-500-mm-x-10-mt-1530-3m/)

DISPONÍVEL PRONTA ENTREGA

FABRICANTE: 3M (/MARCA/3M/)

POR APENAS R\$ 10,10

R\$ 9,60 COM 5 % DE DESCONTO NO BOLETO OU DÉBITO

- 1 +

**COMPRAR**



**COMPRA SEGURA**

Calcule o valor do frete e prazo de entrega para a sua região (<https://shoppubs3.amazonaws.com/primecirurgica/media/cache/66/17/6617625021dd51524e29a19a166145c.jpg>)

INFORME SEU CEP:

Calcular frete

Não sei meu CEP

COMPARTILHE

CURTA NOSSA PÁGINA

**INFORMAÇÕES**

**Descrição do Produto**

**Fita Micropore Branca 5cm x 10 mt (50,0 mm X 10 mt) 1530 - 3M**

A fita hipoalergênica pioneira da 3M para curativos em geral.

Fita de papel hipoalergênico, livre de látex, que é delicada com a pele embora tenha boa adesão. Uma fita médica econômica para aplicações em geral. Disponível na cor branca ou na cor da pele.

**Características:**

A fita hipoalergênica tradicional da 3M é indicada principalmente para peles sensíveis e frágeis. Porosa, com dorso de não tecido de rayon e viscoso, permite a pele respirar livremente.

**Indicações de uso:**

- Curativos em geral;
- Áreas que requerem trocas frequentes de curativos;
- Ideal de neonatos até pacientes idosos.

**AValiação DOS CLIENTES**

0 de 5 estrelas (0 avaliações)

5 estrelas

4 estrelas

3 estrelas

2 estrelas

1 estrela

Nenhum cliente aviliou este produto

Você já tem este produto?

000716  
J.

Procure por marca, nome, código...

CATEGORIAS

TODOS OS PRODUTOS

COMPRA RÁPIDA

SIMPLES DENTAL

Dental Cremer | Produtos Cremer | Microporosa

Produto

Indicação

Características

Itens Inclusos

Salvar no Facebook

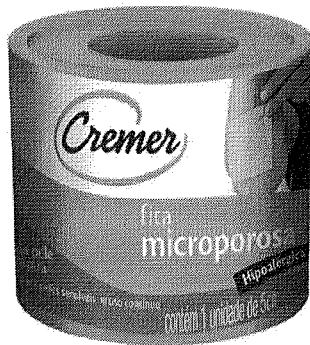

### Fita Microporosa - Cremer

Cod. de Referência: 819144

★ ★ ★ ★ ★ (1)

Veja opiniões de quem já comprou

Embalagem com 1 unidade. 5cm x 10m. Branca

FRETE GRÁTIS! NAS COMPRAS ACIMA DE R\$100,00

Por: **R\$ 9,81**

Condições de Pagamento [+]

Na compra deste produto, ganhe:  
9 pontos [salva +](#)

QUANTIDADE:

**COMPRAR**

VOCÊ ESTÁ EM UM AMBIENTE SEGURO

#### O QUE OS DENTISTAS MAIS COMPRAM APÓS VISITAR ESTE PRODUTO

27% compram



Fita Microporosa - Cremer

Embalagem com 1 unidade.  
5cm x 10m. Branca

★ ★ ★ ★ ★ (1)

A partir de:  
**R\$ 9,81**

COMPRAR

7% compram



Compressa de Gaze Irie 9 Fios Não Estéril - Cremer

Embalagem com 500 unidades.  
7,5x7,5cm.

★ ★ ★ ★ ★ (71)

A partir de:  
**R\$ 27,45**

COMPRAR

7% compram

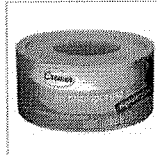

Fita Microporosa - Cremer

Embalagem com 1 unidade.  
2,5cm x 10m. Branca.

★ ★ ★ ★ ★ (1)

A partir de:  
**R\$ 4,54**

COMPRAR

6% compram

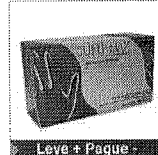

Luva de Procedimento - Supermax

Embalagem com 100 unidades.  
Escolha o tamanho.

★ ★ ★ ★ ★ (306)

A partir de:  
**R\$ 20,99**

Por até **R\$ 18,99**

COMPRAR

6% compram



Touca Descartável Branca - Descarpack

Embalagem com 100 unidades.  
10G.

★ ★ ★ ★ ★ (74)

A partir de:  
**R\$ 7,65**

COMPRAR

Indicação

Características

Itens Inclusos

- \* Tamanho: 5cm x 10m.
- \* Cor: Branca.
- \* A Fita Microporosa é confeccionada com substrato de não tecido à base de fibras de viscose, resina acrílica e massa adesiva à base de poliacrílico hipalérgico.
- \* Aquorepелente.
- \* Excelente fixação em qualquer região do corpo.
- \* Registro Anvisa: 10071159055

#### OPINIÕES DOS CONSUMIDORES



Baseado em 1 avaliação



Gisele

★ ★ ★ ★ ★ • Há 1 ano(s)

Esse esparadrapo cola mesmo. Outras marcas nem bem terminamos o curativo e a ponta ja esta levantando.

Compra Verificada

✓ Sim, recomendaria este produto a um amigo

0 0

Compartilhar...

Escrever avaliação...



HOME > FITA MICROPORE HIPOALERGÊNICO 3M BRANCA 5CM X 10M

### Fita micropore hipoalergênico 3M branca 5cm x 10m

Transpirável, neonato, adulto, idosos, hipoalergênica

R\$ 10,40

Quantidade:



#### Cálculo do Frete

Aguardando CEP



#### Descrição

A fita micropore hipoalergênico 3M foi projetada para manter propriedades e funções da pele permitindo que ela respire, não possui látex na sua formulação se tomando ideal para peles mais sensíveis. Sua adesividade permite ser utilizada em curativos, sondas, dreno, cateteres e colostomia como auxiliar para fixação da bolsa.

Tudo isso é possível devido sua composição em fibra de não tecido em rayon e viscose permitindo ser aplicada desde neonatos a idosos.

#### CONFIRA TAMBÉM

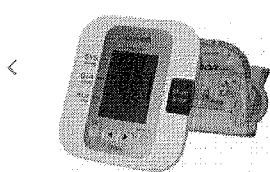

Aparelho De Pressão Arterial Automático De Braço Omron HEM-7200

R\$ 199,99

[COMPRAR/ +DETALHES](#)

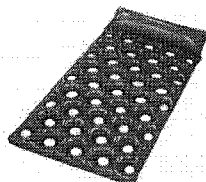

Colchão Inflável Caixa De Ovo Aberto Bioflorencia

R\$ 149,00

[COMPRAR/ +DETALHES](#)



Aparelho De Pressão Automático De Pulso HEM-6221LA Omron

R\$ 199,00

[COMPRAR/ +DETALHES](#)



**Não Perca Nossas Ofertas**

Inscreva-se para ofertas e novidades!

Digite o seu e-mail

OK

#### MINHA CONTA

- Minhas Compras
- Vales de créditos
- Meus endereços
- Minhas Informações

#### CATEGORIAS

- Aparelhos Médicos
- Acessibilidade e Locomoção

#### INSTITUCIONAL

- Condições de Entrega e Garantia
- Quem Somos
- Fale Conosco
- Mapa do Site

O que você está procurando?

MEU CARRINHO (0)

Ver todos os departamentos

Odontologia

Oftalmologia

Medicina

Veterinário

Estética e Podologia

Indústria e Alimentício

Tatuadores

Página Inicial | Materiais p/ Odontologia

Item 247

### Fita Adesiva para Autoclave - Cremer

Cod. de Referência:

★★★★★ Avalie

Por: R\$ 6,40

R\$ 4,0333

COMPRAR

Comprar com um click

Produto disponível

CALCULAR O FRETE NÃO SEI O CEP

Qtd: 1

CEP:

SIMULAR FRETE



Curtir 0

Compartilhar

(46) 3: G+1

#### Descrição

**Código:** 10009

**Tamanho:** 1 rolo de 19mm x 30m

**Composição:** Papel crepe à base de fibra de celulose, tinta termorreativa, estireno butadieno, resinas acrílicas e adesivo à base de borracha natural e resina.

**Quantidade:** unidade

#### Informações complementares:

**Utilização:**

Fechamento de pacotes de papel e de pano que serão esterilizados em autoclave. A fita autoclave deve ser utilizada apenas como indicador de que o material foi submetido às condições do processo de esterilização a vapor.

Apresenta-se na cor bege com listras amarelas diagonais, que se tornam marrom intensas após a esterilização. Seu adesivo não mancha o pano, deslocando-se nem rasgar.

#### Avaliações e Comentários

Nome\*

Email\*

Cidade

Estado (sigla)

Sua Nota\*



Mostrar email no comentário\*

Comentário\*

ENVIAR



Fita  
Autoclave  
19mm x  
30m -  
Missner



**Novidade!**



## Fita Autoclave 19mm x 30m - Missner

Ref.: 001237

 Compra Segura

**R\$ 7,95**

EM ATÉ 6 X DE R\$ 1,33  
SEM JUROS

**Comprar**

1

Descrição

Características

Descrição

- Fita de papel crepado a base de celulose, com adesivo a base de borracha natural e resinas, e tinta indicadora de esterilização por autoclave. Contém látex de origem natural.
- Indicação: para fechamento de pacotes no processo de esterilização por autoclave.
- A fita é um indicador de que o processo de autoclavagem ocorreu dentro dos parâmetros corretos, descritos na embalagem.

**Apresentação**

- Marca: Missner
- Dimensões: 19mm x 30m
- Embalagem contendo 1 rolo
- Cor: bege claro com listras rosas, que tornam-se do marrom escuro ao preto após o processo de esterilização.
- Validade: 2 anos a partir da data de fabricação.

Adicionar ao carrinho e continuar comprando



COMPRE DE  
FORMA SEGURA



SEU PEDIDO  
É ENVIADO



VOCÊ RECEBE  
EM SUA CASA

Partilhar

## CATEGORIAS

Material Médico

Espiradrapo

Algodão e Almotolias

Curativo Hidrocolóide

Curativo não Aderente

Bota de Unna

Luva Látex Procedimento

Abaixador de Língua

Aglhas

Ataduras e Gesso

Coletor Perfurocortante

Compressa de Gaze

Dreno e Equipo

Garrote

Ginecologia e Obstetrícia

Lençol e Papel Lençol

Limpeza e Higiene

Nutrição Enteral

Oxigênio

Sonda de Aspiração Traqueal

Sonda Uretral e Retal

Tubo de Látex e Silicone

Urinol Uripen Papagato

Estetoscópios

Aparelhos de Pressão

Aparelhos Médicos

Termômetros

Ortopedia

Locomoção

Esporte e Fitness

Diabetes

Balanças

medjet.com.br Material Médico Limpeza e Higiene FITA AUTOCLAVE 19MM X 30M CREMER

Clique nas fotos para ampliar a imagem

## FITA AUTOCLAVE 19MM X 30M CREMER

A Fita Adesiva Autoclave é confeccionada com dorso de papel crepado à base de celulose. -  
**Limpeza e Higiene - Cremer - Cód: 1145**

Mais sobre o produto

Avalie agora (1 Voto - nota: 10 / 10)

**R\$ 6,75**

Ganhe 7% de desconto à vista:

**R\$ 6,28**

Disponível - pronta entrega

Comprar Agora



Calcule valor e prazo de entrega estimado para sua região

 Digite seu CEP:  Calcular Frete (procurar CEP)

Comprar

G+1 0

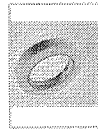

Informações do produto

Veja os Comentários

Avalie Agora

## FITA AUTOCLAVE 19MM X 30M CREMER

A Fita Autoclave Cremer recebe, em uma de suas faces, massa adesiva à base de borracha natural, óxido de zinco e resinas e, na outra face, uma fina camada impermeabilizante de resina acrílica.

Ela sinaliza que o artigo passou por um processo de esterilização, por meio da mudança de coloração da listra indicadora, mudando da cor amarela para a preta/marrom.

## Indicação:

Ideal para o fechamento de pacotes de papel e de pano que serão esterilizados em autoclave.

## Vantagem:

Seu adesivo não mancha o pano;

Descola sem rasgar;

## Quem comprou aprovou

" Produto bem embalado e em perfeitas condições.

Sem críticas. Atendimento perfeito, negociação perfeita. Satisfação total."

FABIO (07/11/2013)  
PATOS DE MINAS / MG

Confira os resultados da pesquisa!

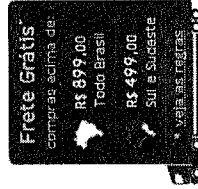

000720

Item 248

Item 248

R\$ 10,6900

700721

RELATÓRIO PÚBLICO (medicamentos, materiais médico-hospitalares e gases medicinais)

**PESQUISAR POR**

ITEM  
  MODALIDADE  
  INSTITUIÇÃO  
  FORNECEDOR  
  FABRICANTE  
  PAISA  
  PERÍODO  
  BASE SIASGE(Compras Federais)  
  TIPO DE COMPRA

---

**ITEM**

Código BR:

BR:

Descrição Item:

Unidade de Fornecimento:

**Grupo:**

**Todos**

**Classes:**

**Todos**

**PDM:**

**UF:**

**Município:**

**Todos**

**Seleção**

**Descrição Item:**

FIXADOR RADIOLOGICO, 38 L

FIXADOR RADIOLOGICO, TIOSSULFATO AMONICO, SULFITO SODIO, ACIDO ACETICO

FIXADOR TUBO OROTRAQUEAL, CADARÇO DE ALGODÃO, 1 CM

FIXADOR TUBO OROTRAQUEAL, COM ADESIVO E LACRE, DESCARTÁVEL, PEDIÁTRICO

FIXADOR RADIOLOGICO, PARA PROCESSAMENTO MANUAL, SOLUÇÃO AQUOSA PRONTA PARA USO

FIXADOR RADIOLOGICO, PARA PROCESSAMENTO AUTOMÁTICO, SOLUÇÃO AQUOSA CONCENTRADA

FIXADOR EXTERNO, AÇO INOXIDÁVEL, HALO CRANIANO, INFANTIL

FIXADOR, CEFÁLICO, TIRAS DE SILICONE, 4 PONTOS DE FIXAÇÃO, VELCRO, PARA MÁSCARA FACIAL, ADULTO

FIXADOR, CEFÁLICO, TIRAS DE SILICONE, 4 PONTOS DE FIXAÇÃO, VELCRO, PARA MÁSCARA FACIAL, INFANTIL

**Checkings:**  Sim  Não

Secretaria Executiva Departamento de Economia da Saúde, Investimentos e Desenvolvimento Coordenação Geral de Economia da Saúde

Paralisar

000722  
R.



SEJA BEM-VINDO, LOGIN OU CADASTRE-SE

MEUS PEDIDOS

ACESSE SUA CONTA

Buscar



Página Inicial / APARELHOS MÉDICOS / Fixador Citológico 100 ml (kolpofix) - KOLPLAST



### Fixador Citológico 100 ml (kolpofix) - KOLPLAST

Marca: KOLPLAST

Por:

**R\$ 10,15**

ou 1X Sem juros de R\$ 10,15



CEP:  -

CALCULAR

Descrição Geral

Formas de Pagamento

Comentários

## Fixador Citológico 100 ml (kolpofix) - KOLPLAST

Fixador celular Kolpofix apresenta fórmula especialmente desenvolvida para fixar o esfregaço celular em lâmina. De aplicação simples, atende especificações técnicas dos profissionais da área.

Foto Meramente ilustrativa!

CONFIRA TAMBÉM

PRODUTOS RELACIONADOS



[Meu cadastro](#) [Meus pedidos](#) [Contato](#)

Digite sua busca aqui

Olá, **visitante** | Faça seu **Login**

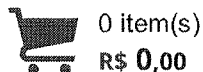

[Home](#)

[Categorias](#)

[Promoções](#)

[Lançamentos](#)

[Notícias](#)

[Ajuda](#)

Departamento:



Zoom



Ampliar imagem



## Fixador Citológico

Ref:00470 | Categoria: Ginecologia

[Avalie este produto](#)

**R\$ 11,52**

ou 3x de R\$ 3,84 sem juros

**PRODUTO INDISPONÍVEL** ✕

Avise-me quando estiver disponível.

Fixador Citológico  
100ml



Seja bem vindo! [Faça seu login \(/login/\)](#) ou [cadastre-se \(/cadastro/\)](#).



(<http://www.hospitalardistribuidora.com.br>)

[Home \(/http://www.hospitalardistribuidora.com.br\)](http://www.hospitalardistribuidora.com.br) [Empresa \(/conteudo/empresa/12\)](#) [Cadastro \(/cadastro/\)](#)  
[Como Comprar \(/conteudo/como-comprar/14\)](#) [Meus Pedidos \(/login/\)](#) [Segurança \(/conteudo/seguranca/16\)](#) [Fale Conosco \(/atendimento/email/\)](#)

Pesquisar um Produto



Meu Carrinho 0  
([carrinho/](#)) <http://www.hospitalar...>

► **Categorias**

**AGULHAS**

([/categoria/agulhas/2107](#))

**HIPODERMICAS**

([/categoria/agulhas-hipodermicas/3473](#))

**PARA COLETA DE SANGUE A VACUO**

([/categoria/agulhas-para-coleta-de-sangue-a-vacuio/3472](#))

**PARA RACUI**

([/categoria/agulhas-para-racui/3476](#))

**PARA SUTURA**

([/categoria/agulhas-para-sutura/3471](#))

**MODELO B**

([/categoria/agulhas-para-sutura-modelo-b/3484](#))

**MODELO G**

([/categoria/agulhas-para-sutura-modelo-g/3485](#))

**MODELO GR**

([/categoria/agulhas-para-sutura-modelo-gr/3486](#))

**MODELO PB**

([/categoria/agulhas-para-sutura-modelo-pb/3487](#))

**ALGODÃO**

([/categoria/algodao/2113](#))

**ALMOTOLIA**

([/categoria/almotolia/2114](#))

**APARELHOS**

([/categoria/aparelhos/2115](#))

**APARELHOS PARA DERMATOLOGIA**

([/categoria/aparelhos-para-dermatologia/3449](#))

**APARELHOS PARA OFTALMOLOGIA**

([/categoria/aparelhos-para-oftalmologia/3445](#))

**APARELHOS PARA OTORRINOLARINGOLOGIA**

([/categoria/aparelhos-para-otorrinolaringologia/3446](#))

**BARBEAR**

([/categoria/aparelhos-barbear/2117](#))

**DESFIBRILADORES**

([/categoria/aparelhos-desfibriladores/3389](#))

**INALADORES E NEBULIZADORES**

([/categoria/aparelhos-inaladores-e-nebulizadores/4134](#))

**PRESSÃO**

([/categoria/aparelhos-pressao/2116](#))

**ANALÓGICOS**

([/categoria/aparelhos-pressao-analogicos/4131](#))

Home (/) / EQUIPAMENTOS P/ LABORATÓRIO (/categoria/equipamentos-p-laboratorio/2574) / FIXADOR CITOLÓGICO SPRAY 100ML

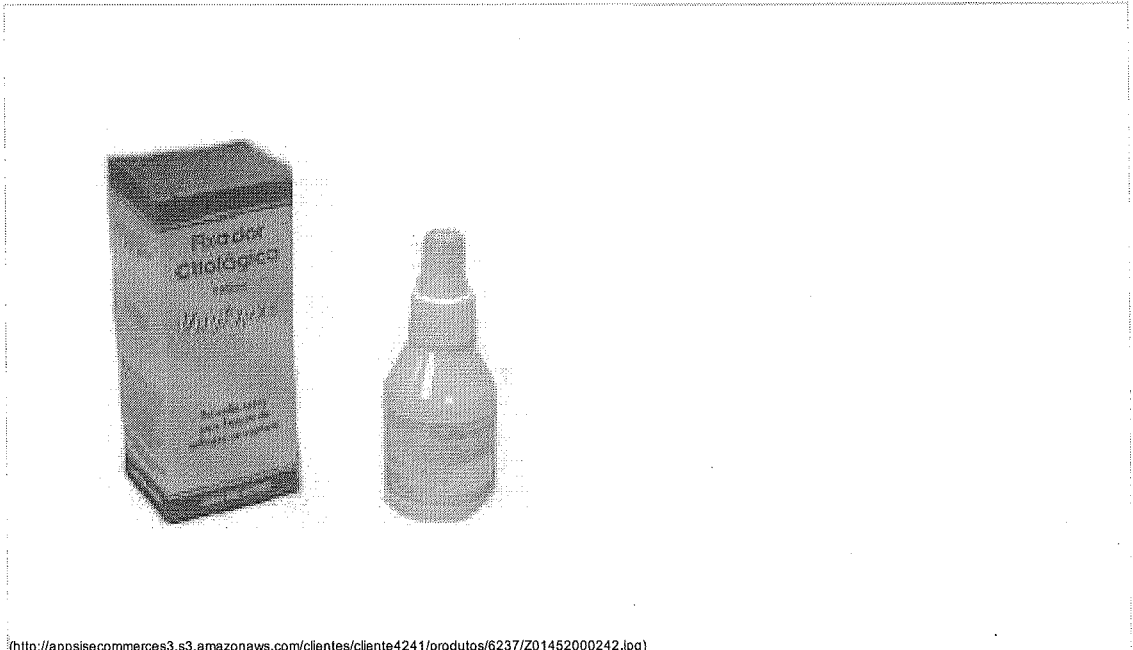

(<http://appsitecommerces3.s3.amazonaws.com/clientes/cliente4241/produtos/6237/Z01452000242.jpg>)



[Indicar produto](#) [Adicionar aos favoritos](#) [Dúvida](#)

## FIXADOR CITOLÓGICO SPRAY 100ML - ADLIN

0

Fixador citológico Vagispec, 100 ml.

por **R\$10,40**  
em até 1x de R\$10,40 sem juros  
ou **R\$10,09 à vista**

Economia de: R\$0,31

**Adicionar ao carrinho**

formas pagamento parcelado

em até 1x de **R\$10,40** sem juros  
à vista **R\$10,40**



Item 249

R\$ 0,9273

700725

Item: BR0358100  
 Descrição do Item: FRALDA DESCARTAVEL, ANATOMICO, MEDIO, ATE 10 KG, FLOCOS DE GEL, ABAS ANTIAVIZAMENTO, FAIXA AJUSTAVEL, FITAS ADESIVAS MULTIAJUSTAVEIS, REUTILIZAVEIS, INFANTIL, ALGODAO NAO DESFAÇA QUANDO MOLHADO  
 Unidade de Fornecimento:  
 Grupo:  
 Class:  
 UF:  
 Município:  
 PDM:

Base de dados BPS

CÓDIGO BR	DESCRIÇÃO ITEM	DADOS DO FORNECIMENTO			DADOS DA COMPRA			DADOS DO FABRICANTE/FORNECEDOR			DADOS DA INSTITUIÇÃO			PREÇO UNITÁRIO	
		DATA COMPRA	MODALIDADE DA COMPRA	DATA INSERÇÃO	FABRICANTE	FORNecedor	NOME DA INSTITUIÇÃO	MUNICÍPIO	UF	QTD ITENS COMPRADOS	PASO	MEDIA ponderada			
BR0358100	FRALDA DESCARTAVEL, ANATOMICO, MEDIO, ATE 10 KG, FLOCOS DE GEL, ABAS ANTIAVIZAMENTO, FAIXA AJUSTAVEL, FITAS ADESIVAS MULTIAJUSTAVEIS, REUTILIZAVEIS, INFANTIL, ALGODAO NAO DESFAÇA QUANDO MOLHADO	17/12/2015	Pregão	13/04/2016	IRS INDUSTRIA DE PRODUTOS DESCARTAVEIS E HIGIENICOS LTDA	MATERMED COMERCIAL DE ARTIGOS MEDICOS LIMITADA	MUNICIPIO DE JARDINOPOLIS	JARDINOPOLIS	SC	3000	0,3100	0,3981			
BR0358100	FRALDA DESCARTAVEL, ANATOMICO, MEDIO, ATE 10 KG, FLOCOS DE GEL, ABAS ANTIAVIZAMENTO, FAIXA AJUSTAVEL, FITAS ADESIVAS MULTIAJUSTAVEIS, REUTILIZAVEIS, INFANTIL, ALGODAO NAO DESFAÇA QUANDO MOLHADO	17/07/2017	Pregão	07/02/2017	LIFE DO BRASIL INDUSTRIA E COMERCIO DE FRALDAS E COSMETICOS EIRELI - EPP	NANEA - DISTRIBUICAO, IMPORTACAO E EXPORTACAO DE MEDICAMENTOS LTDA - EPP	FUNDO MUNICIPAL DE SAUDE DE CAMPINA GRANDE	CAMPINA GRANDE	PB	200000	0,3300	0,3981			
BR0358100	FRALDA DESCARTAVEL, ANATOMICO, MEDIO, ATE 10 KG, FLOCOS DE GEL, ABAS ANTIAVIZAMENTO, FAIXA AJUSTAVEL, FITAS ADESIVAS MULTIAJUSTAVEIS, REUTILIZAVEIS, INFANTIL, ALGODAO NAO DESFAÇA QUANDO MOLHADO	10/04/2017	Pregão	11/05/2017	DESCARRPACK DE CARTAVES DO BRASIL LTDA	MU COMERCIO DE ARTIGOS MEDICOS E ORTOPEDICOS LTDA - ME	FUNDO MUNICIPAL DE SAUDE MARI	MARI	PB	100	0,3900	0,3981			
BR0358100	FRALDA DESCARTAVEL, ANATOMICO, MEDIO, ATE 10 KG, FLOCOS DE GEL, ABAS ANTIAVIZAMENTO, FAIXA AJUSTAVEL, FITAS ADESIVAS MULTIAJUSTAVEIS, REUTILIZAVEIS, INFANTIL, ALGODAO NAO DESFAÇA QUANDO MOLHADO	21/07/2016	Pregão	18/09/2016	MARCOM INDUSTRIA E COMERCIO DE PRODUTOS DE HIGIENE LTDA	CIURGICA PARANA DISTRIBUIDORA DE EQUIPAMENTOS LTDA - EPP	CONSORCIO INTERMUNICIPAL DE SAUDE	PATO BRANCO	PR	5000	0,4180	0,4180			
BR0358100	FRALDA DESCARTAVEL, ANATOMICO, MEDIO, ATE 10 KG, FLOCOS DE GEL, ABAS ANTIAVIZAMENTO, FAIXA AJUSTAVEL, FITAS ADESIVAS MULTIAJUSTAVEIS, REUTILIZAVEIS, INFANTIL, ALGODAO NAO DESFAÇA QUANDO MOLHADO	05/08/2016	Pregão	25/08/2016	DESCARRPACK DE CARTAVES DO BRASIL LTDA	MATERMED COMERCIAL DE ARTIGOS MEDICOS LIMITADA	MUNICIPIO DE AREALVA	AREALVA	SP	12000	0,8500	0,9981			
BR0358100	FRALDA DESCARTAVEL, ANATOMICO, MEDIO, ATE 10 KG, FLOCOS DE GEL, ABAS ANTIAVIZAMENTO, FAIXA AJUSTAVEL, FITAS ADESIVAS MULTIAJUSTAVEIS, REUTILIZAVEIS, INFANTIL, ALGODAO NAO DESFAÇA QUANDO MOLHADO	01/07/2016	Dispensa em Licitação	18/09/2016	PROCTER & GAMBLE DO BRASIL S.A	FARMACIA PRINCEZA DE ARACATUBA LTDA - EPP	MUNICIPIO DE GUARARAPES	GUARARAPES	SP	360	1,0800	1,5946			
BR0358100	FRALDA DESCARTAVEL, ANATOMICO, MEDIO, ATE 10 KG, FLOCOS DE GEL, ABAS ANTIAVIZAMENTO, FAIXA AJUSTAVEL, FITAS ADESIVAS MULTIAJUSTAVEIS, REUTILIZAVEIS, INFANTIL, ALGODAO NAO DESFAÇA QUANDO MOLHADO	05/09/2016	Pregão	07/03/2017	UNITED MEDICAL LTDA	MAXIMILIANA ASSUNCAO DA SILVA - ME	FUNDO DE SAUDE DO MUNICIPIO DEPUTADO IRAPUAN PINHEIRO	DEPUTADO IRAPUAN PINHEIRO	CE	750	1,2200	0,9981			
BR0358100	FRALDA DESCARTAVEL, ANATOMICO, MEDIO, ATE 10 KG, FLOCOS DE GEL, ABAS ANTIAVIZAMENTO, FAIXA AJUSTAVEL, FITAS ADESIVAS MULTIAJUSTAVEIS, REUTILIZAVEIS, INFANTIL, ALGODAO NAO DESFAÇA QUANDO MOLHADO	19/10/2016	Dispensa em Licitação	25/11/2016	PROCTER & GAMBLE HIGIENE E COSMETICOS LTDA	FARMACIA DROGAMAR DE ARACATUBA LTDA - EPP	MUNICIPIO DE GUARARAPES	GUARARAPES	SP	360	1,2400	1,3948			
BR0358100	FRALDA DESCARTAVEL, ANATOMICO, MEDIO, ATE 10 KG, FLOCOS DE GEL, ABAS ANTIAVIZAMENTO, FAIXA AJUSTAVEL, FITAS ADESIVAS MULTIAJUSTAVEIS, REUTILIZAVEIS, INFANTIL, ALGODAO NAO DESFAÇA QUANDO MOLHADO	15/09/2016	Dispensa em Licitação	18/10/2016	PROCTER & GAMBLE HIGIENE E COSMETICOS LTDA	FARMACIA DROGAMAR DE ARACATUBA LTDA - EPP	MUNICIPIO DE GUARARAPES	GUARARAPES	SP	360	1,3200	1,5948			

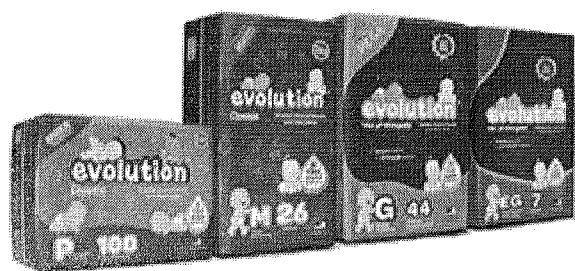
Fralda Infantil Evolution de 5 kg a 10 kg, fardo com 216 Unidades.Dy DRY EVOLUTION

Partilhar

**Entrega:**  
**Disponível**

Código / Referência: **3213**

De:

R\$ ~~183,99~~ / 216 = 0,8518

Boleto com desconto:

R\$ 173,49 à vista boleto

Cartão:

R\$ 175,24 à vista cartão

Podendo ser pago em até:

3 x de R\$ 58,41

**Ou em até 12x pelo**  
**PagSeguro**

Quantidade:

COMPRAR



✉ Indique a um amigo

🖨 imprimir Produto

## Saiba Mais:

Descrição | Dados técnico

## Descrição

[Voltar ao Topo](#)

## Fralda Infantil Evolution de 5 kg a 10 kg, fardo com 216 Unidades.Dy

DUVIDAS CONSULTE NOSSO TELEVENDAS (11) 2924-9414

Fralda infantil com alta capacidade de absorção, toque externo suave, com barreiras antivazamento;  
Este produto é indicado para o uso prolongado, durante o dia e à noite.

Item 250  
R\$ 1,0097

700727

Item  
 Código: BR0423386  
 Descrição do item: FRALDA DESCARTAVEL ANATOMICO, EXTRA GRANDE, ACIMA DE 16 KG, FLOCOS DE GEL, ABAS AJUSTAVEL, FITAS ADESIVAS MULTAJUSTAVEIS, NOTURNO  
 Unidade de Fornecedor:  
 Grupo:  
 Classe:  
 UF:  
 Município:  
 PDI:

Base de dados BPS

CODIGO BR	DESCRIÇÃO ITEM	UNIDADE DE FORNECIMENTO	DADOS DA COMPRA		FABRICANTE	DADOS DO FABRICANTE/FORNECEDOR	DADOS DA INSTITUIÇÃO			PREÇO UNITÁRIO	MEDIA PONDERADA	
			DATA COMPRA	MODALIDADE DA COMPRA			DATA INSCRIÇÃO	NOME DA INSTITUIÇÃO	MUNICIPIO			UF
BR0423386	FRALDA DESCARTAVEL, ANATOMICO, EXTRA GRANDE, ACIMA DE 16 KG, FLOCOS DE GEL, ABAS AJUSTAVEL, FITAS ADESIVAS MULTAJUSTAVEIS, NOTURNO	UNIDADE	18/04/2017	Pregão	DESCARPACK DESCARTAVES DO BRASIL LTDA	MJ COMERCIO DE ARTIGOS MEDICOS E ORTOPEDICOS LTDA - ME	FUNDO MUNICIPAL DE SAUDE MARI	MARI	PB	100	0,3000	0,5139
BR0423386	FRALDA DESCARTAVEL, ANATOMICO, EXTRA GRANDE, ACIMA DE 16 KG, FLOCOS DE GEL, ABAS AJUSTAVEL, FITAS ADESIVAS MULTAJUSTAVEIS, NOTURNO	UNIDADE	17/12/2015	Pregão	IRS INDUSTRIA DE PRODUTOS DESCARTAVES E HIGIENICOS LTDA	MATERMED COMERCIAL DE ARTIGOS MEDICOS LIMITADA	MUNICIPIO DE JARDINOPOLIS	JARDINOPOLIS	SC	4000	0,4000	0,5139
BR0423386	FRALDA DESCARTAVEL, ANATOMICO, EXTRA GRANDE, ACIMA DE 16 KG, FLOCOS DE GEL, ABAS AJUSTAVEL, FITAS ADESIVAS MULTAJUSTAVEIS, NOTURNO	UNIDADE	01/06/2016	Pregão	BABY FISS INDUSTRIA E COMERCIO DE FRALDAS DESCARTAVES LTDA - EPP	LITORALM COMERCIO DE PRODUTOS MEDICOS EIRELI	MUNICIPIO DE GARÇA	GARÇA	SP	960	0,4000	0,5139
BR0423386	FRALDA DESCARTAVEL, ANATOMICO, EXTRA GRANDE, ACIMA DE 16 KG, FLOCOS DE GEL, ABAS AJUSTAVEL, FITAS ADESIVAS MULTAJUSTAVEIS, NOTURNO	UNIDADE	17/01/2017	Pregão	LIFE DO BRASIL INDUSTRIA E COMERCIO DE FRALDAS E COSMETICOS EIRELI - EPP	NNMED - DISTRIBUICAO IMPORTACAO E EXPORTACAO DE MEDICAMENTOS LTDA - EPP	FUNDO MUNICIPAL DE SAUDE DE CAMPINA GRANDE	CAMPINA GRANDE	PB	200000	0,4400	0,5139
BR0423386	FRALDA DESCARTAVEL, ANATOMICO, EXTRA GRANDE, ACIMA DE 16 KG, FLOCOS DE GEL, ABAS AJUSTAVEL, FITAS ADESIVAS MULTAJUSTAVEIS, NOTURNO	UNIDADE	17/12/2015	Pregão	MEN HOUSE INS E COM DE PRODUTOS CIRURGICOS LTDA	MEN HOUSE INS E COM DE PRODUTOS CIRURGICOS LTDA	MUNICIPIO DE JARDINOPOLIS	JARDINOPOLIS	SC	2000	0,6000	0,5139
BR0423386	FRALDA DESCARTAVEL, ANATOMICO, EXTRA GRANDE, ACIMA DE 16 KG, FLOCOS DE GEL, ABAS AJUSTAVEL, FITAS ADESIVAS MULTAJUSTAVEIS, NOTURNO	UNIDADE	27/07/2016	Pregão	DESCARPACK DESCARTAVES DO BRASIL LTDA	LINO BROTE PRODUTOS FARMACEUTICOS E HOSPITALARES LTDA	MUNICIPIO DE GUAPIRIRIM	GUAPIRIRIM	RJ	14400	0,7100	0,5139
BR0423386	FRALDA DESCARTAVEL, ANATOMICO, EXTRA GRANDE, ACIMA DE 16 KG, FLOCOS DE GEL, ABAS AJUSTAVEL, FITAS ADESIVAS MULTAJUSTAVEIS, NOTURNO	UNIDADE	15/03/2017	Pedido de Compra	PROCTER & GAMBLE HIGIENE E COSMETICOS LTDA	IRMAOS YOKOO ARACATUBA LTDA - EPP	MUNICIPIO DE GUARARAPES	GUARARAPES	SP	960	0,5943	1,6524
BR0423386	FRALDA DESCARTAVEL, ANATOMICO, EXTRA GRANDE, ACIMA DE 16 KG, FLOCOS DE GEL, ABAS AJUSTAVEL, FITAS ADESIVAS MULTAJUSTAVEIS, NOTURNO	UNIDADE	12/12/2016	Dispensa de Licitação	PROCTER & GAMBLE HIGIENE E COSMETICOS LTDA	FARMACIA DROGARIAS DE ARACATUBA LTDA - EPP	MUNICIPIO DE GUARARAPES	GUARARAPES	SP	900	0,3966	1,6524
BR0423386	FRALDA DESCARTAVEL, ANATOMICO, EXTRA GRANDE, ACIMA DE 16 KG, FLOCOS DE GEL, ABAS AJUSTAVEL, FITAS ADESIVAS MULTAJUSTAVEIS, NOTURNO	UNIDADE	14/01/2016	Pregão	HYPERMARCAS S/A	DENTMED MATERIAS MEDICAS E ODONTOLOGICOS LTDA - EPP	MUNICIPIO DE GUARARAPES	GUARARAPES	SP	1296	1,0450	1,6524
BR0423386	FRALDA DESCARTAVEL, ANATOMICO, EXTRA GRANDE, ACIMA DE 16 KG, FLOCOS DE GEL, ABAS AJUSTAVEL, FITAS ADESIVAS MULTAJUSTAVEIS, NOTURNO	UNIDADE	18/04/2016	Pedido de Compra	PROCTER & GAMBLE HIGIENE E COSMETICOS LTDA	FARMACIA DROGARIAS DE ARACATUBA LTDA - EPP	MUNICIPIO DE GUARARAPES	GUARARAPES	SP	960	1,0489	1,6524
BR0423386	FRALDA DESCARTAVEL, ANATOMICO, EXTRA GRANDE, ACIMA DE 16 KG, FLOCOS DE GEL, ABAS AJUSTAVEL, FITAS ADESIVAS MULTAJUSTAVEIS, NOTURNO	UNIDADE	11/03/2016	Dispensa de Licitação	PROCTER & GAMBLE HIGIENE E COSMETICOS LTDA	FARMACIA PRINCEZA DE ARACATUBA LTDA - EPP	MUNICIPIO DE GUARARAPES	GUARARAPES	SP	480	1,0468	1,6524

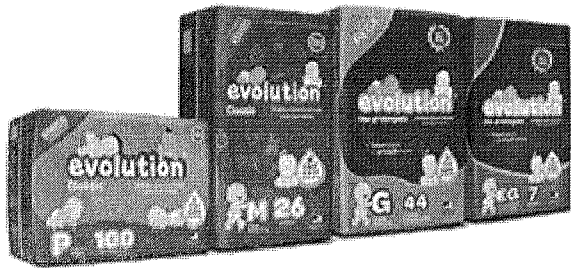
**Fralda Infantil Evolution até 13 kg a 16 kg, fardo com 168 Unidades. Dy** DRY GERIATRICS

Partilhar

**Entrega:  
Disponível**Código / Referência: **3215**

De:

~~R\$ 183,99~~ / 168 = 4,0951

Boleto com desconto:

R\$ 173,49 à vista boleto

Cartão:

R\$ 175,24 à vista cartão

Podendo ser pago em  
até:**3 x de R\$ 58,41****Ou em até 12x pelo  
PagSeguro****Quantidade:****COMPRAR**

Indique a um amigo

imprimir Produto

**Saiba Mais:**

Descrição | Dados técnico

**Descrição**[Voltar ao Topo](#)**Fralda Infantil Evolution até 13 kg a 16 kg, fardo com 168 Unidades. Dy  
DUVIDAS CONSULTE NOSSO TELEVENDAS (11) 2924-9414**

Fralda infantil com alta capacidade de absorção, toque externo suave, com barreiras antivazamento;  
Este produto é indicado para o uso prolongado, durante o dia e à noite.

Item 251

R\$ 1,1761

000729

Item  
 Código: BR0425355  
 Descrição do item: FRALDA DESCARTAVEL, ANATOMICO, GRANDE, ATE 15 KG, FLOCOS DE GEL, ABAS ANTIWAZAMENTO, FAIXA AJUSTAVEL, FITAS ADESIVAS MULTIAJUSTAVEIS, NOTURNO  
 Unidade de Fornecimento:  
 Grupo:  
 Classe:  
 UF:  
 Município:  
 PDM:

Base de dados BPS

CODIGO BR	DESCRIÇÃO ITEM	DADOS DA COMPRA			DADOS DO FORNECEDOR			DADOS DA INSTITUIÇÃO			PREÇO UNITÁRIO	
		DATA COMPRA	MODALIDADE DA COMPRA	DATA INSERÇÃO	FABRICANTE	FORNECEDOR	NOBRE DA INSTITUIÇÃO	MUNICIPIO	UF	QTD ITENS COMPRADOS	PAGO	MEDIA PONDERADA
BR0425355	FRALDA DESCARTAVEL, ANATOMICO, GRANDE, ATE 15 KG, FLOCOS DE GEL, ABAS ANTIWAZAMENTO, FAIXA AJUSTAVEL, FITAS ADESIVAS MULTIAJUSTAVEIS	17/01/2017	Pregão	07/02/2017	LIFE DO BRASIL INDUSTRIA E COMERCIO DE FRALDAS E COSMETICOS EIRELI - EPP	NMED - DISTRIBUICAO, IMPORTACAO E EXPORTACAO DE MEDICAMENTOS LTDA - EPP	FUNDO MUNICIPAL DE SAUDE DE CAMPINA GRANDE	PB	200000	0,3800	0,6784	
BR0425355	FRALDA DESCARTAVEL, ANATOMICO, GRANDE, ATE 15 KG, FLOCOS DE GEL, ABAS ANTIWAZAMENTO, FAIXA AJUSTAVEL, FITAS ADESIVAS MULTIAJUSTAVEIS	07/08/2016	Pregão	28/11/2016	BABY PIES INDUSTRIA E COMERCIO DE FRALDAS E DESCARTAVEL LTDA - EPP	LITORALI COMERCIO DE PRODUTOS MEDICOS EIRELI	MUNICIPIO DE GARÇA	SP	400	0,3750	0,6784	
BR0425355	FRALDA DESCARTAVEL, ANATOMICO, GRANDE, ATE 15 KG, FLOCOS DE GEL, ABAS ANTIWAZAMENTO, FAIXA AJUSTAVEL, FITAS ADESIVAS MULTIAJUSTAVEIS	10/04/2017	Pregão	11/05/2017	DESCARPACK DESCARTAVEL DO BRASIL LTDA	MJ COMERCIO DE ARTIGOS MEDICOS E ORTOPEDICOS LTDA - ME	FUNDO MUNICIPAL DE SAUDE IMARI	PB	100	0,3900	0,6784	
BR0425355	FRALDA DESCARTAVEL, ANATOMICO, GRANDE, ATE 15 KG, FLOCOS DE GEL, ABAS ANTIWAZAMENTO, FAIXA AJUSTAVEL, FITAS ADESIVAS MULTIAJUSTAVEIS	21/11/2016	Pregão	18/01/2017	DESCARPACK DESCARTAVEL DO BRASIL LTDA	SNA COMERCIO E DISTRIBUICAO EIRELI - EPP SAUDE DE SAO GONCALO	SAO GONCALO	RJ	200000	0,7200	0,6784	
BR0425355	FRALDA DESCARTAVEL, ANATOMICO, GRANDE, ATE 15 KG, FLOCOS DE GEL, ABAS ANTIWAZAMENTO, FAIXA AJUSTAVEL, FITAS ADESIVAS MULTIAJUSTAVEIS	31/01/2017	Pregão	30/03/2017	DESCARPACK DESCARTAVEL DO BRASIL LTDA	STARMED ARTIGOS MEDICOS HOSPITALARES LTDA	CONSORCIO INTERMUNICIPAL DO SUL DO ESTADO DE ALAGOAS - CONSUL	AL	218000	0,8100	0,6784	
BR0425355	FRALDA DESCARTAVEL, ANATOMICO, GRANDE, ATE 15 KG, FLOCOS DE GEL, ABAS ANTIWAZAMENTO, FAIXA AJUSTAVEL, FITAS ADESIVAS MULTIAJUSTAVEIS	31/08/2016	Pregão	27/12/2016	DESCARPACK DESCARTAVEL DO BRASIL LTDA	EFFETIVE PRODUTOS OPTICOS LTDA - ME	FUNDO MUNICIPAL DE SAUDE DE SANTA ISABEL DO IVAI	PR	7000	0,9571	0,6784	
BR0425355	FRALDA DESCARTAVEL, ANATOMICO, GRANDE, ATE 15 KG, FLOCOS DE GEL, ABAS ANTIWAZAMENTO, FAIXA AJUSTAVEL, FITAS ADESIVAS MULTIAJUSTAVEIS	12/04/2016	Dispensa de Licitação	29/11/2016	HYPERMARCAS S/A	CIRURGICA CRAVINHOS LTDA - ME	FUNDO MUNICIPAL DE SAUDE DO IBITINGA MUNICIPIO DE IBITINGA	SP	480	1,0800	0,6784	
BR0425355	FRALDA DESCARTAVEL, ANATOMICO, GRANDE, ATE 15 KG, FLOCOS DE GEL, ABAS ANTIWAZAMENTO, FAIXA AJUSTAVEL, FITAS ADESIVAS MULTIAJUSTAVEIS	05/08/2016	Pregão	25/08/2016	DESCARPACK DESCARTAVEL DO BRASIL LTDA	MATERMED COMERCIAL DE ARTIGOS MEDICOS LIMITADA	MUNICIPIO DE AREALVA	SP	40000	1,1400	0,6784	
BR0425355	FRALDA DESCARTAVEL, ANATOMICO, GRANDE, ATE 15 KG, FLOCOS DE GEL, ABAS ANTIWAZAMENTO, FAIXA AJUSTAVEL, FITAS ADESIVAS MULTIAJUSTAVEIS	27/09/2016	Dispensa de Licitação	03/10/2016	HYPERMARCAS S/A	WALDIR JANCANTI FILHO - EPP	FUNDO MUNICIPAL DE SAUDE DO IBITINGA MUNICIPIO DE IBITINGA	SP	322	1,3714	1,5795	
BR0425355	FRALDA DESCARTAVEL, ANATOMICO, GRANDE, ATE 15 KG, FLOCOS DE GEL, ABAS ANTIWAZAMENTO, FAIXA AJUSTAVEL, FITAS ADESIVAS MULTIAJUSTAVEIS	15/03/2017	Preliminar de Licitação	28/04/2017	PROCTER & GAMBLE HIGIENE E COSMETICOS LTDA	IRMAOS YOKO AFACATUBA LTDA - EPP	MUNICIPIO DE GUARARAPES	SP	520	1,4900	1,5795	
BR0425355	FRALDA DESCARTAVEL, ANATOMICO, GRANDE, ATE 15 KG, FLOCOS DE GEL, ABAS ANTIWAZAMENTO, FAIXA AJUSTAVEL, FITAS ADESIVAS MULTIAJUSTAVEIS	14/01/2016	Pregão	04/03/2016	HYPERMARCAS S/A	DENTMED - MATERIAS MEDICAS E ODONTOLOGICOS LTDA - EPP	MUNICIPIO DE GUARARAPES	SP	1980	1,5945	1,5795	
BR0425355	FRALDA DESCARTAVEL, ANATOMICO, GRANDE, ATE 15 KG, FLOCOS DE GEL, ABAS ANTIWAZAMENTO, FAIXA AJUSTAVEL, FITAS ADESIVAS MULTIAJUSTAVEIS	29/12/2016	Dispensa de Licitação	19/01/2017	PROCTER & GAMBLE HIGIENE E COSMETICOS LTDA	FORMACAO DROGAMAR DE AFACATUBA LTDA - EPP	MUNICIPIO DE GUARARAPES	SP	320	1,5895	1,5795	
BR0425355	FRALDA DESCARTAVEL, ANATOMICO, GRANDE, ATE 15 KG, FLOCOS DE GEL, ABAS ANTIWAZAMENTO, FAIXA AJUSTAVEL, FITAS ADESIVAS MULTIAJUSTAVEIS	12/12/2016	Dispensa de Licitação	16/01/2017	PROCTER & GAMBLE HIGIENE E COSMETICOS LTDA	FARMACIA DROGAMAR DE AFACATUBA LTDA - EPP	MUNICIPIO DE GUARARAPES	SP	520	1,5895	1,5795	

# Fralda Infantil Evolution de 9 kg a 14 kg, fardo com 192 Unidades. Dy DRY EVOLUTION

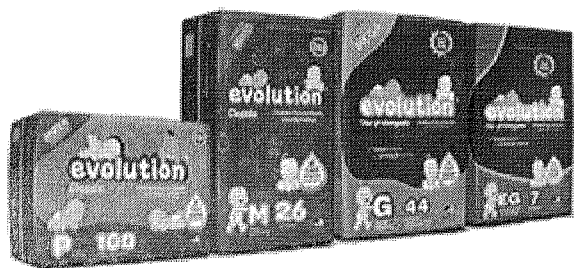

Partilhar

**Entrega:**  
**Disponível**

Código / Referência: **3214**

De:  
**R\$ 183,99 / 192 = 0,9582**

Boleto com desconto:  
**R\$ 173,49 à vista boleto**

Cartão:  
**R\$ 175,24 à vista cartão**

Podendo ser pago em  
até:  
**3 x de R\$ 58,41**

**Ou em até 12x pelo  
PagSeguro**

**Quantidade:**

**COMPRAR**

Indique a um amigo

imprimir Produto

## Saiba Mais:

Descrição | Dados técnico

### Descrição

[Voltar ao Topo](#)

**Fralda Infantil Evolution de 9 kg a 14 kg, fardo com 192 Unidades. Dy**  
**DUVIDAS CONSULTE NOSSO TELEVENDAS (11) 2924-9414**

Fralda infantil com alta capacidade de absorção, toque externo suave, com barreiras antivazamento;  
Este produto é indicado para o uso prolongado, durante o dia e à noite.



Item 252

000731

R\$ 0,9159

Item: BR0425356  
 Descrição do Item: FRALDA DESCARTÁVEL, ANATÔMICO, EXTRA GRANDE, ACIMA DE 16 KG, FLOCOS DE GEL, ABAS ANTI-VAZAMENTO, FAIXA AJUSTÁVEL, FITAS ADESIVAS MULTIAJUSTÁVEIS, NOTURNO  
 Unidade de Fornecimento:  
 Grupo:  
 Class:  
 UF:  
 Município:  
 PDW:

Base de dados BPS

CÓDIGO BR	DESCRIÇÃO ITEM	UNIDADE DE FORNECIMENTO	DADOS DA COMPRA		DADOS DO FABRICANTE/FORNECEDOR		DADOS DA INSTITUIÇÃO			PREÇO UNITÁRIO		
			DATA COMPRA	MODALIDADE DA COMPRA	FABRICANTE	FORNecedor	NOME DA INSTITUIÇÃO	MUNICÍPIO	UF	QUANTIDADE	VALOR	MEDIA PONDERADA
BR0425356	FRALDA DESCARTÁVEL, ANATÔMICO, EXTRA GRANDE, ACIMA DE 16 KG, FLOCOS DE GEL, ABAS ANTI-VAZAMENTO, FAIXA AJUSTÁVEL, FITAS ADESIVAS MULTIAJUSTÁVEIS	UNIDADE	10/04/2017	Pregão	DESCARPACK DESCARTÁVEIS DO BRASIL LTDA	MJ COMERCIO DE ARTIGOS MEDICOS E ORTOPÉDICOS LTDA - ME	FUNDO MUNICIPAL DE SAUDE	MARI	PB	100	0,3900	0,5139
BR0425356	FRALDA DESCARTÁVEL, ANATÔMICO, EXTRA GRANDE, ACIMA DE 16 KG, FLOCOS DE GEL, ABAS ANTI-VAZAMENTO, FAIXA AJUSTÁVEL, FITAS ADESIVAS MULTIAJUSTÁVEIS	UNIDADE	17/12/2015	Pregão	INDUSTRIA DE PRODUTOS DESCARTÁVEIS E HIGIENICOS LTDA	MATERMED COMERCIAL DE ARTIGOS MEDICOS LIMITADA	MUNICÍPIO DE JARDINOPOLIS	JARDINOPOLIS	SC	4000	0,4000	0,5139
BR0425356	FRALDA DESCARTÁVEL, ANATÔMICO, EXTRA GRANDE, ACIMA DE 16 KG, FLOCOS DE GEL, ABAS ANTI-VAZAMENTO, FAIXA AJUSTÁVEL, FITAS ADESIVAS MULTIAJUSTÁVEIS	UNIDADE	01/05/2016	Pregão	BABY PISS INDUSTRIA E COMERCIO DE FRALDAS DESCARTÁVEIS LTDA - EPP	LITORALM COMERCIO DE PRODUTOS MEDICOS EPP	MUNICÍPIO DE GARÇA	GARÇA	SP	960	0,4000	0,5139
BR0425356	FRALDA DESCARTÁVEL, ANATÔMICO, EXTRA GRANDE, ACIMA DE 16 KG, FLOCOS DE GEL, ABAS ANTI-VAZAMENTO, FAIXA AJUSTÁVEL, FITAS ADESIVAS MULTIAJUSTÁVEIS	UNIDADE	07/02/2017	Pregão	LIFE DO BRASIL INDUSTRIA DE PRODUTOS DE HIGIENE E COSMETICOS EIRELI - EPP	MMED - DISTRIBUICAO, IMPORTACAO E COMERCIO DE MEDICAMENTOS LTDA - EPP	FUNDO MUNICIPAL DE SAUDE DE CAMPINA GRANDE	CAMPINA GRANDE	PB	200000	0,4400	0,5139
BR0425356	FRALDA DESCARTÁVEL, ANATÔMICO, EXTRA GRANDE, ACIMA DE 16 KG, FLOCOS DE GEL, ABAS ANTI-VAZAMENTO, FAIXA AJUSTÁVEL, FITAS ADESIVAS MULTIAJUSTÁVEIS	UNIDADE	17/12/2015	Pregão	MEDI HOUSE IND E COM DE PRODUTOS CIRURGICOS LTDA	MEDI HOUSE IND E COM DE PRODUTOS CIRURGICOS LTDA	MUNICÍPIO DE JARDINOPOLIS	JARDINOPOLIS	SC	2000	0,6000	0,5139
BR0425356	FRALDA DESCARTÁVEL, ANATÔMICO, EXTRA GRANDE, ACIMA DE 16 KG, FLOCOS DE GEL, ABAS ANTI-VAZAMENTO, FAIXA AJUSTÁVEL, FITAS ADESIVAS MULTIAJUSTÁVEIS	UNIDADE	27/07/2016	Pregão	DESCARPACK DESCARTÁVEIS DO BRASIL LTDA	LIND BROTE PRODUTOS HOSPIATÁRIOS LTDA	MUNICÍPIO DE GUAPIMIRIM	GUAPIMIRIM	RJ	4400	0,7100	0,5139
BR0425356	FRALDA DESCARTÁVEL, ANATÔMICO, EXTRA GRANDE, ACIMA DE 16 KG, FLOCOS DE GEL, ABAS ANTI-VAZAMENTO, FAIXA AJUSTÁVEL, FITAS ADESIVAS MULTIAJUSTÁVEIS	UNIDADE	15/03/2017	Pedido de Compra	PROCTER & GAMBLE HIGIENE E COSMETICOS LTDA	IRMAOS YOKOO ARACATUBA LTDA - EPP	MUNICÍPIO DE GUARARAPES	GUARARAPES	SP	960	0,9343	1,6524
BR0425356	FRALDA DESCARTÁVEL, ANATÔMICO, EXTRA GRANDE, ACIMA DE 16 KG, FLOCOS DE GEL, ABAS ANTI-VAZAMENTO, FAIXA AJUSTÁVEL, FITAS ADESIVAS MULTIAJUSTÁVEIS	UNIDADE	12/12/2016	Dispensa de Licitação	PROCTER & GAMBLE HIGIENE E COSMETICOS LTDA	FARMACIA PROCGAMAR DE ARACATUBA LTDA - EPP	MUNICÍPIO DE GUARARAPES	GUARARAPES	SP	800	0,9996	1,6524
BR0425356	FRALDA DESCARTÁVEL, ANATÔMICO, EXTRA GRANDE, ACIMA DE 16 KG, FLOCOS DE GEL, ABAS ANTI-VAZAMENTO, FAIXA AJUSTÁVEL, FITAS ADESIVAS MULTIAJUSTÁVEIS	UNIDADE	14/01/2016	Pregão	HYPERMARCAS S/A	DENTMED - MATERIAS MEDICAS E ODONTOLÓGICOS LTDA - EPP	MUNICÍPIO DE GUARARAPES	GUARARAPES	SP	1236	1,0460	1,6524
BR0425356	FRALDA DESCARTÁVEL, ANATÔMICO, EXTRA GRANDE, ACIMA DE 16 KG, FLOCOS DE GEL, ABAS ANTI-VAZAMENTO, FAIXA AJUSTÁVEL, FITAS ADESIVAS MULTIAJUSTÁVEIS	UNIDADE	18/04/2016	Pedido de Compra	PROCTER & GAMBLE HIGIENE E COSMETICOS LTDA	FARMACIA PRINCEZA DE ARACATUBA LTDA - EPP	MUNICÍPIO DE GUARARAPES	GUARARAPES	SP	960	1,0468	1,6524
BR0425356	FRALDA DESCARTÁVEL, ANATÔMICO, EXTRA GRANDE, ACIMA DE 16 KG, FLOCOS DE GEL, ABAS ANTI-VAZAMENTO, FAIXA AJUSTÁVEL, FITAS ADESIVAS MULTIAJUSTÁVEIS	UNIDADE	14/03/2016	Dispensa de Licitação	PROCTER & GAMBLE HIGIENE E COSMETICOS LTDA	FARMACIA PRINCEZA DE ARACATUBA LTDA - EPP	MUNICÍPIO DE GUARARAPES	GUARARAPES	SP	480	1,0468	1,6524

000732  
✱

**Fralda Infantil Evolution até 5 kg, fardo com 240 unidades.Dy DRY GERIATRICS**

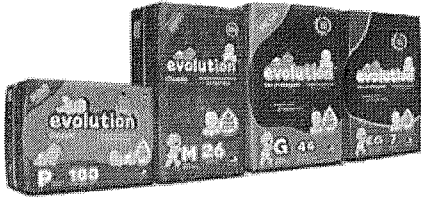

VER MAIS FOTOS

Partilhar

Entrega:  
Disponível

Código / Referência: 3212

De:  
R\$ 183,99 / 240 = 0,7666

Boleto com desconto:  
R\$ 173,49 à vista boleto

Cartão:  
R\$ 175,24 à vista cartão

Podendo ser pago em  
até:  
3 x de R\$ 58,41

**Ou em até 12x pelo  
PagSeguro**

Quantidade:

**COMPRAR**

Indique a um amigo

Imprimir Produto

**Saiba Mais:**

Descrição | Itens Inclusos | Dados técnico

**Descrição**

[Voltar ao Topo](#)

**Fralda Infantil Evolution até 5 kg, pacote com 240 unidades.Dy**

**DUVIDAS CONSULTE NOSSO TELEVENDAS (11) 2924-9414**

Fralda infantil com alta capacidade de absorção, toque externo suave, com barreiras antivazamento;  
Este produto é indicado para o uso prolongado, durante o dia e à noite.



(http://www.americanas.com.br/todos-departamentos) (http://www.americanas.com.br)

ito digite aqui sua busca

ia fixa > inverno > oferta do dia > namorados > galaxy s8 > cartão BNDES > venda na americanas > baixe o app > loja mais próxima

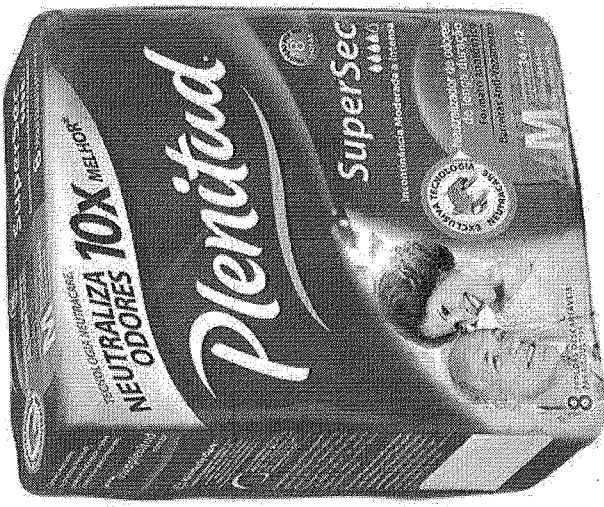

### Fralda Geriátrica Adulto Neutracare Supersec M com 8 Unidades - Plenitud

(cód.113020180)

Tamanho M

vendido e entregue por americanas.com R\$ 24,25 (5% de desconto) : 4 = 3,0312

**R\$ 22,99**  
ver parcelas

compre novo

adicionar à lista de casamento (/listadecasamento.americanas.com.br/rest/addgift?sku=113020198)

(https://images-americanas.b2w.io/produtos/07/00/item/113020/1/113020180SZ.jpg)

R\$ 22,99 no cartão americanas.com em até 2x de R\$ 11,49 s/ juros ver parcelas

calcular frete e prazo

ok

quem viu este produto, viu também



Item 253 - R\$ 2,2807

700733



Extra.com.br

Extra.com.br > Beleza e Saúde > Cuidados Pessoais

# Fralda Geriátrica Descartável Plenitud Supersec Unissex M - 16 Unidades

(Cód. Item 1763654) Outros produtos Plenitud

43



Vendido e entregue por Extra

Cartão de Crédito

Reserva em Loja

Por: **R\$42,66** ÷ 16 = 2,6662

Comover

Recaba em cada

Ver Parcelas

Reservar na Loja

Rápido e Grátis

Adicionar à lista de casamento

Pague com o Cartão Extra ou do Grupo Pão de Açúcar

APROVEITE: Pague R\$ 42,66 em 1x ou em até 9x de R\$ 5,22 com juros (1,99% a.m.).

Não tem o Cartão Extra? Peça já o seu.



Informe seu CEP:

Ok

PUBLICIDADE

Quem procura este item também se interessa por

000734

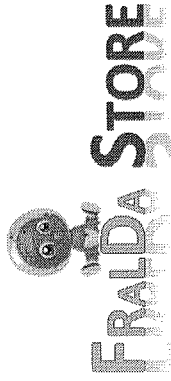

0 itens  
R\$ 0,00

Busca

TODAS AS CATEGORIAS

- Fralda Infantil
- Fralda Geriatrica
- Luvras Descartaveis
- Lençõs Umedecidos
- Acessórios
- Bebe Conforto / Cadeiraão

DESCONTOS

Nome

E-mail

CADASTRAR

Página inicial / Fralda Geriatrica / Kit Fralda Geriatrica Descarpack - Tam M - 96 Unids



LANÇAMENTO

Kit Fralda Geriatrica Descarpack - Tam M - 96 Unids

Marca: Descarpack  
Modelo: Adulto - Tamanho M  
Disponibilidade: Imediata  
Referência: DP000002

109,90 ÷ 96 = 1,1448

Por:

**R\$ 109,90**

ou 2x Sem juros de R\$ 54,95

1

**COMPRAR**

CEP:

CALCULAR

Descrição Geral	Itens Inclusos	Garantia	Formas de Pagamento
-----------------	----------------	----------	---------------------

**Comentários**

A Fralda Descartável Descarpack é unissex, não estéril, de uso externo único descartável, atóxica, isenta de substâncias alergênicas, composta de uma capa de tela polimérica, um núcleo absorvente composto por algodão hidrófilo, polpa de celulose virgem e/ou materiais poliméricos absorventes, formato reto de cintura ajustável dotada de ajuste perfeito a qualquer tipo de paciente, com flocos de gel superabsorvente distribuído em todo o núcleo, camadas externas e internas perfeitamente sobrepostas, com bordas unidas entre si.

Revestimento externo confeccionado em plástico de polietileno com espessura, flexibilidade e resistência adequada, dotada de quatro fitas reposicionava ajustáveis duas de cada lado. A tira adesiva abre e fecha devidamente impregnada de substância aderente antialérgica, possuindo na extremidade pequena dobradura que permita preservar sua adesividade e o fácil manuseio.

Indicação, Finalidade ou Uso a que se destina o Produto: Uso geriátrico Incontinência Pós-Parto Pós-Operatório

000736

Bem-vindo, fazer login.

Meu Carrinho  
(/checkout) 1  
(/checkout)

Meu Cadastro  
(/account) Entrar

Meus Pedidos  
(/account/orders) (conteudo/atendimento)

(/giftlist)

Q | Buscar

Q Precizou? Araujo tem

VER TODA LOJA (/)

MEDICAMENTOS  
(/medicamentos)

DERMO-COSMÉTICOS  
(/dermocosmeticos)

MAMÃE E BEBÊ  
(/infanttil)

SAÚDE  
(/saude)

BELEZA  
(/beleza)

HIGIENE PESSOAL  
(/higiene-pessoal)

PET SHOP  
(/pet-shop)

FITNESS  
(/fitness)

MELHOR IDADE  
(/geriatrica)

ENTREGA EM ATÉ 3H  
EM BH E CONTAGEM\*  
(/diferenciais-araujo)

160 LOJAS FÍSICAS  
ENCONTRE A MAIS PRÓXIMA  
(/lojas)

ATENDIMENTO  
0300-3131010  
(31) 3270-5000  
(/conteudo/atendimento)

Obit  
300029217

araujoselo  
(http://www.ebit.com.br/drogaria-araujo/sele)

1.amazonaws.com/cdn.sileblindado.com/tp\_aw/verifica-pt-br.html?url=www.araujo.com.br

SITE UNIMARCA  
20011100 ER 2375014

LEVE + POR -  
(http://www.araujo.com.br/kits-araujo)

Drogaria Araujo (http://www.araujo.com.br/) > Geriátrico (http://www.araujo.com.br/geriatrico) > Fralda (http://www.araujo.com.br/geriatrico/fralda)

# Fralda Geriátrica Bigfral Plus Tamanho EG

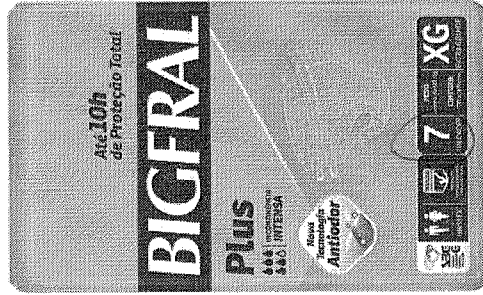

Por: **R\$ 23,99** a vista  
1 unidade

Comprar (https://www.araujo.com.br/checkout/cart/add?sku=5096604&qty=1&s

LEVE 4 E PAGUE R\$ 17,99 CADA

COMPRAR KIT

(https://www.araujo.com.br/checkout/cart/add?

sku=5096604&qty=4&seller=1&sc=1&price=2399&cv=40be72c7eae3684e65cf

FORMAS DE PAGAMENTO

FRETE E PRAZO



(http://araujo.vieximg.com.br/arquivos/ids/3708819-1000-1000/07896012800843.jpg)



Quero Avaliar

Item 254 - R\$ 2,7276

000737



**ultrafarma**

DIGITE O NOME, MARCA OU PRINCÍPIO ATIVO DO PRODUTO

Olá, Visitante. Crie ou acesse sua Conta aqui

- Marcas
- Medicamentos
- Genérico
- Saúde
- Beleza
- Dermocosméticos
- Cuidados Diários
- Infantil
- Promoções
- Cesta vazia

- Home
- Cuidados Diários
- Higiene Íntima/Pessal
- Fralda/Absonvente Geriátrico

Parcela em até 3x\*\* sem juros (Parcela mínima de R\$ 30,00)

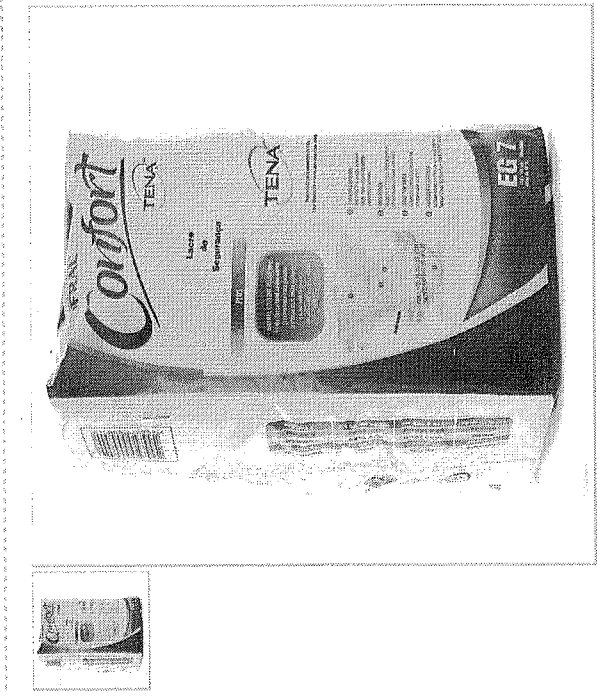

### Fralda Geriátrica Biofrral Confort Tamanho Eg com 7 Unidades

Produto com a qualidade Sca do Brasil | código: 19551 - [802871]



2,3843

Por R\$ 16,69 cada - 1 un. +

Comprar

Posso te ajudar? Sua compra segura Adicionar na minha lista

Confira outras opções deste produto

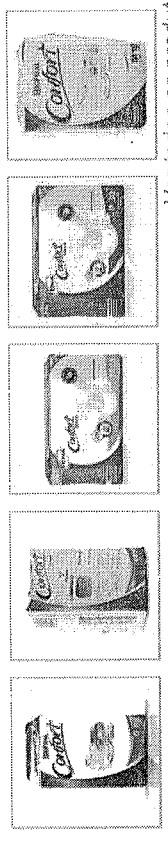

Ver todos os produtos



Desafio 90 dias de desafio para salvar

Onofre

Aceite o desafio e descubra uma vida mais leve.

inscreva-se

TELEVENDAS: 4007-2526

R\$ 0,00

Digite o nome do produto, marca ou princípio ativo...

Drogaria Onofre > Geriatria > Fraldas Geriátricas

seto produto

Cód: 369543

FRALDA GERIÁTRICA ADULTCARE PREMIUM EG COM 07 UNIDADES

Adultcare

Preço válido para compras feitas pela internet. Imagem meramente ilustrativa.

Selecione a Quantidade:

QUANTIDADE

R\$ 16,60

R\$ 14,94

2,3714

Produto indisponível

AVISE-ME QUANDO CHEGAR

000739

(<http://www.americanas.com.br/todos-os-departamentos>)  
(<http://www.americanas.com.br>)

digite aqui sua busca

inverno oferta do dia namorados galaxy s8 cartão BNDES  
< ([http://da.geriátricae\(c\)ataps/\(com\)car/na\(m\)garias/4548901/categoria/470217](http://da.geriátricae(c)ataps/(com)car/na(m)garias/4548901/categoria/470217))

venda na americanas baixe o app loja mais próxima

### Fralda Geriátrica Adulto Neutracare Supersec G com 16 unidades - Plenitud

(cod.18216458)

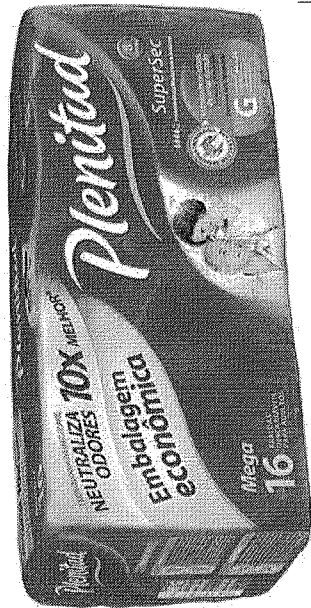

Tamanho **G**

vendido e entregue por americanas.com

**R\$ 47,99**  
ver parcelas *2,9994*

58?buyboxtoken&offertype&productid=18216458&productsku=113020251&storeid

adicionar à lista de casamento ([//listadecasamento.americanas.com.br/res/addgift?sku=113020251](http://listadecasamento.americanas.com.br/res/addgift?sku=113020251))

**R\$ 47,99** no cartão americanas.com em até 4x de R\$ 11,99 s/ juros [ver parcelas](#)

calcular frete e prazo  **ok**

([https://imagens-americanas.b2w.io/produtos/01/00/item/182164/18216458SZ.jpg](https://imagens.americanas.b2w.io/produtos/01/00/item/182164/18216458SZ.jpg))

quem viu este produto, viu também

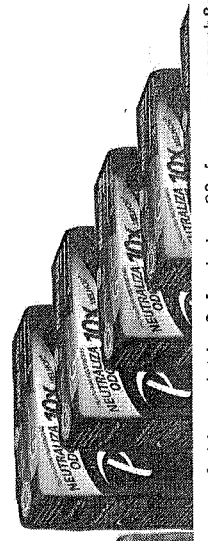
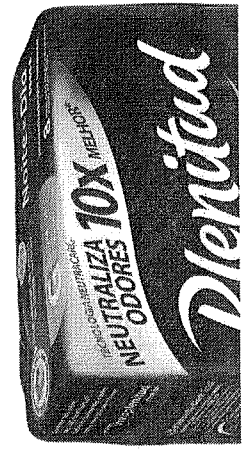

000740

Item 255

R\$ 3,0285



## CENTRAL DE ATENDIMENTO

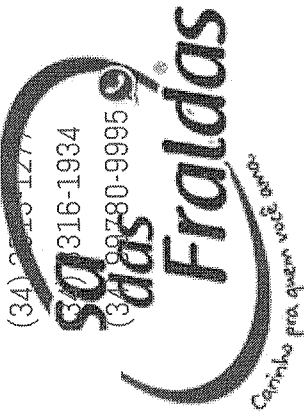

## Menu

SEJA BEM-VINDO PARA ADULTOS / BIGFRAL PLUS G 8 UNIDADES

## PRODUTOS

Fraldas Infantis

Fraldas para Adultos

Fralda para mar e  
piscina infantil

Fralda/Roupa Íntima  
Descartável Para  
Adultos

Diversos

Lenços/Refil/Toalhas

Descartáveis

## BIGFRAL PLUS G 8 UNIDADES

EM ESTOQUE

R\$23,90

2,9875

A linha de Bigfral Plus foi desenvolvida com a mais alta tecnologia e qualidade para pessoas que necessitam de cuidados especiais, com incontinência intensa, oferecendo até 10h de proteção total. A fralda possui a exclusiva tecnologia antiodor, gel superabsorvente, difusor de líquidos, barreiras antivazamento aliados a seu formato anatômico, indicador de umidade e aloe vera. O produto é hipoalergênico e dermatologicamente testado, contando ainda com fitas adesivas reposicionáveis que garantem o ajuste ideal ao corpo.

Qtd:

1

COMPRAR



Desafio 90 dias para mudar sua vida

Maria Helena

Aceite o desafio e descubra uma vida mais leve.

Inscriva-se

TELEVENDAS: 4007-2526

R\$ 0,00

Digite o nome do produto, marca ou princípio ativo...

Drogaria Onofre > Geriatria > Fraldas Geriátricas

seto produto

Cód: 312533

# FRALDA GERIÁTRICA BIGFROL PLUS COMPACTA GRANDE C/ 8 UNIDADES

Bigfrol

Preço válido para compras feitas pela internet. Imagem meramente ilustrativa.

Selecione a Quantidade:

QUANTIDADE

310987

R\$ 24,79

+ 1 COMPRAR

000742



# FRALDA GERIÁTRICA TENA CONFORT BIOFRAL UNISSEX P 11 Unidades

Olá, o que você procura?

Por: R\$ 18,90

1,7 18,90

Quantidade

Subtotal: R\$ 18,90

Descontos aplicáveis à esse produto serão exibidos em seu carrinho

Recomende na Drogaria São Paulo

Recomendar

## Sobre o Produto

A Fralda Geriátrica Tena Confort Biofral Unissex P 11 Unidades foi desenvolvida para garantir proteção com muito conforto, garantindo segurança contra vazamentos e cuidados com a pele. Descartável e de uso diurno, ela é indicada para casos de incontinência urinário/fecal severa, pós-parto e pós-operatório. A Fralda Geriátrica Tena Confort possui camadas de distribuição para rápida absorção do líquido, barreiras para proporcionar mais segurança contra vazamentos laterais, cobertura interior que oferece maior conforto, com aloe vera, tornando a cobertura macia ao toque na pele. Ela tem também indicador de umidade para maior praticidade com duas listras que ficam azuis, sinalizando a hora de trocar o produto.

[Produtos Similares](#)

[Aproveite e compre junto](#)

Item 256 - R\$ 2,1721

000743 2/5

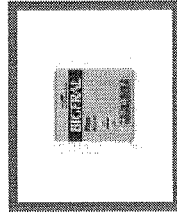

## Fralda Geriátrica Bigfral Plus Pequena 10 Unidades

Por: R\$ 23,99 *2,399*

Quantidade  ↕

Subtotal: R\$ 23,99

Descontos aplicáveis à esse produto serão exibidos em seu carrinho

Recomende na Drogarias Pacheco



Recomendar

### Sobre o Produto

Prática e compacta, a Fralda Geriátrica Bigfral Plus Pequena C/ 10 Unidades é indicada para incontinência intensa. Apresenta barreiras antivazamento, indicador de umidade/ troca, formato anatômico, flocos de gel superabsorventes, que garantem maior absorção e retenção de líquidos, difusor de líquido spum layer e fitas adesivas reposicionáveis. Garante um ajuste perfeito, dando uma proteção extra e evitando vazamentos e muda de cor ao contato com o líquido e indica quando a fralda pode ser trocada.

Produtos Similares

Aproveite e compre junto

000744



Olá, bem vindo(a)! Faça seu Login ou Cadastre-se.

Telefendas: (11) 2729-1660

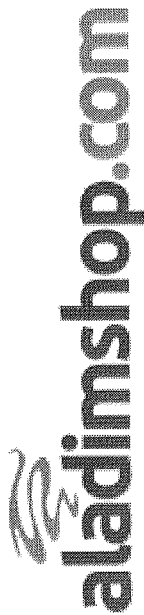

Buscar na loja.



- Beleza e Saúde
- Pet Shop
- Jóias e Relógios
- Celular e Tablet
- Casa e Jardim
- Moda
- Produtos Disney e Marvel
- Bike
- Bebês
- Informática
- Especial Dia das Mães
- Fitness

Beleza e Saúde > Fraldas Geriátricas >  
**Fralda Geriátrica Tamanho EG Biofral Confort Kit 126 Fraldas**

Descrição Completa

Curtir 0

Partilhar

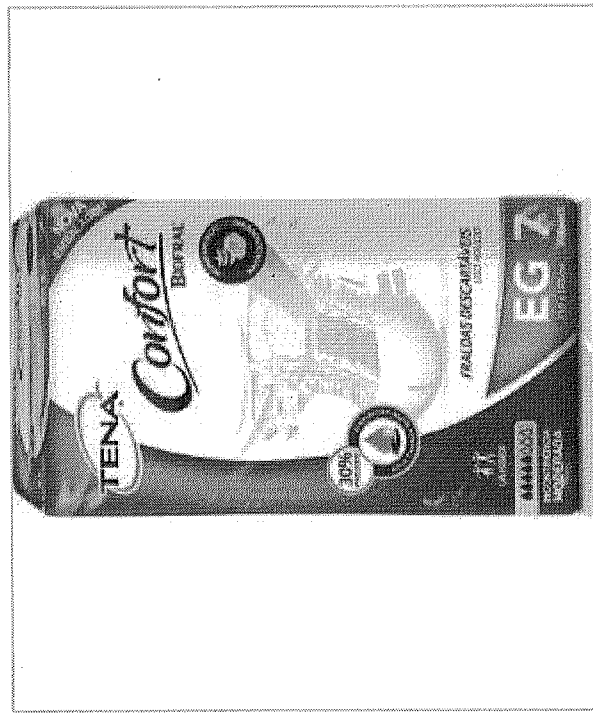

\*imagem meramente ilustrativa.

**R\$ 309,90**  
 6x de R\$ 51,65 sem juros

2,4595

VOCÊ ESTÁ FAZENDO UMA OPERAÇÃO SEGURA

Escolha a quantidade

(0 avaliações) [Avalie este produto](#)

Formas de Pagamento

Formas de Entrega



Ola! Posso ajudar?

000746

Item 257 - R\$ 2,60 52

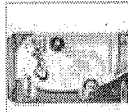

fantasias  
**Disney**

a partir de

**R\$ 99,90**

eu quero

categoria  
**fitness**

a partir de

**R\$ 10,90**

sou.fit

#### DESCRIÇÃO DO PRODUTO

## Fralda Geriátrica Tamanho EG Biofrol Confort Kit 126 Fraldas

A Fralda Geriátrica Tamanho EG Biofrol Confort de uso diurno e noturno foi desenvolvida para garantir proteção com muito conforto

A Fralda Geriátrica Tamanho EG Biofrol Indicada para incontinência urinária e fecal severa, proporcionando conforto e segurança exclusiva contra vazamentos e cuidado com a pele para as pessoas acamadas. A Biofrol Confort kit com 126 fraldas é a solução econômica para quem utiliza a fralda geriátrica com frequência. São mais fraldas geriátricas por embalagem tornando o custo bem menor.

#### Características:

- Fralda Geriátrica Tamanho EG
- Quantidade total: 126 Fraldas
- 18 pacotes de 7 unidades
- Cintura: 110 a 165cm
- Peso indicado: Acima de 90kg

#### Benefícios:

- De uso diurno e noturno
- Descartável
- Contra vazamentos
- Anatômica
- Cuidado com a pele
- Ajuste perfeito ao corpo
- Conforto e discrição

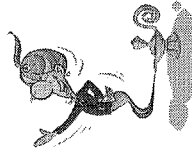

Aladim

25 Maio 2017

Aladim 10:57

Olá, seja bem vindo ao Aladim Shop. Posso te ajudar?

#### QUEM VIU, VIU TAMBÉM

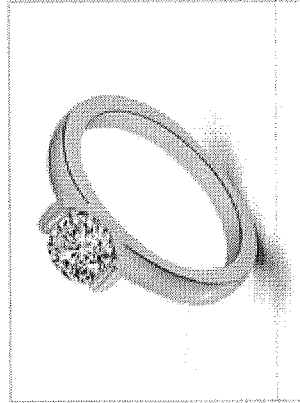

Enviar

000747

# DIUT KAL Confort

~~R\$20,40~~ **R\$17,50**

SKU:50666

Para pessoas com peso acima de 90kg e cintura entre 110 e 165cm. A fralda Biofral Confort Plus é indicada para pessoas com incontinência moderada. Possui cobertura com toque suave e indicador de umidade que avisa quando precisa ser trocada. Formato anatômico.



< 1 >

 | [Comprar](#)

2,9143

Veja também:



Absorvente Biofral Maxigeriatric com 20 Unidades

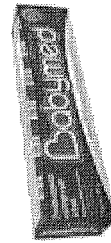

BabyMed Menino Pomada 45g

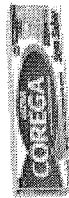

Corega Ultra Creme sem Sabor 40g

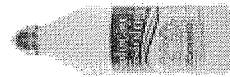

Soro Fisiológico Arboreto 500ml



Absorvente Bigmaxi Super com 20 Unidades

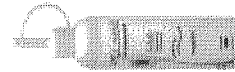

Pielisana Óleo Dermoprotetor 200ml



Absorvente Biofral Maxigeriatric com Unidades

000748

Atendimento Online



Bem-vindo, fazer login.

Meu Cadastro  
(account) Entrar

Meu Carrinho  
(checkout) 1  
(checkout)

Meus Pedidos (account/orders)  
Central de Atendimento  
(conteudo/atendimento)

Q Preciso? Araujo tem

Q Buscar

(giftlist)

VER TODA LOJA (/)  
MEDICAMENTOS  
(medicamentos)

DERMO-  
COSMÉTICOS  
(dermocosméticos)

SAÚDE  
(saude)  
BELEZA  
(beleza)

HIGIENE  
PESSOAL  
(higienie-  
pessoal)

FITNESS  
(fitness)

MELHOR  
IDADE  
(geriatrico/)

LEVE + POR -  
(http://www.araujo.com.br/kits-  
araujo)

ENTREGA EM ATÉ 3H  
EM BH E CONTAGEM.  
(diferenciais-araujo)

160 LOJAS FÍSICAS  
ENCONTRE A MAIS PRÓXIMA  
(/lojas)

ATENDIMENTO  
0300-3131010  
(31) 3270-5000  
(conteudo/atendimento)



(http://www.ebit.com.br/drogaria-  
araujo/seio)

SITE BUNDADO  
ADICIONANDO DESPESAS  
1.amazonnews.com/ocn.sitebundado.com/tp\_aw/verifica-  
pt-br.html?url=www.araujo.com.br

Drogaria Araujo (http://www.araujo.com.br/) > Geriátrico (http://www.araujo.com.br/geriatrico) > Fralda (http://www.araujo.com.br/geriatrico/fralda)



# Fralda Geriátrica Tena Confort Tamanho EG

Fralda Geriátrica Tena Confort Tamanho EG com 7 Unidades

Por: **R\$ 43,95**  
a vista

Comprar (https://www.araujo.com.br/checkout/cart/add?sku=813613&qty=1&si

Fralda Geriátrica Tena Confort tamanho EG com 7 Unidades

Por: **R\$ 18,99**  
a vista

Comprar (https://www.araujo.com.br/checkout/cart/add?sku=694525&qty=1&si

(http://araujo.veximg.com.br/arquivos/ids/3735643-1000-1000/07896770900540.jpg)



Quero Avaliar

FORMAS DE PAGAMENTO

FRETE E PRAZO

SOBRE O PRODUTO

000749

> VOCÊ PODE GOSTAR TAMBÉM



Fralda Geriátrica Tena Biofral Noite e Dia Tamanho EG com 7 Unidades

Por: R\$ 23,49

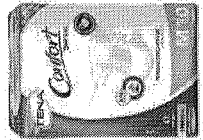

Fralda Geriátrica Tena Comfort Tamanho M com 10 Unidades

Por: R\$ 18,99

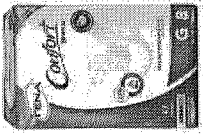

Fralda Geriátrica Tena Comfort Tamanho G com 8 Unidades

Por: R\$ 18,99



Fralda Geriátrica Tena Biofral Noite e Dia Tamanho M com 18 Unidades

Por: R\$ 46,90



Fralda Geriátrica Tena Biofral Noite e Dia Tamanho M com 18 Unidades

Por: R\$ 39,85

> O QUE OS CLIENTES MAIS COMPRAM APÓS VER ESTE ITEM

57% COMPRAM

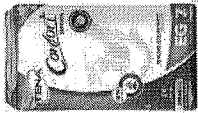

Fralda Geriátrica Tena Comfort Tamanho EG com 7 Unidades

Por: R\$ 18,99

14% COMPRAM



Fralda Geriátrica Bigfral Plus Tamanho EG com 7 Unidades

Por: R\$ 23,99

14% COMPRAM



Fralda Geriátrica Tena Biofral Noite e Dia Tamanho EG com 7 Unidades

Por: R\$ 23,49

14% COMPRAM



Roupa Íntima Plenitud Active Plus Unisexex Tamanho GXG com 16 Unidades

Por: R\$ 53,90

+ Características

+ Avaliações

+ Saiba Mais

000750  
2/5

<b>Marca</b>	Tena
<b>Gênero</b>	Unisex
<b>Finalidade</b>	Incontinência
<b>Tamanho</b>	EG
<b>Fluxo</b>	Moderado

#### FRALDA GERIÁTRICA TENA CONFORT TAMANHO EG

Tena Biofral Confort é uma fralda descartável de uso diurno e noturno, desenvolvida para garantir proteção com muito conforto, garantindo segurança contra vazamentos e cuidado com a pele.

Indicada para incontinência urinária e fecal moderada, proporcionando conforto e segurança para as pessoas acamadas.

#### Características:

Formato anatômico: elásticos nas pernas que proporcionam conforto e liberdade de movimentos.

Barreiras protetoras: traz segurança contra vazamentos.

Ajuste ao corpo: fitas adesivas laterais e reposicionáveis de camada dupla, podendo ser colada e descolada todas as vezes que forem necessárias.

Cuidado com a pele: camada interna distribui e retém o líquido rapidamente, deixando a pele seca e protegida.

Conforto: a cobertura externa possui toque suave que não faz barulho com os movimentos e promove contato suave com a pele.

Controle de troca: indicador de umidade com faixa colorida que muda de cor em contato com a urina que permite controlar o horário de troca da fralda sem necessidade de abrir e fechar o produto.

#### Tamanhos:

Circunferência da cintura:

P: 40 a 80cm.

M: 70 a 120cm.

G: 80 a 150cm.

EG: 110 a 165cm.

#### (medicamentos)

##### Medicamentos

##### (medicamentos)

Analgésico (medicamentos/analgesico?)  
 PS=16)  
 Antigripal (medicamentos/antigripal/)  
 Distúrbio Erétil (medicamentos/distuncao-eretil/)  
 Dor e Febre (medicamentos/analgesico/)  
 Hipertensão (medicamentos/hipertensao/)  
 Parar de Fumar (medicamentos/parar-de-fumar/)  
 Prisão de Ventre (medicamentos/prisao-de-ventre/)  
 Vitamina (medicamentos/vitamina/)

#### (higiene-pessoal)

##### Higiene Pessoal (higiene-pessoal)

Absorventes (higiene-pessoal/absorvente/)  
 Barba (higiene-pessoal/barba/)  
 Creme Dental (higiene-pessoal/creme-dental/)  
 Escovas de Dente (higiene-pessoal/escova-de-dente/)  
 Desodorantes (higiene-pessoal/desodorante/)  
 Sabonetes (higiene-pessoal/sabonete/)  
 Shampoos (higiene-pessoal/shampoo/)  
 Solução Bucal (higiene-pessoal/solucao-bucal/)

#### (infantil)

##### Mamãe e Bebê (infantil)

Briquetos (infantil/briquetos)  
 Chupetas (infantil/chupeta)  
 Fraldas (infantil/fraldas)  
 Higiene (infantil/higiene)  
 Leites Infantis (infantil/leite-infantil/)  
 Mamadeiras (infantil/madeira)  
 Shampoos (infantil/shampoo)  
 Umidificadores (infantil/umidificador)

#### (beleza)

##### Beleza (beleza)

Antrúrgas (beleza/anti-rugas)  
 Esmaltes (beleza/esmalte)  
 Limpeza de Pele (beleza/limpeza-de-pele)  
 Hidratação (beleza/hidratacao)  
 Maquiagem (beleza/maquiagem)  
 Nutricosméticos (beleza/nutricosmeticos)  
 Proteção Solar (beleza/protecao-solar)  
 Tinturas (beleza/tintas)

Item 258

R\$ 1,8662

000752

Início (<https://www.fraldascojinha.com.br/>) /  
Fraldas (<https://www.fraldascojinha.com.br/fraldas/>) /  
Geriátrica (<https://www.fraldascojinha.com.br/geriátrica/>) /

Fralda Descartável Geriátrica Tena Confort - P - Mega Pacote 90 unidades

Código: UXDGZF5JY Marca: Tena (<https://www.fraldascojinha.com.br/marca/tena.html>)  
0 de 5 (0)

R\$ 121,50 - R\$ 119,99 **1,3500**

[.com.br/carrinho/produto/16045453/adicionar](https://www.fraldascojinha.com.br/carrinho/produto/16045453/adicionar)

que: 1 dia útil



**Comi**

	Parcelas ▼
1x de R\$ 119,99 sem juros	
	R\$ 119,99
	Parcelas ▼
	Parcelas ▼

+ Lista de Desejos (<https://www.fraldascojinha.com.br/conta/favorito/16045453/adicionar>)

[Compartilhar](#)

Calcule o frete

Fraldas descartáveis geriátricas e para adultos.

Indicada para incontinência urinária e fecal severas.

Proporciona conforto e segurança para idosos e pessoas acamadas.

Uso diurno e noturno, desenvolvida para garantir proteção com muito conforto, garantindo segurança contra vazamentos e cuidado com a pele.

Nova Tripla Camada Super Absorvente, 30% mais seca que a versão anterior.

Canais de distribuição que proporcionam uma rápida absorção e barreiras mais altas, que proporcionam mais segurança.

Cobertura Toque Suave, delicada com a pele e indicador de umidade, que avisa a hora da troca.

Produto Hipoalergênico com Aloe Vera.

Para adultos e idosos com peso de 20 a 40kg e cintura de 40 a 80cm.

+ Preço Indentemouli R\$ 2,0000

Entre ou Cadastre-se

Olá, o que você procura?

Ajuda

- Veja todo o shopping
- TV e Áudio
- Eletrodomésticos
- Informática
- Telefonia
- Esporte e Lazer
- Bebês e Crianças

Cadastre-se e receba descontos e Ofertas Exclusivas

Conheça o Walmart Serviços

Peça o seu cartão Walmart Itaucard

Cuidados com a Saúde    Incontinência Urinária    Fraldas e Absorventes

Bigfral  
**Fralda Geriátrica Bigfral Plus P 8 Pacotes** *10 = 80 unidades*

☆☆☆☆☆ Seja o primeiro a avaliar



Quantidade

-	1	+
---	---	---

CEP

Calcular frete

Vendido e entregue por: Política de troca Formas de pagamento

em estoque  
 Walmart *sobre o Vendedor*

Calcular frete e prazo de entrega

R\$ ~~179,90~~  
 R\$ **169,90**  
 3X de R\$ 56,63 sem juros

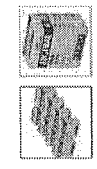

Adicionar ao carrinho

*2,2487.*

Compartilhe:

Descrição do produto

000753

Ajuda

Olá, o que você procura?

Entre ou Cadastre-se



A Bigfiral representa maciez e conforto com cobertura filtrante suave. E tem, em sua composição, flocos de gel superabsorventes, que fornecem mais retenção de líquido e menos umidade.

**Caraterísticas:**

- Unisex
- Peso: 30 a 40 Kg
- Cintura: 50 a 80 cm
- Tamanho: P
- Testado dermatologicamente. Produto hipoalergênico com Aloe Vera

Quantidade

8 Pacotes com 10 unidades cada. Total 80 fraldas.

Tipo

Descartável

Dimensões do produto:

Largura: 18,00 cm    Altura: 20,00 cm    Profundidade: 14,00 cm    Peso: 768,00 g

Avaliações

000751

RELATÓRIO PÚBLICO  
(medicamentos, materiais médico-hospitalares e gases medicinais)

**PESQUISAR POR**

ITEM  
  MODALIDADE  
  INSTITUIÇÃO  
  FORNECEDOR  
  FABRICANTE  
  FAIXA  
  PERÍODO  
  BASE SIASG (Compras Federats)  
  TIPO DE COMPRA

**ITEM**

Código BR:

BR:

Descrição Item:

Unidade de Fornecimento:

Dados Agrupados

Grupo:

Classe:

PDM:

Genérico:  Sim  Não

UF:

Município:

Perquisar

**RESULTADO**

Os registros exibidos especificam as compras realizadas nos últimos 18 meses, o que corresponde ao seguinte período: 25-11-2015 a 25-05-2017  
Base de Dados BPS

Gerar Planilha

Gerar PDF

DADOS DO ITEM		DADOS DA COMPRA		DADOS DO FABRICANTE/FORNECEDOR		DADOS DA INSTITUIÇÃO		PREÇO UNITÁRIO					
CÓDIGO BR	DESCRIÇÃO DO ITEM	UNIDADE DE FORNECIMENTO	DATA COMPRA	MODALIDADE DA COMPRA	DATA INSERÇÃO	FABRICANTE	FORNECEDOR	NOME DA INSTITUIÇÃO	MUNICÍPIO	UF	CTD ITENS COMPRADOS	PAGO	MÉDIA PONDERADA
BR058131	FRALDA DESCARTÁVEL, ANATÔMICO, MÉDIO, DE 40 A 70 KG, FLOCOS DE GEL, ABAS ANTIIVAZAMENTO, FAIXA AJUSTÁVEL, FITAS ADESIVAS MULTIAJUSTÁVEIS, ADULTO, ALGODÃO NÃO DESFAÇA QUANDO MOLHADO	UNIDADE	26/11/2015	Dispensa de Licitação	14/06/2016	COSMED INDUSTRIA DE COSMETICOS E MEDICAMENTOS S.A.	CIRURGICA UNIAO LTDA	MUNICÍPIO DE ESPIRITO SANTO DO PINHAL	ESPIRITO SANTO DO PINHAL	SP	480	1,5000	1,9844

Mostrar 20

000755

Item 259

R\$ 2,1758

DADOS DO ITEM			DADOS DA COMPRA			DADOS DO FABRICANTE/FORNECEDOR			DADOS DA INSTITUIÇÃO			PREÇO UNITÁRIO	
CÓDIGO BR	DESCRIÇÃO DO ITEM	UNIDADE DE FORNECIMENTO	DATA COMPRA	MODALIDADE DA COMPRA	DATA INSERÇÃO	FABRICANTE	FORNECEDOR	NOME DA INSTITUIÇÃO	MUNICÍPIO	UF	QTD ITENS COMPRADOS	PAGO	MÉDIA PONDERADA
BR0358131	FRALDA DESCARTÁVEL, ANATÔMICO, MÉDIO, DE 40 A 70 KG, FLOCOS DE GEL, ABAS, ANTIUVAZAMENTO, FAIXA AJUSTÁVEL, FITAS ADESIVAS, MULTIAJUSTÁVEIS, ADULTO, ALGODÃO NÃO DESFEÇA QUANDO MOLHADO	UNIDADE	12/07/2016	Pregão	31/10/2016	TEREZINHA PEDRO BROLLO GIOVANNINI - ME	TEREZINHA PEDRO BROLLO GIOVANNINI - ME	MUNICÍPIO DE OURO PRETO DO OESTE	OURO PRETO DO OESTE	RO	3420	1.6000	0,9806
BR0358131	FRALDA DESCARTÁVEL, ANATÔMICO, MÉDIO, DE 40 A 70 KG, FLOCOS DE GEL, ABAS, ANTIUVAZAMENTO, FAIXA AJUSTÁVEL, FITAS ADESIVAS, MULTIAJUSTÁVEIS, ADULTO, ALGODÃO NÃO DESFEÇA QUANDO MOLHADO	UNIDADE	27/04/2016	Pregão	11/10/2016	MASTER DIAGNOSTICA PRODUTOS LABORATORIAIS E HOSPITALARES LTDA - EPP	ALAGOAS COMERCIAL MEDICA LTDA - EPP	MUNICÍPIO DE COQUEIRO SECO	COQUEIRO SECO	AL	16000	1.6250	0,9806
BR0358131	FRALDA DESCARTÁVEL, ANATÔMICO, MÉDIO, DE 40 A 70 KG, FLOCOS DE GEL, ABAS, ANTIUVAZAMENTO, FAIXA AJUSTÁVEL, FITAS ADESIVAS, MULTIAJUSTÁVEIS, ADULTO, ALGODÃO NÃO DESFEÇA QUANDO MOLHADO	UNIDADE	31/10/2016	Pregão	09/01/2017	GERIATEX INDÚSTRIA E COMERCIO LTDA	LICIT RIB.COMERCIO ATACADISTA E VAREJISTA LTDA - EPP	MUNICÍPIO DE ALTINOPOLIS	ALTINOPOLIS	SP	900	1.6500	0,9806
BR0358131	FRALDA DESCARTÁVEL, ANATÔMICO, MÉDIO, DE 40 A 70 KG, FLOCOS DE GEL, ABAS, ANTIUVAZAMENTO, FAIXA AJUSTÁVEL, FITAS ADESIVAS, MULTIAJUSTÁVEIS, ADULTO, ALGODÃO NÃO DESFEÇA QUANDO MOLHADO	UNIDADE	21/12/2015	Pedido de Cotação	29/12/2015	HYPERMARCAS S/A	JUVENCIO MENDES SANTANA & FILHO LTDA - ME	MUNICÍPIO DE GUARARAPES	GUARARAPES	SP	315	1.7500	1,8844
BR0358131	FRALDA DESCARTÁVEL, ANATÔMICO, MÉDIO, DE 40 A 70 KG, FLOCOS DE GEL, ABAS, ANTIUVAZAMENTO, FAIXA AJUSTÁVEL, FITAS ADESIVAS, MULTIAJUSTÁVEIS, ADULTO, ALGODÃO NÃO DESFEÇA QUANDO MOLHADO	UNIDADE	12/04/2016	Pregão	22/03/2017	MILI S/A	SULBOX COMERCIAL EIRELI - EPP	FUNDO MUNICIPAL DE SAUDE DE PIRAQUARA	PIRAQUARA	PR	800	1.7600	0,9806
BR0358131	FRALDA DESCARTÁVEL, ANATÔMICO, MÉDIO, DE 40 A 70 KG, FLOCOS DE GEL, ABAS, ANTIUVAZAMENTO, FAIXA AJUSTÁVEL, FITAS ADESIVAS, MULTIAJUSTÁVEIS, ADULTO, ALGODÃO NÃO DESFEÇA QUANDO MOLHADO	UNIDADE	06/07/2016	Pregão	16/12/2016	SCA DO BRASIL INDUSTRIA E COMERCIO LTDA	TRIUNAL MARILIA COMERCIAL LTDA - EPP	MUNICÍPIO DE IACANGA	IACANGA	SP	10000	1.7900	0,9806
BR0358131	FRALDA DESCARTÁVEL, ANATÔMICO, MÉDIO, DE 40 A 70 KG, FLOCOS DE GEL, ABAS, ANTIUVAZAMENTO, FAIXA AJUSTÁVEL, FITAS ADESIVAS, MULTIAJUSTÁVEIS, ADULTO, ALGODÃO NÃO DESFEÇA QUANDO MOLHADO	UNIDADE	15/09/2016	Dispensa de Licitação	18/10/2016	HYPERMARCAS S/A	FARMACIA DROGAMAR DE ARACATUBA LTDA - EPP	MUNICÍPIO DE GUARARAPES	GUARARAPES	SP	660	1.7950	1,8844

700755



CÓDIGO BR	DADOS DO ITEM		DADOS DA COMPRA			DADOS DO FABRICANTE/FORNECEDOR			DADOS DA INSTITUIÇÃO			PREÇO UNITÁRIO	
	DESCRIÇÃO DO ITEM	UNIDADE DE FORNECIMENTO	DATA COMPRA	MODALIDADE DA COMPRA	DATA INSERÇÃO	FABRICANTE	FORNECEDOR	NOME DA INSTITUIÇÃO	MUNICIPIO	UF	QTD ITENS COMPRADOS	PAGO	MÉDIA PONDERADA
BR0358131	FRALDA DESCARTÁVEL, ANATÔMICO, MÉDIO, DE 40 A 70 KG, FLOCOS DE GEL, ABAS	UNIDADE	22/10/2016	Inexigibilidade de Licitação	03/04/2017	PRO-REMEDIOS DISTRIBUIDORA DE PRODUTOS FARMACEUTICOS E COSMETICOS LTDA - EPP	LOVIS E ANDRADE LTDA - ME	FUNDO MUNICIPAL DE SAUDE DE BARRACAO	BARRACAO	PR	74	1,8750	0,9806
BR0358131	FRALDA DESCARTÁVEL, ANATÔMICO, MÉDIO, DE 40 A 70 KG, FLOCOS DE GEL, ABAS	UNIDADE	09/12/2016	Pregão	03/01/2017	PROTDESC DO BRASIL IMPORTACAO E EXPORTACAO LTDA	LICIT-RIB COMERCIO ATACADISTA E VAREJISTA LTDA - EPP	MUNICIPIO DE TAMBAU	TAMBAU	SP	5400	1,9055	0,9806
BR0358131	FRALDA DESCARTÁVEL, ANATÔMICO, MÉDIO, DE 40 A 70 KG, FLOCOS DE GEL, ABAS	UNIDADE	14/01/2016	Pregão	04/03/2016	HYPERMARCAS S/A	DENTMED - MATERIAS MEDICOS E ODONTOLÓGICOS LTDA - EPP	MUNICIPIO DE GUARARAPES	GUARARAPES	SP	3564	1,9255	1,8844
BR0358131	FRALDA DESCARTÁVEL, ANATÔMICO, MÉDIO, DE 40 A 70 KG, FLOCOS DE GEL, ABAS	UNIDADE	29/12/2016	Dispensa de Licitação	17/01/2017	HYPERMARCAS S/A	ZUIMI & ZUIMI LTDA - ME	MUNICIPIO DE GUARARAPES	GUARARAPES	SP	351	1,9888	1,8844
BR0358131	FRALDA DESCARTÁVEL, ANATÔMICO, MÉDIO, DE 40 A 70 KG, FLOCOS DE GEL, ABAS	UNIDADE	20/03/2017	Pedido de Cotação	02/05/2017	HYPERMARCAS S/A	FARMACIA DROGAMAR DE ARACATUBA LTDA - EPP	MUNICIPIO DE GUARARAPES	GUARARAPES	SP	432	1,9944	1,8844
BR0358131	FRALDA DESCARTÁVEL, ANATÔMICO, MÉDIO, DE 40 A 70 KG, FLOCOS DE GEL, ABAS	UNIDADE	15/03/2017	Pedido de Cotação	28/04/2017	HYPERMARCAS S/A	FARMACIA DROGAMAR DE ARACATUBA LTDA - EPP	MUNICIPIO DE GUARARAPES	GUARARAPES	SP	270	1,9944	1,8844
BR0358131	FRALDA DESCARTÁVEL, ANATÔMICO, MÉDIO, DE 40 A 70 KG, FLOCOS DE GEL, ABAS	UNIDADE	30/03/2017	Pregão	04/04/2017	HYPERMARCAS S/A	FRAGNARI DISTRIBUIDORA DE MEDICAMENTOS LTDA - EPP	MUNICIPIO DE BOTUCATU	BOTUCATU	SP	2430	2,0000	1,8844

000757

CÓDIGO BR	DADOS DO ITEM			DADOS DA COMPRA			DADOS DO FABRICANTE/FORNECEDOR			DADOS DA INSTITUIÇÃO				PREÇO UNITÁRIO					
	DESCRIÇÃO DO ITEM	UNIDADE DE FORNECIMENTO	DATA COMPRA	MODALIDADE DA COMPRA	DATA INSERÇÃO	FABRICANTE	FORNECEDOR	NOME DA INSTITUIÇÃO	MUNICÍPIO	UF	QTD ITENS COMPRADOS	PAGO	MÉDIA PONDERADA	1	2	3	4	Próximo	Último
BR0358131	FRALDA DESCARTÁVEL, ANATÔMICO, MÉDIO, DE 40 A 70 KG, FLOCOS DE GEL, ABAS ANTI-VAZAMENTO, FAIXA AJUSTÁVEL, FITAS ADESIVAS MULTIAJUSTÁVEIS, ADULTO, ALGODÃO NÃO DESFAÇA QUANDO MOLHADO	UNIDADE	15/02/2016	Pregão	15/02/2016	COSMED INDUSTRIA DE COSMETICOS E MEDICAMENTOS S.A.	EXTRA DISTRIBUIDORA DE MEDICAMENTOS E PRODUTOS HOSPITALARES LTDA - EPP	MUNICIPIO DE SANTOS	SANTOS	SP	6000	2.0000	1,8844						
BR0358131	FRALDA DESCARTÁVEL, ANATÔMICO, MÉDIO, DE 40 A 70 KG, FLOCOS DE GEL, ABAS ANTI-VAZAMENTO, FAIXA AJUSTÁVEL, FITAS ADESIVAS MULTIAJUSTÁVEIS, ADULTO, ALGODÃO NÃO DESFAÇA QUANDO MOLHADO	UNIDADE	31/05/2016	Pregão	01/08/2016	LINEA Z INDUSTRIA E COMERCIO LIMITADA	BENEDITO NETO DE SOUSA FEITOSA - EPP	MUNICIPIO DE BAIXA GRANDE DO RIBEIRO	BAIXA GRANDE DO RIBEIRO	PI	3840	2.0032	0,9806						
BR0358131	FRALDA DESCARTÁVEL, ANATÔMICO, MÉDIO, DE 40 A 70 KG, FLOCOS DE GEL, ABAS ANTI-VAZAMENTO, FAIXA AJUSTÁVEL, FITAS ADESIVAS MULTIAJUSTÁVEIS, ADULTO, ALGODÃO NÃO DESFAÇA QUANDO MOLHADO	UNIDADE	16/03/2017	Pedido de Coteção	28/04/2017	HYPERMARCAS S/A	IRMAOS YOKOO APACATUBA LTDA - EPP	MUNICIPIO DE GUARARAPES	GUARARAPES	SP	270	2.1500	1,8844						
BR0358131	FRALDA DESCARTÁVEL, ANATÔMICO, MÉDIO, DE 40 A 70 KG, FLOCOS DE GEL, ABAS ANTI-VAZAMENTO, FAIXA AJUSTÁVEL, FITAS ADESIVAS MULTIAJUSTÁVEIS, ADULTO, ALGODÃO NÃO DESFAÇA QUANDO MOLHADO	UNIDADE	25/02/2016	Dispensa de Licitação	01/04/2016	MARDAM INDUSTRIA E COMERCIO DE PRODUTOS DE HIGIENE LTDA	JUVENCIO MENDES SANTANA & FILHO LTDA - ME	MUNICIPIO DE GUARARAPES	GUARARAPES	SP	80	2.1875	1,8844						
BR0358131	FRALDA DESCARTÁVEL, ANATÔMICO, MÉDIO, DE 40 A 70 KG, FLOCOS DE GEL, ABAS ANTI-VAZAMENTO, FAIXA AJUSTÁVEL, FITAS ADESIVAS MULTIAJUSTÁVEIS, ADULTO, ALGODÃO NÃO DESFAÇA QUANDO MOLHADO	UNIDADE	26/11/2015	Pregão	10/08/2016	ROSANA DA SILVA QUEIROZ 82541043520	TEREZINHA PEDRO BROLLO GIOVANNINI - ME	MUNICIPIO DE OURO PRETO DO OESTE	OURO PRETO DO OESTE	RO	720	2.1900	0,9806						

Mostrando 41 à 60 de 78 registros

000758  
X

RELATORIO PÚBLICO  
(medicamentos, materiais médico-hospitalares e gases medicinais)

**PESQUISAR POR**

ITEM  
  MODALIDADE  
  INSTITUIÇÃO  
  FORNECEDOR  
  FABRICANTE  
  FAIXA  
  PERÍODO  
  BASE SIASG(Compras Federais)  
  TIPO DE COMPRA

**ITEM**

Código BR:   
 Descrição Item:

Unidade de Fornecimento:

Dados Agrupados

Grupo:

Classe:

PDM:

Genérico:  Sim  Não

UF:   
 Município:

Pesquisar

**RESULTADO**

Os registros exibidos especificam as compras realizadas nos últimos 18 meses, o que corresponde ao seguinte período: 25-11-2015 a 25-05-2017  
Base de Dados BPS

Mostrar 20

CÓDIGO BR	DESCRIÇÃO DO ITEM	UNIDADE DE FORNECIMENTO	DADOS DA COMPRA		DADOS DO FABRICANTE/FORNECEDOR		DADOS DA INSTITUIÇÃO			PREÇO UNITÁRIO			
			DATA COMPRA	MODALIDADE DA COMPRA	DATA INSERÇÃO	FABRICANTE	FORNECEDOR	NOME DA INSTITUIÇÃO	MUNICÍPIO	UF	QTD ITENS COMPRADOS	PAGO	MÉDIA PONDERADA
BR0358132	FRALDA DESCARTÁVEL, ANATÔMICO, GRANDE, ACIMA DE 70 KG, FLOCOS DE GEL, ABAS ANTIIVAZAMENTO, FAIXA AJUSTÁVEL, FITAS ADESIVAS MULTIAJUSTÁVEIS, REUTILIZÁVEIS, ALGODÃO NÃO DESFAÇA QUANDO MOLHADO	UNIDADE	01/06/2016	Pregão	21/06/2016	SCA DO BRASIL INDUSTRIA E COMERCIO LTDA	C.B.S. MEDICO CIENTIFICA SIA	SECRETARIA DE ESTADO DA SAUDE	MARILIA	SP	1080	1,3700	1,8057
BR0358132	FRALDA DESCARTÁVEL, ANATÔMICO, GRANDE, ACIMA DE 70 KG, FLOCOS DE GEL, ABAS ANTIIVAZAMENTO, FAIXA AJUSTÁVEL, FITAS ADESIVAS MULTIAJUSTÁVEIS, REUTILIZÁVEIS, ALGODÃO NÃO DESFAÇA QUANDO MOLHADO	UNIDADE - GENERICO	21/07/2016	Pregão	03/08/2016	DESCARPACK DESCARTÁVEIS DO BRASIL LTDA	DIMAC/PR MATERIAL CIRURGICO LTDA.	CONSORCIO INTERMUNICIPAL DE SAUDE	PATO BRANCO	PR	35000	1,3900	1,2869

R\$ 2,3038 000759

CÓDIGO BR	DADOS DO ITEM		DADOS DA COMPRA			DADOS DO FABRICANTE/FORNECEDOR		DADOS DA INSTITUIÇÃO			PREÇO UNITÁRIO		
	DESCRIÇÃO DO ITEM	UNIDADE DE FORNECIMENTO	DATA COMPRA	MODALIDADE DA COMPRA	DATA INSERÇÃO	FABRICANTE	FORNECEDOR	NOME DA INSTITUIÇÃO	MUNICÍPIO	UF	QTD ITENS COMPRADOS	PAGO	MÉDIA PONDERADA
BR0358132	FRALDA DESCARTÁVEL ANATOMICO, GRANDE, ACIMA DE 70 KG, FLOCOS DE GEL, ABAS ANTIWAZAMENTO, FAIXA AJUSTÁVEL, FITAS ADESIVAS MULTIAJUSTÁVEIS, REUTILIZÁVEIS, ALGODÃO NÃO DESFAÇA QUANDO MOLHADO	UNIDADE	14/04/2016	Pregão	12/07/2016	DESCARPACK DESCARTÁVEIS DO BRASIL LTDA	MBR FERNANDES - EPP	MUNICÍPIO DE OURO PRETO DO OESTE	OURO PRETO DO OESTE	RO	1500	1,4900	1,8057
BR0358132	FRALDA DESCARTÁVEL ANATOMICO, GRANDE, ACIMA DE 70 KG, FLOCOS DE GEL, ABAS ANTIWAZAMENTO, FAIXA AJUSTÁVEL, FITAS ADESIVAS MULTIAJUSTÁVEIS, REUTILIZÁVEIS, ALGODÃO NÃO DESFAÇA QUANDO MOLHADO	UNIDADE	03/05/2016	Pregão	20/08/2016	MEDI HOUSE IND E COM DE PRODUTOS CIRURGICOS LTDA	CIRURGICA UNIAO LTDA	MUNICÍPIO DE CAMPO LIMPO PAULISTA	CAMPO LIMPO PAULISTA	SP	28000	1,6100	1,3134
BR0358132	FRALDA DESCARTÁVEL ANATOMICO, GRANDE, ACIMA DE 70 KG, FLOCOS DE GEL, ABAS ANTIWAZAMENTO, FAIXA AJUSTÁVEL, FITAS ADESIVAS MULTIAJUSTÁVEIS, REUTILIZÁVEIS, ALGODÃO NÃO DESFAÇA QUANDO MOLHADO	UNIDADE	09/12/2016	Pregão	03/01/2017	MARDAM INDUSTRIA E COMERCIO DE PRODUTOS DE HIGIENE LTDA	LIGIT RIB COMERCIO ATACADISTA E VAREJISTA LTDA - EPP	MUNICÍPIO DE TAMBÁU	TAMBÁU	SP	6400	1,6362	1,3134
BR0358132	FRALDA DESCARTÁVEL ANATOMICO, GRANDE, ACIMA DE 70 KG, FLOCOS DE GEL, ABAS ANTIWAZAMENTO, FAIXA AJUSTÁVEL, FITAS ADESIVAS MULTIAJUSTÁVEIS, REUTILIZÁVEIS, ALGODÃO NÃO DESFAÇA QUANDO MOLHADO	UNIDADE	31/01/2017	Dispensa de Licitação	23/02/2017	DESCARPACK DESCARTÁVEIS DO BRASIL LTDA	D & V COMERCIO DE MATERIAL HOSPITALAR LTDA ME	FUNDO MUNICIPAL DE SAUDE DO MUNICÍPIO DE MILHA	MILHA	CE	3200	1,7500	1,3134
BR0358132	FRALDA DESCARTÁVEL ANATOMICO, GRANDE, ACIMA DE 70 KG, FLOCOS DE GEL, ABAS ANTIWAZAMENTO, FAIXA AJUSTÁVEL, FITAS ADESIVAS MULTIAJUSTÁVEIS, REUTILIZÁVEIS, ALGODÃO NÃO DESFAÇA QUANDO MOLHADO	UNIDADE	08/03/2016	Dispensa de Licitação	30/06/2016	DESCARPACK DESCARTÁVEIS DO BRASIL LTDA	SIDD COMERCIAL DISTRIBUIDORA DE MEDICAMENTOS LTDA	MUNICÍPIO DE EL DORADO DO SUL	ELDORADO DO SUL	RS	544	1,8000	1,8057
BR0358132	FRALDA DESCARTÁVEL ANATOMICO, GRANDE, ACIMA DE 70 KG, FLOCOS DE GEL, ABAS ANTIWAZAMENTO, FAIXA AJUSTÁVEL, FITAS ADESIVAS MULTIAJUSTÁVEIS, REUTILIZÁVEIS, ALGODÃO NÃO DESFAÇA QUANDO MOLHADO	UNIDADE	29/02/2016	Pregão	01/12/2016	MEDSONDA - INDUSTRIA E COMERCIO DE PRODUTOS HOSPITALARES DESCARTÁVEIS LTDA.	3A DISTRIBUIDORA DE MEDICAMENTOS LTDA	FUNDO MUNICIPAL DE SAUDE	AROAZES	PI	160	1,9100	1,3134
BR0358132	FRALDA DESCARTÁVEL ANATOMICO, GRANDE, ACIMA DE 70 KG, FLOCOS DE GEL, ABAS ANTIWAZAMENTO, FAIXA AJUSTÁVEL, FITAS ADESIVAS MULTIAJUSTÁVEIS, REUTILIZÁVEIS, ALGODÃO NÃO DESFAÇA QUANDO MOLHADO	UNIDADE	20/03/2017	Pedido de Cotação	02/05/2017	HYPERMARCAS S/A	FARMACIA DROGAMAR DE ARACATUBA LTDA - EPP	MUNICÍPIO DE GUARARAPES	GUARARAPES	SP	512	1,9375	1,8057
BR0358132	FRALDA DESCARTÁVEL ANATOMICO, GRANDE, ACIMA DE 70 KG, FLOCOS DE GEL, ABAS ANTIWAZAMENTO, FAIXA AJUSTÁVEL, FITAS ADESIVAS MULTIAJUSTÁVEIS, REUTILIZÁVEIS, ALGODÃO NÃO DESFAÇA QUANDO MOLHADO	UNIDADE	31/05/2016	Pregão	01/08/2016	LINEA Z INDUSTRIA E COMERCIO LIMITADA	BENEDITO NETO DE SOUSA FEITOSA - EPP	MUNICÍPIO DE BAIXA GRANDE DO RIBEIRO	BAIXA GRANDE DO RIBEIRO	PI	2560	2,0032	1,3134
BR0358132	FRALDA DESCARTÁVEL ANATOMICO, GRANDE, ACIMA DE 70 KG, FLOCOS DE GEL, ABAS ANTIWAZAMENTO, FAIXA AJUSTÁVEL, FITAS ADESIVAS MULTIAJUSTÁVEIS, REUTILIZÁVEIS, ALGODÃO NÃO DESFAÇA QUANDO MOLHADO	UNIDADE	06/07/2016	Pregão	16/12/2016	SCA DO BRASIL INDUSTRIA E COMERCIO LTDA	TRIUNFAL MARILIA COMERCIAL LTDA - EPP	MUNICÍPIO DE IACANGA	IACANGA	SP	12000	2,0900	1,3134

000760

DADOS DO ITEM			DADOS DA COMPRA			DADOS DO FABRICANTE/FORNECEDOR			DADOS DA INSTITUIÇÃO			PREÇO UNITÁRIO		
CÓDIGO BR	DESCRIÇÃO DO ITEM	UNIDADE DE FORNECIMENTO	DATA COMPRA	MODALIDADE DA COMPRA	DATA INSERÇÃO	FABRICANTE	FORNECEDOR	NOME DA INSTITUIÇÃO	MUNICÍPIO	UF	QTD ITENS COMPRADOS	PAGO	MÉDIA PONDERADA	
BR0358132	FRALDA DESCARTÁVEL, ANATÔMICO, GRANDE, ACIMA DE 70 KG, FLOCOS DE GEL, ABAS AJUSTÁVEL, FAIXA ANTI-VAZAMENTO, FITAS ADESIVAS MULTIAJUSTÁVEIS, REUTILIZÁVEIS, ALGODÃO NÃO DESFAÇA QUANDO MOLHADO	UNIDADE	23/02/2016	Pregão	29/06/2016	MILI S/A	IMEISSEN COMERCIO E SERVICOS EIRELI - EPP	MUNICIPIO DE OURO PRETO DO OESTE	OURO PRETO DO OESTE	RO	720	2,0900	1,3134	
BR0358132	FRALDA DESCARTÁVEL, ANATÔMICO, GRANDE, ACIMA DE 70 KG, FLOCOS DE GEL, ABAS AJUSTÁVEL, FAIXA ANTI-VAZAMENTO, FITAS ADESIVAS MULTIAJUSTÁVEIS, REUTILIZÁVEIS, ALGODÃO NÃO DESFAÇA QUANDO MOLHADO	UNIDADE	14/01/2016	Dispensa de Licitação	28/03/2016	HYPERMARCAS S/A	ZUIM & ZUIM LTDA - ME	MUNICIPIO DE GUARARAPES	GUARARAPES	SP	800	2,1125	1,3134	
BR0358132	FRALDA DESCARTÁVEL, ANATÔMICO, GRANDE, ACIMA DE 70 KG, FLOCOS DE GEL, ABAS AJUSTÁVEL, FAIXA ANTI-VAZAMENTO, FITAS ADESIVAS MULTIAJUSTÁVEIS, REUTILIZÁVEIS, ALGODÃO NÃO DESFAÇA QUANDO MOLHADO	UNIDADE	14/01/2016	Pregão	04/03/2016	HYPERMARCAS S/A	DENTIMED - MATERIAIS MEDICOS E ODONTOLOGICOS LTDA - EPP	MUNICIPIO DE GUARARAPES	GUARARAPES	SP	16704	2,1662	1,8057	
BR0358132	FRALDA DESCARTÁVEL, ANATÔMICO, GRANDE, ACIMA DE 70 KG, FLOCOS DE GEL, ABAS AJUSTÁVEL, FAIXA ANTI-VAZAMENTO, FITAS ADESIVAS MULTIAJUSTÁVEIS, REUTILIZÁVEIS, ALGODÃO NÃO DESFAÇA QUANDO MOLHADO	UNIDADE	04/05/2016	Pregão	16/06/2016	DESCARPACK DE SCARTAVEIS DO BRASIL LTDA	SAO MARCOS DISTRIBUIDORA DE EQUIPAMENTOS E MATERIAL HOSPITALARES E ODONTOLOGICOS LTDA	FUNDO MUNICIPAL DE SAUDE DE BREJO DO PIAUI	BREJO DO PIAUI	PI	480	2,2250	1,3134	
BR0358132	FRALDA DESCARTÁVEL, ANATÔMICO, GRANDE, ACIMA DE 70 KG, FLOCOS DE GEL, ABAS AJUSTÁVEL, FAIXA ANTI-VAZAMENTO, FITAS ADESIVAS MULTIAJUSTÁVEIS, REUTILIZÁVEIS, ALGODÃO NÃO DESFAÇA QUANDO MOLHADO	UNIDADE	14/02/2017	Dispensa de Licitação	20/03/2017	HYPERMARCAS S/A	ZUIM & ZUIM LTDA - ME	MUNICIPIO DE GUARARAPES	GUARARAPES	SP	384	2,2500	1,8057	
BR0358132	FRALDA DESCARTÁVEL, ANATÔMICO, GRANDE, ACIMA DE 70 KG, FLOCOS DE GEL, ABAS AJUSTÁVEL, FAIXA ANTI-VAZAMENTO, FITAS ADESIVAS MULTIAJUSTÁVEIS, REUTILIZÁVEIS, ALGODÃO NÃO DESFAÇA QUANDO MOLHADO	UNIDADE	20/07/2016	Dispensa de Licitação	25/07/2016	HYPERMARCAS S/A	SOROMED MARILIA LTDA - ME	FUNDO MUNICIPAL DE SAUDE DO MUNICIPIO DE IBITINGA	IBITINGA	SP	264	2,4364	1,8057	
BR0358132	FRALDA DESCARTÁVEL, ANATÔMICO, GRANDE, ACIMA DE 70 KG, FLOCOS DE GEL, ABAS AJUSTÁVEL, FAIXA ANTI-VAZAMENTO, FITAS ADESIVAS MULTIAJUSTÁVEIS, REUTILIZÁVEIS, ALGODÃO NÃO DESFAÇA QUANDO MOLHADO	UNIDADE	12/04/2016	Dispensa de Licitação	29/07/2016	HYPERMARCAS S/A	RAYCENTER COMERCIO E SERVICOS LTDA - ME	FUNDO MUNICIPAL DE SAUDE DO MUNICIPIO DE IBITINGA	IBITINGA	SP	176	2,5400	1,3134	
BR0358132	FRALDA DESCARTÁVEL, ANATÔMICO, GRANDE, ACIMA DE 70 KG, FLOCOS DE GEL, ABAS AJUSTÁVEL, FAIXA ANTI-VAZAMENTO, FITAS ADESIVAS MULTIAJUSTÁVEIS, REUTILIZÁVEIS, ALGODÃO NÃO DESFAÇA QUANDO MOLHADO	UNIDADE	08/03/2017	Pregão	27/04/2017	NESTLE BRASIL LTDA.	PANORAMA COMERCIO DE PROD. MEDICO FARMAC. LTDA	FUNDO MUNICIPAL DE SAUDE	JOCA CLAUDINO	PB	100	4,8000	1,3134	
BR0358132	FRALDA DESCARTÁVEL, ANATÔMICO, GRANDE, ACIMA DE 70 KG, FLOCOS DE GEL, ABAS AJUSTÁVEL, FAIXA ANTI-VAZAMENTO, FITAS ADESIVAS MULTIAJUSTÁVEIS, REUTILIZÁVEIS, ALGODÃO NÃO DESFAÇA QUANDO MOLHADO	UNIDADE	03/02/2016	Pregão	26/09/2016	VENEZA - DISTRIBUIDORA DE PRODUTOS HOSPITALARES LTDA - ME	AR FIOREZANO DISTRIBUIDORA DE MEDICAMENTOS LTDA - EP	FUNDO MUNICIPAL DE SAUDE DE PORTO BARREIRO	PORTO BARREIRO	PR	30	6,9000	1,3134	

Mostrando 41 à 60 de 75 registro(s)

Mostrando 41 à 60 de 75 registro(s)

Primeiro	Anterior	1	2	3	4	Próximo	Último
Primeiro	Anterior	1	2	3	4	Próximo	Último

Secretaria Executiva  
Departamento de Economia da Saúde, Investimentos e Desenvolvimento  
Coordenação Geral de Economia da Saúde

000762  
x.

Início (<http://www.multinep.com.br/>) Frasco para dieta enteral 500ml

Item 261

### Frasco para dieta enteral 500ml

R\$ 1,7733

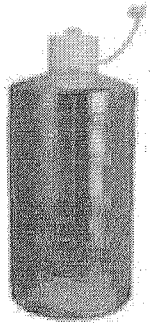

Frasco com capacidade de 500ml para dieta enteral.

**R\$1,40**

Quantidade:

[ADICIONAR](#)

([http://www.multinep.com.br/media/catalog/product/cache/4/image/1200x1200/9df78eab33525d08d6e5fb8d27136e95/f/r/frasco\\_500ml\\_4.jpg](http://www.multinep.com.br/media/catalog/product/cache/4/image/1200x1200/9df78eab33525d08d6e5fb8d27136e95/f/r/frasco_500ml_4.jpg))

([HTTP://WWW.MULTINEP.COM.BR/SENFRIEND/PRODUCT/SEND/ID/773/](http://www.multinep.com.br/sendfriend/product/send/id/773/))



([http://www.multinep.com.br/media/catalog/product/cache/4/image/1200x1200/9df78eab33525d08d6e5fb8d27136e95/f/r/frasco\\_500ml\\_4.jpg](http://www.multinep.com.br/media/catalog/product/cache/4/image/1200x1200/9df78eab33525d08d6e5fb8d27136e95/f/r/frasco_500ml_4.jpg))

[Compartilhe](#) [Tweet](#) [G+](#) [0](#)  
(<http://twitter.com/share>)

[DESCRIÇÃO DO PRODUTO](#)   [AVALIAR PRODUTO](#)

Frasco plástico com capacidade de 500ml para administração de dieta enteral. Fabricante - Biobase

#### MINHA CONTA

- [Minha Conta](http://www.multinep.com.br/customer/account/index/) ([Http://Www.Multinep.Com.Br/Customer/Account/Index/](http://www.multinep.com.br/customer/account/index/))
- [Meus Pedidos](http://www.multinep.com.br/sales/order/history/) ([Http://Www.Multinep.Com.Br/Sales/Order/History/](http://www.multinep.com.br/sales/order/history/))
- [Trocas & Garantias](http://www.multinep.com.br/politica-de-troca-e-garantias/) ([Http://Www.Multinep.Com.Br/Politica-De-Troca-E-Garantias/](http://www.multinep.com.br/politica-de-troca-e-garantias/))
- [Pesquisa Avançada](http://www.multinep.com.br/catalogsearch/advanced/) ([Http://Www.Multinep.Com.Br/Catalogsearch/Advanced/](http://www.multinep.com.br/catalogsearch/advanced/))

#### A LOJA VIRTUAL

- [Guia De Compras](http://www.multinep.com.br/como-comprar/) ([Http://Www.Multinep.Com.Br/Como-Comprar/](http://www.multinep.com.br/como-comprar/))
- [Guia De Entregas](http://www.multinep.com.br/politica-de-entregas/) ([Http://Www.Multinep.Com.Br/Politica-De-Entregas/](http://www.multinep.com.br/politica-de-entregas/))
- [Perguntas Frequentes](http://www.multinep.com.br/perguntas-frequentes/) ([Http://Www.Multinep.Com.Br/Perguntas-Frequentes/](http://www.multinep.com.br/perguntas-frequentes/))
- [Mapa Do Site](http://www.multinep.com.br/catalog/seo_sitemap/category/) ([Http://Www.Multinep.Com.Br/Catalog/Seo\\_sitemap/Category/](http://www.multinep.com.br/catalog/seo_sitemap/category/))

#### SOBRE A MULTINEP

- [Quem Somos](http://www.multinep.com.br/sobre-a-multinep/) ([Http://Www.Multinep.Com.Br/Sobre-A-Multinep/](http://www.multinep.com.br/sobre-a-multinep/))
- [Localização](http://www.multinep.com.br/sobre-a-multinep#localizacao) ([Http://Www.Multinep.Com.Br/Sobre-A-Multinep#Localizacao](http://www.multinep.com.br/sobre-a-multinep#localizacao))
- [Atendimento Personalizado](https://docs.google.com/a/estudionivem.art.br/forms/d/1E4cC0TrbhaMe3BZWjrKpgoWjJBWNUlVuci2DiXdfAXw/viewform?c=0&w=1) ([Https://Docs.Google.Com/A/Estudionivem.Art.Br/Forms/D/1E4cC0TrbhaMe3BZWjrKpgoWjJBWNUlVuci2DiXdfAXw/Viewform?C=0&W=1](https://docs.google.com/a/estudionivem.art.br/forms/d/1E4cC0TrbhaMe3BZWjrKpgoWjJBWNUlVuci2DiXdfAXw/viewform?c=0&w=1))
- [Fale Conosco](http://www.multinep.com.br/contacts/) ([Http://Www.Multinep.Com.Br/Contacts/](http://www.multinep.com.br/contacts/))



Frasco para  
Alimentação Enteral  
500ml

R\$ 1,40

Quantidade

1

Condição Novo

Disponibilidade em até 15 dias úteis.



Simular Frete

Digite o CEP de destino:

Calcular

[Não sei o meu CEP](#)

## MAIS INFORMAÇÕES

### INDICAÇÃO E FINALIDADE DE USO:

O BIOFRASCO NUTRI é um artigo médico-hospitalar de uso único indicado para alimentação enteral para pacientes impossibilitados de deglutir o alimento. Produto higiênico não estéril, embalado individualmente em saco de polietileno.

### PRINCÍPIO FÍSICO E FUNDAMENTOS DA TECNOLOGIA DO PRODUTO:

Os frascos para nutrição enteral ficam pendurados em um suporte através de sua alça acima do paciente, para que através da força da gravidade a nutrição enteral desça até o paciente.

A alça tem resistência de suportar a nutrição enteral que será administrada.

A tampa veda o bico do frasco, não deixando que a nutrição vaze pelo mesmo.

A conexão da tampa se encaixa perfeitamente no equipo por onde passará a nutrição.

### DESCRIÇÃO DO USO DO PRODUTO:

Siga as instruções necessárias para o correto uso do produto:

1. Abra a embalagem com as mãos limpas;
2. Retire a tampa do frasco;
3. Coloque a dieta a ser administrada;
4. Feche bem o frasco;
5. Conecte o equipo no bico do frasco;
6. Após a administração da dieta o frasco deve ser descartado;
7. Utilize 1 frasco para cada dieta/horário.

A dieta deve ser administrada em temperatura ambiente.

### PROCEDIMENTOS PARA CONTROLE:

Artigo médico hospitalar de uso único. Verificar cuidadosamente o estado da embalagem. Não utilizar caso a embalagem esteja danificada e ou prazo de validade do produto esteja vencido. O produto não apresenta efeitos colaterais desde que seja utilizado corretamente, de acordo com a finalidade de uso. Sugere-se que seja manuseado por pessoal qualificado.

Produto de uso único.

Destruir após o uso.

## COMENTÁRIOS





São Paulo

Demais Localidades

(11) 5083.0551

0800 777 0551

Seg a Sex, 8h às 18h Sab, 09h às 12h

Mais Pedidos | Meu Cadastro | Fale Conosco

Olá visitante, Faça seu login ou cadastre-se

Minhas compras

0

0

Curativos

Nutrição

Espessante

Acessórios

Saúde e Bem Estar

Mão de Compressa

Catálogos

Alginato de Cálcio

Alginato de Cálcio c/ Prata

Alginato de Cálcio e Sódio

Aloduras

Bandagem

Canhão Alivado c/ Prata

Cicatrização

Creme Barreira

Colégeno com alginato

Espuma c/ Prata

Filme Transparente

Fita Micropore

Gaze

Gel

Traqueostomia

Hidratantes Especiais

Hidrocolóide

Ibuprofeno

Limpeza de Feridas

Óleos / ACE

Patolatum

Pã Diabético

Prata

Queimadura

Quebide

Silicone

Bola Prevaton

Rede Elástica Tubular

Nutrição

Alzheimer

Cirurgia Bariátrica

Desnutrição

Diabeteis

Distúrbios Digestivos

Depressão de Crohn

Plata Inicial

Accessórios

Frasco Nutrição Enteral - 300ml e 500ml

Código: 1550

Marca: Bichose

### Frasco Nutrição Enteral - 300ml e 500ml

Frasco:

300ml

500ml

R\$2,52 à vista

1



ADICIONAR

Cartão de crédito

Boleto bancário ou depósito em conta

5% desconto

R\$2,52

digite seu CEP

CEP

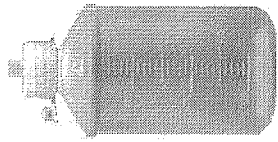

clique nas imagens para ampliar



#### Detalhes do produto

Frasco para alimentação enteral, transparente, graduado nos dois lados a cada 50ml crescente e decrescente, atóxico, embalado individualmente em sacos plástico.

#### Indicação:

Para alimentação por sonda, água ou soro.

#### Apresentação:

- Frasco 300ml

- Frasco 500ml

#### Produtos relacionados

Item 262

Frasco Nutrição Enteral - 300ml e 500ml - Vitae Saúde

Item 262 - R\$ 1,4567

000765



**São Paulo** | Demais Localidades  
**(11) 5083.0551** | **0800 777 0551**  
 Seg à Sex. 8h às 18h | Sáb. 09h às 12h

Meus Pedidos | Meu Cadastro | Fale Conosco  
 Olá visitante, Faça seu login ou cadastre-se

Minhas compras **0**

**Buscar**

Curativos | Nutrição | Espessante | Acessórios | Ostomias | Saúde e Bem Estar | Meia de Compressão

**Digite nome ou marca do produto desejado**

Página Inicial | Acessórios | Frasco Nutrição Enteral - 300ml e 500ml  
 Código: 1514 | Marca: Bobase

### Frasco Nutrição Enteral - 300ml e 500ml

Frasco:  
 300ml  
 500ml

**R\$1,47** à vista **ADICIONAR**

Boleto bancário ou depósito em conta **R\$1,47**  
 5% desconto

Cartão de crédito

digite seu CEP **calcular**

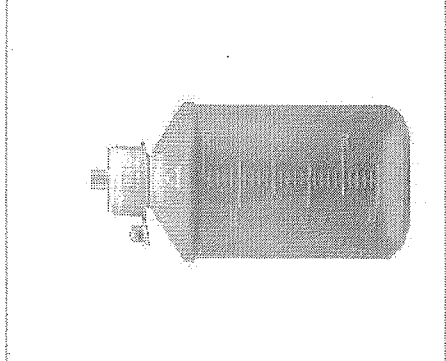

clique nas imagens para ampliar

**Detalhes do produto**

Frasco para alimentação enteral, transparente, graduado nos dois lados a cada 50ml crescente e decrescente, atóxico, embalado individualmente em sacos plástico.

**Indicação:**  
 Para alimentação por sonda, água ou soro.

**Apresentação:**  
 - Frasco 300ml  
 - Frasco 500ml

**Produtos relacionados**

- Alginato de Cálcio
- Alginato de Cálcio c/ Prata
- Alginato de Cálcio e Sódio
- Ataduras
- Bandagem
- Carvão Ativado c/ Prata
- Cicatrização
- Creme Barreira
- Colágeno com alginato
- Espuma c/ Prata
- Filme Transparente
- Fita Micropore
- Gaze
- Gel
- Traqueostomia
- Hidratantes Especiais
- Hidrocolóide
- Ibuprofeno
- Limpeza de Feridas
- Óleos / AGE
- Petrolatum
- Pé Diabético
- Prata
- Queimadura
- Quelóide
- Silicone
- Bolsa Prevaton
- Rede Elástica Tubular

Desconto de 10% à vista no Boleto e Depósito Bancário. Entrega para Todo Brasil e Parcelamento nos cartões em 4x sem juros.

INÍCIO / FRASCO PARA NUTRIÇÃO E ALIMENTAÇÃO ENTERAL 300ML BIOBASE

## FRASCO PARA NUTRIÇÃO E ALIMENTAÇÃO ENTERAL 300ML BIOBASE

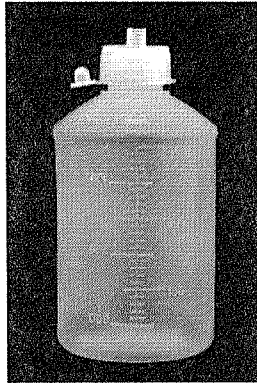

### MAIS IMAGENS



R\$ **1,70**

Receber aviso de novos preços

Entrega: Até 12 dias úteis para Envio

COMPRAR

Qtd:

1

### PRODUTOS RELACIONADOS

Escolha os produtos que deseja adicionar ao carrinho ou [marcar todos](#)

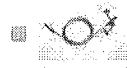

SONDA DE NUTRIÇÃO ENTERAL ALIMENTAÇÃO ENTERAL Nº8 COM GUIA EMBRAMED

R\$71,50

À vista no boleto R\$ 64,35

ou 2x de R\$35,75

**SITE BLINDADO**  
AUDITADO EM 12-15A

<http://cirurgicapassos.com.br/frasco-para-nutricao-ental-300ml-biobase.html>

1/4

2017-5-12

Frasco para nutrição enteral PVC - Biobase

#### Comentários

##### Descrição

Frasco-diet para dieta enteral:

- Transparente
- capacidade 300ml, graduado nos dois lados a cada 50ml (crescente e decrescente)
- atoxic, possui etiqueta adesiva para identificação completa do paciente, de uso unico, embalado individualmente em saco plastico.

Marca Darrow, fabricante Darrow, procedencia nacional.

RMS/ANVISA: 10252420044

#### Informação Adicional

SKU	R004632
MARCA	BioBase
CÓDIGO DE BARRAS	Não
COR DA FITA	,

#### Comentários

Seja o primeiro a avaliar este produto

### TAGS DO PRODUTO

#### Minhas Tags:

ADICIONAR

Use espaços para separar as tags. E aspas simples (') para frases.

**SITE BLINDADO**  
AUDITADO EM 12-15A

<http://cirurgicapassos.com.br/frasco-para-nutricao-ental-300ml-biobase.html>

3/4

Fones: (11) 5072-2107 / 2577-0829

(11) 94033-1753

E-mail: sac@hnutri.com.br

Atendimento de Seg. a Sex. - 09:00 até às 18:00

# Hnutri

Saúde em sua casa

Bem-vindo! Minha Conta Minha Lista de Desejos Meu Carrinho Fechar Compra Entrar

Principal / Frasco de Nutrição 300ml - Biobase

Procure na loja inteira aqui...

OK

### PRODUTOS RELACIONADOS

Verifique itens para adicionar ao carrinho. selecionar tudo



Equipo para nutrição enteral - Nasoenteral - Embramed

Preço Normal:

R\$4,80

PREÇO PROMOCIONAL:

R\$1,60

Adicionar à Lista de Desejos



Duplo clique na imagem acima para visualizá-la maior



MAIS VISUALIZAÇÕES

### COMPARAR PRODUTOS

Você não tem itens para comparar.



Uso sonda...  
13 mil curtidas

Curtir Página

Seja o primeiro de seus amigos a curtir isso.



Atendimento On-line

### Fale Conosco.

Envie suas dúvidas, críticas e sugestões.



### Frasco de Nutrição 300ml - Biobase

Enviar para um amigo

Seja o primeiro a comentar este produto

Disponibilidade: Em Estoque.

R\$1,20

Qtde: 1

COMPRAR

Adicionar à Lista de Desejos

Adicionar para Comparação

### Descrição Rápida

O frasco para alimentação enteral Biobase é transparente, atóxico e embalado individualmente em sacos plástico.

O Frasco de Nutrição enteral Biobase é graduado nos dois lados a cada 10ml de forma crescente e decrescente.

O Frasco de Nutrição Biobase permite tratamento térmico (aquecimento, resfriamento) de soluções.

### Indicação

Para alimentação por sonda, água ou soro.

### Apresentação

Frasco 300ml

Descrição do Produto

Informações Adicionais

Tags de Produto

O frasco para alimentação enteral Biobase é transparente, atóxico e embalado individualmente em sacos plástico.

O Frasco de Nutrição enteral Biobase é graduado nos dois lados a cada 10ml de forma crescente e decrescente.

O Frasco de Nutrição Biobase permite tratamento térmico (aquecimento, resfriamento) de soluções.

### Indicação

Para alimentação por sonda, água ou soro.

### Apresentação

Frasco 300ml

### Compartilhe:

Alimentação Enteral  
 Calçados De Segurança Soft Works  
 Calçados Ortopédicos Usaflex  
 Jalecos  
 Lençol Térmico  
 Mamãe e Bebê  
 Massageador Corporal  
 Óculos  
 Poltrona Massageadora  
 Saúde e Beleza

000769

Item 263

- Orto Curitiba > DESCARTÁVEIS > Alimentação Enteral Frasco e Equipos
- Veja mais Alimentação Enteral Frasco e Equipos e outros produtos da BIOBASE



Frasco Para Alimentação Enteral 300ml Biobase

Código 444988

R\$ 1,28 - UNIDADE

ou R\$ 1,28 em até 1x de R\$ 1,28 sem juros no cartão  
 ou R\$ 1,28 em até 24x de R\$ 0,07 com juros\* no cartão.

Pague à vista com **BOLETO BANCÁRIO**

somente R\$ 1,22 (com 5% de desconto)

Disponibilidade: envio imediato

Clique na(s) imagem(en)s abaixo para ampliar ou passe o mouse a imagem acima para ver mais detalhes.

COMPRAR

Adicionar ao Carrinho

SELECIONE AS OPÇÕES DOS PRODUTOS

Calcule o frete: Quantidade 1 CEP - calcular

Não sabe o CEP? Clique Aqui.



Mais informações

- Os frascos para administração de nutrição enteral Biobase são desenvolvidos em polietileno de alta qualidade, graduados com escala de 10 ml, com trava de segurança e alça de sustentação. Verifique abaixo as demais informações técnicas do produto:  
 Artigo médico-hospitalar de uso único, indicado para alimentação enteral de pacientes impossibilitados de deglutir o alimento;  
 Produto higiénico, não-esteril, fabricado à base de polietileno de baixa densidade;  
 Produto embalado individualmente em filme de BOPP;  
 Prazo de Validade: 05 (cinco) anos;  
 Classificação Fiscal: 39268030;  
 Registro Ministério da Saúde: 80212349002.

Formas de Pagamento

**VISA**  
 em 1x de R\$ 1,28

**MASTERCARD**  
 em 1x de R\$ 1,28

**BOLETO BANCÁRIO** - Desc. 5% Vista  
 em 1x de R\$ R\$ 1,22

**Depósito Caixa Econômica**  
 em 1x de R\$ R\$ 1,22

**PagSeguro**  
 em até 10x de R\$ 0,08 \* 1,99

**BCash**  
 em até 24x de R\$ 0,07 \* 1,99

Dados Técnicos

- Status de uso: Novo
  - Fabricante: BIOBASE
  - Garantia: 3 meses
  - Embalagem: 8 x 8 x 15 cm (Largura X Comprimento X Altura)
  - Peso: 0,050 Kg
  - Quantidade de Itens na embalagem: 1
- Para mais informações sobre o produto ligue para: (41) 3311-1728, (41) 3311-1723 ou via whatsapp (41) 9992-0271

Informações de Entrega

- Disponibilidade: Entrega Imediata
- PRODUTO A PRONTA ENTREGA APÓS CONFIRMAÇÃO DE PAGAMENTO POSTAGEM EM 1 DIA ÚTIL CURITIBA E REGIÃO CONSULTE ENTREGA DIRETO PELA LOJAPODENDO EFETUAR O PAGAMENTO NO MOMENTO DA ENTREGA VIA DINHEIRO OU CARTÃO DE DÉBITO OU CRÉDITO A VISTA OU PARCELADO

Tags deste Produto

- "alimentação enteral", "alimentação enteral em curitiba", "alimentação enteral em pc", "dieta enteral 1000ml", "dieta enteral especializada", "dieta enteral pediátrica", "equipos de alimentação enteral", "equipos descartáveis", "equipos enteral", "equipos macaco poles", "equipos medsonda", "equipos para alimentação", "frasco de alimentação enteral 300ml", "frasco de alimentação enteral 500ml", "frasco para alimentação enteral", "frasco para dieta enteral", "fresubin enteral", "fresubin enteral fibre", "fresubin enteral fibre", "fresubin 23cal", "fresubin como dieta enteral 300ml", "fresubin dieta enteral", "fresubin energy drink", "fresubin energy fibre", "fresubin lucy drink", "fresubin lipid drink", "fresubin protein energy drink", "suplementos fresubin"



Frasco Para Alimentação Enteral 300ml Biobase

R\$ 1,28 - UNIDADE

Por R\$ 1,22 à vista

Quantidade 1

COMPRAR

Item 263 - R\$ 1,2033

Olá visitante. Já é cadastrado? [Acesse sua conta.](#)

[Meu Cadastro](#) [Meus Pedidos](#) [Fale Conosco](#)

[Central de Atendimento](#)



Estou procurando por...

[BUSCAR](#)



LUVAS



LABORATÓRIO



DIABETES



ESTERILIZAÇÃO



APARELHO DE PRESSÃO



MATERIAL DE CONSUMO



DESCARTÁVEIS



SANEANTES

Você está em: [Home](#) > [Nutrição Enteral](#) > [Frasco para Alimentação Enteral](#) > **FRASCO NUTRIÇÃO ENTERAL ESTERIL 300ML BIOBASE**

000770

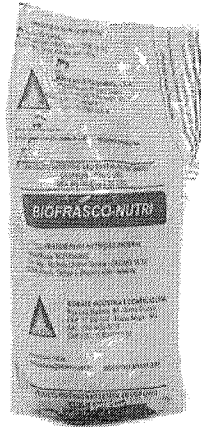

Passa o mouse para ver detalhes

[Ampliar Imagem](#)

## FRASCO NUTRIÇÃO ENTERAL ESTERIL 300ML BIOBASE

★★★★★ em 0 avaliações. [Dê sua avaliação](#)

Os frascos para administração de nutrição enteral Biobase são desenvolvidos em polietileno de alta qualidade, graduados com escala de 10 ml, com trava de segurança e alça de sustentação.

Marca: BIOBASE

Referência: 37104

Conteúdo: unidade

Disponibilidade: Em estoque

Seção: Nutrição Enteral

Por **R\$ 1,35**

Valor à vista: R\$ 1,28 à vista.



[Salva como pagar](#)

[Calcule o frete](#)

[Tire suas dúvidas](#)

[Indique este produto](#)

[Lista](#)

[Curtir: 0](#)

[Compartilhar](#)

[G+1](#)

[D](#)

[Tweeter](#)

### Descrição

#### Frasco Nutrição Enteral 300ml Biobase

Os frascos para administração de nutrição enteral Biobase são desenvolvidos em polietileno de alta qualidade, graduados com escala de 10 ml, com trava de segurança e alça de sustentação.

Verifique abaixo as demais informações técnicas do produto:

Artigo médico-hospitalar de uso único, indicado para alimentação enteral de pacientes impossibilitados de deglutir o alimento;

Produto higiênico, estéril, fabricado à base de polietileno de baixa densidade;

Produto embalado individualmente em filme de BOPP;

Embalagem de embarque em papelão, com medidas internas de 412x355x405 mm, contendo 90 unidades;

Prazo de Validade: 05 (cinco) anos;

Classificação Fiscal: 39269030;

Registro Ministério da Saúde: 80212349002.



EM ATÉ 10X  
NO CARTÃO DE CRÉDITO



DESCONTO DE 5%  
NO BOLETO BANCÁRIO



FRETE GRÁTIS  
CONFIRA AS REGRAS

Estou procurando por...

[BUSCAR](#)



RECEBA TODAS  
Ofertas por e-mail

Seu endereço de e-mail

[OK](#)

#### Institucional

[Cirúrgica Estilo](#)

[Comentários sobre o Produto](#)

[Política de Entrega](#)

[Marcas](#)

[Suporte e Política](#)

[Benefícios e Parcerias](#)

#### Central de Atendimento

[\(16\) 3289-4664](#)

[\(16\) 3236-4598](#)

[\(16\) 98864-6343](#)

[cirurgica.estilo](#)

[vendas@cirurgicaestilo.com.br](#)

pag. 1/2

000771

J.



Equipo > Nutrição > Frasco Nutrição Enteral 300ml – Biobase



### Frasco Nutrição Enteral 300ml – Biobase

Modelo AAR001

Condição Novo

Frasco fracionado para administração de solução enterais, permite tratamento térmico (aquecimento, resfriamento) de soluções, com dispositivo para fixação em suporte.

193 Itens

**Cálculo do Frete**

Informe o CEP

Aguardando CEP

**R\$ 0,98**

Quantidade

pag. 2/2

000772



mais de 20 formas de pagamento sua compra protegida

### FICHA TÉCNICA

Apresentação	unitário
--------------	----------

### MAIS INFORMAÇÕES

Os frascos para administração de nutrição enteral Biobase são desenvolvidos em polietileno de alta qualidade, graduados com escala de 10ml, com trava de segurança e alça de sustentação.

### Other top rated products

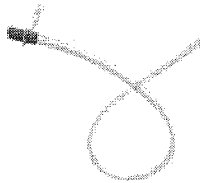

Sonda Uretral/Vesical nº...  
★★★★★ (7)  
\$2.16



Sonda Uretral/Vesical nº...  
★★★★★ (1)  
\$2.04

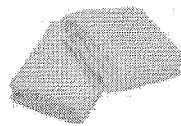

Curativo Cirúrgico estéril...  
☆☆☆☆☆ (0)  
\$0.51



Sonda Uretral/Vesical nº...  
★★★★★ (1)  
\$1.86

Avaliações por



ESCREVER UMA AVALIAÇÃO





Item 264

RELATÓRIO PÚBLICO  
(medicamentos, materiais médico-hospitalares e gases medicinais)

**PESQUISAR POR**

ITEM   
  MODALIDADE   
  INSTITUIÇÃO   
  FORNECEDOR   
  FABRICANTE   
  BAIXA   
  PERIODO   
  BASE SIAGE(Campras, Pedidos)   
  TIPO DE COMPRA

---

**ITEM**

Código BR:   
 Descrição Item:

Unidade de Fornecimento:

Dados Agrupados

Grupo:

Classe:

PDM:

Genérico:  Sim  Não

UF:

Município:

Obs.: não existe o item que atenda as especificações no anexo dos itens que serão licitados.

RESULTADO

Os registros exibidos especificam as compras realizadas nos últimos 18 meses, o que corresponde ao seguinte período: 12/11/2015 a 12-05-2017

Base de Dados: BPS

Mostrar 20

DADOS DO ITEM		DADOS DA COMPRA		DADOS DO FABRICANTE/FORNECEDOR		DADOS DA INSTITUIÇÃO		PREÇO UNITÁRIO				
CODIGO BR	DESCRIÇÃO DO ITEM	UNIDADE DE FORNECIMENTO	DATA COMPRA	MORALIDADE DA COMPRA	FABRICANTE	FORNECEDOR	NOME DA INSTITUIÇÃO	RUNICÍPIO	UF	QTD ITENS COMPRADOS	PAGO	MEDIA PONDERADA
Nenhum registro encontrado.												

Item 264 - R\$ 4,2866



(49) 3329 5008  
 ☎ 49 99958 8196 - 49 99176 2650  
 Segunda à Sexta das 8h às 12h e 13.30h às 18h  
 falecom@ballke.com.br  
 (mailto:falecom@ballke.com.br)

000774



(1)



Preços e condições de pagamento exclusivos para compras realizadas através do site.

INÍCIO (1) / CUIDADOS PESSOAIS (CATEGORIAS/CUIDADOS-PESSOAIS/) / ALIMENTAÇÃO ENTERAL (CATEGORIAS/CUIDADOS-PESSOAIS/ALIMENTACAO-ENTERAL/) / FRASCO P NUTRIÇÃO ENTERAL

## FRASCO P NUTRIÇÃO ENTERAL (500ML-TAYLOR-ESTERIL)

Cód.: 324

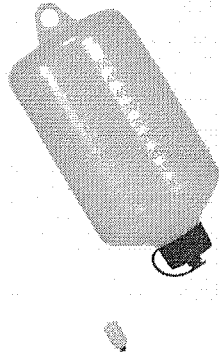

+ TAYLOR

(marcas/taylor/)

**Por R\$ 5,13 à vista**

no boleto bancário (5% desc. já calculado)

No cartão em 1x de R\$ 5,40 sem juros

[Ver Formas de pagamento \(1\)](#)

Escolha dentre as opções
TAM
500ML-TAYLOR-ESTERIL
Em estoque: 128 fr



1

Frete e Prazo



## Descrição do produto

Frasco esteril fracionado para solucoes enteras.

## Características do produto

<b>Indicações</b>	Permite tratamento termico (aquecimento, resfriamento) de solucoes; Livre de Bisfenol-A.
<b>Composição</b>	Fabricado em polietileno atóxico; Tampa de rosca com saída para adaptar ao equipo; Alça de fixação na sua base para pendurar o frasco com travamento.
<b>Diferenciais e beneficios</b>	Capacidade 500ml com graduação a cada 50ml; Etiqueta auto-adesiva para identificação do paciente; Embalado em papel grau cirúrgico; Esterilizado a gás óxido de etileno; Atóxico.
<b>Itens inclusos</b>	1 etiqueta de identificação do paciente.
<b>Altura do produto (cm)</b>	27,00
<b>Largura do produto (cm)</b>	9,00
<b>Profundidade do produto (cm)</b>	6,00
<b>Peso líquido (Kg)</b>	0,030
<b>Altura da embalagem (cm)</b>	27,00
<b>Largura da embalagem (cm)</b>	9,00
<b>Profundidade da embalagem (cm)</b>	6,00
<b>Peso bruto com embalagem (Kg)</b>	0,030
<b>Higiene e Conservação</b>	--
<b>Contraindicações</b>	Não utilizar se a embalagem estiver violada; Produto de uso único; Destruir após uso.
<b>Garantia</b>	3 meses
<b>SAC do Fabricante</b>	08007275522
<b>Registro ANVISA/M.S.</b>	10252420044

Opiniões sobre o produto

[Enviar-nos uma mensagem](#)



0800 014 5008  
 Segunda à Sexta das 0h às 12h e 13:30h às 18h  
 Sábado das 0h às 12h e 13:30h às 18h  
 Domingo e feriados das 0h às 12h e 13:30h às 18h  
 falecom@magazinemedica.com.br  
 (mailto:falecom@magazinemedica.com.br)

000775  
 X

Entre ou Cadastre-se (account/register) | Meus Pedidos (orders) | Meu Carrinho (cart) | 0 itens

buscar

INÍCIO (/) / CUIDADOS PESSOAIS (CATEGORIAS/CUIDADOS-PESSOAIS) / ALIMENTAÇÃO ENTERAL (CATEGORIAS/CUIDADOS-PESSOAIS/ALIMENTACAO-ENTERAL) / FRASCO P NUTRIÇÃO ENTERAL

## FRASCO P NUTRIÇÃO ENTERAL (500ML-TAYLOR-ESTERIL)

Cód.: 324

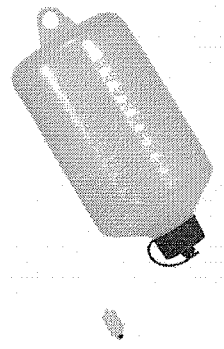

+ TAYLOR  
 (/marcas/taylor/)

**Por R\$ 4,17 à vista**  
 no boleto bancário (5% desc. já calculado)

No cartão R\$ 4,38 ou em até 12x de R\$ 0,54 com juros de 3,99% a.m.

Formas de pagamento ()

Escolha dentre as opções

TAM

500ML-TAYLOR-ESTERIL

Em estoque: 128 fr

Compartilhar

1

Frete e Prazo

Informe seu CEP

<b>Descrição do produto</b>	
Frasco esteril fracionado para solucoes intera.	
<b>Características do produto</b>	
<b>Indicações</b>	Permite tratamento termico (aquecimento, resfriamento) de solucoes; Livre de Bisfenol-A.
<b>Composição</b>	Fabricado em polietileno atóxico; Tampa de rosca com selada para adaptar ao equipo; Alça de fixação na sua base para pendurar o frasco com travamanlo.
<b>Diferenciais e beneficios</b>	Capacidade 500ml com graduacao a cada 50ml; Etiqueta auto-adesiva para identificação do paciente; Embalado em papel grau cirúrgico; Esterilizado a gás óxido de etileno; Atóxico.
<b>Itens inclusos</b>	1 etiqueta de identificação do paciente.
<b>Altura do produto (cm)</b>	27,00
<b>Largura do produto (cm)</b>	9,00
<b>Profundidade do produto (cm)</b>	6,00
<b>Peso líquido (Kg)</b>	0,030
<b>Altura da embalagem (cm)</b>	27,00
<b>Largura da embalagem (cm)</b>	9,00
<b>Profundidade da embalagem (cm)</b>	6,00
<b>Peso bruto com embalagem (Kg)</b>	0,030
<b>Higiene e Conservação</b>	--
<b>Contraindicações</b>	Não utilizar se a embalagem estiver violada; Produto de uso único; Destruir após uso.
<b>Garantia</b>	3 meses
<b>SAC do Fabricante</b>	08007275522
<b>Registro ANVISA/M.S.</b>	10252420044
<b>Opiniões sobre o produto</b>	
Por favor, faça login para avaliar este produto. (/accounts/register/login/?next=/produtos/frasco-p-nutricao-enteral_300ml-embramed-nao-esteril/)	
Avaliações do produto	



O que você procura???

Minha Cesta  
(0) item(s)

- Medicamentos
- Infantil
- Dermocosméticos
- Higiene
- Cuidados Pessoais
- Beauty
- Bem Estar
- Perfumes
- Conveniência
- Presentes
- Hospitales
- Medicamentos Especiais

HOME / HOSPITALES / CONSUMO MÉDICO HOSPITALAR



### Frasco Taylor Enteral Alimentação 500ml

Frasco Taylor Enteral Alimentação 500ml  
cod. do produto: 23459

por: **R\$ 3,08**

**PRODUTO ESGOTADO!**  
Avise-me quando chegar.

ADICIONAR À LISTA DE DESEJOS

Compartilhe:

Pedir de presente

Indicar este produto



Cirurgia Braeli

item 265

Item 265  
R\$ 22.6192  
000777

Item  
Código: BR0283459  
Descrição do item: TUBO HOSPITALAR, LÁTEX NATURAL, Nº 200  
Unidade de Fornecedor: METRO  
Grupo: METRO  
Classe: METRO  
UF: SP  
Município: DUMONT  
PDM: 15042016

Base de dados BPS

CÓDIGO BR	DESCRIÇÃO ITEM	UNIDADE DE FORNECIMENTO	DADOS DA COMPRA			DADOS DO FABRICANTE/FORNECEDOR			DADOS DA INSTITUIÇÃO			PREÇO UNITÁRIO	
			DATA COMPRA	MODALIDADE DA COMPRA	DATA INSERÇÃO	FABRICANTE	FORNECEDOR	NOME DA INSTITUIÇÃO	MUNICÍPIO	UF	QTD ITENS COMPRADOS	PAGO	MÉDIA PONDERADA
BR0283459	TUBO HOSPITALAR, LÁTEX NATURAL, Nº 200	METRO	23/09/2016	Pregão	28/10/2016	INDÚSTRIA FRONTINENSE DE LÁTEX SA	NACIONAL COMERCIAL HOSPITALAT LTDA	MUNICÍPIO DE DUMONT	DUMONT	SP	150	0,7500	1,1905
BR0283459	TUBO HOSPITALAR, LÁTEX NATURAL, Nº 200	METRO	12/02/2016	Pregão	19/02/2016	LUMAR COMERCIO DE PRODUTOS FARMACÉUTICOS LTDA	LUMAR COMERCIO DE PRODUTOS FARMACÉUTICOS LTDA	MUNICÍPIO DE TAQUARAL	TAQUARAL	SP	15	0,8987	1,1905
BR0283459	TUBO HOSPITALAR, LÁTEX NATURAL, Nº 200	METRO	23/05/2016	Pregão	02/05/2017	CONCEPCAO IMPORT LTDA	PRODUTOS FARMACÉUTICOS LTDA	MUNICÍPIO DE ALTINÓPOLIS	ALTINÓPOLIS	SP	1000	0,9500	1,1905
BR0283459	TUBO HOSPITALAR, LÁTEX NATURAL, Nº 200	METRO	25/04/2016	Pregão	30/09/2016	INDÚSTRIA FRONTINENSE DE LÁTEX SA	CIRURGICA FERNANDES LTDA	MUNICÍPIO DE PORTO ALEGRE	PORTO ALEGRE	RS	2000	1,1600	1,1905
BR0283459	TUBO HOSPITALAR, LÁTEX NATURAL, Nº 200	METRO	06/09/2016	Pregão	03/11/2016	INDÚSTRIA FRONTINENSE DE LÁTEX SA	ECO - FARMAS - COMERCIO DE MEDICAMENTOS LTDA - ME	MUNICÍPIO DA LAPA	LAPA	PR	20	1,2600	1,1905
BR0283459	TUBO HOSPITALAR, LÁTEX NATURAL, Nº 200	METRO	03/02/2016	Pregão	20/09/2016	BIOSANI INDUSTRIA E COMERCIO DE PRODUTOS ODONTOLÓGICOS LTDA	ALTERNED MATERIAL MEDICO HOSPITALAR LTDA	BUNCO MUNICIPAL DE SAUDE DE PORTO BARBEIRO	PORTO BARBEIRO	PR	10	1,5000	1,1905
BR0283459	TUBO HOSPITALAR, LÁTEX NATURAL, Nº 200	METRO	27/01/2016	Pregão	12/04/2016	BIOSANI INDUSTRIA E COMERCIO DE PRODUTOS ODONTOLÓGICOS LTDA	DROGA ROCHA DISTRIBUIDORA DE MEDICAMENTOS LTDA - EPP	MUNICÍPIO DE DOM INOCENCIO - SECRETARIA DE SAUDE	DOM INOCENCIO	PI	60	2,2000	1,1905
BR0283459	TUBO HOSPITALAR, LÁTEX NATURAL, Nº 200	METRO	08/01/2016	Pregão	04/05/2016	BIOSANI INDUSTRIA E COMERCIO DE PRODUTOS ODONTOLÓGICOS LTDA	DISTRIBUIDORA DE MEDICAMENTOS SAUDE & VIDA LTDA - EPP	BUNDO MUNICIPAL DE SAUDE COCAL DOS ALVES	COCAL DOS ALVES	PI	50	3,1200	1,1905
BR0283459	TUBO HOSPITALAR, LÁTEX NATURAL, Nº 200	METRO	25/01/2016	Pregão	03/02/2017	BIOSANI INDUSTRIA E COMERCIO DE PRODUTOS ODONTOLÓGICOS LTDA	DISTRIBUIDORA DE MEDICAMENTOS SAUDE & VIDA LTDA - EPP	MUNICÍPIO DE BERTOLINA	BERTOLINA	PI	50	3,1200	1,1905
BR0283459	TUBO HOSPITALAR, LÁTEX NATURAL, Nº 200	METRO	17/02/2016	Pregão	23/04/2016	INNOVA S/A	CIRURGICA UNIAO LTDA	MUNICÍPIO DE TERRA ROXA	TERRA ROXA	SP	5	3,2500	1,1905
BR0283459	TUBO HOSPITALAR, LÁTEX NATURAL, Nº 200	METRO	31/01/2017	Pregão	22/02/2017	INNOVA S/A	STARMED ARTIGOS MEDICOS HOSPITALARES LTDA	CONSORCIO INTERMUNICIPAL DO SUL DO ESTADO DE ALAGOAS - CONSUL	PENEDO	AL	38	3,9200	1,1905
BR0283459	TUBO HOSPITALAR, LÁTEX NATURAL, Nº 200	METRO	29/07/2016	Pregão	08/11/2016	INDÚSTRIA FRONTINENSE DE LÁTEX SA	MENDES PRODUTOS MEDICOS CIENTIFICOS LTDA - EPP	MUNICÍPIO DE VARGEM GRANDE DO SUL	VARGEM GRANDE DO SUL	SP	10	15,4000	1,1905
BR0283459	TUBO HOSPITALAR, LÁTEX NATURAL, Nº 200	METRO	15/04/2016	Pregão	27/06/2016	INDÚSTRIA FRONTINENSE DE LÁTEX SA	NACIONAL COMERCIAL HOSPITALAT LTDA	MUNICÍPIO DE ITAPIRA	ITAPIRA	SP	33	16,7800	1,1905

Observações

\*Média Ponderada

Entrega a média simples e o desvio-padrão dos preços unitários para desconsiderar os registros com preços unitários menores que a subtração do primeiro pelo segundo e maiores que a soma de ambos. Dos registros restantes, apura-se o quociente do valor total das transações pela quantidade total vendida. Ref.: Estatística para Economistas - 3ª Edição, Rodolfo Hoffmann - Pag. 39. Estes registros com preços unitários extremos são, em muitos casos, resultado de erros de especificação ou de digitação e, portanto, esta seleção homogênea e aumenta a consistência desta medida representativa.

Fale conosco: (61) 3315 - 3990 bps@saude.gov.br  
(61) 3315 - 3991 www.saude.gov.br/banco



Ministério da Saúde



Indicar produto    Adicionar aos favoritos    Divulgar

### TUBO DE LÁTEX - LEMGRUBER (VALOR DO METRO)

Modelo: Lemgruber  
Disponibilidade: IMEDIATA



Selecione uma opção

Número: 200  
 Número: 201  
 Número: 202  
 Número: 203  
 Número: 204

por **R\$1,60 x 15 = 24,00**  
 em até 1x de R\$1,60 sem juros  
 ou R\$1,55 à vista  
 Espirantia de: R\$0,05

**Adicionar ao carrinho**

formas pagamento parcelado

em até 1x de R\$1,60 sem juros  
à vista R\$1,60

#### Descrição completa

##### Descrição completa

**Composição do Produto:** Produto à base de látex natural.

**Finalidade do Uso:**

Os tubos de látex Lemgruber podem ser utilizados como via de transporte de gás oxigênio e outros procedimentos laboratoriais e não cirúrgicos.

**Esterilização:**

Produto não estéril, em caso de necessidade, esterilizar à atmosfera de pressão, 121°C por 15 minutos. ( esterilização não recomendada )

**Riscos:**

Uso restrito à finalidade declarada.

**Dimensões:**

Dímetro	200	201	202	203	204
Interno (mm)	5,5	5,5	8,0	8,0	8,0
Externo (mm)	5,5	5,5	8,0	8,0	11,5

**Condições de armazenamento:**

Proteger este produto do calor, umidade e da luz. Armazenar em local arejado, seco e fresco.

**Prazo de Validade:**

2 anos, respeitando-se as condições de estocagem.

**Responsável Técnico:**

Eng. Químico Geomar Nunes da Costa  
CRC 03.317.371 - 3ª Região

000778  
22

HOME TUBO LÁTEX / SILICONE MATERIAL MÉDICOTUBO DE LÁTEX 200 ROLO 15 METROS LEMGRUBER

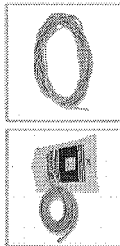

### TUBO DE LÁTEX 200 ROLO 15 METROS LEMGRUBER

AValiação GERAL ★★★★★ Avalie esse produto

DISPONÍVEL PRONTA ENTREGA

FABRICANTE: LEMGRUBER

DE ~~R\$ 26,50~~

POR APENAS R\$ 21,50

R\$ 20,43 COM 5 % DE DESCONTO NO BOLETO OU DÉBITO

-	1	+
---	---	---



#### COMPRA SEGURA

Calcule o valor do frete e prazo de entrega para a sua região



#### INFORME SEU CEP:

Calcular frete

Não sei meu CEP

#### COMPARTILHE



CURTA NOSSA PÁGINA

INDICAÇÕES

TUBO DE LÁTEX 200

## TUBO DE LÁTEX 200 Pacote 15 Metros LEMGRUBER

Os Tubos de Látex Lemgruber são indicados para:  
Procedimentos cirúrgicos e não cirúrgicos.

Os tubos de látex são utilizados principalmente como extensores de passagens para procedimentos de aspirações de fluidos. 100% Látex. Acondicionados em embalagens especialmente criadas para facilitar a sua armazenagem. Liso e não Estéril

Pacote: 3 pedaços de 5 metros cada.

#### Composição do Produto

Produto à base de látex natural.

#### Finalidade do uso

Os tubos de látex Lemgruber podem ser utilizados como via de transporte de gás oxigênio e outros procedimentos laboratoriais e não cirúrgicos.

#### Dimensões

Dímetro	200	201	202	203	204
Tamanho Interno (mm)	3,0	4,0	4,0	6,0	6,0
Tamanho Externo (mm)	5,5	5,5	8,0	9,0	11,5

#### Condições de estocagem:

Proteger este produto do calor, umidade e da luz.

Armazenar em local arejado, seco e fresco.

Item 266

Item

Código: BR0960007

Descrição do item: TUBO HOSPITALAR, LÁTEX NATURAL, Nº 201

Unidade de Fornecedor:

Grupo:

Classe:

UF:

Município:

PDM:

Base de dados BFS

CÓDIGO BR	DESCRIÇÃO ITEM	UNIDADE DE FORNECIMENTO	DADOS DA COMPRA		DADOS DO FABRICANTE/FORNECEDOR		DADOS DA INSTITUIÇÃO			PREÇO UNITÁRIO		
			DATA COMPRA	MODALIDADE DA COMPRA	FABRICANTE	FORNECEDOR	NOME DA INSTITUIÇÃO	MUNICÍPIO	UF	QTD ITENS COMPRADOS	PAGO	MÉDIA PONDERADA
BR0960007	TUBO HOSPITALAR, LÁTEX NATURAL, Nº 201	METRO	31/03/2017	Dispensa de Licitação	INDUSTRIA FRONTINENSE DE LÁTEX SA	MED CENTER COMERCIAL LTDA	MUNICÍPIO DE PEDERNEIRAS	PEDERNEIRAS	SP	15	1,0800	1,0800
BR0960007	TUBO HOSPITALAR, LÁTEX NATURAL, Nº 201	METRO - GÊNÉRICO	03/10/2016	Preço	INDUSTRIA FRONTINENSE DE LÁTEX SA	COMERCIO DE FARMACIMENTOS LTDA - EPP	CONSORCIO INTERMUNICIPAL DE SAUDE	PATO BRANCO	PR	150	2,7827	2,7827

X 195 19,05  
SOLITA

Item 266 R\$ 43,3801

000780

Observações

Média Ponderada

Emprega a média simples e o desvio-padrão dos preços unitários para descon siderar os registros com preços unitários menores que a subtração do primeiro pelo segundo e maiores que a soma de ambos. Dos registros restantes, apura-se o quociente do valor total das transações pela quantidade total vendida. Ref.: Estatística para Economistas - 3ª Edição, Rodolfo Hoffmann - Pag. 39. Esses registros com preços unitários extremos são, em muitos casos, resultado de erros de especificação ou de digitação e, portanto, esta seleção homogeneiza e aumenta a consistência desta medida representativa.

Fale conosco: (61) 3315 - 3990 bps@saude.gov.br  
(61) 3315 - 3991 www.saude.gov.br/banco



Ministério da Saúde



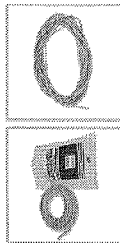

### TUBO DE LÁTEX 201 ROLO 15 METROS LEMGRUBER

AVALIAÇÃO GERAL ★★★★★ Avalie esse produto

DISPONÍVEL PRONTA ENTREGA

FABRICANTE: LEMGRUBER

DE R\$ 44,00  
POR APENAS R\$ 39,00

R\$ 37,05 COM 5 % DE DESCONTO NO BOLETO OU DÉBITO

-	1	+
---	---	---



#### COMPRA SEGURA

Calcule o valor do frete e prazo de entrega para a sua região

INFORME SEU CEP:

Calcular frete

Não sei meu CEP

COMPARTILHE



CURTA NOSSA PÁGINA

INDICAÇÕES

TUBO DE LÁTEX 201

## TUBO DE LÁTEX 201 Pacote 15 Metros LEMGRUBER

Os Tubos de Látex Lemgruber são indicados para:  
Procedimentos cirúrgicos e não cirúrgicos.

Os tubos de látex são utilizados principalmente como extensores de passagens para procedimentos de aspirações de fluidos. 100% Látex.

Acondicionados em embalagens especialmente criadas para facilitar a sua armazenagem. Liso e não Estéril

Pacote: 3 pedaços de 5 metros cada.

Composição do Produto

Produto à base de látex natural.

Finalidade do uso

Os tubos de látex Lemgruber podem ser utilizados como via de transporte de gás oxigênio e outros procedimentos laboratoriais e não cirúrgicos.

Dimensões

Diâmetro	200	201	202	203	204
Tamanho	3,0	4,0	4,0	6,0	6,0
Interno (mm)	5,5	5,5	8,0	9,0	11,5
Externo (mm)					

Condições de estocagem:

Proteger este produto do calor, umidade e da luz.

Armazenar em local arejado, seco e fresco.

Compre aqui com desconto os tubos de latex 201.



Previous

Next

Adicionar ao carrinho

formas pagamento parcelado

em até 1x de R\$3,16 sem juros  
à vista R\$3,16

### Descrição completa

#### Descrição completa

**Composição do Produto:** Produto à base de látex natural.

**Finalidade do uso:**

Os tubos de látex Lemgruber podem ser utilizados como via de transporte de gás oxigênio e outros procedimentos laboratoriais e não cirúrgicos.

**Estérilização:**

Produto não estéril, em caso de necessidade, esterilizar à atmosfera de pressão, 121°C por 15 minutos. ( esterilização não recomendada )

**Riscos:**

Uso restrito à finalidade declarada.

**Dimensões:**

Díametro	200	201	202	203	204
Tamanho	6,0	6,0	6,0	6,0	6,0
Extremo (mm)	5,5	5,5	8,0	9,0	11,5

**Condições de estocagem:**

Proteger este produto do calor, umidade e da luz. Armazenar em local arejado, seco e fresco.

**Prazo de Validade:**

2 anos, respeitando-se as condições de estocagem.

**Responsável Técnico:**

Eng. Químico Geomar Nunes da Costa  
CRQ 03.317.371 - 3ª Região



Previous

Next

Indicar produto

Adicionar aos favoritos

Dúvida

## TUBO DE LÁTEX - LEMGRUBER (VALOR DO METRO)

Modelo: Lemgruber  
Disponibilidade: IMEDIATA



Selecione uma opção

Numero: 200

Numero: 201

Numero: 202

Numero: 203

Numero: 204

por R\$3,16  
em até 1x de R\$3,16 sem juros  
ou R\$3,07 à vista

*Handwritten:* x 15 = 47,1000

Economia de: R\$0,09

000782  
X

Item 267

Item 267

R\$ 68,179

000783

Item

Código: BR0283460

Descrição do item: TUBO HOSPITALAR LÁTEX NATURAL, Nº 204

Unidade de Fornecimento:

Grupo:

Classe:

UF:

Município:

PDN:

Base de dados BPS

CÓDIGO BR	DESCRIÇÃO ITEM	UNIDADE DE FORNECIMENTO	DADOS DA COMPRA		DADOS DO FABRICANTE/FORNECEDOR		DADOS DA INSTITUIÇÃO			PREÇO UNITÁRIO		MÉDIA PONDERADA	
			DATA COMPRA	MODALIDADE DA COMPRA	FABRICANTE	FORNECEDOR	NOME DA INSTITUIÇÃO	MUNICÍPIO	UF	QTD ITENS COMPARADOS	PAÇO		
BR0283460	TUBO HOSPITALAR LÁTEX NATURAL, Nº 204	METRO	31/01/2017	Pregão	LEMAX LABORATORIOS S.L	STARFARM ARTIGOS HOSPITALARES LTDA	CONSORCIO INTERMUNICIPAL ALAGOAS - CONSUL	PEREIRO	AL	AL	265	0,0382	2,0756
BR0283460	TUBO HOSPITALAR LÁTEX NATURAL, Nº 204	METRO	31/01/2017	Pregão	BIOTEC PRODUTOS PLASTICOS E METALICOS LTDA	STARFARM ARTIGOS HOSPITALARES LTDA	CONSORCIO INTERMUNICIPAL DO SUL DO ESTADO DE ALAGOAS - CONSUL	PEREIRO	AL	AL	5	3,4000	2,0756
BR0283460	TUBO HOSPITALAR LÁTEX NATURAL, Nº 204	METRO	08/01/2016	Pregão	INDIAN INDUSTRIA E COMERCIO DE PRODUTOS ODONTOLÓGICOS LTDA	DISTRIBUIDORA DE MEDICAMENTOS SAUDE & MED LTDA - EPP	FUNDO MUNICIPAL DE SAUDE	COCAL DOS ALVES	PI	PI	80	12,3300	2,0756
BR0283460	TUBO HOSPITALAR LÁTEX NATURAL, Nº 204	METRO	15/04/2016	Pregão	INDUSTRIA FRONTINENSE DE LATEX SA	NACIONAL COMERCIAL HOSPITALAR LTDA	MUNICIPIO DE ITAPIRA	ITAPIRA	SP	SP	33	50,8000	2,0756

X15 = 31,157

Observações

\*Média Ponderada

Emprega a média simples e o desvio-padrão dos preços unitários para desconsiderar os registros com preços unitários menores que a subtração do primeiro pelo segundo e maiores que a soma de ambos. Dos registros restantes, apura-se o quociente do valor total das transações pela quantidade total vendida. Ref.: Estatística para Economistas - 3ª Edição. Rodolfo Hoffmann - Pag. 39. Estes registros com preços unitários extremos são, em muitos casos, resultado de erros de especificação ou de digitação e, portanto, esta seleção homogênea e aumenta a consistência desta medida representativa.

Fale conosco: (61) 3315 - 3990 bps@saude.gov.br  
 (61) 3315 - 3991 www.saude.gov.br/banco



Ministério da Saúde



Indicar produto    Adicionar aos favoritos    Dúvida

### TUBO DE LÁTEX - LEMGRUBER (VALOR DO METRO)

Modelo: Lemgruber  
Disponibilidade: IMEDIATA

Selecione uma opção

Número: 200

Número: 201

Número: 202

Número: 203

Número: 204



0

por **R\$5,60**  
em até 1x de R\$5,60 sem juros  
ou R\$0,40 à vista

Excentria de: R\$0,17

Adicionar ao carrinho

formas pagamento parcelado

em até 1x de R\$5,60 sem juros  
à vista R\$5,60

#### Descrição completa

##### Descrição completa

**Composição do Produto:** Produto à base de látex natural.

##### Finalidade do uso

Os tubos de látex Lemgruber podem ser utilizados como via de transporte de gás oxigênio e outros procedimentos laboratoriais e não cirúrgicos.

##### Estérilização

Produto não estéril, em caso de necessidade, esterilizar à atmosfera de pressão, 121°C por 15 minutos. (esterilização não recomendada)

##### Riscos

Uso restrito à finalidade declarada.

##### Dimensões

Dímetro	200	201	202	203	204
Largura	0	5,3	8,0	9,0	6,4
Extensão (mm)	5,5	5,3	8,0	9,0	11,5

##### Condições de armazenamento

Proteger este produto do calor, umidade e da luz.

Armazenar em local arejado, seco e fresco.

##### Prazo de validade

2 anos, respeitando-se as condições de estocagem.

##### Responsável Técnico

Eng. Químico Geomar Nunes da Costa  
CRQ 03.317.371 - 3ª Região

000784  
2/2

# TUBO DE LATEX METRO (204(INT-6MM/EXT-11.5MM))

Cód.: 63

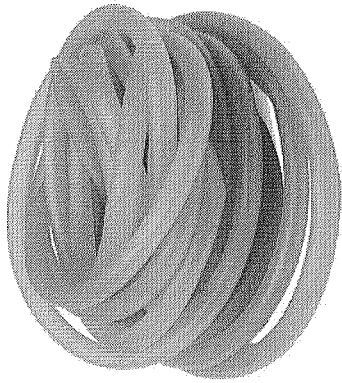

+ BIOSANI

**Por R\$ 5,67 à vista**

no boleto bancário (5% desc. já calculado)

No cartão em 1x de R\$ 5,96 sem juros  $\times 15 = 89,40$

Formas de pagamento

Escolha dentre as opções

TAM

202(INT-4MM/EXT-9MM)

Em estoque: 30 m

1

Comprar

Comprar pack com 15 M

Frete e Prazo

Informe seu CEP

CA PRAT

## Descrição do produto

Tubo de Latex 204 Diâmetro interno 6mm externo 11.5mm Vendido o metro.

## Características do produto

### Indicações

Os tubos de Latex podem ser usados como via de transporte de gás oxigênio e outros procedimentos laboratoriais não cirúrgico além do Catroleamento.

### Composição

Latex Natural

### Diferenciais e benefícios

Alta flexibilidade.  
Extrema resistência a tração.

### Itens inclusos

01 metro de Tubo de Latex 204 Diâmetro interno 6mm externo 11,5mm

### Altura do produto (cm)

1,15

### Largura do produto (cm)

1,15

### Profundidade do produto (cm)

100,00

### Peso líquido (Kg)

0,180

### Altura da embalagem (cm)

3,00

### Largura da embalagem (cm)

15,00

### Profundidade da embalagem (cm)

15,00

### Peso bruto com embalagem (Kg)

0,180

### Higiene e Conservação

Proteger este produto do calor, da umidade e da Luz.  
Armazenar em local arejado, seco e fresco.

### Garantia

3 meses

### SAC do Fabricante

(41) 3262 4232

### Registro ANVISA/M.S.

80286009010

000785  
P.

RELATÓRIO PÚBLICO  
(medicamentos, materiais médico-hospitalares e gases medicinais)

PESQUISAR POR

ITEM  MODALIDADE  INSTITUIÇÃO  FORNECEDOR  FABRICANTE  FAIXA  PERÍODO  BASE SIAS/SI (Compras Federais)  TIPO DE COMPRA

ITEM

Código BR:  Descrição Item:

Unidade de Fornecimento:   Dados Agrupados

Grupo:

Classe:

PLA:   Sim  Não

UF:   Seleção

R\$ 58.3774

RESULTADO

Os registros exibidos especificam as compras realizadas nos últimos 18 meses, o que corresponde ao seguinte período: 12-11-2015 a 12-05-2017  
Base de Dados: BPS

CÓDIGO BR	DADOS DO ITEM		DADOS DA COMPRA			DADOS DO FABRICANTE/FORNECEDOR		DADOS DA INSTITUIÇÃO		PREÇO UNITÁRIO			
	DESCRIÇÃO DO ITEM	UNIDADE DE FORNECIMENTO	DATA COMPRA	MODALIDADE DA COMPRA	DATA INSCRIÇÃO	FABRICANTE	FORNECEDOR	NOME DA INSTITUIÇÃO	MUNICÍPIO	UF	QTD ITENS COMPRADOS	PAGO	MÉDIA PONDERADA
BR0433911	CURATIVO, GEL, COM ALGINATO DE CÁLCIO E SÓDIO E CARMELOSE, NÃO ESTÉRIL	BISNAGA 85,00 G	17/03/2016	Pregão	30/08/2016	HELIANTO FARMACEUTICA LTDA - EPP	DIMBRAS COMERCIAL HOSPITALAR LTDA	MUNICÍPIO DE REGINOPOLIS	REGINOPOLIS	SP	80	24,8000	58,4021
BR0433911	CURATIVO, GEL, COM ALGINATO DE CÁLCIO E SÓDIO E CARMELOSE, NÃO ESTÉRIL	BISNAGA 85,00 G	22/03/2017	Pregão	29/03/2017	L M FARMA INDUSTRIA E COMERCIO LTDA	MAX MEDICAL COMERCIO DE PRODUTOS MEDICOS E HOSPITALARES LTDA	MUNICÍPIO DE TAMBÁU	TAMBÁU	SP	300	30,7800	58,4021
BR0433911	CURATIVO, GEL, COM ALGINATO DE CÁLCIO E SÓDIO E CARMELOSE, NÃO ESTÉRIL	BISNAGA 85,00 G	18/02/2016	Cotação (Eletrônica) de Preços	12/05/2016	MARIOL INDUSTRIAL LTDA	R M HOSPITALAR LTDA	INSTITUTO DE SAUDE SANTA MARIA - IDESMA	REDENCAO	PA	19	40,9000	58,4021
BR0433911	CURATIVO, GEL, COM ALGINATO DE CÁLCIO E SÓDIO E CARMELOSE, NÃO ESTÉRIL	BISNAGA 85,00 G	08/12/2015	Pregão	26/01/2016	CASEX IND DE PLASTICOS E PROD MEDICOS HOSPITALARES LTDA	CIRURGICA UNIAO LTDA	MUNICÍPIO DE MOMBUCA	MOMBUCA	SP	22	54,5000	58,4021

<http://aplicacao.saude.gov.br/bps/visao/consultaPublica/relatorios/geral/index.jsf>

1/2

CÓDIGO BR	DADOS DO ITEM		DADOS DA COMPRA			DADOS DO FABRICANTE/FORNECEDOR		DADOS DA INSTITUIÇÃO		PREÇO UNITÁRIO			
	DESCRIÇÃO DO ITEM	UNIDADE DE FORNECIMENTO	DATA COMPRA	MODALIDADE DA COMPRA	DATA INSCRIÇÃO	FABRICANTE	FORNECEDOR	NOME DA INSTITUIÇÃO	MUNICÍPIO	UF	QTD ITENS COMPRADOS	PAGO	MÉDIA PONDERADA
BR0433911	CURATIVO, GEL, COM ALGINATO DE CÁLCIO E SÓDIO E CARMELOSE, NÃO ESTÉRIL	BISNAGA 85,00 G	08/12/2015	Pregão	04/02/2016	CASEX IND DE PLASTICOS E PROD MEDICOS HOSPITALARES LTDA	BRASIL MEDCORP LTDA - EPP	MUNICÍPIO DE MOMBUCA	MOMBUCA	SP	8	54,5000	58,4021
BR0433911	CURATIVO, GEL, COM ALGINATO DE CÁLCIO E SÓDIO E CARMELOSE, NÃO ESTÉRIL	BISNAGA 85,00 G	05/08/2016	Dispensa de Licitação	23/08/2016	BRISTOL-MYERS SQUIBB FARMACEUTICA S/A	ATACADO E COMERCIO DE MEDICAMENTOS AYMORE LTDA	MUNICÍPIO DE PEDREIRA	PEDREIRA	SP	2	58,4400	58,4021
BR0433911	CURATIVO, GEL, COM ALGINATO DE CÁLCIO E SÓDIO E CARMELOSE, NÃO ESTÉRIL	BISNAGA 85,00 G	31/03/2018	Dispensa de Licitação	25/04/2016	BRISTOL-MYERS SQUIBB FARMACEUTICA S/A	ATACADO E COMERCIO DE MEDICAMENTOS AYMORE LTDA	MUNICÍPIO DE PEDREIRA	PEDREIRA	SP	4	61,5925	58,4021
BR0433911	CURATIVO, GEL, COM ALGINATO DE CÁLCIO E SÓDIO E CARMELOSE, NÃO ESTÉRIL	BISNAGA 85,00 G	19/02/2016	Dispensa de Licitação	25/04/2016	BRISTOL-MYERS SQUIBB FARMACEUTICA S/A	ATACADO E COMERCIO DE MEDICAMENTOS AYMORE LTDA	MUNICÍPIO DE PEDREIRA	PEDREIRA	SP	4	61,8000	58,4021
BR0433911	CURATIVO, GEL, COM ALGINATO DE CÁLCIO E SÓDIO E CARMELOSE, NÃO ESTÉRIL	BISNAGA 85,00 G	05/05/2016	Dispensa de Licitação	12/05/2016	BRISTOL-MYERS SQUIBB FARMACEUTICA S/A	ATACADO E COMERCIO DE MEDICAMENTOS AYMORE LTDA	MUNICÍPIO DE PEDREIRA	PEDREIRA	SP	4	62,3050	58,4021
BR0433911	CURATIVO, GEL, COM ALGINATO DE CÁLCIO E SÓDIO E CARMELOSE, NÃO ESTÉRIL	BISNAGA 85,00 G	05/07/2016	Dispensa de Licitação	14/07/2016	BRISTOL-MYERS SQUIBB FARMACEUTICA S/A	ATACADO E COMERCIO DE MEDICAMENTOS AYMORE LTDA	MUNICÍPIO DE PEDREIRA	PEDREIRA	SP	2	62,3250	58,4021
BR0433911	CURATIVO, GEL, COM ALGINATO DE CÁLCIO E SÓDIO E CARMELOSE, NÃO ESTÉRIL	BISNAGA 85,00 G	19/10/2018	Dispensa de Licitação	18/11/2016	BRISTOL-MYERS SQUIBB FARMACEUTICA S/A	ATACADO E COMERCIO DE MEDICAMENTOS AYMORE LTDA	MUNICÍPIO DE PEDREIRA	PEDREIRA	SP	4	62,3350	58,4021
BR0433911	CURATIVO, GEL, COM ALGINATO DE CÁLCIO E SÓDIO E CARMELOSE, NÃO ESTÉRIL	BISNAGA 85,00 G	24/11/2016	Dispensa de Licitação	13/12/2016	BRISTOL-MYERS SQUIBB FARMACEUTICA S/A	DROGARIA TRIUNFO SAO JOSE LTDA - EPP	MUNICÍPIO DE PEDREIRA	PEDREIRA	SP	4	63,0000	58,4021
BR0433911	CURATIVO, GEL, COM ALGINATO DE CÁLCIO E SÓDIO E CARMELOSE, NÃO ESTÉRIL	BISNAGA 85,00 G	31/05/2016	Dispensa de Licitação	13/07/2016	BRISTOL-MYERS SQUIBB FARMACEUTICA S/A	DROGARIA TRIUNFO SAO JOSE LTDA - EPP	MUNICÍPIO DE PEDREIRA	PEDREIRA	SP	2	63,0000	58,4021
BR0433911	CURATIVO, GEL, COM ALGINATO DE CÁLCIO E SÓDIO E CARMELOSE, NÃO ESTÉRIL	BISNAGA 85,00 G	01/09/2016	Dispensa de Licitação	29/09/2016	BRISTOL-MYERS SQUIBB FARMACEUTICA S/A	ATACADO E COMERCIO DE MEDICAMENTOS AYMORE LTDA	MUNICÍPIO DE PEDREIRA	PEDREIRA	SP	2	70,1300	58,4021
BR0433911	CURATIVO, GEL, COM ALGINATO DE CÁLCIO E SÓDIO E CARMELOSE, NÃO ESTÉRIL	BISNAGA 85,00 G	03/02/2016	Dispensa de Licitação	16/02/2016	BRISTOL-MYERS SQUIBB FARMACEUTICA S/A	ATACADO E COMERCIO DE MEDICAMENTOS AYMORE LTDA	MUNICÍPIO DE PEDREIRA	PEDREIRA	SP	4	76,9900	58,4021
BR0433911	CURATIVO, GEL, COM ALGINATO DE CÁLCIO E SÓDIO E CARMELOSE, NÃO ESTÉRIL	BISNAGA 85,00 G	26/08/2016	Pregão	03/01/2017	HELIANTO FARMACEUTICA LTDA - EPP	ISMED FARMACEUTICA LTDA - EPP	MUNICÍPIO DE MARIALVA	MARIALVA	PR	100	60,0000	58,4021

Mostrando 18 de 18 registros





Busca



meu carrinho

0 itens

R\$ 0,00

Meias de  
Compressão

Curativo

Ortopédicos

Produtos para  
Diabéticos

Bem Estar

Página inicial / Curativo /

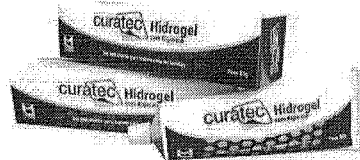

## CURATEC HIDROGEL COM ALGINATO 85 GRAMAS

Desconto

DESTAQUE

Marca:

**CURATEC**Modelo: Hidrogel com alginato  
Disponibilidade: imediata

De R\$ 69,79

Por:

**R\$ 61,99**

ECONOMIZE R\$ 7,71

R\$ 57,65 à vista com desconto Boleto - TrayCheckout  
ou 4x Sem juros de R\$ 15,50  
ou 6x com juros de R\$ 11,06

1

+

-



COMPRAR

CEP:

CALCULAR

Descrição Geral

Formas de Pagamento

Comentários

**CURATEC Hidrogel com Alginato** é um gel constituído por água purificada, propilenoglicol, carbômero 940, trietanolamina, alginato de cálcio e sódio, conservantes e carboximetilcelulose que promove o ambiente úmido ideal para a cicatrização através da hidratação da ferida, conduzindo ao desbridamento autolítico ou facilitando o desbridamento mecânico. É um curativo primário, absorvente, não estéril, transparente e viscoso.

- Absorve o exsudato da ferida;
- Promove o ambiente úmido ideal para a cicatrização da ferida;
- Promove o desbridamento autolítico efetivo;
- Facilita o desbridamento mecânico;
- pH neutro;
- Fácil aplicação e remoção;
- Diminui a dor e proporciona - sensação refrescante;
- Pode ser usado para preencher cavidade;
- Não causa sangramento.

000788

Digite nome ou marca do produto desejado

BUSCAR



(11) 5065.0331 | 0800 111 0331

Via visitante, faça seu login ou cadastre-se

Seg à Sex. 8h às 18h Sáb. 09h às 12h

Minhas compras

Digite nome ou marca do produto desejado

BUSCAR

0

Curativos

Nutrição

Espessante

Acessórios

Ostomias

Saúde e Bem Estar

Meia de Compressão

Curativos

Alginato de Cálcio

Alginato de Cálcio c/ Prata

Alginato de Cálcio e Sódio

Ataduras

Bandagem

Carvão Ativado c/ Prata

Cicatrização

Creme Barreira

Colágeno com alginato

Espuma c/ Prata

Filme Transparente

Fita Micropore

Gaze

Gel

Traqueostomia

Hidratantes Especiais

Hidrocolóide

Ibuprofeno

Limpeza de Feridas

Óleos / AGE

Petrolatum

Pé Diabético

Prata

Queimadura

Quelóide

Silicone

Bota Prevalon

Rede Elástica Tubular

Nutrição

Alzheimer

Cirurgia Bariátrica

Desnutrição

Diabetes

Distúrbios Digestivos

Doença de Crohn

Escaras

Gastrointestinais

Prebióticos

Probióticos

Hepatopatia - Fígado

Nefropatia - Rim

Oncologia - Câncer

Pneumopatia - Pulmão

Kits Promocionais

Nutrição Esportiva

Página Inicial Curativos Curativo Saf-Gel - Convatec - Alginato de Cálcio e Sódio - 85g

Código: 1823 | Marca: Convatec



clique nas imagens para ampliar



## Curativo Saf-Gel - Convatec - Alginato de Cálcio e Sódio - 85g

R\$47,03 à vista

1

ou até 3x de R\$16,00



ADICIONAR

Cartão de crédito

Boleto bancário ou depósito em conta

5% desconto

R\$47,03

digite seu CEP

CALCULAR

## Detalhes do produto

Saf-Gel é um gel hidratante e absorvente para feridas, não-estéril, composto de alginato de cálcio e sódio e carboximetilcelulose sódica num excipiente aquoso, transparente e viscoso;

Cria um ambiente cicatricial úmido ideal que favorece o processo natural de cicatrização da ferida. Ao mesmo tempo que apresenta a capacidade de hidratar feridas secas, também apresenta a capacidade de absorver o exsudato da ferida.

## Indicações:

- Úlceras por pressão e úlceras de perna de estase venosa;
- Queimaduras de 1° e 2° grau;
- Cortes, abrasões e lacerações.

## Contra - Indicações:

- Pacientes com conhecida sensibilidade ao gel ou a algum de seus componentes.

## Precauções e Observações:

- Medidas de suporte devem ser tomadas, como mudança de posição e suporte nutricional no tratamento de úlceras por pressão. No tratamento de úlceras de perna em pacientes com insuficiência vascular (arterial ou venosa), a falta de repouso adequado pode agravar o edema local ou retardar a cicatrização;
- Consulte um profissional de saúde se o quadro se agravar ou não melhorar entre 10 e 14 dias;
- Para reduzir a possibilidade de contaminação cruzada recomenda-se que tubos individuais de SAF-GEL™ tenham seu uso restrito por paciente.

## Preparação da Ferida:

- Limpar cuidadosamente a ferida com solução salina ou com algum dos agentes de limpeza de uso comum na prática hospitalar;
- Secar a pele adjacente.

## Aplicação do Gel:

- Levantar a tampa do tubo e aplicar SAF-GEL diretamente dentro da ferida, não excedendo o nível da pele ao redor da ferida;
- É recomendado a orientação e acompanhamento de um profissional de saúde durante o tratamento com Saf-Gel;
- NOTA: Após abertura, SAF-GEL mantém sua eficácia por até 28 dias.

## Remoção do Gel:

- SAF-GEL deverá ser trocado diariamente ou quando o curativo que recobre a ferida começar a escorrer ou for retirado para as trocas de rotina;
- O gel pode ser removido enxaguando-se com solução salina;
- Em todo o caso recomenda-se trocar o SAF-GEL a intervalos de no máximo três dias, quando usado em feridas abundantemente exsudativas ou necróticas, ou a intervalos de no máximo sete dias, quando usado em feridas limpas e em processo de granulação.



Olá visitante, já é cadastrado? Acesse sua conta.

Meu Cadastro Meus Pedidos Fale Conosco

Central de Atendimento



Estou procurando por...

Q BUSCAR



LUVAS LABORATÓRIO DIABETES ESTERILIZAÇÃO APARELHO DE PRESSÃO MATERIAL DE CONSUMO DESCARTÁVEIS SANEANTES

Você está em: Home > Material de Consumo > Gel Ultrassom - ECG > GEL PARA ULTRASSOM ULTRA-GEL FRASCO 300GR MULTIGEL



Ampliar Imagem

### GEL PARA ULTRASSOM ULTRA-GEL FRASCO 300GR MULTIGEL

em 0 avaliações. Dê sua avaliação

Ultra-Gel ULTRA é um produto especialmente elaborado por médico ultra-sonografista, com matérias-primas importadas, de altíssima qualidade, para uso em ultra-sonografia diagnóstica, ecógrafos, dopplers e similares.

Modelo: frasco 300Gr

Marca: MultiGel

Referência: 25021

Conteúdo: unidade

Disponibilidade: Em estoque

Seção: Material de Consumo

Por **R\$ 3,60**

Valor à vista: R\$ 3,42 à vista.

Quantidade	Compre mais e ganhe desconto!
<input type="text" value="1"/> Unidades	Quantidade Valor
	A partir de 30 unidades R\$ 3,53 (cada)

Saiba como pagar

Calcule o frete

Item 269 - R\$ 4,1333

000789

O que você está procurando?

MEU CARRINHO (0)

Ver todos os departamentos

Sou Endoscopista

Sou Radiologista

Sou Ultrassonografista

Página Inicial | Sou Ultrassonografista | Material Consumo



### Gel para Exame Endocavitário - 300 gramas

Cod. de Referência: 2008

★★★★★ Avalie

R\$ 13,90

**Por: R\$ 12,90**

(ou R\$ 12,38 para pagamento à vista)

AVISE-ME

CALCULAR O FRETE NÃO SEI O CEP

Qtd: 1

CEP:

SIMULAR FRETE

700790



Produtos Médicos e Hospitalares

(41) 3082-5114 | 3092-5114 INÍCIO 0 ITEN(S) CONTATO

- ACESSÓRIOS ECG
- CADEIRAS DE RODAS
- MÓVEIS HOSPITALARES
- ASSENTOS ALMOFADAS
- ELETRODOS EEG
- PNI
- SENSOR OXIMETRIA
- POLTRONAS

Minha Conta Minhas Compras Realizar Pedido

**BUSCAR** Digite o que você procura... **OK**

» ECG » Gel Condutor para ECG » CARBOGEL

# GEL PARA ULTRA-SOM ECÓGRAFO e DOPPLERS 300GR - [CARBOGEL]

Referência: 0390  
 Modelo/Marca: CARBOGEL  
**R\$ 3,90**  
 ou R\$ 3,67 à vista com 6% desconto

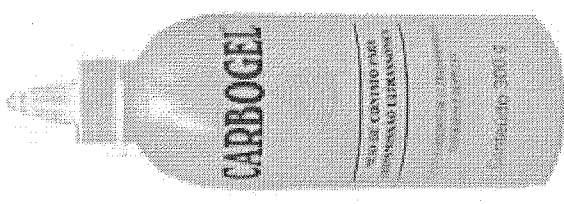

1   
**COMPRAR**

CALCULAR FRETE INDICAR ESTE PRODUTO ADICIONAR COMENTÁRIO AO PRODUTO

Curtir 0 Tweetar G+1 0

Mais informações sobre este produto

GEL PARA ULTRA-SOM ECÓGRAFO e DOPPLERS 300 GRAMAS

000791

RELATÓRIO PÚBLICO  
(medicamentos, materiais médico-hospitalares e gases medicinais)

PESQUISAR POR

ITEM

MODALIDADE

INSTITUIÇÃO

FORNECEDOR

FABRICANTE

FAIXA

PERÍODO

BASE SIASG(Compras Federais)

TIPO DE COMPRA

ITEM

Código BR:

BR 0275239

Descrição Item:

GEL CONDUTOR, P/ ELETROENCEFALÓGRAFO

Unidade de Fornecimento:

▼

Dados Agrupados

Grupo:

Todos ▼

Classe:

Todos ▼

PDM:

Genérico:  Sim  Não

UF:

Todos ▼

Município:

Selezione ▼

RESULTADO

Os registros exibidos especificam as compras realizadas nos últimos 18 meses, o que corresponde ao seguinte período: 25-11-2015 a 25-05-2017  
Base de Dados BPS

DADOS DO ITEM		DADOS DA COMPRA		DADOS DO FABRICANTE/FORNECEDOR		DADOS DA INSTITUIÇÃO		PREÇO UNITÁRIO					
CÓDIGO BR	DESCRIÇÃO DO ITEM	UNIDADE DE FORNECIMENTO	DATA COMPRA	MODALIDADE DA COMPRA	DATA INSCRIÇÃO	FABRICANTE	FORNECEDOR	NOME DA INSTITUIÇÃO	MUNICÍPIO	UF	QTD ITENS COMPRADOS	PAGO	MÉDIA PONDERADA
BR0275239	GEL CONDUTOR, P/ ELETROENCEFALÓGRAFO	FRASCO 100,00 ML	16/02/2017	Pregão	17/03/2017	MULTIGEL INDUSTRIA E COMERCIO IMPORTACAO E EXPORTACAO DE PRODUTOS PARA SAUDE LTDA - EPP	QUIRURGICA PAULISTA COMERCIO DE MATERIAL MEDICO HOSPITALAR LTDA	MUNICIPIO DE JULIO MESQUITA	JULIO MESQUITA	SP	4	1,3900	3,1543
BR0275239	GEL CONDUTOR, P/ ELETROENCEFALÓGRAFO	FRASCO 300,00 G	16/09/2016	Dispensa de Licitação	20/10/2016	MULTIGEL INDUSTRIA E COMERCIO IMPORTACAO E EXPORTACAO DE PRODUTOS PARA SAUDE LTDA - EPP	NACIONAL COMERCIAL HOSPITALAR LTDA	FUNDO MUNICIPAL DE SAUDE DO MUNICIPIO DE IBITINGA	IBITINGA	SP	50	2,4500	2,4643
BR0275239	GEL CONDUTOR, P/ ELETROENCEFALÓGRAFO	FRASCO 300,00 G	11/09/2016	Dispensa de Licitação	24/09/2016	MULTIGEL INDUSTRIA E COMERCIO IMPORTACAO E EXPORTACAO DE PRODUTOS PARA SAUDE LTDA - EPP	NACIONAL COMERCIAL HOSPITALAR LTDA	FUNDO MUNICIPAL DE SAUDE DO MUNICIPIO DE IBITINGA	IBITINGA	SP	20	2,5000	2,4643

Gerar Planilha

Gerar PDF

Pesquisar

CÓDIGO BR	DADOS DO ITEM		DADOS DA COMPRA		DADOS DO FABRICANTE/FORNECEDOR		DADOS DA INSTITUIÇÃO			PREÇO UNITÁRIO			
	DESCRIÇÃO DO ITEM	UNIDADE DE FORNECIMENTO	DATA COMPRA	MODALIDADE DA COMPRA	DATA INSERÇÃO	FABRICANTE	FORNECEDOR	NOME DA INSTITUIÇÃO	MUNICÍPIO	UF	QTD ITENS COMPRADOS	PAGO	MÉDIA PONDERADA
BR0275239	GEL CONDUTOR, P/ ELETROENCEFALÓGRAFO	FRASCO 100,00 ML	31/05/2016	Pregão	08/08/2016	VIC PHARMA INDÚSTRIA E COMÉRCIO LTDA	BENEDITO NETO DE SOUSA FEITOSA - EPP	MUNICÍPIO DE BAIXA GRANDE DO RIBEIRO	BAIXA GRANDE DO RIBEIRO	PI	108	3,0021	3,1543
BR0275239	GEL CONDUTOR, P/ ELETROENCEFALÓGRAFO	FRASCO 100,00 ML	27/12/2016	Dispensa de Licitação	12/01/2017	VIC PHARMA INDÚSTRIA E COMÉRCIO LTDA	ASSUNÇÃO & MORETTO LTDA - EPP	MUNICÍPIO DE PEROBAL	PEROBAL	PR	15	4,2500	3,1543
BR0275239	GEL CONDUTOR, P/ ELETROENCEFALÓGRAFO	FRASCO 100,00 ML - GENERICO	02/03/2016	Pregão	08/03/2016	DISTRIBUIDORA DE MEDICAMENTOS SAUDE & VIDA LTDA - EPP	DISTRIBUIDORA DE MEDICAMENTOS SAUDE & VIDA LTDA - EPP	MUNICÍPIO DE SAO JOAO DA VARJOTA - SECRETARIA DE SAUDE	SAO JOAO DA VARJOTA	PI	3	46,8600	46,8600
BR0275239	GEL CONDUTOR, P/ ELETROENCEFALÓGRAFO	GALÃO 5,00 KG	31/01/2017	Pregão	21/02/2017	DESCARPACK DESCARTAVEIS DO BRASIL LTDA	STARMED ARTIGOS MEDICOS HOSPITALARES LTDA	CONSORCIO INTERMUNICIPAL DO SUL DO ESTADO DE ALAGOAS - CONSUL	PENEDO	AL	6	66,8600	66,8600

Mostrando 1 à 7 de 7 registro(s)

Secretaria Executiva  
Departamento de Economia da Saúde, Investimentos e Desenvolvimento  
Coordenação Geral de Economia da Saúde

000793

**RELATÓRIO PÚBLICO**  
(medicamentos, materiais médico-hospitalares e gases medicinais)

**PESQUISAR POR**

- ITEM
- MODALIDADE
- INSTITUIÇÃO
- FORNECEDOR
- FABRICANTE
- FAIXA
- PERÍODO
- BASE SIASG(Compras Federais)
- TIPO DE COMPRA

**ITEM**

Código BR:  Descrição Item:

Unidade de Fornecimento:

Grupo:

Classe:

PDMI:

UF:  Município:

Genérico:  Sim  Não

Dados Agrupados

**RESULTADO**

Os registros exibidos especificam as compras realizadas nos últimos 18 meses, o que corresponde ao seguinte período: 12-11-2015 a 12-05-2017  
Base de Dados BPS

DADOS DO ITEM		DADOS DA COMPRA			DADOS DO FABRICANTE/FORNECEDOR			DADOS DA INSTITUIÇÃO			PREÇO UNITÁRIO		
CÓDIGO BR	DESCRIÇÃO DO ITEM	UNIDADE DE FORNECIMENTO	DATA COMPRA	MODALIDADE DA COMPRA	DATA INSERÇÃO	FABRICANTE	FORNECEDOR	NOME DA INSTITUIÇÃO	MUNICÍPIO	UF	QTD ITENS COMPRADOS	PAGO	MÉDIA PONDERADA
BR0279626	GEL CONDUTOR, ELETROCARDIOGRAFIA	FRASCO 120,00 G	18/05/2016	Pregão	06/06/2016	MULTIGEL INDUSTRIA E COMERCIO, IMPORTACAO E EXPORTACAO DE PRODUTOS PARA SAUDE LTDA - EPP	CIRURGICA PAULISTA - COMERCIO DE MATERIAL MEDICO HOSPITALAR LTDA	MUNICÍPIO DE JULIO MESQUITA	JULIO MESQUITA	SP	10	1,0700	1,9290
BR0279626	GEL CONDUTOR, ELETROCARDIOGRAFIA	FRASCO 120,00 G	10/02/2017	Pregão	18/04/2017	HAL INDUSTRIA E COMERCIO LTDA - EPP	EFEETIVE PRODUTOS MEDICO- HOSPITALARES LTDA - ME	MUNICÍPIO DE PIEN	PIEN	PR	200	1,5600	1,9290
BR0279626	GEL CONDUTOR, ELETROCARDIOGRAFIA	FRASCO 300,00 G	18/05/2016	Dispensa de Licitação	22/07/2016	CARBOGEL INDUSTRIA E COMERCIO LTDA	C.D.R. COMERCIO DE MATERIAIS HOSPITALARES EIRELI - ME	FUNDO MUNICIPAL DE SAUDE DO MUNICÍPIO DE IBITINGA	IBITINGA	SP	200	1,6500	2,8852
BR0279626	GEL CONDUTOR, ELETROCARDIOGRAFIA	FRASCO 120,00 G	28/01/2016	Pregão	12/12/2016	CAITHEC INDUSTRIAL LTDA - ME	SILMES COMERCIO DE PRODUTOS ODONTOLÓGICOS LTDA - EPP	MUNICÍPIO DE PIEN	PIEN	PR	200	2,3200	1,9290

000791 ITEM 270  
RS 23,9555  
R\$ 23,9555

CÓDIGO BR	DADOS DO ITEM		DADOS DA COMPRA		DADOS DO FABRICANTE/FORNECEDOR			DADOS DA INSTITUIÇÃO			PREÇO UNITÁRIO		
	DESCRIÇÃO DO ITEM	UNIDADE DE FORNECIMENTO	DATA COMPRA	MODALIDADE DA COMPRA	DATA INSERÇÃO	FABRICANTE	FORNECEDOR	NOME DA INSTITUIÇÃO	MUNICÍPIO	UF	QTD. ITENS COMPRADOS	PAGO	MÉDIA PONDERADA
BR0279626	GEL CONDUTOR, ELETROCARDIOGRAFIA	FRASCO 120,00 G	23/03/2017	Pregão	23/03/2017	CIRURGICA UNIAO LTDA	CIRURGICA UNIAO LTDA	MUNICÍPIO DE TAQUARAL	TAQUARAL	SP	10	2.3500	1,9290
BR0279626	GEL CONDUTOR, ELETROCARDIOGRAFIA	FRASCO 300,00 G	27/07/2016	Pregão	17/10/2016	HAL INDUSTRIA E COMERCIO LTDA - EPP	LINO BRIOTE PRODUTOS FARMACEUTICOS E HOSPITALARES LTDA	MUNICÍPIO DE GUAPIRIRIM	GUAPIRIRIM	RJ	1200	3,0700	2,8852
BR0279626	GEL CONDUTOR, ELETROCARDIOGRAFIA	FRASCO 300,00 G - GENERICO	21/07/2016	Pregão	08/09/2016	CARBOGEL INDUSTRIA E COMERCIO LTDA	ALTERMED MATERIAL MEDICO HOSPITALAR LTDA	CONSORCIO INTERMUNICIPAL DE SAUDE	PATO BRANCO	PR	100	3,7700	3,7700
BR0279626	GEL CONDUTOR, ELETROCARDIOGRAFIA	FRASCO 1000,00 ML	19/10/2016	Dispensa de Licitação	12/12/2016	VIC. PHARMA INDUSTRIA E COMERCIO LTDA	ASSUNCAO & MORETTO LTDA - EPP	MUNICÍPIO DE PEROBAL	PEROBAL	PR	15	4,2500	4,6822
BR0279626	GEL CONDUTOR, ELETROCARDIOGRAFIA	GALÃO 5,00 L	24/05/2016	Pregão	10/11/2016	CARBOGEL INDUSTRIA E COMERCIO LTDA	CIRURGICA UNIAO LTDA	MUNICÍPIO DE ALTINOPOLIS	ALTINOPOLIS	SP	10	4,4500	23,4333
BR0279626	GEL CONDUTOR, ELETROCARDIOGRAFIA	FRASCO 1000,00 ML	16/05/2016	Pregão	07/07/2016	CARBOGEL INDUSTRIA E COMERCIO LTDA	CIRURGICA UNIAO LTDA	MUNICÍPIO DE ALTINOPOLIS	ALTINOPOLIS	SP	10	4,4500	4,6822
BR0279626	GEL CONDUTOR, ELETROCARDIOGRAFIA	FRASCO 1000,00 ML	20/04/2016	Pregão	04/08/2016	CARBOGEL INDUSTRIA E COMERCIO LTDA	FARMACO LTDA	FUNDO MUNICIPAL DE SAUDE	PALMEIRANTE	TO	3	4,9400	4,6822
BR0279626	GEL CONDUTOR, ELETROCARDIOGRAFIA	FRASCO 1000,00 ML	07/04/2016	Pregão	08/07/2016	ADLIN PLASTICOS LTDA	NACIONAL COMERCIO E REPRESENTACAO LTDA - ME	FUNDO MUNICIPAL DE SAUDE DE SERRA NEGRA DO NORTE - RN	SERRA NEGRA DO NORTE	RN	30	4,9500	4,6822
BR0279626	GEL CONDUTOR, ELETROCARDIOGRAFIA	FRASCO 1000,00 ML	31/01/2017	Pregão	20/02/2017	CARBOGEL INDUSTRIA E COMERCIO LTDA	DEPOSITO GERAL DE SUPRIMENTOS HOSPITALARES LTDA	CONSORCIO INTERMUNICIPAL DO SUL DO ESTADO DE ALAGOAS - CONSUL	PENEDO	AL	495	6,1500	4,6822
BR0279626	GEL CONDUTOR, ELETROCARDIOGRAFIA	FRASCO 300,00 G	08/01/2016	Pregão	06/12/2016	MULTIGEL INDUSTRIA E COMERCIO IMPORTACAO E EXPORTACAO DE PRODUTOS PARA SAUDE LTDA - EPP	DISTRIBUIDORA DE MEDICAMENTOS SAUDE & VIDA LTDA - EPP	FUNDO MUNICIPAL DE SAUDE	MIGUEL LEAO	PI	4	9,2100	2,8852
BR0279626	GEL CONDUTOR, ELETROCARDIOGRAFIA	FRASCO 300,00 G	24/10/2016	Pregão	08/02/2017	ADLIN PLASTICOS LTDA	DELTA MED COMERCIO DE PRODUTOS HOSPITALARES LTDA	MUNICÍPIO DE NOSSA SENHORA DO LIVRAMENTO	NOSSA SENHORA DO LIVRAMENTO	MT	50	15,4000	2,8852
BR0279626	GEL CONDUTOR, ELETROCARDIOGRAFIA	GALÃO 5,00 L	15/09/2016	Pregão	23/09/2016	MULTIGEL INDUSTRIA E COMERCIO IMPORTACAO E EXPORTACAO DE PRODUTOS PARA SAUDE LTDA - EPP	DIMEBRAS COMERCIAL HOSPITALAR LTDA	MUNICÍPIO DE TAUVA	TAUVA	SP	2	15,6000	23,4333
BR0279626	GEL CONDUTOR, ELETROCARDIOGRAFIA	GALÃO 5,00 L	21/10/2016	Pregão	10/01/2017	MULTIGEL INDUSTRIA E COMERCIO IMPORTACAO E EXPORTACAO DE PRODUTOS PARA SAUDE LTDA - EPP	DIMEBRAS COMERCIAL HOSPITALAR LTDA	MUNICÍPIO DE TAMBÁU	TAMBÁU	SP	10	25,0000	23,4333
BR0279626	GEL CONDUTOR, ELETROCARDIOGRAFIA	FRASCO 120,00 G	31/01/2017	Pregão	30/03/2017	QUIMICA HALLER LTDA	STARMED ARTIGOS MEDICOS HOSPITALARES LTDA	CONSORCIO INTERMUNICIPAL DO SUL DO ESTADO DE ALAGOAS - CONSUL	PENEDO	AL	1680	66,8600	1,9290

Mostrando 1 à 18 de 18 registro(s)

RELATÓRIO PÚBLICO  
(medicamentos, materiais médico-hospitalares e gases medicinais)

**PESQUISAR POR**

ITEM   
  MODALIDADE   
  INSTITUIÇÃO   
  FORNECEDOR   
  FABRICANTE   
  FAIXA   
  PERÍODO   
  BASE SIASG(Compras Federais)   
  TIPO DE COMPRA

**ITEM**

Código BR:     Descrição Item:

BR:

Unidade de Fornecedor:

Grupo:      Dados Agrupados

Classe:

PDIM:

UF:     Município:

R\$ 9,4033

Pesquisar

**RESULTADO**

Os registros exibidos especificam as compras realizadas nos últimos 18 meses, o que corresponde ao seguinte período: 12-11-2015 a 12-05-2017  
Base de Dados BPS

DADOS DO ITEM		DADOS DA COMPRA			DADOS DO FABRICANTE/FORNECEDOR			DADOS DA INSTITUIÇÃO			PREÇO UNITÁRIO		
CÓDIGO BR	DESCRIÇÃO DO ITEM	UNIDADE DE FORNECIMENTO	DATA COMPRA	MODALIDADE DA COMPRA	DATA INSERÇÃO	FABRICANTE	FORNECEDOR	NOME DA INSTITUIÇÃO	MUNICÍPIO	UF	QTD ITENS COMPRADOS	PAGO	MÉDIA PONDERADA
BR0279626	GEL CONDUTOR, ELETROCARDIOGRAFIA	FRASCO 120,00 G	18/06/2016	Pregão	06/06/2016	MULTIGEL INDUSTRIA E COMERCIO IMPORTACAO E EXPORTACAO DE PRODUTOS PARA SAUDE LTDA - EPP	CIRURGICA PAULISTA COMERCIO DE MATERIAL MEDICO HOSPITALAR LTDA	MUNICIPIO DE JULIO MESQUITA	JULIO MESQUITA	SP	10	1,0700	1,9290
BR0279626	GEL CONDUTOR, ELETROCARDIOGRAFIA	FRASCO 120,00 G	10/02/2017	Pregão	18/04/2017	HAL INDUSTRIA E COMERCIO LTDA - EPP	EETIVE PRODUTOS MEDICO-HOSPITALARES LTDA - ME	MUNICIPIO DE PIEN	PIEN	PR	200	1,5600	1,9290
BR0279626	GEL CONDUTOR, ELETROCARDIOGRAFIA	FRASCO 300,00 G	18/05/2016	Dispensa de Licitação	22/07/2016	CARBOGEL INDUSTRIA E COMERCIO LTDA	C.D.R. COMERCIO DE MATERIAS HOSPITALARES EIRELI - ME	FUNDO MUNICIPAL DE SAUDE DO MUNICIPIO DE IBITINGA	IBITINGA	SP	200	1,6500	2,8852
BR0279626	GEL CONDUTOR, ELETROCARDIOGRAFIA	FRASCO 120,00 G	28/01/2016	Pregão	12/12/2016	CAITHEC INDUSTRIAL LTDA - ME	SILMES COMERCIO DE PRODUTOS ODONTOLÓGICOS LTDA - EPP	MUNICIPIO DE PIEN	PIEN	PR	200	2,3200	1,9290

Mostrar 20

Gerar Planilha

Gerar PDF

ITEM 276 ~~0279626~~  
000795



CÓDIGO BR	DADOS DO ITEM		DADOS DA COMPRA		DADOS DO FABRICANTE/FORNECEDOR		DADOS DA INSTITUIÇÃO			PREÇO UNITÁRIO			
	DESCRIÇÃO DO ITEM	UNIDADE DE FORNECIMENTO	DATA COMPRA	MODALIDADE DA COMPRA	DATA INSERÇÃO	FABRICANTE	FORNECEDOR	NOME DA INSTITUIÇÃO	MUNICÍPIO	UF	QTD ITENS COMPRADOS	PAGO	MÉDIA PONDERADA
BR0279626	GEL CONDUTOR, ELETROCARDIOGRAFIA	FRASCO 120,00 G	23/03/2017	Pregão	23/03/2017	CIRURGICA UNIAO LTDA	CIRURGICA UNIAO LTDA	MUNICÍPIO DE TAQUARAL	TAQUARAL	SP	10	2.3500	1.9290
BR0279626	GEL CONDUTOR, ELETROCARDIOGRAFIA	FRASCO 300,00 G	27/07/2016	Pregão	17/10/2016	HAL INDUSTRIA E COMERCIO LTDA - EPP	LINO BROTE PRODUTOS FARMACEUTICOS E HOSPITALARES LTDA	MUNICÍPIO DE GUAPIRIRIM	GUAPIRIRIM	RJ	1200	3.0700	2.8852
BR0279626	GEL CONDUTOR, ELETROCARDIOGRAFIA	FRASCO 300,00 G - GENERICO	21/07/2016	Pregão	08/09/2016	CARBOGEL INDUSTRIA E COMERCIO LTDA	ALTERMED MATERIAL MEDICO HOSPITALAR LTDA	CONSORCIO INTERMUNICIPAL DE SAUDE	PATO BRANCO	PR	100	3.7700	3.7700
BR0279626	GEL CONDUTOR, ELETROCARDIOGRAFIA	FRASCO 1000,00 ML	19/10/2016	Dispensa de Licitação	12/12/2016	VIC PHARMA INDUSTRIA E COMERCIO LTDA	ASSUNCAO & MORETTO LTDA - EPP	MUNICÍPIO DE PEROBAL	PEROBAL	PR	15	4.2500	4.6822
BR0279626	GEL CONDUTOR, ELETROCARDIOGRAFIA	GALÃO 5,00 L	24/05/2016	Pregão	10/11/2016	CARBOGEL INDUSTRIA E COMERCIO LTDA	CIRURGICA UNIAO LTDA	MUNICÍPIO DE ALTINOPOLIS	ALTINOPOLIS	SP	10	4.4500	23.4333
BR0279626	GEL CONDUTOR, ELETROCARDIOGRAFIA	FRASCO 1000,00 ML	16/05/2016	Pregão	07/07/2016	CARBOGEL INDUSTRIA E COMERCIO LTDA	CIRURGICA UNIAO LTDA	MUNICÍPIO DE ALTINOPOLIS	ALTINOPOLIS	SP	10	4.4500	4.6822
BR0279626	GEL CONDUTOR, ELETROCARDIOGRAFIA	FRASCO 1000,00 ML	20/04/2016	Pregão	04/09/2016	CARBOGEL INDUSTRIA E COMERCIO LTDA	FARMACO LTDA	FUNDO MUNICIPAL DE SAUDE	PALMEIRANTE	TO	3	4.9400	4.6822
BR0279626	GEL CONDUTOR, ELETROCARDIOGRAFIA	FRASCO 1000,00 ML	07/04/2016	Pregão	08/07/2016	ADLIN PLASTICOS LTDA	NACIONAL COMERCIO E REPRESENTACAO LTDA - ME	FUNDO MUNICIPAL DE SAUDE DE SERRA NEGRA DO NORTE - RN	SERRA NEGRA DO NORTE	RN	30	4.9500	4.6822
BR0279626	GEL CONDUTOR, ELETROCARDIOGRAFIA	FRASCO 1000,00 ML	31/01/2017	Pregão	20/02/2017	CARBOGEL INDUSTRIA E COMERCIO LTDA	DEPOSITO GERAL DE SUPRIMENTOS HOSPITALARES LTDA	CONSORCIO INTERMUNICIPAL DO SUL DO ESTADO DE ALAGOAS - CONISUL	PENEDO	AL	455	6.1500	4.6822
BR0279626	GEL CONDUTOR, ELETROCARDIOGRAFIA	FRASCO 300,00 G	08/01/2016	Pregão	06/12/2016	MULTIGEL INDUSTRIA E COMERCIO, IMPORTACAO E EXPORTACAO DE PRODUTOS PARA SAUDE LTDA - EPP	DISTRIBUIDORA DE MEDICAMENTOS SAUDE & VIDA LTDA - EPP	FUNDO MUNICIPAL DE SAUDE	MIGUEL LEAO	PI	4	9.2100	2.8852
BR0279626	GEL CONDUTOR, ELETROCARDIOGRAFIA	FRASCO 300,00 G	24/10/2016	Pregão	08/02/2017	ADLIN PLASTICOS LTDA	DELTA MED COMERCIO DE PRODUTOS HOSPITALARES LTDA	MUNICÍPIO DE NOSSA SENHORA DO LIVRAMENTO	NOSSA SENHORA DO LIVRAMENTO	MT	50	15.4000	2.8852
BR0279626	GEL CONDUTOR, ELETROCARDIOGRAFIA	GALÃO 5,00 L	15/09/2016	Pregão	23/09/2016	MULTIGEL INDUSTRIA E COMERCIO, IMPORTACAO E EXPORTACAO DE PRODUTOS PARA SAUDE LTDA - EPP	DIMEBRAS COMERCIAL HOSPITALAR LTDA	MUNICÍPIO DE TAUVA	TAUVA	SP	2	15.6000	23.4333
BR0279626	GEL CONDUTOR, ELETROCARDIOGRAFIA	GALÃO 5,00 L	21/10/2016	Pregão	10/01/2017	MULTIGEL INDUSTRIA E COMERCIO, IMPORTACAO E EXPORTACAO DE PRODUTOS PARA SAUDE LTDA - EPP	DIMEBRAS COMERCIAL HOSPITALAR LTDA	MUNICÍPIO DE TAMBÁU	TAMBÁU	SP	10	25.0000	23.4333
BR0279626	GEL CONDUTOR, ELETROCARDIOGRAFIA	FRASCO 120,00 G	31/01/2017	Pregão	30/03/2017	QUIMICA HALLER LTDA	STARMED ARTIGOS MEDICOS HOSPITALARES LTDA	CONSORCIO INTERMUNICIPAL DO SUL DO ESTADO DE ALAGOAS - CONISUL	PENEDO	AL	1680	66.8600	1.9290

Mostrando 1 à 18 de 18 registro(s)

000797  
\*

Olá visitante, Já é cadastrado? Acesse sua conta.

Meu Cadastro Meus Pedidos Fale Conosco

Central de Atendimento



Estou procurando por...

Q BUSCAR



LUVAS LABORATÓRIO DIABETES ESTERILIZAÇÃO APARELHO DE PRESSÃO MATERIAL DE CONSUMO DESCARTÁVEIS SANEANTES

Você está em: Home > Material de Consumo > Gel Ultrassom - ECG > GEL PARA ULTRASSOM ULTRA-GEL FRASCO 300GR MULTIGEL



Ampliar Imagem

### GEL PARA ULTRASSOM ULTRA-GEL FRASCO 300GR MULTIGEL

em 0 avaliações. Dê sua avaliação

Ultra-Gel ULTRA é um produto especialmente elaborado por médico ultra-sonografista, com matérias-primas importadas, de altíssima qualidade, para uso em ultra-sonografia diagnóstica, ecógrafos, dopplers e similares.

Modelo: frasco 300Gr

Marca: MultiGel

Referência: 25021

Conteúdo: unidade

Disponibilidade: Em estoque

Seção: Material de Consumo

Por **R\$ 3,60**

Valor à vista: R\$ 3,42 à vista.

Quantidade	Compre mais e ganhe desconto!
<input type="text" value="1"/> Unidades	Quantidade Valor
	A partir de 30 unidades R\$ 3,53 (cada)

Saiba como pagar

Calcule o frete

000798

RELATÓRIO PÚBLICO  
(medicamentos, materiais médico-hospitalares e gases medicinais)

**PESQUISAR POR**

ITEM  
  MODALIDADE  
  INSTITUIÇÃO  
  FORNECEDOR  
  FABRICANTE  
  PAIXA  
  PERÍODO  
  BASE SIASG(Compras Federais)  
  TIPO DE COMPRA

**ITEM**

Código BR: 0275238    Descrição Item: GEL CONDUTOR, P/ ULTRASSONOGRAFIA

BR: 0275238

Unidade de Fornecimento: --

Dados Agrupados

Grupo: Todos

Classe: Todos

PDV: --

Genérico:  Sim  Não

UF: Todas    Município: Selezione

Pesquisar

Gerar Planilha

Gerar PDF

RS 29,5400

**RESULTADO**

Os registros exibidos especificam as compras realizadas nos últimos 18 meses, o que corresponde ao seguinte período: 12-11-2015 a 12-05-2017  
Base de Dados BPS

DADOS DO ITEM		DADOS DA COMPRA			DADOS DO FABRICANTE/FORNECEDOR		DADOS DA INSTITUIÇÃO			PREÇO UNITÁRIO			
CÓDIGO BR	DESCRIÇÃO DO ITEM	UNIDADE DE FORNECIMENTO	DATA COMPRA	MODALIDADE DA COMPRA	DATA INSCRIÇÃO	FABRICANTE	FORNECEDOR	NOME DA INSTITUIÇÃO	MUNICIPIO	UF	QTD ITENS COMPRADOS	PAGO	MÉDIA PONDERADA
BR0275238	GEL CONDUTOR, P/ ULTRASSONOGRAFIA	GALÃO 5,00 L	09/08/2016	Pregão	20/04/2017	VIC PHARMA INDÚSTRIA E COMÉRCIO LTDA	ECO - FARMAS - COMÉRCIO DE MEDICAMENTOS LTDA - ME	MUNICIPIO DE SERRANOPOLIS DO IGUAÇU	SERRANOPOLIS DO IGUAÇU	PR	10	18.4800	15.2590
BR0275238	GEL CONDUTOR, P/ ULTRASSONOGRAFIA	GALÃO 5,00 L	05/10/2016	Pregão	05/10/2016	CICLO FARMA INDUSTRIA QUIMICA LTDA - EPP	TRIUNAL MARLIA COMERCIAL LTDA - EPP	MUNICIPIO DE MIRANTE DO PARANAPANEMA	MIRANTE DO PARANAPANEMA	SP	120	18.9000	15.2590
BR0275238	GEL CONDUTOR, P/ ULTRASSONOGRAFIA	GALÃO 5,00 L	15/12/2015	Pregão	17/03/2016	CATHEC INDUSTRIAL LTDA - ME	ECO - FARMAS - COMÉRCIO DE MEDICAMENTOS LTDA - ME	FUNDO MUNICIPAL DE SAUDE	PRANCHITA	PR	5	19.9000	15.2590
BR0275238	GEL CONDUTOR, P/ ULTRASSONOGRAFIA	GALÃO 5,00 L	28/01/2016	Pregão	03/05/2016	ADLIN PLASTICOS LTDA	SILVA E DELGADO LTDA - ME	FUNDO MUNICIPAL DE SAUDE DE PRIMAVERA	PRIMAVERA	PA	15	19.9000	15.2590

Mostrar 20

ITEM 272 ~~2833~~ 000799

CÓDIGO BR	DADOS DO ITEM		DADOS DA COMPRA			DADOS DO FABRICANTE/FORNECEDOR		DADOS DA INSTITUIÇÃO			PREÇO UNITÁRIO									
	DESCRIÇÃO DO ITEM	UNIDADE DE FORNECIMENTO	DATA COMPRA	MODALIDADE DA COMPRA	DATA INSERÇÃO	FABRICANTE	FORNECEDOR	NOME DA INSTITUIÇÃO	MUNICÍPIO	UF	QTD ITENS COMPRADOS	PAGO	MÉDIA PONDERADA	1	2	3	4	5	Próximo	Último
BR0275238	GEL CONDUTOR, P/ ULTRASSONOGRRAFIA	GALÃO 5,00 L	04/04/2016	Pregão	14/03/2017	ADLIN PLASTICOS LTDA	OKEY MED - DISTRIBUIDORA DE MEDICAMENTOS HOSPITALARES E ODONTOLÓGICOS LTDA - ME	FUNDO MUNICIPAL DE SAUDE	PORTO SEGURO	BA	33	23.0000	15.2590							
BR0275238	GEL CONDUTOR, P/ ULTRASSONOGRRAFIA	GALÃO 5,00 L	13/07/2016	Pregão	09/09/2016	REYMER DO BRASIL INDUSTRIA E COMERCIO DE PRODUTOS QUIMICOS LTDA - ME	ODONTOMEDI - PRODUTOS ODONTOLÓGICOS E HOSPITALARES LTDA - EPP	FUNDAÇÃO MUNICIPAL DE SAUDE PUBLICA DE PAULO FRONTIN	PAULO FRONTIN	PR	20	23.6800	15.2590							
BR0275238	GEL CONDUTOR, P/ ULTRASSONOGRRAFIA	GALÃO 5,00 L	14/03/2016	Pregão	05/04/2017	VIC PHARMA INDUSTRIA E COMERCIO LTDA	POLLO HOSPITALAR LTDA - ME	FUNDO MUNICIPAL DE SAUDE	MARILUZ	PR	16	28.0000	15.2590							
BR0275238	GEL CONDUTOR, P/ ULTRASSONOGRRAFIA	GALÃO 5,00 L	21/07/2016	Pregão	11/08/2016	VIC PHARMA INDUSTRIA E COMERCIO LTDA	CTUS COMERCIO DE PRODUTOS ODONTOLÓGICOS E HOSPITALARES LTDA - EPP	FUNDO MUNICIPAL DE SAUDE DE PRUDENTOPOLIS / PR	PRUDENTOPOLIS	PR	30	28.3300	15.2590							
BR0275238	GEL CONDUTOR, P/ ULTRASSONOGRRAFIA	GALÃO 5,00 L	28/06/2016	Pregão	08/08/2016	CARBOGEL INDUSTRIA E COMERCIO LTDA	CIRURGICA UNIAO LTDA	MUNICÍPIO DE BOM JESUS DOS PERDOES	BOM JESUS DOS PERDOES	SP	40	30.0000	15.2590							
BR0275238	GEL CONDUTOR, P/ ULTRASSONOGRRAFIA	GALÃO 5,00 L	08/01/2016	Pregão	06/12/2016	CARBOGEL INDUSTRIA E COMERCIO LTDA	DISTRIBUIDORA DE MEDICAMENTOS SAUDE & VIDA LTDA - EPP	FUNDO MUNICIPAL DE SAUDE	MIGUEL LEAO	PI	3	30.2900	15.2590							
BR0275238	GEL CONDUTOR, P/ ULTRASSONOGRRAFIA	GALÃO 5,00 L	08/01/2016	Pregão	03/05/2016	CARBOGEL INDUSTRIA E COMERCIO LTDA	DISTRIBUIDORA DE MEDICAMENTOS SAUDE & VIDA LTDA - EPP	FUNDO MUNICIPAL DE SAUDE	COCAL DOS ALVES	PI	10	30.2900	15.2590							
BR0275238	GEL CONDUTOR, P/ ULTRASSONOGRRAFIA	GALÃO 5,00 L	02/02/2016	Pregão	22/04/2016	CARBOGEL INDUSTRIA E COMERCIO LTDA	DISTRIBUIDORA DE MEDICAMENTOS SAUDE & VIDA LTDA - EPP	MUNICÍPIO DE SAO JOAO DA FRONTEIRA - SEC.MUNIC.DE SAUDE E PROMOCAO SOCIAL	SAO JOAO DA FRONTEIRA	PI	3	30.2900	15.2590							
BR0275238	GEL CONDUTOR, P/ ULTRASSONOGRRAFIA	GALÃO 5,00 L	25/08/2016	Pregão	23/03/2017	HAL INDUSTRIA E COMERCIO LTDA - EPP	MARINGA HOSPITALAR DISTR. DE MEDICAMENTOS E CORRELATOS LTDA - EPP	MUNICÍPIO DE PEROLA	PEROLA	PR	6	32.9500	15.2590							
BR0275238	GEL CONDUTOR, P/ ULTRASSONOGRRAFIA	GALÃO 5,00 L	18/04/2016	Convite	14/09/2016	EMBRAMAC EMP BRAS DE MAT CIR IND COM IMP E EXPORT LTDA	JOSE NERGINO SOBREIRA	FUNDO MUNICIPAL DE SAUDE DE CARIUS	CARIUS	CE	10	35.4000	15.2590							
BR0275238	GEL CONDUTOR, P/ ULTRASSONOGRRAFIA	GALÃO 5,00 L	15/02/2016	Tomada de Preços	07/09/2016	FORTMED COMERCIAL LTDA	SAO MARCOS DISTRIBUIDORA DE MEDICAMENTOS, EQUIPAMENTOS E MATERIAL HOSPITALARES E ODONTOLÓGICOS LTDA	MUNICÍPIO DE NOVA SANTA RITA - SECRETARIA DE SAUDE	NOVA SANTA RITA	PI	36	40.0000	15.2590							
BR0275238	GEL CONDUTOR, P/ ULTRASSONOGRRAFIA	GALÃO 5,00 L	04/05/2016	Pregão	16/06/2016	ADLIN PLASTICOS LTDA	SAO MARCOS DISTRIBUIDORA DE MEDICAMENTOS, EQUIPAMENTOS E MATERIAL HOSPITALARES E ODONTOLÓGICOS LTDA	FUNDO MUNICIPAL DE SAUDE DE BREJO DO PIAUI	BREJO DO PIAUI	PI	24	40.0000	15.2590							
BR0275238	GEL CONDUTOR, P/ ULTRASSONOGRRAFIA	GALÃO 5,00 L	27/01/2016	Pregão	11/04/2016	INDUSTRIA FARMACEUTICA RIOQUIMICA LTDA	PROGA ROCHA DISTRIBUIDORA DE MEDICAMENTOS LTDA - EPP	MUNICÍPIO DE DOM INOCENCIO - SECRETARIA DE SAUDE	DOM INOCENCIO	PI	40	41.0000	15.2590							
BR0275238	GEL CONDUTOR, P/ ULTRASSONOGRRAFIA	GALÃO 5,00 L	01/04/2016	Pregão	07/07/2016	QUIMICA HALLER LTDA	PROGA ROCHA DISTRIBUIDORA DE MEDICAMENTOS LTDA - EPP	MUNICÍPIO DE PORTO	PORTO	PI	20	53.2800	15.2590							

Mostrando 81 à 98 de 98 registro(s)

Primeiro Anterior 1 2 3 4 5 Próximo Último

000800

HOME (HTTP://WWW.LOJADECAMPING.COM.BR) > CAMPING (PRODUTOS-DE-CAMPING) > BOLSAS TÉRMICAS (PRODUTOS-DE-CAMPING/BOLSAS-TÉRMICAS) > GELO ARTIFICIAL RÍGIDO REUTILIZÁVEL GRANDE 1000ML - EMBAGEL

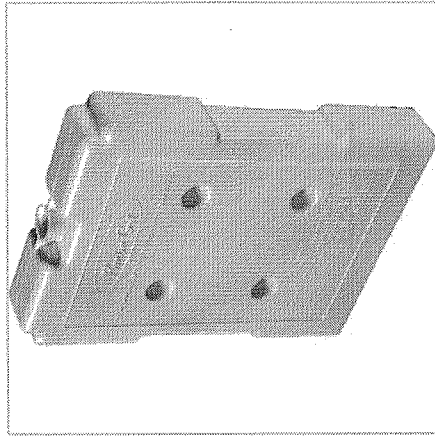

(//d26ipennugtm8s.cloudfront.net/stores/capa-site-1-15a024e896a33d371014683471341361-1024-1024.jpg)

Passa o mouse para visualizar a imagem ampliada.

## Gelo Artificial Rígido Reutilizável Grande 1000ml - Embagel

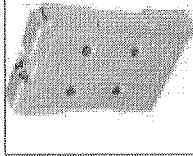



R\$19,99

3X de R\$6,66 sem juros

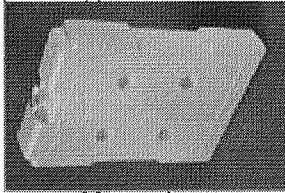
(//d26ipennugtm8s.cloudfront.net/stores/244/497/products/gelo-capa-site-1-15a024e896a33d371014683471341361-1024-1024.jpg) **ESGOTADO**



 **12X SEM JUROS**  
Pagamento nos cartões

 **ENVIO IMEDIATO**

Produtos em estoque

### DETALHE DO PRODUTO

O EmbaGEL é um gelo reciclável que representa um novo conceito para o transporte de termoinstáveis. Seu desempenho é muito superior aos concorrentes que utilizam espumas e gel composto por celulose.

Desempenho Superior

Quando comparados aos concorrentes, o EmbaGEL oferece muito mais desempenho com menos unidades. Apenas 3 unidades de EmbaGEL oferecem uma refrigeração constante por até 96 horas, entre 2°C e 8°C.

Mesmo quando submetido à condições extremas, o EmbaGEL apresenta uma performance notável.

Dúvidas? Fale Conosco!

Item 273

R\$ 13,33

000301  
1/4

**R\$ 8,00**

Ou por:

**R\$ 7,20** à vista no boleto bancário (10% de desconto)**R\$ 7,60** à vista no cartão de crédito (5% de desconto) **Comprar**

Disponibilidade: em estoque.

Consulte o preço e o prazo de entrega do seu pedido

\* Informe seu CEP

Calcular

## Saiba mais sobre o produto

### Gelo Artificial Reutilizável Tech Gel Rígido 1000 ml - Cibragel

O Tech Gel é um produto especialmente desenvolvido para manter baixas temperaturas por longo período. É usado para transporte de materiais hospitalares, farmacêuticos, clínicos, veterinários, alimentícios, flores ou para qualquer outra aplicação que necessite manter a baixas temperaturas. Sua composição é um gel a base de Polímero Acrílico, o que lhe confere propriedades diferentes dos similares.

#### Características gerais:

Menor custo comparado ao gelo comum.

Embalagem de estrutura rígida com menor probabilidade de vazar e maior segurança.

Maior eficácia na manutenção térmica de produtos com baixas temperaturas.

Gel mais viscoso.

Frasco com menor expansão.

Origem: Brasil.

Instruções de uso na embalagem.

#### Conteúdo deste produto:

1 Unidade.

#### Especificações:

Dimensões (C x L x A): 27 x 12 x 4,5 cm.

Peso: 1 Kg

000802

X

ITEM 273

R\$ 12,00

000803



R\$ 12<sup>00</sup>

2x R\$ 6<sup>31</sup> com

Mais opções

Envios para todo o país por Mercado Envios  
Saiba os prazos de entrega e as formas de envio.  
Calculador de frete

Último disponível!

Comprar



Compra Garantida com o Mercado Pago  
Receba o produto que está esperando ou devolvemos o dinheiro.

## Informação sobre o vendedor

Localizado em Blumenau (Santa Catarina)

Reputação como vendedor



100% dos seus compradores o recomendam



(<http://www.americanas.com.br/todos-os-departamentos>)  
(<http://www.americanas.com.br>)

1to digite aqui sua busca

ia fixa > inverno > oferta do dia > namorados > galaxy s8 > cartão BNDES > venda na americanas > baixe o app > loja mais próxima

!\$ > < (<http://pdp.vever.pri.pac.sie.ags.ata.colnau.br/categoria/15830586>) > < ([www.americanas.com.br/categoria/15830586](http://www.americanas.com.br/categoria/15830586)) >

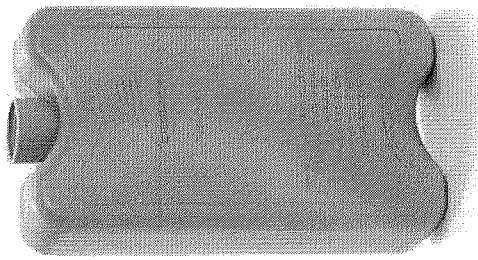

### Gelo Artificial Reutilizável Tech Gel Rígido 200 ml - Cibragel

(cód.15830586)

vendido e entregue por [lazer shop](#) ([lojista/lazer-shop/5308720000132](#))

**R\$ 6,00**

1586?buyboxtoken&offertype&productid=15830586&productsku=15830583&storeid=

R\$ 6,00 no cartão americanas.com

calcular frete e prazo  ok

novo > [https://images-americanas.b2w.io/produtos/01/00/item/15830586/15830586\\_1SZ.jpg](https://images.americanas.b2w.io/produtos/01/00/item/15830586/15830586_1SZ.jpg)

imentos >

quem viu este produto, viu também

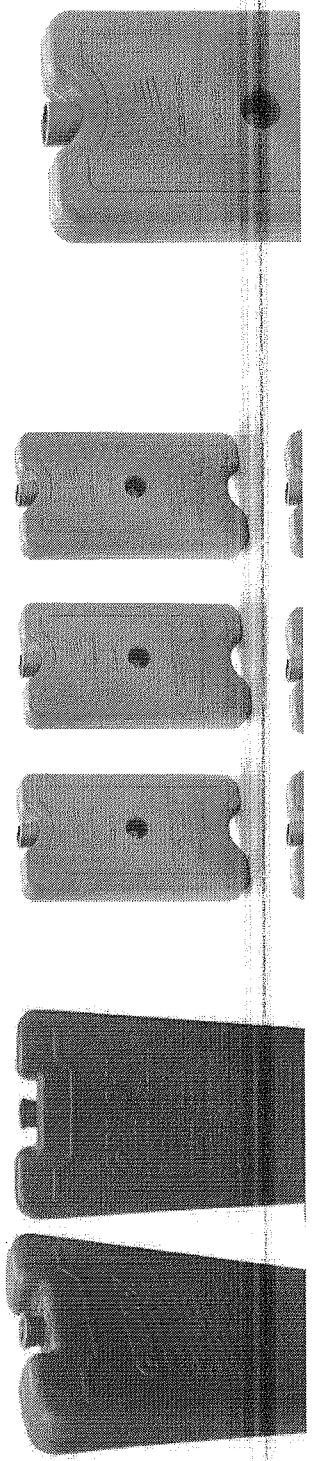

Item 274 - R\$ 4,3867

000304



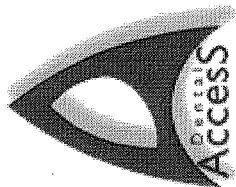

Dental Access  
Tudo para sua saúde!

Não há produtos em seu pedido

Pesquisar...

Olá Visitante! Cadastre-se  
Já é cadastrado? Login

TELEVENIDAS

+55 (22) 2566-3532

Selecione o idioma ▼

Produtos » Laboratório » Gelo Reutilizável » Rígido

### Gelo Artificial Reutilizável Rígido 200 ml

GELOTECH

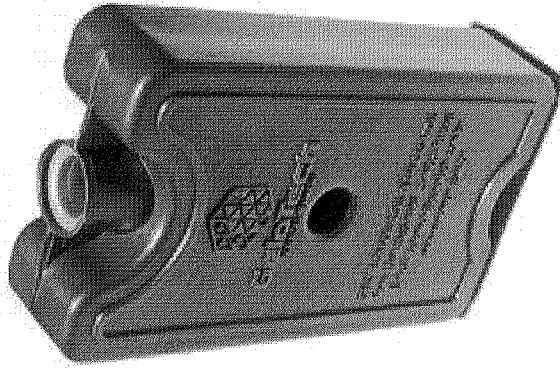

Apenas:

R\$ 2,16

**COMPRAR**  
COLOCAR NA SACOLA

FORMAS DE PAGAMENTO

CALCULAR FRETE

RECOMENDAR PRODUTO

**Descrição:**

Embalagem : pacote com 01 caixa plástica azul marinho nas dimensões 12,0 cm, 7,0 cm e 2,9 cm, contendo 200ml

de **Chat**, online!

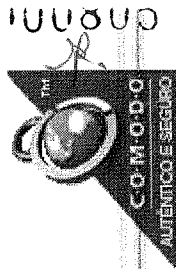

Código do produto: 2484

2 Avaliações | 5,0 pontos de 5

R\$ 5,00

ou por:

R\$ 4,50 à vista no boleto bancário (10% de desconto)

R\$ 4,75 à vista no cartão de crédito (5% de desconto)

 Comprar

Disponibilidade: em estoque.

Consulte o preço e o prazo de entrega do seu pedido

\* Informe seu CEP

XXXXX-XXX

Calcular

Saiba mais sobre o produto

### Gelo Artificial Reutilizável Tech Gel Rígido 200 ml - Cibragel

O Tech Gel é um produto especialmente desenvolvido para manter baixas temperaturas por longo período. É usado para transporte de materiais hospitalares, farmacêuticos, clínicos, veterinários, alimentícios, flores ou para qualquer outra aplicação que necessite manter a baixas temperaturas. Sua composição é um gel a base de Polímero Acrílico, o que lhe confere propriedades diferentes dos similares.

### Características gerais:

Menor custo comparado ao gelo comum.  
Embalagem de estrutura rígida com menor probabilidade de vazar e maior segurança.  
Maior eficácia na manutenção térmica de produtos com baixas temperaturas.

Gel mais viscoso.

Frasco com menor expansão.

Origem: Brasil.

Instruções de uso na embalagem.

### Conteúdo deste produto:

1 Gelo.

### Especificações:

Dimensões unidade (C x L x A): 11,5 x 6,5 x 2,5 cm.

Peso unidade: 180 g.

Veja as avaliações de quem comprou

Produto excelente

Gelo artificial reutilizável Tech Gel 200ml

https://www.lazershop.com.br/isotermicos/reutilizavel/gelo-artificial-tech-gel-rigido-200-ml-cibragel/

ITEM 274  
R\$ 5,00

(<http://www.americanas.com.br/todos-os-departamentos>)  
digite aqui sua busca

Q 0

la fixa > inverno & oferta do dia > namorados > galaxy s8 > catão BNDES > venda na americanas > baixe o app > loja mais próxima

Gelo Artificial Reutilizável Tech Gel Rígido 400 MI - Cibragel  
(cód.15830593)

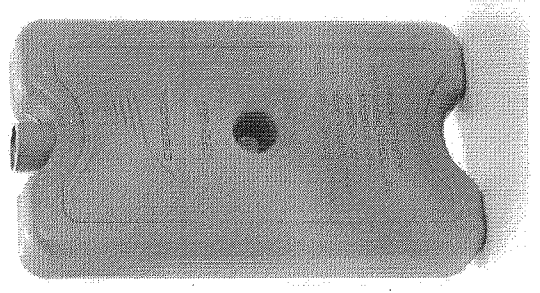

vendido e entregue por [lazer shop](#) ([lojista/lazer-shop/5308720000132](#))

R\$ 7,00

1593?buyboxtoken&offertype&productid=15830593&productsku=15830596&storeid=

R\$ 7,00 no cartão americanas.com

calcular frete e prazo  ok

novo > [https://images-americanas.b2w.io/produtos/01/00/item/15830/5/15830593\\_1SZ.jpg](https://images-americanas.b2w.io/produtos/01/00/item/15830/5/15830593_1SZ.jpg)

quem viu este produto, viu também

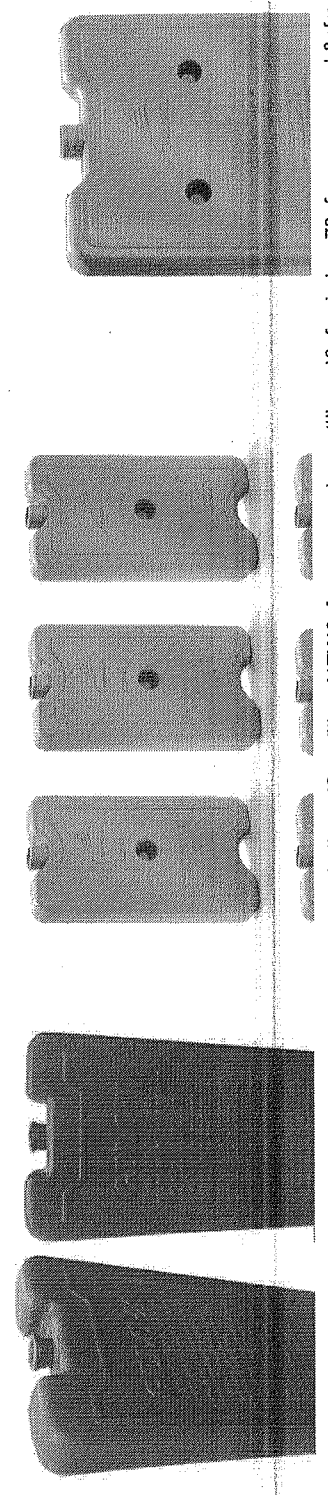

Item 245 - R\$ 6,3333  
000807

~~R\$ 34,00~~Por: **R\$ 29,00**

Ou por:

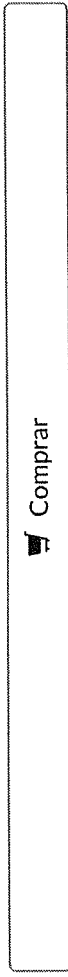
**R\$ 26,10** à vista no boleto bancário (10% de desconto)**R\$ 27,55** à vista no cartão de crédito (5% de desconto)

Disponibilidade: em estoque.

Consulte o preço e o prazo de entrega do seu pedido

\* Informe seu CEP

xxxxx-xxx

Calcular

## Saiba mais sobre o produto

### Kit Gelo Artificial Reutilizável Tech Gel Rígido 400 ml 6 Unidades - Cibragel

O Tech Gel é um produto especialmente desenvolvido para manter baixas temperaturas por longo período. É usado para transporte de materiais hospitalares, farmacêuticos, clínicos, veterinários, alimentícios, flores ou para qualquer outra aplicação que necessite manter a baixas temperaturas. Sua composição é um gel a base de Polímero Acrílico, o que lhe confere propriedades diferentes dos similares.

#### Características gerais:

Menor custo comparado ao gelo comum.

Embalagem de estrutura rígida com menor probabilidade de vazar e maior segurança.

Maior eficácia na manutenção térmica de produtos com baixas temperaturas.

Gel mais viscoso.

Frasco com menor expansão.

Origem: Brasil.

Instruções de uso na embalagem.

#### Conteúdo deste produto:

6 Unidades.

#### Especificações:

Dimensões unidade (C x L x A): 17,5 x 10 x 3 cm.

700808

INSTALAR PLUGIN

Início » Kit Gelo Artificial Reutilizável Tech Gel Rígido 400

# Promoção em Kit Gelo Artificial Reutilizável Tech Gel Rígido 400 ML 6 Unidades - Cibragel

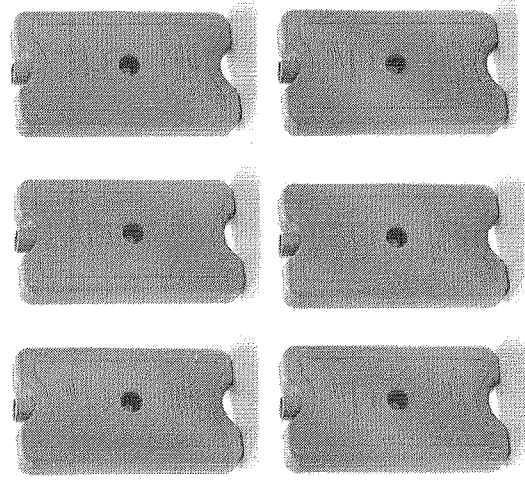

à partir de

**R\$ 36,00**

*÷ 6 = 6,00*



A VISTA  
R\$ 36,00



A VISTA  
R\$ 36,00

COMPRAR AGORA

REDUZIR PREÇOS!

Uau, como isso funciona?

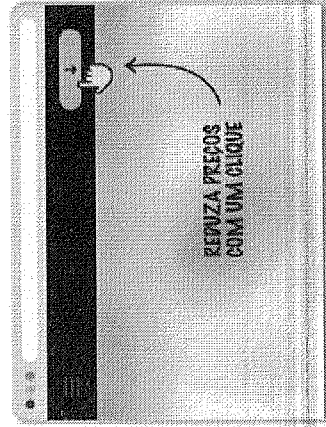

## PLUGIN REDUZA+

Instale o nosso plugin no seu navegador e economize + tempo e dinheiro

ver conteúdo ab

baixar gratuitamente na **chrome store**

MAIS 2 OFERTAS DISPONÍVEIS ABAIXO

000809

(<http://www.americanas.com.br/todos-os-departamentos>)  
digite aqui sua busca

to

la fixa > inverno > oferta do dia > namorados > galaxy s8 > cartão BNDES > venda na americanas > baixe o app > loja mais próxima

## Gelo Artificial Reutilizável Tech Gel Rígido 550 MI - Cibragel

(cód.15830588)

vendido e entregue por [lazer shop](#) ([lojista.lazer-shop/5308720000132](http://lojista.lazer-shop/5308720000132))

**R\$ 7,00**

**588?buyboxtoken&offertype&productid=15830588&productsku=15830591&storei**

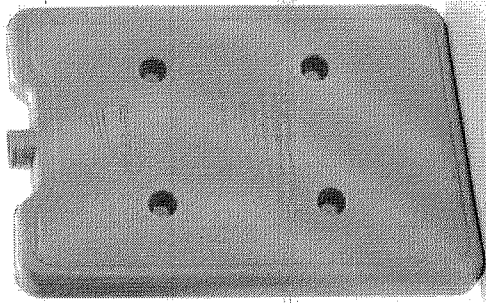

([https://images-americanas.b2w.io/produtos/01/00/item/15830/5/15830588\\_1SZ.jpg](https://images.americanas.b2w.io/produtos/01/00/item/15830/5/15830588_1SZ.jpg))

 R\$ 7,00 no cartão americanas.com

calcular frete e prazo

ok

quem viu este produto, viu também

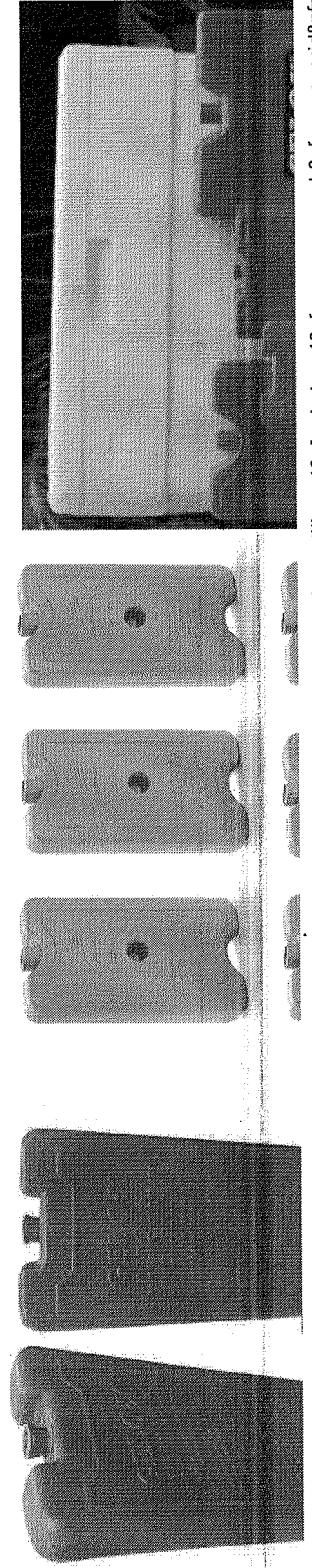

Item 276 - R\$ 5,9900

000810

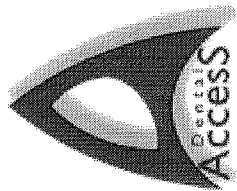

Dental Access  
Tudo para sua saúde!

Não há produtos em seu pedido

Pesquisar...

Olá Visitante! Cadastre-se  
Já é cadastrado? Login

TELEVENDAS

+55 (22) 2566-3532

Selecione o idioma ▼

Produtos Laboratório » Gelo Reutilizável » Rígido

### Gelo Artificial Reutilizável Rígido 550 ml

GELOTECH



Apenas:

R\$ 3,97

**COMPRAR**  
COLOCAR NA SACOLA

FORMAS DE PAGAMENTO

CALCULAR FRETE

RECOMENDAR PRODUTO

Ampliar imagem (+)

Clique aqui!

#### Descrição:

Embalagem : pacote com 01 caixa plástica azul marinho nas dimensões 22,0 cm, 15,0 cm e 2,0 cm, contendo 550ml de Chat, online!



Código do produto: 2490

4 Avaliações | 4,5 pontos de 5

R\$ 7,00

ou por:

R\$ 6,30 à vista no boleto bancário (10% de desconto)

R\$ 6,65 à vista no cartão de crédito (5% de desconto)

 Comprar

Disponibilidade: em estoque.

Consulte o preço e o prazo de entrega do seu pedido

\* Informe seu CEP

XXXXX-XXX

Calcular

### Saiba mais sobre o produto

## Gelo Artificial Reutilizável Tech Gel Rígido 550 ml - Cibragel

O Tech Gel é um produto especialmente desenvolvido para manter baixas temperaturas por longo período. É usado para transporte de materiais hospitalares, farmacêuticos, clínicos, veterinários, alimentícios, flores ou para qualquer outra aplicação que necessite manter a baixas temperaturas. Sua composição é um gel a base de Polímero Acrílico, o que lhe confere propriedades diferentes dos similares.

### Características gerais:

Menor custo comparado ao gelo comum.

Embalagem de estrutura rígida com menor probabilidade de vazar e maior segurança.

Maior eficácia na manutenção térmica de produtos com baixas temperaturas.

Gel mais viscoso.

Frasco com menor expansão.

Origem: Brasil.

Instruções de uso na embalagem.

### Conteúdo deste produto:

1 Unidade.

### Especificações:

Dimensões (C x L x A): 22 x 15 x 2 cm.

Peso: 540 g.

Veja as avaliações de quem comprou

Otimo. 218000

Muito bom!

Otimo, excelente

ótimo

ITEM 276  
R\$ 7,00



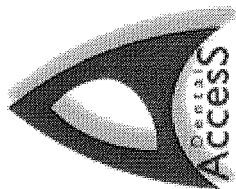

Dental Access  
Tudo para sua saúde!

Não há produtos em seu pedido

Pesquisar...

Selecione o idioma ▼

Produtos Laboratório » Gelo Reutilizável » Rígido

### Gelo Artificial Reutilizável Rígido 700 ml

GELOTECH



**Descrição:**

Embalagem : pacote com 01 caixa plástica azul marinho nas dimensões 19,0 cm, 11,0 cm e 3,8 cm, contendo 700ml de Chat, online!

Olá Visitante! Cadastre-se  
Já é cadastrado? Login

TELEVENDAS

+55 (22) 25666-3532

Item 277

R\$ 18,2766

Apenas:

R\$ 4,26

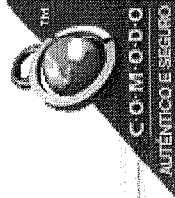

000813

1/4



FRETE GRÁTIS\*  
para todo Brasil



SEM JUROS  
NO CARTÃO

12x



DESCONTO  
15% NO BOLETO



DESCONTO  
15% À VISTA



30

DIAS PARA  
TROCA



Esporte e Lazer

Gelo Artificial Rígido Grande 700ml - Coleman

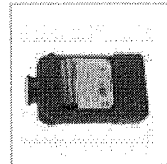

## Gelo Artificial Rígido Grande 700ml - Coleman

Referência SS-NA-05242

Este produto não está mais em estoque

### Frete e prazo de entrega

Insira seu CEP

Calcular

Nenhum ponto de bônus para este produto.

Dúvidas? Faça uma pergunta!

Por: R\$ 43,57

Ou R\$ 43,57 em até  
12x sem juros de R\$ 3,63

-15%

R\$ 37,03 à vista  
(Depósito ou Transferência)

Condições de Pagamento

seu@email.com

Avise-me quando estiver disponível



ilas lojas

O que você deseja buscar?

0

NOVO > Oferta Wow! > Baixe o app > Galaxy S8 > Lançamentos > iPhone 7 > Prime > Cartão Sub > Viagens > Venda no Submarino

> < (<http://balde.com.br/primeirocochamr/participar>) > (<http://www.submarino.com.br/categoria/2933>) >

### Gelo Artificial Reutilizável Tech Gel Rígido 550 Ml - Cibragel

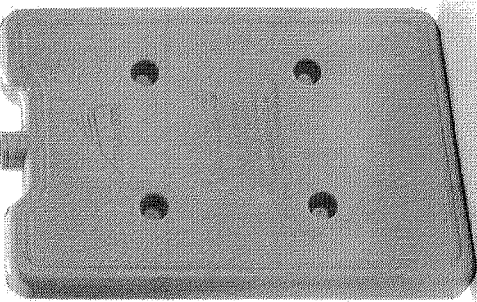

(Cód.15830588)

vendido e entregue por [lazer\\_shop](#) ([lojista/lazer-shop/5308720000132](#))

R\$ 7,00

0588?buyboxToken&offerType&productId=15830588&productSku=15830591&storeId=5:



R\$ 7,00 no cartão Submarino

Calcular frete e prazo

OK

([https://images-](https://images-submarino.b2w.io/produtos/01/00/item/15830/5/15830588_1SZ.jpg)

[submarino.b2w.io/produtos/01/00/item/15830/5/15830588\\_1SZ.jpg](https://images-submarino.b2w.io/produtos/01/00/item/15830/5/15830588_1SZ.jpg))

Os principais produtos em Balde de gelo / pinça / champagneira

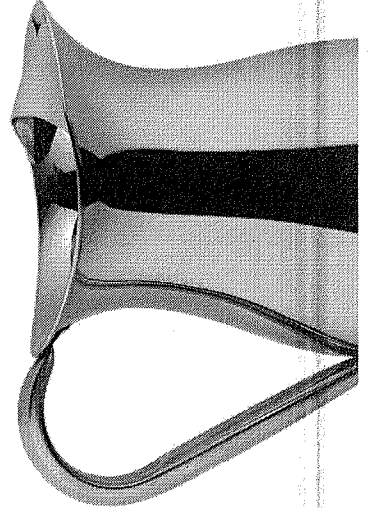
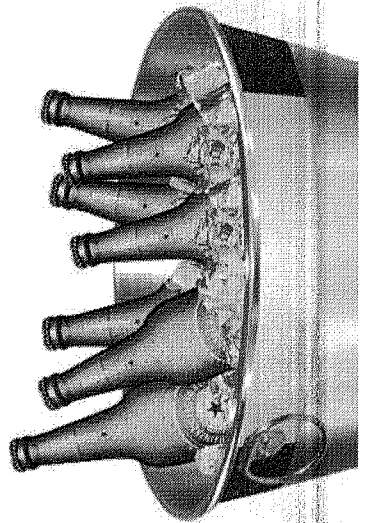

45%

000815

Compartilhar 0

Compartilhar 0

+ HYGIA CAST

(/marcas/hygia-cast/)

Por R\$ 26,10 à vista

no boleto bancário (5% desc. já calculado)

No cartão R\$ 27,47 ou em até 12x de R\$ 3,39 com juros de 3,99% a.m.

Formas de pagamento ()

Escolha dentre as opções

TAM

10CMX3.6M(BRANCO)

Em estoque: 3 rl

1

Comprar

Frete e Prazo

Informe seu CEP

Calcular

Descrição do produto

Gesso Sintético 10cm x 3,6m Cor Branco Hygia Cast

Hygia Cast oferece toda a resistência, rigidez e durabilidade que você deseja e com mais uma vantagem: não possui fibra de vidro, a malha é totalmente em fibra de poliéster, impregnada com uma emulsão ativada de resina de poliuretano

Características do produto

Indicações

Imobilização de membros

Item 278

R\$ 30,4767

000816



Destonto de 10% à vista no Boleto e Depósito Bancário. Entrega para Todo Brasil e Parcelamento nos cartões em 4x sem juros.

INÍCIO / GESSO SINTETICO BRANCO 10CMX3,6MT HYGIA CAST CONTROLLER

## GESSO SINTETICO BRANCO 10CMX3,6MT HYGIA CAST CONTROLLER

de R\$38,39 por:

**R\$ 35,00**

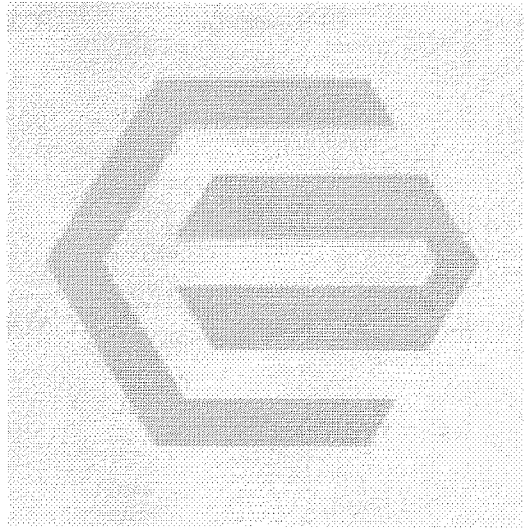

MAIS IMAGENS

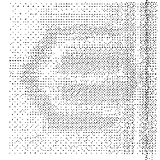

Receber aviso de novos preços

Disponibilidade do produto: até 30 dias úteis para envio após pedido efetivado.

Entrega: Entrega Imediata

COMPRAR

Qtde:

1

000817  
\*

Compartilhar 0

Compartilhar 0

### + HYGIA CAST

(marcas/hygia-cast/)

## Por R\$ 26,94 à vista

no boleto bancário (5% desc. já calculado)

No cartão em 1x de R\$ 28,35 sem juros

 **Formas de pagamento** ()

Escolha dentre as opções	
TAM	<input type="text" value="10CMX3,6M(AZUL)"/>
Em estoque: 6 rl	

1	 <b>Comprar</b>
---	--

#### Frete e Prazo

Informe seu CEP	<b>Calcular</b>
-----------------	-----------------

<b>Descrição do produto</b>
Gesso Sintético 10cm x 3,6m Cor Azul Hygia Cast
Hygia Cast oferece toda a resistência, rigidez e durabilidade que você deseja e com mais uma vantagem: não possui fibra de vidro, a malha é totalmente em fibra de poliéster, impregnada com uma emulsão ativada de resina de poliuretano
<b>Características do produto</b>

300818

Fale conosco, nós estamos online!

Compartilhar 0

Compartilhar 0

+ HYGIA CAST

(marcas/hygia-cast/)

Por R\$ 32,99 à vista

no boleto bancário (5% desc. já calculado)

No cartão R\$ 34,72 ou em até 12x de R\$ 4,28 com juros de 3,99% a.m.

Formas de pagamento ()

Escolha dentre as opções

TAM

12,5CMX3,6M(BRANCO)

Em estoque: 3 rl

1

Comprar

Frete e Prazo

Informe seu CEP

Calcular

<p><b>Descrição do produto</b></p> <p>Gesso Sintético 12,5cm x 3,6m Cor Branco Hygia Cast</p> <p>Hygia Cast oferece toda a resistência, rigidez e durabilidade que você deseja e com mais uma vantagem: não possui fibra de vidro, a malha é totalmente em fibra de políester, impregnada com uma emulsão ativada de resina de poliuretano</p>
<p><b>Características do produto</b></p>
<p><b>Indicações</b></p> <p>Imobilização de membros</p>

Item 279

R\$ 39,9467

000819

Compartilhar 0

G+ Compartilhar 0

### + HYGIA CAST

(marcas/hygia-cast/)

# Por R\$ 32,99 à vista

no boleto bancário (5% desc. já calculado)

No cartão em 1x de R\$ 34,72 sem juros

Formas de pagamento ()

Escolha dentre as opções

TAM

12,5CMX3,6M(AZUL) ▼

Em estoque: 10 rl

1

Comprar

### Frete e Prazo

Informe seu CEP

Calcular

### Descrição do produto

Gesso Sintético 12,5cm x 3,6m Cor Azul Hygia Cast

Hygia Cast oferece toda a resistência, rigidez e durabilidade que você deseja e com mais uma vantagem: não possui fibra de vidro, a malha é totalmente em fibra de poliéster, impregnada com uma emulsão ativada de resina de poliuretano

### Características do produto

Item 279 - R\$

000820





Desconto de 10% à vista no Boleto e Depósito Bancário. Entrega para Todo Brasil e Parcelamento nos cartões em 4x sem juros.

INÍCIO / CONSUMO HOSPITALAR / MATERIAL DE CONSUMO F-M / GESSO SINTÉTICO / ATADURA GESSADA 12 CM X 3 MT CX. COM 20 RL

**ATADURA GESSADA 12 CM X 3 MT CX. COM 20 RL**

R\$ **53,86**

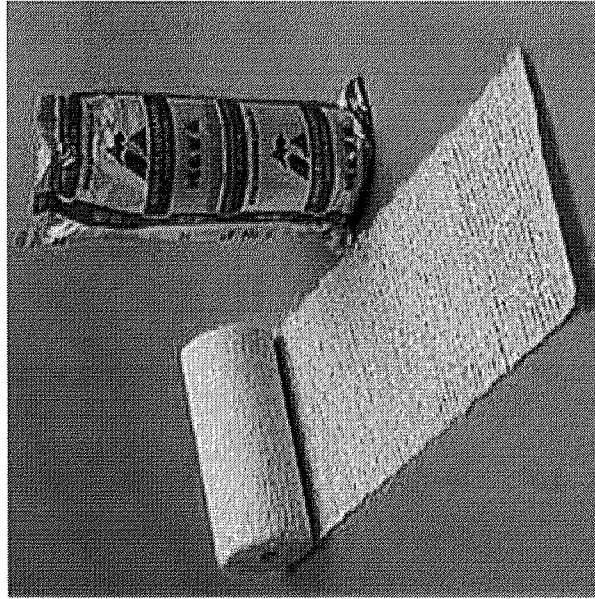

Receber aviso de novos preços  
Entrega: Até 12 dias úteis para Envio

COMPRAR

Qtde:

MAIS IMAGENS

000821  
x.



Desconto de 10% à vista no Boletão e Depósito Bancário. Entrega para Todo Brasil e Parcelamento nos cartões em 4x sem juros.

INÍCIO / CONSUMO HOSPITALAR / MATERIAL DE CONSUMO F-M / GESSO SINTÉTICO / GESSO SINTÉTICO VERDE 5CMX3,6MT HYGIA CAST CONTROLLER

# GESSO SINTÉTICO VERDE 5CMX3,6MT HYGIA CAST CONTROLLER

## R\$ 29,04

Receber aviso de novos preços

Entrega: Até 20 dias úteis para Envio

COMPRAR

Qtd:

1



MAIS IMAGENS

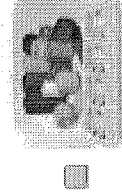

GESSO SINTETICO VERDE 10CMX3,6MT HYGIA CAST CONTROLLER

R\$38,39 R\$35,00

Escolha os produtos que deseja adicionar ao carrinho ou marcar todos

Item 280

R\$ 22,37

000822

Compartilhar 0

Compartilhar 0

### + HYGIA CAST

(marcas/hygia-cast/)

## Por R\$ 19,09 à vista

no boleto bancário (5% desc. já calculado)

No cartão **R\$ 20,09** ou em até **12x de R\$ 2,48** com juros de 3,99% a.m.

**Formas de pagamento ()**

Escolha dentre as opções	
TAM	5CMX3,6M(BRANCO) ▾
Em estoque: 5 un	

1	<b>Comprar</b>
---	----------------

#### Frete e Prazo

Informe seu CEP	<b>Calcular</b>
-----------------	-----------------

<b>Descrição do produto</b>	
Gesso Sintético 5,0cm x 3,6m Cor Branco Hygia Cast	
Hygia Cast oferece toda a resistência, rigidez e durabilidade que você deseja e com mais uma vantagem: não possui fibra de vidro, a malha é totalmente em fibra de poliéster, impregnada com uma emulsão ativada de resina de poliuretano	
<b>Características do produto</b>	
<b>Indicações</b>	Imobilização de membros

000823



Compartilhar 0

G+ Compartilhar 0

### + HYGIA CAST

(marcas/hygia-cast/)

# Por R\$ 18,98 à vista

no boleto bancário (5% desc. já calculado)

No cartão em 1x de R\$ 19,97 sem juros

Formas de pagamento ()

Escolha dentre as opções	
TAM	▼
5CMX3,6MT(AZUL)	
Em estoque: 3 un	

1	<b>Comprar</b>
---	----------------

#### Frete e Prazo

Informe seu CEP	<b>Calcular</b>
-----------------	-----------------

<b>Descrição do produto</b>
Gesso Sintético 5,0cm x 3,6m Cor Azul Hygia Cast
Hygia Cast oferece toda a resistência, rigidez e durabilidade que você deseja e com mais uma vantagem: não possui fibra de vidro, a malha é totalmente em fibra de poliéster, impregnada com uma emulsão ativada de resina de poliuretano
<b>Características do produto</b>

000824

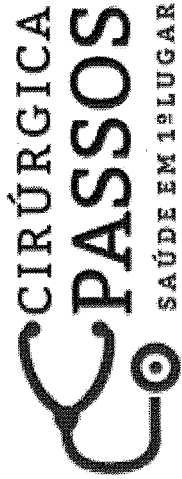

☰      🔍      👤      🛒

Desconto de 10% à vista no Boleto e Depósito Bancário. Entrega para Todo Brasil e Parcelamento nos cartões em 4x sem juros.

INÍCIO / CONSUMO HOSPITALAR / MATERIAL DE CONSUMO F-M / GESSO SINTÉTICO / GESSO SINTÉTICO AMARELO 7,5CMX3,6MT HYGIA CAST CONTROLLER

**GESSO SINTETICO AMARELO 7,5CMX3,6MT  
HYGIA CAST CONTROLLER**

de R\$34,21 por:

**R\$ 29,50**

Receber aviso de novos preços  
Disponibilidade do produto: até 30 dias úteis para envio após pedido efetivado.

Entrega: Entrega Imediata

COMPRAR      Qtd:



MAIS IMAGENS

Item 281

R\$ 26,6567000825

Compartilhar 0

G+ Compartilhar 0

### + HYGIA CAST

(marcas/hygia-cast/)

# Por R\$ 22,88 à vista

no boleto bancário (5% desc. já calculado)

No cartão em 1x de R\$ 24,08 sem juros

Formas de pagamento ()

Escolha dentre as opções	
TAM	7,5CMX3,6M(VERDE) ▼
Em estoque: 4 rl	

1	Comprar
---	---------

### Frete e Prazo

Informe seu CEP	Calcular
-----------------	----------

<p><b>Descrição do produto</b></p> <p>Gesso Sintético 7,5cm x 3,6m Cor Verde Hygia Cast</p> <p>Hygia Cast oferece toda a resistência, rigidez e durabilidade que você deseja e com mais uma vantagem: não possui fibra de vidro, a malha é totalmente em fibra de poliéster, impregnada com uma emulsão ativada de resina de poliuretano</p> <p><b>Características do produto</b></p>
---

000826

Fale conosco, nós estamos online!

Compartilhar 0

G+ Compartilhar 0

+ HYGIA CAST

(marcas/hygia-cast/)

Por R\$ 22,88 à vista

no boleto bancário (5% desc. já calculado)

No cartão R\$ 24,08 ou em até 12x de R\$ 2,97 com juros de 3,99% a.m.

Formas de pagamento ()

Escolha dentre as opções	
TAM	7,5CMX3,6M(VERDE) ▾
Em estoque: 4 fl	

1	 <b>Comprar</b>
---	--

 Frete e Prazo

Informe seu CEP	Calcular
-----------------	----------

<b>Descrição do produto</b>	
Gesso Sintético 7,5cm x 3,6m Cor Verde Hygia Cast	
Hygia Cast oferece toda a resistência, rigidez e durabilidade que você deseja e com mais uma vantagem: não possui fibra de vidro, a malha é totalmente em fibra de poliéster, impregnada com uma emulsão ativada de resina de poliuretano	
<b>Características do produto</b>	
<b>Indicações</b>	Imobilização de membros

000827

# ESTADO DO PARANÁ CONSORCIO INTERMUNICIPAL DE SAUDE

Quadro Comparativo de Preços (Fornecedores por Item)

Processo / Ano: 40/2016      Processo Administrativo: 40/2016      1.767.993,80  
 Licitação.....: 11/2016 - PR      2 - ATENDIMENTO AOS MUNICIPIOS CONSORCIADOS

Modalidade.....: PREGÃO PRESENCIAL

Objeto.....: REGISTRO DE PREÇOS PARA AQUISIÇÃO PARCELADA DE MATERIAIS, INSUMOS AMBULATORIAIS, LABORATORIAIS, HOSPITALARES e INSTRUMENTAIS CIRURGICOS,

Item.....	Fornecedor	Nome do Fornecedor	Marca	Quantidade	Desconto	Preço Unitário	Preço Total	Situação	Classificação
274	14060018	Gesso sintético 7,5cm x 3,6m - Unidade: UND							
580		Altermed Material Médico Hospitalar Ltda.	Não Cotamos	20,000	0,0000	0,0000	0,00	Não cotou	0
878		Idealmed Distribuidora de Medicamentos Ltda - EPP		20,000	0,0000	0,0000	0,00	Não cotou	0
1010		ODONTOMEDI- Prod. Odonto e Hospitalares Ltda.		20,000	0,0000	0,0000	0,00	Não cotou	0
1082		Dutramed Distribuidora Ltda Me		20,000	0,0000	0,0000	0,00	Não cotou	0
1206		Efetive Produtos Médicos Hospitalares Ltda		20,000	0,0000	0,0000	0,00	Não cotou	0
1334		CIRÚRGICA CURITIBA COM. DE PROD. MÉDICOS EIRELI		20,000	0,0000	0,0000	0,00	Não cotou	0
1445		Pollo Hospitalares Ltda. - EPP		20,000	0,0000	0,0000	0,00	Não cotou	0
1656		CIRÚRGICA PARANÁ DISTRIBUIDORA DE EQUIPAMENTOS LTI		20,000	0,0000	0,0000	0,00	Não cotou	0
1657		ENDOCIRÚRGICA-COMÉRCIO DE PRODUTOS MÉDICOS LTDA		20,000	0,0000	0,0000	0,00	Não cotou	0
1658		ERIMAR INDUSTRIA E COMERCIO DE PROD.PARA SAUDE-ME		20,000	0,0000	0,0000	0,00	Não cotou	0
1659		N1 IMPORTADORA E DISTRIBUIDORA LTDA		20,000	0,0000	0,0000	0,00	Não cotou	0
275	14060483	Glicerina líquida bidestilada. Frasco de 1000 ml - Unidade: UND							
580		Altermed Material Médico Hospitalar Ltda.	Vic Pharma	10,000	0,0000	11,8400	118,40	Venceu	1 *****
126		Dimaci/PR Material Cirúrgico Ltda.	Rioquímica	10,000	0,0000	11,8800	118,80	Perdeu	2
1010		ODONTOMEDI- Prod. Odonto e Hospitalares Ltda.	VIC PHARMA	10,000	0,0000	12,8900	128,90	Perdeu	3
66		Johnny Felipe Contesini de Oliveira EPP		10,000	0,0000	0,0000	0,00	Não cotou	0
209		DIMASTER COMERCIO DE PRODUTOS HOSPITALARES LTDA. NC		10,000	0,0000	0,0000	0,00	Não cotou	0
220		Polar Fix Material Hospitalar Ltda		10,000	0,0000	0,0000	0,00	Não cotou	0
221		Cointer Material Médico Hospitalar Ltda.		10,000	0,0000	0,0000	0,00	Não cotou	0
878		Idealmed Distribuidora de Medicamentos Ltda - EPP		10,000	0,0000	0,0000	0,00	Não cotou	0
1082		Dutramed Distribuidora Ltda Me		10,000	0,0000	0,0000	0,00	Não cotou	0
1206		Efetive-Produtos Médicos Hospitalares Ltda		10,000	0,0000	0,0000	0,00	Não cotou	0
1445		Pollo Hospitalares Ltda. - EPP		10,000	0,0000	0,0000	0,00	Não cotou	0
1657		ENDOCIRÚRGICA-COMÉRCIO DE PRODUTOS MÉDICOS LTDA		10,000	0,0000	0,0000	0,00	Não cotou	0

ITEM 282 RD 2173 000828



Processo / Ano: 40/2016      Processo Administrativo: 40/2016      1.767.993,80  
 Licitação.....: 11/2016 - PR      2 - ATENDIMENTO AOS MUNICÍPIOS CONSORCIADOS

Modalidade.....: PREGÃO PRESENCIAL

Objeto.....: REGISTRO DE PREÇOS PARA AQUISIÇÃO PARCELADA DE MATERIAIS, INSUMOS AMBULATORIAIS, LABORATORIAIS, HOSPITALARES e INSTRUMENTAIS CIRÚRGICOS,

Item.....	Fornecedor	Nome do Fornecedor	Marca	Quantidade	Desconto	Preço Unitário	Preço Total	Situação	Classificação
275		14060483 - Glicerina líquida bidestilada. Frasco de 1000 ml - Unidade: UND							
1658		ERIMAR INDUSTRIA E COMERCIO DE PROD.PARA SAÚDE-ME		10,000	0,0000	0,0000	0,00	Não cotou	0
1659		N1 IMPORTADORA E DISTRIBUIDORA LTDA		10,000	0,0000	0,0000	0,00	Não cotou	0
1656		CIRÚRGICA PARANÁ DISTRIBUIDORA DE EQUIPAMENTOS LTI	VICPHARMA	10,000	0,0000	13,6890	136,89	Desclassif.	0
121		Damedi - Dambros Comércio de Medicamentos Ltda.	VIC PHARMA	10,000	0,0000	14,5500	145,50	Desclassif.	0
1334		CIRÚRGICA CURITIBA COM. DE PROD. MÉDICOS EIRELI	VICPHARMA	10,000	0,0000	16,3000	163,00	Desclassif.	0
276		14060487 - Haste flexível com pontas de 100% algodão. Cx c/100 unidades - Unidade: CX							
1445		Pollo Hospitalares Ltda. - EPP	HIGIE TOPP	200,000	0,0000	1,6500	330,00	Venceu	1 *****
580		Altermed Material Médico Hospitalar Ltda.	Higie Topp	200,000	0,0000	1,7000	340,00	Perdeu	2
1206		Efetivo Produtos Médicos Hospitalares Ltda	COTTON	200,000	0,0000	1,9800	396,00	Perdeu	3
66		Johnny Felipe Contesini de Oliveira EPP		200,000	0,0000	0,0000	0,00	Não cotou	0
121		Damedi - Dambros Comércio de Medicamentos Ltda.		200,000	0,0000	0,0000	0,00	Não cotou	0
126		Dimaci/PR Material Cirúrgico Ltda.		200,000	0,0000	0,0000	0,00	Não cotou	0
209		DIMASTER COMERCIO DE PRODUTOS HOSPITALARES LTDA. NC		200,000	0,0000	0,0000	0,00	Não cotou	0
220		Polar Fix Material Hospitalar Ltda		200,000	0,0000	0,0000	0,00	Não cotou	0
221		Cointer Material Médico Hospitalar Ltda.		200,000	0,0000	0,0000	0,00	Não cotou	0
878		Idealmed Distribuidora de Medicamentos Ltda - EPP		200,000	0,0000	0,0000	0,00	Não cotou	0
1082		Dutramed Distribuidora Ltda Me		200,000	0,0000	0,0000	0,00	Não cotou	0
1334		CIRÚRGICA CURITIBA COM. DE PROD. MÉDICOS EIRELI		200,000	0,0000	0,0000	0,00	Não cotou	0
1656		CIRÚRGICA PARANÁ DISTRIBUIDORA DE EQUIPAMENTOS LTI		200,000	0,0000	0,0000	0,00	Não cotou	0
1657		ENDOCIRÚRGICA-COMÉRCIO DE PRODUTOS MÉDICOS LTDA		200,000	0,0000	0,0000	0,00	Não cotou	0
1658		ERIMAR INDUSTRIA E COMERCIO DE PROD.PARA SAÚDE-ME		200,000	0,0000	0,0000	0,00	Não cotou	0
1659		N1 IMPORTADORA E DISTRIBUIDORA LTDA		200,000	0,0000	0,0000	0,00	Não cotou	0
1010		ODONTOMEDI- Prod. Odonto e Hospitalares Ltda.	CREMER	200,000	0,0000	2,6400	528,00	Desclassif.	0

LUVAS (https://www.lojaciurgicaestilo.com.br/categoria/luvas)

 (https://www.lojaciurgicaestilo.com.br/carrinho/index)

MATERIAL DE CONSUMO (https://www.lojaciurgicaestilo.com.br/categoria/material-de-consumo)

ORTOPEDIA (https://www.lojaciurgicaestilo.com.br/categoria/ortopedia)  (https://www.lojaciurgicaestilo.com.br/conta/index)

OSTOMIA (https://www.lojaciurgicaestilo.com.br/categoria/ostomia)

PROMOÇÕES (https://www.lojaciurgicaestilo.com.br/categoria/promocoes)

SANEANTES (https://www.lojaciurgicaestilo.com.br/categoria/saneantes)

## NEWSLETTER



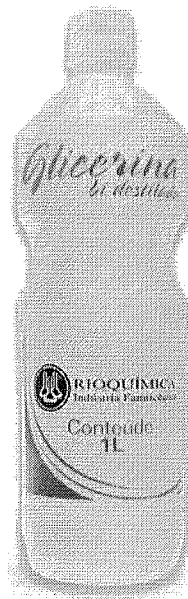

Receba nossas ofertas por e-mail

Digite seu email



 (whatsapp://send?text=Glicerina%20Bi%20Destilada%20Branca%201%20Litro%20-%20RIOQUIMICA%20http%3A%2F%2Fwww.lojaciurgicaestilo.com.br/produto/glicerina-bi-destilada-branca-1-litro-rioquimica.html)

 Compartilhar

 Início (https://www.lojaciurgicaestilo.com.br/) / Saneantes (https://www.lojaciurgicaestilo.com.br/categoria/saneantes) /

## GLICERINA BI DESTILADA BRANCA 1 LITRO - RIOQUIMICA

Código: glicrio

Marca: Rioquímica (https://www.lojaciurgicaestilo.com.br/marca/rioquimica.html)

~~R\$ 40,00~~ R\$ 36,00

 **Comprar** (https://www.lojaciurgicaestilo.com.br/carrinho/produto/71155/adicionar)

Estoque: Disponível

Calcule o frete

CEP

OK

### GLICERINA BRANCA

#### Descrição Técnica:

Glicerina é um produto com excelente atividade sobre a pele, como hidratante, emoliente e umectante, e também exercendo o efeito demulcente, isto é, quando aplicado sobre locais irritados ou lesados, tendem a formar uma película protetora contra estímulos resultantes do contato com o ar ou irritantes ambientais.

## PRODUTOS RELACIONADOS

(https://www.lojaciurgicaestilo.com.br/produto/vaselina-liquida-1-litro-rioquimica.html)



RELATÓRIO PÚBLICO  
(medicamentos, materiais médico-hospitalares e gases medicinais)

**PESQUISAR POR**

- ITEM
- MODALIDADE
- INSTITUIÇÃO
- FORNECEDOR
- FABRICANTE
- FAIXA
- PERÍODO
- BASE SIASG(Compras Federais)
- TIPO DE COMPRA

**ITEM**

Código BR:

BR:

Unidade de Fornecimento:

Descrição Item:

Grupo:

Classe:

PD/M:

UF:

Município:

Genérico:  Sim  Não

Dados Agrupados

Pesquisar

Gerar Planilha

Gerar PDF

**RESULTADO**

Os registros exibidos especificam as compras realizadas nos últimos 18 meses, o que corresponde ao seguinte período: 12-11-2015 a 12-05-2017

Base de Dados BPS

Mostrar 20

DADOS DO ITEM		DADOS DA COMPRA			DADOS DO FABRICANTE/FORNECEDOR		DADOS DA INSTITUIÇÃO			PREÇO UNITARIO			
CÓDIGO BR	DESCRIÇÃO DO ITEM	UNIDADE DE FORNECIMENTO	DATA COMPRA	MODALIDADE DA COMPRA	DATA INSERÇÃO	FABRICANTE	FORNECEDOR	NOME DA INSTITUIÇÃO	MUNICIPIO	UF	QTD ITENS COMPRADOS	PAGO	MÉDIA PONDERADA
BR0293025	HASTE FLEXIVEL, PLÁSTICO, COM RANHURAS, ALGODÃO, COM 2 PONTAS	CAIXA 75.00 UN	16/09/2016	Pregão	22/09/2016	PLASTICOS CREMER SA	MEDILAR IMPORTACAO E DISTRIBUICAO DE PRODUTOS MEDICO HOSPITALARES LTDA	MUNICIPIO DE PORTO ALEGRE	PORTO ALEGRE	RS	5000	1,1000	0,8746
BR0293025	HASTE FLEXIVEL, PLÁSTICO, COM RANHURAS, ALGODÃO, COM 2 PONTAS	CAIXA 75.00 UN	20/07/2016	Pregão	04/08/2016	HIGIE-TOPP INDUSTRIA E COMERCIO DE PRODUTOS HIGIENICOS E TEXTIS LTDA	LUMAR COMERCIO DE PRODUTOS FARMACEUTICOS LTDA	MUNICIPIO DE TAMBAU	TAMBAU	SP	100	1,1300	0,8746
BR0293025	HASTE FLEXIVEL, PLÁSTICO, COM RANHURAS, ALGODÃO, COM 2 PONTAS	CAIXA 75.00 UN	28/06/2016	Pregão	08/08/2016	COTTON FIBRA INDUSTRIA E COMERCIO LTDA	CIRURGICA UNIAO LTDA	MUNICIPIO DE BOM JESUS DOS FERDOES	BOM JESUS DOS FERDOES	SP	72	1,2000	0,8746
BR0293025	HASTE FLEXIVEL, PLÁSTICO, COM RANHURAS, ALGODÃO, COM 2 PONTAS	CAIXA 75.00 UN	16/11/2016	Pregão	24/11/2016	HIGIE-TOPP INDUSTRIA E COMERCIO DE PRODUTOS HIGIENICOS E TEXTIS LTDA	LARIMED - INDUSTRIA E COMERCIO DE MATERIAIS MEDICO HOSPITALAR LTDA - EPP	FUNDO MUNICIPAL DE SAUDE DE QUERENCIA DO NORTE - PR	QUERENCIA DO NORTE	PR	180	1,3800	0,8746

ITEM 283 R\$ 2/62

000831

CÓDIGO BR	DADOS DO ITEM		DADOS DA COMPRA		DADOS DO FABRICANTE/FORNECEDOR		DADOS DA INSTITUIÇÃO		PREÇO UNITARIO				
	DESCRIÇÃO DO ITEM	UNIDADE DE FORNECIMENTO	DATA COMPRA	MODALIDADE DA COMPRA	DATA INSERÇÃO	FABRICANTE	FORNECEDOR	NOME DA INSTITUIÇÃO	MUNICIPIO	UF	QTD ITENS COMPRADOS	PAGO	MÉDIA PONDERADA
BR0293025	HASTE FLEXIVEL, PLÁSTICO, COM RANHURAS, ALGODÃO, COM 2 PONTAS	CAIXA 100,00 UN	23/02/2016	Pregão	21/09/2016	COTTON FIBRA INDUSTRIA E COMERCIO LTDA	CIRURGICA UNIAO LTDA	MUNICIPIO DE PEDREIRA	PEDREIRA	SP	80	1,4500	1,6937
BR0293025	HASTE FLEXIVEL, PLÁSTICO, COM RANHURAS, ALGODÃO, COM 2 PONTAS	CAIXA 100,00 UN	04/02/2016	Pregão	27/09/2016	HIGIE-TOPP INDUSTRIA E COMERCIO DE PRODUTOS HIGIENICOS E TEXTIS LTDA.	ORIZZON COMERCIAL EIRELI - ME	MUNICIPIO DE JARINU	JARINU	SP	40	1,6500	1,6937
BR0293025	HASTE FLEXIVEL, PLÁSTICO, COM RANHURAS, ALGODÃO, COM 2 PONTAS	CAIXA 100,00 UN - GENERICO	21/07/2016	Pregão	14/09/2016	HIGIE-TOPP INDUSTRIA E COMERCIO DE PRODUTOS HIGIENICOS E TEXTIS LTDA.	POLLO HOSPITALAR LTDA - ME	CONSORCIO INTERMUNICIPAL DE SAUDE	PATO BRANCO	PR	200	1,6500	1,6500
BR0293025	HASTE FLEXIVEL, PLÁSTICO, COM RANHURAS, ALGODÃO, COM 2 PONTAS	CAIXA 100,00 UN	14/03/2016	Pregão	05/04/2017	HIGIE-TOPP INDUSTRIA E COMERCIO DE PRODUTOS HIGIENICOS E TEXTIS LTDA.	POLLO HOSPITALAR LTDA - ME	FUNDO MUNICIPAL DE SAUDE	MARILUZ	PR	4000	1,6900	1,6937
BR0293025	HASTE FLEXIVEL, PLÁSTICO, COM RANHURAS, ALGODÃO, COM 2 PONTAS	CAIXA 100,00 UN	19/04/2016	Pregão	22/11/2016	COTTON FIBRA INDUSTRIA E COMERCIO LTDA	MOCA COMERCIO DE MEDICAMENTOS LTDA. ME	FUNDO MUNICIPAL DE SAUDE DE SAO PEDRO DO IGUAJU	SAO PEDRO DO IGUAJU	PR	10	1,7000	1,6937
BR0293025	HASTE FLEXIVEL, PLÁSTICO, COM RANHURAS, ALGODÃO, COM 2 PONTAS	CAIXA 75,00 UN	08/12/2015	Pregão	06/06/2016	COTTON FIBRA INDUSTRIA E COMERCIO LTDA	CIRURGICA UNIAO LTDA	MUNICIPIO DE MOMBUCA	MOMBUCA	SP	2	1,7000	0,8746
BR0293025	HASTE FLEXIVEL, PLÁSTICO, COM RANHURAS, ALGODÃO, COM 2 PONTAS	CAIXA 75,00 UN	21/07/2016	Pregão	01/09/2016	CREMER S.A.	HORTOPUS PRODUTOS ODONTOLÓGICOS E HOSPITALARES LTDA - ME	FUNDO MUNICIPAL DE SAUDE DE PRUDENTOPOLIS / PR	PRUDENTOPOLIS	PR	15	1,7200	0,8746
BR0293025	HASTE FLEXIVEL, PLÁSTICO, COM RANHURAS, ALGODÃO, COM 2 PONTAS	CAIXA 75,00 UN	08/12/2015	Pregão	06/06/2016	VIC PHARMA INDUSTRIA E COMERCIO LTDA	BRASIL MEDCORP LTDA - EPP	MUNICIPIO DE MOMBUCA	MOMBUCA	SP	1	1,7200	0,8746
BR0293025	HASTE FLEXIVEL, PLÁSTICO, COM RANHURAS, ALGODÃO, COM 2 PONTAS	CAIXA 100,00 UN	15/04/2016	Pregão	27/06/2016	COTTON FIBRA INDUSTRIA E COMERCIO LTDA	CIRURGICA UNIAO LTDA	MUNICIPIO DE ITAPIRA	ITAPIRA	SP	630	1,7500	1,6937
BR0293025	HASTE FLEXIVEL, PLÁSTICO, COM RANHURAS, ALGODÃO, COM 2 PONTAS	CAIXA 100,00 UN	03/06/2016	Pregão	28/11/2016	INDUSTRIA FARMACEUTICA RIOQUIMICA LTDA	CIRURGICA UNIAO LTDA	MUNICIPIO DE PARANAPANEMA	PARANAPANEMA	SP	15	1,9900	1,6937
BR0293025	HASTE FLEXIVEL, PLÁSTICO, COM RANHURAS, ALGODÃO, COM 2 PONTAS	CAIXA 100,00 UN	03/06/2016	Pregão	28/11/2016	VIC PHARMA INDUSTRIA E COMERCIO LTDA	BRASIL MEDCORP LTDA - EPP	MUNICIPIO DE PARANAPANEMA	PARANAPANEMA	SP	5	2,9000	1,6937
BR0293025	HASTE FLEXIVEL, PLÁSTICO, COM RANHURAS, ALGODÃO, COM 2 PONTAS	CAIXA 100,00 UN	06/09/2016	Pregão	17/10/2016	HIGIE-TOPP INDUSTRIA E COMERCIO DE PRODUTOS HIGIENICOS E TEXTIS LTDA.	ALTERMED MATERIAL MEDICO HOSPITALAR LTDA	MUNICIPIO DA LAPA	LAPA	PR	600	3,0000	1,6937
BR0293025	HASTE FLEXIVEL, PLÁSTICO, COM RANHURAS, ALGODÃO, COM 2 PONTAS	CAIXA 75,00 UN	27/09/2016	Pregão	06/10/2016	CREMER S.A.	V P - MEDICAMENTOS - EIRELI - ME	MUNICIPIO DE RIO BRANCO DO SUL	RIO BRANCO DO SUL	PR	25	3,0400	0,8746
BR0293025	HASTE FLEXIVEL, PLÁSTICO, COM RANHURAS, ALGODÃO, COM 2 PONTAS	CAIXA 150,00 UN	18/07/2016	Pregão	22/09/2016	HIGIE-TOPP INDUSTRIA E COMERCIO DE PRODUTOS HIGIENICOS E TEXTIS LTDA.	ALTERMED MATERIAL MEDICO HOSPITALAR LTDA	MUNICIPIO DE ARAMBARE	ARAMBARE	RS	20	3,8000	2,2167
BR0293025	HASTE FLEXIVEL, PLÁSTICO, COM RANHURAS, ALGODÃO, COM 2 PONTAS	CAIXA 75,00 UN	01/01/2016	Pregão	24/07/2016	MED GOLDMAN INDUSTRIA E COMERCIO LTDA	LP COMERCIO E PRESTACAO DE SERVICO LTDA - EPP	FUNDO MUNICIPAL DE SAUDE	SANTO ANTONIO DO LEVERGER	MT	15	10,0000	0,8746
BR0293025	HASTE FLEXIVEL, PLÁSTICO, COM RANHURAS, ALGODÃO, COM 2 PONTAS	CAIXA 75,00 UN	02/02/2016	Pregão	24/07/2016	MED GOLDMAN INDUSTRIA E COMERCIO LTDA	LP COMERCIO E PRESTACAO DE SERVICO LTDA - EPP	FUNDO MUNICIPAL DE SAUDE	SANTO ANTONIO DO LEVERGER	MT	35	10,0000	0,8746

Mostrando 21 à 40 de 40 registro(s)

Primeiro Anterior 1 2 Próximo Último

000832

RELATÓRIO PÚBLICO  
(medicamentos, materiais médico-hospitalares e gases medicinais)

PESQUISAR POR

- ITEM
- MODALIDADE
- INSTITUIÇÃO
- FORNECEDOR
- FABRICANTE
- FAIXA
- PERÍODO
- BASE SIASGI(Compras Federais)
- TIPO DE COMPRA

ITEM

Código BR:

BR:

Unidade de Fornecimento:

Descrição Item:

Dados Agrupados

Grupo:

Classe:

PDIM:

UF:

Município:

Genérico:  Sim  Não

Pesquisar

Gerar Planilha

Gerar PDF

RESULTADO

Os registros exibidos especificam as compras realizadas nos últimos 18 meses, o que corresponde ao seguinte período: 12-11-2015 a 12-05-2017

Base de Dados BPS

DADOS DO ITEM		DADOS DA COMPRA		DADOS DO FABRICANTE/FORNECEDOR		DADOS DA INSTITUIÇÃO		PREÇO UNITÁRIO					
CÓDIGO BR	DESCRIÇÃO DO ITEM	UNIDADE DE FORNECIMENTO	DATA COMPRA	MODALIDADE DA COMPRA	DATA INSCRIÇÃO	FABRICANTE	FORNECEDOR	NOME DA INSTITUIÇÃO	MUNICÍPIO	UF	QTD ITENS COMPRADOS	PAGO	MÉDIA PONDERADA
BR0335154	IMOBILIZADOR, ALUMÍNIO, 8 X 53 CM, REVESTIDO DE ESPUMA, TIPO ARAMADA	UNIDADE	10/02/2017	Pregão	18/04/2017	S.O.S SUL RESGATE - COMERCIO E SERVIÇOS DE SEGURANÇA E SINALIZAÇÃO LTDA	EFETIVE PRODUTOS MEDICO- HOSPITALARES LTDA - ME	MUNICÍPIO DE PIEN	PIEN	PR	30	250,0000	254,2857
BR0335154	IMOBILIZADOR, ALUMÍNIO, 8 X 53 CM, REVESTIDO DE ESPUMA, TIPO ARAMADA	UNIDADE	01/07/2016	Pregão	02/12/2016	S.O.S SUL RESGATE - COMERCIO E SERVIÇOS DE SEGURANÇA E SINALIZAÇÃO LTDA	ASTHAMED COMERCIO DE PRODUTOS E EQUIPAMENTOS HOSPITALARES EIRELI - EPP	FUNDO MUNICIPAL DE SAUDE DE URUANA	URUANA	GO	5	280,0000	254,2857

Mostrando 1 à 2 de 2 registro(s)

ITEM 284 R\$ 199,50

700833

**ESTADO DO PARANÁ**  
**CÔNSORCIO INTERMUNICIPAL DE SAÚDE**

Quadro Comparativo de Preços (Fornecedores por Item)

Processo / Ano: 40/2016      Processo Administrativo: 40/2016      1.767.993,80  
 Licitação.....: 11/2016 - PR      2 - ATENDIMENTO AOS MUNICÍPIOS CONSORCIADOS

Modalidade.....: PREGÃO PRESENCIAL

Objeto.....: REGISTRO DE PREÇOS PARA AQUISIÇÃO PARCELADA DE MATERIAIS, INSUMOS AMBULATORIAIS, LABORATORIAIS, HOSPITALARES e INSTRUMENTAIS CIRÚRGICOS.

Fornecedor	Nome do Fornecedor	Marca	Quantidade	Desconto	Preço Unitário	Preço Total	Situação	Classificação
<b>Item.....: 277 - 14060227 - Imobilizador de cabeça tamanho (M) - Unidade: UND</b>								
1206	Efetivo Produtos Médicos Hospitalares Ltda	RESGATE	3,000	0,0000	123,0000	369,00	Venceu	1 *****
121	Damedi - Dambros Comércio de Medicamentos Ltda.	RESGATE SP	3,000	0,0000	145,0000	435,00	Perdeu	2
1334	CIRÚRGICA CURITIBA COM. DE PROD. MÉDICOS EIRELI	RESGATE SP	3,000	0,0000	185,0000	555,00	Perdeu	3
66	Johnny Felipe Contesini de Oliveira EPP		3,000	0,0000	0,0000	0,00	Não cotou	0
126	Dimaci/PR Material Cirúrgico Ltda.		3,000	0,0000	0,0000	0,00	Não cotou	0
209	DIMASTER COMERCIO DE PRODUTOS HOSPITALARES LTDA. NC		3,000	0,0000	0,0000	0,00	Não cotou	0
220	Polar Fix Material Hospitalar Ltda		3,000	0,0000	0,0000	0,00	Não cotou	0
221	Cointer Material Médico Hospitalar Ltda.		3,000	0,0000	0,0000	0,00	Não cotou	0
878	Idealmed Distribuidora de Medicamentos Ltda - EPP		3,000	0,0000	0,0000	0,00	Não cotou	0
1010	ODONTOMEDI- Prod. Odonto e Hospitalares Ltda.		3,000	0,0000	0,0000	0,00	Não cotou	0
1082	Dutramed Distribuidora Ltda Me		3,000	0,0000	0,0000	0,00	Não cotou	0
1445	Pollo Hospitalares Ltda. - EPP		3,000	0,0000	0,0000	0,00	Não cotou	0
1656	CIRÚRGICA PARANÁ DISTRIBUIDORA DE EQUIPAMENTOS LTI		3,000	0,0000	0,0000	0,00	Não cotou	0
1657	ENDOCIRÚRGICA-COMÉRCIO DE PRODUTOS MÉDICOS LTDA		3,000	0,0000	0,0000	0,00	Não cotou	0
1658	ERIMAR INDUSTRIA E COMERCIO DE PROD.PARA SAÚDE-ME		3,000	0,0000	0,0000	0,00	Não cotou	0
1659	N1 IMPORTADORA E DISTRIBUIDORA LTDA		3,000	0,0000	0,0000	0,00	Não cotou	0
580	Altermed Material Médico Hospitalar Ltda.	Resgate SP	3,000	0,0000	203,4726	610,42	Desclassif.	0
<b>Item.....: 278 - 14060490 - Inalador/nebulizador - Unidade: UND</b>								
1445	Pollo Hospitalares Ltda. - EPP	G TECH	30,000	0,0000	100,0000	3.000,00	Venceu	1 *****
580	Altermed Material Médico Hospitalar Ltda.	G Tech	30,000	0,0000	100,9900	3.029,70	Perdeu	2
1206	Efetivo Produtos Médicos Hospitalares Ltda	DARU	30,000	0,0000	105,0000	3.150,00	Perdeu	3
66	Johnny Felipe Contesini de Oliveira EPP		30,000	0,0000	0,0000	0,00	Não cotou	0
126	Dimaci/PR Material Cirúrgico Ltda.		30,000	0,0000	0,0000	0,00	Não cotou	0
209	DIMASTER COMERCIO DE PRODUTOS HOSPITALARES LTDA. NC		30,000	0,0000	0,0000	0,00	Não cotou	0

000834

Nossas lojas [Tenha sua loja](#)  
procure por código, nome, marca...

Atendimento [Compre pelo telefone \(11\) 3508-9900](#) [Seus pedidos](#)

**Bem vindo!**  
Entre ou cadastre-se



- Todos os departamentos
- Celulares
- Móveis
- Eletrodomésticos
- Tv e Vídeo
- Informática
- Eletrônicos

[menu](#) | [voltar para a página anterior](#) | [magazine.luiza.com](#) | [magazine/nebulizadores](#) | [beleza e saúde](#) | [inaladores/nebulizadores](#)

## Inalador/Nebulizador Omron - NE-C801 (cód. magazine.luiza.com 1604301)

descrição completa

★★★★★ 4.8 (11)

[Escreva uma avaliação](#) | [omron](#)



R\$ 160,00

**R\$ 156,90** em até 3x de R\$ 52,30 sem juros no cartão crédito

**141,21** à vista (10% Desc. já calculado.)<sup>1</sup>

vendido e entregue por **Magazine Luiza**



adicionar à **sacola**

Adicionar aos favoritos

Calcule o prazo e valor do frete deste produto:

[não sei o cep](#)

[este produto em sua loja e já comece a ganhar dinheiro. O que é isso?](#)

sua loja? [Faça o login](#)

nais formas de parcelamento

[parcelamento com cartão Luiza](#)

compartilhe este produto



Item 285 - R\$ 185,58

000833 1/13

procure por código, nome, marca...

Bem vindo :)  
Entre ou cadastre-se



- Todos os departamentos
- Celulares
- Móveis
- Eletrodomésticos
- Tv e Vídeo
- Informática
- Eletrorportáteis

menu voltar para a página anterior | [magazineluiza.com](http://magazineluiza.com) beleza e saúde produtos de saúde para uso pessoal

# Inalador e Nebulizador Ultrassônico Respiramax Ns - NS (cód. magazineluiza.com 8229312)

descrição completa



Escreva uma avaliação | ns

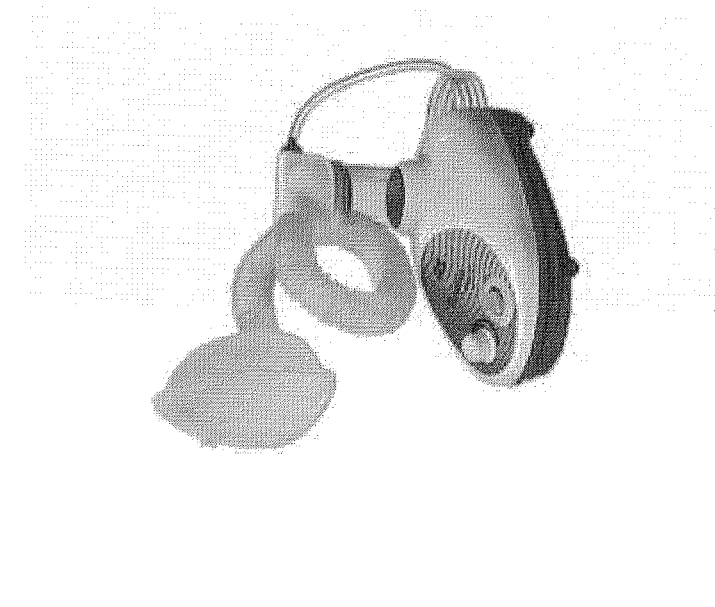

vendido e entregue por Hospinet

por R\$ **209,00**

em até 6x de R\$ 34,83 sem juros no cartão de crédito



adicionar à sacola

Adicionar aos favoritos

Calcule o prazo e valor do frete deste produto:

calcular

[não sei o cep](#)

mais formas de parcelamento

parcelamento com cartão Luiza

compartilhe este produto



0	Curtir
---	--------



Processo / Ano: 40/2016      Processo Administrativo: 40/2016      1.767.993,80  
 Licitação.....: 11/2016 - PR      2 - ATENDIMENTO AOS MUNICIPIOS CONSORCIADOS

Modalidade.....: PREGÃO PRESENCIAL

Objeto.....: REGISTRO DE PREÇOS PARA AQUISIÇÃO PARCELADA DE MATERIAIS, INSUMOS AMBULATORIAIS, LABORATORIAIS, HOSPITALARES e INSTRUMENTAIS CIRÚRGICOS,

Item.....: 278	- Inalador/nebulizador - Unidade: UND	Fornecedor	Nome do Fornecedor	Marca	Quantidade	Desconto	Preço Unitário	Preço Total	Situação	Classificação
220			Polar Fix Material Hospitalar Ltda		30,000	0,0000	0,0000	0,00	Não cotou	0
221			Cointer Material Médico Hospitalar Ltda.		30,000	0,0000	0,0000	0,00	Não cotou	0
878			Idealmed Distribuidora de Medicamentos Ltda - EPP		30,000	0,0000	0,0000	0,00	Não cotou	0
1082			Dutramed Distribuidora Ltda Me		30,000	0,0000	0,0000	0,00	Não cotou	0
1657			ENDOCIRÚRGICA-COMÉRCIO DE PRODUTOS MÉDICOS LTDA		30,000	0,0000	0,0000	0,00	Não cotou	0
1658			ERIMAR INDUSTRIA E COMERCIO DE PROD.PARA SAÚDE-ME		30,000	0,0000	0,0000	0,00	Não cotou	0
1659			N1 IMPORTADORA E DISTRIBUIDORA LTDA		30,000	0,0000	0,0000	0,00	Não cotou	0
1334			CIRÚRGICA CURITIBA COM. DE PROD. MÉDICOS EIRELI	NEBULAR	30,000	0,0000	130,0000	3.900,00	Desclassif.	0
121			Damedí - Dambros Comércio de Medicamentos Ltda.	DARU	30,000	0,0000	141,0000	4.230,00	Desclassif.	0
1010			ODONTOMEDI- Prod. Odonto e Hospitalares Ltda.	NS	30,000	0,0000	146,0500	4.381,50	Desclassif.	0
1656			CIRÚRGICA PARANÁ DISTRIBUIDORA DE EQUIPAMENTOS LTI	NS	30,000	0,0000	206,5500	6.196,50	Desclassif.	0

Item.....: 279 - 14060491 - Indicador biológico p/ controle de autoclavagem em ampolas, - Unidade: UND

221			Cointer Material Médico Hospitalar Ltda.	3M	3.000,000	0,0000	8,9500	26.850,00	Venceu	1 *****
126			Dimaci/PR Material Cirúrgico Ltda.	3M	3.000,000	0,0000	9,6075	28.822,50	Perdeu	2
1206			Efetivo Produtos Médicos Hospitalares Ltda	SISPACK	3.000,000	0,0000	9,9000	29.700,00	Perdeu	3
66			Johnny Felipe Contesini de Oliveira EPP		3.000,000	0,0000	0,0000	0,00	Não cotou	0
209			DIMASTER COMERCIO DE PRODUTOS HOSPITALARES LTDA.	NC	3.000,000	0,0000	0,0000	0,00	Não cotou	0
220			Polar Fix Material Hospitalar Ltda		3.000,000	0,0000	0,0000	0,00	Não cotou	0
1082			Dutramed Distribuidora Ltda Me		3.000,000	0,0000	0,0000	0,00	Não cotou	0
1334			CIRÚRGICA CURITIBA COM. DE PROD. MÉDICOS EIRELI		3.000,000	0,0000	0,0000	0,00	Não cotou	0
1656			CIRÚRGICA PARANÁ DISTRIBUIDORA DE EQUIPAMENTOS LTI		3.000,000	0,0000	0,0000	0,00	Não cotou	0
1657			ENDOCIRÚRGICA-COMÉRCIO DE PRODUTOS MÉDICOS LTDA		3.000,000	0,0000	0,0000	0,00	Não cotou	0
1658			ERIMAR INDUSTRIA E COMERCIO DE PROD.PARA SAÚDE-ME		3.000,000	0,0000	0,0000	0,00	Não cotou	0
1010			ODONTOMEDI- Prod. Odonto e Hospitalares Ltda.	CRISTOFOLI	3.000,000	0,0000	1,0300	3.090,00	Inabilitado	0

ITEM 285 R\$ 185,58

700837



Desconto de 10% à vista no Boleto e Depósito Bancário. Entrega para Todo Brasil e Parcelamento nos cartões em 4x sem juros.

INÍCIO / INDICADOR BIOLÓGICO ATTEST VAPOR 1262B - C/100 AMP. - 3M DO BRASIL

## INDICADOR BIOLÓGICO ATTEST VAPOR 1262B - C/100 AMP. - 3M DO BRASIL

R\$ **2.673,00**

26,73

Receber aviso de novos preços

Entrega: Até 12 dias úteis para Envio

COMPRAR

Qtde:

1

Item 286

R\$ 18,4500

INDICADOR QUÍMICO INTERNO COMPLY REF.1250 CV COM  
240/480 TIRAS 3M DO BRASIL

R\$299,00

### PRODUTOS RELACIONADOS

Escolha os produtos que deseja adicionar ao carrinho ou marcar todos



700838



(/)

Faça sua busca aqui

Buscar

fale conosco:  
**11 2424.7213**

0  
Login (/account)  
Pedidos (/account/orders)  
Meu Carrinho (/checkout/#/cart)

Todos Departamentos

Aparelho de Pressão (/aparelho-de-equipamento-medico-pressao) <http://www.centermedical.com.br/equipamento-medico-pressao>

Aparelho Médico (/aparelho-medico) <http://www.centermedical.com.br/equipamento-medico>

Balança (/balancas) <http://www.centermedical.com.br/equipamento-medico-hospitalar/autoclave>

Estetoscópio (/estetoscopio) <http://www.centermedical.com.br/equipamento-medico-hospitalar>

Acessibilidade e Mobilidade (/acessibilidade-medico-hospitalar) <http://www.centermedical.com.br/equipamento-medico-hospitalar>

Oxigenoterapia (/oxigenoterapia) <http://www.centermedical.com.br/equipamento-medico-hospitalar>

Equipamento Hospitalar (/equipamento-medico-hospitalar) <http://www.centermedical.com.br/equipamento-medico-hospitalar>

Uso Pessoal (/produto-de-uso-pessoal) <http://www.centermedical.com.br/equipamento-medico-hospitalar>

### Indicador Biológico para Autoclave - Cristófoli - SporTest 50 Unidades

☆☆☆☆ (Avalie agora!)

Indicador biológico desenvolvido para a monitorização e avaliação dos ciclos de esterilização em autoclaves a vapor. **14,70**



De: R\$ 735,00  
**Por: R\$ 610,30**  
Ou 6x De R\$ 101,71

**Ou R\$ 549,27**  
à vista com 10% de desconto no Boleto.

Quantidade

-  +

COMPRAR

Calculo de frete (Não sei meu CEP)

OK

Entenda o prazo

Veja mais de:

[Autoclave \(http://www.centermedical.com.br/equipamento-medico-hospitalar/autoclave\)](http://www.centermedical.com.br/equipamento-medico-hospitalar/autoclave) | Equipamento Médico-Hospitalar

000839

Bem-vindo! Cadastre-se ou faça o login

Precisa de ajuda?

Sua Conta

Atualizar Boleto

Resgatar Pontos

Acompanhe seu Pedido

0800 727 7565

Procure por marca, nome, código...

0

CATEGORIAS

TODOS OS PRODUTOS

COMPRA RÁPIDA

SIMPLES DENTAL

Dental Cremer | Biossegurança | Indicador De Esterelização

Produto

Indicação

Características

Itens Inclusos

Video

Salvar no Facebook

Imagens

# Indicador Biológico SporTest - Cristófoli

Cod. de Referência: 362251

★★★★★ (2)

Veja opiniões de quem já comprou

Embalagem com 10 unidades.



FRETE GRÁTIS! NAS COMPRAS ACIMA DE R\$100,00

Por: **R\$ 139,20**

131 92

Condições de Pagamento [+]

Na compra deste produto, ganhe: **139 pontos** [saiba +](#)

QUANTIDADE:

1

**COMPRAR**

VOCÊ ESTÁ EM UM AMBIENTE SEGURO

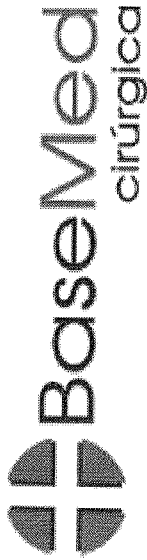

O que você está procurando?

0 - R\$ 0,00



APARELHOS MÉDICOS CURATIVOS DESCARTÁVEIS E.P.I. ESPECIALIDADES ESTERELIZAÇÃO HOSPITALAR MÓVEIS HOSPITALARES NUTRIÇÃO OFERTAS

**5% DE DESCONTO NO BOLETO OU TRANSFERÊNCIA BANCÁRIA!**  
 \* O desconto será calculado no momento de confirmação da compra!

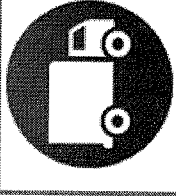

**FRETE GRÁTIS PARA COMPRAS ACIMA DE R\$300,00!**  
 \* Válido somente para algumas regiões do estado de São Paulo. Clique e confira!



**(11) 5585-5667**  
 Fale com nosso DEPTO. DE VENDAS e confira nossas CONDIÇÕES ESPECIAIS de FATURAMENTO e FRETE para empresas!

Principal » INDICADOR QUIMICO COMPLY 1250 VAPOR C/ 240 UNID. - 3M

INDICADOR QUIMICO COMPLY 1250 VAPOR C/ 240 UNID. - 3M

**Venda Sob Encomenda**

Para adquirir este produto ou obter maiores informações sobre disponibilidade e opções de frete, fale com o nosso Depto. de Vendas, pelo telefone (11) 5587-5667, pelo e-mail vendas@basemedcirurgica.com.br ou através do nosso chat on-line.

Marca: 3M

Modelo: 1250

Disponibilidade: Sob encomenda

**R\$ 191,13**

Alguma dúvida? Deixe sua mensagem que nós retornaremos o mais breve possível.

ITEM 287

RA 203,78

000841

R

Bem-vindo! Cadastre-se ou faça o login

Precisa de ajuda?

Sua Conta

Atualizar Boleto

Resgatar Pontos

Acompanhe seu Pedido

0800 727 7565

Procure por marca, nome, código...

0

CATEGORIAS

TODOS OS PRODUTOS

COMPRA RÁPIDA

SIMPLES DENTAL

Dental Cremer | Biossegurança | Indicador De Esterilização

Produto

Indicação

Características

Itens Inclusos

Salvar no Facebook



# Indicador Químico Comply 1250 - 3M

Cod. de Referência: 389401

☆☆☆☆☆ (0)

Avalie este produto

Embalagem com 240 tiras (com duplicação em 480 tiras).

BRINDE: Compre acima de R\$ 1.599,00 em produtos 3M e Ganhe 01un. Saboneteira Eletrônica.



FRETE GRÁTIS! NAS COMPRAS ACIMA DE R\$100,00

Por: **R\$ 193,31**

Condições de Pagamento [+]

Na compra deste produto, ganhe: **193 pontos** saiba +

QUANTIDADE:

1

**COMPRAR**

000842

Olá visitante. Já é cadastrado? Acesse sua conta.

Meu Cadastro Meus Pedidos Faça Conosco

Central de Atendimento



Estou procurando por...

Q BUSCAR



LUVAS LABORATÓRIO DIABETES ESTERILIZAÇÃO APARELHO DE PRESSÃO MATERIAL DE CONSUMO DESCARTÁVEIS SANEANTES

Você está em: Home > Esterilização > Indicadores de Esterilização > INDICADOR QUIMICO COMPLY 1250 VAPOR C/240 3M

## INDICADOR QUIMICO COMPLY 1250 VAPOR C/240 3M

em 0 avaliações. Dê sua avaliação

Marca: 3M

Referência: 21222

Conteúdo: Caixa com 240

Disponibilidade: Em estoque

Seção: Esterilização

Por **R\$ 226,90**

Valor à vista: R\$ 215,56 à vista.

\$ Saiba como pagar Calcule o frete

Tire suas dúvidas Indique este produto Lista

Curtir 0

Compartilhar

G+1 0

Tweetar

Passa o mouse para ver detalhes

Ampliar Imagem

BEM VINDO! ENTRAR OU CADASTRAR

ATENDIMENTO

MEUS PEDIDOS

42 3522.8632



MENU

Início / Infusor 2 Vias Vital Gold

## INFUSOR 2 VIAS VITAL GOLD

Marca: Vital Gold / Referência: 4016

O Infusor / Equipo Polifix 2 Vias com Corta Fluxo Vital Gold é um dispositivo para administração de medicamentos/soluções com dois conectores.

1 Comentário(s) | Comentar

R\$ 1,00

ou **R\$ 0,90** À VISTA

+ todas as formas de pagamento

- 1 +

COMPRAR

CÁLCULO DE FRETE

00000-000

OK



INDIQUE A UM AMIGO

10% DE DESCONTO NO BOLETO

12X NOS CARTÕES COMPRE PARCELADO

ITEM 288 R\$ 1,0033

000844







Home > Equipos > Multivias > Conector multivias 2 vias c/ clamp – Solidor

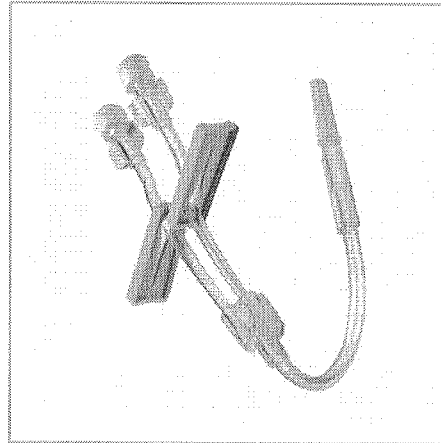

### Conector multivias 2 vias c/ clamp – Solidor

**Modelo 399**

**Condição Novo**

Conector de duas vias de infusão (equipo, extensores) ao acesso venoso (scalp, cateter intravenoso, agulha).

1149 Itens

**Cálculo do Frete**

Informe o

Aguardando CEP

**R\$ 0,75**

Quantidade

**pagseguro** uol

mais de 20 formas de pagamento sua compra protegida

000846

Quadro Comparativo de Preços (Fornecedores por Item)

Processo / Ano:	40/2016	Processo Administrativo:	40/2016	1.767.993,80							
Licitação.....:	11/2016 - PR	2 - ATENDIMENTO AOS MUNICIPIOS CONSORCIADOS									
Modalidade.....:	PREGÃO PRESENCIAL										
Objeto.....:	REGISTRO DE PREÇOS PARA AQUISIÇÃO PARCELADA DE MATERIAIS, INSUMOS AMBULATORIAIS, LABORATORIAIS, HOSPITALARES e INSTRUMENTAIS CIRÚRGICOS,										
Fornecedor	Nome do Fornecedor	Marca	Quantidade	Desconto	Preço Unitário	Preço Total	Situação	Classificação			
<b>Item.....: 281</b>	<b>- 14060922</b>	<b>- Infusor multiplo dispositivo 2 vias (Tipo: POLIFIX) - Unidade: UND</b>									
126	Dimaci/PR Material Cirúrgico Ltda.	Vitalgold	19.000,000	0,0000	0,5250	9.975,00	Venceu	1	*****		
878	Idealmed Distribuidora de Medicamentos Ltda - EPP	VITALGOLD	19.000,000	0,0000	0,5712	10.852,80	Perdeu	2			
121	Damedi - Dambros Comércio de Medicamentos Ltda.	VITALGOLD	19.000,000	0,0000	0,6170	11.723,00	Perdeu	3			
66	Johnny Felipe Confesini de Oliveira EPP		19.000,000	0,0000	0,0000	0,00	Não cotou	0			
209	DIMASTER COMERCIO DE PRODUTOS HOSPITALARES LTDA. NC		19.000,000	0,0000	0,0000	0,00	Não cotou	0			
220	Polar Fix Material Hospitalar Ltda		19.000,000	0,0000	0,0000	0,00	Não cotou	0			
221	Cointer Material Médico Hospitalar Ltda.		19.000,000	0,0000	0,0000	0,00	Não cotou	0			
1082	Dutramed Distribuidora Ltda Me		19.000,000	0,0000	0,0000	0,00	Não cotou	0			
1334	CIRURGICA CURITIBA COM. DE PROD. MÉDICOS EIRELI		19.000,000	0,0000	0,0000	0,00	Não cotou	0			
1656	CIRURGICA PARANÁ DISTRIBUIDORA DE EQUIPAMENTOS LTI		19.000,000	0,0000	0,0000	0,00	Não cotou	0			
1657	ENDOCIRÚRGICA-COMÉRCIO DE PRODUTOS MÉDICOS LTDA		19.000,000	0,0000	0,0000	0,00	Não cotou	0			
1658	ERIMAR INDUSTRIA E COMERCIO DE PROD.PARA SAÚDE-ME		19.000,000	0,0000	0,0000	0,00	Não cotou	0			
1206	Efetive Produtos Médicos Hospitalares Ltda	VITAL GOLD	19.000,000	0,0000	0,6200	11.780,00	Desclassif.	0			
1445	Pollo Hospitalares Ltda. - EPP	MEDSONDA	19.000,000	0,0000	0,6350	12.065,00	Desclassif.	0			
1010	ODONTOMEDI- Prod. Odonto e Hospitalares Ltda.	VITAL GOLD	19.000,000	0,0000	0,6400	12.160,00	Desclassif.	0			
1659	N1 IMPORTADORA E DISTRIBUIDORA LTDA	LABOR IMPORT	19.000,000	0,0000	0,7900	15.010,00	Desclassif.	0			
580	Altermed Material Médico Hospitalar Ltda.	Tki	19.000,000	0,0000	0,8546	16.237,40	Desclassif.	0			
<b>Item.....: 282</b>	<b>- 14060334</b>	<b>- Kit nebulização adulto com coletor e rosca - Unidade: UND</b>									
121	Damedi - Dambros Comércio de Medicamentos Ltda.	DARU	10,000	0,0000	5,2200	52,20	Venceu	1	*****		
1010	ODONTOMEDI- Prod. Odonto e Hospitalares Ltda.	DARU	10,000	0,0000	5,8400	58,40	Perdeu	2			
580	Altermed Material Médico Hospitalar Ltda.	Protec	10,000	0,0000	7,5963	75,96	Perdeu	3			
66	Johnny Felipe Confesini de Oliveira EPP		10,000	0,0000	0,0000	0,00	Não cotou	0			
126	Dimaci/PR Material Cirúrgico Ltda.		10,000	0,0000	0,0000	0,00	Não cotou	0			
209	DIMASTER COMERCIO DE PRODUTOS HOSPITALARES LTDA. NC		10,000	0,0000	0,0000	0,00	Não cotou	0			

ITEM 289

R# 12,8254

000847



**Meu Carrinho**  
0 item(ns) - R\$ 0,00

Busca

Olá, visitante. Acesse sua [conta](#) ou [cadastre-se](#).

Principal | [Lista de Desejos \(0\)](#) | [Minha Conta](#) | [Meu Carrinho](#) | [Finalizar Pedido](#)

São Paulo Capital (11) 3791-6046 / 3791-9749 / 2129-6438 / 2521-5188

WhatsApp (11) 94954-0287 Demais localidades 0800 770 6046

[Principal](#) » [Kit Nebulizador Adulto - NS](#)

## Kit Nebulizador Adulto - NS

### Departamentos

- [Agoalhas \(4\)](#)
- [Almofadas / Almofadas Vibratória \(27\)](#)
- [Andadores/Bengalinas/Muletas \(59\)](#)
- [Aparelhos de Pressão/Diabetes/Estetoscópios \(24\)](#)
- [Bolsas Térmicas \(8\)](#)
- [Cadeira de Banho \(52\)](#)
- [Cadeira de Rodas \(69\)](#)
- [Calçados \(109\)](#)
- [Camas Hospitalares/macas \(46\)](#)
- [Cirúrgicos \(12\)](#)
- [Colchão/Almofada/Capa \(32\)](#)
- [Coletes \(1\)](#)
- [Colostomia \(8\)](#)
- [Curativos/Tratamento de feridas \(61\)](#)

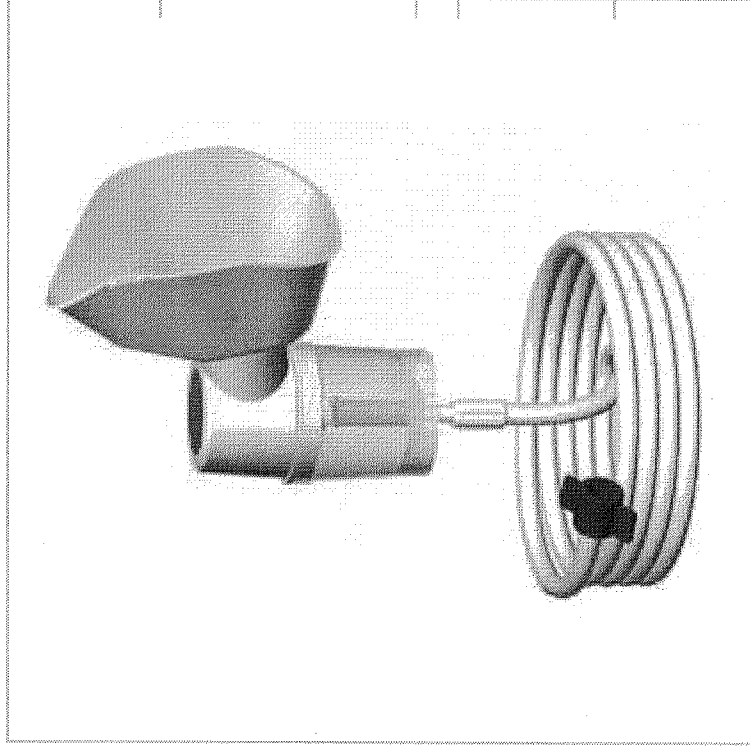

Fabricante: NCS  
Modelo: Kit Adulto  
Disponibilidade: Esgotado

**Preço: R\$ 14,90**  
Sem impostos: R\$ 14,90

Qtd:  [Comprar](#) - OU -  
[Lista de Desejos](#)  
[Comparar](#)



[comentários](#) | [Fazer um comentário](#)

[Compartilhe](#)

**Descrição**

**Comentários (0)**

**Produtos Relacionados (1)**

### Destaques

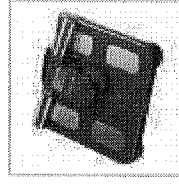

**Balança Omron Bioimpedancia Analisador Hbf-514c Manual Português R\$ 499,00**

[Comprar](#)

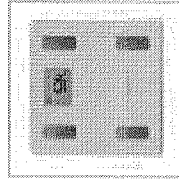

**Balança Omron Bioimpedancia Digital Analisador Corporal Hbf-214 Manual Português R\$ 229,90**

[Comprar](#)

000818

Veterinária

Cardiologia

Ginecologia e Obstetrícia

Radiologia

Odontologia

[Início](#) > [Kit Micronebulizador Adulto Para Oxigênio - Protec](#)

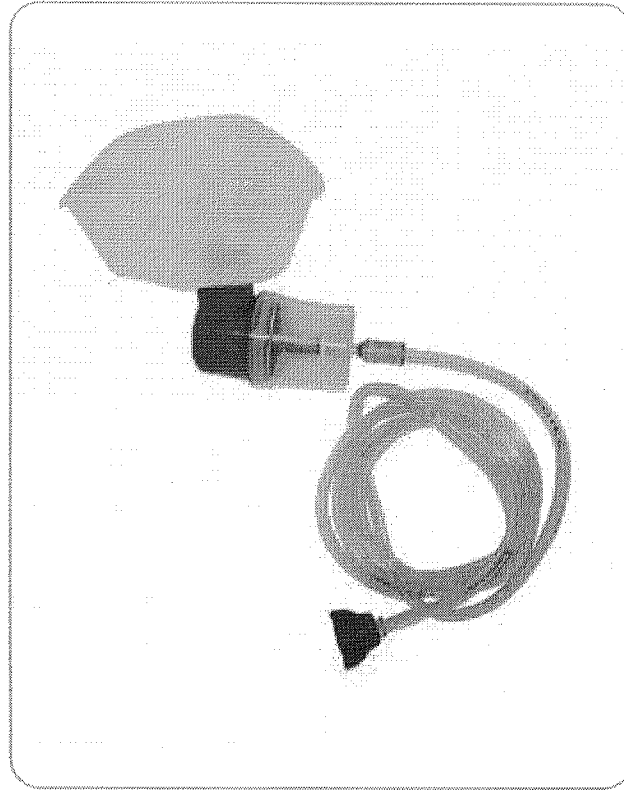

Mais Imagens

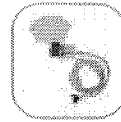

### Kit Micronebulizador Adulto Para Oxigênio - Protec

O kit micronebulizador adulto da Protec contém Copo, Máscara e Extensão. É utilizado para combater doenças respiratórias com a inalação de remédios através de vapor. EMBALAGEM 1 (uma) Unidade.

# R\$15,98

Disponível: Em estoque

Qtd:

1

Comprar

Adicionar aos Favoritos

000849

1.767.993,80

Processo / Ano: 40/2016  
 Licitação.....: 11/2016 - PR  
 Modalidade.....: PREGÃO PRESENCIAL  
 Objeto.....: REGISTRO DE PREÇOS PARA AQUISIÇÃO PARCELADA DE MATERIAIS, INSUMOS AMBULATORIAIS, LABORATORIAIS, HOSPITALARES e INSTRUMENTAIS CIRÚRGICOS,

Processo Administrativo: 40/2016  
 2 - ATENDIMENTO AOS MUNICIPIOS CONSORCIADOS

Item.....	282	-	14060334	-	Kit nebulização adulto com coletor e rosca	-	Unidade: UND	
Fornecedor	Nome do Fornecedor	Marca	Quantidade	Desconto	Preço Unitário	Preço Total	Situação	Classificação
220	Polar Fix Material Hospitalar Ltda		10,000	0,0000	0,0000	0,00	Não cotou	0
221	Cointer Material Médico Hospitalar Ltda.		10,000	0,0000	0,0000	0,00	Não cotou	0
878	Idealmed Distribuidora de Medicamentos Ltda - EPP		10,000	0,0000	0,0000	0,00	Não cotou	0
1082	Dutramed Distribuidora Ltda Me		10,000	0,0000	0,0000	0,00	Não cotou	0
1206	Efetive Produtos Médicos Hospitalares Ltda		10,000	0,0000	0,0000	0,00	Não cotou	0
1445	Pollo Hospitalares Ltda. - EPP		10,000	0,0000	0,0000	0,00	Não cotou	0
1656	CIRÚRGICA PARANÁ DISTRIBUIDORA DE EQUIPAMENTOS LTI		10,000	0,0000	0,0000	0,00	Não cotou	0
1657	ENDOCIRÚRGICA-COMÉRCIO DE PRODUTOS MÉDICOS LTDA		10,000	0,0000	0,0000	0,00	Não cotou	0
1658	ERIMAR INDUSTRIA E COMERCIO DE PROD.PARA SAÚDE-ME		10,000	0,0000	0,0000	0,00	Não cotou	0
1659	N1 IMPORTADORA E DISTRIBUIDORA LTDA		10,000	0,0000	0,0000	0,00	Não cotou	0
1334	CIRÚRGICA CURITIBA COM. DE PROD. MÉDICOS EIRELI	NEBULAR	10,000	0,0000	8,0000	80,00	Desclassif.	0

ITEM 290 R\$ 13,1654 000850

Item.....	283	-	14060335	-	Kit nebulização infantil com coletor de rosca	-	Unidade: UND	
121	Damedi - Dambros Comércio de Medicamentos Ltda.		10,000	0,0000	5,2200	52,20	Venceu	1 ****
1010	ODONTOMEDI- Prod. Odonto e Hospitalares Ltda.	DARU	10,000	0,0000	5,8400	58,40	Perdeu	2
580	Altermed Material Médico Hospitalar Ltda.	Protec	10,000	0,0000	7,5963	75,96	Perdeu	3
66	Johnny Felipe Contesini de Oliveira EPP		10,000	0,0000	0,0000	0,00	Não cotou	0
126	Dimaci/PR Material Cirúrgico Ltda.		10,000	0,0000	0,0000	0,00	Não cotou	0
209	DIMASTER COMERCIO DE PRODUTOS HOSPITALARES LTDA.	NC	10,000	0,0000	0,0000	0,00	Não cotou	0
220	Polar Fix Material Hospitalar Ltda		10,000	0,0000	0,0000	0,00	Não cotou	0
221	Cointer Material Médico Hospitalar Ltda.		10,000	0,0000	0,0000	0,00	Não cotou	0
878	Idealmed Distribuidora de Medicamentos Ltda - EPP		10,000	0,0000	0,0000	0,00	Não cotou	0
1082	Dutramed Distribuidora Ltda Me		10,000	0,0000	0,0000	0,00	Não cotou	0
1206	Efetive Produtos Médicos Hospitalares Ltda		10,000	0,0000	0,0000	0,00	Não cotou	0
1445	Pollo Hospitalares Ltda. - EPP		10,000	0,0000	0,0000	0,00	Não cotou	0

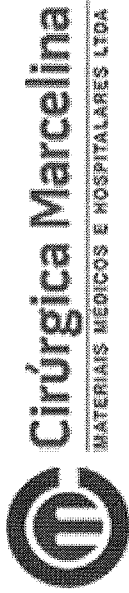

**Meu Carrinho**  
0 item(ns) - R\$ 0,00

Busca

Olá, visitante. Acesse sua [conta](#) ou [cadastre-se](#).

Principal | [Lista de Desejos \(0\)](#) | [Minha Conta](#) | [Meu Carrinho](#) | [Finalizar Pedido](#)

São Paulo Capital (11) 3791-6046 / 3791-9749 / 2129-6438 / 2521-5188

WhatsApp (11) 94954-0287

Demais localidades 0800 770 6046

[Principal](#) » [Kit Nebulizador Infantil - NS](#)

## Kit Nebulizador Infantil - NS

### Departamentos

- [Aglhas \(4\)](#)
- [Almofadas / Almofadas Vibratória \(27\)](#)
- [Andadores/Bengalas/Muletas \(59\)](#)
- [Aparelhos de Pressão/Diabetes/Estetoscópios \(24\)](#)
- [Bolsas Térmicas \(8\)](#)
- [Cadeira de Banho \(52\)](#)
- [Cadeira de Rodas \(69\)](#)
- [Calçados \(109\)](#)
- [Camas Hospitalares/macas \(46\)](#)
- [Cirúrgicos \(12\)](#)
- [Colchão/Almofada/Capa \(32\)](#)
- [Coletes \(1\)](#)
- [Colostomia \(8\)](#)
- [Curativos/Tratamento de feridas \(61\)](#)

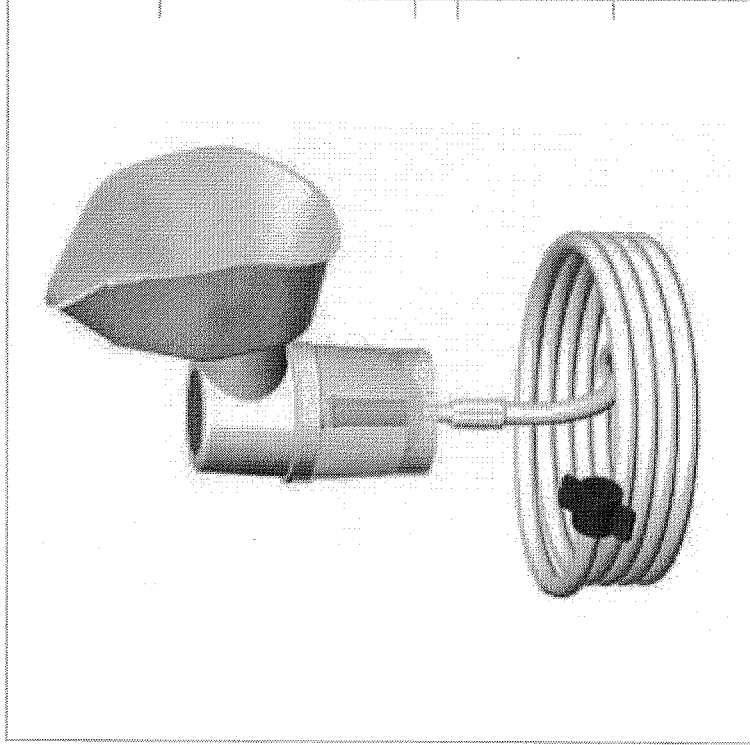

Fabricante: NCS  
Modelo: Kit Infantil  
Disponibilidade: Em Estoque

**Preço: R\$ 14,90**  
Sem impostos: R\$ 14,90

Qtd:  [Comprar](#) - OU -  
[Lista de Desejos](#)  
[Comparar](#)



[comentários](#) | [Fazer um comentário](#)

[Compartilhe](#)

**Descrição**

**Comentários (0)**

**Produtos Relacionados (1)**

### Destaques

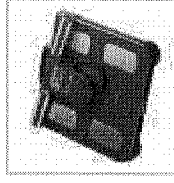

**Balança Omron Bioimpedancia Analisador Hbf-514c Manual Português R\$ 499,00**

[Comprar](#)

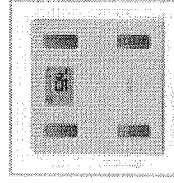

**Balança Omron Bioimpedancia Digital Analisador Corporal Hbf-214 Manual Português R\$ 229,90**

[Comprar](#)

000851

ITEM 290 R\$ 25,95

HOME (/) / INALADOR E NEBULIZADOR (/CATEGORIA/APARELHO-MEDICO-NEBULIZADOR/) / APARELHO MÉDICO (/CATEGORIA/APARELHO-MEDICO/) / MICRONEBULIZADOR AR COMPRIMIDO INFANTIL NS

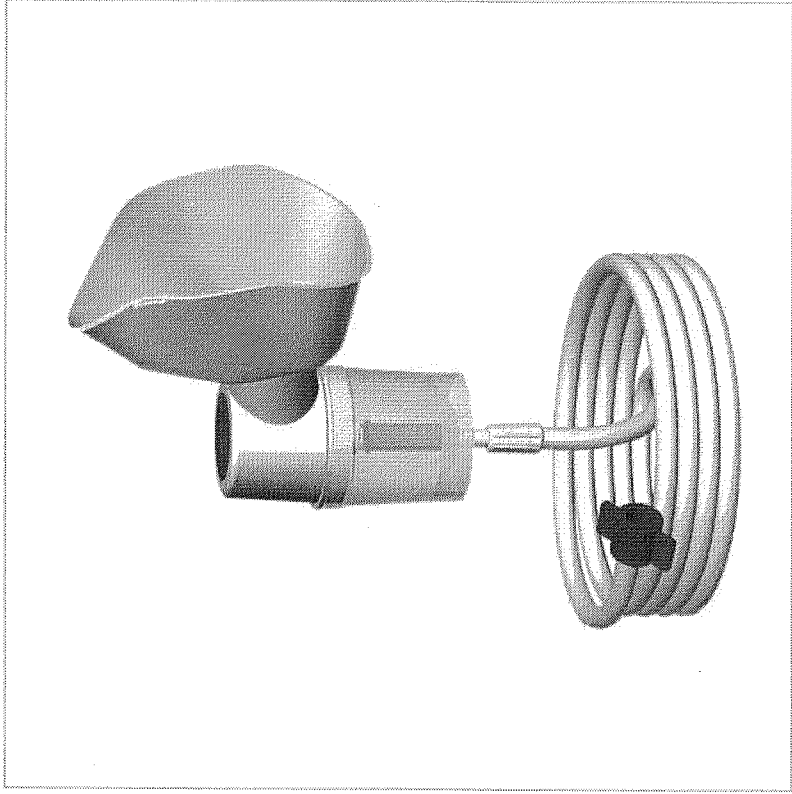

## MICRONEBULIZADOR AR COMPRIMIDO INFANTIL NS

### AVALIAÇÃO GERAL

Avalie esse produto (/avaliacoes/micronebulizador-ar-comprimido-INFANTIL-ns/)

DISPONÍVEL PRONTA ENTREGA

FABRICANTE: NS (/MARCA/NS/)

DE R\$~~19,00~~

POR APENAS R\$ 17,00

R\$ 16,15 COM 5 % DE DESCONTO NO BOLETO OU DÉBITO

-	1	+
---	---	---

**COMPRAR**

COMPRA SEGURA

Calcule o valor do frete e prazo de entrega para a sua região

INFORME SEU CEP:

Calcular frete

Não sei meu CEP

(<https://shoppub.s3.amazonaws.com/primecirurgica/media/cache/5170/5470ae5c187294f212482eb7f1a095a>)

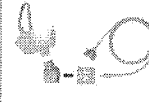
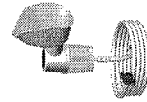

Concluir

INFORMAÇÕES

(<https://shoppub.s3.amazonaws.com/primecirurgica/media/cache/978c/918c976780123a0f34d398451eae6b09.jpg>)

000832  
R.





Componentes:

- 1 espéculo vaginal descartável
- 1 escova cervical
- 1 espátula de Ayres em madeira
- 1 luva E.V.A.
- 1 estojo porta-lâminas
- 1 lâmina de vidro

Saiba mais! 

Ref:00235

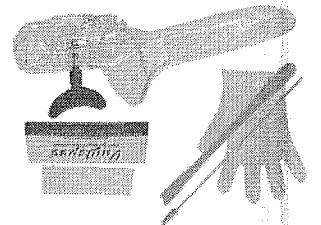

Por

R\$ 4,70

3x de R\$ 1,57 sem juros

**COMPRAR** 

Componentes:

- Tamanho P
- 1 espéculo vaginal descartável
- 1 escova cervical
- 1 espátula de Ayres em madeira
- 1 luva E.V.A.
- 1 estojo porta-lâminas
- 1 lâmina de vidro

Ref:04477

758000

- APARELHOS PARA OFTALMOLOGIA  
(/categoria/aparelhos-aparelhos-para-oftalmologia/3445)
- APARELHOS PARA OTORRINOLARINGOLOGIA  
(/categoria/aparelhos-aparelhos-para-otorrinolaringologia/3446)
- BARBEAR (/categoria/aparelhos-barbear/2117)
- DESFIBRILADORES  
(/categoria/aparelhos-desfibriladores/3388)
- INALADORES E NEBULIZADORES  
(/categoria/aparelhos-inaladores-e-nebulizadores/4134)
- PRESSÃO (/categoria/aparelhos-pressao/2116)
- ANALÓGICOS (/categoria/aparelhos-pressao-analogicos/4131)
- DIGITAIS (/categoria/aparelhos-pressao-digitais/4130)
- PEÇAS (/categoria/aparelhos-pressao-peças/3723)
- UMIDIFICADORES  
(/categoria/aparelhos-umidificadores/4136)
- APARELHOS DIVERSOS  
(/categoria/aparelhos-diversos/2532)
- ARMÁRIOS  
(/categoria/armarios/2118)
- ATADURAS  
(/categoria/ataduras/2119)
- ALGODÃO ORTOPÉDICO  
(/categoria/ataduras-algodao-ortopedico/2120)
- CREPE (/categoria/ataduras-crepe/2121)
- GESSADA (/categoria/ataduras-gessada/2122)
- AVENTAL  
(/categoria/avental/3521)
- BALANÇAS  
(/categoria/balancas/3451)

Modelo: KOLPLAST/ADLIN  
Disponibilidade: IMEDIATO

**Selecione uma opção**

- Tamanho: P
- Tamanho: M
- Tamanho: G

**Adicionar ao carrinho**

**por R\$4,23**  
 em até 1x de R\$4,23 sem juros  
 ou **R\$4,10 à vista**  
 Economia de: R\$0,13

formas pagamento parcelado

em até 1x de R\$4,23 sem juros  
 à vista R\$4,23

**Descrição completa**

**Descrição completa**

Kit Papanicolaou Estéril tamanho P - M - G

- Composto de:
- 01 Espéculo descartável modelo colin, tamanho M;
  - 01 Escova cervical, com as cerdas em formato levemente cônico, fabricada em fios de nylon com ponta protegida e haste plástica. Possui 18 cm de comprimento;
  - 01 Espátula de ayre, fabricada em madeira de 19 cm de comprimento;

000855

Bem-vindo! Cadastre-se ou faça o login

Precisa de ajuda?

Sua Conta

Atualizar Boleto

Resgatar Pontos

Acompanhe seu Pedido

0800 727 7565

Procure por marca, nome, código...

0

CATEGORIAS

TODOS OS PRODUTOS

COMPRA RÁPIDA

SIMPLES DENTAL

Dental Cremer | Cirurgia e Periodontia | Lâmina de Bisturi

Produto

Indicação

Características

Itens Inclusos

Salvar no Facebook

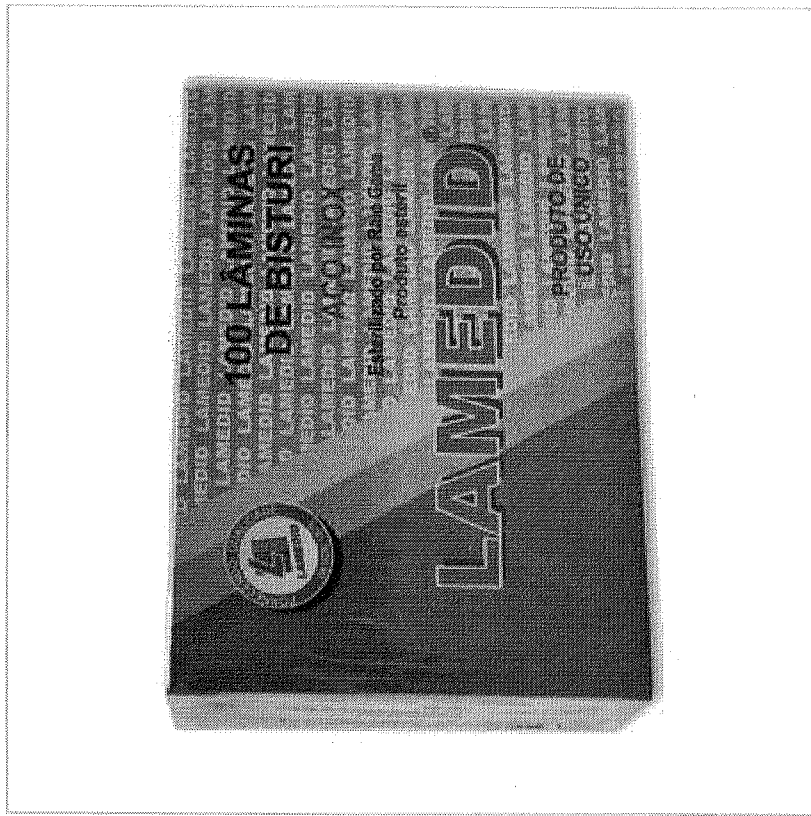

# Lâmina de Bisturi de Aço Inox Estéril - Lamedid Solidor

Cod. de Referência: 236996

☆☆☆☆☆ (0)

Avalie este produto

Embalagem com 100 unidades. 12, 15 ou 15C.



FRETE GRÁTIS! NAS COMPRAS ACIMA DE R\$100,00

A partir de: **R\$ 38,97**

Condições de Pagamento [+]

Na compra deste produto, ganhe: **38 pontos** saiba +

nº 15 236996

R\$ 38,97

COMPRAR

1

nº 15C 318548

R\$ 38,97

AVISE-ME

ITEMS 294/295/296/297/298  
299/300/301/302

R\$ 34,10

000856

Bem-vindo! Cadastre-se ou faça o login

Precisa de ajuda? Sua Conta

Atualizar boleto | Resgatar Pontos | Acompanhe seu Pedido

0800 727 7565

Procure por marca, nome, código...

CATEGORIAS

TODOS OS PRODUTOS

COMPRA RÁPIDA

SIMPLES DENTAL

Dental Cremer | Cirurgia e Periodontia | Lamina de Bisturi

Produto

Indicação

Características

Itens Inclusos



### Lamina de Bisturi de Ago Carbono Estéril - Lamedid Solidor

Cod. de Referência: 285727 ★ ★ ★ ★ ☆ (23) Veja opções de quem já comprou

Embalagem com 100 unidades. 11, 12, 15 ou 15C.

**FRETE GRATUITO NAS COMPRAS ACIMA DE R\$100,00**

A partir de: **R\$ 28,09**

Condições de Pagamento [+]

Na compra deste produto, ganhe: **28 pontos** ± salva ±

nº 12 285727 AVISE-ME R\$ 28,09

nº 15C 318562 AVISE-ME R\$ 28,09

nº 15 380927 COMPRA RÁPIDA R\$ 28,09

nº 11 511611 COMPRA RÁPIDA R\$ 28,09

VOCE ESTA EM UM AMBIENTE SEGURO

### ULTIMOS VISTOS

### RELACIONADOS AOS SEUS INTERESSES

VER PRODUTO

**Lamina de Bisturi de Ago Carbono Estéril -**

A partir de: **R\$ 28,09**

**R\$ 233,33**

A partir de:

Embalagem com 100 unidades. 12D.

Inox Estéril - Swann-Morton

Lamina de Bisturi de Ago

**PRODUTO PREMIUM**

**R\$ 38,97**

A partir de:

Embalagem com 100 unidades. 12, 15 ou 15C.

Inox Estéril - Lamedid Solidor

Lamina de Bisturi de Ago

**PRODUTO PREMIUM**

**R\$ 200,00**

A partir de:

Embalagem com 100 unidades. Escolha o modelo.

Morton

Carbono Estéril - Swann-Morton

Lamina de Bisturi de Ago

**PRODUTO PREMIUM**

758000

Indicação

Características

Itens Inclusos

1

COMPRA RÁPIDA

1

COMPRA RÁPIDA

1

COMPRA RÁPIDA

BEM VINDO! ENTRAR OU CADASTRAR

ATENDIMENTO

MEUS PEDIDOS

42 3522.8632



MENU

Início / Bisturi nº 23 Lâmina Aço Carbono c/100 Advantive

# BISTURI Nº 23 LÂMINA AÇO CARBONO C/100 ADVANTIVE

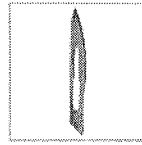

Marca: Advantive /Referência: 2599

As Lâminas de Bisturi nº 23 Advantive são utilizadas para corte de pele, tecidos e retirada de pontos em procedimentos cirúrgicos.

R\$ 28,50 EM 5X DE R\$ 5,70

SEM JUROS

OU R\$ 25,65 À VISTA

+ todas as formas de pagamento

CÁLCULO DE FRETE

00000-000

OK

- 1 +

COMPRAR



INDIQUE A UM AMIGO

10% DE DESCONTO NO BOLETO

12X NOS CARTÕES COMPRE PARCELADO

COMPRE JUNTO

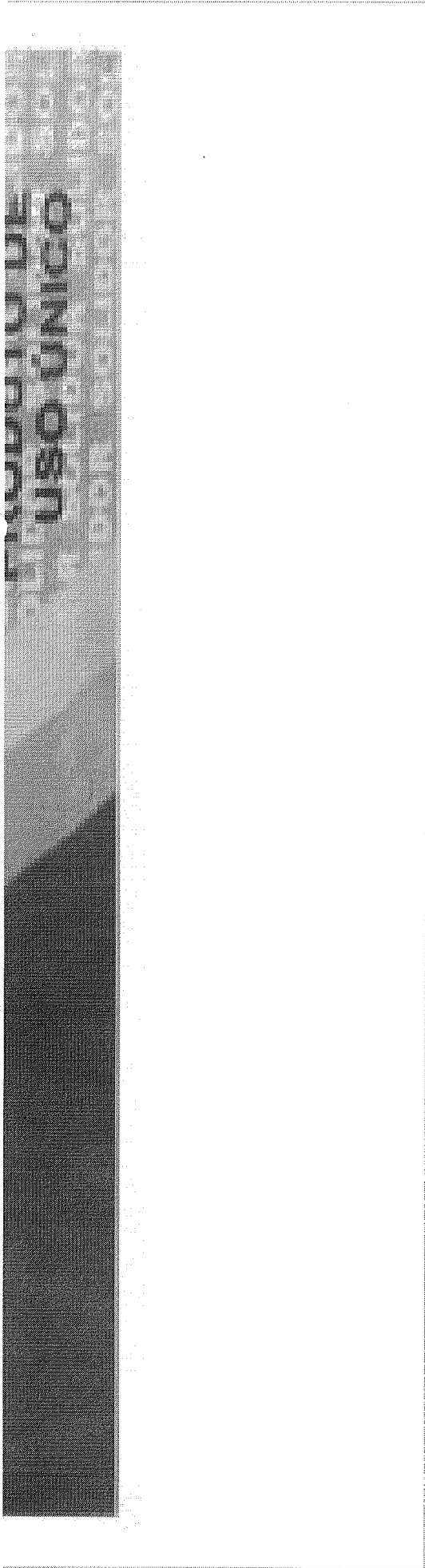

\*imagem meramente ilustrativa

### LÂMINA DE BISTURI SOLIDOR COM 100 UNIDADES

SOLIDOR (LAMEDID) | SD003-10

Leia mais...

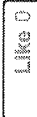

Por:

# R\$ 42,00

#### VER OPÇÕES DE PARCELAMENTO

Tipo

10	11	12	15	20	21	22	23	24
----	----	----	----	----	----	----	----	----

Disponibilidade: Disponibilidade entre 5 a 35 dias, conforme produto. Consulte abaixo a demora no seu CEP. Prazo de entrega válido para pedidos feitos até as 22h00 com cartão de crédito e aprovado na primeira tentativa.

000859

Institucional

Perguntas Frequentes

Newsletter

Fale Conosco



Encontre o que você procura

DEPARTAMENTOS

Sistema Terapia de Ar : AIR PLUS

Anti - Escaras

Ap. de Pressão

Balança

Cadeiras de Rodas

Curativo

Descartáveis

Avental / Jaleco

Equipo

Fitas

Lamina de Bisturi

Luvras

Máscaras / Tocas

Pro-pé

Sondas

Agulhas

lençol

Compressas

Ataduras

Pinças/Tesouras/Cabos

Diabetes

Página Inicial : Descartáveis : **LAMINA DE BISTURI**

Mostrando 1 - 12 produto(s) do total de 12 disponíveis.

Ordenar por:  Produtos  Valor

(54) 3022-8800

NEWSLETTER

Cadastre-se em nosso newsletter e receba em seu e-mail nossas ofertas!

Nome:

E-mail:

Cadastre-se

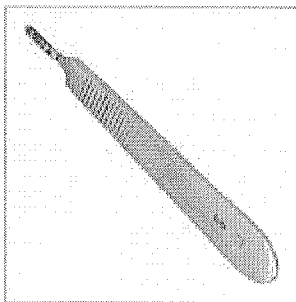

Cabo de Bisturi nº 3 - ABC

R\$ 13,00

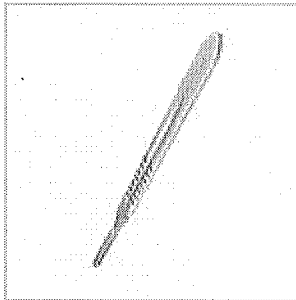

Cabo de Bisturi nº 4 - ABC

R\$ 13,00

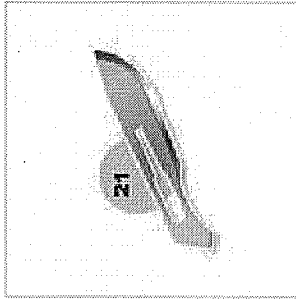

Lamina de Bisturi NR nº 21

- Med Blades

R\$ 0,45

000860



## Esporte

## Estetoscopio

## Fisioterapia

## Limpeza de Pele

## Meias Especiais

## Ortopedia

## Podologia

## Prod. Hospitalares

## Respiração

## Saúde e Beleza

## Pilhas

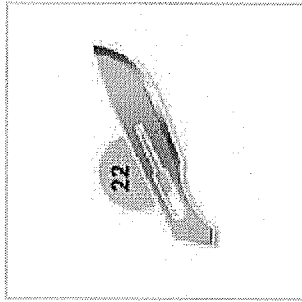

Lamina de Bisturi NR nº 22  
- Med Blades  
R\$ 0,45

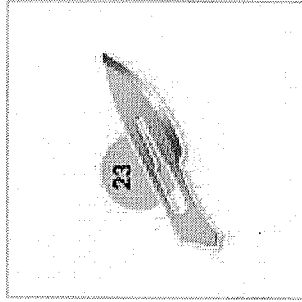

Lamina de Bisturi NR nº 23  
- Med Blades  
R\$ 0,45

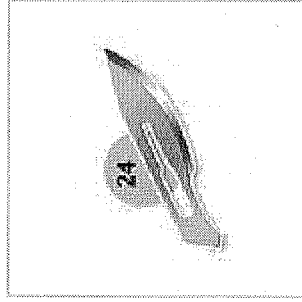

Lamina de Bisturi NR nº 24  
- Med Blades  
R\$ 0,45

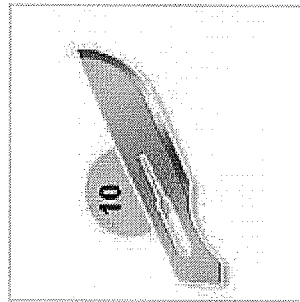

Lamina de Bisturi NR nº 10  
- -advantive  
R\$ 0,45

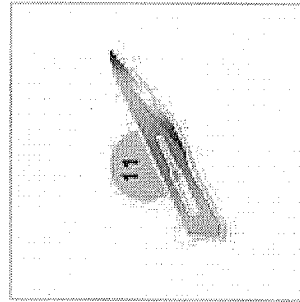

Lamina de Bisturi NR nº 11  
- -advantive  
R\$ 0,45

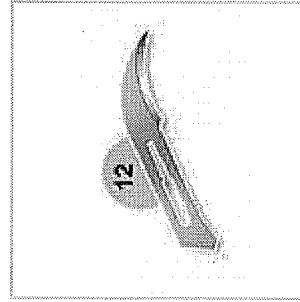

Lamina de Bisturi NR nº 12  
- -advantive  
R\$ 0,45

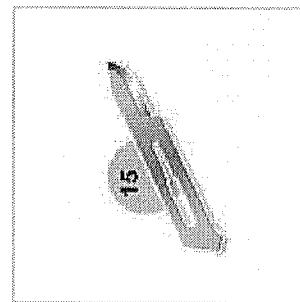

Lamina de Bisturi NR nº 15  
- Med Blades  
R\$ 0,45

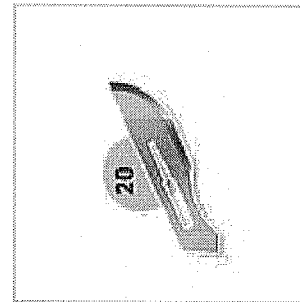

Lamina de Bisturi NR nº 20  
- -ADVANTIVE  
R\$ 0,45

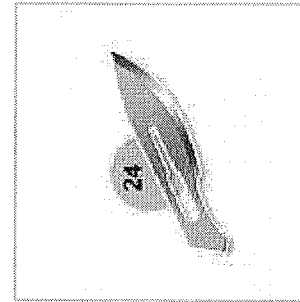

Lamina de bisturi nº 24 -  
FEATHER  
R\$ 4,00



[Cadastre-se](#) | [Entre](#) | [Contato](#) | [Vender](#)

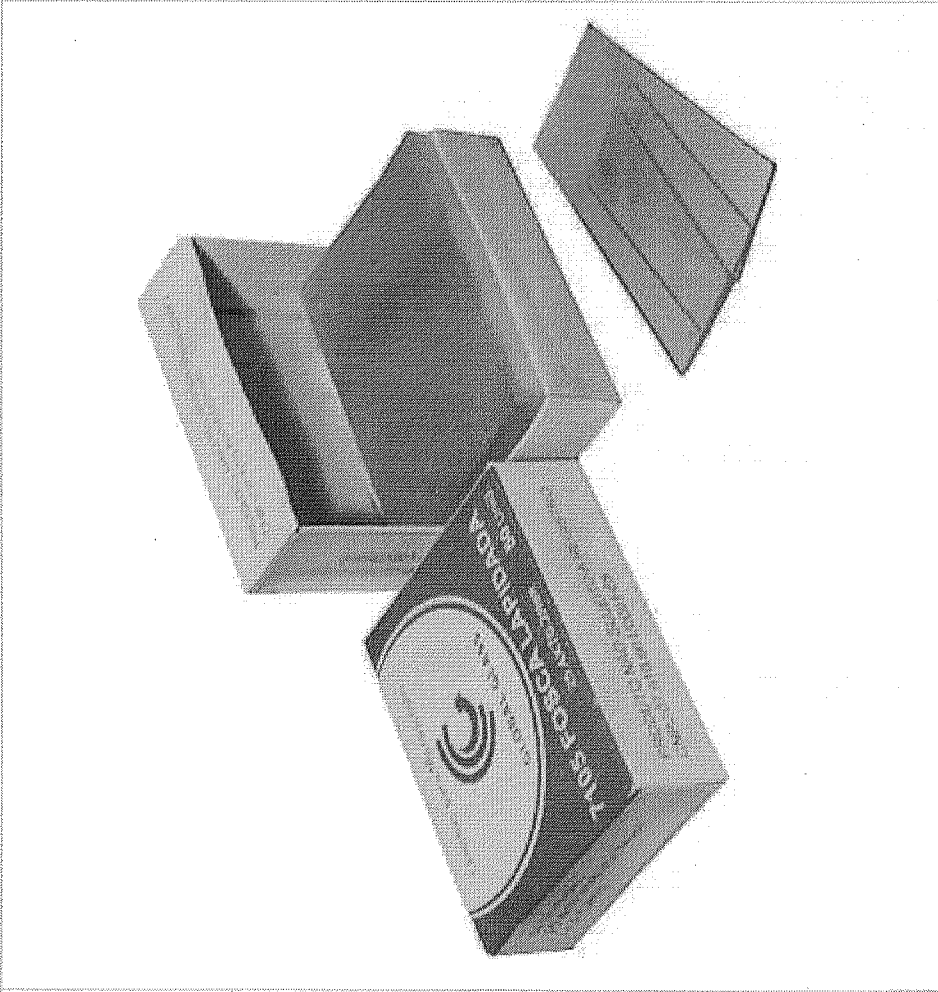

1x **R\$ 7,28** com

Mais opções

**Envios para todo o país por Mercado Envios**

Saiba os prazos de entrega e as formas de envio.  
Calculador de frete

Quantidade:

1



Compra Garantida com o Mercado Pago  
Receba o produto que está esperando ou devolvemos o dinheiro.

## Informação sobre o vendedor

Localizado em Bom Jardim (Rio de Janeiro)

ITEM 303 R\$ 7,6633  
ITEM 304 000862

Reputação como vendedor



Ref:LAMINAMICROS / Categoria: Laboratório

[Avalie este produto](#)

Lâmina para Microscopia

Saiba mais! 

Ref:01202



Por **R\$ 7,50**

3x de R\$ 2,50 sem juros

**COMPRAR** 

Lâmina para Microscopia Fosca Lapidada  
Caixa com 50 unidades  
Marca: Adlin

000864

Powered by  
**FAST**COMMERCE





## CATEGORIAS

Diabetes

Tira e Monitor de Glicemia

Lanceta para Punção

Seringa para Insulina

Estetoscópios

Aparelhos de Pressão

Aparelhos Médicos

Termômetros

Ortopedia

Locomoção

Esporte e Fitness

Balanças

Equipamentos

Laringoscópios

Instrumental

Cirúrgico

[medjet.com.br](http://medjet.com.br)

Diabetes

Lanceta para Punção

AUTO LANCETA AUTOMÁTICA 23G COM 100UN G-TECH

Clique nas fotos para ampliar a imagem



## AUTO LANCETA AUTOMÁTICA 23G COM 100UN G-TECH

Automática: Acionamento por Contato. Caixa com 100 unidades. - **Lanceta para Punção - G-TECH / Premium** -  
Cód: 406

Mais sobre o produto

Avalie agora ( 4 Votos - nota: 10 / 10 )

**R\$ 32,60**

Comprar Agora

Ganhe 7% de desconto à vista:

**R\$ 30,32**

Disponível - Pronto entrega



Calcule valor e prazo de entrega estimado para sua região

Digite seu CEP:

Calcular Frete

(procurar CEP)

Curtir 0

G+1

0

**Aproveite e compre junto**

AUTO LANCETA AUTOMÁTICA 23G COM 100UN G-TECH

000865

[Voltar ao Topo](#)

Olá visitante. Já é cadastrado? [Acesse sua conta.](#)

[MEUS PEDIDOS](#)

[MEUS DADOS](#)

[CENTRAL DE ATENDIMENTO](#)

Estou procurando por...

0 produto(s)

[TODAS AS CATEGORIAS](#)

**ATÉ 6X SEM JUROS**  
no Cartão de Crédito



**FRETE GRÁTIS**  
para compras acima de R\$ 250



**BOLETO BANCARIO**  
pagável em qualquer agência

Você está em: [Home](#) > [DIABETE](#) > [Lancetas NR 32 100 unidades - Loris](#)

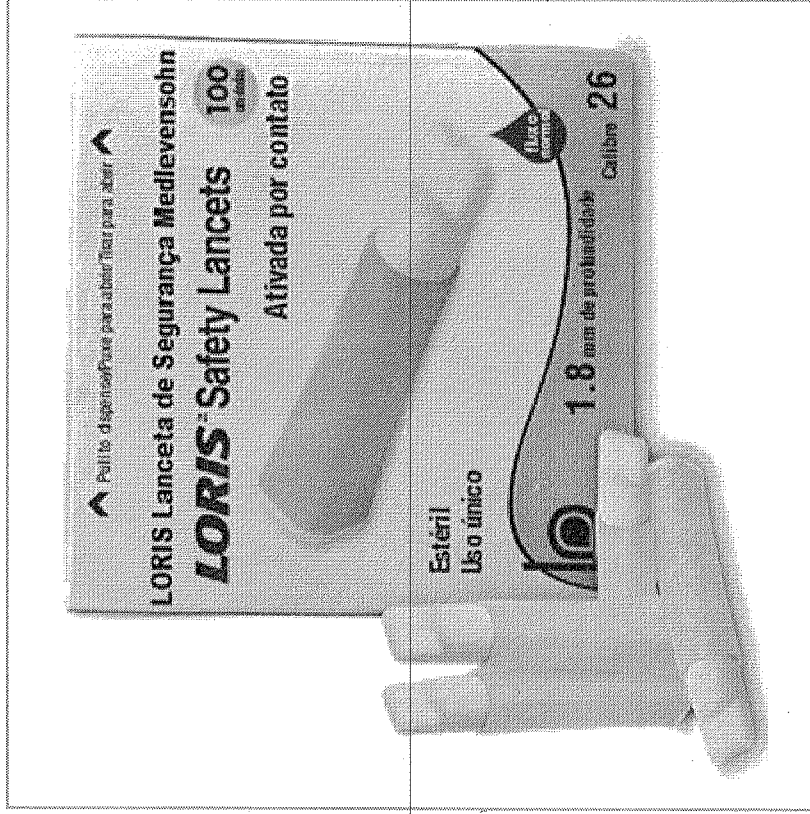
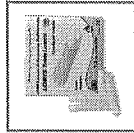

### Lancetas NR 32 100 unidades - Loris

em 7 avaliações. [Dê sua avaliação](#)

Por R\$ 45,00

ou 6X de R\$ 7,50 sem juros.

LORIS

Referência: Cód:404/404/405/406

Conteúdo: 1 unidade

Disponibilidade: Em estoque

#### 1 ESCOLHA O TAMANHO:

21G 26G 28G

#### 2 Escolha a Quantidade:

1

#### CONFIRA AS FORMAS DE PAGAMENTO

Informe seu CEP:

Calcule o frete e o prazo de entrega estimados para sua região

Digite o CEP

OK

Não sei meu CEP

300867



Digite aqui o que você procura

INÍCIO FISIOTERAPIA FITNESS ORTOPEdia HOME CARE + CATEGORIAS



Início / Lancetas para Lancetador G-tech 28g c/ 100un



### Lancetas para Lancetador G-tech 28g c/ 100un

R\$12.90

Quantidade

**COMPRAR**



- Espessura ultra-fina: 28g e com ponta triangular para punção indolor.
- Penetração consistente.
- Formato universal para a maioria dos lancetadores existentes.
- Produto esterilizado por radiação gama.
- Produzidas com os mais altos padrões de qualidade.
- Lacre de proteção individual.
- Caixa com 100 unidades.

INSTITUCIONAL



**TELE-VENDAS**  
**(48) 3307-2049 | 99953-0059**

QUEM SOMOS

ONDE ESTAMOS

ITEM 306 RA 13,4666

000868



A vista: R\$ 6,50 (sem juros)

2x de R\$ 3,25 (sem juros)

R\$ 49,90

698000

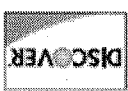

VISA

Até 6x sem juros com a Cielo

COMPRAR

Quantidade: 1

• R\$ 6,50

- Modelo: LAN2810G
- Situação: Disponível

☆☆☆☆ 0 Comentário(s) | [Escrever Comentário](#)

# Lanceta para Lancetador 28g (100UN) - G-Tech



Lanceta para Lancetador 28g (100UN) - G-Tech





(1)

Faça sua busca aqui

Buscar

fale conosco:  
**11 2424.7213**

0  
Login (/account)  
Pedidos (/account/orders)  
Meu Carrinho (/checkout/#/cart)

Todos Departamentos

Aparelho de Pressão (/aparelho-de-pressao)  
 Aparelho Médico (/aparelho-medico)  
 Balança (/balancas) <http://www.centermedical.com.br/diabetes>  
 Estetoscópio (/estetoscopio)  
 Acessibilidade e Mobilidade (/acessibilidade-e-mobilidade)  
 Oxigenoterapia (/oxigenoterapia)  
 Equipamento Hospitalar (/equipamento-medico-hospitalar)  
 Uso Pessoal (/produto-de-uso-pessoal)

### Lancetas - TestLine - 28g 100un

★★★★☆ (7 Avaliações)

Medidor de glicose sanguínea; 10 tiras para medição da glicose; estojo portátil, manual do usuário e tira de calibração.  
**(Leia mais)**

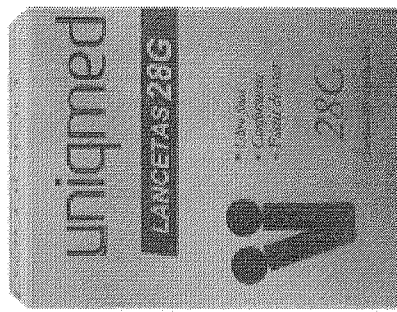

De: R\$ 21,00  
**Por: R\$ 11,90**

**Ou R\$ 10,71**  
à vista com 10% de desconto no Boleto.

Quantidade  
- 1 +

**COMPRAR**

Calculo de frete (Não sei meu CEP)  OK

**Entenda o prazo**

Veja mais de:  
**Lancetas e Lancetadores**  
(<http://www.centermedical.com.br/diabetes/lancetas-e->)

000870  
1/8

RELATÓRIO PÚBLICO  
(medicamentos, materiais médico-hospitalares e gases medicinais)

**PESQUISAR POR**

ITEM  
  MODALIDADE  
  INSTITUIÇÃO  
  FORNECEDOR  
  FABRICANTE  
  FAIXA  
  PERÍODO  
  BASE SIASGI(Compras Federais)  
  TIPO DE COMPRA

**ITEM**

Código BR:

BR:

Descrição Item:

Unidade de Fornecimento:

Dados Agrupados

Grupo: Todos ▼

Classe: Todos ▼

PD/M:

Genérico:  Sim  Não

UF: Todos ▼ Município: Seleção ▼

Pesquisar

**RESULTADO**

Os registros exibidos especificam as compras realizadas nos últimos 18 meses, o que corresponde ao seguinte período: 12-11-2015 a 12-05-2017

Base de Dados BPS

DADOS DO ITEM		DADOS DA COMPRA			DADOS DO FABRICANTE/FORNECEDOR		DADOS DA INSTITUIÇÃO			PREÇO UNITÁRIO			
CÓDIGO BR	DESCRIÇÃO DO ITEM	UNIDADE DE FORNECIMENTO	DATA COMPRA	MODALIDADE DA COMPRA	DATA INSERÇÃO	FABRICANTE	FORNECEDOR	NOME DA INSTITUIÇÃO	MUNICÍPIO	UF	QTD ITENS COMPRADOS	PAGO	MÉDIA PONDERADA
BR0385898	LANCETADOR, SELEÇÃO DE ATÉ 5 NÍVEIS DE PROFUNDIDADE DE PUNÇÃO, TIPO CANETA, LANCETA TRIFACETADA SILICONIZADA	UNIDADE	09/10/2016	Pregão	06/01/2017	NIPRO MEDICAL LTDA	STARMED ARTIGOS MEDICOS HOSPITALARES LTDA	MUNICÍPIO DE SERTAOZINHO	SERTAOZINHO	SP	105000	0,0420	0,0929
BR0385898	LANCETADOR, SELEÇÃO DE ATÉ 5 NÍVEIS DE PROFUNDIDADE DE PUNÇÃO, TIPO CANETA, LANCETA TRIFACETADA SILICONIZADA	UNIDADE	18/11/2015	Pregão	16/03/2016	ESTERIL-MED INDUSTRIA E COMERCIO DE EQUIPAMENTOS MEDICOS HOSPITALARES LTDA - EPP	CRM COMERCIAL LTDA - ME	FUNDO MUNICIPAL DE SAUDE DE LAJES	LAJES	RN	8000	0,3200	0,0929
BR0385898	LANCETADOR, SELEÇÃO DE ATÉ 5 NÍVEIS DE PROFUNDIDADE DE PUNÇÃO, TIPO CANETA, LANCETA TRIFACETADA SILICONIZADA	UNIDADE	06/05/2016	Pregão	07/07/2016	GTECH BRASIL LTDA	MIRASSOL MED COMERCIO DE MEDICAMENTOS - EIRELI	MUNICÍPIO DE RIBEIRAO BONITO	RIBEIRAO BONITO	SP	6400	0,3290	0,0929

Mostrar 20 ▼

Gerar Planilha

Gerar PDF

ITENS 307 e 308 R\$ 28,60 000871/12

CÓDIGO BR	DADOS DO ITEM		DADOS DA COMPRA		DADOS DO FABRICANTE/FORNECEDOR		DADOS DA INSTITUIÇÃO			PREÇO UNITÁRIO			
	DESCRIÇÃO DO ITEM	UNIDADE DE FORNECIMENTO	DATA COMPRA	MODALIDADE DA COMPRA	DATA INSERÇÃO	FABRICANTE	FORNECEDOR	NOME DA INSTITUIÇÃO	MUNICÍPIO	UF	QTD ITENS COMPRADOS	PAGO	MÉDIA PONDERADA
BR0385898	LANCETADOR, SELEÇÃO DE ATÉ 5 NÍVEIS DE PROFUNDIDADE DE PUNÇÃO, TIPO CANETA, LANCETA TRIFACETADA SILICONIZADA	UNIDADE	16/11/2015	Pregão	05/08/2016	ROCHE INTERNACIONAL LIMITADA	MIRASSOL MED COMERCIO DE MEDICAMENTOS - EIRELI	MUNICÍPIO DE MONTE ALTO	MONTE ALTO	SP	2448	0,6323	2,0876
BR0385898	LANCETADOR, SELEÇÃO DE ATÉ 5 NÍVEIS DE PROFUNDIDADE DE PUNÇÃO, TIPO CANETA, LANCETA TRIFACETADA SILICONIZADA	UNIDADE	01/03/2016	Pregão	23/02/2017	SG TECNOLOGIA CLINICA S.A.	CGC - TECNOLOGIA EM SISTEMAS DIAGNOSTICOS LTDA	MUNICÍPIO DE BROTAS	BROTAS	SP	400	4,7400	0,0929
BR0385898	LANCETADOR, SELEÇÃO DE ATÉ 5 NÍVEIS DE PROFUNDIDADE DE PUNÇÃO, TIPO CANETA, LANCETA TRIFACETADA SILICONIZADA	UNIDADE	01/06/2016	Pregão	21/07/2016	PRATA PRODUTOS ODONTOLÓGICOS LTDA - EPP	RDF - DISTRIBUIDORA DE PRODUTOS PARA SAUDE LTDA	CURRAIS NOVOS SECRETARIA MUNICIPAL DE SAUDE	CURRAIS NOVOS	RN	16	9,8500	0,0929
BR0385898	LANCETADOR, SELEÇÃO DE ATÉ 5 NÍVEIS DE PROFUNDIDADE DE PUNÇÃO, TIPO CANETA, LANCETA TRIFACETADA SILICONIZADA	UNIDADE - GENEÉRICO	21/07/2016	Pregão	13/09/2016	JOAOMED COMERCIO DE MATERIAIS CIRURGICOS LTDA	EFETIVE PRODUTOS MEDICO- HOSPITALARES LTDA - ME	CONSORCIO INTERMUNICIPAL DE SAUDE	PATO BRANCO	PR	10	17,5000	17,5000
BR0385898	LANCETADOR, SELEÇÃO DE ATÉ 5 NÍVEIS DE PROFUNDIDADE DE PUNÇÃO, TIPO CANETA, LANCETA TRIFACETADA SILICONIZADA	UNIDADE	01/03/2017	Pregão	10/03/2017	ROCHE INTERNACIONAL LIMITADA	ELFA MEDICAMENTOS LTDA	FUNDO MUNICIPAL DE SAUDE DE CAMPINA GRANDE	CAMPINA GRANDE	PB	200	19,9000	2,0876
BR0385898	LANCETADOR, SELEÇÃO DE ATÉ 5 NÍVEIS DE PROFUNDIDADE DE PUNÇÃO, TIPO CANETA, LANCETA TRIFACETADA SILICONIZADA	UNIDADE	19/04/2016	Dispensa de Licitação	12/05/2016	ELI LILLY DO BRASIL LTDA	ELI LILLY DO BRASIL LTDA	MUNICÍPIO DE SAO JOSE DO RIO PARDO	SAO JOSE DO RIO PARDO	SP	1	74,3200	2,0876
BR0385898	LANCETADOR, SELEÇÃO DE ATÉ 5 NÍVEIS DE PROFUNDIDADE DE PUNÇÃO, TIPO CANETA, LANCETA TRIFACETADA SILICONIZADA	UNIDADE	21/12/2015	Pregão	22/08/2016	SANOFI-AVENTIS FARMACEUTICA LTDA	DUPATRI HOSPITALAR COMERCIO, IMPORTACAO E EXPORTACAO LTDA.	MUNICÍPIO DE ALTINOPOLIS	ALTINOPOLIS	SP	5	92,1000	0,0929

Mostrando 1 à 10 de 10 registro(s)



ultrafarma

DIGITE O NOME, MARCA OU PRINCÍPIO ATIVO DO PRODUTO

Olá, Visitante. Crie ou acesse sua Conta aqui

- Home
- Medicamentos
- Genérico
- Saúde
- Beleza
- Dermocosméticos
- Cuidados Diários
- Infantil
- Promoções
- Cesta vazia

Home Saúde Diagnóstico Aparelho para Glicemia

Parcele em até 3X\*\* sem juros (Parcela mínima de R\$ 30,00)



### Lancetador Accu-Chek Softclix

Produto com a qualidade Roche Diagnóstica | código: 4822 - [115782]



Por R\$ 29,90 cada

Produto indisponível. Gostaria de ser avisado? Clique aqui.

Posso te ajudar? Sua compra segura Adicionar na minha lista

### Informações do Produto

Operação com um botão. Este dispositivo integra 3 diferentes funções em seu único botão: início, lancetagem de injeção das lancetas usadas. Menos dor e facilidade de uso. Penetração de alta velocidade com retração ativa da agulha. O movimento orientado da lanceta evita a oscilação da agulha e ruptura desnecessária do tecido.

000873

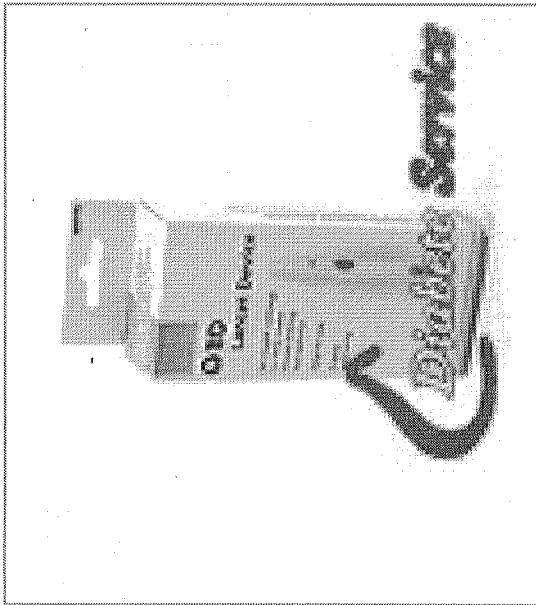

## Lancetador BD

Descrição: Lancetador BD

Quantidade:

**Finalize sua compra:**

Calcular Frete e Prazo de Entrega:

Por:

**R\$36,00**

cada

**Importante:** Comprando este produto você acumulará mais **360 pontos** no seu saldo. São necessários **18000 pontos** para comprar este produto pelo programa Fidelidade.

### Detalhes

#### ESPECIFICAÇÕES:

Dispositivo em formato de lápis para coleta de sangue para teste. Proporciona penetração fácil e suave da lanceta. Ajustável em 5 níveis de profundidade conforme espessura da pele

Dê sua opinião:



Banco de Preços em Saúde

RELATÓRIOS ALTERAR DADOS SAIR

RELATÓRIO PÚBLICO  
(medicamentos, materiais médico-hospitalares e gases medicinais)

PESQUISAR POR

- ITEM
- MODALIDADE
- INSTITUIÇÃO
- FORNECEDOR
- FABRICANTE
- FAIXA
- PERÍODO
- BASE SIASG(Compras Federais)
- TIPO DE COMPRA

ITEM

Código BR:

Descrição Item:

Unidade de Fornecimento:

Grupo:

Classe:

PDM:

UF:  Município:

Genérico:  Sim  Não

Dados Agrupados

RESULTADO

Os registros exibidos especificam as compras realizadas nos últimos 18 meses, o que corresponde ao seguinte período: 12-11-2015 a 12-05-2017  
Base de Dados BPS

DADOS DO ITEM		DADOS DA COMPRA		DADOS DO FABRICANTE/FORNECEDOR		DADOS DA INSTITUIÇÃO			PREÇO UNITÁRIO				
CÓDIGO BR	DESCRIÇÃO DO ITEM	UNIDADE DE FORNECIMENTO	DATA COMPRA	MODALIDADE DA COMPRA	DATA INSERÇÃO	FABRICANTE	FORNECEDOR	NOME DA INSTITUIÇÃO	MUNICÍPIO	UF	QTD ITENS COMPRADOS	PAGO	MÉDIA PONDERADA
BR0302965	LARINGOSCÓPIO, AÇO INOXIDÁVEL, TAMANHO ADULTO, LÂMINAS CURVAS 2,3 E 4;RETAS 3 E 4, FIBRA ÓTICA	UNIDADE	09/05/2016	Pregão	09/08/2016	IMEC-INDUSTRIA DE MEDICAMENTOS CUSTODIA LTDA - EPP ME	DIMENSAO DISTRIBUIDORA DE MEDICAMENTOS LTDA - ME	MUNICIPIO DE MASSAPE DO PIAUI - SECRETARIA DE SAUDE	MASSAPE DO PIAUI	PI	1	350.0000	430.6018
BR0302965	LARINGOSCÓPIO, AÇO INOXIDÁVEL, TAMANHO ADULTO, LÂMINAS CURVAS 2,3 E 4;RETAS 3 E 4, FIBRA ÓTICA	UNIDADE	09/05/2016	Pregão	09/08/2016	IMEC-INDUSTRIA DE MEDICAMENTOS CUSTODIA LTDA - EPP ME	DIMENSAO DISTRIBUIDORA DE MEDICAMENTOS LTDA - ME	MUNICIPIO DE MASSAPE DO PIAUI - SECRETARIA DE SAUDE	MASSAPE DO PIAUI	PI	1	350.0000	430.6018
BR0302965	LARINGOSCÓPIO, AÇO INOXIDÁVEL, TAMANHO ADULTO, LÂMINAS CURVAS 2,3 E 4;RETAS 3 E 4, FIBRA ÓTICA	UNIDADE	09/05/2016	Pregão	09/08/2016	DIMASTER - COMERCIO DE PRODUTOS HOSPITALARES LTDA	DIMENSAO DISTRIBUIDORA DE MEDICAMENTOS LTDA - ME	MUNICIPIO DE MASSAPE DO PIAUI - SECRETARIA DE SAUDE	MASSAPE DO PIAUI	PI	2	350.0000	430.6018

Mostrar 20

Gerar Planilha

Gerar PDF

Item 309 R\$ 668,6666

0008731/12

DADOS DO ITEM			DADOS DA COMPRA			DADOS DO FABRICANTE/FORNECEDOR			DADOS DA INSTITUIÇÃO			PREÇO UNITÁRIO	
CÓDIGO BR	DESCRIÇÃO DO ITEM	UNIDADE DE FORNECIMENTO	DATA COMPRA	MODALIDADE DA COMPRA	DATA INSERÇÃO	FABRICANTE	FORNECEDOR	NOME DA INSTITUIÇÃO	MUNICÍPIO	UF	QTD ITENS COMPRADOS	PAGO	MÉDIA PONDERADA
BR0302965	LARINGOSCÓPIO, AÇO INOXIDÁVEL, TAMANHO ADULTO, LÂMINAS CURVAS 2,3 E 4-RETAS 3 E 4, FIBRA ÓTICA	UNIDADE	09/05/2016	Pregão	09/08/2016	KTK INDUSTRIA, IMPORTAÇÃO E COMERCIO DE EQUIPAMENTOS HOSPITALARES LTDA	DIMENSAO DISTRIBUIDORA DE MEDICAMENTOS LTDA - ME	MUNICÍPIO DE MASSAPE DO PIAUI - SECRETARIA DE SAUDE	MASSAPE DO PIAUI	PI	1	350,0000	430,6018
BR0302965	LARINGOSCÓPIO, AÇO INOXIDÁVEL, TAMANHO ADULTO, LÂMINAS CURVAS 2,3 E 4-RETAS 3 E 4, FIBRA ÓTICA	UNIDADE	27/11/2015	Pregão	30/12/2015	COMÉRCIO DE MAT. MÉD. HOSP. MACROSUL LTDA	FAM LTDA - ME	MUNICÍPIO DE VARGEM GRANDE DO SUL	VARGEM GRANDE DO SUL	SP	3	367,5000	430,6018
BR0302965	LARINGOSCÓPIO, AÇO INOXIDÁVEL, TAMANHO ADULTO, LÂMINAS CURVAS 2,3 E 4-RETAS 3 E 4, FIBRA ÓTICA	UNIDADE	23/06/2016	Pregão	19/10/2016	J.G. MORIYA REPRESENTAÇÃO, IMPORTADORA E EXPORTADORA COMERCIAL LTDA	PPS PRODUTOS PARA SAUDE LTDA - EPP	MUNICÍPIO DE CUBATI	CUBATI	PB	1	400,0000	430,6018
BR0302965	LARINGOSCÓPIO, AÇO INOXIDÁVEL, TAMANHO ADULTO, LÂMINAS CURVAS 2,3 E 4-RETAS 3 E 4, FIBRA ÓTICA	UNIDADE - GENERICO	21/07/2016	Pregão	08/09/2016	WELCH ALYN DO BRASIL, COMERCIO DE EQUIPAMENTOS MEDICOS LTDA.	ALTERMED MATERIAL MEDICO HOSPITALAR LTDA	CONSORCIO INTERMUNICIPAL DE SAUDE	PATO BRANCO	PR	5	438,0000	438,0000
BR0302965	LARINGOSCÓPIO, AÇO INOXIDÁVEL, TAMANHO ADULTO, LÂMINAS CURVAS 2,3 E 4-RETAS 3 E 4, FIBRA ÓTICA	UNIDADE	05/02/2016	Pregão	14/03/2016	OXIGEL MATERIAIS HOSPITALARES INDUSTRIA E COMERCIO LTDA	E.R. TRINDADE - EPP	MUNICÍPIO DE PARAGOMINAS	PARAGOMINAS	PA	34	440,0000	430,6018
BR0302965	LARINGOSCÓPIO, AÇO INOXIDÁVEL, TAMANHO ADULTO, LÂMINAS CURVAS 2,3 E 4-RETAS 3 E 4, FIBRA ÓTICA	UNIDADE	07/04/2016	Pregão	24/06/2016	J.G. MORIYA REPRESENTAÇÃO, IMPORTADORA E EXPORTADORA COMERCIAL LTDA.	CIRURGICA UNIAO LTDA	MUNICÍPIO DE ITAPIRA	ITAPIRA	SP	12	443,6000	430,6018
BR0302965	LARINGOSCÓPIO, AÇO INOXIDÁVEL, TAMANHO ADULTO, LÂMINAS CURVAS 2,3 E 4-RETAS 3 E 4, FIBRA ÓTICA	UNIDADE	28/12/2015	Pregão	16/02/2016	MDA INDUSTRIA E COMERCIO EIRELI - EPP	V. S. COSTA & CIA LTDA	MUNICÍPIO DE MOMBUCA	MOMBUCA	SP	1	576,0000	430,6018
BR0302965	LARINGOSCÓPIO, AÇO INOXIDÁVEL, TAMANHO ADULTO, LÂMINAS CURVAS 2,3 E 4-RETAS 3 E 4, FIBRA ÓTICA	UNIDADE	13/01/2016	Pregão	15/08/2016	J.G. MORIYA REPRESENTAÇÃO, IMPORTADORA E EXPORTADORA COMERCIAL LTDA.	P. P. F. DE ARAUJO - ME	FUNDO MUNICIPAL DE SAUDE	ESPERANTINA	PI	3	979,5500	430,6018
BR0302965	LARINGOSCÓPIO, AÇO INOXIDÁVEL, TAMANHO ADULTO, LÂMINAS CURVAS 2,3 E 4-RETAS 3 E 4, FIBRA ÓTICA	UNIDADE	25/11/2016	Pregão	05/04/2017	J.G. MORIYA REPRESENTAÇÃO, IMPORTADORA E EXPORTADORA COMERCIAL LTDA.	PPS PRODUTOS PARA SAUDE LTDA - EPP	FUNDO MUNICIPAL DE SAUDE DE PIRAQUARA	PIRAQUARA	PR	15	990,0000	430,6018

Mostrando 1 à 12 de 12 registro(s)



RELATÓRIO PÚBLICO  
(medicamentos, materiais médico-hospitalares e gases medicinais)

**PESQUISAR POR**

ITEM  
  MODALIDADE  
  INSTITUIÇÃO  
  FORNECEDOR  
  FABRICANTE  
  FAIXA  
  PERÍODO  
  BASE SIASGI(Compras Federais)  
  TIPO DE COMPRA

**ITEM**

Código BR:

Descrição Item:

Unidade de Fornecimento:

Dados Agrupados

Grupo:

Classe:

PDM:

Genérico:  Sim  Não

UF:  Município:

Pesquisar

**RESULTADO**

Os registros exibidos especificam as compras realizadas nos últimos 18 meses, o que corresponde ao seguinte período: 12-11-2015 a 12-05-2017  
Base de Dados BPS

DADOS DO ITEM		DADOS DA COMPRA			DADOS DO FABRICANTE/FORNECEDOR			DADOS DA INSTITUIÇÃO			PREÇO UNITÁRIO		
CÓDIGO BR	DESCRIÇÃO DO ITEM	UNIDADE DE FORNECIMENTO	DATA COMPRA	MODALIDADE DA COMPRA	DATA INSERÇÃO	FABRICANTE	FORNECEDOR	NOME DA INSTITUIÇÃO	MUNICÍPIO	UF	QTD ITENS COMPRADOS	PAGO	MEDIA PONDERADA
BR0269946	LUA CIRÚRGICA, LÁTEX NATURAL, 6.50, ESTÉRIL, COMPRIMENTO MÍNIMO DE 28CM, LUBRIFICADA C/ PO BIOABSORVÍVEL,ATÓXICA, DESCARTÁVEL ANATÔMICO CONFORME NORMA ABNT C/ ABERTURA ASSEPTICA	PAR	29/12/2016	Pregão	04/01/2017	MAXITEX INDUSTRIA TEXTIL LTDA- EPP	PREVENÇÃO COMERCIAL HOSPITALAR LTDA EPP	MUNICÍPIO DE SANTA CRUZ DO RIO PARDO	SANTA CRUZ DO RIO PARDO	SP	500	1,0000	0,8954

Mostrar 20

Gerar Parâmetros Gerar PDF

ITEM 310 R\$ 2,02

000877

DADOS DO ITEM			DADOS DA COMPRA			DADOS DO FABRICANTE/FORNECEDOR			DADOS DA INSTITUIÇÃO			PREÇO UNITÁRIO		
CÓDIGO BR	DESCRIÇÃO DO ITEM	UNIDADE DE FORNECIMENTO	DATA COMPRA	MODALIDADE DA COMPRA	DATA INSERÇÃO	FABRICANTE	FORNECEDOR	NOME DA INSTITUIÇÃO	MUNICÍPIO	UF	QTD ITENS COMPRADOS	PAGO	MÉDIA PONDERADA	
BR0269946	LUA CIRURGICA, LÁTEX NATURAL, 6,50, ESTERIL, COMPRIMENTO MÍNIMO DE 28CM, LUBRIFICADA C/ PO BIOABSORVÍVEL, ATÓXICA, DESCARTÁVEL, ANATÔMICO, CONFORME NORMA ABNT C7 ABERTURA ASSEPTICA	PAR	03/05/2016	Pregão	21/06/2016	DESCARPACK DESCARTÁVEIS DO BRASIL LTDA	ASSUNCAO & MORETTO LTDA - EPP	MUNICÍPIO DE MARIA HELENA	MARIA HELENA	PR	200	1,3300	0,8954	
BR0269946	LUA CIRURGICA, LÁTEX NATURAL, 6,50, ESTERIL, COMPRIMENTO MÍNIMO DE 28CM, LUBRIFICADA C/ PO BIOABSORVÍVEL, ATÓXICA, DESCARTÁVEL, ANATÔMICO, CONFORME NORMA ABNT C7 ABERTURA ASSEPTICA	PAR	01/07/2016	Pedido de Cotação	26/03/2016	PION G PLUS MEDICAL LTDA	DIHOI.DISTRIBUIDORA HOSPITALAR LTDA	FUNDO MUNICIPAL DE SAUDE	SANTO ANTONIO DO LEVERGER	MT	10	1,3500	0,8954	
BR0269946	LUA CIRURGICA, LÁTEX NATURAL, 6,50, ESTERIL, COMPRIMENTO MÍNIMO DE 28CM, LUBRIFICADA C/ PO BIOABSORVÍVEL, ATÓXICA, DESCARTÁVEL, ANATÔMICO, CONFORME NORMA ABNT C7 ABERTURA ASSEPTICA	PAR	02/03/2016	Tomada de Preços	19/06/2016	SUPERMAX BRASIL IMPORTADORA S/A	SAO MARCOS DISTRIBUIDORA DE MEDICAMENTOS E MATERIAL HOSPITALARES E ODONTOLÓGICOS LTDA	MUNICÍPIO DE LAGOA DO BARRO DO PIAUI - SECRETARIA DE SAUDE	LAGOA DO BARRO DO PIAUI	PI	100	1,4600	0,8954	
BR0269946	LUA CIRURGICA, LÁTEX NATURAL, 6,50, ESTERIL, COMPRIMENTO MÍNIMO DE 28CM, LUBRIFICADA C/ PO BIOABSORVÍVEL, ATÓXICA, DESCARTÁVEL, ANATÔMICO, CONFORME NORMA ABNT C7 ABERTURA ASSEPTICA	PAR	28/04/2016	Pregão	07/06/2016	MUCAMBO S/A	OLIVEIRA COMERCIO DE ACESSORIOS CIRURGICOS, MEDICOS HOSPITALARES E ODONTOLÓGICOS - EIRELI - ME	MUNICÍPIO DE REGINOPOLIS	REGINOPOLIS	SP	30	1,5000	0,8954	
BR0269946	LUA CIRURGICA, LÁTEX NATURAL, 6,50, ESTERIL, COMPRIMENTO MÍNIMO DE 28CM, LUBRIFICADA C/ PO BIOABSORVÍVEL, ATÓXICA, DESCARTÁVEL, ANATÔMICO, CONFORME NORMA ABNT C7 ABERTURA ASSEPTICA	PAR	27/09/2016	Pregão	29/11/2016	MAXITEX INDUSTRIA TEXTIL LTDA - EPP	EFEETIVE PRODUTOS MEDICO-HOSPITALARES LTDA - ME	MUNICÍPIO DE COLOMBO	COLOMBO	PR	3000	1,7000	0,8954	
BR0269946	LUA CIRURGICA, LÁTEX NATURAL, 6,50, ESTERIL, COMPRIMENTO MÍNIMO DE 28CM, LUBRIFICADA C/ PO BIOABSORVÍVEL, ATÓXICA, DESCARTÁVEL, ANATÔMICO, CONFORME NORMA ABNT C7 ABERTURA ASSEPTICA	PAR	07/12/2015	Pregão	12/08/2016	MADETEX INDUSTRIA E COMERCIO DE ARTIEF-DE LATEX LTDA	KM Distribuidora de Medicamentos LTDA - ME	MUNICÍPIO DE PALESTINA	PALESTINA	AL	36	1,7000	0,8954	
BR0269946	LUA CIRURGICA, LÁTEX NATURAL, 6,50, ESTERIL, COMPRIMENTO MÍNIMO DE 28CM, LUBRIFICADA C/ PO BIOABSORVÍVEL, ATÓXICA, DESCARTÁVEL, ANATÔMICO, CONFORME NORMA ABNT C7 ABERTURA ASSEPTICA	PAR	23/09/2016	Pregão	03/03/2017	VITAL PRODUTOS MEDICO-HOSPITALARES LTDA	VITAL HOSPITALAR COMERCIAL LTDA	MUNICÍPIO DE ITAPIRA	ITAPIRA	SP	2000	1,9800	0,8954	

000878

DADOS DO ITEM			DADOS DA COMPRA			DADOS DO FABRICANTE/FORNECEDOR			DADOS DA INSTITUIÇÃO			PREÇO UNITÁRIO	
CÓDIGO BR	DESCRIÇÃO DO ITEM	UNIDADE DE FORNECIMENTO	DATA COMPRA	MODALIDADE DA COMPRA	DATA INSCRIÇÃO	FABRICANTE	FORNECEDOR	NOME DA INSTITUIÇÃO	MUNICÍPIO	UF	QTD ITENS COMPRADOS	PAGO	MÉDIA PONDERADA
BR0269946	LUVA CIRURGICA, LÁTEX NATURAL, 6,50, ESTÉRIL, COMPRIMENTO MÍNIMO DE 28CM, LUBRIFICADA C/ PÓ BIOABSORVÍVEL, ATÓXICA, DESCARTÁVEL, ANATÔMICO, CONFORME NORMA ABNT C/ ABERTURA ASSEPTICA	PAR	25/01/2016	Pregão	03/02/2017	EMBRAMAC EMP BRAS DE MAT CIR IND COM IMP E EXPORT LTDA	DISTRIBUIDORA DE MEDICAMENTOS SAUDE & VIDA LTDA - EPP	MUNICÍPIO DE BERTOLINIA	BERTOLINIA	PI	1000	2.3800	0,8954
BR0269946	LUVA CIRURGICA, LÁTEX NATURAL, 6,50, ESTÉRIL, COMPRIMENTO MÍNIMO DE 28CM, LUBRIFICADA C/ PÓ BIOABSORVÍVEL, ATÓXICA, DESCARTÁVEL, ANATÔMICO, CONFORME NORMA ABNT C/ ABERTURA ASSEPTICA	PAR	08/01/2016	Pregão	06/12/2016	EMBRAMAC EMP BRAS DE MAT CIR IND COM IMP E EXPORT LTDA	DISTRIBUIDORA DE MEDICAMENTOS SAUDE & VIDA LTDA - EPP	FUNDO MUNICIPAL DE SAUDE	MIGUEL LEAO	PI	250	2.3800	0,8954
BR0269946	LUVA CIRURGICA, LÁTEX NATURAL, 6,50, ESTÉRIL, COMPRIMENTO MÍNIMO DE 28CM, LUBRIFICADA C/ PÓ BIOABSORVÍVEL, ATÓXICA, DESCARTÁVEL, ANATÔMICO, CONFORME NORMA ABNT C/ ABERTURA ASSEPTICA	PAR	08/01/2016	Pregão	03/05/2016	EMBRAMAC EMP BRAS DE MAT CIR IND COM IMP E EXPORT LTDA	DISTRIBUIDORA DE MEDICAMENTOS SAUDE & VIDA LTDA - EPP	FUNDO MUNICIPAL DE SAUDE	COCAL DOS ALVES	PI	1000	2.3800	0,8954
BR0269946	LUVA CIRURGICA, LÁTEX NATURAL, 6,50, ESTÉRIL, COMPRIMENTO MÍNIMO DE 28CM, LUBRIFICADA C/ PÓ BIOABSORVÍVEL, ATÓXICA, DESCARTÁVEL, ANATÔMICO, CONFORME NORMA ABNT C/ ABERTURA ASSEPTICA	PAR	01/07/2016	Pregão	09/08/2016	LAGROTTA AZZURRA INDUSTRIA E COMERCIO DE CONFECCOES LTDA	PLASMEDIC-COMERCIO DE MATERIAIS PARA USO MEDICO E LABORATORIAL LTDA - ME	MUNICÍPIO DE PORTO AMAZONAS	PORTO AMAZONAS	PR	30	12.5100	0,8954

Mostrando 21 a 39 de 39 registro(s)

Primeiro Anterior 1 2 Próximo Último

RELATÓRIO PÚBLICO  
(medicamentos, materiais médico-hospitalares e gases medicinais)

PESQUISAR POR

- ITEM
- MODALIDADE
- INSTITUIÇÃO
- FORNECEDOR
- FABRICANTE
- FAIXA
- PERÍODO
- BASE SIASG(Compras Federais)
- TIPO DE COMPRA

ITEM

Código BR:

BR:

Unidade de Fornecimento:

Descrição Item:

Dados Agrupados

Grupo:

Classe:

POM:

UF:  Município:

Genérico:  Sim  Não

Pesquisar

RESULTADO

Os registros exibidos especificam as compras realizadas nos últimos 18 meses, o que corresponde ao seguinte período: 12-11-2015 a 12-05-2017  
Base de Dados BPS

DADOS DO ITEM		DADOS DA COMPRA		DADOS DO FABRICANTE/FORNECEDOR		DADOS DA INSTITUIÇÃO		PREÇO UNITÁRIO					
CÓDIGO BR	DESCRIÇÃO DO ITEM	UNIDADE DE FORNECIMENTO	DATA COMPRA	MODALIDADE DA COMPRA	DATA INSERÇÃO	FABRICANTE	FORNECEDOR	NOME DA INSTITUIÇÃO	MUNICÍPIO	UF	QTD ITENS COMPRADOS	PAGO	MÉDIA PONDERADA
BR0269839	LUA CIRURGICA, LÁTEX NATURAL, 7, ESTÉRIL, COMPRIMENTO MÍNIMO DE 28CM, LUBRIFICADA C/ PÓ BIODISSORVÍVEL,ATÓXICA, DESCARTÁVEL, ANATÔMICO, CONFORME NORMA ABNT C/ ABERTURA ASSEPTICA	PAR	08/12/2015	Pregão	04/02/2016	DESCARPACK DESCARTÁVEIS DO BRASIL LTDA	BRASIL MEDCORP LTDA - EPP	MUNICÍPIO DE MOMBUCA	MOMBUCA	SP	8	1.7500	1.0364

Mostrar 20

Gerar Planilha

Gerar PDF

ITEM 311

R\$ 1,75

000880

CÓDIGO BR	DADOS DO ITEM		DADOS DA COMPRA		DADOS DO FABRICANTE/FORNECEDOR		DADOS DA INSTITUIÇÃO			PREÇO UNITÁRIO										
	DESCRIÇÃO DO ITEM	UNIDADE DE FORNECIMENTO	DATA COMPRA	MODALIDADE DA COMPRA	DATA INSERÇÃO	FABRICANTE	FORNECEDOR	NOME DA INSTITUIÇÃO	MUNICÍPIO	UF	QTD ITENS COMPRADOS	PAGO	MÉDIA PONDERADA	1	2	3	4	5	Próximo	Último
BR0269839	LUVA CIRÚRGICA, LÁTEX NATURAL, 7, ESTÉRIL, COMPRIMENTO MÍNIMO DE 28CM, LUBRIFICADA C/ PO BIOABSORVÍVEL, ATÓXICA, DESCARTAVEL, ANATÔMICO, CONFORME NORMA ABNT C/ ABERTURA ASSEPTICA	PAR	01/06/2016	Pregão	21/07/2016	TERRENT DO BRASIL LTDA	RDF - DISTRIBUIDORA DE PRODUTOS PARA SAUDE LTDA	CURRAIS NOVOS SECRETARIA MUNICIPAL DE SAUDE	CURRAIS NOVOS	RN	10	198,9900	1,0364							
Mostrando 81 a 96 de 96 registro(s)																				

Secretaria Executiva  
Departamento de Economia da Saúde, Investimentos e Desenvolvimento  
Coordenação Geral de Economia da Saúde

000881

RELATÓRIO PÚBLICO  
(medicamentos, materiais médico-hospitalares e gases medicinais)

RESQUISAR POR

- ITEM
- MODALIDADE
- INSTITUIÇÃO
- FORNECEDOR
- FABRICANTE
- FAIXA
- PERÍODO
- BASE SIASG(Compras Federais)
- TIPO DE COMPRA

ITEM

Código BR:

BR:

Descrição Item:

Unidade de Fornecimento:

Dados Agrupados

Grupo:

Classe:

PDM:

Genérico:  Sim  Não

UF:

Município:

Resquisar

RESULTADO

Os registros exibidos especificam as compras realizadas nos últimos 18 meses, o que corresponde ao seguinte período: 12-11-2015 a 12-05-2017

Base de Dados BPS

DADOS DO ITEM		DADOS DA COMPRA		DADOS DO FABRICANTE/FORNECEDOR		DADOS DA INSTITUIÇÃO		PREÇO UNITÁRIO					
CÓDIGO BR	DESCRIÇÃO DO ITEM	UNIDADE DE FORNECIMENTO	DATA COMPRA	MODALIDADE DA COMPRA	DATA INSERÇÃO	FABRICANTE	FORNECEDOR	NOME DA INSTITUIÇÃO	MUNICÍPIO	UF	QTD ITENS COMPRADOS	PAGO	MÉDIA PONDERADA
BR0269838	LUA CIRÚRGICA LÁTEX NATURAL 7,50, ESTÉRIL, COMPRIMENTO MÍNIMO DE 28CM, LUBRIFICADA C/ PÓ BIOABSORVÍVEL,ATÓXICA, DESCARTÁVEL, ANATÔMICO, CONFORME NORMA ABNT C/ ABERTURA ASSÉPTICA	PAR	22/02/2016	Pregão	21/06/2016	VIC PHARMA INDUSTRIA E COMERCIO LTDA	MARCIO G. A. JALES - ME	MUNICÍPIO DE ASSUNCAO DO PIAUI- SECRETARIA MUNICIPAL DE SAUDE	ASSUNCAO DO PIAUI	PI	50	1,6000	1,0494

Mostrar 20

Gerar Planilha

Gerar PDF

Item 312 R\$ 6,9150

000882

CÓDIGO BR	DADOS DO ITEM			DADOS DA COMPRA		DADOS DO FABRICANTE/FORNECEDOR		DADOS DA INSTITUIÇÃO			PREÇO UNITÁRIO		
	DESCRIÇÃO DO ITEM	UNIDADE DE FORNECIMENTO	DATA COMPRA	MODALIDADE DA COMPRA	DATA INSERÇÃO	FABRICANTE	FORNECEDOR	NOME DA INSTITUIÇÃO	MUNICÍPIO	UF	QTD ITENS COMPRADOS	PAGO	MÉDIA PONDERADA
BR0269838	LUNA CIRÚRGICA, LÁTEX NATURAL, 7,50, ESTÉRIL, COMPRIMENTO MÍNIMO DE 28CM, LUBRIFICADA C/ PO BIOABSORVÍVEL, ATÓXICA, DESCARTAVEL, ANATÔMICO, CONFORME NORMA ABNT C/ ABERTURA ASSEPTICA	PAR	05/07/2016	Pregão	22/09/2016	DESCARPACK DESCARTAVÉIS DO BRASIL LTDA	BRUMA COMERCIO DE MEDICAMENTOS LTDA - ME	FUNDO MUNICIPAL DE SAUDE DE CORTES	CORTES	PE	600	2,0500	1,0494
BR0269838	LUNA CIRÚRGICA, LÁTEX NATURAL, 7,50, ESTÉRIL, COMPRIMENTO MÍNIMO DE 28CM, LUBRIFICADA C/ PO BIOABSORVÍVEL, ATÓXICA, DESCARTAVEL, ANATÔMICO, CONFORME NORMA ABNT C/ ABERTURA ASSEPTICA	PAR	09/06/2016	Pregão	11/07/2016	DESCARPACK DESCARTAVÉIS DO BRASIL LTDA	BRUMA COMERCIO DE MEDICAMENTOS LTDA - ME	FUNDO MUNICIPAL DE SAUDE DE CORTES	CORTES	PE	600	2,0500	1,0494
BR0269838	LUNA CIRÚRGICA, LÁTEX NATURAL, 7,50, ESTÉRIL, COMPRIMENTO MÍNIMO DE 28CM, LUBRIFICADA C/ PO BIOABSORVÍVEL, ATÓXICA, DESCARTAVEL, ANATÔMICO, CONFORME NORMA ABNT C/ ABERTURA ASSEPTICA	PAR	06/04/2016	Pregão	08/06/2016	DESCARPACK DESCARTAVÉIS DO BRASIL LTDA	BRUMA COMERCIO DE MEDICAMENTOS LTDA - ME	FUNDO MUNICIPAL DE SAUDE DE CORTES	CORTES	PE	600	2,0500	1,0494
BR0269838	LUNA CIRÚRGICA, LÁTEX NATURAL, 7,50, ESTÉRIL, COMPRIMENTO MÍNIMO DE 28CM, LUBRIFICADA C/ PO BIOABSORVÍVEL, ATÓXICA, DESCARTAVEL, ANATÔMICO, CONFORME NORMA ABNT C/ ABERTURA ASSEPTICA	PAR	09/06/2016	Pregão	16/08/2016	DESCARPACK DESCARTAVÉIS DO BRASIL LTDA	BRUMA COMERCIO DE MEDICAMENTOS LTDA - ME	FUNDO MUNICIPAL DE SAUDE DE CORTES	CORTES	PE	600	2,0500	1,0494
BR0269838	LUNA CIRÚRGICA, LÁTEX NATURAL, 7,50, ESTÉRIL, COMPRIMENTO MÍNIMO DE 28CM, LUBRIFICADA C/ PO BIOABSORVÍVEL, ATÓXICA, DESCARTAVEL, ANATÔMICO, CONFORME NORMA ABNT C/ ABERTURA ASSEPTICA	PAR	24/02/2016	Pregão	03/08/2016	DISTRIBUIDORA SALUTTE LTDA - ME	DISTRIBUIDORA SALUTTE LTDA - ME	FUNDO MUNICIPAL DE SAUDE DO MUNICIPIO DE MATARACA-PB	MATARACA	PB	4	2,0952	1,0494

Mostrando 101 à 120 de 138 registros

Primeiro Anterior 3 4 5 6 7 Próximo Último

RELATÓRIO PÚBLICO  
(medicamentos, materiais médico-hospitalares e gases medicinais)

PESQUISAR POR

- ITEM
- MODALIDADE
- INSTITUIÇÃO
- FORNECEDOR
- FABRICANTE
- FAIXA
- PERÍODO
- BASE SIASG(Compras Federais)
- TIPO DE COMPRA

ITEM

Código BR:

Descrição Item:  
LUVAS CIRÚRGICAS, LÁTEX NATURAL, 8 ESTÉRIL, COMPRIMENTO MÍNIMO DE 28CM, LUBRIFICADA C/ PO BIOABSORVÍVEL/ATÓXICA, DESCARTÁVEL, ANATÔMICO, CONFORME NORMA ABNT C/ ABERTURA ASSEPTICA

Unidade de Fornecimento:

Grupo:

Classe:

PDM:

UF:

Município:

Genérico:  Sim  Não

Dados Agrupados

Pesquisar

Gerar PDF

Gerar Planilha

ITEM 313 R\$ 2,9366

000884 1/4

RESULTADO

Os registros exibidos especificam as compras realizadas nos últimos 18 meses, o que corresponde ao seguinte período: 12-11-2015 a 12-05-2017  
Base de Dados BPS

DADOS DO ITEM		DADOS DA COMPRA		DADOS DO FABRICANTE/FORNECEDOR		DADOS DA INSTITUIÇÃO		PREÇO UNITÁRIO					
CÓDIGO BR	DESCRIÇÃO DO ITEM	UNIDADE DE FORNECIMENTO	DATA COMPRA	MODALIDADE DA COMPRA	DATA INSERÇÃO	FABRICANTE	FORNECEDOR	NOME DA INSTITUIÇÃO	MUNICÍPIO	UF	QTD ITENS COMPRADOS	PAGO	MÉDIA PONDERADA
BR0269837	LUVAS CIRÚRGICAS, LÁTEX NATURAL, 8 ESTÉRIL, COMPRIMENTO MÍNIMO DE 28CM, LUBRIFICADA C/ PO BIOABSORVÍVEL/ATÓXICA, DESCARTÁVEL, ANATÔMICO, CONFORME NORMA ABNT C/ ABERTURA ASSEPTICA	PAR	15/12/2015	Tomada de Preços	10/12/2016	MEDIX INDUSTRIA E COMERCIO LTDA	MAURO ROBERTO RODRIGUES DE MOURA	MUNICÍPIO DE AROEIRAS DO ITAIM - SECRETARIA DE SAUDE E SANEAMENTO	AROEIRAS DO ITAIM	PI	200	1,7700	1,0780

Mostrar 20



DADOS DO ITEM			DADOS DA COMPRA			DADOS DO FABRICANTE/FORNECEDOR			DADOS DA INSTITUIÇÃO			PREÇO UNITÁRIO		
CÓDIGO BR	DESCRIÇÃO DO ITEM	UNIDADE DE FORNECIMENTO	DATA COMPRA	MODALIDADE DA COMPRA	DATA INSCRIÇÃO	FABRICANTE	FORNECEDOR	NOME DA INSTITUIÇÃO	MUNICÍPIO	UF	QTD ITENS COMPRADOS	PAGO	MÉDIA PONDERADA	
BR0269837	LUVA CIRÚRGICA, LÁTEX NATURAL, 8, ESTÉRIL, COMPRIMENTO MÍNIMO DE 28CM, LUBRIFICADA C/ PO	PAR	28/01/2016	Pregão	10/11/2016	INDUSTRIA FRONTINENSE DE LATEX SA	BIOMED PRODUTOS MEDICOS E HOSPITALARES LTDA - EPP	MUNICÍPIO DE ANGICAL DO PIAUI	ANGICAL DO PIAUI	PI	1000	1,7800	1,0780	
BR0269837	LUVA CIRÚRGICA, LÁTEX NATURAL, 8, ESTÉRIL, COMPRIMENTO MÍNIMO DE 28CM, LUBRIFICADA C/ PO	PAR	28/01/2016	Pregão	26/08/2016	INDUSTRIA FRONTINENSE DE LATEX SA	BIOMED PRODUTOS MEDICOS E HOSPITALARES LTDA - EPP	MUNICÍPIO DE ANGICAL DO PIAUI	ANGICAL DO PIAUI	PI	1000	1,7800	1,0780	
BR0269837	LUVA CIRÚRGICA, LÁTEX NATURAL, 8, ESTÉRIL, COMPRIMENTO MÍNIMO DE 28CM, LUBRIFICADA C/ PO	PAR	02/02/2016	Pregão	14/07/2016	EMBRAMAC EMP BRAS DE MAT CIR IND COM IMP E EXPORT LTDA	3A DISTRIBUIDORA DE MEDICAMENTOS LTDA	FUNDO MUNICIPAL DE SAUDE	CALDEIRAO GRANDE DO PIAUI	PI	1000	1,8100	1,0780	
BR0269837	LUVA CIRÚRGICA, LÁTEX NATURAL, 8, ESTÉRIL, COMPRIMENTO MÍNIMO DE 28CM, LUBRIFICADA C/ PO	PAR	13/02/2016	Dispensa de Licitação	15/02/2016	MUCAMBO SA	BIRIMED COM DE PRODUTOS MEDICOS HOSPITALARES LTDA - ME	MUNICÍPIO DE SANTOPOLIS DO AGUAPEI	SANTOPOLIS DO AGUAPEI	SP	10	1,9000	1,0780	
BR0269837	LUVA CIRÚRGICA, LÁTEX NATURAL, 8, ESTÉRIL, COMPRIMENTO MÍNIMO DE 28CM, LUBRIFICADA C/ PO	PAR	07/07/2016	Tomada de Preços	28/11/2016	MAXITEX INDUSTRIA TEXTIL LTDA - EPP	SAO MARCOS DISTRIBUIDORA DE MEDICAMENTOS, EQUIPAMENTOS E MATERIAL HOSPITALARES E ODONTOLÓGICOS LTDA	FUNDO MUNICIPAL DE SAUDE	BONFIM DO PIAUI	PI	220	1,9300	1,0780	
BR0269837	LUVA CIRÚRGICA, LÁTEX NATURAL, 8, ESTÉRIL, COMPRIMENTO MÍNIMO DE 28CM, LUBRIFICADA C/ PO	PAR	23/09/2016	Pregão	03/03/2017	VITAL PRODUTOS MEDICO-HOSPITALARES LTDA	VITAL HOSPITALAR COMERCIAL LTDA	MUNICÍPIO DE ITAPIRA	ITAPIRA	SP	13200	1,9600	1,0780	
BR0269837	LUVA CIRÚRGICA, LÁTEX NATURAL, 8, ESTÉRIL, COMPRIMENTO MÍNIMO DE 28CM, LUBRIFICADA C/ PO	PAR	31/05/2016	Pregão	01/08/2016	MADEITEX INDUSTRIA E COMERCIO DE ARTEF DE LATEX LTDA	BENEDITO NETO DE SOUSA FEITOSA - EPP	MUNICÍPIO DE BAIXA GRANDE DO RIBEIRO	BAIXA GRANDE DO RIBEIRO	PI	1040	2,0068	1,0780	



RELATÓRIO PÚBLICO  
(medicamentos, materiais médico-hospitalares e gases medicinais)

**PESQUISAR POR**

ITEM  
  MODALIDADE  
  INSTITUIÇÃO  
  FORNECEDOR  
  FABRICANTE  
  FAIXA  
  PERÍODO  
  BASE SIASG(Compras Federais)  
  TIPO DE COMPRA

**ITEM**

Código BR:

Descrição Item:

Unidade de Fornecimento:

Grupo:

Classe:

PDM:

UF:  Município:

Genérico:  Sim  Não

Pesquisar

**RESULTADO**

Os registros exibidos especificam as compras realizadas nos últimos 18 meses, o que corresponde ao seguinte período: 12-11-2015 a 12-05-2017  
Base de Dados BPS

Gerar Planilha

Gerar PDF

Mostrar 20 ▼

CÓDIGO BR	DESCRIÇÃO DO ITEM	DADOS DO ITEM		DADOS DA COMPRA		DADOS DO FABRICANTE/FORNECEDOR		DADOS DA INSTITUIÇÃO		PREÇO UNITARIO			
		UNIDADE DE FORNECIMENTO	DATA COMPRA	MODALIDADE DA COMPRA	DATA INSCRIÇÃO	FABRICANTE	FORNECEDOR	NOME DA INSTITUIÇÃO	MUNICIPIO	UF	QTD ITENS COMPRADOS	PAGO	MÉDIA PONDERADA
BR0269947	LUA CIRURGICA, LÁTEX NATURAL, 8,50, ESTÉRIL, COMPRIMENTO MÍNIMO DE 28CM, LUBRIFICADA C/ PÓ BIOABSORVÍVEL, ATÓXICA, DESCARTÁVEL, ANATÔMICO, CONFORME NORMA ABNT C/ ABERTURA ASSEPTICA	PAR	28/01/2016	Pregão	12/12/2016	MAXITEX INDUSTRIA TEXTIL LTDA - EPP	EFFETIVE PRODUTOS MEDICO- HOSPITALARES LTDA - ME	MUNICIPIO DE PIEN	PIEN	PR	200	1,2100	0,9994

700886 <sup>1/4</sup>

ITEM 314 R\$ 2,8266

CÓDIGO BR	DADOS DO ITEM		DADOS DA COMPRA		DADOS DO FABRICANTE/FORNECEDOR		DADOS DA INSTITUIÇÃO			PREÇO UNITÁRIO			
	DESCRIÇÃO DO ITEM	UNIDADE DE FORNECIMENTO	DATA COMPRA	MODALIDADE DA COMPRA	DATA INSERÇÃO	FABRICANTE	FORNECEDOR	NOME DA INSTITUIÇÃO	MUNICÍPIO	UF	QTD ITENS COMPRADOS	PAGO	MÉDIA PONDERADA
BR0269947	LUVA CIRÚRGICA, LÁTEX NATURAL, 8,50, ESTÉRIL, COMPRIMENTO MÍNIMO DE 28CM, LUBRIFICADA C/ PO BIOABSORVÍVEL, ATÓXICA, DESCARTAVEL, ANATÔMICO, CONFORME NORMA ABNT C/ ABERTURA ASSEPTICA	PAR	27/04/2016	Pregão	10/10/2016	LEMAX LABORATORIOS S.R.L.	D E A FARMA LTDA - EPP	MUNICÍPIO DE COQUEIRO SECO	COQUEIRO SECO	AL	3000	1,6800	0,9994
BR0269947	LUVA CIRÚRGICA, LÁTEX NATURAL, 8,50, ESTÉRIL, COMPRIMENTO MÍNIMO DE 28CM, LUBRIFICADA C/ PO BIOABSORVÍVEL, ATÓXICA, DESCARTAVEL, ANATÔMICO, CONFORME NORMA ABNT C/ ABERTURA ASSEPTICA	PAR	19/04/2016	Pregão	21/11/2016	DESCARPACK DESCARTAVES DO BRASIL LTDA	GREEN FARMACEUTICA LTDA - ME	FUNDO MUNICIPAL DE SAUDE DE SAO PEDRO DO IGUAÇU	SÃO PEDRO DO IGUAÇU	PR	120	1,6900	0,9994
BR0269947	LUVA CIRÚRGICA, LÁTEX NATURAL, 8,50, ESTÉRIL, COMPRIMENTO MÍNIMO DE 28CM, LUBRIFICADA C/ PO BIOABSORVÍVEL, ATÓXICA, DESCARTAVEL, ANATÔMICO, CONFORME NORMA ABNT C/ ABERTURA ASSEPTICA	PAR	28/01/2016	Pregão	10/11/2016	INDUSTRIA FRONTINENSE DE LATEX SA	BIOMED PRODUTOS MEDICOS E HOSPITALARES LTDA - EPP	MUNICÍPIO DE ANGICAL DO PIAUI	ANGICAL DO PIAUI	PI	1000	1,7800	0,9994
BR0269947	LUVA CIRÚRGICA, LÁTEX NATURAL, 8,50, ESTÉRIL, COMPRIMENTO MÍNIMO DE 28CM, LUBRIFICADA C/ PO BIOABSORVÍVEL, ATÓXICA, DESCARTAVEL, ANATÔMICO, CONFORME NORMA ABNT C/ ABERTURA ASSEPTICA	PAR	28/01/2016	Pregão	26/08/2016	INDUSTRIA FRONTINENSE DE LATEX SA	BIOMED PRODUTOS MEDICOS E HOSPITALARES LTDA - EPP	MUNICÍPIO DE ANGICAL DO PIAUI	ANGICAL DO PIAUI	PI	1000	1,7700	0,9994
BR0269947	LUVA CIRÚRGICA, LÁTEX NATURAL, 8,50, ESTÉRIL, COMPRIMENTO MÍNIMO DE 28CM, LUBRIFICADA C/ PO BIOABSORVÍVEL, ATÓXICA, DESCARTAVEL, ANATÔMICO, CONFORME NORMA ABNT C/ ABERTURA ASSEPTICA	PAR	23/09/2016	Pregão	03/03/2017	VITAL PRODUTOS MEDICO-HOSPITALARES LTDA	VITAL HOSPITALAR COMERCIAL LTDA	MUNICÍPIO DE ITAPIRA	ITAPIRA	SP	5000	1,9800	0,9994
BR0269947	LUVA CIRÚRGICA, LÁTEX NATURAL, 8,50, ESTÉRIL, COMPRIMENTO MÍNIMO DE 28CM, LUBRIFICADA C/ PO BIOABSORVÍVEL, ATÓXICA, DESCARTAVEL, ANATÔMICO, CONFORME NORMA ABNT C/ ABERTURA ASSEPTICA	PAR	31/05/2016	Pregão	01/08/2016	MADETEX INDUSTRIA E COMERCIO DE ARTEF.DE LATEX LTDA	BENEDITO NETO DE SOUSA FEITOSA - EPP	MUNICÍPIO DE BAIXA GRANDE DO RIBEIRO	BAIXA GRANDE DO RIBEIRO	PI	1080	2,0068	0,9994
BR0269947	LUVA CIRÚRGICA, LÁTEX NATURAL, 8,50, ESTÉRIL, COMPRIMENTO MÍNIMO DE 28CM, LUBRIFICADA C/ PO BIOABSORVÍVEL, ATÓXICA, DESCARTAVEL, ANATÔMICO, CONFORME NORMA ABNT C/ ABERTURA ASSEPTICA	PAR	28/03/2016	Pregão	25/05/2016	SANREMO S/A	BIOMED PRODUTOS MEDICOS E HOSPITALARES LTDA - EPP	MUNICÍPIO DE SIMOES- SECRETARIA DE SAUDE	SIMOES	PI	300	2,2600	0,9994

000887

Olá visitante. Já é cadastrado? Acesse sua conta.

Meu Cadastro

Meus Pedidos

Fale Conosco

Central de Atendimento

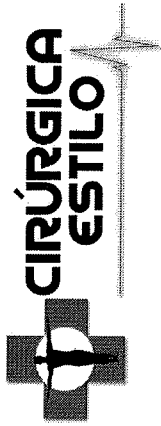

Estou procurando por...

Q BUSCAR



0

LUVAS LABORATÓRIO DIABETES ESTERILIZAÇÃO APARELHO DE PRESSÃO MATERIAL DE CONSUMO DESCARTÁVEIS SANEANTES

Você está em: Home > Luvas > Luva Cirúrgica e Estéril > LUVA CIRÚRGICA ESTÉRIL SUPERMAX



### LUVA CIRÚRGICA ESTÉRIL SUPERMAX

em 0 avaliações. Dê sua avaliação

As Luva Cirúrgica Estéril Supermax são confeccionadas para procedimentos invasivos ou que exigem esterilização dos materiais.

**Modelo:** Luva Cirúrgica Estéril **Marca:** Supermax

**Referência:** 19993

**Disponibilidade:** Disponível em 1 Seção: Luvas  
dias

Por **R\$ 1,64**

Valor à vista: R\$ 1,56 à vista.

Quantidade	Compre mais e ganhe desconto!
<input type="text" value="1"/> Unidades	Quantidade Valor
	A partir de 200 unidades R\$ 1,61 (cada)

#### TAMANHOS:

6,5	7,0	7,5	8,0	8,5
-----	-----	-----	-----	-----

Passa o mouse para ver detalhes

Ampliar Imagem

\$ Saiba como pagar

Calcula o frete

Items 315  
316  
317

R\$ 2,0066

000888

- DIGITAIS (/categoria/balancas-digitais/4133)
- MECÂNICAS (/categoria/balancas-mecanicas/4132)
- BANDAGEM (/categoria/bandagem/2128)
- BENZINA (/categoria/benzina/2125)
- BIOMBO (/categoria/biombo/2126)
- BOLSA PARA COLOSTOMIA (/categoria/bolsa-para-colostomia/4675)
- CADEIRA DE RODAS (/categoria/cadeira-de-rodas/2132)
- CAL SOLDADA (/categoria/cal-soldada/2133)
- CAMPO OPERATÓRIO (/categoria/campo-operatorio/2134)
- CATETER (/categoria/cateter/2136)
- CLAMP UMBILICAL (/categoria/clamp-umbilical/2141)
- COLAR CERVICAL (/categoria/colar-cervical/2142)
- COLETORES (/categoria/coletores/2144)
- PERFURCORTANTES (/categoria/coletores-perfurcortantes/2145)
- UNIVERSAL (/categoria/coletores-universais/2146)
- URINA (/categoria/coletores-urina/2146)
- COMADRE (/categoria/comadre/2149)
- COMPRESSA (/categoria/compressa/2150)
- CURATIVOS (/categoria/curativos/4674)
- DETECTOR FETAL (/categoria/detector-fetal/4694)

0

Modelo: LENGGRUBER / DESCARPACK / SANRO  
Disponibilidade: IMEDIATA

(\*)Marca sujeita a disponibilidade no momento da compra.

**Selecione uma opção**

Tamanho: 6,5

Tamanho: 7,0

Tamanho: 7,5

Tamanho: 8,0

Tamanho: 8,5

por **R\$1,82**

em até 1x de R\$1,82 sem juros  
ou R\$1,77 à vista

Economia de: R\$0,05

**Adicionar ao carrinho**

formas pagamento parcelado

em até 1x de R\$1,82 sem juros  
à vista R\$1,82

**Descrição completa**

**Descrição completa**

000889

Procure por marca, nome, código...

0

CATEGORIAS

TODOS OS PRODUTOS

COMPRA RÁPIDA

SIMPLES DENTAL

Dental Cremer | Descartáveis | Luva Cirúrgica Estéril

Produto

Indicação

Características

Itens Inclusos

Salvar no Facebook

Imagens

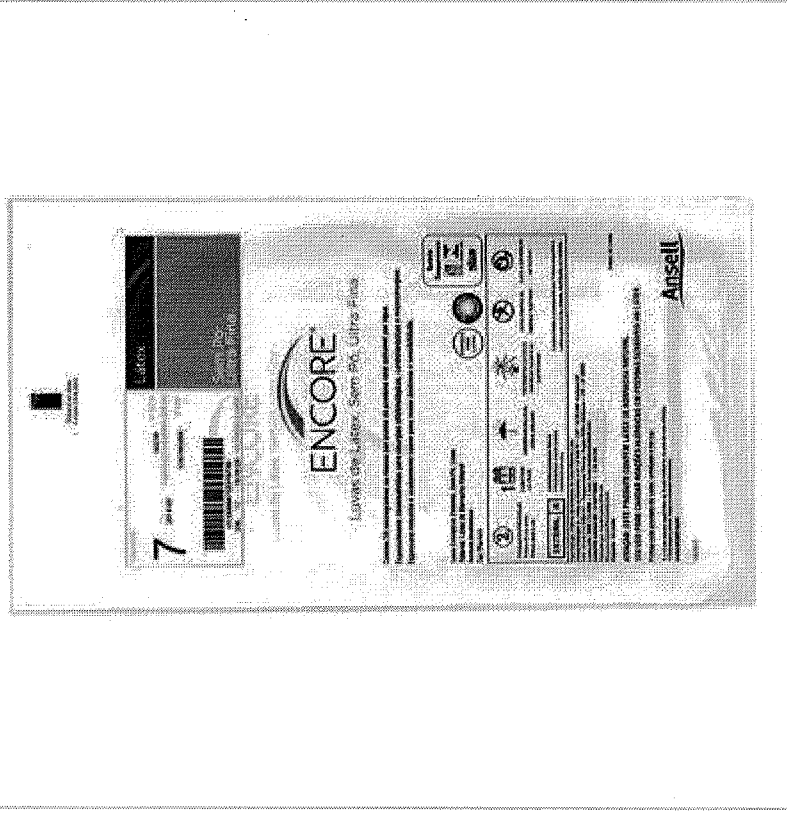

# Luva Cirúrgica Estéril Sem Pó Encore Ultra Fina - Ansell

Cod. de Referência: 562552

★★★★☆ (2)

Veja opiniões de quem já comprou

Embalagem com 1 par. Escolha o tamanho.

Dental Cremer Premium



FRETE GRÁTIS! NAS COMPRAS ACIMA DE R\$100,00

A partir de: **R\$ 2,56**

Condições de Pagamento [+]

Na compra deste produto, ganhe: **2 pontos** saiba +

Tamanho 6 - 562590

R\$ 2,56

COMPRAR

1

000890

RELATÓRIO PÚBLICO  
(medicamentos, materiais médico-hospitalares e gases medicinais)

PESQUISAR POR

- ITEM
- MODALIDADE
- INSTITUIÇÃO
- FORNECEDOR
- FABRICANTE
- FAIXA
- PERÍODO
- BASE SIASG(Compras Federais)
- TIPO DE COMPRA

ITEM

Código BR:

BR:

Descrição Item:

Unidade de Fornecimento:

Dados Agrupados

Grupo:

Classe:

PDM:

UF:

Município:

Genérico:  Sim  Não

Pesquisar

RESULTADO

Os registros exibidos especificam as compras realizadas nos últimos 18 meses, o que corresponde ao seguinte período: 15-11-2015 a 15-05-2017

Gerar Planilha

Gerar PDF

Mostrar 20

CÓDIGO BR	DESCRIÇÃO DO ITEM	DADOS DA COMPRA		DADOS DO FABRICANTE/FORNECEDOR		DADOS DA INSTITUIÇÃO			PREÇO UNITÁRIO				
		UNIDADE DE FORNECIMENTO	DATA COMPRA	MODALIDADE DA COMPRA	DATA INSERÇÃO	FABRICANTE	FORNECEDOR	NOME DA INSTITUIÇÃO	MUNICÍPIO	UF	QTD ITENS COMPRADOS	PAGO	MÉDIA PONDERADA
BR0269891	LUVAS PARA PROCEDIMENTO NÃO CIRÚRGICO, LÁTEX NATURAL INTEGRAL E UNIFORME, EXTRAPEQUENO, LUBRIFICADA COM PÓ BIOABSORVÍVEL, DESCARTÁVEL, ATÓXICA, AMBIDESTRA, FORMATO ANATÔMICO, RESISTENTE À TRAÇÃO	CAIXA 100,00 UN	07/06/2016	Pregão	12/07/2016	MEDIX INDUSTRIA E COMERCIO LTDA	DISTRIBUIDORA TERMINAL SAO PAULO LTDA	MUNICIPIO DE MOMBUCA	MOMBUCA	SP	200	20.3000	15.6620

000891

CÓDIGO BR	DADOS DO ITEM		DADOS DA COMPRA		DADOS DO FABRICANTE/FORNECEDOR		DADOS DA INSTITUIÇÃO			PREÇO UNITARIO			
	DESCRIÇÃO DO ITEM	UNIDADE DE FORNECIMENTO	DATA COMPRA	MODALIDADE DA COMPRA	DATA INSERÇÃO	FABRICANTE	FORNECEDOR	NOME DA INSTITUIÇÃO	MUNICIPIO	UF	QTD ITENS COMPRADOS	PAGO	MÉDIA PONDERADA
BR0269891	LUVA PARA PROCEDIMENTO NÃO CIRÚRGICO, LÁTEX NATURAL, ÍNTEGRO E UNIFORME, EXTRAPEQUENO, LUBRIFICADA COM PÓ BIODEGRÁVEL, DESCARTÁVEL, ATÓXICA, AMBIDESTRA, FORMATO ANATÔMICO, RESISTENTE À TRAÇÃO	CAIXA 100,00 UN	27/01/2016	Pregão	11/04/2016	EMBRAMAC EMP BRAS DE MAT CIR IND COM IMP E EXPORT LTDA	DROGA ROCHA DISTRIBUIDORA DE MEDICAMENTOS LTDA - EPP	MUNICIPIO DE DOM INOCENCIO - SECRETARIA DE SAUDE	DOM INOCENCIO	PI	150	30,0000	15,6620
BR0269891	LUVA PARA PROCEDIMENTO NÃO CIRÚRGICO, LÁTEX NATURAL, ÍNTEGRO E UNIFORME, EXTRAPEQUENO, LUBRIFICADA COM PÓ BIODEGRÁVEL, DESCARTÁVEL, ATÓXICA, AMBIDESTRA, FORMATO ANATÔMICO, RESISTENTE À TRAÇÃO	CAIXA 100,00 UN	14/03/2016	Pregão	31/03/2017	KEVENOLL DO BRASIL HOSPITALARES LTDA	ASSUNCAO & MORETTO LTDA - EPP	FUNDO MUNICIPAL DE SAUDE	MARILUZ	PR	400	30,5000	15,6620
BR0269891	LUVA PARA PROCEDIMENTO NÃO CIRÚRGICO, LÁTEX NATURAL, ÍNTEGRO E UNIFORME, EXTRAPEQUENO, LUBRIFICADA COM PÓ BIODEGRÁVEL, DESCARTÁVEL, ATÓXICA, AMBIDESTRA, FORMATO ANATÔMICO, RESISTENTE À TRAÇÃO	CAIXA 100,00 UN	29/02/2016	Pregão	01/12/2016	PROCARRE COMERCIO DE PRODUTOS HOSPITALARES LTDA	3A DISTRIBUIDORA DE MEDICAMENTOS LTDA	FUNDO MUNICIPAL DE SAUDE	AROAZES	PI	50	30,7200	15,6620
BR0269891	LUVA PARA PROCEDIMENTO NÃO CIRÚRGICO, LÁTEX NATURAL, ÍNTEGRO E UNIFORME, EXTRAPEQUENO, LUBRIFICADA COM PÓ BIODEGRÁVEL, DESCARTÁVEL, ATÓXICA, AMBIDESTRA, FORMATO ANATÔMICO, RESISTENTE À TRAÇÃO	CAIXA 100,00 UN	31/05/2016	Pregão	01/08/2016	MEDIX INDUSTRIA E COMERCIO LTDA	BENEDITO NETO DE SOUSA FEITOSA - EPP	MUNICIPIO DE BAIXA GRANDE DO RIBEIRO	BAIXA GRANDE DO RIBEIRO	PI	120	32,0027	15,6620
BR0269891	LUVA PARA PROCEDIMENTO NÃO CIRÚRGICO, LÁTEX NATURAL, ÍNTEGRO E UNIFORME, EXTRAPEQUENO, LUBRIFICADA COM PÓ BIODEGRÁVEL, DESCARTÁVEL, ATÓXICA, AMBIDESTRA, FORMATO ANATÔMICO, RESISTENTE À TRAÇÃO	CAIXA 100,00 UN	02/05/2016	Pregão	23/09/2016	QUALITY MOVEIS INDUSTRIA E COMERCIO LTDA - EPP	BENEDITO NETO DE SOUSA FEITOSA - EPP	MUNICIPIO DE NOVA SANTA RITA - SECRETARIA DE SAUDE	NOVA SANTA RITA	PI	80	32,4000	15,6620
BR0269891	LUVA PARA PROCEDIMENTO NÃO CIRÚRGICO, LÁTEX NATURAL, ÍNTEGRO E UNIFORME, EXTRAPEQUENO, LUBRIFICADA COM PÓ BIODEGRÁVEL, DESCARTÁVEL, ATÓXICA, AMBIDESTRA, FORMATO ANATÔMICO, RESISTENTE À TRAÇÃO	CAIXA 100,00 UN	28/03/2016	Pregão	25/05/2016	MEDIX INDUSTRIA E COMERCIO LTDA	BIOMED PRODUTOS MEDICOS E HOSPITALARES LTDA - EPP	MUNICIPIO DE SIMOES - SECRETARIA DE SAUDE	SIMOES	PI	300	37,4000	15,6620

000892



RELATÓRIO PÚBLICO  
(medicamentos, materiais médico-hospitalares e gases medicinais)

PESQUISAR POR

- ITEM
- MODALIDADE
- INSTITUIÇÃO
- FORNECEDOR
- FABRICANTE
- FAIXA
- PERÍODO
- BASE SIASG(Compras Federais)
- TIPO DE COMPRA

ITEM

Código BR:

BR:

Unidade de Fornecimento:

Grupo:

Classe:

PDM:

UF:

Município:

Descrição Item:

Unidade de Fornecimento:

Dados Agrupados:

Genérico:  Sim  Não

Pesquisar

Gerar Planilha

Gerar PDF

RESULTADO

Os registros exibidos especificam as compras realizadas nos últimos 18 meses, o que corresponde ao seguinte período: 15-11-2015 a 15-05-2017

Base de Dados BPS

DADOS DO ITEM		DADOS DA COMPRA		DADOS DO FABRICANTE/FORNECEDOR		DADOS DA INSTITUIÇÃO		PREÇO UNITÁRIO					
CÓDIGO BR	DESCRIÇÃO DO ITEM	UNIDADE DE FORNECIMENTO	DATA COMPRA	MODALIDADE DA COMPRA	DATA INSERÇÃO	FABRICANTE	FORNECEDOR	NOME DA INSTITUIÇÃO	MUNICÍPIO	UF	QTD ITENS COMPRADOS	PAGO	MÉDIA PONDERADA
BR0269892	LUBRIFICADA COM PO BIABSORVÍVEL, ATÓXICA, AMBIDESTRA, DESCARTÁVEL, FORMATO ANATÔMICO, RESISTENTE À TRAÇÃO	CAIXA 100,00 UN	08/12/2015	Pregão	15/01/2016	EMBRAMAC EMP BRAS DE MAT CIR IND COM IMP E EXPORT LTDA	CIRURGICA UNIAO LTDA	MUNICÍPIO DE MOMBUCA	MOMBUCA	SP	37	24.2000	13,8413

Mostrar 20

ITEM 319 R\$ 36.116,66

000893

CÓDIGO BR	DADOS DO ITEM		DADOS DA COMPRA		DADOS DO FABRICANTE/FORNECEDOR		DADOS DA INSTITUIÇÃO			PREÇO UNITÁRIO			
	DESCRIÇÃO DO ITEM	UNIDADE DE FORNECIMENTO	DATA COMPRA	MODALIDADE DA COMPRA	DATA INSERÇÃO	FABRICANTE	FORNECEDOR	NOME DA INSTITUIÇÃO	MUNICÍPIO	UF	QTD ITENS COMPRADOS	PAGO	MÉDIA PONDERADA
BR0269892	LUVA PARA PROCEDIMENTO NÃO CIRÚRGICO, LATEX NATURAL, ÍNTEGRO E UNIFORME, GRANDE, LUBRIFICADA COM PÓ BIOABSORVÍVEL, DESCARTÁVEL, ATÓXICA, AMBIDESTRA, DESCARTÁVEL, FORMATO ANATÔMICO, RESISTENTE À TRAÇÃO	CAIXA 100,00 UN	01/01/2016	Pregão	24/07/2016	DESCARPACK DESCARTÁVEIS DO BRASIL LTDA	L.P.COMERCIO E PRESTACAO DE SERVICOS LTDA - EPP	FUNDO MUNICIPAL DE SAUDE	SANTO ANTONIO DO LEVERGER	MT	14	28,0000	13,8413
BR0269892	LUVA PARA PROCEDIMENTO NÃO CIRÚRGICO, LATEX NATURAL, ÍNTEGRO E UNIFORME, GRANDE, LUBRIFICADA COM PÓ BIOABSORVÍVEL, DESCARTÁVEL, ATÓXICA, AMBIDESTRA, DESCARTÁVEL, FORMATO ANATÔMICO, RESISTENTE À TRAÇÃO	CAIXA 100,00 UN	07/12/2015	Pregão	12/08/2016	MEDIX INDUSTRIA E COMERCIO LTDA	KM Distribuidora de Medicamentos LTDA - ME	MUNICÍPIO DE PALESTINA	PALESTINA	AL	240	29,7000	13,8413
BR0269892	LUVA PARA PROCEDIMENTO NÃO CIRÚRGICO, LATEX NATURAL, ÍNTEGRO E UNIFORME, GRANDE, LUBRIFICADA COM PÓ BIOABSORVÍVEL, DESCARTÁVEL, ATÓXICA, AMBIDESTRA, DESCARTÁVEL, FORMATO ANATÔMICO, RESISTENTE À TRAÇÃO	CAIXA 100,00 UN	14/03/2016	Pregão	11/04/2017	DESCARPACK DESCARTÁVEIS DO BRASIL LTDA	UBIMED DISTRIBUIDORA MEDICO HOSPITALAR - EIRELI - EPP	FUNDO MUNICIPAL DE SAUDE	MARILUZ	PR	160	30,3000	13,8413
BR0269892	LUVA PARA PROCEDIMENTO NÃO CIRÚRGICO, LATEX NATURAL, ÍNTEGRO E UNIFORME, GRANDE, LUBRIFICADA COM PÓ BIOABSORVÍVEL, DESCARTÁVEL, ATÓXICA, AMBIDESTRA, DESCARTÁVEL, FORMATO ANATÔMICO, RESISTENTE À TRAÇÃO	CAIXA 100,00 UN	28/03/2016	Pregão	05/08/2016	IMEC-INDUSTRIA DE MEDICAMENTOS CUSTODIA LTDA - EPP	DIMENSAO DISTRIBUIDORA DE MEDICAMENTOS LTDA - ME	MUNICÍPIO DE MASSAPE DO PIAUI - SECRETARIA DE SAUDE	MASSAPE DO PIAUI	PI	20	30,3200	13,8413
BR0269892	LUVA PARA PROCEDIMENTO NÃO CIRÚRGICO, LATEX NATURAL, ÍNTEGRO E UNIFORME, GRANDE, LUBRIFICADA COM PÓ BIOABSORVÍVEL, DESCARTÁVEL, ATÓXICA, AMBIDESTRA, DESCARTÁVEL, FORMATO ANATÔMICO, RESISTENTE À TRAÇÃO	CAIXA 100,00 UN	24/02/2016	Pregão	04/07/2016	FARMAGUEDES COMERCIO DE PRODUTOS FARMACEUTICOS, MEDICOS E HOSPITALARES LTDA - ME	FARMAGUEDES COMERCIO DE PRODUTOS FARMACEUTICOS, MEDICOS E HOSPITALARES LTDA - ME	FUNDO MUNICIPAL DE SAUDE DO MUNICÍPIO DE MATARACA-PB	MATARACA	PB	100	30,7000	13,8413
BR0269892	LUVA PARA PROCEDIMENTO NÃO CIRÚRGICO, LATEX NATURAL, ÍNTEGRO E UNIFORME, GRANDE, LUBRIFICADA COM PÓ BIOABSORVÍVEL, DESCARTÁVEL, ATÓXICA, AMBIDESTRA, DESCARTÁVEL, FORMATO ANATÔMICO, RESISTENTE À TRAÇÃO	CAIXA 100,00 UN	01/04/2016	Pregão	07/07/2016	MEDIX INDUSTRIA E COMERCIO LTDA	DROGA ROCHA DISTRIBUIDORA DE MEDICAMENTOS LTDA - EPP	MUNICÍPIO DE PORTO	PORTO	PI	100	32,3500	13,8413

000897

RELATÓRIO PÚBLICO  
(medicamentos, materiais médico-hospitalares e gases medicinais)

PESQUISAR POR

- ITEM
- MODALIDADE
- INSTITUIÇÃO
- FORNECEDOR
- FABRICANTE
- FAIXA
- PERÍODO
- BASE SIASG(Compras Federatis)
- TIPO DE COMPRA

ITEM

Código BR: 0313652

Descrição Item: LUYA PARA PROCEDIMENTO NÃO CIRÚRGICO, NITRILE, GRANDE, SEM PÓ, NÃO ESTERILIZADA, SEM LÁTEX

Unidade de Fornecimento:

Grupo: Todos

Classe: Todos

PDM:

UF: Todas

Município: Seleção

Genérico:  Sim  Não

Dados Agrupados:

Pesquisar

RESULTADO

Os registros exibidos especificam as compras realizadas nos últimos 18 meses, o que corresponde ao seguinte período: 15-11-2015 a 15-05-2017

Gerar Planilha

Gerar PDF

Mostrar 20

DADOS DO ITEM		DADOS DA COMPRA		DADOS DO FABRICANTE/FORNECEDOR		DADOS DA INSTITUIÇÃO			PREÇO UNITÁRIO				
CÓDIGO BR	DESCRIÇÃO DO ITEM	UNIDADE DE FORNECIMENTO	DATA COMPRA	MODALIDADE DA COMPRA	DATA INSERÇÃO	FABRICANTE	FORNECEDOR	NOME DA INSTITUIÇÃO	MUNICÍPIO	UF	QTD ITENS COMPRADOS	PAGO	MÉDIA PONDERADA
BR0313652	LUYA PARA PROCEDIMENTO NÃO CIRÚRGICO NITRILE GRANDE SEM PÓ, NÃO ESTERILIZADA, SEM LÁTEX	PAR	31/01/2017	Pregão	17/02/2017	MEDIX DISTRIBUICAO COMERCIO E REPRESENTACAO LTDA	MACEOI MED DISTRIBUIDORA DE PRODUTOS HOSPITALARES LTDA EPP	CONSORCIO INTERMUNICIPAL DO SUL DO ESTADO DE ALAGOAS - CONISUL	PENEDO	AL	197700	0,1599	0,1895
BR0313652	LUYA PARA PROCEDIMENTO NÃO CIRÚRGICO NITRILE GRANDE SEM PÓ, NÃO ESTERILIZADA, SEM LÁTEX	PAR	30/03/2017	Pregão	04/04/2017	KEVENOLL DO BRASIL PRODUTOS MEDICOS HOSPITALARES LTDA	INCFARMA DISTRIBUIDORA DE PRODUTOS HOSPITALARES EIRELI - ME	MUNICIPIO DE SANTOS	SANTOS	SP	36000	0,2000	0,1895
BR0313652	LUYA PARA PROCEDIMENTO NÃO CIRÚRGICO NITRILE GRANDE SEM PÓ, NÃO ESTERILIZADA, SEM LÁTEX	PAR	14/03/2016	Pregão	05/04/2017	DANNY COMERCIO IMPORTACAO E EXPORTACAO LTDA	POLLO HOSPITALAR LTDA - ME	FUNDO MUNICIPAL DE SAUDE	MARILUZ	PR	800	7,0000	0,1895

ITEM 320 3304 000895

DADOS DO ITEM		DADOS DA COMPRA			DADOS DO FABRICANTE/FORNECEDOR		DADOS DA INSTITUIÇÃO			PREÇO UNITARIO			
CÓDIGO BR	DESCRIÇÃO DO ITEM	UNIDADE DE FORNECIMENTO	DATA COMPRA	MODALIDADE DA COMPRA	DATA INSCRIÇÃO	FABRICANTE	FORNECEDOR	NOME DA INSTITUIÇÃO	MUNICIPIO	UF	QTD ITENS COMPRADOS	PAGO	MÉDIA PONDERADA
BR0313652	LUVA PARA PROCEDIMENTO NÃO CIRURGICO, NITRILE, GRANDE, SEM PÓ, NÃO ESTERILIZADA, SEM LÁTEX	PAR	13/07/2016	Dispensa de Licitação	25/10/2016	INDUSTRIA FRONTINENSE DE LATEX SA	C.D.R. COMERCIO DE MATERIAS HOSPITALARES EIRELI - ME	FUNDO MUNICIPAL DE SAUDE DO MUNICIPIO DE IBITINGA	IBITINGA	SP	32	9,0000	0,1895
BR0313652	LUVA PARA PROCEDIMENTO NÃO CIRURGICO, NITRILE, GRANDE, SEM PÓ, NÃO ESTERILIZADA, SEM LÁTEX	CAIXA 100,00 UN	28/01/2016	Pregão	10/11/2016	INDUSTRIA FRONTINENSE DE LATEX SA	BIOMED PRODUTOS MEDICOS E HOSPITALARES LTDA - EPP	MUNICIPIO DE ANGICAL DO PIAUI	ANGICAL DO PIAUI	PI	50	30,6600	30,6600
BR0313652	LUVA PARA PROCEDIMENTO NÃO CIRURGICO, NITRILE, GRANDE, SEM PÓ, NÃO ESTERILIZADA, SEM LÁTEX	CAIXA 100,00 UN	28/01/2016	Pregão	26/08/2016	INDUSTRIA FRONTINENSE DE LATEX SA	BIOMED PRODUTOS MEDICOS E HOSPITALARES LTDA - EPP	MUNICIPIO DE ANGICAL DO PIAUI	ANGICAL DO PIAUI	PI	50	30,6600	30,6600
BR0313652	LUVA PARA PROCEDIMENTO NÃO CIRURGICO, NITRILE, GRANDE, SEM PÓ, NÃO ESTERILIZADA, SEM LÁTEX	CAIXA 100,00 UN	23/09/2016	Pregão	03/03/2017	KEVENOLL DO BRASIL PRODUTOS MEDICOS HOSPITALARES LTDA	CIRURGICA UNIAO LTDA	MUNICIPIO DE ITAPIRA	ITAPIRA	SP	500	37,8000	30,6600

Mostrando 1 à 7 de 7 registro(s)

RELATÓRIO PÚBLICO  
(medicamentos, materiais médico-hospitalares e gases medicinais)

PESQUISAR POR

- ITEM
- MODALIDADE
- INSTITUIÇÃO
- FORNECEDOR
- FABRICANTE
- FAIXA
- PERÍODO
- BASE SIASG(Compras Federais)
- TIPO DE COMPRA

ITEM

Código BR:

Descrição Item:

Unidade de Fornecimento:

Grupo:

Classe:

PDM:

UF:

Município:

Genérico:  Sim  Não

Dados Agrupados

Pesquisar

RESULTADO

Os registros exibidos especificam as compras realizadas nos últimos 18 meses, o que corresponde ao seguinte período: 15-11-2015 a 15-05-2017

Base de Dados BPS

Mostrar 20

CÓDIGO BR	DESCRIÇÃO DO ITEM	UNIDADE DE FORNECIMENTO	DADOS DA COMPRA		DADOS DO FABRICANTE/FORNECEDOR		DADOS DA INSTITUIÇÃO		PREÇO UNITÁRIO		
			DATA COMPRA	MODALIDADE DA COMPRA	FABRICANTE	FORNECEDOR	NOME DA INSTITUIÇÃO	MUNICÍPIO	QTD. ITENS COMPRADOS	PAGO	MÉDIA PONDERADA
BR0387699	LUVAS PARA PROCEDIMENTO NÃO CIRÚRGICO, LÁTEX NATURAL ÍNTEGRO E UNIFORME, MÉDIO, LUBRIFICADA COM PÓ BIOABSORVÍVEL, ESTÉRIL, ATÓXICA, AMBIDESTRA, DESCARTÁVEL, FORMATO ANATÔMICO, RESISTENTE À TRAÇÃO	CAIXA 100,00 UN	18/04/2016	Pregão	DESCARPACK DESCARTÁVEIS DO BRASIL LTDA	REALMED DISTRIBUIDORA LTDA - EPP	FUNDO MUNICIPAL DE SAÚDE DE SÃO PEDRO DO IGUAÇU	SÃO PEDRO DO IGUAÇU	160	25.5900	16.5363

Gerar Planilha

Gerar PDF

000897

ITEM 321

29,2233

CÓDIGO BR	DADOS DO ITEM		UNIDADE DE FORNECIMENTO		DADOS DA COMPRA		DADOS DO FABRICANTE/FORNECEDOR		DADOS DA INSTITUIÇÃO			PREÇO UNITÁRIO	
	DESCRIÇÃO DO ITEM	DATA COMPRA	MODALIDADE DA COMPRA	DATA INSCRIÇÃO	FABRICANTE	FORNECEDOR	NOME DA INSTITUIÇÃO	MUNICÍPIO	UF	QTD ITENS COMPRADOS	PAGO	MÉDIA PONDERADA	
BR0387699	LUVA PARA PROCEDIMENTO NÃO CIRÚRGICO, LATEX NATURAL, INTEGRO E UNIFORME, MÉDIO, LUBRIFICADA, COM PÓ BIOABSORVÍVEL, ESTÉRIL, ATÓXICA, AMBIDESTRA, DESCARTAVEL, FORMATO ANATÔMICO, RESISTENTE À TRAÇÃO	29/02/2016	Pregão	01/12/2016	VIC PHARMA INDÚSTRIA E COMERCIO LTDA	3A DISTRIBUIDORA DE MEDICAMENTOS LTDA	FUNDO MUNICIPAL DE SAUDE	AROAZES	PI	300	30,7200	16,5863	
BR0387699	LUVA PARA PROCEDIMENTO NÃO CIRÚRGICO, LATEX NATURAL, INTEGRO E UNIFORME, MÉDIO, LUBRIFICADA, COM PÓ BIOABSORVÍVEL, ESTÉRIL, ATÓXICA, AMBIDESTRA, DESCARTAVEL, FORMATO ANATÔMICO, RESISTENTE À TRAÇÃO	07/04/2016	Pregão	12/12/2016	MICRODONT MICRO USINAGEM DE PRECISAO LTDA	DONALDO GIE NOGUEIRA	FUNDO MUNICIPAL DE SAUDE	AROAZES	PI	120	31,3600	16,5863	
BR0387699	LUVA PARA PROCEDIMENTO NÃO CIRÚRGICO, LATEX NATURAL, INTEGRO E UNIFORME, MÉDIO, LUBRIFICADA, COM PÓ BIOABSORVÍVEL, ESTÉRIL, ATÓXICA, AMBIDESTRAL, DESCARTAVEL, FORMATO ANATÔMICO, RESISTENTE À TRAÇÃO	16/11/2015	Tomada de Preços	13/12/2016	NEVE INDUSTRIA E COMERCIO DE PRODUTOS CIRURGICOS LTDA	DONALDO GIE NOGUEIRA	MUNICIPIO DE VARZEA GRANDE	VARZEA GRANDE	PI	50	32,0400	16,5863	

Mostrando 21 a 24 de 24 registro(s)

Primeiro Anterior 1 2 Próximo Último

RELATÓRIO PÚBLICO  
(medicamentos, materiais médico-hospitalares e gases medicinais)

PEQUISAR POR

- ITEM
- MODALIDADE
- INSTITUIÇÃO
- FORNECEDOR
- FABRICANTE
- FAIXA
- PERÍODO
- BASE SIASG (Compras Federais)
- TIPO DE COMPRA

ITEM

Código BR: 0313653

IBR: 0313653

Descrição Item:

LUVA PARA PROCEDIMENTO NÃO CIRÚRGICO, NITRILE, MÉDIO, SEM PÓ, NÃO ESTERILIZADA, SEM LÁTEX

Unidade de Fornecedor:

—

Dados Agrupados

Grupo:

Todos

Classe:

Todos

PDM:

Genérico:  Sim  Não

UF:

Todos

Município:

Seleção

Pesquisar

Gerar Planilha

Gerar PDF

RESULTADO

Os registros exibidos especificam as compras realizadas nos últimos 18 meses, o que corresponde ao seguinte período: 15-11-2015 a 15-05-2017  
Base de Dados: BPS

Mostrar 20

DADOS DO ITEM		DADOS DA COMPRA		DADOS DO FABRICANTE/FORNECEDOR		DADOS DA INSTITUIÇÃO			PREÇO UNITÁRIO				
CÓDIGO BR	DESCRIÇÃO DO ITEM	UNIDADE DE FORNECIMENTO	DATA COMPRA	MODALIDADE DA COMPRA	DATA INSCRIÇÃO	FABRICANTE	FORNECEDOR	NOME DA INSTITUIÇÃO	MUNICÍPIO	UF	QTD ITENS COMPRADOS	PAGO	MÉDIA PONDERADA
BR0313653	LUVA PARA PROCEDIMENTO NÃO CIRÚRGICO, NITRILE, MÉDIO, SEM PÓ, NÃO ESTERILIZADA, SEM LÁTEX	CAIXA 100,00 UN	08/08/2016	Pedido de Cotação	17/10/2016	PLASTICOS CREMER SA	DISTRIBUIDORA BRASIL COMIL DE PRODUTOS MEDICOS HOSPITALARES LTDA	FUNDO MUNICIPAL DE SAUDE - FMS - ADELANDIA	ADELANDIA	GO	1	0,0210	20,4083
BR0313653	LUVA PARA PROCEDIMENTO NÃO CIRÚRGICO, NITRILE, MÉDIO, SEM PÓ, NÃO ESTERILIZADA, SEM LÁTEX	CAIXA 100,00 UN	08/08/2016	Pregão	08/08/2016	FABRICA DE ARTEFATOS DE LATEX SAO ROQUE S A	INNOVA DISTRIBUIDORA DE MEDICAMENTOS LTDA - ME	MUNICÍPIO DE AGRICOLANDIA - SECRETARIA MUNICIPAL DE SAUDE	AGRICOLANDIA	PI	50	0,1364	20,4083
BR0313653	LUVA PARA PROCEDIMENTO NÃO CIRÚRGICO, NITRILE, MÉDIO, SEM PÓ, NÃO ESTERILIZADA, SEM LÁTEX	CAIXA 100,00 UN	14/07/2016	Pregão	14/07/2016	FABRICA DE ARTEFATOS DE LATEX SAO ROQUE S A	INNOVA DISTRIBUIDORA DE MEDICAMENTOS LTDA - ME	MUNICÍPIO DE AGRICOLANDIA - SECRETARIA MUNICIPAL DE SAUDE	AGRICOLANDIA	PI	50	0,1364	20,4083

ITEM 322 34,2666

000899

CÓDIGO BR	DADOS DO ITEM		DADOS DA COMPRA		DADOS DO FABRICANTE/FORNECEDOR		DADOS DA INSTITUIÇÃO			PREÇO UNITÁRIO			
	DESCRIÇÃO DO ITEM	UNIDADE DE FORNECIMENTO	DATA COMPRA	MODALIDADE DA COMPRA	DATA INSERÇÃO	FABRICANTE	FORNECEDOR	NOME DA INSTITUIÇÃO	MUNICIPIO	UF	QTD ITENS COMPRADOS	PAGO	MÉDIA PONDERADA
BR0313653	LUVA PARA PROCEDIMENTO NÃO CIRURGICO, NITRILE, MEDIO, SEM PO, NÃO ESTERILIZADA, SEM LÁTEX	CAIXA 100,00 UN	17/05/2016	Pregão	17/05/2016	DESCARPACK DESCARTAVEIS DO BRASIL LTDA	DELTAMED-H COMERCIO E SERVICOS LTDA - EPP	MUNICIPIO DE SANTOS	SANTOS	SP	45	31,0000	31,0000
BR0313653	LUVA PARA PROCEDIMENTO NÃO CIRURGICO, NITRILE, MEDIO, SEM PO, NÃO ESTERILIZADA, SEM LÁTEX	CAIXA 100,00 UN	31/01/2017	Dispensa de Licitação	23/02/2017	DESCARPACK DESCARTAVEIS DO BRASIL LTDA	D & V COMERCIO DE MATERIAL HOSPITALAR LTDA ME	FUNDO MUNICIPAL DE SAUDE DO MUNICIPIO DE MILHA	MILHA	CE	30	34,0000	20,4083
BR0313653	LUVA PARA PROCEDIMENTO NÃO CIRURGICO, NITRILE, MEDIO, SEM PO, NÃO ESTERILIZADA, SEM LÁTEX	CAIXA 100,00 UN	31/01/2017	Dispensa de Licitação	22/02/2017	SUPERMAX BRASIL IMPORTADORA S/A	D & V COMERCIO DE MATERIAL HOSPITALAR LTDA ME	FUNDO MUNICIPAL DE SAUDE DO MUNICIPIO DE MILHA	MILHA	CE	280	34,0000	20,4083
BR0313653	LUVA PARA PROCEDIMENTO NÃO CIRURGICO, NITRILE, MEDIO, SEM PO, NÃO ESTERILIZADA, SEM LÁTEX	CAIXA 100,00 UN	23/09/2016	Pregão	03/03/2017	DESCARPACK DESCARTAVEIS DO BRASIL LTDA	VITAL HOSPITALAR COMERCIAL LTDA	MUNICIPIO DE ITAPIRA	ITAPIRA	SP	500	37,8000	20,4083
BR0313653	LUVA PARA PROCEDIMENTO NÃO CIRURGICO, NITRILE, MEDIO, SEM PO, NÃO ESTERILIZADA, SEM LÁTEX	CAIXA 100,00 UN	27/06/2016	Pregão	27/06/2016	FABRICA DE ARTEFATOS DE LATEX SAO ROQUE LTDA	INNOVA DISTRIBUIDORA DE MEDICAMENTOS LTDA - ME	MUNICIPIO DE AGRICOLANDIA - SECRETARIA MUNICIPAL DE SAUDE	AGRICOLANDIA	PI	50	1,364,0000	20,4083

Mostrando 1 à 20 de 20 registro(s)



RELATÓRIO PÚBLICO  
(medicamentos, materiais médico-hospitalares e gases medicinais)

PESQUISAR POR

- ITEM
- MODALIDADE
- INSTITUIÇÃO
- FORNECEDOR
- FABRICANTE
- FAIXA
- PERÍODO
- BASE SIASG(Compras Federais)
- TIPO DE COMPRA

ITEM

Código BR:

IBR:

Unidade de Fornecimento:

Descrição Item:  
LUVAS PARA PROCEDIMENTO NÃO CIRÚRGICO, LÁTEX NATURAL ÍNTEGRO E UNIFORME, PEQUENO, LUBRIFICADA COM PÓ BIOABSORVÍVEL, DESCARTÁVEL, ATÓXICA, AMBIDESTRA, DESCARTÁVEL, FORMATO ANATÔMICO, RESISTENTE A TRAÇÃO

Grupo:

Classe:

PDM:

UF:  Município:

Genérico:  Sim  Não

Dados Agrupados

Pesquisar

RESULTADO

Os registros exibidos especificam as compras realizadas nos últimos 18 meses, o que corresponde ao seguinte período: 15-11-2015 a 15-05-2017  
Base de Dados BPS

Mostrar 20

CÓDIGO BR	DESCRIÇÃO DO ITEM	DADOS DO ITEM		DADOS DA COMPRA		DADOS DO FABRICANTE/FORNECEDOR		DADOS DA INSTITUIÇÃO		PREÇO UNITÁRIO		
		UNIDADE DE FORNECIMENTO	DATA COMPRA	MODALIDADE DA COMPRA	DATA INSERÇÃO	FABRICANTE	FORNECEDOR	NOME DA INSTITUIÇÃO	MUNICÍPIO	QTD ITENS COMPRADOS	PAGO	MÉDIA PONDERADA
BRO269894	LUVAS PARA PROCEDIMENTO NÃO CIRÚRGICO, LÁTEX NATURAL ÍNTEGRO E UNIFORME, PEQUENO, LUBRIFICADA COM PÓ BIOABSORVÍVEL, DESCARTÁVEL, ATÓXICA, AMBIDESTRA, DESCARTÁVEL, FORMATO ANATÔMICO, RESISTENTE A TRAÇÃO	CAIXA 100,00 UN	03/11/2016	Pregão	10/11/2016	DESCARPACK DESCARTÁVEIS DO BRASIL LTDA	BRUMA COMERCIO DE MEDICAMENTOS LTDA - ME	FUNDO MUNICIPAL DE SAUDE DE CORTES	CORTES	120	27.0000	16,5752

000901

DADOS DO ITEM		DADOS DA COMPRA		DADOS DO FABRICANTE/FORNECEDOR		DADOS DA INSTITUIÇÃO			PREÇO UNITÁRIO			
CÓDIGO BR	DESCRIÇÃO DO ITEM	DATA COMPRA	MODALIDADE DA COMPRA	DATA INSERÇÃO	FABRICANTE	FORNECEDOR	NOME DA INSTITUIÇÃO	MUNICÍPIO	UF	QTD ITENS COMPRADOS	PAGO	MÉDIA PONDERADA
BR0269894	LUVA PARA PROCEDIMENTO NÃO CIRÚRGICO, LATEX NATURAL INTEGRO E UNIFORME, PEQUENO, LUBRIFICADA COM PO BIOABSORVÍVEL, DESCARTÁVEL, ATÓXICA, AMBIDESTRA, DESCARTÁVEL, FORMATO ANATÔMICO, RESISTENTE À TRAÇÃO	01/01/2016	Pregão	25/03/2016	EMBRAMAC EMP BRAS DE MAT CIR IND COM IMP E EXPORT LTDA	L.P.COMERCIO E PRESTACAO DE SERVICO LTDA - EPP	FUNDO MUNICIPAL DE SAUDE	SANTO ANTONIO DO LEVERGER	MT	20	28.0000	16,5752
BR0269894	LUVA PARA PROCEDIMENTO NÃO CIRÚRGICO, LATEX NATURAL INTEGRO E UNIFORME, PEQUENO, LUBRIFICADA COM PO BIOABSORVÍVEL, DESCARTÁVEL, ATÓXICA, AMBIDESTRA, DESCARTÁVEL, FORMATO ANATÔMICO, RESISTENTE À TRAÇÃO	01/01/2016	Pregão	24/07/2016	DESCARPACK DESCARTAVEIS DO BRASIL LTDA	L.P.COMERCIO E PRESTACAO DE SERVICO LTDA - EPP	FUNDO MUNICIPAL DE SAUDE	SANTO ANTONIO DO LEVERGER	MT	32	28.0000	16,5752
BR0269894	LUVA PARA PROCEDIMENTO NÃO CIRÚRGICO, LATEX NATURAL INTEGRO E UNIFORME, PEQUENO, LUBRIFICADA COM PO BIOABSORVÍVEL, DESCARTÁVEL, ATÓXICA, AMBIDESTRA, DESCARTÁVEL, FORMATO ANATÔMICO, RESISTENTE À TRAÇÃO	01/01/2016	Pregão	24/07/2016	DESCARPACK DESCARTAVEIS DO BRASIL LTDA	L.P.COMERCIO E PRESTACAO DE SERVICO LTDA - EPP	FUNDO MUNICIPAL DE SAUDE	SANTO ANTONIO DO LEVERGER	MT	12	28.0000	16,5752
BR0269894	LUVA PARA PROCEDIMENTO NÃO CIRÚRGICO, LATEX NATURAL INTEGRO E UNIFORME, PEQUENO, LUBRIFICADA COM PO BIOABSORVÍVEL, DESCARTÁVEL, ATÓXICA, AMBIDESTRA, DESCARTÁVEL, FORMATO ANATÔMICO, RESISTENTE À TRAÇÃO	01/01/2016	Pregão	24/07/2016	DESCARTEX CONFECÇÕES E COMERCIO LTDA - EPP	L.P.COMERCIO E PRESTACAO DE SERVICO LTDA - EPP	FUNDO MUNICIPAL DE SAUDE	SANTO ANTONIO DO LEVERGER	MT	60	28.0000	16,5752
BR0269894	LUVA PARA PROCEDIMENTO NÃO CIRÚRGICO, LATEX NATURAL INTEGRO E UNIFORME, PEQUENO, LUBRIFICADA COM PO BIOABSORVÍVEL, DESCARTÁVEL, ATÓXICA, AMBIDESTRA, DESCARTÁVEL, FORMATO ANATÔMICO, RESISTENTE À TRAÇÃO	01/01/2016	Pregão	24/07/2016	DESCARTAVEIS NON WOVEN IMPORTACAO E EXPORTACAO LTDA	L.P.COMERCIO E PRESTACAO DE SERVICO LTDA - EPP	FUNDO MUNICIPAL DE SAUDE	SANTO ANTONIO DO LEVERGER	MT	44	28.0000	16,5752
BR0269894	LUVA PARA PROCEDIMENTO NÃO CIRÚRGICO, LATEX NATURAL INTEGRO E UNIFORME, PEQUENO, LUBRIFICADA COM PO BIOABSORVÍVEL, DESCARTÁVEL, ATÓXICA, AMBIDESTRA, DESCARTÁVEL, FORMATO ANATÔMICO, RESISTENTE À TRAÇÃO	01/01/2016	Pregão	24/07/2016	DESCARPACK DESCARTAVEIS DO BRASIL LTDA	L.P.COMERCIO E PRESTACAO DE SERVICO LTDA - EPP	FUNDO MUNICIPAL DE SAUDE	SANTO ANTONIO DO LEVERGER	MT	39	28.0000	16,5752

0009028

RELATÓRIO PÚBLICO  
(medicamentos, materiais médico-hospitalares e gases medicinais)

pesquisar por

- ITEM
- MODALIDADE
- INSTITUIÇÃO
- FORNECEDOR
- FABRICANTE
- FAIXA
- PERÍODO
- BASE SIASG(Compras Federais)
- TIPO DE COMPRA

ITEM

Código BR:

Descrição Item:

Unidade de Fornecimento:

Grupo:

Classe:

PDM:

UF:  Município:

Genérico:  Sim  Não

Dados Agrupados

RESULTADO

Os registros exibidos especificam as compras realizadas nos últimos 18 meses, o que corresponde ao seguinte período: 15-11-2015 a 15-05-2017  
Base de Dados BPS

DADOS DO ITEM		DADOS DA COMPRA		DADOS DO FABRICANTE/FORNECEDOR		DADOS DA INSTITUIÇÃO			PREÇO UNITÁRIO				
CÓDIGO BR	DESCRIÇÃO DO ITEM	UNIDADE DE FORNECIMENTO	DATA COMPRA	MODALIDADE DA COMPRA	DATA INSERÇÃO	FABRICANTE	FORNECEDOR	NOME DA INSTITUIÇÃO	MUNICÍPIO	UF	QTD ITENS COMPRADOS	PAGO	MÉDIA PONDERADA
BR0375935	LUVAS PARA PROCEDIMENTO NÃO CIRÚRGICO, LÁTEX NATURAL ÍNTEGRO E UNIFORME, PEQUENO, SEM PÔ, AMBIDESTRA	CAIXA 100,00 UN	30/12/2015	Dispensa de Licitação	18/11/2016	EMBRAMAC EMP BRAS DE MAT CIR IND COM IMP E EXPORT LTDA	COMERCIAL RIBEIRAOPRETANA DE PROD ODONTOLÓGICOS LTDA - ME	MUNICÍPIO DE ALTINOPOLIS	ALTINOPOLIS	SP	25	20.8000	28.2361
BR0375935	LUVAS PARA PROCEDIMENTO NÃO CIRÚRGICO, LÁTEX NATURAL ÍNTEGRO E UNIFORME, PEQUENO, SEM PÔ, AMBIDESTRA	CAIXA 50,00 UN	29/05/2016	Pregão	17/11/2016	EMBRAMAC EMP BRAS DE MAT CIR IND COM IMP E EXPORT LTDA	IN-DENTAL PRODUTOS ODONTOLÓGICOS, MÉDICOS E HOSPITALARES LTDA - EPP	MUNICÍPIO DE ALTINOPOLIS	ALTINOPOLIS	SP	30	22.0000	22.0000
BR0375935	LUVAS PARA PROCEDIMENTO NÃO CIRÚRGICO, LÁTEX NATURAL ÍNTEGRO E UNIFORME, PEQUENO, SEM PÔ, AMBIDESTRA	CAIXA 100,00 UN	20/12/2016	Pregão	10/05/2017	KEVENOLL DO BRASIL PRODUTOS MÉDICOS HOSPITALARES LTDA	AGIL PRODUTOS PARA SAUDE EIRELI - ME	MUNICÍPIO DE PARAISO DAS AGUAS	PARAISO DAS AGUAS	MS	200	24.0000	28.2361

Mostrar 20

Gerar Planilha

Gerar PDF

Regularizar

ITEM 324 R\$ 34,0566  
000903

CÓDIGO BR	DADOS DO ITEM		DADOS DA COMPRA			DADOS DO FABRICANTE/FORNECEDOR			DADOS DA INSTITUIÇÃO			PREÇO UNITÁRIO	
	DESCRIÇÃO DO ITEM	UNIDADE DE FORNECIMENTO	DATA COMPRA	MODALIDADE DA COMPRA	DATA INSERÇÃO	FABRICANTE	FORNECEDOR	NOME DA INSTITUIÇÃO	MUNICÍPIO	UF	QTD ITENS COMPRADOS	PAGO	MÉDIA PONDERADA
BR0375935	LUVA PARA PROCEDIMENTO NÃO CIRÚRGICO, LATEX NATURAL INTEGRO E UNIFORME PEQUENO, SEM PO, AMBIDESTRA	CAIXA 100,00 UN	14/03/2016	Pregão	04/04/2017	DESCARPACK DESCARTÁVEIS DO BRASIL LTDA	UBIMED DISTRIBUIDORA MEDICO HOSPITALAR - EIRELI - EPP	FUNDO MUNICIPAL DE SAUDE	MARILIZ	PR	400	30.3000	28.2361
BR0375935	LUVA PARA PROCEDIMENTO NÃO CIRÚRGICO, LATEX NATURAL INTEGRO E UNIFORME PEQUENO, SEM PO, AMBIDESTRA	CAIXA 100,00 UN	13/07/2016	Dispensa de Licitação	25/07/2016	INDUSTRIA FRONTINENSE DE LATEX SA	NOVA HOSPITALAR COMERCIAL E IMPORTADORA EIRELI - ME	FUNDO MUNICIPAL DE SAUDE DO MUNICIPIO DE IBITINGA	IBITINGA	SP	10	30.4000	28.2361
BR0375935	LUVA PARA PROCEDIMENTO NÃO CIRÚRGICO, LATEX NATURAL INTEGRO E UNIFORME PEQUENO, SEM PO, AMBIDESTRA	CAIXA 100,00 UN	10/06/2016	Dispensa de Licitação	27/06/2016	INDUSTRIA FRONTINENSE DE LATEX SA	C.D.R. COMERCIO DE MATERIAS HOSPITALARES EIRELI - ME	FUNDO MUNICIPAL DE SAUDE DO MUNICIPIO DE IBITINGA	IBITINGA	SP	4	41.4700	28.2361

Mostrando 1 à 6 de 6 registro(s)

Secretaria Executiva  
Departamento de Economia da Saúde, Investimentos e Desenvolvimento  
Coordenação Geral de Economia da Saúde

000904

RELATÓRIO PÚBLICO  
(medicamentos, materiais médico-hospitalares e gases medicinais)

**PESQUISAR POR**

- ITEM
- MODALIDADE
- INSTITUIÇÃO
- FORNECEDOR
- FABRICANTE
- FAIXA
- PERÍODO
- BASE SIASG(Compras Federais)
- TIPO DE COMPRA

**ITEM**

Código BR:

Descrição Item:

Unidade de Fornecimento:

Grupo:

Classe:

PDVA:

UF:

Município:

Genérico:  Sim  Não

Dados Agrupados

**RESULTADO**

Os registros exibidos especificam as compras realizadas nos últimos 18 meses, o que corresponde ao seguinte período: 15-11-2015 a 15-05-2017  
Base de Dados BPS

DADOS DO ITEM		DADOS DA COMPRA		DADOS DO FABRICANTE/FORNECEDOR		DADOS DA INSTITUIÇÃO		PREÇO UNITÁRIO					
CÓDIGO BR	DESCRIÇÃO DO ITEM	UNIDADE DE FORNECIMENTO	DATA COMPRA	MODALIDADE DA COMPRA	DATA INSCRIÇÃO	FABRICANTE	FORNECEDOR	NOME DA INSTITUIÇÃO	MUNICÍPIO	UF	QTD ITENS COMPRADOS	PAGO	MÉDIA PONDERADA
BR0209766	LUA DESCARTÁVEL, PLÁSTICO, MULTIUSO, NÃO ESTERILIZADA, ÚNICO, TRANSPARENTE	UNIDADE	27/01/2016	Pregão	26/02/2016	ADULIN PLASTICOS LTDA	ALTERMED MATERIAL MEDICO HOSPITALAR LTDA	MUNICÍPIO DE PINHAIS	PINHAIS	PR	70000	0,0612	0,3497
BR0209766	LUA DESCARTÁVEL, PLÁSTICO, MULTIUSO, NÃO ESTERILIZADA, ÚNICO, TRANSPARENTE	UNIDADE	19/10/2016	Concorrência	17/03/2017	LUPLAST IND E COM DE PLASTICOS LTDA	ALTERMED MATERIAL MEDICO HOSPITALAR LTDA	MUNICÍPIO DE ESTRELA	ESTRELA	RS	7000	0,0699	0,3497
BR0209766	LUA DESCARTÁVEL, PLÁSTICO, MULTIUSO, NÃO ESTERILIZADA, ÚNICO, TRANSPARENTE	UNIDADE	01/03/2016	Pregão	15/07/2016	LUPLAST IND E COM DE PLASTICOS LTDA	ALTERMED MATERIAL MEDICO HOSPITALAR LTDA	FUNDO MUNICIPAL DE SAUDE	MARAVILHA	SC	1000	0,0744	0,3497
BR0209766	LUA DESCARTÁVEL, PLÁSTICO, MULTIUSO, NÃO ESTERILIZADA, ÚNICO, TRANSPARENTE	UNIDADE	07/04/2016	Pregão	13/06/2016	BIOSERVICE PRODUTOS MEDICO-HOSPITALARES LTDA	ODONTOMEDI - PRODUTOS ODONTOLÓGICOS E HOSPITALARES LTDA - EPP	MUNICÍPIO DE COLOMBO	COLOMBO	PR	400	1,8200	0,3497

Mostrar 20

Gerar Planilha

Gerar PDF

Pesquisar

ITEM 325 R\$ 12,59

000905

CÓDIGO BR	DADOS DO ITEM		DADOS DA COMPRA			DADOS DO FABRICANTE/FORNECEDOR		DADOS DA INSTITUIÇÃO			PREÇO UNITÁRIO		
	DESCRIÇÃO DO ITEM	UNIDADE DE FORNECIMENTO	DATA COMPRA	MODALIDADE DA COMPRA	DATA INSERÇÃO	FABRICANTE	FORNECEDOR	NOME DA INSTITUIÇÃO	MUNICÍPIO	UF	QTD ITENS COMPRADOS	PAGO	MÉDIA PONDERADA
BR0209766	LUVA DESCARTÁVEL, PLÁSTICO, MULTILUSO, NÃO ESTERILIZADA, ÚNICO, TRANSPARENTE	UNIDADE	18/11/2015	Pregão	16/03/2016	DESCARPACK DESCARTÁVEIS DO BRASIL LTDA	CRM COMERCIAL LTDA - ME	FUNDO MUNICIPAL DE SAUDE DE LAJES	LAJES	RN	50	2.2000	0,3497
BR0209766	LUVA DESCARTÁVEL, PLÁSTICO, MULTILUSO, NÃO ESTERILIZADA, ÚNICO, TRANSPARENTE	UNIDADE	13/04/2016	Pregão	04/03/2017	ADLIN PLASTICOS LTDA	NNMED - DISTRIBUICAO, IMPORTACAO E EXPORTACAO DE MEDICAMENTOS LTDA - EPP	FUNDO MUNICIPAL DE SAUDE DE CAMPINA GRANDE	CAMPINA GRANDE	PB	10000	2.4000	0,3497
BR0209766	LUVA DESCARTÁVEL, PLÁSTICO, MULTILUSO, NÃO ESTERILIZADA, ÚNICO, TRANSPARENTE	UNIDADE	05/05/2016	Pregão	08/07/2016	LUPATEX INDUSTRIA E COMERCIO LTDA - ME	POLLO HOSPITALAR LTDA - ME	FUNDO MUNICIPAL DE SAUDE DE DOIS VIZINHOS	DOIS VIZINHOS	PR	300	2.7800	0,3497
BR0209766	LUVA DESCARTÁVEL, PLÁSTICO, MULTILUSO, NÃO ESTERILIZADA, ÚNICO, TRANSPARENTE	UNIDADE - GÊNÉRICO	21/07/2016	Pregão	08/09/2016	LUPLAST IND E COM DE PLASTICOS LTDA	ALTERMED MATERIAL MEDICO HOSPITALAR LTDA	CONSORCIO INTERMUNICIPAL DE SAUDE	PATO BRANCO	PR	500	6.2398	6,2398
BR0209766	LUVA DESCARTÁVEL, PLÁSTICO, MULTILUSO, NÃO ESTERILIZADA, ÚNICO, TRANSPARENTE	UNIDADE	07/04/2016	Pregão	13/06/2016	LUPLAST IND E COM DE PLASTICOS LTDA	EFTIVE PRODUTOS MEDICO- HOSPITALARES LTDA - ME	MUNICIPIO DE COLOMBO	COLOMBO	PR	15	6.4000	0,3497
BR0209766	LUVA DESCARTÁVEL, PLÁSTICO, MULTILUSO, NÃO ESTERILIZADA, ÚNICO, TRANSPARENTE	UNIDADE	16/11/2015	Pregão	07/12/2016	LUPLAST IND E COM DE PLASTICOS LTDA	LITORAL COMERCIO DE PRODUTOS MEDICOS EIRELI	MUNICIPIO DE GUARARAPES	GUARARAPES	SP	60	7.5000	0,3497
BR0209766	LUVA DESCARTÁVEL, PLÁSTICO, MULTILUSO, NÃO ESTERILIZADA, ÚNICO, TRANSPARENTE	UNIDADE	04/08/2016	Pregão	22/08/2016	EMBRAMAC EMP BRAS DE MAT CIR IND COM IMP E EXPORT LTDA	EDMAEL RODRIGUES DE MELO - ME	MUNICIPIO DE CUBATI	CUBATI	PB	200	12.7300	0,3497

Mostrando 1 à 11 de 11 registro(s)

000906  
JK

Compartilhar 0

Compartilhar 0

+ LUPLAST

(marcas/luplast/)

**Por R\$ 11,78 à vista**

no boleto bancário (5% desc. já calculado)

No cartão **R\$ 12,40** ou em até **12x de R\$ 1,53** com juros de 3,99% a.m.

**Formas de pagamento** ( )

Em estoque: 137 pt

1	 <b>Comprar</b>	<b>Comprar pack com 100 pt</b>
---	--	--------------------------------

**Frete e Prazo**

Informe seu CEP  **Calcular**

**Descrição do produto**

Luvas plastica descartaveis, transparente.

Embaladas individualmente. Pacote com 100 unidades.

**Características do produto**

<b>Indicações</b>	Exames de toque.
<b>Composição</b>	Confeccionadas com 100% polietileno de alta densidade;
<b>Diferenciais e benefícios</b>	Esterilizadas por radiação de cobalto (raio gama); Polietileno de alta densidade.
<b>Itens inclusos</b>	Pacote com 100 unidades de luva plastica descartaveis transparente.
<b>Altura do produto (cm)</b>	13,00
<b>Largura do produto (cm)</b>	9,00
<b>Profundidade do produto (cm)</b>	3,00

700907  
F.

O que você está procurando?

CENTRAL DE ATENDIMENTO

MEUS PEDIDOS

CHAT

0 ITENS -

Todos os departamentos

Estetoscópios

Aparelhos de Pressão

Aparelhos Médicos

Curativos

Equipamentos

Material de Consumo

Resgate e Salvamento

FibraCirurgica / [Proteção Profissional](#) / [Luva Plástica](#)

# LUVA PLÁSTICA LUPLATEX DESCARTÁVEL ESTÉRIL COM 100 UNIDADES



Luplatex

Cód. Ref.: 657

Tamanho

Único

por R\$ 12,64

ou 6x de R\$ 2,10

Preço no boleto: R\$ 11,38

QTD.

1

Comprar



**10% DE DESCONTO NO BOLETO.**  
O desconto será concedido ao selecionar a forma de pagamento.



**NO CARTÃO DE CRÉDITO.**  
Selecione a melhor forma de pagamento para o seu!

000908



1.767.993,80

Processo / Ano: 40/2016  
 Licitação.....: 11/2016 - PR  
 Modalidade.....: PREGÃO PRESENCIAL  
 Objeto.....: REGISTRO DE PREÇOS PARA AQUISIÇÃO PARCELADA DE MATERIAIS, INSUMOS AMBULATORIAIS, LABORATORIAIS, HOSPITALARES e INSTRUMENTAIS CIRÚRGICOS,

Processo Administrativo: 40/2016

2 - ATENDIMENTO AOS MUNICIPIOS CONSORCIADOS

Fornecedor	Nome do Fornecedor	Marca	Quantidade	Desconto	Preço Unitário	Preço Total	Situação	Classificação
Item.....: 319	- 14060537	- Malha tubular ortopédica 100% algodão medindo 15cmx25m - Unidade: UND						
1445	Pollo Hospitalares Ltda. - EPP		30,000	0,0000	0,0000	0,00	Não cotou	0
1657	ENDOCIRURGICA-COMÉRCIO DE PRODUTOS MÉDICOS LTDA		30,000	0,0000	0,0000	0,00	Não cotou	0
1658	ERIMAR INDUSTRIA E COMERCIO DE PROD.PARA SAÚDE-ME		30,000	0,0000	0,0000	0,00	Não cotou	0
1659	N1 IMPORTADORA E DISTRIBUIDORA LTDA		30,000	0,0000	0,0000	0,00	Não cotou	0
121	Damedi - Dambros Comércio de Medicamentos Ltda.	NEVE	30,000	0,0000	19,1000	573,00	Desclassif.	0

Item.....: 320 - 14060538 - Malha tubular ortopédica, tecido 100% algodão 10cmx25 - Unidade: UND

580	Altermed Material Médico Hospitalar Ltda.	Polar Fix	10,000	0,0000	8,8171	88,17	Venceu	1 *****
1656	CIRURGICA PARANÁ DISTRIBUIDORA DE EQUIPAMENTOS LTI	M50	10,000	0,0000	9,7200	97,20	Perdeu	2
1010	ODONTOMEDI- Prod. Odonto e Hospitalares Ltda.	ORTOFEN	10,000	0,0000	10,6600	106,60	Perdeu	3
66	Johnny Felipe Contesini de Oliveira EPP		10,000	0,0000	0,0000	0,00	Não cotou	0
126	Dimaci/PR Material Cirúrgico Ltda.		10,000	0,0000	0,0000	0,00	Não cotou	0
209	DIMASTER COMERCIO DE PRODUTOS HOSPITALARES LTDA. NC		10,000	0,0000	0,0000	0,00	Não cotou	0
220	Polar Fix Material Hospitalar Ltda		10,000	0,0000	0,0000	0,00	Não cotou	0
221	Cointer Material Médico Hospitalar Ltda.		10,000	0,0000	0,0000	0,00	Não cotou	0
878	Idealmed Distribuidora de Medicamentos Ltda - EPP		10,000	0,0000	0,0000	0,00	Não cotou	0
1082	Dutramed Distribuidora Ltda Me		10,000	0,0000	0,0000	0,00	Não cotou	0
1206	Efetivo Produtos Médicos Hospitalares Ltda		10,000	0,0000	0,0000	0,00	Não cotou	0
1334	CIRURGICA CURITIBA COM. DE PROD. MÉDICOS EIRELI		10,000	0,0000	0,0000	0,00	Não cotou	0
1445	Pollo Hospitalares Ltda. - EPP		10,000	0,0000	0,0000	0,00	Não cotou	0
1657	ENDOCIRURGICA-COMÉRCIO DE PRODUTOS MÉDICOS LTDA		10,000	0,0000	0,0000	0,00	Não cotou	0
1658	ERIMAR INDUSTRIA E COMERCIO DE PROD.PARA SAÚDE-ME		10,000	0,0000	0,0000	0,00	Não cotou	0
1659	N1 IMPORTADORA E DISTRIBUIDORA LTDA		10,000	0,0000	0,0000	0,00	Não cotou	0
121	Damedi - Dambros Comércio de Medicamentos Ltda.	NEVE	10,000	0,0000	14,9500	149,50	Desclassif.	0

ITEM 326 R\$ 24,45

000909

Início → Malha tubular de algodao - 10cmx25m - Msó

# Malha tubular de algodao - 10cmx25m - Msó

Seja o primeiro a avaliar este produto

Malha tubular de algodão - 10cmx25m - Msó

Código Interno: 4K

R\$14,40

Disponível: Em estoque

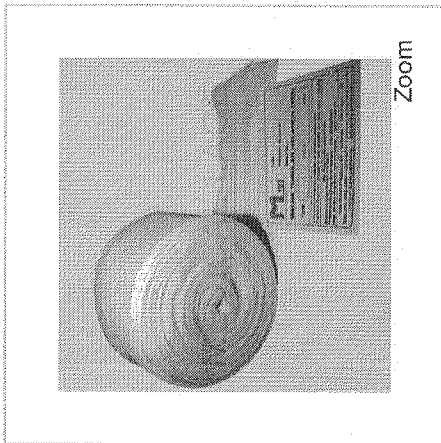
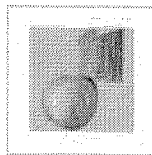

Zoom

Comprar

Qtde: 1

+ -



Adicionar aos Favoritos

Comparar Produto



Avisar um Amigo

Descrição

Avaliações Tags do Produto

Malha tubular de algodão - 10cmx25m - Msó

A malha tubular de algodão da Msó é utilizada em aplicações ortopédicas.

Descrição:

\* Tamanho: 10cm x 25m.

\* Tecido de malha 100% algodão crú.

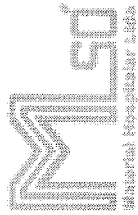

Produtos Relacionados < >

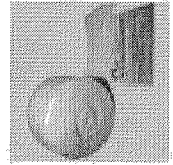

Malha tubular de algodao - 15cmx Msó  
R\$13,30  
Adicionar aos Fc



Malha tubular de algodao - 15cmx PolarFix  
R\$13,30  
Adicionar aos Fc

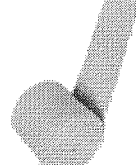

Malha tubular de algodao - 10cmx Neve  
R\$14,00  
Adicionar aos Fc



Malha tubular de algodao - 10cmx PolarFix  
R\$14,40  
Adicionar aos Fc

000910

Cadastre-se | Entre | Contato | Vender

Você também pode se interessar: maleta maquiagem completa, batom matte, pincel maquiagem, kit pinceis maquiagem

[Voltar para a lista](#) | [Saúde e Beleza](#) > [Saúde Dental](#) > [Outros](#)

Anúncio #724659889 Faça uma denúncia | [Vender um item](#)

# Malha Tubular Ortopédica De Algodão 10cm X 25 Mts

Novo

## R\$ 14<sup>00</sup>

2x **R\$ 7<sup>00</sup>** sem juros com

[Mais opções](#)

**Envios para todo o país por Mercado Envios**

Saiba os prazos de entrega e as formas de envio.

[Calculador de frete](#)

Quantidade:



Compra Garantida com o Mercado Pago

Receba o produto que está esperando ou devolvemos o dinheiro.

000911

Processo / Ano: 40/2016      Processo Administrativo: 40/2016      1.767.993,80  
 Licitação.....: 11/2016 - PR      2 - ATENDIMENTO AOS MUNICÍPIOS CONSORCIADOS

Modalidade.....: PREGÃO PRESENCIAL

Objeto.....: REGISTRO DE PREÇOS PARA AQUISIÇÃO PARCELADA DE MATERIAIS, INSUMOS AMBULATORIAIS, LABORATORIAIS, HOSPITALARES e INSTRUMENTAIS CIRÚRGICOS,

Fornecedor	Nome do Fornecedor	Marca	Quantidade	Desconto	Preço Unitário	Preço Total	Situação	Classificação
Item.....: 319	- 14060537	- Malha tubular ortopédica 100% algodão medindo 15cmx25m - Unidade: UND						
1445	Pollo Hospitalares Ltda. - EPP		30,000	0,0000	0,0000	0,00	Não cotou	0
1657	ENDOCIRÚRGICA-COMÉRCIO DE PRODUTOS MÉDICOS LTDA		30,000	0,0000	0,0000	0,00	Não cotou	0
1658	ERIMAR INDUSTRIA E COMERCIO DE PROD.PARA SAÚDE-ME		30,000	0,0000	0,0000	0,00	Não cotou	0
1659	N1 IMPORTADORA E DISTRIBUIDORA LTDA		30,000	0,0000	0,0000	0,00	Não cotou	0
121	Damedi - Dambros Comércio de Medicamentos Ltda.	NEVE	30,000	0,0000	19,1000	573,00	Desclassif.	0
Item.....: 320	- 14060538	- Malha tubular ortopédica, tecido 100% algodão 10cmx25 - Unidade: UND						
580	Altermed Material Médico Hospitalar Ltda.	Polar Fix	10,000	0,0000	8,8171	88,17	Venceu	1 *****
1656	CIRÚRGICA PARANÁ DISTRIBUIDORA DE EQUIPAMENTOS LTI	MSO	10,000	0,0000	9,7200	97,20	Perdeu	2
1010	ODONTOMEDI- Prod. Odonto e Hospitalares Ltda.	ORTOFEN	10,000	0,0000	10,6600	106,60	Perdeu	3
66	Johnny Felipe Contesini de Oliveira EPP		10,000	0,0000	0,0000	0,00	Não cotou	0
126	Dimaci/PR Material Cirúrgico Ltda.		10,000	0,0000	0,0000	0,00	Não cotou	0
209	DIMASTER COMERCIO DE PRODUTOS HOSPITALARES LTDA.	NC	10,000	0,0000	0,0000	0,00	Não cotou	0
220	Polar Fix Material Hospitalar Ltda		10,000	0,0000	0,0000	0,00	Não cotou	0
221	Cointer Material Médico Hospitalar Ltda.		10,000	0,0000	0,0000	0,00	Não cotou	0
878	Idealmed Distribuidora de Medicamentos Ltda - EPP		10,000	0,0000	0,0000	0,00	Não cotou	0
1082	Dutramed Distribuidora Ltda Me		10,000	0,0000	0,0000	0,00	Não cotou	0
1206	Efetive Produtos Médicos Hospitalares Ltda		10,000	0,0000	0,0000	0,00	Não cotou	0
1334	CIRÚRGICA CURITIBA COM. DE PROD. MÉDICOS EIRELI		10,000	0,0000	0,0000	0,00	Não cotou	0
1445	Pollo Hospitalares Ltda. - EPP		10,000	0,0000	0,0000	0,00	Não cotou	0
1657	ENDOCIRÚRGICA-COMÉRCIO DE PRODUTOS MÉDICOS LTDA		10,000	0,0000	0,0000	0,00	Não cotou	0
1658	ERIMAR INDUSTRIA E COMERCIO DE PROD PARA SAÚDE-ME		10,000	0,0000	0,0000	0,00	Não cotou	0
1659	N1-IMPORTADORA E DISTRIBUIDORA LTDA		10,000	0,0000	0,0000	0,00	Não cotou	0
121	Damedi - Dambros Comércio de Medicamentos Ltda.	NEVE	10,000	0,0000	14,9500	149,50	Desclassif.	0

ITEM 327 R\$ 18,675

\*MEÇA BRINCA

000910

RELATÓRIO PÚBLICO  
(medicamentos, materiais médico-hospitalares e gases medicinais)

## PESQUISAR POR

ITEM  MODALIDADE  INSTITUIÇÃO  FORNECEDOR  FABRICANTE  FAIXA  PERÍODO  BASE SIASG(Compras Federais)  TIPO DE COMPRA

## ITEM

Código BR:

BR:  Descrição Item:

Unidade de Fornecimento:

Dados Agrupados

Grupo:

Classe:

PDM:  Genérico:  Sim  Não

UF:  Município:

Pesquisar

## RESULTADO

Os registros exibidos especificam as compras realizadas nos últimos 18 meses, o que corresponde ao seguinte período: 15-11-2015 a 15-05-2017

Base de Dados BPS

DADOS DO ITEM		DADOS DA COMPRA		DADOS DO FABRICANTE/FORNECEDOR		DADOS DA INSTITUIÇÃO			PREÇO UNITÁRIO				
CÓDIGO BR	DESCRIÇÃO DO ITEM	UNIDADE DE FORNECIMENTO	DATA COMPRA	MODALIDADE DA COMPRA	DATA INSERÇÃO	FABRICANTE	FORNECEDOR	NOME DA INSTITUIÇÃO	MUNICÍPIO	UF	CQT. ITENS COMPRADOS	PAGO	MÉDIA PONDERADA
BR0383805	MALHA TUBULAR ORTOPÉDICA ALGODÃO, 15 CM, 25 M	ROLO 25,00 M	05/02/2016	Pregão	04/03/2016	M50 COMERCIO E REPRESENTACOES LTDA - ME	POLYPHARMA DISTRIBUIDORA MEDICO HOSPITALAR LTDA - ME	MUNICIPIO DE PARAGOMINAS	PARAGOMINAS	PA	790	6.8400	9,7748
BR0383805	MALHA TUBULAR ORTOPÉDICA ALGODAO, 15 CM, 25 M	ROLO 25,00 M	19/11/2015	Pregão	19/11/2015	POLAR FIX INDUSTRIA E COMERCIO DE PRODUTOS HOSPITALARES LTDA	POLAR FIX INDUSTRIA E COMERCIO DE PRODUTOS HOSPITALARES LTDA	MUNICIPIO DE ITAQUAQUECETUBA	ITAQUAQUECETUBA	SP	600	9.0000	9,7748
BR0383805	MALHA TUBULAR ORTOPÉDICA ALGODAO, 15 CM, 25 M	ROLO 25,00 M	08/12/2016	Pregão	08/12/2016	POLAR FIX INDUSTRIA E COMERCIO DE PRODUTOS HOSPITALARES LTDA	ORRIZON COMERCIAL EIRELI - ME	MUNICIPIO DE SANTOS	SANTOS	SP	130	9.9600	9,7748
BR0383805	MALHA TUBULAR ORTOPÉDICA ALGODÃO, 15 CM, 25 M	ROLO 25,00 M	28/12/2016	Pregão	20/03/2017	NEVE INDUSTRIA E COMERCIO DE PRODUTOS CIRURGICOS LTDA	DROGA ROCHA DISTRIBUIDORA DE MEDICAMENTOS LTDA - EPP	FUNDO MUNICIPAL DE SAUDE	ESPERANTINA	PI	100	12.2600	9,7748

Mostrar 20

Gerar Planilha

Gerar PDF

DADOS DO ITEM			DADOS DA COMPRA			DADOS DO FABRICANTE/FORNECEDOR		DADOS DA INSTITUIÇÃO			PREÇO UNITÁRIO		
CÓDIGO BR	DESCRIÇÃO DO ITEM	UNIDADE DE FORNECIMENTO	DATA COMPRA	MODALIDADE DA COMPRA	DATA INSCRIÇÃO	FABRICANTE	FORNECEDOR	NOME DA INSTITUIÇÃO	MUNICÍPIO	UF	QTD. ITENS COMPRADOS	PAGO	MÉDIA PONDERADA
BR0383805	MALHA TUBULAR ORTOPÉDICA, ALGODÃO, 15 CM, 25 M	ROLO 25,00 M	03/06/2016	Pregão	28/11/2016	M50 COMERCIO E REPRESENTACOES LTDA -ME	STARMED ARTIGOS MEDICOS HOSPITALARES LTDA	MUNICIPIO DE PARANAPANEMA	PARANAPANEMA	SP	60	12,9800	9,7748
BR0383805	MALHA TUBULAR ORTOPÉDICA, ALGODÃO, 15 CM, 25 M	ROLO 25,00 M - GENÉRICO	21/07/2016	Pregão	16/09/2016	M50 COMERCIO E REPRESENTACOES LTDA -ME	CIRURGICA PARANA - DISTRIBUIDORA DE EQUIPAMENTOS LTDA - EPP	CONSORCIO INTERMUNICIPAL DE SAUDE	PATO BRANCO	PR	30	16,1800	16,1800
BR0383805	MALHA TUBULAR ORTOPÉDICA, ALGODÃO, 15 CM, 25 M	ROLO 25,00 M	03/06/2016	Pregão	28/11/2016	M50 COMERCIO E REPRESENTACOES LTDA -ME	BRASIL MEDCORP LTDA - EPP	MUNICIPIO DE PARANAPANEMA	PARANAPANEMA	SP	20	18,2500	9,7748

Mostrando 1 à 7 de 7 registro(s)

Secretaria Executiva  
Departamento de Economia da Saúde, Investimentos e Desenvolvimento  
Coordenação Geral de Economia da Saúde

000914  
A.

RELATÓRIO PÚBLICO  
(medicamentos, materiais médico-hospitalares e gases medicinais)

**PESQUISAR POR**

- ITEM
- MODALIDADE
- INSTITUIÇÃO
- FORNECEDOR
- FABRICANTE
- FAIXA
- PERÍODO
- BASE SIASG(Compras Federais)
- TIPO DE COMPRA

**ITEM**

Código BR:

BR:

Descrição Item:

Unidade de Fornecimento:

Dados Agrupados

Grupo:

Classe:

PDIM:

Genérico:  Sim  Não

UF:

Município:

**RESULTADO**

Os registros exibidos especificam as compras realizadas nos últimos 18 meses, o que corresponde ao seguinte período: 26-11-2015 a 26-05-2017  
Base de Dados BPS

DADOS DO ITEM		DADOS DA COMPRA			DADOS DO FABRICANTE/FORNECEDOR		DADOS DA INSTITUIÇÃO		PREÇO UNITÁRIO				
CÓDIGO BR	DESCRIÇÃO DO ITEM	UNIDADE DE FORNECIMENTO	DATA COMPRA	MODALIDADE DA COMPRA	DATA INSCRIÇÃO	FABRICANTE	FORNECEDOR	NOME DA INSTITUIÇÃO	MUNICÍPIO	UF	QTD ITENS COMPRADOS	PAGO	MÉDIA PONDERADA
BR0383805	MALHA TUBULAR ORTOPÉDICA, ALGODÃO, 15 CM, 25 M	ROLO 25,00 M	05/02/2016	Pregão	04/09/2016	MISO COMERCIO E REPRESENTACOES LTDA - ME	POLYPHARMA DISTRIBUIDORA MEDICO HOSPITALAR LTDA - ME	MUNICÍPIO DE PARAGOMINAS	PARAGOMINAS	PA	790	6.8400	13.7675
BR0383805	MALHA TUBULAR ORTOPÉDICA, ALGODÃO, 15 CM, 25 M	ROLO 25,00 M	08/12/2016	Pregão	08/12/2016	POLAR FIX INDUSTRIA E COMERCIO DE PRODUTOS HOSPITALARES LTDA	ORIZZON COMERCIAL EIRELI - ME	MUNICÍPIO DE SANTOS	SANTOS	SP	130	9.9600	13.7675
BR0383805	MALHA TUBULAR ORTOPÉDICA, ALGODÃO, 15 CM, 25 M	ROLO 25,00 M	28/12/2016	Pregão	20/09/2017	NEVE INDUSTRIA E COMERCIO DE PRODUTOS CIRURGICOS LTDA	DROGA ROCHA DISTRIBUIDORA DE MEDICAMENTOS LTDA - EPP	FUNDO MUNICIPAL DE SAUDE	ESPERANTINA	PI	100	12.2600	13.7675
BR0383805	MALHA TUBULAR ORTOPÉDICA, ALGODÃO, 15 CM, 25 M	ROLO 25,00 M	03/06/2016	Pregão	28/11/2016	MISO COMERCIO E REPRESENTACOES LTDA - ME	STARMED ARTIGOS MEDICOS HOSPITALARES LTDA	MUNICÍPIO DE PARANAPANEMA	PARANAPANEMA	SP	80	12.9800	13.7675
BR0383805	MALHA TUBULAR ORTOPÉDICA, ALGODÃO, 15 CM, 25 M	ROLO 25,00 M	16/05/2017	Pregão	17/05/2017	MISO COMERCIO E REPRESENTACOES LTDA - ME	SUL BRASILEIRA DE RAIOS X LTDA - EPP	MUNICÍPIO DE PORTO ALEGRE	PORTO ALEGRE	RS	400	15.5000	13.7675

Mostrar 20

Gerar Planilha

Gerar PDF

Pesquisar

RELATÓRIO PÚBLICO  
(medicamentos, materiais médico-hospitalares e gases medicinais)

## PESQUISAR POR

ITEM
  MODALIDADE
  INSTITUIÇÃO
  FORNECEDOR
  FABRICANTE
  FAIXA
  PERÍODO
  BASE SIASG(Compras Federais)
  TIPO DE COMPRA

## ITEM

Código BR: 0313203

BR: 0313203

Descrição Item:  
MANGUITO, BORRACHA, ADULTO NORMAL, PARA ESFIGMOMANÔMETRO, 2 VIAS

Unidade de Fornecimento:  
-

Dados Agrupados

Grupo: Todos

Classe: Todos

PDM: -

Genérico:  Sim  Não

UF: Todos Município: Seleciona

Pesquisar

## RESULTADO

Os registros exibidos especificam as compras realizadas nos últimos 18 meses, o que corresponde ao seguinte período: 15-11-2015 a 15-05-2017

Base de Dados: BPS

DADOS DO ITEM		DADOS DA COMPRA			DADOS DO FABRICANTE/FORNECEDOR		DADOS DA INSTITUIÇÃO			PREÇO UNITÁRIO			
CÓDIGO BR	DESCRIÇÃO DO ITEM	UNIDADE DE FORNECIMENTO	DATA COMPRA	MODALIDADE DA COMPRA	DATA INSCRIÇÃO	FABRICANTE	FORNECEDOR	NOME DA INSTITUIÇÃO	MUNICÍPIO	UF	QTD ITENS COMPRADOS	PAGO	MÉDIA PONDERADA
BR0313203	MANGUITO, BORRACHA, ADULTO NORMAL, PARA ESFIGMOMANÔMETRO, 2 VIAS	UNIDADE	29/07/2016	Pregão	09/11/2016	CB FARMA - DIST. DE MEDICAMENTOS, PRODUTOS HOSPITALARES LTDA	ABEMED PRODUTOS MEDICO CIENTIFICOS LTDA EPP.	MUNICÍPIO DE VARGEM GRANDE DO SUL	VARGEM GRANDE DO SUL	SP	10	7.3000	7.8273
BR0313203	MANGUITO, BORRACHA, ADULTO NORMAL, PARA ESFIGMOMANÔMETRO, 2 VIAS	UNIDADE - GÊNÉRICO	21/07/2016	Pregão	16/09/2016	MIKATOS INDUSTRIA, COMERCIO E SERVIÇOS DE APARELHOS MEDICOS LTDA - EPP	CIURGICA PARANA - DISTRIBUIDORA DE EQUIPAMENTOS LTDA - EPP	CONSORCIO INTERMUNICIPAL DE SAUDE	PATO BRANCO	PR	100	9.9800	9.9800
BR0313203	MANGUITO, BORRACHA, ADULTO NORMAL, PARA ESFIGMOMANÔMETRO, 2 VIAS	UNIDADE	11/12/2015	Dispensa de Licitação	08/01/2016	BIC BRASIL S.A.	CIURGICA PAULISTA COMERCIO DE MATERIAL MEDICO HOSPITALAR LTDA	FUNDO MUNICIPAL DE SAUDE	ECHAPORA	SP	1	13.1000	7.8273

Mostrando 1 à 3 de 3 registro(s)

ITEM 328 16/23 000916





Televendas (11) 55838022 / 23657436  
23597257 / 23597251

HOME A EMPRESA ATENDIMENTO

0 Itens  
R\$ 0,00



Pesquisar:  em

Olá, seja bem vindo! (Entrar)

HOME | NOU | NOU | NOU | NOU | NOU

APARELHOS DE PRESSÃO

Você está em: [Página Inicial](#) > [Aparelhos de Pressão](#) > [Aparelhos de pressão - acessórios](#) (Confira mais produtos nessa categoria)

- Ambulatoriais
- Aneróides
- Aparelhos de pressão - acessórios
- Digitais de Braço
- Digitais de Pulso

RECEBA OFERTAS

Nome

E-mail

Disponível

Código / Referência: 013

Indique a um amigo

imprimir Produto

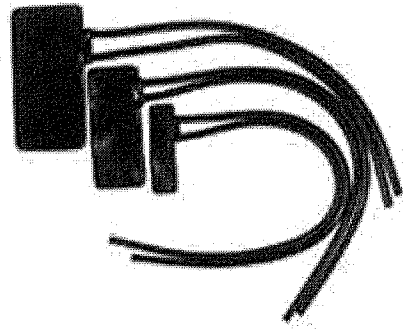

Manguito de borracha para reposição em bradeiras de esfigmomanômetro PREMIUM

Boleto com desconto:  
**R\$ 13,00** à vista boleto

Cartão:  
**R\$ 15,00** à vista cartão

Podendo ser pago em até:  
**6x R\$ 2,50**

Selecione uma opção:

Quantidade:

Saiba Mais:

[Descrição](#) | [Especificações](#) | [Requisitos](#) | [Itens Inclusos](#)

Descrição

Manguito de reposição de esfigmomanômetro

Especificações

construído em látex de alta flexibilidade e resistencia disponível nos tamanhos adulto, infantil e neonatal

LOJAS ESPECIAIS

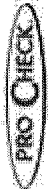

[Voltar ao Topo](#)

[Voltar ao Topo](#)



Produtos Médicos e Hospitalares

(41) 3082-5114 | 3092-5114 **INÍCIO** 0 **ITENS(S)** **CONTATO**  
**MEU CARRINHO**

- ACESSÓRIOS ECG
- CADEIRAS DE RODAS
- MÓVEIS HOSPITALARES
- ASSENTOS ALMOFADAS
- ELETRÓDOS EEG
- PNJ
- SENSOR OXIMETRIA
- POLTRONAS

Bom dia, faça o seu login ou clique aqui para se cadastrar.

**BUSCAR** Digite o que você procura...  **OK**

**Minha Conta** **Minhas Compras** **Realizar Pedido**

» Aparelhos e Diagnósticos » Aparelhos de Pressão » Braçadeiras e Mangitos » PREMIUM

### BRAÇADEIRA COM MANGUITO ADULTO PARA APARELHO DE PRESSÃO 18 a 35CM PREMIUM - [PREMIUM]

**Disponibilidade:** Envio imediato  
**Referência:** 12023  
**Modelo/Marca:** PREMIUM  
**R\$ 21,90**  
 em até 4x de **R\$ 5,48** no cartão ou **R\$ 20,59** à vista com **6%** desconto



**COMPRAR**

**CALCULAR FRETE** **INDICAR ESTE PRODUTO** **ADICIONAR COMENTÁRIO AO PRODUTO**

**Curtir 0** **Tweetar 0**

Mais informações sobre este produto

000918